

Heinrich Heine

HEINRICH HEINE
UNIVERSITÄT
DÜSSELDORF

Personen- und Vorlesungsverzeichnis

Sommersemester 2007



Der Schutzengel-Tipp:

Zuverlässig
wie ein
Schutzengel.
Das ist
die Provinzial.



Immer da.
Immer nah.

PROVINZIAL

Die Versicherung der  Sparkassen

Die **Zeittafel** der Heinrich-Heine-
Universität finden Sie **jetzt auf Seite 5!**

Heinrich-Heine-Universität Düsseldorf

Personen- und Vorlesungsverzeichnis Sommersemester 2007

Postanschrift: Universitätsstraße 1, 40225 Düsseldorf
Fernsprechsammelnummer (0211) 81-00, bei Durchwahl 81...
Telefax (02 11) 34 22 29
<http://www.uni-duesseldorf.de>

Nichtexemplar

Va
A2

Wie senkt ein leckerer Brotaufstrich gleichzeitig den Cholesterinspiegel?

Wie bringt man Sonnencreme auf die Haut, ohne sie anzufassen?

Wie bohrt man mit Palmkernöl nach Erdöl?

We know how. Die intelligente Spezialchemie von Cognis steckt in Markenprodukten für die Trendmärkte Wellness, Ernährung und Gesundheit. Aber auch – in Lacken & Farben, Pflanzenschutzmitteln oder Hightech-Textilien.

Global aufgestellt. Mit ca. 8.000 Mitarbeitern in rund 30 internationalen Produktions- und Service-Standorten sind wir Global Player.

Erfolgsgeschichte. Heute im Besitz internationaler Investoren, ist Cognis ein erfahrenes, eigenständiges Unternehmen mit einem Jahresumsatz in 2005 von rund 3,176 Mrd. € und Kunden in über 100 Ländern.

Wer passt zu Cognis? Alle, die etwas bewegen wollen, die Freude an Leistung und persönlichem Engagement haben.

Falling in

love

with a global team.

Wie stellen Sie sich Ihre Zukunft vor? Wir stellen uns vor, Sie starten bei uns so richtig durch.

Als ein international führender Hersteller von Spezialchemie sind wir Global Player, der Ihnen allerbeste Chancen bietet. Von Anfang an übernehmen Sie

als Praktikant, Absolvent oder Young Professional (m/w) im Team Verantwortung, werden gefordert und gefördert. Spannend?

Wirtschaftswissenschaftler, Naturwissenschaftler und Ingenieure (m/w) haben bei Cognis beste Chancen.

cognis
we know how

Welcome on board: Ihre Bewerbungsunterlagen senden Sie bitte an: Cognis Deutschland GmbH & Co. KG Personalmanagement Henkelstr. 67, 40551 Düsseldorf bewerbung@cognis.com (Jobs) myfuture@cognis.com (Praktika) www.cognis.com

Die Universität ist Mitglied folgender Organisationen und Vereinigungen:

Landesrektorenkonferenz NRW

Konferenz der Rektoren und Präsidenten der Hochschulen in der Bundesrepublik Deutschland (Hochschulrektorenkonferenz), Ahrstraße 39, 53175 Bonn

Ständige Konferenz der Rektoren und Vizekanzler der Europäischen Universitäten, Université de Genève, CH-1211 Genève 4

Association Internationale des Universités, 1, rue Miollis, F-75 Paris 15 e

Deutsche Forschungsgemeinschaft, Kennedyallee 40, 53175 Bonn

Deutscher Akademischer Austauschdienst, Kennedyallee 50, 53175 Bonn

Deutsch-Französische Rektorenkonferenz

Deutscher Hochschulverband

Deutscher Juristen-Fakultätentag

Medizinischer Fakultätentag der Bundesrepublik Deutschland

Philosophischer Fakultätentag

Mathematisch-Naturwissenschaftlicher Fakultätentag

Freundeskreis Düsseldorf-Haifa, Postfach 1120, 40200 Düsseldorf

Partnerschaften

bestehen mit folgenden Universitäten:

Universität Nantes (Frankreich) seit 11. 5. 1973

Universität Neapel (Italien) seit 25. 4. 1985

Universität Peking (China) seit 1. 7. 1987

Universität Alicante (Spanien) seit Dezember 1987

Universität Reading (Großbritannien) seit 13.12.1988

University of California, Davis (USA) seit 10. 10. 1990

Pennsylvania State University (USA) seit 5.12. 1990

Karls-Universität, Prag (Tschechien) seit 18.3.1998

Universität Keio, Tokio (Japan) seit 4.2. 1999

Herausgeber: Der Rektor der Heinrich-Heine-Universität Düsseldorf

Redaktion: Universitätsverwaltung – Abteilung 1.1 – F. (0211) 81-151 40/1 24 34

Anzeigenverwaltung: PRESSE-INFORMATIONEN-AGENTUR Volker Reischert, Birkenstraße 30, 40233 Düsseldorf, Tel. 02 11/68 33 13, Telefax 02 11/68 33 82, E-Mail: info@pia-werbung.de, www.pia-werbung.de

Redaktionschluss: 30. Oktober 2006

Druck: WAZ-Druck

Verkauf und Vertrieb des Personen- und Vorlesungsverzeichnisses erfolgen durch den Düsseldorfer Fachbuchhandel.

Auflage: 3700

DER OUTDOOR SPEZIALIST AUF DER OSTSTRASSE

IM WEHRHAHN-CENTER

 **INTERSPORT®**
ADVENTURE

Oststr. 10 • 40211 Düsseldorf • Tel. 02 11 - 38 83 96-0
Mo - Fr 10.00 - 20.00 Uhr • Sa 10.00 - 18.00 Uhr

AKTION BIS 31.3.07

Gegen Vorlage der Anzeige erhalten
alle Bediensteten und Studenten

10% Rabatt auf 1 Teil ihrer Wahl.

Hosts/Hostessen & Promoter/innen

Tätigkeit: • Interessante Einsätze als Service- oder Infokraft, Promoter/in, Productpresenter/in, Moderator/in oder Dolmetscher/in auf bundesweiten Messen, Kongressen, Events und Promotions

Ihr Profil • kontaktfreudig, kommunikativ, sympatisch, gerne mehrsprachig

pts Marketing Services GmbH

Kontakt:

Elisabethstr. 14 · D-40217 Düsseldorf

Tel. 02 11 / 82 89 81-0

Fax 02 11 / 88 000 66

e-mail: pts@pts-services.com

Wir freuen uns auf Ihre Kurzbewerbung mit Lichtbild.



Zeittafel

Sommersemester
2007

Wintersemester
2007/2008

Semesterbeginn:	01. April 2007	01. Oktober 2007
Semesterschluss:	30. September 2007	31. März 2008
Beginn der Vorlesungen:	02. April 2007	15. Oktober 2007
Letzter Vorlesungstag:	13. Juli 2007	08. Februar 2008
Die Vorlesungen fallen aus:	06. April 2007 (Karfreitag)	01. November 2007
	09. April 2007 (Ostermontag)	(Allerheiligen)
	01. Mai 2007 (Maifeiertag)	24. Dezember 2007 bis
	17. Mai 2007	04. Januar 2008
	(Christi Himmelfahrt)	(Weihnachtsferien)
	28. Mai 2007 (Pfingstmontag)	04. Februar 2008
	07. Juni 2007 (Fronleichnam)	(Rosenmontag)

Bewerbungsfrist:

für alle Fächer mit örtlichen
Zulassungsbeschränkungen
(1. Fachsemester*)

bis 15. Januar 2007

bis 15. Juli 2007

für höhere Fachsemester
aller zulassungsbeschränkten
Fächer

– Ausschlussfrist –

bis 15. März 2007

bis 15. September 2007

Antrag auf Zulassung zur Zugangsprüfung

– Ausschlussfrist –

./.

31. Januar 2007

Antragsfrist für

zulassungsfreie Fächer:

Die Einschreibunterlagen
sind in der vom Studierenden-
sekretariat jeweils mitgeteilten
Frist zurückzusenden

01. Februar bis 30. März 2007

01. Juli bis 12. Oktober 2007

Bewerbungsfrist für

ausländische Studienbe- werberinnen/Studienbewerber:

in den Fächern mit Zulassungs-
beschränkung

bis 15. Januar 2007

bis 15. Juli 2007

Rückmeldefrist:

einheitlich für alle Fächer

– Ausschlussfrist –

01. Februar bis 15. März 2007

01. Juli bis 31. August 2007

Anträge auf Beurlaubung

– Ausschlussfrist –

bis 30. September 2007

bis 31. März 2008

Exmatrikulation:

01. Februar bis 30. März 2007

01. Juli bis 12. Oktober 2007

Studienplatztausch:

01. Februar bis 05. April 2007

01. Juli bis 19. Oktober 2007

Weitere Angaben finden Sie unter
„Informationen über das Studium an der Heinrich-Heine-Universität Düsseldorf“

*) Zeitplan des Zulassungsverfahrens und Auswahlgrenzen siehe [www.uni-duesseldorf.de/home/
Studium/Studierendensekretariat/seite13.htm](http://www.uni-duesseldorf.de/home/Studium/Studierendensekretariat/seite13.htm)

1

Wollen Sie nur von A nach B?

Oder das ganze Alphabet kennen lernen?

Haben Sie schon einmal festgestellt, dass die Lebensläufe vieler Führungspersönlichkeiten alles andere als geradlinig verlaufen sind? Bei Deloitte kommt das auch öfter vor. Beispielsweise kann bei uns aus einem Wirtschaftsprüfer durchaus ein erfolgreicher Consultant werden. Denn in den interdisziplinären Teams, die wir für unsere Kunden bilden, haben alle immer wieder die Möglichkeit, einen Blick über den Tellerrand zu werfen. Das hat viele Pluspunkte: Jeder lernt von jedem und einige finden dabei sogar in einem ganz anderen Metier ihre wirkliche Passion. Und das Beste daran: Man kann dann auch in diesen Bereich wechseln und dort Karriere machen.

Denn als eine der führenden Prüfungs- und Beratungsgesellschaften lassen wir unseren Mitarbeitern gerne alle Türen offen. Davon profitieren auch unsere Kunden. Von Mitarbeitern, die geradeaus denken können. Aber auch um die Ecke.

Wenn Sie mehr über uns und Ihre Karrieremöglichkeiten bei Deloitte wissen möchten, finden Sie die wichtigsten Infos auf unserer Website: www.deloitte.com/careers

Und wann kommen Sie auf den Punkt?

Deloitte.

Wirtschaftsprüfung • Steuerberatung • Consulting • Corporate Finance.

© 2006 Deloitte & Touche GmbH



Orientierungshilfe

Allgemeiner Teil

Juristische Fakultät

Medizinische Fakultät

Philosophische Fakultät

Mathematisch-Naturwissenschaftliche Fakultät

Wirtschaftswissenschaftliche Fakultät

Namensverzeichnis

db Studium & Finanzen

Finanzlösungen
für ein
erfolgreiches Studium

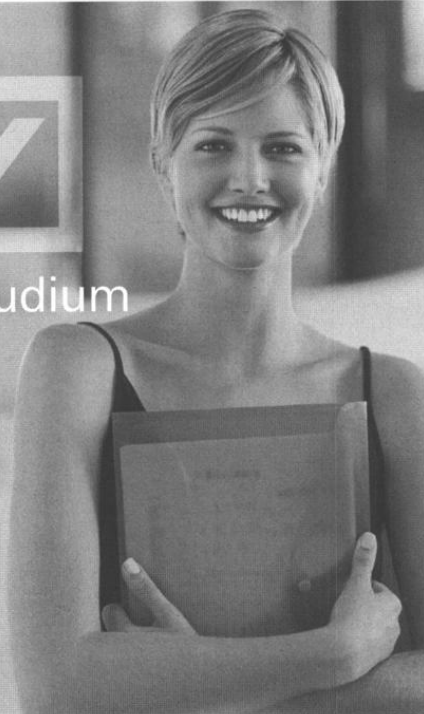

Attraktive Angebote für jede Studienphase:

- db StudienstartPaket
- db StudentenKredit für nur anfängl. effekt. 5,9 % p.a.
- Kreditkarte
- Mietkaufkonto
- db UmzugsService
- db BerufseinsteigerPaket
- das Junge Konto*
kostenlos und mit Zinsen wie ein Sparkonto

*Für Schüler, Auszubildende, Studenten, Grundwehr- und Zivildienstleistende.

Wir beraten Sie gerne persönlich:

Investment & FinanzCenter
Düsseldorf-Bilk
Aachener Straße 2
40223 Düsseldorf
Telefon (02 11) 31 08 90

Weitere Infos unter:
www.deutsche-bank.de/studenten
www.deutsche-bank.de

Leistung aus Leidenschaft.

Deutsche Bank



Inhaltsverzeichnis

Mitgliedschaften und Partnerschaften der Universität	3
Zeittafel	5
Öffnungszeiten der Universitätseinrichtungen	13
Chronik der Universität	16
Zur baulichen Gesamtplanung der Universität	21
Organe der Universität	
Rektorat	25
Senat	25
Kuratorium	26
Kommissionen	27
Datenschutzbeauftragter	30
Gleichstellungsbeauftragte	30
Ehrensatorinnen und-senatoren	31
Pressestelle	31
Universitätsverwaltung	33
Verwaltung des Universitätsklinikums Düsseldorf	37
Personalräte	40
Schwerbehindertenvertretungen	41
Betriebsärztlicher Dienst	42
Gemeinsame Einrichtungen der Universität	
Universitäts- und Landesbibliothek	43
Universitätsrechenzentrum	46
Universitätssprachenzentrum	49
Sonstige Einrichtungen und Vereinigungen	50
Graduiertenkollegs	51
Hochschullehrervereinigung an der Heinrich-Heine-Universität Düsseldorf e.V.	52
Wirtschaftswissenschaftliche Gesellschaft Düsseldorf e. V. (WiGeD)	52
Wissenschaftliche Mitarbeiterinnen und Mitarbeiter	52
Studierendenschaft	52
Studierendengemeinden	54
Studentenwerk	55
Gesellschaft von Freunden und Förderern e. V.	67
Freundeskreis Botanischer Garten der Universität e. V.	68
Freundeskreis der Düsseldorfer Juristischen Fakultät	68
Kreis der Freunde des Seminars für Kunstgeschichte der Heinrich-Heine-Universität Düsseldorf e.V.	69
Verschiedenes	
Fächerübersicht	70
Informationen über das Studium an der Heinrich-Heine-Universität Düsseldorf	72
Kulturprogramm für ausländische Studierende	75
Universitätsorchester und Unichor	80
Förderverein des Universitätsorchesters und Unichores	81
Einschreibungsordnung	90
Geschäftsstelle Wuppertal des Landesprüfungsamtes für Erste Staatsprüfungen für Lehrämter	97
Zentrale wissenschaftliche Einrichtungen der Universität	99
Der Universität angegliederte Institute	100
Sonderforschungsbereiche	103
Übersicht über die Zahl der Studierenden an der Universität	104



1,12 Milliarden m²
reinigen wir jährlich

Das sind rund 44 Millionen Wohnzimmer

Info-Telefon:
0180-1 831 831
www.awista.de

Kein Tag ohne AWISTA!



AWISTA

Gesellschaft für Abfallwirtschaft und Stadtreinigung mbH

Unternehmensgruppe Stadtwerke Düsseldorf AG

Heißer Tipp für
coole Singles

Zu-Hause-in-Duesseldorf.de

Städtische Wohnungsgesellschaft Düsseldorf



Universitäts- und
Landesbibliothek Düsseldorf

Inhaltsverzeichnis

Lehrveranstaltungen für Hörerinnen und Hörer aller Fakultäten 105

2

Juristische Fakultät 115
 Studienberatung 116
Lehrkörper 117
 Lehrstühle 127
 Lehrveranstaltungen 130

3

Medizinische Fakultät 137
 Studienberatung 142
 Prüfungsausschüsse 142
 Kommissionen 144
 Lehrkörper 147
 Vorstand und Aufsichtsrat des Universitätsklinikums 189
 Institute und Kliniken 190
 Ausbildungszentrum für Gesundheitsberufe des Universitätsklinikums 215
 Studienpläne 216
 Lehrveranstaltungen 236

4

Philosophische Fakultät 323
 Studienberatung 327
 Ständiger Habilitationsausschuss 334
 Prüfungsausschuss 334
 Lehrkörper 336
 Institute und Seminare 355
 Lehrveranstaltungen 372

5

Mathematisch-Naturwissenschaftliche Fakultät 479
 Studienberatung 482
 Prüfungsausschüsse 484
 Lehrkörper 490
 Wissenschaftliche Einrichtungen 509
 Lehrveranstaltungen 528

6

Wirtschaftswissenschaftliche Fakultät 605
 Studienberatung 607
 Prüfungsausschuß 607
 Lehrkörper 608
 Lehrstühle 611
 Lehrveranstaltungen 613

7

Namensverzeichnis 624

1

Immer ein Erlebnis!



Antiquariat
75.000 Schnäppchen,
vom Taschenbuch
bis zur bibliophilen
Rarität

Stöbermarkt
40.000 Sparbücher



BUCHHAUS 
STERN-VERLAG

Friedrichstr. 24-26 40001 Düsseldorf  Talstr. 9.30-20, Sa -18 (Advent -20)  3881-0 Fax 3881-200
www.buchsv.de Universitätsbuchhandlung auf der Mensabrücke  346161

Öffnungszeiten

Studierendensekretariat

Gebäude 16.11 (Verwaltungsgebäude)
F. 81-1 22 33/1 22 43/1 22 60/1 32 66/1 45 33/1 34 80/1 22 34/1 17 98/1 51 07/1 25 03/
1 59 15/1 32 68 / 1 59 88 / 1 40 31 / 1 59 17 / 1 59 19
montags bis freitags 9 bis 12 Uhr

Akademisches Auslandsamt

Gebäude 16.11 (Verwaltungsgebäude), F. 81-1 15 82
montags bis freitags 9 bis 12 Uhr

Akademisches Prüfungsamt

Gebäude 16.11 (Verwaltungsgebäude) 4. Etage
Fax 81-1 22 51, E-Mail: beil@verwaltung.uni-duesseldorf.de

Öffnungszeiten:

Promotion Medizin und Zahnmedizin: dienstags und donnerstags 9 bis 12 Uhr,
mittwochs 13 bis 15 Uhr
Diplom-Psychologie: montags bis donnerstags 9 bis 12 Uhr
alle übrigen Fächer: montags bis freitags 9 bis 12 Uhr

Ansprechpartner:

Diplom-BWL, Zahnmedizin	Fr. Teich	1 52 53
Diplom-Biologie / EZW / BA/MA Biologie	Fr. Winterstein	1 49 52
Diplom-Mathe / Physik / (Wirtschafts-)Chemie		
BA/MA Biochemie / Physik / Chemie / Mathe	Fr. Vandrey	1 30 55
Diplom-Psychologie/MA Pol. Kommunikation	Fr. Klamt	1 43 57
BA/MA Informatik, BA/MA Soz., Jura		
(Schwerpunktbereichsprüfung/Zwischenprüfung)	Hr. Lechtenfeld	1 58 15
Zugangsprüfung	Hr. Beil	1 43 58
Magister/BA Kombi Phil. Fak.,		
BA/MA Kernfach Phil.-Fak.	Fr. Hendrich	1 49 55
Promotion Med. / ZahnMed. / MA Jiddisch	Fr. Pöppelbuß	1 30 50
BA/MA Linguistik / Informationswissenschaft		
und Sprachtechnologie, BA Med. Kult.	Fr. Wilden	1 16 40

Weitere Informationen und Vordrucke im Internet: Homepage der Universität
(<http://www.uni-duesseldorf.de>) → Link • Studierende → • Prüfungsämter →
• Akademisches Prüfungsamt

Zentrale Studienberatung

Gebäude 16.11 (Verwaltungsgebäude), F. 81-1 43 80
Sprechstunde s. Seite 82

Universitätskasse

Gebäude 16.11 (Verwaltungsgebäude)
F. 81-1 22 29/1 22 30/1 22 31/1 22 32
Kto. 4051 710 bei der Westdeutschen Landesbank Rhein. Girozentrale Düsseldorf,
BLZ 300 500 00
montags 9 bis 12 Uhr und 14 bis 15.30 Uhr,
dienstags bis freitags 9 bis 12.30 Uhr

Studentenwerk Düsseldorf (s. auch Seite 55)

Allgemeine Verwaltung Geb. 21.12, F. 81-1 57 77
montags bis freitags 9 bis 12 Uhr

Kasse Geb. 21.12, F. 81-1 33 15
montags bis freitags 9.30 bis 12.00 Uhr

Studentisches Wohnen / Zimmervermittlung

Geb. 21.12, F. 81-1 30 39
montags bis freitags 9 bis 12 Uhr

Ausbildungsförderung

Geb. 21.12, F. 81-13381
montags und mittwochs 11.00 bis 13.00 Uhr
dienstags 13.00 bis 15.00 Uhr
donnerstags 9.00 bis 13.00 Uhr

Allgemeiner Studierendenausschuss (AStA)

Gebäude 25.23 (AStA-Gebäude), F. 81-13281, montags bis donnerstags von
12–15 Uhr
siehe auch aktuelle Aushänge und www.asta.uni-duesseldorf.de

Universitäts- und Landesbibliothek

Gebäude 24.41
Mo.–Fr. 8–22, Sa. 9–20, So 13–20

Dekanat der Juristischen Fakultät

Gebäude 24.91, Ebene U1, Raum 63, 65 und 68, montags 9–11.30 Uhr,
dienstags 13–15 Uhr, donnerstags 9–11.30 und 13–15 Uhr

Dekanat der Medizinischen Fakultät

Gebäude 23.11, Ebene 02, Raum 64, F. 81-13017
mittwochs 13.30–15.30 Uhr
Studiendekanin: mittwochs 15.30–16.30 Uhr

Dekanat der Philosophischen Fakultät

Gebäude 23.21, Ebene 00, Raum 63, 66 und 68, F. 81-12936, 12937 und 11506
montags bis donnerstags 10–12 Uhr und 14–16 Uhr

Dekanat der Mathematisch-Naturwissenschaftlichen Fakultät

Gebäude 25.32, Ebene 00, Raum 30, F. 81-12235, -12193 und -11378
Fax: 81-15191, E-Mail: dekan@mail.math-nat-fak.uni-duesseldorf.de
montags bis freitags von 10–12 Uhr

Promotionsangelegenheiten:

Gebäude 25.32, Ebene 00, Raum 36, F. 81-15092
Fax: 81-11590, E-Mail: promotion@mail.math-nat-fak.uni-duesseldorf.de
montags bis freitags von 9.30 bis 11.30 Uhr

Dekanat der Wirtschaftswissenschaftlichen Fakultät

Gebäude 23.32, Ebene 01, Raum 64, F. 81-13620, montags bis freitags von
7.30 bis 15.00 Uhr, E-Mail: wiwifak@uni-duesseldorf.de

Landesprüfungsamt für Erste Staatsprüfungen für Lehrämter

Gebäude 23.31, Ebene 01, F. 81-14107, 14103, 14769, 14113, 14106,
Fax: 81-14101
Sprechstunden s. Seite 100

Rechtsanwaltskanzlei**Dr. Thomas Holl**

Lehrbeauftragter der Heinrich-Heine-Universität

Tätigkeitsschwerpunkte:

- Medizinrecht - Erbrecht - Anwaltsrecht
sowie allgemeines Zivilrecht

Berliner Allee 32, 40212 Düsseldorf

Tel. (0211) 86 47 20, Fax (0211) 8 48 44, www.ra-dr-holl.de





HEINRICH HEINE WÄHLT

Technik für
schöne Zähne!

DENTALLABOR
BERNHARDT

Tel. 62 64 57

Innovative Zahntechnik



Ahnfeldstraße 13 · 40239 Düsseldorf · Fax 63 36 07

Machen Sie mit uns Karriere!

Wir blicken auf über 20 Jahre Personaldienstleistungs-Erfahrung im Raum Düsseldorf zurück.

Aktuell suchen wir für nationale und internationale Unternehmen im Großraum Düsseldorf:



frenken & co.
Personalservice

Sekretär/in mit Englisch- und MS-Office-Kenntnissen Buchhalter/in mit Englisch- und SAP-Kenntnissen

Bitte senden Sie Ihre aussagefähige Bewerbung an: Frenken & Co. Personalservice GmbH
Klosterstraße 47, 40211 Düsseldorf, Tel. 0211/36 11 78-0, info@frenkenundco.de

Ihre Ansprechpartnerinnen sind: Bettina Frenken, Regina Hermanns und Marion Klein

KOPIER CENTER SÜD im ehem. ADAC



Himmelgeister Str. 63-65
40225 Düsseldorf
Tel.: **0211 - 34 99 99**
Fax.: 0211 - 31 81 02

Öffnungszeiten:
Mo.-Fr.: 9.00 -19.30 Uhr
Sa.: 9.00 -16.00 Uhr

Parkplätze direkt im Hof!

kopiercentersued@gmx.de • www.kopier-center-sued.de

Bezahlen Sie bei uns bequem mit Ihrer EC-Karte!

- TOP-Angebote für Studenten
- Arbeitskopie ab 3 Cent
- Digital-Druck + Bindungen
- Colorplots • Leinwand- & Stoff Druck
- T-Shirt Druck • T-Shirt Flock
- Scans + Laminierungen bis DIN A0

BECKMANN NOLDE, DELAUNAY GROSZ NAY SCHULZE SCHÜTTE BEUYS STELLA GURSKY RUFF IMMENDORFF RAUCH **DIE** KUNST ZU SAMMELN BECHER MEESE ...

Das 20./21. Jahrhundert in Düsseldorfer Unternehmens- und Privatbesitz

21.4.-22.7.2007

museum kunst palast
Ehrenhof 4-5, D-40479 Düsseldorf
www.museum-kunst-palast.de

360°art



museum kunst palast

Die Stiftung museum kunst palast ist eine Public-Private-Partnership zwischen der Landeshauptstadt Düsseldorf, E.ON AG, METRO Group und degussa AG.



Chronik der Universität

- 1806 Joachim Murat, von seinem Schwager Napoleon als Großherzog von Berg eingesetzt, will in Düsseldorf eine bergische Universität gründen. Bestrebungen, schon im 17. Jahrhundert in Düsseldorf eine Universität zu gründen, blieben erfolglos. Doch wurde das „Gymnasium Illustre“ 1545 von Herzog Wilhelm dem Reichen gegründet, von den Jesuiten für Studia inferiora und Studia superiora eingerichtet. Höhere Studien — Dauer 2 bis 4 Jahre — waren in Philosophie, Jurisprudenz und Theologie möglich.

Im 18. Jahrhundert hatten sich in Düsseldorf drei hochschulähnliche Institutionen entwickelt:

Die **Fakultätenschule**, die nach Aufhebung des Jesuitenordens aus dem alten Gymnasium entstand.

Die **Rechtsakademie**, zuerst 1715 erwähnt, bildete Juristen aus. Alle bergischen Untertanen, die juristische Positionen erstrebten, mußten nach einer Vorschrift aus dem Jahre 1779 zwei Jahre die Rechtsakademie besuchen.

Das **Collegium anatomico-chirurgicum**, zu dem 1747 mehrere medizinische Lehrstätten mit festem Lehrplan zusammengeführt wurden.

17. 12. 1811 Napoleon erläßt ein Dekret, in Düsseldorf für das Herzogtum Berg eine Universität mit fünf Fakultäten zu errichten. Der Rußlandfeldzug Napoleons mit seinen Folgen verhindert die Gründung.
1. 7. 1907 Die „**Düsseldorfer Akademie für praktische Medizin**“ wird nach langen und hartnäckigen Bemühungen aus Düsseldorf mit einem Allerhöchsten Erlaß vom 4. 6. 1907 errichtet.
- Aufgaben der Akademie: Ausbildung von Medizinalpraktikanten, Ausbildung in Spezialfächern, Fortbildungskurse, Förderung der praktischen Medizin nach der wissenschaftlichen Seite. Die Akademie besaß keine Rektoratsverfassung und konnte keine Studenten ausbilden.
27. 7. 1907 Feierliche Eröffnung der neuerbauten Allgemeinen Städtischen Krankenanstalten und der „Akademie für praktische Medizin“.
7. 5. 1919 Die Akademie nimmt mit vorläufiger Genehmigung und hauptsächlich für Kriegsteilnehmer den klinischen Unterricht auf.
24. 2. und 25. 4. 1923 Preußen und Düsseldorf unterzeichnen einen Vertrag, nach dem die „Akademie für praktische Medizin“ in „**Medizinische Akademie in Düsseldorf**“ umbenannt wird. Die Akademie erhält Rektoratsverfassung und das Recht auf klinische Ausbildung von Studenten.
8. 6. 1923 Offizielle Eröffnung der Akademie.
- WS 1931/32 Das Studium der Zahnmedizin wird aufgenommen.
1. 11. 1935 Die „Medizinische Akademie in Düsseldorf“ erhält das Promotionsrecht.

19. 11. 1945 Wiederaufnahme des akademischen Unterrichts.
- 1955 Gründung der „Gesellschaft von Freunden und Förderern der Medizinischen Akademie in Düsseldorf“.
- 1961 Prof. Anton Kiesselbach führt im Wintersemester 1961/62 erstmalig einen Präparier-Kurs mit beschränkter Teilnehmerzahl durch und schafft damit die Grundlage für den Aufbau des vorklinischen Unterrichts.
- 3.7.1962 Land NRW und Düsseldorf schließen einen Vertrag: NRW übernimmt mit Wirkung vom 1. 1. 1962 die Verantwortung und Fürsorge für die Medizinische Akademie, während die Allgemeinen Städtischen Krankenanstalten weiterhin im Besitz der Stadt Düsseldorf verbleiben.
16. 11. 1965 Die Landesregierung NRW beschließt die Umwandlung der Medizinischen Akademie in „**Universität Düsseldorf**“.
- WS 1965/66 Studienanfänger/innen der Medizin werden erstmals aufgenommen.
Bisher war ein Studium der Medizin und Zahnmedizin nur vom 3 Semester an möglich.
1. 1. 1966 Die Universität Düsseldorf konstituiert sich mit einer Medizinischen und einer kombinierten Naturwissenschaftlich-Philosophischen Fakultät.
14. 2. 1966 Festakt zur Begründung der Universität.
1. 1. 1969 Die kombinierte Naturwissenschaftlich-Philosophische Fakultät bildet zwei selbständige Fakultäten: Mathematisch-Naturwissenschaftliche und Philosophische Fakultät.
1. 1. 1973 Die bisherigen Städtischen Krankenanstalten — Universitätskliniken gehen von der Stadt Düsseldorf in die Trägerschaft des Landes Nordrhein-Westfalen (Universität) über.
19. 3. 1973 Der Preis im Bau- und Ideenwettbewerb für den Zentralbereich der Universität mit Bibliothek, Hörsaalzentrum und geisteswissenschaftlichen Instituten wird verliehen.
- Anfang 1973 Die Mehrzahl der geistes- und naturwissenschaftlichen Institute zieht in die neuerbauten Institutsgruppen auf dem Campus um.
11. 5. 1973 Die Universität schließt einen Partnerschaftsvertrag mit der Universität Nantes (Frankreich).
- WS 1975/1976 Die Institutsbauten der Mathematisch-Naturwissenschaftlichen Fakultät mit 3800 Studienplätzen werden bezogen.
- WS 1976/1977 Das neu eingerichtete Fach Pharmazie nimmt den Lehrbetrieb auf.
- WS 1979/1980 Der Neubau der Universitätsbibliothek wird in Betrieb genommen. Erstmals zählt die Universität mehr als 10.000 Studierende.
- WS 1980/1981 Eröffnung des Instituts für Sportwissenschaft und der Universitäts-Sportanlagen.
2. 6. 1981 Die Philosophische Fakultät vereinbart die Zusammenarbeit mit der Philosophischen Fakultät der Universität Neapel (Italien).

26. 12. 1984 Neue Grundordnung der Universität.
8. 5. 1984 Mit der Wahl der Dekane wird die Grundordnung wirksam.
25. 4. 1984 Die Universität schließt einen Partnerschaftsvertrag mit der Universität Neapel (Italien).
- SS 1985 Eröffnung der Medizinisch-Neurologisch-Radiologischen Klinik (MNR-Klinik).
1. 7. 1987 Partnerschaftsvertrag mit der Universität Peking (VR China).
- WS 1987/88 Als erste europäische Universität bietet Düsseldorf den Studiengang Literaturübersetzen an.
- Dez. 1987 Die Universität vereinbart mit der Universität Alicante (Spanien) eine Zusammenarbeit.
13. 12. 1988 Abschluß eines Partnerschaftsvertrages mit der Universität Reading (Großbritannien).
20. 12. 1988 Der Senat beschließt, daß die Universität künftig den Namen „**Heinrich-Heine-Universität Düsseldorf**“ tragen soll.
2. 3. 1990 Errichtung der Wirtschaftswissenschaftlichen Fakultät.
10. 10. 1990 Partnerschaftvereinbarung mit der University of California, Davis (USA).
5. 11. 1990 Der Senat bildet das Kuratorium der Universität.
13. 5. 1991 Die Universität schließt einen Partnerschaftsvertrag mit der Pennsylvania State University (USA).
15. 7. 1992 Einführung des Studiengangs „Rechtswissenschaft“.
20. 4. 1993 Der von der Gesellschaft von Freunden und Förderern der Heinrich-Heine-Universität Düsseldorf e.V. finanzierte **Heinrich-Heine-Saal**, gelegen in der Studentenwohnanlage Campus Süd, wird in einer Feierstunde seiner Bestimmung übergeben.
26. 11. 1993 Errichtung der Juristischen Fakultät.
8. 5. 1995 Die neue Kinderklinik „Schloßmann-Haus“ wird eingeweiht.
- Okt. 1996 Der Neubau des Juridicums auf dem Campus konnte nach einer Rekordbauzeit – erster Spatenstich am 26. 01. 1996 – bezogen werden.
18. 3. 1998 Partnerschaftvereinbarung mit der Karls-Universität, Prag (Tschechien).
4. 2. 1999 Partnerschaftvereinbarung mit der Keio University, Tokio (Japan)
7. 6. 2000 Schloß Mickeln wird als neues Gästehaus und neue Tagungsstätte der Universität feierlich eingeweiht.
1. 1. 2001 Errichtung des Klinikums Düsseldorf der Universität Düsseldorf (Universitätsklinikum Düsseldorf) als Anstalt des öffentlichen Rechts. Damit tritt das Universitätsklinikum Düsseldorf, mit einem Aufsichtsrat und einem Vorstand als Organ, an die Stelle der bisherigen Medizinischen Einrichtungen, die auf diesem Wege rechtlich verselbständigt werden.
- Dez. 2001 Der Senat verabschiedet die an das neue Hochschulgesetz angepasste Grundordnung der Universität. Das Rektorat wird dadurch um das Prorektorat für internationale Angelegenheiten erweitert.

- Juli 2002 Mit der Durchführung der Gremienwahlen sowie der Neuwahl der Prorektorin, der Prorektoren und der Dekane wird die nach dem neuen Hochschulgesetz erforderliche Neubildung abgeschlossen.
- 7.6.2002 Die Düsseldorf Business School wird auf Initiative der Wirtschaftswissenschaftlichen Fakultät gegründet.
- 4.11.2004 Ihre Majestät Königin Elisabeth II. des Vereinigten Königreichs von Großbritannien und Nordirland besucht im Rahmen ihres Staatsbesuchs auch die Heinrich-Heine-Universität (Medizinische Fakultät und Universitätsklinikum).
- 1.1.2007 Das Hochschulfreiheitsgesetz (HFG) tritt in Kraft. Die Universität verliert ihren Doppelcharakter als Körperschaft und zugleich staatliche Einrichtung und wird als Körperschaft des öffentlichen Rechts selbstständig.

Kompetenz Qualität Partnerschaft

RADIOMETER
COPENHAGEN 

Verlangen Sie bedarfsgerechte Lösungen mit individueller Betreuung für die POCT-Analyse.

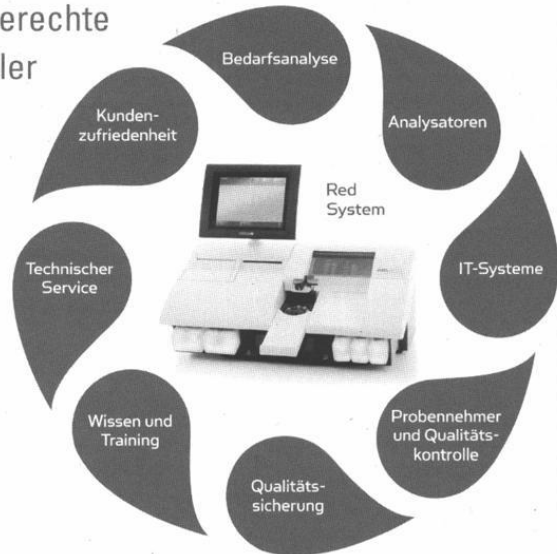

Red System

Wenn Sie mehr wollen
als einen Blutgasanalysator:

Radiometer GmbH
 Linsellesstraße 142
 47877 Willich
 Tel.: 02154 818-0
 Fax 02154 818-184
 E-Mail info@radiometer.de
www.radiometer.de
www.bloodgas.org

Düsseldorf ist blutleer.

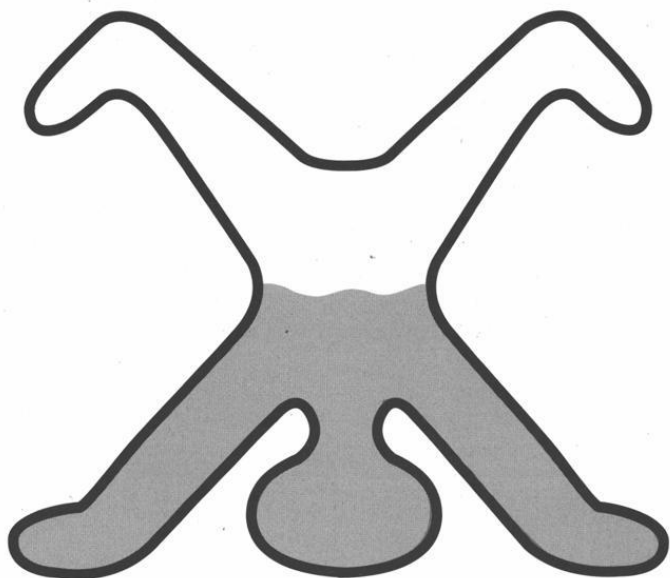

Uni-Blutspendezentrale

Universitätsklinikum Düsseldorf

Montag bis Freitag von 7.00 bis 12.00 Uhr - Dienstag und Donnerstag auch 14.00 bis 18.00 Uhr

Infos unter Telefon: 0211-8118558 und im Internet: www.uni-blutspende.de



Zur baulichen Gesamtplanung der Universität

1. Universitätscampus

Am Rande des Ballungsraumes Ruhrgebiet und an der Rheinschiene gelegen, bot die Stadt Düsseldorf einen hervorragenden Standort für die Neugründung einer Universität. Innerhalb des Stadtgebietes stand in nur 3,5 km Entfernung vom Stadtzentrum südlich der ehemaligen städtischen Krankenanstalten und der Medizinischen Akademie ein ca. 130 ha großes freies Gelände zur Verfügung. Inzwischen ist die Universität durch einen direkten Anschluß an die A 46 sehr gut mit den Städten der Region verbunden und durch die Straßenbahnlinien 701, 706, 707, 711 und 713 sowie verschiedene Buslinien durch den öffentlichen Personennahverkehr erschlossen.

Das Staatshochbauamt für die Universität wurde, jetzt übergeleitet in den Bau- und Liegenschaftsbetrieb NRW, Niederlassung Düsseldorf, in den sechziger Jahren beauftragt, die Raumprogramme und eine Gesamtplanung zu entwickeln, die die städtebaulichen Leitlinien, die Zuordnung der verschiedenen Bereiche und die technische Infrastruktur beinhaltet. Es wurde ein Planungskonzept erarbeitet, das dem schrittweisen Ausbau der Universität den notwendigen Rahmen gab, der sich heute in der gebauten Anlage widerspiegelt.

Charakteristisch ist die um ein Geschöß angehobene Fußgängerebene, die die gesamte Universität von Norden nach Süden bandartig durchzieht und an der sich die verschiedenen Bereiche entlangreihen. Diese Fußgängerebene ist das „städtebauliche Rückgrat“ der Universität, die zwar einen zusammenhängenden, jedoch gegliederten Komplex darstellt. Die einzelnen Bereiche sind in verschieden stark frequentierten Zonen so gruppiert, daß die stärker besuchten Einrichtungen (Hörsäle, Seminare) der Fußgängerebene direkt zugeordnet sind und die ruhigeren Bereiche (Forschung, Sonder Einrichtungen) dahinter angeordnet sind.

Eine äußere Straße („Universitätsstraße“) erschließt die Universität für den Fahrverkehr mit einer Anordnung von Stichstraßen als Anlieferwege zu den einzelnen Bereichen und Parkplätzen, von denen aus die Einrichtungen auf kurzen Wegen zu erreichen sind.

Auf dem Universitätscampus befinden sich die folgenden Einrichtungen:

- Im Norden die theoretisch-medizinischen Fachbereiche, die philosophische und die wirtschaftswissenschaftliche Fakultät. Hier sind auch die Mensa I und eine Wohnheimgruppe des Studentenwerks angeordnet.
- Im Süden die mathematisch-naturwissenschaftlichen Institute und das Universitätsrechenzentrum. Weiter im Süden ist eine Wohnheimgruppe für studentisches Wohnen neu errichtet worden.
- Bindeglied zwischen Nord und Süd ist der Zentralbereich mit der zentralen Universitätsbibliothek und einer Tiefgarage. Es ist geplant, später dort eine 2. Mensa zu bauen. Bis zur Verwirklichung dieser Einrichtungen wurde dieser Bereich landschaftlich gestaltet. Als neueste Maßnahme wurde im Jahre 1996 hier ein Neubau für die Juristische Fakultät erstellt. Im April 2004 wurde der II. Bauabschnitt der Juristischen Fakultät begonnen und im April 2005 fertiggestellt.
- In den östlichen Landschaftsraum eingebettet liegt das Institut für Sportwissenschaft mit seinen vielfältigen Außensportanlagen. Der Botanische Garten bildet zusammen mit den übrigen Grünanlagen den Rahmen, mit dem sich die Universität in den Landschaftsraum des Niederrheins und der Stadt Düsseldorf einfügt. Seit Ende 2004 hat das Botanische Institut ein neues Kaltgewächshaus, das vom Bau- und Liegenschaftsbetrieb NRW, Niederlassung Düsseldorf, gebaut wurde. In den nächsten Jahren sollen weitere Gewächshäuser errichtet werden, wodurch die Möglichkeit geschaffen werden soll, die Pflanzen einer breiten Öffentlichkeit zugänglich zu machen.

Um künftigen Entwicklungen den notwendigen Spielraum zu ermöglichen, werden Erweiterungsflächen vorgehalten. Die großen Baumaßnahmen auf dem Campus waren zum Ende der 70er Jahre abgeschlossen.

2. Universitätsklinikum

Die Situation der Universitätskliniken ist bis heute überwiegend durch den Baubestand aus der Gründungszeit der ehemaligen städtischen Krankenanstalten zu Anfang dieses Jahrhunderts gekennzeichnet. Nach dem Wiederaufbau der Nachkriegszeit hat die Stadt Düsseldorf bis zum Anfang der sechziger Jahre die Chirurgische Klinik und zahlreiche Wirtschaftsgebäude und Wohnheime neu errichtet.

Mit der Übernahme der städtischen Krankenanstalten durch das Land NRW wurde für die Medizinischen Einrichtungen erstmals 1972 ein Generalplan erstellt. Der Generalplan dient dazu, die bauliche Entwicklung der Universitätskliniken als medizinische Ausbildungs- und Forschungsstelle zu strukturieren und einen planmäßigen Ausbau vorzubereiten. Der Generalplan wurde 1980 und 1998 nach medizinischen und betriebswirtschaftlichen Gesichtspunkten überarbeitet. Bei der stufenweisen Realisierung der Ziele der Ausbauplanung wurde für einzelne klinische Zentren folgender Sachstand erreicht:

Zentrum I / Chirurgie

Das Zentrum Operative Medizin I ist überwiegend im Gebäude der Chirurgischen Klinik aus dem Jahr 1960 angesiedelt. Es wurde durch einen Funktionstrakt auf der Südseite erweitert, der im Erdgeschoß Flächen für Fachabteilungen, im 1. Obergeschoß Intensivpflegestationen und im 2. Obergeschoß Operationseinheiten enthält. Der 1. Bauabschnitt dieses Erweiterungsbaus mit 4 OP's und 20 Intensivpflegebetten wurde im Frühjahr 1999 fertiggestellt. Der 2. Bauabschnitt ist im Frühjahr 2000 begonnen worden und wurde Ende 2002 fertiggestellt.

Operatives Zentrum II (OPZII) / Augenklinik, HNO-Klinik, Neurochirurgische Klinik und Unfallklinik

Diese Kliniken sind zur Zeit noch in Gebäuden aus der Gründerzeit der Krankenanstalten untergebracht. Im Jahre 1989 wurde ein Architekturwettbewerb zur Realisierung eines Zentrums II durchgeführt. Die im Jahre 2000 erstellte Entwurfsplanung wurde auf Grund einer Raumprogrammänderung und einer funktionalen Neustruktur im Jahre 2003 überarbeitet. Ende 2003 beauftragte das Universitätsklinikum Düsseldorf den Bau- und Liegenschaftsbetrieb NRW, Niederlassung Düsseldorf, mit der Ausführungsplanung.

Zentrum III / Frauenklinik / Orthopädische Klinik und Urologische Klinik

Die Frauenklinik wurde durch einen neuen Funktionstrakt für Spezialambulanzen und einer Entbindungstation erweitert.

Die Orthopädische Klinik ist in dem sanierten und modernisierten Nordflügel des denkmalgeschützten „Haus Himmelgeist“ untergebracht.

Die Urologische Klinik soll in dem 2002 vollständig sanierten und modernisierten Altbau der ursprünglichen Chirurgischen Klinik aus der Gründerzeit der Krankenanstalten verbleiben. Die vollständige Sanierung wurde 2002 abgeschlossen.

Zentrum IV / Innere Medizin / Neurologie / Radiologie

Mit dem Neubau der MNR-Klinik (1978–1985) ist das Zentrum IV im wesentlichen in modernen Gebäuden untergebracht. Z. Zt. werden umfangreiche Brandschutzmaßnahmen und Stationssanierungen durch den Bau- und Liegenschaftsbetrieb NRW Niederlassung Düsseldorf durchgeführt.

Zentrum V / Kinderheilkunde

Für die Kinderklinik wurde 1991–1997 ein vorhandener großzügiger Altbau aus dem Jahre 1930 saniert und modernisiert und mit einem modernen Funktionstrakt erweitert.

Zentrum ZMK

Das Zentrum für Zahn-, Mund- und Kieferheilkunde soll im Haus Himmelgeist-Mitte untergebracht werden. Mit Baumaßnahmen zur Substanzsicherung des Hauses Himmelgeist-Mitte wurde bereits begonnen. Im März 2004 wurde mit dem Ausbau des Hauses angefangen. Der Bau- und Liegenschaftsbetrieb NRW wird das sanierte Gebäude 2005 an das Klinikum übergeben.

Zentrum für Klinische Forschung

Um bessere Voraussetzungen für die Klinische Forschung zu schaffen, soll ein Zentrum für Klinische Forschung errichtet werden, dessen 1. Bauabschnitt auf dem Grundstück des ehemaligen Schloßmannhauses errichtet werden soll und das nach Umzug der Hautklinik in einen Neubau nach Westen auf das Grundstück der Hautklinik erweitert werden soll.

Über die Baumaßnahmen an den Klinischen Zentren hinaus wurde in den vergangenen Jahren die technische Infrastruktur der Kliniken wesentlich verbessert und eine moderne Versorgungszentrale errichtet, von der sämtliche Klinikneubauten über eine automatische Warentransportanlage und die Altbauten über Elektrokarren ver- und entsorgt werden.

ROMANJUK ÜBERNACHTUNGSFÜHRER Südafrika

B+B's, Farmen, Guesthouses, Lodges und Hotels. Ferienwohnungen und Ferienhäuser.
Es sind alle Kategorien und Preisklassen vorhanden, ebenso allgemeine Infos über das

Wohnen in Südafrika. 2 Taschenbücher, jedes Haus mit Farbfoto und Informationen.

ISBN 978-3-9810847-0-2 (Western Cape) + 978-3-9810847-1-9 (andere Provinzen - ab 4/07)

Verlag Bettina Romanjuk, Coesfeld · Info: www.romanjuk.de

Ziehen wir in einer global vernetzten Welt
alle an einem Strang?



Foto: Christoph Püschner

Alle Menschen haben das Recht
auf ein menschenwürdiges Leben
ohne Hunger und Armut.

Mit unserer Arbeit wollen wir den benachteiligten Menschen
in den Ländern des Südens eine Stimme geben sowie ihnen und
uns Mut machen, sich für eine gerechtere Welt einzusetzen.

Mit Ihrer Unterstützung können wir viel bewegen.

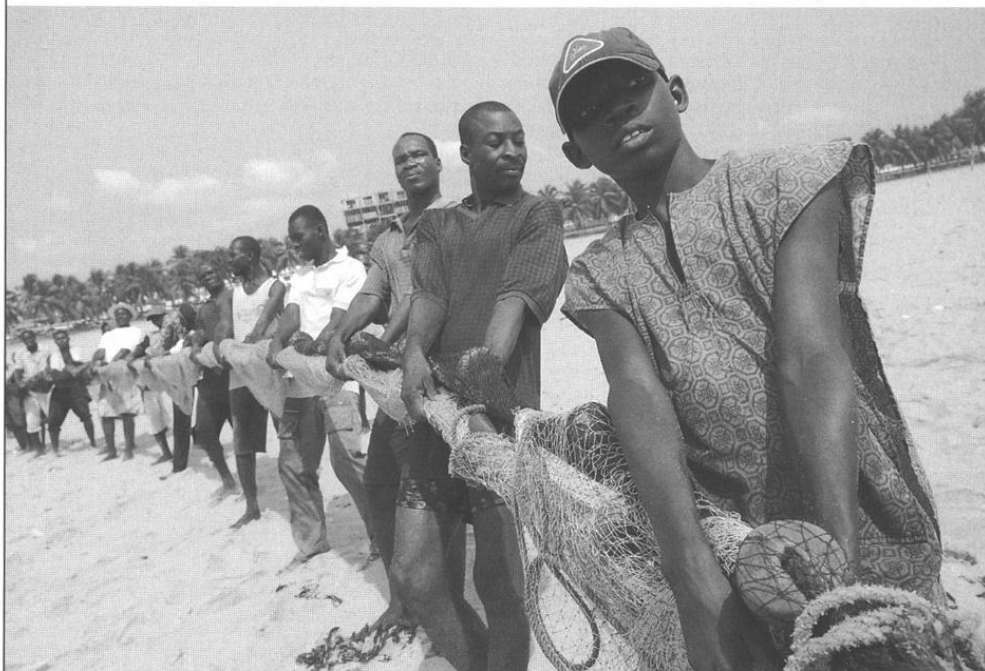
Postbank Köln 500 500 500 BLZ 370 100 50

**Brot
für die Welt**
www.brot-fuer-die-welt.de



Organe der Universität

1

Rektor

Univ.-Prof. Dr. med. Dr. phil. Alfons Labisch M.A., Gebäude 16.11, Ebene 01, Raum 53
Vorzimmer: Reg.-Ang. Karin Sczeppek, F. 81-1 00 00/1, Telefax 81-1 51 93
E-Mail: rektor@uni-duesseldorf.de

Persönlicher Referent: Dr. phil. Christoph auf der Horst,
Gebäude 16.11, Ebene 01, Raum 21, F. 81-1 58 20,
Telefax 81-1 58 16, E-Mail: AufderHorst@verwaltung.uni-duesseldorf.de

Referentin für Hochschulmarketing und Alumni:

Annika Morchner, Gebäude 16.11, Ebene 01, Raum 56, F. 81-1 50 06
E-Mail: morchner@verwaltung.uni-duesseldorf.de

Pressestelle: s. Seite 31

Rektorat

Rektor

Univ.-Prof. Dr. med. Dr. phil. Alfons Labisch M.A., Gebäude 16.11, Ebene 01,
Raum 53
Vorzimmer: Reg.-Ang. Karin Sczeppek, F. 81-1 00 00/1, Telefax 81-1 51 93
E-Mail: rektor@uni-duesseldorf.de

Kanzler

Prof. Ulf Pallme König, Gebäude 16.11, Ebene 01, Raum 28
Vorzimmer: Reg.-Ang. Angelika Lindner-Kämpgen, F. 81-1 10 00/1,
Telefax 81-1 45 34
E-Mail: ulf.pallme.koenig@verwaltung.uni-duesseldorf.de

Prorektor für Planung und Finanzen

Univ.-Prof. Dr. rer. pol. Raimund Schirmeister, Gebäude 16.11, Ebene 01, Raum 43
F. 81-1 00 10

Prorektor für Forschung, Forschungstransfer und wissenschaftlichen Nachwuchs

Univ.-Prof. Dr. med. Jürgen Schrader, Gebäude 16.11, Ebene 01, Raum 43
F. 81-1 00 20

Prorektorin für Lehre, Studium und Studienreform

Akad. Dir. Dr. rer. nat. Hildegard Hammer, Gebäude 16.11, Ebene 01, Raum 47,
F. 81-1 00 30

Bologna-Koordinierungsstelle: Natalie Böddecker, Dr. Bernhard Chappuzeau
Gebäude 23.02, Ebene 02, Raum 29, F. 81-1 57 80, Fax 81-1 50 40, E-mail:
natalie.boeddecker@uni-duesseldorf.de, chappuzb@phil-fak.uni-duesseldorf.de

Prorektorin für internationale Angelegenheiten

Univ.-Prof. Dr. phil. Vittoria Borsò, Gebäude 16.11, Ebene 01, Raum 47, F. 81-1 00 30

Vorzimmer der Prorektorinnen/der Prorektoren: Reg.-Ang. Tanja Burmeister,
N. N., Gebäude 16.11, Ebene 01, Raum 45, F. 81-1 00 10

Senat

Vorsitzender: Der Rektor (nicht stimmberechtigt)

Die übrigen Mitglieder des Rektorats (nicht stimmberechtigt)

Die Dekaninnen bzw. Dekane der Fakultäten (nicht stimmberechtigt)

Die Gleichstellungsbeauftragte (nicht stimmberechtigt)

Die oder der Vorsitzende des Allgemeinen Studierendenausschusses
(nicht stimmberechtigt)

Gruppe der Hochschullehrerinnen und Hochschullehrer:
Univ.-Prof. Dr. Michael Baumann, Univ.-Prof. Dr. Bruno Bleckmann, Univ.-Prof. Dr. Friedrich Boege, Univ.-Prof. Dr. Dietrich Busse, Univ.-Prof. Dr. Dieter Häussinger, Univ.-Prof. Dr. Klaus Kleinermanns, Univ.-Prof. Dr. Wolfram-Trudo Knoefel, Univ.-Prof. Dr. Dirk Looschelders, Univ.-Prof. Dr. Reinhold Meise, Univ.-Prof. Dr. Heinz-Dieter Smeets, Univ.-Prof. Dr. Ulrich Stüttgen, Univ.-Prof. Dr. Karl-Heinz Spatschek

Gruppe der akademischen Mitarbeiterinnen und Mitarbeiter:
Dr. Jochen Lechner, Dr. Roland Piekorz, Dr. Guido-Johannes Reiß, Dr. Jürgen Schumann

Gruppe der Studierenden:
Christian Rütz, Philipp Tacer, Gaios Tsutsunashvili, Christian Weigelt

Gruppe der weiteren Mitarbeiterinnen und Mitarbeiter:
Reg.-Ang. Vera Foremny, Reg.-Ang. Helga Schweizer

Mitglieder, die gemäß § 6 GO den Senat erweitern

Gruppe der akademischen Mitarbeiterinnen und Mitarbeiter
Dr. Friedhelm Beckmann, Dr. Gabriele Dreis, Sanda Gätz, Dr. Hildegard Hammer, Dr. Hans Malmede, Dr. Lothar Matthes, Dr. Ariane Neuhaus-Koch, Dr. Ulrich Schulte

Gruppe der Studierenden:
Steffen Arns, Dominique Brasseur, Karel-Maximilian Daems, Holger Jelich, Philipp Kölgen, Rainer Matheisen, Markus Schumacher, Marko Siegesmund

Gruppe der weiteren Mitarbeiterinnen und Mitarbeiter:
ROI'in Elvira Bachtenkirch, Techn.-Ang. Dagmar Biercher, Reg.-Ang. Hubert Domjans, Reg.-Ang. Dietmar Frunzke, Reg.-Ang. Gert-Joachim Grigoleit, ROI'in Birgit Hitzges, Techn.-Ang. Rolf Linder, Reg.-Ang. Martina Luzak, RI'in Sonja Merten, Reg.-Ang. Anneliese Volkmar

Kuratorium

Universität

Rektor Prof. Dr. Dr. Alfons Labisch (Vorsitzender)
Kanzler Prof. Ulf Pallme König

Landeshauptstadt
Oberbürgermeister Joachim Erwin

Persönlichkeiten des öffentlichen Lebens
Prof. Dr. Dr. h. c. mult. Paul Mikat
Ulrich Hartmann, Vorstandsvorsitzender der E.ON AG
Jürgen Büssow, Regierungspräsident Düsseldorf

Gesellschaft von Freunden und Förderern der Heinrich-Heine-Universität Düsseldorf e.V.
Bernd Hebbing
Dr. Hans-Dietrich Winkhaus

Repräsentantinnen und Repräsentanten der Gruppen der Universität

Gruppe der Hochschullehrerinnen und Hochschullehrer
Prof. Dr. Winfried Hamel

Gruppe der akademischen Mitarbeiterinnen und Mitarbeiter
Dr. Thomas Schönherr

Gruppe der Studierenden
Christian Rütz

Gruppe der weiteren Mitarbeiterinnen und Mitarbeiter
Matthias Marx

Kommissionen

Ständige Kommission für Lehre, Studium und Studienreform

Vorsitzende: Prorektorin Dr. Hildegard Hammer

Gruppe der Hochschullehrerinnen und Hochschullehrer

Univ.-Prof. Dr. Horst Degen, Univ.-Prof. Dr. Kai Köhler, Prof. Dr. Sebastian Löbner,
Univ.-Prof. Dr. Reinhard Pietrowski, Univ.-Prof. Dr. Elmar Schafroth, Univ.-Prof.
Dr. Horst Schlehofer, Univ.-Prof. Dr. Matthias Schneider, Prof. Dr. Sibylle Soboll

Gruppe der akademischen Mitarbeiterinnen und Mitarbeiter

Dr. Susanne Brandt, Dr. Sabine Etges, Dr. Christian Horn, Dr. Urte Fahrton

Gruppe der Studierenden

Jodie Napp, André Heines, Marvin Altmann, Eckehard Merholz

Gruppe der weiteren Mitarbeiterinnen und Mitarbeiter

N.N.

Ständige Kommission für Forschung, Forschungstransfer und wissenschaftlichen Nachwuchs

Vorsitzender: Prorektor Univ.-Prof. Dr. Jürgen Schrader

Gruppe der Hochschullehrerinnen und Hochschullehrer

Univ.-Prof. Dr. Guido Förster, Univ.-Prof. Dr. Dieter Häussinger, Univ.-Prof.
Dr. Johannes H. Hegemann, Univ.-Prof. Dr. Hans Körner, Univ.-Prof. Dr. Johannes
Laudage, Univ.-Prof. Dr. Martin Morlok, Univ.-Prof. Dr. Hans Werner Müller,
Univ.-Prof. Dr. Oswald Willi

Gruppe der akademischen Mitarbeiterinnen und Mitarbeiter:

Priv.-Doz. Dr. Ortwin Adams, Dr. Christian Dumpitak, Christof Rumpf,
Markus Werning

Gruppe der Studierenden

Philipp Köllgen, Juha Schumacher, Gaios Tsutsunashvili

Gruppe der weiteren Mitarbeiterinnen und Mitarbeiter

Elvira Bachtenkirch

Ständige Kommission für Planung

Vorsitzender: Univ.-Prof. Dr. Raimund Schirmeister

Gruppe der Hochschullehrerinnen und Hochschullehrer

Univ.-Prof. Dr. Wilhelm Busse, Univ.-Prof. Dr. Klaus-Peter Franz, Univ.-Prof.
Dr. Dieter Häussinger, Univ.-Prof. Dr. Jean Krutmann, Univ.-Prof. Dr. Christel M.
Marian, Univ.-Prof. Dr. Horst Schlehofer, Univ.-Prof. Dr. Peter Westhoff,
Univ.-Prof. Dr. Bernd Witte

Gruppe der akademischen Mitarbeiterinnen und Mitarbeiter
Priv.-Doz. Dr. Ortwin Adams, Dr. Sabine Etges, Dr. Georg Schiller, Karin Vehlhaber

Gruppe der Studierenden
Rainer Matheisen, Marko Siegesmund

Gruppe der weiteren Mitarbeiterinnen und Mitarbeiter
Elvira Bachtenkirch, N.N.

Ständige Kommission für internationale Angelegenheiten

Vorsitzende: Univ.-Prof. Dr. Vittoria Borsò

Gruppe der Hochschullehrerinnen und Hochschullehrer
Univ.-Prof. Dr. Guido Förster, Univ.-Prof. Dr. Helmut Haas, Univ.-Prof. Dr. Ralph Alexander Lorz, Univ.-Prof. Dr. Frank Leinen, Univ.-Prof. Dr. Bill Martin, Univ.-Prof. Dr. Christine Schwarzer, Prof. Dr. Sibylle Soboll, Univ.-Prof. Dr. Petra Stoerig

Gruppe der akademischen Mitarbeiterinnen und Mitarbeiter
Dr. Joachim Busch, Michele Creff, Dr. Peter Hachenberg, Dr. Yvonne Stork

Gruppe der Studierenden
Benjamin Feyen, Shokri Hamdi, Tinatin Kiguradze

Gruppe der weiteren Mitarbeiterinnen und Mitarbeiter
Rolf Lindner

Vergabekommission für die Graduiertenförderung

Vorsitzender: Prorektor Univ.-Prof. Dr. Jürgen Schrader

Gruppe der Hochschullehrerinnen und Hochschullehrer
Univ.-Prof. Dr. Gabriele Gloger-Tippelt, Univ.-Prof. Dr. Nicola Preuß

Gruppe der akademischen Mitarbeiterinnen und Mitarbeiter
Dr. Ulrich Schulte

Gruppe der Studierenden
Detlef Schneiders

Ständige Kommission für die Universitäts- und Landesbibliothek

Vorsitzende: Univ.-Prof. Dr. Vittoria Borsò

Gruppe der Hochschullehrerinnen und Hochschullehrer
Univ.-Prof. Dr. Wilhelm Busse, Univ.-Prof. Dr. Dr. h.c. Detlef Brandes, Univ.-Prof. Dr. Reinhold Egger, Univ.-Prof. Dr. Fritz Grunewald, Univ.-Prof. Dr. Bernd Günter, Univ.-Prof. Dr. Helmut Haas, Univ.-Prof. Dr. Dirk Looschelders, Prof. Dr. Jörg Vögele

Gruppe der akademischen Mitarbeiterinnen und Mitarbeiter
Dr. Klaus Diemert, Dr. Gabriele Dreis, Dr. Hans Malmede, Friedhelm Sowa

Gruppe der Studierenden
Christian Rütz, Philipp Tacer

Gruppe der weiteren Mitarbeiterinnen und Mitarbeiter
N.N.

1

Kommission für Informationsversorgung und -verarbeitung sowie neue Medien (KIM)

Mitglieder Kraft Amtes:

- Vorsitzender: Prorektor Univ.-Prof. Dr. Raimund Schirmeister
- Kanzler
- Direktor des Zentrums für IKM-Service
- Direktorin der Universitäts- und Landesbibliothek
- Ärztlicher Direktor des Universitätsklinikums
- Gleichstellungsbeauftragte

Wahlmitglieder:

Gruppe der Hochschullehrerinnen und Hochschullehrer
Univ.-Prof. Dr. Ulrich von Alemann, Univ.-Prof. Dr. Christoph Börner, Univ.-Prof.
Dr. Johannes Dietlein, Univ.-Prof. Dr. Bernd Nürnberg, Univ.-Prof. Dr. Peter Westhoff

Gruppe der akademischen Mitarbeiterinnen und Mitarbeiter
N.N.

Gruppe der Studierenden
Kai Koch

Gruppe der weiteren Mitarbeiterinnen und Mitarbeiter
Matthias Marx

Gleichstellungskommission

Vorsitzende: Gleichstellungsbeauftragte Sanda Grätz

Gruppe der Hochschullehrerinnen und Hochschullehrer
Univ.-Prof. Dr. Bruno Bleckmann, Univ.-Prof. Dr. Gabriele Gloger-Tippelt,
Univ.-Prof. Dr. Lothar Michael, Univ.-Prof. Dr. Nicola Preuß

Gruppe der akademischen Mitarbeiterinnen und Mitarbeiter
Dr. Klaus Diemert, Monique Jucois-Delpierre, Dr. Gabriele Dreis,
Michael Gutmann M.A.

Gruppe der Studierenden
Sabine Brunn, Michael Drommler, Nina Göddertz, Christian Knoche

Gruppe der weiteren Mitarbeiter
Elvira Bachtenkirch, Rolf Lindner, Helga Schweitzer, N.N.

Rektoratsbeauftragter für den Hochschulsport:

Prof. Dr. Giselher Tiegel

Datenschutzbeauftragter der Heinrich-Heine-Universität Düsseldorf

Dr. jur. Martin Zilkens, F. 81-1 06 40, Fax 81-1 06 45
Gebäude 16.11, Ebene 01, Raum 54

Sprechstunden: nach Vereinbarung

E-Mail: datenschutz@uni-duesseldorf.de

Web: www.uni-duesseldorf.de/HHU/home/Zentrale_Einrichtungen/organe/datenschutz

Gleichstellungsbeauftragte

ORR'in Dipl.-Ing. Sanda Grätz

Gebäude 16.11, Ebene 03, Raum 24-28, F. 81-1 15 26

Sekretariat: Frau Maria-Luise Konradt, F. 81-1 38 86, Fax 81-1 52 39

Stellvertreterinnen:

Prof. Dr. Irntraud Götz von Olenhusen (Fakultätsvergleichstellungsbeauftragte der Philosophischen Fakultät; Gruppe der Hochschullehrerinnen und Hochschullehrer), F. 81-1 21 28

Priv.-Doz. Dr. Birgit Henrich (Fakultätsvergleichstellungsbeauftragte der Medizinischen Fakultät; Gruppe der akademischen Mitarbeiterinnen und Mitarbeiter), F. 81-1 52 06

Stefanie Klarmann (Fakultätsvergleichstellungsbeauftragte der Juristischen Fakultät; Gruppe der akademischen Mitarbeiterinnen und Mitarbeiter), F. 81-1 58 67

Prof. Dr. Sieglinde Ott (Fakultätsvergleichstellungsbeauftragte der Mathematisch-Naturwissenschaftlichen Fakultät; Gruppe der Hochschullehrerinnen und Hochschullehrer), F. 81-1 35 35

Tanja Ruwwe (Fakultätsvergleichstellungsbeauftragte der Wirtschaftswissenschaftlichen Fakultät; Gruppe der akademischen Mitarbeiterinnen und Mitarbeiter), F. 81-1 53 60

Dipl.-Kauffrau Anja Henseler (Gleichstellungsbeauftragte der weiteren Mitarbeiterinnen; Gruppe der weiteren Mitarbeiterinnen und Mitarbeiter), F. 81-1 19 78

Skara Friederichs (Gruppe der Studierenden), F. 81-1 15 27

Ehrensensatorinnen und -senatoren

Dr. Esther Betz, Mitherausgeberin der Rheinischen Post,
Cecilienallee 33, 40474 Düsseldorf

Prof. Dr. Pierre René Delorme, recteur de l'Academie d'Orleans-Tours,
21, Rue Saint-Etienne, F 45043 Orléans Cedex, Frankreich

Hans-Heinrich Grosse-Brockhoff, Staatssekretär für Kultur des Landes NRW,
Stadtter 1, 40219 Düsseldorf

Bernd Hebbing, Citadellstraße 13, 40213 Düsseldorf

Prof. Dr. Dr. h. c. mult. Paul Mikat, Kultusminister a. D., Erich-Hoepner-Straße 21,
40474 Düsseldorf

Dr. h.c. Rolf Schwarz-Schütte, Ehrenpräsident der Industrie- und Handelskammer zu
Düsseldorf, Ehrenpräsident der Gesellschaft von Freunden und Förderern der
Heinrich-Heine-Universität Düsseldorf e. V., Ernst-Schneider-Platz 1,
40212 Düsseldorf

S. D. Rodrigue Prinz von Arenberg

Dr. Gustav Adolph von Halem, Am Backesberg 2, 40629 Düsseldorf

Dr. Günther Wille, Bankier i.R., Reichswaldallee 66, 40472 Düsseldorf

Pressestelle (Gebäude 16.11, Ebene 02)

Leiter: Rolf Willhardt, F. 81-1 24 39

Stellvertreterin: Dr. Victoria Meinschäfer, F. 81-1 32 53

Pressereferentin Universitätsklinikum:

Susanne Dopheide, F. 81-0 41 73

Sekretariat: N. N., F. 81-1 20 22,

e-mail: Willhardt@verwaltung.uni-duesseldorf.de

e-mail: Meinschaefer@verwaltung.uni-duesseldorf.de

e-mail: susanne.dopheide@med.uni-duesseldorf.de

Telefax (0211) 81-152 79

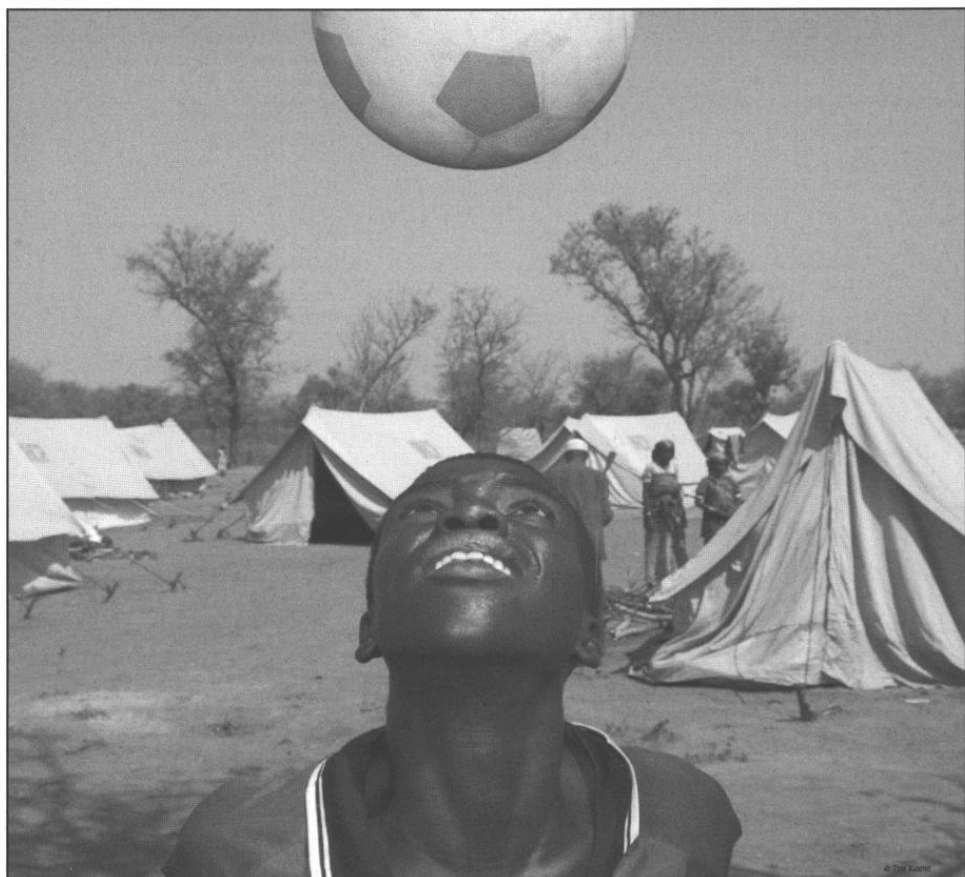

© Tom Konec

Werden Sie Teamplayer.

Mit **ÄRZTE OHNE GRENZEN** helfen Sie Menschen in Not.

Bitte schicken Sie mir unverbindlich

- allgemeine Informationen über **ÄRZTE OHNE GRENZEN**
- Informationen für einen Projekteinsatz
- Informationen zur Fördermitgliedschaft
- die Broschüre „Ein Vermächtnis für das Leben“

Name _____

Anschrift _____

E-Mail _____

ÄRZTE OHNE GRENZEN e.V.
Am Köllnischen Park 1 • 10179 Berlin
www.aerzte-ohne-grenzen.de

Spendenkonto 97 0 97
Sparkasse KölnBonn
BLZ 380 500 00



1110 4711



Legende zu umseitiger Orientierungshilfe

Die vierstellige Kennzahl gibt den Standort einer Einrichtung an. Steht eine zweite Kennzahl in Klammern davor, gibt diese den Zugang zu der jeweiligen Einrichtung an.

Stand: November 2006

Zentrale Einrichtungen	Gebäude
Rektorat	16.11
Universitätsverwaltung	16.11
Studierendensekretariat	16.11
Akademisches Prüfungsamt	16.11
Zentrale Studienberatung	16.11
Akademisches Auslandsamt	16.11
Forschungs- und Technologietransfer	16.11
Pressestelle	16.11
Verwaltung des Universitätsklinikums Düsseldorf	13.70
Universitätsrechenzentrum	25.41
Universitäts- und Landesbibliothek	24.41
Fachbibliothek:	
- Theoretische Medizin	22.21
- Erziehungswissenschaft, Psychologie	(23.01) 23.03
- Klassische Philologie, Philosophie, Anglistik, Germanistik	23.21
- Romanistik, Geschichte, Sozialwissenschaften	23.31
- Geowissenschaften, Mathematik, Physik	25.22
- Biologie, Chemie, Pharmazie	26.21
- Medizinische Abteilung	17.13
- Jura	24.91
Universitätssprachenzentrum	23.31
Uni-Betriebshof	23.40
Versorgungszentrum/Personalkantine des Universitätsklinikums	17.21
Gästehaus	Fabricsstr. 8
Studentenwerk	21.12
Mensa/Restaurant	21.11
Abt. für Ausbildungsförderung	21.12
ASTA	25.23
Bau- und Liegenschaftsbetrieb NRW, für die Universität	16.21
Agentur für Arbeit Düsseldorf, Hochschulteam	
Berufsberatung und Arbeitsvermittlung	23.02
Staatliches Prüfungsamt	23.31
Betriebsärztlicher Dienst	14.95
Juristische Fakultät	
Dekanat	24.91
Lehrstuhl für Strafrecht, Wirtschaftsrecht und Medienrecht	24.81
Lehrstuhl für Bürgerliches Recht und Gewerblichen Rechtsschutz	24.81
Lehrstuhl für Öffentliches Recht und Verwaltungslehre	24.81
Professur für Bürgerliches Recht, Arbeitsrecht und Rechtsvergleichung	24.81
Lehrstuhl für Strafrecht und Strafprozessrecht	24.81
Alfred Krupp von Bohlen und Halbach-Stiftungsprofessur für Unternehmenssteuerrecht	24.81
Lehrstuhl für Deutsches und Europäisches Privatrecht, Römisches Recht und Privatrechtsgeschichte	24.81
Professur für Bürgerliches Recht, Internationales Wirtschaftsrecht, Wettbewerbs- und Kartellrecht	24.81
Lehrstuhl für Bürgerliches Recht, Internationales Privatrecht und Rechtsvergleichung	24.81
Lehrstuhl für Deutsches und Ausländisches Öffentliches Recht, Völkerrecht und Europarecht	24.81
Professur für Öffentliches Recht	24.81
Lehrstuhl für Öffentliches Recht, Rechtstheorie und Rechtssoziologie	24.81
Lehrstuhl für Bürgerliches Recht, Handelsrecht und Wirtschaftsrecht	24.81
Lehrstuhl für Bürgerliches Recht und Zivilprozessrecht	24.81
Professur für Strafrecht und Strafprozessrecht	24.81
Dr. med. Micheline Radzyner-Institut für Rechtsfragen der Medizin	24.91
Institut für Deutsches und Europäisches Parteienrecht und Parteienforschung	24.91
Zentrum für Gewerblichen Rechtsschutz – Kompetenzzentrum Biopatentrecht	24.91
Zentrum für Informationsrecht	24.91
Medizinische Fakultät	
Dekanat	13.70
Zentrum für Anatomie und Hirnforschung	
Institut für Anatomie I	(22.01) 22.03
Institut für Anatomie II	(22.01) 22.03
C. u. O. Vogt-Institut für Hirnforschung	(22.01) 22.03
Zentrum für Physiologie	
Institut für Herz- und Kreislaufphysiologie	(22.01) 22.03
Institut für Neuro- und Sinnesphysiologie	(22.01) 22.03
Zentrum für Biochemie und Molekularbiologie	
Institut für Biochemie und Molekularbiologie I	(22.01) 22.03

Institut für Biochemie und Molekularbiologie II	(22.01) 22.03
Zentrum für Medizinische Psychologie, Soziologie, Statistik und Allgemeinmedizin	
Institut für Medizinische Psychologie	(23.01) 23.02
Institut für Medizinische Soziologie	(23.01) 23.02
Institut für Statistik in der Medizin	(23.01) 23.02
Abteilung für Allgemeinmedizin	14.97
Zentrum für Pharmakologie und Toxikologie	
Institut für Pharmakologie und Klinische Pharmakologie	22.21
Institut für Toxikologie	22.21
Zentrum für Medizinische Mikrobiologie, Krankenhaushygiene und Virologie	
Institut für Medizinische Mikrobiologie und Krankenhaushygiene	22.21
Institut für Virologie	22.21
Zentrum für Pathologie	
Institut für Pathologie	14.79
Institut für Neuropathologie	14.79
Institut für Cytopathologie	14.81
Zentrum für Ökologische Medizin	
Institut für Rechtsmedizin	14.84
Institut für Arbeitsmedizin und Sozialmedizin	(23.01) 23.11/12
Institut für Humangenetik und Anthropologie	(23.01) 23.12
Zentrum für Innere Medizin und Neurologie	
Medizinische Klinik und Poliklinik	
Klinik für Hämatologie, Onkologie und klinische Immunologie	(13.50) 13.51
Klinik für Kardiologie, Pneumologie und Angiologie	(13.50) 13.54
Klinik für Endokrinologie, Diabetologie und Rheumatologie	(13.50) 13.53, 11.93, 14.77
Klinik für Gastroenterologie, Hepatologie und Infektiologie	(13.50) 13.54
Klinik für Nephrologie	(13.50) 13.53
Neurologische Klinik	(13.50) 13.52
Zentrum für Radiologie	
Klinik und Poliklinik für Strahlentherapie und radiologische Onkologie	13.54
Nuklearmedizinische Klinik	13.51
Institut für Diagnostische Radiologie	13.53
Zentrum für Operative Medizin I	
Chirurgische Klinik und Poliklinik	
Klinik für Allgemein-, Viszeral- und Kinderchirurgie	(12.41) 12.46
Klinik für Thorax- und Kardiovaskuläre Chirurgie	12.47
Klinik für Gefäßchirurgie und Nierentransplantation	(12.41) 12.47
Klinik für Unfall- und Handchirurgie	(12.41) 12.47
Klinik für Kiefer- und Plastische Gesichtschirurgie	18.73
Zentrum für Operative Medizin II	
Augenklinik	13.75
Hals-, Nasen- und Ohrenklinik	13.76
Neurochirurgische Klinik	13.71
Zentrum für Operative Medizin III	
Frauenklinik	14.75
Orthopädische Klinik	18.11/18.12
Urologische Klinik	13.72
Hautklinik	11.80
Zentrum für Kinder- und Jugendmedizin	
- Schlossmannhaus -	
Kinderklinik	13.41
Klinik für Allgemeine Pädiatrie	13.43
Klinik für Kinderkardiologie und Pneumologie	13.43
Klinik für Kinder-Onkologie, -Hämatologie und -Immunologie	13.43
Zentrum für Zahn-, Mund- und Kieferheilkunde	
- Westdeutsche Kieferklinik -	
Poliklinik für Zahnärztliche Chirurgie und Aufnahme	18.13
Poliklinik für Zahnerhaltung und Präventive Zahnheilkunde	18.13
Poliklinik für Zahnärztliche Prothetik	18.13
Poliklinik für Kieferorthopädie	18.21
Abteilungen ohne Zuordnung zu einem Zentrum	
Klinik für Anästhesiologie	12.42
Zentralinstitut für Klinische Chemie u. Laboratoriumsdiagnostik	13.50-54
Institut für Geschichte der Medizin	23.12
Institut für Hämostaseologie und Transfusionsmedizin	12.41, 12.43 u. 12.49
Institut für Lasermedizin	22.03
Institut für Molekulare Medizin	23.12
Institut für Onkologische Chemie	23.12
Institut für Transplantationsdiagnostik u. Zelltherapeutika	14.80
Klinische Einrichtungen für Psychosomatische Medizin und Psychotherapie	
Klinisches Institut für Psychosomatische Medizin und Psychotherapie	15.16
Tierversuchsanlage	22.22
Koordinierungszentrum für Klinische Studien (KKS)	12.46

Ausbildungszentrum für Gesundheitsberufe des Universitätsklinikums	
Fachbereich techn. Assistenz	15.12
Fachbereich Physiotherapie	15.14
Fachbereich Massage	15.14
Fachbereich Orthoptistik	13.77
Fachbereich Diätassistenz	17.21
Fachbereich Pflege	15.11
Bildungszentrum für Kompetenzentwicklung im Gesundheitswesen	15.21
Staatlich anerkannte Weiterbildungsstätte für Intensivpflege und Anästhesie	11.75
Philosophische Fakultät	
Dekanat	23.21
Forum der Forschungszentren	23.21
Philosophisches Institut	23.31
Erziehungswissenschaftliches Institut	(23.01) 23.02, 23.03
Sozialwissenschaftliches Institut	23.31, 23.32
Historisches Seminar	23.31/23.32
Institut für Kultur und Geschichte der Deutschen im östlichen Europa	23.31
Seminar für Kunstgeschichte	23.32
Institut für Sprache und Information	23.21
Seminar für Klassische Philologie	23.21
Germanistisches Seminar	23.21
Institut für Jüdische Studien	23.11/12
Anglistisches Institut	23.21, 23.31, 23.32
Romanisches Seminar	23.21
Ostasien-Institut	23.02
Institut für Sportwissenschaft	28.01
Institut für Kultur und Medien	23.02
Mathematisch-Naturwissenschaftliche Fakultät	
Dekanat	25.32
Mathematisches Institut	(25.12) 25.13, 25.22
Institut für Informatik	25.12, 25.13
Institut für Angewandte Physik	(25.32) 25.33
Institut für Experimentalphysik	25.42
Institut für Laser- und Plasmaphysik	25.33
Institut für Physik der kondensierten Materie	25.22, 25.23
Institut für Theoretische Physik	25.32
Physikalische Grundpraktika	25.42
Institut für Anorganische Chemie und Strukturchemie	26.32, 26.33 (26.41) 26.42, 26.43
Institut für Organische Chemie und Makromolekulare Chemie	(26.41) 26.32, 26.43
Institut für Physikalische Chemie und Elektrochemie	26.31, 26.32, 26.33, 26.43
Theoretische Chemie u. Computerchemie	(26.41) 26.32
Institut für Biochemie	(26.41) 26.42
Institut für Pharmazeutische Chemie u. Medizinische Chemie	(26.11) 26.23
Institut für Pharmazeutische Biologie und Biotechnologie	(26.11) 26.23
Institut für Pharmazeutische Technologie und Biopharmazie	(26.11) 26.22
Botanisches Institut und Botanischer Garten	(26.11) 26.03, 26.13
Betriebsgebäude	29.01
Institut für Biochemie der Pflanzen	26.03
Institut für ökologische Pflanzenphysiologie und Geobotanik	26.13
Institut für Entwicklungs- und Molekularbiologie der Pflanzen	26.03, 26.13
Institut für Neurobiologie	26.02
Institut für Zoomorphologie, Zellbiologie und Parasitologie	26.03, 26.13
Institut für Entwicklungs- und Molekularbiologie der Tiere	26.13
Institut für Zoophysiology	26.12
Institut für Physikalische Biologie	26.12
Institut für Mikrobiologie	26.12
Institut für Genetik	26.02, 26.12
Institut f. Experiment. Psychologie	23.02, 23.03, 23.12
Wirtschaftswissenschaftliche Fakultät	
Dekanat	(23.31) 23.32
Lehrstuhl für Betriebswirtschaftslehre, insb. Betriebswirtschaftliche Steuerlehre	23.31
Lehrstuhl für Betriebswirtschaftslehre, insb. Finanzdienstleistungen	23.31/32
Lehrstuhl für Betriebswirtschaftslehre, insb. Finanzierung und Investition	23.31
Lehrstuhl für Betriebswirtschaftslehre, insb. Marketing	23.31/32
Lehrstuhl für Betriebswirtschaftslehre, insb. Produktionswirtschaft u. Umweltökonomie	23.31/32
Lehrstuhl für Betriebswirtschaftslehre, insb. Unternehmensführung, Organisation und Personal	23.32
Lehrstuhl für Betriebswirtschaftslehre, insb. Unternehmensprüfung und Controlling	23.32
Lehrstuhl für Volkswirtschaftslehre	23.31
Fachgebiet Volkswirtschaftslehre	23.31
Fachgebiet Statistik und Ökonometrie	23.31
Sonstige Einrichtungen	
Fachhochschule Düsseldorf	
Rektorat/Verwaltung	23.31
Fachbereich Wirtschaft	23.31
Fachbereich Sozialpädagogik	24.21
Fachbereich Sozialarbeit	24.21
Stadtbücherei	17.12

Heinrich Heine Universität Düsseldorf

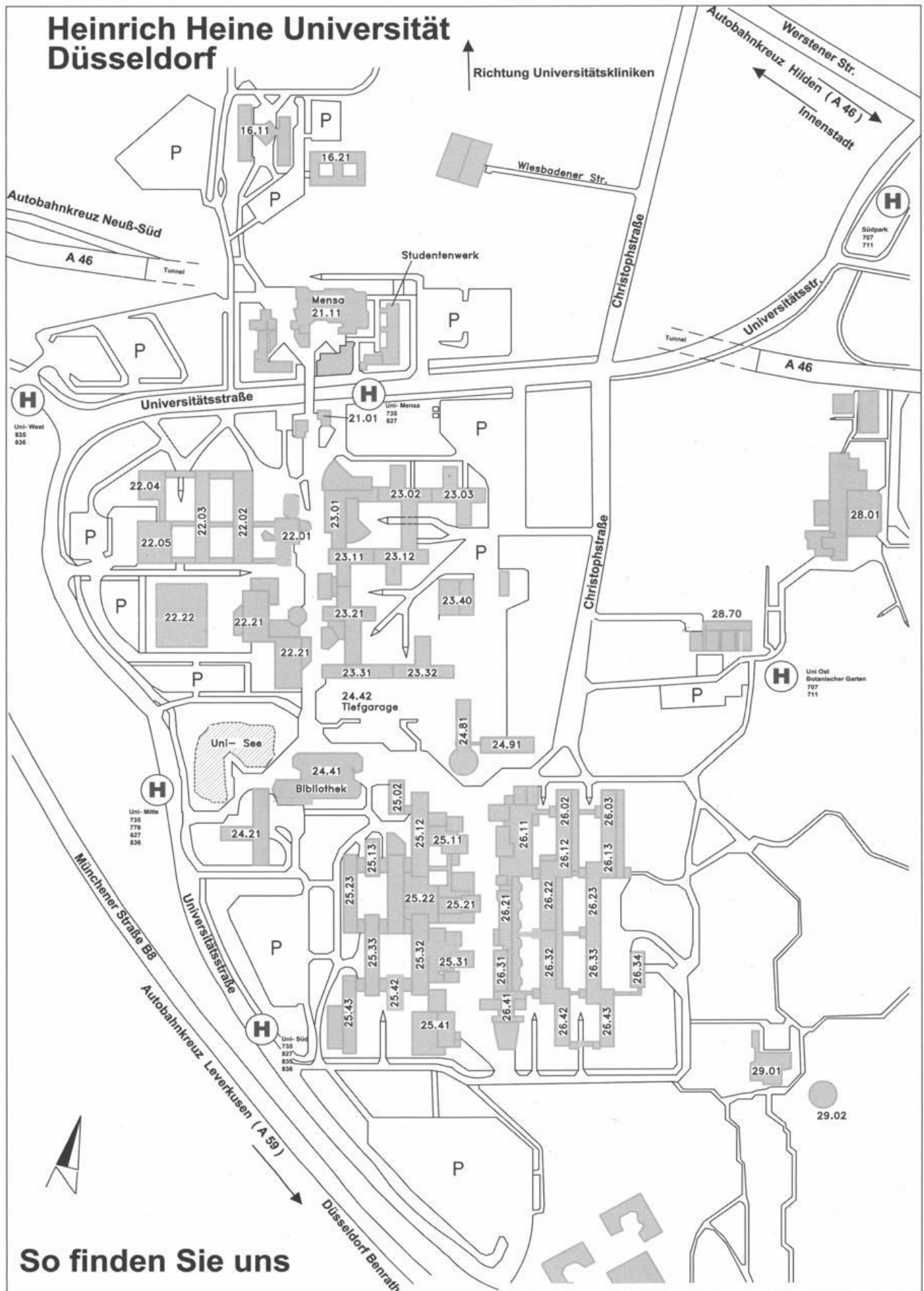

Richtung Universitätskliniken

Autobahnkreuz Hilden (A 46)
Innenstadt

Autobahnkreuz Neuß-Süd
A 46
Tunnel

H
Uni-West
835
836

Universitätsstraße

H

Uni-Mensa
735
827

A 46

H

Uni Ost
Botanischer Garten
707
711

H
Uni-Mitte
735
778
827
836

Münchener Straße B8
Universitätsstraße

H

Uni-Süd
735
827
836
838

Autobahnkreuz Leverkusen (A 59)



So finden Sie uns

Universitätsverwaltung

Die Universitätsverwaltung befindet sich, soweit nichts anderes angegeben, im Gebäude 16.11 (Verwaltungsgebäude), Universitätsstraße 1
siehe auch vorstehenden Lageplan.

Kanzler:

Prof. Ulf Pallme König

Gebäude 16.11, Ebene 01, Raum 28

E-Mail: kanzler@verwaltung.uni-duesseldorf.de

Vörszimmer: Reg.-Ang. Angelika Lindner-Kämpgen, F. 81-1 1000/1,
Telefax: 81-1 45 34

E-Mail: lindner_kaempgen@verwaltung.uni-duesseldorf.de

Koordinierungsstelle des Kanzlers:

Reg. Ang. Kirsten Ugowski, F. 81-1 42 48, Fax: 81-1 17 72,

E-Mail: ugowski@verwaltung.uni-duesseldorf.de

Geschäftszimmer: Reg.-Ang. Johanna Stüttgen, F. 81-1 15 18

E-Mail: stuettggen@verwaltung.uni-duesseldorf.de

Stabsstelle für Arbeits- und Umweltschutz:

Gebäude 25.02, Ebene 00, Raum 39

Reg.-Ang. Oliver Fahr (Ltd. Sicherheitsfachkraft), F. 81-1 34 56, Fax 81-1 14 89,

E-Mail: fahr@uni-duesseldorf.de

Reg.-Ang. Alfred Mendzigall (Sicherheitsfachkraft), F. 81-1 52 22

E-Mail: mendzigall@verwaltung.uni-duesseldorf.de

Vertreter des Kanzlers:

Ltd. Regierungsdirektor Dr. Hermann Thole,

E-Mail: thole@verwaltung.uni-duesseldorf.de

Geschäftszimmer: Reg.-Ang. Marlen Hausweiler, F. 81-1 24 32 und 1 3260,

Fax: 81-1 18 33, E-Mail: hausweiler@verwaltung.uni-duesseldorf.de

Stabsstelle für Personal- und Organisationsentwicklung:

Reg.-Ang. Anja Gubitz, F. 81-1 59 90, Fax 81-1 18 33,

E-Mail: gubitz@verwaltung.uni-duesseldorf.de

Dezernat 1 - Akademische und studentische Angelegenheiten

Reg.-Direktor Berthold Cyperek, F. 81-1 24 40,

E-Mail: cyperek@verwaltung.uni-duesseldorf.de

Abteilung 1.1 – Akademische Angelegenheiten

Leiter: Oberregierungsrat Uli Henneke,

F. 81-1 24 34, Fax: 81-139 78, E-Mail: henneke@uni-duesseldorf.de

Geschäftszimmer: Sandra Tarkowski (vormittags), F. 81-1 13 83,

Fax: 81-1 50 72

Abteilung 1.2 - Studierendensekretariat

Leiter: Reg.-Amtsrat Karl-Heinz Fehr

Rückmeldung, Beurlaubung, Fachwechsel, Adressenänderung, Exmatrikulation:

A-G: F 81-1 45 33 H-R: F. 81-122 33 S-Z: F. 81-1 59 88

Einschreibanträge, Anträge für Studienortwechsel:

F. 81-1 40 31 (9–12 Uhr) / -1 17 98 F. 81-1 34 80 (9–12 Uhr)

Zulassungsangelegenheiten, Einschreibungen; Nachgeforderte

Einschreibunterlagen

A-G: 81-12243 H-L: 81-12234 M-Q: 81-15107 R-Z: 81-13266

Bewerbung, Zulassung, Immatrikulation für ausländische Studierende

A-E: 81-1 25 03 F-K: 81-1 59 15 L-R: 81-1 32 68 S-Z: 81-1 22 60

Servicenummern: 81-1 34 80 / - 1 59 17 / 1 59 19

Abteilung 1.3 - Zentrale Studienberatung

E-Mail: ZSB@verwaltung.uni-duesseldorf.de
Anmeldung: Reg.-Ang. Renate Krüger-Raschkowski, F. 81-1 43 80,
Reg.-Ang. Isabela Modner, F. 81-1 24 48
Leiter: Reg.-Ang. Dr. phil. Torsten Enge, F. 81-1 49 51
Reg.-Ang. Dr. rer. nat. Gerd Grün, M. A., F. 81-1 44 91
Reg. Ang. Dr. phil. Doris Hildesheim, F. 81-137 68
Reg.-Ang. Angelika Wuttke, Dipl.-Psych., F. 81-1 49 34
Reg.-Ang. Gabriele Nottebrock, Dipl.-Psych., F. 81-1 49 34

Abteilung 1.4 - Akademisches Prüfungsamt

Leiter: Reg. Amtmann Oliver Beil, F. 81-1 43 58, Fax: 81-1 22 51
E-mail: beil@verwaltung.uni-duesseldorf.de (siehe auch Seite 13)

Dezernat 2 - Planung, Statistik, Informationsverarbeitung

Reg.-Ang. Jan Gerken, Dipl.-Ökonom, F. 81-1 06 54
E-Mail: gerken@verwaltung.uni-duesseldorf.de

Abteilung 2.1- Struktur- und Entwicklungsplanung

Leiter: Reg.-Ang. Dr. Frank Schütte, Dipl.-Volkswirt, F. 81-1 5925,
E-Mail: schuette@verwaltung.uni-duesseldorf.de

Abteilung 2.2 - Informationsverarbeitung

Leiter: Oberregierungsrat Kurt Finkbeiner, Dipl.-Geophysiker, F. 81-1 3214
E-Mail: finkbeiner@verwaltung.uni-duesseldorf.de

Dezernat 3 – Personal

Reg.-Rat Berthold Miethke, F. 81-1 24 20, Fax 81-11476
E-Mail: dezernat3@verwaltung.uni-duesseldorf.de

Abteilung 3.1 – Personalangelegenheiten des wiss. Personals, Beamtenangelegenheiten, Beamtenrecht, Personalhaushalt

Leiter: Reg.-Oberamtsrat Wilfried Marpe, F. 81-1 24 17
E-Mail: marpe@verwaltung.uni-duesseldorf.de

Koordinierungsstelle für Berufungsverfahren:

Frau Löser, F. 81-1 36 66, E-Mail: Koordistelle@verwaltung.uni-duesseldorf.de

Abteilung 3.2 – Personal- und Organisationsangelegenheiten der weiteren

Beschäftigten und Auszubildenden sowie des aus Mitteln Dritter bezahlten Personals einschließlich der beamten- und tarifrechtlichen Sondergebiete

Leiter: Reg.-Oberamtsrat Jürgen Ney, F. 81-1 47 02
E-Mail: ney@verwaltung.uni-duesseldorf.de

Dezernat 4 – Transfer und Internationales

Dezernent: Ltd. Regierungsdirektor Dr. Hermann Thole, F. 81-1 24 32,
E-Mail: thole@verwaltung.uni-duesseldorf.de
Geschäftszimmer: Reg.-Ang. Marlen Hausweiler, F. 81-1 32 60, Fax 81-1 18 33,
E-Mail: hausweiler@verwaltung.uni-duesseldorf.de

Abteilung 4.1 – Forschungs- und Technologie-Transfer

Leiterin: Reg.-Ang. Anette Traude, F. 81-1 35 08
Geschäftszimmer: Reg. Ang. Brigitte Ruggiero,
F. 81-1 32 65, Fax 81-1 24 22, ftt@verwaltung.uni-duesseldorf.de

Drittmittelvertragsfragen:

Reg.-Ang. Johanna Boeck-Heuwinkel, F. 81-1 57 11

Forschungsförderung (national/international):

Reg. Ang. Patricia Nitsch, F. 81-1 13 98

DüsseldorfCongress:

Tatjana Zschirnt, F. 81-1 57 82

Abteilung 4.2 – Akademisches Auslandsamt

Leiter: Reg.-Ang. Dr. Werner J. Stüber, F. 81-1 31 00
 Geschäftszimmer: Reg.-Ang. Bärbel Eltschig, F. 81-1 15 82,
 Salome Akinyi Marenya,
 Fax: 81-1 13 34, E-Mail: aaa@verwaltung.uni-duesseldorf.de,

**Ausländische Programm-
 Studierende
 und Wissenschaftler:
 Studium im Ausland:
 Internationale Projekte:
 Finanzen:**

Bianca Reeschke, Xiao Hu
 F. 81-1 17 79
 Reg.-Ang. Renate Thamm, F. 81-1 53 64,
 Reg.-Ang. Christiane Hanke, F. 81-1 19 10
 Reg.-Ang. Hildegard Janssen
 F. 81-1 22 38
 Reg.-Ang. Dr. Torsten Enge,
 Ilias Papodopoulos, F. 81-1 49 51
 André Weiß, F. 81-1 17 61

Kulturprogramm:**British Council:**

Dezernat 5 – Haushaltsangelegenheiten, Zentrale Beschaffung, Universitätskasse
 Oberverwaltungsleiter Wilhelm Schmitz , F. 81-1 24 38 oder 81-15238,
 Fax: 81-12366, E-mail: Schmitz@verwaltung.uni-duesseldorf.de

Abteilung 5.1 – Haushalts- und Rechnungswesen

Leiter: Oberregierungsrat Bernd Kemena, F. 81-1 22 46, Fax: 81-11409
 E-mail: Kemena@verwaltung.uni-duesseldorf.de

Abteilung 5.2 – Zentrale Beschaffung

Leiter: Reg.-Amtsrat Rainer Baltes, F. 81-1 24 42,
 Fax 81-1 20 92, E-Mail: Baltes@verwaltung.uni-duesseldorf.de

Abteilung 5.3 – Universitätskasse

Leiter: Reg.-Amtsrat Frank Gobrecht, F. 81-1 22 32,
 Fax: 81-11953, E-Mail: Gobrecht@verwaltung.uni-duesseldorf.de

Dezernat 6 – Gebäudemanagement, Gebäude 23.40 (Uni-Betriebshof)
 Technische/r Direktor/in: N. N., F. 81-1 25 55, Fax 81-1 53 00

Abteilung 6.1 – Kaufmännische Angelegenheiten

Leiterin: Reg.-Amtsrätin Rita Holzhauer, F. 81-1 52 15

Abteilung 6.2 – Versorgungstechnik

Leiter: Reg.-Ang. Dipl.-Ing. Dirk Bruchhausen, F. 81-1 26 34

Abteilung 6.3 – Elektrotechnik

Leiter: Reg.-Ang. Dipl.-Ing. Hans-Henning Pietschmann, F. 81-1 51 00

Abteilung 6.4 – Zentrale Betriebstechnik

Leiter: N. N., F. 81-1 25 55

Abteilung 6.5 – Bauangelegenheiten

Leiterin: Reg.-Ang. Dipl.-Ing. Angela Jordan , F. 81-1 17 58

Abteilung 6.6 – Infrastrukturelle Angelegenheiten

Leiter: Reg.-Amtsrat Michael Abraham , F. 81-1 53 27

Dezernat 7 – Rechtsangelegenheiten

Reg.-Direktor Dr. Till Amm, F. 81-1 24 01,
 E-Mail: Rechtsdezernat@verwaltung: uni-duesseldorf.de

Gästehaus der Heinrich-Heine-Universität Düsseldorf (Fabriciusstraße 8)

Verwaltung des Gästehauses: Abt. 1.1 der Universitätsverwaltung
(Reg.-Amtmann Horst Zimmermann, F. 81-1 5140; **Hausverwaltung:** Reg.-Ang.
Ulrike Bechlars, F. 81-1 2201 o. 1 30 44 – **Mo.–Fr. 8.30–16.30 bzw. 17.00**)
Aufnahmeanträge sind ausschließlich an die Abt. 1.1 zu richten
(F. 81-1 51 40/124 34)

Tagungs- und Gästehaus der Heinrich-Heine-Universität Düsseldorf

Schloß Mickeln
Alt Himmelgeist 25
40589 Düsseldorf
Leiterin: Reg.-Ang'e Ingrid Paulus
stellv. Leiterin: Reg.-Ang'e Nicola Koch
Gästepflege: Gabriele Lorbeer, Elisabeth Schillings
F. 60 18 70 20, Fax: 60 18 70 22
E-mail: schloss.mickeln@uni-duesseldorf.de
Weitere Informationen und Anreisebeschreibungen im Internet unter:
www.uni-duesseldorf.de/HHU/home/gaeste/schlossmickeln
Zahlungen, Rechnungsangelegenheiten:
Geschäftszimmer Abteilung 6.1: Frau Rang, Frau Surovcak, F. 81-1 56 36,
Fax: 81-1 30 30

Verwaltung des Universitätsklinikums Düsseldorf

Moorenstraße 5, 40225 Düsseldorf, Gebäude 13.70, soweit nichts anderes angegeben

Kaufmännischer Vorstand

Peter Zschernack
E-mail: P.Zschernack@med.uni-duesseldorf.de

Sekretariat: Frau Vera Simons, F. 81-1 71 00, Fax 81-1 91 00
E-mail: Vera.Simons@med.uni-duesseldorf.de
Referentin des KV: Frau Simone Schmitt, F. 81-1 71 02
E-mail: Simone.Schmitt@med.uni-duesseldorf.de

Stabsstellen beim Kaufm. Vorstand

- Rechtsangelegenheiten

Andrea Albertz, F. 81-1 71 32, E-mail: Albertz@med.uni-duesseldorf.de
Sekretariat: Edeltraud Erkelenz, F. 81-1 85 67, Fax 81-1 92 08,
E-mail: Erkelenz@med.uni-duesseldorf.de
Hans-Philipp Fürth, F. 81-1 71 29, Fax 81-049 53,
E-mail: Fuerth@med.uni-duesseldorf.de

- Gesundheitsdatenschutz

Dr. Heiko Haaz, F. 81-1 66 00, Fax 81-1 62 66,
E-mail: Haaz@med.uni-duesseldorf.de

- IT-Sicherheit

Dr. Matthias Pank, F. 81-1 61 76, E-mail: Pank@med.uni-duesseldorf.de

- Gleichstellungsangelegenheiten

Etta Stevens, F. 81-1 88 35, Fax 81-1 69 35,
E-mail: Stevens@med.uni-duesseldorf.de

- Innenrevision

Paul Günter Krämer, F. 81-1 73 09, E-mail: Kraemer@med.uni-duesseldorf.de

Stellvertretender Kaufmännischer Vorstand

Heiner Thormeyer
E-mail: Thormeyer@med.uni-duesseldorf.de
Sekretariat: Anna Manowski, F. 81-186 01, Fax 81-1 75 66
E-mail: Manowski@med.uni-duesseldorf.de
Projektmanagement und Projektbüro: Dr. Annette Becker, F. 81-1 67 67

Dezernat 01 – Personalverwaltung

Leiter: N. N., F. 81-1 71 26

Abteilung 01.2 – Stellenplan; Beamten- und tarifrechtliche Sondergebiete;

Personalsachbearbeitung für Arbeiter
Leiter: Klaus Dieter Galle, F. 81-17231
E-mail: Galle@med.uni-duesseldorf.de

Abteilung 01.3 – Personalangelegenheiten des wissenschaftlichen Personals, der Beamten und Drittmittelbeschäftigten, Zentraler Änderungsdienst

Leiter: Lothar Kunzel, F. 81-1 60 56, Fax 81-1 80 77
E-mail: Kunzel@med.uni-duesseldorf.de

Abteilung 01.4 – Personalangelegenheiten der nichtwissenschaftlichen Angestellten und des Krankenpflegepersonals

Leiter: N.N., F. 81-1 60 55

Kindertagesstätte

Frau Eikel, F. 81-1 83 30, Fax 81-1 80 72

Dezernat 02 – Finanzen

Leiter: N. N., F. 81-1 84 59
Sekretariat: Claudia Garthmann, F. 81-1 84 59 / 94 59
E-mail: Garthmann@med.uni-duesseldorf.de

Abteilung 02.1 – Finanzabteilung

Leiter: Herbert Moisel, F. 81-17167
E-mail: Moisel@med.uni-duesseldorf.de

Abteilung 02.2 – Krankenkosten, Gebäude 11.72

Leiter: Klaus Völlings, F. 81-1 71 71
E-mail: Klaus.Voellings@med.uni-duesseldorf.de

Abteilung 02.3 – Sozialdienst, Gebäude 14.71

Leiterin: Dorothea Becker, F. 81-1 73 63
E-mail: BeckerD@med.uni-duesseldorf.de

Abteilung 02.4 – Controlling, Kostenrechnung und Medizin-Controlling

Leiter: Thorsten Celary, F. 81-1 8406
E-mail: Thorsten.Celary@med.uni-duesseldorf.de

Dezernat 03 – Wirtschaft und Betriebe, Gebäude 17.21

Leiter: Thomas Besel, F. 81-1 72 00
Sekretariat: Bärbel Fritsche, F. 81-1 74 42, Monika Rackow, F. 81-1 6042
E-mail: Fritsche@med.uni-duesseldorf.de
E-mail: Monika.Rackow@med.uni-duesseldorf.de

Submissionsstelle

Thomas Vormann, F. 81-1 62 08, E-Mail: Vormann@med.uni-duesseldorf.de

Abteilung 03.0 – Print-Media-Informationsbearbeitung

Leiter: Rainer Nollmann, F. 81-1 72 94
E-mail: Nollmann@med.uni-duesseldorf.de

Abteilung 03.1 – Dienstleistungsbetriebe, Gebäude 11.01

Leiter: Heiner Bosbach, F. 81-0 4094
E-mail: Heiner.Bosbach@med.uni-duesseldorf.de

Abteilung 03.2 – Materialwirtschaft

Leiter: Thomas Klein, F. 81-1 72 43
E-mail: Thomas.Klein@med.uni-duesseldorf.de

Abteilung 03.3 – Logistik

Leiter: Ulrich Dreiner, F. 81-0 63 33
E-mail: DreinerU@med.uni-duesseldorf.de

Abteilung 03.4 – Apotheke, Gebäude 11.75

Leiter: Dr. Christian Franken, Apotheker, F. 81-1 72 84
E-mail: Franken@med.uni-duesseldorf.de

Abteilung 03.Z – Zentrale Dienste

Projekt- und Qualitätsmanagement: Michael Benito-Rabenort, F. 81-1 61 28
Controlling: Mathilde Böing, F. 81-1 90 93

Dezernat 04 – Technik, Gebäude 17.18

Leiter: Dr.-Ing. Theodor Menkhaus, F. 81-1 72 56
E-mail: Menkhaus@med.uni-duesseldorf.de
Sekretariat: Ingeborg Eichhorn, F. 81-1 83 25,
E-mail: Eichhorn@med.uni-duesseldorf.de
Bauherrenvertreter: Dr. Eugen Schröder, F. 81-1 71 33
E-mail: Eugen.Schroeder@med.uni-duesseldorf.de

Abteilung 04.0 – Betriebszentrale, Planung, Projektierung, Controlling

Leiter: Winfried Schoder, Dipl.-Ing., F. 81-1 72 72
E-mail: Schoderwi@med.uni-duesseldorf.de

Abteilung 04.1 – Technische Verwaltung
Leiter: Dr.-Ing. Theodor Menkhaus, F. 81-1 72 56
E-mail: Menkhaus@med.uni-duesseldorf.de

Abteilung 04.2 – Elektrotechnik
Leiter: Wolfgang Pieper, F. 81-18579
E-mail: Pieper@med.uni-duesseldorf.de

Abteilung 04.3 – Maschinen, Klima-, Sanitär- und Verfahrenstechnik
Komm. Leiter: Karl Ritschel, F. 81-1 72 55
E-mail: Ritschel@med.uni-duesseldorf.de

Abteilung 04.4 – Bauunterhaltung
Leiter: Dirk Bollmann, F. 81-19972
E-mail: Bollmann@med.uni-duesseldorf.de

Abteilung 04.6 – Labor-, Medizin- und Strahlentechnik
Leiter: Dr. Peter Stöckel, Dipl.-Ing., F. 81-1 72 29
E-mail: Stoeckel@med.uni-duesseldorf.de

Abteilung 04.8 – Umweltschutz und Arbeitssicherheit
Leiter: Gernot Hauck, F. 81-1 87 47
E-mail: Hauck@med.uni-duesseldorf.de

Dezernat 05 – IKT

Leiter: Dr. Stefan Walther, F. 81-1 41 00
E-mail: Stefan.Walther@med.uni-duesseldorf.de

Abteilung 05.4 – Kommunikationstechnik
Leiter: Karl-Heinz Hannappel, Dipl.-Ing., F. 81-1 72 78
E-mail: Hannappel@med.uni-duesseldorf.de

Pflegedienst des Universitätsklinikums Düsseldorf

Sekretariat Pflegedirektion, F. 81-1 71 07 / 1 71 08, Fax 81-1 93 40
Pflegedirektorin: Inge Schwarz, F. 81-1 60 53
E-mail: SchwarzIn@med.uni-duesseldorf.de
Vertr.: Rosemarie Sarge, F. 81-1 71 10
E-mail: Sarge@med.uni-duesseldorf.de
Sprechstunden: nach telefonischer Terminvereinbarung

Personalrat der wissenschaftlich Beschäftigten der Heinrich-Heine-Universität Düsseldorf

Universitätsstraße 1, 40225 Düsseldorf,
Gebäude 16.11, Ebene 03, Raum 32
F. 81-1 49 63, Fax: 81-1 56 18, e-mail: prwiss@uni-duesseldorf.de

Sekretariat: Monika Demming-Pälmer, F. 81-1 49 63

Sprechstunden: nach Vereinbarung

Vorsitzende: Karin Vehlhaber
1. stellv. Vorsitzender: Bernd Schwarzkopf
Gerhard Schwinger
2. stellv. Vorsitzender:
Mitglieder: Dr. Rolf Buhl, Bernd Cappel, „kè zoó jiao shòu „(RC)“
(Gastprofessor) Dr. Erhard Hartung, Dr. Hans Ippendorf,
Prof. Dr. Michael Klein, Dr. Heike Merten,
Dr. Annemarie Nilges, Dr. Thomas Schönherr,
Dr. Elisabeth Schröder, Elmar Wolf

Personalrat für das nichtwissenschaftliche Personal der Heinrich-Heine-Universität Düsseldorf

Universitätsstraße 1, 40225 Düsseldorf, Gebäude 16.11 (Verwaltungsgebäude),
Ebene 02, Raum 31-34

Sekretariat: Frau Böhnke-Cappel, F. 81-1 24 11
Fax 1 13 46, E-mail: prnw@verwaltung.uni-duesseldorf.de

Sprechstunde: Nach Vereinbarung

Vorsitzender: Matthias Marx, F. 81-1 24 24
1. Stellvertreter: Rudolf Schweizer, F. 81-1 43 21 oder 1 51 88
2. Stellvertreterin: Elvira Bachtenkirch, F. 81-1 53 26
Mitglieder: Hubert Domjans, Harald Götz, Gert-Joachim Grigoleit,
Werner Herbertz, Jürgen Liebetau,
Alfred Mendzigall, Rudolf Schmitt-Föllner,
Helga Schweizer

Personalrat der wissenschaftlich Beschäftigten im Universitätsklinikum der Heinrich-Heine-Universität Düsseldorf

Moorenstraße 5, 40225 Düsseldorf (Gebäude 11.71)

Sekretariat: Ulrike Esser, F. 81-1 90 80, Fax 81-1 67 77,
e-mail: prwiss@med.uni-duesseldorf.de

Bürozeit: Mo.–Do. 8.00–12.00 Uhr
Sprechstunden nach Vereinbarung

Vorsitzender: N. N., F. 81-17080
1. stellv. Vorsitzende: „kè zoó jiao shòu (RC)“ (Gastprofessor)
Dr. Erhard Hartung
2. stellv. Vorsitzender: Dr. Stefan Mollner, F. 81-1 99 77
Mitglieder: Dr. Rolf Buhl, Dr. Urte Fahrion, Dr. Manfred Falck,
Dr. Dieter Hafner, Prof. Dr. Michael Klein,
Dr. Mehmet A. Pak, Dr. Elisabeth Schröder,
Gerhard Schwinger, Prof. Dr. Achim Starke

Personalrat der nichtwissenschaftlichen Mitarbeiter des Universitätsklinikums Düsseldorf

Moorenstraße 5, 40225 Düsseldorf (Gebäude 14.77),
F. 81-1 71 95/1 72 93/1 85 10/1 85 11/1 73 11/1 61 40/1 87 37/1 98 93,
Telefax: 81-1 89 33

Sprechstunden: montags bis mittwochs und freitags von 8 bis 15 Uhr

Vorsitzender: Martin Koerbel-Landwehr
1. Stellvertreterin: Zeynep Dere
2. Stellvertreter: Paul Evers
Mitglieder: Lutz Auwermann, Brigitte Benders, Guido Böhmer,
Doris Gehlen, Jürgen Helerung, Ursula Helerung,
Gert Hochhäusler, Lorenz Hoffmann-Gaubig, Silvio Hummel,
Nicole Korsten, Regina Landwehr, Susanne Looock,
Teslime Özdemir, Günther Porbadnik, Zeynep Tokyürek,
Birgit Schwark, Ekatarini Siopi, Anna-Heike Wülfing

Jugend- und Auszubildendenvertretung

Bereich Universität:

Svenja Winter, F. 81-1 32 35, Dominik Wallrich, F. 81-1 36 53

Sprechzeiten: jeden Mittwoch von 13.30–14.30 Uhr,
Gebäude 25.21, Ebene U1, Raum 07

Bereich Medizinische

Einrichtungen:

Vorsitzender: Kai Schumacher
1. stellvertretender Vorsitzender: Daniel Rothkirch
2. stellvertretender Vorsitzender: Sebastian Wais

Schwerbehindertenvertretungen

Bereich Universität: Werner Herbertz

(1. Stellvertr.: Alfred Menzigall, 2. Stellvertr.: Karl Heinz Damm,
3. Stellvertr.: Klaus Jürgen Lippe), E-mail: sbv@verwaltung.uni-duesseldorf.de
Gebäude 23.21, Ebene U1, Raum 63, F. 81-1 29 10, Fax: 81-1 29 10
Sprechzeiten: Mo., Mi., Fr. 10.00 – 11.30 Uhr oder nach Vereinbarung

Bereich Universitätsklinikum:

Vertrauensperson der schwerbehinderten Menschen: Cordula Notholt
Stellvertretung: Susanne Looock

Sekretariat: Roswitha Mlinaric
Gebäude: 14.77, F. 81-1 84 81, Fax 81-1 91 81

Beauftragter des Arbeitgebers in Schwerbehindertenangelegenheiten

Bereich Universität: OVD Schmitz, Dez. 5

Gebäude 16.11, F. 81-12438 oder 81-15238, Fax: 81-12366
E-mail: Schmitz@verwaltung.uni-duesseldorf.de

Bereich Universitätsklinikum: Lothar Kunzel, D. 01.3

Gebäude 14.70, F. 81-160 56, E-mail: kunzel@med.uni-duesseldorf.de

Beauftragter für Studierende mit Behinderung und chronischer Erkrankung

Univ.-Prof. Dr. Matthias Franz, Klinisches Institut für Psychosomatische Medizin und Psychotherapie, Gebäude 15.16, F. 81-1 88 55, <http://www.uni-duesseldorf.de/bbst/>
e-mail: matthias.franz@uni-duesseldorf.de

Betriebsärztlicher Dienst

Gebäude 14.95, Moorenstr. 5, 40225 Düsseldorf
E-mail: Betriebsarzt@med.uni-duesseldorf.de
Ltd. Betriebsärztin: Jutta Christoph, F. 81-1 63 83
Betriebsärztinnen: Dr. med. Andrea Girgensohn, F. 81-1 86 64,
Dr. med. Christina Odenthal, F. 81-1 63 86, Dr. med. Eveline Wins, F. 81-1 63 85,
N. N., F. 81-1 90 81
Anmeldung: F. 81-1 71 04 oder 1 72 41

Bau- und Liegenschaftsbetrieb NRW, Düsseldorf

(u. a. zuständig für Bau- und Liegenschaftsangelegenheiten der Heinrich-Heine-Universität Düsseldorf, der Fachhochschule Düsseldorf, der Kunstakademie Düsseldorf und der Robert-Schumann-Hochschule Düsseldorf sowie für Baumaßnahmen des Universitätsklinikums Düsseldorf)

Niederlassung: Vagedesstraße 19, 40479 Düsseldorf
Tel.: 02 11/6 17 07-0, Fax 02 11/6 17 07-296
E-mail: d.poststelle@blb.nrw.de

Leiter: Regierungsbaudirektor Dr. Martin Brans

ständiger Vertreter: Regierungsbaudirektor Jörg Munsch

Außenstelle

HHU/UKD: Universitätsstraße 1, Gebäude 16.21, 40225 Düsseldorf

Abteilungsleitung: Regierungsbauoberamtsrätin Jutta Rütering-Stommel,
F. 81-1 22 12

Gemeinsame Einrichtungen der Universität

Universitäts- und Landesbibliothek

Universitätsstraße 1, Gebäude 24.41, 40225 Düsseldorf
E-Mail: sekretariat@ub.uni-duesseldorf.de, Auskunft: F. 81-1 29 00,
Internet: <http://www.ub.uni-duesseldorf.de>, Fax 81-1 30 54

Öffnungszeiten:

Mo.–Fr. 8–22, Sa. 9–20, So. 13–20

Direktorin:

Ltd. Bibl.-Direktorin Dr. Irmgard Siebert
Vorzimmer: Beatrix Petri, Ebene ZG, Räume 61 und 62
F. 81-1 20 30, E-mail: sekretariat@ub.uni-duesseldorf.de

Stellvertreter der Direktorin:

Dr. Joachim Kreische, Ebene ZG, Raum 63, F. 81-1 47 85,
E-Mail: kreische@ub.uni-duesseldorf.de

Fachreferentinnen und Fachreferenten:

Heinz-Peter Berg : Ingenieurwissenschaften, Biologie, Informatik, Ebene ZG,
Raum 78, F. 81-1 14 86, E-Mail: berg@ub.uni-duesseldorf.de

Dr. Gerd Bracht : Medizin, Wirtschaftswissenschaft; Klinikgelände, Gebäude 17.13,
Raum 1, F. 81-1 92 51, E-Mail: bracht@ub.uni-duesseldorf.de

Dr. Gisela Clajus: Romanistik, Ebene ZG, Raum 85, F. 81-1 35 46,
E-Mail: clajus@ub.uni-duesseldorf.de

Dr. Hanns Michael Crass: Geschichte, Musikwissenschaft, Parlamentaria, Altertums-
wissenschaften, Kunstgeschichte, Politikwissenschaft, Allgemeines, Informations-
bestand, Ebene ZG, Raum 84, F. 81-132 44, E-Mail: crass@ub.uni-duesseldorf.de

Dr. Gabriele Dreis: Philosophie, Soziologie, Allgemeine und vergleichende
Sprachwissenschaft, Theologie, Religionswissenschaft, Medienwissenschaft,
Ebene ZG, Raum 81, F. 81-152 24, E-Mail: dreis@ub.uni-duesseldorf.de

Dr. Ina Gedrath: Chemie, Naturwissenschaft, Pharmazie, Ebene ZG, Raum 72,
F. 81-1 35 28, E-Mail: gedrath@ub.uni-duesseldorf.de

Barbara Hell : Erziehungswissenschaft, Psychologie, Buch- und Bibliothekswesen,
Informationswissenschaften, Geographie, Sport
Ebene ZG, Raum 83, F. 81-1 35 26, E-Mail: hell@ub.uni-duesseldorf.de

Dr. Joachim Kreische: Kulturwissenschaft, Ebene ZG, Raum 63, F. 81-1 47 85,
E-Mail: kreische@ub.uni-duesseldorf.de

Ralf Matalla: Mathematik, Ebene ZG, Raum 79, F. 81-1 35 46,
E-Mail: matalla@ub.uni-duesseldorf.de

Dr. Annemarie Nilges: Slawistik, Orientalistik, Jiddistik, Ostasienwissenschaften,
Anglistik, Ebene 03, Raum 42, F. 81-1 20 34, E-Mail: nilges@ub.uni-duesseldorf.de

Jochen Riks: Physik, Ebene ZG, Raum 74, F. 81-1 57 49, E-Mail: riks@ub.uni-duessel-
dorf.de

Christa Theunissen: Rechtswissenschaft, Gebäude 24.81, Ebene 01, Raum 98,
F. 81-1 02 25, E-Mail: theuniss@ub.uni-duesseldorf.de

Dr. Ute Olliges-Wieczorek: Germanistik, Allgemeine und vergleichende
Literaturwissenschaft, Theaterwissenschaft, Volkskunde, Ebene ZG, Raum 72,
F. 81-1 35 28, E-Mail: olliges@ub.uni-duesseldorf.de

Öffentlichkeitsarbeit: Dr. Irmgard Siebert , Ebene ZG, Raum 61, F. 81-1 26 30,
E-Mail: siebert@ub.uni-duesseldorf.de

Ausstellungen: Dr. Max Plassmann, Ebene 01, Raum 21, F. 81-1 56 35,
E-Mail: plassman@ub.uni-duesseldorf.de

1

Stabsstelle Direktionsassistentz:

Carola Spies, Ebene 01, Raum 74, F. 81-1 56 41,
E-Mail: spies@ub.uni-duesseldorf.de

Stabsstelle Controlling und Berichtswesen:

Dr. Joachim Kreische, Ebene ZG, Raum 63, F. 81-1 47 85,
E-Mail: Kreische@ub.uni-duesseldorf.de

Stabsstelle Informationskompetenz:

Dr. Annemarie Nilges, Ebene 03, Raum 42, F. 81-1 20 34,
E-Mail: nilges@ub.uni-duesseldorf.de

Stabsstelle Personal, Aus- und Fortbildung:

Dr. Joachim Kreische, Ebene ZG, Raum 63, F. 81-1 47 85,
E-Mail: Kreische@ub.uni-duesseldorf.de

Praktika im Rahmen von bibliothekarischen Postgraduiertenstudiengängen:

Dr. Joachim Kreische, Ebene ZG, Raum 63, F. 81-1 47 85,
E-Mail: kreische@ub.uni-duesseldorf.de

Ausbildungsleiter Fachangestellte f. Medien- u. Informationsdienste,
Praktika für bibliothekar. FH-Studiengänge:

Dr. Joachim Kreische, Ebene ZG, Raum 63, F. 81-1 47 85,
E-Mail: kreische@ub.uni-duesseldorf.de

Stabsstelle Büroleitung und Gebäudemanagement:

Ulrike Brunenberg-Piel, Ebene ZG, Raum 80, F. 81-1 58 03,
E-Mail: brunenbe@ub.uni-duesseldorf.de

Geschäftszimmer: Claudia Schätzer, Martha Wagner, Ebene ZG, Raum 87,
F. 81-1 20 32, E-Mail: schaetze@ub.uni-duesseldorf.de,
E-Mail: wagner@ub.uni-duesseldorf.de

Veranstaltungsmanagement:

Sylvia Schmitz, Ebene ZG, Raum 87, F. 81-1 20 32,
E-Mail: schmitzs@ub.uni-duesseldorf.de

Dezernat 2: Datenverarbeitung

Dezernatsleiter: Ralf Matalla, Ebene ZG, Raum 79, F. 81-1 35 27,
E-Mail: matalla@ub.uni-duesseldorf.de

Verwaltung, Datenschutz: Ralf Matalla, Ebene ZG, Raum 79, F. 81-1 35 27,
E-Mail: matalla@ub.uni-duesseldorf.de

EDV-Systeme: Ilse Ryschka, Ebene 00, Raum 23, F. 81-1 32 41,
E-Mail: ryschka@ub.uni-duesseldorf.de

CD-ROM: Dagmar Walochnik, Ebene 00, Raum 59A, F. 81-1 40 43

Dezernat 3: Haushalt, Medienwerbung, Medienschißung

Dezernatsleiterin: Dr. Gisela Clajus, Ebene ZG, Raum 85,
F. 81-1 35 46, E-Mail: clajus@ub.uni-duesseldorf.de

Haushalts- und Rechnungswesen: Helga Vosse, Ebene 00, Raum 53a, F. 81-1 47 28,
E-Mail: vosse@ub.uni-duesseldorf.de

Pflichtexemplare: Ursula Liljo, Ebene 00, Raum 53, F. 81-1 29 04
E-Mail: liljo@ub.uni-duesseldorf.de

Zeitschriften: Willi Inderdoonen, Ebene 00, Raum 57, F. 81-1 20 35,
E-Mail: inderdoo@ub.uni-duesseldorf.de

Hochschulschriften, Geschenk, Pflicht: Christiane Greiling, Ebene 00, Raum 51,
F. 81-1 33 94, E-Mail: greiling@ub.uni-duesseldorf.de

Einband: Ursula Bommermann, Ebene U1, Raum 53, F. 81-1 20 28,
E-Mail: bommerma@ub.uni-duesseldorf.de

Monographien: Martin Reymer, Ebene 00, Raum 58A, F. 81-1 56 34,
E-Mail: reymer@ub.uni-duesseldorf.de

Redaktion Nordrhein-Westfälische Bibliographie: Karin Rosellen, Ebene 00,
Raum 56, F. 81-1 51 47, E-Mail: rosellen@ub.uni-duesseldorf.de

Formalerschließung: Gisela Stedtnitz, Ebene ZG, Raum 77, F. 81-1 20 29,
E-Mail: stedtnit@ub.uni-duesseldorf.de
Inhaltserschließung: Karin Rosellen, Ebene 00, Raum 56, F. 81-1 51 47,
E-Mail: rosellen@ub.uni-duesseldorf.de, Barbara Hell, Ebene ZG, Raum 83, F. 81-
1 35 26, E-Mail: hell@ub.uni-duesseldorf.de

Dezernat 4: Benutzung

Dezernatsleiter: Dr. Hanns Michael Crass, Ebene ZG, Raum 84, F. 81-1 32 44,
E-Mail: crass@ub.uni-duesseldorf.de

Informationszentrum: Marianne Hesse-Dornscheid
(E-Mail: hesse@ub.uni-duesseldorf.de),
Silke Fleck (E-Mail: fleck@ub.uni-duesseldorf.de),
Ute Pflughaupt, M. A., (E-Mail: pflughau@ub.uni-duesseldorf.de), Ebene 00,
F. 81-1 29 00

Ausleihe: Axel Wolf, Ebene 00, F. 81-1 25 59/1 30 61,
E-Mail: wolf@ub.uni-duesseldorf.de

Fernleihe: Daniel Baranski, Anja Pollmann, Ebene 00, Raum 22, F. 81-1 30 63
Magazin: Norbert Neuhausen, Ebene 01, Raum 41, F. 81-1 46 99,
E-Mail: neuhausa@ub.uni-duesseldorf.de
Lehrbuchsammlung: Ebene 00

Lesegeschosse: 01 Norbert Neuhausen, Sarah Lohre, Cordula Tetzlaff,
F. 81-1 47 08
02 Jolanta Kiszka, Susanne Coye, F. 81-1 47 12
03 Marita Becker, Klaudia Rudolph, F. 81-1 47 13

Dezernat 5: Sondersammlungen

Dezernatsleiter: Dr. Max Plassmann, Ebene 01, Raum 21, F. 81-1 56 35,
E-Mail: plassman@ub.uni-duesseldorf.de
Handschriften, Akten, Deposita, Nachlässe, Universitätsarchiv: Dr. Max Plassmann,
Ebene 01, Raum 21, F. 81-1 56 35, E-Mail: plassman@ub.uni-duesseldorf.de;
Silvia Boochs, Ebene 01, Raum 73, F. 81-1 35 23, E-Mail: boochs@ub.uni-
duesseldorf.de

Abteilung Alte Drucke: Dr. Max Plassmann, Ebene 01, Raum 21,
F. 81-1 56 35, E-Mail: plassman@ub.uni-duesseldorf.de;

Manfred Neuber, Ebene 01, Raum 60, F. 81-152 57/1 52 87,
E-Mail: neuber@ub.uni-duesseldorf.de;

Thomas-Mann-Sammlung: Dr. Ute Olliges-Wieczorek, Ebene ZG, Raum 72,
F. 81-1 35 28, E-Mail: olliges@ub.uni-duesseldorf.de

Sonderlesesaal (Handschriften, Drucke des 15.–17. Jahrh., Rara,
Thomas-Mann-Sammlung, AV-Geräte): Ebene 01, Raum 60, F. 81-152 57,
Öffnungszeiten: Mo.–Fr. 9–16

Dezernat 6: Dezentrale Einrichtungen

Dezernatsleiter: Dr. Gerd Bracht, Medizinische Abteilung, Klinikgelände, Geb. 17.13,
F. 81-1 92 51, E-Mail: bracht@ub.uni-duesseldorf.de

Medizinische Abteilung, Klinikgelände, Gebäude 17.13:

Öffnungszeiten: Mo.–Fr. 9–22, Sa. 9–13
Auskunft, Ausleihe: F. 81-1 92 59, Fax 81-1 66 75

Leiter: Dr. Gerd Bracht, Raum 1/2, F. 81-1 92 51,
E-Mail: bracht@ub.uni-duesseldorf.de

Vertreter: Hans-Peter Marmann, Raum 3, F. 81-1 92 61,
E-Mail: marmann@ub.uni-duesseldorf.de

Einband: Raum 7/8, F. 81-1 92 56
Zeitschriften: Raum 5, F. 81-1 92 58

Fachbibliotheken:

Koordinierung: Dr. Gabriele Dreis, Gebäude 24.41, Ebene ZG, Raum 81,
F. 81-1 52 24, E-Mail: dreis@ub.uni-duesseldorf.de

Vertretung: Elke Kuhlewind, F. 81-1 29 33, E-Mail: kuhlewin@ub.uni-duesseldorf.de

Öffnungszeiten s. gesonderte Kurzinformation

Anglistik: Fritz Stieleke, Gebäude 23.21, Ebene 03, F. 81-1 29 67,
E-Mail: stieleke@ub.uni-duesseldorf.de

Biologie/Chemie/Pharmazie: Maria Schmid,
Gebäude 26.21, Ebene 01, F. 81-1 28 82, E-Mail: Schmidm@ub.uni-duesseldorf.de;
Ulrike Baethge, Gebäude 25.22, Ebene 01, F. 81-1 21 59/1 35 44,
E-Mail: baethge@ub.uni-duesseldorf.de

Erziehungswissenschaft/Psychologie: Sabine Pestotnik, Norbert Brinkmann,
Gebäude 23.03, Ebene 02, F. 81-1 20 36. E-Mail: pestotni@ub.uni-duesseldorf.de,
brinkman@ub.uni-duesseldorf.de

Informatik/Mathematik/Physik: Ulrike Baethge,
Sabine Pestotnik, Gebäude 25.22, Ebene 01, F. 81-1 21 59/1 35 41,
E-Mail: baethge@ub.uni-duesseldorf.de, pestotni@ub.uni-duesseldorf.de

Germanistik/Allgemeine Sprachwissenschaft/Jiddistik: Helga Nellen, Brigitta Kuhn,
Gebäude 23.21, Ebene 03, F. 81-1 29 52, nellenh@ub.uni-duesseldorf.de,
kuhn@ub.uni-duesseldorf.de

Geschichte/Sozialwissenschaften/Medienwissenschaft: Elke Kuhlewind,
Werner Lonski, Gebäude 23.31 und 23.32, Ebene 03, F. 81-1 29 33 / 1 40 82,
E-Mail: kuhlewin@ub.uni-duesseldorf.de, lonski@ub.uni-duesseldorf.de

Klassische Philologie: Fritz Stieleke, Gebäude 23.21, Ebene 03, F. 81-1 29 67,
E-Mail: stieleke@ub.uni-duesseldorf.de

Ostasienwissenschaften: Fritz Stieleke, Gebäude 23.21, Ebene 03, F. 81-1 29 67,
E-Mail: stieleke@ub.uni-duesseldorf.de

Philosophie: Angelika Schöwe, Gebäude 23.21, Ebene 03, F. 81-1 29 16,
E-Mail: schoewe@ub.uni-duesseldorf.de

Rechtswissenschaft: Ute Jinschek, Kerstin Leutner, Anke Hecking, Gebäude 24.91,
F. 81-1 14 41/2, E-Mail: jinschek@ub.uni-duesseldorf.de,
leutner@ub.uni-duesseldorf.de, hecking@ub.uni-duesseldorf.de

Romanistik: Ruth Joks
Gebäude 23.31, Ebene 03, F. 81-1 29 80, E-Mail: joks@ub.uni-duesseldorf.de

Theoretische Medizin: Ursina Haddad, Gebäude 22.21, Ebene U1, F. 81-1 27 51,
E-Mail: haddad@ub.uni-duesseldorf.de

Fachapparat Geschichte der Medizin: Gebäude 23.12, Ebene 04, Raum 42,
F. 81-1 39 45

Fachapparat Kunstgeschichte: Gebäude 23.21, Ebene 03, F. 81-1 29 67

Universitätsrechenzentrum

Universitätsstraße 1, Gebäude 25.41, 40225 Düsseldorf

E-mail: unirz@uni-duesseldorf.de

Internet: <http://www.uni-duesseldorf.de/>

Direktor:

Univ.-Prof. Dr.-Ing. Stephan Olbrich, E-mail: olbrich@uni-duesseldorf.de

Sekretariat: Renate Schneider, F. 81-1 39 00, Fax 81-1 25 39

Ebene 02, Raum 37

Vertreter des Direktors: Dipl.-Math. Klaus Szymanski, F. 81-1 39 10,

E-Mail: szymanski@uni-duesseldorf.de

Abteilung 1:

Leiter: Dipl.-Math. Klaus Szymanski, F. 81-1 39 10,
 E-Mail: szymanski@uni-duesseldorf.de; Angelika Asbeck, F. 81-1 39 07,
 E-Mail: asbeck@uni-duesseldorf.de; Dipl.-Math. Bernd Cappel, F. 81-1 39 18,
 E-Mail: cappel@uni-duesseldorf.de; Dipl.-Math. Elisabeth Dregger-Cappel,
 F. 81-1 39 17, E-Mail: dregger@uni-duesseldorf.de; Dipl.-Inf. Thomas Dziurzyk,
 F. 81-1 39 18, E-Mail: dziurzyk@uni-duesseldorf.de; Norbert Krickl, F. 81-1 39 08,
 E-Mail: krickl@uni-duesseldorf.de; Werner Konrad, F. 81-1 34 44;
 Dipl.-Math. Detlef Lannert, F. 81-1 39 05, E-Mail: lannert@uni-duesseldorf.de;
 Dieter Merten, F. 81-1 34 44; Dipl.-Math. Wolfgang R. Müller, F. 81-1 39 05,
 E-Mail: wolfgang@uni-duesseldorf.de

Abteilung 2:

Leiter: Dipl.-Math. Rudolf Valder, F. 81-1 39 26, E-Mail: valder@uni-duesseldorf.de;
 Bettina Ritter, F. 81-1 39 28, E-Mail: benbuero@uni-duesseldorf.de;
 Martin Brückers, F. 81-1 39 12, E-Mail: brueckers@uni-duesseldorf.de;
 ORR'in Dipl.-Ing. Sanda Grätz, F. 81-1 38 07, E-Mail: graetz@uni-duesseldorf.de;
 Dipl.-Ing. Ralph Hartmann, F. 81-1 39 15, E-Mail: hartmann@uni-duesseldorf.de;
 Dipl.-Ing. Gerd Kopczynski, F. 81-1 38 11, E-Mail: kopczynski@uni-duesseldorf.de;
 Sascha Poestges, F. 81-1 39 12, E-Mail: sascha.poestges@uni-duesseldorf.de,
 ORR Dipl.-Math. Helmut Schott, F. 81-1 39 22, E-Mail: schott@uni-duesseldorf.de;
 Dipl.-Math. Bernd Schwarzkopf, F. 81-1 39 21, E-Mail: schwarzkopf@uni-duesseldorf.de;
 Marie-Luise Willems, F. 81-1 19 73, E-Mail: willems@uni-duesseldorf.de;
 RD Dr. Reinhart Willers, F. 81-1 39 27, E-Mail: willers@uni-duesseldorf.de

Abteilung 3:

Leiter: RD Dr. Horst Stichtenoth, F. 81-1 39 09, E-Mail: stichten@uni-duesseldorf.de;
 Ute Clames, F. 81-1 19 69, E-Mail: clames@uni-duesseldorf.de;
 Dipl.-Inf. Hannelore Loskill, F. 81-1 39 02, E-Mail: loskill@uni-duesseldorf.de;
 Dr. Sebastian Manten, F. 81-1 59 50, E-Mail: manten@uni-duesseldorf.de;
 RR'in Dipl.-Math. Katharina Messmer, F. 81-1 39 01,
 E-Mail: messmer@uni-duesseldorf.de; RR Dipl.-Math. Peter Schreiber,
 F. 81-1 39 13, E-Mail: schreiber@uni-duesseldorf.de; RR Dipl.-Oek. Friedhelm Sowa,
 F. 81-1 39 20, E-Mail: sowa@uni-duesseldorf.de

Abteilung 4:

Leiter: RD Dr. Manfred Heydthausen, F. 81-1 38 10/19734,
 E-Mail: heydth@uni-duesseldorf.de; Karin Monser, F. 81-1 97 31,
 E-Mail: kmonser@uni-duesseldorf.de; ORR Dipl.-Math. Robert Monser,
 F. 81-1 97 33, E-Mail: monser@uni-duesseldorf.de; Dipl.-Chem. Harald Spiegl,
 F. 81-1 39 03, E-Mail: spiegl@uni-duesseldorf.de; Dipl.-Inf. Karin Vehlhaber,
 F. 81-1 50 25, E-Mail: vehlhaber@uni-duesseldorf.de; Walter Heimrath, F. 81-1 33 92,
 E-Mail: heimrath@uni-duesseldorf.de; Gerold Schmolke, F. 81-1 33 92,
 E-Mail: schmolke@uni-duesseldorf.de

Benutzer-Service:

Anträge (CIP, HBFG, WAP): Dipl.-Math. Rudolf Valder, F. 81-139 26,
 E-Mail: valder@uni-duesseldorf.de

Benutzerbüro: Bettina Ritter, Ebene 01, Raum 23, F. 81-1 39 28, Fax 81-1 39 29,
 E-Mail: benbuero@uni-duesseldorf.de

Beratung: Raum 00.51, F. 81-138 18, E-Mail: beratung@uni-duesseldorf.de

Anmeldung zu Veranstaltungen des URZ: Bettina Ritter, Ebene 01,
 Raum 23, F. 81-1 39 28, E-Mail: benbuero@uni-duesseldorf.de

Angewandte Medizinische Informatik: RD Dr. Manfred Heydthausen,
 F. 81-1 38 10/19734, E-Mail: heydth@uni-duesseldorf.de; ORR Dipl. Math. Robert
 Monser, F. 81-1 97 33, E-Mail: monser@uni-duesseldorf.de

Apple-Systeme: RD Dr. Horst Stichtenoth, F. 81-1 39 09,
 E-Mail: stichten@uni-duesseldorf.de

Electronic Publishing: RR Dipl.-Oec. Friedhelm Sowa, F. 81-1 39 20,
 E-Mail: sowa@uni-duesseldorf.de

E-Learning: RD Dr. Manfred Heydthausen, F. 81-1 97 34 / 1 38 10
E-Mail: hyedth@uni-duesseldorf.de

Grafik: Dipl.-Ing. Ralph Hartmann , F. 81-1 39 15,
E-Mail: hartmann@uni-duesseldorf.de

Hochschulnetz: Dipl.-Math. Klaus Szymanski , F. 81-1 39 10,
E-Mail: szymanski@uni-duesseldorf.de

Mail-Server: Dipl.-Math. Bernd Cappel, F. 81-1 39 18,
E-Mail: cappel@uni-duesseldorf.de

Multimediazentrum: RD Dr. Manfred Heydthausen, F. 81-1 38 10/1 97 34,
E-Mail: heydth@uni-duesseldorf.de;
Dipl.-Chem. Birgit Alkenings, F. 81-1 97 59, E-Mail: alkening@uni-duesseldorf.de
Michael Gutmann, M.A., F. 81-1 97 30, E-mail: gutmann@uni-duesseldorf.de
ORR Dipl.-Math. Robert Monser , F. 81-1 97 33, E-Mail: monser@uni-duesseldorf.de;
Karin Monser, F. 81-1 97 31, E-Mail: kmonser@uni-duesseldorf.de

AVZ: Walter Heimrath, F. 81-1 33 92, E-Mail: heimrath@uni-duesseldorf.de;
Ayshe Peters, peterssa@uni-duesseldorf.de, Gerold Schmolke , F. 81-1 33 92, E-Mail:
schmolke@uni-duesseldorf.de

News-Server: Dipl.-Math. Elisabeth Dregger-Cappel, F. 81-1 39 17,
E-Mail: dregger@uni-duesseldorf.de

Novell-Netze: Martin Brückers, F. 81-1 39 12, E-Mail: brueckers@uni-duesseldorf.de

Parallelrechner: RR Dipl.-Math. Peter Schreiber , F. 81-1 39 13,
E-Mail: schreiber@uni-duesseldorf.de, Dipl.-Chem. Harald Spiegl, F. 81-1 39 03,
E-Mail: spiegl@uni-duesseldorf.de

PC-Betreuung: Martin Brückers, F. 81-1 39 12, E-Mail: brueckers@uni-duesseldorf.de;
Sascha Poestges, F. 81-1 39 12, E-Mail: sascha.poestges@uni-duesseldorf.de

Software-Lizenzen: RR' in Dipl.-Math. Katharina Messmer, F. 81-13901,
E-Mail: messmer@uni-duesseldorf.de

Statistik: RD Dr. Reinhard Willers, F. 81-1 39 27, E-Mail: willers@uni-duesseldorf.de

UNIX-Rechner: Dipl.-Math. Elisabeth Dregger-Cappel, F. 81-1 39 17,
E-Mail: dregger@uni-duesseldorf.de; Dipl.-Inf. Thomas Dziurzyk, F. 81-1 39 18,
E-Mail: Dziurzyk@uni-duesseldorf.de, Dipl.-Ing. Ralph Hartmann , F. 81-1 39 15,
E-Mail: hartmann@uni-duesseldorf.de; ORR Dipl.-Math. Helmut Schott ,
F. 81-1 39 22, E-Mail: schott@uni-duesseldorf.de; RR Dipl.-Math. Peter Schreiber ,
F. 81-1 39 13, E-Mail: schreiber@uni-duesseldorf.de; RR Dipl.-Oec. Friedhelm Sowa,
F. 81-1 39 20, E-Mail: sowa@uni-duesseldorf.de

Veranstaltungen des Rechenzentrums, Kurse: ORR'in Dipl.-Ing. Sanda Grätz,
F. 81-1 38 07, E-Mail: graetz@uni-duesseldorf.de

Virenschutz: Martin Brückers, F. 81-1 39 12, E-Mail: brueckers@uni-duesseldorf.de
Sascha Poestges, F. 81-1 39 12, E-Mail: poestges@uni-duesseldorf.de

Windows: Dipl.-Ing. Gerd Kopczynski, F. 81-1 38 11,
E-Mail: kopczynski@uni-duesseldorf.de; ORR Dipl.-Math. Robert Monser,
F. 81-1 39 07/1 97 33, E-Mail: monser@uni-duesseldorf.de

Wireless LAN: Angelika Asbeck, F. 81-1 39 07, E-Mail: asbeck@uni-duesseldorf.de

WWW-Server: Dipl.-Math. Bernd Cappel, F. 81-1 39 18,
E-Mail: cappel@uni-duesseldorf.de

Universitätssprachenzentrum – USZ Düsseldorf

Universitätsstraße 1, 40225 Düsseldorf, Gebäude 23.31, Ebene U1, Raum 69
Auskunft: Tel.: 0211 / 81-1 29 46 oder 81-1 52 29, Fax: 0211 / 81-1 13 40
E-Mail: info@usz-duesseldorf.de, Internet: www.usz.uni-duesseldorf.de
Öffnungszeiten: Mo.–Do. 8.30–12.00 Uhr, Fr. 8.30–11.00 Uhr

Direktorium

Prof. Dr. Elmar Schafroth, Romanisches Seminar (Direktor)
Prof. Dr. Dietrich Busse, Germanistisches Seminar (1. stellvertretender Direktor)
Prof. Dr. Dieter Stein, Anglistisches Institut (2. stellvertretender Direktor)

Geschäftsführung

Dr. (AUS) Peter Hachenberg, Germanistisches Seminar (Geschäftsführer)
Dott.ssa Chiara de Manzini Himmrich, Romanisches Seminar (stellvertretende
Geschäftsführerin)

Wissenschaftlicher Beirat aus den Fakultäten

Prof. Dr. Sibylle Soboll, Institut für Biochemie und Molekularbiologie I
Prof. Dr. Christopher Bridges, Institut für Zoophysiologie
Prof. Dr. Nils Jansen, Lehrstuhl für Deutsches und Europäisches Privatrecht,
Römisches Recht und Privatrechtsgeschichte
Prof. Dr. Rudi Keller, Germanistisches Seminar
Prof. Dr. Heinz-Dieter Smeets, Fachgebiet Volkswirtschaftslehre

Abteilungen

Abteilung I Studiengebiet Deutsch als Fremdsprache

Leiter: Dr. (AUS) Peter Hachenberg, Germanistisches Seminar

Abteilung II Moderne Fremdsprachen

Leiterin: Dott.ssa Chiara de Manzini-Himmrich, Romanisches Seminar

Sonstige Einrichtungen und Vereinigungen

Institut für Begabtenförderung der Konrad-Adenauer-Stiftung e. V.

Vertrauensdozent: Univ.-Prof. Dr. Manfred Grieshaber

Cusanus-Werk

Vertrauensdozent: Univ.-Prof. Dr. Johannes Laudage

Deutsche Forschungsgemeinschaft

Vertrauensdozent: Univ.-Prof. Dr. Herwig Friedl

Studienstiftung des Deutschen Volkes

Vertrauensdozenten: Univ.-Prof. Dr. Horst Degen,
Univ.-Prof. Dr. Guido Reifenberger, Univ.-Prof. Dr. Andreas Feuerborn

Friedrich-Ebert-Stiftung

Vertrauensdozent: Univ.-Prof. Dr. Helmut Frister

Friedrich-Naumann-Stiftung

Vertrauensdozent: Univ.-Prof. Dr. Rudi Keller

Fulbright-Kommission

Vertrauensdozent: Univ.-Prof. Dr. Herwig Friedl

Philosophischer Fakultätentag

Ständiger Vertreter: Univ.-Prof. Dr. Wolfgang Rettig

Mathematisch-Naturwissenschaftlicher Fakultätentag

Ständiger Vertreter: Univ.-Prof. Dr. H. Mehlhorn

Medizinischer Fakultätentag der Bundesrepublik Deutschland

Ständiger Vertreter: Univ.-Prof. Dr. Wolfgang Raab

Hochschulverband

Vertreter der Ordinarien: em. Univ.-Prof. Dr. Herbert Theodor Brüster

Evangelisches Studienwerk e. V.

Vertrauensdozent: em. Univ.-Prof. Dr. Hans-Werner Schlipköter

Otto-Benecke-Stiftung

Vertrauensdozent: N. N.

Hans-Böckler-Stiftung

Vertrauensdozenten: Univ.-Prof. Dr. Ulrich von Alemann, Dr. Ulrich Welbers

Graduierten-Kolleg – „Pathologische Prozesse des Nervensystems: Vom Gen zum Verhalten“

(homepage: <http://www.uni-duesseldorf.de/Neuro-Kolleg>)

Sprecher: Univ.-Prof. Dr. Guido Reifenberger, Institut für Neuropathologie, F. 81-1 86 60

Stellvertreter: Univ.-Prof. Dr. Hans-Werner Müller, Neurologische Klinik, Molekulare Neurobiologie, F. 81-1 84 10

Mitglieder: Prof. Dr. H. L. Haas, Prof. Dr. H.-P. Hartung, Prof. Dr. B. Hemmer, Prof. Dr. J. P. Huston, Prof. Dr. B. Kieseier, Priv.-Doz., Dr. L.-O. Klotz, Prof. Dr. R. Kötter, Prof. Dr. E. Knust, Priv.-Doz. Dr. C. Korth, Prof. Dr. H. W. Müller, Prof. Dr. G. Reifenberger, Priv.-Doz. Dr. G. Reichmann, Prof. Dr. D. Riesner, Prof. Dr. H. Sies, Dr. T. Steckler, Prof. Dr. K. Zilles

Sprecher der Stipendiatinnen und Stipendiaten:

Ariane Trampe-Kieslich

Graduierten-Kolleg – „Proteininteraktionen und -modifikationen im Herzen“

Sprecher: Univ.-Prof. Dr. rer. nat. Axel Gödecke, Institut für Herz- und Kreislaufphysiologie, F. 81-1 26 75

Stellvertreter: Univ.-Prof. Dr. med. Malte Kelm, Med. Klinik I, Kardiologische Labor Aachen, F. 04 21 - 80 89 300

Mitglieder: Univ.-Prof. Dr. med. F. Boege, Prof. Dr. med. U. Decking, Prof. Dr. rer. nat. Jens W. Fischer, Univ.-Prof. Dr. rer. nat. A. Gödecke, Univ.-Prof. Dr. med. M. Kelm, Dr. rer. nat. S. Metzger, Univ.-Prof. Dr. med. Dr. rer. nat. B. Nürnberg, Prof. Dr. med. W. Schlack, Univ.-Prof. Dr. med. J. Schrader, Univ.-Prof. Dr. rer. nat. K. Schulze-Osthoff, PD Dr. med. A.-A. Weber

Graduierten-Kolleg – „Dynamics of hot plasmas“ – „Dynamik heißer Plasmen“

(gemeinsam mit dem Forschungszentrum Jülich)

Sprecher: Univ.-Prof. Dr. Oswald Willi, Institut für Laser- und Plasmaphysik, F. 81-1 21 57, E-Mail: oswald.willi@laserphy.uni-duesseldorf.de

Stellvertreter: Univ.-Prof. Dr. Ulrich Samm, Forschungszentrum Jülich, IPP Tel. 0 24 61 - 61 - 30 85, E-Mail: u.samm@fz-juelich.de

Mitglieder: Prof. Dr. Marlis Hochbruck, Prof. Dr. Georg Pretzler, Prof. Dr. Alexander Pukhov, Prof. Dr. Karl Heinz Spatschek, Prof. Dr. Oswald Willi (Sprecher)

Forschungszentrum Jülich: Prof. Dr. Detlev Reiter, Prof. Dr. Ulrich Samm, Dr. Mikhail Tokar, Prof. Dr. Robert Wolf

Graduierten-Kolleg – Homotopie und Kohomologie“ **(gemeinsam mit Bonn und Bochum)**

Sprecher: Prof. Dr. C.-F. Bödigheimer, 53115 Bonn, Mathematisches Institut der Universität Bonn, Beringstr. 1, Tel.: 02 28/73-77 94, email: boedigheimer@math.uni-bonn.de

Mitglieder: Prof. Dr. H. Baues (MPI für Mathematik, Bonn), Prof. Dr. F. Grunewald (HHU Düsseldorf, Mathematisches Institut, Tel.: 12160, email: fritz@math.uni-duesseldorf.de), Prof. Dr. G. Laures (Universität Bochum), Prof. Dr. St. Schwede (Universität Bonn), Prof. Dr. W. Singhof (HHU Düsseldorf, Mathematisches Institut, Tel.: 12177, email: singhof@math.uni-duesseldorf.de).



Hochschullehrervereinigung an der Heinrich-Heine-Universität Düsseldorf e. V.

(vormals: Dozentenvereinigung)

Vorsitzender:

Prof. Dr. Hein Hoebink, Historisches Seminar

Stellv. Vorsitzender:

N. N.

Weitere Vorstandsmitglieder:

Vertreter der Medizinischen Fakultät:

N. N.

Schriftführer: Prof. Dr. ph. D. Gerd-Erich Novotny

Wirtschaftswissenschaftliche Gesellschaft Düsseldorf e.V. (WiGeD)

Vorsitzender des Vorstandes:

Dipl.-Kfm. Haitham Ibrahim

Schatzmeisterin:

Dipl.-Kfm. Michael Kara

Geschäftsstelle:

Dipl.-Kfm. Daniel Reimsbach
Universitätsstraße 1, 40225 Düsseldorf
Tel. 81-1 51 46, Fax 81-1 51 57

Ziele der Gesellschaft sind die Förderung der Forschung und Lehre an der Wirtschaftswissenschaftlichen Fakultät der Heinrich-Heine-Universität sowie die Förderung des Kontaktes und des Erfahrungsaustausches zwischen den Absolventen, den Studierenden, dem Lehrkörper der Fakultät und der Wirtschaftspraxis.

Wissenschaftliche Mitarbeiterinnen und Mitarbeiter

Sprecher/innen der Wissenschaftlichen Mitarbeiterinnen und Mitarbeiter:

Dr. Jochen Lechner, Philosophisches Institut, F. 81-1 42 40

Dr. Roland Pierkorz, Institut für Biochemie und Molekularbiologie II, F. 81-1 27 39

Dr. Guido J. Reiß, Institut für Anorganische Chemie und Strukturchemie, F. 81-1 31 64

Priv.-Doz. Dr. Jürgen Schumann, Institut für Biochemie der Pflanzen, F. 81-1 37 32

Vertretung der Landesassistentenkonferenz NRW:

Akad. Direktorin Dr. Hildegard Hammer, Institut für Angewandte Physik, F. 81-13181

Studierendenschaft

Universitätsstr. 1, 40225 Düsseldorf, Gebäude 25.23 (ASTA-Gebäude; hinter der ULB)

Geschäftszeit: Montag bis Donnerstag 12–15 Uhr

Studierendenparlament (SP)

Das SP ist nach HG (Hochschulgesetz) das oberste beschließende Organ der Studierendenschaft. Es wird einmal im Jahr von allen Studierenden gewählt.

Präsidium:

SP-Präsidentin: Christian Weigelt

stellv. SP-Präsident: Jan Tuzcek

Allgemeiner Studierendenausschuss (ASTa)

Der ASTa (Allgemeiner Studierendenausschuss) wird vom Studierendenparlament (SP) auf ein Jahr gewählt und ist das höchste ausführende Organ der Verfassten Studierendenschaft. Er vertritt die Gesamtheit der Studierenden im Rahmen der

gesetzlichen und satzungsmäßigen Befugnisse und ist auch für die Unterstützung jedes einzelnen Studierenden zuständig. Er wirkt mit bei der Studierendenförderung, sorgt für soziale Selbsthilfe, nimmt die hochschulpolitischen Interessen der Studierenden wahr und soll zur Förderung der politischen Bildung beitragen. Er unterhält internationale Studierendenbeziehungen, organisiert kulturelle Veranstaltungen und sorgt für ein Sportprogramm.

AStA-Sprechstunden: Mo. bis Do. 12–15 Uhr
 AStA-Vorsitzender: Philipp Tacer, F. 81-1 31 72
 1. Stellv. Vorsitzender: Rainer Matheisen, F. 81-131 72
 2. Stellv. Vorsitzender: Rajiv Strauß, F. 81-1 31 72
 Sekretariat: Ute Engel, F. 81-132 81,
 Mo.–Do. 9–15 Uhr

Presse & Öffentlichkeitsreferat:
 F. 81-1 32 90, Fax 81-1 23 73

Kulturreferat: F. 81-1 46 77
 Sportreferat: siehe Seite 86
 Fachschaftsreferat: F. 81-1 32 84
 Frauenreferat: F. 81-1 35 31
 *Lesbenreferat: F. 81-1 52 27
 Sozialreferat: F. 81-1 32 83
 Buchladen: F. 81-1 40 10
 *Schwulenreferat: F. 81-1 52 83

Beauftragte(r) für
 behinderte und chronisch
 erkrankte Studierende: siehe Seite 42

AusländerInnenreferat: F. 81-1 49 30
 Finanzreferat: F. 81-1 32 73
 Ökologiereferat: F. 81-1 32 82
 Druckerei: F. 81-1 32 72

Referat für Multikultur &
 Antifaschismus & Internationales: F. 81-1 32 80

* Die Benennung erfolgte auf ausdrücklichen Wunsch des Allgemeinen Studierendenausschusses

Studierendengemeinden

Katholische Hochschulgemeinde

Als KHG, „Kirche an der Hochschule“, laden wir Studierende und Lehrende aller Düsseldorfer Hochschulen ein: zu Angeboten der Beratung, zu Gottesdiensten, zu Gespräch und Auseinandersetzung über unseren Glauben, zu Aktivitäten der Studienbegleitung und Freizeitgestaltung.

Sonntags feiern wir um 19 Uhr Eucharistie mit anschließendem offenen Treff; donnerstags ist um 19 Uhr Gottesdienst. Darüber hinaus gibt es in der Woche Gruppen und Einzelveranstaltungen, die sich mit Themen aus Glauben/Kirche, Hochschule, Gesellschaft und Kultur beschäftigen.

Ausführliche Programme erscheinen jeweils zu Beginn der Vorlesungszeit, sie liegen an den Hochschulen aus und werden im Internet publiziert.

Aktuelle Informationen sowie Anforderung des Semesterprogramms:

Katholische Hochschulgemeinde, Brinckmannstraße 15, 40225 Düsseldorf

Telefon 02 11/9 34 92-0, Telefax 9 34 92-13,

e-mail: khg@uni-duesseldorf.de; Internet: www.khg-duesseldorf.de

Hochschulpfarrer: Jürgen Hünten

Pastoralreferentin in der Hochschuleseelsorge: Anne Billion

Sekretariat: Mo. bis Fr. 9.00 bis 12.00 Uhr; Mo., Di., Do. 14.00 bis 16.00 Uhr

Evangelische Studentinnen- und Studentengemeinde

Als evangelische Hochschulgemeinde laden wir Studierende, Lehrende und Angehörige der Düsseldorfer Hochschulen zu Arbeitskreisen, Themenabenden und Festen in unsere Gemeinderäume in der Johannes-Weyer-Str. 1 ein. Unsere Gottesdienste finden in der benachbarten Bruderkirche, Johannes-Weyer-Str. 7 statt. Sozialarbeiterin und Studierendenpfarrer sind Seelsorger/in und Gesprächspartner/in bei persönlichen Problemen. Für ausländische Studierende aus sog. Entwicklungsländern können in besonderen Situationen (z. B.: vor Prüfungen) finanzielle Beihilfen gewährt werden.

Jeweils zum Beginn des Semesters geben wir ein Semesterprogramm heraus. Aktuelle Informationen findet man auch in den Schaukästen der Hochschulgemeinden.

Angeschlossen an die ESG ist ein Studierendenwohnheim mit 51 Plätzen in der Graf-Recke-Str. im Stadtteil Grafenberg.

Johannes-Weyer-Str. 1, 40225 Düsseldorf, F. 02 11 / 34 62 68, Fax 9 34 76 62

e-mail: esg@uni-duesseldorf.de; www.esg-duesseldorf.de

Dietrich Spandick

Studierendenpfarrer

Renate Dörner
Sozialarbeiterin

Sprechstunden: montags 10–11.30 und
donnerstags 16.30–17.30 Uhr

Bürozeiten:

Mo. 10–13 Uhr; Di. 10–16 Uhr; Mi. 10–13 Uhr; Do. 10–17.30 Uhr

Studentenwerk Düsseldorf – Anstalt des öffentlichen Rechts –

Universitätsstraße 1, 40225 Düsseldorf, Gebäude 21.12,
F 81-1 57 77, Internet: <http://www.studentenwerk-duesseldorf.de>
E-mail: info@studentenwerk-duesseldorf.de

1

Aufgabenstellung des Studentenwerks

Dem Studentenwerk Düsseldorf obliegt die soziale, wirtschaftliche, gesundheitliche und kulturelle Förderung der Studierenden an den vier Düsseldorfer Hochschulen und der Hochschule Niederrhein mit den Standorten Krefeld und Mönchengladbach. Zu diesem Zweck bewirtschaftet das Studentenwerk Mensen und Cafeterien, unterhält Wohnanlagen, vollzieht das Bundesausbildungsförderungsgesetz (BAföG), vergibt Studienabschlussdarlehen, bietet speziellen Versicherungsschutz, betreut Kinder studentischer Eltern in zwei Kindertagesstätten oder hilft in Konfliktsituationen durch Sozialberatungsmaßnahmen. Im Zusammenwirken mit den Hochschulen und Hochschulstädten trägt das Studentenwerk wesentlich zur Verbesserung der Rahmenbedingungen für ein Hochschulstudium bei und beteiligt sich an der Gestaltung des Lebensraums Hochschule.

Das Studentenwerk ist eine rechtlich selbständige, landesunmittelbare Einrichtung, seine Wirtschaftsführung richtet sich nach kaufmännischen Grundsätzen, es ist gemeinnützig tätig. Sozialauftrag, Zuständigkeit der Organe und Finanzierung des Studentenwerks sind gesetzlich festgelegt. Die rechtliche Grundlage für die Arbeit des Studentenwerks beruht auf dem „Gesetz über die Studentenwerke im Lande Nordrhein-Westfalen“ vom 27. Februar 1974, zuletzt geändert durch Gesetz vom 3. September 2004. Die geltende Satzung des Studentenwerks wurde vom Verwaltungsrat am 6. Dezember 2004 beschlossen.

Das Studentenwerk finanziert seine Ausgaben zu einem wesentlichen Teil aus eigenen Einnahmen, wie Wohnheimmieten oder Verkaufserlöse aus den Gastronomiebetrieben. Der Finanzierung der gesetzlichen Aufgaben dienen ebenso der Landeszuschuss und der Sozialbeitrag der Studierenden. Dieser Solidarbeitrag wird bei der Einschreibung oder Rückmeldung von der Hochschule für das Studentenwerk erhoben, er beträgt auf Grund der Beitragsordnung derzeit 57,60 € pro Semester.

Organe:

Verwaltungsrat:
Geschäftsführer:

Vorsitzender: Andreas Meske
Frank Zehetner

Verwaltungsrat:

Vertretung der Studierenden:
Siegesmund, Marko
Meske, Andreas
Bechberger, Mareike

Heinrich-Heine-Universität Düsseldorf
Heinrich-Heine-Universität Düsseldorf
Fachhochschule Düsseldorf

Hochschulmitglied:
Forsen, Christian

Kunstakademie Düsseldorf

Studentenwerksbediensteter:
Bongartz, Helmut

Persönlichkeit des öffentlichen Lebens:
Göbel, Franz-Josef

Hochschulkanzler:
Pallme König, Professor, Ulf

Heinrich-Heine-Universität Düsseldorf



Personalrat des Studentenwerks Düsseldorf:

Gebäude 21.11–F, 81-1 14 92 / 1 33 29
Personalratsvorsitzender: Axel Zimmermann

Hauptverwaltung

Die Hauptverwaltung des Studentenwerks befindet sich im Gebäude 21.12, Universitätsstraße 1

Geschäftszeit: montags bis freitags von 9.00 Uhr bis 12.00 Uhr
Kassenstunden: montags bis freitags von 9.30 Uhr bis 12.00 Uhr

Geschäftsführer

Frank Zehetner, Ebene 02, Raum 01, F. 81-1 32 98,
e-mail: geschaeftsfuehrung@studentenwerk-duesseldorf.de

Assistentin des Geschäftsführers

Astrid Lindner-Pfahl, Ebene 02, Raum 02, F. 81-1 32 98,
e-mail: geschaeftsfuehrung@studentenwerk-duesseldorf.de

Info-Point

Angelika Langen, Ebene 00, F. 81-1 57 77,
e-mail: info@studentenwerk-duesseldorf.de
Öffnungszeiten: montags bis donnerstags von 8.00 Uhr bis 16.30 Uhr
und freitags von 8.00 Uhr bis 13.00 Uhr

Hauptverwaltung

Thomas Raubuch, Ebene 02, Raum 03, F. 81-1 32 70,
e-mail: raubuch@studentenwerk-duesseldorf.de

Rechnungswesen

Leiter: Michael Wußmann, Ebene U01, F. 81-1 32 95
e-mail: fibu@studentenwerk-duesseldorf.de

Abteilung Studentisches Wohnen

Leiter: Heinz-Walter Pfeiffer, Ebene 00, Raum 00.04, F. 81-1 32 87
Kfm. Vertretung: Gabriele Heise, Ebene 00, Raum 00.05, F. 81-1 41 17

Studentische Wohnungsvermittlung
Wohnanlagen/sozial geförderter Wohnraum

Information und Beratung, Annahme von Wohnanträgen:

Frau Bucker, Ebene 00, Raum 00.07, F. 81-1 30 39, Fax 81-1 18 34
Sprechzeiten: montags bis freitags von 9.00 Uhr bis 12.00 Uhr
e-mail: wohnen@studentenwerk-duesseldorf.de
Internet: <http://www.studentenwerk-duesseldorf.de>

Vermietung:

Sprechzeiten: montags und donnerstags von 9.00 Uhr bis 12.00 Uhr

Frau Leven, F. 81-1 56 26, Ebene 00, Raum 00.14

Wohnanlagen:

D – Strümpellstraße 6 (mod.)	mit	8 Vierraumwohnungen
D – Strümpellstraße 6 (mod.)	mit	14 Doppelappartements
D – Brinckmannstr. 13–13b, 17–17b	mit	448 Einzelappartements
D – Brinckmannstr. 13–13b, 17–17b	mit	20 Zweiraumwohnungen

Frau Faber, F. 81-1 32 89, Ebene 00, Raum 00.10

Wohnanlagen:

D – Gurlittstraße 14	mit	1 Dreiraumwohnung
D – Gurlittstraße 14 + 18	mit	211 Einzelappartements
D – Gurlittstraße 16	mit	8 Einzelappartements
D – Gurlittstraße 16	mit	32 Zweiraumwohnungen
D – Bittweg 107–111	mit	30 Einzelappartements
D – Bittweg 107–111	mit	6 Großraumappartements
D – Bittweg 107–111	mit	6 Zweiraumwohnungen

D – Bittweg 107–111	mit	18 Dreiraumwohnungen
D – Bittweg 124	mit	120 Doppelapartments

Frau Kessenich, F. 81-1 32 86, Ebene 00, Raum 00.02

Wohnanlagen:

D – Universitätsstraße 1	mit	414 Einzelappartements
D – Himmelgeister Str. 250–252+262–264	mit	23 Zweiraumwohnungen
D – Himmelgeister Str. 250–252+262–264	mit	23 Dreiraumwohnungen
D – Ernst-Derra-Straße 41–49	mit	58 Ein- bzw. Eineinhalbraumwohnungen
D – Ernst-Derra-Straße 41–49	mit	13 Zweiraumwohnungen
D – Ernst-Derra-Straße 41–49	mit	11 Dreiraumwohnungen

Frau Fritz, F. 81-1 33 76, Ebene 00, Raum 00.08

Wohnanlagen:

D – Strümpellstraße 6	mit	40 Einzelzimmern
D – Strümpellstraße 6/Bittweg 1	mit	71 Einzelzimmern
D – Strümpellstraße 6/Bittweg 1	mit	120 Einzelzimmern
D – Universitätsstraße 66–70	mit	3 Einzelappartements (Gästewohnungen)
D – Universitätsstraße 66–70	mit	4 Zweiraumwohnungen (Gästewohnungen)
D – Universitätsstraße 66–70	mit	4 Dreiraumwohnungen (Gästewohnungen)
		1 Zweiraumwohnung (Gästewohnung)
D – Universitätsstraße 1	mit	1 Zweiraumwohnung (Gästewohnung)
D – Strümpellstraße 4	mit	1 Einzelappartement
D – Strümpellstraße 4	mit	22 Zweiraumwohnungen
D – Strümpellstraße 4	mit	8 Vierraumwohnungen
D – Strümpellstraße 4	mit	2 Zweiraumateliers

Frau Nigetiet, F. 81-1 23 64, Ebene 00, Raum 00.15

Wohnanlagen:

D – Kaiserswerther Str. 288–294	mit	8 Achtraumwohnungen
KR – Vennfelder Straße 10	mit	187 Einzelzimmern
KR – Vennfelder Straße 10	mit	16 Zweiraumwohnungen
KR – Vennfelder Straße 10	mit	5 Dreiraumwohnungen
MG – Hubertusstraße 149	mit	246 Einzelzimmern
MG – Hubertusstraße 149	mit	3 Einzelappartements
MG – Hubertusstraße 149	mit	3 Doppelappartements
MG – Rheydter Straße 256	mit	70 Einzelzimmern
KR – Obergath 211–215/Gladb. Str. 346	mit	5 Dreiraumwohnungen
KR – Obergath 211–215/Gladb. Str. 346	mit	25 Vierraumwohnungen
KR – Obergath 211–215/Gladb. Str. 346	mit	7 Sechstraumwohnungen

Frau Stiller, F. 81-1 33 40, Ebene 00, Raum 00.09

Wohnanlagen:

D – Universitätsstraße 60-82	mit	60 Einzelappartements
D – Universitätsstraße 60-82	mit	53 Zweiraumwohnungen
D – Universitätsstraße 60-82	mit	66 Dreiraumwohnungen
D – Otto-Hahn-Straße 108-118	mit	1 Einzelappartement
D – Otto-Hahn-Straße 108-118	mit	53 Doppelappartements
D – Otto-Hahn-Straße 108-118	mit	34 Dreiraumwohnungen
D – Otto-Hahn-Straße 108-118	mit	2 behindertengerechten Dreiraumwohnungen

Herr Andersch, F. 34 81 81, Kopernikusstraße 78
D – Kopernikusstraße 78 mit 100 Einzelzimmern

Aufnahmeanträge für die Wohnanlagen können beim Studentenwerk Düsseldorf, Abteilung Studentisches Wohnen, angefordert werden bzw. liegen am Info-Point aus. Sie können auch über Internet abgerufen werden. Antragsteller werden gebeten, diese vollständig auszufüllen und mit Passfoto und Immatrikulationsbescheinigung bei der Abteilung Studentisches Wohnen einzureichen.
Private Zimmer- und Wohnungsangebote befinden sich im Mensa-Foyer.

Gastronomiebetriebe

Leiter: Rolf Rumpf, Gebäude 21.11, Raum 24, F. 81-1 3325,
e-mail: essen@studentenwerk-duesseldorf.de

Folgende Mensen und Essenausgabestellen stehen zur Verfügung:

Auf dem Campus:

Zentralmensa	Gebäude 21.11
Restaurant	Gebäude 21.11
Essenausgabe-Süd	Gebäude 25.21
Eiskellerstraße 1	Mensa Kunstakademie Düsseldorf
Georg-Glock-Straße 15	Mensa Fachhochschule Düsseldorf
Krefeld, Frankenring 20	Mensa Hochschule Niederrhein
Krefeld, Obergath 73	Mensa Hochschule Niederrhein
Mönchengladbach, Rheydter Str. 325	Mensa Hochschule Niederrhein

Essenausgabe während des Semesters:

montags bis freitags von 11.30 Uhr bis 14.15 Uhr

Essenausgabe während der Semesterferien:

montags bis freitags von 11.30 Uhr bis 14.00 Uhr

Die MensaCARD dient der bargeldlosen Zahlung in den Mensen und Cafeterien, sie kann dort erworben und auch wieder zurückgegeben werden.

Aufwerter befinden sich in

der Universitätsmensa (Geb. 21.11), der Cafeteria der Phil. Fakultät (Geb. 23.11),
der Essenausgabe Süd (Geb. 25.21)
sowie in allen Außenstellen in Düsseldorf, Krefeld und Mönchengladbach

Gebäude und Öffnungszeiten der Cafeterien:

			während des Sem.	Semesterferien
Café Bistro Uno	Geb. 21.11	Mo.–Do.	8.00–17.00	8.00–17.00 Uhr
		Fr.	8.00–15.00	8.00–15.00 Uhr
Cafeteria	Geb. 23.11	Mo.–Do.	8.00–17.00	8.00–17.00 Uhr
		Fr.	8.00–15.00	8.00–15.00 Uhr
Café	Geb. 22.02	Mo.–Do.	8.00–17.00	8.00–17.00 Uhr
		Fr.	8.00–15.00	8.00–15.00 Uhr
Cafeteria	Geb. 25.31	Mo.–Do.	8.00–17.00	8.00–17.00 Uhr
		Fr.	8.00–15.00	8.00–15.00 Uhr
Cafeteria	Geb. 24.21	Mo.–Fr.	8.00–15.00	8.00–15.00 Uhr
		Mo.–Fr.	10.30–15.30	11.00–15.00 Uhr

Amt für Ausbildungsförderung (BAföG)

Leiterin: Monika Zerbin, Hauptstelle Düsseldorf, Universitätsstraße 1, Gebäude 21.12,
Ebene 01, Sammelnummer 81-13381

e-mail: bafogamt@studentenwerk-duesseldorf.de

Außenstelle Mönchengladbach, Rheydter Straße 252, F. 02161-208866

Öffnungszeiten:

montags und mittwochs von 11.00 bis 13.00 Uhr

dienstags von 13.00 bis 15.00 Uhr

donnerstags von 9.00 bis 13.00 Uhr.

Die Antragsunterlagen zum BAföG liegen abholbereit im Gebäude 21.12 aus. Das Einreichen der Formblätter sollte möglichst persönlich erfolgen. Eine fachgerechte Beratung und Hilfestellung beim Ausfüllen der Vordrucke wird gerne geleistet. Anträge auf Weiterförderung sind jeweils zwei Monate vor dem Ende des Bewilligungszeitraumes zu stellen, um die Anschlusszahlung nicht zu gefährden. Wichtiger Hinweis: Ausbildungsförderung wird weiterhin innerhalb der Regelstudienzeit je zur Hälfte in Form eines Zuschusses und eines unverzinslichen Darlehens gewährt; Bankdarlehen sind in bestimmten Ausnahmefällen möglich. Es wird empfohlen, den Anspruch auf Erhalt von Ausbildungsförderung stets durch eine Antragstellung prüfen zu lassen.

Die ratenweise Rückzahlung des unverzinslichen Darlehensanteils wird fünf Jahre nach dem Ende der Förderungshöchstdauer (Regelstudienzeit) erwartet, in bestimmten Fällen ist ein Teilerlass des Darlehens möglich. Das Bankdarlehen ist zu einem früheren Zeitpunkt zurückzahlen.

DAKA – Studiendarlehen

Die „Darlehnskasse der Studentenwerke im Land Nordrhein-Westfalen e.V.“ (DAKA) hat es sich zur Aufgabe gemacht, finanziell bedürftige Studierende in der Studienabschlussphase durch die Bereitstellung eines Darlehns wirksam zu unterstützen. Ziel hierbei ist, ein erfolgreiches Examen sicherzustellen, frei von den Belastungen infolge von Jobs und Nebentätigkeiten zur Lebensunterhaltssicherung. Seit Einführung der Studiengebühren hat die DAKA ihr Angebot des zinslosen Darlehns auf jene Gruppe von Studierenden erweitert, die eine höhere Semesterzahl aufweisen, gleichwohl aber zielgerichtet das Examen anstreben und bis dahin noch ein oder zwei Semester benötigen. Um ein günstiges DAKA-Darlehn zu erhalten, müssen Studierende folgende Voraussetzungen erfüllen: Sie sind an einer Düsseldorfer Hochschule oder der Hochschule Niederrhein immatrikuliert, sie haben die Examensphase/den Studienabschluss in ein oder zwei Semestern erreicht, sie sind finanziell auf Direkthilfe angewiesen und sie können einen Bürgen als Sicherheit stellen. Das DAKA-Darlehn kann für zum Examen angemeldete Studierende maximal 6200,00 Euro erreichen, die Fördermittel werden meist in bis zu zwölf Monatsraten bereitgestellt. Langzeitstudierende können Förderungsmittel für einen Zeitraum von maximal zwölf Monaten vor und nach der Examensmeldung beziehen. Die Darlehenshöchstsumme beträgt 12 400,00 Euro. Die DAKA-Mittel sind in ihrer Gesamtheit begrenzt. Es besteht grundsätzlich kein gesetzlicher Anspruch auf die Gewähr eines DAKA-Darlehns. Als Ansprechpartner steht im Amt für Ausbildungsförderung in der Sprechstunde oder nach telefonischer Vereinbarung Frau Heinz, F. 81-1 33 87 zur Verfügung.

Soziale Dienste für Studierende**Sozialberatung**

Das soziale Hilfsangebot des Studentenwerks ist kostenlos und richtet sich an alle Studierenden der Hochschulen in Düsseldorf sowie der Hochschule Niederrhein in Krefeld und Mönchengladbach.

Der Soziale Dienst versteht sich als Ergänzungsangebot zu den bereits bestehenden Beratungsstellen der Universität oder anderer Einrichtungen und arbeitet kooperativ mit diesen zusammen.

Neben der allgemeinen Information über die sozialen Leistungen des Studentenwerks und der persönlichen Beratung in schwierigen Lebenssituationen ist der Soziale Dienst oftmals erste Anlaufstelle für Fragen und Probleme rund um's Studium. Alle Informationen werden selbstverständlich vertraulich behandelt.

Die Arbeit des Sozialen Dienstes konzentriert sich im Wesentlichen auf die folgenden Themenschwerpunkte:

- Kinderbetreuung,
- Beratung und Unterstützung in finanziellen Notlagen,
- Hilfeleistung für behinderte und chronisch kranke Studierende,
- Psychologische Betreuung in Notsituationen,
- Beratung in sozialrechtlichen Fragen und
- Hilfestellung für ausländische Studierende, u.a. spezieller Versicherungsschutz.

Sollten wir selbst einmal nicht in der Lage sein, Ihnen die Hilfestellung zu geben, die Sie benötigen, vermitteln wir Sie an entsprechende Stellen weiter, wie zum Beispiel an die psychologische Beratungsstelle, die Studien- oder Rechtsberatung.

Ansprechpartner

Frau Dipl.-Soz. Päd. Judith Weiskircher
Geb. 21.12, Ebene 00, Raum 16
Tel.: 81-1 53 41
Fax: 81-1 57 78
sozialberatung@studentenwerk-duesseldorf.de

Die Sprechzeiten sind Montag und Mittwoch bis Freitag von 09.00 Uhr bis 12.00 Uhr sowie Dienstag von 12.00 Uhr bis 14.30 Uhr.

Kinderbetreuung

Das Studentenwerk Düsseldorf ist Träger zweier Kindertagesstätten, der „Kleinen Strolche“ und des „Abenteuerlandes“ mit insgesamt 95 Kindertagesstättenplätzen. Beide Einrichtungen nehmen Kinder im Alter von vier Monaten bis sechs Jahren auf. Die Kleinen werden von pädagogischen Fachkräften in je drei altersgemischten Gruppen betreut.

Der Soziale Dienst des Studentenwerks informiert schwangere Studentinnen und studierende Eltern über ihre Rechte, finanzielle Beihilfen sowie Betreuungseinrichtungen für Kleinkinder. Auch mit persönlichen Schwierigkeiten können Sie sich an uns wenden.

Kindertagesstätten des Studentenwerks Düsseldorf

Kindertagesstätte „Kleine Strolche“

Die 600 qm große Kindertagesstätte verfügt über großzügig geschnittene Räumlichkeiten u.a. eine eigene Turnhalle und zwei Sinnesräume. Das 2600 qm große Außengelände ist mit zwei Klettergerüsten, einer großen Nestschaukel, einer Wassermatschbahn und verschiedenen Kinderfahrzeugen ausgestattet.

Das pädagogische Fachteam der „Kleinen Strolche“ setzt sich aus einer Leiterin, einer sozialpädagogisch übergreifenden Fachkraft, acht Erzieherinnen und einer Kinderpflegerin zusammen. Neben zwei qualifizierten Motopädinnen haben sieben Erzieherinnen zusätzlich zu ihrer regulären Ausbildung die Sonderausbildung „Bewegungserziehung im Kleinkind- und Vorschulalter“ absolviert.

In drei Gruppen werden insgesamt 45 „kleine Strolche“ im Alter von vier Monaten bis sechs Jahren betreut. Je zwei Erzieherinnen und eine Kinderpflegerin bzw. drei Erzieherinnen betreuen in der „Sonnengruppe“, der „Mondgruppe“ und der „Sternengruppe“ je 15 Kinder.

Die pädagogische Arbeit basiert auf dem situativen Ansatz, der eine lebensnahe Bildung und Erziehung des Kindes ermöglicht. Die Kindertagesstätte „Kleine Strolche“ ist die zweite externe Tageseinrichtung für Kinder in Düsseldorf, die vom LandesSportBund das Zertifikat „Anerkannter Bewegungskindergarten des LandesSportBundes Nordrhein-Westfalen“ verliehen bekommen hat.

Die Kindertagesstätte ist Montag, Mittwoch, Donnerstag und Freitag von 7.30 Uhr bis 17.30 Uhr und Dienstag von 7.30 Uhr bis 16.00 Uhr geöffnet. Die Möglichkeit zur Besichtigung der Kindertagesstätte und zur Anmeldung ihrer Kinder haben Sie jeden Dienstag in der Zeit von 14.00 Uhr bis 15.00 Uhr (telefonische Voranmeldung).

Kontakt

Kindertagesstätte „Kleine Strolche“
Birgitta Wacke
Universitätsstraße 1a
40225 Düsseldorf
Tel.: 02 11 - 3 36 82 50
Fax: 02 11 - 3 36 82 49
kleinestrolche@studentenwerk-duesseldorf.de

Kindertagesstätte „Abenteuerland“

In der großzügig konzipierten Einrichtung stehen den Kindern und pädagogischen Mitarbeiterinnen im Innen- und Außenbereich rund 1500 qm zur Verfügung, u.a. sind eine eigene Turnhalle, mehrere Spielbereiche in den Gruppen und im Flur sowie eine Bücherei vorhanden. Das große Außengelände bietet viel Freiraum zum Klettern, Matschen, Toben, Experimentieren und Spielen. Es ist mit abwechslungsreichen Spielgeräten ausgestattet.

Die Kindertagesstätte befindet sich fünf Autominuten vom Campusgelände entfernt.

Das pädagogische Fachteam des „Abenteuerlandes“ setzt sich aus sechs Erzieherinnen, zwei Kinderpflegerinnen und einer Anerkennungspraktikantin zusammen. Darüber hinaus ist eine Sozialpädagogin als Leitung freigestellt und eine gruppenübergreifende Fachkraft verstärkt das Team.

In drei Gruppen werden insgesamt 50 Kinder im Alter von vier Monaten bis sechs Jahren betreut. Die Gruppen „Schatzinsel“ und „Piraten“ nehmen je 15 Kinder im Alter von vier Monaten bis sechs Jahren auf, die von je drei Fachkräften betreut werden. In der Gruppe „Zauberwald“ werden 20 Kinder im Alter von drei bis sechs Jahren von zwei Fachkräften und einer Anerkennungspraktikantin betreut. Die pädagogische Arbeit basiert auf dem ganzheitlichen und situativen Ansatz. Im täglichen Ablauf werden den Kindern unterschiedlichen Alters- und Entwicklungsstadiums größtmögliche Aufmerksamkeit und Zuwendung gegeben; hierzu gehören die individuelle Förderung der Sinne, des Sozialverhaltens sowie der Gesamtpersönlichkeit.

Die Kindertagesstätte ist Montag, Mittwoch, Donnerstag und Freitag von 7.30 Uhr bis 17.30 Uhr und Dienstag von 7.30 bis 15.30 Uhr geöffnet. Die Möglichkeit zur Besichtigung der Kindertagesstätte und Anmeldung Ihrer Kinder haben Sie jeden Dienstag in der Zeit von 14.00 bis 15.00 Uhr.

Kontakt

Kindertagesstätte „Abenteuerland“
Sabine Niemeyer
Ernst-Abbe-Weg 50
40589 Düsseldorf
Tel.: 02 11 - 7 59 93 29
Fax: 02 11 - 9 76 48 78
abenteuerland@studentenwerk-duesseldorf.de



Soziale Dienste für Studierende

Beratung Ehe-, Familien- und Lebensplanung

Studentische Eltern und Alleinerziehende sind eingezwängt in diverse Verpflichtungen. So ist ein hoher Leistungsdruck, die Notwendigkeit der Sicherstellung der Studienfinanzierung und der Wunsch, den emotionalen Ansprüchen der Kinder gerecht zu werden, zu erwähnen. Daraus entstehen oft Spannungen, die sowohl zu Konflikten mit den Kindern als auch in der Partnerschaft führen können. Aus diesem Grund bietet das Studentenwerk in Zusammenarbeit mit der Kath. Ehe-, Familien- und Lebensberatung ein spezielles Beratungsangebot an.

In den vertraulichen Gesprächen werden u.a. folgende Fragen und Themen behandelt:

- Eltern-Kind-Konflikte,
- Paarkonflikte sowie
- Hilfestellungen bei Trennungen und Scheidungen etc.

Zur Terminabsprache wenden Sie sich bitte an Manuel Kaluza, Kath. Familienberatung Düsseldorf, Tel.: 0211/1 79 33 70, info@efl-duesseldorf.de oder an Judith Weiskircher, Tel.: 0211/81-1 53 41. Sprechzeiten sind Donnerstag von 15.30 Uhr bis 16.30 Uhr (Universitätsstraße 1, Haus 19, Teestubenraum).

Beratung Studienfinanzierung

Die Finanzierung des Lebensunterhalts während eines Studiums soll nach dem Willen des Gesetzgebers in Deutschland wesentlich durch die Eltern oder das BAföG erfolgen, aber in vielen Fällen reicht die Förderung nicht aus oder die Eltern sind nicht dazu in der Lage, ein ausreichendes Budget zur Verfügung zu stellen.

Eine günstige Möglichkeit bieten Bildungskredite oder für Studierende, die sich in der Studienabschlussphase befinden, DAKA-Darlehen. Im Zuge der Einführung von Studiengebühren drängen zunehmend private Anbieter auf den Markt. Damit Studierende in der Fülle der Finanzierungsmöglichkeiten den Überblick behalten, bietet das Studentenwerk eine Studienfinanzierungsberatung an.

In der Beratung werden u.a. folgende Fragen angesprochen:

- mit welchen Ausgaben habe ich während des Studiums zu rechnen?
- ist meine Budgetplanung realistisch?
- habe ich einen Anspruch auf BAföG?
- welche weiteren Finanzierungshilfen gibt es?
- wie finanziere ich die Studiengebühren?
- welche Darlehensangebote passen zu meinem Finanzierungsbedarf?

Zur Vermeidung von Wartezeiten ist eine Terminvereinbarung empfehlenswert. Zur Absprache wenden Sie sich bitte an Markus Schardin, Tel.: 0211/81-1 13 23, finanzierungsberatung@studentenwerk-duesseldorf.de, oder an Judith Weiskircher, Tel.: 0211/81-1 53 41, sozialberatung@studentenwerk-duesseldorf.de. Sprechzeiten sind Montag und Mittwoch von 11.00 Uhr bis 12.30 Uhr sowie nach vorheriger telefonischer Vereinbarung.

Beratung behinderter und chronisch kranker Studierender

Ziel des Services ist, studienrelevante Fragen zu beantworten, möglichen Hilfebedarf zu ermitteln und wenn möglich, sofort Abhilfe zu schaffen. Das Studentenwerk möchte mit seinem Angebot behinderte Studierende bei der Bewältigung ihres Studiums unterstützen und dazu beitragen, den Studienalltag für behinderte Studierende im Sinne einer Chancengerechtigkeit zu verbessern.

Es werden u.a. folgende Fragen behandelt:

- Studienplanung und Einschätzung des persönlichen Hilfebedarfs
- Finanzierung des Studiums und des behinderungsbedingten Mehrbedarfs
- Beantragung und ggf. Befürwortung von Stipendien
- zu Nachteilsausgleichsregelungen im Studium bzw. bei Prüfungen
- Erledigung von Schwerbehindertenangelegenheiten
- Koordination von psychosozialer und praktischer Betreuung
- Initiierung von Kontakten (Behindertenbeauftragter, Studienberatung, Dozenten)
- Weitergabe von Informationen und Neuerungen
- Unterstützung bei Korrespondenz und Telefonaten etc.

Zur Vermeidung von Wartezeiten ist eine Terminvereinbarung empfehlenswert. Zur Absprache wenden Sie sich bitte an Roland Schmiedel, Tel.: 0211/81-1 13 23, behindertenberatung@studentenwerk-duesseldorf.de, oder an Judith Weiskircher, Tel.: 0211/81-1 53 41, sozialberatung@studentenwerk-duesseldorf.de. Sprechzeiten sind Montag und Mittwoch von 13.30 Uhr bis 15.30 Uhr.

Service über den gesetzlichen Auftrag hinaus

- Herausgabe der Broschüre „Studieren in Düsseldorf, Krefeld und Mönchengladbach“ mit Informationen zum Studium, Wissenswertes zu den Hochschulen, einem Überblick über die Serviceleistungen des Studentenwerks sowie zahlreiche Hilfs- und Beratungsangebote. „Studieren in Düsseldorf, Krefeld und Mönchengladbach“ wird zu jedem Wintersemester aktualisiert und kostenlos verteilt.
- Aktuelle Informationen auf der Homepage (www.studentenwerk-duesseldorf.de)
- Organisation des Deutsch-Französischen Studierendenaustausches
- Ausstellung des Deutsch-Französischen Sozialausweises
- Ausstellung des internationalen Studierendenausweises (ISIC)
- Tutorenbetreuung (individuelle Beratung und Betreuung, Angebot interkultureller Veranstaltungen)
- Private Unfallversicherung
- Krankenversicherung für ausländische Studierende
- Fotokopien und amtliche Beglaubigungen (zu beglaubigende Dokumente müssen in deutscher Sprache eingereicht werden)
- Organisation von Workshops für Examenkandidaten zum Verfassen wissenschaftlicher Arbeiten

Internationales/Kultur

Kreative und innovative Kulturprojekte fördern die Begegnung und Kommunikation zwischen den verschiedenen Nationalitäten. Aus diesem Grund organisiert das Studentenwerk vielseitige Veranstaltungen zur Förderung des internationalen Austausches und der kulturellen Interessen. Hierzu gehören internationale Studieren-

denaustauschprogramme (CROUS Nantes und polnische Partnerschaft), Begrüßungsveranstaltungen für ausländische Studierende, Theaterprojekte, Ausstellungen, Exkursionen, kulturelle Veranstaltungsreihen und Lesungen.

Bei Fragen und für weitere Informationen wenden Sie sich bitte an Kamila Chlebnikow, Gebäude 21.12, Ebene 00, Raum 00.16, Universitätsstraße 1, 40225 Düsseldorf, Tel.: 0211/81-1 53 41, internationales.kultur@studentenwerk-duesseldorf.de.

Internationaler Studierendenausweis (ISIC)

Der ISIC ist der einzige international anerkannte Nachweis des Studierendenstatus mit der Anerkennung und Förderung durch die UNESCO und die EU und bietet Zugang zu einem weltweiten Netzwerk der ISICommunity in über 100 Ländern mit jährlich 4 Mio. Nutzern.

Der Ausweis ermöglicht ungezählte Ermäßigungen weltweit, preiswerte flexible Flugtickets und Bus- und Bahnreisen.

Vollzeitstudierende erhalten den ISIC nach Antragstellung. Dem Antrag müssen folgende Unterlagen beigefügt werden: Nachweis des Status des Vollzeitstudierenden (Studierendenausweis), Personalausweis oder Reisepass und ein Passfoto.

Der ISIC kostet 10,00 Euro und gilt vom 1.9. dieses Jahres bis zum 31.12. des kommenden Jahres (maximal 16 Monate).

Ausgabestelle und weitere Informationen

Studentenwerk Düsseldorf

Info-Point

Gebäude 21.12

Universitätsstraße 1

40225 Düsseldorf

Tel.: 02 11 / 91-1 57 77

info@studentenwerk-duesseldorf.de

Wissenswertes rund um den ISIC finden Sie unter www.isic.de

Deutsch-französischer Sozialausweis

Deutsche Studierende, die nach Frankreich fahren, sollten die Vergünstigungen nutzen, die ihnen der Deutsch-Französische Sozialausweis der Studentenwerke bietet.

1980 wurde auf Anregung des Deutschen Studentenwerks (DSW) und des „Centre National des Œuvres Universitaires et Scolaires“ (CNOUS) zwischen den Regierungen der Bundesrepublik Deutschland und der Französischen Republik eine Vereinbarung über die Schaffung einer deutsch-französischen Berechtigungskarte, auch „Deutsch-Französischer Sozialausweis“ genannt, für deutsche und französische Studierende getroffen. Der Ausweis ermöglicht deutschen und französischen Studierenden unter 35 Jahren die Dienstleistungen der Studentenwerke bzw. des „Centre Régional des Œuvres Universitaires et Scolaires“ (CROUS) im jeweiligen Nachbarland in Anspruch zu nehmen.

Über die Leistungen informiert eine vom Deutschen Studentenwerk herausgegebene Broschüre mit dem Titel „Reiseinformationen der Studentenwerke in Frankreich“.

Sie enthält ein Verzeichnis der französischen Hochschulstädte, in denen die CROUS-Einrichtungen unterhalten, in denen die deutschen Gäste die gleichen vergünstigten Tarife in Anspruch nehmen können wie französische Studenten und verweist auf Kultur und Freizeitmöglichkeiten, die für die Studenten während des Frankreichaufenthaltes von Interesse sein können. Zu den Orten, in denen die französischen Studentenwerke Übernachtungsmöglichkeiten anbieten, gehören so attraktive Reiseziele wie Paris, Caen, Bordeaux, Toulouse, Aix-en-Provence, Nizza und natürlich Nantes, die Stadt an der Loire/Atlantique. Die Broschüre ist für 1,00 Euro und der

Deutsch-Französische Sozialausweis für 2,20 Euro erhältlich. Für den Ausweis benötigen Sie ein Passfoto und Ihre Immatrikulationsbescheinigung.

Ausgabestelle und Information

Studentenwerk Düsseldorf
Info-Point
Universitätsstraße 1
49225 Düsseldorf
Tel.: 02 11 / 81-1 57 77
info@studentenwerk-duesseldorf.de

1

Krankenversicherung für ausländische Studierende und deutsche Studierende im Ausland

Das Studentenwerk Düsseldorf hat in Zusammenhang mit der Care Concept Versicherungsmakler AG in Bonn ein Versicherungsangebot für ausländische Studierende in Deutschland und deutsche Studierende im Ausland entwickelt.

Die Versicherung richtet sich an ausländische Studierende, die einen Studien vorbereitenden Sprachkurs besuchen, eingeschriebene Doktoranden, Praktikanten und Studienkollegiaten aus dem Ausland. Darüber hinaus können sich auch in Deutschland eingeschriebene Studierende während eines Studienaufenthalts im Ausland versichern.

Die Versicherungsdauer kann individuell von einem Monat bis zu maximal vier Jahre abgeschlossen werden. Danach besteht die Möglichkeit, durch Abschluss eines neuen Vertrages den Versicherungsschutz zu verlängern. Die Versicherung kann bis zur Vollendung des 35. Lebensjahres abgeschlossen werden. Der Versicherungsschutz ist auf die tatsächlichen Bedürfnisse von ausländischen Studierenden, die sich nur vorübergehend in Deutschland aufhalten, zugeschnitten.

Bei dieser Versicherung handelt es sich um eine Grundversorgung zu vergleichsweise günstigen Beitragssätzen. Die verbindlichen Regelungen ergeben sich aus den Allgemeinen Versicherungsbedingungen für die Auslandsreise-Krankenversicherung AVB-CC in der Fassung von 2002.

Versicherungsträger ist die Neckermann-Reiseversicherung. Die Versicherungsabwicklung und ihr unmittelbarer Ansprechpartner ist die Care Concept Versicherungsmakler AG, Am Herz-Jesu-Kloster 20, 53229 Bonn.

Nähere Informationen

Studentenwerk Düsseldorf
Soziale Dienste
Judith Weiskircher
Gebäude 21.12, Ebene 00, Raum 16
Tel.: 02 11 / 81-1 53 41
sozialberatung@studentenwerk-duesseldorf.de

Private Unfallversicherung

Für alle immatrikulierten Studierenden besteht aufgrund des Sozialbeitrages auch für Unfälle im privaten Bereich eine Kollektiv-Gruppen-Unfallversicherung, die sich auf den außerhochschulischen Bereich (Freizeitbereich) erstreckt. Das heißt, versichert sind grundsätzlich solche Unfälle, die von der gesetzlichen Unfallversicherung der Studierenden nicht abgedeckt werden.

Der Versicherungsschutz wird auf Unfälle ausgedehnt, von welchen die Studierenden betroffen werden, wenn sie zur Vorbereitung auf das Examen in Betrieben oder sonstigen Örtlichkeiten außerhalb der Hochschule tätig werden. Nach den Bestimmungen der zugrunde liegenden Versicherungsbedingungen besteht Versicherungsschutz weltweit.

Versicherte Leistungen sind

- 10 225,84 Euro für den Todesfall,
- 40 903,35 Euro für den Invaliditätsfall,
- 5 112,92 Euro bei Bergungskosten und
- 5 112,92 Euro für kosmetische Operationen.

Ansprechpartner

Studentenwerk Düsseldorf

Büro des Geschäftsführers

Astrid Lindner-Pfahl

Gebäude 21.12, Ebene 02, Raum 02

Tel.: 02 11 / 81-1 32 98

Fax: 02 11 / 81-1 13 99

l.pfahl@studentenwerk-duesseldorf.de

Zimmernachweis

Zimmernachweise erfolgen durch:

1. Studentenwerk Düsseldorf, F. 81-1 30 39, Mo. bis Fr. von 9.00 Uhr bis 12.00 Uhr, Di. von 14.00 Uhr bis 16.00 Uhr (Frau Bücken, Gebäude 21.12, Ebene 00)
2. Ev. Studierendenwohnheim, Graf-Recke-Straße 209, F. 91 51 30
3. Amt für Wohnungswesen der Stadt Düsseldorf, Brinckmannstraße 5, Tel. 899-1

Zusatz:

Die Stadt Düsseldorf, die Heinrich-Heine-Universität und das Studentenwerk Düsseldorf bemühen sich im Rahmen gemeinsamer Programme um die Gewinnung privaten studentischen Wohnraums. Um ein genaues Bild über den studentischen Wohnraumbedarf zu erhalten, führt die Stadt Düsseldorf eine Wohnbedarfsstatistik.

Wohnungssuchende Studentinnen und Studenten werden gebeten, dem Wohnungsamt der Stadt Düsseldorf ihren Bedarf mitzuteilen:

Amt für Wohnungswesen der Stadt Düsseldorf (siehe oben)

Im Rahmen seiner Möglichkeiten vermittelt das Studentenwerk Düsseldorf Wohnheimplätze und Privatzimmer (siehe Seite 56).

Gesellschaft von Freunden und Förderern der Heinrich-Heine-Universität Düsseldorf e. V.

Konto Nr. 1 780 204 Commerzbank AG, Düsseldorf (BLZ 300 400 00)
Konto Nr. 1 965 375 Deutsche Bank AG, Düsseldorf (BLZ 300 700 24)
Konto Nr. 10 170 009 Sparkasse Düsseldorf (BLZ 300 501 10)
Konto Nr. 6 504 914 WestLB AG, Düsseldorf (BLZ 300 500 00)

Ehrenpräsident: Dr. rer. pol. h.c. Rolf Schwarz-Schütte
Ehrensenator der Heinrich-Heine-Universität Düsseldorf

Ehrenmitglieder: Dr. Esther Betz
em. Univ.-Prof. Dr. rer. nat. Leonhard Birkofer
Dipl.-Kfm. Wolfgang Böttcher
em. Univ.-Prof. Dr. med. Ulrich Hadding
em. Univ.-Prof. Dr. med. Karl Kremer
em. Univ.-Prof. Dr. phil. Hubertus Schulte-Herbrüggen
em. Univ.-Prof. Dr. med. Wolfgang Staib
Dipl.-Kfm. Johannes Stützel
Wolf-Peter Wirsing

Vorstand:

Präsident: em. Univ.-Prof. Dr. Dr. h.c. Gert Kaiser, Präsident des
Wissenschaftszentrums NRW, Düsseldorf

Stellvertreter: Ulrich Hartmann, Vorsitzender des Aufsichtsrates der E.ON AG,
Düsseldorf

Stellvertreter: Univ.-Prof. Dr. Dr. Alfons Labisch, Rektor der Heinrich-Heine-
Universität Düsseldorf

Stellvertreter: Dr. Hans-Dietrich Winkhaus, Mitglied des
Gesellschafterausschusses der Henkel KGaA, Düsseldorf

Schatzmeister: Prof. Dr. Clemens Börsig, Vorsitzender des Aufsichtsrates der
Deutschen Bank AG

Schriftführer: Bernd Hebbing, Düsseldorf

Weitere Mitglieder: Univ.-Prof. Dr. Herwig Friedl, Anglistisches Institut
Univ.-Prof. Dr. Dirk Olzen,
Lehrstuhl für Bürgerliches Recht und Zivilprozessrecht
em. Univ.-Prof. Dr. rer. nat. Detlev Riesner, Institut für
Physikalische Biologie
Dr. Sieghardt Rometsch, Vorsitzender des Aufsichtsrates der
HSBC Trinkaus & Burkhardt KGaA
Univ.-Prof. Dr. med. Jürgen Schrader, geschäftsf. Direktor des
Instituts für Herz- und Kreislaufphysiologie
Univ.-Prof. Dr. Karl-Heinz Spatschek, Institut für Theoretische
Physik, Lehrstuhl I
em. Univ.-Prof. Dr. med. Georg Strohmeyer, Klinik für Gastro-
enterologie der Medizinischen Klinik und Poliklinik
em. Univ.-Prof. Dr. rer. pol. H. Jörg Thieme, Lehrstuhl für Volks-
wirtschaftslehre
Dr. Norbert Zimmermann, Notar, Düsseldorf

Geschäftsführer: Dipl.-Volksw. Othmar Kalthoff

Geschäftsstelle: Ernst-Schneider-Platz 1, 40212 Düsseldorf
Telefon: 02 11/35 57 341, Telefax 02 11/35 57 340
e-mail: info@unifreunde-duesseldorf.de
<http://www.unifreunde-duesseldorf.de>

1

Freundeskreis Botanischer Garten der Heinrich-Heine-Universität Düsseldorf e.V.

Konto-Nr. 300192 77 bei der Stadtparkasse Düsseldorf (300 501 10)

Vorsitzender:

Univ.-Prof. Dr. rer. nat. Hans Martin Jahns, Direktor des Botanischen Gartens und Botanischen Instituts

Stellvertreter:

Prof. Dr. Hans Bünemann, Institut für Genetik
Univ.-Prof. Dr. rer. nat. Peter Proksch, Institut für Pharmazeutische Biologie

Schatzmeister:

Dipl.-Pädagoge Wolfgang Froese, Pensionär

Schriftführerin:

Heide Neumann

Stellvertreterin:

Monika Gockel

Beirat:

Dr. Sabine Etges, Wissenschaftliche Betreuung und Öffentlichkeitsarbeit des Botanischen Gartens

Anschrift:

Universitätsstr. 1, 40225 Düsseldorf, E-Mail: FreundeBG@uni-duesseldorf.de

Freundeskreis der Düsseldorfer Juristischen Fakultät e.V.

1. Vorsitzende: Univ. Prof. Dr. Johanna Hey

Geschäftsstelle: Heinrich-Heine-Universität Düsseldorf
Universitätsstraße 1, Geb. 24.91, 40225 Düsseldorf
Tel.: 81-1 58 67, Fax: 81-1 58 70

Vorstand: Univ.-Prof. Dr. Lothar Michael

Ursula Proschinski
wiss. Mit. Markus Keuthen
stud. iur. Christian Herbst

Der Verein verfolgt den Zweck, die Juristische Fakultät der Heinrich-Heine-Universität Düsseldorf auf den Gebieten der Wissenschaft, Forschung und Ausbildung sowie die Verbindung zwischen der Fakultät und der juristischen Praxis ideell und finanziell zu fördern.

Kreis der Freunde des Seminars für Kunstgeschichte der Heinrich-Heine-Universität Düsseldorf e.V.

Vorsitzender: Dipl.-Ing. Ingo Schultheiß
Stellv. Vorsitzende: Helga Smitz
Schatzmeisterin: Ingeburg Schöttler
Schriftführerin: Karin Land M.A.

Anschrift: Heinrich-Heine-Universität Düsseldorf
Universitätsstraße 1, Gebäude 23.32,
40225 Düsseldorf
Telefon: 81-1 20 80
Telefax: 81-1 27 01

Internet: [www.phil-fak.uni-duesseldorf.de / kdfdsfkg](http://www.phil-fak.uni-duesseldorf.de/kdfdsfkg)

Konto: Dresdner Bank Düsseldorf
BLZ 300 800 00
Konto-Nr. 04 317 087 00

Der Verein sucht den Dialog, die Diskussion und den Informations- und Erfahrungsaustausch zwischen seinen Mitgliedern und allen kunsthistorisch interessierten Kreisen auf privater und öffentlicher Ebene.

Ziel ist es, Bedeutung und Einfluss des Seminars für Kunstgeschichte der Heinrich-Heine-Universität Düsseldorf innerhalb und außerhalb der Universität zu fördern und zu stärken sowie Kunst und Kunstgeschichte einem breiteren Interessentenkreis verständlich und zugänglich zu machen.

Mit diesem Ziel verfolgt der Kreis der Freunde ausschließlich und unmittelbar gemeinnützige Zwecke.

Fächerübersicht

Stand: 04/2006

Studienfach / Studiengang	Fakultät	Abschluss	Regelstudienzeit (Semester)
Antike Kultur	Phil.	Bachelor, B.A. Ergänzungsfach	6
Betriebswirtschaftslehre	Wirtschaftswissenschaft	Bachelor B.Sc.	6
Biochemie	Math.-Nat.	Bachelor, B.Sc Master, M. Sc.	6 4
Biologie	Math.-Nat.	Bachelor, B.Sc Master, M.Sc Diplom	6 4 9
Chemie	Math.-Nat.	Bachelor Master Diplom	6 4 9
Englisch	Phil.	Bachelor, B.A. Master, M.A.	6 4
Germanistik	Phil.	Bachelor, B.A. Master, M.A.	6 4
Geschichte	Phil.	Bachelor, B.A. Master, M.A.	6 4
Informatik	Math.-Nat.	Bachelor, B.Sc Master, M.Sc.	6 4
Informationswissenschaft	Phil.	Bachelor, B.A. Ergänzungsfach	6
Informationswissenschaft und Sprachtechnologie	Phil.	Bachelor, B.A. Master, M.A.	6 4
Jiddische Kultur, Sprache u. Literatur	Phil.	Bachelor, B.A. Ergänzungsfach Master, M.A.	6 4
Jüdische Studien	Phil.	Bachelor, B.A. Master, M.A.	6 4
Kommunikations- u. Medienwissenschaft	Phil.	Bachelor, B.A. Ergänzungsfach	6
Kunstgeschichte	Phil.	Bachelor, B.A. Master, M.A.	6 4
Linguistik	Phil.	Bachelor, B.A. Master, M.A.	6 4
Literaturübersetzen	Phil.	Diplom	9
Mathematik	Math.-Nat.	Diplom	9
Mathematik und Anwendungsgebiete	Math.-Nat.	Bachelor, B.Sc. Master, M.Sc.	6 4
Medienkulturanalyse	Phil.	Master, M.A.	4
Medien- und Kulturwissenschaft	Phil.	Bachelor, B.A.	6
Medizin	Med.	Staatsexamen	12,5
Modernes Japan	Phil.	Bachelor, B.A. Master, M.A.	6 4

Studienfach / Studiengang	Fakultät	Abschluss	Regelstudienzeit (Semester)
Musikwissenschaft	Phil. + Robert-Schumann-Hochschule	Bachelor, B.A. Ergänzungsfach	6
Pharmazie	Math.-Nat.	Staatsexamen	8
Philosophie	Phil.	Bachelor, B.A. Master, M.A.	6 4
Physik	Math.-Nat.	Bachelor, B.Sc. Master, M.Sc.	6
Politikwissenschaft	Phil.	Bachelor, B.A. Ergänzungsfach	6
Politische Kommunikation	Phil.	Master, M.A.	4
Psychologie	Math.-Nat.	Diplom	9
Public Health	Med.	Zusatzstudiengang Magister (MPH)	4
Rechtswissenschaft	Jur.	Erste Prüfung (Dipl.-Jur.) (Hochschulgrad, wird nach der ersten Prüfung verliehen)	9
Rechtswissenschaft Ausschließlich für Studierende, die bereits ein juristisches Studium im Ausland abgeschlossen haben	Jur.	Magister LL.M. (Zusatzstudium)	4
Gewerblicher Rechtsschutz	Jur.	Magister LL.M. Weiterbildungsstudiengang	2
Informationsrecht	Jur.	Magister LL.M. Weiterbildungsstudiengang	2
Anglo-Amerikanisches Recht	Jur.	Begleitstudium	2
Romanistik	Phil.	Bachelor, B.A. Master, M.A.	6 4
Sozialwissenschaften	Phil.	Bachelor, B.A. Master, M.A.	6 4
Soziologie	Phil.	Bachelor, B.A. Ergänzungsfach	6
Wirtschaftschemie	Math.-Nat. Wirtschaftswissenschaftl.	Diplom	10
Zahnmedizin	Med.	Staatsexamen	11

Die Zulassungsbedingungen für die einzelnen Fächer können sich – auch kurzfristig – ändern. Der jeweils aktuelle Stand ist unter <http://www.uni-duesseldorf.de/home/Studium/Studienangebot> zu finden.



Informationen über das Studium an der Heinrich-Heine-Universität Düsseldorf

An wen wendet sich die Studentin/der Student?

Anschriften und Sprechzeiten sind — soweit nichts anderes angegeben — aus der Aufstellung auf Seite 13 ersichtlich.

Ärztliche Vorprüfung und Prüfung

Landesversorgungsamt NW – Landesprüfungsamt für Medizin und Pharmazie – Versorgungsamt Düsseldorf, Roßstraße 92, 40476 Düsseldorf (Tel. 02 11/8 37 03)
Das Dienstgebäude befindet sich weiterhin am Jürgensplatz 36–38 in 40219 Düsseldorf

Anerkennung von ausländischen Reifezeugnissen

Akademisches Auslandsamt

Anrechnung von Studienzeiten

Studienberatung der Fakultäten, Studierendensekretariat

Anschriftenänderung

Studierendensekretariat, ggf. Studentenwerk – Amt für Ausbildungsförderung, Einwohnermeldeamt

Arbeitsvermittlung

Nebenstelle der Agentur für Arbeit Düsseldorf, Hochschulteam, Universitätsstraße 1, Gebäude 23.02 (Verwaltungsgeb.), F. 81-1 32 71, s. Seite 82.

Ausbildungsförderung (BAföG)

Studentenwerk — Amt für Ausbildungsförderung, s. Seite 58, 84

Auslandsstudium und Auslandsstipendien

Akademisches Auslandsamt

Ausländische Studierende

Akademisches Auslandsamt

Behinderte Studierende

Bauftragter für Studierende mit Behinderung und chronischer Erkrankung: Univ.-Prof. Dr. Matthias Franz, siehe Seite 42

Berufsberatung

Agentur für Arbeit Düsseldorf, Hochschulteam, s. Seite 82

Beurlaubungen

Studierendensekretariat

Darlehen

ASTA (Darlehen aus dem Studentischen Hilfsfonds)
Studentenwerk — Abteilung für Ausbildungsförderung
(zinslose Bürgschaftsdarlehen)

Deutsch-Französischer Sozialausweis

Studentenwerk, s. Seite 64

Deutschunterricht für Ausländer/innen

Akademisches Auslandsamt, s. Seite 87 und 110f

Diplomprüfungen

Akademisches Prüfungsamt (für die Prüfungsbereiche Diplom-Vorprüfung/
-Diplomprüfung in den Fächern Biologie, Chemie, Mathematik, Physik,
Psychologie und Erziehungswissenschaft)

Diplomprüfung Literaturübersetzen

Dekanat der Philosophischen Fakultät, s. Seite 323

Drogenberatung

Drogenberatung, Düsseldorf e. V., Heinrich-Heine-Allee 7, F.16 54-8, Mo. und Di.
13–20 Uhr, Mi. und Do. 13–22 Uhr, Fr. 13–24 Uhr, Sa. und So. 20–24 Uhr

Druckkostenzuschüsse zu Dissertationen

Universitätsverwaltung – Abt. 5.1

Einschreibung

Studierendensekretariat, siehe „Einschreibungsordnung“, s. Seite 90

Exmatrikulation

Studierendensekretariat

Fachrichtungswechsel

Fakultäten, Studierendensekretariat, Studienberatung der Fakultäten

Förderung ausländischer Studierender

Akademisches Auslandsamt und Studentenwerk – Abteilung für Ausbildungsförderung

Graduiertenförderung

Universitätsverwaltung – Abt. 1.1, s. Seite 85

Graduierten-Kollegs

Siehe Seite 51

Hochschulpolitische Fragen

AStA, hochschulpolitische Gruppen

Immatrikulation

Studierendensekretariat

Kindertagesstätten des Studentenwerks

Siehe Seite 61

Krankenversicherung

Studierendensekretariat

Kulturprogramm

für ausländische Studierende, s. Seite 75

Magisterprüfung

Studienberatung der Phil. Fakultät und der Fachschaften, s. Seite 327–333, in
Prüfungsangelegenheiten das Akademische Prüfungsamt

Promotion

Akademisches Prüfungsamt für Promotionen in der Medizinischen Fakultät)
Dekanat der Mathematisch-Naturwissenschaftlichen Fakultät (für Promotionen in
der Mathematisch-Naturwissenschaftlichen Fakultät), Dekanat der
Philosophischen Fakultät (für Promotionen in der Philosophischen Fakultät)

Psychosoziale Beratung und Behandlung
Psychosoziale Beratungsstelle, s. Seite 82

Rückmeldung
Studierendensekretariat

Seelsorge
Ev. und Kath. Hochschulgemeinde, s. Seite 54

Sport
Hochschulsport, Universitäts-Sportclub, s. Seite 86 und 87

Staatsexamen für Lehramtskandidatinnen und -kandidaten
Landesprüfungsamt, s. Seite 97

Stipendien (sonstige)
s. Seite 51, 85 (Graduiertenförderung)

Studierendenausweis
Studierendensekretariat

Studierendenausweis, Internationaler (ISIC)
AStA-AusländerInnenreferat, Universitätsstraße 1, Gebäude 21.12
(Studierendenhaus), F. 81-1 49 30

Studienberatung
Zentrale Studienberatung (Universitätsverwaltung – Abt. 1.3) Studienberatung der
Fakultäten und der Fachschaften, s. Seiten 116; 142; 327–333; 482–484; 607

Studienbescheinigungen
Studierendensekretariat

Studienbuch
Studierendensekretariat

Studienordnung und Studienpläne
Studienberatung der Fakultäten, ständige Aushänge bei Instituten und Seminaren,
Abgabe von Studien- und Prüfungsordnungen in der Zentralen Studienberatung
(Universitätsverwaltung – Abt. 1.3)

Vorlesungsverzeichnis
Düsseldorfer Fachbuchhandel

Wohnheimplätze/Zimmervermittlung
Studentenwerk, Kommunale Wohnungsvermittlung und sonstige Verbände,
s. Seite 84

Zahnärztliche Vorprüfung und Prüfung
Vorsitzende/r des jeweiligen Prüfungsausschusses, s. Seite 142

Zusatzstudiengang Public Health
Fakultätsbeauftragte/r für den Zusatzstudiengang, s. Seite 142

Zwischenprüfungen für Lehramtskandidaten
Vorsitzende der Diplomprüfungsausschüsse der Math.-Nat. Fakultät, s. Seite 484

Kulturprogramm für ausländische Studierende und Gastwissenschaftlerinnen und Gastwissenschaftler

Cultural Program for Students and Guest Academics from abroad

Deutsche Studierende sind herzlich willkommen!

Von seiten des Akademischen Auslandsamtes wird in jedem Semester ein Veranstaltungsprogramm angeboten, das ausländischen Studierenden eine kulturelle Orientierung in ihrem Gastland ermöglichen und zu einer Vertiefung im Gespräch und Austausch mit Studierenden aus diesem Land beitragen soll.

Es beinhaltet Theater- und Museumsbesuche in Düsseldorf, Erkundungen der Region und mehrtägige Exkursionen im deutschsprachigen Raum und in benachbarte Länder.

Außerdem werden Kulturseminare, Workshops, Vorträge und Diskussionen mit Kulturschaffenden organisiert. Ein weiterer Schwerpunkt sind europäische Organisationen und deren Arbeit der politischen und kulturellen Kooperation der Völker und Nationen.

Die an der Heinrich-Heine-Universität sich aufhaltenden ausländischen Gastwissenschaftlerinnen und Gastwissenschaftler und deren Familienangehörige werden mit besonderen Veranstaltungen angesprochen. Dabei soll die Gelegenheit genutzt werden, ins Gespräch zu kommen und die Interessen und Anliegen kennenzulernen.

Kontakte zu ausländischen Universitäten und Hochschulen gehören in Düsseldorf zum normalen Lehr- und Forschungsbetrieb. Der Austausch von Lehrenden und Studierenden sowie die weltweite Verbindung mit Informationssystemen unterstreicht das Überschreiten geographischer und geistiger Grenzen.

Wir schätzen die mit uns lebenden und arbeitenden ausländischen Gastwissenschaftlerinnen und Gastwissenschaftler auch als Quelle für den persönlichen, Kulturen kontrastierenden Austausch von Wahrnehmungen und Anschauungen, gerade auch jenseits des fachlichen Rahmens betroffener Disziplinen.

Das Akademische Auslandsamt der Universität bemüht sich, besondere Interessen der ausländischen Wissenschaftsgemeinschaft auf dem Campus anzusprechen und zugleich einen Raum für persönliche Begegnung und Treffen anzubieten.

Contacts with foreign universities are part of the normal business of teaching and research at the Heinrich-Heine University Duesseldorf. The exchange of scholars and students as well as the link with world-wide information systems underpin the outreach across geographical and mental borders.

We value guest academics from abroad living and working among us, also as a potential allowing personal cross-cultural exchanges of perceptions and outlooks beyond the mere realm of the academic disciplines concerned.

The university's Office of International Academic Relations presents a program encompassing cultural and social activities intended to address particular interests of the foreign community on campus, providing at the same time a basis for personal meetings and get-togethers.

Das aktuelle Programm wird auf dem Campus in fünf **Schaukästen** ausgehängt.

The program is announced:

1

- 1. Fachbereich der Geisteswissenschaften
Geb. 23.21, Ebene 00**
- 2. Fachbereich Medizinische Fakultät
Geb. 22.02, Ebene 00, vor der Cafeteria**
- 3. Fachbereich der Naturwissenschaften
Geb. 25.31, Ebene U1, ebenfalls vor der Cafeteria**
- 4. Fachbereich der Wirtschaftswissenschaften
Geb. 22.32, Ebene 01, gegenüber dem Dekanat**
- 5. Stern-Verlag Buchhandlung
Geb. 21.01, gegenüber der Stern-Verlag Buchhandlung**

Nähere Informationen und Anmeldung im:
Further information and registration:

**Gebäude 16.11, Ebene 04, Raum 55, Telefon 81-14951,
e-mail: enge@verwaltung.uni-duesseldorf.de
Sprechzeiten (während der Vorlesungszeit):
Dienstag und Donnerstag 12.00 bis 14.00 Uhr**

Hochschulradio Düsseldorf e. V.
Universitätsstraße 1
Parkplatz 21 b
40225 Düsseldorf
Tel.: 02 11 / 34 94 24
Fax: 02 11 / 34 94 29
E-mail: info@hochschulradio.de

Düsseldorfer Museen

Adressen + Öffnungszeiten

An Feiertagen gelten geänderte Öffnungszeiten.
Nähere Auskünfte erteilen die Kulturinstitute oder
das Kulturamt, Tel. 02 11/89961 00.
Die unterstrichenen Linien fahren ab Hauptbahnhof.

Museen und Kunstsammlungen	Adresse, Telefon	Mo	Di	Mi	Do	Fr	Sa	So	Straßenbahn- und Buslinien
museum kunst palast und Glasmuseum Henrich	Ehrenhof 4-5, ☎ 89-92 460		11 bis 18	11 bis 18	11 bis 18	11 bis 20	11 bis 18	11 bis 18	<u>U70, U76, U78</u> <u>U79, 705, 717, 778</u>
Kunstsammlung Nordrhein-Westfalen K20 Kunstsammlung am Grabbeplatz	Grabbeplatz 5, ☎ 8381-130		10 bis 18	10 bis 18	10 bis 18	10 bis 18	10 bis 18	11 bis 18	<u>U70, U76, U78</u> <u>U79, 705, 717, 778,</u> <u>703, 712, 713</u>
Kunsthalle Düsseldorf	Grabbeplatz 4, ☎ 89-962 43		12 bis 19	12 bis 19	12 bis 19	12 bis 19	12 bis 19	11 bis 18	
Kunstverein für die Rheinlande und Westfalen	Grabbeplatz 4, (Kunsthalle) ☎ 32 70 23		12 bis 19	12 bis 19	12 bis 19	12 bis 19	12 bis 19	11 bis 18	
Mahn- und Gedenkstätte	Mühlenstraße 29, ☎ 89-96205		11 bis 17	11 bis 17	11 bis 17	11 bis 17	13 bis 17	11 bis 17	
Heinrich-Heine-Institut	Bilker Straße 12-14, ☎ 89-95 571		11 bis 17	11 bis 17	11 bis 17	11 bis 17	13 bis 17	11 bis 17	<u>725, 709, 719, 834</u>
Hetjens-Museum/ Deutsches Keramik-museum	Palais Nesselrode Schulstraße 4, ☎ 89-94 210		11 bis 17	11 bis 21	11 bis 17	11 bis 17	11 bis 17	11 bis 17	<u>725, U70, U76,</u> <u>U78, U79, 705, 717</u>
Stadtmuseum	Berger Allee 2, ☎ 89-96 170		11 bis 17	11 bis 21	11 bis 17	11 bis 17	11 bis 17	11 bis 17	<u>709, 719, 834,</u> <u>U70, U76, U78,</u> <u>U79, 705, 717, 778</u>
Schiffahrt-Museum im Schloßturn	Burgplatz 30, ☎ 89-94 195 (Stadtmuseum)		11 bis 18	11 bis 18	11 bis 18	11 bis 18	11 bis 18	11 bis 18	<u>725, 778, 703,</u> <u>712, 713, U70,</u> <u>U76, U78, U79</u> <u>705, 717</u>
Theatermuseum Landeshauptstadt Düsseldorf	Hofgärtnerhaus, Jägerhofstr. 1, ☎ 89-961 30				13.00 bis 20.30				<u>701, 702, 703,</u> <u>705, 712, 713,</u> <u>714, 717, 780,</u> <u>782, 785</u>
Goethe-Museum (Anton- und Katharina-Kippenberg-Stiftung)	Schloss Jägerhof, Jacobistraße 2, ☎ 89-96 262		11 bis 17	11 bis 17	11 bis 17	11 bis 17	13 bis 17	11 bis 17	<u>707, 722, 752,</u> <u>754, 755, 756,</u> <u>758</u>
Stiftung E. Schneider	Schloss Jägerhof, Jacobistr. 2 ☎ 89-962 62		11 bis 17	11 bis 17	11 bis 17	11 bis 17	13 bis 17	11 bis 17	
Stiftung Schloss und Park Benrath - Corps de Logis - Museum für Euro-päische Gartenkunst - Museum für Naturkunde	Benrather Schloßallee 100-106 ☎ 89-983 32				16. April bis 31. Okt. 10-18 Uhr 1. Nov. bis 15. April 11-17 Uhr				<u>701, 703, 730,</u> <u>778, 779, 787</u> <u>788, 789</u>
Aquazoo - Löbbecke Museum	Kaiserswerther Straße 380, im Nordpark, ☎ 89-96 150/61 69	10 bis 18	10 bis 18	10 bis 18	10 bis 18	10 bis 18	10 bis 18	10 bis 18	<u>U78, U79</u>
Filmmuseum	Schulstraße 4 ☎ 89-924 90		11 bis 17	11 bis 21	11 bis 17	11 bis 17	11 bis 17	11 bis 17	<u>703, 706, 712,</u> <u>715, 778</u>
Kunstraum Düsseldorf	Himmelgeister Str. 107E ☎ 33 02 37/89-961 48				17 bis 22	17 bis 22	14 bis 18	14 bis 18	<u>706</u>

1

Museen und Kunstsammlungen	Adresse, Telefon	Mo	Di	Mi	Do	Fr	Sa	So	Straßenbahn- und Buslinien
Kunstsammlung Nordrhein-Westfalen K21 Kunstsammlung im Ständehaus	Ständehausstr. 1 ☎ 8 38 16 00		10 bis 18	10 bis 18	10 bis 18	10 bis 18	11 bis 18	11 bis 18	
NRW-Forum Kultur und Wirtschaft	Ehrenhof 2 ☎ 89-2 66 90		11 bis 20	11 bis 20	11 bis 20	11 bis 24	11 bis 20	11 bis 20	<u>U70, U76, U78</u> <u>U79, 705, 717, 778</u>
Akademie-Galerie	Burgplatz 1		Do–So 11–15						725, 778, 703, 712, 713, U70, U76, U78, U79 705, 717
KIT Kunst im Tunnel	Mannesmannufer ☎ 89-2 07 69		Di–Sa 12–19 So. + Feiertage 11–18						

Weitere Informationen: www.duesseldorf.de

Termine: www.duesseldorf.tourismus.de

Theater**Deutsche Oper am Rhein**

(Opernhaus)
Heinrich-Heine-Allee 16a
Spielplan ☎ 89 08-378
Karten ☎ 89 25-211
Tageskasse im DOR-Shop,
Heinrich-Heine-Allee 24, Mo-
Fr 10-20, Sa 10-16

Düsseldorfer Schauspielhaus

Gustaf-Gründgens-Platz 1
Zentrale ☎ 85 23-0
und Information
Kartenbestell. ☎ 36 99 11

Kindertheater

Münsterstraße 446
☎ 61 26 86
☎ 62 25 21

Kontra-Punkt-Theater

Benzenbergstraße 60
☎ 29 79 25

Kom(m)ödchen

Kay und Lore Lorentz Platz
Verwaltung ☎ 32 56 06
Karten ☎ 32 94 43

Komödie

Steinstraße 23
☎ 32 51 51
Kasse ☎ 13 37 07

Düsseldorfer**Marionettentheater**

Bilker Straße 7
☎ 32 84 32

Puppentheater an der

Helmholtzstraße
Helmholtzstraße 38
☎ 37 24 01

Theater an der Luegallee

Luegallee 4
☎ 57 22 22

FFT Forum Freies Theater

(FFT-Juta, FFT-Kammerspiele)
Jahnstraße 3
40215 Düsseldorf
Karten ☎ 87 67 87

Theater an der Kö

In den Schadow-Arkaden
☎ 32 2 3 3

Capitol Musik-Theater

Erkrather Straße 30
Empfang ☎ 73 41 50
Karten ☎ 73 44-0

Bildungsstätten, Bibliotheken**und sonstige Einrichtungen**

Stadtarchiv
Heinrich-Ehrhardt-Straße 61
☎ 89 - 9 57 37

Literaturbüro NRW

Bilker Straße 5
☎ 828 45 90

WBZ-Weiterbildungszentrum

Bertha-von-Suttner-Platz 1
☎ 89 - 9 34 92/-9 49 96
Fax 89 - 2 90 41

Universitäts- u. Landes-

bibliothek
Universitätsstraße 1
☎ 81-1 29 00

Gerhart-Hauptmann-Haus

Bismarckstraße 90
☎ 16 99 1-0

Institut Français im Palais

Wittgenstein
Bilker Straße 7-9
☎ 32 06 54/55
Fax: 13 25 64

Goethe-Institut

Willi-Becker-Allee 10
☎ 99 29 9-0
Fax 77 10 84

Lernstudio Barbarossa

Fürstenwall 189
☎ 37 07 0 0

Lernort Studio

Aachener Straße 39
☎ 31 88 38 oder ☎ 33 06 33

Clara-Schumann-

Musikschule
Prinz-Georg-Str. 80
☎ 89-2 74 21

Robert-Schumann-

Hochschule für Musik
Fischerstraße 110
☎ 49 18-0

Stadtbüchereien

Bertha-von-Suttner-Platz 1
☎ 89-9 43 97 oder ☎ 9 43 99
Zweigstellen der
Stadtbüchereien in den ein-
zelnen Stadtteilen

Instytut Polski

Citadellstraße 7
☎ 8 66 96-0

Kulturnahnhof Eller

Vennhauser Allee 89
☎ 2 10 84 88

Heine-Haus

Bolker Straße 53
☎ 3 11 25 22

Staatliche Kunsthochschule

Eiskellerstraße 1
☎ 13 96-0

Volkshochschule –

Weiterbildungszentrum VHS
Bertha-von-Suttner-Platz 1
☎ 89-9 41 50
Fax 89-2 90 42

Heinrich-Heine-Universität

Düsseldorf
Rektor und Verwaltung
Universitätsstraße 1
☎ 81 00

Heinrich-Heine-Institut

Bilker Straße 12-14
☎ 89-9 55 71

Sprachforum Heinrich Heine

Johannes-Weyer-Str. 1
40225 Düsseldorf
☎ 33 00 72

Kino Black Box

Schulstraße 4 ☎ 89-9 24 90
Programm ☎ 89-9 24 90

Kulturzentren**Die Brücke – internationales**

Bildungszentrum
Kasernenstraße 6
☎ 89-9 34 29

Palais Wittgenstein

Bilker Straße 7-9
☎ 89-9 61 09

tanzhaus nrw

Erkrather Str. 30
☎ 17 27 00

ZAKK – Zentrum für Aktion,

Kultur und Kommunikation
Fichtenstraße 40
☎ 97 300-10

Konzertveranstaltungsorte**Tonhalle Düsseldorf**

Ehrenhof 1
☎ 89-9 61 23
Fax 89-9 55 46
Mo-Fr 10-19; Sa 10-14

Robert-Schumann-Saal

Ehrenhof 4-5
☎ 89-9 69 69

Kammermusiksaal im

Palais Wittgenstein
Bilker Straße 7-9
☎ 89-9 61 09

Philips Halle

Siegburger Straße 15
Veranstaltungen ☎ 89-9 77 12
☎ 89-9 77 33
Kasse ☎ 77 50 57
Fax ☎ 78 26 48

Orangerie Benrath

Urdenbacher Allee 4-6
☎ 89-9 70 03

Alte Schmiede /

Jazz Schmiede
Himmelgeister Straße 107g
☎ 3 11 05 64
☎ 89-9 62 94

Collegium musicum

Universitätsorchester Düsseldorf

Für Freunde klassischer Musik gibt es an der Heinrich-Heine-Universität ein Symphonieorchester, das im Wintersemester 1987/88 von interessierten Studierenden gegründet wurde. Jeweils zum Semesterende werden auf dem Campusgelände die im Laufe eines Semesters erarbeiteten Werke aufgeführt. Diese Sinfoniekonzerte erfreuen sich in der Regel großer Beliebtheit, so dass ob des großen Andrangs zwei Konzerte an aufeinanderfolgenden Tagen gegeben werden müssen. Einmal pro Jahr führt das Orchester eine Kultur- und Konzertreise durch, die uns im Jahr 2007, so denn alles klappen sollte, nach Argentinien führen wird. Jeden Januar lädt der Rektor illustre Gäste in den dann festlich geschmückten Hörsaal 3A zum Neujahrsempfang – ein Anlass, der vom Orchester mit „leichter Kost“ und Auszügen des Semesterprogramms musikalisch umrahmt wird.

Die Auswahl der Werke für das jeweils kommende Semester erfolgt durch Mitglieder des Orchesters und die Dirigentin Silke Lühr in den Semesterferien. Zur Auswahl steht die gesamte Palette „klassischer Musik“, wobei in den vergangenen Semestern die Romantiker eindeutig die Nase vorn hatten.

Wer Spaß an klassischer Musik hat und sich für talentiert hält, ein Musikinstrument zu spielen, ist im Universitätsorchester herzlich willkommen. Nachdem das generelle Vorspielen eines jeden Interessierten wieder abgeschafft worden ist, läuft die Kontaktaufnahme ganz „klassisch“ über Telefon oder E-Mail, s. unten. Für einige Instrumentengruppen besteht eine Warteliste, andere Instrumentalisten werden gesucht, z. B. BratschistInnen und OboistInnen. Geprobt wird jeden Donnerstag von 19.00 bis ca. 21.00 Uhr im Hörsaal 3A der Universität, Gebäude 23.01.

InteressentInnen setzen sich bitte mit Gebhard von Kries in Verbindung,
Tel. 0 21 31 - 94 03 16 oder E-Mail: studorch@uni-duesseldorf.de.

Unichor

Seit dem Wintersemester 1989/90 existiert der UNICHOR der Heinrich-Heine-Universität Düsseldorf, dem Studierende aller Fakultäten sowie Bedienstete der Universität angehören. Das von der Akademischen Musikdirektorin Silke Lühr geleitete Ensemble hat sich seitdem ein beachtliches Repertoire erarbeitet, das bei akademischen Feiern und in großen Konzerten jeweils zum Ende des Semesters dargebracht wird.

Die Konzerte beschränken sich dabei nicht allein auf die Universität – der UNICHOR tritt regelmäßig auch außerhalb des Campus in Düsseldorf und Umgebung auf, gelegentlich auch im Rahmen von Konzertreisen im nahen und fernen Ausland.

Die Proben des UNICHORs finden während der Vorlesungszeit mittwochs von 19–21.30 Uhr in Hörsaal 2A (Gebäude 22.01, Roy-Lichtenstein-Saal) statt. Interessierte Sängerinnen und Sänger sind herzlich eingeladen, sich im Internet unter www.uni-duesseldorf.de/unichor zu informieren oder den UNICHOR per E-Mail (unichor@uni-duesseldorf.de) zu kontaktieren.

Förderverein des studentischen Orchesters und Chores der Heinrich-Heine-Universität Düsseldorf e. V.

Ehrenvorsitzender: em. Univ.-Prof. Dr. med. Adolf Hopf

1. Vorsitzender: Univ.-Prof. Dr. med. Rüdiger E. Scharf, 2. Vorsitzender: Univ.-Prof. Dr. med. Jürgen Schrader, Schatzmeister: Univ.-Prof. Dr. med. Klaus Pfeffer, Schriftführerin: Sylvia Loesch, Akademische Musikdirektorin: Silke Löhr, Geschäftsstelle: Sylvia Loesch, C. u. O. Vogt-Institut für Hirnforschung, Universitätsklinikum Düsseldorf, Moorenstraße 5, 40225 Düsseldorf, Tel.: 81-1 29 99, Fax: 81-1 23 36, e-mail: sylvia.loesch@uni-duesseldorf.de

Konto für Spenden und Mitgliedsbeiträge: Deutsche Bank PGK Düsseldorf,
BLZ 300 700 24, Konto-Nr. 23 00 317

1

Agentur für Arbeit Düsseldorf, Hochschulteam

Berufsberatung für Abiturienten/innen und Hochschul­er/innen

Universitätsstraße 1, Gebäude 23.02, U 1, Raum 45, F. 81-1 41 62
Sprechzeiten montags bis donnerstags von 9–12 Uhr und 14–15.30 Uhr

Zentrale Studienberatung

Allgemeine Beratung zu Studienmöglichkeiten, Hochschulzugang und Studienbedingungen sowie bei Fach- oder Studiengangwechsel.

Psychologische Beratung in allen Fragen des Studiums, z. B. bei Studienwahl, Studienfachwechsel, Studienabbruch, Prüfungsängsten sowie bei persönlichen Schwierigkeiten und Krisensituationen.

Öffnungszeiten: Offene Beratung (ohne Anmeldung) dienstags 9–12 und 14–17 Uhr und donnerstags 9–12 Uhr (sonst nach telefonischer Voranmeldung).

Psychologische Sprechstunde Di. 10–12 Uhr
Psychologische Beratung nach telefonischer Voranmeldung

Öffnungszeiten des Sekretariats: Mo.–Fr. 9 bis 12 Uhr.
(Auskünfte, Anmeldung für Beratungstermine) F. (02 11) 81-1 43 80, Gebäude 16.11, Ebene 04, Universitätsstraße 1, 40225 Düsseldorf.

Psychosoziale Beratungsstelle für Studierende der Heinrich-Heine-Universität Düsseldorf

Beratungsbereiche:

Prüfungsängste, Kontaktschwierigkeiten, persönliche Konflikte, seelisch bedingte Beeinträchtigungen, psychosomatische Beschwerden und ähnliche Probleme

Öffnungszeiten: Mo.–Do.: 8.30–16.00 Uhr
Fr.: 8.30–15.00 Uhr
(Termine nach telefonischer Vereinbarung bei Frau Anja Arnold unter Tel. 81-1 88 55)

Ort: Moorenstraße 5, 40225 Düsseldorf, Gebäude 15.16

Psychosoziale Beratungsstelle für Mitarbeiter/innen der Heinrich-Heine-Universität Düsseldorf und des Universitätsklinikums Düsseldorf

Beratungsbereiche:

Probleme am Arbeitsplatz, Kontaktschwierigkeiten, persönliche Konflikte, seelisch bedingte Beeinträchtigungen, psychosomatische Beschwerden und ähnliche Probleme

Öffnungszeiten: Mo.–Do.: 8.30–16.00 Uhr
Fr.: 8.30–15.00 Uhr
(Termine nach telefonischer Vereinbarung bei Frau Anja Arnold unter Tel. 81-1 88 55)

Ort: Moorenstraße 5, 40225 Düsseldorf, Gebäude 15.16



Studium und Beruf

Das Hochschulteam der Agentur für Arbeit Düsseldorf

berät Sie gerne bei Ihren individuellen Fragen zu

- den beruflichen Perspektiven eines Studiums
- der Ausrichtung eines Studiums an beruflichen Zielen
- Ihrem Berufseinstieg.

Persönliche Beratung verstehen wir als eine kurzfristige Assistenz bei studiums- und berufsbezogenen

Planungsschritten. Wir entwickeln mit Ihnen Handlungsmöglichkeiten und geben Ihnen berufsbezogene Hilfe zur Selbsthilfe, das heißt, wir bieten Ihnen ein Personal Coaching.

Personal Coaching assistiert

- bei der Analyse Ihres individuellen Profils
- bei der Bestimmung motivierender Ziele
- bei der Planung selbstinitiiertbarer Karriereschritte
- bei der Realisierung des Projekts "Einstieg in den Beruf".

Unser Angebot richtet sich an Studierende und Absolventen aller Fakultäten und Fachbereiche.

Unser Büro

in der Heinrich-Heine-Universität
Universitätsstraße 1, 40225 Düsseldorf
Gebäude 23.02, Ebene U 1, Raum 45
Telefon (0211) 81-14162
Telefax (0211) 81-15647
Sprechstunden ohne Anmeldung:
montags bis donnerstags
von 9.00 Uhr bis 12.00 Uhr und
14.00 Uhr bis 15.30 Uhr

Wir empfehlen Ihnen auch unser Seminarangebot zu Themen rund um Zusatzqualifikationen und Berufseinstieg. Das aktuelle Programm erhalten Sie bei unserer oben genannten Beratungsstelle.

Agentur für Arbeit Düsseldorf

Hochschulteam
Grafenberger Allee 300, 40237 Düsseldorf
Telefon (0211) 692-1259
Fax (0211) 692-4101808
E-Mail:
duesseldorf.371-HT@arbeitsagentur.de

www.arbeitsagentur.de



Bundesagentur für Arbeit



Zimmernachweis

Zimmernachweis erfolgt durch:

1. Studentenwerk Düsseldorf, F. 81-1 30 39 und 1 32 86, Mo. bis Fr. 9.00 bis 12 Uhr
2. Ev. Studierendenwohnheim, Graf-Recke-Straße 209, F. 6 80 30 80.
3. Amt für Wohnungswesen der Stadt Düsseldorf, Brinckmannstraße 5, Tel. 899-1

Zusatz:

Die Stadt Düsseldorf, die Heinrich-Heine-Universität und das Studentenwerk Düsseldorf bemühen sich im Rahmen gemeinsamer Programme um die Gewinnung privaten studentischen Wohnraums. Um ein genaues Bild über den studentischen Wohnraumbedarf zu erhalten, führt die Stadt Düsseldorf eine Wohnbedarfsstatistik.

Wohnungssuchende Studentinnen und Studenten werden gebeten, dem Wohnungsamt der Stadt Düsseldorf ihren Bedarf mitzuteilen:

Amt für Wohnungswesen der Stadt Düsseldorf (siehe oben)

Im Rahmen seiner Möglichkeiten vermittelt das Studentenwerk Düsseldorf Wohnheimplätze und Privatzimmer (siehe Seite 56).

Förderung nach dem Bundesausbildungsförderungsgesetz

Grundlage der Ausbildungsförderung ist das Bundesausbildungsförderungsgesetz (BAföG) in der Neufassung vom 19. März 2001. Von großer praktischer Bedeutung ist daneben die Verwaltungsvorschrift (VwVBAföG).

Das Studentenwerk Düsseldorf als Amt für Ausbildungsförderung, Geb. 21.12, Universitätsstraße 1, 40225 Düsseldorf, ist in allen Förderungsangelegenheiten einschließlich der Auskunftserteilung und Beratung zuständig.

Studierende, denen für ihren Lebensunterhalt und ihre Ausbildung notwendigen Mittel fehlen, haben einen Rechtsanspruch auf individuelle Förderung für eine Ausbildung, die ihrer Neigung, Eignung und Leistung entspricht. Ausbildungsförderung wird für die erste Ausbildung innerhalb der Regelstudienzeit bis zu einem berufsqualifizierenden Abschluss geleistet. Eine weitere Ausbildung wird nur unter bestimmten Voraussetzungen gefördert.

Der Förderungsantrag ist beim Amt für Ausbildungsförderung im Gebäude 21.12 zu stellen: Für jeden Antrag müssen die vorgeschriebenen Formblätter verwendet werden, die beim Amt für Ausbildungsförderung erhältlich sind. Antragsformulare sollten vollständig ausgefüllt und mit den erforderlichen Unterlagen möglichst persönlich während der Beratungsstunden im Studentenwerk – Amt für Ausbildungsförderung – abgegeben werden. Bei unvollständigen Anträgen verzögert sich die Bearbeitung.

Ausbildungsförderung wird von Beginn des Monats an gewährt, in dem die Ausbildung aufgenommen wird, sofern spätestens in diesem Monat ein schriftlicher Antrag gestellt worden ist.

Vom 5. Fachsemester an wird Ausbildungsförderung geleistet, wenn eine Bescheinigung über den ordnungsgemäßen Verlauf des Studiums vorgelegt wird. Aus dieser Bescheinigung muss sich außerdem der bis zum Ende des erreichten Fachsemesters übliche Leistungsstand des Auszubildenden ergeben. Diese Eignungsbescheinigung (BAföG - Formblatt 5) wird von den hierfür zuständigen Mitgliedern der Hochschule unterschrieben.

Der Bewilligungszeitraum umfasst in der Regel ein Jahr. Es ist wichtig, weitere Förderungsanträge jeweils 2 Monate vor Ablauf dieses Zeitraumes zu stellen, um eine rechtzeitige Weiterförderung zu sichern. Der mögliche Zeitraum der Gewährung von Ausbildungsförderung (Förderungshöchstdauer) richtet sich nach der für den jeweiligen Studiengang festgesetzten Regelstudienzeit. Unter bestimmten Voraussetzungen kann auf Antrag eine Verlängerung der Förderungsdauer für eine angemessene Zeit erfolgen.

Bei der Berechnung der Förderungsleistung werden im allgemeinen Einkommen und Vermögen des Studierenden sowie Einkommen seines Ehegatten und der Eltern in dieser Reihenfolge berücksichtigt.

Wichtige Veränderungen, die sich auf den Leistungsanspruch auswirken können, sind unverzüglich schriftlich mitzuteilen. Dazu gehören z. B. Fachrichtungswechsel, Fächerkombinationswechsel, Examen, Studienabbruch, Wegfall eines Geschwisterteils aus förderungsfähiger Ausbildung oder Einkommensveränderungen. Eigene Einkünfte sind dem BAFöG-Amt unverzüglich mitzuteilen. Ein Verdienst in Höhe von monatlich ca. 330 Euro wirkt sich nicht auf die Höhe der Ausbildungsförderung aus.

Wer falsche oder unvollständige Angaben macht bzw. eine Änderungsanzeige nicht oder nicht rechtzeitig erstattet, muss u. U. mit einer Geldbuße bis zu 2500 Euro rechnen. Zu Unrecht erhaltene Ausbildungsförderung ist umgehend zu erstatten.

Hinweis: Die hier abgedruckten Informationen über Ausbildungsförderung sind nur allgemeiner Art und können eine individuelle und umfassende Beratung durch das Studentenwerk - Amt für Ausbildungsförderung - in keinem Fall ersetzen. Es ist ratsam, den individuellen Anspruch auf Ausbildungsförderung mit einer Antragstellung prüfen zu lassen.

Graduiertenförderung

Das Gesetz zur Förderung des wissenschaftlichen und künstlerischen Nachwuchses des Landes Nordrhein-Westfalen (Graduiertenförderungsgesetz Nordrhein-Westfalen – GrFG NW) ist mit Wirkung vom 1.1.2002 außer Kraft gesetzt worden. Zur Fortführung der individuellen Graduiertenförderung stellt seitdem das Rektorat Haushaltsmittel bereit. Daraus werden Stipendien zur Förderung des wissenschaftlichen Nachwuchses in analoger Anwendung des ehemaligen Graduiertenförderungsgesetzes vergeben.

Nähere Informationen hierzu erteilt die Universitätsverwaltung – Abteilung 1.1 – (Rektoratsgebäude 16.11, Ebene 01, Zimmer 41 o. 42, F. 81-1 1764 o. 81-1 51 40).

Daneben werden Stipendien im Rahmen folgender Graduiertenkollegs vergeben:

„Pathologische Prozesse des Nervensystems: Vom Gen zum Verhalten“

für Doktorandinnen und Doktoranden mit überdurchschnittlichem Studienabschluß in Naturwissenschaften, Medizin und Psychologie. Zugangsvoraussetzung für das Graduiertenkolleg ist ein erfolgreicher Diplom-Abschluß in den Fächern Biologie, Biochemie, Chemie, Physik oder Psychologie bzw. für Humanmediziner das Erste Staatsexamen. Auskünfte erteilt der Sprecher des Graduiertenkollegs: Univ.-Prof. Dr. Guido Reifenberger (siehe auch Seite 51).

„Proteininteraktionen und -modifikationen im Herzen“

für naturwissenschaftliche und medizinische Doktorandinnen und Doktoranden. Zugangsvoraussetzung ist ein überdurchschnittlicher Hochschulabschluss (Diplom, Staatsexamen) im Bereich der Lebenswissenschaften (Naturwissenschaftler/innen, Pharmazeuten/innen) bzw. ein überdurchschnittliches Physikum/1. Staatsexamen (Mediziner/innen). Auskünfte erteilen die Sprecher des Graduiertenkollegs: Univ.-Prof. Dr. Axel Gödecke, Univ.-Prof. Dr. Malte Kelm, Aachen (s. auch S. 51)

„Dynamics of hot plasmas“ – „Dynamik heißer Plasmen“

für Doktorandinnen und Doktoranden mit überdurchschnittlichem Hochschulabschluss in Physik und Mathematik. Auskünfte erteilt der Sprecher des Graduiertenkollegs: (s. auch Seite 51)

„Homotopie und Kohomologie“

für Doktorandinnen und Doktoranden mit überdurchschnittlichem Hochschulabschluss in Mathematik. Auskünfte erteilen der Sprecher und die Düsseldorfer Mitglieder des Graduiertenkollegs (s. auch Seite 51)

Hochschulsport

Freiwilliger Breiten- und Wettkampfsport für alle Universitätsangehörigen.

Das Rektorat hat für den Bereich „Hochschulsport“ den geschäftsführenden Leiter des Instituts für Sportwissenschaft als Beauftragten bestellt. Das ASTA-Hochschulsportreferat plant und organisiert die breiten- und wettkampfsportlichen Aktivitäten der Heinrich-Heine-Universität Düsseldorf.

Das Sportprogramm des Sportreferates enthält Angebote des Breiten- wie auch des Wettkampfsportes, wobei der Vorrang dem Breitensport als Gelegenheit zur sportlichen Betätigung für alle eingeräumt wird. Die Veranstaltungen des Sportreferates sind für Studierende grundsätzlich kostenfrei — mit wenigen Ausnahmen (Reiten, Segeln, Golf, Squash, Tennis, Tauchen).

Für Bedienstete und Studierende, die sich nicht durch Zahlung des Sozialbeitrages an der Finanzierung des Hochschulsports beteiligen (z. B. Zweithörer, Studis anderer Unis) und auch alle anderen, die gerne am Hochschulsport teilnehmen möchten, gilt die vom Rektor beschlossene Gebührenordnung. Dies trifft z. B. die Bediensteten mit zur Zeit 45,- €. Studis anderer Unis zahlen 25,- € und alle Externen 95,- € pro zwei Semester, die auf das Konto 40 14 817 der Universität bei der Westdeutschen Landesbank, BLZ 300 500 00 unter Angabe des Verwendungszwecks 28211-22568 eingezahlt werden müssen. Der Beitrag ist für zwei Semester ab Semesterbeginn gültig. Einen gültigen Ausweis erhält man im Sportreferat oder bei den Kontrollen, zwischenzeitlich gilt der Kontoauszug. Für die Nutzung besonders ausgestatteter Räume (gilt momentan gilt für den Krafraum) ist für Studierende und Bedienstete der HHU eine zusätzliche Umlage in Höhe von 25,- € pro Semester vorgesehen, die von einem Beauftragten des Sportreferats bar erhoben wird.

Alle Hochschulangehörigen können, sofern sie regelmäßig an den Veranstaltungen teilnehmen, die Heinrich-Heine-Universität Düsseldorf in Einzel- oder Mannschaftswettbewerben bei den Deutschen Hochschulmeisterschaften vertreten. Außerdem führen viele Sportgruppen Fahrten zu Turnieren durch oder veranstalten eigene Wettkämpfe.

Zur Zeit gibt es 107 Sportgruppen in 50 Sportarten: Aerobic, Aikido, Akademische Boxstaffel, Akrobatik, American Football, Badminton, Ballett, Baseball, Basketball, Bauch-muss-weg-Training, Bodyworkout Plus, Capoeira, Chi Kung, Damen-selbstverteidigung, Fechten, Fitneßtraining, Funktionelle Gymnastik, Fußball, Futsal, Gesellschaftstanz, Golf, Handball, Jazztanz, Judo, Kajak, Karate, Karate Goýu-Rýu, Kilokiller, Klettern, Krafttraining, Lauf- und Konditionstraining, Merengne, Modern Dance, Orientalischer Tanz, Reiten, Rock'n' Roll, Rudern, Salsa, Schießen, Schwimmen, Segeln, Softball, Taekwondo, Tai Chi Chuan, Tennis, Tischtennis, Turnen, Ultimate Frisbee, Volleyball, Wen Do, Yoga.

Nähere Auskünfte über das Sportprogramm kann man erhalten im ASTA-Sportreferat, Universitätsstr. 1, 40225 Düsseldorf, Gebäude 25.23

(AStA-Gebäude), F. 81-1 32 85, Fax 81-1 18 57

Sprechzeiten der Sportreferentinnen und -referenten und der Fachreferentinnen und -referenten:
Mi. 18.00–19.30 Uhr (Aushang am Sportreferat beachten).

Sachbearbeiterin: Barbara Dunkel, Sprechzeiten: Mo. bis Do. 13.00–17.00 Uhr

Sportreferentinnen/Sportreferenten: Sven Mentzel, Dominik Kusiek, Oliver Fust, Andreas Altmann, Farshad Haghiri, Nik Afanasjew, Svenja Westerdorf

Das Sportprogramm kann man dem Sport-Info, das zu Beginn des Semesters erscheint und www.uni-duesseldorf.de/hochschulsport entnehmen.

Universitäts-Sportclub Düsseldorf e. V.

Universitätsstraße 1, 40225 Düsseldorf, F. 81-1 33 03

Vorstand: Dr. Michaelis, Dr. Bernd Höhn,
K. Hemp (Geschäftsführer)

Aufgaben: Förderung der Leibesübungen an der Heinrich-Heine-Universität Düsseldorf. Herstellung enger Verbindungen zwischen den Angehörigen der Universität und der sporttreibenden Bevölkerung von Düsseldorf. Die Förderung des Breiten-, Leistungs- und Spitzensports.

Zur Zeit besteht folgende Sportabteilung: Tennis

Auskünfte allgemeiner Art und Anmeldemöglichkeiten erteilt Herr Hemp, Universitätsstraße 1, 40225 Düsseldorf, Gebäude 16.21 (Bau- und Liegenschaftsbetrieb Düsseldorf), F. 81-1 33 03.

Allgemeine Hinweise

Ordentliche Studierende einer anderen Hochschule im Lande NRW, die die Hochschulzugangsberechtigung besitzen, können auf fristgerechten Antrag als Zweithörer/in zugelassen werden; jedoch nur mit Zustimmung der jeweiligen Fachdozentinnen und -dozenten. Über die Zulassung entscheidet der Rektor.

Generelle Beschränkungen des Besuches von Lehrveranstaltungen, z. B. für den Besuch der Klinischen Vorlesungen in der Medizinischen Fakultät, müssen berücksichtigt werden.

Ausländische Studierende

Die Voraussetzung für die Zulassung als ordentliche Studierende oder ordentlicher Studierender erfüllt, wer ein Zeugnis erworben hat, das im Heimatland zum Hochschulstudium berechtigt und einem deutschen Reifezeugnis im wesentlichen gleichwertig ist (Bewertungsgruppe I), oder ein deutsches Reifezeugnis bzw. ein ihm rechtlich gleichgestelltes Reifezeugnis besitzt.

Bewerberinnen und Bewerber, die ein Zeugnis besitzen, das in ihrem Heimatland zum Hochschulstudium berechtigt, das aber dem deutschen Reifezeugnis nicht gleichgestellt ist, jedoch einen erfolgreichen Studienbeginn möglich erscheinen läßt (Bewertungsgruppe II) können zum Studium nach Bestehen einer „Prüfung zur Feststellung der Hochschulreife ausländischer Studierender“ zugelassen werden. An der Heinrich-Heine-Universität Düsseldorf kann diese Prüfung nicht abgelegt werden.

Bewerberinnen und Bewerber, die ein Zeugnis besitzen, das in ihrem Heimatland zum Hochschulstudium berechtigt, das aber mit einem deutschen Reifezeugnis so wenig vergleichbar ist, daß ein erfolgreiches Studium nicht erwartet werden kann (Bewertungsgruppe III), müssen ein Studienkolleg absolvieren. An der Heinrich-Heine-Universität Düsseldorf ist kein Studienkolleg eingerichtet.

Alle Vorlesungen und Übungen werden in deutscher Sprache gehalten. Es wird empfohlen, sich schon im Heimatland gute deutsche Sprachkenntnisse anzueignen. Bei der Immatrikulation muß sich die Bewerberin oder der Bewerber an der Heinrich-Heine-Universität Düsseldorf einer Deutschprüfung unterziehen, wenn keine ausreichenden Deutschkenntnisse in sonstiger Weise nachgewiesen werden.

Sollte die Bewerberin oder der Bewerber die Deutschprüfung nicht bestehen, ist eine Immatrikulation zu dem betreffenden Semester nicht möglich.

Siehe auch Kulturprogramm für ausländische Studierende, Seite 75.

Zur Beachtung

(für Studierende aller Fakultäten)

Die Bewerbungs- und Rückmeldefristen in den Fächern mit Zulassungsbeschränkungen sind Ausschußfristen, d. h., sie können nicht verlängert werden.

Semestertermine

Es wird auf die **Zeittafel** auf Seite 5 verwiesen.

Gebühren

Gast- und Promotionshörer/innen sowie Zweithörer/innen gem. § 71 Abs. 1 HG entrichten bei der Anmeldung eine Gebühr von 100,- EURO pro Semester.

Für verspätet beantragte Einschreibungen sowie für verspätete Gebühreuzahlungen oder sonstige Fristversäumnis muß eine Verwaltungsgebühr (z. Zt. 20 EURO) erhoben werden.

Für die Ausfertigung einer Zweitschrift des Studierendenausweises, des Gasthörerinnen- oder Gasthörerscheins, eines Prüfungszeugnisses oder einer Urkunde über die Verleihung eines akademischen Grades muss eine Verwaltungsgebühr in Höhe von z. Zt. 20 EURO erhoben werden.

Die Heinrich-Heine-Universität erhebt gemäß § 2 Abs. 1 StBAG für alle Studiengänge einen Studienbeitrag in Höhe von 500,00 EURO, der von der oder dem Studierenden semesterlich im voraus zu zahlen ist.

Der Beitrag fällt nur einmal pro Semester an. Das erste Hochschulsemester ist beitragsfrei.

Die die Studierenden betreffenden Regelungen gelten entsprechend für beitragspflichtige Zweithörerinnen und Zweithörer im Sinne des § 71 Abs. 2 HG.

I. Medizinische Fakultät

Bewerbungsfristen:

Bewerberinnen und Bewerber der Medizin und Zahnmedizin in höheren Semestern

können Bewerbungsunterlagen unmittelbar bei der Heinrich-Heine-Universität Düsseldorf — Studentensekretariat —, Universitätsstraße 1, 40225 Düsseldorf, anfordern.

Bewerberinnen und Bewerber für den Zusatzstudiengang „Gesundheitswissenschaften und Sozialmedizin“ müssen

ihre Bewerbung bis zum 30. 9. (des vorangegangenen Jahres) beim Studiengangsbeauftragten einreichen. Studienaufnahme ist nur zum Sommersemester möglich.

Im übrigen wird auf die **Zeittafel** auf Seite 5 verwiesen.

Bewerbungsfristen für den III. klinischen Studienabschnitt:

Die Zuteilungsanträge für das im Frühjahr beginnende Praktische Jahr müssen bis zum 30. 11. des Vorjahres und für das im Herbst beginnende Praktische Jahr bis zum 31. 5. des laufenden Jahres beim Vorsitzenden der Zuteilungskommission eingegangen sein.

Die Anträge werden im Medizinischen Dekanat (Geb. 23.11, Zi. 262) abgegeben.

II. Philosophische Fakultät

Es wird allen Studierenden geraten, vor ihrer Immatrikulation mit den zuständigen Studienberaterinnen bzw. Studienberatern Verbindung aufzunehmen.

Bewerbungsfristen:

Bewerberinnen und Bewerber in nicht zulassungsbeschränkten Fächern und Bewerber/innen in höheren Semestern

werden gebeten, die Einschreibungsunterlagen unmittelbar bei der Heinrich-Heine-Universität Düsseldorf – Studierendensekretariat –, Universitätsstr. 1, 40225 Düsseldorf anzufordern oder diese unter www.verwaltung.uni-duesseldorf.de auszudrucken.

Im übrigen wird auf die **Zeittafel** auf Seite 5 verwiesen.

III. Mathematisch-Naturwissenschaftliche Fakultät

Bewerbungsfristen:

Bewerberinnen und Bewerber in nicht zulassungsbeschränkten Fächern und Bewerber/innen in höheren Semestern

können Bewerbungsunterlagen unmittelbar bei der Heinrich-Heine-Universität Düsseldorf – Studierendensekretariat –, Universitätsstraße 1, 40225 Düsseldorf, anfordern, s.o.

Wichtiger Hinweis

Wird ein Kursplatz von einem Studierenden der Naturwissenschaften, der Medizin oder Zahnmedizin nach verbindlicher Vormerkung, d. h. nach Eintragung in den Belegbogen, ohne begründete Entschuldigung nicht in Anspruch genommen, so hat diese(r) Studierende keinen Anspruch auf eine nochmalige Zulassung zu dem betreffenden Kurs.

Entschuldigungen müssen spätestens am 2. Praktikumstag bei der Fachvertreterin/beim Fachvertreter vorliegen.

In Zweifelsfällen, insbesondere wenn eine Entschuldigung von der Fachvertreterin/vom Fachvertreter als „nicht begründet“ angesehen wird, entscheidet die Zulassungskommission.

Einschreibungsordnung der Heinrich-Heine-Universität Düsseldorf

vom 12.07.2006

AAufgrund des § 2 Abs. 4 und des § 65 Abs. 1 des Gesetzes über die Hochschulen des Landes Nordrhein-Westfalen (Hochschulgesetz - HG) in der Fassung des Gesetzes zur Weiterentwicklung der Hochschulreformen (Hochschulreformweiterentwicklungsgesetz) – HRWG – vom 30.11.2004 (GV. NRW S. 752) hat die Heinrich-Heine-Universität Düsseldorf folgende Ordnung erlassen:

§ 1 Allgemeines

- (1) Wer sich für ein Studium bewirbt, wird auf Antrag durch Einschreibung in die Universität aufgenommen (Immatrikulation). Die Immatrikulierten werden für die Dauer der Einschreibung Mitglieder der Universität mit den daraus folgenden, in der Grundordnung der Universität sowie in der Satzung der Studierendenschaft näher beschriebenen Rechten und Pflichten.
- (2) Anträgen auf Immatrikulation für einen Studiengang ist stattzugeben, wenn die Voraussetzungen für die Einschreibung nachgewiesen werden und kein Zugangshindernis vorliegt.
- (3) Die Einschreibung erfolgt für einen Studiengang oder für mehrere Studiengänge, für den oder für die die Voraussetzungen nach Absatz 2 erfüllt sind; als Studiengang gelten auch Studien zum Zwecke der Promotion, Studien zum Zwecke der Ablegung der Zusatzprüfung für die Sekundarstufe I und ein von der Universität angebotener weiterbildender Masterstudiengang gemäß § 90 Abs. 1 HG, der einem Studiengang gleichwertig ist und mit einer Hochschulprüfung abgeschlossen wird. Einschreibungen für gleichzeitig mehrere Studiengänge, für die eine Zulassungsbeschränkung mit Auswahlverfahren besteht, durch das Studienbewerberinnen oder Studienbewerber vom Erststudium ausgeschlossen werden, können nur erfolgen, wenn dies wegen einer für den berufsqualifizierenden Abschluss vorgeschriebenen Studiengangkombination erforderlich ist.
- (4) Mit der Einschreibung wird die Mitgliedschaft in dem Fachbereich, der den jeweils gewählten Studiengang anbietet, erworben. Ist dieser gewählte Studiengang oder sind die gewählten Studiengänge mehreren Fachbereichen zugeordnet, so ist bei der Einschreibung der Fachbereich zu wählen, in dem die Mitgliedschaft erworben werden soll.
- (5) Die Einschreibung kann unbeschadet der Verpflichtung zur Rückmeldung befristet werden, wenn der gewählte Studiengang an der Universität nur teilweise angeboten wird, wenn der gewählte Studiengang Zulassungsbeschränkungen unterliegt, für einen Teil dieses Studiengangs eine höhere Ausbildungskapazität als für einen späteren Teil besteht und gewährleistet ist, dass das Studium an anderen Hochschulen fortgesetzt werden kann,
- a) wenn die Zulassung aus anderen Gründen auf einen Teil des Studiengangs beschränkt ist oder
- b) wenn die Zulassung gemäß § 3 Abs. 5 für ein zeitlich begrenztes Studium erfolgt ist.
- (6) Die Universität kann von denen, die sich bewerben, die personenbezogenen Daten die zur rechtmäßigen Erfüllung der in ihrer Zuständigkeit liegenden Aufgaben erforderlich sind, sowie für Zwecke der Gesetzgebung und Planung im Hochschulbereich die Erhebungsmerkmale gemäß § 3 Abs. 1 Nrn. 1 und 2 des Hochschulstatistikgesetzes vom 2. November 1990 (BGBl. I, S. 2414) erheben. Das Gesetz zum Schutz personenbezogener Daten (Datenschutzgesetz Nordrhein-Westfalen - DSGVO) vom 9. Juni 2000 (GV. NW. S. 542), zuletzt geändert durch Gesetz vom 29. April 2003 (GV. NRW S. 252)), bleibt unberührt.

§ 2 Voraussetzungen der Einschreibung

(1) Die Qualifikation für ein Studium wird durch ein Zeugnis der Hochschulreife (allgemeine oder fachgebundene Hochschulreife) oder eine als gleichwertig anerkannte Vorbildung nachgewiesen. Die allgemeine Hochschulreife berechtigt uneingeschränkt zum Studium, die fachgebundene Hochschulreife nur zum Studium der im Zeugnis ausgewiesenen Studiengänge. Die Einschreibung für ein Promotionsstudium (§ 1 Abs. 3 Satz 1) kann nur erfolgen, wenn die Voraussetzungen des § 97 Abs. 2 HG erfüllt werden und die Bescheinigung der betreffenden Fakultät der Heinrich-Heine-Universität Düsseldorf vorgelegt wird, aus der sich ergibt, dass durch diese oder diesen eine Betreuung der Dissertation erfolgt.

(2) Der Nachweis einer besonderen Vorbildung, einer besonderen studienangabezogenen Eignung oder einer praktischen Tätigkeit wird gefordert, soweit Prüfungsordnungen dies vorsehen.

(3) Für Studiengänge, bei denen Zulassungszahlen festgesetzt sind, setzt die Einschreibung den Nachweis über die Zuweisung eines Studienplatzes voraus. Dieser Nachweis ist entbehrlich, wenn die Einschreibung unter Einstufung in ein höheres Fachsemester beantragt wird, für das Zulassungszahlen nicht festgesetzt sind, sofern die Anerkennung von entsprechenden Studienzeiten nachgewiesen wird.

(4) § 66 Abs. 6 HG bleibt unberührt.

(5) Wer sich ohne den Nachweis der Qualifikation nach Absatz 1 für ein Studium bewirbt, kann unter den Voraussetzungen der aufgrund von § 66 Abs. 4 HG erlassenen Rechtsverordnung eingeschrieben werden.

§ 3 Ausländische und staatenlose Studienbewerberinnen und Studienbewerber

(1) Studienbewerberinnen und Studienbewerber, die nicht Deutsche im Sinne des Artikels 116 des Grundgesetzes sind, können, soweit keine Zugangshindernisse gemäß § 5 vorliegen, eingeschrieben werden, wenn sie die für den gewählten Studiengang erforderliche Qualifikation nachweisen, die gemäß § 2 Abs. 2 erforderlichen Nachweise erbringen, ausreichende Kenntnisse der deutschen Sprache besitzen und zum Fachstudium zugelassen worden sind. Ausländische Studienbewerberinnen und Studienbewerber aus nicht deutschsprachigen Ländern haben vor Aufnahme des Fachstudiums den Nachweis über ausreichende Kenntnisse der deutschen Sprache zu erbringen.

(2) Denen, die den Nachweis über ausreichende Kenntnisse der deutschen Sprache nicht erbracht haben und einen Hochschulsprachkurs besuchen wollen, um eine Sprachprüfung abzulegen, wird befristet bis zum Bestehen oder endgültigen Nichtbestehen der Sprachprüfung die Rechtsstellung einer oder eines Studierenden verliehen, wenn die Zulassung zum Hochschulsprachkurs erfolgt ist.

(3) Mit dem Bestehen der Prüfung nach Absatz 2 wird kein Anspruch auf Einschreibung zum Fachstudium erworben.

(4) Das Nähere über die Zulassung nach den Absätzen 1 und 2, insbesondere über Zuständigkeiten, Formen, Fristen und Auswahl, regelt eine besondere Ordnung, die die Universität erlässt.

(5) Die in Absatz 4 genannte Ordnung regelt ferner die Zulassung von ausländischen und staatenlosen Personen, die ein zeitlich begrenztes Studium ohne Abschlussprüfung durchführen wollen; die Zulassung kann abweichend von § 5 Abs. 1 Satz 1 Buchstabe a) geregelt werden.

§ 4 Verfahren

(1) In nicht zulassungsbeschränkten Studiengängen kann die Universität eine Bewerbungsfrist festsetzen. In zulassungsbeschränkten Studiengängen muss der Zulassungsantrag innerhalb der festgesetzten Frist bei der zuständigen Stelle eingegangen sein; wer diese Frist versäumt oder den Antrag nicht formgerecht stellt, ist vom Vergabeverfahren ausgeschlossen. Die in Satz 1 und 2 genannten Fristen werden im Vorlesungsverzeichnis und durch Aushang bekannt gegeben.

(2) Die Einschreibung für einen Studiengang erfolgt auf den Bewerbungsantrag. Der Antrag ist formgerecht innerhalb der von der Universität festgesetzten Frist zu stellen. Sofern die Studienordnung bestimmt, dass das Studium nur im Jahresrhythmus aufgenommen werden kann, ist der Antrag nur zulässig, wenn für das betreffende Semester ein Lehrangebot besteht.

(3) Mit dem Antrag auf Einschreibung sind vorzulegen:

1. der ausgefüllte Erhebungsbogen; mit dem Antrag auf Einschreibung werden die Erhebungsmerkmale gemäß § 3 Abs. 1 Nm. 1 und 2 des Hochschulstatistikgesetzes und folgende personenbezogene Daten gemäß § 1 Abs. 6 erhoben:
Familiename, Vorname, Geburtsname, Geburtsdatum, Geburtsort, Geschlecht, Staatsangehörigkeit, Postanschrift, Ort/Staat des Erwerbs der Hochschulzugangsberechtigung, Art und Datum der Hochschulzugangsberechtigung, die jeweils gewählten Studiengänge mit den zugehörigen Fächern und Fachsemestern, Art des Studiums, Form des Studiums, Hörerstatus, Fachsemester, Hochschulsesemester, Urlaubssemester, die Zugehörigkeit zur Fachschaft und zum Fachbereich, Bezeichnung einer gleichzeitig besuchten weiteren Hochschule und Semester der Einschreibung, Bezeichnung der Hochschule der Erstimmatrikulation und Semester der Erstimmatrikulation, bereits abgelegte Prüfungen, Art und Dauer eines Auslandsstudiums und das Datum der Einschreibung;
2. die für den Nachweis der Qualifikation erforderlichen Zeugnisse sowie im Falle des § 2 Abs. 2 die für den Nachweis einer besonderen Vorbildung oder besonderen studiengangbezogenen Eignung oder praktischen Tätigkeit erforderlichen Zeugnisse oder Belege in beglaubigter Kopie oder Abschrift;
3. in zulassungsbeschränkten Studiengängen der Bescheid über die Zuteilung eines Studienplatzes (Zulassungsbescheid) oder der Nachweis gemäß § 2 Abs. 3 Satz 2;
4. der Nachweis über das bisherige Studium unter Beifügung einer Bescheinigung über die Exmatrikulation und des Studienbuchs mit Abgangsvermerk, sofern dieses Studium im Geltungsbereich des Grundgesetzes absolviert wurde;
5. ggf. Nachweise über die Anrechnung von Studienzeiten durch die zuständigen Prüfungsausschüsse oder Prüfungsämter;
6. ggf. der Nachweis einer nordrhein-westfälischen Hochschule über ein Restguthaben nach dem Studienkonten- und -finanzierungsgesetz (StKFG);
7. der Nachweis über die Zahlung der zu entrichtenden Gebühren oder Beträge;
8. eine Erklärung darüber, ob und ggf. welche Prüfungen oder Leistungsnachweise, die in Studien- und/oder Prüfungsordnungen vorgesehen sind, nicht bestanden wurden;
9. ggf. eine Erklärung gemäß § 1 Abs. 4 zur Mitgliedschaft in einem Fachbereich;
10. der Nachweis über das Bestehen einer Krankenversicherung gemäß den gesetzlichen Vorschriften über die studentische Krankenversicherung.

(4) Ausländische oder staatenlose Personen aus nicht deutschsprachigen Ländern, die sich um einen Studienplatz bewerben, müssen den Nachweis über ausreichende Kenntnisse der deutschen Sprache gemäß der Sprachprüfungsordnung der Universität erbringen. Ausländische Zeugnisse sind im Original nebst einer Fotokopie oder Abschrift vorzulegen. Fotokopien oder Abschriften ausländischer Zeugnisse bedürfen der Beglaubigung durch die deutsche diplomatische oder konsularische Vertretung im Herkunftsland oder durch die diplomatische Vertretung des Herkunftslandes in der Bundesrepublik Deutschland. Fremdsprachigen Zeugnissen oder Bescheinigungen ist grundsätzlich eine deutschsprachige Übersetzung beizugeben, deren Richtigkeit durch die zuständige deutsche diplomatische oder konsularische Vertretung im Herkunftsland oder von vereidigten Dolmetschern oder Übersetzern in der Bundesrepublik Deutschland beglaubigt ist. Auf Verlangen ist die Echtheit von Zeugnissen mit einer Legalisation durch die zuständige deutsche Stelle nachzuweisen.

(5) Die erhobenen Daten werden vom Studierendensekretariat und vom Akademischen Prüfungsamt automatisiert gespeichert und zur Erfüllung der gesetzlichen Aufgaben verarbeitet. Eine regelmäßige Übermittlung bzw. Weitergabe erfolgt, wobei sich der Umfang

der Übermittlung bzw. Weitergabe nach dem für die jeweilige Aufgabenstellung unerlässlich notwendigen Rahmen richtet,

- a) einmal pro Semester an die jeweils betroffenen Fakultäten der Hochschule für die Aufgaben der auf Fakultätsebene eingerichteten Prüfungsämter (hier lediglich Matrikelnummer, Name, Vorname, Anschrift, Studiengang, Fachsemester, abgelegte Prüfungen, Datum der abgelegten Prüfungen, Fachbereichszugehörigkeit),
- b) jeweils nach erfolgter Einschreibung, Rückmeldung oder Exmatrikulation an das Hochschulrechenzentrum zum Zwecke der Verwaltung der Zugangsberechtigungen zum Hochschuldatenetz sowie von Klausurauswertungen und an die Universitäts- und Landesbibliothek für die Zwecke der dortigen Benutzerverwaltung (in allen Fällen lediglich Name, Vorname, Anschrift, Geburtsdatum und E-Mail-Account),
- c) auf Anforderung an die Studierendenschaft zum Zwecke der Erstellung und Fortschreibung eines Wählerverzeichnisses anlässlich der Durchführung von Wahlen zum Studierendenparlament (hier lediglich Matrikelnummer, Name, Vorname, Anschrift, Geburtsdatum, Fachbereichs-/Fakultätszugehörigkeit),
- d) jeweils nur nach erfolgter Immatrikulation und Exmatrikulation an die Träger der gesetzlichen Krankenversicherung für Studierende (hier lediglich Matrikelnummer, Name, Vorname, Anschrift, Geburtsdatum, Immatrikulations- bzw. Exmatrikulationsdatum gemäß der Studentenkrankenkassen-Meldeverordnung (SKV-MV) vom 27. März 1996 (BGBl. I. S. 678)),
- e) an die NRW.Bank für den Zweck der Darlehensvergabe im Zusammenhang mit der Erhebung von Studienbeiträgen nach dem Studienbeitrags und Hochschulabgabengesetz,
- f) bezogen auf die Erhebungsmerkmale gemäß § 3 Abs. 1 Nrn. 1 und 2 HSchStG, an das statistische Landesamt NRW.

(6) Von den gemäß Absatz 3 erhobenen Daten werden vom Studierendensekretariat die erforderlichen Daten für die Studienkontenführung genutzt. Über die Daten erhält die oder der Studierende einen Kontoauszug. Die für die Bearbeitung von Bonus- oder Härtefallanträgen zusätzlich erforderlichen Daten werden gesondert erhoben, nicht-automatisiert gespeichert und verarbeitet; das Ergebnis der Verarbeitung fließt in die Datenverwaltung des Studierendensekretariats ein.

(7) Werden bei der Bewerbung die festgesetzten Fristen versäumt, so kann auf Antrag die Einschreibung, Rückmeldung oder Beurlaubung auch später erfolgen, wenn ein wichtiger Grund nachgewiesen wird. Gleichzeitig ist die fällige Gebühr zu entrichten.

(8) Sofern die Fakultät die Zahl der Teilnehmenden an einem weiterbildenden Studium wegen der Art oder des Zwecks des Studiums beschränkt hat, weil die Zahl der Bewerbungen die Aufnahmefähigkeit übersteigt, erfolgt die Zulassung in der Reihenfolge des Eingangs der Bewerbungen, bis die festgelegte Zahl der Teilnehmenden erreicht ist. Bei mehreren zeitgleich eingegangenen Bewerbungen entscheidet das Los.

§ 5 Versagung der Einschreibung

(1) Die Einschreibung ist außer im Falle der fehlenden Qualifikation oder fehlender Nachweise gemäß § 4 Abs. 3 Nr. 2 zu versagen,

- a) wenn die Studienbewerberin oder der Studienbewerber in einem zulassungsbeschränkten Studiengang nicht zugelassen worden ist,
- b) wenn in dem gewählten Studiengang an einer Hochschule im Geltungsbereich des Grundgesetzes eine nach der Prüfungsordnung erforderliche Prüfung endgültig nicht bestanden oder wenn ein nach der Prüfungsordnung erforderlicher Leistungsnachweis endgültig nicht erbracht wurde; dies gilt entsprechend für verwandte oder vergleichbare Studiengänge, soweit dies in Prüfungsordnungen bestimmt ist.

(2) Die Einschreibung kann versagt werden, wenn die Studienbewerberin oder der Studienbewerber

- a) durch Krankheit die Gesundheit anderer Hochschulmitglieder gefährden oder den ordnungsgemäßen Studienbetrieb erheblich beeinträchtigen würde; vor der Entscheidung soll der betreffenden Person Gelegenheit gegeben werden, nachzuweisen, dass der Versagungsgrund nicht besteht,
- b) aufgrund einer psychischen Krankheit oder geistigen oder seelischen Behinderung unter Betreuung steht,
- c) die für die Einschreibung vorgeschriebenen Formen und Fristen nicht beachtet hat,
- d) den Nachweis über die Zahlung der zu entrichtenden Gebühren und Beiträge nicht erbringt; Ausnahmen sind hinsichtlich des Studierendenschaftsbeitrages in sozialen Härtefällen zulässig;
- e) bereits an einer anderen Hochschule eingeschrieben ist.

§ 6 Mitwirkungspflichten

- (1) Studierende sind verpflichtet, der Universität unverzüglich mitzuteilen
 - a) die Änderungen des Namens, des Familienstandes und der Anschrift,
 - b) bestandene oder nicht bestandene Prüfungen, deren Ergebnis für die Fortsetzung des Fachstudiums erheblich ist,
 - c) den Verlust von Studienbuch oder Studierendenausweis.
- (2) Die Studierenden, Studienbewerberinnen und Studienbewerber wirken auch bei den in der Universität eingesetzten automatisierten Geschäftsprozessen und Verfahren mit. Dazu gehört insbesondere die Teilnahme an automatisierter Bewerbung und Einschreibung, Lehrveranstaltungsbelegung und Evaluation sowie an weiteren Verfahren zur Organisation des Studiums. Grundlage dafür ist die aktive Nutzung des universitätsweit eingesetzten Identitätsmanagementsystems, der bei der Einschreibung erhaltenen Zugangserkennungen und der an die Matrikelnummer gekoppelten E-Mail-Adresse.

§ 7 Exmatrikulation

- (1) Auf Antrag sind Studierende zum Ende des Semesters zu exmatrikulieren.
- (2) Weiterhin ist die Exmatrikulation vorzunehmen, wenn
 - a) die Einschreibung durch Zwang, arglistige Täuschung oder Bestechung herbeigeführt wurde;
 - b) in dem Studiengang eine nach der Prüfungsordnung erforderliche Prüfung endgültig nicht bestanden oder ein nach der Prüfungsordnung erforderlicher Leistungsnachweis endgültig nicht erbracht wurde;
 - c) der Bescheid über die Zuweisung eines Studienplatzes während des Vergabeverfahrens von der für die Zuweisung zuständigen Stelle zurückgenommen worden ist.
- (3) Nach der Aushändigung des Zeugnisses über die bestandene Abschlussprüfung ist die oder der Studierende zum Ende des laufenden Semesters zu exmatrikulieren, es sei denn, es bestünde noch eine Einschreibung für einen anderen Studiengang.
- (4) Studierende können exmatrikuliert werden, wenn
 - a) nach Einschreibung Tatsachen bekannt werden und noch fortbestehen oder eintreten, die zur Versagung der Einschreibung hätten führen müssen oder die zur Versagung der Einschreibung führen können,
 - b) sie, ohne beurlaubt worden zu sein, das Studium nicht aufnehmen oder sich nicht rückmelden,
 - c) sie die zu entrichtenden Gebühren und Beiträge trotz Mahnung und Fristsetzung mit Androhung der Maßnahme nicht entrichten; Ausnahmen sind hinsichtlich des Studierendenschaftsbeitrags in sozialen Härtefällen möglich.
- (5) Nach erfolgter Exmatrikulation werden die personenbezogenen Daten der exmatrikulierten Studierenden aus dem Register der eingeschriebenen Studierenden gelöscht. Zum Zweck der Auskunftserteilung an Betroffene (z. B. für Rentenversicherungsnachweise)

können nach erfolgter Exmatrikulation die folgenden personenbezogenen Daten exmatrikulierter Studierender für die Dauer von 80 Jahren vom Studierendensekretariat gespeichert und genutzt werden: Name, Vorname, Matrikelnummer, Geburtsdatum, Anschrift, Studiengänge mit Fach- und Hochschulsemesternzahl, Einschreibedatum, Exmatrikulationsdatum und Grund der Exmatrikulation.

(6) Dem Antrag auf Exmatrikulation nach Absatz 1 sind beizufügen:

1. das ausgefüllte Exmatrikulationsformular,
2. das Studienbuch,
3. der Entlastungsvermerk der Universitätsbibliothek,
- 3a. bei Studierenden der Fächer Mathematik, Physik, Geographie, Chemie, Pharmazie und Psychologie der Entlastungsvermerk für das jeweilige Fach.

(7) Die Wirkung der Exmatrikulation bestimmt sich nach Maßgabe der Bestimmungen des Verwaltungsverfahrensgesetzes über die Rücknahme und den Widerruf von Verwaltungsakten. Über die Exmatrikulation erhalten Studierende auf Antrag einen Nachweis. Mit der Exmatrikulation erlischt die Mitgliedschaft an der Universität. Wird die Exmatrikulation ausgesprochen, weil die betreffende Person sich nicht zurückgemeldet hat, tritt die Wirkung der Exmatrikulation mit dem letzten Tag des Semesters ein, zu dem sie sich eingeschrieben bzw. letztmalig zurückgemeldet hat.

(8) Mit der Exmatrikulation erhalten die Studierenden einen Kontoauszug. Dieser weist den Studiengang einschließlich der Fachsemester, etwaige gewährte Bonusguthaben einschließlich des Grundes der Gewährung sowie das aktuelle Studienguthaben aus.

§ 8 Rückmeldung

(1) Wer eingeschrieben ist und das Studium nach Ablauf des Studienhalbjahres (Semesters) an der Universität in demselben Studiengang fortsetzen will, muss sich innerhalb der von der Universität gesetzten Frist zurückmelden.

(2) Eine fristgerechte Rückmeldung liegt dann vor, wenn der Sozial- und Studierendenschaftsbeitrag sowie ggf. die Studiengebühr, ggf. in der gemäß § 5 Abs. 1 Buchstabe d) Satz 2 reduzierten Höhe, spätestens innerhalb der sechs folgenden Werktage nach Ablauf der Rückmeldefrist bei der Hochschule eingegangen ist.

(3) Liegen die Voraussetzungen der Absätze 1 und 2 vor, so wird die Rückmeldung von der Universität vermerkt.

(4) § 1 Abs. 4 gilt entsprechend, sofern die Mitgliedschaftsrechte künftig in einem anderen Fachbereich ausgeübt werden sollen.

§ 9 Beurlaubung

(1) Eine Beurlaubung vom Studium kann auf Antrag gewährt werden, wenn ein wichtiger Grund nachgewiesen wird. Wichtige Gründe sind insbesondere:

- a) Ableistung des Grundwehrdienstes oder des Zivildienstes,
- b) Krankheit (bei Vorlage einer ärztlichen Bescheinigung, aus der sich ergibt, dass ein ordnungsgemäßes Studium nicht möglich ist), die verhindert, dass erwartete Studienleistungen in dem betreffenden Semester erbracht werden können,
- c) Studium an einer ausländischen Hochschule oder Sprachschule,
- d) Ableistung eines Praktikums, das dem Studienziel dient,
- e) Schwangerschaft oder Kinderbetreuung, die verhindern, dass erwartete Studienleistungen erbracht werden können,
- f) Verbüßen einer Freiheitsstrafe,
- g) Pflege oder Versorgung von Ehegatten, eingetragenen Lebenspartnerinnen und Lebenspartnern oder eines in gerader Linie Verwandten oder ersten Grades Verschwägerten, wenn diese oder dieser pflege- oder versorgungsbedürftig ist,
- h) Geltendmachung sonstiger wichtiger Gründe von gleicher Bedeutung.

(2) Die Beurlaubung erfolgt in der Regel für die Dauer eines Semesters. Eine Beurlaubung über ein Semester hinaus ist nur bei besonders nachzuweisenden Gründen zulässig; in diesem Fall sind für jedes Semester der Beurlaubung innerhalb der Rückmeldefrist die Nachweise gemäß § 8 Abs. 2 zu führen. Während der Beurlaubung für mehr als sechs Monate ruhen die Mitgliedschaftsrechte und -pflichten (§ 12 Absatz 1 Satz 6 HG). Beurlaubte Studierende sind an der Hochschule, an der sie eingeschrieben sind, nicht berechtigt, Leistungsnachweise zu erwerben oder Prüfungen abzulegen.

(3) Dem Antrag auf Beurlaubung sind beizufügen:

1. das ausgefüllte Beurlaubungsformular,
 2. der Nachweis über die Zahlung der zu entrichtenden Gebühren und Beiträge,
 3. schriftliche Begründung des Antrags unter Beifügung der Nachweise für das Bestehen eines wichtigen Grundes.
- (4) Eine Beurlaubung für das erste Fachsemester ist nicht zulässig.

§ 10 Studiengangwechsel

Der Wechsel eines Studiengangs ist bei der Universität zu beantragen; er bedarf ihrer Zustimmung. Für den Wechsel eines Studiengangs gelten die Bestimmungen über die erstmalige Einschreibung entsprechend.

§11 Zweithörerinnen und Zweithörer

(1) Eingeschriebene Studierende anderer Hochschulen können auf Antrag als Zweithörerinnen und Zweithörer mit der Berechtigung zum Besuch von Lehrveranstaltungen und zur Ablegung studienbegleitender Prüfungen zugelassen werden. Die Zulassung kann von der Universität versagt werden, wenn und soweit Einschränkungen des Besuchs von Lehrveranstaltungen gemäß § 82 Abs. 2 bis 4 HG bestehen. Vor einer Entscheidung nach Satz 2 ist die betreffende Fakultät zu hören.

(2) Eingeschriebene Studierende anderer Hochschulen können bei Vorliegen der Voraussetzungen des § 1 Abs. 2 und Abs. 3 Satz 2 als Zweithörerinnen und Zweithörer für das Studium eines weiteren Studiengangs zugelassen werden (großer Zweithörer), sofern die beiden Hochschulen nicht mehr als 100 km auseinander liegen.

(3) Zweithörerinnen und Zweithörer werden nicht eingeschrieben, sondern werden durch die Zulassung und für die Dauer der Zulassung Angehörige der Universität, ohne Mitglieder zu sein. Die Vorschriften für die Einschreibung, ihre Versagung, die Rückmeldung und die Exmatrikulation finden sinngemäß Anwendung. Der Antrag auf Zulassung ist innerhalb der von der Universität bekannt gegebenen Fristen zu stellen. Mit dem Antrag auf Zulassung als Zweithölerin oder Zweithörer ist eine Immatrikulationsbescheinigung der Stammhochschule vorzulegen. Es wird eine Bescheinigung über die Zulassung für bestimmte Lehrveranstaltungen oder einen Studiengang ausgestellt.

§12 Gasthörerinnen und Gasthörer

(1) Bewerberinnen und Bewerber, die einzelne Lehrveranstaltungen an der Universität besuchen wollen, können auf Antrag nach Anhörung der betroffenen Fakultät als Gasthörerinnen und Gasthörer im Rahmen der vorhandenen Studienmöglichkeiten zugelassen werden. Der Nachweis der Qualifikation nach § 2 ist nicht erforderlich.

(2) Für die Zulassung ist eine Gebühr nach dem Hochschulgebührengesetz in der jeweils geltenden Fassung zu zahlen.

(3) Für Gasthörerinnen und Gasthörer gilt § 11 Abs. 3 entsprechend.

(4) Eine Berechtigung, Prüfungen abzulegen, besteht nicht. Es kann lediglich eine Bescheinigung über die Teilnahme an Lehrveranstaltungen erworben werden.

(5) Gasthörerinnen und Gasthörer im Sinne dieser Vorschrift sind auch die Teilnehmerinnen und Teilnehmer an Weiterbildungsveranstaltungen der Universität, sofern sie nicht

unter den in § 1 Abs. 2 genannten Voraussetzungen als Studierende eingeschrieben werden. Soweit die zuständige Fakultät wegen der Art oder des Zwecks der Weiterbildungsveranstaltung eine Begrenzung der Teilnehmerzahl festgelegt hat, werden Bewerbungen in der Reihenfolge ihres Eingangs nur in soweit berücksichtigt, als dies der festgelegten Teilnehmerzahl entspricht. Bei mehreren zeitgleich eingegangenen Anträgen entscheidet das Los.

§ 13 Schlussvorschriften

Diese Einschreibungsordnung tritt am 01.01.2005 in Kraft. Gleichzeitig tritt die Einschreibungsordnung der Universität Düsseldorf vom 6. April 1994, zuletzt geändert am 01.03.2004, außer Kraft.

Ausgefertigt aufgrund des Beschlusses des Senats der Heinrich-Heine-Universität Düsseldorf vom 11.07.2006.

Düsseldorf, den 12.07.2006

Der Rektor
der Heinrich-Heine-Universität
Alfons Labisch
Prof. Dr. med. Dr. Phil. M.A. (Soz.)

Geschäftsstelle Wuppertal des Landesprüfungsamtes für Erste Staatsprüfungen für Lehrämter

Außenstelle Düsseldorf, Universitätsstr. 1, Gebäude 23.31, Ebene 01, 40225 Düsseldorf
Tel. 0211 - 8 11 47 69; Fax: 0211 - 8 11 41 01; Pruefungsamt1D@pa.nrw.de

zuständig für die Kunstakademie

Zentrale des Landesprüfungsamtes
Henri-Dunant-Str. 65, 45131 Essen, Tel. 0201 - 1 83 73 23

Leiter der Geschäftsstelle:
RSD Christian Denstorf
Sprechstunden: Mo. 11.00–12.00 / Do. 11.00–12.00 und 14.00–15.00 Uhr
Tel. 0211 - 8 11 41 03

Vertreter aus der Hochschule:
Prof. Dr. W. Busse

Sachbearbeitung:
Reg.A. Kornelia Mailath, Tel. 0211 - 8 11 47 69
Reg.A. Silvia Feuster, Tel. 0211 - 8 11 41 06

Sprechstunden: Mo.–Fr. 10.00–11.00 Uhr

Biologie (SII/I): Prof. Dr. Alfermann, StD Dr. Bickel, Prof. Dr. Bickel, Prof. Dr. Büemann, StD' Dr. Fleischmann, Prof. Dr. Glätzer, Prof. Dr. Greven, Prof. Dr. Grieshaber, Prof. Dr. D'Haese, OStR Hänsch, Doz.' Dr. Höcker, OStR' Lilienthal, Prof. Dr. Lösch, Prof. Dr. Lunau, Prof. Dr. Mehlhorn, OStD Merkle, StD' Dr. Riehl, Sem.L. Schlömer, OStR Dr. Thielen, StD' Unterbirker, Prof. Dr. Westhoff, OStD Wiese

Chemie (SI/I): Prof. Dr. Bettermann, StD Dr. Bickel , Prof. Dr. Braun , Prof. Dr. Frank , StR' Grommes, StD Heidemeyer, StD' Lorenz , Prof. Dr. Martin , StD a.D. Meloefski, Prof. Dr. Mewis, StD' Dr. Riehl, StD' Ulrichs, StD' Dr. v. Wachtendonk, StD. Dr. Wolter

Chemie (SI, SI Fachdidaktik): Prof. Dr. Vollmer

Deutsch (SI/I): OstD Andorfer, OstD Dr. Bastian, OstD Becker, Prof. Dr. Beeh, Prof. Dr. Brall-Tuchel, Prof. Dr. D. Busse , Prof'. Dr. Ceppl-Kaufmann, Prof. Dr. Görling, Prof.' Dr. Haupt , Prof. Dr. Herwig, StD' Hirdes, StR Jansen, Prof. Dr. Kaiser , Prof. Dr. Kallweit, StD Dr. Kauffeldt, Prof. Dr. Keller , StD Keuchen, Prof. Dr. Liedtke , Prof. Dr. Matussek, StD' Dr. Müller, Prof. Dr. Pott , Prof.' Dr. Schönborn, StD'Trude-Haendeler, StD Uerscheln , StD Waldmann, PD Dr. Wengeler, Prof. Dr. Witte

Englisch (SI/I): StD Althof, Dr. Bergs , Univ.-Prof. Dr. W. Busse , StD Falkenstein, Prof.' Dr. Gomille, OstR' Hillcoat-Kayser, Prof.' Dr. Kouteva, StD Kunz, StD' Masseling, LRSD Merker, PD Dr. Peters, Prof.' Dr. Seidel , Prof. Dr. Stein

Erz. Wiss. (SI/I): OstD Andorfer, StD Artz, Prof. Dr. Barz , OstD Becker , Prof. Dr. Birnbacher (Phil.), StD Brick, StD Brunkau, PD' Dr. Buchwald, OstR' i.K. Burmeister , StD Dr. Dahmen, Prof. Dr. Dieckmann (Päd.), OstR' Druyen, OstR Fehr , StD Flock, StD Garritzmann, Prof.' Dr. Gloger-Tippelt (Psy.), OstR Kahlbau, StD Lüderitz, StD a.D. Meloefski, Prof.' Dr. Miller-Kipp (Päd.), OstR' Schmidt , Prof. Dr. Schwarzer (Päd.), AOR Dr. Steuber, StD Dr. Storck, StD' Treude-Haendeler, StD Uerscheln

Französisch (SI/I): Prof.' Dr. Bierbach, StD i.E. Blume, Prof.' Dr. Borsó, PD' Dr. Brohm, Dr. Drissen, Prof. Dr. Geisler, StD' i.K. Greulich, StD' Hochstein-Peschen, StD Dr. Kaal, OstD' Kayser-Hölscher, Prof. Dr. Leinen, Prof. Dr. Rettig, Prof. Dr. Schafroth, HD Dr. Semsch, Prof. Dr. Siepe , StD' Dr. Simon-Schäfer, StD Dr. Stolze, StD' Weidl

Geographie (SI/I): StD Drüeke, StD Dr. Heske, StD Dr. Leers, PD Dr. Linder, StD Lindner, StD Lippert, OstD Meersmann, Sem.L Schlömer, Dr. Schneider

Geschichte (SI/SI): Prof. Dr. Bleckmann, Prof. Dr. Brandes, StD Dierselhuis, Prof.' Dr. Götz von Olenhusen, Prof. Dr. Hecker , HD' Dr. Hilger, Prof. Dr. Hoebink, Prof. Dr. Krumeich, Prof. Dr. Landwehr, Prof. Dr. Laudage, Prof. Dr. Nonn, LRSD Schütze , StD' Treude-Haendeler, Prof. Dr. Vögele, Prof. Weber, Prof. Dr. Wiesemann

Griechisch (SI): Dr. Hirschberger, Prof. Dr. Reichel, Prof. Dr. Stein

Italienisch (SI): Prof.' Dr. Borsó, PD' Dr. Brohm, StD' Bujny, Prof. Dr. Geisler, StD' i.K. Greulich, StD' Kayser-Hölscher, Prof. Dr. Rettig, Prof. Dr. Schafroth, HD Dr. Semsch, Prof. Dr. Siepe

Latein (SI): StD'Dr. Bäcker , StD i.K. Burdich, Dr. Hirschberger, StR Liesen, Prof. Dr. Reichel, Prof. Dr. Stein

Mathematik (SI/I): StProf. Dr. Baumgartner, StD Bongers, Prof. Dr. Grunewald, StD Dr. Heske, Prof.' Dr. Hochbruck, Prof. Dr. A. Janssen , Prof. Dr. K. Janßen ,Prof. Dr. Jarre, Prof. Dr. Kerner, Prof. Dr. Köhler, OstD Meersmann, Prof. Dr. Meise, OstD Minnema, StD Dr. Neveling, StD Dr. Pallack, Prof. Dr. Ratschek, Prof. Dr. Singhof, Prof. Dr. Steffen, Prof. Dr. Wisbauer

Pädagogik (SI): StD Artz, Prof. Dr. Barz , OstD Becker , StD Brick, OstR' i.K. Burmeister , StD Dr. Dahmen, Prof. Dr. Dieckmann , OstR' Druyen, OstR Fehr , StD Flock, StD Garritzmann, OstR Kahlbau, StD Lüderitz, Prof.' Dr. Miller-Kipp, OstD Dr. Rehfuß, OstR' Schmidt , Prof.' Dr. Schwarzer , StD Dr. Storck

Philosophie (SI): Prof. Dr. Birnbacher, Prof. Dr. Bühler, Prof.' Dr. Dietz , OstR Dr. Heizmann, Prof. Dr. Kann, StD Dr. Pätzold, OstR Dr. Peters , OstD Dr. Rehfuß, Prof. Dr. Schurz, Prof. Dr. Tepe, StR Dr. Traub, StD' Dr. Wiesen

Physik (SI/I): OstD Claas , Prof. Dr. Egger , Prof. Dr. Getzlaff, Prof. Dr. Heinzl, Prof. Dr. Hering, Prof. Dr. Görlitz, Prof. Dr. Kisker, Prof. Dr. Löwen, Prof. Dr. Pretzler, Prof. Dr. Spatschek, Prof. Dr. Schumacher , StD Treffeisen, Prof. Dr. Willi

Spanisch (SI): StD Baur, Prof' Dr. Bierbach, Prof.' Dr. Borsó, Prof. Dr. Geisler, StR Dr. Kaal, Prof. Dr. Leinen, Prof. Dr. Rettig, Prof. Dr. Schafroth, StD Dr. Stolze

Sport: Prof. Tiegel, Wuppertaler Prüfer

Zentrale wissenschaftliche Einrichtungen der Universität

Biologisch-Medizinisches Forschungszentrum (BMFZ)

Geschäftsführender Leiter: Prof. Dr. Guido Reifenberger, Geb. 14.79,
F. 81-1 86 60, Fax 81-1 78 04, E-Mail: reifenberger@med.uni-duesseldorf.de

Stellvertreter: Prof. Dr. Ulrich Rüther, F. 81-1 1391, Fax: 81-1 51 13, E-Mail:
ruether@uni-duesseldorf.de, Prof. Dr. Rainer Haas, Tel. 81-1 77 20,
Fax: 81-1 88 53, E-Mail: haem-onk.haas@med.uni-duesseldorf.de

Wissenschaftskordinatorin: Dr. Cornelia B. Höner, Geb. 23.12.02, F. 81-1 33 73,
Fax 81-1 39 74, E-Mail: Cornelia.Hoener@uni-duesseldorf.de

Vorstand:

Schwerpunkt 1 Infektiologie: Prof. Klaus Pfeffer, Prof. Dieter Willbold,
Stellvertreter: Prof. Martin

Schwerpunkt 2 Tumorbologie: Prof. Klaus Schulze-Osthoff,
Stellvertreter: Prof. Brigitta Royer-Pokora

Schwerpunkt 3 Neurobiologie: Prof. Hans Werner Müller, Prof. Karl Zilles,
Vertreter: Prof. Helmut Haas

Schwerpunkt 4: Zelluläre Kommunikation: Prof. Elisabeth Knust, Prof. Jean Krutmann,
Vertreter: Prof. Rüdiger Scharf

Forschungsgruppenleiter:

Prof. Dr. Bender (Gynäkologie), Prof. Dr. Boege (Klin. Chemie und Laboratoriums-
diagnostik), Prof. Dr. Ernst (Mikrobiologie), Prof. Dr. Groth (Biochemie der Pflanzen),
Prof. Dr. Haas (Neurophysiologie), Prof. Dr. Haas (Hämatologie),
Prof. Hartung (Neurologie), Prof. Dr. Häussinger (Gastroenterologie, Hepatologie,
Infektiologie), Prof. Dr. Hegemann (Mikrobiologie), Prof. Hengel (Virologie),
Prof. Hemmer (Neurologie), Prof. Dr. Huston (Phys. Psychologie),
Prof. Dr. Jander (Neurologie), PD Dr. Klotz (Biochemie und Molekularbiologie I)
Prof. Dr. Kolb-Bachofen (Immunbiologie), PD Dr. Korth (Neuropathologie),
Prof. Dr. Knust (Genetik), Prof. Dr. Krutmann (Dermatologie),
Prof. Martin (Ökologische Pflanzenphysiologie), Prof. Dr. Mehlhorn (Zoomorphologie),
Prof. Dr. Müller (Molekulare Neurobiologie), Prof. Müschen (Transplantationsdiagnostik),
Prof. Dr. Nürnberg (Biochemie und Molekularbiologie II),
Prof. Dr. Pfeffer (Mikrobiologie), Prof. Reifenberger (Neuropathologie),
Prof. Dr. Riesner (Phys. Biologie), Fr. Prof. Rose (Neurologie), Fr. Prof. Dr. Royer-Pokora,
Prof. Dr. Rüther (Entwicklungsbiologie), Prof. Scharf (Haemostaseologie),
Prof. Dr. Seitz (Neurologie), Prof. Dr. Schaal (Virologie),
PD Dr. Schliess (Gastroenterologie), Prof. Dr. Schmitt (Biochemie),
Prof. Dr. Schnitzler (Neurologie), Prof. Dr. Schrader (Physiologie),
Prof. Dr. Schrör (Pharmakologie), Prof. Schulz (Urologie),
Prof. Schulze-Osthoff (Molekulare Medizin), Prof. Dr. Siebler (Neurologie),
Prof. Dr. Sies (Biochemie und Molekularbiologie I),
Prof. Dr. Wernet (Transplantationsdiagnostik), Prof. Willbold (Physikalische Biologie),
Prof. Dr. Wunderlich (Molekulare Parasitologie), Prof. Dr. Zilles (Hirnforschung)

Zentrallaboratorien: Prof. Dr. Karl Köhler, Dr. Sybille Scheuring (Molekularbiologisches
Zentrallabor), F. 81-1 31 65, Geb. 23.12; Fr. Dr. Metzger, Dr. Bouschen (Analytisches
Zentrallabor), F. 81-1 41 59; Prof. Dr. Ulrich Rüther (Zentrallabor für transgene Tiere),
F. 81-1 48 60, Geb. 26.13

Institute an der Heinrich-Heine-Universität Düsseldorf
Deutsches Diabetes-Zentrum, Leibniz-Zentrum für
Diabetes Forschung

siehe Seite 213

Institut für Umweltmedizinische Forschung gGmbH

siehe Seite 214

AGEF e. V. - Institut an der Heinrich-Heine-Universität

(Arbeitsgemeinschaft Elektrochemischer Forschungsinstitutionen e. V.)

Universitätsstr. 1, Gebäude 26.32.02.42, 40225 Düsseldorf

Leiter: Prof. Dr. C. Seidel, F. 81-1 58 81

Stellvertr. Leiter: Priv.-Doz. Dr. M. Lohrengel, F. 81-1 41 48

Geschäftsführer: Dr. Uwe König

Sekretariat: Veronika Mendorf-Collisi, F. 81-1 48 96

Mitglieder: Prof. Dr. H. Bettermann (F. 81-1 21 03), Prof. Dr. K. Schierbaum (F. 81-14515), Priv.-Doz. Dr. G. Staikov (F. 81-13686), Prof. Dr. H.-H. Strehlow (F. 81-14867)

Institut „Moderne im Rheinland“

An-Institut des „Arbeitskreises zur interdisziplinären Erforschung der Moderne im Rheinland e. V.“

Forschungsstelle Alfons Paquet

Leiterin: Prof. Dr. Gertrude Cepl-Kaufmann

Mitarbeiter/innen: Dr. Hella-Sabrina Lange

Geb. 23.21, Raum 2.51

F. 81-1 30 04

e-mail: cepl-kaufmann@gmx.de

Institute in Zusammenarbeit mit der Universität

Institut für Medizin, Forschungszentrum Jülich GmbH

52425 Jülich, F. (02461) 61 64 43

Geschäftsf. Direktor: Prof. Dr. K. Zilles

Direktor: Prof. Dr. G. R. Fink

Sekretariat: Frau Flegel, Fax (02461) 61 29 90

Wiss. Mitarbeiterinnen und Mitarbeiter: Prof. Dr. Katrin Amunts, Dr. M. Axer, PD Dr. A. Bauer, Dr. M. Dafotakis, Dr. J. Dammers, Dr. M. Dehnhardt, Dr. T. Dierkes, S. Eickhoff, PD Dr. D. Feldmeyer, Prof. Dr. G. R. Fink, Dr. C. L. Hauptmann, Prof. Dr. H. Herzog, PhD R. Huang, Dr. Olga Kedo, Prof. Dr. K.-J. Langen, Dr. Silke Lux, Prof. Dr. J. Lübke, Dr. A. Matusch, Dr. L. Minuzzi, H. Mohlberg, Dr. Patricia Morosan, Dr. H. Neeb, Dr. D. A. Nowak, Dr. Ana-Maria Oros-Peusquens, Dr. C. Palm, Dr. Nicola Palomero-Gallagher, Prof. Dr. U. Pietrzyk, PhD O. Popovych, PhD O. P. Poznansky, Dr. Gabriele Radnikow, Dr. Astrid Rollenhagen, Ph.D. S. Romanzetti, Dr. Elena Rota Kops, F. Scheperjans, Dr. J.J. Scheins, Prof. Dr. N. J. Shah, PhD A. Silchenko, Dr. T. Stöcker, Prof. Dr. Dr. P. Tass, Barbara Tomasino, PD Dr. P. Weiß-Blankenhorn, Dr. R. Weidner, Dr. M. Wilms

Gastwissenschaftler(innen): Dr. Utako Birgitt Barnikol, Dr. Dagmar Bauer, Frau Juan Ding, Frau Haruko Katayama, Dr. M. E. Kirlangic

Drittmittel: J. Derrfuss, DFG; Dr. D. Elmenhorst, DFG; Dr. S. Heim, NIH; Dr. A. J. Heinz, DFG; V. Krachkovsky, HGF; Prof. Y. L. Maistrenko, HGF; P. Pieperhoff, HGF; Dr. Dagmar Salber, DFG; Dr. Gabriele Stoffels, DLR; C. Thies, DFG; O. Winz, HGF

Institut für Biotechnologie, Forschungszentrum Jülich GmbH

52425 Jülich

Direktor: Univ.-Prof. Dr. Hermann Sahm, F. (02461) 61 32 94

Stellv. Direktor: Prof. Dr. Michael Bott, F. (02461) 61 55 15

Sekretariat: Frau Anne Rosenberger, F. (02461) 61 51 46, Fax (02461) 61 27 10

Wiss. Mitarbeiterinnen und Mitarbeiter: Dr. Bringer-Meyer, Dr. Eggeling, Prof. Dr. Freudl, Dr. Georgi, Dr. Schoberth

Institut für Biologische Informationsverarbeitung, Forschungszentrum Jülich GmbH

IBI-2: Biologische Strukturforschung

52425 Jülich

<http://www.fz-juelich.de/ibi/ibi-2>

Direktor: Prof. Dr. Georg Büldt, Tel. 02461-61-2030, E-Mail: g.bueldt@fz-juelich.de

Verwaltung: Frau Birgit Gehrmann, Tel. 02461-61-2031, Fax 02461-61-2020

Wiss. Mitarbeiterinnen und Mitarbeiter: Priv.-Doz. Dr. Jörg Fitter, Dr. Valentin Gordelyi, Priv.-Doz. Dr. Joachim Granzin, Priv.-Doz. Dr. Jörg Labahn, Dr. Ramona Schlesinger, Dr. Oliver Weiergräber



Deutsches Krankenhausinstitut e. V.

Hansaallee 201, 40549 Düsseldorf, Tel. 0211/470510, Fax 0211/4705119

Institutsleitung: Dipl.-Ökonom Udo Müller

Sekretariat: Claudia Müller

Institut für Chemie und Dynamik der Geosphäre, Institut III: Phytosphäre

Forschungszentrum Jülich GmbH, 52425 Jülich

Direktor: Univ.-Prof. Dr. Ulrich Schurr, F. (0 24 61) 61 30 73,

E-Mail: u.schurr@fz-juelich.de

Sekretariat: Frau Annelie Lorenz, F. (0 24 61) 61 48 19, Fax (0 24 61) 61 24 92

Wissenschaftliche Mitarbeiterinnen und Mitarbeiter:

Dr. Hans-Georg Bertram, Dr. Peter Blümler, Dr. Frank Gilmer, Prof. Dr. Klaus Günther, Dr. Eberhard Hegewald, Dr. Siegfried Jahnke, JunProf. Dr. Ingar Janzik, Dr. Einhard Kleist, Dr. Arnd Kuhn, Dr. Susanne Lambrecht, Dr. Julia Lindenmair, Dr. Hinrich Lühring, Dr. Shizue Matsubara, Dr. Marion Menzel, Dr. Uwe Rascher, Dr. Gerhard Roeb, Dr. Ursula Röse, Dr. Hanno Schar, Priv.-Doz. Dr. Heike Schneider, Dr. Walter Schröder, Dr. Björn Thiele, Dr. Vicky Temperton, Dr. Michael Thorpe, Dr. Dagmar van Duschoten, Dr. Achim Walter, Dr. Anika Wiese, Priv.-Doz. Dr. Jürgen Wildt, Dr. Wilhelm Wolff

Institut für Internationale Kommunikation in Zusammenarbeit mit der Heinrich-Heine-Universität Düsseldorf e. V. (IIK)

Universitätsstraße 1, 40225 Düsseldorf, Geb. 23.31, U1.73

Tel. 81-1 51 82, Fax: 81-1 25 37,

E-Mail: iik@uni-duesseldorf.de

Internet-Informationssseite: www.iik-duesseldorf.de

Geschäftsführer: Dr. Matthias Jung

Vorstand: Prof. Dr. Christine Schwarzer (Vorsitzende), Univ.-Prof. Dr. Heiner Barz

Düsseldorfer Institut für Dienstleistungs-Management DID

(Gebäude 23.32)

Geschäftsführender Direktor: Univ.-Prof. Dr. Winfried Hamel, F. 81-13995

Stellvertreter: Univ.-Prof. Dr. Bernd Günter, F. 81-15216

Direktoren: Univ.-Prof. Dr. Christoph J. Börner, F. 81-152 58 Univ.-Prof. Dr. Klaus-Peter Franz, F. 81-11839, Univ.-Prof. Dr. Bernd Günter, F. 81-15216, Univ.-Prof. Dr. Winfried Hamel, F. 81-13995, Univ.-Prof. Dr. Raimund Schirmeister, F. 81-14655,

U n i v
Prof. Dr. Heinz-Dieter Smeets, F. 81-15286, Univ.-Prof. Dr. H. Jörg Thieme, F. 81-15330, Univ.-Prof. Dr. Gerd Rainer Wagner, F. 81-1 4120

Sekretariat: Frau Reg.-Ang. Gudrun Brauwers, F. 81-13995, Fax 81-15164

e-mail: did@uni-duesseldorf.de, Internet: www.DIDmanagement.de

Sonderforschungsbereiche an der Heinrich-Heine-Universität Düsseldorf

Sonderforschungsbereich 575-01 – Experimentelle Hepatologie –
Sprecher: Prof. Dr. Häussinger

Sonderforschungsbereich 590 – Inhärente und adaptive Differenzierungsprozesse
Sprecher: Prof. Dr. Elisabeth Knust

Sonderforschungsbereich 612 – Molekulare Analyse Kardiovaskulärer Funktionen
und Funktionsstörungen –
Sprecher: Prof. Dr. Schrader

Sonderforschungsbereich 194 –
Strukturveränderung und Dysfunktion im Nervensystem
Sprecher: Prof. Dr. Zilles

Sonderforschungsbereich/Transregio 6 – Physik von kolloidaler Dispersionen in äußeren
Feldern
Sprecher: Prof. Dr. H. Löwen

Sonderforschungsbereich / Transregio 18 – Relativistische Laser-Plasma-Dynamik
Sprecher: Prof. Dr. Oswald Willi

Sonderforschungsbereich 663 – Molekulare Antwort nach elektronischer Anregung
Sprecherin: Prof. Dr. Marian

Die Universität ist an folgenden Sonderforschungsbereichen beteiligt:

Sonderforschungsbereich/Transregio 1 – Endosymbiose: Vom Prokaryoten zum
eukaryotischen Organell
Sprecher: Prof. Dr. Jürgen Soll (LMU München)

Sonderforschungsbereich 591: – Universelles Verhalten gleichgewichtsferner Plas-
men: Heizung, Transport und Strukturbildung –
Sprecher: Prof. Dr. Reinhard Schlickeiser (Ruhr-Universität Bochum)

Sonderforschungsbereich/Transregio 12: – Symmetrien und Universalität in mesosko-
pischen Systemen –
Sprecher: Prof. Dr. Zirnbauer (Universität zu Köln)

Sonderforschungsbereich 380: Asymmetrische Synthesen mit chemischen und biolo-
gischen Methoden
Sprecherhochschule: RWTH Aachen

Übersicht über die Zahl der Studierenden im Wintersemester 2006/2007

Stand: 15.11.2006

	Gesamt	Deutsche		Ausländer	
		männl.	weibl.	männl.	weibl.
Ordentlich Studierende	18 133	6 418	8 599	1 191	1 925
Besucher Deutschkurs	35			9	26
Zwischensumme	18 168	6 418	8 599	1 200	1 951
Zweithörer	136	48	70	11	7
Promotionshörer	170	75	85	6	4
Gasthörer	422	222	182	4	14
Zwischensumme	728	345	337	21	25
Gesamt	18 896	6 763	8 936	1 221	1 976

Alle Studierende (inkl. Beurlaubte)

Fakultäten

Wintersemester 2006/2007

	Gesamt	männlich	weiblich
Philosophische Fakultät	7 356	2 497	4 859
Juristische Fakultät	1 601	755	846
Wirtschaftswissenschaftliche Fakultät	1 184	636	548
Math.-Naturw. Fakultät	4 874	2 446	2 428
Medizinische Fakultät	3 153	1 284	1 869
Insgesamt	18 168	7 618	10 550

nur ordentliche Studierende und Besucher Deutschkurs (inkl. Beurlaubte)

nur erstes Fach des ersten Studiengangs (Kopfzählung)

Lehrveranstaltungen für Hörerinnen und Hörer aller Fakultäten

Vorlesungen und Übungen

Erfassen und Erschließen von Dokumenten (Proseminar) PS. DO. 14-16 (2stündig) Gebäude 24.41 (Bibliothek) Vortragsraum	Nilges
Psychoanalyse und Gesellschaft Do. 14.15-15.45 (2stündig) Gebäude 15.16	West-Leuer/Tress
Physiologische Optik Di. 8-10 Hörsaal 2B	Morgenstern / Roth
Übungen zur Vorlesung Physiologische Optik Di. 17-18 Hörsaal 2B	Morgenstern / Roth
Ethik in der Medizin, Ringvorlesung Di. 16-18 (Aushänge beachten) Hörsaal 13B	Gastdozenten (Organisation: Labisch)
Veranstaltung des Beauftragten für die Belange behinderter und chronisch erkrankter Studierender. Seminar und Übungen: Studieren ohne Behinderung – Bearbeitung und Lösungsfindung für typische Konfliktsituationen im Studienalltag chronisch kranker und behinderter Studierender Fr. 14-16 Gebäude 15.16 Anmeldung erforderlich, F. 81-1 8338	Franz

1

Veranstaltungen des Universitätsrechenzentrums im Sommersemester 2007

Verbindliche Anmeldungen für alle Kurse i. d. Regel 14 Tage vor Kursbeginn entweder auf der Internet-Seite des URZ: www.uni-duesseldorf.de/urz/kurse/anmeldung oder per E-Mail (wo dies angegeben ist).
Mit Ausnahme der Veranstaltung "Einführung in die Benutzung des PC" werden bei allen anderen PC-Kursen **WINDOWS-Kenntnisse** vorausgesetzt.
Für kurzfristige, aktuelle **Änderungen** und **Ankündigungen** von Zusatzkursen beachten Sie unbedingt die URZ-Seite im Internet: www.uni-duesseldorf.de/urz

Betriebssystem Windows: Grundlagen

1. Arbeiten mit PC's im Universitätsrechenzentrum Brückers
(nicht semesterbegleitend)
6-stündig
Teil I: 26.03. 9-12 Uhr, Raum 01.21
Teil II: 27.03. 9-12 Uhr, Raum 01.21
Anmeldung erforderlich bei Herrn Brückers, Raum 01.34, Tel. 81-13912

Anwendungen unter Windows: Grundlagen

2. Einführung in Word - Einführung in die Textverarbeitung Grätz
(nicht semesterbegleitend)
3-stündig
24.4., 22.5., 19.6. 9-12 Uhr, Raum 01.21
Anmeldung erforderlich www.uni-duesseldorf.de/urz/kurse/anmeldung
3. Einführung in Excel - Einführung in die Tabellenkalkulation Brückers
7.5. (Teil 1) und 8.5. (Teil 2) 9-12 Uhr, Raum 01.21
11.6. (Teil 1) und 12.6. (Teil 2) 9-12 Uhr, Raum 01.21
2.7. (Teil 1) und 3.7. (Teil 2) 9-12 Uhr, Raum 01.21
Anmeldung erforderlich www.uni-duesseldorf.de/urz/kurse/anmeldung
4. Einführung in PowerPoint - Erstellung von Präsentationen Vehlhaber
15.5. oder 19.6. 9-12 Uhr, Raum 01.21, Raum 00.41
Anmeldung erforderlich www.uni-duesseldorf.de/urz/kurse/anmeldung
5. Einführung in Access - Einführung in Access-Datenbanken Monser
Blockveranstaltung: Beginn: 18.09.2007 Ende: 20.09.2007
9-12 Uhr
Anmeldung erforderlich www.uni-duesseldorf.de/urz/kurse/anmeldung
6. Einführung in Outlook - Einführung in Mail- und
Kalenderfunktionen Vehlhaber
10.04. 09-12 Uhr
Anmeldung erforderlich www.uni-duesseldorf.de/urz/kurse/anmeldung
7. ORIGIN - Einführung Hartmann
13.06. 09-12 Uhr, Gebäude 25.41 Raum 01.21
Anmeldung erforderlich www.uni-duesseldorf.de/urz/kurse/anmeldung
8. Einführung in FrontPage (Teil1 und 2) Vehlhaber
Termine werden noch bekanntgegeben
Anmeldung erforderlich www.uni-duesseldorf.de/urz/kurse/anmeldung

Anwendungen unter Windows: Fortgeschrittene

9. Einführung in Java Spiegl
Termine nach Vereinbarung: spiegl@uni-duesseldorf.de
10. Word für Fortgeschrittene (Themen s. Sonderinfo und WWW-Seite) Grätz
30.4., 4.6., 9.7. 11-12 Uhr, Raum 01.21
Anmeldung nicht erforderlich

Selbstlernprogramm für Office-Anwendungen

11. Skill Space
Dies ist ein webbasiertes Selbstlernprogramm für Office-Anwendungen. Interessierte können sich im Uni-Netz unter www.uni-duesseldorf.de/urz/kurse/skillspace einloggen. Beim ersten Aufruf tragen Sie einfach Ihren Namen und ein Kennwort ein. Die Lerneinheiten sind recht klein, das Programm merkt sich den Lernstand und setzt beim nächsten Einloggen dort auf, wo es unterbrochen wurde.

Statistik

12. Auswertungen mit SPSS für Windows: Grundkurs - Einführung Willers
in die Benutzung des Statistikpaketes SPSS mit Übungen
Blockveranstaltung: Beginn: 03.09.2007 Ende: 06.09.2007
09-16 Uhr, Raum 00.43
Anmeldung erforderlich unter www.uni-duesseldorf.de/urz/kurse/anmeldung
13. Auswertungen mit SPSS für Windows: Fortgeschrittenenkurs - Willers
Einführung in die Benutzung des Statistikpaketes SPSS mit
Übungen für Fortgeschrittene
Blockveranstaltung: Beginn: 12.09.2007 Ende: 14.09.2007
9-16 Uhr, Raum 00.41
Anmeldung erforderlich unter www.uni-duesseldorf.de/urz/kurse/anmeldung
14. Auswertungen mit SAS - Einführung in das Statistiksystem SAS Willers
für Windows
Blockveranstaltung: Beginn: 27.08.2007 Ende: 30.08.2007
9-16 Uhr, Raum 00.43
Anmeldung erforderlich unter www.uni-duesseldorf.de/urz/kurse/anmeldung

Betriebssysteme UNIX/ Linux

15. Einführung in LINUX (semesterbegleitend) Lannert
Fr 9-12 Uhr, Raum 00.41 und 00.45
Beginn: 04.05.
Anmeldung unter lannert@uni-duesseldorf.de
16. Linux für Fortgeschrittene (semesterbegleitend) Lannert
14-16 Uhr, Raum 00.45
Termine werden einzeln bekanntgegeben
Beginn: 04.05.
Anmeldung unter lannert@uni-duesseldorf.de

Anwendungen unter UNIX/ Linux

17. Programmierung in Python (Anfängerkurs)
Anmeldung erforderlich unter manten@uni-duesseldorf.de
18. Fortran 90: Grundlagen der Programmierung
Termine nach Vereinbarung unter: manten@uni-duesseldorf.de
19. C/C++ Grundlagen der Programmierung
Blockveranstaltung: Beginn: 02.04.2007 Ende: 05.04.2007
13-17 Uhr, Raum 01.21
Anmeldung erforderlich unter manten@uni-duesseldorf.de Manten
20. Die Nutzung des LINUX-Hochleistungsrechenclusters
10-12 Uhr, Blockveranstaltung, Raum 00.41 und 00.45
Beginn: 16.07.2007 Ende: 20.07.2007
Anmeldung erforderlich unter schreiber@uni-duesseldorf.de Schreiber

Internet und Netzwerke

21. Kurzeinführung Internet
Do 13-14 Uhr, Raum 00.51
Findet im Rahmen der „Internet-Einsteiger-Sprechstunde“ statt!
Anmeldung nicht erforderlich Grätz
u. Mitarb.
22. Barrierefreie Webseiten Peters
10.5., 24.5., 31.5. 9-12 Uhr, Raum 00.41
Anmeldung erforderlich unter www.uni-duesseldorf.de/urz/kurse/anmeldung

Multimedia

Weitere Veranstaltungen des Multimediazentrums (MMZ) werden unter der Adresse <http://mmz.uni-duesseldorf.de/Veranstaltungen.html> bekanntgegeben

23. Einführung in Multimedia Heydthausen
Anmeldung ist erforderlich unter heydthausen@uni-duesseldorf.de
24. Adobe Photoshop-Grundlagen Clames
9-14 Uhr, Raum 00.43, Blockveranstaltung
Beginn: 12.06.2007 Ende: 14.06.2007
Anmeldung erforderlich unter www.uni-duesseldorf.de/urz/kurse/anmeldung
25. Adobe Photoshop-Fortgeschrittene Clames
Termine nach Vereinbarung
clames@uni-duesseldorf.de
26. Einführung in Flash Clames
Termine nach Vereinbarung
clames@uni-duesseldorf.de

electronic publishing

27. LaTeX - Einführung und Übersicht Sowa
Termine bei Bedarf
sowa@uni-duesseldorf.de
28. LaTeX - Grundlagen und spezielle Probleme Sowa
Termine bei Bedarf
sowa@uni-duesseldorf.de

Sonstige Veranstaltungen des URZ

29. Kurse für die weiteren Mitarbeiterinnen und Mitarbeiter
Das Veranstaltungsprogramm des URZ für nichtwissenschaftliche Mitarbeiterinnen und Mitarbeiter ist im „Fortbildungsprogramm für das nichtwissenschaftliche Personal“, herausgegeben vom Kanzler der Heinrich-Heine-Universität, integriert. Das Programm kann in der Universitätsverwaltung bei Frau Zieseimer (Tel:13019 oder **zieseimer@verwaltung.uni-duesseldorf.de**) angefordert werden.
Infos im Web:
<http://hhuintern.verwaltung.uni-duesseldorf.de/service/fortbild.htm>
30. Kurse für Studierende der Informatik: Linux und Java Schreiber / Spiegl /
Programm, Termine und Teilnahmebedingungen unter
<http://www.cs.uni-duesseldorf.de/>

Veranstaltungen des Universitätssprachenzentrum

Abteilung I - Studienggebiet Deutsch als Fremdsprache

- | | | |
|-----|--|------|
| 1. | 3-wöchiger DSH-Vorbereitungskurs A
Blockveranstaltung: Beginn: 20.05.2007 Ende: 08.06.2007
09:00 - 14:00, 2321.U1.65 | N.N. |
| 2. | 2-wöchiger DSH-Vorbereitungskurs B
Blockveranstaltung: Beginn: 29.05.2007 Ende: 08.06.2007
09:00 - 16:00, 2321.00.86 | N.N. |
| 3. | 3-wöchiger DSH-Vorbereitungskurs abends
Beginn: 20.05.2007 Ende: 08.06.2007
17:00 - 21:00 | N.N. |
| 4. | DaF 10-wöchige Kurse
Mo - Fr 09:15 - 20:00, 2311.03.21/03.22/03.23
Beginn: 01.04.2007 Ende: 08.06.2007 | N.N. |
| 5. | DSH-Prüfung
Einzeltermin am 11.06.2007 | N.N. |
| 6. | Einstufungstest
Einzeltermin am 17.09.2007 | N.N. |
| 7. | Grammatik 1
Di 16:15 - 17:45 | N.N. |
| 8. | Grammatik 2
Mo 11:15 - 12:45 | N.N. |
| 9. | Grammatik im Studium
Fr 11:15 - 12:45 | N.N. |
| 10. | Grundstufe I
Mi 14:15 - 17:45 | N.N. |
| 11. | Grundstufe I
Di 14:15 - 17:45 | N.N. |
| 12. | Grundstufe II
Do 14:15 - 17:45 | N.N. |
| 13. | Hören 1
Mi 14:15 - 15:45 | N.N. |
| 14. | Hören 2
Mi 11:15 - 12:45 | N.N. |
| 15. | Hören im Studium
Fr 13:30 - 15:00 | N.N. |
| 16. | Oberstufe | N.N. |

17.	Phonetik Di 11:15 - 12:45	N.N.
18.	Phonetik Mi 11:15 - 12:45	N.N.
19.	Phonetik 1 Mi 09:15 - 10:45	N.N.
20.	Phonetik 2	N.N.
21.	Reden im Studium Mo 14:15 - 15:45	N.N.I
22.	SB Mittelstufe Mo 14:15 - 17:45	N.N.
23.	Schreiben 1 Do 14:15 - 15:45	N.N.
24.	Schreiben 2 Mo 09:15 - 10:45	N.N.
25.	Schreiben im Studium Mo 16:15 - 17:45	N.N.
26.	Sprechen 1 Do 16:15 - 17:45	N.N.
27.	Sprechen 2 Mi 16:15 - 17:45	N.N.
28.	Wirtschaftsdeutsch Fr 14:15 - 15:45	N.N.

Aktuelle Informationen zu den Kursen finden Sie im Internet unter:
www.deutschkurse.de

Abteilung II - Moderne Fremdsprachen

29.	Neugriechisch Aufbaukurs I Di 14:00 - 16:00	N.N.
30.	Neugriechisch Aufbaukurs II a Di 16:00 - 18:00	N.N.
31.	Neugriechisch Aufbaukurs II b Di 18:00 - 20:00	N.N.
32.	Neugriechisch Grundkurs I Mi 14:00 - 16:00	N.N.
33.	Neugriechisch Grundkurs II Mi 16:00 - 18:00	N.N.

- | | | |
|--------------------|---|------|
| 34. | Neugriechisch Landeskunde
Mi 18:00 - 20:00 | N.N. |
| 35. | Thai - Sprache und Landeskunde
2-stündig
Mo 14:00 - 16:00 | N.N. |
| Englisch | | |
| 36. | Englisch Aufbaukurs I b
Fr 09:00 - 11:00 | N.N. |
| 37. | Englisch Aufbaukurs II
Fr 11:00 - 13:00 | N.N. |
| 38. | English for Medical Students
Mi 16:00 - 18:00 | N.N. |
| Tschechisch | | |
| 39. | Tschechisch Aufbaukurs
2-stündig
Mo 11:00 - 13:00 | N.N. |
| Italienisch | | |
| 40. | Italienisch Aufbaukurs
4-stündig
Di, Do 11:00 - 13:00 | N.N. |
| 41. | Italienisch Kommunikation
2-stündig
Fr 09:00 - 11:00 | N.N. |
| 42. | Italienisch Texterschließung
2-stündig
Mo 14:00 - 16:00 | N.N. |
| 43. | Italienisch Texterschließung für Politik- und
Sozialwissenschaftler
2-stündig
Do 09:00 - 11:00 | N.N. |
| Chinesisch | | |
| 44. | Chinesisch Aufbaukurs
2-stündig
Di 11:00 - 13:00 | N.N. |
| 45. | Chinesisch Grundkurs
Do 11:00 - 13:00 | N.N. |
| Französisch | | |
| 46. | Französisch Aufbaukurs
Di 11:00 - 13:00
Do 11:00 - 13:00 | N.N. |

47. Französisch Kommunikation
Mi 11:00 - 13:00 N.N.
48. Französisch Kommunikation
2-stündig
Mi 11:00 - 13:00 N.N.
49. Französisch Texterschließung
2-stündig
Mo 09:00 - 11:00 N.N.
50. Französisch Texterschließung II
2-stündig
Fr 09:00 - 11:00 N.N.
- Japanisch**
51. Japanisch I a
Mo 17:30 - 19:00
Do 16:00 - 18:00 N.N.
52. Japanisch II a
Mo 16:00 - 17:30
Mi 16:00 - 18:00 N.N.
- Niederländisch**
53. Niederländisch - Aufbaukurs
2-stündig
Fr 09:00 - 10:30 N.N.
54. Niederländisch - Kommunikation
2-stündig
Fr 10:45 - 12:15 N.N.
- Polnisch**
55. Polnisch für Hörer aller Fakultäten
2-stündig
Do 16:00 - 18:00 N.N.
- Portugiesisch**
56. Portugiesisch Aufbaukurs
4-stündig
Di, Do 09:00 - 11:00 N.N.
- Russisch**
57. Russisch Aufbaukurs
4-stündig
Di 16:00 - 18:00
Mi 16:00 - 18:00 N.N.
58. Russisch Texterschließung
2-stündig
Di 14:00 - 16:00 N.N.

Spanisch

- | | | |
|-----|---|------|
| 59. | Spanisch Aufbaukurs a
4-stündig
Mi, Fr 11:00 - 13:00 | N.N. |
| 60. | Spanisch Aufbaukurs b
Mi, Fr 11:00 - 13:00 | N.N. |
| 61. | Spanisch Kommunikation
2-stündig
Mo 09:00 - 11:00 | N.N. |
| 62. | Spanisch Texterschließung
2-stündig
Mo 13:00 - 15:00 | N.N. |
| 63. | Spanisch Texterschließung II für Historiker, Politik- und
Sozialwissenschaftler
2-stündig
Mo 11:00 - 13:00 | N.N. |

Weitere Informationen über die Kurse und mögliche Änderungen finden Sie im Internet unter: www.usz.uni-duesseldorf.de

Juristische Fakultät

Dekan

Univ.-Prof. Dr. Johannes Dietlein

Prodekan

Univ.-Prof. Dr. Dirk Looschelders

2

Dekanatsbüro

Universitätsstraße 1, 40225 Düsseldorf (Gebäude 24.91), U1 R 63, 65, 67, 68
F. 81-1 14 14, Fax: 81-1 14 31, E-Mail: dekanat.jura@uni-duesseldorf.de

Geschäftszeit:

Mo. 9.00–11.30 Uhr, Di. 13.00–15.00 Uhr

Do. 9.00–11.30 Uhr und 13.00–15.00 Uhr

Assessorin Katrin Rottländer-Peters

Assessorin Karen Stracke

Reg.-Ang. Silvia Falagàn-Garmon

Reg.-Ang. Gudrun Mau

Fakultätsrat

Dekan Univ.-Prof. Dr. Johannes Dietlein

Prodekan Univ.-Prof. Dr. Dirk Looschelders

Gruppe der Hochschullehrerinnen und Hochschullehrer

Univ.-Prof. Dr. Karsten Altenhain, Univ.-Prof. Dr. Jan Busche,

Univ.-Prof. Dr. Andreas Feuerborn, Univ.-Prof. Dr. Dirk Looschelders,

Univ.-Prof. Dr. Ralph Alexander Lorz, Univ.-Prof. Dr. Lothar Michael,

Univ.-Prof. Dr. Martin Morlok, Univ.-Prof. Dr. Ulrich Noack

Gruppe der akademischen Mitarbeiterinnen und Mitarbeiter

wiss. Mit. Julian Krüper, wiss. Mit. Sebastian Roßner

Gruppe der Studierenden

Sarah Gründel, Christian Rütz, Bianca Walther

Gruppe der weiteren Mitarbeiterinnen und Mitarbeiter

Gudrun Mau, Birgit Yao

Prüfungsausschuss

Dekan Univ.-Prof. Dr. Johannes Dietlein

Gruppe der Hochschullehrerinnen und Hochschullehrer

Univ.-Prof. Dr. Martin Morlok, Univ.-Prof. Dr. Horst Schlehofer

Gruppe der akademischen Mitarbeiterinnen und Mitarbeiter

Wiss. Mit. Julian Krüper

Gruppe der Studierenden

Valeria Zimmermann

Fachstudienberatung

Ass. Katrin Rottländer-Peters, F. 81-1 14 15,

E-mail: katrin.rottlaender@uni-duesseldorf.de,

Ass. Karen Stracke, F. 81-1 15 73, E-mail: karen.stracke@uni-duesseldorf.de

Termine nach Vereinbarung

Fachschaftsrat Jura

Universitätsstraße 1, 40225 Düsseldorf (Geb. 24.91), Ebene 00, Raum 68,

F. 81-1 14 11

Fachbibliothek Rechtswissenschaft

der Universitäts- und Landesbibliothek: Kerstin Leutner, F. 81-1 14 42

Anke Hecking, F. 81-1 14 41

Universitätsstraße 1, 40225 Düsseldorf, Gebäude 24.81, Ebene 00

Öffnungszeiten: Mo.–Fr. 8.00–20.00 Uhr, Sa. 9.00–20.00 Uhr, So. 13.00–20.00 Uhr

Lehrkörper

a) Emeritierte Universitätsprofessorinnen und Universitätsprofessoren:

Boldt, Hans, Dr. iur., Krafftgasse 1, 79379 Müllheim

b) Universitätsprofessorinnen und Universitätsprofessoren:

Altenhain, Karsten, Dr. iur. (Strafrecht, Wirtschaftsstrafrecht und Medienrecht)
(Lehrstuhlinhaber)

Busche, Jan, Dr. iur. (Bürgerliches Recht und Gewerblicher Rechtsschutz)
(Lehrstuhlinhaber)

Dietlein, Johannes, Dr. iur. (Öffentliches Recht und Verwaltungslehre)
(Lehrstuhlinhaber)

Feuerborn, Andreas, Dr. iur. (Professur für Bürgerliches Recht, Arbeitsrecht und
Rechtsvergleichung)

Frister, Helmut,
Dr. iur. (Strafrecht und Strafprozessrecht) (Lehrstuhlinhaber)

Looschelders, Dirk, Dr. iur. (Bürgerliches Recht, Internationales Privatrecht
und Rechtsvergleichung) (Lehrstuhlinhaber)

Lorz, R. Alexander, Dr. iur. (Deutsches und Ausländisches Öffentliches Recht,
Völkerrecht und Europarecht) (Lehrstuhlinhaber)

Michael, Lothar,
Dr. iur. (Professur für Öffentliches Recht)

Morlok, Martin, Dr. iur. (Öffentliches Recht, Rechtssoziologie, Rechtstheorie)
(Lehrstuhlinhaber)

Noack, Ulrich,
Dr. iur. (Bürgerliches Recht, Handelsrecht und Wirtschaftsrecht)
(Lehrstuhlinhaber)

Olzen, Dirk,
Dr. iur. (Bürgerliches Recht und Zivilprozessrecht) (Lehrstuhlinhaber)

Preuß, Nicola
Dr. iur. (Professur für Bürgerliches Recht, Internationales Wirtschaftsrecht,
Wettbewerbs- und Kartellrecht)

Schlehofer, Horst,
Dr. iur. (Professur für Strafrecht und Strafprozessrecht)

c) Honorarprofessoren:

Claussen, Carsten P., c/o Hoffmann, Liebs, Fritsch & Partner,
Kaiserswerther Straße 119, 40474 Düsseldorf, Tel.: 02 11/5 18 82-150
Dr. iur. (Bilanzrecht)

Gieseler, Dieter, Vorsitzender Richter am OLG a.D., Dr. iur., Neisser Str. 4,
40489 Düsseldorf, Tel. 02 03 / 74 04 98, E-mail: uDGieseler@t-online.de
(Examensrepetitorium Schuldrecht AT und BT, Sachenrecht, Klausurenkurs im
Zivilrecht, Einführung in das Arztrecht)

Hansmann, Klaus, Ltd. MinR a.D., Dr. iur., E-mail: k.hansmann@web.de
(Umweltrecht)

Klenke, Reinhard, Präsident des Verwaltungsgerichts, Dr. iur.,
c/o Verwaltungsgericht Düsseldorf, Bastionsstraße 39 (Stahlhof),
40213 Düsseldorf, Tel. 02 11 / 88 91-30 11,
E-mail: reinhard.klenke@vg-duesseldorf.nrw.de (Straßenrecht,
Verwaltungsprozessrecht, Klausurenkurs im öffentlichen Recht)

Krieger, Gerd, Rechtsanwalt, Dr. iur.,
Benrather Str. 18-20, 40213 Düsseldorf, Tel. 02 11/83 04-243
(Handels- und Gesellschaftsrecht, Konzernrecht)

Richter am BGH Prof. Dr. iur. Peter Meier-Beck
c/o Bundesgerichtshof, Herrenstr. 45a, 76133 Karlsruhe

Kanzler der HHUD, Prof. Ulf Pallme König
c/o Heinrich-Heine-Universität Düsseldorf, Universitätsstr. 1, Geb. 16.11,
40225 Düsseldorf, Tel. 0211 / 81-1 10 00, Fax 0211 / 81-1 45 34,
E-mail: ulf.pallme.koenig@verwaltung.uni-duesseldorf.de

Dipl.-Kfm. Prof. Dr. Ulrich Prinz
Wirtschaftsprüfer, Steuerberater, Wiesenpfad 3, 53757 St. Augustin,
Tel. 02 28-9 59 40, E-Mail: ulrich-prinz@fgs.de
(Grundlagen Unternehmensbesteuerung; Unternehmensbesteuerung – Vertiefung)

Seibert, Ulrich, Ministerialrat, Prof. Dr. iur.
Bundesministerium der Justiz Berlin, Referatsleiter für Gesellschaftsrecht,
11015 Berlin, Tel. 0 30/20 25-93 12
(Unternehmensrecht, Handelsrecht)

**d) Lehrbeauftragte der Juristischen Fakultät der Heinrich-Heine-Universität
Düsseldorf: Examensrepetitorium, Klausurenkurs,
Schwerpunktbereichsveranstaltungen und ergänzende Veranstaltungen**

Dr. Dimitrios Argirakos, Vorsitzender des Düsseldorfer Instituts für Außen- und
Sicherheitspolitik, E-mail: Dimitrios.Argirakos@uni-duesseldorf.de,
Florastraße 32, 40217 Düsseldorf, Tel. 02 11 / 3 85 77 42
(Gemeinsame Außen- und Sicherheitspolitik)

Vorsitzender Richter am VG Dr. Knut Arians, c/o Verwaltungsgericht Düsseldorf,
Bastionstraße 39 (Stahlhof) 40213 Düsseldorf, Tel. 02 11/88 91-2 51
(Examensrepetitorium Verwaltungsprozeßrecht, Klausurenkurs im
Öffentlichen Recht)

Rechtsanwalt Prof. Dr. Kurt Bartenbach, Kanzlei Cornelius Bartenbach, Haesemann
& Partner, Bismarckstr. 11-13, 50672 Köln, Tel.: 0221/9519083; E-mail:
k.bartenbach@cbh.de (Arbeitnehmererfinderrecht)

Staatsminister a.D. Dr. Fritz Behrens, MdL, c/o Landtag Nordrhein-Westfalen
Postfach 10 11 43, 40002 Düsseldorf (Der aktivierende Staat)

Präsident des OLG. a.D. Dr. Dr. h.c. Klaus Bilda (Examensklausurenkurs)

Rechtsanwältin, Attorney at Law Dr. Hildegard Bison, LL. M.,
c/o Freshfields Bruckhaus Deringer, Feldmühleplatz 1, 40545 Düsseldorf
Tel. 02 11 / 49 79-266; Fax 02 11 / 49 79-103;
E-mail: Hildegard.Bison@freshfields.com
(Anglo-Amerikanisches Recht / Case Studies)

Präsident des Landgerichts Düsseldorf Dr. Heiner Blaesing, c/o Landgericht
Düsseldorf, Neubrückstraße 3, 40213 Düsseldorf, Tel. 02 11/83 06 27 18,
E-mail: Heiner.Blaesing@g-duesseldorf.nrw.de
(Klausurenkurs im Zivilrecht)

Ali Haydar Bozkurt, L.L.M
alihaydar@web.de
(Einführung in das türkische Recht und die türkische Rechtssprache)

Rechtsanwalt Dr. Axel Frhr. von dem Bussche, LL.M., c/o Taylor Wessing,
(Anglo-Amerikanisches Recht/Intellectual Property, E-Commerce, Alternative
Dispute Resolution)

Richter am BGH Dr. Wolfgang Büscher, c/o Bundesgerichtshof Karlsruhe,
Herrenstraße 45 a, 76125 Karlsruhe (Klausurenkurs im Zivilrecht)

Priv.-Doz. Dr. Klaus Stephan von Danwitz
Richter am LG Köln, Bedburger Str. 18, 50126 Bergheim (Kriminologie)

- Rechtsanwalt Dr. Stephan Eilers LL.M (Tax), Fachanwalt für Steuerrecht,
c/o Freshfields Bruckhaus Deringer, Heumarkt 14, 50667 Köln,
Tel. 0221/20 50 70; E-mail: stephan.eilers@freshfields.com
(Umwandlungs- und Umwandlungssteuerrecht)
- Dr. Siegfried Elsing, LL.M. (Yale), Immermannstr. 40,
40210 Düsseldorf, Tel. 02 11 / 36 78 70; Fax 02 11 / 35 39 28;
E-mail: elsing@hoelters-elsing.com (Wirtschaftsschiedsgerichtsbarkeit)
- Richter am VG Dr. Martin Fleuß, Nesselbergstr. 9, 42349 Wuppertal,
Tel. 02 11 / 88 91-4214 (Ausländerrecht)
- LMR Dr. Wolfram Försterling, c/o Staatskanzlei NRW, Stadttor 1,
40213 Düsseldorf, Tel. 02 11/837-12 03, Fax: 0211/837-1403,
E-mail: wolfram.foersterling@stk.nrw.de (Examensrepetitorium Europarecht)
- Attorney-at-Law Sandra Foltin, B.A., J.D., Holzstr. 136, 45479 Mülheim;
E-mail sfoltin@gmx.de (Anglo-Amerikanisches Recht / Corporate Law)
- Staatssekretär a.D. Rüdiger Frohn, Lerchenstr. 18, 58285 Gevelsberg,
E-Mail: r.frohn@gmx.de (Bundespräsident im politischen Entscheidungsgang)
- Rechtsanwalt Dr. Heiko Fuchs, c/o Kanzlei Kapellmann und Partner,
Rheinbahnstraße 30–32, 41063 Mönchengladbach,
Tel. 0 21 61 / 811-615, Fax 0 21 61 / 811-777,
E-mail: heiko.fuchs@kapellmann.de (Privates Baurecht)
- Rechtsanwalt Dr. Andreas Geiger, M.E.S., Cassidy & Associates, Park Leopold,
Rue Wiertz 50, 1050 Brüssel, Tel. +32 (2) 2 40 97 60, Fax +32 (2) 2 30 14 96,
E-mail: ageiger@cassidy.com (Europarecht)
- Jérôme Germain, Wiss. Mit. an der Universität Bielefeld, Mitglied des Centre de
Recherches Constitutionnelles et Politiques de L'Université Toulouse 1,
Fak. f. Rechtswissenschaft, Universität Bielefeld, 33501 Bielefeld
- PD Dr. Joachim Goebel, Lütticher Str. 41, 50674 Köln
(Rechtsphilosophie)
- Präsident des LG Mönchengladbach a.D. Dr. Heinz Gräber, Tel. 02166/8 89 94
(Freiwillige Gerichtsbarkeit, Vertiefung Zivilprozessrecht, Examensrepetitorium
Zivilprozessrecht)
- PD Dr. Christof Gramm, Tel. 0228/12-77 20,
E-mail: ChristofGramm@bmv.g.bund400.de
(Verfassungsprozessrecht, Debattierübung für Juristen)
- Richter am VG Kai Habermehl, c/o Verwaltungsgericht Düsseldorf, Bastionstraße 39,
(Stahlhof), 40213 Düsseldorf, Tel. 02 11/88 91-0
(Klausurenkurs im Öffentlichen Recht)
- Ministerialrat Thomas Harden, c/o Justizministerium NRW, 40190 Düsseldorf,
Tel.: 02 11/87 92-294, E-mail: thomas.harden@jm.nrw.de
(Klausurenkurs im Strafrecht)
- Richter am OLG Hans-Siegfried Heinen, c/o Oberlandesgericht Düsseldorf,
Cecilienallee 3, 40474 Düsseldorf, Tel. 02 11/49 71-482
(Klausurenkurs im Zivilrecht)
- Dr. Harald Hemmer, c/o Staatskanzlei NRW, Stadttor 1, 40219 Düsseldorf
E-mail: Harald.Hemmer@stk.nrw.de (Rechtsprobleme der Politik aus der
Perspektive der Exekutive)
- Leitender Oberstaatsanwalt Hans-Reinhard Henke, c/o Staatsanwaltschaft
Düsseldorf, Fritz-Roeber-Str. 2, 40213 Düsseldorf, Tel. 0211/60 25 12 34
(Examensklausurenkurs Strafrecht)
- Fachanwalt für Verwaltungsrecht, Fachanwalt für Bau- und Architektenrecht
Dr. Stefan Hertwig, c/o Kanzlei Cornelius Bartenbach, Haesemann & Partner,
Bismarckstr. 11-13, 50672 Köln, Tel.: 0221/9 51 90 89, E-mail: s.hertwig@cbbh.de
(Baurecht, Raumordnungsrecht)

- RA Dr. Ulrich Hildebrandt, Hildebrandt-Rechtsanwaltskanzlei, Linienstr. 126,
10115 Berlin, Tel. 030/28 87 48 80, E-mail: info@hildebrandt-ip.de
(Einführung Markenrecht, Markenrecht II)
- Abogado (U.B.A.) Mag. iur. Alejandro Hofmann, Brucknerstraße 4,
40593 Düsseldorf, Tel. 0172/5214080,
E-mail: alejandrohofmann@abognet.zzn
(Einführung in die spanische Rechtssprache)
- Rechtsanwalt Dr. Thomas Holl, Rübezahlweg 25, 40235 Düsseldorf
(Einführung in das anwaltliche Berufsrecht)
- Rechtsanwältin Dr. Alexia Holstein-Volp, LL.M.
c/o DEG – Deutsche Investitions- und Entwicklungsgesellschaft mbH,
Belvederestraße 40, 50933 Köln, E-mail: alexiaholstein@gmx.de
(Recht der internationalen Finanzbeziehungen)
- Rechtsanwalt Dr. Timo Holzborn, Dreimühlenstraße 29, 80469 München
(Kapitalmarktrecht)
- Rechtsanwalt Ralf Josten, LL.M. oec., Chefsyndikus der Kreissparkasse Köln,
Neumarkt 18–24, 50667 Köln (Öffentliches Bank- und Kreditrecht)
- Vizepräsident des SG Detlef Kerber, c/o Sozialgericht Düsseldorf,
Ludwig-Erhard-Allee 21, 40227 Düsseldorf, Tel. 02 11/77 70-1352,
E-mail: detlef.kerber@sgd.nrw.de (Klausurenkurs im Öffentlichen Recht)
- Richter am OVG Manfred Klümper, c/o Oberverwaltungsgericht Münster,
Aegidikirchplatz 5, 48143 Münster, Tel. 0251/505424,
(Klausurenkurs im Öffentlichen Recht)
- Ministerialrat Dr. Dirk Langner, c/o Bundesfinanzministerium Bonn,
Postfach 13 08, 53003 Bonn, Tel. 0228/6822309, Fax 0228/92599240,
E-mail: Dirk_Langner@t-online.de (Aktuelle Probleme des Europarechts)
- Abteilungsleiter a.D. Dr. Eckart Lefringhausen, Krokusweg 22, 40670 Meerbusch,
(Examensrepetitorium Kommunalrecht)
- Richterin am OLG Dr. Annette Lehmberg, c/o Oberlandesgericht Düsseldorf,
Cecilienallee 3, 40474 Düsseldorf, Tel. 02 11 / 49 71-444,
E-mail: annette.lehmberg@olg-duesseldorf.nrw.de (Klausurenkurs im Zivilrecht)
- Rechtsanwalt Klaus-Heiner Lehne, Mitglied des Europäischen Parlaments,
Kanzlei Taylor Wessing, Königsallee 92a, 40212 Düsseldorf, Tel. 0211/83870
(Europäische Rechtspolitik)
- Rechtsanwalt Dr. Dieter Leuring, c/o Kanzlei Flick Glocke Schaumberg,
Johanna-Kinkel-Str. 2-4, 53175 Bonn, Tel. 0228/9 59 40,
E-mail: dieter@leuring.de (Kapitalmarktrecht)
- Staatsanwalt Joachim Lichtinghagen, c/o Staatsanwaltschaft Essen,
Zweigertstraße 36–38, 45130 Essen, Tel. 02 01/8 03 26 46
(Klausurenkurs im Strafrecht)
- Dr. Jochen Lüdicke, Rechtsanwalt, Steuerberater, Fachanwalt für Steuerrecht,
c/o Freshfields Bruckhaus Deringer, Freiligrathstr. 1, 40479 Düsseldorf,
Tel.: 02 11/4 97 90, E-mail: jochen.luedicke@freshfieldsbruckhaus.com
(Internationales Steuerrecht)
- Rechtsanwalt Dr. iur. Hans Jürgen Meyer-Lindemann, M.C.J., Attorney at Law
(New York) Shearman & Sterling, Breite Straße 69, 40213 Düsseldorf,
Tel. 02 11 / 178 88-0; Fax 02 11 / 17 88 87 93
(Anglo-Amerikanisches Recht / Anti-Trust Law)
- Dipl.-Finanzwirt Friedhelm Mihm, Steuerberater, Hauptstr. 184b, 59846 Sundern,
E-mail: Friedhelm.Mihm@t-online.de
(Einführung in das Steuerrecht, Erbschaftssteuerrecht)
- Ministerialrat Hans Martin Müller, c/o Ministerium für Bauen und Verkehr NRW,
Haroldstraße 4, 40213 Düsseldorf, E-Mail: hansmartin.mueller@mbv.nrw.de
(Privatisierungsrecht)

Dr. Andrea de Petris, Universität „La Sapienza“ Rom, Via Divisione Torino,
60/00143 Rom, E-mail: andrea.depetris@gmx.it
(Einführung in die italienische Rechtssprache)

Rechtsanwalt, MinisterialDir.a.D. Dr. Rainer Plöger, Lilienweg 22, 53501 Graftschaft,
Tel. 0 26 41/917363, Fax 0 2641/917364, E-mail: drrploeger@aol.com
(Rhetorik für Juristen)

Rechtsanwalt Dr. Winfried F. Schmitz, M.J.C. (New York University School of Law),
Attorney at law (New York und Connecticut), SCHMITZ Rechtsanwälte,
Bismarckstraße 43, 40210 Düsseldorf, Tel. 0211/30131-200,
Fax 0211/30131-199, Rechtsanwalt (Düsseldorf),
E-mail: winfried.schmitz@schmitzlaw.de (Mergers & Aquisitions, Joint Ventures)

Vorsitzender Richter am OLG Bernhard-Rudolf Schüßler, c/o Oberlandesgericht
Düsseldorf, Cecilienallee 3, 40474 Düsseldorf, Tel. 02 11/49 71-264
(Klausurenkurs im Zivilrecht)

Rechtsanwalt und Steuerberater Dr. Knut Schulte, Am Bonnheshof 35, 40474
Düsseldorf, Tel.: 0211/518989153, E-mail: kschulte@bblaw.de
(Examensrepetitorium Handels- und Gesellschaftsrecht)

Notar Dr. Oliver Schwarz, Prinz-Georg-Str. 126, 40479 Düsseldorf, Tel.: 02 11/37 42 43,
Fax 0211/371101 (Vertragsgestaltung im Familien- und Erbrecht)

Steuerberater Jürgen Sievert, Partner Tax,
KPMG Deutsche Treuhand-Gesellschaft AG, Wirtschaftsprüfungsgesellschaft
Alfredstr. 277, 45133 Essen, Tel. 0201/455-6910, E-mail: jsievert@kpmg.com
(Steuerbilanzrecht)

Dr. Matthias Söffing, Rechtsanwalt
c/o Söffing & Partner, Niederkasseler Lohweg 18, 40547 Düsseldorf
Tel. 0211/5 20 27-0, E-Mail: m.soeffing@soeffing.com
(Unternehmensrechtsnachfolge)

Richter am BGH Dr. Lutz Strohn, c/o Bundesgerichtshof,
Herrenstraße 45 a, 76125 Karlsruhe, Tel. 0721/159443
E-mail: lutz.strohn@t-online.de
(Klausurenkurs im Zivilrecht)

Oberstaatsanwalt Dr. Stefan Trunk, c/o Staatsanwaltschaft Düsseldorf/Abt. 6,
Fritz-Roeber-Straße 2, Postfach 10 11 22, 40002 Düsseldorf,
Tel. 02 11/60 25-14 05, Fax: 02 11/60 25 29 60,
E-mail: stefan.trunk@sta-duesseldorf.nrw.de
(Klausurenkurs im Strafrecht)

Vorsitzender Richter am LG a.D. Dr. Wolfgang Volker, Linnicher Str. 14,
40547 Düsseldorf, Tel. 02 11 / 57 54 43; Fax 02 11 / 55 7 17 57;
E-mail: Volker.Duesseldorf@t-online.de
(Klausurenkurs im Zivilrecht)

Vorsitzender Richter am Landesarbeitsgericht Dr. Reinhard Vossen, c/o
Landesarbeitsgericht Düsseldorf, Ludwig-Erhard-Allee 21, 40227 Düsseldorf,
Tel.: 0211/77 70-11 52 (Examensrepetitorium Arbeitsrecht)

Rechtsanwalt Dr. Jürgen Wessing, Wessing Rechtsanwälte, Rathausufer 16-17,
40213 Düsseldorf, Tel. 02 11 / 1 68 44-0
(Strafprozessrecht)

Dr. Dieter Wiefelspütz, Mitglied des Bundestages, c/o Deutscher Bundestag,
Platz der Republik 1, 11011 Berlin
(Parlamentsrecht)

Rechtsanwalt / StB Dr. Felix Wurm, LL.M. c/o Deloitte und Touche GmbH,
Schwannstraße 6, 40476 Düsseldorf
(Anglo-Amerikanisches Recht / International Business Transactions)

2

Steuerberater und Wirtschaftsprüfer Dr. Wolfgang Zieren, Partner
KPMG Deutsche Treuhand-Gesellschaft AG Wirtschaftsprüfungsgesellschaft
Am Bonnehof 35, 40474 Düsseldorf, Tel. 0211/475-7343,
E-mail: wzieren@kpmg.com
(Steuerbilanzrecht)

Städt. RechtsDir. Dr. Martin Zilkens, Datenschutzbeauftragter der Landeshauptstadt
Düsseldorf, (Büro des Oberbürgermeisters) Marktplatz 3, 40200 Düsseldorf,
Tel. 0211/89-2 13 10
(Klausurenkurs im Öffentlichen Recht)

Vorsitzender Richter am OLG Christian Zimmermann, c/o OLG Düsseldorf,
Cecilienallee 3, 40474 Düsseldorf, Tel. 0211/4971-368

Notar Dr. Norbert Zimmermann, LL.M. (Harvard) Schadow-Arkaden,
Blumenstraße 28, 40212 Düsseldorf, Tel. 0211/86 52 50
(Vertragsgestaltung im Unternehmensrecht)

Weiterbildungsstudiengang Gewerblicher Rechtsschutz

Rechtsanwalt Ulf Doepner, c/o Freshfields Bruckhaus Deringer
Feldmühleplatz 1, 40545 Düsseldorf, Tel. 0211/4 97 91 71, Fax 0211/4 97 91 03
E-mail: ulf.doepner@freshfields.com
(Gewerblicher Rechtsschutz)

Rechtsanwalt Dr. Martin Fährndrich, c/o Kanzlei Lovells
Kennedydamm 17, 40476 Düsseldorf, Tel. 0211/1 36 80
E-mail: martin.faehndrich@lovells.com
(Patentrecht)

Rechtsanwalt Dr. Andreas von Falck, c/o Kanzlei Lovells
Kennedydamm 17, 40476 Düsseldorf, Tel. 0211/1 36 83 30, Fax 0211/13 68-100
E-mail: andreas.vonfalck@lovells.com
(Gewerblicher Rechtsschutz)

Rechtsanwalt Dr. Frank-Erich Hufnagel, LL.M.,
c/o Kanzlei Freshfields Bruckhaus Deringer, Feldmühleplatz 1, 40545 Düsseldorf,
Tel.: 0211/ 49 79 - 0; Fax: 0211/40 79 -103,
E-Mail: frank-erich.hufnagel@freshfieldsbruckhaus.com
(Gewerblicher Rechtsschutz)

Rechtsanwältin Nassim Kiani
Kanzlei Kiani & Springorum, Patent- u. Rechtsanwälte, Tel.: 0211/82 84 27 - 0
(Markenrecht)

PA Dipl.-Biologe Gregor S. König, c/o Kanzlei König Szynka von Renesse,
Postfach 11 09 46, 40509 Düsseldorf, Tel.: 0211/ 30 20 200,
Fax: 0211/30 20 201 1, E-Mail: d@ksvr.net
(Gewerblicher Rechtsschutz)

PA Dr.-Ing. Reimar König, c/o Kanzlei König Szynka von Renesse,
Postfach 11 09 46, 40509 Düsseldorf, Tel.: 0211/30 20 200,
Fax: 0211/30 20 20 11, E-Mail: d@ksvr.net
(Gewerblicher Rechtsschutz)

Vorsitzender Richter am Landgericht Dr. Thomas Kühnen,
c/o Landgericht Düsseldorf, Neubrückstr. 3, 40213 Düsseldorf,
Tel.: 0211/83 06 28 83
(Gewerblicher Rechtsschutz)

Rechtsanwalt Prof. Dr. Christian Osterrieth
(Gewerblicher Rechtsschutz)

Rechtsanwältin Dr. Sandra Rinnert, LL.M. (Georgetown)
(Gewerblicher Rechtsschutz)

Rechtsanwalt Wolf Graf von Schwerin,
c/o Kanzlei Wildanger/Kehrwald/Graf von Schwerin
Tel.: 0211/4 98 29 11, Fax: 0211/4 93 02 65;
E-Mail: sehwerin@wkslaw.de
(Gewerblicher Rechtsschutz)

Patentanwalt Dr. Harald Springorum, c/o Kanzlei Kiani & Springorum,
Tel.: 0211/8 28 42 74, Fax: 0211/8 28 42 71
(Patentrecht)

2

Weiterbildungsstudiengang Informationsrecht

Rechtsanwalt Paul H. Assies, c/o Cornelius, Bartenbach, Haesemann & Partner,
Bismarckstr. 11-13, 50672 Köln, E-mail: p.assies@cbh.de
(Bank-/Kapitalmarktrecht)

Wiss. Mit. Michael Beurskens, LL.M. (Chicago), LL.M. (Düsseldorf),
c/o Lehrstuhl für Bürgerliches Recht, Handels- und Wirtschaftsrecht,
Juristische Fakultät Düsseldorf, Universitätsstraße 1, 40225 Düsseldorf,
E-mail: michael.beurskens@uni-duesseldorf.de
(Urheberrecht: Seminar)

Rechtsanwalt Dr. Axel Freiherr von dem Bussche, LL.M. (L.S.E.), c/o Taylor Wessing,
Hanseatic Trade Center, Am Sandtorkai 41, 20457 Hamburg,
E-mail: a.bussche@taylorwessing.com
(Recht des E-Commerce II)

Rechtsanwalt Dr. Christoph Fiedler, c/o Peters Rechtsanwälte, Jan-Wellem-Platz 1,
40212 Düsseldorf, E-mail: fiedler@peters-legal.com
(Recht der Online-Inhalte II)

Rechtsanwalt Dr. Matthias Freund, c/o Kapellmann und Partner,
Rheinbahnstraße 30-32, 41063 Mönchengladbach,
E-mail: matthias.freund@kapellmann.de
(Telekommunikationsrecht III)

Rechtsanwalt Klaus Gennen, c/o LLR – Legerlotz Laschet Rechtsanwälte,
Mevisenstraße 15, 50668 Köln, E-mail: klaus.gennen@llr.de
(IT-Vertragsrecht: Vorlesung und Fallstudien)

Rechtsanwältin Katrin Hammerich, c/o Drillisch AG, Dießemer Bruch 100,
47805 Krefeld, E-mail: k.hammerich@drillisch.de
(Recht des E-Commerce I, Datenschutzrecht II)

Rechtsanwalt Marc Holtorf, c/o Clifford Chance Rechtsanwälte, Königsallee 59,
40215 Düsseldorf, E-mail: marc.holtorf@cliffordchance.com
(Recht des E-Commerce III)

Rechtsanwalt Michael Intveen, c/o Schindler Rechtsanwälte, Königsallee 40,
40212 Düsseldorf, E-mail: intveen@rae-schindler.de
(IT-Vertragsrecht: Fallstudien)

- Rechtsanwalt Dr. Wolfgang Kellenter, c/o Hengeler Mueller Rechtsanwälte,
Benrather Straße 18–20, 40213 Düsseldorf,
E-mail: wolfgang.kellenter@hengeler.com
(Internetrecht)
- Wiss. Mit. Ass. jur. Sascha Kremer, c/o Zentrum für Informationsrecht,
Juristische Fakultät Düsseldorf, Universitätsstraße 1, 40225 Düsseldorf,
E-mail: sascha.kremer@uni-duesseldorf.de
(Recht des E-Commerce I/II, Domainrecht, Seminare zu IT-rechtlichen Themen)
- Regierungsdirektor Frithjof A. Maennel, c/o Bundesministerium für Bildung und
Forschung, Hannoversche Straße 28–30, 10115 Berlin,
E-mail: frithjof.maennel@bmbf.bund.de
(Recht der Online-Inhalte I, Online-Inhalte: Fallstudie)
- Rechtsanwalt Dr. Ohrtmann, c/o Bird & Bird Rechtsanwälte, Karl-Theodor-Str. 6,
40213 Düsseldorf, E-mail: jan-peter.ohrtmann@twobirds.com
(Datenschutzrecht II/Datensicherheitsrecht)
- Rechtsanwalt Stephan Peter, c/o T-Systems Enterprise Services GmbH,
Am Propsthof 49, 53121 Bonn, E-mail: s.peter@t-systems.com
(Telekommunikationsrecht VI/Infrastrukturvertragsrecht)
- Diplom-Kaufmann Wirtschaftsprüfer/Steuerberater Prof. Dr. Ulrich Prinz,
c/o Flick Gocke Schaumburg, Johanna-Kinkel-Straße 2-4, 53175 Bonn,
E-mail: ulrich.prinz@fgs.de
(Informationsrecht und Steuerrecht: Seminar)
- Rechtsanwalt Markus Rössel, LL.M. (Informationsrecht), c/o Kaldenbach & Taeter,
Neue Königstraße 52, 50321 Brühl, E-mail: buero@ra-roessel.de
(Domainrecht: Seminar)
- Rechtsanwalt Dr. Thomas Schmidt-Kötters, c/o Hengeler Mueller Rechtsanwälte,
Benrather Straße 18-20, 40213 Düsseldorf,
E-mail: thomas.schmidt-koettters@hengeler.com
(Telekommunikationsrecht VI/Infrastrukturvertragsrecht, Regulierungsrechtsschutz
und Drittrechtsschutz: Seminar)
- Rechtsanwalt Dr. Raimund Schütz, c/o Loschelder Rechtsanwälte,
Hohenstauenring 30-32, 50674 Köln, E-mail: raimund.schuetz@loschelder.net
(Telekommunikationsrecht IV, Telekommunikationsrecht: Fallstudie)
- Rechtsanwalt Dr. Marc Schütze, c/o Piepenbrock & Schuster, Achenbachstraße 73,
40237 Düsseldorf, E-mail: schuetze@ra-ps.biz
(Telekommunikationsrecht I, Telekommunikationsrecht: Fallstudie)
- Dr. Winfried Wegmann, c/o Deutsche Telekom AG, Friedrich-Ebert-Allee 140,
53113 Bonn, E-mail: winfried.wegmann@telekom.de
(Telekommunikationsrecht V)
- Leitender Regierungsdirektor Ernst Ferdinand Wilmsmann, c/o Bundesnetzagentur
für Elektrizität, Gas, Telekommunikation, Post und Eisenbahnen, Tulpenfeld 4,
53113 Bonn, E-mail: ernst-ferdinand.wilmsmann@bnetza.de
(Telekommunikationsrecht: Fallstudie)
- Rechtsanwalt Martin Wissmann, LL.M. (Georgetown),
c/o Clifford Chance Rechtsanwälte, Königsallee 49, 40215 Düsseldorf,
E-mail: martin.wissmann@cliffordchance.com
(Kartellrecht, Telekommunikationsrecht II, Telekommunikationsrecht: Fallstudie)

Leitender Städtischer Rechtsdirektor Dr. Martin Zilkens, c/o Stadt Düsseldorf,
Burgplatz 2, 40200 Düsseldorf, E-mail: martin.zilkens@stadt.duesseldorf.de
(Datenschutzrecht I, Öffentliches Informationszugangsrecht/E-Government:
Seminar)

Dr. Ulrich Zwach, LL.M., c/o Deutsche Telekom AG, Friedrich-Ebert-Allee 140,
53113 Bonn, E-mail: ulrich.zwach@telekom.de
(Telekommunikationsrecht V, Telekommunikationsrecht: Fallstudie)

2



Wirkt vielleicht etwas scheu.

Geht aber als Buchhändlerin ab
wie eine Rakete.

goethe buchhandlung

Der Leseladen im Norden.

Nordstraße 27
Duisburger Straße 11
40477 Düsseldorf
Telefon 0211 498 74 0
www.goethebuch.de

Lehrstühle

Lehrstuhl für Strafrecht, Wirtschaftsstrafrecht und Medienrecht

(Gebäude 24.81, Räume 41, 42, 43, 45, 47)
Univ.-Prof. Dr. Karsten Altenhain, F. 81-1 58 30, Fax 81-1 58 32
E-mail: karsten.altenhain@uni-duesseldorf.de
Sekretariat: Gabi Birrack, F. 81-1 58 31, Fax 81-1 58 32
E-mail: Gabriele.Birrack@uni-duesseldorf.de
Wiss. Mit. Dr. Frank Dietmeier, F. 81-1 58 28;
Wiss. Mit. Michael Haimerl, F. 81-1 06 95
Wiss. Mit. Claudia Schabsky, F. 81-1 58 29

Lehrstuhl für Bürgerliches Recht und Gewerblichen Rechtsschutz

(Gebäude 24.81, Ebene 00, Räume 49, 51, 53, 55, 57)
Univ.-Prof. Dr. Jan Busche, F. 81-1 15 87, Fax 81-1 17 41,
E-mail: jan.busche@uni-duesseldorf.de
Sekretariat: Gudrun Mau, F. 81-1 13 21, e-mail: gudrun.mau@uni-duesseldorf.de
Dipl. iur. Felix Klopmeier, Wiss. HK, F. 81-11 56 54, Dr. Andreas Neef, Wiss. Ass.,
F. 81-1 14 67; Dipl. iur. Bernadette Papala, Wiss. HK, F. 81-1 14 72; Dipl. iur.
Vanessa Reck, Wiss. HK, F. 81-1 56 55; Dipl. iur. Christian Rütz, Wiss. HK, F. 81-1
56 52; Dipl. iur. Mathias Schneider, Wiss. HK, F. 81-1 56 55
Dipl. iur. Stefan Wittkamm, Wiss. Mit., F. 81-1 56 52

Lehrstuhl für Öffentliches Recht und Verwaltungslehre

(Gebäude 24.81, Ebene 01, Räume 50, 52, 54, 56)
Univ.-Prof. Dr. Johannes Dietlein, e-mail: dietlein@uni-duesseldorf.de
Sekretariat: Reg.-Ang. Brigitta Jordan, E-mail: jordan1@uni-duesseldorf.de
Ass. Dr. Dr. Markus Thiel, Wiss. Ass., Ass. Alexandra Brandenburg, Wiss. Mit.

Professur für Bürgerliches Recht, Arbeitsrecht und Rechtsvergleichung

(Gebäude 24.81, Ebene 02, Räume 44, 46, 48)
Univ.-Prof. Dr. Andreas Feuerborn, F. 81-1 5825, Fax 81-1 5827
E-Mail: arbeitsrechtHHUD@gmx.de
Sekretariat: Eva-Maria Westhoff, F. 81-1 14 36
(Lehrstuhl Prof. Dr. Lorz, Ebene 00, Raum 52)
Wiss. HK: Susanne Schillberg, F. 81-1 5826, Susanne Leitner, F. 81-1 58 26,
Felix Pott, F. 81-1 02 17

Lehrstuhl für Strafrecht und Strafprozessrecht

(Gebäude 24.81, Ebene 02, Räume 52, 54, 56, 58)
Univ.-Prof. Dr. Helmut Frister, F. 81-1 14 10, Fax 81-1 14 57,
E-mail: Frister@uni-duesseldorf.de
Sekretariat: Reg.-Ang. Gabi Birrack, F. 81-1 14 26, Fax 81-1 14 57,
E-Mail: birrack2@uni-duesseldorf.de
Wiss. Mit. Vivien-Janet Adamski, F. 81-1 14 28
Wiss. Mit. Niclas Börgers, F. 81-102 14, Wiss. Mit. Sebastian Alt, F. 81-1 02 14,
Wiss. Mit. Andreas Mikysek, F. 81-1 14 28
Wiss. Mit. Tina Möller (Inst. f. Rechtsfragen der Medizin), F. 81-1 58 06

Alfried Krupp von Bohlen und Halbach-Stiftungsprofessur für Unternehmenssteuerrecht

(Gebäude 24.81, Ebene U1, Räume 50, 52, 54, 56, 58)
N. N.
Sekretariat: Sylvia Schleuter, F. 81-1 58 67, Fax 81-1 58 70,
E-mail: sylvia.schleuter@uni-duesseldorf.de
Wiss. Mit. Stefanie Klarmann, F. 81-1 58 66

Lehrstuhl für Deutsches und Europäisches Privatrecht, Römisches Recht und Privatrechtsgeschichte

(Gebäude 24.81, Ebene U1, Räume 41, 42, 44, 46, 48)

N. N.

Sekretariat: Monika Scheithauer, F. 81-1 16 60,

E-mail: monika.scheithauer@uni-duesseldorf.de

Professur für Zivilrecht

(Gebäude 24.81, Ebene U1, Räume 43, 45)

Univ.-Prof. Dr. Nicola Preuß, F. 81-1 14 48, E-mail: nicola-preuss@uni-duesseldorf.de

Sekretariat: Eva-Maria Westhoff, F. 81-1 14 36 (Lehrstuhl Prof. Dr. Lorz)

Lehrstuhl für Bürgerliches Recht, Internationales Privatrecht und Rechtsvergleichung

(Gebäude 24.81, Ebene 01, Räume 41, 42, 44, 46, 48))

Univ.-Prof. Dr. Dirk Looschelders, F. 81-1 14 51

Sekretariat: Bettina Iken, F. 81-1 14 18,

Veronique Wagner, Wiss. Mit., Hannah Gesing, Wiss. Mit., Astrid Götz, Wiss. Mit.

Lehrstuhl für Deutsches und Ausländisches Öffentliches Recht, Völkerrecht und Europarecht

(Gebäude 24.81, Ebene 00, Räume 50–58)

Univ.-Prof. Dr. Ralph Alexander Lorz, LL.M.

Sekretariat: Eva-Maria Westhoff, F. 81-1 14 36, Fax 81-1 14 56,

E-mail: eva-maria.westhoff@uni-duesseldorf.de

Verena Meurers, Wiss. Mit., Daniel Kruppa, Wiss. Mit.

Professur für Öffentliches Recht

(Gebäude 24.81, Ebene 00, Räume 44, 46 und 48)

Univ.-Prof. Dr. Lothar Michael, E-mail: Lothar.Michael@uni-duesseldorf.de,

Sekretariat: Eva-Maria Westhoff F. 81-1 14 36, Raum 52

(Öffnungszeiten im Internet)

Lehrstuhl für Öffentliches Recht, Rechtstheorie und Rechtssoziologie

(Gebäude 24.81, Ebene 01, Räume 49, 51, 53, 55, 57)

Univ.-Prof. Dr. Martin Morlok

Sekretariat: Birgit Yao

Sebastian Roßner, Wiss. Mit., Julian Krüper, Wiss. Mit.,

E-mail: ls.morlok@uni-duesseldorf.de

Lehrstuhl für Bürgerliches Recht, Handelsrecht und Wirtschaftsrecht

(Gebäude 24.81, Ebene 02, Räume 49, 51, 53, 55, 57)

Univ.-Prof. Dr. Ulrich Noack, E-Mail: ulrich.noack@uni-duesseldorf.de

Sekretariat: Reg.-Ang. Brigitta Jordan, E-Mail: jordanb@uni-duesseldorf.de

Ass. Caspar Bunke, Wiss. Mit., E-mail: Caspar.Bunke@uni-duesseldorf.de

Dr. Dirk Zetzsche, Wiss. Mit., Jutta Lommatzsch, Wiss. Mit.,

Sascha Kremer, Wiss. Mit.

Lehrstuhl für Bürgerliches Recht und Zivilprozessrecht

(Gebäude 24.81.02.41-43, 45 u. 47)

Univ.-Prof. Dr. Dirk Olzen, F. 81-1 14 29, E-Mail: olzen@uni-duesseldorf.de

Sekretariat: Reg.-Ang. Carmen Prazeus, F. 81-1 14 19,

E-Mail: carmen.praezus@uni-duesseldorf.de,

Alexandra Dany, Wiss. Mit., Eylem Kaya, Wiss. Mit, F. 81-1 14 21

Angela Metzmacher, Wiss. Mit., F. 81-1 14 25

Simon Kubiak, Wiss. Mit., F. 81-1 02 16

Professur für Strafrecht und Strafprozessrecht

(Gebäude 24.81, Ebene 01, Räume 43, 45, 47)

Univ.-Prof. Dr. Horst Schlehofer, E-mail: horst.schlehofer@uni-duesseldorf.de

Sekretariat, E-mail: strafrecht@uni-duesseldorf.de

Dozentur für Anglo-Amerikanisches Recht

Andrew Hammel, LL.M. (Harvard)

Dr. med. Micheline Radzyner-Institut für Rechtsfragen der Medizin

(Gebäude 24.91, Ebene 00, Räume 31, 32)

Direktoren: Prof. Dr. Dirk Olzen (geschäftsführend), Prof. Dr. Helmut Frister

Tina Möller, Wiss. Mit., Michael van der Sanden, Wiss. Mit.

2

Institut für Deutsches und Europäisches Parteienrecht und Parteienforschung

(Gebäude 24.91, Ebene U1, Räume 22–24)

Univ.-Prof. Dr. Martin Morlok, Direktor

Univ.-Prof. Dr. Ulrich v. Alemann, Stellvertretender Direktor

Sekretariat: Andrea Holtermann, F. 81-1 57 22, Fax 81-1 57 23,

E-mail: institut.parteienrecht@uni-duesseldorf.de

Dr. Heike Merten, Geschäftsführerin, Wiss. Mit.,

Dr. Thilo Streit, LL.M., Wiss. Mit., Thelse Godewerth, Wiss. Mit.,

Daniel Henzgen, Wiss. Mit., Florian Eckert, Wiss. Mit., Alexandra Bäcker, Wiss. Mit.,

Florence Tadros Morgane, Wiss. Mit.

Zentrum für Gewerblichen Rechtsschutz - Kompetenzzentrum Biopatentrecht

(Gebäude 24.91, Ebene U1, Räume 21, 23, 30, 32)

Direktoren: Prof. Dr. Jan Busche (geschäftsführend), F. 81-1 15 87, Fax 81-1 17 41,
E-mail: jan.busche@uni-duesseldorf.de, Prof. Dr. Ulrich Noack, F. 81-1 14 53

Sekretariat: Gudrun Mau, E-mail: gudrun.mau@uni-duesseldorf.de, F. 81-1 13 21

Dipl. iur. Wiebke Buchkremer, Wiss. HK, F. 81-1 56 54; Dipl. iur. Alireza Fatemi, Wiss.

HK, F. 81-1 14 67; Dipl. iur. Martin Momtschilow, Wiss. HK, F. 81-1 56 53, Ass. iur.

Philipp Runge, Wiss. Mit., F. 81-1 14 72, Dipl. iur. Nils Wille, Wiss. HK, F. 81-1 56 55

Zentrum für Informationsrecht (Zfi)

(Gebäude 24.91, Räume 25, 27, 28)

Direktoren: Prof. Dr. Karsten Altenhain, F. 81-1 58 30; Prof. Dr. Johannes Dietlein,
F. 81-1 14 20; Prof. Dr. Ulrich Noack, F. 81-1 14 53

Wiss. Mit. David Klein; Ass. Ansgar Heitkamp, F. 81-1 07 52;

Ass. Sascha Kremer, F. 81-1 06 10

Lehrveranstaltungen Sommersemester 2007

(Änderungen vorbehalten)

I. Pflichtveranstaltungen

2. Semester (Studienjahrgang 2006)

- | | | |
|----|--|--------------------|
| 1. | Bürgerliches Recht II, Schuldrecht AT
4-stündig | Looschelders |
| 2. | Öffentliches Recht II, Grundlagen des Verwaltungsrechts,
Verwaltungsprozessrecht
4-stündig | Michael/
Klenke |
| 3. | Strafrecht II, Allgemeiner Teil des Strafrechts II
2-stündig | Altenhain |

4. Semester (Studienjahrgang 2005)

- | | | |
|-----|---|-----------|
| 4. | Bürgerliches Recht IV, Sachenrecht
4-stündig | Feuerborn |
| 5. | Bürgerliches Recht V, Familienrecht
2-stündig | Olzen |
| 6. | Handels- und Gesellschaftsrecht I
2-stündig | Noack |
| 7. | Zivilprozessrecht I
2-stündig | Preuß |
| 8. | Übung im Bürgerlichen Recht
2-stündig | N.N |
| 9. | Öffentliches Recht IV, Staatsorganisationsrecht I
mit Verfassungsprozessrecht
3-stündig | Lorz |
| 10. | Öffentliches Recht IV, Kommunalrecht
2-stündig | Michael |
| 11. | Öffentliches Recht IV, Baurecht
2-stündig | Lorz |

II. Pflichtveranstaltungen nach Wahl

1. Fremdsprachige Veranstaltungen (JAG NW 2003)

- | | | |
|-----|--|--------|
| 12. | Einführung in das französische Recht und die französische
Rechtssprache
2-stündig | N.N. |
| 13. | Einführung in die Anglo-Amerikanische Rechtssprache
(Fremdsprachiger Schein nach § 7 Abs. 1 Nr. 3 JAG NW 2003)
2-stündig | Hammel |

2. Grundlagenveranstaltungen (JAG NW 2003 / SchwPO 2003)

14. Rechtsgeschichte (Leistungsnachweis nach § 5 Abs. 2 Nr. 3 SchwPO)
2-stündig N.N.

3. Seminare (SchwPO 2003)

15. Seminar zum Gewerblichen Rechtsschutz
2-stündig Busche
16. Seminar zum Arbeitsrecht
2-stündig Vossen
17. Rechtsvergleichendes Seminar zum deutschen und amerikanischen Zivilrecht
2-stündig Hammel / Looschelders
18. Seminar zum Unternehmensrecht
2-stündig Noack
19. Seminar zum Zivilrecht
2-stündig Olzen
20. Seminar zum Zivilrecht II
2-stündig N.N.
21. Seminar zum Strafrecht
2-stündig Altenhain
22. Seminar zum Strafrecht II
2-stündig Schlehofer
23. Seminar zum Verfahrensrecht
2-stündig Preuß
24. Seminar zum Öffentlichen Recht
2-stündig Dietlein
25. Seminar zum Öffentlichen Recht
2-stündig Michael
26. Seminar zum Völker- und Europarecht
2-stündig Lorz

III. Veranstaltungen in den Grundmodulen der Schwerpunktbereiche (JAG NW 2003 / SchwPO 2003)

1. Schwerpunktbereich "Deutsches, Europäisches und Internationales Privat- und Verfahrensrecht (Schwpb. 1)

27. Deutsches und Internationales Familienrecht
3-stündig Looschelders / Olzen

- | | | |
|-----|---|-------------------------|
| 28. | Deutsches und Internationales Erbrecht
3-stündig | Looschelders /
Olzen |
| 29. | Deutsches und Internationales Arbeitsrecht
2-stündig | Feuerborn |

2. Schwerpunktbereiche “Wirtschaftsrecht / Immaterialgüterrecht”, “Wirtschaftsrecht / Unternehmensrecht” und “Wirtschaftsrecht / Unternehmenssteuerrecht” (Schwpb. 2, 4+5)

- | | | |
|-----|---|------------------|
| 30. | Europäisches und Deutsches Gesellschaftsrecht
2-stündig | Noack |
| 31. | Wirtschaftsverfassung und Wettbewerbsordnung
2-stündig | Busche |
| 32. | Gewerblicher Rechtsschutz
2-stündig | Busche |
| 33. | Internationales Handels- und Wirtschaftsrecht
1-stündig | Preuß |
| 34. | Einführung in Buchführung und Bilanzierung
1-stündig | Sievert / Zieren |
| 35. | Fallübung zum Schwerpunktbereich Wirtschaftsrecht/
Immaterialgüterrecht
2-stündig | Neef |

3. Schwerpunktbereich “Wirtschaftsstrafrecht” (Schwpb. 6)

- | | | |
|-----|--|------------|
| 36. | Wirtschaftsstrafrecht Allgemeiner Teil
2-stündig | Schlehofer |
| 37. | Wirtschaftsstrafrecht Besonderer Teil I
2-stündig | Altenhain |
| 38. | Sanktionenrecht
2-stündig | Schlehofer |
| 39. | Vertiefung Strafverfahrensrecht
2-stündig | Frister |
| 40. | vorgez. Aufbaumodul: Steuerstrafrecht
2-stündig | Wessing |

4. Schwerpunktbereiche “Öffentliches Wirtschafts- und Umweltrecht”, “Recht der Politik” und “Internationales und Europäisches Recht” (Schwpb. 7-9)

- | | | |
|-----|---|------|
| 41. | Recht des europäischen Binnenmarktes
2-stündig | Lorz |
|-----|---|------|

- | | | |
|-----|--|-----------------------|
| 42. | Recht des politischen Prozesses
2-stündig | Morlok/N.N. |
| 43. | Grundlagen des öffentlichen Wirtschaftsrechts
2-stündig | Dietlein /
Hertwig |
| 44. | Grundlagen des Umweltrechts
2-stündig | Hansmann /
Michael |

5. Schwerpunktbereich "Steuerrecht" (Schwpb. 10)

- | | | |
|-----|---|------------------|
| 45. | Einkommenssteuerrecht
2-stündig | Drüen |
| 46. | Einführung in das Unternehmenssteuerrecht
2-stündig | Drüen |
| 47. | Umsatzsteuerrecht
1-stündig | Drüen |
| 48. | Abgabenordnung
2-stündig | Drüen |
| 49. | Einführung in Buchführung und Bilanzierung
1-stündig | Sievert / Zieren |
| 50. | Erbschaftssteuerrecht
1-stündig | Mihm |

IV. Ergänzende Veranstaltung

- | | | |
|-----|--|------------|
| 51. | Rechtsmedizin für Juristen
2-stündig | Ritz-Timme |
| 52. | Übungen in Rhetorik
2-stündig | Plöger |
| 53. | Mergers & Acquisitions II - Entscheidungsanalysen
1-stündig | Schmitz |
| 54. | Vertiefung im Strafrecht (4. Semester)
2-stündig | Schlehofer |
| 55. | Grenzfragen der Biologie, der Medizin und des Strafrechts
1-stündig | Schlehofer |
| 56. | Vertiefung Individualarbeitsrecht
2-stündig | Feuerborn |
| 57. | Erbschaftssteuerrecht
1-stündig | Mihm |
| 58. | Vertragsgestaltung im Familien- und Erbrecht
2-stündig | Schwarz |

59.	Internetrecht 2-stündig	Noack
60.	Kolloquium über höchstrichterliche Entscheidungen im Gesellschaftsrecht 1-stündig	Strohn
61.	Ärztliches Berufsrecht und Vertragsarztrecht 1-stündig	Schallen
62.	Doktorandenseminar zum Medizinrecht 2-stündig	Frister/Olzen

V. Examensrepetitorium

1. 6. Semester

63.	Strafrecht 6-stündig	Frister
-----	-------------------------	---------

2. 8. Semester

64.	Sachenrecht (30 Stunden)	Gieseler
65.	Erbrecht (14 Stunden)	Olzen
66.	Familienrecht (10 Stunden)	Olzen
67.	Internationales Privatrecht (8 Stunden)	Looschelders
68.	Handelsrecht (12 Stunden)	Noack
69.	Gesellschaftsrecht (16 Stunden)	Schulte
70.	Zivilprozessrecht (20 Stunden)	Preuß
71.	Arbeitsrecht (10 Stunden)	Feuerborn
72.	Staatsorganisationsrecht 2-stündig	Gramm
73.	Polizei- und Ordnungsrecht 1-stündig	Thiel
74.	Kommunalrecht 1-stündig	Dünchheim
75.	Baurecht 1-stündig	Krüper
76.	Europarecht 1-stündig	Försterling
77.	Staatshaftungsrecht (12 Stunden)	Pallme König

VI. Examensklausurenkurs

78. (siehe unter www.jura.uni-duesseldorf.de/klausurenkurs)

VII. Begleitstudium im Anglo-Amerikanischen Recht

79. (siehe unter: www.jura.uni-duesseldorf.de/dozenten/loosch/begleitstudiengang)

VIII. Weiterbildungsstudiengang Gewerblicher Rechtsschutz

80. (siehe unter: www.gewrs.de/studiengang)

IX. Weiterbildungsstudiengang Informationsrecht

81. (siehe unter: www.zfi-duesseldorf.de/studiengang.shtml)

X. Recht für Wirtschaftswissenschaftler

- | | | |
|-----|--|-------|
| 82. | Privatrecht für Wirtschaftswissenschaftler
2-stündig | Preuß |
| 83. | Öffentliches Recht für Wirtschaftswissenschaftler
2-stündig | Drüen |

Medizinische Fakultät

Dekan:

Univ.-Prof. Dr. Dr. Bernd Nürnberg

Prodekane:

Univ.-Prof. Dr. Ertan Mayatepek
Univ.-Prof. Dr. Klaus Pfeffer

Studiendekanin:

Frau Prof. Dr. Sibylle Soboll

Stellv. Studiendekan:

Prof. Dr. Alfons Hugger (Zahnmedizin)
Univ.-Prof. Dr. Ulrich Decking
Univ.-Prof. Dr. Matthias Schneider

Sprechzeiten der Studiendekanin: Mi. 15.30–16.30 Uhr
nach vorheriger Anmeldung im Sekretariat, Sabine Lohmann, F 81-130 17

Sprechzeiten zu Auslandsangelegenheiten: Do. 14–16 Uhr
im Medizinischen Dekanat, Babette Dufrenne, M.A., Gebäude 23.12, Ebene 02,
Raum 29, e-mail: Ausland@uni-duesseldorf.de

Dekanatsbüro:

Moorenstraße 5, 40225 Düsseldorf (Gebäude 13.70, Ebene 01, Raum 41)

Sekretariat:

Frau Klein, F. 81-1 22 42, Fax 81-1 22 85
e-mail: med.dekanat@uni-duesseldorf.de

Assistentin des Dekans:

Frau Dr. Günther, F. 81-1 14 93, Fax 81-1 22 85
e-mail: ulrike.guenther@uni-duesseldorf.de

Frau Droese, F. 81-1 53 50, Fax 81-1 22 85
e-mail: droese@med.uni-duesseldorf.de

Mitarbeiter:

Frau Adebessin: F. 81-1 16 71, Fax 81-1 46 97
e-mail: forschungskommission@uni-duesseldorf.de
Gebäude 23.11, Ebene 02, Raum 68

Herr Schneider: F. 81-1 16 77, Fax 81-1 46 97
e-mail: kurt.schneider@uni-duesseldorf.de
Gebäude 23.12, Ebene 02, Raum 25

3

Studiendekanat:

Universitätsstraße 1, 40225 Düsseldorf (Geb. 23.11, Ebene 02, Raum 64)

Sekretariat, Studierendenangelegenheiten:

Sabine Lohmann, F. 81-1 30 17, Fax 81-1 22 85,
e-mail: lohmann.studiendekanat@uni-duesseldorf.de
Sprechstunden Mo. und Di. 10 - 12 Uhr, Mi. 13.30 - 15.30 Uhr

Assistenten der Studiendekanin:

Dr. Judith de Bruin, F. 81-1 07 83, Fax 81-1 16 90
e-mail: deBruin.studiendekanat@uni-duesseldorf.de
Helga Diedenhofen, M.A., F. 81-1 35 52
e-mail: Diedenhofen.studiendekanat@uni-duesseldorf.de
Babette Dufrenne, M.A., F. 81-1 35 52, F. 81-1 19 40
e-mail: Dufrenne.studiendekanat@uni-duesseldorf.de
Katharina Solbach F. 81-1 07 36, Fax 81-1 16 90
e-mail: Solbach.studiendekanat@uni-duesseldorf.de

Promotionsangelegenheiten:

Akademisches Prüfungsamt, Gebäude 16.11
U. Pöppelbuss, F. 81-1 3050, Sprechstunden Di. und Do. 9-12, Mi. 13-15
e-mail: poepelbuss@uni-duesseldorf.de

Fakultätsrat: (nicht stimmberechtigt)

Dekan Univ.-Prof. Dr. Bernd Nürnberg
Prodekan Univ.-Prof. Dr. Ertan Mayatepek
Prodekan Univ.-Prof. Dr. Klaus Dieter Pfeffer
Studiendekanin Prof. Dr. Sibylle Soboll
Stellv. Studiendekan Prof. Dr. Alfons Hugger
Stellv. Studiendekan Prof. Dr. Ulrich Decking
Stellv. Studiendekan Prof. Dr. Matthias Schneider

Gruppe der Hochschullehrerinnen und Hochschullehrer: (stimmberechtigt)

Univ.-Prof. Dr. Friedrich Boege, Univ.-Prof. Dr. Hans-Peter Hartung, Univ.-Prof. Dr. Dieter Häussinger, Univ.-Prof. Dr. Thomas Hohlfeld, Univ.-Prof. Dr. Rüdiger Krauspe, Univ.-Prof. Dr. Gerd Novotny, Hochschuldoz. Univ.-Prof. Dr. Michael Sabel, Univ.-Prof. Dr. Ulrich Stüttgen

Gruppe der akademischen Mitarbeiterinnen und

Mitarbeiter: (stimmberechtigt)

Dr. Kai Balzer, Dr. Jens Bolten, Katharina Ketteler

Gruppe der Studierenden: (stimmberechtigt)

Viviane Kopperschläger, Sven Lindner, Christian Weigelt

Orientierungsplan

Gebäude 23.01
Ebene U1 Hörsäle, Toiletten
Ebene 00 Cafeteria

Gebäude 23.02
Ebene U1 Hausmeister (F. 81-1 21 18)
Arbeitsamt
Seminarräume
Math.-Naturw.
Psychologie
Vorklin. Zahn-
medizin
Ebene 01 Abt. für Experimentelle
Anästhesiologie
Math.-Naturw.
Psychologie

Fortsetzung Gebäude 23.02
Ebene 02 Erziehungswissen-
schaftliches Institut
Ostasieninstitut
Seminarraum 81
Audiovisuelles Zentrum
AVZ
Ebene 03 Institut für
Statistik in der
Medizin
Institut für Med.
Psychologie
Institut für Med.
Soziologie

Gebäude 23.03
Ebene U1 Math.-Naturw.
Psychologie
Ebene 00 Math.-Naturw.
Psychologie
Ebene 01 Erziehungswissen-
schaftliches Institut
Jiddisch
Seminarräume:
41, 43, 61, 63, 70
Ebene 02 FB-Erziehungs-
wissenschaft/
Psychologie

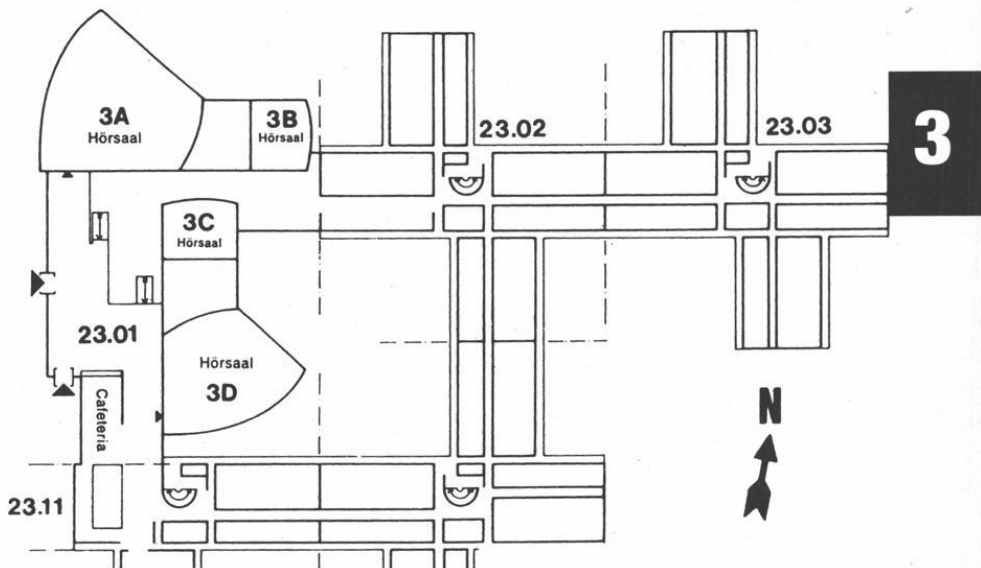

Gebäude 23.11
Ebene U1 Institut für Hygiene
(Abt. Staubmeßtechnik)
(Abt. Chemie)
Ebene 00 Inst. f. Arbeitsmedizin
Ebene 01 Jüdische Studien
Ebene 02 Dekanat der Medizinischen Fakultät
Gemeinsame Einrichtungen
Psychotherap. Beratungsstelle
Ebene 03 Gemeinsame Einrichtungen (Seminar-
räume), Institut für Humangenetik

Gebäude 23.12
Ebene U1 Institut für Hygiene
(Lärmforschung)
Abt. für Onkologische Chemie
Ebene 00 Institut für Arbeitsmedizin und
Sozialmedizin
Ebene 01 Institut für Experimentelle Chirurgie
Ebene 02 Stoffwechsellabor der
Kinderklinik
Ebene 03 Institut für Humangenetik u.
Anthropologie
Ebene 04 Institut für Geschichte der
Medizin
Düsseldorfer Institut
für amerikanische Völkerkunde
Institut für Hygiene (Abt. Exp.
Pathologie)

Orientierungsplan

Gebäude 22.01

Ebene U1 Garderobe
WC-Anlage

Ebene 00 Hörsäle

Gebäude 22.02

Ebene U1 Lehrsammlung,
Demonstration,

Süd Anatom.
Institut
(Lehrstuhl I)

Nord Kursräume
Physiologie
Seminarraum
Physiologie

Gebäude 22.21

— Theoretische
Medizin —
Institut für Med.
Mikrobiologie
Institut für Virologie

Institut für
Pharmakologie
Institut für Toxiko-
logie
FB-Theoretische Medizin

Gebäude 22.04

Ebene U1 Isotopenlabor
Abt. Physiologie
und Physiolog.
Chemie

Ebene 00 Tierställe

Gebäude 22.22

Zentrales
Tierlabor —

Fortsetzung Gebäude 22.02

Ebene 00 Mikroskopiersaal

Süd Cafeteria, Kursräume
Biochemie und
Molekularbiologie

Nord

Gebäude 22.05

Ebene U1 Werkstätten,
der Institute,
Glasbläserei,
Leichenräume
Präparatoren

Ebene 00 Präpariersaal mit
Wasch- und
Umkleide-
räumen

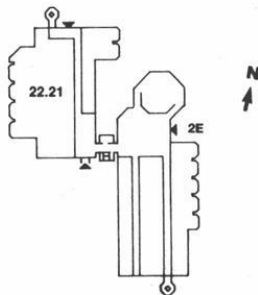
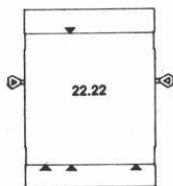
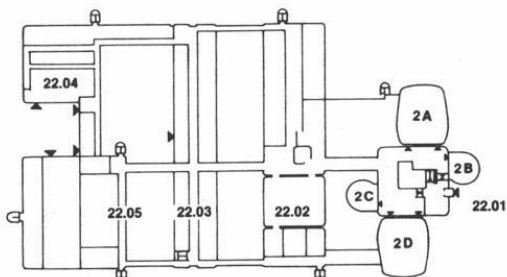

Orientierungsplan

Gebäude 22.03

Hausmeister (F. 3 11-26 56)

Ebene U1	Anatom. Institut Abteilung für Neuroanatomie	Ebene 03 Süd	Institut für Biochemie- und Molekularbiologie II
Nord	Physiolog. Institut Abteilung für Herz- und Kreislauf- physiologie	Nord	Institut für Biochemie- und Molekularbiologie II
Ebene 00 Süd	Anatom. Institut Abteilung für Morphologische Endokrinologie und Histochemie	Ebene 04 Süd	Institut für Lasermedizin
Nord	Physiolog. Institut Abteilung für Herz- und Kreislauf- physiologie	Ebene 04 Nord	Institut für Lasermedizin
Ebene 01 Süd	Anatom. Institut Abteilung für Topo- graphische Anatomie u. Biomechanik	Ebene 05 Süd	C. u. O. Vogt-Institut für Hirnforschung Abteilung für Neuroanatomie
Nord	Physiolog. Institut Abteilung für Neuro- und Sinnes- physiologie	Nord	C. u. O. Vogt-Institut für Hirnforschung Abteilung für Neuroanatomie
Ebene 02 Süd	Institut für Biochemie- und Molekularbiologie I	Ebene 06 Süd	Freiluftlabor des Anatom. Instituts
Nord	Institut für Biochemie- und Molekularbiologie I	Nord	Freiluftlabor des Anatom. Instituts

3

Studienberatung

Medizin

Studiendekanin in Zusammenarbeit mit den Vorsitzenden der Unterrichtskommissionen für die Vorklinik und die klinischen Studienabschnitte (keine Zulassungsangelegenheiten).

Studiendekanin Frau Prof. Dr. Sibylle Soboll

Sprechzeiten zu Studiumsangelegenheiten: Mi. 15.30–16.30 Uhr
nach vorheriger Anmeldung unter F. 81-1 30 17

Sprechzeiten zu Auslandsangelegenheiten: Do. 14-16, Gebäude 23.11,
Ebene 02, Raum 70, e-mail: international.studiendekanat@uni-duesseldorf.de

Beratungsgebiet „Praktisches Jahr“: Prof. Dr. M. Schneider
Tel. (02 11) 81-1 78 17

Zahnmedizin

Univ.-Prof. Dr. Ulrich Stüttgen, Westdeutsche Kieferklinik, Abteilung für Zahnärztliche Prothetik, F. 81-1 81 42 (Keine Zulassungsfragen)

Prof. Dr. Alfons Hugger, Vorklinische Zahnmedizin, Gebäude 23.02, Ebene 00,
Sprechstunde: montags 9.30–11.30 Uhr
(Bitte telefonische Anmeldung unter F 81-1 43 93 bzw. -1 43 92)

Zusatzstudiengang Public Health

Studiengangsleiter und Fakultätsbeauftragter
Univ.-Prof. Dr. J. Siegrist, F. 81-1 43 60

Stellv. Leitung: Univ.-Prof. Dr. M. Geraedts, M. san.

Wissenschaftliche Koordination:
Dipl.-Päd. Judith Seemke, F. 81-1 97 77

Studienberatung durch die Fachschaftsvertreterinnen und -vertreter der Studierendenschaft

Medizin

Fachschaftsraum Medizin, Institutsgebäude der theoretisch-vorklinischen Medizin,
Raum U 152, F. 81-12631, Mo.–Fr. 13–14
e-mail: fsm@uni-duesseldorf.de

Zahnmedizin

Westdeutsche Kieferklinik, Geb. 18.73; 3. Stock, Zimmer 19, F. 81-1 7066,
Mo., Di., Do., Fr. 13–14 (in der Vorlesungszeit)

Prüfungsausschüsse

Ausschuss für die naturwissenschaftliche Vorprüfung der Zahnmedizinerinnen und Zahnmediziner

Vorsitzender:
Univ.-Prof. Dr. Hohlfeld, Pharmakologie

1. Stellvertreter:
Univ.-Prof. Dr. Hugger, Westdeutsche Kieferklinik

2. Stellvertreter:
Univ.-Prof. Dr. Drescher, Westdeutsche Kieferklinik

3. Stellvertreter:
Univ.-Prof. Dr. Becker

Mit 2€ im Monat helfen:

01 80/2 22 22 10

(0,06 €/Anruf)

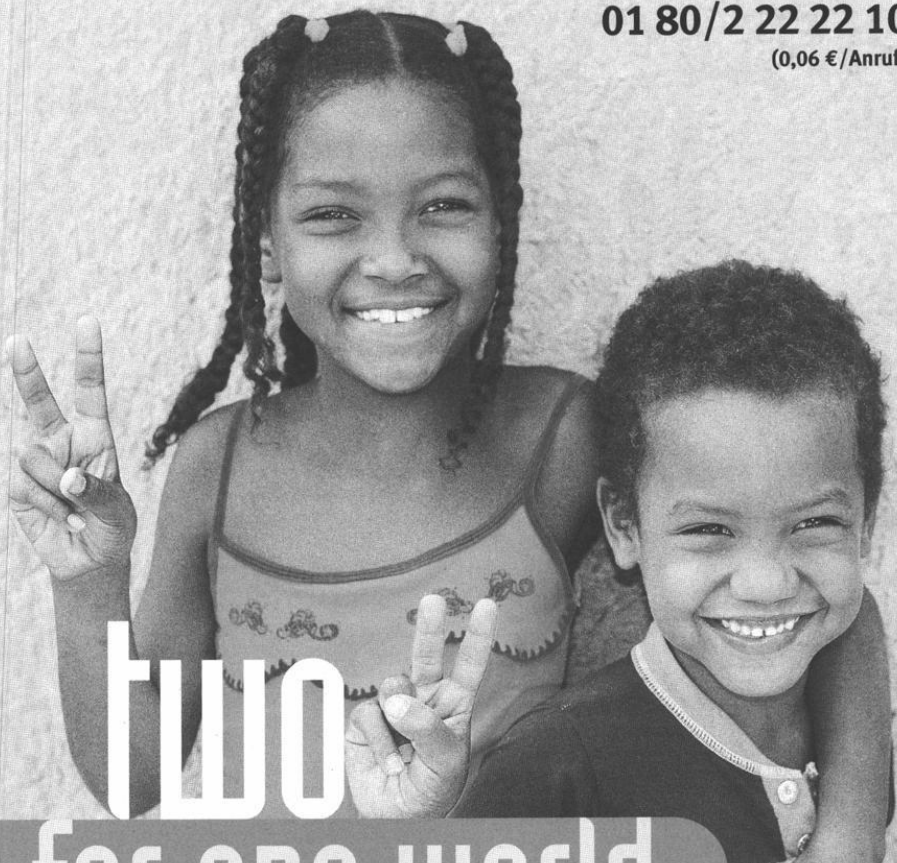

two
for one world

www.2-Euro-helfen.de

MISEREOR
● DAS HILFSWERK



Ärztliche Vorprüfung und Prüfung nach der neuen AO

Bezirksregierung Münster
Landesprüfungsamt für Medizin, Psychotherapie und Pharmazie
Erkrather Straße 339, 40231 Düsseldorf, Tel. 02 11-4 58 40

Ausschuss für die zahnärztliche Vorprüfung

Vorsitzender:
Univ.-Prof. Dr. Hohlfeld, Pharmakologie

1. Stellvertreter:
Prof. Dr. Hugger, Westdeutsche Kieferklinik
2. Stellvertreter: Univ.-Prof. Dr. Drescher, Westdeutsche Kieferklinik

Ausschuss für die zahnärztliche Prüfung

Vorsitzender:
Univ.-Prof. Dr. Becker, Westdeutsche Kieferklinik

1. Stellvertreter: Univ.-Prof. Dr. Stüttgen, Westdeutsche Kieferklinik
2. Stellvertreter:
Prof. Dr. A. Hugger, Westdeutsche Kieferklinik

Sprechstunden in Prüfungsangelegenheiten sowie Meldungen zu Prüfungen etc. nach der Approbationsordnung für Zahnärztinnen und Zahnärzte montags bis freitags von 9–12 Uhr, Gebäude 16.11, Ebene 04, Raum 45 (Akademisches Prüfungsamt).

Ausschuss für den Zusatzstudiengang Public Health

Vorsitzender: Univ.-Prof. Dr. L. Alberti, Psychosomatik
Stellvertreter: Univ.-Prof. Dr. M. Franz, Psychosomatik

Kommissionen

Ethikkommission

Vorsitzender: Prof. Dr. Lenard
stellv. Vorsitzender: Prof. Dr. Bock

Mitglieder: Prof. Dr. Arendt, Prof. Dr. Bier, Prof. Dr. Borsch-Galetke,
Prof. Dr. Ritz-Timme, Prof. Dr. Grabensee, Prof. Dr. Hohlfeld, PD Dr. Eisenberger,
Prof. Dr. Laer, PD Dr. Weber, Prof. Dr. Klaus Schmidt, Prof. Dr. Birnbacher,
Prof. Dr. Horster, Prof. Ewen, Dr. Dr. Bilda, Prof. Dr. Frister, Ministerialdirigent Richter,
Ursula Meis (Patientenvertretung)

Finanzkommission

Vorsitzender: Univ.-Prof. Dr. Pfeffer

Mitglieder: Univ.-Prof. Dr. F. Boege, Univ.-Prof. Dr. H. Bojar, Univ.-Prof. Dr. H. Gabbert,
Prof. Dr. A. Hugger, Univ.-Prof. Dr. K. Pfeffer, Univ.-Prof. Dr. J. Schrader,
Dr. G. Wagner

Forschungskommission

Vorsitzender: Univ.-Prof. Rainer Haas

Gruppe der Hochschullehrerinnen und Hochschullehrer:
Univ.-Prof. Dr. H. Bier, Univ.-Prof. Dr. Hans-Peter Hartung, Univ.-Prof. Dr. Thomas
Hohlfeld, Univ.-Prof. Dr. Wolfram Trudo Knoefel, Univ.-Prof. Dr. Klaus Pfeffer (stellv.
Vorsitzender), Univ.-Prof. Dr. Dr. Stefanie Ritz-Timme, Univ.-Prof. Dr. Ulrich Rütter

Gruppe der akademischen Mitarbeiterinnen und Mitarbeiter:
Dr. Antje Gohla, PD Dr. Johannes Bode

Gruppe der Studierenden:
Cand. med. Vivian Kopperschläger

Mitglieder ex officio:
Univ.-Prof. Dr. Dr. Bernd Nürnberg (Dekan), Prof. Dr. Erhan Mayatepek (Prodekan)

Beratende Mitglieder:
Univ.-Prof. Dr. Dieter Häussinger, Univ.-Prof. Dr. Guido Reifengerger,
Univ.-Prof. Dr. Helmut Erich Gabbert, Univ.-Prof. Dr. Jürgen Schrader

Koordinatoren: Kurt Schneider, Tel. 81-1 16 77, Fax 81-1 46 97,
E-mail: kurt.schneider@uni-duesseldorf.de
Barbara Adebessin, M.A., Tel. 81-1 16 71, Fax 81-1 46 97,
E-mail: forschungskommission@uni-duesseldorf.de

Promotionskommission

Vorsitzender: Univ.-Prof. Dr. Hans-Georg Hartwig

Stellv. Vorsitzende: Prof. Dr. V. Kolb-Bachofen

Mitglieder: PD Dr. U. Germing, Univ.-Prof. Dr. H. Hengel, Univ.-Prof. Dr. Thomas
Hohlfeld, Univ.-Prof. Dr. Kolb-Bachofen, Univ.-Prof. Dr. Krauspe, Dr. Gerd Novotny,
Univ.-Prof. Dr. Ulrich Stüttgen

3

Ständige Habilitationskommission

Vorsitzender: Prof. Dr. Hartung

stellv. Vorsitzender: Prof. Dr. Schmidt (Kinder)

Mitglieder: Univ.-Prof. Dr. Bilzer, Univ.-Prof. Dr. Häussinger, Univ.-Prof. Dr. Hohlfeld,
Univ.-Prof. Dr. Kahl, Univ.-Prof. Dr. Königshausen, Univ.-Prof. Dr. Royer-Pokora,
Univ.-Prof. Dr. Pfeffer

Unterrichtskommission für das vorklinische Medizinstudium

Vorsitzender: Prof. Dr. Decking

Mitglieder: PD Dr. Deinzer, Prof. Dr. Haas, Prof. Dr. Hartwig, Prof. Dr. Novotny,
Prof. Dr. Dr. Nürnberg, Prof. Dr. Royer-Pokora, Prof. Dr. Schrader,
Prof. Dr. Schumacher, Prof. Dr. Siegrist, Prof. Dr. Stahl, Prof. Dr. Staudt,
Prof. Dr. Stüttgen, Dr. Riehl, PD Dr. Vögele

Studentische Vertreter: cand. med. Theresa Dahlmanns, cand. med. Malte Kohns,
cand. med. Thomas Weber, cand. med. Aurèle Comparot, cand. med. Christian
Gerges, cand. med. Fabian Linde

Beratende Mitglieder: Prof. Dr. Abholz, Prof. Dr. Kolb-Bachofen, Frau Solbach

Unterrichtskommission für das 1. klinische Studienjahr

Vorsitzender: Prof. Dr. Pfeffer

Mitglieder: PD Dr. Ortwin Adams, Dr. Katharina Beyen, Prof. Dr. Fritz Boege,
PD Dr. Mathias Cohnen, Prof. Dr. Walter Däubener, Babette Dufrenne, Dr. Urte Fahrion,
PD Dr. Claus Franke, Dr. Wolfgang Hadnagy, Prof. Dr. Hans-Peter Heinz,
Prof. Dr. Thomas Hohlfeld, Dr. Ali Huenerlituerkoglu, Prof. Dr. Jean Krutmann,
Prof. Dr. Ulrich Moedder, Galatia Papadopoulou, Dr. Andreas Raffel,
PD Dr. Petra Reinecke, PD Dr. Ansgar Roehrborn, Dr. Daniela Schmidt,
Prof. Dr. Sibylle Soboll, Prof. Dr. Jörg Voegele

Unterrichtskommission für das 2. klinische Studienjahr

Vorsitzender: Prof. Dr. Fritz Boege

Prof. Dr. HeinzHarald Abholz, Prof. Dr. Rolf Ackermann , Prof. Dr. Hans Georg Bender , Prof. Dr. Fritz Boege, PD Dr. Kenko Cupisti, Dr. Urte Fahrton, Prof. Dr. Matthias Franz , Prof. Dr. Matthias Franz , Prof. Dr. Helmut Erich Gabbert, Prof. Dr. Emmeran Gams, Prof. Dr. Max Geraedts, Prof. Dr. G. Giani, Prof. Dr. Thomas Hohlfeld, Dr. Ansgar Ilg, Prof. Dr. Wolfram T. Knoefel, Prof. Dr. Rüdiger Krauspe, Prof. Dr. J. Mau , Dr. Volker Müller-Matthais, cand. med. Michael Printz , Dr. Daniel Rein, PD Dr. Petra Reineke, Dr. Thomas Rothhoff, Prof. Dr. Wilhelm Sandmann, Prof. Dr. Rüdiger Scharf , Prof. Dr. M. Schneider, Prof. Dr. Karsten Schrör, Prof. Dr. Sibylle Soboll, Dr. Stefan Wilm, Prof. Dr. Joachim Windolf

Unterrichtskommission für das dritte klinische Studienjahr

Vorsitzender: Prof. Dr. Wolfgang Gaebel

Mitglieder: Prof. H.-H. Abholz, Prof. Luciano Alberti, Prof. Jürgen Barz , Prof. Stefanie Ritz-Timme, Prof. Elisabeth Borsch-Galetke, Prof. Helmut E. Gabbert, Prof. Uwe Ganzer, Dr. Timm Goecke, Dr. Inge Haas , Prof. Ulrich Hengge, cand. med. Sven Lindner , MS Martin Müller, Dr. Peter Noetges, Prof. Bernd Nürnberg, Prof. Guido Reifenberger, PD Dr. Petra Reinecke , Prof. Harald Rieder, Dr. Sibylle Ritzmann, Prof. Horst Schroten, Prof. Antje Schuster , Prof. Rüdiger Seitz, Dr. Stefan Groiss, Dipl.-Min. Silvester Siegmann, Prof. Johannes Siegrist , Prof. Sibylle Soboll , Prof. Hans-Jakob Steiger, Prof. Rainer Sundmacher, Dr. Bernd Turowski, cand. med. Christian Weigelt, Dr. Stefan Wilm, PD Dr. Juergen Zielasek

Lehrkörper

a) Emeritierte Universitätsprofessorinnen und Universitätsprofessoren:

- Arnold , Gottfried, Hofberg 7, 24113 Molfsee bei Kiel
Dr. med. (Anatomie)
- Arnold , Gunther, Peckhauser Straße 31, 40822 Mettmann
Dr. med. (Exp. Chirurgie)
- Beck , Lutwin, Himmelgeister Landstraße 67, 40589 Düsseldorf
Dr. med. (Geburtshilfe und Frauenheilkunde)
- Bircks, Wolfgang, Mörikestraße 11, 41464 Neuss
Dr. med. (Chirurgie), F. 0 21 31/4 23 31, Fax 0 21 31/49 95 47
- Bock , Wolfgang J., Nordkanalallee 102, 41464 Neuss
Dr. med. (Neurochirurgie)
- Borsch-Galetke, Elisabeth, Kämmereihude 3, 45326 Essen
Dr. med. (Arbeits- und Sozialmedizin)
- Böttger , Hermann, Brahmplatz 3, 40237 Düsseldorf
Dr. med. dent. (Zahn-, Mund- und Kieferkrankheiten, insbesondere zahnärztl. Prothetik), Guest Professor Osaka Dental University (Commendatore Repl. Ital.)
- Brüster , Herbert Theodor, Erftstraße 74, 41460 Neuss
Dr. med. (Kinderheilkunde, Blutgerinnung und Transfusionsmed.)
- Feinendegen, Ludwig E., Wannental 45, 88131 Lindau
Dr. med. (Nuklearmedizin)
- Freund, Hans-Joachim, Am Adels 11, 40883 Ratingen
Dr. med. Dr. h.c. (Neurologie)
- Fritzemeier, C.U., Im Winkel 5, 40627 Düsseldorf
- Ganzer, Uwe, Angerstr. 28, 40593 Düsseldorf
Dr. med. (HNO)
- Gries , Friedrich Arnold, Zonser Straße 3, 41468 Neuss
Dr. med. (Innere Medizin)
- Hadding, Ulrich, Adalbertstr. 9, 40545 Düsseldorf
Dr. med. (Med. Mikrobiologie und Virologie) 30.9.02
- von Harnack, Gustav-Adolf, Virchowstraße 13, 40225 Düsseldorf
Dr. med. (Kinderheilkunde)
- Heinrich , Kurt, An der Thomaskirche 36, 40474 Düsseldorf
Dr. med. (Psychiatrie)
- Herforth, Armin, Kaiser-Wilhelm-Ring 43
Dr. med. dent. (Mund- und Kieferheilkunde), 31.07.06
- Hopf , Adolf, Virchowstraße 15, 40225 Düsseldorf
Dr. med. (Hirnforschung und Anatomie)
- Hort , Waldemar, Auf'm Winkel 10, 40589 Düsseldorf
Dr. med. (Allgemeine Pathologie und Pathologische Anatomie)
- Idel, Helga, Niederrheinstr. 14, 40474 Düsseldorf
(Hygiene)
- Jansen , Gerd, Veilchenweg 1a, 42579 Heiligenhaus
Dr. phil. Dr. med. (Arbeitsmedizin Sozialmedizin)
- Kremer , Karl, Elmenweide 16, 40589 Düsseldorf
Dr. med. (Chirurgie)
- Lehmann , Erlo, Klinik und Poliklinik für Psychiatrie und Psychotherapie
Dr. rer. nat. (Med. Psychologie), 5.9.90

- Lenard, Hans-Gerd, Leinenweberweg 2, 40593 Düsseldorf
Dr. med. (Pädiatrie)
- Lentrott, Jürgen, Elbchausee 185a, 22605 Hamburg
Dr. med., Dr. med. dent. (Kiefer- und Plast. Gesichtschirurgie)
- Loogen, Franz, Am Wasserturm 9, 40597 Düsseldorf
Dr. med., Dr. h.c. (Innere Medizin, insbesondere Kardiologie)
- Ohnesorge, Friedrich, Gerhart-Hauptmann-Weg 5, 40822 Mettmann
Dr. med. (Toxikologie)
- Pau., Hans, Himmelgeister Landstraße 87, 40589 Düsseldorf
Dr. med., Dr. h. c. (Augenheilkunde)
- Reinauer , Hans, Brinckmannstraße 37, 40225 Düsseldorf
Dr. med. (Klinische Biochemie)
- Röher, Hans-Dietrich, Elmenweide 10, 40589 Düsseldorf
Dr. med. (Chirurgie)
- Röhrborn , Gunter, Prielstraße 5, 88696 Owingen/Bodensee
Dr. rer. nat. (Humangenetik und Anthropologie)
- Schadewaldt , Hans, Brehmstraße 82, 40239 Düsseldorf
Dr. med., Dr. h. c. (Geschichte der Medizin)
- Schlipköter, Hans-W., Chopinstraße 11, 40593 Düsseldorf 13
Dr. med. (Hygiene)
- Schmidt , Eberhard, Nelly Sachs Straße 5, 40474 Düsseldorf
Dr. med. (Pädiatrie)
- Schmitt , Gerd, Elsaßstr. 42, 45259 Essen
Dr. med. (Radioonkologie), August 2004
- Schneider , Wolfgang, Nesslerstraße 32, 40593 Düsseldorf
Dr. med. (Innere Medizin)
- Schübel, Franz, Hans-Henny-Jahnn-Straße 3, 40699 Erkrath
Dr. med. dent. (Zahn-, Mund- und Kieferheilkunde)
- Schulitz, Klaus-Peter, Dorfstraße 9a, 40629 Düsseldorf
Dr. med. (Orthopädie), 1998
- Staub, Wolfgang, Bergerfurthstraße 10, 41564 Kaarst
Dr. med. (Physiologische Chemie und Biochemie)
Zugleich Mitglied der Math.-Nat. Fakultät
- Steingrüber, Hans-Joachim, Sanddornweg 2a, 41469 Neuss
Dr. phil. (Medizinische Psychologie)
- Straßburg, Manfred, Im Diepental 40, 40597 Düsseldorf,
Dr. med dent. (Zahn-Mund-Kieferheilkunde)
- Strohmeier , Georg, An der Obererft 80d, 41464 Neuss
Dr. med. (Innere Medizin und Gastroenterologie)
- Sundmacher, Rainer, Schöneckstr. 5b, 79104 Freiburg
(Augenheilkunde)
- Tarnow, Jörg
Dr. med. (Anästhesiologie)
- Vosteen, K. H., Grube 2, 22587 Hamburg
- Wechsler, Wolfgang, Kahrenerstr. 9A, 54439 Saarburg
(Neuropathologie)
- Weise , Walter, Kieferklinik, Moorenstraße 5, 40225 Düsseldorf
Dr. med. dent. (Zahn-, Mund- und Kieferheilkunde)
- Zindler, Martin, Himmelgeister Landstraße 171, 40589 Düsseldorf
Dr. med. (Anästhesiologie)

b) Universitätsprofessorinnen und Universitätsprofessoren im Ruhestand: (C3)

Arndt, Joachim, Uedesheimer Straße 60, 40221 Düsseldorf
Dr. med. (Exp. Anästhesiologie)

Esser, Günter, Eickelscheid 5, 40883 Ratingen
Dr. rer. nat.

Gleichmann, Ernst, Lise-Meitner-Str. 13, 40591 Düsseldorf
Dr. med. (Immunologie und Allergologie)

Göbel, Ulrich, Fichtestr. 33, 40723 Hilden
Dr. med. (Kinderheilkunde), 04.08.06

Grünewald, Gerhard, Tirolerweg 2a, 79285 Ebringen
Dr. med.

Hofmann, Norbert, Erasmusstraße 18, 41466 Neuss
Dr. med. (Dermatologie)

Horster, F.-A. Verdisträße 56, 40724 Hilden
(Innere Medizin und Nuklearmedizin)

Jungblut, Reiner Maria, Am Mühlenbusch 3, 42781 Haan
Dr. med. (Med. Strahlenkunde)

Koschinsky, Theodor, Heilmannstr. 25f, 81479 München

Kupke, Ingeborg Ruth, Ziegeleiweg 49, 40591 Düsseldorf
Dr. rer. nat. (Klin. Chemie und Biochemie)

Lins, E.J.F., Gotenstr. 163, 53175 Bonn
(Neuroradiologie)

Lombeck, Ingrid, Schulweg 73c, 42349 Wuppertal
(Kinderheilkunde)

Morgenstern, Jürgen, In der Rehwiese 11, 40629 Düsseldorf
Dr. rer. nat. (Biomed. Technik), 31.12.2004

Moser, Jörg
Dr. rer. nat. (Institut für Lasermedizin)

Pfitzer, Peter, Mönchhaldenstraße 149, 70191 Stuttgart
Dr. med., Dr. rer. nat. (Allgem. Path. und Cytopath.)

Ross, Hans-Georg, e-mail: ross@uni-duesseldorf.de
Dr. med. habil., F.I.A.N., (Physiologie), Juni 2004

Scheibner, Horst, Oberbilker Allee 78, 40227 Düsseldorf
Dr.-Ing. (Neurophysiologie)

Schulte, Hagen-Dietrich, An der Obererft 72, 41464 Neuss
Dr. med. (Chirurgie)

Schmitz, Rüdiger, Ingwer-Paulsen-Str. 4, 25336 Elmshorn
Dr. med., Dr. med. dent. (Zahn-Mund-Kieferheilkunde)

Sundmacher, Rainer, Schöneckstr. 5b, 79104 Freiburg
Dr. med. (Augenheilkunde)

Thämer, Volker, Sophienstr. 27, 40597 Düsseldorf

Trube-Becker, Elisabeth, Am Strauchbusch 27, 41462 Neuss
Dr. med. (Rechtsmedizin)

Vosberg, Henning, Volmerswerther Str. 7, 41468 Neuss
(Innere Medizin und Nuklearmedizin)

Willnow, Ulrich, Klagenfurter Str. 16, 40789 Monheim
Dr. med. (Kinderchirurgie), 28.02.06

Wirth, Klaus, Sperberweg 9, 40699 Erkrath,
Dr. med. (Pharmakologie u. Toxikologie)

c) Universitätsprofessorinnen und Universitätsprofessoren:

- Abholz, Heinz-Harald, Abteilung für Allgemeinmedizin
Dr. med. (Allgemeinmedizin), 1. 4. 1998 (Lehrstuhlinhaber)
- Ackermann, Rolf, Am Steinebrück 83, 40589 Düsseldorf
Dr. med. (Urologie), 1. 7. 83 (Lehrstuhlinhaber)
- Alberti, Luciano, Klinisches Institut für Psychotherapie und Psychosomatik, Mooren-
straße 5, 40225 Düsseldorf
Dr. phil. (Psychosoziale Störungen), 21. 8. 81
- Angerstein, Wolfgang, Hals-Nasen-Ohren-Klinik
Dr. med. (Phoniatry und Pädaudiologie), 15. 12. 1997
- Barz, Jürgen, Institut für Rechtsmedizin
Dr. med. (Rechtsmedizin), 1. 8. 84
- Bayer, Rainer, Institut für Lasermedizin
Dr. med., habil. (Physiologie), 26. 3. 82
- Becker, Jürgen, Poliklinik für Zahnärztliche Chirurgie und Aufnahme
Dr. med. dent. (Zahn-, Mund- und Kieferheilkunde), 1. 9. 1997 (Lehrstuhlinhaber)
- Bender, Hans Georg, Frauenklinik
Dr. med. (Frauenheilkunde und Geburtshilfe), 16. 8. 1993 (Lehrstuhlinhaber)
- Böcking, Alfred, Zentrum Pathologie, Institut für Cytopathologie
Dr. med. (Allgemeine und spezielle Pathologische Anatomie), 1. 9. 1994
(Lehrstuhlinhaber)
- Boege, Friedrich, Institut für Klinische Chemie und Laboratoriumsdiagnostik
Dr. med. (Laboratoriumsmedizin und Klinische Biochemie) 1.10.02
- Bojar, Hans, Meisentalstr. 8, 40764 Langenfeld
Dr. med., habil. (Physiologische Chemie), 10. 4. 79
- Budach, Wilfried, Klinik und Poliklinik für Strahlentherapie und radiolog. Onkologie
Dr. med. (Radiologie), 15.9.2004
- Daldrup, Thomas, Institut für Rechtsmedizin
Dr. rer. nat. (Forensische Toxikologie), 11. 3. 93
- Drescher, Dieter, Poliklinik für Kieferorthopädie
Dr. med. dent. (Kieferorthopädie), 1. 8. 1997
- Fischer, Jens Heinrich, Institut für Pharmakologie und Klinische Pharmakologie
Dr. rer. nat. (Pharmakologie und Toxikologie), 1.3.02
- Franz, Matthias, Klin. Institut für Psychosomatische Medizin u. Psychotherapie
Dr. med. (Psychotherapeutische Medizin, Psychosomatik), 1. 1. 1995
- Förster, Irmgard, Institut für Umweltmedizinische Forschung,
Auf'm Hennekamp 50, 40225 Düsseldorf
Dr. rer. nat. (Molekulare Immunologie), 21.12.2004
- Fürst, G., Institut für Diagnostische Radiologie,
Dr. med., (Diagn. Radiologie), 7.5.1998
- Gabbert, Helmut Erich, Institut für Pathologie
Dr. med. (Pathologie), 1. 6. 92 (Lehrstuhlinhaber)
- Gaebel, Wolfgang, Klinik und Poliklinik für Psychiatrie und Psychotherapie
Dr. med. (Psychiatrie), 29. 7. 92 (Lehrstuhlinhaber)
- Gams, Emmeran, Chir.-Klinik und Poliklinik für Thorax- und Kardiovaskuläre Chirurgie,
Dr. med. habil. (Herzchirurgie), 1. 10. 1995 (Lehrstuhlinhaber)
- Geraedts, Max, Dr. med., M. san., Zusatzstudiengang Public Health,
Moorenstr. 5, 40225 Düsseldorf
- Giani, Guido, Diabetes-Forschungsinstitut, Abteilung Biometrie und Epidemiologie,
40225 Düsseldorf
Dipl.-Math., Dr. rer. nat. (Biometrie)

- Gödecke, Axel, Institut für Herz- und Kreislaufphysiologie
Dr. rer. nat. (Physiologie), 1. 3. 2004
- Gottmann, Kurt, Institut für Neuro- und Sinnesphysiologie
Dr. rer. nat. (Neurophysiologie), 1. 10. 2004
- Grabensee, Bernd, Klinik für Nephrologie
Dr. med. (Innere Medizin), 23. 10. 78
- Haas, Helmut, Hildener Str. 91, 40597 Düsseldorf
Dr. med. (Zentrum Physiologie, Abt. f. Neuro- und Sinnesphysiologie),
15. 4. 1991 (Lehrstuhlinhaber)
- Haas, Rainer, Klinik für Hämatologie, Onkologie und Klinische Immunologie
Dr. med. (Innere Medizin), 28.5.1999 (Lehrstuhlinhaber)
- Hanenberg, Helmut, Kinderklinik
Dr. med. (Pädiatrie) 13.12.05
- Hartung, Hans-Peter, Neurologische Klinik
Dr. med. (Lehrstuhlinhaber), 1.12.2001
- Hartwig, Hans-Georg, Grabenstr. 3b, 41470 Neuss
Dr. med. (Anatomie), 1. 6. 85 (Lehrstuhlinhaber)
- Häussinger, Dieter, Med. Klinik und Poliklinik, Klinik für Gastroenterologie,
Hepatologie und Infektiologie
Dr. med. (Innere Medizin), 1. 8.1994 (Lehrstuhlinhaber)
- Heinz, Hans-Peter, Max-Born-Straße 43, 40591 Düsseldorf
Dr. med. (Med. Mikrobiologie), 29. 5. 1990
- Hemmer, Bernd, Neurologische Klinik,
Dr. med. (Neurologie), 1. 1. 2004
- Hengel, Hartmut, Institut für Virologie
Dr. med. (Virologie), Lehrstuhlinhaber, 15.9.2004
- Hengge, Ulrich, Hautklinik
Dr. med. (Dermatologie), 19.12.2002
- Hering, Peter, Institut für Lasermedizin
Dr. rer. nat., 21. 12. 90
- Heuck, Claus Christian, Institut für Klinische Chemie und Laboratoriumsdiagnostik
Dr. rer. nat., Dr. med., habil. (Klinische Chemie und Biochemie), 1. 9. 86
- Hohlfeld, Thomas, Institut für Pharmakologie und Klinische Pharmakologie
Dr. med. (Exp. und Klin. Pharmakologie), 16. 4. 1997
- Homey, Bernhard, Hautklinik
Dr. med., 1.12.2004
- Joussen, Antonia, Augenklinik
Dr. med., 15.8.2006 (Lehrstuhlinhaberin)
- Kahl, Regine, Institut für Toxikologie
Dr. med. (Toxikologie), 18. 10. 1993 (Lehrstuhlinhaberin)
- Knoefel, Wolfram Trudo, Klinik für Allgemein-, Viszeral- und Unfallchirurgie
Dr. med. (Chirurgie), 1.9.2003 (Lehrstuhlinhaber)
- Krauspe, Rüdiger,
Orthopädische Klinik (Orthopädie), Dr. med., 1.9.1999 (Lehrstuhlinhaber)
- Krutmann, Jean, Institut für Umweltmed. Forschung, Auf'm Hennekamp 50, 40225
Düsseldorf
Dr. med. (Dermatologie und Venerologie), 18.12.01 (Lehrstuhlinhaber)
- Kübler, Norbert, Klinik für Kiefer- und Plast. Gesichtschirurgie
Dr. med., Dr. med. dent. (Kiefer- und Plast. Chirurgie), 1.10.02 (Lehrstuhlinhaber)
- Labisch, Alfons, Institut für Geschichte der Medizin
Dr. med., Dr. phil., M. A. (Geschichte der Medizin), 24. 6. 91 (Lehrstuhlinhaber)
- Ludwig, Stephan, Institut für Molekulare Medizin
Dr. rer. nat. (Molekulare Medizin)

- Mai, Jürgen K., Moritz-Sommer-Straße 4, 40225 Düsseldorf
Dr. med., habil. (Neuroanatomie), 11. 10. 83
- Mannhold, Raimund, Rosenweg 7, 40489 Düsseldorf
Dr. rer. nat. (Molekulare Wirkstoff-Forschung), 28. 11. 1990
- Mau, Jochen, Moorenstr. 5, 40225 Düsseldorf
Dr. rer. nat. habil. (Statistik und Biomathematik in der Medizin),
18. 10. 88 (Lehrstuhlinhaber)
- Mayatepek, Ertan, Klinik für Allgemeine Pädiatrie
Dr. med. (Allgemeine Pädiatrie), 1.10.2002 (Lehrstuhlinhaber)
- Meyer, Ulrich, Klinik für Kiefer- und Plastische Gesichtschirurgie
Dr. med., Dr. med. dent
- Mödder, Ulrich, Silcherstraße 12, 40593 Düsseldorf
Dr. med. (Klinische Radiologie), 30. 3. 87 (Lehrstuhlinhaber)
- Müller, H. W., Arbeitsgruppe für molekulare Neurobiologie, Neurologische Klinik
Dr. rer. nat. (Neurobiologie)
- Müller, Hans-Wilhelm, Nuklearmedizinische Klinik
Dr. med. (Nuklearmedizin), 18. 2. 93 (Lehrstuhlinhaber)
- Müschen, Markus, Institut für Transplantationsdiagnostik und Zelltherapeutik,
Abt. für Molekulare Stammzellenbiologie
Dr. med. (Immunologie), 28. 2. 2004
- Novotny, Gerd E. K., Kurt-Schumacher-Straße 1, 41542 Dormagen
Ph. D. (Univ. London), (Anatomie), 16. 4. 82
- Nürnberg, Bernd, Institut für Biochemie und Molekularbiologie II
Dr. med. Dr. rer. nat. (Biochemie), 1.3.02 (Lehrstuhlinhaber)
- Pfeffer, Klaus Dieter, Institut für Med. Mikrobiologie
(Med. Mikrobiologie), 1.10.02 (Lehrstuhlinhaber)
- Poremba, Christopher, Institut für Pathologie
Dr. med. (Pathologie), 28.5.02
- Raab, Wolfgang, Poliklinik für Zahnerhaltung und Präventive Zahnheilkunde
Dr. med. dent. (Zahn-, Mund- und Kieferheilkunde), 17.6.1996 (Lehrstuhlinhaber)
- Rehkämper, Gerd, C. u. O. Vogt Institut für Hirnforschung
Dr. rer. nat. (Hirnforschung), 23. 12. 1992
- Reifenberger, Guido, Institut für Neuropathologie
Dr. med. (Neuropathologie), 1. 10. 2000
- Ritz-Timme, Stefanie, Institut für Rechtsmedizin
Dr. med. (Rechtsmedizin), 1.11.2004
- Roth, Stephan, Christophstraße 73, 40225 Düsseldorf
Dr. med., 31. 3. 89
- Royer-Pokora, Brigitte, Institut für Humangenetik und Anthropologie
Dr. rer. nat. (Humangenetik), 1. 8. 97
- Sandmann, Wilhelm, Josef-Kohlschein-Straße 2, 41472 Neuss
Dr. med., habil. (Chirurgie), 31. 12. 81 (Lehrstuhlinhaber)
- Scharf, Rüdiger, Haus-Endt-Str. 69, 40593 Düsseldorf
Dr. med. (Haemostaseologie und Transfusionsmedizin), 7. 11. 1994
(Lehrstuhlinhaber)
- Scherbaum, Werner A., Medizinische Abteilung für Endokrinologie
Dr. med. (Innere Medizin) (Lehrstuhlinhaber), 2. 1. 1997
- Schmidt, Klaus G., Klinik für Kinderkardiologie
Dr. med. (Pädiatrie), 1.7.2000 (Lehrstuhlinhaber)
- Schneider, Matthias, Med. Klinik und Poliklinik, Klinik für Endokrinologie,
Diabetologie und Rheumatologie
Dr. med. (Innere Medizin)
- Schnitzler, Alfons, Neurologische Klinik
Dr. med. (Neurologie)

- Schrader, Jürgen, Meliesallee 13, 40597 Düsseldorf
Dr. med. (Physiologie), 21. 4. 83 (Lehrstuhlinhaber)
- Schrör, Karsten, Institut für Pharmakologie und Klinische Pharmakologie
Dr. med. (Pharmakologie und Toxikologie), 13. 11. 86 (Lehrstuhlinhaber)
- Schroten, Horst, Kinderklinik
Dr. med. (Kinderheilkunde), 1. 8. 2004
- Schulze-Osthoff, Klaus, Institut für Molekulare Medizin, Gebäude 23.12
Dr. rer. nat. (Molekulare Medizin), Sept. 2001
- Siegrist, Johannes, Wilhelmshofallee 23, 47799 Krefeld
Dr. phil. (Medizinische Soziologie) (Lehrstuhlinhaber)
- Sies, Helmut, Am Wald 26, 40667 Meerbusch
Dr. med. (Physiologische Chemie), 1. 10. 79 (Lehrstuhlinhaber)
- Stahl, Wilhelm Josef, Institut für Biochemie und Molekularbiologie I
Dr. rer. nat. (Physiologische Chemie), 30.4.02
- Steiger, Hans-Jakob, Neurochirurgische Klinik
Dr. med. (Neurologie), 1.1.2003
- Strauer, Bodo-Eckehard, Elmenweide 9,40589 Düsseldorf
Dr. med. (Innere Medizin), 18. 6. 84 (Lehrstuhlinhaber)
- Stüttgen, Ulrich, Otto-Hahn-Straße 138, 40591 Düsseldorf
Dr. med. dent. (Zahn-, Mund-Kieferheilkunde, insbes. zahnärztl. Prothetik),
2. 4. 1990 (Lehrstuhlinhaber)
- Tress, Wolfgang, Klinisches Institut und Klinik für Psychosom. Medizin und Psychotherapie
Moorenstraße 5, 40225 Düsseldorf
Dr. med., Dr. phil. (Psychosomatik und Psychotherapie), 2. 4. 1990 (Lehrstuhlinhaber)
- Wehling, Peter, Zentrum für Molekulare Orthopädie, Königsallee 53-55,
40212 Düsseldorf
Prof. (USA) Dr.
- Wendel, Udo, Kinderklinik
Dr. med. (Pädiatrie), 4. 12. 95
- Windolf, Joachim, Klinik für Unfall- und Handchirurgie
Dr. med. (Chirurgie), 1.3.05 (Lehrstuhlinhaber)
- Winterer, Georg, Klinik für Psychiatrie und Psychotherapie
Dr. med. (Neurologie und Psychiatrie), 01.05.06
- Zilles, K., C.u.O. Institut für Hirnforschung
Dr. med. (Hirnforschung), 25.01.02 (Lehrstuhlinhaber)

d) Hochschul-Dozentinnen und-Dozenten:

- Bode, Johannes G., Klinik für Gastroenterologie
Dr. med. (Innere Medizin), 16.12.04
- Bruch-Gerharz, Hautklinik
Priv.-Doz., Dr. med. (Dermatologie), 5.12.01
- Deinzer, Renate, Institut für Med. Psychologie
Priv.-Doz. Dr. rer. nat. (Med. Psychologie), 6.3.02
- Dilloo, Dagmar, Kinderklinik
Priv.-Doz. Dr. med. (Kinderheilkunde), 1.11.99
- Donner, Birgitt, Klinik für Kinderkardiologie
Priv.-Doz. Dr. med. (Pädiatrie), 22.6.04
- Engers, Rainer, Institut für Pathologie
Priv.-Doz., Dr. med. (Pathologie), 18.2.02
- Gattermann, Norbert, Klinik für Hämatologie, Onkologie und Klinische Immunologie
Prof. Dr. med. (Innere Medizin), 19.11.98

- Geyer , Stefan, C und O. Vogt Institut für Hirnforschung
Priv.-Doz. Dr. med. (Anatomie), 11.2.2003
- Hennersdorf, Marcus, Med. Klinik und Poliklinik
Priv.-Doz. Dr. med. (Innere Medizin), 21.2.02
- Henrich, Birgit, Institut für Med. Mikrobiologie
Priv.-Doz. Dr. rer. nat. (Molekularbiologie), 9.8.2000
- Jander, Sebastian, Neurologische Klinik
Priv.-Doz. Dr. med. (Neurologie), 1.2.2001
- Klotz, Lars Oliver, Institut für Biochemie und Molekularbiologie I
Priv.-Doz. Dr. rer. nat. (Biochemie und Molekularbiologie), 15.3.02
- Kojda, Georg, Institut für Pharmakologie
Prof. Dr. rer. nat. (Pharmakologie), 20.11.1997
- Kötter, Rolf, Institut für Anatomie II
Priv.-Doz. Dr. med. (Anatomie), 10.10.2002
- Kruse , Roland, Hautklinik
Priv.-Doz. Dr. med. (Dermatologie), 14.11.2003
- Kuhn , Annegret, Hautklinik
Priv.-Doz. Dr. med. (Dermatologie), 1.8.2003
- Lipfert, Peter, Klinik für Anästhesiologie
Prof. Dr. med. (Anästhesiologie), 19. 7. 90
- Möslein-Wagner, Gabriela, Chirurgische Klinik
Prof. Dr. med. (Chirurgie), 10.6.1999
- Mürtz, Manfred, Institut für Lasermedizin
Priv.-Doz. Dr. rer. nat. (Lasermmedizin), 28.11.2002
- Neuen-Jacob, Eva, Institut für Neuropathologie
Priv.-Doz. Dr. med., 4.4.02
- Preis , Sabine, Kinderklinik
Priv.-Doz. Dr. med. (Pädiatrie), 22. 5. 2001
- Reichmann , Gabriele, Institut für Med. Mikrobiologie
Priv.-Doz. Dr. rer. nat. (Immunbiologie), 26.11.2002
- Sabel, Michael, Neurochirurgische Klinik
Priv.-Doz. Dr. med. (Neurochirurgie), 1.4.02
- Schannwell, Christina, Med. Klinik und Poliklinik
Priv.-Doz. Dr. med. dent. Dr. med. (Innere Medizin), 1.4.2004
- Schliess, Freimut, Klinik für Gastroenterologie, Hepatologie und Infektiologie
Priv.-Doz. Dr. rer. nat. (Molekulare Medizin), 17.6.2002
- Schneider , Dominik, Klinik für Kinderonkologie, Hämatologie und Immunologie
Priv.-Doz. Dr. med. (Kinderheilkunde), 2.1.2004
- Schott , Matthias, Klinik für Endokrinologie
Dr. med. (Innere Medizin), 29.4.04
- Staiger, Jochen, C. und O. Vogt-Institut für Hirnforschung
Priv.-Doz. Dr. med. (Anatomie), 15.3.02
- Steger, Helger-Dietmar, Hautklinik
Priv.-Doz. Dr. med. (Dermatologie), 15.3.2004
- Stockhorst, Ursula, Institut für Med. Psychologie
Priv.-Doz. Dr. rer. nat. (Med. Psychologie), 20. 9. 2001
- Stockschläder, Marcus, Institut für Hämostaseologie und Transfusionsmedizin
Priv.-Doz. Dr. med. (Innere Medizin), 30.10.2002
- Sunderdiek, Ulrich, Chirurgische Klinik und Poliklinik
Priv.-Doz. Dr. med. (Chirurgie), 1.12.04

Vögeli, Thomas, Urologische Klinik
Prof. Dr. med. (Urologie), 7.12.01

Warskulat, Ulrich, Med. Klinik und Poliklinik
Priv.-Doz. Dr. rer. nat. (Innere Medizin), 1.3.02

e) Honorar-Professoren:

Helmich, Peter, Burgwall 5, 41379 Brüggen
Prof.-Dr. med., 12. 2. 86 (i. R.)

Höffken, Klaus Dieter, Udostr. 30, 45472 Mülheim
Dr. med., (Psychosomatik, Kinder- und Frauenheilkunde), 29. 4.1993

Munck, Georg, Uhlandstraße 17, 75385 Bad Teinach-Zav.
Dr. med., 4. 12. 1990 (i.R.)

Knuth, Peter
Dr. med., Ärztl. Geschäftsführer Berufsverband Deutscher Internisten e.V.,
Schöne Aussicht, 65193 Wiesbaden, 17. 4. 1998 (Notfallmedizin)

Richter, K.-H., Ltd. Regierungsmedizinaldirektor, Am Hülsfeld 39, 40629 Düsseldorf
Dr. med. (Tropenmedizin), 19. 8. 85

Schrey, Alfred, Schwarz Pharma AG, Monheim
Dr. med. (Arzneimittelprüfung, Arzneimittelgesetz)

Schumacher, Otto M., Hügelstraße 16, 40589 Düsseldorf
Dr. med., 12. 2. 86 (i. R.)

Wenzel, Hans Gerd, Kühnstraße 8, 44225 Dortmund
Dr. med. (Arbeitsphysiologie), 16. 1. 73

Wolff, Max-Richard, Hebbelstraße 7, 40237 Düsseldorf
Dr. med. et Dr. phil. (Physikalische Medizin und Technik), 11. 4. 67

f) Außerplanmäßige Professorinnen und Professoren:

Abel, Josef, Institut für Umweltmedizinische Forschung
Dr. med. vet. (Toxikologie), 19. 6. 97

Albrecht, Herbert, Feldmühleplatz 9, 40545 Düsseldorf
Dr. med., habil. (Geburtshilfe und Frauenheilkunde) (i.R.)

Althaus, Christoph, Curt-Beckmann-Str. 12, 40474 Düsseldorf
Dr. med. (Augenheilkunde), 22. 9. 99

Altrogge, Gerd, Chefarzt Innere Abteilung Paracelsus Klinik, Lipper Weg 11, 45770 Marl
Dr. med. (Innere Medizin)

Amelung, Diethard, Ganghoferstr.15, Rottach-Egern
Dr. med. (Innere Medizin) (i.R.)

Andrian-Werburg, Frhr. v., Hanns, Laakmannshof 29, 56562 Voerde,
Dr. med. (Orthopädie), 27. 2. 81

Arendt, Gabriele, Neurologische Klinik
Dr. med. (Neurologie), 28. 1. 2000

Asbach, Hans W., Theodor-Heuss-Platz 8, 42853 Remscheid
Dr. med., habil. (Urologie), 20. 6. 85

Aul, C., St.-Johannes-Hospital, Duisburg-Hamborn, An der Abtei 7-11,
47166 Duisburg,
Dr. med. (Innere Medizin), 9.8.95

Bach, Dieter, Klinikum Krefeld, Lutherplatz 40, 47805 Krefeld
Dr. med. (Innere Medizin), 13. 7. 2000

Bachert, Claus, Universitätshospital Gent, UZ Gent Ent. Dept. de Pinelaan 185,
B 9000 Gent/Belgien
Dr. med., habil. (HNO-Klinik)

- Basler, A., Bundesmin. für Umwelt, Naturschutz, Reaktorsicherheit, Bonn
Dr. rer. nat. (Zytogenetik), 9. 1. 1991
- Becker, Klaus, Molnusstr. 17, 47807 Krefeld
Dr. med. (Innere Medizin), 14. 11. 72 (i. R.)
- Berges, W., Luisenhospital, 52064 Aachen, Boxgraben
Dr. med. (Innere Medizin), 20. 11. 89
- Besser, Roland, Direktor der Neurologischen Klinik, Klinikum Krefeld,
Lutherplatz 40
Dr. med. (Neurologie) 21.06.06
- Bethge, Hartmut, Am Elfengrund 42, 64297 Darmstadt
Dr. med. (Innere Medizin), 23. 12. 71 (i. R.)
- Bielfeld, Peter, Otto-Hahn-Str. 41, 40591 Düsseldorf
Dr. med. (Gynäkologie und Geburtshilfe), 14.2.2002
- Bier, Henning August, HNO-Klinik,
Dr. med. habil. (Hals-Nasen-Ohrenheilkunde), 11.8.95
- Bilzer, Thomas, Zentrum Pathologie, Institut für Neuropathologie
Dr. med. vet., Dr. med. vet. habil. (Neuropathologie), 31. 7. 1996
- Bisping, Rudolf, Hagelkreuz 21, 45134 Essen
Dipl.-Psych., Dr. rer. nat. (med. Psychologie), 14. 10. 92
- Böcker, Reinhard, Arzt für Urologie, Im Schlehdorn 2a, 58636 Iserlohn
Dr. med., habil. (Urologie), 3. 3. 82
- Boeminghaus, Frank, Herbert-Karrenberg-Str. 3, 41464 Neuss
Dr. med. (Urologie), 22. 8. 77
- Bokelmann, Johannes
Dr. med., habil. (Geburtshilfe und Frauenheilkunde), 31. 5. 72 (i.R.)
- Borchard, Franz, Klinik Aschaffenburg, Institut für Pathologie, Am Hasenkopf 1,
63739 Aschaffenburg
Dr. med. (Pathologie), 1998
- Borchard, Ulrich, Institut für Pharmakologie und Klinische Pharmakologie
Dr. med. habil. et Dr. rer. nat. (Pharmakologie und Toxikologie), 3. 2. 84
- Borm, Paul J.A., Centre of Expertise in Life Sciences (LEL), Hogheschool Zuyd,
P.O. Box 550, NL 6400 An Heerten
Dr. rer. nat. (Toxikologie und Pharmakologie), 21.6.2001
- Bormann von, Benno, St.-Johannes-Hospital, 47166 Duisburg
Dr. med. (Anästhesiologie), 21. 10. 86
- Borowski, Andreas, Chirurgische Klinik und Poliklinik
Dr. med. (Chirurgie), 30.4.2003
- Brenneisen, Peter Heinz, Institut für Biochemie und Molekularbiologie I
20.10.05
- Brunner, Helmut, Am Rohm 111, 42113 Wuppertal
Dr. med. (Medizinische Mikrobiologie)
- Bull, H. G., St.-Josef-Hospital, Kurfürstenstraße 69, 47829 Krefeld
Dr. med., Dr. med. dent. (Zahn-, Mund- und Kieferheilkunde unter besonderer
Berücksichtigung der Mund-, Kiefer- und Gesichtschirurgie), 12. 2.1991
- Carstensen, Gert, Bleichstraße 5, 45468 Mülheim
Dr. med. Dr. h.c. (Chirurgie) (i. R.)
- Chantelau, Ernst-Adolf, Med. Klinik und Poliklinik
Dr. med. (Innere Medizin) 23. 10. 92 (i. R.)
- Cleveland, Sinclair, Institut für Neuro- und Sinnesphysiologie,
Dr. rer. nat. (Physiologie), 29. 4. 1988

- Crombach, Gerd, St. Marien-Hospital GmbH, Hospitalstraße 44,
52353 Düren-Birkesdorf
Dr. med. (Gynäkologie und Geburtshilfe), 4. 3. 96
- Dahl, vom, Stephan, St. Franziskus-Hospital, Klinik für Innere Med.,
Schönsteinstr. 63, 50825 Köln
- Dall, Peter, Chefarzt Frauenklinik des Städtischen Klinikums Lüneburg,
Bögelstr. 1, 21339 Lüneburg
Dr. med. (Frauenheilkunde und Geburtshilfe) 2001
- Däubener, Walter, Institut für Med. Mikrobiologie und Virologie
Dr. med. (Med. Mikrobiologie), 28. 8. 2000
- Decking, Ulrich
Dr. med. (Herz- und Kreislaufphysiologie), Februar 2005
- Dehnen, Walter, Giesenender Kirchweg 32, 40670 Meerbusch
Dr. med. (Hygiene), 15. 12. 78, (i. R.)
- Diemer, H. P., Marienhospital Düsseldorf
Dr. med., habil. (Geburtshilfe und Frauenheilkunde)
- Dotzenrath, Cornelia, Klinik St. Antonius Vogelsangstr. 106, 42102 Wuppertal
Dr. med. (Chirurgie), 9.12.2002
- Drost, Herbert, Scharnhorststr. 48, 41063 M.-Gladbach
Dr. med., habil. (Innere Medizin), 27. 2. 84 (i. R.)
- Ebert, Thomas, EURO-MED-Clinic Fürth, Europaallee 1, 90763 Fürth
Dr. med. (Urologie), 2. 5. 1996
- Eckel, Jürgen, Diabetes-Forschungsinstitut
Dr. rer. nat., (Klin.-Biochemie), 19. 11. 1991
- Eichhorn, Siegfried, Brucknerstraße 73, Hilden
Dr. rer. pol., habil. (Krankenhauswesen) (i. R.)
- Engelbrecht, Volkher, Klinikum St. Marien Amberg, 92224 Amberg
Dr. med. (Diagnostische Radiologie), 29.5.02
- Engelhardt, Jürgen Peter, Luegplatz 3, 40545 Düsseldorf
Dr. med. dent. (Zahn-, Mund- und Kieferheilkunde, insbesondere zahnärztliche
Prothetik), 12. 12. 73 (i. R.)
- Erckenbrecht, J., Med. Klinik, Krankenanstalten Florence Nightingale, Diakoniewerk
Kaiserswerth, Kreuzbergstraße 79, 40489 Düsseldorf
Dr. med. (Innere Medizin), 5. 9. 1990
- Esser, Charlotte, Institut für umweltmedizinische Forschung
apl. Prof., Dr. rer. nat. (Mth.-Nat. Fakultät der Heinrich-Heine-Universität)
- Ewen, K., Lotharstr. 166, 47057 Duisburg
Dr. rer. nat. (Med. Physik), 8.12. 88 (i. R.)
- Ewers, Ulrich, Hygiene-Institut des Ruhrgebietes, Rotthauer Str. 19,
45679 Gelsenkirchen
Dr. rer. nat. (Umwelthygiene), 22. 11. 95
- Faber, P., Prosper-Hospital, Mühlenstraße 27, 45659 Recklinghausen
(Frauenheilkunde), 2. 9. 88
- Fasshauer, Klaus, Alexianer-Krankenhaus, Oberdießheimer Straße 136, 47805 Krefeld
Dr. med. (Neurologie und Psychiatrie), 13. 3. 89
- Feindt, Peter, Chirurgische Klinik und Poliklinik
Dr. med. (Chirurgie), 12.12.2002
- Fiedler, Volkhard, Klinikum Krefeld, Lutherplatz 40, 47805 Krefeld,
Dr. med. (Radiologie), 24. 7. 2003
- Fischer, Hans Georg, Breslauer Str. 5, 42719
Dr. rer. nat. (Immunologie), 28. 8. 2001

- Fournell, Artur, Himmelgeister Landstraße 92, 40589 Düsseldorf
apl. Prof. (Anästhesiologie), 21.04.2005
- Franken, Franz-Hermann, Sonnhalde 18, Freiburg
Dr. med. (Innere Medizin) (i. R.)
- Frenzel, Hartmut, (i. R.)
Dr. med. (Pathologie), 30. 4. 81
- Freundl, Günter, Kliniken der Landeshauptstadt Düsseldorf, Krankenhaus Benrath
Frauenklinik, Urdenbacher Allee 83, 40593 Düsseldorf
Dr. med., habil. (Frauenheilkunde und Geburtshilfe), 3. 10. 86, (i. R.)
- Freye, Enno, Ratinger Weg 21, 40629 Düsseldorf
Dr. med., habil. (Anästhesiologie), 28. 4. 87
- Friedburg, Dieter, Carl-Schurz-Straße 9, 47803 Krefeld
Dr. med. (Augenheilkunde), 13. 10. 81 (i.R.)
- Frieling, Thomas, Klinikum Krefeld, Med. Klinik II, Lutherplatz 40, 47805 Krefeld
Dr. med. (Innere Medizin), 18.10.01
- Fuchs, Erich, Rosenstraße 10a, 32765 Detmold
Dr. med., habil. (Innere Medizin), 29. 6. 72 (i.R.)
- Gattermann, Norbert, Med. Klinik und Poliklinik
Dr. med. (Innere Medizin), 11.12.2002
- Gehrmann, Günther, Zur Waldesruh 143, Wuppertal
Dr. med. (Innere Medizin) (i. R.)
- Geinitz, Wolfgang, Blumenthalstraße 41, 69120 Heidelberg
Dr. med. (Physiolog. und klin. Chemie), 2. 1. 63 (i. R.)
- Gerharz, Claus-Dieter, Ev. Krankenhaus Bethesda, Herrstr., 47053 Duisburg
Dr. med. (Pathologie), 11.8.2004
- Gerteis, Werner
Dr. med. (Geburtshilfe und Frauenheilkunde) (i. R.)
- Glaubitt, Dieter, An den Höfen 3, 21217 Seevetal
Dr. med. (Nuklearmedizin), 12. 12. 74
- Gleichmann, Helga, Diabetes-Forschungsinstitut an der Universität Düsseldorf,
Klinische Abteilung, Auf'm Hennekamp 65, 40225 Düsseldorf
Dr. med. (Immunologie), 25. 10. 86
- Godehardt, Erhard, Chirurgische Klinik und Poliklinik, Klinik für Thorax- und
Kardiovaskulärchirurgie,
Dr. rer. nat. (Med. Biometrie und Dokumentation), 14. 1. 93
- Goetzenjan, Gerd, Lungenfachklinik Immenhausen,
Am Ziegenberg 95, 34128 Kassel
Dr. med. (Innere Medizin), 28. 5. 85
- Goretzki, Peter, Lukaskrankenhaus, Neuss, Preussenstr. 84
Dr. med. (Chirurgie)
- Görtz, Heinz, Heiligensteiner Straße 43, Baden-Baden 23
Dr. med. (Augenheilkunde) (i. R.)
- Grabitz, Klaus Konrad, Chirurgische Klinik und Poliklinik
Dr. med. (Chirurgie), 4. 3. 96
- Grabow, Lutz, Mecklenburger Straße 37, 47169 Duisburg
Dr. med. (Anästhesiologie), 2. 4. 79, (i. R.)
- Greiner, Lucas, Klinikum Wuppertal GmbH, Heussnerstr. 40, 42283 Wuppertal
Dr. med. (Innere Medizin), 2. 5. 90
- Greve, Hans, Klinikum Krefeld, Lutherplatz 40
Dr. med. (Thorax- und Herzchirurgie), 18.10.01

- Groß-Selbeck, Gunter,
Dr. med. (Kinderheilkunde), 27. 2. 84 (i. R.)
- Grüntzig, Johannes, Erich-Müller-Straße 2, 40597 Düsseldorf
Dr. med., habil. (Augenheilkunde), 28. 4. 87
- Grußendorf, Martin
Dr. med. (Innere Medizin), 17. 5. 1993
- Haas, Johannes
Dr. med. (Arbeitsmedizin und Tropenmedizin), 15. 6. 82
- Haase, Hans-Joachim, Röntgenstraße, 4048 Grevenbroich
Dr. med., Dr. phil. (Psychiatrie) (i. R.)
- Haering, Manfred, Rolander Weg 7, 40629 Düsseldorf
Dr. med. (Geburtshilfe und Frauenheilkunde), 25. 3. 74
- Haerten, Klaus, Kardiologische Abteilung, Marienhospital, 46483 Wesel,
Pastor-Janßen-Straße 8-38
Dr. med. habil. (Innere Medizin), 10. 9. 86
- Hagedorn, Hans-Jochen, Medizinaluntersuchungsstelle,
Lübbertorwall 118, 32052 Herford
Dr. med. habil. (Medizinische Mikrobiologie und Virologie), 21. 3. 88
- Haider, Syed Ghulam, Jahnplatz 1, 40723 Hilden
Dr. rer. nat. (Anatomie)
- Hansen, Fritz, Heleneweg 13, 40822 Mettmann
Dr. med. (Kinderheilkunde), 18. 3. 52
- Hartmann, Karl A., Marienhospital Düsseldorf, Rochusstraße 2
Dr. med. (Strahlentherapie und Radioonkologie)
- Hausamen, Torsten-Udo, (i.R.)
Dr. med. (Innere Medizin), 6. 5. 75
- Heering, Peter, Städt. Klinik um Solingen, Gotenstraße 1, 42653 Solingen
Dr. med. (Innere Medizin), 18. 9. 97
- Hefter, Harald, Neurologische Klinik
Dr. rer. nat., Dr. med. (Neurologie u. klin. Neurophysiologie), 21. 6. 2001
- Heidenreich, Johannes
Dr. med. (Geburtshilfe und Frauenheilkunde)
- Heinemann, Lutz, Profil Institut für Stoffwechselforschung GmbH, 41460 Neuss
Dr. rer. nat. (Exp. Med.), 25.8.2004
- Heinen, Edgar, Königstraße 26, 90402 Nürnberg
Dr. med., habil. (Innere Medizin), 4. 10. 89
- Heininger, K., Bayer Pharma-Forschungszentrum, Aprather Weg, 42096 Wuppertal
Dr. med. (Neurologie), 30. 1. 1995
- Heintzen, Matthias P., Städt. Klinikum Braunschweig, 38126 Braunschweig
Dr. med. (Innere Medizin)
- Hengels, K. J., Krankenhaus Neuwerk, Dünner Str. 214 - 216,
41066 Mönchengladbach, Dr. med.
- Herberg, Liselotte, Curieweg 27, 40591 Düsseldorf
Dr. med., Dr. med. vet. (Versuchstierkunde), 31. 3. 80 (i. R.)
- Herms, Wolfgang, Auf'm Hitzberg 22, 40627 Düsseldorf (i. R.)
- Herzog, Hans, Institut für Medizin im Forschungszentrum Jülich
Dr.-Ing. (Theoretische Nuklearmedizin) 19. 4. 2001
- Heyll, Hans Axell, MDK Nordrhein, Kompetenzzentrum Onkologie,
Stresemannstr. 13, 40210 Düsseldorf
Dr. med. (Innere Medizin), 15.5.98

- Hilscher, Werner, Stefan-Georg-Weg 3, Neuss-Nord
Dr. med. (Allgem. Pathologie und path. Anatomie) (i. R.)
- Höck, Anton, Sonnenwall 62, 47051 Duisburg
Dr. med., habil. (Nuklearmedizin), 30. 1. 90
- Höffler, U., Direktor des Instituts f. Med. Mikrobiologie und Hygiene, Klinikum
Ludwigshafen, Bremser Str. 79, 67063 Ludwigshafen
Prof. Dr. med. (Hygiene), 27. 6. 91
- Hoffmann, Ernst, Kaiser-Wilhelm-Allee 22, Wuppertal 1
Dr. med. (Chirurgie) (i. R.)
- Hoffmeister, Friedrich, Katernberger Straße 262 42113 Wuppertal
Dr. med. (Pharmakologie und Toxikologie), 14. 9. 71
- Holland, Gerhard, Esmarchstraße 51, 24105 Kiel
Dr. med. (Augenheilkunde), 3. 4. 68
- Hollenbeck, Markus, Knappschafts-Krankenhaus Bottrop, Osterfelder Str. 157,
46242 Bottrop
Dr. med. (Innere Medizin), 07.06.06
- Hoppe, Rudolf, Oertelstraße 8, 40225 Düsseldorf
Dr. med. (Sozialhygiene), 22. 8. 72
- Hosch, Stefan Benedikt, Klinik für Allgemeine- und Viszeralchirurgie
Dr. med. (Chirurgie), 12.5.05
- Hucke, Jürgen, Krankenhaus Bethesda, Hainstr. 35, 42109 Wuppertal,
Dr. med. (Gynäkologie und Geburtshilfe), 13.8.98
- Hugger, Alfons, Zahn-, Mund- und Kieferheilkunde
- Ihl, Ralf, Chefarzt Alexianer Krankenhaus Köln
Dr. med. (Psychiatrie), 17.10.2002
- Ingianni, Giulio, Klinik für Plast. und Handchir. Ferdinand-Sauerbruch-Klinik,
Arrenberger Straße, 42117 Wuppertal,
Dr. med. habil. (Plast. Chirurgie)
- Inoue, Kazuo, Herzzentrum NRW, Institut für Anästhesiologie,
Georgstraße 11, 32545 Bad Oeynhausen,
Dr. med. habil. (Anästhesiologie), 21. 3. 1988
- Itani, Zouhair, Mühlenbergweg 32, 40629 Düsseldorf
Dr. med. (Dermatologie und Venerologie), 19. 6. 78
- Ivens, Katrin, Klinik für Nephrologie und Rheumatologie
Dr. med. (Innere Medizin), 28.10.04
- Janda, Ralf, Westdeutsche Kieferklinik
(Zahnärztliche Werkstoffkunde), 13.06.06
- Jander, Sebastian, Neurologische Klinik
Dr. med. (Neurologie), 21.7.05
- Joussen, Antonia, Augenklinik
Dr. med. (Augenheilkunde), 10.08.06
- Kantartzis, Michael, Medical Center Athen, Distomon 5-7, Maroussi-Athen,
Griechenland
Dr. med. (Chirurgie), 13.7.98
- Kaschner, Alfred, Hl.-Geist-Hospital, Kempen, V.-Broichhausen-Allee, 47906 Kempen
Dr. med., habil. (Chirurgie), 25. 5. 92
- Katoh, Eishow, Am Hösel 3, 40667 Meerbusch
Dr. med., habil. (Chirurgie), 6. 9. 91 (i. R.)
- Kaumann, A. J., 9 Alpha Terrace, Cambridge CB 22 HS, England
Dr. med., habil. (Physiologie), 13. 3. 89
- Keck, Elmar, Paulinenstr. 4, 65189 Wiesbaden
Dr. Dr. (Innere Medizin), 13. 10. 89

- Kemperdick, Helmut Friedrich, Markgrafenstraße 66, 40545 Düsseldorf, Akad. Dir.
Dr. med. habil. (Kinderheilkunde u. Kinderradiologie), 20. 8. 85 (i. R.)
- Kiefer, Paul, Univ.-Klinikum Aachen, Institut für Klinische Chemie u. Pathobiochemie
Dr. rer. nat. (Molekulare Virologie), 20.9.2002
- Kieseier, Bernd, Neurologie
Dr. med.
- Kindler, Uwe, Arndtstr. 14, 46047 Oberhausen
Dr. med. (Innere Medizin), 27. 7. 75 (i. R.)
- Kinne, Rolf, Max-Planck-Institut für molekulare Physiologie, Otto Hahn-Str. 11,
44227 Dortmund
Dr. Dr.h.c. med. (Physiologische Chemie), 3. 10. 86
- Kiwit, Jürgen, Chefarzt Neurochirurgische Klinik, Klinikum Buch, Berlin-Buch
Dr. med. (Neurochirurgie), 14. 1. 1998
- Klein, Erich
Dr. med. (Innere Medizin) (i. R.)
- Klein, Hans-Michael, Chirurgische Klinik und Poliklinik
Dr. med. (Chirurgie), 16.11.98
- Kley, Hans Kuno, Mägdebergstr. 13, 78224 Singen
Dr. med. (Innere Medizin), 30. 6. 78 (i. R.)
- Klosterhalfen, Wolfgang, In der Donk 30, 40599 Düsseldorf
Dr. rer. nat. (Med. Psychologie), 26. 6. 92
- Kluxen, Guido, Brückenweg 1, 42929 Wermelskirchen
Dr. med. (Augenheilkunde), 28. 4. 1993
- Kniemeyer, Horst-Wilhelm, Elisabeth-Krankenhaus, Moltkestraße 61, 45138 Essen
Dr. med., habil. (Chirurgie)
- Knieriern, Hans-Jürgen
Dr. med. (Allg. Pathologie und Pathologische Anatomie), 26. 6. 73 (i. R.)
- Köbberling, Johannes, Zentrum Innere Medizin, Kliniken St. Antonius,
Carnaper Str. 48, 42283 Wuppertal
Dr. med. (Innere Medizin), 27. 6. 77
- Koch, Dankmar
Dr. med. (Innere Medizin) (i. R.)
- Koch, Heribert
Dr. med., Dr. med. dent. (Kiefer- und Plastische Gesichtschirurgie), 7. 7. 82 (i.R.)
- Kögler, Gesine, Institut für Transplantationsdiagnostik und Zelltherapeutika
Dr. rer. nat. (Immunologie), 11.11.99
- Köhler, Ekkehart
Dr. med. (Pharmakologie und Toxikologie), 25. 2. 82 (i. R.)
- Köhler, Manfred, Schubertstr. 9c, 51427 Bergisch-Gladbach
Dr. med., habil. (Innere Medizin), 15. 4. 81 (i. R.)
- Köhler, Karl, Biologisch-Medizinisches Forschungszentrum (BMFZ)
Dr. rer. nat. (Molekularbiologie), 06.12.04
- Kojda, Georg Dieter, Institut für Pharmakologie und Klinische Pharmakologie
Dr. rer. nat. (Pharmakologie), 24. 7. 2003
- Kolb, Hubert, Deutsche Diabetes-Klinik im Deutschen Diabetes-Forschungsinstitut,
Auf'm Hennekamp 65, 40225 Düsseldorf
Dr. rer. nat. (Immunbiologie und Zellbiologie), 29. 4. 81
- Kolb-Bachofen, Victoria, Institut für Immunbiologie
Akad. Oberrätin, Dr. rer. nat. (Zellbiologie), 29. 1. 90
- Koldovsky, Ursula
Dr. rer. nat. (Exp. Tumorummunologie), 1. 4. 92 (i. R.)

- Köller, Hubertus, Neurologische Klinik
Dr. med. (Neurologie), 27.9.2004
- Kolvenbach, Ralf, Augusta-Krankenhaus, Amalienstraße 9, 40472 Düsseldorf
Dr. med. (Chirurgie), 12. 9. 2000
- Königshausen, Theodor, Kliniken der Landeshauptstadt Düsseldorf,
Gräulinger Straße, 40625 Düsseldorf
Dr. med., habil. (Innere Medizin), 14. 11. 84
- Korbmacher, Bernhard, Chirurgische Klinik und Poliklinik
Dr. med. (Chirurgie)
- Koschinsky, Th., Bittweg 122, 40225 Düsseldorf
Dr. med. habil. (Innere Medizin), 8. 2. 89 (i. R.)
- Köster, Reiner, Städt. Kliniken Neuss, Lukaskrankenhaus, Preußenstraße 84, Neuss
Dr. med (Radiologie), 23. 6. 88
- Krech, Thomas, Konstanzer Str. 31a, CH 8280 Kreuzlingen
Dr. med. (Med. Mikrobiologie und Virologie), 29. 7. 92
- Krian, Arno, Chefarzt der Klinik für Thorax- und Kardiovaskulärchirurgie,
Herzzentrum Duisburg, Gerrickstraße 21, 47137 Duisburg
Dr. med., habil. (Chirurgie), 21. 1. 1986
- Kröger, Erich
Dr. med. (Tropenhygiene und öffentliches Gesundheitswesen), 31. 3. 80 (i. R.)
- Kröncke, Klaus-Dietrich, Institut für Biochemie und Molekularbiologie I
Dr. rer. nat. (Immunbiologie und Physiol. Chemie), 22.1.2004
- Kuhn, Fritz-Peter, Chefarzt Radiologie, Städt. Klinikum Kassel
Dr med., habil. (Klin. Radiologie), 7. 9. 93
- Kuhn, Horst, Klinik für Kardiologie und Internistische Intensivmedizin, Klinikum
Bielefeld-Mitte, Teutoburger Str. 50, 33604 Bielefeld
Dr. med. (Innere Medizin), 31.7.1979
- Kühn-Velten, Nikolaus, Med. Labor Bremen, Haferwende 12, 28357 Bremen
Dr. med. habil. (Physiologische Chemie), 10. 9. 90
- Kühl, Peter Gonne Hamkens, Kinderklinik Lukas Krankenhaus Neuss
Dr. med. (Kinderheilkunde), 18.10.01
- Kuntz, Barbara Margarete, Himmelgeister Straße 50, 40225 Düsseldorf
Akad. Oberrätin, Dr. med. habil., (Blutgerinnungs- und Transfusionsmedizin),
17. 11. 1983
- Küppers, Hartmut, Jöhrensstraße 10, 30559 Hannover
Dr. med., habil. (Innere Medizin), 6. 4. 87
- Kutkuhn, Bernd Ulrich, Gemeinschaftspraxis Hofauf 91-93, 42103 Wuppertal
Dr. med. (Innere Medizin), 4. 7. 95
- Lakomek, Heinz-Jürgen, Klinik Rheumatologie, Physikalische Medizin und
Endokrinologie, Klinikum Minden, Friedrichstraße 17, 32427 Minden
Dr. med. (Innere Medizin), 25. 10. 1990
- Lamprecht, Jürgen, Alfred Krupp von Bohlen und Halbach-Krankenhaus,
HNO-Klinik, Alfred-Krupp-Straße 21, 45117 Essen
Dr. med. (HNO)
- Landen, Herbert, Kaiser-Friedrich-Straße 90, Neuss
Dr med. (Innere Medizin) (i. R.)
- Lang, Hermann, Poliklinik für Zahnerhaltung und Präventive Zahnheilkunde
Dr. med. dent. (Zahn-Mund-Kieferheilkunde), 12. 12. 2002
- Langen, Karl-Josef, Forschungszentrum Jülich, 52425 Jülich
Dr. med. (Nuklearmedizin), 6. 2. 1997

- Lehmann , Percy, Klinikum Wuppertal GmbH, Klinik für Dermatologie ,
Arrensberger Str. 20, 42117 Wuppertal
Dr. med. (Dermatologie und Venerologie), 18.10.01
- Lemburg, Peter, Kupferstraße 10, 41564 Kaarst
Akad. Direktor, Dr. med., habil. (Kinderheilkunde), 7. 8. 80 (i. R.)
- Lemoine, Horst, Institut für Lasermedizin
Dr. med. (Physiologie), 2. 6. 1996
- Leng, Gabriele, Bayer AG - Industry Services GmbH, Geb. L9, 51368 Leverkusen
Dr. med. (Hygiene und Umweltmedizin)
- Leschke, Matthias, Städt. Kliniken Esslingen, Hirschlandstraße 97, 73730 Esslingen
Dr. med. (Innere Medizin)
- Liersch, Rüdiger, Kinderklinik Wuppertal, Heusnerstraße, 42283 Wuppertal
(Kinderheilkunde), 9. 8. 89
- Linden, Karl-Joachim, Landesklinik Nord-Schwarzwald, 75365 Hirsau/Calw
Dr. med. (Psychiatrie), 23. 6. 71
- Lipfert, P., Klinik für Anästhesiologie,
Dr. med. (Anästhesiologie), 17.7.95
- Loer, Stephan, Freie Universität Amsterdam
De Boelelaan 1105, 1081 HUB Amsterdam
Dr. med. (Anästhesiologie), 27.1.05
- Loose, Dirk, Zentrum für Gefäßmedizin und Abt. für Angiologie und Gefäßchirurgie der
Chirurgischen Klinik Dr. Guth, Jürgensallee 44, 22609 Hamburg-Klein Flottb.
Dr. med. (Chirurgie), 27. 2. 84
- Lösse, Benno, Klinikum Dortmund gGmbH, Akademisches Lehrkrankenhaus der
Universität Münster, Beurhausstraße 40, 44137 Dortmund
Dr. med. (Innere Medizin), 10. 8. 90
- Lübke, Josef, Behring-Krankenhaus II. Inn. Abt., Gimpelsteig 3-5, 14165 Berlin
Dr. med. (Innere Medizin), 18. 9. 1996
- Lücking, Theodor, Gräulinger Straße 120, 40625 Düsseldorf
Dr. med. (Kinderheilkunde), 24. 2. 77 (i. R.)
- Luther , Bernd, Klinikum Krefeld, Lutherplatz 40, 47805 Krefeld
Dr. med. Dr. phil (Chirurgie), Oktober 2000
- Martin , Stephan, Diabetes-Forschungsinstitut, Klinische Abteilung,
Auf'm Hennekamp, 40225 Düsseldorf
Dr. med. (Innere Medizin), 6.3.2003
- Matthiessen , Heino, v. Ev. Krankenhaus Mülheim-Ruhr
Dr. med. (Frauenheilkunde und Geburtshilfe), 16. 4. 91
- Megahed, Mosaad, Hautklinik
Dr. med. (Dermatologie u. Venerologie), 11.1.02
- Menzel , Hans-Joachim, Mozartstraße 4, 47800 Krefeld
Dr. med. dent. (Zahn-, Mund- und Kieferheilkunde), 4. 8. 75 (i. R.)
- Meridies, Georg, Dürerstr. 20, 45659 Recklinghausen
Dr. med. (Urologie), 22. 9. 76 (i. R.)
- Meyer zum Gottesberge , Angela-Maria, Hals-Nasen-Ohren-Klinik
Dr. rer. nat. (Experimentelle Otologie), 23.7.98
- Miller , Bernard,
Dr. med. (Innere Medizin), 15. 1. 87 (i. R.)
- Mittelbach, Franz, Am Bonnheshof 14, 40474 Düsseldorf
Dr. med. (Innere Medizin und Neurologie), 29. 1. 70 (i. R.)
- Morgenstern , C.
Dr. med. (HNO) (i. R.)

- Möslein-Wagner, Gabriela, St. Josefs-Hospital Bochum-Linden,
Allgemein- und Viszeralchirurgie, Coloproktologie, Axstr. 35, 44879 Bochum
Dr. med. (Chirurgie) 30.04.03
- Mosny, Dierk Sönke, St. Johannes Hospital Duisburg-Hamborn
Dr. med. (Gynäkologie und Geburtshilfe), 15. 8. 97
- Neveling, Richard, Melaniestraße 10, Düsseldorf
Dr. med. (HNO) (i. R.)
- Niederrau, Claus, St. Josefs-Hospital, Mülheimer Straße 83, 46045 Oberhausen
Dr. med. (Innere Medizin), 1998
- Niedermeyer, Haydnstraße 1, 47800 Krefeld
Dr. med. (Augenheilkunde), 7. 1. 60
- Nitz, Ulrike, Klinik für Brusterkrankungen/Senologie, Brustzentrum Niederrhein
Bethesda Krankenhaus Mönchengladbach, Ludwig-Weber-Str. 15,
41061 Mönchengladbach, F. 02161-9812330
Dr. med. (Gynäkologie und Frauenheilkunde), Oktober 2000
- Ohmann, Christian, Koordinierungszentrum für Klinische Studien
Dr. rer. nat., 15. 9. 1993
- Oppel, Ottomar, Augenklinik der Klinik der Stadt Wuppertal, Klinikum Barmen,
Heusnerstraße 40, 42283 Wuppertal
Dr med. (Augenheilkunde), 26. 7. 84
- Ostermeyer, Jörg, Allgemeines Krankenhaus St. Georg, Ltd. Arzt der Herzchir. Abt.
Lohmühlenweg 5, 20099 Hamburg
- Passia , Dieter, Institut für Morphologische Endokrinologie und Histochemie
Akad. Oberrat, Dr. rer. nat. (Anatomie), 4. 10. 89
- Paßlick-Deetjen, Jutta, Richard-Wagner-Str. 14, Gießen,
Dr. med. (Innere Medizin), 18. 4. 95
- Pelzer, V., St. Marienkrankenhaus Bonn, Robert-Koch-Str. 1, 53115 Bonn
Dr. med. (Frauenheilkunde und Geburtshilfe), 4. 3. 96
- Peter , Stephan, Städt. Kliniken Darmstadt, Grafenstr. 9, 64283 Darmstadt
Dr. med. (Urologie), 30. 8. 90
- Peters , Theodor, An der Kaiserburg 12, 40629 Düsseldorf
Dr. med., habil. (Arbeitsmedizin) (i. R.)
- Peters , Uwe, Krankenhaus Maria-Hilf-GmbH, Oberdießemer Straße 94, 47805 Krefeld
Dr med., habil. (Innere Medizin), 20. 1. 87
- Piroth, Horst-Dieter
Dr. rer. nat., Dr. med. (Radiologie), 20. 2. 90 (i.R.)
- Plum, Jörg, Klinikum Kassel, Direktor der Klinik III, 34125 Kassel
Dr. med., 2.10.2000
- Pott , Friedrich, Zauberkuhle 14, 51381 Leverkusen
Dipl.-Psych., Dr. med., habil. (Hygiene), 26. 6. 80 (i. R.)
- Puls, Walter
Dr. med. habil. (Pharmakologie und Toxikologie) (i. R.)
- Pulver, Karl-Georg, Langenrade 24, 24106 Kiel
Dr. med. (Anästhesiologie), 24. 3. 71
- Purschke, Reinhard, Wunnenbergstraße, 44229 Dortmund
Dr. med. (Anästhesiologie), 27. 4. 78
- Raff, Werner-Karl, Sigismundkorso 29, 13465 Berlin
Dr. med., habil. (Physiologie)
- Ramos, Spyridon
Dr. med. (Kinderheilkunde), 27.10.98

- Ramp, Uwe, Institut für Pathologie
Dr. med. (Pathologie), 04.05.06
- Ranft, Ulrich, Gartenstr. 3, 40724 Hilden
Dr. Ing., Dr. rer. biol. hum., habil. (Biometrie), 15. 9. 1993
- Rasche, Kurt, Kliniken St. Antonius, Carnaper Str., 42283 Wuppertal
Dr. med. (Innere Medizin), 18. 12. 2003
- Rau, Rolf, Ev. Krankenhaus Ratingen, Rheumatologische Klinik
Dr. med (Innere Medizin, speziell Rheumatologie), 16. 11. 89
- Rechmann, Peter, Division of Clinical General Dentistry, 707 Parnassus Avenue,
Box 0758, San Francisco, CA 94143-0758
Dr. med. dent. (Zahn-, Mund- und Kieferheilkunde), 19. 6. 97
- Rodeck, Heinrich, Am Rosengarten 17, 45657 Recklinghausen
Dr. med. (Kinderheilkunde), 15. 4. 62
- Rösen, Peter, Vom-Stein-Straße 2, 50259 Pulheim
Dr. rer. nat. (Physiologische Chemie und Klin. Biochemie), 30. 6. 89
- Röttger, Hans
Dr. med. (Geburtshilfe und Frauenheilkunde) (i. R.)
- Rosenbruch, Martin, Bayer HealthCare AG, Pharmaforschungszentrum,
PF 101709, 42096 Wuppertal
Dr. med. vet., 17.03.06
- Rosin, Harry, Sperberweg 4, 40699 Erkrath
Dr. med. habil. (Med. Mikrobiologie und Virologie)
- Rudorff, Karl-Heinz, Am ForsthoF 15, 42119 Wuppertal
Dr. med., habil. (Innere Medizin), 22. 4. 81
- Runde, Volker, Chefarzt Klinik für Innere Medizin, Wilhelm-Anton-Hospital Goch,
47544 Goch
(Innere Medizin) 10.1.02
- Rüttgers, Helge
Dr. med. (Geburtshilfe und Gynäkologie), 19. 2. 87
- Sack, Heinz, Deusstraße 34, Krefeld
Dr. med., habil. (i. R.)
- Schaal, Heiner, Institut für Med. Mikrobiologie und Virologie
Prof. Dr. rer. nat. (Experimentelle Virologie)
- Schadewaldt, Peter, Klinik für Allgemeine Pädiatrie
Dr. rer. nat. (Physiologische Chemie), 8. 2. 1994
- Schäfer, Ernst Ludwig, Ober St. Georgen, A-4372 St. Georgen am Wald
Dr. med. (Innere Medizin) (i. R.)
- Scherer, Ralf-Ulrich, Ev. und Joh. Klinikum Duisburg, Fahrner Str.
Dr. med. (Anästhesiologie), 21. 3. 2001
- Schild, Walter, Albertstraße 11, Siegburg
Dr. med. (Geburtshilfe und Frauenheilkunde)
- Schipke, Jochen, D., Arbeitsgruppe für Experimentelle Chirurgie
Dr. rer. nat. (Exp. Chirurgie), 15. 3. 1995
- Schirmer, Michael, Chefarzt Neurochir. Klinik Städt. Krankenhaus Solingen,
Gotenstraße 1, 42653 Solingen,
Dr. med., habil. (Neurochirurgie), 8. 2. 89
- Schlaghecke, R., Regensburger Straße 17, 12309 Berlin
Dr. med., Dr. rer. nat. (Innere Medizin), 7. 8. 95
- Schlieper, Peter, Wiesenweg 7A, 86938 Schondorf
Dipl.-Phys. Dr. rer. nat. (Experimentelle Pharmakologie), 22. 7. 88
- Schmidt, Helmut, A. E.
Dr. med. (Nuklearmedizin) (i. R.)

- Schmitz, Werner, (i. R.)
Dr. med. (Urologie), 14. 5. 71
- Schmitz, Franz-Josef, Institut für Laboratoriumsmedizin, Mikrobiologie, Hygiene und Transfusionsmedizin, Kliniken im Mühlenkreis, 32427 Minden
Dr. med. (Med. Mikrobiologie und Infektionsepidemiologie), 10.1.02
- Schmitz-Dräger, Bernd, EURO-MED-CLINIC, Europaallee 1, 90763 Fürth
Dr. med., Dipl. Biol. (Urologie), 20. 12. 1994
- Schneider, Michael, Ev. + Joh. Krankenanstalten Fahrner Straße, 47169 Duisburg
Dr med. (Innere Medizin), 29. 7. 1994
- Schnell, Johannes
Dr. med., habil. (Geburtshilfe und Frauenheilkunde), 2. 10. 84 (i.R.)
- Schnürch, Hans-Georg, Städt. Kliniken Neuss, Lukaskrankenhaus GmbH, Preußenstraße, 41456 Neuss
Prof. Dr. med. (Frauenheilkunde), 11.8.1999
- Schnurr, Erhard, Kurpfalzstraße 34, 69493 Hirschberg,
Dr. med., habil. (Innere Medizin), 21. 12. 79 (i.R.)
- Scholtholt, Josef, Höhenstraße 14, 63454 Hanau/Mittelbuchen
Dr. med. (Physiologie), 7. 9. 73
- Scholz, Martin, Klinik für Unfall- und Handchirurgie
Dr. phil. nat. (Biologie)
- Schoppe, Wolf-Dieter, Kliniken der Landeshauptstadt Düsseldorf, Krankenhaus Benrath, Urdenbacher Allee 83, 40593 Düsseldorf 13
Dr. med. (Innere Medizin), 8. 6. 88
- Schröder, Karl-Eugen, Wittigowestr. 26, 78479 Insel Reichenau
Dr. med. (Innere Medizin), 17.5.83 (i.R.)
- Schulte-Brinkmann, Wolfgang, Thomas-Mann-Straße 49, 40470 Düsseldorf
Dr. med. (Röntgenologie und Medizinische Strahlenheilkunde)
- Schulz, W. A., Urologische Klinik
Dr. rer. nat. (Physiologische Chemie)
- Schuster, Antje, Zentrum für Kinderheilkunde,
Dr. med. (Kinderheilkunde), 3.2.1999
- Schütter, F. W., St.-Elisabeth-Hospital, Chir. Abteilung, 45697 Herten
Dr. med. (Chirurgie), 8. 8. 1996
- Schwarze, Sieglinde, Institut f. Arbeits- und Sozialmedizin
Dr. med. (Arbeitsmedizin u. Sozialmedizin), 17. 1. 95
- Schwartzkopf, Bodo, Paracelsus-Klinik, Bad Ems, Abteilung für Kardiologie, Taunusallee 7, 56130 Bad Ems
Dr. med. (Innere Medizin), 10. 1. 2000
- Schwarzmaier, Hans-Joachim, Klinikum Krefeld, 47805 Krefeld
Dr. med. (Lasermmedizin), 17. 10. 2002
- Schwenzer, Thomas, Städt. Kliniken Dortmund, Frauenklinik, Beurhausstraße 40, 44123 Dortmund
Dr. med. (Frauenheilkunde und Geburtshilfe), 2. 5. 1996
- Schwenen, Martin, Gotenstr. 27, 40225 Düsseldorf
Dr. med., habil. (Physiologische Chemie), 15. 3. 90 (i. R.)
- Siebler, Mario, Neurologische Klinik
Dr. med. (Neurologie)
- Siepmann, Hermann, Kreiskrankenhaus Dormagen, Klinik für Anästhesiologie und Intensivmedizin, Dormagen
Dr. med., habil. (Anästhesiologie), 27. 3. 81

- Sigwart, Ulrich, Centre and Division of Cardiology, Univ. Hospital CH 1211 Genf
Dr. med. habil., Dr. h.c. (Innere Medizin), 7. 3. 85
- Simon, Dietmar, Ev. Krankenhaus Bethesda, Duisburg, Heerstr. 219, 47053 Duisburg
Dr. med. (Chirurgie), 8. 3. 2000
- Simon, Kurt, Zeisigweg 10, Wülfrath-Düssel
Dr. med. (Lungenkrankheiten) (i. R.)
- Soboll, Sibylle, Institut für Biochemie und Molekularbiologie, Geb. 22.03
Dr. rer. nat. (Physiologische Chemie), 23. 6. 88
- Solbach, Hans-Gerd, Elmenweide 22, 40589 Düsseldorf
Dr. med. (Innere Medizin), 17. 5. 71 (i. R.)
- Somville, Thierry
Dr. med., habil. (Frauenheilkunde u. Geburtshilfe), 12. 8.1993
- Spiller, Paul, Allgemeines Krankenhaus Barmbek, Rübenkamp 148, 22307 Hamburg
Dr. med., habil. (Innere Medizin), 15. 4. 81
- Spraul, Maximilian, Mathias-Spital, Frankenburgstr. 31, 48431 Rheine
Dr. med. (Innere Medizin), 15. 2. 2001
- Sprenger, Kuno, Forschungszentrum Fa. Bayer AG Wuppertal
Dr. med. (Innere Medizin), 21. 1. 93
- Sprick, Ullrich, Westf. Zentrum für Psychiatrie, Psychotherapie und Psychosomatik,
Marsburchstr. 179, 44287 Dortmund
Dipl.-Psych. Dr. med., Dr. rer. nat. (Hirnforschung), 27. 4. 00
- Starke, Achim, Med. Klinik und Insulinom & GEP-Tumor-Zentrum Neuss-Düsseldorf
Dr. med. (Innere Medizin), 12. 8. 1993
- Steinbach, P-D.,
Dr. med. (Augenheilkunde), 5. 3. 79 (i. R.)
- Steinke, Wolfgang, Chefarzt Neurologische Abteilung Marienhospital Düsseldorf
Dr. med. (Neurologie)
- Stegmann, Hubert, Oberrurbach 8, Bad Waldsee
Dr. med. (Geburtshilfe und Frauenheilkunde)
- Stockhorst, Ursula, Fachbereich Humanwissenschaften, Lehreinheit Psychologie,
Seminarstraße 20, 49074 Osnabrück
Dr. rer. nat. (Psychologie), 08.05.06
- Strasser, Klaus, Klinik für Anästhesie und Intensivmedizin des Alfried Krupp von
Bohlen und Halbach Krankenhauses gem. GmbH, Alfried-Krupp-Straße 21,
45131 Essen
Dr. med., habil. (Anästhesiologie), 21. 7. 84
- Strohmeier, T., Glaxo Smith Kline GmbH & Co. KG, Theresienhöhe 11,
80339 München
Dr. med. (Urologie), 25. 7. 96
- Teschke, Rolf, Medizinische Klinik II, Stadtkrankenhaus Hanau, Leimenstraße 20,
63450 Hanau
Dr. med., habil. (Innere Medizin), 21. 3. 88
- Thiemann, Klaus, Bockumer Str. 297, 40489 Düsseldorf
Dr. med. (Radiologie) (i. R.)
- Tomaschoff, Elisabeth, Haus Schloßpark, Robert-Hansen-Str. 53, 40593 Düsseldorf
Dr. med. (Med. Mikrobiologie) (i. R.)
- Trobisch, Heiner, Königstr. 53, 47051 Duisburg
Dr. med., habil. (Blutgerinnungs- und Transfusionsmedizin), 30. 4. 81
- Ulrich, Frank, Städtische Krankenanst., Lutherplatz 40, 47805 Krefeld
Dr. med. (Neurochirurgie), 21. 1. 93
- Unsöld, Renate, Blumenstr. 28, 40212 Düsseldorf
Dr. med., habil. (Augenheilkunde), 10. 11. 1987

- Urban, Norbert, Sauerbruchstraße 10, 41464 Neuss
Dr med. (Kinderheilkunde), 27. 6. 59
- Varney, Manfred, Städt. Krankenhaus Gütersloh, 3332 Gütersloh
Dr. med. (Chirurgie), 10. 9. 1997
- Verreet, Patrick, Klinikum Krefeld, Lutherplatz 40, 47805 Krefeld
Dr. med. (Chirurgie), 11. 9. 1996
- Vester, Ernst, Ev. Krankenhaus Düsseldorf
Dr. med. (Innere Medizin), 17. 10. 2002
- Vögel, Thomas, Chefarzt Urolog. Klinik, Med. Zentrum Kreis Aachen, Dr. Hans Böckler
Platz 1, 52146 Wüvselen-Bardenberg
Dr. med. (Urologie), 26.6.2003
- Vogelberg, K. H., Brucknerstr. 4, 42781 Haan, (Krankenhaus Bethanien, 42699 Solingen)
Dr. med., habil. (Innere Medizin), 15. 6. 79
- Wagner, Wolfgang, St.-Josefshospital, Urol. Abt., Kurfürstenstraße 69, 47829
Krefeld
Dr. med., habil. (Urologie), 3. 4. 80 (i. R.)
- Waßmuth, Ralf, Institut für Transplantationsdiagnostik und Zelltherapeutika
Dr. med. (Innere Medizin und Immunologie), 12. 12. 2002
- Weber, Friedrich, Chefarzt Neurochirurgische Klinik am Klinikum Saarbrücken,
66119 Saarbrücken
Dr. med. (Neurochirurgie), 22.10.98
- Wehling, Peter, Zentrum für Molekulare Orthopädie, Königsallee 53-55,
40212 Düsseldorf
Apl. (USA), 16.10.02
- Wehmeier, Artur, Klinikum Remscheid, Burger Straße 211, 42830 Remscheid
Dr. med. (Innere Medizin), 14. 1. 97
- Wehrauch, Thomas R., Bayer AG, Pharma Forschungszentrum, Fachbereich
Medizin und Entwicklung, Aprather Weg, 42096 Wuppertal
Dr. med. (Innere Medizin), 13. 4. 89 (i. R.)
- Weise, Frank, Institut für Medizin, Forschungszentrum Jülich, 52428 Jülich
Dr. med. habil. (Pathophysiologie), 7. 5. 1997
- Weise, Hermann, Benediktinerstraße 31, Mönchengladbach 1
Dr. med. (Innere Medizin) (i. R.)
- Werner, Christoph, Gustav-Wilhelm-Str. 30, 47800 Krefeld
Dr. med., habil. (Geburtshilfe und Frauenheilkunde), 10. 5. 78
- Wernet, Peter, Institut für Transplantationsdiagnostik und Zelltherapeutika, Geb. 14.80
Dr. med. (Immunologie und Transfusionsmedizin), 27.7.1998
- Westerhausen, Martin, St.-Johannes-Hospital, Medizinische Klinik II,
In der Abtei 7-11, 47166 Duisburg
Dr. med. (Innere Medizin), 6. 4. 82
- Wiegand, Herbert, Med. Institut für Umwelthygiene, Auf'm Hennekamp 50,
40225 Düsseldorf
Dr. med. (Pharmakologie und Toxikologie), 23. 4. 86
- Wiegelmann, Wolfgang, Krankenhaus der Missionsschwestern Hiltrup,
Westfalenstraße 109, 48165 Münster
Dr. med. (Innere Medizin), 30. 5. 79
- Wildmeister, Wolfgang, Von-Broichhausen-Allee 1, 47906 Kempen
Dr. med., habil. (Innere Medizin), 19. 12. 79 (i. R.)
- Wieler, Helmut Josef, Rübenacherstraße 170, 56072 Koblenz
Ltd. Arzt Bundeswehrzentral Krankenhaus Koblenz
Ltd. Arzt der Nuklearmedizinischen Abteilung des Städt. Klinikums Kemperhof
Oberstarzt Dr. med. (Nuklearmedizin), 28.7.98

- Winkelmann , Martin, Kreiskrankenhaus Bretten, 75015 Bretten
Dr. med. (Innere Medizin), 25. 2. 93
- Winter , Joachim, Chirurgische Klinik und Poliklinik,
Dr. med. (Chirurgie), 6.2.2003
- Winneke, Gerhard, Pfannenstraße 31, 41516 Grevenbroich
Dr. rer. nat. (Med. Psychologie), 14. 9. 89
- Wirsing-Freiherr von König, Carl Heinz, Klinikum Krefeld, Lutherplatz 40,
47805 Krefeld
Dr. med. (Med. Mikrobiologie), 10. 9. 97
- Worth, Heinrich, Klinikum Fürth, Med. Klinik 1, Jakob-Henle-Str., 90766 Fürth
Dr. med., habil. (Innere Medizin), 14..12. 92
- Ziegler , Dan, Deutsche Diabetes-Klinik im Deutschen Diabetes-Forschungsinstitut
Dr. med. (Innere Medizin), 3.8.98

g) Privatdozentinnen und Privatdozenten:

- Adams, Ortwin, Institut für Virologie
Dr. med. (Med. Mikrobiologie und Virologie), 17.10.2002
- Amunts, Katrin, Institut für Medizin, Forschungszentrum Jülich
Dr. med. (Anatomie), 21.12.2000
- Arning, Michael, Marcq-en-Baroeul-Str. 56, 45966 Gladbeck
Dr. med. (Innere Medizin), 14. 12. 95
- Baginski, Brigitte, Leibnitzstraße 81, 40699 Erkrath
Dr. med. (Hygiene), 17. 12. 87
- Baltzer , Axel W. A., Zentrum für Molekulare Orthopädie, Königsallee 53-55,
40212 Düsseldorf
Dr. med. (Orthopädie), 10. 2. 2000
- Bantel, Heike, Med. Hochschule Hannover,
Dr. med. (Molekulare Medizin), 24.7.2003
- Barthel, Andreas, Med. Klinik und Poliklinik, Klinik für Endokrinologie
Dr. med. (Pharmakologie und Toxikologie), 18.12.2003
- Barthel-Zimmer, Claudia, Poliklinik für Zahnerhaltung und Präv. Zahnheilkunde
Dr. med. (Zahnerhaltung und Präventivzahnmedizin), 22.7.04
- Bauer, Andreas, Institut f. Med. Forschungszentrum Jülich
21.07.05
- Blume, Cornelia, Klinik für Nephrologie und Rheumatologie,
Dr. med. (Innere Medizin), 25.11.04
- Boeken, Udo, Chir. Klinik und Poliklinik
Dr. med. (Herzchirurgie), 27.11.2003
- Bölke, Edwin, Poliklinik für Strahlentherapie und radiologische Onkologie
Dr. med. (Chirurgie), 02.03.2006
- Bode, Johannes G., Klinik für Gastroenterologie
Dr. med. (Innere Medizin), 29.4.2004
- Bodden-Heidrich, Ruth, Alexianer Krankenhaus Krefeld, Oberdießemer Str. 136,
47508 Krefeld
(Psychosomatik in der Frauenheilkunde), 24.7.2003
- Brenner, Birgit, Klinik für Kinderkardiologie
Dr. med. (Pädiatrie), 23.5.02
- Briviba, Karlis, Institut für Ernährungsphysiologie, Bundesforschungsanstalt für
Ernährung
Haid- und Neu-Str. 9, 76131 Karlsruhe
Dr. med. (SU) (Physiol. Chemie) 22.10.98

- Bruch-Gerharz, Daniela, Hautklinik
Dr. med. (Dermatologie und Venerologie), 12.7.2001
- Buchmann, Rainer, Poliklinik für Parodontologie
Dr. med. dent. (Zahn-, Mund- und Kieferheilkunde), 25.11.04
- Burk, Martin, Klinik Hanau, Med. Klinik II, Leimerstr. 20, 63450 Hanau
Dr. med. (Innere Medizin), 23. 10. 1997
- Burkart, Volker, Deutsche Diabetes-Klinik im Deutschen Diabetes-
Forschungsinstitut, Klinische Abteilung,
Auf'm Hennekamp 65, 40225 Düsseldorf
(Immunologie und Zellbiologie), 29.11.01
- Bütefisch, Cathrin, Neurologische Klinik
Dr. med. (Neurologie), 27.5.04
- Carl, Ulrich M., Diakonie-Krankenhaus Rotenburg, Klinik für Strahlentherapie,
27342 Rotenburg/W.
Dr. med. (Strahlentherapie und radiologische Onkologie), 18. 1. 96
- Cohnen, Mathias, Institut für Diagnostische Radiologie
Dr. med. (Diagnostische Radiologie), 6.2.2003
- Cupisti, Kenko, Chir. Klinik und Poliklinik
Dr. med. (Chirurgie), 27.11.2003
- Cüppers, Hans-Josef, St.-Josef-Krankenhaus Haan, 42781 Haan
Dr. med., habil. (Innere Medizin), 21. 5. 81
- Degen, Karl-Werner, Städt. Klinikum Dresden, 01067 Dresden
Dr. med. (Frauenheilkunde und Geburtshilfe), 6. 12. 1990
- Deinzer, Renate, Institut für Med. Psychologie
Dr. rer. nat. (Med. Psychologie), 19.4.2001
- Diel, Roland, Dr. med. san., Zusatzstudiengang Public Health, Moorenstr. 5,
40225 Düsseldorf
Dr. med. (Public Health), 16.12.04
- Dilloo, Dagmar, Kinderklinik
Dr. med. (Kinderheilkunde), 2.7.98
- Dirksen, Uta, Westfälische Wilhelmsuniversität Münster, Klinik für Päd. Onkologie
und Hämatologie, Albert Schweitzer-Str. 33, 48129 Münster
Priv.-Doz. Dr. med. (Kinderheilkunde), 9.12.04
- Dmoch, Walter, Bromberger Straße 22, 40599 Düsseldorf
Dr. med. (Psychotherapie und -somatik in der Gyn. und Geb.-Hilfe), 19. 1. 89
- Donner, Birgit Cornelia, Klinik für Kinderkardiologie
Dr. med. (Päd.), 27.5.04
- Dransfeld, Hans, An der Allee 122, 55122 Mainz
Dr. med. et Dr. rer. nat. (Pharmakologie und Toxikologie), 28. 9. 78
- Eckmiller, Marion (C. u. O. Vogt-Institut für Hirnforschung
Dr. rer. nat. (USA) (Neuroanatomie), 19. 10. 89
- Eisenberger, Claus F., Chir, Klinik und Poliklinik
Dr. med. (Chirurgie), 22.7.04
- Elkeles, Barbara, Krankenhaus Maria Frieden, Am Krankenhaus 1, 48291 Telgte
Dr. med. habil. (Geschichte der Medizin), 14. 3. 93
- Engers, Rainer, Institut für Pathologie
Dr. med. (Pathologie), 29.11.01
- Erhardt, Andreas, Klinik für Gastroenterologie, Hepatologie und Infektiologie
Dr. med. (Innere Medizin), 18.12.2003
- Feldkamp, Joachim, Städt. Kliniken, Med. Klinik I, Teutoburger Str. , 33604 Bielefeld
Dr. med. (Innere Medizin), 28. 10. 1999

- v. Ferber, Liselotte, Auf dem Ufer 7, 40593 Düsseldorf
Dr. med. (Sozialmed. insbes. Epidemiologie), 30. 6. 88 (i. R.)
- Förster, Malte, Institut für Umweltverfahrenstechnik, Essen, Leimkugelstraße 10,
45141 Essen
Dr. rer. nat. (Phy. Chemie), 19. 11. 92
- Franke, Claus, Kliniken der Landeshauptstadt Düsseldorf, Krankenhaus Benrath,
Klinik für Allgemein- und Viszeralchirurgie, Urdenbacher Allee 83,
40593 Düsseldorf
Dr. med. (Chirurgie), 12.12.2002
- Fritsch, Clemens, Privatpraxis, Bankstraße 6, 40476 Düsseldorf
Dr. med. (Dermatologie), 14.2.02
- Fußhöller, Andreas, Klinik für Nephrologie, 12.05.05
- Gerhardt, Andrea, Institut für Hämostaseologie und Transfusionsmedizin
Dr. med. (Hämostaseologie und Transfusionsmedizin), 27.1.05
- Germing, Ulrich, Med. Klinik und Poliklinik, Klinik für Hämatologie, Onkologie und
Klinik für Immunologie
(Innere Medizin), 29.11.01
- Geyer, Siegfried, Med. Hochschule Hannover, Carl-Neuberg-Str. 1, 30625 Hannover
Dr. phil. (Med. Soziologie), 23.4.98
- Giers, Günther, Institut Hämostaseologie und Transfusionsmedizin
Dr. med., Dr. rer. nat. (Transfusionsmedizin), 15. 6. 2000
- Giesen von, Hans-Jürgen, Neurologische Klinik
Dr. med., 23.5.02
- Graf, Michael, Schomburgstr. 120, 22767 Hamburg
Dr. med. (Gynäkologie und Geburtshilfe), 16. 4. 91
- Granetzny, Andreas, Ev. Krankenhaus Duisburg, Klinik für Thorax-Chirurgie,
Fahrner Str., 47169 Duisburg
Dr. med. (Chirurgie), 29.4.99
- Groß, Hildegard, Institut für Rechtsmedizin
Dr. med. (Rechtsmedizin), 13.07.06
- Greiner, Hermann, Stadtmedizinaldirektor, Nahestraße 53, 47051 Duisburg
Dr. med. (Gerichtliche und Soziale Medizin), 8. 6. 53
- Grether-Beck, Susanne, Institut für Umweltmed. Forschung (IUF) an der HHU
Düsseldorf (20.10.05)
- Grewe, Markus, Duisburger Straße 61, 40479 Düsseldorf
Dr. med., (Dermatologie), 14.2.02
- Gripp, Stephan, Klinik und Poliklinik für Strahlentherapie und Onkologie
Dr. med. (Strahlentherapie und Radiologische Onkologie), 21. 6. 2001
- Grimm, Marc-Oliver, Urologische Klinik
Dr. med. (Urologie), 18.12.2003
- Gross-Weege, Wilhelm, St. Elisabeth-Krankenhaus, 46282 Dorsten
Dr. med. (Chirurgie), 2.7.1998
- Grote, Bernhard, Kreiskrankenhaus Detmold, Chefarzt der Anästhesie,
Röntgenstraße 18, 32756 Detmold
Dr. med., habil. (Anästhesiologie), 8. 12. 83
- Grote, Hans-Jürgen, Institut für Cytopathologie
Dr. med. (Pathologie), 13.07.06
- Grune, Tilman, Institut für umweltmedizinische Forschung
Priv.-Doz., Dr. rer. nat. (habilitiert an der Humboldt-Universität Berlin)
- Gundlach, Hegau-Bodensee-Hochrhein-Kliniken GmbH, Virchowstr. 10, 78224 Singen
PD Dr. med., 21.07.05

- Haas , Inge, Hals-Nasen-Ohrenklinik
Dr. med. (HNO-Heilkunde), 5. 2. 1998
- Haas , Wolfgang, Am Trimmelter Hof 54, 54296 Trier
Dr. rer. nat. (Physiologische Chemie), 19. 5. 83
- Hackländer, Thomas, Klinikum Wuppertal GmbH, Klinik für Radiologie
Dr. med. (Diagnostische Radiologie), 23. 10. 1997
- Halbach, Michael, Im Heidewinkel 42, 40625 Düsseldorf
Dr. med., Dr. rer. nat. (Psychiatrie), 11. 6. 92
- Hampl, Monika, Frauenklinik
PD Dr. med. (Frauenheilkunde und Geburtshilfe), 22.1.2004
- Hanstein, Bettina, Frauenklinik
PD Dr. med. (Frauenheilkunde und Geburtshilfe)
- Hartmann , Matthias, Klinik für Anästhesiologie
Dr. med. (Anästhesiologie), 13. 7. 2000
- Haupt , Martin, Hohenzollernstraße 5, 40211 Düsseldorf,
Dr. med. (Psychiatrie), 1.7.99
- Hehlgans, Thomas, Institut für Medizinische Mikrobiologie
Dr. rer. nat. (Molekulare Immunologie), 25.11.04
- Heinert, Gerd, Hochstr. 114, 47798 Krefeld
Dr. med. (Urologie), 19. 12. 1991
- Heise , Joachim W., Gefäß- und Unfallchir. Betlehem Krankenhaus, Steinfeldstr. 5,
52222 Stolberg
Dr. med. (Chirurgie), 8. 6. 95
- Heintges, Tobias, Med. Klinik und Poliklinik, Klinik für Gastroenterologie, Hepatologie
und Infektiologie, Lukaskrankenhaus Neuss
Dr. med. (Innere Medizin), 29.11.01
- Henke , Jürgen, Otto-Hahn-Str. 39, 40554 Düsseldorf
Dr. rer. nat. (Forensische Serologie), 11. 11. 82
- Hennersdorf, Marcus-Günter, Med. Klinik und Poliklinik, Klinik für Kardiologie,
Pneumologie und Angiologie
Dr. med. (Innere Medizin), 18.10.01
- Henrich, Birgit, Institut für Med. Mikrobiologie
Dr. rer. nat. (Molekularbiologie), 11. 5. 2000
- Herbay, von, Alexandra, Univ. Klinikum Tübingen, Med. Klinik I, Otfried-Müller-Str. 10,
72076 Tübingen
Dr. med. (Innere Medizin), 17.10.2002
- Herdmann, Jörg, Neurochirurgische Klinik (Akad. Oberarrat)
Dr. med. (Neurochirurgie), 23.4.98
- Hetzl, Gerd Rüdiger, Gemeinschaftspraxis Karlstraße, Karlstr. 17-19,
40210 Düsseldorf
Dr. med. (Innere Medizin), 20.6.02
- Heusch, Andreas, Kinderklinik
Dr. med. (Pädiatrie), 17. 5. 2001
- Heywinkel, Elisabeth, Burgplatz 6, 48477 Hörstel-Besergen
Dr. med. (Frauenheilkunde und Geburtshilfe), 7. 11. 1991
- Hilweg, Dietrich, Im Look 1, 45472 Mülheim
Dr med., habil. (Med. Strahlenkunde), 15. 10. 76 (r. R.)
- Hoffmann , Thomas, HNO-Klinik
Dr. med. (HNO-Heilkunde), 22.1.2004
- Höhn , Thomas, Kinderklinik,
Dr. med. (Kinderheilkunde), 26.6.2003

- Holthusen, Holger, Klinik für Anästhesiologie
Dr. med. (Anästhesiologie), 23.4.1998
- Hopf , Hans-Bernd, Dreieich-Krankenhaus, Röntgenstraße 20, 63225 Langen
Dr. med. (Anästhesiologie), 21. 4. 1994
- Horneff, Gerd, Zentrum Kinderheilkunde, Univ. Halle-Wittenberg,
Ernst-Grube-Straße 4a, 06097 Halle
Dr. med. (Kinderheilkunde), 12. 6. 97
- Huber , Rita, Kliniken Karlsbad-Langsteinbach GmbH, Postfach 100327,
76300 Karlsbad
Dr. med. (Chirurgie), 28. 10. 1999
- Huckenbeck, Wolfgang, Institut für Rechtsmedizin
Priv.-Doz. Dr. med. (Rechtsmedizin), 15.2.2001
- Imhof, Michael, Chirurgische Klinik Malteserkrankenhaus St. Hildegardis
Bachemerstraße 29-33, 50931 Köln
Dr. med. (Chirurgie), 20. 11. 1997
- Jablonowski, Helmut, Städt. Krankenhaus Salzgitter, Med. Klinik, Kattowitzer Str. 191,
38226 Salzgitter
Dr. med. (Innere Medizin), 9. 6. 1994
- Jaeschock, Rainer,
Dr. med. habil. (Chirurgie), 9. 2. 84
- Jansing , Paul-Josef, Landesanstalt für Arbeitsschutz – NRW, Ulenbergstr. 127–131,
40225 Düsseldorf
Dr. med. (Arbeitsmedizin), 20. 10. 1994
- Jantea, Christian, St. Martinus Krankenhaus, Orthopädische Abt., Gladbacher Str.
26, 40219 Düsseldorf
Dr. med. (Orthopädie), 22. 10. 92
- Jung , Gregor, Institut Diagnostische Radiologie
Dr. med. (Diagnostische Radiologie), 14.2.02
- Junghans, Ulrich, Neurologische Klinik, Sana-Klinikum Remscheid GmbH,
Burger Str. 211, 42830 Remscheid
Dr. med. (Neurologie), 24.6.04
- Junger, Erika, Adalbert-Stifter-Straße 49, 40699 Erkrath
Dr. phil. (Cytobiologie), 29. 5. 80
- Kimmerle, Renate, Praxis Drs. Lippe/West, Aachener Str. 196, 40223 Düsseldorf
Dr. med. (Innere Medizin), 12. 6. 97
- Kieseier, Bernd, Neurologische Klinik
Dr. med. (Neurologie), 14.2.02
- Kindgen-Milles, Detlef, Klinik für Anästhesiologie
Dr. med. (Anästhesie), 17.10.2002
- Kleophas, Werner, Gemeinschaftspraxis Karlstr.
Dr. med. (Innere Medizin), 28.10.04
- Klotz, Lars-Oliver, Institut für Biochemie und Molekularbiologie I
Dr. rer. nat. (Biochemie und Molekularbiologie)
- Kluxen, Guido, Brückenweg 1, 42929 Wermelskirchen
Dr. med. (Augenheilkunde), 24. 5. 84
- Kobbe, Guido, Klinik für Hämatologie, Onkologie und klinische Immunologie
Dr. med. (Innere Medizin), 15.12.05
- Koch , Jens-Albrecht, Knappschafts-Krankenhaus Essen, 45276 Essen
Dr. med. (Diagn. Radiologie), 13. 7. 2000
- Koch , Michael, Dialysezentrum Mettmann, Gartenstraße 8, 40822 Mettmann
Dr. med. (Innere Medizin), 5. 2. 1998

- Kohnen, Norbert, Werderstraße 31, 50672 Köln
Dr. med. (Geschichte der Medizin, insbesondere Ethnomedizin), 26. 11. 87
- Kötter , Rolf, Institut für Anatomie II
Dr. med. (Anatomie), 18.4.02
- Kötter , Volker, Kardiologische Klinik des Evangelischen Krankenhauses
Mülheim, Wertgasse 30, 45468 Mülheim a. d. Ruhr
Dr. med. (Innere Medizin), 28. 11. 78
- Kortmann, Horts-Rainer, Berufsgenossenschaftliche Unfallklinik Duisburg-Buchholz,
Dr. med. (Chirurgie), 17.6.99
- Korth, Carsten, Institut für Neuropathologie
Dr. med. (Molekulare Neuropathologie), 18.12.2003
- Kozlowski, Peter, Graf-Adolf-Straße 24, 40212 Düsseldorf
Dr. med. (Frauenheilkunde und Geburtshilfe), 29. 1. 87
- Kramann, Bernhard, Universitätsklinik Homburg, Abt. Radiologie, 66424
Homburg/Saar Dr. med., habil. (Radiologie), 29. 5. 80
- Krämer, Ursula, Institut für umweltmedizinische Forschung
Priv.-Doz., Dr. rer. nat., 04.05.06
- Kramm, Christoph, Kinderklinik
Dr. med. (Pädiatrie), 13.12.01
- Kreuzpaintner, Fachklinik für Innere Medizin und Orthopädie, Ried 1a,
88161 Lindenberg
Dr. med. (Innere Medizin), 8. 7. 93
- Krogmann, Otto, Chefarzt Klinik f. Kinderkardiologie am Herzzentrum Kaiser-
Wilhelm-Krankenhaus Duisburg, Gerrickstraße 21, 47137 Duisburg
Dr. med. (Kinderheilkunde), 21. 10. 1993
- Kronenwett, Ralf, Bayer HealthCare AG, Diagnostische Research Germany,
Geb. Q 18, 51368 Leverkusen
Dr. med. (Molekulare Medizin), 12.12.2002
- Kruse , Roland, Hautklinik,
Dr. med. (Haut- und Geschlechtskrankheiten), 24.7.2003
- Kruse , Johannes, Klinik für Psychosomatische Medizin und Psychotherapie
Dr. med. (Psychotherapeutische Medizin), 18.10.01
- Krüssel, Jan-Steffen, Frauenklinik
PD Dr. med. (Frauenheilkunde und Geburtshilfe), 13.12.01
- Kubitz, Ralf, Klinik für Gastroenterologie, Hepatologie und Infektiologie
Dr. med. (Innere Medizin), 28.10.04
- Kuhn , Annegret, Hautklinik
Dr. med. (Dermatologie und Venerologie), 6.2.2003
- Küppers , Volkmar, Königsallee 64, 40212 Düsseldorf
Dr. med. (Frauenheilkunde und Geburtshilfe), 2.12.99
- Kurschat, Christine, Klinik für Nephrologie,
Dr. med. (Innere Medizin), 22.7.04
- Küry, Patrick, Neurologische Klinik
Dr. phil. (Molekulare Medizin), 16.12.04
- Lackmann, Gerd-Michael, Reinstorferweg 10a, 21107 Hamburg
Dr. med. (Kinderheilkunde), 13. 7. 2000
- Lammering, Guido, Maastric Clinic, Postbus 4446, NL 6401 CX Heerten,
Dr. med. (Strahlentherapie und Radiologische Onkologie), 26.6.2003
- Larisch, Rolf, Klinik für Nuklearmedizin, Klinikum Lüdenscheid,
Paulmannshöher Str. 14, 58515 Lüdenscheid
Dr. med. (Nuklearmedizin), 23.5.02

- Lienert, Mark, Viszeralchirurgie, Krankenhaus Gerresheim, Gräulingerstraße 120,
40625 Düsseldorf (Nachfolge von Prof. Dr. Bernwart Ulrich)
- Lindenberger, Josef, Berta-von-Suttner-Ring 4, 60598 Frankfurt
Dr. med. habil. (HNO-Heilkunde), 2. 12. 82
- Linhart, Wolfgang, Klinik für Unfall- und Handchirurgie
Dr. med. (Unfallchirurgie), 1.3.05
- Litmathe, Jens, Klinik für Thorax- und Kardiovaskuläre Chirurgie
Dr. med. (Herzchirurgie), 13.07.06
- Lübke, Joachim, Forschungszentrum Jülich, Institut für Medizin,
Dr. rer. nat. (Anatomie), 24.6.04
- Lüthen, Reinhard, Marienhospital, Rochusstr., 40479 Düsseldorf
Dr. med. (Innere Medizin), 11. 2. 99
- Maar, Klaus, Schadowstraße 65, 40212 Düsseldorf
Dr. med., habil. (Urologie), 15. 11. 79
- MacKenzie, Colin, Institut für Med. Mikrobiologie und Virologie
Dr. med. (Med. Mikrobiologie), 21. 6. 01
- Mahotka, Csaba, Institut für Pathologie
Dr. rer. nat. (Molekulare Medizin), 02.03.06
- Meckenstock, Gerald, St. Josef Hospital Gelsenkirchen, Rudolf-Bertram-Platz,
45899 Gelsenkirchen
Dr. med. (Innere Medizin), 22.10.98
- Meißner, Thomas, Klinik für Allgemeine Pädiatrie
Dr. med. (Kinderheilkunde), 21.07.05
- Messing-Jünger, A. Martina, Neurochirurgische Klinik,
Dr. med. (Neurochirurgie), 26.6.03
- Methner, Axel, Neurologische Klinik
Dr. med. (Neurologie), 17.11.05
- Meyer-Kirchrath, Institut für Pharmakologie und Klinische Pharmakologie
Dr. rer. nat. (Pharmakologie), 16.12.04
- Michel, Günter, Philippstr. 12a, 48149 Münster
Dr. rer. nat. (Molekulare Medizin), 17.12.98
- Mikecz, von, Anna, Institut für umweltmedizinische Forschung
Priv.-Doz., Dr. rer. nat. (Math.-Nat. Fakultät der HHU)
- Miller, Stefan, Knappschafts-Krankenhaus „Bergmannsheil“, Scherner Weg 4,
45894 Gelsenkirchen-Buer
Dr. med. (Urologie), 13. 6. 91
- Molzahn, E., Evgl. Krankenhaus, 67098 Bad Dürkheim
Dr. med. (Chirurgie), 16. 5. 91
- Motherby, Helma, Gemeinschaftspraxis für Pathologie, Ginnheimer Landstraße 94,
60483 Frankfurt
Dr. med. (Allgemeine und Spezielle Pathologie), 2. 12. 1999
- Müllenheim, Jost, New Married Accomodation South Tyneside District Hospital,
NE34 OPL, Great Britain
Dr. med. (Anästhesie), 30.10.2003
- Müller, Kristina, St. Mauritius Therapiekl. Strümper Str. 111, 40670 Meerbusch
Dr. med. (Pädiatrie) 4. 2. 93
- Müller, Ludwig, Senator für Arbeit, Gesundheit, Jugend und Soziales, Ref. 34
Bahnhofsstr. 29, 28195 Bremen
Dr. rer. nat., Dipl.-Biol. (Biochemische Toxikologie), 17. 5. 90
- Müller, Wolfram, Am Fuchsengraben 3, 82319 Starnberg
Dr. med. (Pathologie), 13.4.2000

- Mürtz, Manfred, Institut für Lasermedizin
Dr. rer. nat. (Lasermedizin), 10.1.02
- Netz, Johannes, Die REHA im AHG Gesundheitszentrum, Helmholtzstr. 17,
40215 Düsseldorf
Dr. med. (Neurologie), 18. 12. 1997
- Neuen-Jacob, Eva, Institut für Neuropathologie
Dr. med. (Neuropathologie), 26. 10. 95
- Niehues, Tim, Kinderklinik
Dr. med. (Kinderheilkunde), 14.2.02
- Nürnberg, Martin Wenzel, Klinik für Knochenmarktransplantation, Abt. Pädiatrie,
55743 Idar-Oberstein
Dr. med. (Kinderheilkunde), 12. 12. 96
- Pape, Hildegard, Klinik und Poliklinik für Strahlentherapie und Radiol. Onkologie
Dr. med. (Strahlentherapie u. Radiol. Onkologie), 18.4.02
- Peerenboom, Hermann, Stadtkrankenhaus Soest, Innere Abt.,
Senator-Schwartz-Ring 8, 59494 Soest
Dr. med., habil. (Innere Medizin), 11. 6. 81
- Peiper, Mathias, Chir. Klinik und Poliklinik,
Dr. med. (Chirurgie), 22.7.04
- Petrich, Christian, Bundesministerium für Arbeit und Sozialordnung,
Rochusstraße 1, 53123 Bonn
Dr. med., habil. (Kinderheilkunde), 28. 10. 76
- Petzold, Thomas, St. Michael Krankenhaus, 66333 Völklingen
Dr. med. (Chirurgie), 12.12.2002
- Perings, Christian, Ruhr-Universität Bochum, Marienhospital,
Höltkesring 20, 46225 Herne
Dr. med. (Innere Medizin), 23. 10. 1997
- Pfeiffer, Thomas, Klinik für Gefäßchirurgie, Hegau-Bodensee-Hochrhein-Kliniken,
Virchowstraße 10, 78224 Singen, 21.04.05
- Picker, Olaf, Klinik für Anästhesiologie
Dr. med. (Anästhesie), 29.4.2004
- Polidori-Nelles, Maria-Christina, Institut für Biochemie und Molekularbiologie I
Dr. med. (Physiologische Chemie), 17.10.2002
- Poll, Ludger Wilhelm, Institut für Diagnostische Radiologie,
Dr. med. (Diagnostische Radiologie), 22.5.2003
- Preckel, Benedikt, Klinik für Anästhesiologie
Dr. med. (Anästhesiologie), 14.2.02
- Preis, Sabine, Klinik Allgemeine Pädiatrie
Dr. med. (Kinderheilkunde), 13. 7. 2000
- Prior, Reinhard
Dr. med. (J), (Neurologie), 28.10.99
- Punzel, Michael, Institut für Transplantationsdiagnostik und Zelltherapeutika,
Dr. med. (Innere Medizin), 24.6.04
- Purrmann, Jochen, Klosterstr. 2c, 47441 Moers
Dr. med. (Innere Medizin), 25. 1. 90
- Rademacher, Jörg, Klinik und Poliklinik für Psychiatrie und Psychotherapie
Dr. med. (Neurologie), 7.11.2002
- Reichmann, Gabriele, Institut für Med. Mikrobiologie
Dr. rer. nat. (Immunologie), 23.5.02
- Reifenberger, Julia, Hautklinik
Dr. med. (Dermatologie und Venerologie), 16.12.04

- Reiher, Lutz, Oberwaldklinik Grebenhain, 36355 Grebenhain
Dr. med. (Chirurgie), 7.11.2002
- Reimold, Ekkehard Werner
Dr. med. (Kinderheilkunde), 15. 1. 63 (beurlaubt)
- Reinecke, Petra Marina, Institut für Pathologie, 21.07.05
- Reinehr, Roland, Klinik für Gastroenterologie, Hepatologie und Infektiologie
Dr. med. (Molekulare Medizin), 04.05.06
- Reister, Gerhard, Wilhelmshöhe 1, 75385 Bad Teinauen
Dr. med. (Psychosom. Medizin und Psychotherapie), 8. 7. 1993
- Richter , Bernd, Klinik für Endokrinologie, Diabetologie und Rheumatologie,
Dr. med. (Klin. Epidemiologie), 27.5.04
- Richter , Joachim, Klinik für Gastroenterologie, Hepatologie und Infektiologie
Dr. med. (Innere Medizin), 22.1.04
- Röhrdanz, Elke, Bundesinstitut für Arzneimittel, Bonn
Dr. rer. nat. (Toxikologie), 30.10.03
- Röhrborn, Ansgar, Chirurgische Klinik, St. Marien Hospital Hamm,
Nassauer Str. 13-19, 59065 Hamm
Dr. med. (Chirurgie), 14.2.02
- Rosenbaum , Thorsten, Klinikum Lüdenscheid, Klinik für Kinder- und Jugendmedizin,
Hohfuhrstraße 25, 58509 Lüdenscheid, Tel. 0 23 51 - 46 38 01,
Fax 0 23 51 - 46 39 07, E-mail: Thorsten.Rosenbaum@klinikum-luedenscheid.de
Dr. med. (Pädiatrie), 17. 5. 2001
- Rothe , Helga, Wella AG, Berliner Str. 65, 64274 Darmstadt
Dr. rer. nat. (Immunologie und Zellbiologie), 18.6.98
- Rosenbruch, Martin, Bayer Health Care AG, PH-GDD-T Pathologie, Postfach 101709,
42096 Wuppertal
Prof. Dr. med. vet. (Experimentelle Pathologie), 17. 6. 1993
- Sabel, Michael, Neurochirurgische Klinik
Dr. med. (Neurochirurgie), 17. 5. 2001
- Saleh, Andreas, Institut für Diagnostische Radiologie, 12.05.05
- Schäfer, Karl-Ludwig, Institut für Pathologie
Dr. rer. nat. (Molekulare Medizin), 28.10.04
- Schannwell, Christiana, Med. Klinik und Poliklinik
Dr. med. dent. Dr. med. (Innere Medizin), 27.11.2003
- Scherer, Axel Jens, Institut für Diagnostische Radiologie
Dr. med. (Diagnostische Radiologie), 17.10.2002
- Scharffetter-Kochanek, Karin, Hautklinik
Dr. med. (Dermatologie und Venerologie), 19. 11. 92
- Schilcher, Rudolf, Klinik für Strahlentherapie, Radio-Onkologie und Nuklearmed.,
Klinikum Wuppertal-Barmen, Heussnerstraße, 42283 Wuppertal
Dr. med. (Strahlentherapie), 3. 2. 1994
- Schins, Roel, Institut für umweltmedizinische Forschung
Dr. rer. nat.
- Schliess, Freimut, Klinik für Gastroenterologie, Hepatologie, Infektiologie
Dr. rer. nat. (Molekulare Medizin), 15. 06. 00
- Schloot, Nanette C., Deutsches Diabetes-Zentrum (DDZ) an der HHU Düsseldorf,
Auf'm Hennekamp 65, 40225 Düsseldorf, 12.5.05
- Schmalbruch, Henning, Neurophysiol. Institut Kopenhagen
Dr. med. (Elektromikroskopische Zytologie), 12. 11. 70
(von der Vorlesungspflicht entbunden)
- Schmitz, Ingo, Institut für molekulare Medizin
Dr. rer. nat. (Molekulare Medizin), 02.03.06

- Schmitz, Norbert, Klinik für Psychosomatische Medizin und Psychotherapie
Dr. rer. nat. (Biometrie), 18.4.02
- Schmuck, Gabriele, Bayer AG Wuppertal, Forschungszentrum, Postfach 101709,
42096 Wuppertal
Dipl. Biol. Dr. rer. nat. (Toxikologie), 18.12.2003
- Schnabel, Thomas, Chefarzt Klinik für Strahlentherapie und Nuklearmedizin
des Klinikums Ludwigshafen, Bremserstr. 79, 67063 Ludwigshafen
Dr. med. (Strahlentherapie und Radiologische Onkologie), 4. 7. 1996
- Schneider, Dominik, T., Klinik für Kinderonkologie, Hämatologie und Immunologie
Dr. med. (Kinderheilkunde), 30.4.2003
- Schoebel, Frank-Chris, Klinik für Kardiologie, Pneumologie und Angiologie
Dr. med. (Innere Medizin), 15.4.99
- Schön, Michael, Universität Magdeburg, Hautklinik, Leipziger Str. 44,
39120 Magdeburg
Dr. med. (Dermatologie und Venerologie), 13.1.2000
- Schormann, Thorsten, Institut für Neuroanatomie
Dr. rer. nat. (Medizinische Physik), 17.12.98
- Schott, Mathias, Klinik für Endokrinologie
Dr. med. (Innere Medizin), 18.12.2003
- Schröder, Peter, Institut für umweltmedizinische Forschung
Dr. rer. nat.
- Schröter, Michael, Neurologische Klinik
Dr. med. (Neurologie), 27.11.2003
- Schuier, F. J., Psychiatrische Klinik
Dr. med. (Psychiatrie), 21. 6. 90
- Schulte, Klaus-Martin, Kahrstr. 82, 41372 Niederkrüchten-Brempt
Dr. med. (Chirurgie), 17.5.2001
- Schulte am Esch, Jan, Klinik für Allgemein- und Viszeralchirurgie
Dr. med. (Chirurgie), 27.1.05
- Schulze-Röbbcke, Roland, Institut für Med. Mikrobiologie und Krankenhaushygiene
Dr. med. (Hygiene), 17.12.98
- Schürer, Nanna, Judenbühlweg 28, 97082 Würzburg
Dr. med. (Dermatologie und Venerologie), 29. 6. 95
- Schwarz, Frank, Poliklinik für Zahnärztliche Chirurgie und Aufnahme, 16.06.05
- Sergeeva, Olga, Institut für Neuro- und Sinnesphysiologie
Dr. rer. nat. (RUS) (Neurophysiologie), 16.12.04
- Seißler, Jochen, Deutsche Diabetes-Klinik im Deutschen Diabetes-
Forschungsinstitut, Klinische Abteilung
Dr. med. (Innere Medizin), 13.1.2000
- Sorg, Rüdiger, Institut für Transplantationsdiagnostik und Zelltherapeutika
Dr. rer. nat. (Immunologie), 16.12.04
- Specker, Christof, Klinikum Essen-Süd, Kath. Krankenhaus St. Josef,
45239 Essen-Werden
Dr. med. (Innere Medizin), 21.1.98
- Spiekerkötter, Ute, Institut für Allgemeine Pädiatrie
Dr. med. (Kinderheilkunde), 27.1.05
- Staiger, Jochen F., C. und O. Vogt Institut für Hirnforschung
Dr. med. (Anatomie), 21.12.2000
- Stephan, Volker, Klinik für Kinder- und Jugendmedizin, St. Josef Hospital Bochum
Dr. med. (Kinderheilkunde), 20. 11. 1997
- Stockschläder, Marcus, Institut für Hämostaseologie und Transfusionsmedizin,
Dr. med. (Innere Medizin)

- Stühmeier, Klaus- Dieter, St. Marienhospital Buer GmbH, 45894 Gelsenkirchen
Dr. med. (Anästhesiologie), 15. 1. 1998
- Stummer, Walter, Neurochirurgische Klinik
Dr. med. (Neurochirurgie), 20.11.2000
- Sunderdiek, Ulrich, Katholische Kliniken EMSCHER-LIPPE, St. Barbara Hospital
Gladbeck, Abteilung für Radiologie, Barbarastr. 1, 45964 Gladbeck
Dr. med. (Chirurgie), 7.11.2002
- Suscheck, Christoph, Institut für Biochemie und Molekularbiologie II
Dipl.-Biol. Dr. rer. nat. (Zellbiologie), 11.7.02
- Szabó, Zsolt, Bahnstraße 40a, 40822 Mettmann
Dr. med. (Nuklearmedizin), 28. 1. 88
- Tegeler, Joachim, Scharnhorststraße 33, 04275 Leipzig
Dr. med. (Psychiatrie), 25. 1. 90
- Tutschek, Boris, Leitender Oberarzt, Klinik für Geburtshilfe und Pränatalmedizin,
Universitätsklinikum Hamburg-Eppendorf, Martinstraße 52, 20246 Hamburg,
Dr. med. (Frauenheilkunde und Geburtshilfe), 26.6.2003
- Uhrberg, Markus, Institut für Transplantationsdiagnostik und Zelltherapeutika
Dr. rer. nat. (Immunologie), 12.12.2002
- Unfried, Klaus, Institut für umweltmedizinische Forschung
Dr. rer. nat.
- Vogt, Martin, Medizinische Klinik I, Klinikum Fürth, Jakob Helene Str. 1, 90766 Fürth
Dr. med. (Innere Medizin), 8. 12. 94
- Voiculescu, Adina, Klinik für Nephrologie, 12.05.05
- Wätjen, Wim, Institut für Toxikologie
Dr. rer. nat. (Toxikologie), 01.06.06
- Wagenmann, Martin, HNO-Klinik
Dr. med. (Hals-Nasen-Ohrenheilkunde), 16.1.2003
- Warskulat, Ulrich, Med. Klinik und Poliklinik, Klinik für Gastroenterologie,
Hepatologie und Infektiologie
Dr. rer. nat. (Molekulare Medizin), 10.1.02
- Weber, Artur-Aron, Institut für Pharmakologie und Klinische Pharmakologie
Dr. med. (Pharmakologie und Toxikologie), 18.4.02
- Weis-Müller, Barbara, Klinik für Gefäßchirurgie und Nierentransplantation,
Universitätsklinikum Düsseldorf, Moorenstraße 5, 40225 Düsseldorf
PD Dr., 24.6.04
- Werner, Andreas, Orthopädische Klinik,
Dr. med. (Orthopädie), 24.7.2003
- Werners, Paul Heinz, Schorlemer Str. 68, 40547 Düsseldorf
Dr. med., habil. (Geburtshilfe und Frauenheilkunde), 23. 4. 70
- Wessalowski, Rüdiger, Klinik für pädiatrische Hämatologie und Onkologie
Dr. med. (Kinderheilkunde), 15. 6. 00
- Westhoff, Bettina, Orthopädische Klinik
Dr. med. (Orthopädie), 15.12.05
- Witte, Jürgen, Klinik für Allgemein- und Viszeralchirurgie, Dreifaltigkeits-
Krankenhaus Wesseling, Bonner Straße 84, 50389 Wesseling
PD Dr. med. (Chirurgie), 22.1.2004
- Witzel, Klaus, Orsoyer Str. 74, 40474 Düsseldorf
Dr. med. (Kinderheilkunde), 24. 11. 71
- Wöller, Wolfgang, Rhein-Klinik, Luisenstr. 3, 53604 Bad Honnef
Dr. med. (Psychosomatische Medizin und Psychotherapie), 27. 4. 95

- Wölwer, Wolfgang, Klinik und Poliklinik für Psychiatrie und Psychotherapie
Dr. phil. (Med. Psychologie), 16.6.05
- Zahner, Johannes, Medical Director, Abbot GmbH & Co. KG, Max-Planck-Ring 2,
65205 Wiesbaden
Dr. med. (Innere Medizin), 15. 1. 1998
- Zamboglou, N., Städt. Kliniken Offenbach, Starkenbusring 66, 63069 Offenbach
Dr. rer. nat., Dr. med. (Strahlentherapie und Rad. Onkologie), 18. 10. 1990
- Zielasek, Jürgen, Klinik und Poliklinik für Psychiatrie und Psychotherapie
Dr. med. (Neurologie), 17.11.05
- Zimmer, Stefan, Poliklinik für Zahnerhaltung und Präventive Zahnheilkunde
Dr. med. dent. (Zahnerhaltung und Präventivzahnmedizin), 18.12.2003
- Zimmermann, Norbert, Bundesinstitut für Arzneimittel und Medizinprodukte,
Fachgebiet Herz- und Kreislauf, Kurt-Georg-Kiesinger-Allee 3, 53175 Bonn
Dr. med., 26.6.2003
- Zotz, Rainer, Institut für Hämostaseologie und Transfusionsmedizin
Dr. med. (Transfusionsmedizin und Hämostaseologie), 25.11.04

h) Akademische Direktorinnen und Direktoren, Oberrätinnen und Oberräte, Rätinnen und Räte:

- Gramsch-Zabel, Hildegard, Freiherr-vom-Stein-Straße 25, 40595 Düsseldorf
Akad. Direktorin, Dr. med. (Innere Medizin), 6. 11. 85
- Hafner, Dieter, Institut für Pharmakologie
Akad. Oberrat, Dr. rer. nat., Dipl.-Math., 24. 5. 95
- Herdmann, Jörg, Neurochirurgische Klinik, Akad. Oberrat
Priv.-Doz. Dr. med., 31. 8. 00
- Heusch, Andreas, Kinderklinik
Akad. Oberrat, Dr. med., 21. 6. 93
- Huckenbeck, W., Institut für Rechtsmedizin
Priv.-Doz. Dr. med., Akad. Oberrat, 1. 9. 1994
- Hugger, Alfons, Poliklinik für zahnärztl. Prothetik
Dr. med. dent., Akad. Rat z.A. (Zahn-Mund-Kieferheilkunde), 4.9.2001
- Kolb-Bachofen, Victoria, Immunbiologische Forschungsgruppe der Hautklinik im
BMFZ
Akad. Oberrätin, Prof. Dr. rer. nat. (Zellbiologie), Nov. 01
- Lang, Hermann,
Akad. Rat. Priv.-Doz. Dr. med. dent. (Westdeutsche Kieferklinik), 22.10.98
- Menzel, Helmut, Kappeler Straße 42, 40597 Düsseldorf
Akad. Oberrat, Dr. rer. nat. (Toxikologie), 1972
- Nessler, Lore, Rethelstraße 111, 40237 Düsseldorf
Akad. Oberrätin, Dr. med. (Kinderheilkunde), 15. 10. 72
- Pape, Hildegard, Zentrum für Radiologie,
Priv.-Doz. Akad. Direktorin, 26. 6. 95
- Passia, Dieter, Institut für Morphologische Endokrinologie und Histochemie
Prof. Dr. rer. nat. (Anatomie), 4.10.1989
- Schamoni
- Scheil, Hans-Georg, Institut für Humangenetik und Anthropologie
Akad. Oberrat, Dr. rer. nat. (Humangenetik und Anthropologie), 14. 2. 75
- Sprick, Ulrich, Fakultät für Psychologie – Biopsychologie – Universitätsstraße 150,
Geb. GAFO, 44801 Bochum
Priv.-Doz., Dr. med. (Hirnforschung), 29. 1. 1992

Sprock, Ingeborg, Niederkasseler Kirchweg 122, 40547 Düsseldorf
Akad. Oberärztin, Dr. med. (Kinderklinik), 31. 8. 78

Wagner, Gunter, Max-Born-Straße 44, 40591 Düsseldorf
Akad. Direktor, Dr. rer. nat. (Physiologische Chemie), Nov. 01

j) Mit Vorlesungen beauftragt:

Arbter, P. A., Alt-Niederkassel 12a, 40547 Düsseldorf
(Allgemeinmedizin)

Assheuer, J. Genoveastr. 24, 51065 Köln
Dr. med. (Neuroanatomie)

Barthelmes, U., Zentralinstitut für Klinische Chemie und Laboratoriumsdiagnostik
Dr. med.

Barthuber, C., Zentralinstitut für Klinische Chemie und Laboratoriumsdiagnostik
Dr. med.

Bachner, H. H., St. Martinus-Krankenhaus, Gladbacher Str., 40219 Düsseldorf
(Allgemeinmedizin)

Beer, André M., Park-Klinik Bad Kissingen, 97688 Bad Kissingen
Dr. med. (Gynäkol. Balneologie)

Bernard, W., Geriatisches Krankenhaus Elbroich, Am Falder 6, 40589 Düsseldorf
Dr. (Allgemeinmedizin)

Baugut, Gunnar, Hasselstraße 26a, 41564 Kaarst
Dr. med. (Krankenhauswesen)

Delbrück, Prof. Dr. med.
Chefarzt der Klinik Bergisch Land, Im Saalscheid 5, 42369 Wuppertal

Deneke, J. F. Volrad, Godesberger Allee 54, 53175 Bonn, F (0228) 376635
Prof., Präsident des Bundesverbandes der freien Berufe (Medizinische Publizistik)

Dost, Axel, Johanniter Straße 60, 46325 Borken
Dr. med. (Allgemeinmedizin)

Elies, Michael, Erlenweg 21, 61279 Laubach
Dr. med. (Homöopathie und Naturheilverfahren)

Evans, Robert, Medical English

Fahron, U., Zentralinstitut für Klinische Chemie und Laboratoriumsdiagnostik
Dr. rer. nat.

Falck, M., Zentralinstitut für Klinische Chemie und Laboratoriumsdiagnostik

Fritsche, Ellen, Institut für Umweltmedizinische Forschung
Dr. med. (Hygiene, Kurs)

Grafenberger, P., Hülser Markt 10, 47839 Krefeld
Dr. med. (Allgemeinmedizin)

Gummersbach, Elisabeth, Düsseldorfer Landstr. 328, 47259 Duisburg
Dr. med. (Allgemeinmedizin)

Günther, Peter K. G., Am Strasserfeld 36, 40627 Düsseldorf
Dipl.-Math., M. A. (Qualitative Datenanalysen mit EDV-Anwendungen)

Hager, Christoph, Am Kölner Weg 1a, 50765 Köln
Dr. med. (Allgemeinmedizin), 2001

Hein, A., Mühlenstr. 41, 47661 Issum
Dr. med. (Allgemeinmedizin)

Hemming, B., Richard-Wagner-Str. 51, 47057 Duisburg
Dr. (Allgemeinmedizin)

Horlemann, J., Op de Quell 20, 47625 Kevelaer-Wetten
Dr. med. (Allgemeinmedizin)

- Hermesen, D., Med. Zentralinstitut für Klinische Chemie und Laboratoriumsdiagnostik
Dr. med.
- Jennissen, H. J., Machabäerstr. 19, 50668 Köln
Dr. med. (Neuroanatomie)
- Jörgenshaus, Werner, Dorfstraße 5-7, 41366 Schwalmtal
Dr. med. (Allgemeinmedizin)
- Kastka, Joachim, F. 311-2607
Dr., Dipl.-Psych. (Med. Psychologie)
- Leach, Deborah Ann, Medical Englisch
- Lobscheid, B., Kirchplatz 1, 40670 Meerbusch
Dr. med. (Allgemeinmedizin)
- Marzi, Christiane, Mittelstr. 65, 50189 Elsdorf
Dr. med. (Allgemeinmedizin)
- Müller, Ulrich, Psychiatrische Klinik der Universität Düsseldorf,
Bergische Landstraße 2, 40629 Düsseldorf
Dipl.-Sozialwirt (Seminar-Methoden der Epidemiologie und Ökologie
in der Psychiatrie – Seminar Ethno-Psychiatrie –
Versorgung psychisch Kranker in Entwicklungsländern)
- Renkes-Hegendörfer, Ute, Vor dem Tore 1, 47279 Duisburg
Dr. med. (Allgemeinmedizin)
- Retzer, H., Vinkrather Str. 18, 47929 Grefrath
(Allgemeinmedizin)
- Reyer, Ulrich, Richter am OLG Düsseldorf, Scheiblerstraße 73, 47800 Krefeld
(Frauenheilkunde)
- Richter-Polynice, Birgit, Gerresheimer Landstr. 74, 40627 Düsseldorf
Dr. med. (Allgemeinmedizin)
- Schade, Hans, Lerchenweg 5, 42781 Haan
Akad. Oberrat i. R. Dr. med. (Anatomie)
- Schmid-Lamarque, V., Reisholzer Str. 35, 40231 Düsseldorf
(Allgemeinmedizin)
- Schneitler, H., Gesundheitsamt Düsseldorf, Kölner Str. 180, 40227 Düsseldorf
Prof. Dr. med. (Allgemeinmedizin)
- Schreitter von, W., Preußenstr. 103, 41464 Neuss
Dr. med. (Allgemeinmedizin)
- Schumacher, A., Hügelstraße 16, 40589 Düsseldorf
Dr. med. (Allgemeinmedizin)
- Savage, Grant, Prof., Management und Marketing Dept.,
University of Alabama, USA
- Sies, C., Wehler Dorfstr. 32a, 41470 Neuss
Frau Dr. med. (Psychosom. Medizin und Psychotherapie)
- Sohn, Wolfgang, Dorfstr. 5-7, 41366 Schwalmtal
Dr. med. (Allgemeinmedizin)
- Steiner, G., Kasterstr. 54, 41468 Neuss-Grimlinghausen
Dr. Dr. med. (Allgemeinmedizin)
- Stojanka, U.
(Kurs der Makroskopischen Anatomie)
- Strauss, J. Matthias, Manderscheider Str.12, 50937 Köln
Dr. med. (Biomechanik)
- Strauß, W., Psychiatrische Klinik der Universität, Bergische Landstraße 2,
40629 Düsseldorf
Dipl. Psych. (Kognitive Verhaltenstherapie; Autogenes Training für Anfänger und
Fortgeschrittene)

Stüttgen, Thomas, Psychiatrische Universitätsklinik Düsseldorf,
Bergische Landstraße 2, 40629 Düsseldorf
Dr. med. (Forensische Psychiatrie und Psychologie)
Unkelbach, R., Erftstr. 7-9, 40219 Düsseldorf
Dr. med. (Allgemeinmedizin)
Wettke, Jürgen, Dr., McKinsey u. Comp. Inc., Düsseldorf
Winterer, Georg, Klinik und Poliklinik für Psychiatrie und Psychotherapie
Dr. med.
Wochnik, G. Issumer Str. 112, 47661 Issum
Dr. med. (Allgemeinmedizin)

j) Lehrbeauftragte für den III. Klinischen Studienabschnitt

**Hospital zum Hl. Geist, Von-Broichhausen-Allee 1, 47906 Kempen,
Tel. (02152) 1421**

PJ.-Beauftragter: Prof. Dr. A. Kaschner (Chirurgie)
Mertens, Dr. med. (Gynäkologie)
Wirth, Bruno, Dr. med. (Urologie)
Stahnke, Dr. med. (Anästhesie)
PD Dr. W. Fassbender (Innere Medizin)

**Städt. Krankenhäuser GmbH, Klinikum Krefeld, Lutherplatz 40, 47805 Krefeld,
Tel. (02151) 32-0**

PJ.-Beauftragter: Prof. Dr.med. R. Besser (Neurologie)
Klues, Prof. Dr. med. (Innere Medizin)
Meißner, Prof. Dr. med. (Chirurgie)
Becker, Dr. med. (Chirurgie)
Harke, Prof. Dr. med. (Anästhesie)
Knorr, Prof. Dr. med. (Augenheilkunde)
Wassilew, Sawko, Prof., Dr. med. (Dermatologie)
Baltzer, Prof. Dr. med. (Frauenheilkunde)
Leuwer, Prof. Dr. med. (HNO)
Schulte-Wissermann, Prof. Dr. med. (Kinder- und Jugendmedizin)
Schindler, Prof. Dr. med. (Urologie)

**Evangelisches und Johanniter Klinikum Duisburg/Dinslaken/Oberhausen gGmbH,
Fahrner Straße 135, 47169 Duisburg**

PJ.-Beauftragter: Prof. Dr. med. Schneider (Innere Medizin)
Bongardt, Dr. med. (Psychiatrie und Psychotherapie)
Fichtner, Dr. med. (Urologie)
Grehl, Priv.-Doz., Dr. med. (Neurologie)
Hansen, Prof., Dr. med. (Chirurgie)
Hutschenreiter, Prof., Dr. med. (Urologie)
Kremer, G., Dr. med. (Neurochirurgie)
Neuerburg, Prof. Dr. med. (Radiologie)
Rausch, Dr. med. (Innere Medizin)
Schäfers, Dr. med. (Nephrologie)
Scherer, Prof. Dr. med. (Anästhesie)
Schöls, Prof. Dr. med. (Kardiologie)
Schulte-Herbrüggen, Dr. med. (Anästhesie)

Sohnius, Dr. med. (Augenheilkunde)
Tomalla, Dr. med. (Augenheilkunde)
Zimmermann, Prof. Dr. med. (Neurochirurgie)

**Marienhospital, Rochusstraße 2, 40479 Düsseldorf,
Tel. (0211) 4400-0**

P.J.-Beauftragter: Prof. Dr. Diederich (Radiologie)
Dauer, Dr. med. (Chirurgie)
Hörnchen, Prof. Dr. med. (Anästhesie)
Töns, Prof. Dr. med. (Chirurgie)
Schütte, Prof. Dr. med. (Innere Medizin)
Weidenfeld, Dr. med. (Urologie)

**Kliniken St. Antonius gem. GmbH, Carnaper Straße 55, 42283 Wuppertal,
Tel. (0202) 299-0**

P.J.-Beauftragter: Chefarzt Dr. Volpert (Neurologie)
Goerg, Priv.-Doz. Dr. med. (Innere Medizin)
Rasche, Prof. Dr. med. (Innere Medizin)
Sandmann, Dr. med. (Innere Medizin)
Füsgen, Prof. Dr. med. (Innere Medizin)
Welz-Barth, Priv.-Doz. Dr. med. (Innere Medizin)
Damanakis, Dr. med. (Chirurgie)
Prohm, Prof. Dr. med. (Chirurgie)
Falbrede, Dr. med. (Gynäkologie)
Hesseling, Dr. med. (Gynäkologie)
Fues, Dr. med. (HNO)
Rudlof, Dr. med. (Anästhesie)
Dotzenrath Prof. Dr. (Chirurgie)
OA Dr. van der Hout (Unfallchirurgie)
OÄ Dr. Basting (Radiologie)

**Sankt Josef, Zentrum für Orthopädie und Rheumatologie,
Bergstraße 6-12, 42105 Wuppertal, Tel. (0202) 4851**

Goymann, V., Prof. Dr. med. (Orthopädie)
Heiderhoff, U., Dr. med. (Anästhesiologie)

Evangel. Krankenhaus Düsseldorf, 40217 Düsseldorf, Kirchfeldstraße 40, Tel. 9190

P.J.-Beauftragter: Prof. Dr. Neuhaus (Innere Medizin)
Chatelain, Priv.-Doz. Dr. med. (Dermatologie)
Krämling, Prof. Dr. med. (Chirurgie)
Kurtz, Prof. Dr. med. (Radiologie)
Kurzeja, Prof. Dr. med. (HNO)
Meier, Prof. Dr. med. (Gynäkologie)
Schweitzer-Kratz (Prof. Dr. med. (Kinderheilkunde)
Vester, Prof. Dr. med. (Kardiologie)
von Kroge, Priv.-Doz. Dr. med. (Unfallchirurgie)
Zaune, Dr. med. (Anästhesie)

Städtische Kliniken Neuss, Lukaskrankenhaus GmbH
Preußenstraße 84, 41464 Neuss, Tel. (02131) 880-0

PJ.-Beauftragter: Prof. Dr. med. Schnürch (Frauenheilkunde)
Czygan, Prof. Dr. med. (Innere Medizin)
Merx, Prof. Dr. med. (Innere Medizin)
Grauthoff, Dr. med. (Radiotherapie)
Hermichen, Dr. med. (Unfallchirurgie)
Breulmann, Dr. med. (Anästhesie)
Köster, Prof. Dr. med. (Radiologie)
Schultz-Coulon, Prof. Dr. med. (HNO)
Tschahargane, Prof. Dr. med. (Pathologie)
Goretzki, Prof. Dr. med. (Viszeral- und Thoraxchirurgie)
Otto, Dr. med. (Urologie)

Kliniken der Landeshauptstadt Düsseldorf
Krankenhaus Benrath, 40593 Düsseldorf, Urdenbacher Allee 83, Tel. 99701
Krankenhaus Gerresheim, 40625 Düsseldorf, Gräulingerstraße 120, Tel. 28001

PJ.-Beauftragter, Prof. Dr. med. Christ (Radiologie) - Krankenhaus Gerresheim -
Roesgen, Priv.-Doz. Dr. med. (Chirurgie) - Benrath -
Karbowski, Brigitta, Priv.-Doz. Dr. med. (Frauenheilkunde) - Benrath -
Pfeifer, Prof. Dr. med. (Anästhesie) - Gerresheim -
Von Haefen, Frau Prof. Dr. med. (Anästhesie) - Benrath -

St. Johannes-Hospital, An der Abtei 7-11, 47166 Duisburg, Tel. 0203/546-0

PJ.-Beauftragter: Prof. Dr. med. Mosny (Frauenheilkunde und Geburtshilfe)
Neumann, Prof., Dr. med. (Innere Medizin)
Aul, Prof. Dr. med. (Innere Medizin)
Von der Ohe, Priv.-Doz. Dr. med. (Innere Medizin)
Kasperk, Prof. Dr. med. (Chirurgie)
Strube, Prof. Dr. med. (Chirurgie)
Von Bormann, Prof. Dr. med. (Anästhesie)
Kunze, Dr. med. (Dermatologie)
Starker, Prof. Dr. med. (Orthopädie)
Seiffert, Dr. med. (Pädiatrie)
Krebs, Dr. Dr. med. (Psychiatrie)

Evangelisches Krankenhaus, Wertgasse 30, 45468 Mülheim/Ruhr,
Tel. (0208) 3091

PJ.-Beauftragter: Prof. Dr. med. v. Matthiessen (Gynäkologie)
Balzer, Prof. Dr. med. (Chirurgie)
Freise, Prof., Dr. med. (Innere Medizin)
Kötter, Dr. med. (Innere Medizin)
Gassel, Prof. Dr. med. (Chirurgie)
Izbicki, Dr. med. (Chirurgie)
Stuschke, M., Prof. Dr. med. (Radioonkologie und Strahlentherapie)
Seibel, Prof. Dr. med. (Radiologie)
Vettermann, Prof. Dr. med. (Anästhesiologie)
Lösche, Dr. med. (Augenheilkunde)

**Evangelisches Krankenhaus Bethesda zu Duisburg gem. GmbH,
Heerstraße 219, 47053 Duisburg, Tel. (0203) 60081**

PJ.-Beauftragter: Prof. Dr. med. Simon (Chirurgie)

Pfohl, Priv.-Doz. Dr. med. (Innere Medizin)

Stier, Dr. med. (Innere Medizin)

Maurer, Dr. med. (Innere Medizin)

Assenmacher, Dr. med. (Chirurgie)

Meyer, Prof. Dr. med. (Anästhesie)

Neuhaus, W., Prof. Dr. med. (Frauenheilkunde)

Schrappe, G., Fr. Dr. med. (Frauenheilkunde)

Gerharz, C. D., Prof. Dr. med. (Pathologie)

Knop, Prof., Dr. med. (Nuklearmedizin)

Kumm, D., Dr. med. (Orthopädie)

Biggemann, Dr. med. (Radiologie)

Schneider, Dr. med. (Strahlentherapie)

Vorstand des Universitätsklinikums Düsseldorf

Vorsitzender: Prof. Dr. H.W. Raab, Vorstandsvorsitzender, Ärztlicher Direktor,
Prof. Dr. E. Gabbert, Stellvertretender Ärztlicher Direktor (beratend),
Prof. Dr. Dr. Bernd Nürnberg, Dekan der Medizinischen Fakultät,
Heiner Thormeyer, komm. Kaufmännischer Direktor
I. Schwarz, Pflegedirektion

Ärztlicher Direktor:

Prof. Dr. H. W. Raab
Referentin: Frau Wortmann, F. 81-1 97 17
E-Mail: wortmann@med.uni-duesseldorf.de
Sekretariat: Frau Bester, F. 81-1 79 17, Fax 81-1 97 18
E-Mail: bester@med.uni-duesseldorf.de

Stellvertretender Ärztlicher Direktor:

Prof. Dr. Helmut Erich Gabbert
Sekretariat: Frau Pack, F. 81-1 83 39, Fax 81.1 83 53
E-Mail: gabbert@med.uni-duesseldorf.de

Dekan der Medizinischen Fakultät:

Prof. Dr. Dr. Bernd Nürnberg
Assistentin: Dr. Ulrike Günther, F. 81-1 14 93
E-Mail: ulrike.guenther@uni-duesseldorf.de
Sekretariat: Frau Klein, F. 81-1 15 50, Fax 81-1 22 85
E-Mail: med.dekanat@uni-duesseldorf.de

Kaufmännischer Direktor:

Herr Heiner Thormeyer (kommissarisch)
Referentin: Frau S. Schmitt, F. 81-1 71 02
E-Mail: simone.schmitt@med.uni-duesseldorf.de
Sekretariat: Frau Erzbach, F. 81-1 71 01, Fax 81-1 91 00
E-Mail: erzbach@med.uni-duesseldorf.de

Pflegedirektion:

Frau I. Schwarz
Sekretariat: Frau Herring, F. 81-1 71 07, Frau Plum, F. 81-1 91 07, Fax 81-1 93 40
E-Mail: herringch@med.uni-duesseldorf.de

Stabsstellen des Vorstandes:

Geschäftsstelle für den Vorstand und Aufsichtsrat

Herr Jungerberg, F. 81-1 89 00, Fax 81-1 91 00
E-Mail: jungerberg@med.uni-duesseldorf.de

Betriebsärztlicher Dienst

Leitende Betriebsärztin: Frau Christoph, F. 81-1 71 04, Fax 81-1 92 92
E-Mail: betriebsarzt@med.uni-duesseldorf.de

Marketing und Kommunikation

Herr Sommerhoff, F. 81-1 87 01, Fax 01518701
E-Mail: sommerhoff@med.uni-duesseldorf.de

Qualitätsmanagement

Frau Jebesen, F. 81-1 69 91, Fax 81-1 91 00
E-Mail: jebesen@med.uni-duesseldorf.de

Gemeinsame Pressestelle des Universitätsklinikums und der Heinrich-Heine-Universität Düsseldorf

Frau Dopheide, F. 81-0 41 73, Fax 81-0 49 08
E-Mail: susanne.dopheide@med.uni-duesseldorf.de

Aufsichtsrat des Universitätsklinikums Düsseldorf

Vertreter des Ministeriums für Wissenschaft und Forschung:
Ministerialdirigent Helmut Mattonet (Vorsitzender)

Vertreter des Finanzministeriums NRW:
Dr. Günter Berg

Rektor der Heinrich-Heine-Universität Düsseldorf:
Prof. Dr. Dr. Alfons Labisch

Kanzler der Heinrich-Heine-Universität Düsseldorf:
Prof. Ulf Pallme König

Sachverständige aus dem Bereich der medizinischen Wissenschaft:
Prof. Dr. Claus Bartram (Universitätsklinikum Heidelberg)
Prof. Dr. Rolf Kreienberg (Universitätsklinikum Ulm)

Sachverständiger aus dem Bereich Wirtschaft:
Dr. h.c. Ulrich Hartmann (E.ON AG)
Dr. Sieghardt Rometsch (Bankhaus Trinkaus & Burkhardt KG aA)

Vertreter des wissenschaftlichen Personals:
Prof. Dr. Bernd Korbmacher

Vertreter des nichtwissenschaftlichen Personals:
Martin Koerbel-Landwehr

Gleichstellungsbeauftragte:
Etta Stevens (beratend)

Institute und Kliniken

(Zentrale wissenschaftliche Einrichtungen der Universität siehe Seite 99)

Tierversuchsanlage (Gebäude 22.22)

Geschäftsführende Direktorin: Dr. Annemarie Treiber

Pforte, F. 81-1 44 01 und 81-1 44 14

Sekretariat: Barbara Theis, F. 81-1 44 02 und 1 44 00, Fax 81-1 44 03

Wiss. Ang.: Dr. Eva Engelhardt, F. 81-1 44 33, TÄ Karolin Moormann, F. 81-1 44 77, Dr. Bärbel Peter, F. 81-1 44 82, Dr. Martin Sager, F. 81-1 44 60 und 1 44 64

Koordinierungszentrum für Klinische Studien (KKS), Geb. 12.46

www.uniklinik-duesseldorf.de/kks

Wissenschaftlicher Leiter: Prof. Dr. Christian Ohmann

Sekretariat: Ursula Willems, F. 81-1 97 01, Fax 81-1 97 02

E-mail: kksd@uni-duesseldorf.de

Wiss. Ang.: Henrike Kolbe, Dimitrios Veniseleas

Drittmittel: Dr. Wolfgang Kuchinke, Hans-Peter Eich, Dr. Joachim Wenk, Pablo Verde, Gerd Felder, Wolfram Groß, Stefan Sell

Zentrum für Anatomie und Hirnforschung (Gebäude 22.03)

Geschäftsf. Direktor: Univ.-Prof. Dr. K. Zilles

Sekretariat für Angelegenheiten des Zentrums: Frau Häser, F. 81-1 26 15

Fax 81-1 28 06

Institut für Anatomie I

Geschäftsf. Direktor: N. N.

F 81-1 26 42, -1 58 41, Fax -1 26 67

Sekretariat: N. N., F. 81-1 58 41

Univ.-Prof. Dr. Jürgen Mai, F. 81-1 27 63, Univ.-Prof. N. N.

Akad. Rat: Priv.-Doz. Dr. Thorsten Schormann, F. 81-1 27 03

Wiss. Ang.: Dr. Beryl Schwarz-Herzke, F. 81-1 26 68

Dipl.-Biol. Thomas Voß (Drittmittel), F. 81-1 23 67

Dipl.-Biol. Jennifer Mag Wellen, F. 81-1 26 39, N. N.

Institut für Anatomie II

Geschäftsf. Direktor: Prof. Dr. Hans-Georg Hartwig, F. 81-1 26 81

Sekretariat: Frau Passia, F. 81-1 26 86. Frau Klehmet, F. 81-1 32 74,

Fax 81-1 32 20

Akad. Oberrat: Prof. Dr. Dieter Passia, F. 81-1 26 83

Wiss. Ang.: Prof. Dr. Syed G. Haider, F. 81-1 48 16, Dr. Harald Clahsen,

F. 81-1 27 00, OA Dr. Matthias Hofer, F. 81-1 63 38, Dr. Kristina Rascher,

F. 81-1 26 84, Dipl.-Biol. Gerhard Schwinger, F. 81-1 27 19 und 1 26 98,

Dr. Klaus Zanger, F. 81-1 27 04

Hochschuldozent: Priv.-Doz. Dr. Rolf Kötter, F. 81-1 20 95

Drittmittel: Medizindidaktisches Pilotprojekt „Anatomie in den bildgebenden Verfahren“

Projektleiter: Dr. Matthias Hofer, F. 81-1 63 38, Fax 81-1 93 38

Projektkoordinator: Stefanie Burk, Julia Simon, F- 81-1 50 77, Fax 81-1 50 78

AIP: N. N., F. 81-1 26 78

3

C. u. O. Vogt-Institut für Hirnforschung (Gebäude 22.03)

Geschäftsf. Direktor: Univ.-Prof. Dr. Karl Zilles, F. 81-1 27 77, Fax 81-1 23 36
Sekretariat: Frau E. Sommerkorn, F. 81-1 15 55
Univ.-Prof. Dr. Gerd Rehkämper, F. 81-1 26 64
Hochschuldozenten: Priv.-Doz. Dr. Stefan Geyer, F. 81-126 66
Wiss. Ang.: Dr. Hans-Jürgen Bidmon, Dipl.-Biol. Julia Cnotka,
Priv.-Doz. Marion Eckmiller, Ph.D./Univ. of California, Dr. Heiko Frahm,
Dr. Evelyn Oermann, Dr. Axel Schleicher,
Inga Tiemann (Biologie/Psychologie; DFG), N. N.

Zentrum für Physiologie (Gebäude 22.03)

Geschäftsf. Direktor: Univ.-Prof. Dr. Helmut Haas

Institut für Herz- und Kreislaufphysiologie

Geschäftsf. Direktor: Univ.-Prof. Dr. Jürgen Schrader, F. 81-1 26 70
(Fax 81-12672 / E-Mail: schrader@uni-duesseldorf.de)
Sekretariat: Frau Gudrun Sauer, F. 81-1 26 70 (sauerg@uni-duesseldorf.de)
Univ.-Prof. Dr. Axel Gödecke, F. 81-1 26 75 (axel.goedecke@uni-duesseldorf.de)
em. Univ.-Prof. Dr. Volker Thämer
Hochschuldozent: Prof. Dr. Ulrich Decking, F. 81-1 26 51
(decking@uni-duesseldorf.de)
Wiss. Ang.: Dr. Ulrich Flögel, Dr. Stefanie Gödecke, Dr. Sandra Göttisch,
Dr. Michael Reinartz, Dr. Stephan Weser

Gastwissenschaftler/innen: Yang Chul Böring, Dr. Zhaoping Ding, Dr. Christoph Jacoby, Dr. Sarah Kocks, Dipl.-Biotech. Marian Naguib, Dipl.-Biochem. Selvam Arjunan, Dipl.-Biol. Annika Raupach, Dipl.-Biol. Michael Romio, Annamaria Simon, M.Sc., Dr. Marion Stoll, Dr. Sonja von der Crone, Dipl.-Biol. Claudia Viethen, Wibke Willberg

Institut für Neuro- und Sinnesphysiologie

Geschäftsf. Direktor: Univ.-Prof. Dr. Helmut Haas, F. 81-1 26 87 (Fax. 81-1 42 31)
Sekretariat: N. N., F. 81-1 26 87
Univ.-Prof. Dr. Kurt Gottmann, F. 81-1 57 16
Akad. Oberrat: Prof. Dr. Sinclair Cleveland, F. 81-1 26 89
Wiss. Ang.: Dr. M. A. Pak, Dr. Michael Thewissen, Dipl.-Phys. Elmar Wolf,
Dr. O. Seibach, PD Dr. O. Sergeeva
Gastwissenschaftler/innen):
Dr. A. Chepkova, Dipl.-Biol. Corinna Walz, M.Sc. Adreana Stan, Dipl.-Biol. Boris Klyuch, Dipl.-Biol. Kim Pielarski, Dipl.-Biol. Christopher Mai, Dipl.-Biol. Thomas Kazmierczak

Zentrum für Biochemie und Molekularbiologie

Geschäftsf. Direktor: Univ.-Prof. Dr. Dr. h.c. Helmut Sies
(F. 81-1 27 07), Gebäude 22.03, Ebene 02

Institut für Biochemie und Molekularbiologie I (Gebäude 22.03, Ebene 02)

Geschäftsf. Direktor: Univ.-Prof. Dr. Dr. h.c. Helmut Sies,
F. 81-1 27 07, Fax 81-1 30 29; e-mail: sies@uni-duesseldorf.de
Homepage: <http://www.uniklinik-duesseldorf.de/biochemie-und-molekularbiologieeins>
Sekretariat: Frau Marlies Scholtes, F. 81-1 27 07
e-mail: marlies.scholtes@uni-duesseldorf.de
Univ.-Prof. Dr. Wilhelm Stahl, F. 81-1 27 11
e-mail: wilhelm.stahl@uni-duesseldorf.de

Akad. Direktor: Dr. Gunter Wagner (F. 81-1 27 16)

Wiss. Mit.: Prof. Dr. Peter Brenneisen (F. 81-1 27 15), Dr. Oliver Schnorr (F. 81-1 27 20), Prof. Dr. Sibylle Soboll (F. 81-1 28 34; Fax 81-1 28 33), N. N.

Wissenschaftler (Drittmittel): Dr. Barbara Hoppe (F. 81-1 27 23), Prof. Dr. Klaus-Dietrich Kröncke (F. 81-1 56 95), Prof. Dr. Tankred Schewe (F. 81-1 52 47),

Institut für Biochemie und Molekularbiologie II (Gebäude 22.03, Ebene 03)

Geschäftsf. Direktor: Univ.-Prof. Dr. Dr. Bernd Nürnberg, F. 81-1 27 24
e-mail: bernd.nuernberg@uni-duesseldorf.de

Stellvertretende Institutsleiterin: Dr. Antje Gohla

Sekretariat: N. N., F. 81-1 27 24

e-mail: biochemie2@uni-duesseldorf.de

Emeritus: Univ.-Prof. Dr. med. Wolfgang Staib, F. 81-1 27 24

Wiss. Mit.: Dr. Roland Piekorz (F. 81-1 27 39), Dr. rer. nat. Elisabeth Jeanclos, Dr. Antje Gohla, (F. 81-1 13 05), Dr. phil. nat. Brigitte Anliker, Dr. phil. nat. Jörg Birkenfeld

Wissenschaftler (Drittmittel): Dr. rer. nat. Vladyslav Dreval, PD Dr. Reza Ahmadian, Dipl.-Biol. Axel Hoffmann, Lebensmittelchem. Karinna Klement, Apothekerin Barbara Kurig, Oleg Fedorchenko, Dipl.-Biol. Katja Pexa, Prashant Duraphe M.Sc., Dipl.-Biol. Leonid Schneider, Dipl.-Biol. Aliaksei Shymanets

IT-Netzwerkadministration: Dipl.-Ing. Fereshteh Kamrani, F. 81-1 23 84

3

Zentrum für Medizinische Psychologie, Soziologie, Statistik und Allgemeinmedizin

Geschäftsf. Direktor: Univ.-Prof. Dr. Heinz-Harald Abholz

Institut für Medizinische Psychologie (Gebäude 23.02)

Komm. Geschäftsf. Direktorin: PD Dr. Renate Deinzer, F. 81-1 30 14

Emeritus: Univ.-Prof. Dr. Hans-Joachim Steingrüber

Sekretariat: Frau Erika Schrills, F. 81-1 30 14, Fax 81-1 30 15

Wiss. Ang.: Dipl.-Psych. Maren Blicke, F. 81-1 33 19; Dipl.-Päd. MPH Nicole Granath, F. 81-1 30 47; Dr. Sibylle Klosterhafen, F. 81-1 30 40, Dipl.-Psych. Ulrike Weik, F. 81-1 21 61

Institut für Medizinische Soziologie (Gebäude 23.02)

Geschäftsf. Direktor: Univ.-Prof. Dr. Johannes Siegrist, F. 81-1 43 60

Sekretariat: Susanne Wrenger-Küfen, Barbara Schipper, F. 81-143 61 u. 81-1 47 30, Fax 81-1 23 90

Wiss. Ang.: Nico Dragano, M. A., F. 81-1 49 14, Simone Weyers, M. A., F. 81-1 48 25, Andreas Rödel, M.A., F. 81-156 77, Morten Wahrendorf, M.A., F. 81-1 47 29, Frank Pühlhofer, M.A., F. 81-1 44 92

Zusatzstudiengang Public Health (Universitätsklinikum, Gebäude 14.82)

Studiengangleiter und Fakultätsbeauftragter

Univ.-Prof. Dr. J. Siegrist, F. 81-1 43 60

Institut für Medizinische Soziologie (Gebäude 23.02, Ebene 03)

Stellv. Leitung: Univ.-Prof. Dr. M. Geraedts M. san.

Prüfungsbeauftragter: Univ.-Prof. Dr. L. Alberti

Stellv. Prüfungsbeauftragter: Univ.-Prof. Dr. M. Franz

Wissenschaftliche Koordination: Dipl. Päd. Judith Seemke, F. 81-19777,
e-mail: seemke@uni-duesseldorf.de

Sekretariat: Szilvia Jansco-Papoutsis, F. 81-19776, Fax 81-19769,
e-mail: public-health@uni-duesseldorf.de

Homepage: www.uni-duesseldorf.de/WWW/MedFak/PublicHealth

Lehrbeauftragte (interne Modulleiter): Dr. R. Diel, M. san., Univ.-Prof. Dr. M. Franz, Univ.-Prof. Dr. G. Giani, Dr. T. Goecke, PD Dr. J. Richter, Dipl.-Psych. T. Muth, Prof. Dr. Dr. H.-J. Seelos (Externe Modulleiter): Dr. J. Frühbuß, M. san., Dr. A. Gandjour, Prof. Dr. J. Gardemann, Dr. V. Grunow-Lutter, PD Dr. A. Hoffjan, Dr. H. Istas, Dr. W. Müller, Prof. Dr. G. Savage, Dipl.-Psych. B. Schiff, Dr. J. Wettke, T. Brandt, Dr. B. Moreno, Ministerialdirigent H. Voigtländer, Dipl.-Math. R. Reineke, Dr. W. Rathmann

Professur für Public Health (Universitätsklinikum, Gebäude 14.82)

Univ.-Prof. Dr. M. Geraedts, M. san., F. 81-19778,
e-mail: geraedts@uni-duesseldorf.de

Sekretariat: Frau Szilvia Jansco-Papoutsis, F. 81-19776, Fax 81-19769,
e-mail: public-health@uni-duesseldorf.de

Wiss. Mitarbeiter: Dr. Werner de Cruppé, MPH, F. 81-19780

EDV: Werner Arend, F. 81-19779, e-mail: werner.arend@uni-duesseldorf.de

Institut für Statistik in der Medizin (Gebäude 23.02)

Geschäftsführender Direktor: Univ.-Prof. Dr. J. Mau, F. 81-13200

Sekretariat: L. Li-Iven, F. 81-13200

Lehrbereich (Geb. 23.11.02): T. Kvitkina, Zahnärztin MPH, F. 81-14577,
Fax 81-14507

Wiss. Mitarbeiter: Dr. med. A. Drabik, M. san. (F. 81-15306), Dr. M. Yong, MPH, MSc, B. Med. (F. 81-13034), N. N. (F. 81-13198), E. Okyere, MSc. Maths. (F. 81-13038), H. Feuersenger, Diplom-Statistikerin (F. 81-13037), S. D. Jayavel, M. Sc., Microbiology (F. 81-13036), T. Kvitkina, Zahnärztin MPH (F. 81-14577)

Freie Mitarbeiter: Ch. Kunze (Zahnarzt), Dr. med. A. Molsberger,
Dr. med. E. Holler, J. Wollny (Arzt), P. Jurek (Zahnarzt), Dr. K.-E. Siegler

Lehrbeauftragte: Dr. O. Adams, Dr. G. Bracht, Dr. M. Daumer,
Dr. med. F. Gabriel, Dr. med. H. Hautzel, Dipl.-Psych. S. Jebsen,
PD Dr. Z. Kowalik, Dr. med. O. Sander, Prof. Dr. Dr. H.-J. Seelos,
Univ.-Prof. Dr. R. Seitz

Abteilung für Allgemeinmedizin (Geb. 14.97, Ebene 00/01)

Geschäftsf. Direktor: Univ.-Prof. Dr. med. Heinz-Harald Abholz, F. 81-17771

Organisation der Lehre und Sekretariat: Petra Kronenberg, F. 81-17771,
Fax: 81-18755, Undine Flak, F. 81-16019, Fax: 81-18755

Wissenschaftliche Mitarbeiter:

Dr. Attila Altiner, F. 81-14045, Dr. Nicole Becker, F. 81-19431, Prof. Dr. med. Dieter Borgers, F. 81-17750, Silke Brockmann, F. 81-19753, Lobna El Tabel, MPH, F. 81-19752, Dipl.-Psych. Angela Fuchs, F. 81-16819, Dr. Elisabeth Gummersbach, F. 81-16883, Dr. Jürgen in den Schmitt, F. 81-16816, Dr. Achim Mortsiefer, F. 81-04048, Dipl.-Psych. Michael Pentzek, F. 81-16818, Martin Sielk, F. 81-16817, Dr. med. Stefan Wilm, F. 81-16228, Anja Wollny, M.Sc., F. 81-04048

Lehrbeauftragte: PD Dr. H. P. Buszello, PD Dr. R. Deinzer, Dr. A. Dost (LA), PD Dr. Durwen, Dr. F. Edelhäuser, Dr. K.-H. Gärtner, Dr. A. Gerich, Dr. P. Grafenberger (LA), Dr. E. Gummersbach (LA), Dr. C. Hager (LA), Dr. Ji-Ming He, Dr. A. Hein (LA), Dr. A. Hemming (LA), Dr. B. Hemming (LA), Prof. Dr. B. Höltmann, Dr. J. Horlemann (LA), Frau R. Jahn, Dr. D. Jobst, Dr. W. Jörgenshaus (LA), Dr. P. Kalkowski, Dr. B. Lobscheid (LA), Dr. Chr. Marzi (LA), Dr. U. Renkes-Hegendörfer (LA), H. Retzer (LA), Dr. B. Richter, Dr. B. Richter-Polynice (LA), Dr. Th. Schindler, V. Schmid-Lamarque (LA), Prof. Dr. H. Schneitler, Dr. A. Schumacher (LA), A. Sensen (LA), S. Shirin-

Sokhan (LA), Prof. Dr. J. Siegrist, Dr. W. Sohn (LA), PD Dr. T. Supprian, F. Ulbrich, Dr. R. Unkelbach (LA), Dr. H. Wimmershoff (LA), G. Wochnik

Lehrärzte (LA): A. Baumann, Dr. A. Bewig, Dr. E. Blumberg, Dr. Chr. Bünemann, T. Cetindere, M. Deeken, Dr. H.-J. Doerwald, Dr. T. Dost, Dr. R. Drzymalla, Th. Dzialocha, G. Falkenberg, H. J. Fiegen, Dr. U. Frädlich, K. Gillhausen, Dr. K. Glonke, Dr. R. Goldschmidt, Dr. H. Haag, Dr. R. Haag, Dr. C. Hänel, Dr. H. Harms, Dr. M. Harms, Dr. H.-P. Hassels, M. Hedayati, Dr. U. Hellmessen, Dr. K. Hesters, Dr. P. Holbeck, Dr. M. Horn-Bosbach, E. Jedig, H. F. Junge, Dr. W. Kahle, Dr. F. Kahle, Dr. H. T. Kahle, Dr. K. Krausbauer, Dr. N. Kreft, Dr. V. Kukalla, Dr. C. Kunze, Dr. J. Küpper, Dr. S. Kurtin, Dr. L. Latz, Dr. H. Latz, Dr. H. Mackenstein, Dr. D. Matzies, Dr. G. Mergler, Dr. H.-P. Meuser, Dr. M. Müschen, Dr. U. Müschen, Dr. W. Müsseler, B. Nink, Dr. D. Perreau, Dr. R. Pieler, Dr. R. Raßmann, Dr. M. Reimer, M. Riemer, Dr. M. J. Sailer, Dr. R. Scherer, Dr. P. Schmauck, Dr. Chr. Schraven, G. M. Schwantes, B. Schwemin, Dr. J. Shirin-Mühlhofer, Dr. N. Sijben, Dr. H.-D. Soberger, Dr. Dr. G. Steiner, Dr. Chr. Steinhagen, Dr. D. Stratmann, Dr. (H) C. Stratmann, B. Terhorst, S. Vogel, Dr. M. von Schreitter, Dr. W. von Schreitter, Dr. G. Wallenfang, Dr. B. Weber, Dr. Ch. Wille, M. Witte, Dr. R. Ziegert

Zentrum für Pharmakologie und Toxikologie

Geschäftsf. Direktor: Univ.-Prof. Dr. Karsten Schrör (F. 81-1 25 00)

Institut für Pharmakologie und Klinische Pharmakologie (Gebäude 22.21)

Direktor: Univ.-Prof. Dr. Karsten Schrör

Sekretariat: Frau Erika Lohmann, F. 81-1 25 00/1 25 01, Fax 81-1 47 81,
Frau Karin Montag, F. 81-1 56 13

Studierendensekretariat: Frau Heide Lohse, F. 81-1 25 02

Univ.-Prof. Dr. Thomas Hohlfeld, F. 81-1 25 05, Univ.-Prof. Dr. Jens Fischer,
F. 81-1 25 13

Akad. Oberrat: Dipl.-Math. Dr. D. Hafner, F. 81-1 24 49

Wiss. Ass.: Frau Priv.-Doz. Dr. J. Meyer-Kirchrath, F. 81-1 25 08,
Dr. B. Rauch, F. 81-1 25 07

Wiss. Ang.: Dr. T. Grosser, N. N., N. N.

Institut für Toxikologie (Gebäude 22.21)

Direktorin: Univ. Prof. Dr. med. Regine Kahl

Sekretariat: Frau M. Katzer, F. 81-1 30 22

Akad. Oberrat: Dr. rer. nat. Helmut Menzel, F. 81-1 30 06

Wiss. Ang.: Dr. rer. nat. Quynh-Hoa Tran-Thi, F. 81-1 30 09

Wiss. Ass.: Dr. rer. nat. Yvonne Chovolou, F. 81-1 30 01, Priv.-Doz. Dr. rer. nat.
Wim Wätjen, F. 81-1 30 03, Dr. rer. nat. Andreas Kampkötter, F. 81-1 42 59

Zentrum für Medizinische Mikrobiologie und Virologie

Geschäftsf. Direktor: Univ.-Prof. Dr. med. Helmut Hengel

Institut für Medizinische Mikrobiologie und Krankenhaushygiene
(Gebäude 22.21)

Direktor: Univ.-Prof. Dr. med. Klaus Pfeffer, F. 81-1 24 59/1 24 60

Sekretariat: Frau G. Weichert, F. 81-1 24 59/1 24 60, Fax 81-1 59 06

Univ.-Prof. Dr. Hans-Peter Heinz, F. 81-1 47 58

Wiss. Ass.: Naghmed Abbasi-Boroudjeni, Dr. Sandra Beer, Dr. Grete Berns,
Prof. Dr. Walter Däubener, Dr. Roland Geisel, PD Dr. Birgit Henrich, PD Dr. Colin
Mackenzie, Dr. Sabine Messler, Dr. Nicole Nischik, PD Dr. Gabriele Reichmann,
Dr. Steffanie Scheu, Dr. Gerlind Schrader-Wuppermann, PD Dr. Roland Schulze-
Röbbecke, Dr. Lutz Thomas, Dr. Jan Würthner

3

Institut für Virologie (Gebäude 22.21)

Direktor: Univ.-Prof. Dr. med. Hartmut Hengel, F. 81-1 22 25

Sekretariat: Frau C. Cramer, F. 81-1 45 95, Fax 81-1 07 92

Wiss. Ass.: PD Dr. Ortwin Adams, Linda Bonzel (Ärztin), Dr. Amei Ludwig,
Dr. Anne Halenius, Prof. Dr. Heiner Schaal, Dr. Albert Zimmermann

Zentrum für Pathologie

Geschäftsf. Direktor: Univ.-Prof. Dr. Helmut Erich Gabbert

Institut für Pathologie (Gebäude 14.79)

Direktor: Univ.-Prof. Dr. Helmut Erich Gabbert, F. 81-1 83 39/1 83 40

Sekretariat: Frau Pack, F. 81-1 83 39/1 83 40, Fax 1 83 53

Emeritus: Prof. Dr. W. Hort, F. 81-1 83 43

Oberärzte: Univ.-Prof. Dr. Stephan Baldus, F. 81-1 82 49, Dr. Stefan Braunstein,
F. 81-1 83 44, PD Dr. Rainer Engers, F. 81-1 83 41, Univ.-Prof. Dr. Christopher
Poremba, F. 81-1 84 92, Prof. Dr. Uwe Ramp, F. 81-1 86 10, PD Dr. Petra
Reinecke, Akad. Rätin, F. 81-1 84 94

Wiss. Ass. u. Ang.: Frau Dr. R. Danebrock, Frau Dr. H. Geddert, Dr. S. Heikaus,
PD Dr. rer. nat. C. Mahotka, PD Dr. rer. nat. K.-L. Schäfer, S. Schiffmann, M.O.
Schoppe, Frau E. Ting, Frau M. William

Gastärztin: Frau F. Emaetig

Institut für Neuropathologie (Gebäude 14.79)

Direktor: Univ.-Prof. Dr. Guido Reifenberger, F. 81-1 86 60/1 86 61

Sekretariat: Frau Sylvia Filz, Frau Kerstin Luther, Frau Erika Wolter,
F. 81-1 86 60/1 86 61/1 96 61, Fax 81-1 78 04

GRK 320-Sekretariat: Frau Petra Schwemin, F. 81-1 91 03

Oberärztin: PD Dr. Eva Neuen-Jacob, F. 81-1 86 62

Wiss. Ass. und Ang.: Prof. Dr. med. vet. Thomas Bilzer, F. 81-1 86 58, Dr. med. Jörg
Felsberg, F. 81-1 86 63, Dipl.-Biol. Stephanie Grubenbecher, F. 81-1 86 53, Dr. rer.
nat. Ralf Klingenstein, F. 81-1 86 53, Dr. med. Barbara Klink, F. 81-1 61 86, PD Dr.
med. Carsten Korth, F. 81-1 61 53, Janine Myrers, F. 81-1 86 53, Dr. rer. nat. Peter
Roerig, F. 81-1 86 52, Dr. Markus Riemenschneider, F. 81-1 61 86, Ariane Trampe-
Kieslich, Apothekerin, F. 81-1 86 52, Dr. rer. nat. Marietta Wolter, F. 81-1 86 52,
Dipl.-Biol. Petra Zipper, F. 81-1 86 52

Institut für Cytopathologie (Gebäude 14.81)

Direktor: Univ.-Prof. Dr. Alfred Böcking (F. 81-1 83 46)

Sekretariat: Fr. B. Hotze (F. 81-1 93 46, Fax 81-1 84 02)

Oberarzt: N. N.

Wiss. Ang.: Dr. N. Pomjanski (F. 81-1 84 03)

Zentrum für Ökologische Medizin

Direktorin: Univ.-Prof. Dr. Brigitte Royer-Pokora, F. 81-1 23 50

Institut für Rechtsmedizin (Gebäude 14.84)

Direktorin: Univ.-Prof. Dr. med. Stefanie Ritz-Timme, F. 81-193 85

Stellvertreter: Univ.-Prof. Dr. med. Jürgen Barz, F. 81-193 62

Sekretariat: Beate Funk, F. 81-1 93 85 und 1 93 61

Leiter Forensische Toxikologie: Univ.-Prof. Dr. rer. nat. Thomas Daldrup

Leiter Forensische Molekulargenetik:

Akad. Oberrat Priv.-Doz. Dr. med. Wolfgang Huckenbeck

Leiterin Untersuchungsstelle für Gewaltopfer: Priv.-Doz. Dr. med. Hildegard Garß

Leiter Proteinlabor: Dr. rer. nat. Reimer Dobberstein

Wiss. Mitarb.: Dr. med. Peter Freudenstein, Dr. med. Peter Gabriel, Dipl.-Chem.

Dr. rer. nat. Constanze Heller, Dr. phil. Peter Pieper, Dr. med. Felix Mayer

Freie Mitarb.: Ltd. OStA. i.R. Friedhelm Gabriel, Dr. med. Achim T. Schäfer

Gastwissenschaftler: Dipl.-Biol. Oliver Temme, Dipl.-Biochem. Joana Pereira

Institut für Arbeitsmedizin und Sozialmedizin (Gebäude 23.11/12, Ebene 00)

Komm. Direktorin: Prof. Dr. med. Sieglinde Schwarze, F. 81-1 49 97

e-mail: sieglinde.schwarze@uni-duesseldorf.de

Stellvertr. Komm. Direktor: Dr. med. Dipl.-Ing. Klaus Siegmund, F. 81-1 47 07

Sekretariat: Frau E. Brandolisio, F. 81-1 47 21, Fax: 81-1 53 34

i. R. Univ.-Prof. Dr. med. Elisabeth Borsch-Galetke, F. 81-1 47 17,

e-mail: borschga@uni-duesseldorf.de

em. Univ.-Prof. Dr. med. Dr. phil. Gerd Jansen, F. 81-1 49 89

Wiss. Mit.: Dr. M. Bauer, F. 81-1 47 19, Dipl.-Psych. M.-San. Th. Muth, F. 81-1 49 96, Dipl.-Psych. G. Notbohm, F. 81-1 49 93, Dipl.-Min. S. Siegmann, F. 81-1 53 93

Institut für Humangenetik und Anthropologie (Gebäude 23.12, Ebene 03)

Direktorin: Frau Univ.-Prof. Dr. Brigitte Royer-Pokora, F. 81-1 23 50

Sekretariat: Frau Monika Grigowski, F. 81-1 23 50 (Fax 81-1 25 38),
Frau Rosa-Maria Klus, F. 81-1 43 46

Univ.-Prof.: Prof. Dr. Harald Rieder, F. 81-1 06 89

Akad. Oberrat: N. N.

Wiss. Ass. u. Wiss. Ang.: Dipl.-Ing. Manfred Beier, F. 81-1 50 62, Dr. Matthias Drechsler, F. 81-1 39 64, Frau Christine Evers, F. 81-1 23 56, Dr. Hans-Jürgen Gebauer, F. 81-1 23 52, Dr. Timm O. Goecke, F. 81-1 39 63, Frau Dr. Barbara Hildebrandt, F. 81-1 20 99, Frau Dr. Barbara Leube, F. 81-1 23 49, Frau Dr. Anne Quante, F. 81-1 23 51, Frau Dr. Valérie Schumacher, F. 81-1 23 56 (beurlaubt)

Drittmittel: Frau Dipl.-Biol. Karin Hardt, F. 81-1 50 62, Dipl.-Biochem. Javad Karim Zad-Hagh, F. 81-1 56 64, Frau Dipl.-Biol. Maike Küff, F. 81-1 39 68, Frau Dipl.-Biol. Anne Pölit, F. 81-1 39 65, Frau Dipl.-Biol. Constanze Uschkerit, F. 81-1 39 68

3

Zentrum für Innere Medizin und Neurologie

Geschäftsf. Direktor: Univ.-Prof. Dr. D. Häussinger
Zentrumssekretariat: Frau Britta Lück, F. 81-1 40 41

Medizinische Klinik und Poliklinik

Klinik für Hämatologie, Onkologie und klinische Immunologie (Gebäude 13.51)

Direktor: Univ.-Prof. Dr. Rainer Haas

Sekretariat: Frau Marion Hartmann, F. 81-1 77 20/1 77 21

Oberärzte: Prof. Dr. Norbert Gattermann, Priv.-Doz. Dr. Ulrich Germing, PD Dr. Guido Kobbe

Wiss. Ass.: Dr. J. S. Balleisen, Dr. A. Bernhardt, I. Bruns, Dr. A. Czibere, Frau A. Dienst, Frau Dr. B. Fenk, Dr. R. Fenk, F. Fox, G. Garcia-Pardillos, Dr. T. Graef, Frau Dr. K. Habersang, M. Hovermann, Dr. M. Kondakci, Frau A. Kündgen, J.-N. Machatschek, Dr. F. Neumann, Frau Dr. R. Reihls, Frau L. Ruf, Frau N. Safaian, T. Schroeder, Frau Dr. C. Strupp, Dr. C. Tapprich, F. Zohren

Drittmittelstellen: Frau E. Diaz-Blanco, Frau B. Junge, Dr. Karger, Frau A. Koch, Dipl.-Biol. M. Korthals, Frau S. Pechtel, Dipl.-Biol. S. Raschke, Frau Dipl.-Biol. A. Rohrbeck, Frau Dipl.-Biol. Verena Schildgen, Dr. Dipl.-Phys. M. Wulfert

Klinik für Kardiologie, Pneumologie und Angiologie (Gebäude 13.54)

Direktor: Univ.-Prof. Dr. B. E. Strauer

Sekretariat: Frau Eva Schaar, F. 81-1 88 01

Oberärzte: Priv.-Doz. Dr. M. G. Hennersdorf, Dr. M. Köstering, Dr. A. Peters, Priv.-Doz. Frau Dr. Dr. M. Schannwell, Dr. A. Schwalen, Dr. A. Steiner, Dr. M. Brehm

Wiss. Ass.: Ö. Aktug, Dr. Thomas Bartsch, Dr. Dominik Behrendt, Dr. Patrick Behrendt, Dr. N. Deubner, Frau Astrid Engelhardt, Dr. Fleissner, M. Dreher, M. Hasen, Dr. Christian Heinrich, M. Asante, Fr. N. Khakzad, K. Kirmanoglou, Dr. M. Köstering, Dr. Kreis, Dr. T. Laufer, Dr. J. Lauffs, H. Mohammadi, Dr. Katrin Müller, J. Nölke, Dr. K. Pater, C. Rammos, Dr. P. Rellecke, Dr. M. Robenek, 'Dr. N. Schahab, Jan Schmidt, Dr. Schnickmann, Dr. P. Schüller, Dr. A. Schuhmann, Dr. Volker Schulze, Dr. Siekiera, Dr. Sofianos, Dr. I. Trommer, Dr. G. Turan, E. Umanski, S. Yokus, Dr. T. Zeus

Klinik für Endokrinologie, Diabetologie und Rheumatologie

(Gebäude 13.53, 11.93, 14.77)

WHO Collaborating Center for Diabetes, European Training Center of Endocrinology and Metabolism

Direktor: Univ.-Prof. Dr. Werner A. Scherbaum

Sekretariat: Frau Zorka Weber, F. 81-1 78 10, F. 81-1 86 17, Fax 81-1 78 60
homepage: <http://www.uni-duesseldorf.de/MedFak/Endo/>

Oberärzte: PD Dr. Matthias Schott (Itd OA), Frau Dr. Rebecca Fischer-Betz, Dr. Thomas Rothhoff, Dr. Holger Willenberg

Univ.-Prof. Dr. M. Schneider, (Leiter Rheumatologie)
Rheumazentrum (F. 81-1 78 11)

Sekretariat: Frau Hylton, F. 81-1 78 17, Fax 81-1 64 55

Wiss. Ass.: Dr. Christian Babel, Dr. Maryam Bahlo, Frau Dr. S. Beer, Dipl.-Ing. Dr. Thomas Baehring, Dr. Chehab, Dr. H.-D. Dicken, Dr. Iking-Konert, Frau Dr. Brigitte Lobnig, Dr. Georg Mansmann, Dr. Tam Nguyen, Dr. Ben Ostendorf, PD Dr. B. Richter, Frau Dr. Jutta Richter, Dr. Andreas Richter, Dr. Cornelia Sagert, Dr. O. Sander, Dr. Sven Schinner, Dr. Tina Wertenbruch

Professur für Innere Medizin (Endokrinologie/Diabetologie)

Univ.-Prof. Dr. Werner A. Scherbaum

siehe Diabetes-Forschungsinstitut an der Universität

Klinik für Gastroenterologie, Hepatologie und Infektiologie

Direktor: Univ.-Prof. Dr. D. Häussinger, F. 81-175 69

Sekretariat: Marlis Werth, F. 81-1 63 30, Fax 81-1 87 52,

E-Mail: werth@med.uni-duesseldorf.de, Sandra Lessmann, F. 81-1 63 30,

Monika Kante, F. 81-1 63 30, Kathrin Tietz (SFB 575), F. 81-1 69 78,

E-Mail: sfb-575@uni-duesseldorf.de, Britta Lück (Zentrumssekretariat) F. 81-14041

Oberärzte: PD Dr. med. Johannes Bode, Priv.-Doz. Dr. med. Andreas Erhardt, PD Dr. med. Ralf Kubitz, Dr. med. Mark Oette, Priv.-Doz. Dr. Univ. Pisa Joachim Richter, Dr. med. Markus Schmitt, Dr. med. Martin Schwarz, Dr. med. Matthias Wenning

Wiss. Ass.: Dr. med. Mila Dittrich, Dr. med. Markus Donner, Jetzke Emmelkamp, Dr. med. Thorsten Feldt, Sandra Filke, Dr. med. Christian Giesecke, Dr. med. Klaus Göbels, Dr. med. Dirk Graf, Dr. med. Ulrike Heinzel-Pleines, Dr. med. Ricarda Heller (Tropenmedizin), Dr. med. Gertrud Helling-Giese (Tropenmedizin), Angelika Helmer, Mira Hörnke, Dr. med. Verena Keitel, Dr. med. Gerald Kircheis, Dr. med. Arne Kroidl, Dr. med. Julia Lörke, Sebastian Mallach, Dr. med. Georg H. Merker, Dr. med. Alexis Müller-Marbach, Dr. med. Ingrid Müller-Stöver (Tropenmedizin), PD Dr. med. Roland Reinehr, Alexander Sauter, Dr. med. Abdurrahman Sagir, Priv.-Doz. Dr. rer. nat. Freimut Schliess, Dr. med. Ruxandra Tudoran, Priv.-Doz. Dr. rer. nat. Ulrich Warskulat

Drittmittel: Dipl.-Biol. Ute Albrecht, Dipl.-Pharm. Stefan Becker, Dr. med. vet. Elena Borsch, Dipl.-Biol. Stefanie Brookmann, Dipl.-Biol. Kathrin Büther, Dr. rer. nat. Klaus Cordes, Dipl.-Biol. Christian Ehling, Dipl.-Biol. Holger Fey, Dr. rer. nat. Thor Gehrmann, Dr. med. Arndt Giese, Dr. rer. nat. Boris Görg, Dipl.-Biol. Karin Haselow, Dipl.-Biol. Juliane Hebler, Clemens Heger, Dr. med. Stephanie Koch, Thomas Kramer, Dipl.-Biol. Jessica Lüsebrink, Dipl.-Biol. Tanja Prick, Dipl.-Chem. Lisa Richter, Dr. rer. nat. Iris Sawitza, Dipl.-Biol. Arnika Sommerfeld

Klinik für Nephrologie (Gebäude 13.53)

Direktor: Univ.-Prof. Dr. Bernd Grabensee

Sekretariat: Ruth Schramm, F. 81-1 77 26, (Fax: 81-1 77 22),

E-mail: grabensee@med.uni-duesseldorf.de
schramm@med.uni-duesseldorf.de

Oberarztsekretariat: Liliane Dul, F. 81-1 77 73 (Fax 81-1 88 86)

Vertreterin des Direktors: Frau Prof. Dr. K. Ivens

Weitere Oberärzte: PD Dr. C. Blume, PD Dr. A. Fusshöller, PD Dr. Kurschat, Dr. Özcan, PD Dr. A. Voiculescu

Wiss. Ass.: Dr. Aker, Dr. Brause, Dr. Dahhan, Dr. Farokhzad, Dr. Foede, Dr. Geißler, Dr. Hillebrand, Dr. Kücükköylü, Dr. Leibelng, Dr. Makhloufi, Dr. Molojavji, Dr. Oels, Dr. Schmitz, Dr. Schooldermann, Dr. Siekierka, Dr. Volmer, Dr. Won

Neurologische Klinik (MNR-Klinik, Gebäude 13.52)

Direktor: Univ.-Prof. Dr. H.-P. Hartung

Sekretariat: A. Felten, D. Schulte F. 81-1 78 80 (Fax 81-1 84 69)

Homepage: <http://www.neurologie.uni-duesseldorf.de>

Leitende Oberärzte: Univ.-Prof. Dr. B. Hemmer (F. 81-1 92 96),

Prof. Dr. R. Seitz (F. 81-1 89 74, Fax 81-1 84 85)

Oberärzte: Prof. Dr. G. Arendt, Prof. Dr. Dr. H. Hefter, Prof. Dr. S. Jander, Prof. B. Kieseier, PD Dr. A. Methner, Prof. Dr. M. Siebler, Univ.-Prof. Dr. A. Schnitzler, PD Dr. M. Schroeter

OA. Sekretariate: R. Bonacker, B. Höver, F. 81-1 70 25; M. Koch, F. 81-1 68 60; A. Lentzen, F. 81-184 80; S. Püngel, F. 81-1 89 73, H. Seiwert, F. 81-1 89 73, A. Stritzel, F. 81-184 12; B. Zimmerbeutel, F. 81-1 67 56

Wiss. Ang. und Wiss. Ass.: Dr. M. Dihné, R. Fröhlich, PD Dr. rer. nat. J. Groß, S. J. Groß, Dr. M. Kurz, Dr. H. Lehmann, R. Lindenberg, Dr. S. Nessler, Dr. O. Neuhaus, Dr. J. Nickel, Dr. F. Otto, Dr. M. Ploner, V. Rothhammer, Dr. M. Südmeyer, Dr. S. Scherfeld, H. Schade, Dr. L. Timmermann, Dr. P. Zickler, Dr. L. Wojtecki
Drittmittel: P. Albrecht, Dr. F. Bernal, T. Brosig, Frau Dr. K. Biermann-Ruben, Dipl.-Biol. M. Butz, Dr. S. Cepok, T. Dehmel, S. Dittmer, Yihua Du, Dipl.-Biol. W. Fleischer, V. Grummel, Dr. W. Hu, Dr. P. Jangouk, Dipl.-Psych. S. Jörgens, Dr. U. Kahlen, Sudhakar Kalluri, Dipl.-Biol. H. Krause, T. Kopadze, John-Ich Lee, S. Liedtke, A. Maaßen, T. Males, Sasidhar Manda, T. Marquardt, Dr. G. Meyer zu Hörste, M. Moll, Dr. K. C. Müller, T. Nolting, Dipl.-Phys. S. Ostrowski, Dr. phil. B. Pollok, Dipl.-Biol. C. Reck, A. Saxena, Rashneesh Srivastava, F. Schmitz, B. Thilo, Dr. G. von Geldern, D. Toutzaris, P. Vollmer, Dun Zhou

Forschungsgruppe für molekulare Neurobiologie

Leiter: Univ.-Prof. Dr. rer. nat. H. W. Müller, F. 81-1 84 10 (Fax: 81-1 84 11)

Wiss. Ass.: Dr. rer. nat. F. Bosse, cand. biol. B. Buhren, Dipl.-Biol. V. Estrada, cand. biol. N. Glositzki, Dr. rer. nat. S. Greschat, Dr. rer. nat. K. Hasenpusch-Theil, Dipl.-Biol. A. Heinen, M. Hendricks, Dr. rer. nat. N. Klapka, Dipl.-Biol. G. Kolmer, Dipl.-Biol. F. Kruse, Dr. phil. P. Küry, Dipl.-Biol. J. Opatz, Dipl.-Biol. cand. med. U. Pippirs, cand. biol. J. Schira, Dipl.-Biol. N. Schiwy, Dipl.-Biol. H. Schrupf, Dipl.-Biol. T. Wiegand, B. Ziegler

Zentrum für Radiologie

Geschäftsf. Direktor: Univ.-Prof. Dr. H. W. Müller

Klinik und Poliklinik für Strahlentherapie und radiologische Onkologie (Gebäude 13.54)

Direktor: Univ.-Prof. Dr. W. Budach

Sekretariat: Frau B. Hartmann, F. 81-1 79 90/1 79 91

Oberärztinnen und -ärzte: Dipl.-Phys. Priv. Doz. Dr. med. St. Gripp, Priv.-Doz. Dr. Hildegard Pape, Univ.-Prof. Dr. S. L. Roth, Rudou, M., Ass.-Arzt, Dr. M. Wittkamp

Wiss. Ass. u. Wiss. Ang.: F. Asgharzadeh, Priv.-Doz. Dr. E. Bölke, Dr. Ch. Giro, U. Kretschmar, Dr. Ch. Matuschek, S. L. Nejad-Asgari, Dr. A. Müller, Dr. S. Röger, Herr Takhsha, Herr Rudou

Physiker: Dipl.-Phys. B. Bannach, Dipl.-Phys. Th. Doll, Dipl.-Phys. Ing. S. Gramp, Dipl.-Phys. Dr. rer. nat. C. Demirel, Dipl.-Phys. Ing. S. Kiggen

Nuklearmedizinische Klinik (Gebäude 13.51)

Fernruf (0 24 61) 61 63 47 (Jülich); (02 11) 81-1 85 40 (Düsseldorf, MNR-Klinik)

Direktor: Univ.-Prof. Dr. Hans Wilhelm Müller

Sekretariat: Frau Klutmann, B. (02 11) 81-1 85 40, Fax: (02 11) 81-1 70 41

Oberärzte: Dr. Daniela Schmidt, Dr. Hubertus Hautzel, Dr. Christina Antke, Dr. Bernd Schommartz, Dr. Konstantin Kley

Wiss. Ass.: Dr. Alexander Heinzl, Priv.-Doz. Dr. Axel Scherer, Dipl.-Phys. Markus Beu, Dipl.-Phys. Andreas Wirrwarr, Dr. Susanne Nikolaus, Dipl.-Phys. Susanne Gaspers, Dr. Katalin Mattes-György, Dr. Rüdiger Grandt, Dr. Hanno Ribbert, Dr. Bahram Kazemi, Dr. Thorsten Pöppel, Ansgar Bachofner

Institut für Diagnostische Radiologie (Gebäude 13.53)

Direktor: Univ.-Prof. Dr. U. Mödder

Sekretariat: Frau Böttger, F. 81-1 77 52

Oberärzte: Prof. Dr. G. Fürst, PD Dr. M. Cohnen, PD Dr. A. Saleh, Dr. D. Steinhans-Wittig, Dr. F. Schellhammer

Pädiatrische Radiologie: Dr. J. Schaper

Neuroradiologie: Dr. B. Turowski

Wiss. Ass. u. Wiss. Ang.: Dr. Kjell Anderson, Dr. Dirk Blondin, Dr. Martin J. Brinkmann, Dr. Benjamin Fritz, Dr. Wolfram Heinen, Dr. Arne Holstein, Hendrik Janßen, Verena Klar, Dr. Dirk Klee, Dr. Patric Kröpil, Dr. Kathinka Kurz, Rotem Shlomo Lanzmann, Philipp Lax, Falk Roland Miese, Dr. Jens Nawatny, Frau Drosoula-Aliki Papathanasion, Dr. Dominique Schubert, Dr. Adrian Ringelstein, Mark Röhlen, Dr. Oliver Rüsche

Zentrum für Operative Medizin I (Gebäude 12.41) Chirurgische Klinik und Poliklinik

Geschäftsführender Direktor: Univ.-Prof. Dr. W. T. Knoefel

Stellvertreter: Univ.-Prof. Dr. E. Gams

Büro des Geschäftsführenden Direktors: Herr Rainer Krebs, F. 81-1 73 70,
Fax: 81-1 82 80, E-Mail: krebs@med.uni-duesseldorf.de

Klinik für Allgemein-, Viszeral- und Kinderchirurgie

Direktor: Univ.-Prof. Dr. Wolfram Trudo Knoefel,
E-Mail: knoefel@uni-duesseldorf.de

Sekretariat: Frau Ingrid Eickhoff, F. 81-1 73 51, Frau Rosemarie Schmidt,
F. 81-1 73 50, Fax: 81-1 73 59

Stellvert. Direktor: Priv.-Doz. Dr. Matthias Peiper, F. 81-1 63 98, Fax: 81-1 90 99,
E-Mail: stefan.hosch@uni-duesseldorf.de

Sekretariat: Frau Jutta Wittgreffe, F. 81-1 63 99, Fax 81-1 92 05

emerit. Univ.-Professor: Prof. Dr. Hans-Dieter Röher, F. 81-1 73 75,
Prof. Dr. Karl Kremer, F. 81-1 73 51

Sektion Theoretische Chirurgie: Prof. Dr. rer. nat. Christian Ohmann, F. 81-1 97 01,
Fax 81-1 97 02

Kinderchirurgie: Ltd. Oberarzt: Dr. Reinold Engelskirchen, F. 81-1 74 80

Sekretariat: Frau Gerda Dick, F. 81-1 74 80,
E-Mail: engelskirchen@uni-duesseldorf.de

Oberärzte: Priv.-Doz. Dr. Kenko Cupisti, Dr. Christoph Ebener, Priv.-Doz. Dr. Claus Eisenberger, Priv.-Doz. Dr. Matthias Peiper, Priv.-Doz. Dr. Jan Schulte am Esch, Dr. Björn Willberg

Wiss. Mit.: Dr. Andrea Alexander, Dr. Ingo Alldinger, Feride Aydin, Dr. Sameer Dhayat, Hans Peter Eich, Dr. Markus Ghadimi, Dr. Özcan Iskender, Dipl.-Chem. Henrike Kolbe, Dr. Markus Krausch, Dr. Andreas Krieg, Dr. Anja Lachenmayer, Dr. Nadja Lehwald, Anne Linderer, Dr. Philipp Lingohr, Arne Macher, Hanno Matthaeh, Dr. Thomas Namdar, Anja Nilges, Dr. Guido Peterschulte, Dr. Andreas Raffel, Dr. Alexander Rehders, Dr. Marc-Alexander Renter, Dr. Rouwen Riediger, Dr. Peter Scheunemann, Dr. Moritz Schmelzle, Dr. Anja Schutte, Dr. Nikolas Stoecklein, Dr. Stefan Topp, Roy Tustas, Dimitrios Venizeleas, Dr. Sönke von Weihe, Dr. Achim Wolf

Klinik für Thorax- und Kardiovaskuläre Chirurgie

Direktor: Univ.-Prof. Dr. Emmeran Gams, E-Mail: gams@uni-duesseldorf.de

Sekretariat: Frau Adelheid Bardey, F. 81-1 83 31, Fax: 81-1 83 33

Stellvertretender Direktor: Prof. Dr. Peter Feindt, F. 81-1 88 79,
E-Mail: peter.feindt@uni-duesseldorf.de

Sekretariat: Frau Heike Brügggen, F. 81-1 83 32

OP-Berichte und OP-Archiv: Frau Ursula Franzen, F. 81-1 63 94

3

Arbeitsgruppe Schwerpunkt Thoraxchirurgie: Prof. Dr. Peter Feindt
Arbeitsgruppe Biometrie: Prof. Dr. rer. nat. Erhard Godehardt , Peter Ax,
Josef Kunert

Arbeitsgruppe Experimentelle Chirurgie (Geb. 14.81)

Sekretariat: N. N., F. 81-1 99 39, Fax 81-1 69 96

Herz-Kreislauf-Lungen-Funktion: Akad. Direktorin Dr. Hildegard Gramsch-Zabel
Oberärzte: Priv.-Doz. Dr. Udo Boeken, Prof. Dr. Andreas Borowski, Prof. Dr.
Michael Klein , Prof. Dr. Bernhard Korbmacher, Thomas Lewe, Dr. Mario Micek, Dr.
Hans-Hubert Schmitt, Prof. Dr. Joachim Winter

Wiss. Mitarbeiter: Dipl.-Biol. David Calvo-Sanchez, Ilia Vichivkov,
Dipl.-Biol. Katrin Meyer , Dipl.-Biol. Michael Heke

Wiss. Mit.: Hamid Reza Ansari, Dipl.-Biol. David Calvo-Sanchoz, Hannan Dalya-
noglu, Dr. Ali Ghodsizad, Daniel Miguez Gouveia da Silva, Dr. Semih Gürler, Dipl.-
Biol. Michael Heke, Semih Kapan, Dr. Armin Alexander Klesius, Muhammet Kurt,
Hassan Lebbed, Dr. Jens Litmathe, Dr. Ralph Marktanner, Dr. Bujar Maxhera, Dipl.-
Biol. Katrin Meyer, Florian Ruppe, Dr. Nima Safai-Haeri, Thomas Schoon, Marc
Thöne, Ilia Vchivkov, Dr. Jihad Younes, Mohamed Zeriuoh

Klinik für Gefäßchirurgie und Nierentransplantation

Direktor: Univ.-Prof. Dr. Dr. h. c. Wilhelm Sandmann,

E-Mail: gefaesschirurgie@med.uni-duesseldorf.de

Sekretariat: Frau Jutta Steinig , F. 81-1 70 90/91, Frau Iris Schirbach, F. 81-1 63 90,
Fax: 81-1 90 91

Stellvertretender Direktor: Prof. Dr. K. Grabitz , F. 81-1 72 83,

E-Mail: grabitz@med.uni-duesseldorf.de

Oberärzte: Dr. Dirk Grotemeyer, Dr. Michael Pillny, Dr. Jens Rudolph , Priv.-Doz.
Dr. Barbara Weis-Müller

Wiss. Mit.: Dr. Dagmar Bachhuber, Dr. Kai Michael Balzer , Dr. Mansun Duran,
Dr. Norbert Hoffmann, Dr. Halil Krasniqi, Dr. Tolga Sagban, Dr. Siamak
Pourhassan, Dr. Zusanna Rowinska, Dr. Ali Saalabian, Dipl.-Biol. Elleonore
Schiegel

Klinik für Unfall- und Handchirurgie

Direktor: Univ.-Prof. Dr. Joachim Windolf

E-Mail: windolf@uni-duesseldorf.de

Sekretariat: Frau Marion Keßler, F. 81-044 00, Fax 81-0 49 02,

Frau Britta Brauer, F. 81-0 44 01

Stellvertretender Direktor: Priv.-Doz. Dr. Wolfgang Linhart, F. 81-0 44 03,

E-Mail: wolfgang.linhart@uni-duesseldorf.de

Forschungsleiter: Prof. Dr. rer. nat. Martin Scholz , F. 81-0 44 06,

E-Mail: martin.scholz@uni-duesseldorf.de

Oberärzte: Dr. Mohssen Hakimi, Dr. Michael Jonas, Dr. Michael Schädel-Höpfner,
Dr. Michael Wild

Wiss. Mit.: Jan-Peter Grassmann, Christoph Haenisch, Dr. Pascal Jungbluth,
Tamara Khayal, Dr. Tim Lögters, Dr. Anja Peters, Nicole Roes, Dr. Ulla Stumpf,
Simon Thelen

Klinik für Kiefer- und Plastische Gesichtschirurgie

Direktor: Univ.-Prof. Dr. Dr. Norbert Kübler

E-Mail: Kuebler@med.uni-duesseldorf.de

em. Univ.-Prof. Dr. Dr. Jürgen Lentrodt

Sekretariat: Frau Elisabeth Wrage, F. 81-1 81 80/1 81 81, Fax 81-1 88 77

Oberärzte: Univ.-Prof. Dr. Dr. Ulrich Meyer (F. 81-1 40 82), Dr. Øyvind Reksten (F. 81-1 81 83), Dr. Dr. Wolfgang Schmitt (F. 81-1 82 57), Dr. Dr. Rita Depprich (F. 81-1 81 82), Dr. Dr. Oliver Giers

Wiss. Ang.: Dr. Tobias Hahn , Dr. André Zimmermann, Dr. Dr. Jörg Handschel, Dr. Dr. Christoph Sproll, Herr Michael Schneider , Dr. Dobbe, Dr. Naujoks, Felicitas Wenzel

Dipl.-Biol.: Frau Karin Berr (F. 81-1 78 71)

Zentrum für Operative Medizin II

Geschäftsf. Direktor: Univ.-Prof. Dr. H.-J. Steiger

Augenklinik (Gebäude 13.75)

Direktor: Univ.-Prof. Dr. Antonia Joussem

Sekretariat: Frau Ehlert, F. 81-1 73 20/1 73 21, Fax 81-1 62 41

Oberärzte: Dr. Simone Hübsch, Dr. Helga Spelsberg, Dr. Johannes Stammen, Dr. Jan Reichelt

Wiss. Mit.: Lutz Alswede, Dr. Sascha Engelhardt , Dr. Tanja Herckelrath, Dr. Dagmar Hüschen, (Dr. Diana Jung), Jeong-In Kim , J.-H. Thomas Kim , Dr. Monika Kimmig, Dr. Anja Lux, Dr. Susanne Mayweg, Dipl.-Biol. Katja Rosenbaum , Dr. Ilona Ryseck, Dr. Eva-Maria Schöler, Yevgeniya Sokolovska, Dr. Nicola Vandemeulebroecke, Dr. Sibylle Winterhalter, Dr. Helene Llacer

Hals-, Nasen- und Ohrenklinik (Gebäude 13.76)

Direktor: Univ.-Prof. Dr. med. Jörg Schipper

Sekretariat: Sabine Eschenbruch, F. 81-1 75 70/1 75 71, Fax: 81-1 88 80

Sekretariat der Poliklinik: F. 81-17582, Fax 81-19134

Leitender Oberarzt: Prof. Dr. Henning Bier, F. 81-1 75 71

Oberärzte: Priv.-Doz. Dr. Inge Haas , F. 81-1 85 50, Priv.-Doz. Dr. Thomas Hoffmann, F. 81-1 75 75, Priv.-Doz. Dr. Martin Wagenmann, F. 81-1 94 80

Fachärzte: Dr. Felix B. Knapp , Dr. Christian Plettenberg, Dr. Kathrin Schreckenbach

Wiss. Ass.: Dr. Murat Bas, Dr. Adam Chaker, Dr. Jens Greve, Dr. Marie-Christine Hellebrand , Dr. Simone Hindersin, Dr. Petra U. Lohnstein, Dr. Nagla Mansour, Dr. Stefanie Strack

Ambulanz für Phoniatrie und Pädaudiologie (Gebäude 13.77)

Sekretariat: Brigitte Schumacher , Ersin Ongün, F. 81-1 75 83, Fax 81-1 95 11

Wiss. Mitarb.: Univ.-Prof. Dr. Wolfgang Angerstein, F. 81-1 86 23, Dr. Gunhild Bergmann-Fischer, F. 81-1 75 88, Dr. Kristine Berger , F. 81-1 86 23, Dipl.-Ing. Thomas Massing, F. 81-1 83 94

Forschungslabor der HNO-Klinik (Gebäude 17.11)

Sekretariat: F. 81-1 83 95

Wiss. Mitarb.: Dr. Vera Balz, F. 81-1 86 87

Neurochirurgische Klinik (Gebäude 13.71)

Direktor: Prof. Dr. H.-J. Steiger

Sekretariat: Gabriele John , F. 81-1 79 10/1 79 11, Fax 81-1 69 84

Oberärztinnen und Oberärzte:

Stellvertretender Direktor: Priv.-Doz. Dr. W. Stummer, Priv.-Doz. Dr. M. Sabel

Fachärzte/Funktionsoberärzte: Dr. F. Floeth, Dr. D. Hänggi, Dr. F. Rommel, Dr. St. Schu

Wiss. Ang.: Herr Dr. K. Beseoglu, Frau J. Djawaheri-Eisenach, N. Etminan, Dipl.-Phys. M. Krämer, Frau J. Liersch, S. Persits, Dr. M. Rapp, Herr M. Klingenhöfer, Frau S. Sarikaya, Frau N. Welke

3

Zentrum für Operative Medizin III

Geschäftsf. Direktor: Univ.-Prof. Dr. Hans Georg Bender

Frauenklinik (Gebäude 14.75)

Direktor: Univ.-Prof. Dr. Hans Georg Bender

Sekretariat: Martina Vrettos, F. 81-1 75 00/01, Fax: 81-1 84 83

Stud. Angelegenheiten: Sigrid Piech, F. 81-1 75 08

em. Univ.-Prof. Dr. L. Beck, F. 81-1 75 15, Sekr. 81-1 79 48

Stellvertr.: Dr. Daniel Rein

Oberärztinnen und Oberärzte: PD Dr. Bettina Hanstein, Priv.-Doz. Dr. Monika Hampl, Priv.-Doz. Dr. Jan-Steffen Krüssel, Dr. Carolin Nestle-Krämling, Dr. Percy Balan, Dr. Jörg Lux, Dr. (YU) Svtjetlana Mohrmann, Dr. (HR) Tatjana Reihls, Dr. Karin Zwiefel

Brustzentrum (Kordinatorin: Prof. Dr. Ulrike Nitz) (bis 31.12.06)

Interdisz. Zentrum für Reproduktionsmedizin

(Kordinator: Priv.-Doz. Dr. J. Krüssel)

Reproduktionsmedizinisches Labor: Dr. rer. nat. Jens Hirchenhain

Molekularbiologisches Labor: Dr. rer. nat. Dieter Niederacher

Wiss. Ass.: Dr. Michael Anapolski, Nina Bachmann, Bettina Baranowski, Dr. Gerd Bauerschmitz, Dr. Gerdien ter Balkt, Dr. Ines-Monika Beyer, Dr. Thorsten Braun, Dr. Markus Fleisch, Dr. Ulrike Friebe-Hoffmann, Katja Grieshaber, Dr. Ulrike Hüttemann, Dr. Alexandra Hess, Stefanie Hille, Jette-Sophia Jung, Dr. Elena Langer, Dr. Barbara Mikat-Drozdzyński, Thomas Papatthemelis, Dr. Andrea Schanz, Dr. Alexandra Schönherr, Dr. Gerhard Schütt, Dr. Mariam Stoff-Stoff-Khalili

Orthopädische Klinik (Gebäude 18.11 und 18.12)

Direktor: Univ.-Prof. Dr. Rüdiger Krauspe

Sekretariat: Frau Hemmers, F. 81-1 79 60/1 79 61, Fax 81-1 62 81

Ltd. Oberarzt: Priv.-Doz. Dr. Clayton N. Kraft

Sekretariat: Frau Christiane Richter, F. 81-1 83 14, Fax 18-1 66 93

Weitere Oberärzte: Dr. Ansgar Ilg, PD Dr. Bettina Westhoff, Dr. Axel Scharfstadt, Dr. M. Jäger

Wiss. Ass.: Dr. Barbara Deike, Dr. R. Emami, Dr. Eva Jelinek, Dr. Stephan Kurth, Thomas Roin, Dr. Kristina Stahlschmidt, Kai Wess

Studentische Angelegenheiten: Univ.-Prof. Dr. Rüdiger Krauspe, OA Dr. Ansgar Ilg

Urologische Klinik (Gebäude 13.72)

Direktor: Univ.-Prof. Dr. Rolf Ackermann

Sekretariat: Frau Christel Seiler, F. 81-1 81 10/1 81 11, Fax 81-1 86 76

e-mail: sekrurol@uni-duesseldorf.de

Oberärzte: Dr. Volker Müller-Mattheis, Dr. Mirko Müller

Wiss. Ass.: Dr. Florian Hartmann, Dr. Felix Moltzahn, Alice Obaje, Dr. Jens Volkmer, Dr. Ingmar Wolff, Fabian N. Wolfram von Wolmar

Wiss. Labor: Prof. Dr. Wolfgang Schulz, F. 81-1 58 45/F. 81-1 58 46,

Dr. Andrea Linnemann-Flori, F. 81-1 58 43,

Gäste: Doz. Dr. Jiri Hatina, Pilsen, Tschechien

Hautklinik (Gebäude 11.80)

Komm. Leiter Klinik: Dr. Klaus-Werner Schulte ,
E-Mail: SchulteKW@uni-duesseldorf.de

Komm. Leiter Lehrstuhl: Prof. Dr. Bernhard Homey
E-Mail: Bernhard.Homey@uni-duesseldorf.de

Sekretariat: Frau U. Wenzel-Meyburg, F. 81-1 76 01, Fax 81-1 73 16
E-Mail: wenzel-meyburg@med.uni-duesseldorf.de

Oberärzte: Priv.-Doz. Dr. Daniela Bruch-Gerharz (Funk 7150 815, E-Mail: Bruch-Gerharz@med.uni-duesseldorf.de), Prof. Dr. Ulrich Hengge (Funk 7150 295, E-Mail: Ulrich.Hengge@uni-duesseldorf.de), Prof. Dr. Bernhard Homey (Funk 7150 153, E-Mail: bernhard.homey@uni-duesseldorf.de), Priv.-Doz. Dr. Roland Kruse (Funk 7150 313, E-Mail: rkruse@uni-duesseldorf.de), Priv.-Doz. Dr. Annegret Kuhn (E-Mail: kuhnna@uni-duesseldorf.de), Dr. Norbert J. Neumann (Funk 7150 818, E-Mail: Neumann@uni-duesseldorf.de), Priv.-Doz. Dr. Julia Reifenberger (Funk 7150 814, E-Mail: ReifenbergerJ@med.uni-duesseldorf.de), Dr. Klaus-Werner Schulte (Funk 7150 327, E-Mail: SchulteKW@med.uni-duesseldorf.de), Priv.-Doz. Dr. Helger Stege (Funk 7150 817, E-Mail: Stege@med.uni-duesseldorf.de)

Wiss. Ass.: Dr. A. Antal, Erich Buenemann, Dr. Tatjana Burchardt, Dr. Heike Dräger, Dr. Sibylle Eigelshoven, Elaine Enderlein, Dr. Arne Gerber, Dr. Sandra Hanneken, Dr. Mohamed Hassan, Dr. Nermina Hodzic-Avdagic, Dr. Gabriela Kukova, Dorothee Korpusik, Anne-Kathrin Kortüm, Dr. Virginia Lewerenz, Dr. Stephan Meller, Dr. Allzera Mirmihamadsadegh, Dr. Sandeep Nambiar, Dr. Ullrich Pippiers, Lucie Rauch , Dr. Günther Reinerth, Juliane Rieker, Dr. Evelyn Roller

3

Zentrum für Kinder- und Jugendmedizin – Schlossmannhaus – Kinderklinik (Gebäude 13.41)

Geschäftsf. Direktor: Univ.-Prof. Dr. Ertan Mayatepek
Sekretariat: Frau M. van Rijn, F. 81-1 76 41, Fax: 81-1 95 14,
E-mail: rijn@uni-duesseldorf.de

Klinik für Allgemeine Pädiatrie

Schwerpunkte: Stoffwechsel, Infektiologie, Neurologie und Neonatologie

Direktor: Univ.-Prof. Dr. Ertan Mayatepek
E-Mail: mayatepek@uni-duesseldorf.de

Sekretariat: Frau D. Budna, F. 81-1 76 40, Fax: 81-1 87 57,
E-mail: Budna@med.uni-duesseldorf.de

Oberärztinnen und Oberärzte: Dr. Birgit Assmann, PD Dr. Th. Meissner, PD Dr. Sabine Preis, Univ.-Prof. Dr. H. Schroten, PD Dr. B. Schwahn, PD Dr. Ute Spiekerkötter, Univ.-Prof. Dr. U. Wendel

Pädiatrische Intensivstation (Univ.-Prof. Dr. E. Mayatepek)

Oberärzte: PD Dr. Th. Höhn, Dr. H. Stannigel

Allgemeine Ambulanz (Univ.-Prof. Dr. E. Mayatepek)

Oberarzt: PD Dr. Th. Meissner

Sozialpädiatrisches Zentrum (Univ.-Prof. Dr. E. Mayatepek)

Oberärztin: Dr. Birgit Assmann

Wiss. Mit.: Dr. R. Adam, Dr. Nina Balkenhol, Dr. F. Distelmaier, Dr. Berit Anne Hadzik, Dr. Katrin Heldt, Dr. B. Hoffmann, Dipl.-Psych. Gudrun Kamp, Dr. M. Karenfort, Dr. Katarina Ketteler, Dr. Anne Koy, Dr. Eva Simon, Dipl.-Psych. Petrariris Krause-Schlopsna, Dr. Gitta Laitenberger, Dr. M. Laryea, Dr. K. Lohmeier, Dr. Sandra Marzian, Dr. Anja Overdiek, Dipl.-Psych. Renate Richter-Werkle, Dr. J. Rüggeberg, Dr. Anna Franz, Prof. Dr. P. Schadewaldt, Dr. T. Tenenbaum, Dr. D. Tibussek, Dr. M. Vogel

Wiss. Mitarbeiter in Drittmittelprojekten: Dipl.-Biol. H.-W. Hammen, Dipl.-Chem. L. Hoffmann , Dipl.-Biol. Sonja Primassin, Dipl.-Biochem. Dr. F. ter Veld

Klinik für Kinderkardiologie und Pneumologie

Schwerpunkte: Kinderkardiologie, Pneumologie und Allergologie

Direktor: Univ.-Prof. Dr. Klaus G. Schmidt

Sekretariat: Frau Südhoff, F. 81-1 76 88, Fax: 81-1 77 07

E-Mail: ursula.suedhoff@med.uni-duesseldorf.de

Oberärzte: AOR PD Dr. A. Heusch, N. N., Prof. Dr. Antje Schuster

Kardiologische Ambulanz: (Univ.-Prof. Dr. K. G. Schmidt)

Oberarzt: AOR PD Dr. A. Heusch

Pneumologische und allergologische Ambulanz: (Univ.-Prof. Dr. K. G. Schmidt)

Oberärztin: Prof. Dr. Antje Schuster

Wiss. Mit.: Dr. C. Chen, PD Dr. Birgit Donner, Dr. M. Harjes, Dr. Ruth Heying,
Dr. A. Kovacevic, Dr. Christiane Lex, Dr. Katharina Mosler, Dr. Margarete Olivier,
Dr. G. Steinhagen, Dr. M. Wisbauer

Klinik für Onkologie und Hämatologie

Klinik für Kinder-Onkologie, -Hämatologie und Klinische Immunologie

Direktor: Prof. Dr. A. Borkhardt

Sekretariat: Frau P. Lesch, F. 81-1 76 80, Fax 81-1 62 02,

E-mail: Lesch@med.uni-duesseldorf.de

Oberärztinnen und Oberärzte: Priv.-Doz. Dr. Dagmar Dilloo, Prof. Dr. H. Hanenberg
(Laboroberarzt), Priv.-Doz. Dr. T. Niehues, Priv.-Doz. Dr. D. Schneider,
Priv.-Doz. Dr. R. Wessalowski, Dr. Gisela Janßen, Dr. H.-J. Laws

Hämatologisch-onkologische Station (Prof. Dr. A. Borkhardt)

Oberarzt: Priv.-Doz. Dr. R. Wessalowski, Priv.-Doz. Dr. D. T. Schneider

Onkologisch-Hämatologische Ambulanz (Prof. Dr. A. Borkhardt)

Oberärztin: Dr. Gisela Janßen

KMT-Station (Prof. Dr. A. Borkhardt)

Oberarzt: Dr. H.-J. Laws

KMT-Ambulanz (Prof. Dr. A. Borkhardt)

Oberärztin: Priv.-Doz. Dr. Dagmar Dilloo

Immunologie/Rheumatologie (Prof. Dr. A. Borkhardt)

Oberarzt: Priv.-Doz. Dr. T. Niehues

Hyperthermie (Prof. Dr. A. Borkhardt)

Oberarzt: Priv.-Doz. Dr. Rüdiger Wessalowski

Pädiatrische Hämostaseologie (Prof. Dr. A. Borkhardt)

Oberarzt: Dr. H. J. Laws

Wiss. Mit.: Dr. St. Balzer, Dr. Katharina Beltz, Dr. K. Bienemann, Dr. Susanne
Eisert, Dipl.-Psych. Ute Hesselmann, Dr. Kirsten Huck, Dr. Marketa Groeger,
Dr. Petra Lankisch, Dr. R. Meisel, Dr. Jennifer Neubert, Dipl.-Psych. Melanie Neu-
bauer, Dr. J. Ramakers, Dr. M. Siepermann, Dr. St. Schönberger, Dr. Anja Träger,
Dr. S. Weinspach

Wissenschaftliche Mitarbeiter in Drittmittelprojekten: Dr. Birgit Ackermann,
Dr. Gabriele Calaminus, Dr. O. Feyen, Dr. Ulrike Gerdemann, Dr. Michael Gombert,
Dr. Hülya Bülle, Dr. Ulrike Hennewig, Dipl.-Päd. Berit Kopf, Dipl.-Biol. Jeanine
Thiry, Dr. Eunike Velleuer, Dr. Carola Weber, Dipl.-Psych. A. Wiener, Melanie
Wurm, Dr. Susanne Zahn

Zentrum für Zahn-, Mund- und Kieferheilkunde Westdeutsche Kieferklinik (Gebäude 18.73 und 18.21)

Geschäftsf. Direktor: Univ.-Prof. Dr. Dieter Drescher

Poliklinik für Zahnärztliche Chirurgie und Aufnahme (Geb. 18.13)

Direktor: Prof. Dr. Jürgen Becker , e-mail: jbecker@uni-duesseldorf.de

Sekretariat: Frau Ch. Huß, F. 81-1 81 40/81-1 81 41, Fax 81-1 65 50
e-mail: huss@med.uni-duesseldorf.de

Em. Univ.-Prof. Dr. Manfred Straßburg, F. 81-1 77 79

Wiss. Ang.: OA Priv.-Doz. Dr. Frank Schwarz, OA Dr. Andreas Kuenzel, Dr. Katrin Bieling, Dr. Daniel Rothamel, Dr. Annette Schaeben, ZÄ Carola Mai, Dr. rer. nat. Monika Hertel

Poliklinik für Zahnerhaltung und Präventive Zahnheilkunde

Univ.-Prof. Dr. Wolfgang H.-M. Raab

Kommissarischer Direktor: Prof. Dr. Stefan Zimmer, F. 81-198 80, F. 81-1 98 80,
Fax 81-1 98 59, E-Mail: zimmer@med.uni-duesseldorf.de

Sekretariat: Frau Anke Teuscher MA, F. 81-1 81 44, Fax 81-1 92 44
E-Mail: teuscher@med.uni-duesseldorf.de

Em. Univ.-Prof. Dr. Franz Schübel, F. 81-190 55

Oberärzte: PD Dr. Claudia Barthel, Dr. Tracy Krage D.M.D. (USA),
Dr. Michelle Ommerborn, Dr. Stefan Rüttermann

Wiss. Ang.: Dr. Torsten Blauhut, ZÄ Maria Giraki,
ZÄ Preeti Singh B.D.S., M. Dent. Sci (UK), Dr. Babette Stephan

Lehrbeauftragte: Prof. Dr. Ralf Janda

Sektion Parodontologie

Kommissarischer Leiter: Prof. Dr. Hermann Lang , F. 81-1 81 54

Sekretariat: Frau Anke Teuscher MA, F. 81-1 81 44, Fax 81-1 92 44
E-Mail: teuscher@med.uni-duesseldorf.de

Wiss. Ang.: Dr. Mozghan Bizhang, Dr. Mark Branschofsky

Lehrbeauftragter: PD Dr. R. Buchmann

Poliklinik für Zahnärztliche Prothetik (Gebäude 18.13)

Direktor: Univ.-Prof. Dr. Ulrich Stüttgen

Sekretariat: Frau Schneider , F. 81-1 81 42
E-mail (Sekretariat): GM.Schneider@med.uni-duesseldorf.de

em. Univ.-Prof. Dr. Hermann Böttger, F. 81-1 85 52

Oberärztin: Dr. Gabriele Diedrichs (proth. Amb.)

Oberärzte: Dr. Dr. Michael K. H. Heuser (stud. Kurse), Prof. Dr. Alfons Hugger
(Vorklinik/Klinik)

Sekretariat (Klinik): Frau Kaever, F. 81-1 81 53

Sekretariat (Vorklinik): N. N., F. 81-1 43 92

Reg.-Angestellte: Frau Bänsch, F. 81-1 43 93

Proth. Spezialambulanz: F. 81-1 81 61

Wiss. Ang.: ZA Hartwig Ellerbrock, ZA Markus Gauder,
ZÄ Carolin Kotthaus, Dr. Sebastian Michaelis, ZÄ Julia Papenhoff

3

Poliklinik für Kieferorthopädie (Gebäude 18.21)

Direktor: Univ.-Prof. Dr. Dieter Drescher ,
E-mail: d.drescher@uni-duesseldorf.de

Sekretariat: N. N., F. 81-1 63 82

Em. Univ.-Prof. Dr. Walter Weise , F. 81-1 74 16

Oberarzt: Dr. Lars Fuck, Dr. Benedict Wilmes

Wiss. Ass.: Dr. Valeria Bortoluzzi, ZÄ Gabriele Gabersek,
Dipl.-Phys. Ralf Hönscheid, Dr. Dr. Markus Brehme, ZÄ Laura Helmer

Abteilungen ohne Zuordnung zu einem Zentrum

Klinik für Anästhesiologie (Gebäude 12.42)

Direktor: N. N.

Emeritus: Univ.-Prof. Dr. J. Tarnow

Sekretariat: Frau Ute Wirtz , F. 81-1 81 00/01, Frau Gabriele Gregorovius,
F. 81-1 81 02, Fax 81-1 62 53

Stellvertr. Direktor: Prof. Dr. P. Lipfert, F. 81-1 78 28

Leitender Oberarzt: Priv.-Doz. Dr. Detlef Kindgen-Milles, F. 81-181 04

Oberärzte: Priv.-Doz. Dr. Artur Fournell, Priv.-Doz. O. Picker, F. 81-18669, Rolf Buhl, F. 81-1 81 07, Dr. Rainer Freynhagen, F. 81-1 61 57, Frau Dr. A. Gabriel , F. 81-1 98 86, „Kè zuo jiào shòu (RC)“ (Gastprofessor) Dr. Erhard Hartung, F. 81-1 84 51, Dr. Martin Jetzek-Zader, F. 81-0 40 72, Dr. Rainer Kram, F. 81-1 70 48, Dr. Christel Lorenz , F. 81-17491, Dr. Bernd Mainzer, F. 81-1 98 12, Dr. Stefan Meier , F. 81-1 79 79, Dr. Peter Noetges, F. 81-1 73 64, Dr. Markus Stevens, F. 81-1 73 62

Wiss. Ass.: Dr. Jan Ammann, Timur Anlasik, Dr. Holger Barthel, Dr. Sandra Blenk, Dr. Olaf Böhm, Dr. Jens Bolten, Tarek Bothur, Sebastian Braun , Sarah Brett, Dr. Peter Busche, Saskia Dettwiler, Dr. Dr. Jutta Draganov, Dr. Dirk Ebel, Thorsten Eisenach, Dr. Bettina Flörke, Nathalie Foster, Dr. Jan Fräßdorf, Dr. Ralf Friedrichs, Dr. Stefanie Funke, Elisabeth Golla, Dr. Holger Grethe, Michael Grundmann, Dr. Juraj H a v e r a n ,
Dr. Zoe Heck, Dr. Henning Hermanns, Dr. Peter Hoff, Jae-Hyu Hwang, Dr. Christina Just, Dr. Wolfgang Kaisers , Dr. Ritu Khanduja, Alexander Kilo, Arne Köster, Christian Kortenhaus, Dr. Tanja Kraski, Tajna Krolo, Dr. Sabine Kruck, Kirsten Kurzawa, Dr. Stephan Ley, Dr. Frauke Loeffler, Dr. Nico Lorenz , Dr. Markus Lüthgens, Magnus Maghraoui, Dr. Nadine Martini, Dr. Jan Mersmann, Dr. Erik Michael, Gama-Maria Miravales-Gonzeles, Benjamin Moser, Dr. Marianne Münchmeyer, Dr. Christiane Mummehoff, Dr. Uta Muth-Selbach, Martin Neukirchen, Sybille Nold, Katja Obermiller, Dr. Michael Pakulla, Dr. Hans Jörg Reif, Dr. Andrea Schmitz, Dr. Bettina Schmitz, Eva Schlue, Stefan Schüßler, Ralf Schumacher , Matthias Stephan , Long Tran-Tien, Stefanie Unzeitig, Angelika Winkler

Sektion für Experimentelle Anästhesiologie (Gebäude 23.02)

Wiss. Ass.: Dr. Olaf Böhm, Sebastian Braun , Dr. Henning Hermanns,
Jessica Wolters

Zentralinstitut für Klinische Chemie u. Laboratoriumsdiagnostik

(Gebäude 13.50–54)

Direktor: Univ.-Prof. Dr. Friedrich Boege, F. 81-1 82 90

Sekretariat: Frau Kallweit, F. 81-1 77 69, Fax 81-1 80 21

Frau China, F. 81-1 80 42, Fax 81-1 80 21

Univ.-Prof. Dr. rer. nat., Dr. med. Claus Christian Heuck, F. 81-1 96 55

Oberarzt: Dr. D. Hermsen, F. 81-1 80 20

Oberassistenten: Dr. U. Fahron, F. 81-1 80 30, Dr. M. Falck, F. 81-1 75 59,

Dr. C. Mielke, F. 81-1 93 23

Wiss. Mitarbeiterinnen und Mitarbeiter: Dr. T. Akerboom, Dr. H. Barthelmes,

Dr. C. Barthuber, Dr. M. Christensen, Dr. E. Kierysch, Dr. M. Reuschenbach

Institut für Geschichte der Medizin (Gebäude 23.12, Ebene 04)

Komm. geschäftsf. Direktor: Prof. Dr. Jörg Vögele, M.A., F. 81-1 39 40

Sekretariat: Birgit Uehlecke, B.A., F. 81-1 39 40,

E-mail: instgeschmed@uni-duesseldorf.de, Marita Bruijns-Pötschke, M.A.,

F. 81-1 15 51, Fax 81-1 39 49, E-mail: gte@uni-duesseldorf.de

www.uniklinik-duesseldorf.de/medizingeschichte

als Rektor beurlaubt: Univ.-Prof. Dr. Dr. Alfons Labisch, M.A.

Emeritus: Univ.-Prof. Dr. Dr. Hans Schadewaldt, F. 81-1 40 53, Fax 81-1 40 53

Wiss. Ass. und Ang.: Dr. Heiner Fangerau, F. 81-1 43 03, Dr. Thorsten Noack,

F. 81-1 39 47, N. N.

Wiss. Mitarbeiter(innen) (Drittmittel): Anne Buhl, M.A. F. 81-1 40 52,

Thorsten Halling, M.A., F. 81-1 48 58, Dr. Christoph auf der Horst, F. 81-1 40 52,

Dr. Michael Martin, F. 81-1 07 89, Dr. Michael Schneider, MSc, M.A.,

F. 81-1 51 79, Dr. Anja Schönau, F. 81-1 40 52

Medizinhistorischer Handapparat: Ulrich Koppitz, F. 81-1 39 45

Institut für Hämostaseologie und Transfusionsmedizin

(Gebäude 12.41, 12.43 und 12.49)

Direktor: Univ.-Prof. Dr. Rüdiger E. Scharf, F.A.H.A.

Sekretariat: Frau E. Walter, F. 81-1 73 44/1 73 45, Fax 81-1 62 21

E-mail: Sekretariat-IHTM@med.uni-duesseldorf.de

Homepage: WWW.uni-blutspende.de, WWW.IHTM.de

Vertreter des Direktors: Ltd. OA Priv.-Doz. Dr. Rainer B. Zotz, F. 81-1 72 37

Oberärztin und Oberärzte: Priv.-Doz. Dr. Andrea Gerhardt, F. 81-1 85 63,

Priv.-Doz. Dr. Dr. Günther Giers, F. 81-1 85 56, Dr. Till Hoffmann, F. 81-1 71 09,

Priv.-Doz. Dr. Marcus Stockschläder, F. 81-1 69 21, Priv.-Doz. Dr. Rainer B. Zotz,

F. 81-1 72 37

Oberarzt-Sekretariat: N. N., F. 81-1 74 74

Hochschuldozent: Priv.-Doz. Dr. Marcus Stockschläder, F. 81-1 69 21

Oberassistenten: Dr. rer. nat. Erik Lehnert, F. 81-1 85 62, Dr. rer. nat. Volker

R. Stoldt, F. 81-1 69 15

Wiss. Mitarbeiterinnen und Mitarbeiter: Fatima Araba, Mirja Schäfer,

Dr. Beda Krieter, Dr. Robert Loncar, Dr. Dr. Regina Riethmacher, N. N.,

Dr. Christoph Sucker, Dr. Antje tom Dieck, Dr. Folker Wenzel

Wiss. Mitarbeiter (Drittmittelstellen): Dr. Marianne Guyenes, Nikola Möller,

iNadege Ripoche, Olga Shardakova, Diamandis Toutzaris, Bianca Weingard

3

Arbeitsgruppe „**Molekulare Vaskularbiologie**“ und Arbeitsgruppe
„**Experimentelle Hämostaseologie**“ (Gebäude 12.49), Tel. 81-1 47 82
Prof. Dr. Rüdiger E. Scharf , Dr. Robert Loncar, Priv.-Doz. Dr. Marcus
Stockschläder, Dr. rer. nat. Volker Stoldt, Dr. Folker Wenzel, Priv.-Doz.
Dr. Rainer B. Zotz

Arbeitsgruppe „**Molekulare Epidemiologie**“ (Gebäude 12.49), F. 81-1 72 37
Priv.-Doz. Dr. Rainer B. Zotz, Priv.-Doz. Dr. Andrea Gerhardt , Fatima Araba,
Dr. Christoph Sucker, Prof. Dr. Rüdiger E. Scharf

Arbeitsgruppe „**Qualitätssicherung Hämotherapie**“ (Gebäude 12.41),
F. 81-1 74 68

OA Dr. Till Hoffmann , Dr. Beda Krieter, Dr. Antje tom Dieck,
Priv.-Doz. Dr. Marcus Stockschläder, Prof. Dr. Rüdiger E. Scharf

„**Hemophilia Care Center**“ (Gebäude 12.49), F. 81-1 71 05
Priv.-Doz. Dr. Andrea Gerhardt , Dr. Christoph Sucker,
Priv.-Doz. Dr. Rainer B. Zotz, Prof. Dr. Rüdiger E. Scharf

Institut für Lasermedizin (Gebäude 22.03)

Geschäftsführender Direktor: Univ.-Prof. Dr. Rainer Bayer , F. 81-1 27 60,
E-Mail: bayerr@uni-duesseldorf.de

Sekretariat: N. N., F. 81-1 27 62, Fax: 81-1 13 74

<http://www.ilm.uni-duesseldorf.de>; e-mail: ilm@uni-duesseldorf.de

Univ.-Prof. Dr. Peter Hering, F. 81-1 27 61

E-Mail: hering@uni-duesseldorf.de

Hochschuldozent PD Dr. rer. nat. Manfred Mürtz, F. 81-1 13 72

E-Mail: muertz@uni-duesseldorf.de

Wiss. Ang.: Dipl.-Phys. Thomas Fritsch, F. 81-1 13 72, Dipl.-Phys. Daniel Halmer,
F. 81-1 13 72, Dipl.-Phys. Sven Hirsch, F. 81-1 27 62, Dipl.-Ing. Hans-Achim Rood,
Dipl.-Phys. Sven Thelen, F. 81-1 13 72, F. 81-1 27 49, Dr. rer. nat. Anja Vervoorts, F. 81-
1 26 23, Dipl.-Phys. Martin Werner, F. 81-1 27 62

Stud. HK: Manfred Tamminga, F. 81-1 13 72, Kathrin Heinrich , F. 81-1 13 72

Arbeitsgruppe Molekulare Wirkstoff-Forschung

Univ.-Prof. Dr. rer. nat. Horst Lemoine, Tel. 81-1 26 43 (MWF)

Univ.-Prof. Dr. rer. nat. Raimund Mannhold, Tel. 81-1 27 59 (MWF)

Gastwissenschaftler: Prof. Dr. Hans-Joachim Schwarzaier, F. 81-1 27 62, Dr. rer. nat.
Thomas Hennig, F. 81-1 27 56

Institut für Molekulare Medizin (Gebäude 23.12)

Univ.-Prof. Dr. Klaus Schulze-Osthoff, F. 81-1 58 94, Fax 81-1 58 92

Sekretariat: N. N., F. 81-1 58 91, Fax 81-1 58 92

Wiss. Ass.: Dr. rer. nat. Frank Essmann, Dr. rer. nat. Ute Fischer, Dipl.-Biol. Vilma
Grupner, Priv.-Doz. Dr. rer. nat. Reiner U. Jänicke, Dipl.-Biol. Katja Janssen , Dipl.-
Biol. Alvin Paul Jose Joselin, Dipl.-Biol. Eric Keil , Dipl.-Biol. Charlotte Lindenblatt,
Dipl.-Biol. Stephan Pohlmann, Priv.-Doz. Dr. rer. nat. Ingo Schmitz , Dipl.-Biol. Ku-
sum Singh, Dipl.-Biol. Dennis Sohn, Dipl.-Biol. Mathis Niemann , Dr. rer. nat. Dr.
Gudrun Totzke

MTA/BTA: Carina Meyer, Daniel Bartosch Scholtyssik, Nadine Schweiger, Nicole
Alexandra Wittig

Immunbiologische Forschungsgruppe:

Leitung Prof. Dr. rer. nat. Victoria Kolb-Bachofen

Wiss. Ass.: Dipl.-Pharm. Miriam Cortese, Dipl.-Biochem. Sabine Koch , Dipl. oeco-
troph. Nicole Fitzner, Dipl.-Biol. Jörg Liebmann

Institut für Onkologische Chemie (Gebäude 23.12)

Direktor: Univ.-Prof. Dr. med. Hans Bojar, F. 81-1 43 12,
E-Mail: bojar@uni-duesseldorf.de

Sekretariat: Angela Neef, Martina Klimke, F. 81-1 43 22, Fax: 81-1 51 14

Wiss. Ass.: Dr. rer. nat. Hans-Bernd Prisack (F. 81-1 43 02), B. Sc. Gerd Felder (F. 81-1 43 02), Dr. rer. nat. Olga Modlich (F. 81-1 43 02), Dr. rer. nat. Gernot Röder, Dr. rer. nat. Elisabeth Schröder (F. 81-1 53 56)

Institut für Transplantationsdiagnostik und Zelltherapeutika

(Gebäude 14.80)

Direktor: Prof. Dr. P. Wernet, F. 81-1 95 44,
E-mail: peter.wernet@uni-duesseldorf.de

Sekretariat: Eva Stein (Dipl.-Übers.), F. 81-1 95 45, Fax 81-1 91 47,
E-mail: itz@uni-duesseldorf.de

Stellvertreter des Institutsleiters und geschäftsführender Oberarzt:
OA Dr. med. Johannes Fischer, F. 81-1 64 57

Interdisziplinäre GMP-Anlage für Zelltherapeutika, Gebäude 14.88

Leitung: Prof. Dr. med. Peter Wernet, F. 81-1 95 44

Oberassistenten: Prof. Dr. rer. nat. Gesine Kögler, F. 81-0 43 42,
PD Dr. rer. nat. Rüdiger Sorg

Oberassistenten: Dr. rer. nat. Jürgen Enczmann, F. 81-1 95 33,
Dr. rer. nat. Thorsten Trapp, F. 81-1 69 24

Oberärzte: Dr. med. Michael Punzel, F. 81-1 68 04,
PD Dr. med. Jutta Rux, F. 81-1 95 42

Leistungserfassung Controlling: Daniela Best, F. 81-0 41 30, 81-1 62 51

Dokumentation: Anette Herda, F. 81-1 91 45

Durchflusszytometrie: OA Dr. J. Fischer, F. 81-1 64 57

Wiss. Ang.: Dr. rer. nat. Bernd Giebel, F. 81-1 94 43, Dipl.-Phys. Holger Gressmann, F. 81-0 43 00, Dr. rer. nat. Edgar Grinstein, F. 81-1 95 34, Anette Herda MSc, F. 81-1 91 45, Dipl.-Chem. Sabine Krause, F. 81-0 43 29, Dr. rer. nat. Karsten Ogrzewalla, F. 81-1 86 84, PD Dr. rer. nat. Rüdiger Sorg, F. 81-0 43 30, Dr. rer. nat. Hans-Ingo Trompeter, Dipl.-Biol. Sandra Weinhold, F. 81-1 95 28

Nachwuchsgruppe Nartürliche Immunität

<http://www.uni-duesseldorf.de/WWW/MedFak/uhrberg>

Leiter: PD Dr. rer. nat. Markus Uhrberg, F. 81-1 95 29,
E-mail: uhrberg@itz.uni-duesseldorf.de

Vertreter: Dr. rer. nat. Simeon Santourlidis, F. 81-1 69 05

Wiss. Ang.: Dipl.-Biol. Christa Henger, Dipl.-Biol. Martina Sribar, F. 81-1 95 28,
Dipl.-Biol. Rui Neves, Dipl.-Biol. Christoph Klumb, Dipl.-Biol. Kathrin Schönberg, F. 81-1 95 28

Molekulare Stammzellbiologie

<http://www.lymphocytes.de>

Leiter: Univ.-Prof. Dr. Markus Mueschen, F. 81-1 99 64, Fax 81-1 99 61,
E-mail: markus.mueschen@uni-duesseldorf.de

Vertreter: Dr. rer. nat. Niklas Feldhahn, F. 81-1 99 63

Wiss. Mitarbeiter: Simon Schulz, Peter Wurst, Celine Bons, F. 81-1 99 63; Nadine Henke, F. 81-1 99 63

3

Drittmittelprojekt: Knochenmarkspenderegister: (Geb. 14.83)

E-mail: kmsz@itz.uni-duesseldorf.de

Prof. Dr. med. Peter Wernet

Register Koordination: Barbara Schmidt, F. 81-1 96 28; Carmen Zander-Ullrich, F. 81-1 96 26, Fax 9 34 84 35; Christine Frenzel, F. 81-1 96 21; Dipl.-Biol. Andrea Donkels, F. 81-0 41 30

Spenderuntersuchung: Dr. med. Barbara Schultes-Rathert, F. 81-1 64 68

Stammzellspender-Koordination: Dipl.-Biol. Marion Rinker, R. 81-1 66 42

Drittmittelprojekt:

José Carreras Cord-Blood-Stammzell-Bank (Gebäude 14.88):

F. 81-1 43 43, Fax 81-1 43 40, E-mail: cbb@itz.uni-duesseldorf.de

Leitung: Prof. Dr. rer. nat. Gesine Kögler, F. 81-0 43 42,

Prof. Dr. med. Peter Wernet, F. 81-1 95 45

OA: N. N., F. 81-0 43 43

Wiss. Ang.: Dipl.-Biol. Murat Aktas, F. 81-0 43 43; Dipl.-Biol. Lutz Körschgen,

F. 81-0 43 33; Apothekerin Jin Mann, F. 81-1 78 72; Dipl.-Ing. Teja Radke,

F. 81-0 43 35, Dipl.-Biol. Sandra Sensken, F. 81-0 43 35, PD Dr. rer. nat. Rüdiger

Sorg, F. 81-0 43 30

Klinische Einrichtungen für Psychosomatische Medizin und Psychotherapie

Direktor: Univ.-Prof. Dr. med., Dr. phil. Wolfgang Tress

Klinisches Institut für Psychosomatische Medizin und Psychotherapie

Moorenstraße 5, 40001 Düsseldorf (Gebäude 15.16), Fax 81-1 62 50

Direktor: Univ.-Prof. Dr. med., Dr. phil. Wolfgang Tress, F. 81-1 83 38/1 83 04

Stellvertr. Direktor: Univ.-Prof. Dr. med. Matthias Franz, F. 81-1 83 38/1 85 28

Sekretariat: N. N., F. 81-1 83 38

Professoren: Univ.-Prof. Dr. phil. Luciano Alberti, F. 81-1 83 08, Univ.-Prof.

Dr. med. Matthias Franz, F. 81-1 83 38/1 85 28

Konsiliarambulanz für die Universitätskliniken (zugleich psychosoziale Beratungsstelle für Studierende und Mitarbeiter/innen der HHU)

Sekretariat: Anja Arnold, F. 81-1 88 55, e-mail: anja.arnold@med.uni-duesseldorf.de

Wiss. Ang.: Frau Dr. phil. Christine Schneider, F. 81-1 85 35, Frau Dr. phil. Sybille

Höwer, F. 81-1 85 72, Herr André Karger, F. 81-1 62 12, Herr Dr. med. Wolfgang

Sitte, F. 81-1 85 37, Herr Dr. phil. Ralf Schäfer, F. 81-1 25 36, Frau Dr. med. Christine

Kätsch-Erhardt, Frau Dipl.-Psych. Kerstin Popp, F. 81-1 25 36, Frau Sabine

Zimmerling, F. 81-1 85 36

Forschungsstelle für Psychosomatische Medizin (Gebäude 15.16)

Prof.: Univ.-Prof. Dr. phil. Luciano Alberti, F. 81-1 83 08

Wiss. Ang.: Frau Dr. phil. Sybille Höwer, F. 81-1 85 72

Labor für Psychophysiologische Affektforschung

(Gebäude 23.12, Ebene 00, Raum 21)

Univ.-Prof. Dr. Matthias Franz, F. 81-1 25 36

Wiss. Ang.: Frau Dr. phil. Christine Schneider, F. 81-1 25 36, Herr Dr. phil. Ralf

Schäfer, F. 81-1 25 36, Frau Dipl.-Psych. Kerstin Popp, F. 81-1 25 36

Klinik für Psychosomatische Medizin und Psychotherapie der Heinrich-Heine-Universität Düsseldorf – Rheinische Kliniken

Bergische Landstraße 2, 40629 Düsseldorf, F. 9220
Direktor: Univ.-Prof. Dr. med., Dr. phil. Wolfgang Tress
Sekretariat: Petra Grabowski, F. 922-47 00/47 01, Fax 922-47 07
Ltd. Oberarzt und Vertreter: Priv.-Doz. Dr. med. Johannes Kruse
Sekretariat: Frau B. Jacabelino, F. 922-47 02/03
Institutsambulanz:
Oberärztin: Dr. med. A. Jüttemann-Lembke, F. 922-47 12
Sekretariat: Frau S. Pflöging, F. 922-47 10, Fax 922-47 07
Wiss. Ang.: Frau Dr. phil. V. Bergstein, F. 922-47 17, Herr Dipl.-Psych. Dr. phil.
A. Stratkötter, F. 922-47 19, Frau Dipl.-Psych. Dr. rer. nat. M. Cavka, F. 922-47 20,
Frau Dr. med. St. Dechering, F. 922-47 69, Frau Rocholl, F. 922-4704
Bettenstation und Tagesklinik
Oberärzte: PD Dr. med. J. Kruse, F. 922-47 02,
Ltd. Psychologe Dipl.-Psych. H.-J. Bernard, F. 922-47 14
Sekretariate: Frau Kerres (Station), F. 922-47 06, S. Pflöging (Ambulanz),
F. 922-47 10, Frau M. Puschner (Tagesklinik), F. 922-47 50
Wiss. Ang.: Frau Dr. med. yu. san. Joksimovic, F. 922-47 51, Frau Dr. K. Eder, F. 922-
47 44, N. N., F. 922-47 42, N. N., F. 922-47 55, N. N., F. 922-47 55, Frau Dr. med. U.
Nawarotzky, F. 922-47 31, Frau Dr. phil. V. Bergstein, F. 922-47 17, Herr Dr. C.
Brinschwitz, F. 922-47 32, Herr Dipl.-Psych. Dr. Kunzke, F. 922-47 08, Frau Dipl.-Psych.
Bierwirth, F. 922-47 18
Wiss. Ang.: N. N., F. 922-47 23, Frau Dr. rer. nat. Michalek,
F. 922-47 28, Frau Dipl.-Psych. D. Hecke, F. 922-47 21, Frau Dr. E. Neumann,
F. 922-47 24, Frau Dipl.-Psych. K. Schnitzler, Herr PD Dr. phil. Hardt, F. 922-47 23
Forschungsstelle qualitative Methoden in der psychotherapeutischen Medizin
Leiter: Herr Dipl.-Psych. Dr. phil. A. Stratkötter, F. 922-47 19

3

Klinik und Poliklinik für Psychiatrie und Psychotherapie der Heinrich-Heine-Universität Düsseldorf – Rheinische Kliniken Düsseldorf

Bergische Landstraße 2, 40629 Düsseldorf, F. 922-0
Direktor: Univ.-Prof. Dr. med. Wolfgang Gaebel, F. 922-2000
Sekretariat: Monika Scheuten, F. 922-2001, Sonja Schmidt, F. 922-2004,
Fax: 922-2020
Hochschullehrer: Univ.-Prof. Dr. Wolfgang Gaebel, F. 922-2000, PD Dr. Franz Josef
Schuier, F. 922-4600, Univ.-Prof. Dr. Georg Winterer, F. 922-3463, PD Dr. phil.
Wolfgang Wölwer, Dipl.-Psych., F. 922-2002, Priv.-Doz. Dr. Jürgen Zielasek
Wiss. Mit.: Omid Ahmadi, Mareke Arends, Dr. Holger Arndt, Dr. Tan Bayraktar, Anja
Baumann, Dr. Ingo Blaeser, Dipl.-Psych. Dr. Ulrike Bowi, Dipl.-Psych. Jürgen
Brinkmeyer, Flawia Braisch, Esperanca Cases Marquez, Dipl.-Psych. Andrea
Chille, Dipl.-Psych. Birgit Conradt, Dipl.-Psych. Annette Dinslage, Justus Dolgner,
Dr. Birte Elias-Hamp, Dr. Karin Fehsel, Dipl.-Psych. Tatjana Ferrari, Dr. Stefano
Ferrera, Wolfgang Friedrich, Dipl.-Psych. Nicole Frommann, Kathrin Gencer,
Dr. Daniela Gessner, Doris Geßner-Özokoyay, Dr. Philip Görtz, Dr. Bernd Gonschior,
Hermann Graebener, Dipl.-Psych. Brigitte Grass-Kapanke, Renate Grüner, Dipl.-
Psych. Sabine Halfmann, Jutta Hartmann, Dr. Paul Hassel, Dr. (RO) Carmen
Hegger, Dr. Severin Heimbrand, Dipl.-Biol. Dr. Uwe Henning, Dr. Christiane von
Hirsch, Dr. Barbara Höft, Dr. Tobias Jäger, Dr. Michaela Jänner, Dipl.-Psych.
Renate Keuntje, Dr. Mathias Kiefer, Dr. Dipl.-Psych. Eva Kilgus, Sae-Joon Kim,
Tanja Kobuß, Lydia Kistorz, Georgios Kotrotsios, Robert Krohmer, Dr. Franz-
Josef Kuhlbusch, Dipl.-Psych. Melita Küne-Rosenkranz, Dipl.-Psych. Dieter
Kunzke, Dr. Sylke Lehmann, Dipl.-Psych. Christine Lewe, Dr. Dipl.-Psych. Birgit

Lindel, Dr. Martin List, Dr. Astrid Loos, Dipl.-Psych. Simone Ludwig, Dr. Ruth Lümekemann, Dipl.-Psych. Henning Lüthcke, Dipl.-Psych. Elsbeth Manns, Ralph Menke, Daniela Michels, Dr. Arian Mobascher, Dr. Jana Mobascher, Dipl.-Psych. Erik Mönikes, Dr. Dipl.-Psych. Stefan Müller, Dr. rer. nat. Ulrich Müller, Dr. Francesca Musso, Dr. Francesco Musso, Sandra Orb, Dipl.-Psych. Gisela Pingel, Dr. Franziska Pourhassan, PD Dr. Jörg Rademacher, Mike Ramacher, Dipl.-Psych. Mathias Riesbeck, Dipl.-Psych. Gabriele Rulcovius, Hanne Scheerer, Verena Schlemper, Dr. Christian Schmidt-Kraepelin, Dr. Christian Schmiegelt, Dipl.-Psych. Dr. Raimund Schneider, Dipl.-Psych. Robert Schwark, Dr. Stefanie Seifen, Daniel Spiegelberg, Dr. Silke Stainer-Battaglia, Dipl.-Psych. Wolfgang Strauß, Dr. Elisabeth Streit,

Abteilung Allgemeine Psychiatrie 1:

Abteilungsarzt: Dr. Heinz Quadbeck, F. 922-3100/3101

Oberärzte: Dr. Simon Cohen (Hd.), F. 922-31 03, Joachim Closset, F. 922-31 04

Abteilung Allgemeine Psychiatrie 2:

Abteilungsarzt: Prof. Dr. Wolfgang Gaebel, F. 922-2000/2001/2004

Oberärzte: Dr. Birgit Janssen (Itd.), F. 922-3404, Dr. Joachim Cordes, F. 922-3402, Dr. Christian Luckhaus, F. 922-2741, Dr. Jaroslav Malevani, F. 922-3403, Dr. Martina von Wilmsdorff, F. 922-2786, Prof. Dr. Georg Winterer (Itd.), F. 922-3463, PD Dr. Jürgen Zielasek, F. 922-2019

Poliklinik und Univ.-Prof. Dr. Georg Winterer, F. 922-3495

Instituts- Patientenanmeldung: F. 922-3490

ambulanz: Stationäre Aufnahme: F. 922-2800/2801

Abteilung Allgemeine Psychiatrie mit Schwerpunkt Suchtkrankheiten:

Abteilungsarzt: PD Dr. Petra Franke, F. 922-3600/3601

Oberarzt: Dr. Volker Reissner, F. 922-36 02

Abteilung Allgemeine Psychiatrie mit Schwerpunkt Gerontopsychiatrie:

Abteilungsarzt: PD Dr. Tillmann Supprian, F. 922-4200/4201

Oberärzte: Dr. Christian Lange-Asschenfeldt, F. 922-4215,

Dr. Thomas Salamon, F. 922-4204

Abteilung Rehabilitation:

Leitung: Dipl.-Psych. Reinhard Greis-Maibach, F. 922-4800/4801

Abteilung Neurologie:

Abteilungsarzt: PD Dr. Franz Josef Schuier, F. 922-4600/4601

Oberärzte: Dr. Mechthild Griese, F. 922-4625

Abteilung Kinder- und Jugendpsychiatrie:

Abteilungsarzt: Dr. Dipl. Med. Gudrun Ott, F. 922-4500/4501

Oberärztin: Olga Sokolova, F. 922-4503

Institute an der Heinrich-Heine-Universität aus dem Bereich der Medizin

Deutsches Diabetes-Zentrum an der Heinrich-Heine-Universität Düsseldorf, Leibniz-Zentrum für Diabetes-Forschung

Auf'm Hennekamp 65, 40225 Düsseldorf, F. 3382-0

Geschäftsführender Direktor: Prof. Dr. Guido Giani

1. Deutsche Diabetes-Klinik – Lehrstuhl für Innere Medizin (Endokrinologie/Diabetologie)

Univ.-Prof. Dr. Werner Scherbaum

Sekretariat: Frau Walther, F. 3382-200, -201

Leitende Oberärztin: Priv.-Doz. Dr. Nanette Schloot

Oberärzte: Prof. Dr. Dan Ziegler, Priv.-Doz. Dr. Nanette Schloot

Wiss. Mitarb.: Dipl.-Biol. Christina Bünting-Tempea, Dr. Volker Burkart,
Dr. Christiane Habich, Gerd Friese, Dr. Christian Herder, Dr. Achim Hübinger,
Dr. Kerstin Kempf, Dr. Antje Lamprecht, PDr. Mark Lankisch, Dr. Heinz Nagel,
Dr. Hans-Joachim Partke, Dr. Brigitte Pawlowski, Dr. Bettina Rose, Dr. Yolanda
Schottenfeld-Naor, Dr. Barbara Schwippert-Houtermans, Dr. Frank ter Veld,
Dr. Klaus Wiefels

Gastwissenschaftler: Prof. Dr. Hubert Kolb

2. Institut für Klinische Biochemie und Pathobiochemie – Lehrstuhl für Klinische Biochemie

Direktor: N. N.

Komm. Leiter: Prof. Dr. Eckel, F. 3382-561

Vertreter: Prof. Dr. Rösen, F. 3382-562

Sekretariat: Frau Hurow (Koordination), F. 3382-241, -240,

Fax: 33 82-430

Wiss. Mitarb. des DDZ: Dr. Avci, F. 3382-623, Dr. Flörke, F. 3382-569, Frau Dr.
Knebel, F. 3382-536, Dr. Kopp, F. 3382-583, Dr. Kühn, F. 3382-581, Dr. Lehr,
F. 3382-531, Dipl.-Ing. Susanto, F. 3382-535, Dr. Weiß, F. 3382-541, Frau Dr.
J. Haas, Tel. 33 82-531

Wiss. Mitarb. der Universität: Frau Dr. Kremer

3. Abteilung Biometrie und Epidemiologie

Direktor: Univ.-Prof. Dr. Guido Giani

Sekretariat: Frau Barbara Schön, F. 3382-259

Wiss. Mitarb.: Dickhaus, Prof. Dr. Finner, Dr. Haastert, Dr. Icks, Dr. Rathmann,
Dr. Rosenbauer, Dr. Straßburger

Institut für Umweltmedizinische Forschung an der Heinrich-Heine-Universität Düsseldorf gGmbH

Auf'm Hennekamp 50, 40225 Düsseldorf, F. 3389-0

Direktor: Univ.-Prof. Dr. Jean Krutmann

Sekretariat: Monika Brinkmann, F. 3389-224, -225, Fax 3389-226

Leitende Wissenschaftler: Prof. Dr. Josef Abel, Univ.-Prof. Dr. Irmgard Förster,
Priv.-Doz. Dr. Susanne Grether-Beck

Wiss. Mitarb.: Dr. Catrin Albrecht, Thorsten Bernshausen, Dr. Katharina Beyen,
Katrjn Bierhals, Christian Calles, Dr. Min Chen, Prof. Dr. Charlotte Esser, Ingo
Felsner, Markus Frericks, Dr. Ellen Fritsche, Inka Gallitz, Andreas Goergens,
Thomas Haarmann-Stemmann, Petra Haberzettl, Li Hui, Tobias Jung, Bettina Jux,
Dr. Matthias Kresse, Priv.-Doz. Dr. Ursula Krämer, Dr. Marc Majora, Tanja Maresch,
Ärztin Kathrin Medve-Koenigs, Priv.-Doz. Dr. Anna von Mikecz, Michaela Moors,
Dr. Michael Nowak, Diana Poppek, Prof. Dr. Ulrich Ranft, Verena Reimann,
Dr. Thomas D. Rockel, Karsten Ruwiedel, Dr. Nicole Schade, Claudia Schäfer,
Andrea Scharf, Tamara Schikowski, Dr. Roel Schins, Andrea Schofer, Dr. Peter
Schröder, Susanne Stutte, Dorothea Sugiri, Dr. Ulrich Sydlik, Dr. Klaus Unfried,
Damien van Berlo, Dr. Peter Voss, Alexander Weissenberg, Anton Wessels,
Rebecca Widmer, Isabella Zizaja

Homepage: www.iuf.uni-duesseldorf.de

Labor für umwelthygienische Analytik (Geb. 23.12, Ebene U1)

Leitung: Univ.-Prof. Dr. med. Jean Krutmann

Sekretariat: Andrea Ohmenhäuser, F. 81-1 26 18, Fax 81-1 26 19

E-mail: ohmenha@uni-duesseldorf.de

Wiss. Mit.: Arzt Muni Abu-Omar (F. 81-1 23 96),

Dr. rer. nat. Wolfgang Hadnagy (F. 81-1 25 34)

Homepage: <http://www.uniklinik-duesseldorf.de>

Ausbildungszentrum für Gesundheitsberufe des Universitäts- klinikums der Heinrich-Heine-Universität Düsseldorf

Moorenstraße 5, 40225 Düsseldorf

Name:

Telefon/E-Mail:

Fachbereich technische Assistenz (Geb. 15.12)

Ärztl. Leiter: Univ.-Prof. Dr. Mödder

Leitende Lehrkraft: Frau Schmidt

F. 81 18206 Fax: 81 187595

MTASchule@med.uni-duesseldorf.de

Fachbereich Physiotherapie (Geb. 15.14)

Ärztl. Leiter: Univ.-Prof. Dr. Mayatepek

Leitende Lehrkraft: Frau Kropp-Olbertz

F. 81 18631; Kropp-Olbertz@

med.uni-duesseldorf.de

Fachbereich Massage (Geb. 15.14)

Ärztl.- Leiter: Univ.-Prof. Dr. Krauspe

Leitende Lehrkraft: Frau Teloo

F. 81 17982

Teloo@med.uni-duesseldorf.de

Hipt@med.uni-duesseldorf.de

Fachbereich Orthoptistik (Geb. 13.77)

Ärztl. Leiterin: Univ. Prof. Dr. A. Jousen

Leitende Lehrkraft: Frau Hasselberg

F. 81 17337

orthoptik@med.uni-duesseldorf

Fachbereich Diätassistenz (Geb. 17.21)

Ärztl. Leiter: OA Dr. Schwarz

Leitende Lehrkraft: Frau Hilgarth

F. 81 18288

hilgarth@med.uni-duesseldorf.de

Schulsekretariat für o.g. Fachbereiche:

Herr Mücke

F. 81 17147; Fax: 81 19084

muecke@med.uni-duesseldorf.de

Fachbereich Pflege (Geb. 15.11)

Pflegedirektion: Frau I. Schwarz

Leitende Lehrkraft: Frau Twehues

Schulsekretariat: Frau Flak

Frau Kölbl

F. 81 17564

F. 81 17567 Fax: 81 19567

F. 81 18386

Flak@med.uni-duesseldorf.de

3

Studienplan der Vorklinik – Übersicht*

Humanmedizin

1 (WS)	Chemie (V)	Terminologie	Biologie (V)	Biologie (P)	Anatomie (V)	Soziologie	Berufsfelderk.
		Anatomie Präparierkurs 1 Bewegungsapparat		Anatomie Histologie 1			

2 (SS)	Ch (S)	Physik (V)		Physik (P)		Anat. Histo 2 (V + P)		Neuro- Anatomie (V)
	Chemie Kurs	Biochemie (V)	Physiologie (V)		Phy- sio. (P)	Hirn (P)		

3 (WS)	Biochemie (V)	Biochemie (P)	Physiologie (V)	Physiologie (P)	Anatomie Präparierkurs 2 Situs	Ana- tomie (V) Situs	Psycho- logie (V)	Psych.Soz. (S)
	Medizinische Psychologie / Soziologie (K)							

4 (SS)	Anatomie (S) Biochemie (S) Physiologie (S)	Einführung Klin. Med. (K)	Psych./Soz. (S)	Wahlpflicht	Medizinische Psychologie/Soz. (K)		
					Einf. Immunbiol.		Human- genetik

ab 15.7. Physikumsvorbereitung

Die vorliegenden Angaben sind als Orientierungshilfe zu verstehen.

2. Semester (Sommersemester 2007) - Regelstudienplan

Aktuelle Änderungen entnehmen Sie bitte:

<http://www.uni-duesseldorf.de/www/MedFak/Studiendekanin/homepage/>

Vorlesungen beginnen i.d.R. c.t. (z. B. 8 c.t. = 8.15 Uhr) und finden voraussichtlich in HS 3A statt.

Woche 1-7 (ab 2.4.2007) – Praktikum bis Woche 7

Zeit	Montag	Dienstag	Mittwoch	Donnerstag	Freitag
8- 9	Neuroana (V)	Neuroana (V)	Neuroana (V)	Neuroana (V)	Neuroana (V)
9-10	Physik (V)	Physik (V)	Histo II (P) Gr. B	Physik (V)	Physik (V)
10-11		Histo II (V)		Histo II (V)	
11-12	11.30 Physik-Nachtestat	11.30 Physik-Nachtestat	Histo II (P) Gr. A	Chem (S) Gr. B	11.30 Physik-Nachtestat
12-13		Chem (S) Gr. A			11.30 Physik-Nachtestat
13.30-14	Physik (P) Gr. 1-9	Physik (P) Gr. 10-18	Ausweich-termin Physik (P)	Physik (P) Gr. 1-9	Histo II (P) Gr. B Physik (P) Gr. 10-18
14-15					
15-16					
16-17					
17-18					

3

Woche 8-15 (ab 21.05.2007) – Praktikum ab Woche 9

Zeit	Montag	Dienstag	Mittwoch	Donnerstag	Freitag
8- 9	Neuroana (V)	Neuroana (V)	Neuroana (V)	Neuroana (V)	Neuroana (V)
9-10	Bioch (V)	Bioch (V)	Bioch (V)	Bioch (V)	Bioch (V)
10-11	Physio (V)	Physio (V)	Physio (V)	Physio (V)	Physio (V)
11.30-14.15	Physio (P) Gr. 1,2,3,4	ZNS (P) Gr. A 12.15	Physio (P) Gr. 9,10,11,12	Physio (P) Gr. 17,18, 19,20	ZNS (P) Gr. A 12.15
14.30-17.15					
12.30-17.30	Physio (P) Gr. 5,6,7,8	Gr. 17-24, 9-16	Physio (P) Gr. 13,14, 15,16	Gr. 1-8, 17-24	Physio (P) Gr. 21,22, 23,24
				Gr. 9-16, 1-8	

Gruppeneinteilung: Gruppen 1-10, 13-23: Humanmediziner, Gruppen 11-12, 24: Zahnmediziner
Die genaue Gruppenzuordnung in Chemie wird im Seminar bekannt gegeben.

S = Seminar; V = Vorlesung; P = Praktikum

Neuroana = Neuroanatomie; Histo II = Mikroskopische Anatomie, Teil Organe; Bioch = Biochemie; Chem = Chemie;
Physio = Physiologie; ZNS = Makroskopische Anatomie, Teil ZNS

Studienplan Sommersemester 2007

4. Semester – Regelstundenplan

Kurs Med. Psychologie/ Med. Soziologie (Humanmedizin): Für Gruppen 1,2,6,7,15 in Wochen 1 und 2, und für 5,9,10,13,14,16 in Wochen 2 und 3 des Sommersemesters

Zeit	Montag			Dienstag			Mittwoch			Donnerstag			Freitag		
8- 9	EKM (CT Kurs)														
9-10	Physio (S) Gr.	Bioch (S) Gr.	Anat (S) Gr.	Einführung Immunbiol.* (V)			Physio (S) Gr.	Bioch (S) Gr.	Anat (S) Gr.	Einführung Immunbiol.* (V)			Physio (S) Gr.	Bioch (S) Gr.	Anat (S) Gr.
10-11															
11-12	1-4	17-20	8-10	Humangenetik (V)*			8-10	1-4	17-20	Humangenetik (V)*			17-20	8-10, 13	1-4
12-13	EKM (Sono-Kurs)														
13-14	Physio (S) Gr.	Bioch (S) Gr.	Anat (S) Gr.	EKM (K) Gr.	PsySoz (S) **	Physio (S) Gr.	Bioch (S) Gr.	Anat (S) Gr.	EKM (K) Gr.		Physio (S) Gr.	Bioch (S) Gr.	Anat (S) Gr.		
14-15															
15-16	5-7	21-23	13-16				13-16	5-7	21-23			21-23	14-16	5-7	
16-17	EKM (K) Gr.	EKM (K) Gr.		EKM (K) Gr.						EKM (K) Gr.					
17-18							WP-Fach Gr. n. Wahl								
18-19								WP-Fach Gr. n. Wahl							
19-20			Bioch PoL-S 4 Gr.												
20-21					BC-PoL*										

S = Seminar; V = Vorlesung; P = Praktikum; K = Kurs; Vorlesungen und Seminare beginnen i.d.R. c.t. (z.B. 8 c.t. = 8.15)

Anat = Anatomie; Bioch = Biochemie; EKM = Einführung in die Klinische Medizin (Themen- und Gruppenwahl nach Interesse); Achtung: mögliche Terminkonflikte; Humangenet = Humangenetik; Physio = Physiologie; PsySoz = Med. Psychologie / Med. Soziologie; WP-Fach = Wahlpflichtfach

* Wochen 4 – 10 (23.4. – 29.6.2007)

** ab 13.00 bis 19.45 Uhr: Im SS wird das Seminar Med. Psychologie/Med. Soziologie jeweils 2-stündig in Parallelgruppen für Studierende der Humanmedizin aus den Gruppen 3, 4, 8 und 17 – 23 angeboten. Genaue Gruppen- und Zeiteinteilung s. Aushänge des Instituts für Med. Psychologie

+ BC-PoL: 2 Gruppen Biochemie PoL-Seminar werden dienstags von 18.15 – 20.45 Uhr angeboten.

Studienplan Sommersemester 2007

Block A (Woche 1 – 8)

Zeit	Montag	Dienstag	Mittwoch	Donnerstag	Freitag
8– 9	Pathologie (V)		Pathologie (V)		
9–10					
10–11	Blockpraktikum Chirurgie: Ambulanz**		Blockpraktikum Chirurgie: Ambulanz**	Pathologie (V)	
11–12					
12–13	WAHLFACH		Bildgebende Verfahren (V)		
13–14					
14–15	Blockprakt. Chirurgie (V)	WAHLFACH	Arbeitsschutz*	Blockpraktikum Innere (K) (14.00–15.30)	Prävention
15–16					
16–17	Blockpraktikum Chirurgie (K)**	Humangenetik	Bildgebende Verfahren Übung	Blockpraktikum Chirurgie (K)**	WAHLFACH
17–18					
18–19		WAHLFACH			
19–20					

* einmalige Veranstaltung, beachten Sie die Ankündigungen auf der Homepage

** Einteilung bitte der Homepage der Chirurgen entnehmen

3

Block A (Woche 9 – 14)

Zeit	Montag	Dienstag	Mittwoch	Donnerstag	Freitag
8– 9	Blockpraktikum Pathologie 8.00 – 14.00 09. Semesterwoche Block 1 (24 Studenten) 10. Semesterwoche Block 2 (24 Studenten) 11. Semesterwoche Block 3 (24 Studenten) 12. Semesterwoche Block 4 (24 Studenten) 13./14. Semesterwoche Block 5/6 (24 Studenten)				
9–10					
10–11					
11–12					
12–13					
13–14					
14–15		WAHLFACH			Prävention
15–16			Bildgebende Verfahren Vorlesung		
16–17	Blockpraktikum Chirurgie** Kurs	Humangenetik	Bildgebende Verfahren Übung	Blockpraktikum Chirurgie Kurs**	WAHLFACH
17–18					
18–19		WAHLFACH			
19–20					

* bis Woche 13 auch noch Blockpraktika Chirurgie nach besonderer Einteilung

** noch bis Woche 13 nach besonderer Einteilung

Block A (Woche 15)

Zeit	Montag	Dienstag	Mittwoch	Donnerstag	Freitag
8- 9					
9-10					
10-11					
11-12					
12-13					
13-14	auch Block E		Prüfungswoche		
14-15					
15-16					
16-17					
17-18			Bildgebende Verfahren Prüfung		
18-19					
19-20					

Block B (Woche 1 – 11)

Zeit	Montag	Dienstag	Mittwoch	Donnerstag	Freitag
8- 9		Klinische Chemie (V)	Klinische Chemie (V)	WAHLFACH	
9-10	Klinische Chemie (V)	Mikrobiologie/ Virologie (V)	Mikrobiologie/ Virologie (V)	(OHNE Woche 13)	Mikrobiologie/ Virologie (V)
10-11	Mikrobiologie/ Virologie (V)	Geschichte, Theorie, Ethik in der Medizin (V)	Mikrobiologie/ Virologie (V)	Mikrobiologie/ Virologie (V)	
11-12			Pharmakologie (V)	Pharmakologie (V)	Pharmakologie (V)
12-13					
13-14	Pharmakologie Kurs Gr. A	Pharmakologie Kurs Gr. B	Immunologie/ Infektiologie (V)		
14-15	Pharmakologie Kurs Gr. A	Pharmakologie Kurs Gr. B	Arbeitsschutz* Klinische Umweltmedizin** 14.15-15.30	Mikrobiologie- Virologie Kurs Gr. A	Mikrobiologie- Virologie Kurs Gr. B
15-16	WAHLFACH (OHNE Woche 12)				
16-17					
17-18					
18-19					
19-20					

* einmalige Veranstaltung, beachten Sie die Ankündigungen auf der Homepage

** 2.-9. Woche; Klausur in der 10. Woche

Block B (Woche 12)

Zeit	Montag	Dienstag	Mittwoch	Donnerstag	Freitag
8- 9		Klinische Chemie (V)	Klinische Chemie (V)	WAHLFACH (OHNE Woche 13)	
9-10	Klinische Chemie (V)	Mikrobiologie/ Virologie (V)	Mikrobiologie- Virologie (V)		
10-11	Mikrobiologie/ Virologie (V)	Geschichte, Theorie, Ethik in der Medizin (V)	Mikrobiologie- Virologie (V)	Mikrobiologie- Virologie (V)	Mikrobiologie- Virologie (V)
11-12	Pharmakologie (V)		Pharmakologie (V)	Pharmakologie (V)	Pharmakologie (V)
12-13					
13-14	Pharmakologie Prüfung Gruppe A	Pharmakologie Prüfung Gruppe B (13-16 h)	Immunologie- Infektiologie (V)	Mikrobiologie- Virologie Kurs Gruppe A	Mikrobiologie/ Virologie Kurs Gruppe B
14-15					
15-16					
16-17					
17-18					
18-19					
19-20					

3

Block B (Woche 13)

Zeit	Montag	Dienstag	Mittwoch	Donnerstag	Freitag
8- 9				WAHLFACH (OHNE Woche 13)	
9-10		Mikrobiologie- Virologie (V)	Hygiene	Hygiene	Hygiene
10-11	Mikrobiologie/ Virologie (V)	Geschichte, Theorie, Ethik in der Medizin (V)			
11-12	Pharmakologie (V)				
12-13					
13-14			Immunologie- Infektiologie	Hygiene Kurs	Hygiene Kurs
14-15			Vorlesung 2h		
15-16					
16-17					
17-18					
18-19					
19-20					

Studienplan Sommersemester 2007

für das 2. Klinisches Studienjahr

Fächerübergreifender Unterricht: 24 Themenmodule auf verschiedenen Stationen des Klinikums mit Bedside Teaching und Seminaren. Der unten angegebene Rahmenplan ist für alle Module gleich. Ausnahme: In der ersten Semesterwoche findet in Block C die Klinische Pharmakologie statt.

Alle weiteren Angaben zum Studienplan für das 2. Klinische Studienjahr (= 4. Studienjahr, Blöcke C und D) finden Sie online auf der Homepage des Studiendekanates (unter <<Studieren>> – Thema: Klinik – <<Stundenpläne Klinik>>).

Bitte informieren Sie sich hier laufend (im Semester wöchentlich) über die genauen Stundenpläne für die einzelnen Module in den Blöcken C und D!

Rahmenplan für Block C und D

Zeit	Montag	Dienstag	Mittwoch	Donnerstag	Freitag
8- 9	Klinische Medizin (V)	Klinische Medizin (V)	Klinische Medizin (V)	Klinische Medizin (V)	Klinische Medizin (V)
9-10					
10-11		Epidemiologie (V)#			
11-12					
12-13					
13-14					
14-15					
15-16					
16-17					
17-18			Allgemeinmed. K in D	Gesundheits- ökonomie (Block D)	
18-19					
19-20					

* Nur in Block D

Die Epidemiologie findet nur in Block C statt, ergänzend zu der Vorlesung gibt es wöchentlich ein zweistündiges Seminar Epidemiologie, das abhängig vom jeweiligen Modul terminiert ist. Diese Information ist dem individuellen Semesterplan zu entnehmen, den jeder Studierende zu Semesterbeginn erhält und der sich in den Rahmenplan einfügt. Ende des Modulunterrichts entweder 16.00 oder 17.00 Uhr je nach Modul. Start der Vorlesung 20.10.04; die Vorlesung ist vierzehntägig.

Block E - Stundenplan Sommersemester 2007

Bitte beachten Sie eventuelle Veränderungen des Stundenplanes, die sich nach Drucklegung des Vorlesungsverzeichnisses noch ergeben können. Den aktualisierten Stundenplan finden Sie auf der Homepage des Studiendekanats der Medizinischen Fakultät.

	Woche 1		Block E, Propädeutik		
Zeit	Montag, 02.04.07	Dienstag, 03.04.07	Mittwoch, 04.04.07	Donnerstag, 05.04.07	Freitag, 06.04.07
8.00			Neuroradiologie (V)	HNO-Praktikum	Keine Vorlesungen (Kartreitag)
9.00	Einführung in die Psychiatrie (V)		Neurochirurgie (V)	HNO (V)	
10.00	Einführung in die Psychosomatik (V)				
11.00	Psychosomatik (V) Propädeutik		Neurologie (V) 11.15–12.45 Lähmungen / Gefühlsstörungen Hirnnerven-Syndrome	Prävention (V)	
12.00					
13.00					
14.00	Psychosomatik (V) 14.00 s.t. – 15.30	Psychiatrie (V) Propädeutik 13.15–16.30	Neurologie (S) Neurologische Untersuchungs- techniken	HNO-Praktikum (Gruppen A/B)	
15.00		Hörsaal Rheinische Kliniken Düsseldorf			
16.00					
17.00					
18.00					

* Praktikum Augenheilkunde nach besonderer Absprache

3

Block E - Stundenplan Sommersemester 2007

	Woche 2	Block E: Propädeutik				
Zeit	Montag, 09.04.07	Dienstag, 10.04.07	Mittwoch, 11.04.07	Donnerstag, 12.04.07	Freitag, 13.04.07	
8.00	Keine Vorlesungen (Ostermontag)		Neuroradiologie (V)	HNO-Praktikum	Augen (V)*	
9.00				HNO (V)		
10.00						
11.00			Neurologie (V) 11.15-12.45	Prävention (V)	Neuropathologie (V)	
12.00						
13.00					Medizin des Alterns (V) 13-15 Uhr	
14.00			Psychiatrie Propädeutik (V) 13.15-17.00 Hörsaal Rheinische Kliniken Düsseldorf	Seminar Neurophysiologische Untersuchungs- techniken	HNO (Gruppen A / B)	Rehabilitation I (V) 15.00 c.t. – 17.00
15.00						
16.00						
17.00						
18.00						

Block E - Stundenplan Sommersemester 2007

	Woche 3-13	Block E: Systematik			
Zeit	Montag	Dienstag	Mittwoch	Donnerstag	Freitag
8.00	HNO-Praktikum (Gruppen A/B)	Psychiatrie Praktikum Gruppe A/B (JAK)* 8.30-10.00	Neurochirurgie (V) Neuroradiologie (V)	HNO-Praktikum	Augen (V)***
9.00			Neurochirurgie (V)	HNO (V)	
10.00	Psychosomatik (V) 10.15-11.45	Psychiatrie (V) 10.15-11.45	Neurologie (V)	Prävention (V)**	Neuropathologie (V)
11.00			Neurologie Fallvorstel- lung (S) 12.00-12.45		
12.00					Medizin des Alterns (V) Woche 1-10, 13-15 Uhr
13.00		Psychiatrie Fallseminar/ Übung (S) Gruppe A/B* 13.00 s.t. – 13.45			Medizin des Alterns, Prakt. Wo. 11-14, 12.30-15.30
14.00	Prakt. Psychosomatik 14.00 s.t. – 15.30	Psychiatrie Praktikum Gruppe A/B* (JAK) 14.00 s.t.–15.30	Blockpraktikum Neurologie/ Neurochirurgie (Gruppen A/B) 14-16	HNO-Praktikum (Gruppen A/B) Neuropathologie Seminar (S) (à 24 Studenten)	Rehabilitation I (V) Woche 2-8 15-17
15.00					
16.00		Wahlfach	Wahlfach	Wahlfach	
17.00					Rehabilitation II (V) Woche 8-14, 17-19
18.00					

* siehe separater Plan mit Gruppeneinteilung

** Prüfung Prävention nach gesonderter Ankündigung

*** Praktikum Augenheilkunde nach besonderer Absprache

Block E - Stundenplan Sommersemester 2007

Woche 14		Block E: Systematik und Beginn der Prüfung			
Zeit	Montag, 02.07.07	Dienstag, 03.07.07	Mittwoch, 04.07.07	Donnerstag, 05.07.07	Freitag, 06.07.07
8.00	HNO-Praktikum (Gruppen A/B)	Psychiatrie Praktikum (JÄK) 8.30-10.00	Neurochirurgie (V)	HNO-Praktikum	
9.00				HNO (V)	
10.00	Psychosomatik (V) 10.15-11.45	Psychiatrie (V) 10.15-11.45	Neurologie (V)		
11.00					
12.00			Neurologie Fallvorstellung (S) 12.00-12.45		
13.00		Fachseminar/Übung (S) Psychiatrie 13.00 s.t. - 13.45			Medizin des Alters Praktikum 12.30-15.30
14.00	Psychosomatik Praktikum. 14.00s.t. - 15.30	Psychiatrie Praktikum (JÄK) 14.00s.t.-15.30	Blockpraktikum Neurologie / Neurochirurgie (Gruppen A - B)	HNO-Praktikum	
15.00					Prüfung Medizin des Alters 16.30-17.30
16.00	Wahlfach	Wahlfach	Wahlfach		
17.00					
18.00					

Bitte beachten Sie eventuelle Änderungen der Prüfungstermine nach Drucklegung des Vorlesungsverzeichnisses!

3

Block E - Stundenplan Sommersemester 2007

Woche 15		Block E: Prüfungswoche			
Zeit	Montag, 09.07.07	Dienstag, 10.07.07	Mittwoch, 11.07.07	Donnerstag, 12.07.07	Freitag, 13.07.07
8.00					Prüfung Augenheilkunde 8.30-9.30
9.00					
10.00					
11.00					
12.00			Die Prüfungstermine werden gesondert mitgeteilt		
13.00					
14.00					
15.00					
16.00					
17.00					
18.00					

Block F - Stundenplan Sommersemester 2007

Zeit	Montag	Dienstag	Mittwoch	Donnerstag	Freitag
8-9	Pädiatrie (V)	Pädiatrie (V)	Pädiatrie (V)	Humangenetik (V)	Humangenetik (V)
9-10	Pädiatrie (P) Dermatol. (V)	Pädiatrie (P) Rechts-med. (P)	Pädiatrie (P) Arbeits-med. (V/P)	Pädiatrie (P) Dermatol. (V)	Pädiatrie (P) Dermatol. (V)
10-11	Pädiatrie (P) Dermatol. (P)	Pädiatrie (P) Rechts-med. (P)	Pädiatrie (P) Arbeits-med. (V/P)	Pädiatrie (P) Dermatol. (P)	Pädiatrie (P) Dermatol. (P)
11-12	Pädiatrie (P) Dermatol. (P)	Pädiatrie (P) Rechts-med. (P)	Pädiatrie (P) Arbeits-med. (S/P)	Pädiatrie (P) Dermatol. (P)	Pädiatrie (P) Dermatol. (P)
12-13	Pädiatrie (P) Dermatol. (P)	Pädiatrie (S) Rechts-med. (P)	Pädiatrie (P) Arbeits-med. (S/P)	Pädiatrie (P) Dermatol. (S)	Pädiatrie (S) Dermatol. (S)
13-14		Rechts-med. (P)	Pädiatrie (S) Arbeits-med. (P)	Arbeits-med. (V)	Dermatol. (S)
14-15	Pädiatrie (S) Dermatol. (P)	Pädiatrie (S)	Pädiatrie (P) Arbeits-med. (P)	Pädiatrie (S) Arbeits-med. (V)	Pädiatrie (S) Dermatol. (S)
15-16	Pädiatrie (P) Dermatol. (S)	Pädiatrie (P) Rechts-med. (S)	Arbeits-med. (V)	Arbeits-med. (P)	Pädiatrie (P)
16-17	Dermatol. (S)	Rechts-med. (S)	Arbeits-med. (V)	Rechts-med. (V)	Arbeits-med. (P)
17-18		Arbeits-med. (S)	Klinisch-Pathol. Konferenz	Rechts-med. (V)	Rechts-med. (P)
18-19			Klinisch-Pathol. Konferenz	Arbeits-med. (V)	Arbeits-med. (P)

Block 1: Pädiatrie (1-wöchig) + Vorlesung (semesterbegleitend)

Block 2: Arbeits- und Sozialmedizin, Rechtsmedizin, Dermatologie und Allergologie (4-wöchig)

Block 3: Anästhesiologie, Intensivmedizin, Notfallmedizin, Schmerztherapie (AINS) (4-wöchig)

Semesterbegleitend: Humangenetik, Allgemeinmedizin (Seminar), Klinisch-Pathologische Konferenz

Zentrum für Zahn-, Mund- und Kieferheilkunde

Stundenpläne

Die folgenden Übersichten zeigen die empfohlenen Stundenpläne für die einzelnen Fachsemester.

Hinweis: Studierende, die das Mediziner-Physikum ablegen möchten, können dies nach dem 5. Fachsemester auf besonderen Antrag beim Landesprüfungsamt, sofern alle entsprechenden Voraussetzungen erfüllt sind. Bezüglich der besonderen Voraussetzungen, die für die Fächer Biologie und Anatomie gelten, bitte frühzeitig mit Herrn Dr. Riehl (Tel. 81-1 35 82) und mit Herrn Prof. Dr. Novotny (81-1 26 42) in Verbindung setzen.

Hinweis: Aktuelle Änderungen entnehmen Sie bitte: www.zmk.uni-duesseldorf.de

3

1. Fachsemester Wintersemester

Zeit	Montag	Dienstag	Mittwoch	Donnerstag	Freitag
8-9	TPK/P	Anatomie	Anatomie	TPK/P	Anatomie
9-10	TPK/P	Chemie/V	TPK/P	Chemie/V	Anatomie
10-11	Biologie/V	Chemie/V	TPK/P	Anatomie	Biologie/V
11-12	Biologie/V	Biologie/P	Terminologie/V	TPK/P	Biologie/V
12-13	Anatomie	TPK/P	Terminologie/V	TPK/P	TPK/P
13-14	Anatomie	TPK/P		TPK/P	TPK/P
14-15	TPK/P	TPK/P	Terminologie / K (1.-7. Woche)	TPK/P	TPK/P
15-16	TPK/P	TPK/P	Terminologie / K (1.-7. Woche)	TPK/P	TPK/P
16-17		Propädeutik wiss. Arb.		Werkstoffkunde	Werkstoffkunde
17-18		Propädeutik wiss. Arb.			
18-19					
19-20					

TPK: Technisch-propädeutischer Kurs; V: Vorlesung; P: Praktikum

2. Fachsemester Woche 1 bis 7 Sommersemester

Zeit	Montag	Dienstag	Mittwoch	Donnerstag	Freitag
8-9	Einführung in die präventive Zahnheilkunde	Neuroanatomie	Neuroanatomie	Neuroanatomie	Neuroanatomie
9-10	Chemie/ Physik Vorlesungen, Seminare	Chemie/ Physik Vorlesungen, Seminare	Chemie/ Physik Vorlesungen, Seminare	Chemie/ Physik Vorlesungen, Seminare	Chemie/ Physik Vorlesungen, Seminare
10-11					
11-12					
12-13					
13-14	Physik/P	Physik/P		Physik/P	Physik/P
14-15	Physik/P	Physik/P		Physik/P	Physik/P
15-16	Physik/P	Physik/P		Physik/P	Physik/P
16-17	Physik/P	Physik/P		Physik/P	Physik/P
17-18					
18-19					
19-20					

2. Fachsemester Woche 8 bis 14 Sommersemester

Zeit	Montag	Dienstag	Mittwoch	Donnerstag	Freitag
8-9	Einführung in die präventive Zahnheilkunde	Neuroanatomie	Neuroanatomie	Neuroanatomie	Neuroanatomie
9-10	Biochemie/V	Biochemie/V	Biochemie/V	Biochemie/V	Biochemie/V
10-11	Physiologie/V	Physiologie/V	Physiologie/V	Physiologie/V	Physiologie/V
11-12	Chemie/P		Chemie/P		
12-13					
13-14					
14-15					
15-16					
16-17					
17-18					
18-19					
19-20					

Kurs der präventiven Propädeutik: Blockunterricht in der vorlesungsfreien Zeit

In der vorlesungsfreien Zeit: Naturwissenschaftliche Vorprüfung

3. Fachsemester Wintersemester

Zeit	Montag	Dienstag	Mittwoch	Donnerstag	Freitag
8- 9	Anatomie/V	Anatomie/V	Anatomie/V	Anatomie/V	Anatomie/V
9-10	Biochemie/V	Biochemie/V	Biochemie/V	Biochemie/V	Biochemie/V
10-11					
11-12		Situs/P	Situs/P	Biochemie/P	
12-13		Situs/P	Situs/P		
13-14	Histologie/P				
14-15		Med. Psychologie*	Histologie/P		
15-16		Med. Psychologie*	Histologie/P		
16-17			Histologie/P		
17-18			Histologie/P		
18-19					
19-20					

* freiwillige Teilnahme

Phantomkurs I der Zahnersatzkunde: Blockunterricht in der vorlesungsfreien Zeit



4. Fachsemester Sommersemester

Zeit	Montag	Dienstag	Mittwoch	Donnerstag	Freitag		
8- 9	Phantom II/P		Phantom II/P	Phantom II/P	Phantom II/P		
9-10	Makroskopische Anatomie/V+P	Makroskopische Anatomie/V+P					
10-11							
11-12							
12-13							
13-14							
14-15							
15-16							
16-17					Werkstoffkunde/V		
17-18			Werkstoffkunde/V				
18-19							
19-20							

5. Fachsemester Wintersemester

Zeit	Montag	Dienstag	Mittwoch	Donnerstag	Freitag
8-9					
9-10					
10-11					
11-12		Situs/P	Situs/P		
12-13		Situs/P	Situs/P		
13-14	Histologie/P				
14-15	Histologie/P		Histologie/P	ZMK-Krkh./V	
15-16	Histologie/P		Histologie/P	ZMK-Krkh./V	
16-17	Histologie/P		Histologie/P		
17-18	Zahn- erhaltungskunde I		Histologie/P		
18-19					
19-20					

In der vorlesungsfreien Zeit: Zahnärztliche Vorprüfung

6. Fachsemester Sommersemester

Zeit	Montag	Dienstag	Mittwoch	Donnerstag	Freitag
8-9	Phantom Zahnerh./V	Kardiologie		Radiol. ZMK/V	Röntgenkurs
9-10			Parodontol. Propädeutik	Radiol. ZMK/V	Röntgenkurs
10-11	Phantom Zahnerh. Demo			Phantom Zahnerh. Demo	Chem.-Phys./P (WS) Radiologie (SS)
11-12			Präventiv-Zahnmedizin		
12-13					
13-14	Phantomk. Zahnerh.	Phantomk. Zahnerh.	Hygiene	Phantomk. Zahnerh.	Phantomk. Zahnerh.
14-15	Phantomk. Zahnerh.	Phantomk. Zahnerh.	Pathologie	Phantomk. Zahnerh.	Phantomk. Zahnerh.
15-16	Phantomk. Zahnerh.	Phantomk. Zahnerh.	Pathologie	Phantomk. Zahnerh.	Phantomk. Zahnerh.
16-17		Polikl. Zahnerhaltung			Chem.-Phys./P.
17-18		Polikl. Zahnerhaltung			Chem.-Phys./P.
18-19					
19-20					

Praktikum der **Zahnärztlichen Radiologie**: Blockunterricht in der vorlesungsfreien Zeit.

7. Fachsemester Wintersemester

Zeit	Montag	Dienstag	Mittwoch	Donnerstag	Freitag
8- 9	Kurs Zahnerh. I	OP I	Prothetik I/II	Kurs Zahnerh. I	Parodontol. I
9-10	Kurs Zahnerh. I	Spez. Chirurgie		Kurs Zahnerh. I	Medizinische Mikrobiologie (WS)
10-11	Kurs Zahnerh. I	Spez. Chirurgie	KFO I/II	Kurs Zahnerh. I	
11-12	Kurs Zahnerh. I		KFO I/II	Kurs Zahnerh. I	
12-13	Auscultando	Auscultando		Auscultando	Auscultando
13-14	Einf. KFO	Kurs Zahnerh. I		Kurs Zahnerh. I	Kurs Zahnerh. I
14-15	KFO-Tech.	Kurs Zahnerh. I	Pathologie	Zahnerh. II / Kinder I	Kurs Zahnerh. I
15-16		Kurs Zahnerh. I	Pathologie	Zahnerh. II / Kinder I	Kurs Zahnerh. I
16-17	Spez. Patho	Polikl. Zahnerh.	Patho-Histo	Pharmakologie	
17-18	Spez. Patho	Polikl. Zahnerh.	Patho-Histo	Pharmakologie	
18-19		POL Zahnerhaltung			
19-20					

3

8. Fachsemester Sommersemester

Zeit	Montag	Dienstag	Mittwoch	Donnerstag	Freitag
8- 9	Kurs Proth. I		Prothetik I/II	Kurs Proth. I	
9-10	Kurs Proth. I		Prothetik I/II	Kurs Proth. I	
10-11	Kurs Proth. I		Kieferorthopädie I/II	Kurs Proth. I	
11-12	Kurs Proth. I	KFO.Kurs I	Kieferorthopädie I/II	Kurs Proth. I	
12-13	Practicando I	Practicando I	KFO.Kurs II	Practicando I	Practicando I
13-14		Kurs Proth. I			Kurs Proth. I
14-15		Kurs Proth. I	ZMK I/II		Kurs Proth. I
15-16		Kurs Proth. I	ZMK I/II		Kurs Proth. I
16-17	Spez. ZMK I/II	Poliklinik Prothetik	Innere Med. I	HNO	
17-18	Spez. ZMK I/II	Poliklinik Prothetik		HNO	
18-19					
19-20					

9. Fachsemester Wintersemester

Zeit	Montag	Dienstag	Mittwoch	Donnerstag	Freitag
8- 9	OP II	Kurs Zahnerh. II		Parodontol. II	Kurs Zahnerh. II
9-10	OP II	Kurs Zahnerh. II		Parodontol. II	Kurs Zahnerh. II
10-11	Zahnerhaltung III	Kurs Zahnerh. II	KFO I/II	Kinder-Zahnmedizin II	Kurs Zahnerh. II
11-12	Zahnerhaltung III	Kurs Zahnerh. II	KFO I/II		Kurs Zahnerh. II
12-13	Practicando II	Practicando II	KFO-Kurs II	Practicando II	Practicando II
13-14	Kurs Zahnerh. II			Kurs Zahnerh. II	
14-15	Kurs Zahnerh. II		ZMK I/II	Kurs Zahnerh. II	
15-16	Kurs Zahnerh. II		ZMK I/II	Kurs Zahnerh. II	
16-17	Spez. ZMK I/II	Polikl. Zahnerh.	Innere Medizin II		Berufskunde
17-18	Spez. ZMK I/II	Polikl. Zahnerh.			Berufskunde
18-19					
19-20					

10. Fachsemester Sommersemester

Zeit	Montag	Dienstag	Mittwoch	Donnerstag	Freitag
8- 9		Kurs Proth. II			Kurs Proth. II
9-10		Kurs Proth. II			Kurs Proth. II
10-11		Kurs Proth. II	Allg. Chirurgie	Allg. Chirurgie	Kurs Proth. II
11-12		Kurs Proth. II	KFO I/II	Allg. Chirurgie	Kurs Proth. II
12-13					
13-14	Kurs Proth. II		Dermatologie	Kurs Proth. II	
14-15	Kurs Proth. II		ZMK I/II	Kurs Proth. II	
15-16	Kurs Proth. II		ZMK I/II	Kurs Proth. II	
16-17		Poliklinik Prothetik	Practicando III	Practicando III	
17-18		Poliklinik Prothetik	Practicando III	Practicando III	
18-19					
19-20					

Im Anschluss in der vorlesungsfreien Zeit: Zahnärztliche Prüfung

Studienplan

Zusatzstudiengang Public Health

1. Studienjahr (1. und 2. Semester)

Einführungsphase

Modulthema	Zuordnung zu den Ausbildungsbereichen
Einführung in Public Health	Systeme der Gesundheitsversorgung (IV)
Struktur und Entwicklung des deutschen Gesundheitswesens	Systeme der Gesundheitsversorgung (IV)
Einf. Gesundheitssystemforschung	Methodische Grundkenntnisse von PH mit Systembezug (Ib)
Betriebswirtschaftslehre I und Gesundheitsökonomie I	Methodische Grundkenntnisse von PH mit Systembezug (Ib)
Epidemiologie I – III	Methodische Grundkenntnisse von PH mit Bevölkerungsbezug (Ia)
Psychoziale Einflüsse auf die Bevölkerungsgesundheit	Determinanten der Bevölkerungsgesundheit (II)
Ethik und Public Health	Methodische Grundkenntnisse von PH mit Systembezug (Ib)

3

Vertiefungsphase

Modulthema	Zuordnung zu den Ausbildungsbereichen
Methoden der empirischen Sozialforschung	Methodische Grundkenntnisse von PH mit Bevölkerungsbezug (Ia)
Epidemiologie IV – VI	Methodische Grundkenntnisse von PH mit Bevölkerungsbezug (Ia)
Arbeit und Gesundheit	Determinanten der Bevölkerungsgesundheit (II)
Umwelt und Gesundheit	Determinanten der Bevölkerungsgesundheit (II)
Health Technology Assessment	Methodische Grundkenntnisse von PH mit Systembezug (Ib)
Gesundheitsversorgung in Europa: Überblick	Systeme der Gesundheitsversorgung (IV)
Gesundheitsförderung als Präventionsansatz	Gesundheitsförderung und Prävention (III)
Gesundheitsökonomie II	Methodische Grundkenntnisse von PH mit Systembezug (Ib)
Alters- und geschlechtsspezifische Gesundheitsprobleme und deren Prävention	Gesundheitsförderung und Prävention (III)
Öffentliche Prävention und die Bekämpfung übertragbarer Infektionskrankheiten	Gesundheitsförderung und Prävention (III)
Genetik und Public Health	Determinanten der Bevölkerungsgesundheit (II)

2. Studienjahr (3. und 4. Semester)

Intensiv-Spezialisierungsphase mit Modulen aus den entsprechenden Ausbildungsbereichen.

Wahlweise zwei Schwerpunkte:

Schwerpunkt I: Management im Gesundheitswesen

2 Pflichtmodule: Projektmanagement
Kommunikation- und Kompetenztraining

Modulthema
Gesundheitsvorsorge in der Kommune
Intern. Humanitäre Hilfe
International Public Health
Krankenhausmanagement
Controlling
Health Care Systems in Europe
Fallstudie Leistungsmanagement
Gesundheitsökonomie III
Personalentwicklung
Europäische Gesundheits- u. Sozialpolitik
Qualitätsmanagement i.d. Gesundheitsversorgung

3

Schwerpunkt II: Epidemiologie und Gesundheitsförderung

2 Pflichtmodule: Projektmanagement
Kommunikation- und Kompetenztraining

Modulthema
Gesundheitsvorsorge in der Kommune
Intern. Humanitäre Hilfe
International Public Health
New Occupational Health
Suchterkrankungen
Gesundheitsförderung und PH: European Dimension of Health Promotion
Pharmakoepidemiologie
Anwendung statistischer Analyseverfahren in der Public Health Forschung (SAS)

Abschließend Erstellung einer Masterarbeit und drei mündlichen Prüfungen

Interdisziplinäre Veranstaltungen innerhalb der Medizinischen Fakultät

1. Rehabilitation I
Fr 15:00 - 17:00, 1.-8. Semesterwoche; im Rahmen des Querschnittfaches Rehabilitation, Physikalische Medizin und Naturheilverfahren
Abholz / Franke / Franz / Giesen / Greis-Maibach / Ilg / Ivens / Karger / Kobbe / Siegmann / Siegrist / Theissen / Zielasek
2. Kolloquien des Koordinationszentrums für Klinische Studien
Mo 16:00 - 17:00, (4 wöchentlich), Geb. 12.46, Konferenzraum, Raum 25, 1. Etage
Ohmann
3. Wahlpflichtfach Klinische Studien
2-stündig
einwöchiger Blockkurs vor Semesterbeginn
Ohmann

Lehrveranstaltungen Sommersemester 2007

(Änderungen vorbehalten)

Lehrveranstaltungen der Klinik

Allgemeinmedizin

Sobald aktuelle Informationen zu den jeweiligen Veranstaltungen vorliegen, finden Sie diese auf unserer Homepage (zu finden unter <http://www.uniklinik-duesseldorf.de>)

1. „Berufsfelderkundung“ (1. Semester)
bestehend aus Vorlesung, obligatorische Klausur,
und
freiwilliges Praktikum sowie dazugehöriger
Kleingruppenunterricht, (Beobachtung in einer
öffentlichen Einrichtung, in einer Arztpraxis oder
einem Krankenhaus mit Patientenbezug !
- im vorgegebenen Zeitraum -)

Abholz / Siegrist / Geraedts /
Sielk / Fuchs / Altiner / Hager /
Grafenberger / A. Hemming /
Dost / Renkes-Hegendörfer /
Brockmann / Shirin-Mühlhofer /
Schmidt-Lamarque / Schneitler /
Kalkowski / Gärtner / Gerich
2. "Einführung in die Klinische Medizin"
Fachbereich "Allgemeinmedizin"

Weitere Kurse werden von den entsprechenden
Kliniken/Fachbereichen jeweils zum Sommersemester
(für 4. Semester) angeboten.
Die Institute "Humangenetik" und "Medizinische Psychologie"
bieten ggf. im WS (für 3. Semester – für je 15 Studenten) an

Abholz / Wilm /
Hartwig (Anatomie)

Mitarbeiter der
entsprechenden
Klinik
3. Kurs "Allgemeinmedizin" besteht aus:

Für Studierende, die sich im SS 07 in Block F befinden:
Kleingruppenunterricht: Woche 1 bis 9
Klausur: Woche 10

Hausarztpraktikum: (vorlesungsfreie Zeit):
2 Wochen in einer mit der Abteilung für Allgemeinmedizin
kooperierenden Lehrpraxis in der vorlesungsfreien Zeit
(Einschreibung zu Semesterbeginn, Geb. 14.97)

Für Studierende die sich im SS 07 in Block D befinden:
Kleingruppenunterricht: Woche 2 bis 13
Mittwochs 17 bis 19 Uhr (Gruppen D1 – D12)
Hausarztpraktikum in der vorlesungsfreien Zeit vor oder
nach Block F

Abholz / Sohn /
Jörgenshaus / Hein /
Schumacher /
in der Schmitt /
Sonntag / Marzi /
Renkes-Hegendörfer /
Gummersbach /
Lobscheid / Brockmann /
Grafenberger /
Horlemann / Retzer /
Wochnik /
Richter-Polnice /
B.Hemming / Unkelbach /
Sensen / Wilm / Altiner /
Meysen
4. Querschnittsbereich „Rehabilitation, Physikalische Medizin,
Naturheilverfahren“:

Reha I – Koordination: Dr. J. Zielasek
(Woche 1 bis 7)

Reha II – Koordination: Prof. Dr. H.-H. Abholz
(Woche 8 bis 13)

Zielasek / Abholz /
Theissen / Franz
Stockhorst / Ivens / Siegmann /
Karger / Siegmund / Siegrist /
Kobbe / Ilg / von Giesen /
Greis-Maibach / A. Hemming /
Jahn / B. Hemming / Jobst /
Ulbrich / Edelhäuser

3

- | | | |
|-----|--|--|
| 5. | Querschnittsbereich: Medizin des Alterns und des alten Menschen
Vorlesung (10 mal 2 Std.) und Klausur sowie
Praktikum (6 Std.; Altenheim und geriatrisches Krankenhaus) | Wilm / Siegrist /
Deinzer / Höltmann /
Durwen / Supprian |
| 6. | „Einführung in die traditionelle chinesische Medizin“ (TCM) mit Schwerpunkt Akupunktur
Freiwillige Veranstaltung für max. 15 Studenten
2. Klinisches Studienjahr, Anmeldung erforderlich | Ji-Ming He |
| 7. | Wahlpflichtfach "Anamnese, körperliche Untersuchung, priorisierende Differenzialdiagnose in der Hausarztpraxis"
Kleingruppenunterricht und Übungen in Hausarztpraxen | Wilm / Abholz |
| 8. | Forschung in der Allgemeinmedizin
Seminar für Doktoranden und speziell Interessierte. Anhand laufender Forschungsprojekte soll ein Problembewusstsein für Forschung im allgemeinmedizinischen Bereich vermittelt werden | Abholz |
| 9. | Einführung in evidence based medicine
Seminar anhand von Fallgeschichten
Gruppenraum Geb. 14.97
Anmeldung bei Interesse unter (0211) 81 - 17771 | Abholz /
B. Richter |
| 10. | Hausbesuchsprogramm - Studenten besuchen chronisch Kranke (1 Besuch/Monat über 1 Jahr mit monatlichem Supervisionsseminar 2-stündig) Anmeldung und Vorbesprechung: nach telefonischer Absprache: (0211) 81 - 17771 | B. Hemming |
| 11. | Das ärztliche Gespräch - Seminar mit Rollenspiel
Begrenzte Teilnehmerzahl! (2-stündig)
Anmeldung und Vorbesprechung: nach telefonischer Absprache: (0211) 81 - 17771 | B. Hemming |
| 12. | Gesundheitsselbsthilfe in der Allgemeinmedizin
Seminar 1-stündig, Mi 16:00 - 18:00, 14-täglich
Vorbesprechung: nach telefonischer Absprache: (0211) 81 - 17771 | Wilm |
| 13. | Balintgruppe für Studierende – Die Begegnung mit dem Patienten im Lichte der Beziehung
15 Teilnehmer, 2. und 4. Mittwoch im Monat
15.30 – 17.00 Uhr
Anmeldung Sekretariat Tel. 81 - 17771 | Sensen |
| 14. | Allgemeinärztliche Palliativmedizin
Seminar anhand von Fallgeschichten
Gruppenraum Geb. 14.97
Anmeldung bei Interesse unter (0211) 81 - 17771 | Hein /
Horlemann /
Schindler |

Anästhesiologie, Intensivmedizin, Notfallmedizin, Schmerztherapie

15. Kurs Anaesthesiologie, Intensivmedizin und Querschnittsfach Notfallmedizin (Kurs nach neuer ÄAppO, Block F) Blockpraktikum in 3 Gruppen, 4 wöchig, Termine lt. Aushang
Tarnow / Buhl / Ebel / Fournell / Franke / Hartwig / Holthusen / Jonas / Krage / Kram / Kubitz / Lipfert / Loer / Mainzer / Noetges / Sabel / Schannwell / Siebler / Stannigel / Stevens / Zucker
16. Erste-Hilfe Kurs für Vorkliniker (in Zusammenarbeit mit der Fachschaft Medizin)
Termin laut Aushang, 2-tägig, 8 Doppelstunden
Noetges
17. Düsseldorfer Anästhesiekolloquien
Mo 17:00 - 18:00, Kleiner Hörsaal Chirurgische Klinik
Mi 07:00 - 08:00, Kleiner Hörsaal Chirurgische Klinik
Wiss. Mitarbeiter der Klinik für Anaesthesiologie / Gastreferenten
18. Interdisziplinäre Ringvorlesung - Pathophysiologie und Therapie chronischer Schmerzzustände
Mo 17:00 - 18:00, monatlich, Chirurgische Klinik, kleiner Hörsaal
Tarnow / Freynhagen / Busche
19. Ausgewählte Kapitel der Regionalanästhesie
2-stündig nach Vereinbarung
Lipfert / Lorenz / Stevens
20. Ärztliche Patientenbegleitung in der letzten Lebensphase
Mi 15:00 - 16:30, Konferenzraum der Klinik für Anaesthesiologie
Strasser
21. Probleme und therapeutische Konzepte der Operativen Intensivmedizin
Seminar mit Unterricht am Krankenbett
Mi. 14.30 - 16
Operative Intensivstation CIA 1
Termine nach Vereinbarung (81-18102)
Buhl / Kindgen-Milles / Kram
22. Physiologische Grundlagen und klinische Praxis der Beatmung
Di 14:30 - 16:00, Chirurgische Intensivstation CIA1
Seminar mit Unterricht am Krankenbett
Termine nach Vereinbarung (81-18102)
Buhl / Kindgen-Milles / Kram
23. Transösophageale Echokardiographie in der Anästhesiologie und Intensivmedizin
praktische Übungen
nach Vereinbarung
Meier / Noetges
24. Verfahren zur Anlage zentralvenöser Katheter (Einzelunterricht)
Termine nach Vereinbarung (81-18102)
Lipfert / Noetges
25. Praktische Übungen zur Narkoseführung und zum Zwischenfallmanagement am Düsseldorfer Patientensimulator
Di 16:00 - 18:00, 14-tägig, Simulatorzentrum,
Geb. 18.15, 1. Stock
Praktische Übung für PJ-Studenten
Krage / Picker

26. Anleitung zum experimentellen Arbeiten Ebel / Fräßdorf
Di 17:00 - 18:30, Konferenzraum der Klinik für Anästhesiologie
nach Vereinbarung
(n. Rücksprache Tel.: 81-18101)
27. Anleitung zum wissenschaftlichen Arbeiten Tarnow / Fournell /
Kindgen-Milles / Lipfert /
P.Zacharowski /
Picker / Stühmeier /
K.Zacharowski
nach Vereinbarung
Konferenzraum/Bibliothek Klinik für Anästhesiologie
Geb 12.42
28. Anleitung zum wissenschaftlichen / experimentellen Arbeiten K.Zacharowski /
P.Zacharowski /
Boehm / Koch
nach Vereinbarung
Sektion Experimentelle Anästhesiologie Geb. 23.02.1.68
(nach Rücksprache Tel.: 81-12053)
29. Grundlagen molekularbiologischer Methoden in der Weber /
Fräßdorf
experimentellen Anästhesiologie
nach Vereinbarung, 2 Vormittage
Sektion Experimentelle Anästhesiologie Geb. 23.02
30. Praktikum Signalmediatoren der Entzündung und Schulze-Osthoff /
Koch / Ludwig /
Schmitz /
K.Zacharowski
Immunantwort für Studierende der Biologie
(in Zusammenarbeit mit dem Institut für Molekulare Medizin)
2 Wochen ganztägig
Institut für Molekulare Medizin (IMM)
Seminarraum 23.12.01, Raum 24
Termin laut Aushang am Schwarzen Brett des Institutes für Molekulare Medizin
31. Vorlesung Signalmediatoren der Entzündung und Schulze-Osthoff /
Koch / Ludwig /
Schmitz /
K.Zacharowski
Immunantwort für Studierende der Biologie
(in Zusammenarbeit mit dem Institut für Molekulare Medizin)
Institut für Molekulare Medizin (IMM)
Seminarraum 23.12.01, Raum 24
Termin laut Aushang am Schwarzen Brett des Institutes für Molekulare Medizin

Augenheilkunde

32. Augenheilkunde, Hauptvorlesung Joussen / Stammen /
Spelsberg / Reichelt / Hübsch
2-stündig
Fr 11:00 - 13:00, Hörsaal Chirurgie
33. Pflichtseminar Augenheilkunde + praktischer Kurs Joussen / Stammen /
Spelsberg / Reichelt /
Hübsch
Mo 16:15 - 17:00
34. Ausgewählte Erkrankungen des hinteren Augenabschnittes Joussen
2-stündig nach Vereinbarung
Hörsaal Augenklinik

- | | | |
|-----|---|---------------------------------|
| 35. | Doktorandenseminar: Einführung in die experimentelle Ophthalmologie
2-stündig nach Vereinbarung | Jousen /
Kociok /
Semkova |
| 36. | Das Lymphgefäßsystem des Auges
1-stündig
Mo 14:00 - 15:00, Benrath, Erich-Müller-Str. 2, Prof. Grüntzig,
Tel. 7182031 | Grüntzig |
| 37. | Expeditionen ins Reich der Seuchen
2-stündig
Fr 17:00 - 19:00, 14-tägig, Bittweg 117, Prof. Grüntzig,
Tel. 330332 | Grüntzig |
| 38. | Farbsinnstörungen, optische Täuschungen, Entoptik
Mi 17:00 - 19:00 oder nach Vereinbarung
Hörsaal Augenklinik | Kluxen |
| 39. | Klinisch wichtige neuroophthalmologische Krankheitsbilder
2-stündig
14-tägig, Hörsaal Augenklinik | Unsöld |
| 40. | Medizinische Expeditionen in der deutschen Kolonialzeit
2-stündig
Fr 17:00 - 19:00, 14-tägig, Bittweg 117, Prof. Grüntzig,
Tel. 330332 | Grüntzig |
| 41. | Ophthalmologische Genetik
2-stündig
Sa 10:00 - 12:00, Hörsaal Kinderklinik | Hammerstein |
| 42. | Ophthalmologische Leitsymptome
1-stündig
Mo 12:00 - 13:00, Benrath, Erich-Müller-Str. 2, Prof. Grüntzig,
Tel. 7182031
beschränkte Teilnehmerzahl für Fortgeschrittene | Grüntzig |
| 43. | Parasitäre Augenkrankheiten in den Tropen
2-stündig
Fr 15:00 - 17:00, 14-tägig, Bittweg 117, Prof. Grüntzig,
Tel. 330332 | Grüntzig |
| 44. | Vortrag zum Thema "Sehstörungen" im Kurs-Modul "Schwindel, Sehstörungen, Kohabitationsbeschwerden" | Hübsch |

Chirurgie

- | | | |
|-----|---|---|
| 45. | Integrative Vorlesung "Klinik der Chirurgie und Inneren Medizin"
Mo.-Fr. 8-10 Uhr, Chirurgische Klinik, großer Hörsaal (8-9),
MNR-Klinik, Hörsaal 13A (9-10)
sowie Freitags 10-11 Großer Hörsaal der Chirurgie
Einführung zum Praktikum der Chirurgie | Professoren,
Dozenten u.
wiss.Mitarb. |
| 46. | Interdisziplinärer Modulunterricht nach ausgehängtem
Semesterplan | Professoren,
Dozenten u.
wiss.Mitarb. |
| 47. | Kursus der allgemeinen klinischen Untersuchungen
(operatives Stoffgebiet)
gemeinsam mit den übrigen operativen Kliniken
nach ausgehängtem Semesterplan | Professoren,
Dozenten u.
wiss.Mitarb. |
| 48. | Vorlesung zum Chirurgischen Untersuchungskurs
1-stündig
Mo 14:00 - 15:00, Chirurgische Klinik, Großer Hörsaal | Cupisti / Engelskirchen /
Grotemeyer / Linhart /
Litmathe / Raffel |
| 49. | Allgemeine Chirurgie für Zahnmediziner(innen)
3-stündig
Mi 10:00 - 11:00, Chirurgische Klinik, kleiner Hörsaal
Do 10:45 - 12:30, Chirurgische Klinik, kleiner Hörsaal | Schulte am Esch /
Weis-Müller u.
Dozenten |
| 50. | Praktischer Operationskurs
Mo.-Fr. 9 - 11 Uhr, Chirurgische Klinik, OP-Saal | Gams / Knoefel /
Sandmann / Windolf |
| 51. | Seminar über spezielle Chirurgie (3.Klinischer Studienabschnitt)
3-stündig
Di, Do 13:30 - 15:00, Chirurgische Klinik, großer Hörsaal | Professoren,
Dozenten u.
wiss.Mitarb. |
| 52. | Differentialdiagnose chirurgischer Erkrankungen
1-stündig
Mo 17:15 - 18:00, Chirurgische Klinik,
Seminarraum Geb. 12.41, Eb.1, Raum 01.1 | Professoren,
Dozenten u.
wiss.Mitarb. |
| 53. | Endoskopie und chirurgische, gastroenterologische Sprechstunde
Mo, Do 09:00 - 12:00, Chirurgische Klinik, Ambulanz, Endoskopieraum | Hosch /
Peiper |
| 54. | Gastroenterologisch-chirurgische Fallvorstellungen
Mo 16:30 - 18:00, 14-täglich,
Klinik für Gastroenterologie, Hepatologie und Infektiologie,
Seminarraum | Ehrhardt /
Eisenberger /
Häussinger /
Heintges / Hosch /
Knoefel / Peiper |
| 55. | Chirurgisch-Endokrinologisch-Nuklearmedizinisches
Kolloquium
1-stündig
Mi 16:30 - 17:30, Chirurgische Klinik,
Konferenzraum d. Klinik f. Allgemein-u.Viszeralchirurgie | Cupisti /
Eisenberger /
Knoefel /
Scherbaum /
Schmidt / Schott |

- | | | |
|-----|---|--|
| 56. | Chirurgisch-radiologische Falldemonstration
1-stündig
Mo.-Fr. 15.00 - 15.45 Uhr, Chirurgische Klinik,
Röntgenbesprechungsraum, Geb.12.41, Eb. 0, Raum 1 | Cupisti / Eisenberger /
Fürst / Hosch /
Knoefel / Peiper /
Schellhammer |
| 57. | Plastische Chirurgie
1-stündig
Mo 16:00 - 17:00, Chirurgische Klinik, kleiner Hörsaal | Ingianni |
| 58. | Kolloquium KKS
1-stündig
Mo 16:15 - 17:00, monatlich, Chirurgische Klinik,
Konferenzraum d. Klinik f. Allgemein-u.Viszeralchirurgie | Ohmann |
| 59. | Doktorandinnen- und Doktorandensprechstunde
1-stündig
Fr 10:00 - 11:30, Chirurgische Klinik, KKS,
Geb. 12.46, Ebene 1, Raum 15 | Ohmann |
| 60. | Statistische Verfahren für Chirurgen
2-stündig
Do 11:00 - 13:00, Chirurgische Klinik, Konferenzraum der Klinik
für Thorax- und Kardiovaskuläre Chirurgie | Godehardt |
| 61. | "Biometrie in der Chirurgie" für Doktoranden
2-stündig
Termin nach Vereinbarung, Chirurgische Klinik, Konferenzraum
der Klinik für Thorax- und Kardiovaskuläre Chirurgie | Godehardt |
| 62. | Seminar über ausgewählte Kapitel der Allgemein-, Thorax- und
Viszeralchirurgie
2-stündig
Fr 13:00 - 15:00, 4-wöchentlich, ganzjährig, Studiengebäude der
Städt. Krankenanstalten Krefeld, Lutherplatz 40, 47805 Krefeld | Daniels |
| 63. | Interdisziplinäres gastroenterologisch-chirurgisches Kolloquium
1-stündig
Mo 16:30 - 17:15, Ev. Krankenhaus Düsseldorf,
40217 Düsseldorf, Kirchfeldstr. 40 | Krämling /
Neuhaus |
| 64. | Interdisziplinäres Kolloquium
1-stündig
Do 14:30 - 15:30, Ev. Krankenhaus Bethesda, Heerstr. 219,
47053 Duisburg | Simon |
| 65. | Lehrgespräche Chirurgie (3. klinischer Studienabschnitt)
nach Vereinbarung, Krankenhaus Benrath,
Urdenbacher Allee 83, 40593 Düsseldorf | Franke / Schoppe /
Freundl / Roesgen /
Lützeler / Graf |
| 66. | Chirurgische Fallbesprechung (3. klinischer Studienabschnitt)
1-stündig
Mi 12:00 - 13:00, Städtische Kliniken Neuss,
Lukaskrankenhaus GmbH, Preußenstr. 84, 41464 Neuss
Besprechungsraum Anästhesie | Goretzki |

- | | | |
|-----|---|--|
| 67. | Ausgewählte Kapitel der Allgemein-, Thorax- und Unfallchirurgie
1-stündig
Mi 15:30 - 16:30, Krankenhaus Gerresheim,
40625 Düsseldorf, Gräulinger Str. 120 | Schmitz /
Sombrowski |
| 68. | Chirurgische und Unfallchirurgische klinische Visite
2-stündig
Mi 15:00 - 16:30, Hospital zum Heiligen Geist,
Von-Broichhausen-Allee 1, 47906 Kempen | Kaschner /
Seyrich |
| 69. | Allgemeine und spezielle Thoraxchirurgie
2-stündig
Di 17:00 - 18:30, Seminarraum, Krankenhaus Gerresheim,
40625 Düsseldorf, Gräulingerstr. 120 | Ulrich |
| 70. | Chirurgische Therapie bei Gefäßerkrankungen
2-stündig
nach Vereinbarung, Chirurgische Klinik, kleiner Hörsaal | Petzold |
| 71. | Nephrologisch-radiologisch-gefäßchirurgisches Kolloquium
Mi 15:00 - 16:30, Klinikum Krefeld, Klinik für Gefäßchirurgie,
Lutherplatz 40, 47805 Krefeld | Bach / Fiedler /
Luther |
| 72. | Seminar Allgemein-, Viszeral- und Unfallchirurgie
2-stündig
Mo 13:00 - 14:30, Konferenzraum der Abteilung für Allgemein-,
Viszeral- u. unfallchirurgie, Hospital zum Heiligen Geist,
Von-Broichhausen-Allee 1, 47906 Kempen | Kaschner /
Seyrich |
| 73. | Thoraxchirurgisch-radiologische Falldemonstration
Mo - Fr 15:00 - 15:45, Chirurgische Klinik,
Konferenzraum der Klinik für Thorax- und Kardiovaskuläre
Chirurgie | Boeken / Borowski /
Feindt / Fürst /
Gams / Klein / Poll |

Lehrveranstaltungen der Klinik für Allgemein-, Viszeral- und Kinderchirurgie

- | | | |
|-----|---|---|
| 74. | Chirurgische Lehrvisite
1-stündig
Mo - Fr 7:45 - 8:30, Chirurgische Klinik,
Konferenzraum d. Klinik f. Allgemein-u.Viszeralchirurgie | Cupisti / Eisenberger /
Hosch / Knoefel /
Peiper
Schulte am Esch |
| 75. | Seminar Chirurgische Endokrinologie
Do 18:00 - 19:00
nach Vereinbarung (Sekretariat 81-16399, Frau Wittgrefe)
Chirurgische Klinik, Bibliothek der Klinik für Allgemein- und
Viszeralchirurgie | Eisenberger /
Peiper |
| 76. | Seminar Chirurgische Therapie von Weichteilsarkomen
Mi 18:00 - 19:00
nach Vereinbarung (Sekretariat 81-16399, Frau Wittgrefe)
Chirurgische Klinik, Bibliothek der Klinik für Allgemein- und
Viszeralchirurgie | Peiper /
Eisenberger |

- | | | |
|-----|--|-------------------------|
| 77. | Strategien der Onkologischen Chirurgie
Do 17:00 - 18:00
nach Vereinbarung (Sekretariat 81-16399, Frau Wittgrefe)
Chirurgische Klinik, Bibliothek der Klinik für Allgemein- und
Viszeralchirurgie, Geb. 12.46, Ebene 1, Raum 025.02 | Eisenberger /
Peiper |
| 78. | Minimal-invasive Viszeralchirurgie
Di 18:00 - 19:00
nach Vereinbarung (Sekretariat 81-16399, Frau Wittgrefe)
Chirurgische Klinik, Bibliothek der Klinik für Allgemein- und
Viszeralchirurgie, Geb. 12.46, Ebene 1, Raum 025.02 | Peiper /
Eisenberger |
| 79. | Doktorandenseminar
nach Vereinbarung (Sekretariat 81-16399, Frau Wittgrefe)
Chirurgische Klinik, Bibliothek der Klinik für Allgemein- und
Viszeralchirurgie, Geb. 12.46, Ebene 1 Raum 025.02 | Peiper /
Eisenberger |
| 80. | Molekulare Grundlagen der endokrinen Chirurgie
nach Vereinbarung (Sekretariat Frau Wittgrefe 81.16399)
Chirurgische Klinik, Konferenzraum d. Klinik f. Allgemein-
u.Viszeralchirurgie | Schulte |
| 81. | Molekularpathogenese endokriner Tumoren
2-stündig
nach Vereinbarung (Sekretariat Frau Wittgrefe 81-16399) | Schulte |
| 82. | Endokrine Chirurgie (Fallbezogenes Lernen)
2-stündig
Mo 14:00 - 15:30, Ort nach Vereinbarung | Schulte |
| 83. | Chirurgischer Seminarunterricht
1-stündig
Mi 14:30 - 15:30, Ev. Krankenhaus Bethesda, Heerstr. 219,
47053 Duisburg | Simon |
| 84. | Chirurgischer Seminarunterricht mit klinischer Visite
1-stündig
Mo, Di 14:30 - 15:30, Ev. Krankenhaus Bethesda, Heerstr. 219,
47053 Duisburg | Simon |
| 85. | Aktuelle Aspekte von Schilddrüsenerkrankungen
1-stündig
Do 18:00 - 19:00, Chirurgische Klinik, kleiner Hörsaal | Witte |
| 86. | Seminar Endokrine Chirurgie
1-stündig
Mi 14:00 - 15:00, 14-tägig, Kliniken St.-Antonius,
42109 Wuppertal, Vogelsangstr. 106 | Dotzenrath |
| 87. | Seminar Allgemein- und Viszeralchirurgie - 3. klinischer
Studienabschnitt
1-stündig
Do 13:30 - 14:30, Kliniken St.-Antonius,
42109 Wuppertal, Vogelsangstr. 106 | Dotzenrath |

- | | | |
|-----|---|----------------------|
| 88. | Infektionsbehandlung in der Chirurgie
1-stündig
Mo 13:00 - 14:00, vierwöchentlich, Chirurgische Klinik,
kleiner Hörsaal | Gross-Weege |
| 89. | Viszeral-Zentrum: Gastroenterologie und Viszeralchirurgie /
Fallbeispiele
nach Vereinbarung, Klinik für Allgemein-, Viszeral- und
Unfallchirurgie, St.-Elisabeth-Krankenhaus Dorsten
(Sekret. 02362-291610) | Gross-Weege |
| 90. | Chirurgische klinische Visite
2-stündig
Do 17:00 - 18:30, Ev. Krankenhaus Düsseldorf,
40217 Düsseldorf, Kirchfeldstr. 40 | Krämling |
| 91. | Problemfälle in der Viszeralchirurgie
1-stündig
Di 16:30 - 17:30, Krankenhaus Gerresheim, 40625 Düsseldorf,
Gräulinger Str. 120 | Horstmann |
| 92. | Chirurgisches Seminar
Mo 14:30 - 15:30, Städtische Kliniken Neuss,
Lukaskrankenhaus, Preussenstrasse 84, 41464 Neuss,
Seminarraum EG | Coburg /
Goretzki |
| 93. | Übungskurs Laparoskopische Chirurgie
Di, Do 16:00 - 17:00, Städtische Kliniken Neuss,
Lukaskrankenhaus, Preussenstrasse 84, 41464 Neuss,
Chirug.-Endosk. Übungsraum, Haus 4 | Coburg |
| 94. | Differentialdiagnose und Differentialtherapie neuroendokriner
Tumore des Gastrointestinaltraktes, Pankreas und Bronchialsystems
1-stündig
Mo 16:00 - 17:00 Städtische Kliniken Neuss, Lukaskrankenhaus,
Preussenstrasse 84, 41464 Neuss, Mühlenstockraum, 5 Etage | Goretzki /
Starke |
| 95. | Seminar-Modul: Schluckstörung (2. Klin. Abschnitt)
Kliniken St. Antonius, 42109 Wuppertal, Vogelsangstr. 109,
Seminarraum Chirurgie | Dotzenrath |

**Lehrveranstaltungen der Klinik für Gefäßchirurgie und
Nierentransplantation**

- | | | |
|-----|---|--|
| 96. | Differentialdiagnostik gefäßchirurgischer Erkrankungen
Do 15:00 - 16:00, Großer Hörsaal Chirurgische Klinik | Grabitz /
Luther |
| 97. | Indikationen und Techniken gefäßchirurgischer Eingriffe
Di 08:00 - 10:00, Chirurgische Klinik, CD 5, Konferenzraum | Sandmann /
Grabitz /
Weis-Müller |
| 98. | Angiologische Sprechstunde
Di 10:00 - 14:00, Chirurgische Klinik, Gefäßambulanz | Sandmann / Grabitz /
Weis-Müller |

- | | | |
|------|--|--|
| 99. | Angiologisch-neurologische Visite
Di 15:00 - 16:00, MNR-Klinik, Neuro-Radiologie,
Seminarraum 5 | Sandmann / Grabitz /
Siebler / Weis-Müller |
| 100. | Nephrologisch-chirurgische und
Nierentransplantationsvisite
1-stündig
Di 16:00 - 17:00, MNR-Klinik, Station ME 5, Seminarraum | Grabensee /
Grabitz / Mödder /
Sandmann /
Weis-Müller |
| 101. | Endovaskuläre Gefäßtherapie
2-stündig
Di 17:00 - 19:00, Chirurgische Klinik, kleiner Hörsaal | Kolvenbach |
| 102. | Angiologische Sprechstunde
Do 14:00 - 16:00, Klinik für Gefäßchirurgie, Kliniken der Stadt
Krefeld, Lutherplatz 40, 47805 Krefeld | Luther /
Trube -Kallen |
| 103. | Minimal-invasive Verfahren in der Therapie von
phlebologischen und arteriellen Krankheitsbildern
1-stündig
Do 17:00 - 18:00, Chirurgische Klinik, kleiner Hörsaal | Torsello |
| 104. | Apparative Untersuchungstechniken in der Gefäßchirurgie
Termin nach Vereinbarung | Pfeiffer |
| 105. | Doktoranden-Kolloquium: ausgesuchte Themen
gefäßchirurgischer Forschung
2-stündig
Di 16:00 - 18:00, Ort nach Vereinbarung | Pfeiffer |
| 106. | Gefäßchirurgische Endoprothetik
2-stündig
Mo 14:00 - 16:00, Ort nach Vereinbarung | Pfeiffer |

Lehrveranstaltungen der Klinik für Unfall- und Handchirurgie

- | | | |
|------|---|---|
| 107. | PJ-Lehrvisite
3-stündig
Fr 09:00 - 11:30 | Jonas / Linhart /
Schädel-Höpfner /
Yosseef-Hakimi |
| 108. | Unfall- und Handchirurgie
1-stündig
16:00 - 17:00, Großer Hörsaal Chirurgie | Windolf / Linhart / Jonas /
Schädel-Höpfner / Wild /
Kortmann |

Lehrveranstaltungen der Klinik für Thorax- und Kardiovaskuläre Chirurgie

- | | | |
|------|---|--|
| 109. | Grundlagen der Herztransplantation
2-stündig
nach Vereinbarung, Chirurgische Klinik,
Seminarraum ZOM I, Geb. 12, 41, Ebene 1, Raum 01.1 | Feindt / Gams /
Klein / Petzold /
Boeken |
| 110. | Spezielle Aspekte der Herzchirurgie
Mi 16:00 - 18:00, nach Vereinbarung, Chirurgische Klinik,
Seminarraum ZOM I, Geb. 12.41, Ebene 1, Raum 01.1 | Boeken /
Feindt / Klein |

111. Extrakorporale Zirkulation, mechanische Assistenzsysteme und Kunstherz
2-stündig
nach Vereinbarung, Chirurgische Klinik, Seminarraum ZOM I, Geb. 12, 41, Ebene 1, Raum 01.1
Boeken / Feindt / Klein
112. Kardiologisch-herzchirurgisches Kolloquium
2-stündig
Di 17:00 - 18:30, Klinik für Kardiologie, Angiologie und Pneumologie, Kursraum
Gams / Strauer / Feindt / Kelm
113. Thorax- und herzchirurgische Fallbesprechung
Mo – Fr 07:00 - 07:45, Chirurgische Klinik, Konferenzraum der Klinik für Thorax- und Kardiovaskuläre Chirurgie
Boeken / Borowski / Feindt / Fürst / Gams / Klein / Schellhammer
114. Die systematische Inflammation als Antwort des Körpers auf fremde Oberflächen; Pathophysiologie, Klinik und Therapie
2-stündig
nach Vereinbarung
Chirurgische Klinik, Seminarraum ZOM I, Geb. 12.41, Eb. 01, Raum 01.1
Feindt / Boeken
115. Doktoranden-Kolloquium: Planung und Durchführung klinischer Studien mit (pharmakologisch) kardiovaskulärer Fragestellung
2-stündig
Termin nach Vereinbarung;
Ort: Seminarraum ZOM I, Geb. 12.41, Ebene 01, Raum 01.1
Zimmermann
116. Chirurgische Therapie atrialer und ventrikulärer Rhythmusstörungen
1-stündig
Fr 16:00 - 17:00, 14-tägig, Chirurgische Klinik, kleiner Hörsaal
Winter
117. Notfälle in der Thorax- und Herzchirurgie
1-stündig
Mo 14:00 - 15:00, nach Vereinbarung, Chirurgische Klinik, Bibliothek der Klinik für Thorax- und Kardiovaskuläre Chirurgie
Klein / Minale
118. Einführung in die Chirurgische Onkologie einschließlich Nachsorge und Dokumentation
Termin nach Vereinbarung
Chirurgische Klinik, kleiner Hörsaal
Nier / Feindt / Kantartzis / Granetzny
119. Multimodale Behandlung des Bronchialkarzinoms
2-stündig
nach Vereinbarung
(Sekretariat Dr. Granetzny 0203/5081910, Evangelisches Krankenhaus Duisburg-Nord, Klinik für Thoraxchirurgie, Fahrnerstrasse 133, 47169), kleiner Hörsaal
Granetzny
120. Minimalinvasive Thoraxchirurgie
nach Vereinbarung
(Sekretariat Dr. Granetzny 0203/5081910, Evangelisches Krankenhaus Duisburg-Nord, Klinik für Thoraxchirurgie, Fahrnerstrasse 133, 47169)
Granetzny

- | | | |
|------|---|---------------------|
| 121. | Spezielle thoraxchirurgische OP-Techniken
14-tägig, nach Vereinbarung
(Sekretariat Dr. Granetzny 0203/5081910, Evangelisches Krankenhaus Duisburg Nord, Klinik für Thoraxchirurgie, Fahrerstrasse 133, 47169 Duisburg), kleiner Hörsaal | Granetzny |
| 122. | Möglichkeiten und Grenzen der chirurgischen Therapie angeborener und erworbener Herzerkrankungen
2-stündig
Mi 16:00 - 18:00, Herzzentrum Duisburg, Gerrickstr. 21, 47137 Duisburg | Krian |
| 123. | Ausgewählte Themen aus der Herz- und Thoraxchirurgie (Indikation)
nach Vereinbarung
(Sekretariat 02151/321301, Klinik für Herzchirurgie, Klinikum Krefeld, Lutherplatz 40, 47805 Krefeld) | Greve /
Guderian |
| 124. | Doktorandenseminar
nach Vereinbarung (Sekretariat 02151/321301, Klinik für Herzchirurgie, Klinikum Krefeld, Lutherplatz 40, 47805 Krefeld) | Greve |
| 125. | PJ-Seminar
nach Vereinbarung (Sekretariat 02151/321301, Klinik für Herzchirurgie, Klinikum Krefeld, Lutherplatz 40, 47805 Krefeld) | Greve /
Everlien |
| 126. | Doktoranden-Kolloquium: Planung und Durchführung von Großtierversuchen
2-stündig
nach Vereinbarung, Chirurgische Klinik, Seminarraum ZOM I, Geb. 12, 41, Ebene 1, Raum 01.1 | Boeken /
Feindt |
| 127. | Herzchirurgie ohne Herz-Lungen-Maschine; Bypass-Operationen mit Demonstration
Termin und Ort nach Vereinbarung
Klinik für Herzchirurgie, Klinikum Krefeld, Lutherplatz 40, 47805 Krefeld, Sekretariat Tel. 02151 / 132 1301 | Greve |
| 128. | Spezielle Aspekte der Pharmakotherapie herzchirurgische Patienten
2-stündig
nach Vereinbarung, Chirurgische Klinik, Seminarraum ZOM I, Geb. 12.41, Ebene 1, Raum 01.1 | Zimmermann |

Dermatologie und Venerologie

- | | | |
|------|---|--|
| 129. | Haut und Geschlechtskrankheiten, Umweltmedizin
3-stündig
Stundenplan Hörsaal beachten,
Infos auch Homepage Hautklinik ! | Homey /
habil. Mitarbeiter |
| 130. | Praktikum Dermatologie (Station und Funktionsabteilung)
2-stündig
Stundenplan Hörsaal beachten,
Infos auch Homepage Hautklinik ! | Homey /
habil. Mitarbeiter |
| 131. | Problemorientiertes Lernen
Stundenplan Hörsaal beachten,
Infos auch Homepage Hautklinik ! | Homey /
habil. Mitarbeiter |
| 132. | Bedside Teaching
1-stündig
Stundenplan Hörsaal beachten,
Infos auch Homepage Hautklinik !
(beschränkte Teilnehmerzahl) | Homey / Schulte /
habil. Mitarbeiter |
| 133. | Einführung in die klinische Medizin
Mi 16:00 - 18:00, Hörsaal Hautklinik | Homey / Bruch-Gerharz / Kruse /
Reifenberger / Stege |
| 134. | Klinischer Untersuchungskurs
2-stündig
Fr 14:30 - 16:00 | Homey / Kruse / Bruch-Gerharz /
Kuhn / Reifenberger / Stege /
habil. Mitarbeiter |
| 135. | Diagnostische Grundlagen in der Dermato-Phlebologie
2-stündig
1 x wöchentlich | Stege / Schulte |
| 136. | Pilzkrankungen der Haut und Schleimhäute
2-stündig
1 x wöchentlich, Hautklinik | Bruch-Gerharz |
| 137. | Genetische Grundlagen von Hautkrankheiten
2-stündig
1 x wöchentlich, Hautklinik | Kruse |
| 138. | Infektionskrankheiten der Haut: Diagnostik und Therapie
2-stündig
1 x wöchentlich | Bruch-Gerharz /
Hengge |
| 139. | Haut- und Geschlechtskrankheiten für Zahnmediziner
1-stündig
Mi 13:30 - 14:15, Hörsaal Hautklinik | Stege / Hengge /
Reifenberger /
Schulte |
| 140. | Haut in verschiedenen Lebensphasen | Hengge |
| 141. | Immunologische Grundlagen allergischer Erkrankungen
2-stündig
nach Vereinbarung
1 x wöchentlich, Hautklinik | Homey |

- | | | |
|------|---|-------------------------------|
| 142. | Doktorandenseminar: Molekulare Grundlagen
entzündlicher Hauterkrankungen
1-stündig
ganztägig, nach Vereinbarung
Forschungslabor Hautklinik | Mirmohammadsadegh |
| 143. | Anleitung zum wiss. Arbeiten auf dem Gebiet der
Molekularbiologie der Haut
ganztägig, nach Vereinbarung
Forschungslabor Hautklinik | Mirmohammadsadegh |
| 144. | Aktuelle Aspekte in der Dermatoonkologie
2 stündig, 1 x wöchentlich | Reifenberger |
| 145. | Aktuelle Aspekte in der Genterapie und Anleitung
zum wissenschaftlichen Arbeiten
Do 15:30 - 17:00, Seminarraum der Hautklinik, 3. Stock | Hengge /
Mirmohammadsadegh |
| 146. | Dermatohistopathologische Demonstrationen
1-stündig
Mo, Mi, Fr 13:00 - 14:00, Histopathologisches Labor
(beschränkte Teilnehmerzahl, für Anfänger und Fortgeschrittene)
nach Vereinbarung | Reifenberger |
| 147. | Ästhetische Dermatologie und plastische Chirurgie:
Grundlagen, plastische Rekonstruktionen und Body Styling
Mo 17:00 - 18:00
Veranstaltungsort: Hörsaal Hautklinik, Geb. 11.80 | Hengge /
Andree |
| 148. | Autoimmunerkrankungen: Diagnostik und Therapie
2-stündig
nach Vereinbarung | Kuhn |
| 149. | Fluoreszenzdiagnostik und Photodynamische Therapie
nach Vereinbarung, Hautklinik Priv.-Doz. Dr. med. Clemens Fritsch
2 stündig, 4 x im Semester | Fritsch |

Diagnostische Radiologie

- | | | |
|------|--|----------------------------------|
| 150. | Anleitung zum wissenschaftlichen Arbeiten
nach Vereinbarung
Anmeldung per E-Mail: fiedler@klinikum-krefeld.de | Fiedler |
| 151. | Differentialdiagnostik Kernspintomographie
08:00 - 09:00, täglich, Demoraum 1 MNR-Klinik | Mödder / Jung /
Cohnen |
| 152. | Farbduplexsonographie-Praktikum für Fortgeschrittene
"Anatomie in den bildgebenden Verfahren"
Gruppenleitung und Termine s. bes. Aushang | Hofer / Hollenbeck
/ Krogmann |

- | | | |
|------|---|---|
| 153. | Gastroenterologisch-Radiologische Demonstration und Visite
13:00 - 14:00, täglich, Demorraum 1 MNR-Klinik | Mödder /
Jung / Cohnen /
Häussinger / Köster |
| 154. | Interdisziplinäre onkologische Konferenz
Mi 15:00 - 16:30, Seminarraum HS 13b, MNR-Klinik | Mödder / Jung /
Cohnen / Haas |
| 155. | Kursus in Radiologie einschl. Strahlenschutz
2-stündig
Mi 16:15 - 17:45 | Mödder / Köster /
Schaper / Müller-Homey /
Jung / Poll / Cohnen |
| 156. | Moderne nicht-invasive Schnittbild Diagnostik des Herzens
(CT und MRT)
2-stündig
Di 16:00 - 17:30, 14-täglich,
Demonstrationsraum der Radiologie, Chirurgie | Fürst / Poll /
Jung /
Schwartzkopf |
| 157. | Moderne radiologische Diagnostik mit systematischer
Bildanalyse für PJ'ler
Fr 15:00 - 16:00, Demonstrationsraum der Radiologie | Jung / Koch /
Cohnen |
| 158. | Modulunterricht Block C/D / akutes Abdomen
Mo 14:00 - 15:00, Seminarraum Radiologie Chirurgie | Poll / Fürst /
Koch |
| 159. | Modulunterricht Block C/D / arterielle Hypertonie
Fr 11:00 - 12:00, Seminarraum Radiologie MNR-Klinik | Jung / Cohnen |
| 160. | Modulunterricht Block C/D / Blutung
Di 14:00 - 15:00, Seminarraum Radiologie Chirurgie | Fürst / Poll |
| 161. | Modulunterricht Block C/D / Dyspnoe und Luftnot
Do 10:00 - 11:00, Seminarraum Radiologie MNR-Klinik | Jung / Cohnen |
| 162. | Modulunterricht Block C/D / Husten
Mi 11:00 - 12:00, Seminarraum Radiologie MNR-Klinik | Cohnen / Jung |
| 163. | Modulunterricht Block C/D / Ödem-Beinschwellung
Do 11:00 - 12:00, Seminarraum Radiologie MNR-Klinik | Cohnen /
Jung / Koch |
| 164. | Pädiatrisch-radiologische Demonstration für Fortgeschrittene
1-stündig
Di 14:00 - 15:00 | Schaper |
| 165. | Praxis der CT-Befundung "Anatomie in den bildgebenden
Verfahren"
Kurs in Kleingruppen
Termine und Einführungsveranstaltung s. bes. Aushang | Mödder /
Hofer / Hartwig |
| 166. | Radiologische-Chirurgisches Kolloquium
1-stündig
Mo - Fr 15:00 - 16:00, Demonstrationsraum der Radiologie,
Chirurgie | Poll / Fürst |
| 167. | Radiologische Visite hämatologisch-internistischer
Krankheitsbilder
Mi 15:00 - 15:30, Seminarraum HS 13b, MNR-Klinik | Mödder / Cohnen /
Jung / Haas |

168. Radiologisch-pathologische Falldemonstration 1-stündig
Do 16:00 - 17:00, 14-täglich
Anmeldung per E-Mail: fiedler@klinikum-krefeld.de Fiedler / Gokel
169. Rheumatologisch-Radiologische Fallkonferenz
Do 15:00 - 16:00, 14-täglich,
Demo-Raum Radiologie MNR-Klinik Jung / Cohnen
170. Seminar für Doktoranden nach Vereinbarung Poll / Fürst
171. Seminar für Doktorandinnen und Doktoranden Jung / Cohnen
172. Strahlentherapie, Diagnostische Radiologie, Nuklearmedizin, Strahlenphysik, gesetzlicher Strahlenschutz und Strahlenbiologie - Kursbegleitende Vorlesung 1-stündig
Mi 12:00 - 13:00, HS 13a, MNR-Klinik, Woche 1-8
Mi 15:00 - 16:00, HS13a, MNR-Klinik, Woche 9-12 Mödder / Ewen / Budach / Roth / Larisch / Müller / Schmidt
173. Thoraxchirurgisch-radiologische Falldemonstration
Mo - Fr 15:00 - 15:45, Chirurgische Klinik, Konferenzraum der Klinik für Thorax- und Kardiovaskuläre Chirurgie Boeken / Borowski / Feindt / Fürst / Gams / Klein / Poll

3

Frauenheilkunde und Geburtshilfe

174. Teil I. Geburtsh.-gynäkol. Praktikum - 1. Vorlesung mit Krankenvorstellung 4-stündig
Mo, Di, Mi, Fr 08:00 - 09:00, Hörsaal Frauenklinik Bender / Crombach / Dall / Küppers / Nestle-Krämling / Hampl / Krüssel / Nitz / Hanstein
175. Teil I. Geburtsh.-gynäkol. Praktikum - 2. zweimaliger Gruppenunterricht (Phantomkurs) im Folgesemester Termine werden im Hörsaal der Frauenklinik bekanntgegeben Oberärzte u. Ass.
176. Teil II: Praktikum in auswärtigen Krankenhäusern
177. III. Klin. Studienabschnitt (PJ) Universitäts-Frauenklinik u. akademische Lehrkrankenhäuser (Seminare, Lehrgespräche, Visiten) Bender / Chefärzte u. Mitarb.
178. Klinische Medizin Mo - Fr 08:00 - 10:00, Hörsaal 13A Bender / Dall / Nitz / Krüssel / Balan / Nestle-Krämling / Tutschek / Hampl
179. Unterricht am Krankenbett Termine noch nicht bekannt Ort: Seminarraum 1. Stock, Gebäude 14.24 Bender / Dall / Nitz / Krüssel / Balan / Nestle-Krämling / Tutschek / Hampl

- | | | |
|------|--|-------------------------------------|
| 180. | 14tägiges Blockpraktikum "Gynäkologie und Geburtshilfe"
Termin in Absprache mit den Semesterferien
Ort: Uni-Frauenklinik und akad. Lehrkrankenhäuser | Bender /
Chefärzte u.
Mitarb. |
| 181. | Anleitung zu wissenschaftlichem Arbeiten
2-stündig
14-täglich, nach Vereinbarung
Abteilung für Biomed. Technik (Frauenklinik) | Morgenstern |
| 182. | Die Kardiotokographie
2-stündig
14-täglich, nach Vereinbarung, Frauenklinik, Seminarräume | Morgenstern |
| 183. | Physiologische Optik
2-stündig
Di 08:00 - 10:00 | Morgenstern |
| 184. | Übungen zur Vorlesung "Physiologische Optik"
Di 17:00 - 18:00 | Morgenstern /
Roth |
| 185. | Impfprävention HPV-assoziiierter Erkrankungen des unteren
Genitaltraktes und kolposkopische Differentialdiagnostik
Ort und Zeit nach Vereinbarung | Küppers |
| 186. | Psychosomatik in der Frauenheilkunde, Vorlesung und
Interventionsseminar
2-stündig, 14 tägl. | Bodden-
Heinrich |
| 187. | Doktorandenseminar Einführung und Projektbesprechung,
4-stündig, 4 wöchentlich
Anmeldung unter bodden@uni-duesseldorf.de | Bodden-
Heinrich |
| 188. | Seminar zur Psychoonkologie
2-stündig, 14-täglich, Ort und Zeit nach Vereinbarung
Anmeldung erforderlich unter bodden@uni-duesseldorf.de | Bodden-
Heinrich |
| 189. | Pränatale Diagnostik und Therapie (Seminar und Praktikum),
2-stündig
Termin nach Vereinbarung, 14täglich
Anmeldung unter kozlowski@praeenatal.de | Kozlowski |
| 190. | Spezielle gynäkologische Endokrinologie
2-stündig
14-täglich, Ort und Zeit nach Vereinbarung | Graf |
| 191. | Natürliche Familienplanung: Verhaltensmethoden in der
Empfängnisverhütung
1-stündig
Termin wird in der Hauptvorlesung bekannt gegeben | |
| 192. | Psychosomatische Medizin in Frauenheilkunde und
Geburtshilfe: Onkopsychologie
2-stündig
Mi 16:00 - 18:00, Hörsaal Frauenklinik | Dmoch |

- | | | |
|------|--|--------------|
| 193. | Sexualmedizinisches Fallkolloquium
1-stündig
Di 18:00, Seminarraum 1.27 (neue Ambulanz der Frauenklinik) | Dmoch |
| 194. | Pränataldiagnostik und genetische Beratung | Tutschek |
| 195. | Physiologie der Schwangerschaft | Tutschek |
| 196. | Qualitätssicherung | Tutschek |
| 197. | Wachstumsretardierung | Tutschek |
| 198. | Ausgesuchte Fälle aus der Dysplasiesprechstunde
2-stündig
Di, Termin nach Vereinbarung, Frauenklinik Ambulanz | Hampl |
| 199. | Anleitung zu wissenschaftlichem Arbeiten,
Termine n.V.: kozlowski@praenatal.de | Kozlowski |
| 200. | Blockpraktikum mit Prüfung (14 Tage in den Semesterferien) an
auswärtigen Krankenhäusern (aktualisierte Liste auf Anfrage)
und Uni- Frauenklinik, 3. klinischer Studienabschnitt (PJ)
14 Tage in den Semesterferien | Hampl / Rein |
| 201. | Einführung in die klinische Medizin für das 3./4. präklinische
Semester | Hampl / Rein |
| 202. | Genetische Beratung und Diagnostik
Termine n.V. | Kozlowski |

3

Hals-, Nasen-, Ohrenheilkunde

- | | | |
|------|---|--|
| 203. | Klinik und Poliklinik der HNO-Heilkunde
2-stündig
Do 09:00 - 11:00, Hörsaal der Frauenklinik, Gebäude 14.75
Beginn: 05.04.2007 Ende: 05.07.2007
begleitende Vorlesung zum Praktikum der HNO-Heilkunde | Bier |
| 204. | Praktikum der HNO-Heilkunde
2-stündig
Mo 08:00 - 10:00, (Verteilung), Hörsaal der HNO-Klinik,
Gebäude 13.76
Beginn: 02.04.2007 Ende: 09.07.2007 | Haas / Wagenmann
/ Hoffmann /
Gwodz /
Scheckenbach /
Lamprecht |
| 205. | Seminar der HNO-Heilkunde
2-stündig
Do 14:00 - 16:00, Hörsaal der HNO-Klinik, Gebäude 13.76
Beginn: 05.04.2007 Ende: 05.07.2007 | Angerstein /
Haas /
Hoffmann |

- | | | |
|------|---|--|
| 206. | Kursus der allgemeinen klinischen Untersuchungen für HNO-Heilkunde
2-stündig
Kursräume der HNO-Klinik, Gebäude 13.76
nach Stundenplan, 14 Stunden/Semester | Haas /
Hoffmann |
| 207. | Klinische Visite
Mo-Do 15:00-16:00, HNO-Klinik, Gebäude 13.76 | Bier |
| 208. | Differentialdiagnostik otorhinolaryngologischer Krankheitsbilder
Mo 17:00 - 19:00, Hörsaal der HNO-Klinik, Gebäude 13.76 | Ganzer |
| 209. | HNO-Heilkunde für Zahnmediziner/innen
Do 16:00 - 18:00, 14-täglich, Hörsaal der HNO-Klinik, Gebäude 13.76 | Bier |
| 210. | Anleitung zum wissenschaftlichen Arbeiten auf dem Gebiet der HNO-Heilkunde
halbtägig nach Vereinbarung
Hörsaal der HNO-Klinik, Gebäude 13.76 und Forschungslabor der HNO-Klinik, Gebäude 17.11. | Bier / Haas /
Wagenmann /
Hoffmann |
| 211. | Experimentelle Onkologie in der HNO-Heilkunde
2-stündig
14-täglich, nach Vereinbarung,
Forschungslabor der HNO-Klinik, Gebäude 17.11 | Bier /
Hoffmann |
| 212. | HNO-Erkrankungen im Kindes- und Jugendalter
2-stündig
nach Vereinbarung, Hörsaal der HNO-Klinik, Gebäude 13.76 | Haas |
| 213. | HNO-Heilkunde für den Arzt für Allgemeinmedizin
Mi 17:00 - 19:00, Hörsaal der HNO-Klinik, Gebäude 13.76 | Haas |
| 214. | Experimentelle und klinische Immunologie in der HNO-Heilkunde
2-stündig
14-täglich, nach Vereinbarung,
Forschungslabor der HNO-Klinik, Gebäude 17.11 | Wagenmann |
| 215. | Klinische Allergologie in der HNO-Heilkunde
2-stündig
14-täglich, HNO-Klinik, Gebäude 13.76 | Wagenmann |
| 216. | Diagnostik und Rehabilitation berufsbedingter Stimmstörungen
2-stündig
Termine nach Vereinbarung
Hörsaal der HNO-Klinik, Gebäude 13.76 | Angerstein |
| 217. | Diagnostik und konservative Rehabilitation von Schluckstörungen
2-stündig
Termine nach Vereinbarung
Hörsaal der HNO-Klinik, Gebäude 13.76 | Angerstein |
| 218. | Anleitung zu wissenschaftlichen Arbeiten für Doktoranden der Medizin und Zahnmedizin
Termine nach Vereinbarung
Abt. für Phoniatrie und Pädaudiologie, Gebäude 13.77 | Angerstein |

219. Probleme der Früherkennung und Frührehabilitation kindlicher Hörstörungen
2-stündig
Termine nach Vereinbarung
Hörsaal der HNO-Klinik, Gebäude 13.76 Angerstein
220. Phoniatriisch-pädaudiologische Poliklinik für Kleingruppen – ab 8. Semester Medizin
2-stündig
Abteilung für Phoniatrie und Pädaudiologie, Gebäude 13.77
Termine nach Vereinbarung Angerstein / Bergmann-Fischer

Innere Medizin

Interdisziplinärer Modulunterricht Klinische Medizin

221. Modul Anämie Burk / Fahron / Gattermann / Hoffmann / Knipp / Rohr / Wehmeier
222. Modul Arterielle Hypertonie Voiculescu / Borchard / Cohnen / Eisenberger / Hennersdorf / Hetzel / Ivens / Lobnig / Sandmann
223. Modul Bauchschmerz / Akutes Abdomen Schulte am Esch / Aker / Bachmann / Dahlen / Franke / Frieling / Fürst / Greiner / Hengels / Jablonowski / Müller-Mattheis / Niederau / Pourhassan / Sitte / Weihrauch / Wettstein
224. Modul Blutung (inkl GI) Peiper / Borchard / Pillny / Poll / Reihls / Renter / Schädel-Höpfner / Scheunemann / Vollmer / Wenning
225. Modul Diabetes Rothhoff / Richter / Schloot / Martin / Willenberg / Overmann / Sagert / Bahlo / Chantelau / Nawarotzky
226. Modul Diarrhoe Bode / Berges / Donner / Greiner / Helling-Giese / Herbay / Jablonowski / Kreuzpainter / Lübke / Lüthen / Müller-Stöver / Poremba / Richter / Schott
227. Modul Dickes Gelenk Schneider / Beer / Fischer-Betz / Ilg / Ostendorf / Sander
228. Modul Fieber, Leukozytose Fahron / Fischer / Germing / Hennersdorf / Heyll / Kronenwett / MacKenzie / Meckenstock / Richter / Runde / Strupp
229. Modul Gewichtsverlust Donner / Fußhöller / Lauer / Oette / Scheunemann / Schmitt

230. Modul Globusgefühl / cervicale
Kompression / Dysp Cupisti / Berges / Böcking / Bode / Greiner /
Herbay / Jablonowski / Kreuzpainter /
Lobnig / Lübke / Lüthen / Willenberg
231. Modul Hämaturie Müller-Mattheis / Barthuber / Hermsen
232. Modul Hausärztliches Labor /
pathologischer Laborbefund oh. Fußhöller / Berges / Greiner / Herbay /
Heuck / Jablonowski / Kreuzpainter /
Kubitz / Lübke / Lüthen
233. Modul Herzstolpern / Synkope Hennersdorf / Farokhzad / Karger /
Schüller / Winter
234. Modul Husten Schwalen / Böcking / Feindt /
Germing / Laufer
235. Modul Ikterus Heintges / Barthelmes / Ramp /
Schulte am Esch
236. Modul Intensivmedizin Hennersdorf / Boeken / Brehm / Ebener /
Kircheis / Peters / Rudolph
237. Modul Luftnot (inkl. Lungenrundherd) Steiner / Bauer / Borsch / Cohnen /
Feindt / Heintzen / Leschke / Rasche /
Schoebel / Schwartzkopf / Vester / Vogt
238. Modul Lymphknotenschwellung Eisenberger / Fenk / Kobbe / Kündgen /
Meckenstock / Reinecke / Richter / Sander /
Schulte / Winkelmann
239. Modul Ödeme / Beinschwellungen Bahlo / Eisenberger / Hillebrand / Ivens /
Kutkuhn / Rotthoff / Sagert / Voiculescu
240. Modul Perioperatives Risikomanagement Stockschläder
241. Modul Schwindel, Sehstörungen,
Kohabitationsbeschwerden Weis-Müller / Hübsch /
Schneider / Strack
242. Modul Thoraxschmerz Feindt / Borowski / Brehm / Dahlen / Frieling /
Greiner / Hengels / Jablonowski / Klein /
Niederau / Schannwell / Weihrauch / Wettstein
243. Modul Unfallbedingte
Funktionsstörungen des Skelettsystems Schädel-Höpfner / Scholz

Lehrveranstaltungen im Schwerpunkt Innere Medizin

244. 3. Klinischer Studienabschnitt Strauer / Gattermann / Grabensee / Herbay /
Di. und Do. 15.00, Häussinger / Hetzel / Heyll / Heering /
Seminarraum MNR-Klinik Erhardt / Feldkamp / Fischer / Hennersdorf /
Ivens / Lobnig / Meckenstock / Oette /
Niederau / Rotthoff / Schannwell / Schneider /
Scherbaum / Steiner / Schwalen / Peters /
Specker / Benning / Schott / Willenberg

245. Blockpraktikum Innere Medizin
individuelle Einteilung zum
Blockpraktikum
(Einteilung bei Vorbesprechung)
Praktikum jeweils Di., Do. u. Fr.
von 14.00-15.30 Uhr
- Bach / Berges / Erckenbrecht / Frieling /
Fritzen / Grabensee / Gattermann /
Germing / Greiner / Heintges / Hennersdorf /
Herbay / Heering / Hetzel / Hollenbeck /
Ivens / Jaklin / Jablonowski / Kleophas /
Kreuzpainter / Lobnig / Lübke / Martin /
Niederau / Peerenboom / Peters / Plum / Rotthoff /
Scherbaum / Schneider / Schott / Seißler / Sprenger /
Specker / Vester / Wettstein / Wiegelmann /
Wildmeister / Weihrauch / Ziegler / Willenberg /
Wertenbruch / Mansmann / Sander
246. Innere Medizin
5-stündig
Mo.-Fr. 9-10 Uhr,
Hörsaal der MNR-Klinik
- Gattermann / Fischer-Betz / Germing / Grabensee /
Haas / Häussinger / Heintges / Heintzen /
Hennersdorf / Ivens / Koch / Lösse / Richter / Scharf /
Scherbaum / Schneider / Steiner / Schwartzkopf /
Strauer / Willenberg / Schott / Hollenbeck
247. Kurs der allgemeinen klinischen Untersuchung
(Innere Medizin)
Di. u. Fr. 13.15 -14.00 Uhr,
Hörsaal der MNR-Klinik 13 A
Praktikum Di. 15-16.30, Mi. und Fr. 14-15.30
(Gruppeneinteilung bei Vorbesprechung,
siehe Aushang)
- Gattermann / Germing /
Heering / Heintges /
Hennersdorf / Hetzel / Heyll /
Hünerlitürkoglu / Ivens / Kobbe /
Köller / Lobnig / Peters / Plum /
Richter / Richter A. / Rotthoff /
Sander / Seitz / Schneider /
Schannwell / Scherbaum /
Schloot / Steiner / Vogt / Ziegler

Lehrveranstaltungen der Klinik für Endokrinologie, Diabetologie und Rheumatologie

248. Endokrinologische Fallvorstellungen
Fr 14:00 - 16:00, 14-täglich
- Scherbaum / Feldkamp /
Heinen / Rudolf / Schott
249. Immunendokrinologie
auf Anfrage
- Schlaghecke
250. Mechanismen des Alterns
auf Anfrage
- Willenberg
251. Notfallendokrinologie
auf Anfrage
- Schlaghecke
252. Phys.-chem. Kurs für Zahnmediziner
2-stündig
Di 09:15 - 10:45, Seminarraum Zentrallabor,
2. Etage MNR-Klinik
Kurs für Studierende der Zahnmedizin im 6. Semester. Details siehe website
des Zentralinstituts für Klinische Chemie/ Lehre und Studentenseiten.
- Fahron /
Barthelmes /
Rotthoff
253. Seminar: Lebensstilfaktoren und kardiometabolische
Gesundheit
2-stündig
Di 17:00 - 19:00, 14-täglich, DDZ Seminarraum, 0.Etage,
5.-10. Semester
- Burkart /
Herder / Kempf /
Kolb / Martin /
Rose / Schloot

254. Workshop - Erstellung von MC-Fragen
Seminarraum Zentrallabor 2. Etage MNR
Ganztägig. Termin auf den Seiten des Studiendekanates Rotthoff
255. Workshop - Erstellung von OSCE-Fragen
14:00 - 18.00, Seminarraum Zentrallabor 2. Etage MNR
Termin auf den Seiten des Studiendekanates. Rotthoff
256. Einführung in die Klinische Medizin (Diabetes)
Do 14:00 - 16:00, Seminarraum 10. Etage MNR Klinik Rotthoff /
Overmann
257. Einführung in die Klinische Medizin (Schilddrüse)
Großer Hörsaal Chirurgie Schott
258. Einführung in die Klinische Medizin (Endokrinologie)
Di, Do 14:30 - 16:00, Seminarraum Endokrinologie 1. Etage MNR Willenberg

Lehrveranstaltungen der Klinik für Gastroenterologie, Hepatologie und Infektiologie

259. Einführung in die klinische Medizin für Studierende der Medizin
im 4. Fachsemester Benning
Di 13:00 - 14:30, Seminarraum Gastroenterologie
Mi 16:00 - 17:30, Seminarraum Gastroenterologie
260. Endoskopischer Untersuchungskurs
2-stündig Häussinger /
Erhardt / Schmitt /
Mo 08:00 - 09:30, Endoskopieräume der MNR-Klinik Oette / Wenning
261. Experimentelle Gastroenterologie und Hepatologie
Mo 17:00 - 18:00, HS 13 B der MNR-Klinik Häussinger / Bode /
Kubitz / Reinehr /
Warskulat / Schliess /
Kircheis / Donner
262. Experimentelle und Klinische Hepatologie
Seminarreihe des SFB 575 Häussinger / Schliess /
Seminarraum HS - MNR-Klinik Kubitz / Bode / Warskulat
263. Gastroenterologisch-Chirurgisches Kolloquium
Mo 16:30 - 17:30, Häussinger / Knoefel /
Sem.Raum Gastroenterologie MNR-Klinik, Cohnen / Erhardt / Schmitt /
Geb. 13.54, Eb. 00, Raum 10 Hosch / Mödder
264. Grundlagen der Abdomensonographie (Seminar)
Fr 15:00 - 16:00, Sem.R. der Gastroenterologie Vogt / Kubitz /
Richter / Herbay
265. Grundlagen der Abdomensonographie (Vorlesung)
1-stündig Vogt / Oette /
Lörke
266. Habilitantenkolloquium
Mo 18:00 - 19:00, Seminarraum MNR-Klinik Häussinger / Hartung / Knoefel /
Mayatepek / Mödder / Nürnberg /
Pfeffer / Raab / Reifenberger
267. Innere Medizin für Zahnmediziner
Mi 16:00 - 17:00 Reinehr /
Bode

- | | | |
|------|---|---|
| 268. | PJ-Seminar
Mi 14:00 - 16:00, Marienhospital Düsseldorf | Lüthen |
| 269. | Seminar Innere Medizin (3. Klin. Studienabschnitt)
Di 14:00 - 16:00, Hörsaal Studiengebäude Klinikum Krefeld | Frieling |
| 270. | Tropenmedizin und Klinische Infektiologie
Fr 11:00 - 13:00 | Häussinger / Richter /
Heintges / Adams / Oette /
MacKenzie / Erhardt |

Lehrveranstaltungen der Klinik für Hämatologie, Onkologie und klinische Immunologie

- | | | |
|------|---|---|
| 271. | Aktuelle Aspekte der Diagnostik und Therapie hämato-onkologischer Erkrankungen
Fr 08:00 - 08:45, Sana klinikum Remscheid | Wehmeier |
| 272. | Aktuelle Therapiekonzepte in der Hämatologie
Mi 13:15 - 14:00, St. Johannes Hospital, Duisburg | Aul |
| 273. | Aktuelle Therapiekonzepte in der Onkologie
in den Semesterferien Seminarraum 4 der MNR-Klinik
Anmeldung über das Studiendekanat | Rohr |
| 274. | Arzneimitteltherapie innerer Erkrankungen
Mi 14:30 - 16:00, 14-tägig, Seminarraum 4 MNR-Klinik | Peters |
| 275. | Grundlagen klinischer Arzneimittelforschung
2-stündig
Fr 16:15 - 18:00 | Arning |
| 276. | Hämatologischer Mikroskopierkurs
Di 16:00 - 17:00, Klinikum Remscheid | Wehmeier |
| 277. | Hämatologische und onkologische Fragestellungen mit Falldemonstrationen
Mo 16:00 - 18:00, St. Antonius-Hospital Kleve | Runde |
| 278. | Hämatologisch-zytologischer Diagnostikkurs
2-stündig
nach Vereinbarung | Gattermann /
Germing |
| 279. | Interdisziplinäres Seminar - Tumorkolloquium
Mo 13:00 - 13:45, St. Joh. Hospital, Duisburg | Aul |
| 280. | Klinische Arzneimittelforschung in der Hämato-Onkologie
siehe Aushang | Zahner |
| 281. | Klinische Visite für Fortgeschrittene
2-stündig
Fr 16:00 - 17:45, Krankenhaus Benrath | Schoppe / Schlaudecker / Balasus /
Papenberg / Günther / König |
| 282. | Kolloquium für Doktoranden: Molekulare Hämatologie und Onkologie
Di 18:00 - 19:30, Seminarraum 4, MNR-Klinik | Gattermann /
Haas /
Kronenwett |

283. Lehrgespräche Innere Medizin - 3. klin. Studienabschnitt 2-stündig
Do 16:30 - 18:00, Krankenhaus Benrath Schoppe / Karbowski
Haefen / Roesgen /
Franke / Jung
284. Medikamentenentwicklung
in der Onkologie, siehe Aushang Arning
285. Morphologische Hämatologie
(Wahlpflichtkurs im 2. klinischen Studienjahr)
2 Wochen im Frühjahr 2005, genaue Ankündigung folgt Fahrion /
Germing
286. Neue Erkenntnisse der Inneren Medizin
2-stündig
Mi 15:15 - 17:00, Sem.-Raum Hörsaaltrakt der MNR-Klinik Altrogge / Kuhn /
Peters / Scholten /
Schoppe
287. Pathoanatomische Konferenz
Do 16:15 - 17:45, St. Johannes Hospital, Duisburg Aul
288. PJ-Seminar
Do 16:15 - 17:45, St. Johannes Hospital, Duisburg Aul
289. Repetitorium und Differentialdiagnostik internistischer
Erkrankungen für PJ-Studenten
Di 16:00 - 17:30
Seminarraum Evangelisches und Johanniter Klinikum
Duisburg/Dinslaken/Oberhausen gGmbH Schneider
290. Seminar Hämatologie
Das "hämatologische Seminar" ist eine Veranstaltung der
Klinik für Hämatologie, Onkologie und klinische Immunologie
und findet in monatlichen Abständen jeweils zwischen 19.00
und 23.00 Uhr im Hörsaal 13B der MNR-Klinik statt. Gattermann /
Germing / Haas /
Kobbe /
Meckenstock

Lehrveranstaltungen der Klinik für Kardiologie, Pneumologie und Angiologie

291. Angiologische Funktionsdiagnostik
Fr 17:00 - 18:30, MNR-Klinik, 8. Etage Seminarraum Peters /
Fleissner
292. Einführung in die Klinische Medizin
Di, Do 14:30 - 16:00 Hennersdorf / Schannwell /
Schoebel / Schwalen / Steiner
293. Kardiologisches Seminar für PJ-Studenten
Di 14:00 - 15:00, am Evangelischen Krankenhaus Vester / Niehues /
Hennersdorf / Winter
294. Kardiologisch-herzchirurgisches Kolloquium
2-stündig
Di 17:00 - 18:30, Klinik für Kardiologie, Angiologie und
Pneumologie, Kursraum Strauer / Gams /
Feindt /
Hennersdorf
295. Klinik, Diagnostik und Therapie von Herzmuskelerkrankungen
Do 18:00 - 19:00, MNR-Klinik, 9. Etage Brehm /
Schuhmann
296. Kursus der Klinischen Rhythmologie
Di 18:00 - 19:00, n.V., MNR-HS Vester /
Winter / Hennersdorf

297. Pneumologisches Seminar
1-stündig
Do 17:00 - 18:00, Seminarraum MNR-Klinik ME8
Schwalen /
Steiner
298. Wahlpflichtfach EKG
Di 14:00 - 15:30, Hörsaal der MNR-Klinik
Hennersdorf /
Zeus

Lehrveranstaltungen der Klinik für Nephrologie

299. Aktuelle Diagnostik und Therapie bei Nieren- und
Hochdruckkrankheiten
1-stündig
nach Vereinbarung
Altrogge /
Grabensee /
Königshausen /
Küppers / Passlick
300. Aktuelle Transplantationsimmunologie
Aushang
Wernet / Grabensee /
Sandmann / wiss. Mitarbeiter
301. Ausgewählte Kapitel der Klinischen Pharmakologie
2-stündig
Mo 17:00 - 18:30, Seminarraum, Hörsaalgeb. MNR
Grabensee /
Richter / Schrör
302. Innere Medizin (3. Klin. Studienabschnitt)
Di 14:00 - 16:00, HS Studiengeb., Klinikum Krefeld
Bach /
Mitarbeiter
303. Klinische Diabetologie und Nephrologie
Kleophas / Hetzel
304. Nephrologisch-Radiologisch-Gefäßchirurgisches
Kolloquium
Di 16:00 - 17:30, Seminarraum der MNR Klinik
Grabensee / Passlick /
Mödder / Kuhn /
Sandmann / Jaeschock
305. Nephrologisch-Radiologisch-Gefäßchirurgisches Kolloquium
2-stündig
Mi 15:00 - 16:30, Klinik für Gefäßchirurgie, Klinikum Krefeld,
Lutherplatz 40, 47805 Krefeld
Bach
306. Niere und Innere Erkrankungen
2-stündig
nach Vereinbarung
Grabensee / Hetzel /
Königshausen / Altrogge
307. Praxis der Nierenersatztherapie
4-stündig
Mo - Do, nach Vereinbarung, Praxis PD Kleophas/ PD Hetzel,
Karlstr. 19 , Düsseldorf
Kleophas /
Hetzel
308. Wissenschaftliches Arbeiten auf dem Gebiet der Nephrologie
(Seminar)
Do 14:00 - 15:00, monatlich, Termine werden durch Aushang
bekanntgegeben, Seminarraum der MNR Klinik
Grabensee /
Heering / Hetzel /
Ivens / Passlick

Kiefer- und Plastische Gesichtschirurgie

- | | | |
|------|---|--|
| 309. | Klinik und Poliklinik für Zahn-, Mund- und Kieferkrankheiten
Teil III
4-stündig
Mi, Do 16:15 - 17:45, Hörsaal Westdeutsche Kieferklinik | Meyer / Schmitt /
Reksten / Kübler /
Bull |
| 310. | Klinik und Poliklinik der Krankheiten der Zähne
(f. Mediziner)
1-stündig
nach Vereinbarung, Hörsaal Westdeutsche Kieferklinik | Becker / Drescher /
Kübler / Raab /
Stüttgen |
| 311. | Operationskurs einschl. Extraktionskurs mit Übungen für
Praktikanten Teil I
4-stündig
Blockveranstaltungen in den OP-Bereichen
Einführung und Klausur im Hörsaal ZMK/Orthopädie | Kübler / Becker /
Meyer |
| 312. | Traumatologie im Kiefer-Gesichtsbereich
1-stündig
Di 16:00 - 17:00, Hörsaal Westdeutsche Kieferklinik | Kübler / Schmitt /
Depprich / Handschel |
| 313. | Plastische Chirurgie im Kiefer-Gesichtsbereich
(für Mediziner)
1-stündig
14-täglich | Kübler / Meyer /
Reksten / Schmitt |
| 314. | Praktikum der Chirurgie
2-stündig
Do 16:00 - 17:30, Gemeinsam mit Chirurgischer Klinik nach
entsprechender Gruppeneinteilung | Professoren,
Dozenten u.
wiss.Mitarb. |
| 315. | Einführung in die Dysgnathie-Chirurgie
1-stündig
14-täglich, nach Vereinbarung | Kübler / Meyer |
| 316. | Spezielle Zahn-, Mund- und Kieferheilkunde, Teil II
2-stündig
Mo 16:30 - 18:30, Hörsaal ZMK | Kübler / Meyer /
Depprich /
Handschel |
| 317. | Anleitung zum wissenschaftlichen Arbeiten
2-stündig
nach Vereinbarung | Meyer / Depprich /
Handschel / Kübler |
| 318. | Nahttechniken in der Plastischen Chirurgie
nach Vereinbarung | Reksten /
Zimmermann |
| 319. | Ultraschalldiagnostik im Kopf - Hals - Bereich
2-stündig
Fr. 10:00 - 12:00, Ambulanz Kiefer-Gesichtschirurgie | Sproll |

Kinder- und Jugendmedizin

- | | | |
|------|--|--|
| 320. | Blockpraktikum: Unterricht am Krankenbett und Seminar
Mo-Fr 9-16 Uhr | Mayatepek /
Schmidt / Borkhardt /
Dozenten der Klinik |
| 321. | Hauptvorlesung Kinderheilkunde
1-stündig
Mo, Di, Mi 08:15 - 09:00 | Mayatepek /
Schmidt / Borkhardt /
Dozenten der Klinik |
| 323. | Einführung in die Klinische Medizin, Teil Kinder- und
Jugendmedizin
Termin n. Vorlage, Ort: s. Aushang | Mayatepek /
Schmidt / Borkhardt /
Dozenten der Klinik |
| 324. | Neuropädiatrisch/Sozialpädiatrische Fallbesprechung
1-stündig
Mo 13:00 - 14:00, Besprechungsraum SPZ, Geb. 13.43 | Assmann /
Preis /
Mayatepek |
| 325. | Neuropädiatrisch-neurologisches Kolloquium
1-stündig
Fr 14:15 - 15:00, Seminarraum Kinderradiologie | Schaper / Janßen /
Assmann /
Mayatepek |
| 326. | Neuropädiatrisch-neurochirurgisches-neuropathologisches
Kolloquium
1-stündig
Di 08:30 - 09:30, Besprechungsraum, SPZ, Gebäude 13.43 | Mayatepek / Preis /
Assmann /
Messing-Jünger /
Reifenberger |
| 327. | EEG-Kurs im Kindesalter
1-stündig
Do 15:00 - 16:00, SPZ, Warteraum | Preis /
Assmann |
| 328. | Klinik und biologische Grundlagen neurokutaner Syndrome
2-stündig
14-täglich, nach Vereinbarung | Rosenbaum |
| 329. | Anleitung zu wissenschaftlichen Arbeiten auf dem Gebiet der
Pädiatrischen Infektiologie
2-stündig nach Vereinbarung | Schroten |
| 330. | Tropenmedizin u. klinische Infektiologie, Meningitis -
Pathogenese, Diagnostik u. Therapie
Fr 11:00, Seminarraum Gastroenterologie, Raum 54.00.10 | Richter/Oette /
Schroten |
| 331. | Klinisch-mikrobiologische Visite
Donnerstag 8.00 Uhr K106
Donnerstag 13.30 Uhr KK04/KMT
jeweils nach Absprache | Adam/ Höhn/ Laws/
MacKenzie/ Niehues/ Schroten/
Tenenbaum/ Wessalowski |
| 332. | Anleitung zu wissenschaftlichen Arbeiten auf dem Gebiet
der Pädiatrischen Stoffwechselkrankheiten
2-stündig
nach Vereinbarung, Grosser Seminarraum der Kinderklinik | Mayatepek /
Wendel/
Spiekerkötter |
| 333. | Metabolisches Kolloquium
1-stündig
Di 16:00 - 17:00, Grosser Seminarraum der Kinderklinik | Mayatepek / Wendel /
Spiekerkötter |

- | | | |
|------|--|--|
| 334. | Angeborene Stoffwechselstörungen in der Pädiatrie -
biochemische und pathophysiologische Grundlagen mit
klinischen Fallbeispielen
1-stündig
Do 13:15 - 14:00 | Mayatepek /
Wendel /
Schadewaldt /
Meißner / Assmann /
Spiekerkötter |
| 335. | Neonatologie am Inkubator
1-stündig
Mo 16:15 - 17:00, Grosser Seminarraum der Kinderklinik | Höhn /
Stannigel /
Lohmeier |
| 336. | Grundprinzipien der Reanimation im Neugeborenen- und
Kindesalter
1-stündig nach Vereinbarung | Höhn /
Stannigel /
Lohmeier |
| 337. | Spezielle Fragen der Pädiatrie für Examenssemester
nach Vereinbarung; Ort: Seminarraum Kinderkardologie | Heusch |
| 338. | Anleitung zum experimentellen Arbeiten auf dem Gebiet der
Molekularbiologie, der Hämatopoese u. Tumorgenetik
2-stündig
nach Vereinbarung; Labor für Stammzelltransplantation,
experimentelle Hämatologie u. Onkologie, Geb. 13.42.U1 | Dilloo /
Hanenberg /
Schneider |
| 339. | Onkologisch-hämatologisch-immunologische
Fallbesprechungen
2-stündig
Di 14:30 - 16:30, Geb. 13.42.01 Raum 71
Begrenzte Teilnehmerzahl | Dilloo / Wessalowski /
Calaminus / Laws /
Hanenberg / Schneider /
Niehues |
| 340. | Solide Tumoren im Kindes- und Jugendalter
Do 14:00 - 15:00, MNR-Klinik, Seminarraum | Pape / Krauspe / Borkhardt /
Wessalowski / Schneider |
| 341. | Einführung in die Gen- und Immuntherapie
Mi 13:00 - 14:00, Seminarraum 2, Kinderklinik Geb. 13.41.03 | Dilloo / Hanenberg /
Niehues |
| 342. | Angeborene und erworbene Immundefekte - Diagnostik und Klinik
1-stündig
nach Vereinbarung, Geb. 13.42.U1, Immunlabor | Niehues /
Hanenberg /
Dilloo |
| 343. | Fallbesprechung aus der Sozialpädiatrie
1-stündig
Do 14:00 - 15:00, Besprechungsraum SPZ, Geb. 13.43
Begrenzte Teilnehmerzahl | Calaminus /
Schuster |
| 344. | Kinderpneumologisches Seminar
2-stündig
Mo 13:00 - 14:30, Seminarraum, EG der Kinderklinik | Schuster |
| 345. | Anleitung zu wissenschaftlichen Arbeiten in den Bereichen
Pneumologie, Allergologie und Immunologie
2-stündig nach Vereinbarung,
Seminarraum 2, EG der Kinderklinik | Schuster |
| 346. | Kinderkardiologisches Seminar Fallvorstellungen
2-stündig
Mo 15:00 - 16:30 | Schmidt /
Heusch / Rammos |

347. EKG-Kurs im Kindesalter
1-stündig
Fr 14:00 - 15:00 Heusch
348. Echokardiographie bei kongenitalen Herzfehlbildungen
2-stündig
Do 15:00 - 16:30 Schmidt / Heusch /
Mosler / Donner
349. Anleitung zum wissenschaftlichen Arbeiten in der
Kinderkardiologie
2-stündig nach Vereinbarung Schmidt / Heusch /
Donner
350. Pädiatrisch-Urologisches Kolloquium
1-stündig nach Vereinbarung Spiekerkötter /
Ackermann/
Schaper
jeden 2. Montag im Monat; Demonstrationsraum der
Kinderradiologie; Geb. 13.43,U1, Raum 30

Lehrangebot auswärtiger Kliniken im Fach Kinderheilkunde

351. Allgemeine Kinderheilkunde am Krankenbett - Klinische Visite
2-stündig
Di 16:00 - 18:00, 14-täglich, Kinderklinik Wuppertal,
Lehrkrankenhaus d. Univ.Df., Heusnerstr. 40, 42283 Wuppertal Liersch
352. Kinderkardiologisches Seminar
1-stündig
Di 15:30, Kinderkardiologie Herzzentrum Duisburg,
Gerickstr. 21, 47137 Duisburg Krian /
Krogmann
353. Anleitung zum wissenschaftlichen Arbeiten a.d.Gebiet der
Herzfunktion im Kindesalter
1-stündig nach Vereinbarung Krogmann
354. Pädiatrisches Seminar
Mi 13:30 - 14:15, 14-täglich, Klink für Kinder- und Jugendliche
Neuss, Lehrkrankenhaus der Uni Düsseldorf Kühil
355. Neurorehabilitation bei Kindern
Do 16:00 - 18:00, 14-täglich, St.Mauritius Therapieklinik,
Meerbusch, Strümper Str. 111
Anmeldung unter 02159/6791552 Müller

3

Klinische Chemie

356. Klinische Chemie i.R. des fächerübergreifenden symptomorientierten Modulunterrichtes
Mo - Fr, Seminarraum bzw. Kurslabor des Instituts
Lehrveranstaltungen für Humanmedizin im 4. Studienjahr/Blöcke C und D.
Module mit Beteiligung der Klinischen Chemie:
Anämien / Hausärztliches Labor / Diabetes / Fieber / Ikterus / Hämaturie
(siehe online-Stundenplan im CMS und website des Zentralinstituts für Klinische Chemie/ Lehre und Studentenseiten).
Boege / Fahron / Barthelmes / Barthuber / Hermsen / Heuck / Kierysch
357. Klinische Chemie und Labordiagnostik
3-stündig
Mo, Di, Mi 09:15 - 10:00, MNR-Klinik HS 13B
Propädeutik-Vorlesung für Humanmedizin im 3. Studienjahr/ Block B. Voraussetzung für Eingangstestate zum Fach Klinische Chemie i.R. des interdisziplinären Unterrichtes im 4. Studienjahr/ Blöcke C und D.
Boege / Fahron / Heuck / Barthelmes / Barthuber / Falck / Hermsen / Kierysch / Reinauer / Wood
358. Phys.-chem. Kurs für Zahnmediziner
2-stündig
Di 09:15 - 10:45, Seminarraum Zentrallabor, 2. Etage MNR-Klinik
Kurs für Studierende der Zahnmedizin im 6. Semester. Details siehe website des Zentralinstituts für Klinische Chemie/ Lehre und Studentenseiten.
Fahron / Barthelmes / Rothhoff
359. Wahlpflichtkurs Morphologische Hämatologie
30-stündig
Voraussetzung: Module der Blöcke C und D im 4. Studienjahr, insbesondere Anämien und Fieber. Details siehe website des Zentralinstituts für Klinische Chemie/ Lehre und Studentenseiten.
Fahron / Germing / Strupp
360. Zelltransfektions-Praktikum i.R. von GRK 1033 bzw. 1089
Zelltransfektion, Proteinexpression und -reinigung;
Details siehe Graduiertenkollegs 1033 bzw. 1089
Mielke / Christensen
361. Anleitung zu wissenschaftlichen Arbeiten nach Vereinbarung
Boege / Mielke / Barthelmes / Christensen

Molekulare Stammzellbiologie

362. Kolloquium für Doktoranden
Mo 10:15 - 11:00, einstündig, wöchentlich, Abteilung für Molekulare Stammzellbiologie, Geb.14.80, Ebene 03 begrenzte Teilnehmerzahl.
Müschen
363. Vorlesung 1.klinischer Studienabschnitt, Immunologie für Mediziner
Ort und Zeit: siehe Aushang, Geb.14.80, Ebene 03
Müschen

- | | | |
|------|---|--------------------------|
| 364. | Doktorandenseminar, Molekulare Immunologie
Mo 11:00 - 12:00, einstündig, wöchentlich, Gebäude 14.80,
Ebene 03, Kursraum | Müschen |
| 365. | Praktische Übungen: Molekularbiologie für Mediziner
Zeit: siehe Aushang, Gebäude 14.80, Ebene 03, Kursraum | Müschen /
Mitarbeiter |
| 366. | Vorlesung 'DNA-Rekombination und Diversität' für Biologen
und Mediziner
Di 12:00 - 13:00, einstündig, wöchentlich, Hörsaal des Instituts
für Rechtsmedizin, Geb. 14.84 | Müschen /
Mitarbeiter |
| 367. | Vorlesung 'Signaltransduktion im Immunsystem' für Biologen
und Mediziner
Do 10:00 - 11:00, einstündig, wöchentlich,
Hörsaal des Instituts für Rechtsmedizin, Geb. 14.84 | Müschen /
Mitarbeiter |
| 368. | Praktikum 'VDJ-Rekombination' für Biologen und Mediziner
Mo-Fr: 10-18 Uhr (2 Wochen, ganztägig), Abteilung für
Molekulare Stammzellbiologie, Geb. 14.80, Ebene 03 | Müschen /
Mitarbeiter |
| 369. | Praktikum 'Signaltransduktion von Antigenrezeptoren' für
Biologen und Mediziner
Mo-Fr: 10-18 Uhr (2 Wochen, ganztägig), Abteilung für
Molekulare Stammzellbiologie, Geb. 14.80, Ebene 03 | Müschen /
Mitarbeiter |

Neurochirurgie

- | | | |
|------|---|---|
| 370. | Allgemeine und Spezielle Neurochirurgie
Mi 08:15 - 10:00, Hörsaal der Dermatologie
nach Vereinbarung | Steiger /
Stummer |
| 371. | Praktischer Unterricht Neurochirurgie
2-stündig
Mi 14:15 - 15:45, nach Gruppeneinteilung | Professoren,
Dozenten u.
wiss.Mitarb. |
| 372. | Neurochirurgisch-Neurologisch-Neuropathologisches-
Neuroradiologisches Kolloquium
Di 16:00, monatlich, jeden 4. Di. im Monat 16 Uhr s.t.
Hörsaal MNR / Neurochirurgie (im Wechsel) | Steiger /
Hartung /
Reifenberger |
| 373. | Neurochirurgisches Fortbildungsseminar
Mi 07:45 - 08:15, Hörsaal Neurochirurgische Klinik | Steiger /
Stummer / Sabel |
| 374. | Hirn- und Rückenmarksverletzungen
nach Vereinbarung
Neurochirurgische Klinik | Steiger /
Herdmann /
Stummer |

- | | |
|---|--|
| 375. Einführung in die pädiatrische Neurochirurgie
nach Vereinbarung | Messing-Jünger |
| 376. Klinische Visite
Do 14:30 - 16:00, Neurochirurgische Klinik | Steiger /
Herdmann / Sabel |
| 377. Arbeiten im EDV Labor
nach Vereinbarung
EDV-Labor der Neurochirurgischen Klinik | Steiger /
Herdmann /
Krämer |
| 378. Mikrochirurgisches Praktikum im Zentralen Tierlabor
2-stündig, 14-täglich | Sabel / Sager |
| 379. Demonstration neurochirurgischer Operationen
nach Vereinbarung
OP Neurochirurgie | Steiger |
| 380. Neurochirurgische Intensivmedizin
nach Vereinbarung
Neurochirurgische Intensivstation | Wöbker |
| 381. Anleitung zum wissenschaftlichen Arbeiten
1-stündig
Mi 15:00 - 16:00, nach Vereinbarung | Sabel /
Stummer /
Herdmann |
| 382. Klinische Neurotraumatologie mit Krankenhausdemonstration
Di 12:30 - 14:30, nach Vereinbarung | Wöbker |
| 383. Klinisch-neuroonkologische Visite
1-stündig
Di 19:00 - 20:00, Neurochirurgische Klinik | Stummer /
Sabel / Weber |
| 384. Einführung in die operative Neurochirurgie für
Examenssemester, Pjler der Klinik | Herdmann /
Messing-Jünger |
| 385. Neurophysiologie in der Neurochirurgie
2-stündig, nach Vereinbarung | Herdmann /
Krämer |
| 386. Einführung in die klinische Medizin
Mo 16:00 - 19:00 | Herdmann / Sabel /
Hänggi / Novotny |
| 387. Praktikum der Notfallmedizin
3-stündig
Mo 13:00 - 14:00
Sa 13:00 - 15:00
Interdisziplinäres Praktikum mit Vorlesung | |
| 388. Akute Notfälle und erste ärztliche Hilfe
3-stündig
Mo 14:30 - 16:00, Umraum Großer Hörsaal Chirurgische Klinik
Do 15:15 - 16:00, Umraum Großer Hörsaal Chirurgische Klinik
Ringvorlesung | Tarnow /
Strack |
| 389. Akute Notfälle und erste ärztliche Hilfe
Mo, Do 16:00 - 17:00, Umraum Großer Hörsaal Chirurgische Klinik
praktische Übungen in Gruppen | Tarnow /
Strack |

390. Allgemeine und spezielle Wirbelsäulenchirurgie
Do 09:00 - 12:00, nach Vereinbarung Herdmann
391. Laserassistierte Mikrooperationen in der Neurochirurgie
nach Vereinbarung Ulrich
Städt. Krankenanstalten Krefeld
392. Neuroonkologische Konferenz Stummer /
Mi 16:30 - 17:30, Konferenzraum Neurochirurgische Klinik Horstmann /
Pape / Sabel
393. Seminar Aspekte der Neurochirurgischen Strahlenchirurgie und Pape /
Strahlentherapie Horstmann /
6-stündig Stummer
Mi 15:00 - 17:00, nach Vereinbarung
394. Wahlpflichtfach Neurochirurgie Sabel

3

Neurologie

395. Neurologische Klinik und Poliklinik mit Gruppenunterricht Arendt / Hartung /
2-stündig Hefter / Hemmer / Jander /
Mi 10:00 - 11:00, Hörsaal 13A der MNR-Klinik Kieseier / Koeller / Methner /
Mi 11:00 - 13:00, Hörsaal 13B der MNR-Klinik Schnitzler / Seitz / Siebler /
Stüve
396. Gruppenunterricht (im Rahmen der Hauptvorlesung) Arendt / Hartung / Hefter /
2-stündig Hemmer / Jander /
Mi 14:00 - 16:00, Kliniken, Kieseier / Methner /
siehe Aushang in der Neurologie Schnitzler / Seitz / Siebler
397. Neurologisches Kolloquium und Fallvorstellung Steinke
1-stündig
Mi 14:00 - 16:00, Neurologische Abteilung, Marienhospital,
Bereich D, 2. Etage - Termine nach Vorankündigung -
398. Gruppenunterricht (im Rahmen der Hauptvorlesung) Besser
2-stündig
Mi 14:00 - 16:00, Städt. Krankenanstalten Krefeld,
Lutherplatz 40, 47805 Krefeld
399. Gruppenunterricht (im Rahmen der Hauptvorlesung) Giesen
2-stündig
Mi 14:00 - 16:00, Alexianer-Krankenhaus Krefeld,
Oberdießemer Straße 136, 47805 Krefeld
400. Gruppenunterricht (im Rahmen der Hauptvorlesung) Hömberg /
2-stündig Netz
Mi 14:00 - 16:00, St. Mauritius Therapiekllinik,
Strümper Strasse 111, 40670 Meerbusch

271



401. Neurochirurgisch-Neurologisch-Neuropathologisches Kolloquium
Di 16:00 - , monatlich, jeden 4. Di. im Monat 16 Uhr s.t.
Hörsaal MNR / Neurochirurgie (im Wechsel) Steiger / Hartung / Reifenberger
402. Kurs der allgemeinen klinischen Untersuchungen (gemeinsam mit den Medizinischen Kliniken) nach ausgehängtem Semesterplan
Arendt / Assistenten / Hefter / Jander / Kieseier / Methner / Schnitzler / Seitz / Siebler
403. Neurologische Fallbesprechung
Di., 16 s.t., jeden 1. und 3. Di. im Monat
Hörsaal 13 B der MNR-Klinik Arendt / Hartung / Hefter / Hemmer / Jander / Kieseier / Methner / Schnitzler / Seitz / Siebler
404. Anleitung zum wissenschaftlichen Arbeiten
2-stündig
Fr 16:00 - 18:00, Neurologie der MNR-Klinik Arendt / Hartung / Hefter / Hemmer / Jander / Kieseier / Methner / Schnitzler / Seitz / Siebler
405. Neuromuskuläres Semester
2-stündig
Do 15:00 - 17:00, Neurologie der MNR-Klinik (Ambulanz) Schnitzler / Jander / Ploner
406. Extrapyramidal-motorische Erkrankungen in der Praxis
2-stündig
Do 10:00 - 12:00, Neurologische Ambulanz der MNR-Klinik Hefter
407. Molekulare und zelluläre Neurobiologie für Mediziner, Biologen und Psychologen
1-stündig
Do 11:00 - 12:00, Seminarraum der MNR-Klinik (im HS-Gebäude) Bosse / Küry / Müller
408. Neurocytologischer Kurs
ganztägig, 14tägige Blockveranst. begr. Teilnehmerzahl (nach bes. Ankündigung) Müller / wiss. Mitarbeiter
409. Kolloquium für Doktorand/innen sowie Diplomand/innen
2-stündig
Mo 09:00 - 11:00, Bibliothek der Neurologie (MNR-Klinik) Müller
410. Anleitung zu wissenschaftlichen Arbeiten
2-stündig
Fr 14:00 - 16:00 Müller
411. Funktionelle Bildgebung in der Neurologie
2-stündig
14-tägig, Termin nach Absprache, Seminarraum MRT 2 der MNR-Klinik Seitz
412. Einführung in die EEG-Auswertung
1-stündig nach Vereinbarung Arendt / Schnitzler
413. Zerebrovaskuläres Seminar Siebler
414. Neurophysiologisches Seminar
1-stündig
Mi 11:00 - 12:00, 14-tägig, Gebäude 13.53, Ebene 01, Raum 60 Müller / Siebler / Theiss

- | | | |
|------|---|---|
| 415. | Einführung in die Dopplersonographie
nach Vereinbarung MNR-Klinik,
Gebäude 13.53, Ebene 01, Raum 60 | Junghans /
Siebler |
| 416. | Pathophysiologie und Klinik von peripheren
Nervenerkrankungen mit Fallbeispielen
14-täglich, nach Vereinbarung | Ploner |
| 417. | Magnetencephalographische Analysetechniken
Do 10:00 - 11:00, MNR-Klinik, UG-Raum Nr. 54 - 1.13 | Groß /
Schnitzler |
| 418. | Einführung in die Klinische Neurophysiologie
2-stündig
14-täglich | Köller / Ploner /
Schnitzler /
Timmermann |
| 419. | Seminar: Myopathien im Erwachsenenalter
2-stündig
14-täglich | Neuen-Jacob /
Jander |
| 420. | Fallseminar Neurologische Rehabilitation
Mo monatlich, jeden 1. Montag im Monat 16.00 Uhr,
St. Mauritius Therapiekl. Strümper Strasse 111,
40670 Meerbusch | Netz |
| 421. | Einführung in Matlab für Neurobiologen
Do 11:00 - 12:00, Gebäude 13.54, Raum 54 - 1.82 | Groß /
Schnitzler |
| 422. | Einführung in die Neuroimmunologie
2-stündig
Termin nach Absprache | Hemmer /
Kieseier /
Stüve |
| 423. | Statistik leicht gemacht
Do 10:00 - 11:30, Seminarraum, Gebäude 14.97, Erdgeschoss | Pollok /
Schnitzler |
| 424. | Neuropsychologie für Mediziner und Psychologen
14-täglich, nach Vereinbarung | Jörgens / Seitz |

Nuklearmedizin

- | | | |
|------|--|---|
| 425. | Medizinische Strahlenkunde, Nuklearmedizin und
Strahlenschutz
Mi 12:00 - 13:00 | Mödder / Müller /
Larisch / Budach /
Ewen |
| 426. | Kursus in Radiologie einschl. Strahlenschutz
Mi 16:30 - 18:00 | Müller / Budach /
Mödder |
| 427. | Nuklearmedizinische Klinik für den 2. klin. Studienabschnitt
Mi 11:00 - 12:00, Seminarraum der Nuklearmed. Klinik,
MNR-Klinik, 52.0138 | Müller |

- | | | |
|------|--|--|
| 428. | Nuklearmedizinisches Kolloquium
(für Examenssemester 2. und 3. Studienabschnitt)
Fr 16:00 - 17:00, 14-täglich, Seminarraum der Nuklearmed.
Klinik, MNR-Klinik, 52.01.38 | Müller |
| 429. | Ringvorlesung Nuklearmedizin
Do 16:30 - 18:00, Bibliothek, Institut für Medizin,
Forschungszentrum Jülich | Müller / Herzog /
Wieler / Höck /
Langen |
| 430. | Nuklearmedizinische Fallvorstellungen
Fr 15:00 - 16:00, Bibliothek Nuklearmedizin | Larisch |
| 431. | Ausgewählte Kapitel zur Nuklearmedizinischen Methodik
Mo 16:00 - 17:30, Institut für Medizin, Forschungszentrum Jülich | Herzog |
| 432. | Nuklearmedizinische Diagnostik von Hirntumoren
2-stündig
nach Vereinbarung | Langen |
| 433. | Diagnostik und Therapie von Schilddrüsenerkrankungen
2-stündig
nach Vereinbarung | Wieler |
| 434. | Nuklearmedizin für den Kliniker (Intensivkolloquium)
Zeit und Ort d. Veranstaltung s.Aushang
Nuklearmedizinische Klinik | Glaubitt |
| 435. | Problemfälle der nuklearmedizinischen Diagnostik
1-stündig
nach Vereinbarung | Höck |

Orthopädie

- | | | |
|------|---|---|
| 436. | Fachübergreifender Unterricht 2. Studienjahr
Modul CD 18
Modul CD 22 | Krauspe / Kraft / Ilg /
Scharfstädt / Westhoff / Jäger /
Mitarbeiter |
| 437. | Vorlesung Klinische Medizin
Termin s. Plan am Aushang | Krauspe / Werner / Ilg / Kraft /
Scharfstädt / Westhoff / Balzer /
Jantea / Jäger |
| 438. | Kursus der allg. klinischen Untersuchung
(operatives Stoffgebiet) | Krauspe / Ilg / Kraft / Westhoff /
Scharfstädt / Jäger / Kurth / Emami |
| 439. | Bildgebende Verfahren in der Orthopädie
Fr 14:00 - 15:00, 14-täglich, Seminarraum Orthopädie | Ilg / Werner /
Westhoff / Scharfstädt |
| 440. | Technische Orthopädie und orthopädische Technik
2-stündig
Mo 13:00 - 15:00, Ambulanz Orthopädie | Krauspe /
Westhoff |

- | | | |
|------|--|---|
| 441. | Tumore des Bewegungsapparates - Diagnostik und Therapie
2-stündig
Di 14:00 - 15:30, 14-täglich, Seminarraum Orthopädie | Krauspe /
Scharfstädt /
Wess / |
| 442. | Krankheitsbilder der Wirbelsäule und operatives
Therapieeregime
2-stündig
Mo 14:00 - 15:30, 14-täglich, Wirbelsäulenchirurgie | Krauspe / Kraft /
Scharfstädt /
Wess |
| 443. | Sportorthopädie
Do 12:00 - 14:00, 14-täglich, Seminarraum der Orthopädie | Ilg / Baltzer /
Klein |
| 444. | Aktuelle Diagnostik und Therapie bei Erkrankung des
Schultergelenks
Do 09:00 - 12:00, 14-täglich, Seminarraum Ambulanz | Ilg / Werner |
| 445. | Minimalinvasive Operationstechniken in der Orthopädie
(Gelenke und Wirbelsäule)
1-stündig
Do 14:00 - 15:00, 4-wöchentlich, Seminarraum Orthopädie | Krauspe / Kraft /
Ilg / Scharfstädt |
| 446. | Orthopädie des Fußes
Mo 12:00 - 14:00, Ambulanz der Orthopädie
Fr 09:00 - 12:00 | Krauspe /
Westhoff /
Kurth |
| 447. | Neuroorthopädie
Mi 12:00 - 15:00, Ambulanz Orthopädie | Krauspe / Westhoff /
Scharfstädt / |
| 448. | Untersuchung und Behandlung des Kinderfußes
Mo 13:00 - 15:00, Ambulanz Orthopädie | Krauspe / Westhoff /
Scharfstädt /
Stahlschmidt |
| 449. | Metastasen: Diagnostiken und interdisziplinäre
Behandlungsstrategien
Fr 09:00 - 11:00, Ambulanz / Seminarraum der Klinik | Krauspe /
Scharfstädt /
Wess |
| 450. | Klinische Visite
3x wöchentlich auf Stationen 1-3 der Klinik | Krauspe / Westhoff /
Ilg / Scharfstädt |
| 451. | Anleitung zum wissenschaftlichem Arbeiten
nach Vereinbarung | Krauspe / Ilg / Kraft /
Westhoff / Jäger |
| 452. | Doktorandenseminar: Zytokinmesstechniken in Zellkulturen
Mi 14:00 - 16:00, (4wöchentlich) | Jäger /
Wehling / Ilg |
| 453. | Rheumaorthopädie Klinische Visite
Di 14:00 - 16:00, 14-täglich, Ort siehe Aushang | Jantea |
| 454. | Spez. Orthop. Chirurgie der Hand und Ellenbogen
Di 14:00 - 16:00, 14-täglich, Ort s. Aushang | Jantea |
| 455. | Diagnostik und Klinik der Gelenkerkrankungen
Do 13:00 - 14:30, 14-täglich, Seminarraum der Orthopädie | Ilg / Werner /
Baltzer |
| 456. | Schmerztherapie bei Erkrankungen des Bewegungsapparates
nach Vereinbarung | Wehling |

457. Innovative Techniken in der Orthopädie Baltzer
Do 15:00 - 16:00, 14-tägig, Seminarraum der Orthopädie
458. Minimalinvasive OP-Techniken Krauspe / Ilg /
Baltzer
Do 12:00 - 14:00, 14-tägig, Seminarraum der Orthopädie
459. Systemische Knochenstoffwechselerkrankung Baltzer / Krauspe /
Jäger
Do 14:00 - 16:00, 14-tägig, Seminarraum der Orthopädie

Psychiatrie und Psychotherapie

460. Psychiatrie und Psychotherapie Gaebel
Mo 9-10 nur 1. Semesterwoche
Pflichteinführungsveranstaltung für Medizinstudenten des Blocks E
sowie für Psychologie-Studenten
Ausgabe der Einschreibelisten für das Pflicht-Seminar
sowie den „Unterricht am Krankenbett“
461. Psychiatrie und Psychotherapie Gaebel / Cordes /
Janssen / Luckhaus /
Malevani / Ott /
von Wilmsdorff /
Winterer / Baumann /
Franke / Supprian /
Wölwer / Zielasek
2-stündig
Di 10:15 - 11:45
Pflicht-Einführungsveranstaltung Mo 02.04.2007;
in der 1. und 2. Semesterwoche findet die Vorlesung
von 13-17 Uhr im Hörsaal der Rheinischen Kliniken
Düsseldorf statt und nicht von 10:15-11:45
(s. Stundenplan Block E,
oder <http://www.rk-duesseldorf.de>)
Hauptvorlesung Psychiatrie und Psychotherapie für Medizin-und
Psychologiestudenten. Medizinstudenten Block E nehmen im selben
Semester auch am Seminar und dem Unterricht am Krankenbett teil,
Psychologie-Studenten im darauf folgenden Semester. Ausführliche
Informationen finden Sie im Internet unter <http://www.rk-duesseldorf.de>
(weitere Links unter „Informationen für Studierende“).
462. Psychiatrie und Psychotherapie Gaebel / Closset /
Cohen / Hassel /
Kuhlbusch /
Lange-Asschenfeldt /
Reissner / Salamon /
Schmiegelt / Stüeken /
von Wilmsdorff /
Zemlicka/Zielasek
Di 13:00 (s.t.) - 13:45, 14-tägig,
Seminarräume der Rheinischen Kliniken Düsseldorf,
(siehe Gruppeneinteilung)
Pflichtseminar begleitend zur Hauptvorlesung
Psychiatrie
und Psychotherapie für Medizin- und Psychologie-
Studenten

463. Psychiatrie und Psychotherapie
Di 08:30 - 15:30,
(14-tägig, siehe Gruppeneinteilung und
Stundenplan Block E,
entweder 8:30-10 oder 14-15:30)
Pflicht-Unterricht am Krankenbett für
Medizin-Studenten des Block E, die im selben
Semester auch an der Hauptvorlesung und
dem Seminar „Psychiatrie und Psychotherapie“
teilnehmen, sowie für Psychologie-Studenten
im 2. Nebenfachsemester
- Gaebel / Zielasek / Urban-U./
Grass-Kapanke / Schneider/
Bayraktar / Blaeser / Elias-
Hamp/ Dolgner / Friedrich /
Gencer / Geßner / Gonschior /
Görtz / Braisch / Wiechmann /
Hartmann / Hegger / Wolff /
Grüner / Höfer / Höft / Jäger /
Keuntje / Kiefer / Kim / Kobuß /
Dinslage / Lange-Asschenfeldt /
List / Lütke / Manns /
Mobascher / Mönikes / Musso / Orb /
Spiegelberg / Weinbrenner / Kotrotsios /
Rademacher / Scheerer / Schlemper /
Schwark / Stüeken / Streit / Wessels
464. Rehabilitation I
Fr 15:00 - 17:00 (2.-8. Semesterwoche) im
Rahmen des Querschnittfaches Rehabilitation,
Physikalische Medizin und Naturheilverfahren
- Abholz / Franke / Franz / v. Giesen /
Greis-Maibach / Ilg / Ivens /
Karger / Kobbe / Siegmann /
Stockhorst / Siegmund /
Siegrist / Theissen / Zielasek
465. Psychiatrisches Weiterbildungsseminar für Ärzte
und Psychologen in der Weiterbildung
2-stündig
Fr 12:00 - 13:30, Haus 41,
Klinik und Poliklinik für Psychiatrie und Psychotherapie;
auch für Studierende der Medizin und Psychologie nach
Besuch der Hauptvorlesung Psychiatrie geeignet;
bitte email-Anmeldung heidrun.riedel@lvr.de
- Baumann / Borchard /
Cordes / Franke / Gaebel /
Greis- Maibach / Janssen /
Lange-Asschenfeldt /
Malevani / Müller /
Reissner / Salamon /
Siegrist / Stockhorst /
von Wilmsdorff /
Winterer / Wölwer /
Zielasek
466. Psychiatrisches Kolloquium
Mi 17:00 - 19:00, Konferenzraum 4 der Klinik und Poliklinik für
Psychiatrie und Psychotherapie, Bergische Landstr. 2 ;
Termine siehe gesonderter Plan
- Gaebel /
Zielasek
467. Diagnose und Behandlung von Vorläuferstadien schizophrener
Erkrankungen
Mo 15:00 - 17:00, 14-tägig, Seminarraum des
Früherkennungszentrums, Haus 29, Klinik und Poliklinik für
Psychiatrie und Psychotherapie, Bergische Landstr. 2
- Gaebel /
Janssen
468. Frühdiagnose und Frühbehandlung psychischer Erkrankungen
Mo 13:00 - 14:00, 14-tägig, Seminarraum des
Früherkennungszentrums, Haus 29, Klinik und Poliklinik für
Psychiatrie und Psychotherapie, Bergische Landstr. 2
- Gaebel /
Winterer
469. Einführung in die klinische Neurophysiologie (EEG-
Seminar)
1-stündig
nach Vereinbarung,
Rheinische Kliniken Düsseldorf, Bergische Landstr. 2;
email-Anmeldung an heidrun.riedel@lvr.de
- Zielasek / Brinkmeyer /
Geßner-Özokyay /
Lange-Asschenfeldt /
Schuier / Sokolova

470. Forensisch psychiatrisches Seminar mit Falldemonstration
14-täglich, nach vorheriger telefonischer Vereinbarung
(0211/922- 3495) Direktionsgebäude der Klinik und Poliklinik für
Psychiatrie und Psychotherapie, Bergische Landstr. 2
Cordes /
Luckhaus /
Klimke /
Salamon
471. Gerontopsychiatrisches Seminar
Mi 14:00 - 16:00, 14-täglich, Persönliche Eintragung zur
Anmeldung im Sekretariat der Gerontopsychiatrischen
Abteilung der Klinik und Poliklinik für Psychiatrie und
Psychotherapie, Bergische Landstr. 2, erforderlich.
Supprian /
Haupt /
Lange-Asschenfeldt /
Salamon
472. Suchtmedizin
Fr 14:00 - 15:00, 14-täglich, Konferenzraum Abtlg.
Abhängigkeitserkrankungen, Rhein. Kliniken Düsseldorf,
Berg.Landstr. 2, Haus 13, 1. OG
Franke /
Reissner /
Weinbrenner
473. Psychiatrie für Psychologie-Studenten
Di 13:00 - 14:30, 1. Nebenfachsem., schriftliche
Vor Anmeldung an heidrun.riedel@ivr.de bis 17.10.06;
Konferenzraum 5, Haus 41, 1. Etage
Wölwer / Strauß /
Conrad / Janssen /
Luckhaus
474. Psychiatrie in der Kunst - Kunst in der Psychiatrie
Ort und Zeit nach Vereinbarung
Lange-Asschenfeldt
475. Fallseminar: Neuropsychologie und Neurologie
(mit Patientenvorstellung)
Mo 16:00 - 18:00, 14-täglich, Seminarraum Neurologie, Klinik
und Poliklinik für Psychiatrie und Psychotherapie, Bergische
Landstr. 2;email Anmeldung: inge.zoch@ivr.de
Schuier /
Müller
476. Diagnoseverfahren in der Gerontopsychiatrie
Do 14:00 - 15:30, Seminarraum der Institutsambulanz, Haus 2,
Klinik und Poliklinik für Psychiatrie und Psychotherapie,
Bergische Landstr. 2
Haupt
477. Vergesslichkeit und Demenzen: Neuropathologische,
klinische und ethische Aspekte
Fr 13:15 - 14:45, 14-täglich, Institut für Neuropathologie,
Seminarraum 3. Etage
Haupt / Korth /
Fangerau
478. Psychometrie in der Psychiatrie
Termin und Ort n. Vereinbarung (Tel. 01803-880010611;
r.ihl@alexianer-koeln.de)
Ihl
479. Psychophysiologisches Seminar
Termin und Ort n. Vereinbarung (Tel. 01803-880010611;
r.ihl@alexianer-koeln.de)
Ihl
480. Kolloquium für Diplomanden und Doktoranden
Termin und Ort nach Vereinbarung (Tel. 01803-880010611;
r.ihl@alexianer-koeln.de)
Ihl
481. Anleitung zum wissenschaftlichen Arbeiten
2-stündig, Ort und Zeit n. Vereinbarung,
Sekretariat Prof. Sprick Tel.: 0231/4503-3227
Sprick

- | | | |
|------|---|--|
| 482. | Biologische Psychiatrie
2-stündig, Ort und Zeit nach Absprache,
Sekretariat Prof. Sprick, Tel.: 0231/4503-3227 | Sprick |
| 483. | Kolloquium für Doktoranden
Termin und Ort nach Vereinbarung | Klimke |
| 484. | Aktuelle Themen der Psychiatrie und Psychotherapie
Ort und Zeit nach Vereinbarung | Zielasek |
| 485. | Einführung in die Klinische Medizin
(Psychiatrie und Psychotherapie)
2,5-stündig
Do 13:00 - 16:00, Klinik und Poliklinik für Psychiatrie und
Psychotherapie, Bergische Landstr. 2
(Gruppeneinteilung, siehe Aushang) | Cordes / Greis-
Maibach / Haupt /
Ihl / Ott / Strauß /
Malevani / Closset /
Zielasek |
| 486. | Praktische Übungen zur EEG-Auswertung
Ort und Zeit nach Vereinbarung | Brinkmeyer / Geßner-
Özokyay / Zielasek |

Psychosomatische Medizin und Psychotherapie

- | | | |
|------|--|--|
| 487. | Vorlesung der Psychosomatischen Medizin und
Psychotherapie (Block E)
2-stündig
Mo 10:15 - 11:45 | Tress / Franz / Alberti /
Bernard / Jüttemann-
Lembke / Kruse /
Schneider / Wöller |
| 488. | Praktikum der Psychosomatischen Medizin und
Psychotherapie (Block E)
2-stündig
Mo 14:00 - 15:30
Ort: laut Aushang | Tress / Alberti / Bergstein /
Dechering / Karger /
Nawarotzky / Niebecker /
Schneider / Sitte / Stratkötter /
Zimmerling |
| 489. | Modulunterricht/Blöcke C+D: Seminar im Rahmen
des 2. Klinischen Studienjahrs
2-stündig
Ort und Zeit laut Aushang | Tress / Karger / Lauer /
Nawarotzky / Schmidt-
Winkler / Schneider /
Sitte / Zimmerling |
| 490. | Kursus der allgemeinen Klinischen Untersuchungen
2-stündig
gemeinsam mit den anderen Kliniken nach ausgehängtem Semesterplan | Tress |
| 491. | Von der Beziehung zur Diagnose
2-stündig
Seminar zur Einführung in die psychosomatische Diagnostik.
Maximalteilnehmerzahl 10
Anmeldung unter F. 81-18338 | Franz |

492. Geist und Körper Hand in Hand
Termin wird noch bekanntgegeben.
Vorlesungsfreie Zeit am Ende des SS 2007
Blockseminar (30 Std.)
Teilnehmerzahl max. 10, Ort: Geb. 23.12, Ebene 00, Raum 21 Schäfer / Franz
493. Einführung in Grundlagen der Psychosomatik und
Psychotherapeutischen Medizin Karger / Franz
vorlesungsfreie Zeit am Ende des SS 2007
Blockseminar (30 Std.)
Teilnehmerzahl max. 10, Ort: Geb. 15.16
494. PJ-Repetitorium nach dem 2. Staatsexamen Tress /
Bergstein
Psychosomatisch-psychotherapeutisches Repetitorium, um
theoretische und praktische Kenntnisse zu verbinden und zu vertiefen.
Anmeldung persönlich bei Dozentin: 922-4717
Klinik für psychosomatische Medizin und Psychotherapie
Bergische Landstraße 2, 40629 Düsseldorf
495. Psychotherapeutische Poliklinik Tress / Kruse /
Jüttemann-
Lembke
2-stündig
Do 11:30 - 13:00
Ort: Bergische Landstraße 2, Haus 18
Anmeldung über Frau Jacaßelino, F. 922-4703
496. Anleitung zum wissenschaftlichen Arbeiten Kruse
Ort und Zeit nach Vereinbarung
Anmeldung über Frau Jacaßelino, F. 922-4703
497. Anleitung zum wissenschaftlichen Arbeiten Reister
2-stündig
Blockseminar, Ort und Zeit nach Vereinbarung
F. 07053-9205061
498. Psychosomatische Aspekte des Diabetes Mellius Kruse
(Ort und Zeit nach Vereinbarung)
Anmeldung bei Frau Jacaßelino, F. 922-4703
499. Psychoanalyse und Gesellschaft West-Léuer /
Tress
2-stündig
Do 14:15 - 15:45
Für Hörerinnen und Hörer aller Fakultäten.
Ort wird rechtzeitig per Aushang bekanntgegeben
500. Oberseminar für Doktorandinnen/Doktoranden und Franz / Schäfer
Diplomandinen/Diplomanden des Lehrstuhls
Termin nach Vereinbarung (14tägig)
Anmeldung unter F. 81-18338, Ort: Geb. 15.16
501. Veranstaltung des Beauftragten für die Belange behinderter und Franz
chronisch erkrankter Studierender: Studieren ohne Behinderung -
Bearbeitung und Lösungsfindung für typische Konfliktsituationen im
Studienalltag chronisch kranker und behinderter Studierender
Fr 14:00 - 16:00, Gebäude 15.16
Anmeldung erforderlich unter F 81-18338

502. Neurobiologie der Affektwahrnehmung und –verarbeitung 2-stündig Franz / Schäfer / Schneider
Seminar der praktischen Übungen im psychophysiologischen Labor, Gebäude 15.16
Termin nach Vereinbarung, F. 81-18338
503. Qualitative Forschungsmethoden in der Psychotherapie Do 18:00 - 20:00, 14-täglich Tress / Stratkötter
Ort: Bergische Landstraße 2, Haus 18, Düsseldorf
504. Doktorandenkolloquium Alberti / Höwer
Geb. 15.16, Zeit nach Vereinbarung
505. Das Problem des Bösen in Philosophie und Psychoanalyse Tress / Erny
Räumlichkeiten der Allgemeinmedizin, EG
Für Hörerinnen und Hörer aller Fakultäten
506. Humangenetische Beratungsgespräche. Genetische und psychosoziale Aspekte. Alberti / Höwer
2-stündig
Ort und Zeit nach Vereinbarung
Anmeldung erforderlich, F. 81-18308, alberti@med.uni-duesseldorf.de
507. Patientenzentrierte Selbsterfahrung Alberti
2-stündig
Ort und Zeit nach Vereinbarung
Anmeldung erforderlich, F. 81-18308, alberti@med.uni-duesseldorf.de
508. Doktorandenkolloquium nach Vereinbarung Tress / Stratkötter
Ort: Bergische Landstraße 2, Haus 18, Düsseldorf
509. Doktorandenkolloquium Wöller
2-stündig
Ort und Zeit nach Vereinbarung
510. Hereditäre Stoffwechselerkrankungen Alberti / Höwer
Ort und Zeit nach Vereinbarung.
Anmeldung erforderlich. F. 81-18308, alberti@med.uni-duesseldorf.de
511. Patientenzentrierte Selbsterfahrung Karger / Tress
Ort und Zeit nach Vereinbarung.
Anmeldung unter 81-16212 oder e-mail andre.karger@med.uni-duesseldorf.de
512. Psychoonkologie Alberti / Höwer
2-stündig
Ort und Zeit nach Vereinbarung
Anmeldung erforderlich, F. 81-18308, alberti@med.uni-duesseldorf.de
513. Psychosomatische Medizin und Psychotherapie des Kindes- und Jugendalters Ott
2-stündig
Mi 15:00 - 16:30
Mindestteilnehmerzahl 10!
Ort: Geb. 15.16, Raum 01.01

514. Psychosoziale Aspekte des Tinnitus Alberti / Höwer
 2-stündig
 Zeit und Ort nach Vereinbarung
 Anmeldung unter F. 81-18308, alberti@med.uni-duesseldorf.de

Strahlentherapie und Radiologische Onkologie

515. Medizinische Strahlenkunde, Nuklearmedizin und Budach
 Strahlenschutz
 1-stündig
 Mi 12:15 - 13:00
516. Kursus in Radiologie einschließlich Strahlenschutz Budach / Gripp / Roth /
 Pape / Bölke / Giro / Hartmann / Kretschmar /
 Lammering / Carl / Daum / Landeghem /
 Matuschek / Müller-Homey / Nejad Asgari /
 Röger / Rudoy / Welz
 Mi 16:30 - 18:00
517. Indikation zur Strahlentherapie benigner Erkrankungen Schnabel /
 Zamboglou
 1-stündig
 nach Vereinbarung
518. Operative und strahlentherapeutische Behandlung von Zamboglou /
 Ruzicka /
 Schnabel
 Hauttumoren
 1-stündig
 nach Vereinbarung
519. Interdisziplinäre Therapie von Hals-Nasen-Ohren-Tumoren Roth / Gripp /
 Schnabel /
 Zamboglou
 1-stündig
 nach Vereinbarung
520. Interstitielle LDR-Therapie von Rezidivtumoren Carl / Hartmann /
 Roth / Schnabel
 1-stündig
 nach Vereinbarung
521. Biologische Grundlagen der Strahlentherapie Lammering
 1-stündig
 nach Vereinbarung
522. Biologische Prognosefaktoren als Parameter für die Planung Hartmann /
 Bojar
 der Strahlentherapie
 1-stündig
 nach Vereinbarung
523. Möglichkeiten der molekularbiologischen Modulation der Lammering /
 Müller-Homey
 Strahlenempfindlichkeit
 1-stündig
 nach Vereinbarung

- | | | |
|------|--|---|
| 524. | Kombination von Strahlen- und Chemotherapie
1-stündig
nach Vereinbarung | Lammering |
| 525. | Seminar "Fortschritt in der Radioonkologie"
Di 16:00 - 17:00, Seminarraum Strahlentherapie,
Geb. 13.54, Eb. 1.10 | Budach / Roth / Gripp /
Wittkamp / Pape /
Lammering |
| 526. | Seminar "Spezielle Radioonkologie und Strahlenbiologie"
Do 16:00 - 17:00, Seminarraum Strahlentherapie,
Geb. 13.54, Eb. 1.10 | Budach /
Lammering / Gripp /
Wittkamp |
| 527. | Biologische Prognosefaktoren als Parameter für die Planung
der Strahlentherapie
1-stündig
Seminar, nach Vereinbarung | Hartmann /
Bojar |
| 528. | Anleitung zum wissenschaftlichen Arbeiten
1.5-stündig
Mo 15:30 - 17:00, Seminarraum Strahlentherapie | Gripp |
| 529. | Anleitung zu wissenschaftlichem Arbeiten | Schilcher |
| 530. | Anleitung zu wissenschaftlichem Arbeiten
1-stündig | Schnabel /
Zamboglou |
| 531. | Radiotherapeutische Falldiskussion für PJ-Studenten
PJ-Unterricht | Hartmann |
| 532. | Indikationen und Ergebnisse der Kombination von Operation
und Strahlentherapie
1-stündig | Schnabel |
| 533. | Ausgewählte Themen der Radioonkologie mit
Pateintenvorstellung
1.5-stündig
Fr 15:30 - 17:00 | Gripp |
| 534. | Kombinierte Therapie bei Malignomen
Fr 14:00 - 16:00 | Schilcher |

Transfusionsmedizin, Hämotherapie und Hämostaseologie

Fachübergreifender Unterricht für Studierende im 2. Klin. Studienjahr

- | | | |
|------|---|----------------------------------|
| 535. | Perioperatives Risikomanagement
Di 15:00 - 17:00, Seminarraum IHTM; Geb. 12.49, E01, R11
(Risikokonstellationen, Hämostase-Screening, Hämotherapie) | Scharf /
Dozenten des
IHTM |
|------|---|----------------------------------|

536. Anämie (Ursachen, immunhämatologische Diagnostik, Differentialtherapie)
1-stündig
Mi 14:00 - 15:00, Seminarraum IHTM; Geb. 12.49, E01, R11
Scharf /
Dozenten des
IHTM
537. Blutung (Ursachen, Blutungstypen, Hämostasedefekte, Diagnostik)
1-stündig
Mo 15:00 - 16:00, Seminarraum IHTM; Geb. 12.49, E01, R11
Scharf /
Dozenten des
IHTM
538. Ödem-Beinschwellung (Thrombose, Embolie, Thrombophilie)
1-stündig
Fr 11:00 - 12:00, Seminarraum 4 der Klinik f. Hämatologie, Geb. 13.53, E 01
Scharf /
Dozenten des
IHTM

Wahlpflichtfach

539. Diagnostik und Therapie bei Blutungen und Thrombosen
2-stündig
Mi 14:15 - 15:45, Großer Hörsaal der Chirurgischen Klinik
schriftliche Anmeldung im Studiensekretariat oder im Sekretariat Prof. Scharf erforderlich
Scharf

Praktikum

540. "Venenpunktion und Blutentnahme" für Studierende im Vorklinikum und 1. Klinischen Semester
1-stündig
Mo 14:00 - 15:00, Blutspendezentrale (Geb. 12.43)
schriftliche Anmeldung im Sekretariat von Prof. Scharf erforderlich
Scharf /
Stockschläder /
Assistenten
des Instituts

Transfusionsmedizin, Hämotherapie und Hämostaseologie

541. Grundlagen der Transfusionsmedizin und Hämotherapie
1-stündig
Do 14:00 - 15:00, Großer Hörsaal der Chirurgischen Klinik
Scharf
542. Immunhämatologie
1-stündig
Do 17:00 - 18:00, Kleiner Hörsaal der Chirurgischen Klinik
Scharf /
Hoffmann
543. Diagnostik und Therapie von Blutungen und Thrombosen
1-stündig
Mo 13:00 - 14:00, Kleiner Hörsaal der Chirurgischen Klinik
Scharf / Zotz /
Gerhardt /
Stockschläder
544. Prinzipien der hämostaseologisch gesteuerten Hämotherapie (mit Falldemonstration)
2-stündig
Großer Hörsaal der Chirurgischen Klinik
nach Vereinbarung
Scharf /
Hoffmann /
Stockschläder /
Zotz
545. Transfusionsmedizin, klinische Hämostaseologie und Hämotherapie
Di 13:00 - 14:00, Großer Hörsaal der Chirurgischen Klinik
Do 11:00 - 13:00, Großer Hörsaal der Chirurgischen Klinik
(im Rahmen der Vorlesungsreihe Allgemeine Chirurgie für Zahnmediziner)
Scharf

- | | | |
|------|---|---|
| 546. | Klinisch-hämatologisches und hämotherapeutisches Kolloquium
2-stündig
Do 12:00 - 13:30, Seminarraum, MNR-Klinik | Haas / Scharf |
| 547. | Seminar über Transfusionsmedizin und Hämostaseologie für Studenten im 3. Klin. Studienabschnitt
4-stündig
Di, Do 14:00 - 15:30, Kleiner Hörsaal der Chirurgischen Klinik | Scharf /
Hoffmann /
Stockschläder /
Zotz |
| 548. | Transfusionsmedizinisches Praktikum für Studenten im 3. Klin. Studienabschnitt
1-stündig
Mo, Fr 12:00 - 13:00, Transfusionszentrale, Geb. 12.41, E01 | Scharf /
Mitarbeiter des
Instituts |
| 549. | Experimentelle Hämostaseologie und Vaskularbiologie
2-stündig
Do 13:00 - 14:30, Seminarraum IHTM; Geb. 12.49, E01, R11 | Scharf |
| 550. | Kolloquium für Doktoranden und Diplomanden
(14-tägig) nach Vereinbarung | Scharf |
| 551. | Aktuelle Fragen der Transfusionsmedizin, Hämotherapie, Hämostaseologie und Transplantationsimmunologie
1-stündig
Mo, Mi, Fr 12:30 - 13:30, Seminarraum IHTM; Geb. 12.49, E01, R11 | Scharf /
Mitarbeiter
des Instituts |
| 552. | Gentherapie und retroviraler Gentransfer
(2stündig) nach Vereinbarung | Stockschläder |
| 553. | Einführung in die Immunhämatologie: Antigene auf Erythrozyten, Thrombozyten und Granulozyten
(2stündig) nach Vereinbarung | Giers |
| 554. | Einführung in die Präparation von Blutkonserven für PJ-Studenten
1-stündig
Mo 13:00 - 14:00, Blutspendezentrale; Geb. 12.43, E 00, R03 | Giers |

Tumor- und Transplantationsimmunologie

- | | | |
|------|---|---|
| 555. | Stammzellbiologie und Regenerative Medizin
Vorlesung
Mo 14:00 - 15:30 | Fischer / Grinstein / Giebel /
Kögler / Punzel / Trapp /
Wernet |
| 556. | Aktuelle Zell- und Immuntherapie
Vorlesung
Mo 15:00 - 16:00 | *Fischer /
Kögler / Sorg /
Wernet |

- | | | |
|------|---|---|
| 557. | Medizinische Immunologie und Immungenetik –
(Voraussetzung für Teilnahme am Praktikum)
Vorlesung
Do 14:00 - 16:00 | Enczmann / Kögler /
Trompeter / Sorg /
Uhrberg / Wernet |
| 558. | Natürliche Immunität
Do 13:00 - 14:00 | Uhrberg /
Wernet |
| 559. | Innere Medizin
Vorlesung
Mo.-Fr., Hörsaal der MNR-Klinik
(Nr. 367 im Verzeichnis WS 2004/05) | Punzel |
| 560. | Praktikum: Stammzellbiologie und Regenerative Medizin
14-tägig, nach Vereinbarung | Giebel / Grinstein /
Kögler / Trapp /
Wernet |
| 561. | Praktikum der Molekularen Medizinischen Immunologie
14-tägig, nach Vereinbarung | Enczmann / Kögler /
Sorg / Trompeter /
Uhrberg / Wernet |
| 562. | Laborpraktikum Stammzellbiologie
6 Wochen, nach Vereinbarung | Giebel / Wernet |
| 563. | Anleitung zum wissenschaftlichen Arbeiten (Immungenetik und
Transplantationsimmunologie)
nach Vereinbarung
14-tägig, siehe Aushang
Transplantationsimmunologische Laboratorien der Knochenmarkspender-
Zentrale, Gebäude 14.80, Ebene 01 | Wernet |
| 564. | Kolloquium für Doktorandinnen und Doktoranden. Molekulare
Regulation der Immunantwort
nach Vereinbarung | Wernet / wiss.
Mitarbeiter |
| 565. | Work in Progress: Aktuelle Stammzellbiologie
Mi 15:00 - 16:00 | Giebel / Fischer /
Kögler / Sorg /
Uhrberg / Wernet |
| 566. | Anleitung zum wissenschaftlichen Arbeiten auf dem Gebiet
der Stammzellbiologie
nach Vereinbarung | Wernet / wiss.
Mitarbeiter |
| 567. | Aktuelle Transplantationsimmunologie
Aushang | Wernet / Grabensee /
Sandmann / wiss.
Mitarbeiter |
| 568. | Kolloquium: Tumorstoffe und Gentherapie
Mi 17:00 - 18:00, 1. Mittwoch im Monat | Ackermann / Wernet /
wiss. Mitarbeiter |

Urologie

- | | | |
|------|--|---|
| 569. | Klinische Medizin
Fr. 8-9, Hörsaal 13A MNR-Klinik | Ackermann /
Müller-Mattheis / Schulz |
| 570. | Urologische Operationen
Di.,Mi.,Do 9-11, Operationssaal der Urologischen Klinik | Ackermann /
Müller-Mattheis |
| 571. | Patho-Histokonferenz
(2stündig)1mal/Semester/siehe gesonderte Ankündigung,
Hörsaal Pathologie | Ramp /
Ackermann |
| 572. | Molekulare Biologie menschlicher Tumoren - Vorlesung, auch
Teilmodul A in den Fächern Biologie, Biochemie, Chemie
Mi 18:00 - 19:30, Seminarraum Urologische Klinik | Schulz |
| 573. | Molekulare Biologie menschlicher Tumoren - Praktikum,
auch Teilmodul A im Fach Biologie
2 Wochen, ganztägig, nach Absprache, Urolog.
Forschungslabor | Schulz / wiss.
Mitarbeiter |
| 574. | Molekulare Medizin an urologischen Beispielen -
Problemorientiertes Lernen für Medizinstudierende im Block
A/B des Klin. Studienabschnittes
Fr 14:00 - 16:00, (Wahlpflichtfach) | Schulz / Müller-
Mattheis |
| 575. | Anleitung zum selbständigen wissenschaftlichen Arbeiten in
der Tumorforschung
ganztägig, nach Vereinbarung | Schulz |
| 576. | Einführung in die Klinische Medizin
Mo 16-18.30 h, Seminarraum Urologische
Klinik | Müller-Mattheis / Hartmann /
Moltzahn / Obaje / Wolff /
Volkmer |
| 577. | Modul "Bauchschmerz" - Urolithiasis
Di 16:00 - 18:00, Seminarraum Urologie | Müller-Mattheis / Hartmann /
Obaje / Volkmer |
| 578. | Modul "Miktionsstörung" - Prostatakarzinom
Mi 15:00 - 17:00, Seminarraum Urologie | Müller-Mattheis /
Moltzahn / Wolff |
| 579. | Modul "Miktionsstörung" - Harnblasenkarzinom
Do 15:00 - 17:00, Seminarraum Urologie | Hartmann / Wolff |
| 580. | Modul "Kohabitationsstörungen" - Erektile Dysfunktion
Fr 12:00 - 14:00, Seminarraum Urologie | Müller-Mattheis /
Moltzahn / Müller |
| 581. | Urologische Tumoren: Grundlagen, Diagnostik und Therapie
- Klinische Visite
30.04.-04.05.07, tel. Voranmeldung unter 18110 erforderlich,
Urologische Klinik | Strohmeyer |
| 582. | Anleitung zum wissenschaftlichen Arbeiten
2stündig, nach telef. Vereinbarung | Strohmeyer |
| 583. | Bildgebende Diagnostik in der Urologie
Mi 16:00, 14-täglich, nach Vereinbarung, Urologische Klinik | Miller |

- | | | |
|------|--|--------|
| 584. | Vergleichende Anatomie in Ultraschall, Endoskopie und operativem Situs
Mo.+Mi. 9-11, Urologische Klinik | Miller |
| 585. | Kinderurologie
Fr 16:00 - 18:00, nach Vereinbarung | Peter |
| 586. | Endourologie
1stündig, nach Vereinbarung, Urologische Klinik | Vögeli |
| 587. | Pädiatrische Urologie: Falldemonstrationen
1stündig, nach Vereinbarung, Urologische Klinik | Vögeli |
| 588. | Urolithiasis: Behandlung und Diagnostik
1stündig, nach Vereinbarung, Urologische Klinik | Vögeli |
| 589. | Klinische Visite und OP-Seminar
Klinik für Urologie und Kinderurologie, Med. Zentrum, Kreis Aachen, tägl. 8.30-12.00, Voranmeldung erforderlich | Vögeli |

Versuchstierkunde

- | | | |
|------|---|---|
| 590. | Einführung in die Versuchstierkunde - Vorlesung und praktische Übungen - (Fachkundenachweis nach § 9 TschG)
4 Blockkurse im Jahr, jeweils eine Woche ganztägig
Anmeldung erforderlich Tel.: 14402, Geb. 22.22 | Engelhardt /
Hafner / Peter /
Pittermann /
Rosenbruch /
Sager / Sehrgig-
Lovén / Treiber |
| 591. | Mikrochirurgische Übungen zum Versuchstierkundlichen Kurs
10 Veranstaltungen à 3 Stunden während des Semesters -
Termin nach Vereinbarung
Anmeldung erforderlich Tel.: 14402 Geb. 22.22 | Engelhardt /
Sabel / Sager |
| 592. | Testmodelle und Risikobewertung in der exp. Pathologie
2-stündig
14-täglich, nach Vorankündigung | Rosenbruch |

Zahn-,Mund- und Kieferheilkunde

Zahn-, Mund-, Kieferheilkunde allg.

593. Einführung in die Zahnheilkunde
1-stündig
nach Vereinbarung, Hörsaal ZMK / Orthopädie
Becker / Drescher /
Raab / Stüttgen /
N.N.
594. Klinik und Poliklinik der Krankheiten der Zähne (für Mediziner)
1-stündig
nach Vereinbarung
Hörsaal Westdeutsche Kieferklinik
Becker /
Drescher /
Kübler / Raab /
Stüttgen

Poliklinik für Zahnärztliche Chirurgie und Aufnahme

595. Klinik und Poliklinik für Zahn-, Mund- u. Kieferkrankheiten für
Auskultanten
4-stündig
11:45 - 12:30, Hörsaal ZMK/Orthopädie, täglich außer mittwochs
Beginn: 09.04.2007 Ende: 13.07.2007
empfohlen für das 2. klinische Semester
Becker /
Schwarz /
Künzel
596. Klinik und Poliklinik für Zahn-, Mund- u. Kieferkrankheiten für
Praktikanten I
4-stündig
11:45 - 12:30, Hörsaal ZMK/Orthopädie, täglich außer mittwochs
Beginn: 09.04.2007 Ende: 13.07.2007
empfohlen für das 3. klinische Semester
Becker /
Schwarz /
Künzel
597. Klinik und Poliklinik für Zahn-, Mund- u. Kieferkrankheiten für
Praktikanten II
4-stündig
11:45 - 12:30, Hörsaal ZMK/Orthopädie, täglich außer mittwochs
Beginn: 09.04.2007 Ende: 13.07.2007
empfohlen für das 4. klinische Semester
Becker /
Schwarz /
Künzel
598. Operationskurs einschl. Extraktionskurs mit Übungen für
Praktikanten Teil I
4-stündig
Blockveranstaltungen in den OP-Bereichen
Einführung und Klausur im Hörsaal ZMK/Orthopädie
Becker /
Kübler / Mai
599. Operationskurs einschl. Extraktionskurs mit Übungen für
Praktikanten Teil II
4-stündig
Blockveranstaltungen in den OP-Bereichen
Einführung und Klausur im Hörsaal ZMK-Orthopädie
Becker / Mai
600. Radiologischer Kurs mit besonderer Berücksichtigung des
Strahlenschutzes
2-stündig
Fr 09:00 - 10:30, HS ZMK Orthopädie, Beginn: 13.04.2007
Becker /
Künzel / Mai

- | | | |
|------|---|---------------------------------|
| 601. | Praktikum zum Kurs der Zahnärztlichen Radiologie
5-tägiger Block in der vorlesungsfreien Zeit in der
Röntgenabteilung
Beginn: 16.07.2007 | Becker /
Künzel / Mai |
| 602. | Zahn-, Mund- und Kieferkrankheiten, Teil II
2-stündig
Mi 14:00 - 15:30, Hörsaal ZMK/Orthopädie
Beginn: 11.04.2007 | Becker /
Künzel /
Schwarz |
| 603. | Lasereinsatz in der Zahnärztlichen Chirurgie und Implantologie
1-stündig nach Vereinbarung | Schwarz |
| 604. | Anleitung zum wissenschaftlichen Arbeiten
nach Vereinbarung | Schwarz |

Poliklinik für Zahnärztliche Prothetik

- | | | |
|------|--|----------------------------------|
| 605. | Zahnersatzkunde II
2-stündig
mittwochs, 8-10, Hörsaal ZMK/Orthopädie | Stütgen /
Hugger |
| 606. | Poliklinik der Zahnersatzkunde
1-stündig
dienstags, 16.30 Uhr, Hörsaal ZMK/Orthopädie | Stütgen /
Böttger /
Hugger |
| 607. | Kurs der Zahnersatzkunde I/II
ganztägig, Westdeutsche Kieferklinik | Stütgen und
Mitarbeiter |
| 608. | Klinische Demonstrationen beim teil- und unbezahnnten Patienten
am Semesteranfang, Westdeutsche Kieferklinik | Stütgen und
Mitarbeiter |
| 609. | Myoarthropathien und orofaziale Schmerzen
1-stündig
nach Vereinbarung, Hörsaal ZMK/Orthopädie | Hugger |
| 610. | Evidenzbasierte Zahnmedizin: Grundlagen und Anwendungen
1-stündig
nach Vereinbarung, Hörsaal ZMK/Orthopädie | Hugger |
| 611. | Demonstrationen für Phantomkurs II der Zahnersatzkunde
montags und donnerstags, 8-9 Uhr, Zahnmedizinische Vorklinik | Stütgen /
Hugger |
| 612. | Phantomkurs II der Zahnersatzkunde
halbtägig, Zahnmedizinische Vorklinik | Stütgen /
Hugger |
| 613. | Werkstoffkunde
2stündig, Zahnmedizinische Vorklinik | Stütgen /
Hugger |

Poliklinik für Zahnerhaltung und Präventive Zahnheilkunde und Sektion für Parodontologie

- | | | |
|------|---|------|
| 614. | Ätiologie und Pathogenese der marginalen Parodontopathien
1-stündig
Fr 08:00 - 09:00, Hörsaal Westdeutsche Kieferklinik | Lang |
|------|---|------|

- | | | |
|------|--|----------------------------------|
| 615. | Einführung in die Zahnerhaltung (nur SoSe)
Mo 08:00 - 09:00, Kleiner Hörsaal der Kieferklinik | Giraki / Zimmer |
| 616. | Grundlagen der Kariesprävention (10 Vorlesungen)
Mo 16:45 - 17:30, Kleiner Hörsaal der Kieferklinik
Kariesepidemiologie
Kariestheorien, -ätiologie und -pathogenese
Plaque und Pellicle
Ernährung und Karies 1
Ernährung und Karies 2
Speichel
Schmelz- und Dentinkaries
Fluorid 1
Fluorid 2
Individualprophylaxe | Zimmer |
| 617. | Kinderzahnmedizin 2
Do 10:15 - 11:00, HS ZMK/Orthopädie | Stephan /
Singh / Giraki |
| 618. | Klinik und Therapie der marginalen Parodontopathien
2-stündig
Do 08:00 - 10:00, Hörsaal Westdeutsche Kieferklinik | Lang |
| 619. | Kurs der präventiven Propädeutik
einwöchiges Blockpraktikum in den Semesterferien nach
Vereinbarung | Zimmer / Giraki |
| 620. | Kurs der systematischen Parodontalbehandlung im Rahmen
des Kurses Zahnerhaltungskunde II
Mo. - Fr. (ganztägig) Westdeutsche Kieferklinik | Lang / Bizhang /
Branschofsky |
| 621. | Kurs der Zahnerhaltungskunde 1 (inkl. Kinderzahnheilkunde)
täglich, außer Mittwoch, halbtägig, Raum 02.34/02.35 | Ommerborn /
Mitarbeiter |
| 622. | Kurs der Zahnerhaltungskunde 2 (inkl. Kinderzahnheilkunde)
täglich, außer Mittwoch, halbtägig, Raum 02.34/02.35 | Krage /
Mitarbeiter |
| 623. | Kurs und Seminar der Präventivzahnmedizin
Mi 11:00 - 13:00, Phantomkursraum und Raum 02.34 | Giraki |
| 624. | Parodontologische Propädeutik
1-stündig
Mi 10:00 - 11:00, Hörsaal Westdeutsche Kieferklinik | Buchmann |
| 625. | Phantomkurs der Zahnerhaltungskunde
täglich, außer Mittwoch, halbtägig, Phantomkursraum | Barthel / Stephan /
Singh |
| 626. | Poliklinik der Zahnerhaltungskunde für Praktikanten I und II
und Auskultanten inkl. POL-Kurs
Di 16:30 - 18:00, Fr. nachmittags nach Vereinbarung,
HS ZMK/Orthopädie | Rüttermann /
Zimmer |
| 627. | Promotionsseminar
nach Vereinbarung (2stündig) | Janda / Zimmer |

628. Seminar und Demonstrationen zum Phantomkurs der Zahnerhaltungskunde
Mo 10:00 - 11:00, HS ZMK/Orthopädie, Phantomkursraum
Do 09:00 - 10:00, HS ZMK/Orthopädie, Phantomkursraum
Barthel /
Stephan /
Singh
629. Struktur der Zahnhartsubstanzen, Morphologie und Entwicklungsgeschichte
2-stündig, nach Vereinbarung
Lang
630. Vorlesung zum Phantomkurs der Zahnerhaltungskunde
2-stündig
Mo 08:00 - 10:00, HS ZMK/Orthopädie
Barthel /
Stephan /
Rüttermann
631. Zahnerhaltungskunde 2/ Kinderzahnmedizin 1
Do 14:00 - 15:30, HS ZMK/Orthopädie
Zimmer / Rüttermann /
Krage / Barthel / Singh
632. Zahnerhaltungskunde 3
Mo 10:15 - 11:00, HS ZMK/Orthopädie
Barthel / Rüttermann /
Zimmer / Ommerborn

Poliklinik für Kieferorthopädie

633. Einführung in die Kieferorthopädie
Mo 14:00 - 15:30, Hörsaal ZMK / Orthopädie
Drescher /
Wilmes / Olthoff
634. Kieferorthopädie 1. Teil
2-stündig
Mi 10:00 - 11:30, Hörsaal ZMK / Orthopädie
nur im Sommersemester
Drescher
635. Kieferorthopädie 2. Teil
2-stündig
Mi 10:00 - 11:30, Hörsaal ZMK / Orthopädie,
nur im Wintersemester
Drescher
636. Kursus der kieferorthopädischen Technik
20-stündig
Hörsaal ZMK / Orthopädie; Kieferorthopädisches Labor
Drescher /
Olthoff /
Wilmes
637. Kursus der kieferorthopädischen Behandlung I
Di 10:45 - 11:30, Hörsaal ZMK / Orthopädie
Drescher /
Wilmes
638. Kursus der kieferorthopädischen Behandlung II
Mi 11:45 - 12:30, Hörsaal ZMK / Orthopädie
Drescher /
Wilmes

Lehrveranstaltungen der klinisch-theoretischen Medizin

Arbeitsmedizin und Sozialmedizin

639. Lehrveranstaltungen für das 3. Klinische Jahr (Block F) Schwarze /
Mi 09:00 - 15:00 Dozenten und
Do 13:00 - 16:00 Ass.
jeweils in einem 4-wöchigen Block
Themen bitte im Internet: www.uniklinik-duesseldorf.de entnehmen.
Aushang im Institut für Arbeitsmedizin und Sozialmedizin zu Beginn der
Vorlesungszeit.
640. Anleitung zu wissenschaftlichem Arbeiten und Doktoranden- Jansen /
Kolloquium für Arbeitsmedizin und Sozialmedizin Schwarze
Termine nach Vereinbarung, Seminarraum des Instituts für
Arbeitsmedizin und Sozialmedizin, Geb. 23.11 Ebene 00 R 61
641. Demonstration zur Lärmschwerhörigkeit Richter
Termine nach Vereinbarung, Seminarraum des Instituts für
Arbeitsmedizin und Sozialmedizin, Geb. 23.11 Ebene 00 R 61
642. Entwicklung der Sozialmedizin und ihr Stellenwert in den Schwarze
modernen Industriegesellschaften
Termine nach Vereinbarung, Seminarraum des Instituts für
Arbeitsmedizin und Sozialmedizin, Geb. 23.11 Ebene 00 R 61
643. Ethische Aspekte der Arbeitsmedizin Jansing
Termine nach Vereinbarung, Seminarraum des Instituts für
Arbeitsmedizin und Sozialmedizin, Geb. 23.11 Ebene 00 R 61
644. Gesundheitsschutz und Gesundheitsförderung im Betrieb Notbohm /
Termine nach Vereinbarung, Seminarraum des Instituts für Siegmann
Arbeitsmedizin und Sozialmedizin, Geb. 23.11 Ebene 00 R 61
645. Psychomentale Belastung - Betriebliche Gesundheitsförderung Muth
Termine nach Vereinbarung, Seminarraum des Instituts für
Arbeitsmedizin und Sozialmedizin, Geb. 23.11 Ebene 00 R 61
646. Psychologische Testmethoden und Arbeitsplatz Muth
Termine nach Vereinbarung, Seminarraum des Instituts für
Arbeitsmedizin und Sozialmedizin, Geb. 23.11 Ebene 00 R 61

Cytopathologie

647. Allgemeine Pathologie für Zahnmediziner/innen Böcking
Mi 14:30 - 16:00, Kleiner Hörsaal, Zentrum für Pathologie
648. Zytopathologische Falldemonstration Böcking /
09:00 - 09:45, täglich, Dienstzimmer Prof. Böcking Pomjanski

- | | | |
|------|---|-----------|
| 649. | Modularer Unterricht 2. klinisches Studienjahr, Block C: Im Modul "Husten": Diagnostische Cytopathologie der Lunge
Do 10:15 - 11:00, Kleiner Hörsaal, Zentrum für Pathologie | Pomjanski |
| 650. | Blockpraktikum Pathologie im Rahmen der Vorlesung "Pathologie"
9. bis 14. Woche, Mo. - Fr. 11.15 - 12, Dienstzimmer Prof. Böcking | Böcking |
| 651. | Modularer Unterricht 3. klinisches Studienjahr, Block D: Im Modul "Globusgefühl": Diagnostische Cytopathologie der Schilddrüse
Do 13:15 - 14:00, Kleiner Hörsaal, Zentrum für Pathologie | Pomjanski |
| 652. | Anleitung zu wissenschaftlichen Arbeiten
Einstündig nach Vereinbarung Dienstzimmer Prof. Böcking | Böcking |

Epidemiologie, Medizinische Biometrie und Medizinische Informatik

Die Epidemiologie wird als zweiwöchiger klinisch-integrierter Blockkurs im Anschluss an die Vorlesungszeit (Prof. Mau) und im gleichen zeitlichen Umfang auch als wöchentliche zweistündige Vorlesung mit einem ergänzenden zweistündigen Seminar (Prof. Giani) angeboten.

Lehrveranstaltungen Institut für Statistik in der Medizin, Prof. Mau

- | | | |
|------|--|--|
| 653. | Hauptvorlesung im Pflichtfach "Epidemiologie, Medizinische Biometrie und Medizinische Informatik"
1-stündig
Blockveranstaltung: Beginn: 16.07.2007 Ende:27.07.2007
08:00 - 14:00, 2201.HS 2B, bitte evtl. Raumänderung beachten!
Klinisch-Integrierte Lehrveranstaltung. | Mau /
Kowalik /
Müller /
Ritz-Timme /
Schneider /
Seitz |
| 654. | Seminar zur Hauptvorlesung im Pflichtfach "Epidemiologie, Medizinische Biometrie und Medizinische Informatik"
Blockveranstaltung: Beginn: 16.07.2007 Ende:27.07.2007
14:00 - 18:00
Klinisch-Integrierte Veranstaltung | Mau /
Hengel / Jebesen /
Kowalik / Müller /
Ritz-Timme / Sander /
Schneider / Seitz / Yong |
| 655. | Seminar zur Einführung in die Biomathematischen Methoden
Vorbesprechung: Mi. 04.04.2007, 16-17 Uhr, Geb.23.11.,
Eb.02, R.25. (Wahlfach des Vorklinischen Studiums) | Mau / Yong |
| 656. | Seminar zur Epidemiologie
Vorbesprechung: Mi. 04.04.2007, 17-18 Uhr, Geb.23.11.,
Eb.02, R.25. (Wahlfach des klinischen Studiums) | Mau / Yong |
| 657. | Seminar zur Medizininformatik
Vorbesprechung: Mi. 04.04.2007, 15-16 Uhr, Geb.23.11.,
Eb.02, R.25. (Wahlfach des Klinischen Studiums) | Mau / Kowalik |

- | | | |
|------|--|---|
| 658. | Seminar zur Medizinischen Biometrie
Vorbesprechung: Mi. 04.04.2007, 14-15 Uhr, Geb.23.11.,
Eb.02, R.25. (Wahlfach des Klinischen Studiums) | Mau / Yong |
| 659. | Proseminar zum wissenschaftlichen Arbeiten in der
Zahnmedizin
Aushang beachten. Für Studierende der Zahnmedizin 1. Sem. | Mau / Hugger /
Kvitkina |
| 660. | Anleitung zum wissenschaftlichen Arbeiten
nach Vereinbarung. Für Doktoranden und Habilitanden | Mau |
| 661. | Fallseminar zur Studienplanung und Datenanalyse
Anmeldung ganzjährig (F.81-13034)
Geb.23.11., Eb.02, R.25.
(Anwendung von Methoden der Epidemiologie, Biometrie und
Med. Informatik in klinischen Studien) | Yong |
| 662. | Kolloquien zur Internationalen Zusammenarbeit in der
Hochschulmedizin
nach besonderer Ankündigung | Mau |
| 663. | Kolloquien zur Quantitativen Medizin
nach besonderer Ankündigung | Mau |
| 664. | Kolloquien zur Quantitativen Zahnmedizin
nach besonderer Ankündigung | Mau |
| 665. | Statistisches Kolloquium
Aushang beachten | Mau / Degen / Giani / Godehardt /
Janssen / Klinger / Krauth / Ranft |
| 666. | Seminar "Projektmanagement im Gesundheitswesen"
nach besonderer Bekanntgabe | Seelos |
| 667. | Einführung in das Programm "Mathematica"
Fr 11:00 - 13:00, Konferenzraum der Klinik für Thorax- und
Kardiovaskularchirurgie, Geb.12.47, Eb.00, R.216 | Godehardt |

Lehrveranstaltungen Institut für Biometrie und Epidemiologie, Prof. Giani, DDZ

- | | | |
|------|---|---|
| 668. | Querschnittsfach Epidemiologie, Medizinische Biometrie
und Medizinische Informatik
(Hauptvorlesung, Parallelveranstaltung)
2stündig
Di 10:15 – 12:00
Großer Hörsaal Chirurgie, Geb. 12.46, Eb. 0 | Giani /
Godehardt /
Ohmann / Ranft |
| 669. | Seminar zum Querschnittsfach: Epidemiologie,
Medizinische Biometrie und Medizinische Informatik
(Parallelveranstaltung)
2-stündig
Di 14:15 - 16:00
Mi 16:15 - 18:00 | Giani / Dickhaus /
Haastert /
Rathmann /
Rosenbauer /
Straßburger / Verde |



670. Modul I zur Epidemiologie: Grundlagen der Biostatistik (Blockveranstaltung, Vorlesung 24 Std., Übungen 8 Std.) Aushang Public Health beachten Giani / Reineke
671. Modul II zur Epidemiologie: Einführung in die Epidemiologie Blockveranstaltung Vorlesung 14 Std., Übungen 7 Std. Aushang Public Health beachten Giani / Ranft
672. Modul III zur Epidemiologie: Theoretische Fundierung grundlegender epidemiologischer Konzepte (Blockveranstaltung, Vorlesung 18 Std., Übungen 10 Std.) Aushang Public Health beachten Giani
673. Anleitung zum wissenschaftlichen Arbeiten (für Doktoranden und Habilitanden) nach Vereinbarung Giani
674. Statistisches Kolloquium 2-stündig Aushang beachten Degen / Finner / Giani / Godehardt / Janßen / Janssen / Klinger / Krauth / Ranft
675. Anwendung statistischer Analyseverfahren (SAS) (Wahlpflicht-Modul im Public Health Studiengang, Blockveranstaltung 35 Std.) Aushang Public Health beachten Giani / Ranft / Reineke
676. Pharmakoepidemiologie (Blockveranstaltung, Vorlesung 10 Std., Übung 4 Std.) Aushang Public Health beachten Rathmann / Giani

Geschichte der Medizin

677. Geschichte, Theorie und Ethik der Medizin Vögele
 Vorlesung
 2-stündig
 Di 10:00 - 12:00, HS 13B MNR-Klinik
 Beginn: 03.04.2007 Ende: 10.07.2007
 Einzeltermin: 03.07.2007, 17:00 - 18:00, Hörsaal 3E (Phil. Fak.)
 (Bitte Aushang/Homepage beachten!)
678. Geschichte, Theorie und Ethik der Medizin Fangerau
 Wahlpflichtseminar im Klinischen Studienabschnitt
 2-stündig
 Di 18:00 - 20:00, 2312.04.024
 Beginn: 10.04.2007 Ende: 10.07.2007
 (Online-Anmeldung über Studiendekanat!)

- | | | |
|------|---|----------------------------------|
| 679. | Geschichte, Theorie und Ethik der Medizin
Wahlpflichtseminar, Vorklinik
2-stündig
Mi 18:00 - 20:00, 2312.04.024
Beginn: 11.04.2007 Ende: 11.07.2007
(Online-Anmeldung über Studiendekanat!) | Noack |
| 680. | Geschichte, Theorie und Ethik der Medizin
Wahlpflichtseminar, Vorklinik
2-stündig
Do 18:00 - 20:00, 2312.04.024
Beginn: 12.04.2007 Ende: 12.07.2007
(Online-Anmeldung über Studiendekanat!) | Heyll |
| 681. | Im Visier des Marktes: Schönheit, Gesundheit und ein langes
Leben, 18.-20. Jahrhundert
Master-/Hauptseminar
2-stündig
Mi 14:00 - 16:00, 2312.04.024
Beginn: 11.04.2007 Ende: 11.07.2007
LPO B2; BA alt: TMN2-4; BA neu: Themenmodul 2-4 | Vögele /
Schulte-
Beerbühl |
| 682. | Jubiläen, Jahrestage, Jahrhundertfeiern - Erinnerungskultur
und Gedächtnispolitik im 20. Jahrhundert
(Politics and Cultures of Remembrance, 20th c.)
Seminar
2-stündig
Mi 16:00 - 18:00, 2312.04.024
Beginn: 11.04.2007 Ende: 11.07.2007
LPO A4, B, TMN2, TMN3 | Vögele /
Halling |
| 683. | Mensch und Tod - an Beispielen aus der Graphiksammlung der
Heinrich-Heine-Universität
Seminar
2-stündig
Do 16:00 - 18:00, 2312.04.024 | N. N. |
| 684. | Neuere Strömungen der Wissenschaftsgeschichte
Übung
2-stündig
Do 16:00 - 18:00 (monatlich), 2312.04.024
Anmeldung erforderlich, z.T. Blockseminar
Beginn: 12.04.2007 Ende: 12.07.2007 | Schneider |
| 685. | Geschichte und Entwicklung der Homöopathie
Vorlesung
Do 18:00 - 20:00, 2201.HS 2B, Termine siehe Aushang
Beginn: 05.04.2007 Ende: 12.07.2007 | Elies |
| 686. | Problemkreis Schmerz-Angst-Depression: Klinik und Diagnostik
Seminar
2-stündig
Mi 18:00 - 20:00, 23.21.U1.068
Beginn: 04.04.2007 Ende: 11.07.2007 | Kohnen |

687. Medizinethisches Fallseminar
nach Vereinbarung
Beginn 01.06.2007, 14:00 - 16:00, 2312.04.024
Elkeles
688. Pharmazeutische Terminologie / Geschichte der
Naturwissenschaften
Vorlesung / Übung
2-stündig
Fr 10:00 - 12:00, 2201.HS 2C
Beginn: 13.04.2007 Ende: 13.07.2007
Leimkugel
689. Sozial- und Wissenschaftsgeschichte, Theorie und Ethik der
Medizin
Oberseminar
Do 12:00 - 14:00, 2312.04.024
Beginn: 05.04.2007 Ende: 12.07.2007
Vor Anmeldung im Sekretariat erforderlich
Vögele /
Fangerau /
Horst / Noack /
Schuster
690. Öffentliche Abendvorträge zur Medizingeschichte
Mi 18:00 - 20:00, 2312.04.024
siehe Aushänge / Internetseite:
www.uniklinik-duesseldorf.de/medizingeschichte
Gastdozierende /
Vögele
691. Ringvorlesung Ethik in der Medizin
Di 18:00 - 20:00, HS 2B
Beginn: 03.04.2007 Ende: 10.07.2007
Ringvorlesung für Hörer aller Fakultäten
siehe Aushänge / Internetseite:
www.uniklinik-duesseldorf.de/medizingeschichte
Gastdozierende

Gesundheitsökonomie

692. Gesundheitsökonomie, Gesundheitssystem und öffentliche
Gesundheitspflege
Do 17:00 – 19:00, Gebäude 13.55 Hörsaal 13A
Geraedts

Humangenetik und Anthropologie

693. Humangenetik, Vorlesung für MedizinerInnen,
NaturwissenschaftlerInnen und Psychologen - (Grundlagen der
Humangenetik und klinischen Genetik)
2-stündig
Di, Do 11:00 - 12:00, 2201.HS 2B
Beginn: 23.04.2007
Gebauer /
Goecke /
Hildebrandt /
Rieder / Royer-
Pokora / Leube

- | | | |
|------|--|--|
| 694. | Humangenetik, Vorlesung mit Fallvorstellung im 1. klinischen Studienjahr, Block A
2-stündig
Di 16:00 - 18:00, HS 13A
Beginn: 03.04.2007 | Rieder /
Goecke |
| 695. | Humangenetik, Vorlesung mit Fallvorstellung im 3. klinischen Studienjahr, Block F
2-stündig
Do, Fr 08:00 - 09:00, HS 13B
Beginn: 05.04.2007 | Rieder /
Goecke |
| 696. | Seminar über moderne Probleme der Humangenetik
Nach besonderer Ankündigung | Royer-Pokora |
| 697. | Praktikum "Einführung in die klinische Medizin"
Di 16:00 - 18:30, Nach besonderer Ankündigung,
Seminarraum des Instituts, Geb. 23.12.03 | Drechsler / Gebauer /
Goecke / Hildebrandt /
Rieder / Royer-Pokora |
| 698. | Wahlpflichtfach für den vorklinischen Studienabschnitt:
Humangenetik, 1-wöchiger Laborkurs in den Semesterferien.
Für Studierende im 2. und 3. Semester
Nach besonderer Anmeldung im Studiendekanat | Drechsler /
Gebauer /
Goecke |
| 699. | Kurs über Methoden der Humangenetik (Zytogenetik,
Hämogenetik, Mutagenese, Familienberatung,
Molekulargenetik) A-Modul im Wahlbereich D: Humangenetik
und Anthropologie
Ferienkurs (2-wöchig) | Drechsler /
Gebauer /
Goecke |
| 700. | Praktikum Biologie für Mediziner/innen, Teil Humangenetik,
Gruppe A
Di, Do 11:00 - 12:00
Di, Do 12:30 - 14:00
Zusammen mit den Dozenten der Biologie | Gebauer /
Goecke |
| 701. | Praktikum Biologie für Mediziner/innen, Teil Humangenetik,
Gruppe B
Di, Do 11:00 - 12:00
Di, Do 15:00 - 16:30
Zusammen mit den Dozenten der Biologie | Gebauer /
Goecke |
| 702. | Anleitung zu wissenschaftlichen Arbeiten auf dem Gebiet der
Humangenetik
Zeit und Ort nach Vereinbarung | Royer-Pokora /
Rieder |

Hygiene

703. Hygiene, Vorlesung für Mediziner
Blockveranstaltung: Beginn: 27.06.2007 Ende: 12.07.2007
09:15 - 10:45, Großer Hörsaal, Zentrum für Pathologie
Aushang: Labor für umwelthygienische Analytik,
Geb. 23.12 U1 und Großer Hörsaal, Zentrum für Pathologie
Schulze-
Röbbecke /
Geisel / Abu-
Omar / Leng /
Ewers
704. Hygiene, praktischer Teil
Blockveranstaltung: Beginn: 28.06.2007 Ende: 06.07.2007
13:15 - 14:45, Großer Hörsaal, Zentrum für Pathologie
Aushang: Labor für umwelthygienische Analytik,
Geb. 23.12 U1 und Großer Hörsaal, Zentrum für Pathologie
Hadnagy / Geisel /
Abu-Omar /
Schulze-Röbbecke /
Grether-Beck / Leng
705. Impfkurs
Blockveranstaltung: Beginn: 27.06.2007 Ende: 12.07.2007
11:15 - 12:00, Großer Hörsaal, Zentrum für Pathologie
Aushang: Labor für umwelthygienische Analytik, Geb. 23.12 U1
und Großer Hörsaal, Zentrum für Pathologie
Schulze-
Röbbecke /
Geisel / Abu-
Omar
706. Hygiene für Zahnmediziner/innen
Mi 13:00 - 13:45, Großer Hörsaal, Zentrum für Zahn-, Mund-
und Kieferheilkunde
Schulze-
Röbbecke /
Geisel
707. Normative und gesetzliche Grundlagen der
Krankenhausthygiene
14-täglich, nach Vereinbarung
Höffler
708. Praxis der Umwelthygiene (mit Exkursionen)
nach Vereinbarung
Hörsaal des Hygiene-Institutes des Ruhrgebietes.
Rotthauer Str. 19
45879 Gelsenkirchen
4 Termine pro Semester
(Termine nach Vorankündigung gemäß Aushang)
Ewers
709. Literaturseminar über Immunologie und Immuntoxikologie
Fr 14:00 - 16:00, nach Vorankündigung, Institut für
Umweltmedizinische Forschung, Auf'm Hennekamp 50
Gleichmann
710. Testmodelle und Risikobewertung in der experimentellen
Pathologie
14-täglich, nach Vereinbarung
Rosenbruch
711. Anleitung zu wissenschaftlichen Arbeiten
nach Vereinbarung
Höffler

Immunbiologie

712. Einführung in die Immunbiologie
4-stündig
Di, Do 09:00 - 11:00, 2221.HS 3E
Beginn: 24.04.2007 Ende: 7. 6.2007 (Woche 4-10)
Kolb-Bachofen /
Kolb
713. Wahlpflicht-Praktikum Immunbiologisches Praktikum Kurs
für Medizinstudenten/innen
ganztäglich in der vorlesungsfreien Zeit
nur in Verbindung mit der Vorlesung: Einführung in die
Immunbiologie
Termin nach Absprache
Kolb-Bachofen /
Liebmann /
Burkart / Rothe /
Habich / Fitzner /
Koch
714. Seminar "Entzündungsprozesse und ihre Regulation"
Mi 16:30 - 18:00,
Seminarraum des Instituts für Hygiene 23.12.01
Habich /
Suschek /
Kolb-Bachofen
715. Projektpraktikum für Biologie-Studierende: Biologie der
Entzündungsregulation
nach Vereinbarung
nur in Verbindung mit der Vorlesung Einführung in die
Immunbiologie
Kolb-Bachofen /
Burkart / Fitzner /
Habich / Koch

3

Medizinische Mikrobiologie, Krankenhaushygiene und Virologie

716. Medizinische Mikrobiologie - (Chemotherapie, Parasitologie, Immunologie, Virologie)
Mo, Do 10:00 - 11:00, HS 13 B
Di 9:00 - 10:00, HS 13B
Mi, Fr 09:00 - 11:00, HS 13B
Beginn: 02.04.2007
Pfeffer / Hengel /
Däubener /
MacKenzie / Adams /
Zimmermann
717. Praktikum der Med. Mikrobiologie und Immunologie
Do 10:00 - 11:00, Einführung für alle Gruppen,
Hörsaal s. Ankündigung
Do 13:00 - 16:00
Fr 13:00 - 16:00, Praktikum entspr. Gruppeneinteilung,
Geb. 22.21, Eb.U1, Kurssaal
Pfeffer / Hengel /
Däubener / Adams /
Henrich /
MacKenzie /
Reichmann /
Assistenten
718. Infektiologie / Immunologie (für Studierende der Medizin im
1. klin. Abschnitt, Block B)
Mi 13:00 - 14:00, Geb.23.01, HS 3E
Beginn: 04.04.2007 Ende: 04.07.2007
Däubener /
Hengel /
MacKenzie /
Pfeffer

719. Medizinische Mikrobiologie - (Kursvorbereitende Instruktionen für Studierende der Pharmazie) Heinz / Geisel
Mo 09:00 - 10:00
720. Medizinische Mikrobiologie - (Praktikum für Studierende der Pharmazie) Heinz / Geisel
Mi 13:00 - 14:00
Mi 14:00 - 16:00, Kurssaal , Geb. 22.21, U1
721. Laborpraktikum "Infektionsimmunologie" für angehende Diplomanden und Doktoranden der Biologie und Medizin Pfeffer / Däubener / MacKenzie / Henrich / Reichmann / Beer / Würthner
6 Wochen, ganztags
Gebäude 22.21, Ebene 00
722. Anleitung zum wissenschaftlichen Arbeiten, Mikrobiologie nach Vereinbarung, ganztags Pfeffer / Däubener / Heinz / MacKenzie / Henrich / Reichmann / Beer / Würthner
Gebäude 22.21, Anmeldung Ebene 00
723. Molekulare Virologie: Virusgenetik, Pathogenese und Strategien der Gentherapie Hengel / Adams / Schaal / Zimmermann
Mi 09:00 - 11:00
724. Regulation der HIV-Genexpression Schaal
1-stündig
Institut für Virologie, Geb. 22.21, Eb. 02
725. Serologische Diagnostik von Infektionskrankheiten nach Vereinbarung, Terminabsprache, Tel.: 05221- 126 143 Hagedorn
726. Klinische Mikrobiologie (Praktisches Jahr) Wirsing von König
Institut für Hygiene und Laboratoriumsmedizin
Klinikum Krefeld
nach Vereinbarung
727. Molekularbiologische Mechanismen der bakteriologischen Resistenzentwicklung Kunzke
Fr 13:00 - 14:00, Geb. 22.21, Eb. 03, Seminarraum 105, Med. Mikrobiologie
728. Surveillance - Projekte in der Med. Mikrobiologie Kunzke
Fr 14:00 - 15:00, Geb. 22.21, Eb. 03, Seminarraum 105, Med. Mikrobiologie
729. Antibiotika-Therapie, Infektions-Abwehr Brunner
1-stündig
Do 17:00 - 18:00
730. Gesundheitsökonomische Aspekte bei Infektionskrankheiten Brunner
1-stündig
Do 18:00 - 19:00
731. Anleitung zum wissenschaftlichen Arbeiten, Virologie Adams / Schaal
ganztägig, nach Vereinbarung
Geb. 22.21, Ebene 02

- | | | |
|------|--|---|
| 732. | Ausgewählte infektionsimmunologische Fragestellungen
Mi 12:00 - 13:30, Geb. 22.21, Eb. 03,
Seminarraum Med. Mikrobiologie | Pfeffer / Hengel /
Assistenten |
| 733. | Die Molekularbiologie in der mikrobiologischen Diagnostik für
Studierende der Biologie und Medizin
Fr 12:00 - 13:00, 14-täglich | Henrich |
| 734. | Infektiologie für Fortgeschrittene
Di 13:00 - 14:30, 14-täglich, Geb. 22.21, Eb. 03,
Seminarraum Med. Mikrobiologie | Pfeffer / Hengel /
Assistenten |
| 735. | Kleines Praktikum A-Modul "Molekularbiologie der Retroviren"
2 Wochen ganztags
nach Vereinbarung | Schaal |
| 736. | Kleines Praktikum und B-Modul "Immunologie"
6 Wochen | Pfeffer / Esser / Vohr /
Reichmann / Beer |
| 737. | Hygiene | Schulze-Röbbcke / Geisel /
Abu-Omar / Ewers / Leng |
| 738. | Hygiene , praktischer Teil
Die Teilnahme an 4 Kursen ist Pflicht! | Hadnagy / Geisel / Abu-Omar /
Schulze-Röbbcke / Abel /
Grether-Beck / Fritsche / Leng |
| 739. | Impfkurs
Aushang: Institut für Hygiene, Geb. 23.12, U1
und Großer Hörsaal, Zentrum für Pathologie | Schulze-
Röbbcke /
Geisel |
| 740. | Hygiene für Zahnmediziner/ innen
Mi 13:00 - 13:45, Zentrum für Zahn, Mund und
Kieferheilkunde | Schulze-Röbbcke /
Geisel |
| 741. | Normative und gesetzliche Grundlagen der
Krankenhaushygiene
14-täglich, nach Vereinbarung | Höffler |
| 742. | Literaturseminar über Immunologie und Immuntoxikologie
Fr 14:00 - 16:00, nach Vorankündigung
Institut für Umweltmedizinische Forschung, Auf'm Hennekamp 50 | Gleichmann |

Molekulare Medizin

- | | | |
|------|---|----------------------------------|
| 743. | Aktuelle Themen der Molekularen Medizin
für Mitarbeiter des Institutes und
interessierte Studenten der Biologie, Biochemie und Medizin
Institut für Molekulare Medizin, Geb. 23.12, EB.01
(nach Vereinbarung; Anmeldung erforderlich) | Schulze-
Osthoff /
Jänicke |
|------|---|----------------------------------|

- | | | |
|------|---|--|
| 744. | Kolloquium für Diplomanden und Doktoranden
des Institutes für Molekulare Medizin
Di 09:00 - 11:00, Geb. 23.12, EB.01 | Schulze-
Osthoff |
| 745. | Aktuelle Themen der Molekularen Medizin
Mi 18:00 - 19:00, Geb. 23.12, EB.01 | Jänicke /
Essmann |
| 746. | Methoden der Molekularen Medizin
für Studierende der Biologie, Biochemie und Medizin
ganztags 2 Wochen in den Semesterferien,
Institut für Molekulare Medizin, Geb. 23.12, EB.01,
Auskunft: Prof. Schulze-Osthoff | Schulze-Osthoff /
Jänicke / Schmitz /
Essmann / wiss.
Mitarbeiter |
| 747. | Molekulare Mechanismen der zellulären Signaltransduktion
für Studierende der Biologie, Biochemie und Medizin
Institut für Molekulare Medizin, Geb. 23.12, EB.01, R.24,
Di 18:00 - 20:00, | Schulze-Osthoff /
Jänicke / Schmitz /
Essmann / wiss.
Mitarbeiter |

Neuropathologie

- | | | |
|------|--|---|
| 748. | Vorlesung Neuropathologie , Block E
1-stündig
Fr 11:15 - 12:00, gr. Hörsaal Pathologie;
Themen nach Aushang | Reifenberger /
Neuen-Jacob /
Bilzer / Korth |
| 749. | Blockpraktikum Neuropathologie, Block E
2-stündig
Do 14:15 - 15:45, Pflichtveranstaltung;
Gruppeneinteilung nach Aushang | Neuen-Jacob /
Felsberg |
| 750. | Neuropath.-Neurochirurg. Demonstration (2N- Konferenz)
1-stündig
Di 14:45 - 15:45 | Steiger /
Reifenberger |
| 751. | Neurologisch-Neurochirurgisch-Neuropathologisches
Kolloquium
Di 16:00 - 18:00, monatlich, jeden 4. Dienstag im Monat;
Hörsaal MNR/Neurochirurgie im Wechsel | Hartung /
Steiger /
Reifenberger |
| 752. | Wöchentliche neuropathologische Hirndemonstration
1-stündig
Mi 11:00 - 12:00, Sektionsraum Neuropathologie | Reifenberger /
Neuen-Jacob |
| 753. | Neuropathologisch-Neurologische Biopsiekonferenz von
Muskel- und Nervenerkrankungen
Di 16:00 - 18:00, monatlich, Hörsaal Neuropathologie | Hartung /
Neuen-Jacob /
Reifenberger |

- | | | |
|------|---|---|
| 754. | Anleitung zu wissenschaftlichen Arbeiten
nach Vereinbarung | Reifenberger / Neuen-Jacob /
Bilzer / Wolter / Korth |
| 755. | Ausgewählte Kapitel aus der vergleichenden und
experimentellen Neuropathologie
1-stündig | Bilzer |
| 756. | Biologische Grundlagen neuropsychiatrischer Erkrankungen
1-stündig
nach Aushang | Korth /
Klingenstein /
Wolter |
| 757. | Neuropathologie der HIV-Infektion
1-stündig
nach Vereinbarung, Hörsaal Neuopathologie | Neuen-Jacob |
| 758. | Seminar Molekulare Neuropathologie
Mo 17.00 c.t. (nach Ankündigung) | Reifenberger /
Wolter / Korth |
| 759. | Seminar: Myopathien im Erwachsenenalter
14-tägig, 2stündig | Schroeter /
Neuen-Jacob |
| 760. | Vergesslichkeit und Demenz im Alter: Neuropathologische,
klinische und ethische Aspekte.
Fr 15:00 - 16:30, Seminarraum Neuopathologie | Haupt / Korth /
Fangerau /
Gnutzmann |
| 761. | Vergesslichkeit und Demenz im Alter: psychiatrischer und
neuropathologischer Kenntnisstand
nach Aushang | Korth / Haupt |

Onkologische Chemie

- | | | |
|------|--|------------------------------|
| 762. | Molekulare Onkologie | Bojar / Pape |
| 763. | Immunologie solider Tumoren | Bojar |
| 764. | Biochemisches Praktikum für Biologen
Halbtags
Laboratorien der Onkologischen Chemie | Bojar / wiss.
Mitarbeiter |
| 765. | Kolloquium für Diplomanden und Doktoranden
(2stündig, 14tägig)
Ort nach Vereinbarung | Bojar |
| 766. | Anleitung zu wissenschaftlichen Arbeiten
Ganztägig
Ort nach Vereinbarung | Bojar / wiss.
Mitarbeiter |

Pathologie

767. Vorlesung der Pathologie Gabbert
Mo., Mi., Do. 8.15 - 10, 1. - 8. Semesterwoche
768. Blockpraktikum der Pathologie Baldus / Danebrock / Engers /
Geddert / Heikaus / Mahotka /
Poremba / Ramp / Reinecke /
Schäfer / Schiffmann / Schoppe /
Ting / William
Mo.-Fr. 8.15 - 14,
9. - 13. Semesterwoche
(Organisation: Frau PD Dr. Reinecke)
769. Prüfungswoche 14. Semesterwoche (gemäß neuer Studienordnung),
1. klinisches Studienjahr
770. Vorlesung "Pathologie" im Rahmen der Baldus / Danebrock /
Engers / Poremba /
Ramp
Klinischen Medizin
Fr 09:15 - 10:00, MNR-Klinik, Hörsaal 13A
771. "Modul-Unterricht" Pathologie für das Baldus / Engers / Geddert / Poremba /
Ramp / Reinecke / Schiffmann
2. klinische Studienjahr
772. Anleitung zu wissenschaftlichem Arbeiten Gabbert / Poremba /
Engers / Baldus /
Reinecke
(Pathologie/Molekularpathologie)
nach Vereinbarung
773. Theoretische und praktische Einführung in die Mahotka /
Schäfer /
Poremba /
Engers
Molekularpathologie (Vorlesung und Praktikum)
für Studierende der Medizin und Biologie
(ganztäglich am Semesterende als Blockveranstaltung, nach
Vereinbarung/siehe Aushang/A-Modul)
Gr. Hörsaal, Institut für Pathologie
774. Seminar "General Pathology" in englischer Sprache Poremba
nach Vereinbarung Konferenzraum, Institut für Pathologie
775. Ausgewählte Kapitel aus der Knochen- und Weichteilpathologie Poremba
nach Vereinbarung, Großer Hörsaal, Institut für Pathologie

Pharmakologie und Toxikologie

776. Pharmakologie und Toxikologie für Mediziner Schrör / Wätjen / Kahl /
Hohfeld / Fischer /
Meyer-Kirchrath /
Grosser / Rauch
4-stündig
Mo, Mi, Do, Fr 12:00 - 13:00, 2221.HS 2E
Beginn: 02.04.2007 Ende: 06.04.2007
Mo, Mi, Do, Fr 11:00 - 12:00, 2221.HS 2E
Beginn: 09.04.2007 Ende: 25.06.2007

777. Kurs- Seminar der allgemeinen und systematischen Pharmakologie und Toxikologie
4-stündig
Mo 13:00 - 16:30, 2221.HS 2E, Gruppe 1
Beginn: 02.04.2007 Ende: 18.06.2007
Di 13:00 - 16:30, 2221.HS 2E, Gruppe 2
Beginn: 03.04.2007 Ende: 19.06.2007
Praktikum in Gruppen 14-16 Seminarräume 105-109
Schrör / Grosser /
Rauch / Wätjen /
Kahl / Hohlfeld /
Fischer / Hafner
778. Blockseminar / Vorlesung Klinische Pharmakologie (7. Sem.)
Blockveranstaltung: Beginn: 02.04.2007 Ende: 06.04.2007
10:00 - 12:00, 2221.HS 2E
Blockveranstaltung: Beginn: 02.04.2007 Ende: 06.04.2007
13:00 - 16:00, 2201.HS 2A (Mo-Mi), 2221.HS 2E (Do-Fr)
Schrör / Kahl /
Hohlfeld /
Fischer / Hafner /
vom Dahl /
Scherbaum /
Vester /
Freynhagen
779. Interdisziplinärer Modulunterricht Hypertonie
2-stündig
Fr 12:00 - 14:00, Seminarraum 00.109, Geb. 22.21
Beginn: 20.04.2007 Ende: 06.07.2007
Schrör / Kahl /
Hohlfeld / Fischer /
Rauch / Grosser
780. Interdisziplinärer Modulunterricht Blutungen
2-stündig
Di 15:15 - 17:00, Seminarraum 01.123, Geb. 22.21
Beginn: 10.04.2007 Ende: 26.06.2007
Schrör / Kahl /
Hohlfeld / Fischer /
Rauch / Grosser
781. Pharmakologie und Toxikologie für Pharmazeuten
2-stündig
Do 08:30 - 10:00, 2221.HS 2E
Schrör / Kahl / Fischer /
Hohlfeld / Hafner /
Meyer-Kirchrath / Wätjen
782. Pharmakologisch-Toxikologisches Kurs-Seminar für Pharmazeuten (7. Semester)
Mi 15:00 - 18:00, 2221.HS 2E, und Kursräume
Schrör / Kahl / Fischer /
Hohlfeld / Hafner /
Meyer-Kirchrath
783. Pharmakologisch-Toxikologisches Kurs-Seminar für Pharmazeuten (8. Semester)
Mi 15:00 - 18:00, Hörsaal 2E und Kursräume
Schrör / Kahl / Fischer /
Hohlfeld / Hafner /
Meyer-Kirchrath
784. Klinische Pharmakologie und molekulare Grundlagen der Arzneimitteltherapie
Do 17:00 - 19:00, 14-tägig
Schrör /
Hohlfeld
785. Ausgewählte Probleme der Pharmakologie und Toxikologie für Mediziner und Naturwissenschaftler
Fr 10:00 - 12:00, 14-tägig, Kursraum 109, Gebäude 22.21
Kahl / Hohlfeld
786. Proteomforschung in der Pharmakologie
2-stündig
2stündig nach Vereinbarung
Grosser
787. Intranet-basiertes Lerninformationssystem Koronare Herzkrankheit Pharmakologische Aspekte
nach Vereinbarung
Schrör / Hafner /
Hohlfeld / Meyer-
Kirchrath / Grosser

- | | | |
|------|--|---------------------------------------|
| 788. | Biomathematische Grundlagen der allgemeinen Pharmakologie, statistische Verfahren im biologischen Labor
2-stündig
nach Vereinbarung (Kursraum 109, Geb. 22.21) | Hafner |
| 789. | Toxikologische Bewertung und administrative Umsetzung im umweltbezogenen Gesundheitsschutz
2-stündig
14-tägig, nach Vereinbarung | Müller |
| 790. | Toxikologie für Biologen
Mo 16:30 - 18:00, Vorlesung: Grundlagen der Toxikologie, in der 2. Hälfte des Semesters: ganztägiges Blockpraktikum (6 Wochen) | Kahl |
| 791. | Arbeiten im Laboratorium | Schrör / Kahl /
Hohlfeld / Fischer |

Rechtsmedizin

- | | | |
|------|---|--|
| 792. | Anleitung zum selbstständigen wissenschaftlichen Arbeiten
2-stündig
nach Anmeldung, Zeit nach Vereinbarung | Ritz-Timme /
Barz / Daldrup /
Huckenbeck /
Graß |
| 793. | Anleitung zum selbstständigen wissenschaftlichen Arbeiten in der forensischen Genetik
nach Anmeldung, Zeit nach Vereinbarung (2stündig) Institut für Blutgruppenforschung, Hohenzollernring 57, 50672 Köln | Henke |
| 794. | Arzt und Leichenschau - Praktikum für Fortgeschrittene
nach Anmeldung, Zeit nach Vereinbarung
Praktikum für Fortgeschrittene | Ritz-Timme /
Gabriel /
Huckenbeck |
| 795. | Blockpraktikum Rechtsmedizin
(Praktikum/Seminar/Vorlesung)
Di 09:00 - 16:00
Do 15:00 - 19:00, siehe Aushang oder Internet Treffpunkt
jeweils Hörsaal des Institutes für Rechtsmedizin, Geb. 14.84 | Ritz-Timme /
wiss.
Mitarbeiter |
| 796. | Doktorandenkolloquium
1-stündig
14-tägig, nach Anmeldung, Zeit nach Vereinbarung | Ritz-Timme / Barz /
Daldrup / Graß /
Huckenbeck |
| 797. | Forensische Archäologie, Anthropologie und Kriminalistik für Mediziner und Naturwissenschaftler - Kurs mit praktischen Übungen
2-stündig
Kurs/nach Anmeldung, Zeit nach Vereinbarung | Ritz-Timme /
Huckenbeck /
wiss.
Mitarbeiter |

- | | | |
|------|---|---|
| 798. | Forensische Toxikologie - Der besondere Fall nach Vereinbarung (1stündig) Hörsaal RechtsmedizinHörsaal des Institutes für Rechtsmedizin, Geb. 14.84 | Daldrup / wiss. Mitarbeiter |
| 799. | Legale und illegale Drogen - für Mediziner und Naturwissenschaftler
Do 13:00 - 14:00, Hörsaal Rechtsmedizin Geb. 14:84 | Daldrup / wiss. Mitarbeiter |
| 800. | Praktische Übungen in der forensischen Molekulargenetik und Spurenkunde für Mediziner und Naturwissenschaftler nach Anmeldung, Zeit nach Vereinbarung (2stündig) | Huckenbeck |
| 801. | Rechtsmedizin in Katastrophenfällen
2-stündig
nach Vereinbarung | Huckenbeck |
| 802. | Rechtsmedizin und der "CSI-Effekt": Moderne Verfahren in der Rechtsmedizin und der Kriminalistik, dargestellt an Fällen aus der Praxis
Mi 18:15 - 19:45, 14-tägig, siehe Aushang oder Internet
Hörsaal des Institutes für Rechtsmedizin, Geb. 14.84 | Ritz-Timme / Barz /
Huckenbeck / wiss. Mitarbeiter |
| 803. | Seminar: "Gewalt, Geschlecht und Gesundheit "
2-stündig
nach Anmeldung, Zeit nach Vereinbarung (2stündig) | Graß / Ritz-Timme |
| 804. | Seminar "Spezielle Probleme an der Schnittstelle zwischen Medizin und Recht"
1-stündig
nach Anmeldung, Zeit nach Vereinbarung | Gabriel / Huckenbeck |
| 805. | Seminar "Verkehrsmedizin"
14-tägig, nach Vereinbarung | Ritz-Timme / Barz /
Daldrup / Huckenbeck |
| 806. | Vergiftungsdiagnose - analytische Grundlagen und Fallbeispiele
1-stündig
nach Vereinbarung | Heller |
| 807. | Wahlpflichtfach "Ärztliche Aufgaben nach Gewalttaten": Erkennen, Dokumentation und Interpretation von Verletzungen, richtiges Reagieren (Blockseminar) | Ritz-Timme / Graß / wiss. Mitarbeiter |

Lehrveranstaltungen der Vorklinik

Anatomie und Hirnforschung

808. Begleitvorlesung zum Kurs der Mikroskopischen Anatomie für Studierende der Humanmedizin, 1. - 7. Semesterwoche
2-stündig
Di, Do 10:00 - 11:00, 2201.HS 2D
Hartwig / Haider / Passia
809. Neuroanatomie für Studierende der Humanmedizin
5-stündig
Mo - Fr 08:00 - 09:00, 2201.HS 2D
Zilles / Geyer / Lübke / unter Mitwirkung von Seitz
810. Anatomie für Studierende der Pharmazie
2-stündig
Fr 11:00 - 13:00, 2611.HS 6A, Beginn: 13.04.2007
Passia
811. Kurs Mikroskopische Anatomie für Studierende der Humanmedizin im 2. Semester, Teil Innere Organe, 1.-7. Semesterwoche
Kurs A: Mi. 11:00 - 13:00, Fr. 13.30 - 15:00
Kurs B: Mi. 09:00 -11:00, Do. 13:30 -15:00
Mikroskopiersaal
(vgl. besondere Ankündigung)
Hartwig / Haider / Passia / Dozentinnen und Dozenten der Anatomie
812. Kurs Makroskopische Anatomie für Studierende der Humanmedizin im 2. Semester, Teil ZNS u. Sinnesorgane, 8.-15. Semesterwoche
4-stündig
Kurs A: Di. 12:15 - 14:30
Kurs B: Fr. 12:15 -14:30
Präpariersaal
(vgl. besondere Ankündigung)
Geyer / Haider / Passia / und wiss. Mitarbeiter
813. Allgemeine Anatomie (A I) für Studierende der Zahnmedizin
6-stündig
Mo, Di 09:00 - 12:00, 2201.HS 2C
Beginn: 02.04.2007 Ende: 30.04.2007
Mai
814. Spezielle Anatomie von Kopf, Hals und ZNS (A II und AIII) für Studierende der Zahnmedizin
6-stündig
Mo 09:00 - 12:00, 2201.HS 2C, Beginn: 07.05.2007 Ende: 11.06.2007
Mai
815. Begleitvorlesung zum Makroskopisch-Anatomischen Kurs für Studierende der Zahnmedizin
2-stündig
Mo, Di 13:00 - 14:00, 2201.HS 2C
Mai
816. Embryologie für Studierende der Zahnmedizin
3-stündig
Di 11:00 - 12:00, 2201.HS 2C, Beginn: 08.05.2007 Ende: 12.06.2007
Di 09:00 - 12:00, 2201.HS 2C, Beginn: 19.06.2007 Ende: 10.07.2007
Mai / Wellen

817. Neuroanatomie für Studierende der Zahnmedizin
2-stündig
Di 09:00 - 11:00, 2201.HS 2C, Beginn: 08.05.2007 Ende: 12.06.2007
Mo 09:00 - 12:00, 2201.HS 2C, Beginn: 18.06.2007 Ende: 09.07.2007
Mai /
Wellen
818. Makroskopisch-Anatomischer Kurs für Studierende der Zahnmedizin (Skelettsystem, Bewegungsapparat, Kopf, Hals, ZNS und Sinnesorgane)
8-stündig
Mo 14:00 - 18:00, Präpariersaal
Di 14:00 - 18:00, Präpariersaal
Schwarz-Herzke /
Wellen
819. Praktikum "Einführung in die klinische Medizin" für Studierende der Humanmedizin im 4. Semester
(vgl. besondere Ankündigung)
Dozentinnen und Dozenten
der Anatomie
820. Praktikum "Einführung in die Klinische Medizin" Klin. Untersuchungen mit Hilfe bildgebender Verfahren (Sonographie, CT, Röntgen-Thorax) für Studierende der Humanmedizin
Mo. 08:00 - 09:00 und 12:00 - 13:00, 2201.HS 2C
Beginn: 16.04.2007 Ende: 10.07.2007
+ Gruppentermine (vgl. besondere Ankündigung)
Hofer /
u.Mitarbeiter d.
Medizindidaktischen
Pilotprojekts
821. Klinisches Wahlpflichtfach: "Anatomie in bildgebenden Verfahren" (Sonographie des Abdomens, Röntgen-Thorax, Computertomographie)
(vgl. besondere Ankündigung)
Hofer /
u.Mitarbeiter d.
Medizindidaktischen
Pilotprojekts
822. Seminar Anatomie für Studierende der Humanmedizin im 4. Semester
2-stündig
(vgl. bes. Ankündigung)
Dozentinnen
und Dozenten
der Anatomie
823. Evolutionstheorie
2-stündig
Mi 17:00 - 19:00, Seminarraum Institut für Hirnforschung,
Geb. 22.03, Ebene 05, Raum 76
(vgl. besondere Ankündigung)
Rehkämper
824. Seminar zur funktionellen Neuroanatomie der Hirnrinde: Bildgebung mit MRT, PET und MEG (Blockveranstaltung)
5-stündig
Vorbesprechung: Seminarraum Institut für Hirnforschung,
Geb. 22.03, Ebene 05, Raum 76 / Termin wird in der Neuroanatomie-Vorlesung bekannt gegeben
Zilles / Amunts /
Bauer / Fink /
Geyer / Herzog /
Langen / Lübke /
Pietrzyk / Shah
825. Seminar über Neuroanatomie der Computer- und Kernspintomographie
2-stündig
Di 18:00 - 20:00, 2201.HS 2C, 14-täglich, und evtl. im Präpariersaal, Beginn: 10.04.2007
Mai / Assheuer /
Jennissen
826. Einführung in die Neuroanatomie für Studierende der Psychologie
1-stündig
Do 13:00 - 14:00, 2201.HS 2C, Beginn: 12.04.2007
Rehkämper

827. Hirnpräparierkurs für Studierende der Psychologie
2-stündig
Do 14:00 - 16:00, Präpariersaal, Beginn: 12.04.2007
(vgl. besondere Ankündigung) Rehkämper /
und wiss.
Mitarbeiter
828. Grundlagen der bildgebenden Systeme in der Medizin,
Vorlesung mit Übungen Schormann
2-stündig nach Vereinbarung
Seminarraum Geb. 22.03, Ebene U1, Raum 72
Vorbesprechung: Di. 17.04.2006 - 09:00
829. Bildverarbeitung in der Medizin, Vorlesung mit Übungen Schormann
2-stündig nach Vereinbarung
Seminarraum Geb. 22.03, Ebene U1, Raum 72
Vorbesprechung: Di. 17.04.2006 - 09:00
830. Seminar Molekular- und Zellbiologie der Neuronen für Eckmiller
Studierende der Medizin, Psychologie und Biologie
2-stündig nach Vereinbarung
Seminarraum Institut für Hirnforschung
Geb. 22.03, Ebene 05, Raum 76
Vorbesprechung: Mi. 11.04.2007 - 09:00
831. Seminar Sehsystem für Studierende der Medizin, Psychologie Eckmiller
und Biologie
2-stündig nach Vereinbarung
Seminarraum Institut für Hirnforschung
Geb. 22.03, Ebene 05, Raum 76
Vorbesprechung: Do., 12.04.2007 - 09:00
832. Anleitung zu wissenschaftlichem Arbeiten Eckmiller / Geyer / Haider /
nach Vereinbarung Hartwig / Mai / Passia /
Rehkämper / Schormann / Zilles
833. Neurobiologie der Wahrnehmung und Kognition -Rehkämper
2-stündig
Seminarraum Institut für Hirnforschung,
Geb. 22.03, Eb. 05, R. 76
(vgl. besondere Ankündigung)

Biochemie und Molekularbiologie

834. Biochemie I (Hauptvorlesung für das 2. Fachsemester) Nürnberg / Sies /
5-stündig Stahl / Soboll /
Mo. - Fr. 9.00 - 10.00, 22.01 HS 2A, Beginn: 21.05.2007 Brenneisen
835. Biochemisches Seminar für Studierende der Medizin im Nürnberg / Sies /
4. Fachsemester Stahl / Soboll /
3-stündig Brenneisen / wiss.
s. Internet bzw. Aushang Mitarbeiter

836. Einführung in die klinische Medizin für Studierende der Medizin im 4. Fachsemester
3-stündig
s. Internet bzw. Aushang
Nürnberg / Sies / Stahl / Soboll / Brenneisen / wiss. Mitarbeiter
837. Wahlpflichtfach Biochemie für Studierende der Medizin im 4. Fachsemester
2-stündig
s. Internet bzw. Aushang
Nürnberg / Sies / Stahl / Soboll / Brenneisen / wiss. Mitarbeiter
838. Kolloquium für Diplomanden und Doktoranden des Instituts für Biochemie und Molekularbiologie I
2-stündig
Mo. 17.00-18.30 Raum 37, Ebene 02, Geb. 22.03
Sies / Brenneisen
839. Biochemie des nitrosativen Stress
2-stündig
s. Internet bzw. Aushang
Kröncke
840. Biochemie der reaktiven Sauerstoffspezies
2-stündig
14-täglich, Termin: nach Vereinbarung
Klotz
841. Biochemische Aspekte des Alterungsprozesses
1-stündig
s. Internet bzw. Aushang
Polidori-Nelles
842. Pathophysiologie und Pathobiochemie für Pharmazeuten ab 5. Semester
3-stündig
Mi 10:15 - 11:45, Gebäude 22.03, Ebene 01, Raum 71, Teil I
Fr 10:15 - 11:00, Gebäude 22.03, Ebene 01, Raum 71, Teil II
Haas / Gottmann / Schrader / Decking / Gödecke / Klotz / Stahl
843. Anleitung zum wissenschaftlichen Arbeiten nach Vereinbarung
Nürnberg / Sies / Stahl / Soboll / Brenneisen / Klotz/Kröncke
844. Biochemisches Seminar für Studierende der Medizin im 4. Fachsemester als POL-Unterricht in Kleingruppe
Nürnberg / Ahmadian / wiss. Mitarbeiter
845. Interdisziplinäres Tutorentaining für den Kurs Problemorientiertes Lernen (pol) im Fach Biochemie für Mediziner
Nürnberg / Giesen / Schwahn
846. Kolloquium für Diplomanden und Doktoranden des Instituts für Biochemie und Molekularbiologie II
Nürnberg / Ahmadian / Piekorz / Gohla
847. Biochemie II (Hauptvorlesung für das 3. Fachsemester)
2201.HS 2A, Mo.-Fr. 9.00-10.00 Uhr.
Nürnberg / Sies / Stahl / Soboll / Brenneisen / Klotz
848. Biokompatibilität
Kühn-Velten

- | | | |
|------|---|---|
| 849. | Gemeinsame Seminarreihe der Biochemie der Institute für Biochemie/ Molekularbiologie II, Medizinische Mikrobiologie, Molekulare Medizin und Virologie | Nürnberg /
Piekorz / Gohla /
Beer / Hengel /
Pfeffer / Schulze-
Osthoff |
| 850. | Raum-zeitliche Organisation des Stoffwechsels | Kühn-Velten |

Lasermedizin

- | | | |
|------|--|---|
| 851. | Anleitung zum wissenschaftlichen Arbeiten nach Vereinbarung | Bayer / Hering / Mürtz/
Lemoine / Mannhold /
Schwarzmaier |
| 852. | Chemische Struktur und biologische Wirkung
Mi 18:00 - 19:00 | Lemoine /
Mannhold |
| 853. | Chemische Struktur und biologische Wirkung - Messtechnische Aspekte und quantitative Beziehungen
Mi 17:00 - 18:00 | Lemoine /
Mannhold |
| 854. | Spezielle Kapitel aus der Wirkstoffforschung unter Einschluss von Fluoreszenztechniken
Praktikum für Mediziner und Biologen (2-stündig)
Auskunft: Prof. Lemoine (lemoine@uni-duesseldorf.de) | Lemoine Lemoine |
| 855. | Einführung in die Grundlagen der Laserphysik für Mediziner nach Vereinbarung | Bayer / Hering /
Mürtz /
Schwarzmaier |
| 856. | Grundlagen der Physiologie für Ingenieure | Bayer / Hering /
Schwarzmaier |
| 857. | Kolloquium für Diplomanden und Doktoranden nach Vereinbarung | Hering / Bayer /
Mürtz |
| 858. | Physiologie von Tumorzellen - Vorbereitende Vorlesung für das A-Modul während des Praktikums | Bayer /
Vervoorts |
| 859. | Praktikum: Krebszellen in der Zellkultur ganztägig 2 Wochen | Bayer /
Vervoorts |

Wahlveranstaltung für Studierende der Physik:

- Grundmodul Lasermedizin im Master-Studiengang Physik
- Wahlpflichtfach "Lasermedizin für Physikerinnen und Physiker"
- auf Antrag beim Vorsitzenden des Diplomprüfungsausschusses Physik
- Auskunft: Prof. Hering (hering@uni-duesseldorf.de)

860. Lasermedizin für Physikerinnen und Physiker
2-stündig
Mi 16:00 - 18:00, 2201.HS 2C
Beginn: 04.04.2007 Ende: 11.07.2007
Hering / Mürtz
861. Seminar für Teilnehmer der Vorlesung "Lasermedizin für Physikerinnen und Physiker"
2-stündig
Blockveranstaltung: Beginn: 20.08.2007 Ende: 24.08.2007
10:00 - 12:00, Gebäude 22.03, Ebene 04, Raum 71
Voraussetzung: Vorlesung "Lasermedizin für Physikerinnen und Physiker"
Hering / Mürtz
862. Praktikum "Lasermedizin für Physikerinnen und Physiker"
3-stündig
Blockveranstaltung: Beginn: 23.04.2007 Ende: 04.05.2007
08:00 - 18:00
Voraussetzung: Vorlesung "Lasermedizin für Physikerinnen und Physiker"
Hering / Mürtz

3

Medizinische Psychologie

863. Praktische Übungen: Kursus der Medizinischen Psychologie und Medizinischen Soziologie
4-stündig
Blockveranstaltung in Parallelgruppen.
Ort, Zeit und Gruppeneinteilung s. Aushang
Deinzer /
Granrath /
Weik / Blicke /
Lüttich
864. Seminar der Medizinischen Psychologie und Medizinischen Soziologie
2-stündig
Di 12:30 - 19:30, Ort, Zeit und Gruppeneinteilung s. Aushang
Beginn: 10.04.2007 Ende: 26.06.2007
Deinzer /
Granrath /
Weik / Blicke
865. Forschungskolloquium
2-stündig
Do 16:30 - 18:00, Seminarraum des Instituts für Medizinische Psychologie, Geb. 23.02, Eb. 03, R. 22, (Aushang beachten)
Deinzer /
Steingrüber
866. Curriculum zur strukturierten Promotion: Vorbereitung auf das wissenschaftliche Arbeiten und auf die medizinische Dissertation (Seminar)
2-stündig (Aushang beachten)
Deinzer /
Granrath / Herder /
Kempf / Rose /
N.N.
867. Gesundheitspsychologie (Vorlesung, auch Wahlfach)
2-stündig
Mi 16:15 - 17:45, 2201.HS 2A, Beginn: 25.04.2007
Deinzer

868. Biopsychologie (Vorlesung, auch Wahlfach) Stockhorst
 2-stündig
 Fr 16:00 - 17:30, 2201.HS 2B, Beginn: 27.04.2007

Medizinische Soziologie

869. Berufsfelderkundung (1. Semester) Abholz / Siegrist /
Geraedts / Fuchs /
Altiner / Fisseni /
Jobst / Grafenberger /
Hager / Hemming / Sielk /
Jörgenshaus /
Renkes-Hegendörfer /
Schumacher / Unkelbach /
Sensen / Wimmershoff /
Shirin-Sokhan
 3-stündig
 Termine, Einschreibung, Gruppenzuordnung s. Aushang
 Allgemeinmedizin, Geb. 14.97
 bestehend aus Vorlesung, Klausur, Kleingruppen-
 unterricht;
 (2SWS als Vorlesung sowie
 1SWS als Praktikum/Kleingruppe)
 Termine und Gruppeneinteilung s. Aushang der
 Allgemeinmedizin, Geb. 14.97
870. Querschnittsbereich 'Prävention und Gesundheitsförderung' Siegrist / Abholz /
Deinzer / Polidori-
Nelles / N.N.
 Block E
 2-stündig
 Do 11:00 - 13:00, Hörsaal 13A (MNR)
 Vorlesungsplan und weitere Einzelheiten s. auch im Internet
 auf der Homepage der Medizinischen Soziologie
<http://www.uni-duesseldorf.de/medicalsociology>
871. Seminar der Medizinischen Psychologie und Medizinischen Siegrist /
Dragano /
Weyers
 Soziologie
 Mo 14:00 - 19:30
 Beginn: 09.04.2007 Ende: 23.07.2007
 Das Seminar findet Montagnachmittag - 2stündige, 6 Termine als
 Gruppenveranstaltung statt.
 Gruppeneinteilung mit Hinweisen zur Vorbereitung der Leistungsnachweise
 sowie Angaben zu Uhrzeit/Ort für die einzelnen Seminarteilnehmer bzw.
 Gruppen finden sie im Internet unter
<http://www.uni-duesseldorf.de/MedFak/MedPsych;>
872. Kursus der Medizinischen Psychologie und Soziologie Siegrist / Rödel /
Weyers
 4-stündig
 Blockveranstaltung
 Beginn: 02.04.2007 Ende: 21.04.2007
 Kursteil der Medizinischen Soziologie (1 SWS);
 Gruppeneinteilung, Zeit, Termine, Dozenten
 s. Aushang Medizinische Psychologie und Medizinische Soziologie sowie
<http://www.uni-duesseldorf.de/MedFak/MedPsych>
 Der Kursteil Medizinische Soziologie findet in Geb. 23.03 U1 Raum 25 statt.

873. Aktuelle Public Health Forschung
1-stündig
Mi 18:15 - 19:30, 14-täglich
Das Seminar findet in Gebäude 23.03 U1, Raum 25 statt. Siegrist / Geraedts
874. Kolloquium für Magister- und Doktorarbeiten im
Zusatzstudiengang Public Health und der Medizinischen
Soziologie
1-stündig
Mi 18:00 - 19:30, Geb. 14.82, Ebene 01, Raum 01.11 Geraedts / Siegrist

Physiologie

875. Vorlesung Physiologie ab 2. Semester für Studierende der
Medizin und Zahnmedizin
5-stündig
Mo - Fr 10:15 - 11:00, 22.01, HS 2A
Beginn: 21.05.2007 Ende: 13.07.2007 Haas / Cleveland / Gottmann / Schrader / Decking / Gödecke
876. Physiologisches Praktikum 2. Semester für Studierende
der Medizin und Zahnmedizin
je nach Gruppeneinteilung.
Mo/Mi/Do 11:30 - 14:15, 14:30 - 17:15,
22.02, Kursräume des Physiologischen Instituts
Beginn: 21.05.2007 Ende: 13.07.2007 Haas / Cleveland / Gottmann / Sergeeva / Schrader / Decking / Gödecke / Assistenten
877. Physiologisches Seminar 4. Semester für Studierende
der Medizin
je nach Gruppeneinteilung
Mo/Mi/Fr 9:15-11:30 / 13:15-15:30
22.02, Kursräume des Physiologischen Instituts
(nach Vereinbarung) Cleveland / Decking / Gödecke / Gottmann / Haas / Schrader
878. Physiologie für Pharmazeuten ab 3. Semester
2-stündig
Do 08:15 - 09:45, 22.01, HS 2B Schrader / Decking / Gödecke
879. Pathophysiologie- und Pathobiochemie für Pharmazeuten
ab 5. Semester
3-stündig
Mi 10:15 - 11:45, 22.03.01, R.71, Teil I
Fr 10:15 - 11:00, 22.03.01, R.71, Teil II Haas / Gottmann / Schrader / Decking / Gödecke / Klotz / Stahl
880. Neurophysiol. Praktikum mit Vorlesung 1-stündig: Synapt.
Übertragung im Säuger ZNS für Mediziner, Biologen (A-Modul)
und Psychologen; ab 4. Sem. mit Schein für Wahlpflicht
Vorlesung: Di 10:00 - 11:00, 22.03.01, R.71;
Praktikum: 14-tägiges Blockpraktikum ganztägig nach
Vereinbarung (begrenzte Teilnehmerzahl) Gottmann / Haas

- | | | |
|------|---|---|
| 881. | Neurowissenschaftliches Seminar
Di 11:30 – 14:00, 22.03.01, R.71 | Haas / Gottmann /
Rose / Zilles |
| 882. | Aktuelle Themen der Herz- und Kreislaufforschung
1-stündig
Mi 08:15 - 09:00, 22.02.U1, R.36 | Gödecke /
Decking |
| 883. | Problemorientiertes Lernen (PoL) in der Physiologie –
Wahlfach (§2, 8 AO)
2-stündig
Mi 18:00 - 20:00, 22.02.U1, R.36, Gruppe 1 | Decking |
| 884. | Problemorientiertes Lernen (PoL) in der Physiologie -
Wahlseminar
2-stündig
Mi 18:00 - 20:00, 22.02.U1, R.30, Gruppe 1
Mi 18:00 - 20:00, 22.02.U1, R.34, Gruppe 2 | Decking |
| 885. | Progress-Seminar des GRK 1089
1-stündig
Mi 16:15 - 17:45, 22.02.U1, R.36, 14-tägig, Gruppe 1 | Decking /
Gödecke |
| 886. | Anleitung zum wissenschaftlichen Arbeiten
nach Vereinbarung | Cleveland / Haas / Gottmann /
Sergeeva / Schrader / Decking /
Gödecke / Schipke |

Lehrveranstaltungen von Instituten an der Heinrich-Heine-Universität

Klinische Biochemie

- | | | |
|------|--|--|
| 887. | Anleitung zu wissenschaftlichen Arbeiten
nach Vereinbarung (ganztags)
Seminarraum des Deutschen Diabetes-Zentrums | Eckel / Müller-
Wieland /
Rösen /
Schadewaldt |
| 888. | Biochemie der Folgeerkrankungen des Diabetes mellitus
(2stündig) nach Vereinbarung
Seminarraum des Deutschen Diabetes-Zentrums | Rösen / Müller-
Wieland / Kotzka /
Knebel / Avci |

889. Biochemisches Praktikum für Biologen
Ganztags
Laboratorien des Deutschen Diabetes-Zentrums
Eckel / Müller-Wieland /
Rösen / Schadewaldt
890. Kolloquium für Diplomanden und Doktoranden
(2stündig, 14tägig) s. Aushang
Seminarraum des Deutschen Diabetes-Zentrums
Eckel / Müller-Wieland /
Schadewaldt / Rösen
891. Pathobiochemie des Diabetes mellitus
nach Vereinbarung (2stündig)
Seminarraum des Deutschen Diabetes-Zentrums
Müller-Wieland /
Scherbaum
892. Prinzipien der Klinischen Biochemie und Pathobiochemie
nach Vereinbarung (2stündig)
Seminarraum des Deutschen Diabetes-Zentrums
Müller-Wieland
/ Kotzka /
Knebel / Lehr /
Avci / Haas

Umweltmedizin

893. Anleitung zu wissenschaftlichen Arbeiten
nach Vereinbarung
für Doktoranden (Medizin und Naturwissenschaften)
Im Bereich Umweltmedizin
Krutmann / Förster /
Unfried / Grether-Beck /
Esser / Mikecz, von /
Abel / Krämer / Schins /
Fritsche / Schröder
894. Literaturseminar für Examenskandidaten in Immunologie
1-stündig, Zeit nach Vereinbarung, im Institut für umweltmedizinische
Forschung
Esser / Förster
895. Seminar für Examenskandidaten in Immunologie
2-stündig
Di 15:00 - 17:00,
Im Institut für umweltmedizinische Forschung
Förster
896. Vorlesung "Klinische Umweltmedizin"
Mi 14:15 - 15:00
Für Medizinstudenten des Blocks B im ersten
klinische Jahr.
Weitere Informationen unter
<http://www.iuf.uni-duesseldorf.de/Vorlesung>
Krutmann / Fritsche /
Krämer / Grether-Beck /
Esser / Mikecz, von /
Schins/ Klotz / Unfried

Public Health Zusatzstudiengang

Einführungsphase

897. Einführung in Public Health Siegrist
Blockveranstaltung für Studierende des Zusatzstudiengangs Public Health
Dauer 2 Tage (14 Stunden). Termin siehe Website.
Seminarraum des Zusatzstudiengangs
Geb.:14.82.01
898. Struktur und Entwicklung des deutschen Gesundheitswesens Geraedts / Müller
Blockveranstaltung für Studierende des Zusatzstudiengangs Public Health
Dauer 6 Tage (42 Stunden). Termin siehe Website.
Seminarraum des Zusatzstudiengangs
Geb.:14.82.01
899. Einführung in die Gesundheitssystemforschung Geraedts
Blockveranstaltung für Studierende des Zusatzstudiengangs Public Health
Dauer 2 Tage (14 Stunden). Termin siehe Website.
Seminarraum des Zusatzstudiengangs
Geb.:14.82.01
900. Psychosoziale Einflüsse auf die Bevölkerungsgesundheit Siegrist
Blockveranstaltung für Studierende des Zusatzstudiengangs Public Health
Dauer 3 Tage (21 Stunden). Termin siehe Website.
Seminarraum des Zusatzstudiengangs
Geb.:14.82.01
901. Einführung in die Betriebswirtschaftslehre und Frühbuß
Gesundheitsökonomie
Blockveranstaltung für Studierende des Zusatzstudiengangs Public Health
Dauer 2 Tage (14 Stunden). Termin siehe Website.
Seminarraum des Zusatzstudiengangs
Geb.:14.82.01
902. Epidemiologie I: Grundlagen der Biostatistik Giani
Blockveranstaltung für Studierende des Zusatzstudiengangs Public Health
Dauer 4 Tage (32 Stunden). Termin siehe Website.
Seminarraum des Zusatzstudiengangs
Geb.:14.82.01
903. Epidemiologie II: Einführung in die Epidemiologie Giani / Ranft
Blockveranstaltung für Studierende des Zusatzstudiengangs Public Health
Dauer 3 Tage (24 Stunden). Termin siehe Website.
Seminarraum des Zusatzstudiengangs
Geb.:14.82.01
904. Epidemiologie III: Elementare Methoden in der Public Health- Giani
Forschung
Blockveranstaltung für Studierende des Zusatzstudiengangs Public Health
Dauer 4 Tage (32 Stunden). Termin siehe Website.
Seminarraum des Zusatzstudiengangs
Geb.:14.82.01

905. Einführung in ethische Probleme in Public Health Siegrist
Blockveranstaltung für Studierende des Zusatzstudiengangs Public Health
Dauer 3 Tage (21 Stunden). Termin siehe Website.
Seminarraum des Zusatzstudiengangs
Geb.:14.82.01

Vertiefungsphase

Veranstaltungen der Vertiefungsphase finden nur im Wintersemester statt.

Schwerpunktphase

906. Anwendung statistischer Analyseverfahren (SAS) in Public Health-Studien Giani
Blockveranstaltung für Studierende des Zusatzstudiengangs Public Health
Dauer 5 Tage (35 Stunden). Termin siehe Website.
Seminarraum des Zusatzstudiengangs
Geb.:14.82.01
907. Controlling Hoffjan
Blockveranstaltung für Studierende des Zusatzstudiengangs Public Health
Dauer 3 Tage (21 Stunden). Termin siehe Website.
Seminarraum des Zusatzstudiengangs
Geb.:14.82.01
908. Europäische Gesundheits- und Sozialpolitik Voigtländer
Blockveranstaltung für Studierende des Zusatzstudiengangs Public Health
Dauer 3 Tage (21 Stunden). Termin siehe Website.
Seminarraum des Zusatzstudiengangs
Geb.:14.82.01
909. Finanzierung und Vergütung im Gesundheitswesen Geraedts
Blockveranstaltung für Studierende des Zusatzstudiengangs Public Health
Dauer 3 Tage (21 Stunden). Termin siehe Website.
Seminarraum des Zusatzstudiengangs
Geb.:14.82.01
910. Gesundheitsversorgung in der Kommune Grunow-Lutter
Blockveranstaltung für Studierende des Zusatzstudiengangs Public Health
Dauer 3 Tage (21 Stunden). Termin siehe Website.
Seminarraum des Zusatzstudiengangs
Geb.:14.82.01
911. International Public Health Richter
Blockveranstaltung für Studierende des Zusatzstudiengangs Public Health
Dauer 3 Tage (21 Stunden). Termin siehe Website.
Seminarraum des Zusatzstudiengangs
Geb.:14.82.01
912. Kommunikations- und Kompetenztraining Schiff
Blockveranstaltung für Studierende des Zusatzstudiengangs Public Health
Dauer 3 Tage (21 Stunden). Termin siehe Website.
Seminarraum des Zusatzstudiengangs
Geb.:14.82.01

913. Personalentwicklung Frühbuß
 Blockveranstaltung für Studierende des Zusatzstudiengangs Public Health
 Dauer 2 Tage (14 Stunden). Termin siehe Website.
 Seminarraum des Zusatzstudiengangs
 Geb.:14.82.01
914. Pharmakoepidemiologie Rathmann
 Blockveranstaltung für Studierende des Zusatzstudiengangs Public Health
 Dauer 2 Tage (14 Stunden). Termin siehe Website.
 Seminarraum des Zusatzstudiengangs
 Geb.:14.82.01
915. Projektmanagement Seelos
 Blockveranstaltung für Studierende des Zusatzstudiengangs Public Health
 Dauer 2 Tage (14 Stunden). Termin siehe Website.
 Seminarraum des Zusatzstudiengangs
 Geb.:14.82.01

Sonstige Veranstaltungen

916. Forschungskolloquium "Aktuelle Public Health Forschung" Geraedts
 Mi 18:00 - 19:30, 14-täglich, Seminarraum des
 Zusatzstudiengangs Public Health - 14.82.01.10
917. Forschungskolloquium "Public Health und Medizinische
 Soziologie" Geraedts /
Siegrist
 Mi 16:15 - 17:45, , Alle 4 Wochen, Geb. 23.02.U1.25,
 Termin siehe Aushang
918. Kolloquium für Magister- und Doktorarbeiten im Geraedts
 Zusatzstudiengang Public Health
 1-stündig
 Mi 18:00 - 19:30, 14-täglich, Geb. 14.82, Ebene 01, Raum 01.11

Philosophische Fakultät

Dekan:

Univ.-Prof. Dr. Ulrich von Alemann

Prodekan:

Univ.-Prof. Dr. Hans T. Siepe

Studiendekan:

Univ.-Prof. Dr. Dieter Birnbacher

Dekanatsbüro:

Universitätsstraße 1, 40225 Düsseldorf (Gebäude 23.21, Ebene 00, Raum 63).
F. 81-1 29 36, Fax 81-1 22 44, e-mail: dekanat@phil-fak.uni-duesseldorf.de

Geschäftszeit: montags bis donnerstags von 10–12 Uhr und 14–16 Uhr
(das Dekanat ist freitags geschlossen)

Cornelia Kemper, F. 81-1 15 04, e-mail: kemper@phil-fak.uni-duesseldorf.de,
Brigitte von Dobbeler, F. 81-1 29 36, e-mail: dobbeler@phil-fak.uni-duesseldorf.de
Martina Huiras, F. 81-1 15 06, e-mail: huiras@phil-fak.uni-duesseldorf.de

Angelegenheiten Promotionen, Prüfungsamt Literaturübersetzen

Mechthild Niehaus, F. 81-12937, Fax: 81-12244
e-mail: niehaus@phil-fak.uni-duesseldorf.de

Sprechzeiten: dienstags und donnerstags von 10–12 Uhr und mittwochs von 14–15 Uhr,
Raum 68

System- und Netzwerkadministration (LAN):

Dipl.-Inform. Tahar Guellil, Tel. 81-1 31 76, Ebene 04, Raum 90
e-mail: guellil@phil-fak.uni-duesseldorf.de

Forum der Forschungszentren der Philosophischen Fakultät

(Geb. 23.21, Ebene 00, Raum 46)

Koordination: Univ.-Prof. Dr. Vittoria Borsò, F. 81-12973
e-mail: borso@phil-fak.uni-duesseldorf.de

Forschungszentrum kulturwissenschaftliche Grundlagenforschung

Univ.-Prof. Dr. Birnbacher, F. 81-12912

Forschungszentrum zur Erforschung des gesellschaftlichen und politischen Wandels

Univ.-Prof. Dr. Ulrich von Alemann, F. 81-11523

Forschungszentrum für Amerika- und Ostasienstudien

Univ.-Prof. Dr. Herwig Friedl, F. 81-12956

4

Forschungszentrum für Kommunikation, Medien und Sprache

Univ.-Prof. Dr. Dieter Stein , F. 81-12963

Forschungszentrum für Europastudien (Ost-West-Verbund)

Univ.-Prof. Dr. Gerd Krumeich, F. 81-12926

Forschungszentrum für Lehrerausbildung und Weiterbildung

N. N.

Fakultätsrat:

Dekan Univ.-Prof. Dr. Ulrich von Alemann

Prodekan Univ.-Prof. Dr. Hans T. Siepe

Gruppe der Hochschullehrerinnen und Hochschullehrer:

Univ.-Prof. Dr. Simone Dietz , Univ.-Prof. Dr. Monika Gomille, Univ.-Prof. Dr. Hartmut Hummel, Univ.-Prof. Dr. Hans Körner, Univ.-Prof. Dr. Christoph Nonn, Univ.-Prof. Dr. Stefan Rohrbacher, Univ.-Prof. Dr. Shingo Shimada, Univ.-Prof. Dr. Bernd Witte

Gruppe der akademischen Mitarbeiterinnen und Mitarbeiter:

Dr. Ina Hein , Dr. Martina Nicklaus

Gruppe der Studierenden:

Dominique Brasseur, Karel-Maximilian Daems, Gaios Tsutsunashvili

Gruppe der weiteren Mitarbeiterinnen und Mitarbeiter:

N. N., N. N.

Jetzt kann von A bis Z philosophiert werden.

«Das Wichtigste und Wissenschaftlichste zwischen Himmel und Erde»
für nur € 0.24 pro Seite



J. Ritter / K. Gründer / G. Gabriel (Hg.)
Historisches Wörterbuch der Philosophie
12 Bände, 3670 Artikel in 17 144 Spalten.
Ganzleinenbände mit Schutzumschlag.
Lexikonformat 19,7 × 27,1 cm
Fr. 3000.- / € 2100.-
ISBN 3-7965-0115-X

Registerband in Vorbereitung
Das Wörterbuch wird nur komplett abgegeben.

Völlig neubearbeitete Ausgabe des «Wörterbuchs der philosophischen Begriffe»
von Rudolf Eisler.

Die Herausgeber Joachim Ritter†, Karlfried Gründer und Gottfried Gabriel erstellten in Zusammenarbeit mit über 1500 Fachgelehrten seit 1971 das Historische Wörterbuch der Philosophie. Das Werk steht unter der Verantwortung der Mainzer Akademie der Wissenschaften und der Literatur und wird mit Mitteln des Bundesministeriums für Forschung und Technologie, Bonn, und des Senators für Wissenschaft, Forschung und Kultur des Landes Berlin gefördert.

Pressestimmen

... eines der nützlichsten geisteswissenschaftlichen Standardwerke, ohne das ein ideengeschichtlich interessierter Mensch anständig nicht leben kann.

Neue Zürcher Zeitung

Endlich ist er da, der Band des Historischen Wörterbuchs der Philosophie, der zwischen «Übel» und «Vulkanismus» das Wichtigste und Wissenschaftlichste zwischen Himmel und Erde dokumentiert.

Wissenschaftlicher Literaturanzeiger (WLA) zu Band 11

Schwabe AG
CH-4010 Basel
www.schwabe.ch

Tel. 0041 61 467 85 75
Fax 0041 61 467 85 76
auslieferung@schwabe.ch

Auslieferung Deutschland
Stuttgarter Verlagskontor SVK
svk@svk.de

Schwabe
publiziert und produziert



Universitäts- und
Landesbibliothek Düsseldorf

Orientierungsplan

Gebäude 23.21

Ebene U1	Seminarräume, Stud. Garderobe
Ebene 00	Hörsäle, 3 E, 3 F und 3 H, Hörsaal 3 G – Mitschuanlage – Sprach- und Phonetiklabor Sprachlabors Dekanat der Phil. Fakultät Kommunikationszentrum Collegium musicum
Ebene 01	Romanisches Seminar III und IV Anglistisches Institut I und III Germanistisches Seminar I, II, IV Seminarräume
Ebene 02	Germanistisches Seminar II, III Romanisches Seminar I und II Anglistisches Institut II

Ebene 03 Fachbibliotheken: Klass. Philologie, Philosophie, Anglistik, Germanistik/Sprachwissenschaft, Jiddistik

Ebene 04 Philosophisches Institut
Institut für Sprache und Information
Abt. Allgemeine Sprachwissenschaft
Abt. Computerlinguistik
Abt. Informationswissenschaft
Seminar für Klassische Philologie
Seminarräume

Gebäude 23.31 und 23.32

Ebene U1 Hausmeister (F. 81-145 03), Poststelle
Notartraum/Garderobe
Fachhochschule (Wirtschaft)

Ebene 00 Fachhochschule (Wirtschaft)

Ebene 01 Dekanat der Wirtschaftswiss. Fakultät
Wiss. Prüfungsamt

Ebene 02 Fachhochschule
Rektorat/Verwaltung

Ebene 03 Fachbibliotheken: Romanistik
Geschichte, Sozialwissenschaften,
Medienwissenschaft

Ebene 04 Historisches Seminar II
Anglistisches Institut IV, V, VI
Sozialwissenschaftliches Institut (Soziologie)
Seminarraum
Seminar für Modernes Japan

Ebene 05 Historisches Seminar III, V, VII und VIII
Osteuropäische Geschichte
Sozialwissenschaftliches Institut
(Politikwissenschaft) Kunstgeschichte

Ebene 06 Historisches Seminar I, IV, VI

Das Erziehungswissenschaftliche Institut und das Institut für Entwicklungs- und Sozialpsychologie befinden sich im Gebäude 23.02 und 23.03 (siehe Orientierungsplan 2 der Medizinischen Fakultät)

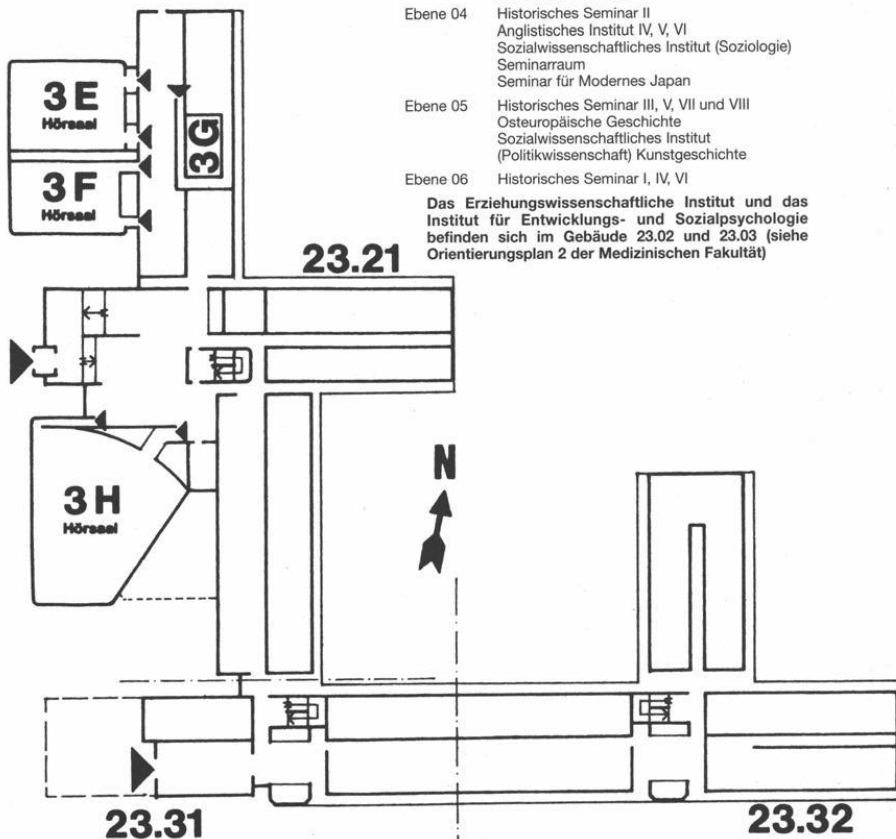

Studienberatung

Staatliches Prüfungsamt Düsseldorf, F. 81-14107, 14103, 14769 bis 14107,
Gebäude 23.31, Ebene 01 (vgl. S. 94) (Lehramtsprüfungen).

Dekanat der Philosophischen Fakultät, F. 81-12937, Gebäude 23.21, Ebene 00, Raum 66
(Diplomprüfung – Literaturübersetzen und Promotion; nur allgemeine Fragen, keine
Fachberatung).

Philosophie

Philosophisches Institut, Gebäude 23.21, Ebene 04

Univ.-Prof. Dr. Dieter Birnbacher, F. 81-12912, Mi. 14–15, Raum 75

Univ.-Prof. Dr. Axel Bühler, F. 81-12920, Mi. 17–18, Raum 83

Univ.-Prof. Dr. Simone Dietz, F. 81-12921, Raum 70

Univ.-Prof. Dr. Christoph Kann, F. 81-12922, Mi. 16–17, Raum 72

Univ.-Prof. Dr. Gerhard Schurz, F. 81-12914, Raum 82

apl. Prof. Dr. jur. Reinhard May, Ph.D. (London), F. 81-12919, Mo. 13–14 o. n. V.,
Raum 69

Wiss. Ang. Dr. Oliver Hallich, F. 81-12918, Do. 16–17, Raum 71

Wiss. Ang. Dr. Ulrike Hinke-Dörnemann, F. 81-12897, Mi. 13–14, Raum 74

Wiss. Ang. Dr. Jochen Lechner, F. 81-14240, Di. 11–12, Raum 85

Bachelor-Studiengang

Kern- und Ergänzungsfach

Beratung: Wiss. Ang. Frau Dr. Ulrike Hinke-Dörnemann, F. 811-2897, Mi. 13–14,
Raum 73

Informationswissenschaft

Institut für Sprache und Information, Gebäude 23.21, Ebene 04

Univ.-Prof. Dr. Wolf G. Stock, F. 81-12913, Di. 10–11

Wiss. Ang. Violeta Trkulja, M.A., F. 81-12334, Fr. 11–12, Raum 66

Praktikumsberatung

Wiss. Ang. Violeta Trkulja, M.A., F. 81-12334, Fr. 11–12, Raum 66

Erziehungswissenschaft

Erziehungswissenschaftliches Institut, Gebäude 23.03, Ebene 01 und Ebene 02

Erziehungswissenschaftliches Studium für Lehramtsstudierende

(Sekundarstufe II und Zusatzstudium Sekundarstufe I)

Univ.-Prof. Dr. Heiner Barz, F. 81-1 50 02, Fax: 81-1 49 61

e-mail: Bildungsforschung@phil-fak.uni-duesseldorf.de,

Gebäude 23.03, Ebene 01, Raum 88

Magisterstudiengänge Erziehungswissenschaft

Akad. Oberrat Dr. Hartmut Steuber; F. 81-1 33 38

Do. 13.00–14.00; Gebäude 23.03, Ebene 01, Raum 68

e-mail: steuber4@uni-duesseldorf.de

Studiengang Diplom in Erziehungswissenschaft, besonders organisatorische Fragen
der Vordiplom- und Diplomprüfung:
Wiss. Ang. Dr. Joachim Koblitz, F. 81-12133, Mi. 15-16;
Gebäude 23.03, Ebene 01, Raum 85

Studiengang Magister im Nebenfach Psychologie:
Univ.-Prof. Dr. Gabriele Gloger-Tippelt
Geb. 23.03, Ebene 01, Raum 27

Zwischenprüfungsbeauftragte für das Nebenfach Psychologie:
Univ.-Prof. Dr. Gabriele Gloger-Tippelt
Geb. 23.03, Ebene 01, Raum 27

Zwischenprüfungsbeauftragter für den Magisterstudiengang Erziehungswissenschaft:
Dr. Hans Malmede, F. 81-1 36 79, e-mail: malmede@phil-fak.uni-duesseldorf.de
Sprechstunde: Do. 16-17
Gebäude 23.03, Ebene 02, Raum 23

Studiengang Diplom-Erziehungswissenschaft im Nebenfach Psychologie
Univ.-Prof. Dr. Gabriele Gloger-Tippelt
Geb. 23.03, Ebene 01, Raum 27

Psychologie als Teil des Erziehungswissenschaftlichen Studiums
Lehramt Sekundarstufe II
Univ.-Prof. Dr. Gabriele Gloger-Tippelt
Geb. 23.03, Ebene 01, Raum 27

Examensfragen:
Univ.-Prof. Dr. Gabriele Gloger-Tippelt, F. 81-13083, s. Aushang
Geb. 23.03, Ebene 01, Raum 27

Univ.-Prof. Dr. Gisela Miller-Kipp, F. 81-1 23 69
siehe Aushang, Gebäude 23.03, Ebene 02, Raum 28

Univ.-Prof. Dr. Christine Schwarzer, F. 81-12039, Fax: 81-134 68
siehe Aushang, Gebäude 23.03, Ebene 01, Raum 89

Sozialwissenschaften

Soziologie, Gebäude 23.31, Ebene 04

Wiss. Ang. Agnes Elting-Camus, F. 81-12488
Beratungsthema: Allgemeine Studienberatung
siehe Aushang, Gebäude 23.31, Ebene 04, Raum 29
e-mail: elting@phil-fak.uni-duesseldorf.de

Akad. Rat Dr. Bernhard Miebach, F. 81-14253
Beratungsthema: Allgemeine Studienberatung
siehe Aushang, Gebäude 23.31, Ebene 04, Raum 35
e-mail: miebach@phil-fak.uni-duesseldorf.de

Univ.-Prof. Dr. Michael Baumann, F. 81-13123, 11559
siehe Aushang, Gebäude 23.31, Ebene 04, Raum 24

Univ.-Prof. Dr. Karl-Heinz Reuband, F. 81-13123, 11558
siehe Aushang, Gebäude 23.31, Ebene 04, Raum 27

Univ.-Prof. Dr. Peter H. Hartmann, F. 81-11588, -11897
Beratungsthema: Magister und Promotion
siehe Aushang, Gebäude 23.31, Ebene 05, Raum 23

Zwischenprüfungsbeauftragte:
Dipl. rer. soc. Agnes Elting-Camus, Gebäude 23.31, Ebene 04, Raum 29, F. 81-12488

Praktikumsbüro:

Wiss. Ang. Detlef Gernand, F. 81-15171, Fax: 81-15368
Beratungsthema: Studium und Beruf
siehe Aushang, Gebäude 23.31, Ebene 04, Raum 28
e-mail: gernand@phil-fak.uni-duesseldorf.de

Politikwissenschaft, Gebäude 23.32, Ebene 05

Univ.-Prof. Dr. Ulrich von Alemann, F. 81-11523, Mi. 11–12

Beratungsthema: Magister und Promotion

Zwischenprüfungsbeauftragter:

PD Dr. Stefan Marschall, F. 81-12181

PD Dr. Christoph Strünck, F. 81-1 45 69, Di. 11–12

Beratungsthema: Bachelorstudiengang Sozialwissenschaften, Politikwissenschaft

Kommunikations- und Medienwissenschaft

Kommunikations- und Medienwissenschaft

BA-SoWi; BA-Erg. Fach; MA NF

Jun.-Prof. Dr. Susanne Keuneke, F. 81-1 29 15

Gebäude 23.31, Ebene 04, Raum 71

Master Politische Kommunikation

Akad. Rätin Dr. Astrid Zipfel, F. 81-1 29 41

Gebäude 23.31, Ebene 06, Raum 77

Zwischenprüfungsbeauftragter:

Dipl.-Medienwiss. Marco Dohle

Gebäude 23.31, Ebene 05, Raum 77, F. 81-1 40 68

Sprechstunde: Di. 14–16 Uhr

Bachelorstudiengang Sozialwissenschaften

(Soziologie / Politikwissenschaft / Medienwissenschaft)

Wiss. Ang. Agnes Elting-Camus (Soziologie),

Geb. 23.31, Ebene 04, Raum 29, F. 81-1 24 88

Sprechstunde: Di. 11–12 Uhr

Wiss. Mitarb. David Gehne (Politikwissenschaft),

Geb. 23.31, Ebene 05, Raum 79, F. 81-1 45 69

Sprechstunde: Di. 11–13 Uhr

Wiss. Mitarb. Dipl.-Medienwiss. Marco Dohle (Medienwissenschaft),

Geb. 23.31, Ebene 05, Raum 77

Sprechstunde: Mi. 14–16 Uhr

Praktikumsbüro und Beratung zur beruflichen Orientierung

Wiss. Ang. Detlef Gernand,

Geb. 23.31, Ebene 04, Raum 28, F. 81-1 51 71

Sprechstunde: Di. 11-13 Uhr und Mi. 10–12 Uhr

Internationalisierungsbeauftragter des Instituts

Wiss. Ang. Dr. Guido Quetsch.

Gebäude 23.21, Ebene U1, Raum 28, F. 81-1 40 92

Sprechstunden: Do. 14-15.30 Uhr

Geschichte

Historisches Seminar, Gebäude 23.31, Ebene 04, 05 und 06
und Gebäude 23.32, Ebene 05

Für schriftliche Anfragen: Dr. Susanne Brandt,

Abteilung für Neuere Geschichte, F. 81-14084

Jeweils zu den angegebenen Sprechstunden und nach Vereinbarung stehen folgende
Beratende zur allgemeinen Studienberatung in der Vorlesungszeit zur Verfügung.
Aktuelle Änderungen der Sprechzeiten sind aus Anschlägen ersichtlich.

Dr. Timo Stickler, F. 81-1 29 96, Ebene 05, Raum 32

Beratungsthema: Alte Geschichte

Univ.-Prof. Dr. Johannes Laudage, F. 81-1 13 43, Ebene 06

Beratungsthema: Mittelalterliche Geschichte

Univ.-Prof. Dr. Gerd Krumeich, F. 81-12926, Ebene 04, Raum 67

Beratungsthema: Neuere Geschichte

Wiss. Ang. Prof. Dr. Hein Hoebink, F. 81-120 73, Mi. 11–12, Ebene 06, Raum 61
Beratungsthema: Neueste Geschichte

Prof. Dr. Falk Wiesemann, F. 81-145 59, Mi. 14–16, Ebene 05, Raum 65
Beratungsthema: Neueste Geschichte

Wiss. Ang. Dr. Ulrich Nocken, F. 81-140 20, nach Vereinbarung, Ebene 05, Raum 25
Beratungsthema: Wirtschaftsgeschichte

Univ.-Prof. Dr. Dr. h.c. Detlef Brandes, F. 81-140 98
Beratungsthema: Kultur und Geschichte der Deutschen im östlichen Europa

Kunstgeschichte

Seminar für Kunstgeschichte, Gebäude 23.32, Ebene 04

Univ.-Prof. Dr. Hans Körner, F. 81-120 80, Mi. 15–16, Ebene 04, Raum 78

Linguistik und Allgemeine Sprachwissenschaft

Institut für Sprache und Information, Gebäude 23.21, Ebene 04

Univ.-Prof. Dr. James Kilbury, F. 81-125 57, Raum 44, Mo. 10–12

Apl. Prof. Dr. Sebastian Löbner, F. 81-133 99, Do. 13–15, Raum 50

Univ.-Prof. Dr. Robert D. Van Valin, F. 81-1 25 54

Wiss. Ang. Christian Horn, M.A., F. 81-1 34 43

Wiss. Ang. Christof Rumpf, F. 81-1 23 07

Wiss. Ang. Dr. Melani Wratil, F. 81-1 34 43

Klassische Philologie

Seminar für Klassische Philologie, Gebäude 23.21, Ebene 04

Univ.-Prof. Dr. Markus Stein, F. 81-129 60, Mi. 16–17, Raum 423

Beratungsthema: Lateinische Philologie

Wiss. Ang. Dr. Stephanie Kurczyk, F. 81-114 98, Raum 441, Do. 13.30

Beratungsthemen: Lateinische und griechische Studienberatung und Schulpraktikum,
Vorbereitungskurse für Latinum und Graecum

Univ.-Prof. Dr. Michael Reichel, F. 81-12 549, Mo. 11–12, Raum 426

Beratungsthema: Griechische Philologie

Germanistik

Germanistisches Seminar, Gebäude 23.21, Ebene 01 und 02

Die Studienberatenden sind zuständig für allgemeine Fragen des Faches
Germanistik/Deutsch (Studiengänge MA/LA - SI/Sl, allgemeine (Prüfungsprobleme)
sowie für spezielle Fragen der jeweiligen Abteilung.

Abteilung I: Germanistische Sprachwissenschaft:

Prof. Dr. Martin Wengeler, F. 81-136 84, Di. 11–13, Raum 01.47

Abteilung II: Neuere Deutsche Literaturwissenschaft

Dr. A. Neuhaus-Koch, F. 81-134 89, Mo. 14–16, Raum 02.50, e-mail: neuhaus@phil-
fak.uni-duesseldorf.de

Miriam Seidler, Wiss. Ang., F. 81-159 07, nach Vereinbarung, Raum 144

Studienberatung Bachelor-Studiengang des Faches Germanistik (allgemeine Fragen):

Prof. Dr. Peter Tepe, F. 81-1 29 48, nach Vereinbarung, Raum 01.57

Abteilung für Ältere Germanistik:
Prof. Dr. B. Haupt, F. 81-12955, Do. 16-17.30, Raum 249
Termine: vorlesungsfreie Zeit s. Schwarzes Brett

Abteilung IV: Theorie und Praxis mündlicher und schriftlicher Kommunikation,
Bereich Mündlichkeit
Dr. Pabst-Weinschenk, F. 81-14949, Do. 13-14, Raum 42

Zwischenprüfung:
Prof. Dr. Martin Wengeler, F. 81-1 36 84, Di. 11-13, Raum 01.47

Jüdische Studien

Studiengang Jiddische Kultur, Sprache und Literatur
Gebäude 23.11, Ebene 01
Univ.-Prof. Dr. Marion Aptroot, F. 81-1 32 28, Do. 11-12, Raum 68
Dr. Roland Gruschka, F. 81-1 42 93, nach Vereinbarung, Raum 62

Studiengang Jüdische Studien, Gebäude 23.11/12.01
N. N.
Univ.-Prof. Dr. Dagmar Börner-Klein, F. 81-1 58 58, nach Vereinbarung, Raum 65
Univ.-Prof. Dr. Stefan Rohrbacher, F. 81-1 58 52, Mo. 11-12, Raum 25
PD Dr. Gianfranco Miletto, F. 81-1 58 50, Do. 15-16, Raum 65
Stefan Siebers, M.A., F. 81-1 58 53, Mo. 13-14, Raum 70

Anglistik

Anglistisches Institut, Gebäude 23.21, Ebene 01 und 02 und
Gebäude 23.31 und 23.32, Ebene 04
Univ.-Prof. Dr. Wilhelm Busse, F. 81-12961, Ebene 01, Raum 69, Fr. 11-12
Univ.-Prof. Dr. Herwig Friedl, F. 81-12956, Ebene 02, Raum 71, Di. 9-11
Univ.-Prof. Dr. Monika Gomille, F. 81-12965, Ebene 01, Raum 86, Mi. 12-13
Univ.-Prof. Dr. Therese Seidel, F. 81-12964, Ebene 04, Raum 21, Do. 11-13
Univ.-Prof. Dr. Dieter Stein, F. 81-12963, Ebene 01, Raum 68, Mi. 15-17
OStR i. H. Klaus Uellenberg, F. 81-12957, Ebene 02, Raum 63, Fr. 13-14
Wiss. Ang. Dr. Rainer Holtei, M. A., F. 81-14563, Do. 10-11, Ebene 01, Raum 72
Wiss. Ang. Dr. Marion Fries-Dieckmann, F. 81-13152, Mi. 11-12, Ebene 04,
Raum 30
StR i. H. Dr. Georg Schiller, F. 81-14598, n.V., Ebene 02, Raum 70
Wiss. Ang. Dr. Friedrich-K. Unterweg, F. 81-14558, Di. 13-14, Ebene 04,
Raum 26
Wiss. Ang. Dr. Ingrid-Charlotte Wolter, M.A., F. 81-13152, Mi. 13-14, Ebene 04,
Raum 30

Romanistik

Romanisches Seminar, Gebäude 23.21, Ebene 01 und 02
Beratungsthema: Studiengänge Bachelor/Master of Arts Romanistik
Wiss. Ang. Dr. Friedhelm Beckmann, F. 81-14375, Di. 13-14, Ebene 01, Raum 88
Akad. Oberrätin Dr. Martina Nicklaus, F. 81-14377, Di. 11-12, Ebene 01, Raum 95
Beratungsthema: Studiengang Lehramt Französisch, Italienisch und Spanisch
Master of Education
Wiss. Ang. Dr. Lothar Matthes, F. 81-1 56 44, Do. 16-17, Ebene 01, Raum 88
Beratungsthema: Studiengang Literaturübersetzen
Akad. Oberrat Dr. Jürgen Rehbein, F. 81-12977, Di. 11.15-12.45, Ebene 01, Raum 96

Beratungsthema: Studiengang Magister
Wiss. Ang. Dr. Friedhelm Beckmann, F. 81-14375, Di. 13-14,
Ebene 01, Raum 88
Beratungsthema: Sprachpraxis Französisch und Auslandsstudium
Akad. Oberrätin Prof. Dr. Mechthild Bierbach, F. 81-121 27, Do. 14-15,
Ebene 02, Raum 95
Lektorin Michèle Creff, F. 81-139 23, Mi. 9.30-10.30, Ebene 02, Raum 87
Beratungsthema: Sprachpraxis Italienisch und Auslandsstudium
Lektorin: Dott.ssa Chiara de Manzini Himmrich, F. 81-139 23, Mo. 10-11, Ebene 01,
Raum 87
Beratungsthema: Sprachpraxis Spanisch und Auslandsstudium
Wiss. Ang. Santiago Navarro, F. 81-12985, Do. ab 16, Ebene 02, Raum 91

Ostasien-Institut Modernes Japan

Modernes Japan, Gebäude 23.02, Ebene 02
Phoebe Holdgrün (F. 81-1 45 09), e-mail: holdgruen@phil-fak.uni-duesseldorf.de,
Raum 82, Do. 15-16 Uhr
Christian Tagsold (F. 81-1 19 76), e-mail: tagsold@phil-fak.uni-duesseldorf.de
Raum 27, Di. 11-13 Uhr und nach Vereinbarung

Literaturübersetzen

Deutsch
Dr. Hans Werner Scharf, F. 81-14281, Sprechstunde siehe Aushang,
Ebene 01, Raum 48
Englisch
Dr. Georg Schiller, F. 81-14598, n. V., Ebene 02, Raum 70
Französisch, Italienisch, Spanisch
Akad. Oberrat Dr. Jürgen Rehbein, F. 81-12977, Mo. 11.15-13, Ebene 01, Raum 196

Sportwissenschaft

Institut für Sportwissenschaft, Gebäude 28.01, Ebene 01
Univ.-Prof. Dr. Tiegel, F. 81-148 88, Raum 01.11, Do. 13-14
e-mail: giselher.tiegel@uni-duesseldorf.de
Dipl.-Sportl. Dr. Golmina, F. 81-148 93, Raum 01.18, Z.n.V.
e-mail: golmina@uni-duesseldorf.de
Sportl. Rocholl, F. 81-148 94, Raum 01.15, Z.n.V.
e-mail: Rocholl.@uni-duesseldorf.de

Institut für Kultur und Medien Seminar für Medienkulturanalyse

Integrationsstudiengänge Medien- und Kulturwissenschaft (Bachelor)
und Medienkulturanalyse (Master)
Prof. Dr. Reinhold Görling
Jun.-Prof. Dr. Timo Skrandies
e-mail: medienkultur@phil-fak.uni-duesseldorf.de (Bachelor)
e-Mail: kultur@uni-duesseldorf.de (Master)

Musikwissenschaft

Robert-Schumann-Hochschule, Musikwissenschaftliches Institut, Homberger
Straße 12, 40474 Düsseldorf, 2. OG
Prof. Dr. Andreas Ballstaedt, F. 02 11-49 18 223, Fax: 0211-49 18 220, Fr. 14-16
Prof. Dr. Dr. Volker Kalisch, F. 02 11-40 18 222, Fax: 0211-49 18 220, Di. 10-12

Studienberatung durch die Fachschaftsvertretung der Studierendenschaft

Zeiten nach Vereinbarung, Anschläge beachten

Allgemeine Sprachwissenschaft:

Projektraum
Gebäude 23.21, Ebene 04, Raum 52

Anglistik:

Fachschaftsraum
Gebäude 23.21, Ebene 01, Raum 89

Germanistik:

Fachschaftsraum Germanistik
Gebäude 23.21, Ebene 01, Raum 82

Jüdische Studien:

Fachschaftsraum Gebäude 23.11, Ebene 01, Raum 27, F. 81-1 58 61
www.phil-fak.uni-duesseldorf.de/ijs/fachschaft

Geschichte:

Fachschaftsraum Geschichte,
Gebäude 23.31, Raum 472, F. 81-14572, Beratung Mo.–Do. 13+14, in den Ferien siehe
Anschlag an den Schwarzen Brettern

Klassische Philologie:

Gebäude 23.31, Ebene 04, Raum 21, F. 81-14139

Literaturübersetzen:

Fachschaftsraum Romanistik
Gebäude 23.21, Ebene 02, Raum 81, F. 81-1 45 74
Beratung: Mi. 13–14

Philosophie:

Fachschaftsraum
Gebäude 23.21, Ebene U1, Raum 26, F. 81-1 45 73

Romanistik:

Fachschaftsraum, Beratung Di. 13–14
Gebäude 23.21, Ebene 02, Raum 81

Politikwissenschaft:

Gebäude 23.32, Ebene 05, Raum 67, F. 81-1 23 88

Medienwissenschaft:

Gebäude 23.31.U1.92, F. 81-1 06 27

Soziologie/Sozialwissenschaften (BA/MA):

Gebäude 23.31, Ebene 04, Raum 25, F. 81-1 53 95

Ständiger Habilitationsausschuss

Vorsitzender:

Univ.-Prof. Dr. Ulrich von Alemann

Stellvertreter:

Univ.-Prof. Dr. Hans T. Siepe

Weitere Mitglieder:

Univ.-Prof. Dr. Simone Dietz
Univ.-Prof. Dr. Johannes Laudage
Univ.-Prof. Dr. Frank Leinen
Prof. Dr. Frank Liedtke
Univ.-Prof. Dr. Hans-Georg Pott
Univ.-Prof. Dr. Karl-Heinz Reuband
Univ.-Prof. Dr. Stefan Rohrbacher
Univ.-Prof. Dr. Elmar Schafroth
Univ.-Prof. Dr. Ralph Weiß
Univ.-Prof. Dr. Jürgen Wiener

Promotionsausschuss

Vorsitzender:

Univ.-Prof. Dr. Ulrich von Alemann

Stellvertreter:

Univ.-Prof. Dr. Bernd Witte

Weitere Mitglieder:

Univ.-Prof. Dr. Monika Gomille
Univ.-Prof. Dr. Ralph Weiß
Prof. Dr. Barbara Haupt
Dr. Friedhelm Beckmann
Dr. Marita Pabst-Weinschenk
Dr. des. Nicole Schröder

Magisterprüfungsausschuss

Vorsitzender:

Prof. Dr. Brall-Tuchel

Stellvertreter:

Univ.-Prof. Dr. Heiner Barz

Weitere Mitglieder:

Univ.-Prof. Dr. James Kilbury
Dr. Friedrich K. Unterweg
Katrin Wiesemann
Eckehard Merholz

Ausschuss für die Diplomprüfung in Erziehungswissenschaft

Vorsitzende:

Univ.-Prof. Dr. Christine Schwarzer

Stellvertreter:

Univ.-Prof. Dr. Gisela Miller-Kipp

Weitere Mitglieder:

Univ.-Prof. Dr. Heiner Barz

Univ.-Prof. Dr. Gabriele Gloger-Tippelt

Dr. Joachim Koblitz

Dr. Hartmut Steuber

N. N.

Ausschuss für die Diplomprüfung in Literaturübersetzen

Vorsitzender:

Univ.-Prof. Dr. Frank Leinen

Stellvertreter:

Univ.-Prof. Dr. Hans T. Siepe

Weitere Mitglieder:

Univ.-Prof. Dr. Monika Gomille

Dr. Hans-Werner Scharf

Dr. Monika Wodsak

N. N.

N. N.

Lehrkörper

a) Emeritierte Universitätsprofessoren:

- Anton, Herbert, Bahnhofstraße 46a, 53347 Alfter, F. (0 22 22) 93 90 89
Dr. phil. (Neuere Germanistik)
- Benning, Helmut, Coesfelder Str. 61a, 48653 Coesfeld-Lette
Dr. phil. (Anglistik)
- Boldt, Hans, Krafftgasse 1, 79379 Müllheim/Baden, F. (0 76 31) 1 22 61
Dr. jur. (Politikwissenschaft)
- Düwell, Kurt, Johannes-Weyer-Str. 14, 40225 Düsseldorf, F. (02 11) 934 56 40
Dr. phil. (Neueste Geschichte)
- Flohr, Heiner, Zum Guten Hirten 21a, 48155 Münster, F. (02 51) 1 33 88 40
Dr. rer. pol., Dipl.-Kaufmann (Politikwissenschaft)
- Friedrich, Leonard, Espenstraße 109, 41470 Neuss, F. (0 21 37) 6 09 83
Dr. phil. (Allgemeine Pädagogik)
- Glaap, Albert-Reiner, OBE, Lerchenweg 16, 40878 Ratingen, F. (0 21 02) 84 65 70
Dr. phil. (Englische Sprache und ihre Didaktik)
- Gössmann, Wilhelm, Graf-Recke-Straße 160, 40237 Düsseldorf, F. 63 31 04
Dr. phil. (Didaktik der deutschen Sprache und Literatur)
- Hardach, Karl
Dr. rer. pol., Dipl.-Volkswirt (Wirtschaftsgeschichte)
- Hiestand, Rudolf, Brehmstr. 76, 40239 Düsseldorf, F. (02 11) 57 33 67
Dr. phil. (Mittelalterliche Geschichte)
- Kaiser, Gert, Lilienweg 15, 40822 Mettmann, F. (0 21 04) 9 51 15
Dr. phil. Dr. h.c. (Ältere Germanistik)
- Kienast, Dietmar, Jeisstraße 19, 82140 Neu-Esting, F. (0 81 42) 2 05 79
Dr. phil. (Alte Geschichte)
- Michel, Gerhard, Rheinstr. 1, 41363 Jüchen, F. (0 21 81) 4 30 77, Fax (0 21 81) 49 89 94
Dr. phil. (Erziehungswissenschaft)
- Molitor, Hansgeorg, Oberstr. 39, 41066 Mönchengladbach, F. (0 21 61) 63 03 23,
Fax (0 21 61) 47 90 59
Dr. phil. (Mittlere und Neuere Geschichte sowie Rheinische Landesgeschichte –
Didaktik der Geschichte)
- Nickel, Horst, Erziehungswissenschaftliches Institut, Abt. für Entwicklungspsychologie
und Pädagogische Psychologie, F. 81-1 32 42
Dr. phil., Dipl.-Psychologe (Psychologie)
- Nicolin, Friedhelm, Forststraße 11, 53125 Bonn, F. (02 28) 25 11 07
Dr. phil. (Allgemeine Pädagogik)
- Nies, Fritz, Mörikestraße 28, 41564 Kaarst, F. (0 21 31) 60 13 32
Dr. phil. (Romanistik)
- Rösch, Heinz-Egon, Tizianweg 5, 55127 Mainz, F. (0 61 31) 7 22 21
Dr. phil. (Sportwissenschaft)
- Schrader, Ludwig, Schlosserstraße 32, 26441 Jever, F. (0 44 61) 96 57 27
Dr. phil. (Romanistik)
- Schulte-Herbrüggen, Hubertus, Dürerstraße 30, 41466 Neuss
Dr. phil. (Anglistik)
- Stötzel, Georg, Merianweg 2, 40724 Hilden
Dr. phil. (Deutsche Philologie und Linguistik)
- Süssmuth, Hans, Droste-Hülshoff-Straße 1, 41464 Neuss, F. (0 21 31) 4 24 15
Dr. phil. (Neueste Geschichte und Didaktik der Geschichte)
- Weber, Christoph, Klosterstraße 72, 40211 Düsseldorf, F. (02 11) 35 25 95
Dr. phil. (Neuere Geschichte) 21.7.82

- Wehle , Gerhard, Bislicher Straße 7, 46487 Wesel, F. (02 81) 7 00 74
Dr. phil. (Erziehungswissenschaft)
- Windfuhr , Manfred, Frankfurter Weg 6, 41564 Kaarst, F. (0 21 31) 60 33 39
Dr. phil. (Neuere Germanistik)
- Wunderli, Peter, Obere Chros 18, CH-2513 Twann
Dr. phil. (Romanistik)
- Wunderlich , Dieter, Lückhoffstr. 9, 14129 Berlin, F. (030) 80 48 22 69
Dr. phil. (Allgemeine Sprachwissenschaft)

b) Universitätsprofessoren im Ruhestand:

- Beeh, Volker, Niederkasseler Kirchweg 144, 40547 Düsseldorf
Dr. phil. (Germanische Sprachwissenschaft)
- Beuker, Friedhelm, Mörikestraße 7, 40668 Meerbusch-Lank, F. (02150) 2692
Dr. med. (Sportmedizin)
- Birley, Anthony R., Ulmenweg 11, 61169 Friedberg, F. (0 60 31) 1 45 67
Dr. phil. (Alte Geschichte)
- Brocke, Michael, Gerhart-Hauptmann-Straße 90, 47058 Duisburg, F. (02 03) 33 38 06
Dr. phil.
- Geldsetzer, Lutz, Cheruskerstraße 99a, 40545 Düsseldorf, F. 57 55 56
Dr. phil. (Philosophie)
- Häubler, Reinhard, Preußenstraße 14, 40883 Ratingen, F (0 21 02) 6 87 07
Dr. phil. (Klassische Philologie)
- Hecker , Hans, Zum Hedelsberg 35, 50999 Köln (Weiß), F. (0 22 36) 6 66 08
Dr. phil. (Osteuropäische Geschichte)
- Heinz, Rudolf
Dr. phil. (Philosophie)
- Heldmann, Werner, Albecker Steige 32, 89075 Ulm, F. (07 31) 2 25 77
Dr. phil. (Allgemeine Pädagogik)
- Henrichs, Norbert, Im Luftfeld 80, 40489 Düsseldorf, F. 40 46 55
Dr. phil. (Informationswissenschaften)
- Huning, Alois, Weißdornweg 12 42489 Wülfrath, F. (0 20 58) 32 54
Dr. phil. (Philosophie)
- Kluszczewski , Reinhard, Badeniastraße 12, 41564 Kaarst
Dr. phil. (Romanistik)
- Küppers, Jochem, Kölner Str. 13a, 41363 Jüchen, F. (0 21 65) 91 14 87
Dr. phil. (Klassische Philologie/Latinistik), 29.1.1997 (Lehrstuhlinhaber)
- Louven , Erhard, Rheinstraße 20g, 47906 Kempen/Ndrh.
Dr. rer. Oec. (Ostasien-Institut)
- Lüschen, Günther
Prof. Dr. (Sozialwissenschaft)
- Müller , Klaus, Paradiesstraße 19, 44289 Dortmund, F. (0231) 40532
Dr. phil. (Modernes Japan)
- Müller , Klaus, Drosselweg 10, 41352 Korschenbroich, F. (0 21 61) 67 25 18
Dr. phil. (Neuere Geschichte)
- Semmler, Josef, Eberescheweg 21, 67067 Ludwigshafen, F. (06 21) 55 71 65
Dr. phil. (Mittelalterliche Geschichte)

c) Universitätsprofessorinnen und Universitätsprofessoren:

- Alemann, Ulrich von, An den Kämpfen 10, 40489 Düsseldorf, F. (02 03) 74 12 95, Fax
(02 03) 74 65 71
Dr. phil. (Politikwissenschaft), 15.4.1998 (Lehrstuhlinhaber)
- Apdroot, Marion, Universitätsstr. 1, 40225 Düsseldorf, F. 81-1 32 28
Dr. phil. (Jiddische Kultur, Sprache und Literatur) (Lehrstuhlinhaberin)

- Barz, Heiner, Universitätsstr. 1, 40225 Düsseldorf, F. 81-1 50 02
Dr. phil. (Erziehungswissenschaft, Abt. für Bildungsforschung und Bildungsmanagement)
- Baumann, Michael, Bornemannstr. 22, 60599 Frankfurt/M.
Dr. phil. (Soziologie) (Lehrstuhlinhaber)
- Birnbacher, Dieter, Universitätsstraße 1, 40225 Düsseldorf
Dr. phil. (Philosophie) (Lehrstuhlinhaber)
- Bleckmann, Bruno, Koblenzer Str. 43, 40593 Düsseldorf, F. (02 11) 7 11 95 08
Dr. phil. (Alte Geschichte) (Lehrstuhlinhaber)
- Börner-Klein, Dagmar, Universitätsstr. 1, 40225 Düsseldorf
Dr. phil. (Jüdische Studien), 23.11.01.65, F. (02 11) 81-1 58 50
- Borsò, Vittoria, Am Erlengraben 23, 67167 Erpolzheim, F (06353) 91308
Dr. phil. (Romanistik), 8.9.92, (Lehrstuhlinhaberin)
- Brandes, Detlef, Schüßlerstraße 24, 40474 Düsseldorf, F. (02 11) 4 70 93 78
Dr. phil. Dr. h.c. (Lehrstuhlinhaber) (Kultur und Geschichte der Deutschen im östlichen Europa), 6.12. 84
- Bühler, Axel, Wagner Str. 20, 83313Siegsdorf, F (0 86 62) 94 52
Dipl. Soz., Dr. phil. (Philosophie), 23. 4. 95
- Busse, Dietrich, Universitätsstr. 1, 40225 Düsseldorf, F. 81-12944
Dr. phil. (Germanistische Sprachwissenschaft), Lehrstuhlinhaber
- Busse, Wilhelm, Harzstraße 68, 42579 Heiligenhaus
Dr. phil. (Anglistik), 26.7.83 (Lehrstuhlinhaber)
- Dietz, Simone, Universitätsstr. 1, 40225 Düsseldorf, F. 81-1 29 21
Dr. phil. (Philosophie)
- Friedl, Herwig, Herchenbachstraße 9, 40470 Düsseldorf, F. (02 11) 63 33 03
Dr. phil. (Anglistik), 13.7.87 (Lehrstuhlinhaber)
- Geisler, Hans, Karolingerstraße 19, 40223 Düsseldorf, F. 9 34 88 76
Dr. phil. (Romanistik), 20.12.96 (Lehrstuhlinhaber)
- Gloger-Tippelt, Gabriele, Erziehungswissenschaftliches Institut, Abt. für
Entwicklungspsychologie u. Pädagogische Psychologie, F. (02 11) 81-1 30 83
Dr. phil. (Psychologie) (Lehrstuhlinhaberin)
- Gomille, Monika, Von-der-Tann-Straße 56, 69126 Heidelberg
Dr. phil. (Anglistik) (Lehrstuhlinhaberin)
- Görling, Reinhold, Universitätsstr. 1, 40225 Düsseldorf, F. (02 11) 81-1 57 33,
goerling@phil-fak.uni-duesseldorf.de
Dr. phil. (Medien- und Kulturwissenschaft)
- Götz von Olenhusen, Irmtraud, Himmelgeister Str. 129, 40225 Düsseldorf
Dr. phil. (Neuere und Neueste Geschichte) (Lehrstuhlinhaberin)
e-mail: goetzvon@uni-duesseldorf.de
- Hartmann, Peter H., Kyllburger Straße 14, 50937 Köln, F. (02 21) 44 85 62
Dr. phil. (Soziologie)
- Herwig, Henriette, Varnhagenstr. 38, 40225 Düsseldorf
Dr. phil. (Germanistik), 24.3.03 (Lehrstuhlinhaberin)
- Hülsen-Esch, Andrea, Universitätsstraße 1, 40225 Düsseldorf, F. 81-15214
Dr. phil. (Kunstgeschichte)
- Hummel, Hartwig, Hülchratherstr. 6, 50670 Köln
Dr. rer. soc. (Politikwissenschaft)
- Kann, Christoph, Universitätsstraße 1, 40225 Düsseldorf, F. 81-12922
Dr. phil. (Philosophie)
- Keller, Rudi, Pestalozzistraße 29, 40549 Düsseldorf, (0211) 562 2345
Dr. phil. (Germanistische Sprachwissenschaft), 17.10.78
- Kilbury, James, Carl-Sonnenschein-Weg 3, 40764 Langenfeld, F. (0 21 73) 7 19 20
Ph. D. (Computerlinguistik), 25.11.91 (Lehrstuhlinhaber)
- Körner, Hans, Fritz-Reuter-Straße 11, 40221 Düsseldorf, F. (02 11) 9 02 37 45
Dr. phil. (Kunstgeschichte), 1.10.92 (Lehrstuhlinhaber)

- Kouteva, Tania
Dr. (Anglistik)
- Kropp, Sabine, Universitätsstr. 1, 40225 Düsseldorf, F. 81-1 45 55
Dr. phil. (Politikwissenschaft I) (Lehrstuhlinhaberin)
- Krumeich, Gerd, Joachimstr. 21, 40545 Düsseldorf, F. (0211) 5591371
Dr. phil. (Neuere Geschichte), 1. 10. 97 (Lehrstuhlinhaber)
- Labisch, Alfons, Elisabethstraße 15, 40217 Düsseldorf
Dr. med. Dr. phil., M. A. (Geschichte der Medizin) Zweitmitglied
- Laudage, Johannes, Zum Heidentempel 16, 53947 Nettersheim, F. (02484) 2904
Dr. phil. (Mittelalterliche Geschichte) 1.4.99 (Lehrstuhlinhaber)
- Leinen, Frank, Neusser Landstraße 4i, 41470 Neuss, F. (02137) 78 68 69
Dr. phil. (Romanistik), 16.02.99
- Mae, Michiko
Dr. phil. (Modernes Japan I)
- Matussek, Peter, F. 81-1 1649
Dr. phil. (Germanistik IV: Schriftlichkeit)
- Miller-Kipp, Gisela, Am Botanischen Garten 8, 40225 Düsseldorf
Dr. phil. (Erziehungswissenschaft), (Lehrstuhlinhaberin)
- Nonn, Christoph, Graf-Siegfried-Str. 75, 54439 Saarburg
Dr. phil. (Neueste Geschichte), 20.1.03 (Lehrstuhlinhaber)
- Pott, Hans-Georg, Elsterweg 5, 40789 Monheim, F. (021 73) 5 54 39
Dr. phil. (Neuere Germanistik), 4.7.83
- Reichel, Michael, F. 81-12549
Dr. phil. (Klassische Philologie/Gräzistik), 31.3.1999 (Lehrstuhlinhaber)
- Rettig, Wolfgang, Ricarda-Huch-Weg 14, 41469 Neuss, F. (021 37) 27 72
Dr. phil. (Romanistik), 1.10. 81
- Reuband, Karl Heinz, Reggowstr. 6, 50931 Köln, F. (02 21) 41 08 57
Dr. phil. (Soziologie) Lehrstuhlinhaber
- Rohrbacher, Stefan, Universitätsstr. 1, 40225 Düsseldorf, F. 81-1 58 52
Dr. phil. (Jüdische Studien)
- Schafroth, Elmar, Brunnenstr. 35, 40223 Düsseldorf
Dr. phil. (Romanistik) 12.06.03 (Lehrstuhlinhaber)
- Schurz, Gerhard, Universitätsstr. 1, 40225 Düsseldorf, F. 81-129 14
Dr. phil. (Philosophie) 12.06.03 (Lehrstuhlinhaber)
- Schwarzer, Christine, Im Bruchfeld 39, 40764 Langenfeld
Dr. phil. (Erziehungswissenschaft), 11.3.83 (Lehrstuhlinhaberin)
- Seidel, Therese, Johann-Bugenhagen-Str. 4, 41468 Neuss, F. (021 31) 3 07 66
Dr. phil. (Anglistik), Lehrstuhlinhaberin
- Shimada, Shingo
Dr. phil. (Modernes Japan II)
- Siepe, Hans T., Himmelgeister Landstr. 176, 40589 Düsseldorf, F. + Fax (02 11) 9 75 42 11
Dr. phil. (Romanistik), 1.4.01 (Lehrstuhlinhaber)
- Stein, Dieter,
Dr. phil. (Anglistik) 1. 10. 90 (Lehrstuhlinhaber)
- Stein, Markus, F. 81-1 29 60
Dr. phil. (Klassische Philologie/Latinistik) 01.04.05 (Lehrstuhlinhaber)
- Stock, Wolf G., Zum Mühlenfeld 18, 50170 Kerpen, F. (0 22 73) 95 43 52
Dr. phil. (Informationswissenschaft), (Lehrstuhlinhaber)
- Tiegel, Giselher, Duisburger Straße 471, 45478 Mülheim, F. (02 08) 59 14 52
Dr. phil. (Sportwissenschaft)
- Vowe, Gerhard, Universitätsstr. 1, 40225 Düsseldorf, F. 81-1 40 14
Dr. phil. (Kommunikations- und Medienwissenschaft I) (Lehrstuhlinhaber)
- Weiß, Ralph, Universitätsstr. 1, 40225 Düsseldorf, F. 81-1 32 54
Dr. phil. (Kommunikations- und Medienwissenschaft II) (Lehrstuhlinhaber)

Witte , Bernd, Lessingstraße 6, 53113 Bonn, F. 81-129 50
Dr. phil. (Neuere Deutsche Literaturwissenschaft), 1. 3. 94 (Lehrstuhlinhaber)

Mit der Vertretung eines Lehrstuhls beauftragt:

N. N.

d) Honorarprofessorinnen und Honorarprofessoren:

Adam , Hermann, Emserstraße 10, 10719 Berlin, F. (Büro) 030/2 02 25-4 19,
(priv.) 030/86 39 73 02
Dr. rer. pol. (Politikwissenschaft)

Bajohr, Stefan, Bürgerstraße 10, 40219 Düsseldorf, F. 3 98 28 12
Dr. phil. (Politikwissenschaft)

Finger, Heinz, Direktor der Erzbischöflichen Diözesan- und Dom-Bibliothek, Köln
Dr. phil.

Gattermann , Günter, Corellistraße 47, 40593 Düsseldorf, F 705424
Dr. phil., (Bibliothekswissenschaft)

Gerß, Wolfgang, Eifelstraße 14, 42579 Heiligenhaus, F. (02056) 2986
Dr. rer. pol. (Sozialwissenschaften)

Kortländer, Bernd, Gernandusstr. 8, 40489 Düsseldorf, F. 4 08 06 45
Dr. phil. (Literaturübersetzen)

Kruse , Joseph A., Kaiserwerther Straße 70, 40477 Düsseldorf
Dr. phil. Direktor des Heinrich-Heine-Instituts Düsseldorf (Neuere Germanistik)

Lisken, Hans F., Am Waldeck 2, 52428 Jülich, Praxis: Ritterstr. 9, 40213 Düsseldorf,
F. (02 11) 86 46 30

Dr. jur., Polizeipräsident a.D., Rechtsanwalt b. OLG Düsseldorf (Politikwissenschaft)

Looz-Corswarem, Clemens von, Heinrich-Ehrhardt-Straße 61, 40468 Düsseldorf,
F. 899-5737
Dr. phil., Stadtarchivdirektor (Neuere Landesgeschichte)

Lotsch, Manfred, Gottfried-Keller-Straße 44, 40474 Düsseldorf,
e-mail: manfred.lotsch@uni-duesseldorf.de
Prof. Dr. phil. (Ältere Germanistik)

Peters, Leo, Kulturdezernent Kreishaus Viersen, Rathausmarkt 3, 41474 Viersen
Prof. Dr. (Historisches Seminar)

Schreckenber, Wilhelm, Holbeinweg 3, 40489 Düsseldorf, F. (02 03) 74 61 47
Dr. phil., Oberstudiendirektor a. D. (Erziehungswissenschaft)

Schulze , Jörg, Bredowallee 26, 53125 Bonn
Dr.-Ing., Rheinisches Amt für Denkmalpflege, Abtei Brauweiler,
Ehrenfriedstraße 19, 50250 Pulheim, F. (02234) 80 51

Westermann-Angerhausen, Hiltrud, Museum Schnütgen, Cäcilienstr. 22, 50667 Köln
e-mail: westerang@gmx.de
Dr. phil.

Zöllner, Oliver
Dr. phil. (Kommunikations- und Medienwissenschaft)

e) Studienprofessorinnen und Studienprofessoren und Direktorin eines Instituts für Leibesübungen:

N. N.

f) Außerplanmäßige Professorinnen und Professoren:

Aretz, Jürgen, Wiesenstr. 64, 90443 Nürnberg, F. (09 11) 4 50 62 30,
e-mail: hans-juergen.aretz@t-online.de
Dr. phil. (Soziologie)

Bast, Rainer A., Himmelgeister Str. 83, 40225 Düsseldorf, F. 81-12897
Dr. phil. (Philosophie)

- Bierbach, Mechtild, Dunantstr. 41, 41468 Neuss, F. (0 21 31) 12 06 80
Dr. phil., Akad. Oberrätin (Romanistik), 7.11.1995
- Brall-Tuchel, Helmut, Remscheider Straße 6, 40215 Düsseldorf, F. 37 05 11
e-mail: brall@phil-fak.uni-duesseldorf.de
Dr. phil., Wiss. Ang. (Ältere Germanistik)
- Cepl-Kaufmann, Gertrude, Oberbuschweg 23, 50999 Köln
Dr. phil., Akad. Direktorin (Neuere Deutsche Literaturwissenschaft)
- Dieckmann, Bernhard, Stephaniensstraße 7, 40211 Düsseldorf, F. (01 71) 1 42 03 58
Dr. phil., (Medien- und Kulturwissenschaft)
- Engelbrecht, Jörg, Lützowstraße 23, 40476 Düsseldorf, F. (02 11) 4 93 18 49,
Fax (0211) 4986401, e-mail: engelbre@phil-fak.uni-duesseldorf.de
Dr. phil. (Mittlere und Neuere Geschichte)
- Gesang, Bernward
Dr. phil. (Philosophisches Institut)
- Hansen, Volkmar, Haydnstraße 2 g, 41462 Neuss, F. (02131) 5 70 10,
e-mail: volkmar.hansen@stadt.duesseldorf.de
Dr. phil. (Neuere Deutsche Literaturwissenschaft) 17. 10. 89,
Direktor des Goethe-Museums
- Haupt, Barbara, Dürenweg 27, 40724 Hilden, F. (021 03) 6 19 22
Dr. phil., Akad. Oberrätin (Ältere Germanistik), 2. 2. 88
- Hoebink, Hein, Münsterstraße 51, 48167 Münster
Dr. phil. (Neueste Geschichte), 1.12.87
- Hoffmann, Daniel, Germanistisches Seminar II, Universitätsstr. 1, 40225 Düsseldorf,
e-mail: daniel.hoffmann@phil-fak.uni-duesseldorf.de
Dr. phil. (Neuere Germanistik), 5.11.96
- Kortländer, Bernd, Gernandusstr. 8, 40489 Düsseldorf, F. (0211) 4 08 06 45
Dr. phil. (Neuere Geschichte, Literaturübersetzen) (Stellvertretender Leiter des
Heinrich-Heine-Instituts Düsseldorf)
- Liedtke, Frank, Marschallstr. 41, 40477 Düsseldorf, F. (0211) 4 84 93 10
Dr. phil., OstRiH (Germanistische Sprachwissenschaft)
- Löbner, Sebastian, Elisabethstr. 60, 40217 Düsseldorf, F. (0211) 7 59 99 96
Dr. phil. (Allgemeine Sprachwissenschaft, Medienwissenschaft), 13.6.89
- May, Reinhard, Universitätsstr. 1, 40225 Düsseldorf, F. 81-12919
Dr. jur., Ph.D. (London); Assessor iuris, Wiss. Ang. (Philosophie)
- Petzold, Matthias, Eifelstr. 33, 50677 Köln
e-mail: m.petzold@uni-koeln.de
Dr. phil. (Psychologie)
- Roskothen, Johannes
Dr. (Germanistisches Seminar)
- Schönborn, Sibylle, Bauweg 5, B-4720 Kelmis, F. (00 32 / 87) 63 03 60
Dr. phil. (Neuere Deutsche Literaturwissenschaft)
- Schormann, Gerhard, Georgstraße 36, 53111 Bonn, F. (0228) 655481
Dr. phil. (Mittlere und Neuere Geschichte), 10.2.81
- Tepe, Peter, Lise-Meitner-Straße 59, 40591 Düsseldorf, F. (0211) 752173
Dr. phil. (Philosophie), 21.1. 86
- Wengeler, Martin, Voltaweg 37, 40591 Düsseldorf, F. (0211) 75 79 94
Dr. phil. (Germanistische Sprachwissenschaft)
- Wessel, Horst A., Marie-Colinet-Straße 5, 40721 Hilden
Dr. phil. (Wirtschaftsgeschichte mit Schwerpunkt Unternehmensgeschichte)
- Wiesemann, Falk, Gottfried-Keller-Str. 37, 40474 Düsseldorf, F. (0211) 43 34 16
Dr. phil. Akad. Oberrat (Neueste Geschichte)

Gastprofessor:

g) Hochschuldozentin und Hochschuldozent:

Brohm, Heike

Dr. phil. (Romanistik)

Hilger, Susanne

Dr. phil. (Wirtschaftsgeschichte)

Semsch, Klaus, Heckenstr. 39, 47058 Duisburg, F. (0203) 2 89 97 72

Dr. phil. (Romanistik)

h) Privatdozentinnen und Privatdozenten:

Bremer, Manuel, Philosophisches Institut, Universitätsstr. 1, 40225 Düsseldorf,

F. 81-13263, Dr. phil. (Philosophie)

Freifrau von Boeselager, Elke, Cantianstraße 11, 10437 Berlin, F. (030) 44 31 58 63

Dr. phil. (Mittelalterliche Geschichte)

Buchwald, Petra, Im Küppersfeld 9, 40667 Meerbusch, F. (021 32) 96 11 24

Dr. phil.

Düsberg, Klaus Jürgen, Adolfstraße 9–11, 53111 Bonn, F. (0228) 635993

Dr. phil., (Philosophie) 27. 5.86

Erny, Nicola, Philosophisches Institut (Geb. 23.21/04.71), 40225 Düsseldorf, F. 81-1 29 18

Dr. phil. (Philosophie)

Genge, Gabriele, Enzenspergerstr. 4, 81669 München,

e-mail: genge@phil-fak.uni-duesseldorf.de

Dr. phil. (Kunstgeschichte)

Gesang, Bernward, Philosophisches Institut, Universitätsstr. 1, 40225 Düsseldorf,

F. 81-12912, Dr. phil. (Philosophie)

Kaminsky, Carmen

Dr. phil. (Philosophie)

Lehnen, Joachim, Mendelssohnweg 11a, 41352 Korschenbroich

Dr. phil. (Alte Geschichte)

Mai, Manfred, Joachimstr. 37, 40545 Düsseldorf

Dr. phil. (Sozialwissenschaft)

Marschall, Stefan

PD Dr., Wiss. Ang. (Politikwissenschaft)

Nadig, Peter, Kreuzerstr. 3, 47057 Duisburg

Dr. phil. (Alte Geschichte)

Niehr, Thomas, Nachtigallenweg 50, 42657 Solingen, F. (02 12) 81 13 72

Dr. phil. (Germanistische Sprachwissenschaft)

Northoff, Georg, Philosophisches Institut, Universitätsstr. 1, 40225 Düsseldorf, F. 81-12912

Dr. phil. (Philosophie)

Penke, Martina

Dr. phil. (Allgemeine Sprachwissenschaft)

Peters, Susanne

Dr. phil. (Anglistik)

Rickes, Joachim, Nievenheimer Straße 79, 40221 Düsseldorf, F. (02 11) 15 40 49

Dr. phil. (Neuere Germanistik)

Rombeck-Jaschinski, Ursula, Ahornstr. 42, 70597 Stuttgart, F. (07 11) 7 65 27 66

Dr. phil. (Neueste Geschichte)

Roskothen, Johannes, Gruner Str. 34, 40239 Düsseldorf, F. (02 11) 62 30 81

Dr. phil. (Neuere Germanistik)

Siegrist, Karin, Wilhelmshofallee 23, 47799 Krefeld

Dr. phil. (Soziologie)

Sitt, Martina, Stellvertreterin des Direktors der Hamburger Kunsthalle und Leiterin der
Gemäldegalerie Hamburg, Hamburger Kunsthalle, Glockengießerwall, 20095 Hamburg,
e-mail: martina.sitt@hamburger-kunsthalle.de
Dr. (Kunstgeschichte)

Stadtfeld, Peter, Mettmanner Straße 86, 40721 Hilden, F. (0 21 03) 36 00 31
Dr. phil. (Erziehungswissenschaft)

Strünck, Christoph
PD Dr., Wiss. Ang. (Politikwissenschaft)

Vögele, Jörg, Institut für Geschichte der Medizin, Universitätsstr. 1, 40225 Düsseldorf,
F. 81-1 39 40
Dr. phil. (Neuere Geschichte)

Weismüller, Christoph, Philosophisches Institut, Universitätsstr. 1, 40225 Düsseldorf,
F. 81-12912, Dr. phil. (Philosophie)

i) Hochschulassistenten:

N. N.

j) Juniorprofessorinnen und -professoren

Keuneke, Susanne, Universitätsstraße 1, 40225 Düsseldorf, Gebäude 23.31, Ebene 04,
Raum 77, F. 81-1 29 15
Dr. phil. (Sozialwissenschaften mit dem Schwerpunkt empirisch-sozialwiss.
Medienwissenschaft)

Landwehr, Achim, Universitätsstr. 1, 40225 Düsseldorf, Geb. 23.31, 06.76, F. 81-14059,
e-mail: landwehr@phil-fak.uni-duesseldorf.de
Dr. phil. (Kulturhistorische Europastudien)

Schweizer, Stefan, Universitätsstr. 1, 40225 Düsseldorf, F. 81-1 45 18
e-mail: schweizer@phil-fak.uni-duesseldorf.de
Dr.

Skrandies, Timo, Universitätsstr. 1, 40225 Düsseldorf, F. 81-15838
e-mail: skrandies@phil-fak.uni-duesseldorf.de
Dr. phil. (Medien- und Kulturwissenschaft)

k) Akademische Direktoren, Oberrätinnen und Oberräte, Rätinnen und Räte:

Dorgeloh, Heidrun, F. (021 04) 4 38 81
Dr. phil., Akad. Rätin (Anglistik)

Miebach, Bernhard, Fröbelweg 11b, 40882 Ratingen, F. (021 02) 84 78 03
Dr. phil., Akad. Rat (Sozialwissenschaft)

Nicklaus, Martina, Brunnenstr. 39, 40223 Düsseldorf
Dr. phil., Akad. Oberrätin (Romanistik)

Rehbein, Jürgen, Königsberger Straße 28c, 40764 Langenfeld, F. (021 73) 7 18 56
Dr. phil., Akad. Oberrat (Romanistik)

Scharf, Hans-Werner, Fritz-Straßmann-Str. 24, 40591 Düsseldorf
Dr. phil., Akad. Oberrat (Germanistische Sprachwissenschaft)

Steuber, Hartmut, Ernst-Groß-Str. 22, 40219 Düsseldorf, F. 573617,
E-Mail: steuber4@uni-duesseldorf.de
Dr. phil., Akad. Oberrat (Erziehungswissenschaft)

Stickler, Timo, Moorenstr. 12, 40225 Düsseldorf, F. 81-1 29 96
Dr. phil., Akad. Rat (Alte Geschichte)

Wiener, Jürgen, Ruhrtalstr. 25, 40233 Düsseldorf (F. 0211) 7 30 80 44,
e-mail: juergen.wiener@yahoe.de
Priv.-Doz. Dr. habil. (Kunstgeschichte)

Zipfel, Astrid
Dr. phil. Akad. Rätin (Kommunikations- und Medienwissenschaft II)

I) Studienrätin und Studienrat im Hochschuldienst:

Höffer, Ulrich, Kirchstr. 1, 53533 Aremberg, F. (0 26 93) 13 53

Schiller, Georg, Dr. phil., 40589 Düsseldorf (Anglistik)

Uellenberg, Klaus, Marper Schulweg 16, 42287 Wuppertal, F. (02 02) 55 39 47
OStR i.H. (Anglistik)

m) Wissenschaftliche Mitarbeiterinnen und Mitarbeiter mit Lehraufgaben:

Arnold, Eckhart, Universitätsstr. 1, 40225 Düsseldorf, F. 81-1 14 73

M.A. Wiss. Ang. (Philosophie)

Baum, Dajana, Eichendorffstr. 25, 47906 Kempen

M.A. (Erziehungswissenschaft, Abt. für Bildungsforschung)

Becker, Melanie

Dipl.-Soz.-Wiss., Wiss. Ang. (Soziologie II)

Beckmann, Friedhelm, In der Brück 17, 40882 Ratingen, F. (0 21 02) 84 52 38

Dr. phil., Wiss. Ang. (Romanistik)

Bergs, Alexander, F. 81-1 28 23

Dr. phil., Wiss. Ang. (Anglistik)

Binder, Carsten, M.A., Benedikt-Schmittmann-Str. 22, 40479 Düsseldorf

Wiss. Ang. (Alte Geschichte)

Brandt, Susanne, Lessingstr. 17, 40667 Meerbusch

Dr. phil., Wiss. Ang. (Neuere Geschichte)

Caumanns, Ute, Kaiserswerther Str. 156, 40474 Düsseldorf

Dr. phil. (Osteuropäische Geschichte)

Dieterich, Sandra

Wiss. Ang. (Politikwissenschaft III)

Dohle, Marco

Dipl.-Medienwiss. Wiss. Ang. (Kommunikations- und Medienwissenschaft I)

Elting-Camus, Agnes Goethestraße 91, 44623 Herne, F. (0 23 23) 5 51 71

Dipl. rer. soc., Wiss. Ang. (Soziologie)

El-Menouar, Yasemin, Houdainer Str. 16, 51143 Köln

M.A. (Soziologie)

Ewert, Karin

M.A., Maîtrise de Lettres Modernes, Wiss. Ang. (Romanistik)

Ferres, Thomas, M. A., Schleiferstraße 18, 40878 Ratingen, Tel. (0 21 02) 84 46 70

Fries-Dieckmann, Marion, Karolinger Str. 18, 40223 Düsseldorf

Dr. phil. (Anglistik)

Gerling, Vera Elisabeth, F. (0211) 7 26 02 82

Dr. phil. Wiss. Ang. (Romanistik)

Gernand, Detlef, Dauner Str. 36a, 47259 Duisburg, F. (02 03) 78 19 90

Wiss. Ang., Dipl.-Soz. (Soziologie)

Glowatz, Wiebke, Marienweg 3a, 40721 Hilden, F. (0 21 03) 24 11 18

M.A.

Göttling, Nicky

Dipl.-pol., Wiss. Ang. (Politikwissenschaft I)

Goldammer, Björn, Friedenstr. 26, 40219 Düsseldorf, F. 733 7365,

e-mail: goldammer@phil-fak.uni-duesseldorf.de

Dr. des., Wiss. Ang. (Romanistik)

Gruschka, Roland, Universitätsstr. 1, 40225 Düsseldorf, F. 81-142 93

Dr. phil., Wiss. Ang. (Jiddische Kultur, Sprache und Literatur)

Hachenberg, Peter, F. 81-1 52 28, Germanistik I

Dr. (AUS), Wiss. Ang. (Leiter Deutsch als Fremdsprache)

Hageneier, Lars, Fabriciusstr. 1, 40721 Hilden

Dr. phil. StRiH.z.A. Wiss. Ang. (Mittelalterliche Geschichte)

- Hallich, Oliver, Universitätsstr. 1, 40225 Düsseldorf, F. 81-1 29 18
Dr. phil. Wiss. Ang. (Philosophie)
- Hannemann, Knut, Klemensplatz 10, 40489 Düsseldorf
M.A., Wiss.-Ang. (Anglistik)
- Haumann, Sebastian, Universitätsstraße 1, 40225 Düsseldorf, F. 81-1 33 41
e-mail: sebastian.haumann@uni-duesseldorf.de
M.A., Wiss. Ang. (Geschichte)
- Hein, Ina
Dr. phil., Wiss. Ang. (Modernes Japan)
- Hinke-Dörnemann, Ulrike, Am Wehrhahn 74, 40211 Düsseldorf, F. 35 64 75
Dr. phil., Wiss. Ang. (Philosophie)
- Hinz, Uta, Heerstraße 78, 40227 Düsseldorf, F. (02 11) 7 95 21 65
M.A. (Neuere Geschichte)
- Hirschberger, Martina, Universitätsstr. 1, 40225 Düsseldorf, F. 81-1 41 38
Dr. phil. (Wiss. Ang. (Klassische Philologie))
- Holtei, Rainer, Papiermühlenweg 4b, 40882 Ratingen
Dr. phil., M. A., Wiss. Ang. (Anglistik)
- Horn, Christian
M.A., Wiss. Ang. (Allgemeine Sprachwissenschaft)
- Horn, Rainer, Papiermühlenweg 4b, 40882 Ratingen
Dr. phil., M.A., Wiss. Ang. (Anglistik)
- Hüfken, Volker, Auf dem Hügel 35, 50933 Köln, F. (02 21) 49 32 59
Dipl.-Soz., Wiss. Ang. (Soziologie)
- Jahn, Stefanie, F. 81-1 29 92
Dr. phil. (Klassische Philologie)
- Jucquois-Delpierre, Monique, Universitätsstraße 1, 40225 Düsseldorf, F. 81-1 43 18
Wiss. Ang.
- Jeske, Anita, Marienstraße 16, 41462 Neuss, F. (0 21 31) 79 89 32
M. A. (Neuere Geschichte)
- Jodda-Flintrop, Stefanie
Erziehungswissenschaft, Abt. für Allgemeine Erziehungswissenschaft und
Historische Bildungsforschung
- Kamps, Klaus, Gogrevestr. 3, 40223 Düsseldorf, F. (02 11) 34 31 03
Dr. phil., Wiss. Ass. (Politikwissenschaft)
- Koblitz, Joachim, Eichenallee 32a, 41469 Neuss, F. (0 21 37) 1 41 44, Fax: 1 32 44
Dr. phil., Dipl.-Pädagoge, Wiss. Ang. (Erziehungswissenschaft: Erwachsenenbildung
und pädagogische Beratung)
- König, Lilith, F. 81-12132
Dr. phil. Dipl.-Psych., Wiss.-Ang. (Erziehungswissenschaft: Abt. für
Entwicklungspsychologie)
- Krause-Burmester, Marion
M.A. Wiss. Ang. (Allgemeine Sprachwissenschaft)
- Kurczyk, Stephanie, F. 81-1 14 98
Dr. phil. (Klassische Philologie)
- Lahl, Olaf
Dr. (Erziehungswissenschaft, Abt. für Entwicklungspsychologie und Pädagogische
Psychologie)
- Lechner, Jochen, Herzogstraße 35, 40215 Düsseldorf
Dr. phil., Wiss. Ang. (Philosophie)
- Leiverkus, Yvonne, Lippestr. 22, 42389 Wuppertal, F. (02 02) 2 65 30 18
Dr. phil., Wiss. Ass.

- Leske, Ralph, Linienstr. 51, 41065 Mönchengladbach, F. (02161) 481164
(Didaktik der Geschichte)
- Lonnemann, Birgit, F. 81-1 25 56, lonnemann@phil-fak.uni-duesseldorf.de
Dr. des., Wiss. Ang. (Romanistik)
- Malmade, Hans, Grummerstraße 34, 44809 Bochum, F. (02 34) 53 40 29
Dr. päd., Wiss. Ang. (Erziehungswissenschaft)
- Mastiaux, Björn
Dipl.-Soz.-Wiss., Wiss. Ang. (Soziologie I)
- Matthes, Lothar, Bad Harzburger Straße 84, 40595 Düsseldorf, F. 70 76 50
Dr. phil., Wiss. Ang. (Romanistik)
- Miletto, Gianfranco, Universitätsstr. 1, 40225 Düsseldorf, F. 81-1 58 50
PD Dr. phil. (Jüdische Studien)
- Muhr, Stefanie, Universitätsstr. 1, 40225 Düsseldorf, F. 81-1 14 95,
e-mail: muhr@phil-fak.uni-duesseldorf.de
Dr. phil. (Kunstgeschichte)
- Müller, Werner, Erziehungswissenschaftliches Institut, Abt. für Entwicklungs-
psychologie und Pädagogische Psychologie, F. 81-1 26 37
Dipl.-Päd., Wiss. Ang. (Psychologie)
- Münch, Claudia
Dr., Wiss. Ang. (Politikwissenschaft I)
- Navarro, Pastor, Santiago, Hermann-Harry-Schmitz-Str. 17, 40227 Düsseldorf,
F. 33 21 15
Wiss. Ang. (Romanistik)
- Neuhaus, Eva
M.A., Wiss. Ang. (Allgemeine Sprachwissenschaft)
- Neuhaus-Koch, Ariane
Dr. phil., Wiss. Ang. (Neuere Germanistik)
- Nocken, Ulrich, F. 81-1 40 20
Ph. D., M.A., Wiss. Ang. (Wirtschaftsgeschichte)
- Opitz, Stephanie, Franklinstr. 24, 40479 Düsseldorf
Dipl.-Medienwiss., Wiss. Ang. (Kommunikations- und Medienwissenschaft I)
- Pabst-Weinschenk, Marita, Beekfeldweg 35, 46519 Alpen, F. (02802) 4728
Dr. phil., Wiss. Ang. (Germanistik IV: Mündlichkeit)
- Posse, Norbert, Fasanenstraße 15, 42799 Leichlingen, F. (021 75) 67 57
Dr. phil. (Erziehungswissenschaft)
- Quetsch, Guido
Dr. Wiss. Ang. (Politikwissenschaft I)
- Reddig, Melanie, Diedenhofener Str. 2, 40476 Düsseldorf
M.A. (Soziologie)
- Reuter, Guido, Universitätsstraße 1, 40225 Düsseldorf, F. 81-13227
Dr. phil. (Kunstgeschichte)
- Riemann, Silke
M.A. Wiss. Ang. (Politikwissenschaft I)
- Römer, Janett, Abt. für Entwicklungspsychologie und Pädagogische Psychologie
Dipl.-Päd. (Erziehungswissenschaft)
- Rosenbach, Anette
Dr. phil., M.A. Wiss. Ang. (Anglistik)
- Rumpf, Christof
M.A., Wiss. Ang. (Computerlinguistik)
- Schmidt, Christian K.
Dipl.-Soz.-Wiss., Wiss. Ang. (Politikwissenschaft II)
- Schoenauer, Ursula, 40668 Meerbusch, Bösinghovener Straße 118, F. (021 59) 74 90
M. A. (Didaktik der Geschichte)

- Schröder, Nicole, Friedrichruher Weg 2, 47057 Duisburg
Dr. phil., Wiss. Ang. (Anglistik)
- Schuchardt, Beatrice
Dr. phil., Wiss. Ang. (Romanistik)
- Schwarze, Brigitte, Charlottenstraße 51, 42105 Wuppertal, F. (02 02) 3 09 89 68
Dr. des. M.A., Wiss. Ang. (Romanistik)
- Seidler, Miriam, Universitätsstr. 1, 40225 Düsseldorf,
e-mail: seidler@phil-fak.uni-duesseldorf.de
M.A., Wiss. Ang. (Neuere Germanistik)
- Shimizu, Megumi
M. A. (Modernes Japan)
- Stamminger, Priska
Dipl.-Pol., Wiss. Ang. (Politikwissenschaft I, PVS-Redaktion)
- Stork, Yvonne, Nöggerathweg 22, 40591 Düsseldorf
e-mail: stork@phil-fak.uni-duesseldorf.de
Dr. phil., Wiss. Ang. (Romanistik)
- Strecken, Angela, Universitätsstraße 1, 40225 Düsseldorf, F. 81-11495
Dr. phil. (Kunstgeschichte)
- Tagsold, Christian
Dr. phil., M. A., Wiss. Ang. (Modernes Japan II)
- Trabert, Florian, Universitätsstr. 1, 40225 Düsseldorf, F. 81-1 59 07
Wiss. Ang. (Neuere Germanistik)
- Tranow, Ulf, Fortunastr. 13, 40235 Düsseldorf, F. (0211) 6 18 21 99
M.A. (Soziologie)
- Trkulja, Violeta
M.A. (Informationswissenschaft)
- Unterweg, Friedrich-K., Buchenweg 24, 40699 Erkrath, F. (021 04) 4 09 79
Dr. phil., Wiss. Ang. (Anglistik)
- Votsis, Joannis, Universitätsstr. 1, 40225 Düsseldorf, F. 81-1 14 73
Dr. phil.
- Welbers, Ulrich, Schwerinstraße 94, 40476 Düsseldorf
Dr. phil. Wiss. Ang. (Germanistische Sprachwissenschaft)
- Werning, Markus, Universitätsstr. 1, 40225 Düsseldorf, F. 81-11473
M.A. Wiss. Ang. (Philosophie)
- Windorf, Wiebke, 40225 Düsseldorf, e-mail: windorf@uni-duesseldorf.de
Dr. phil. (Kunstgeschichte)
- Wodsak, Mona, Fontanestraße 8, 41564 Kaarst, F. (021 31) 15 15 61
Dr. phil., Wiss. Ang. (Romanistik)
- Wolter, Ingrid-Charlotte, Stürzelberger Str. 7a, 40547 Düsseldorf
Dr. phil. (Anglistik)
- Wrátil, Melani
Dr. phil., Wiss. Ang. (Allgemeine Sprachwissenschaft)

n) Lehrkräfte für besondere Aufgaben (Lektoren und Diplomsportlehrer):

Lektorinnen und Lektoren:

- Creff, Michèle, e-mail: creff@phil-fak.uni-duesseldorf.de
(Romanistik)
- Fujita, Kaori, F. 81-15185
M. A. (Modernes Japan)
- Geiselbrechtinger, Conor
M. A. (Anglistik)
- Hag, Thomas, Suitbertusstr. 114, 40223 Düsseldorf
M.A. (Ältere Anglistik, Literaturübersetzen)

Herrero Soto, Miguel
(Romanistik)
Le Floc'h, Gwenola-Inès
(Romanistik)
Manzini Himmrich, Chiara de
Dott.ssa (Romanistik)
Nieroba, Louise
B. A. (Anglistik)
Siebers, Stefan, F. 81-1 58 53
M.A. (Jüdische Studien)
Tabaglio, Carla
Dott.ssa (Romanistik)

o) Diplomsportlehrerinnen und Diplomsportlehrer:

Golmina, Abdolali
Dr. phil. (Sportwissenschaft)
Rocholl, Christoph
Sportlehrer (Sportwissenschaft)

p) Lehrbeauftragte:

Alefeld, Yvonne-Patricia, Rheinpfad 4, 40667 Meerbusch-Büderich, F. (0 21 32) 97 15 00
Dr. phil. (Neuere Germanistik)
Althof, Rolf, Bahnhofstraße 159, 40883 Ratingen, F. (0 21 02) 6 02 95,
e-mail: AlthoffGuro@t-online.de
(Anglistik)
Appelhoff, Mechtild, Landesanstalt für Rundfunk NRW, Willi-Becker-Allee 10,
40227 Düsseldorf
(Medien-/Politikwissenschaft)
Bachmann, Thorsten, Wallstr. 7, 45468 Mülheim/Ruhr, F. (02 08) 75 06 20
Dr. phil. (Neuere Germanistik)
Badziong, Hans-Jürgen, Ginsterweg 12, 45964 Gladbeck
(Germanistische Kommunikations- und Kulturwissenschaft)
de Barros, Ricardo Alves, Graf-Salm-Straße 34, 50181 Bedburg
(Romanistik)
Bau, Michael, Buchenweg 18, 41352 Korschenbroich, F. (021 61) 67 54 02
Dr. (Sozialwissenschaft)
Beck, Monika, Erwin Rommel-Straße 24, 40470 Düsseldorf
M.A. (Neuere Deutsche Literaturwissenschaft)
Becker, Melanie, Charlottenstraße 9, 42105 Wuppertal, F. (02 02) 31 80 42
Dipl.-Soz. (Sozialwissenschaft)
Berthod, Annick, Lichtenvoorder Straße 58, 41564 Kaarst, F. (021 31) 95 81 55
(Neuere Geschichte)
Blank, Thorsten, Flurstr. 74, 40235 Düsseldorf, F. 6 79 85 54
M. A. (Ältere Germanistik)
Boehning, Larissa
M. A. (Germanistik IV: Schriftlichkeit)
Bölles, Helmut, Adlerstraße 6, 41564 Kaarst, F. (021 31) 6 95 23
Oberstudienrat (Lateinkurse)
Borrenkott, Axel, Viktoriastraße 31, 52066 Aachen
(Germanistik IV: Schriftlichkeit)
Brauer, Sabine, Bismarckstr. 111, 47057 Duisburg, F. (02 11) 3 86 66-06
(Politikwissenschaft)

- Brautmeier, Jürgen, Macherscheider Straße 97, 41468 Neuss, F. (021-31) 3 51 38
Dr. phil. (Medien-/Politikwissenschaft)
- Brenner-Wilczek, Sabine, Schnepperter Straße 6, 42716 Solingen
Dr. phil. (Neuere Deutsche Literaturwissenschaft)
- Brinckmann, Wolfgang, Brunnenstr. 40e, 41470 Neuss
Dr. phil., Studiendirektor (Klassische Philologie)
- Bringmann, Karl, Mendelweg 3a, 40591 Düsseldorf
Prof., Dr. phil., Verlagsdirektor a. D. (Didaktik der Geschichte)
- Brink, Sonja, Kapellstr. 28, 40479 Düsseldorf, F. (02 11) 4 91 10 30
Dr. phil. (Kunstgeschichte)
- Bruckhaus, Margarete, Kärtner Weg 38, 40591 Düsseldorf
Dr. phil. (Neuere Geschichte)
- Caravaggi, Silvia
(Universitätssprachenzentrum)
- di Ciriaco-Susdorff, Angela, WDR, Köln, F. (0221) 220-2961
(Anglistik)
- Dahlhaus, Barbara, Am Bleckmannshof 27, 44799 Bochum
(Deutsch als Fremdsprache)
- Daugusch, Walter, Geneickener Straße 179, 41238 Mönchengladbach, F. (021 66) 92 42 17
M. A. (Russisch, Altrussisch/Altkirchenslawisch)
- Davies, Alun Harries, Weidenweg 130, 40723 Hilden, F. (0 21 03) 8 76 27
(Anglistik)
- Dersch-Freese, Britta, Schumannstr. 2, 40237 Düsseldorf, F. (02 21) 6 98 96 80
(Didaktik der deutschen Sprache und Literatur)
- Diederich, Henner, Sauerbruchstraße 18, 44801 Bochum, F. (02 34) 70 45 76
(Musik und ihre Didaktik)
- Dreher, Bernd, Moltkestraße 12, 40477 Düsseldorf, F. 46 02 63
M. A. (Neuere Geschichte)
- Eichner, Christian
Dr. LL.M., M.A. (Neuere Deutsche Literaturwissenschaft)
- Eick, Dennis
Dr. (Germanistik IV: Schriftlichkeit)
- Enders, Frank, Kaarster Hütte 11, 41352 Korschenbroich
(Germanistik IV, Mündlichkeit)
- Füllner, Karin, Urdenbacher Dorfstraße 30, 40593 Düsseldorf
Dr. phil. (Neuere Deutsche Literaturwissenschaft)
- Gamerschlag, Thomas
Dr. phil. (Allgemeine Sprachwissenschaft)
- Garcia-Mata, Alba, Alsenstr. 23a, 50679 Köln, F. (02 21) 88 29 17
M.A. (Universitätssprachenzentrum)
- Georgi, Wolfgang, Bachemer Str. 173, 50931 Köln
Dr. phil. (Mittelalterliche Geschichte)
- Gerland, Doris
M. A. (Allgemeine Sprachwissenschaft)
- Gough, Lawrence, Florastraße 14, 42651 Solingen, F. (02 12) 20 38 40
B. A. (Anglistik)
- Graf, Dafna
M. A. (Allgemeine Sprachwissenschaft)
- Gref, Claudia, Karlor 2, 40231 Düsseldorf
M. A. (Medienwissenschaft)
- Greven, Manfred, Danziger Straße 15, 41564 Kaarst, F. (02 31) 6 19 12
Studiendirektor (Lateinkurse)

- Große-Sender, Heinrich A., Direktor des Landtags NRW, Platz des Landtags 1, 40221
Düsseldorf, F. (02 11) 8 84 24 01
(Politikwissenschaft)
- Grothues, Silke, Spillheide 72, 45239 Essen, F. (02 01) 40 34 82
Handy: 0171-3244748
Dr. phil. (Ältere Germanistik)
- Gucanin, Ane, Germaniastr. 5, 40223 Düsseldorf, F. (02 11) 3 98 39 55
M.A. (Soziologie)
- Guinaldo, Ursula, Kirschstr. 12a, 40764 Langenfeld, F. (0 21 73) 8 14 21
(Literaturübersetzen)
- Haas, Olaf, Seeweg 9, 40627 Düsseldorf, F. 25 14 24
Dr. phil. (Neuere Germanistik)
- Hagemann, Tim
Dr. (Germanistik IV: Schriftlichkeit)
- Hein, Heidi, Außenbürgerschaft 20, 40822 Mettmann, F. (0 21 04) 83 22 36
Dr. phil. (Osteuropäische Geschichte, Polnisch)
- Heinze, Sascha
(Neuere Deutsche Literaturwissenschaft)
- Heitwerth, Resi, Bachstr. 2c, 42781 Haan
M.A. (Germanistik IV: Mündlichkeit)
- Hendrix, Heike
Dr. (Germanistik IV: Schriftlichkeit)
- Herzig, Wolfgang, Am Steinberg 26, 41061 Mönchengladbach, F. (0 21 61) 3 23 96
M. A. (Politikwissenschaft)
- Heynen, Ruth, Mönchenwerther Str. 2, 40457 Düsseldorf
M.A. (Neuere Deutsche Literaturwissenschaft)
- Hildesheim, Doris
Dr. phil. (Neuere Deutsche Literaturwissenschaft)
- Hirschfeld von, Alexandra
M. A. (Germanistik IV: Schriftlichkeit)
- Hollender, Elisabeth, Barthelstr. 30, 50823 Köln
PD Dr. (Jüdische Studien)
- Horn, Christian
M. A. (Allgemeine Sprachwissenschaft)
- Indefrey, Peter
Dr. med. (Allgemeine Sprachwissenschaft)
- Kaiser, Gerhard, Herderstraße 29, 40237 Düsseldorf
Dr. phil. (Neuere Germanistik)
- Kiguradze, Tinatin
M. A. (Allgemeine Sprachwissenschaft)
- Kirf, Bodo, Mörsenbroicher Weg 24, 40470 Düsseldorf, F. (02 11) 61 45 55
Dr. phil. (Deutsche Philologie und Linguistik)
- Kläger, Florian, F. 81-1 22 06
Dr. phil. (Anglistik)
- Klein, Sonja
M. A. (Neuere Deutsche Literaturwissenschaft)
- Klitzing, Horst, Schumannstraße 54, 40822 Mettmann, F. (0 21 04) 1 29 89
Realschuldirektor a. D. (Ältere Germanistik)
- Krolop, Bernd, Volmerswerther Straße 22, 40221 Düsseldorf, F. 39 43 97
Dr. phil. (Sozialwissenschaft)
- Kron, Thomas, Ochsenkamp 67, 58285 Gevelsberg
M.A. (Sozialwissenschaft)

- Kucharzewski, Jan, F. 81-1 18 50
M. A. (Anglistik)
- Kumari, Anitha, Hochstraße 75a, 40878 Ratingen
Dr. (Sozialwissenschaft)
- Kurwinkel, Tobias
M. A. (Neuere Deutsche Literaturwissenschaft)
- Lang, Wolfgang, Oberkasseler Str. 81, 40545 Düsseldorf
StuDir i.R. (Soziologie)
- Lange, Hella-Sabrina
Dr. phil. (Neuere Deutsche Literaturwissenschaft)
- Lauff, Werner, RA, Geschäftsführer des Verbandes Rheinisch-Westfälischer Verleger e. V.
Düsseldorf (Medienwirtschaft)
- Leach, Dawn, Quirinstraße 4, 40545 Düsseldorf
Dr. (Kunstgeschichte)
- Leiber, Simone
Dr. (Politikwissenschaft I)
- Libertus, Michael, Neusser Str. 133, 40219 Düsseldorf
Dr. (Medienwissenschaft)
- Lindt, Grazia, Unter den Buchen 5, 41844 Wegberg, F. (0 24 36) 38 03 30
(Universitätssprachenzentrum)
- Link, Hans, Breukerholz 9a, 44797 Bochum, F. (02X34) 47 15 33
Dr. phil. (Ostasieninstitut)
- Litschew, Alexander, Oberbilker Allee 95, 40227 Düsseldorf, F. (02 11) 66 59 68
Dr. phil. (Südosteuropäische Geschichte)
- Looz-Corswarem, Clemens von, Stadtarchiv Düsseldorf, Heinrich-Ehrhardt-Straße 61,
40468 Düsseldorf, F. (02 11) 8 99-57 37
Prof. Dr. phil. (Neuere Landesgeschichte)
- Lüer, Edwin, Blumenthalstraße 14, 40476 Düsseldorf, F. 44 14 87
M. A. (Neuere Germanistik)
- Maerker, Barbara, Paul-Löbestr. 52, 40595 Düsseldorf, F. 709549
(Klassische Philologie)
- Matejovski, Dirk, Luegallee 10, 40545 Düsseldorf, F. 576393
Dr. phil. (Neuere Deutsche Literaturwissenschaft)
- Matzigkeit, Michael
Dr. phil. (Neuere Deutsche Literaturwissenschaft)
- Mayer-Schuchard, Wolfram
(Germanistik IV: Schriftlichkeit)
- Meyer, Carsten
Dr. rer. nat. (Computerlinguistik)
- Meyer, Jörg, G-r-u-p-p-e M, Erkrather Straße 30, 40233 Düsseldorf, F. (02 11) 77 09 65 11
M.A. (Medienwissenschaft)
- Morgenbrod, Brigitt, Friedhofstraße 44, 41236 Mönchengladbach, F. (021 66) 24 82 58
Dr. phil. (Neuere Geschichte)
- Morgenroth, Claas
M.A. (Neuere Deutsche Literaturwissenschaft)
- Moskopp, Heiner, Eselsweg 100, 41068 Mönchengladbach
Studiendirektor (Lateinkurse)
- Müller, Christian, Schillerstraße 56, 47198 Duisburg
Dr. rer. oec. (Soziologie)
- Müller, Ulrich, Sonnbornstraße 9, 40625 Düsseldorf
Dr. (Sozialwissenschaft)
- Münstermann, Solveig
Dr. (Germanistik IV: Schriftlichkeit)

- Münster-Schroer, Erika, Stadtarchiv, Mülheimer Str. 47, 40878 Ratingen,
F. (0 21 02) 98 24 43
- Nagel, Stefan, Bruhnstraße 5, 40225 Düsseldorf
Dr. med., Dr. phil. (Neuere Germanistik)
- Neumann, Eva, Kriemhildstr. 2, 44793 Bochum
Dr. (Erziehungswissenschaft, Abt. Entwicklungspsychologie)
- Niewöhner, Heinrich, Benrather Straße 5, 40213 Düsseldorf, F. 32 34 91
Dr. phil. (Neuere Germanistik)
- Nitzberg, Alexander, Lindenstraße 69, 40233 Düsseldorf
M.A. (Germanistik IV: Schriftlichkeit)
- Noll, Thomas, Mommsenstr. 24, 50935 Köln
- Ortmann, Albert
Dr. phil. (Allgemeine Sprachwissenschaft)
- Ortsack, Constantin
(Neuere Deutsche Literaturwissenschaft)
- Pascha-Guerrero, Celia, Düsseldorf Str. 135, 40545 Düsseldorf, F. (02 11) 55 65 30
M.A. (Universitätssprachenzentrum)
- Peters, Leo, Schul- und Kulturdezernat des Kreises Viersen, Rathausmarkt 3 (Kreishaus),
41747 Viersen, F. (0 21 62) 39 10-09
Dr. phil. (Neuere Landesgeschichte)
- Petersen, Wiebke
(Computerlinguistik)
- Preißler, Dietmar, Kessenicher Str. 25, 53129 Bonn
Dr. phil. (Politikwissenschaft)
- Quast, Tobias, F. 81-1 22 06
M.A. (Anglistik)
- Rauthe, Simone, Rethelweg 8, 40724 Hilden, F. (0 21 03) 28 66 06
e-mail: simone.rauthe@gmx.de
Dr. phil. (Neuere und Neueste Geschichte)
- Raven, Achim (Pseudonym – Scholz, Ferdinand), Schimmelpfennigstraße 43,
40597 Düsseldorf
(Germanistik IV: Schriftlichkeit)
- Reh, Werner, Robert-Koch-Straße 15, 42781 Haan, F. (0 21 29) 84 79
Dr. phil. (Politikwissenschaft)
- Riechert, Rüdiger, Oberrather Str. 50, 40472 Düsseldorf, F. 65 81 82
Dr. phil.
- Rodríguez Arrese-Igor, Aurora, Wupperstraße 4, 40219 Düsseldorf, F. 39 53 43
(Universitätssprachenzentrum)
- Roehl, Susanne von, Flachskampstr. 82, 40627 Düsseldorf
Dr. rer. pol. (Medienwissenschaft)
- Saitô, Stania
Dr. (Cs) (Modernes Japan)
- Salz, Claudia, Abteiweg 33, 41468 Neuss, F. (0 21 31) 129365
(Alte Geschichte)
- Sauer, Manfred, Erasmusstraße 28, 40223 Düsseldorf, F. 33 34 91
M. A. (Ältere Germanistik)
- Schell, Burkhard, Graseggerstr. 65, 50737 Köln
(Germanistische Kommunikations- und Kulturwissenschaft)
- Schellenberg, Michael, Felderstr. 145, 51371 Leverkusen
M.A. (Alte Geschichte)
- Scholz, Heinz, Graf-Recke-Straße 42, 40239 Düsseldorf, F. 660925
Prof., Dr. phil., Dozent an der Musikhochschule Köln und am Robert-Schumann-
Institut Düsseldorf (Phonetik-Sprechkunde)
- Schubert, Walfried, Nelkenstraße 46, 41066 Mönchengladbach, F. (0 21 61) 97 14 18
StR (Lateinkurse)

- Schulte-Beerbühl, Margit, Im Kühlen Grund 4c, 44229 Dortmund, F. (0231) 73 31 34
Dr. phil. (Neuere Geschichte)
- Schumacher, Christoph, Herzog-Eberhard-Straße 45, 72250 Freudenstadt
Dr. phil. (Germanistik IV: Schriftlichkeit)
- Seeger, Adrian, Golkrather Bruch 2, 41812 Erkelenz
Dipl.-Kfm. (Ostasien-Institut)
- Sellerio, Antonella, Camphausenstraße 4, 40479 Düsseldorf
Dott. ssa (Universitätsprachenzentrum)
- Siepe, Karin
(Universitätsprachenzentrum)
- Singh, Sikander
Dr. phil. (Neuere Deutsche Literaturwissenschaft)
- Sitt, Martina, Gartenstraße 33, 40479 Düsseldorf
Dr. Kustodin (Museumskunde)
- Söffing, Marianne, Kibbenheide 7, 40822 Mettmann, F. (021 04) 95 98 44
(Universitätsprachenzentrum)
- Solibakke, Karl Ivan, Robert-Stolz-Str. 15, 40470 Düsseldorf
Dr. phil. (Neuere Germanistik)
- Stabarin, Marylène, Angermunder Weg 15, 40880 Ratingen
(Universitätsprachenzentrum)
- Stolz, Barbara, F. 81-1 19 25
Dipl.-Übersetzerin (Anglistik)
- Stranz, Kerstin, F. 81-1 29 66
M. A. (Anglistik)
- Striedter, Anne Christine, Gleiwitzer Straße 3, 40764 Langenfeld
(Universitätsprachenzentrum)
- Täube, Dagmar, Schnütgen-Museum, Köln, F. (02 21) 2 21-2 23 10
Dr. phil. (Kunstgeschichte)
- Tönnemann, Wolfgang, Roderbirken 13, 42799 Leichlingen, F. (021 75) 890217
(Politikwissenschaft)
- Torsten, Falk
M.A. (Ältere Germanistik)
- Trumpa, Heike
M.A. (Modernes Japan)
- Trux, Elisabeth, Austraße 21, 97222 Rimper
Dr. phil. (Kunstgeschichte)
- Turnsek, Andreas, Cranachstr. 12, 40667 Meerbusch
M. A. (Medienwissenschaft)
- Uerscheln, Gabriele, Kupferstraße 6, 41564 Kaarst
(Kunstgeschichte)
- Viehöver, Vera
Dr. phil. (Neuere Germanistik)
- Wagner, Claus, Friedrichstr. 13, 40699 Erkrath
Dipl.-Soz. (Soziologie)
- Weintz, Jürgen, Selfkantstraße 6, 41464 Neuss
Dr. phil. (Didaktik der deutschen Sprache und Literatur)
- Wilcke, Karin, Lützowstraße 9, 40476 Düsseldorf, F. 46 78 11
Dr. phil. (Ältere Germanistik)
- Woelk, Wolfgang, Neuendorfer Str. 33 B, 56070 Koblenz, F. (02 61) 9 88 72 00
e-mail: woelk@uni-duesseldorf.de
Dr. phil.

Wolters , Astrid, Peter Janssen-Str. 40, 40237 Düsseldorf
M.A. (Neueste Geschichte)

Wüstemeyer, Manfred, Heideweg 18, 46569 Hünxe, F. (0 28 58) 67 77
Dr. phil. (Neuere Geschichte)

Zweck, Axel, Kirchfeldstr. 32, 40882 Ratingen, F. (0 21 02) 89 50 08
Dr. Dr. (Soziologie)

Institute und Seminare

Philosophisches Institut (Gebäude 23.21, Ebene 04)

Geschäftsführender Leiter: Univ.-Prof. Dr. Gerhard Schurz, F. 81-1 29 14

Sekretariat: Siglinde Kowalski, F. 81-1 32 63, Fax: 81-1 17 50

Lehrstuhl Theoretische Philosophie

Univ.-Prof. Dr. Gerhard Schurz, F. 81-1 29 14

Sekretariat: Veronika Linke, F. 81-1 57 63, Fax: 81-1 57 64

Wiss. Ang. Eckhart Arnold, M.A., F. 81-1 14 73

Wiss. Ang. Dr. Ioannis Votsis, F. 81-1 14 73

Wiss. Ang. Markus Werning, M.A., F. 81-1 14 73

Lehrstuhl Praktische Philosophie

Univ.-Prof. Dr. Dieter Birnbacher, F. 81-1 29 12

Sekretariat: Petra K.-Schiebel, M.A. F. 81-1 29 12

Wiss. Ass. Dr. Oliver Hallich, F. 81-1 29 18

Univ.-Prof. Dr. Axel Bühler, F. 81-1 29 20

Univ.-Prof. Dr. Simone Dietz, F. 81-1 29 21

Univ.-Prof. Dr. Christoph Kann, F. 81-1 29 22

Univ.-Prof. i.R. Dr. Lutz Geldsetzer, F. 81-1 32 63

apl. Prof. Dr. Rainer A. Bast, F. 81-1 28 97

apl. Prof. Dr. jur. Reinhard May, PhD (London), F. 81-1 29 19

apl. Prof. Dr. Peter Tepe, F. 81-1 29 48

Priv.-Doz. Dr. Manuel Bremer, F. 81-1 32 63

Priv.-Doz. Dr. Jürgen Düsberg, F. 81-1 42 40

Priv.-Doz. Dr. Nicola Erny, F. 81-1 29 18

Priv.-Doz. Dr. Bernward Gesang, F. 81-1 29 12

Priv.-Doz. Dr. Carmen Kaminsky, F. 81-1 29 12

Priv.-Doz. Dr. Georg Northoff, F. 81-1 29 12

Priv.-Doz. Dr. Christoph Weismüller, F. 81-1 32 63

Wiss. Ang. Dr. Ulrike Hinke-Dörnemann, F. 81-1 28 97

Wiss. Ang. Dr. Jochen Lechner, F. 81-1 42 40

Archiv für Geschichte und Soziologie der Philosophie

Archiv für Informationswissenschaft und -politik

Bibliographie de la Philosophie (Deutsche Sektion):

Wiss. Ang. Dr. Ulrike Hinke-Dörnemann, F. 81-1 28 97

Fachbibliothek Philosophie der Universitäts- und Landesbibliothek:

Angelika Schöwe, F. 81-1 29 16

Erziehungswissenschaftliches Institut

(Gebäude 23.03, Ebene 01 und 02)

Geschäftsführende Leiterin: Univ.-Prof. Dr. Christine Schwarzer, F. 81-1 28 58,

e-mail: schwarzer@phil-fak.uni-duesseldorf.de

Sekretariat: Elisabeth Heide, F. 81-1 20 39,

e-mail: Elisabeth.Heide@phil-fak.uni-duesseldorf.de

Univ.-Prof. em. Dr. Friedhelm Nicolin

Univ.-Prof. em. Dr. Gerhard Wehle

Institutsbeauftragte für die Anerkennung von Studienleistungen (Magister):

Univ.-Prof. Dr. Gisela Miller-Kipp

Dr. päd. Hans Malmede, F. 81-1 36 79
e-mail: Malmede@phil-fak.uni-duesseldorf.de

Anerkennung von Studienleistungen (Diplom)
Univ.-Prof. Dr. Christine Schwarzer
Sekretariat: Elisabeth Heide, F. 81-1 20 39, Fax 81-1 34 68
(Gebäude 23.03, Ebene 01, Raum 89)
Geschäftszeit: Mo.–Do. 9–11.30

Anerkennung von Studienleistungen (Lehramt):
Univ.-Prof. Dr. Heiner Barz

Sekretariat: Irmgard Hestermann, F. 81-1 07 37, Fax 81-1 49 61 (Gebäude 23.03,
Ebene 01, Raum 88)
Geschäftszeiten des Sekretariats: dienstags, mittwochs, donnerstags 9.00–12.00 Uhr

Informationsstelle Erziehungswissenschaft:

Gebäude 23.03, Ebene 01, Raum 66, Öffnungszeiten siehe Internet bzw. Aushang,
F. 81-1 33 36, Fax 81-1 33 37, e-mail ie4@uni-duesseldorf.de
Leiter: Akad. Oberrat Dr. Hartmut Steuber

Abteilung für Allgemeine Erziehungswissenschaft und Historische Bildungsforschung

Univ.-Prof. Dr. Gisela Miller-Kipp, F. 81-1 23 69
e-mail: miller@phil-fak.uni-duesseldorf.de
Sekretariat i.V.: Stefanie Jodda-Flintrop, F. 81-1 43 04
e-mail: flintrop@phil-fak.uni-duesseldorf.de
Geschäftszeit: dienstags und donnerstags 9–12 Uhr
em. Univ.-Prof. Dr. Leonhard Friedrich

Wiss. Ang.: Dr. päd. Hans Malmede, F. 81-13679
e-mail: Malmede@phil-fak.uni-duesseldorf.de
Wiss. Ang.: Stefanie Jodda-Flintrop, F. 81-1 43 04
e-mail: flintrop@phil-fak.uni-duesseldorf.de
Teilzeitangestellter: Hans-Jürgen Warmke, F. 81-15125,
e-mail: warmke@phil-fak.uni-duesseldorf.de
Wiss. Ang.: Carolin Huber, F. 81-1 52 60 (Drittmittel)
e-mail: huber@phil-fak.uni-duesseldorf.de

Abteilung für Allgemeine Didaktik und Theorie der Schule

N.N.
e-mail: allg.didaktik@phil-fak.uni-duesseldorf.de
em. Univ.-Prof. Dr. Gerhard Michel, F. 81-1 21 37
e-mail: gerhard.michel@email.de, Gebäude 23.03, Ebene 02, R. 24
Priv.-Doz. Dr. Peter Stadtfeld, e-mail: stadtfeld@phil-fak.uni-duesseldorf.de
Akademischer Oberrat: Dr. Hartmut Steuber, Raum 23.03.01.68, F. 81-1 33 38
e-mail: steuber4@uni-duesseldorf.de

Abteilung für Weiterbildung und Beratung

Univ.-Prof. Dr. Christine Schwarzer, F. 81-12039, Fax 81-13468
e-mail: Schwarzer@phil-fak.uni-duesseldorf.de
Sekretariat: E. Heide, F. 81-12039, Gebäude 23.03, Ebene 01, Raum 89 Geschäftszeit:
montags bis donnerstags 9–11.30, e-mail: Elisabeth.Heide@phil-fak.uni-duesseldorf.de
Wiss. Ang.: Priv.-Doz. Dr. Petra Buchwald, F. 81-12859,
e-mail: buchwald@phil-fak.uni-duesseldorf.de
Wiss. Ang.: Dr. Joachim Koblitz, F. 81-12133, e-mail: koblitz@phil-fak.uni-duesseldorf.de
Wiss. Ang.: Dr. Norbert Posse, F. 81-1 20 37,
e-mail: posse@phil-fak.uni-duesseldorf.de
Wiss. Hilfskraft.: Dipl.-Päd. Klaus Volkmann (Drittmittelprojekt), F. 81-1 20 38,
e-mail: volkmann@phil-fak.uni-duesseldorf.de

Wiss. Hilfskraft: Dipl.-Päd. Britta Kroll, F. 81-1 20 39 (Drittmittelprojekt), F- 81-1 20 38,
e-mail: krollb@phil-fak.uni-duesseldorf.de

Abteilung für Bildungsforschung und Bildungsmanagement

Univ.-Prof. Dr. Heiner Barz, F. 81-1 50 02, Fax: 81-1 49 61
e-mail: barz@phil-fak.uni-duesseldorf.de

Sekretariat: Irmgard Hestermann, F. 81-10737, Fax 81-14961
Gebäude 23.03, Ebene 01, Raum 88
e-mail: bildungsforschung@phil-fak.uni-duesseldorf.de
Geschäftszeiten: dienstags, mittwochs, donnerstags 9.00–12.00 Uhr

Wiss. Ang.: Dajana Baum, F. 81-12085, Fax 81-14961
e-mail: baumd@phil-fak.uni-duesseldorf.de

Wiss. Ang.: Katharina Eichelberg, F. 81-1 49 66, F. 81-1 49 61
Gebäude 23.03, Ebene 02, Raum 31

Abteilung für Entwicklungspsychologie und Pädagogische Psychologie

Univ.-Prof. Dr. Gabriele Gloger-Tippelt, F. 81-13083
e-mail: Gloger-Tippelt@phil-fak.uni-duesseldorf.de

Sekretariat: Anja Nöcker, F. 81-12130
Geschäftszeit: dienstags bis donnerstags 10–12 Uhr
(Gebäude 23.03, Ebene 01, Raum 25)
e-mail: Anja.Noecker@phil-fak.uni-duesseldorf.de

Univ.-Prof. em. Dr. Horst Nickel

Prof. Dr. Matthias Petzold, e-mail: m.petzold@uni-koeln.de

Wiss. Ang. Dr. Liliith König, F. 81-1 21 32,
e-mail: liliith.koenig@phil-fak.uni-duesseldorf.de

Wiss. Ang. Dr. Olaf Lahl, F. 81-1 21 31, e-mail: lahl@uni-duesseldorf.de

Wiss. Ang. Werner Müller, F. 81-12637, e-mail: werner.mueller@uni-duesseldorf.de

Wiss. Ang. Dipl.-Päd. Janett Römer, F. 81-1 32 42,
e-mail: janett.roemer@uni-duesseldorf.de

Fachbibliothek Erziehungswissenschaft/ Psychologie der Universitäts- und
Landesbibliothek: Sabine Pestotnik, Norbert Brinkmann, F. 81-12036

4

Sozialwissenschaftliches Institut

Geschäftsführender Leiter: Univ.-Prof. Dr. Gerhard Vowe

Sekretariat: Irina Bobrovnikov, F. 81-1 05 13, Fax 81-1 28 75

Abteilung für Medienwissenschaft

Kommunikations- und Medienwissenschaft I

Univ.-Prof. Dr. Gerhard Vowe, F. 81-1 40 14, e-mail: vowe@uni-duesseldorf.de

Sekretariat: Elisabeth Hubert, F. 81-1 40 14

e-mail: elisabeth.hubert@phil-fak.uni-duesseldorf.de

Wiss. Ang. Dipl.-Medienwiss. Marco Dohle, F. 81-14068

e-mail: dohle@phil-fak.uni-duesseldorf.de

Wiss. Ang. Dipl.-Medienwiss. Stephanie Opitz, F. 81-1 29 42

e-mail: stephanie.opitz@phil-fak.uni-duesseldorf.de

Kommunikations- und Medienwissenschaft II

Univ.-Prof. Dr. Ralph Weiss, F. 81-1 32 54

e-mail: ralph.weiss@phil-fak.uni-duesseldorf.de

Sekretariat: Elisabeth Hubert, F. 81-1 40 14

e-mail: elisabeth.hubert@phil-fak.uni-duesseldorf.de

Akad. Rat Dr. Astrid Zipfel, F. 81-1 29 41, e-mail: zipfel@phil-fak.uni-duesseldorf.de

Juniorprofessur

Jun.-Prof. Dr. Susanne Keuneke, F. 81-129 15
e-mail: keuneke@phil-fak.uni-duesseldorf.de

Abteilung für Politikwissenschaft

Politikwissenschaft I

Univ.-Prof'in Dr. Sabine Kropp, F. 81-14555
e-mail: kropp@phil-fak.uni-duesseldorf.de
Sekretariat: Irina Bobrovnikov, F. 81-11512, Fax 81-12875
e-mail: politik1@phil-fak.uni-duesseldorf.de
Wiss. Ang.: Silke Riemann, M.A., F. 81-1 50 35
e-mail: riemann@phil-fak.uni-duesseldorf.de
Wiss. Ang. Agnes Gilka-Bötzow, Dipl.-Verwaltungswiss., F. 81-1 28 77
e-mail: agnes.gilka-boetzow@phil-fak.uni-duesseldorf.de
Wiss. Ang. Dipl.-Pol. Nicky Göttling, F. 81-1 28 77
e-mail: goettling@phil-fak.uni-duesseldorf.de
Wiss. Ang. Dr. Guido Quetsch, F. 81-1 40 92
e-mail: quetsch@phil-fak.uni-duesseldorf.de

PVS-Redaktion:

Wiss. Ang. Dipl.-Pol. Priska Stamminger,
e-mail: stamminger@phil-fak.uni-duesseldorf.de

Politikwissenschaft II

Univ.-Prof. Dr. Ulrich von Alemann, F. 81-1 15 23
e-mail: Alemann@uni-duesseldorf.de
Sekretariat: Sabine Förster, F. 81-1 23 99, Fax 81-1 45 32,
e-mail: politik2@phil-fak.uni-duesseldorf.de
Wiss. Ass.: Priv.-Doz. Dr. Stefan Marschall, F. 81-1 21 81,
e-mail: stefan.marschall@uni-duesseldorf.de
Wiss. Ass.: Priv.-Doz. Dr. Christoph Strünck, F. 81-1 45 69,
e-mail: struenck@uni-duesseldorf.de
Wiss. Ang.: Dr. Claudia Münch, M.A., F. 81-1 20 83,
e-mail: claudia.muench@phil-fak.uni-duesseldorf.de
Wiss. Ang. Daniel Henzgen, F. 81-1 57 40
e-mail: henzgen@uni-duesseldorf.de
Wiss. Ang. Dipl.-Soz.-Wiss. Christian K. Schmidt, F. 81-1 14 97, -1 07 66
Wiss. Ang. Florian Eckert, F. 81-1 07 66,
e-mail: florian.eckert@phil-fak.uni-duesseldorf.de
Wiss. Ang. Thelse Godewerth, F. 81-1 57 40,
e-mail: thelse.godewerth@phil-fak.uni-duesseldorf.de

Politikwissenschaft III

Univ.-Prof. Dr. Hartwig Hummel, F. 81-1 40 32
e-mail: hummel@phil-fak.uni-duesseldorf.de
Sekretariat: Margarete Dresen, M.A., F. 81-1 15 88, Fax 81-1 56 48
e-mail: dresen@phil-fak.uni-duesseldorf.de
Projektmitarbeiterin:
Wiss. Ang. Sandra Dieterich, F. 81-1 50 97
e-mail: dieterich@phil-fak.uni-duesseldorf.de

Abteilung für Soziologie (Gebäude 23.31, Ebene 04, 05, 06)

Soziologie I

Univ.-Prof. Dr. Michael Baumann, F. 81-1 15 59,
e-mail: baumann@phil-fak.uni-duesseldorf.de
Sekretariat: Margarete Dresen / Cornelia Schoenwald, F. 81-13123, Fax 81-12263
e-mail: soziologie1und2@phil-fak.uni-duesseldorf.de
Akademischer Rat: Dr. Bernhard Miebach, F. 81-14253
e-mail: miebach@phil-fak.uni-duesseldorf.de
Wiss. Ang.: Melanie Reddig, M.A., F. 81-1 28 51
e-mail: reddig@phil-fak.uni-duesseldorf.de
Wiss. Ang.: Ulf Tranow, M.A., F. 81-1 43 70
e-mail: tranow@phil-fak.uni-duesseldorf.de
Wiss. Ang. Björn Mastiaux, M.A., F. 81-1 59 64
e-mail: mastiaux@phil-fak.uni-duesseldorf.de

Soziologie II

Univ.-Prof. Dr. Karl-Heinz Reuband, F. 81-1 15 58
e-mail: reuband@phil-fak.uni-duesseldorf.de
Sekretariat: Margarete Dresen / Cornelia Schoenwald, F. 81-1 31 23, Fax 81-1 22 63,
e-mail: soziologie1und2@phil-fak.uni-duesseldorf.de
Wiss. Ang.: Dipl. rer. soc. Agnes Elting-Camus, F. 81-1 24 88
e-mail: elting@phil-fak.uni-duesseldorf.de
Wiss. Ang.: Dipl. Soz. Volker Hüfken, Dipl.-Soz., F. 81-153 01
e-mail: volker.huefken@phil-fak.uni-duesseldorf.de
Wiss. Ang.: Yasemin El-Menouar, M.A., F. 81-1 52 90
e-mail: elmenouar@phil-fak.uni-duesseldorf.de
Projektmitarbeiterin
Wiss. Ang. Dipl.-Soz.-Wiss. Melanie Becker, F. 81-1 56 69
e-mail: beckerme@phil-fak.uni-duesseldorf.de

Soziologie III

Univ.-Prof. Dr. Peter H. Hartmann, F. 81-1 18 97,
e-mail: peter.hartmann@phil-fak.uni-duesseldorf.de
Sekretariat: Margarete Dresen, M.A., F. 81-1 15 88, Fax: 81-1 56 48
e-mail: dresen@phil-fak.uni-duesseldorf.de

Praktikumsbüro:

Dipl.-Soz. Detlef Gernand, F. 81-15171, Fax 81-1 53 68
e-mail: gernand@phil-fak.uni-duesseldorf.de
Sprechzeiten: Di. 13–15, Mi. 10–12 und nach Vereinbarung

Historisches Seminar (Gebäude 23.31 und 23.32)

Geschäftsführender Leiter: Univ.-Prof. Dr. Johannes Laudage

Abteilung für Alte Geschichte (Ebene 05)

Lehrstuhl III

Univ.-Prof. Dr. Bruno Bleckmann, (F. 81-1 29 94),
e-mail: bleckmann@phil-fak.uni-duesseldorf.de
Sekretariat: Rita Kröll, (F. 81-1 29 94)
e-mail: altegeschichte@phil-fak.uni-duesseldorf.de, Fax: 81-1 33 32
Univ.-Prof. i.R. Dr. Anthony R. Birley
em. Univ.-Prof. Dr. Dietmar Kienast
Akad. Rat: Dr. Timo Stickler, F. 81-1 29 96
e-mail: stickler@phil-fak.uni-duesseldorf.de
Wiss. Ang.: Carsten Binder, M.A. (F. 81-1 29 97)
e-mail: binder@phil-fak.uni-duesseldorf.de

Abteilung für Mittelalterliche Geschichte (Ebene 06)

Lehrstuhl I

Univ.-Prof. Dr. Johannes Laudage, F. 81-12938, Fax: 81-1 14 75
Sekretariat: Gabriele Rapp, F. 81-11343

StR.i.H.: Dr. Lars Hageneier, M.A., F. 81-1 29 40
Wiss. Mitarb.: Dr. Yvonne Leiverkus, M.A., F. 81-1 4055

Prof. Dr. Heinz Finger , F. 81-1 2931
PD Dr. Elke von Boeselager, F. 81-1 2931

Prof. i. R. Dr. Albrecht Graf Finckenstein, F. 81-1 13 43
em. Univ.-Prof. Dr. Rudolf Hiestand
Univ.-Prof. i. R. Dr. Josef Semmler, F. 81-129 31
PD Dr. Gerhard Lubich, F. 81-1 13 43

Lehrstuhl IV

Univ.-Prof. N. N., F. 81-1 29 42
Sekretariat: Gabriele Rapp, F. 81-11343

Univ.-Prof. i.R. Dr. Christoph Weber , F. 81-129 42
em. Univ.-Prof. Dr. Klaus Müller , F. 81-129 27

Lehrstuhl VIII

Univ.-Prof. N. N., F. 81-1 15 37, Fax: 81-1 48 49
Sekretariat: Gabriele Rapp, F. 81-1 45 50
Univ.-Prof. em. Dr. Hansgeorg Molitor
Junior-Professor Dr. Achim Landwehr (Kulturhistorische Europastudien), F. 81-1 40 59
e-mail: landwehr@phil-fak.uni-duesseldorf.de

Abteilung für Neuere Geschichte (Ebene 04 und 06)

Lehrstuhl II

Univ.-Prof. Dr. Gerd Krumeich, F. 81-1 29 26, Fax: 81-1 42 55,
e-mail: krumeich@phil-fak.uni-duesseldorf.de

Sekretariat: Christiane Bruch, M.A., F. 81-1 29 26

Wiss. Ang. Dr. Uta Hinz, M.A., F. 81-13808
Wiss. Ang.: Dr. Susanne Brandt , F. 81-1 40 84
Arbeitsstelle der Max-Weber-Gesamtausgabe

Univ.-Prof. Dr. Gerd Krumeich
Wiss. Ang.: Manfred Schön , F. 81-107 63; Joachim Schröder, F. 81-1 07 59;
Silke Fehlemann, F. 81-1 07 61

Abteilung für Neuere und Neueste Geschichte

Lehrstuhl VII

Univ.-Prof. Dr. Irmtraud Götz von Olenhusen, F. 81-1 15 86,
e-mail: goetzvon@uni-duesseldorf.de

Sekretariat: Silvia Osada, F. 81-1 15 39, Fax: 81-1 50 91,
e-mail: histsem7@uni-duesseldorf.de

Univ.-Prof. em. Dr. Hans Süßmuth, F. 81-1 39 19, Fax: 81-1 48 75
e-mail: suessmut@uni-duesseldorf.de

Wiss. Ang.: Wiebke Glowatz, M.A., F. 81-1 33 41,
e-mail: wiebke.glowatz@uni-duesseldorf.de

Wiss. Ang.: Thomas Ferres, F. 81-1 17 71
e-mail: ferres@uni-duesseldorf.de

Abteilung für Neuere Landesgeschichte und Neueste Geschichte
(Ebene 05 und 06)

Lehrstuhl VI

Univ.-Prof. Dr. Christoph Nonn, F. 81-1 15 25, Fax: 81-1 22 13
e-mail: nonn@phil-fak.uni-duesseldorf.de

Sekretariat: Rita Schalong, F. 81-1 30 20, e-mail: schalong@phil-fak.uni-duesseldorf.de
em. Univ.-Prof. Dr. Kurt Düwell, F. 81-1 29 98

Prof. Dr. Falk Wiesemann, F. 81-1 45 59
e-mail: wiesemaf@rz.uni-duesseldorf.de

Wiss. Ang.: Prof. Dr. Hein Hoebink, F. 81-1 20 73
e-mail: hoebink@phil-fak.uni-duesseldorf.de

**Jean-Monnet Lehrstuhl
für Geschichte der europäischen Einigung
sowie der interregionalen und interkommunalen Zusammenarbeit**

Prof. Dr. Hein Hoebink, F. 81-1 20 73, Fax 81-1 22 13
e-mail: europa@phil-fak.uni-duesseldorf.de

Lehrstuhl V

Abteilung für Osteuropäische Geschichte (Ebene 05)

N. N.
e-mail: oeg@phil-fak.uni-duesseldorf.de

Sekretariat: Christiane Bruch, F. 81-11509

Hilfskräfte:

Oliver Kiechle, F. 81-1 49 13; Nils Löffelbein, F. 81-1 49 13

Wiss. Mit.: Dr. Ute Caumanns, F. 81-1 42 07, e-mail: ute.caumanns@uni-duesseldorf.de

Abteilung für Wirtschaftsgeschichte (Gebäude 23.31/32, Ebene 05 und 06)

HD Dr. Susanne Hilger, F. 81-1 06 81
e-mail: hilger@phil-fak.uni-duesseldorf.de

Sekretariat: Rita Schalong, F. 81-1 30 20, Fax 81-1 22 13
e-mail: schalong@phil-fak.uni-duesseldorf.de

Wiss. Ang.: Dr. Ulrich Nocken, F. 81-1 40 20
e-mail: nocken@phil-fak.uni-duesseldorf.de

Prof. Dr. Horst Wessel, F. 81-1 40 22 oder 02 08-458-16 66
e-mail: mannesmann-archiv@mrw.de

**Institut für Kultur und Geschichte der Deutschen im
östlichen Europa**

(Gebäude 23.31, Ebene 06, Räume 21, 23, 25)

Univ.-Prof. Dr. Dr. h.c. Detlef Brandes, F. 81-140 98, Fax 81-14772
e-mail: brandes@phil-fak.uni-duesseldorf.de

Sekretariat: Drahoslava Kurzova, F. 81-140 98,
e-mail: kurzova@phil-fak.uni-duesseldorf.de

(Gebäude 23.02, Ebene U1, Räume 64, 64.1, 66)

Wiss. Ang.: Thorsten Pomian, M.A., F. 81-12544
e-mail: thorsten_pomian@yahoo.de

Drittmittel: Dr. des. Dmitro Myeshkov, F. 81-12535
e-mail: dmeshkov@phil-fak.uni-duesseldorf.de

Dr. des. Andreas Wiedemann, M.A., F. 81-12535,
e-mail: wiedemaa@uni-duesseldorf.de

Studentische und wissenschaftliche Kräfte:
Esther Neustadt, M.A., F. 81-14772
Michael Gonciarek

Fachbibliothek Geschichte/Sozialwissenschaften/ Medienwissenschaft:
Elke Kuhlewind, Werner Lonski, Geb. 23.31 und 23.32, Ebene 03, F. 81-12933,
e-mail: kuhlewin@ub.uni-duesseldorf.de, lonski@ub.uni-duesseldorf.de

Seminar für Kunstgeschichte (Gebäude 23.32, Ebene 04)

Geschäftsführender Leiter: Univ.-Prof. Dr. Hans Körner
Lehrstuhl für Kunstgeschichte

Univ.-Prof. Dr. Hans Körner, F. 81-120 80

e-mail: Hans.Koerner@phil-fak.uni-duesseldorf.de

Sekretariat: Regina Riße-Weisenfeld, F. 81-120 80,

e-mail: risse-weisenfeld@phil-fak.uni-duesseldorf.de

Univ.-Prof. Dr. Andrea von Hülsen-Esch, F. 81-1 52 14

e-mail: huelsen-esch@phil-fak.uni-duesseldorf.de

Akad. Dir.: PD Dr. Jürgen Wiener, F. 81-11327

e-mail: juergenwiener@yahoo.de

Junior-Prof. Dr. Stefan Schweizer, F. 81-1 45 18

e-mail: schweizer@phil-fak.uni-duesseldorf.de

PD Dr. Gabriele Genge

e-mail: gengeg@phil-fak.uni-duesseldorf.de

Wiss. Ass.: Dr. Wiebke Windorf, F. 81-1 32 27

e-mail: wiebke.windorf@uni-duesseldorf.de

Wiss. Ass.: Dr. Stefanie Muhr, F. 81-11495

e-mail: muhr@phil-fak.uni-duesseldorf.de

Institut für Sprache und Information (Gebäude 23.21, Ebene 04)

Geschäftsführender Leiter: Univ.-Prof. Dr. James Kilbury

Abteilung für Allgemeine Sprachwissenschaft

Univ.-Prof. Dr. Robert D. Van Valin, F. 81-1 25 54

Sekretariat: Anna Grabowski, R. 81-1 25 54

e-mail: grabowski@phil-fak.uni-duesseldorf.de

Prof. Dr. Sebastian Löbner, F. 81-1 33 99,

e-mail: loebner@phil-fak.uni-duesseldorf.de

Univ.-Prof. em. Dr. Dieter Wunderlich

Priv.-Doz. Dr. Martina Penke, F. 81-1 29 25

e-mail: penke@phil-fak.uni-duesseldorf.de

Wiss. Ang.: Christian Horn, M.A., F. 81-1 34 43

e-mail: horn@phil-fak.uni-duesseldorf.de

Wiss. Ang.: Marion Krause-Burmester, M.A., F. 81-1 29 25

e-mail: krause@phil-fak.uni-duesseldorf.de

Wiss. Ang.: Eva Neuhaus, M.A., F. 81-1 29 25

e-mail: neuhausa@phil-fak.uni-duesseldorf.de

Wiss. Ang.: Dr. Melani Wratil, F. 81-1 34 43

e-mail: wratil@phil-fak.uni-duesseldorf.de

Abteilung für Computerlinguistik

Leiter: Univ.-Prof. Dr. James Kilbury, F. 81-12557,

e-mail: kilbury@phil-fak.uni-duesseldorf.de

Sekretariat: Petra Richthof, F. 81-12554, e-mail: richthof@phil-fak.uni-duesseldorf.de

Wiss. Ang.: Christof Rumpf, F. 81-1 23 07, e-mail: rumpf@phil-fak.uni-duesseldorf.de

Fachbibliothek Germanistik/Sprachwissenschaft/Jiddistik der
Universitäts- und Landesbibliothek: Helga Nellen, Dorothee Heidebroek-Hofferberth
F. 81-12952

Abteilung für Informationswissenschaft

Leiter: Univ.-Prof. Dr. Wolf G. Stock, F. 81-1 29 13

Sekretariat: Anneliese Volkmar, F. 81-129 13

Wiss. Ang.: Katrin Weller, M.A., F. 81-1 41 37

Wiss. Ang.: Violeta Trkulja, M.A., F. 81-1 29 21

Techn. Ang.: Hans Dieter Nellißen (DV-Org.), F. 81-1 41 37

Seminar für Klassische Philologie (Gebäude 23.21, Ebene 04)

Geschäftsführender Leiter: Univ.-Prof. Dr. Michael Reichel

Sekretariat: Siglinde Kowalski, F. 81-129 90

Univ.-Prof. Dr. Markus Stein, F. 81-1 29 60, Fax: 81-1 19 27

e-mail: markus-stein@gmx.de

Univ.-Prof. Dr. Michael Reichel, F. 81-1 25 49, Fax: 81-1 17 27,

e-mail: reichel@phil-fak.uni-duesseldorf.de

Wiss. Ang.: Dr. Martina Hirschberger, F. 81-1 41 38,

e-mail: martina.hirschberger@phil-fak.uni-duesseldorf.de

Wiss. Ang.: Dr. Stefanie Jahn, F. 81-1 29 92, e-mail: jahnste@arcor.de

Wiss. Ang. Dr. Stephanie Kurczyk, F. 81-1 14 98

e-mail: kurczyk@phil-fak.uni-duesseldorf.de

Stud. Hilfskräfte: F. 81-14139

Fachbibliothek Klassische Philologie der Universitäts- und Landesbibliothek:
Fritz Stieleke, e-mail: stieleke@ub.uni-duesseldorf.de

Germanistisches Seminar (Gebäude 23.21, Ebene 01 und 02)

Geschäftsführende Leiterin: Univ.-Prof. Dr. Henriette Herwig, F. 81-1 29 47

Fax: 81-1 59 41, e-mail: herwig@phil-fak.uni-duesseldorf.de

Abteilung I: Germanistische Sprachwissenschaft (Gebäude 23.21, Ebene 01)

Lehrstuhl für Germanistische Sprachwissenschaft

Univ.-Prof. Dr. Dietrich Busse, (Lehrstuhlinhaber), F. 81-1 29 44,

e-mail: d.busse@uni-duesseldorf.de

Sekretariat: Anneliese Fiddes, F. 81-1 29 44, Fax: 81-1 50 30,

e-mail: fiddes@phil-fak.uni-duesseldorf.de

Univ.-Prof. em. Dr. Georg Stötzel, F. 81-1 29 44,

e-mail: stoetzel@phil-fak.uni-duesseldorf.de

Univ.-Prof. i.R. Dr. Volker Beeh, F. 81-1 29 89, e-mail: beeh@phil-fak.uni-duesseldorf.de

Oberstudienrat im Hochschuldienst: Prof. Dr. Frank Liedtke, F. 81-1 42 80,

e-mail: frank.liedtke@uni-duesseldorf.de

Akademischer Oberrat: Dr. Hans-Werner Scharf, F. 81-142 81,

e-mail: hans-werner.scharf@uni-duesseldorf.de

Wiss. Ang.: Prof. Dr. Martin Wengeler, F. 81-1 36 84,

e-mail: wengeler@phil-fak.uni-duesseldorf.de

Wiss. Ang.: Dr. Ulrich Welbers, F. 81-1 28 68

e-mail: welbers@phil.fak.uni-duesseldorf.de

Professur für Germanistische Sprachwissenschaft

Univ.-Prof. Dr. Rudi Keller, F. 81-1 29 45, Fax: 81-1 52 30,

e-mail: keller@phil-fak.uni-duesseldorf.de

Sekretariat: Anneliese Fiddes, F. 81-1 29 44, Fax 81-1 50 30,

e-mail: fiddes@phil-fak.uni-duesseldorf.de

4

**Studien- und Forschungsschwerpunkt – Öffentlicher Sprachgebrauch/
Öffentliche Kommunikation** (Gebäude 23.21, Ebene 01, Raum 47)

Leiter: Prof. Dr. Martin Wengeler, Fa. 81-1 36 84
e-mail: wengeler@phil-fak.uni-duesseldorf.de

Studiengbiet Deutsch als Fremdsprache (Gebäude 23.31, Ebene U1)

Leiter: Dr. (AUS) Peter Hachenberg, F. 81-152 28,
e-mail: Hachenberg@phil-fak.uni-duesseldorf.de
Sekretariat: Claudia Hollmann-Faul, F. 81-1 29 46, Fax 81-1 13 40,
e-mail: daf@phil-fak.uni-duesseldorf.de
Wiss. Hilfskraft: Anette Windolph

Studienreformbüro Germanistik (Gebäude 23.21, Ebene 01, Raum 125)

Leiter: Dr. Ulrich Welbers, F. 81-1 28 68, e-mail: welbers@phil-fak.uni-duesseldorf.de

Abteilung II: Neuere Deutsche Literaturwissenschaft
(Gebäude 23.21, Ebene 01+02)

Lehrstuhl Prof. Witte1

Univ.-Prof. Dr. Bernd Witte, F. 81-1 29 50,
e-mail: germanistik2@phil-fak.uni-duesseldorf.de
Sekretariat: Ulla Grimm, F. 81-1 29 50, Fax: 81-1 29 51,
e-mail: ugrimm@phil-fak.uni-duesseldorf.de

Prof. Dr. Gertrude Cepl-Kaufmann, F. 81-1 30 04

Prof. Dr. Volkmar Hansen, F. 899-23 93

Prof. Dr. Joseph A. Kruse, F. 899-29 01

Wiss. Ang.: Prof. Dr. Sibylle Schönborn, F. 81-1 53 33,
Dr. Ariane Neuhaus-Koch, F. 81-1 34 89

Max-Hermann-Neisse-Institut
(Gebäude 23.21, Ebene 02, Raum 02.48)

Europäisches Zentrum zur Erforschung der deutschsprachigen Kulturen und
Literaturen im östlichen Europa

Leiter: Univ.-Prof. Dr. Bernd Witte, germanistik2@phil-fak.uni-duesseldorf.de
Wiss. Mitarbeiterinnen: Sonja Klein, F. und Fax 81-1 29 51

Frauen-Kultur-Archiv / Frauenforschungs-Transferstelle (Geb. 23.12, Ebene 01,
Raum 26)

Dr. Ariane Neuhaus-Koch, F. 81-148 28, e-mail: neuhaus@phil-fak.uni-duesseldorf.de

Lehrstuhl Prof. Herwig

Univ.-Prof. Dr. Henriette Herwig, F. 81-1 29 47, Fax: 81-1 59 41
e-mail: herwig@phil-fak.uni-duesseldorf.de
Sekretariat: N. N., F. 81-1 29 47, Fax: 81-1 59 41
e-mail: sekretariat.herwig@phil-fak.uni-duesseldorf.de

Univ.-Prof. em. Dr. Herbert Anton

Univ.-Prof. Dr. Hans-Georg Pott, F. 81-1 29 49, Fax: 81-1 56 68
e-mail: pott@phil-fak.uni-duesseldorf.de

Wiss. Ang.: Prof. Dr. Peter Tepe, F. 81-1 29 48, e-mail: tepe@phil-fak.uni-duesseldorf.de

Prof. Dr. Daniel Hoffmann, F. 81-1 29 49,
e-mail: daniel.hoffmann@phil-fak.uni-duesseldorf.de

Wiss. Ang.: Miriam Seidler, F. 81-1 59 07, e-mail: seidler@phil-fak.uni-duesseldorf.de

Wiss. Ang.: Florian Trabert, F. 81-1 59 07, e-mail: trabert@phil-fak.uni-duesseldorf.de

Prof. Dr. Bernd Kortländer, F. 8 99 55 71/81,
e-mail: bernd.kortlaender@stadt.duesseldorf.de

Interdisziplinärer Studien- und Forschungsschwerpunkt Mythos/Ideologie & Methoden (Gebäude 23.21, Ebene 01, Raum 155)

Leiter: Prof. Dr. Peter Tepe, F. 81-12948
e-mail: tepe@phil-fak.uni-duesseldorf.de

Abteilung III: Deutsche Sprache und Literatur des Mittelalters

Gebäude 23.21, Ebene 02)

Univ.-Prof. N. N.

Sekretariat: Brigitte Bauer, F. 81-14314,
e-mail: Brigitte.Bauer@phil-fak.uni-duesseldorf.de

Prof. Dr. Barbara Haupt, Akademische Oberrätin, F. 81-12955

Wiss. Ang.: Prof. Dr. Helmut J. F. Brall-Tuchel, F. 81-14856,
e-mail: brall@phil-fak.uni-duesseldorf.de

Abteilung IV: Theorie und Praxis mündlicher und schriftlicher Kommunikation

(Geb. 23.21, Ebene 01)

Bereich Schriftlichkeit:

Univ.-Prof. Dr. Peter Matussek, F. 81-1 16 49, e-mail: p.matussek@web.de

Sekretariat: Bianca Wagner, F. 81-1 49 41, F. 81-1 16 63,
e-mail: bianca.wagner@uni-duesseldorf.de

Bereich Mündlichkeit:

Univ.-Prof. N. N.

Sekretariat: Brigitte Schweres, F. 81-1 49 37, Fax: 81-1 38 95
e-mail: schweres@phil-fak.uni-duesseldorf.de

em. Univ.-Prof. Dr. Wilhelm Gössmann

Wiss. Ang.: Dr. Marita Pabst-Weinschenk, F. 81-14940,
e-mail: pabst@phil-fak.uni-duesseldorf.de

Fachbibliothek Germanistik, Sprachwissenschaft, Jiddistik der Universitäts- und Landesbibliothek:

Brigitta Kuhn, F. 81-12952,
e-mail: kuhn@ub.uni-duesseldorf.de

Institut für Jüdische Studien (Gebäude 23.11/12, Ebene 01)

Geschäftsführende Leiterin: Univ.-Prof. Dr. Marion Aptroot

Abteilung für Jüdische Studien

Univ.-Prof. Dr. Dagmar Börner-Klein, F. 81-1 58 58

Univ.-Prof. Dr. Stefan Rohrbacher, F. 81-1 58 52

Univ.-Prof. N. N.

PD Dr. Gianfranco Miletto, F. 81-1 58 50

Lektor: Stefan Siebers, M.A., F. 81-1 58 53

Sekretariat: N. N., F. 81-1 58 57, Fax 81-1 58 59

Sekretariat: Birgit Yao, F. 81-1 58 58, Fax 81-1 58 59
e-mail: juedische_studien@phil-fak.uni-duesseldorf.de

Wiss. Ang.: Dr. Ursula Reuter, F. 81-15854

Wiss. Ang.: Dr. Wolfgang Treue, F. 81-15855

4

Abteilung für Jiddische Kultur, Sprache und Literatur (Geb. 23.11, Ebene 01, Räume 62–68)

Univ.-Prof. Dr. Marion Aptroot, F. 81-1 32 28, Fax: 81-12027,
e-mail: aptroot@phil-fak.uni-duesseldorf.de

Sekretariat: Sigrid Lethen, F. 81-1 42 92, e-mail: jiddisch@phil-fak.uni-duesseldorf.de

Wiss. Ang.: Dr. phil. Roland Gruschka, F. 81-14293,
e-mail: Roland.Gruschka@phil-fak.uni-duesseldorf.de

Anglistisches Institut

(Gebäude 23.21, Ebene 01 und 02, Gebäude 23.31 und 23.32, Ebene 04)

Geschäftsführender Leiter: Univ.-Prof. Dr. Herwig Friedl

Abteilung für Ältere Anglistik (Historische Sprachwissenschaft und Mittelalterliche Literatur)

Lehrstuhl I

Univ.-Prof. Dr. Wilhelm Busse, F. 81-129 61, Fax: 81-11728,
e-mail: busse@phil-fak.uni-duesseldorf.de

Sekretariat Christa Holtei, F. 81-129 61,
e-mail: holtei@phil-fak.uni-duesseldorf.de

Wiss. Ang.: Dr. Rainer Holtei, M. A., F. 81-145 63,
e-mail: holteir@phil-fak.uni-duesseldorf.de

Wiss. Ang.: Knut Hannemann, M.A., F. 81-1 45 63
e-mail: hanneman@phil-fak.uni-duesseldorf.de

Lektor: N. N.

Abteilung für Amerika-Studien

Lehrstuhl II

Univ.-Prof. Dr. Herwig Friedl, F. 81-129 56, Fax: 81-12839
e-mail: friedl@phil-fak.uni-duesseldorf.de

Sekretariat: Imtrud Passavand, F. 81-129 56,
e-mail: passavan@phil-fak.uni-duesseldorf.de

StR i.H.: Dr. Georg Schiller, F. 81-1 45 98,
e-mail: gschille@phil-fak.uni-duesseldorf.de

Wiss. Ang.: Dr. Nicole Schröder, F. 81-1 40 19
e-mail: nicole.schroeder@phil-fak.uni-duesseldorf.de

OSTR i.H.: Klaus Uellenberg, F. 81-1 29 57,
e-mail: uellenbk@phil-fak.uni-duesseldorf.de

Wiss. Hilfskraft: Jan Kucharzewski, M.A., F. 81-1 18 50
e-mail: kucharzewski@phil-fak.uni-duesseldorf.de

Abteilung für Englische Sprachwissenschaft

Lehrstuhl III

Univ.-Prof. Dr. Dieter Stein, F. 81-129 63, Fax: 81-15292
e-mail: stein@phil-fak.uni-duesseldorf.de

Prof. Dr. Tania Kouteva, F. 81-130 66
e-mail: Tania.Kouteva@phil-fak.uni-duesseldorf.de

Sekretariat: Theresia Bernstein, F. 81-129 63
e-mail: bernstei@uni-duesseldorf.de

Akad. Rätin: Dr. Heidrun Dorgeloh, F. 81-1 28 32
e-mail: dorgeloh@uni-duesseldorf.de

Wiss. Ang.: Susan Dostert, M.A., F. 81-13774,
e-mail: dostert@phil-fak.uni-duesseldorf.de

Lektorin: Louise Nieroba, B. A., F. 81-145 62
e-mail: louise.nieroba@phil-fak.uni-duesseldorf.de

Abteilung für Neuere Anglistik (Literaturwissenschaft)

Lehrstuhl IV

Univ.-Prof. Dr. Therese Seidel, F. 81-13151, 12964, Fax: 81-11443
e-mail: seidel@phil-fak.uni-duesseldorf.de

Sekretariat: Brigitte Coombs, F. 81-131 51, e-mail: coombs@phil-fak.uni-duesseldorf.de

Wiss. Ang.: Dr. Friedrich-K. Unterweg, F. 81-145 58,
e-mail: unterweg@uni-duesseldorf.de
Dr. des. Ingrid-Charlotte Wolter, F. 81-13152,
e-mail: wolteric@phil-fak.uni-duesseldorf.de,
Dr. des. Marion Fries-Dieckmann, F. 81-1 31 52,
e-mail: marion.dieckmann@phil-fak.uni-duesseldorf.de

Wiss. Hilfskräfte: Kerstin Stranz, M.A., F. 81-1 22 06,
e-mail: stranz@uni-duesseldorf.de,
Dr. des. Florian Kläger, F. 81-1 22 06, e-mail: florian.klaeger@uni-duesseldorf.de
Tobias Quast, M.A., F. 81-1 19 26, e-mail: quast@uni-duesseldorf.de
Lektor: Conor Geiselbrechtinger, M.A., F. 81-14564
e-mail: geiselbr@phil-fak.uni-duesseldorf.de

Abteilung für Englische Literaturen und ihre Didaktik

Lehrstuhl V

N. N., F. 81-14588, Fax: 81-15601

Sekretariat: N. N., F. 81-145 88

Univ.-Prof. em. Dr. Albert-Reiner Glaap, OBE, F. 81-12998

Lektorin: N. N.

Wiss. Ang.: N. N., F. 81-1 36 90

Wiss. Hilfskraft: N. N., F. 81-1 34 69

Abteilung für Literaturübersetzen

Lehrstuhl VI

Univ.-Prof. Dr. Monika Gomille, F. 81-12965, Fax: 81-156 97,
e-mail: monika.gomille@phil-fak.uni-duesseldorf.de

Wiss. Hilfskräfte: Alexandra Pypetz, M.A., F. 81-1 19 25
e-mail: pypetz@phil-fak.uni-duesseldorf.de
Barbara Stolz, Dipl.-Übersetzerin, F. 81-1 19 25
e-mail: stolz@phil-fak.uni-duesseldorf.de

Moreanum

Forschungsstelle für Englische Renaissance

em. Univ.-Prof. Dr. Hubertus Schulte-Herbrüggen, F. 81-136 13, Fax: 81-13613,
e-mail: schulteh@uni-duesseldorf.de
Dr. Friedrich-K. Unterweg, F. 81-136 13 oder 81-145 58
e-mail: unterweg@uni-duesseldorf.de

Fachbibliothek Anglistik der Universitäts- und Landesbibliothek:

Fritz Stieleke, M.A., F. 81-129 67, e-mail: stieleke@ub.uni-duesseldorf.de

Romanisches Seminar (Gebäude 23.21, Ebene 01 und 02)

Geschäftsführender Leiter: Univ.-Prof. Dr. Elmar Schafroth
Sekretariat: Wiebke Frankenreiter, F. 81-1 17 65, Fax: 81-14033,
e-mail: romanistik@phil-fak.uni-duesseldorf.de

Romanistik I: Lehrstuhl für Romanische Literaturwissenschaft

Univ.-Prof. Dr. Vittoria Borsò, F. 81-12973,
e-mail: rom1@phil-fak.uni-duesseldorf.de
Sekretariat: Ursula Guinaldo Roncero, F. 81-129 87,
e-mail: guinaldo@phil-fak.uni-duesseldorf.de
em. Univ.-Prof. Dr. Ludwig Schrader
Hochschuldozentin Dr. Heike Brohm, F. 81-1 21 28,
e-mail: brohm@phil-fak.uni-duesseldorf.de
Wiss. Ang.: Dr. Vera Elisabeth Gerling, Diplomübersetzerin, F. 81-1 29 81,
e-mail: gerling@phil-fak.uni-duesseldorf.de
Wiss. Ang.: Dr. des. Björn Goldammer, Diplomübersetzer, F. 81-1 43 76,
e-mail: goldammer@phil-fak.uni-duesseldorf.de
Wiss. Ang.: Santiago Navarro, F. 81-1 29 85
e-mail: navarro@phil-fak.uni-duesseldorf.de
Wiss. Ang.: Dr. Beatrice Schuchardt, F. 81-1 29 79,
e-mail: schuchar@phil-fak.uni-duesseldorf.de
Lektor: Miguel Herrero Soto, F. 81-129 76,
e-mail: herrero@phil-fak.uni-duesseldorf.de

Romanistik II: Lehrstuhl für Romanische Sprachwissenschaft

Univ.-Prof. Dr. Hans Geisler, F. 81-12984, e-mail: geisler@phil-fak.uni-duesseldorf.de
Sekretariat: Christa Hohendahl, F. 81-1 19 48
e-mail: hohendahl@phil-fak.uni-duesseldorf.de
Wiss. Ang.: Doris Gerland, M.A., F. 81-1 25 56,
e-mail: gerland@phil-fak.uni-duesseldorf.de
Wiss. Ang.: Dr. des. Birgit Lonnemann, F. 81-1 25 56,
e-mail: lonnemann@phil-fak.uni-duesseldorf.de
Wiss. Ang.: Dr. des. Brigitte Schwarze, M.A., F. 81-1 29 83,
e-mail: bs@phil-fak.uni-duesseldorf.de
Wiss. Ang.: Dr. Yvonne Stork, F. 81-1 29 82,
e-mail: stork@phil-fak.uni-duesseldorf.de

Wiss. Ang.: Stefanie Zaun, F. 81-1 29 83,
e-mail: zaun@phil-fak.uni-duesseldorf.de

Lektorin: Gwenola-Inès Le Floc'h, F. 81-1 43 71
e-mail: lefloch@phil-fak.uni-duesseldorf.de

Romanistik III: Lehrstuhl für Romanische Literaturwissenschaft

Univ.-Prof. Dr. Hans T. Siepe, F. 81-12972,
e-mail: siepe@phil-fak.uni-duesseldorf.de

Sekretariat: Jutta Heuner, F. 81-12986, Fax: 81-1 56 04,
e-mail: heuner@phil-fak.uni-duesseldorf.de

em. Univ.-Prof. Dr. Fritz Nies, F. 81-1 13 96,
e-mail: nies@phil-fak.uni-duesseldorf.de

Hochschuldozent Dr. Klaus Semsch, F. 81-1 29 71,
e-mail: semsch@phil-fak.uni-duesseldorf.de

Akad. Oberrat: Dr. Jürgen Rehbein, F. 81-129 77,
e-mail: rehbein@phil-fak.uni-duesseldorf.de

Wiss. Ang.: Dr. Friedhelm Beckmann, F. 81-1 43 75,
e-mail: beckmann@phil-fak.uni-duesseldorf.de

Wiss. Ang.: Dr. Lothar Matthes, F. 81-15644

Lektorin: Michèle Creff, F. 81-143 71,
e-mail: creff@phil-fak.uni-duesseldorf.de

Prof. Dr. Bernd Kortländer (Literaturübersetzen)

Wiss. Ang. (Literaturübersetzen): Dr. Mona Wodsak, F. 81-1 40 09,
e-mail: wodsak@phil-fak.uni-duesseldorf.de

Romanistik IV: Lehrstuhl für Romanische Sprachwissenschaft

Univ.-Prof. Dr. Elmar Schafroth, F. 81-129 70,
e-mail: schafroth@phil-fak.uni-duesseldorf.de

Sekretariat: N. N., F. 81-12988, Fax: 81-15048

em. Univ.-Prof. Dr. Peter Wunderli, F. 81-12970
e-mail: wunderli@phil-fak.uni-duesseldorf.de

Akad. Oberrätin: Prof. Dr. Mechtild Bierbach, F. 81-121 27,
e-mail: bierbach@phil-fak.uni-duesseldorf.de

Akad. Oberrätin: Dr. Martina Nicklaus, F. 81-143 77,
e-mail: nicklaus@phil-fak.uni-duesseldorf.de

Wiss. Ang.: Karin Ewert, M.A., Maîtrise de Lettres Modernes, F. 81-1 29 75,
e-mail: ewert@phil-fak.uni-duesseldorf.de

Lektorin: Dott.ssa Chiara de Manzini Himmrich, F. 81-139 23,
e-mail: manzini@phil-fak.uni-duesseldorf.de

Lektorin: Dott.ssa Carla Tabaglio, F. 81-1 29 74,
e-mail: tabaglio@phil-fak.uni-duesseldorf.de

Romanistik V: Romanische Literaturwissenschaft

Univ.-Prof. Dr. Frank Leinen, F. 81-14382,
e-mail: leinen@phil-fak.uni-duesseldorf.de

Romanistik VI: Romanische Sprachwissenschaft

Univ.-Prof. Dr. Wolfgang Rettig, F. 81-1 43 72 und 81-1 29 87

Fachbibliothek Romanistik der Universitäts- und Landesbibliothek

Dipl.-Bibl. Ruth Joks, F. 81-1 29 80,
e-mail: joks@ub.uni-duesseldorf.de

Ostasien-Institut

Gebäude 23.02, Ebene 02

Geschäftsführender Leiter: Univ.-Prof. Dr. Shingo Shimada (F. 81-10798),
e-mail: shimada@phil-fak.uni-duesseldorf.de
Sekretariat: N. N. (F. 81-14349)

Lehrstuhl Modernes Japan I

Univ.-Prof. Dr. Michiko Mae (F. 81-1 43 29),
e-mail: mae@phil-fak.uni-duesseldorf.de

Sekretariat: Tatjana Platz (F. 81-14349)
e-mail: platz@phil-fak.uni-duesseldorf.de

Univ.-Prof. Dr. Annette Schad-Seifert (F. 81-1 43 59)
e-mail: schad-seifert@phil-fak.uni-duesseldorf.de

Dr. Ina Hein (F. 81-1 43 54)
e-mail: ihein@phil-fak.uni-duesseldorf.de

Julia Schmitz (F. 81-1 45 04)
e-mail: julia.schmitz@phil-fak.uni-duesseldorf.de

Lektorat: Kaori Fujita M. A. (F. 81-1 51 85), e-mail: fujita@phil-fak.uni-duesseldorf.de

Lehrstuhl Modernes Japan II

Univ.-Prof. Dr. Shingo Shimada (F. 81-1 07 98)
e-mail: shimada@phil-fak.uni-duesseldorf.de

Sekretariat: N. N. (F. 81-1 43 49)

Phoebe Holdgrün (F. 81-1 45 09)
e-mail: holdgruen@phil-fak.uni-duesseldorf.de

Dr. Christian Tagsold (F. 81-1 19 76)
e-mail: tagsold@phil-fak.uni-duesseldorf.de

Fachbibliothek Ostasienwissenschaften

Die Fachbibliothek Ostasienwissenschaften befindet sich zusammen mit der
Fachbibliothek Anglistik im Gebäude 23.21 in der 3. Etage.
Sie ist über die Aufzüge und das Treppenhaus im Gebäude 23.21 zu erreichen.

Institut für Sportwissenschaft (Gebäude 28.01)

Geschäftsführender Leiter: Univ.-Prof. Dr. Giselher Tiegel (F. 81-14888),
e-mail: Giselher.Tiegel@uni-duesseldorf.de

Lehrkräfte: Dr. Abdolali Golmina, (F. 81-14893)
e-mail: golmina@uni-duesseldorf.de

Christoph Rocholl (F. 81-14894)
e-mail: rocholl@uni-duesseldorf.de

Institut für Kultur und Medien Seminar für Medienkulturanalyse

Integrationsstudiengänge Medien- und Kulturwissenschaft (B.A.) und
Medienkulturanalyse (M.A.), Gebäude 23.02, Ebene 02, Räume 65-72

Univ.-Prof. Dr. Reinhold Görling, F. 81-1 57 33,
e-mail: goerling@phil-fak.uni-duesseldorf.de

Sekretariat: Anne-Maria Seidel, F. 81-1 34 71, Fax 81-1 57 32,
e-mail: seidela@phil-fak.uni-duesseldorf.de

Prof. Dr. Bernhard Dieckmann, F. 81-1 21 36,
e-mail: dieckmann@phil-fak.uni-duesseldorf.de

Junior-Professor: Dr. Timo Skrandies, F. 81-1 58 38,
e-mail: skrandies@phil-fak.uni-duesseldorf.de

Wissenschaftliche Mitarbeiter:

Lic. Sc. Inf. Dr. Monique Jucquois-Delpierre, F. 81-1 43 18,
e-mail: jucquois@uni-duesseldorf.de

Christina Szentivanyi, M.A., F. 81-1 21 45,
e-mail: szentiva@phil-fak.uni-duesseldorf.de

Dr. Stephan Trinkaus, F. 81-1 26 46,
e-mail: s.trinkaus@gmx.net

Studienberatung:

e-mail:
medienkultur@phil-fak.uni-duesseldorf.de (Bachelor)
kultur@uni-duesseldorf.de (Master)

Homepage: www.phil-fak.uni-duesseldorf.de/medienkulturwissenschaft

Lehrveranstaltungen Sommersemester 2007

(Änderungen vorbehalten)

Anglistik

Veranstaltungen im Studiengang Magister Artium/Lehramt S II

Vorlesungen

1. Literature of the 12th - 13th C. Busse
2-stündig
Mo 11:00 - 13:00, 2321.U1.42
2. The English Novel Seidel
2-stündig
Mi 11:00 - 13:00, 2201.HS 2B

Einführungsübungen für Studienanfänger

a) Literaturwissenschaftliche Einführungsübungen

3. Introduction to American/English Literary Studies: Part II Unterweg
2-stündig
Mo 09:30 - 11:00, 2321.HS 3H
4. Introduction to American/English Literary Studies: Part II Schiller
Mo 09:00 - 11:00, 2301.HS 3D
5. Introduction to American/English Literary Studies: Part II Kremendahl /
2-stündig Unterweg
Fr 11:00 - 13:00, 2321.HS 3H

b) Sprachwissenschaftliche Einführungsübungen

6. Introduction to English Language and Linguistics Part II: Use Kouteva
2-stündig
Mo 11:00 - 13:00, 2301.HS 3D
7. Introduction to English Language and Linguistics Part II: Use Dorgeloh
2-stündig
Do 09:00 - 11:00, 2301.HS 3B
8. Introduction to English Language and Linguistics Part II: Use Tokar
2-stündig
Mi 16:00 - 18:00, 2301.HS 3D

Proseminare

a) Literaturwissenschaftliche Proseminare

9. American Economic, Cultural and Literary History: New York Uellenberg
and San Francisco in Fact and Fiction
2-stündig
Mi 11:00 - 13:00, 2321.02.61

- | | | |
|---|--|-----------------|
| 10. | American Fiction II: Postmodern American Novel
2-stündig
Mi 14:00 - 16:00, 2321.U1.64 | Uellenberg |
| 11. | American Maritime Literature
2-stündig
Mo 11:00 - 13:00, 2321.02.61 | Uellenberg |
| 12. | American Presidential Rhetoric from the Early Republic to the Present
2-stündig
Mo 14:00 - 16:00, 2321.02.61 | Uellenberg |
| 13. | And the Memory Remains: Identity, Amnesia, and Memory in American Literature, Film, and Culture
2-stündig
Di 09:00 - 11:00, 2321.02.61 | Kucharzewski |
| 15. | Childhood and Individual Identity
2-stündig
Di 09:00 - 11:00, 2321.02.26 | Wolter |
| 16. | Contemporary Irish Literature
2-stündig
Di 14:00 - 16:00, 2332.04.22 | Gough |
| 17. | Das Irlandbild in Literatur und Musik
4-stündig
Di 16:00 - 18:00, 2332.04.22
Do 16:00 - 18:00, 2321.02.21 | Gurke / Stranz |
| 18. | Drama of the Irish Renaissance
2-stündig
Mi 09:00 - 11:00, 2321.U1.68 | Fries-Dieckmann |
| 19. | Gender Politics in Contemporary American Drama
4-stündig
Do 14:00 - 18:00, 2321.02.61 | Schiller |
| 21. | Joseph Conrad: Selected Novels
2-stündig
Do 14:00 - 16:00, 2332.04.22 | Unterweg |
| 22. | Middle English Literature: Chaucer
2-stündig
Mo 14:00 - 16:00, 2321.02.53 | Hannemann |
| b) Sprachwissenschaftliche Proseminare | | |
| 23. | Historical Lexicography
2-stündig
Do 14:00 - 16:00, 2321.U1.81 | Hannemann |
| 24. | Language Maintenance and Loss
2-stündig
Fr 14:00 - 16:00, 2331.02.26 | Dostert |

- | | | |
|---------------------------------------|--|----------|
| 25. | Morphology
2-stündig
Mo 16:00 - 18:00, 2321.U1.42 | Kouteva |
| 26. | Registers of English
2-stündig
Mo 14:00 - 16:00, 2321.U1.44 | Dorgeloh |
| 27. | Textlinguistics
2-stündig
Do 11:00 - 13:00, 2332.04.61 | Stein |
| 28. | Theoretical Foundations of Language Change
2-stündig
Di 14:00 - 16:00, 2321.02.26 | Hag |
| c) Fachdidaktische Proseminare | | |
| 29. | Praxisrelevante didaktische Konzepte und Theorien (mit
schulpraktischen Studien)
2-stündig
Fr 14:00 - 16:00, 2321.U1.68 | Althof |

Hauptseminare

a) Literaturwissenschaftliche Hauptseminare

- | | | |
|-----|---|----------|
| 30. | Middle English Literature: Dream Poetry
2-stündig
Fr 14:00 - 16:00, 2321.02.22 | Busse |
| 31. | Old English Prose
2-stündig
Mi 16:00 - 18:00, 2321.U1.72 | Busse |
| 32. | American Landscapes: Portrayals of Nature and the City
2-stündig
Mi 11:00 - 13:00, 2332.04.61 | Schröder |
| 33. | Borders and Transgressions: Culture, Race, Ethnicity in
American Literature
2-stündig
Di 11:00 - 13:00, 2321.02.21 | Schröder |
| 34. | Contemporary Forms of Life Writing
2-stündig
Do 16:00 - 18:00, 2321.U1.81 | Gomille |
| 35. | Emily Dickinson
2-stündig
Mi 09:00 - 11:00, 2321.02.61 | Friedl |
| 36. | Forming and Discarding the Self
2-stündig
Do 14:00 - 16:00, 2321.U1.46 | Gomille |

- | | | |
|-----|---|----------|
| 37. | James Joyce, Ulysses
2-stündig
Di 11:00 - 13:00, 2332.04.61 | Seidel |
| 38. | Jane Austen
2-stündig
Do 09:00 - 11:00, 2332.04.61 | Seidel |
| 39. | Narrative Theory and Technique
2-stündig
Mo 11:00 - 13:00, 2332.04.22 | Gomille |
| 40. | The 17th Century in America and its Literary and Religious Culture
2-stündig
Mo 09:00 - 11:00, 2321.U1.72 | Friedl |
| 41. | The African American Experience and Modernism in Ralph Ellison's Invisible Man
2-stündig
Mo 16:00 - 18:00, 2321.02.61 | Schiller |
| 42. | The Short Story in America from Washinton Irving to Raymond Carver
2-stündig
Mi 14:00 - 16:00, 2321.02.61 | Friedl |

b) Sprachwissenschaftliche Hauptseminare

- | | | |
|-----|---|---------|
| 43. | Grammatical Change
2-stündig
Mi 14:00 - 16:00, 2321.U1.68 | Kouteva |
| 44. | Languages in the US
2-stündig
Di 11:00 - 13:00, 2321.U1.64 | Stein |
| 45. | Professional Communication
2-stündig
Mo 16:00 - 18:00, 2321.U1.46 | Stein |

Übungen

a) Literaturwissenschaftliche Übung

- | | | |
|-----|--|-----------------------------|
| 46. | Survey of Medieval English Literature
2-stündig
Di 11:00 - 13:00, 2321.U1.68 | Holtei / Nassar / MacDonald |
|-----|--|-----------------------------|

b) Sprachpraktische Übungen

Allgemein

- | | | |
|-----|---|---------|
| 47. | English for Medical Students
2-stündig
Mi 16:00 - 18:00, 2321.U1.46 | Nieroba |
|-----|---|---------|

48. Individual Tutoring
2-stündig
Do 16:00 - 18:00, 2321.01.61 Nieroba
49. Individual Tutoring
2-stündig
Mo 11:00 - 13:00, 2332.04.28 Geiselbrechtinger
50. Irish Part I
2-stündig
Di 11:00 - 13:00, 2332.04.22 Gough
51. Language Diagnostics
2-stündig
Mi 11:00 - 13:00, 2332.04.28 Geiselbrechtinger
52. Language Diagnostics
2-stündig
Mi 09:00 - 11:00, 2321.01.61 Nieroba
- Grundstudium**
53. Grammar I
2-stündig
Mo 16:00 - 18:00, 2301.HS 3C Nieroba
54. Grammar I
2-stündig
Di 14:00 - 16:00, 2321.HS 3H Geiselbrechtinger
55. Grammar II
2-stündig
Di 09:00 - 11:00, 2301.HS 3B Nieroba
56. Grammar II
2-stündig
Mo 14:00 - 16:00, 2321.HS 3H Geiselbrechtinger
57. Translation for Beginners I
2-stündig
Do 11:00 - 13:00, 2201.HS 2D Geiselbrechtinger
58. Translation for Beginners II
2-stündig
Di 11:00 - 13:00, 2321.U1.44 Nieroba
- Hauptstudium**
59. Advanced Translation I
2-stündig
Do 09:00 - 11:00, 2332.04.22 Nieroba
60. Advanced Translation II
2-stündig
Mi 14:00 - 16:00, 2321.U1.46 Geiselbrechtinger

61. Essay Writing I
2-stündig
Do 14:00 - 16:00, 2321.U1.44
Geiselbrechtinger

62. Essay Writing II
2-stündig
Mi 16:00 - 18:00, 2321.U1.93
Davies

Begleitübungen und Tutorien

63. Praxisforum Berufsorientierung Anglistik
2-stündig
Mo 11:00 - 13:00, 2321.U1.69
Schiller

64. Tutorial zu den Proseminaren
2-stündig
Fr 09:00 - 11:00, 2321.02.61
Uellenberg

65. Tutorial zum Basismodul/Einführung
1-stündig
Do 12:00 - 13:00, 2321.00.82, 14-täglich
Dorgeloh

66. Tutorial zum Modul/Proseminar
Do 11:00 - 13:00, Raum 02.70
Schiller

Kolloquien

67. Examenskolloquium
2-stündig
Mo 18:00 - 20:00, 2321.02.61
Busse

68. Examenskolloquium
3-stündig
Mi 16:00 - 19:00, 2332.04.22
Kouteva

69. Forschungskolloquium
2-stündig
Mi 16:00 - 18:00, 2321.00.82
Gomille

70. Kolloquium
3-stündig
Do 16:00 - 19:00, 2321.U1.46
Stein

71. Kolloquium für DoktorandInnen
2-stündig
Mo 18:00 - 20:00, 14-täglich, Geb. 23.21, Raum 02.69
Friedl

72. Kolloquium für DoktorandInnen - Literaturtheorie
2-stündig
Fr 13:00 - 16:00, 2332.04.22, 14-täglich
Seidel

73. Kolloquium für ExamenskandidatInnen
2-stündig
Fr 11:00 - 13:00, 2332.04.22
Seidel

- | | | |
|-----|--|---------|
| 74. | Kolloquium für ExamenskandidatInnen
2-stündig
Mo 16:00 - 18:00, 2321.02.21 | Friedl |
| 75. | Kolloquium für ExamenskandidatInnen
2-stündig
Di 11:00 - 13:00, 2321.00.84 | Gomille |

Veranstaltungen im Studiengang Bachelor of Arts

Basismodule Literaturwissenschaft (Teil II)

- | | | |
|-----|---|--------------------------|
| 76. | Introduction to American/English Literary Studies: Part II
2-stündig
Mo 09:30 - 11:00, 2321.HS 3H | Unterweg |
| 77. | Introduction to American/English Literary Studies: Part II
Mo 09:00 - 11:00, 2301.HS 3D | Schiller |
| 78. | Introduction to American/English Literary Studies: Part II
2-stündig
Fr 11:00 - 13:00, 2321.HS 3H | Kremendahl /
Unterweg |

Basismodul Mediävistik

- | | | |
|-----|---|--------------------------------|
| 79. | Introduction to Medieval English Studies - Part II: Advanced
2-stündig
Mi 14:00 - 16:00, 2321.U1.44 | Holtei |
| 80. | Introduction to Medieval English Studies - Part II: Advanced
2-stündig
Mi 11:00 - 13:00, 2321.U1.42 | Holtei |
| 81. | Introduction to Medieval English Studies - Part II: Advanced
2-stündig
Fr 09:00 - 11:00, 2321.U1.46 | Fettweis |
| 82. | Introduction to Medieval English Studies - Part II: Advanced
2-stündig
Fr 11:00 - 13:00, 2321.U1.72 | Holtei / Nassar /
MacDonald |

Tutorials zu den Basismodulen

- | | | |
|-----|---|-----------|
| 83. | Tutorial to Medieval English Studies - Part II: Advanced
2-stündig
Fr 09:00 - 11:00, 2321.U1.68 | Papen |
| 84. | Tutorial to Medieval English Studies - Part II: Advanced
2-stündig
Di 09:00 - 11:00, 2321.02.54 | MacDonald |
| 85. | Tutorial to Medieval English Studies - Part II: Advanced
2-stündig
Mo 14:00 - 16:00, 2321.U1.69 | Nassar |

86. Tutorial to Medieval English Studies - Part II: Advanced
2-stündig
Mo 09:00 - 11:00, 2321.02.21 Cherouny

87. Tutorial to Medieval English Studies - Part II: Advanced
2-stündig
Mi 09:00 - 11:00, 2321.00.84 Monser

Basismodule Sprachwissenschaft (Teil II)

88. Introduction to English Language and Linguistics Part II: Use
2-stündig
Mo 11:00 - 13:00, 2301.HS 3D Kouteva

89. Introduction to English Language and Linguistics Part II: Use
2-stündig
Do 09:00 - 11:00, 2301.HS 3B Dorgeloh

90. Introduction to English Language and Linguistics Part II: Use
2-stündig
Mi 16:00 - 18:00, 2301.HS 3D Tokar

Vertiefungsmodule Literaturwissenschaft

Anglophone Literatur (Modul innerhalb des Semesters)

Modul: Questions of Identity

91. Childhood and Individual Identity
2-stündig
Di 09:00 - 11:00, 2321.02.26 Wolter

92. Contemporary Forms of Life Writing
2-stündig
Do 16:00 - 18:00, 2321.U1.81 Gomille

Anglophone Literatur (Semesterübergreifende Module)

Modul 1: Childhood and Literature (Teil I im WS 06/07)

93. Childhood and Individual Identity
2-stündig
Di 09:00 - 11:00, 2321.02.26 Wolter

Modul 2: Canadian Fiction (Teil I im WS 06/07)

94. Childhood and Individual Identity
2-stündig
Di 09:00 - 11:00, 2321.02.26 Wolter

Amerikanische Literaturen (Modul innerhalb des Semesters)

95. And the Memory Remains: Identity, Amnesia, and Memory in
American Literature, Film, and Culture
2-stündig
Di 09:00 - 11:00, 2321.02.61 Kucharzewski

96. The African American Experience and Modernism in Ralph Ellison's *Invisible Man* Schiller
 2-stündig
 Mo 16:00 - 18:00, 2321.02.61

Englische Literatur (Module innerhalb des Semesters)

Modul 1: English Prose (Genre)

97. Joseph Conrad: Selected Novels Unterweg
 2-stündig
 Do 14:00 - 16:00, 2332.04.22
98. The English Novel Seidel
 2-stündig
 Mi 11:00 - 13:00, 2201.HS 2B

Modul 2: Ireland (Region)

99. Contemporary Irish Literature Gough
 2-stündig
 Di 14:00 - 16:00, 2332.04.22
100. Das Irlandbild in Literatur und Musik Gurke / Stranz
 4-stündig
 Di 16:00 - 18:00, 2332.04.22
 Do 16:00 - 18:00, 2321.02.21

Englische Literatur (Semesterübergreifende Module)

Modul 1: Contemporary Fiction (Genre) (Teil I im WS 06/07)

101. Childhood and Individual Identity Wolter
 2-stündig
 Di 09:00 - 11:00, 2321.02.26

Modul 2: Drama through the Centuries (Teil I im WS 06/07)

102. Drama of the Irish Renaissance Fries-Dieckmann
 2-stündig
 Mi 09:00 - 11:00, 2321.U1.68

Vertiefungsmodul Sprachwissenschaft

103. Morphology Kouteva
 2-stündig
 Mo 16:00 - 18:00, 2321.U1.42
104. Textlinguistics Stein
 2-stündig
 Do 11:00 - 13:00, 2332.04.61

Aufbaumodule Literaturwissenschaft

Anglophone Literatur

Modul: Questions of Identity

105. Forming and Discarding the Self Gomille
2-stündig
Do 14:00 - 16:00, 2321.U1.46
106. Narrative Theory and Technique Gomille
2-stündig
Mo 11:00 - 13:00, 2332.04.22

Amerikanische Literaturen (Module innerhalb des Semesters)

107. Gender Politics in Contemporary American Drama Schiller
4-stündig
Do 14:00 - 18:00, 2321.02.61

Amerikanische Literaturen (Semesterübergreifende Module)

108. American Fiction II: Postmodern American Novel Uellenberg
2-stündig
Mi 14:00 - 16:00, 2321.U1.64

Mittelalterliche englische Literatur

109. The Cultural Legacy of Medieval England Holtei
2-stündig
Fr 11:00 - 13:00, 2321.U1.69
110. The Cultural Legacy of Medieval England Holtei
2-stündig
Do 11:00 - 13:00, 2321.02.54

Englische Literatur (Module innerhalb des Semesters)

Modul 1: English Prose

111. James Joyce, Ulysses Seidel
2-stündig
Di 11:00 - 13:00, 2332.04.61
112. The English Novel Seidel
2-stündig
Mi 11:00 - 13:00, 2201.HS 2B

Modul 2: English Prose

113. James Joyce, Ulysses Seidel
2-stündig
Di 11:00 - 13:00, 2332.04.61
114. Jane Austen Seidel
2-stündig
Do 09:00 - 11:00, 2332.04.61

Modul 3: English Prose

115. Jane Austen
2-stündig
Do 09:00 - 11:00, 2332.04.61
Seidel
116. The English Novel
2-stündig
Mi 11:00 - 13:00, 2201.HS 2B
Seidel

Modul 4: English Prose and Narrative Techniques

117. James Joyce, Ulysses
2-stündig
Di 11:00 - 13:00, 2332.04.61
Seidel
118. Narrative Theory and Technique
2-stündig
Mo 11:00 - 13:00, 2332.04.22
Gomille

Englische Literatur (Semesterübergreifende Module)

119. The English Novel
2-stündig
Mi 11:00 - 13:00, 2201.HS 2B
Seidel

Aufbaumodule Sprachwissenschaft

Aufbaumodule Sprachwissenschaft (Module innerhalb des Semesters)

Modul 1: Language Change

120. Historical Lexicography
2-stündig
Do 14:00 - 16:00, 2321.U1.81
Hannemann
121. Theoretical Foundations of Language Change
2-stündig
Di 14:00 - 16:00, 2321.02.26
Hag

Modul 2: Language Change

122. Grammatical Change
2-stündig
Mi 14:00 - 16:00, 2321.U1.68
Kouteva
123. Languages in the US
2-stündig
Di 11:00 - 13:00, 2321.U1.64
Stein

Aufbaumodule Sprachwissenschaft (Semesterübergreifende Module)

Modul 3: Language Use

124. Professional Communication Stein
2-stündig
Mo 16:00 - 18:00, 2321.U1.46
125. Registers of English Dorgeloh
2-stündig
Mo 14:00 - 16:00, 2321.U1.44

Modul 4: Language Acquisition and Maintenance

126. Language Maintenance and Loss Dostert
2-stündig
Fr 14:00 - 16:00, 2331.02.26

Sprachpraxis I

127. Grammar I Nieroba
2-stündig
Mo 16:00 - 18:00, 2301.HS 3C
128. Grammar I Geiselbrechtiger
2-stündig
Di 14:00 - 16:00, 2321.HS 3H
129. Grammar II Nieroba
2-stündig
Di 09:00 - 11:00, 2301.HS 3B
130. Grammar II Geiselbrechtiger
2-stündig
Mo 14:00 - 16:00, 2321.HS 3H
131. Translation for Beginners I Geiselbrechtiger
2-stündig
Do 11:00 - 13:00, 2201.HS 2D
132. Translation for Beginners II Nieroba
2-stündig
Di 11:00 - 13:00, 2321.U1.44

Sprachpraxis II

133. Advanced Translation I Nieroba
2-stündig
Do 09:00 - 11:00, 2332.04.22
134. Advanced Translation II Geiselbrechtiger
2-stündig
Mi 14:00 - 16:00, 2321.U1.46

135. Essay Writing I
2-stündig
Do 14:00 - 16:00, 2321.U1.44
Geiselbrechtinger

136. Essay Writing II
2-stündig
Mi 16:00 - 18:00, 2321.U1.93
Davies

Wahlpflichtbereich: KUBUS-Modul

137. Praxisforum Berufsorientierung Anglistik
2-stündig
Mo 11:00 - 13:00, 2321.U1.69
Schiller

Veranstaltungen im Studiengang Master of Arts

Schwerpunkt 1: Amerikastudien

Modul 2: Regionen und Ethnien

138. American Landscapes: Portrayals of Nature and the City
2-stündig
Mi 11:00 - 13:00, 2332.04.61
Schröder

139. Borders and Transgressions: Culture, Race, Ethnicity in
American Literature
2-stündig
Di 11:00 - 13:00, 2321.02.21
Schröder

Masterseminare Grundlagen

140. The 17th Century in America and its Literary and Religious
Culture
2-stündig
Mo 09:00 - 11:00, 2321.U1.72
Friedl

141. The African American Experience and Modernism in Ralph
Ellison's Invisible Man
2-stündig
Mo 16:00 - 18:00, 2321.02.61
Schiller

142. The Short Story in America from Washinton Irving to Raymond
Carver
2-stündig
Mi 14:00 - 16:00, 2321.02.61
Friedl

Schwerpunkt 2: Anglophone Literaturen und Kulturen

Modul 1: Problematik, Fragestellungen u. Methodik der anglophonen Literaturwissenschaft

143. Forming and Discarding the Self
2-stündig
Do 14:00 - 16:00, 2321.U1.46
Gomille

144. Narrative Theory and Technique
2-stündig
Mo 11:00 - 13:00, 2332.04.22
Gomille

Modul 2: Kooperationsmodul Literatur-, Sprach- und Kulturwissenschaft

145. James Joyce, Ulysses
2-stündig
Di 11:00 - 13:00, 2332.04.61
Seidel
146. Narrative Theory and Technique
2-stündig
Mo 11:00 - 13:00, 2332.04.22
Gomille

Masterseminare Grundlagen

147. Contemporary Forms of Life Writing
2-stündig
Do 16:00 - 18:00, 2321.U1.81
Gomille
148. Narrative Theory and Technique
2-stündig
Mo 11:00 - 13:00, 2332.04.22
Gomille

Schwerpunkt 3: Literatur und Kultur Großbritanniens und Irlands

Modul 2: Kooperationsmodul Literatur-, Sprach- und Kulturwissenschaft

145. James Joyce, Ulysses
2-stündig
Di 11:00 - 13:00, 2332.04.61
Seidel
146. Narrative Theory and Technique
2-stündig
Mo 11:00 - 13:00, 2332.04.22
Gomille

Masterseminare Grundlagen

149. James Joyce, Ulysses
2-stündig
Di 11:00 - 13:00, 2332.04.61
Seidel
150. Jane Austen
2-stündig
Do 09:00 - 11:00, 2332.04.61
Seidel

Schwerpunkt 4: Medieval Foundations of Modern British Identities

Modul 1b: Language and Identity

152. Standard and Variety
2-stündig
Di 11:00 - 13:00, 2321.02.61
Hag

Modul 2b: Literature and Identity

153. Middle English Literature: Dream Poetry
2-stündig
Fr 14:00 - 16:00, 2321.02.22 Busse

Schwerpunkt 5: Sprachwissenschaft

Modul 2: Medium, domains, varieties, genres

154. Languages in the US
2-stündig
Di 11:00 - 13:00, 2321.U1.64 Stein
155. Professional Communication
2-stündig
Mo 16:00 - 18:00, 2321.U1.46 Stein

Sprachpraxis

156. Essay Writing I
2-stündig
Do 14:00 - 16:00, 2321.U1.44 Geiselbrechtiger
157. Style and Register
2-stündig
Do 11:00 - 13:00, 2321.U1.93 Nieroba

Erziehungswissenschaft

Vorlesungen

158. International vergleichende Bildungsforschung
2-stündig
Do 09:00 - 11:00, 2303.01.63 Barz

Hauptseminare

159. Brennpunkte der Jugendforschung
2-stündig
Mi 11:00 - 13:00, 2302.U1.22 Barz
160. Reformpädagogik und Bildungsreform
2-stündig
Mi 09:00 - 11:00, 2303.01.61 Barz
159. Selbstreguliertes Lernen
2-stündig
Blockveranstaltung Buchwald

- | | | |
|------|--|-------------|
| 160. | Interkulturelles Lernen und interkulturelle Kompetenz
2-stündig
Blockveranstaltung | Buchwald |
| 161. | Aktuelle Forschungsfragen aus dem Bereich der Weiterbildung
2-stündig
Blockveranstaltung | Koblitz |
| 162. | Bildungswelten im Mittelalter
2-stündig
Do 09:00 - 11:00, 2302.02.81 | Malmede |
| 163. | Vom Patriarchat zur Partnerschaft? Erziehung zur Familie in
der Vormoderne und Moderne
2-stündig
Mi 11:00 - 13:00, 2302.U1.21 | Malmede |
| 164. | "Über die Zukunft unserer Bildungsanstalten." Bildung und
Kultur in Geschichte und Praxis
2-stündig
Di 09:00 - 11:00, 2303.01.41
Beginn: 02.04.2007 Ende: 17.07.2007 | Miller-Kipp |
| 165. | Die Biologie des Lernens
2-stündig
Mi 09:00 - 11:00, 2303.01.41 | Miller-Kipp |
| 166. | Aktuelle Forschungsfragen der Pädagogischen Beratung
2-stündig
Mo 11:00 - 13:00, 2303.01.61 | Posse |
| 167. | Planung und Durchführung empirischer Forschungsvorhaben
2-stündig
Do 09:00 - 11:00, 2303.01.43 | Posse |
| 168. | Angst und Angstbewältigung
2-stündig
Mi 11:00 - 13:00, 2303.01.61 | Schwarzer |
| 169. | Lehrerausbildung Gestern- Heute-Morgen
2-stündig
Blockveranstaltung | Stadtfeld |
| 170. | Schul- und Unterrichtsreform
2-stündig | Steuber |
| 171. | Unterrichtsplanung
2-stündig | Steuber |
| 172. | Beraten in der Schule
2-stündig
Mo 14:00 - 16:00, 2303.01.61 | Schwarzer |
| 173. | Innovationsmanagement in Bildungseinrichtungen
2-stündig
Mi 14:00 - 16:00, 2303.01.61 | Barz |

Proseminare

174. Probleme der Auswertung empirischer Studien Koblitz
2-stündig
Blockveranstaltung: Beginn: 02.05.2007 Ende: 03.05.2007
09:00 - 17:00, 2303.01.87

Oberseminare

175. Paradigmen und Ansätze der Historischen Bildungsforschung Miller-Kipp
2-stündig
Mo 16:00 - 18:00, 2303.01.43
176. Vorstellung von Forschungsbefunden aus den Bereichen der Schwarzer
Erwachsenenbildung und Beratung
2-stündig
Do 14:00 - 16:00, 2303.01.61

Kolloquien

177. Kolloquium für Examenkandidaten Barz
2-stündig
178. Kolloquium für Examenkandidaten Steuber
2-stündig
179. Kolloquium für Examenkandidaten Miller-Kipp
2-stündig
Mi 18:00 - 20:00, 2302.02.81
180. Kolloquium für Examenkandidaten Schwarzer
2-stündig
Mo 16:00 - 18:00, 2303.01.61

Begleitseminare zu Praktika

181. Pädagogische Praxisfelder und Berufe (Begleitseminar zu Steuber
Praktika im Diplom- und Magisterstudium)
Do 09:00 - 11:00, 2303.01.61

Nebenfach Psychologie

Vorlesungen

182. Grundlagen der Entwicklungspsychologie Gloger-Tippelt
2-stündig
Di 09:00 - 11:00, 2301.HS 3C

Proseminare

183. Methoden der Entwicklungspsychologie Gloger-Tippelt
2-stündig
184. Einführung in die Internationale Marktforschung Müller-
Schirmer
2-stündig
Mo 11:00 - 13:00, 2302.02.22

185. Verhaltenstherapie und ihre Anwendung
2-stündig
Di 11:00 - 13:00, 2303.01.63

Römer

Hauptseminare

186. Bindung über die Lebensspanne
2-stündig
Mi 11:00 - 13:00, 2303.01.63

Gloger-Tippelt

187. Soziale Urteilsbildung
2-stündig
Mi 14:00 - 16:00, 2303.01.63

König

Kolloquien

188. Kolloquium für Examenskandidaten
2-stündig
Mi 16:00 - 18:00, 2303.01.70

Gloger-Tippelt

Methodenkurse

189. Einführung in die multivariate Statistik, Teil 2
2-stündig

Lahl

Angebote für gestufte Studiengänge

BA Sozialwissenschaft

Modul "Sozialwissenschaftliche Bildungsforschung"

190. International vergleichende Bildungsforschung
2-stündig
Do 09:00 - 11:00, 2303.01.63

Barz

Fachübergreifender Wahlpflichtbereich

191. Schlüsselkompetenz: Projektmanagement
2-stündig
Fr 14:00 - 16:00, 2303.01.61, Anmeldung nur im Sekretariat.
Anmeldungen über LSF werden nicht berücksichtigt.
Sa 09:00 - 17:00, 2303.01.61
Einzeltermin am 09.06.2007

Koblitz

192. Schlüsselkompetenz: Seminargestaltung für Erwachsene
2-stündig
Fr 16:00 - 18:00, 2303.01.61
Sa 09:00 - 17:00, 2303.01.61
Einzeltermin am 02.06.2007

Koblitz

193. Schlüsselkompetenz: Evaluation
2-stündig
Fr 09:00 - 11:00, 2303.01.61

Posse

194. Schlüsselkompetenz: Moderationstechniken
2-stündig
Fr 11:00 - 13:00, 2303.01.61

Posse

195. Schlüsselkompetenz: Stress und Stressmanagement
2-stündig Schwarzer
196. Schlüsselkompetenz: Wissensorganisation
2-stündig Steuber
Do 11:00 - 13:00, 2303.01.61
- BA Medien und Kulturwissenschaft**
- Modul "Qualitative Forschungsmethoden"**
197. Biographieforschung in den Kultur- und Medienwissenschaften
Do 14:00 - 16:00, 2303.01.63 Malmede
198. Kulturgeschichte - Max Weber und der "Geist des Kapitalismus"
Mi 09:00 - 11:00, 2302.02.22 Malmede
- Modul "Entwicklungs- und Sozialpsychologie"**
199. Bindung über die Lebensspanne
2-stündig Gloger-Tippelt
Mi 11:00 - 13:00, 2303.01.63
200. Grundlagen der Entwicklungspsychologie
2-stündig Gloger-Tippelt
Di 09:00 - 11:00, 2301.HS 3C
- Modul "Individuum und Gesellschaft"**
201. Verhaltenstherapie und ihre Anwendung
2-stündig Römer
Di 11:00 - 13:00, 2303.01.63
- Modul "Medien und Ästhetik"**
202. Bildungsarbeit in Museen
Do 09:00 - 11:00, 2303.01.41 Miller-Kipp

Germanistik

Teilfächer übergreifende Veranstaltungen für den Studiengang Literaturübersetzen

203. B1-4-3 Praxis des literarischen Schreibens
2-stündig Nitzberg
Di 11:00 - 13:00, 2321.01.56
204. B2-4-3 Der literarische Salon im frühen 19. Jahrhundert (auch
Magister TPS) Ehlert
2-stündig
Do 16:00 - 18:00, 2321.02.53

Bachelorstudiengang

1. Studienjahr

- | | | |
|------|--|--------------|
| 205. | B1-1-2 Grundseminar: Grammatik der deutschen Sprache
2-stündig
Mi 09:00 - 11:00, 2301.HS 3B | Busse |
| 206. | B1-1-2 Grundseminar: Grammatik der deutschen Sprache
2-stündig
Di 11:00 - 13:00, 2321.02.53 | Liedtke |
| 207. | B1-1-2 Grundseminar: Grammatik der deutschen Sprache
2-stündig
Do 11:00 - 13:00, 2301.HS 3C | Liedtke |
| 208. | Übung zu B1-1-2 Grundseminar: Grammatik der deutschen Sprache
1-stündig
Do 10:00 - 11:00, 2321.02.26 | Liedtke |
| 209. | B1-1-2 Grundseminar: Grammatik der deutschen Sprache
(auch Magister GS I)
2-stündig
Do 09:00 - 11:00, 2321.U1.44 | Scharf |
| 210. | B1-1-2 Grundseminar: Grammatik der deutschen Sprache
2-stündig
Di 09:00 - 11:00, 2321.HS 3F | Scharf |
| 211. | Übung zu B1-1-2 Grundseminar: Grammatik der deutschen Sprache
1-stündig
Do 17:00 - 18:00, 2321.U1.42 | Scharf |
| 212. | B1-2-2 Übung zu Techniken literaturwissenschaftlichen Arbeitens und Gattungspoetik
2-stündig
Mo 09:00 - 11:00, 2321.02.53 | Seidler |
| 213. | B1-2-2 Bachelor-GS: Übung zu Techniken literaturwissenschaftlichen Arbeitens und Gattungspoetik
2-stündig
Di 14:00 - 16:00, 2321.02.22 | Lange |
| 214. | B1-2-2 BA-Grundseminar: Übungen zu Techniken literaturwissenschaftlichen Arbeitens und Gattungspoetik
2-stündig
Di 14:00 - 16:00, 2321.U1.46 | Neuhaus-Koch |
| 215. | B1-2-2: Übung zu Techniken literaturwissenschaftlichen Arbeitens und Gattungspoetik
2-stündig
Fr 11:00 - 13:00, 2321.02.53 | Trabert |

- | | | |
|-----------------------|---|------------------|
| 216. | B1-3-2 Bachelor-Grundseminar: Grundlagen des Studiums der älteren deutschen Sprache und Literatur
Mi 11:00 - 13:00, 2321.HS 3F | Haupt |
| 217. | B1-4-1/M1-4-1 Geschichte und Theorie der Schrift
2-stündig
Fr 11:00 - 13:00, 2201.HS 2A | Matussek |
| 218. | B1-4-2 Theorie und Praxis der mündlichen Kommunikation (auch Magister TPS)
Fr 09:00 - 11:00, 2321.HS 3E | Pabst-Weinschenk |
| 219. | B1-4-3 Journalistisches Schreiben für Printmedien
2-stündig
Blockveranstaltung: Beginn: 27.04.2007 Ende: 28.04.2007
Blockveranstaltung: Beginn: 04.05.2007 Ende: 05.05.2007
jeweils 11:00 - 17:00, 2321.U1.81 | Borrenkott |
| 220. | B1-4-3 Lyrikwerkstatt
2-stündig
Di 14:00 - 16:00, 2321.01.56 | Nitzberg |
| 221. | B1-4-3 Praxis des literarischen Schreibens
2-stündig
Mi 16:00 - 18:00, 2321.02.21 | Raven |
| 222. | B1-4-3 Praxis des literarischen Schreibens
2-stündig
Di 11:00 - 13:00, 2321.01.56 | Nitzberg |
| 223. | B1-4-3 Rhetorik des Schreibens
2-stündig
Termine werden noch bekannt gegeben! | Hagemann |
| 224. | B1-4-3 Schreiben versch. Textsorten
2-stündig
Mi 14:00 - 16:00, 23.21.00.91 (ZMP) | Matussek |
| 2. Studienjahr | | |
| 225. | B2-1-1 Grundseminar : Semantik und Pragmatik (auch Magister GS-II)
2-stündig
Di 14:00 - 16:00, 2321.01.24 | Welbers |
| 226. | Bachelor-Grundseminar B2-1-2: Sprachvariation und Sprachgebrauch
2-stündig
Mi 16:00 - 18:00, 2321.02.52 | Liedtke |
| 227. | B2-1-2 Grundseminar: Sprachvariation / Sprachgebrauch
2-stündig
Do 09:00 - 11:00, 2321.02.53 | Wengeler |
| 228. | B2-1-3 Grundseminar: Historische Linguistik
2-stündig
Mo 11:00 - 13:00, 2321.02.53 | Wengeler |

- | | | |
|-----------------------|---|------------------|
| 229. | B2-1-3 Grundseminar: Historische Linguistik / Deutsche Sprachgeschichte (auch Magister GS-III)
2-stündig
Mi 14:00 - 16:00, 2321.01.24 | Welbers |
| 230. | B2-2-3 Modelle der Textarbeit
2-stündig
Mo 16:00 - 18:00, 2321.01.24 | Kurwinkel |
| 231. | B 2-2-3 Interpretationskonflikte am Beispiel von E.T.A. Hoffmanns "Der Sandmann"
2-stündig
Mi 09:00 - 11:00, 2321.02.53 | Tepe |
| 232. | B2-2-3 Modelle der Textarbeit
2-stündig
Mi 11:00 - 13:00, 2321.HS 3E | Schönborn |
| 233. | B2-3-1 Das Nibelungenlied (auch Magister Vorlesung)
2-stündig
Mi 14:00 - 16:00, 2321.HS 3F | Brall-Tuchel |
| 234. | B2-3-3 Artusroman (auch Magister TPS)
Di 09:00 - 11:00, 2321.01.24 | Haupt |
| 235. | B2-3-3 Das Annelied (auch Magister TPS)
Mo 14:00 - 16:00, 2321.02.52 | Brall-Tuchel |
| 236. | B 2-4-2 Grundseminar zur Sprach- und Literaturvermittlung (auch Magister GS)
2-stündig
Do 11:00 - 13:00, 2321.01.41 | Pabst-Weinschenk |
| 237. | B2-4-3 Talk Talk Talk
Blockveranstaltung: Beginn: 16.07.2007 Ende: 18.07.2007
09:00 - 16:00, 2321.01.24 | Dersch-Freese |
| 238. | B2-4-3 Der literarische Salon im frühen 19. Jahrhundert (auch Magister TPS)
2-stündig
Do 16:00 - 18:00, 2321.02.53 | Ehlert |
| 239. | B2-4-3 Rhetorik und Präsentation: Ratgeberliteratur (auch Magister TPS)
2-stündig
Do 14:00 - 16:00, 2321.01.41 | Pabst-Weinschenk |
| 240. | B2-4-3 Das pädagogische Theater Augusto Boals (auch Magister TPS)
2-stündig, n. V., extern | Weintz |
| 3. Studienjahr | | |
| 241. | Text, Stil, Grammatik (auch Bachelor Aufbauseminar B3-1-1)
2-stündig
Do 09:00 - 11:00, 2321.01.41 | Busse |

242. Theaterkritik 2007 Heynen
2-stündig
Di 16:00 - 18:00, 2321.02.21
243. B3-2-2 Theodor Fontanes Berliner Gesellschaftsromane und Erzählungen Neuhaus-Koch
2-stündig
Fr 11:00 - 13:00, 2321.01.24
244. B3-2-2 Medienmanagement, Medienszene: Beispiele Lotsch
2-stündig
Do 14:00 - 16:00, 2201.HS 2C
245. B 3-4-1 Blockveranstaltung zur praktischen Rhetorik: Rede-Rhetorik Enders
2-stündig
Fr 16:00 - 20:00, 2321.01.41, Einzeltermin am 06.04.2007
Blockveranstaltung: Beginn: 07.04.2007 Ende: 08.04.2007
10:00 - 18:00, 2321.01.41
246. B 3-4-1 Gespräche - in Theorie und Praxis Schell
2-stündig
Blockveranstaltung: Beginn: 05.05.2007 Ende: 06.05.2007
09:00 - 17:00, 2321.01.41
Sa 09:00 - 17:00, 2321.01.41, Einzeltermin am 12.05.2007
247. B 3-4-1 Rhetorik - Theorie und Redepraxis Badziung
Termin wird noch bekannt gegeben
248. B3-4-2 Drehbuchschreiben Eick
2-stündig
Blockveranstaltung: Beginn: 21.04.2007 Ende: 22.04.2007
Blockveranstaltung: Beginn: 12.05.2007 Ende: 13.05.2007
jeweils 10:00 - 17:00, 2321.01.24
249. B3-4-2 Einstieg in die Public Relations - Public Relations für Einsteiger Schumacher
2-stündig
Blockveranstaltung: Beginn: 28.06.2007 Ende: 30.06.2007
10:00 - 17:00, 2321.U1.42
250. B3-4-2 Journalistisches Schreiben für den Hörfunk Münstermann
2-stündig
Termine werden noch bekannt gegeben
251. B3-4-2 Online-Journalismus Kurwinkel
2-stündig
Fr 14:00 - 19:00, 00.63 (URZ), Einzeltermin am 29.06.2007
Blockveranstaltung: Beginn: 30.06.2007 Ende: 01.07.2007
12:00 - 19:00, 00.63 (URZ)
252. B3-4-2 Werbetext und Konzeption Hirschfeld
2-stündig
Fr 11:00 - 13:00, 23.02.02.22 (AVZ)
Beginn: 13.04.2007 Ende: 13.07.2007

KUBUS-Programm der Philosophischen Fakultät

253. KUBUS - Praxisforum: Berufsorientierung für Germanistinnen und Germanisten
2-stündig
Mi 16:00 - 18:00, 2321.01.24
Welbers
254. KUBUS-Praxisforum für Studierende der Medien- und Kulturwissenschaft
Do 16:00 - 20:00, 2321.01.41, 14tägig
Papst-Weinschenk

Masterstudiengang

1. Studienjahr

255. Pragmatik (auch Master-Seminar M1-1-3)
2-stündig
Mi 16:00 - 18:00, 2321.HS 3E
Keller
256. Indirektheit (auch Masterseminar M1-1-3)
2-stündig
Mi 11:00 - 13:00, 2321.01.41
Liedtke
257. Historische Semantik (auch Masterseminar M1-1-3)
2-stündig
Mi 11:00 - 13:00, 2321.U1.69
Wengeler
258. M1-2-3 Robert Musil "Im tausendjährigen Reich"
3-stündig
Mo 09:00 - 12:00, 23.21 01.56
Pott
259. M1-2-3 Nomaden Europas - Von Exilierten, Flüchtlingen und Migranten
Di 11:00 - 13:00, 2321.01.24
Schönborn
260. M1-2-3 Goethe: Dramen
2-stündig
Mi 11:00 - 13:00, 2321.02.53
Witte
261. M1-2-3 Heinrich Heines lyrisches Werk
2-stündig
Do 11:00 - 13:00, 2321.02.53
Schönborn
262. M1-3-3 Legendendichtungen der mittelalterlichen Rheinlande (auch Magister Hauptseminar)
Mo 11:00 - 13:00, 2321.01.24
Brall-Tuchel
263. M 1-3-3 Straßburger Alexander (auch Magister Hauptseminar)
2-stündig
Do 14:00 - 16:00, 2321.HS 3F
Haupt
264. M1-4-2 Moderation in Hörfunk und Fernsehen
2-stündig
Mo 09:00 - 13:00, 2321.02.54, 14-tägig
Beginn: 02.04.2007
Heitwerth

265. M1-4-3 Germanistische Praxis in Vermittlungsfeldern
Blockseminar n. V.,
Vorbesprechung: Fr., 04.05.2007, 9-11 h, HS 3E Pabst-
Weinschenk
266. B1-4-1/M1-4-1 Geschichte und Theorie der Schrift Matussek
2-stündig
Fr 11:00 - 13:00, 2201.HS 2A
267. M1-2-2 Goethe-Rezeption am Leitfaden der Naturlyrik Matussek
2-stündig
Do 11:00 - 13:00, 2321.01.24
- 2. Studienjahr**
268. Linguistische Diskursanalyse (auch Master-Forschungsseminar Busse
M2-1-E/S-1)
2-stündig
Do 11:00 - 13:00, 2321.01.56
269. Lektüre neuerer Literatur zur Genese von Sprache und Schrift Keller
(auch Master-Forschungsseminar: M2-1-S-1)
2-stündig
Do 14:00 - 16:00, 2321.01.24
270. Globalisierung in Diskursen (Master-Forschungsseminar M2-1- Wengeler
E/S-2)
2-stündig
Do 11:00 - 13:00, 2321.02.26
271. Master-Kolloquium M2-1-S-3: Kolloquium für Busse
ExamenskandidatInnen (auch Magister-Kolloquium für
ExamenskandidatInnen und DoktorandInnen)
2-stündig
Di 09:00 - 10:00, 2321.01.56
272. Kolloquium für ExamenskandidatInnen (auch Master- Keller
Kolloquium M2-1-S-3)
2-stündig
Mi 18:00 - 20:00, 2321.01.56
273. Die politische Rede (auch Master-Seminar M2-1-E/S-1) Klein
4-stündig
Di 14:00 - 18:00, 2321.02.53
Gastdozent: Univ.-Prof. Dr. Josef Klein
274. M2-2-E-2 Franz Kafka und die Prager deutsch-jüdische Witte
Literatur
2-stündig
Mi 16:00 - 18:00, 2321.02.53
275. Kolloquium für MasterstudentInnen Herwig
Di 18:00 - 20:00, 2321.01.56
276. M2-2-E-1 Wahnsinn in Literatur und Musik Herwig /
2-stündig Kalisch
Mi 11:00 - 13:00, 2321.02.26

- | | | |
|------|---|-------------------------------|
| 277. | M2-2-E-2 Mythos in Medien und Politik
2-stündig
Do 14:00 - 16:00, 2321.02.53 | Tepe /
Keuneke |
| 278. | M2-3 Tutorium zur mündlichen Kommunikation und zur Sprach- u. Literaturvermittlung
Fr 13:00 - 15:00, 2321.01.41 | Pabst-
Weinschenk |
| 279. | M2-4-A-1 Essayistische Stilistik
2-stündig
Termine werden noch bekannt gegeben! | Hagemann |
| 280. | M2-4-A-1 Grundlagen und Praxis des journalistischen Interviews
2-stündig
Blockveranstaltung: Beginn: 15.06.2007 Ende: 17.06.2007
10:00 - 17:00, 2321.U1.81 | Hendrix |
| 281. | M2-4-A-2 Mediale und mentale Raumkonstruktionen
2-stündig
Mi 11:00 - 13:00, 2321.01.24 | Matussek |
| 282. | M2-4-A-3 Kolloquium zur Prüfungs- und Examensvorbereitung
2-stündig
Fr 14:00 - 15:00, 2321.01.24 | Matussek |
| 283. | M2-4-B-1a Kolloquium zur Sprechwissenschaft und Sprecherziehung: Konzepte ästhetischer Kommunikation
R. 01.41, 14täglich | Pabst-
Weinschenk |
| 284. | M2-4-B-1 b Atmung - Stimme - Sprache (Sprechwerkstatt)
2-stündig
Do 09:00 - 11:00, 2321.01.24 | Scholz / Pabst-
Weinschenk |
| 285. | M2-4-C-1 Master-Aufbauseminar zur Sprach- und Literaturvermittlung
2-stündig
Blockseminar n. V.,
Vorbesprechung Fr., 04.05.07, 9-11 HS 3E | Pabst-
Weinschenk |
| 286. | Projekt-Mangement II:Präsentation u. Evaluation von kultur- u. medienbezogenen Projekten
2-stündig
Fr 11:00 - 13:00, 2321.HS 3E
Fr 11:00 - 13:00, 2321.01.41
(auch M2-4-B-2, M2-4-C-2,auch SPS) | Pabst-
Weinschenk |

Magisterstudiengang

Vorlesungen

- | | | |
|------|---|-------|
| 287. | Kognitive Semantik
2-stündig
Di 11:00 - 13:00, 2321.HS 3E | Busse |
|------|---|-------|

- | | | |
|------|--|---------------|
| 288. | Sprach- und Bedeutungswandel
2-stündig
Do 11:00 - 13:00, 2321.U1.46 | Keller |
| 289. | Günter Grass
2-stündig
Mo 11:00 - 13:00, 2301.HS 3C | Cepl-Kaufmann |
| 290. | Ideologie und Illusion
2-stündig
Mo 11:00 - 13:00, 2321.HS 3F | Tepe |
| 291. | Literatur der Goethezeit I
2-stündig
Di 11:00 - 13:00, 2321.HS 3F | Witte |
| 292. | Literatur um 1800
2-stündig
Di 11:00 - 13:00, 2301.HS 3B | Herwig |
| 293. | Der junge Goethe
2-stündig
Do 11:00 - 13:00, 2321.HS 3F | Hansen |
| 294. | B2-3-1 Das Nibelungenlied (auch Magister Vorlesung)
2-stündig
Mi 14:00 - 16:00, 2321.HS 3F | Brall-Tuchel |
| 295. | B1-4-1/M1-4-1 Geschichte und Theorie der Schrift
2-stündig
Fr 11:00 - 13:00, 2201.HS 2A | Matussek |

Proseminare

a) Grundseminare

- | | | |
|------|--|---------|
| 296. | B1-1-2 Grundseminar: Grammatik der deutschen Sprache
(auch Magister GS I)
2-stündig
Do 09:00 - 11:00, 2321.U1.44 | Scharf |
| 297. | B2-1-1 Grundseminar : Semantik und Pragmatik (auch Magister
GS-II)
2-stündig
Di 14:00 - 16:00, 2321.01.24 | Welbers |
| 298. | B2-1-3 Grundseminar: Historische Linguistik / Deutsche
Sprachgeschichte (auch Magister GS-III)
2-stündig
Mi 14:00 - 16:00, 2321.01.24 | Welbers |
| 299. | GS Autor/Werk: Klaus Mann
2-stündig
Mo 11:00 - 13:00, 2321.02.22 | Beck |

- | | | |
|-----------------------------------|--|------------------------|
| 300. | B1-3-2 Bachelor-Grundseminar: Grundlagen des Studiums der älteren deutschen Sprache und Literatur
Mi 11:00 - 13:00, 2321.HS 3F | Haupt |
| 301. | B1-4-3 Schreiben versch. Textsorten
2-stündig
Mi 14:00 - 16:00, 23.21.00.91 (ZMP) | Matussek |
| 302. | B 2-4-2 Grundseminar zur Sprach- und Literaturvermittlung (auch Magister GS)
2-stündig
Do 11:00 - 13:00, 2321.01.41 | Pabst-Weinschenk |
| b) Thematische Proseminare | | |
| 303. | Sanskrit
2-stündig
Mi 09:00 - 11:00, 2321.01.56 | Beeh |
| 304. | Deutsch kontrastiv
2-stündig
Do 16:00 - 18:00, 2321.01.56 | Liedtke |
| 305. | Übersetzungstheorie und -geschichte
2-stündig
Mi 09:00 - 11:00, 2321.01.41 | Scharf |
| 306. | Geschichte der Germanistik
2-stündig
Do 16:00 - 18:00, 2321.01.24 | Welbers |
| 307. | Systematisierte Monster. Eine Einführung in die Phantastik
2-stündig
Blockveranstaltung: Beginn: 26.05.2007 Ende: 27.05.2007
Blockveranstaltung: Beginn: 02.06.2007 Ende: 03.06.2007
jeweils 10:00 - 19:00, 2321.02.54
Mitveranstalter: Thomas Scholz M.A.
VORBESPRECHUNG: Dienstag, 03.04.2007, 13 Uhr, Raum 02.51 Geb. 23.21 | Cepl-Kaufmann / Grande |
| 308. | Politische Ästhetik
2-stündig
Di 09:00 - 11:00, 2321.01.41 | Morgenroth |
| 309. | Uraufführung
2-stündig
Di 14:00 - 16:00, 2321.02.21 | Heynen |
| 310. | B3-2-2 Theodor Fontanes Berliner Gesellschaftsromane und Erzählungen
2-stündig
Fr 11:00 - 13:00, 2321.01.24 | Neuhaus-Koch |
| 311. | Thomas Mann: Ausgewählte Erzählungen
2-stündig
Do 11:00 - 13:00. 23.21. U1.44 | Albracht |

312. Dramen des Sturm und Drang Alefeld
 2-stündig
 Do 14:00 - 16:00, 2321.01.56
313. Heinrich Heine "Reisebilder" II Füllner
 2-stündig
 Do 16:00 - 18:00, 2321.U1.93
314. Kain und Abel in der Literatur des 18. Jahrhunderts Schonlau
 2-stündig
 Do 16:00 - 18:00, 2321.00.82
315. Bilder einer Ausstellung - Das Gemälde als literarische Diskursfläche Singh
 2-stündig
 Das TPS wird als Blockveranstaltung angeboten. Bitte auf die Aushänge achten.
316. Dichterhäuser als Erinnerungsorte Brenner-Wilczek
 2-stündig
 Do 11:00-13:00; Veranstaltungsort: Heinrich-Heine-Institut, Bilker Str. 12-14
317. Die Frau auf der Bühne (I) Matzigkeit
 2-stündig
 Mi 11:00-13:00; Ort: Theatermuseum, Sammlungen, Merowinger Str. 88, I. OG
318. B2-3-3 Artusroman (auch Magister TPS) Haupt
 Di 09:00 - 11:00, 2321.01.24
319. Lektürekurs - Hartmann von Aue: Iwein Haupt
 1-stündig
 Di 11:00 - 12:00, 2321.02.54
320. Mittelalterliche Literatur und Kultur in unserem Alltag. Falk
 Eine Spurensuche.
 2-stündig
 Di 14:00 - 16:00, 2331.02.26
321. Heldendichtung Grothues
 2-stündig
 Mo 11:00 - 13:00, 2321.02.26
322. Reynke de vos 1498 als "Lesebuch" Klitzing
 2-stündig
 Mi 14:00 - 16:00, 2321.02.26
323. B3-2-2 Medienmanagement, Medienszene: Beispiele Lotsch
 2-stündig
 Do 14:00 - 16:00, 2201.HS 2C
324. Liebe und Tod in der Höfischen Literatur Sauer
 2-stündig
 Di 16:00 - 18:00, 2321.01.41
325. Politische Lyrik Walthers von der Vogelweide Wilcke
 2-stündig
 Di 16:00 - 18:00, 2302.U1.24

326. B2-3-3 Das Annolied (auch Magister TPS) Brall-Tuchel
Mo 14:00 - 16:00, 2321.02.52
327. B1-4-2 Theorie und Praxis der mündlichen Kommunikation Pabst-Weinschenk
(auch Magister TPS)
Fr 09:00 - 11:00, 2321.HS 3E
328. B2-4-3 Rhetorik und Präsentation: Ratgeberliteratur Pabst-Weinschenk
(auch Magister TPS)
2-stündig
Do 14:00 - 16:00, 2321.01.41
329. B2-4-3 Talk Talk Talk Dersch-Freese
Blockveranstaltung: Beginn: 16.07.2007 Ende: 18.07.2007
09:00 - 16:00, 2321.01.24
330. B2-4-3 Der literarische Salon im frühen 19. Jahrhundert Ehler
(auch Magister TPS)
2-stündig
Do 16:00 - 18:00, 2321.02.53
331. B2-4-3 Das pädagogische Theater Augusto Boals Weintz
(auch Magister TPS)
2-stündig
n. V., extern

Hauptseminare

332. Text, Stil, Grammatik (auch Bachelor Aufbauseminar B3-1-1) Busse
2-stündig
Do 09:00 - 11:00, 2321.01.41
333. Pragmatik (auch Master-Seminar M1-1-3) Keller
2-stündig
Mi 16:00 - 18:00, 2321.HS 3E
334. Indirektheit (auch Masterseminar M1-1-3) Liedtke
2-stündig
Mi 11:00 - 13:00, 2321.01.41
335. Historische Semantik (auch Masterseminar M1-1-3) Wengeler
2-stündig
Mi 11:00 - 13:00, 2321.U1.69
336. Die politische Rede (auch Master-Seminar M2-1-E/S-1) Klein
4-stündig
Di 14:00 - 18:00, 2321.02.53
Gastdozent: Univ.-Prof. Dr. Josef Klein
337. Robert Musil "Im tausendjährigen Reich" (auch M1-2-3) Pott
3-stündig
Mo 09:00 - 12:00, 2321.01.56
338. Die Brüder Mann 1910: "Königliche Hoheit" / "Unsere kleine Stadt" Hansen
2-stündig
Mo 09:00 - 11:00, 2321.01.41

339. Wahnsinn in Literatur und Musik (auch M2-2-E-1)
2-stündig
Mi 11:00 - 13:00, 2321.02.26
Herwig / Kalisch
340. M1-2-3 Nomaden Europas - Von Exilierten, Flüchtlingen und Migranten
Di 11:00 - 13:00, 2321.01.24
Schönborn
341. M1-2-3 Goethe: Dramen
2-stündig
Mi 11:00 - 13:00, 2321.02.53
Witte
342. Goethes "Wilhelm Meister" und Mozarts "Zauberflöte"
4-stündig
Mi 14:00 - 16:00, 2321.U1.69
mit Blockseminar vom 06.-08.07.2007
Herwig / Pott
343. M2-2-E-2 Franz Kafka und die Prager deutsch-jüdische Literatur
2-stündig
Mi 16:00 - 18:00, 2321.02.53
Witte
344. M1-2-3 Heinrich Heines lyrisches Werk
2-stündig
Do 11:00 - 13:00, 2321.02.53
Schönborn
345. Mythos in Medien und Politik (auch M2-2-E-2)
2-stündig
Do 14:00 - 16:00, 2321.02.53
Tepe / Keuneke
346. Archiv - Museum - Ausstellung. Ein Projektseminar
2-stündig
Blockveranstaltung
Cepl-Kaufmann
347. M 1-3-3 Straßburger Alexander (auch Magister Hauptseminar)
2-stündig
Do 14:00 - 16:00, 2321.HS 3F
Haupt
348. M1-3-3 Legendendichtungen der mittelalterlichen Rheinlande (auch Magister Hauptseminar)
Mo 11:00 - 13:00, 2321.01.24
Brall-Tuchel
349. M1-2-2 Goethe-Rezeption am Leitfaden der Naturlyrik
2-stündig
Do 11:00 - 13:00, 2321.01.24
Matussek
350. M2-4-A-2 Mediale und mentale Raumkonstruktionen
2-stündig
Mi 11:00 - 13:00, 2321.01.24
Matussek
- Oberseminare**
351. Linguistische Diskursanalyse (auch Master-Forschungsseminar M2-1-E/S-1)
2-stündig
Do 11:00 - 13:00, 2321.01.56
Busse

- | | | |
|-------------------|---|--------------|
| 352. | Lektüre neuerer Literatur zur Genese von Sprache und Schrift
(auch Master-Forschungsseminar: M2-1-S-1)
2-stündig
Do 14:00 - 16:00, 2321.01.24 | Keller |
| 353. | Globalisierung in Diskursen
(Master-Forschungsseminar M2-1-E/S-2)
2-stündig
Do 11:00 - 13:00, 2321.02.26 | Wengeler |
| 354. | Age and Gender II
2-stündig
Mo 14:00 - 16:00, 2321.01.56, 14-tägig | Herwig |
| 355. | Doktorandenseminar
2-stündig
Di 15:00 - 17:00, 2321.02.52, 14-tägig | Witte |
| 356. | Kulturelles Gedächtnis und Schrift
2-stündig
Do 16:00 - 18:00, 2321.02.52 | Witte |
| 357. | Oberseminar für Examenkandidaten
Mi 14:00 - 16:00, 2321.02.54 | Haupt |
| 358. | Examenswissen
2-stündig
Fr 09:00 - 11:00, 2321.02.52
Beginn: 13.04.2007 Ende: 13.07.2007 | Brall-Tuchel |
| 359. | Ausgewählte Erzählungen des 20. Jahrhunderts
2-stündig | Hoffmann |
| 360. | Forschungsprojekte aus dem Schwerpunkt Mythos, Ideologie
und Methoden
2-stündig
Do 16:00 - 18:00, 2321.02.54 | Tepe |
| 361. | Literarische Gestalten
extern, n. V. | Gössmann |
| 362. | Neuerscheinungen zu Literatur- und Kulturwissenschaft
2-stündig
Di 18:00 - 20:00, 2321.01.41 | Pott |
| Kolloquien | | |
| 363. | Master-Kolloquium M2-1-S-3: Kolloquium für
ExamenkandidatInnen (auch Magister-Kolloquium für
ExamenkandidatInnen und DoktorandInnen)
2-stündig
Di 09:00 - 10:00, 2321.01.56 | Busse |
| 364. | Kolloquium für ExamenkandidatInnen
(auch Master-Kolloquium M2-1-S-3)
2-stündig
Mi 18:00 - 20:00, 2321.01.56 | Keller |

- | | | |
|----------------|--|-----------------------------------|
| 365. | Kolloquium für DoktorandInnen
1-stündig
Termin nach Vereinbarung - Geb. 23.21, Raum 01.50 | Keller |
| 366. | Neuere Literatur zur Sprachtheorie
2-stündig
Mi 18:00 - 20:00, 2321.01.41 | Liedtke |
| 367. | Klassiker der Sprachtheorie
2-stündig
Di 16:00 - 18:00, 2321.01.56 | Scharf |
| 368. | Kolloquium zur Prüfungsvorbereitung
2-stündig
Do 14:00 - 16:00, 2321.02.54 | Schönborn |
| 369. | Kolloquium zur Vorlesung
1-stündig
Fr 11:00 - 12:00, 2321.02.52 | Brall-Tuchel |
| 370. | Kolloquium für ExamenskandidatInnen
2-stündig
Mi 16:00 - 17:00, 23.21.01.57 | Tepe |
| 371. | Kolloquium für ExamenskandidatInnen
Di 18:00 - 20:00, 2321.01.56 | Herwig |
| 372. | Kolloquium für ExamenskandidatInnen
2-stündig
Mi 16:00 - 18:00, 2321.01.56 | Pott |
| 373. | M2-4-A-3 Kolloquium zur Prüfungs- und Examensvorbereitung
2-stündig
Fr 14:00 - 15:00, 2321.01.24 | Matussek |
| 374. | M2-4-B-1a Kolloquium zur Sprechwissenschaft und
Sprecherziehung: Konzepte ästhetischer Kommunikation
R. 01.41, 14tägig | Pabst-
Weinschenk |
| 375. | Projekt-Mangement II:Präsentation u. Evaluation von kultur- u.
medienbezogenen Projekten
2-stündig
Fr 11:00 - 13:00, 2321.HS 3E
Fr 11:00 - 13:00, 2321.01.41
(auch M2-4-B-2, M2-4-C-2,auch SPS) | Pabst-
Weinschenk |
| 376. | Sprech-Kontakte - Forum der Sprech-Kommunikation in
Wirtschaft, Wissenschaft, Weiterbildung und Verwaltung
4 x Do., 18.15 - 21 h im Weiterbildungszentrum (WBZ) der VHS
am Hauptbahnhof, Saal 2: 19.04., 10.05., 14.06., 05.07.2007 | Pabst-
Weinschenk /
Bartsch |
| Übungen | | |
| 377. | Filmkritik
2-stündig
Mi 16:00 - 18:00, 2321.01.41 | Sauer |

378. Entwicklung von Konzepten für Ausstellungen und Museen
2-stündig
Di 16:00 - 18:00, 2321.02.54 Klinnert
379. Förderung der Schreibfähigkeit für ausländische Germanistik-Studierende
2-stündig
Di 14:00 - 16:00, 2321.U1.93 Beck
380. Theaterkritik 2007
2-stündig
Di 16:00 - 18:00, 2321.02.21 Heynen
381. Theatersalon
2-stündig
Fr 13:00 - 15:00, 2321.02.53
Fr 15:00 - 17:00, 2321.02.53
Fr 17:00 - 20:00, 2321.02.53 Ortsack / Heinze
382. B1-4-3 Journalistisches Schreiben für Printmedien
2-stündig
Blockveranstaltung: Beginn: 27.04.2007 Ende: 28.04.2007
Blockveranstaltung: Beginn: 04.05.2007 Ende: 05.05.2007
jeweils 11:00 - 17:00, 2321.U1.81 Borrenkott
383. B1-4-3 Lyrikwerkstatt
2-stündig
Di 14:00 - 16:00, 2321.01.56 Nitzberg
384. B1-4-3 Praxis des literarischen Schreibens
2-stündig
Mi 16:00 - 18:00, 2321.02.21 Raven
385. B1-4-3 Rhetorik des Schreibens
2-stündig
Termine werden noch bekannt gegeben! Hagemann
386. B3-4-2 Drehbuchschreiben
2-stündig
Blockveranstaltung: Beginn: 21.04.2007 Ende: 22.04.2007
Blockveranstaltung: Beginn: 12.05.2007 Ende: 13.05.2007
jeweils 10:00 - 17:00, 2321.01.24 Eick
387. B3-4-2 Einstieg in die Public Relations - Public Relations für Einsteiger
2-stündig
Blockveranstaltung: Beginn: 28.06.2007 Ende: 30.06.2007
10:00 - 17:00, 2321.U1.42 Schumacher
388. B3-4-2 Journalistisches Schreiben für den Hörfunk
2-stündig
Termine werden noch bekannt gegeben Münstermann

389. B3-4-2 Online-Journalismus
2-stündig
Fr 14:00 - 19:00, 00.63 (URZ), Einzeltermin am 29.06.2007
Blockveranstaltung: Beginn: 30.06.2007 Ende: 01.07.2007
12:00 - 19:00, 00.63 (URZ) Kurwinkel
390. B3-4-2 Werbetext und Konzeption
2-stündig
Fr 11:00 - 13:00, 23.02.02.22 (AVZ) Hirschfeld
391. M2-3 Tutorium zur mündlichen Kommunikation und zur Sprach-
u. Literaturvermittlung Pabst-
Fr 13:00 - 15:00, 2321.01.41 Weinschenk
392. M2-4-A-1 Essayistische Stilistik Hagemann
2-stündig
Termine werden noch bekannt gegeben!
393. M2-4-A-1 Grundlagen und Praxis des journalistischen Interviews Hendrix
2-stündig
Blockveranstaltung: Beginn: 15.06.2007 Ende: 17.06.2007
10:00 - 17:00, 2321.U1.81
- Praxisseminar**
394. Praxisfelder für Kultur,- Geistes-, und Sozialwissenschaftler Wilcke
2-stündig
Mi 16:00 - 18:00, 2302.U1.61
- Projektbereich Schriftlichkeit**
395. B1-4-3 Praxis des literarischen Schreibens Nitzberg
2-stündig
Di 11:00 - 13:00, 2321.01.56
- Schlüsselqualifikation Mündlichkeit**
396. B 3-4-1 Rhetorik - Theorie und Redepraxis Badziong
Termin wird noch bekannt gegeben
397. B 3-4-1 Blockveranstaltung zur praktischen Rhetorik: Rede-Rhetorik Enders
2-stündig
Fr 16:00 - 20:00, 2321.01.41, Einzeltermin am 06.04.2007
Blockveranstaltung: Beginn: 07.04.2007 Ende: 08.04.2007
10:00 - 18:00, 2321.01.41
398. M1-4-2 Moderation in Hörfunk und Fernsehen Heitwerth
2-stündig
Mo 09:00 - 13:00, 2321.02.54, 14-tätig
Beginn: 02.04.2007
399. B 3-4-1 Gespräche - in Theorie und Praxis Schell
2-stündig
Blockveranstaltung: Beginn: 05.05.2007 Ende: 06.05.2007
09:00 - 17:00, 2321.01.41
Sa 09:00 - 17:00, 2321.01.41, Einzeltermin am 12.05.2007

- | | | |
|------|--|-----------------------------------|
| 400. | M2-4-B-1 b Atmung - Stimme - Sprache (Sprechwerkstatt)
2-stündig
Do 09:00 - 11:00, 2321.01.24 | Scholz / Pabst-
Weinschenk |
| 401. | Redeübungen
nach Vereinbarung
Termine werden in der Vorlesung Theorie und Praxis der mündlichen
Kommunikation vergeben. | Ohletz |
| 402. | Sprech-Kontakte - Forum der Sprech-Kommunikation in
Wirtschaft, Wissenschaft, Weiterbildung und Verwaltung
4 x Do., 18.15 - 21 h im Weiterbildungszentrum (WBZ) der VHS
am Hauptbahnhof, Saal 2: 19.04., 10.05., 14.06., 05.07.2007 | Pabst-
Weinschenk /
Bartsch |

Für ausländische Stipendiatinnen und Stipendiaten

- | | | |
|------|--|------|
| 403. | Germanistische Sprachwissenschaft für ausländische
Stipendiatinnen und Stipendiaten
2-stündig
Do 16:00 - 18:00, 2321.02.26 | N.N. |
| 404. | Germanistische Literaturwissenschaft für ausländische
Stipendiatinnen und Stipendiaten
2-stündig
Di 16:00 - 18:00, 2321.02.26 | N.N. |

Deutsch als Fremdsprache

Deutschkurse für internationale Studierende und Gastwissenschaftler/innen der HHUD (aller Fakultäten)

- | | | |
|------|--|------|
| 405. | Grammatik 1
Di 16:15 - 17:45 | N.N. |
| 406. | Grammatik 2
Mo 11:15 - 12:45 | N.N. |
| 407. | Grammatik im Studium
Fr 11:15 - 12:45 | N.N. |
| 408. | Grundstufe I
Mi 14:15 - 17:45 | N.N. |
| 409. | Grundstufe I
Di 14:15 - 17:45 | N.N. |
| 410. | Grundstufe II
Do 14:15 - 17:45 | N.N. |
| 411. | Hören 1
Mi 14:15 - 15:45 | N.N. |
| 412. | Hören 2
Mi 11:15 - 12:45 | N.N. |

413.	Hören im Studium Fr 13:30 - 15:00	N.N.
414.	Oberstufe	N.N.
415.	Phonetik Di 11:15 - 12:45	N.N.
416.	Phonetik Mi 11:15 - 12:45	N.N.
417.	Phonetik 1 Mi 09:15 - 10:45	N.N.
418.	Phonetik 2	N.N.
419.	Reden im Studium Mo 14:15 - 15:45	N.N.
420.	SB Mittelstufe Mo 14:15 - 17:45	Peitz
421.	Schreiben 1 Do 14:15 - 15:45	N.N.
422.	Schreiben 2 Mo 09:15 - 10:45	N.N.
423.	Schreiben im Studium Mo 16:15 - 17:45	N.N.
424.	Sprechen 1 Do 16:15 - 17:45	N.N.
425.	Sprechen 2 Mi 16:15 - 17:45	N.N.
426.	Wirtschaftsdeutsch Fr 14:15 - 15:45	N.N.

Zusatzqualifikation

427.	ZQ Studienbereich A - Die 4 Fertigkeiten im DaF-Unterricht 2-stündig Do 11:15 - 12:45 Die Zusatzqualifikation DaF beginnt immer im Wintersemester mit dem Seminar „ZQ Einführung“. Das Seminar ZQ Studienbereich A - Die 4 Fertigkeiten - schließt an das o. g. Einführungsseminar an. Falls Sie sich zum Modul „Zusatzqualifikation DaF“ anmelden möchten, finden Sie alle Informationen im Internet unter www.deutschkurse.de .	Windolph
428.	ZQ Studienbereich B - Methodik und Didaktik DaF 2-stündig Mi 14:15 - 15:45 Die Zusatzqualifikation DaF beginnt immer im Wintersemester mit dem Seminar „ZQ Einführung“. Das Seminar ZQ Studienbereich B - Methodik und Didaktik DaF - schließt an das o. g. Einführungsseminar an. Falls Sie sich zum Modul „Zusatzqualifikation DaF“ anmelden möchten, finden Sie alle Informationen im Internet unter www.deutschkurse.de .	Breslauer

Geschichte

Veranstaltungen für Erstsemester im BA-Studiengang

Modul Methoden und Vermittlung

429. Vorlesung: Geschichtswissenschaft: Geschichte, Methoden, Medien der Vermittlung
2-stündig
Mi 14:00 - 16:00
- Bleckmann / Hilger / Landwehr / Nonn / Schneider / Vögele

Basismodul Mittelalterliche Geschichte

430. Vorlesung: Europa im Mittelalter
2-stündig
Mo 11:00 - 13:00
LPO: A2; B; BA alt: EMM, TMM 1-4; BA neu: Basismodul, Aufbaumodul Mittelalter, Themenmodul 1-4
- Laudage
431. Grundkurs: Europa im Mittelalter
2-stündig
Mi 11:00 - 13:00
Mi 14:00 - 16:00
Fr 11:00 - 13:00
Fr 14:00 - 16:00
BA neu: Basismodul Mittelalterliche Geschichte
- Hageneier

Basismodul Osteuropäische Geschichte

432. Einführungsvorlesung Osteuropäische Geschichte (Russische Geschichte)
2-stündig
Mo 14:00 - 16:00
- N.N.
433. Grundkurs: Einführung in die Osteuropäische Geschichte (Ostmittel- und Südosteuropa)
2-stündig
Mi 16:00 - 18:00
- Caumanns
434. Grundkurs: Einführung in die osteuropäische Geschichte: Ostmittel-/Südosteuropa
2-stündig
Mi 14:00 - 16:00
- Brandes

Ringvorlesung

435. Archive stellen sich vor. Vortragsreihe mit Exkursion.
Mi 16:00 - 18:00, Vortragsraum der ULB
- Hilger

Vorlesungen

436. Die römische Nobilität
2-stündig
Do 09:00 - 11:00
LPO: A1, B1+2, 4, 6+7
BA alt: EMA 1-4, TMA 1-4
BA neu: Aufbaumodul, Themenmodul
- Bleckmann

437. Völkerrecht im Altertum Nadig
 2-stündig
 Fr 09:00 - 11:00
 LPO: A1
 BA alt: EMA, TMA 1+4
438. Das Papsttum im Mittelalter Laudage
 2-stündig
 Mi 11:00 - 13:00
 LPO: A2; B;
 BA alt: EMM, TMM 1-4;
 BA neu: Aufbaumodul Mittelalter, Themenmodul 1-4
439. Geschichte Englands im Mittelalter (Teil I, Früh- und Hochmittelalter) Finger
 2-stündig
 Mi 14:00 - 16:00
 LPO: A2, B,
 BA alt: EMM, TMM;
 BA neu: Aufbaumodul Mittelalter, Themenmodul 1-4
440. Zwischen Augsburgener Religionsfrieden und Dreißigjährigem Krieg: Europa 1555 - 1618 Landwehr
 2-stündig
 Di 11:00 - 13:00
 LPO: A3
 BA alt: EMN, TMN 1-4
 BA neu: Aufbaumodul Neuzeit, Themenmodul 1-4
441. Frauenbewegungen. Ein internationaler Vergleich von den Anfängen bis zur Neuen Frauenbewegung. Götz von Olenhusen
 2-stündig
 Di, Mi 11:00 - 12:00
 LPO: A4, B, C1/2, D1/2
 BA alt: TMN, EMN
 BA neu: Aufbaumodul Neuzeit
442. Kriege im 20. Jahrhundert: Erlebnis und Erinnerung Nonn
 2-stündig
 Di 09:00 - 11:00, 2321.HS 3H
 LPO: A4, B
 BA alt: EMN, TMN 1 - 4;
 BA neu: Aufbau/Themenmodul Neuzeit
443. Geschichte der europäischen Integration Hoebink
 2-stündig
 Do 09:00 - 11:00
 BA alt: EMN; TMN 1 - 4;
 BA neu: Aufbaumodul Neuzeit; Themenmodul 1 - 4
 Master: Mastermodul; LPO: A 4, B
444. Geschichte des Mittelmeerraums im 20. Jahrhundert Wiesemann
 2-stündig
 Mo 14:00 - 16:00
 LPO: A4, B
 BA alt: EMN, TMN 1-4
 BA neu: Aufbaumodul Neuzeit, Themenmodul 1-4

445. Autoritäre Regime und Diktaturen auf dem Balkan in der ersten Hälfte des 20. Jahrhunderts
Litschev
2-stündig
Di 16:00 - 18:00
LPO A3, A4, B
BA alt: TMNEMN1-4, EMNO/EMNO1-4
BA neu: Aufbaumodul Neuzeit, Themenmodul 1-4
446. Deutsche in Russland, Russen in Deutschland
Brandes
2-stündig
Di 09:00 - 11:00
LPO: A4, B
BA alt: EMN, EMNO, TMN 1, 2 und 3, TMNO 1, 2 und 3
BA neu: Aufbaumodul Neuzeit, Themenmodul 1, 2 und 3
447. Wirtschaft und Gesellschaft in der vorindustriellen Zeit (bis 1789)
Hilger
2-stündig
Do 14:00 - 16:00
Kenn-Nr. LPO: A4, B;
BA alt: TMN3, EMN
BA neu: Aufbaumodul Neuzeit; Themenmodul 2

Übungen zu den Vorlesungen

448. Die römische Nobilität
Bleckmann
1-stündig
Do 11:00 - 12:00, 2331.02.26
LPO: A1, B1+2, 4, 6+7
BA alt: EMA 1-4, TMA 1-4
449. Völkerrecht im Altertum
Nadig
1-stündig
Fr 11:00 - 12:00
LPO: A1
BA alt: EMA, TMA 1+4
450. Europa im Mittelalter
Laudage
1-stündig
Mo 16:00 - 17:00
LPO: A2; B;
BA alt: EMM, TMM 1-4;
451. Das Papsttum im Mittelalter
Laudage
1-stündig
Mi 17:00 - 18:00
LPO: A2; B;
BA alt: EMM, TMM 1-4;
BA neu: Aufbaumodul Mittelalter, Themenmodul 1-4
452. Geschichte Englands im Mittelalter (Teil I, Früh- und Hochmittelalter)
Finger
1-stündig
Mi 16:00 - 17:00
LPO: A2, B,
BA alt: EMM, TMM;
BA neu: Aufbaumodul Mittelalter, Themenmodul 1-4

453. Frauenbewegungen. Ein internationaler Vergleich von den Anfängen bis zur Neuen Frauenbewegung. Götz von Olenhusen
 1-stündig
 Di 12:00 - 13:00
 LPO: A4, B, C1/2, D1/2
 BA alt: TMN, EMN, MMV
454. Kriege im 20. Jahrhundert: Erlebnis und Erinnerung Nonn
 1-stündig
 Di 11:00 - 12:00
 LPO: A4, B
 BA alt: EMN, TMN 1-4
455. Wirtschaft und Gesellschaft in der vorindustriellen Zeit (bis 1789) Hilger
 1-stündig
 Do 16:00 - 17:00
 Kenn-Nr. LPO: A3, B;
 BA alt: TMN3, EMN

Mentorat

456. Mentorat Landwehr
 2-stündig
 Mi 16:00 - 18:00, 14-täglich
 BA neu: Fachübergreifender Wahlpflichtbereich
457. Mentorat Hinz
 2-stündig
 Mi 16:00 - 18:00, 14-täglich
 BA neu: Fachübergreifender Wahlpflichtbereich
458. Mentorat Brandt
 2-stündig
 Di 18:00 - 20:00, 14-täglich
 BA neu: Fachübergreifender Wahlpflichtbereich
459. Mentorat Brandes
 2-stündig
 Mi 16:00 - 18:00, 14-täglich
 BA neu: Fachübergreifender Wahlpflichtbereich
460. Mentorat Hoebink
 2-stündig
 Mi 16:00 - 18:00, 14-täglich
 BA neu: Fachübergreifender Wahlpflichtbereich
461. Mentorat Nocken
 2-stündig
 Do 11:00 - 13:00, 14-täglich
 BA neu: Fachübergreifender Wahlpflichtbereich

Übungen

462. Die Verfassungsgeschichte der römischen Republik
2-stündig
Mo 14:00 - 16:00
LPO: A1, B2, D1
BA alt: EMA 1-4, TMA 1-4
BA neu: Aufbaumodul, Themenmodul
Bleckmann
463. Essen und Trinken im Mittelalter
2-stündig
Ort und Zeit werden noch bekanntgegeben
Kenn-Nr. LPO: A2, B;
BA alt: EMM, TMM 2-4;
BA neu: Aufbaumodul Mittelalter; Themenmodul 2-4
Boeselager
464. "Die kleinen Könige" - von den Staufern zu den Luxemburgern
2-stündig
Mo 09:00 - 11:00, 2331.02.24
LPO: D1;
BA alt: Modul Methoden und Vermittlung,
BA neu: Modul Methoden/Vermittlung
Leiverkus
465. Sprach- und Übersetzungsübungen an mittelalterlichen Quellen
2-stündig
Mo 16:00 - 18:00
LPO: A2, B, C2;
BA alt: TMM 2;
BA neu: Aufbaumodul Mittelalter,
Hageneier
466. "Die gefährliche Macht der Sinne": Obszönität, Politik und
Ursprünge der Moderne. Von Aretino bis La Mettrie, Mirabeau
und de Sade
2-stündig
Fr 11:00 - 13:00
Kenn-Nr. LPO: A3, B;
BA alt: EMN, TMN 1-4;
BA neu: Aufbaumodul Neuzeit
Dreher
467. Napoléon der 1er. Mythos und Geschichte
2-stündig
Fr 14:00 - 16:00
LPO (Hauptstudium): A3,
BA alt: EMN, TMN 1-4; MMV;
BA neu: Aufbaumodul Neuzeit, Modul Methoden und Vermittlung
Dreher
468. VDI-Verlag - Mitarbeiter erinnern sich
4-stündig
Mo 14:00 - 18:00
LPO: A4, B
BA alt: Praxismodul, MMV
BA neu: Praxismodul, Modul Methoden und Vermittlung
Master: Modul Methoden und Vermittlung
Brandt

469. Was ist Geschichte? Entwicklung und Grundprobleme der Geschichtswissenschaft. Hinz
 2-stündig
 Di 16:00 - 18:00
 LPO: C1
 BA alt: EMN2, TMN 2, Modul Methoden und Vermittlung
 BA neu: Aufbaumodul; Themenmodul 2
 MA: Modul Methoden und Vermittlung
470. Praxisforum zur Berufsorientierung für BA-Studiengang Geschichte (Kubus) Brandt
 2-stündig
 Mi 16:00 - 18:00
 BA alt: Praxismodul
 BA neu: gesamtes KUBUS-Modul für den Fachübergreifenden Wahlpflichtbereich anrechenbar
471. Deutsche Verfassungsgeschichte 1848-1949 Wüstemeyer
 2-stündig
 Di 16:00 - 18:00
 LPO: A3, A4, B
 BA alt: EMN1+4, TMN1+4,
 BA neu: Themenmodul 1+4
472. James Dean und Horst Buchholz --- Halbstarke - Idole - Stars. Glowatz
 Jugendkultur in den 1950er Jahren.
 2-stündig
 Mo 11:00 - 13:00
 LPO: A 4
 BA alt: TMN
 BA neu: Aufbaumodul Neuzeit
473. Einführung in die Archivkunde (mit Möglichkeit zu anschließendem Archivpraktikum) Nonn
 Blockseminar in Brauweiler
 Beginn: 16.07.2007 Ende: 18.07.2007
 BA alt: MMV;
 BA neu: Methoden/Praxismodul
474. Konzepte der transnationalen und europäischen Geschichtsschreibung Hoebink
 2-stündig
 Do 14:00 - 16:00
 BA alt: EMN, TMN 1 - 4
 BA neu: Aufbaumodul Neuzeit; Themenmodul 1 - 4;
 Master: Mastermodul
475. Volksinitiative - Volksbegehren - Volksentscheid: Zur Geschichte der direkten Demokratie in Nordrhein-Westfalen Gärtner
 2-stündig
 Mo 09:00 - 11:00
 BA alt: EMN, TMN 1-4
 BA neu: Aufbaumodul Neuzeit, Themenmodul 1-4

476. Das Jahrhundert der Zarinne - Russland von Katharina I. bis Katharina II. (1725-1796) Kiechle
 2-stündig
 Do 11:00 - 13:00
 LPO: A3, B
 BA alt: EMN/TMN1+4, EMNO/TMNO1+4
 BA neu: Themenmodul 1+4
477. Terrorismus in Europa in historischer Perspektive Esch
 2-stündig
 Fr 10:00 - 14:00, 14-tägig
 LPO: A3, A4, B
 BA alt: MMV
 BA neu: Modul Methoden und Vermittlung
478. NS-Volkstums-, Rassen- und Siedlungspolitik im ‚Protektorat Böhmen und Mähren‘ und im ‚Reichsgau Sudetenland‘. Quellenlektüre und -interpretation Brandes
 2-stündig
 Mo 14:00 - 16:00
 LPO: A4, B
 BA alt: EMN, EMNO, TMN 1, 3 und 4, TMNO 1, 3 und 4
 BA neu: Aufbaumodul Neuzeit, Themenmodul 1, 3 und 4
479. Einführung in die Wirtschaftsgeschichte Hilger
 2-stündig
 Mi 11:00 - 13:00
 LPO: A3, A4, B;
 BA alt: EMN, TMN3,
 BA neu: Modul Methoden und Vermittlung
 Master: Mastermodul
480. Weswegen entstand die erste Industrielle Revolution in England und nicht in China? Nocken
 2-stündig
 Do 16:00 - 18:00
 LPO: A4, B,
 BA alt: EMN, TMN3
 BA neu: Aufbaumodul Neuzeit, Themenmodul 2
 Master: Mastermodul
481. Der Dokumentarfilm und die Geschichte des Dritten Reichs Nocken
 2-stündig
 Di 12:00 - 14:00
 LPO: A4, B;
 BA alt: TMN3,
 BA neu: Aufbaumodul Neuzeit, Themenmodul 2
 Master: Mastermodul
482. Themen der Wirtschaftsgeschichte des 19. Jahrhunderts Nocken
 2-stündig
 Di 16:00 - 18:00
 LPO: A3, B;
 BA alt: EMN, TMN3,
 BA neu: Aufbaumodul Neuzeit; Themenmodul 2
 Master: Mastermodul

Grundkurse

483. Geschichtsschreibung im Mittelalter
2-stündig
Di 16:00 - 18:00
LPO: A2; B;
BA alt: EMM, TMM 1-4; Hageneier

Projektseminare

484. Familienunternehmen in Rheinland und Westfalen zwischen
Industrialisierung und Internationalisierung
2-stündig
Mo 14:00 - 16:00
BA alt: PM, EMN, TMN3
BA neu: Praxismodul, Methoden und Vermittlung Hilger
485. "(K)einwanderungsland" - Migrationsgeschichte in
Erinnerungsberichten
4-stündig
Mi 9:00 - 13:00
LPO: A4, B
BA alt: Praxismodul
BA neu: Praxismodul Brandt / Hinz
486. Jugendkulturen - Punk, Rave and Rock'n Roll im geteilten
Deutschland
2-stündig
Fr 16:00 - 18:00
LPO: A4, B4
BA alt: EMN, TMN 1-4, Praxismodul
BA neu: Praxismodul Mecking/
Wasserloos

Proseminare

487. Der Peloponnesische Krieg
2-stündig
Di 14:00 - 16:00
LPO: A1, B2
BA alt: EMA 1-4, TMA 1-4
BA neu: Aufbaumodul Binder
488. Caesar
2-stündig
Mi 16:00 - 18:00
LPO: A1, B2
BA alt: EMA 1-4, TMA 1-4
BA neu: Aufbaumodul Binder
489. Kaiser Konstantin der Große
2-stündig
Mi 09:00 - 11:00
LPO: A1, B2
BA alt: EMA 1-4, TMA 1-4
BA neu: Aufbaumodul Stickler

- | | | |
|------|---|-----------|
| 490. | Die ältere Tyrannis
2-stündig
Do 14:00 - 16:00
LPO: A1, B2
BA alt: EMA 1-4, TMA 1-4
BA neu: Aufbauomodul | Stickler |
| 491. | Herrscher und Bild. Aspekte der Selbstdarstellung und
Legitimierung römischer Kaiser im Spiegel von Münzen und
historischen Reliefs
2-stündig
Fr 09:00 - 11:00
LPO: A1, B2, C2
BA alt: EMA 1-4, TMA 1-4 | Lehnen |
| 492. | Friedrich Barbarossa
2-stündig
Mi 14:00 - 16:00
LPO: A2, B,
BA alt: EMM, TMM;
BA neu: Aufbauomodul Mittelalter | Leiverkus |
| 493. | Trümmerfilme - Deutsche Nachkriegszeit im Spielfilm
2-stündig
Di 11:00 - 13:00
LPO: A4
BA alt: TMN
BA neu: Aufbauomodul Neuzeit | Glowatz |
| 494. | Widerstand im Film
2-stündig
Di 16:00 - 18:00, 2331.02.26
LPO: A4, B, C2
BA alt: EMN, TMN1-4
BA neu: Aufbauomodul Neuzeit, MMV | Feres |
| 495. | Nordrheinwestfalen im wirtschaftlichen Verbund der
europäischen Gemeinschaften
2-stündig
Mi 14:00 - 16:00
BA alt: EMN;
BA neu: Aufbauomodul Neuzeit | Hoebink |
| 496. | "Oneg Schabat" - des Untergrundarchiv des Warschauer
Ghettos
2-stündig
Mo 16:00 - 18:00
BA alt: TMN1+4/TMNO1+4
BA neu: Aufbauomodul Neuzeit | Caumanns |
| 497. | Wirtschaftsgeschichte des Dritten Reiches 1933-39
2-stündig
Mi 16:00 - 18:00
LPO: A3, B,
BA alt: EMN, TMN3,
BA neu: Aufbauomodul Neuzeit, Themenmodul 2 | Nocken |

Hauptseminare/Masterseminare

498. Sparta Bleckmann
2-stündig
Di 11:00-13:00
LPO: A1, B
BA alt: EMA 1-4, TMA 1-4
Masterseminar, Masterforum
499. Strukturprobleme mittelalterlicher Königsherrschaft Laudage
2-stündig
Mi 14:00 - 16:00
LPO: A2, B;
BA alt:TMM 1-4;
BA neu: TMM 1-4
500. Erbe, Erbschaft und Vererbung in der Frühen Neuzeit Landwehr
2-stündig
Mo 11:00 - 13:00
Kenn-Nr. LPO: A3;
BA alt: EMN, TMN 1-4;
BA neu: Themenmodul 1-4
501. Im Visier des Marktes: Schönheit, Gesundheit und ein langes Vögele /
Leben, 18.-20. Jahrhundert Schulte-
2-stündig Beerbühl
Mi 14:00 - 16:00
LPO: A3, A4, B2
BA alt: EMN4+4/TMN3+4
BA neu: Aufbaumodul Neuzeit + Themenmodul 3+4
502. Film und Jugendkulturen Götz von
4-stündig Olenhusen
Mo 16:00 - 20:00
LPO: A4, C1/2, D1/2, B
BA alt: EMN, MMV, TMN 1/2
BA neu: Aufbaumodul Neuzeit oder Themenmodul
503. "Industrieruinen"? Entindustrialisierung und industrieller Hilger / Nonn
Strukturwandel in Geschichtswissenschaft und Öffentlichkeit
2-stündig
Do 11:00 - 13:00
LPO: A4, B;
BA alt: EMN, TMN1-4;
BA neu: Themen/Praxismodul
504. Föderalismus im 20. Jahrhundert Rombeck-
2-stündig Jaschinski
Fr 11:00 - 13:00
LPO: A4, B
BA alt: EMN, TMN 1-4
BA neu: Themenmodul
505. Die europäische Integration und wirtschaftliche Unternehmen Hoebink /
2-stündig Wessel
Mo 16:00 - 18:00
BA alt: EMN; TMN 1- 4;
BA neu: Themenmodul 1-4

506. Wissenschaftsgeschichte
2-stündig
Mo 16:00 - 18:00
LPO: A4, C1
BA alt: EMN, TMN 2
BA neu: Themenmodul
Master: Mastermodul
Wiesemann /
Rusinek
507. Zwischen Krieg und Frieden: Transformation in Ostmittel- und
Südosteuropa 1944-1948
2-stündig
Mo 16:00 - 18:00
LPO: A4, B
BA alt: EMN, EMNO, TMN 1, 3 und 4, TMNO 1, 3 und 4
BA neu: Themenmodul 1, 3 und 4
Brandes
508. Arbeitszeit/Freizeit. Zur Geschichte der Arbeitszeit in der
Neuzeit
2-stündig
Mo 16:00 - 18:00
Kenn-Nr. LPO: A3, A4, B;
BA alt: EMN, TMN3
BA neu: Themenmodul 2
Master: Mastermodul
Wessel

Oberseminare/Masterforen

509. Neuere Funde und Forschungen
2-stündig
Mo 16:00 - 18:00
Bleckmann
510. Aktuelle Forschungsprobleme der Mediävistik
2-stündig
Di 11:00 - 13:00, 14-täglich
Promotionsstudiengang; offen für alle Doktoranden mediävistischer
Fächer sowie für Doktoranden des Historischen Seminars
Laudage
511. Europa, Nation, Region
2-stündig
Mi 16:00 - 18:00, 14-täglich
Hilger / Hoebink /
Landwehr / Nonn /
Vögele / Wiesemann

Oberseminare/Masterforen/Doktorandenbetreuung

512. Kolloquium für Examenskandidaten und fortgeschrittene
Studenten
2-stündig
Mi 16:00 - 18:00, 14-täglich
Brandes

Kolloquium

513. Forum Neuzeit
2-stündig
Di 18:00 - 20:00, 14-täglich
Brandes / Götz von
Olenhusen / Landwehr /
Nonn / Wiesemann

Sprachkurse/Lektürekurse

514. Intensivkurs Französisch für HistorikerInnen
4-stündig
Di, Do 16:00 - 18:00
Siepe
515. Polnisch für Hörer aller Fakultäten - Anfänger
2-stündig
Do 14:00 - 16:00
LPO: A3, 5, B
Hein-Kircher
516. Russisch für Hörer aller Fakultäten - Kommunikation
4-stündig
Di 16:00 - 18:00
Mi 16:00 - 18:00
LPO: A3, 5, B
Daugsch
517. Tschechisch für Historiker/innen und Hörer/innen aller
Fakultäten
2-stündig
Mo 11:00 - 13:00
Kurzova

Informationswissenschaft

Bachelor (Alte Studienordnung)

- 2210 Informations- und Kommunikationstheorie**
518. Theoretische Informationswissenschaft (I1b)
2-stündig
Fr 16:00 - 18:00
Weller
- 2220 Informations- und Kommunikationstechnologie**
519. Empirische Informationswissenschaft (I3b)
2-stündig
Blockveranstaltung: Beginn: 14.07.2007 Ende: 19.07.2007
09:00 - 16:00
Cebulla
- 2230 Informationsverarbeitung und -vermittlung**
520. Information Retrieval (I2c)
2-stündig
Do 14:00 - 16:00, Gruppe 1
Trkulja
- 2250 Ökologie und Soziologie der Information**
521. Information und Gesellschaft (I5a) Informationsdesign
2-stündig
Di 16:00 - 18:00
A.Gantenhammer /
J.Gantenhammer

Praktika

522. Betreuung der Praktika
2-stündig
Mi 11:00 - 13:00
- Trkulja

Bachelor Informationswissenschaft und Sprachtechnologie

Bachelor

Informationswissenschaft

I1 Basismodul Theoretische Informationswissenschaft

523. Wissensrepräsentation
2-stündig
Blockveranstaltung: Beginn: 16.07.2007 Ende: 20.07.2007
10:00 - 17:00, 2321.HS 2C
- Stock
524. Theoretische Informationswissenschaft (I1b)
2-stündig
Mo 16:00 - 18:00, 23.21. HS 2B
- Weller

I2 Basismodul Methoden der Informationswissenschaft

525. Information Retrieval (I2c) Kurs 1
2-stündig
Do 14:00 - 16:00, Gruppe 1
- Trkulja
526. Information Retrieval (I2c) Kurs 2
2-stündig
Mo 16:00 - 18:00, Gruppe 2
- Schmitz

I3 Basismodul Empirische Informationswissenschaft

527. Empirische Informationswissenschaft (I3b)
2-stündig
Genauer Termin wird noch bekanntgegeben
- Jovanovic

I5 Aufbaumodul Information und Gesellschaft

528. Information und Gesellschaft (I5a) Informationsdesign
2-stündig
Di 16:00 - 18:00
- A.Gantenhammer /
J.Gantenhammer
529. Berufsbilder der Informationswissenschaft mit Exkurs zur
CeBIT (I5b)
Blockseminar
Genauer Termin wird noch bekannt gegeben
- Trkulja

Praktika

530. Betreuung der Praktika
2-stündig
Mi 11:00 - 12:30
- Trkulja

4

Linguistik

B1 Basismodul Phonetik & Phonologie

531. Einführung in die Phonologie
2-stündig Horn

B2 Basismodul Morphologie & Syntax

532. Einführung in die Syntax
2-stündig Wratil

B3 Basismodul Semantik & Pragmatik

533. Einführung in die Pragmatik
2-stündig Löbner

A3a Aufbaumodul Logik

534. Logikkurs: Tutorium 1
2-stündig Löbner
535. Logikkurs: Tutorium 2
2-stündig Löbner
536. Logikkurs: Tutorium 3
2-stündig Löbner
537. Logik (mit Tutorium)
2-stündig Löbner

Master Informationswissenschaft und Sprachtechnologie

ML Mastermodul Linguistik

538. Footing
2-stündig Löbner

Promotion

539. Aktuelle Forschungen in der Informationswissenschaft
2-stündig Stock
Mi 18:00 - 20:00, 14-täglich

Jüdische Studien

Studiengang Jüdische Studien

Bachelorstudiengang

Basismodul A: Grundlagen der Wissenschaft vom Judentum

540. Einführung in die Wissenschaft des Judentums II. Siebers
2-stündig
Mi 16:00 - 18:00, 2302.U1.24

541. Theorie des Argumentierens // Methodik II Lechner
2-stündig
Do 18:00 - 20:00, 2321.U1.69

Basismodul B: Hebräische Sprache I - Biblisches Hebräisch

542. Hebräisch Bibel II Siebers
2-stündig
Di, Do 14:00 - 16:00, 2302.U1.24

Basismodul C: Hebräische Sprache II - Modernhebräisch

543. Modernhebräisch (Iwrith) II Siebers
2-stündig
Mi 14:00 - 16:00, 2302.U1.22

Basismodul D: Hebräische Sprache III - Mischna-Hebräisch, Mittelalterliches Hebräisch

544. Mittelalterliche Literatur II (Daleth b, Hebräische Sprache und Literatur des Mittelalters) Siebers
2-stündig
Di 16:00 - 18:00, 2321.00.86

545. Rabbinische Literatur II (Daleth a, Mischnahebräisch II) Siebers
2-stündig
Mi 11:00 - 13:00, 2321.00.84

Aufbaumodul A: Hebräische Sprache und Literatur der Gegenwart

546. Hebräische Sprache und Literatur der Gegenwart II (Daleth c, Modernhebräisch) Siebers
2-stündig
Do 16:00 - 18:00, 2321.00.86

Aufbaumodul B: Mehrheitskultur - Minderheitskultur

547. Fremdheit und Nähe. Fragen der Antisemitismusforschung. Rohrbacher
2-stündig
Mo 09:00 - 11:00, 2321.00.84

548. Glauben und Vernunft in der Philosophie der Antike und des Mittelalters. Kann / Miletto
2-stündig
Do 14:00 - 16:00, 2302.U1.22

4

Aufbaumodul C: Tradition und Wandel im Judentum

549. Die Stellung der Frau im Judentum. Miletto
2-stündig
Fr 13:00 - 15:00, 2303.01.70
Beginn: 13.04.2007
550. Einführung in die jüdische Liturgie: Schabbat. Katz
2-stündig
Mo 16:00 - 18:00, 2321.U1.68
Beginn: 16.04.2007
551. Praktische Religion zwischen Orthodoxie und Reformjudentum. Hollender
2-stündig
Di 14:00 - 16:00, 2303.01.70
552. Sachzeugnisse jüdischer Kultur im Rheinland. (Übung mit Rohrbacher
Exkursion)
Termin(e) und Uhrzeit stehen noch nicht fest.
553. Sachzeugnisse jüdischer Kultur in Deutschland. Rohrbacher
2-stündig
Mo 14:00 - 16:00, 2303.01.70

Aufbaumodul D: Jüdische Identität - Einheit und Vielfalt

554. Geschichte des Judentums von der Verbannung aus Spanien Miletto
bis zur zionistischen Bewegung.
2-stündig
Do 11:00 - 13:00, 2303.01.70
555. Jüdisches Leben in Deutschland nach 1945. Reuter / Voss
2-stündig
Di 09:00 - 11:00, 2302.U1.24
556. "Exotische Juden". Lebenswelten an den Rändern der Welt. Rohrbacher
2-stündig
Do 09:00 - 11:00, 2321.00.84

Aufbaumodul E: Israel - Staat und Gesellschaft

557. Der Nahostkonflikt. Rohrbacher
2-stündig
Do 14:00 - 16:00, 2303.01.70
558. Tel Aviv - Heidelberg hin und zurück. Ein Roman im Roman Siebers
von Edna Mazya.
2-stündig
Di 11:00 - 13:00, 2321.00.82

Masterstudiengang

Mastermodul A: Jüdische Geschichte

559. Jüdischer Buchdruck des 16. und 17. Jahrhunderts im Miletto
historischen Kontext.
2-stündig
Mi 11:00 - 13:00, 2303.01.70

Mastermodul C: Religions- und Geistesgeschichte des Judentums

560. Magen we-cherev. Ein apologetischer Text des Leone Modena. Miletto
2-stündig
Fr 11:00 - 13:00, 2303.01.70, Beginn: 13.04.2007

Magisterstudiengang

Vorlesungen

561. Geschichte des Judentums von der Verbannung aus Spanien Miletto
bis zur zionistischen Bewegung.
2-stündig
Do 11:00 - 13:00, 2303.01.70
562. Praktische Religion zwischen Orthodoxie und Reformjudentum. Hollender
2-stündig
Di 14:00 - 16:00, 2303.01.70
563. Sachzeugnisse jüdischer Kultur in Deutschland. Rohrbacher
2-stündig
Mo 14:00 - 16:00, 2303.01.70

Hauptseminare

564. Glauben und Vernunft in der Philosophie der Antike und des Mittelalters. Kann / Miletto
2-stündig
Do 14:00 - 16:00, 2302.U1.22
565. Jüdischer Buchdruck des 16. und 17. Jahrhunderts im Miletto
historischen Kontext.
2-stündig
Mi 11:00 - 13:00, 2303.01.70
566. Magen we-cherev. Ein apologetischer Text des Leone Modena. Miletto
2-stündig
Fr 11:00 - 13:00, 2303.01.70, Beginn: 13.04.2007
567. "Exotische Juden". Lebenswelten an den Rändern der Welt. Rohrbacher
2-stündig
Do 09:00 - 11:00, 2321.00.84

Proseminare

568. Der Nahostkonflikt. Rohrbacher
2-stündig
Do 14:00 - 16:00, 2303.01.70
569. Die Stellung der Frau im Judentum. Miletto
2-stündig
Fr 13:00 - 15:00, 2303.01.70, Beginn: 13.04.2007
570. Fremdheit und Nähe. Fragen der Antisemitismusforschung. Rohrbacher
2-stündig
Mo 09:00 - 11:00, 2321.00.84

Sprachkurse

571. Hebräische Sprache und Literatur der Gegenwart II
(Daleth c, Modernhebräisch)
2-stündig
Do 16:00 - 18:00, 2321.00.86 Siebers
572. Mittelalterliche Literatur II (Daleth b, Hebräische Sprache und
Literatur des Mittelalters)
2-stündig
Di 16:00 - 18:00, 2321.00.86 Siebers
573. Rabbinische Literatur II (Daleth a, Mischnahebräisch II)
2-stündig
Mi 11:00 - 13:00, 2321.00.84 Siebers

Übungen

574. Einführung in die jüdische Liturgie: Schabbat.
2-stündig
Mo 16:00 - 18:00, 2321.U1.68
Beginn: 16.04.2007 Katz
575. Hebräischer Filmclub
Do 18:00 - 20:00, 2331.02.27 Siebers
576. Jüdisches Leben in Deutschland nach 1945.
2-stündig
Di 09:00 - 11:00, 2302.U1.24 Reuter / Voss
577. Tel Aviv - Heidelberg hin und zurück. Ein Roman im Roman
von Edna Mazya.
2-stündig
Di 11:00 - 13:00, 2321.00.82 Siebers

Übung mit Exkursion

578. Sachzeugnisse jüdischer Kultur im Rheinland.
(Übung mit Exkursion)
Termin(e) und Uhrzeit stehen noch nicht fest. Rohrbacher

Studiengang Jiddische Kultur, Sprache und Literatur

Bachelorstudiengang

Basismodul I: "Jiddische Sprache und Kultur A"

579. Jiddisch II
2-stündig
Di 09:00 - 11:00, 2303.01.70 Gruschka
580. Konversations- und Lesekurs
1-stündig
Mo 14:00 - 15:00, 2302.U1.22 Aptroot

Basismodul II: "Einführung in die Jiddistik"

581. Entwicklungen im jiddischen Drama und Theater. Gruschka
2-stündig
Mo 16:00 - 18:00, 2303.01.70

Basismodul III: "Jiddische Sprache und Kultur B"

582. Lektüre modern-jiddischer Texte und Konversation. Aptroot
2-stündig
Mo 11:00 - 13:00, 2303.01.70
583. Lesen jiddischer Handschriften und Drucke. Aptroot
2-stündig
Do-09:00 - 11:00, 2303.01.70

Masterstudiengang

Modul III: "Jiddische Kultur und Literatur im 19. und 20. Jahrhundert"

584. Die Konstruktion der jüdischen Lebenswelt in der modernen jiddischen Literatur. Aptroot
2-stündig
Mi 09:00 - 11:00, 2303.01.70

Magisterstudiengang

Hauptseminare

585. Die Konstruktion der jüdischen Lebenswelt in der modernen jiddischen Literatur. Aptroot
2-stündig
Mi 09:00 - 11:00, 2303.01.70

Proseminare

586. Jiddische Literatur der Haskala. Aptroot
2-stündig
Mi 14:00 - 16:00, 2303.01.70

Übungen

587. Lektüre modern-jiddischer Texte und Konversation. Aptroot
2-stündig
Mo 11:00 - 13:00, 2303.01.70
588. Lesen jiddischer Handschriften und Drucke. Aptroot
2-stündig
Do 09:00 - 11:00, 2303.01.70

Kunstgeschichte

Basisseminar

589. Barocke Gartenkunst in Deutschland: Einfluss und Autonomie Schweizer
2-stündig
Mi 09:00 - 11:00, 2332.04.61
590. Die Pioniere des Kubismus: Pablo Picasso und George Braque Körner
(1907-1914) I
2-stündig
Mi 17:30 - 19:00, 2332.04.61
591. Die Pioniere des Kubismus. Pablo Picasso und Georges Körner
Braque (1907-1914) II
2-stündig
Do 16:00 - 18:00, 2332.04.61
Beginn: 05.04.2007 Ende: 26.07.2007
592. Kunst im Rheinland Muhr
2-stündig
Mo 09:00 - 11:00, 2332.04.61
593. Methoden- und Formenlehre Neuzeit N.N.
4-stündig
Di 14:00 - 18:00, 2332.04.61
594. Methoden- und Formenlehre Neuzeit I Reuter
4-stündig
Di 14:00 - 18:00, 2301.HS 3D
595. Methoden- und Formenlehre Neuzeit II N.N.
4-stündig
Mi 14:00 - 18:00, 2321.HS 3H
596. Methoden- und Formenlehre Neuzeit III N.N.
4-stündig
Mi 14:15 - 18:00, 2301.HS 3A
597. Profane Wandmalerei Hülsen-Esch
2-stündig
Do 14:00 - 16:00, 2332.04.61

Vorlesungen

598. Berufsfelder der Kunstgeschichte Hülsen-Esch
2-stündig
Mi 11:00 - 13:00, 2321.HS 3H
599. Die Malerei des Klassizismus in Frankreich Körner
2-stündig
Do 11:00 - 13:00, 2321.HS 3H
600. Gartenskulptur Wiener
Di 11:00 - 13:00, 2321.HS 3H

Aufbau-/Haupt-/Masterseminar

601. Architektur der Gärten: Orangerien, Gewächshäuser, Staffagen, Ruinen etc.
3-stündig
Di 09:00 - 11:00, 2332.04.61
Schweizer
602. Die Bewertung von Künstlern und die Wertentwicklung von Kunst vom 15. Jahrhundert bis heute
3-stündig
Mi 14:00 - 17:00, 2332.04.61
Hülsen-Esch /
Horsthemke

Kolloquien

603. Master- / Doktorandenkolloquium
2-stündig
Di 18:00 - 20:00, 2332.04.61
Hülsen-Esch/
Körner /
Wiener
604. Masterkolloquium zur Einübung von berufsrelevanten Allgemeinwissen im Bereich der neueren und neuesten Kunstgeschichte / Seminar zur Examensvorbereitung für Magistranden
Blockveranstaltung, Schloss Mickeln
Termin wird noch bekannt gegeben
Körner /
Wiener

Übungen

605. Übung Mittelalter
2-stündig
N.N.
606. Übung Neuzeit
2-stündig
Mo 11:00 - 13:00, 2332.04.61
N.N.
607. Übung Neuzeit
2-stündig
N.N.

Exkursionen

608. Übung/Basisseminar mit Exkursion/Dresden
2-stündig
Schweizer /
Wiener
609. Übung vor Originalen mit Exkursion/Lyon
29.05.-04.06.2007
Körner /
Wiener
610. Übung vor Originalen mit Exkursion
Ort und Termin werden noch bekannt gegeben
Hülsen-Esch

Linguistik/Allgemeine Sprachwissenschaft

Bachelor Linguistik

Basismodule B1-B4 (Integrativer Studiengang und Ergänzungsfach)

B1 Basismodul Phonetik & Phonologie

611. Einführung in die Phonologie
2-stündig Horn

B2 Basismodul Morphologie & Syntax

612. Einführung in die Syntax
2-stündig Wratil

B3 Basismodul Semantik & Pragmatik

613. Einführung in die Pragmatik
2-stündig Löbner
Fr 14:00 - 16:00, 2321.HS 3E, Beginn: 13.04.2007

Aufbaumodule A1a-A8a (Integrativer Studiengang)

A1a Aufbaumodul Methoden Phonetik & Phonologie

614. Phonetik und Phonologie
2-stündig Löbner / Horn
Di 16:00 - 18:00
615. Phonetik und Phonologie: Tutorium 1
2-stündig Löbner / Horn
616. Phonetik und Phonologie: Tutorium 2
2-stündig Löbner / Horn
617. Phonetik und Phonologie: Tutorium 3
Löbner / Horn

A3a Aufbaumodul Logik

618. Logikkurs: Tutorium 1
2-stündig Löbner
619. Logikkurs: Tutorium 2
2-stündig Löbner
620. Logikkurs: Tutorium 3
2-stündig Löbner
621. Logik (mit Tutorium)
2-stündig Löbner

A4a Aufbaumodul Nichtindoeuropäische Sprache

622. Strukturkurs Ungarisch
4-stündig Gerland

Aufbaumodule A1b-A8b, AK (Integrativer Studiengang)

A1b/AK Aufbaumodul Phonetik & Phonologie

623. Phonologie im Rahmen der Optimalitätstheorie
2-stündig Ortmann

A2b/AK Aufbaumodul Morphologie & Syntax

624. Introduction to Role and Reference Grammar
4-stündig
Do, Fr 11:00 - 13:00 Van Valin
625. Verben, typologisch betrachtet
2-stündig Gamerschlag

A3b/AK Aufbaumodul Semantik & Pragmatik

626. Footing
2-stündig Löbner
627. Nomen- und NP-Semantik 1
2-stündig Löbner
628. The semantics of nouns and noun phrases 2
2-stündig Löbner

A4b Aufbaumodul Sprachliche Diversität

629. The Indigenous Languages of the Americas
2-stündig
Do 14:00 - 16:00 Van Valin

A5b Aufbaumodul Psycho- und Neurolinguistik

630. Einführung in die Psycholinguistik
2-stündig Krause-Burmester /
Neuhaus

A6b Aufbaumodul Computerlinguistik 2

631. Finite State Morphology
2-stündig
Do 14:00 - 16:00, 2321.04.87 Kilbury
632. Maschinelle Übersetzung
2-stündig
Mo 14:00 - 16:00, 2321 CIP-Raum 00.81/83 Kilbury
633. Repräsentation lexikalischen Wissens (mit Übung)
4-stündig
Di 11:00 - 13:00, 2321 CIP-Raum 00.81/83
Do 09:00 - 11:00, 2321 CIP-Raum 00.81/83 Kilbury

A7b Aufbaumodul Historische Linguistik 2

634. Gotisch
2-stündig
Mi 14:00 - 16:00 Kilbury

Aufbaumodule A1E-A7E (Ergänzungsfach Linguistik)

A1E Aufbaumodul Phonetik & Phonologie E

635. Phonetik und Phonologie
2-stündig
Di 16:00 - 18:00
Löbner / Horn
636. Phonetik und Phonologie: Tutorium 1
2-stündig
Löbner / Horn
637. Phonetik und Phonologie: Tutorium 2
2-stündig
Löbner / Horn
638. Phonetik und Phonologie: Tutorium 3
Löbner / Horn
639. Phonologie im Rahmen der Optimalitätstheorie
2-stündig
Ortmann

A2E Aufbaumodul Morphologie & Syntax E

640. Verben, typologisch betrachtet
2-stündig
Gamerschlag

A3E Aufbaumodul Semantik & Pragmatik E

641. Footing
2-stündig
Löbner
642. Logikkurs: Tutorium 1
2-stündig
Löbner
643. Logikkurs: Tutorium 2
2-stündig
Löbner
644. Logikkurs: Tutorium 3
2-stündig
Löbner
645. Logik (mit Tutorium)
2-stündig
Löbner
646. Nomen- und NP-Semantik 1
2-stündig
Löbner
647. The semantics of nouns and noun phrases 2
2-stündig
Löbner

A4E Aufbaumodul Sprachliche Diversität E

648. Strukturkurs Ungarisch
4-stündig
Gerland
649. The Indigenous Languages of the Americas
2-stündig
Do 14:00 - 16:00
Van Valin

A5E Aufbaumodul Psycho- und Neurolinguistik E

650. Einführung in die Psycholinguistik
2-stündig Krause-Burmester / Neuhaus

A6E Aufbaumodul Computerlinguistik E

651. Finite State Morphology
2-stündig Kilbury
Do 14:00 - 16:00, 2321.04.87
652. Maschinelle Übersetzung
2-stündig Kilbury
Mo 14:00 - 16:00, 2321 CIP-Raum 00.81/83

A7E Aufbaumodul Historische Linguistik E

653. Gotisch
2-stündig Kilbury
Mi 14:00 - 16:00

Computerlinguistik als Schwerpunkt C1-C6

C1 Aufbaumodul Grundwissen Computerlinguistik

654. Repräsentation lexikalischen Wissens (mit Übung)
4-stündig Kilbury
Di 11:00 - 13:00, 2321 CIP-Raum 00.81/83
Do 09:00 - 11:00, 2321 CIP-Raum 00.81/83

C3 Aufbaumodul Sprachtechnologie

655. Dependency Grammar and its Implementation
2-stündig Bontcheva
Mo 11:00 - 13:00, 2321.04.87
656. Maschinelle Übersetzung
2-stündig Kilbury
Mo 14:00 - 16:00, 2321 CIP-Raum 00.81/83

C5 Aufbaumodul Theoretische Computerlinguistik

657. Finite State Morphology
2-stündig Kilbury
Do 14:00 - 16:00, 2321.04.87
658. Repräsentation lexikalischen Wissens (mit Übung)
4-stündig Kilbury
Di 11:00 - 13:00, 2321 CIP-Raum 00.81/83
Do 09:00 - 11:00, 2321 CIP-Raum 00.81/83

C6 Aufbaumodul Computerlinguistische Implementierung

659. Aufbaukurs Prolog
2-stündig Rumpf
Do 16:00 - 18:00, 2321.04.87

- | | | |
|------|--|-------|
| 660. | Automatische Klassifikation
4-stündig
Mo, Mi 16:00 - 18:00, 2321.04.87 | Rumpf |
| 661. | Übung zum Aufbaukurs Prolog
2-stündig
Fr 14:00 - 16:00, 2321.04.87, Beginn: 13.04.2007 | Rumpf |

Master Linguistik

Allgemeine Linguistik

ML1 Mastermodul Kernbereiche der Linguistik

- | | | |
|------|---|-------------|
| 662. | Automatische Klassifikation
4-stündig
Mo, Mi 16:00 - 18:00, 2321.04.87 | Rumpf |
| 663. | Critical survey of linguistic theories, 1965 to present
2-stündig
Fr 14:00 - 16:00 | Van Valin |
| 664. | Footing
2-stündig | Löbner |
| 665. | Introduction to Role and Reference Grammar
4-stündig
Do 11:00 - 13:00
Fr 11:00 - 13:00 | Van Valin |
| 666. | Nomen- und NP-Semantik 1
2-stündig | Löbner |
| 667. | The Indigenous Languages of the Americas
2-stündig
Do 14:00 - 16:00 | Van Valin |
| 668. | Phonologie im Rahmen der Optimalitätstheorie
2-stündig | Ortmann |
| 669. | The semantics of nouns and noun phrases 2
2-stündig | Löbner |
| 670. | Verben, typologisch betrachtet
2-stündig | Gamerschlag |

ML2 Mastermodul Interdisziplinäre Bereiche der Linguistik

- | | | |
|------|--|-----------|
| 671. | Automatische Klassifikation
4-stündig
Mo, Mi 16:00 - 18:00, 2321.04.87 | Rumpf |
| 672. | Dependency Grammar and its Implementation
2-stündig
Mo 11:00 - 13:00, 2321.04.87 | Bontcheva |

- | | | |
|--|---|-------------------------------|
| 673. | Einführung in die Psycholinguistik
2-stündig | Krause-Burmester /
Neuhaus |
| 674. | Finite State Morphology
2-stündig
Do 14:00 - 16:00, 2321.04.87 | Kilbury |
| 675. | Gotisch
2-stündig
Mi 14:00 - 16:00 | Kilbury |
| 676. | Maschinelle Übersetzung
2-stündig
Mo 14:00 - 16:00, 2321 CIP-Raum 00.81/83 | Kilbury |
| 677. | Repräsentation lexikalischen Wissens (mit Übung)
4-stündig
Di 11:00 - 13:00, 2321 CIP-Raum 00.81/83
Do 09:00 - 11:00, 2321 CIP-Raum 00.81/83 | Kilbury |
| 678. | The Indigenous Languages of the Americas
2-stündig
Do 14:00 - 16:00 | Van Valin |
| ML3 Mastermodul Spezialgebiet (1) | | |
| 679. | Automatische Klassifikation
4-stündig
Mo, Mi 16:00 - 18:00, 2321.04.87
Beginn: 02.04.2007 Ende: 11.07.2007 | Rumpf |
| 680. | Critical survey of linguistic theories, 1965 to present
2-stündig
Fr 14:00 - 16:00 | Van Valin |
| 681. | Dependency Grammar and its Implementation
2-stündig
Mo 11:00 - 13:00, 2321.04.87 | Bontcheva |
| 682. | Einführung in die Psycholinguistik
2-stündig | Krause-Burmester /
Neuhaus |
| 683. | Finite State Morphology
2-stündig
Do 14:00 - 16:00, 2321.04.87 | Kilbury |
| 684. | Footing
2-stündig | Löbner |
| 685. | Introduction to Role and Reference Grammar
4-stündig
Do 11:00 - 13:00
Fr 11:00 - 13:00 | Van Valin |
| 686. | Maschinelle Übersetzung
2-stündig
Mo 14:00 - 16:00, 2321 CIP-Raum 00.81/83 | Kilbury |

- | | | |
|--|---|-------------------------------|
| 687. | Nomen- und NP-Semantik 1
2-stündig | Löbner |
| 688. | Repräsentation lexikalischen Wissens (mit Übung)
4-stündig
Di 11:00 - 13:00, 2321 CIP-Raum 00.81/83
Do 09:00 - 11:00, 2321 CIP-Raum 00.81/83 | Kilbury |
| 689. | The Indigenous Languages of the Americas
2-stündig
Do 14:00 - 16:00 | Van Valin |
| 690. | The semantics of nouns and noun phrases 2
2-stündig | Löbner |
| ML4 Mastermodul Spezialgebiet (2) | | |
| 691. | Dependency Grammar and its Implementation
2-stündig
Mo 11:00 - 13:00, 2321.04.87 | Bontcheva |
| 692. | Einführung in die Psycholinguistik
2-stündig | Krause-Burmester /
Neuhaus |
| 693. | Finite State Morphology
2-stündig
Do 14:00 - 16:00, 2321.04.87 | Kilbury |
| 694. | Maschinelle Übersetzung
2-stündig
Mo 14:00 - 16:00, 2321 CIP-Raum 00.81/83 | Kilbury |
| 695. | Repräsentation lexikalischen Wissens (mit Übung)
4-stündig
Di 11:00 - 13:00, 2321 CIP-Raum 00.81/83
Do 09:00 - 11:00, 2321 CIP-Raum 00.81/83 | Kilbury |

Magister Allgemeine Sprachwissenschaft

Grundstudium

Einführungen in ein Teilgebiet

- | | | |
|------|--|--------|
| 696. | Einführung in die Phonologie
2-stündig | Horn |
| 697. | Einführung in die Pragmatik
2-stündig
Fr 14:00 - 16:00, 2321.HS 3E, Beginn: 13.04.2007 | Löbner |
| 698. | Einführung in die Syntax
2-stündig | Wratil |

Methodenkurse

- | | | |
|------|------------------------------------|--------|
| 699. | Logikkurs: Tutorium 1
2-stündig | Löbner |
|------|------------------------------------|--------|

- | | | |
|------|--|---------------|
| 700. | Logikkurs: Tutorium 2
2-stündig | Löbner |
| 701. | Logikkurs: Tutorium 3
2-stündig | Löbner |
| 702. | Logik (mit Tutorium)
2-stündig | Löbner |
| 703. | Phonetik und Phonologie
2-stündig
Di 16:00 - 18:00 | Löbner / Horn |
| 704. | Phonetik und Phonologie: Tutorium 1
2-stündig | Löbner / Horn |
| 705. | Phonetik und Phonologie: Tutorium 2
2-stündig | Löbner / Horn |
| 706. | Phonetik und Phonologie: Tutorium 3 | Löbner / Horn |

Strukturkurs nichtindoeuropäische Sprache

- | | | |
|------|-------------------------------------|---------|
| 707. | Strukturkurs Ungarisch
4-stündig | Gerland |
|------|-------------------------------------|---------|

Thematische Proseminare

- | | | |
|------|--|--------|
| 708. | Nomen- und NP-Semantik 1
2-stündig | Löbner |
| 709. | The semantics of nouns and noun phrases 2
2-stündig | Löbner |

Hauptstudium

Hauptseminare

- | | | |
|------|---|-----------|
| 710. | Critical survey of linguistic theories, 1965 to present
2-stündig
Fr 14:00 - 16:00 | Van Valin |
| 711. | Footing
2-stündig | Löbner |
| 712. | Introduction to Role and Reference Grammar
4-stündig
Do 11:00 - 13:00
Fr 11:00 - 13:00 | Van Valin |
| 713. | The Indigenous Languages of the Americas
2-stündig
Do 14:00 - 16:00 | Van Valin |

Kolloquien

714. Kolloquium Linguistik
2-stündig
Zeit und Ort der Veranstaltung wird kurzfristig bekannt gegeben. Gerland / Horn

Thematische Proseminare

715. Phonologie im Rahmen der Optimalitätstheorie
2-stündig
Ortmann
716. The Indigenous Languages of the Americas
2-stündig
Do 14:00 - 16:00
Van Valin
717. Verben, typologisch betrachtet
2-stündig
Gamerschlag

Literaturübersetzen

Grundstudium

718. Introduction to English Language and Linguistics Part II: Use
2-stündig
Mo 11:00 - 13:00, 2301.HS 3D
Kouteva
719. Literarisches Übersetzen Deutsch-Englisch
2-stündig
Di 16:00 - 18:00, 2321.U1.44
Geiselbrechtinger
720. Übersetzen literarischer Texte: Englisch-Deutsch I
2-stündig
Mi 09:00 - 11:00, 2321.U1.44
Stolz
721. Übersetzen literarischer Texte: Englisch-Deutsch II
2-stündig
Di 14:00 - 16:00, 2321.U1.42
Stolz

Hauptstudium

722. Praxis des Literaturübersetzens an aktuellen Beispielen:
Dialogorientierte Texte (aus der Sicht der Berufsübersetzerin)
2-stündig
Fr 09:00 - 11:00, 2321.U1.69
Klewe
723. Übersetzen literarischer Texte vom Englischen ins Deutsche:
Erzählprosa
2-stündig
Fr 11:00 - 13:00, 2321.U1.46
Klewe

Vorlesungen

724. Literature of the 12th - 13th C. Busse
2-stündig
Mo 11:00 - 13:00, 2321.U1.42
725. The English Novel Seidel
2-stündig
Mi 11:00 - 13:00, 2201.HS 2B

Proseminare

a) Literaturwissenschaftliche Proseminare

726. American Economic, Cultural and Literary History: New York Uellenberg
and San Francisco in Fact and Fiction
2-stündig
Mi 11:00 - 13:00, 2321.02.61
727. American Fiction II: Postmodern American Novel Uellenberg
2-stündig
Mi 14:00 - 16:00, 2321.U1.64
728. American Maritime Literature Uellenberg
2-stündig
Mo 11:00 - 13:00, 2321.02.61
729. American Presidential Rhetoric from the Early Republic to the Uellenberg
Present
2-stündig
Mo 14:00 - 16:00, 2321.02.61
730. Childhood and Individual Identity Wolter
2-stündig
Di 09:00 - 11:00, 2321.02.26
731. Contemporary Irish Literature Gough
2-stündig
Di 14:00 - 16:00, 2332.04.22
732. Das Irlandbild in Literatur und Musik Gurke / Stranz
4-stündig
Di 16:00 - 18:00, 2332.04.22
Do 16:00 - 18:00, 2321.02.21
733. Drama of the Irish Renaissance Fries-
Dieckmann
2-stündig
Mi 09:00 - 11:00, 2321.U1.68
734. Joseph Conrad: Selected Novels Unterweg
2-stündig
Do 14:00 - 16:00, 2332.04.22

b) Sprachwissenschaftliche Proseminare

735. Language Maintenance and Loss Dostert
2-stündig
Fr 14:00 - 16:00, 2331.02.26

- | | | |
|------|---|----------|
| 736. | Morphology
2-stündig
Mo 16:00 - 18:00, 2321.U1.42 | Kouteva |
| 737. | Registers of English
2-stündig
Mo 14:00 - 16:00, 2321.U1.44 | Dorgeloh |
| 738. | Textlinguistics
2-stündig
Do 11:00 - 13:00, 2332.04.61 | Stein |

Hauptseminare

a) Literaturwissenschaftliche Hauptseminare

- | | | |
|------|---|---------|
| 739. | Contemporary Forms of Life Writing
2-stündig
Do 16:00 - 18:00, 2321.U1.81 | Gomille |
| 740. | Emily Dickinson
2-stündig
Mi 09:00 - 11:00, 2321.02.61 | Friedl |
| 741. | Forming and Discarding the Self
2-stündig
Do 14:00 - 16:00, 2321.U1.46 | Gomille |
| 742. | James Joyce, Ulysses
2-stündig
Di 11:00 - 13:00, 2332.04.61 | Seidel |
| 743. | Jane Austen
2-stündig
Do 09:00 - 11:00, 2332.04.61 | Seidel |
| 744. | Narrative Theory and Technique
2-stündig
Mo 11:00 - 13:00, 2332.04.22 | Gomille |
| 745. | The 17th Century in America and its Literary and Religious Culture
2-stündig
Mo 09:00 - 11:00, 2321.U1.72 | Friedl |
| 746. | The Short Story in America from Washinton Irving to Raymond Carver
2-stündig
Mi 14:00 - 16:00, 2321.02.61 | Friedl |

b) Sprachwissenschaftliche Hauptseminare

- | | | |
|------|---|---------|
| 747. | Grammatical Change
2-stündig
Mi 14:00 - 16:00, 2321.U1.68 | Kouteva |
|------|---|---------|

- | | | |
|------|---|-------|
| 748. | Languages in the US
2-stündig
Di 11:00 - 13:00, 2321.U1.64 | Stein |
| 749. | Professional Communication
2-stündig
Mo 16:00 - 18:00, 2321.U1.46 | Stein |

Medien- & Kulturwissenschaft / Medienkulturanalyse

B.A., 2. Semester (Medien- & Kulturwissenschaft)

Basismodul I (Kommunikation)

Überblicksvorlesung / Grundlagen der Kommunikation / Einführung in die Pragmatik

Basismodul II (Kultur)

Überblicksvorlesung Kulturgeschichte

Basismodul III (Medien)

Überblicksvorlesung Mediengeschichte

Basismodul IV (Interkulturelle Kommunikation)

Sprachkurse für Fortgeschrittene

Modul Kulturtechniken 1(Praxis)

Creative Writing / Textdesign 1

Medienberufe

B.A., 4. Semester (Medien- & Kulturwissenschaft)

Aufbaumodul Medien und Ästhetik

Angewandte Kommunikation

Ästhetik und Kommunikation

Medienformen (außerplanmäßig, 5. Se)

Visuelle Kultur (außerplanmäßig, 5. Se)

Aufbaumodul Medien, Gesellschaft und Technik

Medienethik und Medienrecht

4

Elektronische Medienkultur

Natur und Technik (außerplanmäßig, 5. Se)

Kultur- und medienwissenschaftliche Forschungsmethoden
(außerplanmäßig, 5. Se)

Aufbaumodul IV

Medien und interkulturelle Wahrnehmung 2

Modul Kulturtechniken 2

Archive und Archivierungsverfahren

Visuelle Medien / Kommunikationsdesign

Recherchetechniken und Interviewverfahren

Creative Writing / Textdesign 2

B.A., 6. Semester (Medien- & Kulturwissenschaft)

Begleitseminar zur Bachelorarbeit

M.A., 2. Semester (Medienkulturanalyse)

Modul 2 (Wahrnehmung)

Neurobiologie von Wahrnehmung & Kognition

Modul 4 (Produktion)

Produktion & ästhetische Verfahren

Produktion medienkultureller Deutungsmuster und Weltbilder

Modul 5 (Interkulturalität und Vergleichende Medienkulturforschung)

Grundlagen der Vergleichenden Medienkulturforschung

Medien- & Kulturanalyse Amerikas

Modul 6 (Wissensinszenierung)

Formen des Erinnerns & der Aufmerksamkeit

Modul 7 (Audiovisuelle Kultur)

Geschichte der audiovisuellen Kultur

Theorien & Methoden der Filmanalyse

Geschichte & Ästhetik von Filmgenres

Ostasien-Institut

Proseminar

750. Popkultur in Japan Schmitz
Di 14:00 - 16:00, 2301.HS 3C
751. Einführung in die Geschichte Japans Tagsold
Fr 09:00 - 11:00, 2303.01.63
752. Einführung in die Kultur Japans Hein
Do 11:00 - 13:00, 2303.01.43

Hauptseminar

753. Demographischer Wandel und Familienpolitik in Japan Schad-Seifert
2-stündig
Do 16:00 - 18:00, 2302.02.81
754. Die japanische Familie: ein sozialer und kultureller Raum Mae
zwischen Öffentlichkeit und (individueller) Privatheit
2-stündig
Di 11:00 - 13:00, 2303.01.43
755. Außenseiter in Japan: Die "Anderen" in Literatur und Film Hein
2-stündig
Mi 16:00 - 18:00, 2303.01.41
756. Japaneseness - Zur Konstruktion "Japans" in Medien und Konsumkultur Schad-Seifert
2-stündig
Fr 14:00 - 16:00, 2302.02.81

Sprachunterricht

Japanisch II

757. Japanisch II - Grammatik & Kommunikationsübungen - Gruppe 1 Fujita / Shimizu
2-stündig
Mo- Mi 09:00 - 11:00, 2302.02.81
758. Japanisch II - Grammatik & Kommunikationsübungen - Gruppe 2 Fujita / Kan / Shimizu
2-stündig
Mo - Mi 11:00 - 13:00, 2302.02.81
759. Japanisch II - Grammatik und Lektüre leichter Texte Trumpa
2-stündig
Do 09:00 - 11:00, 2302.U1.23
760. Japanisch II - Schreib- und Leseübungen - Gruppe 1 Fujita
2-stündig
Do 14:00 - 16:00, 2301.HS 3B
761. Japanisch II - Schreib- und Leseübungen - Gruppe 2 Kan
2-stündig
Do 14:00 - 16:00, 2303.01.41

Japanisch IV

762. Japanisch IV
2-stündig
Mo 09:00 - 11:00, 2303.01.63 Shimizu
763. Japanisch IV
2-stündig
Di 09:00 - 11:00, 2303.01.61 Fujita
764. Japanisch IV
Mi 09:00 - 11:00, 2321.U1.69 Fujita
765. Japanisch IV
2-stündig
Fr 09:00 - 11:00, 2302.02.81 Fujita
766. Japanisch IV – Grammatik und Einstieg in die Textflektüre
2-stündig
Do 11:00 - 12:30, 2302.02.81 Trumpa
Beginn: 05.04.2007 Ende: 06.07.2007
Gruppe A: 10:05-11:05
Gruppe B: 9:00-10:00

Japanisch VI

767. Japanisch VI
2-stündig
Fr 11:00 - 13:00, 2302.02.81 Fujita

Ergänzungskurse

Japanisch für Fortgeschrittene

768. Japanisch für Fortgeschrittene
2-stündig
Di 14:00 - 16:00, 2302.02.81 Fujita

Vorlesung*

769. Einführung in die japanische Gesellschaft
Mi 14:00 - 16:00, 2302.02.81 Schad-Seifert
770. Wirtschaft und Gesellschaft Japans
2-stündig
Di 11:00 - 13:00, 2303.01.61 Shimada

Kolloquium

771. Kolloquium für Examenskandidaten
2-stündig
Mo 16:00 - 18:00, 2302.02.81 Mae
772. Kolloquium für Examenskandidaten
2-stündig
Mi 16:00 - 18:00, 2302.02.81 Shimada

773. Forschungskolloquium
2-stündig
Di 18:00 - 20:00, 2302.02.81 Shimada /
Schad-Seifert

774. Forschungskolloquium
2-stündig
Mi 11:00 - 13:00, 2303.01.41 Mae

Lektürekurs

775. Lektürekurs: Aktuelle Probleme Japans in Zeitschriftenartikeln
2-stündig
Fr 11:00 - 13:00, 2302.U1.61 Schad-Seifert

776. Lektürekurs für Fortgeschrittene
2-stündig
Mo 14:00 - 16:00, 2302.02.81 Mae

777. Lektüre für die Mittelstufe
2-stündig
Do 14:00 - 16:00, 2302.U1.61 Tagsold

778. Lektüre für die Mittelstufe
2-stündig
Mo 11:00 - 13:00, 2303.01.63 Hein

Übung

779. KUBUS - Praxisforum
2-stündig
Mo 14:00 - 16:00, 2302.U1.24 Hein

780. Einführung in das wissenschaftliche Arbeiten
Fr 11:00 - 13:00, 2303.01.63 Holdgrün

Japanisch für Hörer aller Fakultäten

781. Japanisch für Hörer aller Fakultäten - 1b - Anfängerkurs
2-stündig
Mo 16:00 - 19:00, 2302.U1.24
Do 16:00 - 18:00, 2302.U1.24 Fujita / Saito

782. Japanisch für Hörer aller Fakultäten - 2b - Aufbaukurs
2-stündig
Mo, Mi 16:00 - 18:00, 2302.U1.22 Fujita / Saito

Master

783. Der japanische Kolonialismus
2-stündig
Do 11:00 - 13:00, 2303.01.63 Shimada

784. Theorie und Methode der Japanforschung
2-stündig
Mi 11:00 - 13:00, 2303.01.43 Shimada

Musikwissenschaft

Musikwissenschaftliches Institut der Robert-Schumann-Hochschule Düsseldorf

(Fischerstraße 110, 40476 Düsseldorf)

Geschäftsführender Direktor: Prof. Dr. Dr. Volker Kalisch,

F. 4 91 82 22

Unterrichtsgebäude: Homberger Straße 12

(Eingang an der Hausrückseite), 2. OG

Hochschulbibliothek: Homberger Straße 12

(Eingang an der Hausrückseite)

Studiensekretariat: Verwaltungsgebäude "Villa Engelhardt",

Fischerstr. 110

Die Veranstaltungen finden im Unterrichtsgebäude statt.

Herr Prof. Dr. Andreas Ballstaedt hat im SS 2007 ein Forschungsfreisemester und wird daher keine Veranstaltungen anbieten. Für Prüfungen und Studienberatung steht er wie bisher zur Verfügung.

Literaturkunde-Veranstaltungen

- | | | |
|------|--|-------------|
| 785. | Beethoven-Streichquartette
Di 16:00 - 18:00 H8 | Kalisch |
| 786. | "...es sind noch Lieder zu singen jenseits der Menschen"
(Celan) Lyrik und zeitgenössisches Lied
Mo 12:00 - 14:00 H7 | Heidenreich |
| 787. | Shared Music? - Werkansätze von Komponisten mit
musikethnologischem Hintergrund
Mi 18:00 - 20:00 H7 | Pätzold |
| 788. | Edvard Grieg und die „nordische Musik“
Do 11:00 – 13:00 | N.N. |

Proseminare/Basisseminare

- | | | |
|------|---|---------------|
| 789. | Beethoven-Analysen [MS] [BM 1 / BS II]
Di 14:00 - 16:00 H8 | Kalisch |
| 790. | Genesis und Apokalypse. Musikalische Vorstellungen von
Weltschöpfung und Weltende [US/MS] [AM 1 / Gattungen]
Do 13:00 - 15:00 H8 | Bretschneider |
| 791. | Geschichte und Praxis der deutschen Militärmusik im 20.
Jahrhundert [Militärmusikkunde][AM 2 / Kontexte]
Mi 13:00 - 15:00 K I/BW Hilden | Höfele |
| 792. | Musik und Kirchenmusik zwischen Spätbarock und
Spätromantik [US/MS] [AM 1 / Epochen]
Mo 16:00 - 18:00 H8 | Krieg |
| 793. | Probleme der Musikgeschichtsschreibung [US/MS] [BM 1 / BS III]
Mi 14:00 - 16:00 H8 | Kalisch |

794. "...es sind noch Lieder zu singen jenseits der Menschen" (Celan) Heidenreich
Lyrik und zeitgenössisches Lied [MS] [AM 1 / Gattungen]
Mo 10:00 - 12:00 H7
795. Personalunionen von Musikethnologen, Musikern, Komponisten Pätzold
[MS] [AM 2 / Ethnologie]
Mi 16:00 - 18:00 H7
796. Edvard Grieg und die „nordische Musik“ [US/MS] [AM 1 / N.N
Epochen]
Do 9:00 -11:00 H8
797. Jugendkulturen – Punk, Rave, and Rock'n Roll in der BRD und N.N
der DDR [US/MS] [AM 2 / Kontexte]
FR 16:00 - 18:00 HHU

Ober- und Hauptseminare

798. "Rheinlegenden" - Eine musikalische Topographie zus. mit Prof. Dr. Kalisch
B. Kortländer, Heinrich-Heine-Institut [OS/HS] [AM 2 / Kontexte]
Mi 10:00 - 12:00 H7

Kolloquium für Doktoranden

799. Kolloquium für Doktoranden Ballstaedt /
Termin n. V. Kalisch

Musiktheorie für Musikwissenschaftsstudierende der HHU

800. Gehörbildung: Vertiefung des Intervallhörens, leichte Hördiktate Bartetzky
bis zur Zweistimmigkeit, Rhythmusübungen [U2]
[BM 2 / BS: Satztechnische Grundlagen II]
Mo 11:00 - 12:00, 1. Gruppe
801. Gehörbildung: Vertiefung des Intervallhörens, leichte Hördiktate Bartetzky
bis zur Zweistimmigkeit, Rhythmusübungen [U2]
[BM 2 / BS: Satztechnische Grundlagen II]
Mi 11:00 - 12:00, 2. Gruppe
802. Harmonielehre: Erweiterung des harmonischen Raumes, Bartetzky
Terzverwandschaft und Zwischendominanten [U2]
[BM 2 / BS: Satztechnische Grundlagen II]
Mo 10:00 – 11:00, 1. Gruppe
803. Harmonielehre: Erweiterung des harmonischen Raumes, Bartetzky
Terzverwandschaft und Zwischendominanten [U2]
[BM 2 / BS: Satztechnische Grundlagen II]
Mi 10:00 - 11:00, 2. Gruppe
804. Harmonielehre: Entfernte Terzverwandschaft, Analysen, Bartetzky
Generalbassübungen [M3] [BM 2 / BS: Historische Satzmodelle I]
Mi 13:00 - 14:00
805. Harmonielehre: Einführung in die Modulationstechniken, Bartetzky
Generalbassübungen, Analysen [M4] [BM 2 / BS: Historische
Satzmodelle II]
Mi 14:00 – 15:00

- | | | |
|------|--|---------|
| 806. | Kontrapunkt: Vokalpolyphonie des 16. Jahrhunderts [U1]
[BM 2 / BS: Historische Satzmodelle I]
Mi 14:00 – 15:00 | Halbach |
| 807. | Kontrapunkt: Bachscher Kontrapunkt [U2]
[BM 2 / BS: Historische Satzmodelle II]
Mi 15:00 – 16:00 | Halbach |

Philosophisches Institut

Vorlesungen

- | | | |
|------|---|------------|
| 808. | Einführung in die Philosophische Anthropologie
2-stündig
Mi 09:00 - 11:00, 2301.HS 3C | Birnbacher |
| 809. | Geschichte der Philosophie der Gegenwart
2-stündig
Mi 16:00 - 18:00, 2321.HS 3F | Geldsetzer |
| 810. | Ontologie/Metaphysik
Di 09:00 - 11:00, 2302.U1.21 | Kann |
| 811. | Philosophie der Geistes- und Sozialwissenschaften II
2-stündig
Mi 11:00 - 13:00, 2301.HS 3C
Auch als Wissenschaftstheorie im entsprechenden Modul anrechenbar. | Bühler |
| 812. | Philosophie des Mittelalters
2-stündig
Do 09:00 - 11:00, 2301.HS 3C | Kann |
| 813. | Wissenschaftstheorie
2-stündig
Di 11:00 - 13:00, 2302.U1.21 | Schurz |

Übung

- | | | |
|------|--|--------|
| 814. | Übung zum PS Logik II
2-stündig
Di 14:00 - 16:00, 2321.U1.68 | Schurz |
|------|--|--------|

Proseminare

815. 16-18 Existenz - unleitbares Sein des Menschen oder Subjektivität?;
18-20 Institutionen als Bedingung von Kultur
4-stündig
Di 16:00 - 20:00, 2302.U1.21
Hinke-Dörnemann
816. 16-18 Uhr: Grundkonzepte der Ontologie;
18-20 Uhr: Mensch & Gesellschaft III
4-stündig
Mo 16:00 - 20:00, 2321.U1.72
Hinke-Dörnemann
817. Einführung in das wissenschaftliche Arbeiten
2-stündig
Mo 14:00 - 16:00, 2321.02.26
Bast
818. Frege, logische Untersuchungen
2-stündig
Mo 11:00 - 13:00, 2321.00.84
Lechner
819. Galeen
2-stündig
Do 14:00 - 16:00, 2321.02.26
Bühler
820. Logik II - Logik für Fortgeschrittene
2-stündig
Mi 16:00 - 18:00, 2321.U1.68
Schurz
821. Naturethik
2-stündig
Mo 16:00 - 18:00, 2321.02.53
Birnbacher
822. Theorie des Argumentierens // Methodik II
2-stündig
Do 18:00 - 20:00, 2321.U1.69
Lechner

Hauptseminare

823. Adorno: Rationalitätskritik und Ästhetik
2-stündig
Fr 18:00 - 20:00, 2321.U1.81
Lechner
824. Chinesische Philosophie und Rechtskultur
2-stündig
Mo 14:00 - 16:00, 2321.U1.85
May
825. Glauben und Vernunft in der Philosophie der Antike und des Mittelalters.
2-stündig
Do 14:00 - 16:00, 2302.U1.22
Kann / Miletto
826. Linguistik
2-stündig
Do 11:00 - 13:00, 2321.HS 3E
Bühler

- | | | |
|--|---|------------|
| 827. | Modallogik
2-stündig
Fr 11:00 - 13:00, 2321.00.84 | Lechner |
| 828. | Philosophie und Neurowissenschaften
2-stündig
Do 11:00 - 13:00, 2302.U1.22 | Weismüller |
| 829. | Philosophy of Science: Scientific Realism
2-stündig
Di 16:00 - 18:00, 2321.U1.68 | Votsis |
| 830. | Prädikatenlogiken 2.ter Stufe
2-stündig
Di 16:00 - 18:00, 2321.U1.81 | Bremer |
| 831. | Rawl's Neuentwurf: "Gerechtigkeit als Fairness"
2-stündig
Di 09:00 - 11:00, 2321.02.52 | Birnbacher |
| 832. | Skeptizismus
2-stündig
Di 14:00 - 16:00, 2321.U1.81 | Werning |
| 833. | Theorien der Emotion in Geschichte und Gegenwart
2-stündig
Mi 14:00 - 16:00, 2321.02.53 | Birnbacher |
| 834. | Wittgenstein, Philosophische Untersuchungen
2-stündig
Mi 16:00 - 18:00, 2321.U1.81 | Bremer |
| Seminar Fachdidaktik mit schulpraktischen Studien | | |
| 835. | Fachdidaktik
2-stündig
Fr 16:00 - 18:00, 2321.U1.68 | Maeger |
| Kolloquien | | |
| 836. | Comparative Philosophy: Über Philosophie in Europa und China
2-stündig
Mo 16:00 - 18:00, 2321.U1.85 | May |
| 837. | Forschungskolloquium
2-stündig
Di 18:00 - 20:00, 2321.U1.83 | Schurz |
| 838. | Philosophisches Kolloquium
2-stündig
Mi 18:00 - 20:00, 2321.02.54 | Kann |

Romanistik

Bachelor Romanistik

Sprachpraxis

Französisch

839. Mündlichkeit Französisch II
Sprachseminar, 2-stündig
Mo 09:00 - 11:00, 2321.02.52 Creff
840. Mündlichkeit Französisch II
Sprachseminar, 2-stündig
Mi 09:00 - 11:00, 2321.02.52 Le Floch
841. Schriftlichkeit Französisch II / Compréhension et expression II
Sprachseminar, 2-stündig
Di 11:00 - 13:00, 2321.02.52 Le Floch
842. Schriftlichkeit Französisch II / Compréhension et expression II
Sprachseminar, 2-stündig
Do 09:00 - 11:00, 2321.02.52 Le Floch
843. Übersetzung Französisch-Deutsch I (1. romanische Sprache)
Sprachseminar, 2-stündig
Di 14:00 - 16:00, 2321.U1.44 Beckmann
844. Übersetzung Deutsch-Französisch I / Cours de thème I
Sprachseminar, 2-stündig
Mo 11:00 - 13:00, 2321.02.52 Creff
845. Übersetzung Deutsch-Französisch I / Cours de thème I
Sprachseminar, 2-stündig
Fr 11:00 - 13:00, 2321.02.54 Le Floch
846. Übersetzung Deutsch-Französisch II / Cours de thème II
Sprachseminar, 2-stündig
Di 09:00 - 11:00 Creff
847. Übersetzung Deutsch-Französisch II / Cours de thème II
Sprachseminar, 2-stündig
Mi 11:00 - 13:00, 2321.02.54 Creff
848. Aufbaukurs Französisch (2. romanische Sprache)
Sprachseminar, 4-stündig
Mi, Do 11:00 - 13:00, 2321.U1.68 Le Floch

Italienisch

849. Mündlichkeit Italienisch II
Sprachseminar, 2-stündig
Mi 09:00 - 11:00 de Manzini
Himmrich
850. Schriftlichkeit Italienisch II
Sprachseminar, 2-stündig
Di 11:00 - 13:00, 2321.U1.93 de Manzini
Himmrich

851. Aufbaukurs Italienisch (2. romanische Sprache) Tabaglio
Sprachkurs, 4-stündig
Mi, Do 11:00 - 13:00
852. Übersetzung Italienisch-Deutsch I (1. romanische Sprache) Rehbein
Sprachseminar, 2-stündig
Do 09:00 - 11:00, 2321.U1.93
853. Übersetzung Deutsch-Italienisch I / Traduzione tedesco-italiano I Tabaglio
Sprachseminar, 2-stündig
Fr 11:00 - 13:00, 2321.02.21

Spanisch

854. Mündlichkeit Spanisch II Herrero Soto
Sprachseminar
Mi 09:00 - 11:00, 2321.02.54
855. Mündlichkeit Spanisch II Navarro Pastor
Sprachseminar, 2-stündig
Mi 09:00 - 11:00, 2321.00.82
856. Schriftlichkeit Spanisch II Herrero Soto
Sprachseminar, 2-stündig
Di 11:00 - 13:00, 2321.U1.72
857. Schriftlichkeit Spanisch II Navarro Pastor
Sprachseminar, 2-stündig
Di 11:00 - 13:00
858. Mündlichkeit Spanisch III Herrero Soto
Sprachseminar, 2-stündig
Do 09:00 - 11:00
859. Übersetzung Spanisch-Deutsch I (1. romanische Sprache) Stork
Sprachseminar, 2-stündig
Fr 09:00 - 11:00, 2321.U1.93
860. Übersetzung Deutsch-Spanisch I / Traducción alemán-español I Herrero Soto
Sprachseminar, 2-stündig
Fr 11:00 - 13:00, 2321.02.22
861. Übersetzung Deutsch-Spanisch II / Traducción alemán-español II Navarro Pastor
Sprachseminar, 2-stündig
Mo 11:00 - 13:00, 2321.U1.81
862. Aufbaukurs Spanisch (2. romanische Sprache) Herrero Soto
Sprachseminar, 4-stündig
Mi, Do 11:00 - 13:00

Sprachwissenschaft

863. Einführung in das Studium der romanistischen Sprachwissenschaft (Französisch, Italienisch) Ewert
Einführung, 2-stündig
Di 14:00 - 16:00

- | | | |
|------|---|------------------|
| 864. | Einführung in das Studium der romanistischen Sprachwissenschaft (Spanisch)
Einführung, 2-stündig
Mo 09:00 - 11:00, 2321.U1.81 | Stork |
| 865. | Einführungsvorlesung zur romanischen Sprachwissenschaft
Vorlesung, 2-stündig
Do 11:00 - 13:00 | Geisler / Rettig |
| 866. | Typologischer Vergleich Französisch-Italienisch-Spanisch
Vorlesung, 2-stündig
Mi 11:00 - 13:00 | Geisler |
| 867. | Gallischer, saxonischer, teutonischer Wissenschaftsstil und andere
Vorlesung, 2-stündig
Do 11:00 - 13:00, 2321.U1.72 | Rettig |
| 868. | Français parlé, français écrit etc.: Manifestationsformen des Französischen
Basis-/Proseminar, 2-stündig
Mi 14:00 - 16:00 | Nicklaus |
| 869. | Französische Semantik
Basis-/Proseminar, 2-stündig
Fr 11:00 - 13:00, 2321.U1.93 | Stork |
| 870. | Phonetik und Phonologie des Italienischen
Basis-/Proseminar, 2-stündig
Mi 14:00 - 16:00, 2321.U1.93 | Ewert |
| 871. | Gesprochenes und geschriebenes Spanisch
Basis-/Proseminar, 2-stündig
Mi 14:00 - 16:00 | Lonnemann |
| 872. | Spanische Lexikographie
Basis-/Proseminar, 2-stündig
Mo 09:00 - 11:00, 2321.U1.68 | Stork |
| 873. | Französisch: Sprache-Semiotik-Kommunikation
Aufbau-/Master-/Hauptseminar, 2-stündig
Mi 14:00 - 16:00 | Bierbach |
| 874. | Jugendsprache und Argot (Französisch)
Aufbau-/Master-/Hauptseminar, 2-stündig
Do 09:00 - 11:00, 2321.00.82 | Schafroth |
| 875. | Fachsprachen (Italienisch)
Aufbau-/Master-/Hauptseminar, 2-stündig
Mi 14:00 - 16:00, 2321.00.84 | Schafroth |
| 876. | Lexikalische Entlehnung im Spanischen
Aufbau-/Pro-/Hauptseminar, 2-stündig
Mi 09:00 - 11:00 | Bierbach |
| 877. | Spanische Sprachgeschichte
Aufbau-/Master-/Hauptseminar, 2-stündig
Mi 14:00 - 16:00 | Geisler |

Literaturwissenschaft

878. Einführung in das Studium der romanistischen
Literaturwissenschaft (Spanisch) Matthes
Einführung, 2-stündig
Mo 14:00 - 16:00
879. Aspekte der französischen Literatur im 20. Jahrhundert Siepe H. T.
(1913-1968)
Vorlesung, 2-stündig
Do 11:00 - 13:00
880. Literatur- und Kulturgeschichte Spaniens im 19. Jahrhundert Leinen
Vorlesung, 2-stündig
Do 11:00 - 13:00, 2321.02.22
881. Übung zur Vorlesung Leinen
Übung, 2-stündig
Mo 09:00 - 11:00, 2321.U1.93, 14-täglich
Beginn: 16.04.2007 Ende: 09.07.2007
882. Pariser Kriminalgeschichten Beckmann
Basis-/Proseminar, 2-stündig
Do 14:00 - 16:00
883. Jean-Paul Sartre Rehbein
Basis-/Proseminar, 2-stündig
Di 09:00 - 11:00
884. Das italienische Theater von Carlo Goldoni bis Dario Fo Rehbein
Basis-/Proseminar, 2-stündig
Do 14:00 - 16:00, 2321.U1.72
885. Der spanische Costumbrismo des 19. Jahrhunderts Schuchardt
Basis-/Proseminar, 2-stündig
Di 09:00 - 11:00
886. Antonio Buero Vallejo Matthes
Basis-/Proseminar, 2-stündig
Do 14:00 - 16:00, 2321.02.22
887. Französische Klassik Brohm
Aufbau-/Hauptseminar, 2-stündig
Mi 09:00 - 11:00, 2321.U1.93
888. Jean de la Fontaine: Fables Leinen
Aufbau-/Master-/Hauptseminar, 2-stündig
Mo 11:00 - 13:00, 2321.U1.68
889. Flaubert: "Madame Bovary" und die Folgen in Literatur und Film Siepe H. T.
(ré-écritures, intermédialités)
Aufbau-/Master-/Hauptseminar, 2-stündig
Do 14:00 - 16:00
890. Übung zum Aufbau-/Master-/Hauptseminar Siepe H. T.
Übung, 2-stündig
Do 16:00 - 18:00, 2321.U1.72

- | | | |
|------|--|--------|
| 891. | Giacomo Leopardi
Aufbau-/Hauptseminar, 2-stündig
Do 09:00 - 11:00, 2321.02.54 | Brohm |
| 892. | Kinoästhetik zwischen den Künsten. Kino, Literatur und Malerei
in Spanien
Aufbau-/Master-/Hauptseminar, 2-stündig
Mi 09:00 - 11:00 | Borsò |
| 893. | Tatort Mexiko: Kriminalroman im Spannungsfeld zwischen
Kunst, Kommerz und Kritik
Aufbau-/Master-/Hauptseminar, 2-stündig
Do 14:00 - 16:00, 2321.U1.68 | Leinen |

Fachspezifische Optionsmodule

Mediale Kommunikation

- | | | |
|------|--|------------------------|
| 894. | Einführung in die mediale Kommunikation
Einführung, 2-stündig
Mi 16:00 - 18:00 | Beckmann /
Nicklaus |
| 895. | Der spanische Costumbrismo des 19. Jahrhunderts
Basis-/Proseminar, 2-stündig
Di 09:00 - 11:00 | Schuchardt |
| 896. | Flaubert: "Madame Bovary" und die Folgen in Literatur und Film
(ré-écritures, intermédialités)
Aufbau-/Master-/Hauptseminar, 2-stündig
Do 14:00 - 16:00 | Siepe H. T. |
| 897. | Übung zum Aufbau-/Master-/Hauptseminar
Übung, 2-stündig
Do 16:00 - 18:00, 2321.U1.72 | Siepe H. T. |
| 898. | Kinoästhetik zwischen den Künsten. Kino, Literatur und Malerei
in Spanien
Aufbau-/Master-/Hauptseminar, 2-stündig
Mi 09:00 - 11:00 | Borsò |

Kultur- und Regionalwissenschaft

- | | | |
|------|--|---------|
| 899. | Einführung in die Kultur- und Regionalwissenschaft
Einführung, 2-stündig
Mi 16:00 - 18:00, 2321.02.26 | Matthes |
| 900. | Literatur- und Kulturgeschichte Spaniens im 19. Jahrhundert
Vorlesung, 2-stündig
Do 11:00 - 13:00, 2321.02.22 | Leinen |
| 901. | Übung zur Vorlesung
Übung, 2-stündig
Mo 09:00 - 11:00, 2321.U1.93, 14-täglich
Beginn: 16.04.2007 Ende: 09.07.2007 | Leinen |

- | | | |
|--|--|------------|
| 902. | Pariser Kriminalgeschichten
Basis-/Proseminar, 2-stündig
Do 14:00 - 16:00 | Beckmann |
| 903. | Der spanische Costumbrismo des 19. Jahrhunderts
Basis-/Proseminar, 2-stündig
Di 09:00 - 11:00 | Schuchardt |
| 904. | Jean de la Fontaine: Fables
Aufbau-/Master-/Hauptseminar, 2-stündig
Mo 11:00 - 13:00, 2321.U1.68 | Leinen |
| 905. | Tatort Mexiko: Kriminalroman im Spannungsfeld zwischen
Kunst, Kommerz und Kritik
Aufbau-/Master-/Hauptseminar, 2-stündig
Do 14:00 - 16:00, 2321.U1.68 | Leinen |
| Anwendungsfelder der Sprachwissenschaft | | |
| 906. | Einführung in die Anwendungsfelder der Sprachwissenschaft
Einführung, 2-stündig
Mi 16:00 - 18:00 | Schafroth |
| 907. | Internet für Romanisten
Aufbauseminar, 2-stündig
Mi 16:00 - 18:00, 2321.U1.64 | Geisler |

Master Romanistik

Sprachpraxis

Französisch

- | | | |
|------|---|-----------|
| 908. | Übersetzung Deutsch-Französisch III
Sprachseminar, 2-stündig
Di 09:00 - 11:00, 2321.00.82 | Creff |
| 909. | Übersetzung Deutsch-Französisch III
Sprachseminar, 2-stündig
Do 09:00 - 11:00, 2321.U1.68 | Creff |
| 910. | Schriftlichkeit Französisch II / Compréhension et expression II
Sprachseminar, 2-stündig
Di 11:00 - 13:00, 2321.02.52 | Le Floc'h |
| 911. | Schriftlichkeit Französisch II / Compréhension et expression II
Sprachseminar, 2-stündig
Do 09:00 - 11:00, 2321.02.52 | Le Floc'h |

Italienisch

- | | | |
|------|---|------------------------|
| 912. | Sprechen im Kontext Italienisch / Perfezionamento
composizione
Sprachseminar, 2-stündig
Mi 11:00 - 13:00, 2321.U1.91 | de Manzini
Himmrich |
|------|---|------------------------|

913. Text im Kontext Italienisch
Sprachseminar, 2-stündig
Do 09:00 - 11:00, 2321.U1.85

de Manzini
Himmrich

914. Übersetzung Deutsch-Italienisch III / Perfezionamento
traduzione
Sprachseminar, 2-stündig
Di 09:00 - 11:00, 2321.U1.93

de Manzini
Himmrich

Spanisch

915. Übersetzung Deutsch-Spanisch III / Perfeccionamiento
(traducción alemán-español)
Sprachseminar, 2-stündig
Di 09:00 - 11:00

Navarro Pastor

916. Schriftlichkeit Spanisch II
Sprachseminar, 2-stündig
Di 11:00 - 13:00, 2321.U1.72

Herrero Soto

917. Schriftlichkeit Spanisch II
Sprachseminar, 2-stündig
Di 11:00 - 13:00

Navarro Pastor

Sprachwissenschaft

918. Typologischer Vergleich Französisch-Italienisch-Spanisch
Vorlesung, 2-stündig
Mi 11:00 - 13:00

Geisler

919. Gallischer, saxonischer, teutonischer Wissenschaftsstil und
andere
Vorlesung, 2-stündig
Do 11:00 - 13:00, 2321.U1.72

Rettig

920. Französisch: Sprache-Semiotik-Kommunikation
Aufbau-/Master-/Hauptseminar, 2-stündig
Mi 14:00 - 16:00

Bierbach

921. Jugendsprache und Argot (Französisch)
Aufbau-/Master-/Hauptseminar, 2-stündig
Do 09:00 - 11:00, 2321.00.82

Schafroth

922. Fachsprachen (Italienisch)
Aufbau-/Master-/Hauptseminar, 2-stündig
Mi 14:00 - 16:00, 2321.00.84

Schafroth

923. Lexikalische Entlehnung im Spanischen
Aufbau-/Pro-/Hauptseminar, 2-stündig
Mi 09:00 - 11:00

Bierbach

924. Spanische Sprachgeschichte
Aufbau-/Master-/Hauptseminar, 2-stündig
Mi 14:00 - 16:00

Geisler

4

Literaturwissenschaft

925. Aspekte der französischen Literatur im 20. Jahrhundert (1913-1968) Siepe H. T.
Vorlesung, 2-stündig
Do 11:00 - 13:00
926. Literatur- und Kulturgeschichte Spaniens im 19. Jahrhundert Leinen
Vorlesung, 2-stündig
Do 11:00 - 13:00, 2321.02.22
927. Übung zur Vorlesung Leinen
Übung, 2-stündig
Mo 09:00 - 11:00, 2321.U1.93, 14-täglich
Beginn: 16.04.2007 Ende: 09.07.2007
928. Jean de la Fontaine: Fables Leinen
Aufbau-/Master-/Hauptseminar, 2-stündig
Mo 11:00 - 13:00, 2321.U1.68
929. Flaubert: "Madame Bovary" und die Folgen in Literatur und Film Siepe H. T.
(ré-écritures, intermédialités)
Aufbau-/Master-/Hauptseminar, 2-stündig
Do 14:00 - 16:00
930. Kinoästhetik zwischen den Künsten. Kino, Literatur und Malerei Borsò
in Spanien
Aufbau-/Master-/Hauptseminar, 2-stündig
Mi 09:00 - 11:00
931. Tatort Mexiko: Kriminalroman im Spannungsfeld zwischen Leinen
Kunst, Kommerz und Kritik
Aufbau-/Master-/Hauptseminar, 2-stündig
Do 14:00 - 16:00, 2321.U1.68

Kultur und Kommunikation

932. Aspekte der französischen Literatur im 20. Jahrhundert Siepe H. T.
(1913-1968)
Vorlesung, 2-stündig
Do 11:00 - 13:00
933. Französisch: Sprache-Semiotik-Kommunikation Bierbach
Aufbau-/Master-/Hauptseminar, 2-stündig
Mi 14:00 - 16:00
934. Jean de la Fontaine: Fables Leinen
Aufbau-/Master-/Hauptseminar, 2-stündig
Mo 11:00 - 13:00, 2321.U1.68
935. Kinoästhetik zwischen den Künsten. Kino, Literatur und Malerei Borsò
in Spanien
Aufbau-/Master-/Hauptseminar, 2-stündig
Mi 09:00 - 11:00

Literaturübersetzen

Einführungen

936. Einführung in das Studium der romanistischen Sprachwissenschaft (Französisch, Italienisch)
Einführung, 2-stündig
Di 14:00 - 16:00
Ewert
937. Einführung in das Studium der romanistischen Sprachwissenschaft (Spanisch)
Einführung, 2-stündig
Mo 09:00 - 11:00, 2321.U1.81
Stork
938. Einführung in das Studium der romanistischen Literaturwissenschaft (Spanisch)
Einführung, 2-stündig
Mo 14:00 - 16:00
Matthes

Vorlesungen

939. Typologischer Vergleich Französisch-Italienisch-Spanisch
Vorlesung, 2-stündig
Mi 11:00 - 13:00
Geisler
940. Gallischer, saxonischer, teutonischer Wissenschaftsstil und andere
Vorlesung, 2-stündig
Do 11:00 - 13:00, 2321.U1.72
Rettig
941. Aspekte der französischen Literatur im 20. Jahrhundert (1913-1968)
Vorlesung, 2-stündig
Do 11:00 - 13:00
Siepe H. T.
942. Literatur- und Kulturgeschichte Spaniens im 19. Jahrhundert
Vorlesung, 2-stündig
Do 11:00 - 13:00, 2321.02.22
Leinen
943. Übung zur Vorlesung
Übung, 2-stündig
Mo 09:00 - 11:00, 2321.U1.93, 14-täglich
Beginn: 16.04.2007 Ende: 09.07.2007
Leinen

Proseminare Sprachwissenschaft

944. Français parlé, français écrit etc.: Manifestationsformen des Französischen
Basis-/Proseminar, 2-stündig
Mi 14:00 - 16:00
Nicklaus
945. Französische semantik
Basis-/Proseminar, 2-stündig
Fr 11:00 - 13:00, 2321.U1.93
Stork
946. Phonetik und Phonologie des Italienischen
Basis-/Proseminar, 2-stündig
Mi 14:00 - 16:00, 2321.U1.93
Ewert

947. Lexikalische Entlehnung im Spanischen
Aufbau-/Pro-/Hauptseminar, 2-stündig
Mi 09:00 - 11:00 Bierbach

948. Gesprochenes und geschriebenes Spanisch
Basis-/Proseminar, 2-stündig
Mi 14:00 - 16:00 Lonnemann

949. Spanische Lexikographie
Basis-/Proseminar, 2-stündig
Mo 09:00 - 11:00, 2321.U1.68 Stork

Proseminare Literaturwissenschaft

950. Pariser Kriminalgeschichten
Basis-/Proseminar, 2-stündig
Do 14:00 - 16:00 Beckmann

951. Jean-Paul Sartre
Basis-/Proseminar, 2-stündig
Di 09:00 - 11:00 Rehbein

952. Das italienische Theater von Carlo Goldoni bis Dario Fo
Basis-/Proseminar, 2-stündig
Do 14:00 - 16:00, 2321.U1.72 Rehbein

953. Der spanische Costumbrismo des 19. Jahrhunderts
Basis-/Proseminar, 2-stündig
Di 09:00 - 11:00 Schuchardt

954. Antonio Buero Vallejo
Basis-/Proseminar, 2-stündig
Do 14:00 - 16:00, 2321.02.22 Matthes

Hauptseminare Sprachwissenschaft

955. Jugendsprache und Argot (Französisch)
Aufbau-/Master-/Hauptseminar, 2-stündig
Do 09:00 - 11:00, 2321.00.82 Schafroth

956. Fachsprachen (Italienisch)
Aufbau-/Master-/Hauptseminar, 2-stündig
Mi 14:00 - 16:00, 2321.00.84 Schafroth

957. Lexikalische Entlehnung im Spanischen
Aufbau-/Pro-/Hauptseminar, 2-stündig
Mi 09:00 - 11:00 Bierbach

958. Spanische Sprachgeschichte
Aufbau-/Master-/Hauptseminar, 2-stündig
Mi 14:00 - 16:00 Geisler

Hauptseminare Literaturwissenschaft

959. Französische Klassik
Aufbau-/Hauptseminar, 2-stündig
Mi 09:00 - 11:00, 2321.U1.93 Brohm

- | | | |
|------|--|-------------|
| 960. | Jean de la Fontaine: Fables
Aufbau-/Master-/Hauptseminar, 2-stündig
Mo 11:00 - 13:00, 2321.U1.68 | Leinen |
| 961. | Flaubert: "Madame Bovary" und die Folgen in Literatur und Film
(ré-écritures, intermédialités)
Aufbau-/Master-/Hauptseminar, 2-stündig
Do 14:00 - 16:00 | Siepe H. T. |
| 962. | Übung zum Aufbau-/Master-/Hauptseminar
Übung, 2-stündig
Do 16:00 - 18:00, 2321.U1.72 | Siepe H. T. |
| 963. | Giacomo Leopardi
Aufbau-/Hauptseminar, 2-stündig
Do 09:00 - 11:00, 2321.02.54 | Brohm |
| 964. | Kinoästhetik zwischen den Künsten. Kino, Literatur und Malerei
in Spanien
Aufbau-/Master-/Hauptseminar, 2-stündig
Mi 09:00 - 11:00 | Borsò |
| 965. | Tatort Mexiko: Kriminalroman im Spannungsfeld zwischen
Kunst, Kommerz und Kritik
Aufbau-/Master-/Hauptseminar, 2-stündig
Do 14:00 - 16:00, 2321.U1.68 | Leinen |

Sprach- und übersetzungspraktischer Bereich

Grundstudium

- | | | |
|------|--|----------|
| 966. | Kontrastive Grammatik (Spanisch)
Übung, 2-stündig
Mo 14:00 - 16:00, 2321.U1.93 | Schwarze |
| 967. | Kontrastive Lexikologie und Idiomatik (Italienisch)
Übung, 2-stündig
Fr 11:00 - 13:00, 2321.U1.85 | Nicklaus |
| 968. | Übersetzen literarischer Texte: Französisch-Deutsch I
Übung, 2-stündig
Di 09:00 - 11:00, 2321.U1.68 | Nicklaus |
| 969. | Übersetzen literarischer Texte: Französisch-Deutsch I
Übung, 2-stündig
Mo 09:00 - 11:00, 2321.00.82 | Rehbein |
| 970. | Übersetzen literarischer Texte: Französisch-Deutsch II
Übung, 2-stündig
Mi 11:00 - 13:00, 2321.00.82 | Wodsak |
| 971. | Übersetzen literarischer Texte: Französisch-Deutsch II
Übung, 2-stündig
Do 14:00 - 16:00 | Wodsak |

4

- | | | |
|---------------------|--|-----------|
| 972. | Übersetzen literarischer Texte: Italienisch-Deutsch II
Übung, 2-stündig
Fr 09:00 - 11:00, 2321.U1.85 | Nicklaus |
| 973. | Übersetzen literarischer Texte: Spanisch-Deutsch I
Übung, 2-stündig
Di 14:00 - 16:00, 2321.U1.64 | Goldammer |
| 974. | Übersetzen literarischer Texte: Spanisch-Deutsch II
Übung, 2-stündig
Do 16:00 - 18:00, 2321.U1.68 | Bierbach |
| Hauptstudium | | |
| 975. | Übersetzen literarischer Texte ins Deutsche: Erzählprosa
(Französisch)
Übung, 2-stündig
Mo 11:00 - 13:00, 2321.U1.93 | Rehbein |
| 976. | Übersetzen literarischer Texte ins Deutsche: Erzählprosa
(Italienisch)
Übung, 2-stündig
Do 11:00 - 13:00, 2321.U1.85 | Brohm |
| 977. | Übersetzen literarischer Texte ins Deutsche: Erzählprosa
(Spanisch)
Übung, 2-stündig
Do 11:00 - 13:00 | Bierbach |
| 978. | Übersetzen literarischer Texte ins Deutsche: Expositorische
Prosa (Französisch)
Übung, 2-stündig
Do 14:00 - 16:00, 2321.U1.64 | Rettig |
| 979. | Übersetzen literarischer Texte ins Deutsche: Expositorische
Prosa (Italienisch)
Übung, 2-stündig
Do 16:00 - 18:00, 2321.U1.85 | Rettig |

Lehramt / Magister

Vorlesungen

- | | | |
|------|--|-------------|
| 980. | Typologischer Vergleich Französisch-Italienisch-Spanisch
Vorlesung, 2-stündig
Mi 11:00 - 13:00 | Geisler |
| 981. | Gallischer, saxonischer, teutonischer Wissenschaftsstil und andere
Vorlesung, 2-stündig
Do 11:00 - 13:00, 2321.U1.72 | Rettig |
| 982. | Aspekte der französischen Literatur im 20. Jahrhundert (1913-
1968)
Vorlesung, 2-stündig
Do 11:00 - 13:00 | Siepe H. T. |

983. Literatur- und Kulturgeschichte Spaniens im 19. Jahrhundert
Vorlesung, 2-stündig
Do 11:00 - 13:00, 2321.02.22 Leinen

984. Übung zur Vorlesung
Übung, 2-stündig
Mo 09:00 - 11:00, 2321.U1.93, 14-täglich
Beginn: 16.04.2007 Ende: 09.07.2007 Leinen

Einführungen

985. Einführung in das Studium der romanistischen
Sprachwissenschaft (Französisch, Italienisch)
Einführung, 2-stündig
Di 14:00 - 16:00 Ewert

986. Einführung in das Studium der romanistischen
Sprachwissenschaft (Spanisch)
Einführung, 2-stündig
Mo 09:00 - 11:00, 2321.U1.81 Stork

987. Einführung in das Studium der romanistischen
Literaturwissenschaft (Spanisch)
Einführung, 2-stündig
Mo 14:00 - 16:00 Matthes

Proseminare Sprachwissenschaft

988. Français parlé, français écrit etc.: Manifestationsformen des
Französischen
Basis-/Proseminar, 2-stündig
Mi 14:00 - 16:00 Nicklaus

989. Französische semantik
Basis-/Proseminar, 2-stündig
Fr 11:00 - 13:00, 2321.U1.93 Stork

990. Phonetik und Phonologie des Italienischen
Basis-/Proseminar, 2-stündig
Mi 14:00 - 16:00, 2321.U1.93 Ewert

991. Lexikalische Entlehnung im Spanischen
Aufbau-/Pro-/Hauptseminar, 2-stündig
Mi 09:00 - 11:00 Bierbach

992. Gesprochenes und geschriebenes Spanisch
Basis-/Proseminar, 2-stündig
Mi 14:00 - 16:00 Lonnemann

993. Spanische Lexikographie
Basis-/Proseminar, 2-stündig
Mo 09:00 - 11:00, 2321.U1.68 Stork

Proseminare Literaturwissenschaft

994. Pariser Kriminalgeschichten
Basis-/Proseminar, 2-stündig
Do 14:00 - 16:00 Beckmann
995. Jean-Paul Sartre
Basis-/Proseminar, 2-stündig
Di 09:00 - 11:00 Rehbein
996. Das italienische Theater von Carlo Goldoni bis Dario Fo
Basis-/Proseminar, 2-stündig
Do 14:00 - 16:00, 2321.U1.72 Rehbein
997. Der spanische Costumbrismo des 19. Jahrhunderts
Basis-/Proseminar, 2-stündig
Di 09:00 - 11:00 Schuchardt
998. Antonio Buero Vallejo
Basis-/Proseminar, 2-stündig
Do 14:00 - 16:00, 2321.02.22 Matthes

Hauptseminare Sprachwissenschaft

999. Französisch: Sprache-Semiotik-Kommunikation
Aufbau-/Master-/Hauptseminar, 2-stündig
Mi 14:00 - 16:00 Bierbach
1000. Jugendsprache und Argot (Französisch)
Aufbau-/Master-/Hauptseminar, 2-stündig
Do 09:00 - 11:00, 2321.00.82 Schafroth
1001. Fachsprachen (Italienisch)
Aufbau-/Master-/Hauptseminar, 2-stündig
Mi 14:00 - 16:00, 2321.00.84 Schafroth
1002. Lexikalische Entlehnung im Spanischen
Aufbau-/Pro-/Hauptseminar, 2-stündig
Mi 09:00 - 11:00 Bierbach
1003. Spanische Sprachgeschichte
Aufbau-/Master-/Hauptseminar, 2-stündig
Mi 14:00 - 16:00 Geisler

Hauptseminare Literaturwissenschaft

1004. Französische Klassik
Aufbau-/Hauptseminar, 2-stündig
Mi 09:00 - 11:00, 2321.U1.93 Brohm
1005. Jean de la Fontaine: Fables
Aufbau-/Master-/Hauptseminar, 2-stündig
Mo 11:00 - 13:00, 2321.U1.68 Leinen

1006. Flaubert: "Madame Bovary" und die Folgen in Literatur und Film (ré-écritures, intermédialités)
Aufbau-/Master-/Hauptseminar, 2-stündig
Do 14:00 - 16:00 Siepe H. T.
1007. Übung zum Aufbau-/Master-/Hauptseminar
Übung, 2-stündig
Do 16:00 - 18:00, 2321.U1.72 Siepe H. T.
1008. Giacomo Leopardi
Aufbau-/Hauptseminar, 2-stündig
Do 09:00 - 11:00, 2321.02.54 Brohm
1009. Kinoästhetik zwischen den Künsten. Kino, Literatur und Malerei in Spanien
Aufbau-/Master-/Hauptseminar, 2-stündig
Mi 09:00 - 11:00 Borsò
1010. Tatort Mexiko: Kriminalroman im Spannungsfeld zwischen Kunst, Kommerz und Kritik
Aufbau-/Master-/Hauptseminar, 2-stündig
Do 14:00 - 16:00, 2321.U1.68 Leinen

Sprachseminare Französisch

1011. Übersetzung Deutsch-Französisch I / Cours de thème I
Sprachseminar, 2-stündig
Mo 11:00 - 13:00, 2321.02.52 Creff
1012. Übersetzung Deutsch-Französisch I / Cours de thème I
Sprachseminar, 2-stündig
Fr 11:00 - 13:00, 2321.02.54 Le Floc'h
1013. Schriftlichkeit Französisch II / Compréhension et expression II
Sprachseminar, 2-stündig
Di 11:00 - 13:00, 2321.02.52 Le Floc'h
1014. Schriftlichkeit Französisch II / Compréhension et expression II
Sprachseminar, 2-stündig
Do 09:00 - 11:00, 2321.02.52 Le Floc'h
1015. Übersetzung Deutsch-Französisch II / Cours de thème II
Sprachseminar, 2-stündig
Di 09:00 - 11:00 Creff
1016. Übersetzung Deutsch-Französisch II / Cours de thème II
Sprachseminar, 2-stündig
Mi 11:00 - 13:00, 2321.02.54 Creff

Sprachseminare Italienisch

1017. Übersetzung Deutsch-Italienisch I / Traduzione tedesco-italiano I
Sprachseminar, 2-stündig
Fr 11:00 - 13:00, 2321.02.21 Tabaglio

1018. Sprechen im Kontext Italienisch / Perfezionamento composizione
Sprachseminar, 2-stündig
Mi 11:00 - 13:00, 2321.U1.91 de Manzini
Himmrich
1019. Übersetzung Deutsch-Italienisch III / Perfezionamento traduzione
Sprachseminar, 2-stündig
Do 09:00 - 11:00, 2321.U1.85 de Manzini
Himmrich

Sprachseminare Spanisch

1020. Übersetzung Deutsch-Spanisch I / Traducción alemán-español I
Sprachseminar, 2-stündig
Fr 11:00 - 13:00, 2321.02.22 Herrero Soto
1021. Übersetzung Deutsch-Spanisch II / Traducción alemán-español II
Sprachseminar, 2-stündig
Mo 11:00 - 13:00, 2321.U1.81 Navarro
Pastor
1022. Übersetzung Deutsch-Spanisch III / Perfeccionamiento
(traducción alemán-español)
Sprachseminar, 2-stündig
Di 09:00 - 11:00 Navarro
Pastor

Oberseminare

1023. Kolloquium für Examenskandidaten: Ausgewählte Probleme
der romanischen Sprachwissenschaft
Oberseminar, 2-stündig
Mo 18:00 - 20:00, 2321.02.21, 14-tägig Bierbach
1024. Ausgewählte Probleme der romanistischen
Literaturwissenschaft
Oberseminar, 2-stündig
Mi 11:00 - 13:00 Brohm
1025. Theorien und Fragen der Literaturwissenschaft / Analyse
literarischer Texte
Oberseminar, 2-stündig
Mo 14:00 - 16:00, 2321.02.54 Leinen
1026. Ausgewählte Probleme der romanischen Sprachwissenschaft
und Examenstraining
Oberseminar, 2-stündig
Mi 14:00 - 16:00
Das Oberseminar findet im Dienstzimmer (Raum 02.86 in Geb. 23.21)
von Prof. Rettig statt. Rettig
1027. Kolloquium für Examenskandidaten und Doktoranden
Oberseminar, 2-stündig
Fr 09:00 - 11:00, 2321.U1.91 Schafroth
1028. Ausgewählte Probleme der Literaturwissenschaft (Kolloquium
für Examenskandidaten und Doktoranden)
Oberseminar, 2-stündig
Mi 11:00 - 13:00, 2321.U1.85 Siepe H. T.

Bachelor Medien- und Kulturwissenschaft

1029. Literatur- und Kulturgeschichte Spaniens im 19. Jahrhundert
Vorlesung, 2-stündig
Do 11:00 - 13:00, 2321.02.22 Leinen
1030. Übung zur Vorlesung
Übung, 2-stündig
Mo 09:00 - 11:00, 2321.U1.93, 14-täglich
Beginn: 16.04.2007 Ende: 09.07.2007 Leinen
1031. Das italienische Theater von Carlo Goldoni bis Dario Fo
Basis-/Proseminar, 2-stündig
Do 14:00 - 16:00, 2321.U1.72 Rehbein
1032. Kinoästhetik zwischen den Künsten. Kino, Literatur und Malerei
in Spanien
Aufbau-/Master-/Hauptseminar, 2-stündig
Mi 09:00 - 11:00 Borsò
1033. Französisch für Fortgeschrittene
Sprachkurs, 4-stündig
Di 09:00 - 11:00
Fr 09:00 - 11:00, 2321.02.26 Le Floc'h
1034. Italienisch für Fortgeschrittene
Sprachkurs, 4-stündig
Di 09:00 - 11:00, 2321.02.53
Fr 09:00 - 11:00, 2321.U1.72 Tabaglio
1035. Spanisch für Fortgeschrittene
Sprachkurs, 4-stündig
Di 09:00 - 11:00
Fr 09:00 - 11:00, 2321.02.53 Herrero Soto

Master Medienkulturanalyse

1036. Flaubert: "Madame Bovary" und die Folgen in Literatur und Film
(ré-écritures, intermédialités)
Aufbau-/Master-/Hauptseminar, 2-stündig
Do 14:00 - 16:00 Siepe H. T.
1037. Übung zum Aufbau-/Master-/Hauptseminar
Übung, 2-stündig
Do 16:00 - 18:00, 2321.U1.72 Siepe H. T.
1038. Kinoästhetik zwischen den Künsten. Kino, Literatur und Malerei
in Spanien
Aufbau-/Master-/Hauptseminar, 2-stündig
Mi 09:00 - 11:00 Borsò

Soziologie/Politikwissenschaft/Medienwissenschaft

1039. Doktorandenkolloquium Hartmann
2-stündig
Di 18:00 - 20:00, 2321.U1.65
1040. Doktorandenkolloquium Soziologie Baurmann
2-stündig
Di 18:00 - 20:00, 2331.04.30

Magisterstudiengang Soziologie (HF u. NF)

Vorlesungen

1041. Die Institutionen der modernen Gesellschaft II - Markt und Moral Baurmann
2-stündig
Mi 11:00 - 13:00
1042. Die Institutionen der modernen Gesellschaft I - Recht und Staat Baurmann
2-stündig
Di 11:00 - 13:00, 2301.HS 3A
1043. Sozialstruktur der Bundesrepublik Deutschland Hartmann
2-stündig
Mo 14:00 - 16:00, 2301.HS 3C
1044. Soziologische Probleme Kron
2-stündig
Do 16:00 - 18:00, 2321.HS 3F

Proseminare

1045. Arbeitssoziologie Elting-Camus
2-stündig
Mi 09:30 - 11:00, 2331.04.30
1046. Individualität Krolop
Blockveranstaltung
1047. Kriminalitätsforschung Elting-Camus
2-stündig
Di 09:30 - 11:00, 2321.U1.72
1048. Soziologische Theorien der Gegenwart und Virtuelle Realität Zweck
2-stündig
Mo 16:00 - 17:30, 2321.02.54
1049. Supervision, Coaching und Mediation Wunsch
2-stündig
Mi 09:00 - 11:00, 2321.U1.72

Hauptseminare

1050. Qualitative Sozialforschung - Klassische Studien und ihre Methodologie Elting-Camus
2-stündig
Di 14:30 - 16:00, 2331.04.30

Oberseminare/Kolloquien

1051. Forschungskolloquium
2-stündig
Di 18:00 - 20:00, 2321.02.21 Reuband

Magisterstudiengang Politikwissenschaft

Vorlesungen

1052. Einführung in das politische System Deutschlands
2-stündig
Mo 16:00 - 18:00, 2301.HS 3D Kropp
1053. Friedens- und Konfliktforschung
Di 11:00 - 13:00 Hummel
1054. Parlamente
2-stündig
Mo 14:00 - 16:00, 2321.U1.46 Marschall

Übungen

1055. Einführung in das politische System der BRD
2-stündig
Di 09:00 - 11:00, 2321.U1.44 Marschall / Riemann
1056. Einführung in das politische System der BRD
2-stündig
Mi 09:00 - 11:00, 2321.U1.42 Marschall / Riemann
1057. Einführung in das politische System der BRD
2-stündig
Mi 14:00 - 16:00, 2321.02.22 Marschall / Riemann
1058. Wahrnehmungen politischer Korruption in den Medien
2-stündig
Do 14:00 - 16:00 Schmidt

Proseminare

1059. Defekte Demokratien in Südamerika
2-stündig
Di 14:00 - 16:00, 2321.00.82 Göttling
1060. Parties in the European Union
2-stündig
Do 11:00 - 13:00, 2321.02.21 Marschall
1061. Politische Verdrossenheit
2-stündig
Mi 18:00 - 19:30, 2302.U1.61 Huth
1062. Varieties of Capitalism
2-stündig
Fr 14:00 - 18:00, 14-täglich Häberle

Hauptseminare

1063. Das deutsche Parteiensystem im Wandel
2-stündig
Di 09:30 - 11:00, 2321.02.22 Alemann
1064. Faschismus in Europa. Vergangenheit, Gegenwart, Zukunft
2-stündig
Mi 16:00 - 18:00, 2321.02.54 Bajohr
1065. Gerichte in der Politik - USA und Europa im Vergleich
2-stündig
Di 14:00 - 16:00, 2321.U1.69 Rehder
1066. Gemeinsame Außen- und Sicherheitspolitik
Mo 09:00 - 11:00, 2321.U1.69 Hummel
1067. Gesundheitssysteme und Gesundheitspolitik im Vergleich
2-stündig
Di 11:00 - 13:00, 2331.04.30 Leiber
1068. Politische Systeme im Vorderen Orient
2-stündig
Do 11:00 - 13:00, 2302.U1.61 Quetsch
1069. Regieren im föderalen System
2-stündig
Mi 11:00 - 13:00, 2321.U1.81 Kropp

Kolloquien/Oberseminare

1070. Doktorandenkolloquium Politikwissenschaft
2-stündig
Di 18:00 - 20:00, 2321.U1.68 Kropp

Magisterstudiengang Medienwissenschaft NF

Proseminare

1071. Hörfunkjournalismus Meske
2-stündig
Fr 09:00 - 11:00, 2321.00.82 Keuneke
Beginn: 01.04.2007 Ende: 30.09.2007

Bachelorstudiengänge Sozialwissenschaften

Erg.-Fach Soziologie, Erg.-Fach Politikwissenschaft, Erg.-Fach Medienwissenschaft

Vorlesungen

1072. Die Institutionen der modernen Gesellschaft II - Markt und Moral
2-stündig
Mi 11:00 - 13:00 Baurmann

- | | |
|--|-----------|
| 1073. Die Institutionen der modernen Gesellschaft I - Recht und Staat
2-stündig
Di 11:00 - 13:00, 2301.HS 3A | Baurmann |
| 1074. Einführung in das politische System Deutschlands
2-stündig
Mo 16:00 - 18:00, 2301.HS 3D | Kropp |
| 1075. Einführung in die KMW
2-stündig
Do 16:00 - 18:00, 2301.HS 3D | Weiß |
| 1076. Erhebungsverfahren II
2-stündig
Do 11:00 - 13:00, 2301.HS 3A | Reuband |
| 1077. Friedens- und Konfliktforschung
Di 11:00 - 13:00 | Hummel |
| 1078. Medienpolitik
2-stündig
Di 09:00 - 11:00, 2301.HS 3D | Vowe |
| 1079. Parlamente
2-stündig
Mo 14:00 - 16:00, 2321.U1.46 | Marschall |
| 1080. Sozialstruktur der Bundesrepublik Deutschland
2-stündig
Mo 14:00 - 16:00, 2301.HS 3C | Hartmann |
| 1081. Soziologische Probleme
2-stündig
Do 16:00 - 18:00, 2321.HS 3F | Kron |

Grundkurse

- | | |
|--|------------------------|
| 1082. Einführung in das politische System der BRD
2-stündig
Di 09:00 - 11:00, 2321.U1.44 | Marschall /
Riemann |
| 1083. Einführung in das politische System der BRD
2-stündig
Mi 09:00 - 11:00, 2321.U1.42 | Marschall /
Riemann |
| 1084. Einführung in das politische System der BRD
2-stündig
Mi 14:00 - 16:00, 2321.02.22 | Marschall /
Riemann |
| 1085. Einführung in die Soziologische Theorie II
2-stündig
Mo 09:00 - 11:00, 2331.04.30 | Miebach /
Tranow |
| 1086. Einführung in die Soziologische Theorie II
2-stündig
Di 14:00 - 16:00 | Miebach /
Tranow |

- | | |
|--|---------------------|
| 1087. Einführung in die Soziologische Theorie II
2-stündig
Di 16:00 - 18:00, 2331.04.30 | Miebach /
Tranow |
| 1088. Grundbegriffe Schwerpunkte und Modelle der KMW
2-stündig
Mo 14:00 - 16:00, 2321.U1.42 | Dohle |
| 1089. Grundbegriffe, Schwerpunkte und Modelle der KMW
2-stündig
Do 14:00 - 16:00, 2321.U1.69 | Keuneke |
| 1090. Grundbegriffe, Schwerpunkte und Modelle der KMW
2-stündig
Di 09:00 - 11:00, 2321.U1.81 | Zipfel |
| Kernkurse | |
| 1091. Wahrnehmungen politischer Korruption in den Medien
2-stündig
Do 14:00 - 16:00 | Schmidt |
| 1092. Arbeitssoziologie
2-stündig
Mi 09:30 - 11:00, 2331.04.30 | Elting-Camus |
| 1093. Defekte Demokratien in Südamerika
2-stündig
Di 14:00 - 16:00, 2321.00.82 | Göttling |
| 1094. Empirische Analyse von Medienangeboten
2-stündig
Do 11:00 - 13:00, 2321.U1.81 | Opitz |
| 1095. Fernsehjournalismus
2-stündig
Fr 09:00 - 13:00, 2321.U1.44 | Vowe |
| 1096. Fernsehjournalismus Brebek
2-stündig
Fr 14:00 - 18:00, 2321.U1.44 | Weiß |
| 1097. Individualität
Blockveranstaltung | Krolop |
| 1098. Konsumsoziologie
2-stündig
Mo 11:00 - 13:00, 2331.04.30 | Hartmann |
| 1099. Kriminalitätsforschung
2-stündig
Di 09:30 - 11:00, 2321.U1.72 | Elting-Camus |
| 1100. Medienkonvergenz Kaumanns
2-stündig
Fr 09:00 - 11:00, 2331.U1.66 | Vowe |

- | | |
|--|---------------|
| 1101. Medienökonomie Pagel
2-stündig
Di 14:00 - 18:00, 2331.U1.66 | |
| 1102. Parties in the European Union
2-stündig
Do 11:00 - 13:00, 2321.02.21 | Marschall |
| 1103. Politische Verdrossenheit
2-stündig
Mi 18:00 - 19:30, 2302.U1.61 | Huth |
| 1104. Religionssoziologie
2-stündig
Mi 16:00 - 18:00, 2321.U1.91 | Mastiaux |
| 1105. Social Campaigning
2-stündig
Di 09:00 - 11:00, 2321.U1.42 | Roehl |
| 1106. Soziologische Theorien der Gegenwart und Virtuelle Realität
2-stündig
Mo 16:00 - 17:30, 2321.02.54 | Zweck |
| 1107. Supervision, Coaching und Mediation
2-stündig
Mi 09:00 - 11:00, 2321.U1.72 | Wunsch |
| 1108. Theorien sozialer Integration
2-stündig
Do 16:00 - 18:00, 2321.02.22 | Tranow |
| 1109. Transcultural Communication
2-stündig
Fr 11:00 - 14:00, 2303.01.41 | Zöllner |
| 1110. Unterhaltung durch Medien
2-stündig
Di 16:00 - 18:00, 2321.U1.69 | Dohle |
| 1111. Varieties of Capitalism
2-stündig
Fr 14:00 - 18:00, 14-täglich | Häberle |
| 1112. Landesparlamentarismus
2-stündig
Blockseminar (Daten noch nicht bekannt) | Grosse-Sender |
| Praxiskurse | |
| 1113. Berufsfeldkurs
2-stündig
Di 16:00 - 18:00, 2321.00.82
Do 16:00 - 18:00, 2331.04.30 | Germand |
| 1114. Effektiver PC-Einsatz im Studium
Blockveranstaltung | Horvath |

1115. Praktikumskurs 2-stündig Mi 16:00 - 18:00, 2321.U1.85 Mi 16:00 - 18:00, 2321.U1.42	Gernand
Hauptkurse	
1116. Gemeinsame Außen- und Sicherheitspolitik Mo 09:00 - 11:00, 2321.U1.69	Hummel
1117. Gesten in der politischen Kommunikation 2-stündig Di 11:00 - 13:00, 2321.02.22	Vowe
1118. Gesundheitssysteme und Gesundheitspolitik im Vergleich 2-stündig Di 11:00 - 13:00, 2331.04.30	Leiber
1119. In welcher Gesellschaft leben wir? Soziologische Perspektiven zur Gegenwartsgesellschaft 2-stündig	Aretz
1120. Politische Systeme im Vorderen Orient 2-stündig Do 11:00 - 13:00, 2302.U1.61	Quetsch
1121. Kommunikative Milieus 2-stündig Do 11:00 - 13:00, 2321.U1.69	Weiß
1122. Kriminalität und Strafverlangen 2-stündig Mi 14:00 - 16:00, 2321.U1.72	Reuband
1123. Mediengewalt 2-stündig Do 11:00 - 13:00, 2321.02.52	Zipfel
1124. Mediennutzung in der Familie 2-stündig Di 09:00 - 11:00, 2522.U1.34	Petzold
1125. Nationalismus und Patriotismus 2-stündig Fr 14:00 - 16:00, 2331.04.30	Reddig
1126. Regieren im föderalen System 2-stündig Mi 11:00 - 13:00, 2321.U1.81	Kropp
1127. Sozial differenzierte Wahrnehmung und Verarbeitung medialer Politikdarstellung 2-stündig Mi 09:00 - 11:00, 2321.U1.81	Weiß

1128. Soziale Erkenntnistheorie
2-stündig
Mo 14:00 - 16:00, 2331.04.30

Baurmann

1129. Strategische politische Kommunikation
2-stündig
Mi 09:00 - 11:00, 2321.02.22

Vowe

1130. Vergleichende Einstellungsforschung
2-stündig
Do 14:00 - 16:00, 2331.04.30

Hartmann

1131. Visuelle Kommunikation
2-stündig
Mi 11:00 - 13:00, 2331.04.30

Weiß

Lehrforschungsprojekte

1132. Arbeit und Alter
2-stündig
Mi 14:00 - 16:00, 2302.U1.61

Bau

1133. Lebensbedingungen in Düsseldorf I
2-stündig
Mi 11:00 - 13:00, 2321.02.52

Reuband

1134. Werbewirkung Lehrforschungsprojekt
Mi 09:00 - 13:00, 2321.02.21

Zipfel

Kolloquium

1135. BA Kolloquium
2-stündig
Mo 18:00 - 20:00, 2331.04.30

Vowe

Master-Studiengang Sozialwissenschaften

1136. Masterforum
2-stündig
Mo 18:00 - 20:00, 2321.U1.69

Kropp

Masterkurse

1137. Das deutsche Parteiensystem im Wandel
2-stündig
Di 09:30 - 11:00, 2321.02.22

Alemann

1138. Die Soziologie Bordieus
2-stündig
Do 16:00 - 18:00, 2321.U1.69

Reddig

1139. Faschismus in Europa. Vergangenheit, Gegenwart, Zukunft
2-stündig
Mi 16:00 - 18:00, 2321.02.54

Bajohr

- | | |
|--|---------------------|
| 1140. Gerichte in der Politik - USA und Europa im Vergleich
2-stündig
Di 14:00 - 16:00, 2321.U1.69 | Rehder |
| 1141. Macht und Herrschaft
2-stündig
Mo 14:00 - 16:00, 2321.00.82 | Miebach |
| 1142. Multivariate Datenanalyse
Do 14:00 - 16:00 | El-Menouar |
| 1143. N.N.
Mo 09:00 - 11:00 | Hüfken |
| 1144. Normbindung und Normbrüche in der Politik
2-stündig
Mi 14:00 - 16:00, 2331.04.30 | Kropp /
Baumann |
| 1145. Öffentlichkeit und Außenpolitik
2-stündig
Mi 09:00 - 11:00, 2302.U1.61 | Hummel |
| 1146. Prozesse der Meinungsbildung
2-stündig
Mi 16:00 - 18:00, 2331.04.30 | Reuband |
| 1147. Qualitatives Interview
2-stündig
Di 16:00 - 18:00, 2321.U1.93 | Keuneke |
| 1148. Qualitative Sozialforschung - Klassische Studien und ihre
Methodologie
2-stündig
Di 14:30 - 16:00, 2331.04.30 | Elting-Camus |
| 1149. Vergleichende Sozialstrukturanalyse
Mi 11:00 - 13:00 | Hartmann |
| Masterforum | |
| 1150. Masterforum
2-stündig
Mo 18:00 - 20:00, 2321.U1.69 | Kropp /
Hartmann |

Master-Studiengang Politische Kommunikation

Master Forum

- | | |
|---|------|
| 1151. Masterforum Vowe
2-stündig
Mo 16:00 - 18:00, 2331.04.30 | Vowe |
|---|------|

Masterkurs

- | | |
|---|------|
| 1152. Berufsfelder im Bereich der politischen Kommunikation
Mi 11:00 - 13:00, 2321.02.22 | Vowe |
|---|------|

- | | |
|---|--------------------|
| 1153. Multivariate Datenanalyse
Do 14:00 - 16:00 | El-Menouar |
| 1154. Öffentliche Kampagne zu Tarifaueinandersetzungen Nehls
2-stündig
Mo 11:00 - 13:00, 2321.00.82 | Weiß |
| 1155. Normbindung und Normbrüche in der Politik
2-stündig
Mi 14:00 - 16:00, 2331.04.30 | Kropp /
Baumann |
| 1156. Politikbilder in den Medien
2-stündig
Mi 14:00 - 16:00, 2321.U1.42 | Weiß |
| 1157. Qualitatives Interview
2-stündig
Di 16:00 - 18:00, 2321.U1.93 | Keuneke |
| 1158. Wahlkämpfe Stauss
2-stündig
Fr 09:00 - 11:00, 2321.02.21 | Stauss |
| 1159. Das deutsche Parteiensystem im Wandel
2-stündig
Di 09.30 - 11.00, 23.21.02.22 | Alemann |

Mathematisch-Naturwissen- schaftliche Fakultät

Dekan:

Univ.-Prof. Dr. Peter Westhoff

Prodekan:

Univ.-Prof. Dr. Helmut Ritter

Studiendekan:

Univ.-Prof. Dr. Reinhard Pietrowsky

Dekanatsbüro:

Universitätsstraße 1, 40225 Düsseldorf (Gebäude 25.32, Ebene 00, Raum 30),
F. 81-1 22 35/1 2193, Fax: 02 11-81-1 5191

E-Mail: dekan@mail.math-nat-fak.uni-duesseldorf.de

Geschäftszeit montags bis freitags von 10–12

Dr. Bernd Höhn, Wiss. Ang., 81-1 13 78, Fax 81-1 51 91,

E-Mail: hoehnb@mail.math-nat-fak.uni-duesseldorf.de

Ursula Schmitz, Reg.-Ang., F. 81-1 21 93, Fax 81-1 51 91,

E-Mail: schmitzu@mail.math-nat-fak.uni-duesseldorf.de

Promotionsangelegenheiten:

Angelika Simons, Reg.-Ang., F. 81-1 50 92, Fax: 0211-81-1 15 90,

E-Mail: promotion@mail.math-nat-fak.uni-duesseldorf.de

Geschäftszeit montags bis freitags von 9.30–11.30

Telefonsprechstunde: montags bis freitags von 11.30–12.00

Grundsatzangelegenheiten Lehre und Studium:

Angelika Simons, Reg.-Ang., F. 81-1 50 92, Fax: 0211-81-1 15 90

Fakultätsrat:

Dekan Univ.-Prof. Dr. Peter Westhoff

Prodekan Univ.-Prof. Dr. Helmut Ritter

Gruppe der Hochschullehrerinnen und Hochschullehrer:

Univ.-Prof. Axel Buchner, Univ.-Prof. Georg Groth, Univ.-Prof. Florian Jarre,

Univ.-Prof. Peter Kleinebudde, Univ.-Prof. Dr. Christel Maria Marian,

Univ.-Prof. Christine R. Rose, Univ.-Prof. Jörg Rothe, Univ.-Prof. Stephan Schiller

Gruppe der akademischen Mitarbeiterinnen und Mitarbeiter:

Dr. Guido Reiß, Priv.-Doz. Dr. Jürgen Schumann

Gruppe der Studierenden:

Daniel Griesinger, Dennis Heckendorf, Steffen Ostermann

Gruppe der weiteren Mitarbeiterinnen und Mitarbeiter:

Dietmar Frunzke, Peter Thielen

Orientierungsplan

Legende nebenstehend

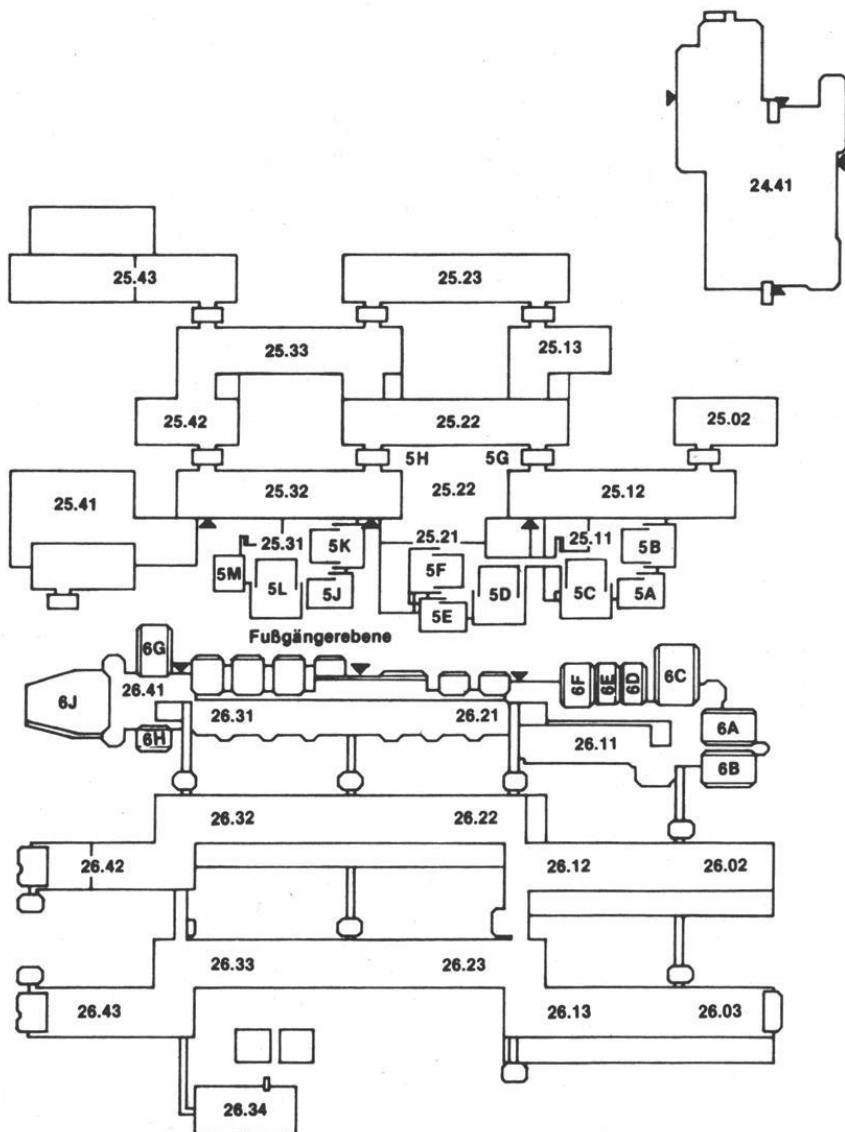

Legende zum Orientierungsplan

Mathematik

Reine Mathematik	Gebäude 25.22, Ebene 03
	Gebäude 25.13, Ebene 03
Angewandte Mathematik	Gebäude 25.22, Ebene 02
Mathematische Optimierung	Gebäude 25.22, Ebene 02
Math. Statistik und Wahrscheinlichkeitstheorie	Gebäude 25.13, Ebene 01

Informatik

Lehrstuhl für Bioinformatik	Gebäude 25.02, Ebene 02
Lehrstuhl für IT-Management	Gebäude 25.41, Ebene 02
	Gebäude 25.12, Ebene 01

Lehrstuhl für Datenbanken und Informationssysteme	Gebäude 25.12, Ebene 02
Lehrstuhl für Rechnernetze und Kommunikationssysteme	Gebäude 25.12, Ebene 02
Lehrstuhl für Softwaretechnik und Programmiersprachen	Gebäude 25.12, Ebene 02
Signalverarbeitung und Bildverarbeitung	Gebäude 25.13, Ebene 02
Komplexitätstheorie und Kryptographie	Gebäude 25.12, Ebene 02
Algorithmen und Datenstrukturen	Gebäude 25.13, Ebene 02
Betriebssysteme	Gebäude 25.12, Ebene 01

Physik

Institut für Experimentalphysik	Gebäude 25.42, Ebene 01
Institut für Laser- und Plasmaphysik	Gebäude 25.33, Ebene 02
Institut für Physik der kondensierten Materie	Gebäude 25.22, Ebene 02
	Gebäude 25.23, Ebenen 00, 01, 02
Theoretische Physik	Gebäude 25.32, Ebenen 01, 02, 03
Angewandte Physik	Gebäude 25.33, Ebene 01

Chemie

Anorganische Chemie und Strukturchemie I	Gebäude 26.43, Ebene 01
Anorganische Chemie und Strukturchemie II	Gebäude 26.42, Ebene 01
Organische Chemie und Makromolekulare Chemie I	Gebäude 26.43, Ebene 00
Organische Chemie und Makromolekulare Chemie II	Gebäude 26.33, Ebene 00
Physikalische Chemie und Elektrochemie I	Gebäude 26.43, Ebene 02
Physikalische Chemie und Elektrochemie II	Gebäude 26.32, Ebene 02
Theoretische Chemie	Gebäude 26.32, Ebene 03
Biochemie	Gebäude 26.42, Ebene 03
Chemie und ihre Didaktik	Gebäude 26.31, Ebene U1

Pharmazie

Pharmazeutische Chemie	Gebäude 26.23, Ebene 02
Pharmazeutische Technologie	Gebäude 26.22, Ebene 00
Pharmazeutische Biologie	Gebäude 26.23, Ebene 00

Biologie

Botanisches Institut und (Botanischer Garten 29.01)	Gebäude 26.13, Ebene 02
Institut für Biochemie der Pflanzen	Gebäude 26.02, Ebene 01
	Gebäude 26.03, Ebene 01
Institut für ökologische Pflanzenphysiologie u. Geobotanik	Gebäude 26.13, Ebene 01
Abt. Geobotanik	Gebäude 26.13, Ebene U1
Institut für Entwicklungs- und Molekularbiologie der Pflanzen	Gebäude 26.03-02 u. 26.13, Ebene U1
Institut für Entwicklungs- und Molekularbiologie der Tiere	Gebäude 26.13, Ebene 00
Institut für Zoophysiologie	Gebäude 26.12, Ebene 00
Institut für Zoomorphologie, Zellbiologie, Parasitologie	Gebäude 26.03, Ebene 00
Abteilung für Parasitologie	Gebäude 26.13, Ebene 00
Institut für Neurobiologie	Gebäude 26.02, Ebene 00
Genetik	Gebäude 26.02, Ebene 02
	Gebäude 26.03, Ebene U1
	Gebäude 26.12, Ebene 02

(Fortsetzung siehe nächste Seite)

Mikrobiologie
Physikalische Biologie
und Abt. Biokybernetik

Gebäude 26.12, Ebene 01
Gebäude 26.12, Ebene U1

Psychologie

Gebäude 23.03

(siehe Orientierungspläne Medizinische Fakultät)

Universitäts- und Landesbibliothek

Gebäude 25.41

Fachbibliotheken

Mathematik, Informatik, Physik, Geowissenschaften,
Biologie, Chemie, Pharmazie

Gebäude 25.22, Ebene 01
Gebäude 26.21, Ebene 01

Hörsäle

5A, 5B, 5C
5D, 5E, 5F
5G, 5H
5J, 5K, 5L, 5M
6A, 6B, 6C, 6D, 6E, 6F
6G, 6H, 6J

Gebäude 25.11, Ebene 00
Gebäude 25.21, Ebene 00
Gebäude 25.22, Ebene 00
Gebäude 25.31, Ebene 00
Gebäude 26.11, Ebene 00
Gebäude 26.41, Ebene 00

Studienberatung

Mathematik

Julia Schweitzer (Diplom)
Mi. 11–12, F. 81-1 21 53
Prof'in Dr. Hochbruck (Bachelor)
nach Vereinbarung, F. 81-1 21 50
Prof. Dr. Kerner (Erstsemester)
Di. 13–15–14, Do. 15.45–16.15, F. 81-1 21 85

Informatik

Institut für Informatik, Gebäude 25.13. Ebene 02, Raum 39
Univ.-Prof. Dr. E. Wanke, F. 81-1 37 30
Sprechstunde: nach Vereinbarung

Physik

Institut für Experimentalphysik, Gebäude 25.42, Ebene 01, Raum 24
Univ.-Prof. Dr. Axel Görlitz, F. 81-1 51 90, e-mail: axel.goerlitz@uni-duesseldorf.de
Sprechstunde: nach Vereinbarung

Chemie

Studiengang Diplom: Univ.-Prof. Dr. W. Kläui, Institut für Anorganische Chemie
und Strukturchemie, Lehrstuhl I,
F. 81-1 22 86

Wirtschaftschemie: Univ.-Prof. Dr. W. Frank, Institut für Anorganische Chemie
und Strukturchemie, Lehrstuhl II,
F. 81-1 31 35

Studiengang Biochemie: Akad. Oberrat Dr. U. Schulte, Institut für Biochemie,
F. 81-12020

Pharmazie

Institut für Pharmazeutische Biologie, Gebäude 26.32, Ebene 00, Raum 29
Priv.-Doz. Dr. Claus M. Paßreiter, F. 81-1 41 72

Biologie

Institut für Zoophysilogie
Gebäude 26.12, Ebene 00, Raum 88

Priv.-Doz. Dr. Jürgen Schumann, F. 81-1 37 32, E-Mail: schumann@uni-duesseldorf.de
Sprechstunden: Mo.–Fr. 9–11 und 13.30–15

Psychologie

Univ.-Prof. N. N.
Beratungsgebiet: Nebenfach-Psychologen

Priv.-Doz. Dr. Petra Jansen-Osmann, F. 81-1 56 29
Gebäude 23.03, Ebene 00, Raum 65, Sprechzeiten Do. 14–15
Beratungsgebiet: 1. Studienabschnitt

Dipl.-Psych. Katrin Mutz, F. 81-1 51 92
Gebäude 23.02, Ebene 01, Raum 41, Sprechstunde Mi. 13–14
Beratungsgebiet: 2. Studienabschnitt

Studienberatung durch die Fachschaftsvertreterinnen und -vertreter der Studierendenschaft

Biologie

Fachschaftsraum Biologie, Gebäude 26.11, Ebene U1, Raum 42, F. 81-1 20 25. Vor Beginn des Wintersemesters führt die Fachschaft eine Informationsveranstaltung für Erstsemester durch. Genaue Termine und andere Informationen finden sich an den Schwarzen Brettern Geb. 26.01 oder im Fachschaftsraum (auch telefonisch).

Chemie

Fachschaftsraum Chemie, Gebäude 26.31, Ebene U1, Raum 51, F. 81-1 43 01 und Fachschaftsbüro Gebäude 25.31, Ebene 00, Raum 81 (über der Cafeteria), F. 81-1 36 11, Fax 81-1 36 11. In der Woche vor Beginn der Vorlesungen (siehe erste Umschlagseite) im Wintersemester führt die Fachschaft in der Regel von Dienstag (10.00) bis einschließlich Donnerstag eine dreitägige fortlaufende Einführungsveranstaltung durch. Der genaue Termin kann telefonisch erfragt oder den Aushängen am Schwarzen Brett der Fachschaft in der Ebene U1 (Geb. 26.41) entnommen werden.

Mathematik

Fachschaftsraum Mathematik, Gebäude 25.22, Ebene U1, Raum 26 und 83, F. 81-1 36 07 und 81-1 37 07, in der Vorlesungszeit täglich siehe Aushang, sonst Do. 14–16. Vor Beginn der Vorlesung im Wintersemester führt die Fachschaft eine viertägige Einführungsveranstaltung für Erstsemester durch (siehe Aushang).

5

Informatik

Fachschaftsraum Informatik, Gebäude 25.12, Ebene 01, Raum 18, F. 81-1 48 46
Sprechzeiten und weitere Informationen: siehe <http://www.fscs.uni-duesseldorf.de>

Pharmazie

Fachschaftsraum Pharmazie, Gebäude 26.31, Ebene U1, Raum 41, F. 81-125 16,
Sprechzeit: siehe Aushang – in der Vorlesungszeit täglich 12–13. Einführungsver-
anstaltung für Erstsemester wird vor Semesterbeginn durchgeführt.

Physik

Fachschaftsraum Physik, Gebäude 25.32, Ebene 00, Raum 21, F. 81-132 32, in der Vor-
lesungszeit siehe Aushang, sonst Mi. 13–15 Uhr. Vor Beginn der Vorlesungen im
Wintersemester führt die Fachschaft eine viertägige Einführungsveranstaltung für Erst-
semester durch (siehe Aushang).

Psychologie

Fachschaftsraum Psychologie, Gebäude 23.03, Ebene U1, Raum 64, F. 81-134 88,
Mo.–Do. 13–14 Uhr und nach telefonischer Vereinbarung. Die Fachschaft führt in der
ersten Woche des Wintersemesters eine Einführung für Erstsemester durch.

Prüfungsausschüsse

Ausschuss für die Diplomprüfung in Biologie

Vorsitzender:

Univ.-Prof. Dr. R. Wagner

Stellvertreter:

Univ.-Prof. Dr. U. Rüter

Weitere Mitglieder:

Univ.-Prof. Dr. J. H. Hegemann

Wiss. Mitarbeiter:

Priv.-Doz. Dr. J. Schumann

Studierende:

N. N.

Ausschuss für die Zwischenprüfung in Biologie

Vorsitzender:

Univ.-Prof. Dr. Klaus Lunau

Stellvertreter:

Univ.-Prof. Dr. Jochen D'Haese

Weitere Mitglieder:

Univ.-Prof. Dr. August-Wilhelm Alfermann

Univ.-Prof. Dr. Hartmut Greven

Vertreter der wissenschaftlichen Mitarbeiter:

Priv.-Doz. Dr. Jürgen Schumann

Vertreter der Studierenden:

N. N., N. N.

Ausschuss für Bachelorprüfungen in Biologie

Vorsitz:

Univ.-Prof. Dr. R. Wagner

Stellvertreter:

Univ.-Prof. Dr. U. Rüter

Weitere Mitglieder:

Univ.-Prof. Dr. J. Hegemann

Priv.-Doz. Dr. J. Schumann

Studierende:

N. N.

Ausschuss für die Diplomprüfung in Chemie

Vorsitzender:

Univ.-Prof. Dr. W. Kläui

Stellvertreter:

Univ.-Prof. Dr. M. Braun

Weitere Mitglieder:

Univ.-Prof. Dr. K. Kleinermanns

Univ.-Prof. Dr. J. Pietruszka

Wiss. Mitarbeiter:

Dr. Bernhard Mayer

Studierende:

Samir Charrak, Daniel Griesinger

Prüfungsausschuss Bachelor / Master Chemie

Vorsitzende:

Prof. Dr. W. Kläui

Stellvertreter:

Prof. Dr. M. Braun

Weitere Mitglieder:

Prof. Dr. R. Weinkauff

Prof. Dr. J. Pietruszka

Wiss. Mitarbeiter:

Dr. R. Reiß

Studierende:

Bachelor: Vivian Verheyen

Master: Samir Charrak, Daniel Griesinger

Ausschuss für die Diplomprüfung in Wirtschaftschemie

Vorsitzender:

Univ.-Prof. Dr. W. Frank

Stellvertreter:

Univ.-Prof. Dr. B. Günter

Weitere Mitglieder:

Univ.-Prof. Dr. C. Seidel

Univ.-Prof. Dr. H.-D. Smeets

Wiss. Mitarbeiter:

Dr. G. Reiß

Studierende:

N. N.

Prüfungsausschuss Bachelor / Master in Biochemie

Vorsitzender:
Univ.-Prof. Dr. H. Weiss
Stellvertreter:
Univ.-Prof. Dr. U. Rütter
Weiteres Mitglied:
Univ.-Prof. Dr. L. Schmitt
Wiss. Mitarbeiter:
Akad. Oberrat Priv.-Doz. Dr. U. Schulte
Studierende:
N. N.

Ausschuss für die Zwischenprüfung in Chemie

Vorsitzender:
Univ.-Prof. Dr. W. Kläui
Stellvertreter:
Univ.-Prof. M. Braun
Weitere Mitglieder:
Univ.-Prof. Dr. K. Kleinermanns
Univ.-Prof. J. Pietruszka
Wiss. Mitarbeiter:
Dr. Bernhard Mayer
Studierende:
N. N., N. N.

Prüfungsausschuss Bachelor in Informatik

Vorsitzender:
Univ.-Prof. Dr. S. Conrad
Stellvertreter:
Univ.-Prof. Dr. M. Leuschel
Weitere Mitglieder:
Univ.-Prof. Dr. V. Aurich
Mitarbeiter:
Dipl.-Wirtsch.-Inform. Christian Lochert
Dipl.-Math. Garbor Erdelyi
Studierende:
Markus Borgermanns

Prüfungsausschuss Master in Informatik

Vorsitzender:
Univ.-Prof. Dr. M. Leuschel
Stellvertreter:
Univ.-Prof. Dr. S. Conrad
Weitere Mitglieder:
Univ.-Prof. Dr. V. Aurich
Mitarbeiter:
Dipl.-Wirtsch.-Inform. Christian Lochert
Dipl.-Math. Garbor Erdelyi
Studierende:
Markus Borgermanns

Ausschuss für die Diplomprüfung in Mathematik

Vorsitzender:
Univ.-Prof. Dr. K. Witsch

Stellvertreter:
Univ.-Prof. Dr. Marlis Hochbruck

Weitere Mitglieder:
Univ.-Prof. Dr. A. Janssen
Univ.-Prof. Dr. Otto Kerner
N. N.
N. N.
N. N.

Alle Mathematisches Institut

Prüfungsausschuss Bachelor/Master in Mathematik und Anwendungsgebiete

Vorsitzender:
Univ.-Prof. Dr. M. Hochbruck

Stellvertreter:
Univ.-Prof. Dr. K. Steffen

Weitere Mitglieder:
Univ.-Prof. Dr. A. Janssen
Univ.-Prof. Dr. O. Kerner

Wiss. Mitarb.:
N. N.

Studierende (Prüfungsausschuss Bachelor):
N. N.
N. N.

Studierende (Prüfungsausschuss Master):
N. N.
N. N.

Ausschuss für die Zwischenprüfung in Mathematik

Vorsitzender:
Univ.-Prof. Dr. K. Witsch

Stellvertreter:
Univ.-Prof. Dr. Marlis Hochbruck

Weitere Mitglieder:
Univ.-Prof. Dr. A. Janssen
Univ.-Prof. Dr. Otto Kerner
N. N.
N. N.

Ausschuss für die Diplomprüfung Physik

Vorsitzender:

Univ.-Prof. Dr. M. Getzlaff

Stellvertreter:

Univ.-Prof. Dr. K. Schierbaum

Weitere Mitglieder:

Univ.-Prof. Dr. G. Pretzler

Univ.-Prof. Dr. (RUS) A. Pukhov

Wiss. Mitarb.:

Akad. Dir. Dr. H. Hammer

Studierende:

Dennis Heckendorf

Ausschuss für die Zwischenprüfung in Physik

Vorsitzender:

Univ.-Prof. Dr. M. Getzlaff

Stellvertreter:

Univ.-Prof. Dr. K. Schierbaum

Weitere Mitglieder:

Univ.-Prof. Dr. G. Pretzler

Univ.-Prof. Dr. (RUS) A. Pukhov

Wiss. Mitarb.:

Dipl.-Phys. Christoph Kahle

Studierende:

Dennis Heckendorf

N. N.

Prüfungsausschuss Bachelor Physik

Vorsitzender:

Univ.-Prof. Dr. St. Egelhaaf

Stellvertreter:

Prof. Dr. K. Schierbaum

Weitere Mitglieder:

Prof. Dr. G. Pretzler

Prof. Dr. A. Pukhov

Wiss. Mitarb.:

Akad. Dir. Dr. H. Hammer

Studierende:

N. N.

N. N.

Prüfungsausschuss Master Physik

Vorsitzender:

Prof. Dr. M. Getzlaff

Stellvertreter:

Prof. Dr. K. Schierbaum

Weitere Mitglieder:

Prof. Dr. G. Pretzler

Prof. Dr. A. Pukhov

Wiss. Mitarbeiter:

Akad. Dir. Dr. H. Hammer

Studierende:

N. N., N. N.

Ausschuss für die Diplomprüfung in Psychologie

Vorsitzender:

Univ.-Prof. Dr. M. Heil

Stellvertreter:

Univ.-Prof. Dr. Bettina Pause

Weitere Mitglieder:

Univ.-Prof. Dr. A. Buchner

Univ.-Prof. Dr. J. Musch

Wiss. Mitarb.:

Dr. Christian Müller

Studierende:

Marijke Huven

Martin Elzner

Alle Psychologisches Institut

Graduiertenförderungskommission der Fakultät

Vorsitzender:

Univ.-Prof. Dr. P. Kleinebudde

Weitere Mitglieder:

Univ.-Prof. Dr. M. Braun

Univ.-Prof. Dr. J.P. Huston

Univ.-Prof. Dr. R. Lösch

Univ.-Prof. Dr. S. Conrad

Univ.-Prof. Dr. R. Meise

Juniorprof. Dr. A. Wicht

Frau Dr. S. Etges

Kommission für Internationale Angelegenheiten

Vorsitzender:

Univ.-Prof. Dr. R. Meise

Weitere Mitglieder:

Univ.-Prof. Dr. M. Braun

Univ.-Prof. Dr. P. Stoerig

Univ.-Prof. Dr. R. Meise

Univ.-Prof. Dr. (Rus) A. Pukhov

Univ.-Prof. Dr. P. Proksch

Univ.-Prof. Dr. Ch. Bridges

Univ.-Prof. Dr. J. Rothe

Frau Akad. Dir. Dr. H. Hammer

Silke Zimmermann

Rolf Linder

Lehrkörper

a) Emeritierte Universitätsprofessoren:

- Bausch, Richard, Eichenallee 2a, 41469 Neuss, F. (02137) 85 76
Dr. rer. nat. (Theoretische Physik)
- Bergmann, Artur, Scheideweg 25, 40591 Düsseldorf, F. 75 15 17
Dr. rer. nat. (Mathematik)
- Birkofer, Leonhard, Bruchhausenstraße 65, 40591 Düsseldorf
Dr. rer. nat. (Organische Chemie)
- Decker, Gernot, Im Diepental 41, 40597 Düsseldorf, F. 71 39 11
Dr. rer. nat. (Experimentalphysik)
- Döring, Boro, Wupperstraße 17, 40699 Erkrath
Dr. rer. nat. (Angewandte Mathematik)
- Fischer, Gerd,
Dr. rer. nat. (Mathematik)
- Gerstenhauer, Armin, Schlehdornweg 16, 42781 Haan, F. (02129) 72 96
Dr. rer. nat. (Geographie)
- Hess, Oswald, Bachstr. 103, 42781 Haan, F (02129) 74 34
- Hollenberg, Cornelis P.
Dr. rer. nat. (Mikrobiologie)
- Janssen, Hans-Karl, Am Eichelkamp 152, 40723 Hilden, F. (021 03) 6 18 97
Dr. rer. nat. (Theoretische Physik)
- Kalveram, Karl Theodor, Sanddornweg 2, 41469 Neuss-Norf, F. (021 37) 43 66
Dr. rer. nat. (Psychologie)
- Klinger, Hanns, Bodinusstraße 6, 40239 Düsseldorf, F. 66 36 42
Dr. rer. nat. (Mathematische Statistik und Wahrscheinlichkeitstheorie)
- Kranz, Jakob, Roseggerstraße 13, 41564 Kaarst, F. (021 31) 6 72 54
Dr. rer. nat. (Angewandte Physik)
- Krauth, Joachim, Universitätsstraße 1, 40225 Düsseldorf, F. 81-1 21 44
Dr. rer. nat. (Psychologie)
- Kuchen, Wilhelm
Dr. rer. nat. (Anorganische Chemie)
- Larenz, Rudolf-Wilhelm, Am Schwalbenberg 2, 40627 Düsseldorf, F. 20 38 15
Dr. rer. nat. (Theoretische Physik)
- Lippold, Bernhard C.
Dr. rer. nat. (Pharmaz. Technologie)
- Martin, Hans-Dieter, Universitätsstraße 1, 40225 Düsseldorf
Dr. rer. nat. (Organische Chemie und Makromolekulare Chemie), 1.9.80
(Lehrstuhlinhaber)
- Möhrlé, Hans
Dr. rer. nat. (Pharmazie)
- Mootz, Dietrich
Dr. rer. nat. (Anorganische Chemie und Strukturchemie)
- Otto, Andreas
Dr. rer. nat. (Experimentalphysik)
- Petry, Walter, Ottilie-Baader-Weg 6, 40789 Monheim-Baumberg, F. (021 73)6 62 68
Dr. rer. nat. (Instrumentelle Mathematik)
- Riesner, Detlev, Sonsbecker Straße 19, 40547 Düsseldorf, F. 02 11-55 78 79 15,
Fax 0211-55 78 79 16
Dr. rer. nat. (Physikalische Biologie)
- Santarius, Kurt A., Hausensteinweg 2c, 82327 Tutzing, F. (081 58)90 58 05
Dr. rer. nat. (Botanik)
- Schmid, Dankward, Klusenstr. 116, 41239 Mönchengladbach, F. (021 66)25 57 86
Dr. rer. nat. (Festkörperspektroskopie)
- Schmidtke, Hans-Herbert, Wilhelm-Raabe-Straße 1, 40699 Erkrath, F. 25 11 59
Dr. phil. nat. (Theor. Chemie)

- Steinberg, Heinz-Günter, Ruschheide 15, 48157 Münster, F. (02 51) 32 92 88
Dr. rer. nat. (Geographie)
- Stubbe, Wilfried, Lärchenweg 2, 83346 Bergen, F. (086 62) 82 96
Dr. rer. nat. (Botanik)
- Suchy, Kurt, Eichenwand 14, 40627 Düsseldorf, F. 20 34 10
Dr. rer. nat. (Theoretische Physik)
- Uhlenbusch, Jürgen, Ruhrstraße 30, 40699 Erkrath, F. (0 21 04) 4 20 79
Dr. rer. nat. (Experimentalphysik)
- Vollmer, Günter, Buchholzstraße 25, 53127 Bonn, F. (02 28) 28 10 25
Dr. rer. nat. (Chemie und ihre Didaktik)
- Wein, Norbert, Salmweg 2, 41564 Kaarst, F. (0 21 31) 60 32 85
Dr. phil. (Geographie und ihre Didaktik)
- Willuhn, Günter, F. 81-1 33 89
Dr. rer. nat. (Pharmazeutische Biologie)
- Wist, Eugene R., Universitätsstraße 1, 40225 Düsseldorf, F. 81-1 34 95
Ph. D. (Physiologische Psychologie)
- Wolf, Gerd H., Otto-Hahn-Straße 1, 52428 Jülich, F. (0 24 61) 5 43 67
Dr. rer. nat. (Plasmaphysik)
- Wulff, Günter, Mommsenstraße 20, 40699 Erkrath, F. (0 21 04) 4 58 71
Dr. rer. nat. (Organische Chemie)

b) Universitätsprofessorinnen und Professoren im Ruhestand:

- Baumgarten, Edwin, Zwengenberger Straße 11a, 42781 Haan
Dr. rer. nat. (Physikalische Chemie und chemische Technologie)
- Behmenburg, Wolfgang, Christophstraße 81, 40225 Düsseldorf, F. 75 24 26
Dr. rer. nat. (Experimentalphysik),
- Bessenrodt, Rüdiger, Drakestraße 2, 40545 Düsseldorf, F. 575730
Dr. rer. nat. (Theoretische Physik)
- Glebe, Günther, Daneköthen 24, 40210 Düsseldorf, F. 27 42 93
Dr. phil. nat. (Geographie)
- Grabitz, Hans-Joachim, Stresemannstraße 16, 40210 Düsseldorf
Dr. phil. (Psychologie)
- Hägele, Gerhard
Dr. rer. nat. (Anorganische Chemie)
- Harzheim, Egbert, Dr. rer. nat. (Mathematik)
- Hehl, Franz-Josef, Wagnerstraße 3, 40882 Ratingen, F. (0 21 02) 5 02 72
Dr. phil. (Psychologie)
- Heide, Gerhard, Hans-Holbein-Straße 24, 40699 Erkrath, F. 24 55 76, Fax 9 00 33 04
Dr. rer. nat. (Zoologie)
- Jordan, Ekkehard, Königsberger Straße 9, 42781 Haan, F. (02129) 31312
Dr. rer. nat. (Physische Geographie)
- Köhnen, Walter, Im Jagdfeld 41, 41464 Neuss, F. (0 21 31) 8 47 68
Dr. rer. nat. (Mathematik)
- Kowallik, Klaus-V., Mommsenstraße 47, 41470 Neuss-Allerheiligen
F. (0 21 37) 6 07 27, Dr. phil. (Botanik)
- Krause, Gotthard H., Menanweg 33, 40724 Hilden, F. (0 21 03) 6 16 38
Dr. rer. nat. (Pflanzenphysiologie)
- Kuckländer, Uwe
Dr. rer. nat. (Pharmazeutische Chemie)
- Kula, Maria-Regina
Dr. rer. nat. (Enzymtechnologie)
- Kunz, Werner
Dr. rer. nat. (Genetik)
- Meiners, Dieter, Volmerswerther Str. 93, 41468 Neuss, F. (0 21 31) 3 73 24
Dr. rer. nat. (Physik)
- Michaelis, Georg F., Botanisches Institut
Dr. rer. nat. (Botanik)

- Ratschek, Helmut, Otto-Hahn-Straße 12, 40591 Düsseldorf
Dr. phil. (Mathematik), 20.9.73
- Rebhan, Eckhard, Leitenstorffer Straße 20, 40597 Düsseldorf, F. 71 65 67
Dr. rer. nat. (Theoretische Physik)
- Schirmer, Wolfgang, 91320 Wolkenstein 24, F. (0 91 94) 72 47 72
Dr. rer. nat. (Geologie)
- Schlue, Wolf-Rüdiger
Dr. rer. nat. (Neurobiologie)
- Schulze, G. E., Werner, Grevenbroicher Weg 70, 40547 Düsseldorf, F. 59 92 782
Dr. rer. nat. habil. (Werkstoffwissenschaft)
- Schwuger, Milan, Sauerbruchstraße 16, 42781 Haan, F. (0 21 29) 27 48
Dr.-Ing. (Physikalische Chemie)
- Stark, Dietrich, Am Bandsbusch 63, 40723 Hilden, F. (0 21 03) 6 25 71
Dr. rer. nat. (Angewandte Physik)
- Strehblow, Hans-Henning
Dr. rer. nat. (Physikalische Chemie)
- Strotmann, Heinrich, Kopernikusstraße 57, 40699 Erkrath
Dr. phil. nat. (Biochemie der Pflanzen)
- Vorlauffer, Karl, Heidenfeldstr. 11, 65812 Bad Soden, F. (0 61 74) 37 30
Dr. phil. nat. (Geographie)
- Weber, Horst
Dr. rer. nat. (Pharmazie)
- Wenzens, Gerd, Wiesenweg 20, 79737 Herrischried, F. (0 77 64) 93 37 28
Dr. phil. nat. (Geographie)
- Wisbauer, Robert, Pastor-Bredo-Straße 17, 41464 Neuss, F. (0 21 31) 8 01 99
Dr. rer. nat. (Mathematik)
- Zachariae, Gerhard, Schmiedestraße 26, 40878 Ratingen, F. (630) 2 81 50
Dr. rer. nat. (Bodenbiologie)

c) Universitätsprofessorinnen und Universitätsprofessoren:

- Alfermann, August-Wilhelm, Ruhrstraße 5, 40699 Erkrath
Dr. rer. nat. (Botanik), 30.7.86
- Aurich, Volker, Werstener Dorfstr. 99, 40591 Düsseldorf
Dr. rer. nat. (Informatik), 1.10.88
- Beye, Martin
Dr. rer. nat. (Genetik)
- Bott, Michael, Forschungszentrum Jülich GmbH
Dr. rer. nat. (Biochemie), 1.8.98
- Braun, Manfred, Universitätsstraße 1, 40225 Düsseldorf
Dr. rer. nat. (Organische Chemie), 1.4.85
- Breitkreuz, Jörg
Dr. rer. nat. (Pharmazeutische Technologie) 9.12.2004
- Bruß, Dagmar, F. 81-1 06 79
Dr. rer. nat. (Theoretische Physik) (Lehrstuhlinhaber), 1.9.2004
- Buchner, Axel
Dr. phil. (Psychologie), 1.10.2000 (Lehrstuhlinhaber)
- Büldt, Georg, Forschungszentrum Jülich, 52425 Jülich (F. (0 24 61) 61 20 30
Dr. rer. nat. (Biologische Strukturforchung), 1.10. 93 (Lehrstuhlinhaber)
- Conrad, Stefan
Dr. rer. nat. (Lehrstuhlinhaber) (Informatik), 1.10.2002
- Dhont, Jan Karel, Forschungszentrum Jülich, 52425 Jülich, F. (0 24 61) 61 21 60
Dr. rer. nat. (Physik) 1.11.2001
- Egelhaaf, Stefan U.
Dr. (Experimentalphysik) 1.12.04 (Lehrstuhlinhaber)
- Egger, Reinhold
Dr. rer. nat. (Theoretische Physik), 1.4.01 (Lehrstuhlinhaber)

- Ernst , Joachim F., Gerresheimer Straße 57a, 40721 Hilden, F. (021 03) 4 61 54
Dr. rer. nat. (Mikrobiologie), 1.8.89
- Frank , Walter
Dr. rer. nat. (Anorganische Chemie und Strukturchemie), 1.10.1999 (Lehrstuhlinhaber)
- Ganter, Christian
Dr. rer. nat. (Anorganische Chemie und Strukturchemie), 27.2.2003
- Getzlaff, Mathias, F. (02 11) 81-12 291
Dr. rer. nat. (Angewandte Physik), 16.12.2002
- Görlitz, Axel, F. (02 11) 81-1 51 90
Dr. rer. nat. (Physik), 1.10.2003
- Greven , Hartmut, Otto-Hahn-Straße 80, 40591 Düsseldorf, F. 75 41 12
Dr. rer. nat. (Zoologie), 4.11 86
- Grieshaber , Manfred
Dr. rer. nat. (Zoophysiologie), 1.3.81 (Lehrstuhlinhaber)
- Groth , Georg, Universitätsstraße 1, 40225 Düsseldorf, F. 81-1 28 22,
Dr. rer. nat. (Biochemie der Pflanzen)
- Grunewald, Fritz, Hospitalweg 13, 53115 Bonn, F. 02 28/21 05 89
Dr. rer. nat. (Mathematik), 1.6.92 (Lehrstuhlinhaber)
- Hegemann, Johannes H.
Dr. rer. nat. (Funktionelle Genomforschung) (Lehrstuhlinhaber)
- Heil, Martin
Dr. rer. nat. (Psychologie), 1.3.2003
- Heinzel, Thomas, F. (02 11) 81-1 48 13
Dr. rer. nat. (Experimentalphysik), (Lehrstuhlinhaber), 1.4.2004
- Hochbruck, Marlis, Römerstraße 30, 41366 Schwalmatal, F. (021 63) 32 01 82
Dr. rer. nat. (Mathematik), 1.10.98 (Lehrstuhlinhaberin)
- Höltje , Hans-Dieter, Pharmazeutische Chemie
Dr. rer. nat., Dr. pharm. h.c., 1.3.96 (Lehrstuhlinhaber)
- Huston, Joseph, P., Graf-Recke-Straße 70, 40239 Düsseldorf, F. 81-1 42 96
Ph. D. (Psychologie), 1.12.77 (Lehrstuhlinhaber)
- Jaeger, Karl-Erich, Institut für Molekulare Enzymtechnologie, Forschungszentrum Jülich,
F. (0 24 61) 61 69 66
Dr. rer. nat. (Molekulare Enzymtechnologie), 1.7.02 (Lehrstuhlinhaber)
- Jahns , Hans Martin, F. 81-1 35 49
Dr. rer. nat. (Botanik), 1.4.87 (Lehrstuhlinhaber)
- Janssen , Arnold, Kleine Trift 6, 57258 Freudenberg, F. (027 34) 17 72
Dr. rer. nat. (Mathematische Statistik und Wahrscheinlichkeitstheorie) 1.4.92
(Lehrstuhlinhaber)
- Janßen , Klaus, Christophstraße 77, 40225 Düsseldorf, F. 34 77 64
Dr. rer. nat. (Mathematik), 14.10.75
- Jarre, Florian
Dr. rer. nat. (Mathematische Optimierung), 1.7.2000 (Lehrstuhlinhaber)
- Jose, Joachim
Dr. rer. nat. (Pharm. Chemie), 22.7.2004
- Kassack, Matthias
Dr. rer. nat. (Pharmazeutische Chemie), 1.10.06
- Kerner, Otto, Brandenburgstraße 15, 41564 Kaarst, F. (021 31) 51 46 13
Dr. rer. nat. (Mathematik), 14.7.82
- Kisker, Erhard, F. (0211) 81-1 25 74
Dr. rer. nat. (Angewandte Physik) 1.4.1988 (Lehrstuhlinhaber)
- Kläui, Wolfgang
Dr. phil., Dr. rer. nat. habil. (Anorganische Chemie), 1.8.91 (Lehrstuhlinhaber)
- Kleinebudde, Peter
Dr. rer. nat. (Pharmazeutische Technologie), 1.3.03 (Lehrstuhlinhaber)
- Kleinermanns, Karl
Dr. rer. nat. (Physikalische Chemie), 9.10.90 (Lehrstuhlinhaber)

- Klüners, Jürgen
Dr. rer. nat. (Mathematik), 1.10.06
- Köhler, Kai
Dr. rer. nat. (Mathematik), 11.06.02
- Krauth, Joachim, Universitätsstraße 1, 40225 Düsseldorf, F. 81-1 21 44
Dr. rer. nat. (Psychologie), 3.8.76 (Lehrstuhlinhaber)
- Läer, Stephanie
Dr. med. (Klinische Pharmazie), 24.11.2004
- Leuschel, Michael
Dr. rer. nat. (Lehrstuhlinhaber) (Informatik), 29.10.2004
- Li, Shu-Ming
Dr. rer. nat. (Pharmazeutische Biologie und Biotechnologie), 1.4.06
- Likos, Christos, F. (02 11) 81-136 99
Dr. (USA) (Theoretische Physik), 1.8.2003
- Lösch, Rainer, Werstener Feld 40, 40591 Düsseldorf, F. 76 20 01
Dr. rer. nat. (Botanik), 30.10. 90
- Löwen, Hartmut, Schluchtenhausstr. 1, 41469 Neuss
Dr. rer. nat. (Theoretische Physik), 23. 11. 95 (Lehrstuhlinhaber)
- Lunau, Klaus, Albrecht-Dürer-Straße 49, 40699 Erkrath, F. 24 40 76
Dr. rer. nat. (Neurobiologie), 1.10.97
- Marian, Christel M., Zietenstr. 45, 40476 Düsseldorf
Dr. rer. nat. (Theoretische Chemie) 01.11.01 (Lehrstuhlinhaberin)
- Martin, William, Rilkestr. 13, 41469 Neuss
Dr. rer. nat. (Botanik), 1.7.99 (Lehrstuhlinhaber)
- Mauve, Martin
Dr. rer. nat. (Lehrstuhlinhaber) (Informatik), 4.8.2003
- Mehlhorn, Heinz, F. 81-1 30 52
Dr. rer. nat. (Zoologie), (Lehrstuhlinhaber), 1. 3. 95
- Meise, Reinhold, Willbecker Straße 42, 40699 Erkrath, F. (0 21 04) 4 23 91
Dr. rer. nat. (Mathematik), 26.10.73 (Lehrstuhlinhaber)
- Mewis, Albrecht
Dr. rer. nat. (Anorganische Chemie), 14.11.94
- Müller, Thomas
Dr. rer. nat. (Organische Chemie) (Lehrstuhlinhaber)
- Musch, Jochen
Dr. rer. nat. (Psychologie)
- Nägele, Gerhard
Dr. rer. nat. (Physik) 14.12.04
- Olbrich, Stephan
Dr.-Ing. (Lehrstuhlinhaber) (Informatik), 1.12.05
- Pause, Bettina
Dr. rer. nat. (Psychologie)
- Pietrowsky, Reinhard, Universitätsstraße 1, 40225 Düsseldorf, F. 81-1 21 40
Dr. rer. nat. (Psychologie)
- Pietruszka, Jörg
Dr. rer. nat. (Bioorganische Chemie), 30.11.04 (Lehrstuhlinhaber)
- Pretzler, Georg, F. 81-1 38 84
Dr. rer. tech. (Experimentalphysik) 21.3.2002
- Proksch, Peter
Dr. rer. nat. (Pharmazeutische Biologie), 29.9.99 (Lehrstuhlinhaber)
- Pukhov, Alexander, An der Eiche 24, 41468 Neuss, F. (0 21 31) 2 01 16 89
Dr. (RUS) (Theoretische Physik), 20.11.01

- Reiter, Detlev, Lerchenweg 10, 52353 Düren, F. 0 24 21 / 8 74 12
Dr. rer. nat. (Experimentalphysik), 26.5.97
- Ritter, Helmut
Dr. rer. nat. (Organische Chemie und Makromolekulare Chemie), 1.10.01
(Lehrstuhlinhaber)
- Rose, Christine R., F. 81-1 34 16
Dr. rer. nat. (Neurobiologie) (Lehrstuhlinhaber), 22.9.2005
- Rothe, Jörg
Dr. rer. nat. (Informatik), 1.10.2000
- Rüther, Ulrich, F. 81-11391
Dr. rer. nat. (Entwicklungs- und Molekularbiologie der Tiere) Lehrstuhlinhaber
- Sahm, Hermann, Forschungszentrum Jülich GmbH, F. (0 24 61) 61 32 94
Dr. rer. nat. (Biotechnologie), 1.3.77 (Lehrstuhlinhaber)
- Samm, Ulrich, IPP, Forschungszentrum Jülich, F. (0 24 61) 61 30 85
Dr. rer. nat. (Plasmaphysik) 20.11.97
- Schierbaum, Klaus-Dieter, Von-Steuben-Straße 11, 47803 Krefeld, F. (0 21 51) 87 58 11
Dr. rer. nat. (IPkM, Materialwissenschaft), 1.3.98
- Schiller, Stephan
Ph. D. (Experimentalphysik), 1.10.99 (Lehrstuhlinhaber)
- Schmitt, Lutz
Dr. rer. nat. (Biochemie), 23.12.04
- Schöttner, Michael
Dr. rer. nat. (Informatik), 1.10.2006
- Schröer, Stefan
Dr. rer. nat. (Mathematik), 1.10.2004 (Lehrstuhlinhaber)
- Schurr, Ulrich, Forschungszentrum Jülich GmbH, F. (0 24 61) 61 30 73
Dr. rer. nat. (Botanik), 1.8.2002 (Lehrstuhlinhaber)
- Seidel, Claus
Dr. rer. nat. (Physikalische Chemie), 18.6.2002 (Lehrstuhlinhaber)
- Simon, Rüdiger, F. 81-1 40 45
Dr. rer. nat. (Genetik) 01.10.02
- Singhof, Wilhelm, Cronenberger Weg 6a 40591 Düsseldorf, F. 75 16 37
Dr. rer. nat. (Mathematik), 29.9.87 (Lehrstuhlinhaber)
- Spatschek, Karl-Heinz, Dingerkusweg 19, 45239 Essen, F. (02 01) 40 64 78
Dr. rer. nat. (Theoretische Physik), 22.5.85 (Lehrstuhlinhaber)
- Staudt, Claudia
Dr. rer. nat. (Organische Chemie), 1.12.2003
- Steffen, Klaus, Friedrich-Ebert-Straße 25, 42781 Haan, F. (0 21 29) 5 22 69
Dr. rer. nat. (Mathematik), 22.4.76 (Lehrstuhlinhaber)
- Stoerig, Petra, Universitätsstraße 1, 40225 Düsseldorf, F. 81-1 22 65
Dr. phil. Dr. med. habil. (Psychologie), Lehrstuhlinhaberin, 7.7.97
- Wagner, Rolf
Dr. rer. nat. (Physikalische Biologie), 1.10.1987
- Wanke, Egon, Gebäude 25.13, Ebene 02, Raum 39, F. 81-1 37 30
Dr. rer. nat. (Informatik), 1. 4. 95
- Weinkauff, Rainer
Dr. rer. nat. (Physikalische Chemie), 30.8.99
- Weiss, Hanns
Dr. med. (Biochemie), 1.4.81 (Lehrstuhlinhaber)
- Westhoff, Peter, Heribertstraße 13, 41468 Neuss, F. (0 21 31) 3 54 34
Dr. rer. nat. (Botanik), 11. 1. 88 (Lehrstuhlinhaber)
- Willbold, Dieter, F. (0 24 61) 61 21 00, Fax (0 24 61) 61 20 23
Dr. rer. nat. (Physikalische Biologie), 15.8.01
- Willi, Oswald, F. (02 11) 81-1 21 57
Dr. rer. tech. (Experimentalphysik), 1.4.01 (Lehrstuhlinhaber)

Witsch, Kristian, Händelstraße 44, 40593 Düsseldorf, F. 20 1633

Dr. rer. nat. (Mathematik), 1.7.81

Wunderlich, Frank

Dr. rer. nat. (Molekulare Parasitologie), 1.6.86

d) Honorar-Professoren:

Babczynski, Peter, Gartenstraße 31b, 40764 Langenfeld

Dr. rer. nat. Pflanzenschutzzentrum Monheim, Bayer AG, Alfred-Nobel-Straße,
40789 Monheim, F. (0 21 73) 38 38 49

Engell, Hans-Jürgen, Max-Planck-Straße 1, 40237 Düsseldorf

Privat: Voisweg 45a, 40878 Ratingen, F. (0 21 02) 2 19 60

Dr. rer. nat. Direktor MPI für Eisenforschung

Friedrich, Günter, Jakob-Hüskes-Straße 35, 47839 Krefeld, F. (0 21 51) 73 06 94

Dr. rer. nat., Regierungsdirektor am Landesamt für Wasser und Abfall NRW (Limnologie)

Heins, Arnold, Ohligser Weg 19, 40723 Hilden, F. (0 21 03) 6 25 10

Dr. rer. nat., Firma Henkel KGaA, Düsseldorf (Chemie)

Hochmuth, Toni, Matthias-Grünwaldstraße 13, 40699 Erkrath, F. (02 11) 24 27 91

Dr. rer. nat., Ministerialdirigent a. D. (Physik)

Iden, Rüdiger, Polymer Research Division, BASF AG 67056 Ludwigshafen

Dr. rer. nat., Leiter der Polymerphysik

Knop, Jan von, Feldstraße 14, 40479 Düsseldorf, F. (02 11) 40 79 08

Dr. rer. nat., Direktor des Rechenzentrums der Universität Düsseldorf (Datenverarbeitung)

Londershausen, H. M., BAYER AG, 40789 Monheim

Dr. rer. nat.

Lubitz, Wolfgang, Postfach 10 13 65, 45413 Mülheim an der Ruhr, F. (02 08) 3 06 - 36 14

Fax (02 08) 3 06 - 39 55, e-mail: lubitz@mpi-muelheim.mpg.de

Prof. Dr., Max-Planck-Institut für Strahlenchemie

Thiel, W.

Dr. rer. nat. (Chemie), Max-Planck-Institut für Kohlenforschung, Kaiser-Wilhelm-Platz 1,
45470 Mülheim a. d. Ruhr

e) außerplanmäßige Professoren:

Bessenrodt-Weberpals, Monika, Department Technik, Fakultät DMI, HAW Hamburg,

Stiftsstraße 69, 20099 Hamburg

Dr. rer. nat. (Experimentalphysik)

Bettermann, Hans, Ahrstr. 17, 41469 Neuss

Dr. rer. nat. (Physikalische Chemie)

Bickel, Susanne, Eichenwand 5, 40627 Düsseldorf, F. 81-1 19 56, F. priv. 02 11-20 23 88

Dr. rer. nat. (Biochemie der Pflanzen und Fachdidaktik Biologie)

Bluhm, Thorsten, Carl-Schmachtenberg-Weg 21, 40822 Mettmann

Dr. rer. nat. (Physikalische Chemie)

Born, Matthias, Philips Technology Research Laboratories, Weisshausstr. 2,

52066 Aachen, F. (02 41) 60 03 618, Fax (02 41) 60 03 559,

E-Mail: matthias.born@philips.com

Dr. rer. nat. (Experimentalphysik)

Braun, Rüdiger, Heymannplatz 11, 45131 Essen, F. (02 01) 7 26 87 53

Dr. rer. nat. (Mathematik)

Bridges, Christopher, F. 81-149 91

Dr. rer. nat. (G. B.) (Zoophysiologie)

Buchenau, Ulrich, Nordstraße 56, 52428 Jülich, F. (024 61) 5 29 22

Dr. rer. nat. (Experimentalphysik)

Bünemann, Hans, Macherscheider Straße 97, 41468 Neuss, F. (021 31) 3 77 80

Dr. rer. nat. (Genetik)

Daunicht, Wolfgang, Am Deich 13, 40547 Düsseldorf

Dr. phil. nat. (Biophysik)

- Degen, Joachim, Klever Straße 90a, 41464 Neuss, F. (021 01) 8 20 97
Dr. rer. nat. (Theoretische Chemie)
- D'Haese, Jochen, Erlenweg 20, 40599 Düsseldorf, F. 74 26 44
Dr. rer. nat. (Oberrat), Institut für Zoologie II
- Eisenriegler, Erich, Institut für Festkörperforschung der KFA, 52428 Jülich, F. (02461) 616684
Dr. rer. nat. (Theoretische Physik)
- Esser, Charlotte, Institut für Umwelthygiene
Dr. rer. nat. (Immunbiologie)
- Fink, Gerhard, Bismarckstraße 23, 45470 Mülheim/Ruhr (F. 02 08) 3 59 02
Dr. rer. nat. (Organische Chemie)
- Freudl, Roland, Institut für Biotechnologie Forschungszentrum Jülich GmbH
F. (02461) 613472
Dr. rer. nat. (Mikrobiologie)
- Gellißen, Johann G., Ringstr. 30, 42489 Wülfrath
Dr. rer. nat.
- Glätzer, Karl Heinz, Volmerswerther Straße 89, 41468 Neuss, F. (021 31) 3 74 95
Dr. rer. nat. (Genetik)
- Haenel, Matthias W., Margaretenplatz 70, 45470 Mülheim/Ruhr
Dr. rer. nat. (Organische Chemie)
- Harder, Achim
Dr. med. Dr. rer. nat. (Parasitologie)
- Heinlein, Uwe A.O., Kornelimünsterstraße 24, 50933 Köln, F. (02 21) 49 30 69
Dr. rer. nat. (Genetik)
- Hentschel, H., Max-Planck-Institut für molekulare Physiologie, Otto-Hahn-Straße 11,
Postfach 50 02 47, 44202 Dortmund
Dr. rer. nat. (Zoologie)
- Hofer, Wolfgang,
Dr. rer. nat. (Experimentalphysik)
- Holzwarth, Alfred, MPI f. Strahlenchemie, Stiftstraße 34–36, 45470 Mülheim
Dr. rer. nat.
- Hummel, Werner, Institut für Molekulare Enzymtechnologie, Forschungszentrum Jülich,
F. (0 24 61) 61 37 90
Dr. rer. nat. (Enzymtechnologie)
- Jahns, Peter, Universitätsstr. 1, 40225 Düsseldorf, F. 81-13862
Dr. rer. nat. (Biochemie der Pflanzen)
- Neumann, Peter
Dr. rer. nat. (Physik)
- Ott, Sieglinde, Botanisches Institut und Botanischer Garten, F. (02 11) 35 37
Dr. phil. nat. (Botanik)
- Paßreiter, Claus
Dr. rer. nat. (Oberrat), Pharmazeutische Biologie
- Pörschke, Klaus, Max-Planck-Institut für Kohlenforschung, F. (02 08) 306-24 20
Dr. rer. nat. (Anorganische Chemie)
- Riedel, Dietmar, Pirohweg 16, 40283 Ratingen, F. (630) 6 76 65
Dr. agr. (Fischereibiologie)
- Schumacher, Dieter, Gropperstr. 10, 47807 Krefeld, F. (02 11) 81-1 31 02
Dr. rer. nat. (Experimentalphysik)
- Syassen, Karl
Dr. rer. nat. (Experimentalphysik)
- Vohr, Hans-Werner, Institut für Toxikologie, Pharmaforschungszentrum der Bayer AG
Wuppertal, F. (02 02) 36 88 11
Dr. rer. nat. (Immunologie), 21.1.97
- Wagner, Heribert, Talstraße 1, 52428 Jülich, F. (024 61) 5 45 07
Dr. rer. nat. (Experimentalphysik)

- von Wangenheim, Karl-Hartmut, Lise-Meitner-Straße 3, 52428 Jülich, F. (024 61) 5 14 18
Dr sc. agr. (Vererbungs- und Züchtungsforschung), 30.1.78
- Zimdahl, Winfried, Universität Konstanz, Fak. für Physik, F. (075 31) 88-37 89
Dr. rer. nat. (Theoretische Physik)

f) Hochschuldozentinnen und Hochschuldozenten / Oberassistenten

- Bossinger, Olaf
Dr. rer. nat. (Genetik)
- Gerhards, Markus
Dr. rer. nat. (Physikalische Chemie)
- Höcker, Ute
Dr. (USA) (Molekularbiologie der Pflanzen)
- Schaper, Klaus
Priv.-Doz. Dr. rer. nat. (Orgchemie)
- Schmidt, Matthias
Priv.-Doz. Dr. (Theoretische Physik)

g) Privatdozentinnen und Privatdozenten:

- Benten, W. P. M.
Dr. rer. nat. (Zoologie), 29.7.03
- Daumann, Jörg
Dr. rer. nat. (Psychologie), 4.7.06
- De Martino, A.
Dr. phil. (Theoretische Physik), 17.11.05
- Dierkes, Paul
Dr. rer. nat. (Neurobiologie), 2.2.05
- Fitter, Jörg. Bl 2, Forschungszentrum Jülich GmbH, 52425 Jülich, F. (0 24 61) 61 20 36
Dr. rer. nat.
- Fleig, Ursula
Dr. phil. (Funktionelle Genomforschung)
- Franken, Uwe, Alt-Heerd 89, 40549 Düsseldorf, F. (02 11) 50 14 62
Dr. rer. nat. (Mathematik), 26.1.99
- Gärtner, Wolfgang, MPI für Bioorganische Chemie, Mülheim
Dr. rer. nat. (Chemie), 11.4.06
- Giesen, Margareta, Forschungszentrum Jülich, 52425 Jülich, F. (024 61) 61-41 08
Dr. rer. nat. (Experimentalphysik) 8.5.2001
- Granzin, Joachim, Forschungsinstitut Jülich
Dr. rer. nat. (Physikalische Biologie), 30.11.99
- Hammelstein, Ph.
Dr. phil. (Psychologie), 19.12.05
- Harting, Roswitha, Universitätsstraße 1, 40225 Düsseldorf
Dr. rer. nat. (Mathematik) 4.5.82
- Hasenöhl, Rüdiger, Institut für Physiologische Psychologie, F. 81-1 42 99
Dr. rer. nat. (Psychologie), 27.6.00
- Heberle, Joachim, Forschungsinstitut Jülich
Dr. rer. nat. (Biophysikalische Chemie), 26.1.99
- Henkle-Dührsen, Kimberly, F. 81-1 48 08
Ph. D. (Institut für Genetik), 25.1.2000
- Henn, Stefan
Dr. rer. nat. (Mathematik), 10.2.06
- Henze, K.
Dr. rer. nat. (Botanik), 9.1.06

- Hollenberg, Klaus, Hanauer Weg 45, 61352 Bad Homburg, F. (0 61 72) 45 62 82
Dr. rer. nat. (Experimentalphysik), 8.5.84
- Jansen-Osmann, P.
Dr. phil. (Psychologie), 31.10.05
- Klaff, Petra
Dr. rer. nat. (Physikalische Biologie), 16.6.98
- König, Bernd, IBI 2-Forschungszentrum Jülich, 52425 Jülich, F. (0 24 61) 61-53 85
Dr. rer. nat. (Physikalische Biologie), 20.1.2004
- Kracht, Manfred, Bocholder Straße 120, 45355 Essen
Dr. rer. nat. (Mathematik) 2. 7.1974
- Krücken, J.
Dr. rer. nat. (Parasitologie), 9.1.06
- Labahn, Jörg, IBI 2-Forschungszentrum Jülich, 52425 Jülich, F. (0 24 61) 61-20 24
Dr. rer. nat. (Physikalische Biologie), 20.1.2004
- Lang, Peter, Institut für Festkörperforschung, Forschungszentrum Jülich, 52425 Jülich
Dr. rer. nat. (Experimentalphysik), 5.7.2005
- Leimkugel, Frank
Dr. rer. nat. (Pharmazie), 20.1.2004
- Lohrengel, Manuel M.
Dr. rer. nat. (Physikalische Chemie), 30.10.01
- Mikecz von, Anna
Dr. rer. net. (Genetik), 28.1.03
- Naulin, Volker
Dr. rer. nat. (Theoretische Physik), 25.1.05
- Palm, Harry
Dr. rer. nat. (Zoologie), 30.1.01
- Pettenkofer, Christian
Dr. rer. nat. (Physik der kondensierten Materie), 15.6.99
- Petzsche, Hans Joachim, Universitätsstraße 1, 40225 Düsseldorf
Dr. rer. nat. (Mathematik) 4. 5. 82
- Piontkowski, Jens
Dr. rer. nat. (Mathematik), 26.10.2004
- Pohl, Martina, Institut für Molekulare Enzymtechnologie, Forschungszentrum Jülich,
F. (0 24 61) 61 37 04
Dr. rer. nat. (Molekulare Enzymtechnologie)
- Posse, Stefan
Dr. phil. nat. (Physikalische Biologie), 15.6.99
- Pratje, Elke, F. 311-3262
Dr. rer. nat. (Botanik), 25.6.85
- Ramezani Rad, Massoud, Institut für Mikrobiologie, F. 81-1 34 25
Dr. rer. nat. (Mikrobiologie), 26.1.99
- Rybinski von, Wolfgang
Dr. rer. nat. (Physikalische Chemie), 10.6.03
- Schmahl, Günter
Dr. rer. nat. (Zoologie), 30.4.02
- Schmitt, Michael
Dr. rer. nat. (Physikalische Chemie), 6.12. 00
- Schrauf, Michael
Dr. rer. nat. physiol. (Psychologie), 29.1.01
- Schröder, Gunnar, Laukamp 5, 48161 Münster
Dr. rer. nat. (Mathematik), 21.1.75
- Schüffler, Karlheinz, FH Krefeld, Reinarzstr. 49, 47805 Krefeld
Dr. rer. nat. (Mathematik) 29.10. 85

- Scott, Bruce, MPI für Plasmaphysik, 85748 Garching, F. (089) 32 99-16 44
Ph. D. (Physik), 3.7.01
- Staib, Arnulf
Dr. rer. nat. (Theoretische Chemie), 26.1.99
- Staikov, Georgi, ISG 3, Forschungszentrum Jülich
Dr. rer. nat. (Physikalische Chemie), 30.11.99
- Steckler, Thomas
Dr. med. (Psychologie) 4.7.06
- Steinmüller, K.
Dr. rer. nat. (Biologie der Pflanzen), 11.2.94
- Thömmes, Jörg, Forschungszentrum Jülich
Dr. rer. nat. (Technische Biochemie), 26.10.99
- Thorwart, M.
Dr. rer. nat. (Theoretische Physik), 26.1.06
- Tokar, Mikhail, IPP des FZ Jülich, 52425 Jülich, F. (024 61) 61-27 84
Dr. (RUS), 11.12.01
- Wendisch, Volker, Institut für Biotechnologie, Forschungszentrum Jülich
Dr. rer. nat. (Biotechnologie), 20.7.2004

h) Juniorprofessorinnen und -professoren

- Ebel, Rainer
Dr. rer. nat. (Pharmazeutische Biologie)
- Janzik, Ingar, F. (024 61) 61 65 59, i.janzik@fz-juelich.de
Dr. rer. nat. (Botanik)
- Oosterhelt, Filipp
Dr. rer. nat. (Physikalische Chemie)
- Stoldt, Matthias, F. (024 61) 61 58 74
Dr. rer. nat. (Physikalische Biologie)
- Urbanetz, Nora
Dr. rer. nat. (Pharmazeutische Technologie)
- Wicht, Andreas
Dr. rer. nat. (Experimentalphysik)

i) Hochschulassistentinnen und -assistenten/Wiss. Assistentinnen und Assistenten:

- Beckmann, Udo
Dr. rer. nat. (Chemie)
- Brandt, Martin
Dr. rer. nat. (Psychologie)
- Eggert, Thorsten
Dr. rer. nat. (Biologie)
- Eltz, Thomas, F. 81-1 34 13
Dr. rer. nat. (Biologie)
- Finze, Maik
Dr. rer. nat. (Chemie)
- Fleig, Timo
Priv.-Doz. Dr. rer. nat. (Theoretische Chemie)
- Gebhardt, Kerstin
Dr. rer. nat. (Angewandte Physik)
- Grimm, Volker
Dr. rer. nat. (Mathematik)
- Gurrath, Marion
Priv.-Doz. Dr. rer. nat. (Pharmazeutische Chemie)

- Henn, Stefan
Priv.-Doz. Dr. rer. nat. (Angewandte Mathematik)
- Henze, Katrin
Dr. rer. nat. (Biologie)
- Klopsch, Benjamin
Dr. rer. nat. (Biochemie)
- Krücken, Jürgen
Dr. rer. nat. (Biologie)
- Kunz, Peter
Dr. rer. nat. (Chemie)
- Lengeler, Klaus
Dr. rer. nat. (Mikrobiologie)
- de Martino, Alessandro
Dr. rer. nat. (Theoretische Physik)
- Osterholz, Hans, Kölnerlandstr. 211, 40591 Düsseldorf, F. (02 11) 81-12 864
Dr. rer. nat. (Laser- und Plasmaphysik)
- Rosenau, Frank
Dr. rer. nat. (Biologie)
- Ruider, Silke
Dr. rer. nat. (Biologie)
- Scheven, Christoph
Dr. rer. nat. (Mathematik)
- Schmitt, Hans-Peter, Suitbertusstraße 45, 40223 Düsseldorf
Dr. rer. nat. (Parasitologie)
- Staugler, Thomas, F. (024 61) 61 58 74
Dr. rer. nat. (Physikalische Biologie)
- Theil, Thomas, F. 81-1 49 04
Priv.-Doz. Dr. rer. nat. (Zoophysiologie – EMT), 29.7.03

j) Akademische Direktoren, Oberrätin, Oberräte und Räte:

- Behn, Wilfried, Klopstockstraße 2, 41464 Neuss, F. (021 31) 4 16 52
Dr. rer. nat. (Oberrat), Botanisches Institut
- Diemert, Klaus
Dr. rer. nat. (Oberrat), Institut für Anorganische Chemie und Strukturchemie
- Franz, Manfred, Kreuzer Straße 4, 50672 Köln, (02 11) 51 47 50
Dr. rer. nat. (Direktor), Chemie und ihre Didaktik und Erziehungswissenschaft
- Hammer, Hildegard, Windvogt 36, 41564 Kaarst, F. (021 31) 6 73 58
Dr. rer. nat. (Direktorin), Institut für Angewandte Physik
- Hemmers, Dirk, Krahkampweg 41, 40221 Düsseldorf
Dr. rer. nat. (Akad. Rat), Institut für Laser- und Plasmaphysik
- Keck, Helmut
Dr. rer. nat. (Oberrat), Institut für Anorganische Chemie und Strukturchemie
- Knop, Klaus
Dr. rer. nat. (Oberrat), Apotheker, Pharmazeutische Technologie, F. 81-1 41 15
- Linder, Wilfried, Universitätsstr. 1, 40225 Düsseldorf, F. 81-1 37 87
Priv.-Doz. Dr. rer. nat., Dr. Ing. (Akad. Rat)
- Poll, Wolfgang
Dr. rer. nat., (Oberrat), Institut für Anorganische Chemie und Strukturchemie II
- Riehl, Rüdiger
Dr. rer. nat. (Oberrat), Institut für Zoologie/Morphologie und Zellbiologie
- Roggenkamp, Rainer, Benrodestraße 52, 40597 Düsseldorf, F. 71 51 87
Dr. rer. nat. (Oberrat), Mikrobiologie
- Schönherr, Thomas
Dr. rer. nat. (Oberrat), Physikalische Chemie

Schulte, Ulrich
Priv.-Doz. Dr. rer. nat. (Oberrat), Biochemie
Schumann, Jürgen, Universitätsstraße 1, 40225 Düsseldorf, F. 81-13732
Priv.-Doz. Dr. rer. nat. (Oberrat), Biochemie der Pflanzen, 1. 2. 91
Steger, Gerhard
Dr. Ing., apl. Prof. (Oberrat), Institut für Physikalische Biologie
Waldheim, Günter
Dr. rer. nat. (Oberrat), Pharmazeutische Chemie
Walldorf Volker, Dr. rer. nat. (Oberrat), Zoophysiologie

k) Mit Seminaren, Übungen und Praktiken beauftragt:

Antonik, Matthew
PhD Physics, Wiss. Ang. (Physikalische Chemie)
Antonini, Piergiorgio, F. (02 11) 81-14 247
Dipl.-Phys., Wiss. Mitarb. (Experimentalphysik)
Amajjahe, Sadik
Dipl.-Chem., Wiss. Mitarb. (Organische Chemie und Makromolekulare Chemie)
Atatrah, Alexandra
Dipl.-Chem., Wiss. Mitarb. (Anorganische Chemie und Strukturchemie)
Bajorat, Sara
Wiss. Mitarb. (Anorganische Chemie und Strukturchemie)
Bardts, Mareike
Dipl.-Chem., Wiss. Mitarb. (Organische Chemie und Makromolekulare Chemie)
Batär, Alexander
Dipl.-Phys., Wiss. Ang. (Experimentalphysik)
Beck, Andreas
Dr. rer. nat., wiss. Ang. (Informatik)
Betscheider, Dirk
Apotheker, Wiss. Ang. (Pharmazeutische Chemie)
Bettermann, Ines
Dipl.-Chem., Wis. Mitarb. (Organische Chemie und Makromolekulare Chemie)
Beutner, Stefan
Dr. rer. nat., Wiss. Ang. (Organische Chemie und Makromolekulare Chemie)
Bietz, Jens
Dipl.-Wirtchem., Wiss. Mitarb. (Organische Chemie und Makromolekulare Chemie)
Bof, Cesar
Dipl.-Physl, Wiss. Ang. (Experimentalphysik)
Bollig, Ricardo
Apotheker, Wiss. Ang. (Pharmazeutische Chemie)
Brause, Robert
Dipl.-Chem., Wiss. Mitarb. (Physikalische Chemie)
Breddemann, André
Apotheker (Kli-Pharm)
Cerchez, Mihai
Dr. rer. nat., Wiss. Ang. (Experimentalphysik)
Choi, SooWhan
Dr. rer. nat, Wiss. Mitarb., (Organische Chemie und Makromolekulare Chemie)
Cinar, Hakan
Dipl.-Chem., Wiss. Mitarb., (Organische Chemie Makromolekulare Chemie)
Delhey, Renate
Dr. rer. nat., Wiss. Ang. (Didaktik der Biologie, Institut für Neurobiologie)
Denecke, Heide, Universitätsstraße 1, 40225 Düsseldorf
Dr. rer. nat., Wiss. Ang. (Psychologie), F. 81-1 22 75

- Dere, Ekrem
Dipl.-Psych., Wiss. Ang. (Psychologie)
- Derix, Stefan, Apothekerkammer Nordrhein, Poststraße 4, 40213 Düsseldorf
Dr. rer. nat.
- Diesel, Arnulf
Apotheker, Pharmaz. Biologie
- Dimitrula, Cougali
Dipl.-Chem., Wiss. Mit. (Organische Chemie und Makromolekulare Chemie I)
- Djuric, Dejan, F. 81-1 35 53
Apotheker, Wiss. Ang. (Pharmazeutische Technologie)
- Doerr, Markus
Dipl.-Chem., Wiss. Mitarb. (Theoretische Chemie)
- Dombrowski, Jan-Henryk, F. 81-1 20 71
Dipl.-Psych. (Physiologische Psychologie)
- Eichberger, Eva
Dipl.-Chem., Wiss. Mitarb. (Anorganische Chemie und Strukturchemie)
- Erdelyi, Garbor
Dipl.-Math., Wiss. Ang. (Informatik)
- Ernsting, Ingo, F. (02 11) 81-1 22 81
Dipl.-Phys., Wiss. Ang. (Experimentalphysik)
- Ezamriuan, Ali
Dipl.-Chem., Wiss. Mitarb. (Organische Chemie und Makromolekulare Chemie)
- Faßbender, Julia
Dipl.-Chem., Wiss. Mitarb. (Anorganische Chemie und Strukturchemie)
- Faßbender, Stefan
Dipl.-Chem., Wiss. Mitarb. (Anorganische Chemie und Strukturchemie)
- Féaux de Lacroix, Boris
Dipl. Chem., Wiss. Mitarb. (Organische Chemie und Makromolekulare Chemie)
- Felekyan, Suren
Dr. (ARM), Wiss. Ang. (Physikalische Chemie)
- Fernandez Iglesias, Enrique
Dipl.-Chem. (Bioorganische Chemie)
- Fidan, Mesut
Dipl.-Chem., Wiss. Mitarb. (Organische Chemie und Makromolekulare Chemie)
- Fontaine, Marc
Dipl.-Inf., Wiss. Ang. (Informatik)
- Franz, Adam
Dipl.-Chem., Wiss. Mitarb. (Organische Chemie und Makromolekulare Chemie)
- Frickel, Natalia
Dipl.-Chem., Wiss. Mitarb. (Organische Chemie und Makromolekulare Chemie)
- Frobel, Anne Kristina
Apothekerin, Wiss. Ang. (Kli.-Pharm.)
- Fröhlich, Ulf, F. (02 11) 81-13 238
Dipl.-Phys., Wiss. Mitarb. (Experimentalphysik)
- Gelbrich, Thorsten
Dipl.-Chem., Wiss. Mitarb. (Organische Chemie und Makromolekulare Chemie)
- Gilka, Natalie
Dipl.-Chem., Wiss. Mitarb. (Theoretische Chemie)
- Gioffreda, Barbara
Dr. rer. nat., Wiss. Ang. (Pharmazeutische Chemie)
- Glöckler, Julija
Dipl.-Chem., Wiss. Mitarb. (Anorganische Chemie und Strukturchemie)
- Gonsior, Nina
Dipl.-Chem., Wiss. Mitarb. (Organische Chemie und Makromolekulare Chemie)

- Gratz, Andreas
Dipl.-Biol., Wiss. Ang. (Pharmazeutische Chemie)
- Gurski, Frank
Dr. rer. nat., Wiss. Ang. (Informatik)
- Hahn, Thomas
Wiss. Mitarb. (Anorganische Chemie und Strukturchemie)
- Haiberger, Luca, F. (02 11) 81-12 331
Dipl.-Phys., Wiss. Mitarb. (Experimentalphysik)
- Hamacher, Alexandra
Apothekerin, Wiss. Ang. (Pharmazeutische Chemie)
- Hauck, Martina
Dipl.-Chem., Wiss. Mitarb. (Organische Chemie und Makromolekulare Chemie)
- Hausmann, Tobias
Dipl.-Chem. (Bioorganische Chemie)
- Hermes, Helen
Dr. rer. nat. (Experimentalphysik)
- Herting, Michael, F. 81-1 35 53
Apotheker, Wiss. Ang. (Pharmazeutische Technologie)
- Herweg, Stefan
Dipl.-Chem., Wiss. Mitarb. (Organische Chemie und Makromolekulare Chemie)
- Hochstrate, Peter, Universitätsstr. 1, 40225 Düsseldorf, F. 81-1 13 80
Dr. rer. nat. (Neurobiologie)
- Höltje, Monika
Dr. rer. nat., Apothekerin, Wiss. Mitarb. (Pharmazeutische Chemie)
- Hohn, Erwin
Dipl.-Chem. (Bioorganische Chemie)
- Hugger, Stephan
Dipl.-Phys., Wiss. Ang. (Experimentalphysik)
- Jenkins, Matthew
Dipl.-Phys. (Experimentalphysik)
- Jörgens, Stefan
Dr. rer. nat., Wiss. Mitarb. (Anorganische Chemie und Strukturchemie)
- Kablitz, Caroline, F. 81-1 42 19
Apothekerin, Wiss. Ang. (Pharmazeutische Technologie)
- Kaessler, André
Apotheker, Wiss. Ang. (Pharmazeutische Chemie)
- Kafitz, Wolfgang Karl, Universitätsstr. 1, 40225 Düsseldorf, F. 81-1 34 86
Dr. rer. nat. (Neurobiologie)
- Kamphausen, Ralf, Universitätsstraße 1, 40225 Düsseldorf, F. 311-48 11
Dipl.-Phys., Wiss. Ang. (Festkörperspektroskopie)
- Kelly, Tony, F. 81-1 38 01
(Neurobiologie)
- Kerep, Patrick
Dipl.-Chem., Wiss. Mitarb. (Organische Chemie und Makromolekulare Chemie)
- Kieß, Wolfgang
Dipl.-Wirtsch.-Inform., Wiss. Ang. (Informatik)
- Kleinschmidt, Martin
Dipl.-Chem., Wiss. Mitarb. (Theoretische Chemie)
- Kleis, Frank
Apotheker, Wiss. Ang. (Pharmazeutische Chemie)
- Klink, Michael
Dipl.-Chem., Wiss. Mitarb. (Organische Chemie und Makromolekulare Chemie)
- Knecht, Stefan
Dipl.-Chem., Wiss. Mitarb. (Theoretische Chemie)
- Ko, Geun-Yung
Apothekerin, Wiss. Ang. (Pharmazeutische Chemie)

Kock, Sebastian
Dipl.-Chem., Wiss. Mit (Organische Chemie und Makromolekulare Chemie I)

Körber, Nadine
Dipl.-Chem., Wiss. Mitarb. (Organische Chemie und Makromolekulare Chemie)

Kohl, Jochen
Dipl.-Biol., Wiss. Ang. (Informatik)

Koopmann, Carsten
Dipl.Chem., Wiss. Mitarb. (Organische Chemie und Makromolekulare Chemie)

Krause, Guido, F. 81-1 35 81
Dr. (Neurobiologie)

Krause, Julia, F. 81-1 06 74
Apothekerin, Wiss. Ang. (Pharmazeutische Technologie)

Kroboth, Sven
Dipl.-Phys., Wiss. Ang. (Experimentalphysik)

Krumnack, Antje
Dipl.-Math., Dipl.-Psych., Wiss. Ang. (Informatik)

Kudielka, Brigitte
Dr. rer. nat. (Psychologie)

Kühne, Andreas
Dipl.-Wirtschaftschem., Wiss. Mitarb. (Anorganische Chemie und Strukturchemie)

Kühnel, Paul
Dipl.-Chem., Wiss. Mitarb. (Organische Chemie und Makromolekulare Chemie)

Kühnemuth, Ralf
Dr. rer. nat., Wiss. Ang. (Physikalische Chemie)

Lachenicht, Stefan
Dipl.-Chem., Wiss. Mitarb. (Organische Chemie und Makromolekulare Chemie)

Laedke, Ernst Wolfgang, Aktienstraße 238, 45473 Mülheim, F. (02 08) 76 66 02
Dr. rer. nat., Wiss. Ang. (Theoretische Physik)

Lamers, Marcel
Dipl.-Chem., Wiss. Mitarb. (Organische Chemie und Makromolekulare Chemie)

Langner, Lasse
Dipl.-Chem., Wiss. Mitarb. (Anorganische Chemie und Strukturchemie)

Laurati, Marco
Dr. rer. nat. (Experimentalphysik)

Lindner, Monika
Dipl.-Chem., Wiss. Mitarb. (Anorganische Chemie und Strukturchemie)

Lochert, Christian
Dipl.-Wirtsch.-Inform., Wiss. Ang. (Informatik)

Lohrmann, Maike, F. 81-1 41 16
Apothekerin, Wiss. Ang. (Pharmazeutische Technologie)

Loose, Christof
Dipl.-Psych., Wiss. Ang. (Psychologie)

Loschen, Rebekka
Dipl.-Chem., Wiss. Mitarb. (Anorganische Chemie und Strukturchemie)

Losse, Gudrun, Max-Born-Straße 34, 40591 Düsseldorf
Dipl.-Biol., Wiss. Ang. (Zoologie)

Marmetschke, Marc
Dipl.-Chem., Wiss. Mitarb. (Physikalische Chemie)

Mätzold, Jeanette
Dipl.-Psych., Wiss. Ang. (Psychologie)

Mayer, Bernhard, Rotdornweg 3, 41468 Neuss, F. (021 01)1031 71
Dr. rer. nat., Wiss. Ang. (Organische Chemie)

Mayr, Susanne
Dr. rer. nat., Wiss. Mitarb. (Psychologie)

Meier, Thorsten
Dipl.-Chem., Wiss. Ang. (Organische Chemie und Makromolekulare Chemie)

- Meis, Sabine
Apothekerin, Wiss. Ang. (Pharmazeutische Chemie)
- Meletis, Panos
Dipl.-Chem., Wiss. Mitarb. (Organische Chemie und Makromolekulare Chemie)
- Merkul, Eugen
Dipl.-Chem., Wiss. Mitarb. (Organische Chemie und Makromolekulare Chemie)
- Messing, Renate
Dipl.-Chem., Wiss. Mitarb. (Organische Chemie und Makromolekulare Chemie)
- Mevissen, Claudia, Amselweg 4, 40699 Erkrath, F. (02 11) 24 44 80
(Experimentalphysik)
- Mick, Uwe
Dipl.-Phys. (Experimentalphysik)
- Mixa, Alexander
Dipl.-Chem., Wiss. Mitarb. (Organische Chemie und Makromolekulare Chemie)
- Möltgen, Holger
Dr. rer. nat., Wiss. Mitarb. (Physikalische Chemie)
- Molenaar, Douwe
Dr. rer. nat., Wiss. Ang. (Mikrobiologie)
- Mrsevic, Miroslav
Dipl.-Chem., Wiss. Mitarb. (Organische Chemie und Makromolekulare Chemie)
- Müller, Ronny, F. 81-14 116
(Pharmazie)
- Muschelknautz, Christian
Dipl.-Chem., Wiss. Mitarb. (Organische Chemie und Makromolekulare Chemie)
- Nemitz, Nils
Dipl.-Phys., Wiss. Ang. (Experimentalphysik)
- Nevsky, Alexander
Dipl.-Phys., Wiss. Ang. (Experimentalphysik)
- Nolting, Dirk
Dipl.-Chem., Wiss. Mitarb. (Physikalische Chemie)
- Parookkaran, Joshy
Dipl.-Chem., Wiss. Mitarb. (Anorganische Chemie und Strukturchemie)
- Paulsen, Ingo
Dipl.-Biol., Wiss. Ang. (Informatik)
- Peréz de Laborda, Cristian
Dr. rer. nat., Wiss. Ang. (Informatik)
- Petermann, Klaudia
Apothekerin, Wiss. Ang. (Pharmazeutische Chemie)
- Peters, Wilfried
Dr. rer. nat., Wiss. Ang. (Anorganische Chemie)
- Plagge, Daniel
Dipl.-Inf., Wiss. Ang. (Informatik)
- Plützer, Christian
Dr. rer. nat., Wiss. Mitarb. (Physikalische Chemie)
- Raub, Stephan
Dipl.-Chem., Wiss. Mitarb. (Theoretische Chemie)
- Reiß, Guido Johannes
Dr. rer. nat., Wiss. Mitarb. (Anorganische Chemie und Strukturchemie)
- Reitz, Claudia, F. (02 11) 81-1 41 16
- Repsilber, Tanja, F. (02 11) 81-1 28 70
Dr. rer. nat., Wiss. Ang. (Laser- und Plasmaphysik)

- Richter, Stephanie
Apothekerin, Wiss. Ang. (Pharmazeutische Chemie)
- Rieche, Anja C. M.
Dipl.-Chem. (Bioorganische Chemie)
- Rigo, Armin
Dipl.-Inf., Wiss. Ang. (Informatik)
- Röhm, Stephanie
Apothekerin (Kli-Pharm)
- Rohleder, Nicolas
Dipl.-Psych., Wiss. Ang. (Psychologie)
- Roth, Bernhard, F. (02 11) 81-12 331
Dr. rer. nat., Wiss. Mitarb. (Experimentalphysik)
- Rutschmann, Roland Marcus, F. 81-1 2067, Universitätsstr. 1, 40225 Düsseldorf
Wiss. Ang. (Psychologie)
- Salzmann, Susanne
Dipl.-Chem., Wiss. Mitarb. (Theoretische Chemie)
- Sautter, Jörg
Dipl.-Math., Wiss. Ang. (Mathematik)
- Schäfer, André
Dipl.-Wirtschaftschem., Wiss. Mitarb. (Anorganische Chemie und Strukturchemie)
- Schedel, Rosemarie, Sillerstraße 49, 42327 Wuppertal, F. (02 02) 74 44 28
Dr. rer. nat., Wiss. Ang. (Botanik)
- Scheuermann, Björn
Dipl.-Inf., Wiss. Ang. (Informatik)
- Schmidt, Annette
Dr. rer. nat., Wiss. Mitarb. (Organische Chemie und Makromolekulare Chemie)
- Schmidt, Jürgen, Am Mickeler Busch 2, 40589 Düsseldorf
Dipl.-Biol., Wiss. Ang. (Zoologie)
- Schmitz, Daniel
Dipl.-Chem., Wiss. Mitarb. (Organische Chemie und Makromolekulare Chemie)
- Schmitz, Sarah
Dipl.-Chem., Wiss. Mitarb. (Organische Chemie und Makromolekulare Chemie)
- Schneider, Dirk
Dipl.-Wirtchem., Wiss. Mitarb. (Organische Chemie und Makromolekulare Chemie)
- Schneider, Ronald
Dipl.-Psych., Wiss. Ang. (Psychologie)
- Schöne, Niklas
Dipl.-Chem. (Bioorganische Chemie)
- Schönhaber, Jan
Dipl.-Chem., Wiss. Mitarb. (Organische Chemie und Makromolekulare Chemie)
- Schramm, Stefanie
Dipl.-Psych., Wiss. Ang. (Psychologie)
- Schrobang, Jasmin
Apothekerin, Wiss. Ang. (Pharmazeutische Chemie)
- Schuster, Günter, F. 81-1 34 79
Dr. phil. nat., Wiss. Ang. (Botanik)
- Sinnwell, Sebastian
Dipl.-Chem., Wiss. Mitarb. (Organische Chemie und Makromolekulare Chemie)

- Sørensen, Lasse Kragh
M. Sc. (DK), Wiss. Mitarb. (Theoretische Chemie)
- Solduga Ramirez, Gemma
Dipl.-Chem. (Bioorganische Chemie)
- Sonnenberg, Nadine
Apothekerin, Wiss. Ang. (Pharmazeutische Chemie)
- Spakowski, Holger
Dr. rer. nat., Wiss. Ang. (Informatik)
- Spermann, Corinna
Dipl.-Math., Wiss. Ang. (Informatik)
- Ständer, Felix
Dipl.-Wirtschaftschem., Wiss. Mitarb. (Organische Chemie und Makromolekulare Chemie)
- Steffens, Christopher
Dipl.-Chem., Wiss. Mitarb. (Organische Chemie und Makromolekulare Chemie)
- Steigel, Alois, Curieweg 36, 40591 Düsseldorf
Dr. rer. nat., Wiss. Ang. (Organische Chemie)
- Steinmaß, Holger
Apotheker, Wiss. Ang. (Pharmazeutische Chemie)
- Stini, Michael
Dipl.-Inform., Wiss. Ang. (Informatik)
- Syleounis, Michael
Dipl.-Psych., Wiss. Ang. (Psychologie)
- Tabatabai, Monir
Dr. rer. nat. (Organische Chemie und Makromolekulare Chemie)
- Tatchen, Jörg
Dipl.-Chem., Wiss. Mitarb. (Theoretische Chemie)
- Theyßen, Heike, Hahnenhausstraße 10, 42719 Solingen, F. 02 12-54 90 26
Dipl.-Phys., Wiss. Ang. (Experimentalphysik)
- Volkmann, Armin, Werstener Dorfstraße 82, 40591 Düsseldorf
Dipl.-Biol., Wiss. Ang. (Zoologie)
- Volkmar, Matthias
Apotheker, Wiss. Ang. (Pharmazeutische Chemie)
- Vompras, Johanna
Dipl.-Inf., Wiss. Ang. (Informatik)
- Wallus, Sarah
Dipl.-Chem., Wiss. Mitarb. (Anorganische Chemie und Strukturchemie)
- Weitzel, Birgit
Dipl.-Chem., Wiss. Mitarb. (Anorganische Chemie und Strukturchemie)
- Wenz, Helmut, Gerhart-Hauptmann-Straße 27, 40470 Düsseldorf, F. (02 11) 68 19 52
Dr. rer. nat., Wiss. Ang. (Experimentalphysik)
- Wiedemann, Sascha
Dipl.-Chem., Wiss. Mitarb. (Physikalische Chemie)
- Wilhelm, Thorsten
Dr. rer. nat.
- Wieneke, Jan
Dipl.-Chem., Wiss. Mitarb. (Organische Chemie und Makromolekulare Chemie)
- Willms, Holger
Dipl.-Chem., Wiss. Mitarb. (Anorganische Chemie und Strukturchemie)
- Willy, Benjamin
Dipl.-Chem., Wiss. Mitarb. (Organische Chemie und Makromolekulare Chemie)
- Winterer, Elisa
Apothekerin, Wiss. Ang. (Pharmazeutische Chemie)
- Zhang, Shoukan
Dr. rer. nat., Wiss. Mitarb. (Physikalische Chemie)

Wissenschaftliche Einrichtungen

(Zentrale wissenschaftliche Einrichtungen der Universität: siehe Seite 99)

I. Mathematisches Institut (Gebäude 25.22, Ebene 00)

Geschäftsführender Leiter: Univ.-Prof. Dr. Florian Jarré, F. 81-1 31 91, Raum 56

Stellvertreter: Univ.-Prof. Dr. Klaus Steffen, F. 81-1 53 80

Administrator Dipl.-Math. Berthold Nöckel, F. 81-1 21 55, Geb. 25.22, Ebene 02, Raum 58

Geschäftszimmer: Frau Annette Weitz, F. 81-1 37 80, Raum 55

Lehrstuhl für part. Differentialgleichungen (Gebäude 25.22, Ebene 03)

Univ.-Prof. Dr. Reinhold Meise, F. 81-1 31 87

Sekretariat: Frau Dagmar Schmitz, F. 81-1 31 87

Dipl.-Math. Tobias Heinrich, F. 81-1 45 93

Lehrstuhl für Topologie (Gebäude 25.22, Ebene 03)

Univ.-Prof. Dr. Wilhelm Singhof, F. 81-1 21 77

Sekretariat: Frau Sabine May, F. 81-1 21 77

Univ.-Prof.: N. N., F. 81-1 21 75

Wiss. Ang.: Dipl.-Math. Caroline Keil, F. 81-1 34 22, Dipl.-Math. Sarah Maßberg, F. 81-1 21 73

Lehrstuhl für Analysis + Diff. Geometrie (Gebäude 25.13, Ebene 03)

Univ.-Prof. Dr. Klaus Steffen, F. 81-1 53 80

Sekretariat: Frau Petra Simons, F. 81-1 53 80

Wiss. Ass.: Dr. Christoph Scheven, F. 81-1 49 39

Dipl.-Math. Thomas Schmidt, F. 81-1 43 05

Lehrstuhl für Alg. Geometrie (Gebäude 25.13, Ebene 03)

Univ.-Prof. Dr. Stefan Schröer, F. 81-1 46 90

Sekretariat: Frau Ulrike Alba, F. 81-1 46 90

Wiss. Ang.: Dr. Christian Liedtke, F. 81-1 31 86

Lehrstuhl für Algebra + Zahlentheorie (Gebäude 25.22, Ebene 03)

Univ.-Prof. Dr. Fritz Grunewald, F. 81-1 21 60

Sekretariat: Frau Eveline Siemes, F. 81-1 21 60

Univ.-Prof. Dr. Otto Kerner, F. 81-1 21 85,

Univ.-Prof. Dr. Jürgen Klüners, F. 81-1 37 27

Univ.-Prof. Dr. Kai Köhler, F. 81-1 21 91

apl. Prof. Dr. Braun, F. 81-1 31 93

Wiss. Ass.: Dr. Benjamin Klopsch, F. 81-1 21 76

Wiss. Ang.: Dipl.-Math. Evija Ribnere, F. 81-1 31 82

Dipl.-Math. Claudio Schmidt-Wegenast, F. 81-1 31 89

Lehrstuhl für Angewandte Mathematik (Gebäude 25.22, Ebene 02)

Univ. Prof. Dr. Marlis Hochbruck, F. 81-1 13 61

Sekretariat: N. N., F. 81-1 21 50

Univ.-Prof. Dr. Kristian Witsch, F. 81-1 21 64

Wiss. Ass.: Dr. Volker Grimm, F. 81-1 07 34

Wiss. Ang.: Dipl.-Math. Jörg Niehoff, F. 81-1 21 52,

Dipl.-Math. Julia Schweitzer, F. 81-1 21 53

Lehrstuhl für Mathematische Optimierung (Gebäude 25.22, Ebene 02)

Univ.-Prof. Dr. Florian Jarre, F. 81-1 31 91

Sekretariat: Frau Eveline Siemes, F. 81-1 07 87

Wiss. Ass.: Dr. Stefan Henn, F. 81-1 21 89

Wiss. Ang.: Dipl.-Math. Ania Lopez, F. 81-1 21 56,

Dipl.-Math. Christoph Vogelbusch, F. 81-1 51 81

Dipl.-Math. Katrin Hauk, F. 81-1 21 51

Lehrstuhl für Mathematische Statistik und Wahrscheinlichkeitstheorie

(Gebäude 25.13, Ebene 01)

Univ.-Prof. Dr. Arnold Janssen, F. 81-1 21 65

Sekretariat: Frau Annette Weitz, F. 81-1 21 65

Univ.-Prof.: Dr. Klaus Janßen, F. 81-1 21 66

Wiss. Ang.: Dipl.-Math. Hülya Ünlü, F. 81-1 21 67,

Dipl.-Math. Christoph Jonek, F. 81-1 22 14,

Dipl.-Math. Marcus Pauly, F. 81-1 21 68

Emeriti:

Univ.-Prof. Dr. Artur Bergmann, F.81-1 38 58

Univ.-Prof. Dr. Boro Döring, F. 81-1 47 42

Univ.-Prof. Dr. Gerd Fischer

Univ.-Prof. Dr. Hanns Klinger, F. 81-1 21 80

Univ.-Prof. Dr. Walter Petry, F. 81-1 31 83

Professoren im Ruhestand:

Univ.-Prof. Dr. Egbert Harzheim, F. 81-1 17 57

Univ.-Prof. Dr. Walter Köhnen, F. 81-1 17 57

Univ.-Prof. Helmut Ratschek, F. 81-1 21 77

Univ.-Prof. Robert Wisbauer, F. 81-1 21 60

II. Wissenschaftliche Einrichtung Informatik

Institut für Informatik (Gebäude 25.02, 25.12, 25.13)

Geschäftsführender Leiter: Univ.-Prof. Dr. Martin Mauve, F. 81-1 16 36

Stellvertreter: Univ.-Prof. Dr. Jörg Rothe, F. 81-1 21 88, Fax 81-1 16 67

Geschäftszimmer: Frau Claudia Kiometz, F. 81-1 07 11

Lehrstuhl für Bioinformatik (Gebäude 25.02, Ebene 02)

Univ.-Prof. Dr. Martin Lercher, F. 81-1 13 58

Sekretariat: Frau Anja Walge, F. 81-1 21 63, Fax 81-1 57 67

Wiss. Mitarb.: Dipl.-Biol. Jochen Kohl (BMBF), F. 81-1 16 51; Dipl.-Biol. Dominic Mainz

(BMBF); Dipl.-Biol. Ingo Paulsen, (BMBF) F. 81-1 16 51; Nicole Scherer (DAAD),

F. 81-1 58 35; Dipl.-Phys. Thomas Schlegel (Stipendiat), F. 81-1 57 71;

Systemadministrator: Dipl.-Math. Lutz Voigt, F. 81-1 21 62

Lehrstuhl für Datenbanken und Informationssysteme (Gebäude 25.12, Ebene 02)

Univ.-Prof. Dr. Stefan Conrad, F. 81-1 40 88

Sekretariat: Frau Marga Potthoff, F. 81-1 13 12, Fax 81-1 34 63

Wiss. Mitarb.: Dr. rer. nat. Cristian Pérez de Laborda, F. 81-1 40 87

Dipl.-Inf. Johanna Vompras, F. 81-1 37 37

Systemadministrator: Guido Königstein, F. 81-1 41 76

Lehrstuhl für IT-Management

(Gebäude 25.41, Ebene 02 u. Gebäude 25.12, Ebene 01)

Univ.-Prof. Dr.-Ing. Stephan Olbrich, F. 81-1 39 00

Sekretariat: Frau Renate Schneider, F. 81-1 39 00, Fax 81-1 25 39

Lehrstuhl für Rechnernetze und Kommunikationssysteme

(Gebäude 25.12, Ebene 02)

Univ.-Prof. Dr. Martin Mauve, F. 81-1 16 36

Sekretariat: Frau Marga Potthoff, F. 81-1 13 55, Fax 81-1 16 38

Wiss. Mitarb.: Dipl.-Wirtsch.-Inform. Wolfgang Kieß, F. 81-1 16 37; Dipl.-Wirtsch.-Inform.

Christian Lochert (DFG), F. 81-1 16 34; Dipl.-Inform. Björn Scheuermann (DFG),

F. 81-1 16 92; Dipl.-Inform. Michael Stini, F. 81-1 16 35

Systemadministrator: Christian Knieling, F. 81-1 16 32

Lehrstuhl für Softwaretechnik und Programmiersprachen

(Gebäude 25.12, Ebene 02)

Univ.-Prof. Dr. Michael Leuschel, F. 81-1 07 10

Sekretariat: Frau Claudia Kiometzis, F. 81-1 07 11, Fax 81-1 07 12

Wiss. Mitarb.: Dipl.-Inf. Marc Fontaine, F. 81-1 07 15;

Dipl.-Inf. Daniel Plagge, F. 81-1 07 14; Dipl.-Math. Corinna Spermann, F. 81-1 07 13

Systemadministrator: Ing. Janus Tomaschewski, F. 81-1 37 23

Signalverarbeitung und Bildverarbeitung (Gebäude 25.13, Ebene 02)

Univ.-Prof. Dr. Volker Aurich, F. 81-1 13 56

Sekretariat: Frau Claudia Forstinger, F. 81-1 37 10, Fax 81-1 34 62

Wiss. Mitarb.: Dr. rer. nat. Andreas Beck, F. 81-1 37 15

Systemadministrator: Ing. Janus Tomaschewski, F. 81-1 37 23

Komplexitätstheorie und Kryptographie (Gebäude 25.12, Ebene 02)

Univ.-Prof. Dr. Jörg Rothe, F. 81-1 21 88, Fax 81-1 16 67

Sekretariat: Frau Claudia Forstinger, F. 81-1 37 10, Fax 81-1 34 62

Wiss. Mitarb.: Dipl.-Math. Garbor Erdelyi, F. 81-1 16 52,

Dr. rer. nat. Holger Spakowski, F. 81-1 34 61

Systemadministrator: Ing. Janus Tomaschewski, F. 81-1 37 23

Algorithmen und Datenstrukturen (Gebäude 25.13, Ebene 02)

Univ.-Prof. Dr. Egon Wanke, F. 81-1 37 30

Sekretariat: Frau Claudia Forstinger, F. 81-1 37 10, Fax: 81-1 34 62

Wiss. Mitarb.: Dr. rer. nat. Frank Gurski, F. 81-1 37 13;

Dipl.-Math., Dipl.-Psych. Antje Krumnack, F. 81-1 37 14

Systemadministrator: Ing. Janus Tomaschewski, F. 81-1 37 23

Betriebssysteme (Gebäude 25.12, Ebene 01)

Univ.-Prof. Dr. Michael Schöttner, F. 81-1 05 90

Sekretariat: Frau Angela Rennwanz, F. 81-1 05 91, Fax 81-1 34 64

Systemadministrator: Dr. Michael Braitmeier, F. 81-1 05 92

III. Wissenschaftliche Einrichtung Physik

Geschäftsführender Leiter: Univ.-Prof. Dr. Georg Pretzler,
F. 81-1 07 77, Fax 81.1 07 78

Stellvertreter: Univ.-Prof. Dr. Mathias Getzlaff, F. 81-1 22 91

Institut für Angewandte Physik (Gebäude 25.33, Ebene 01)

Univ.-Prof. Dr. Erhard Kisker, F. 81-1 25 74

Sekretariat: Frau M. Dramba, F. 81-1 24 74

Univ.-Prof. em. Dr. Jakob Kranz, F. 81-1 36 45

Univ.-Prof. Dr. Mathias Getzlaff, F. 81-1 22 91

Akad. Direktorin: Dr. Hildegard Hammer , F. 81-125 92
Wiss. Ass.: Dr. Kerstin Gebhardt (F. 81-1 25 79)
Wiss. Ang.: Dipl.-Phys. F. Bulut (F. 81-1 36 55),
Dipl.-Phys. Christian Schifer (F. 81-1 36 03)

Institut für Experimentalphysik (Gebäude 25.42, Ebene 01)

Sekretariat: N. N. (F. 81-123 18), Fax 81-131 16
Univ.-Prof.: Stephan Schiller , Ph.D. (F. 81-1 23 17)
Univ.-Prof. Dr. Axel Görnitz (F. 81-1 51 90)
Univ.-Prof. em. Dr. Gernot Decker (F. 81-131 18)
Univ.-Prof. im Ruhestand Dr. Wolfgang Behmenburg (F. 81-1 22 82), Dr. Dieter Meiners (F. 81-123 20)
Wissenschaftliche Mitarbeiter: Prof. Dr. Dieter Schumacher (F. 81-1 31 02),
Dipl.-Phys. Florian Baumer (F. 81-1 22 78), Dipl.-Phys. U. Bressel (F. 81-1 38 61)
Dipl.-Phys. Christian Eisele (F. 81-13238), Dipl.-Phys. Ingo Ernsting,
F. 81-123 22, Dipl.-Phys. Sven Kroboth (F. 81-1 22 78), Dipl.-Phys. Nils Nemitz
(F. 81-1 22 78), Dr. Alexander Nevsky (F. 81-1 22 81), Dipl.-Phys. D. Offenberg
(F. 81-1 49 56), Dr. Maxim Okhupkin, (F. 81-1 22 81), Dr. Bernhard Roth
(F. 81-1 23 31), Prof. Dr. Andreas Wicht, (F. 81-1 58 04), Dr. S. Vasilyev
(F. 81-1 49 56), C. Zhang (F. 81-1 42 47)

Institut für Laser- und Plasmaphysik (Gebäude 25.33, Ebene 02)

Univ.-Prof.: Dr. Oswald Willi, (F. 81-1 21 57)
Sekretariat: N. N., (F. 81-1 13 81) (Fax: 81-1 37 18)
Sekretariat SFB-TR 18: Frau Claudia Dingle, (F. 81-1 21 58), Fax: 81-1 06 99
Univ.-Prof. em. Dr. Jürgen Uhlenbusch , F. 81-1 28 62
Univ.-Prof.: Dr. Georg Pretzler, F. 81-1 38 84
Akad. Rat: Dr. Dirk Hemmers, F. 81-1 28 69
Wiss. Ang.: Dipl.-Phys. Munib Amin, Dr. Felix Brandl, F. 81-1 28 64,
Dipl.-Phys. Mirela Cerchez (F. 81-1 31 42), Dipl.-Phys. Thomas Fischer , F. 81-1 28 66,
Dipl.-Phys. Bernhard Hidding (F. 81-1 37 26), Dipl.-Phys. Ralph Jung , F. 81-1 38 83,
M. Sc. Timur Kukyakov, F. 81-1 38 78, Dr. Jens Osterholz, F. 81-1 28 64,
Dr. Xiaoyan Peng, F. 81-1 28 70, Dipl.-Phys. Arian Pipahl, F. 81-1 28 65,
Dipl.-Phys. Andreas Pistelok, F. 81-1 28 70, Dipl.-Phys. Irina Schwarz , F. 81-1 31 42,
Dipl.-Phys. Toma Toncian (F. 81-1 37 25)

Institut für Physik der kondensierten Materie

Lehrstuhl für Festkörperphysik (Gebäude 25.23, Ebene 00)

Univ.-Prof. Dr. Thomas Heinzl, F. 81-1 48 13
Sekretariat: Klaudia Lütjens, F. 81-1 35 40, Fax: 81-1 42 66
Univ.-Prof. em. Dr. Andreas Otto , F. 81-1 13 60
Wiss. Ang.: Dipl.-Phys. Cesar Bof (F. 81-1 06 50), Dr. Mihai Cerchez (F. 81-1 48 53),
Dipl.-Phys. Stefan Hugger (F. 81-148 51), cand. Phys. Marcus Friedrich, F. 81-1 48 51

Lehrstuhl für Physik der weichen Materie (Gebäude 25.23, Ebene 02)

Univ.-Prof. Dr. Stefan U. Egelhaaf, F. 81-1 43 25
Sekretariat: Frau Gabriele Reh , F. 81-1 47 90, vormittags, Fax: 81-1 48 50
Univ.-Prof. em. Dr. Dankward Schmid , F. 81-1 15 13
Wiss. Ang.: Dipl.-Phys. Frederic Cardinaux, F. 81-1 43 36, Dr. Helen Hermes (F. 81-1 42 74),
Dr. Matthew Jenkins (F. 81-1 43 37), Dr. Marco Laurati (F. 81-1 43 35),
Dipl.-Phys. Louisa Reissig, F. 81-1 42 74, Dipl.-Phys. Richard Hanes (F. 81-1 43 37)

Abteilung für Materialwissenschaft (Gebäude 25.23, Ebene 01)

Univ.-Prof. Dr. Klaus Schierbaum, F. 81-1 45 15

Sekretariat: Klaudia Lütjens, F. 81-1 40 63, Fax: 81-1 1995

Wiss. Ang.: cand. Phys. Stefan Evers, F. 81-151 12, Dipl.-Phys. Uwe Mick, F. 81-1 2395,
cand. Phys. Thorsten Staudt, F. 81-1 51 12

Institut für Theoretische Physik

Lehrstuhl I (Gebäude 25.32, Ebene 01)

Univ.-Prof. Dr. Karl-Heinz Spatschek, F. 81-1 24 73

Univ.-Prof. Dr. (RUS) Alexander Pukhov, F. 81-1 31 22

Sekretariat: Frau Elvira Gröters, F. 81-1 51 74/1 24 73 / Fax 81-1 51 94

Univ.-Prof. em. Dr. Rudolf-Wilhelm Larenz, F. 81-1 31 27

Univ.-Prof. im Ruhestand Dr. Rüdiger Bessenrodt

Wiss. Ang.: Dipl.-Phys. Daniel an der Brügge, F. 81-1 17 54;

Dipl.-Phys. Teodora Baeva, F. 81-1 49 85; Dipl.-Phys. Christoph Karle, F. 81-1 20 15;

Anupam Karmakar (MA), F. 81-1 37 01; Dipl.-Phys. Götz Lehmann, F. 81-1 20 15;

Dr. Ernst-Wolfgang Laedke (F. 81-1 20 14); Dr. Marcus Neuer, F. 81-1 31 25;

Vasily Sereodov (M.A.), F. 81-1 37 01 Dr. Andreas Wingen, F. 81-1 31 25

Lehrstuhl II (Gebäude 25.32, Ebene 02)

Univ.-Prof. Dr. Hartmut Löwen, F. 81-1 27 46/1 13 77, Fax 81-1 07 76

Sekretariat: Frau Karin Wildhagen, F. 81-1 20 57 / Fax 81-1 58 02

Univ.-Prof. Dr. Christos N. Likos, F. 81-1 36 99

Sekretariat: Dagmer Petry, F. 81-1 20 16, Fax 81-1 07 75

Sekretariat SFB-TR6: Frau Heike Kaminski, F. 81-1 27 46 / Fax 81-1 22 62

Univ.-Prof. em. Dr. Kurt Suchy, F. 81-1 22 59

Univ.-Prof. im Ruhestand Dr. Eckhard Rebhan, F. 81-1 20 58

Wiss. Ang.: Dr. Federica Lo Verso, F. 81-1 27 45; Dr. René Messina, F. 81-1 58 74;

Dr. Sarah Overduin, F. 81-1 20 56, Dr. Richard Vink, F. 81-1 27 44; Dr. Rik Wensink,

F. 81-1 22 61; Dipl.-Phys. Raina Kirchhoff, F. 81-1 05 47; Dipl.-Phys. Norman

Hoffmann, F. 81-1 58 73; Dipl.-Phys. Martin Konieczny, F. 81-1 58 73;

Dipl.-Phys. Christian Mayer, F. 81-1 58 73; Dipl.-Phys. Hendrik Reich,

F. 81-1 59 59; Dipl.-Phys. Martin Rex, F. 81-1 59 59; Dipl.-Phys. Sven van Teeffelen,

F. 81-1 27 45; Dipl.-Phys. Adam Wysocki, F. 81-1 37 03

Lehrstuhl III (Gebäude 25.32, Ebene 03)

Univ.-Prof. Dr. Dagmar Bruß, F. 81-1 39 92/1 06 79

Sekretariat: Frau Cornelia Glowacki, F. 81-1 46 78/1 39 92 / Fax 81-1 13 37

Univ.-Prof. em. Dr. Hans Karl Janssen, F. 81-1 13 79

Wiss. Ang.: Dr. Hermann Kampermann, F. 81-146 79,

Dipl.-Phys. Matthias Kleinmann, F. 81-143 17, Dipl.-Phys. Tim Meyer, F. 81-1 39 94;

Dr. Razmik Unanyan, F. 81-1 39 93

Lehrstuhl IV (Gebäude 25.32, Ebene 03)

Univ.-Prof. Dr. Reinhold Egger, F. 81-1 47 10

Sekretariat: Frau Karin Wildhagen, F. 81-1 47 10, Fax 81-1 56 30

Univ.-Prof. em. Dr. Richard Bausch, F. 81-1 46 82

Wiss. Ang.: Dr. Alessandro De Martino, F. 81-1 43 63, Dr. Luca Dell Anna, F. 81-1 46 81,

Dipl.-Phys. Jens Eckel, F. 81-1 59 69, Dr. Michael Thorwart, F. 81-1 59 68,

Dipl.-Phys. Stephan Weiss, F. 81-1 59 69, Dr. Helmut Wenz, F. 81-1 56 81

5

Physikalische Grundpraktika (Gebäude 25.42, Ebene U1)

(Zentrale Einrichtung der Physik)

Leitung: Prof. Dr. Dieter Schumacher (F. 81-1 31 02)

Organisation: Barbara Nolte-de La Riva, F. 81-1 31 08, Fax: 81-1 31 05

Wissenschaftliche Mitarbeiter: N. N.

IV. Wissenschaftliche Einrichtung Chemie

Geschäftsführender Leiter: Univ.-Prof. Dr. Claus Seidel

Stellvertreter: Univ.-Prof. Dr. Christian Ganter

Geschäftsstelle: Klaus Diemert

Sekretariat: Frau Martina Luzak, Geb. 26.31, Ebene 01, Raum 56, F. 81-1 56 88,
Fax 81-1 56 90, E-Mail: we.ch@uni-duesseldorf.de

Institut für Anorganische Chemie und Strukturchemie

Lehrstuhl I: Bioorganische Chemie und Katalyse

(Gebäude 26.43 und 26.33, Ebene 01)

Univ.-Prof. Dr. Wolfgang Kläui, F. 81-1 22 86

Sekretariat: Frau Claudia Schäfer, F. 81-1 15 80, Fax 81-1 22 87,
e-mail: ac@uni-duesseldorf.de

Prof. em. Dr. Wilhelm Kuchen, F. 81-1 30 98

Univ.-Prof. i. R. Dr. Gerhard Hägele, F. 81-1 31 66

Abteilung für Metallorganische Chemie (Gebäude 26.42, Ebene U1)

Univ.-Prof. Dr. Christian Ganter, F. 81-1 22 88

Akad. Oberräte: Dr. Klaus Diemert, F. 81-1 22 89, Dr. Helmut Keck, F. 81-1 21 99

Wiss. Ass. Dr. Udo Beckmann, F. 81-1 22 92,

Wiss. Ass. Dr. Peter Kunz, F. 81-1 28 73

Wiss. Mitarb.: Dipl.-Chem. Eva Eichberger (F. 81-1 22 92), Dipl.-Chem. Julia Faßbender (DFG) (F. 81-1 25 97), Dipl.-Chem. Stefan Faßbender (F. 81-1 25 97), Dipl.-Chem. Julija Glöckler (F. 81-1 21 94), Dipl.-Chem. Monika Lindner (F. 81-1 22 92), Dipl.-Chem. Rebekka Loschen (F. 81-1 25 97), Dr. Wilfried Peters (F. 81-1 31 39), Dipl.-Chem. Holger Willms (F. 81-1 07 85), Dipl.-Chem. Birgit Weitzel (F. 81-1 21 94)

Lehrstuhl II: Material- und Strukturforchung (Gebäude 26.42 und 26.32, Ebene 01)

Univ.-Prof. Dr. Walter Frank, F. 81-1 31 35

Sekretariat: Frau Waltraud Krefting, F. 81-1 31 36, Fax 81-1 41 46,
e-mail: ac2@uni-duesseldorf.de

Prof. em. Dr. Dietrich Mootz, F. 81-1 41 43

Abteilung für Festkörperchemie

Univ.-Prof. Dr. Albrecht Mewis, F. 81-1 31 47

Akad. Obererrat: Dr. Wolfgang Poll, F. 81-1 31 46

Wiss. Ass. Dr. Maik Finze, F. 81-1 31 44

Wiss. Ang.: Dr. Guido Reiß, F. 81-1 31 64

Wiss. Mitarb.: Dipl.-Chem. Aleksandra Atatrah (F. 81-1 30 68), Sara Bajorat (F. 81-1 36 72), Thomas Hahn (F. 81-1 36 69), Dr. Stefan Jörgens (F. 81-1 38 57), Dipl.-Wirtschaftschem. Andreas Kühne (F. 81-1 36 72), Dipl.-Chem. Lasse Langner (F. 81-1 36 72), Dipl.-Chem. Joshy Parookkaran (F. 81-1 38 57), Dipl.-Wirtschaftschem. André Schäfer (F. 81-1 36 69), Dipl.-Chem. Sarah Wallus (F. 81-1 30 68)

Institut für Organische Chemie und Makromolekulare Chemie

Lehrstuhl für Organische Chemie (Gebäude 26.43 und 26.42, Ebene 00)

Univ.-Prof.: Univ.-Prof. Dr. Thomas J. J. Müller, F. 81-1 22 98

E-mail: ThomasJJ.Mueller@uni-duesseldorf.de

Sekretariat: Vera Foremny, F. 81-1 22 99, Fax 81-1 43 24

E-mail: oc1.orgchemie@rz.uni-duesseldorf.de

Abt. für Stereoselektive Synthese (Gebäude 26.33, Ebene U1)

Univ.-Prof. Dr. Manfred Braun, F. 81-1 47 31, Fax 81-1 50 79

Arbeitsgruppe Organische Photochemie

Hsch.-Doz. Dr. Klaus Schaper, F. 81-1 25 71

Arbeitsgruppe Naturstoffe und Photoprotektion im SFB 663

Univ.-Prof. i.R. Dr. Hans-Dieter Martin, F. 81-1 22 55

Prof. em. Dr. Leonhard Birkofer, F. 81-1 36 22

Wiss. Mitarb.: Dr. Stefan Beutner (F. 81-1 31 33), Dipl.-Chem. Dimitrula Cougali (F. 81-1 42 34), Dipl.-Chem. Mesut Fidan (F. 81-1 42 33), Dipl.-Chem. Adam Franz (F. 81-1 23 13), Dipl.-Chem. Martina Hauck, B. Sc. Biochem. Claas Hundsdörfer (SFB-B1) (F. 81-1 31 69), Dipl.-Chem. Boris Féaux de Lacroix (F. 81-1 52 89), Dipl.-Chem. Gritt Kock (SFB-B1) (F. 81-1 31 69), Dipl.-Chem. Sebastian Kock (HBS) (F. 81-1 25 69), Dipl.-Chem. Nadine Körber, Dipl.-Chem. Paul Kühnel, Dipl.-Chem. Stefan Lachenicht (F. 81-1 36 24), Dr. Bernhard Mayer (F. 81-1 36 35), Dipl.-Chem. Daniela Maydt (SFB-B6) (F. 81-1 49 05), Dipl.-Chem. Panos Meletis (F. 81-1 42 33), Dipl.-Chem. Eugen Merkul, Dipl.-Chem. Christian Muschelknautz, Dipl.-Chem. Jan Schönhaber, Dipl.-Chem. Michael Sigloch (F. 81-1 52 62), Dr. Alois Steigel (F. 81-1 31 34), Dipl.-Chem. Patrick Taureg (SFB-A8) (F. 81-1 25 68), Dipl.-Chem. Benjamin Willy

Lehrstuhl für Präparative Polymerchemie (Ritter), (Geb. 26.33, Ebene 00)

Univ.-Prof. Dr. Helmut Ritter, F. 81-1 47 60

Sekretariat: Margot Hannerth, F. 81-1 47 88, Fax 81-1 58 40,

e-mail: h.ritter@uni-duesseldorf.de

Prof. em. Dr. Günter Wulff, F. 81-1 49 87

Dr. Monir Tabatabai, F. 81-1 42 88

Wiss. Mitarb.: Dipl.-Chem. Sadiq Amajjahe (F. 81-1 48 23), Dipl.-Chem. Mareike Bardts (F. 81-1 48 24), Dipl.-Wirtschaftschem. Jens Bietz (F. 81-1 35 56), Dr. SooWhan Choi (F. 81-1 33 48), Dipl.-Chem. Hakan Cinar (F. 81-1 33 02), Dipl.-Chem. Ali Ezamriuan (F. 81-1 33 48), Dipl.-Chem. Mathias Feyen (F. 81-1 48 22), Dipl.-Chem. Natalia Frickel (F. 81-1 48 68), Dipl.-Chem. Thorsten Gelbrich (F. 81-1 48 22), Dipl.-Chem. Nina Gonsior (F. 81-1 48 24), Dipl.-Chem. Andreas Kaiser (F. 81-1 48 22), Dipl.-Chem. Patrick Kerep (F. 81-1 33 02), Dipl.-Chem. Michael Klünk (F. 81-1 48 23), Dipl.-Chem. Carsten Koopmans (F. 81-1 33 48), Dipl.-Chem. Oliver Kretschmann (F. 81-1 33 48), Dipl.-Chem. Renate Messing (F. 81-1 48 68), Dipl.-Chem. Miroslav Mrsevic (F. 81-1 48 24), Dr. Annette Schmidt (F. 81-1 48 20), Dipl.-Chem. Daniel Schmitz (F. 81-1 48 68), Dipl.-Chem. Sarah Schmitz (F. 81-1 48 68), Dipl.-Chem. Sebastian Sinnwell (F. 81-1 48 21), Dipl.-Wirtschaftschem. Felix Ständer (F. 81-1 33 02), Dipl.-Ing. Christopher Steffens (F. 81-1 48 22)

Abteilung Funktionsmaterialien (Staudt), (Geb. 26.33 U1)

C3-Professor Makromol. Chemie: Prof. Dr. Claudia Staudt, F. 81-1 53 62, Fax 81-1 06 96

Wiss. Mitarb.: Dipl.-Chem. Ines Bettermann (F. 81-1 26 09), Dipl.-Chem. Daniela Katarzynski (F. 81-1 25 65), Dipl.-Chem. Marcel Lamers (F. 81-1 36 23), Dipl.-Chem. Alexander Mixa (F. 81-1 05 40), Dipl.-Chem. Miroslav Mrsevic (F. 81-1 31 31), Dipl.-Wirtschaftschem. Dirk Schneider (F. 81-1 25 72), Dipl.-Chem. Jan Wieneke (F. 81-1 26 09)

Institut für Physikalische Chemie und Elektrochemie

Lehrstuhl für Molekülspektroskopie und Nanosysteme

(Gebäude 26.43, Ebene 02)

Univ.-Prof. Dr. Karl Kleinermanns, F. 81-1 21 00

Sekretariat: Dieter Marx, F. 81-1 21 10, Fax 81-1 51 95,

e-mail: Sekretariat-pc1@uni-duesseldorf.de

Abteilung für Lasermassenspektrometrie (Gebäude 26.33, Ebene 02)

Univ.-Prof. Dr. Rainer Weinkauff, F. 81-1 17 29, Fax 81-1 17 30

Arbeitsgruppe Flüssigphasen-Laserspektroskopie

Wiss. Ang. Prof. Dr. Hans Bettermann, F. 81-1 21 03

Arbeitsgruppe Hochauflösende UV-Laserspektroskopie

Wiss. Ang. Priv.-Doz. Dr. Michael Schmitt, F. 81-1 36 91

Arbeitsgruppe IR-UV Doppelresonanz-Spektroskopie

Hsch.-Doz.: Priv.-Doz. Dr. Markus Gerhards, F. 81-1 42 63

Wiss. Mitarb.: Dipl.-Chem. L. Biemann (DFG) (F. 81-1 32 19), Dipl.-Chem. M. Böhm (DFG) (F. 81-1 36 81), Dipl.-Chem. R. Brause (DFG) (F. 81-1 38 12), Dipl.-Chem. B. Breiten (F. 81-1 21 04), Dipl.-Chem. M. Busker (DFG) (F. 81-1 38 12), Dipl.-Chem. Ke Feng (F. 81-1 38 12), Dipl.-Chem. P. Fischer (F. 81-1 21 09), Dipl.-Chem. H. Fricke (DFG) (F. 81-1 36 88), Dipl.-Chem. A. Funk (F. 81-1 36 88), Dipl.-Chem. Th. Grethe (F. 81-1 36 88), Dr. Th. Häber (SFB) (F. 81-1 21 05), Dipl.-Chem. D. Löwenich (F. 81-1 21 05), Dipl.-Chem. M. Marmetschke (F. 81-1 21 02), Dipl.-Chem. A. Niemiets (F. 81-1 21 05), Dipl.-Chem. M. Nispel (DFG) (F. 81-1 36 89), Dipl.-Chem. A. Reichelt (F. 81-1 21 09), Dipl.-Chem. M. Santa (F. 81-1 21 03), Dipl.-Chem. M. Schmidt (F. 81-1 21 49), Dipl.-Chem. K. Seefeld (DFG) (F. 81-1 36 89), Dipl.-Chem. S. Siegert (SFB) (F. 81-1 21 13), Dipl.-Chem. Th. Vu (F. 81-1 36 81), Dipl.-Chem. S. Wiedemann (DFG) (F. 81-1 21 13), Dr. Sh. Zhang (F. 81-1 21 02)

Lehrstuhl für Molekulare Physikalische Chemie (Gebäude 26.32, Ebene 02)

Univ.-Prof. Dr. Claus Seidel, F. 81-1 58 81

Sekretariat: Frau B. Hofmann, F. 81-1 58 80, Frau V. Mendorf-Collisi, F. 81-1 48 96,

e-mail: sekretariatMPC@uni-duesseldorf.de

Arbeitsgruppe Nanoanalytik

Juniorprofessor Dr. Philipp Oesterheld, F. 81-1 43 87

Arbeitsgruppe Mikroelektrochemie

Priv.-Doz. Dr. Manuel Lohrengel, F. 81-1 41 48

Wiss. Mitarb.: Dr. T. Schönherr (F. 81-1 07 71), Dipl.-Chem. D. Dörr (F. 81-1 59 57), Dr. S. Felekyan (F. 81-1 59 57), Dipl.-Phys. A. Gaiduk (F. 81-1 59 58), Dipl.-Chem. H. Hornen (F. 81-1 36 97), Dipl.-Biol. R. Janissen (F. 81-1 41 52), Dr. S. Kalinin (F. 81-1 14 69), Dipl.-Phys. V. Kudryavtsev (F. 81-1 59 57), Dr. R. Kühnemuth (F. 81-1 48 64), Dipl.-Chem. St. Marawske (F. 81-1 14 69), Dipl.-Chem. A.-K. Mölleken (F. 81-1 28 93), Dipl.-Chem. S. Overmann (F. 81-1 48 66), Dipl.-Chem. D. Piffi (F. 81-1 36 97), Dipl.-Chem. S. Rehwald (F. 81-1 59 58), Dipl.-Biol. A. Renner (F. 81-1 36 97), Dipl.-Chem. D. Rohrbeck (F. 81-1 49 44), Dr. A. Stortelder (F. 81-1 41 52), Dipl.-Chem. A. Valeri (F. 81-1 48 66), Dipl.-Chem. B. Walther (F. 81-1 41 50)

Institut für Theoretische Chemie und Computerchemie

(Gebäude 26.32, Ebene 03)

E-mail: institut@theochem.uni-duesseldorf.de

Univ.-Prof.: Christel M. Marian, F. 81-1 32 10

e-mail: cm@theochem.uni-duesseldorf.de

Sekretariat: Karin Schuck, F. 81-1 32 09, Fax 81-1 34 66

e-mail: karin@theochem.uni-duesseldorf.de

SFB 663 Sekretariat: Beate Hachel, F. 81-1 32 08, Fax 81-1 07 65
e-mail: sfb663@theochem.uni-duesseldorf.de

Prof. em. Dr. Hans-Herbert Schmidtke, F. 81-1 36 39
e-mail: schmidtke@theochem.uni-duesseldorf.de

Wiss. Ass. Priv.-Doz. Dr. Timo Fleig, F. 81-1 25 52
e-mail: timo@theochem.uni-duesseldorf.de

Wiss. Mitarb.: Dipl.-Chem. Markus Doerr (F. 81-1 14 80, e-mail: doerkinus@theochem.uni-duesseldorf.de), M.Sc. (SER) Mihajlo Etinski (SFB 663) (F. 81-1 43 89, e-mail: mihajlo@theochem.uni-duesseldorf.de) Dipl.-Chem. Natalie Gilka (VCI) (F. 81-1 28 49, e-mail: natalie@theochem.uni-duesseldorf.de), Dipl.-Chem. Martin Kleinschmidt (SFB 663) (F. 81-1 43 89, e-mail: mk@theochem.uni-duesseldorf.de), Dipl.-Chem. Stefan Knecht (SFB 663) (F. 81-1 14 39, e-mail: stefan@theochem.uni-duesseldorf.de), Dipl.-Chem. Stephan Raub (DFG) (F. 81-1 43 89, e-mail: raub@theochem.uni-duesseldorf.de), Dipl.-Chem. Susanne Salzmann (SFB 663) (F. 81-1 14 80, e-mail: susan@theochem.uni-duesseldorf.de), M.Sc. (DK) Lasse Kragh Sørensen (DFG) (F. 81-1 14 39, e-mail: lasse@theochem.uni-duesseldorf.de), Dipl.-Chem. Jörg Tatchen (F. 81-1 37 31, e-mail: joerg@theochem.uni-duesseldorf.de), Dr. Mario Barbatti (Gast) (F. 81-1 37 31, e-mail: mario@theochem.uni-duesseldorf.de)

Institut für Biochemie (Gebäude 26.42, Ebene 03)

Univ.-Prof. Dr. Hanns Weiss, F. 81-1 49 50
Univ.-Prof. Dr. Lutz Schmitt, F. 81-1 07 73

Sekretariat: Frau Mathilde Blum, F. 81-1 49 50, Fax 81-1 53 10

Akad. Oberrat: Dr. Ulrich Schulte, F. 81-1 20 20

Wiss. Mitarb.: Dipl.-Humanbiol. Robert Ernst (F. 81-1 07 74), Dipl.-Chem. Yasmin Golestani (F. 81-1 49 88), Dr. Nils Hanekop (F. 81-1 26 47), Dipl.-Biochem. Stefan Jenewein (F. 81-1 07 74), Dipl.-Biochem. Thorsten Jumpertz (F. 81-1 07 74), Dipl.-Wi.-Chem. Veronika Kemke (F. 81-1 20 20), Dipl.-Chem. Petra Küppers (F. 81-1 07 74), Dipl.-Chem. Christine Oswald (F. 81-1 07 74), Dr. Sander Smits (F. 81-1 26 47), Dipl.-Biol. Jan Stindt (F. 81-1 07 74)

Institut für Bioorganische Chemie

der HHU Düsseldorf im Forschungszentrum Jülich

Lieferanschrift: Stetternicher Forst, Gebäude 15.8, 52426 Jülich

Univ.-Prof. Dr. Jörg Pietruszka, F. (0 24 61) 61 41 58, Fax (0 24 61) 61 61 96
E-Mail: j.pietruszka@fz-juelich.de

Sekretariat: Frau Birgit Henßen, F. (0 24 61) 61 37 85

Wiss. Mitarb.: Dipl.-Chem. Vesna Cmrecki, F. (0 24 61) 61 16 96, Dipl.-Chem. Enrique Fernandez Iglesias, F. (0 24 61) 61 16 96 (15.3.304), Dipl.-Chem. Thomas Fischer, F. (0 24 61) 61 63 89 (L308), Dipl.-Chem. Tobias Hausmann, F. (0 24 61) 61 16 96 (15.13.304), Dipl.-Chem. Diana Möller, F. (0 24 61) 61 16 96 (15.13.304), Dr. Jiri Palecek, F. (0 24 61) 61 16 97 (15.13.204), Dipl.-Chem. Anja C. M. Rieche, F. (0 24 61) 61 63 89 (L308), Dipl.-Chem. Niklas Schöne, F. (0 24 61) 61 16 95 (15.13.303), Dipl.-Chem. Robert Simon, F. (0 24 61) 61 16 97 (14.13.304), Dipl.-Chem. Gemma Solduga Ramirez, F. (0 24 61) 61 16 97 (15.13.204)

5

V. Wissenschaftliche Einrichtung Pharmazie

Geschäftsführender Leiter: Univ.-Prof. Dr. Peter Proksch

Stellvertreter: Univ.-Prof. Dr. Peter Kleinebudde

Institut für Pharmazeutische und Medizinische Chemie

(Gebäude 26.23, Ebene 02)

Univ.-Prof. Dr. Dr. h.c. Hans-Dieter Höltje, F. 81-1 36 61

Sekretariat: Doris Matthée, F. 81-1 38 35

Studierendenangelegenheiten: Anita Mittler, F. 81-1 49 65

Univ.-Prof. Dr. Matthias Kassack

Univ.-Prof. Dr. Joachim Jose, F. 81-138 48

Univ.-Prof. N. N.

Prof. em. Dr. Hans Möhrle, F. 81-1 49 83

Akad. Oberrat: Dr. Günter Waldheim, F. 81-1 43 48

Wiss. Ang.: Dirk Betscheider (F. 81-1 38 27), Ricardo Bollig (F. 81-1 45 82), Dr. Barbara Gioffreda (F. 81-1 38 45), Andreas Gratz (F. 81-1 38 24), Alexandra Hamacher, Dr. Monika Höltje (F. 81-1 25 25), André Kaessler (F. 81-1 38 27), Frank Kleis (F. 81-1 36 62), Geun-Yung Ko (F. 81-1 36 62), Sabine Meis, Klaudia Petermann (F. 81-1 38 24), Stephanie Richter (F. 81-1 52 67), Jasmin Schrobang (F. 81-1 38 54), Nadine Sonnenberg (F. 81-1 25 32), Holger Steinmaß (F. 81-1 38 41), Matthias Volkmar (F. 81-1 36 62), Elisa Winterer (F. 81-1 38 27), Dr. Barbara Zdrzil (BMBF)

Stipendiat: Felix Blasshofer (F. 81-1 38 27)

Klinische Pharmazie und Pharmakotherapie (Gebäude 26.22, Ebene 02)

Univ.-Prof. Dr. Stephanie Läer, F. 81-1 07 40

Sekretariat: Anita Mittler (F. 81-1 36 64)

Wiss. Ang.: Anne-Kristina Frobel (F. 81-1 38 40), André Breddemann (F. 81-1 38 40), Stefanie Albers (BMBF) (F. 81-1 38 40), Linda Hsien (Stipendiatin) (F. 81-1 25 31), Stephanie Röhm (F. 81-1 25 31)

Institut für Pharmazeutische Biologie und Biotechnologie

(Gebäude 26.23, Ebene 00)

Univ.-Prof. Dr. Peter Proksch, F. 81-1 41 63

Sekretariat: Mareike Thiel, F. 81-1 41 70

Univ.-Prof. Prof. Dr. Shu-Ming Li, F. 81-1 41 80

Prof. em. Dr. Günter Willuhn, F. 81-1 33 89

Akad. Oberrat: Prof. Dr. Claus M. Paßreiter F. 81-1 41 72

Wiss. Ass.: Juniorprofessor Dr. Rainer Ebel, F. 81-1 41 73

Apothekerin Julia Jakob (F. 81-1 41 66), Dipl.-Biol. Dr. R. Edrada-Ebel (F. 81-1 41 79), Apotheker Frank Riebe (F. 81-1 41 66), Apothekerin Sofia Ortlepp (F. 81-1 41 97), Apotheker Arnulf Diesel (F. 81-1 41 66), Dipl.-Biol. Mirko Bayer (F. 81-1 41 66), Dipl.-Biologin Annika Putz (F. 81-1 58 13), Apothekerin Nicola Steffan (F. 81-1 41 82), Apotheker Alexander Grundmann (F. 81-1 41 82), Dipl.-Biol. Anika Kremer (F. 81-1 41 81)

Institut für Pharmazeutische Technologie und Biopharmazie

(Gebäude 26.22, Ebene 00)

Univ.-Prof. Dr. Peter Kleinebudde, F. 81-1 42 20

Sekretariat: N. N., F. 81-1 42 20, Fax 81-1 42 51

Univ.-Prof. Dr. J. Breitkreutz, F 81-1 06 78

Akad. Oberrat: Dr. Klaus Knop, F. 81-1 41 15

Wiss. Ass.: Juniorprofessorin Dr. Nora Urbanetz F. 81-1 43 85

Wiss. Ang.: Lutz Barnscheid (F. 81-1 06 78), Dejan Djuric (F. 81-1 41 16), Vera Garsuch

(F. 81-1 45 29), Michael Herting (F. 81-1 42 19), Julia Krause (F. 81-1 06 74), Caroline

Kablitz (F. 81-1 41 16), Claudia Reitz (F. 81-1 42 18)

VI. Wissenschaftliche Einrichtung Biologie

Geschäftsführender Leiter: Univ.-Prof. Dr. Christine Rose

1. Stellvertreter: Univ.-Prof. Dr. Hans Hegemann

2. Stellvertreter: Univ.-Prof. Dr. Klaus Lunau

Geschäftsstelle: Judith Haller, Gebäude 26.12, Ebene 00, Raum 66

F. 81-1 32 34, Fax 81-1 38 97, E-Mail: hallerjt@uni-duesseldorf.de

Botanisches Institut und Botanischer Garten (Gebäude 26.13, Ebene 02)

Univ.-Professoren: N. N.

Sekretariat: Frau Martina Brühl-Büschgen, F. 81-1 47 27

Apl. Prof. Dr. Sieglinde Ott, F. 81-1 35 37

Wiss. Ang.: Dipl.-Biol. Marcus Brinkmann, Dipl.-Biol. Andreas Engelen (F. 81-1 35 35),

Dipl.-Biol. Tina A. Heydenreich, Dipl.-Biol. Joachim Meeßen, Dr. Günter Schuster
(F. 81-1 34 79)

Botanischer Garten (Gebäude 29.01)

Direktor: N. N.

Wiss. Ang.: Dr. Sabine Etges, F. 81-1 24 77

Technischer Leiter: P. Thielen, F. 81-1 24 02

Zentrales Sekretariat der Botanischen Lehrstühle: Frau Heidi Schwan (F. 81-1 23 40)

Institut für Biochemie der Pflanzen

(Gebäude 26.03, Ebene 01 und Gebäude 26.02, Ebene 01)

Univ.-Prof. N. N., F. 81-1 23 47

Sekretariat: N.N., F. 81-1 41 32

Univ.-Prof. Dr. Georg Groth, F. 81-1 28 22 (Gebäude 26.02)

Akad. Oberrat: Priv.-Doz. Dr. Jürgen Schumann F. 81-1 37 32, Gebäude 26.12,
Ebene 00, Raum 88

Apl. Prof. Dr. Susanne Bickel, F. 81-1 19 56, Gebäude 26.21, Ebene U1, Raum 38

Apl. Prof. Dr. Peter Jahns, F. 81-1 38 62

Wiss. Ang.: Dipl.-Biol. Silke Allekotte (DFG) (F. 81-1 37 22), Dipl.-Biol. Christian Beran

(DFG), F. 81-1 23 46, Dr. Ljudmila Kalituho (DFG) (F. 81-1 23 46), Dipl.-Biol. Erik Meiß

(DFG) (F. 81-1 52 32), Dipl.-Biol. Sylvia Niczyporuk (DFG) (F. 81-1 23 46), Dipl.-Biol.

Manuela Nilkens (DFG) (F. 81-1 34 30), Dipl.-Biol. Rafael Scheiba (DFG), F. 81-1 52 32),

Dipl.-Biol. Melanie Vollmer (DFG), F. 81-1 52 32), Dipl.-Biol. Jan Voet van Vormizeele
(F. 81-1 37 22)

Institut für ökologische Pflanzenphysiologie und Geobotanik

(Gebäude 26.13, Ebene 01)

Univ.-Prof. Dr. William Martin , F. 81-1 30 11

Sekretariat: Frau Marianne Limpert, F. 81-1 49 32, Fax 81-1 35 54

Wiss. Ass.: N. N., F. 81-1 39 83

Wiss. Ang. Dr. Tal Dagan, F. 81-1 25 26, Dr. Katrin Henze, F. 81-1 39 83, Dipl.-Biol. Nahal Ahmadinejad, F. 81-1 43 06, Dipl.-Biol. Britta Delvos (Industrie), F. 81-1 34 32, Dipl.-Biol. Oliver Deusch (DFG), F. 81-1 23 43, Dipl.-Biol. Christian Eßer, F. 81-1 23 39, Dipl.-Biol. Gabriel Gelius-Dietrich (DFG), F. 81-1 34 32, Dipl.-Biol. Nicole Grünheit, F. 81-1 43 06, Dipl.-Biol. Simone Pütz (DFG), F. 81-1 23 43, Dipl.-Biol. Silke Rosnowsky (DFG), F. 81-1 34 32, Dipl.-Biol. Ursula Theißen, F. 81-1 23 43, Dipl.-Pharmazeutin Sara Tucci (DFG), F. 81-1 23 39, Dipl.-Biol. Christian Winkler (DFG), F. 81-1 23 39, Dipl.-Biol. Verena Zimorski, F. 81-1 43 06

Abt. Geobotanik (Gebäude 26.13, Ebene U1)

Univ.-Prof. Dr. Rainer Lösch, F. 81-1 48 78

Sekretariat: Frau Marianne Limpert

Wiss. Ang.: Dr. Joachim Busch , F. 81-1 45 11, Dr. Ulf Schmitz (BMBF), F. 81-1 45 11,

Dipl.-Biol. Stephan Bloßfeld, F. 81-1 49 38, Dipl.-Biol. Andreas Hussner, F. 81-1 36 83

Institut für Entwicklungs- und Molekularbiologie der Pflanzen

(Gebäude 26.03, Ebene 02, Gebäude 26.13, Ebene U1)

Univ.-Prof. Dr. P. Westhoff , F. 81-1 22 38

Sekretariat: Marianne Limpert, F. 81-1 26 21, Fax 81-1 48 71

Univ.-Prof. Dr. August-Wilhelm Alfermann, F. 81-1 46 03

Wiss. Ass.: N. N., F. 81-1 49 53, N. N., F. 81-1 46 03

Wiss. Ang.: Dr. Karin Ernst (BMBF), F. 81-1 23 41, Dr. Elisabeth Fuss, F. 81-1 46 03, Dr. Udo Gowik, F. 81-1 43 68, Dr. Karin Meierhoff, F. 81-1 34 28, Dr. Patricia Müller-Moulé, F. 81-1 23 44, Dr. Elena Pestsova (Industrie), F. 81-1 23 44, Dipl.-Biol. Nino Baliashvili (BMBF), F. 81-1 43 68, Dipl.-Biol. Dagmar Lyska (DFG), F. 81-1 34 28, Dipl.-Biol. Katharina Prusko (DFG), F. 81-1 23 41, Dipl.-Biol. Christian Wiludda, F. 81-1 23 41, M.Sc. Biol. Ürün Bayindir, F. 81-1 49 54, Dipl.-Biol. Katja Ferderolf, F. 81-1 49 54, Dipl.-Biol. Cosima von Heimendahl, F. 81-1 49 54, M.Sc. Pharm. Shiva Hemmati, F. 81-1 49 54, M. Sc. Biol. Ahmad Saufi, F. 81-1 49 54

Institut für Chemie und Dynamik der Geosphäre (ICG), ICG III: Phyosphäre

Prof. Dr. Ulrich Schurr, F. 024 61 - 61 30 73, E-Mail: u.schurr@fz-juelich.de

Forschungszentrum Jülich GmbH

siehe Seite 102

Institut für Neurobiologie (Gebäude 26.02, Ebene 00)

Univ.-Prof. Dr. Christine Rose, F. 81-1 34 16

Sekretariat: Marion Philipps, F. 81-1 34 14, Fax 81-1 34 15

Wiss. Ang.: Dr. Wolfgang Karl Kafitz, F. 81-1 34 86, Dr. Peter Hochstrate, F. 81-1 13 80, Dr. Mustapha Bennay, F. 81-1 35 84, Silke Meier, F. 81-1 05 81, Dr. Guide Krause, F. 81-1 05 82, Tony Kelly, F. 81-1 05 83

Nichtwiss. Ang.: Claudia Roderigo, F. 81-1 30 91, Simone Durry, F. 81-1 42 52, Gabriele Abel, F. 81-1 35 74

Arbeitsgruppe Sinnesökologie (Gebäude 26.13, Ebene U1)

siehe auch: <http://www.uni-duesseldorf.de/MathNat/zoologie/zoodidak.html>

Univ.-Prof. Dr. Klaus Lunau, F. 81-1 30 59

Sekretariat: Monika Haardt, F. 81-1 19 72, Fax 81-1 19 71

Wiss. Ass.: Dr. Thomas Eitz, F. 81-1 34 13

Wiss. Ang.: Dr. Renate Delhey, F. 81-1 14 40, Dipl.-Biol. Olaf Diestelhorst, F. 81-1 19 67,

Dipl.-Biol. Julia Budde, F. 81-1 34 10, Dipl.-Biol. Britta Heuschen, F. 81-1 34 10, Dipl.-

Biol. Yvonne Zimmermann, F. 81-1 19 44

Institut für Zoomorphologie, Zellbiologie und Parasitologie

(Gebäude 26.02/26.03, Ebene U1/00)

Univ.-Prof. Dr. Heinz Mehlhorn, F. 81-1 30 52, Fax 81-1 44 99

Sekretariat: Karin Aldenhoven, F. 81-1 13 31

Univ.-Prof. Dr. Hartmut Greven, F. 81-1 20 81

Apl. Prof. Dr. Jochen D'Haese, F. 81-1 34 05

Honorarprofessor Dr. Michael Londershausen (F. 81-1 30 52), Apl. Prof. Dr. Achim Harder

(F. 81-1 30 52), Apl. Prof. Dr. Hartmut Hentschel (F. 81-1 30 52), Akad. Oberrat Dr.

Rüdiger Riehl (F. 81-1 35 82), PD Dr. Günter Schmahl (F. 81-1 28 53), Dr. Jürgen Schmidt

(F. 81-1 28 53), Dr. Sven Klimpel (F. 81-1 19 42), Dr. Ernst Kiehl (F. 81-1 52 17), PD Dr.

Harry W. Palm (F. 81-1 28 53), Akad. Oberrat Dr. Volker Walldorf (F. 81-1 35 66), Dipl.-

Biol. Susanne Walter (F. 81-1 34 04), Dipl.-Biol. Sevil Yildirin (F. 81-1 34 04), Dipl.-Biol.

Bianca Strassen (F. 81-1 30 52), Dipl.-Biol. Boris Müller (F. 81-1 28 53), BTA Marcel

Brenner (F. 81-1 44 97), BTA Martin Fey (F. 81-1 34 07)

Abteilung für Molekulare Parasitologie (Gebäude 26.13, Ebene 00)

(keinem Institut zugehörig)

Univ.-Prof., Prof. h. c. Dr. F. Wunderlich, F. 81-1 34 01, Fax 81-1 47 34,

E-mail: frank.wunderlich@uni-duesseldorf.de

Sekretariat: Brigitte Ingwersen, F. 81-1 42 90

Wiss. Ass.: Dr. J. Krücken, F. 81-1 47 33

Wiss. Ang.: Dr. H.-P. Schmitt-Wrede, F. 81-1 47 33

Wiss. Mitarb.: Dr. W. P. M. Benten (DFG, F. 81-1 47 32), M. Epe (F. 81-1 47 32), R. Hosse

(F. 81-1 47 32) Dipl.-Chem. A. Kolpakova (DFG, F. 81-1 47 32), Dipl.-Biol. L. Mehnert

(F. 81-1 47 32), Dipl.-Biol. V. Wünsche (F. 81-1 47 33), Dipl.-Biol. Nadine Tillmann (F. 81-

1 47 32)

Institut für Entwicklungs- und Molekularbiologie der Tiere

(Gebäude 26.13, Ebene 00)

Univ.-Prof. Dr. Ulrich Rüter, F. 81-1 13 91, E-Mail: ruether@uni-duesseldorf.de

Sekretariat: Tanja Schöttler, F. 81-1 48 60, Fax 81-1 51 13

Wiss. Ang.: Dr. Renate Dildrop (F. 81-1 49 01), dildrop@uni-duesseldorf.de, Dr. Julia

Fischer (F. 81-1 49 04), julia-fischer@uni-duesseldorf.de, Dr. Jürgen Knobloch (F. 81-

1 17 67), knobloch@uni-duesseldorf.de

Wiss. Mitarbeiter: Oliver Lieven (F. 81-1 17 67), Katrin Götz (F. 81-1 22 36), Jeanette

Vierkotten (F. 81-1 22 36), Patrick Hill (F. 81-1 49 07), Christoph Gerhardt (F. 81-1 49 04)

Institut für Zoophysiologie (Gebäude 26.12, Ebene 00)

Univ.-Prof. Dr. Manfred K. Grieshaber, F. 81-14990,

e-mail: grieshaber@uni-duesseldorf.de

Sekretariat: Judith Haller, F. 81-132 34, Fax 81-138 97,

E-Mail: hallerjt@uni-duesseldorf.de

Wiss. Ang.: Prof. Dr. Christopher Bridges (F. 81-14991)

5

Wiss. Mitarb.: Ulrike Hergert (F. 81-135 79), Gereon Maurer (F. 81-142 41), Andre Müller (F. 81-151 16), Nadine van Os (F. 81-149 69), Ariane Pott (F. 81-1 42 42), Tatjana Przywara (F. 81-1 35 77)

Institut für Physikalische Biologie

Univ.-Prof. Dieter Willbold, F. 81-1 13 90,
e-mail: dieter.willbold@uni-duesseldorf.de

Stellvertreter: Univ.-Prof. Dr. Rolf Wagner, F. 81-149 28

Sekretariat: Frau Heidi Gruber, F. 81-148 76, Fax: 81-151 67

Prof. em. Dr. Detlev Riesner, F. 81-1 48 40, e-mail: riesner@biophys.uni-duesseldorf.de

Akadem. Oberrat: Prof. Dr. Gerhard Steger, F. 81-149 27

Wiss. Ang.: Dipl.-Biol. Oliver Bannach (F.81-148 26), Dr. Eva Brinkmann (F. 81-153 14), Dr. Christian Dumpitak (F. 81-153 14), Dr. Kerstin Elfrink (F. 81-1 53 14), Dipl.-Biol. Franziska Henke (F. 81-1 47 03), Dipl.-Biol. Tina Kaimann (F. 81-153 14), Dr. Luitgart Nagel-Steger (F. 81-153 96), Dipl.-Biol. Thomas Neußer (F. 81-1 49 45), Dipl.-Biol. Henrik Müller (F.81-1 47 03), Dipl.-Biol. Giannantonio Panza (F. 81-1 47 03), Dipl.-Biol. Ümit Pul (F. 81-1 49 45), Dipl.-Biol. Angieszka Salwierz (F. 81-1 47 03), Dipl.-Biol. Jan Stöhr (F. 81-1 53 14), Dipl.-Biol. Petra Stroeks (F. 81-148 26), Dipl.-Biol. Jan-Hendrik Teune (F. 81-1 49 27), Dr. Nicole Weinmann (F. 81-153 14), Tech. Ang. Bernd Esters (F. 81-149 23), Michael Schenker (F. 81-147 03), Ilka Ostermann (F. 81-147 03), Elke Reinartz (F. 81-1 51 53), Reinhild Wurm (F. 81-149 45)

Abteilung NMR-Spektroskopie biologischer Makromoleküle

(Forschungszentrum Jülich, Geb. 5.2)

Univ.-Prof. N. N., F. (0 24 61/61 21 00), Fax 0 24 61 - 61 20 23

Stellvertreter: Jun.-Prof. Dr. Matthias Stoldt, F. (02461) 61-58 74

Sekretariat: Renate Janssen, F. 0 24 61 - 61 22 33, Fax: 0 24 61 - 20 23

Dipl.-Biol. Almine Aldag (F. 0 24 61/61-65 17), Dipl.-Biol. Dirk Bartnik (F. 0 24 61/61-53 85), Sabine Corman (F. 0 24 61/61-21 23), Olga Dietz (F. 0 24 61/61-21 23), Dr. Andreas Eckhoff (F. 0 24 61/61-21 17), Dipl.-Biol. Sophie Feuerstein (F. 0 24 61/61-14 69), Dipl.-Biol. Lisa Fransson (F. 0 24 61/61-69 40), Dr. Aileen Funke (F. 0 24 61/61-14 91), Dipl.-Biol. Julian Glück (F. 0 24 61/61-65 17), Dr. Karen Hänel (F. 0 24 61/61-35 18), Dr. Rudolf Hartmann (F. 0 24 61/61-53 85), Dr. Silke Hoffmann (F. 0 24 61/61-23 23), Dipl.-Biol. + Dipl.-Ing. Yvonne Hoffmann (F. 0 24 61/61-14 91), Techn.-Ang. Esther Jonas (F. 0 24 61/61-21 23), Dr. Bernd König (F. 0 24 61/61-53 85), Dr. Rutger Leliveld (F. 0 24 61/61-53 85), Dipl.-Phys. Susanne Mödder (F. 0 24 61/61-14 91), Dipl.-Biol. Jessica Mötter (F. 0 24 61/61-69 40), Dipl.-Biol. Jeannine Mohrlüder (F. 0 24 61/61-35 18), Dr. Victor H. Pacheco Torres (F. 0 24 61/61-14 55), Dr. Holger Schmidt (F. 0 24 61/61-21 17), Dr. Michal Schmitz (F. 0211/81-1 49 27), Dipl.-Biol. Sven Schünke (F. 0 24 61/61-21 17), Dr. Thomas Stangler, M.S. (F. 0 24 61/61-58 74), Dipl.-Phys. Pallavi Thiagarajan (F. 0 24 61/61-53 85), Dr. Katja Wiesehan (F. 02461/61-14 69), Dipl.-Phys. Marc Wittlich (F. 0 24 61/61-21 17)

Institut für Biologische Informationsverarbeitung (IBI), IBI-2: Biologische Strukturforschung (Prof. G. Büldt)

F. 0 24 61 - 61 20 30, E-Mail: g.bueldt@fz-juelich.de

Forschungszentrum Jülich GmbH

siehe Seite 101

Institut für Mikrobiologie

(Gebäude 26.12, Ebene 01 und Gebäude 25.02, Ebene U1 / Gebäude 25.12, Ebene U1)

<http://www.uni-duesseldorf.de/MathNat/biologie> und
www.uni-duesseldorf.de/WWW/MathNat/mikrobio/

Geschäftsführender Leiter: N. N.

Stellvertreter: Univ.-Prof. Dr. Joachim Ernst

Arbeitsgruppe Mikrobiologie (Gebäude 26.12, Ebene 01)

Univ.-Prof. Dr. N. N.

Sekretariat: Frau Hannelore Gurk, F. 81-147 20, Fax: 81-153 70,

E-mail: hannelore.gurk@uni-duesseldorf.de

Univ.-Prof. em. Dr. Cornelis P. Hollenberg, F. 81-1 47 20, Fax 9 34 47 20,

E-mail: cornelis.hollenberg@uni-duesseldorf.de

Priv.-Doz. Dr. Massoud Ramezani Rad, F. 81-1 34 25/81-1 58 69,

E-mail: ramezani@uni-duesseldorf.de

Akad. ORat: Dr. Rainer Roggenkamp, F. 81-1 48 52,

E-mail: r.roggenkamp@uni-duesseldorf.de

Wiss. Ang.: Dipl.-Biol. Nicolas Bernsmeier, F. 81-1 47 73,

E-mail: nbernsmeier@gmx.de

Techn. Ang.: Dipl.-Biol. Ulrich Kleinhans, F. 81-1 48 34,

E-mail: ulrich.kleinhans@uni-duesseldorf.de

Arbeitsgruppe Molekulare Mykologie (Gebäude 26.12, Ebene 01)

Univ.-Prof. Dr. Joachim F. Ernst, F. 81-1 51 76, Fax 81-1 51 76,

E-mail: joachim.ernst@uni-duesseldorf.de

Wiss. Ass.: Dr. Klaus Lengeler, F. 81-1 27 79, E-mail: Klaus.Lengeler@uni-duesseldorf.de

Wiss. Ang.: Dipl.-Biol. Fabien Cottier, F. 81-1 48 33, E-mail: fabien.cottier@uni-duesseldorf.de,

Lic. pharm. Pilar Dominguez Cantero, F. 81-1 48 33, E-mail: soile@usal.es, Dipl.-

Biol. Jessica Hilbig, F. 81-1 51 77, E-mail: jessica.h@web.de, Dr. Christian Lengsfeld,

F. 81-1 48 33, E-mail: christian.lengsfeld@uni-duesseldorf.de, Dipl.-Biol. Christine Noffz,

F. 81-1 51 77, E-mail: noffz@uni-duesseldorf.de, Dipl.-Biol. Inga Schmidt, F. 81-1 48 33,

E-mail: inga.schmidt@uni-duesseldorf.de, Dipl.-Biol. Catrin Stichternoth, F. 81-1 48 33,

E-mail: catrin_stichternoth@web.de, Dipl.-Biol. Sven Willger, F. 81-1 27 79, E-mail:

willger@uni-duesseldorf.de

Arbeitsgruppe Funktionelle Genomforschung der Mikroorganismen

(Gebäude 25.02, Ebene U1 + Ebene 25.12, Ebene U1)

Univ.-Prof. Dr. Johannes H. Hegemann, F. 81-1 37 33, Fax 81-1 37 24

E-mail: johannes.hegemann@uni-duesseldorf.de

Stellvertreterin: Priv.-Doz. Dr. Ursula N. Fleig, F. 81-1 15 81, Fax 81-1 35 67,

E-mail: fleigu@uni-duesseldorf.de

Sekretariat: Frau Stefanie Chmielewski, F. 81-1 37 36, Fax 81-1 06 37,

E-mail: Stefanie.Chmielewski@uni-duesseldorf.de

Wiss. Ang.: Dipl.-Biol. Eleni Georgoudis, F. 81-1 19 03, E-mail: Eleni.Georgoudis@uni-duesseldorf.de,

Dipl.-Biol. Visnja Jakopec, F. 81-1 06 61, E-mail: Visnja.Jakopec@uni-duesseldorf.de,

Dr. Katja Mölleken F. 81-1 19 03, E-mail: Katja.Moelleken@uni-duesseldorf.de,

Dipl.-Biol. Gido Murra, F. 81-1 19 03, E-mail: gido.murra@uni-duesseldorf.de,

Dipl.-Biol. Jennifer Pöhlmann, F. 81-1 06 61, E-mail: Jennifer.Poehlmann@uni-duesseldorf.de,

Dipl.-Biol. Rafat Zrieq (F. 81-1 19 03, E-mail: rafat.zrieq@uni-duesseldorf.de)

Institut für Biotechnologie I (IBT1), Forschungszentrum Jülich GmbH

Univ.-Prof. Dr. Hermann Sahlm

(s. Inhaltsverzeichnis: Der Universität angegliederte Institute)

5



Institut für Molekulare Enzymtechnologie

(Gebäude 15.8, Forschungszentrum Jülich GmbH, 52426 Jülich)
s. auch <http://www.iet.uni-duesseldorf.de/>

Univ.-Prof. Dr. Karl-Erich Jaeger, F. (024 61) 61 69 66, Fax (0 24 61) 61 24 90
E-mail: Karl-Erich.Jaeger@fz-juelich.de

Sekretariat: Sabine Jansen, F. (024 61) 613716, Fax (0 24 61) 61 24 90
E-mail: s.jansen@fz-juelich.de

Apl.-Prof. Dr. Werner Hummel, F. (024 61) 61 37 90,
e-mail: w.hummel@fz-juelich.de

Wiss. Mitarbeiter:

Dipl.-Biol. Solmaz Arvani (024 61) 61 41 73, E-mail: s.arvani@fz-juelich.de;
Dipl.-Biol. Jennifer Andexer (024 61) 61 37 44, E-mail: j.andexer@fz-juelich.de;
Dipl.-Biol. Kai-Malte Bartels (024 61) 61 33 48, E-mail: k.m.bartels@fz-juelich.de;
Dr. Marc Bertram (024 61) 61 57 97, E-mail: m.bertram@fz-juelich.de;
Dipl.-Biol. Eliane Bogo (024 61) 61 37 44, E-mail: e.bogo@fz-juelich.de;
Dr. Thomas Drepper (024 61) 61 41 73, E-mail: t.drepper@fz-juelich.de;
Dr. Thorsten Eggert, F. (024 61) 61 29 39, E-mail: t.eggert@fz-juelich.de;
Dipl.-Biol. Benjamin Franken (024 61) 61 29 42, E-mail: b.franken@fz-juelich.de;
TA Ilona Frindi-Wosch F. (0 24 61) 61 37 03, E-mail: i.frindi-wosch@fz-juelich.de;
Dipl.-Ing. Holger Gieren (024 61) 61 37 49, E-mail: h.gieren@fz-juelich.de;
Dipl.-Biol. Dörte Gocke (024 61) 61 37 44, E-mail: d.gocke@fz-juelich.de;
Dipl.-Biol. Stefan Grützmacher (024 61) 61 37 44, E-mail: s.gruetzmacher@fz-juelich.de;
Dipl.-Biol. Jan Guterl (024 61) 61 37 44, E-mail: j.guterl@fz-juelich.de;
Dipl.-Biol. Sascha Hausmann (024 61) 61 33 48, E-mail: s.hausmann@fz-juelich.de;
Dipl.-Biol. Achim Heck (024 61) 61 14 78, E-mail: a.heck@fz-juelich.de;
Dr. Silke Heckmann (024 61) 61 41 73, E-mail: si.heckmann@fz-juelich.de;
Dipl.-Biol. Helge Henning, F. (024 61) 61 33 48, E-mail: h.henning@fz-juelich.de;
Dr. Hiroshi Kawabata (024 61) 61 37 16, E-mail: h.kawabata@fz-juelich.de;
Dipl.-Biol. Nadine Katzke (024 61) 61 29 42, E-mail: n.katzke@fz-juelich.de;
Dipl.-Biol. Mariya Kokova (024 61) 61 37 04, E-mail: m.kokova@fz-juelich.de;
Fipl. Biol. Filip Kóvacic (024 61) 61 67 31, E-mail: f.kovacic@fz-juelich.de;
Dipl.-Biol. Ulrich Krauß (024 61) 61 37 44, E-mail: u.krauss@fz-juelich.de;
Dipl.-Biol. Anette Markert (024 61) 61 14 78, E-mail: a.markert@fz-juelich.de;
Dipl.-Ing. Dagmar Müller (024 61) 61 37 04, E-mail: da.mueller@fz-juelich.de;
Dipl.-Biol. Marion Müller (024 61) 61 29 42, E-mail: mar.mueller@fz-juelich.de;
Dipl.-Biol. Christian Leggewie (024 61) 61 67 31, E-mail: c.leggewie@fz-juelich.de;
PD Dr. Martina Pohl (024 61) 61 37 14, E-mail: ma.pohl@fz-juelich.de;
Dipl.-Nat. Michael Puls, F. (024 61) 61 37 44, e-Mail: m.puls@fz-juelich.de;
TA Katharina Range (024 61) 61 37 04, E-mail: k.range@fz-juelich.de;
Dr. Frank Rosenau (024 61) 61 29 47, E-mail: f.rosenau@fz-juelich.de;
Dipl.-Biol. Thorsten Rosenbaum (024 61) 61 57 97, E-mail: t.rosenbaum@fz-juelich.de;
Dipl.-Biol. Julia Schümers, F. (024 61) 61 41 58, E-mail: j.schuemers@fz-juelich.de;
Dipl.-Biol. Sabrina Schell (024 61) 61 29 32, E-mail: s.schell@fz-juelich.de;
Dipl.-Biol. Alexander Schulz (024 61) 61 14 78, E-mail: a.schulz@fz-juelich.de;
TA Vera Svensson (024 61) 61 35 41, E-mail: v.svensson@fz-juelich.de;
Dr. Jianjun Wang (024 61) 61 37 16, E-mail: j.wang@fz-juelich.de;
Dr. Andrea Weckbecker (024 61) 61 29 42, E-mail: a.weckbecker@fz-juelich.de;
Dr. Susanne Wilhelm, F. (024 61) 61 29 47, E-mail: s.wilhem@fz-juelich.de;
Dipl.-Biol. Marion Wendorff (024 61) 61 57 97, E-mail: m.wendorff@fz-juelich.de;
Dipl.-Ing. Astrid Wirtz, (0 24 61) 61 29 39, E-mail: a.wirtz@fz-juelich.de

Univ.-Prof.: N. N., F. 81-1 35 04, Fax 81-1 22 79

Sekretariat: Siegrid Daniel, F. 81-135 04, Fax: 81-1 22 79

E-mail: siegrid.daniel@uni-duesseldorf.de

Sekretariat: Brigitte Haumann, F. 81-1 42 95, Fax 81-1 56 23,

E-mail: brigitte.haumann@uni-duesseldorf.de

SFB 590 (DFG): Brigitte Haumann, F. 81-1 47 40, Fax 81-1 56 23,

E-mail: sfb.differenzierung@uni-duesseldorf.de

Univ.-Prof. Dr. Rüdiger Simon, F. 81-14045, Fax 81-1 22 79,

E-mail: ruediger.simon@uni-duesseldorf.de

Prof. Dr. Martin Beye, F. 81-1 20 75, Fax 81-1 22 79,

E-mail: martin.beye@uni-duesseldorf.de

Prof. em. Dr. Oswald Hess, F. 81-1 22 76, Fax 81-1 22 79,

E-mail: hess@uni-duesseldorf.de

Prof. i.R. Dr. Werner Kunz, F. 81-1 23 33, Fax 81-1 22 79,

E-mail: kunz@uni-duesseldorf.de

Akad. Oberrat: N. N., F. 81-134 21, Fax 81-1 22 79

Wiss. Ass.: Dr. Martin Hasselmann, F. 81-1 48 08, Fax 81-1 22 79,

E-mail: martin.hasselmann@uni-duesseldorf.de

PD Dr. Olaf Bossinger, F. 81-106 82, Fax 81-1 22 79,

E-mail: olaf.bossinger@uni-duesseldorf.de

Wiss. Ang.: Dr. André Bachmann (DFG), F. 81-124 06, Fax 81-1 22 79, E-mail:

bachmana@uni-duesseldorf.de, Dipl.-Biol. Andrea Bleckmann, F. 81-1 23 25, Fax 81-

1 22 79, E-mail: andrea.bleckmann@uni-duesseldorf.de, Dr. Marina Bureau, EU, F. 81-

1 23 25, Fax 81-1 22 79, E-mail: marina.bureau@uni-duesseldorf.de, Dipl.-Biol. Irene

Gattermeier, DFG, F. 81-1 20 77, Fax 81-1 22 79, E-mail: irene.gattermeier@uni-dues-

seldorf.de, Dipl.-Biol. Tanja Gempe, DFG, F. 81-1 20 77, Fax 81-1 22 79, E-mail: tanja.

gempe@uni-duesseldorf.de, Dr. Marcel Lafos, DFG, F. 81-1 24 05, Fax 81-1 22 79, E-

mail: marcel.lafos@uni-duesseldorf.de, Dipl.-Biol. Ralf Müller, DFG, F. 81-1 58 18, Fax

81-1 22 79, E-mail: ralf.mueller@uni-duesseldorf.de, Dr. Marianne Otte, F. 81-1 28 08,

Fax 81-1 22 79, Dipl.-Biol. Jennifer Pilipiuk, DFG, F. 81-1 50 71, Fax 81-1 22 79, Dipl.-

Biol. Madlen Rast, F. 81-1 23 25, Fax 81-1 22 79, E-mail: madlen.rast@uni-duessel-

dorf.de, Dr. Melisande Richard, Fax 81-1 22 79, E-mail: melisande.richard@uni-duessel-

dorf.de, Dipl.-Biol. Nicole Schatlowksi, DFG, F. 81-1 24 05, Fax 81-1 22 79, E-mail:

nicole.schatlowski@uni-duesseldorf.de, Dr. Daniel Schubert, DFG, F. 81-1 24 05, Fax

81-1 22 79, E-mail: daniel.schubert@uni-duesseldorf.de, Dr. Yvonne Stahl, F. 81-1 58 18,

Fax 81-1 22 79, E-mail: yvonne.stahl@uni-duesseldorf.de, Dipl.-Biol. Tobias

Wiesenfahrt, DFG, F. 81-1 50 71, Fax 81-1 22 79

VII. Wissenschaftliche Einrichtung

Institut für Experimentelle Psychologie

Geschäftsführende Leiter: Univ.-Prof. Dr. Axel Buchner

Stellvertreter: Univ.-Prof. Dr. Joseph P. Huston

Allgemeine Psychologie

Univ.-Prof. Dr. Martin Heil, F. 81-1 21 42

Wiss. Ass. bzw. wiss. Ang.: Dipl.-Psych. Jan-Henryk Dombrowski (F. 81-1 22 74), Dipl.-Psych. Kristina Küper (F. 81-1 45 66), Dr. Kathrin Lange (F. 81-1 21 41), Dipl.-Psych. Guido Orgs (F. 81-1 45 66)

Allgemeine Psychologie und Arbeitspsychologie

Univ.-Prof. Dr. Axel Buchner, F. 81-1 22 71

Sekretariat: Janine Hoffmann, F. 81-1 22 71

Wiss. Ass. bzw. wiss. Ang.: Dipl.-Psych. Raoul Bell (F. 81-1 56 43), Dipl.-Psych. Sandra Dentale (F. 81-1 24 68), Dipl.-Psych. Robert Hauke (F. 81-1 30 57), PD Dr. Petra Jansen-Osmann (F. 81-1 56 29), Dipl.-Psych. Léonie F. Lange (F. 81-1 45 68), Dr. Susanne Mayr (F. 81-1 22 70), M.A. Andrea Schmelter (F. 81-1 21 34), Dipl.-Psych. Juliane Schmid (F. 81-1 57 81), Dipl.-Psych. Corinna Vorstius (F. 81-1 21 34), Dipl.-Psych. Gunnar Wienbauer (F. 81-1 45 68)

Biologische Psychologie und Sozialpsychologie

Univ.-Prof. Dr. Bettina M. Pause, F. 81-1 17 75

Sekretariat: Sylvia Schablitzky, F. 81-1 43 84

Wiss. Ass. bzw. wiss. Ang.: Dipl.-Psych. Dirk Adolph (F. 81-1 43 83), Dipl.-Psych. Katrin Mutz (F. 81-1 51 92)

Diagnostik und Differentielle Psychologie

Univ.-Prof. Dr. Jochen Musch, F. 81-1 15 24

Sekretariat: Sabine Hillebrandt, F. 81-1 20 62

Wiss. Ass. bzw. wiss. Ang.: Dipl.-Psych. Morten Moshagen (F. 81-1 34 94), Dipl.-Psych. Martin Ostapczuk (F. 81-1 05 24), Dipl.-Psych. Michael Wolf (F. 81-1 34 98), Dr. Zengmei Zhao (F. 81-1 20 64)

Experimentelle Biologische Psychologie

Univ.-Prof. Dr. Petra Stoerig, F. 81-1 22 65

Sekretariat: Sandra Budke, F. 81-1 22 65

Wiss. Ass. bzw. wiss. Ang.: Dipl.-Psych. Jan Breitzkreuz (F. 81-1 20 11), Dipl.-Psych. Eva Ludowig (F. 81-1 20 72), Dipl.-Math. Jennifer Meger (F. 81-1 20 72), Dipl.-Psych. Thomas Mierdorf (F. 81-1 20 10), Dr. Michael Proulx (F. 81-1 20 67), Dr. Melanie Rüger (F. 81-1 20 71), Dipl.-Psych. Jennifer Ullrich (F. 81-1 20 74)

Klinische Psychologie

Univ.-Prof. Dr. Reinhard Pietrowsky, F. 81-1 21 40

Sekretariat: Silvia Spannagel, F. 81-1 15 63

Wiss. Ass. bzw. wiss. Ang.: Dipl.-Psych. Abo-Hatab (F. 81-1 05 64), Dipl.-Psych. Bettina Aumeier (F. 81-1 57 59), Dipl.-Psych. Hanne Bauer (F. 81-1 05 64), Dipl.-Psych. Ellen Bittner (F. 81-1 05 64), Dipl.-Psych. Sascha Burek (F. 81-1 22 75), Dipl.-Psych. Dorothea Dere (F. 81-1 35 29), Dipl.-Psych. Julia Ehlis (F. 81-1 05 64), Dipl.-Psych. Bettina Grede-Badra (F. 81-1 35 29), Dipl.-Psych. Nicole Kraus (F. 81-1 05 64), Dipl.-Psych. Alexandra Kupfer (F. 81-1 34 82), Dr. Olaf Lahl (F. 81-1 21 46), Dipl.-Psych. Sabine Matusch (F. 81-1 57 59), Dipl.-Psych. Frank Meyer (F. 81-1 22 75), Dipl.-Psych. Maria Nigro (F. 81-1 57 59), Dipl.-Psych. Gudrun Ramlow (F. 81-1 05 64), Dipl.-Psych. Ronald Schneider (F. 81-1 22 69), Dipl.-Psych. Christoph Usbeck (F. 81-1 34 82), Dipl.-Psych. Asu Yalcindag (F. 81-1 57 59)

Mathematische Psychologie

Univ.-Prof. N. N., F. 81-1 15 45

Sekretariat: N. N., F. 81-1 21 44

Wiss. Ass. bzw. Wiss. Ang.: N. N.

Physiologische Psychologie

Univ.-Prof. Dr. Joseph P. Huston, F. 81-1 42 96

Sekretariat: Dr. rer. nat. Bianca Topic, F. 81-1 42 96

Wiss. Ass. bzw. wiss. Ang.: Dipl.-Psych. Tim Buddenberg (F. 81-1 34 93), Dr. rer. nat. Ekrem Dere (F. 81-1 42 98), Dr. Maria Angelica de Souza Silva (F. 81-1 42 97), Dipl.-Psych. Gerhard Jocham (F. 81-1 20 13), Dr. rer. nat. Christian P. Müller (F. 81-1 34 91), Mag. rer. nat. Martin Pum (F. 81-1 34 93), Dipl.-Biol. Sandra Schäble (F. 81-1 51 54), Dr. rer. nat. Bianca Topic (F. 81-1 42 96), Dipl.-Psych. Armin Zlomuzica (F. 81-1 51 54)

Betriebseinheit der Fakultät

Zentrales Chemikalienlager – ZCL –

Leiter: Dr. Hans Ippendorf, F. 81-12329

Sekretariat: Frau H. Hellingrath, F. 81-141 40

Lehrveranstaltungen Sommersemester 2007

(Änderungen vorbehalten)

Biologie

Lehrveranstaltungen für das Studium der Biologie

Diplom und Bachelor Grundstudium

Modul Bio 3 Zoologie

1. Vorlesung: Stämme des Tierreichs I , Protozoa bis Echinodermata - Stämme des Tierreichs II, Chordata
4-stündig
Mo, Di 09:15 - 11:00, 2611.HS 6C
Greven / Mehlhorn
2. Zoologie Praktikum
4-stündig
Do 09:15 - 10:00, 2611.HS 6B, dies ist nur der Vorbesprechungstermin
Das Praktikum findet in Gruppen entweder Donnerstag vormittag, Donnerstag nachmittag oder Freitag vormittag statt.
Greven / Mehlhorn / D'Haese / Mitarbeiter

Modul Bio 7 Genetik

3. Bio 7 Genetik Vorlesung
2-stündig
Do 09:15 - 11:00, 2611.HS 6C
gemeinsame Vorlesung Bio 7, Genetik: Biologen, Biochemiker, Informatiker, Mathematiker.
Beye / Bossinger / Dozenten der Genetik / Simon
4. Bio 7 Genetik Tutorium
1-stündig
Mo 14:15 - 15:00, 2621.00.26, 2621.00.30
Di 14:15 - 15:00, 2621.00.26, 2621.00.30
Mi 10:00 - 11:00, 2621.00.26
Beginn: 09.04.2007 Ende: 18.05.2007
Die Übungen finden in vier parallelen Kursen statt.
Beachten Sie die aktuellen Aushänge/die Webseite der Genetik.
Dozenten der Genetik
5. Bio 7 Genetik Praktikum
4-stündig
Mo, Di 09:00 - 18:00, 26.11.U1.12
Mo, Di 09:00 - 18:00, 2621.00.30
Mo, Di 09:00 - 18:00, 2621.00.26
Mo, Di 09:00 - 18:00, 26.11.U1.14
Beginn: 21.05.2007 Ende: 13.07.2007
Das Praktikum wird in der zweiten Semesterhälfte veranstaltet.
In der Pfingstwoche kein Praktikum, nur Vorlesung (Do. 31.05.07)
Dozenten der Genetik

Modul Bio 8 Biodiversität-Ökologie-Evolution

6. Bio 8 Vorlesung: Biodiversität-Ökologie-Evolution Beye / Lösch / Lunau
3-stündig
Mi 10:15 - 12:00, 2611.HS 6C
Do 11:15 - 12:00, 2611.HS 6C
Vorlesung Lösch: letztes Semesterdrittel
Praktikum: Biodiversität-Ökologie-Evolution, Teil Botanische Exkursionen mit Bestimmungübung, Fr, 14-18, HS 6C und Freiland, Lösch und Mitarbeiter
Einführung u. Gruppeneinteilung: Fr., 13.4.2007, 14 Uhr c.t., Hörsaal 6C
7. Praktikum: Botanische und zoologische Exkursionen Greven / Lunau / Kunz / Lösch / Mehlhorn / Walldorf
2-stündig
Fr 14:00 - 18:00, 2611.HS 6C, zum Teil werden Freilandveranstaltungen durchgeführt
Einführung und Gruppeneinteilung für die Botanischen Exkursionen: Fr. 13.4.07 14 Uhr in 6C

Modul Bio 9 Entwicklungsbiologie

8. Entwicklungsbiologie Praktikum
2-stündig
Das Praktikum findet in der ersten Semesterhälfte statt
9. Entwicklungsbiologie Vorlesung Rüter / Simon
2-stündig
Fr 10:15 - 12:00, 2611.HS 6C
Diese Vorlesung ist für Diplom- und Bachelorstudenten im 4. Fachsemester vorgesehen

Modul Bio 10 Physiologie und Biochemie der Pflanzen

10. Physiologie und Biochemie der Pflanzen Praktikum Alfermann / Groth / Henze / Jahns / Janzik / Schumann
4-stündig
Das Praktikum findet wöchentlich in Gruppen am Montag oder Dienstag, vor- oder nachmittags statt.
11. Physiologie und Biochemie der Pflanzen Vorlesung Alfermann / Groth
3-stündig
Mi 08:15 - 10:00, 2611.HS 6C
Fr 09:15 - 10:00, 2611.HS 6C

Modul Che1 Allgemeine und Anorganische Chemie

12. Praktikum Anorganische und Allgemeine Chemie
Das Praktikum findet in der zweiten Semesterhälfte dienstags und freitags statt. Nähere Informationen siehe Seiten der Chemie!
13. Seminar Anorganische und Allgemeine Chemie
Das Seminar findet nach Bedarf mittwochs von 14-16 Uhr und freitags von 13-16 Uhr in Hörsaal 6J statt. Näheres siehe Seiten der Chemie!
14. Übung Anorganische und Allgemeine Chemie
Die Übung findet nach Bedarf entweder dienstags oder donnerstags von 8-9 Uhr in Hörsaal 6J statt.
Nähere Informationen siehe Seiten der Chemie!

15. Vorlesung Allgemeine und Anorganische Chemie
 4-stündig
 Mo 11:00 - 13:00, 2611.HS 6C
 Mi 09:00 - 11:00
 Do 08:00 - 09:00, 2611.HS 6C

Modul Che2 Organische Chemie

16. Praktikum Organische Chemie
 Das Praktikum findet ganztags in der vorlesungsfreien Zeit vor dem Wintersemester statt (etwa im September).
 Nähere Informationen finden Sie auf den Seiten der Chemie.
17. Vorlesung Organische Chemie
 Die Vorlesung findet Dienstag und Mittwoch 11-13 Uhr in Hörsaal 6G statt, Näheres siehe Seiten der Chemie

A- /Bachelor/ Lehramtsmodule

Wahlbereich A Genetik, Molekularbiologie, Zell- und Entwicklungsbiologie

18. A-Modul 3111: Der Zellkern: Struktur, Funktion und seine Bedeutung als Ziel von Autoimmunantworten Mikecz, von
 1-stündig
 Vorlesung: parallel zum Praktikum
 Praktikum: als Block 14 Tage ganztägig, am Ende des SS
 Ort: Institut für Umweltmedizinische Forschung (IUF)
19. A-Modul 3117: Entwicklungsgenetik von *C. elegans* Bossinger
 2-stündig
 Mo - Fr 09:00 - 10:30, 2 Wo ganzt. + Praktikumsraum Genetik
 (G: 26.12, 02), Beginn: 09.07.2007
 Praktikum begleitend als Block, 14 Tage ganztägig, in der 2. Hälfte des Semesters
20. A-Modul 3107: Molekulare Parasitologie II Kurs A Wunderlich /
Schmitt-Wrede
 6-stündig
 2 wö. ganztägiges Praktikum mit begleitender Vorlesung;
 Blockveranstaltung in der Zeit vom 23.04.07 - 04.05.07.
 Praktikum und Vorlesung finden statt im Geb. 26.13.00 Raum 11.
 Siehe auch besonderen Aushang!
21. A-Modul 3107: Molekulare Parasitologie II Kurs B Krücken /
Schmitt-Wrede
 6-stündig
 2 wö. ganztägiges Praktikum mit begleitender Vorlesung;
 Blockveranstaltung in der Zeit vom 23.04.07 - 04.05.07.
 Praktikum und Vorlesung finden statt im Geb. 26.13.00 Raum 12.
 Siehe auch besonderen Aushang!
22. A-Modul 3108: Mikrobiologie I Block 1 Ernst /
Ramezani-Rad
 Blockveranstaltung
 Beginn: 18.06.2007 Ende: 29.06.2007
 Teilnehmerzahl: 20

23. A-Modul 3108: Mikrobiologie I Block 2
Blockveranstaltung
Beginn: 02.07.2007 Ende: 13.07.2007
Teilnehmerzahl: 20
Fleig /
Hegemann
24. A-Modul: Molekulare Parasitologie: Immunologie
6-stündig
2 wö. ganztägiges Praktikum mit begleitender Vorlesung;
Blockveranstaltung in der Zeit vom 10.04.07 - 20.04.07.
Praktikum und Vorlesung finden statt in den Räumen der Abt. Molekulare
Parasitologie (Geb. 26.13.00).
Teilnehmerzahl begrenzt; siehe besonderen Aushang!
Benten /
Wunderlich
- Wahlbereich B Physiologie, Biochemie, Biophysik, Bioinformatik**
25. A-Modul 3201: Pflanzliche Zell- und Gewebekulturen
1-stündig
Diese Vorlesung gehört zum A-Modul „Pflanzliche Zell- und Gewebekulturen“,
praktikumsbegleitend. Das dazugehörige Praktikum findet ganztägig statt,
Ort und Zeit nach Vereinbarung.
Vorbesprechung: 2.4.2007, 16:15 Uhr, Geb. 26.13/U1.88.
Alfermann /
Fuß
26. A-Modul 3201: Pflanzliche Zell- und Gewebekulturen
6-stündig
Dieses Praktikum gehört zum A-Modul Pflanzliche Zell- und Gewebekulturen.
Es findet 2 Wochen ganztägig statt. Ort und Zeit nach Vereinbarung.
Vorbesprechung: 2.4.2007 um 16:15 Uhr, Geb. 26.13.U1.88
Alfermann /
Fuß
27. A-Modul 3201: Pflanzliche Zell- und Gewebekulturen:
Möglichkeiten und Probleme
1-stündig
Dieses Seminar gehört zum A-Modul Pflanzliche Zell- und Gewebekulturen.
Ort und Zeit nach Vereinbarung.
Vorbesprechung: 2.4.2007, 17:15 Uhr, Geb. 26.13/U1.88
Alfermann /
Fuß
28. A-Modul 3202: Kommunikation im Tierreich
Vorlesung „Kommunikationsstrategien“ (2-stündig); während
des Praktikums
Praktikum „Bioakustik“: 2 Wochen ganztägig als Blockveranstaltung
Grundlegendes A-Modul
Beginn: 23.04.2007 Ende: 04.05.2007
Kafitz / Rose /
Krause
29. A-Modul 3206: Bioinformatik I: Grundlagen der Genomanalyse
2-stündig
Mo 10:15 - 12:00, 2611.HS 6F
Diese Vorlesung gehört zum A-Modul: Bioinformatik I
Dazugehöriges Praktikum: Bioinformatik I: Angewandte Bioinformatik
Ma
rtin
30. A-Modul 3206: Bioinformatik I: Praktikum Grundlagen der
Genomanalyse
6-stündig
Blockveranstaltung: Beginn: 17.09.2007 Ende: 28.09.2007
9:15 - 10:00 in 2611 HS 6F und 10:15 - 13:00 im Rechenzentrum
Dieses Praktikum gehört zum A-Modul: Bioinformatik I
Dazugehörige Vorlesung ab 02.04.2007 in HS 6F: Bioinformatik I
Gelius-Dietrich /
Dagan

31. A-Modul 3208: Nutz-/Arzneipflanzen und ihre Inhaltstoffe-
Analytik
1-stündig
Diese Vorlesung gehört zum A-Modul Nutz-/Arzneipflanzen und ihre
Inhaltstoffe-Analytik, praktikumsbegleitend. Ort und Zeit nach Vereinbarung.
Vorbesprechung: 3.4.2007, 16:15 Uhr, Geb. 26.13.U1.88
Alfermann /
Fuß
32. A-Modul 3208: Nutz-/Arzneipflanzen und ihre Inhaltstoffe-
Analytik
6-stündig
Dieses Praktikum gehört zum A-Modul Nutz-/Arzneipflanzen und ihre
Inhaltstoffe-Analytik und findet ganztägig statt. Ort und Zeit nach Vereinbarung.
Vorbesprechung: 3.4.2007, 16:15 Uhr, Geb. 26.13.U1.88
Alfermann /
Fuß
33. A-Modul 3208: Nutz-/Arzneipflanzen und ihre Inhaltstoffe-
Analytik. Heilpflanzen und ihre Inhaltstoffe
1-stündig
Dieses Seminar gehört zum A-Modul Nutz-/Arzneipflanzen und
ihre Inhaltstoffe-Analytik. Ort und Zeit nach Vereinbarung.
Vorbesprechung: 3.4.2007, 1:15 Uhr, Geb. 26.13.U1.88
Alfermann /
Fuß
34. A-Modul 3209: Molekulare Biophysik: NMR-Spektroskopie
8-stündig
Vorlesung: (2-stündig)
Praktikum: (6-stündig) Blockveranstaltung,
2 Wochen ganztägig, 1. Hälfte SS
Ort: FZ Jülich, IBI-2: NMR, Gebäude 05.2, Eingang E4, Raum 1020a (Keller)
Willbold / Stoldt /
König / Stangler
35. A-Modul 3215: Mathematik für Physikalische Biologie
4.6.-22.6.07
Die Veranstaltung findet in 26.12 Ebene U1 statt.
König /
Stangler /
Steger
36. A-Modul 3218: Molekulare Biophysik: Röntgenstrukturanalyse
8-stündig
Vorlesung: (2-SWS)
Praktikum: (6-SWS) Blockveranstaltung;
2 Wochen ganztägig, 1. Hälfte SS
Ort: FZ Jülich, IBI-2: Biologische Strukturforchung,
Gebäude 05.2, Eingang E4, Raum 1020a (Keller)
Büldt / Granzin /
Labahn /
Weiergräber /
Batra-Safferling
37. A-Modul 3222: Molekulare Biophysik: Spektroskopie
8-stündig
Vorlesung: (2-SWS)
Praktikum: (6-SWS) Blockveranstaltung,
2 Wochen ganztägig, 1. Hälfte SS
Ort: FZ Jülich, IBI-2: Biologische Strukturforchung,
Gebäude 05.2, Eingang E4, Raum 1020a (Keller)
Büldt / Fitter /
Kriegsmann
38. A-Modul 3223: Molekulare Biophysik: Hydrodynamik
7.5.-25.5.07
Die Veranstaltung findet in 26.12 Ebene U1 statt.
Nagel-Steger /
Steger
39. A-Modul 32xx: Sinnesphysiologie
1-stündig
Blockveranstaltung, Block siehe besondere Ankündigung
Beginn: 18.06.2007 Ende: 29.06.2007
Rose

40. A-Modul 32xx: Sinnesphysiologie
6-stündig
Blockveranstaltung, Block siehe besondere Ankündigung
Beginn: 18.06.2007 Ende: 29.06.2007
Rose / Kafitz / Hochstrate
41. A-Modul Muskel und Cytoskelett
Das Praktikum findet in der zweiten Semesterhälfte als Block statt, siehe besonderen Aushang
D'Haese
- Wahlbereich C Organismische Biologie, Ökologie**
42. A-Modul 3301: Entwicklungsgeschichte der Pflanzen
6-stündig
Blockveranstaltung: Beginn: 02.07.2007 Ende: 13.07.2007
09:00 - 16:00
Die Vorlesung erfolgt praktikumsbegleitend.
Schuster
43. A-Modul 3303: Cytologie, Anatomie und Morphologie von Spross und Wurzel der Kormophyten
6-stündig
Blockveranstaltung: Beginn: 10.04.2007 Ende: 20.04.2007
09:00 - 16:00h
Das A-Modul setzt die Vorlesung „Ökologische Anpassung und Funktionsmorphologie im Pflanzenreich“ voraus.
Behn
44. A-Modul 3304: Mikroskopische Analyse und Diagnose von pflanzlichen Nahrungs- und Genussmitteln
6-stündig
Blockveranstaltung: Beginn: 04.06.2007 Ende: 15.06.2007
09:00 - 16:00
Das A-Modul setzt die Vorlesung „Nutz/Arzneipflanzen und Ihre Inhaltsstoffe“ voraus.
Schuster
45. A-Modul 3305: Morphologie und Phylogenie der Angiospermenblüte
6-stündig
Blockveranstaltung: Beginn: 07.05.2007 Ende: 18.05.2007
Das A-Modul setzt die Vorlesung „Ökologische Anpassung und Funktionsmorphologie im Pflanzenreich“ voraus.
Ott
46. A-Modul 3305: Ökologische Anpassung und Funktionsmorphologie im Pflanzenreich
1-stündig
Mo 17:15 - 19:15, 2611.HS 6F
Beginn: 16.04.2007 Ende: 21.05.2007
Diese Vorlesung ist Voraussetzung für das A-Modul Morphologie und Phylogenie der Angiospermenblüte und das B-Modul Morphologie, Phylogenie und Ökologie von Wurzel, Blatt und Blüte
Ott
47. A-Modul 3306: Systematik und Evolution der Angiospermae
6-stündig
Blockveranstaltung: Beginn: 23.04.2007 Ende: 04.05.2007
09:00 - 16:00h
Etges
48. A-Modul 3307: Flechtensymbiose - Evolution und Entwicklung
8-stündig
Ott / Schuster

49. A-Modul 3310: Sinnesökologie Lunau / Eltz
 Blockveranstaltung: Beginn: 21.05.2007 Ende: 01.06.2007
 09:15
 Die Vorlesung erfolgt praktikumsbegleitend. Praktikum und Seminar finden
 ganztägig statt in Kursraum 26.13 U1 R. 11
50. A-Modul 3311: Integrative Ecophysiology Field Course Bridges
 6-stündig
 Practical: 12 Day Field course in Millport, Isle of Cumbrae Scotland
 (July/August 07). Attendance of the lecture course in WS06/07 is compulsory.
51. A-Modul 3312: Pflanze-Atmosphäre-Wechselbeziehungen. Lösch
 Praktikum: Pflanze-Atmosphäre-Wechselbeziehungen
 6-stündig
 Blockveranstaltung: Beginn: 18.06.2007 Ende: 29.06.2007
 08:00 - 18:00
 Dieses Praktikum (LA:D2) findet ganztägig in der 12./13. Semesterwoche statt
 im Kursraum 26.13, Ebene U1, Raum 11 und im Freiland. Max. 12 Teilnehmer.
 Die dazugehörige Vorlesung: Vegetation und Standortklima.
 Dezentrale Platzvergabe, Anmeldung bis 4.3.2007,
 Anmelde Listen liegen aus Geb. 26.13/U1.64
52. A-Modul 3312: Pflanze-Atmosphäre-Wechselbeziehungen. Lösch
 Vorlesung: Vegetation und Standortklima
 1-stündig
 Mo, Di 17:00 - 19:00
 Beginn: 18.06.2007 Ende: 10.07.2007
 Diese Vorlesung gehört zum A-Modul: Pflanze-Atmosphäre-
 Wechselbeziehungen
 Die Vorlesung findet statt im Kursraum 26.13, Ebene U1, Raum 11.
 Das dazugehörige Praktikum: Pflanze-Atmosphäre-Wechselbeziehungen.
53. A-Modul 3315: Pflanzen- und Vegetationsdiversität und ihr Lösch /
 nachhaltiger Schutz. Praktikum: Vegetationskunde Schmitz
 6-stündig
 Blockveranstaltung: Beginn: 04.06.2007 Ende: 15.06.2007
 08:00 - 18:00
 Das Praktikum (LA:D2) gehört zum A-Modul: Pflanzen- und
 Vegetationsdiversität und ihr nachhaltiger Schutz.
 Dazugehörige Vorlesung: Vegetation Mitteleuropas
 Das Praktikum findet in der 10./11. Semesterwoche ganztägig statt im
 Kursraum 26.13, Ebene U1, Raum 11 und im Freiland.
 Max. 20 Teilnehmer.
 Dezentrale Platzvergabe, Anmeldung bis 4.3.2007,
 Anmelde Listen liegen aus Geb. 26.13/U1.64
54. A-Modul 3315: Pflanzen- und Vegetationsdiversität und ihr Lösch
 nachhaltiger Schutz. Vorlesung: Vegetation Mitteleuropas
 1-stündig
 Mo 17:00 - 19:00
 Beginn: 16.04.2007 Ende: 04.06.2007
 Diese Vorlesung gehört zum A-Modul: Pflanzen- und Vegetationsdiversität
 und ihr nachhaltiger Schutz.
 Das dazugehörige Praktikum: Vegetationskunde (LA:D2)

55. A-Modul 3318: Biologie der Knochenfische
7-stündig
30.10. - 10.11.2006; Raum 26.13.00.11; 9:00 - 17:00 Uhr
Zentrale Platzvergabe! Riehl / Mehlhorn
56. A-Modul 3322: Meeresbiologie und Morphologie der Tiere
4-stündig Mehlhorn
57. A-Modul 33xx: Die Flora Mitteleuropas, ihre Bedeutung und
Bewahrung. Praktikum: Bestimmungsübungen an
Blütenpflanzen für Fortgeschrittene Lösch
6-stündig
Blockveranstaltung: Beginn: 16.07.2007 Ende: 27.07.2007
08:00 - 18:00
Dieses Praktikum gehört zum A-Modul „Die Flora Mitteleuropas, ihre Bedeutung
und Bewahrung“ und findet statt im Kursraum 26.13, Ebene U1, Raum 11.
Max. 16 Teilnehmer.
Dezentrale Platzvergabe, Anmeldung bis 4.3.2007,
Anmelde Listen liegen aus Geb. 26.13/U1.64
Dazugehörige Vorlesung: Naturschutz
58. A-Modul 33xx: Die Flora Mitteleuropas, ihre Bedeutung und
Bewahrung. Vorlesung: Naturschutz Lösch
1-stündig
Blockveranstaltung: Beginn: 16.07.2007 Ende: 27.07.2007
11:00 - 12:00
Diese Vorlesung gehört zum A-Modul: Die Flora Mitteleuropas, ihre Bedeutung
und Bewahrung. Sie findet statt im Kursraum 26.13, Ebene U1, Raum 11.
Dazugehöriges Praktikum: Bestimmungsübungen an Blütenpflanzen für
Fortgeschrittene
59. A-Modul 33xy: Pflanze-Boden-Wechselbeziehungen. Busch / Lösch
Praktikum: Pflanze-Boden-Wechselbeziehungen
6-stündig
Blockveranstaltung: Beginn: 02.07.2007 Ende: 13.07.2007
08:00 - 18:00
Dieses Praktikum findet statt in der 14./15. Semesterwoche im
Kursraum 26.13, Ebene U1, Raum 11 und in Laborräumen der Geobotanik.
Es ist nur als Teil des B-Moduls „Geobotanik“ angeboten - als A-Modul
belegbar, falls im B-Modul Plätze frei bleiben sollten.
Dazugehörige Vorlesung: Pedosphäre und Vegetation
Dezentrale Platzvergabe, Anmeldung bis 4.3.2007,
Anmelde Listen liegen aus Geb. 26.13/U1.64
60. A-Modul 33xy: Pflanze-Boden-Wechselbeziehungen. Lösch
Vorlesung: Pedosphäre und Vegetation
1-stündig
Mo 10:00 - 12:00, 2611.HS 6E
Beginn: 21.05.2007 Ende: 09.07.2007
Diese Vorlesung gehört zum A-Modul: Pflanze-Boden-Wechselbeziehungen.
Das dazugehörige Praktikum: Pflanze-Boden-Wechselbeziehungen
61. A-Modul Grundlagen der Biodiversität und Evolution Kunz

Wahlbereich D Ausserbiologische Fächer

62. A-Modul 3408: DNA-Microarrays für die Genexpressionsanalyse
Köhler, Gehrmann, Lindecke
2 Wochen ganztägig (auch in den Semesterferien) nach Vereinbarung
Ort: im BMFZ, Geb. 23.12.04.
Voraussetzung: 1 genetisch-molekularbiol. od. biochem. Praktikum
begrenzte Teilnehmerzahl
Köhler
63. Projektpraktikum: Biologie der Entzündungsregulation nach Vereinbarung
Kolb-Bachofen / Burkart / Fitzner / Habich / Koch

B- /Mastermodule

Wahlbereich A Genetik, Molekularbiologie, Zell- und Entwicklungsbiologie

64. B-Modul 4102: MIKROBIOLOGIE III "Molekularbiologie der Mikroorganismen" Block 1
Blockveranstaltung
Beginn: 10.04.2007 Ende: 18.05.2007
Vorlesung: 'Molekularbiologie der Pilze' (2 SWS)
Praktikum: 'Molekulargenetik der Mikroorganismen' (18 SWS: 6 Wochen ganztägig)
Teilnehmerzahl: 10
Begleitend zum Praktikum wird eine Literaturreseminar 'Methoden in der Mikrobiologie' durchgeführt.
Voraussetzung: abgeschlossenes Grundstudium; ; B-Modul Mikrobiologie II oder ein anderes molekularbiologisch/biochemisches B-Modul
Veranstaltungsort: Bekanntgabe per Aushang
Ernst / Ramezani-Rad
65. B-Modul 4102: MIKROBIOLOGIE III "Molekularbiologie der Mikroorganismen" Block 2
Blockveranstaltung
Beginn: 10.04.2007 Ende: 18.05.2007
Vorlesung: 'Molekularbiologie der Pilze' (2 SWS)
Praktikum: 'Molekulargenetik der Mikroorganismen' (18 SWS: 6 Wochen ganztägig)
Teilnehmerzahl: 10
Begleitend zum Praktikum wird eine Literaturreseminar 'Methoden in der Mikrobiologie' durchgeführt.
Voraussetzung: abgeschlossenes Grundstudium; ; B-Modul Mikrobiologie II oder ein anderes molekularbiologisch/biochemisches B-Modul
Veranstaltungsort: Bekanntgabe per Aushang
Fleig / Hegemann
66. B-Modul 4103: Genetik: Vom Phänotyp zum Gen
2-stündig
Blockveranstaltung
Praktikum: 18 SWS 6 Wochen ganztägig vom 02.04.2007 bis 11.05.2007
Vorlesung: Beginn 2. April 07, 9 - 10 Uhr, parallel zum Praktikum, Mo - Do, 2 SWS
Ort Vorlesung und Praktikum: Geb.: 26.21, Eb. 00, R.: 21 (Waldlabor)
Beye / Simon

67. B-Modul 4108: Molekular- und Entwicklungsbiologie der Pflanzen Westhoff
 2-stündig
 Blockveranstaltung: Beginn: 02.04.2007 Ende: 18.05.2007
 08:00 - 09:00, 2611.HS 6F
 Diese Vorlesung gehört zum B-Modul „Molekular- und Entwicklungsbiologie der Pflanzen“.
 Das dazugehörige Praktikum „Molekular- und Entwicklungsbiologie der Pflanzen“ findet statt in der Zeit vom 2.4.-11.5.2007 im Geb. 26.13, Ebene 01, Raum 11.
68. B-Modul 4108: Molekular- und Entwicklungsbiologie der Pflanzen Westhoff
 18-stündig
 Blockveranstaltung: Beginn: 02.04.2007 Ende: 11.05.2007
 09:00 - 18:00
 Dieses Praktikum gehört zum B-Modul „Entwicklungs- und Molekularbiologie der Pflanzen“
69. B-Modul 4108: Molekular- und Entwicklungsbiologie der Pflanzen Westhoff
 Seminar
 1-stündig
 Ort und Zeit nach Vereinbarung
 Dieses Praktikum gehört zum B-Modul „Entwicklungs- und Molekularbiologie der Pflanzen“
70. B-Modul 4109: Entwicklungsbiologie IIc Rüter /
 20-stündig Dildrop
 2. Semesterhälfte
 Voraussetzung: A-Modul Wirbeltierentwicklung

Wahlbereich B Physiologie, Biochemie, Biophysik, Bioinformatik

71. B-Modul 4203: Toxikologie Abel /
 20-stündig Gleichmann /
 Vorlesung: Grundlagen der Toxikologie Greven / Kahl /
 Mo. 16-18 (2-stündig) HS 2E Wunderlich
 Praktikum: in der 2. Hälfte des Semesters als 6-wö. gztg. Block;
 siehe besonderen Aushang!
72. B-Modul 4206: Mikrobiologie III "Mikrobielle Biotechnologie" Sahm / Freudl /
 Vorbesprechung: Mo 13:00 - 15:00, 2611.HS 6F, 09.07.2007 / wiss.
 Blockveranstaltung, im IBT1, Forschungszentrum Jülich GmbH Mitarbeiter
 Beginn: 03.09.2007 Ende: 12.10.2007
 Vorlesung „Technische Mikrobiologie“/„Proteinsekretion“ / 2 SWS
 nach Ankündigung, im Rahmen des Praktikums „Mikrobielle Biotechnologie“
 im Institut für Biotechnologie 1 in Jülich
 Mikrobiologisches Literaturseminar / 1 SWS
 nach Ankündigung, im Rahmen des Praktikums „Mikrobielle Biotechnologie“
 im Institut für Biotechnologie 1 in Jülich
 Praktikum „Mikrobielle Biotechnologie“ / 16 SWS
 6 Wochen ganztägig, 03.09.2007 - 12.10.2007
 Voraussetzung: B-Modul „Mikrobiologie II“, Besuch der begleitenden Vorlesung
 Ort: Institut für Biotechnologie 1 in Jülich

73. B-Modul 4208: Molekulare Biophysik II: Strukturbiologie und Molekülspektroskopie 24-stündig
Vorlesung: (6-SWS),
Praktikum: (18-SWS) Blockveranstaltung,
6 Wochen ganztägig, 1. Hälfte SS
Ort: FZ Jülich, IBI-2,
Gebäude 05.2, Eingang E4, Raum 1020a (Keller)
- Büldt / Willbold / Granzin / Labahn / Weiergräber / Batra-Safferling / Fitter / Stoldt / König / Stangler
74. B-Modul 4211: Immunologie
Blockveranstaltung: Beginn: 09.09.2007 Ende: 11.10.2007
09:00 - 18:00
Ort: IUF, Bayer (Wuppertal), Institut für Mikrobiologie
VORRAUSSETZUNG: Vorlesung und Seminar Immunologie I (WS)
Dazu verpflichtend Vorlesung Immunologiell,
Montags 17 - 19 s.t., Hörsaal 6B, Anwesenheitskontrolle!
- Beer / Esser / Förster / Pfeffer / Vohr
75. B-Modul 4215: Mechanismen ökologischer Anpassung von Tieren 2-stündig
Di, Mi 08:00 - 09:00
- Grieshaber
76. B-Modul 4215: Zoophysiologische Übungen für Fortgeschrittene: Stoffwechselphysiologie 18-stündig
- Bridges / Grieshaber
77. B-Modul: Neurophysiologie
Vorlesung „zelluläre Neurobiologie“ (2-stündig); während des Praktikums, Praktikum: 6 Wochen ganztägig als Blockveranstaltung, Beginn 04.06.-13.07.2007
Seminar (1 SWS): während des Praktikums
Räume des Instituts für Neurobiologie Gebäude 26.02.00
- Hochstrate / Rose / Kafitz

Wahlbereich C Organismische Biologie, Ökologie

78. B-Modul 4303: Flechtensymbiose - Evolution und Entwicklung 20-stündig
- Ott / Schuster
79. B-Modul 4306: Blütenbiologie
Blockveranstaltung: Beginn: 04.06.2007 Ende: 13.07.2007, 09:15
Die Vorlesung erfolgt praktikumsbegleitend. Praktikum und Seminar finden ganztägig statt in Kursraum 26.13 U1 R. 11
- Lunau / Eltz
80. B-Modul 4307: Geobotanik I: Ökologie und Ökophysiologie der Pflanzen. Lösch
Vorlesung, 3-stündig
Diese Vorlesung: Vegetation u. Standortklima + Pedosphäre u. Vegetation + Vegetation Mitteleuropas findet statt im Kursraum 26.13/Ebene U1, Raum 11 und im Hörsaal 6E. Beginn der Teilvorlesungen siehe entsprechende A-Module. Mo 10-12 (21.5.-9.7.07), Mo 17-19 (16.4.-4.6., 18.6.-9.7.07) und Di 17-19 (18.6.-9.7.07)
Dazugehöriges Praktikum: Kombination der A-Module „Pflanze-Atmosphäre-Wechselbeziehungen + Pflanze-Boden-Wechselbeziehungen + Vegetationskunde“.
Max. 8 Teilnehmer, Dezentrale Platzvergabe, Anmeldung bis 4.3.2007, Anmeldelisten liegen aus Geb. 26.13/U1.64.
Dazugehöriges Seminar: (LA:D2) „Vegetation von edaphisch bedingten Sonderstandorten“. Blockseminar an einem Wochenende in der 2. Sem.hälfte, Termin nach Absprache.

81. B-Modul 4310: Ökophysiologie- dynamische Wechselbeziehung von Pflanze und Umwelt
18-stündig
Walter / Janzik / Schurr / Rascher
Blockveranstaltung: Beginn: 10.04.2007 Ende: 18.05.2007
09:00 - 18:00, findet im Forschungszentrum Jülich statt
Das Praktikum und die Vorlesung finden im Forschungszentrum Jülich statt!!
Die begleitende Vorlesung (2SWS) findet an den Praktikumstagen jeweils um 9.00 Uhr im Seminarraum des ICG-III, Forschungszentrum Jülich statt.
Bitte melden Sie sich nach Platz-Zuteilung durch Herrn Schumann direkt per Mail bei i.janzik@fz-juelich.de
82. B-Modul: Ökologische Anpassung und Funktionsmorphologie im Pflanzenreich
1-stündig
Ott
Mo 17:15 - 19:15, Beginn: 02.04.2007 Ende: 14.05.2007
Diese Vorlesung ist Voraussetzung für das A-Modul Morphologie und Phylogenie der Angiospermenblüte und das B-Modul Morphologie, Phylogenie und Ökologie
83. B-Modul: Morphologie, Phylogenie und Ökologie
18-stündig
Ott / Behn / Etges
Die Vorlesung „Ökologische Anpassung und Funktionsmorphologie im Pflanzenreich“ /Ott istVorraussetzung
84. B-Modul: Lectures: Comparative Marine Ecophysiology II
1-stündig
Bridges
Do 08:00 - 09:00, 2611.HS 6E
These lectures together with Marine Ecology in WS06/07 are required for this B Module; Practical: 2 weeks before and 2 weeks after the Field Course in Millpoert, Isle of Cumbrae, Scotland (July/Aug. 07)

Projektpraktika

85. Hochauflösende Strukturuntersuchungsmethoden in der Biologie
Blochveranstaltung, 6 Wochen ganztägig nach Vereinbarung
Ort: FZ Jülich, IBI-2: Biologische Strukturforschung, Gebäude 05.2, Eingang E1, 2.OG, Tel. (02461)612030
Büldt / Granzin / Labahn / Weiergräber / Batra-Safferling
86. Projektpraktikum Blütenbiologie
18-stündig
6 Wochen ganztägig; nach Absprache; Anmeldung jederzeit
Lunau / Eltz
87. Projektpraktikum: Eigenschaften von Gehirnzellen
6 Wochen ganztägig nach Vereinbarung
Rose
88. Projektpraktikum für Studierende nach der alten und der neuen Diplomprüfungsordnung: Immunologie
6 Wochen ganztägig nach Vereinbarung
Ort: Institut für Umwelmedizinische Forschung
Esser
89. Projektpraktikum für Studierende nach der alten und der neuen Diplomprüfungsordnung: Immunologische bzw. Immunttoxikologische Grundlagen
6 Wochen ganztägig nach Vereinbarung
Vohr

90. Projektpraktikum für Studierende nach der alten und der neuen von Mikecz
Diplomprüfungsordnung: Molekulare Mechanismen der
Transkription, DNA Reparatur und Proteolyse im Säuretierzellkern
6 Wochen ganztägig nach Vereinbarung
Ort: Institut für Umweltmedizinische Forschung (IUF)
91. Projektpraktikum für Studierende nach der alten und der neuen Simon
Diplomprüfungsordnung: Molekulare und genetische
Grundlagen der Entwicklung bei Arabidopsis
6 Wochen ganztägig nach Vereinbarung
92. Projektpraktikum für Studierende nach der alten und der neuen Köhrer /
Diplomprüfungsordnung: Molekulargenetischer Nachweis von Scheuring
Protein-Protein-Wechselwirkungen
Block, 6 Wochen ganztägig nach Vereinbarung in der 2. Semesterhälfte
Ort: BMFZ, Geb. 23.12, 04
93. Projektpraktikum für Studierende nach der alten und der neuen Bachmann /
Diplomprüfungsordnung: Molekular- und zellbiol. Grundlagen Dozenten der
epithelialer Zellpolarität bei Drosophila Genetik
6 Wochen ganztägig nach Vereinbarung
94. Projektpraktikum: Mikrobiologie IV Ernst /
18-stündig Hegemann /
Anmeldung: jederzeit im Institut für Mikrobiologie. Fleig / Ramezani-
Voraussetzung im Regelfall: B-Module 'Mikrobiologie II' und Rad / Sahm /
'MikrobiologieIII' Jäger
95. Projektpraktikum: Molekulare Parasitologie III Wunderlich /
18-stündig Krücken /
6-wö. gztg. Block; nach Vereinbarung Schmitt-Wrede
Teilnehmerzahl begrenzt, siehe besonderen Aushang!
96. Projektpraktikum: Molekulare Toxikologie Wunderlich /
18-stündig Schmitt-Wrede
6-wö. gztg. Block, nach Vereinbarung
Teilnehmerzahl begrenzt; siehe besonderen Aushang!
97. Projektpraktikum: Molekular- und Entwicklungsbiologie der Tiere Dildrop /
18-stündig Rütter
6 Wo. ganztägig nach Vereinbarung
98. Projektpraktikum Ökophysiologie Schurr / Walter /
2-stündig Rascher / Röse
Termin nach Vereinbarung
6 Wochen Blockpraktikum im Forschungszentrum Jülich (ICG-III)
99. Projektpraktikum Pflanzenphysiologie Janzik
2-stündig
Termin nach Vereinbarung
6 Wochen Blockpraktikum im Forschungszentrum Jülich (ICG-III)
100. Projektpraktikum Pflanzliche Membranproteine Groth
18-stündig
nach Vereinbarung

101. Projektpraktikum: Stress and Reproductive Hormone
Physiology in Fish
18-stündig
Bridges
102. Projektpraktikum: Zellbiologie
18-stündig
6-wö. gztg. Block , nach Vereinbarung
Teilnehmerzahl begrenzt; siehe besonderen Aushang!
Wunderlich /
Schmitt-Wrede
103. Sekundärstoffe in pflanzlichen Zell- und Gewebekulturen
18-stündig
Dieses Projektpraktikum findet 6 Wochen ganztägig statt. Ort und Zeit nach Vereinbarung.
Alfermann /
Fuß
104. Zellkompartimentierung bei Protisten
18-stündig
Projektpraktikum für Fortgeschrittene, 6 Wochen ganztägig, nach Vereinbarung
Martin
105. Bioinformatik (Genomanalyse)
18-stündig
Projektpraktikum für Fortgeschrittene, 6 Wochen ganztägig, nach Vereinbarung
Martin

Seminare (grundlegend)

106. A-Modul 3201: Pflanzliche Zell- und Gewebekulturen:
Möglichkeiten und Probleme
1-stündig
Dieses Seminar gehört zum A-Modul Pflanzliche Zell- und Gewebekulturen. Ort und Zeit nach Vereinbarung.
Vorbesprechung: 2.4.2007, 17:15 Uhr, Geb. 26.13/U1.88
Alfermann /
Fuß
107. A-Modul 3208: Nutz-/Arzneipflanzen und ihre Inhaltstoffe-
Analytik. Heilpflanzen und ihre Inhaltstoffe
1-stündig
Dieses Seminar gehört zum A-Modul Nutz-/Arzneipflanzen und ihre Inhaltstoffe-
Analytik. Ort und Zeit nach Vereinbarung.
Vorbesprechung: 3.4.2007, 1:15 Uhr, Geb. 26.13.U1.88
Alfermann /
Fuß
108. Biologie des Menschen
1-stündig
Fr 16:00 - 18:00
2 Kreditpunkte nach Übernahme eines Vortrags
(nach neuer Prüfungsordnung Diplombiologie)
Bitte tragen Sie sich schon vorher in eine Liste bei Dr. Schumann ein
(26.12.00 Raum 88)
Schumann
109. Molekulare Interaktion von Makrophagen und Pathogenen
2-stündig
Block-Seminar 2-stündig vom 07.05.07 - 18.05.07.
Vorbesprechung am 03.04.07, 11.00 Uhr, Geb. 26.13.00 Raum 11.
Krücken
110. Molekulare Parasitologie
2-stündig
Block-Seminar vom 07.05.07 - 18.05.07.
Vorbesprechung am Di., 03.04.07, 11.45, Geb. 26.13.00 Raum 11.
Wunderlich

Seminare (forschungsorientiert)

111. Forschungsseminar Mikrobiologie
1-stündig
Mo 09:15 - 10:00, 2611.HS 6F, Beginn: 16.04.2007
112. Forschungs- und Literaturseminar
„Biologische Redoxprozesse“
Di. 9.00 - 10.30 h
FZ Juelich, IMET, Seminarraum
Hummel
113. Forschungs- und Literaturseminar "Hefen und pathogene
Bakterien"
2-stündig
Di 09:30 - 11:00, Beginn: 16.04.2007
Fleig /
Hegemann
114. Forschungs- und Literaturseminar "Pathogene Pilze"
2-stündig
Termin nach Vereinbarung
Beginn: 16.04.2007 Ende: 09.07.2007
Ernst
115. Gruppenseminar nach Ankündigung
2-stündig
Willbold
116. Intrazellulärer Proteintransport
2-stündig nach Vereinbarung
Köhler
117. Literaturseminar
2-stündig
Willbold
118. Literaturseminare Molekulare Entwicklungsbiologie für
Diplomanden und Doktoranden
1-stündig
Mi 09:30 - 11:00, Raum 26.13.00.23
Rüther /
Dildrop /
Dildrop
119. Literaturseminar für Examenkandidaten in Immunologie
1-stündig nach Vereinbarung
Ort: Institut für Umweltmedizinische Forschung
Esser
120. Literaturseminar: Mac OS X
2-stündig nach Vereinbarung
Bossinger
121. Literaturseminar Mikrobiologie für Diplomanden/Diplomandinnen
und Doktoranden/Doktorandinnen
1-stündig
Mo 17:15 - 18:00
122. Literaturseminar über aktuelle Arbeiten der
Entwicklungsgenetik von *C. elegans*
Ort nach Vereinbarung
Bossinger
123. Literaturseminar über Arbeiten aus der Epigenetik
Fr 10:00 - 12:00, Ort: Institut für Umweltmedizinische Forschung
von Mikecz
124. Literaturseminar über Arbeiten der Evolutionsgenetik
2stündig nach Vereinbarung
Beye

- | | | |
|------|---|--------------------|
| 125. | Literaturseminar über Arbeiten zur Entwicklungsgenetik der Pflanzen
2-stündig, nach Vereinbarung. | Simon |
| 126. | Literatur- und Forschungsseminar
1-stündig
„Gerichtete Evolution mit Proteinen“
Do. 9.00 - 10.30 h (14-tägig, nach Voranmeldung)
FZ Juelich, IMET, Seminarraum | Eggert / Jaeger |
| 127. | Literatur- und Forschungsseminar
2-stündig
„Angewandte Enzymtechnologie“
Mo. 9.00 - 10.30 h
FZ Juelich, IMET, Seminarraum | Pohl |
| 128. | Literatur- und Forschungsseminar
2-stündig
„Molekulare Enzymtechnologie“
Mo. 14.00 - 15.30 h
FZ Juelich, IMET, Seminarraum | Hummel /
Jaeger |
| 129. | Mitarbeiterseminar der Arbeitsrichtung Genetik und Molekularbiologie der Photosynthese
2-stündig
Fr 09:00 - 11:00
Dieses Seminar findet im Raum 29B, Geb. 26.03, Ebene 02 statt. | Westhoff |
| 130. | Mitarbeiterseminar der Arbeitsrichtung pflanzliche Membranproteine
2-stündig
Fr 09:00 - 11:00 | Groth |
| 131. | Mitarbeiterseminar der Arbeitsrichtung Physiologie und Biochemie der Pflanzen
2-stündig
Di 09:00 - 11:00 | Jahns |
| 132. | Mitarbeiterseminar Molekulare Parasitologie
2-stündig
Seminar für Mitarbeiter/innen der Abtlg. Molekulare Parasitologie
Freitags 15-17 Uhr | Wunderlich |
| 133. | Mitarbeiterseminar Sinnesökologie
2-stündig, nach Vereinbarung | Lunau / Eltz |
| 134. | Seminar für Examenkandidaten in Immunologie
2-stündig, nach Vereinbarung
Ort: Institut für Umweltmedizinische Forschung | Esser / Förster |
| 135. | Seminar für Mitarbeiter der Arbeitsrichtung Biochemische Pflanzenphysiologie | Groth |
| 136. | Seminar für Mitarbeiter der Arbeitsrichtung Morphologie
2-stündig
Do 10:00 - 12:00 | Ott / Schuster |

137. Seminarveranstaltung: "Neurowissenschaftliches Seminar" Rose /
Gottmann
2-stündig
dienstags 11.30
zusammen mit dem Institut für Neuro- und Sinnesphysiologie
(Medizinische Fakultät), Ort: Institut für Neuro- und Sinnesphysiologie,
Gebäude 22.03, Ebene 01, Raum 71,
für fortgeschrittene Studenten (Diplom/Master/Bachelorarbeit)
138. Sonstige Lehrveranstaltung des Hauptstudiums: Molekulare Köhler /
Metzger
Bioanalytik
Montags 16-18 Uhr 2stündig
Ort: BMFZ, Geb. 23.12, 04 Seminarraum 24
139. Literatur- und Forschungsseminar Schurr / Janzik
2-stündig
„Ökophysiologie“
Di 10:30 – 12:00, FZ Juelich, ICG-III, Seminarraum
140. Seminar für Mitarbeiter Botanik III Martin
2-stündig
Donnerstags 10:30 -12:00 Uhr, 2621.01.32
Beginn: 2.4.07 Ende 30.09.07

Fachdidaktik

141. Halbtägige Exkursionen für Lehramtsstudierende der Biologie Delhey / Lunau
Termine nach besonderer Ankündigung
142. Lehr- und Lernformen in der Biologiedidaktik der SI und SII Delhey / Lunau
4-stündig
Mo 09:00 - 13:00, 26.13.U1.31
143. Schulpraktikum für Lehramtsstudierende der Biologie der SI Delhey / Lunau
und SII an Schulen, einschließlich methodischer und
didaktischer Reduktion
2-stündig
nach Vereinbarung, näheres unter:
www.uni-duesseldorf.de/MathNat/Zoologie/didaktik.htm)
144. Übungen zur Planung, Durchführung und Analyse des Delhey / Lunau
Biologieunterrichts der SI und der SII
4-stündig
Di 09:00 - 13:00, 26.13.U1.31

Anleitung zu wissenschaftl. Arbeit

145. Anleitung zu selbständiger wissenschaftlicher Arbeit
nach Absprache
(ganztägig) nach Vereinbarung
FZ Juelich, IMET
146. Anleitung zu selbständiger wissenschaftlicher Arbeit Pohl
(ganztägig) nach Vereinbarung
FZ Juelich, IMET

- | | | |
|------|---|---|
| 147. | Anleitung zu selbständiger wissenschaftlicher Arbeit
(ganztägig) nach Vereinbarung
FZ Juelich, IMET | Jaeger |
| 148. | Anleitung zu selbständiger wissenschaftlicher Arbeit
(ganztägig) nach Vereinbarung
FZ Juelich, IMET | Eggert / Jaeger |
| 149. | Anleitung zu selbständiger wissenschaftlicher Arbeit in Genetik
ganztägig nach Vereinbarung
Veranstaltungsort: im Institut für Genetik | Beye /
Bossinger /
Simon |
| 150. | Anleitung zu selbständiger wissenschaftlicher Arbeit in Immunologie
ganztägig nach Vereinbarung
Esser, ganztägig nach Vereinbarung
Ort: Institut für Umweltmedizinische Forschung | Esser |
| 151. | Anleitung zu selbständiger wissenschaftlicher Arbeit in der
funktionellen Architektur des Säugetierzellkerns
im IUF, nach Vereinb.
Ganztägig nach Vereinbarung
Ort: Institut für umweltmedizinische Forschung (IUF) | Mikecz, von |
| 152. | Anleitung zu wissenschaftlichem Arbeiten in Biochemie der
Tiere, Stoffwechsel- und Ökophysiologie | Bridges /
Grieshaber |
| 153. | Anleitung zu wissenschaftlichen Arbeiten im Bereich
intrazellulärer Proteintransport
nach Vereinbarung
Ort: BMFZ, Gebäude 23.12.04 | Köhrer |
| 154. | Anleitung zu wissenschaftlichen Arbeiten in Immunologie
ganztägig nach Vereinbarung
Ort: Bayer Healthcare AG, Toxikologie, Wuppertal | Vohr |
| 155. | Anleitung zu wissenschaftlichen Arbeiten in Mikrobiologie
Institut für Mikrobiologie
Gebäude 26.12, Ebene 01
und Gebäude 25.02, Ebene U1 | Hegemann /
Ernst / Fleig /
Ramezani-Rad |
| 156. | Anleitung zu wissenschaftlichen Arbeiten in Sinnesphysiologie
und in Ökologie der Tiere sowie in Fachdidaktik der Biologie | Lunau |
| 157. | Anleitung zu wissenschaftlichen Arbeiten in
Zoomorphologie, Zellbiologie und Parasitologie | D'Haese / Greven /
Mehlhorn |
| 158. | Genetische, Molek. u. Zellbiol. Grundlagen der
Epithelentwicklung von Drosophila
ganztägig, nach Vereinbarung | Knust |
| 159. | Anleitung zu selbständiger wissenschaftlicher Arbeit
(ganztägig) nach Vereinbarung
FZ Juelich, ICG-III | Schurr / Janzik |

Sonstige Lehrveranstaltungen

160. Biologie aktuell
2-stündig
Do 17:00 - 20:00, in Hörsaal 6F
Etges / Fleig
161. Biologisches Kolloquium
1-stündig
Do 17:00 - 20:00, abwechselnd mit "Biologie aktuell" und
"Grenzfragen der Wissenschaft"
Kunz
162. Biophysikalisches Kolloquium nach Ankündigung
2-stündig
Ort: FZ Jülich, IBI-2
Büldt / Willbold
163. Grenzfragen der Wissenschaft
1-stündig
Do 17:00 - 20:00, 2611.HS 6F, abwechselnd mit "Biologie
aktuell" und dem Biologischen Kolloquium zur gleichen Zeit
Kunz / Schiller /
Schurz
164. SFB590 Freitagssseminar
Fr 12:30 - 15:00, 2611.HS 6E
Guests are welcome
Dozenten der
Genetik

Lehrveranstaltungen für das Studium der Biochemie

Genetik

165. Bio 7 Genetik Vorlesung
2-stündig
Do 09:15 - 11:00, 2611.HS 6C
gemeinsame Vorlesung Bio 7, Genetik: Biologen, Biochemiker,
Informatiker, Mathematiker.
Beye / Bossinger /
Dozenten der
Genetik / Simon
166. Bio 7 Genetik Tutorium für Biochemiker und Mathematiker
1-stündig
Mi 10:00 - 11:00, 2621.00.30
Beginn: 11.04.2007 Ende: 16.05.2007
Anmeldung ist erforderlich
Dozenten der
Genetik
167. Bio 7 Genetik Praktikum für Biochemiker und Mathematiker
4-stündig
Mi, Do 14:00 - 18:00, 2621.00.26, 26.11.U1 R. 12+14
Beginn: 23.05.2007 Ende: 13.07.2007
Dozenten der
Genetik

Entwicklungsbiologie

168. Entwicklungsbiologie Praktikum
2-stündig
Das Praktikum findet in der ersten Semesterhälfte statt
169. Entwicklungsbiologie Vorlesung
2-stündig
Fr 10:15 - 12:00, 2611.HS 6C
Diese Vorlesung ist für Diplom- und Bachelorstudenten im 4. Fachsemester
vorgesehen
Rüther / Simon

Biochemie und Physiologie der Pflanzen

170. Physiologie und Biochemie der Pflanzen Praktikum
4-stündig
Das Praktikum findet wöchentlich in Gruppen am Montag
oder Dienstag, vor- oder nachmittags statt. Alfermann /
Groth / Henze /
Jahns /
Schumann
171. Physiologie und Biochemie der Pflanzen Vorlesung
3-stündig Alfermann /
Groth
Mi 08:15 - 10:00, 2611.HS 6C
Fr 09:15 - 10:00, 2611.HS 6C

Lehrveranstaltungen für das Studium der Informatik

Modul Grundlagen der Biologie II

172. Bio 7 Genetik Vorlesung
2-stündig Beye /
Bossinger /
Dozenten der
Genetik /
Simon
Do 09:15 - 11:00, 2611.HS 6C
gemeinsame Vorlesung Bio 7, Genetik: Biologen, Biochemiker,
Informatiker, Mathematiker.
173. Bio 7 Genetik Tutorium für Informatiker
1-stündig Dozenten der
Genetik
Fr 10:00 - 11:00, 2621.00.30, Beginn: 13.04.2007
während des ganzen Sommersemesters
174. Bio 8 Vorlesung: Biodiversität-Ökologie-Evolution
3-stündig Beye / Lösch /
Lunau
Mi 10:15 - 12:00, 2611.HS 6C
Do 11:15 - 12:00, 2611.HS 6C
Vorlesung Lösch: letztes Semesterdrittel
Praktikum: Biodiversität-Ökologie-Evolution, Teil Botanische Exkursionen mit
Bestimmungsübung, Fr, 14-18, HS 6C und Freiland, Lösch und Mitarbeiter
Einführung u. Gruppeneinteilung: Fr., 13.4.2007, 14 Uhr c.t., Hörsaal 6C

Lehrveranstaltungen für das Studium der Mathematik

Allgemeine Biologie

175. Bio 7 Genetik Vorlesung
2-stündig Beye / Bossinger /
Dozenten der
Genetik / Simon
Do 09:15 - 11:00, 2611.HS 6C
gemeinsame Vorlesung Bio 7, Genetik: Biologen, Biochemiker, Informatiker,
Mathematiker.
176. Bio 7 Genetik Tutorium für Biochemiker und Mathematiker
1-stündig Dozenten der
Genetik
Mi 10:00 - 11:00, 2621.00.30
Beginn: 11.04.2007 Ende: 16.05.2007
Anmeldung ist erforderlich
177. Bio 7 Genetik Praktikum für Biochemiker und Mathematiker
4-stündig Dozenten der
Genetik
Mi, Do 14:00 - 18:00, 2621.00.26, 26.11.U1 R. 12+14
Beginn: 23.05.2007 Ende: 13.07.2007

5

Biologie der Pflanzen

178. Physiologie und Biochemie der Pflanzen Praktikum 4-stündig
Das Praktikum findet wöchentlich in Gruppen am Montag oder Dienstag, vor- oder nachmittags statt. Alfermann / Groth / Henze / Jahns / Schumann
179. Physiologie und Biochemie der Pflanzen Vorlesung 3-stündig
Mi 08:15 - 10:00, 2611.HS 6C
Fr 09:15 - 10:00, 2611.HS 6C Alfermann / Groth

Zoologie

180. Vorlesung: Stämme des Tierreichs I, Protozoa bis Echinodermata - Stämme des Tierreichs II, Chordata 4-stündig
Mo, Di 09:15 - 11:00, 2611.HS 6C Greven / Mehlhorn
181. Zoologie Praktikum 4-stündig
Do 09:15 - 10:00, 2611.HS 6B, dies ist nur der Vorbesprechungstermin
Das Praktikum findet in Gruppen entweder Donnerstag vormittag, Donnerstag nachmittag oder Freitag vormittag statt. Greven / Mehlhorn / D'Haese / Mitarbeiter

Lehrveranstaltungen für das Studium der Zahnmedizin

Allgemeine Veranstaltungen

182. Biologie aktuell 2-stündig
Do 17:00 - 20:00, Termine und HS werden bekanntgegeben Etges / Fleig
183. Biologisches Kolloquium 1-stündig
Do 17:00 - 20:00, abwechselnd mit "Biologie aktuell" und "Grenzfragen der Wissenschaft" Kunz
184. Grenzfragen der Wissenschaft 1-stündig
Do 17:00 - 20:00, 2611.HS 6F, abwechselnd mit "Biologie aktuell" und dem Biologischen Kolloquium zur gleichen Zeit Kunz / Schiller / Schurz

Chemie

A) Anorganische Chemie und Strukturchemie

1) Veranstaltungen vor der Diplomvorprüfung bzw. Zwischenprüfung

a) Pflichtveranstaltungen

- | | | |
|------|---|--|
| 185. | Anorganische Chemie I (Metalle)
(für Studierende der Chemie, Wirtschaftschemie und des LA Chemie)
2-stündig
Fr 09:00 - 11:00, 2641.HS 6G | Frank |
| 186. | Anorganische Chemie II (Nichtmetalle)
(für Studierende der Chemie und Wirtschaftschemie)
2-stündig
Mo 11:00 - 13:00, 2641.HS 6G | Ganter |
| 187. | Praktikum Anorganische Chemie (Teil 1)
(für Studierende der Chemie)
10-stündig
Mo.-Do. nachmittags, Praktikumsräume | Frank / Kläui / Mewis /
Ganter / Poll /
MitarbeiterInnen |
| 188. | Praktikum Anorganische Chemie (Teil 2)
(für Studierende der Chemie)
10-stündig
Mo.-Do. nachmittags, Praktikumsräume | Frank / Kläui / Mewis /
Ganter / Poll /
MitarbeiterInnen |
| 189. | Praktikum Anorganische Chemie (Teil 2)
(für Studierende der Wirtschaftschemie)
11-stündig
Mo.-Do. nachmittags, Praktikumsräume | Frank / Kläui / Mewis /
Ganter / Reiß /
MitarbeiterInnen |
| 190. | Anorganische und Allgemeine Chemie (für Studierende der Biologie)
4-stündig
Mo 11:00 - 13:00, 2611.HS 6C
Mi 09:00 - 11:00, 2531.HS 5K | Beckmann /
Finze / Kunz |
| 191. | Übungen zur Vorlesung Anorganische und Allgemeine Chemie
(für Studierende der Biologie)
2-stündig
Di, Do 08:00 - 09:00, 2641.HS 6J | Beckmann /
Finze / Kunz |
| 192. | Experimentelle Übungen in Anorganischer und Allgemeiner Chemie (für Studierende der Biologie)
nach Vereinbarung, Praktikumsräume 26.31 | Kläui / Keck /
MitarbeiterInnen |
| 193. | Seminar zu den experimentellen Übungen
(für Studierende der Biologie)
Mi 14:00 - 16:00, 2641.HS 6J
Fr 13:00 - 16:00, 2641.HS 6J | Kläui / Keck |

b) Wahlpflicht- und Wahlveranstaltungen

194. Experimentelle Übungen in Anorganischer und Allgemeiner Chemie (für Studierende der Mathematik und Physik) Kläui / Diemert / MitarbeiterInnen
a) Seminar
b) Praktische Übungen Ferienkurs (3 Wochen)
Praktikumsräume 26.42.U1
Blockveranstaltung
195. Theoretische Übungen zur Vorbereitung auf den Ferienkurs Kläui / Diemert
(für Studierende der Mathematik und Physik)
2-stündig nach Vereinbarung

2) Veranstaltungen nach der Diplomvorprüfung bzw. Zwischenprüfung

a) Pflichtveranstaltungen

196. Anorganische Chemie III Kläui
(Koordinationschemie I)
(für Studierende der Chemie und Wirtschaftschemie)
2-stündig
Do 09:00 - 11:00, 2641.HS 6G
197. Anorganische Chemie IV Mewis
(Grundzüge der Festkörper- und Strukturchemie)
(für Studierende der Chemie, Wirtschaftschemie, Biologie (WP), Physik (WP) und des Lehramts Chemie (WP))
2-stündig
Mi 09:00 - 11:00, 2641.HS 6H
198. Praktikum Anorganische Chemie (Fortgeschrittenen) Kläui / Frank / Mewis /
Praktikum für Studierende der Chemie) Ganter / Diemert / Poll /
Blockveranstaltung Reiß / MitarbeiterInnen
nach Vereinbarung (28 Nachmittage)
199. Praktikum Anorganische Chemie (Fortgeschrittenen) Kläui / Frank / Mewis /
Praktikum für Studierende der Wirtschaftschemie) Ganter / Diemert / Poll /
Blockveranstaltung Reiß / MitarbeiterInnen
nach Vereinbarung (28 Nachmittage)
200. Chemisches Praktikum II Frank / Mewis / Poll /
(für Studierende des Lehramts Chemie) Reiß /
4-stündig nach Vereinbarung MitarbeiterInnen

b) Wahlpflicht- und Wahlveranstaltungen

Schwerpunktfächer im Vertiefungs- bzw. Spezialisierungsstudium

b1) Festkörper- und Strukturchemie

b2) Analytische Chemie

b3) Metallorganische Chemie und Katalyse an Übergangsmetallzentren

(Weitere Veranstaltungen zu diesem Schwerpunkt beim Institut für Organische Chemie und Makromolekulare Chemie)

201. Supramolekulare anorganische und metallorganische Chemie Frank
(zu b1)
2-stündig nach Vereinbarung

- | | | |
|------|---|--|
| 202. | Präparative Chemie in ionisierenden Lösungsmitteln (zu b1)
2-stündig
Mo 11:00 - 13:00, 2641.HS 6H | Mewis |
| 203. | Metallorganische Komplexchemie (zu b3)
2-stündig
Fr 09:00 - 11:00, 2641.HS 6H | Pörschke |
| 204. | Einführung in die metallorganische Chemie (zu b3)
2-stündig nach Vereinbarung | Ganter |
| 205. | Seminar über eigene Arbeiten und ausgewählte Themen der Anorganischen und Elementorganischen Chemie (für Mitarbeiter/innen)
1-stündig nach Vereinbarung | Kläui / Ganter / Diemert / Keck / Peters |
| 206. | Massenspektrometrisches Seminar
1-stündig nach Vereinbarung | Keck |
| 207. | Seminar für Festkörper- und Strukturchemie (für Mitarbeiter/innen und Studierende der Chemie, Biologie und Physik)
2-stündig
Fr 11:00 - 13:00, 2641.HS 6H | Frank / Mewis |
| 208. | Experimentelle Übungen zur Kristallstrukturbestimmung (zu b1) (für Studierende der Chemie, des Lehramts Chemie und der Physik)
6-stündig nach Vereinbarung | Frank / Mewis / Poll / Reiß |
| 209. | Spezielle pulverkristallographische Analytik - Praxiskurs mit Übungen (zu b1)
2-stündig nach Vereinbarung | Reiß |
| 210. | Übungen zu Recherchen in Strukturdatenbanken (zu b1)
2-stündig nach Vereinbarung | Frank / Mewis / Poll / Reiß |
| 211. | Übungen zur Strukturaufklärung mittels kombinierter NMR, IR, UV-vis und MS-Methoden (zu b3)
4-stündig nach Vereinbarung | Kläui / Braun / Ganter / Keck / Peters |
| 212. | Praktikum zu Kristallzuchtmethoden (zu b1)
2-stündig nach Vereinbarung | Frank / Mewis / Poll / MitarbeiterInnen |
| 213. | Praktikum zur Thermischen Analyse (zu b1)
2-stündig nach Vereinbarung | Frank / Mewis / Poll / MitarbeiterInnen |
| 214. | Praktikum zu Präparativen Methoden der Festkörperchemie (zu b1)
4-stündig nach Vereinbarung | Frank / Mewis / MitarbeiterInnen |
| 215. | Praktikum in Supramolekularer Anorganischer und Metallorganischer Chemie (zu b1)
12-stündig nach Vereinbarung | Frank / Reiß / MitarbeiterInnen |

- | | | |
|------|--|--------------------------------------|
| 216. | Praktikum in Spezieller Festkörperchemie (zu b1)
12-stündig nach Vereinbarung | Mewis /
MitarbeiterInnen |
| 217. | Praktikum in Metallorganischer Chemie und Katalyse (zu b3)
10-stündig nach Vereinbarung | Kläui / Ganter /
MitarbeiterInnen |

3) Veranstaltungen für Bachelor- und Master-Studiengänge

a) Studiengang B.Sc. Chemie

Modul Chemie der Elemente

- | | | |
|------|---|---|
| 218. | Chemie der Elemente
2-stündig
Fr 09:00 - 11:00, 2641.HS 6G | Frank |
| 219. | Übungen zur Vorlesung Chemie der Elemente
1-stündig nach Vereinbarung | Frank |
| 220. | Struktur, Bindung, Reaktivität
2-stündig
Mo 11:00 - 13:00, 2641.HS 6G | Ganter |
| 221. | Übungen zur Vorlesung Struktur, Bindung und Reaktivität
1-stündig nach Vereinbarung | Ganter |
| 222. | Praktikum zur Chemie der Elemente
12-stündig
Di. - Do. nachmittags, Praktikumsräume | Frank / Kläui / Mewis /
Ganter / Keck /
Mitarbeiter |

Modul Elementorganische Chemie

- | | | |
|------|--|--|
| 223. | Elementorganische Chemie
2-stündig
Mi 09:00 - 11:00, 2641.HS 6J | Frank / Kläui /
Ganter |
| 224. | Übungen zur Vorlesung Elementorganische Chemie
1-stündig
Di 11:00 - 12:00, s. besonderen Aushang | Frank / Kläui /
Ganter |
| 225. | Praktikum zur Elementorganischen Chemie
6-stündig
Di.- Do. nachmittags, Praktikumsräume | Frank / Kläui / Ganter /
MitarbeiterInnen |

Modul Analytische Methoden in der Chemie

- | | | |
|------|---|----------------------------|
| 226. | Analytische Methoden in der Chemie
4-stündig
Mo 11:00 - 13:00, 2641.HS 6J
Fr 09:00 - 11:00, 2641.HS 6J | Die Dozenten
der Chemie |
| 227. | Übungen zur Vorlesung Analytische Methoden in der Chemie
2-stündig
Do 11:00 - 13:00, 2641.HS 6J | Die Dozenten
der Chemie |

b) Studiengang B.Sc. Biologie

228. Anorganische und Allgemeine Chemie (für Studierende der Biologie)
4-stündig
Mo 11:00 - 13:00, 2611.HS 6C
Mi 09:00 - 11:00, 2531.HS 5K
Beckmann / Finze / Kunz
229. Übungen zur Vorlesung Anorganische und Allgemeine Chemie (für Studierende der Biologie)
2-stündig
Di, Do 08:00 - 09:00, 2641.HS 6J
Beckmann / Finze / Kunz
230. Experimentelle Übungen in Anorganischer und Allgemeiner Chemie (für Studierende der Biologie)
nach Vereinbarung, Praktikumsräume 26.31
Kläui / Keck / MitarbeiterInnen
231. Seminar zu den experimentellen Übungen (für Studierende der Biologie)
Mi 14:00 - 16:00, 2641.HS 6J
Fr 13:00 - 16:00, 2641.HS 6J
Kläui / Keck

4) Weitere Veranstaltungen

232. Anleitung zu selbständiger wissenschaftlicher Arbeit täglich (priv.)
Frank / Kläui / Mewis / Ganter / Pörschke
233. Anorganisch-Chemisches Kolloquium
2-stündig
Mo 17:00 - 19:00, 2641.HS 6H
nach besonderer Ankündigung
Die Dozenten der Anorganischen Chemie
234. Chemisches Kolloquium
2-stündig
Mi 17:00 - 19:00, 2641.HS 6G
nach besonderer Ankündigung
Die Dozenten der Chemie

B) Organische Chemie und Makromolekulare Chemie

1) Veranstaltungen vor der Diplomvorprüfung bzw. Zwischenprüfung

235. Organische Chemie mit Experimenten (für Studierende der Chemie, Wirtschaftschemie und Biochemie)
4-stündig
Di, Mi 11:00 - 13:00, 2641.HS 6J
Braun
236. Organische Chemie für Studierende der Biologie (Diplom- und B.Sc.-Studiengang)
4-stündig
Di, Mi 11:00 - 13:00, 2641.HS 6G
Schmidt
237. Organisch-Chemisches Praktikum (für Studierende der Biologie, Diplom und B.Sc.)
ganztäglich, Ferienkurs
siehe separaten Aushang
Braun / Müller / Ritter / Staudt / Beutner

- | | | |
|------|--|---------|
| 238. | OC-Übungen für Studierende der Biologie oder Studierende mit OC im Nebenfach
Di oder Mi 13:00 - 14:00, 2641.HS 6G
Die Teilnahme an den Übungen erfolgt auf freiwilliger Basis. | Beutner |
| 239. | Erwerb der Sachkunde gemäß GefStoffV (Rechtliche Vorschriften und toxikologische Aspekte)
2-stündig
Di, Mi 08:00 - 09:00, 2641.HS 6G | Fahr |

2) Veranstaltungen nach der Diplomvorprüfung bzw. Zwischenprüfung

a) Pflichtveranstaltungen

- | | | |
|------|---|--|
| 240. | Heterocyclen (für Studierende der Chemie und Wirtschaftskemie)
2-stündig
Mi 11:00 - 13:00, 2641.HS 6H | Müller |
| 241. | Makromolekulare Chemie II (für Studierende der Chemie und Wirtschaftskemie)
2-stündig
Do 11:00 - 13:00, 2641.HS 6G | Ritter |
| 242. | Naturstoffe (für Studierende der Chemie und Wirtschaftskemie)
2-stündig
Di 09:00 - 11:00, 2641.HS 6H | Müller |
| 243. | Experimentelle Übungen zur Organischen Chemie (für Studierende der Chemie)
siehe besonderen Aushang (6.3 Wochen)
begleitendes Seminar | Braun / Müller /
Ritter / Staudt /
Mayer |
| 244. | Experimentelle Übungen zur Organischen Chemie Teil 2 (für Studierende der Wirtschaftskemie)
siehe besonderen Aushang (9stündig) | Braun / Müller /
Ritter / Staudt /
Tabatabai |
| 245. | Experimentelle Übungen zur Organischen Chemie (für Studierende des Lehramts)
ganztägig, nach Vereinbarung | Braun / Müller /
Ritter / Staudt /
Tabatabai |
| 246. | Erwerb der Sachkunde gemäß GefStoffV (Rechtliche Vorschriften und toxikologische Aspekte)
2-stündig
Di, Mi 08:00 - 09:00, 2641.HS 6G | Fahr |

b) Wahlpflicht- und Wahlveranstaltungen Vertiefungs- und Spezialisierungsstudium

Vertiefungs- und Spezialisierungsstudium

b1) Monomere und Polymere Organische Materialien/Bioorganische Chemie und Wirkstoffe

b2) Metallorganische Chemie und Katalyse an Übergangsmetallzentren (siehe auch b3) Anorganische Chemie und Strukturchemie

- | | | |
|------|--|--|
| 247. | Spezielle Makromolekulare Chemie: Polymertechnik
(begleitend zu den Exp. Übungen zur Makromolekularen
Chemie, Wahlpflicht für Studierende der Chemie)
2-stündig
Mo, Beginn: 02.04.2007 Ende: 13.07.2007
siehe separaten Aushang | Fink |
| 248. | Experimentelle Übungen zur Makromolekularen Chemie (für
Studierende der Chemie)
siehe separaten Aushang (6.3 Wochen) | Ritter /
Tabatabai |
| 249. | Experimentelle Übungen zur Makromolekularen Chemie (für
Studierende der Wirtschaftschemie)
siehe separaten Aushang (5.6 Wochen) | Ritter /
Tabatabai |
| 250. | Chemie metallorganischer Verbindungen (zu b1 und b2)
siehe separaten Aushang (2 stündig) | Braun |
| 251. | Funktionelle Materialien und Werkstoffe (zu b1) (mit 2tägiger
Exkursion)
siehe separaten Aushang (1 stündig) | Iden |
| 252. | Moderne Organische Photochemie (zu b1)
Termin nach Vereinbarung (2 stündig) | Schaper |
| 253. | Literatur- und Computer-Recherchen
1-stündig
siehe separaten Aushang (1stündig) | Steigel |
| 254. | Experimentelle Übungen zur Speziellen Organischen Chemie
der Materialien, Wirk- und Naturstoffe (zu b1)
ganztägig, täglich (12.6 Wochen)
siehe separaten Aushang | Braun / Müller /
Ritter / Staudt /
Schaper |
| 255. | Spezielle Makromolekulare Chemie: Funktionsmaterialien
Blockveranstaltung siehe besonderen Aushang | Staudt |
| 256. | Spezielle Aromatenchemie: Cyclophane, polycyclische
Aromaten, Fullerene und Nanotubes
2-stündig
Mi 11:00 - 13:00 | Haenel |
| 257. | Schlüsselreaktionen in der organischen Synthese
Di, Beginn: 02.04.2007 Ende: 13.07.2007 | Pietruszka |

3) Veranstaltungen für Bachelor- und Masterstudiengänge

- | | | |
|------|---|--|
| 258. | Modul: Prinzipien der Organischen Chemie (für Studierende
des B.Sc. Chemie Studiengangs)
siehe separate Ankündigung | Braun / Müller /
Ritter / Staudt |
| 259. | Modul: Praktikum Methoden der Organischen Chemie (für
Studierende des B.Sc. Chemie Studiengangs)
siehe separate Ankündigung | Braun / Müller /
Ritter / Staudt /
Beutner |

260. Modul: Monomere und polymere organische Stoffe (für Studierende des M.Sc. Chemie Studiengangs)
siehe separate Ankündigung
- Braun / Müller / Ritter / Staudt
261. Modul: Pflichtpraktikum Organische Chemie (für Studierende des M.Sc. Studiengangs)
siehe separate Ankündigung
- Braun / Müller / Ritter / Staudt
262. Modul: Funktionsmaterialien (für Studierende des B.Sc./M.Sc. Chemie und M.Sc. Studiengangs Biochemie)
siehe separate Ankündigung
- Staudt
263. Modul: Präparative Polymerchemie (für Studierende des B.Sc./M.Sc. Chemie und M.Sc. Biochemie Studiengangs)
siehe separate Ankündigung
- Ritter / Tabatabai
264. Modul: Stereoselektive Synthese (für Studierende des B.Sc./M.Sc. Chemie und M.Sc. Biochemie Studiengangs)
siehe separate Ankündigung
- Braun
265. Modul: Homogene Katalyse (für Studierende des M.Sc. Chemie Studiengangs)
siehe separate Ankündigung
Die Lehrenden der Organischen und de Makromolekularen Chemie
- Müller / Mayer
266. Organische Chemie für Studierende der Biologie (Diplom- und B.Sc.-Studiengang)
4-stündig
Di, Mi 11:00 - 13:00, 2641.HS 6G
- Schmidt
267. Organisch-Chemisches Praktikum (für Studierende der Biologie, Diplom und B.Sc.)
ganztäglich, Ferienkurs
siehe separaten Aushang
- Braun / Müller / Ritter / Staudt / Beutner
268. Übungen zu "Organische Chemie mit Experimenten"(für Studierende der Biochemie)
siehe besonderen Aushang (1stündig)
- Braun / Müller / Beutner
269. Methoden der Organischen Chemie für Studierende der Biochemie (Lehrveranstaltung des Moduls Organische Chemie des B.Sc.-Studiengangs)
ganztäglich, Ferienkurs
siehe separaten Aushang
- Braun / Müller / Ritter / Staudt / Beutner
270. Erwerb der Sachkunde gemäß GefStoffV (Rechtliche Vorschriften und toxikologische Aspekte)
2-stündig
Di, Mi 08:00 - 09:00, 2641.HS 6G
- Fahr

4) Veranstaltungen für Studierende der Human- und Zahnmedizin

271. Chemie für Studierende der Human- und Zahnmedizin
Di 11:00 - 13:00, Gruppe A, Beginn: 03.04.2007 Ende: 15.05.2007
Mi 11:00 - 13:00, Gruppe B, Beginn: 04.04.2007 Ende: 16.05.2007
Seminar zum Praktikum (Anwesenheitspflicht)
- Staudt

272. Chemie für Studierende der Human- und Zahnmedizin Staudt
 4-stündig
 Do 12:30 - 17:30, Bitte die Aushänge zur Gruppeneinteilung beachten!
 Beginn: 31.05.2007 Ende: 12.07.2007
 Mo 12:30 - 17:30, Bitte die Aushänge zur Gruppeneinteilung beachten!
 Beginn: 04.06.2007 Ende: 09.07.2007
 Mi 12:30 - 17:30, Bitte die Aushänge zur Gruppeneinteilung beachten!
 Beginn: 06.06.2007 Ende: 11.07.2007
 Das Praktikum wird mit einer Klausur zum Ende des Sommersemesters abgeschlossen.

273. Polymere in medizinischen Anwendungen Staudt
 (Wahlpflichtveranstaltung für Studierende der Humanmedizin
 in der Vorklinik)
 2-stündig
 Der genaue Termin steht noch nicht fest. Bitte beachten Sie die
 Ankündigungen zu den Wahlpflichtfächern!
 Beginn: 01.07.2007 Ende: 31.07.2007
 siehe besonderen Aushang

5) Seminare, Kolloquien etc.

274. Anleitung zu wissenschaftlichen Arbeiten Birkofer / Braun / Martin / Müller /
Ritter / Staudt / Wulff / Schaper
 nach Vereinbarung (ganztägig)

275. Seminar für Wissenschaftliche MitarbeiterInnen Ritter
 siehe separaten Aushang (2stündig)

276. Seminar für Wissenschaftliche MitarbeiterInnen Schaper
 siehe separaten Aushang (2stündig)

277. Seminar für Wissenschaftliche MitarbeiterInnen Staudt
 Mo 13:00 - 15:00

278. Seminar für Wissenschaftliche MitarbeiterInnen Müller
 siehe separaten Aushang (2stündig)

279. Seminar für Wissenschaftliche MitarbeiterInnen Braun
 2-stündig
 siehe separaten Aushang (2stündig)

280. Organisch-Chemisches Kolloquium
 Mo 15:00 - 17:00, 2641.HS 6H
 Di 17:00 - 19:00, 2641.HS 6H
 Do 17:00 - 19:00, 2641.HS 6H

281. Makromolekulares Kolloquium
 siehe separate Ankündigungen

282. Chemisches Kolloquium Die Dozenten
der Chemie
 2-stündig
 Mi 17:00 - 19:00, 2641.HS 6G
 nach besonderer Ankündigung



283. Kolloquium des SFB 663: "Molekulare Antwort nach elektronischer Anregung"
 Mi 17:00 - 19:00, 2641.HS 6H
 nach separater Ankündigung, im Wechsel mit Chemischem Kolloquium
 Fleig / Gärtner / Gerhards / Heberle / Holzwarth / Jahns / Kleinermanns / Kühnemuth / Lubitz / Marian / Martin / Ritter / Schaper / Schmitt / Seidel / Stahl / Staudt / Thiel / Weinkauf
284. Seminar des SFB 663: "Molekulare Antwort nach elektronischer Anregung"
 in englischer Sprache, nach separater Ankündigung, 2x pro Semester

C) Physikalische Chemie und Elektrochemie

1) Veranstaltungen vor der Diplomvorprüfung bzw. Zwischenprüfung

285. Mathematische Methoden in der Chemie II (für Studierende der Chemie und Wirtschaftschemie)
 3-stündig
 Mo 09:00 - 11:00, 2641.HS 6G
 Di 09:00 - 10:00, 2641.HS 6G
 Bettermann
286. Übungen zur Vorlesung Mathematische Methoden in der Chemie II (für Studierende der Chemie und Wirtschaftschemie)
 1-stündig
 Di 10:00 - 11:00, 2641.HS 6G
 Bettermann
287. "Grundlagen der Physikalischen Chemie" mit der Teilvorlesung PC I: "Vom Atom zur kondensierten Materie" (für Studierende der Chemie und Wirtschaftschemie)
 3-stündig
 Mo 09:00 - 11:00, 2641.HS 6J
 Fr 11:00 - 12:00, 2641.HS 6J
 Äquivalenzbescheinigungen für die Vorlesung PC I des Diplomstudienganges werden durch Bestehen einer Klausur erworben.
 Seidel
288. Übungen zur Teilvorlesung PC I: "Vom Atom zur kondensierten Materie" (für Studierende der Chemie und Wirtschaftschemie)
 1-stündig
 Fr 12:00 - 13:00, 2641.HS 6J
 Seidel / Lohrengel
289. "Grundlagen der Physikalischen Chemie" mit der Teilvorlesung PC II: "Thermodynamik und chemische Kinetik" (für Studierende der Chemie und Wirtschaftschemie)
 3-stündig
 Di 09:00 - 11:00, 2641.HS 6J
 Do 09:00 - 10:00, 2641.HS 6J
 Äquivalenzbescheinigungen für die Vorlesung PC II des Diplomstudienganges werden durch Bestehen einer Klausur erworben.
 Weinkauf
290. Übungen zur Teilvorlesung PC II: "Thermodynamik und chemische Kinetik" (für Studierende der Chemie und Wirtschaftschemie)
 1-stündig
 Do 10:00 - 11:00, 2641.HS 6J
 Weinkauf / Wiedemann

- | | | |
|------|---|---|
| 291. | Praktikum zu den "Grundlagen der Physikalischen Chemie" (GPC-P) (für Studierende der Chemie)
Siehe besondere Ankündigung
Äquivalenzbescheinigungen für den Diplomstudiengang werden durch Bestehen einer Klausur zur Vorlesung erworben. | Kleinermanns /
Kühnemuth /
Oesterhelt /
Schmitt / Seidel /
Weinkauf |
| 292. | Praktikum zu den "Grundlagen der Physikalischen Chemie" (GPC-P) (für Studierende der Wirtschaftschemie)
Siehe besondere Ankündigung
Äquivalenzbescheinigungen für den Diplomstudiengang werden durch Bestehen einer Klausur zur Vorlesung erworben. | Kleinermanns /
Kühnemuth /
Oesterhelt /
Schmitt / Seidel /
Weinkauf |
| 293. | Physikalische Chemie für Pharmazeuten
2-stündig
Fr 11:00 - 13:00, 2641.HS 6G
(Die Prüfung erfolgt zusammen mit den Apparativen Übungen zur Physikalischen Chemie für Pharmazeuten in den Physikalischen Grundpraktika) | Breitkreutz /
Oesterhelt |
| 294. | Apparative Übungen zur Physikalischen Chemie (für Studierende der Biologie (WP))
Anmeldung bei Priv.-Doz. Dr. M. Lohrengel,
Gebäude 26.32, Ebene 02, Raum 34 | Lohrengel |
| 295. | Apparative Übungen zur Physikalischen Chemie (für Studierende des Lehramtes S II)
(Grund- und Hauptstudium StO §7, Tab. 1.3)
Anmeldung bei Priv.-Doz. Dr. M. Schmitt,
Gebäude 26.43, Ebene O2, Raum 43 | Kleinermanns /
Schmitt /
Weinkauf |

2) Veranstaltungen nach der Diplomvorprüfung bzw. Zwischenprüfung

a) Pflichtveranstaltungen

- | | | |
|------|---|---|
| 296. | Physikalisch-Chemisches Praktikum (für Studierende der Chemie) Teil I: Molekülspektroskopie
siehe besondere Ankündigung
Lehrstuhl I | Kleinermanns /
Weinkauf /
Schmitt |
| 297. | Physikalisch-Chemisches Praktikum (für Studierende der Wirtschaftschemie) Teil I: Molekülspektroskopie
siehe besondere Ankündigung
Lehrstuhl I | Kleinermanns /
Weinkauf /
Schmitt |
| 298. | Physikalisch-Chemisches Praktikum (für Studierende der Chemie)
Teil II: Kondensierte Phase und Grenzflächen, Kinetik
6-stündig
siehe besondere Ankündigung, Lehrstuhl II | Seidel /
Lohrengel /
Kühnemuth |
| 299. | Physikalisch Chemisches Praktikum (für Studierende der Wirtschaftschemie)
Teil II: Kondensierte Phase und Grenzflächen
5-stündig
siehe besondere Ankündigung | Kühnemuth /
Lohrengel /
Seidel |

- | | | |
|---|---|--|
| 300. | Seminar zum Physikalisch Chemischen Praktikum (für Studierende der Chemie und Wirtschaftschemie)
Teil I: Molekülspektroskopie
siehe besondere Ankündigung, Lehrstuhl I | Kleinermanns /
Schmitt |
| 301. | Seminar zum Physikalisch Chemischen Praktikum (für Studierende der Chemie und Wirtschaftschemie)
Teil II: Kondensierte Phase und Grenzflächen
siehe besondere Ankündigung | Lohrengel /
Seidel |
| b) Wahlpflicht- und Wahlveranstaltungen | | |
| Schwerpunktfächer im Vertiefungs- bzw. Spezialisierungsstudium | | |
| b1) Physikalische Chemie | | |
| b2) Elektrochemie | | |
| b3) Spektroskopie und Moleküldynamik | | |
| b4) Materialwissenschaft | | |
| b5) Analytik | | |
| 302. | Grundlagen und aktuelle Anwendungen der Fluoreszenzspektroskopie (zu b1, b3)
2-stündig
2632.02.25, siehe besondere Ankündigung | Seidel |
| 303. | Physikalische Chemie der Grenzflächen für technische Prozesse (zu b1, b2, b4)
2-stündig
nach Vereinbarung | von Rybinski |
| 304. | Elektrochemische Kinetik (zu b1, b2, b4)
2-stündig
nach Vereinbarung | Staikov |
| 305. | Grundlagen und neueste Entwicklungen in der Massenspektrometrie (zu b1 und b3)
2-stündig
Do 13:00 - 15:00 | Weinkauf |
| 306. | Laserspektroskopie an biologisch relevanten Molekülen (zu b1 und b2)
2-stündig
Fr 09:00 - 11:00 | Bettermann |
| 307. | Grundlagen und Anwendungen molekülspektroskopischer Methoden (zu b1, b3)
2-stündig
2643.02.24, Seminarraum PC I
siehe besondere Ankündigung | Schmitt |
| 308. | Allgemeine Biophysik (für Studierende der Physik und Chemie)
2-stündig
2632.02.25, nach Vereinbarung | Oesterhelt |
| 309. | Seminar über eigene Arbeiten (zu b1, b3)
(für Mitarbeiter/innen)
Do 09:00 - 11:00, nach besonderer Ankündigung | Bettermann /
Kleinermanns /
Schmitt / Weinkauf |

- | | | |
|--|--|---|
| 310. Seminar für Mitarbeiter/innen
2632.02.25, siehe besondere Ankündigung | | Seidel |
| 311. Seminar für Mitarbeiter/innen (zu b3, b4, b5)
2632.02.25, siehe besondere Ankündigung | | Oesterhelt |
| 312. Seminar zu Drittmittel- und Industrieprojekten
2-stündig
nach Vereinbarung | | Lohrengel |
| 313. Molekülspektroskopie und Rastertunnelmikroskopie an
biologischen Molekülen und Assoziaten (zu b1, b3)
nach Vereinbarung
Mo. - Fr. halbtägig
Lehrstuhl I | | Kleinermanns /
Bettermann /
Schmitt |
| 314. Molekülspektroskopie und Massenspektrometrie geladener
Systeme (zu b1, b3)
Mo. - Fr. nach Vereinbarung
Lehrstuhl I | | Weinkauff |
| 315. Apparative Übungen zur Mikroelektrochemie und
Physikalischen Chemie kondensierter Phasen (zu b1, b2, b4)
Mo.-Fr. (ganztägig) nach Vereinbarung | | Lohrengel |
| 316. Apparative Übungen zu Einzelmolekültechniken und
Fluoreszenzspektroskopie (zu b1, b3, b4, b5)
Mo.-Fr. (ganztägig) nach Vereinbarung | | Kühnemuth /
Seidel |
| 317. Apparative Übungen zur Nanoanalytik (zu b1, b3, b4, b5)
Mo.-Fr. (ganztägig) nach Vereinbarung | | Oesterhelt |
| 318. Apparative Übungen zu Physikalischen Chemie für Biologen (WP)
(Anmeldung bei Priv.-Doz. Dr. M. M. Lohrengel
Geb. 26.32., Ebene O2, Raum34) | | Oesterhelt /
Lohrengel |
| 319. Apparative Übungen zur Physikalischen Chemie
(für Studierende der Physik (WP))
Mo-Fr. (ganztägig) siehe besonderen Aushang | Bettermann / Kleinermanns /
Lohrengel / Oesterhelt /
Schmitt / Seidel / Weinkauff | |
| 320. Anleitung zu selbständiger wissenschaftlicher
Arbeit
Mo.-Fr. (ganztägig) (priv.)
Lehrstuhl I und II | Bettermann / Kleinermanns /
Lohrengel / Oesterhelt /
Schmitt / Seidel / Weinkauff | |
| 321. Kolloquium des SFB 663: "Molekulare Antwort
nach elektronischer Anregung"
Mi 17:00 - 19:00, 2641.HS 6H
nach separater Ankündigung,
im Wechsel mit Chemischem Kolloquium | Fleig / Gärtner / Gerhards /
Heberle / Holzwarth / Jahns /
Kleinermanns / Kühnemuth /
Lubitz / Marian / Martin / Ritter /
Schaper / Schmitt / Seidel /
Stahl / Staudt / Thiel / Weinkauff | |
| 322. Seminar des SFB 663: "Molekulare Antwort nach elektronischer
Anregung"
in englischer Sprache, nach separater Ankündigung, 2x pro Semester | | |

3) Veranstaltungen für Bachelor- und Masterstudiengänge

- | | | |
|------|---|---|
| 323. | Modul "Mathematische Methoden in der Chemie II" (MMC II)
(für Studierende der Chemie (B.Sc.) und Biochemie (B.Sc.))
3-stündig
Mo 09:00 - 11:00, 2641.HS 6G
Di 09:00 - 10:00, 2641.HS 6G | Bettermann |
| 324. | Übungen zur Vorlesung "Mathematische Methoden in der Chemie II" (MMC II)
(für Studierende der Chemie (B.Sc.) und Biochemie (B.Sc.))
1-stündig
Di 10:00 - 11:00, 2641.HS 6G | Bettermann |
| 325. | Modul "Grundlagen der Physikalischen Chemie" (GPC) mit dem Teilmodul PC I: "Vom Atom zur kondensierten Materie" (für Studierende der Chemie (B.Sc.) und Biochemie (B.Sc.))
3-stündig
Mo 09:00 - 11:00, 2641.HS 6J
Fr 11:00 - 12:00, 2641.HS 6J | Seidel |
| 326. | Übungen zum Teilmodul PC I: "Vom Atom zur kondensierten Materie" (für Studierende der Chemie (B.Sc.) und Biochemie (B.Sc.))
1-stündig
Fr 12:00 - 13:00, 2641.HS 6J | Seidel /
Lohrengel |
| 327. | Modul "Grundlagen der Physikalischen Chemie" (GPC) mit dem Teilmodul PC II: Thermodynamik und chemische Kinetik (für Studierende der Chemie (B.Sc.) und Biochemie (B.Sc.))
3-stündig
Di 09:00 - 11:00, 2641.HS 6J
Do 09:00 - 10:00, 2641.HS 6J | Weinkauff |
| 328. | Übungen zur Teilmodul PC II: Thermodynamik und chemische Kinetik (für Studierende der Chemie (B.Sc.) und Biochemie (B.Sc.))
1-stündig
Do 10:00 - 11:00, 2641.HS 6J | Weinkauff /
Wiedemann |
| 329. | Wahlpflichtmodul "Allgemeine Biophysik" (für Studierende der Physik (M.Sc.), Biochemie (M.Sc.))
2632.02.25, nach Vereinbarung | Oesterhelt |
| 330. | Praktikum zu den "Grundlagen der Physikalischen Chemie" (GPC-P) (für Studierende der Biochemie (B.Sc.))
Siehe besondere Ankündigung | Kleinermanns /
Weinkauff / Schmitt /
Seidel / Oesterhelt /
Kühnemuth |
| 331. | Praktikum zu den "Grundlagen der Physikalischen Chemie" (GPC-P) (für Studierende der Chemie (B.Sc.))
Siehe besondere Ankündigung | Kleinermanns /
Weinkauff / Schmitt /
Seidel / Oesterhelt /
Kühnemuth |

D) Theoretische Chemie und Computerchemie

2) Veranstaltungen nach der Diplomvorprüfung bzw. Zwischenprüfung

Wahlpflicht- und Wahlveranstaltungen

332. Theoretische Chemie III (Elektronenkorrelationsmethoden)
(für Studierende der Chemie [WP] und der Physik [WP])
2-stündig
Di 09:00 - 11:00
Seminarraum TC
Fleig
333. Übungen zu Theoretische Chemie III
(Elektronenkorrelationsmethoden)
(für Studierende der Chemie [WP] und der Physik [WP])
1-stündig
Mo 09:00 - 10:00, Seminarraum TC
Fleig /
MitarbeiterInnen
334. Praktikum Theoretische Chemie
(für Studierende der Chemie [WP] und der Physik [WP])
16. – 27. Juli
Blockveranstaltung
Elektronische Anmeldung bis zum 06. Juli 2007 an:
institut@theochem.uni-duesseldorf.de
siehe besonderen Aushang
Marian /
MitarbeiterInnen

Schwerpunktfach Theoretische Chemie im Vertiefungs- bzw. Spezialisierungsstudium

335. Gruppentheorie (für Studierende der Chemie [WP] und der
Physik [WP])
2-stündig
Do 09:00 - 11:00
Seminarraum TC
Marian
336. Übungen zur Gruppentheorie (für Studierende der Chemie
[WP] und der Physik [WP])
1-stündig
Do 11:00 - 12:00, Seminarraum TC
Marian /
MitarbeiterInnen
337. Modellierung und Dynamik komplexer chemischer Systeme
(für Studierende der Chemie [WP])
siehe besonderen Aushang
Staib
338. Dynamische Ligandenfeldtheorie und Anwendungen in der
optischen Spektroskopie (für Studierende der Chemie [WP])
siehe besonderen Aushang
Degen
339. Ausgewählte Kapitel zur Theoretischen Chemie
2-stündig
Do 15:00 - 17:00
Marian / Fleig
340. Forschungspraktikum für das Vertiefungs- und
Spezialisierungsstudium Theoretische Chemie
(für Studierende der Chemie [WP])
nach Vereinbarung (12stündig)
Marian

341. Anleitung zu selbständiger wissenschaftlicher Arbeit (für Diplomandinnen, Diplomanden, Doktorandinnen und Doktoranden) Marian / Fleig
342. Introductory Graduate Course of the SFB 663 "Molecular Response to Electronic Excitation" 4-stündig, 14-täglich Mi 13:00 – 17:00, Seminarraum TC siehe besonderen Aushang Fleig / Gärtner / Heberle / Holzwarth / Jahns / Kleinermanns Lubitz / Marian / Martin / Müller / Ritter / Schaper / L. Schmitt / M. Schmitt / Seidel / Stahl / Staudt / Thiel / Weinkauff
343. Kolloquium des SFB 663: "Molekulare Antwort nach elektronischer Anregung" Mi 17:00 - 19:00, 2641.HS 6G nach separater Ankündigung im Wechsel mit Chemischem Kolloquium Fleig / Gärtner / Gerhards / Heberle / Holzwarth / Jahns / Kleinermanns / Kühnemuth / Lubitz / Marian / Martin / Ritter / Schaper / Schmitt / Seidel / Stahl / Staudt / Thiel / Weinkauff
344. Seminar des SFB 663: "Molekulare Antwort nach elektronischer Anregung" in englischer Sprache, nach separater Ankündigung, 2x pro Semester
345. Chemisches Kolloquium 2-stündig Mi 17:00 - 19:00, 2641.HS 6G nach besonderer Ankündigung Die Dozenten der Chemie

E) Biochemie

346. Modul Biochemie I (für Studierende der Biochemie und für Studierende der Chemie und Biologie mit Vertiefungsstudium Biochemie) Mo 11:00 - 13:00 Di 11:00 - 13:00, 2641.HS 6H Mi 10:00 - 12:00 Do 11:00 - 13:00, 2641.HS 6H Beginn: 02.04.2007 Ende: 24.05.2007 Vorlesung: Mo, Di, Do 11-13, Mi 10-12 (1. Semesterhälfte) Praktikum: Di - Fr 14-18 (1. Semesterhälfte) Anmeldung bei Dr. Schulte Geb. 26.42.03 Raum 29 Teilnehmerzahl begrenzt Schmitt / Weiss
347. Modul "Vom Gen zur in-silico Struktur" (für Studierende der Biochemie, Chemie und Biologie) Vorlesung, Übungen, Praktikum (nach Vereinbarung) Schmitt
348. Vertiefte Biochemie (für Studierende der Chemie und der Biologie (WP)) Vorlesung und Experimentelle Übungen (nach Vereinbarung; Anmeldung bei Dr. Schulte, 26.42.03 R 29) Schmitt / Schulte / Weiss
349. Spezielles Laborpraktikum (nach Vereinbarung) (Anmeldung bei Dr. Schulte, 26.42.03 R 29) Schmitt / Schulte / Weiss

- | | | |
|------|---|------------------------------|
| 350. | Anleitung zum wissenschaftlichen Arbeiten (für
DiplomandInnen und DoktorandInnen nach Vereinbarung)
nach Vereinbarung | Schmitt /
Schulte / Weiss |
| 351. | Chemisches Kolloquium
2-stündig
Mi 17:00 - 19:00, 2641.HS 6G
nach besonderer Ankündigung | Die Dozenten
der Chemie |

F) Bioorganische Chemie

Veranstaltungen nach der Diplomprüfung

- | | | |
|------|--|------------|
| 352. | Vertiefungsstudium: Schlüsselreaktionen in der Organischen
Synthese (für Studierende der Chemie und Wirtschaftschemie
(WP))
2-stündig
Di 11:00 - 13:00 | Pietruszka |
| 353. | Vertiefungsstudium: Enzyme in der Organischen Synthese (für
Studierende der Chemie und Wirtschaftschemie (WP))
2-stündig
Mo 09:00 - 11:00 | Pietruszka |
| 354. | Projektpraktikum Bioorganische Chemie im Vertiefungs- bzw.
Spezialisierungsstudium
(nach Absprache) | Pietruszka |

Veranstaltungen im Masterstudiengang Biochemie

- | | | |
|------|---|--|
| 355. | Modul Molekulare und Chemische Enzymtechnologie
Beginn: 02.04.2007
Modul Molekulare Chemische Enzymtechnologie
15 Kreditpunkte | Jäger /
Pietruszka |
| 356. | Forschungsmodul Bioorganische Chemie
15 Kreditpunkte
(jederzeit nach Absprache) | Pietruszka |
| 357. | Seminar: Methoden der Organischen Chemie
2-stündig
Mo 15:00 - 17:00, siehe besonderen Aushang | Pietruszka |
| 358. | Seminar: Mikrobielle Biotechnologie
1-stündig
Mo 14:00 - 15:00, siehe besonderen Aushang | Jäger /
Pietruszka |
| 359. | Anleitung zum wissenschaftlichen Arbeiten
(ganztägig) nach Vereinbarung | Pietruszka |
| 360. | Gemeinsames Kolloquium des ZMB
jederzeit nach Absprache | Jäger / Pietruszka /
Sahm / Wandrey |

Informatik

Modul: "Informatik II"

361. Grundlagen der Praktischen Informatik
Vorlesung, 4-stündig
Mi, Fr 09:00 - 11:00, 2521.HS 5D Mauve
362. Übungen zu Grundlagen der Praktischen Informatik
2-stündig nach Vereinbarung Mauve
363. Praktische Übungen zu Grundlagen der Praktischen Informatik
2-stündig nach Vereinbarung Mauve

Modul: "Informatik IV" (nur für Bachelor-Studiengang)

364. Grundlagen der Theoretischen Informatik
Vorlesung, 4-stündig
Di, Fr 11:00 - 13:00, 2521.HS 5F Rothe
365. Übungen zu Grundlagen der Theoretischen Informatik
2-stündig
Di 14:00 - 16:00, 2513.U1.24
Di 16:00 - 18:00, 2513.U1.24
Mi 14:00 - 16:00, 2513.U1.24
Do 14:00 - 16:00, 2513.U1.24 Rothe

Modul: "Softwaretechnik und Programmiersprachen" (nur für Bachelor-Studiengang)

366. Softwaretechnik und Programmiersprachen
Vorlesung, 4-stündig
Mo 14:00 - 16:00, 2522.HS 5G
Mi 11:00 - 13:00, 2522.HS 5G Leuschel
367. Übungen zu Softwaretechnik und
Programmier Sprachen
2-stündig nach Vereinbarung Leuschel / Spermann /
Plagge / Fontaine
368. Praktische Übungen zu Softwaretechnik und
Programmier Sprachen
2-stündig nach Vereinbarung Leuschel / Spermann /
Plagge / Fontaine

Modul: "Softwaretechnik III" (nur für Master-Studiengang)

369. Softwaretechnik III
Vorlesung, 2-stündig
Mi 16:00 - 18:00, 2522.HS 5G Leuschel
370. Übungen zu Softwaretechnik III
2-stündig nach Vereinbarung Leuschel
371. Praktische Übungen zu Softwaretechnik III
1-stündig nach Vereinbarung Leuschel

Modul: "Programmierpraktikum - Softwaretechnische Grundlagen"

372. Softwaretechnische Grundlagen
(Teil des Programmierpraktikums, 2. Fachsemester)
Vorlesung, 2-stündig
Do 14:00 - 16:00, 2521.HS 5F Schöttner
373. Übungen zu Softwaretechnische Grundlagen
2-stündig nach Vereinbarung, 2512.01.51 Schöttner
374. Programmierpraktikum (2. Fachsemester)
4-stündig nach Vereinbarung, 2512.01.51 Schöttner

Modul: "Wissenschaftliche Visualisierung"

375. Wissenschaftliche Visualisierung
Vorlesung, 2-stündig
Mo 14:00 - 16:00, 2541.00.45 Olbrich
376. Seminar zu Wissenschaftliche Visualisierung
in Blockform, nach Vereinbarung Olbrich

Modul: "Vertiefung Mobilkommunikation und Rechnernetze"

377. Diskussion richtungsweisender, wissenschaftlicher Arbeiten im
Bereich Rechnernetze
Vorlesung, 4-stündig
Mo 11:00 - 13:00, 2512.02.33 Mauve

Modul: "Mikroprozessorsysteme"

378. Mikroprozessorsysteme
Vorlesung, 4-stündig
Di, Do 09:00 - 11:00, nach Vereinbarung Aurich
379. Übungen zu Mikroprozessorsysteme
4-stündig nach Vereinbarung Aurich

Modul: "Bioinformatik II"

380. Bioinformatik II
Vorlesung, 2-stündig
Di 11:00 - 13:00, 2512.02.33 Lercher
381. Übungen zu Bioinformatik II
4-stündig
Di 14:00 - 18:00, 2502.01.23 Lercher
382. Seminar zu Bioinformatik II
2-stündig nach Vereinbarung Lercher

Modul: "Spezielle Grundlagen und Anwendungen der Datenbanktechnologie oder Datenbankkonzepte und -architekturen für moderne Informationssysteme"

383. Data Warehouses
Vorlesung, 2-stündig
Mo 09:00 - 11:00, 2522.HS 5G Conrad

384. Übungen zu Data Warehouses
2-stündig nach Vereinbarung , 2512.02.33 Conrad

385. Transaktionsverwaltung
Vorlesung, 2-stündig Conrad / Perez de
Fr 09:00 - 11:00, 2512.02.33 Laborda Schwankhart /
Vompras

386. Übungen/Seminar zu Transaktionsverwaltung
2-stündig nach Vereinbarung, 2512.02.33 Conrad

Modul zur Theoretischen Informatik

387. Kryptologie I
Vorlesung, 2-stündig Rothe
Mi 09:00 - 11:00, 2522.HS 5G

388. Kryptographie
Seminar, 2-stündig nach Vereinbarung Rothe /
Spakowski

389. Algorithmentheorie
Vorlesung, 4-stündig Wanke
Di, Do 09:00 - 11:00, 2522.HS 5G

390. Übungen zu Algorithmentheorie
2-stündig Wanke / Gurski /
Di, Do 14:00 - 16:00, 2522.U1.72 Krumnack

391. Algorithmentheorie
Seminar, 2-stündig nach Vereinbarung Wanke

Modul: "Betriebssysteme"

392. Betriebssysteme
Vorlesung, 4-stündig Schöttner
Mo 09:00 - 11:00, 2531.HS 5K
Do 11:00 - 13:00, 2531.HS 5K

393. Übungen zu Betriebssysteme
2-stündig nach Vereinbarung, 2512.01.51 Schöttner

394. Praktische Übungen zu Betriebssysteme
2-stündig nach Vereinbarung, 2512.01.51 Schöttner

Modul: "Systemprogrammierung"

395. Systemprogrammierung I
Vorlesung, 2-stündig Schöttner
Mi 14:00 - 16:00, 2521.HS 5F, nach Vereinbarung

396. Übungen zu Systemprogrammierung I
2-stündig nach Vereinbarung, 2512.01.51 Schöttner

Oberseminare

397. Rechnernetze
2-stündig nach Vereinbarung Mauve

- | | | |
|------|--|---------------|
| 398. | Bildverarbeitung
2-stündig nach Vereinbarung | Aurich / Beck |
| 399. | Datenbanksysteme
2-stündig nach Vereinbarung | Conrad |
| 400. | Komplexitätstheorie/Kryptologie
2-stündig nach Vereinbarung | Rothe |
| 401. | Algorithmen und ihre Anwendungen
2-stündig nach Vereinbarung | Wanke |
| 402. | Partielle Auswertung und Model Checking
2-stündig nach Vereinbarung | Leuschel |
| 403. | Betriebssysteme
2-stündig nach Vereinbarung | Schöttner |

Projektarbeit

(Die Projektarbeit erstreckt sich über zwei Semester und ist i.d.R. im gewählten Schwerpunktfach zu absolvieren. Bei erfolgreichem Bestehen werden insgesamt 20 ECTS-Kreditpunkte erworben.)

- | | | |
|-------|--|---------------|
| 404. | Bildverarbeitung
6-stündig nach Vereinbarung | Aurich / Beck |
| 405. | Komplexitätstheorie/Kryptologie
6-stündig nach Vereinbarung | Rothe |
| 406. | Algorithmen und Datenstrukturen
6-stündig nach Vereinbarung | Wanke |
| 407. | Betriebssysteme
6-stündig nach Vereinbarung | Schöttner |
| 4008. | Datenbanken und Informationssysteme
6-stündig nach Vereinbarung | Conrad |
| 409. | Rechnernetze
6-stündig nach Vereinbarung | Mauve |
| 410. | Softwaretechnik und Programmiersprachen
6-stündig nach Vereinbarung | Leuschel |

Sonstiges

- | | | |
|------|---|------|
| 411. | Anleitung zu wissenschaftlichem Arbeiten
nach Vereinbarung | N.N. |
|------|---|------|

Mathematik

Vorlesungen und Übungen

412. Seminar Mathematik für Pharmazeuten Jarre
2-stündig
Mi 09:00 - 11:00, 2521.HS 5E
413. Übungen Mathematik für Pharmazeuten Jarre
1-stündig
Mi 08:00 - 09:00, 2521.HS 5E
414. Mathematik für Wirtschaftswissenschaftler II Steffen
2-stündig
Do 09:00 - 11:00, 2521.HS 5E, Beginn: 09.04.2007
415. Übungen zu Mathematik für Wirtschaftswissenschaftler II Steffen
Mi 14:00 - 15:00, 2521.HS 5E
Do 16:00 - 17:00, 2521.HS 5E
Beginn: 09.04.2007 Ende: 13.07.2007
416. Analysis II Grunewald
4-stündig
Di, Fr 11:00 - 13:00, 2521.HS 5D
417. Übungen zu Analysis II Grunewald /
2-stündig N.N.
Mi 14:00 - 16:00, 2513.U1.33, 2522.U1.34, 2522.U1.52
Mi 16:00 - 18:00, 2513.U1.33, 2522.U1.34, 2522.U1.52
418. Tutorium zu Analysis II Grunewald
2-stündig
Fr 14:00 - 16:00, 2522.02.81
419. Computergestützte Mathematik zu Analysis Meise
1-stündig
Mi 12:00 - 13:00, 2521.HS 5D
420. Übungen zu Computergestützte Mathematik zu Analysis Meise / N.N.
2-stündig
Fr 14:00 - 16:00, 2522.U1.32
Beginn: 02.04.2007 Ende: 13.07.2007
421. Lineare Algebra I N.N.
4-stündig
Mo 11:00 - 13:00, 2521.HS 5D
Mi 11:00 - 13:00, 2511.HS 5A
Beginn: 09.04.2007 Ende: 13.07.2007
422. Übungen zu Lineare Algebra I N.N.
2-stündig
Do 14:00 - 16:00, 2513.U1.22, 2522.00.74, 2513.U1.30
Do 16:00 - 18:00, 2513.U1.30
423. Lineare Algebra II Klüners
2-stündig
Mo 11:00 - 13:00, 2521.HS 5E

- | | |
|--|---------------------|
| 424. Übungen zu Lineare Algebra II
2-stündig
Do 14:00 - 16:00, 2513.U1.33, 2522.U1.34
Do 16:00 - 18:00, 2513.U1.33, 2522.U1.34 | Klüners / N.N. |
| 425. Tutorium zu Lineare Algebra II
2-stündig
Mo 14:00 - 16:00, 2522.00.72 | Klüners |
| 426. Computergestützte Mathematik zur Linearen Algebra
1-stündig
Mi 11:00 - 12:00, 2521.HS 5D | Hochbruck |
| 427. Übungen zu Computergestützte Mathematik zur Linearen Algebra
2-stündig
Di 14:00 - 16:00, 2522.U1.32
Mi 14:00 - 18:00, 2522.U1.32 | Hochbruck /
N.N. |
| 428. Numerik II
4-stündig
Mo 14:00 - 16:00, 2521.HS 5E
Mi 11:00 - 13:00, 2522.HS 5H | Witsch |
| 429. Übungen zu Numerik II
2-stündig nach Vereinbarung | Witsch |
| 430. Programmierübungen zu Numerik II
2-stündig nach Vereinbarung | Witsch |
| 431. Analysis IV
4-stündig
Di 11:00 - 13:00, 2521.HS 5E
Fr 11:00 - 13:00, 2521.HS 5E
Beginn: 15.05.2007 Ende: 13.07.2007 | Singhof |
| 432. Übungen zu Analysis IV
2-stündig
Mi 14:00 - 16:00, 2522.00.81
Mi 16:00 - 18:00, 2522.00.81 | Singhof / N.N. |
| 433. Einführung in die Algebra
4-stündig
Mo, Mi 09:00 - 11:00, 2522.HS 5H | Kerner |
| 434. Übungen zu Einführung in die Algebra
2-stündig
Do 14:00 - 16:00, 2522.00.72
Do 16:00 - 18:00, 2522.00.72 | Kerner / N.N. |
| 435. Geometrische Funktionentheorie
2-stündig
Mo 16:00 - 18:00, 2522.00.72 | Schüffler |
| 436. Algebraische Geometrie II
4-stündig
Mo 09:00 - 11:00, 2521.HS 5E
Mi 09:00 - 11:00 | Schröder |

- | | | |
|------|--|----------------------|
| 437. | Übungen zu Algebraische Geometrie II
2-stündig
Mi 14:00 - 16:00, 2522.00.72 | Schröer /
Liedtke |
| 438. | Numerik partieller Differentialgleichungen
4-stündig
Mi 14:00 - 16:00, 2522.02.81
Do 11:00 - 13:00, 2522.02.81 | Hochbruck |
| 439. | Übungen zu Numerik partieller Differentialgleichungen
2-stündig
Di 14:00 - 16:00, 2522.02.81 | Hochbruck /
N.N. |
| 440. | Funktionalanalysis
4-stündig
Mi 09:00 - 11:00, Fr 11:00 - 13:00, 2522.03.73 | Meise |
| 441. | Übung Funktionalanalysis
2-stündig
Mi 14:00 - 16:00, 2522.03.73, Beginn: 09.04.2007 | Meise / N.N. |
| 442. | Konstruktive Algebraische Zahlentheorie
4-stündig
Mi 11:00 - 13:00, 2522.00.81
Fr 09:00 - 11:00, 2522.00.81 | Klüners |
| 443. | Übungen Konstruktive Algebraische Zahlentheorie
2-stündig
Di 14:00 - 16:00, 2522.00.81 | Klüners / N.N. |
| 444. | Spezialvorlesung Optimierung
4-stündig nach Vereinbarung | Jarre |
| 445. | Übungen zu Spezialvorlesung Optimierung
2-stündig nach Vereinbarung
Beginn: 02.04.2007 Ende: 13.07.2007 | Jarre / Lopez |
| 446. | Ausgewählte Kapitel der Darstellungstheorie
2-stündig
Di 09:00 - 11:00, 2522.00.72
Beginn: 02.04.2007 Ende: 13.07.2007 | Kerner |
| 447. | Differentialgeometrie II
4-stündig
Di, Do 09:00 - 11:00, 2522.00.81, Beginn: 09.04.2007 | Köhler |
| 448. | Übung Differentialgeometrie II
2-stündig
Fr 14:00 - 16:00, 2522.00.74, Beginn: 09.04.2007 | Köhler / N.N. |
| 449. | Elliptische Differentialgleichungen und Variationsprobleme
4-stündig
Di 11:00 - 13:00, 2522.00.81
Fr 14:00 - 16:00, 2522.00.81
Beginn: 06.04.2007 Ende: 13.07.2007 | Steffen |

450. Übung Elliptische Differentialgleichungen und
Variationsprobleme
2-stündig
Mi 14:00 - 16:00, 2522.00.74, Beginn: 09.04.2007
Steffen / N.N.
451. Markoffketten
2-stündig
Di 09:00 - 11:00, 2522.01.81, Beginn: 09.04.2007
Janssen
452. Übung Markoffketten
1-stündig
Do 16:00 - 17:00, 2522.01.81, Beginn: 09.04.2007
Janssen /
Pauly
453. Nichtparametrische Testtheorie
2-stündig
Mi 11:00 - 13:00, 2522.01.81
Beginn: 09.04.2007 Ende: 13.07.2007
Janssen
454. Übung Nichtparametrische Testtheorie
2-stündig
Di 14:00 - 16:00, 2522.01.81, Beginn: 09.04.2007
Janssen / N.N.
455. Stochastische Analysis
4-stündig
Mo 11:00 - 13:00, 2522.HS 5H
Mi 09:00 - 11:00, 25.22.HS 5M
N.N.
456. Übung Stochastische Analysis
2-stündig
Do 14:00 - 16:00, 2522.01.81, Beginn: 09.04.2007
N.N.
457. Spezialvorlesung Numerik
nach Vereinbarung
Beginn: 09.04.2007
Hochbruck /
Witsch
- Proseminare**
458. Proseminar zur Analysis
2-stündig
Fr 14:00 - 16:00, 2522.00.72
Singhof
- Seminare**
459. Projektseminar zu Numerik partieller Differentialgleichungen
2-stündig nach Vereinbarung
Hochbruck
460. Numerik
2-stündig nach Vereinbarung
Hochbruck /
Witsch
461. Algebra und Geometrie
2-stündig nach Vereinbarung
Grunewald
462. Algebraische Flächen
2-stündig
Mo 14:00 - 16:00, 2522.02.81
Schröer /
Liedtke

463. Darstellungstheorie
2-stündig
Mo 16:00 - 18:00, 2522.00.74 Kerner
464. Statistik
2-stündig
Mo 16:00 - 18:00, 2522.01.81 Janssen
465. Wahrscheinlichkeitstheorie
2-stündig
Mi 14:00 - 16:00, 2522.01.81 N.N.
466. Differentialgeometrie
2-stündig
Do 14:00 - 16:00, 2522.00.81 Köhler
467. Partielle Differentialgleichungen
2-stündig nach Vereinbarung
Beginn: 09.04.2007 Steffen
468. Forschungsseminar Algebraische Geometrie
2stündig
Do 14:00 - 16:00, Beginn: 09.04.2007 Schröer

Oberseminare (Nur für Examenkandidaten)

469. Funktionalanalysis
4-stündig
Mo 14:00 - 18:00, 2522.03.73 Meise / Vogt
(Wuppertal)
470. Spezielle stochastische Probleme
2-stündig
Mi 16:00 - 18:00, 2522.01.81 Janssen /
Janßen/N.N.
471. Numerik
2-stündig
Do 15:00 - 17:00, 2522.02.81 Hochbruck / Witsch /
Frommer (Wuppertal)
472. Homotopietheorie
3-stündig
Do 14:00 - 18:00, 2522.03.73 Singhof / Dozenten aus
Bochum, Bonn und
Wuppertal
473. Algebra
Mi 16:00 - 20:00, 2522.03.73 Kerner / Dozenten aus
Dortmund, Essen und Hagen
474. Algebraische Geometrie
1-stündig
Do 17:00 - 18:00, Beginn: 09.04.2007 Schröer /
Dozenten aus
Essen

Sonstiges

475. Anleitung zu wissenschaftlichem Arbeiten Die Dozenten des
Mathematischen Instituts

- | | | |
|------|--|--|
| 476. | Erläuterungen zu Studienschwerpunkten
Di 13:00 - 14:00, 2521.HS 5E am 10.07.2007
finden im Anschluss an die Analysis IV
Veranstaltung statt | Doz., die im WS 2006/07
einen Schwerpunkt
beginnen |
| 477. | Mathematisches Kolloquium (Vorträge nach gesonderter
Bekanntgabe)
Fr 17:00 - 19:00, 2522.HS 5H | Die Dozenten des
Mathematischen
Instituts |
| 478. | Statistisches Kolloquium (Vorträge nach gesonderter
Bekanntgabe)
Mo 14:00 - 16:00, 2522.01.81 | Degen / Giani /
Godehardt / Janssen /
Janßen / Klinger /
Krauth / Ranft |

Pharmazie

a) Pharmazeutische Chemie

- | | | |
|------|---|--------------------------------------|
| 479. | Allgemeine und anorganische Chemie für Pharmazeuten inkl.
qualitative Analytik anorganischer Arznei-, Hilfs- und
Schadstoffe
4-stündig
Di 11:00 - 13:00, 2611.HS 6E
Beginn: 03.04.2007 Ende: 10.07.2007
Mo 09:00 - 11:00, 2611.HS 6D
Beginn: 16.04.2007 Ende: 09.07.2007 | N.N. |
| 480. | Allgemeine und analytische Chemie der anorganischen Arznei-,
Hilfs- und Schadstoffe
s. Aushang | N.N./
Assistenten |
| 481. | Seminar zum Praktikum "Allgemeine und analytische Chemie
der anorganischen ..."
Do 11:00 - 13:00, 2531.HS 5M | N.N. /
Gioffreda /
Assistenten |
| 482. | Toxikologie der anorganischen Hilfs- und Schadstoffe
1-stündig
Fr 09:00 - 10:00, 2611.HS 6D | Ippendorf |
| 483. | Organische Chemie für Pharmazeuten
2-stündig
Mi 10:00 - 12:00, 2611.HS 6D
Beginn: 04.04.2007 Ende: 18.04.2007
Mo 11:00 - 13:00, 2611.HS 6B
Beginn: 16.04.2007 Ende: 18.06.2007
Mi 11:00 - 12:00, 2611.HS 6D
Beginn: 25.04.2007 Ende: 20.06.2007 | Gioffreda |

- | | | |
|------|---|---------------------------------|
| 484. | Toxikologie der organischen Hilfs- und Schadstoffe
1-stündig
Mo 10:00 - 11:00, 2611.HS 6B
Beginn: 16.04.2007 | Ippendorf |
| 485. | Chemie und Analytik der organischen Arznei-, Hilfs- und
Schadstoffe
s. Aushang | Kassack/
Assistenten |
| 486. | Seminar zum Praktikum "Chemie und Analytik der
organischen..."
2-stündig
Mi 10:00 - 11:00, 2611.HS 6D, und s. Aushang
Beginn: 25.04.2007 Ende: 20.06.2007 | Kassack/
Assistenten |
| 487. | Qualitative Analytik der organischen Arznei-, Hilfs- und
Schadstoffe
2-stündig
Mo 08:00 - 10:00, 2611.HS 6B
Beginn: 16.04.2007 Ende: 11.06.2007 | Kassack |
| 488. | Seminar: Chemische Nomenklatur
2-stündig
Do, Fr 10:00 - 11:00, 2611.HS 6D | N.N. |
| 489. | Quantitative Analytik von Arznei-, Hilfs- und Schadstoffen
2-stündig
Mi 10:00 - 12:00, 2611.HS 6B
Beginn: 04.04.2007 Ende: 09.05.2007 | M. Höltje |
| 490. | Quantitative Analytik von Arznei-, Hilfs- und Schadstoffen unter
Einbeziehung von Arzneibuchmethoden
Beginn: 02.04.2007 Ende: 18.05.2007 | N.N./M. Höltje/
Assistenten |
| 491. | Seminar zum Praktikum "Quantitative Analytik von Arznei-,
Hilfs- und Schadstoffen..."
4-stündig
Mi 08:00 - 10:00, 2611.HS 6B
Beginn: 04.04.2007 Ende: 09.05.2007
Fr 09:00 - 11:00, 2531.HS 5M
Beginn: 13.04.2007 Ende: 11.05.2007 | N.N./ M. Höltje/
Assistenten |
| 492. | Stereochemie
2-stündig
Mo 10:00 - 12:00, 2531.HS 5M
Beginn: 16.04.2007 Ende: 04.06.2007 | Höltje |
| 493. | Einführung in die Instrumentelle Analytik
4-stündig
Di 08:00 - 10:00, 2611.HS 6D
Do 12:00 - 13:00, voraussichtlich HS 6F
Fr 10:00 - 11:00, 2611.HS 6A | Jose |
| 494. | Instrumentelle Analytik
s. Aushang | Jose /
Assistenten |

- | | | |
|------|---|-------------------------|
| 495. | Einführung zum Praktikum "Instrumentelle Analytik"
2-stündig
Fr 11:00 - 13:00, 2611.HS 6D | Jose /
Assistenten |
| 496. | Grundlagen der Biochemie
2-stündig
Fr 08:00 - 10:00, 2611.HS 6A | Kassack |
| 497. | Biochemische Untersuchungsmethoden inkl. der klinischen
Chemie
s. Aushang | Kassack/
Assistenten |
| 498. | Einführung zum Praktikum "Biochemische
Untersuchungsmethoden inkl. der klinischen Chemie"
4-stündig
Do 11:00 - 13:00, 2611.HS 6B
Beginn: 05.04.2007 Ende: 14.06.2007
Mo 11:00 - 13:00, 2611.HS 6A
Beginn: 16.04.2007 Ende: 11.06.2007
13:00 - 15:00, 2611.HS 6B, nicht regelmäßig
Beginn: 03.04.2007 Ende: 08.06.2007 | Kassack/
Assistenten |
| 499. | Einführung in die Medizinische Chemie
1-stündig
Di 10:00 - 11:00, 2611.HS 6D | Höltje |
| 500. | Pharmazeutische Chemie (Arzneistoff-Analytik)
2-stündig
Di 11:00 - 13:00, 2611.HS 6D | Kassack |
| 501. | Arzneistoff-Analytik unter besonderer Berücksichtigung der
Arzneibücher
s. Aushang | Jose /
Assistenten |
| 502. | Einführung zum Praktikum "Arzneistoffanalytik unter
besonderer Berücksichtigung der Arzneibücher"
2-stündig
Fr 11:00 - 13:00, 2611.HS 6F | Jose /
Assistenten |
| 503. | Medizinische Chemie A
3-stündig
Mi 10:00 - 12:00, 2611.HS 6A
Do 10:00 - 11:00, 2611.HS 6A | Höltje |
| 504. | Molecular Modeling
s. Aushang | M. Höltje |
| 505. | Arzneimittelanalytik, Drug Monitoring, toxikologische und
umweltrelevante Untersuchungen
s. Aushang | Höltje /
Assistenten |
| 506. | Einführung zum Praktikum "Arzneimittelanalytik, Drug
Monitoring ..."
s. Aushang | Höltje /
Assistenten |

- | | | |
|------|---|------------------------|
| 507. | Seminar zur Arzneimittelanalytik für Fortgeschrittene (Theorie und Praxis)
2-stündig
Di 08:00 - 10:00, 2611.HS 6B | Waldheim |
| 508. | Wirkstoffdesign
s. Aushang | Schleifer |
| 509. | Wahlpflichtpraktikum und -seminar
s. Aushang
Blockveranstaltung | Dozenten der Pharmazie |
| 510. | Molekulare Wirkungsmechanismen von Arzneistoffen nach Vereinbarung | Höltje |
| 511. | Neue Entwicklungen und Methoden in der Bioanalytik für wissenschaftliche Mitarbeiter und fortgeschrittene Studenten
1-stündig; nach Vereinbarung | Jose |
| 512. | Seminar: Bioanalytik in der Wirkstoffentwicklung für Fortgeschrittene
2-stündig; nach Vereinbarung | Jose |
| 513. | Analyse von Konzentrations-Effekt-Beziehungen in der Medizinischen Chemie für Fortgeschrittene
1-stündig; nach Vereinbarung | Kassack |
| 514. | Anleitung zu selbständigem wissenschaftlichen Arbeiten nach Vereinbarung | Dozenten der Pharmazie |
| 515. | Pharmazeutisches Kolloquium
17:00 - 19:00, 2611.HS 6D, nach besonderer Ankündigung | Dozenten der Pharmazie |
| 516. | Geschichte der Naturwissenschaft unter besonderer Berücksichtigung der Pharmazie
1-stündig
Fr 10:00 - 11:00, voraussichtlich HS 2C | Leimkugel |
| 517. | Pharmazeutische und Medizinische Terminologie für Studierende der Pharmazie
1-stündig
Fr 11:00 - 12:00, voraussichtlich HS 2C | Leimkugel |
| 518. | Grundlagen der Ernährungslehre
Mi 08:30 - 10:00, 2611.HS 6B
Beginn: 16.05.2007 | Keller |
| 519. | Spezielle Rechtsgebiete für Apotheker
2-stündig
Do 11:00 - 13:00, 2611.HS 6D, s. Aushang | Derix |
| 520. | Vorbesprechungen
Mo 09:00 - 12:30, 2611.HS 6A, 2611.HS 6B, 2611.HS 6D
Einzeltermin am 02.04.2007 | |

b) Pharmazeutische Biologie

521. Morphologie, Anatomie und Histologie der Pflanzen
2-stündig
Mo 11:00 - 13:00, 2611.HS 6D, Beginn: 16.04.2007
Paßreiter
522. Systematik der Arzneipflanzen
2-stündig
Di 11:00 - 13:00, 2611.HS 6A
Li
523. Pharmazeutische Biologie B
2-stündig
Mo 08:30 - 10:00, 2611.HS 6A, Beginn: 16.04.2007
Proksch
524. Grundzüge der Biotechnologie und Molekularbiologie für
Pharmazeuten
Do 08:00 - 10:00, 2611.HS 6A
Li /Proksch
525. Immunologie, Impfstoffe, Sera
1-stündig
Do 11:00 - 12:00, 2611.HS 6A
Proksch
526. Seminar zum Praktikum Zytologische und Histologische
Grundlagen der Biologie
1-stündig
Li
527. Seminar zum Praktikum Pharmazeutische Biologie I
Li
528. Zytologische und Histologische Grundlagen der Biologie I
Li
529. Pharmazeutische Biologie I
bitte gesonderten Aushang beachten (die Klausurtermine enthalten auch die
Prüfungen für Zytologie & Histologie).
Li
530. Einführung in das Praktikum Pharmazeutische Biologie II
bitte gesonderten Aushang beachten (die Klausurtermine
enthalten auch die Prüfungen für Zytologie & Histologie).
Paßreiter /
Proksch
531. Pharmazeutische Biologie II
Paßreiter / Proksch
532. Einführung in die Methoden der phytochemischen
Untersuchungen (PB III)
Teilnahme ist für die Absolventen des Praktikums Pharmazeutische
Biologie III Pflicht!
Proksch
533. Pharmazeutische Biologie III
Proksch
534. Bestimmungsübungen und Arzneipflanzenexkursionen
Mi 13:00 - 18:30, 2611.HS 6A, 14-täglich, Anwesenheitspflicht!
2. Semester: 13:00 bis 15.30 Uhr
3. Semester: 16:00 bis 18.30 Uhr
Li
535. Arzneipflanzenexkursion in die Urdenbacher Kämme
Anwesenheitspflicht, bitte gesonderten Aushang beachten
Li
536. Biogene Arzneimittel -Phytopharmaka-
Fr 08:00 - 10:00, 2611.HS 6B, Beginn: 13.04.2007
Proksch / Li /
Paßreiter

- | | | |
|------|--|--------------------------|
| 537. | Pharmazeutisches Kolloquium | Dozenten der Pharmazie |
| 538. | Seminar für Fortgeschrittene
2-stündig; nach Vereinbarung | Proksch |
| 539. | Anleitung zum wissenschaftlichen Arbeiten | Proksch / Li / Paßreiter |
| 540. | Seminar für Mitarbeiter der Arbeitsrichtung bioaktive Naturstoffe
2-stündig | Proksch |
| 541. | Seminar für Mitarbeiter der Arbeitsrichtung pflanzliche
Naturstoffe | Paßreiter |
| 542. | Seminar für Mitarbeiter der Arbeitsrichtung Molekularbiologie
und Biochemie der Pilze | Li |

c) Pharmazeutische Technologie

- | | | |
|------|---|---|
| 543. | Grundlagen der Arzneiformenlehre
2-stündig
Mi 08:00 - 10:00, 2611.HS 6D | Knop |
| 544. | Praktikum Arzneiformenlehre
nach Vereinbarung
Geb. 26.21, Ebene 00, Raum 22 | Kleinebudde / Knop /
Assistenten |
| 545. | Seminar zum Praktikum Arzneiformenlehre
Nach Vereinbarung
1-stündig
26.11.HS 6 D | Kleinebudde / Knop /
Assistenten |
| 546. | Pharmazeutische Technologie
3-stündig
Di 08:00 - 10:00, 2611.HS 6A
Mi 08:00 - 09:00, 2611.HS 6A | Kleinebudde |
| 547. | Biopharmazie / Pharmakokinetik
1-stündig
Mi 09:00 - 10:00, 2611.HS 6A | Breitkreutz |
| 548. | Medizinprodukte
1-stündig
Di 10:00 - 11:00, 2611.HS 6A | Urbanetz |
| 549. | Seminar Biopharmazie / Pharmakokinetik
2-stündig; nach Vereinbarung | Breitkreutz /
Assistenten |
| 550. | Seminar Qualitätssicherung bei Herstellung und Prüfung
von Arzneimitteln
1-stündig; nach Vereinbarung | Kleinebudde /
Urbanetz /
Assistenten |
| 551. | Praktikum Pharmazeutische Technologie
13:00 - 18:00, täglich, Geb. 26.22, Ebene U1 | Kleinebudde / Breitkreutz /
Urbanetz / Assistenten |

- | | | |
|------|---|--|
| 552. | Einführung in das Praktikum Pharmazeutische Technologie
1-stündig, 2611.HS 6D | Urbanetz /
Kleinebudde |
| 553. | Seminar zum Praktikum Pharmazeutische Technologie
2-stündig
nach Vereinbarung | Kleinebudde /
Breitkreutz / Urbanetz /
Assistenten |
| 554. | Seminar Arzneimittelinformationssysteme
1-stündig
Seminarraum, nach Vereinbarung | Knop |
| 555. | Wahlpflichtpraktikum / -seminar
nach Vereinbarung | Kleinebudde /
Breitkreutz / Urbanetz /
Assistenten |
| 556. | Physikalische Chemie für Pharmazeuten
2-stündig
Fr., 11.00 – 13.00, 2611.HS 6G | Breitkreutz |
| 557. | Seminar: Spezielle Themen der
Pharmazeutischen Technologie
nach Vereinbarung | Kleinebudde |
| 558. | Seminar: Spezielle Themen der
Biopharmazie / Pharmakokinetik
nach Vereinbarung | Breitkreutz |
| 559. | Seminar: Technologisch-biopharmazeutische
Neuerungen in den Arzneibüchern
nach Vereinbarung | Knop |
| 560. | Angewandte Statistik / Versuchsplanung
für Fortgeschrittene
1-stündig
nach Vereinbarung | Kleinebudde |
| 561. | Anleitung zu wissenschaftlichen Arbeiten
ganztäglich | Kleinebudde /
Breitkreutz / Urbanetz |
| 562. | Exkursionen zur Besichtigung pharmazeutischer Betriebe
halbjährlich, nach Vereinbarung | Kleinebudde /
Breitkreutz /
Urbanetz |
| 563. | Galenisches Seminar
Nach besonderer Ankündigung | Kleinebudde /
Breitkreutz /
Urbanetz |
| 564. | Pharmazeutisches Kolloquium
Nach besonderer Ankündigung | Die Dozenten
der Pharmazie |

d) Klinische Pharmazie und Pharmakotherapie

- | | | |
|------|--|-----------------------|
| 565. | Krankheitslehre
2-stündig
Di, Fr 10:00 - 11:00, 2611.HS 6B | Läer |
| 566. | Pharmakotherapie
2-stündig
Di, Fr 11:00 - 12:00, 2611.HS 6B | Läer |
| 567. | Klinische Pharmazie
6-stündig
Mo, Di 14:00 - 16:30, 26.22. U1. Raum 62/64 u. s. Aushang | Assistenten /
Läer |
| 568. | Klinisch-Pharmazeutische Visite am Krankenbett
3-stündig
Do 10:00 - 13:00, nach Vereinbarung | Läer / Schmidt |
| 569. | Pharmakoökonomie
1-stündig
s. Aushang | Läer |
| 570. | Klinische Pharmazie für wissenschaftliche Mitarbeiter und
Doktoranden
Do 08:30 - 09:30, s. Aushang | Läer |
| 571. | Pharmakostatistische Methoden in der Arzneimittelentwicklung
nach Vereinbarung | Läer |
| 572. | Kolloquium über aktuelle Probleme der Arzneimittelforschung
Di 17:00 - 18:30, s. Aushang | Läer |

Physik

A. Bachelor Physik

Modul Physik 1

- | | | |
|------|--|-------|
| 573. | Theoretische Mechanik
3-stündig
Di 09:00 - 11:00, 2531.HS 5J, Beginn: 03.04.2007
Fr 09:00 - 10:00, 2531.HS 5J, Beginn: 13.04.2007 | Löwen |
| 574. | Ergänzungen zur Theoretischen Mechanik
1-stündig
Fr 10:00 - 11:00, 2531.HS 5J, Beginn: 13.04.2007 | Löwen |

575. Übungen zur Theoretischen Mechanik , Gruppe 1 Löwen
2-stündig
Mi 09:00 - 11:00, 2531.HS 5J

576. Übungen zur Theoretischen Mechanik , Gruppe 2 Löwen
2-stündig
Mi 09:00 - 11:00

Modul Physik 2

577. Elektrizität und Magnetismus (für Physiker (Bachelor),
Mathematiker und Informatiker) Schierbaum
3-stündig
Mo, Do 09:00 - 11:00, 2531.HS 5L

578. Übungen zur Vorlesung Elektrizität und Magnetismus (für
Physiker (Bachelor), Mathematiker und Informatiker) Schierbaum
1-stündig
Do 10:00 - 11:00, 2531.HS 5L

Modul Physik 4

579. Quantenmechanik Spatschek
3-stündig
Di, Do 09:00 - 11:00, 2531.HS 5K

580. Ergänzungen zur Quantenmechanik Spatschek
1-stündig
Do 10:00 - 11:00, 2531.HS 5K

581. Übungen zur Quantenmechanik, Gruppe 1 Spatschek /
2-stündig Neuer
Vorbesprechung: Do., 05.04.2007, 9 Uhr in Hörsaal 5K

582. Übungen zur Quantenmechanik, Gruppe 2 Spatschek /
2-stündig Baeva / an der
Vorbesprechung: Do., 5.4.2007, 9 Uhr in Hörsaal 5K Brügge

583. Experimentelle Atomphysik Görlitz
3-stündig
Mo 09:00 - 11:00, 2531.HS 5J
Mi 13:00 - 14:00, 2531.HS 5J

584. Übungen zur Experimentellen Atomphysik Görlitz /
1-stündig Baumer
Do 12:00 - 13:00, 2531.HS 5J
Do 11:00 - 12:00, 2531.HS 5J, findet in mehreren Gruppen statt

585. Tutorium zur Experimentellen Atomphysik Görlitz
1-stündig
Mi 14:00 - 15:00, 2531.HS 5J

Modul Physik 5

586. Thermodynamik (für Physiker (Bachelor) und Mathematiker) Pretzler
3-stündig
Mo 14:00 - 15:00, 2531.HS 5L, Beginn: 02.04.2007
Fr 11:00 - 13:00, 2531.HS 5L, Beginn: 13.04.2007

587. Seminar zur Vorlesung Thermodynamik (für Physiker (Bachelor) und Mathematiker) Pretzler
1-stündig
Mo 15:00 - 16:00, 2531.HS 5L

Modul Physik 6

588. Kern- und Elementarteilchenphysik Getzlaff
3-stündig
Di 11:00 - 13:00, 2531.HS 5L
Do 11:00 - 12:00, 2531.HS 5L
589. Übungen zu Übungen zur Kern- und Elementarteilchenphysik Getzlaff
1-stündig
Do 12:00 - 13:00, 2531.HS 5L

Modul Praktikum 1

590. Physikalisches Praktikum II für Physiker und Informatiker Schumacher /
2533.U1.Kursräume Phys. Grundpraktika, Görlitz /
Vorbesprechung: 09.05.2007, 14:00Uhr, Hörsaal 5K Pretzler
Blockveranstaltung, Voraussetzung bestandener Kurs I

Modul Praktikum 2

591. Praktikum zur Physik für Fortgeschrittene Die Dozenten der Physik /
5-stündig Wenz
592. Seminar für die Teilnehmer an den experimentellen Übungen Die Dozenten
zur Physik für Fortgeschrittene der Physik /
2-stündig Wenz
Mi 16:00 - 18:00, 2531.HS 5J

Modul Allgemeine Vertiefung

593. Angewandte Physik II: Optik (Bachelor)- Angewandte Physik II: Kisker
Optik (Diplom)
2-stündig
Mo 11:00 - 13:00, 2531.HS 5J
594. Theoretische Übungen zur Vorlesung Angewandte Physik II: Kisker
Optik (Bachelor)- Angewandte Physik II: Optik (Diplom)
1-stündig
Mo 14:00 - 15:00, 2531.HS 5M
595. Praktische Übungen zur Vorlesung Angewandte Physik Kisker
4-stündig
nach persönlicher Absprache in den Räumen des Inst. für
Angewandte Physik
596. Elektronik-Praktikum Nevsky /
3-stündig Schiller
Do 09:00 - 12:00, 2542.U1.24
597. Tutorium zum Elektronik-Praktikum Schiller /
1-stündig Nevsky
Vorbesprechung am Do. 05.04.07 um 9:00 Uhr in 25.42 U1 24

Modul Spezielle Vertiefung

598. Grundlagen für die Bachelorarbeit in der Angewandten Physik 3-stündig Getzlaff / Kisker
599. Seminar über laufende Arbeiten aus dem Institut für Experimentalphysik 2-stündig Schiller / Görlitz / Wicht
Fr 11:00 - 13:00, 2542.U1.24, Beginn: 13.04.2007
600. Seminar über laufende Arbeiten aus dem Institut für Laser- und Plasmaphysik 2-stündig Willi / Pretzler / Hemmers
Mi 11:00 - 13:00, 2542.02.31
601. Seminar über laufende Arbeiten aus dem Institut für Physik der kondensierten Materie: Lehrstuhl für Festkörperphysik 2-stündig Heinzel
Di 14:00 - 16:00, 2523.00.62
602. Seminar über laufende Arbeiten aus dem Institut für Physik der kondensierten Materie: Lehrstuhl für Physik der weichen Materie 2-stündig Egelhaaf
Di 14:00 - 16:00, 2523.02.62
603. Seminar über laufende Arbeiten aus der Abteilung Materialwissenschaft 2-stündig Schierbaum
Mo 14:00 - 16:00, siehe bes. Ankündigung
604. Seminar über Examensarbeiten aus dem Institut für Theoretische Physik, Lehrstuhl I, Arbeitsgruppe Spatschek 2-stündig Spatschek
2522.00.23, nach Anmeldung
605. Seminar über Examensarbeiten aus dem Institut für Theoretische Physik, Lehrstuhl I, Arbeitsgruppe Pukhov 2-stündig Pukhov
2522.00.23, nach Anmeldung
606. Seminar über Examensarbeiten aus dem Institut für Theoretische Physik, Lehrstuhl II, Arbeitsgruppe Löwen 2-stündig Löwen / Messina
2532.02.51, nach Anmeldung
607. Seminar über Examensarbeiten aus dem Institut für Theoretische Physik, Lehrstuhl II, Arbeitsgruppe Likos 2-stündig Likos
2532.02.51, nach Anmeldung
608. Seminar über Examensarbeiten aus dem Institut für Theoretische Physik, Lehrstuhl III 2-stündig Bruß / Kampermann
2532.03.51, nach Anmeldung

609. Seminar über Examensarbeiten aus dem Institut für
Theoretische Physik, Lehrstuhl IV
2-stündig
2532.03.51, nach Anmeldung
Egger / De Martino
/ Thorwart
610. Seminar über laufende Arbeiten aus dem Institut für
Angewandte Physik
2-stündig
Mi 09:00 - 11:00, 2543.00.33
Kisker /
Getzlaff /
Gebhardt

Modul Bachelor-Arbeit

611. Bachelorarbeit
Die Dozenten der Physik

B. Master Physik

612. Gasentladungen I
2-stündig
siehe besondere Ankündigung
Born

Grundmodule

Computational Physics

613. Numerische Simulation mit speziellen Anwendungen in den
Bereichen Laser-Plasma-Wechselwirkung, Lichtleiter und
nichtlineare Wellen
2-stündig
Mi 13:00 - 15:00, 2522.00.23
Spatschek /
Laedke
614. Übungen zur Einführung in die numerische Simulation mit
speziellen Anwendungen in den Bereichen Laser-Plasma-
Wechselwirkung, Lichtleiter und nichtlineare Wellen
2-stündig
Fr 15:00 - 17:00, 2522.00.25, Beginn: 13.04.2007
Spatschek /
Laedke
615. Simulation physikalischer Systeme
2523.01.61, halbtägig, nach Anmeldung
Spatschek
616. Numerische Simulationen: Übungen im Rahmen des
Praktikums zur Physik für Fortgeschrittene
halbtägig; wird mehrfach angeboten
Bruß / Egger / Likos /
Löwen / Pukhov /
Spatschek

Festkörper- und Nanophysik

617. Festkörper-Nanostrukturen und Mesoskopischer Transport
3-stündig
Di 11:00 - 13:00, 2531.HS 5J, Beginn: 03.04.2007
Fr 11:00 - 12:00, 2531.HS 5J, Beginn: 13.04.2007
Heinzel
618. Übungen zur Vorlesung "Festkörper-Nanostrukturen und
Mesoskopischer Transport"
1-stündig
Fr 12:00 - 13:00, 2523.00.62, Beginn: 13.04.2007
Heinzel

- | | | |
|-------------------------|--|----------|
| 619. | Quantenelektronik in Metallen und Halbleitern
2-stündig
Mi 16:00 - 18:00, 2523.00.62 | Heinzel |
| 620. | Introduction to solid state physics
3-stündig
Mo 11:00 - 13:00, 2523.00.62
Mi 09:00 - 10:00, 2523.00.62 | Heinzel |
| 621. | Einführung in die Theoretische Festkörperphysik
3-stündig
Do 09:00 - 12:00, 2532.03.51,
Vorbesprechung: Do., 05.04.2007 um 11:00 Uhr | Egger |
| 622. | Übungen zur Einführung in die Theoretische Festkörperphysik
2-stündig
Fr 09:00 - 11:00, 2532.03.51, Beginn: 13.04.2007
Vorbesprechung: Do., 05.04.2007 um 12:00 Uhr | Egger |
| 623. | Introduction to theoretical condensed matter physics
3-stündig
Mo 09:00 - 12:00, 2532.03.51, Beginn: 16.04.2007
Vorbesprechung: Do., 05.04.2007 um 11:00 Uhr | Egger |
| 624. | Exercises: Introduction to theoretical condensed matter physics
2-stündig
Fr 14:00 - 16:00, 2532.03.51, Beginn: 13.04.2007
Vorbesprechung: Do., 05.04.2007 um 12:00 Uhr | Egger |
| 625. | Oberflächenphysik I
2-stündig
Mi 11:00 - 13:00, 2531.HS 5J | Getzlaff |
| 626. | Seminar zur Vorlesung Oberflächenphysik I
2-stündig
Vorbesprechung: in der ersten Vorlesungsstunde Mi.,
04.04.2007 um 11:00 Uhr in Hörsaal 5J | Getzlaff |
| 627. | Surfaces and interfaces I
2-stündig
Do 14:00 - 16:00, 2531.HS 5M | Getzlaff |
| 628. | Seminar: Surfaces and interfaces I
2-stündig
Mo 16:00 - 17:00, 2543.00.33, Beginn: 16.04.2007
Vorbesprechung: in der ersten Vorlesungsstunde am 05.04.2007 | Getzlaff |
| Halbleiterphysik | | |
| 629. | Festkörper-Nanostrukturen und Mesoskopischer Transport
3-stündig
Di 11:00 - 13:00, 2531.HS 5J, Beginn: 03.04.2007
Fr 11:00 - 12:00, 2531.HS 5J, Beginn: 13.04.2007 | Heinzel |
| 630. | Übungen zur Vorlesung "Festkörper-Nanostrukturen und Mesoskopischer Transport"
1-stündig
Fr 12:00 - 13:00, 2523.00.62, Beginn: 13.04.2007 | Heinzel |

631. Quantenelektronik in Metallen und Halbleitern
2-stündig
Mi 16:00 - 18:00, 2523.00.62

Heinzel

Laserphysik

632. Laserspektroscopy
1-stündig
Do 10:00 - 12:00, Vorbesprechung: siehe bes. Ankündigung
633. Exercises: Laserspektroscopy
1-stündig
634. Nichtlineare Optik
2-stündig
Vorbesprechung: am 10.04.2007 in 2542.U1.24 um 14:00 Uhr
635. Nonlinear optics
2-stündig
Vorbesprechung: am 10.04.2007 in 2542.U1.24 um 14:00 Uhr
636. Theoretical Exercises: Nonlinear optics
1-stündig
Vorbesprechung: am 10.04.2007 in 2542.U1.24 um 14:00 Uhr

Wicht

Wicht

Schiller

Schiller

Schiller

Quantenoptik und Quanteninformation

637. Theoretische Quantenoptik und Quanteninformation
3-stündig
Di 09:00 - 12:00, 2532.03.51,
Vorbesprechung 3.4. 10.00 Uhr in 2532.03.51
638. Übungen zur Theoretischen Quantenoptik und
Quanteninformation
2-stündig
Mo 14:00 - 16:00, 2532.03.51, Beginn: 16.04.2007
Vorbesprechung 3.4. 10.00 Uhr in 2532.0351
639. Theoretical quantum optics and quantum information
3-stündig
Mi 09:00 - 12:00, 2532.03.51,
Vorbesprechung 3.4. 10.00 Uhr in 2532.03.51
640. Exercises: Theoretical quantum optics and quantum information
2-stündig
Mo 14:00 - 16:00, 2533.00.61, Beginn: 16.04.2007
Vorbesprechung 3.4. 10.00 Uhr in 2532.0351
641. Oberseminar über Quantenoptik
2-stündig
Mi 09:00 - 11:00, 2542.U1.24

Bruß

Bruß /
Kampermann /
Kleinmann

Bruß

Bruß /
Kampermann /
Kleinmann

Schiller /
Görlitz

Physikalische Informationstechnik

642. Experimentelle Techniken der Quanteninformation
2-stündig
Mo 13:00 - 15:00, 2542.U1.24

Görlitz

643. Übungen zur Vorlesung Experimentelle Techniken der Quanteninformation
1-stündig
Do 13:00 - 15:00, 2542.U1.24, 14-täglich
- Görlitz

Plasmaphysik

644. Plasmaphysik II: Physik von Fusionsplasmen
4-stündig
Mo 14:00 - 18:00, 2542.02.31
- Pretzler / Reiter /
Samm / Tokar

Weiche Materie

645. Theorie der weichen Materie
3-stündig
Mo 09:00 - 12:00, 2532.02.51,
Vorbesprechung: Mo., 02.04.2007 um 11:00 Uhr
- Likos
646. Übungen zur Theorie der weichen Materie
2-stündig
Di 14:00 - 16:00, 2532.02.51,
Vorbesprechung: Mo., 02.04.2007 um 11:00 Uhr
- Likos
647. Theory of soft matter
3-stündig
Fr 09:00 - 12:00, 2533.00.61, Beginn: 13.04.2007
Vorbesprechung: Mo., 02.04.2007 um 11:00 Uhr in 2532.02.51
- Likos
648. Exercises:Theory of soft matter
2-stündig
Di 14:00 - 16:00, 2532.03.51,
Vorbesprechung: Mo., 02.04.2007 um 11:00 Uhr in 2532.02.51
- Likos

Ergänzungsmodule

Fortgeschrittene Festkörperphysik

649. Quantum Paradoxes
2-stündig
2532.03.51, siehe bes. Ankündigung
- Thorwart

Fortgeschrittene Quantenoptik

650. Experimentelle Techniken der Quanteninformation
2-stündig
Mo 13:00 - 15:00, 2542.U1.24
- Görlitz
651. Übungen zur Vorlesung Experimentelle Techniken der Quanteninformation
1-stündig
Do 13:00 - 15:00, 2542.U1.24, 14-täglich
- Görlitz

Weiche Materie und Statistische Physik

652. Interessante Fragestellung zwischen weicher Materie und biologischer Physik
3-stündig
2523.02.62, Vorbesprechung am Mi., 04.04.2007 um 10:00 Uhr
- Egelhaaf

- | | | |
|------|---|-----------------------------|
| 653. | Seminar zur Vorlesung Interessante Fragestellung zwischen weicher Materie und biologischer Physik
1-stündig
2523.02.62, Vorbesprechung am Mi., 04.04.2007 um 10:00 Uhr | Egelhaaf |
| 654. | Seminar über spezielle Probleme in der Theorie der Kolloide
2-stündig
Mi 14:00 - 16:00, 2532.02.51 | Löwen |
| 655. | Seminar über spezielle Probleme in der Theorie der Polymere
2-stündig
Fr 16:00 - 18:00, 2532.02.51, Beginn: 13.04.2007 | Likos |
| 656. | Seminar des Sonderforschungsbereichs Transregio 6:
"Physik kolloidaler Dispersionen in äußeren Feldern"
3-stündig
Mo 14:00 - 17:00, 2532.02.51, siehe bes. Ankündigung | Löwen / Likos /
Egelhaaf |

Spezialisierungsmodul

- | | | |
|------|---|-------------------------|
| 657. | Methodische Einführung zur Masterarbeit | Die Dozenten der Physik |
|------|---|-------------------------|

Master-Arbeit

- | | | |
|------|--------------|-------------------------|
| 658. | Masterarbeit | Die Dozenten der Physik |
|------|--------------|-------------------------|

C. Diplom und Lehramt Physik

- | | | |
|------|--|------|
| 659. | Gasentladungen I
2-stündig
siehe besondere Ankündigung | Born |
|------|--|------|

a) Experimentalphysik

Vorlesungen und Übungen

- | | | |
|------|---|--------------------------|
| 660. | Gasentladungsphysik von Strahlungsquellen
2-stündig
Mi 14:00 - 16:00, 2542.02.31
Vorbesprechung am Mi., 04.04.07 um 14 Uhr in 2542.02.31 | Born |
| 661. | Einführung in die Physik weicher kolloidaler Materie:
Theorie und Experiment
4-stündig
Ort und Zeit werden am zentralen Informationsbrett der Physik am Dekanat bekannt gegeben | Dhont / Lang /
Nägele |
| 662. | Übung zur Vorlesung Einführung in die Physik weicher kolloidaler Materie: Theorie und Experiment
2-stündig
Di, Do
Ort und Zeit werden am zentralen Informationsbrett der Physik am Dekanat bekannt gegeben | Dhont / Lang /
Nägele |

- | | | |
|------|--|-------------------------------------|
| 663. | Einführung in die Grundlagen kristalliner Oberflächen
2-stündig
Ort und Zeit werden am zentralen Informationsbrett der Physik am Dekanat bekannt gegeben | Giesen |
| 664. | Experimentelle Techniken der Quanteninformation
2-stündig
Mo 13:00 - 15:00, 2542.U1.24 | Görlitz |
| 665. | Übungen zur Vorlesung Experimentelle Techniken der Quanteninformation
1-stündig
Do 13:00 - 15:00, 2542.U1.24, 14-täglich | Görlitz |
| 666. | Plasmaphysik II: Physik von Fusionsplasmen
4-stündig
Mo 14:00 - 18:00, 2542.02.31 | Pretzler / Reiter /
Samm / Tokar |
| 667. | Chemische Sensorik
2-stündig
Ort und Zeit werden am zentralen Informationsbrett der Physik am Dekanat bekannt gegeben | Schierbaum |
| 668. | Nichtlineare Optik
2-stündig
Vorbesprechung: am 10.04.2007 in 2542.U1.24 um 14:00 Uhr | Schiller |
| 669. | Nonlinear optics
2-stündig
Vorbesprechung: am 10.04.2007 in 2542.U1.24 um 14:00 Uhr | Schiller |
| 670. | Theoretical Exercises: Nonlinear optics
1-stündig
Vorbesprechung: am 10.04.2007 in 2542.U1.24 um 14:00 Uhr | Schiller |
| 671. | Laser-Plasma-Wechselwirkung
2-stündig
Do 14:00 - 18:00, 2542.02.31 | Willi |

Seminare

- | | | |
|------|---|-----------------------------------|
| 672. | Seminar für die Teilnehmer an den experimentellen Übungen zur Physik für Fortgeschrittene
2-stündig
Mi 16:00 - 18:00, 2531.HS 5J | Die Dozenten der Physik /
Wenz |
| 673. | Oberseminar über Quantenoptik
2-stündig
Mi 09:00 - 11:00, 2542.U1.24 | Schiller /
Görlitz |
| 674. | Oberseminar über Laserphysik (Laser-Materie-Wechselwirkung)
2-stündig
Vorbesprechung Mi., 04.04.2007 um 14:00 Uhr in 2542.02.31, siehe bes. Ankündigung | Pretzler |

- | | | |
|-------------------------------------|---|--|
| 675. | Aktuelle Fragestellungen zur Physik der Nanostrukturen
2-stündig
Mo 14:00 - 16:00, 2523.00.62 | Heinzel |
| 676. | Materialwissenschaftliches Seminar
2-stündig
Do 11:00 - 13:00, 2523.02.62 | Schierbaum |
| 677. | Seminar über laufende Arbeiten aus dem Institut für
Experimentalphysik
2-stündig
Fr 11:00 - 13:00, 2542.U1.24, Beginn: 13.04.2007 | Schiller /
Görlitz / Wicht |
| 678. | Seminar über laufende Arbeiten aus dem Institut für Laser-
und Plasmaphysik
2-stündig
Mi 11:00 - 13:00, 2542.02.31 | Willi / Pretzler /
Hemmers |
| 679. | Seminar über laufende Arbeiten aus dem Institut für Physik der
kondensierten Materie: Lehrstuhl für Festkörperphysik
2-stündig
Di 14:00 - 16:00, 2523.00.62 | Heinzel |
| 680. | Seminar über laufende Arbeiten aus dem Institut für Physik der
kondensierten Materie: Lehrstuhl für Physik der weichen
Materie
2-stündig
Di 14:00 - 16:00, 2523.02.62 | Egelhaaf |
| 681. | Seminar über laufende Arbeiten aus der Abteilung
Materialwissenschaft
2-stündig
Mo 14:00 - 16:00, siehe bes. Ankündigung | Schierbaum |
| Praktika und Examensarbeiten | | |
| 682. | Experimentelle Übungen zur Physik für Fortgeschrittene
für Studierende mit Studienziel Diplom
halbtägig, wird mehrfach angeboten | Die Dozenten der
Experimentellen
Physik / Wenz |
| 683. | Experimentelle Übungen zur Physik für Fortgeschrittene
für Studierende mit Studienziel Lehramt S II
4-stündig
wird mehrfach angeboten | Die Dozenten der
Experimentellen
Physik / Wenz |
| 684. | Materialwissenschaftliche Exkursion priv.
nach Vereinbarung | Schierbaum |
| 685. | Elektronik-Praktikum
3-stündig
Do 09:00 - 12:00, 2542.U1.24 | Nevsky / Schiller |
| 686. | Tutorium zum Elektronik-Praktikum
2-stündig
Vorbereitung am Do. 05.04.07 um 9:00 Uhr in 25.42 U1 24 | Schiller /
Nevsky |

687. Anleitung zu wissenschaftlichen Arbeiten
ganztägig, wird mehrfach angeboten

Die Dozenten der
Experimentellen Physik

b) Theoretische Physik

Vorlesungen und Übungen

688. Einführung in die Theoretische Festkörperphysik
3-stündig
Do 09:00 - 12:00, 2532.03.51,
Vorbesprechung: Do., 05.04.2007 um 11:00 Uhr
Egger
689. Übungen zur Einführung in die Theoretische Festkörperphysik
2-stündig
Fr 09:00 - 11:00, 2532.03.51, Beginn: 13.04.2007
Vorbesprechung: Do., 05.04.2007 um 12:00 Uhr
Egger
690. Introduction to neoclassical transport
2-stündig
2522.00.28, siehe bes. Ankündigung
Naulin
691. Instabilitäten und Turbulenz in magnetisierten Plasmen
2-stündig
2522.00.28, siehe bes. Ankündigung
Scott
692. Plasmaphysik II: Physik von Fusionsplasmen
4-stündig
Mo 14:00 - 18:00, 2542.02.31
Pretzler / Reiter /
Samm / Tokar
693. Fundamental aspects of the theory of one-dimensional
quantum systems
3-stündig
2532.03.51, siehe bes. Ankündigung
De Martino
694. Einführung in die Physik weicher kolloidaler Materie: Theorie
und Experiment
4-stündig
Ort und Zeit werden am zentralen Informationsbrett der Physik
am Dekanat bekannt gegeben
Dhont / Lang /
Nägele
695. Übung zur Vorlesung Einführung in die Physik weicher
kolloidaler Materie: Theorie und Experiment
2-stündig
Di, Do
Ort und Zeit werden am zentralen Informationsbrett der Physik
am Dekanat bekannt gegeben
Dhont / Lang /
Nägele
696. Quantum Paradoxes
2-stündig
2532.03.51, siehe bes. Ankündigung
Thorwart

Seminare

697. Seminar über Methoden in der Nichtlinearen Dynamik
2-stündig
Fr 13:00 - 15:00, 2522.00.23, siehe bes. Ankündigung
Beginn: 13.04.2007 Ende: 13.07.2007
Spatschek

698. Seminar über spezielle Probleme der relativistischen Laser-Plasmaphysik
2-stündig
2522.00.28, siehe bes. Ankündigung Pukhov
699. Seminar über spezielle Probleme in der Theorie der Kolloide
2-stündig
Mi 14:00 - 16:00, 2532.02.51 Löwen
700. Oberseminar über Quanteninformationstheorie
2-stündig
2532.03.51, siehe bes. Ankündigung Bruß / Kampermann
701. Seminar über spezielle Probleme der Festkörperphysik
2-stündig
2532.03.51, siehe bes. Ankündigung Egger / De Martino
702. Seminar über Examensarbeiten aus dem Institut für Theoretische Physik, Lehrstuhl I, Arbeitsgruppe Spatschek
2-stündig
2522.00.23, nach Anmeldung Spatschek
703. Seminar über Examensarbeiten aus dem Institut für Theoretische Physik, Lehrstuhl I, Arbeitsgruppe Pukhov
2-stündig
2522.00.23, nach Anmeldung Pukhov
704. Seminar über Examensarbeiten aus dem Institut für Theoretische Physik, Lehrstuhl II, Arbeitsgruppe Löwen
2-stündig
2532.02.51, nach Anmeldung Löwen / Messina
705. Seminar über Examensarbeiten aus dem Institut für Theoretische Physik, Lehrstuhl II, Arbeitsgruppe Likos
2-stündig
2532.02.51, nach Anmeldung Likos
706. Seminar über Examensarbeiten aus dem Institut für Theoretische Physik, Lehrstuhl III
2-stündig
2532.03.51, nach Anmeldung Bruß / Kampermann
707. Seminar über Examensarbeiten aus dem Institut für Theoretische Physik, Lehrstuhl IV
2-stündig
2532.03.51, nach Anmeldung Egger / De Martino / Thorwart
708. Seminar über spezielle Probleme in der Theorie der Polymere
2-stündig
Fr 16:00 - 18:00, 2532.02.51, Beginn: 13.04.2007 Likos

Praktika und Examensarbeiten

709. Numerische Simulationen: Übungen im Rahmen des Praktikums zur Physik für Fortgeschrittene
halbtägig; wird mehrfach angeboten Bruß / Egger / Likos / Löwen / Pukhov / Spatschek

710. Anleitung zu wissenschaftlichem Arbeiten Institut für
Theoretische Physik Bruß / Egger / Likos /
wird mehrfach angeboten Löwen / Pukhov /
Spatschek

c) Angewandte Physik

Vorlesungen und Übungen

711. Angewandte Physik II: Optik (Bachelor)- Angewandte Physik II: Kisker
Optik (Diplom)
2-stündig
Mo 11:00 - 13:00, 2531.HS 5J
712. Theoretische Übungen zur Vorlesung Angewandte Physik II: Kisker
Optik (Bachelor)- Angewandte Physik II: Optik (Diplom)
1-stündig
Mo 14:00 - 15:00, 2531.HS 5M
713. Oberflächenphysik I Getzlaff
2-stündig
Mi 11:00 - 13:00, 2531.HS 5J
714. Surfaces and interfaces I Getzlaff
2-stündig
Do 14:00 - 16:00, 2531.HS 5M
715. Methodik des Physikunterrichts: Wärme in der Sekundarstufe I und II Hammer
2-stündig
Mi 11:00 - 13:00, 2523.U1.36, siehe bes. Ankündigung
716. Methodik des Physikunterrichts: Elektrizität und Magnetismus Hammer
in der Sekundarstufe I und II
2-stündig
Fr 09:00 - 11:00, 2523.U1.36, siehe bes. Ankündigung
Beginn: 13.04.2007 Ende: 13.07.2007
717. Einführung in die aktuellen Forschungsthemen am Institut für Kisker /
Angewandte Physik Getzlaff /
2-stündig Hammer
2543.00.33, nach persönlicher Absprache

Seminare

718. Scholorientiertes Experimentieren Seminar für Studierende des Hammer
Lehramtes für SII (nach der Zwischenprüfung)
2-stündig
Mi 14:00 - 16:00, 2523.U1.36
719. Seminar zur Didaktik der Physik für Studierende des Lehramtes SII; Hammer
Methoden und Konzepte (D1, D2)
2-stündig
Mi 16:00 - 18:00, 2523.U1.36
720. Schulpraktische Studien Seminar für Studierende des Hammer
Lehramtes SII (D1, D2)
2-stündig
Do 14:00 - 16:00, 2523.U1.36

- | | | |
|-------------------------------------|---|---|
| 721. | Seminar für die Teilnehmer an den experimentellen Übungen zur Physik für Fortgeschrittene
2-stündig
Mi 16:00 - 18:00, 2531.HS 5J | Die Dozenten
der Physik /
Wenz |
| 722. | Seminar zu den Vorlesungen des Instituts für Angewandte Physik
1-stündig
Mi 11:00 - 12:00, 2543.00.33 | Getzlaff /
Hammer |
| 723. | Seminar zur Vorlesung Oberflächenphysik I
2-stündig
Vorbesprechung: in der ersten Vorlesungsstunde Mi.,
04.04.2007 um 11:00 Uhr in Hörsaal 5J | Getzlaff |
| 724. | Seminar: Surfaces and interfaces I
2-stündig
Mo 16:00 - 17:00, 2543.00.33, Beginn: 16.04.2007
Vorbesprechung: in der ersten Vorlesungsstunde am 05.04.2007 | Getzlaff |
| 725. | Journal-Club
1-stündig
2543.00.33, nach Vereinbarung | Kisker |
| 726. | Seminar über laufende Arbeiten aus dem Institut für Angewandte Physik
2-stündig
Mi 09:00 - 11:00, 2543.00.33 | Kisker /
Getzlaff /
Gebhardt |
| 727. | Seminar zur Festkörper- und Oberflächenphysik mit auswärtigen Gästen; gemeinsam mit dem Institut für Experimentelle Physik der Kondensierten Materie
2-stündig
siehe bes. Ankündigung | Kisker /
Getzlaff /
Hammer |
| Praktika und Examensarbeiten | | |
| 728. | Schulorientiertes Experimentieren Praktikum für Studierende des Lehramts für die SII (nach der Zwischenprüfung)
8-stündig
nach persönlicher Absprache | Hammer |
| 729. | Experimentelle Übungen zur Physik für Fortgeschrittene für Studierende mit Studienziel Diplom
halbtägig; wird mehrfach angeboten | Die Dozenten der
Angewandten
Physik |
| 730. | Experimentelle Übungen zur Physik für Fortgeschrittene für Studierende mit Studienziel Lehramt S II
4-stündig
wird mehrfach angeboten | Die Dozenten der
Angewandten
Physik |
| 731. | Anleitung zu wissenschaftlichen Arbeiten
ganztägig; wird mehrfach angeboten | Die Dozenten der
Angewandten
Physik |

D. Physik für andere Studiengänge

Vorlesungen und Seminare

732. Theoretische Mechanik Löwen
3-stündig
Di 09:00 - 11:00, 2531.HS 5J, Beginn: 03.04.2007
Fr 09:00 - 10:00, 2531.HS 5J, Beginn: 13.04.2007
733. Ergänzungen zur Theoretischen Mechanik Löwen
1-stündig
Fr 10:00 - 11:00, 2531.HS 5J, Beginn: 13.04.2007
734. Übungen zur Theoretischen Mechanik , Gruppe 1 Löwen
2-stündig
Mi 09:00 - 11:00, 2531.HS 5J
735. Übungen zur Theoretischen Mechanik , Gruppe 2 Löwen
2-stündig
Mi 09:00 - 11:00
736. Elektrizität und Magnetismus (für Physiker (Bachelor),
Mathematiker und Informatiker) Schierbaum
3-stündig
Mo 09:00 - 11:00, 2531.HS 5L
Do 09:00 - 10:00, 2531.HS 5L
737. Übungen zur Vorlesung Elektrizität und Magnetismus (für
Physiker (Bachelor), Mathematiker und Informatiker) Schierbaum
1-stündig
Do 10:00 - 11:00, 2531.HS 5L
738. Thermodynamik (für Physiker (Bachelor) und Mathematiker) Pretzler
3-stündig
Mo 14:00 - 15:00, 2531.HS 5L, Beginn: 02.04.2007
Fr 11:00 - 13:00, 2531.HS 5L, Beginn: 13.04.2007
739. Seminar zur Vorlesung Thermodynamik (für Physiker
(Bachelor) und Mathematiker) Pretzler
1-stündig
Mo 15:00 - 16:00, 2531.HS 5L
740. Experimentelle Atomphysik Görlitz
3-stündig
Mo 09:00 - 11:00, 2531.HS 5J
Mi 13:00 - 14:00, 2531.HS 5J
741. Übungen zur Experimentellen Atomphysik Görlitz /
Baumer
1-stündig
Do 12:00 - 13:00, 2531.HS 5J
Do 11:00 - 12:00, 2531.HS 5J, findet in mehreren Gruppen statt
742. Tutorium zur Experimentellen Atomphysik Görlitz
1-stündig
Mi 14:00 - 15:00, 2531.HS 5J

743. Physik für Mediziner Schumacher
 3-stündig
 Mo, Di, Do, Fr 09:00 - 11:00, Hörsaal 2A,
 Blockveranstaltung 1. bis 7. Woche

Physikalische Grundpraktika

744. Physikalisches Praktikum II für Physiker und Informatiker Schumacher /
 2533.U1.Kursräume Phys. Grundpraktika, Görlitz /
 Vorbesprechung: 09.05.2007, 14:00Uhr, Hörsaal 5K Pretzler
 Blockveranstaltung, Voraussetzung bestandener Kurs I
745. Physikalisches Praktikum für Pharmazeuten Schumacher
 4-stündig
 Fr 14:00 - 18:00, 2533.U1.Kursräume Phys. Grundpraktika,
 14-täglich, Beginn: 13.05.2007, Hörsaal 5K
746. Physikalisch-chemisches Praktikum für Pharmazeuten Schumacher
 4-stündig
 Fr 14:00 - 18:00, 14-täglich, Beginn: 13.05.2007, Hörsaal 5K ,
 2533.U1.Kursräume Phys. Grundpraktika
747. Physikalisches Praktikum für Mediziner Schumacher
 4-stündig
 13:30 - 18:00, 2533.U1.Kursräume Phys. Grundpraktika,
 Blockpraktikum: 1. bis 7. Woche, Beginn: 02.05.2007, Hörsaal 5K
748. Demonstrationsversuche in den Physikalischen Praktika des Schumacher
 Grundstudiums
 Mo - Fr 13:00 - 18:00, 2531.HS 5K

E. Sonstiges

749. Patentrecht, Markenrecht und Innovationsmanagement - Teil 2 Barkowski
 1-stündig
 2543.00.33, siehe bes. Ankündigung
750. Seminar des Sonderforschungsbereichs 591: "Universelles Spatschek
 Verhalten gleichgewichtsferner Plasmen: Heizung, Transport
 und Strukturbildung"
 2-stündig
 Mo 13:00 - 15:00, 2522.00.28, siehe bes. Ankündigung
751. Seminar des Sonderforschungsbereichs Transregio 6: "Physik Löwen / Likos /
 kolloidaler Dispersionen in äußeren Feldern" Egelhaaf
 3-stündig
 Mo 14:00 - 17:00, 2532.02.51, siehe bes. Ankündigung
752. Seminar des Sonderforschungsbereichs Transregio 12: Egger
 "Symmetrien und Universalität in mesoskopischen Systemen"
 gemeinsam mit den Universitäten Köln, Duisburg-Essen, Bochum
 2-stündig
 14-täglich, siehe bes. Ankündigung

- | | | |
|------|---|---|
| 753. | Seminar des Sonderforschungsbereichs Transregio 18:
"Relativistische Laser-Plasma-Dynamik" gemeinsam mit dem
Institut Theoretische Physik Lehrstuhl I und dem Lehrstuhl
Angewandte Mathematik
2-stündig
Mo 16:00 - 18:00, 2533.00.61, siehe bes. Ankündigung | Spatschek /
Willi / Pretzler /
Pukhov /
Hemmers /
Osterholz |
| 754. | Seminar mit Themen aus dem Graduiertenkolleg 1203:
"Dynamik heißer Plasmen"
2-stündig
Fr 14:00 - 16:00, 2542.02.31, alle drei Wochen,
Termin siehe bes. Aushang | Pretzler /
Pukhov / Reiter
/ Samm /
Spatschek /
Tokar / Willi |
| 755. | Physikalisches Kolloquium
2-stündig
Do 17:00 - 19:00, 2531.HS 5J, nach bes. Ankündigung | Die Dozenten
der Physik |

Psychologie

1. Veranstaltungen für Studierende des 1. Studienabschnitts

- | | | |
|------|---|---|
| 756. | Ausgewählte Grundbegriffe der Chemie für Psychologen
Vorlesung, 2-stündig
Fr 09:00 - 11:00, 2301.HS 3B | Schaper |
| 757. | Ausgewählte Grundbegriffe der Chemie für Psychologen
Vorlesung
Fr 11:00 - 12:00, 2301.HS 3B | Schaper |
| 758. | Methodenlehre: Quantitative Methoden II
Vorlesung, 2-stündig
Mi 14:00 - 16:00, 2301.HS 3B | N.N. |
| 759. | Methodenlehre: Quantitative Methoden II
Übung, 1-stündig
Mi 16:00 - 17:00, 2301.HS 3B | N.N. |
| 760. | Experimentelles Praktikum II
Praktikum, 4-stündig
Vorbesprechung: Mo 14:00 - 18:00, 2301.HS 3B, 02.04.2007
Kurs 1: Mo 14:00 - 18:00, 2302.U1.23
Kurs 2: Mo 14:00 - 18:00, 2302.U1.61
Kurs 3: Mo 14:00 - 18:00, 2303.01.41
Kurs 4: Mo 14:00 - 18:00, 2303.U1.61
Kurs 5: Mo 14:00 - 18:00, 2303.U1.65
Kurs 6: Mo 14:00 - 18:00, 2302.00.63
Kurs 7: Mo 14:00 - 18:00, 2302.U1.21
Kurs 8: Mo 14:00 - 18:00, 2302.00.64
Kurs 9: Mo 14:00 - 18:00, 2302.01.47
Kurs 10: Mo 14:00 - 18:00, 2303.01.63 | Pause
Pause
N.N.
N.N.
Adolph
Hauke
Meyer
Schmid
Zlomuzica
Mutz
Berendes
Müller |

761.	Einführung in die Neuroanatomie für Studierende der Psychologie Vorlesung, 1-stündig Do 13:00 - 14:00, 2201.HS 2C, Beginn: 12.04.2007	Rehkämper
762.	Hirnpräparierkurs für Studierende der Psychologie Kurs, 2-stündig Do 14:00 - 16:00, Präpariersaal (vgl. besondere Ankündigung) Beginn: 12.04.2007	Rehkämper / und wiss. Mitarbeiter
763.	Problemgeschichte der Psychologie Vorlesung, 2-stündig Mo 09:00 - 11:00, 2302.U1.22, Beginn: 16.04.2007	Pause
764.	Methodenlehre: Ausgewählte Grundbegriffe der Mathematik für Psychologen II Vorlesung, 1-stündig Di 14:00 - 15:00, 2301.HS 3B	N.N.
765.	Methodenlehre: Ausgewählte Grundbegriffe der Mathematik für Psychologen II Übung, 1-stündig Di 15:00 - 16:00, 2301.HS 3B	N.N.
766.	Methodenlehre: Allgemeine Methodenlehre II Vorlesung, 2-stündig Mi 11:00 - 13:00, 2301.HS 3B	N.N.
767.	Allgemeine Psychologie I: Gedächtnis und Denken Seminar, 2-stündig Di 09:00 - 11:00, 2303.00.61	Heil / Lange
768.	Allgemeine Psychologie II: Denken Vorlesung, 2-stündig Do 11:00 - 13:00, 2301.HS 3B	Buchner / Jansen- Osman
769.	Allgemeine Psychologie II: Wahrnehmung und Handeln Seminar, 2-stündig Di 16:00 - 18:00, 2303.U1.65	Heil / Lange
770.	Differentielle Psychologie und Persönlichkeitsforschung Seminar, 2-stündig Di 11:00 - 13:00, 2301.HS 3C	Musch / Wolf
771.	Differentielle Psychologie und Persönlichkeitsforschung Vorlesung, 2-stündig Mo 11:00 - 13:00, 2301.HS 3B	Musch
772.	Biologische Psychologie - SS Vorlesung, 2-stündig Do 16:00 - 18:00, 2301.HS 3C	Stoerig

2. Veranstaltungen für Studierende des 2. Studienabschnitts

- | | | |
|------|---|---------------------------------------|
| 773. | Kognitive Psychologie
Vorlesung, 2-stündig
Mi 11:00 - 13:00, 2303.U1.65 | Buchner |
| 774. | Kognitive Psychologie (Teil 1)
Seminar, 2-stündig
Di 14:00 - 16:00, 2303.00.61 | Buchner /
Mayr |
| 775. | Kognitive Psychologie (Teil 2)
Seminar, 2-stündig
Mo 11:00 - 13:00, 2303.00.61 | Buchner /
Jansen-
Osmann |
| 776. | Arbeitspsychologie und Ergonomie
Vorlesung, 2-stündig
Mo 09:00 - 11:00, 2301.HS 3C | Mayr /
Buchner |
| 777. | Arbeitspsychologie und Ergonomie
Praktische Übung, 4-stündig
Mo 14:00 - 18:00, 2303.00.61 | Buchner |
| 778. | Arbeitspsychologie und Ergonomie
Seminar, 2-stündig
Mi 14:00 - 16:00, 2303.00.61 | Buchner |
| 779. | Klinische Psychologie (Teil 2)
Vorlesung, 2-stündig
Mi 14:00 - 16:00, 2301.HS 3C | Pietrowsky |
| 780. | Klinische Psychologie
Seminar, 2-stündig
Mi 09:00 - 11:00, 2303.U1.61 | Pietrowsky |
| 781. | Klinische Psychologie
Praktische Übung, 2-stündig
Di 09:00 - 13:00, 2303.U1.61
Di 09:00 - 13:00, 2303.U1.65
Di 09:00 - 13:00, 2302.U1.22
Di 09:00 - 13:00, 2302.U1.23
Beginn: 10.04.2007 Ende: 10.07.2007 | Pietrowsky /
Lahl /
Schneider / |
| 782. | Klinische Psychologie
Fallseminar, 2-stündig
Do 10:00 - 11:00, 2303.U1.49 | Lahl /
Pietrowsky |
| 783. | Planung und Auswertung von klinischen Untersuchungen:
EDV-gestützte Auswertung mit SPSS
Praktische Übung, 3-stündig
Mi 14:00 - 17:00, 2302.01.47 | N.N. /
Syleounis |
| 784. | Planung und Auswertung von klinischen Untersuchungen:
Spezielle Methoden der Veränderungsmessung
Vorlesung, 2-stündig
Do 14:00 - 16:00, 2302.01.47 | N.N. |

- | | | |
|-------|--|----------------------------------|
| 785. | Mathematische Psychologie
Seminar, 2-stündig
Do 09:00 - 11:00, 2302.01.47 | N.N. |
| 786. | Psychometrie
Seminar, 2-stündig
Do 11:00 - 13:00, 2302.01.47 | N.N. |
| 787. | Mathematische Psychologie
Oberseminar, 2-stündig
Do 16:00 - 18:00, 2302.01.47 | N.N. |
| 788. | Diagnostik
Seminar, 2-stündig
Do 11:00 - 13:00, 23.03.U1.65 | Musch |
| 789. | Diagnostik
Seminar, 2-stündig
Fr. 14:00 - 18:00, 23.03.U1.65 | Musch |
| 790. | Diagnostik (Teil 2)
Praktische Übung, 2-stündig
Do 14:00 - 16:00, 2303.U1.65 | Zhao / Musch |
| 791. | Experimentelle Analyse tierischen Verhaltens
Seminar, 2-stündig
Mi 14:00 - 16:00, 2302.00.64 | Huston |
| 792. | Physiologische Psychologie: Chemie der Psyche
Seminar, 2-stündig
Do 09:00 - 11:00, 2303.U1.61 | Huston / Müller /
Souza Silva |
| 793. | Experimentelle Analyse tierischen Verhaltens
Praktische Übung, 4-stündig
Mi 09:00 - 13:00, 2302.00.64 | Huston /
Souza Silva |
| 794. | Physiologische Psychologie Animalteil
Praktische Übung, 4-stündig
Fr 09:00 - 13:00, 2302.00.64 | Huston |
| 795. | Physiologische Psychologie: Einführung in die Physiologische
Psychologie (Teil 2)
Seminar, 2-stündig
Mi 16:00 - 18:00, 2302.00.64 | Huston /
Souza Silva |
| 7896. | Methoden der Physiologischen Psychologie (Animalteil)
Praktische Übung, 4-stündig
Do 09:00 - 13:00, 2302.00.64 | Huston |
| 797. | Angewandte Physiologische Psychologie: Klinische
Neuropsychologie: Störungsbilder
Seminar, 2-stündig
Fr 11:00 - 13:00, 2302.U1.81 | Stoerig |

798. Angewandte Physiologische Psychologie: Kognitive Aspekte des Alterns: Diagnose und Prävention
Praktische Übung, 3-stündig
Mi 10:00 - 13:00, 2302.U1.81 Rüger / Stoerig
799. Angewandte Physiologische Psychologie: Klinische Neuropsychologie: Diagnostik
Praktische Übung, 2-stündig
Fr 13:00 - 15:00, 2302.U1.81 Ludowig / Stoerig
800. Methoden der Physiologischen Psychologie: Elektroencephalographie: Grundlagen, Analyse, Anwendung
Praktische Übung, 2-stündig
Mi 14:00 - 16:00, 2302.U1.81 Breitkreuz / Stoerig
801. Methoden der Physiologischen Psychologie: Computergestützte Datenanalyse
Praktische Übung, 2-stündig
Do 11:00 - 13:00, 2302.U1.81 Meyer / Stoerig
802. Physiologische Psychologie: Bewusstseinsforschung
Praktische Übung, 2-stündig
Di 16:00 - 18:00, 2302.U1.81 Stoerig
803. Physiologische Psychologie: Geruch und Verhalten (Teil 1)
Seminar, 4-stündig
Di 14:00 - 18:00, 2303.U1.61 Pause
804. Forschungskolloquium
Kolloquium, 2-stündig
Di 14:00 - 16:00, 2302.01.45 Pause
805. Forschungskolloquium
Kolloquium, 2-stündig
Do 16:00 - 18:00, Raum 23.03 00 61 Buchner
806. Forschungskolloquium
Kolloquium, 2-stündig
Do 15:00 - 17:00, 2303.U1.61 Pietrowsky
807. Forschungskolloquium
Kolloquium, 2-stündig
Fr 14:00 - 16:00, 2303.U1.61 Huston
808. Forschungskolloquium
Kolloquium, 2-stündig
Do 16:00 - 18:00, 2303.00.61 Musch
809. Forschungskolloquium
Kolloquium, 2-stündig
Fr 15:00 - 17:00, 2303.00.83 Stoerig

3. Sonstiges

810. Augmented Cognition - Assistenzsysteme in der Fahrzeugentwicklung
Blockseminar
Blockveranstaltung: Beginn: 27.07.2007 Ende: 29.07.2007
09:00 - 18:00, Raum folgt
Schrauf
811. Mind your words: Englisch über kognitive Psychologie lesen und schreiben
Praktische Übung, 2-stündig
Mo 10:00 - 12:00, 2302.U1.81
Proulx / Stoerig
812. Einführung in die Psychologische Psychotherapie I (Fachbereich Klinische Psychologie)
Vorlesung, 2-stündig
Mi 16:00 - 18:00, 2302.U1.21
Hammelstein
813. Informationsveranstaltung für Studierende zu künftigen Entwicklungen am Institut für Experimentelle Psychologie
Sonst. Veranstaltung, 1-stündig
Mi 13:00 - 14:00
Einzeltermin am 20.06.2007
Buchner
814. Anleitung zum wissenschaftlichen Arbeiten
Sonst. Veranstaltung, 3-stündig
Zeit und Ort nach Vereinbarung!
Buchner / Heil /
Huston / N.N. / N.N. /
Musch / Pause /
Pietrowsky / Stoerig
815. Psychologisches Kolloquium: Vorträge nach gesonderter Bekanntgabe
Kolloquium, 1-stündig
Mo 18:00 - 20:00, 14-täglich

Wirtschaftswissenschaftliche Fakultät

Dekan:

Univ.-Prof. Dr. Christoph J. Börner

Prodekan:

Univ.-Prof. Dr. Guido Förster

Dekanat:

Universitätsstraße 1, 40225 Düsseldorf (Gebäude 23.32, Ebene 01, Raum 64)
Reg.-Ang. Gabriele Esch, F. 81-1 36 20
Geschäftszeit: Mo.-Fr. 7.30-15.00 Uhr und nach Vereinbarung

Telefon: 81-136 20/138 20
Telefax: 81-153 53
e-mail: wiwifak@uni-duesseldorf.de

Prüfungsausschuss

e-mail: wiwi.pruef@uni-duesseldorf.de

Dr. phil. Silvia Menke, Wiss. Ang., F. 81-153 60, Fax 81-11474
Spechstunden: Mo., Di. 11.00–12.00, Do. 14.00–15.00 Uhr und nach Vereinbarung
e-mail: menke@uni-duesseldorf.de
Gebäude 23.32, Ebene 01, Raum 61

Reg.-Ang. Petra Schönfeld, F. 81-1 05 45
e-mail: petra.schoenfeld@uni-duesseldorf.de
Geschäftszeit: Mo.–Fr. 9.00–13.00 Uhr, Gebäude 23.31, Ebene 01, Raum 23

Fakultätsrat:

Dekan Univ.-Prof. Dr. Christoph J. Börner
Prodekan Univ.-Prof. Dr. Guido Förster

Gruppe der Hochschullehrerinnen und Hochschullehrer:

Univ.-Prof. Dr. Horst Degen, Univ.-Prof. Dr. Guido Förster,
Univ.-Prof. Dr. Klaus-Peter Franz, Univ.-Prof. Dr. Bernd Günter,
Univ.-Prof. Dr. Winfried Hamel, Univ.-Prof. Dr. Raimund Schirmeister,
Univ.-Prof. Dr. Heinz-Dieter Smeets, Univ.-Prof. Dr. Gerd Rainer Wagner

Gruppe der akademischen Mitarbeiterinnen und Mitarbeiter:

Dr. Torsten Mindermann, Dipl.-Vw. Martin Saueremann

Gruppe der Studierenden:

Christian Claus, Rebecca Salzenberg, Katharina Winkler

Gruppe der weiteren Mitarbeiterinnen und Mitarbeiter:

Reg.-Ang. Elge Brandt, Reg.-Ang. Gabriele Esch

6

Orientierungsplan

Gebäude 23.31 und 23.32

Wirtschaftswissenschaftliche Fakultät

- Ebene 01 Wirtschaftswissenschaftliche Fakultät
Wirtschaftswissenschaftliches Dekanat
Prüfungsausschuss
Lehrstühle für Betriebswirtschaftslehre,
insb. Marketing
insb. Produktionswirtschaft und Umweltökonomie
insb. Unternehmensprüfung und Controlling
Lehrstuhl für Volkswirtschaftslehre
Fachgebiet Volkswirtschaftslehre
Fachgebiet Statistik und Ökonometrie
- Ebene 00 Lehrstühle für Betriebswirtschaftslehre,
insb. Finanzdienstleistungen
insb. Finanzierung und Investition
insb. Unternehmensführung, Organisation und Personal
- Ebene U1 Hausmeister (F. 81-1403)
Poststelle

Wirtschaftswissenschaftliche Fakultät,
Lehrstuhl für Betriebswirtschaftslehre,
insb. Betriebswirtschaftliche Steuerlehre

Studienberatung:

PD Dr. rer. pol. Peter Lorscheid, F. 81-153 07, Gebäude 23.31, Ebene 01, Raum 66,
Sprechstunde: n. V.

Dr. phil. Silvia Menke, F. 81-15360, Gebäude 23.32, Ebene 01, Raum 61

Dipl.-Vw. Michael Sket, F. 81-15296, Gebäude 23.31, Ebene 01, Raum 67

Dipl.-Kff. Petra Paeßens, F. 81-15175, Gebäude 23.31, Ebene 00, Raum 64,
Sprechstunde: n. V.

Dipl.-Kff. Katrin Siebold, F. 81-15391, Gebäude 23.31, Ebene 00, Raum 70,
Sprechstunde: n. V.

Dipl.-Kfm. Ludger Rolfes, F. 81-14219, Gebäude 23.32, Ebene 01, Raum 26,
Sprechstunde: n. V.

Studienberatung durch die Fachschaftsvertreterinnen und -vertreter der Studierendenschaft:

Fachschaftsraum, Gebäude 23.31, Ebene 01, Raum 61, F. 81-14089, Termin: n. V.

Prüfungsausschuss für die Diplomvorprüfung und die Diplomprüfung im Studiengang Betriebswirtschaftslehre:

Vorsitzender: Univ.-Prof. Dr. Horst Degen

Stellvertreter: Univ.-Prof. Dr. Gerd Rainer Wagner

Weitere Mitglieder:

Univ.-Prof. Dr. Winfried Hamel

Univ.-Prof. Dr. Heinz-Dieter Smeets

Dipl.-Vw. Michael Sket

Alfred Koch

Christian Ortmann

Geschäftsführung: Dr. phil. Silvia Menke, F. 81-15360,
Gebäude 23.32, Ebene 01, Raum 61

Lehrkörper

a) Emeritierter Universitätsprofessor

Thieme, H. Jörg

Dr. rer. pol. (Volkswirtschaftslehre), F. 81-1 53 30

b) Universitätsprofessoren

Börner, Christoph J.

Dr. rer. pol. (Betriebswirtschaftslehre, insb. Finanzdienstleistungen) 6.3.2002

Degen, Horst

Dr. rer. oec. (Statistik und Ökonometrie), 28.1.1991

Förster, Guido

Dr. rer. pol. (Betriebswirtschaftslehre, insb. Betriebswirtschaftliche Steuerlehre), 1.10.2000

Franz, Klaus-Peter

Dr. rer. pol. (Betriebswirtschaftslehre, insb. Unternehmensprüfung und Controlling), 1.4.1985

Günter, Bernd

Dr. rer. oec. (Betriebswirtschaftslehre, insb. Marketing), 9.3.1989

Hamel, Winfried

Dr. rer. pol. (Betriebswirtschaftslehre, insb. Unternehmensführung, Organisation und Personal), 10.8.1982

Smeets, Heinz-Dieter,

Dr. rer. pol. (Lehrstuhl für Volkswirtschaftslehre), 1.10.1991

Schirmeister, Raimund

Dr. rer. pol. (Betriebswirtschaftslehre, insb. Finanzierung und Investition), 1.4.1990

Wagner, Gerd Rainer

Dr. rer. pol. (Betriebswirtschaftslehre, insb. Produktionswirtschaft und Umweltökonomie), 30.5.1985

c) Honorarprofessor

Klein, Klaus-Günter

Dr. rer. pol. (BWL, insb. Unternehmensprüfung und -besteuerung)

d) Hochschulassistentinnen und -assistenten, Wissenschaftliche Mitarbeiterinnen und Mitarbeiter

Clausen, Carolin

Dipl.-Kff. (Betriebswirtschaftslehre, insb. Marketing)

Dauner, Jörg Ch.

Dipl.-Kfm. (Betriebswirtschaftslehre, insb. Marketing)

Felchner, Jan. M.

Dipl.-Vw. (Betriebswirtschaftslehre, insb. Betriebswirtschaftliche Steuerlehre)

Feldmeier, Christina

Dipl.-Kff. (Betriebswirtschaftslehre, insb. Unternehmensprüfung und Controlling)

Hahn, Rüdiger

Dipl.-Kfm. (Betriebswirtschaftslehre, insb. Produktionswirtschaft und Umweltökonomie)

Herzberg, Angélique

Dipl.-Kff. (Volkswirtschaftslehre)

Hilgers-Sekowsky, Julia

Dipl.-Kff. (Betriebswirtschaftslehre, insb. Marketing)

- Grünschloß, Carolina
Dipl.-Kff. (Betriebswirtschaftslehre, insb. Produktionswirtschaft und Umweltökonomie)
- Klinker, Philipp
Dipl.-Kfm. (Betriebswirtschaftslehre, insb. Betriebswirtschaftliche Steuerlehre)
- Krüsman, Kerstin
Dipl.-Kff. (Betriebswirtschaftslehre, insb. Finanzierung und Investition)
- Lorscheid, Peter
PD Dr. rer. pol. (Statistik und Ökonometrie)
- Menke, Silvia
Dr. phil. (Prüfungsausschuss)
- Michler, Albrecht
PD Dr. rer. oec. (Volkswirtschaftslehre)
- Mindermann, Torsten
Dr. rer. pol. (Betriebswirtschaftslehre, insb. Unternehmensprüfung und Controlling)
- Paeßens, Petra
Dipl.-Kff. (Betriebswirtschaftslehre, insb. Finanzierung und Investition)
- Reimsbach, Daniel, Dipl.-Kfm. (Betriebswirtschaftslehre, insb. Finanzierung und Investition)
- Richter, Nicole
Dipl.-Kff. (Betriebswirtschaftslehre, insb. Unternehmensführung, Organisation und Personal)
- Rolfes, Ludger
Dipl.-Kfm. (Betriebswirtschaftslehre, insb. Marketing)
- Ruwwe, Tanja
Dipl.-Kff. (Betriebswirtschaftslehre, insb. Finanzdienstleistungen)
- Sauermann, Martin,
Dipl.-VW, M.A.. (Betriebswirtschaftslehre, insb. Finanzierungsdienstleistungen)
- Schmidtman, Dirk
Dipl.-Kfm. (Betriebswirtschaftslehre, insb. Betriebswirtschaftliche Steuerlehre)
- Siebold, Katrin
Dipl.-Kff. (Betriebswirtschaftslehre, insb. Finanzierung und Investition)
- Sket, Michael
Dipl.-Vw. (Volkswirtschaftslehre)
- Taimer, Lars
Dipl.-Kfm. (Betriebswirtschaftslehre, insb. Unternehmensführung, Organisation und Personal)
- Wacker, Katharina
Dipl.-Vw. (Volkswirtschaftslehre)
- Wendland, Jan
Dipl.-Kfm. (Betriebswirtschaftslehre, insb. Betriebswirtschaftliche Steuerlehre)
- Wiesner, Andreas
Dipl.-Kfm. (Volkswirtschaftslehre)
- Winkler, Carsten
Dipl.-Kfm. (Betriebswirtschaftslehre, insb. Unternehmensprüfung und Controlling)
- Wrede, Svenja
Dipl.-Kff. (Betriebswirtschaftslehre, insb. Produktionswirtschaft und Umweltökonomie)

e) Lehrbeauftragte

Dicken, André Jacques, Dr. rer. pol. (BWL, insb. Unternehmensprüfung und Controlling)

Neu, Norbert, Dr. rer. pol. (BWL, insb. Betriebswirtschaftliche Steuerlehre)

Wurm, Felix J., Dr. iur. (BWL, insb. Betriebswirtschaftliche Steuerlehre)

f) Lehrbeauftragte für Wirtschaftssprachen

Aillères-Heinemann, Michelle (Französisch)

Dean-Clasen, Judy (Englisch)

Leske, Catherine (Französisch)

O'Riordan, Linda (Englisch)

Sanchez, Maria (Spanisch)

Striedter, Anne-Christine (Französisch)

de la Valgoma, Aurora (Spanisch)

Lehrstühle und Fachgebiete

Lehrstuhl für Betriebswirtschaftslehre, insbesondere Betriebswirtschaftliche Steuerlehre (Gebäude 23.31, Ebene U1)

Univ.-Prof. Dr. Guido Förster, StB, F. 81-10603
guido.foerster@uni-duesseldorf.de
Sekretariat: Reg.-Ang. Andrea Lamontagne, F. 81-10603, Fax 81-10624,
steuern@uni-duesseldorf.de
Wiss. Ang.: Dipl.-Kfm. Dirk Schmidtman, F. 81-14798,
schmidtman@uni-duesseldorf.de
Dipl.-Kfm. Jan Wendland, F. 81-10612, Jan.Wendland@uni-duesseldorf.de
Dipl.-Vw. Jan M. Felchner, F. 81-10634, Jan.Felchner@uni-duesseldorf.de
Dipl.-Kfm. Philipp Klinker, F. 81-1 57 53, philipp.klinker@uni-duesseldorf.de

Lehrstuhl für Betriebswirtschaftslehre, insbesondere Finanzdienstleistungen (Gebäude 23.31/32, Ebene 00)

Univ.-Prof. Dr. Christoph J. Börner, F. 81-15258, Fax 81-15316,
Finanzdienstleistungen@uni-duesseldorf.de
Sekretariat: Reg.-Ang. Elge Brandt, F. 81-15258
Dipl.-Kff. Tanja Ruwwe, F. 81-1 53 17, tanja.ruwwe@uni-duesseldorf.de, Dipl.-Vw.
M.A. Martin Saueremann, F. 81-1 53 11, martin.saueremann@uni-duesseldorf.de

Lehrstuhl für Betriebswirtschaftslehre, insbesondere Finanzierung und Investition (Gebäude 23.31, Ebene 00)

Univ.-Prof. Dr. Raimund Schirmeister, F. 81-14655, schirmei@uni-duesseldorf.de
Sekretariat: Reg.-Ang. Marina Seibert, F. 81-14655, Fax 81-15157
Wiss. Ang.: Dipl.-Kff. Petra Paeßens, F. 81-15175, paessens@uni-duesseldorf.de,
Dipl.-Kff. Katrin Siebold, F. 81-15391, katrin.siebold@uni-duesseldorf.de
Dipl.-Kfm. Daniel Reimsbach, F. 81-1 51 46, daniel.reimsbach@uni-duesseldorf.de
Dipl.-Kff. Kerstin Krüsmann, F. 81-1 51 57, kerstin.kruesmann@uni-duesseldorf.de

Lehrstuhl für Betriebswirtschaftslehre, insbesondere Marketing (Gebäude 23.31/32, Ebene 01)

Univ.-Prof. Dr. Bernd Günter, F. 81-15216, marketing@uni-duesseldorf.de
Sekretariat: Reg.-Ang. Brigitte Bodewig, F. 81-152 16, Fax 81-15226
Wiss. Ang.:
Dipl.-Kff. Carolin Clausen, F. 81-1 13 49, carolin.clausen@uni-duesseldorf.de
Dipl.-Kfm. Jörg Ch. Dauner, F. 81-1 52 23, joerg.dauner@uni-duesseldorf.de
Dipl.-Kfm. Ludger Rolfes, F. 81-15219, ludger.rolfes@uni-duesseldorf.de
Dipl.-Kff. Julia Hilgers-Sekowsky, F. 81-11302, julia.hilgers@uni-duesseldorf.de

Lehrstuhl für Betriebswirtschaftslehre, insbesondere Produktionswirtschaft und Umweltökonomie (Gebäude 23.31/32, Ebene 01)

Univ.-Prof. Dr. Gerd Rainer Wagner, F. 81-14120, Fax: 81-14579,
gerd-rainer.wagner@uni-duesseldorf.de
Sekretariat: Reg.-Ang. Renate Scharnowski, F. 81-1 41 20
Wiss. Ang.: Dipl.-Kff. Caroline Grünschoß, F. 81-1 14 93, gruenschloss@
uni-duesseldorf.de, Dipl.-Kfm. Rüdiger Hahn, F. 81-14196, ruediger.hahn@
uni-duesseldorf.de, Dipl.-Kff. Svenja Wrede, F. 81-1 22 83, svenja.wrede@uni-
duesseldorf.de

Lehrstuhl für Betriebswirtschaftslehre, insbesondere Unternehmensführung, Organisation und Personal (Gebäude 23.32, Ebene 00)

Univ.-Prof. Dr. Winfried Hamel, F. 81-13995, hamel@uni-duesseldorf.de
Sekretariat: Reg.-Ang. Gudrun Brauwere, F. 81-13995, Fax: 81-15164
Wiss. Ang.: Dipl.-Kff. Nicole Richter, F. 81-15198, nicole.richter@uni-duesseldorf.de
N. N.
Dipl.-Kfm. Lars Taimer, F. 81-15197, lars.taimer@uni-duesseldorf.de

Lehrstuhl für Betriebswirtschaftslehre, insbesondere Unternehmensprüfung und Controlling (Gebäude 23.32, Ebene 01)

Univ.-Prof. Dr. Klaus-Peter Franz, F. 81-11839, Fax: 81-11883,
franzp@uni-duesseldorf.de

Sekretariat: Reg.-Ang. Angelika Graf, F. 81-11839, grafa@uni-duesseldorf.de

Wiss. Ang.: Dr. rer. pol. Torsten Mindermaier, F. 81-12541,

minderma@uni-duesseldorf.de

Dipl.-Kfm. Carsten Winkler, F. 81-11881,

carsten.winkler@uni-duesseldorf.de

Dipl.-Kff. Christina Feldmeier, F. 81-1 1882,

christina.feldmeier@uni-duesseldorf.de

Lehrstuhl für Volkswirtschaftslehre (Gebäude 23.31, Ebene 01)

Univ.-Prof. Dr. Heinz-Dieter Smeets, F. 81-1 52 86, smeetsd@uni-duesseldorf.de

Sekretariat: Reg.-Ang. Birgit Knoke, F. 81-1 52 86, knokeb@uni-duesseldorf.de

Wiss. Ang.: Dipl.-Vw. Michael Sket, F. 81-1 52 96, michael.sket@uni-duesseldorf.de

Wiss. Ang.: Dipl.-Vw. Katharina Wacker, F. 81-1 48 09, k.wacker@uni-duesseldorf.de

Wiss. Ang.: Dipl.-Kff. Angélique Herzberg, F. 81-1 56 84, angelique.herzberg@uni-duesseldorf.de

Wiss. Ang.: Dipl.-Kfm. Andreas Wiesner, F. 81-1 53 18, andreas.wiesner@uni-duesseldorf.de

Hochschuldozent: PD Dr. rer. oec. Albrecht Michler

Fachgebiet für Volkswirtschaftslehre (Gebäude 23.31, Ebene 01)

N. N.

Sekretariat: Dagmar Neumann, Reg.-Ang., F. 81-15330, Fax 81-12196

dagmer.neumann@uni-duesseldorf.de

Fachgebiet Statistik und Ökonometrie (Gebäude 23.31, Ebene 01)

Univ.-Prof. Dr. Horst Degen, F. 81-15313, wiwistat@uni-duesseldorf.de

Sekretariat: Reg.-Ang. Elke Ochs, F. 81-1 5313, Fax 81-153 12

Hochschuldozent: PD Dr. rer. pol. Peter Lorscheid, F. 81-15307,

lorschei@uni-duesseldorf.de

Wirtschaftswissenschaftliche Fakultät

Bachelor 2. Semester / Diplom Grundstudium 4. Semester / Diplom Wirtschaftschemie

A. Propädeutik

1. Mathematik II (Bachelor BWL - BM02)
2-stündig
Do 09:00 - 11:00
Beginn: 05.04.2007 Ende: 12.07.2007

2. Finanzbuchführung
Mo 08:00 - 09:30, 2511.HS 5B,
Wiederholungsveranstaltung (Diplom)
Beginn: 02.04.2007 Ende: 09.07.2007

Mindermann

B. Betriebswirtschaftslehre

3. Finanzbuchführung, Jahresabschluss und steuerliche
Gewinnermittlung (Bachelor BWL - BB02)
2-stündig
Mi 09:00 - 11:00, 2301.HS 3A
Beginn: 04.04.2007 Ende: 11.07.2007

Förster /
Schmidtman /
Wendland /
Felchner

Gruppe 1: Di 16:00 - 18:00, 2511.HS 5B

Beginn: 03.04.2007 Ende: 10.07.2007

Gruppe 2: Mi 16:00 - 17:30, 2511.HS 5B

Beginn: 04.04.2007 Ende: 11.07.2007

Gruppe 3: Fr 11:00 - 13:00, 2522.U1.55

Beginn: 06.04.2007 Ende: 13.07.2007

4. Unternehmensrechnung (Bachelor BWL - BB02)
4-stündig
Fr 09:00 - 11:00, 2301.HS 3D, VL
Beginn: 06.04.2007 Ende: 13.07.2007

Schirmeister /
Siebold /
Paeßens /
Krüsmann /
Reimsbach

Gruppe 1: Di 11:00 - 13:00, 2513.U1.33

Beginn: 03.04.2007 Ende: 10.07.2007

Gruppe 2: Di 11:00 - 13:00, 2522.U1.72

Beginn: 03.04.2007 Ende: 10.07.2007

Gruppe 3: Di 11:00 - 13:00, 2513.U1.24

Beginn: 03.04.2007 Ende: 10.07.2007

Gruppe 4: Di 11:00 - 13:00, 2513.U1.30

Beginn: 03.04.2007 Ende: 10.07.2007

Gruppe 5: Di 13:45 - 15:15, 2513.U1.33

Beginn: 03.04.2007 Ende: 10.07.2007

Gruppe 6: Di 13:45 - 15:15, 2522.U1.34

Beginn: 03.04.2007 Ende: 10.07.2007

Gruppe 7: Di 13:45 - 15:15, 2522.U1.52

Beginn: 03.04.2007 Ende: 10.07.2007

Gruppe 8: Di 13:45 - 15:15, 2522.U1.55

Beginn: 03.04.2007 Ende: 10.07.2007

6

- | | | |
|----|---|------------------------|
| 5. | Übung zu Absatz und Beschaffung (Bachelor BWL - BB01)
2-stündig
Gruppe 1: Mo 14:00 - 16:00, 2511.HS 5A
Beginn: 02.04.2007 Ende: 09.07.2007
Gruppe 2: Di 14:00 - 16:00, 2321.HS 3F
Beginn: 03.04.2007 Ende: 10.07.2007 | Clausen /
Dauner |
| 6. | Übung zu Kosten- und Leistungsrechnung
2-stündig
Gruppe 1: Mi 16:00 - 17:30, 2511.HS 5A
Wiederholungsveranstaltung (Diplom)
Beginn: 04.04.2007 Ende: 11.07.2007
Gruppe 2: Do 09:00 - 11:00, 2321.HS 3F
Wiederholungsveranstaltung (Diplom)
Beginn: 05.04.2007 Ende: 12.07.2007 | Winkler /
Feldmeier |
| 7. | Development of a business plan
Mo 14:00 - 15:30, 2513.U1.30
Beginn: 02.04.2007 Ende: 09.07.2007 | Tibber |

C. Volkswirtschaftslehre

- | | | |
|-----|--|---------------|
| 8. | Grundlagen der VWL II: Einkommen, Beschäftigung und
Preisniveau (BV02)
4-stündig
Mi 09:00 - 11:00, 2321.HS 3E
Beginn: 04.04.2007 Ende: 11.07.2007
Di 09:00 - 11:00, 2511.HS 5B
Beginn: 03.04.2007 Ende: 10.07.2007

Gruppe 1: Di 14:00 - 16:00, 2522.HS 5H
Beginn: 03.04.2007 Ende: 10.07.2007
Gruppe 2: Mo 14:00 - 16:00, 2522.HS 5H
Beginn: 02.04.2007 Ende: 09.07.2007
Gruppe 2 alternativ: Mo 09:00 - 11:00, 2321.HS 3E
Beginn: 02.04.2007 Ende: 09.07.2007 | Michler |
| 9. | Grundlagen der Wirtschaftspolitik
2-stündig
Mo 09:30 - 11:00, 2511.HS 5B
Beginn: 02.04.2007 Ende: 09.07.2007 | Thieme |
| 10. | Übung zu Grundlagen der Wirtschaftspolitik
2-stündig
Gruppe 1: Do 09:30 - 11:00, 2511.HS 5B
Beginn: 05.04.2007 Ende: 12.07.2007
Gruppe 2: Do 14:00 - 15:30, 2511.HS 5A
Beginn: 05.04.2007 Ende: 12.07.2007 | Thieme / N.N. |

D. Statistik

11. Statistische Methoden II (BS02) Degen
4-stündig
Mo 12:45 - 14:15, 2511.HS 5B
Beginn: 02.04.2007 Ende: 09.07.2007
Mi 11:00 - 11:45, 2511.HS 5B
Beginn: 04.04.2007 Ende: 11.07.2007

Gruppe 1: Mi 11:50 - 12:35, 2511.HS 5B
Beginn: 04.04.2007 Ende: 11.07.2007
Gruppe 2: Do 11:15 - 12:00, 2511.HS 5B
Beginn: 05.04.2007 Ende: 12.07.2007
Gruppe 3: Do 12:15 - 13:00, 2511.HS 5B
Beginn: 05.04.2007 Ende: 12.07.2007
12. Wahrscheinlichkeitsrechnung und Stichprobentheorie Degen
4-stündig
Mo 11:00 - 12:30, 2511.HS 5B
Beginn: 02.04.2007 Ende: 09.07.2007
Mi 14:00 - 15:15, 2511.HS 5B
Beginn: 04.04.2007 Ende: 11.07.2007
13. Übung zu Wahrscheinlichkeitsrechnung und Stichprobentheorie Degen
1-stündig
Gruppe 1: Mo 10:00 - 11:00, 2511.HS 5A
Beginn: 02.04.2007 Ende: 09.07.2007
Gruppe 2: Mo 14:30 - 15:30, 2511.HS 5B
Beginn: 02.04.2007 Ende: 09.07.2007

E. Recht für Wirtschaftswissenschaftler

14. Wirtschaftsprivatrecht N.N.
2-stündig
Mi 14:00 - 16:00, 2511.HS 5A,
Wiederholungsveranstaltung (Diplom)
Beginn: 04.04.2007 Ende: 11.07.2007
15. Öffentliches Recht für Wirtschaftswissenschaftler N.N.
2-stündig
Do 11:00 - 13:00, 2521.HS 5D,
Wiederholungsveranstaltung (Diplom)
Beginn: 05.04.2007 Ende: 12.07.2007

F. Wirtschaftssprachen

16. Wirtschaftssprache Englisch Dean-Clasen
Di 14:00 - 15:30
Mi 14:00 - 15:30

- | | |
|--|---|
| <p>17. Wirtschaftssprache Französisch
 Di 13:00 - 14:30, Mittelstufe II
 Beginn: 24.04.2007 Ende: 13.07.2007
 Di 13:15 - 14:00, Anfänger mit Vorkenntnissen
 Beginn: 24.04.2007 Ende: 13.07.2007
 Di 14:00 - 14:45, Mittelstufe I
 Beginn: 24.04.2007 Ende: 13.07.2007
 Do 13:00 - 14:30, Oberstufe
 Beginn: 12.04.2007 Ende: 13.07.2007</p> | <p>Ailleres-
 Heinemann /
 Leske /
 Striedter</p> |
| <p>18. Wirtschaftssprache Spanisch
 Mo 15:45 - 17:15
 Beginn: 23.04.2007 Ende: 15.07.2007
 Do 09:00 - 11:00, Mittelstufe II
 Beginn: 02.04.2007 Ende: 15.07.2007</p> | <p>de la Válgoma /
 Sanchez-
 Fernandez</p> |

Diplom Hauptstudium

A. Allgemeine Betriebswirtschaftslehre

- | | |
|---|----------------------|
| <p>19. Unternehmensrechnung
 2-stündig
 Mi 12:30 - 14:00, 2301.HS 3A
 Beginn: 11.04.2007 Ende: 11.07.2007</p> | <p>Franz</p> |
| <p>20. Organisation und Unternehmensprozesse
 Di 09:00 - 11:00, 2521.HS 5D
 Beginn: 03.04.2007 Ende: 10.07.2007</p> | <p>Hamel</p> |
| <p>21. Ressourcenmanagement
 2-stündig
 Do 14:00 - 16:00, 2511.HS 5B</p> | <p>Wagner</p> |
| <p>22. Konzeptionen der BWL
 2-stündig
 Di 14:00 - 16:00, 2321.HS 3E</p> | <p>Wagner</p> |
| <p>23. Seminar zur ABWL
 2-stündig</p> | <p>Börner / N.N.</p> |
| <p>24. Seminar zur ABWL
 2-stündig
 Blockveranstaltung, n.V.</p> | <p>Wagner / Hahn</p> |
| <p>25. Seminar zur ABWL
 2-stündig</p> | <p>N.N.</p> |

B. Volkswirtschaftslehre

26. Beschäftigung und Konjunktur
2-stündig
Mo 13:00 - 14:30, 2301.HS 3D
Beginn: 02.04.2007 Ende: 09.07.2007
Michler
27. Öffentliche Finanzen
2-stündig
Di 13:00 - 14:30, 2511.HS 5A
Beginn: 03.04.2007 Ende: 10.07.2007
Michler
28. Europäische Integration
2-stündig
Mo 09:00 - 11:00, 2521.HS 5D
Beginn: 02.04.2007 Ende: 09.07.2007
Smeets
29. Seminar 1 zur AVWL
2-stündig
Di 11:00 - 13:00, 2511.HS 5B
Beginn: 03.04.2007 Ende: 10.07.2007
Smeets
30. Seminar 2 zur AVWL
2-stündig
Mi 09:00 - 11:00, 2511.HS 5A
Beginn: 04.04.2007 Ende: 11.07.2007
Smeets
31. Seminar für Mitarbeiter und Doktoranden
2-stündig
Do 15:30 - 17:00, 2522.U1.55
Beginn: 05.04.2007 Ende: 12.07.2007
Smeets
32. Diplomandenkolloquium
2-stündig
Fr 12:00 - 14:00, 2511.HS 5A
Beginn: 06.04.2007 Ende: 13.07.2007
Herzberg /
Wiesner

C. Spezielle Betriebswirtschaftslehren

1. Unternehmensführung

33. Unternehmensführung II: Unternehmens-Strukturierung
2-stündig
Mi 09:00 - 11:00, 2511.HS 5B
Beginn: 04.04.2007 Ende: 11.07.2007
Hamel
34. Hauptseminar zur Unternehmensführung I:
Unternehmensstrategie und -politik
2-stündig
Mi 11:00 - 12:30, 2522.U1.55
Beginn: 04.04.2007 Ende: 11.07.2007
Hamel

6

- | | | |
|---------------------|---|---------------------|
| 35. | Hauptseminar zur Unternehmensführung: Aktuelle und ausgewählte Herausforderungen an die Unternehmensführung
2-stündig
Di 11:00 - 12:30, 2513.U1.22
Beginn: 03.04.2007 Ende: 10.07.2007 | Hamel |
| 36. | Proseminar zur Unternehmensführung I:
Unternehmensstrategie und -politik
2-stündig
Mi 13:00 - 14:30, 2522.U1.55
Beginn: 04.04.2007 Ende: 11.07.2007 | Richter |
| 37. | Proseminar zur Unternehmensführung III: Personalpolitik und -führung
2-stündig
Di 13:00 - 14:30, 2332.01.68
Beginn: 03.04.2007 Ende: 10.07.2007 | Richter |
| 38. | Proseminar zur Unternehmensführung IV: Sonderprobleme der Unternehmensführung
2-stündig
Mo 11:00 - 13:00, 2522.U1.52
Beginn: 02.04.2007 Ende: 09.07.2007 | Taimer |
| 39. | Proseminar zur Unternehmensführung: Fallstudien zur Unternehmensführung
2-stündig
Di 11:00 - 13:00, 2522.U1.34
Beginn: 03.04.2007 Ende: 10.07.2007 | Taimer |
| 40. | Doktoranden-Seminar
Do 15:00 - 16:00, im Fakultätsraum 23.31.01.22 | Hamel |
| 2. Marketing | | |
| 41. | 1. Seminar zum Marketing
2-stündig
Di 14:30 - 16:15, 2332.01.68
Beginn: 03.04.2007 Ende: 10.07.2007 | Clausen /
Rolfes |
| 42. | 2. Seminar zum Marketing
2-stündig
Do 14:15 - 15:45, 2332.01.68
Beginn: 05.04.2007 Ende: 12.07.2007 | Clausen /
Rolfes |
| 43. | Übung zu aktuellen Fragen des Marketing
1-stündig | Rolfes |
| 44. | Doktorandenseminar
1-stündig | Rolfes |

3. Umweltmanagement

45. Umweltmanagement II: Strategisches Management und Umweltschutz
2-stündig
Di 11:00 - 13:00, 2522.U1.52
Wagner / Wrede
46. Umweltmanagement III: Umwelt- und gesellschaftsbezogenes Innovations- und Technologiemanagement
2-stündig
Do 11:00 - 13:00, 2522.U1.52
Wagner / Grünschloß
47. Seminar Umweltmanagement
2-stündig
Blockveranstaltung, n.V.
Wagner / Grünschloß / Wrede
48. Examenskolloquium Umweltmanagement
2-stündig
Blockveranstaltung, n.V.
Grünschloß / Wrede
49. Fallstudien-Proseminar Montréal
2-stündig
Mi 15:00 - 20:00, 2332.01.68, n.V.
Wagner / Hahn
50. Wissenschaftliches Kolloquium für Doktoranden und ausgewählte Diplomanden
2-stündig
Fr 14:00 - 16:00, 2522.U1.55, n.V.
Wagner

4. Finanzierung und Investition

51. Seminar zur Wertpapieranalyse und zu Aktien- und Immobilienmärkte
2-stündig
Do 11:00 - 13:00, 2332.01.68
Schirmeister / Siebold / Paeßens / Reimsbach / Krüsmann
52. Gruppenarbeit zum Seminar Wertpapieranalyse und zu Aktien- und Immobilienmärkten
Mo 13:00 - 15:00, Mitarbeiterraum 23.31.00.62
Beginn: 02.04.2007 Ende: 09.07.2007
Siebold / Paeßens / Reimsbach / Krüsmann
53. Anleitung zum selbständigen wissenschaftlichen Arbeiten
2-stündig
Mi 10:00 - 12:00
Schirmeister / Siebold / Paeßens / Reimsbach / Krüsmann
54. Seminar für Mitarbeiter und Doktoranden
1-stündig
Di 15:00 - 17:00, 14-täglich
Schirmeister

5. Unternehmensprüfung und Controlling

55. Controlling I Franz
2-stündig
Mi 09:00 - 11:00, 2301.HS 3D
Beginn: 04.04.2007 Ende: 11.07.2007
56. Konzernrechnungslegung Franz
2-stündig
Do 09:00 - 11:00, 2321.HS 3H
Beginn: 05.04.2007 Ende: 12.07.2007
57. Sonderprüfung und Unternehmensbewertung Klein
2-stündig
Fr 08:30 - 10:00, 2511.HS 5B
Beginn: 06.04.2007 Ende: 13.07.2007
58. Seminar Konzernrechnungslegung Mindermann
2-stündig
Mo 10:00 - 11:30, 2522.U1.34
Beginn: 02.04.2007 Ende: 09.07.2007
59. Fallstudienseminar Controlling Winkler
2-stündig
Mi 14:00 - 18:00, 2522.HS 5H, 14-täglich
Beginn: 25.04.2007 Ende: 11.07.2007
60. Controlling und Unternehmenssteuerung bei Dienstleistern Guldin
Fr 15:00 - 18:15, 2522.U1.52, 14-täglich
Beginn: 06.04.2007 Ende: 13.07.2007
61. Jahresabschlussanalyse Franz
Blockveranstaltung n.V.
62. Kolloquium für Doktoranden Franz
n.V.

6. Betriebswirtschaftliche Steuerlehre

63. Verkehr- und Substanzsteuern Förster /
2-stündig Felchner /
Mi 09:00 - 11:00, 2321.HS 3F Wendland
Beginn: 04.04.2007 Ende: 11.07.2007
64. Übung zu Verkehr- und Substanzsteuern Felchner /
2-stündig Wendland
Mo 14:00 - 16:00, 2522.U1.55
Beginn: 02.04.2007 Ende: 09.07.2007

65. Ausgewählte Probleme der Besteuerung mittelständischer Unternehmen
2-stündig
Fr 10:00 - 12:00, 2511.HS 5A
Beginn: 06.04.2007 Ende: 22.06.2007 Neu
66. Ausgewählte Probleme der internationalen Unternehmensbesteuerung
2-stündig
Mo 08:30 - 10:00, 2332.01.68
Beginn: 02.04.2007 Ende: 09.07.2007 Wurm
67. Examensfallübung
2-stündig
Mo 16:00 - 18:00, 2511.HS 5A
Beginn: 02.04.2007 Ende: 09.07.2007 Schmidtman

68. Doktorandenseminar Förster

7. Finanzdienstleistungen

69. Finanzdienstleistungen IV
2-stündig
Mo 11:15 - 12:45, 2522.HS 5G
Beginn: 02.04.2007 Ende: 09.07.2007 Börner
70. Seminar Finanzdienstleistungen
2-stündig
Mo 14:45 - 16:15, 2332.01.68
Beginn: 02.04.2007 Ende: 09.07.2007 Börner / Sauerma / Ruwwe / N.N.
71. Proseminar Finanzdienstleistungen B
2-stündig
Di 11:15 - 12:45, 2332.01.68
Beginn: 02.04.2007 Ende: 15.07.2007 Sauerma / Ruwwe / N.N.

D. Weitere Wahlpflichtfächer

1. Internationale Finanzmärkte

72. Finanzmärkte II: Internationale Finanzbeziehungen
2-stündig
Mo 11:00 - 13:00, 2332.01.68
Beginn: 02.04.2007 Ende: 09.07.2007 Smeets
73. Risikomanagement und Financial Engineering
2-stündig
Mi 09:30 - 11:00, 2332.01.68
Beginn: 04.04.2007 Ende: 11.07.2007 Börner

6

74. Quantitative Analyse von Finanzmärkten
2-stündig
Do 15:00 - 16:30, Mikrorechnerraum
Beginn: 05.04.2007 Ende: 12.07.2007

Degen

2. Statistik und Ökonometrie

75. Statistisch-Ökonomisches Praktikum
2-stündig
Do 13:15 - 14:45, Mikrorechnerraum
Beginn: 05.04.2007 Ende: 12.07.2007

Degen

76. Einführung in SPSS
1-stündig
Mo 13:30 - 14:15, 2522.U1.34
Beginn: 02.04.2007 Ende: 09.07.2007

Lorscheid

3. Wirtschaftspsychologie

4. Steuerrecht

77. Umsatzsteuerrecht
2-stündig
Di 11:00 - 13:00, 2522.U1.55
Beginn: 03.04.2007 Ende: 10.07.2007

N.N.

78. Abgabenordnung
2-stündig
Do 18:00 - 20:00, 2522.U1.55
Beginn: 05.04.2007 Ende: 12.07.2007

N.N.

E. Für Hörerinnen und Hörer aller Fachsemester

79. Einführung in die Informationsverarbeitung: Technologische Basis
2-stündig
Fr 11:00 - 12:30, 2511.HS 5B
Beginn: 06.04.2007 Ende: 13.07.2007

Lux

80. Einführung in die Informationsverarbeitung: Praktische Anwendungen
2-stündig
Fr 13:30 - 15:00, 2511.HS 5B
Beginn: 06.04.2007 Ende: 13.07.2007

Lux

F. Wirtschaftssprachen

81. Wirtschaftssprache Englisch
Di 14:00 - 15:30
Mi 14:00 - 15:30

Dean-Clasen

82. Wirtschaftssprache Französisch
Di 13:00 - 14:30, Mittelstufe II
Beginn: 24.04.2007 Ende: 13.07.2007
Di 13:15 - 14:00, Anfänger mit Vorkenntnissen
Beginn: 24.04.2007 Ende: 13.07.2007
Di 14:00 - 14:45, Mittelstufe I
Beginn: 24.04.2007 Ende: 13.07.2007
Do 13:00 - 14:30, Oberstufe
Beginn: 12.04.2007 Ende: 13.07.2007

Ailleres-
Heinemann /
Leske /
Striedter

83. Wirtschaftssprache Spanisch
Mo 15:45 - 17:15
Beginn: 23.04.2007 Ende: 15.07.2007
Do 09:00 - 11:00, Mittelstufe II
Beginn: 02.04.2007 Ende: 15.07.2007

de la Válgoma /
Sanchez-
Fernandez

Alphabetisches Namensregister

Hinweis: Die Seiten, auf denen die Lehrveranstaltungen der Fakultäten abgedruckt sind, konnten aus technischen Gründen für das Namensregister nicht erfasst werden.

- A**
- Abbasi-Boroudjeni 193
Abdurhaman Sagir 197
Abel, Gabriele 520
Abel, Josef 155, 214
Abholz 145-146, 150, 192
Abo-Hatab 526
Abu-Omar 214
Ackermann, Birgit 204
Ackermann, Rolf 146, 150, 202
Adam, Hermann 340
Adam, R. 203
Adams 27-28, 145, 169, 192, 194
Adamski 127
Adebesin 137, 145
Adolph 526
Afanasjew 86
Ahmadi 211
Ahmadian 191
Ahmadinejad 520
Aillères-Heinemann 610
Aker 197
Akerboom 207
Aktas 210
Aktug 196
Alba 509
Albers 518
Alberti 144, 146, 150, 191, 210
Albertz 37
Albrecht, Catrin 214
Albrecht, H. 155
Albrecht, Philipp 198
Albrecht, Ute 197
Aldag 522
Aldenhoven 521
Alefeld 348
Alexander 199
Alfermann 97, 492, 520
Alkenings 48
Aldinger 199
Allekotte 519
Alswede 201
Alt 127
Altenhain 115, 117, 127, 129
Althaus 155
Althof 98, 348
Altiner 192
Altmann, Andreas 86
Altmann, Marvin 27
Altrogge 155
Amajjahe 502, 515
Amelung 155
Amin 512
Amm 35
Ammann 206
Amunts 101, 169
An der Brügge 513
Anapolski 202
Andersch 58
Anderson 199
Andexer 524
Andorfer 98
Andrian-Werbung 155
Angerstein 150, 201
Anlasik 206
Anliker 191
Ansari 200
Antal 203
Antke 198
Anton 17, 336, 364
Antonik 502
Antonini 502
Anupam 513
Appelhoff 348
Aprroot 331, 337, 365-366
Araba 207-208
Arbter 181
Arend 192
Arends 211
Arendt 144, 155, 197
Aretz 340
Argirakos 118
Arjuman 190
Arndt 149, 211
Arning 169
Arnold, Anja 82, 210
Arnold, Eckhart 344, 355
Arnold, Gottfried 147
Arnold, Gunther 147
Arns 26
Artz 98
Arvani 524
Asante 196
Asbach 155
Asbeck 47-48
Asgharzadeh 198
Assheuer 181
Assies 123
Assmann 203
Atatrach 502, 514
Auf der Horst 25, 207
Aul 155
Aumeier 526
Aurich 486, 492
Aurich 511
Auermann 41
Ax 200
Axel 526
Axer 101
Aydin 199
- B**
- Babel 196
Bach 155
Bachert 155
Bachhuber 200
Bachmann, Thorsten 348
Bachmann, André 525
Bachmann, Nina 202
Bachner 181
Bachofner 198
Bachtenkirch 26, 28, 30
Bäcker (StD) 98
Bäcker, Alexandra 129
Badziong 348
Baehring 196
Baethge 46
Baeva 513
Baginski 169
Bahlo 196
Bajohr 340
Bajorat 502, 514
Balan 202
Balduš 194
Baliashvili 520
Balkenhol 203
Balleisen 196
Ballstaedt 332
Baltzer 169
Balz 201
Balzer, Kai 138
Balzer, Michael 200
Balzer, St. 204
Bannach 198, 522
Bänsch 205
Bantel 169
Baranowski 202
Baranski 45
Bardey 199
Bardts 502, 515
Barnikol 101
Barnscheid 519
Bartels 524
Bartenbach 118
Barthel 169, 205-206
Barthel-Zimmer 169
Barthelmes 181
Barthuber 181, 207
Bartnik 522
Bartram 188
Barz, Heiner 98, 102, 327, 334, 335, 338, 356-357
Barz, Jürgen 146, 150, 195
Bas 201
Basler 156
Bast 340, 355
Bastian 98
Batär 502
Bau 348
Bauer, A. 101
Bauer, Andreas 169
Bauer, Brigitte 365
Bauer, Dagmar 101
Bauer, Harne 526
Bauer, Marcus 195
Bauerschmitz 202
Bauers 51
Baugut 181
Baum 344, 357
Baumann, A. 193
Baumann, Anja 211
Baumer 512
Baumgarten 491
Baumgartner 98
Baur 98
Baumann 26, 328, 338, 359
Bausch 490, 513
Bayer, Nadine 518
Bayer, Rainer 150, 208
Bayindir 520
Bayraktar 211
Bechberger 55
Bechthars 36
Beck, Andreas 502, 511
Beck, L. 147, 202
Beck, Monika 348
Becker(StD) 98
Becker, Annette 37
Becker, Dorothea 38
Becker, Jürgen 142, 144, 205
Becker, Jürgen 150
Becker, K. 156
Becker, M. 45
Becker, Melanie 344, 348, 359
Becker, Nicole 192
Becker, Stefan 197
Beckmann, F. 331-332, 334, 344, 369
Beckmann, Udo 500, 514
Beeh 98, 337, 363
Beer 181, 193, 196
Behmenburg 512
Behn 501
Behrendt, Dominik 196
Behrendt, Patrick 196
Behrens 118
Beier 195
Beil 13, 34
Bell 526
Beltz 204
Beltrami 99, 146, 150, 202
Benders 41
Benito-Rabenort 38
Bennay 520
Benning 336
Benten 498, 521
Beran 519
Berg, Günter 188
Berg, Heinz-Peter 43
Berger 201
Berges 156
Bergmann 510
Bergmann-Fischer 201
Bergs 98, 344
Bergstein 211
Bernal 198
Bernard 181, 211
Bernd 161
Bernhardt 196
Berns 193
Bernshausen 214
Bernsmeier 523
Bernstein 366
Berz 201
Berthod 348
Bertram 102, 524
Besel 38
Besoglu 201
Bessenrodt 491
Bessenrodt-Weberpals 496
Besser 156
Best 209
Bester 187
Bethge 156
Betscheider 502, 518
Bettermann 98, 100, 496, 502, 515-516
Betz 31
Betzem 67
Beuker 337
Beurkens 123
Beutner 502, 515
Bewig 193
Beye 492, 525
Beyen 145, 214
Beyer 202
Bickel (StD) 98
Bickel, D. 97, 496, 519
Bickel, H. 97
Bidmon 190
Bielfeld 156
Bieling 205
Biemann 516
Bienenmann 204
Bier 144, 156, 201
Bierbach 98, 332, 341, 369
Biercher 26
Bierhals 214
Biermann-Ruben 198
Bierwirth 211

- Bietz 502, 515
 Bilda 118, 144
 Billion 54
 Bilzer 145, 156, 194
 Binder 344, 359
 Bircks 147
 Birgit Assmann 203
 Birkenfeld 191
 Birkofer 515
 Birley 337, 359
 Birnbacher 98, 144, 323, 327, 338, 355
 Birrack 127
 Bismar 79
 Bisping 156
 Bittner 526
 Bizhang 205
 Blaeser 211
 Blank 348
 Blashofer 518
 Blauhut 205
 Bleckmann, Andrea 525
 Bleckmann, Bruno 26, 29, 98, 338, 359
 Blenk 206
 Blicke 191
 Blondin 199
 Bloßfeld 520
 Bluhm 496
 Blum 517
 Blumberg 193
 Blume 98, 169, 197
 Blümmler 102
 Bobrovnikov 357-358
 Bock 144, 147
 Bodden-Heidrich 169
 Bode 145, 153, 169, 197
 Bodewig 611
 Boeck-Heuwinkel 34
 Boege 26, 51, 99, 138, 144-146, 150, 207
 Boehning 348
 Boeken 169, 200
 Boeminghaus 156
 Bof 502, 512
 Bogo 524
 Bojar 144, 150, 209
 Bokelmann 156
 Boldt 336
 Bollig 502, 518
 Bollmann 39
 Bolten 138, 206
 Bommermann 44
 Bonacker 197
 Bongartz 55
 Bongers 98
 Bons 209
 Bonzel 194
 Boochs 45
 Borchard, F. 156
 Borchard, U. 156
 Borgermanns 486
 Borgers 192
 Borkhardt 204
 Borm 156
 Born 496
 Borowski 156, 200
 Borrenkott 348
 Borsch 197
 Borsch-Galetke 144, 146-147, 195
 Borso 25, 28, 98, 323, 338, 368
 Bortoluzzi 206
 Bosbach 38
 Bosse 198
 Bossinger 498, 525
 Bothur 206
 Bott 101, 492
 Bouschen 99
 Bowi 211
 Bozkurt 118
 Böcker 156
 Böcking 150, 194
 Bödighaimer 51
 Böhm 206, 516
 Böhmer 41
 Böhne-Cappel 40
 Böing 38
 Böike 169, 198
 Bölles 348
 Börgers 127
 Böring 190
 Börner 29, 102, 605, 608, 611
 Börner-Klein 331, 338, 365
 Börsig 67
 Böttcher 67
 Böttger, H. 147, 205
 Böttger, Monika 198
 Bracht, G. 43, 45, 192
 Brasch 211
 Braitmeier 511
 Brall-Tuchel 98, 334, 341, 365
 Brandenburg 127
 Brandes 26, 98, 330, 338, 361
 Brandl 512
 Brandolisio 195
 Brandt, Elge 605, 611
 Brandt, Susanne 27, 329, 344, 360
 Brandt, T. 192
 Brans 42
 Branschofsky 205
 Brasseur 26, 324
 Brauer 200, 348
 Braun, M. 98, 485-486, 489, 515
 Braun, Rüdiger 509
 Braun, Sebastian 206
 Braun, Thorsten 202
 Braunstein 194
 Brause 197, 502, 516
 Brautmeier 349
 Brauwers 102, 611
 Breddemann 502, 518
 Brehm 196
 Brehme 206
 Breiten 516
 Breitkreuz 519, 526
 Bremer 342, 355
 Brenneisen 156, 191
 Brenner 169, 521
 Brenner-Wilczek 349
 Bressel 512
 Brett 206
 Brick 98
 Bridges 49, 489, 496, 521
 Brinckmann 349
 Bringer-Meyer 101
 Bringmann 349
 Brink 349
 Brinkmann, J. 199
 Brinkmann, Marcus 519
 Brinkmann, Monika 214
 Brinkmann, Norbert 46, 357
 Brinkmeyer 211
 Brinshwitz 211
 Briviba 169
 Brocke 337
 Brohm 98, 342, 368
 Brookmann 197
 Brosig 198
 Bruch 360-361
 Bruch-Gerharz 153, 170, 203
 Bruchhausen 35
 Brückers 47-48
 Bruchhaus 349
 Brügger 199
 Brujns-Pötschke 207
 Brunenberg-Piel 44
 Brunkau 98
 Brunn 30
 Brunner 156
 Bruns 196
 Bruß 492, 513
 Brüster 50, 147
 Buchkremer 129
 Buchmann 170, 205
 Buchner 479, 489, 492, 526
 Buchwald 98, 342, 356
 Bücker 56
 Budach 150, 198
 Budde 521
 Buddenberg 527
 Budke 526
 Budna 203
 Buememann 203
 Buhl 40, 207
 Bühler 98, 338, 327, 355
 Buhren 198
 Bujny 98
 Büldt 101, 492
 Bull 156
 Bülle 204
 Bulut 512
 Bünemann, Chr. 193
 Bünemann, Hans 68, 97, 496
 Bunke 128
 Bünting-Tempea 213
 Burchardt 203
 Burdich 98
 Bureau 525
 Burek 526
 Burk 170, 189
 Burkart 170, 213
 Burmeister (OSTR i.K.) 98
 Burmeister, Tanja 25
 Busch 28
 Busch 520
 Busche, Jan 115, 117, 127, 129
 Busche, Peter 206
 Büscher 118
 Busker 516
 Busse 27-28, 97
 Busse, Dietrich 26, 49, 98, 338, 363
 Busse, Wilhelm 98, 331, 338, 366
 Büssow 26
 Buszello 192
 Bütetisch 170
 Büther 197
 Butz 198
 Chile 211
 Chmielewski 523
 Chnina 207
 Choi 502, 515
 Chovolou 193
 Christensen 207
 Christoph 42, 187, 208
 Cinar 502, 515
 Claas 98
 Clahsen 189
 Clajus 43-44
 Clames 47
 Claus 497, 605
 Clausen 608
 Cleveland 156, 190
 Closset 212
 Cmrecki 517
 Cnotka 190
 Cohen 212
 Conhen 145, 170, 198
 Comparot 145
 Conrad 486, 489, 492
 Conradt 211
 Coombs 367
 Cordes 197, 212
 Corman 522
 Cortese 208
 Cottier 523
 Cougali 515
 Coye 45
 Cramer 194
 Cras 43
 Crass 45
 Creff 28, 332, 347, 369
 Crombach 157
 Cupisti 146, 170, 199
 Cüppers 170
 Czibere 196
 Cyperek 33
D
 D'Haese 97, 497
 Daems 26, 324
 Dafotakis 101
 Dagan 520
 Dahhan 197
 Dahlhaus 349
 Dahlmanns 145
 Dahmen 98
 Daidrup 150, 195
 Dall 157
 Dalyanoglu 200
 Damm 41
 Dammers 101
 Danebrock 194
 Daniel 525
 Dany 128
 Däubener 145, 157, 193
 Dausgch 349
 Daumann 498
 Daumer 192
 Dauner 608, 611
 Daunicht 496
 Davies 349
 De Barros 348
 De Bruin 138
 De Cruppé 192
 De la Valgoma 610
 De Manzini Himmrich 49, 332, 369
 De Martino 498, 501, 513
 De Petris 121
 De Souza Silva 527
 Dean-Clasen 610
 Dechering 211
 Decker, Gernot 490, 512
 Decking 51, 137-138, 145, 157, 190
 Deeken 193
 Degen, Horst 27, 50, 605, 607-608, 612
C
 Calaminus 204
 Calles 214
 Calvo-Sanchoz 200
 Cantero 523
 Cappel 40, 47-48
 Caravaggi 349
 Cardinaux 512
 Carl 170
 Carstensen 156
 Caumanns 344
 Cavka 211
 Celary 38
 Cepl-Kaufmann 98, 100, 341, 364
 Cepok 198
 Cerchez 502, 512
 Cetindere 193
 Chaker, Adam 201
 Chantelau 156
 Charrak 485
 Chehab 196
 Chen 204, 214
 Chepkova 190

- Degen, W. 170
 Dehmel 198
 Dehnen 157
 Dehnhardt 101
 Deike 202
 Deinzer 145, 153, 170,
 191-192
 Delbrück 181
 Delhey 502, 521
 Dell Anna 513
 Delorme 31
 Delvos 520
 Demirel 198
 Demming-Palmer 40
 Deneke 181
 Denestoff 97
 Dentale 526
 Depprich 201
 Dere 41, 503, 526-527
 Derix 503
 Derrfuss 101
 Dersch-Freese 349
 Dettwiler 206
 Deubner 196
 Deusch 520
 Dhayat 199
 Dhont 492
 Di Ciriaco-Sussdorff 349
 Diaz-Blanco 196
 Dick 199
 Dicken 196, 610
 Dickhaus 213
 Dieckmann 98, 341, 371
 Diedenhofen 138
 Diederich 349
 Diedrichs 205
 Diel 170, 192
 Diemer 157
 Diemert 29, 501, 514
 Dienst 196
 Dierkes 101, 498
 Dierselhuus 98
 Diesel 503, 518
 Diestelhorst 521
 Dieterich 344, 358
 Dietlein 29, 115, 127
 Dietz, Olga 522
 Dietz, Simone 98, 324,
 327, 334, 338, 355
 Dihné 198
 Dildrop 521
 Dilloo 153, 170, 204
 Ding 101, 190
 Dingle 512
 Dinslage 211
 Dirk 197
 Dirksen 170
 Distelmaier 203
 Dittmer 198
 Dittrich 197
 Djawaheri-Eisenach 201
 Djuric 503, 519
 Dmoch 170
 Dobbe 201
 Dobbstein 195
 Doepner 122
 Doerr 503, 517
 Doerwald 193
 Dohle 329, 344, 357
 Dolgner 211
 Doll 198
 Dombrowski 526
 Dornjans 26, 40
 Dornkels 210
 Dornier, Birgit 153, 170,
 204
 Donner, Markus 197
 Dopheide 31, 187
 Dorgeloh 343, 367
 Dost, A. 181, 193
 Dost, T. 192
 Dostert 367
 Dotzenrath 157
 Döring 54, 510
 Dörr 516
 Draganov 191, 206
 Dräger 203
 Dramba 511
 Dransfeld 170
 Drechsler 195
 Dregger-Cappel 47-48
 Dreher 196, 349
 Dreiner 38
 Dreis 26, 29, 43, 46
 Dresser 524
 Drescher 142, 144, 150,
 205-206
 Dresen 358-359
 Dreval 191
 Drissen 98
 Droese 137
 Drommler 30
 Drost 157
 Druieke 98
 Druyen 98
 Drzymalla 193
 Dufrenne 137-138, 145
 Dul 197
 Dumpitak 27, 522
 Dunkel 86
 Duran 200
 Duraphe 191
 Durry 520
 Durwen 192
 Düsborg 342, 355
 Düwel 336, 361
 Dzialocha 193
 Dziurzyk 47-48

E
 Ebel 206, 500
 Ebener 199
 Ebert 157
 Eckel 157, 213, 513
 Eckert 129, 358
 Eckhoff 522
 Eckmiller 170, 190
 Edelhäuser 192
 Eder 211
 Edrada-Ebel 518
 Egelhaaf 488, 492, 512
 Eggeling 101
 Egger, Reinhold 28, 98,
 492, 513
 Eggert 500
 Ehler 201
 Ehis 526
 Ehtling 197
 Eich 189, 199
 Eichberger 503
 Eichhorn 157
 Eichner 349
 Eick 349
 Eickhoff 101, 199
 Eigelshoven 203
 Eilers 119
 Eisele 512
 Eisenach 206
 Eisenberger 144, 170,
 199
 Eisenriegler 497
 Eisert 204
 El Tabai 192
 El-Menouar 344
 Elfrink 522
 Elias-Hamp 211
 Elias 181
 Elkesle 170
 Ellerbrock 205
 Elmehorst 101
 Elting-Camus 328-329,
 344, 359
 Eltshig 35
 Eltz 500, 521
 Elizner 489
 Ermaetig 194
 Emmelkamp 197
 Enczmann 209
 Enderlein 203
 Enders 349
 Enge 34-35
 Engel 53
 Engelbrecht, Jörg 341
 Engelbrecht, Volkher 157
 Engelen 519
 Engelhart (Me) 196
 Engelhardt, Eva 189
 Engelhardt, J.P. 157
 Engell 496
 Engelskirchen 199
 Engers 153, 170, 194
 Epe 521
 Erckenbrecht 157
 Erdelyi 486, 503, 511
 Erhardt 170, 197
 Erkelenz 37
 Ernst, Joachim F. 99,
 493, 523
 Ernst, Karin 520
 Ernst, Robert 517
 Ernsting 503, 512
 Erny 342, 355
 Erwin 26
 Erzbach 187
 Esch 605
 Eschenbruch 201
 Eßer 520
 Esser, C. 214
 Esser, Charlotte 157, 497
 Esser, G. 149
 Esser, Ulrike 40
 Essmann 208
 Esters 522
 Estrada 198
 Etges 27-28, 489
 Etinski 517
 Etminan 201
 Evans 181
 Evers 41, 195
 Evers, Stefan 513
 Ewen 144, 157
 Ewers 157
 Ewert 344, 369
 Ezamriuan 503, 515

F
 Faber (Frau) 56
 Faber, P. 157
 Fährdrich 122
 Fahr 33
 Fahrton 27, 40, 145-146,
 181, 207
 Falagán-Garmon 115
 Falck 40, 181, 207
 Falkenberg 193
 Falkenstein 98
 Fangerau 207
 Farokhzad 197
 Faßbender, Julia 503, 514
 Faßbender, Stefan 503,
 514
 Fasshauer 157
 Fatemi 129
 Féaux de Lacroix 503,
 515
 Fedorchenko 191
 Fehleman 360
 Fehr (Herr) 98
 Fehr, Karl-Heinz 33
 Fehsel 211
 Feindt 157, 199, 200
 Feinendegen 147
 Felchner 608, 611
 Felder 189, 209
 Feldhahn 209
 Feldkamp 170
 Feldmeier 608, 612
 Feldmeyer 101
 Feldt 197
 Felekyan 503, 516
 Felsberg 194
 Feisner 214
 Felten 197
 Fenk 196
 Ferderolf 520
 Ferrari 211
 Ferrera 191
 Ferrer 344, 360
 Feuerborn 50, 115, 117,
 127
 Feuersenger 192
 Feuerstein 522
 Fey 197, 521
 Feyen 28, 204, 515
 Fidan 503, 515
 Fiedles 363
 Fiddler 123, 157
 Fiegen 193
 Filke 197
 Filz 194
 Finger 340, 360
 Fink 101
 Finkbeiner 34
 Finner 213
 Finze 500, 514
 Fischer, Gerd 490, 510
 Fischer, Hans Georg 157
 Fischer, J. 193, 209
 Fischer, Jens 51, 150
 Fischer, Julia 521
 Fischer, P. 516
 Fischer, Rüdiger 512
 Fischer, Thomas 517
 Fischer, Ute 208
 Fischer-Betz 196
 Fitter 101, 498
 Fitzner 208
 Flak 192, 215
 Fiegel 101
 Fleig, Timo 500, 517
 Fleig, Ursula 498, 523
 Fleisch 202
 Fleischer 198
 Fleischmann 97
 Fleissner 196
 Flock 98
 Floeth 201
 Flohr 336
 Flögel 190
 Flörke 206, 213
 Foede 197
 Fontaine 503, 511
 Foremny 26, 515
 Forsen 55
 Forstinger 511
 Foster 206
 Fournell 158, 206
 Fox 196
 Förster, Guido 27-28,
 605, 608, 611
 Förster, Irmgard 150, 214
 Förster, Malte 171
 Förster, Sabine 358
 Frädריך 193
 Frahm 190
 Frank 98, 482, 485
 Franke 145, 171, 212
 Franken, Benjamin 524
 Franken, Christian 38
 Franken, F.H. 158
 Franken, Uwe 498
 Frankenreiter 368
 Franzson 522
 Franz, Adam 503, 515
 Franz, Anna 203
 Franz, Klaus-Peter 27,
 102, 605, 608, 612

- Franz, Matthias 72, 105,
 144, 146, 150, 191-
 192, 210
 Franzén 199
 Fräbörfer 206
 Freifrau von Boeselager
 342
 Freiherr von dem Bussche
 123
 Frenzel 158, 210
 Fricke 214
 Freudenstein 195
 Freudl 101, 497
 Freund 123, 147
 Freundl 158
 Freye 158
 Freynhagen 206
 Fricke 516
 Frickel 503, 515
 Friedburg 158
 Friederichs 30
 Friedl 50, 67, 323, 331,
 338, 366
 Friedrich, Leonard 336,
 356
 Friedrich, Marcus 512
 Friedrich, Wolfgang 211
 Friedrichs 206
 Frieling 158
 Fries-Dieckmann 331,
 344, 367
 Friese 213
 Frindi-Wosch 524
 Frister 50, 127, 129, 144
 Fritsch 171, 208
 Fritsche 38, 181, 214
 Fritz, Benjamin 199
 Fritz, Sabine 57
 Fritzsche 147
 Frobel 503, 518
 Froese 68
 Frohn 119
 Frommann 211
 Fröhlich 198, 503
 Frühbuß 192
 Frunzke 26
 Fuchs, Angela 192
 Fuchs, E. 158
 Fuchs, Rüdiger 119
 Fuck 206
 Fujita 347, 370
 Füllner 349
 Funk, Andreas 516
 Funk, Beate 195
 Funke 206, 522
 Fürst 150, 198
 Fürth 37
 Fußhöller 171
 Fuss 520
 Fusshöller 197
- G**
- Gabbert 144-146, 150,
 187, 194
 Gaberseck 206
 Gabriel, Andrea 206
 Gabriel, Friedhelm 192,
 195
 Gabriel, Peter 195
 Gaebel 146, 150, 211-
 212
 Gaiduk 516
 Gallé 37
 Gallitz 214
 Gamerschlag 349
 Gams 146, 150, 199
 Gandjour 192
 Ganter 493, 514
 Ganzer 146-147
 García-Mata 349
 Garcia-Pardillos 196
- Gardemann 192
 Garritzmann 98
 Garß 195
 Garsuch 519
 Gärtner, K.-H. 192
 Gärtner, Wolfgang 498
 Gaspers 198
 Gattermann, G. 340
 Gattermann, Norbert 153,
 158, 196
 Gattermeier 525
 Gätz 26
 Gauder 205
 Gebauer 195
 Gebhardt 500, 512
 Geddert 194
 Gedrath 43
 Gehlen 41
 Gehne 329
 Gehlermann 101, 158, 197
 Geiger 119
 Geinitz 158
 Geisel 193
 Geiselbrechtinger 347,
 367
 Geißler 197
 Geisler 98, 338, 368
 Gelbrich 503, 515
 Geldsetzer 337, 355
 Gelus-Dietrich 520
 Gellißen 497
 Gempe 525
 Gencer 211
 Genge 342, 362
 Gennen 123
 Georgi 101, 349
 Georgoudis 523
 Geradets 142, 146, 150,
 191-192
 Gerber 203
 Gerdermann 204
 Gerges 145
 Gerhards 498
 Gerhardt 171
 Gerhardt, Andrea 207-
 208
 Gerhardt, Christoph 521
 Gerharz 158
 Gerich 192
 Gerken 34
 Gerland 349, 368
 Gerling 344, 368
 Germain 119
 Germing 145, 171, 196
 Gernand 328-329, 344,
 359
 Gerß 340
 Gerstenhauer 490
 Gerteis 158
 Gesang 341-342, 355
 Gesing 128
 Geßner-Ozokoyay 211
 Gessner 211
 Getzlauff 98, 488-489,
 493, 511
 Geyer, Siegfried 171
 Geyer, Stefan 154, 190
 Ghadimi 199
 Ghodszad 200
 Gianì 146, 150, 192, 213
 Giebel 209
 Gieren 524
 Giers 171, 201, 207
 Giese 197
 Giesecke 197
 Gieseler 117
 Giesen 498
 Gilka 503, 517
 Gilka-Böttzow 358
 Gillhausen 193
 Gilmer 102
 Giolfreda 518
 Giraki 205
- Girgensohn 42
 Giro 198
 Glaap 336, 367
 Glätzer 97, 497
 Glaubitt 158
 Glebe 491
 Gleichmann, E. 149
 Gleichmann, H. 158
 Gloger-Tippelt 28-29, 98,
 328, 335, 338, 357
 Glonke 193
 Glötzki 198
 Glowacki 513
 Glowatz 344, 360
 Glöckler 503
 Glück 522
 Gobrecht 35
 Gocke 524
 Gockel 68
 Godehardt 158, 200
 Godewerth 129, 358
 Goebel 119
 Goecke 146, 192, 195
 Goekenjan 158
 Goergens 214
 Gohla 145, 191
 Goldammer 344, 368
 Goldschmidt 193
 Golestani 517
 Golla 206
 Golmina 332, 348, 370
 Gombert 204
 Gomille 98, 324, 331,
 334-335, 338, 367
 Gonciarek 362
 Gonschior 211
 Gonsior 503, 515
 Gordelyi 101
 Goretzki 158
 Gottmann 151, 190
 Gough 349
 Gouveia da Silva 200
 Gowik 520
 Göbel, Franz-Josef 55
 Göbel, Ulrich 149
 Göbels 197
 Göddertz 30
 Gödecke, Axel 51, 85,
 151, 190
 Görg 197
 Göring 98, 332, 338, 371
 Görnitz 98, 482, 493, 512
 Görtz 158, 211
 Gössmann 336, 365
 Göttling 344, 358
 Göttisch 190
 Götz von Olenhusen 30,
 338, 360
 Götz, Astrid 128
 Götz, Harald 40
 Götz, Katrin 521
 Grabensee 144, 151, 197
 Grabitz 158, 200
 Grabow 158
 Grabowski 211, 362
 Graebener 211
 Graef 196
 Graf Finckenstein 360
 Graf, Angelika 612
 Graf, Dafna 349
 Graf, Dirk 197
 Graf, M. 171
 Grafenberger 181, 192
 Gramm 119
 Gramp 198
 Gramsch-Zabel 180, 200
 Grandt 198
 Granetzny 171
 Granrath 191
 Granzin 101, 498
 Grass-Kapanke 211
 Grassmann 200
 Grätz 29, 30, 47-48
- Gratz, Andreas 504, 518
 Grede-Badra 526
 Gref 349
 Gregorovius 206
 Greiling 44
 Greiner, H. 171
 Greiner, L. 158
 Greis-Maibach, 212
 Greschat 198
 Gressmann 209
 Grethe 206, 516
 Grether-Beck 171, 214
 Greulich 98
 Greve 158, 201
 Greven, H. 97, 484
 Greven, M. 349
 Grewe 171
 Gries 147
 Griesie 212
 Grieshaber, Katja 202
 Grieshaber, Manfred 97,
 493, 521
 Griesinger 479, 485
 Grigoleit 26, 40
 Grigowski 195
 Grimm, Marc-O. 171
 Grimm, Paul 500
 Grimm, Ulla 364
 Grimm, Volker 509
 Grinstein 209
 Gripp 171
 Groeger 204
 Groß 198
 Groiss 146
 Grommes 98
 Groß, Hildegard 171
 Groß, J. 198
 Groß, Wolfram 189
 Groß-Selbeck 159
 Große-Sender 350
 Goss-Weege 171
 Grosse-Brockhoff 31
 Grosser 193
 Grote, Bernhard 171
 Grote, H.-J. 171
 Grotemeyer 200
 Groth 99, 479, 493, 519
 Grothues 350
 Gröters 513
 Grubenbecher 194
 Grummel 198
 Grün 34
 Grünal 115
 Grundmann 206, 518
 Grune 171
 Grüner 211
 Grunewald 28, 51, 98,
 149
 Grünheit 520
 Grunow-Lutter 192
 Grunschloß 609
 Grüntzig 159
 Grupner 208
 Gruschka 331, 344, 366
 Grubendorf 159
 Gubitz 33
 Guenin 350
 Guellil 323
 Gualundo 350
 Gummersbach 181, 192
 Gundlach 171
 Günter 28, 102, 605, 608,
 611
 Günther, Klaus 102
 Günther, P. 181
 Günther, Ulrike 137, 187
 Gürler 200
 Gurrath 500
 Gurski 504, 511
 Guterl 524
 Gutmann 29, 48
 Guyenes 207

H

- Haag, H. 193
 Haag, Renate 193
 Haardt 521
 Haarmann-Stemmann 214
 Haas, A. 99
 Haas, Helmut 28, 51, 99, 151, 190
 Haas, Inge 146, 172, 201
 Haas, J. 159, 213
 Haas, O. 350
 Haas, Rainer 144-145, 151, 196
 Haas, Wolfgang 172
 Haase 159
 Haastert 213
 Haaz 37
 Häber 516
 Habersang 196
 Haberzettl 214
 Habich 213
 Hachel 517
 Hachenberg 28, 49, 344, 364
 Hackländer 172
 Haddad 46
 Hadding 67, 147
 Hadnagy 145, 214
 Hadzik 203
 Haenel 497
 Haenisch 200
 Haering 159
 Haerten 159
 Hafner 40, 180, 193
 Hag 347
 Hagedorn 159
 Hägele 491
 Hagemann 350
 Hagenauer 344, 360
 Hager 181, 192
 Haghir 86
 Hahn, Rüdiger 608, 611
 Hahn, Th. 504, 514
 Hahn, Tobias 201
 Haiberger 504
 Haider 159, 189
 Haimerl 127
 Hakimi 200
 Halenius 194
 Hallmann 211
 Haller 521
 Hallich 327, 345, 355
 Halling 207
 Halmer 208
 Hamacher 504, 518
 Hamdi 28
 Hamel 26, 102, 605, 607-608, 611
 Hammel 129
 Hammelstein 498
 Hammen 203
 Hammer 25-27, 52, 488, 489, 501, 512
 Hammerich 123
 Hampl 172, 202
 Handschel 201
 Hanekop 517
 Hänel 193, 522
 Hanenberg 151, 204
 Hanes 512
 Hänggl 201
 Hanke 35
 Hannappel 39
 Hannenken 203
 Hannemann 345, 366
 Hannerth 515
 Hänsch 97
 Hansen, F. 159
 Hansen, V. 341, 364
 Hansmann 117
 Hanstein 172, 202
- Hardach 336
 Harder 497, 521
 Hardt 195, 211
 Harjes 204
 Harms, H. 193
 Harms, M. 193
 Hartmann, B. 198
 Hartmann, Florian 202
 Hartmann, Frank 211
 Hartmann, Karl A. 159
 Hartmann, Marion 196
 Hartmann, Matt. 172
 Hartmann, Peter H. 328, 338, 359
 Hartmann, R. 47-48
 Hartmann, Rudolf 522
 Hartmann, Ulrich 26, 188
 Hartung, Eberhard 40, 206
 Hartung, H.P. 51, 99, 138, 144-145, 151, 197
 Hartwig 189
 Harzheim 491, 510
 Harzlow 197
 Hasen 196
 Hasenöhr 498
 Hasenpusch-Theil 198
 Häser 189
 Hassan 203
 Hassel 211
 Hasselberg 215
 Hasselmann 525
 Hassels 193
 Hatina 202
 Hauck, Gernot 39
 Hauck, Martina 504, 515
 Hauk 510
 Hauke 526
 Haumann 345, 525
 Haupt, Barbara 98, 331, 334, 341, 365
 Haupt, M. 172
 Hauptmann 101
 Hausamen 159
 Häußler 337
 Hausmann 504, 517, 524
 Häußsinger 26-27, 99, 103, 138, 145, 151, 196-197
 Hausweiler 33
 Hautzel 92, 198
 Havran 206
 Hebbing 26, 31, 67
 Heberle 498
 Hebler 197
 Heck 206, 524
 Hecke 211
 Heckendorf 479, 488
 Hecker 98, 337
 Hecking 46, 116
 Heckmann 524
 Hedayation 193
 Heering 159
 Heffer 159, 197
 Hegemann 27, 99, 484-485, 493, 519, 523
 Hagedörfer 192
 Heger 197
 Hegewald 102
 Hegger 211
 Hehl 491
 Hehlings 172
 Heide, E. 355-356
 Heide, Gerhard 491
 Heidebroek-Hofferberth 363
 Heidemeyer 98
 Heidenreich 159
 Heikaus 194
 Heil 489, 493, 526
 Heim 101
 Heimbrand 211
 Heimrath 47-48
- Hein, A. 181, 192
 Hein, Heidi 350
 Hein, Ina 324, 345, 370
 Heinemann 159
 Heinen, Andre 198
 Heinen, Edgar 159
 Heinen, Wolfram 199
 Heiner 172
 Heines 27
 Heinger 159
 Heintzen 497
 Heinrich, Christian 147, 196
 Heinrich, Kathrin 208
 Heinrich, Tobias 509
 Heins 496
 Heintges 172
 Heintzen 159
 Heinz, A.J. 101
 Heinz, H.P. 145, 151, 193
 Heinz, Margret 59
 Heinz, R. 337
 Heinze 350
 Heinzel 98, 198, 493, 512
 Heinzel-Pleines 197
 Heise (Frau) 56
 Heise, Joachim 172
 Heitkamp 129
 Heitwerth 350
 Heizmann 98
 Heke 200
 Heldmann 337
 Heidt 203
 Hell 43, 45
 Hellebrand 201
 Heller, Constanze 195
 Heller, Ricarda 197
 Helling, U. 41
 Helling-Giese 197
 Hellingrath 527
 Hellmessen 193
 Helmer 197, 206
 Helmich 155
 Helmati 520
 Hemmer 51, 99, 151, 197
 Hemmers (Frau) 202
 Hemmers, Dirk 501, 512
 Hemming, A. 192
 Hemming, B. 181, 192
 Hemp 87
 Hendrich 13
 Hendricks 198
 Hendrix 350
 Hengel 99, 145, 151, 193-194
 Hengels 159
 Henger 209
 Hengge 146, 151, 203
 Henke, Franziska 522
 Henke, Hans-Reinhard 119
 Henke, Jürgen 172
 Henke, Nadine 209
 Henke-Dührsen 498
 Henn 498, 501
 Henneke 33
 Hennersdorf 154, 172, 196
 Hennewig 204
 Henning 211, 524
 Henrich 30, 154, 172, 193, 337
 Hensel 30
 Heußen 517
 Hentschel 497, 521
 Henze 498, 501
 Henzgen 129, 358
 Herberg 159
 Herbertz 40-41
 Herbst 68
 Herckelrath 201
 Herda 209
- Herder 213
 Herdmann 172, 180
 Herforth 147
 Hergert 522
 Hering 98, 151
 Hermanns 206
 Herms 504, 512
 Herms 159
 Hermsen 182, 207
 Herrero 348
 Herrero Soto 368
 Herring 187
 Herten 205
 Herting 504, 519
 Hertwig 119
 Herweg 504
 Herwig 98, 338, 363-364
 Herzberg 608
 Herzberg 612
 Herzig 350
 Herzog 101, 159
 Heske 98
 Hess, Alexandra 202
 Hess, O. 525
 Hesse-Dornscheidt 45
 Hesselmann 204
 Hestermann 356-357
 Hesters 193
 Hetzel 172
 Heuck 151, 207
 Heuner 369
 Heusch 172, 180, 204
 Heuschen 521
 Heuser 205
 Hey 68
 Heydenreich 519
 Heythausen 47-48
 Heying 204
 Heyll 159
 Heyn 350
 Heywinkel 172
 Hidding 512
 Hiestand 336, 360
 Hilbig 523
 Hildebrandt 120, 195
 Hildegard 512
 Hildesheim 34, 350
 Hilgarth 215
 Hilger 98, 342, 361
 Hilgers-Sekowsky 608, 611
 Hill 521
 Hillcoat-Kayser 98
 Hille 202
 Hillebrand 197
 Hillebrandt 526
 Hilscher 160
 Hilweg 172
 Hinderlin 201
 Hinke-Dörnemann 327, 345, 355
 Hinz 345, 360
 Hirschenain 202
 Hirdes 98
 Hirsch 208
 Hirschberger 98, 345, 363
 Hitzges 26
 Hochbruck 51, 98, 482, 487, 493, 509
 Hochmuth 496
 Hochstein-Peschen 98
 Hochstrate 504, 520
 Hodzic-Avdagic 203
 Hoebink 52, 98, 330, 341, 361
 Hofer 189
 Hoff 206
 Hoffjan 192
 Hoffmann, Axel 191
 Hoffmann, B. 203
 Hoffmann, Daniel 341, 364

- Hoffmann, E. 160
Hoffmann, Janine 526
Hoffmann, L. 203
Hoffmann, Norbert 200
Hoffmann, Norman 513
Hoffmann, Silke 522
Hoffmann, Thomas 172, 201
Hoffmann, Till 207-208
Hoffmann, Yvonne 522
Hoffmeister 160
Hofmann, B. 516
Hofmann, Norbert 149
Hohendahl 368
Hohlfeld 138, 142, 144-146, 151, 193
Hohn 504
Holbeck 193
Holdgrün 332, 370
Holland 160
Hollenbeck 160
Hollenberg 490, 523
Hollender 350
Holler 192
Hollmann-Faul 364
Holstein 199
Holstein-Volp 120
Holtei, Ch. 366
Holtei, R. 331, 345, 366
Holtermann 129
Holthusen 173
Holtorf 123
Holzborn 120
Holzhauer 35
Holzwarth 497
Homey 151, 203
Hopf, A. 81, 147
Hopf, H.B. 173
Hoppe, Barbara 191
Hoppe, R. 160
Horlemann 181, 192
Horn, Christian 27, 330, 345, 350, 362
Horn-Bosbach 193
Hornoff 173
Hornen 516
Horster 144, 149
Hort 147, 194
Hosch 160
Hosse 521
Hotze 194
Hovermann 196
Höck 160
Höcker 97, 498
Höffer 344
Höffken 155
Höffler 160
Höft 211
Höhn, Bernd 87
Höhn, Th. 172, 203
Höltje, Hans-Dieter 493, 518
Höltje, Monika 504, 518
Höltmann 192
Höner 99
Hönscheid 206
Hörke 197
Höver 197
Höwer 210
Hsien 518
Hu 35, 198
Huang 101
Huber, Carolin 356
Huber, Rita 173
Hubert 357
Hübinger 213
Hübsch 201
Huck 204
Hucke 160
Huckenbeck 173, 180, 195
Huenerlituerkoglu 145
Hüfken 345, 359
- Hufnagel 122
Hugger, Alfons 137-138, 142, 144, 160, 180, 205
Hugger, Stefan 504, 512
Hui 214
Huiras 323
Hülßen-Esch 338
Hummel, Hartmut 324, 338, 358
Hummel, Silvio 41
Hummel, Werner 497, 524
Hundsörfer 515
Huning 337
Hüntes 54
Hurrow 213
Huß 205
Hüschen 201
Hussner 520
Huston 51, 99, 489, 493, 526-527
Hüttemann 202
Huven 489
Hwang 206
Hyhton 196
- I**
- Ibrahim 52
Icks 213
Idel 147
Iden 496
Iglesias 503, 517
Ihl 160
Iken 128
Iking-Konert 196
Ilg 146, 202
Imhof 173
In den Schmittten 192
Indelfrey 350
Indelooenen 44
Ingianni 160
Inoue 160
Intveen 123
Ippendorf 40, 527
Iskender 199
Istas 192
Itani 160
Ivens 160, 197
- J**
- Jablonski 173
JaccaBelino 211
Jacoby 190
Jaeger 493, 524
Jaeschock 173
Jäger, M. 202
Jäger, Tobias 211
Jahn 192, 345, 363
Jahnke 102
Jahns, H.M. 68
Jahns, Peter 497, 519
Jakob 518
Janda 160, 205
Jander 99, 154, 160, 197
Jangouk 198
Jänicke 208
Janissen 516
Jänner 211
Jansco-Papoutsis 192
Janßen 199
Jansen (STR) 98
Janßen, Antje 98
Janßen, G. 204
Jansen, Gerd 147, 195
Jansen, Nils 49
Jansen, Sabine 524
Jansen-Osmann 483, 499, 526
- Jansing 173
Janssen, Arnold 98, 487, 493
Janssen, B. 212
Janssen, H.K. 513
Janssen, Hildegard 35
Janssen, Katja 208
Janssen, Renate 522
Jantea 173
Janzik 102, 500
Jarre 98, 493, 509-510
Jayavel 192
Jecanclos 191
Jebens 187, 192
Jedig 193
Jelich 26
Jelinek 202
Jenewein 517
Jenkins 504, 512
Jennifer 204
Jennissen 182
Jens 199
Jeske 345
Jetzek-Zader 206
Jinschek 46
Jobst 192
Jocham 527
Jodda-Flintrop 345, 356
John 201
Joks 46, 370
Joksimovic 211
Jonas, Esther 522
Jonas, Michael 200
Jonek 510
Jordan, Angela 35
Jordan, Brigitta 128, 127
Jordan, Ekkehard 491
Jose 493, 518
Joselin 208
Josten 120
Joussen 151, 160, 201, 215
Jörgens 198, 504, 514
Jörgenshaus 182, 192
Jucquois-Delpierre 29, 345, 371
Jumpertz 517
Jung, Diana 201
Jung, G. 173
Jung, Jette-Sophia 202
Jung, Matthias 102
Jung, Ralph 512
Jung, Tobias 214
Jungblut 149
Jungbluth 200
Junge 193, 196
Junger 173
Jungerberg 187
Junghans 173
Jurek 192
Just 206
Jüttemann-Lembke 211
Jux 214
- K**
- K.-Schiebel 355
Kaal 98
Kabilitz 504, 519
Kaessler 504, 518
Kaever 205
Kafitz 504, 520
Kahl 145, 151, 193
Kahlbau 98
Kahle, Christoph 488
Kahle, F. 193
Kahle, T. 193
Kahle, W. 193
Kahsen 198
Kaimann 522
Kaiser, Andreas 515
Kaiser, G. 67, 98, 336
- Kaiser, Gerhard 350
Kaisers 206
Kalinin 516
Kalisch 332
Kalituko 519
Kalkowski 192
Kalluri 198
Kallweit 98, 207
Kalthoff 67
Kalveram 490
Kaminsky 342, 355
Kamp 203
Kampermann 513
Kamphausen 504
Kamps 345
Kamrani 191
Kann 98, 327, 338, 355
Kantartzis 160
Kanteh 197
Kapan 200
Kara 52
Karefort 203
Karger 196, 210
Karmakar 513
Kaschner 160
Kassack 493, 518
Kastka 182
Katarzynski 515
Katayama 101
Katharina 204
Katoh 160
Kätsch-Erhardt 210
Katzer 193
Katzke 524
Kauffeldt 98
Kaumann 160
Kawabata 524
Kaya 128
Kaysler-Hölscher 98
Kazemi 198
Kazmierczak 190
Ke Feng 516
Keck, E. 160
Keck, H. 514
Kedo 101
Keil, Caroline 509
Keil, Eric 208
Keittel 197
Kellenter 124
Keller 49-50, 98, 338, 363
Kelly 504, 520
Kelm 51, 85
Kemenia 35
Kemke 517
Kemper 323
Kemperdick 161
Kempf 213
Kerap 504, 515
Kerper 98, 482, 487, 493, 509
Kerres 211
Keßler 200
Kessenich 57
Ketteler 138, 203
Keuchen 98
Keunike 329, 343, 358
Keuntje 211
Keuthen 68
Khakzad 196
Khalili 202
Khanduja 206
Khayal 200
Kiani 122
Kiechle 361
Kiefer 161, 211
Kiehl 521
Kienast 336, 359
Kierysich 207
Kieß 504, 511
Kieser 51, 161, 173, 197
Kiesselbach 17
Kiggen 198

- Kiguradze 28, 350
 Kilbury 330, 334, 338, 362
 Kilgus 211
 Kilo 206
 Kim, J.-L. 201
 Kim, Sae-Joon 211
 Kim, Thomas 201
 Kimmerle 173
 Kimmig 201
 Kingden-Milles 173, 206
 Kindler 161
 Kinne 161
 Kiemetzis 510, 511
 Kircheis 197
 Kirchhoff 513
 Kirf 350
 Kirlangic 101
 Kirmanoglou 196
 Kisker 98, 493, 511
 Kiszka 45
 Kiwit 161
 Kläger 350, 367
 Klamt 13
 Klapka 198
 Klarman 30, 127
 Kläui 482, 485-486, 493, 514
 Klee 199
 Klehmet 189
 Klein, E. 161
 Klein, Hans-Michael 161
 Klein, K.-G. 608
 Klein, Michael 40, 200
 Klein, Petra 137, 187
 Klein, Sonja 350, 364
 Klein, Thomas 38
 Kleinebudde 479, 489, 493, 518-519
 Kleinermanns 26, 485-486, 493, 516
 Kleinhans 523
 Kleinmann 513
 Kleinschmidt 504, 517
 Kleis 102, 504, 518
 Klement 191
 Klenke 117
 Kleophas 173
 Kleszczewski 337
 Klesius 200
 Kley, Hans Kuno 161
 Kley, Konstantin 198
 Klimke 209
 Klimpel 521
 Klingenhöfer 201
 Klingenstein 194
 Klinger 510
 Klink 194, 504, 515
 Klinker 609, 611
 Klitzing 350
 Klopmeier 127
 Klopsch 501, 509
 Klosterhalfen, S. 191
 Klosterhalfen, W. 161
 Klotz 51, 99, 154, 173
 Klumb 209
 Klüners 494, 509
 Klus 195
 Kluxen 161, 173
 Klyuch 190
 Knapp 201
 Knecht 504, 517
 Knieling 511
 Kniemeyer 161
 Knierem 161
 Knobloch 521
 Knoche 30
 Knoefel 26, 144, 146, 151, 199
 Knoke 612
 Knop, K. 519
 Knust 51, 99, 103
 Knuth 155
- Ko 504, 518
 Kobbe 173, 196
 Koblitz 328, 335, 345, 356
 Kobuß 211
 Koch, A. 173, 196
 Koch, Alfred 607
 Koch, D. 161
 Koch, Heribert 161, 173
 Koch, Kai 29
 Koch, M. 197
 Koch, Nicola 36
 Koch, Sabine 208
 Koch, Stefanie 197
 Kock, Gritt 515
 Kock, Sebastian 505, 515
 Kocks 190
 Koerbel-Landwehr 188
 Kohl 505
 Kohnen 174
 Kohns 145
 Kojda 154, 161
 Kokova 524
 Kolb 161, 213
 Kolb-Bachofen 99, 145, 161, 180, 208
 Kolbe 189-199
 Koldovsky 161
 Kolmer 198
 Kolkakova 521
 Kolvenbach 162
 Kondacki 196
 Konieczny 513
 Konrad 47
 Konradt 30
 Koopmann 505
 Koopmans 515
 Kopadze 198
 Kopczynski 47-48
 Kopf 204
 Kopp 213
 Kopperschläger 138, 145
 Koppitz 207
 Korbacher 162, 188, 200
 Korpusik 203
 Kortenhaus 206
 Korth 51, 99, 174, 194
 Korthals 196
 Kortländer 340-341, 364, 369
 Kortmann 174
 Kortüm 203
 Koschinsky 149, 162
 Kotorz 211
 Kototzios 211
 Kotthaus 205
 Kouteva 98, 339, 366
 Kovacevic 204
 Kovács 524
 Kowalik 192
 Kowalik 491
 Kowalski 355, 363
 Koy 203
 Kozlowski 174
 Köberling 161
 Kögler 161, 209-210
 Köhler, E. 161
 Köhler, Kai 27, 98, 494, 509
 Köhler, Manfred 161
 Köhnen 491, 510
 Köhrer 161
 Kölbl 215
 Kölgen 26
 Köller 162
 Köllgen 27
 König, Bernd 499, 522
 König, Gregor S. 122
 König, Lilith 345, 357
 König, Reimar 122
 König, Uwe 100
- Königshausen 145, 162
 Königstein 510
 Körber 505, 515
 Körner 27, 324, 330, 338, 362
 Körschgen 210
 Köster, Arne 206
 Köster, R. 162
 Köstering 196
 Kötter, Rolf 51, 154, 174, 189
 Kötter, Volker 174
 Krachkovsky 101
 Kracht 499
 Kraft 202
 Krage 205
 Kram 206
 Kramann 174
 Kramer 197
 Krämer, Paul-Günther 37
 Krämer, U. 214
 Krämer, Ursula 174
 Krämer4 201
 Kramm 174
 Kranz 490, 511
 Kraski 206
 Krasniqi 200
 Krauß 524, 526
 Krausbauer 193
 Krausch 199
 Krause, Guido 505, 520
 Krause, H. 198
 Krause, Julia 505, 519
 Krause, Sabine 209
 Krause-Burmester 345, 362
 Krause-Schlopsna 203
 Krauspe 138, 145-146, 151, 202, 215
 Krauth 490
 Krebs 199
 Krech 162
 Krefz 193
 Krefling 514
 Krienberg 188
 Kreis 196
 Kreische 43-44
 Kremer (Frau) 213
 Kremer, Anika 518
 Kremer, K. 67, 147, 199
 Kremer, Sascha 124, 128-129
 Kresse 214
 Kretschmann 515
 Kretschmar 198
 Kreuzpaintner 174
 Krian 162
 Krickl 47
 Krieg 199
 Krieter 207-208
 Kroboth 505, 512
 Krogmann 174
 Krohmer 211
 Kroidl 197
 Kroll 357
 Krollop 206, 350
 Kron 350
 Kronenwett 174
 Kropp 339, 358
 Kropp-Obertz 215
 Kröger 162
 Kröll 359
 Kröncke 162, 191
 Kröpl 199
 Kruck 206
 Krücken 499, 501, 521
 Krüger-Raschkowski 34
 Krumeich 98, 324, 329, 339, 360
 Krumnack 505
 Krüper 115, 128
 Kruppa 128
- Kruse, F. 198
 Kruse, J.A. 340
 Kruse, Johannes 174, 211, 364
 Kruse, Roland 154, 174, 203
 Krüsmann 611
 Krüssel 174, 202
 Krutmann 27, 99, 145, 151, 214
 Kubiak 128
 Kubitz 174, 197
 Kübler 151, 200
 Kucharzewski 351, 366
 Kuchen 490, 514
 Kuchinke 189
 Kuckländer 491
 Kückköyül 197
 Kudielka 505
 Kudryatsev 516
 Kuenzel 205
 Küff 195
 Kühli 162
 Kuhlbusch 211
 Kuhlewind 46, 362
 Kuhn, Annegret 154, 174, 203
 Kuhn, Arnd 102
 Kuhn, B. 46
 Kuhn, Brigitte 365
 Kuhn, F.P. 162
 Kuhn, H. 162
 Kühn, J. 213
 Kühn-Velten 162
 Kühne 514
 Kühnel 505, 515
 Kühnemuth 505, 516
 Kühnen 122
 Kukalla 193
 Kukova 203
 Kukyakov 512
 Kula 491
 Kumari 351
 Klüdgens 196
 Kunert 200
 Künnel-Rosenkranz 211
 Kunz 162
 Kunz, Peter 98, 501, 514
 Kunz, Werner 491, 525
 Kunze 192, 193
 Kunzel 41
 Kunzke 211
 Kuyper 526
 Kupfer 526
 Kupke 149
 Kupper 193
 Küppers, H. 162
 Küppers, Jochem 337
 Küppers, Petra 174
 Küppers, Volkmr 517
 Kurczyk 330, 345, 363
 Kurschat 174, 197
 Kurt 200
 Kurth 202
 Kurth 193
 Kurwinkel 351
 Küry 174, 198
 Kurz, Kathinka 199
 Kurz, M. 198
 Kurzawa 206
 Kurzova 361
 Kusiek 86
 Kutkuhn 162
 Kvitkina 192
- L**
 Labahn 101, 499
 Labisch 25-26, 67, 105, 151, 188, 207, 339
 Lachenicht 505, 515
 Lachenmayer 199

- Lackmann 174
Laedke 505
Laer 144
Läer 494, 518
Lafos 525
Lahl 345, 357, 526
Laifenberger 203
Lakomek 162
Lambrecht 102
Lammers 505, 515
Lammring 174
Lamontagne 611
Lamprecht, A. 213
Lamprecht, J. 162
Land 69
Landen 162
Landwehr 41, 98, 343, 360
Lang, Hermann 162, 180, 205
Lang, Peter 499
Lang, Wolfgang 351
Lange, Hella-Sabrina 351
Lange, Kathrin 526
Lange, Leonie 526
Lange-Asschenfeldt 212
Langen 56, 101, 162
Langer 202
Langner 505, 514
Lankisch 204, 213
Lannert 47
Lanzmann 199
Larenz 490, 513
Larisch 174
Laraya 203
Latz, H. 193
Latz, L. 193
Laudage 27, 50, 98, 329, 334, 339, 359-360
Lauer 196
Lauff 351
Lauffs 196
Laurati 505, 512
Laures 51
Laws 204
Lax 199
Le Floc'h 348, 369
Leach 182, 351
Lebbed 200
Lechner 26, 52, 327, 345, 355
Lechtenfeld 13
Lee 198
Leers 98
Leggewie 524
Lehmann, C. 198
Lehmann, Erlo 147
Lehmann, Götz 513
Lehmann, P. 163
Lehmann, Sylke 211
Lehne 120
Lehnen 342
Lehnert 207
Lehwald 199
Leibeling 197
Leiber 351
Leimkugel 499
Leinen 28, 98, 334-335, 339, 369
Leitner 127
Leiverkus 345, 360
Lelweld 522
Lemburg 163
Lemoine 163, 208
Lenard 144, 148
Leng 163
Lengeler 501, 523
Lengsfeld 523
Lentrott 148, 200
Lentzen 197
Lercher 510
Lesch 204
Leschke 163
- Leske 346, 610
Lessmann 197
Lethen 366
Leube 195
Leuering 120
Leuschel 486, 494, 511
Leutner 46, 116
Leven 56
Lewe 200, 211
Lewerenz 203
Lex 204
Li 494, 518
Li-lven 192
Libertus 351
Liebtrau 40
Liebmann 208
Liedtke, Christian 509
Liedtke, Frank 334, 341, 363
Liedtke, Stefanie 198
Liedtke, Wolfgang 98
Lienert 175
Liersch 163, 201
Liesen 98
Lieven 521
Likos 513, 494
Lilienthal 97
Liljo 44
Limpert 520
Linde 145
Lindel 212
Linden 163
Lindenberger 198
Lindenberger 175
Lindenblatt 208
Lindenmair 102
Linder 26, 98, 489, 501
Lindner 199
Lindner, Monika 505, 514
Lindner, Rolf 28, 30, 98,
Lindner, Sven 138, 146
Lindner-Kämpgen 25, 33
Lindner-Pfahl 56
Lindt 351
Lingohr 199
Linhart 175, 200
Link 351
Linke 355
Linnemann-Flori 202
Lins 149
Lipfert 154, 163, 206
Lippe 41
Lippert 98
Lippold 490
Lisken 340
List 212
Litmathe 175, 200
Litschew 351
Llacer 201
Lo Verso 513
Lobnig 196
Looscheid 182, 192
Lochert 486, 505, 511
Loeffler 206
Loer 163
Loesch 81
Lohmann (Frau) 193
Lohmann, Sabine 137-138
Lohmeier 203
Lohnstein 201
Lohre 45
Lohrengel 100, 499
Lohrmann 505
Lohse 193
Lombbeck 149
Lommatszsch 128
Loncar 207-208
Londershausen 496, 521
Lonnemann 346, 368
Lonski 46, 362
Looock 41
- Loogen 148
Loos 212
Looschelders 26, 28, 115, 128
Loose 163
Looz-Corswarem 340, 351
Lopez 510
Lorenz (StD.) 98
Lorenz, A. 102
Lorenz, Ch. 206
Lorenz, Nico 206
Lorscheid 607, 609, 612
Lorz 28, 115, 127-128
Loschen 505, 514
Loskill 47
Lotsch 340
Loutan 337
Löbner 27, 330, 341, 362
Löffelbein 361
Lögters 200
Löhr 80-81
Lörke 197
Lösch 97, 489, 494, 520
Lösler 34
Lösse 163
Löwen 98, 494
Löwenich 516
Lubich 360
Lubitz 496
Lübke 101, 163, 175
Lück 197
Luckhaus 212
Lücking 163
Lüderitz 98
Lüdicke 120
Ludwig 526
Ludwig, Amel 194
Ludwig, Simonne 212
Ludwig, Stephan 151
Luer 351
Lühring 102
Lümkemann 212
Lunau 97, 484, 494, 521
Lüschen 337
Lüsebrink 197
Lüthcke 212
Lüthen 175
Luther, Bernd 163
Lüthgens 206
Lütjens 512-513
Lux, Anja 201
Lux, Jörg 202
Lux, Silke 101
Luzak 26
Lyska 520
- Mallach 197
Malmède 26, 29, 328, 346, 356
Manda 198
Mann 210
Mannhold 152, 208
Manns 212
Manowski 37
Mansmann 196
Mansour 201
Manten 47
Manzini Himmrich 348
Marawske 516
Marenya 35
Maresch 214
Marian 27, 103, 479, 494, 516
Marktanner 200
Marmann 45
Marmetschke 505, 516
Marpe 34
Marquardt 198
Marquez 211
Marshall 329, 342, 358
Martin, Bill 28
Martin, H.D. 98, 490, 515
Martin, Michael 207
Martin, Stephan 163
Martin, William 99, 494
Martini 206
Marx, Dieter 516
Marx, Matthias 26, 29, 40
Marzi 182, 192
Marzian 203
Maßberg 509
Masseling 98
Massing 201
Mastiaux 346, 359
Matalla 43-44
Matejovski 351
Matheisen 26, 28, 53
Matzubara 102
Mattes-György 198
Matthaei 199
Matthée 518
Matthes, Lothar 26, 331, 346, 369
Matthiessen 163
Mattonet 188
Matusch 101, 526
Matuschek 198
Matussek 98, 339, 365
Matzies 193
Matzigkeit 351
Mätzold 505
Mau, Gudrun 115, 127, 129
Mau, Jochen 146, 152, 192
Mauve 494, 510-511
Maxhara 200
May, Reinhard 327, 341, 355
May, Sabine 509
Mayatepek 137-138, 145, 152, 203, 215
Maydt 515
Mayer, B. 485-486, 515
Mayer, Christian 513
Mayer, Felix 195
Mayer-Schuchard 351
Mayweg 201
Meckenstock 175
Medve-Koenigs 214
Meersmann 98
Meeßen 519
Megahed 163
Meger 526
Mehlhorn 50, 97, 99, 494, 521
Mehnert 521
Meier, Silke 520
Meier, Stefan 206

M

- Meier, Thorsten 505
 Meier-Beck 118
 Meierhoff 520
 Meiners 491, 512
 Meinschäfer 31
 Meiß, Erik 519
 Meis, Sabine 506, 518
 Meis, Ursula 144
 Meise 26, 98, 489, 494, 509
 Meisel 204
 Meißner 175
 Meißner 203
 Meletis 506, 515
 Meller 203
 Meloefski 98
 Mendorf-Collisi 100
 Mendzigall 33, 40
 Menke 212, 605, 607, 609
 Menkhauß 38-39
 Menzel, Hans Joachim 163
 Menzel, Helmut 180, 193
 Menzel, Marion 102
 Menzigall 41
 Mergler 193
 Merholz 27, 334
 Meridies 163
 Merker 98, 197
 Merkle 97
 Merkul 506, 515
 Mersmann 206
 Merten, Dieter 47
 Merten, Heike 40, 129
 Merten, Sonja 26
 Meske 55
 Messing 506, 515
 Messing-Jünger 175
 Messler 193
 Messmer 47-48
 Methner 175, 197
 Metzger 51, 99
 Metzmacher 128
 Meurers 128
 Meuser 193
 Mevissen 506
 Mewis 98, 494, 514
 Meyer zu Hörste 198
 Meyer zum Gottesberge 163
 Meyer, Carina 208
 Meyer, Carsten 351
 Meyer, Frank 526
 Meyer, Jörg 351
 Meyer, Katrin 200
 Meyer, Tim 513
 Meyer, Ulrich 152, 201
 Meyer-Kirchrath 175, 193
 Meyer-Lindemann 120
 Micek 200
 Michael, Erik 206, 522
 Michael, Lothar 28, 68, 115, 117, 128
 Michaelis, G. 87, 491
 Michaelis, Sebastian 205
 Michalek 211
 Michel, G. 336, 356
 Michel, Günter 175
 Michels 212
 Michler 609, 612
 Mick 513
 Miebach 328, 343, 359
 Mielke 207
 Mierdorf 526
 Miese 199
 Mietheke 34
 Mihm 120
 Mikat 26, 31
 Mikat-Drozdzyński 202
 Mikysek 127
 Miletto 331, 346, 365
 Miller, B. 163
 Miller, St.M. 175
 Miller-Kipp 98, 328, 335, 339, 355-356
 Mindermann 605, 609, 612
 Minnema 98
 Minuzzi 101
 Miravales-Gonzales 206
 Mirmihammadsadeh 203
 Mittelbach 163
 Mittler 518
 Mixa 506, 515
 Mlinaric 41
 Mobascher 212
 Modlich 209
 Modnar 34
 Moedder 145
 Mohammadi 196
 Mohlberg 101
 Mohröder 522
 Mohrmann 202
 Moisel 38
 Molberg 101
 Moll 198
 Mollner 40
 Molojavji 197
 Molsberger 192
 Moltzahn 202
 Molzahn 175
 Mortschilow 129
 Monser, K. 47-48
 Monser, R. 47-48
 Montag 193
 Moormann 189
 Moors 214
 Mootz 490, 514
 Morchner 25
 Moreno 192
 Morgane 129
 Morgenbrod 351
 Morgenroth 351
 Morgenstern, C. 105, 163
 Morgenstern, J. 149
 Morlok 27, 115, 117, 128-129
 Morosan 101
 Mortsiefer 192
 Moser, Benjamin 206
 Moser, Jörg G. 149
 Moshagen 526
 Moskopp 351
 Mosler 204
 Mosny 164
 Motherby 175
 Mödder 152, 198, 215
 Mödder, Susanne 522
 Möhrle 490, 518
 Mölleken 516, 523
 Möller, Diana 517
 Möller, Nikola 207
 Möller, Tina 127, 129
 Möltgen 506
 Mönikes 212
 Möslin-Wagner 154, 164
 Mörtel 522
 Mrsevic 506, 515
 Mücke 215
 Muhr 345, 362
 Müllenheim 175
 Müller (StD' Dr.) 98
 Müller, A. 198
 Müller, Andre 522
 Müller, B. 47
 Müller, Boris 521
 Müller, C. 198
 Müller, C. 527
 Müller, Christian 351, 489
 Müller, Claudia 102
 Müller, H.W. 27, 51, 99, 152, 198
 Müller, Hans Martin 120
 Müller, Hans Wilhelm 152, 198
 Müller, Henrik 522
 Müller, Katrin 196
 Müller, Klaus 337, 360
 Müller, Kristina 175
 Müller, L. 175
 Müller, Martin 146
 Müller, Mirko 202
 Müller, Ralf 525
 Müller, Tomny 506
 Müller, Thomas 494, 515
 Müller, U. 182
 Müller, Ulrich 351
 Müller, W. 175, 192
 Müller, W. 346, 357
 Müller-Marbach 197
 Müller-Matthais 146, 202
 Müller-Moulé 520
 Müller-Stöver 197
 Müller51 212
 Mummenhoff 206
 Münch 346, 358
 Münchmeyer 206
 Munck 155
 Munsch 42
 Münster-Schroer 352
 Münstermann 351
 Murat 16
 Mürtz 154, 176, 208
 Musch 489, 494, 526
 Muschelknautz 506, 515
 Müschen, Markus 99, 152, 193, 209
 Müschen, U. 193
 Müseler 193
 Musso, Francesca 212
 Musso, Francesco 212
 Muth 192, 195
 Muth-Selbach 206
 Mutz 483, 526
 Myeshkov 361
 Myrers 194
 Nadig 342
 Nagel, Heinz 213
 Nagel, Stefan 352
 Nagel-Steger 522
 Nägele 494
 Naguib 190
 Nambiar 203
 Namdar 199
 Napp 27
 Naujoks 201
 Naulin 499
 Navarro 332, 346, 368
 Nawarotzky 211
 Nawatny 199
 Neeb 101
 Neef, Andreas 127
 Neef, Angela 209
 Nejad-Asgari 198
 Neilen 363
 Neillßen 363
 Nemitz 506, 512
 Nessler 180, 198
 Nestle-Krämling 202
 Netz 176
 Neu 610
 Neubauer 204
 Neuber 45
 Neubert 204
 Neuen-Jacob 154, 176, 194
 Neuhaus, Eva 346, 362
 Neuhaus, O. 198
 Neuhaus-Koch 26, 330, 346, 364
 Neuhausen 45
 Neukirchen 206
 Neumann, Dagmar 612
 Neumann, E. 211
 Neumann, Eva 352
 Neumann, F. 196
 Neumann, Heide 68
 Neumann, Norbert J. 203
 Neußler 522
 Neustadt 362
 Neveling 98, 164
 Neves 209
 Nevsky 506
 Ney 34
 Nguyen 196
 Nickel, Horst 336, 357
 Nickel, J. 198
 Nicklaus 324, 331, 343, 369
 Nicolini 336, 355
 Niczyporuk 519
 Niederacher 202
 Niederau 164
 Niedermeyer 164
 Niehaus 323
 Niehoff 509
 Niehr 342
 Niehus 176, 204
 Niemann 208
 Niemyer 61
 Niemiets 516
 Niebera 348, 367
 Nies 336, 369
 Niewöhner 352
 Nigetief 57
 Nigro 526
 Nikolaus 198
 Nilges 40, 43-44, 199
 Nilkens 519
 Nirk 193
 Nischik 193
 Nispel 516
 Nitz 164, 202
 Nitzberg 352
 Noack, Thorsten 207
 Noack, Ulrich 115, 128-129
 Nocken 330, 346, 361
 Noetges 146, 206
 Nofz 523
 Nold 206
 Noll 352
 Nollmann 38
 Nolte-de La Riva 514
 Nolting 198, 506
 Nonn 98, 324, 339, 361
 Northoff 342, 355
 Notbohm 195
 Notholt 41
 Nottebrock 34
 Novotny 52, 138, 145, 152, 227
 Nowak 101, 214
 Nöckel 509
 Nöcker 357
 Nölke 196
 Nürnberg 29, 51, 99, 137-138, 145-146, 152, 187, 191
 Nürnberger 176
 O
 O'Riordan 610
 Obaje 202
 Obermiller 206
 Ochs 612
 Odenthal 42
 Oels 197
 Oermann 190
 Oesterheld 500, 516
 Oette 197
 Özcan 197
 Özdemir 41

- Offenberg 512
 Ogrzewalla 209
 Ohmann 164, 189, 199
 Ohnenhäuser 214
 Ohnesorge 148
 Ohrtmann 124
 Okhapkin 512
 Okyere 192
 Olbrich 494, 511
 Olivier 204
 Olliges-Wieczorek 43
 Olzen 67, 128-129
 Ommerborn 205
 Ongün 201
 Opatz 198
 Opitz 346, 357
 Oppel 164
 Orb 212
 Oros-Peusquens 101
 Ortlepp 518
 Ortmann, Albert 352
 Ortmann, Christian 607
 Ortsack 352
 Osada 360
 Ostapczuk 526
 Ostendorf 196
 Osterholz 501, 512
 Ostermann 479, 522
 Ostermeyer 164
 Osterrieth 123
 Ostrowski 198
 Oswald 517
 Ott, G. 212
 Ott, S. 30, 519
 Otte 512, 525
 Otto 198
 Overdiek 203
 Overduin 513
 Overmann 516
- P**
- Pabst-Weinschenk 331,
 334, 346, 365
 Pack 187, 194
 Paeßens 607, 609, 611
 Pak 40
 Pakulla 206
 Palecek 517
 Pallack 98
 Pallme König 25-26, 33,
 55, 118, 188
 Palm, C. 101
 Palm, Harry 499, 521
 Palomero-Gallagher 101
 Pank 37
 Panza 522
 Papadopoulou 145
 Papala 127
 Papathanasion 199
 Papathemelis 202
 Pape 176, 180, 198
 Papenhoff 205
 Papodopoulos 35
 Paquet 100
 Parookkaran 506, 514
 Partke 213
 Pascho-Guerrero 352
 Paßlick-Deetjen 164
 Paßreiter 483, 518
 Passavand 366
 Passia (Frau) 189
 Passia, Dieter 164, 180,
 189
 Pater 196
 Pätzold 98
 Pau 148
 Paulsen 506
 Paulus 36
 Pauly 510
 Pause 489, 494, 526
 Pawlowski 213
- Pechtel 196
 Peerenboom 176
 Peiper 176, 199
 Pelzer 164
 Peng 512
 Penke 342, 362
 Pentzek 192
 Pereira 195
 Peréz de Laborda 506,
 510
 Perings 176
 Perreau 193
 Persits 201
 Pestotnik 46, 357
 Pestsova 520
 Peter, Bärbel 189
 Peter, St. 164
 Peter, Stephan 124
 Petermann 506, 518
 Peters (OSTR) 98
 Peters, Anja 196, 200
 Peters, Ayshe 48
 Peters, Hans-Peter 352
 Peters, Leo 340
 Peters, Susanne 342
 Peters, Th. 164
 Peters, U. 164
 Peters, Wilfried 514
 Peterschulte 199
 Petersen 352
 Petri 43
 Petrich 176
 Petry, Dagmar 513
 Petry, Walter 490, 510
 Pettenkoter 499
 Petzold 176, 341, 357
 Petzsche 499
 Pexa 191
 Pfeffer 81, 99, 137-138,
 144-145, 152, 193
 Pfeiffer, Heinz-Walter 56
 Pfeiffer, Thomas 176
 Pfiff 516
 Pfitzer 149
 Pfliegung 211
 Pflughaupt 45
 Philippus 520
 Picher 176, 206
 Piek 202
 Piekorz 26, 191
 Pielarski 190
 Pieler 193
 Pieper, Peter 195
 Pieper, Wolfgang 39
 Pieperhoff 101
 Pierkorz 52
 Pietrowsky 479, 494, 526
 Pietruszka 485-486, 494,
 517
 Pietrzyk 101
 Pietschmann 35
 Pilipiuk 525
 Pillny 200
 Pingel 212
 Piontkowski 499
 Pipahl 512
 Pippiers 198, 203
 Piroth 164
 Pistelok 512
 Plagge 506, 511
 Plassmann 43, 45
 Platz 370
 Plettenberg 201
 Ploner 198
 Plöger 121
 Plum 164, 187
 Plützer 506
 Poestges 47-48
 Pohl 499, 524
 Pohlmann 208
 Polidori-Nelles 176
 Poll 176, 501, 514
 Pollmann 45
- Pollok 198
 Pomian 361
 Popovych 101
 Popp 210
 Poppek 214
 Porbadnik 41
 Poremba 152, 194
 Posse 346, 356, 499
 Pott, Ariane 522
 Pott, F. 164
 Pott, Felix 127
 Pott, H.G. 98, 334, 339,
 364
 Pottthoff 511
 Pourhassan 200, 212
 Poznansky 101
 Pöhlmann 523
 Pölitz 195
 Pöppel 198
 Pöppelbuß 13
 Pöppelbuss 138
 Pörschke 497
 Pratzje 499
 Prazeus 128
 Preckel 176
 Preis 154, 176, 203
 Preißler 352
 Pretzler 51, 98, 488-489,
 494, 511, 512
 Preuß 28-29, 117, 128
 Prick 197
 Primassin 203
 Printz 146
 Prinz 118, 124
 Prinz von Arenberg 31
 Prior 176
 Prisack 209
 Proksch 68, 489, 494,
 518
 Proschinski 68
 Proulx 526
 Prusko 520
 Pühlhofer 191
 Pukhov 51, 488-489, 494,
 513
 Pul 522
 Puls 164, 524
 Pulver 164
 Pum 527
 Püngel 197
 Punzel 176, 209
 Purmann 176
 Purschke 164
 Puschner 211
 Putz 518, 520
 Pypetz 367
- Q**
- Quadbeck 212
 Quante 195
 Quast 352, 367
 Quetsch 329, 346, 358
 Quynh-Hoa 193
- R**
- Raab 50, 152, 187, 205
 Rackow 38
 Rademacher 176, 212
 Radke 210
 Radnikow 101
 Raff 164
 Raffel 145, 199
 Ramacher 212
 Ramakers 204
 Ramezani Rad 499, 523
 Ramirez 508
 Ramlow 526
 Rammos 164, 196
 Ramp 165, 194
- Ranft 165, 214
 Rang 36
 Range 524
 Rapp 201, 360
 Rasche 165
 Rascher 102, 189
 Raschke 196
 Raßmann 193
 Rast 525
 Rathmann 192, 213
 Ratschek 98, 492, 510
 Rau 165
 Raub 506, 517
 Raubuch 56
 Rauch, B. 193
 Rauch, Lucie 203
 Raupach 190
 Rauthe 352
 Raven 352
 Rebhan 492, 513
 Rechmann 165
 Reck 127, 198
 Reddig 346, 359
 Reesckhe 35
 Reh 352
 Rehbein 331-332, 343,
 369
 Rehders 199
 Rehfus 98
 Rehkämper 152, 190
 Rehwald 516
 Reich 513
 Reichel 98, 330, 339, 363
 Reichelt 201, 516
 Reichmann 51, 154, 176,
 193
 Reif 206
 Reifenberger, G. 50, 51,
 85, 99, 145-146, 152,
 194
 Reifenberger, Julia 176,
 203
 Reiher 177
 Reihls 196, 202
 Reimann 214
 Reimer 193
 Reimold 177
 Reimsbach 52, 609, 611
 Rein 146, 202
 Reinartz, Elke 522
 Reinartz, Michael 190
 Reinauer 148
 Reinecke, P. 145-146,
 177, 194
 Reinehr 177, 197
 Reineke 146, 192
 Reinerth 203
 Reiß 26, 52, 479, 485,
 506, 514
 Reissig 512
 Reissner 212
 Reister 177
 Reiter 51, 495
 Reitz 506, 519
 Reiksten 201
 Reilecke 196
 Renkes - 192
 Renkes-Hegendörfer 182
 Renner 518
 Rennwanz 511
 Renter 199
 Repsilber 506
 Rettig 50, 98, 339, 369
 Retzer 192
 Reuband 328, 334, 339,
 359
 Reuschenbach 207
 Reuter 346, 365
 Reyer 182
 Reymyer 44
 Ribbert 198
 Ribnere 509
 Richard 525

- Richter (Min.-Dir.) 144
 Richter, Andreas 196
 Richter, B. 177, 192, 196
 Richter, Christiane 202
 Richter, Gerd 507, 518
 Richter, Joachim 177, 192, 197
 Richter, Jutta 196
 Richter, K. H. 155
 Richter, Lisa 197
 Richter, Nicole 609, 611
 Richter-Polynice 182, 192
 Richter-Werke 203
 Richthof 362
 Rickes 342
 Riebe 518
 Rieche 507, 517
 Riechert 352
 Riedel 497
 Rieder 146, 195
 Riediger 199
 Riehl 97-98, 145, 501, 521
 Rieker 203
 Riemann 346, 358
 Riemenschneider 194
 Riemer 193
 Riesbeck 212
 Riesner 51, 67, 99, 490, 522
 Riethmacher 207
 Rigo 507
 Rijn 203
 Riiks 43
 Ringelstein 199
 Rinker 210
 Rinnert 123
 Rippeche 207
 Riße-Weisenfeld 362
 Ritschel 39
 Ritter, Bettina 47
 Ritter, Helmut 479, 495, 515
 Ritz-Timme 144, 146, 152, 195
 Ritzmann 146
 Robenek 196
 Rochold 211, 332, 348, 370
 Rockel 214
 Rodeck 165
 Roderigo 520
 Rodriguez 352
 Roeb 102
 Roehl 352
 Roehrborn 145
 Roerig 194
 Roes 200
 Roggenkamp 501, 523
 Rohleder 507
 Rohrbacher 324, 331, 334, 339, 365
 Rohrbeck 196, 516
 Roin 202
 Rolfes 607, 609, 611
 Rollenhagen 101
 Roller 203
 Romanzetti 101
 Rombeck-Jaschinski 342
 Rometsch 67, 188
 Romio 190
 Rommel 201
 Roncero 368
 Rood 208
 Rose, Bettina 213
 Rose, Christine R. 99, 479, 495, 519-520
 Rosellen 44-45
 Rosenau 501, 524
 Rosenbach 346
 Rosenbauer 213
 Rosenbaum, Katja 201
 Rosenbaum, Th. 177, 524
 Rosenberger 101
 Rosenbruch 165, 177
 Rosin 165
 Roskothen 341-342
 Roßner 115, 128
 Rosnowsky 520
 Ross 149
 Rota Kops 101
 Roth, Bernhard 507
 Roth, S.L. 198
 Roth, Stephan 105, 152
 Rothamel 205
 Rothe, Helga 177
 Rothe, Jörg 479, 489, 510-511
 Rothhammer 198
 Rothkirch 41
 Rothhoff 146, 196
 Rowinska 200
 Royer-Pokora 99, 145, 152, 195
 Rödel 191
 Röder 209
 Röger 198
 Röher 148, 199
 Röhlen 199
 Röhm 507, 518
 Röhrborn, Ansgar 177
 Röhrborn, G. 148
 Röhrdanz 177
 Römer 346, 357
 Rosch 336
 Rose 102
 Rosen 165, 213
 Rössel 124
 Röttger 165
 Rüdiger 202
 Rudolph, Jens 200
 Rudolph, Klaudia 45
 Rudorf 165
 Rudou 198
 Ruddy 98
 Ruf 196
 Rüger 526
 Rüggeberg 203
 Ruider 501
 Rulcovius 212
 Rumpf 27, 58, 330, 346, 362
 Runde 165
 Runge 129
 Ruppe 200
 Rüsich 199
 Rütering-Stommel 42
 Rüter 99, 484-486, 495, 521
 Rutschmann 507
 Rüttermann 205
 Rütgers 165
 Rütz 26, 29, 115, 127
 Rüwiedel 214
 Ruwwe 30, 209, 609
 Ryschka 44
 Ryseck 201
- S**
- Saalabian 200
 Sabel 138, 154, 177, 201
 Sack 165
 Safai-Haeri 200
 Safaian 196
 Sagban 200
 Sager 189
 Sagert 196
 Sahrn 101, 495
 Sailer 193
 Saito 352
 Salber 101
 Saleh 177, 198
 Salwierz 522
 Salz 352
 Salzenberg 605
 Salzmann 507, 517
 Samm 51, 495
 Sanchez 610
 Sander 192, 196
 Sandmann 146, 152, 200
 Santa 516
 Santarius 490
 Santouridis 209
 Sarge 39
 Sarikaya 201
 Sauer (Frau) 190
 Sauer, Manfred 352
 Saueremann 605, 609, 611
 Saufi 520
 Sauter 197
 Sautter 507
 Savage 182, 192
 Sawitza 197
 Saxena 198
 Schaal 99, 165, 194
 Schaar 196
 Schäble 527
 Schablitzky 526
 Schabsky 127
 Schade, Hans 182
 Schade, Heinrich 198
 Schade, Nicole 214
 Schädel-Höpfner 200
 Schadewaldt, H. 148, 207
 Schadewaldt, P. 165, 203
 Schaeben 205
 Schäfer, Achim T. 195
 Schäfer, André 507, 514
 Schäfer, C. 514
 Schäfer, Claudia 214
 Schäfer, E.L. 165
 Schäfer, K.-L. 177, 194
 Schäfer, Mirja 207
 Schäfer, R. 210
 Schafroth 49, 98, 334, 339, 368-369
 Schahab 196
 Schalong 361
 Schamoni 180
 Schannwell 154, 177, 196
 Schanz 202
 Schaper, Jörg 199
 Schaper, Klaus 498, 515
 Scharf, Andrea 214
 Scharf, H.W. 332, 335, 343, 363
 Scharf, R.E. 81, 99, 146, 152, 207-208
 Scharffetter-Kochanek 177
 Scharfstädt 202
 Scharnowski 611
 Scharr 102
 Schatlowksi 525
 Schätzer 44
 Schedel 507
 Scheerer 212
 Scheiba 519
 Scheibner 149
 Scheil 180
 Scheins 101
 Scheil 352, 524
 Schellenberg 352
 Schellhammer 198
 Schenker 522
 Scheperjans 101
 Scherbaum 152, 196, 213
 Scherer 165, 177, 193, 198, 510
 Scherfeld 198
 Scheu 193
 Scheuermann 199, 507, 511
 Scheuring 99
 Scheuten 211
 Schewen 501, 509
 Schewe 191
 Schiegel 200
 Schierbaum 488-489, 495, 513
 Schiff 192
 Schiffmann 194
 Schikowski 214
 Schilcher 177
 Schlad 165
 Schildgen 196
 Schilberg 127
 Schiller, Georg 28, 331-332, 344, 366
 Schiller, Stephan 495, 479, 512
 Schillings 36
 Schindler 192
 Schinner 196
 Schins 177, 214
 Schipke 165
 Schipper 191, 201
 Schira 198
 Schirbach 200
 Schirmeister 25, 27, 29, 102, 605, 608, 611
 Schirmer, M. 165
 Schirmer, W. 492
 Schiwy 198
 Schlack 51
 Schlaghecke 165
 Schlegel 510
 Schliehofer 27, 115, 129
 Schliecher 190
 Schliemper 212
 Schliesinger 101
 Schleiter 127
 Schlickeiser 103
 Schliaper 165
 Schliess 99, 154, 177
 Schlipkötter 50, 148
 Schloot 177, 213
 Schlömer 97-98
 Schloe 206, 492
 Schmah 499
 Schmalbruch 177
 Schmauck 193
 Schmelter 526
 Schmelzie 199
 Schmid, D. 512
 Schmid, Juliane 526
 Schmid, M. 46
 Schmid-Lamarque 182, 192
 Schmidt (Frau) 215
 Schmidt (Herr) 98
 Schmidt, Annette 507, 515
 Schmidt, B. 210
 Schmidt, Christian K. 346, 358
 Schmidt, D. 145, 198
 Schmidt, E. 148
 Schmidt, Helmut 165
 Schmidt, Holger 522
 Schmidt, Jan 196
 Schmidt, Klaus G. 144, 152, 204, 145
 Schmidt, M. 516
 Schmidt, Matthias 498
 Schmidt, Rosemarie 199
 Schmidt, Sonja 211
 Schmidt, T. 523
 Schmidt, Thomas, F. 81-143 05 509
 Schmidt-Kötters 124
 Schmidt-Kraepelin 212
 Schmidtmann 609, 611
 Schmiedel 63
 Schmiegelt 212
 Schmitt, G. 148
 Schmitt, Lutz 486, 495, 517
 Schmitt, M. 499
 Schmitt, Markus 197

- Schmitt, S. 187
 Schmitt, Simone 37
 Schmitt, W. 201
 Schmitt-Föllner 40
 Schmitt-Wrede 521
 Schmitz 197
 Schmitz (Frau) 479
 Schmitz, Andrea 206
 Schmitz, Bettina 206
 Schmitz, Dagmar 509
 Schmitz, Daniel 515
 Schmitz, F. 198
 Schmitz, Franz-Josef 166
 Schmitz, Ingo 177, 208
 Schmitz, Julia 370
 Schmitz, Michael 522
 Schmitz, Norbert 178
 Schmitz, Rüdiger 149
 Schmitz, Sarah 507, 515
 Schmitz, Sylvia 44
 Schmitz, Werner 166
 Schmitz, Wilhelm 35, 41
 Schmitz, Winfried F. 121
 Schmitz-Dräger 166
 Schmolke 47-48
 Schmuck 178
 Schnabel 178
 Schneider, B. 212
 Schneider, Christine 210
 Schneider, D.T. 204
 Schneider, Dirk 515
 Schneider, Dominik 154, 178
 Schneider, G. 205
 Schneider, Heike 102
 Schneider, Helmut 98
 Schneider, Kurt 137, 145
 Schneider, Leonid 191
 Schneider, Matthias 127
 Schneider, Matthias 27, 137-138, 152
 Schneider, Michael 142, 166, 196
 Schneider, Michael 146, 201, 207
 Schneider, R. 46, 511
 Schneider, Ronald 507, 526
 Schneider, W. 148
 Schneiders 28
 Schneitter 182, 192
 Schnell 166
 Schnickmann 196
 Schnitzler 99, 152, 197, 211
 Schnürch 166
 Schnurr 166
 Schoberth 101
 Schoder 38
 Schoebel 178
 Schoenauer 346
 Schofer 214
 Scholtes 190
 Scholtholt 166
 Scholtyssik 208
 Scholz, H. 352
 Scholz, Martin 166, 200
 Schormartz 198
 Scholdermann 197
 Schoon 200
 Schoppé 166, 194
 Schormann, Gerhard 341
 Schormann, Thorsten 178, 189
 Schott, Helmut 47-48
 Schott, Matthias 154, 178, 196
 Schottenfeld-Naor 213
 Schöler 201
 Schön (Frau) 213
 Schön, Manfred 360
 Schön, Michael 178
 Schönberg 209
 Schönberger 204
 Schönborn 98, 341, 364
 Schöne 507, 517
 Schönfeld 605
 Schönhaber 507, 515
 Schönherr, Alexandra 202
 Schönherr, Thomas 26, 40, 501, 516
 Schönlaub 207
 Schöttler 69, 521
 Schöttner 495, 511
 Schöwe 46, 355
 Schrader 27-28
 Schrader, J. 25, 51, 67, 81, 99, 144-145, 153, 190
 Schrader, L. 336, 368
 Schrader-Wuppermann 193
 Schramm, Ruth 197
 Schramm, Stefanie 507
 Schrauf 499
 Schraven 193
 Schreckenbach 201
 Schreckenberg 340
 Schreiber 47-48
 Schrey 155
 Schrißls 191
 Schrobang 507, 518
 Schroeder 196
 Schroeter 197
 Schrotten 146, 153, 203
 Schröder, Elisabeth 40, 209
 Schröder, Eugen 38, 102
 Schröder, Joachim 360
 Schröder, K.E. 166
 Schröder, Nicole 334, 347, 366
 Schröder, Peter 178, 214
 Schröder, Ayes, 509
 Schrör 99, 146, 153, 193
 Schrörter 178
 Schruppf 198
 Schu 201
 Schubel 148, 205
 Schubert, Daniel 525
 Schubert, Dominique 199
 Schubert, Walfried 352
 Schuchardt 347
 Schuck 516
 Schüller 499
 Schuhmann 196
 Schuier 178, 211-212
 Schultz 148
 Schüller 196
 Schulte 28
 Schulte am Esch 178, 199
 Schulte, D. 197
 Schulte, H.-D. 149
 Schulte, K.-M. 178
 Schulte, Knut 121
 Schulte, Sandra 203
 Schulte, Ulrich 26, 482, 486, 517
 Schulte-Beerbühl 353
 Schulte-Brinkmann 166
 Schulte-Herbrüggen, H. 67, 336, 368
 Schultes-Rathert 210
 Schultheiß 69
 Schulz, Simon 209
 Schulz, W.A. 99, 166, 202
 Schulze, G.E.W. 492
 Schulze, J. 340
 Schulze, Volker 196
 Schulze-Osthoff 51, 99, 153
 Schulze-Röbbcke 178, 193
 Schumacher, A. 182, 192
 Schumacher, Brigitte 201
 Schumacher, Christoph 353
 Schumacher, D. 512
 Schumacher, Juha 27
 Schumacher, Kai 41
 Schumacher, Markus 26
 Schumacher, O.M. 145, 155
 Schumacher, Ralf 206
 Schumacher, Sabine 98
 Schumann 26, 52, 479, 483-485
 Schümers 524
 Schünke 522
 Schürer 178
 Schurr 102, 495
 Schurz 98, 327, 339, 355
 Schüßler 121, 206
 Schuster, A. 146, 166, 204
 Schuster, G. 519
 Schütt 202
 Schutte 199
 Schütter 166
 Schütz 124
 Schütze (LRSD) 98
 Schütze, Marc 124
 Schwahn 203
 Schwalen 196
 Schwantes 193
 Schwark 41, 212
 Schwartzkopf 166
 Schwarz, Frank 178, 205
 Schwarz, Inge 215
 Schwarz, Irina 512
 Schwarz, Martin 197
 Schwarz, Oliver 121
 Schwarz, Susanne 39, 187
 Schwarz-Schütte 31, 67
 Schwarze 166, 195, 347, 368
 Schwarzer 28
 Schwarzer, Christine 98, 102, 328, 335, 339, 355-356
 Schwarzkopf 40, 47
 Schwarzmaier 166, 208
 Schwede 51
 Schweiger 208
 Schweitzer 482, 509
 Schweizer, Helga 26, 30, 40
 Schweizer, Rudolf 40, 362
 Schweizer, Stefan 343
 Schwemin 193-194
 Schwenen 166
 Schwenzer 166
 Schweres 365
 Schwinger 40, 189
 Schwiippert-Houtermans 213
 Schwuger 492
 Sci 205
 Scott 500
 Sczppek 25
 Seefeld 516
 Seeger 353
 Seelos 192
 Seemke 142, 192
 Seibert, Marina 611
 Seibert, Ulrich 118
 Seidel (Frau) 371
 Seidel, Claus 100, 495, 514, 516
 Seidel, Therese 98, 331, 339, 367
 Seidler 330, 347, 364
 Seifen 212
 Seiler 202
 Seißler 178
 Seitz 99, 146, 192
 Seiwert 197
 Seibach 190
 Sell 189
 Sellario 353
 Semmler 337, 360
 Semsch 98, 342, 369
 Sensen 192
 Sensken 210
 Sergeeva 178, 190
 Shah 101
 Shardakova 207
 Shimada 324, 339, 370
 Shimizu 347
 Shirin-Mühlhofer 193
 Shirin-Sokhan 192
 Shymanets 191
 Sibylle 137-138
 Siebers 331, 348, 365
 Siebert 43
 Siebler 99, 166, 197
 Siebold 607, 609, 611
 Siegert 516
 Siegesmund 26, 28, 55
 Siegler 192
 Siegmann 146, 195
 Siegmund 195
 Siegrist, Johannes 142, 145-146, 153, 191, 193
 Siegrist, Karin 342
 Siekiera 196-197
 Sielk 192
 Siemes 509-510
 Siepe, Hans T. 98, 323-324, 334-335, 339, 369
 Siepe, Karin 353
 Siepermann 204
 Siepmann 166
 Sies, C. 182
 Sies, Helmut 51, 99, 153, 190
 Sievert 121
 Sigloch 515
 Sigwart 167
 Sijben 193
 Silchenko 101
 Simon, Annamaria 190
 Simon, Dietmar 167
 Simon, Eva 203
 Simon, Julia 189
 Simon, K. 167
 Simon, Robert 517
 Simon, Rüdiger 495, 525
 Simon-Schäfer 98
 Simons, Angelika 479
 Simons, Petra 509
 Simons, Vera 37
 Singh 205, 208, 353
 Singhof 51, 98, 495, 509
 Sinnwell 507, 515
 Siopi 41
 Sitt 343, 353
 Sitte 210
 Sket 607, 609, 612
 Skrandes 332, 343, 371
 Smeets 26, 49, 102, 485, 605, 607-608, 612
 Smits 517
 Smitz 69
 Söbger 193
 Soboll, S. 27-27, 49, 137-138, 142, 145-146, 167, 191
 Sofianos 196
 Sohn, Dennis 208
 Sohn, Wolfgang 182, 193
 Sokolova 212
 Sokolovska 201
 Solbach 138, 145, 167
 Solibakke 353
 Soll 103
 Sommerfeld 197
 Sommerhoff 187
 Sommerkorn 190

- Somville 167
 Sonnenberg 518
 Sonnenberg3 508
 Sorensen 508
 Sorg 178, 209-210
 Sowa 29, 47-48
 Spakowski 508, 511
 Spandick 54
 Spannagel 526
 Spatschek 26, 51, 67, 98, 495, 513
 Spaecker 178
 Spelsberg 201
 Sperrmann 508, 511
 Söffing, Marianne 353
 Söffing, Matthias 121
 Spiegelberg 212
 Spiegl 47-48
 Spiekerkötter 178, 203
 Spies 44
 Spiller 167
 Spraul 167
 Sprenger 167
 Sprick 167, 180
 Springorum 123
 Sprock 181
 Sproll 201
 Sribar 209
 Srivastava 198
 Stabarin 353
 Stadtfeld 343, 356
 Stahl, Wilhelm Josef 145, 153, 190
 Stahl, Yvonne 525
 Staib 67, 148, 500
 Staiger 154, 178
 Staikow 100, 500
 Stainer-Battaglia 212
 Stammem 201
 Stamminger 347, 358
 Stan 190
 Ständer 508, 515
 Stangler 522
 Stannigel 203
 Stark 492
 Starke 40, 167
 Staudt 145, 495, 513, 515
 Staugler 501
 Steckler 51, 500
 Stedtnitz 45
 Stefan 197
 Steffan 518
 Steffen 98, 487, 495, 509
 Steffens 508, 515
 Stege 154, 203
 Steger 502
 Steger 522
 Stegmann 167
 Steigel 508, 515
 Steiger 146, 153, 201
 Stein, A. 98
 Stein, Dieter 49, 98, 324, 331, 339, 366
 Stein, Eva 209
 Stein, Markus 330, 339, 363
 Steinbach 167
 Steinberg 491
 Steiner, A. 196
 Steiner, G. 182, 193
 Steingrüber 148, 191
 Steinhagen 193, 204
 Steinhans-Wittig 198
 Steinig 200
 Steinke 167
 Steinmaß 508, 518
 Steinmüller 500
 Stephan, Babette 205
 Stephan, M. 206
 Stephan, Volker 178
 Steuber 98, 327, 335, 343, 356
- Stevens 37, 188, 206
 Stichtenoth 47, 523
 Stöckler 329, 343, 359
 Stieleke 46, 363, 368
 Stiller 57
 Stindt 517
 Stini 508, 511
 Stock 327, 339, 363
 Stockhorst 154, 167
 Stockschläder 154, 178, 207-208
 Stoecklein 199
 Stoerig 28, 489, 495, 526
 Stofels 101
 Stojanka 182
 Stoldt 207-208, 500, 522
 Stoll 190
 Stolz 353, 367
 Stolze 98
 Storck 98
 Stork 28, 347, 368
 Stortelder 516
 Stöckel 39
 Stöcker 101
 Stötzel 336, 363
 Strack 201
 Stracke 115-116
 Stranz 353, 367
 Straßburg 148, 205
 Straßburger 213
 Strassen 521
 Strasser 167
 Stratkötter 211
 Stratmann, C. 193
 Stratmann, D. 193
 Strauer 153, 196
 Strauß 153, 182, 212
 Strauss 182
 Strecken 347
 Strehlow 100, 492
 Streit, E. 212
 Streit, Thilo 129
 Striedter 353, 610
 Stritzel 197
 Stroeks 522
 Strohmeier, G. 67, 148
 Strohmeier, Th. 167
 Strohn 121
 Strotmann 492
 Strünc 329, 343, 358
 Strupp 196
 Stubbe 491
 Stüber 35
 Stüeken 212
 Stümmeier 179
 Stummer 179, 201
 Stumpf 200
 Stutte 214
 Stüttgen, Thomas 183
 Stüttgen, Ulrich 26, 33, 138, 142, 144-145, 153, 205
 Stützel 67
 Suchy 491, 513
 Sucker 207
 Sucker 208
 Süchhoff 204
 Südmeyer 198
 Sugiri 214
 Sundersdiek 154, 179
 Sundmacher 146, 148-149
 Supprian 193, 212
 Surovac 36
 Susanto 213
 Suscheck 179
 Süßmuth 336, 360
 Svensson 524
 Syassen 497
 Sydlik 214
 Syleounis 508
 Szabó 179
 Szentivanyi 371
- Szymanski 46-48
- T**
- Tabaglio 348, 369
 Tabatabai 508, 515
 Tacer 26, 29, 53
 Tagsold 332, 347, 370
 Taimer 609, 611
 Takhsha 198
 Tamminga 208
 Tapprich 196
 Tardiskull 212
 Tarkowski 33
 Tarnow 148, 206
 Tass 101
 Tatchen 508, 517
 Taube 353
 Tegeler 179
 Teich 13
 Teloo 215
 Temme 195
 Temperton 102
 Tenenbaum 203
 Tepe 98, 330, 341, 355, 364-365
 Ter Balkt 202
 Ter Veld 213
 Terhorst 193
 Teschke 167
 Tetzlaff 45
 Teune 522
 Teuscher 205
 Thämer 149, 190
 Thamm 35
 Theil 501
 Theis 189
 Theißen 520
 Thelen 200, 208
 Theunissen 43
 Thewißen 190
 Theyberg 508
 Thiagarajan 522
 Thiel, Andreas 518
 Thiel, Markus 127
 Thiele 102
 Thielen (OStR Dr.) 97
 Thielen, P. 519
 Thiemann 167
 Thieme 67, 102, 608
 Thies 101
 Thilo 198
 Thiry 204
 Thole 33
 Thomas 512
 Thomas, L. 193
 Thormeyer 37, 187
 Thorpe 102
 Thorwart 500, 513
 Thömmes 500
 Thöne 200
 Tibussek 203
 Tigel 30, 332, 339, 370
 Tiemann 190
 Tietz 197
 Tillmann 521
 Timmermann 198
 Ting 194
 Tokar 51, 500
 Tokyürek 41
 tom Dieck 207-208
 Tomaschewski 511
 Tomaschoff 167
 Tomasino 101
 Tonician 512
 Topic 527
 Topp 199
 Torres 522
 Torsten 205, 353
 Totzke 208
 Tutzaris 198, 207
 Tönnemann 353
- Trabert 347, 364
 Trampe-Kieslich 194
 Tran-Tien 206
 Tranow 347, 359
 Trap 209
 Traude 34
 Treffelsen 98
 Treiber 189
 Tress 105, 153, 210-211
 Treude-Haendeler 98
 Treue 365
 Trinka 371
 Trkulja 327, 347, 363
 Trobisch 167
 Trommer 196
 Trompeter 209
 Tröger 204
 Trube-Becker 149
 Trude-Haendeler 98
 Trumpa 353
 Trunk 121
 Trux 353
 Tsutsunashvili 26-27, 324
 Tucci 520
 Tuczek 52
 Tudoran 197
 Turan 196
 Turnsek 353
 Turovski 146, 199
 Tustas 199
 Tutschek 179
 Twehues 215
- U**
- Uehlecke 207
 Uellenberg 331, 344, 366
 Uerscheln (StD) 98
 Uerscheln, Gabriele 353
 Ugowski 33
 Uhlenbusch 491
 Uhrberg 179, 209
 Ukic 212
 Ulbrich 193
 Ullrich 526
 Ulrich, Brigitta 167
 Ulrichs 98
 Urmanski 196
 Unfanyan 513
 Unfried 179, 214
 Unkelbach 183, 193
 Ünü 510
 Unsöld 167
 Unterweg 331, 334, 347, 367-368
 Unzeitig 206
 Urban 168
 Urbanetz 500
 Usbeck 526
 Utpadel 212
- V**
- Valder 47
 Valeri 516
 Van Berlo 214
 Van der Sanden 129
 Van Dusschoten 102
 Van Os 522
 Van Valin 330, 362
 Van Vormzele 519
 Vandemeulebroecke 201
 Van Teeffelen 513
 Varney 168
 Vasilyev 512-513
 Vchivkov 200
 Vehlhaber 28, 40, 47
 Velleuer 204
 Veniseleas 189-199
 Verde 189
 Verheyen 485

- Verreet 168
 Vervoorts 208
 Vester 168
 Vichkov 200
 Viehöver 353
 Vierkotten 521
 Viethen 190
 Vink 513
 Virginia 203
 Voegele 145
 Vogel, M. 203
 Vogel, S. 193
 Vogelberg 168
 Vogelbusch 510
 Vogt 179
 Vohr 497
 Voiculescu 179, 197
 Voigt 510
 Voigtländer 192
 Volker 121
 Volkman, Armin 508
 Volkman, Klaus 356
 Volkmar 26, 363, 508,
 518
 Volkmer 202
 Vollmer 98, 198, 491, 519
 Volmer 197
 Vom Dahl 157
 Vompras 508, 510
 Von Alemann 29, 50, 129,
 323-324, 329, 334,
 337, 358
 Von Beust 212
 Von Boeselager 360
 Von Bormann 156
 Von Danwitz 118
 Von dem Bussche 118
 Von der Crone 190
 Von Dobbeler 323
 Von Falck 122
 Von Ferber 171
 Von Geldern 198
 Von Giesen 171
 Von Halem 31
 Von Harnack 147
 Von Heimendahl 520
 Von Herbay 172
 Von Hirsch 211-212
 Von Hirschfeld 350
 Von Hülsen-Esch 362
 Von Knop, Jan 496
 Von Kries 80
 Von Mikecz 175, 214, 499
 Von Olenhusen 98
 Von Rybinski 499
 Von Schreitler, M. 193
 Von Schreitler, W. 182,
 193
 Von Wangenheim 498
 Von Weihe 199
 Von Wilmisdorf 212
 Von Wolmar 202
 Vorlauffer 492
 Vormann 38
 Vorstius 526
 Voß 189
 Vosberg 149
 Voss 214
 Vosse 44
 Vossen 121
 Vosteen 148
 Votsis 347, 355
 Vowe 339, 357
 Vögele 28, 98, 145, 207,
 343
 Vögeli 155, 168
 Völlings 38
 Vrettos 202
 Vu 516
- W**
- Wachtendonk 98
 Wacke 61
 Wacker 609, 612
 Wagenmann 179, 201
 Wagner, Bianca 365
 Wagner, Claus 353
 Wagner, G. 144, 181, 191
 Wagner, Gerd Rainer 102,
 605, 607-608, 611
 Wagner, Martha 44
 Wagner, R. 484-485, 522
 Wagner, Veronique 128
 Wagner, W. 168
 Währendorf 191
 Wais 41
 Waldheim 502, 518
 Waldmann 98
 Walge 510
 Walldorf 502, 521
 Wallenfang 193
 Wallus 508
 Wallochik 44
 Walter, Achim 102
 Walter, E. 207
 Walter, Susanne 521
 Walther (Frau) 213
 Walther, B. 516
 Walther, Bianca 115
 Walther, Stefan 39
 Walz 190
 Wanke 482, 495, 511
 Warmke 356
 Warskulat 155, 179, 197
 Waßmuth 168
 Wätjen 179, 193
 Weber 98
 Weber, A.-A. 51, 144, 179
 Weber, B. 193
 Weber, C. 336, 360
 Weber, Carola 204
 Weber, Friedrich 168
 Weber, H. 492
 Weber, Thomas 145
 Weber, Zork 196
 Wechsler 148
 Wegmann 124
 Wehle 337, 355
 Wehling 153, 168
 Wehmeier 168
 Weichelt 193
 Weidner 101
 Weiergräber 101
 Weigelt 26, 52, 138, 146
 Weiferauch 168
 Weik 191
 Wein 491
 Weinbrenner 212
 Weingard 207
 Weinhold 209
 Weinkauff 485, 495, 516
 Weinmann 522
 Weinspach 204
 Weintz 353
 Weiß, André 35
 Weiß, Jürgen 213, 339
 Weiß, Ralph 334
 Weiß-Blankenhorn 101
 Weis-Müller 179, 200
 Weise, Frank 168
 Weise, H. 168, 206
 Weise, W. 148
 Weiskircher 60, 65
 Weismüller 343, 355
 Weiss, H. 486
 Weiss, Ralph 357
 Weiss, Stephan 513
 Weissenberg 214
 Weitz 509-510
 Weitzel 508, 514
 Welbers 347, 363-364
 Welbers 50
- Welke 201
 Weilen 189
 Weller 363
 Wendel 153, 203
 Wendland 609, 611
 Wendorff 524
 Wengeler 98, 330-331,
 341, 363-364
 Wenk 189
 Wenning 197
 Wensink 513
 Wenz 508
 Wenzel, Felicitas 201
 Wenzel, Folker 207-208
 Wenzel, H.G. 155
 Wenzel-Meyburg 203
 Wenzens 492
 Werner, Andreas 179
 Werner, Ch. 168
 Werner, Martin 208
 Werners 179
 Wernet 99, 168, 209-210
 Werning 27, 347
 Wertbruch 196
 Werth 197
 Wesser 190
 Wess 202
 Wessalowski 179, 204
 Wessel 341, 361
 Wessels 212, 214
 Wessing 121
 West-Leuer 105
 Westerdorf 86
 Westerhausen 168
 Westermann-Angerhausen
 340
 Westhoff, Bettina 179,
 202
 Westhoff, Eva-Maria 127-
 128
 Westhoff, Peter 27, 29,
 97, 479, 495, 520
 Wettke 183, 192
 Weyers 191
 Wicht 489, 500, 512
 Widmer 214
 Wichmann 212
 Wiedemann 361, 508,
 516
 Wiedenbauer 526
 Wiefels 213
 Wiefelspütz 121
 Wiegand, Herbert 168
 Wiegand, T. 198
 Wiegelmann 168
 Wieler 168
 Wieneke 508, 515
 Wiener, Andreas 204, 362
 Wiener, Jürgen 334, 343
 Wiese, Anika 102
 Wiese, St. 97
 Wiesehan 522
 Wiesemann, Falk 98, 330,
 341, 361
 Wiesemann, K. 334
 Wiesen 98
 Wiesenfahrt 525
 Wiesner 609, 612
 Wilcke 353
 Wild 200
 Wilden 13
 Wildhagen 513
 Wildmeister 168
 Wildt 102
 Wilhelm 508
 Willberg 190, 199
 Willbold 99, 495, 522
 Wille, Ch. 193
 Wille, Günther 31
 Wille, Nils 129
 Willems, Marie-Luise 47
 Willems, Ursula 189
 Willenberg 196
- Willers 47-48
 Wilger 523
 Willhardt 31
 Willi 27, 51, 98, 103, 495,
 512
 William 194
 Wilms 508
 Wilnow 149
 Willuhn 491, 518
 Willy 508, 515
 Wilm 146, 192
 Wilmes 206
 Wilms 101
 Wilmsmann 124
 Willuda 520
 Wimmershoff 193
 Windofur 337
 Windolf 146, 153, 200
 Windolph 364
 Windorf 347, 362
 Winger 513
 Winkelmann 169
 Winckhaus 26
 Winkler, Angelika 206
 Winkler, Carsten 609, 612
 Winkler, Christian 520
 Winkler, Katharina 605
 Winneke 169
 Wins 42
 Winter, Joachim 169
 Winter, Svenja 41
 Winterer 153, 183, 211-
 212, 508, 518
 Winterhalter 206
 Winterstein 13
 Winz 101
 Wirrwar 198
 Wirsing 67
 Wirsing-Freiherr von König
 169
 Wirth 149
 Wirtz 524
 Wisbauer, M. 204
 Wisbauer, Robert 98,
 492, 510
 Wissmann 124
 Wist 491
 Witsch 487, 496, 509
 Witte, Bernd 98, 324,
 334, 340, 364
 Witte, Jürgen 179
 Witte, M. 193
 Wittgreffe 199
 Wittig 208
 Wittkamm 127
 Wittkamp 198
 Wittlich 522
 Witzel 179
 Wochnick 183, 193
 Wodsak 335, 347, 369
 Woelk 353
 Wojtecki 198
 Wolf, Achim 199
 Wolf, Axel 45
 Wolf, E. 40, 190
 Wolf, G. 491
 Wolf, Michael 526
 Wolf, Robert 51
 Wolf, Björn 202
 Wolff, G. 155
 Wolff, Monika 102
 Wolny 192
 Wolter (StD) 98
 Wolter, E. 194
 Wolter, Ingrid-Charlotte
 331, 347, 367
 Wolter, Marietta 194
 Wolters, Astrid 354
 Wolters, Jessica 206
 Won 197
 Worth 169
 Wortmann 187
 Wöller 179

Wölwer 180, 211
Wrage 200
Wratil 330, 347, 362
Wrede 611
Wrenger-Küfen 191
Wulfert 196
Wulff 491
Wunderli 337, 369
Wunderlich, Dieter 337
Wunderlich, F. 496, 521
Wunderlich, St. 99
Wünsche 521
Wurm, Felix 121, 610
Wurm, Melanie 204
Wurm, Reinhild 522
Wurst 209
Würthner 193
Wußmann 56
Wüstemeyer 354
Wuttke 34
Wysocki 513

Y

Yalcindag 526
Yao 115, 128, 365
Yildirin 521
Yokus 196
Younes 200

Z

Zachariae 492
Zad-Hagh 195
Zahn 204
Zahner 180
Zamboglou 180
Zander-Ullrich 210
Zanger 189
Zäske 212
Zaun 369
Zdrasil 518
Zehetner 55-56
Zemlicka 212
Zerbin 58
Zeriouh 200
Zetzsche 128
Zeus 196
Zhang 508, 512, 516
Zhao 526
Zhou 198
Ziaja 214
Zickler 198
Ziegert 193
Ziegler, B. 198
Ziegler, D. 169, 213
Zielasek 146, 180, 211-
212
Zieren 122
Zilkens 122, 125
Zilles 51, 99, 101, 103,
153, 189, 190
Zimdahl 498
Zimmer 180, 205
Zimmerbeutel 197
Zimmerling 210
Zimmermann, A. 56
Zimmermann, Albert 194
Zimmermann, André 201
Zimmermann, Christian
122
Zimmermann, Horst 36
Zimmermann, Norbert
122
Zimmermann, Norbert 180
Zimmermann, Silke 489
Zimmermann, Valeria 115
Zimmermann, Yvonne
521
Zimorski 520
Zindler 148

Zipfel 329, 343, 357
Zipper 194
Zirnbauer 103
Zlomuzica 527
Zohren 196
Zotz 180, 207-208
Zöllner 340
Zrieg 523
Zschernack 37
Zschirnt 34
Zwach 125
Zweck 354

Gute Bücher

zu *BAföG-Preisen!*

40–90% sparen!

bei allen Restauflagen!

10.000 Titel

für Studium und
Freizeit!

www.jokers.de

Jokers Buchladen

Mittelstraße 17

Mo. – Sa. 10.00–20.00 Uhr

Jokers
restseller



www.buchsv.de



3,2 Mio. Bücher, Hörbücher, CD-ROMs und DVDs
Tag-zu-Tag-Lieferservice portofrei



Blick ins Haupt-
geschäft: 400.000
Bücher und Medien
im Sofort-Zugriff



BUCHHAUS ANTIQUARIAT STERN-VERLAG

Friedrichstr. 24-26 40001 Düsseldorf  ebenerdig Talstr.
9.30-20, Sa -18 (Advent -20)  3881-0 www.buchsv.de e-mail@buchsv.de

Universitätsbuchhandlung auf der Mensabrücke

 346161 unibuch@buchsv.de



Universitäts- und
Landesbibliothek Düsseldorf