

*Heinrich Heine*

HEINRICH HEINE  
UNIVERSITÄT  
DÜSSELDORF

**Personen- und Vorlesungsverzeichnis**

**Sommersemester 2006**



Der Schutzengel-Tipp:

Zuverlässig  
wie ein  
Schutzengel.  
Das ist  
die Provinzial.



ULB Düsseldorf



+4970 344 01

Immer da.  
Immer

**IAL**  
Sparkassen

**Die Zeittafel der Heinrich-Heine-  
Universität finden Sie jetzt auf Seite 5!**

# Heinrich-Heine-Universität Düsseldorf

## Personen- und Vorlesungsverzeichnis Sommersemester 2006

Postanschrift: Universitätsstraße 1, 40225 Düsseldorf  
Fernsprechsammelnummer (0211) 81-00, bei Durchwahl 81...  
Fernschreiber 8 587 348 uni d  
Telefax (02 11) 34 22 29  
<http://www.uni-duesseldorf.de>

Was wollen Sie werden?

Prüfexemplar  
Va  
12

# Zahnarzt oder Kaufmann?

Univ.- und Landesbibliothek  
Düsseldorf

Wenn für Sie der Mensch im Mittelpunkt steht, dann sollten Sie sich in Ihrer ersten eigenen Praxis von kaufmännischen Aufgaben weitgehend entlasten.

Wie das geht und warum wir das für Praxisgründer nahezu kostenlos machen, erklären wir Ihnen gerne in einem persönlichen Gespräch.

Rufen Sie uns an: 0800 / 92 92 582

ZA - Zahnärztliche  
Abrechnungs-  
genossenschaft eG



Werftstraße 21 • 40549 Düsseldorf • [www.zaag.de](http://www.zaag.de) • 0211 / 56 93 0

## Die Universität ist Mitglied folgender Organisationen und Vereinigungen:

Landesrektorenkonferenz NRW

Konferenz der Rektoren und Präsidenten der Hochschulen in der Bundesrepublik Deutschland (Hochschulrektorenkonferenz), Ahrstraße 39, 53175 Bonn

Ständige Konferenz der Rektoren und Vizekanzler der Europäischen Universitäten, Université de Genève, CH-1211 Genève 4

Association Internationale des Universités, 1, rue Miollis, F-75 Paris 15 e

Deutsche Forschungsgemeinschaft, Kennedyallee 40, 53175 Bonn

Deutscher Akademischer Austauschdienst, Kennedyallee 50, 53175 Bonn

Deutsch-Französische Rektorenkonferenz

Deutscher Hochschulverband

Deutscher Juristen-Fakultätentag

Medizinischer Fakultätentag der Bundesrepublik Deutschland

Philosophischer Fakultätentag

Mathematisch-Naturwissenschaftlicher Fakultätentag

Freundeskreis Düsseldorf-Haifa, Postfach 1120, 40200 Düsseldorf

## Partnerschaften

bestehen mit folgenden Universitäten:

Universität Nantes (Frankreich) seit 11. 5. 1973

Universität Neapel (Italien) seit 25. 4. 1985

Universität Peking (China) seit 1. 7. 1987

Universität Alicante (Spanien) seit Dezember 1987

Universität Reading (Großbritannien) seit 13.12.1988

University of California, Davis (USA) seit 10. 10. 1990

Pennsylvania State University (USA) seit 5.12. 1990

Karls-Universität, Prag (Tschechien) seit 18.3.1998

Universität Keio, Tokio (Japan) seit 4. 2. 1999

**Herausgeber:** Der Rektor der Heinrich-Heine-Universität Düsseldorf

**Redaktion:** Universitätsverwaltung – Abteilung 1.1 – F. (0211) 81-151 40/1 24 34

**Anzeigenverwaltung:** PRESSE-INFORMATIONEN-AGENTUR Volker Reischert, Birkenstraße 30, 40233 Düsseldorf, Tel. 02 11/68 33 13, Telefax 02 11/68 33 82, E-Mail: info@pia-werbung.de, www.pia-werbung.de

**Redaktionschluss:** 31. Oktober 2005

**Druck:** WAZ-Druck

**Verkauf und Vertrieb** des Personen- und Vorlesungsverzeichnisses erfolgen durch den Düsseldorfer Fachbuchhandel.

**Auflage:** 3700

**Beilagenhinweis:** Dieser Ausgabe liegen Beileger der Fa. HOLMES PLACE bei.

**Wie senkt ein leckerer Brotaufstrich gleichzeitig den Cholesterinspiegel?**

**Wie bringt man Sonnencreme auf die Haut, ohne sie anzufassen?**

**Wie bohrt man mit Palmkernöl nach Erdöl?**

**We know how.** Die intelligente Spezialchemie von Cognis steckt in Markenprodukten für die Trendmärkte Wellness, Ernährung und Gesundheit. Aber auch – in Lacken & Farben, Pflanzenschutzmitteln oder Hightech-Textilien.

**Global aufgestellt.** Mit ca. 8.500 Mitarbeitern in rund 30 internationalen Produktions- und Service-Standorten sind wir Global Player.

**Erfolgsgeschichte.** Heute im Besitz internationaler Investoren, ist Cognis ein erfahrenes, eigenständiges Unternehmen mit einem Jahresumsatz von rund 2,95 Mrd. € und Kunden in über 100 Ländern.

**Wer passt zu Cognis?** Alle, die etwas bewegen wollen, die Freude an Leistung und persönlichem Engagement haben.

Falling in

love

with a global team.

**Wie stellen Sie sich Ihre Zukunft vor?** Wir stellen uns vor, Sie starten bei uns so richtig durch.

Als ein international führender Hersteller von Spezialchemie sind wir Global Player, der Ihnen allerbeste Chancen bietet. Von Anfang an übernehmen Sie

als Praktikant, Absolvent oder Young Professional im Team Verantwortung, werden gefordert und gefördert. Spannend?

**Wirtschaftswissenschaftler, Naturwissenschaftler und Ingenieure haben bei Cognis beste Chancen.**

**cognis**  
we know how

**Welcome on board:** Ihre Bewerbungsunterlagen senden Sie bitte an: Cognis Deutschland GmbH & Co. KG Personalmanagement Henkelstr. 67, 40551 Düsseldorf [bewerbung@cognis.com](mailto:bewerbung@cognis.com) (Jobs) [myfuture@cognis.com](mailto:myfuture@cognis.com) (Praktika) [www.cognis.com](http://www.cognis.com)

## Zeittafel

	Sommersemester 2006	Wintersemester 2006/2007
<b>Semesterbeginn:</b>	01. April 2006	01. Oktober 2006
<b>Semesterschluß:</b>	30. September 2006	31. März 2007
<b>Beginn der Vorlesungen:</b>	03. April 2006	16. Oktober 2006
<b>Letzter Vorlesungstag:</b>	14. Juli 2006	09. Februar 2007
<b>Die Vorlesungen fallen aus:</b>	14. April 2006 (Karfreitag) 17. April 2006 (Ostermontag) 01. Mai 2006 (Maifeiertag) 25. Mai 2006 (W(Christi Himmelfahrt) 05. Juni (Pfingstmontag) 15. Juni (Fronleichnam)	01. November 2006 (Allerheiligen) 23. Dezember 2006 bis 07. Januar 2007 (Weihnachtsferien)

### **Bewerbungsfrist:**

für alle Fächer mit örtlichen  
Zulassungsbeschränkungen  
(1. Fachsemester)

bis 15. Januar 2006

bis 15. Juli 2006

für höhere Fachsemester  
aller zulassungsbeschränkten  
Fächer

#### **- Ausschußfrist -**

bis 15. März 2006

bis 15. September 2006

Antrag auf Zulassung zur  
Zugangsprüfung  
- Ausschlussfrist -

31. Januar 2006

### **Antragsfrist für**

#### **zulassungsfreie Fächer:**

Die Einschreibunterlagen  
sind in der vom Studierenden-  
sekretariat jeweils mitgeteilten  
Frist zurückzusenden

01. Februar bis 31. März 2006

01. Juli bis 13. Oktober 2006

### **Bewerbungsfrist für**

#### **ausländische Studienbe- werberinnen/Studienbewerber:**

in den Fächern mit Zulassungs-  
beschränkung

bis 15. Januar 2006

bis 15. Juli 2006

### **Rückmeldefrist:**

einheitlich für alle Fächer  
- Ausschußfrist -

01. Februar bis 15. März 2006

01. Juli bis 31. August 2006

### **Exmatrikulation:**

01. Februar bis 31. März 2006

01. Juli bis 13. Oktober 2006

### **Studienplatztausch:**

01. Februar bis 07. April 2006

01. Juli bis 20. Oktober 2006

Weitere Angaben finden Sie unter

„Informationen über das Studium an der Heinrich-Heine-Universität Düsseldorf“

Bernd Müller

Bernd Müller

Wir erweitern Ihren Horizont,  
wenn Sie bei uns unterschreiben.

PricewaterhouseCoopers ist eine der führenden Prüfungs- und Beratungsgesellschaften mit 8.200 Mitarbeitern und 28 Standorten deutschlandweit und mit dem größten globalen Netzwerk für die Bereiche **Assurance, Tax, Advisory**. Wir suchen:

## Associates (w/m) für den Bereich Assurance

Die Aufgaben, die Ihren Horizont erweitern.

- Prüfung und prüfungsnaher Beratung von nationalen und internationalen Industrie-, Handels- und Dienstleistungsunternehmen
- Breites Aufgabenspektrum im Team, z.B. handelsrechtliche Einzel- und Konzernabschlüsse sowie Jahresabschlüsse nach internationalen Bilanzierungsstandards, Überleitungsprojekte von HGB auf internationale Rechnungslegungsvorschriften
- Sonderprüfungen sowie gutachterliche und beratende Tätigkeiten
- Anwendung unseres risikoorientierten Prüfungsansatzes, unterstützt durch modernste EDV-Tools
- Karriereentwicklung durch intensives praxisbezogenes Coaching sowie ein umfassendes Schulungsprogramm
- Förderung Ihres Steuerberater- und Wirtschaftsprüferexamens
- Standort(e): Düsseldorf, Essen, Köln, Siegen, Recklinghausen

Das Profil, das Ihre Karriere beschleunigt.

- Überdurchschnittlicher Hochschulabschluss der Betriebswirtschaftslehre an einer Universität
- Durch entsprechende Fächerkombination vertiefte theoretische Kenntnisse im Bereich Prüfungswesen, Rechnungswesen und Steuern
- Idealerweise ergänzt durch einschlägige Praktika und/oder eine betriebliche Ausbildung in der Industrie/Bank
- Ausgeprägte analytische Fähigkeiten, Teamfähigkeit, sicheres Auftreten, Flexibilität, Eigeninitiative und Selbstständigkeit
- Gute – durch ein Studium oder Praktikum im Ausland – vertiefte Englischkenntnisse, sicher im Umgang mit dem PC

Der Kontakt, der Sie nach oben bringt.

Kirsten Wagner (Düsseldorf, Köln und Siegen), Tel. (02 11) 9 81-28 88  
Monika Spichal (Essen und Recklinghausen), Tel. (02 01) 4 38-15 02  
Kennziffer: A-2755/8823

Wir freuen uns auf Ihre Bewerbung!

PricewaterhouseCoopers, Personalmarketing & Recruiting  
Marie-Curie-Straße 24-28, 60439 Frankfurt am Main.

[www.pwc-career.de](http://www.pwc-career.de)

PRICEWATERHOUSECOOPERS 

© 2006. PricewaterhouseCoopers refers to the German firm PricewaterhouseCoopers AG Wirtschaftsprüfungsgesellschaft and the other member firms of PricewaterhouseCoopers International Limited, each of which is a separate and independent legal entity.





**Orientierungshilfe**

**Allgemeiner Teil**

**Juristische Fakultät**

**Medizinische Fakultät**

**Philosophische Fakultät**

**Mathematisch-Naturwissenschaftliche Fakultät**

**Wirtschaftswissenschaftliche Fakultät**

**Namensverzeichnis**

db Studium & Finanzen

Finanzlösungen  
für ein  
erfolgreiches Studium



**Attraktive Angebote für jede Studienphase:**

- db StudienstartPaket
- db StudentenKredit für nur anfängl. effekt. 5,9% p.a.
- Kreditkarte
- Mietkautionskonto
- db UmzugsService
- db BerufseinsteigerPaket
- das Junge Konto\*  
kostenlos und mit Zinsen wie ein Sparkonto

Wir beraten Sie gerne persönlich:

**Investment & FinanzCenter**  
Düsseldorf-Bilk  
Aachener Straße 2  
40223 Düsseldorf  
Telefon (02 11) 31 08 90

Weitere Infos unter:  
[www.deutsche-bank.de/studenten](http://www.deutsche-bank.de/studenten)  
[www.deutsche-bank.de](http://www.deutsche-bank.de)

\*Für Schüler, Auszubildende, Studenten, Grundwehr- und  
Zivildienstleistende.

Leistung aus Leidenschaft.

**Deutsche Bank**



# Inhaltsverzeichnis

Mitgliedschaften und Partnerschaften der Universität	3
Zeittafel	5
Öffnungszeiten der Universitätseinrichtungen	13
Chronik der Universität	17
Zur baulichen Gesamtplanung der Universität	21
Organe der Universität	
Rektorat	25
Senat	25
Kuratorium	26
Senatskommissionen	27
Datenschutzbeauftragter	29
Gleichstellungsbeauftragte	29
Ehrensensatorinnen und -senatoren	30
Pressestelle	30
Universitätsverwaltung	33
Verwaltung des Universitätsklinikums Düsseldorf	37
Personalräte	40
Schwerbehindertenvertretungen	41
Betriebsärztlicher Dienst	42
Gemeinsame Einrichtungen der Universität	
Universitäts- und Landesbibliothek	43
Universitätsrechenzentrum	46
Universitätssprachenzentrum	49
Sonstige Einrichtungen und Vereinigungen	
Graduiertenkollegs	51
Hochschullehrervereinigung an der Heinrich-Heine-Universität Düsseldorf e.V.	52
Wirtschaftswissenschaftliche Gesellschaft Düsseldorf e. V. (WiGeD)	52
Wissenschaftliche Mitarbeiterinnen und Mitarbeiter	53
Studierendenschaft	53
Studierendengemeinden	54
Studentenwerk	55
Gesellschaft von Freunden und Förderern e. V.	66
Freundeskreis Botanischer Garten der Universität e. V.	67
Freundeskreis der Düsseldorfer Juristischen Fakultät	67
Kreis der Freunde des Seminars für Kunstgeschichte der Heinrich-Heine-Universität Düsseldorf e.V.	68
Verschiedenes	
Fächerübersicht	69
Informationen über das Studium an der Heinrich-Heine-Universität Düsseldorf	71
Kulturprogramm für ausländische Studierende	74
Förderverein des Universitätsorchesters und Unichores	79
Einschreibungsordnung	87
Staatliches Prüfungsamt — Düsseldorf —	94
Zentrale wissenschaftliche Einrichtungen der Universität	96
Der Universität angegliederte Institute	98
Sonderforschungsbereiche	101
Übersicht über die Zahl der Studierenden an der Universität	102



# Ihr Forschung & Lehre Partner für alle Macintosh Systeme und Software!

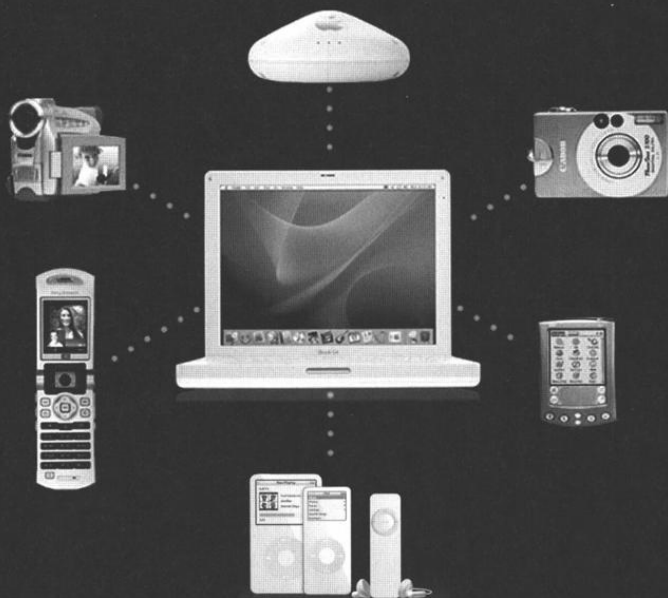

Spezielle Konditionen für Schüler und Studenten.  
Optimaler Service durch den

## AppleCare Protection Plan mit 3 Jahren Garantieverlängerung.



Autorisierter  
Service Provider

**DTP**  
direkt



Solution  
Expert  
Education

Birkenstr. 94 • 40233 Düsseldorf

Tel.: 02 11 / 67 10 67

[www.dtpdirekt.com](http://www.dtpdirekt.com)



# Inhaltsverzeichnis

Lehrveranstaltungen für Hörerinnen und Hörer aller Fakultäten ..... 103

**2**

Juristische Fakultät .....	111
Studienberatung .....	112
Lehrkörper .....	113
Lehrstühle .....	121
Lehrveranstaltungen .....	124

**3**

Medizinische Fakultät .....	131
Studienberatung .....	136
Prüfungsausschüsse .....	136
Lehrkörper .....	139
Vorstand und Aufsichtsrat des Universitätsklinikums .....	180
Institute und Kliniken .....	182
Ausbildungszentrum für Gesundheitsberufe des Universitätsklinikums .....	207
Studienpläne .....	209
Lehrveranstaltungen .....	230

**4**

Philosophische Fakultät .....	313
Studienberatung .....	317
Prüfungsausschuß .....	324
Lehrkörper .....	325
Institute und Seminare .....	344
Lehrveranstaltungen .....	360

**5**

Mathematisch-Naturwissenschaftliche Fakultät .....	455
Studienberatung .....	458
Prüfungsausschüsse .....	460
Lehrkörper .....	465
Wissenschaftliche Einrichtungen .....	486
Lehrveranstaltungen .....	504

**6**

Wirtschaftswissenschaftliche Fakultät .....	569
Studienberatung .....	571
Prüfungsausschuß .....	571
Lehrkörper .....	572
Lehrstühle .....	574
Lehrveranstaltungen .....	576

**7**

Namensverzeichnis .....	576
-------------------------	-----

**1**



1,12 Milliarden m<sup>2</sup>  
reinigen wir jährlich

Das sind rund 44 Millionen Wohnzimmer

Info-Telefon:  
0180-1 831 831  
www.awista.de

Kein Tag ohne AWISTA!



**AWISTA**

Gesellschaft für Abfallwirtschaft und Stadtreinigung mbH  
Unternehmensgruppe Stadtwerke Düsseldorf AG



MEDIZIN-ZENTRUM  
OPERATIONS-ZENTRUM  
ZAHNMEDIZIN-ZENTRUM  
www.aoz-duesseldorf.de

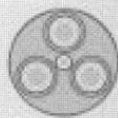

AMBULANTES  
OPERATIONS  
ZENTRUM  
Düsseldorf

Für Sie als Patient bieten mehr als 50 Fachärzte folgender Fachrichtungen ein breites Spektrum ambulanter ärztlicher Leistungen an: Prävention · Früherkennung · Diagnostik · Therapie

- Anästhesie
  - Augenheilkunde
  - Chirurgie
  - Dermatologie
  - Diagnostik
  - Frauenheilkunde
  - Gefäßchirurgie
  - Gesichtschirurgie
  - Gynäkologie
  - HNO
- Hernienchirurgie
  - Implantologie
  - Kardiologie
  - Kieferchirurgie
  - Kieferorthopädie
  - Labor
  - Mundchirurgie
  - Neurochirurgie
  - Orthopädie
  - Pathologie
- Phlebologie
  - Plastische Chirurgie
  - Prävention
  - Proktologie
  - Radiologie
  - Urologie
  - Zahnheilkunde
  - Dentalimplantologie
  - Parodontologie

AOZ-Düsseldorf · Ambulantes Operationszentrum  
Grafenberger Allee 136 (Ecke Lindemannstraße)

40237 Düsseldorf / Zooviertel  
Tel. 0211 - 66 60 06 · Fax 0211 - 66 60 40

Parkplätze für Ärzte und Patienten im Haus (Einfahrt Lindemannstraße)



# Öffnungszeiten

## Studierendensekretariat

Gebäude 16.11 (Verwaltungsgebäude)

F. 81-1 22 33/1 22 43/1 22 60/1 32 66/1 45 33/1 34 80/1 22 34/1 17 98/1 51 07/1 25 03/  
1 59 15/1 32 68 / 1 59 88 / 1 40 31

montags bis freitags 9 bis 12 Uhr

## Akademisches Auslandsamt

Gebäude 16.11 (Verwaltungsgebäude), F. 81-1 15 82

montags bis freitags 9 bis 12 Uhr

## Akademisches Prüfungsamt

Gebäude 16.11 (Verwaltungsgebäude) 4. Etage

Fax 8 1-1 22 51, E-Mail: beil@verwaltung.uni-duesseldorf.de

### Öffnungszeiten:

Promotion Medizin und Zahnmedizin: dienstags und donnerstags 9 bis 12 Uhr,  
mittwochs 13 bis 15 Uhr  
Diplom-Psychologie: montags bis donnerstags 9 bis 12 Uhr  
alle übrigen Fächer: montags bis freitags 9 bis 12 Uhr

### Ansprechpartner:

Diplom-BWL, Zahnmedizin	Fr. Teich	1 52 53
Diplom-Biologie / EZW / BA/MA Biologie	Fr. Winterstein	1 49 52
Diplom-Mathe / Physik / (Wirtschafts-)Chemie		
BA/MA Biochemie / Physik	Fr. Vandrey	1 30 55
Diplom-Psychologie/MA Pol. Kommunikation	Fr. Reuscher	1 43 57
BA/MA Informatik, BA/MA Soz., Jura		
(Schwerpunktbereichsprüfung/Zwischenprüfung)	Hr. Lechtenfeld	1 58 15
Zugangsprüfung	Hr. Beil	1 43 58
Magister/BA Kombi Phil. Fak.,		
BA/MA Kernfach Phil.-Fak.	Fr. Hendrich	1 49 55
Promotion Med. / ZahnMed. / MA Jiddisch	Fr. Pöppelbuß	1 30 50
BA/MA Linguistik / Informationswissenschaft		
und Sprachtechnologie, BA Med. Kult.	Fr. Wilden	1 16 40

**Antragsformulare sowie Anmelde- und Prüfungstermine im Internet unter:**  
[www.verwaltung.uni-duesseldorf.de/studium/studium.htm](http://www.verwaltung.uni-duesseldorf.de/studium/studium.htm)

## Zentrale Studienberatung

Gebäude 16.11 (Verwaltungsgebäude), F. 81-1 43 80

Sprechstunde s. Seite 80

## Universitätskasse

Gebäude 16.11 (Verwaltungsgebäude)

F. 81-1 22 29/1 22 30/1 22 31/1 22 32

Kto. 4051 710 bei der Westdeutschen Landesbank Rhein. Girozentrale Düsseldorf,  
BLZ 300 500 00

montags 9 bis 12 Uhr und 14 bis 15.30 Uhr,

dienstags bis freitags 9 bis 12.30 Uhr

## Studentenwerk Düsseldorf (s. auch Seite 55)

Allgemeine Verwaltung Geb. 21.12, F. 81-1 57 77

montags bis freitags 9 bis 12 Uhr

Kasse Geb. 21.12, F. 81-1 33 15

montags bis freitags 9.30 bis 12.00 Uhr

## Studentisches Wohnen / Zimmervermittlung

Geb. 21.12, F. 81-1 30 39

montags bis freitags 9 bis 12 Uhr

## Ausbildungsförderung

Geb. 21.12, F. 81-1 33 81

montags und mittwochs 11.00 bis 13.00 Uhr

dienstags 13.00 bis 15.00 Uhr

donnerstags 9.00 bis 13.00 Uhr

**Allgemeiner Studierendenausschuss (ASTA)**

Gebäude 25.23 (ASTA-Gebäude), F. 81-1 32 81, montags bis donnerstags von 12–15 Uhr

siehe auch aktuelle Aushänge und [www.asta.uni-duesseldorf.de](http://www.asta.uni-duesseldorf.de)

**Universitäts- und Landesbibliothek**

Gebäude 24.41

Mo.–Fr. 8–22, Sa. 9–20, So 13–20

**Dekanat der Juristischen Fakultät**

Gebäude 24.91, Ebene U1, Raum 63, 65 und 68, montags 9–11.30 Uhr, dienstags 13–15 Uhr, donnerstags 9–11.30 und 13–15 Uhr

**Dekanat der Medizinischen Fakultät**

Gebäude 23.11, Ebene 02, Raum 64, F. 81-1 30 17

montags und dienstags 10 bis 12 Uhr, mittwochs 13.30–15.30 Uhr

Studiendekanin, mittwochs 15.30–16.30 Uhr

**Dekanat der Philosophischen Fakultät**

Gebäude 23.21, Ebene 00, Raum 63, 66 und 68, F. 81-1 29 36, 1 29 37 und 1 15 06  
dienstags bis donnerstags 10 bis 12 Uhr

**Dekanat der Mathematisch-Naturwissenschaftlichen Fakultät**

Gebäude 25.32, Ebene 00, Raum 30, F. 81-1 22 35, -1 21 93 und -1 13 78

Fax: 81-1 51 91, E-Mail: [dekan@mail.math-nat-fak.uni-duesseldorf.de](mailto:dekan@mail.math-nat-fak.uni-duesseldorf.de)

montags bis freitags von 10–12 Uhr

**Promotionsangelegenheiten:**

Gebäude 25.32, Ebene 00, Raum 36, F. 81-15092

Fax: 81-1 15 90, E-Mail: [promotion@mail.math-nat-fak.uni-duesseldorf.de](mailto:promotion@mail.math-nat-fak.uni-duesseldorf.de)

montags bis freitags von 9.30 bis 11.30 Uhr

**Dekanat der Wirtschaftswissenschaftlichen Fakultät**

Gebäude 23.32, Ebene 01, Raum 64, F. 81-1 36 20, montags bis freitags von

7.30 bis 15.00 Uhr, E-Mail: [wiwifak@uni-duesseldorf.de](mailto:wiwifak@uni-duesseldorf.de)

**Staatliches Prüfungsamt**

Gebäude 23.31, Ebene 01, F. 81-1 41 07, 14 103, 14 769, 14 105, 14 106,

Fax: 81-14101

Sprechstunden s. Seite 94



**HEINRICH HEINE WÄHLT**  
*Technik für  
schöne Zähne!*

**DENTALLABOR  
BERNHARDT**  
Tel. 62 64 57  
Innovative Zahntechnik



Ahnfeldstraße 13 · 40239 Düsseldorf · Fax 63 36 07



# Wollen Sie nur von A nach B?

## *Oder das ganze Alphabet kennen lernen?*

Haben Sie schon einmal festgestellt, dass die Lebensläufe vieler Führungspersönlichkeiten alles andere als geradlinig verlaufen sind? Bei Deloitte kommt das auch öfter vor. Beispielsweise kann bei uns aus einem Wirtschaftsprüfer durchaus ein erfolgreicher Consultant werden. Denn in den interdisziplinären Teams, die wir für unsere Kunden bilden, haben alle immer wieder die Möglichkeit, einen Blick über den Tellerrand zu werfen. Das hat viele Pluspunkte: Jeder lernt von jedem und einige finden dabei sogar in einem ganz anderen Metier ihre wirkliche Passion. Und das Beste daran: Man kann dann auch in diesen Bereich wechseln und dort Karriere machen.

Denn als eine der führenden Prüfungs- und Beratungsgesellschaften lassen wir unseren Mitarbeitern gerne alle Türen offen. Davon profitieren auch unsere Kunden. Von Mitarbeitern, die geradeaus denken können. Aber auch um die Ecke.

Wenn Sie mehr über uns und Ihre Karrieremöglichkeiten bei Deloitte wissen möchten, finden Sie die wichtigsten Infos auf unserer Website: [www.deloitte.com/careers](http://www.deloitte.com/careers)

**Und wann kommen Sie auf den Punkt?**

# Deloitte.

Wirtschaftsprüfung • Steuerberatung • Consulting • Corporate Finance.

© 2006 Deloitte & Touche GmbH



# 75000 Bücher in unserem Antiquariat

Medizin Fachbücher Psychologie Psychoanalyse Pharmazie Sparbücher Sport  
Kochbücher Spiele Fachbücher Spezialgebiete Ratgeber Kunst  
Handarbeiten Wörterbücher Sparbücher Innere Medizin  
Firmenschriften Sparbücher Automobile Naturheilkunde  
Fachbücher Marine Eisenbahn Epochen  
Frankreich Fachbücher Dt. Geschichte  
Genealogie Sparbücher Militaria Occulta  
Freimaurerei Bücher Philosophie  
Fachbücher Theologie Judaica  
Gesamtausgaben Bücher Märchen  
Gesuchte Ausgaben Sparbücher  
Illustrierte Bücher u. a. Fotografie  
Jugenderzählungen Bücher Fachbücher  
Sammlungen Bücher Bilderbücher  
Lyrik Sammlungen Illustrierte Bücher  
Technik Bergbau Studentica Antike  
Sparbücher Fachbücher Sprachwissenschaft  
Literatur Geflügelte Worte Duden Literaturepochen  
Lexika Literaturgeschichte Argentinien Literaturwissenschaft Fachbücher  
Naturwissenschaft Sparbücher Lateinamerika Autos Populärmedizin Chirurgie  
Sparbücher Mittelhochdeutsche Literatur Lyrik A-Z Biograpien Briefe Chemie



## BUCHHAUS ANTIQUARIAT STERN-VERLAG

40001 Düsseldorf, Friedrichstr. 24-26, ebenerdig ☐ Talstr.  
9.30-20.00, Sa -18.00 (Advent -20.00) ☎ 3881-0 buchsv.de

# Chronik der Universität

1

- 1806 Joachim Murat, von seinem Schwager Napoleon als Großherzog von Berg eingesetzt, will in Düsseldorf eine bergische Universität gründen. Bestrebungen, schon im 17. Jahrhundert in Düsseldorf eine Universität zu gründen, blieben erfolglos. Doch wurde das „Gymnasium Illustre“ 1545 von Herzog Wilhelm dem Reichen gegründet, von den Jesuiten für Studia inferiora und Studia superiora eingerichtet. Höhere Studien — Dauer 2 bis 4 Jahre — waren in Philosophie, Jurisprudenz und Theologie möglich.
- Im 18. Jahrhundert hatten sich in Düsseldorf drei hochschulähnliche Institutionen entwickelt:
- Die **Fakultätenschule**, die nach Aufhebung des Jesuitenordens aus dem alten Gymnasium entstand.
- Die **Rechtsakademie**, zuerst 1715 erwähnt, bildete Juristen aus. Alle bergischen Untertanen, die juristische Positionen erstrebten, mußten nach einer Vorschrift aus dem Jahre 1779 zwei Jahre die Rechtsakademie besuchen.
- Das **Collegium anatomico-chirurgicum**, zu dem 1747 mehrere medizinische Lehrstätten mit festem Lehrplan zusammengeführt wurden.
17. 12. 1811 Napoleon erläßt ein Dekret, in Düsseldorf für das Herzogtum Berg eine Universität mit fünf Fakultäten zu errichten. Der Rußlandfeldzug Napoleons mit seinen Folgen verhindert die Gründung.
1. 7. 1907 Die „**Düsseldorfer Akademie für praktische Medizin**“ wird nach langen und hartnäckigen Bemühungen aus Düsseldorf mit einem Allerhöchsten Erlaß vom 4. 6. 1907 errichtet.
- Aufgaben der Akademie: Ausbildung von Medizinalpraktikanten, Ausbildung in Spezialfächern, Fortbildungskurse, Förderung der praktischen Medizin nach der wissenschaftlichen Seite. Die Akademie besaß keine Rektoratsverfassung und konnte keine Studenten ausbilden.
27. 7. 1907 Feierliche Eröffnung der neuerbauten Allgemeinen Städtischen Krankenanstalten und der „Akademie für praktische Medizin“.
7. 5. 1919 Die Akademie nimmt mit vorläufiger Genehmigung und hauptsächlich für Kriegsteilnehmer den klinischen Unterricht auf.
24. 2. und 25. 4. 1923 Preußen und Düsseldorf unterzeichnen einen Vertrag, nach dem die „Akademie für praktische Medizin“ in „**Medizinische Akademie in Düsseldorf**“ umbenannt wird. Die Akademie erhält Rektoratsverfassung und das Recht auf klinische Ausbildung von Studenten.
8. 6. 1923 Offizielle Eröffnung der Akademie.
- WS 1931/32 Das Studium der Zahnmedizin wird aufgenommen.
1. 11. 1935 Die „Medizinische Akademie in Düsseldorf“ erhält das Promotionsrecht.
19. 11. 1945 Wiederaufnahme des akademischen Unterrichts.
- 1955 Gründung der „Gesellschaft von Freunden und Förderern der Medizinischen Akademie in Düsseldorf“.
- 1961 Prof. Anton Kiesselbach führt im Wintersemester 1961/62 erstmalig einen Präparier-Kurs mit beschränkter Teilnehmerzahl durch und schafft damit die Grundlage für den Aufbau des vorklinischen Unterrichts.

- 3.7.1962 Land NRW und Düsseldorf schließen einen Vertrag: NRW übernimmt mit Wirkung vom 1. 1. 1962 die Verantwortung und Fürsorge für die Medizinische Akademie, während die Allgemeinen Städtischen Krankenanstalten weiterhin im Besitz der Stadt Düsseldorf verbleiben.
16. 11. 1965 Die Landesregierung NRW beschließt die Umwandlung der Medizinischen Akademie in „**Universität Düsseldorf**“.
- WS 1965/66 Studienanfänger/innen der Medizin werden erstmals aufgenommen. Bisher war ein Studium der Medizin und Zahnmedizin nur vom 3 Semester an möglich.
1. 1. 1966 Die Universität Düsseldorf konstituiert sich mit einer Medizinischen und einer kombinierten Naturwissenschaftlich-Philosophischen Fakultät.
14. 2. 1966 Festakt zur Begründung der Universität.
1. 1. 1969 Die kombinierte Naturwissenschaftlich-Philosophische Fakultät bildet zwei selbständige Fakultäten: Mathematisch-Naturwissenschaftliche und Philosophische Fakultät.
1. 1. 1973 Die bisherigen Städtischen Krankenanstalten — Universitätskliniken gehen von der Stadt Düsseldorf in die Trägerschaft des Landes Nordrhein-Westfalen (Universität) über.
19. 3. 1973 Der Preis im Bau- und Ideenwettbewerb für den Zentralbereich der Universität mit Bibliothek, Hörsaalzentrum und geisteswissenschaftlichen Instituten wird verliehen.
- Anfang 1973 Die Mehrzahl der geistes- und naturwissenschaftlichen Institute zieht in die neuerbauten Institutsgruppen auf dem Campus um.
11. 5. 1973 Die Universität schließt einen Partnerschaftsvertrag mit der Universität Nantes (Frankreich).
- WS 1975/1976 Die Institutsbauten der Mathematisch-Naturwissenschaftlichen Fakultät mit 3800 Studienplätzen werden bezogen.
- WS 1976/1977 Das neu eingerichtete Fach Pharmazie nimmt den Lehrbetrieb auf.
- WS 1979/1980 Der Neubau der Universitätsbibliothek wird in Betrieb genommen. Erstmals zählt die Universität mehr als 10.000 Studierende.
- WS 1980/1981 Eröffnung des Instituts für Sportwissenschaft und der Universitäts-Sportanlagen.
2. 6. 1981 Die Philosophische Fakultät vereinbart die Zusammenarbeit mit der Philosophischen Fakultät der Universität Neapel (Italien).
26. 12. 1984 Neue Grundordnung der Universität.
8. 5. 1984 Mit der Wahl der Dekane wird die Grundordnung wirksam.
25. 4. 1984 Die Universität schließt einen Partnerschaftsvertrag mit der Universität Neapel (Italien).
- SS 1985 Eröffnung der Medizinisch-Neurologisch-Radiologischen Klinik (MNR-Klinik).
1. 7. 1987 Partnerschaftsvertrag mit der Universität Peking (VR China).
- WS 1987/88 Als erste europäische Universität bietet Düsseldorf den Studiengang Literaturübersetzen an.
- Dez. 1987 Die Universität vereinbart mit der Universität Alicante (Spanien) eine Zusammenarbeit.
13. 12. 1988 Abschluß eines Partnerschaftsvertrages mit der Universität Reading (Großbritannien).
20. 12. 1988 Der Senat beschließt, daß die Universität künftig den Namen „**Heinrich-Heine-Universität Düsseldorf**“ tragen soll.

2. 3. 1990 Errichtung der Wirtschaftswissenschaftlichen Fakultät.
10. 10. 1990 Partnerschaftsvereinbarung mit der University of California, Davis (USA).
5. 11. 1990 Der Senat bildet das Kuratorium der Universität.
13. 5. 1991 Die Universität schließt einen Partnerschaftsvertrag mit der Pennsylvania State University (USA).
15. 7. 1992 Einführung des Studiengangs „Rechtswissenschaft“.
20. 4. 1993 Der von der Gesellschaft von Freunden und Förderern der Heinrich-Heine-Universität Düsseldorf e.V. finanzierte **Heinrich-Heine-Saal**, gelegen in der Studentenwohnanlage Campus Süd, wird in einer Feierstunde seiner Bestimmung übergeben.
26. 11. 1993 Errichtung der Juristischen Fakultät.
8. 5. 1995 Die neue Kinderklinik „Schloßmann-Haus“ wird eingeweiht.
- Okt. 1996 Der Neubau des Juridicums auf dem Campus konnte nach einer Rekordbauzeit – erster Spatenstich am 26. 01. 1996 – bezogen werden.
18. 3. 1998 Partnerschaftsvereinbarung mit der Karls-Universität, Prag (Tschechien).
4. 2. 1999 Partnerschaftsvereinbarung mit der Keio University, Tokio (Japan)
7. 6. 2000 Schloß Mickeln wird als neues Gästehaus und neue Tagungsstätte der Universität feierlich eingeweiht.
1. 1. 2001 Errichtung des Klinikums Düsseldorf der Universität Düsseldorf (Universitätsklinikum Düsseldorf) als Anstalt des öffentlichen Rechts. Damit tritt das Universitätsklinikum Düsseldorf, mit einem Aufsichtsrat und einem Vorstand als Organ, an die Stelle der bisherigen Medizinischen Einrichtungen, die auf diesem Wege rechtlich verselbständigt werden.
- Dez. 2001 Der Senat verabschiedet die an das neue Hochschulgesetz angepasste Grundordnung der Universität. Das Rektorat wird dadurch um das Prorektorat für internationale Angelegenheiten erweitert.
- Juli 2002 Mit der Durchführung der Gremienwahlen sowie der Neuwahl der Prorektorin, der Prorektoren und der Dekane wird die nach dem neuen Hochschulgesetz erforderliche Neubildung abgeschlossen.
- 7.6.2002 Die Düsseldorf Business School wird auf Initiative der Wirtschaftswissenschaftlichen Fakultät gegründet.
- 4.11.2004 Ihre Majestät Königin Elisabeth II. des Vereinigten Königreichs von Großbritannien und Nordirland besucht im Rahmen ihres Staatsbesuchs auch die Heinrich-Heine-Universität (Medizinische Fakultät und Universitätsklinikum).

**KOPIER  
CENTER  
SÜD** im ehem. ADAC



Tel.: 34 99 99 Fax.: 31 81 02  
Himmelgeister Str. 63-65 40225 Düsseldorf  
email: kopiercentersued@gmx.de  
www.kopier-center-sued.de



**D**igitaldruck s/w+Farbe **C**olorplots bis A0 **B**indungen **T**extildruck

# Bitte kein Geld spenden.

Spenden Sie Blut.

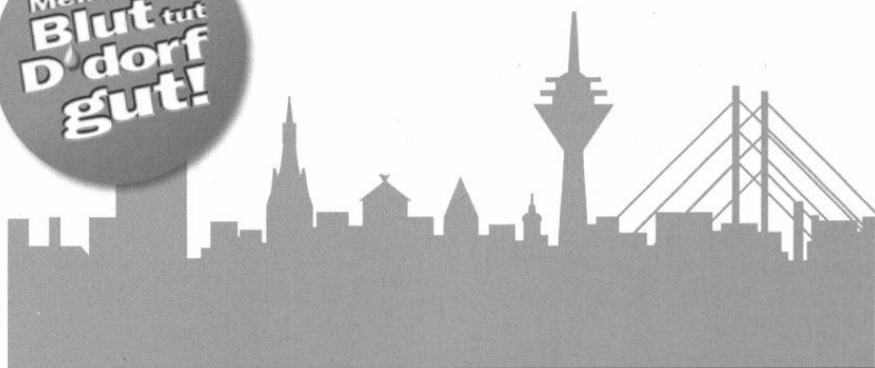

## Uni-Blutspendezentrale

Universitätsklinikum Düsseldorf

Öffnungszeiten: Mo bis Fr von 7:00 – 12:00 Uhr • Di und Do auch 14:00 – 18:00 Uhr  
Infos unter Tel 0211-8118558 und im Internet: [www.uni-blutspende.de](http://www.uni-blutspende.de).



# Zur baulichen Gesamtplanung der Universität

## 1. Universitätscampus

Am Rande des Ballungsraumes Ruhrgebiet und an der Rheinschiene gelegen, bot die Stadt Düsseldorf einen hervorragenden Standort für die Neugründung einer Universität. Innerhalb des Stadtgebietes stand in nur 3,5 km Entfernung vom Stadtzentrum südlich der ehemaligen städtischen Krankenanstalten und der Medizinischen Akademie ein ca. 130 ha großes freies Gelände zur Verfügung. Inzwischen ist die Universität durch einen direkten Anschluß an die A 46 sehr gut mit den Städten der Region verbunden und durch die Straßenbahnlinien 701, 706, 707, 711 und 713 sowie verschiedene Buslinien durch den öffentlichen Personennahverkehr erschlossen.

Das Staatshochbauamt für die Universität wurde, jetzt übergeleitet in den Bau- und Liegenschaftsbetrieb NRW, Niederlassung Düsseldorf, in den sechziger Jahren beauftragt, die Raumprogramme und eine Gesamtplanung zu entwickeln, die die städtebaulichen Leitlinien, die Zuordnung der verschiedenen Bereiche und die technische Infrastruktur beinhaltete. Es wurde ein Planungskonzept erarbeitet, das dem schrittweisen Ausbau der Universität den notwendigen Rahmen gab, der sich heute in der gebauten Anlage widerspiegelt.

Charakteristisch ist die um ein Geschoß angehobene Fußgängerebene, die die gesamte Universität von Norden nach Süden bandartig durchzieht und an der sich die verschiedenen Bereiche entlangreihen. Diese Fußgängerebene ist das „städtebauliche Rückgrat“ der Universität, die zwar einen zusammenhängenden, jedoch gegliederten Komplex darstellt. Die einzelnen Bereiche sind in verschieden stark frequentierten Zonen so gruppiert, daß die stärker besuchten Einrichtungen (Hörsäle, Seminare) der Fußgängerebene direkt zugeordnet sind und die ruhigeren Bereiche (Forschung, Sondereinrichtungen) dahinter angeordnet sind.

Eine äußere Straße („Universitätsstraße“) erschließt die Universität für den Fahrverkehr mit einer Anordnung von Stichstraßen als Anlieferwege zu den einzelnen Bereichen und Parkplätzen, von denen aus die Einrichtungen auf kurzen Wegen zu erreichen sind.

Auf dem Universitätscampus befinden sich die folgenden Einrichtungen:

- Im Norden die theoretisch-medizinischen Fachbereiche, die philosophische und die wirtschaftswissenschaftliche Fakultät. Hier sind auch die Mensa I und eine Wohnheimgruppe des Studentenwerks angeordnet.
- Im Süden die mathematisch-naturwissenschaftlichen Institute und das Universitätsrechenzentrum. Weiter im Süden ist eine Wohnheimgruppe für studentisches Wohnen neu errichtet worden.
- Bindeglied zwischen Nord und Süd ist der Zentralbereich mit der zentralen Universitätsbibliothek und einer Tiefgarage. Es ist geplant, später dort eine 2. Mensa zu bauen. Bis zur Verwirklichung dieser Einrichtungen wurde dieser Bereich landschaftlich gestaltet. Als neueste Maßnahme wurde im Jahre 1996 hier ein Neubau für die Juristische Fakultät erstellt. Im April 2004 wurde der II. Bauabschnitt der Juristischen Fakultät begonnen und im April 2005 fertiggestellt.
- In den östlichen Landschaftsraum eingebettet liegt das Institut für Sportwissenschaft mit seinen vielfältigen Außensportanlagen. Der Botanische Garten bildet zusammen mit den übrigen Grünanlagen den Rahmen, mit dem sich die Universität in den Landschaftsraum des Niederrheins und der Stadt Düsseldorf einfügt. Seit Ende 2004 hat das Botanische Institut ein neues Kaltgewächshaus, das vom Bau- und Liegenschaftsbetrieb NRW, Niederlassung Düsseldorf, gebaut wurde. In den nächsten Jahren sollen weitere Gewächshäuser errichtet werden, wodurch die Möglichkeit geschaffen werden soll, die Pflanzen einer breiten Öffentlichkeit zugänglich zu machen.

Um künftigen Entwicklungen den notwendigen Spielraum zu ermöglichen, werden Erweiterungsflächen vorgehalten. Die großen Baumaßnahmen auf dem Campus waren zum Ende der 70er Jahre abgeschlossen.

## **2. Universitätsklinikum**

Die Situation der Universitätskliniken ist bis heute überwiegend durch den Baubestand aus der Gründungszeit der ehemaligen städtischen Krankenanstalten zu Anfang dieses Jahrhunderts gekennzeichnet. Nach dem Wiederaufbau der Nachkriegszeit hat die Stadt Düsseldorf bis zum Anfang der sechziger Jahre die Chirurgische Klinik und zahlreiche Wirtschaftsgebäude und Wohnheime neu errichtet.

Mit der Übernahme der städtischen Krankenanstalten durch das Land NRW wurde für die Medizinischen Einrichtungen erstmals 1972 ein Generalplan erstellt. Der Generalplan dient dazu, die bauliche Entwicklung der Universitätskliniken als medizinische Ausbildungs- und Forschungsstelle zu strukturieren und einen planmäßigen Ausbau vorzubereiten. Der Generalplan wurde 1980 und 1998 nach medizinischen und betriebswirtschaftlichen Gesichtspunkten überarbeitet. Bei der stufenweisen Realisierung der Ziele der Ausbauplanung wurde für einzelne klinische Zentren folgender Sachstand erreicht:

### **Zentrum I / Chirurgie**

Das Zentrum Operative Medizin I ist überwiegend im Gebäude der Chirurgischen Klinik aus dem Jahr 1960 angesiedelt. Es wurde durch einen Funktionstrakt auf der Südseite erweitert, der im Erdgeschoß Flächen für Fachabteilungen, im 1. Obergeschoß Intensivpflegestationen und im 2. Obergeschoß Operationseinheiten enthält. Der 1. Bauabschnitt dieses Erweiterungsbaus mit 4 OP's und 20 Intensivpflegebetten wurde im Frühjahr 1999 fertiggestellt. Der 2. Bauabschnitt ist im Frühjahr 2000 begonnen worden und wurde Ende 2002 fertiggestellt.

### **Operatives Zentrum II (OPZII) / Augenklinik, HNO-Klinik, Neurochirurgische Klinik und Unfallklinik**

Diese Kliniken sind zur Zeit noch in Gebäuden aus der Gründerzeit der Krankenanstalten untergebracht. Im Jahre 1989 wurde ein Architekturwettbewerb zur Realisierung eines Zentrums II durchgeführt. Die im Jahre 2000 erstellte Entwurfsplanung wurde auf Grund einer Raumprogrammänderung und einer funktionalen Neustruktur im Jahre 2003 überarbeitet. Ende 2003 beauftragte das Universitätsklinikum Düsseldorf den Bau- und Liegenschaftsbetrieb NRW, Niederlassung Düsseldorf, mit der Ausführungsplanung.

### **Zentrum III / Frauenklinik / Orthopädische Klinik und Urologische Klinik**

Die Frauenklinik wurde durch einen neuen Funktionstrakt für Spezialambulanzen und einer Entbindungsstation erweitert.

Die Orthopädische Klinik ist in dem sanierten und modernisierten Nordflügel des denkmalgeschützten „Haus Himmelgeist“ untergebracht.

Die Urologische Klinik soll in dem 2002 vollständig sanierten und modernisierten Altbau der ursprünglichen Chirurgischen Klinik aus der Gründerzeit der Krankenanstalten verbleiben. Die vollständige Sanierung wurde 2002 abgeschlossen.

### **Zentrum IV / Innere Medizin / Neurologie / Radiologie**

Mit dem Neubau der MNR-Klinik (1978-1985) ist das Zentrum IV im wesentlichen in modernen Gebäuden untergebracht. Z. Zt. werden umfangreiche Brandschutzmaßnahmen und Stations-sanierungen durch den Bau- und Liegenschaftsbetrieb NRW Niederlassung Düsseldorf durchgeführt.



### Zentrum V / Kinderheilkunde

Für die Kinderklinik wurde 1991–1997 ein vorhandener großzügiger Altbau aus dem Jahre 1930 saniert und modernisiert und mit einem modernen Funktionstrakt erweitert.

### Zentrum ZMK

Das Zentrum für Zahn-, Mund- und Kieferheilkunde soll im Haus Himmelgeist-Mitte untergebracht werden. Mit Baumaßnahmen zur Substanzsicherung des Hauses Himmelgeist-Mitte wurde bereits begonnen. Im März 2004 wurde mit dem Ausbau des Hauses angefangen. Der Bau- und Liegenschaftsbetrieb NRW wird das sanierte Gebäude 2005 an das Klinikum übergeben.

### Zentrum für Klinische Forschung

Um bessere Voraussetzungen für die Klinische Forschung zu schaffen, soll ein Zentrum für Klinische Forschung errichtet werden, dessen 1. Bauabschnitt auf dem Grundstück des ehemaligen Schloßmannhauses errichtet werden soll und das nach Umzug der Hautklinik in einen Neubau nach Westen auf das Grundstück der Hautklinik erweitert werden soll.

Über die Baumaßnahmen an den Klinischen Zentren hinaus wurde in den vergangenen Jahren die technische Infrastruktur der Kliniken wesentlich verbessert und eine moderne Versorgungszentrale errichtet, von der sämtliche Klinikneubauten über eine automatische Warentransportanlage und die Altbauten über Elektrokarren ver- und entsorgt werden.

1

**Tiere in Not! Wir helfen! TIERSCHUTZVEREIN**

**DÜSSELDORF UND UMGEBUNG e.V. 1873**

Alexander Straße 18 • 40210 Düsseldorf • Tel. (02 11) 13 19 28

**Spendenkonto:**

**Kreissparkasse Düsseldorf, Kto.-Nr. 1 040 930 (BLZ 301 502 00)**

**Stadtsparkasse Düsseldorf, Kto.-Nr. 19 068 758 (BLZ 300 501 10)**

**TIERE LIEBEN GENÜGT NICHT, WIR MÜSSEN IHNEN AUCH HELFEN!**



Clara-Vahrenholz-Tierheim  
Rüdigerstr. 1  
Düsseldorf-Rath  
Telefon 65 18 50

# Mit 2€ im Monat helfen:

01 80/2 22 22 10

(0,06 €/Anruf)

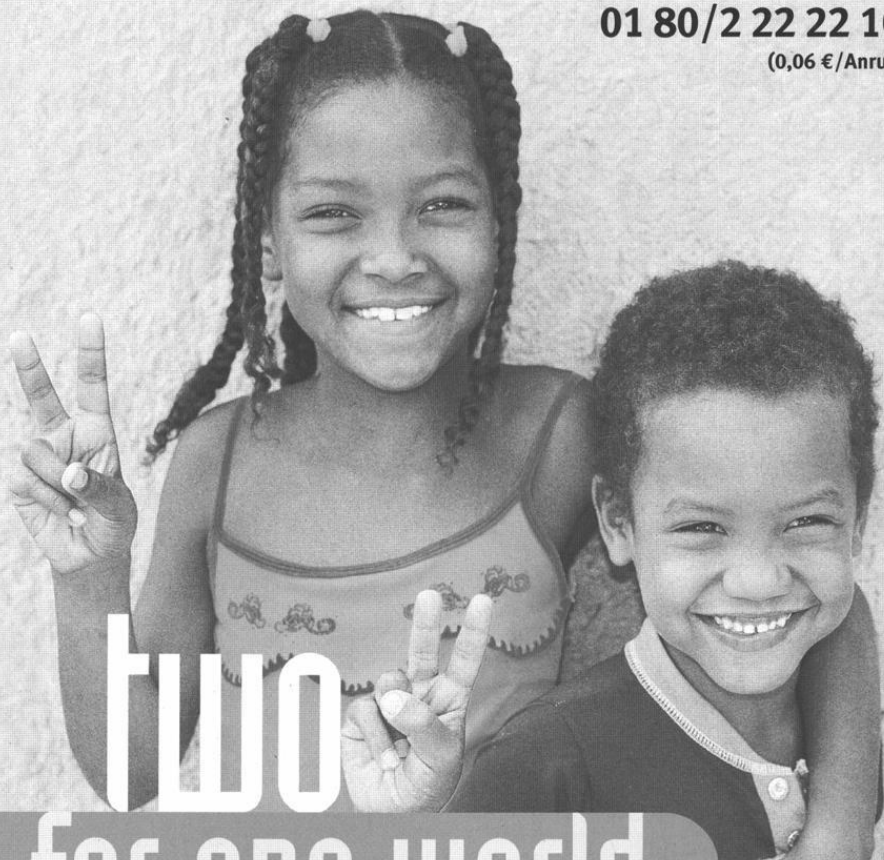

two  
for one world

[www.2-Euro-helfen.de](http://www.2-Euro-helfen.de)

**MISEREOR**  
● DAS HILFSWERK



# Organe der Universität

1

## Rektor

Univ.-Prof. Dr. med. Dr. phil. Alfons Labisch M.A., Gebäude 16.11, Ebene 01, Raum 53  
Vorzimmer: Reg.-Ang. Karin Sczeppek, F. 81-1 00 00/1, Telefax 81-1 51 93  
E-Mail: rektor@uni-duesseldorf.de

**Persönlicher Referent:** Dr. phil. Christoph auf der Horst,  
Gebäude 16.11, Ebene 01, Raum 21, F. 81-1 58 20,  
Telefax 81-1 58 16, E-Mail: AufderHorst@verwaltung.uni-duesseldorf.de

**Pressestelle:** s. Seite 30

## Rektorat

### Rektor

Univ.-Prof. Dr. med. Dr. phil. Alfons Labisch M.A., Gebäude 16.11, Ebene 01,  
Raum 53  
Vorzimmer: Reg.-Ang. Karin Sczeppek, F. 81-1 00 00/1, Telefax 81-1 51 93  
E-Mail: rektor@uni-duesseldorf.de

### Kanzler

Prof. Ulf Pallme König, Gebäude 16.11, Ebene 01, Raum 28  
Vorzimmer: Reg.-Ang. Angelika Lindner-Kämpgen, F. 81-1 10 00/1,  
Telefax 81-1 45 34  
E-Mail: ulf.pallme.koenig@verwaltung.uni-duesseldorf.de

### Prorektor für Planung und Finanzen

Univ.-Prof. Dr. rer. pol. Raimund Schirmeister, Gebäude 16.11, Ebene 01, Raum 43  
F. 81-1 00 10

### Prorektor für Forschung, Forschungstransfer und wissenschaftlichen Nachwuchs

Univ.-Prof. Dr. med. Jürgen Schrader, Gebäude 16.11, Ebene 01, Raum 43  
F. 81-1 00 20

### Prorektorin für Lehre, Studium und Studienreform

Akad. Dir. Dr. rer. nat. Hildegard Hammer, Gebäude 16.11, Ebene 01, Raum 41,  
F. 81-1 00 30  
Bologna-Koordinierungsstelle: Natalie Böddecker, Dr. Bernhard Chappuzeau  
Gebäude 23.02, Ebene 02, Raum 29, F. 81-1 57 80, Fax 81-1 50 40, E-mail:  
natalie.boeddecker@uni-duesseldorf.de, chappuzb@phil-fak.uni-duesseldorf.de

### Prorektorin für internationale Angelegenheiten

Univ.-Prof. Dr. phil. Vittoria Borsò, Gebäude 16.11, Ebene 01, Raum 47, F. 81-1 00 30  
Vorzimmer der Prorektorinnen/der Prorektoren: Reg.-Ang. Tanja Burmeister,  
N. N., Gebäude 16.11, Ebene 01, Raum 45, F. 81-1 00 10

## Senat

Vorsitzender: Der Rektor (nicht stimmberechtigt)

Die übrigen Mitglieder des Rektorats (nicht stimmberechtigt)

Die Dekaninnen bzw. Dekane der Fakultäten (nicht stimmberechtigt)

Die Gleichstellungsbeauftragte (nicht stimmberechtigt)

Die oder der Vorsitzende des Allgemeinen Studierendenausschusses  
(nicht stimmberechtigt)

Gruppe der Professorinnen und Professoren:

Univ.-Prof. Dr. Michael Baumann, Univ.-Prof. Dr. Detlef Brandes, Hochschul-Doz. Dr. Renate Deinzer, Univ.-Prof. Dr. Johannes Dietlein, Univ.-Prof. Dr. Walter Frank, Univ.-Prof. Dr. Ulrich Göbel, Univ.-Prof. Dr. Elisabeth Knust, Univ.-Prof. Dr. William Martin, Univ.-Prof. Dr. Hans Werner Müller, Univ.-Prof. Dr. Therese Seidel, Univ.-Prof. Dr. Wilhelm Singhoff, Univ.-Prof. Dr. Gerd Rainer Wagner

Gruppe der wissenschaftlichen Mitarbeiterinnen und Mitarbeiter:

Dr. Ortwin Adams, Dr. Lothar Matthes, Dr. Ulrich Schulte, Dr. Jürgen Schumann

Gruppe der Studierenden:

Dominique Brasseur, Fabian Hoffmann, Christian Rütz, Philipp Tacer

Gruppe der weiteren Mitarbeiterinnen und Mitarbeiter:

Reg.-Ang. Vera Foremny, Reg.-Ang. Helga Schweizer

### **Mitglieder, die gemäß § 6 GO den Senat erweitern**

Gruppe der wissenschaftlichen Mitarbeiterinnen und Mitarbeiter

Dr. Gabriele Dreis, ORR Sanda Grätz, Dr. Hildegard Hammer, Dipl.-Päd. Dr. Hans Malmede, Dr. Ariane Neuhaus-Koch, Dr. Dirk Prüstel

Gruppe der Studierenden:

Steffen Arns, Diptesh Banerjee, Andreas Funk, Nina Göddertz, Alex Rosen, Daniela Valla, Alice von Wrese, Katrin Wiesemann

Gruppe der weiteren Mitarbeiterinnen und Mitarbeiter:

ROI Elvira Bachtenkirch, Reg.-Ang. Sabine Borstel, Reg.-Ang. Dietmar Frunzke, ROI Birgit Hitzges, Reg.-Ang. Ingo Kunefke, Techn.-Ang. Rolf Linder, Reg.-Ang. Petra Piepel, Peter Roloff, Reg.-Ang. Rudolf Schweizer, Techn. Ang. Peter Thielen

## **Kuratorium**

Universität

Rektor Prof. Dr. Dr. Alfons Labisch (Vorsitzender)  
Kanzler Prof. Ulf Pallme König

Landeshauptstadt

Oberbürgermeister Joachim Erwin

Persönlichkeiten des öffentlichen Lebens

Prof. Dr. Dr. h. c. mult. Paul Mikat  
Ulrich Hartmann, Vorstandsvorsitzender der E.ON AG  
Jürgen Büssow, Regierungspräsident Düsseldorf

Gesellschaft von Freunden und Förderern der Heinrich-Heine-Universität Düsseldorf e.V.

Ehrenpräsident Dr. h.c. Rolf Schwarz-Schütte  
Bernd Hebbing

Repräsentantinnen und Repräsentanten der Gruppen der Universität

Gruppe der Professorinnen und Professoren  
Prof. Dr. Winfried Hamel

Gruppe der wissenschaftlichen Mitarbeiterinnen und Mitarbeiter  
Dr. Thomas Schönherr

Gruppe der Studierenden  
Christian Rütz

Gruppe der weiteren Mitarbeiterinnen und Mitarbeiter  
Matthias Marx

## Kommissionen

### **Ständige Kommission für Lehre, Studium und Studienreform**

Vorsitzende: Prorektorin Dr. Hildegard Hammer

Gruppe der Professorinnen und Professoren  
Prof. Dr. Christoph J. Börner, Prof. Dr. Johannes Dietlein, Prof. Dr. Florian Jarre,  
Prof. Dr. Sebastian Löbner, Prof. Dr. Gerd E.K. Novotny, Prof. Dr. Reinhard  
Pietrowski, Prof. Dr. Elmar Schafroth, Prof. Dr. Sibylle Soboll

Gruppe der wissenschaftlichen Mitarbeiterinnen und Mitarbeiter:  
Dr. Susanne Brandt, Dr. Sabine Etges, Dr. Guido Johannes Reiß, N. N.

Gruppe der Studierenden:  
Steffen Arns, Jutta Biedebach, Oktay Demirel, Ralf Thorsten Koska

Gruppe der weiteren Mitarbeiterinnen und Mitarbeiter:  
Rudolf Schmitt-Föllner

### **Ständige Kommission für Forschung, Forschungstransfer und wissenschaftlichen Nachwuchs**

Vorsitzender: Prorektor Prof. Dr. Jürgen Schrader

Gruppe der Professorinnen und Professoren:  
Prof. Dr. Guido Förster, Prof. Dr. Dieter Häussinger, Prof. Dr. Johannes H.  
Hegemann, Prof. Dr. Hans Körner, Prof. Dr. Johannes Laudage, Prof. Dr. Martin  
Morlok, Prof. Dr. Hans Werner Müller, Prof. Dr. Oswald Willi

Gruppe der wissenschaftlichen Mitarbeiterinnen und Mitarbeiter:  
Priv.-Doz. Dr. Ortwin Adams, Dr. Christian Dumpitak, Priv.-Doz. Dr. Martina Penke,  
Christof Rumpf

Gruppe der Studierenden:  
Oliver Döhrmann, Alireza Fatemi, Ana Quiles Porta

Gruppe der weiteren Mitarbeiterinnen und Mitarbeiter:  
Rolf Linder

### **Ständige Kommission für Planung**

Vorsitzender: Prorektor Prof. Dr. Raimund Schirmeister

Gruppe der Professorinnen und Professoren:  
Prof. Dr. Wilhelm Busse, Prof. Dr. Klaus-Peter Franz, Prof. Dr. Dieter Häussinger,  
Prof. Dr. Jean Krutmann, Prof. Dr. Christel M. Marian, Prof. Dr. Horst Schlehofer,  
Prof. Dr. Peter Westhoff, Prof. Dr. Bernd Witte

Gruppe der wissenschaftlichen Mitarbeiterinnen und Mitarbeiter:  
Priv.-Doz. Dr. Ortwin Adams, Dr. Sabine Etges, Dr. Georg Schiller, Karin Vehlhaber

Gruppe der Studierenden:  
Jutta Biedebach, Matthias Stascheit

Gruppe der weiteren Mitarbeiterinnen und Mitarbeiter:  
Sabine Borstel, Matthias Marx

### **Ständige Kommission für internationale Angelegenheiten**

Vorsitzender: Prorektorin Prof. Dr. Vittoria Borsò

Gruppe der Professorinnen und Professoren:  
Prof. Dr. Christoph J. Börner, Prof. Dr. Ralph Alexander Lorz, Prof. Dr. Reinhold  
Meise, Prof. Dr. Christine Schwarzer, Prof. Dr. Johannes Siegrist, Prof. Dr. Sibylle  
Soboll, Prof. Dr. Dieter Stein, Prof. Dr. Petra Stoerig

Gruppe der wissenschaftlichen Mitarbeiterinnen und Mitarbeiter:  
Dr. Joachim Busch, Vera Gerling, Dr. Peter Hachenberg Ph.D.,  
Dr. Ariane Neuhaus-Koch

Gruppe der Studierenden:  
Eva Gentes, David Reinhaus, Christian Rütz

Gruppe der weiteren Mitarbeiterinnen und Mitarbeiter:  
Vera Foremny

### **Vergabekommission für die Graduiertenförderung**

Vorsitzender: Prorektor Prof. Dr. Jürgen Schrader

Gruppe der Professorinnen und Professoren:  
Prof. Dr. Horst Degen, Prof. Dr. Gabriele Gloger-Tippelt

Gruppe der wissenschaftlichen Mitarbeiterinnen und Mitarbeiter:  
Dr. Ariane Neuhaus-Koch

Gruppe der Studierenden:  
Mustafa Mecit

### **Ständige Kommission für die Universitäts- und Landesbibliothek**

Vorsitz: Prorektorin Prof. Dr. Vittoria Borsò

Gruppe der Professorinnen und Professoren:  
Prof. Dr. Dr. h.c. Detlef Brandes, Prof. Dr. Manfred Braun, Prof. Dr. Reinhold Egger,  
Prof. Dr. Bernd Günter, Prof. Dr. Nils Jansen, Prof. Dr. Jean Krutmann,  
Prof. Dr. Hans T. Siepe, Prof. Dr. Jörg Vögele

Gruppe der wissenschaftlichen Mitarbeiterinnen und Mitarbeiter:  
Dr. Klaus Diemert, Dr. Gabriele Dreis, Dr. Hans-Jörg Hemmerling, Dr. Georg Schiller

Gruppe der Studierenden:  
Sabine Brunn, Björn Wörffel

Gruppe der weiteren Mitarbeiterinnen und Mitarbeiter:  
Rudolf Schmitt-Föllner

### **Kommission für Informationsversorgung und -verarbeitung sowie neue Medien (KIM)**

Mitglieder kraft Amtes

- Vorsitzender: Prorektor Prof. Dr. Raimund Schirmeister
- Kanzler
- Direktor des Zentrums für IKM-Service (ZIM)
- Direktorin der Universitäts- und Landesbibliothek
- Ärztlicher Direktor des Universitätsklinikums
- Gleichstellungsbeauftragte

Wahlmitglieder:

Gruppe der Professorinnen und Professoren:  
Univ.-Prof. Dr. Christoph J. Börner, Univ.-Prof. Dr. Wolfgang H.M. Raab, Univ.-Prof.  
Dr. Horst Schlehofer, Univ.-Prof. Dr. Peter Westhoff, Univ.-Prof. Dr. Bernd Witte

Gruppe der wissenschaftlichen Mitarbeiterinnen und Mitarbeiter:  
Dipl.-Inf. Tahar Guellil

Gruppe der Studierenden: Andreas Funk

Gruppe der weiteren Mitarbeiterinnen und Mitarbeiter: Matthias Marx

**Hinweis:** Mit Blick auf die anstehende Neustrukturierung des IT-Bereichs ruht die Arbeit der Kommission für Informationssysteme. Ihre Arbeit wird auf der Grundlage eines Beschlusses des Senats durch die Tätigkeit der Kommission für Informationsversorgung und -verarbeitung sowie neue Medien (KIM) ersetzt.

### **Gleichstellungskommission**

Vorsitzende: Gleichstellungsbeauftragte ORR'in Dipl.-Ing. Sanda Grätz

Gruppe der Professorinnen und Professoren:

Prof. Dr. August-Wilhelm Alfermann, Prof. Dr. Gabriele Gloger-Tippelt,  
Prof. Dr. Lothar Michael, Prof. Dr. Sieglinde Ott

Gruppe der wissenschaftlichen Mitarbeiterinnen und Mitarbeiter:

Dr. Klaus Diemert, Dr. Gabriele Dreis, Michael Gutmann M.A.,  
Priv.-Doz. Dr. Martina Penke

Gruppe der Studierenden:

Jutta Biedebach, Nina Göddertz, Tim Küsters, Matthias Stascheit

Gruppe der weiteren Mitarbeiterinnen und Mitarbeiter:

Elvira Bachtenkirch, Rolf Linder, Helga Schweizer, Peter Thielen

### **Rektoratsbeauftragter für die Technologiezentren:**

Univ.-Prof. Dr. Detlev Riesner

### **Rektoratsbeauftragter für Informationssysteme:**

Univ.-Prof. Dr. Hans Martin Jahns

### **Rektoratsbeauftragter für den Hochschulsport:**

Prof. Dr. Giselher Tiegel

## **Datenschutzbeauftragter der Heinrich-Heine-Universität Düsseldorf**

Dr. jur. Martin Zilkens, F. 81-1 06 40, Fax 81-1 06 45  
Gebäude 16.11, Ebene 01, Raum 54

**Sprechstunden:** Dienstags 9–15 Uhr (nur nach Vereinbarung)

E-Mail: [datenschutz@uni-duesseldorf.de](mailto:datenschutz@uni-duesseldorf.de)

Web: [www.uni-duesseldorf.de/HHU/about/datenschutz](http://www.uni-duesseldorf.de/HHU/about/datenschutz)

### **Gleichstellungsbeauftragte**

ORR'in Dipl.-Ing. Sanda Grätz

Gebäude 16.11, Ebene 03, Raum 24-28, F. 81-1 15 26

Sekretariat: Frau Maria-Luise Konradt, F. 81-1 38 86, Fax 81-1 52 39

#### **Stellvertreterinnen:**

Priv.-Doz. Dr. Silvia Brohm (Fakultätsgleichstellungsbeauftragte der Philosophischen Fakultät; Gruppe der wissenschaftlichen Mitarbeiterinnen und Mitarbeiter),  
F. 81-1 21 28

Priv.-Doz. Dr. Birgit Henrich (Fakultätsgleichstellungsbeauftragte der Medizinischen Fakultät; Gruppe der wissenschaftlichen Mitarbeiterinnen und Mitarbeiter),  
F. 81-1 52 06

Univ.-Prof. Dr. Johanna Hey (Fakultätsgleichstellungsbeauftragte der Juristischen Fakultät; Gruppe der Professorinnen und Professoren), F. 81-1 58 67

Prof. Dr. Sieglinde Ott (Fakultätsgleichstellungsbeauftragte der Mathematisch-Naturwissenschaftlichen Fakultät; Gruppe der Professorinnen und Professoren),  
F. 81-1 35 35

Dr. Silvia Menke (Fakultätsgleichstellungsbeauftragte der Wirtschaftswissenschaftlichen Fakultät; Gruppe der wissenschaftlichen Mitarbeiterinnen und Mitarbeiter),  
F. 81-1 53 60

Dipl.-Kauffrau Anja Henseler (Gleichstellungsbeauftragte der weiteren Mitarbeiterinnen; Gruppe der weiteren Mitarbeiterinnen und Mitarbeiter),  
F. 81-1 19 78

Tanja Eisentraut, Selma Gündogdu (Gruppe der Studierenden), F. 81-1 15 27

## **Ehrensensatorinnen und -sensatoren**

Dr. Esther Betz, Mitherausgeberin der Rheinischen Post,  
Cecilienallee 33, 40474 Düsseldorf

Prof. Dr. Pierre René Delorme, recteur de l'Academie d'Orleans-Tours,  
21, Rue Saint-Etienne, F 45043 Orléans Cedex, Frankreich

Hans-Heinrich Grosse-Brockhoff, Chef der Staatskanzlei und Staatssekretär für  
Kultur des Landes NRW, Stadttor 1, 40219 Düsseldorf

Bernd Hebbing, Citadellstraße 13, 40213 Düsseldorf

Prof. Dr. Dr. h. c. mult. Paul Mikat, Kultusminister a. D., Erich-Hoepner-Straße 21,  
40474 Düsseldorf

Dr. h.c. Rolf Schwarz-Schütte, Ehrenpräsident der Industrie- und Handelskammer zu  
Düsseldorf, Ehrenpräsident der Gesellschaft von Freunden und Förderern der  
Heinrich-Heine-Universität Düsseldorf e. V., Ernst-Schneider-Platz 1,  
40212 Düsseldorf

S. D. Rodrigue Prinz von Arenberg

Dr. Gustav Adolph von Halem, Am Backesberg 2, 40629 Düsseldorf

Dr. Günther Wille, Bankier i.R., Reichswaldallee 66, 40472 Düsseldorf

## **Pressestelle (Gebäude 16.11, Ebene 02)**

Leiter: Rolf Willhardt, F. 81-1 24 39

Stellvertreterin: Dr. Victoria Meinschäfer, F. 81-1 32 53

Pressereferentin Universitätsklinikum:

Susanne Dopheide, F. 81-0 41 73

Sekretariat: Ursula Haßelkuß, F. 81-1 20 22,

e-mail: Hasselkuss@verwaltung.uni-duesseldorf.de

e-mail: Willhardt@verwaltung.uni-duesseldorf.de

e-mail: Meinschaefer@verwaltung.uni-duesseldorf.de

e-mail: susanne.dopheide@med.uni-duesseldorf.de

Telefax (0211) 81-152 79



## Äthiopien: Ernährungssicherung



Foto: Christoph Püschner

# Zwei statt einer

In einem Gebiet, in dem die Ernährung nicht das ganze Jahr gesichert ist, werden alle Hände in der Landwirtschaft gebraucht, und im Haushalt ebenso. Aber selbst dann gibt es manchmal kaum etwas zu essen. Die Mekane Yesus-Kirche, der einheimische Partner von „Brot für die Welt“, kämpft auf allen Ebenen gegen den Hunger. So z.B. bei den Konso. Durch den Bau von Kanälen und verbesserte Anbaumethoden sind dort inzwischen zwei Ernten möglich. Das reicht für die Grundernährung, und mit Glück kann noch etwas auf dem Markt verkauft werden. Der Bau von Schulen im Projektgebiet gibt den Kindern eine Chance auf Bildung.

Mit Ihrer Spende unterstützen Sie unser Engagement gegen Hunger und Armut.

**Brot  
für die Welt**  
www.brot-fuer-die-welt.de

Postbank Köln  
Konto 500 500-500  
BLZ 370 100 50  
Kennwort:  
Gerechtigkeit



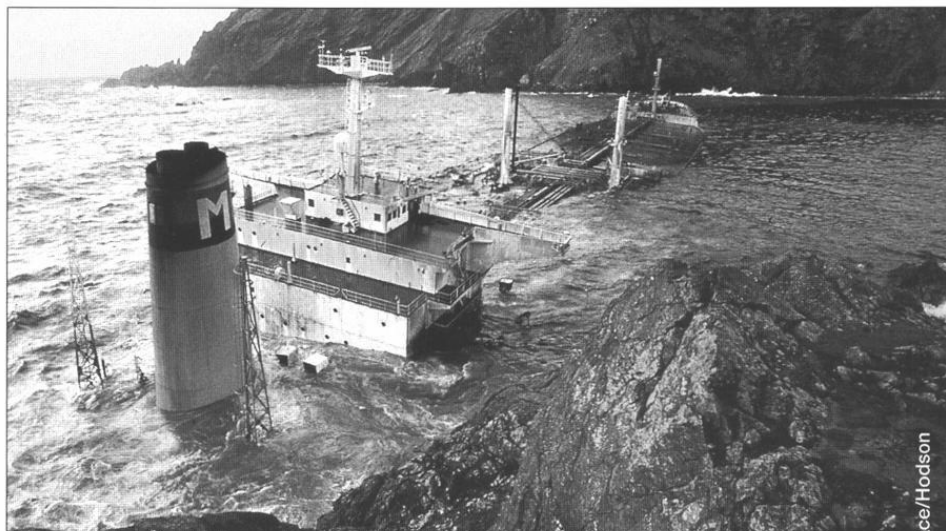

© Greenpeace/Hodson

Das **Meer** hat keinen Abfluß,  
der **Dreck** bleibt drin.

**GREENPEACE**

**040/3 06 18-0**

**Jetzt anrufen,  
informieren, handeln.**

Fax: 040/3 06 18-100

e-mail: [mail@greenpeace.de](mailto:mail@greenpeace.de)

[www.greenpeace.de](http://www.greenpeace.de)

Greenpeace, Große Elbstr. 39

22767 Hamburg

01746



# Legende zu umseitiger Orientierungshilfe

Die vierstellige Kennzahl gibt den Standort einer Einrichtung an. Steht eine zweite Kennzahl in Klammern davor, gibt diese den Zugang zu der jeweiligen Einrichtung an.

## Stand: September 2004

Zentrale Einrichtungen	Gebäude
Rektorat	16.11
Universitätsverwaltung	16.11
Studierendensekretariat	16.11
Akademisches Prüfungsamt	16.11
Zentrale Studienberatung	16.11
Akademisches Auslandsamt	16.11
Forschungs- und Technologietransfer	16.11
Pressestelle	16.11
Verwaltung des Universitätsklinikums	
Düsseldorf	13.70
Universitätsrechenzentrum	25.41
Universitäts- und Landesbibliothek	24.41
Fachbibliothek:	
Rektorat	16.11
Universitätsverwaltung	16.11
Studierendensekretariat	16.11
Akademisches Prüfungsamt	16.11
Zentrale Studienberatung	16.11
Akademisches Auslandsamt	16.11
Forschungs- und Technologietransfer	16.11
Pressestelle	16.11
Verwaltung des Universitätsklinikums Düsseldorf	13.70
Universitätsrechenzentrum	25.41
Universitäts- und Landesbibliothek	24.41
Fachbibliothek:	
- Theoretische Medizin	22.21
- Erziehungswissenschaft, Psychologie	(23.01) 23.03
- Klassische Philologie, Philosophie, Anglistik, Germanistik	23.21
- Romanistik, Geschichte, Sozialwissenschaften	23.31
- Geowissenschaften, Mathematik, Physik	25.22
- Biologie, Chemie, Pharmazie	26.21
- Medizinische Abteilung	17.13
- Jura	24.91
Uni-Betriebshof	23.40
Versorgungszentrum/Personalkantine des Universitätsklinikums	17.21
Gästehaus	Fabriciusstr. 8
Studentenwerk	21.12
Mensa/Restaurant	21.11
Abt. für Ausbildungsförderung	21.12
ASTA	25.23
Bau- und Liegenschaftsbetrieb NRW, für die Universität	16.21
Arbeitsamt Berufsberatung und Arbeitsvermittlung	23.02
Staatliches Prüfungsamt	23.31
Betriebsärztlicher Dienst	14.95
<b>Juristische Fakultät</b>	
Dekanat	24.91
Lehrstuhl für Strafrecht, Wirtschaftsrecht und Medienrecht	16.21
Lehrstuhl für Bürgerliches Recht und Gewerblichen Rechtsschutz	24.91
Lehrstuhl für Öffentliches Recht und Verwaltungslehre	24.91
Professur für Bürgerliches Recht, Arbeitsrecht und Rechtsvergleichung	16.21
Lehrstuhl für Strafrecht und Strafprozessrecht	24.91
Alfred Krupp von Bohlen und Halbach-Stiftungsprofessur für Unternehmenssteuerrecht	23.11
Lehrstuhl für Deutsches und Europäisches Privatrecht, Römisches Recht und Privatrechtsgeschichte	25.13
Lehrstuhl für Bürgerliches Recht, Internationales Privatrecht und Rechtsvergleichung	24.91
Lehrstuhl für Deutsches und Ausländisches Öffentliches Recht, Völkerrecht und Europarecht	24.91
Professur für Öffentliches Recht	25.13
Lehrstuhl für Öffentliches Recht, Rechtstheorie und Rechtssoziologie	24.91
Lehrstuhl für Bürgerliches Recht, Handelsrecht und Wirtschaftsrecht	24.91
Lehrstuhl für Bürgerliches Recht und Zivilprozessrecht	24.91
Professur für Bürgerliches Recht und internationales Wirtschaftsrecht, insbesondere Kartell und Wettbewerbsrecht	24.91
Professur für Strafrecht und Strafprozessrecht	24.91
Institut für Rechtsfragen der Medizin	16.21
Institut für Deutsches und Europäisches Parteienrecht und Parteienforschung	28.01
Zentrum für Gewerblichen Rechtsschutz – Kompetenzzentrum Biopatentrecht	23.02
Zentrum für Informationsrecht	25.12

<b>Medizinische Fakultät</b>	
Dekanat	(23.01) 23.11
<b>Zentrum für Anatomie und Hirnforschung</b>	
Institut für Anatomie I	(22.01) 22.03
Institut für Anatomie II	(22.01) 22.03
C. u. O. Vogt-Institut für Hirnforschung	(22.01) 22.03
<b>Zentrum für Physiologie</b>	
Institut für Herz- und Kreislaufphysiologie	(22.01) 22.03
Institut für Neuro- und Sinnesphysiologie	(22.01) 22.03
<b>Zentrum für Biochemie und Molekularbiologie</b>	
Institut für Biochemie und Molekularbiologie I	(22.01) 22.03
Institut für Biochemie und Molekularbiologie II	(22.01) 22.03
<b>Zentrum für Medizinische Psychologie, Soziologie, Statistik und Allgemeinmedizin</b>	
Institut für Medizinische Psychologie	(23.01) 23.02
Institut für Medizinische Soziologie	(23.01) 23.02
Institut für Statistik in der Medizin	(23.01) 23.02
Abteilung für Allgemeinmedizin	14.97
<b>Zentrum für Pharmakologie und Toxikologie</b>	
Institut für Pharmakologie und Klinische Pharmakologie	22.21
Institut für Toxikologie	22.21
<b>Zentrum für Pathologie</b>	
Institut für Pathologie	14.79
Institut für Neuropathologie	14.79
Institut für Cytopathologie	14.81
<b>Zentrum für Ökologische Medizin</b>	
Institut für Hygiene	(23.01) 23.12
Institut für Rechtsmedizin	14.84
Institut für Arbeitsmedizin und Sozialmedizin	(23.01) 23.11/12
Institut für Humangenetik und Anthropologie	(23.01) 23.12
<b>Zentrum für Innere Medizin und Neurologie</b>	
Medizinische Klinik und Poliklinik für Hämatologie, Onkologie und klinische Immunologie	(13.50) 13.51
Klinik für Kardiologie, Pneumologie und Angiologie	(13.50) 13.54
Klinik für Endokrinologie, Diabetologie und Rheumatologie	(13.50) 13.53, 11.93, 14.77
Klinik für Gastroenterologie, Hepatologie und Infektiologie	(13.50) 13.54
Klinik für Nephrologie	(13.50) 13.53
Neurologische Klinik	(13.50) 13.52
<b>Zentrum für Radiologie</b>	
Klinik und Poliklinik für Strahlentherapie und radiologische Onkologie	13.54
Nuklearmedizinische Klinik	13.51
Institut für Diagnostische Radiologie	13.53
<b>Zentrum für Operative Medizin I</b>	
Chirurgische Klinik und Poliklinik	
Klinik für Allgemein- und Viszeralchirurgie	(12.41) 12.46
Klinik für Thorax- und Kardiovaskuläre Chirurgie	12.41
Klinik für Gefäßchirurgie und Nierentransplantation	(12.41) 12.47
Klinik für Unfallchirurgie	(12.41) 12.46
Klinik für Kiefer- und Plastische Gesichtschirurgie	18.73
<b>Zentrum für Operative Medizin II</b>	
Augenklinik	13.75
Hals-, Nasen- und Ohrenklinik	13.76
Neurochirurgische Klinik	13.71
<b>Zentrum für Operative Medizin III</b>	
Frauenklinik	14.75
Orthopädische Klinik	18.11/18.12
Urologische Klinik	13.72
Hautklinik	11.80
<b>Zentrum für Kinder- und Jugendmedizin – Schlossmannhaus –</b>	
Kinderklinik	13.41
Klinik für Allgemeine Pädiatrie	13.43
Klinik für Kinderkardiologie und Pneumologie	13.43
Klinik für Kinder-Onkologie, Hämatologie und –Immunologie	13.43
Klinik für Kinderchirurgie	13.41
<b>Zentrum für Zahn-, Mund- und Kieferheilkunde – Westdeutsche Kieferklinik –</b>	
Poliklinik für Zahnärztliche Chirurgie und Aufnahme	18.73
Poliklinik für Parodontologie	18.73
Poliklinik für Zahnerhaltung und Präventive Zahnheilkunde	18.73
Poliklinik für Zahnärztliche Prothetik	18.73/18.21
Poliklinik für Kieferorthopädie	18.21
<b>Zentrum für Medizinische Mikrobiologie und Virologie</b>	
Institut für Medizinische Mikrobiologie	22.21
Institut für Virologie	22.21
<b>Abteilungen ohne Zuordnung zu einem Zentrum</b>	
Klinik für Anästhesiologie	12.42
Zentralinstitut für Klinische Chemie u. Laboratoriumsdiagnostik	13.50-54
Institut für Hämostaseologie und Transfusionsmedizin –Blutbank–	12.41, 12.43 u. 12.49
Institut für Transplantationsdiagnostik u. Zelltherapeutika	14.80
Institut für Molekulare Medizin	23.12
Institut für Onkologische Chemie	23.12
Institut für Lasermedizin	22.03
Institut für Geschichte der Medizin	23.12
Klinische Einrichtungen für Psychosomatische Medizin und Psychotherapie	14.90/14.91
Klinisches Institut für Psychosomatische Medizin und Psychotherapie	14.90/14.91

Tierversuchsanlage	22.22
Koordinierungszentrum für Klinische Studien (KKS)	12.46
<b>Ausbildungszentrum für Gesundheitsberufe des Universitätsklinikums</b>	
Fachbereich technische Assistenz	15.12
Fachbereich Physiotherapie	15.14
Fachbereich Massage	15.14
Fachbereich Orthoptistik	13.75
Fachbereich Diätassistentinnen	17.21
Fachbereich Pflege	15.11
Bildungszentrum für Kompetenzentwicklung im Gesundheitswesen	15.21
Staatlich anerkannte Weiterbildungsstätte für Intensivpflege und Anästhesie	11.75
<b>Philosophische Fakultät</b>	
Dekanat	23.21
Forum der Forschungszentren	23.21
Philosophisches Institut	23.31
Erziehungswissenschaftliches Institut	(23.01) 23.02, 23.03
Sozialwissenschaftliches Institut	23.31, 23.32
Historisches Seminar	23.31/23.32
Institut für Kultur und Geschichte der Deutschen im östlichen Europa	23.31
Seminar für Kunstgeschichte	23.32
Institut für Sprache und Information	23.21
Seminar für Klassische Philologie	23.21
Germanistisches Seminar	23.21
Institut für Jüdische Studien	23.11/12
Anglistisches Institut	23.21, 23.31, 23.32
Romanisches Seminar	23.21
Ostasien-Institut	23.02
Institut für Sportwissenschaft	28.01
<b>Mathematisch-Naturwissenschaftliche Fakultät</b>	
Dekanat	25.32
Mathematisches Institut	(25.12) 25.13, 25.22
Institut für Informatik	25.12, 25.13
Institut für Angewandte Physik	(25.32) 25.33
Institut für Experimentalphysik	25.42
Institut für Laser- und Plasmaphysik	25.33
Institut für Physik der kondensierten Materie (IPKM)	25.22, 25.23
Institut für Theoretische Physik	25.32
Physikalische Grundpraktika	25.42
Institut für Anorganische Chemie und Strukturchemie	26.32, 26.33 (26.41) 26.42, 26.43
Institut für Organische Chemie und Makromolekulare Chemie	(26.41) 26.32, 26.43
Institut für Physikalische Chemie und Elektrochemie	26.31, 26.32, 26.33, 26.43
Theoretische Chemie und Computerchemie	(26.41) 26.32
Institut für Biochemie	(26.41) 26.42
Institut für Pharmazeutische Chemie	(26.11) 26.23
Institut für Pharmazeutische Biologie	(26.11) 26.23
Institut für Pharmazeutische Technologie	(26.11) 26.22
Botanisches Institut und Botanischer Garten	(26.11) 26.03, 26.13
Betriebsgebäude der Pflanzen	29.01
Institut für Biochemie der Pflanzen	26.03
Institut für ökologische Pflanzenphysiologie und Geobotanik	26.13
Institut für Entwicklungs- und Molekularbiologie der Pflanzen	26.03
Institut für Neurobiologie	26.02
Institut für Zoomorphologie, Zellbiologie und Parasitologie	26.03, 26.13
Institut für Entwicklungs- und Molekularbiologie der Tiere	26.13
Institut für Zoophysiology	26.12
Institut für Physikalische Biologie	26.12
Institut für Mikrobiologie	26.12
Institut für Genetik	26.02, 26.12
Institut für Experimentelle Psychologie	23.02, 23.03, 23.12
Geographisches Institut	25.12
<b>Wirtschaftswissenschaftliche Fakultät</b>	
Dekanat	(23.31) 23.32
Lehrstuhl für Betriebswirtschaftslehre, insbesondere Unternehmensführung, Organisation und Personal	23.32
Lehrstuhl für Betriebswirtschaftslehre, insbesondere Finanzdienstleistungen	23.31/32
Lehrstuhl für Betriebswirtschaftslehre, insbesondere Marketing	23.31/32
Lehrstuhl für Betriebswirtschaftslehre, insbesondere Produktionswirtschaft und Umweltökonomie	23.31/32
Lehrstuhl für Betriebswirtschaftslehre, insbesondere Finanzierung und Investition	23.31
Lehrstuhl für Betriebswirtschaftslehre, insbesondere Unternehmensprüfung und Controlling	23.32
Lehrstuhl für Betriebswirtschaftslehre, insb. Betriebswirtschaftliche Steuerlehre	23.31
Lehrstuhl für Volkswirtschaftslehre	23.31
Fachgebiet Volkswirtschaftslehre	23.31
Fachgebiet Statistik und Ökonometrie	23.31
<b>Sonstige Einrichtungen</b>	
Fachhochschule Düsseldorf	
Rektorat/Verwaltung	23.31
Fachbereich Wirtschaft	23.31
Fachbereich Sozialpädagogik	24.21
Fachbereich Sozialarbeit	24.21
Stadtbücherei	17.12

# Heinrich-Heine-Universität Düsseldorf



## Universitätsverwaltung

Die Universitätsverwaltung befindet sich, soweit nichts anderes angegeben, im Gebäude 16.11 (Verwaltungsgebäude), Universitätsstraße 1  
siehe auch vorstehenden Lageplan.

### Kanzler:

Prof. Ulf Pallme König

Gebäude 16.11, Ebene 01, Raum 28

E-Mail: kanzler@verwaltung.uni-duesseldorf.de

**Vorzimmer:** Reg.-Ang. Angelika Lindner-Kämpgen, F. 81-1 10 00/1,  
Telefax: 81-1 45 34

E-Mail: lindner\_kaempgen@verwaltung.uni-duesseldorf.de

### Koordinierungsstelle des Kanzlers:

Reg. Ang. Kirsten Ugowski, F. 81-1 42 48, Fax: 81-1 17 72,

E-Mail: ugowski@verwaltung.uni-duesseldorf.de

Geschäftszimmer: Reg.-Ang. Johanna Stüttgen, F. 81-1 15 18

E-Mail: stuettggen@verwaltung.uni-duesseldorf.de

### Stabsstelle für Arbeits- und Umweltschutz:

Gebäude 25.02, Ebene 00, Raum 39

Reg.-Ang. Oliver Fahr (Ltd. Sicherheitsfachkraft), F. 81-1 34 56, Fax 81-1 14 89,

E-Mail: fahr@uni-duesseldorf.de

Reg.-Ang. Alfred Mendzigall (Sicherheitsfachkraft), F. 81-1 52 22

E-Mail: mendzigall@verwaltung.uni-duesseldorf.de

### Vertreter des Kanzlers:

Regierungsdirektor Dr. Hermann Thole, E-Mail: thole@verwaltung.uni-duesseldorf.de

Geschäftszimmer: Reg.-Ang. Yvonne Nollmann, F. 81-1 24 32 und 1 3260,

Fax: 81-1 18 33, E-Mail: nollmann@verwaltung.uni-duesseldorf.de

### Stabsstelle für Personal- und Organisationsentwicklung:

Reg.-Ang. Anja Gubitz, F. 81-1 59 90, Fax 81-1 18 33,

E-Mail: gubitz@verwaltung.uni-duesseldorf.de

### Dezernat 1 - Akademische und studentische Angelegenheiten

Reg.-Direktor Berthold Czyperek, F. 81-1 24 40,

E-Mail: czyperek@verwaltung.uni-duesseldorf.de

#### Abteilung 1.1 – Akademische Angelegenheiten

Leiter: Oberregierungsrat Uli Henneke,

F. 81-1 24 34, Fax: 81-139 78, E-Mail: henneke@uni-duesseldorf.de

Geschäftszimmer: Sandra Tarkowski (vormittags), F. 81-1 13 83,

Fax: 81-1 50 72

#### Abteilung 1.2 - Studierendensekretariat

Leiter: Reg.-Amtsrat Karl-Heinz Fehr

#### Rückmeldung, Beurlaubung, Fachwechsel, Adressenänderung, Exmatrikulation:

A-G: F 81-1 45 33 H-R: F. 81-1 22 33 S-Z: F. 81-1 59 88

#### Einschreibanträge, Anträge für Studienortwechsel:

F. 81-1 40 31 (9-12 Uhr) / -1 17 98 F. 81-1 34 80 (9-12 Uhr)

#### Zulassungsangelegenheiten, Einschreibungen; Nachgeforderte Einschreibunterlagen

A-G: 81-12243 H-L: 81-12234 M-Q: 81-15107 R-Z: 81-13266

#### Bewerbung, Zulassung, Immatrikulation für ausländische Studierende

A-E: 81-1 25 03 F-K: 81-1 59 15 L-R: 81-1 32 68 S-Z: 81-1 22 60

**Abteilung 1.3 - Zentrale Studienberatung**

E-Mail: ZSB@verwaltung.uni-duesseldorf.de  
Anmeldung: Reg.-Ang. Renate Krüger-Raschkowski, F. 81-1 43 80,  
Reg.-Ang. Isabela Modner, F. 81-1 24 48  
Leiter: Reg.-Ang. Dr. phil. Torsten Enge, F. 81-1 49 51  
Reg.-Ang. Dr. rer. nat. Gerd Grün, M. A., F. 81-1 44 91  
Reg. Ang. Dr. phil. Doris Hildesheim, M. A., F. 81-137 68  
Reg.-Ang. Angelika Wuttke, Dipl.-Psych., F. 81-1 49 34  
Reg.-Ang. Gabriele Nottebrock, Dipl.-Psych., F. 81-1 49 34

**Abteilung 1.4 - Akademisches Prüfungsamt**

Leiter: Reg. Amtmann Oliver Beil, F. 81-1 43 58, Fax: 81-1 22 51  
E-mail: beil@verwaltung.uni-duesseldorf.de (siehe auch Seite 13)

**Dezernat 2 - Planung, Statistik, Informationsverarbeitung**

Reg.-Ang. Jan Gerken, Dipl.-Ökonom, F. 81-1 06 54  
E-Mail: gerken@verwaltung.uni-duesseldorf.de

**Abteilung 2.1- Struktur- und Entwicklungsplanung**

Leiter: Reg.-Ang. Dr. Frank Schütte, Dipl.-Volkswirt, F. 81-1 5925,  
E-Mail: schuette@verwaltung.uni-duesseldorf.de

**Abteilung 2.2 - Informationsverarbeitung**

Leiter: Oberregierungsrat Kurt Finkbeiner, Dipl.-Geophysiker, F. 81-1 3214  
E-Mail: finkbeiner@verwaltung.uni-duesseldorf.de

**Dezernat 3 - Personal**

Oberregierungsrat Ralf-Rainer Pense, F. 81-1 24 20, Fax 81-11476  
E-Mail: dezernat3@verwaltung.uni-duesseldorf.de

**Abteilung 3.1 - Personalangelegenheiten des wiss. Personals, Beamtenangele-**

genheiten, Beamtenrecht, Personalhaushalt  
Leiter: Reg.-Oberamtsrat Wilfried Marpe, F. 81-1 24 17  
E-Mail: marpe@verwaltung.uni-duesseldorf.de

Koordinierungsstelle für Berufungsverfahren:  
Frau Löser, F. 81-1 36 66, E-Mail: Koordistelle@verwaltung.uni-duesseldorf.de

**Abteilung 3.2 - Personal- und Organisationsangelegenheiten der weiteren**

Beschäftigten und Auszubildenden sowie des aus Mitteln Dritter bezahlten  
Personals einschließlich der beamten- und tarifrechtlichen Sondergebiete  
Leiter: Reg.-Oberamtsrat Jürgen Ney, F. 81-1 47 02  
E-Mail: ney@verwaltung.uni-duesseldorf.de

**Dezernat 4 - Transfer und Internationales**

Dezernent: Regierungsdirektor Dr. Hermann Thole, F. 81-1 24 32,  
E-Mail: thole@verwaltung.uni-duesseldorf.de  
Geschäftszimmer: Reg.-Ang. Yvonne Nollmann, F. 81-1 32 60, Fax 81-1 18 33,  
E-Mail: nollmann@verwaltung.uni-duesseldorf.de

**Abteilung 4.1 - Forschungs- und Technologie-Transfer**

Leiterin: Reg.-Ang'e Anette Traude, F. 81-1 35 08  
Geschäftszimmer: Reg. Ang'e Brigitte Ruggiero,  
F. 81-1 32 65, Fax 81-1 24 22, ftt@verwaltung.uni-duesseldorf.de

Drittmittelvertragsfragen:

Reg.-Ang. Johanna Boeck-Heuwinkel, F. 81-1 57 11

Wissenschaftliche Weiterbildung:

Reg. Ang'e Dr. Lilia Monika Hirsch, F. 81-1 25 75

Forschungsförderung (national/international):

Reg. Ang. Patricia Nitsch, F. 81-1 13 98

DüsseldorfCongress:

Tatjana Zschirnt, F. 81-1 57 82

**Abteilung 4.2 – Akademisches Auslandsamt**

Leiter: Reg.-Ang. Dr. Werner J. Stüber, F. 81-1 31 00  
 Geschäftszimmer: Reg.-Ang. Monika Lent-Öztürk, F. 81-1 15 82,  
 Salome Akinyi Marenya,  
 Fax: 81-1 13 34, E-Mail: aaa@verwaltung.uni-duesseldorf.de,

**Ausländische Programm-****Studierende****und Wissenschaftler:****Studium im Ausland:****Projekt „Europäischer****Hochschulraum“****Finanzen:****Kulturprogramm:****British Council:**

Bianca Reeschke, Siap Sy  
 F. 81-1 17 79  
 Reg.-Ang. Renate Thamm, F. 81-1 53 64,  
 Reg.-Ang. Christiane Hanke, F. 81-1 19 10  
 Reg.-Ang. Hildegard Janssen  
 F. 81-1 22 38  
 Reg.-Ang. Dr. Torsten Enge,  
 Ilias Papadopoulos, F. 81-1 49 51  
 N. N., F. 81-1 17 61

**Dezernat 5 – Haushaltsangelegenheiten, Zentrale Beschaffung, Universitätskasse**  
 Oberverwaltungsdirektor Wilhelm Schmitz, F. 81-1 24 38 oder 81-15238,  
 Fax: 81-12366, E-mail: Schmitz@verwaltung.uni-duesseldorf.de

**Abteilung 5.1 – Haushalts- und Rechnungswesen**

Leiter: Oberregierungsrat Bernd Kemena, F. 81-1 22 46, Fax: 81-11409  
 E-mail: Kemena@verwaltung.uni-duesseldorf.de

**Abteilung 5.2 – Zentrale Beschaffung**

Leiter: Reg.-Amtsrat Rainer Baltés, F. 81-1 24 42,  
 Fax 81-1 20 92, E-Mail: Baltés@verwaltung.uni-duesseldorf.de

**Abteilung 5.3 – Universitätskasse**

Leiter: Reg.-Amtsrat Frank Gobrecht, F. 81-1 22 32,  
 Fax: 81-11953, E-Mail: Gobrecht@verwaltung.uni-duesseldorf.de

**Dezernat 6 – Gebäudemanagement, Gebäude 23.40 (Uni-Betriebshof)**  
 Technischer Direktor: Dr.-Ing. Uwe Zdebel, F. 81-1 25 55, Fax 81-1 53 00

**Abteilung 6.1 – Kaufmännische Angelegenheiten**

Leiterin: Reg.-Amtsrätin Rita Holzhauser, F. 81-1 52 15

**Abteilung 6.2 – Versorgungstechnik**

Leiter: Reg.-Ang. Dipl.-Ing. Dirk Bruchhausen, F. 81-1 26 34

**Abteilung 6.3 – Elektrotechnik**

Leiter: Reg.-Ang. Dipl.-Ing. Hans-Henning Pietschmann, F. 81-1 51 00

**Abteilung 6.4 – Zentrale Betriebstechnik**

Leiter: Techn. Dir. Dr.-Ing. Uwe Zdebel, F. 81-1 25 55

**Abteilung 6.5 – Bauangelegenheiten**

Leiterin: Reg.-Ang. Dipl.-Ing. Angela Jordan, F. 81-1 17 58

**Abteilung 6.6 – Infrastrukturelle Angelegenheiten**

Leiter: Reg.-Amtsrat Michael Abraham, F. 81-1 53 27

**Dezernat 7 – Rechtsangelegenheiten**

Reg.-Direktor Dr. Till Amm, F. 81-1 24 01,  
 E-Mail: Rechtsdezernat@verwaltung.uni-duesseldorf.de

## **Gästehaus der Heinrich-Heine-Universität Düsseldorf (Fabriciusstraße 8)**

Verwaltung des Gästehauses: Abt. 1.1 der Universitätsverwaltung  
(Reg.-Amtmann Horst Zimmermann, F. 81-15140; **Hausverwaltung**: Reg.-Ang.  
Ulrike Bechlars, F. 81-12201 o. 13044 – **Mo.–Fr. 8.30–16.30 bzw. 17.00**)  
**Aufnahmeanträge** sind ausschließlich an die Abt. 1.1 zu richten  
(F. 81-15140/12434)

## **Tagungs- und Gästehaus der Heinrich-Heine-Universität Düsseldorf**

Schloß Mickeln  
Alt Himmelgeist 25  
40589 Düsseldorf  
Leiterin: Reg.-Ang'e Ingrid Paulus  
stellv. Leiterin: Reg.-Ang'e Nicola Koch  
Gästekbetreuung: Gabriele Lorbeer  
F. 60 18 70 20, Fax: 60 18 70 22  
E-mail: schloss.mickeln@uni-duesseldorf.de  
Weitere Informationen und Anreisebeschreibungen im Internet unter:  
[www.uni-duesseldorf.de/HHU/about/kanzler/schloss](http://www.uni-duesseldorf.de/HHU/about/kanzler/schloss)  
Zahlungen, Rechnungsangelegenheiten:  
Geschäftszimmer Abteilung 6.1: Frau Rang, Frau Surovcak, F. 81-15636,  
Fax: 81-13030



## Verwaltung des Universitätsklinikums Düsseldorf

Moorenstraße 5, 40225 Düsseldorf, Gebäude 13.70, soweit nichts anderes angegeben

### Kaufmännischer Direktor

Roland Grabiak

E-mail: Roland.Grabiak@med.uni-duesseldorf.de

Sekretariat: Frau Erzbach, F. 81-1 71 00, Fax 81-1 91 00

E-mail: Erzbach@med.uni-duesseldorf.de

Referentin des KD: Frau Simone Schmitt, F. 81-1 71 02

E-mail: Simone.Schmitt@med.uni-duesseldorf.de

### Stabsstellen beim Kaufm. Direktor

#### - Rechtsangelegenheiten

Andrea Albertz, F. 81-1 17 32, E-mail: Albertz@med.uni-duesseldorf.de

Sekretariat: Edeltraud Erkelenz, F. 81-1 85 67, Fax 81-1 92 08,

E-mail: Erkelenz@med.uni-duesseldorf.de

Hans-Philipp Fürth, F. 81-1 71 29, Fax 81-049 53,

E-mail: Fuerth@med.uni-duesseldorf.de

#### - Gesundheitsdatenschutz

Dr. Heiko Haaz, F. 81-1 66 00, Fax 81-1 62 66,

E-mail: Haaz@med.uni-duesseldorf.de

#### - IT-Sicherheit

Dr. Matthias Pank, F. 81-1 61 76, E-mail: Pank@med.uni-duesseldorf.de

#### - Gleichstellungsangelegenheiten

Etta Stevens, F. 81-1 88 35, Fax 81-1 69 35,

E-mail: Stevens@med.uni-duesseldorf.de

#### - Innenrevision

Paul Günter Krämer, F. 81-1 73 09, E-mail: Kraemer@med.uni-duesseldorf.de

#### - Submissionsstelle

Thomas Vormann, F. 81-1 62 08, E-Mail: Vormann@med.uni-duesseldorf.de

### Stellvertretender Kaufmännischer Direktor

Heiner Thormeyer

E-mail: Thormeyer@med.uni-duesseldorf.de

Sekretariat: Anna Manowski, F. 81-186 01, Fax 81-1 75 66

E-mail: Manowski@med.uni-duesseldorf.de

Projektmanagement und Projektbüro: Dr. Annette Becker, F. 81-1 67 67

### Dezernat 01 – Personalverwaltung

Leiter: Dr. Axel Plutte, F. 81-1 71 26

E-mail: Plutte@med.uni-duesseldorf.de

#### Abteilung 01.2 – Stellenplan; Beamten- und tarifrechtliche Sondergebiete;

Personalsachbearbeitung für Arbeiter

Leiter: Klaus Dieter Gallé, F. 81-17231

E-mail: Galle@med.uni-duesseldorf.de

#### Abteilung 01.3 – Personalangelegenheiten des wissenschaftlichen Personals,

der Beamten und Drittmittelbeschäftigten, Zentraler Änderungsdienst

Leiter: Lothar Kunzel, F. 81-1 60 56, Fax 81-1 80 77

E-mail: Kunzel@med.uni-duesseldorf.de

#### Abteilung 01.4 – Personalangelegenheiten der nichtwissenschaftlichen

Angestellten und des Krankenpflegepersonals

Leiter: N.N., F. 81-1 60 55

### Kindertagesstätte

Frau Eikel, F. 81-1 83 30, Fax 81-1 80 72

1

## **Dezernat 02 – Finanzen**

Leiter: Wolfram Bannenberg, F. 81-1 84 59  
E-mail: Bannenberg@med.uni-duesseldorf.de  
Sekretariat: Claudia Garthmann, F. 81-1 84 59 / 94 59  
E-mail: Garthmann@med.uni-duesseldorf.de

### **Abteilung 02.1 - Finanzabteilung**

Leiter: Herbert Moisel, F. 81-17167  
E-mail: Moisel@med.uni-duesseldorf.de

### **Abteilung 02.2 - Krankenkosten, Gebäude 11.72**

Leiter: Klaus Völlings, F. 81-1 71 71  
E-mail: Klaus.Voellings@med.uni-duesseldorf.de

### **Abteilung 02.3 - Sozialdienst, Gebäude 14.71**

Leiterin: Dorothea Becker, F. 81-1 73 63  
E-mail: BeckerD@med.uni-duesseldorf.de

### **Abteilung 02.4 - Controlling, Kostenrechnung und Medizin-Controlling**

Leiter: Thorsten Celary, F. 81-1 8406  
E-mail: Thorsten.Celary@med.uni-duesseldorf.de

## **Dezernat 03 – Wirtschaft und Betriebe, Gebäude 17.21**

Leiter: Thomas Besel, F. 81-1 72 00  
Sekretariat: Bärbel Fritsche, F. 81-1 74 42, Monika Rackow, F. 81-1 6042  
E-mail: Fritsche@med.uni-duesseldorf.de  
E-mail: Monika.Rackow@med.uni-duesseldorf.de

### **Abteilung 03.0 – Print-Media-Informationsbearbeitung**

Leiter: Rainer Nollmann, F. 81-1 72 94  
E-mail: Nollmann@med.uni-duesseldorf.de

### **Abteilung 03.1 – Dienstleistungsbetriebe, Gebäude 11.01**

Leiter: Heiner Bosbach, F. 81-0 4094  
E-mail: Heiner.Bosbach@med.uni-duesseldorf.de

### **Abteilung 03.2 – Materialwirtschaft**

Leiter: Martin Steffen, F. 81-1 72 43  
E-mail: Steffen@med.uni-duesseldorf.de

### **Abteilung 03.3 – Logistik**

Leiter: Ulrich Dreiner, F. 81-0 63 33  
E-mail: DreinerU@med.uni-duesseldorf.de

### **Abteilung 03.4 – Apotheke, Gebäude 11.75**

Leiter: Dr. Christian Franken, Apotheker, F. 81-1 72 84  
E-mail: Franken@med.uni-duesseldorf.de

### **Abteilung 03.Z – Zentrale Dienste**

Projekt- und Qualitätsmanagement: Michael Benito-Rabenort, F. 81-1 61 28  
Controlling: Mathilde Böing, F. 81-1 90 93

## **Dezernat 04 – Technik, Gebäude 17.18**

Leiter: Dr.-Ing. Theodor Menkhaus, F. 81-1 72 56  
E-mail: Menkhaus@med.uni-duesseldorf.de  
Sekretariat: Ingeborg Eichhorn, F. 81-1 83 25,  
E-mail: Eichhorn@med.uni-duesseldorf.de  
Bauherrenvertreter: Dr. Eugen Schröder, F. 81-1 71 33  
E-mail: Eugen.Schroeder@med.uni-duesseldorf.de

### **Abteilung 04.0 – Betriebszentrale, Planung, Projektierung, Controlling**

Leiter: Winfried Schoder, Dipl.-Ing., F. 81-1 72 72  
E-mail: Schoderwi@med.uni-duesseldorf.de

### **Abteilung 04.1 – Technische Verwaltung**

Leiter: Dr.-Ing. Theodor Menkhaus, F. 81-1 72 56  
E-mail: Menkhaus@med.uni-duesseldorf.de

**Abteilung 04.2 – Elektrotechnik**

Leiter: Wolfgang Pieper , F. 81-18579

E-mail: Pieper@med.uni-duesseldorf.de

**Abteilung 04.3 – Maschinen, Klima-, Sanitär- und Verfahrenstechnik**

Komm. Leiter: Karl Ritschel, F. 81-1 72 55

E-mail: Ritschel@med.uni-duesseldorf.de

**Abteilung 04.4 – Bauunterhaltung**

Leiter: Dirk Bollmann, F. 81-19972

E-mail: Bollmann@med.uni-duesseldorf.de

**Abteilung 04.5 – Kommunikationstechnik**

Leiter: Karl-Heinz Hannappel, Dipl.-Ing. F. 81-1 72 78

E-mail: Hannappel@med.uni-duesseldorf.de

**Abteilung 04.6 – Labor-, Medizin- und Strahlentechnik**

Leiter: Dr. Peter Stöckel, Dipl.-Ing., F. 81-1 72 29

E-mail: Stoeckel@med.uni-duesseldorf.de

**Abteilung 04.7 Datenverarbeitung**

Leiter: Dr. Stefan Walther, F. 81-04100

E-mail: Stefan.Walther@med.uni-duesseldorf.de

**Abteilung 04.8 Umweltschutz und Arbeitssicherheit**

Leiter: Gernot Hauck , F. 81-1 87 47

E-mail: Hauck@med.uni-duesseldorf.de

**Pflegedienst des Universitätsklinikums Düsseldorf**

Sekretariat Pflegedirektion, F. 81-1 71 07 / 1 71 08, Fax 81-1 93 40

Pflegedirektorin: Inge Schwarz, F. 81-16053

E-mail: SchwarzIn@med.uni-duesseldorf.de

Vertr.: Rosemarie Sarge, F. 81-1 71 10

E-mail: Sarge@med.uni-duesseldorf.de

Sprechstunden: nach telefonischer Terminvereinbarung

## **Personalrat der wissenschaftlich Beschäftigten der Heinrich-Heine-Universität Düsseldorf**

Universitätsstraße 1, 40225 Düsseldorf,  
Gebäude 16.11, Ebene 03, Raum 32  
F. 81-1 49 63, Fax: 81-1 56 18, e-mail: prwiss@uni-duesseldorf.de

Sekretariat: Monika Demming-Pälmer, F. 81-1 49 63

**Sprechstunden:** nach Vereinbarung

Vorsitzende: Karin Vehlhaber  
1. stellv. Vorsitzender: Bernd Schwarzkopf  
2. stellv. Vorsitzender: Gerhard Schwinger  
Mitglieder: Dr. Rolf Buhl, Bernd Cappel, „kè zoò jiao shòu „(RC)“  
(Gastprofessor) Dr. Erhard Hartung, Dr. Hans Ippendorf,  
Prof. Dr. Michael Klein, Dr. Heike Merten,  
Dr. Annemarie Nilges, Dr. Thomas Schönherr,  
Dr. Elisabeth Schröder, Elmar Wolf

## **Personalrat für das nichtwissenschaftliche Personal der Heinrich-Heine-Universität Düsseldorf**

Universitätsstraße 1, 40225 Düsseldorf, Gebäude 16.11 (Verwaltungsgebäude),  
Ebene 02, Raum 31-34

Sekretariat: Christa Scholl, Reg.-Ang., F. 81-1 24 11  
Fax 1 13 46, E-mail: prnw@verwaltung.uni-duesseldorf.de

**Sprechstunde:** Nach Vereinbarung

Vorsitzender: Matthias Marx, F. 81-1 24 24  
1. Stellvertreter: Rudolf Schweizer, F. 81-1 43 21 oder 1 51 88  
2. Stellvertreterin: Elvira Bachtenkirch, F. 81-1 53 26  
Mitglieder: Hubert Domjans, Harald Götz, Gert-Joachim Grigoleit,  
Werner Herbertz, Jürgen Liebetau,  
Alfred Mendzigall, Rudolf Schmitt-Föllner,  
Helga Schweizer

## **Personalrat der wissenschaftlich Beschäftigten im Universitätsklinikum der Heinrich-Heine-Universität Düsseldorf**

Moorenstraße 5, 40225 Düsseldorf (Gebäude 11.71)

Sekretariat: N. N., F. 81-1 90 80, Fax 81-1 67 77,  
e-mail: prwiss@med.uni-duesseldorf.de

**Bürozeit:** 9.00–13.00 Uhr

**Sprechstunden** nach Vereinbarung

Vorsitzender: Elmar Wolf, F. 81-17080  
1. stellv. Vorsitzende: Dr. Elisabeth Schröder, F. 81-1 84 77  
2. stellv. Vorsitzender: Dr. Stefan Mollner  
Mitglieder: Dr. Rolf Buhl, Dr. Urte Fahren, Dr. Manfred Falck,  
Dr. Dieter Hafner,  
„kè zoò jiao shòu (RC)“ (Gastprofessor)  
Dr. Erhard Hartung, Prof. Dr. Michael Klein,  
Dr. Stefan Mollner, Dr. Mehmet A. Pak,  
Gerhard Schwinger, Prof. Dr. Achim Starke

## Personalrat der nichtwissenschaftlichen Mitarbeiter des Universitätsklinikums Düsseldorf

Moorenstraße 5, 40225 Düsseldorf (Gebäude 14.77),  
F. 81-1 71 95/1 72 93/1 85 10/1 85 11/1 73 11/1 61 40/1 87 37/1 98 93,  
Telefax: 81-1 89 33

**Sprechstunden:** montags bis mittwochs und freitags von 8 bis 15 Uhr

Vorsitzender: Martin Koerbel-Landwehr

1. Stellvertreterin: Zeynep Dere

2. Stellvertreter: Paul Evers

Mitglieder:

Lutz Auwermann, Brigitte Benders, Guido Böhmer,  
Jürgen van Boxen, Doris Gehlen, Jürgen Hellerung,  
Ursula Hellerung, Gert Hochhäusler, Lorenz Hoffmann-Gaubig,  
Silvio Hummel, Nicole Korsten, Regina Landwehr,  
Susanne Looock, Teslime Özdemir, Günther Porbadnik,  
Birgit Schwark, Ekatarini Siopi, Anna-Heike Wülfing

## Jugend- und Auszubildendenvertretung

**Bereich Universität:**

Svenja Winter, F. 81-1 32 35, Dominik Wallrich, F. 81-1 36 53

Sprechzeiten: jeden Mittwoch von 13.30–14.30 Uhr,  
Gebäude 25.21, Ebene U1, Raum 07

**Bereich Medizinische**

**Einrichtungen:**

Vorsitzender: Kai Schumacher

Stellvertreter: Yvonne Rohrmann

## Schwerbehindertenvertretungen

**Bereich Universität:** Werner Herbertz

(Stellvertr. Karl-Heinz Damm), E-mail: sbv@verwaltung.uni-duesseldorf.de

Gebäude 23.21, Ebene U1, Raum 63, F. 81-1 29 10, Fax: 81-1 29 10

Sprechzeiten: Mo., Mi., Fr. 10.00 – 11.30 Uhr

**Bereich Universitätsklinikum:**

Vertrauensperson der schwerbehinderten Menschen: Cordula Notholt

Stellvertretung: Susanne Looock

Sekretariat: Roswitha Mlinaric

Gebäude: 14.77, F. 81-1 84 81, Fax 81-1 91 81

## Beauftragter des Arbeitgebers in Schwerbehindertenangelegenheiten

**Bereich Universität:** OVD Schmitz, Dez. 5

Gebäude 16.11, F. 81-12438 oder 81-15238, Fax: 81-12366

E-mail: Schmitz@verwaltung.uni-duesseldorf.de

**Bereich Universitätsklinikum:** Lothar Kunzel, D. 01.3

Gebäude 14.70, F. 81-160 56, E-mail: kunzel@med.uni-duesseldorf.de

## **Beauftragter für behinderte und chronisch erkrankte Studierende**

Univ.-Prof. Dr. Matthias Franz , Klinisches Institut für Psychosomatische Medizin und Psychotherapie, Gebäude 15.16, F. 81-1 83 38, <http://www.uni-duesseldorf.de/bbst/>  
e-mail: matthias.franz@uni-duesseldorf.de

## **Betriebsärztlicher Dienst**

Gebäude 14.95, Moorenstr. 5, 40225 Düsseldorf

E-mail: Betriebsarzt@med.uni-duesseldorf.de

Ltd. Betriebsärztin: Jutta Christoph, F. 81-1 63 83

Betriebsärztinnen: Dr. med. Andrea Girgensohn, F. 81-1 86 64,

Dr. med. Christina Odenthal, F. 81-1 63 86, Dr. med. Eveline Wins, F. 81-1 63 85,

N. N., F. 81-1 90 81

Anmeldung: F. 81-1 71 04 oder 1 72 41

## **Bau- und Liegenschaftsbetrieb NRW, Düsseldorf**

(u. a. zuständig für Bau- und Liegenschaftsangelegenheiten der Heinrich-Heine-Universität Düsseldorf, der Fachhochschule Düsseldorf, der Kunstakademie Düsseldorf und der Robert-Schumann-Hochschule Düsseldorf sowie für Baumaßnahmen des Universitätsklinikums Düsseldorf)

Niederlassung: Vagedesstraße 19, 40479 Düsseldorf

Tel.: 02 11/6 17 07-0, Fax 02 11/6 17 07-296

E-mail: d.poststelle@blb.nrw.de

Leiter: Regierungsbaudirektor Dr. Martin Brans

ständiger Vertreter: Regierungsbaudirektor Jörg Munsch

Außenstelle

HHU/UKD: Universitätsstraße 1, Gebäude 16.21, 40225 Düsseldorf

Abteilungsleitung: Regierungsbaudirektor Norbert Heckmanns, F. 81-1 33 09

# Gemeinsame Einrichtungen der Universität

## Universitäts- und Landesbibliothek

Universitätsstraße 1, Gebäude 24.41, 40225 Düsseldorf  
E-Mail: sekretariat@ub.uni-duesseldorf.de, Auskunft: F. 81-1 29 00,  
Internet: <http://www.ub.uni-duesseldorf.de>, Fax 81-1 30 54

### Öffnungszeiten:

Mo.–Fr. 8–22, Sa. 9–20, So. 13–20

### Direktorin:

Ltd. Bibl.-Direktorin Dr. Irmgard Siebert  
Vorzimmer: Heidi Busch, Ebene ZG, Räume 61 und 62  
F. 81-1 20 30, E-mail: siebert@ub.uni-duesseldorf.de

### Stellvertreter der Direktorin:

Dr. Joachim Kreische, Ebene ZG, Raum 63, F. 81-1 47 85,  
E-Mail: kreische@ub.uni-duesseldorf.de

### Fachreferentinnen und Fachreferenten:

Heinz-Peter Berg: Ingenieurwissenschaften, Biologie, Informatik, Ebene ZG,  
Raum 78, F. 81-1 14 86, E-Mail: berg@ub.uni-duesseldorf.de

Dr. Gerd Bracht: Medizin, Wirtschaftswissenschaft; Klinikgelände, Gebäude 17.13,  
Raum 1, F. 81-1 92 51, E-Mail: bracht@ub.uni-duesseldorf.de

Dr. Gisela Clajus: Romanistik, Ebene ZG, Raum 85, F. 81-1 35 46,  
E-Mail: clajus@ub.uni-duesseldorf.de

Dr. Hanns Michael Crass: Geschichte, Musikwissenschaft, Parlamentaria, Altertums-  
wissenschaften, Kunstgeschichte, Politikwissenschaft, Allgemeines, Informations-  
bestand, Ebene ZG, Raum 84, F. 81-132 44, E-Mail: crass@ub.uni-duesseldorf.de

Dr. Gabriele Dreis: Philosophie, Soziologie, Allgemeine und vergleichende  
Sprachwissenschaft, Theologie, Religionswissenschaft, Medienwissenschaft,  
Ebene ZG, Raum 81, F. 81-1 52 24, E-Mail: dreis@ub.uni-duesseldorf.de

Dr. Ina Gedrath: Chemie, Naturwissenschaft, Pharmazie, Ebene ZG, Raum 72,  
F. 81-1 35 28, E-Mail: gedrath@ub.uni-duesseldorf.de

Barbara Hell: Erziehungswissenschaft, Psychologie, Buch- und Bibliothekswesen,  
Informationswissenschaften, Geographie, Sport  
Ebene ZG, Raum 83, F. 81-1 35 26, E-Mail: hell@ub.uni-duesseldorf.de

Ralf Matalla: Mathematik, Ebene ZG, Raum 79, F. 81-1 35 46,  
E-Mail: matalla@ub.uni-duesseldorf.de

Dr. Annemarie Nilges: Slawistik, Orientalistik, Jiddistik, Ostasienwissenschaften,  
Anglistik, Ebene 03, Raum 42, F. 81-1 20 34, E-Mail: nilges@ub.uni-duesseldorf.de

Jochen Riks: Physik, Ebene ZG, Raum 74, F. 81-1 57 49, E-Mail: riks@ub.uni-duessel-  
dorf.de

Christa Theunissen: Rechtswissenschaft, Gebäude 24.81, Ebene 01, Raum 98,  
F. 81-1 02 25, E-Mail: theuniss@ub.uni-duesseldorf.de

Dr. Ute Olliges-Wieczorek: Germanistik, Allgemeine und vergleichende  
Literaturwissenschaft, Theaterwissenschaft, Volkskunde, Ebene ZG, Raum 72,  
F. 81-1 35 28, E-Mail: olliges@ub.uni-duesseldorf.de

**Öffentlichkeitsarbeit:** Dr. Irmgard Sieberth, Ebene ZG, Raum 61, F. 81-1 26 30,  
E-Mail: siebert@ub.uni-duesseldorf.de

**Ausstellungen:** Dr. Max Plassmann, Ebene 01, Raum 21, F. 81-1 56 35,  
E-Mail: plassman@ub.uni-duesseldorf.de

1

**Stabsstelle Direktionsassistentz:**

Carola Spies, Ebene 01, Raum 74, F. 81-1 56 41,  
E-Mail: spies@ub.uni-duesseldorf.de

**Stabsstelle Controlling und Berichtswesen:**

Dr. Joachim Kreische, Ebene ZG, Raum 63, F. 81-1 47 85,  
E-Mail: Kreische@ub.uni-duesseldorf.de

**Stabsstelle Informationskompetenz:**

Dr. Annemarie Nilges, Ebene 03, Raum 42, F. 81-1 20 34,  
E-Mail: nilges@ub.uni-duesseldorf.de

**Stabsstelle Personal, Aus- und Fortbildung:**

Dr. Joachim Kreische, Ebene ZG, Raum 63, F. 81-1 47 85,  
E-Mail: Kreische@ub.uni-duesseldorf.de

Praktika im Rahmen von bibliothekarischen Postgraduiertenstudiengängen:

Dr. Joachim Kreische, Ebene ZG, Raum 63, F. 81-1 47 85,  
E-Mail: kreische@ub.uni-duesseldorf.de

Ausbildungsleiter Fachangestellte f. Medien- u. Informationsdienste,  
Praktika für bibliothekar. FH-Studiengänge:

Martin Reymer, Ebene 00, Raum 58a, F. 81-1 56 34  
E-Mail: reymer@ub.uni-duesseldorf.de

**Stabsstelle Büroleitung und Gebäudemanagement:**

Ulrike Brunenberg-Piel, Ebene ZG, Raum 80, F. 81-1 58 03,  
E-Mail: brunenbe@ub.uni-duesseldorf.de

Geschäftszimmer: Claudia Schätzer, Martha Wagner, Ebene ZG, Raum 87,  
F. 81-1 20 32, E-Mail: schaetze@ub.uni-duesseldorf.de,

E-Mail: wagner@ub.uni-duesseldorf.de

**Dezernat 2: Datenverarbeitung**

Dezernatsleiter: Ralf Matalla, Ebene ZG, Raum 79, F. 81-1 35 27,  
E-Mail: matalla@ub.uni-duesseldorf.de

Verwaltung, Datenschutz: Ralf Matalla, Ebene ZG, Raum 79, F. 81-135 27,  
E-Mail: matalla@ub.uni-duesseldorf.de

EDV-Systeme: Ilse Ryschka, Ebene 00, Raum 23, F. 81-1 32 41,  
E-Mail: ryschka@ub.uni-duesseldorf.de

CD-ROM: Dagmar Walochnik, Ebene 00, Raum 59A, F. 81-1 40 43

**Dezernat 3: Haushalt, Medienerwerbung, Mediienschließung**

Dezernatsleiterin: Dr. Gisela Clajus, Ebene ZG, Raum 85,  
F. 81-1 35 46, E-Mail: clajus@ub.uni-duesseldorf.de

Haushalts- und Rechnungswesen: Helga Vosse, Ebene 00, Raum 53a, F. 81-1 47 28,  
E-Mail: vosse@ub.uni-duesseldorf.de

Pflichtexemplare: Ursula Liljo, Ebene 00, Raum 53, F. 81-1 29 04  
E-Mail: liljo@ub.uni-duesseldorf.de

Zeitschriften: Willi Inderdoon, Ebene 00, Raum 57, F. 81-1 20 35,  
E-Mail: inderdoo@ub.uni-duesseldorf.de

Hochschulschriften, Geschenk, Pflicht: Christiane Greiling, Ebene 00, Raum 51,  
F. 81-1 33 94, E-Mail: greiling@ub.uni-duesseldorf.de

Einband: Ursula Bommermann, Ebene U1, Raum 53, F. 81-1 20 28,  
E-Mail: bommerma@ub.uni-duesseldorf.de

Monographien: Martin Reymer, Ebene 00, Raum 58A, F. 81-1 56 34,  
E-Mail: reymer@ub.uni-duesseldorf.de

Redaktion Nordrhein-Westfälische Bibliographie: Karin Rosellen, Ebene 00,  
Räume 55 und 56, F. 81-1 51 47, E-Mail: rosellen@ub.uni-duesseldorf.de



Formalerschließung: Gisela Stedtnitz, Ebene ZG, Raum 77, F. 81-1 20 29,  
E-Mail: stedtnit@ub.uni-duesseldorf.de  
Inhalterschließung: Karin Rosellen, Ebene 00, Räume 55 und 56, F. 81-1 51 47,  
E-Mail: rosellen@ub.uni-duesseldorf.de, Barbara Hell, Ebene ZG, Raum 83, F. 81-  
1 35 26, E-Mail: hell@ub.uni-duesseldorf.de

#### **Dezernat 4: Benutzung**

Dezernatsleiter: Dr. Hanns Michael Crass, Ebene ZG, Raum 84, F. 81-1 32 44,  
E-Mail: crass@ub.uni-duesseldorf.de

Informationszentrum: Marianne Hesse-Dornscheidt  
(E-Mail: hesse@ub.uni-duesseldorf.de),  
Silke Fleck (E-Mail: fleck@ub.uni-duesseldorf.de),  
Ute Pflughaupt, M. A., (E-Mail: pflughau@ub.uni-duesseldorf.de), Ebene 00,  
F. 81-1 29 00

Ausleihe: Axel Wolf, Ebene 00, F. 81-1 25 59/1 30 61,  
E-Mail: wolf@ub.uni-duesseldorf.de

Fernleihe: Daniel Baranski, Anja Pollmann, Ebene 00, Raum 22, F. 81-1 30 63  
Magazin: Norbert Neuhausen, Ebene 01, Raum 41, F. 81-1 46 99,  
E-Mail: neuhaue@ub.uni-duesseldorf.de

Lehrbuchsammlung: Ebene 00

Lesegeschosse: 01 Norbert Neuhausen, Harald Kaluza, Cordula Tetzlaff,  
F. 81-1 47 08

02 Jolanta Kiszka, Susanne Coye, F. 81-1 47 12

03 Marita Becker, Klaudia Rudolph, F. 81-1 47 13

#### **Dezernat 5: Sondersammlungen**

Dezernatsleiter: Dr. Max Plassmann, Ebene 01, Raum 21, F. 81-1 56 35,  
E-Mail: plassman@ub.uni-duesseldorf.de

Handschriften, Akten, Deposita, Nachlässe, Universitätsarchiv: Dr. Max Plassmann,  
Ebene 01, Raum 21, F. 81-1 56 35, E-Mail: plassman@ub.uni-duesseldorf.de;

Silvia Boochs, Ebene 01, Raum 73, F. 81-1 35 23, E-Mail: boochs@ub.uni-  
duesseldorf.de

Abteilung Alte Drucke: Dr. Max Plassmann, Ebene 01, Raum 21,  
F. 81-1 56 35, E-Mail: plassman@ub.uni-duesseldorf.de;

Manfred Neuber, Ebene 01, Raum 60, F. 81-152 57/1 52 87,

E-Mail: neuber@ub.uni-duesseldorf.de;

Thomas-Mann-Sammlung: Dr. Ute Olliges-Wieczorek, Ebene ZG, Raum 72,  
F. 81-1 35 28, E-Mail: olliges@ub.uni-duesseldorf.de

**Sonderlesesaal** (Handschriften, Drucke des 15.–17. Jahrh., Rara,  
Thomas-Mann-Sammlung, AV-Geräte): Ebene 01, Raum 60, F. 81-152 57,  
Öffnungszeiten: Mo.–Fr. 9–16

#### **Dezernat 6: Dezentrale Einrichtungen**

Dezernatsleiter: Dr. Gerd Bracht, Medizinische Abteilung, Klinikgelände, Geb. 17.13,  
F. 81-1 92 51, E-Mail: bracht@ub.uni-duesseldorf.de

#### **Medizinische Abteilung, Klinikgelände, Gebäude 17.13:**

Öffnungszeiten: Mo.–Fr. 9–22, Sa. 9–13

Auskunft, Ausleihe: F. 81-1 92 59, Fax 81-1 66 75

Leiter: Dr. Gerd Bracht, Raum 1/2, F. 81-1 92 51,

E-Mail: bracht@ub.uni-duesseldorf.de

Vertreter: Hans-Peter Marmann, Raum 3, F. 81-1 92 61,

E-Mail: marmann@ub.uni-duesseldorf.de

Einband: Raum 7/8, F. 81-1 92 56

Zeitschriften: Raum 5, F. 81-1 92 58

### **Fachbibliotheken:**

Koordinierung: Dr. Gabriele Dreis, Gebäude 24.41, Ebene ZG, Raum 81,  
F. 81-1 52 24, E-Mail: dreis@ub.uni-duesseldorf.de

Vertretung: Elke Kuhlewind, F. 81-1 29 33, E-Mail: kuhlewin@ub.uni-duesseldorf.de

Öffnungszeiten s. gesonderte Kurzinformation

Anglistik: Fritz Stieleke, Gebäude 23.21, Ebene 03, F. 81-1 29 67,  
E-Mail: stieleke@ub.uni-duesseldorf.de

Biologie/Chemie/Pharmazie: N. N.,  
Gebäude 26.21, Ebene 01, F. 81-1 28 82

Erziehungswissenschaft/Psychologie: Sabine Pestotnik, Norbert Brinkmann,  
Gebäude 23.03, Ebene 02, F. 81-1 20 36. E-Mail: pestotni@ub.uni-duesseldorf.de,  
brinkman@ub.uni-duesseldorf.de

Geowissenschaften/Informatik/Mathematik/Physik: Ulrike Baethge,  
Sabine Pestotnik, Gebäude 25.22, Ebene 01, F. 81-1 21 59/1 35 41,  
E-Mail: baethge@ub.uni-duesseldorf.de, pestotni@ub.uni-duesseldorf.de

Germanistik/Allgemeine Sprachwissenschaft/Jiddistik: Helga Nellen, Brigitta Kuhn,  
Gebäude 23.21, Ebene 03, F. 81-1 29 52, nellenh@ub.uni-duesseldorf.de,  
kuhn@ub.uni-duesseldorf.de

Geschichte/Sozialwissenschaften/Medienwissenschaft: Elke Kuhlewind,  
Werner Lonski, Gebäude 23.31 und 23.32, Ebene 03, F. 81-1 29 33,  
E-Mail: kuhlewin@ub.uni-duesseldorf.de, lonski@ub.uni-duesseldorf.de

Klassische Philologie: Fritz Stieleke, Gebäude 23.21, Ebene 03, F. 81-1 29 67,  
E-Mail: stieleke@ub.uni-duesseldorf.de

Ostasienswissenschaften: Fritz Stieleke, Gebäude 23.21, Ebene 03, F. 81-1 29 67,  
E-Mail: stieleke@ub.uni-duesseldorf.de

Philosophie: Angela Schöwe, Gebäude 23.21, Ebene 03, F. 81-1 29 16,  
E-Mail: schoewe@ub.uni-duesseldorf.de

Rechtswissenschaft: Ute Jinschek, Kerstin Leutner, Daniel Höring, Anke Hecking,  
Gebäude 24.91, F. 81-1 14 41/2, E-Mail: leutner@ub.uni-duesseldorf.de,  
jinschek@ub.uni-duesseldorf.de, leutner@ub.uni-duesseldorf.de,  
hoering@ub.uni-duesseldorf.de, hecking@ub.uni-duesseldorf.de

Romanistik: Ruth Joks  
Gebäude 23.31, Ebene 03, F. 81-1 29 80, E-Mail: joks@ub.uni-duesseldorf.de,  
hofferbe@ub.uni-duesseldorf.de

Theoretische Medizin: Ursina Haddad, Gebäude 22.21, Ebene U1, F. 81-1 27 51,  
E-Mail: haddad@ub.uni-duesseldorf.de

Fachapparat Geschichte der Medizin: Gebäude 23.12, Ebene 04, Raum 42,  
F. 81-1 39 45

Fachapparat Kunstgeschichte: Gebäude 23.21, Ebene 03, F. 81-1 29 67

### **Universitätsrechenzentrum**

Universitätsstraße 1, Gebäude 25.41, 40225 Düsseldorf

E-mail: unizr@uni-duesseldorf.de

Internet: <http://www.uni-duesseldorf.de/urz>

#### **Direktor:**

Univ.-Prof. Dr.-Ing. Stephan Olbrich, E-mail: olbrich@uni-duesseldorf.de

Sekretariat: Renate Schneider, F. 81-1 39 00, Fax 81-1 25 39

Ebene 02, Raum 37

**Vertreter des Direktors:** Dipl.-Math. Klaus Szymanski, F. 81-1 39 10,

E-Mail: szymanski@uni-duesseldorf.de

**Abteilung 1: DV-Infrastruktur**

Leiter: Dipl.-Ing. Wilhelm Haverkamp, F. 81-139 11,  
 E-Mail: haverkamp@uni-duesseldorf.de  
 Klaus Butzmühlen, F. 81-134 44; Werner Konrad, F. 81-134 44; Dipl.-Ing. Gerd  
 Kopczynski, F. 81-138 11, E-Mail: kopczynski@uni-duesseldorf.de; Dieter Merten,  
 F. 81-134 44; Ekrem Türkoglu, F. 81-134 44

**Abteilung 2: Betriebssysteme und Datenübertragungssysteme**

Leiter: Dipl.-Math. Klaus Szymanski, F. 81-139 10,  
 E-Mail: szymanski@uni-duesseldorf.de; Dipl.-Math. Bernd Cappel, F. 81-139 18,  
 E-Mail: cappel@uni-duesseldorf.de; Dipl.-Math. Elisabeth Dregger-Cappel,  
 F. 81-139 17, E-Mail: dregger@uni-duesseldorf.de; Angelika Asbeck, F. 81-139 18,  
 E-Mail: asbeck@uni-duesseldorf.de; Dipl.-Inf. Thomas Dziurzyk, F. 81-139 18,  
 E-Mail: dziurzyk@uni-duesseldorf.de, Norbert Krickl, F. 81-139 08,  
 E-Mail: krickl@uni-duesseldorf.de; Dipl.-Math. Detlef Lannert, F. 81-139 05,  
 E-Mail: lannert@uni-duesseldorf.de; Dipl.-Math. Wolfgang R. Müller, F. 81-139 05,  
 E-Mail: wolfgang@uni-duesseldorf.de

**Abteilung 3: Anwendungsbetreuung Math.-Nat. Fakultät**

Leiter: Dipl.-Math. Rudolf Valder, F. 81-139 26, E-Mail: valder@uni-duesseldorf.de;  
 Martin Brückers, F. 81-139 12, E-Mail: brueckers@uni-duesseldorf.de; ORR'in Dipl.-  
 Ing. Sanda Grätz, F. 81-138 07, E-Mail: graetz@uni-duesseldorf.de; Dipl.-Ing. Ralph  
 Hartmann, F. 81-139 15, E-Mail: hartmann@uni-duesseldorf.de; Sascha Poestges, F.  
 81-139 12, E-Mail: sascha.poestges@uni-duesseldorf.de; ORR Dipl.-Math. Helmut  
 Schott, F. 81-139 22, E-Mail: schott@uni-duesseldorf.de; Dipl.-Math. Bernd  
 Schwarzkopf, F. 81-139 21, E-Mail: schwarzkopf@uni-duesseldorf.de; Birgit  
 Breitreutz, F. 81-139 28/29, E-Mail: benbuero@uni-duesseldorf.de; Marie-Luise  
 Willems, F. 81-119 73, E-Mail: willems@uni-duesseldorf.de; RD Dr. Reinhart Willers,  
 F. 81-139 27, E-Mail: willers@uni-duesseldorf.de

**Abteilung 4: Anwendungsbetreuung Bibliothek, Verwaltungen, Philosophische Fakultät, Juristische Fakultät und Wirtschaftswissenschaftliche Fakultät**

Leiter: RD Dr. Horst Stichtenoth, F. 81-139 09, E-Mail: stichten@uni-duesseldorf.de;  
 Ute Clames, F. 81-119 69, E-Mail: clames@uni-duesseldorf.de  
 Dipl.-Inf. Hannelore Loskill, F. 81-139 02, E-Mail: loskill@uni-duesseldorf.de;  
 Dr. Sebastian Mante, F. 81-159 50, E-Mail: manted@uni-duesseldorf.de,  
 RR'in Dipl.-Math. Katharina Messmer, F. 81-139 01, E-Mail: messmer@uni-  
 duesseldorf.de; RR Dipl.-Math. Peter Schreiber, F. 81-139 13, E-Mail:  
 schreiber@uni-duesseldorf.de; RR Dipl.-Oek. Friedhelm Sowa, F. 81-139 20,  
 E-Mail: sowa@uni-duesseldorf.de

**Abteilung 5: Anwendungsbetreuung Medizinische Fakultät, Multimedia**

Leiter: RD Dr. Manfred Heydthausen, F. 81-138 10/197 34,  
 E-Mail: heydth@uni-duesseldorf.de; Karin Monser, F. 81-197 31,  
 E-Mail: kmonser@uni-duesseldorf.de; ORR Dipl.-Math. Robert Monser,  
 F. 81-139 07/197 33, E-Mail: monser@uni-duesseldorf.de; Bettina Ritter,  
 F. 81-197 31, E-Mail: ritterb@uni-duesseldorf.de; Dipl.-Chem. Harald Spiegl,  
 F. 81-139 03, E-Mail: spiegl@uni-duesseldorf.de; Dipl.-Inf. Karin Vehlhäber,  
 F. 81-150 25, E-Mail: vehlhaeber@uni-duesseldorf.de; Walter Heimrath, F. 81-133 92,  
 E-Mail: heimrath@uni-duesseldorf.de; Gerold Schmolke, F. 81-133 92,  
 E-Mail: schmolke@uni-duesseldorf.de

**Benutzer-Service:**

**Anträge** (CIP, HFBG, WAP): Dipl.-Math. R. Valder, F. 81-139 26,  
 E-Mail: valder@uni-duesseldorf.de

**Benutzerbüro:** Birgit Breitreutz, Ebene 01, Raum 23, F. 81-139 28/29,  
 E-Mail: benbuero@uni-duesseldorf.de

**Beratung:** Raum 00.51, F. 81-138 18, E-Mail: beratung@uni-duesseldorf.de

**Anmeldung zu Veranstaltungen des URZ:** Rosemarie Schwabe, Ebene 02,  
 Raum 31, F. 81-139 24, E-Mail: schwabe@uni-duesseldorf.de

**Angewandte Medizinische Informatik:** RD Dr. Manfred Heydthausen, F. 81-1 38 10/1 97 34, E-Mail: heydth@uni-duesseldorf.de; ORR Dipl. Math. Robert Monser, F. 81-1 39 07/1 97 33, E-Mail: monser@uni-duesseldorf.de

**Apple-Systeme:** RD Dr. Horst Stichtenoth, F. 81-1 39 09,  
E-Mail: stichten@uni-duesseldorf.de

**Electronic Publishing:** RR Dipl.-Oec. Friedhelm Sowa, F. 81-1 39 20,  
E-Mail: sowa@uni-duesseldorf.de

**Grafik:** Dipl.-Ing. Ralph Hartmann, F. 81-1 39 15,  
E-Mail: hartmann@uni-duesseldorf.de

**Hochschulnetz:** Dipl.-Math. Klaus Szymanski, F. 81-1 39 10,  
E-Mail: szymanski@uni-duesseldorf.de

**Mail-Server:** Dipl.-Math. Bernd Cappel, F. 81-1 39 18,  
E-Mail: cappel@uni-duesseldorf.de

**Multimediazentrum:** RD Dr. Manfred Heydthausen, F. 81-1 38 10/1 97 34,  
E-Mail: heydth@uni-duesseldorf.de;  
Dipl.-Chem. Birgit Alkenings, F. 81-1 97 59, E-Mail: alkening@uni-duesseldorf.de  
Michael Gutmann, M.A., F. 81-1 97 30, E-mail: gutmann@uni-duesseldorf.de  
ORR Dipl.-Math. Robert Monser, F. 81-1 97 33, E-Mail: monser@uni-duesseldorf.de;  
Karin Monser, F. 81-1 97 31, E-Mail: kmonser@uni-duesseldorf.de;  
Bettina Ritter, F. 81-1 97 31, E-Mail: ritterb@uni-duesseldorf.de

**AVZ:** Walter Heimrath, F. 81-1 33 92, E-Mail: heimrath@uni-duesseldorf.de;  
Gerold Schmolke, F. 81-1 33 92, E-Mail: schmolke@uni-duesseldorf.de

**News-Server:** Dipl.-Math. Elisabeth Dregger-Cappel, F. 81-1 39 17,  
E-Mail: dregger@uni-duesseldorf.de

**Novell-Netze:** Martin Brückers, F. 81-1 39 12, E-Mail: brueckers@uni-duesseldorf.de

**Parallelrechner SGI:** RR Dipl.-Math. Peter Schreiber, F. 81-1 39 13,  
E-Mail: schreiber@uni-duesseldorf.de

**PC-Betreuung:** Martin Brückers, F. 81-1 39 12, E-Mail: brueckers@uni-duesseldorf.de;  
Sascha Poestges, F. 81-1 39 12, E-Mail: sascha.poestges@uni-duesseldorf.de

**Software-Lizenzen:** RR' in Dipl.-Math. Katharina Messmer, F. 81-13901,  
E-Mail: messmer@uni-duesseldorf.de

**Statistik:** RD Dr. Reinhart Willers, F. 81-1 39 27, E-Mail: willers@uni-duesseldorf.de

**UNIX-Rechner:** Dipl.-Math. Elisabeth Dregger-Cappel,  
E-Mail: dregger@uni-duesseldorf.de; Dipl.-Ing. Ralph Hartmann, F. 81-1 39 15,  
E-Mail: hartmann@uni-duesseldorf.de; ORR Dipl.-Math. Helmut Schott,  
F. 81-1 39 22, E-Mail: schott@uni-duesseldorf.de; RR Dipl.-Math. Peter Schreiber,  
F. 81-1 39 13, E-Mail: schreiber@uni-duesseldorf.de; RR Dipl.-Oec. Friedhelm Sowa,  
F. 81-1 39 20, E-Mail: sowa@uni-duesseldorf.de

**Veranstaltungen des Rechenzentrums, Kurse:** ORR'in Dipl.-Ing. Sanda Grätz,  
F. 81-1 38 07, E-Mail: graetz@uni-duesseldorf.de

**Windows NT:** Dipl.-Ing. Gerd Kopczynski, F. 81-1 38 11,  
E-Mail: kopczynski@uni-duesseldorf.de; ORR Dipl.-Math. Robert Monser,  
F. 81-1 39 07, E-Mail: monser@uni-duesseldorf.de

**Wireless LAN:** Angelika Asbeck, F. 81-1 39 07, E-Mail: asbeck@uni-duesseldorf.de

**WWW-Server:** Dipl.-Math. Bernd Cappel, F. 81-1 39 18,  
E-Mail: cappel@uni-duesseldorf.de

## **Universitätssprachenzentrum – USZ Düsseldorf**

Universitätsstraße 1, 40225 Düsseldorf, Gebäude 23.31, Ebene U1, Raum 69

Auskunft: Tel.: 0211 / 81-1 29 46, Fax: 0211 / 81-1 13 40

E-Mail: [info@usz-duesseldorf.de](mailto:info@usz-duesseldorf.de), Internet: [www.usz.uni-duesseldorf.de](http://www.usz.uni-duesseldorf.de)

Öffnungszeiten: Mo.–Do. 8.30–12.30 Uhr

### **Direktorium**

Prof. Dr. Elmar Schafroth, Romanisches Seminar (Direktor)

Prof. Dr. Dietrich Busse, Germanistisches Seminar (1. stellvertretender Direktor)

Prof. Dr. Dieter Stein, Anglistisches Institut (2. stellvertretender Direktor)

### **Geschäftsführung**

Dr. (AUS) Peter Hachenberg, Germanistisches Seminar (Geschäftsführer)

Dott.ssa Chiara de Manzini Himmrich, Romanisches Seminar (stellvertretende

Geschäftsführerin)

### **Wissenschaftlicher Beirat aus den Fakultäten**

Prof. Dr. Sibylle Soboll, Institut für Biochemie und Molekularbiologie I

Prof. Dr. Christopher Bridges, Institut für Zoophysiologie

Prof. Dr. Nils Jansen, Lehrstuhl für Deutsches und Europäisches Privatrecht,

Römisches Recht und Privatrechtsgeschichte

Prof. Dr. Rudi Keller, Germanistisches Seminar

Prof. Dr. Heinz-Dieter Smeets, Fachgebiet Volkswirtschaftslehre

### **Abteilungen**

#### **Abteilung I Studienggebiet Deutsch als Fremdsprache**

Leiter: Dr. (AUS) Peter Hachenberg, Germanistisches Seminar

#### **Abteilung II Moderne Fremdsprachen**

Leiterin: Dott.ssa Chiara de Manzini-Himmrich, Romanisches Seminar

1

## **Sonstige Einrichtungen und Vereinigungen**

### **Institut für Begabtenförderung der Konrad-Adenauer-Stiftung e. V.**

Vertrauensdozent: Univ.-Prof. Dr. Manfred Grieshaber

### **Cusanus-Werk**

Vertrauensdozent: Univ.-Prof. Dr. Johannes Laudage

### **Deutsche Forschungsgemeinschaft**

Vertrauensdozent: Univ.-Prof. Dr. Herwig Friedl

### **Studienstiftung des Deutschen Volkes**

Vertrauensdozenten: Univ.-Prof. Dr. Horst Degen ,  
Univ.-Prof. Dr. Guido Reifenberger, Univ.-Prof. Dr. Volker Beeh, N. N.

### **Friedrich-Ebert-Stiftung**

Vertrauensdozent: Univ.-Prof. Dr. Helmut Frister

### **Friedrich-Naumann-Stiftung**

Vertrauensdozent: Univ.-Prof. Dr. Rudi Keller

### **Fulbright-Kommission**

Vertrauensdozent: Univ.-Prof. Dr. Herwig Friedl

### **Philosophischer Fakultätentag**

Ständiger Vertreter: Univ.-Prof. Dr. Wolfgang Rettig

### **Mathematisch-Naturwissenschaftlicher Fakultätentag**

Ständiger Vertreter: Univ.-Prof. Dr. H. Mehlhorn

### **Medizinischer Fakultätentag der Bundesrepublik Deutschland**

Ständiger Vertreter: Univ.-Prof. Dr. Wolfgang Raab

### **Hochschulverband**

Vertreter der Ordinarien: em. Univ.-Prof. Dr. Herbert Theodor Brüster

### **Evangelisches Studienwerk e. V.**

Vertrauensdozent: em. Univ.-Prof. Dr. Hans-Werner Schlipkötter

### **Otto-Benecke-Stiftung**

Vertrauensdozent: N. N.

### **Hans-Böckler-Stiftung**

Vertrauensdozenten: Univ.-Prof. Dr. Ulrich von Alemann, Dr. Ulrich Welbers

## **Graduierten-Kolleg – „Pathologische Prozesse des Nervensystems: Vom Gen zum Verhalten“**

(homepage: <http://www.uni-duesseldorf.de/Neuro-Kolleg>)

Sprecher: Univ.-Prof. Dr. Guido Reifenberger, Institut für Neuropathologie,  
F. 81-1 86 60

Stellvertreter: Univ.-Prof. Dr. Hans-Werner Müller, Neurologische Klinik, Molekulare  
Neurobiologie, F. 81-1 84 10

Mitglieder: Prof. Dr. H. L. Haas, Prof. Dr. H.-P. Hartung, Prof. Dr. B. Hemmer, Prof. Dr.  
J. P. Huston, Priv.-Doz. Dr. B. Kieseier, Priv.-Doz., Dr. L.-O. Klotz, Priv.-Doz. Dr. R.  
Kötter, Prof. Dr. E. Knust, Dr. C. Korth, Prof. Dr. H. W. Müller, Prof. Dr. G.  
Reifenberger, Priv.-Doz. Dr. G. Reichmann, Prof. Dr. D. Riesner, Prof. Dr. H. Sies, Dr.  
T. Steckler, Prof. Dr. K. Zilles

### **Sprecher der Stipendiatinnen und Stipendiaten:**

Ariane Trampe-Kieslich

## **Internationales Graduiertenkolleg „Molecular Mechanisms of Food Toxicology“**

Sprecherin in Deutschland:

Prof. Dr. R. Kahl, Tel. 81-1 30 22, E-Mail: [kahl@uni-duesseldorf.de](mailto:kahl@uni-duesseldorf.de)

Sprecher in den Niederlanden:

Prof. Dr. Jos Kleinjans, Department of Health Risk, Analysis and Toxicology,  
Universität of Maastricht, Tel. (00 31-43) 3 88 10 97, E-Mail: [j.kleinjans@grat.unimaas.nl](mailto:j.kleinjans@grat.unimaas.nl)

Stellvertreter:

Prof. Dr. F. Wunderlich, Abt. Molekulare Parasitologie, Tel. 81-1 34 01,  
E-Mail: [frank.wunderlich@uni-duesseldorf.de](mailto:frank.wunderlich@uni-duesseldorf.de)

Mitglieder:

Prof. Dr. J. Abel, Prof. Dr. Dr. H. Bolt, PD Dr. P. Borm, Prof. Dr. Dr. G. Degen,  
Prof. Dr. E. Gleichmann, Prof. Dr. H. Sies, Prof. Dr. Stahl, Prof. Dr. Wiegand,  
Prof. Dr. Wilhelm

## **Graduierten-Kolleg – „Proteininteraktionen und -modifikationen im Herzen“**

Sprecher: Univ.-Prof. Dr. rer. nat. Axel Gödecke, Institut für Herz- und  
Kreislaufphysiologie, F. 81-1 26 75

Stellvertreter: Univ.-Prof. Dr. med. Malte Kelm, Med. Klinik und Poliklinik B, Klinik für  
Kardiologie, Pneumologie und Angiologie, F. 81-1 88 00 / 1 88 22

Mitglieder: Univ.-Prof. Dr. med. F. Boege, Prof. Dr. med. U. Decking, Univ.-Prof.  
Dr. rer. nat. A. Gödecke, Univ.-Prof. Dr. med. M. Kelm, Dr. rer. nat. S. Metzger,  
Univ.-Prof. Dr. med. Dr. rer. nat. B. Nürnberg, Prof. Dr. med. W. Schlack, Univ.-Prof.  
Dr. med. J. Schrader, Univ.-Prof. Dr. rer. nat. K. Schulze-Osthoff, PD Dr. med.  
A.-A. Weber

## **Graduierten-Kolleg – „Dynamics of hot plasmas“ – „Dynamik heißer Plasmen“ (gemeinsam mit dem Forschungszentrum Jülich)**

Sprecher: Univ.-Prof. Dr. Oswald Willi, Institut für Laser- und Plasmaphysik,  
F. 81-1 21 57, E-Mail: oswald.willi@laserphy.uni-duesseldorf.de

Stellvertreter: Univ.-Prof. Dr. Ulrich Samm, Forschungszentrum Jülich, IPP  
Tel. 0 24 61 - 61 - 30 85, E-Mail: u.samm@fz-juelich.de

Mitglieder: Prof. Dr. Marlis Hochbruck, Prof. Dr. Georg Pretzler, Prof. Dr. Alexander  
Pukhov, Prof. Dr. Karl Heinz Spatschek, Prof. Dr. Oswald Willi (Sprecher)

Forschungszentrum Jülich: Prof. Dr. Detlev Reiter, Prof. Dr. Ulrich Samm, Dr. Mikhail  
Tokar, Prof. Dr. Robert Wolf

## **Graduierten-Kolleg – Homotopie und Kohomologie“ (gemeinsam mit Bonn und Bochum)**

Sprecher: Prof. Dr. C.-F. Bödigheimer, 53115 Bonn,  
Mathematisches Institut der Universität Bonn, Beringstr. 1, Tel.: 02 28/73-77 94,  
email: boedigheimer@math.uni-bonn.de

Mitglieder: Prof. Dr. H. Baues (MPI für Mathematik, Bonn), Prof. Dr. F. Grunewald  
(HHU Düsseldorf, Mathematisches Institut, Tel.: 12160, email: fritz@math.uni-  
duesseldorf.de), Prof. Dr. G. Laues (Universität Bochum), Prof. Dr. St. Schwede  
(Universität Bonn), Prof. Dr. W. Singhof (HHU Düsseldorf, Mathematisches Institut,  
Tel.: 12177, email: singhof@math.uni-duesseldorf.de).

## **Hochschullehrervereinigung an der Heinrich-Heine-Universität Düsseldorf e. V.**

(vormals: Dozentenvereinigung)

### **Vorsitzender:**

Prof. Dr. Hein Hoebink, Historisches Seminar

### **Stellv. Vorsitzender:**

Univ.-Prof. Dr. Gerd Rehkämper, C.u.O. Vogt-Institut für Hirnforschung

### **Weitere Vorstandsmitglieder:**

### **Vertreter der Medizinischen Fakultät:**

N. N.

**Schriftführer:** N.N.

## **Wirtschaftswissenschaftliche Gesellschaft Düsseldorf e.V. (WiGeD)**

### **Vorsitzender des Vorstandes:**

Dipl.-Kfm. Haitham Ibrahim

### **Schatzmeisterin:**

Tamara Schulz

### **Geschäftsstelle:**

Dipl.-Kfm. Daniel Reimsbach  
Universitätsstraße 1, 40225 Düsseldorf  
Tel. 81-1 51 46, Fax 81-1 51 57

Ziele der Gesellschaft sind die Förderung der Forschung und Lehre an der  
Wirtschaftswissenschaftlichen Fakultät der Heinrich-Heine-Universität sowie die  
Förderung des Kontaktes und des Erfahrungsaustausches zwischen den Absol-  
venten, den Studierenden, dem Lehrkörper der Fakultät und der Wirtschaftspraxis.



## Wissenschaftliche Mitarbeiterinnen und Mitarbeiter

Sprecher/innen der Wissenschaftlichen Mitarbeiterinnen und Mitarbeiter:

Priv.-Doz. Dr. Ortwin Adams, Institut für Virologie, F. 81-1 45 36

Dr. Lothar Matthes, Romanisches Seminar, F. 81-1 56 44

Priv.-Doz. Dr. Jürgen Schumann, Institut für Biochemie der Pflanzen, F. 81-1 37 32

### Vertretung der Landesassistentenkonferenz NRW:

Akad. Direktorin Dr. Hildegard Hammer, Institut für Angewandte Physik, F. 81-13181

1

## Studierendenschaft

Universitätsstr. 1, 40225 Düsseldorf, Gebäude 25.23 (AStA-Gebäude; hinter der ULB)  
Geschäftszeit: Montag bis Donnerstag 12–15 Uhr

### Studierendenparlament (SP)

Das SP ist nach HG (Hochschulgesetz) das oberste beschließende Organ der Studierendenschaft. Es wird einmal im Jahr von allen Studierenden gewählt.

Präsidium:

SP-Präsidentin: Tina Kaiser

stellv. SP-Präsident: Christian Weigelt

### Allgemeiner Studierendenausschuss (AStA)

Der AStA (Allgemeiner Studierendenausschuss) wird vom Studierendenparlament (SP) auf ein Jahr gewählt und ist das höchste ausführende Organ der Verfassten Studierendenschaft. Er vertritt die Gesamtheit der Studierenden im Rahmen der gesetzlichen und satzungsmäßigen Befugnisse und ist auch für die Unterstützung jedes einzelnen Studierenden zuständig. Er wirkt mit bei der Studierendenförderung, sorgt für soziale Selbsthilfe, nimmt die hochschulpolitischen Interessen der Studierenden wahr und soll zur Förderung der politischen Bildung beitragen. Er unterhält internationale Studierendenbeziehungen, organisiert kulturelle Veranstaltungen und sorgt für ein Sportprogramm.

AStA-Sprechstunden: Mo. bis Do. 12–15 Uhr  
AStA-Vorsitzender: Max Daems, F. 81-1 31 72  
1. Stellv. Vorsitzende: Philipp Tacer, F. 81-131 72  
2. Stellv. Vorsitzende: Dominique Brasseur, Isabell Falgan, F. 81-1 31 72  
Sekretariat: Ute Engel, F. 81-1 32 81,  
Mo.–Do. 12–17 Uhr

Presse & Öffentlichkeitsreferat:  
F. 81-1 32 90, Fax 81-1 23 73

Kulturreferat: F. 81-1 46 77  
Sportreferat: siehe Seite 79  
Fachschaftsreferat: F. 81-1 32 84  
Frauenreferat: F. 81-1 35 31  
\*Lesbenreferat: F. 81-1 52 27  
Sozialreferat: F. 81-1 32 83  
Buchladen: F. 81-1 40 10  
\*Schwulenreferat: F. 81-1 52 83

Beauftragte(r) für behinderte und chronisch erkrankte Studierende: siehe Seite 42

AusländerInnenreferat: F. 81-1 49 30  
Finanzreferat: F. 81-1 32 73  
Ökologiereferat: F. 81-1 32 82

Druckerei: F. 81-132 72  
Referat für Multikultur &  
Antifaschismus & Internationales: F. 81-132 80

\* Die Benennung erfolgte auf ausdrücklichen Wunsch des Allgemeinen Studierendenausschusses

## Studierendengemeinden

### Katholische Hochschulgemeinde

Als KHG, „Kirche an der Hochschule“, laden wir Studierende und Lehrende aller Düsseldorfer Hochschulen ein: zu Angeboten der Beratung, zu Gottesdiensten, zu Gespräch und Auseinandersetzung über unseren Glauben, zu Aktivitäten der Studienbegleitung und Freizeitgestaltung.

Sonntags feiern wir um 19 Uhr Eucharistie mit anschließendem offenen Treff; donnerstags ist um 19 Uhr Gottesdienst. Darüber hinaus gibt es in der Woche Gruppen und Einzelveranstaltungen, die sich mit Themen aus Glauben/Kirche, Hochschule, Gesellschaft und Kultur beschäftigen.

Ausführliche Programme erscheinen jeweils zu Beginn der Vorlesungszeit, sie liegen an den Hochschulen aus und werden im Internet publiziert.

Aktuelle Informationen sowie Anforderung des Semesterprogramms:

Katholische Hochschulgemeinde, Brinckmannstraße 15, 40225 Düsseldorf

Telefon 02 11/9 34 92-0, Telefax 9 34 92-13,

e-mail: khg@uni-duesseldorf.de; Internet: www.khg-duesseldorf.de

Hochschulpfarrer: Jürgen Hünten

Pastoralreferentin in der Hochschuleseelsorge: Susanne Körber

Sekretariat: Mo. bis Fr. 9.00 bis 12.00 Uhr; Mo., Di., Do. 14.00 bis 16.00 Uhr

### Evangelische Studentinnen- und Studentengemeinde

Als evangelische Hochschulgemeinde laden wir Studierende, Lehrende und Angehörige der Düsseldorfer Hochschulen zu Arbeitskreisen, Themenabenden und Festen in unsere Gemeinderäume in der Johannes-Weyer-Str. 1 ein. Unsere Gottesdienste finden in der benachbarten Bruderkirche, Johannes-Weyer-Str. 7 statt. Sozialarbeiterin und Studierendenpfarrer sind Seelsorger/in und Gesprächspartner/in bei persönlichen Problemen. Für ausländische Studierende aus sog. Entwicklungsländern können in besonderen Situationen (z. B.: vor Prüfungen) finanzielle Beihilfen gewährt werden.

Jeweils zum Beginn des Semesters geben wir ein Semesterprogramm heraus. Aktuelle Informationen findet man auch in den Schaukästen der Hochschulgemeinden.

Angeschlossen an die ESG ist ein Studierendenwohnheim mit 51 Plätzen in der Graf-Recke-Str. im Stadtteil Grafenberg.

Johannes-Weyer-Str. 1, 40225 Düsseldorf, F. 02 11 / 34 62 68, Fax 9 34 76 62

e-mail: esg@uni-duesseldorf.de; www.esg-duesseldorf.de

Dietrich Spandick

Studierendenpfarrer

Renate Dörner

Sozialarbeiterin

Sprechstunden: montags 10–11.30 und

donnerstags 16.30–17.30 Uhr

Bürozeiten:

Mo. 10–13 Uhr; Di. 10–16 Uhr; Mi. 10–13 Uhr; Do. 10–17.30 Uhr

## Studentenwerk Düsseldorf – Anstalt des öffentlichen Rechts –

Universitätsstraße 1, 40225 Düsseldorf, Gebäude 21.12 (Studentenhaus),  
F 81-15777, Internet: <http://www.studentenwerk-duesseldorf.de>  
E-mail: [info@studentenwerk-duesseldorf.de](mailto:info@studentenwerk-duesseldorf.de)

1

### Aufgabenstellung des Studentenwerks

Dem Studentenwerk Düsseldorf obliegt die soziale, wirtschaftliche, gesundheitliche und kulturelle Förderung der Studierenden an den vier Düsseldorfer Hochschulen und der Hochschule Niederrhein mit den Standorten Krefeld und Mönchengladbach. Zu diesem Zweck bewirtschaftet das Studentenwerk Mensen und Cafeterien, unterhält Wohnanlagen, vollzieht das Bundesausbildungsförderungsgesetz (BAföG), vergibt Studienabschlussdarlehen, bietet speziellen Versicherungsschutz, betreut Kinder studentischer Eltern in zwei Kindertagesstätten oder hilft in Konfliktsituationen durch Sozialberatungsmaßnahmen. Im Zusammenwirken mit den Hochschulen und Hochschulstädten trägt das Studentenwerk wesentlich zur Verbesserung der Rahmenbedingungen für ein Hochschulstudium bei und beteiligt sich an der Gestaltung des Lebensraums Hochschule.

Das Studentenwerk ist eine rechtlich selbständige, landesunmittelbare Einrichtung, seine Wirtschaftsführung richtet sich nach kaufmännischen Grundsätzen, es ist gemeinnützig tätig. Sozialauftrag, Zuständigkeit der Organe und Finanzierung des Studentenwerks sind gesetzlich festgelegt. Die rechtliche Grundlage für die Arbeit des Studentenwerks beruht auf dem „Gesetz über die Studentenwerke im Lande Nordrhein-Westfalen“ vom 27. Februar 1974, zuletzt geändert durch Gesetz vom 3. September 2004. Die geltende Satzung des Studentenwerks wurde vom Verwaltungsrat am 6. Dezember 2004 beschlossen.

Das Studentenwerk finanziert seine Ausgaben zu einem wesentlichen Teil aus eigenen Einnahmen, wie Wohnheimmieten oder Verkaufserlöse aus den Gastronomiebetrieben. Der Finanzierung der gesetzlichen Aufgaben dienen ebenso der Landeszuschuss und der Sozialbeitrag der Studierenden. Dieser Solidarbeitrag wird bei der Einschreibung oder Rückmeldung von der Hochschule für das Studentenwerk erhoben, er beträgt auf Grund der Beitragsordnung jederzeit 52,00 € pro Semester.

### Organe:

Verwaltungsrat:  
Geschäftsführer:

Vorsitzender: Andreas Meske  
Dipl.-Kfm. Manfred Losen

### Verwaltungsrat:

Vertretung der Studierenden:  
Siegismund, Marko  
Meske, Andreas  
Bechberger, Mareike

Heinrich-Heine-Universität Düsseldorf  
Heinrich-Heine-Universität Düsseldorf  
Heinrich-Heine-Universität Düsseldorf

Hochschulmitglied:  
Forsen, Christian

Kunstakademie Düsseldorf

Studentenwerksbediensteter:  
Bongartz, Helmut

Persönlichkeit des öffentlichen Lebens:  
Göbel, Franz-Josef

Hochschulkanzler:  
Pallme König, Professor, Ulf

Heinrich-Heine-Universität Düsseldorf

## Personalrat des Studentenwerks Düsseldorf:

Gebäude 21.11–F. 81-1 14 92/1 33 29

Personalratsvorsitzender: Axel Zimmermann

### Hauptverwaltung

Die Hauptverwaltung des Studentenwerks befindet sich im Gebäude 21.12, Universitätsstraße 1

Geschäftszeit: montags bis freitags von 9.00 Uhr bis 12.00 Uhr

Kassenstunden: montags bis freitags von 9.30 Uhr bis 12.00 Uhr

### Geschäftsführer

Dipl.-Kfm. Manfred Losen, Ebene 02, Raum 01, F. 81-1 32 98

### Vertreter des Geschäftsführers

Heinz Wahl, Ebene 02, Raum 03, F. 81-1 32 70

### Büro des Geschäftsführers

Astrid Lindner-Pfahl, Ebene 02, Raum 02, F. 81-1 32 98,

e-mail: l.pfahl@studentenwerk-duesseldorf.de

### Info-Point

Angelika Offelder, Ebene 00, F. 81-1 57 77,

e-mail: info@studentenwerk-duesseldorf.de

Öffnungszeiten: montags bis donnerstags von 8.00 Uhr bis 16.30 Uhr

und freitags von 8.00 Uhr bis 13.00 Uhr

### Personalwesen/Hauptverwaltung

Leiter: Heinz Wahl, Ebene 02, Raum 03, F. 81-1 32 70

### Rechnungswesen

Leiter: Dipl.-Betriebsw. Michael Wußmann, Ebene U01, F. 81-1 32 95

e-mail: fibu@studentenwerk-duesseldorf.de

### Abteilung Studentisches Wohnen

Leiter: Dipl.-Ing. Heinz-Walter Pfeiffer, Ebene 00, Raum 00.04, F. 81-1 32 87

Kfm. Vertretung: Gabriele Heise, Ebene 00, Raum 00.05, F. 81-1 41 17

Studentische Wohnungsvermittlung

Wohnanlagen/sozial geförderter Wohnraum

### Information und Beratung, Annahme von Wohnanträgen:

Frau Bucker, Ebene 00, Raum 00.07, F. 81-1 30 39, Fax 81-1 18 34

Sprechzeiten: montags bis freitags von 9.00 Uhr bis 12.00 Uhr

e-mail: wohnen@studentenwerk-duesseldorf.de

Internet: <http://www.studentenwerk-duesseldorf.de>

### Vermietung:

Sprechzeiten: montags und donnerstags von 9.00 Uhr bis 12.00 Uhr

Frau Leven, F. 81-1 56 26, Ebene 00, Raum 00.14

Wohnanlagen:

D – Strümpellstraße 6 (mod.)	mit	8 Vierraumwohnungen
D – Strümpellstraße 6 (mod.)	mit	14 Doppelappartements
D – Brinckmannstr. 13–13b, 17–17b	mit	448 Einzelappartements
D – Brinckmannstr. 13–13b, 17–17b	mit	20 Zweiraumwohnungen

Frau Faber, F. 81-1 32 89, Ebene 00, Raum 00.10

Wohnanlagen:

D – Gurlittstraße 14	mit	1 Dreiraumwohnung
D – Gurlittstraße 14 + 18	mit	211 Einzelappartements
D – Gurlittstraße 16	mit	8 Einzelappartements
D – Gurlittstraße 16	mit	32 Zweiraumwohnungen
D – Bittweg 107–111	mit	30 Einzelappartements
D – Bittweg 107–111	mit	6 Großraumappartements
D – Bittweg 107–111	mit	6 Zweiraumwohnungen

D - Bittweg 107-111	mit	18 Dreiraumwohnungen
D - Bittweg 124	mit	120 Doppelappartements

Frau Kessenich, F. 81-1 32 86, Ebene 00, Raum 00.02

Wohnanlagen:

D - Universitätsstraße 1	mit	414 Einzelappartements
D - Himmelgeister Str. 250-252+262-264	mit	23 Zweiraumwohnungen
D - Himmelgeister Str. 250-252+262-264	mit	23 Dreiraumwohnungen
D - Ernst-Derra-Straße 41-49	mit	58 Ein- bzw. Einhalbraumwohnungen
D - Ernst-Derra-Straße 41-49	mit	13 Zweiraumwohnungen
D - Ernst-Derra-Straße 41-49	mit	11 Dreiraumwohnungen

Frau Fritz, F. 81-1 33 76, Ebene 00, Raum 00.08

Wohnanlagen:

D - Strümpellstraße 6	mit	40 Einzelzimmern
D - Strümpellstraße 6/Bittweg 1	mit	71 Einzelzimmern
D - Strümpellstraße 6/Bittweg 1	mit	120 Einzelzimmern
D - Universitätsstraße 66-70	mit	3 Einzelappartements (Gästewohnungen)
D - Universitätsstraße 66-70	mit	4 Zweiraumwohnungen (Gästewohnungen)
D - Universitätsstraße 66-70	mit	4 Dreiraumwohnungen (Gästewohnungen)
		1 Zweiraumwohnung (Gästewohnung)
D - Universitätsstraße 1	mit	1 Zweiraumwohnung (Gästewohnung)

Frau Nigetiet, F. 81-1 23 64, Ebene 00, Raum 00.15

Wohnanlagen:

D - Kaiserswerther Str. 288-294	mit	16 Vierraumwohnungen
KR - Vennfelder Straße 10	mit	187 Einzelzimmern
KR - Vennfelder Straße 10	mit	16 Zweiraumwohnungen
KR - Vennfelder Straße 10	mit	5 Dreiraumwohnungen
MG - Hubertusstraße 149	mit	246 Einzelzimmern
MG - Hubertusstraße 149	mit	3 Einzelappartements
MG - Hubertusstraße 149	mit	3 Doppelappartements
D - Strümpellstraße 4	mit	1 Einzelappartement
D - Strümpellstraße 4	mit	22 Zweiraumwohnungen
D - Strümpellstraße 4	mit	8 Vierraumwohnungen
D - Strümpellstraße 4	mit	2 Zweiraumateliers

Frau Stiller, F. 81-1 33 40, Ebene 00, Raum 00.09

Wohnanlagen:

D - Universitätsstraße 60-82	mit	60 Einzelappartements
D - Universitätsstraße 60-82	mit	53 Zweiraumwohnungen
D - Universitätsstraße 60-82	mit	66 Dreiraumwohnungen
D - Otto-Hahn-Straße 108-118	mit	1 Einzelappartement
D - Otto-Hahn-Straße 108-118	mit	53 Doppelappartements
D - Otto-Hahn-Straße 108-118	mit	34 Dreiraumwohnungen
D - Otto-Hahn-Straße 108-118	mit	2 behindertengerechten Dreiraumwohnungen

Herr Andersch, F. 34 81 81, Kopernikusstraße 78

D - Kopernikusstraße 78	mit	100 Einzelzimmern
-------------------------	-----	-------------------

Aufnahmeanträge für die Wohnanlagen können beim Studentenwerk Düsseldorf, Abteilung Studentisches Wohnen, angefordert werden bzw. liegen am Info-Point aus.

Sie können auch über Internet abgerufen werden. Antragsteller werden gebeten, diese vollständig auszufüllen und mit Passfoto und Immatrikulationsbescheinigung bei der Abteilung Studentisches Wohnen einzureichen.  
Private Zimmer- und Wohnungsangebote befinden sich im Mensa-Foyer.

### Gastronomiebetriebe

Leiter: Rolf Rumpf, Gebäude 21.11, Raum 24, F. 81-1 33 25,  
e-mail: essen@studentenwerk-duesseldorf.de

Folgende Mensen und Essenausgabestellen stehen zur Verfügung:

Auf dem Campus:

Zentralmensa	Gebäude 21.11
Restaurant	Gebäude 21.11
Essenausgabe-Süd	Gebäude 25.21
Eiskellerstraße 1	Mensa Kunstakademie Düsseldorf
Georg-Glock-Straße 15	Mensa Fachhochschule Düsseldorf
Krefeld, Frankenring 20	Mensa Hochschule Niederrhein
Krefeld, Obergath 73	Mensa Hochschule Niederrhein
Mönchengladbach, Rheydter Str. 325	Mensa Hochschule Niederrhein

Essenausgabe während des Semesters:

montags bis freitags von 11.20 Uhr bis 14.15 Uhr

Essenausgabe während der Semesterferien:

montags bis freitags von 11.30 Uhr bis 14.00 Uhr

Die MensaCARD dient der bargeldlosen Zahlung in den Mensen und Cafeterien, sie kann dort erworben und auch wieder zurückgegeben werden.

Aufwerter befinden sich in

der Universitätsmensa (Geb. 21.11), der Cafeteria der Phil. Fakultät (Geb. 23.11), der Essenausgabe Süd (Geb. 25.21)

sowie in allen Außenstellen in Düsseldorf, Krefeld und Mönchengladbach

Gebäude und Öffnungszeiten der Cafeterien:

		während des Sem.	Semesterferien
Café Bistro Uno	Geb. 21.11	Mo.-Do. 8.00-17.00	8.00-17.00 Uhr
		Fr. 8.00-15.00	8.00-15.00 Uhr
Cafeteria Phil.-Fakultät	Geb. 23.11	Mo.-Do. 8.00-17.00	8.00-17.00 Uhr
		Fr. 8.00-15.00	8.00-15.00 Uhr
Cafeteria Med. Fakultät	Geb. 22.02	Mo.-Do. 8.00-17.00	8.00-17.00 Uhr
		Fr. 8.00-15.00	8.00-15.00 Uhr
Cafeteria Math.-Nat. Fakultät	Geb. 25.31	Mo.-Do. 8.00-17.00	8.00-17.00 Uhr
		Fr. 8.00-15.00	8.00-15.00 Uhr
Cafeteria Sozialwissenschaften	Geb. 24.21	Mo.-Fr. 8.00-15.00	8.00-15.00 Uhr
		Mo.-Fr. 10.30-15.30	11.00-15.00 Uhr
Cafeteria Robert-Schumann	HS		

### Amt für Ausbildungsförderung (BAföG)

Leiterin: Monika Zerbin, Hauptstelle Düsseldorf, Universitätsstraße 1, Gebäude 21.12, Ebene 01, Sammelnummer 81-13381

e-mail: bafogamt@studentenwerk-duesseldorf.de

Außenstelle Mönchengladbach, Rheydter Straße 252, F. 02161-208866

Öffnungszeiten:

montags und mittwochs von 11.00 bis 13.00 Uhr

dienstags von 13.00 bis 15.00 Uhr

donnerstags von 9.00 bis 13.00 Uhr.

Die Antragsunterlagen zum BAföG liegen abholbereit im Gebäude 21.12 aus. Das Einreichen der Formblätter sollte möglichst persönlich erfolgen. Eine fachgerechte

Beratung und Hilfestellung beim Ausfüllen der Vordrucke wird gerne geleistet. Anträge auf Weiterförderung sind jeweils zwei Monate vor dem Ende des Bewilligungszeitraumes zu stellen, um die Anschlusszahlung nicht zu gefährden. Wichtiger Hinweis: Ausbildungsförderung wird weiterhin innerhalb der Regelstudienzeit je zur Hälfte in Form eines Zuschusses und eines unverzinslichen Darlehens gewährt; Bankdarlehen ist in bestimmten Ausnahmefällen möglich. Es wird empfohlen, den Anspruch auf Erhalt von Ausbildungsförderung stets durch eine Antragstellung prüfen zu lassen. Die ratenweise Rückzahlung des unverzinslichen Darlehensanteils wird fünf Jahre nach dem Ende der Förderungshöchstdauer (Regelstudienzeit) erwartet, in bestimmten Fällen ist ein Teilerlass des Darlehens möglich. Das Bankdarlehen ist zu einem früheren Zeitpunkt zurückzuzahlen.

### **DAKA – Studiendarlehen**

Die „Darlehenskasse der Studentenwerke im Land Nordrhein-Westfalen e.V.“ (DAKA) hat es sich zur Aufgabe gemacht, finanziell bedürftige Studierende in der Studienabschlussphase durch die Bereitstellung eines Darlehens wirksam zu unterstützen. Ziel hierbei ist, ein erfolgreiches Examen sicherzustellen, frei von den Belastungen infolge von Jobs und Nebentätigkeiten zur Lebensunterhaltssicherung. Seit Einführung der Studiengebühren hat die DAKA ihr Angebot des zinslosen Darlehens auf jene Gruppe von Studierenden erweitert, die eine höhere Semesterzahl aufweisen, gleichwohl aber zielgerichtet das Examen anstreben und bis dahin noch ein oder zwei Semester benötigen. Um ein günstiges DAKA-Darlehen zu erhalten, müssen Studierende folgende Voraussetzungen erfüllen: Sie sind an einer Düsseldorfer Hochschule oder der Hochschule Niederrhein immatrikuliert, sie haben die Examensphase/den Studienabschluss in ein oder zwei Semestern erreicht, sie sind finanziell auf Direkthilfe angewiesen und sie können einen Bürgen als Sicherheit stellen. Das DAKA-Darlehen kann für zum Examen angemeldete Studierende maximal 6200,00 Euro erreichen, die Fördermittel werden meist in bis zu zwölf Monatsraten bereitgestellt. Langzeitstudierende können Fördermittel für einen Zeitraum von maximal zwölf Monaten vor und nach der Examensmeldung beziehen. Die Darlehenshöchstsumme beträgt 12 400,00 Euro. Die DAKA-Mittel sind in ihrer Gesamtheit begrenzt. Es besteht grundsätzlich kein gesetzlicher Anspruch auf die Gewährung eines DAKA-Darlehens. Als Ansprechpartner steht im Amt für Ausbildungsförderung in der Sprechstunde oder nach telefonischer Vereinbarung Frau Heinz, F. 81-1 33 87 zur Verfügung.

## **Soziale Dienste für Studierende**

### **Sozialberatung**

Das soziale Hilfsangebot des Studentenwerks ist kostenlos und richtet sich an alle Studierenden der Hochschulen in Düsseldorf sowie der Hochschule Niederrhein in Krefeld und Mönchengladbach.

Der Soziale Dienst versteht sich als Ergänzungsangebot zu den bereits bestehenden Beratungsstellen der Universität oder anderer Einrichtungen und arbeitet kooperativ mit diesen zusammen.

Neben der allgemeinen Information über die sozialen Leistungen des Studentenwerks und der persönlichen Beratung in schwierigen Lebenssituationen ist der Soziale Dienst oftmals erste Anlaufstelle für Fragen und Probleme rund um's Studium. Alle Informationen werden selbstverständlich vertraulich behandelt.

Die Arbeit des Sozialen Dienstes konzentriert sich im Wesentlichen auf die folgenden Themenschwerpunkte:

- Kinderbetreuung,
- Beratung und Unterstützung in finanziellen Notlagen,
- Hilfeleistung für behinderte und chronisch kranke Studierende,
- Psychologische Betreuung in Notsituationen,
- Beratung in sozialrechtlichen Fragen und
- Hilfestellung für ausländische Studierende, u.a. spezieller Versicherungsschutz.

Sollten wir selbst einmal nicht in der Lage sein, Ihnen die Hilfestellung zu geben, die Sie benötigen, vermitteln wir Sie an entsprechende Stellen weiter, wie zum Beispiel an die psychologische Beratungsstelle, die Studien- oder Rechtsberatung.

Ansprechpartner

Frau Dipl.-Soz. Päd. Judith Weiskircher  
Geb. 21.12, Ebene 00  
Tel.: 81-1 53 41  
Fax: 81-1 57 78  
sozialberatung@studentenwerk-duesseldorf.de

Die Sprechzeiten sind Montag und Mittwoch bis Freitag von 09.00 Uhr bis 12.00 Uhr sowie Dienstag von 12.00 Uhr bis 14.30 Uhr.

### **Kinderbetreuung**

Das Studentenwerk Düsseldorf ist Träger zweier Kindertagesstätten, der „Kleinen Strolche“ und des „Abenteuerlandes“ mit insgesamt 95 Kindertagesstättenplätzen. Beide Einrichtungen nehmen Kinder im Alter von vier Monaten bis sechs Jahren auf. Die Kleinen werden von pädagogischen Fachkräften in je drei altersgemischten Gruppen betreut.

Der Soziale Dienst des Studentenwerks informiert schwangere Studentinnen und studierende Eltern über ihre Rechte, finanzielle Beihilfen sowie Betreuungseinrichtungen für Kleinkinder. Auch mit persönlichen Schwierigkeiten können Sie sich an uns wenden.

### **Kindertagesstätten des Studentenwerks Düsseldorf**

#### **Kindertagesstätte „Kleine Strolche“**

Die 600 qm große Kindertagesstätte verfügt über großzügig geschnittene Räumlichkeiten u.a. eine eigene Turnhalle und zwei Sinnesräume. Das 2600 qm große Außengelände ist mit zwei Klettergerüsten, einer großen Nestschaukel, einer Wassermatschbahn und verschiedenen Kinderfahrzeugen ausgestattet.

Das pädagogische Fachteam der „Kleinen Strolche“ setzt sich aus einer Leiterin, einer sozialpädagogisch übergreifenden Fachkraft, acht Erzieherinnen und einer Kinderpflegerin zusammen. Neben zwei qualifizierten Motopädinnen haben sieben Erzieherinnen zusätzlich zu ihrer regulären Ausbildung die Sonderausbildung „Bewegungserziehung im Kleinkind- und Vorschulalter“ absolviert.

In drei Gruppen werden insgesamt 45 „kleine Strolche“ im Alter von vier Monaten bis sechs Jahren betreut. Je zwei Erzieherinnen und eine Kinderpflegerin bzw. drei Erzieherinnen betreuen in der „Sonnengruppe“, der „Mondgruppe“ und der „Sternengruppe“ je 15 Kinder.

Die pädagogische Arbeit basiert auf dem situativen Ansatz, der eine lebensnahe Bildung und Erziehung des Kindes ermöglicht. Die Kindertagesstätte „Kleine Strolche“ ist die zweite externe Tageseinrichtung für Kinder in Düsseldorf, die vom LandesSportBund das Zertifikat „Anerkannter Bewegungskindergarten des LandesSport-Bundes Nordrhein-Westfalen“ verliehen bekommen hat.

Die Kindertagesstätte ist Montag, Mittwoch, Donnerstag und Freitag von 8.00 Uhr bis 18.00 Uhr und Dienstag von 8.00 Uhr bis 16.00 Uhr geöffnet. Die Möglichkeit zur Besichtigung der Kindertagesstätte und zur Anmeldung ihrer Kinder haben Sie jeden Dienstag in der Zeit von 14.00 Uhr bis 15.00 Uhr (telefonische Voranmeldung).



## Kontakt

Kindertagesstätte „Kleine Strolche“  
Birgitta Wacke  
Universitätsstraße 1a  
40225 Düsseldorf  
Tel.: 02 11 - 3 36 82 50  
Fax: 02 11 - 3 36 82 49  
kleinestrolche@studentenwerk-duesseldorf.de

1

## Kindertagesstätte „Abenteuerland“

In der großzügig konzipierten Einrichtung stehen den Kindern und pädagogischen Mitarbeiterinnen im Innen- und Außenbereich rund 1500 qm zur Verfügung, u.a. sind eine eigene Turnhalle, mehrere Spielbereiche in den Gruppen und im Flur sowie eine Bücherei vorhanden. Das große Außengelände bietet viel Freiraum zum Klettern, Matschen, Toben, Experimentieren und Spielen. Es ist mit abwechslungsreichen Spielgeräten ausgestattet.

Die Kindertagesstätte befindet sich fünf Autominuten vom Campusgelände entfernt.

Das pädagogische Fachteam des „Abenteuerlandes“ setzt sich aus sechs Erzieherinnen, zwei Kinderpflegerinnen und einer Anerkennungspraktikantin zusammen. Darüber hinaus ist eine Sozialpädagogin als Leitung freigestellt und eine gruppenübergreifende Fachkraft verstärkt das Team.

In drei Gruppen werden insgesamt 50 Kinder im Alter von vier Monaten bis sechs Jahren betreut. Die Gruppen „Schatzinsel“ und „Piraten“ nehmen je 15 Kinder im Alter von vier Monaten bis sechs Jahren auf, die von je drei Fachkräften betreut werden. In der Gruppe „Zauberwald“ werden 20 Kinder im Alter von drei bis sechs Jahren von zwei Fachkräften und einer Anerkennungspraktikantin betreut. Die pädagogische Arbeit basiert auf dem ganzheitlichen und situativen Ansatz. Im täglichen Ablauf werden den Kindern unterschiedlichen Alters- und Entwicklungsstadiums größtmögliche Aufmerksamkeit und Zuwendung gegeben; hierzu gehören die individuelle Förderung der Sinne, des Sozialverhaltens sowie der Gesamtpersönlichkeit.

Die Kindertagesstätte ist Montag, Mittwoch, Donnerstag und Freitag von 7.30 Uhr bis 17.30 Uhr und Dienstag von 7.30 bis 15.30 Uhr geöffnet. Die Möglichkeit zur Besichtigung der Kindertagesstätte und Anmeldung Ihrer Kinder haben Sie jeden Dienstag in der Zeit von 14.00 bis 15.00 Uhr.

## Kontakt

Kindertagesstätte „Abenteuerland“  
Ernst-Abbe-Weg 50  
40589 Düsseldorf  
Tel.: 02 11 - 7 59 93 29  
Fax: 02 11 - 9 76 48 78  
abenteuerland@studentenwerk-duesseldorf.de

## Budget- und Finanzierungsberatung

Das Studentenwerk Düsseldorf bietet in Zusammenarbeit mit der Arbeiterwohlfahrt Kreisverband Düsseldorf e.V. (AWO) eine Budget- und Finanzierungsberatung an. Der zuständige Mitarbeiter der AWO ist für Erstkontakte im wöchentlichen Wechsel jeweils dienstags in der Zeit von 14.30 Uhr bis 16.30 Uhr und donnerstags von 11.00 Uhr bis 13.00 Uhr im Verwaltungsgebäude des Studentenwerks, Gebäude 21.12, Universitätsstraße 1, persönlich erreichbar. Ziel der Beratung ist, Studierenden, die aufgrund von Schulden in wirtschaftliche Not geraten sind, durch die Einleitung von Entschuldungshilfen wirtschaftlich zu sanieren.

Eine telefonische Kontaktaufnahme zur Terminabsprache kann bei Dipl.-Soz.Päd. Judith Weiskircher, Soziale Dienste, unter der Rufnummer 02 11 / 81-153 41 oder per E-Mail sozialberatung@studentenwerk-duesseldorf.de erfolgen.

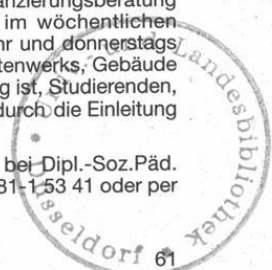

Wichtig: In den Semesterferien bietet die AWO-Finanzierungsberatung eine Notberatung in den Einrichtungen der AWO an. Zur Terminabsprache wenden Sie sich bitte an Herrn Peter Arnold oder Herrn Markus Schardin unter der Telefonnummer 02 11 / 6 00 25 - 50.

### **Service über den gesetzlichen Auftrag hinaus**

- Herausgabe der Broschüre „Studieren in Düsseldorf, Krefeld und Mönchengladbach“ mit Informationen zum Studium, Wissenswertes zu den Hochschulen, einem Überblick über die Serviceleistungen des Studentenwerks sowie zahlreiche Hilfs- und Beratungsangebote. „Studieren in Düsseldorf, Krefeld und Mönchengladbach“ wird zu jedem Wintersemester aktualisiert und kostenlos verteilt.
- Aktuelle Informationen auf der Homepage ([www.studentenwerk-duesseldorf.de](http://www.studentenwerk-duesseldorf.de))
- Organisation des Deutsch-Französischen Studierendenaustausches
- Ausstellung des Deutsch-Französischen Sozialausweises
- Ausstellung des internationalen Studierendenausweises (ISIC)
- Tutorenbetreuung (individuelle Beratung und Betreuung, Angebot interkultureller Veranstaltungen)
- Private Unfallversicherung
- Krankenversicherung für ausländische Studierende
- Fotokopien und amtliche Beglaubigungen (zu beglaubigende Dokumente müssen in deutscher Sprache eingereicht werden)
- Organisation von Workshops für Examenskandidaten zum Verfassen wissenschaftlicher Arbeiten

### **Internationaler Studierendenausweis (ISIC)**

Der ISIC ist der einzige international anerkannte Nachweis des Studierendenstatus mit der Anerkennung und Förderung durch die UNESCO und die EU und bietet Zugang zu einem weltweiten Netzwerk der ISICommunity in über 100 Ländern mit jährlich 4 Mio. Nutzern.

Der Ausweis ermöglicht ungezählte Ermäßigungen weltweit, preiswerte flexible Flugtickets und Bus- und Bahnreisen.

Vollzeitstudierende erhalten den ISIC nach Antragstellung. Dem Antrag müssen folgende Unterlagen beigefügt werden: Nachweis des Status des Vollzeitstudierenden (Studierendenausweis), Personalausweis oder Reisepass und ein Passfoto.

Der ISIC kostet 10,00 Euro und gilt vom 1.9. dieses Jahres bis zum 31.12. des kommenden Jahres (maximal 16 Monate).

### **Ausgabestelle und weitere Informationen**

Studentenwerk Düsseldorf  
Info-Point  
Gebäude 21.12  
Universitätsstraße 1  
40225 Düsseldorf  
Tel.: 02 11 / 91-1 57 77  
[info@studentenwerk-duesseldorf.de](mailto:info@studentenwerk-duesseldorf.de)

Wissenswertes rund um den ISIC finden Sie unter [www.isic.de](http://www.isic.de)

## Deutsch-französischer Sozialausweis

Deutsche Studierende, die nach Frankreich fahren, sollten die Vergünstigungen nutzen, die ihnen der Deutsch-Französische Sozialausweis der Studentenwerke bietet.

1980 wurde auf Anregung des Deutschen Studentenwerks (DSW) und des „Centre National des Œuvres Universitaires et Scolaires“ (CNOUS) zwischen den Regierungen der Bundesrepublik Deutschland und der Französischen Republik eine Vereinbarung über die Schaffung einer deutsch-französischen Berechtigungskarte, auch „Deutsch-Französischer Sozialausweis“ genannt, für deutsche und französische Studierende getroffen. Der Ausweis ermöglicht deutschen und französischen Studierenden unter 35 Jahren die Dienstleistungen der Studentenwerke bzw. des „Centre Régional des Œuvres Universitaires et Scolaires“ (CROUS) im jeweiligen Nachbarland in Anspruch zu nehmen.

Über die Leistungen informiert eine vom Deutschen Studentenwerk herausgegebene Broschüre mit dem Titel „Reiseinformationen der Studentenwerke in Frankreich“.

Sie enthält ein Verzeichnis der französischen Hochschulstädte, in denen die CROUS-Einrichtungen unterhalten, in denen die deutschen Gäste die gleichen vergünstigten Tarife in Anspruch nehmen können wie französische Studenten und verweist auf Kultur und Freizeitmöglichkeiten, die für die Studenten während des Frankreichaufenthaltes von Interesse sein können. Zu den Orten, in denen die französischen Studentenwerke Übernachtungsmöglichkeiten anbieten, gehören so attraktive Reiseziele wie Paris, Caen, Bordeaux, Toulouse, Aix-en-Provence, Nizza und natürlich Nantes, die Stadt an der Loire/Atlantique. Die Broschüre ist für 1,00 Euro und der Deutsch-Französische Sozialausweis für 2,20 Euro erhältlich. Für den Ausweis benötigen Sie ein Passfoto und Ihre Immatrikulationsbescheinigung.

### Ausgabestelle und Information

Studentenwerk Düsseldorf  
Info-Point  
Universitätsstraße 1  
49225 Düsseldorf  
Tel.: 02 11 / 81-1 57 77  
info@studentenwerk-duesseldorf.de

### Krankenversicherung für ausländische Studierende und deutsche Studierende im Ausland

Das Studentenwerk Düsseldorf hat in Zusammenhang mit der Care Concept Versicherungsmakler AG in Bonn ein Versicherungsangebot für ausländische Studierende in Deutschland und deutsche Studierende im Ausland entwickelt.

Die Versicherung richtet sich an ausländische Studierende, die einen Studien vorbereitenden Sprachkurs besuchen, eingeschriebene Doktoranden, Praktikanten und Studienkollegiaten aus dem Ausland. Darüber hinaus können sich auch in Deutschland eingeschriebene Studierende während eines Studienaufenthalts im Ausland versichern.

Die Versicherungsdauer kann individuell von einem Monat bis zu maximal 4 Jahren abgeschlossen werden. Danach besteht die Möglichkeit, durch Abschluss eines neuen Vertrages den Versicherungsschutz zu verlängern. Die Versicherung kann bis zur Vollendung des 35. Lebensjahres abgeschlossen werden. Der Versicherungsschutz ist auf die tatsächlichen Bedürfnisse von ausländischen Studierenden, die sich nur vorübergehend in Deutschland aufhalten, zugeschnitten.

Bei dieser Versicherung handelt es sich um eine Grundversorgung zu vergleichsweise günstigen Beitragssätzen. Die verbindlichen Regelungen ergeben sich aus den Allgemeinen Versicherungsbedingungen für die Auslandsreise-Krankenversicherung AVB-CC in der Fassung von 2002.

Versicherungsträger ist die Neckermann-Reiseversicherung. Die Versicherungsabwicklung und ihr unmittelbarer Ansprechpartner ist die Care Concept Versicherungsmakler AG, Am Herz-Jesu-Kloster 20, 53229 Bonn.

#### **Nähere Informationen**

Studentenwerk Düsseldorf  
Soziale Dienste  
Dipl.-Soz.Päd. Judith Weiskircher  
Gebäude 21.12, Ebene 00  
Tel.: 02 11 / 81-1 53 41  
sozialberatung@studentenwerk-duesseldorf.de

#### **Private Unfallversicherung**

Für alle immatrikulierten Studierenden besteht aufgrund des Sozialbeitrages auch für Unfälle im privaten Bereich eine Kollektiv-Gruppen-Unfallversicherung, die sich auf den außerhochschulischen Bereich (Freizeitbereich) erstreckt. Das heißt, versichert sind grundsätzlich solche Unfälle, die von der gesetzlichen Unfallversicherung der Studierenden nicht abgedeckt werden.

Der Versicherungsschutz wird auf Unfälle ausgedehnt, von welchen die Studierenden betroffen werden, wenn sie zur Vorbereitung auf das Examen in Betrieben oder sonstigen Örtlichkeiten außerhalb der Hochschule tätig werden. Nach den Bestimmungen der zugrunde liegenden Versicherungsbedingungen besteht Versicherungsschutz weltweit.

Versicherte Leistungen sind

- 10 225,84 Euro für den Todesfall,
- 40 903,35 Euro für den Invaliditätsfall,
- 5 112,92 Euro bei Bergungskosten und
- 5 112,92 Euro für kosmetische Operationen.

#### **Ansprechpartner**

Studentenwerk Düsseldorf  
Büro des Geschäftsführers  
Astrid Lindner-Pfahl  
Gebäude 21.12, Ebene 02, Raum 02  
Tel.: 02 11 / 81-1 32 98  
Fax: 02 11 / 81-1 13 99  
l.pfahl@studentenwerk-duesseldorf.de

## Zimmernachweis

Zimmernachweise erfolgen durch:

1. Studentenwerk Düsseldorf, F. 81-1 30 39, Mo. bis Fr. von 9.00 Uhr bis 12.00 Uhr, Di. von 14.00 Uhr bis 16.00 Uhr (Frau Bücken, Gebäude 21.12, Ebene 00)
2. Internationales Studierendenwohnheim des Vereins „Regenbogen e. V., Kopernikusstraße 78, F. 34 81 81.
3. Ev. Studierendenwohnheim, Graf-Recke-Straße 209, F. 91 51 30
4. Amt für Wohnungswesen der Stadt Düsseldorf, Brinckmannstraße 5, Tel. 899-1

### **Zusatz:**

Die Stadt Düsseldorf, die Heinrich-Heine-Universität und das Studentenwerk Düsseldorf bemühen sich im Rahmen gemeinsamer Programme um die Gewinnung privaten studentischen Wohnraums. Um ein genaues Bild über den studentischen Wohnraumbedarf zu erhalten, führt die Stadt Düsseldorf eine Wohnbedarfsstatistik.

Wohnungssuchende Studentinnen und Studenten werden gebeten, dem Wohnungsamt der Stadt Düsseldorf ihren Bedarf mitzuteilen:

Amt für Wohnungswesen der Stadt Düsseldorf (siehe oben)

Im Rahmen seiner Möglichkeiten vermittelt das Studentenwerk Düsseldorf Wohnheimplätze und Privatzimmer (siehe Seite 56).

## **Gesellschaft von Freunden und Förderern der Heinrich-Heine-Universität Düsseldorf e. V.**

Konto Nr. 1 780 204 Commerzbank AG, Düsseldorf (BLZ 300 400 00)  
Konto Nr. 1 965 375 Deutsche Bank AG, Düsseldorf (BLZ 300 700 24)  
Konto Nr. 10 170 009 Stadtparkasse Düsseldorf (BLZ 300 501 10)  
Konto Nr. 6 504 914 WestLB AG, Düsseldorf (BLZ 300 500 00)

**Ehrenpräsident:** Dr. rer. pol. h.c. Rolf Schwarz-Schütte  
Ehrensensator der Heinrich-Heine-Universität Düsseldorf

**Ehrenmitglieder:** Dr. Esther Betz  
em. Univ.-Prof. Dr. rer. nat. Leonhard Birkofer  
Dipl.-Kfm. Wolfgang Böttcher  
Univ.-Prof. Dr. med. Ulrich Hadding  
em. Univ.-Prof. Dr. med. Karl Kremer  
em. Univ.-Prof. Dr. phil. Hubertus Schulte-Herbrüggen  
em. Univ.-Prof. Dr. med. Wolfgang Staib  
Dipl.-Kfm. Johannes Stützel

### **Vorstand:**

**Präsident:** Univ.-Prof. Dr. Dr. h.c. Gert Kaiser, Präsident des  
Wissenschaftszentrums NRW, Düsseldorf

**Stellvertreter:** Ulrich Hartmann, Vorsitzender des Aufsichtsrates der E.ON AG,  
Düsseldorf

**Stellvertreter:** Univ.-Prof. Dr. Dr. Alfons Labisch, Rektor der Heinrich-Heine-  
Universität Düsseldorf

**Stellvertreter:** Dr. Hans-Dietrich Winkhaus, Mitglied des  
Gesellschafterausschusses der Henkel KGaA, Düsseldorf

**Schatzmeister:** Wolf-Peter Wirsing, Düsseldorf

**Schriftführer:** Bernd Hebbing, Düsseldorf

**Weitere Mitglieder:** Univ.-Prof. Dr. Herwig Friedl, Anglistisches Institut  
Univ.-Prof. Dr. Dirk Olzen,  
Lehrstuhl für Bürgerliches Recht und Zivilprozessrecht  
Univ.-Prof. Dr. rer. nat. Detlev Riesner, Institut für  
Physikalische Biologie  
Dr. Sieghardt Rometsch, Vorsitzender des Aufsichtsrates der  
HSBC Trinkaus & Burkhardt KGaA  
Univ.-Prof. Dr. med. Jürgen Schrader, geschäftsf. Direktor des  
Instituts für Herz- und Kreislaufphysiologie  
Univ.-Prof. Dr. Karl-Heinz Spatschek, Institut für Theoretische  
Physik, Lehrstuhl I  
em. Univ.-Prof. Dr. med. Georg Strohmeyer, Klinik für Gastro-  
enterologie der Medizinischen Klinik und Poliklinik  
Univ.-Prof. Dr. rer. pol. H. Jörg Thieme, Lehrstuhl für Volks-  
wirtschaftslehre  
Dr. Norbert Zimmermann, Notar, Düsseldorf

**Geschäftsführer:** Dipl.-Volksw. Othmar Kalthoff

**Geschäftsstelle:** Ernst-Schneider-Platz 1, 40212 Düsseldorf  
Telefon: 02 11/35 57 341, Telefax 02 11/35 57 340  
e-mail: FreundeundFoerderer.HHUni@duesseldorf.ihk.de  
<http://www.unifreunde-duesseldorf.de>

## **Freundeskreis Botanischer Garten der Heinrich-Heine-Universität Düsseldorf e.V.**

Konto-Nr. 300192 77 bei der Stadtparkasse Düsseldorf

### **Vorsitzender:**

Univ.-Prof. Dr. rer. nat. Hans Martin Jahns , Direktor des Botanischen Gartens und Botanischen Instituts

### **Stellvertreter:**

Univ.-Prof. Dr. rer. nat. Peter Proksch, Institut für Pharmazeutische Biologie  
Prof. Dr. Hans Bünemann

### **Schatzmeister:**

Dipl.-Pädagoge Wolfgang Froese, Stadt.-Verw. R. im VHS-Dienst

### **Schriftführerin:**

Dipl.-Ing. Gabriele Krüger

### **Beirat:**

Walter Bergs

### **Anschrift:**

Universitätsstr. 1, 40225 Düsseldorf, F. 02 11/81-1 48 78

## **Freundeskreis der Düsseldorfer Juristischen Fakultät e.V.**

**1. Vorsitzende:** Univ. Prof. Dr. Johanna Hey

**Geschäftsstelle:** Heinrich-Heine-Universität Düsseldorf  
Universitätsstraße 1, Geb. 24.91, 40225 Düsseldorf  
Tel.: 81-1 58 67, Fax: 81-1 58 70

**Vorstand:** Univ.-Prof. Dr. Lothar Michael  
Ursula Proschinski  
wiss. Mit. Markus Keuthen  
stud. iur. Christian Herbst

Der Verein verfolgt den Zweck, die Juristische Fakultät der Heinrich-Heine-Universität Düsseldorf auf den Gebieten der Wissenschaft, Forschung und Ausbildung sowie die Verbindung zwischen der Fakultät und der juristischen Praxis ideell und finanziell zu fördern.

## **Kreis der Freunde des Seminars für Kunstgeschichte der Heinrich-Heine-Universität Düsseldorf e.V.**

**Vorsitzender:** Dipl.-Ing. Ingo Schultheiß  
**Stellv. Vorsitzende:** Birgit Stump  
**Schatzmeisterin:** Ingeburg Schöttler  
**Schriftführerin:** Karin Land M.A.

**Anschrift:** Heinrich-Heine-Universität Düsseldorf  
Universitätsstraße 1, Gebäude 23.32,  
40225 Düsseldorf  
Telefon: 81-1 20 80  
Telefax: 81-1 27 01

**Internet:** [www.phil-fak.uni-duesseldorf.de / kdfdsfkg](http://www.phil-fak.uni-duesseldorf.de/kdfdsfkg)

**Konto:** Dresdner Bank Düsseldorf  
BLZ 300 800 00  
Konto-Nr. 04 317 087 00

Der Verein sucht den Dialog, die Diskussion und den Informations- und Erfahrungsaustausch zwischen seinen Mitgliedern und allen kunsthistorisch interessierten Kreisen auf privater und öffentlicher Ebene.

Ziel ist es, Bedeutung und Einfluss des Seminars für Kunstgeschichte der Heinrich-Heine-Universität Düsseldorf innerhalb und außerhalb der Universität zu fördern und zu stärken sowie Kunst und Kunstgeschichte einem breiteren Interessentenkreis verständlich und zugänglich zu machen.

Mit diesem Ziel verfolgt der Kreis der Freunde ausschließlich und unmittelbar gemeinnützige Zwecke.



## Fächerübersicht

Stand: 01/2006

Studienfach / Studiengang	Fakultät	Akad. Grad/ Abschluss	Regelstudienzeit
<b>Antike Kultur</b>	Phil.	Bachelor, B.A. Ergänzungsfach	6
<b>Betriebswirtschaftslehre</b>	Wirtschaftswissenschaft	Diplom	9
<b>Biochemie</b>	Math.-Nat.	Bachelor, B.Sc Master, M. Sc.	6 4
<b>Biologie</b>	Math.-Nat.	Diplom Bachelor, B.Sc Master, M.Sc	10 6 4
<b>Chemie</b>	Math.-Nat.	Diplom Bachelor Master	9 6 4
<b>Englisch</b>	Phil.	Bachelor, B.A. Master, M.A.	6 4
<b>Germanistik</b>	Phil.	Bachelor, B.A. Master, M.A.	6 4
<b>Geschichte</b>	Phil.	Bachelor, B.A. Master, M.A.	6 4
<b>Informatik</b>	Math.-Nat.	Bachelor, B.Sc Master, M.Sc.	6
<b>Informationswissenschaft</b>	Phil.	Bachelor, B.A. Ergänzungsfach	6
<b>Informationswissenschaft und Sprachtechnologie</b>	Phil.	Bachelor, B.A. Master, M.A.	6 4
<b>Jiddische Kultur, Sprache u. Literatur</b>	Phil.	Bachelor, B.A. Ergänzungsfach	6
<b>Jiddistik</b>	Phil.	Master	4
<b>Jüdische Studien</b>	Phil.	Bachelor, B.A. Master	6 4
<b>Kommunikations- u. Medienwissenschaft</b>	Phil.	Bachelor, B.A. Ergänzungsfach	6
<b>Kunstgeschichte</b>	Phil.	Bachelor, B.A. Master, M.A.	6 4
<b>Linguistik</b>	Phil.	Bachelor, B.A. Master, M.A.	6 4
<b>Literaturübersetzen</b>	Phil.	Diplom	9
<b>Mathematik</b>	Math.-Nat.	Diplom	9
<b>Mathematik und Anwendungsgebiete</b>	Math.-Nat.	Bachelor, B.Sc. Master, M.Sc.	6 4
<b>Medienkulturanalyse</b>	Phil.	Master	4
<b>Medien- und Kulturwissenschaft</b>	Phil.	Bachelor, B.A.	6
<b>Medizin</b>	Med.	Staatsexamen	12,5
<b>Modernes Japan</b>	Phil.	Bachelor, B.A.	6

1

Studienfach / Studiengang	Fakultät	Akad. Grad/ Abschluss	Regelstudienzeit
<b>Musikwissenschaft</b>	Phil. + Robert-Schumann-Hochschule	Bachelor, B.A. Ergänzungsfach	6
<b>Pharmazie</b>	Math.-Nat.	Staatsexamen	8
<b>Philosophie</b>	Phil.	Bachelor, B.A. Master, M.A.	6 4
<b>Physik</b>	Math.-Nat.	Bachelor, B.Sc. Master, M.Sc.	6 4
<b>Politikwissenschaft</b>	Phil.	Bachelor, B.A. Ergänzungsfach	6
<b>Politische Kommunikation</b>	Phil.	Master	4
<b>Psychologie</b>	Math.-Nat.	Diplom	9
<b>Public Health</b>	Med.	Zusatzstudiengang Magister (MPH)	4
<b>Rechtswissenschaft</b>	Jur.	Staatsprüfung Diplom Hochschulgrad, wird nach der Staatsprüfung verliehen	9 9
<b>Rechtswissenschaft</b> Ausschließlich für Studierende, die bereits ein juristisches Studium im Ausland abgeschlossen haben	Jur.	Magister LL.M. Zusatzstudium	4
<b>Gewerblicher Rechtsschutz</b>	Jur.	Magister LL.M. Weiterbildungsstudium	2
<b>Informationsrecht</b>	Jur.	Magister LL.M. Weiterbildungsstudium	2
<b>Anglo-Amerikanisches Recht</b>	Jur.	Begleitstudium	2
<b>Romanistik</b>	Phil.	Bachelor, B.A. Master, M.a.	6 4
<b>Sozialwissenschaften</b>	Phil.	Bachelor, B.A. Master, M.A.	6 4
<b>Soziologie</b>	Phil.	Bachelor, B.A. Ergänzungsfach	6
<b>Wirtschaftschemie</b>	Math.-Nat.	Diplom	10
<b>Zahnmedizin</b>	Med.	Staatsexamen	11

Die Zulassungsbedingungen für die einzelnen Fächer können sich – auch kurzfristig – ändern. Der jeweils aktuelle Stand ist unter <http://www.uni-duesseldorf.de/HHU/zsb/faecher> oder auch <http://www.verwaltung.uni-duesseldorf.de/Abteilung12/index.htm> im Internet zu finden

# Informationen über das Studium an der Heinrich-Heine-Universität Düsseldorf

## An wen wendet sich die Studentin/der Student?

Anschriften und Sprechzeiten sind — soweit nichts anderes angegeben — aus der Aufstellung auf Seite 13 ersichtlich.

1

### Ärztliche Vorprüfung und Prüfung

Landesversorgungsamt NW – Landesprüfungsamt für Medizin und Pharmazie – Versorgungsamt Düsseldorf, Roßstraße 92, 40476 Düsseldorf (Tel. 02 11/8 37 03)  
Das Dienstgebäude befindet sich weiterhin am Jürgensplatz 36–38 in 40219 Düsseldorf

### Anerkennung von ausländischen Reifezeugnissen

Akademisches Auslandsamt

### Anrechnung von Studienzeiten

Studienberatung der Fakultäten, Studierendensekretariat

### Anschriftenänderung

Studierendensekretariat, ggf. Studentenwerk – Amt für Ausbildungsförderung, Einwohnermeldeamt

### Arbeitsvermittlung

Nebenstelle der Agentur für Arbeit Düsseldorf, Hochschulteam, Universitätsstraße 1, Gebäude 23.02 (Verwaltungsgeb.), F. 81-1 32 71, s. Seite 80.

### Ausbildungsförderung (BAföG)

Studentenwerk — Amt für Ausbildungsförderung, s. Seite 58, 81

### Auslandsstudium und Auslandsstipendien

Akademisches Auslandsamt

### Ausländische Studierende

Akademisches Auslandsamt

### Behinderte Studierende

Beauftragter für behinderte und chronisch erkrankte Studierende: Univ.-Prof. Dr. Matthias Franz, siehe Seite 42

### Berufsberatung

Agentur für Arbeit Düsseldorf, Hochschulteam, s. Seite 80

### Beurlaubungen

Studierendensekretariat

### Darlehen

AStA (Darlehen aus dem Studentischen Hilfsfonds)  
Studentenwerk — Abteilung für Ausbildungsförderung (zinslose Bürgschaftsdarlehen)

### Deutsch-Französischer Sozialausweis

Studentenwerk, s. Seite 63

### Deutschunterricht für Ausländer/innen

Akademisches Auslandsamt, s. Seite 84 und 107

### **Diplomprüfungen**

Akademisches Prüfungsamt (für die Prüfungsbereiche Diplom-Vorprüfung/  
-Diplomprüfung in den Fächern Biologie, Chemie, Mathematik, Physik,  
Psychologie und Erziehungswissenschaft)

### **Diplomprüfung Literaturübersetzen**

Dekanat der Philosophischen Fakultät, s. Seite 313

### **Drogenberatung**

Drogenberatung, Düsseldorf e. V., Heinrich-Heine-Allee 7, F.16 54-8, Mo. und Di.  
13–20 Uhr, Mi. und Do. 13–22 Uhr, Fr. 13–24 Uhr, Sa. und So. 20–24 Uhr

### **Druckkostenzuschüsse zu Dissertationen**

Universitätsverwaltung – Abt. 5.1

### **Einschreibung**

Studierendensekretariat, siehe „Einschreibungsordnung“, s. Seite 84

### **Exmatrikulation**

Studierendensekretariat

### **Fachrichtungswechsel**

Fakultäten, Studierendensekretariat, Studienberatung der Fakultäten

### **Förderung ausländischer Studierender**

Akademisches Auslandsamt und Studentenwerk – Abteilung für Ausbildungsförderung

### **Graduiertenförderung**

Universitätsverwaltung – Abt. 1.1, s. Seite 82

### **Graduierten-Kollegs**

Siehe Seite 51

### **Hochschulpolitische Fragen**

ASTA, hochschulpolitische Gruppen

### **Immatrikulation**

Studierendensekretariat

### **Kindertagesstätten des Studentenwerks**

Siehe Seite 60

### **Krankenversicherung**

Studierendensekretariat

### **Kulturprogramm**

für ausländische Studierende, s. Seite 74

### **Magisterprüfung**

Studienberatung der Phil. Fakultät und der Fachschaften, s. Seite 317–323, in  
Prüfungsangelegenheiten das Akademische Prüfungsamt

### **Promotion**

Akademisches Prüfungsamt für Promotionen in der Medizinischen Fakultät)  
Dekanat der Mathematisch-Naturwissenschaftlichen Fakultät (für Promotionen in  
der Mathematisch-Naturwissenschaftlichen Fakultät), Dekanat der  
Philosophischen Fakultät (für Promotionen in der Philosophischen Fakultät)

**Psychosoziale Beratung und Behandlung**  
Psychosoziale Beratungsstelle, s. Seite 80

**Rückmeldung**  
Studierendensekretariat

**Seelsorge**  
Ev. und Kath. Hochschulgemeinde, s. Seite 54

**Sport**  
Hochschulsport, Universitäts-Sportclub, s. Seite 83 und 84

**Staatsexamen für Lehramtskandidatinnen und -kandidaten**  
Staatliches Prüfungsamt, s. Seite 94

**Stipendien (sonstige)**  
s. Seite 51, 82 (Graduiertenförderung)

**Studierendenausweis**  
Studierendensekretariat

**Studierendenausweis, Internationaler (ISIC)**  
AStA-AusländerInnenreferat, Universitätsstraße 1, Gebäude 21.12  
(Studierendenhaus), F. 81-1 49 30

**Studienberatung**  
Zentrale Studienberatung (Universitätsverwaltung – Abt. 1.3) Studienberatung der  
Fakultäten und der Fachschaften, s. Seiten 112; 136; 317–323; 458–460; 571

**Studienbescheinigungen**  
Studierendensekretariat

**Studienbuch**  
Studierendensekretariat

**Studienordnung und Studienpläne**  
Studienberatung der Fakultäten, ständige Aushänge bei Instituten und Seminaren,  
Abgabe von Studien- und Prüfungsordnungen in der Zentralen Studienberatung  
(Universitätsverwaltung – Abt. 1.3)

**Vorlesungsverzeichnis**  
Düsseldorfer Fachbuchhandel

**Wohnheimplätze/Zimmervermittlung**  
Studentenwerk, Kommunale Wohnungsvermittlung und sonstige Verbände,  
s. Seite 81

**Zahnärztliche Vorprüfung und Prüfung**  
Vorsitzende/r des jeweiligen Prüfungsausschusses, s. Seite 136

**Zusatzstudiengang Public Health**  
Fakultätsbeauftragte/r für den Zusatzstudiengang, s. Seite 136

**Zwischenprüfungen für Lehramtskandidaten**  
Vorsitzende der Diplomprüfungsausschüsse der Math.-Nat. Fakultät, s. Seite 460

## **Kulturprogramm für ausländische Studierende und Gastwissenschaftlerinnen und Gastwissenschaftler**

### **Cultural Program for Students and Guest Academics from abroad**

#### **Deutsche Studierende sind herzlich willkommen!**

Von seiten des Akademischen Auslandsamtes wird in jedem Semester ein Veranstaltungsprogramm angeboten, das ausländischen Studierenden eine kulturelle Orientierung in ihrem Gastland ermöglichen und zu einer Vertiefung im Gespräch und Austausch mit Studierenden aus diesem Land beitragen soll.

Es beinhaltet Theater- und Museumsbesuche in Düsseldorf, Erkundungen der Region und mehrtägige Exkursionen im deutschsprachigen Raum und in benachbarte Länder.

Außerdem werden Kulturseminare, Workshops, Vorträge und Diskussionen mit Kulturschaffenden organisiert. Ein weiterer Schwerpunkt sind europäische Organisationen und deren Arbeit der politischen und kulturellen Kooperation der Völker und Nationen.

Die an der Heinrich-Heine-Universität sich aufhaltenden ausländischen Gastwissenschaftlerinnen und Gastwissenschaftler und deren Familienangehörige werden mit besonderen Veranstaltungen angesprochen. Dabei soll die Gelegenheit genutzt werden, ins Gespräch zu kommen und die Interessen und Anliegen kennenzulernen.

Kontakte zu ausländischen Universitäten und Hochschulen gehören in Düsseldorf zum normalen Lehr- und Forschungsbetrieb. Der Austausch von Lehrenden und Studierenden sowie die weltweite Verbindung mit Informationssystemen unterstreicht das Überschreiten geographischer und geistiger Grenzen.

Wir schätzen die mit uns lebenden und arbeitenden ausländischen Gastwissenschaftlerinnen und Gastwissenschaftler auch als Quelle für den persönlichen, Kulturen kontrastierenden Austausch von Wahrnehmungen und Anschauungen, gerade auch jenseits des fachlichen Rahmens betroffener Disziplinen.

Das Akademische Auslandsamt der Universität bemüht sich, besondere Interessen der ausländischen Wissenschaftsgemeinschaft auf dem Campus anzusprechen und zugleich einen Raum für persönliche Begegnung und Treffen anzubieten.

Contacts with foreign universities are part of the normal business of teaching and research at the Heinrich-Heine University Duesseldorf. The exchange of scholars and students as well as the link with world-wide information systems underpin the outreach across geographical and mental borders.

We value guest academics from abroad living and working among us, also as a potential allowing personal cross-cultural exchanges of perceptions and outlooks beyond the mere realm of the academic disciplines concerned.

The university's Office of International Academic Relations presents a program encompassing cultural and social activities intended to address particular interests of the foreign community on campus, providing at the same time a basis for personal meetings and get-togethers.

Das aktuelle Programm wird auf dem Campus in fünf **Schaukästen** ausgehängt.

The program is announced:

1. **Fachbereich der Geisteswissenschaften**  
Geb. 23.21, Ebene 00
2. **Fachbereich Medizinische Fakultät**  
Geb. 22.02, Ebene 00, vor der Cafeteria
3. **Fachbereich der Naturwissenschaften**  
Geb. 25.31, Ebene U1, ebenfalls vor der Cafeteria
4. **Fachbereich der Wirtschaftswissenschaften**  
Geb. 22.32, Ebene 01, gegenüber dem Dekanat
5. **Stern-Verlag Buchhandlung**  
Geb. 21.01, gegenüber der Stern-Verlag Buchhandlung

Nähere Informationen und Anmeldung im:

Further information and registration:

**Gebäude 16.11, Ebene 04, Raum 55, Telefon 81-1 49 51,**  
**e-mail: [enge@verwaltung.uni-duesseldorf.de](mailto:enge@verwaltung.uni-duesseldorf.de)**  
**Sprechzeiten (während der Vorlesungszeit):**  
**Dienstag und Donnerstag 12.00 bis 14.00 Uhr**

Hochschulradio Düsseldorf e. V.  
Universitätsstraße 1  
Parkplatz 21 b  
40225 Düsseldorf  
Tel.: 02 11 / 34 94 24  
Fax: 02 11 / 34 94 29  
E-mail: [info@hochschulradio.de](mailto:info@hochschulradio.de)

# Düsseldorfer Museen

Adressen + Öffnungszeiten

An Feiertagen gelten geänderte Öffnungszeiten.  
Nähere Auskünfte erteilen die Kulturinstitute oder  
das Kulturamt, Tel. 02 11/8 99 61 00.  
Die unterstrichenen Linien fahren ab Hauptbahnhof.

Museen und Kunstsammlungen	Adresse, Telefon	Mo	Di	Mi	Do	Fr	Sa	So	Straßenbahn- und Buslinien
museum kunst palast und Glasmuseum Henrich	Ehrenhof 4-5, ☎ 89-92 460	11 bis 18	11 bis 18	11 bis 18	11 bis 18	11 bis 20	11 bis 18	11 bis 18	<u>U70, U76, U78</u> <u>U79, 705, 717, 778</u>
Kunstsammlung Nordrhein-Westfalen K20 Kunstsammlung am Grabbeplatz	Grabbeplatz 5, ☎ 8381-130	10 bis 18	10 bis 18	10 bis 18	10 bis 18	11 bis 18	11 bis 18	11 bis 18	<u>U70, U76, U78</u> <u>U79, 705, 717, 778,</u> 703, 712, 713
Kunsthalle Düsseldorf	Grabbeplatz 4, ☎ 89-9 62 43	12 bis 19	12 bis 19	12 bis 19	12 bis 19	12 bis 19	12 bis 19	11 bis 18	
Kunstverein für die Rheinlande und Westfalen	Grabbeplatz 4, (Kunsthalle) ☎ 32 70 23	12 bis 19	12 bis 19	12 bis 19	12 bis 19	12 bis 19	12 bis 19	11 bis 18	
Mahn- und Gedenkstätte	Mühlenstraße 29, ☎ 89-96 205	11 bis 17	11 bis 17	11 bis 17	11 bis 17	11 bis 17	13 bis 17	11 bis 17	
Heinrich-Heine-Institut	Bilker Straße 12-14, ☎ 89-95 571	11 bis 17	11 bis 17	11 bis 17	11 bis 17	11 bis 17	13 bis 17	11 bis 17	<u>725, 709, 719, 834</u>
Hejens-Museum/ Deutsches Keramik-museum	Palais Nesselrode Schulstraße 4, ☎ 89-94 210	11 bis 17	11 bis 21	11 bis 17	11 bis 17	11 bis 17	11 bis 17	11 bis 17	<u>725, U70, U76,</u> <u>U78, U79, 705, 717</u>
Stadtmuseum	Berger Allee 2, ☎ 89-96 170	11 bis 17	11 bis 21	11 bis 17	11 bis 17	11 bis 17	11 bis 17	11 bis 17	<u>709, 719, 834,</u> <u>U70, U76, U78,</u> <u>U79, 705, 717, 778</u>
Schiffahrt-Museum im Schloßturn	Burgplatz 30, ☎ 89-94 195 (Stadtmuseum)	11 bis 18	11 bis 18	11 bis 18	11 bis 18	11 bis 18	11 bis 18	11 bis 18	<u>725, 778, 703,</u> <u>712, 713, U70,</u> <u>U76, U78, U79</u> <u>705, 717</u>
Theatermuseum Landeshauptstadt Düsseldorf	Hofgärtnerhaus, Jägerhofstr. 1, ☎ 89-9 61 30					13.00 bis 20.30			<u>701, 702, 703,</u> <u>705, 712, 713,</u> <u>714, 717, 780,</u> <u>782, 785</u>
Goethe-Museum (Anton- und Katharina-Kippenberg-Stiftung)	Schloss Jägerhof, Jacobistraße 2, ☎ 89-96 262	11 bis 17	11 bis 17	11 bis 17	11 bis 17	11 bis 17	13 bis 17	11 bis 17	<u>707, 722, 752,</u> <u>754, 755, 756,</u> <u>758</u>
Stiftung E. Schneider	Schloss Jägerhof, Jacobistr. 2 ☎ 89-9 62 62	11 bis 17	11 bis 17	11 bis 17	11 bis 17	11 bis 17	13 bis 17	11 bis 17	
Stiftung Schloss und Park Benrath - Corps de Logis - Museum für Europäische Gartenkunst - Museum für Naturkunde	Benrather Schloßallee 100-106 ☎ 89-9 83 32								16. April bis 31. Okt. 10-18 Uhr  1. Nov. bis 15. April 11-17 Uhr  <u>701, 703, 730,</u> <u>778, 779, 787</u> <u>788, 789</u>
Aquazoo - Löbbbecke Museum	Kaiserswerther Straße 380, im Nordpark, ☎ 89-96 150/61 69	10 bis 18	10 bis 18	10 bis 18	10 bis 18	10 bis 18	10 bis 18	10 bis 18	<u>U78, U79</u>
Filmuseum	Schulstraße 4 ☎ 89-9 24 90	11 bis 17	11 bis 21	11 bis 17	11 bis 17	11 bis 17	11 bis 17	11 bis 17	<u>703, 706, 712,</u> <u>715, 778</u>
Kunstraum Düsseldorf	Himmelgeister Str. 107E ☎ 33 02 37/89-9 61 48				17 bis 22	17 bis 22	14 bis 18	14 bis 18	<u>706</u>



Museen und Kunstsammlungen	Adresse, Telefon	Mo	Di	Mi	Do	Fr	Sa	So	Straßenbahn- und Buslinien
Deutsches Kunststoff Museum im NRW-Forum zur Zeit geschlossen	Ehrenhof 2 ☎ 45 60-413		11 bis 20	11 bis 20	11 bis 20	11 bis 24	11 bis 20	11 bis 20	<u>U70, U76, U78</u> <u>U79, 705, 717, 778</u>
Kunstsammlung Nordrhein-Westfalen K21 Kunstsammlung im Ständehaus	Ständehausstr. 1 ☎ 8 38 16 00		10 bis 18	10 bis 18	10 bis 18	10 bis 18	11 bis 18	11 bis 18	
NRW-Forum Kultur und Wirtschaft	Ehrenhof 2 ☎ 89-2 66 90		11 bis 20	11 bis 20	11 bis 20	11 bis 24	11 bis 20	11 bis 20	<u>U70, U76, U78</u> <u>U79, 705, 717, 778</u>
Akademie-Galerie	Burgplatz 1		Do-So 11-15						<u>725, 778, 703,</u> <u>712, 713, U70,</u> <u>U76, U78, U79</u> <u>705, 717</u>

Weitere Informationen: [www.duesseldorf.de](http://www.duesseldorf.de)

Termine: [www.duesseldorf.tourismus.de](http://www.duesseldorf.tourismus.de)



## Theater

### Deutsche Oper am Rhein

(Opernhaus)

Heinrich-Heine-Allee 16a

Spielplan ☎ 89 08-378

Karten ☎ 89 25-211

Tageskasse im DOR-Shop,  
Heinrich-Heine-Allee 24, Mo-  
Fr 10-20, Sa 10-16

### Düsseldorfer Schauspielhaus

Gustaf-Gründgens-Platz 1

Zentrale ☎ 85 23-0

und Information  
Kartenbestell. ☎ 36 99 11

### Kindertheater

Münsterstraße 446

☎ 61 26 86

☎ 62 25 21

### Kontra-Punkt-Theater

Benzenbergstraße 60

☎ 29 79 25

### Kom(m)ödchen

Kay und Lore Lorentz Platz

Verwaltung ☎ 32 56 06

Karten ☎ 32 94 43

### Komödie

Steinstraße 23

☎ 32 51 51

Kasse ☎ 13 37 07

### Düsseldorfer

#### Marionettentheater

Bilker Straße 7

☎ 32 84 32

### Puppentheater an der Helmholtzstraße

Helmholtzstraße 38

☎ 37 24 01

### Theater an der Luegallee

Luegallee 4

☎ 57 22 22

### FFT Forum Freies Theater

(FFT-Juta,

FFT-Kammerspiele)

Jahnstr. 3

40215 Düsseldorf

Karten ☎ 87 67 87

### Theater an der Kö

In den Schadow-Arkaden

☎ 32 23 33

### Capitol Musik-Theater

Erkrather Straße 30

Empfang ☎ 7 34 41 50

Karten ☎ 73 44-0

### Bildungsstätten, Bibliotheken und sonstige Einrichtungen

#### Stadtarchiv

Heinrich-Ehrhardt-Str. 61

☎ 89 - 9 57 37

#### Literaturbüro NRW

Bolkerstr. 53

☎ 8 28 45 90

### WBZ-Weiterbildungszentrum

Bertha-von-Suttner-Platz 1

☎ 89 - 9 3492/-9 49 96

Fax 89 - 2 90 41

### Universitäts- u. Landes-

#### bibliothek

Universitätsstraße 1

☎ 81-1 29 00

### Gerhart-Hauptmann-Haus

Bismarckstraße 90

☎ 16 99 1-0

### Institut Français im Palais

#### Wittgenstein

Bilker Straße 7-9

☎ 32 06 54/55

Fax: 13 25 64

### Goethe-Institut

Willi-Becker-Allee 10

☎ 99 29 9-0

Fax 77 10 84

### Lernstudio Barbarossa

Fürstenwall 189

☎ 37 07 07 0

### Lernort Studio

Aachener Straße 39

☎ 31 88 38 oder ☎ 33 06 33

### Clara-Schumann-

#### Musikschule

Prinz-Georg-Str. 80

☎ 89-2 74 21

### Robert-Schumann-

#### Hochschule für Musik

Fischerstraße 110

☎ 49 18-0

### Stadtbüchereien

Bertha-von-Suttner-Platz 1

☎ 89-9 43 97 oder ☎ 9 43 99

Zweigstellen der  
Stadtbüchereien in den ein-  
zelnen Stadtteilen

### Instytut Polski

Citadellstraße 7

☎ 8 66 96-0

### Kulturnahnhof Eller

Vennhauser Allee 89

☎ 2 10 84 88

### Schnabelewopski

Literaturtreff im Heine-Haus

Bolker Straße 53

☎ 13 32 00

### Staatliche Kunstakademie

Eiskellerstraße 1

☎ 13 96-0

### Volkshochschule –

#### Weiterbildungszentrum VHS

Bertha-von-Suttner-Platz 1

☎ 89-9 41 50

Fax 89-2 90 42

### Heinrich-Heine-Universität Düsseldorf

Rektor und Verwaltung

Universitätsstraße 1

☎ 81 00

### Heinrich-Heine-Institut

Bilker Straße 12-14

☎ 89-9 55 71

### Sprachforum Heinrich Heine

Johannes-Weyer-Str. 1

40225 Düsseldorf

☎ 33 00 72

### Kino Black Box

Schulstraße 4

☎ 89 - 9 24 90

Programm ☎ 89 - 9 24 90

### Kulturzentren

#### Die Brücke – internationales Bildungszentrum

Kasernenstraße 6

☎ 89-9 34 29

#### Palais Wittgenstein

Bilker Straße 7-9

☎ 89-9 61 09

#### tanzhaus nrw

Erkrather Str. 30

☎ 17 27 00

#### ZACK – Zentrum für Aktion, Kultur und Kommunikation

Fichtenstraße 40

☎ 97 30 0-10

### Konzertveranstaltungsorte

#### Tonhalle Düsseldorf

Ehrenhof 1

☎ 89-9 61 23

Fax 89-9 55 46

Mo-Fr 10-19; Sa 10-14

#### Robert-Schumann-Saal

Ehrenhof 4-5

☎ 89-9 69 69

#### Kammermusiksaal im

#### Palais Wittgenstein

Bilker Straße 7-9

☎ 89-9 61 09

#### Philips Halle

Siegburger Straße 15

Veranstaltungen ☎ 89-9 77 12

☎ 89-9 77 33

Kasse ☎ 77 50 57

Fax ☎ 78 26 48

#### Orangerie Benrath

Urdenbacher Allee 4-6

☎ 89-9 70 03

#### Alte Schmiede /

#### Jazz Schmiede

Himmelgeist Straße 107g

☎ 3 11 05 64

☎ 89-9 62 94

## Collegium musicum

### Universitätsorchester Düsseldorf

Für Freunde klassischer Musik gibt es an der Heinrich-Heine-Universität ein Sinfonieorchester, das im Wintersemester 1987/88 von interessierten Studierenden gegründet wurde. Jeweils zum Semesterende werden auf dem Campusgelände die im Laufe eines Semesters erarbeiteten Werke aufgeführt. Diese Sinfoniekonzerte erfreuen sich in der Regel großer Beliebtheit, so dass ob des großen Andrangs zwei Konzerte an aufeinanderfolgenden Tagen gegeben werden müssen. Einmal pro Jahr (2005: zweimal) führt das Orchester eine Kultur- und Konzertreise durch, die uns für ein langes Wochenende nach Bern und für fast drei Wochen nach China und Japan geführt haben werden. Jeden Januar lädt der Rektor illustre Gäste in den dann festlich geschmückten Hörsaal 3A zum Neujahrsempfang – ein Anlass, der vom Orchester mit „leichter Kost“ und Auszügen des Semesterprogramms musikalisch umrahmt wird.

Die Auswahl der Werke für das jeweils kommende Semester erfolgt durch Mitglieder des Orchesters und die Dirigentin Silke Lühr in den Semesterferien. Zur Auswahl steht die gesamte Palette „klassischer Musik“, wobei in den vergangenen Semestern die Romantiker eindeutig die Nase vorn hatten.

Wer Spaß an klassischer Musik hat und sich für talentiert hält, ein Musikinstrument zu spielen, ist im Universitätsorchester herzlich willkommen. Seit März 2005 gibt es jedoch Vorspieltermine, die erfragt werden können (siehe Kontakt unten), ein einfaches „Hinsetzen und Loslegen“ ist nach 17 Jahren nicht mehr möglich. Für einige Instrumentengruppen besteht eine Warteliste, andere Instrumentalisten werden gesucht, z. B. BratschistInnen und OboistInnen. Geprüft wird jeden Donnerstag von 19.00 bis ca. 21.30 Uhr im Hörsaal 3A der Universität, Gebäude 23.01.

InteressentInnen setzen sich bitte mit Gebhard von Kries in Verbindung, Tel. 0 21 31 - 94 03 16 oder E-Mail: studorch@uni-duesseldorf.de.

### Unichor

Im Wintersemester 1989/90 haben sich Studentinnen und Studenten aller Fakultäten sowie Bedienstete der Universität zu einem Chor zusammengeschlossen. Seitdem singt der Chor unter der Leitung von Silke Lühr quer durch die Choraliteratur. Zum Abschluss eines jeden Semesters ist eine Konzertveranstaltung geplant.

Die Proben des Chores finden im Gebäude 22.01 (Roy-Lichtenstein-Saal) im Hörsaal 2A mittwochs von 19 Uhr c.t. bis 21.30 Uhr statt. Interessenten sind herzlich eingeladen, sich im Internet unter [www.uni-duesseldorf.de/unichor](http://www.uni-duesseldorf.de/unichor) zu informieren oder eine e-mail zu senden: [unichor@uni-duesseldorf.de](mailto:unichor@uni-duesseldorf.de)

## Förderverein des studentischen Orchesters und Chores der Heinrich-Heine-Universität Düsseldorf e. V.

Ehrenvorsitzender: em. Univ.-Prof. Dr. med. Adolf Hopf

1. Vorsitzender: Univ.-Prof. Dr. med. Rüdiger E. Scharf, 2. Vorsitzender: Univ.-Prof. Dr. med. Jürgen Schrader, Schatzmeister: Univ.-Prof. Dr. med. Klaus Pfeffer, Schriftführerin und Geschäftsstelle: Sylvia Loesch, C. u. O. Vogt-Institut für Hirnforschung, Universitätsklinikum Düsseldorf, Moorenstraße 5, 40225 Düsseldorf, Tel.: 81-1 15 55, Fax: 81-1 23 36, e-mail: [sylvia.loesch@uni-duesseldorf.de](mailto:sylvia.loesch@uni-duesseldorf.de)

Konto für Spenden und Mitgliedsbeiträge: Deutsche Bank PGK Düsseldorf, BLZ 300 700 24, Konto-Nr. 23 00 317

## **Agentur für Arbeit Düsseldorf, Hochschulteam**

### **Berufsberatung für Abiturienten/innen und Hochschulzler/innen**

Universitätsstraße 1, Gebäude 23.02, U 1, Raum 45, F. 81-141 62  
Sprechzeiten montags bis donnerstags von 9–12 Uhr und 14–15.30 Uhr

### **Zentrale Studienberatung**

**Allgemeine Beratung** zu Studienmöglichkeiten, Hochschulzugang und Studienbedingungen sowie bei Fach- oder Studiengangwechsel.

**Psychologische Beratung** in allen Fragen des Studiums, z. B. bei Studienwahl, Studienfachwechsel, Studienabbruch, Prüfungsjngsten sowie bei persönlichen Schwierigkeiten und Krisensituationen.

**Öffnungszeiten:** Offene Beratung (ohne Anmeldung) dienstags 9–12 und 14–17 Uhr und donnerstags 9–12 Uhr (sonst nach telefonischer Voranmeldung).

Psychologische Sprechstunde Di. 10–12 Uhr  
Psychologische Beratung nach telefonischer Voranmeldung

**Info-Raum** Mo.–Di. 8–16 Uhr, Mi.–Fr. 8–15.30 Uhr

Öffnungszeiten des Sekretariats: Mo.–Fr. 9 bis 12 Uhr.  
(Auskünfte, Abgabe von Studienordnungen, Anmeldung für Beratungstermine)  
F. (02 11) 81-1 43 80, Gebäude 16.11, Ebene 04, Universitätsstraße 1, 40225 Düsseldorf.

## **Psychosoziale Beratungsstelle für Studierende der Heinrich-Heine-Universität Düsseldorf**

### **Beratungsbereiche:**

Prüfungsjngste, Kontaktschwierigkeiten, persönliche Konflikte, seelisch bedingte Beeintrchtigungen, psychosomatische Beschwerden und ähnliche Probleme

Öffnungszeiten: Mo.–Do.: 8.30–16.00 Uhr  
Fr.: 8.30–15.00 Uhr  
(Termine nach telefonischer Vereinbarung bei Frau Anja Arnold unter Tel. 81-1 88 55)

Ort: Moorenstraße 5, 40225 Düsseldorf, Gebäude 15.16

## **Psychosoziale Beratungsstelle für Mitarbeiter/innen der Heinrich-Heine-Universität Düsseldorf**

### **Beratungsbereiche:**

Probleme am Arbeitsplatz, Kontaktschwierigkeiten, persönliche Konflikte, seelisch bedingte Beeintrchtigungen, psychosomatische Beschwerden und ähnliche Probleme

Öffnungszeiten: Mo.–Do.: 8.30–16.00 Uhr  
Fr.: 8.30–15.00 Uhr  
(Termine nach telefonischer Vereinbarung bei Frau Anja Arnold unter Tel. 81-1 88 55)

Ort: Moorenstraße 5, 40225 Düsseldorf, Gebäude 15.16

## Zimmernachweis

Zimmernachweis erfolgt durch:

1. Studentenwerk Düsseldorf, F. 81-1 3039 und 132 86, Mo. bis Fr. 9.00 bis 12 Uhr
2. Internationales Studierendenwohnheim des Vereins „Regenbogen e. V., Kopernikusstr. 78, F. 34 81 81.
3. Ev. Studierendenwohnheim, Graf-Recke-Straße 209, F. 6 80 30 80.
4. Amt für Wohnungswesen der Stadt Düsseldorf, Brinckmannstraße 5, Tel. 899-1

### Zusatz:

Die Stadt Düsseldorf, die Heinrich-Heine-Universität und das Studentenwerk Düsseldorf bemühen sich im Rahmen gemeinsamer Programme um die Gewinnung privaten studentischen Wohnraums. Um ein genaues Bild über den studentischen Wohnraumbedarf zu erhalten, führt die Stadt Düsseldorf eine Wohnbedarfsstatistik.

Wohnungssuchende Studentinnen und Studenten werden gebeten, dem Wohnungsamt der Stadt Düsseldorf ihren Bedarf mitzuteilen:

Amt für Wohnungswesen der Stadt Düsseldorf (siehe oben)

Im Rahmen seiner Möglichkeiten vermittelt das Studentenwerk Düsseldorf Wohnheimplätze und Privatzimmer (siehe Seite 56).

## Förderung nach dem Bundesausbildungsförderungsgesetz

Grundlage der Ausbildungsförderung ist das Bundesausbildungsförderungsgesetz (BAföG) in der Neufassung vom 19. März 2001. Von großer praktischer Bedeutung ist daneben die Verwaltungsvorschrift (VwVBAföG).

Das Studentenwerk Düsseldorf als Amt für Ausbildungsförderung, Geb. 21.12, Universitätsstraße 1, 40225 Düsseldorf, ist in allen Förderungsangelegenheiten einschließlich der Auskunftserteilung und Beratung zuständig.

Studierende, denen für ihren Lebensunterhalt und ihre Ausbildung notwendigen Mittel fehlen, haben einen Rechtsanspruch auf individuelle Förderung für eine Ausbildung, die ihrer Neigung, Eignung und Leistung entspricht. Ausbildungsförderung wird für die erste Ausbildung innerhalb der Regelstudienzeit bis zu einem berufsqualifizierenden Abschluss geleistet. Eine weitere Ausbildung wird nur unter bestimmten Voraussetzungen gefördert.

Der Förderungsantrag ist beim Amt für Ausbildungsförderung im Gebäude 21.12 zu stellen: Für jeden Antrag müssen die vorgeschriebenen Formblätter verwendet werden, die beim Amt für Ausbildungsförderung erhältlich sind. Antragsformulare sollten vollständig ausgefüllt und mit den erforderlichen Unterlagen möglichst persönlich während der Beratungsstunden im Studentenwerk – Amt für Ausbildungsförderung – abgegeben werden. Bei unvollständigen Anträgen verzögert sich die Bearbeitung.

Ausbildungsförderung wird von Beginn des Monats an gewährt, in dem die Ausbildung aufgenommen wird, sofern spätestens in diesem Monat ein schriftlicher Antrag gestellt worden ist.

Vom 5. Fachsemester an wird Ausbildungsförderung geleistet, wenn eine Bescheinigung über den ordnungsgemäßen Verlauf des Studiums vorgelegt wird. Aus dieser Bescheinigung muss sich außerdem der bis zum Ende des erreichten Fachsemesters übliche Leistungsstand des Auszubildenden ergeben. Diese Eignungsbescheinigung (BAföG - Formblatt 5) wird von den hierfür zuständigen Mitgliedern der Hochschule unterschrieben.

Der Bewilligungszeitraum umfasst in der Regel ein Jahr. Es ist wichtig, weitere Förderungsanträge jeweils 2 Monate vor Ablauf dieses Zeitraumes zu stellen, um eine rechtzeitige Weiterförderung zu sichern. Der mögliche Zeitraum der Gewährung von Ausbildungsförderung (Förderungshöchstdauer) richtet sich nach der für den jeweiligen Studiengang festgesetzten Regelstudienzeit. Unter bestimmten Voraussetzungen kann auf Antrag eine Verlängerung der Förderungsdauer für eine angemessene Zeit erfolgen.

Bei der Berechnung der Förderungsleistung werden im allgemeinen Einkommen und Vermögen des Studierenden sowie Einkommen seines Ehegatten und der Eltern in dieser Reihenfolge berücksichtigt.

Wichtige Veränderungen, die sich auf den Leistungsanspruch auswirken können, sind unverzüglich schriftlich mitzuteilen. Dazu gehören z. B. Fachrichtungswechsel, Fächerkombinationswechsel, Examen, Studienabbruch, Wegfall eines Geschwisterteils aus förderungsfähiger Ausbildung oder Einkommensveränderungen. Eigene Einkünfte sind dem BAföG-Amt unverzüglich mitzuteilen. Ein Verdienst in Höhe von monatlich ca. 330 Euro wirkt sich nicht auf die Höhe der Ausbildungsförderung aus.

Wer falsche oder unvollständige Angaben macht bzw. eine Änderungsanzeige nicht oder nicht rechtzeitig erstattet, muss u. U. mit einer Geldbuße bis zu 2500 Euro rechnen. Zu Unrecht erhaltene Ausbildungsförderung ist umgehend zu erstatten.

**Hinweis:** Die hier abgedruckten Informationen über Ausbildungsförderung sind nur allgemeiner Art und können eine individuelle und umfassende Beratung durch das Studentenwerk - Amt für Ausbildungsförderung - in keinem Fall ersetzen. Es ist ratsam, den individuellen Anspruch auf Ausbildungsförderung mit einer Antragstellung prüfen zu lassen.

## **Graduiertenförderung**

Das Gesetz zur Förderung des wissenschaftlichen und künstlerischen Nachwuchses des Landes Nordrhein-Westfalen (Graduiertenförderungsgesetz Nordrhein-Westfalen – GrFG NW) ist mit Wirkung vom 1.1.2002 außer Kraft gesetzt worden. Zur Fortführung der individuellen Graduiertenförderung stellt seitdem das Rektorat Haushaltsmittel bereit. Daraus werden Stipendien zur Förderung des wissenschaftlichen Nachwuchses in analoger Anwendung des ehemaligen Graduiertenförderungsgesetzes vergeben.

Nähere Informationen hierzu erteilt die Universitätsverwaltung – Abteilung 1.1 – (Rektoratsgebäude 16.11, Ebene 01, Zimmer 41 o. 42, F. 81-1 17 64 o. 81-1 51 40).

**Daneben werden Stipendien im Rahmen folgender Graduiertenkollegs vergeben:**

### **„Pathologische Prozesse des Nervensystems: Vom Gen zum Verhalten“**

für Doktorandinnen und Doktoranden mit überdurchschnittlichem Studienabschluß in Naturwissenschaften, Medizin und Psychologie. Zugangsvoraussetzung für das Graduiertenkolleg ist ein erfolgreicher Diplom-Abschluß in den Fächern Biologie, Biochemie, Chemie, Physik oder Psychologie bzw. für Humanmediziner das Erste Staatsexamen. Auskünfte erteilt der Sprecher des Graduiertenkollegs: Univ.-Prof. Dr. Guido Reifenberger (siehe auch Seite 51).

### **„Molecular Mechanisms of Food Toxicology“**

für Doktorandinnen und Doktoranden mit überdurchschnittlichem Hochschulabschluss in Naturwissenschaften und Medizin. Auskünfte erteilt die Sprecherin des Internationalen Graduiertenkollegs: „Molecular Mechanisms of Food Toxicology“ (s. auch Seite 51)

### **„Proteininteraktionen und -modifikationen im Herzen“**

für naturwissenschaftliche und medizinische Doktorandinnen und Doktoranden. Zugangsvoraussetzung ist ein überdurchschnittlicher Hochschulabschluss (Diplom, Staatsexamen) im Bereich der Lebenswissenschaften (Naturwissenschaftler/innen, Pharmazeuten/innen) bzw. ein überdurchschnittliches Physikum/1. Staatsexamen (Mediziner/innen). Auskunft erteilen die Sprecher des Graduiertenkollegs: Univ.-Prof. Dr. Malte Kelm, Univ.-Prof. Dr. Axel Gödecke (s. auch S. 51)

### **„Dynamics of hot plasmas“ – „Dynamik heißer Plasmen“**

für Doktorandinnen und Doktoranden mit überdurchschnittlichem Hochschulabschluss in Physik und Mathematik. Auskünfte erteilt der Sprecher des Graduiertenkollegs: (s. auch Seite 52)

## „Homotopie und Kohomologie“

für Doktorandinnen und Doktoranden mit überdurchschnittlichem Hochschulabschluss in Mathematik. Auskünfte erteilen der Sprecher und die Düsseldorfer Mitglieder des Graduiertenkollegs (s. auch Seite 52)

1

## Hochschulsport

Freiwilliger Breiten- und Wettkampfsport für alle Universitätsangehörigen.

Das Rektorat hat für den Bereich „Hochschulsport“ den geschäftsführenden Leiter des Instituts für Sportwissenschaft als Beauftragten bestellt. Das Hochschulsportreferat plant und organisiert unter Mitwirkung des Rektoratsbeauftragten die breiten- und wettkampfsportlichen Aktivitäten der Heinrich-Heine-Universität Düsseldorf.

Das Sportprogramm des Sportreferates enthält Angebote des Breiten- wie auch des Wettkampfsportes, wobei der Vorrang dem Breitensport als Gelegenheit zur sportlichen Betätigung für alle eingeräumt wird. Die Veranstaltungen des Sportreferates sind für Studierende grundsätzlich kostenfrei — mit wenigen Ausnahmen (Reiten, Segeln, Golf, Squash, Tennis, Tauchen).

Für Bedienstete und Studierende, die sich nicht durch Zahlung des Sozialbeitrages an der Finanzierung des Hochschulsports beteiligen (z. B. Zweithörer, Studis anderer Unis) und auch alle anderen, die gerne am Hochschulsport teilnehmen möchten, gilt die vom Rektor beschlossene Gebührenordnung. Dies trifft z. B. die Bediensteten mit zur Zeit 45,- €. Studis anderer Unis zahlen 25,- € und alle Externen 95,- € pro zwei Semester, die auf das Konto 4 05 17 10 der Universität bei der Westdeutschen Landesbank, BLZ 300 500 00 unter Angabe des Verwendungszwecks „28211-2568“ eingezahlt werden müssen. Der Beitrag ist für zwei Semester ab Semesterbeginn gültig. Einen gültigen Ausweis erhält man im Sportreferat oder bei den Kontrollen, zwischenzeitlich gilt der Kontoauszug. Für die Nutzung besonders ausgestatteter Räume (gilt momentan nur für den Kraftraum) ist für alle Teilnehmenden eine zusätzliche Umlage in Höhe von 25,- € pro Semester vorgesehen, die von einem Beauftragten des Sportreferats erhoben wird.

Alle Hochschulangehörigen können, sofern sie regelmäßig an den Veranstaltungen teilnehmen, die Heinrich-Heine-Universität Düsseldorf in Einzel- oder Mannschaftswettbewerben bei den Deutschen Hochschulmeisterschaften vertreten. Außerdem führen viele Sportgruppen Fahrten zu Turnieren durch oder veranstalten eigene Wettkämpfe.

Zur Zeit gibt es 107 Sportgruppen in 50 Sportarten: Aerobic, Aikido, Akrobatik, American Football, Badminton, Ballett, Baseball, Basketball, Capoeira, Chi Kung, Damenselbstverteidigung, Fechten, Fitneßtraining, Funktionelle Gymnastik, Fußball, Gesellschaftstanz, Golf, Handball, Jazztanz, Judo, Kajak, Karate, Karate Goju-Ryu, Klettern, Krafttraining, Lauf- und Konditionstraining, Merengue, Modern Dance, Orientalischer Tanz, Reiten, Rock'n' Roll, Rudern, Salsa, Schießen, Schwimmen, Segeln, Softball, Taekwondo, Tai Chi Chuan, Tennis, Tischtennis, Turnen, Ultimate Frisbee, Volleyball, Wen Do, Yoga.

Nähere Auskünfte über das Sportprogramm kann man erhalten im  
ASTA-Sportreferat, Universitätsstr. 1, 40225 Düsseldorf, Gebäude 25.23

(ASTA-Gebäude), F. 81-1 32 85, Fax 81-1 18 57

Sprechzeiten der Sportreferentinnen und -referenten und der Fachreferentinnen und -referenten:

Mi. 18.00–19.30 Uhr (Aushang am Sportreferat beachten).

Sachbearbeiterin: Barbara Dunkel, Sprechzeiten: Mo. bis Do. 13.00–17.00 Uhr

Sportreferentinnen/Sportreferenten: Sven Mentzel, Dominik Kusiek, Oliver Fust, Andreas Altmann, Farshad Haghiri, Nik Afanasjew, Svenja Westerdorff

Das Sportprogramm kann man dem Sport-Info, das zu Beginn des Semesters erscheint und [www.uni-duesseldorf.de/hochschulsport](http://www.uni-duesseldorf.de/hochschulsport) entnehmen.

## **Universitäts-Sportclub Düsseldorf e. V.**

Universitätsstraße 1, 40225 Düsseldorf, F. 81-1 33 03

Vorstand: Dr. Michaelis, Dr. Bernd Höhn,  
K. Hemp (Geschäftsführer)

**Aufgaben:** Förderung der Leibesübungen an der Heinrich-Heine-Universität Düsseldorf. Herstellung enger Verbindungen zwischen den Angehörigen der Universität und der sporttreibenden Bevölkerung von Düsseldorf. Die Förderung des Breiten-, Leistungs- und Spitzensports.

Zur Zeit bestehen folgende Sportabteilungen:

Tennis

Gymnastik

Volleyball

Auskünfte allgemeiner Art und Anmeldemöglichkeiten erteilt Herr Hemp, Universitätsstraße 1, 40225 Düsseldorf, Gebäude 16.21 (Bau- und Liegenschaftsbetrieb Düsseldorf), F. 81-1 33 03.

### **Allgemeine Hinweise**

Ordentliche Studierende einer anderen Hochschule im Lande NRW, die die Hochschulzugangsberechtigung besitzen, können auf fristgerechten Antrag als Zweithörer/in zugelassen werden; jedoch nur mit Zustimmung der jeweiligen Fachdozentinnen und -dozenten. Über die Zulassung entscheidet der Rektor.

Generelle Beschränkungen des Besuches von Lehrveranstaltungen, z. B. für den Besuch der Klinischen Vorlesungen in der Medizinischen Fakultät, müssen berücksichtigt werden.

### **Ausländische Studierende**

Die Voraussetzung für die Zulassung als ordentliche Studierende oder ordentlicher Studierender erfüllt, wer ein Zeugnis erworben hat, das im Heimatland zum Hochschulstudium berechtigt und einem deutschen Reifezeugnis im wesentlichen gleichwertig ist (Bewertungsgruppe I), oder ein deutsches Reifezeugnis bzw. ein ihm rechtlich gleichgestelltes Reifezeugnis besitzt.

Bewerberinnen und Bewerber, die ein Zeugnis besitzen, das in ihrem Heimatland zum Hochschulstudium berechtigt, das aber dem deutschen Reifezeugnis nicht gleichgestellt ist, jedoch einen erfolgreichen Studienbeginn möglich erscheinen läßt (Bewertungsgruppe II) können zum Studium nach Bestehen einer „Prüfung zur Feststellung der Hochschulreife ausländischer Studierender“ zugelassen werden. An der Heinrich-Heine-Universität Düsseldorf kann diese Prüfung nicht abgelegt werden.

Bewerberinnen und Bewerber, die ein Zeugnis besitzen, das in ihrem Heimatland zum Hochschulstudium berechtigt, das aber mit einem deutschen Reifezeugnis so wenig vergleichbar ist, daß ein erfolgreiches Studium nicht erwartet werden kann (Bewertungsgruppe III), müssen ein Studienkolleg absolvieren. An der Heinrich-Heine-Universität Düsseldorf ist kein Studienkolleg eingerichtet.

Alle Vorlesungen und Übungen werden in deutscher Sprache gehalten. Es wird empfohlen, sich schon im Heimatland gute deutsche Sprachkenntnisse anzueignen. Bei der Immatrikulation muß sich die Bewerberin oder der Bewerber an der Heinrich-Heine-Universität Düsseldorf einer Deutschprüfung unterziehen, wenn keine ausreichenden Deutschkenntnisse in sonstiger Weise nachgewiesen werden.

Sollte die Bewerberin oder der Bewerber die Deutschprüfung nicht bestehen, ist eine Immatrikulation zu dem betreffenden Semester nicht möglich.

Siehe auch Kulturprogramm für ausländische Studierende, Seite 74.



## Zur Beachtung

(für Studierende aller Fakultäten)

**Die Bewerbungs- und Rückmeldefristen in den Fächern mit Zulassungsbeschränkungen sind Ausschlussfristen, d. h., sie können nicht verlängert werden.**

## Semestertermine

Es wird auf die **Zeittafel** auf Seite 5 verwiesen.

## Gebühren

Gast- und Promotionshörer/innen entrichten bei der Anmeldung eine Gebühr von 75,- EURO pro Semester.

**Für verspätet beantragte Einschreibungen sowie für verspätete Gebührenzahlungen oder sonstige Fristversäumnis muß eine Verwaltungsgebühr (z. Zt. 20 EURO) erhoben werden.**

Für die Ausfertigung einer Zweitschrift des Studierendenausweises, des Gasthörerinnen- oder Gasthörerscheins, eines Prüfungszeugnisses oder einer Urkunde über die Verleihung eines akademischen Grades muss eine Verwaltungsgebühr in Höhe von z. Zt. 10 EURO erhoben werden.

Gemäß Bestimmungen des Studienkonten- und Finanzierungsgesetzes Nordrhein-Westfalen (StKFG NRW) vom 28. Januar 2003 (GV. NRW. S. 36) müssen Studierende an einer öffentlich-rechtlichen Hochschule in Nordrhein-Westfalen, denen kein Studienguthaben zur Verfügung steht, grundsätzlich Gebühren zahlen (z. Zt. 650 EURO).

## I. Medizinische Fakultät

### Bewerbungsfristen:

Bewerberinnen und Bewerber der Medizin und Zahnmedizin in höheren Semestern

können Bewerbungsunterlagen unmittelbar bei der Heinrich-Heine-Universität Düsseldorf — Studentensekretariat —, Universitätsstraße 1, 40225 Düsseldorf, anfordern.

Bewerberinnen und Bewerber für den Zusatzstudiengang „Gesundheitswissenschaften und Sozialmedizin“ müssen

ihre Bewerbung bis zum 30. 9. (des voran gegangenen Jahres) beim Studiengangsbeauftragten einreichen. Studienaufnahme ist nur zum Sommersemester möglich.

Im übrigen wird auf die **Zeittafel** auf Seite 5 verwiesen.

Bewerbungsfristen für den III. klinischen Studienabschnitt:

Die Zuteilungsanträge für das im Frühjahr beginnende Praktische Jahr müssen bis zum 30. 11. des Vorjahres und für das im Herbst beginnende Praktische Jahr bis zum 31. 5. des laufenden Jahres beim Vorsitzenden der Zuteilungskommission eingegangen sein.

Die Anträge werden im Medizinischen Dekanat (Geb. 23.11, Zi. 262) abgegeben.

## II. Philosophische Fakultät

Es wird allen Studierenden geraten, vor ihrer Immatrikulation mit den zuständigen Studienberaterinnen bzw. Studienberatern Verbindung aufzunehmen.

### Bewerbungsfristen:

Bewerberinnen und Bewerber in nicht zulassungsbeschränkten Fächern und Bewerber/innen in höheren Semestern

werden gebeten, die Einschreibungsunterlagen unmittelbar bei der Heinrich-Heine-Universität Düsseldorf – Studierendensekretariat –, Universitätsstr. 1, 40225 Düsseldorf anzufordern oder diese unter [www.verwaltung.uni-duesseldorf.de](http://www.verwaltung.uni-duesseldorf.de) auszudrucken.

Im übrigen wird auf die **Zeittafel** auf Seite 5 verwiesen.

## III. Mathematisch-Naturwissenschaftliche Fakultät

### Bewerbungsfristen:

Bewerberinnen und Bewerber in nicht zulassungsbeschränkten Fächern und Bewerber/innen in höheren Semestern

können Bewerbungsunterlagen unmittelbar bei der Heinrich-Heine-Universität Düsseldorf – Studierendensekretariat –, Universitätsstraße 1, 40225 Düsseldorf, anfordern, s.o.

## Wichtiger Hinweis

Wird ein Kursplatz von einem Studierenden der Naturwissenschaften, der Medizin oder Zahnmedizin nach verbindlicher Vormerkung, d. h. nach Eintragung in den Belegbogen, ohne begründete Entschuldigung nicht in Anspruch genommen, so hat diese(r) Studierende keinen Anspruch auf eine nochmalige Zulassung zu dem betreffenden Kurs.

Entschuldigungen müssen spätestens am 2. Praktikumstag bei der Fachvertreterin/beim Fachvertreter vorliegen.

In Zweifelsfällen, insbesondere wenn eine Entschuldigung von der Fachvertreterin/vom Fachvertreter als „nicht begründet“ angesehen wird, entscheidet die Zulassungskommission.

# Einschreibungsordnung der Heinrich-Heine-Universität Düsseldorf

vom 08.02.2005

1

Aufgrund des § 2 Abs. 4 und des § 65 Abs. 1 des Gesetzes über die Hochschulen des Landes Nordrhein-Westfalen (Hochschulgesetz - HG) in der Fassung des Gesetzes zur Weiterentwicklung der Hochschulreformen (Hochschulreformweiterentwicklungsgesetz – HRWG – vom 30.11.2004 (GV. NRW S. 752) hat die Heinrich-Heine-Universität Düsseldorf folgende Ordnung erlassen:

## § 1 Allgemeines

(1) Wer sich für ein Studium bewirbt, wird auf Antrag durch Einschreibung in die Universität aufgenommen (Immatrikulation). Die Immatrikulierten werden für die Dauer der Einschreibung Mitglieder der Universität mit den daraus folgenden, in der Grundordnung der Universität sowie in der Satzung der Studierendenschaft näher beschriebenen Rechten und Pflichten.

(2) Anträgen auf Immatrikulation für einen Studiengang ist stattzugeben, wenn die Voraussetzungen für die Einschreibung nachgewiesen werden und kein Zugangshindernis vorliegt.

(3) Die Einschreibung erfolgt für einen Studiengang oder für mehrere Studiengänge, für den oder für die die Voraussetzungen nach Absatz 2 erfüllt sind; als Studiengang gelten auch Studien zum Zwecke der Promotion, Studien zum Zwecke der Ablegung der Zusatzprüfung für die Sekundarstufe I und ein von der Universität angebotener weiterbildender Masterstudiengang gemäß § 90 Abs. 1 HG, der einem Studiengang gleichwertig ist und mit einer Hochschulprüfung abgeschlossen wird. Einschreibungen für gleichzeitig mehrere Studiengänge, für die eine Zulassungsbeschränkung mit Auswahlverfahren besteht, durch das Studienbewerberinnen oder Studienbewerber vom Erststudium ausgeschlossen werden, können nur erfolgen, wenn dies wegen einer für den berufsqualifizierenden Abschluss vorgeschriebenen Studiengangkombination erforderlich ist.

(4) Mit der Einschreibung wird die Mitgliedschaft in dem Fachbereich, der den jeweils gewählten Studiengang anbietet, erworben. Ist dieser gewählte Studiengang oder sind die gewählten Studiengänge mehreren Fachbereichen zugeordnet, so ist bei der Einschreibung der Fachbereich zu wählen, in dem die Mitgliedschaft erworben werden soll.

(5) Die Einschreibung kann unbeschadet der Verpflichtung zur Rückmeldung befristet werden, wenn der gewählte Studiengang an der Universität nur teilweise angeboten wird, wenn der gewählte Studiengang Zulassungsbeschränkungen unterliegt, für einen Teil dieses Studiengangs eine höhere Ausbildungskapazität als für einen späteren Teil besteht und gewährleistet ist, dass das Studium an anderen Hochschulen fortgesetzt werden kann,

- a) wenn die Zulassung aus anderen Gründen auf einen Teil des Studiengangs beschränkt ist oder
- b) wenn die Zulassung gemäß § 3 Abs. 5 für ein zeitlich begrenztes Studium erfolgt ist.

(6) Die Universität kann von denen, die sich bewerben, die personenbezogenen Daten die zur rechtmäßigen Erfüllung der in ihrer Zuständigkeit liegenden Aufgaben erforderlich sind, sowie für Zwecke der Gesetzgebung und Planung im Hochschulbereich die Erhebungsmerkmale gemäß § 3 Abs. 1 Nrn. 1 und 2 des Hochschulstatistikgesetzes vom 2. November 1990 (BGBl. I, S. 2414) erheben. Das Gesetz zum Schutz personenbezogener Daten (Datenschutzgesetz Nordrhein-Westfalen - DSGVO) vom 9. Juni 2000 (GV. NW. S. 542), zuletzt geändert durch Gesetz vom 29. April 2003 (GV. NRW S. 252)), bleibt unberührt.

## **§ 2 Voraussetzungen der Einschreibung**

- (1) Die Qualifikation für ein Studium wird durch ein Zeugnis der Hochschulreife (allgemeine oder fachgebundene Hochschulreife) oder eine als gleichwertig anerkannte Vorbildung nachgewiesen. Die allgemeine Hochschulreife berechtigt uneingeschränkt zum Studium, die fachgebundene Hochschulreife nur zum Studium der im Zeugnis ausgewiesenen Studiengänge. Die Einschreibung für ein Promotionsstudium (§ 1 Abs. 3 Satz 1) kann nur erfolgen, wenn die Voraussetzungen des § 97 Abs. 2 HG erfüllt werden und die Bescheinigung der betreffenden Fakultät der Heinrich-Heine-Universität Düsseldorf vorgelegt wird, aus der sich ergibt, dass durch diese oder diesen eine Betreuung der Dissertation erfolgt.
- (2) Der Nachweis einer besonderen Vorbildung, einer besonderen studiengangbezogenen Eignung oder einer praktischen Tätigkeit wird gefordert, soweit Prüfungsordnungen dies vorsehen.
- (3) Für Studiengänge, bei denen Zulassungszahlen festgesetzt sind, setzt die Einschreibung den Nachweis über die Zuweisung eines Studienplatzes voraus. Dieser Nachweis ist entbehrlich, wenn die Einschreibung unter Einstufung in ein höheres Fachsemester beantragt wird, für das Zulassungszahlen nicht festgesetzt sind, sofern die Anerkennung von entsprechenden Studienzeiten nachgewiesen wird.
- (4) § 66 Abs. 6 HG bleibt unberührt.
- (5) Wer sich ohne den Nachweis der Qualifikation nach Absatz 1 für ein Studium bewirbt, kann unter den Voraussetzungen der aufgrund von § 66 Abs. 4 HG erlassenen Rechtsverordnung eingeschrieben werden.

## **§ 3 Ausländische und staatenlose Studienbewerberinnen und Studienbewerber**

- (1) Studienbewerberinnen und Studienbewerber, die nicht Deutsche im Sinne des Artikels 116 des Grundgesetzes sind, können, soweit keine Zugangshindernisse gemäß § 5 vorliegen, eingeschrieben werden, wenn sie die für den gewählten Studiengang erforderliche Qualifikation nachweisen, die gemäß § 2 Abs. 2 erforderlichen Nachweise erbringen, ausreichende Kenntnisse der deutschen Sprache besitzen und zum Fachstudium zugelassen worden sind. Ausländische Studienbewerberinnen und Studienbewerber aus nicht deutschsprachigen Ländern haben vor Aufnahme des Fachstudiums den Nachweis über ausreichende Kenntnisse der deutschen Sprache zu erbringen.
- (2) Denen, die den Nachweis über ausreichende Kenntnisse der deutschen Sprache nicht erbracht haben und einen Hochschulsprachkurs besuchen wollen, um eine Sprachprüfung abzulegen, wird befristet bis zum Bestehen oder endgültigen Nichtbestehen der Sprachprüfung die Rechtsstellung einer oder eines Studierenden verliehen, wenn die Zulassung zum Hochschulsprachkurs erfolgt ist.
- (3) Mit dem Bestehen der Prüfung nach Absatz 2 wird kein Anspruch auf Einschreibung zum Fachstudium erworben.
- (4) Das Nähere über die Zulassung nach den Absätzen 1 und 2, insbesondere über Zuständigkeiten, Formen, Fristen und Auswahl, regelt eine besondere Ordnung, die die Universität erlässt.
- (5) Die in Absatz 4 genannte Ordnung regelt ferner die Zulassung von ausländischen und staatenlosen Personen, die ein zeitlich begrenztes Studium ohne Abschlussprüfung durchführen wollen; die Zulassung kann abweichend von § 5 Abs. 1 Satz 1 Buchstabe a) geregelt werden.

## **§ 4 Verfahren**

- (1) In nicht zulassungsbeschränkten Studiengängen kann die Universität eine Bewerbungsfrist festsetzen. In zulassungsbeschränkten Studiengängen muss der Zulassungsantrag innerhalb der festgesetzten Frist bei der zuständigen Stelle eingegangen sein; wer diese Frist versäumt oder den Antrag nicht formgerecht stellt, ist vom Vergabeverfahren ausgeschlossen. Die in Satz 1 und 2 genannten Fristen werden im Vorlesungsverzeichnis und durch Aushang bekannt gegeben.

(2) Die Einschreibung für einen Studiengang erfolgt auf den Bewerbungsantrag. Der Antrag ist formgerecht innerhalb der von der Universität festgesetzten Frist zu stellen. Sofern die Studienordnung bestimmt, dass das Studium nur im Jahresrhythmus aufgenommen werden kann, ist der Antrag nur zulässig, wenn für das betreffende Semester ein Lehrangebot besteht.

(3) Mit dem Antrag auf Einschreibung sind vorzulegen:

1. der ausgefüllte Erhebungsbogen; mit dem Antrag auf Einschreibung werden die Erhebungsmerkmale gemäß § 3 Abs. 1 Nm. 1 und 2 des Hochschulstatistikgesetzes und folgende personenbezogene Daten gemäß § 1 Abs. 6 erhoben: Familienname, Vorname, Geburtsname, Geburtsdatum, Geburtsort, Geschlecht, Staatsangehörigkeit, Postanschrift, Ort/Staat des Erwerbs der Hochschulzugangsberechtigung, Art und Datum der Hochschulzugangsberechtigung, die jeweils gewählten Studiengänge mit den zugehörigen Fächern und Fachsemestern, Art des Studiums, Form des Studiums, Hörerstatus, Fachsemester, Hochschulsemester, Urlaubssemester, die Zugehörigkeit zur Fachschaft und zum Fachbereich, Bezeichnung einer gleichzeitig besuchten weiteren Hochschule und Semester der Einschreibung, Bezeichnung der Hochschule der Erstimmatrikulation und Semester der Erstimmatrikulation, bereits abgelegte Prüfungen, Art und Dauer eines Auslandsstudiums und das Datum der Einschreibung;
2. die für den Nachweis der Qualifikation erforderlichen Zeugnisse sowie im Falle des § 2 Abs. 2 die für den Nachweis einer besonderen Vorbildung oder besonderen studienbezogenen Eignung oder praktischen Tätigkeit erforderlichen Zeugnisse oder Belege in beglaubigter Kopie oder Abschrift;
3. in zulassungsbeschränkten Studiengängen der Bescheid über die Zuteilung eines Studienplatzes (Zulassungsbescheid) oder der Nachweis gemäß § 2 Abs. 3 Satz 2;
4. der Nachweis über das bisherige Studium unter Beifügung einer Bescheinigung über die Exmatrikulation und des Studienbuchs mit Abgangsvermerk, sofern dieses Studium im Geltungsbereich des Grundgesetzes absolviert wurde;
5. ggf. Nachweise über die Anrechnung von Studienzeiten durch die zuständigen Prüfungsausschüsse oder Prüfungsämter;
6. ggf. der Nachweis einer nordrhein-westfälischen Hochschule über ein Restguthaben nach dem Studienkonten- und -finanzierungsgesetz (StKFG);
7. der Nachweis über die Zahlung der zu entrichtenden Gebühren oder Beträge;
8. eine Erklärung darüber, ob und ggf. welche Prüfungen oder Leistungsnachweise, die in Studien- und/oder Prüfungsordnungen vorgesehen sind, nicht bestanden wurden;
9. ggf. eine Erklärung gemäß § 1 Abs. 4 zur Mitgliedschaft in einem Fachbereich;
10. der Nachweis über das Bestehen einer Krankenversicherung gemäß den gesetzlichen Vorschriften über die studentische Krankenversicherung.

(4) Ausländische oder staatenlose Personen aus nicht deutschsprachigen Ländern, die sich um einen Studienplatz bewerben, müssen den Nachweis über ausreichende Kenntnisse der deutschen Sprache gemäß der Sprachprüfungsordnung der Universität erbringen. Ausländische Zeugnisse sind im Original nebst einer Fotokopie oder Abschrift vorzulegen. Fotokopien oder Abschriften ausländischer Zeugnisse bedürfen der Beglaubigung durch die deutsche diplomatische oder konsularische Vertretung im Herkunftsland oder durch die diplomatische Vertretung des Herkunftslandes in der Bundesrepublik Deutschland. Fremdsprachigen Zeugnissen oder Bescheinigungen ist grundsätzlich eine deutschsprachige Übersetzung beizugeben, deren Richtigkeit durch die zuständige deutsche diplomatische oder konsularische Vertretung im Herkunftsland oder von vereidigten Dolmetschern oder Übersetzern in der Bundesrepublik Deutschland beglaubigt ist. Auf Verlangen ist die Echtheit von Zeugnissen mit einer Legalisation durch die zuständige deutsche Stelle nachzuweisen.

(5) Die erhobenen Daten werden von der Hochschule automatisiert gespeichert und vom Studierendensekretariat zur Erfüllung der gesetzlichen Aufgaben verarbeitet. Eine regelmäßige Übermittlung erfolgt, wobei sich der Umfang der Übermittlung nach dem für die jeweilige Aufgabenstellung unerlässlich notwendigen Rahmen richtet,

- a) an das Akademische Prüfungsamt der Zentralen Universitätsverwaltung sowie von diesem an das Studierendensekretariat zur Feststellung der Exmatrikulation,
- b) einmal pro Semester an die jeweils betroffenen Fakultäten der Hochschule für die Aufgaben der auf Fakultätsebene eingerichteten Prüfungsämter (hier lediglich Matrikelnummer, Name, Vorname, Anschrift, Studiengang, Fachsemester, abgelegte Prüfungen, Datum der abgelegten Prüfungen, Fachbereichszugehörigkeit),
- c) jeweils nach erfolgter Einschreibung, Rückmeldung oder Exmatrikulation an das Hochschulrechenzentrum zum Zwecke der Verwaltung der Zugangsberechtigungen zum Hochschuldatennetz und an die Universitäts- und Landesbibliothek für die Zwecke der dortigen Benutzerverwaltung (in beiden Fällen lediglich Name, Vorname, Anschrift, Geburtsdatum und E-Mail-Account),
- d) auf Anforderung an die Studierendenschaft zum Zwecke der Erstellung und Fortschreibung eines Wählerverzeichnisses anlässlich der Durchführung von Wahlen zum Studierendenparlament (hier lediglich Matrikelnummer, Name, Vorname, Anschrift, Geburtsdatum, Fachbereichs-/Fakultätszugehörigkeit),
- e) jeweils nur nach erfolgter Immatrikulation und Exmatrikulation an die Träger der gesetzlichen Krankenversicherung für Studierende (hier lediglich Matrikelnummer, Name, Vorname, Anschrift, Geburtsdatum, Immatrikulations- bzw. Exmatrikulationsdatum gemäß der Studentenkrankenkassen-Meldevorordnung (SKV-MV) vom 27. März 1996 (BGBl. I. S. 678)),
- f) bezogen auf die Erhebungsmerkmale gemäß § 3 Abs. 1 Nrn. 1 und 2 HSchStG, an das statistische Landesamt NRW.

(6) Von den gemäß Absatz 3 erhobenen Daten werden vom Studierendensekretariat die erforderlichen Daten für die Studienkontenführung genutzt. Über die Daten erhält die oder der Studierende einen Kontoauszug. Die für die Bearbeitung von Bonus- oder Härtefallanträgen zusätzlich erforderlichen Daten werden gesondert erhoben, nicht-automatisiert gespeichert und verarbeitet; das Ergebnis der Verarbeitung fließt in die Datenverwaltung des Studierendensekretariats ein.

(7) Werden bei der Bewerbung die festgesetzten Fristen versäumt, so kann auf Antrag die Einschreibung, Rückmeldung oder Beurlaubung auch später erfolgen, wenn ein wichtiger Grund nachgewiesen wird. Gleichzeitig ist die fällige Gebühr zu entrichten.

(8) Sofern die Fakultät die Zahl der Teilnehmenden an einem weiterbildenden Studium wegen der Art oder des Zwecks des Studiums beschränkt hat, weil die Zahl der Bewerbungen die Aufnahmefähigkeit übersteigt, erfolgt die Zulassung in der Reihenfolge des Eingangs der Bewerbungen, bis die festgelegte Zahl der Teilnehmenden erreicht ist. Bei mehreren zeitgleich eingegangenen Bewerbungen entscheidet das Los.

## **§ 5 Versagung der Einschreibung**

(1) Die Einschreibung ist außer im Falle der fehlenden Qualifikation oder fehlender Nachweise gemäß § 4 Abs. 3 Nr. 2 zu versagen,

- a) wenn die Studienbewerberin oder der Studienbewerber in einem zulassungsbeschränkten Studiengang nicht zugelassen worden ist,
- b) wenn in dem gewählten Studiengang an einer Hochschule im Geltungsbereich des Grundgesetzes eine nach der Prüfungsordnung erforderliche Prüfung endgültig nicht bestanden oder wenn ein nach der Prüfungsordnung erforderlicher Leistungsnachweis endgültig nicht erbracht wurde; dies gilt entsprechend für verwandte oder vergleichbare Studiengänge, soweit dies in Prüfungsordnungen bestimmt ist.

(2) Die Einschreibung kann versagt werden, wenn die Studienbewerberin oder der Studienbewerber

- a) durch Krankheit die Gesundheit anderer Hochschulmitglieder gefährden oder den ordnungsgemäßen Studienbetrieb erheblich beeinträchtigen würde; vor der Entscheidung soll der betreffenden Person Gelegenheit gegeben werden, nachzuweisen, dass der Versagungsgrund nicht besteht,
- b) aufgrund einer psychischen Krankheit oder geistigen oder seelischen Behinderung unter Betreuung steht,
- c) die für die Einschreibung vorgeschriebenen Formen und Fristen nicht beachtet hat,
- d) den Nachweis über die Zahlung der zu entrichtenden Gebühren und Beiträge nicht erbringt; Ausnahmen sind hinsichtlich des Studierendenschaftsbeitrages in sozialen Härtefällen zulässig;
- e) bereits an einer anderen Hochschule eingeschrieben ist.

### § 6 Mitwirkungspflichten

Studierende sind verpflichtet, der Universität unverzüglich mitzuteilen

- a) die Änderungen des Namens, des Familienstandes und der Anschrift,
- b) bestandene oder nicht bestandene Prüfungen, deren Ergebnis für die Fortsetzung des Fachstudiums erheblich ist,
- c) den Verlust von Studienbuch oder Studierendenausweis.

### § 7 Exmatrikulation

(1) Auf Antrag sind Studierende zum Ende des Semesters zu exmatrikulieren.

(2) Weiterhin ist die Exmatrikulation vorzunehmen, wenn

- a) die Einschreibung durch Zwang, arglistige Täuschung oder Bestechung herbeigeführt wurde;
- b) in dem Studiengang eine nach der Prüfungsordnung erforderliche Prüfung endgültig nicht bestanden oder ein nach der Prüfungsordnung erforderlicher Leistungsnachweis endgültig nicht erbracht wurde;
- c) der Bescheid über die Zuweisung eines Studienplatzes während des Vergabeverfahrens von der für die Zuweisung zuständigen Stelle zurückgenommen worden ist.

(3) Nach der Aushändigung des Zeugnisses über die bestandene Abschlussprüfung ist die oder der Studierende zum Ende des laufenden Semesters zu exmatrikulieren, es sei denn, es bestünde noch eine Einschreibung für einen anderen Studiengang.

(4) Studierende können exmatrikuliert werden, wenn

- a) nach Einschreibung Tatsachen bekannt werden und noch fortbestehen oder eintreten, die zur Versagung der Einschreibung hätten führen müssen oder die zur Versagung der Einschreibung führen können,
- b) sie, ohne beurlaubt worden zu sein, das Studium nicht aufnehmen oder sich nicht rückmelden,
- c) sie die zu entrichtenden Gebühren und Beiträge trotz Mahnung und Fristsetzung mit Androhung der Maßnahme nicht entrichten; Ausnahmen sind hinsichtlich des Studierendenschaftsbeitrages in sozialen Härtefällen möglich.

(5) Nach erfolgter Exmatrikulation werden die personenbezogenen Daten der exmatrikulierten Studierenden aus dem Register der eingeschriebenen Studierenden gelöscht. Zum Zweck der Auskunftserteilung an Betroffene (z. B. für Rentenversicherungsnachweise) können nach erfolgter Exmatrikulation die folgenden personenbezogenen Daten exmatrikulierter Studierender für die Dauer von 80 Jahren vom Studierendensekretariat gespeichert und genutzt werden: Name, Vorname, Matrikelnummer, Geburtsdatum,

Anschrift, Studiengänge mit Fach- und Hochschulsesteranzahl, Einschreibedatum, Exmatrikulationsdatum und Grund der Exmatrikulation.

(6) Dem Antrag auf Exmatrikulation nach Absatz 1 sind beizufügen:

1. das ausgefüllte Exmatrikulationsformular,
2. das Studienbuch,
3. der Entlastungsvermerk der Universitätsbibliothek,
- 3a. bei Studierenden der Fächer Mathematik, Physik, Geographie, Chemie, Pharmazie und Psychologie der Entlastungsvermerk für das jeweilige Fach.

(7) Die Wirkung der Exmatrikulation bestimmt sich nach Maßgabe der Bestimmungen des Verwaltungsverfahrensgesetzes über die Rücknahme und den Widerruf von Verwaltungsakten. Über die Exmatrikulation erhalten Studierende auf Antrag einen Nachweis. Mit der Exmatrikulation erlischt die Mitgliedschaft an der Universität. Wird die Exmatrikulation ausgesprochen, weil die betreffende Person sich nicht zurückgemeldet hat, tritt die Wirkung der Exmatrikulation mit dem letzten Tag des Semesters ein, zu dem sie sich eingeschrieben bzw. letztmalig zurückgemeldet hat.

(8) Mit der Exmatrikulation erhalten die Studierenden einen Kontoauszug. Dieser weist den Studiengang einschließlich der Fachsemester, etwaige gewährte Bonusguthaben einschließlich des Grundes der Gewährung sowie das aktuelle Studienguthaben aus.

### § 8 Rückmeldung

(1) Wer eingeschrieben ist und das Studium nach Ablauf des Studienhalbjahres (Semesters) an der Universität in demselben Studiengang fortsetzen will, muss sich innerhalb von der Universität gesetzten Frist zurückmelden.

(2) Eine fristgerechte Rückmeldung liegt dann vor, wenn der Sozial- und Studierendenbeitragsbeitrag sowie ggf. die Studiengebühr, ggf. in der gemäß § 5 Abs. 1 Buchstabe d) Satz 2 reduzierten Höhe, spätestens innerhalb der sechs folgenden Werktage nach Ablauf der Rückmeldefrist bei der Hochschule eingegangen ist.

(3) Liegen die Voraussetzungen der Absätze 1 und 2 vor, so wird die Rückmeldung von der Universität vermerkt.

(4) § 1 Abs. 4 gilt entsprechend, sofern die Mitgliedschaftsrechte künftig in einem anderen Fachbereich ausgeübt werden sollen.

### § 9 Beurlaubung

(1) Eine Beurlaubung vom Studium kann auf Antrag gewährt werden, wenn ein wichtiger Grund nachgewiesen wird. Wichtige Gründe sind insbesondere:

- a) Ableistung des Grundwehrdienstes oder des Zivildienstes,
- b) Krankheit (bei Vorlage einer ärztlichen Bescheinigung, aus der sich ergibt, dass ein ordnungsgemäßes Studium nicht möglich ist), die verhindert, dass erwartete Studienleistungen in dem betreffenden Semester erbracht werden können,
- c) Studium an einer ausländischen Hochschule oder Sprachschule,
- d) Ableistung eines Praktikums, das dem Studienziel dient,
- e) Schwangerschaft oder Kinderbetreuung, die verhindern, dass erwartete Studienleistungen erbracht werden können,
- f) Verbüßen einer Freiheitsstrafe,
- g) Pflege oder Versorgung von Ehegatten, eingetragenen Lebenspartnerinnen und Lebenspartnern oder eines in gerader Linie Verwandten oder ersten Grades Verschwägerten, wenn diese oder dieser pflege- oder versorgungsbedürftig ist,
- h) Geltendmachung sonstiger wichtiger Gründe von gleicher Bedeutung.

(2) Die Beurlaubung erfolgt in der Regel für die Dauer eines Semesters. Eine Beurlaubung über ein Semester hinaus ist nur bei besonders nachzuweisenden Gründen zulässig; in diesem Fall sind für jedes Semester der Beurlaubung innerhalb der Rückmelde-



frist die Nachweise gemäß § 8 Abs. 2 zu führen. Während der Beurlaubung für mehr als sechs Monate ruhen die Mitgliedschaftsrechte und -pflichten (§ 12 Absatz 1 Satz 6 HG). Beurlaubte Studierende sind an der Hochschule, an der sie eingeschrieben sind, nicht berechtigt, Leistungsnachweise zu erwerben oder Prüfungen abzulegen.

- (3) Dem Antrag auf Beurlaubung sind beizufügen:
  1. das ausgefüllte Beurlaubungsformular,
  2. der Nachweis über die Zahlung der zu entrichtenden Gebühren und Beiträge,
  3. schriftliche Begründung des Antrags unter Befügung der Nachweise für das Bestehen eines wichtigen Grundes.
- (4) Eine Beurlaubung für das erste Fachsemester ist nicht zulässig.

## § 10 Studiengangwechsel

Der Wechsel eines Studiengangs ist bei der Universität zu beantragen; er bedarf ihrer Zustimmung. Für den Wechsel eines Studiengangs gelten die Bestimmungen über die erstmalige Einschreibung entsprechend.

## §11 Zweithörerinnen und Zweithörer

- (1) Eingeschriebene Studierende anderer Hochschulen können auf Antrag als Zweithörerinnen und Zweithörer mit der Berechtigung zum Besuch von Lehrveranstaltungen und zur Ablegung studienbegleitender Prüfungen zugelassen werden. Die Zulassung kann von der Universität versagt werden, wenn und soweit Einschränkungen des Besuchs von Lehrveranstaltungen gemäß § 82 Abs. 2 bis 4 HG bestehen. Vor einer Entscheidung nach Satz 2 ist die betreffende Fakultät zu hören.
- (2) Eingeschriebene Studierende anderer Hochschulen können bei Vorliegen der Voraussetzungen des § 1 Abs. 2 und Abs. 3 Satz 2 als Zweithörerinnen und Zweithörer für das Studium eines weiteren Studiengangs zugelassen werden (großer Zweithörer), sofern die beiden Hochschulen nicht mehr als 100 km auseinander liegen.
- (3) Zweithörerinnen und Zweithörer werden nicht eingeschrieben, sondern werden durch die Zulassung und für die Dauer der Zulassung Angehörige der Universität, ohne Mitglieder zu sein. Die Vorschriften für die Einschreibung, ihre Versagung, die Rückmeldung und die Exmatrikulation finden sinngemäß Anwendung. Der Antrag auf Zulassung ist innerhalb der von der Universität bekannt gegebenen Fristen zu stellen. Mit dem Antrag auf Zulassung als Zweithörerin oder Zweithörer ist eine Immatrikulationsbescheinigung der Stammhochschule vorzulegen. Es wird eine Bescheinigung über die Zulassung für bestimmte Lehrveranstaltungen oder einen Studiengang ausgestellt.

## §12 Gasthörerinnen und Gasthörer

- (1) Bewerberinnen und Bewerber, die einzelne Lehrveranstaltungen an der Universität besuchen wollen, können auf Antrag nach Anhörung der betroffenen Fakultät als Gasthörerinnen und Gasthörer im Rahmen der vorhandenen Studienmöglichkeiten zugelassen werden. Der Nachweis der Qualifikation nach § 2 ist nicht erforderlich.
- (2) Für die Zulassung ist eine Gebühr nach dem Hochschulgebührengesetz in der jeweils geltenden Fassung zu zahlen.
- (3) Für Gasthörerinnen und Gasthörer gilt § 11 Abs. 3 entsprechend.
- (4) Eine Berechtigung, Prüfungen abzulegen, besteht nicht. Es kann lediglich eine Bescheinigung über die Teilnahme an Lehrveranstaltungen erworben werden.
- (5) Gasthörerinnen und Gasthörer im Sinne dieser Vorschrift sind auch die Teilnehmerinnen und Teilnehmer an Weiterbildungsveranstaltungen der Universität, sofern sie nicht unter den in § 1 Abs. 2 genannten Voraussetzungen als Studierende eingeschrieben werden. Soweit die zuständige Fakultät wegen der Art oder des Zwecks der Weiterbildungsveranstaltung eine Begrenzung der Teilnehmerzahl festgelegt hat, werden Bewerbungen in der Reihenfolge ihres Eingangs nur in soweit berücksichtigt, als dies der festgelegten Teilnehmerzahl entspricht. Bei mehreren zeitgleich eingegangenen Anträgen entscheidet das Los.

### § 13 Schlussvorschriften

Diese Einschreibungsordnung tritt am 01.01.2005 in Kraft. Gleichzeitig tritt die Einschreibungsordnung der Universität Düsseldorf vom 6. April 1994, zuletzt geändert am 01.03.2004, außer Kraft.

Ausgefertigt aufgrund des Beschlusses des Senats der Heinrich-Heine-Universität Düsseldorf vom 1.02.2005.

## **Staatliches Prüfungsamt für Erste Staatsprüfungen für Lehrämter an Schulen – Essen – Außenstelle Düsseldorf**

(Zuständig für die Ersten Staatsprüfungen für Lehrämter an Schulen an der Heinrich-Heine-Universität Düsseldorf, der Kunstakademie Düsseldorf)

Anschrift der Außenstelle: Universitätsstr. 1, Geb. 23.31, Ebene 01, 40225 Düsseldorf

Leiter des Prüfungsamtes: LRSD Demtröder, F. 81-1 41 07

Stellvertreter: Prof. Dr. W. Busse

Geschäftsführer: RSD Denstorff, F. 81-1 41 03

Sachbearbeiterin:

Reg. Ang. Brinkmann, F. 81-1 47 69 (Allg. Verwaltungsangelegenheiten, SII/I). Reg. Ang. N. N., F. 81-1 18 25 (Allg. Verwaltungsangelegenheiten, SII/I) Fax: 81-1 41 01

Öffnungszeiten: Mo., Di., Do., Fr. 11–12 Uhr, Mi. 14–15 Uhr

Sprechstunden:

LRSD Demtröder: nur nach Vereinbarung

RSD Denstorff: Mo. 11–12, Do. 11–12 und 14–15 und nach Vereinbarung

**Biologie (SII/I):** Prof. Dr. Alfermann, StD Dr. Bickel, Prof. Dr. Bickel, Prof. Dr. Bünemann, StD' Dr. Fleischmann, Prof. Dr. Glätzer, Prof. Dr. Greven, Prof. Dr. Grieshaber, Prof. Dr. D'Haese, OStR Hänsch, Doz.' Dr. Höcker, Prof. Dr. Jahns, OStR' Lilienthal, Prof. Dr. Lösch, Prof. Dr. Lunau, Prof. Dr. Mehlhorn, OStD Merkle, StD' Dr. Riehl, Sem.L. Schlömer, OStR Dr. Thielen, StD' Unterbirker, Prof. Dr. Westhoff, OStD Wiese, LRSD Windeln

**Chemie (SII/I):** Prof. Dr. Bettermann, StD Dr. Bickel, Prof. Dr. Braun, Prof. Dr. Frank, StR' Grommes, StD Heidemeyer, StD' Lorenz, Prof. Dr. Martin, StD a.D. Meloefski, Prof. Dr. Mewis, StD' Dr. Riehl, StD' Ulrichs, StD' Dr. v. Wachtendonk, Prof. Dr. Weiss, LRSD a.D. Windeln, StD. Dr. Wolter

**Chemie (SII, SI Fachdidaktik):** Prof. Dr. Vollmer

**Deutsch (SII/I):** OStD Andorfer, OStD Dr. Bastian, Prof. Dr. Beeh, Prof. Dr. Brall-Tuchel, Prof. Dr. D. Busse, Prof. Dr. Cepl-Kaufmann, Prof. Dr. Görling, Prof. Dr. Hansen, Prof. Dr. Haupt, Prof. Dr. Herwig, StD' Hirdes, StR Jansen, Prof. Dr. Kaiser, Priv.-Doz. Dr. Kallweit, StD Dr. Kauffeldt, Prof. Dr. Keller, StD Keuchen, Prof. Dr. Kokott, Prof. Dr. Liedtke, OStD i.K. Mainz, Prof. Dr. Matussek, StD' Dr. Müller, Prof. Dr. Pott, Prof. Dr. Rupp, OStR' Dr. Schmidt-Wilpert, Prof.' Dr. Schönborn, Prof. Dr. Stötzel, StD Uerscheln, StD Waldmann, PD Dr. Wengeler, Prof. Dr. Witte

**Englisch (SII/I):** StD Althof, Univ.-Prof. Dr. W. Busse , Prof. Dr. Claas , StD Falkenstein, Prof. Dr. Friedl, Prof.' Dr. Gomille, OStR' Hillcoat-Kayser, Prof.' Dr. Kouteva, StD Kunz, StD' Masseling, LRSD Merker, PD' Dr. Peters, Prof.' Dr. Seidel , Prof. Dr. Stein

**Erz. Wiss. (SII/I):** OStD Andorfer, StD Artz, Prof. Dr. Barz , Prof. Dr. Birnbacher (Phil.), StD Brick, StD Brunkau, PD' Dr. Buchwald, OStR' i.K. Burmeister , StD Dr. Dahmen, apl. Prof. Dr. Dieckmann (Päd.), OStR' Druyen, OStR Fehr , StD Flock, StD Garritzmann, Prof.' Dr. Gloger-Tippelt (Psy.), OStR Kahlbau, StD Lüderitz, OStD Mainz, StD a.D. Meleofski, Prof.' Dr. Miller-Kipp (Päd.), OStD Dr. Rehfus, OStR' Schmidt , Prof. Dr. Schwarzer (Päd.), PD Dr. Stadtfeld, AOR Dr. Steuber, StD Dr. Storck, StD' Treude-Haendeler, StD Uerscheln, LRSD a.D. Windeln

**Französisch (SII/I):** Prof.' Dr. Bierbach, StD i.E. Blume, Prof.' Dr. Borsó, PD' Dr. Brohm, Prof. Dr. Geisler, StD' i.K. Greulich, StD' Hochstein-Peschen, StD Dr. Kaal, OStD' Kayser-Hölscher, Prof. Dr. Leinen, Prof. Dr. Rettig, Prof. Dr. Schafroth, HD Dr. Semsch, Prof. Dr. Siepe , StD' Dr. Simon-Schäfer, StD Dr. Stolze, StD' Weidl

**Geographie (SII/I):** StD Drüeke, StD Dr. Heske, Prof. Dr. Jordan , StD' Koletzko, StD Dr. Leers, AR Linder, StD Lindner, StD Lippert, OStD Meersmann, Sem.L Schlömer, Dr. Schneider , Prof. Dr. Vorlauffer, Prof. Dr. Wein, Prof. Dr. Wenzens , LRSD a.D. Windeln

**Geschichte (SII/SI):** Prof. Dr. Bleckmann, Prof. Dr. Brandes, StD Dierselhuis, Prof. Dr. Düwelle, Prof.' Dr. Götz von Olenhusen, Prof. Dr. Hecker , HD' Dr. Hilger, Prof. Dr. Krumreich, Prof. Dr. Laudage, Prof. Dr. Molitor, StD Müller , Prof. Dr. Nonn, LRSD Schütze, StD' Treude-Haendeler, Prof. Dr. Weber , Prof. Dr. Wiesemann

**Geschichte (SII):** Prof. Dr. Hoebink

**Griechisch (SII):** Dr. Hirschberger, Prof. Dr. Reichel, Prof. Dr. Stein

**Italienisch (SII):** Prof.' Dr. Borsó, PD' Dr. Brohm, StD' Bujny, Prof. Dr. Geisler, StD' i.K. Greulich, StD' Kayser-Hölscher, Prof. Dr. Rettig, Prof. Dr. Schafroth, HD Dr. Semsch, Prof. Dr. Siepe

**Latein (SII):** StD' Dr. Bäcker, StD i.K. Burdich, Dr. Hirschberger, StR Liesen, Prof. Dr. Reichel, Prof. Dr. Stein

**Mathematik (SII/I):** StProf. Dr. Baumgartner, StD Bongers, Prof. Dr. Grunewald, StD Dr. Heske, Prof.' Dr. Hochbruck, Prof. Dr. A. Janssen , Prof. Dr. K. Janßen , Prof. Dr. Jarre, Prof. Dr. Kerner, Prof. Dr. Köhler, OStD Meersmann, Prof. Dr. Meise, OStD Minnema, StD Dr. Neveling, StD Dr. Pallack, Prof. Dr. Ratschek, Prof. Dr. Singhof, Prof. Dr. Stef-fen, Prof. Dr. Wisbauer

**Mathematik (SII/I Fachdidaktik):** Prof. Dr. Köhnen

**Pädagogik (SII):** StD Artz, Prof. Dr. Barz , StD Brick, OStR' i.K. Burmeister , StD Dr. Dahmen, Prof. Dr. Dieckmann , OStR' Druyen, OStR Fehr , StD Flock, StD Garritzmann, OStR Kahlbau, StD Lüderitz, Prof.' Dr. Miller-Kipp, OStR' Schmidt , Prof.' Dr. Schwarzer, PD Dr. Stadtfeld, StD Dr. Storck

**Philosophie (SII):** Prof. Dr. Birnbacher, Prof. Dr. Bühler, Prof.' Dr. Dietz, OStR Dr. Heizmann, Prof. Dr. Kann, StD Dr. Pätzold, OStR Dr. Peters , OStD Dr. Rehfus, Prof. Dr. Schurz, Prof. Dr. Tepe, StR Dr. Traub, OStR' Dr. Wiesen

**Physik (SII/I):** OStD Claas , Prof. Dr. Egger , PD' Dr. Fromme, Prof. Dr. Heinzel, Prof. Dr. Hering, Prof. Dr. Janssen , Prof. Dr. Kisker, Prof. Dr. Löwen, Prof. Dr. Pretzler, Prof. Dr. Spatschek, Prof. Dr. Schumacher , StD Treffeisen, Prof. Dr. Willi

**Spanisch (SII):** StD Baur, Prof' Dr. Bierbach, Prof. Dr. Borsó, Prof. Dr. Geisler, StR Dr. Kaal, Prof. Dr. Leinen, Prof. Dr. Rettig, Prof. Dr. Schafroth, StD Dr. Stolze

**Sport (SII/I):** OStR Hänsch, StD Kirschner, OStR Köhn , OStR Omsels, PD Dr. Stemper, OStD Thomann, Prof. Dr. Tiegel, Dr. Wastl

**Sport (SI/II nur fachpraktische Prüfungen):** Dipl. Sportl. Brodbeck, Dipl. Sportl. Derks, Dipl. Sportl. Dr. Golmina, Dipl. Lehr. Rocholl, Dr. Schütte, Dipl. Sportl. PD Dr. Stemper, Dipl. Sportl. Dr. Wastl

Die Mitgliedschaft für SI/II beinhaltet die Mitwirkung an Prüfungen gem. § 42 und § 50 LPO

Abkürzungen: Fl = Fachleiter, Gl = Grundschullehrer, Hl = Hauptschullehrer, Kr = Konrektor, LRSD = Leitender Regierungsschuldirektor, OStD = Oberstudiendirektor, OStR = Oberstudienrat, Rkr = Realschulkonrektor, RI = Realschullehrer, RSD = Regierungsschuldirektor, SAD = Schulamtsdirektor, StD = Studiendirektor, StR = Studienrat

#### **Staatliches Prüfungsamt**

Gebäude 23.31, Ebene 01, F. 81-14103/14104/14105/14107/14769

Fax. 81-14101

## **Zentrale wissenschaftliche Einrichtungen der Universität**

### **Biologisch-Medizinisches Forschungszentrum (BMFZ)**

Geschäftsführender Leiter: Prof. Dr. Guido Reifenberger, Geb. 14.79,  
F. 81-1 8660, Fax 81-1 78 04, E-Mail: reifenberger@med.uni-duesseldorf.de

Stellvertreter: Prof. Dr. Ulrich Rüter, F. 81-1 13 91, Fax: 81-1 51 13, E-Mail:  
ruether@uni-duesseldorf.de, Prof. Dr. Rainer Haas, Tel. 81-1 77 20,  
Fax: 81-1 88 53, E-Mail: haem-onk.haas@med.uni-duesseldorf.de

Wissenschaftskordinatorin: Dr. Cornelia B. Höner, Geb. 22.21.02, F. 81-1 33 73,  
Fax 81-1 39 74, E-Mail: Cornelia.Hoener@uni-duesseldorf.de

#### **Vorstand:**

Schwerpunkt 1 Infektiologie: Prof. Klaus Pfeffer, Prof. Dieter Willbold,  
Stellvertreter: Prof. Martin

Schwerpunkt 2 Tumorbilogie: Prof. Thomas Ruzicka, Prof. Klaus Schulze-Osthoff,  
Stellvertreter: Prof. Brigitta Royer-Pokora

Schwerpunkt 3 Neurobiologie: Prof. Hans Werner Müller, Prof. Karl Zilles,  
Vertreter: Prof. Helmut Haas

Schwerpunkt 4: Zelluläre Kommunikation: Prof. Elisabeth Knust, Prof. Jean Krutmann,  
Vertreter: Prof. Rüdiger Scharf

#### **Forschungsgruppenleiter:**

Prof. Dr. Bender (Gynäkologie), Prof. Dr. Ernst (Mikrobiologie),  
Prof. Dr. Haas (Neurophysiologie), Prof. Dr. Haas (Hämatologie),  
Prof. Hartung (Neurologie), Prof. Dr. Häussinger (Gastroenterologie, Hepatologie,  
Infektiologie), Prof. Dr. Hegemann (Mikrobiologie), Prof. Hengel (Virologie),  
Prof. Hemmer (Neurologie), Prof. Dr. Huston (Phys. Psychologie),  
PD Dr. Jander (Neurologie), Fr. Prof. Kahl (Toxikologie),  
Prof. Dr. Kolb-Bachofen (Immunbiologie), PD Dr. Korth (Neuropathologie),  
Prof. Dr. Knust (Genetik), Prof. Dr. Krutmann (Dermatologie),  
Prof. Martin (Ökologische Pflanzenphysiologie), Prof. Dr. Mehlhorn (Zoomorphologie),  
Prof. Dr. Müller (Molekulare Neurobiologie), Prof. Müschen (Transplantationsdiagnostik),  
Prof. Dr. Nürnberg (Biochemie und Molekularbiologie II),  
Prof. Dr. Pfeffer (Mikrobiologie), Prof. Reifenberger (Neuropathologie),  
Prof. Dr. Riesner (Phys. Biologie), Prof. Dr. Ruzicka (Dermatologie),  
Fr. Prof. Dr. Royer-Pokora, Prof. Dr. Rüter (Entwicklungsbiologie),  
Prof. Scharf (Haemostaseologie), Prof. Dr. Seitz (Neurologie), Prof. Dr. Schaal (Virologie),  
PD Dr. Schliess (Gastroenterologie), PD Dr. Schnitzler (Neurologie),  
Prof. Dr. Schrader (Physiologie), Prof. Dr. Schrör (Pharmakologie),  
Prof. Scharf (Urologie), Prof. Schulze-Osthoff (Molekulare Medizin),  
Prof. Dr. Siebler (Neurologie), Prof. Dr. Sies (Biochemie und Molekularbiologie I),  
Prof. Dr. Wernet (Transplantationsdiagnostik), Prof. Willbold (Physikalische Biologie),  
Prof. Dr. Wunderlich (Molekulare Parasitologie), Prof. Dr. Zilles (Hirnforschung)

Immunbiologische Forschergruppe im BMFZ: Akad. O.Rätin Prof. Dr. Victoria Kolb-Bachofen, F. 81-1 50 26

Zentrallaboratorien: Prof. Dr. Karl Köhrer, Dr. Sybille Scheuring (Molekularbiologisches Zentrallabor), F. 81-1 31 65, Geb. 23.12; Fr. Dr. Metzger (Analytisches Zentrallabor), F. 81-1 41 59; Prof. Dr. Ulrich Rütter (Zentrallabor für transgene Tiere), F. 81-1 48 60, Geb. 26.13

1

## **Institute an der Heinrich-Heine-Universität Düsseldorf**

### **Deutsches Diabetes-Zentrum, Leibniz-Zentrum für Diabetes Forschung**

siehe Seite 205

### **Institut für Umweltmedizinische Forschung gGmbH**

siehe Seite 206

### **Neurologisches Therapiezentrum (NTC) an der Heinrich-Heine-Universität Düsseldorf**

Hohensandweg 37, 40591 Düsseldorf, F. 78 16-0, Fax 78 43 53

Leiter: Prof. Dr. med. Volker Hömberg

Sekretariat: Frau Monika Sterk, F. 78 16-1 22

Oberarzt: Dipl.-Phys. Priv.-Doz. Dr. med. Johannes Netz

Wiss. Mitarbeiterinnen und Mitarbeiter: Dipl.-Psych. Elmar Breer-Nottebohm, Dr. med. Cathrin Bütefisch, Dipl.-Psych. Andrea Diebel, Dipl.-Ing. Stefan Huschenbeck, Dipl.-Ing. Wilfried Schicks

Neuroprothetik: Prof. Dr. phil. nat. Wolfgang Daunicht, F. 78 16-162

### **AGEF e. V. - Institut an der Heinrich-Heine-Universität**

(Arbeitsgemeinschaft Elektrochemischer Forschungsinstitutionen e. V.)

Universitätsstr. 1, Gebäude 26.32.02.42, 40225 Düsseldorf

Leiter: Prof. Dr. C. Seidel, F. 81-1 58 81

Stellvertr. Leiter: Priv.-Doz. Dr. M. Lohrengel, F. 81-1 41 48

Geschäftsführer: Dr. Uwe König

Sekretariat: Veronika Mendorf-Collisi, F. 81-1 48 96

Mitglieder: Prof. Dr. H. Bettermann (F. 81-1 21 03), Prof. Dr. K. Schierbaum (F. 81-14515), Priv.-Doz. Dr. G. Staikov (F. 81-13686), Prof. Dr. H.-H. Strehblow (F. 81-14867)

### **Institut „Moderne im Rheinland“**

An-Institut des „Arbeitskreises zur interdisziplinären Erforschung der Moderne im Rheinland e. V.“

Forschungsstelle Alfons Paquet

Leiterin: Prof. Dr. Gertrude Cepl-Kaufmann

Mitarbeiter/innen: Dr. Hella-Sabrina Lange

Geb. 23.21, Raum 2.51

F. 81-1 30 04

e-mail: cepl-kaufmann@gmx.de

## **Institute in Zusammenarbeit mit der Universität**

### **Institut für Medizin, Forschungszentrum Jülich GmbH**

52425 Jülich, F. (0 2461) 61 64 43

Direktor: Prof. Dr. K. Zilles

Sekretariat: Frau Flegel, Fax (0 24 61) 61 29 90

Wiss. Mitarbeiterinnen und Mitarbeiter: Prof. Dr. Katrin Amunts, PD Dr. A. Bauer, Dr. J. Dammers, Dr. M. Dehnhardt, Dr. T. Dierkes, PD Dr. D. Feldmeyer, Prof. Dr. G. R. Fink, Dr. C. L. Hauptmann, Prof. Dr. H. Herzog, R. Huang, Prof. Dr. K.-J. Langen, Dr. Silke Lux, Prof. Dr. J. Lübke, Dr. A. Matusch, H. Mohlberg, Patricia Morosan, Dr. H. Neeb, Dr. Ana-Maria Oros-Peusquens, Dr. C. Palm, Dr. Nicola Palomero-Gallagher, Prof. Dr. U. Pietrzyk, O.P. Poznansky, Dr. Gabriele Radnikow, Dr. Astrid Rollenhagen, Ph.D. S. Romanzetti, Dr. Elena Rota Kops, Dr. J.J. Scheins, Prof. Dr. N. J. Shah, PhD A. Silchenko, Dr. T. Stöcker, Dr. Gabriele Stoffels, Prof. Dr. Dr. P. Tass, Dr. P. Weiß-Blankenhorn, Dr. R. Weidner, Dr. M. Wilms

Gastwissenschaftler(innen): Frau Juan Ding, Dr. E. Eggemann, Frau Haruko Katayama, Dipl.-Psych. J. Marx, Dr. Irene Neuner, Barbara Tomasino

Drittmittel: Utako Brigitt Barnikol IBM; Dr. Dagmar Bauer, DFG; Dipl.-Psych. J. Derrfuss, DFG; Ph D K. Dolan, Helmholtz-Gemeinschaft; D. Elmenhorst, DFG; Dr. S. Heim, Dr. A.J. Heinz, DFG, NIH, Prof. Y.L. Maistrenko, Helmholtz-Gemeinschaft; P. Pieperhoff, Helmholtz-Gesellschaft, PhD O. Popovych, AiF, DLR, O. Winz, Helmholtz-Gesellschaft

### **Institut für Biotechnologie, Forschungszentrum Jülich GmbH**

52425 Jülich

Direktor: Univ.-Prof. Dr. Hermann Sahn, F. (0 24 61) 61 32 94

Stellv. Direktor: Prof. Dr. Michael Bott, F. (0 24 61) 61 55 15

Sekretariat: Frau Gelinde Riese, F. (0 24 61) 61 51 46, Fax (0 24 61) 61 27 10

Wiss. Mitarbeiterinnen und Mitarbeiter: Dr. Bringer-Meyer, Dr. Eggeling, Prof. Dr. Freudl, Dr. Hasenbein, Dr. Herrmann, Dr. Kreutzenbeck, Dr. Schoberth

### **Institut für Biologische Informationsverarbeitung, Forschungszentrum Jülich GmbH**

#### **IBI-2: Biologische Strukturforschung**

52425 Jülich

<http://www.fz-juelich.de/ibi/ibi-2>

Direktor: Prof. Dr. Georg Büldt, Tel. 02461-61-2030, E-Mail: [g.bueldt@fz-juelich.de](mailto:g.bueldt@fz-juelich.de)

Verwaltung: Frau Birgit Gehrman, Tel. 02461-61-2031, Fax 02461-61-2020

Wiss. Mitarbeiterinnen und Mitarbeiter: Priv.-Doz. Dr. Jörg Fitter, Dr. Valentin Gordeliy, Priv.-Doz. Dr. Joachim Granzin, Priv.-Doz. Dr. Jörg Labahn, Dr. Ramona Schlesinger, Dr. Oliver Weiergräber

### **Deutsches Krankenhausinstitut e. V.**

Hansaallee 201, 40549 Düsseldorf, Tel. 0211/470510, Fax 0211/4705119

Institutsleitung: Dipl.-Ökonom Udo Müller

Sekretariat: Claudia Müller

1

## **Institut für Chemie und Dynamik der Geosphäre, Institut III: Phytosphäre**

Forschungszentrum Jülich GmbH, 52425 Jülich

Direktor: Univ.-Prof. Dr. Ulrich Schurr, F. (0 24 61) 61 30 73,  
E-Mail: u.schurr@fz-juelich.de

Sekretariat: Frau Annelie Lorenz, F. (0 24 61) 61 48 19, Fax (0 24 61) 61 24 92

Wissenschaftliche Mitarbeiterinnen und Mitarbeiter:

Dr. Hans-Georg Bertram, Dr. Peter Blümler, Dr. Frank Gilmer, Prof. Dr. Klaus Günther,  
Dr. Eberhard Hegewald, Dr. Siegfried Jahnke, JunProf. Dr. Ingar Janzik, Dr. Einhard  
Kleist, Prof. Dr. Arnd Kuhn, Dr. Arnaud Lanoue, Dr. Julia Lindenmair, Dr. Hinrich  
Lühring, Dr. Shizue Matsubara, Dr. Peter Minchin, Dr. Helmut Mohn, Dr. Uwe Rascher,  
Dr. Gerhard Roeb, Dr. Ursula Röse, Dr. Hanno Scharr, Dr. Walter Schröder, Dr. Björn  
Thiele, Dr. Vicky Temperton, Dr. Dagmar van Duschoten, Dr. Achim Walter, Dr. Anika  
Wiese, Priv.-Doz. Dr. Jürgen Wildt, Dr. Wilfried Wolff

## **Institut für Internationale Kommunikation in Zusammenarbeit mit der Heinrich-Heine-Universität Düsseldorf e. V. (IIK)**

Universitätsstraße 1, 40225 Düsseldorf, Geb. 23.31, U1.73

Tel. 81-1 51 82, Fax: 81-1 25 37,

E-Mail: iik@uni-duesseldorf.de

Internet-Informationssseite: www.iik-duesseldorf.de

Geschäftsführer: Dr. Matthias Jung

**Vorstand:** Prof. Dr. Christine Schwarzer (Vorsitzende), Univ.-Prof. Dr. Georg Stötzel

## **Düsseldorfer Institut für Dienstleistungs-Management DID**

(Gebäude 23.32)

Geschäftsführender Direktor: Univ.-Prof. Dr. Winfried Hamel, F. 81-1 39 95

Stellvertreter: Univ.-Prof. Dr. Bernd Günter, F. 81-15216

Direktoren: Univ.-Prof. Dr. Christoph J. Börner, F. 81-1 52 58 Univ.-Prof. Dr. Klaus-Peter  
Franz, F. 81-11839, Univ.-Prof. Dr. Bernd Günter, F. 81-15216, Univ.-Prof. Dr. Winfried  
Hamel, F. 81-13995, Univ.-Prof. Dr. Raimund Schirmeister, F. 81-14655, Univ.-Prof.  
Dr. Heinz-Dieter Smeets, F. 81-15286, Univ.-Prof. Dr. H. Jörg Thieme, F. 81-15330,  
Univ.-Prof. Dr. Gerd Rainer Wagner, F. 81-1 41 20

Sekretariat: Frau Reg.-Ang. Gudrun Brauwers, F. 81-1 39 95, Fax 81-15164  
e-mail: did@uni-duesseldorf.de, Internet: www.DIDmanagement.de



## **Sonderforschungsbereiche an der Heinrich-Heine-Universität Düsseldorf**

Sonderforschungsbereich 575-01 – Experimentelle Hepatologie –  
Sprecher: Prof. Dr. Häussinger

Sonderforschungsbereich 590 – Inhärente und adaptive Differenzierungsprozesse  
Sprecher: Prof. Dr. Elisabeth Knust

Sonderforschungsbereich 612 – Molekulare Analyse Kardiovaskulärer Funktionen  
und Funktionsstörungen –  
Sprecher: Prof. Dr. Schrader

Sonderforschungsbereich 194 –  
Stukturveränderung und Dysfunktion im Nervensystem  
Sprecher: Prof. Dr. Zilles

Sonderforschungsbereich 503 – Molekulare und zelluläre Mediatoren exogener Noxen –  
Sprecher: Prof. Dr. T. Ruzicka, Hautklinik

Sonderforschungsbereich/Transregio 6 – Physik von kolloidaler Dispersionen in äußeren  
Feldern  
Sprecher: Prof. Dr. H. Löwen

Sonderforschungsbereich / Transregio 18 – Relativistische Laser-Plasma-Dynamik  
Sprecher: Prof. Dr. Oswald Willi

### **Die Universität ist an folgenden Sonderforschungsbereichen beteiligt:**

Sonderforschungsbereich/Transregio 1 – Endosymbiose: Vom Prokaryoten zum  
eukaryotischen Organell  
Sprecher: Prof. Dr. Jürgen Soll (LMU München)

Sonderforschungsbereich 591: – Universelles Verhalten gleichgewichtsferner Plasmen:  
Heizung, Transport und Strukturbildung –  
Sprecher: Prof. Dr. Reinhard Schlickeiser (Ruhr-Universität Bochum)

Sonderforschungsbereich/Transregio 12: – Symmetrien und Universalität in mesoskopischen  
Systemen –  
Sprecher: Prof. Dr. Zirnbauer (Universität zu Köln)

Sonderforschungsbereich 380: Asymetrische Synthesen mit chemischen und biologischen  
Methoden  
Sprecherhochschule: RWTH Aachen

## Übersicht über die Zahl der Studierenden im Wintersemester 2005/2006

Stand: 21.11.2005

	Gesamt	Deutsche		Ausländer	
		männl.	weibl.	männl.	weibl.
Ordentlich Studierende	17 744	6 344	8 338	1 153	1 909
Besucher Deutschkurs	39			16	23
Zwischensumme	17 783	6 344	8 338	1 169	1 932
Zweithörer	133	49	64	10	10
Promotionshörer	185	94	81	6	4
Gasthörer	461	257	190	2	12
Zwischensumme	779	400	335	18	26
Gesamt	18 562	6 744	8 673	1 187	1 958

Alle Studierende (inkl. Beurlaubte)

## Fakultäten

### Sommersemester 2005

	Gesamt	männlich	weiblich
Philosophische Fakultät	7 124	2 443	4 681
Juristische Fakultät	1 598	773	825
Wirtschaftswissenschaftliche Fakultät	1 178	639	539
Math.-Naturw. Fakultät	4 687	2 339	2 348
Medizinische Fakultät	3 196	1 319	1 877
Insgesamt	17 783	7 513	10 270

nur ordentliche Studierende und Besucher Deutschkurs (inkl. Beurlaubte)  
nur erstes Fach des ersten Studiengangs (Kopfzählung)

## Lehrveranstaltungen für Hörerinnen und Hörer aller Fakultäten

### Vorlesungen und Übungen

Erfassen und Erschließen von Dokumenten (Proseminar) Nilges

PS. DO. 14-16 (2stündig)

Gebäude 24.41 (Bibliothek) Vortragsraum

Psychoanalyse und Gesellschaft

West-Leuer/Tress

Do. 14.15-15.45 (2stündig)

Gebäude 15.16

Physiologische Optik

Morgenstern /

Di. 8-10

Roth

Hörsaal 2B

Übungen zur Vorlesung

Morgenstern /

Physiologische Optik

Roth

Di. 17-18

Hörsaal 2B

Ethik in der Medizin, Ringvorlesung

Di. 16-18 (Aushänge beachten)

Gastdozenten  
(Organisation: Labisch)

Hörsaal 13B

Franz

Veranstaltung des Beauftragten für die Belange behinderter und chronisch erkrankter Studierender. Seminar und Übungen: Studieren ohne Behinderung – Bearbeitung und Lösungsfindung für typische Konfliktsituationen im Studienalltag chronisch kranker und behinderter Studierender

Fr. 14-16

Gebäude 15.16

Anmeldung erforderlich, F. 81-18338

Block- übersicht	Montag	Dienstag	Mittwoch	Donnerstag	Freitag
9-11					
11-13					
13-14					
14-16		<b>Möller:</b> Griechisch II			
16-18	<b>Breuer:</b> Latein III (+ 12 EÜS)		<b>Greven:</b> Latein II Grundkenntn. (+ 12 EÜS)	<b>Breuer:</b> Latein III (+ 12 EÜS) <b>Möller:</b> Griechisch II	
18-20	<b>Bölles:</b> Latein I <b>Schubert:</b> Latein II		<b>Schubert:</b> Latein II	<b>Bölles:</b> Latein I	

**Urban:** Lateinisches Repetitorium für Studierende des BA „Antike Kultur“ / **Nacken:** Lateinische Metrik

## Veranstaltungen des Universitätsrechenzentrums im Wintersemester 2005/2006

Verbindliche Anmeldungen für **alle** Kurse i.d. Regel **3 Wochen** vor Kursbeginn entweder auf der Internet-Seite des URZ [www.uni-duesseldorf.de/urz/kurse/anmeldung](http://www.uni-duesseldorf.de/urz/kurse/anmeldung) oder per E-Mail (wo dies angegeben ist). Mit Ausnahme der Veranstaltung „Einführung in die Benutzung des PC“ werden bei allen anderen PC-Kursen **WINDOWS-Kenntnisse** vorausgesetzt.

Für kurzfristige, aktuelle **Änderungen** und **Ankündigungen** von Zusatzkursen beachten Sie unbedingt die URZ-Seite im Internet: [www.uni-duesseldorf.de/urz](http://www.uni-duesseldorf.de/urz)

### Betriebssystem Windows: Grundlagen

#### Einführung in die Benutzung des Personal Computers (PC)

6-stündiger Kompaktkurs

Brückers

Teil I und II zu Semesterbeginn: 4.4. und 6.4., 9–12 Uhr Raum 01.21

Anmeldung erforderlich bei Herrn Brückers, Raum 01.34, Tel. 1 39 12

#### Arbeiten mit PC's im Universitätsrechenzentrum

6-stündiger Kompaktkurs (**nicht** semesterbegleitend)

Brückers

**Teil I:** 3.5. 9-12, Raum 01.21

**Teil II:** 4.5. 9-12, Raum 01.21

Anmeldung: erforderlich bei Herrn Brückers, Raum 01.34, Tel. 81-1 39 12

### Anwendungen unter Windows: Grundlagen

#### Einführung in WORD

Einführung in die Textverarbeitung

3-stündiger Kompaktkurs (**nicht** semesterbegleitend)

Grätz

25.4., 30.5., 27.6. 9–12, Raum 01.21

Anmeldung: erforderlich [www.uni-duesseldorf.de/urz/kurse/anmeldung](http://www.uni-duesseldorf.de/urz/kurse/anmeldung)

#### Einführung in EXCEL

Einführung in die Tabellenkalkulation

9.5. (Teil 1) und 11.5. (Teil 2) 9–12, Raum 01.21

Haverkamp

6.6. (Teil 1) und 8.6. (Teil 2) 9–12, Raum 01.21

Vehlhaber

4.7. (Teil 1) und 6.7. (Teil 2) 9–12, Raum 01.21

Haverkamp

Anmeldung: erforderlich unter [www.uni-duesseldorf.de/urz/kurse/anmeldung](http://www.uni-duesseldorf.de/urz/kurse/anmeldung)

#### Einführung in PowerPoint

Erstellung von Präsentationen

26.4. **oder** 21.6. 9–12, Raum 01.21

Haverkamp

Anmeldung: erforderlich unter [www.uni-duesseldorf.de/urz/kurse/anmeldung](http://www.uni-duesseldorf.de/urz/kurse/anmeldung)

#### Einführung in FrontPage (Teil 1 und 2)

Erstellen von Webseiten

16.5. und 18.5. 9–14, Raum 01.21

Haverkamp

Blockveranstaltung

Anmeldung: erforderlich unter [www.uni-duesseldorf.de/urz/kurse/anmeldung](http://www.uni-duesseldorf.de/urz/kurse/anmeldung)

#### Einführung in ACCESS

Einführung in ACCESS-Datenbanken (Blockveranstaltung)

Monser

18.9.–22.9. 9–12, Raum 01.21

Anmeldung erforderlich unter [www.uni-duesseldorf.de/urz/kurse/anmeldung](http://www.uni-duesseldorf.de/urz/kurse/anmeldung)

### Anwendungen unter Windows: Fortgeschrittene

#### WORD für Fortgeschrittene (Themen s. Sonderinfo und WWW-Seite)

8.5., 29.5., 12.6., 3.7. 11–12, Raum 01.21

Grätz

Anmeldung: nicht erforderlich

## Selbstlernprogramme für Office-Anwendungen

### SkillSpace

Dies ist ein webbasiertes Selbstlernprogramm für Office-Anwendungen. Interessierte können sich im Uni-Netz unter [www.uni-duesseldorf.de/SkillSpace](http://www.uni-duesseldorf.de/SkillSpace) einloggen. Beim ersten Aufruf tragen Sie einfach Ihren Namen und ein Kennwort ein. Die Lerneinheiten sind recht klein, das Programm merkt sich den Lernstand und setzt beim nächsten Einloggen dort auf, wo es unterbrochen wurde.

### Statistik

#### Auswertungen mit SPSS für Windows: Grundkurs

Einführung in die Benutzung des Statistikpaketes SPSS mit Übungen Willers  
Blockveranstaltung 4.9.-7.9. 9-16, Raum 00.43  
Anmeldung: erforderlich unter [www.uni-duesseldorf.de/urz/kurse/anmeldung](http://www.uni-duesseldorf.de/urz/kurse/anmeldung)

#### Auswertungen mit SPSS für Windows: Fortgeschrittenenkurs

Einführung in die Benutzung des Statistikpaketes SPSS Willers  
mit Übungen für Fortgeschrittene  
Blockveranstaltung 25.9.-28.9. 9-16, Raum 00.41  
Anmeldung: erforderlich unter [www.uni-duesseldorf.de/urz/kurse/anmeldung](http://www.uni-duesseldorf.de/urz/kurse/anmeldung)

#### Auswertungen mit SAS

Einführung in das Statistiksystem SAS für Windows Willers  
Blockveranstaltung 12.9.-15.9. 9-16, Raum 00.41  
Anmeldung: erforderlich unter [www.uni-duesseldorf.de/urz/kurse/anmeldung](http://www.uni-duesseldorf.de/urz/kurse/anmeldung)

### Betriebssysteme Linux

#### Einführung in LINUX (semesterbegleitend)

Fr. 9-12, Beginn 28.4. Lannert u.a.  
Raum 0041 und 00.45  
Anmeldung unter [lannert@uni-duesseldorf.de](mailto:lannert@uni-duesseldorf.de)

#### LINUX für Fortgeschrittene (semesterbegleitend)

Fr. 14-16, Beginn 28.4. Lannert u.a.  
Raum 00.45  
Termine werden einzeln bekanntgegeben  
Anmeldung unter [lannert@uni-duesseldorf.de](mailto:lannert@uni-duesseldorf.de)

### Anwendungen unter UNIX/Linux

#### FORTRAN 90: Grundlagen der Programmierung

Blockveranstaltung Manten  
Termine nach Vereinbarung unter: [manten@uni-duesseldorf.de](mailto:manten@uni-duesseldorf.de)

#### Einführung in JAVA

Blockveranstaltung Spiegl  
Termine nach Vereinbarung: [spiegl@uni-duesseldorf.de](mailto:spiegl@uni-duesseldorf.de)

#### Programmierung in Python (Anfängerkurs)

Blockveranstaltung 12.9.-15.9. 13-17 Uhr Manten  
Raum 01.21  
Anmeldung erforderlich unter [manten@uni-duesseldorf.de](mailto:manten@uni-duesseldorf.de)

#### C/C++ Grundlagen der Programmierung

Blockveranstaltung 9.10.-12.10. 13-17, Raum 01.21 Manten  
Anmeldung: erforderlich unter [manten@uni-duesseldorf.de](mailto:manten@uni-duesseldorf.de)

#### Methoden der parallelen Programmierung (semesterbegleitend)

Mo. 9-11 und Do. 9-11 Beginn: 8.5., Raum 00.45 und 00.41 Schreiber  
Anmeldung erforderlich unter [www.uni-duesseldorf.de/urz/kurse/anmeldung](http://www.uni-duesseldorf.de/urz/kurse/anmeldung)

## Internet

### Kurzeinführung Internet

Findet im Rahmen der „Internet-Einsteiger-Sprechstunde“ statt  
Do. 13–14, Raum 00.51

Grätz u.a.

Anmeldung: nicht erforderlich

## Multimedia

### Adobe Photoshop – Grundlagen

Blockveranstaltung 18.4.-20.4. 9–14, Raum 01.21

Clames

Anmeldung: erforderlich unter [www.uni-duesseldorf.de/urz/kurse/anmeldung](http://www.uni-duesseldorf.de/urz/kurse/anmeldung)

### Adobe Photoshop – Fortgeschrittene

Termine nach Vereinbarung

[clames@uni-duesseldorf.de](mailto:clames@uni-duesseldorf.de)

### Einführung in Flash

Termine nach Vereinbarung

[clames@uni-duesseldorf.de](mailto:clames@uni-duesseldorf.de)

Veranstaltungen des Multimediazentrums (MMZ) werden unter der Adresse:  
<http://www.uni-duesseldorf.de/HHU/MMZ> bekanntgegeben

## Sonstige Veranstaltungen des URZ

### Kurse für Studierende der Informatik: Linux und Java

Programm, Termine und Teilnahmebedingungen unter:

<http://www.cs.uni-duesseldorf.de/>

Manten

Spiegel/Schreiber

### Kurse für nichtwissenschaftliche Mitarbeiterinnen und Mitarbeiter

Das Veranstaltungsprogramm des URZ für nichtwissenschaftliche Mitarbeiterinnen und Mitarbeiter ist im „Fortbildungsprogramm für das nichtwissenschaftliche Personal“, herausgegeben vom Kanzler der Heinrich-Heine-Universität, integriert. Das Programm kann in der Universitätsverwaltung bei Frau Ziesemer (Tel. 1 30 19 oder [ziesemer@verwaltung.uni-duesseldorf.de](mailto:ziesemer@verwaltung.uni-duesseldorf.de)) angefordert werden.

Infos im Web: <http://hhuintern.verwaltung.uni-duesseldorf.de/service/fortbild.htm>

Bitte beachten Sie auch die Veranstaltungen der Universitätsbibliothek zum Thema Internet unter: <http://www.ub.uni-duesseldorf.de/schulung/>

## Veranstaltungen des Universitätssprachenzentrum

### Abteilung I – Studiengbiet Detusch als Fremdsprache

- |     |  |                     |
|-----|--|---------------------|
| 1.  | DSH SV 1<br>Di, Do 9:15 - 10:45                  | Windolph            |
| 2.  | DSH SV 2<br>Di 11:15 - 12:45                     | Avruscio<br>Hußmann |
| 3.  | DSH-Vorbereitungskurs<br>20-stündig<br>Juni 2006 | N.N.                |
| 4.  | Grammatik 1<br>Di. 16:15 - 17:45                 | Laternus            |
| 5.  | Grammatik 2<br>Mo 11:15 - 12:45                  | Schmidt<br>Veitner  |
| 6.  | Grammatik im Studium<br>Fr 11:15 - 12:45         | Matschuck           |
| 7.  | Grundstufe I<br>Di 14:15 - 17:45                 | Voltermann          |
| 8.  | Grundstufe I<br>Mi 14:15 - 17:45                 | Kehlenbach          |
| 9.  | Grundstufe II<br>Do 14:15 - 17:45                | Güldner             |
| 10. | Hören 1<br>Mi 14:15 - 15:45                      | Laternus            |
| 11. | Hören 2<br>Mi 11:15 - 12:45                      | Peitz               |
| 12. | Hören im Studium<br>Fr 13:30 - 15:00             | Matschuck           |
| 13. | Lesen im Studium<br>Do 11:15 - 12:45             | Braun               |
| 14. | Oberstufe  | Breslauer           |
| 15. | Phonetik<br>Di 11:15 - 12:45                     | Hachenberg          |
| 16. | Phonetik<br>Mi 11:15 - 12:45                     | Hachenberg          |
| 17. | Phonetik 1<br>Mi 09:15 - 10:45                   | Hachenberg          |
| 18. | Phonetik 2                                       | Hachenberg          |
| 19. | Reden im Studium<br>Mo 14:15 - 15:45             | Neizel              |
| 20. | SB Mittelstufe<br>Mo 14:15 - 17:45               | Peitz               |
| 21. | Schreiben 1<br>Do 14:15 - 15:45                  | Laternus            |
| 22. | Schreiben 2<br>Mo 09:15 - 10:45                  | Schmidt<br>Veitner  |

- |     |  |             |
|-----|--|-------------|
| 23. | Schreiben im Studium<br>Mo 16:15 - 17:45 | Breslauer   |
| 24. | Sprechen 1<br>Do 16:15 - 17:45           | Laternus    |
| 25. | Sprechen 2<br>Mi 16:15 - 17:45           | Peitz       |
| 26. | TestDaF<br>Mo 16:15 - 19:00              | Duesberg    |
| 27. | Wirtschaftsdeutsch<br>Fr 14:15 - 15:45   | Schlafhorst |

## **Abteilung II – Moderne Fremdsprachen**

### **Studienvorbereitende Kurse**

- |     |  |  |
|-----|--|--|
| 28. | Französisch Intensiv<br>im Frühjahr 2006 |  |
| 29. | Italienisch Intensiv<br>im Frühjahr 2006 |  |
| 30. | Spanisch Intensiv<br>im Frühjahr 2006    |  |

### **Chinesisch**

- |     |   |      |
|-----|---|------|
| 31. | Chinesisch Grundkurs<br>2-stündig<br>Di 11:00 - 13:00 | N.N. |
|-----|---|------|

### **Englisch**

- |     |   |         |
|-----|---|---------|
| 32. | Aufbaukurs I<br>2-stündig<br>Fr 09:00 - 11:00                             | Pfaff   |
| 33. | Aufbaukurs II<br>2-stündig<br>Fr 11:00 - 13:00                            | Pfaff   |
| 34. | English for Medical Students<br>2-stündig<br>Mi 11:00 - 13:00, 2321.U1.68 | Nieroba |

### **Französisch**

- |     |   |           |
|-----|---|-----------|
| 35. | Französisch I (Anfänger)<br>4-stündig<br>Di, Do 11:00 - 13:00 | Siepe     |
| 36. | Französisch Texterschließung<br>2-stündig<br>Mo 09:00 - 11:00 | Striedter |



- |     |   |                     |
|-----|---|---------------------|
| 37. | Französische Kommunikation<br>2-stündig<br>Mi 11:00 - 13:00 | Söffing             |
| 38. | Französisch für Mediziner<br>2-stündig<br>Fr 09:00 - 11:00  | Stabarin<br>Strauch |

### Italienisch

- |     |   |           |
|-----|---|-----------|
| 39. | Italienisch Grundkurs<br>4-stündig<br>Di, Do 11:00 - 13:00  | Sellerio  |
| 40. | Italienisch Kommunikation<br>2-stündig<br>Fr 09:00 - 11:00  | Caravaggi |
| 41. | Italienisch Texterschließung<br>2-stündig<br>Mo 14:00 - 16:00   |           |
| 42. | Grundkurs für den Studiengang Medienwissenschaften<br>und Kultur<br>4-stündig<br>Mi, Do 11:00 - 13:00 | Tabaglio  |
| 43. | Texterschließung Kulturwissenschaft<br>2-stündig<br>Do 09:00 - 11:00                                  | Tabaglio  |

### Japanisch

- |     |   |              |
|-----|---|--------------|
| 44. | Japanisch Ia<br>Mo 17:30 - 19:00<br>Do 16:00 - 18:00  | Saito/Fujita |
| 45. | Japanisch IIa<br>Mo 16:00 - 17:30<br>Mi 16:00 - 18:00 | Saito/Fujita |

### Niederländisch

- |     |   |           |
|-----|---|-----------|
| 46. | Niederländisch – Anfänger<br>2-stündig<br>Fr 09:00 - 10:30      | Hobbelink |
| 47. | Niederländisch – Kommunikation<br>2-stündig<br>Fr 10:45 - 12:15 | Hobbelink |

### Polnisch

- |     |   |      |
|-----|---|------|
| 48. | Polnisch für Hörer aller Fakultäten II<br>2-stündig<br>Do 14:00 - 16:00 | Hein |
|-----|---|------|



### **Portugiesisch**

49. Portugiesisch für Fortgeschrittene  
4-stündig  
Di, Do 09:00 - 11:00  
Alves de Barros

### **Russisch**

50. Russisch I  
4-stündig  
Di, Mi 16:00 - 18:00  
Daugsch
51. Russisch Texterschließung  
2-stündig  
Di 14:00 - 16:00  
Daugsch

### **Spanisch**

52. Spanisch für Anfänger  
4-stündig  
Mi, Fr 11:00 - 13:00  
Garcia-Mata
53. Spanisch-Kommunikation  
2-stündig  
Mo 09:00 - 11:00  
Rodriguez
54. Spanisch für die Medizin I  
2-stündig  
11:00 - 13:00  
Rodriguez
55. Spanisch Texterschließung  
2-stündig  
Mo 13:00 - 15:00  
Rodriguez

### **Thai**

56. Thai-Sprache und Landeskunde  
2-stündig  
Mo 14:00 - 16:00  
Schalbruch
57. Tschechisch Grundkurs  
2-stündig  
Mo 11:00 - 13:00  
N.N.

# Juristische Fakultät

## Dekan

Univ.-Prof. Dr. Johannes Dietlein

## Prodekan

Univ.-Prof. Dr. Dirk Looschelders

2

## Dekanatsbüro

Universitätsstraße 1, 40225 Düsseldorf (Gebäude 24.91), U1 R 63, 65, 67, 68  
F. 81-1 14 14, Fax: 81-1 14 31, E-Mail: dekanat.jura@uni-duesseldorf.de

### Geschäftszeit:

Mo. 9.00–11.30 Uhr, Di. 13.00–15.00 Uhr

Do. 9.00–11.30 Uhr und 13.00–15.00 Uhr

Assessorin Katrin Rottländer-Peters

Assessorin Karen Stracke

Reg.-Ang. Silvia Falagàn-Garmon

Reg.-Ang. Gudrun Mau

## Fakultätsrat

Dekan Univ.-Prof. Dr. Johannes Dietlein

Prodekan Univ.-Prof. Dr. Dirk Looschelders

### Gruppe der Professorinnen und Professoren

Univ.-Prof. Dr. Karsten Altenhain, Univ.-Prof. Dr. Jan Busche,

Univ.-Prof. Dr. Andreas Feuerborn, Univ.-Prof. Dr. Johanna Hey,

Univ.-Prof. Dr. Nils Jansen, Univ.-Prof. Dr. Dirk Looschelders,

Univ.-Prof. Dr. Ralph Alexander Lorz, Univ.-Prof. Dr. Martin Morlok,

### Gruppe der wissenschaftlichen Mitarbeiterinnen und Mitarbeiter

Wiss. Ass. Dr. Mark Deiters, wiss. Mit. Dr. Heike Merten

### Gruppe der Studierenden

Tim Küsters, Holger Lachmann, Michael Vetter

### Gruppe der nichtwissenschaftlichen Mitarbeiterinnen und Mitarbeiter

Carmen Prazeus, Gudrun Mau

### Prüfungsausschuss

Dekan Univ.-Prof. Dr. Horst Schlehofer

Prodekan Univ.-Prof. Dr. Johannes Dietlein

### Gruppe der Professorinnen und Professoren

Univ.-Prof. Dr. Nils Jansen, Univ.-Prof. Dr. Martin Morlok

### Gruppe der wissenschaftlichen Mitarbeiterinnen und Mitarbeiter

Wiss. Mit. Julian Krüper

### Gruppe der Studierenden

Tim Küsters

### **Fachstudienberatung**

Ass. Katrin Rottländer-Peters, F. 81-1 14 15,  
E-mail: [katrin.rottlaender@uni-duesseldorf.de](mailto:katrin.rottlaender@uni-duesseldorf.de),  
Ass. Karen Stracke, F. 81-1 15 73, E-mail: [karen.stracke@uni-duesseldorf.de](mailto:karen.stracke@uni-duesseldorf.de)  
Termine nach Vereinbarung

### **Fachschaftsrat Jura**

Universitätsstraße 1, 40225 Düsseldorf (Geb. 24.91), Ebene U1, Raum 68,  
F. 81-1 14 11

### **Fachbibliothek Rechtswissenschaft**

der Universitäts- und Landesbibliothek: Kerstin Leutner, F. 81-1 14 42  
Anke Hecking, F. 81-1 14 41  
Universitätsstraße 1, 40225 Düsseldorf, Gebäude 24.11, Ebene 00  
Öffnungszeiten: Mo.–Fr. 8.00–20.00 Uhr, Sa. 9.00–20.00 Uhr, So. 13.00–20.00 Uhr

## Lehrkörper

### a) Emeritierte Universitätsprofessorinnen und Universitätsprofessoren:

Boldt, Hans, Dr. iur., Krafftgasse 1, 79379 Müllheim

### b) Universitätsprofessorinnen und Universitätsprofessoren:

Altenhain, Karsten, Dr. iur. (Strafrecht, Wirtschaftsstrafrecht und Medienrecht)  
(Lehrstuhlinhaber)

Busche, Jan, Dr. iur. (Bürgerliches Recht und Gewerblicher Rechtsschutz)  
(Lehrstuhlinhaber)

Dietlein, Johannes, Dr. iur. (Öffentliches Recht und Verwaltungslehre)  
(Lehrstuhlinhaber)

Feuerborn, Andreas, Dr. iur. (Professur für Bürgerliches Recht, Arbeitsrecht und  
Rechtsvergleichung)

Frister, Helmut,  
Dr. iur. (Strafrecht und Strafprozessrecht) (Lehrstuhlinhaber)

Hey, Johanna, Dr. iur. (Alfried Krupp von Bohlen und Halbach-Stiftungsprofessur für  
Unternehmenssteuerrecht) (Lehrstuhlinhaberin)

Jansen, Nils,  
Dr. iur. (Deutsches und Europäisches Privatrecht, Römisches Recht und  
Privatrechtsgeschichte) (Lehrstuhlinhaber)

Looschelders, Dirk, Dr. iur. (Bürgerliches Recht, Internationales Privatrecht  
und Rechtsvergleichung) (Lehrstuhlinhaber)

Lorz, R. Alexander, Dr. iur. (Deutsches und Ausländisches Öffentliches Recht,  
Völkerrecht und Europarecht) (Lehrstuhlinhaber)

Michael, Lothar,  
Dr. iur. (Professur für Öffentliches Recht)

Morlok, Martin, Dr. iur. (Öffentliches Recht, Rechtssoziologie, Rechtstheorie)  
(Lehrstuhlinhaber)

Noack, Ulrich,  
Dr. iur. (Bürgerliches Recht, Handelsrecht und Wirtschaftsrecht)  
(Lehrstuhlinhaber)

Olzen, Dirk,  
Dr. iur. (Bürgerliches Recht und Zivilprozessrecht) (Lehrstuhlinhaber)

Schlehofer, Horst,  
Dr. iur. (Professur für Strafrecht und Strafprozessrecht)

### c) Honorarprofessoren:

Claussen, Carsten P., c/o Hoffmann, Liebs, Fritsch & Partner,  
Kaiserswerther Straße 119, 40474 Düsseldorf, Tel.: 02 11/5 18 82-150  
Dr. iur. (Bilanzrecht)

Gieseler, Dieter, Vorsitzender Richter am OLG a.D., Dr. iur., Neisser Str. 4,  
40489 Düsseldorf, Tel. 02 03 / 74 04 98, E-mail: uDGieseler@t-online.de  
(Examensrepetitorium Schuldrecht AT und BT, Sachenrecht, Klausurenkurs im  
Zivilrecht, Einführung in das Arztrecht)

Hansmann, Klaus, Ltd. MinR a.D., Dr. iur., E-mail: k.hansmann@web.de  
(Umweltrecht)

Klenke, Reinhard, Präsident des Verwaltungsgerichts, Dr. iur.,  
c/o Verwaltungsgericht Düsseldorf, Bastionsstraße 39 (Stahlhof),  
40213 Düsseldorf, Tel. 02 11 / 88 91-30 11,  
E-mail: reinhard.klenk@vg-duesseldorf.nrw.de (Straßenrecht,  
Verwaltungsprozessrecht, Klausurenkurs im öffentlichen Recht)

Krieger, Gerd, Rechtsanwalt, Kanzlei Hengeler Mueller,  
Benrather Straße 18–20, 40213 Düsseldorf, Tel. 02 11/83 04-243  
Dr. iur. (Handels- und Gesellschaftsrecht, Konzernrecht)

Richter am BGH Prof. Dr. iur. Peter Meier-Beck  
c/o Bundesgerichtshof, Herrenstr. 45a, 76133 Karlsruhe  
E-Mail: post@maier-beck.de

Kanzler der HHUD, Prof. Ulf Pallme König  
c/o Heinrich-Heine-Universität Düsseldorf, Universitätsstr. 1, Geb. 16.11,  
40225 Düsseldorf, Tel. 0211 / 81-1 10 00, Fax 0211 / 81-1 45 34,  
E-mail: ulf.pallme.könig@verwaltung.uni-duesseldorf.de

Dipl.-Kfm. Prof. Dr. Ulrich Prinz  
Wirtschaftsprüfer, Steuerberater, Wiesenpfad 3, 53757 St. Augustin,  
Tel. 02 28-9 59 40, E-Mail: ulrich-prinz@fgs.de  
(Grundlagen Unternehmensbesteuerung; Unternehmensbesteuerung – Vertiefung)

Seibert, Ulrich, Ministerialrat, Dr. iur.  
Bundesministerium der Justiz Berlin, Referatsleiter für Gesellschaftsrecht,  
11015 Berlin, Tel. 0 30/20 25-93 12  
(Unternehmensrecht, Handelsrecht)

**d) Lehrbeauftragte der Juristischen Fakultät der Heinrich-Heine-Universität  
Düsseldorf: Examenrepetitorium, Klausurenkurs,  
Wahlpflichtveranstaltungen und ergänzende Veranstaltungen**

Dr. Dimitrios Argirakos, Vorsitzender des Düsseldorfer Instituts für Außen- und  
Sicherheitspolitik, E-mail: Dimitrios.Argirakos@uni-duesseldorf.de,  
Florastraße 31, 40217 Düsseldorf, Tel. 02 11 / 1 63 51 00  
(Gemeinsame Außen- und Sicherheitspolitik)

Vorsitzender Richter am VG Dr. Knut Ariens, c/o Verwaltungsgericht Düsseldorf,  
Bastionstraße 39 (Stahlhof) 40213 Düsseldorf, Tel. 02 11/88 91-2 51  
(Examenrepetitorium Verwaltungsprozeßrecht, Klausurenkurs im  
Öffentlichen Recht)

Rechtsanwalt Prof. Dr. Kurt Bartenbach, Kanzlei Cornelius Bartenbach, Haesemann  
& Partner, Bismarckstr. 11-13, 50672 Köln, Tel.: 0221/9519083; E-mail:  
k.bartenbach@cbh.de (Arbeitnehmererfinderrecht)

Präsident des OLG. a.D. Dr. Dr. h.c. Klaus Bilda (Examensklausurenkurs)

Rechtsanwältin, Attorney at Law Dr. Hildegard Bison, LL. M.,  
c/o Freshfields Bruckhaus Deringer, Feldmühlenplatz 1, 40545 Düsseldorf  
Tel. 02 11 / 49 79-266; Fax 02 11 / 49 79-103;  
E-mail: Hildegard.Bison@freshfields.com  
(Anglo-Amerikanisches Recht / Case Studies)

Präsident des Landgerichts Düsseldorf Dr. Heiner Blaesing, c/o Landgericht  
Düsseldorf, Neubrückstraße 3, 40213 Düsseldorf, Tel. 02 11/83 06 27 18,  
E-mail: Heiner.Blaesing@lg-duesseldorf.nrw.de  
(Klausurenkurs im Zivilrecht)

Ali Haydar Bozkurt, L.L.M.  
alihaydar@web.de  
(Einführung in das türkische Recht und die türkische Rechtssprache)

Rechtsanwalt Dr. Axel Frhr. von dem Bussche, LL.M., c/o Taylor Wessing,  
(Anglo-Amerikanisches Recht/Intellectual Property, E-Commerce, Alternative  
Dispute Resolution)

Richter am BGH Dr. Wolfgang Büscher, c/o Bundesgerichtshof Karlsruhe,  
Herrnstraße 45 a, 76125 Karlsruhe (Klausurenkurs im Zivilrecht)

Priv.-Doz. Dr. Klaus Stephan von Danwitz  
Richter am LG Köln, Bedburger Str. 18, 50126 Bergheim (Kriminologie)

Rechtsanwalt Ulf Doepner, c/o Freshfields Bruckhaus Deringer,  
40545 Düsseldorf, Tel. 02 11/4 97 91 71, Fax: 0211/4 97 91 03,  
E-mail: ulf.doepner@freshfields.com (Gewerblicher Rechtsschutz)

Rechtsanwalt Dr. Stephan Eilers LL.M (Tax), Fachanwalt für Steuerrecht,  
c/o Freshfields Bruckhaus Deringer, Heumarkt 14, 50667 Köln,  
Tel. 0221/20 50 70; E-mail: stephan.eilers@freshfields.com  
(Umwandlungs- und Umwandlungssteuerrecht)

Dr. Siegfried Elsing, LL.M. (Yale), Immermannstr. 40,  
40210 Düsseldorf, Tel. 02 11 / 36 78 70; Fax 02 11 / 35 39 28;  
E-mail: elsing@hoelters-elsing.com (Wirtschaftsschiedsgerichtsbarkeit)

Rechtsanwalt Dr. Martin Fähndrich, c/o Kanzlei Lovells, Kennedydamm 17,  
40476 Düsseldorf, Tel. 0211/1 36 80  
E-mail: martin.faehndrich@lovells.com (Patentrecht)

Rechtsanwalt Dr. Andreas von Falck, c/o Kanzlei Lovells, Kennedydamm 17,  
40476 Düsseldorf, Tel. 0211/1 36 83 30 Fax: 0211/13 68-100,  
E-mail: andreas.vonfalck@lovells.com (Gewerblicher Rechtsschutz)

Richter am VG Dr. Martin Fleuß, Nesselbergstr. 9, 42349 Wuppertal,  
Tel. 02 11 / 88 91-4214 (Ausländerrecht)

LMR Dr. Wolfram Försterling, c/o Staatskanzlei NRW, Stadttor 1,  
40213 Düsseldorf, Tel. 02 11/837-12 03, Fax: 0211/837-1403,  
E-mail: wolfram.foersterling@stk.nrw.de (Examensrepetitorium Europarecht)

Attorney-at-Law Sandra Foltin, B.A., J.D., Holzstr. 136, 45479 Mülheim;  
E-mail: sfoltin@gmx.de (Anglo-Amerikanisches Recht / Corporate Law)

Staatssekretär a.D. Rüdiger Frohn, Lerchenstr. 18, 58285 Gevelsberg,  
E-Mail: r.frohn@gmx.de (Bundespräsident im politischen Entscheidungsgang)

Rechtsanwalt Dr. Heiko Fuchs, c/o Kanzlei Kapellmann und Partner,  
Rheinbahnstraße 30–32, 41063 Mönchengladbach,  
Tel. 0 21 61 / 811-615, Fax 0 21 61 / 811-777,  
E-mail: heiko.fuchs@kapellmann.de (Privates Baurecht)

Rechtsanwalt Dr. Andreas Geiger, M.E.S., Cassidy & Associates, Park Leopold,  
Rue Wiertz 50, 1050 Brüssel, Tel. +32 (2) 2 40 97 60, Fax +32 (2) 2 30 14 96,  
E-mail: ageiger@cassidy.com (Europarecht)

Dr. Sabine Gleß, c/o Max-Planck-Institut für ausländisches und internationales  
Strafrecht, E-mail: s.gless@iuscrim.mpg.de (Europäisches Strafrecht)

PD Dr. Joachim Goebel, Lütticher Str. 41, 50674 Köln  
(Rechtsphilosophie)

Präsident des LG Mönchengladbach a.D. Dr. Heinz Gräber, Tel. 02166/8 89 94  
(Freiwillige Gerichtsbarkeit, Vertiefung Zivilprozessrecht, Examensrepetitorium  
Zivilprozessrecht)

PD Dr. Christof Gramm, Tel. 0228/12-77 20,  
E-mail: ChristofGramm@bmv.g.bund400.de  
(Verfassungsprozessrecht, Debattierübung für Juristen)

Dr. Uwe Günther, Geschäftsführer des BLB  
Mercedesstr. 12, 40470 Düsseldorf (Reform des Staatsapparats)

Richter am VG Kai Habermehl, c/o Verwaltungsgericht Düsseldorf, Bastionstraße 39,  
(Stahlhof), 40213 Düsseldorf, Tel. 02 11/88 91-0  
(Klausurenkurs im Öffentlichen Recht)

Oberstaatsanwalt Thomas Harden, c/o Justizministerium NRW, 40190 Düsseldorf,  
Tel.: 02 11/87 92-294, E-mail: thomas.harden@jm.nrw.de  
(Klausurenkurs im Strafrecht)

Richter am OLG Hans-Siegfried Heinen, c/o Oberlandesgericht Düsseldorf,  
Cecilienallee 3, 40474 Düsseldorf, Tel. 02 11/49 71-482  
(Klausurenkurs im Zivilrecht)

Dr. Harald Hemmer, c/o Staatskanzlei NRW, Stadttor 1, 40219 Düsseldorf  
E-mail: Harald.Hemmer@stk.nrw.de (Rechtsprobleme der Politik aus der  
Perspektive der Exekutive)

Leitender Oberstaatsanwalt Hans-Reinhard Henke, c/o Staatsanwaltschaft  
Düsseldorf, Fritz-Roeber-Str. 2, 40213 Düsseldorf, Tel. 0211/60 25 12 34  
(Examensklausurenkurs Strafrecht)

Fachanwalt für Verwaltungsrecht Dr. Stefan Hertwig, c/o Kanzlei Cornelius  
Bartenbach, Haesemann & Partner, Bismarckstr. 11-13, 50672 Köln,  
Tel.: 0221/9 51 90 89, E-mail: s.hertwig@cbh.de (Baurecht, Raumordnungsrecht)

RA Dr. Ulrich Hildebrandt, Hildebrandt-Rechtsanwaltskanzlei, Linienstr. 126,  
10115 Berlin, Tel. 030/28 87 48 80, E-mail: info@hildebrandt-ip.de  
(Einführung Markenrecht, Markenrecht II)

Abogado (U.B.A.) Mag. iur. Alejandro Hofmann, Brucknerstraße 4,  
40593 Düsseldorf, Tel. 0172/5214080,  
E-mail: alejandrohofmann@abognet.zzn  
(Einführung in die spanische Rechtssprache)

Rechtsanwalt Dr. Thomas Holl, Rübzahlweg 25, 40235 Düsseldorf  
(Einführung in das anwaltliche Berufsrecht)

Rechtsanwalt Dr. Timo Holzborn, c/o Kanzlei Noerr Stiefenhofer Lutz,  
Brienner Str. 28, 80333 München, Tel. 089/2 86 28-414,  
E-mail: timo.holzborn@noerr.de

Dr. Nadja Horstmann, LL.M., Avocat à la cour, E-mail: nadja.horstmann@t-online.de  
(Einführung in das französische Recht)

Rechtsanwalt Dr. Frank-Erich Hufnagel, LL.M., c/o Kanzlei Freshfields Bruckhaus  
Deringer, Feldmühlenplatz 1, 40505 Düsseldorf, Tel. 0211/4979-0,  
Fax: 0211/4079-103, E-mail: frank-erich.hufnagel@freshfieldsbruckhaus.com  
(Gewerblicher Rechtsschutz)

Vizepräsident des SG Detlef Kerber, c/o Sozialgericht Düsseldorf,  
Ludwig-Erhard-Allee 21, 40227 Düsseldorf, Tel. 02 11/77 70-1352,  
E-mail: detlef.kerber@sgd.nrw.de (Klausurenkurs im Öffentlichen Recht)

Rechtsanwältin Nassim Kiani; Kanzlei Kiani & Springorum, Patent- und  
Rechtsanwältin, Düsseldorf, Tel.: 0211/828427-0 (Markenrecht)

Richter am OVG Manfred Klümper, c/o Oberverwaltungsgericht Münster,  
Aegidikirchplatz 5, 48143 Münster, Tel. 0251/505424,  
(Klausurenkurs im Öffentlichen Recht)

PA Dipl.-Biologe Gregor S. König, c/o Kanzlei König Szyntka von Renesse,  
Postfach 11 09 46, 40509 Düsseldorf, Tel. 0211/3020200, Fax: 0211/30202011,  
E-mail: d@ksvr.net (Gewerblicher Rechtsschutz)



PA Dr.-Ing. Reimar König , c/o Kanzlei König Szynka von Renesse, Postfach 110946,  
40509 Düsseldorf, Tel. 0211/3020200, Fax 0211/30202011,  
E-mail: d@ksvr.net (Gewerblicher Rechtsschutz)

Vorsitzender Richter am Landgericht Dr. Thomas Kühnen, c/o Landgericht  
Düsseldorf, Neubrückestraße 3, 40213 Düsseldorf, Tel. 0211/83062883  
(Gewerblicher Rechtsschutz)

Ministerialrat Dr. Dirk Langner , c/o Bundesfinanzministerium Bonn,  
Postfach 13 08, 53003 Bonn, Tel. 0228/6822309, Fax 0228/92599240,  
E-mail: Dirk\_Langner@t-online.de (Aktuelle Probleme des Europarechts)

Abteilungsdirektor a.D. Dr. Eckart Lefringhausen, Krokusweg 22, 40670 Meerbusch,  
(Examensrepetitorium Kommunalrecht)

Richterin am OLG Dr. Annette Lehmberg, c/o Oberlandesgericht Düsseldorf,  
Cecilienallee 3, 40474 Düsseldorf, Tel. 02 11 / 49 71-444,  
E-mail: annette.lehmberg@olg-duesseldorf.nrw.de (Klausurenkurs im Zivilrecht)

Rechtsanwalt Klaus-Heiner Lehne, Mitglied des Europäischen Parlaments,  
Kanzlei Taylor Wessing, Königsallee 92a, 40212 Düsseldorf, Tel. 0211/83870  
(Europäische Rechtspolitik)

Rechtsanwalt Dr. Dieter Leuring, c/o Kanzlei Flick Glocke Schaumberg,  
Johanna-Kinkel-Str. 2-4, 53175 Bonn, Tel. 0228/9 59 40,  
E-mail: dieter@leuring.de (Kapitalmarktrecht)

Staatsanwalt Joachim Lichtinghagen, c/o Staatsanwaltschaft Essen,  
Zweigertstraße 36-38, 45130 Essen, Tel. 02 01/8 03 26 46  
(Klausurenkurs im Strafrecht)

Dr. Jochen Lüdicke, Rechtsanwalt, Steuerberater, Fachanwalt für Steuerrecht,  
c/o Freshfields Bruckhaus Deringer, Freiligrathstr. 1, 40479 Düsseldorf,  
Tel.: 02 11/4 97 90, E-mail: jochen.luedicke@freshfieldsbruckhaus.com  
(Internationales Steuerrecht)

Rechtsanwalt Dr. iur. Hans Jürgen Meyer-Lindemann, M.C.J., Attorney at Law  
(New York) Shearman & Sterling, Breite Straße 69, 40213 Düsseldorf,  
Tel. 02 11 / 178 88-0; Fax 02 11 / 17 88 87 93  
(Anglo-Amerikanisches Recht / Anti-Trust Law)

Dipl.-Finanzwirt Friedhelm Mihm, Steuerberater, Hauptstr. 184b, 59846 Sundern,  
E-mail: Friedhelm.Mihm@t-online.de  
(Einführung in das Steuerrecht, Erbschaftssteuerrecht)

Rechtsanwalt Dr. Christian Osterrieth (Gewerblicher Rechtsschutz)

Dr. Andrea de Petris, Universität „La Sapienza“ Rom, Via Divisione Torino,  
60/BI-00143 Rom, E-mail: andrea.depétris@gmx.it  
(Einführung in die italienische Rechtssprache)

Rechtsanwalt, MinisterialDir.a.D. Dr. Rainer Plöger, Lilienweg 22, 53501 Graftschafft,  
Tel. 0 26 41/917363, Fax 0 2641/917364, E-mail: drrploeger@aol.com  
(Rhetorik für Juristen)

Rechtsanwältin Dr. Sandra Rinnert, LL.M. (Georgetown)  
(Gewerblicher Rechtsschutz)

Rechtsanwalt Dr. Winfried F. Schmitz , M.J.C. (New York University School of Law),  
Attorney at law (New York und Connecticut), SCHMITZ Rechtsanwälte,  
Bismarckstraße 43, 40210 Düsseldorf, Tel. 0211/30131-200,  
Fax 0211/30131-199, Rechtsanwalt (Düsseldorf),  
E-mail: winfried.schmitz@schmitzlaw.de (Mergers & Aquisitions, Joint Ventures)

Rechtsanwalt Dr. Franz-Josef Schöne, c/o Simmons & Simmons, Königsallee 98a,  
40215 Düsseldorf, Tel. 0211/47053-70, Fax 0211/47053-53,  
E-mail: franz-josef.schoene@simmons-simmons.com  
(Medien- und Telekommunikationsrecht)

Vorsitzender Richter am OLG Bernhard-Rudolf Schüßler, c/o Oberlandesgericht  
Düsseldorf, Cecilienallee 3, 40474 Düsseldorf, Tel. 02 11/49 71-264  
(Klausurenkurs im Zivilrecht)

Rechtsanwalt und Steuerberater Dr. Knut Schulte, Am Bonnhof 35, 40474  
Düsseldorf, Tel.: 0211/518989153, E-mail: kschulte@bblaw.de  
(Examensrepetitorium Handels- und Gesellschaftsrecht)

Notar Dr. Oliver Schwarz, Prinz-Georg-Str. 126, 40479 Düsseldorf, Tel.: 02 11/37 42 43,  
Fax 0211/371101 (Vertragsgestaltung im Familien- und Erbrecht)

Rechtsanwalt Wolf Graf von Schwerin, Kanzlei Wildanger/Kehrwald/Graf von Schwerin,  
Freiligrathstraße 13, 40479 Düsseldorf, Tel. 0211/4982911, Fax 0211-4930265,  
E-mail: schwerin@wkslaw.de (Gewerblicher Rechtsschutz)

Steuerberater Jürgen Sievert, Partner Tax,  
KPMG Deutsche Treuhand-Gesellschaft AG, Wirtschaftsprüfungsgesellschaft  
Alfredstr. 277, 45133 Essen, Tel. 0201/455-6910, E-mail: jsievert@kpmg.com  
(Steuerbilanzrecht)

Dr. Matthias Söffing, Rechtsanwalt  
c/o Söffing & Partner, Niederkasseler Lohweg 18, 40547 Düsseldorf  
Tel. 0211/5 20 27-0, E-Mail: m.soeffing@soeffing.com (Nachfolgeplanung)

Patentanwalt Dr. Harald Springorum, Kanzlei Kiani & Springorum, Düsseldorf,  
Tel.: 0211/82 84 27-4, Fax: 0211/82 84 27-1 (Patentrecht)

Studienrätin Heike Stein, Hasenheide 4, 47802 Krefeld,  
E-mail: steinh@phil-fak.uni-duesseldorf.de  
(Anglo-Amerikanisches Recht / Introduction to Anglo-American Legal Language)

Richter am BGH Dr. Lutz Strohn, c/o Bundesgerichtshof,  
Herrenstraße 45 a, 76125 Karlsruhe, Tel. 0721/159443  
E-mail: lutz.strohn@t-online.de  
(Klausurenkurs im Zivilrecht)

Oberstaatsanwalt Dr. Stefan Trunk, c/o Staatsanwaltschaft Düsseldorf/Abt. 6,  
Fritz-Roeber-Straße 2, Postfach 10 11 22, 40002 Düsseldorf,  
Tel. 02 11/60 25-14 05, Fax: 02 11/60 25 29 60,  
E-mail: stefan.trunk@sta-duesseldorf.nrw.de  
(Klausurenkurs im Strafrecht)

Rechtsanwältin Ulrike Alice Ulrich, Kanzlei Cohausz & Florack, Bleichstr. 14,  
40211 Düsseldorf, Tel.: 0211/90 49 0-0, Fax: 0211: 0211/90 49 0-49  
(Markenrecht)

Vorsitzender Richter am LG a.D. Dr. Wolfgang Volker, Linnicher Str. 14,  
40547 Düsseldorf, Tel. 02 11/57 54 43; Fax 02 11/57 17 57;  
E-mail: Volker.Duesseldorf@t-online.de  
(Klausurenkurs im Zivilrecht)

Vorsitzender Richter am Landesarbeitsgericht Dr. Reinhard Vossen, c/o  
Landesarbeitsgericht Düsseldorf, Ludwig-Erhard-Allee 21, 40227 Düsseldorf,  
Tel.: 0211/77 70-11 52 (Examensrepetitorium Arbeitsrecht)

Rechtsanwalt Dr. Jürgen Wessing, Wessing II - Verjans, Königsallee 74, 40212  
Düsseldorf, Tel.: 02 11/13 85 00, E-mail: kanzlei@strafrecht.de  
(Strafprozessrecht)

Dr. Dieter Wiefelsputz, Mitglied des Bundestages, c/o Deutscher Bundestag,  
Platz der Republik 1, 11011 Berlin  
(Parlamentsrecht)

Rechtsanwalt / StB Dr. Felix Wurm, LL. M. c/o Deloitte und Touche GmbH,  
Schwannstraße 6, 40476 Düsseldorf  
(Anglo-Amerikanisches Recht / International Business Transactions)

Steuerberater und Wirtschaftsprüfer Dr. Wolfgang Zieren, Partner  
KPMG Deutsche Treuhand-Gesellschaft AG Wirtschaftsprüfungsgesellschaft  
Am Bonnehof 35, 40474 Düsseldorf, Tel. 0211/475-7343,  
E-mail: wzieren@kpmg.com  
(Steuerbilanzrecht)

Städt. RechtsDir. Dr. Martin Zilkens, Datenschutzbeauftragter der Stadt Düsseldorf,  
(Büro des Oberbürgermeisters) Burgplatz 2, 40200 Düsseldorf,  
Tel. 02 11/89-2 13 10  
(Klausurenkurs im Öffentlichen Recht)

Notar Dr. Norbert Zimmermann, LL.M. (Harvard) Schadow-Arkaden,  
Blumenstraße 28, 40212 Düsseldorf, Tel. 0211/865250  
(Vertragsgestaltung im Unternehmensrecht)

2

www.bosser-t-werbeagentur.de



# Wirkt vielleicht etwas scheu.

Geht aber als Buchhändlerin ab  
**wie eine Rakete.**

goethe buchhandlung

Der Leseladen im Norden.

Nordstraße 27  
Duisburger Straße 11  
40477 Düsseldorf  
Telefon 0211 498 74 0  
[www.goethebuch.de](http://www.goethebuch.de)



## Lehrstühle

### **Lehrstuhl für Strafrecht, Wirtschaftsstrafrecht und Medienrecht**

(Gebäude 24.81, Ebene 00, Räume 41, 42, 43, 45, 47)  
Univ.-Prof. Dr. Karsten Altenhain, F. 81-1 58 30,  
E-mail: karsten.altenhain@uni-duesseldorf.de  
Sekretariat: Gabi Birrack, F. 81-1 58 31, Fax 81-1 58 32,  
E-mail: Gabriele.Birrack@uni-duesseldorf.de  
Wiss. Mit. Dr. Frank Dietmeier, F. 81-1 58 28; Wiss. Mit. Michael Haimerl, F. 81-1 06 95  
Wiss. Mit. Ina Sroka, F. 81-1 06 90; Wiss. Mit. Claudia Schabsky, F. 81-1 58 29

### **Lehrstuhl für Bürgerliches Recht und Gewerblichen Rechtsschutz**

(Gebäude 24.81, Ebene 00, Räume 49, 51, 53, 55, 57)  
Univ.-Prof. Dr. Jan Busche, F. 81-1 15 87, Fax 81-1 17 41,  
E-mail: jan.busche@uni-duesseldorf.de  
Sekretariat: Gudrun Mau, F. 81-1 13 21, e-mail: gudrunmau@uni-duesseldorf.de  
Dipl. iur. Wiebke Buchkremer, Wiss. HK, F. 81-1 56 54; Dipl.-iur. Alireza Fatemi,  
Wiss. HK, F. 81-1 14 67; Isabelle Friedhoff, LL.M., Wiss. HK, F. 81-1 56 53;  
Dr. Andreas Neef, LL.M., Wiss. Ass., F. 81-1 14 67; Dipl. iur. Felix Klopmeier, Wiss.  
Mit., F. 81-1 56 54; Dipl.-iur. Bernadette Papala, Wiss. HK, F. 81-1 14 72,  
Dipl. iur. Vanessa Reck, Wiss. HK, F. 81-1 56 55, Dr. Sascha Vander, Wiss. Mit.,  
F. 81-1 56 52

### **Lehrstuhl für Öffentliches Recht und Verwaltungslehre**

(Gebäude 24.81, Ebene 01, Räume 50, 52, 54, 56)  
Univ.-Prof. Dr. Johannes Dietlein, e-mail: dietlein@uni-duesseldorf.de  
Sekretariat: Reg.-Ang. Brigitta Jordan, E-mail: jordan1@uni-duesseldorf.de  
Ass. Dr. Dr. Markus Thiel, Wiss. Ass., Ass. Markus Lotz, Wiss. HK,  
Muna Yousif, Wiss. Mit.

### **Professur für Bürgerliches Recht, Arbeitsrecht und Rechtsvergleichung**

(Gebäude 24.81, Ebene 02, Räume 44–48)  
Univ.-Prof. Dr. Andreas Feuerborn, F. 81-1 5825, Fax 81-1 5827  
E-Mail: arbeitsrechtHHUD@gmx.de  
Wiss. HK: Susanne Schillberg, F. 81-1 5826, Susanne Leitner, F. 81-1 58 26,  
Felix Pott, F. 81-1 02 17

### **Lehrstuhl für Strafrecht und Strafprozessrecht**

(Gebäude 24.81, Ebene 02, Räume 52, 54, 56, 58)  
Univ.-Prof. Dr. Helmut Frister, E-mail: Frister@uni-duesseldorf.de  
Sekretariat: N. N.  
Ass. Dr. Mark Deiters, wiss. Ass.  
Wiss. Mit. Niclas Börgers, Wiss. Mit. Henning Lotz  
Tina Möller (Inst. f. Rechtsfragen d. Med.)

### **Alfred Krupp von Bohlen und Halbach-Stiftungsprofessur für Unternehmenssteuerrecht**

(Gebäude 24.81, Ebene U1, Räume 50, 52, 54, 56, 58)  
Univ.-Prof. Dr. Johanna Hey, F. 81-1 58 68 e-mail: johanna.hey@uni-duesseldorf.de  
Sekretariat: Sylvia Schleuter, F. 81-1 58 67, Fax 81-1 58 70,  
E-mail: sylvia.schleuter@uni-duesseldorf.de  
Wiss. Mit. Stefanie Klarmann, F. 81-1 58 66  
Wiss. Mit. Christopher Wright, F. 81-1 58 65  
Wiss. Mit. Philipp Hoffsummer, F. 81-1 58 85

2

**Lehrstuhl für Deutsches und Europäisches Privatrecht, Römisches Recht und Privatrechtsgeschichte**

(Gebäude 24.81, Ebene U1, Räume 41, 42, 44, 46, 48)  
Univ.-Prof. Dr. Nils Jansen, F. 81-1 16 84, Fax 81-1 16 45,  
E-mail: nils.jansen@uni-duesseldorf.de  
Sekretariat: Monika Scheithauer, F. 81-1 16 60,  
E-mail: monika.scheithauer@uni-duesseldorf.de  
Wiss. Mit. Feras Gisawi, F. 81-1 06 30  
Wiss. Mit. Maria-Susanna Morche, F. 81-1 16 79  
Wiss. Mit. Daniel Latta, F. 81-1 06 30  
Wiss. Mit. Daniela Pufal, F. 81-1 16 69

**Professur für Bürgerliches Recht, Internationales Wirtschaftsrecht, Wettbewerbs- und Kartellrecht**

N. N.

**Lehrstuhl für Bürgerliches Recht, Internationales Privatrecht und Rechtsvergleichung**

(Gebäude 24.81, Ebene 01, Räume 41, 42, 44, 46, 48))  
Univ.-Prof. Dr. Dirk Looschelders, F. 81-1 14 51  
Sekretariat: Gabriele Krüger, F. 81-1 14 18,  
Marco Becker, Wiss. Mit., Christina Bruns, Wiss. Mit., Astrid Götz, Wiss. Mit.

**Lehrstuhl für Deutsches und Ausländisches Öffentliches Recht, Völkerrecht und Europarecht**

(Gebäude 24.81, Ebene 00, Räume 56–58)  
Univ.-Prof. Dr. Ralph Alexander Lorz  
Sekretariat: N. N.  
Ref. Verena Meurers, Wiss. Mit., Ref. Olivia Jazwinski, Wiss. Mit.,  
Ref. Maren Müller, Wiss. Mit., Ref. Mehrdad Payandeh, Wiss. Mit.

**Professur für Öffentliches Recht**

(Gebäude 24.81, Ebene 00, Räume 44, 46 und 48)  
Univ.-Prof. Dr. Lothar Michael, E-mail: Lothar.Michael@uni-duesseldorf.de,  
Sekretariat: Gabriele Birrack, F. 81-1 06 18, Raum 43 (Öffnungszeiten im Internet)

**Lehrstuhl für Öffentliches Recht, Rechtstheorie und Rechtssoziologie**

(Gebäude 24.81, Ebene 01, Räume 49, 51, 53, 55, 57)  
Univ.-Prof. Dr. Martin Morlok  
Sekretariat: Birgit Yao  
Sebastian Roßner, Wiss. Mit., Julian Krüper, Wiss. Mit.,  
E-mail: ls.morlok@uni-duesseldorf.de

**Lehrstuhl für Bürgerliches Recht, Handelsrecht und Wirtschaftsrecht**

(Gebäude 24.81, Ebene 02, Räume 49, 51, 53, 55, 57)  
Univ.-Prof. Dr. Ulrich Noack, E-Mail: ulrich.noack@uni-duesseldorf.de  
Sekretariat: Reg.-Ang. Brigitta Jordan, E-Mail: jordanb@uni-duesseldorf.de  
Ass. Caspar Bunke, Wiss. Mit., E-mail: Caspar.Bunke@uni-duesseldorf.de  
Dr. Dirk Zetzsche, Wiss. Mit., Tobias Wilms, Wiss. Mit., Simone Kemper, Wiss. Mit.,  
Jutta Lommatzsch, Wiss. Mit., Sascha Kremer, Wiss. Mit.

### **Lehrstuhl für Bürgerliches Recht und Zivilprozessrecht**

(Gebäude 24.81.02.41-43, 45 u. 47)

Univ.-Prof. Dr. Dirk Olzen, F. 81-1 14 29

Sekretariat: Reg.-Ang. Carmen Prazeus, F. 81-1 14 19

Alexandra Dany, Wiss. Mit., Eylem Kaya, Wiss. Mit, F. 81-1 14 21

Mira Pohlenz, Wiss. Mit., F. 81-1 14 25

Simon Kubiak, Wiss. Mit., F. 81-1 02 16

### **Professur für Strafrecht und Strafprozessrecht**

(Gebäude 24.81, Ebene 01, Räume 43, 45, 47)

Univ.-Prof. Dr. Horst Schlehofer, E-mail: horst.schlehofer@uni-duesseldorf.de

Sekretariat, E-mail: strafrecht@uni-duesseldorf.de

### **Dozentur für Anglo-Amerikanisches Recht**

Andrew Hammel, LL.M. (Harvard)

2

### **Institut für Rechtsfragen der Medizin der Heinrich-Heine-Universität**

(Gebäude 24.91, Ebene 00, Räume 31, 32)

**Direktoren:** Prof. Dr. Dirk Olzen (geschäftsführend), Prof. Dr. Helmut Frister

Tina Möller, Wiss. Mit., Michael van der Sanden, Wiss. Mit.

### **Institut für Deutsches und Europäisches Parteienrecht und Parteienforschung**

(Gebäude 24.91)

Univ.-Prof. Dr. Martin Morlok, Direktor

Univ.-Prof. Dr. Ulrich v. Alemann, Stellvertretender Direktor

Sekretariat: Andrea Holtermann, E-mail: institut.parteienrecht@uni-duesseldorf.de

Dr. Heike Merten, Geschäftsführerin, Wiss. Mit.,

Thilo Streit, LL.M., Wiss. Mit., Thelse Godewerth, Wiss. Mit.,

Daniel Heinzgen, Wiss. Mit., Florian Eckert, Wiss. Mit., Alexandra Bäcker, Wiss. Mit.,

Florence Tadros Morgane, Wiss. Mit.

### **Zentrum für Gewerblichen Rechtsschutz - Kompetenzzentrum Biopatentrecht**

(Gebäude 24.91, Ebene U1, Räume 21, 23, 30, 32)

**Direktoren:** Prof. Dr. Jan Busche (geschäftsführend), F. 81-1 15 87, Fax 81-1 17 41,

E-mail: jan.busche@uni-duesseldorf.de, Prof. Dr. Ulrich Noack, F. 181-1 14 53

Sekretariat: Gudrun Mau, E-mail: gudrun.mau@uni-duesseldorf.de, F. 81-1 13 21

Wiss. Mit., F. 81-1 14 33, Ass. iur. Philipp Runge, Wiss. Mit., F. 81-1 14 72,

Dipl. iur. Nils Wille, Wiss. Mit., F. 81-1 56 55, Dipl. iur. Stefan Wittkamm, Wiss. HK

### **Zentrum für Informationsrecht**

(Gebäude 24.91)

**Direktoren:** Prof. Dr. Karsten Altenhain, Prof. Dr. Johannes Dietlein,  
Prof. Dr. Ulrich Noack

Wiss. Mit.: Yvonne Groß, Ass. Ansgar Heitkamp, RRef. Sascha Kremer

# Lehrveranstaltungen Sommersemester 2006

(Änderungen vorbehalten)

## I. Pflichtveranstaltungen

### 1. Veranstaltungen des 2. Semesters (Studienjahrgang 2005)

- |    |   |              |
|----|---|--------------|
| 1. | Bürgerliches Recht II, Schuldrecht AT<br>4-stündig, mit Arbeitsgemeinschaft (2stündig)  | Looschelders |
| 2. | Methoden des Rechts<br>2-stündig  | Morlok       |
| 3. | Öffentliches Recht II, Verwaltungsrecht (2stündig) und<br>Verwaltungsprozessrecht (2stündig)<br>4-stündig, mit Arbeitsgemeinschaft (2stündig) | Hey / Klenke |
| 4. | Strafrecht II, Delikte gegen Rechtsgüter der Person und der<br>Allgemeinheit<br>4-stündig, mit Arbeitsgemeinschaft (2stündig)                 | Schlehofer   |

### 2. Veranstaltungen des 4. Semesters (Studienjahrgang 2004)

- |     |   |                         |
|-----|---|-------------------------|
| 5.  | Bürgerliches Recht IV, Sachenrecht<br>4-stündig, evtl. mit Arbeitsgemeinschaft (2stündig)     | Noack                   |
| 6.  | Bürgerliches Recht V, Familienrecht<br>2-stündig  | Olzen                   |
| 7.  | Handels- und Gesellschaftsrecht I,<br>2-stündig   | Busche                  |
| 8.  | Öffentliches Recht IV, Kommunalrecht<br>2-stündig   | Dietlein /<br>Dünchheim |
| 9.  | Öffentliches Recht IV, Staatsorganisationsrecht I<br>mit Verfassungsprozessrecht<br>3-stündig | Lorz                    |
| 10. | Übung im Bürgerlichen Recht<br>2-stündig  | Feuerborn /<br>N.N.     |
| 11. | Zivilprozessrecht I<br>2-stündig  | Olzen                   |
| 12. | Öffentliches Recht IV, Baurecht<br>2-stündig  | Lorz                    |

## II. Pflichtveranstaltungen nach Wahl

### 1. Fremdsprachige Veranstaltungen (JAG NW 2003)

- |     |   |           |
|-----|---|-----------|
| 13. | Einführung in das französische Recht<br>2-stündig   | Horstmann |
| 14. | Einführung in die Anglo-Amerikanische Rechtssprache<br>(Fremdsprachiger Schein nach § 7 Abs. 1 Nr. 3 JAG NW 2003) | Hammel    |



## 2. Grundlagenveranstaltungen (JAG NW 1993 und JAG NW 2003/ SchwPO 2003)

- |     |   |        |
|-----|---|--------|
| 15. | Methoden des Rechts<br>2-stündig<br>(Leistungsnachweis nach § 8 Abs. 1 Nr. 5 JAG NW 1993 bzw.<br>§ 5 Abs. 2 Nr. 3 SchwPO)                             | Morlok |
| 16. | Quellen zur europäischen Privatrechtsgeschichte<br>2-stündig<br>(Leistungsnachweis nach § 8 Abs. 1 Nr. 5 JAG NW 1993 bzw.<br>§ 5 Abs. 2 Nr. 3 SchwPO) | Jansen |

### Seminare (SchwPO 2003)

- |      |  |                         |
|------|--|-------------------------|
| 17.  | Deutsch-israelisches Seminar zum Familienrecht<br>2-stündig      | Looschelders /<br>Olzen |
| 18.  | Seminar „Deutsches und internationales Schuldrecht“<br>2-stündig | Looschelders            |
| 19.  | Seminar „Grundlagen Bürgerliches Recht“<br>2-stündig             | Jansen                  |
| 20.  | Seminar zum Arbeitsrecht<br>2-stündig                            | Feuerborn               |
| 21.  | Seminar zum Gewerblichen Rechtsschutz<br>2-stündig               | Busche                  |
| 22.  | Seminar zum Öffentlichen Recht<br>2-stündig                      | Bock                    |
| 23.  | Seminar zum Öffentlichen Recht<br>2-stündig                      | Dietlein                |
| 24.  | Seminar zum Öffentlichen Recht<br>2-stündig                      | Lorz                    |
| 25.  | Seminar zum Öffentlichen Recht<br>2-stündig                      | Morlok                  |
| 26.  | Seminar zum Steuerrecht<br>2-stündig                             | Hey                     |
| 27.  | Seminar zum Strafrecht<br>2-stündig                              | Dietmeier               |
| 28.  | Seminar zum Strafrecht<br>2-stündig                              | Schlehofer              |
| 29.  | Seminar zum Unternehmensrecht<br>2-stündig                       | Noack                   |
| 29a. | Seminar zum Amerikanischen Recht<br>2-stündig                    | Hammel                  |

### III. Veranstaltungen in den Grundmodulen der Schwerpunktbereiche (JAG NW 2003/ SchwPO 2003)

#### 1. Schwerpunktbereich "Deutsches, Europäisches und Internationales Privat- und Verfahrensrecht" (Schwpb. 1)

- |     |   |                         |
|-----|---|-------------------------|
| 30. | Deutsches und Internationales Arbeitsrecht<br>2-stündig                         | Feuerborn               |
| 31. | Deutsches und Internationales Familienrecht<br>2-stündig                        | Looschelders /<br>Olzen |
| 32. | Deutsches und Internationales Erbrecht<br>2-stündig                             | Looschelders /<br>Olzen |
| 33. | Europäisches Privatrecht I, Das Privatrecht der Europäischen Union<br>2-stündig | Jansen                  |

#### 2. Schwerpunktbereiche "Wirtschaftsrecht/ Immaterialgüterrecht", "Wirtschaftsrecht/ Wettbewerbsrecht", "Wirtschaftsrecht/ Unternehmensrecht" und "Wirtschaftsrecht/ Unternehmenssteuerrecht" (Schwpb. 2-5)

- |     |  |                  |
|-----|--|------------------|
| 34. | Europäisches und Deutsches Gesellschaftsrecht<br>2-stündig | Noack            |
| 35. | Gewerblicher Rechtsschutz<br>2-stündig                     | Busche           |
| 36. | Internationales Handels- und Wirtschaftsrecht<br>1-stündig | N.N.             |
| 37. | Rechnungslegung/ Steuerbilanzrecht<br>1-stündig            | Sievert / Zieren |
| 38. | Wirtschaftsverfassung und Wettbewerbsordnung<br>2-stündig  | Busche           |

#### 3. Schwerpunktbereich "Wirtschaftsstrafrecht" (Schwpb. 6)

- |     |   |            |
|-----|---|------------|
| 39. | Sanktionenrecht<br>2-stündig                        | Schlehofer |
| 40. | Vertiefung Strafverfahrensrecht<br>2-stündig        | Dietmeier  |
| 41. | Wirtschaftsstrafrecht Allgemeiner Teil<br>2-stündig | Schlehofer |
| 42. | Wirtschaftsstrafrecht Besonderer Teil<br>2-stündig  | Altenhain  |

#### 4. **Schwerpunktbereiche "Öffentliches Wirtschafts- und Umweltrecht", "Recht der Politik" und "Internationales und Europäisches Recht" (Schwpb. 7-9)**

- |     |  |          |
|-----|--|----------|
| 43. | Grundlagen des öffentlichen Wirtschaftsrechts<br>2-stündig | Hertwig  |
| 44. | Grundlagen des Umweltrechts<br>2-stündig                   | Hansmann |
| 45. | Recht des Europäischen Binnenmarktes<br>2-stündig          | Lorz     |
| 46. | Recht des politischen Prozesses<br>2-stündig               | Morlok   |

#### 5. **Schwerpunktbereich "Steuerrecht" (Schwpb. 10)**

- |     |  |                  |
|-----|--|------------------|
| 47. | Abgabenordnung<br>2-stündig                            | Hey              |
| 48. | Einführung in das Unternehmenssteuerrecht<br>2-stündig | Hey              |
| 49. | Einkommensteuerrecht<br>2-stündig                      | Hey              |
| 50. | Erbschaftssteuerrecht<br>1-stündig                     | Mihm             |
| 51. | Fallübung im Steuerrecht<br>2-stündig                  | N.N.             |
| 52. | Rechnungslegung/ Steuerbilanzrecht<br>1-stündig        | Sievert / Zieren |
| 53. | Umsatzsteuerrecht<br>1-stündig                         | Hey              |

#### IV. **Ergänzende Veranstaltungen**

- |     |  |                |
|-----|--|----------------|
| 54. | Debattierübung für Juristen<br>2-stündig | Gramm          |
| 55. | Erbschaftssteuerrecht<br>1-stündig       | Mihm           |
| 56. | Internetrecht<br>1-stündig               | Noack / Kremer |
| 57. | Rechtsmedizin für Juristen<br>2-stündig  | Barz u.a.      |
| 58. | Übungen in Rhetorik<br>2-stündig         | Plöger         |

- |      |  |           |
|------|--|-----------|
| 59.  | Vertiefung Individualarbeitsrecht<br>2-stündig                         | Feuerborn |
| 60.  | Vertragsgestaltung im Familien- und Erbrecht<br>2-stündig              | Schwarz   |
| 61.  | Einführung in die juristische Arbeitstechnik<br>1-stündig, 2. Semester | Jansen    |
| 61a. | Ärztliches Berufsrecht und Vertragsrecht<br>1-stündig                  | Schallen  |

## V. Examensrepetitorium

### 1) 6. Semester

- |     |                         |           |
|-----|-------------------------|-----------|
| 62. | Strafrecht<br>6-stündig | Altenhain |
|-----|-------------------------|-----------|

### 2) 8. Semester

- |     |  |              |
|-----|--|--------------|
| 63. | Arbeitsrecht<br>10 Stunden               | Feuerborn    |
| 64. | Baurecht<br>1-stündig                    | Krüper       |
| 65. | Erbrecht<br>14 Stunden                   | Olzen        |
| 66. | Europarecht<br>1-stündig                 | Försterling  |
| 67. | Familienrecht<br>10 Stunden              | Olzen        |
| 68. | Gesellschaftsrecht<br>16 Stunden         | Schulte      |
| 69. | Handelsrecht<br>12 Stunden               | Noack        |
| 70. | Internationales Privatrecht<br>8 Stunden | Looschelders |
| 71. | Kommunalrecht<br>1-stündig               | Dünchheim    |
| 72. | Polizei- und Ordnungsrecht<br>1-stündig  | Thiel        |
| 73. | Sachenrecht<br>30 Stunden                | Gieseler     |
| 74. | Staatshaftungsrecht<br>12 Stunden        | Pallme König |

- |     |                                       |        |
|-----|---------------------------------------|--------|
| 75. | Staatsorganisationsrecht<br>2-stündig | Gramm  |
| 76. | Zivilprozessrecht<br>20 Stunden       | Gräber |

## VI. Examensklausurenkurs

77. (siehe unter: [www.jura.uni-duesseldorf.de/klausurenkurs](http://www.jura.uni-duesseldorf.de/klausurenkurs))

## VII. Begleitstudium im Anglo-Amerikanischen Recht

78. (siehe unter: [www.jura.uni-duesseldorf.de/dozenten/loosch/begleitstudiengang](http://www.jura.uni-duesseldorf.de/dozenten/loosch/begleitstudiengang))

## VIII. Weiterbildungsstudiengang Gewerblicher Rechtsschutz

79. (siehe unter: [www.gewrs.de/studiengang](http://www.gewrs.de/studiengang))

## IX. Weiterbildungsstudiengang Informationsrecht

80. (siehe unter: [www.zfi-duesseldorf.de/studiengang.shtml](http://www.zfi-duesseldorf.de/studiengang.shtml))

## X. Recht für Wirtschaftswissenschaftler

- |     |  |        |
|-----|--|--------|
| 81. | Privatrecht für Wirtschaftswissenschaftler<br>2-stündig        | N.N.   |
| 82. | Öffentliches Recht für Wirtschaftswissenschaftler<br>2-stündig | Morlok |

# LEHMANN'S

FACHBUCHHANDLUNG





Himmelgeister Straße 131 D-40225 Düsseldorf

Tel. 02 11 / 34 77 47

Fax 02 11 / 34 09 40

e-mail [dus@lehmanns.de](mailto:dus@lehmanns.de)

internet [www.LOB.de](http://www.LOB.de)

-  Medizinische Fachliteratur für Studium und Praxis, Weiterbildung und Forschung
-  Kittel, Stethoskope, Reflexhämmer, Diagnoseleuchten, Präparierbestecke u.ä.
-  Sonderausgaben und attraktive Angebote
-  Ausreichend Platz und Gelegenheit zum Stöbern und fachkompetente Beratung

# Medizinische Fakultät

## Dekan:

Univ.-Prof. Dr. Wolfgang H. M. Raab

## Prodekane:

Univ.-Prof. Dr. Bernd Nürnberg

Univ.-Prof. Dr. Jean Krutmann

## Studiendekanin:

Frau Prof. Dr. Sibylle Soboll

**Sprechzeiten zu Studiumsangelegenheiten:** Mi. 15.30–16.30 Uhr  
nach vorheriger Anmeldung unter F 81-130 17

**Sprechzeiten zu Auslandsangelegenheiten:** Do. 14–16 Uhr  
im Medizinischen Dekanat, Babette Dufrenne, M.A., Gebäude 23.12, Ebene 02,  
Raum 29, e-mail: [Ausland@uni-duesseldorf.de](mailto:Ausland@uni-duesseldorf.de)

## Dekanatsbüro:

Universitätsstraße 1, 40225 Düsseldorf (Gebäude 23.11, Ebene 02, Raum 65),  
F. 81-1 22 42, Fax 81-1 22 85

### Assistent des Dekans:

Gerhard Thore, F. 81-1 19 40, Fax 81-1 22 85  
e-mail: [Gerhard.Thore@uni-duesseldorf.de](mailto:Gerhard.Thore@uni-duesseldorf.de)

Sekretariat, Dekanatsangelegenheiten:  
Petra Klein, F. 81-1 22 42, Fax: 81-1 22 85  
e-mail: [med.dekanat@uni-duesseldorf.de](mailto:med.dekanat@uni-duesseldorf.de)

Habilitationsangelegenheiten:  
Petra Klein, F. 81-1 22 42, Fax 81-1 22 85

Forschungsflächenmanagement:  
Jutta Korten, F. 81-1 43 34, Fax 81-1 22 85  
e-mail: [korten@med.uni-duesseldorf.de](mailto:korten@med.uni-duesseldorf.de)

Koordination Forschungskommission:  
Kurt Schneider, F. 81-1 16 77, Fax 81-1 46 97  
e-mail: [kurt.schneider@uni-duesseldorf.de](mailto:kurt.schneider@uni-duesseldorf.de)

Administration Forschungskommission:  
Barbara Adebessin, F. 81-1 16 77, Fax 81-1 46 97  
e-mail: [forschungskommission@uni-duesseldorf.de](mailto:forschungskommission@uni-duesseldorf.de)

E-Learning:  
Ulrike Günther, F. 81-1 14 93, Fax 81-1 22 85  
e-mail: [Ulrike.Gunther@uni-duesseldorf.de](mailto:Ulrike.Gunther@uni-duesseldorf.de)

### Assistentin der Studiendekanin:

Babette Dufrenne, M.A., F. 81-1 35 52, Fax 81-1 16 90  
e-mail: [studiendekan2@uni-duesseldorf.de](mailto:studiendekan2@uni-duesseldorf.de)

Helga Diedenhofen, M.A., F. 81-1 07 83  
e-mail: [studiendekan4@uni-duesseldorf.de](mailto:studiendekan4@uni-duesseldorf.de)

Martin Müller, F. 81-1 07 36, Fax 81-1 16 90  
e-mail: [studiendekan3@uni-duesseldorf.de](mailto:studiendekan3@uni-duesseldorf.de)

3



**Studierendenangelegenheiten:**

Sabine Lohmann , F. 81-1 30 17, Fax 81-1 22 85,

e-mail: lohman@uni-duesseldorf.de,

Sprechstunden Mo. und Di. 10–12 Uhr, Mi. 13.30–15.30 Uhr

**Promotionsangelegenheiten:** Akademisches Prüfungsamt, Gebäude 16.11

U. Pöppelbuss, F. 81-1 3050, Sprechstunden Di. und Do. 9–12, Mi. 13–15

e-mail: poepelbuss@uni-duesseldorf.de

**Fakultätsrat:**

Dekan Univ.-Prof. Dr. Wolfgang H. M. Raab

Prodekan Univ.-Prof. Dr. Bernd Nürnberg

Prodekan Univ.-Prof. Dr. Jean Krutmann

Studiendekanin Prof. Dr. Sibylle Soboll

**Gruppe der Professorinnen und Professoren:**

Univ.-Prof. Dr. Uwe Ganzer, Univ.-Prof. Dr. Dieter Häussinger, Univ.-Prof. Dr. Thomas

Hohlfeld, Univ.-Prof. Dr. Gerd Novotny, Univ.-Prof. Dr. Klaus Pfeffer, Univ.-Prof. Dr.

Thomas Ruzicka, Univ.-Prof. Dr. Klaus G. Schmidt, Univ.-Prof. Dr. U. Stüttgen

**Gruppe der wissenschaftlichen Mitarbeiterinnen und Mitarbeiter:**

Dr. Jan Fräßdorf, Katharina Ketteler, Dr. Markus Ploner

**Gruppe der Studierenden:**

Sven Lindner, Michael Prinz, Christian Weigelt



# Orientierungsplan

## Gebäude 23.01

Ebene U1 Hörsäle, Toiletten  
Ebene 00 Cafeteria

## Gebäude 23.02

Ebene U1 Hausmeister (F. 81-12118)  
Arbeitsamt  
Seminarräume  
Ebene 00 Math.-Naturw.  
Psychologie  
Vorklin. Zahn-  
medizin  
Ebene 01 Abt. für Experimentelle  
Anästhesiologie  
Math.-Naturw.  
Psychologie

## Fortsetzung Gebäude 23.02

Ebene 02 Erziehungswissen-  
schaftliches Institut  
Ostasieninstitut  
Seminarraum 81  
Audiovisuelles Zentrum  
AVZ  
Ebene 03 Institut für  
Statistik in der  
Medizin  
Institut für Med.  
Psychologie  
Institut für Med.  
Soziologie

## Gebäude 23.03

Ebene U1 Math.-Naturw.  
Psychologie  
Ebene 00 Math.-Naturw.  
Psychologie  
Ebene 01 Erziehungswissen-  
schaftliches Institut  
Jiddisch  
Seminarräume:  
41, 43, 61, 63, 70  
FB-Erziehungs-  
wissenschaft/  
Psychologie

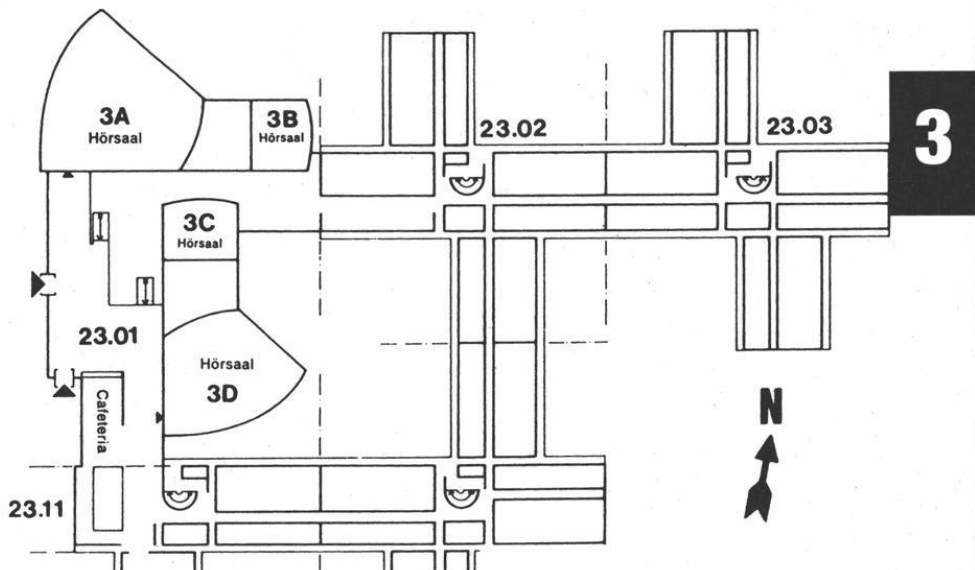

## Gebäude 23.11

Ebene U1 Institut für Hygiene  
(Abt. Staubmeßtechnik)  
(Abt. Chemie)  
Ebene 00 Inst. f. Arbeitsmedizin  
Ebene 01 Jüdische Studien  
Ebene 02 Dekanat der Medizinischen Fakultät  
Gemeinsame Einrichtungen  
Psychotherap. Beratungsstelle  
Ebene 03 Gemeinsame Einrichtungen (Seminar-  
räume), Institut für Humangenetik

## Gebäude 23.12

Ebene U1 Institut für Hygiene  
(Lärmforschung)  
Abt. für Onkologische Chemie  
Ebene 00 Institut für Arbeitsmedizin und  
Sozialmedizin  
Ebene 01 Institut für Experimentelle Chirurgie  
Ebene 02 Stoffwechsellabor der  
Kinderklinik  
Ebene 03 Institut für Humangenetik u.  
Anthropologie  
Ebene 04 Institut für Geschichte der  
Medizin  
Düsseldorfer Institut  
für amerikanische Völkerkunde  
Institut für Hygiene (Abt. Exp.  
Pathologie)

# Orientierungsplan

## Gebäude 22.01

Ebene U1 Garderobe  
WC-Anlage

Ebene 00 Hörsäle

## Gebäude 22.02

Ebene U1 Lehrsammlung,  
Demonstration,

Süd Anatom.  
Institut  
(Lehrstuhl I)

Nord

Kursräume  
Physiologie  
Seminarraum  
Physiologie

## Gebäude 22.21

— Theoretische  
Medizin —  
Institut für Med.  
Mikrobiologie  
Institut für Virologie

Institut für  
Pharmakologie  
Institut für Toxiko-  
logie  
FB-Theoretische Medizin

## Gebäude 22.04

Ebene U1 Isotopenlabor  
Abt. Physiologie  
und Physiolog.  
Chemie

Ebene 00 Tierställe

## Gebäude 22.22

Zentrales  
Tierlabor —

## Fortsetzung Gebäude 22.02

Ebene 00 Mikroskopiersaal

Süd

Nord Cafeteria, Kursräume  
Biochemie und  
Molekularbiologie

## Gebäude 22.05

Ebene U1 Werkstätten,  
der Institute,  
Glasbläserei,  
Leichenräume  
Präparatoren

Ebene 00 Präparationsaal mit  
Wasch- und  
Umkleide-  
räumen

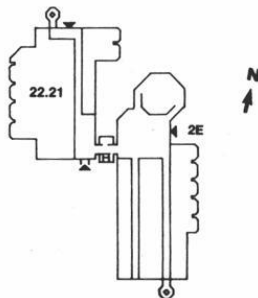
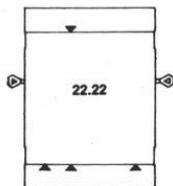
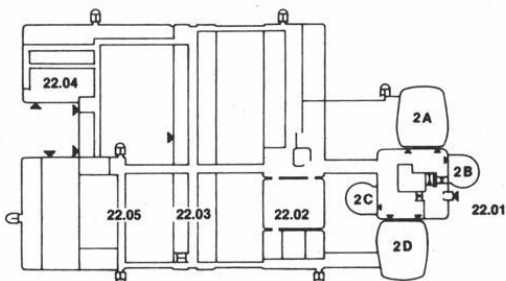

# Orientierungsplan

## Gebäude 22.03

Hausmeister (F. 3 11-26 56)

Ebene U1	Anatom. Institut Abteilung für Neuroanatomie	Ebene 03 Süd	Institut für Biochemie- und Molekularbiologie
Nord	Physiolog. Institut Abteilung für Herz- und Kreislauf- physiologie	Nord	Institut für Biochemie- und Molekularbiologie
Ebene 00 Süd	Anatom. Institut Abteilung für Morphologische Endokrinologie und Histochemie	Ebene 04 Süd	Institut für Lasermedizin
Nord	Physiolog. Institut Abteilung für Herz- und Kreislauf- physiologie	Ebene 04 Nord	Institut für Lasermedizin
Ebene 01 Süd	Anatom. Institut Abteilung für Topo- graphische Anatomie u. Biomechanik	Ebene 05 Süd	C. u. O. Vogt-Institut für Hirnforschung Abteilung für Neuroanatomie
Nord	Physiolog. Institut Abteilung für Neuro- und Sinnes- physiologie	Nord	C. u. O. Vogt-Institut für Hirnforschung Abteilung für Neuroanatomie
Ebene 02 Süd	Institut für Biochemie- und Molekularbiologie	Ebene 06 Süd	Freiluftlabor des Anatom. Instituts
Nord	Institut für Biochemie- und Molekularbiologie	Nord	Freiluftlabor des Anatom. Instituts

3

## Studienberatung

### Medizin

Studiendekanin in Zusammenarbeit mit den Vorsitzenden der Unterrichtskommissionen für die Vorklinik und die klinischen Studienabschnitte (keine Zulassungsangelegenheiten).

**Studiendekanin** Frau Prof. Dr. Sibylle Soboll

**Sprechzeiten zu Studiumsangelegenheiten:** Mi. 15.30–16.30 Uhr  
nach vorheriger Anmeldung unter F. 81-1 30 17

**Sprechzeiten zu Auslandsangelegenheiten:** Do. 14-16, Gebäude 23.12,  
Ebene 02, Raum 25, e-mail: [Ausland@uni-duesseldorf.de](mailto:Ausland@uni-duesseldorf.de)

**Beratungsgebiet „Praktisches Jahr“:** Prof. Dr. M. Schneider  
Tel. (02 11) 81-1 78 17

### Zahnmedizin

Univ.-Prof. Dr. Ulrich Stüttgen, Westdeutsche Kieferklinik, Abteilung  
für Zahnärztliche Prothetik, F. 81-1 81 42 (Keine Zulassungsfragen)

### Zusatzstudiengang Public Health

Studiengangsleiter und Fakultätsbeauftragter  
Univ.-Prof. Dr. J. Siegrist, F. 81-1 43 60

Stellv. Leitung: Univ.-Prof. Dr. M. Geraedts, M. san.

Wissenschaftliche Koordination:  
Dipl.-Päd. Judith Seemke, F. 81-1 97 77

## Studienberatung durch die Fachschaftsvertreterinnen und -vertreter der Studierendenschaft

### Medizin

Fachschaftsraum Medizin, Institutsgebäude der theoretisch-vorklinischen Medizin,  
Raum U 152, F. 81-12631, Mo.–Fr. 13–14

### Zahnmedizin

Westdeutsche Kieferklinik, Geb. 18.73; 3. Stock, Zimmer 19, F. 81-1 7066,  
Mo., Di., Do., Fr. 13–14 (in der Vorlesungszeit)

## Prüfungsausschüsse

### Ausschuss für die naturwissenschaftliche Vorprüfung der Zahnmedizinerinnen und Zahnmediziner

Vorsitzender:  
Univ.-Prof. Dr. Hohlfeld, Pharmakologie

1. Stellvertreter:  
Univ.-Prof. Dr. Becker, Westdeutsche Kieferklinik

2. Stellvertreter:  
Univ.-Prof. Dr. Herforth, Westdeutsche Kieferklinik

### Ärztliche Vorprüfung und Prüfung nach der neuen AO

Bezirksregierung Münster  
Landesprüfungsamt für Medizin, Psychotherapie und Pharmazie  
Erkrather Straße 339, 40231 Düsseldorf, Tel. 02 11-4 58 40

### **Ausschuß für die zahnärztliche Vorprüfung**

Vorsitzender:  
Univ.-Prof. Dr. Hohlfeld, Pharmakologie

1. Stellvertreter:  
Prof. Dr. Hugger, Westdeutsche Kieferklinik
2. Stellvertreter: Univ.-Prof. Dr. Herforth, Westdeutsche Kieferklinik

### **Ausschuß für die zahnärztliche Prüfung**

Vorsitzender:  
Univ.-Prof. Dr. Herforth, Westdeutsche Kieferklinik

1. Stellvertreter: Univ.-Prof. Dr. Stüttgen, Westdeutsche Kieferklinik
2. Stellvertreter:  
Prof. Dr. A. Hugger, Westdeutsche Kieferklinik

Sprechstunden in Prüfungsangelegenheiten sowie Meldungen zu Prüfungen etc. nach der Approbationsordnung für Zahnärztinnen und Zahnärzte montags bis freitags von 9–12 Uhr, Gebäude 16.11, Ebene 04, Raum 45 (Akademisches Prüfungsamt).

### **Ausschuß für den Zusatzstudiengang Public Health**

Vorsitzender: Univ.-Prof. Dr. L. Alberti, Psychosomatik  
Stellvertreter: Univ.-Prof. Dr. M. Franz, Psychosomatik

### **Promotionskommission**

Vorsitzender:  
Univ.-Prof. Dr. Hans-Georg Hartwig, Zentrum für Anatomie und Hirnforschung

Stellvertr. Vorsitzende: Frau Prof. Dr. Victoria Kolb-Bachofen, Institut für Immunbiologie

Mitglieder:

Univ.-Prof. Dr. G. Novotny, Institut für Anatomie I  
Univ.-Prof. Dr. U. Stüttgen, Westdeutsche Kieferklinik  
Univ.-Prof. Dr. Krauspe, Orthopädische Klinik  
Univ.-Prof. Dr. Thomas Hohlfeld, Institut für Pharmakologie  
Univ.-Prof. Dr. Werner Scherbaum, Zentrum für Innere Medizin  
Univ.-Prof. Dr. Hartmut Hengel, Institut für Virologie  
Priv.-Doz. Dr. Ulrich Germing, Hämatologie

### **Ständige Habilitationskommission**

Dekan/Prodekan  
Vorsitzender: Univ.-Prof. Dr. Hartung, Neurologische Klinik  
Stellvertr. Vorsitzender: Univ.-Prof. Dr. Schmidt, Kinderklinik  
Mitglieder:

Prof. Dr. Bilzer, Institut für Neuropathologie  
Univ.-Prof. Dr. Royer-Pokora, Humangenetik und Antropologie  
Prof. Dr. Königshausen, Krankenhaus Gerresheim, Gräulinger Str., 40625 Düsseldorf  
Univ.-Prof. Dr. Pfeffer, Institut für Medizinische Mikrobiologie  
Univ.-Prof. Dr. Regine Kahl, Institut für Toxikologie  
Univ.-Prof. Dr. Häussinger, Klinik für Gastroenterologie  
Univ.-Prof. Dr. Hohlfeld, Pharmakologie

### **Forschungskommission**

Univ.-Prof. Dr. Schrör (Vorsitzender)

Univ.-Prof. Dr. Haas

Univ.-Prof. Dr. Hartung

Univ.-Prof. Dr. Mayatepek

Univ.-Prof. Dr. Nürnberg

Univ.-Prof. Dr. Pfeffer

Univ.-Prof. Frau Dr. Ritz-Timme

Univ.-Prof. Dr. U. Rüter

Priv.-Doz. Dr. Schliess

Priv.-Doz. Dr. Zacharowski

Stud. Vertreter cand. med. Carolin Heiermann

Univ.-Prof. Dr. Tarnow (Ärztl. Direktor)

Univ.-Prof. Dr. Scherbaum (stellvertr. Ärztl. Direktor)

Univ.-Prof. Dr. Raab (Dekan)

## Lehrkörper

### a) Emeritierte Universitätsprofessorinnen und Universitätsprofessoren:

- Arnold, Gottfried, Hofberg 7, 24113 Molfsee bei Kiel  
Dr. med. (Anatomie)
- Arnold, Gunther, Peckhauser Straße 31, 40822 Mettmann  
Dr. med. (Exp. Chirurgie)
- Beck, Lutwin, Himmelgeister Landstraße 67, 40589 Düsseldorf  
Dr. med. (Geburtshilfe und Frauenheilkunde)
- Bircks, Wolfgang, Mörikestraße 11, 41464 Neuss  
Dr. med. (Chirurgie), F. 0 21 31/4 23 31, Fax 0 21 31/49 95 47
- Bock, Wolfgang J., Nordkanalallee 102, 41464 Neuss  
Dr. med. (Neurochirurgie)
- Böttger, Hermann, Brahmsplatz 3, 40237 Düsseldorf  
Dr. med. dent. (Zahn-, Mund- und Kieferkrankheiten, insbesondere zahnärztl. Prothetik), Guest Professor Osaka Dental University (Commendatore Repl. Ital.)
- Bourgeois, Maurice, Eggerscheidterstr. 87, 40883 Ratingen-Hösel  
Dr. med. (Kinderheilkunde)
- Brüster, Herbert Theodor, Erftstraße 74, 41460 Neuss  
Dr. med. (Kinderheilkunde, Blutgerinnung und Transfusionsmed.)
- Feinendegen, Ludwig E., Wannental 45, 88131 Lindau  
Dr. med. (Nuklearmedizin)
- Freund, Hans-Joachim, Am Adefs 11, 40883 Ratingen  
Dr. med. h.c. (Neurologie)
- Fritzemeier, C.U., Im Winkel 5, 40627 Düsseldorf
- Gries, Friedrich Arnold, Zonser Straße 3, 41468 Neuss  
Dr. med. (Innere Medizin)
- Hadding, Ulrich, Adalbertstr. 9, 40545 Düsseldorf  
Dr. med. (Med. Mikrobiologie und Virologie) 30.9.02
- von Harnack, Gustav-Adolf, Virchowstraße 13, 40225 Düsseldorf  
Dr. med. (Kinderheilkunde)
- Heinrich, Kurt, An der Thomaskirche 36, 40474 Düsseldorf  
Dr. med. (Psychiatrie)
- Hopf, Adolf, Virchowstraße 15, 40225 Düsseldorf  
Dr. med. (Hirnforschung und Anatomie)
- Hort, Waldemar, Auf'm Winkel 10, 40589 Düsseldorf  
Dr. med. (Allgemeine Pathologie und Pathologische Anatomie)
- Jansen, Gerd, Veilchenweg 1a, 42579 Heiligenhaus  
Dr. phil. Dr. med. (Arbeitsmedizin Sozialmedizin)
- Kremer, Karl, Elmenweide 16, 40589 Düsseldorf  
Dr. med. (Chirurgie)
- Lehmann, Erlo, Klinik und Poliklinik für Psychiatrie und Psychotherapie  
Dr. rer. nat. (Med. Psychologie), 5.9.90
- Lenard, Hans-Gerd, Leinenweberweg 2, 40593 Düsseldorf  
Dr. med. (Pädiatrie)
- Lentrott, Jürgen, Elbchausee 185a, 22605 Hamburg  
Dr. med., Dr. med. dent. (Kiefer- und Plast. Gesichtschirurgie)
- Loogen, Franz, Am Wasserturm 9, 40597 Düsseldorf  
Dr. med., Dr. h.c. (Innere Medizin, insbesondere Kardiologie)

- Ohnesorge, Friedrich, Gerhart-Hauptmann-Weg 5, 40822 Mettmann  
Dr. med. (Toxikologie)
- Pau, Hans, Himmelgeister Landstraße 87, 40589 Düsseldorf  
Dr. med., Dr. h. c. (Augenheilkunde)
- Reinauer, Hans, Brinckmannstraße 37, 40225 Düsseldorf  
Dr. med. (Klinische Biochemie)
- Röher, Hans-Dietrich, Elmenweide 10, 40589 Düsseldorf  
Dr. med. (Chirurgie)
- Röhrborn, Gunter, Prielstraße 5, 88696 Owingen/Bodensee  
Dr. rer. nat. (Humangenetik und Anthropologie)
- Rosenbauer, Karlheinz, Riehler Gürtel 41, 50735 Köln  
Dr. med. (Anatomie)
- Schadewaldt, Hans, Brehmstraße 82, 40239 Düsseldorf  
Dr. med., Dr. h. c. (Geschichte der Medizin)
- Schlipköter, Hans-W., Chopinstraße 11, 40593 Düsseldorf 13  
Dr. med. (Hygiene)
- Schmidt, Eberhard, Nelly Sachs Straße 5, 40474 Düsseldorf  
Dr. med. (Pädiatrie)
- Schmitt, Gerd, Elsaßstr. 42, 45259 Essen  
Dr. med. (Radioonkologie), August 2004
- Schneider, Wolfgang, Nesslerstraße 32, 40593 Düsseldorf  
Dr. med. (Innere Medizin)
- Schübel, Franz, Hans-Henry-Jahn-Straße 3, 40699 Erkrath  
Dr. med. dent. (Zahn-, Mund- und Kieferheilkunde)
- Schulitz, Klaus-Peter, Dorfstraße 9a, 40629 Düsseldorf  
Dr. med. (Orthopädie), 1998
- Staub, Wolfgang, Bergerfurthstraße 10, 41564 Kaarst  
Dr. med. (Physiologische Chemie und Biochemie)  
Zugleich Mitglied der Math.-Nat. Fakultät
- Steingrüber, Hans-Joachim, Sanddornweg 2a, 41469 Neuss  
Dr. phil. (Medizinische Psychologie)
- Straßburg, Manfred, Im Diepental 40, 40597 Düsseldorf,  
Dr. med. dent. (Zahn-Mund-Kieferheilkunde)
- Strohmeier, Georg, An der Obererft 80d, 41464 Neuss  
Dr. med. (Innere Medizin und Gastroenterologie)
- Vosteen, K. H., Grube 2, 22587 Hamburg
- Wechsler, Wolfgang, Kahrenerstr. 9A, 54439 Saarburg  
(Neuropathologie)
- Weise, Walter, Kieferklinik, Moorenstraße 5, 40225 Düsseldorf  
Dr. med. dent. (Zahn-, Mund- und Kieferheilkunde)
- Zindler, Martin, Himmelgeister Landstraße 171, 40589 Düsseldorf  
Dr. med. (Anästhesiologie)

**b) Universitätsprofessorinnen und Universitätsprofessoren im Ruhestand: (L.3)**

- Arndt, Joachim, Uedesheimer Straße 60, 40221 Düsseldorf  
Dr. med. (Exp. Anästhesiologie)
- Borsch-Galetke, Elisabeth  
Dr. med. (Institut für Arbeitsmedizin und Sozialmedizin)
- Esser, Günter, Eickelscheid 5, 40883 Ratingen  
Dr. rer. nat.



- Grünewald, Gerhard, Tirolerweg 2a, 79285 Ebringen  
Dr. med.
- Hofmann, Norbert, Erasmusstraße 18, 41466 Neuss  
Dr. med. (Dermatologie)
- Horster, F.-A. Verdstraße 56, 40724 Hilden  
(Innere Medizin und Nuklearmedizin)
- Jungblut, Reiner Maria, Am Mühlenbusch 3, 42781 Haan  
Dr. med. (Med. Strahlenkunde)
- Kupke, Ingeborg Ruth, Ziegeleiweg 49, 40591 Düsseldorf  
Dr. rer. nat. (Klin. Chemie und Biochemie)
- Lombeck, Ingrid, Schulweg 73c, 42349 Wuppertal  
(Kinderheilkunde)
- Morgenstern, Jürgen, In der Rehwiese 11, 40629 Düsseldorf  
Dr. rer. nat. (Biomed. Technik), 31.12.2004
- Moser, Jörg  
Dr. rer. nat. (Institut für Lasermedizin)
- Pfitzer, Peter, Mönchhaldenstraße 149, 70191 Stuttgart  
Dr. med., Dr. rer. nat. (Allgem. Path. und Cytopath.)
- Ross, Hans-Georg, e-mail: ross@uni-duesseldorf.de  
Dr. med. habil., F.I.A.N., (Physiologie), Juni 2004
- Scheibner, Horst, Oberbilker Allee 78, 40227 Düsseldorf  
Dr.-Ing. (Neurophysiologie)
- Schulte, Hagen-Dietrich, An der Obererft 72, 41464 Neuss  
Dr. med. (Chirurgie)
- Schmitz, Rüdiger, Ingwer-Paulsen-Str. 4, 25336 Elmshorn  
Dr. med., Dr. med. dent. (Zahn-Mund-Kieferheilkunde)
- Thämer, Volker, Sophienstr. 27, 40597 Düsseldorf
- Trube-Becker, Elisabeth, Am Strauchbusch 27, 41462 Neuss  
Dr. med. (Rechtsmedizin)
- Vosberg, Henning, Volmerswerther Str. 7, 41468 Neuss  
(Innere Medizin und Nuklearmedizin)
- Wirth, Klaus, Sperberweg 9, 40699 Erkrath,  
Dr. med. (Pharmakologie u. Toxikologie)

**c) Universitätsprofessorinnen und Universitätsprofessoren:**

- Abholz, Heinz-Harald, Abteilung für Allgemeinmedizin  
Dr. med. (Allgemeinmedizin), 1. 4. 1998 (Lehrstuhlinhaber)
- Ackermann, Rolf, Am Steinebrück 83, 40589 Düsseldorf  
Dr. med. (Urologie), 1. 7. 83 (Lehrstuhlinhaber)
- Alberti, Luciano, Klinisches Institut für Psychotherapie und Psychosomatik, Mooren-  
straße 5, 40225 Düsseldorf  
Dr. phil. (Psychosoziale Störungen), 21. 8. 81
- Angerstein, Wolfgang, Hals-Nasen-Ohren-Klinik  
Dr. med. (Phoniatry und Pädaudiologie), 15. 12. 1997
- Barz, Jürgen, Institut für Rechtsmedizin  
Dr. med. (Rechtsmedizin), 1. 8. 84
- Bayer, Rainer, Institut für Lasermedizin  
Dr. med., habil. (Physiologie), 26. 3. 82
- Becker, Jürgen, Poliklinik für Zahnärztliche Chirurgie und Aufnahme  
Dr. med. dent. (Zahn-, Mund- und Kieferheilkunde), 1. 9. 1997 (Lehrstuhlinhaber)

- Bender, Hans Georg, Frauenklinik  
Dr. med. (Frauenheilkunde und Geburtshilfe), 16. 8. 1993 (Lehrstuhlinhaber)
- Böcking, Alfred, Zentrum Pathologie, Institut für Cytopathologie  
Dr. med. (Allgemeine und spezielle Pathologische Anatomie), 1. 9. 1994  
(Lehrstuhlinhaber)
- Boege, Friedrich, Institut für Klinische Chemie und Laboratoriumsdiagnostik  
Dr. med. (Laboratoriumsmedizin und Klinische Biochemie) 1.10.02
- Bojar, Hans, Meisentalstr. 8, 40764 Langenfeld  
Dr. med., habil. (Physiologische Chemie), 10. 4. 79
- Budach, Wilfried, Klinik und Poliklinik für Strahlentherapie und radiolog. Onkologie  
Dr. med. (Radiologie), 15.9.2004
- Daldrup, Thomas, Institut für Rechtsmedizin  
Dr. rer. nat. (Forensische Toxikologie), 11. 3. 93
- Drescher, Dieter, Poliklinik für Kieferorthopädie  
Dr. med. dent. (Kieferorthopädie), 1. 8. 1997
- Fischer, Jens Heinrich, Institut für Pharmakologie und Klinische Pharmakologie  
Dr. rer. nat. (Pharmakologie und Toxikologie), 1.3.02
- Franz, Matthias, Klin. Institut für Psychosomatische Medizin u. Psychotherapie  
Dr. med. (Psychotherapeutische Medizin, Psychosomatik), 1. 1. 1995
- Fürst, G., Institut für Diagnostische Radiologie,  
Dr. med., (Diagn. Radiologie), 7.5.1998
- Gabbert, Helmut Erich, Institut für Pathologie  
Dr. med. (Pathologie), 1. 6. 92 (Lehrstuhlinhaber)
- Gaebel, Wolfgang, Klinik und Poliklinik für Psychiatrie und Psychotherapie  
Dr. med. (Psychiatrie), 29. 7. 92 (Lehrstuhlinhaber)
- Gams, Emmeran, Chir.-Klinik und Poliklinik für Thorax- und Kardiovaskuläre Chirurgie,  
Dr. med. habil. (Herzchirurgie), 1. 10. 1995 (Lehrstuhlinhaber)
- Ganzer, Uwe, Angerstraße 28, 40593 Düsseldorf  
Dr. med. (HNO), 15. 10. 1990 (Lehrstuhlinhaber)
- Geraedts, Max, Dr. med., M. san., Zusatzstudiengang Public Health,  
Moorenstr. 5, 40225 Düsseldorf
- Giani, Guido, Diabetes-Forschungsinstitut, Abteilung Biometrie und Epidemiologie,  
40225 Düsseldorf  
Dipl.-Math., Dr. rer. nat. (Biometrie)
- Göbel, Ulrich, Fichtestraße 33, 40723 Hilden  
Dr. med. (Kinderheilkunde), 27. 10. 77
- Gödecke, Axel, Institut für Herz- und Kreislaufphysiologie  
Dr. rer. nat. (Physiologie), 1. 3. 2004
- Gottmann, Kurt, Institut für Neuro- und Sinnesphysiologie  
Dr. rer. nat. (Neurophysiologie), 1. 10. 2004
- Grabensee, Bernd, Klinik für Nephrologie  
Dr. med. (Innere Medizin), 23. 10. 78
- Haas, Helmut, Hildener Str. 91, 40597 Düsseldorf  
Dr. med. (Zentrum Physiologie, Abt. f. Neuro- und Sinnesphysiologie),  
15. 4. 1991 (Lehrstuhlinhaber)
- Haas, Rainer, Klinik für Hämatologie, Onkologie und Klinische Immunologie  
Dr. med. (Innere Medizin), 28.5.1999 (Lehrstuhlinhaber)
- Hartung, Hans-Peter, Neurologische Klinik  
Dr. med. (Lehrstuhlinhaber), 1.12.2001
- Hartwig, Hans-Georg, Grabenstr. 3b, 41470 Neuss  
Dr. med. (Anatomie), 1. 6. 85 (Lehrstuhlinhaber)

- Häussinger, Dieter, Med. Klinik und Poliklinik, Klinik für Gastroenterologie, Hepatologie und Infektiologie  
Dr. med. (Innere Medizin), 1. 8.1994 (Lehrstuhlinhaber)
- Heinz, Hans-Peter, Max-Born-Straße 43, 40591 Düsseldorf  
Dr. med. (Med. Mikrobiologie), 29. 5. 1990
- Hemmer, Bernd, Neurologische Klinik,  
Dr. med. (Neurologie), 1. 1. 2004
- Hengel, Hartmut, Institut für Vivologie  
Dr. med. (Virologie), Lehrstuhlinhaber, 15.9.2004
- Hengge, Ulrich, Hautklinik  
Dr. med. (Dermatologie), 19.12.2002
- Herforth, Armin, Kaiser-Wilhelm-Ring 43, 40545 Düsseldorf  
Dr. med. dent., habil. (Zahn-, Mund- und Kieferheilkunde), 30. 6. 80
- Hering, Peter, Institut für Lasermedizin  
Dr. rer. nat., 21. 12. 90
- Heuck, Claus Christian, Institut für Klinische Chemie und Laboratoriumsdiagnostik  
Dr. rer. nat., Dr. med., habil. (Klinische Chemie und Biochemie), 1. 9. 86
- Hohfeld, Thomas, Institut für Pharmakologie und Klinische Pharmakologie  
Dr. med. (Exp. und Klin. Pharmakologie), 16. 4. 1997
- Homey, Bernhard, Hautklinik  
Dr. med., 1.12.2004
- Idel, Helga, Niederrheinstr.14, 40474 Düsseldorf  
Dr. med. habil. (Hygiene), (Lehrstuhlinhaberin), 23. 3. 93
- Kahl, Regine, Institut für Toxikologie  
Dr. med. (Toxikologie), 18. 10. 1993 (Lehrstuhlinhaberin)
- Kelm, Malte, Med. Klinik u. Poliklinik für Kardiologie, Angiologie u. Pneumologie  
Dr. med. (Innere Medizin), 8.10.1998
- Knoefel, Wolfram Trudo, Klinik für Allgemeine und Viszeralchirurgie  
Dr. med. (Chirurgie), 1.9.2003 (Lehrstuhlinhaber)
- Krauspe, Rüdiger,  
Orthopädische Klinik (Orthopädie), Dr. med., 1.9.1999 (Lehrstuhlinhaber)
- Krutmann, Jean, Institut für Umweltmed. Forschung, Auf'm Hennekamp 50, 40225  
Düsseldorf  
Dr. med. (Dermatologie und Venerologie), 18.12.01 (Lehrstuhlinhaber)
- Kübler, Norbert, Klinik für Kiefer- und Plast. Gesichtschirurgie  
Dr. med., Dr. med. dent. (Kiefer- und Plast. Chirurgie), 1.10.02 (Lehrstuhlinhaber)
- Labisch, Alfons, Institut für Geschichte der Medizin  
Dr. med., Dr. phil., M. A. (Geschichte der Medizin), 24. 6. 91 (Lehrstuhlinhaber)
- Lins, E.J.F., Gotenstraße 163, 53175 Bonn  
Dr. med. (Neuroradiologie), 15. 12. 82
- Ludwig, Stephan, Institut für Molekulare Medizin  
Dr. rer. nat. (Molekulare Medizin)
- Mai, Jürgen K., Moritz-Sommer-Straße 4, 40225 Düsseldorf  
Dr. med., habil. (Neuroanatomie), 11. 10. 83
- Mannhold, Raimund, Rosenweg 7, 40489 Düsseldorf  
Dr. rer. nat. (Molekulare Wirkstoff-Forschung), 28. 11. 1990
- Mau, Jochen, Moorenstr. 5, 40225 Düsseldorf  
Dr. rer. nat. habil. (Statistik und Biomathematik in der Medizin),  
18. 10. 88 (Lehrstuhlinhaber)
- Mayatepek, Ertan, Klinik für Allgemeine Pädiatrie  
Dr. med. (Allgemeine Pädiatrie), 1.10.2002 (Lehrstuhlinhaber)
- Mödder, Ulrich, Silcherstraße 12, 40593 Düsseldorf  
Dr. med. (Klinische Radiologie), 30. 3. 87 (Lehrstuhlinhaber)

- Müller, H. W., Arbeitsgruppe für molekulare Neurobiologie, Neurologische Klinik  
Dr. rer. nat. (Neurobiologie)
- Müller, Hans-Wilhelm, Nuklearmedizinische Klinik  
Dr. med. (Nuklearmedizin), 18. 2. 93 (Lehrstuhlinhaber)
- Müller-Wieland, Dirk, Institut für Klinische Biochemie und Pathobiochemie im DDZ  
Dr. med. (Klinische Biochemie), 20. 8. 2001 (Lehrstuhlinhaber)
- Müschen, Markus, Institut für Transplantationsdiagnostik und Zelltherapeutik,  
Abt. für Molekulare Stammzellenbiologie  
Dr. med. (Immunologie), 28. 2. 2004
- Novotny, Gerd E. K., Kurt-Schumacher-Straße 1, 41542 Dormagen  
Ph. D. (Univ. London), (Anatomie), 16. 4. 82
- Nürnberg, Bernd, Institut für Biochemie und Molekularbiologie II  
Dr. med. Dr. rer. nat. (Biochemie), 1.3.02 (Lehrstuhlinhaber)
- Pfeffer, Klaus Dieter, Institut für Med. Mikrobiologie  
(Med. Mikrobiologie), 1.10.02 (Lehrstuhlinhaber)
- Poremba, Christopher, Institut für Pathologie  
Dr. med. (Pathologie), 28.5.02
- Raab, Wolfgang, Poliklinik für Zahnerhaltung und Präventive Zahnheilkunde  
Dr. med. dent. (Zahn-, Mund- und Kieferheilkunde), 17.6.1996 (Lehrstuhlinhaber)
- Rehkämper, Gerd, C. u. O. Vogt Institut für Hirnforschung  
Dr. rer. nat. (Hirnforschung), 23. 12. 1992
- Reifenberger, Guido, Institut für Neuropathologie  
Dr. med. (Neuropathologie), 1. 10. 2000
- Ritz-Timme, Stefanie, Institut für Rechtsmedizin  
Dr. med. (Rechtsmedizin), 1.11.2004
- Roth, Stephan, Christophstraße 73, 40225 Düsseldorf  
Dr. med., 31. 3. 89
- Royer-Pokora, Brigitte, Institut für Humangenetik und Anthropologie  
Dr. rer. nat. (Humangenetik), 1. 8. 97
- Ruzicka, Thomas, Hautklinik  
Dr. med. (Dermatologie und Venerologie), 1. 7. 1993 (Lehrstuhlinhaber)
- Sandmann, Wilhelm, Josef-Kohlschein-Straße 2, 41472 Neuss  
Dr. med., habil. (Chirurgie), 31. 12. 81 (Lehrstuhlinhaber)
- Scharf, Rüdiger, Haus-Endt-Str. 69, 40593 Düsseldorf  
Dr. med. (Haemostaseologie und Transfusionsmedizin), 7. 11. 1994  
(Lehrstuhlinhaber)
- Scherbaum, Werner A., Medizinische Abteilung für Endokrinologie  
Dr. med. (Innere Medizin) (Lehrstuhlinhaber), 2. 1. 1997
- Schmidt, Klaus G., Klinik für Kinderkardiologie  
Dr. med. (Pädiatrie), 1.7.2000 (Lehrstuhlinhaber)
- Schneider, Matthias, Med. Klinik und Poliklinik, Klinik für Endokrinologie,  
Diabetologie und Rheumatologie  
Dr. med. (Innere Medizin)
- Schrader, Jürgen, Meliesallee 13, 40597 Düsseldorf  
Dr. med. (Physiologie), 21. 4. 83 (Lehrstuhlinhaber)
- Schrör, Karsten, Institut für Pharmakologie und Klinische Pharmakologie  
Dr. med. (Pharmakologie und Toxikologie), 13. 11. 86 (Lehrstuhlinhaber)
- Schulze-Osthoff, Klaus, Institut für Molekulare Medizin, Gebäude 23.12  
Dr. rer. nat. (Molekulare Medizin), Sept. 2001
- Seitz, Rüdiger Jürgen, Neurologische Klinik  
Dr. med. (Neurologie), 7. 6. 2001
- Siegrist, Johannes, Wilhelmshofallee 23, 47799 Krefeld  
Dr. phil. (Medizinische Soziologie) (Lehrstuhlinhaber)

- Sies, Helmut, Am Wald 26, 40667 Meerbusch  
Dr. med. (Physiologische Chemie), 1. 10. 79 (Lehrstuhlinhaber)
- Stahl, Wilhelm Josef, Institut für Biochemie und Molekularbiologie I  
Dr. rer. nat. (Physiologische Chemie), 30.4.02
- Steiger, Hans-Jakob, Neurochirurgische Klinik  
Dr. med. (Neurologie), 1.1.2003
- Strauer, Bodo-Eckehard, Elmenweide 9,40589 Düsseldorf  
Dr. med. (Innere Medizin), 18. 6. 84 (Lehrstuhlinhaber)
- Stüttgen, Ulrich, Otto-Hahn-Straße 138, 40591 Düsseldorf  
Dr. med. dent. (Zahn-, Mund-Kieferheilkunde, insbes. zahnärztl. Prothetik),  
2. 4. 1990 (Lehrstuhlinhaber)
- Sundmacher, Rainer, Holbeinstraße 5, 42781 Haan  
Dr. med. (Augenheilkunde), 17. 11. 86 (Lehrstuhlinhaber)
- Tarnow, Jörg, Klinik für Anästhesiologie der Universität Düsseldorf,  
Moorenstraße 5, 40225 Düsseldorf  
Dr. med. (Anästhesiologie), 1. 10. 87 (Lehrstuhlinhaber)
- Tress, Wolfgang, Klinisches Institut und Klinik für Psychosom. Medizin und Psychotherapie  
Moorenstraße 5, 40225 Düsseldorf  
Dr. med., Dr. phil. (Psychosomatik und Psychotherapie), 2. 4. 1990 (Lehrstuhlinhaber)
- Wehling, Peter, Zentrum für Molekulare Orthopädie, Königsallee 53-55,  
40212 Düsseldorf  
Prof. (USA) Dr.
- Wendel, Udo, Kinderklinik  
Dr. med. (Pädiatrie), 4. 12. 95
- Windolf, Joachim, Klinik für Unfall- und Handchirurgie  
Dr. med. (Chirurgie), 1.3.05 (Lehrstuhlinhaber)
- Zilles, K., Bodelschwinghstr. 13A, 50859 Köln  
Dr. med. (Anatomie), 1. 10. 91 (Lehrstuhlinhaber)
- d) Hochschul-Dozentinnen und -Dozenten:**
- Bode, Johannes G., Klinik für Gastroenterologie  
Dr. med. (Innere Medizin), 16.12.04
- Brenneisen, Peter Heinz, Institut für Biochemie und Molekularbiologie I  
Priv.-Doz. Dr. rer. nat., 1.4.2001
- Bruch-Gerharz, Hautklinik  
Priv.-Doz., Dr. med. (Dermatologie), 5.12.01
- Decking, Ulrich, Institut für Herz- und Kreislaufphysiologie  
Priv.-Doz. Dr. med. (Physiologie), 15. 8. 2001
- Deinzer, Renate, Institut für Med. Psychologie  
Priv.-Doz. Dr. rer. nat. (Med. Psychologie), 6.3.02
- Dilloo, Dagmar, Kinderklinik  
Priv.-Doz. Dr. med. (Kinderheilkunde), 1.11.99
- Dirksen, Uta, Westfälische Wilhelmsuniversität Münster, Klinik für Päd. Onkologie  
und Hämatologie, Albert Schweitzer-Str. 33, 48129 Münster  
Priv.-Doz. Dr. med. (Kinderheilkunde), 9.12.04
- Donner, Birgitt, Klinik für Kinderkardiologie  
Priv.-Doz. Dr. med. (Pädiatrie), 22.6.04
- Engers, Rainer, Institut für Pathologie  
Priv.-Doz., Dr. med. (Pathologie), 18.2.02
- Gattermann, Norbert, Klinik für Hämatologie, Onkologie und Klinische Immunologie  
Prof. Dr. med. (Innere Medizin), 19.11.98

- Geyer, Stefan, C und O. Vogt Institut für Hirnforschung  
Priv.-Doz. Dr. med. (Anatomie), 11.2.2003
- Hanenberg, H.-R., Kinderklinik  
Priv.-Doz. Dr. med. (Pädiatrie), 1.4.02
- Hartmann, Matthias, Klinik für Anästhesiologie  
Priv.-Doz. Dr. med. (Anästhesie), 2.11.2000
- Heintges, Tobias, Klinik für Gastroenterologie, Hepatologie und Infektiologie  
Priv.-Doz. Dr. med. (Innere Medizin), 10.12.2002
- Hennersdorf, Marcus, Med. Klinik und Poliklinik  
Priv.-Doz. Dr. med. (Innere Medizin), 21.2.02
- Henrich, Birgit, Institut für Med. Mikrobiologie  
Priv.-Doz. Dr. rer. nat. (Molekularbiologie), 9.8.2000
- Jander, Sebastian, Neurologische Klinik  
Priv.-Doz. Dr. med. (Neurologie), 1.2.2001
- Klotz, Lars Oliver, Institut für Biochemie und Molekularbiologie I  
Priv.-Doz. Dr. rer. nat. (Biochemie und Molekularbiologie), 15.3.02
- Kojda, Georg, Institut für Pharmakologie  
Prof. Dr. rer. nat. (Pharmakologie), 20.11.1997
- Kötter, Rolf, Institut für Anatomie II  
Priv.-Doz. Dr. med. (Anatomie), 10.10.2002
- Kramm, Christof, Kinderklinik  
Priv.-Doz. Dr. med. (Pädiatrie), 1.10.2003
- Kruse, Roland, Hautklinik  
Priv.-Doz. Dr. med. (Dermatologie), 14.11.2003
- Kuhn, Annegret, Hautklinik  
Priv.-Doz. Dr. med. (Dermatologie), 1.8.2003
- Lipfert, Peter, Klinik für Anästhesiologie  
Prof. Dr. med. (Anästhesiologie), 19. 7. 90
- Möslein-Wagner, Gabriela, Chirurgische Klinik  
Prof. Dr. med. (Chirurgie), 10.6.1999
- Mürtz, Manfred, Institut für Lasermedizin  
Priv.-Doz. Dr. rer. nat. (Lasermedizin), 28.11.2002
- Neuen-Jacob, Eva, Institut für Neuropathologie  
Priv.-Doz. Dr. med., 4.4.02
- Preis, Sabine, Kinderklinik  
Priv.-Doz. Dr. med. (Pädiatrie), 22. 5. 2001
- Reichmann, Gabriele, Institut für Med. Mikrobiologie  
Priv.-Doz. Dr. rer. nat. (Immunbiologie), 26.11.2002
- Sabel, Michael, Neurochirurgische Klinik  
Priv.-Doz. Dr. med. (Neurochirurgie), 1.4.02
- Schannwell, Christina, Med. Klinik und Poliklinik  
Priv.-Doz. Dr. med. dent. Dr. med. (Innere Medizin), 1.4.2004
- Schliess, Freimut, Klinik für Gastroenterologie, Hepatologie und Infektiologie  
Priv.-Doz. Dr. rer. nat. (Molekulare Medizin), 17.6.2002
- Schneider, Dominikt, Klinik für Kinderonkologie, Hämatologie und Immunologie  
Priv.-Doz. Dr. med. (Kinderheilkunde), 2.1.2004
- Schoebel, Frank-Chris, Klinik für Kardiologie, Pneumologie und Angiologie  
Priv.-Doz. Dr. med. (Innere Medizin), 2.9.1999
- Schott, Matthias, Klinik für Endokrinologie  
Dr. med. (Innere Medizin), 29.4.04
- Staiger, Jochen, C. und O. Vogt-Institut für Hirnforschung  
Priv.-Doz. Dr. med. (Anatomie), 15.3.02

- Stege, Helger-Dietmar, Hautklinik  
Priv.-Doz. Dr. med. (Dermatologie), 15.3.2004
- Stockhorst, Ursula, Institut für Med. Psychologie  
Priv.-Doz. Dr. rer. nat. (Med. Psychologie), 20. 9. 2001
- Stockschläder, Marcus, Institut für Hämostaseologie und Transfusionsmedizin  
Priv.-Doz. Dr. med. (Innere Medizin), 30.10.2002
- Sunderdiek, Ulrich, Chirurgische Klinik und Poliklinik  
Priv.-Doz. Dr. med. (Chirurgie), 1.12.04
- Vögeli, Thomas, Urologische Klinik  
Prof. Dr. med. (Urologie), 7.12.01
- Warskulat, Ulrich, Med. Klinik und Poliklinik  
Priv.-Doz. Dr. rer. nat. (Innere Medizin), 1.3.02
- Zacharowski, Kai, Klinik für Anästhesiologie  
Priv.-Doz. Dr. phil. Dr. med.

#### **e) Honorar-Professoren:**

- Helmich, Peter, Burgwall 5, 41379 Brüggen  
Prof.-Dr. med., 12. 2. 86 (i. R.)
- Höffken, Klaus Dieter, Udostr. 30, 45472 Mülheim  
Dr. med., (Psychosomatik, Kinder- und Frauenheilkunde), 29. 4.1993
- Munck, Georg, Uhlandstraße 17, 75385 Bad Teinach-Zav.  
Dr. med., 4. 12. 1990 (i.R.)
- Knuth, Peter  
Dr. med., Ärztl. Geschäftsführer Berufsverband Deutscher Internisten e.V.,  
Schöne Aussicht, 65193 Wiesbaden, 17. 4. 1998 (Notfallmedizin)
- Richter , K.-H., Ltd. Regierungsmedizinaldirektor, Am Hülsfeld 39, 40629 Düsseldorf  
Dr. med. (Tropenmedizin), 19. 8. 85
- Schrey, Alfred, Schwarz Pharma AG, Monheim  
Dr. med. (Arzneimittelprüfung, Arzneimittelgesetz)
- Schumacher , Otto M., Hügelstraße 16, 40589 Düsseldorf  
Dr. med., 12. 2. 86 (i. R.)
- Wenzel , Hans Gerd, Kühnstraße 8, 44225 Dortmund  
Dr. med. (Arbeitsphysiologie), 16. 1. 73
- Wolff , Max-Richard, Hebbelstraße 7, 40237 Düsseldorf  
Dr. med. et Dr. phil. (Physikalische Medizin und Technik), 11. 4. 67

#### **f) Außerplanmäßige Professorinnen und Professoren:**

- Abel, Josef, Institut für Umweltmedizinische Forschung  
Dr. med. vet. (Toxikologie), 19. 6. 97
- Albrecht , Herbert, Feldmühleplatz 9, 40545 Düsseldorf  
Dr. med., habil. (Geburtshilfe und Frauenheilkunde) (i.R.)
- Althaus, Christoph, Augenklinik  
Dr. med. (Augenheilkunde), 22. 9. 99
- Altrogge, Gerd, Chefarzt Innere Abteilung Paracelsus Klinik, Lipper Weg 11,45770 Marl  
Dr. med. (Innere Medizin)
- Amelung , Diethard, Ganghoferstr.15, Rottach-Egern  
Dr. med. (Innere Medizin) (i.R.)
- Andrian-Werburg, Frhr. v., Hanns, Laakmannshof 29, 56562 Voerde,  
Dr. med. (Orthopädie), 27. 2. 81
- Arendt, Gabriele, Neurologische Klinik  
Dr. med. (Neurologie), 28. 1. 2000

- Asbach, Hans W., Theodor-Heuss-Platz 8, 42853 Remscheid  
Dr. med., habil. (Urologie), 20. 6. 85
- Aul, C., St.-Johannes-Hospital, Duisburg-Hamborn, An der Abtei 7-11,  
47166 Duisburg,  
Dr. med. (Innere Medizin), 9.8.95
- Bach, Dieter, Klinikum Krefeld, Lutherplatz 40, 47805 Krefeld  
Dr. med. (Innere Medizin), 13. 7. 2000
- Bachert, Claus, Universitätsklinik Gent, UZ Gent Ent. Dept. de Pinelaan 185,  
B 9000 Gent/Belgien  
Dr. med., habil. (HNO-Klinik)
- Basler, A., Bundesmin. für Umwelt, Naturschutz, Reaktorsicherheit, Bonn  
Dr. rer. nat. (Zytogenetik), 9. 1. 1991
- Becker, Klaus, Molnusstr. 17, 47807 Krefeld  
Dr. med. (Innere Medizin), 14. 11. 72 (i. R.)
- Berges, W., Luisenhospital, 52064 Aachen, Boxgraben  
Dr. med. (Innere Medizin), 20. 11. 89
- Bethge, Hartmut, Am Elfengrund 42, 64297 Darmstadt  
Dr. med. (Innere Medizin), 23. 12. 71 (i. R.)
- Bielfeld, Peter, Otto-Hahn-Str. 41, 40591 Düsseldorf  
Dr. med. (Gynäkologie und Geburtshilfe), 14.2.2002
- Bier, Henning August, HNO-Klinik,  
Dr. med. habil. (Hals-Nasen-Ohrenheilkunde), 11.8.95
- Bilzer, Thomas, Zentrum Pathologie, Institut für Neuropathologie  
Dr. med. vet., Dr. med. vet. habil. (Neuropathologie), 31. 7. 1996
- Bisping, Rudolf, Hagelkreuz 21, 45134 Essen  
Dipl.-Psych., Dr. rer. nat. (med. Psychologie), 14. 10. 92
- Böcker, Reinhard, Arzt für Urologie, Im Schlehdorn 2a, 58636 Iserlohn  
Dr. med., habil. (Urologie), 3. 3. 82
- Boeminghaus, Frank, Herbert-Karrenberg-Str. 3, 41464 Neuss  
Dr. med. (Urologie), 22. 8. 77
- Bokelmann, Johannes  
Dr. med., habil. (Geburtshilfe und Frauenheilkunde), 31. 5. 72 (i.R.)
- Borchard, Franz, Klinik Aschaffenburg, Institut für Pathologie, Am Hasenkopf 1,  
63739 Aschaffenburg  
Dr. med. (Pathologie), 1998
- Borchard, Ulrich, Institut für Pharmakologie und Klinische Pharmakologie  
Dr. med. habil. et Dr. rer. nat. (Pharmakologie und Toxikologie), 3. 2. 84
- Borm, Paul J.A., Centre of Expertise in Life Sciences (LEL), Hogheschool Zuyd,  
P.O. Box 550, NL 6400 An Heerten  
Dr. rer. nat. (Toxikologie und Pharmakologie), 21.6.2001
- Bormann von, Benno, St.-Johannes-Hospital, 47166 Duisburg  
Dr. med. (Anästhesiologie), 21. 10. 86
- Borowski, Andreas, Chirurgische Klinik und Poliklinik  
Dr. med. (Chirurgie), 30.4.2003
- Brunner, Helmut, Am Rohm 111, 42113 Wuppertal  
Dr. med. (Medizinische Mikrobiologie)
- Bull, H. G., St.-Josef-Hospital, Kurfürstenstraße 69, 47829 Krefeld  
Dr. med., Dr. med. dent. (Zahn-, Mund- und Kieferheilkunde unter besonderer  
Berücksichtigung der Mund-, Kiefer- und Gesichtschirurgie), 12. 2.1991
- Carstensen, Gert, Bleichstraße 5, 45468 Mülheim  
Dr. med. Dr. h.c. (Chirurgie) (i. R.)



- Castrup, Hans Joachim, Chirurgische Klinik, Kliniken der Landeshauptstadt Düsseldorf,  
Krankenhaus Benrath, Urdenbacher Allee 83, 40593 Düsseldorf  
Dr. med. (Chirurgie), 15. 12. 86
- Chantelau, Ernst-Adolf, Med. Klinik und Poliklinik  
Dr. med. (Innere Medizin) 23. 10. 92 (i. R.)
- Cleveland, Sinclair, Institut für Neuro- und Sinnesphysiologie,  
Dr. rer. nat. (Physiologie), 29. 4. 1988
- Coburg, A.J., Krankenanstalten Neuss – Lukaskrankenhaus, Preußenstraße 84,  
41461 Neuss, Dr. med. (Chirurgie), 19. 12. 79
- Crombach, Gerd, St. Marien-Hospital GmbH, Hospitalstraße 44,  
52353 Düren-Birkesdorf  
Dr. med. (Gynäkologie und Geburtshilfe), 4. 3. 96
- Dahl, vom, Stephan, Chefarzt der Klinik für Innere Medizin, St. Franziskus-Hospital,  
Schönsteinstraße 63, 50825 Köln
- Dall, Peter, Frauenklinik  
Dr. med. (Frauenheilkunde und Geburtshilfe), 2001
- Däubener, Walter, Institut für Med. Mikrobiologie und Virologie  
Dr. med. (Med. Mikrobiologie), 28. 8. 2000
- Decking, Ulrich  
Dr. med. (Herz- und Kreislaufphysiologie), Februar 2005
- Dehnen, Walter, Giesenender Kirchweg 32, 40670 Meerbusch  
Dr. med. (Hygiene), 15. 12. 78, (i. R.)
- Diemer, H. P., Marienhospital Düsseldorf  
Dr. med., habil. (Geburtshilfe und Frauenheilkunde)
- Dotzenrath, Cornelia, Klinik St. Antonius Vogelsangstr. 106, 42102 Wuppertal  
Dr. med. (Chirurgie), 9.12.2002
- Drost, Herbert, Scharnhorststr. 48, 41063 M.-Gladbach  
Dr. med., habil. (Innere Medizin), 27. 2. 84 (i. R.)
- Ebert, Thomas, EURO-MED-Clinic Fürth, Europaallee 1, 90763 Fürth  
Dr. med. (Urologie), 2. 5. 1996
- Eckel, Jürgen, Diabetes-Forschungsinstitut  
Dr. rer. nat., (Klin.-Biochemie), 19. 11. 1991
- Eichhorn, Siegfried, Brucknerstraße 73, Hilden  
Dr. rer. pol., habil. (Krankenhauswesen) (i. R.)
- Engelbrecht, Volkher, Klinikum St. Marien Amberg, 92224 Amberg  
Dr. med. (Diagnostische Radiologie), 29.5.02
- Engelhardt, Jürgen Peter, Luegplatz 3, 40545 Düsseldorf  
Dr. med. dent. (Zahn-, Mund- und Kieferheilkunde, insbesondere zahnärztliche  
Prothetik), 12. 12. 73 (i. R.)
- Erckenbrecht, J., Med. Klinik, Krankenanstalten Florence Nightingale, Diakoniewerk  
Kaiserswerth, Kreuzbergstraße 79, 40489 Düsseldorf  
Dr. med. (Innere Medizin), 5. 9.1990
- Esser, Charlotte, Institut für umweltmedizinische Forschung  
apl. Prof., Dr. rer. nat. (Mth.-Nat. Fakultät der Heinrich-Heine-Universität)
- Ewen, K., Lotharstr. 166, 47057 Duisburg  
Dr. rer. nat. (Med. Physik), 8.12. 88 (i. R.)
- Ewers, Ulrich, Hygiene-Institut des Ruhrgebietes, Rothhauser Str. 19,  
45679 Gelsenkirchen  
Dr. rer. nat. (Umwelthygiene), 22. 11. 95
- Faber, P., Prosper-Hospital, Mühlenstraße 27, 45659 Recklinghausen  
(Frauenheilkunde), 2. 9. 88

- Fasshauer, Klaus, Alexianer-Krankenhaus, Oberdießheimer Straße 136, 47805 Krefeld  
Dr. med. (Neurologie und Psychiatrie), 13. 3. 89
- Fieandt, Peter, Chirurgische Klinik und Poliklinik  
Dr. med. (Chirurgie), 12.12.2002
- Ferbers, Eduard, Hahnenfurter Straße 10, 40629 Düsseldorf  
Dr. med. (Chirurgie), 21. 7. 66
- Fiedler, Volkhard, Klinikum Krefeld, Lutherplatz 40, 47805 Krefeld,  
Dr. med. (Radiologie), 24. 7. 2003
- Fischer, Hans Georg, Breslauer Str. 5, 42719  
Dr. rer. nat. (Immunologie), 28. 8. 2001
- Fournell, Artur, Himmelgeister Landstraße 92, 40589 Düsseldorf  
apl. Prof. (Anästhesiologie), 21.04.2005
- Franken, Franz-Hermann, Sonnhalde 18, Freiburg  
Dr. med. (Innere Medizin) (i. R.)
- Frenzel, Hartmut, (i. R.)  
Dr. med. (Pathologie), 30. 4. 81
- Freundl, Günter, Kliniken der Landeshauptstadt Düsseldorf, Krankenhaus Benrath  
Frauenklinik, Urdenbacher Allee 83, 40593 Düsseldorf  
Dr. med., habil. (Frauenheilkunde und Geburtshilfe), 3. 10. 86, (i. R.)
- Freye, Enno, Ratinger Weg 21, 40629 Düsseldorf  
Dr. med., habil. (Anästhesiologie), 28. 4. 87
- Friedburg, Dieter, Carl-Schurz-Straße 9, 47803 Krefeld  
Dr. med. (Augenheilkunde), 13. 10. 81 (i.R.)
- Frieling, Thomas, Klinikum Krefeld, Med. Klinik II, Lutherplatz 40, 47805 Krefeld  
Dr. med. (Innere Medizin), 18.10.01
- Fuchs, Erich, Rosenstraße 10a, 32765 Detmold  
Dr. med., habil. (Innere Medizin), 29. 6. 72 (i.R.)
- Gattermann, Norbert, Med. Klinik und Poliklinik  
Dr. med. (Innere Medizin), 11.12.2002
- Gehrmann, Günther, Zur Waldesruh 143, Wuppertal  
Dr. med. (Innere Medizin) (i. R.)
- Geinitz, Wolfgang, Blumenthalstraße 41, 69120 Heidelberg  
Dr. med. (Physiolog. und klin. Chemie), 2. 1. 63 (i. R.)
- Gerharz, Claus-Dieter, Ev. Krankenhaus Bethesda, Herrstr., 47053 Duisburg  
Dr. med. (Pathologie), 11.8.2004
- Gerteis, Werner  
Dr. med. (Geburtshilfe und Frauenheilkunde) (i. R.)
- Glaubitt, Dieter, An den Höfen 3, 21217 Seevetal  
Dr. med. (Nuklearmedizin), 12. 12. 74
- Gleichmann, Ernst, Med. Institut für Umwelthygiene, Auf'm Hennekamp 50  
40225 Düsseldorf  
Dr. med. (Immunologie), 28. 10. 86
- Gleichmann, Helga, Diabetes-Forschungsinstitut an der Universität Düsseldorf,  
Klinische Abteilung, Auf'm Hennekamp 65, 40225 Düsseldorf  
Dr med. (Immunologie), 25. 10. 86
- Godehardt, Erhard, Chirurgische Klinik und Poliklinik, Klinik für Thorax- und  
Kardiovaskulärchirurgie,  
Dr. rer. nat. (Med. Biometrie und Dokumentation), 14. 1. 93
- Goekenjan, Gerd, Lungenfachklinik Immenhausen, Robert-Koch-Straße 3,  
34376 Immenhausen (Bez. Kassel)  
Dr. med. (Innere Medizin), 28. 5. 85

- Goretzki, Peter, Lukaskrankenhaus, Neuss, Preussenstr. 84  
Dr. med. (Chirurgie)
- Görtz, Heinz, Heiligensteiner Straße 43, Baden-Baden 23  
Dr. med. (Augenheilkunde) (i. R.)
- Grabitz, Klaus Konrad, Chirurgische Klinik und Poliklinik  
Dr. med. (Chirurgie), 4. 3. 96
- Grabow, Lutz, Mecklenburger Straße 37, 47169 Duisburg  
Dr. med. (Anästhesiologie), 2. 4. 79, (i. R.)
- Greiner, Lucas, Klinikum Wuppertal GmbH, Heussnerstr. 40, 42283 Wuppertal  
Dr. med. (Innere Medizin), 2. 5. 90
- Greve, Hans, Klinikum Krefeld, Lutherplatz 40  
Dr. med. (Thorax- und Herzchirurgie), 18.10.01
- Groß-Selbeck, Gunter,  
Dr. med. (Kinderheilkunde), 27. 2. 84 (i. R.)
- Grüntzig, Johannes, Erich-Müller-Straße 2, 40597 Düsseldorf  
Dr. med., habil. (Augenheilkunde), 28. 4. 87
- Grußendorf, Martin  
Dr. med. (Innere Medizin), 17. 5. 1993
- Haas, Johannes  
Dr. med. (Arbeitsmedizin und Tropenmedizin), 15. 6. 82
- Haase, Hans-Joachim, Röntgenstraße, 4048 Grevenbroich  
Dr. med., Dr. phil. (Psychiatrie) (i. R.)
- Haering, Manfred, Rolander Weg 7, 40629 Düsseldorf  
Dr. med. (Geburtshilfe und Frauenheilkunde), 25. 3. 74
- Haerten, Klaus, Kardiologische Abteilung, Marienhospital, 46483 Wesel,  
Pastor-Janßen-Straße 8-38  
Dr. med. habil. (Innere Medizin), 10. 9. 86
- Hagedorn, Hans-Jochen, Medizinaluntersuchungsstelle,  
Lübbertorwall 118, 32052 Herford  
Dr. med. habil. (Medizinische Mikrobiologie und Virologie), 21. 3. 88
- Haider, Syed Ghulam, Jahnplatz 1, 40723 Hilden  
Dr. rer. nat. (Anatomie)
- Haike, Horst  
Dr. med. (Orthopädie) (i. R.)
- Hammerstein, Wolfgang, Im Hasengraben 66, 40589 Düsseldorf  
Dr. med. habil. (Augenheilkunde)
- Hansen, Fritz, Heleneweg 13, 40822 Mettmann  
Dr. med. (Kinderheilkunde), 18. 3. 52
- Hartmann, Karl A., Marienhospital Düsseldorf, Rochusstraße 2  
Dr. med. (Strahlentherapie und Radioonkologie)
- Hausamen, Torsten-Udo, (i.R.)  
Dr. med. (Innere Medizin), 6. 5. 75
- Heering, Peter, Städt. Klinik um Solingen, Gotenstraße 1, 42653 Solingen  
Dr. med. (Innere Medizin), 18. 9. 97
- Hefter, Harald, Neurologische Klinik  
Dr. rer. nat., Dr. med. (Neurologie u. klin. Neurophysiologie), 21. 6. 2001
- Heidenreich, Johannes  
Dr. med. (Geburtshilfe und Frauenheilkunde)
- Heinemann, Lutz, Profil Institut für Stoffwechselforschung GmbH, 41460 Neuss  
Dr. rer. nat. (Exp. Med.), 25.8.2004

- Heinen , Edgar, Königstraße 26, 90402 Nürnberg  
Dr. med., habil. (Innere Medizin), 4. 10. 89
- Heininger, K., Bayer Pharma-Forschungszentrum, Aprather Weg, 42096 Wuppertal  
Dr. med. (Neurologie), 30. 1. 1995
- Heintzen, Matthias P., Städt. Klinikum Braunschweig, 38126 Braunschweig  
Dr. med. (Innere Medizin)
- Hengels, K. J., Krankenhaus Neuwerk, Dünner Str. 214 – 216,  
41066 Mönchengladbach, Dr. med.
- Herberg , Liselotte, Curieweg 27, 40591 Düsseldorf  
Dr. med., Dr. med. vet. (Versuchstierkunde), 31. 3. 80 (i. R.)
- Hermes, Wolfgang, Auf'm Hitzberg 22, 40627 Düsseldorf (i. R.)
- Herzog , Hans, Institut für Medizin im Forschungszentrum Jülich  
Dr.-Ing. (Theoretische Nuklearmedizin) 19. 4. 2001
- Heyll , Hans Axell, MDK Nordrhein, Kompetenzzentrum Onkologie,  
Stresemannstr. 13, 40210 Düsseldorf  
Dr. med. (Innere Medizin), 15.5.98
- Hilscher, Werner, Stefan-Georg-Weg 3, Neuss-Nord  
Dr. med. (Allgem. Pathologie und path. Anatomie) (i. R.)
- Höck, Anton, Sonnenwall 62, 47051 Duisburg  
Dr. med., habil. (Nuklearmedizin), 30. 1. 90
- Höffler, U., Direktor des Instituts f. Med. Mikrobiologie und Hygiene, Klinikum  
Ludwigshafen, Bremser Str. 79, 67063 Ludwigshafen  
Prof. Dr. med. (Hygiene), 27. 6. 91
- Hoffmann , Ernst, Kaiser-Wilhelm-Allee 22, Wuppertal 1  
Dr. med. (Chirurgie) (i. R.)
- Hoffmeister , Friedrich, Katernberger Straße 262 42113 Wuppertal  
Dr. med. (Pharmakologie und Toxikologie), 14. 9. 71
- Holland, Gerhard, Esmarchstraße 51, 24105 Kiel  
Dr. med. (Augenheilkunde), 3. 4. 68
- Hömbert, Volker, NTC, St. Mauritius Therapieklinik, Strümper Straße 111,  
40670 Meerbusch  
(Neurologie), 13. 7. 2000
- Hoppe , Rudolf, Oertelstraße 8, 40225 Düsseldorf  
Dr. med. (Sozialhygiene), 22. 8. 72
- Horst , van der, Wolfgang, Im Diepental 10, 40597 Düsseldorf (zum 30.9.2005 aus  
dem Dienst ausgeschieden)  
Dr. med. (habil.) (Chirurgie), 29. 4. 88
- Hosch, Stefan Benedikt, Klinik für Allgemeine- und Viszeralchirurgie  
Dr. med. (Chirurgie), 12.5.05
- Hucke, Jürgen, Krankenhaus Bethesda, Hainstr. 35, 42109 Wuppertal,  
Dr. med. (Gynäkologie und Geburtshilfe), 13.8.98
- Ihl, Ralf, Chefarzt Alexianer Krankenhaus Köln  
Dr. med. (Psychiatrie), 17.10.2002
- Ingianni, Giulio, Klinik für Plast. und Handchir. Ferdinand-Sauerbruch-Klinik,  
Arrenberger Straße, 42117 Wuppertal,  
Dr. med. habil. (Plast. Chirurgie)
- Inoue, Kazuo, Herzzentrum NRW, Institut für Anästhesiologie,  
Georgstraße 11, 32545 Bad Oeynhausen,  
Dr. med. habil. (Anästhesiologie), 21. 3. 1988
- Itani, Zouhair, Mühlenbergweg 32, 40629 Düsseldorf  
Dr. med. (Dermatologie und Venerologie), 19. 6. 78

- Ivens, Katrin, Klinik für Nephrologie und Rheumatologie  
Dr. med. (Innere Medizin), 28.10.04
- Jander, Sebastian, Neurologische Klinik  
Dr. med. (Neurologie), 21.7.05
- Kantartzis, Michael, Medical Center Athen, Distomon 5-7, Maroussi-Athen,  
Griechenland  
Dr. med. (Chirurgie), 13.7.98
- Kaschner, Alfred, Hl.-Geist-Hospital, Kempen, V.-Broichhausen-Allee, 47906 Kempen  
Dr. med., habil. (Chirurgie), 25. 5. 92
- Katoh, Eishow, Am Hösel 3, 40667 Meerbusch  
Dr. med., habil. (Chirurgie), 6. 9. 91 (i. R.)
- Kaumann, A. J., 9 Alpha Terrace, Cambridge CB 22 HS, England  
Dr. med., habil. (Physiologie), 13. 3. 89
- Keck, Elmar, Paulinenstr. 4, 65189 Wiesbaden  
Dr. Dr. (Innere Medizin), 13. 10. 89
- Kemperdick, Helmut Friedrich, Markgrafenstraße 66, 40545 Düsseldorf, Akad. Dir.  
Dr. med. habil. (Kinderheilkunde u. Kinderradiologie), 20. 8. 85 (i. R.)
- Kiefer, Paul, Univ.-Klinikum Aachen, Institut für Klinische Chemie u. Pathobiochemie  
Dr. rer. nat. (Molekulare Virologie), 20.9.2002
- Kindler, Uwe, Arndtstr. 14, 46047 Oberhausen  
Dr. med. (Innere Medizin), 27. 7. 75 (i. R.)
- Kinne, Rolf, Max-Planck-Institut für molekulare Physiologie, Postfach 10 26 64,  
44026 Dortmund  
Dr. med. (Physiologische Chemie), 3. 10. 86
- Kivelitz, Hans, Am Steinwerth 16, 47269 Duisburg  
Dr. med. (Chirurgie), 12. 5. 77
- Kiwit, Jürgen, Chefarzt Neurochirurgische Klinik, Klinikum Buch, Berlin-Buch  
Dr. med. (Neurochirurgie), 14. 1. 1998
- Klein, Erich  
Dr. med. (Innere Medizin) (i. R.)
- Klein, Hans-Michael, Chirurgische Klinik und Poliklinik  
Dr. med. (Chirurgie), 16.11.98
- Kley, Hans Kuno, Mägdebergstr. 13, 78224 Singen  
Dr. med. (Innere Medizin), 30. 6. 78 (i. R.)
- Klimke, Ansgar, Klinik für Psychiatrie und Psychotherapie,  
Chefarzt der Klinik, Klinikum Offenbach  
Dr. med. (Psychiatrie), 18. 12. 2003
- Klosterhalfen, Wolfgang, In der Donk 30, 40599 Düsseldorf  
Dr. rer. nat. (Med. Psychologie), 26. 6. 92
- Kluxen, Guido, Brückenweg 1, 42929 Wermelskirchen  
Dr. med. (Augenheilkunde), 28. 4. 1993
- Kniemeyer, Horst-Wilhelm, Elisabeth-Krankenhaus, Moltkestraße 61, 45138 Essen  
Dr. med., habil. (Chirurgie)
- Knieriem, Hans-Jürgen  
Dr. med. (Allg. Pathologie und Pathologische Anatomie), 26. 6. 73 (i. R.)
- Köbberling, Johannes, Zentrum Innere Medizin, Kliniken St. Antonius,  
Carnaper Str. 48, 42283 Wuppertal  
Dr. med. (Innere Medizin), 27. 6. 77
- Koch, Dankmar  
Dr. med. (Innere Medizin) (i. R.)
- Koch, Heribert  
Dr. med., Dr. med. dent. (Kiefer- und Plastische Gesichtschirurgie), 7. 7. 82 (i.R.)

- Kögler, Gesine, Institut für Transplantationsdiagnostik und Zelltherapeutika  
Dr. rer. nat. (Immunologie), 11.11.99
- Köhler, Ekkehart  
Dr. med. (Pharmakologie und Toxikologie), 25. 2. 82 (i. R.)
- Köhler, Manfred, Schubertstr. 9c, 51427 Bergisch-Gladbach  
Dr. med., habil. (Innere Medizin), 15. 4. 81 (i. R.)
- Kojda, Georg Dieter, Institut für Pharmakologie und Klinische Pharmakologie  
Dr. rer. nat. (Pharmakologie), 24. 7. 2003
- Kolb, Hubert, Deutsche Diabetes-Klinik im Deutschen Diabetes-Forschungsinstitut,  
Auf'm Hennekamp 65, 40225 Düsseldorf  
Dr. rer. nat. (Immunbiologie und Zellbiologie), 29. 4. 81
- Kolb-Bachofen, Victoria, Institut für Immunbiologie  
Akad. Oberrätin, Dr. rer. nat. (Zellbiologie), 29. 1. 90
- Koldovsky, Ursula  
Dr. rer. nat. (Exp. Tumorimmunologie), 1. 4. 92 (i. R.)
- Köller, Hubertus, Neurologische Klinik  
Dr. med. (Neurologie), 27.9.2004
- Kolvenbach, Ralf, Augusta-Krankenhaus, Amalienstraße 9, 40472 Düsseldorf  
Dr. med. (Chirurgie), 12. 9. 2000
- Königshausen, Theodor, Kliniken der Landeshauptstadt Düsseldorf,  
Gräulinger Straße, 40625 Düsseldorf  
Dr. med., habil. (Innere Medizin), 14. 11. 84
- Konrad, Reiner Maria, Bockumer Straße 287, 40489 Düsseldorf  
Dr. med. (Chirurgie), 20. 12. 67
- Korbmacher, Bernhard, Chirurgische Klinik und Poliklinik  
Dr. med. (Chirurgie)
- Koschinsky, Th., Bittweg 122, 40225 Düsseldorf  
Dr. med. habil. (Innere Medizin), 8. 2. 89 (i. R.)
- Köster, Reiner, Städt. Kliniken Neuss, Lukaskrankenhaus, Preußenstraße 84, Neuss  
Dr. med (Radiologie), 23. 6. 88
- Koviacicek, Stephan, Liebstraße 1, München  
Dr. med. (Chirurgie), 20. 7. 73
- Krech, Thomas, Konstanzer Str. 31a, CH 8280 Kreuzlingen  
Dr. med. (Med. Mikrobiologie und Virologie), 29. 7. 92
- Krian, Arno, Chefarzt der Klinik für Thorax- und Kardiovaskulärchirurgie,  
Herzzentrum Duisburg, Gerrickstraße 21, 47137 Duisburg  
Dr. med., habil. (Chirurgie), 21. 1. 1986
- Kröger, Erich  
Dr. med. (Tropenhygiene und öffentliches Gesundheitswesen), 31. 3. 80 (i. R.)
- Kröncke, Klaus-Dietrich, Institut für Biochemie und Molekularbiologie I  
Dr. rer. nat. (Immunbiologie und Physiol. Chemie), 22.1.2004
- Kuhn, Fritz-Peter, Chefarzt Radiologie, Städt. Klinikum Kassel  
Dr. med., habil. (Klin. Radiologie), 7. 9. 93
- Kuhn, Horst, Klinik für Kardiologie und Internistische Intensivmedizin, Klinikum  
Bielefeld-Mitte, Teutoburger Str. 50, 33604 Bielefeld  
Dr. med. (Innere Medizin), 31.7.1979
- Kühn-Velten, Nikolaus, Med. Labor Bremen, Haferwende 12, 28357 Bremen  
Dr. med. habil. (Physiologische Chemie), 10. 9. 90
- Kühl, Peter Gonne Hamkens, Kinderklinik Lukas Krankenhaus Neuss  
Dr. med. (Kinderheilkunde), 18.10.01

- Kuntz, Barbara Margarete, Himmelgeister Straße 50, 40225 Düsseldorf  
Akad. Oberrätin, Dr. med. habil., (Blutgerinnungs- und Transfusionsmedizin),  
17. 11. 1983
- Küppers, Hartmut, Jöhrensstraße 10, 30559 Hannover  
Dr. med., habil. (Innere Medizin), 6. 4. 87
- Kutkuhn, Bernd Ulrich, Gemeinschaftspraxis Hofauf 91–93, 42103 Wuppertal  
Dr. med. (Innere Medizin), 4. 7. 95
- Lakomek, Heinz-Jürgen, Klinik Rheumatologie, Physikalische Medizin und  
Endokrinologie, Klinikum Minden, Friedrichstraße 17, 32427 Minden  
Dr. med. (Innere Medizin), 25. 10. 1990
- Lamprecht, Jürgen, Alfred Krupp von Bohlen und Halbach-Krankenhaus,  
HNO-Klinik, Alfred-Krupp-Straße 21, 45117 Essen  
Dr. med. (HNO)
- Landen, Herbert, Kaiser-Friedrich-Straße 90, Neuss  
Dr. med. (Innere Medizin) (i. R.)
- Lang, Hermann, Poliklinik für Zahnerhaltung und Präventive Zahnheilkunde  
Dr. med. dent. (Zahn-Mund-Kieferheilkunde), 12. 12. 2002
- Langen, Karl-Josef, Forschungszentrum Jülich, 52425 Jülich  
Dr. med. (Nuklearmedizin), 6. 2. 1997
- Lehmann, Percy, Klinikum Wuppertal GmbH, Klinik für Dermatologie,  
Arrensenberger Str. 20, 42117 Wuppertal  
Dr. med. (Dermatologie und Venerologie), 18.10.01
- Lemburg, Peter, Kupferstraße 10, 41564 Kaarst  
Akad. Direktor, Dr. med., habil. (Kinderheilkunde), 7. 8. 80 (i. R.)
- Lemoine, Horst, Institut für Lasermedizin  
Dr. med. (Physiologie), 2. 6. 1996
- Leschke, Matthias, Städt. Kliniken Esslingen, Hirschlandstraße 97, 73730 Esslingen  
Dr. med. (Innere Medizin)
- Liersch, Rüdiger, Kinderklinik Wuppertal, Heusnerstraße, 42283 Wuppertal  
(Kinderheilkunde), 9. 8. 89
- Linden, Karl-Joachim, Landesklinik Nord-Schwarzwald, 75365 Hirsau/Calw  
Dr. med. (Psychiatrie), 23. 6. 71
- Lipfert, P., Klinik für Anästhesiologie,  
Dr. med. (Anästhesiologie), 17.7.95
- Loer, Stephan, Klinik für Anästhesiologie  
Dr. med. (Anästhesiologie), 27.1.05
- Loose, Dirk, Zentrum für Gefäßmedizin und Abt. für Angiologie und Gefäßchirurgie der  
Chirurgischen Klinik Dr. Guth, Jürgensallee 44, 22609 Hamburg-Klein Flottb.  
Dr. med. (Chirurgie), 27. 2. 84
- Lösse, Benno, Städt. Kliniken, Beurhausstraße 40, 44137 Dortmund  
Dr. med. (Innere Medizin), 10. 8. 90
- Lübke, Josef, Behring-Krankenhaus II. Inn. Abt., Gimpelsteig 3–5, 14165 Berlin  
Dr. med. (Innere Medizin), 18. 9. 1996
- Lücking, Theodor, Gräulinger Straße 120, 40625 Düsseldorf  
Dr. med. (Kinderheilkunde), 24. 2. 77 (i. R.)
- Luther, Bernd, Klinikum Krefeld, Lutherplatz 40, 47805 Krefeld  
Dr. med. Dr. phil (Chirurgie), Oktober 2000
- Martin, Stephan, Diabetes-Forschungsinstitut, Klinische Abteilung,  
Auf'm Hennekamp, 40225 Düsseldorf  
Dr. med. (Innere Medizin), 6.3.2003
- Marx, Ernst  
Dr. med. (Chirurgie), 26. 10. 72

- Matthiessen , Heino, v. Ev. Krankenhaus Mülheim-Ruhr  
Dr. med. (Frauenheilkunde und Geburtshilfe), 16. 4. 91
- Megahed, Mosaad, Hautklinik  
Dr. med. (Dermatologie u. Venerologie), 11.1.02
- Menzel , Hans-Joachim, Mozartstraße 4, 47800 Krefeld  
Dr. med. dent. (Zahn-, Mund- und Kieferheilkunde), 4. 8. 75 (i. R.)
- Meridies, Georg, Dürerstr. 20, 45659 Recklinghausen  
Dr. med. (Urologie), 22. 9. 76 (i. R.)
- Meyer-Marcotty, Wolfgang, Am Krummwinkel 13, 27711 Osterholz  
Dr. med., habil. (Chirurgie), 1. 8. 83
- Meyer zum Gottesberge , Angela-Maria, Hals-Nasen-Ohren-Klinik  
Dr. rer. nat. (Experimentelle Otologie), 23.7.98
- Miller , Bernard,  
Dr. med. (Innere Medizin), 15. 1. 87 (i. R.)
- Mittelbach, Franz, Am Bonnheshof 14, 40474 Düsseldorf  
Dr. med. (Innere Medizin und Neurologie), 29. 1. 70 (i. R.)
- Morgenstern , C.  
Dr. med. (HNO) (i. R.)
- Möslein-Wagner, Gabriela, Chirurgische Klinik und Poliklinik,  
Dr. med. (Chirurgie), 30.4.2003
- Mosny, Dierk Sönke, St. Johannes Hospital Duisburg-Hamborn  
Dr. med. (Gynäkologie und Geburtshilfe), 15. 8. 97
- Müller, Eckhart, Eduard, Klinik für Anästhesiologie, Intensiv- und Schmerztherapie,  
BG Kliniken Bergmannsheil, Bürkle-de-la-Camp-Platz 1, 44789 Bochum  
Dr. med. (Anästhesiologie), 22. 9. 1999
- Neveling, Richard, Melaniestraße 10, Düsseldorf  
Dr. med. (HNO) (i. R.)
- Ney , Hartwig, Albrecht-Dürer-Straße 16, Neubiberg  
Dr. med. (Chirurgie) (i. R.)
- Niederau, Claus, St. Josefs-Hospital, Mülheimer Straße 83, 46045 Oberhausen  
Dr. med. (Innere Medizin), 1998
- Niedermeyer, Haydnstraße 1, 47800 Krefeld  
Dr. med. (Augenheilkunde), 7. 1. 60
- Nier, Helmut, Chirurgische Klinik I der Städt. Kliniken Offenbach am Main  
Starkenburgring 66, 63069 Offenbach/Main  
Dr. med., habil. (Chirurgie), 28. 6. 79
- Nitz, Ulrike, Frauenklinik  
Dr. med. (Gynäkologie und Frauenheilkunde), Oktober 2000
- Olbrisch, Rolf Rüdiger, Klinik für Plastische Chirurgie an den Krankenanstalten  
„Florence Nightingale“, Diakoniewerk Kaiserswerth, Kreuzbergstraße 79  
Dr. med., habil. (Plastische Chirurgie), 27. 9. 89
- Ohmann, Christian, Koordinierungszentrum für Klinische Studien und Chir. Klinik,  
Abt. Allgemeine und Viszeralchirurgie  
Dr. rer. nat. (Theoretische Chirurgie), 15. 9. 1993
- Oppel, Ottomar, Augenklinik der Klinik der Stadt Wuppertal, Klinikum Barmen,  
Heusnerstraße 40, 42283 Wuppertal  
Dr. med. (Augenheilkunde), 26. 7. 84
- Ostermeyer, Jörg, Allgemeines Krankenhaus St. Georg, Ltd. Arzt der Herzchir. Abt.  
Lohmühlenweg 5, 20099 Hamburg
- Passia , Dieter, Institut für Morphologische Endokrinologie und Histochemie  
Akad. Oberat, Dr. rer. nat. (Anatomie), 4. 10. 89



- Paßlick-Deetjen, Jutta, Richard-Wagner-Str. 14, Gießen,  
Dr. med. (Innere Medizin), 18. 4. 95
- Pelzer, V., St. Marienkrankenhaus Bonn, Robert-Koch-Str. 1, 53115 Bonn  
Dr. med. (Frauenheilkunde und Geburtshilfe), 4. 3. 96
- Peter, Stephan, Städt. Kliniken Darmstadt, Grafenstr. 9, 64283 Darmstadt  
Dr. med. (Urologie), 30. 8. 90
- Peters, Theodor, An der Kaiserburg 12, 40629 Düsseldorf  
Dr. med., habil. (Arbeitsmedizin) (i. R.)
- Peters, Uwe, Krankenhaus Maria-Hilf-GmbH, Oberdießemer Straße 94, 47805 Krefeld  
Dr. med., habil. (Innere Medizin), 20. 1. 87
- Piroth, Horst-Dieter  
Dr. rer. nat., Dr. med. (Radiologie), 20. 2. 90 (i.R.)
- Plum, Jörg, Klinikum Kassel, Direktor der Klinik III, 34125 Kassel  
Dr. med., 2.10.2000
- Pott, Friedrich, Zauberkuhle 14, 51381 Leverkusen  
Dipl.-Psych., Dr. med., habil. (Hygiene), 26. 6. 80 (i. R.)
- Puls, Walter  
Dr. med. habil. (Pharmakologie und Toxikologie) (i. R.)
- Pulver, Karl-Georg, Langenrade 24, 24106 Kiel  
Dr. med. (Anästhesiologie), 24. 3. 71
- Purschke, Reinhard, Wunnenbergstraße, 44229 Dortmund  
Dr. med. (Anästhesiologie), 27. 4. 78
- Raff, Werner-Karl, Sigismundkorso 29, 13465 Berlin  
Dr. med., habil. (Physiologie)
- Rammos, Spyridon  
Dr. med. (Kinderheilkunde), 27.10.98
- Ranft, Ulrich, Gartenstr. 3, 40724 Hilden  
Dr. Ing., Dr. rer. biol. hum., habil. (Biometrie), 15. 9. 1993
- Rasche, Kurt, Kliniken St. Antonius, Carnaper Str., 42283 Wuppertal  
Dr. med. (Innere Medizin), 18. 12. 2003
- Rau, Rolf, Ev. Krankenhaus Ratingen, Rheumatologische Klinik  
Dr. med (Innere Medizin, speziell Rheumatologie), 16. 11. 89
- Raunest, Jürgen, Dünnerstraße 245, 41066 Mönchen-Gladbach  
Dr. med. (Chirurgie), 22. 9. 99
- Rechmann, Peter, Division of Clinical General Dentistry, 707 Parnassus Avenue,  
Box 0758, San Francisco, CA 94143-0758  
Dr. med. dent. (Zahn-, Mund- und Kieferheilkunde), 19. 6. 97
- Ritzl, Friedrich, Talstraße 7, Frechen  
Dr. med. (Nuklearmedizin) (i. R.)
- Rodeck, Heinrich, Am Rosengarten 17, 45657 Recklinghausen  
Dr. med. (Kinderheilkunde), 15. 4. 62
- Rosenbaum, Thorsten, Kinderklinik  
apl. Prof.
- Rösen, Peter, Vom-Stein-Straße 2, 50259 Pulheim  
Dr. rer. nat. (Physiologische Chemie und Klin. Biochemie), 30. 6. 89
- Röttger, Hans  
Dr. med. (Geburtshilfe und Frauenheilkunde) (i. R.)
- Rosin, Harry, Sperberweg 4, 40699 Erkrath  
Dr. med. habil. (Med. Mikrobiologie und Virologie)

- Röttscher, Volker, Chirurgische Abteilung für allgemeine und Unfallchirurgie  
am St. Elisabeth-Krankenhaus, Moltkestraße 61, 45138 Essen  
Dr. med., habil. (Chirurgie), 18. 12. 85
- Rudorff, Karl-Heinz, Am Forstthof 15, 42119 Wuppertal  
Dr. med., habil. (Innere Medizin), 22. 4. 81
- Runde, Volker, Chefarzt Klinik für Innere Medizin, Wilhelm-Anton-Hospital Goch,  
47544 Goch  
(Innere Medizin) 10.1.02
- Rüttgers, Helge  
Dr. med. (Geburtshilfe und Gynäkologie), 19. 2. 87
- Sack, Heinz, Deusstraße 34, Krefeld  
Dr. med., habil. (i. R.)
- Sailer, Rudolph, Auf der Aue 2, 63450 Hanau  
Dr. med. (Chirurgie), 10. 6. 77
- Schaal, Heiner, Institut für Med. Mikrobiologie und Virologie  
Prof. Dr. rer. nat. (Experimentelle Virologie)
- Seemayer, Norbert  
Dr. med., habil. (Hygiene und Med. Mikrobiologie), 18. 12. 74 (i. R.)
- Schadewaldt, Peter, Klinik für Allgemeine Pädiatrie  
Dr. rer. nat. (Physiologische Chemie), 8. 2. 1994
- Schäfer, Ernst Ludwig, Ober St. Georgen, A-4372 St. Georgen am Wald  
Dr. med. (Innere Medizin) (i. R.)
- Scherer, Ralf-Ulrich, Ev. und Joh. Klinikum Duisburg, Fahrner Str.  
Dr. med. (Anästhesiologie), 21. 3. 2001
- Schild, Walter, Albertstraße 11, Siegburg  
Dr. med. (Geburtshilfe und Frauenheilkunde)
- Schipke, Jochen, D., Arbeitsgruppe für Experimentelle Chirurgie  
Dr. rer. nat. (Exp. Chirurgie), 15. 3. 1995
- Schirmer, Michael, Chefarzt Neurochir. Klinik Städt. Krankenhaus Solingen,  
Gotenstraße 1, 42653 Solingen,  
Dr. med., habil. (Neurochirurgie), 8. 2. 89
- Schlaghecke, R., Regensburger Straße 17, 12309 Berlin  
Dr. med., Dr. rer. nat. (Innere Medizin), 7. 8. 95
- Schlack, Wolfgang, Institut für Anästhesiologie,  
Dr. med. (Anästhesiologie), 24.7.2003
- Schlieper, Peter, Wiesenweg 7A, 86938 Schondorf  
Dipl.-Phys. Dr. rer. nat. (Experimentelle Pharmakologie), 22. 7. 88
- Schmidt, Helmut, A. E.  
Dr. med. (Nuklearmedizin) (i. R.)
- Schmitz, Werner, (i. R.)  
Dr. med. (Urologie), 14. 5. 71
- Schmitz, Franz-Josef, Institut für Laboratoriumsmedizin, Mikrobiologie, Hygiene und  
Transfusionsmedizin, Kliniken im Mühlenkreis, 32427 Minden  
Dr. med. (Med. Mikrobiologie und Infektionsepidemiologie), 10.1.02
- Schmitz-Dräger, Bernd, EURO-MED-CLINIC, Europaallee 1, 90763 Fürth  
Dr. med., Dipl. Biol. (Urologie), 20. 12. 1994
- Schneider, Michael, Ev. + Joh. Krankenanstalten Fahrner Straße, 47169 Duisburg  
Dr. med. (Innere Medizin), 29. 7. 1994
- Schnell, Johannes  
Dr. med., habil. (Geburtshilfe und Frauenheilkunde), 2. 10. 84 (i.R.)

- Schnitzler, Alfons, Neurologische Klinik,  
Dr. med. (Neurologie und Neurophysiologie), 1.8.2003
- Schnürch, Hans-Georg, Städt. Kliniken Neuss, Lukaskrankenhaus GmbH,  
Preußenstraße, 41456 Neuss  
Prof. Dr. med. (Frauenheilkunde), 11.8.1999
- Schnurr, Erhard, Kurpfalzstraße 34, 69493 Hirschberg,  
Dr. med., habil. (Innere Medizin), 21. 12. 79 (i.R.)
- Scholtholt, Josef, Höhenstraße 14, 63454 Hanau/Mittelbuchen  
Dr. med. (Physiologie), 7. 9. 73
- Scholz, Martin, Klinik für Unfall- und Handchirurgie  
Dr. phil. nat. (Biologie)
- Schoppe, Wolf-Dieter, Kliniken der Landeshauptstadt Düsseldorf,  
Krankenhaus Benrath, Urdenbacher Allee 83, 40593 Düsseldorf 13  
Dr. med. (Innere Medizin), 8. 6. 88
- Schröder, Karl-Eugen, Am Rahmer Bach 128, 47269 Duisburg  
Dr. med. (Innere Medizin), 17. 5. 83 (i. R.)
- Schroten, Horst, Kinderklinik  
Dr. med. (Kinderheilkunde), 17. 12. 1997
- Schulte-Brinkmann, Wolfgang, Thomas-Mann-Straße 49, 40470 Düsseldorf  
Dr. med. (Röntgenologie und Medizinische Strahlenheilkunde)
- Schulz, W. A., Urologische Klinik  
Dr. rer. nat. (Physiologische Chemie)
- Schuster, Antje, Zentrum für Kinderheilkunde,  
Dr. med. (Kinderheilkunde), 3.2.1999
- Schütter, F. W., St.-Elisabeth-Hospital, Chir. Abteilung, 45697 Herten  
Dr. med. (Chirurgie), 8. 8. 1996
- Schwarze, Sieglinde, Institut f. Arbeits- und Sozialmedizin  
Dr. med. (Arbeitsmedizin u. Sozialmedizin), 17. 1. 95
- Schwartzkopf, Bodo, Klinik für Kardiologie, Pneumologie und Angiologie  
Dr. med. (Innere Medizin), 10. 1. 2000
- Schwarzmaier, Hans-Joachim, Klinikum Krefeld, 47805 Krefeld  
Dr. med. (Lasermedizin), 17. 10. 2002
- Schwenzer, Thomas, Städt. Kliniken Dortmund, Frauenklinik, Beurhausstraße 40,  
44123 Dortmund  
Dr. med. (Frauenheilkunde und Geburtshilfe), 2. 5. 1996
- Schwenen, Martin, Gotenstr. 27, 40225 Düsseldorf  
Dr. med., habil. (Physiologische Chemie), 15. 3. 90 (i. R.)
- Siebler, Mario, Neurologische Klinik  
Dr. med. (Neurologie)
- Siepmann, Hermann, Kreiskrankenhaus Dormagen,  
Klinik für Anästhesiologie und Intensivmedizin, Dormagen  
Dr. med., habil. (Anästhesiologie), 27. 3. 81
- Sigwart, Ulrich, Centre and Division of Cardiology, Univ. Hospital CH 1211 Genf  
Dr. med. habil., Dr. h.c. (Innere Medizin), 7. 3. 85
- Simon, Dietmar, Ev. Krankenhaus Bethesda, Duisburg, Heerstr. 219, 47053 Duisburg  
Dr. med. (Chirurgie), 8. 3. 2000
- Simon, Kurt, Zeisigweg 10, Wülfrath-Düssel  
Dr. med. (Lungenkrankheiten) (i. R.)
- Soboll, Sibylle, Institut für Biochemie und Molekularbiologie, Geb. 22.03  
Dr. rer. nat. (Physiologische Chemie), 23. 6. 88

- Solbach, Hans-Gerd, Elmenweide 22, 40589 Düsseldorf  
Dr. med. (Innere Medizin), 17. 5. 71 (i. R.)
- Somville, Thierry  
Dr. med., habil. (Frauenheilkunde u. Geburtshilfe), 12. 8.1993
- Spiller, Paul, Allgemeines Krankenhaus Barmbek, Rübenkamp 148, 22307 Hamburg  
Dr. med., habil. (Innere Medizin), 15. 4. 81
- Spraul, Maximilian, Mathias-Spital, Frankenburgstr. 31, 48431 Rheine  
Dr. med. (Innere Medizin), 15. 2. 2001
- Sprenger, Kuno, Forschungszentrum Fa. Bayer AG Wuppertal  
Dr. med. (Innere Medizin), 21. 1. 93
- Sprick, Ullrich, Westf. Zentrum für Psychiatrie, Psychotherapie und Psychosomatik,  
Marsburchstr. 179, 44287 Dortmund  
Dipl.-Psych. Dr. med., Dr. rer. nat. (Hirnforschung), 27. 4. 00
- Starke, Achim  
Dr. med. (Innere Medizin), 12. 8. 1993
- Steinbach, P-D.,  
Dr. med. (Augenheilkunde), 5. 3. 79 (i. R.)
- Steinke, Wolfgang, Chefarzt Neurologische Abteilung Marienhospital Düsseldorf  
Dr. med. (Neurologie)
- Stegmann, Hubert, Oberrurbach 8, Bad Waldsee  
Dr. med. (Geburtshilfe und Frauenheilkunde)
- Stock, Wolfgang  
Dr. med. (Chirurgie), 1. 12. 81 (i. R.)
- Strasser, Klaus, Klinik für Anästhesie und Intensivmedizin des Alfried Krupp von  
Bohlen und Halbach Krankenhauses gem. GmbH, Alfried-Krupp-Straße 21,  
45131 Essen  
Dr. med., habil. (Anästhesiologie), 21. 7. 84
- Stremmel, Walter,  
Dr. med. (Chirurgie), 10. 3. 81 (i. R.)
- Strohmeyer, T., Glaxo Smith Kline GmbH & Co. KG, Theresienhöhe 11,  
80339 München  
Dr. med. (Urologie), 25. 7. 96
- Stupp, Heinz, Dorfstraße 24, 40667 Meerbusch  
Dr. med. (Hals-, Nasen-, Ohrenheilkunde), 23. 12. 70 (i. R.)
- Sykosch, Heinz-Joachim, Rheinallee 53, Düsseldorf 11  
Dr. med. (Chirurgie) (i. R.)
- Tarbiat, Siavoche, Queen, Fahlawi Foundation, Med. Center, Teheran, Iran  
Dr. med. (Chirurgie), 21. 7. 66
- Teschke, Rolf, Medizinische Klinik II, Stadt Krankenhaus Hanau, Leimenstraße 20,  
63450 Hanau  
Dr. med., habil. (Innere Medizin), 21. 3. 88
- Thiemann, Klaus, Bockumer Str. 297, 40489 Düsseldorf  
Dr. med. (Radiologie) (i. R.)
- Tomaschoff, Elisabeth, Haus Schloßpark, Robert-Hansen-Str. 53, 40593 Düsseldorf  
Dr. med. (Med. Mikrobiologie) (i. R.)
- Trobisch, Heiner, Königstr. 53, 47051 Duisburg  
Dr. med., habil. (Blutgerinnungs- und Transfusionsmedizin), 30. 4. 81
- Ulrich, Bernward, Chirurgische Klinik, Krankenhaus Düsseldorf-Gerresheim,  
Gräulinger Straße 120, 40625 Düsseldorf  
Dr. med., habil. (Chirurgie), 21. 12. 79
- Ulrich, Frank, Städtische Krankenanst., Lutherplatz 40, 47805 Krefeld  
Dr. med. (Neurochirurgie), 21. 1. 93

- Unsöld, Renate, Blumenstr. 28, 40212 Düsseldorf  
Dr. med., habil. (Augenheilkunde), 10. 11. 1987
- Urban, Norbert, Sauerbruchstraße 10, 41464 Neuss  
Dr med. (Kinderheilkunde), 27. 6. 59
- Varney, Manfred, Städt. Krankenhaus Gütersloh, 3332 Gütersloh  
Dr. med. (Chirurgie), 10. 9. 1997
- Verreet, Patrick, Klinikum Krefeld, Lutherplatz 40, 47805 Krefeld  
Dr. med. (Chirurgie), 11. 9. 1996
- Vester, Ernst, Ev. Krankenhaus Düsseldorf  
Dr. med. (Innere Medizin), 17. 10. 2002
- Vögeli, Thomas, Chefarzt Urolog. Klinik, Med. Zentrum Kreis Aachen, Dr. Hans Böckler  
Platz 1, 52146 Wüwselen-Bardenberg  
Dr. med. (Urologie), 26.6.2003
- Vogelberg, K. H., Brucknerstr. 4, 42781 Haan, (Krankenhaus Bethanien, 42699 Solingen)  
Dr. med., habil. (Innere Medizin), 15. 6. 79
- Wagner, Wolfgang, St.-Josefshospital, Urol. Abt., Kurfürstenstraße 69, 47829  
Krefeld  
Dr. med., habil. (Urologie), 3. 4. 80 (i. R.)
- Waßmuth, Ralf, Institut für Transplantationsdiagnostik und Zelltherapeutika  
Dr. med. (Innere Medizin und Immunologie), 12. 12. 2002
- Weber, Friedrich, Chefarzt Neurochirurgische Klinik am Klinikum Saarbrücken,  
66119 Saarbrücken  
Dr. med. (Neurochirurgie), 22.10.98
- Wehling, Peter, Zentrum für Molekulare Orthopädie, Königsallee 53-55,  
40212 Düsseldorf  
Apl. (USA), 16.10.02
- Wehmeier, Artur, Klinikum Remscheid, Burger Straße 211, 42830 Remscheid  
Dr. med. (Innere Medizin), 14. 1. 97
- Weihrauch, Thomas R., Bayer AG, Pharma Forschungszentrum, Fachbereich  
Medizin und Entwicklung, Aprather Weg, 42096 Wuppertal  
Dr. med. (Innere Medizin), 13. 4. 89 (i. R.)
- Weise, Frank, Institut für Medizin, Forschungszentrum Jülich, 52428 Jülich  
Dr. med. habil. (Pathophysiologie), 7. 5. 1997
- Weise, Hermann, Benediktinerstraße 31, Mönchengladbach 1  
Dr. med. (Innere Medizin) (i. R.)
- Werner, Christoph, Gustav-Wilhelm-Str. 30, 47800 Krefeld  
Dr. med., habil. (Geburtshilfe und Frauenheilkunde), 10. 5. 78
- Wernet, Peter, Institut für Transplantationsdiagnostik und Zelltherapeutika, Geb. 14.80  
Dr. med. (Immunologie und Transfusionsmedizin), 27.7.1998
- Westerhausen, Martin, St.-Johannes-Hospital, Medizinische Klinik II,  
In der Abtei 7-11, 47166 Duisburg  
Dr. med. (Innere Medizin), 6. 4. 82
- Wettstein, Matthias, Klinik für Gastroenterologie, Hepatologie und Infektiologie  
Dr. med. (Innere Medizin), 27. 7. 2003
- Wiegand, Herbert, Med. Institut für Umwelthygiene, Auf'm Hennekamp 50,  
40225 Düsseldorf  
Dr. med. (Pharmakologie und Toxikologie), 23. 4. 86
- Wiegelmann, Wolfgang, Krankenhaus der Missionsschwestern Hilstrup,  
Westfalenstraße 109, 48165 Münster  
Dr. med. (Innere Medizin), 30. 5. 79
- Wildmeister, Wolfgang, Von-Broichhausen-Allee 1, 47906 Kempen  
Dr. med., habil. (Innere Medizin), 19. 12. 79 (i. R.)

- Wieler, Helmut Josef, Rügenacherstraße 170, 56072 Koblenz  
 Ltd. Arzt Bundeswehrzentral Krankenhaus Koblenz  
 Ltd. Arzt der Nuklearmedizinischen Abteilung des Städt. Klinikums Kemperhof  
 Oberstarzt Dr. med. (Nuklearmedizin), 28.7.98
- Willnow, Ulrich, Chir. Klinik und Poliklinik,  
 Dr. med. (Kinderchirurgie), 23. 8. 95
- Winkelmann, Martin, Kreiskrankenhaus Bretten, 75015 Bretten  
 Dr. med. (Innere Medizin), 25. 2. 93
- Winter, Joachim, Chirurgische Klinik und Poliklinik,  
 Dr. med. (Chirurgie), 6.2.2003
- Winneke, Gerhard, Pfannenstraße 31, 41516 Grevenbroich  
 Dr. rer. nat. (Med. Psychologie), 14. 9. 89
- Wirsing-Freiherr von König, Carl Heinz, Klinikum Krefeld, Lutherplatz 40,  
 47805 Krefeld  
 Dr. med. (Med. Mikrobiologie), 10. 9. 97
- Worth, Heinrich, Klinikum Fürth, Med. Klinik 1, Jakob-Henle-Str., 90766 Fürth  
 Dr. med., habil. (Innere Medizin), 14. 12. 92
- Ziegler, Dan, Deutsche Diabetes-Klinik im Deutschen Diabetes-Forschungsinstitut  
 Dr. med. (Innere Medizin), 3.8.98

**g) Privatdozentinnen und Privatdozenten:**

- Adams, Ortwin, Institut für Virologie  
 Dr. med. (Med. Mikrobiologie und Virologie), 17.10.2002
- Amunts, Katrin, Institut für Medizin, Forschungszentrum Jülich  
 Dr. med. (Anatomie), 21.12.2000
- Arning, Michael, Marcq-en-Baroeul-Str. 56, 45966 Gladbeck  
 Dr. med. (Innere Medizin), 14. 12. 95
- Baginski, Brigitte, Leibnitzstraße 81, 40699 Erkrath  
 Dr. med. (Hygiene), 17. 12. 87
- Baltzer, Axel W. A., Zentrum für Molekulare Orthopädie, Königsallee 53-55,  
 40212 Düsseldorf  
 Dr. med. (Orthopädie), 10. 2. 2000
- Bantel, Heike, Med. Hochschule Hannover,  
 Dr. med. (Molekulare Medizin), 24.7.2003
- Barthel, Andreas, Med. Klinik und Poliklinik, Klinik für Endokrinologie  
 Dr. med. (Pharmakologie und Toxikologie), 18.12.2003
- Barthel-Zimmer, Claudia, Poliklinik für Zahnerhaltung und Präv. Zahnheilkunde  
 Dr. med. (Zahnerhaltung und Präventivzahnmedizin), 22.7.04
- Blume, Cornelia, Klinik für Nephrologie und Rheumatologie,  
 Dr. med. (Innere Medizin), 25.11.04
- Boeken, Udo, Chir. Klinik und Poliklinik  
 Dr. med. (Herzchirurgie), 27.11.2003
- Bode, Johannes G., Klinik für Gastroenterologie  
 Dr. med. (Innere Medizin), 29.4.2004
- Boden, Wolfgang, Ahornstraße 9, 40667 Meerbusch  
 Dr. med. (Geburtshilfe und Frauenheilkunde), 20. 6. 68
- Bodden-Heidrich, Ruth, Alexianer Krankenhaus Krefeld, Oberdießemer Str. 136,  
 47508 Krefeld  
 (Psychosomatik in der Frauenheilkunde), 24.7.2003
- Brenneisen, Peter, Biochemie und Molekularbiologie I  
 Dr. rer. nat. (Physiol. Chemie), 18.10.01

- Brenner, Birgit, Klinik für Kinderkardiologie  
Dr. med. (Pädiatrie), 23.5.02
- Briviba, Karlis, Institut für Ernährungsphysiologie, Bundesforschungsanstalt für Ernährung  
Haid- und Neu-Str. 9, 76131 Karlsruhe  
Dr. med. (SU) (Physiol. Chemie) 22.10.98
- Bruch-Gerharz, Daniela, Hautklinik  
Dr. med. (Dermatologie und Venerologie), 12.7.2001
- Buchmann, Rainer, Bussardstr. 6, 59071 Hamm  
Dr. med. dent. (Zahn-, Mund- und Kieferheilkunde), 25.11.04
- Burk, Martin, Klinik Hanau, Med. Klinik II, Leimerstr. 20, 63450 Hanau  
Dr. med. (Innere Medizin), 23. 10. 1997
- Burkart, Volker, Deutsche Diabetes-Klinik im Deutschen Diabetes-  
Forschungsinstitut, Klinische Abteilung,  
Auf'm Hennekamp 65, 40225 Düsseldorf  
(Immunologie und Zellbiologie), 29.11.01
- Bütefisch, Cathrin, Neurologische Klinik  
Dr. med. (Neurologie), 27.5.04
- Carl, Ulrich M., Diakonie-Krankenhaus Rotenburg, Klinik für Strahlentherapie,  
27342 Rotenburg/W.  
Dr. med. (Strahlentherapie und radiologische Onkologie), 18. 1. 96
- Cohnen, Mathias, Institut für Diagnostische Radiologie  
Dr. med. (Diagnostische Radiologie), 6.2.2003
- Cupisti, Kenko, Chir. Klinik und Poliklinik  
Dr. med. (Chirurgie), 27.11.2003
- Cüppers, Hans-Josef, St.-Josef-Krankenhaus Haan, 42781 Haan  
Dr. med., habil. (Innere Medizin), 21. 5. 81
- Daniels, Volkmar, Chefarzt Chirurgie, St.-Bernhard-Hospital, 47475 Kamp-Lintfort  
Dr. med. habil. (Chirurgie), 26. 11. 87
- Degen, Karl-Werner, Städt. Klinikum Dresden, 01067 Dresden  
Dr. med. (Frauenheilkunde und Geburtshilfe), 6. 12. 1990
- Deinzer, Renate, Institut für Med. Psychologie  
Dr. rer. nat. (Med. Psychologie), 19.4.2001
- Diel, Roland, Dr. med. san., Zusatzstudiengang Public Health, Moorenstr. 5,  
40225 Düsseldorf  
Dr. med. (Public Health), 16.12.04
- Dilloo, Dagmar, Kinderklinik  
Dr. med. (Kinderheilkunde), 2.7.98
- Dmoch, Walter, Bromberger Straße 22, 40599 Düsseldorf  
Dr. med. (Psychotherapie und -somatik in der Gyn. und Geb.-Hilfe), 19. 1. 89
- Donner, Birgit Cornelia, Klinik für Kinderkardiologie  
Dr. med. (Päd.), 27.5.04
- Dransfeld, Hans, An der Allee 122, 55122 Mainz  
Dr. med. et Dr. rer. nat. (Pharmakologie und Toxikologie), 28. 9. 78
- Eckmiller, Marion (C. u. O. Vogt-Institut für Hirnforschung  
Dr. rer. nat. (USA) (Neuroanatomie), 19. 10. 89
- Eisenberger, Claus F., Chir. Klinik und Poliklinik  
Dr. med. (Chirurgie), 22.7.04
- Elkeles, Barbara, Krankenhaus Maria Frieden, Am Krankenhaus 1, 48291 Telgte  
Dr. med. habil. (Geschichte der Medizin), 14. 3. 93
- Engers, Rainer, Institut für Pathologie  
Dr. med. (Pathologie), 29.11.01

- Erhardt, Andreas, Klinik für Gastroenterologie, Hepatologie und Infektiologie  
Dr. med. (Innere Medizin), 18.12.2003
- Feldkamp, Joachim, Städt. Kliniken, Med. Klinik I, Teutoburger Str., 33604 Bielefeld  
Dr. med. (Innere Medizin), 28. 10. 1999
- v. Ferber, Liselotte, Auf dem Ufer 7, 40593 Düsseldorf  
Dr. med. (Sozialmed. insbes. Epidemiologie), 30. 6. 88 (i. R.)
- Förster, Malte, Institut für Umweltverfahrenstechnik, Essen, Leimkugelstraße 10,  
45141 Essen  
Dr. rer. nat. (Phy. Chemie), 19. 11. 92
- Franke, Claus, Kliniken der Landeshauptstadt Düsseldorf, Krankenhaus Benrath,  
Klinik für Allgemein- und Viszeralchirurgie, Urdenbacher Allee 83,  
40593 Düsseldorf  
Dr. med. (Chirurgie), 12.12.2002
- Fritsch, Clemens, Privatpraxis, Bankstraße 6, 40476 Düsseldorf  
Dr. med. (Dermatologie), 14.2.02
- Fußhöller, Andreas, Klinik für Nephrologie
- Gerhardt, Andrea, Institut für Hämostaseologie und Transfusionsmedizin  
Dr. med. (Hämostaseologie und Transfusionsmedizin), 27.1.05
- Germing, Ulrich, Med. Klinik und Poliklinik, Klinik für Hämatologie, Onkologie und  
Klinik für Immunologie  
(Innere Medizin), 29.11.01
- Geyer, Siegfried, Med. Hochschule Hannover, Carl-Neuberg-Str. 1, 30625 Hannover  
Dr. phil. (Med. Soziologie), 23.4.98
- Geyer, Stefan, C. und O. Vogt-Institut für Hirnforschung  
Dr. med. (Anatomie), 12.12.2002
- Giers, Günther, Institut Hämostaseologie und Transfusionsmedizin  
Dr. med., Dr. rer. nat. (Transfusionsmedizin), 15. 6. 2000
- Giesen von, Hans-Jürgen, Neurologische Klinik  
Dr. med., 23.5.02
- Graf, Michael, Schomburgstr. 120, 22767 Hamburg  
Dr. med. (Gynäkologie und Geburtshilfe), 16. 4. 91
- Granetzny, Andreas, Ev. Krankenhaus Duisburg, Klinik für Thorax-Chirurgie,  
Fahrner Str., 47169 Duisburg  
Dr. med. (Chirurgie), 29.4.99
- Greiner, Hermann, Stadtmedizinaldirektor, Nahestraße 53, 47051 Duisburg  
Dr. med.(Gerichtliche und Soziale Medizin), 8. 6. 53
- Grewe, Markus, Duisburger Straße 61, 40479 Düsseldorf  
Dr. med., (Dermatologie), 14.2.02
- Gripp, Stephan, Klinik und Poliklinik für Strahlentherapie und Onkologie  
Dr. med. (Strahlentherapie und Radiologische Onkologie), 21. 6. 2001
- Grimm, Marc-Oliver, Urologische Klinik  
Dr. med. (Urologie), 18.12.2003
- Groß, Joachim, Neurologische Klinik
- Gross-Weege, Wilhelm, St. Elisabeth-Krankenhaus, 46282 Dorsten  
Dr. med. (Chirurgie), 2.7.1998
- Grote, Bernhard, Kreiskrankenhaus Detmold, Chefarzt der Anästhesie,  
Röntgenstraße 18, 32756 Detmold  
Dr. med., habil. (Anästhesiologie), 8. 12. 83
- Grune, Tilman, Institut für umweltmedizinische Forschung  
Priv.-Doz., Dr. rer. nat. (habilitiert an der Humboldt-Universität Berlin)



Gundlach, Matthias, Klinik für Allgemein- und Viszeralchirurgie, Universitätsklinikum  
Düsseldorf, Moorenstraße 5, 40225 Düsseldorf  
PD Dr.

Haas, Inge, Hals-Nasen-Ohrenklinik  
Dr. med. (HNO-Heilkunde), 5. 2. 1998

Haas, Wolfgang, Am Trimmelter Hof 54, 54296 Trier  
Dr. rer. nat. (Physiologische Chemie), 19. 5. 83

Hackländer, Thomas, Klinikum Wuppertal GmbH, Klinik für Radiologie  
Dr. med. (Diagnostische Radiologie), 23. 10. 1997

Halbach, Michael, Im Heidewinkel 42, 40625 Düsseldorf  
Dr. med., Dr. rer. nat. (Psychiatrie), 11. 6. 92

Hampl, Monika, Frauenklinik  
Dr. med. (Frauenheilkunde und Geburtshilfe), 22.1.2004

Hanenberg, Helmut, Kinderklinik  
Dr. med. (Pädiatrie), 21. 6. 2001

Hanstein, Bettina, Frauenklinik

Hartmann, Matthias, Klinik für Anästhesiologie  
Dr. med. (Anästhesiologie), 13. 7. 2000

Haupt, Martin, Hohenzollernstraße 5, 40211 Düsseldorf,  
Dr. med. (Psychiatrie), 1.7.99

Hehlgans, Thomas, Institut für Medizinische Mikrobiologie  
Dr. rer. nat. (Molekulare Immunologie), 25.11.04

Heinert, Gerd, Hochstr. 114, 47798 Krefeld  
Dr. med. (Urologie), 19. 12. 1991

Heise, Joachim W., Gefäß- und Unfallchir. Bethlehem Krankenhaus, Steinfeldstr. 5,  
52222 Stolberg  
Dr. med. (Chirurgie), 8. 6. 95

Heintges, Tobias, Med. Klinik und Poliklinik, Klinik für Gastroenterologie, Hepatologie  
und Infektionlogie  
Dr. med. (Innere Medizin), 29.11.01

Henke, Jürgen, Postfach 1304 68, 40554 Düsseldorf  
Dr. rer. nat. (Forensische Serologie), 11. 11. 82

Hennersdorf, Marcus-Günter, Med. Klinik und Poliklinik, Klinik für Kardiologie,  
Pneumologie und Angiologie  
Dr. med. (Innere Medizin), 18.10.01

Henrich, Birgit, Institut für Med. Mikrobiologie  
Dr. rer. nat. (Molekularbiologie), 11. 5. 2000

Herbay, von, Alexandra, Univ. Klinikum Tübingen, Med. Klinik I, Otfried-Müller-Str. 10,  
72076 Tübingen  
Dr. med. (Innere Medizin), 17.10.2002

Herdmann, Jörg, Neurochirurgische Klinik (Akad. Oberrat)  
Dr. med. (Neurochirurgie), 23.4.98

Hetzel, Gerd Rüdiger, Klinik für Nephrologie und Rheumatologie  
Dr. med. (Innere Medizin), 20.6.02

Heusch, Andreas, Kinderklinik  
Dr. med. (Pädiatrie), 17. 5. 2001

Heywinkel, Elisabeth, Burgplatz 6, 48477 Hörstel-Besergen  
Dr. med. (Frauenheilkunde und Geburtshilfe), 7. 11. 1991

Hilweg, Dietrich, Im Look 1, 45472 Mülheim  
Dr med., habil. (Med. Strahlenkunde), 15. 10. 76 (r. R.)

Hoffmann, Thomas, HNO-Klinik  
Dr. med. (HNO-Heilkunde), 22.1.2004

- Höhn , Thomas, Kinderklinik,  
Dr. med. (Kinderheilkunde), 26.6.2003
- Hollenbeck, Markus, Knappschafts-Krankenhaus Bottrop, Osterfelder Straße 157,  
46242 Bottrop  
Dr. med. (Innere Medizin), 29. 6. 95
- Holthusen, Holger, Klinik für Anästhesiologie  
Dr. med. (Anästhesiologie), 23.4.1998
- Hopf , Hans-Bernd, Dreieich-Krankenhaus, Röntgenstraße 20, 63225 Langen  
Dr. med. (Anästhesiologie), 21. 4. 1994
- Horneff, Gerd, Zentrum Kinderheilkunde, Univ. Halle-Wittenberg,  
Ernst-Grube-Straße 4a, 06097 Halle  
Dr. med. (Kinderheilkunde), 12. 6. 97
- Huber , Rita, Kliniken Karlsbad-Langsteinbach GmbH, Postfach 100327,  
76300 Karlsbad  
Dr. med. (Chirurgie), 28. 10. 1999
- Huckenbeck, Wolfgang, Institut für Rechtsmedizin  
Priv.-Doz. Dr. med. (Rechtsmedizin), 15.2.2001
- Imhof, Michael, Chirurgische Klinik Malteserkrankenhaus St. Hildegardis  
Bachemerstraße 29-33, 50931 Köln  
Dr. med. (Chirurgie), 20. 11. 1997
- Jablonowski, Helmut, Städt. Krankenhaus Salzgitter, Med. Klinik, Kattowitzer Str. 191,  
38226 Salzgitter  
Dr. med. (Innere Medizin), 9. 6. 1994
- Jaeschock, Rainer,  
Dr. med. habil. (Chirurgie), 9. 2. 84
- Janda, Ralf, Poliklinik für Zahnerhaltung und Präv. Zahnheilkunde  
Dr. rer. nat. (Zahnärztl. Werkstoffkunde) 22.7.04
- Jansing , Paul-Josef, Landesanstalt für Arbeitsschutz – NRW, Ulenbergstr. 127–131,  
40225 Düsseldorf  
Dr. med. (Arbeitsmedizin), 20. 10. 1994
- Jantea, Christian, St. Martinus Krankenhaus, Orthopädische Abt., Gladbacher Str.  
26, 40219 Düsseldorf  
Dr. med. (Orthopädie), 22. 10. 92
- Jung , Gregor, Institut Diagnostische Radiologie  
Dr. med. (Diagnostische Radiologie), 14.2.02
- Junghans, Ulrich, Neurologische Klinik, Sana-Klinikum Remscheid GmbH,  
Burger Str. 211, 42830 Remscheid  
Dr. med. (Neurologie), 24.6.04
- Junger, Erika, Adalbert-Stifter-Straße 49, 40699 Erkrath  
Dr. phil. (Cytobiologie), 29. 5. 80
- Kimmerle, Renate, Praxis Drs. Lippe/West, Aachener Str. 196, 40223 Düsseldorf  
Dr. med. (Innere Medizin), 12. 6. 97
- Kieseier, Bernd, Neurologische Klinik  
Dr. med. (Neurologie), 14.2.02
- Kindgen-Milles, Detlef, Klinik für Anästhesiologie  
Dr. med. (Anästhesie), 17.10.2002
- Kleophas, Werner, Gemeinschaftspraxis Karlstr.  
Dr. med. (Innere Medizin), 28.10.04
- Klotz, Lars-Oliver, Institut für Biochemie und Molekularbiologie I  
Dr. rer. nat. (Biochemie und Molekularbiologie)
- Kluxen, Guido, Brückenweg 1, 42929 Wermelskirchen  
Dr. med. (Augenheilkunde), 24. 5. 84

- Koch , Jens-Albrecht, Knappschaftskrankenhaus Essen, 45276 Essen  
Dr. med. (Diagn. Radiologie), 13. 7. 2000
- Koch , Michael, Dialysezentrum Mettmann, Gartenstraße 8, 40822 Mettmann  
Dr. med. (Innere Medizin), 5. 2. 1998
- Köhrer, Karl, Biologisch-Medizinisches Forschungszentrum (MBFZ)  
Dr. rer. nat. (Molekularbiologie), 17.12.98
- Kohnen, Norbert, Werderstraße 31, 50672 Köln  
Dr. med. (Geschichte der Medizin, insbesondere Ethnomedizin), 26. 11. 87
- Kötter , Rolf, Institut für Anatomie II  
Dr. med. (Anatomie), 18.4.02
- Kötter , Volker, Kardiologische Klinik des Evangelischen Krankenhauses  
Mülheim, Wertgasse 30, 45468 Mülheim a. d. Ruhr  
Dr. med. (Innere Medizin), 28. 11. 78
- Kortmann, Horts-Rainer, Berufsgenossenschaftliche Unfallklinik Duisburg-Buchholz,  
Dr. med. (Chirurgie), 17.6.99
- Korth, Carsten, Institut für Neuropathologie  
Dr. med. (Molekulare Neuropathologie), 18.12.2003
- Kozłowski, Peter, Graf-Adolf-Straße 24, 40212 Düsseldorf  
Dr. med. (Frauenheilkunde und Geburtshilfe), 29. 1. 87
- Kramann, Bernhard, Universitätsklinik Homburg, Abt. Radiologie, 66424  
Homburg/Saar Dr. med., habil. (Radiologie), 29. 5. 80
- Krämer, Ursula, Institut für umweltmedizinische Forschung  
Priv.-Doz., Dr. rer. nat. (habilitiert an der Uni München)
- Kramm, Christoph, Kinderklinik  
Dr. med. (Pädiatrie), 13.12.01
- Kreuzpaintner, Georg, Krankenhaus Angermünde, Rudolf-Breitscheid-Straße 37,  
16278 Angermünde.  
Dr. med. (Innere Medizin), 8. 7. 93
- Krogmann, Otto, Chefarzt Klinik f. Kinderkardiologie am Herzzentrum Kaiser-  
Wilhelm-Krankenhaus Duisburg, Gerrickstraße 21, 47137 Duisburg  
Dr. med. (Kinderheilkunde), 21. 10. 1993
- Kronenwett, Ralf, Med. Klinik und Poliklinik  
Dr. med. (Molekulare Medizin), 12.12.2002
- Kruse , Roland, Hautklinik,  
Dr. med. (Haut- und Geschlechtskrankheiten), 24.7.2003
- Kruse , Johannes, Klinik für Psychosomatische Medizin und Psychotherapie  
Dr. med. (Psychotherapeutische Medizin), 18.10.01
- Krüssel, Jan-Steffen, Frauenklinik  
Dr. med. (Frauenheilkunde und Geburtshilfe), 13.12.01
- Kubitz, Ralf, Klinik für Gastroenterologie, Hepatologie und Infektiologie  
Dr. med. (Innere Medizin), 28.10.04
- Kuhn , Annegret, Hautklinik  
Dr. med. (Dermatologie und Venerologie), 6.2.2003
- Küppers , Volkmar, Königsallee 64, 40212 Düsseldorf  
Dr. med. (Frauenheilkunde und Geburtshilfe), 2.12.99
- Kurschat, Christine, Klinik für Nephrologie,  
Dr. med. (Innere Medizin), 22.7.04
- Küry, Patrick, Neurologische Klinik  
Dr. phil. (Molekulare Medizin), 16.12.04
- Lackmann, Gerd-Michael, Reinstorferweg 10a, 21107 Hamburg  
Dr. med. (Kinderheilkunde), 13. 7. 2000

- Lammering, Guido, Maastru Clinic, Postbus 4446, NL 6401 CX Heerten,  
Dr. med. (Strahlentherapie und Radiologische Onkologie), 26.6.2003
- Larisch, Rolf, Klinik für Nuklearmedizin, Klinikum Lüdenscheid,  
Paulmannshöher Str. 14, 58515 Lüdenscheid  
Dr. med. (Nuklearmedizin), 23.5.02
- Leng, Gabriele, Ärztlicher Dienst Bayer AG, 51368 Leverkusen  
Dr. med. (Hygiene und Umweltmedizin), 11.11.99
- Lienert, Mark, Viszeralchirurgie, Krankenhaus Gerresheim, Gräulingerstraße 120,  
40625 Düsseldorf (Nachfolge von Prof. Dr. Bernwart Ulrich)
- Lindenberger, Josef, Berta-von-Suttner-Ring 4, 60598 Frankfurt  
Dr. med. habil. (HNO-Heilkunde), 2. 12. 82
- Linhart, Wolfgang, Klinik für Unfall- und Handchirurgie  
Dr. med. (Unfallchirurgie), 1.3.05
- Lübke, Joachim, Forschungszentrum Jülich, Institut für Medizin,  
Dr. rer. nat. (Anatomie), 24.6.04
- Lüthen, Reinhard, Marienhospital, Rochusstr., 40479 Düsseldorf  
Dr. med. (Innere Medizin), 11. 2. 99
- Maar, Klaus, Schadowstraße 65, 40212 Düsseldorf  
Dr. med., habil. (Urologie), 15. 11. 79
- MacKenzie, Colin, Institut für Med. Mikrobiologie und Virologie  
Dr. med. (Med. Mikrobiologie), 21. 6. 2001
- Meckenstock, Gerald, St. Josef Hospital Gelsenkirchen, Rudolf-Bertram-Platz,  
45899 Gelsenkirchen  
Dr. med. (Innere Medizin), 22.10.98
- Messing-Jünger, A. Martina, Neurochirurgische Klinik,  
Dr. med. (Neurochirurgie), 26.6.2003
- Meyer-Kirchrath, Institut für Pharmakologie und Klinische Pharmakologie  
Dr. rer. nat. (Pharmakologie), 16.12.04
- Michel, Günter, Philippstr. 12a, 48149 Münster  
Dr. rer. nat. (Molekulare Medizin), 17.12.98
- Mikecz, von, Anna, Institut für umweltmedizinische Forschung  
Priv.-Doz., Dr. rer. nat. (Math.-Nat. Fakultät der HHU)
- Miller, Stefan, Knappschaftskrankenhaus „Bergmannsheil“, Scherner Weg 4,  
45894 Gelsenkirchen-Buer  
Dr. med. (Urologie), 13. 6. 91
- Molzahn, E., Evgl. Krankenhaus, 67098 Bad Dürkheim  
Dr. med. (Chirurgie), 16. 5. 91
- Motherby, Helma, Gemeinschaftspraxis für Pathologie, Ginnheimer Landstraße 94,  
60483 Frankfurt  
Dr. med. (Allgemeine und Spezielle Pathologie), 2. 12. 1999
- Müllenheim, Jost, New Married Accomodation South Tyneside District Hospital,  
NE34 OPL, Great Britain  
Dr. med. (Anästhesie), 30.10.2003
- Müller, Kristina, St. Mauritius Therapieklinik, Strümper Str. 111, 40670 Meerbusch  
Dr. med. (Pädiatrie) 4. 2. 93
- Müller, Ludwig, Senator für Arbeit, Gesundheit, Jugend und Soziales, Ref. 34  
Bahnhofsstr. 29, 28195 Bremen  
Dr. rer. nat., Dipl.-Biol. (Biochemische Toxikologie), 17. 5. 90
- Müller, Wolfram, Am Fuchsengraben 3, 82319 Starnberg  
Dr. med. (Pathologie), 13.4.2000
- Mürtz, Manfred, Institut für Lasermedizin  
Dr. rer. nat. (Lasermedizin), 10.1.02

- Netz, Johannes, Neurologisches Therapiezentrum, NTC, Düsseldorf  
Dr. med. (Neurologie), 18. 12. 1997
- Neuen-Jacob, Eva, Institut für Neuropathologie  
Dr. med. (Neuropathologie), 26. 10. 95
- Niehues, Tim, Kinderklinik  
Dr. med. (Kinderheilkunde), 14.2.02
- Nürnberg, Martin Wenzel, Klinik für Knochenmarktransplantation, Abt. Pädiatrie,  
55743 Idar-Oberstein  
Dr. med. (Kinderheilkunde), 12. 12. 96
- Pape, Hildegard, Klinik und Poliklinik für Strahlentherapie und Radiol. Onkologie  
Dr. med. (Strahlentherapie u. Radiol. Onkologie), 18.4.02
- Peerenboom, Hermann, Stadt Krankenhaus Soest, Innere Abt.,  
Senator-Schwartz-Ring 8, 59494 Soest  
Dr. med., habil. (Innere Medizin), 11. 6. 81
- Peiper, Mathias, Chir. Klinik und Poliklinik,  
Dr. med. (Chirurgie), 22.7.04
- Petrich, Christian, Bundesministerium für Arbeit und Sozialordnung,  
Rochusstraße 1, 53123 Bonn  
Dr. med., habil. (Kinderheilkunde), 28. 10. 76
- Petzold, Thomas, St. Michael Krankenhaus, 66333 Völklingen  
Dr. med. (Chirurgie), 12.12.2002
- Perings, Christian, Ruhr-Universität Bochum, Marienhospital,  
Höltkesring 20, 46225 Herne  
Dr. med. (Innere Medizin), 23. 10. 1997
- Pfeiffer, Thomas, Klinik für Gefäßchirurgie, Hegau-Bodensee-Hochrhein-Kliniken,  
Virchowstraße 10, 78224 Singen
- Picker, Olaf, Klinik für Anästhesiologie  
Dr. med. (Anästhesie), 29.4.2004
- Polidori-Nelles, Maria-Christina, Institut für Biochemie und Molekularbiologie I  
Dr. med. (Physiologische Chemie), 17.10.2002
- Poll, Ludger Wilhelm, Institut für Diagnostische Radiologie,  
Dr. med. (Diagnostische Radiologie), 22.5.2003
- Preckel, Benedikt, Klinik für Anästhesiologie  
Dr. med. (Anästhesiologie), 14.2.02
- Preis, Sabine, Klinik Allgemeine Pädiatrie, Neurologie und Pneumologie  
Dr. med. (Kinderheilkunde), 13. 7. 2000
- Prior, Reinhard  
Dr. med. (J), (Neurologie), 28.10.99
- Punzel, Michael, Institut für Transplantationsdiagnostik und Zelltherapeutika,  
Dr. med. (Innere Medizin), 24.6.04
- Purmann, Jochen, Klosterstr. 2c, 47441 Moers  
Dr. med. (Innere Medizin), 25. 1. 90
- Rademacher, Jörg, Klinik und Poliklinik für Psychiatrie und Psychotherapie  
Dr. med. (Neurologie), 7.11.2002
- Ramp, Uwe, Institut für Pathologie  
Dr. med. (Pathologie), 19. 10. 00
- Reichmann, Gabriele, Institut für Med. Mikrobiologie  
Dr. rer. nat. (Immunologie), 23.5.02
- Reifenberger, Julia, Hautklinik  
Dr. med. (Dermatologie und Venerologie), 16.12.04
- Reiher, Lutz, Oberwaldklinik Grebenhain, 36355 Grebenhain  
Dr. med. (Chirurgie), 7.11.2002

- Reimold, Ekkehard Werner  
Dr. med. (Kinderheilkunde), 15. 1. 63 (beurlaubt)
- Reister, Gerhard, Wilhelmshöhe 1, 75385 Bad Teinauen  
Dr. med. (Psychosom. Medizin und Psychotherapie), 8. 7. 1993
- Richter, Bernd, Klinik für Endokrinologie, Diabetologie und Rheumatologie,  
Dr. med. (Klin. Epidemiologie), 27.5.04
- Richter, Joachim, Klinik für Gastroenterologie, Hepatologie und Infektiologie  
Dr. med. (Innere Medizin), 22.1.2004
- Röhrdanz, Elke, Bundesinstitut für Arzneimittel, Bonn  
Dr. rer. nat. (Toxikologie), 30.10.2003
- Röhrborn, Ansgar, Chirurgische Klinik und Poliklinik  
Dr. med. (Chirurgie), 14.2.02
- Rosenbaum, Thorsten, Klinikum Lüdenscheid, Klinik für Kinder- und Jugendmedizin,  
Hohfuhrstraße 25, 58509 Lüdenscheid, Tel. 0 23 51 - 46 38 01,  
Fax 0 23 51 - 46 39 07, E-mail: Thorsten.Rosenbaum@klinikum-luedenscheid.de  
Dr. med. (Pädiatrie), 17. 5. 2001
- Rothe, Helga, Wella AG, Berliner Str. 65, 64274 Darmstadt  
Dr. rer. nat. (Immunologie und Zellbiologie), 18.6.98
- Rosenbruch, Martin, Bayer Health Care AG, PM-R&D-T Pathologie, Postfach 101709,  
42096 Wuppertal  
Prof. Dr. med. vet. (Experimentelle Pathologie), 17. 6. 1993
- Sabel, Michael, Neurochirurgische Klinik  
Dr. med. (Neurochirurgie), 17. 5. 2001
- Saleh, Andreas, Institut für Diagnostische Radiologie
- Schäfer, Karl-Ludwig, Institut für Pathologie  
Dr. rer. nat. (Molekulare Medizin), 28.10.04
- Schannwell, Christiana, Med. Klinik und Poliklinik  
Dr. med. dent. Dr. med. (Innere Medizin), 27.11.2003
- Scherer, Axel Jens, Institut für Diagnostische Radiologie  
Dr. med. (Diagnostische Radiologie), 17.10.2002
- Scharffetter-Kochanek, Karin, Hautklinik  
Dr. med. (Dermatologie und Venerologie), 19. 11. 92
- Schilcher, Rudolf, Klinik für Strahlentherapie, Radio-Onkologie und Nuklearmed.,  
Klinikum Wuppertal-Barmen, Heussnerstraße, 42283 Wuppertal  
Dr. med. (Strahlentherapie), 3. 2. 1994
- Schins, Roel, Institut für umweltmedizinische Forschung  
Dr. rer. nat.
- Schliess, Freimut, Klinik Gastroenterologie, Hepatologie, Infektiologie  
Dr. rer. nat. (Molekulare Medizin), 15. 06. 00
- Schloot, Nanette C., Deutsche Diabetes-Klinik
- Schmalbruch, Henning, Neurophysiol. Institut Kopenhagen  
Dr. med. (Elektromikroskopische Zytologie), 12. 11. 70  
(von der Vorlesungspflicht entbunden)
- Schmitz, Norbert, Klinik für Psychosomatische Medizin und Psychotherapie  
Dr. rer. nat. (Biometrie), 18.4.02
- Schmuck, Gabriele, Bayer AG Wuppertal, Forschungszentrum, Postfach 101709,  
42096 Wuppertal  
Dipl. Biol. Dr. rer. nat. (Toxikologie), 18.12.2003
- Schnabel, Thomas, Chefarzt Klinik für Strahlentherapie und Nuklearmedizin  
des Klinikums Ludwigshafen, Bremsenstr. 79, 67063 Ludwigshafen  
Dr. med. (Strahlentherapie und Radiologische Onkologie), 4. 7. 1996
- Schneider, Dominik, T., Klinik für Kinderonkologie, Hämatologie und Immunologie  
Dr. med. (Kinderheilkunde), 30.4.2003

- Schoebel, Frank-Chris, Klinik für Kardiologie, Pneumologie und Angiologie  
Dr. med. (Innere Medizin), 15.4.99
- Schön, Michael, Universität Magdeburg, Hautklinik, Leipziger Str. 44,  
39120 Magdeburg  
Dr. med. (Dermatologie und Venerologie), 13.1.2000
- Schormann, Thorsten, Institut für Neuroanatomie  
Dr. rer. nat. (Medizinische Physik), 17.12.98
- Schott, Mathias, Klinik für Endokrinologie  
Dr. med. (Innere Medizin), 18.12.2003
- Schröder, Peter, Institut für umweltmedizinische Forschung  
Dr. rer. nat.
- Schröter, Michael, Neurologische Klinik  
Dr. med. (Neurologie), 27.11.2003
- Schuijer, F. J., Psychiatrische Klinik  
Dr. med. (Psychiatrie), 21. 6. 90
- Schulte, Klaus-Martin, Kahrstr. 82, 41372 Niederkrüchten-Brempt  
Dr. med. (Chirurgie), 17.5.2001
- Schulte am Esch, Jan, Klinik für Allgemein- und Viszeralchirurgie  
Dr. med. (Chirurgie), 27.1.05
- Schulze-Röbbbecke, Roland, Institut für Hygiene  
Dr. med. (Hygiene), 17.12.98
- Schürer, Nanna, Judenbühlweg 28, 97082 Würzburg  
Dr. med. (Dermatologie und Venerologie), 29. 6. 95
- Schwarz, Frank, Poliklinik für Zahnärztliche Chirurgie und Aufnahme
- Sergeeva, Olga, Institut für Neuro- und Sinnesphysiologie  
Dr. rer. nat. (RUS) (Neurophysiologie), 16.12.04
- Seißler, Jochen, Deutsche Diabetes-Klinik im Deutschen Diabetes-  
Forschungsinstitut, Klinische Abteilung  
Dr. med. (Innere Medizin), 13.1.2000
- Sorg, Rüdiger, Institut für Transplantationsdiagnostik und Zelltherapeutika  
(Immunologie), 16.12.04
- Specker, Christof, Klinikum Essen-Süd, Kath. Krankenhaus St. Josef,  
45239 Essen-Werden  
Dr. med. (Innere Medizin), 21.1.98
- Spiekerkötter, Ute, Institut für Allgemeine Pädiatrie  
Dr. med. (Kinderheilkunde), 27.1.05
- Staiger, Jochen F., C. und O. Vogt Institut für Hirnforschung  
Dr. med. (Anatomie), 21.12.2000
- Stephan, Volker, Klinik für Kinder- und Jugendmedizin, St. Josef Hospital Bochum  
Dr. med. (Kinderheilkunde), 20. 11. 1997
- Stockhorst, Ursula, Institut für Med. Psychologie  
Dr. rer. nat. (Med. Psychologie), 15.2.2001
- Stockschläder, Marcus, Institut für Hämostaseologie und Transfusionsmedizin,  
Dr. med. (Innere Medizin)
- Stühmeier, Klaus- Dieter, St. Marienhospital Buer GmbH, 45894 Gelsenkirchen  
Dr. med. (Anästhesiologie), 15. 1. 1998
- Stummer, Walter, Neurochirurgische Klinik  
Dr. med. (Neurochirurgie), 20.11.2000
- Sunderdiek, Ulrich, Chirurgische Klinik und Poliklinik  
Dr. med. (Chirurgie), 7.11.2002
- Suscheck, Christoph, Institut für Biochemie und Molekularbiologie II  
Dipl.-Biol. Dr. rer. nat. (Zellbiologie), 11.7.02

- Szabó, Zsolt, Bahnstraße 40a, 40822 Mettmann  
Dr. med. (Nuklearmedizin), 28. 1. 88
- Tegeler, Joachim, Scharnhorststraße 33, 04275 Leipzig  
Dr. med. (Psychiatrie), 25. 1. 90
- Tutschek, Boris, Leitender Oberarzt, Klinik für Geburtshilfe und Pränatalmedizin,  
Universitätsklinikum Hamburg-Eppendorf, Martinstraße 52, 20246 Hamburg,  
Dr. med. (Frauenheilkunde und Geburtshilfe), 26.6.2003
- Uhrberg, Markus, Institut für Transplantationsdiagnostik und Zelltherapeutika  
Dr. rer. nat. (Immunologie), 12.12.2002
- Unfried, Klaus, Institut für umweltmedizinische Forschung  
Dr. rer. nat.
- Vogt, Martin, Med. Klinik des Klinikums Fürth, 90766 Fürth  
Dr. med. (Innere Medizin), 8. 12. 94
- Voiculescu, Adina, Klinik für Nephrologie
- Wagenmann, Martin, HNO-Klinik  
Dr. med. (Hals-Nasen-Ohrenheilkunde), 16.1.2003
- Warskulat, Ulrich, Med. Klinik und Poliklinik, Klinik für Gastroenterologie,  
Hepatologie und Infektiologie  
Dr. rer. nat. (Molekulare Medizin), 10.1.02
- Weber, Artur-Aron, Institut für Pharmakologie und Klinische Pharmakologie  
Dr. med. (Pharmakologie und Toxikologie), 18.4.02
- Weis-Müller, Barbara, Klinik für Gefäßchirurgie und Nierentransplantation,  
Universitätsklinikum Düsseldorf, Moorenstraße 5, 40225 Düsseldorf  
PD Dr., 24.6.04
- Werner, Andreas, Orthopädische Klinik,  
Dr. med. (Orthopädie), 24.7.2003
- Werners, Paul Heinz, Schorlemer Str. 68, 40547 Düsseldorf  
Dr. med., habil. (Geburtshilfe und Frauenheilkunde), 23. 4. 70
- Wessalowski, Rüdiger, Klinik für pädiatrische Hämatologie und Onkologie  
Dr. med. (Kinderheilkunde), 15. 6. 00
- Witte, Jürgen, Klinik für Allgemein- und Viszeralchirurgie, Dreifaltigkeits-  
Krankenhaus Wesseling, Bonner Straße 84, 50389 Wesseling  
PD Dr. med. (Chirurgie), 22.1.2004
- Witzel, Klaus, Orsoyer Str. 74, 40474 Düsseldorf  
Dr. med. (Kinderheilkunde), 24. 11. 71
- Wood, William G., Ph. D. (Leeds), Instand e.V., Postfach 25 02 11  
40093 Düsseldorf  
Dr. habil. (Klinische Chemie), 17. 5. 2001
- Wöllner, Wolfgang, Rhein-Klinik, Luisenstr. 3, 53604 Bad Honnef  
Dr. med. (Psychosomatische Medizin und Psychotherapie), 27. 4. 95
- Wölwer, Wolfgang, Klinik und Poliklinik für Psychiatrie und Psychotherapie  
Dr. phil. (Med. Psychologie), 16.6.05
- Zacharowski, Kai-Dieter, Klinik für Anästhesiologie  
Dr. phil. Dr. med. (Experimentelle Anästhesiologie), 30.4.2003
- Zahner, Johannes, Medical Director, Abbot GmbH & Co. KG, Max-Planck-Ring 2,  
65205 Wiesbaden  
Dr. med. (Innere Medizin), 15. 1. 1998
- Zamboglou, N., Städt. Kliniken Offenbach, Starkenbusring 66, 63069 Offenbach  
Dr. rer. nat., Dr. med. (Strahlentherapie und Rad. Onkologie), 18. 10. 1990
- Zimmer, Stefan, Poliklinik für Zahnerhaltung und Präventive Zahnheilkunde  
Dr. med. dent. (Zahnerhaltung und Präventivzahnmedizin), 18.12.2003



- Zimmermann, Norbert, Chirurgische Klinik und Poliklinik (Herzchirurgie),  
Dr. med., 26.6.2003
- Zotz, Rainer, Institut für Hämostaseologie und Transfusionsmedizin  
Dr. med. (Transfusionsmedizin und Hämostaseologie), 25.11.04
- Zucker, Tom-Phillipp, Klinikum Traunstein, Chefarzt Anästhesie, 83278 Traunstein  
Dr. med. (Anästhesiologie), 10.2.2000

**h) Akademische Direktorinnen und Direktoren, Oberrätinnen und Oberräte, Rätinnen und Räte:**

- Gramsch-Zabel, Hildegard, Freiherr-vom-Stein-Straße 25, 40595 Düsseldorf  
Akad. Direktorin, Dr. med. (Innere Medizin), 6. 11. 85
- Haarhoff, Klaus, Institut für Rechtsmedizin  
Akad. Oberrat, Dr. med. (Rechtsmedizin), 1. 4. 78
- Hafner, Dieter, Institut für Pharmakologie  
Akad. Oberrat, Dr. rer. nat., Dipl.-Math., 24. 5. 95
- Herdmann, Jörg, Neurochirurgische Klinik, Akad. Oberrat  
Priv.-Doz. Dr. med., 31. 8. 00
- Heusch, Andreas, Kinderklinik  
Akad. Oberrat, Dr. med., 21. 6. 93
- Huckenbeck, W., Institut für Rechtsmedizin  
Priv.-Doz. Dr. med., Akad. Oberrat, 1. 9. 1994
- Hugger, Alfons, Poliklinik für zahnärztl. Prothetik  
Dr. med. dent., Akad. Rat z.A. (Zahn-Mund-Kieferheilkunde), 4.9.2001
- Kolb-Bachofen, Victoria, Immunbiologische Forschungsgruppe der Hautklinik im BMFZ  
Akad. Oberrätin, Prof. Dr. rer. nat. (Zellbiologie), Nov. 01
- Lang, Hermann,  
Akad. Rat. Priv.-Doz. Dr. med. dent. (Westdeutsche Kieferklinik), 22.10.98
- Menzel, Helmut, Kappeler Straße 42, 40597 Düsseldorf  
Akad. Oberrat, Dr. rer. nat. (Toxikologie), 1972
- Nessler, Lore, Rethelstraße 111, 40237 Düsseldorf  
Akad. Oberrätin, Dr. med. (Kinderheilkunde), 15. 10. 72
- Pape, Hildegard, Zentrum für Radiologie,  
Priv.-Doz. Akad. Direktorin, 26. 6. 95
- Passia, Dieter, Institut für Morphologische Endokrinologie und Histochemie  
Prof. Dr. rer. nat. (Anatomie), 4.10.1989
- Reinecke, Petra, Institut für Pathologie  
Akad. Rätin, Dr. med., 11.1.99
- Schamoni
- Scheil, Hans-Georg, Institut für Humangenetik und Anthropologie  
Akad. Oberrat, Dr. rer. nat. (Humangenetik und Anthropologie), 14. 2. 75
- Schmidt, Paris, Schumannstraße 82, 40237 Düsseldorf  
Akad. Oberrat, Dr. med. vet. (Anatomie), 28. 5. 79
- Sprick, Ulrich, Fakultät für Psychologie – Biopsychologie – Universitätsstraße 150,  
Geb. GAFO, 44801 Bochum  
Priv.-Doz., Dr. med. (Hirnforschung), 29. 1. 1992
- Sprock, Ingeborg, Niederkasseler Kirchweg 122, 40547 Düsseldorf  
Akad. Oberrätin, Dr. med. (Kinderklinik), 31. 8. 78
- Wagner, Gunter, Max-Born-Straße 44, 40591 Düsseldorf  
Akad. Direktor, Dr. rer. nat. (Physiologische Chemie), Nov. 01

**i) Mit Vorlesungen beauftragt:**

- Arbter, P. A., Alt-Niederkassel 12a, 40547 Düsseldorf  
(Allgemeinmedizin)
- Assheuer, J. Genoveastr. 24, 51065 Köln  
Dr. med. (Neuroanatomie)
- Barthelmes, U., Zentralinstitut für Klinische Chemie und Laboratoriumsdiagnostik  
Dr. med.
- Barthuber, C., Zentralinstitut für Klinische Chemie und Laboratoriumsdiagnostik  
Dr. med.
- Bachner, H. H., St. Martinus-Krankenhaus, Gladbacher Str., 40219 Düsseldorf  
(Allgemeinmedizin)
- Beer, André M., Park-Klinik Bad Kissingen, 97688 Bad Kissingen  
Dr. med. (Gynäkol. Balneologie)
- Bernard, W., Geriatisches Krankenhaus Elbroich, Am Falder 6, 40589 Düsseldorf  
Dr. (Allgemeinmedizin)
- Baugut, Gunnar, Hasselstraße 26a, 41564 Kaarst  
Dr. med. (Krankenhauswesen)
- Delbrück, Prof. Dr. med.  
Chefarzt der Klinik Bergisch Land, Im Saalscheid 5, 42369 Wuppertal
- Deneke, J. F. Volrad, Godesberger Allee 54, 53175 Bonn, F (0228) 376635  
Prof., Präsident des Bundesverbandes der freien Berufe (Medizinische Publizistik)
- Dost, Axel, Johanniter Straße 60, 46325 Borken  
Dr. med. (Allgemeinmedizin)
- Elies, Michael, Erlenweg 21, 61279 Laubach  
Dr. med. (Homöopathie und Naturheilverfahren)
- Evans, Robert, Medical Englisch
- Fahron, U., Zentralinstitut für Klinische Chemie und Laboratoriumsdiagnostik  
Dr. rer. nat.
- Falck, M., Zentralinstitut für Klinische Chemie und Laboratoriumsdiagnostik
- Fritsche, Ellen, Institut für Umweltmedizinische Forschung  
Dr. med. (Hygiene, Kurs)
- Grether-Beck, Institut für Umweltmedizinische Forschung  
Dr. rer. nat. (Hygiene, Kurs)
- Grafenberger, P., Hülser Markt 10, 47839 Krefeld  
Dr. med. (Allgemeinmedizin)
- Gummersbach, Elisabeth, Düsseldorfer Landstr. 328, 47259 Duisburg  
Dr. med. (Allgemeinmedizin)
- Günther, Peter K. G., Am Strasserfeld 36, 40627 Düsseldorf  
Dipl.-Math., M. A. (Qualitative Datenanalysen mit EDV-Anwendungen)
- Hager, Christoph, Am Kölner Weg 1a, 50765 Köln  
Dr. med. (Allgemeinmedizin), 2001
- Hein, A., Mühlenstr. 41, 47661 Issum  
Dr. med. (Allgemeinmedizin)
- Hemming, B., Richard-Wagner-Str. 51, 47057 Duisburg  
Dr. (Allgemeinmedizin)
- Horlemann, J., Op de Quell 20, 47625 Kevelaer-Wetten  
Dr. med. (Allgemeinmedizin)
- Hermesen, D., Med. Zentralinstitut für Klinische Chemie und Laboratoriumsdiagnostik  
Dr. med.
- Jennissen, H. J., Machabäerstr. 19, 50668 Köln  
Dr. med. (Neuroanatomie)

- Jürgenshaus, Werner, Dorfstraße 5–7, 41366 Schwalmtal  
Dr. med. (Allgemeinmedizin)
- Kastka, Joachim, F. 311-2607  
Dr., Dipl.-Psych. (Med. Psychologie)
- Leach, Deborah Ann, Medical Englisch
- Lobscheid, B., Kirchplatz 1, 40670 Meerbusch  
Dr. med. (Allgemeinmedizin)
- Marzi, Christiane, Mittelstr. 65, 50189 Elsdorf  
Dr. med. (Allgemeinmedizin)
- Müller, Ulrich, Psychiatrische Klinik der Universität Düsseldorf,  
Bergische Landstraße 2, 40629 Düsseldorf  
Dipl.-Sozialwirt (Seminar-Methoden der Epidemiologie und Ökologie  
in der Psychiatrie – Seminar Ethno-Psychiatrie –  
Versorgung psychisch Kranker in Entwicklungsländern)
- Renkes-Hegendörfer, Ute, Vor dem Tore 1, 47279 Duisburg  
Dr. med. (Allgemeinmedizin)
- Retzer, H., Vinkrather Str. 18, 47929 Grefrath  
(Allgemeinmedizin)
- Reyer, Ulrich, Richter am OLG Düsseldorf, Scheiblerstraße 73, 47800 Krefeld  
(Frauenheilkunde)
- Richter-Polynice, Birgit, Gerresheimer Landstr. 74, 40627 Düsseldorf  
Dr. med. (Allgemeinmedizin)
- Schade, Hans, Lerchenweg 5, 42781 Haan  
Akad. Oberrat i. R. Dr. med. (Anatomie)
- Schmid-Lamarque, V., Reisholzer Str. 35, 40231 Düsseldorf  
(Allgemeinmedizin)
- Schneitler, H., Gesundheitsamt Düsseldorf, Kölner Str. 180, 40227 Düsseldorf  
Prof. Dr. med. (Allgemeinmedizin)
- Schreitter von, W., Preußenstr. 103, 41464 Neuss  
Dr. med. (Allgemeinmedizin)
- Schumacher, A., Hügelstraße 16, 40589 Düsseldorf  
Dr. med. (Allgemeinmedizin)
- Savage, Grant, Prof., Management und Marketing Dept.,  
University of Alabama, USA
- Sies, C., Wehler Dorfstr. 32a, 41470 Neuss  
Frau Dr. med. (Psychosom. Medizin und Psychotherapie)
- Sohn, Wolfgang, Dorfstr. 5–7, 41366 Schwalmtal  
Dr. med. (Allgemeinmedizin)
- Steiner, G., Kasterstr. 54, 41468 Neuss-Grimmlinghausen  
Dr. Dr. med. (Allgemeinmedizin)
- Stojanka, U.  
(Kurs der Makroskopischen Anatomie)
- Strauss, J. Matthias, Manderscheider Str.12, 50937 Köln  
Dr. med. (Biomechanik)
- Strauß, W., Psychiatrische Klinik der Universität, Bergische Landstraße 2,  
40629 Düsseldorf  
Dipl. Psych. (Kognitive Verhaltenstherapie; Autogenes Training für Anfänger und  
Fortgeschrittene)
- Stüttgen, Thomas, Psychiatrische Universitätsklinik Düsseldorf,  
Bergische Landstraße 2, 40629 Düsseldorf  
Dr. med. (Forensische Psychiatrie und Psychologie)

Unkelbach, R., Ertstr. 7-9, 40219 Düsseldorf  
Dr. med. (Allgemeinmedizin)

Wettke, Jürgen, Dr., McKinsey u. Comp. Inc., Düsseldorf

Wochnik, G. Issumer Str. 112, 47661 Issum  
Dr. med. (Allgemeinmedizin)

#### **j) Lehrbeauftragte für den III. Klinischen Studienabschnitt**

**Hospital zum Hl. Geist, Von-Broichhausen-Allee 1, 47906 Kempen,  
Tel. (02152) 1421**

PJ.-Beauftragter: Prof. Dr. A. Kaschner (Chirurgie)

Mertens, Dr. med. (Gynäkologie)

Wirth, Bruno, Dr. med. (Urologie)

Stahnke, Dr. med. (Anästhesie)

PD Dr. W. Fassbender (Innere Medizin)

**Städt. Krankenhäuser GmbH, Klinikum Krefeld, Lutherplatz 40, 47805 Krefeld,  
Tel. (02151) 32-0**

PJ.-Beauftragter: Prof. Dr.med. R. Besser (Neurologie)

Klues, Prof. Dr. med. (Innere Medizin)

Meißner, Prof. Dr. med. (Chirurgie)

Becker, Dr. med. (Chirurgie)

Harke, Prof. Dr. med. (Anästhesie)

Knorr, Prof. Dr. med. (Augenheilkunde)

Wassilew, Sawko, Prof., Dr. med. (Dermatologie)

Baltzer, Prof. Dr. med. (Frauenheilkunde)

Leuwer, Prof. Dr. med. (HNO)

Schulte-Wissermann, Prof. Dr. med. (Kinder- und Jugendmedizin)

Schindler, Prof. Dr. med. (Urologie)

**Evangelisches und Johanniter Klinikum Duisburg/Dinslaken/Oberhausen gGmbH,  
Fahrner Straße 135, 47169 Duisburg**

PJ.-Beauftragter: Prof. Dr. med. Schneider (Innere Medizin)

Bongardt, Dr. med. (Psychiatrie und Psychotherapie)

Fichtner, Dr. med. (Urologie)

Grehl, Priv.-Doz., Dr. med. (Neurologie)

Hansen, Prof., Dr. med. (Chirurgie)

Hutschenreiter, Prof., Dr. med. (Urologie)

Kremer, G., Dr. med. (Neurochirurgie)

Neuerburg, Prof. Dr. med. (Radiologie)

Rausch, Dr. med. (Innere Medizin)

Schäfers, Dr. med. (Nephrologie)

Scherer, Prof. Dr. med. (Anästhesie)

Schöls, Prof. Dr. med. (Kardiologie)

Schulte-Herbrüggen, Dr. med. (Anästhesie)

Sohnius, Dr. med. (Augenheilkunde)

Tomalla, Dr. med. (Augenheilkunde)

Zimmermann, Prof. Dr. med. (Neurochirurgie)

**Marienhospital, Rochusstraße 2, 40479 Düsseldorf,  
Tel. (0211) 4400-0**

PJ.-Beauftragter: Prof. Dr. Diederich (Radiologie)  
Dauer, Dr. med. (Chirurgie)  
Hörnchen, Prof. Dr. med. (Anästhesie)  
Töns, Prof. Dr. med. (Chirurgie)  
Schütte, Prof. Dr. med. (Innere Medizin)  
Weidenfeld, Dr. med. (Urologie)

**Kliniken St. Antonius gem. GmbH, Carnaper Straße 55, 42283 Wuppertal,  
Tel. (0202) 299-0**

PJ.-Beauftragter: Chefarzt Dr. Volpert (Neurologie)  
Goerg, Priv.-Doz. Dr. med. (Innere Medizin)  
Rasche, Prof. Dr. med. (Innere Medizin)  
Sandmann, Dr. med. (Innere Medizin)  
Füsgen, Prof. Dr. med. (Innere Medizin)  
Welz-Barth, Priv.-Doz. Dr. med. (Innere Medizin)  
Damanakis, Dr. med. (Chirurgie)  
Prohm, Prof. Dr. med. (Chirurgie)  
Falbrede, Dr. med. (Gynäkologie)  
Hesseling, Dr. med. (Gynäkologie)  
Fues, Dr. med. (HNO)  
Rudlof, Dr. med. (Anästhesie)  
Prof. Dr. Dotzenrath (Chirurgie)  
OA Dr. van der Hout (Unfallchirurgie)  
OÄ Dr. Basting (Radiologie)

**Sankt Josef, Zentrum für Orthopädie und Rheumatologie,  
Bergstraße 6-12, 42105 Wuppertal, Tel. (02 02) 48 51**

Goymann, V., Prof. Dr. med. (Orthopädie)  
Heiderhoff, U., Dr. med. (Anästhesiologie)

**Evangel. Krankenhaus Düsseldorf, 40217 Düsseldorf, Kirchfeldstraße 40, Tel. 9190**

PJ.-Beauftragter: Prof. Dr. Neuhaus (Innere Medizin)  
Chatelain, Priv.-Doz. Dr. med. (Dermatologie)  
Krämling, Prof. Dr. med. (Chirurgie)  
Kurtz, Prof. Dr. med. (Radiologie)  
Kurzeja, Prof. Dr. med. (HNO)  
Meier, Prof. Dr. med. (Gynäkologie)  
Schweitzer-Kratz (Prof. Dr. med. (Kinderheilkunde)  
Vester, Prof. Dr. med. (Kardiologie)  
von Kroge, Priv.-Doz. Dr. med. (Unfallchirurgie)  
Zaune, Dr. med. (Anästhesie)

**Städtische Kliniken Neuss, Lukaskrankenhaus GmbH  
Preußenstraße 84, 41464 Neuss, Tel. (02131) 880-0**

PJ.-Beauftragter: Prof. Dr. med. Schnürch (Frauenheilkunde)  
Czygan, Prof. Dr. med. (Innere Medizin)  
Merx, Prof. Dr. med. (Innere Medizin)

Grauthoff, Dr. med. (Radiotherapie)  
Hermichen, Dr. med. (Unfallchirurgie)  
Breulmann, Dr. med. (Anästhesie)  
Köster, Prof. Dr. med. (Radiologie)  
Schultz-Coulon, Prof. Dr. med. (HNO)  
Tschahargane, Prof. Dr. med. (Pathologie)  
Goretzki, Prof. Dr. med. (Viszeral- und Thoraxchirurgie)  
Otto, Dr. med. (Urologie)

**Kliniken der Landeshauptstadt Düsseldorf**  
**Krankenhaus Benrath, 40593 Düsseldorf, Urdenbacher Allee 83, Tel. 99701**  
**Krankenhaus Gerresheim, 40625 Düsseldorf, Gräulingerstraße 120, Tel. 28001**

PJ.-Beauftragter, Prof. Dr. med. Christ (Radiologie) - Krankenhaus Gerresheim -  
Roesgen, Priv.-Doz. Dr. med. (Chirurgie) - Benrath -  
Karbowski, Brigitta, Priv.-Doz. Dr. med. (Frauenheilkunde) - Benrath -  
Pfeifer, Prof. Dr. med. (Anästhesie) - Gerresheim -  
Von Haefen, Frau Prof. Dr. med. (Anästhesie) - Benrath -

**St. Johannes-Hospital, An der Abtei 7-11, 47166 Duisburg, Tel. 0203/546-0**

PJ.-Beauftragter: Prof. Dr. med. Mosny (Frauenheilkunde und Geburtshilfe)  
Neumann, Prof., Dr. med. (Innere Medizin)  
Aul, Prof. Dr. med. (Innere Medizin)  
Von der Ohe, Priv.-Doz. Dr. med. (Innere Medizin)  
Kasperk, Prof. Dr. med. (Chirurgie)  
Strube, Prof. Dr. med. (Chirurgie)  
Von Bormann, Prof. Dr. med. (Anästhesie)  
Kunze, Dr. med. (Dermatologie)  
Starker, Prof. Dr. med. (Orthopädie)  
Seiffert, Dr. med. (Pädiatrie)  
Krebs, Dr. Dr. med. (Psychiatrie)

**Evangelisches Krankenhaus, Wertgasse 30, 45468 Mülheim/Ruhr,  
Tel. (0208) 3091**

PJ.-Beauftragter: Prof. Dr. med. v. Matthiessen (Gynäkologie)  
Balzer, Prof. Dr. med. (Chirurgie)  
Freise, Prof., Dr. med. (Innere Medizin)  
Kötter, Dr. med. (Innere Medizin)  
Gassel, Prof. Dr. med. (Chirurgie)  
Izbicki, Dr. med. (Chirurgie)  
Stuschke, M., Prof. Dr. med. (Radioonkologie und Strahlentherapie)  
Seibel, Prof. Dr. med. (Radiologie)  
Vettermann, Prof. Dr. med. (Anästhesiologie)  
Lösche, Dr. med. (Augenheilkunde)

**Evangelisches Krankenhaus Bethesda zu Duisburg gem. GmbH,  
Heerstraße 219, 47053 Duisburg, Tel. (0203) 60081**

PJ.-Beauftragter: Prof. Dr. med. Simon (Chirurgie)  
Pfohl, Priv.-Doz. Dr. med. (Innere Medizin)  
Stier, Dr. med. (Innere Medizin)  
Maurer, Dr. med. (Innere Medizin)

Assenmacher, Dr. med. (Chirurgie)  
Meyer, Prof. Dr. med. (Anästhesie)  
Neuhaus, W., Prof. Dr. med. (Frauenheilkunde)  
Schrappe, G., Fr. Dr. med. (Frauenheilkunde)  
Gerharz, C. D., Prof. Dr. med. (Pathologie)  
Knop, Prof., Dr. med. (Nuklearmedizin)  
Kumm, D., Dr. med. (Orthopädie)  
Biggemann, Dr. med. (Radiologie)  
Schneider, Dr. med. (Strahlentherapie)

## **Vorstand des Universitätsklinikums Düsseldorf**

Vorsitzender: Prof. Dr. J. Tarnow, Vorstandsvorsitzender, Ärztlicher Direktor,  
Prof. Dr. W. Scherbaum, Stellvertretender Ärztlicher Direktor (beratend),  
Prof. Dr. H. W. Raab, Dekan der Medizinischen Fakultät,  
R. Grabiak, Kaufmännischer Direktor  
I. Schwarz, Pflegedirektion

### **Ärztlicher Direktor:**

Prof. Dr. J. Tarnow  
Referentin: Frau Wortmann, F. 81-197 17  
E-Mail: wortmann@med.uni-duesseldorf.de  
Sekretariat: Frau Bester, F. 81-179 17, Fax 81-197 18  
E-Mail: bester@med.uni-duesseldorf.de

### **Stellvertretender Ärztlicher Direktor:**

Prof. Dr. W. Scherbaum  
Sekretariat: Frau Walter, F. 33 82-2 00, Fax 33 69-1 03  
E-Mail: scherbaum@ddfi.uni-duesseldorf.de

### **Dekan der Medizinischen Fakultät:**

Prof. Dr. W. H.-M. Raab  
Assistent: Herr Thore, F. 81-1 19 40  
E-Mail: gerhard.thore@uni-duesseldorf.de  
Sekretariat: Frau Klein, F. 81-1 15 50, Fax 81-1 22 85  
E-Mail: med.dekanat@uni-duesseldorf.de

### **Kaufmännischer Direktor:**

Herr R. Grabiak  
Referentin: Frau S. Schmitt, F. 81-1 71 02  
E-Mail: simone.schmitt@med.uni-duesseldorf.de  
Sekretariat: Frau Erzbach, F. 81-1 71 01, Fax 81-1 91 00  
E-Mail: erzbach@med.uni-duesseldorf.de

### **Pflegedirektion:**

Frau I. Schwarz  
Sekretariat: Frau Herring, F. 81-1 71 07, Frau Plum, F. 81-1 91 07, Fax 81-1 93 40  
E-Mail: herringch@med.uni-duesseldorf.de

### **Stabsstellen des Vorstandes:**

#### **Geschäftsstelle für den Vorstand und Aufsichtsrat**

Herr Jungerberg, F. 81-1 89 00, Fax 81-1 91 00  
E-Mail: jungerberg@med.uni-duesseldorf.de

#### **Betriebsärztlicher Dienst**

Leitende Betriebsärztin: Frau Christoph, F. 81-1 71 04, Fax 81-1 92 92  
E-Mail: betriebsarzt@med.uni-duesseldorf.de

#### **Marketing und Kommunikation**

Herr Sommerhoff, F. 81-1 87 01, Fax 01518701  
E-Mail: sommerhoff@med.uni-duesseldorf.de

#### **Qualitätsmanagement**

Frau Jebesen, F. 81-1 69 91, Fax 81-1 91 00  
E-Mail: jebesen@med.uni-duesseldorf.de

### **Gemeinsame Pressestelle des Universitätsklinikums und der Heinrich-Heine-Universität Düsseldorf**

Frau Dopheide, F. 81-0 41 73, Fax 81-0 49 08  
E-Mail: susanne.dopheide@med.uni-duesseldorf.de



## **Aufsichtsrat des Universitätsklinikums Düsseldorf**

Vertreter des Ministeriums für Wissenschaft und Forschung NRW:  
Ministerialdirigent Helmut Mattonet (Vorsitzender)

Vertreter des Finanzministeriums NRW: Dr. Günter Berg

Rektor der Heinrich-Heine-Universität: Prof. Dr. Dr. A. Labisch

Kanzler der Heinrich-Heine-Universität Düsseldorf: Prof. Ulf Pallme König

Sachverständige aus dem Bereich der medizinischen Wissenschaft: Prof. Dr. Claus  
R. Bartram (Universitätsklinikum Heidelberg); Prof. Dr. Rolf Kreienberg  
(Universitätsklinikum Ulm)

Sachverständige aus dem Bereich der Wirtschaft:

Dr. h.c. Ulrich Hartmann (E.ON AG);

Dr. Sieghard Rometsch (Bankhaus Trinkaus und Burkhardt)

Vertreter des wissenschaftlichen Personals: Prof. Dr. B. Korbmacher

Vertreter des nichtwissenschaftlichen Personals: Martin Koerbel-Landwehr

Gleichstellungsbeauftragte: Frau Etta Stevens (beratend)

## Institute und Kliniken

(Zentrale wissenschaftliche Einrichtungen der Universität siehe Seite 96)

### **Tierversuchsanlage** (Gebäude 22.22)

Geschäftsführende Direktorin: Dr. Annemarie Treiber

Pforte, F. 81-1 44 01 und 81-1 44 14

Sekretariat: Barbara Theis, F. 81-1 44 02 und 1 44 00, Fax 81-1 44 03

Wiss. Ang.: Dr. Eva Engelhardt, F. 81-1 44 33, Dr. Evalotta Sehrig-Lovén,  
F. 81-1 44 77, Dr. Bärbel Peter, F. 81-1 44 82, Dr. Martin Sager, F. 81-1 44 60 und  
1 44 64

### **Koordinierungszentrum für Klinische Studien (KKS)**

Moorenstraße 5, 40225 Düsseldorf

[www.uniklinik-duesseldorf.de/kks](http://www.uniklinik-duesseldorf.de/kks)

Wissenschaftlicher Leiter: Prof. Dr. Christian Ohmann

Sekretariat: Ursula Willems, Anja Felten, F. 81-1 97 01, Fax 81-1 97 02

E-mail: [kksd@uni-duesseldorf.de](mailto:kksd@uni-duesseldorf.de)

Wiss. Ang.: Henrike Kolbe

Drittmittel: Dr. Wolfgang Kuchinke, Dimitrios Veniseleas, Hans-Peter Eich,  
Dr. Joachim Wenk, Pablo Verde, Dr. Roland Meisel, Gerd Felder,  
Dr. Michael Wenzel, Kostas Papadimitriou

## **Zentrum für Anatomie und Hirnforschung** (Gebäude 22.03)

Geschäftsf. Direktor: Univ.-Prof. Dr. K. Zilles

Sekretariat für Angelegenheiten des Zentrums: Frau Häser, F. 81-1 26 15

Fax 81-1 28 06

### **Institut für Anatomie I**

Geschäftsf. Direktor: Univ.-Prof. Gerd Novotny, Ph.D./Univ. London,  
F 81-1 26 42, -158 41, Fax -1 26 67

Sekretariat: N. N., F. 81-1 58 41

Univ.-Prof. Dr. Jürgen Mai, F. 81-1 27 63, Univ.-Prof. N. N.

Akad. Rat: Priv.-Doz. Dr. Thorsten Schormann, F. 81-1 27 03

Wiss. Ang.: Dipl.-Biol. Thomas Voß (Drittmittel),

Dipl.-Biol. Jennifer Mag Wellen, F. 81-1 26 39, N. N.

### **Institut für Anatomie II**

Geschäftsf. Direktor: Prof. Dr. Hans-Georg Hartwig, F. 81-1 26 81

Sekretariat: Frau Passia, F. 81-1 26 86. Frau Klehmet, F. 81-1 32 74,  
Fax 81-1 32 20

Akad. Oberrat: Prof. Dr. Dieter Passia, F. 81-1 26 83

Wiss. Ang.: Prof. Dr. Syed G. Haider, F. 81-1 48 16, Dr. Harald Clahsen,  
F. 81-1 27 00, OA Dr. Matthias Hofer, F. 81-1 63 38, Dr. Kristina Rascher,  
F. 81-1 26 84, Dipl.-Biol. Gerhard Schwinger, F. 81-1 27 19 und 1 26 98,  
Dr. Klaus Zanger, F. 81-1 27 04

Hochschuldozent: Priv.-Doz. Dr. Rolf Kötter, F. 81-1 20 95

Drittmittel: Medizindidaktisches Pilotprojekt „Anatomie in den bildgebenden  
Verfahren“

Projektleiter: Dr. Matthias Hofer, F. 81-1 63 38, Fax 81-1 93 38

Projektkoordinator: Julia Simon, F- 81-1 50 77, Fax 81-1 50 78

AIP: N. N., F. 81-1 26 78

### **C. u. O. Vogt-Institut für Hirnforschung** (Gebäude 22.03)

Geschäftsf. Direktor: Univ.-Prof. Dr. Karl Zilles, F. 81-1 27 77, Fax 81-1 23 36

Sekretariat: N. N., F. 81-1 15 55

Univ.-Prof. Dr. Gerd Rehkämper, F. 81-1 26 64

Hochschuldozenten: Priv.-Doz. Dr. Stefan Geyer, F. 81-1 26 66,

Priv.-Doz. Dr. Jochen F. Staiger, F. 81-1 27 27

Wiss. Ang.: Dr. Hans-Jürgen Bidmon, Dipl.-Biol. Julia Cnotka,  
Priv.-Doz. Marion Eckmiller, Ph.D./Univ. of California, Dr. Heiko Frahm,  
Dr. Evelyn Oermann, Dr. Axel Schleicher, Dr. Dirk Schubert (DFG)

### **Zentrum für Physiologie** (Gebäude 22.03)

Geschäftsf. Direktor: Univ.-Prof. Dr. Helmut Haas

#### **Institut für Herz- und Kreislaufphysiologie**

Geschäftsf. Direktor: Univ.-Prof. Dr. Jürgen Schrader, F. 81-1 26 70

(Fax 81-1 26 72 / E-Mail: schrader@uni-duesseldorf.de)

Sekretariat: Frau Gudrun Sauer, F. 81-1 26 70 (sauerg@uni-duesseldorf.de)

Univ.-Prof. Dr. Axel Gödecke, F. 81-1 26 75 (axel.goedecke@uni-duesseldorf.de)

em. Univ.-Prof. Dr. Volker Thämer

Hochschuldozent: Prof. Dr. Ulrich Decking, F. 81-1 26 51

(decking@uni-duesseldorf.de)

Wiss. Ang.: Dr. Ulrich Flögel, Dr. Stefanie Gödecke, Dr. Sandra Götttsch,  
Dr. Michael Reinartz, Dr. Stephan Weser

Gastwissenschaftler/innen: Yang Chul Böring, Dipl.-Biol. Anja Buchheiser, Malgorzata Czerwinska M. Sc., Dr. Zhaoping Ding, Dr. Christoph Jacoby, Dr. Andrei Molojavyi, Marian Naguib, Dipl.-Biochem. Selvam Arjunan, Annamaria Simon, M.Sc., TÄ Michaela Stähr, Dr. Marion Stoll, Dr. Sonja von der Crone, Wibke Willberg

#### **Institut für Neuro- und Sinnesphysiologie**

Geschäftsf. Direktor: Univ.-Prof. Dr. Helmut Haas, F. 81-1 26 87 (Fax. 81-1 42 31)

Sekretariat: Frau Anneliese Voß, F. 81-1 26 87

Univ.-Prof. Dr. Kurt Gottmann, F. 81-1 57 16

Akad. Oberrat: Prof. Dr. Sinclair Cleveland, F. 81-1 26 89

Wiss. Ang.: Dr. M. A. Pak, Dr. Michael Thewißen, Dipl.-Phys. Elmar Wolf,  
Dr. O. Selbach, PD Dr. O. Sergeeva

Gastwissenschaftler(innen):

Dr. A. Chepkova, Dipl.-Biol. Corinna Walz, Dr. Kay Jüngling, M.Sc. Adreana Stan,  
Dipl.-Biol. Boris Klynch, Dr. V. Vorobjev

### **Zentrum für Biochemie und Molekularbiologie**

Geschäftsf. Direktor: Univ.-Prof. Dr. Dr. h.c. Helmut Sies  
(F. 81-1 27 07), Gebäude 22.03, Ebene 02

#### **Institut für Biochemie und Molekularbiologie I** (Gebäude 22.03, Ebene 02)

Geschäftsf. Direktor: Univ.-Prof. Dr. Dr. h.c. Helmut Sies,

F. 81-1 27 07, Fax 81-1 30 29; e-mail: sies@uni-duesseldorf.de

Homepage: <http://www.uniklinik-duesseldorf.de/biochemie-und-molekularbiologieeins>

Sekretariat: Frau Marlies Scholtes, F. 81-1 27 07

e-mail: marlies.scholtes@uni-duesseldorf.de

Univ.-Prof. Dr. Wilhelm Stahl, F. 81-1 27 11

e-mail: wilhelm.stahl@uni-duesseldorf.de

Hochschuldozenten: Priv.-Doz. Dr. Peter Brenneisen (F. 81-1 27 15; e-mail: peter.brenneisen@uni-duesseldorf.de), Priv.-Doz. Dr. Lars-Oliver Klotz (F. 81-1 27 12; e-mail: larsoliver.klotz@uni-duesseldorf.de)

Akad. Direktor: Dr. Gunter Wagner (F. 81-1 27 16)

Wiss. Mit.: Dr. Oliver Schnorr (F. 81-1 27 20), Prof. Dr. Sibylle Soboll (F. 81-1 28 34; Fax 81-1 28 33)

Wissenschaftler (Drittmittel): Prof. Dr. K. D. Kröncke (F. 81-1 56 95), Dr. Claudia von Montfort (F. 81-1 27 34), Prof. Dr. Lisa A. Peterson, USA, Priv.-Doz. Dr. Cristina Polidori-Nelles (F. 81-1 53 58), Prof. Dr. Tankred Schewe (F. 81-1 52 47), Dr. Holger Steinbrenner (F. 81-1 27 23), Dr. Dominik Stuhlmann (F. 81-1 27 18)

#### **Institut für Biochemie und Molekularbiologie II** (Gebäude 22.03, Ebene 03)

Geschäftsf. Direktor: Univ.-Prof. Dr. Dr. Bernd Nürnberg, F. 81-1 27 24  
e-mail: bernd.nuernberg@uni-duesseldorf.de

Sekretariat: Frau Monika Wenzel, F. 81-1 27 24, Fax 81-1 27 26  
e-mail: biochemie2.wenzel@uni-duesseldorf.de

Emeritus: Univ.-Prof. Dr. med. Wolfgang Staib, F. 81-1 27 24

Wiss. Mit.: Dr. Roland Piekorz (F. 81-1 27 39), Dr. Wiebke Wetzel (F. 81-1 27 36), PD Dr. Christoph V. Suschek (F. 81-1 57 07), Dr. Antje Gohla, (F. 81-1 13 05)

Wissenschaftler (Drittmittel): Dipl.-Biol. Axel Hoffmann, Lebensmittelchem. Karinna Klement, Apothekerin Barbara Kurig, Oleg Fedorchenko, Dipl.-Biol. Katja Pexa, Dipl.-Biol. Leonid Schneider, Dipl.-Biol. Aliaksei Shymanets  
IT-Netzwerkadministration: Dipl.-Ing. Fereshteh Kamrani, F. 81-1 23 84

### **Zentrum für Medizinische Psychologie, Soziologie, Statistik und Allgemeinmedizin**

Geschäftsf. Direktor: Univ.-Prof. Dr. Heinz-Harald Abholz

#### **Institut für Medizinische Psychologie** (Gebäude 23.02)

Komm. geschäftsf. Direktorin: PD Dr. Ursula Stockhorst

Emeritus: Univ.-Prof. Dr. Hans-Joachim Steingrüber

Sekretariat: N. N., F. 81-1 30 14, Fax 81-1 30 15

Hochschuldoz. und wiss. Ang.: PD Dr. Renate Deinzer, F. 81-1 30 16,  
Dr. Sibylle Klosterhalfen, F. 81-1 30 40, N. N., N. N.

#### **Institut für Medizinische Soziologie** (Gebäude 23.02)

Geschäftsf. Direktor: Univ.-Prof. Dr. Johannes Siegrist, F. 81-1 43 60

Sekretariat: Susanne Wrenger-Küfen, Barbara Schipper, F. 81-1 43 61 u.  
81-1 47 30, Fax 81-1 23 90

Wiss. Ang.: Nico Dragano, M. A., F. 81-1 49 14, Simone Weyers, M. A., F. 81-1 48 25, Markus Bönnte, M.A., F. 81-1 48 06, Andreas Rödel, M.A., F. 81-1 56 77, Ingo Menrath, M.A., F. 81-1 48 06, Morten Wahrendorf, M.A., F. 81-1 47 29

#### **Zusatzstudiengang Public Health (Universitätsklinikum, Gebäude 14.82)**

Studiengangsleiter und Fakultätsbeauftragter

Univ.-Prof. Dr. J. Siegrist, F. 81-1 43 60

Institut für Medizinische Soziologie (Gebäude 23.02, Ebene 03)

Stellv. Leitung: Univ.-Prof. Dr. M. Geraedts M. san.

Prüfungsbeauftragter: Univ.-Prof. Dr. L. Alberti

Stellv. Prüfungsbeauftragter: Univ.-Prof. Dr. M. Franz

Wissenschaftliche Koordination: Dipl. Päd. Judith Seemke, F. 81-19777,  
e-mail: seemke@uni-duesseldorf.de

Sekretariat: Szilvia Jansco-Papoutsis, F. 81-197 76, Fax 81-197 69,  
e-mail: public-health@uni-duesseldorf.de

Homepage: [www.uni-duesseldorf.de/WWW/MedFak/PublicHealth](http://www.uni-duesseldorf.de/WWW/MedFak/PublicHealth)

Lehrbeauftragte (interne Modulleiter): Univ.-Prof. Dr. E. Borsch-Galetke, Dr. R. Diel, M. san., Univ.-Prof. Dr. M. Franz, Univ.-Prof. Dr. G. Giani, PD Dr. T. Goecke, PD Dr. J. Richter, Univ.-Prof. Dr. C. Schwarzer, Prof. Dr. Dr. H.-J. Seelos (Externe Modulleiter): Dr. J. Frühbuß, M. san., Dr. A. Gandjour, Prof. Dr. J. Gardemann, Dr. V. Grunow-Lutter, PD Dr. A. Hoffjan, Dr. H. Istas, Prof. Dr. K. Küffmann, Dr. W. Müller, Dipl.-Soz. K.-D. Plümer, Prof. Dr. G. Savage, Dipl.-Psych. B. Schiff, Dr. J. Wettke, T. Brandt, Dr. B. Moreno, Ministerialdirigent H. Voigtländer

### **Professur für Public Health (Universitätsklinikum, Gebäude 14.82)**

Univ.-Prof. Dr. M. Geraedts, M. san., F. 81-197 78,  
e-mail: geraedts@uni-duesseldorf.de

Sekretariat: Frau Szilvia Jansco-Papoutsis, F. 81-197 76, Fax 81-197 69,  
e-mail: public-health@uni-duesseldorf.de

Wiss. Mitarbeiter: Dr. Werner de Cruppé, MPH, F. 81-197 80

EDV: Werner Arend, F. 81-197 79, e-mail: werner.arend@uni-duesseldorf.de

### **Institut für Statistik in der Medizin (Gebäude 23.02)**

Geschäftsführender Direktor: Univ.-Prof. Dr. J. Mau, F. 81-132 00

Sekretariat: L. Li-Iven, F. 81-132 00

Lehrbereich (Geb. 23.11.02): Dr. med. A. Drabik, M. san., F. 81-145 77,  
Fax 81-145 07

Wiss. Mitarbeiter: Dr. med. A. Drabik, M. san. (F. 81-145 77), M. Yong, B. Med. (PRC), M. san. (F. 81-130 34), N. N. (F. 81-131 98), E. Okyere, MSc. Maths. (F. 81-13038), H. Feuersenger, Diplom-Statistikerin (F. 81-130 37), S. D. Jayavel, M. Sc., Microbiology (F. 81-130 36), T. Kvitkina, Zahnärztin (F. 81-153 06),

Freie Mitarbeiter: Ch. Kunze (Zahnarzt), Dr. med. A. Molsberger, E. Holler (Ärztin), J. Wollny (Arzt), Ch. Richert (Zahnärztin), M. Iman Oughli (Zahnarzt), H. Kassahn (Zahnarzt), B. Tomic (Zahnärztin)

Lehrbeauftragte: Dr. G. Bracht, Dr. med. F. Gabriel, Dr. med. H. Hautzel, Dipl.-Psych. S. Jebsen, PD Dr. Z. Kowalik, Prof. Dr. med. S. Loer, Dr. med. O. Sander, Prof. Dr. Dr. H.-J. Seelos, Univ.-Prof. Dr. R. Seitz

### **Abteilung für Allgemeinmedizin (Geb. 14.97, Ebene 00/01)**

Geschäftsf. Direktor: Univ.-Prof. Dr. med. Heinz-Harald Abholz, F. 81-177 71

Sekretariat: Petra Kronenberg, F. 81-177 71, Fax: 81-187 55, Undine Flak, F. 81-160 19

Wissenschaftliche Mitarbeiter:

Dr. Attila Altiner, F. 81-197 52, Prof. Dr. med. Dieter Borgers, F. 81-177 50, Silke Brockmann, F. 81-197 53, Dipl.-Psych. Angela Fuchs, F. 81-168 19, Dipl.-Psych. Michael Pentzek, F. 81-168 18, Martin Sielk, F. 81-168 17, Burkhard Sonntag, F. 81-197 52, Dr. med. Roland Unkelbach, F. 81-168 16, Dr. med. Stefan Wilm, F. 81-162 28, Nicole Becker, F. 81-194 31, Elisabeth Bondaire-Echtler, F. 81-168 83

Lehrbeauftragte: P. Arbter, PD Dr. Durwen, Dr. P. Grafenberger (LA), Dr. E. Gummersbach (LA), Dr. C. Hager (LA), Dr. A. Hein (LA), Dr. A. Hemming (LA), Dr. B. Hemming (LA), Prof. Dr. B. Höltmann, Dr. J. Horlemann (LA), Frau Jahn, Dr. D. Jobst, Dr. W. Jörgenshaus (LA), Dr. B. Lobscheid (LA), Dr. Chr. Marzi (LA), Dr. U. Renkes-Hegendörfer (LA), H. Retzer (LA), Dr. B. Richter, Dr. B. Richter-Polynice (LA), Dr. Th. Schindler, V. Schmid-Lamarque (LA), Prof. Dr. H. Schneitler, Dr. A. Schumacher (LA), A. Sensen (LA), S. Shirin-Sokhan (LA), Dr. W. Sohn (LA), Dr. F. Ulbrich, Dr. H. Wimmershoff (LA), G. Wochnik, Dr. A. Dost

Lehrärzte (LA): A. Baumann, Dr. A. Bewig, Dr. S. Schons, Dr. E. Blumberg, Dr. Chr. Bünemann, Dr. H.-J. Doerwald, Dr. T. Dost, Dr. R. Drzymalla, Dr. U. Frädrich, K. Gillhausen, Dr. K. Glonke, Dr. R. Goldschmidt, Dr. M. Gummersbach, Dr. H. Haag, Dr. R. Haag, Dr. C. Hänel, Dr. H. Harms, Dr. M. Harms, Dr. H.-P. Hassels, Dr. U. Hellmessen, Dr. K. Hesters, Dr. P. Holbeck, Dr. M. Horn-Bosbach, Dr. H. Hümmerich, E. Jedig, Dr. W. Kahle, Dr. F. Kahle, Dr. H. T. Kahle, Dr. K. Krausbauer, Dr. N. Kreft, Dr. J. Kupper, Dr. V. Kukalla, Dr. C. Kunze, Dr. S. Kurtin, Dr. L. Latz, Dr. H. Latz, Dr. H. Mackenstein, Dr. D. Matzies, Dr. G. Mergler, Dr. H.-P. Meuser, Dr. A. Mortsiefer, Dr. M. Müschen, Dr. U. Müschen, Dr. W. Müseler, B. Nink, Dr. R. Pieler, Dr. R. Raßmann, Dr. M. Reimer, Dr. M. J. Sailer, Dr. J. Shirin-Sokhan, Dr. N. Sijben, Dr. H.-D. Soberger, Dr. R. Scherer, Dr. P. Schmauck, Dr. Chr. Schraven, Dr. M. Schwake, G. M. Schwantes, B. Schwemin, Dr. Dr. G. Steiner, Dr. Chr. Steinhagen, Dr. D. Stratmann, Dr. M. von Schreitter, Dr. W. von Schreitter, B. Terhorst, S. Vogel, Dr. G. Wallenfang, M. Witte, Th. Dzialocha, T. Cetindere, M. Deeken

## **Zentrum für Pharmakologie und Toxikologie**

Geschäftsf. Direktor: Univ.-Prof. Dr. Karsten Schrör (F. 81-1 25 00)

**Institut für Pharmakologie und Klinische Pharmakologie** (Gebäude 22.21)

Direktor: Univ.-Prof. Dr. Karsten Schrör

Sekretariat: Frau Erika Lohmann, F. 81-1 25 00/1 25 01, Fax 81-1 47 81,  
Frau Karin Montag, F. 81-1 56 13

Studierendensekretariat: Frau Heide Lohse, F. 81-1 25 02

Univ.-Prof. Dr. Thomas Hohlfeld, F. 81-1 25 05, Univ.-Prof. Dr. Jens Fischer,  
F. 81-1 25 13, Prof. Dr. Dr. U. Borchard, F. 81-1 25 09, Prof. Dr. G. Kojda,  
F. 81-1 25 18

Akad. Oberrat: Dipl.-Math. Dr. D. Hafner, F. 81-1 24 49

Wiss. Ass.: Frau Priv.-Doz. Dr. J. Meyer-Kirchrath, F. 81-1 25 08,  
Dr. B. Rauch, F. 81-1 25 07

Wiss. Ang.: Priv.-Doz. Dr. A.-A. Weber, Dr. R. Pape, N. N.

**Institut für Toxikologie (Gebäude 22.21)**

Direktorin: Univ. Prof. Dr. med. Regine Kahl

Sekretariat: Frau M. Katzer, F. 81-1 30 22

Akad. Oberrat: Dr. rer. nat. Helmut Menzel, F. 81-1 30 06

Wiss. Ang.: Dr. rer. nat. Quynh-Hoa Tran-Thi, F. 81-1 30 09, Dr. rer. nat. Yvonne Chovolou, F. 81-1 30 01, Dr. rer. nat. Wim Wätjen, F. 81-1 20 03, Dr. rer. nat. Andreas Kampkötter, F. 81-1 42 59

## **Zentrum für Medizinische Mikrobiologie und Virologie**

Geschäftsf. Direktor: Univ.-Prof. Dr. med. Helmut Hengel

**Institut für Medizinische Mikrobiologie und Krankenhaushygiene**  
(Gebäude 22.21)

Direktor: Univ.-Prof. Dr. med. Klaus Pfeffer, F. 81-1 24 59/1 24 60

Sekretariat: Frau G. Weichelt, F. 81-1 24 59/1 24 60, Fax 81-1 59 06

Univ.-Prof. Dr. Hans-Peter Heinz, F. 81-1 47 58

Wiss. Ass.: Naghmed Abbasi-Boroudjeni, Dr. Sandra Beer, Dr. Grete Berns, Prof. Dr. Walter Däubener, PD Dr. Birgit Henrich, PD Dr. Colin MacKenzie, Dr. Thomas Lutz, Dr. Sabine Messler, Dr. Nicole Nischik, PD Dr. Gabriele Reichmann, Dr. Gerlind Schrader-Wuppermann, Dr. Lutz Thomas, Dr. Jan Würthner, Dr. Jens Würthner

**Institut für Virologie** (Gebäude 22.21)

Direktor: Univ.-Prof. Dr. med. Hartmut Hengel, F. 81-1 22 25

Sekretariat: Frau C. Cramer, F. 81-1 45 95, Fax 81-1 22 27

Wiss. Ass.: PD Dr. Ortwin Adams, Linda Bonzel (Ärztin), Dr. Amei Ludwig,  
Prof. Dr. Heiner Schaal, Dr. Albert Zimmermann

## Zentrum für Pathologie

Geschäftsf. Direktor: Univ.-Prof. Dr. Helmut Erich Gabbert

### Institut für Pathologie (Gebäude 14.79)

Direktor: Univ.-Prof. Dr. Helmut Erich Gabbert, F. 81-1 83 39/1 83 40

Sekretariat: Frau Pack, F. 81-1 83 39/1 83 40, Fax 1 83 53

Emeritus: Prof. Dr. W. Hort, F. 81-1 83 43

Oberärzte: Univ.-Prof. Dr. Stephan Baldus, F. 81-1 82 49, Dr. Stefan Braunstein, F. 81-1 83 44, PD Dr. R. Engers, F. 81-1 83 41, Univ.-Prof. Dr. Christopher Poremba, F. 81-1 84 92, PD Dr. Uwe Ramp, F. 81-1 86 10, PD Dr. Petra Reinecke, Akad. Rätin, F. 81-1 84 94

Wiss. Ass. u. Ang.: Frau A. Courte, Frau Dr. R. Danebrock, Dr. A. Erler, Frau Dr. H. Geddert, Frau F. Emaetig, Dr. D. Gödde, Dr. S. Heikaus, Dr. rer. nat. C. Mahotka, PD Dr. rer. nat. K.-L. Schäfer, S. Schiffmann, Frau E. Ting, Frau M. William

### Institut für Neuropathologie (Gebäude 14.79)

Direktor: Univ.-Prof. Dr. Guido Reifenberger, F. 81-1 86 60/1 86 61

Sekretariat: Frau Sylvia Filz, Frau Kerstin Luther, Frau Erika Wolter, F. 81-1 86 60/1 86 61/1 96 61, Fax 81-1 78 04

GRK 320-Sekretariat: Frau Petra Schwemin, F. 81-1 91 03

Emeritus: Prof. Dr. W. Wechsler, F. 81-1 86 61

Oberärztin: PD Dr. Eva Neuen-Jacob, F. 81-1 86 62

Wiss. Ass. und Ang.: Prof. Dr. med. vet. Thomas Bilzer, F. 81-1 86 58, Dr. med. Jörg Felsberg, F. 81-1 86 63, Dr. rer. nat. Ralf Klingenstein, F. 81-1 86 53, Dr. med. Christiane Knobbe, F. 81-1 61 86, PD Dr. med. Carsten Korth, F. 81-1 61 53, Dr. rer. nat. Rutger Leliveld, F. 81-1 86 53, Dr. rer. nat. Peter Roerig, F. 81-1 86 52, Dr. rer. nat. Marietta Wolter, F. 81-1 86 52, Simon Loeser, F. 81-1 61 86, Ariane Trampe-Kieslich, Apothekerin, F. 81-1 86 63, Dipl.-Biol. Petra Zipper, F. 81-1 86 52, Dipl.-Biol. Stephanie Grubenbecher, F. 81-1 86 53

### Institut für Cytopathologie (Gebäude 14.81)

Direktor: Univ.-Prof. Dr. Alfred Böcking (F. 81-1 83 46)

Sekretariat: Fr. B. Beran-Leplow (F. 81-1 93 46, Fax 81-1 84 02)

Oberarzt: Dr. H.J. Grote (F. 81-1 88 37)

Wiss. Ang.: Dr. N. Pomjanski (F. 81-1 84 03)

## Zentrum für Ökologische Medizin

Geschäftsf. Direktorin: N. N.

### Institut für Hygiene (Gebäude 23.12, Ebene U1)

Direktorin: N. N.

Stellvertreter und Krankenhaushygieniker: Priv.-Doz. Dr. med. Schulze-Röbbecke, F. 81-1 29 06

Sekretariat: Frau Andrea Ohmenhäuser, F. 81-1 26 18, Fax 81-1 26 19

E-MAIL: ohmenha@uni-duesseldorf.de

Homepage: <http://www.uniklinik-duesseldorf.de>

Wiss. Mit.: Arzt Muni Abu-Omar (F. 81-1 23 96), Dr. med. Roland Geisel (F. 81-1 52 50), Dr. rer. nat. Wolfgang Hadnagy (F. 81-1 25 34)

### Institut für Rechtsmedizin (Gebäude 14.84)

Direktorin: Univ.-Prof. Dr. med. Stefanie Ritz-Timme, F. 81-1 93 85

Stellvertreter: Univ.-Prof. Dr. med. Jürgen Barz, F. 81-1 93 62

Sekretariat: Beate Funk, F. 81-1 93 85 und 1 93 61

Leiter Forensische Toxikologie: Univ.-Prof. Dr. rer. nat. Thomas Daldrup

Leiter Forensische Molekulargenetik:

Akad. Oberrat Priv.-Doz. Dr. med. Wolfgang Huckenbeck

Leiterin Untersuchungsstelle für Gewaltopfer: Priv.-Doz. Dr. med. Hildegard Garß  
Leiter Proteinlabor: Dipl.-Biol. Reimer Dobberstein  
Akad. Oberrat: Dr. med. Klaus Haarhoff  
Wiss. Mitarb.: Dr. med. Peter Freudenstein, Dr. med. Peter Gabriel, Dipl.-Chem.  
Dr. rer. nat. Constanze Heller, Dr. phil. Peter Pieper  
Freie Mitarb.: Ltd. OStA. i.R. Friedhelm Gabriel  
Gastwissenschaftler: Dipl.-Biol. Oliver Temme

**Institut für Arbeitsmedizin und Sozialmedizin** (Gebäude 23.11/12, Ebene 00)

Komm. Leitung: Prof. Dr. Sieglinde Schwarze,  
e-mail: sieglinde.schwarze@uni-duesseldorf.de  
Stellvertr. Komm. Leitung: Dr. med. Dipl.-Ing. Klaus Siegmund  
Sekretariat: Frau E. Brandolisio, F. 81-1 47 21, Fax: 81-1 53 34  
i. R. Univ.-Prof. Dr. med. Elisabeth Borsch-Galetke, F. 81-1 47 17,  
e-mail: borschga@uni-duesseldorf.de  
em. Univ.-Prof. Dr. med. Dr. phil. Gerd Jansen, F. 81-1 49 89  
Wiss. Mit.: Dr. M. Bauer, F. 81-1 47 19, Dr. T. Burchardt, Ärztin, F. 81-1 13 93,  
Dipl.-Psych. M.-San. Th. Muth, F. 81-1 49 96, Dipl.-Psych. G. Notbohm, F. 81-  
1 49 93, Dipl.-Min. S. Siegmann, F. 81-1 53 93, Dr. med. Dipl.-Ing. K. Siegmund,  
F. 81-1 47 07

**Institut für Humangenetik und Anthropologie** (Gebäude 23.12, Ebene 03)

Direktorin: Frau Univ.-Prof. Dr. Brigitte Royer-Pokora, F. 81-1 23 50  
Sekretariat: Frau Monika Grigowski, F. 81-1 23 50 (Fax 81-1 25 38),  
Frau Rosa-Maria Klus, F. 81-1 43 46  
Univ.-Prof.: Prof. Dr. Harald Rieder, F. 81-1 06 89  
Akad. Oberrat: Dr. Hans-Georg Scheil, F. 81-1 23 51  
Wiss. Ass. u. Wiss. Ang.: Dr. Matthias Drechsler, F. 81-1 23 56, Dr. Hans-Jürgen  
Gebauer, F. 81-1 23 52, Dr. Timm O. Goecke, F. 81-1 39 63, Frau Dr. Barbara  
Hildebrandt, F. 81-1 20 99, Frau Dr. Barbara Leube, F. 81-1 23 49, Frau Dr. Valérie  
Schumacher, F. 81-1 23 56  
Drittmittel: Frau Christine Evers, F. 81-1 39 59, Frau Dipl.-Biol. Karin Hardt, F. 81-  
1 23 57, Dipl.-Biochem. Javad Karim Zad-Hagh, F. 81-1 56 64, Dipl.-Biol. Youssef  
Osman, F. 81-1 39 65, Frau Dr. Anne Quante, F. 81-1 50 62, Frau Dipl.-Biol.  
Constanze Uschkerit, F. 81-1 59 13

## Zentrum für Innere Medizin und Neurologie

Geschäftsf. Direktor: Univ.-Prof. Dr. D. Häussinger

## Medizinische Klinik und Poliklinik

**Klinik für Hämatologie, Onkologie und klinische Immunologie** (Gebäude 13.51)

Direktor: Univ.-Prof. Dr. Rainer Haas  
Sekretariat: Frau Marion Hartmann, F. 81-1 77 20/1 77 21  
Oberärzte: Prof. Dr. Norbert Gattermann, Priv.-Doz. Dr. U. Germing, Priv.-Doz.  
Dr. Ralf Kronenwett, Dr. Guido Kobbe, Dr. Ali N. Hünerlitürkoglu  
Wiss. Ass.: Dr. M. Aivado, Dr. J. S. Balleisen, Dr. A. Bernhardt, A. Czibere, Frau A.  
Dienst, I. Bruns, Dr. R. Fenk, F. Fox, G. Garcia-Pardillos, Dr. T. Graef, Frau Dr. K.  
Habersang, Frau Dr. B. Hoyer, Frau Dr. S. Knipp, Dr. M. Kondakci, Frau A.  
Kündgen, J.-N. Machatschek, Dr. F. Neumann, C. Prall, Frau Dr. R. Reihns, Dr. U.  
Rohr, Frau L. Ruf, Dr. U. Steidl, Frau Dr. C. Strupp, Dr. C. Tapprich, F. Zohren  
Drittmittelstellen: Frau Dipl.-Biol. S. Bork, Frau E. Diaz-Blanco, Frau B. Junge,  
Dipl.-Math. S. Kliszewski, Frau A. Koch, Dipl.-Biol. M. Korthals, Frau Dr. Lara, Frau  
S. Pechtel, Dipl.-Biol. S. Raschke, Frau Dipl.-Biol. A. Rohrbeck, Dr. W. Sitte, Frau  
Dipl.-Biol. Verena Schildgen, Dr. Dipl.-Phys. M. Wulfert



### **Klinik für Kardiologie, Pneumologie und Angiologie (Gebäude 13.54)**

Direktor: Univ.-Prof. Dr. B. E. Strauer

Sekretariat: Frau Eva Schaar, F. 81-1 88 01

Oberärzte: Priv.-Doz. Dr. M. G. Hennersdorf, Dr. A. Peters , Priv.-Doz. Frau Dr. Dr. M. Schannwell, Priv.-Doz. Dr. F. C. Schoebel, Dr. A. Schwalen, Dr. A. Steiner

Wiss. Ass.: Ö. Aktug, Dr. Thomas Bartsch, Dr. Dominik Behrendt, Dr. Patrick Behrendt, Dr. Andreas Behrens, Dr. Michael Bell, Dr. Michael Brehm, Frau Astrid Engelhardt, Dr. Fleissner, M. Dreher, Dr. Christian Heinrich, B. Ilter, Dr. T. Jax, Frau Dr. E. Kehmeier, Fr. N. Khakzad, K. Kirmanoglou, Dr. M. Köstering, Dr. Kreis, Dr. T. Laufer, Christian Meyer, H. Mohammadi, Dr. Katrin Müller, Frau Dr. Neizel, J. Nölke, Dr. K. Pater, Dr. A. Peters, K. Pomsel, Fr. K. Popkirova, Dr. P. Rellecke, Dr. M. Robenek, Dr. N. Schahab, Dr. Schnickmann, Dr. P. Schüller, Dr. A. Schuhmann, Dr. Schulze, Dr. Siekiera, Dr. Sofianos, Dr. Stauffer, Dr. I. Trommer, Dr. G. Turan, E. Umanski, Dr. Wehse, Dr. T. Zeus

### **Klinik für Endokrinologie, Diabetologie und Rheumatologie**

(Gebäude 13.53, 11.93, 14.77)

WHO Collaborating Center for Diabetes, European Training Center of Endocrinology and Metabolism

Direktor: Univ.-Prof. Dr. Werner A. Scherbaum

Sekretariat: Frau Zorka Weber, F. 81-1 78 10, F. 81-1 86 17, Fax 81-1 78 60  
homepage: <http://www.uni-duesseldorf.de/MedFak/Endo/>

Oberärzte: PD Dr. Matthias Schott (Itd OA), Frau Dr. Rebecca Fischer-Betz, Dr. Thomas Rotthoff, Dr. Holger Willenberg

Univ.-Prof. Dr. M. Schneider, (Leiter Rheumatologie)

Rheumazentrum (F. 81-1 78 11)

Sekretariat: Frau Hylton, F. 81-1 78 17, Fax 81-1 64 55

Wiss. Ass.: Dr. Christian Babel, Dr. Maryam Bahlo, Frau Dr. S. Beer, Dipl.-Ing. Dr. Thomas Baehring, PD Dr. Andreas Barthel, Dr. Chehab, Dr. H.-D. Dicken, Frau Dr. Julia Domberg, Dr. Iking-Konert, Dr. Georg Mansmann, Dr. Tam Nguyen, PD Dr. B. Richter, Frau Dr. Jutta Richter, Dr. Andreas Richter, Dr. Cornelia Sagert, Dr. O. Sander, Dr. Sven Schinner, Dr. Tina Wertenbruch

### **Professur für Innere Medizin (Endokrinologie/Diabetologie)**

Univ.-Prof. Dr. Werner A. Scherbaum

siehe Diabetes-Forschungsinstitut an der Universität

### **Klinik für Gastroenterologie, Hepatologie und Infektiologie**

Direktor: Univ.-Prof. Dr. D. Häussinger, F. 81-1 75 69

Sekretariat: Marlis Werth, F. 81-1 63 30, Fax 81-1 87 52,  
E-Mail: [werth@med.uni-duesseldorf.de](mailto:werth@med.uni-duesseldorf.de), Sandra Lessmann, F. 81-1 63 30,  
Monika Kanteh, F. 81-1 63 30, Kathrin Tietz (SFB 575), F. 81-1 69 78,  
E-Mail: [sfb-575@uni-duesseldorf.de](mailto:sfb-575@uni-duesseldorf.de)

Oberärzte: Priv.-Doz. Dr. med. Andreas Erhardt, Priv.-Doz. Dr. med. Tobias Heintges, Dr. med. Mark Oette, Priv.-Doz. Dr. Univ. Pisa Joachim Richter, Dr. med. Christoph Vogt, Dr. med. Martin Schwarz

Wiss. Ass.: PD Dr. med. Johannes Bode, Mila Dittrich, Dr. med. Markus Donner, Dr. med. Thorsten Feldt, Natalie Forster, Dr. med. Christian Giesecke, Dr. med. Klaus Göbels, Dr. med. Dirk Graf, Dr. med. Ulrike Heinzl-Pleines, Dr. med. Ricarda Heller (Tropenmedizin), Dr. med. Gertrud Helling-Giese (Tropenmedizin), Dr. med. Gerald Kircheis, Dr. med. Arne Kroidl, Dr. med. Julia Lörke, Sebastian Mallach, Georg Merker, Dr. med. Irmhild Mönninghoff, Alexis Müller-Marbach, Ruth Petch, Dr. med. Ingrid Müller-Stöver (Tropenmedizin), Dr. med. Roland Reinehr, Dr. med. Abdurrahman Sagir, Priv.-Doz. Dr. rer. nat. Freimut Schliess, Priv.-Doz. Dr. rer. nat. Ulrich Warskulat

3

Drittmittel: Dipl.-Biol. Ute Albrecht, Ali Avci, Dipl.-Pharm. Stefan Becker, Dr. med. Christian Biscayart (Gastarzt), Dr. med. vet. Elena Borsch, Dipl.-Biol. Juliane Braun, Dr. med. Nicole Brill, Dipl.-Biol. Claudia Brookmann, Dipl.-Biol. Kathrin Büther, Dr. rer. nat. Klaus Cordes, Dipl.-Biol. Christian Ehling, Dr. rer. nat. Thor Gehrmann, Dr. rer. nat. Boris Görg, Dr. rer. nat. Katharina Hauck, Dipl.-Biol. Juliane Hebler, Clemens Heger, Dr. med. Verena Keitel, Dr. rer. nat. Hanne Klonowski-Stumpe, Dr. med. Julia Lörke, Dipl.-Biol. Jessica Lüsebrink, Dipl.-Biol. Tanja Prick, Dipl.-Biol. Lisa Richter, Dr. rer. nat. Katharina Tessmann

#### **Klinik für Nephrologie** (Gebäude 13.53)

Direktor: Univ.-Prof. Dr. Bernd Grabensee

Sekretariat: Frau Schramm, F. 81-1 77 26, (Fax: 81-1 77 22),  
E-mail: grabensee@med.uni-duesseldorf.de  
schramm@med.uni-duesseldorf.de

Oberarztsekretariat: Frau von der Weiden, F. 81-1 77 73 (Fax 81-1 88 86)

Vertreterin des Direktors: Frau Prof. Dr. K. Ivens

Weitere Oberärzte: Frau PD Dr. C. Blume, PD Dr. A. Fusshöller, Frau PD Dr. Kur-schat, Frau PD Dr. A. Voiculescu

Wiss. Ass.: Dr. Aker, Frau Dr. Behlen-Wilm, Frau Dr. Brause, Dr. Dahhan, Frau Dr. Farokhzad, Dr. Foede, Dr. Geißler, Dr. Hillebrand, Frau Dr. Kücükköylü, Frau Dr. Linkeschova, Dr. Oels, Dr. Özcan, Dr. Schmitz, Dr. Schooldermann, Frau Dr. Siekierka, Frau Dr. Volmer, Frau Dr. Won

#### **Neurologische Klinik** (MNR-Klinik, Gebäude 13.52)

Direktor: Univ.-Prof. Dr. H.-P. Hartung

Sekretariat: Frau N.N., F. 81-1 78 80 (Fax 81-1 84 69)  
Homepage: <http://www.neurologie.uni-duesseldorf.de>

Vertreter des Direktors: OA. Univ.-Prof. Dr. R. Seitz (F. 81-1 89 74) (Fax 81-1 84 85)

Oberärzte: Frau Prof. Dr. G. Arendt, Prof. Dr. Dr. H. Hefter, Univ.-Prof. Dr. B. Hemmer, PD Dr. S. Jander, Prof. B. Kieseier, PD Dr. A. Methner, Prof. Dr. M. Siebler, Prof. Dr. A. Schnitzler, PD Dr. M. Schroeter

OA. Sekretariate: Frau B. Höver, F. 81-1 70 25; Frau M. Koch, F. 81-1 68 60;  
Frau A. Lentzen, F. 81-1 84 80; Frau S. Püngel, F. 81-1 89 73, Frau H. Seiwert,  
F. 81-1 89 73, Frau A. Stritzel, F. 81-1 84 12; Frau B. Zimmerbeutel, F. 81-1 67 56

Wiss. Ang. und Wiss. Ass.: Dr. P. Bussfeld, Dr. M. Dihné, Frau Dr. B. Elias, Frau Dipl.-Biol. W. Fleischer, Frau R. Fröhlich, Dr. M. Kurz, Dr. C. Lehmann, R. Lindenberger, Dr. O. Neuhaus, Dr. J. Nickel, Frau Dr. F. Otto, Dr. M. Ploner, Dr. M. Südmeyer, D. Scherfeld, Frau Dr. V. Straub, Dr. S. Straub, Dr. L. Timmermann, Dr. P. Zickler, Dr. L. Wojtecki

Drittmittel: Philipp Albrecht, Dr. Fabian Bernal, Frau Dr. K. Biermann, Dipl.-Biol. M. Butz, Frau Dr. Cepok, Thomas Dehmel, Yihua Du, Dr. rer. nat. J. Groß, S. J. Groß, Dr. W. Hu, Frau Dipl.-Psych. S. Jörgens, Frau Dr. U. Kahlen, Dipl.-Biol. H. Krause, Dr. H. Lehmann, Dr. K. Kessler, Thea Kopadze, A. Maaßen, Sasidhar Manda, T. Marquardt, M. Moll, Frau Dr. K. C. Müller, S. Nessler, T. Nolting, Dipl.-Phys. S. Ostrowski, Frau Dr. B. Pollok, Dipl.-Biol. C. Reck, Rashneesh Srivastava, Holger Schade, F. Schmitz, Frau G. von Geldern, Dun Zhou

#### **Forschungsgruppe für molekulare Neurobiologie**

Leiter: Univ.-Prof. Dr. rer. nat. H. W. Müller, F. 81-1 84 10 (Fax: 81-1 84 11)

Wiss. Ass.: Dr. rer. nat. F. Bosse, Frau S. Greschat, Frau Dr. rer. nat. K. Hasenpusch-Theil, Frau Dipl.-Biol. B. Hasse, Dipl.-Biol. N. Klapka, Dipl.-Biol. F. Kruse, Dr. P. Küry, Frau Dipl.-Biol. J. Opatz, Dipl.-Biol. U. Pippirs, Frau Dr. rer. nat. C. Rosenbaum, Dipl.-Biol. C. Stephan, Dipl.-Biol. T. Wiegand

## Zentrum für Radiologie

Geschäftsf. Direktor: Univ.-Prof. Dr. H. W. Müller

### **Klinik und Poliklinik für Strahlentherapie und radiologische Onkologie** (Gebäude 13.54)

Direktor: Univ.-Prof. Dr. W. Budach

Sekretariat: Frau B. Hartmann, F. 81-1 79 90/1 79 91

Oberärztinnen und -ärzte: Dipl.-Phys. Priv. Doz. Dr. med. St. Gripp,  
Priv.-Doz. Dr. Hildegard Pape, Univ.-Prof. Dr. S. L. Roth, Rudou, M., Ass.-Arzt,  
Dr. M. Wittkamp

Wiss. Ass. u. Wiss. Ang.: F. Asgharzadeh, Dr. E. Bölke, Dr. Ch. Giro,  
U. Kretschmar, Dr. Ch. Matuschek, S. L. Nejad-Asgari, Dr. A. Müller, Dr. S. Röger,  
Dr. S. Welz

Physiker: Dipl.-Phys. B. Bannach, Dipl.-Phys. Th. Doll, Dipl.-Phys. Ing. S. Gramp,  
Dipl.-Phys. Dr. rer. nat. C. Demirel, Dipl.-Phys. Ing. S. Kiggen

### **Nuklearmedizinische Klinik** (Gebäude 13.51)

Fernruf (0 24 61) 61 63 47 (Jülich); (02 11) 81-1 85 40 (Düsseldorf, MNR-Klinik)

Direktor: Univ.-Prof. Dr. Hans Wilhelm Müller

Sekretariat: Frau Klutmann, B. (02 11) 81-1 85 40, Fax: (02 11) 81-1 70 41

Oberärzte: Dr. Daniela Schmidt, Dr. Hubertus Hautzel,  
Dr. Christina Antke, Dr. Bernd Schommartz, Konstantin Kley

Wiss. Ass.: Dr. Alexander Heinzel, Priv.-Doz. Dr. Axel Scherer, Dipl.-Phys. Markus  
Beu, Dipl.-Phys. Andreas Wirwarr, Dipl.-Phys. Dr. rer. nat. Esam Zied,  
Dr. Susanne Nikolaus, Dipl.-Phys. Susanne Gaspers, Dr. Alexander Heinzel,  
Dr. Katalin Mattes-György, Dr. Rüdiger Grandt, Dr. Hanno Ribbert,  
Dr. Bahram Kazemi

### **Institut für Diagnostische Radiologie** (Gebäude 13.53)

Direktor: Univ.-Prof. Dr. U. Mödder

Sekretariat: Frau Böttger, F. 81-1 77 52

Oberärzte: Prof. Dr. G. Fürst, PD Dr. M. Cohnen, PD Dr. A. Saleh,  
Dr. D. Steinhans-Wittig, Dr. F. Schellhammer

Pädiatrische Radiologie: Dr. J. Schaper

Neuroradiologie: Dr. B. Turowski

Wiss. Ass. u. Wiss. Ang.: Dr. Dirk Blondin, Dr. Kjel Anderson, Dr. M. Oliver Fließ, Benjam  
Fritz, Dr. Wolfram Heinen, Dr. Jörg Kamberg, Verena Klar, Dr. Dirk Klee, Dr. Olaf Peter  
Krömeke, Dr. Patric Kröpil, Dr. Kathinka Kurz, Dr. Jens Nawatny, Frau Drosoula-Aliki  
Papathanasion, Dr. Dominique Schubert, Dr. Adrian Ringelstein, Dr. Axel Wagenmann

## Zentrum für Operative Medizin I (Gebäude 12.41) **Chirurgische Klinik und Poliklinik**

Geschäftsführender Direktor: Univ.-Prof. Dr. Emmeran Gams

Stellvertreter: Univ.-Prof. Dr. h. c. Wilhelm Sandmann

Büro des Geschäftsführenden Direktors: Herr Rainer Krebs, F. 81-1 73 70,  
Fax: 81-1 82 80, E-Mail: krebs@med.uni-duesseldorf.de

### **Klinik für Allgemein- und Viszeralchirurgie**

Direktor: Univ.-Prof. Dr. Wolfram Trudo Knoefel,  
E-Mail: knoefel@uni-duesseldorf.de

Sekretariat: Frau Ingrid Eickhoff, F. 81-1 73 51, Frau Rosemarie Schmidt,  
F. 81-1 73 50, Fax: 81-1 73 59

3

Stellvert. Direktor: Prof. Dr. Stefan Hosch, F. 81-1 73 52, Fax: 81-1 90 99,  
E-Mail: stefan.hosch@uni-duesseldorf.de

Sekretariat: Frau Jutta Wittgreffe, F. 81-1 63 99, Fax 81-1 92 05

emerit. Univ.-Professor: Prof. Dr. Hans-Dieter Röher, F. 81-1 73 75,  
Prof. Dr. Karl Kremer, F. 81-1 87 10

Sektion Theoretische Chirurgie: Prof. Dr. rer. nat. Christian Ohmann, F. 81-197 01,  
Fax 81-1 97 02

Oberärzte: Priv.-Doz. Dr. Kenko Cupisti, Dr. Christoph Ebener, Priv.-Doz. Dr. Claus Eisenberger, Priv.-Doz. Dr. Matthias Peiper, Priv.-Doz. Dr. Jan Schulte am Esch

### **Klinik für Thorax- und Kardiovaskuläre Chirurgie**

Direktor: Univ.-Prof. Dr. Emmeran Gams, E-Mail: gams@uni-duesseldorf.de

Sekretariat: Frau Adelheid Bardey, F. 81-1 83 31, Fax: 81-1 83 33

Stellvertretender Direktor: Prof. Dr. Peter Feindt, F. 81-1 88 79,  
E-Mail: peter.feindt@uni-duesseldorf.de

Sekretariat: Frau Heike Brüggem, F. 81-1 83 32

OP-Berichte und OP-Archiv: Frau Ursula Franzen, F. 81-1 63 94

Arbeitsgruppe Schwerpunkt Thoraxchirurgie: Prof. Dr. Peter Feindt

Arbeitsgruppe Biometrie: Prof. Dr. rer. nat. Erhard Godehardt, Peter Ax,  
Josef Kunert

Herz-Kreislauf-Lungen-Funktion: Akad. Direktorin Dr. Hildegard Gramsch-Zabel

Oberärzte: Priv.-Doz. Dr. Udo Boeken, Prof. Dr. Andreas Borowski, Prof. Dr. Michael Klein, Prof. Dr. Bernhard Korbmacher, Thomas Lewe, Dr. Mario Micek, Dr. Hans-Hubert Schmitt, Prof. Dr. Joachim Winter

### **Arbeitsgruppe Experimentelle Chirurgie (Geb. 14.81)**

Sekretariat: N. N., F. 81-1 99 39, Fax 81-1 69 96

Wiss. Mitarbeiter: Dipl.-Biol. David Calvo-Sanchez, Ilia Vichivkov,  
Dipl.-Biol. Katrin Meyer

### **Klinik für Gefäßchirurgie und Nierentransplantation**

Direktor: Univ.-Prof. Dr. Dr. h. c. Wilhelm Sandmann,  
E-Mail: gefaesschirurgie@med.uni-duesseldorf.de

Sekretariat: Frau Jutta Steinig, F. 81-1 70 90/91, Frau Iris Schirbach, F. 81-1 63 90,  
Fax: 81-1 90 91

Stellvertretender Direktor: Prof. Dr. K. Grabitz, F. 81-1 72 83,  
E-Mail: grabitz@med.uni-duesseldorf.de

Oberärzte: Dr. Michael Pillny, Priv.-Doz. Dr. Barbara Weis-Müller,  
Dr. Britta Wichtrup

### **Klinik für Unfall- und Handchirurgie**

Direktor: Univ.-Prof. Dr. Joachim Windolf  
E-Mail: windolf@med.uni-duesseldorf.de

Sekretariat: Frau Marion Keßler, F. 81-044 00, Fax 81-0 49 02,  
Frau Britta Brauer, F. 81-0 44 01

Stellvertretender Direktor: Priv.-Doz. Dr. Wolfgang Linhart, F. 81-0 44 03,  
E-Mail: wolfgang.linhart@uni-duesseldorf.de

Forschungsleiter: Prof. Dr. rer. nat. Martin Scholz, F. 81-0 44 06,  
E-Mail: martin.scholz@uni-duesseldorf.de

Oberärzte: Dr. Michael Jonas, Dr. Michael Schädel-Höpfner, Dr. Michael Wild,

### **Wiss. Mitarbeiterinnen und Mitarbeiter der Chirurgischen Klinik:**

Dr. Ingo Alldinger, Feride Aydin, Dr. Dagmar Bachhuber, Dr. Kai-Michael Balzer, Dr. Jochen Brankamp, Hannan Dalyanoglu, Jeannine Dietrich, Hans-Peter Eich, Dr. Markus Ghadimi, Ali Ghodsizad, Dr. Dirk Grotemeyer, Daniel Miquez Gouveia da Silva, Dr. Semih Gürler, Dr. Mohssen Hakimi, Dr. Norbert Hofmann, Dr. Özcan Iskender, Dr. Pascal Jungbluth, Semih Kapan, Tamara Khayal, Levan Khizaneishvili, Dr. Armin Klesius, Dipl.-Chem. Henrike Kolbe, Dr. Ikuko Kosugi (Gastärztin), Halli Krasniqi, Markus Krausch, Dr. Andreas Krieg, Muhammed Kurt, Dr. Nadja Lehwald, Dr. Jens Litmathe, Dr. Tim Lögters, Dr. Ralph Marktanner, Dr. Sönke Marohn, Hanno Matthaei, Dr. Bujar Maxhera, Thomas Namdar, Anja Neudeck, Kostas Papanimitriou, Anja Peters, Dr. Siamak Pourhassan, Dr. Andreas Raffel, Dr. Alexander Rehders, Dr. Ira Reichmann, Dr. Marc-Alexander Renter, Rouwen Riediger, Dr. Jens Rudolph, Dr. Nima Safai-Haeri, Dr. Peter Scheunemann, Dipl.-Biol. Eleonore Schiegel, Moritz Schmelzle, Thomas Schoon, Anja Schutte, Dr. Frashad Shahabi, Dr. Nikolaus Stoecklein, Dr. Daniel Stosch, Marc Thöne, Dr. Frashad Shahabi, Sotiros Spiliopoulos, Dr. Nikolas Stoecklein, Ulla Stumpf, Marc Thöne, Dr. Stefan Topp, Roy Tustas, Dimitrios Venizeleas, Patrick-Weidle, Dr. Achim Wolf, Dr. Jihad Younes, Mohamed Zerouh

### **Klinik für Kiefer- und Plastische Gesichtschirurgie**

Direktor: Univ.-Prof. Dr. Dr. Norbert Kübler  
E-Mail: Kuebler@med.uni-duesseldorf.de

em. Univ.-Prof. Dr. Dr. Jürgen Lentrodt

Sekretariat: Frau Elisabeth Wrage, F. 81-1 81 80/1 81 81, Fax 81-1 88 77

Oberärzte: Univ.-Prof. Dr. Dr. Ulrich Meyer (F. 81-1 40 82), Dr. Øyvind Reksten (F. 81-1 81 83), Dr. Dr. Wolfgang Schmitt (F. 81-1 82 57), Dr. Dr. Rita Depprich (F. 81-1 81 82)

Wiss. Ang.: Dr. Dr. Rita Depprich, Dr. Dr. Oliver Giers, Dr. Rolf Müllejans, Dr. Gerhard Rohn, Dr. Tobias Hahn, Dr. André Zimmermann, Dr. Dr. Jörg Handschel, Dr. Dr. Christoph Sproll, Herr Michael Schneider, Dr. Martin Volmer, Dipl.-Biol.: Frau Karin Berr (F. 81-1 78 71)

## **Zentrum für Operative Medizin II**

Geschäftsf. Direktor: Univ.-Prof. Dr. R. Sundmacher

### **Augenklinik (Gebäude 13.75)**

Direktor: Univ.-Prof. Dr. Rainer Sundmacher

Sekretariat: Frau Ehlert, F. 81-1 73 20/1 73 21, Fax 81-1 62 41

Oberärzte: Prof. Dr. Christoph Althaus, Dr. Simone Hübsch, Dr. Helga Spelsberg, Dr. Johannes Stammen

Wiss. Mit.: Lutz Alswede, Dr. Sascha Engelhardt, Dr. Tanja Herckelrath, Dr. Dagmar Hüschen, (Dr. Diana Jung), Katja Kerner, Jeong-In Kim, J.-H. Thomas Kim, Dr. Monika Kimmig, Dr. Susanne Mayweg, Dipl.-Biol. Katja Rosenbaum, Dr. Ilona Ryseck, Dr. Eva-Maria Schöler, Yevgeniya Sokolovska, Dr. Nicola Vandemeulebroecke, Dr. Sibylle Winterhalter, (Dr. Esther A. Zimmermann)

### **Hals-, Nasen- und Ohrenklinik (Gebäude 13.76)**

Direktor: Univ.-Prof. Dr. med. Uwe Ganzer

Sekretariat: Sabine Eschenbruch, F. 81-1 75 70/1 75 71, Fax: 81-1 88 80,  
E-mail: Ganzer@med.uni-duesseldorf.de

Sekretariat der Poliklinik: F. 81-17582, Fax 81-19134

Oberärzte: Prof. Dr. Henning Bier, F. 81-1 75 76, Priv.-Doz. Dr. Inge Haas ,  
F. 81-1 85 50, Priv.-Doz. Dr. Martin Wagenmann, F. 81-1 94 80, Priv.-Doz.  
Dr. Thomas Hoffmann , F. 81-1 75 75

Wiss. Ass.: Dr. Murat Bas, Adam Chaker, Jens Greve, Dr. Christian Gwosdz,  
Simonr Hindersin, Nagla Mansour, Dr. Kathrin Scheckenbach, Dr. Stefanie Strack

Ambulanz für Phoniatrie und Pädaudiologie (Gebäude 13.77)

Sekretariat: Brigitte Schumacher , Ersin Ongün, F. 81-1 75 83, Fax 81-1 95 11

Wiss. Mitarb.: Univ.-Prof. Dr. Wolfgang Angerstein, F. 81-1 86 23, Dr. Kristine  
Berger, F. 81-1 86 23, Dipl.-Ing. Thomas Massing, F. 81-1 83 94

Forschungslabor der HNO-Klinik (Gebäude 17.11)

Sekretariat: F. 81-1 83 95

Wiss. Mitarb.: Prof. Dr. Angela-M. Meyer zum Gottesberge , F. 81-1 82 47,  
Dr. Vera Balz, F. 81-1 86 87

### **Neurochirurgische Klinik (Gebäude 13.71)**

Direktor: Prof. Dr. H.-J. Steiger

Sekretariat: Gabriele John , F. 81-1 79 10/1 79 11, Fax 81-1 69 84

Oberärztinnen und Oberärzte: Akad. Oberrat Priv.-Doz. Dr. Herdmann  
(Ltd. Oberarzt), Priv.-Doz. Dr. W. Stummer (Ltd. Oberarzt), Priv.-Doz. Dr. M.  
Messing-Jünger, Priv.-Doz. Dr. M. Sabel, Frau Dr. G. Wöbker

Fachärzte/Funktionsoberärzte: Dr. F. Floeth, Dr. D. Hänggi, Dr. St. Schu

Wiss. Ang.: Herr Dr. K. Beseoglu, Frau J. Djawaheri-Eisenach, N. Etminan,  
Dr. E. Kaczmarek, Dr. W. Kaisers, Dipl.-Phys. M. Krämer , Frau J. Liersch,  
S. Persits, Dr. M. Rapp, Dr. A. Röhrig, Dr. F. Rommel, Frau Dr. J. Scheuermann,  
Herr M. Klingenhöfer, Frau S. Sarikaya, Frau N. Welke

Drittmittel: Frau Dr. C. Luyken

## **Zentrum für Operative Medizin III**

Geschäftsf. Direktor: Univ.-Prof. Dr. Hans Georg Bender

### **Frauenklinik (Gebäude 14.75)**

Direktor: Univ.-Prof. Dr. Hans Georg Bender

Sekretariat: Martina Vrettos, F. 81-1 75 00/01, Fax: 81-1 84 83

Stud. Angelegenheiten: Sigrid Piech, F. 81-1 75 08

em. Univ.-Prof. Dr. L. Beck , F. 81-1 75 15, Sekr. 81-1 79 48

Oberärztinnen und Oberärzte: Stellvertr.: Prof. Dr. Peter Dall, Priv.-Doz. Dr. Monika  
Hampf, Priv.-Doz. Dr. Jan-Steffen Krüssel, Dr. Carolin Nestle-Krämling, Priv.-Doz.  
Dr. Percy Balan, Dr. Jörg Lux, Dr. (YU) Svetlana Mohrmann, Dr. (HR) Tatjana Reihns,  
Dr. Daniel Rein, Dr. Karin Zwielfel

Brustzentrum (Koordinatorin: Prof. Dr. Ulrike Nitz)

Interdisz. Zentrum für Reproduktionsmedizin  
(Koordinator: Priv.-Doz. Dr. J. Krüssel)

Reproduktionsmedizinisches Labor: Dr. rer. nat. Jens Hirchenhain

Molekularbiologisches Labor: Dr. rer. nat. Dieter Niederacher

Wiss. Ass.: Dr. Michael Anapolski, Nina Bachmann, Dr. Gerd Bauerschmitz,  
Dr. Gerdien ter Balkt, Andrea Böhm, Dr. Ulrike Friebe-Hoffmann, Dr. Ulrike  
Hüttemann, Katja Grieshaber, Dr. Bettina Hanstein, Dr. Alexandra Hess, Stefanie  
Hille, Diana Krüger, Dr. Elena Langer , Thomas Papatthemelis, Mitra Savadkouhi,  
Dr. Alexandra Schönherr, Dr. Gerhard Schütt

### **Orthopädische Klinik** (Gebäude 18.11 und 18.12)

Direktor: Univ.-Prof. Dr. Rüdiger Krauspe

Sekretariat: Frau Hemmers , F. 81-1 79 60/1 79 61, Fax 81-1 62 81

Ltd. Oberarzt: Priv.-Doz. Dr. Andreas Werner

Sekretariat: Frau Christiane Richter , F. 81-1 83 14, Fax 18-1 66 93

Weitere Oberärzte: Dr. Ansgar Ilg, Dr. Bettina Westhoff , Dr. Axel Scharfstädt

Wiss. Ass.: Ludwig Cobbers, Dr. Marcus Jäger , Dr. Stephan Kurth,  
Dr. Axel Schultheis, Dr. Helge Schmitz, Dr. Barbara Deike, Dr. Kristina  
Stahlschmidt, Dr. Emami Falk Urselmann, Kai Wess, Thomas Roin

Studentische Angelegenheiten: Univ.-Prof. Dr. Rüdiger Krauspe, OA Dr. Ansgar Ilg

### **Urologische Klinik** (Gebäude 13.72)

Direktor: Univ.-Prof. Dr. Rolf Ackermann

Sekretariat: Frau Christel Seiler, F. 81-1 81 10/1 81 11, Fax 81-1 86 76  
e-mail: sekrurol@uni-duesseldorf.de

Oberärzte: Priv.-Doz. Dr. Marc-Oliver Grimm, Dr. Volker Müller-Mattheis,  
Dr. Hans-Helge Seifert, Dr. Mirko Müller

Wiss. Ass.: Dr. Sylvia Geisel, Dr. Kai Hammerich, Dr. Florian Hartmann,  
Kai Klasmeyer, Dr. Felix Moltzahn, Alice Obaje, Dr. Ingmar Wolff ,

Wiss. Labor: Prof. Dr. Wolfgang Schulz, F. 81-1 58 45/F. 81-1 58 46,  
Dr. Andrea Linnemann-Flori, F. 81-1 58 43,

Gäste: Doz. Dr. Jiri Hatina, Pilsen, Tchechien; Mansanari Yamanako, MD, Saitana,  
Japan

### **Hautklinik** (Gebäude 11.80)

Direktor: Univ.-Prof. Dr. Dr. h. c. Thomas Ruzicka  
E-Mail: ruzicka@uni-duesseldorf.de

Sekretariat: Renate Schmidt, F. 81-1 76 01, Fax 81-1 73 16  
E-Mail: SchmidtR@med.uni-duesseldorf.de

Stellvertr. Direktor: Dr. Klaus-Werner Schulte  
E-Mail: SchulteKW@uni-duesseldorf.de

Oberärzte: Priv.-Doz. Daniela Bruch-Gerharz (Funk 7150 815, E-Mail: Bruch-Gerharz@med.uni-duesseldorf.de), Prof. Dr. Ulrich Hengge (Funk 7150 295, E-Mail: Ulrich.Hengge@uni-duesseldorf.de), Prof. Dr. Bernhard Homey (Funk 7150 153, E-Mail: bernhard.homey@uni-duesseldorf.de), Priv.-Doz. Dr. Roland Kruse (Funk 7150 313, E-Mail: rkruse@uni-duesseldorf.de), Priv.-Doz. Dr. Annegret Kuhn (E-Mail: kuhnan@uni-duesseldorf.de), Dr. Norbert J. Neumann (Funk 7150 818, E-Mail: NeumannT@uni-duesseldorf.de), Priv.-Doz. Dr. Julia Reifenberger (Funk 7150 814, E-Mail: ReifenbergerJ@med.uni-duesseldorf.de), Dr. Klaus-Werner Schulte (Funk 7150 327, E-Mail: SchulteKW@med.uni-duesseldorf.de), Priv.-Doz. Dr. Helger Stege (Funk 7150 817, E-Mail: Stege@med.uni-duesseldorf.de)

Wiss. Ass.: Dr. A. Antal, Dr. Sonja Blecken, Dr. Amanda Buechau, Erich Buenemann, Dr. Tatjana Burchardt, Heike Dräger, Dr. Sibylle Eigelshoven, Elaine Enderlein, Kristina Gensch, Dr. Arne Gerber, Dr. Sandra Hanneken, Dr. Mohamed Hassan, Dr. Nermina Hodzic-Avdagic, Dorothee Korpusik, Anne-Kathrin Kortüm, Dr. Virginia Lewerenz, Dr. Alessandra Marini, Dr. Stephan Meller, Dr. Alizera Mirmihammadsadegh, Dr. Sandeep Nambiar, Heidi Plettenberg, Dr. A. Prvarsci, Lucie Rauch, Juliane Rieker, Dr. Evelyn Roller, Dr. E. Sonkoly, Dr. A. Schuster-Grusler, Dr. Markus Walz

## **Zentrum für Kinder- und Jugendmedizin – Schlossmannhaus – Kinderklinik (Gebäude 13.41)**

Geschäftsf. Direktor: Univ.-Prof. Dr. Ulrich Göbel  
Stellvertr. Geschäftsf. Direktor: Univ.-Prof. Dr. Ertan Mayatepek  
Sekretariat: Frau U. Gross, F. 81-1 76 41, Fax: 81-195 14,  
E-mail: ugross@uni-duesseldorf.de

### **Klinik für Allgemeine Pädiatrie**

Schwerpunkte: Stoffwechsel, Infektiologie, Neurologie und Neonatologie

Direktor: Univ.-Prof. Dr. Ertan Mayatepek  
E-Mail: mayatepek@uni-duesseldorf.de

Sekretariat: Frau D. Budna, F. 81-1 76 40, Fax: 81-1 87 57,  
E-mail: Budna@med.uni-duesseldorf.de

Oberärztinnen und Oberärzte: Dr. Birgit Assmann, PD Dr. Th. Meissner, PD Dr. Sabine Preis, Univ.-Prof. Dr. H. Schroten, PD Dr. B. Schwahn, PD Dr. Ute Spiekerkötter, Univ.-Prof. Dr. U. Wendel

Intensivstation (Univ.-Prof. Dr. E. Mayatepek)

Oberärztinnen und Oberärzte: PD Dr. Th. Höhn, Dr. H. Stannigel

Allgemeine Ambulanz (Univ.-Prof. Dr. E. Mayatepek)

Oberarzt: PD Dr. Th. Meissner

Sozialpädiatrisches Zentrum (Univ.-Prof. Dr. E. Mayatepek)

Oberärztin: Dr. Birgit Assmann

Pädiatrische Psychologie (Univ.-Prof. Dr. E. Mayatepek)

Physiotherapie (Univ.-Prof. Dr. E. Mayatepek)

Wiss. Mit.: Dr. R. Adam, Dr. Nina Balkenhol, Dr. F. Distelmaier, Dr. Katrin Heidt, Dr. B. Hoffmann, Dipl.-Psych. Gudrun Kamp, Dr. M. Karenfort, Dr. Katarina Ketteler, Dr. M. Klenk, Dr. Anne Klusmann, Dr. Sabine Knauer-Fischer, Dipl.-Psych. Petra-Iris Krause-Schlopsna, Dr. Gitta Laitenberger, Dr. M. Laryea, Dr. K. Lohmeier, Dr. Sandra Marzian, Dr. Anja Overdiek, Dipl.-Psych. Renate Richter-Werkle, Dr. J. Rüggeberg, Dr. Anna Sandqvist, Prof. Dr. P. Schadewaldt, Dr. D. Tibussek, Dr. M. Vogel

Wiss. Mitarbeiter in Drittmittelprojekten: Dr. G. Brauers, Dipl.-Biol. Dr. Ulrike Friedrichs, Dipl.-Biol. H.-W. Hammen, Dipl.-Chem. L. Hoffmann, Dr. Michael Liebig, Dr. T. Tenenbaum

### **Klinik für Kinderkardiologie und Pneumologie**

Direktor: Univ.-Prof. Dr. Klaus G. Schmidt

Sekretariat: Frau Lungershausen, F. 81-1 76 88, Fax: 81-1 77 07

E-Mail: Lungershausen@med.uni-duesseldorf.de

Oberärzte: AOR PD Dr. A. Heusch, N. N., Prof. Dr. Antje Schuster

Kardiologische Ambulanz: (Univ.-Prof. Dr. K. G. Schmidt)

Oberarzt: AOR PD Dr. Heusch

Pneumologisch und allergologische Ambulanz: (Univ.-Prof. Dr. K. G. Schmidt)

Oberärztin: Prof. Dr. Antje Schuster

Wiss. Mit.: PD Dr. Birgit Donner, Dr. M. Hannen, Dr. M. Harjes, Dr. Ruth Heying, Dr. W. Lawrenz, Dr. Christiane Lex, Dr. Valeria Mospanowa, Dr. Margarete Olivier, Dr. G. Steinhagen, Dr. M. Wigbauer, Dr. R. Willing, Dr. Liesl Zühlke

Wiss. Mit. in Drittmittelprojekten: C. Chen, A. Kovacevic

### **Klinik für Kinder-Onkologie, Hämatologie und -Immunologie**

Direktor: Univ.-Prof. Dr. Ulrich Göbel

Sekretariat: Frau P. Lesch, F. 81-1 76 80, Fax 81-1 62 06,

E-mail: Lesch@med.uni-duesseldorf.de



Oberärztinnen und Oberärzte: Priv.-Doz. Dr. Dagmar Dilloo, Priv.-Doz. Dr. Uta Dirksen, Priv.-Doz. Dr. H. Hanenberg (Laboroberarzt), Priv.-Doz. Dr. Ch. Kramm, Priv.-Doz. Dr. T. Niehues, Priv.-Doz. Dr. D. Schneider, Priv.-Doz. Dr. R. Wessalowski, Dr. Gisela Janßen, Dr. H.-J. Laws

KMT-Station (Univ.-Prof. Dr. Ulrich Göbel)

Oberarzt: Dr. H.-J. Laws

KMT-Ambulanz (Univ.-Prof. Dr. Ulrich Göbel)

Oberärztin: Priv.-Doz. Dr. Dagmar Dilloo

Onkologische Hämatologische Ambulanz (Univ.-Prof. Dr. Ulrich Göbel)

Oberärztin: Dr. Gisela Janßen

Hyperthermie (Univ.-Prof. Dr. Ulrich Göbel)

Oberarzt: Priv.-Doz. Dr. Rüdiger Wessalowski

Immunologie/Rheumatologie (Univ.-Prof. Dr. Ulrich Göbel)

Oberarzt: Priv.-Doz. Dr. T. Niehues

Wiss. Mit.: Dr. Katharina Beltz, Dr. B. Bernbeck, K. Bienemann, Dr. H. Böning, Dr. A. Christaras, Dr. Susanne Eisert, Dr. Kirsten Huck, Dr. Marketa Groeger, Dr. Sonja Gudowius, Dipl.-Psych. Ute Hesselmann, Dr. Petra Lankisch, Dipl.-Psych. Andrea Martin, Dr. R. Meisel, Dr. Despina Moshous, Dr. Jennifer Neubert, Dipl.-Psych. Melanie Neubauer, Dr. S. Schönberger, Dr. Anja Tröger, Dipl.-Psych. A. Wiener  
Wissenschaftliche Mitarbeiter in Drittmittelprojekten: Dr. St. Balzer, Dr. W. Biskup, Dr. rer. nat. C. Bury, Dr. Gabriele Calaminus, Dr. rer. nat. O. Feyen, Martina Heckel, Dr. Ulrike Hennewig, Dr. rer. nat. Sandra Klümper, Dr. rer. nat. Larissa Kuklick, Yvonne Linka, Dr. K. Sinha, Jeanine Thiry, Carola Weber, Dr. S. Weinspach, Melanie Wurm, Dr. rer. nat. S. Zahn, Dr. A. Zibert

### **Klinik für Kinderchirurgie**

Kommissarischer Direktor: Prof. Dr. Ulrich Willnow

Oberarzt: Dr. Björn Willberg

Sekretariat: Frau G. Dick, F. 81-1 74 80, E-Mail: willnow@med.uni-duesseldorf.de

### **Gemeinsame Einrichtungen**

Pädiatrische Laboratorien: Komm. Leiter: (Univ.-Prof. Dr. Ulrich Göbel, PD Dr. H. Hanenberg), F. 81-1 94 36/1 61 03

## **Zentrum für Zahn-, Mund- und Kieferheilkunde Westdeutsche Kieferklinik (Gebäude 18.73 und 18.21)**

Geschäftsf. Direktor: Univ.-Prof. Dr. Dieter Drescher

### **Poliklinik für Zahnärztliche Chirurgie und Aufnahme**

Direktor: Prof. Dr. Jürgen Becker, e-mail: jbecker@uni-duesseldorf.de, F. 81-1 81 40

Sekretariat: Frau Ch. Huß, F. 81-1 81 41/81-1 81 40, Fax 81-1 65 50  
e-mail: huss@med.uni-duesseldorf.de

Em. Univ.-Prof. Dr. Manfred Straßburg, F. 81-1 77 79

Wiss. Ang.: OA Dr. Andreas Kuenzel, OA Dr. Frank Schwarz, OA Dr. Thilo Latz, ZÄ Dr. Katrin Bieling, ZA Christoph Bube, ZÄ Carola Mai, ZÄ Annette Schaeben, ZÄ Eva Schneider, Dr. Daniel Rothamel, Dr. rer. nat. Monika Herten, Gast-ZÄ Enaas Nuesry

### **Poliklinik für Parodontologie**

Direktor: Univ.-Prof. Dr. Armin Herforth, F. 81-1 81 54

Sekretariat: Frau Napiontek, F. 81-1 81 62

Wiss. Ang. Dr. P. Hammer

Wiss. Ang.: Dr. M. Branschofsky

### **Poliklinik für Zahnerhaltung und Präventive Zahnheilkunde**

Direktor: Univ.-Prof. Dr. Wolfgang H.-M. Raab

Stellvertreter: Prof. Dr. Stefan Zimmer, F. 81-198 80

Sekretariat: Frau Anke Teuscher MA, F. 81-1 81 44, Fax 81-1 9244

E-Mail: raab@med.uni-duesseldorf.de

Em. Univ.-Prof. Dr. Franz Schübel, F. 81-190 55

Oberärzte: PD Dr. Claudia Barthel, Dr. Tracy Krage D.M.D. (USA),  
Dr. Michelle Ommerborn, Dr. Stefan Rüttermann

Wiss. Ang.: Dr. Torsten Blauhut, ZÄ Maria Giraki, ZÄ Preeti Singh B.D.S., M. Dent.  
Sci (UK), ZÄ Babette Stephan

Lehrbeauftragte: Prof. Dr. Hermann Lang, PD Dr. Ralf Janda

### **Poliklinik für Zahnärztliche Prothetik**

Direktor: Univ.-Prof. Dr. Ulrich Stüttgen

Sekretariat: Frau Schneider, F. 81-1 81 42

E-mail (Sekretariat): GM.Schneider@med.uni-duesseldorf.de

em. Univ.-Prof. Dr. Hermann Böttger, F. 81-1 85 52

Oberärztin: Dr. Gabriele Diedrichs (proth. Amb.)

Oberärzte: Dr. Dr. Michael K. H. Heuser (stud. Kurse), Prof. Dr. Alfons Hugger  
(Vorklinik/Klinik)

Sekretariat (Klinik): Frau Kaever, F. 81-1 81 53

Sekretariat (Vorklinik): Frau Podvorica, F. 81-1 43 92

Reg.-Angestellte: Frau Bänsch, F. 81-1 43 93

Proth. Spezialambulanz: F. 81-1 81 61

Wiss. Ang.: ZA Hartwig Ellerbrock,  
ZÄ Carolin Kotthaus, Dr. Sebastian Michaelis, ZÄ Julia Papenhoff,  
ZÄ Tina Riediger, ZÄ Felizitas Wenzel

### **Poliklinik für Kieferorthopädie**

Direktor: Univ.-Prof. Dr. Dieter Drescher,

E-mail: d.drescher@uni-duesseldorf.de

Sekretariat: N. N., F. 81-1 82 85

Em. Univ.-Prof. Dr. Walter Weise, F. 81-1 74 16

Oberarzt: Dr. Lars Fuck, Dr. Benedict Wilmes

Wiss. Ass.: Dr. Valeria Bortoluzzi, ZÄ Gabriele Gabersek,

Dipl.-Phys. Ralf Hönscheid, Dr. Dr. Markus Brehme, ZÄ Laura Helmer

## **Abteilungen ohne Zuordnung zu einem Zentrum**

### **Klinik für Anästhesiologie (Gebäude 12.42)**

Direktor: Univ.-Prof. Dr. Jörg Tarnow

Sekretariat: Frau Ute Wirtz, F. 81-1 81 00/01, Frau Gabriele Gregorovius,

F. 81-1 81 02, Fax 81-1 62 53, E-Mail: jtarnow@uni-duesseldorf.de

Stellvertr. Direktor: Prof. Dr. St. Loer, M.Sc., F. 81-1 63 32

Leitende Oberärzte: Prof. Dr. Peter Liptfert, F. 81-1 78 28,

Priv.-Doz. Dr. Detlef Kindgen-Milles, F. 81-181 04

Oberärzte: Prof. Dr. Artur Fournell, F. 81-1 74 88, F. 81-1 82 67, „Kè zuo jiáo shòu

(RC)“ (Gastprofessor) Dr. Erhard Hartung, F. 81-1 84 51, Priv.-Doz. Dr. O. Picker, F.

81-1 86 69, Rolf Buhl, F. 81-1 81 07, Dr. Rainer Freynhagen, F. 81-1 61 57, Frau Dr. A.

Gabriel, F. 81-1 98 86, Dr. Martin Jetzek-Zader, F. 81-0 40 72, Dr. Ralf Krage, F. 81-

1 73 62, Dr. Christel Lorenz, F. 81-1 74 91, Dr. Bernd Mainzer, F. 81-1 98 12, Dr. Stefan

Meier, F. 81-1 81 01, Dr. Peter Noetges, F. 81-1 73 64, Dr. Markus Stevens, F. 81-

1 73 62

Junior-Professor: Priv.-Doz. Dr. Kai Zacharowski, F. 81-1 20 53

Wiss. Ass.: Nelson da Silva Santos Amaral, Dr. Jan Ammann, Dr. Holger Barthel, Dr. Sandra Blenk, Dr. Olaf Böhm, Dr. Jens Bolten, Tarek Bothur, Sebastian Braun, Sarah Brett, Dr. Peter Busche, Dr. Dr. Jutta Draganov, Dr. Dirk Ebel, Thorsten Eisenach, Christian Favoccia, Dr. Bettina Flörke, Dr. Jan Fräßdorf, Dr. Ralf Friedrichs, Elisabeth Golla, Dr. Holger Grethe, Michael Grundmann, Dr. Juraj Havran, Dr. Zoe Heck, Swantje Hein, Henning Hermanns, Dr. Frank Höterkes, Dr. Peter Hoff, Dr. Ragnar Huhn, Dr. Christina Just, Dr. Wolfgang Kaisers, Dr. Ritu Khanduja, Dr. Alexander Koch, Arne Köster, Christian Kortenhaus, Dr. Rainer Kram, Dr. Tanja Kraski, Tajna Krolo, Dr. Markus Krüssel, Kirsten Kurzawa, Dr. Sabine Ladda, Dr. Stephan Ley, Dr. Frauke Loeffler, Dr. Nico Lorenz, Dr. Markus Lüthgens, Dr. Nadine Martini, Dr. Erik Michael, Gema Maria Miravalles-Gonzalez, Benjamin Moser, Dr. Marianne Münchmeyer, Dr. Christiane Mummenhoff, Dr. Uta Muth-Selbach, Sybille Nold, Dr. Detlef Obal, Dr. Michael Pakulla, Dr. Hans Jörg Reif, Ute Reinartz, Dr. Katie Rotmann, Eva Schlue, Dr. Andrea Schmitz, Dr. Patrick Schober, Ralf Schumacher, Dr. Lothar Schwarte, Matthias Stephan, Dr. Katrin Stöcklein, Dr. Ingo Störmer, Dr. Octavian Toma, Stefanie Unzeitig, Angelika Winkler

### **Sektion für Experimentelle Anästhesiologie (Gebäude 23.02)**

Wiss. Ass.: Priv.-Doz. Dr. med. R. Berkels, Dr. Alexander Koch, Dr. rer. nat. Nina Weber, Dr. rer. nat. Paula Zacharowski BSc, PhD (DFG)

## **Zentralinstitut für Klinische Chemie u. Laboratoriumsdiagnostik**

(Gebäude 13.50–54)

Direktor: Univ.-Prof. Dr. Friedrich Boege, F. 81-1 82 90

Sekretariat: Frau Kallweit, F. 81-1 77 69, Fax 81-1 80 21

Frau Chnina, F. 81-1 80 42, Fax 81-1 80 21

Univ.-Prof. Dr. rer. nat., Dr. med. Claus Christian Heuck, F. 81-1 96 55

Oberarzt: Dr. D. Hermsen, F. 81-1 80 20

Oberassistenten: Dr. U. Fahron, F. 81-1 80 30, Dr. M. Falck, F. 81-1 75 59,

Dr. C. Mielke, F. 81-1 93 23

Wiss. Mitarbeiterinnen und Mitarbeiter: Dr. T. Akerboom, Dr. H. Barthelmes,

Dr. C. Barthuber, Dr. M. Christensen, Dr. E. Kiersch, Dr. M. Reuschenbach

## **Institut für Hämostaseologie und Transfusionsmedizin**

(Gebäude 12.41, 12.43 und 12.49)

Direktor: Univ.-Prof. Dr. Rüdiger E. Scharf, F.A.H.A.

Sekretariat: Frau E. Walter, F. 81-1 73 44/1 73 45, Fax 81-1 62 21

E-mail: Sekretariat-IHTM@med.uni-duesseldorf.de

Homepage: WWW.uni-blutspende.de, WWW.IHTM.de

Vertreter des Direktors: Ltd. OA Priv.-Doz. Dr. Rainer B. Zotz, F. 81-1 72 37

Oberärztin und Oberärzte: Priv.-Doz. Dr. Andrea Gerhardt, F. 81-1 85 63,

Priv.-Doz. Dr. Dr. Günther Giers, F. 81-1 85 56, Dr. Till Hoffmann, F. 81-1 71 09,

Priv.-Doz. Dr. Marcus Stockschläder, F. 81-1 69 21, Priv.-Doz. Dr. Rainer B. Zotz, F. 81-1 72 37

Oberarzt-Sekretariat: N. N., F. 81-1 74 74

Hochschuldozent: Priv.-Doz. Dr. Marcus Stockschläder, F. 81-1 69 21

Oberassistenten: Dr. rer. nat. Erik Lehnert, F. 81-1 85 62, Dr. rer. nat. Volker

R. Stoldt, F. 81-1 69 15

Wiss. Mitarbeiterinnen und Mitarbeiter: Fatima Araba, Mirja Buballa, Dr. Beda

Krieter, Dr. Robert Loncar, Dr. Dr. Regina Riethmacher, Christoph Schmölling,

Dr. Christoph Sucker, Dr. Antje tom Dieck, Dr. Folker Wenzel

Wiss. Mitarbeiter (Drittmittelstellen): N. N. (SFB 612), Nadege Ripoché,  
Olga Shardakova, Diamandis Toutzaris, Bianca Weingard

Arbeitsgruppe „**Molekulare Vaskularbiologie**“ und Arbeitsgruppe  
„**Experimentelle Hämostaseologie**“ (Gebäude 12.49), Tel. 81-1 47 82  
Prof. Dr. Rüdiger E. Scharf, Dr. Robert Loncar, Priv.-Doz. Dr. Marcus  
Stockschläder, Dr. rer. nat. Volker Stoldt, Dr. Folker Wenzel, Priv.-Doz.  
Dr. Rainer B. Zotz

Arbeitsgruppe „**Molekulare Epidemiologie**“ (Gebäude 12.49), F. 81-1 72 37  
Priv.-Doz. Dr. Rainer B. Zotz, Priv.-Doz. Dr. Andrea Gerhardt, Fatima Araba,  
Dr. Christoph Sucker, Prof. Dr. Rüdiger E. Scharf

Arbeitsgruppe „**Qualitätssicherung Hämotherapie**“ (Gebäude 12.41),  
F. 81-1 74 68  
OA Dr. Till Hoffmann, Dr. Beda Krieter, Christoph Schmülling,  
Prof. Dr. Rüdiger E. Scharf

„**Hemophilia Care Center**“ (Gebäude 12.49), F. 81-1 71 05  
Priv.-Doz. Dr. Andrea Gerhardt, Dr. Christoph Sucker, Prof. Dr. Rüdiger E. Scharf

## **Institut für Transplantationsdiagnostik und Zelltherapeutika** (Gebäude 14.80)

Direktor: Prof. Dr. P. Wernet, F. 81-1 95 44,  
E-mail: peter.wernet@itz.uni-duesseldorf.de

Sekretariat: Eva Stein (Dipl.-Übers.), F. 81-1 95 45, Fax 81-1 91 47,  
E-mail: itz@uni-duesseldorf.de

Stellvertreter des Institutsleiters und geschäftsführender Oberarzt:  
OA Dr. med. Johannes Fischer, F. 81-1 64 57

Interdisziplinäre GMP-Anlage für Zelltherapeutika, Gebäude 14.88  
Leiterin: Prof. Dr. Gesine Kögler, F. 81-0 43 42

Oberassistenten: Dr. rer. nat. Jürgen Enczmann, F. 81-1 95 33,  
Dr. rer. nat. Thorsten Trapp, F. 81-1 69 24

Oberärzte: Dr. med. Alexander Platz, F. 81-1 94 60,  
Dr. med. Michael Punzel, F. 81-1 68 04

Leistungserfassung Controlling: Daniela Best, F. 81-0 41 30, 81-1 62 51

Dokumentation: Anette Herda, F. 81-1 91 45

Wiss. Ang.: Dr. rer. nat. Bernd Giebel, F. 81-1 94 43, Dipl.-Phys. Holger Gressmann,  
F. 81-0 43 00, Dr. rer. nat. Edgar Grinstein, F. 81-1 95 34, Anette Herda MSc,  
F. 81-1 91 45, Dipl.-Chem. Sabine Krause, F. 81-0 43 29, Dipl.-Biol. Klaus Meyer,  
F. 81-1 91 14, Dr. rer. nat. Karsten Ogrzewalla, F. 81-1 86 84, Dr. rer. nat. Tino Polen,  
F. 81-0 43 29, PD Dr. rer. nat. Rüdiger Sorg, F. 81-0 43 30, Dr. rer. nat. Hans-Ingo  
Trompeter, Dipl.-Biol. Sandra Weinhold, F. 81-1 95 28

### **Nachwuchsgruppe Natürliche Immunität**

<http://www.uni-duesseldorf.de/WWW/MedFak/uhrberg>

Leiter: PD Dr. rer. nat. Markus Uhrberg, F. 81-1 95 29,  
E-mail: uhrberg@itz.uni-duesseldorf.de

Vertreter: Dr. rer. nat. Simeon Santourlidis, F. 81-1 69 05

Wiss. Ang.: Dipl.-Biol. Christa Henger, Dipl.-Biol. Martina Sribar, F. 81-1 95 28,  
Dipl.-Biol. Rui Neves, Dipl.-Biol. Christoph Klumb, Dipl.-Biol. Kathrin Schönberg,  
F. 81-1 95 28

### **Abteilung für Molekulare Stammzellbiologie**

<http://www.lymphocytes.de>

Leiter: Univ.-Prof. Dr. Markus Müschen, F. 81-1 99 64, Fax 81-1 99 61,  
E-mail: markus.mueschen@uni-duesseldorf.de

Vertreter: Dipl.-Biol. Niklas Feldhahn, F. 81-1 99 63

Wiss. Mitarbeiter: Fiammetta Ciuffi, Dipl.-Biol. Niklas Feldhahn, F. 81-19963, Stefanie Jauch, F. 81-19963; Florian Klein, Dipl.-Biol. Stefanie Liedtke, F. 81-19962; Simon Schulz, Dipl.-Biol. Mieke Sprangers, Peter Wurst, Celine Bons, F. 81-19963; Nadine Henke, F. 81-19963

Labor für Zellsortierung: Dipl.-Ing. Bonaventure Soh Bejeng Ndikung, F. 81-19114

**Drittmittelprojekt: Knochenmarkspenderegister:** (Geb. 14.83)

E-mail: kmsz@itz.uni-duesseldorf.de

Barbara Schmidt, F. 81-19628; Carmen Zander-Ullrich, F. 81-19626  
Fax 9 34 84 35; Christine Frenzel, F. 81-19621; Dipl.-Biol. Andrea Donkels,  
F. 81-04130

Spendenuntersuchung: Dr. med. Barbara Schultes-Rathert, F. 81-16468

Stammzellspender-Koordination: Dipl.-Biol. Marion Rinker, R. 81-16642

**Drittmittelprojekt:**

**José Carreras Cord-Blood-Stammzell-Bank** (Gebäude 14.88):

F. 81-14343, Fax 81-14340, E-mail: cbb@itz.uni-duesseldorf.de

Leitung: Prof. Dr. Gesine Kögler, F. 81-04342

OA: N. N., F. 81-04343

Wiss. Ang.: Dipl.-Biol. Murat Aktas, F. 81-04343; Dipl.-Biol. Lutz Körschgen,  
F. 81-04333; Apothekerin Jin Mann, F. 81-17872; Dipl.-Ing. Teja Radke,  
F. 81-04335, Dipl.-Biol. Sandra Sensken, F. 81-04335, PD Dr. rer. nat. Rüdiger  
Sorg, F. 81-04330

3

**Institut für Molekulare Medizin** (Gebäude 23.12)

Univ.-Prof. Dr. Klaus Schulze-Osthoff, F. 81-15894, Fax 81-15892

Sekretariat: N. N., F. 81-15891, Fax 81-15892

Wiss. Ass.: Dipl.-Biol. Maira Duarte, Dr. rer. nat. Frank Essmann, Dr. rer. nat. Ute Fischer, Dipl.-Biol. Vilma Grupner, Priv.-Doz. Dr. rer. nat. Reiner U. Jänicke, Dipl.-Biol. Katja Janssen, Dipl.-Biol. Alvin Paul Jose Joselin, Dipl.-Biol. Eric Keil, Dipl.-Biol. Charlotte Lindenblatt, Dipl.-Biol. Stephan Pohlmann, Dipl.-Biol. Ajoy Kumar Samraj, Dr. rer. nat. Ingo Schmitz, Dr. rer. nat. Christian Rainer Schwerk, Dipl.-Biol. Kusum Singh, Dipl.-Biol. Dennis Sohn, Dr. rer. nat. Dr. Gudrun Totzke

MTA/BTA: Carina Meyer, Daniel Bartosch Scholtyssek, Nadine Schweiger, Nicole Alexandra Wittig

**Immunbiologische Forschungsgruppe:**

Leitung Prof. Dr. rer. nat. Victoria Kolb-Bachofen

Wiss. Ass.: Dipl.-Biol. Adnana Pael, Dipl.-Pharm. Miriam Cortese, Dipl.-Biochem. Sabine Koch, Dipl. oecotroph. Nicole Fitzner, Dipl.-Biol. Jörg Liebmann

**Institut für Onkologische Chemie** (Gebäude 23.12)

Direktor: Univ.-Prof. Dr. med. Hans Bojar, F. 81-14312,

E-Mail: bojar@uni-duesseldorf.de

Sekretariat: Angela Neef, Martina Klimke, F. 81-14322, Fax: 81-15114

Wiss. Ass.: Dr. rer. nat. Hans-Bernd Prisack (F. 81-14302), B. Sc. Gerd Felder (F. 81-14302), Dr. rer. nat. Olga Modlich (F. 81-14302), Dr. rer. nat. Gernot Röder, Dr. rer. nat. Elisabeth Schröder (F. 81-15356)

## **Institut für Lasermedizin** (Gebäude 22.03)

Geschäftsführender Direktor: Univ.-Prof. Dr. Rainer Bayer, F. 81-1 27 60,

E-Mail: bayerr@uni-duesseldorf.de

Sekretariat: Sylvia Berger, F. 81-1 27 62, Fax: 81-1 13 74

<http://www.ilm.uni-duesseldorf.de>; e-mail: ilm@uni-duesseldorf.de

Univ.-Prof. Dr. Peter Hering, F. 81-1 27 61

E-Mail: hering@uni-duesseldorf.de

Hochschuldozent PD Dr. rer. nat. Manfred Mürtz, F. 81-1 13 72

E-Mail: muertz@uni-duesseldorf.de

Wiss. Ang.: Golo von Basum, F. 81-1 13 72, Dipl.-Phys. Susanne Frey, F. 81-1 27 62,

Dipl.-Phys. Dominik Giel, F. 81-1 27 62, Daniel Halmer, F. 81-1 13 72, Dipl.-Phys. Sven

Hirsch, F. 81-1 27 62, Markus Horstjann, F. 81-1 13 72, Dr. rer. nat. Gerd Laschinski,

F. 81-1 27 58, Dipl.-Ing. Hans-Achim Rood, F. 81-1 27 49, Dr. rer. nat. Anja Vervoorts,

F. 81-1 26 23, Dipl.-Phys. Martin Werner, F. 81-1 27 62

### **Arbeitsgruppe Molekulare Wirkstoff-Forschung**

Univ.-Prof. Dr. rer. nat. Horst Lemoine, Tel. 81-1 26 43 (MWF)

Univ.-Prof. Dr. rer. nat. Raimund Mannhold, Tel. 81-1 27 59 (MWF)

Gastwissenschaftler: Prof. Dr. Hans-Joachim Schwarzmaier, F. 81-1 27 62, Dr. rer. nat.

Thomas Hennig, F. 81-1 27 56, Dr. rer. nat. Jörg Meister, F. 81-1 27 48

## **Institut für Geschichte der Medizin** (Gebäude 23.12, Ebene 04)

[www.uniklinik-duesseldorf.de/medizingeschichte](http://www.uniklinik-duesseldorf.de/medizingeschichte)

komm. geschäftsf. Direktor: Prof. Dr. Jörg Vögele, F. 81-1 39 40

Sekretariat: Marita Bruijns-Pötschke, N. N., F. 81-1 39 40, Fax 1 39 49

em. Univ.-Prof. Dr. Dr. Hans Schadewaldt, F. 81-1 40 53, Fax 81-1 40 53,

Univ.-Prof. Dr. Dr. Alfons Labisch, M.A. (beurlaubt)

Wiss. Ang.: Dominique Behnke, M.A., F. 81-1 39 40, Anne Buhl, M.A., F. 81-

1 40 52, Dr. Heiner Fangerau, F. 81-1 43 03, Thorsten Halling, M.A., F. 81-1 51 79,

Dr. Christoph auf der Horst, F. 81-1 40 52, Dr. Michael Martin, F. 81-1 39 40,

Dr. Thorsten Noack, F. 81-1 39 47, Dr. Michael Schneider, MSc, M.A., F. 81-

1 48 58, Dr. Anja Schonlau, F. 81-1 40 52, Eva Schuster, M. A., F. 81-1 39 43

Medizinhistorischer Handapparat: Ulrich Koppitz, F. 81-1 39 45

## **Klinische Einrichtungen für Psychosomatische Medizin und Psychotherapie**

Direktor: Univ.-Prof. Dr. med., Dr. phil. Wolfgang Tress

## **Klinisches Institut für Psychosomatische Medizin und Psychotherapie**

Moorenstraße 5, 40001 Düsseldorf (Gebäude 15.16), Fax 81-1 62 50

Direktor: Univ.-Prof. Dr. med., Dr. phil. Wolfgang Tress, F. 81-1 83 38/1 83 04

Stellvertr. Direktor: Univ.-Prof. Dr. med. Matthias Franz, F. 81-1 83 38/1 85 28

Sekretariat: Dagmar Leth, F. 81-1 83 38, e-mail: leth@med.uni-duesseldorf.de

Professoren: Univ.-Prof. Dr. phil. Luciano Alberti, F. 81-1 83 08, Univ.-Prof.

Dr. med. Matthias Franz, F. 81-1 83 38/1 85 28

Konsiliarambulanz für die Universitätskliniken und Poliklinik (zugleich psychoso-  
ziale Beratungsstelle für Studierende und Mitarbeiter/innen der HHU)

Sekretariat: Anja Arnold, F. 81-1 88 55, e-mail: anja.arnold@med.uni-duesseldorf.de

Wiss. Ang.: Frau Dr. phil. Christine Schneider, F. 81-1 85 35, Frau Dr. phil. Sybille

Höwer, F. 81-1 85 72, Herr André Karger, F. 81-1 62 12, Herr Dr. med. Wolfgang

Sitte, F. 81-1 85 37, Herr Dr. phil. Ralf Schäfer, F. 81-1 25 36, Frau Dr. med. Christine

Kätsch-Erhardt, Frau Dipl.-Psych. Kerstin Popp, F. 81-1 25 36

Forschungsstelle für Psychosomatische Medizin (Gebäude 15.16)

Prof.: Univ.-Prof. Dr. phil. Luciano Alberti, F. 81-1 83 08

Wiss. Ang.: Frau Dr. phil. Sybille Höwer, F. 81-1 85 72

#### **Labor für Psychophysiologische Affektforschung**

(Gebäude 23.12, Ebene 00, Raum 21)

Univ.-Prof. Dr. Matthias Franz, F. 81-1 25 36

Sekretariat: Dagmar Leth, F. 81-1 83 38

Wiss. Ang.: Frau Dr. phil. Christine Schneider, F. 81-1 25 36, Herr Dr. phil. Ralf

Schäfer, F. 81-12536, Frau Dipl.-Psych. Kerstin Popp, F. 81-1 25 36

### **Klinik für Psychosomatische Medizin und Psychotherapie der Heinrich-Heine-Universität Düsseldorf – Rheinische Kliniken**

Bergische Landstraße 2, 40629 Düsseldorf, F. 922 0

Direktor: Univ.-Prof. Dr. med., Dr. phil. Wolfgang Tress

Sekretariat: Petra Grabowski, F. 922-47 00/47 01, Fax 922-47 07

Ltd. Oberarzt und Vertreter: Priv.-Doz. Dr. med. Johannes Kruse

Sekretariat: Frau B. JacaBelino, F. 922-47 02/03

Institutsambulanz:

Oberärztin: Dr. med. A. Jüttemann-Lembke, F. 922-47 12

Sekretariat: Frau G. Grüneberg, F. 922-47 10, Fax 922-47 07

Wiss. Ang.: Frau Dr. phil. V. Bergstein, F. 922-47 17, Herr Dipl.-Psych. Dr. phil.

A. Stratkötter, F. 922-47 19, Frau Dipl.-Psych. Dr. rer. nat. M. Cavka, F. 922-47 20

Bettenstation und Tagesklinik

Oberärzte: PD Dr. med. J. Kruse, F. 922-47 02,

Ltd. Psychologe Dipl.-Psych. H.-J. Bernard, F. 922-47 14

Sekretariate: Frau Kerres (Station), F. 922-47 06, N. N. (Ambulanz),

F. 922-47 10, Frau M. Puschner (Tagesklinik), F. 922-47 50

Wiss. Ang.: Frau Dr. med. yu. san. Jokisimovic, F. 922-47 51, Frau Dr. med.

St. Dechering, F. 922-47 44, Frau Dr. med. G. Vogel, F. 922-47 42, N. N., F. 922-47 55,

B. Mitric, F. 922-47 55, Frau Dr. med. U. Nawarotzky, F. 922-47 31, Frau Dr. phil. V.

Bergstein, F. 922-47 17

Wiss. Ang.: Herr Dipl.-Statistiker S. Hahn, F. 922-47 23, Frau Dr. rer. nat. Michalek,

F. 922-47 28, Frau Dipl.-Psych. D. Hecke, F. 922-47 54

Forschungsstelle qualitative Methoden in der psychotherapeutischen Medizin

Leiter: Herr Dipl.-Psych. Dr. phil. A. Stratkötter, F. 922-47 19

### **Klinik und Poliklinik für Psychiatrie und Psychotherapie der Heinrich-Heine-Universität Düsseldorf – Rheinische Kliniken Düsseldorf**

Bergische Landstraße 2, 40629 Düsseldorf, F. 922-0

Direktor: Univ.-Prof. Dr. med. Wolfgang Gaebel, F. 922-2000

Sekretariat: Monika Scheuten, F. 922-2001, Sonja Schmidt, F. 922-2004,

Fax: 922-2020

Hochschullehrer: Univ.-Prof. Dr. Wolfgang Gaebel, F. 922-2000, PD Dr. Franz Josef

Schulier, F. 922-4600, PD Dr. phil. Wolfgang Wölwer, Dipl.-Psych., F. 922-2002

Wiss. Mit.: Omid Ahmadi, Mareke Arends, Dr. Holger Arndt, Dr. Thomas

Bachmann, M.A., Anja Baumann, Dr. Ingo Blaeser, Hannes Blazicek, Dipl.-Psych.

Christine Beyer, Dipl.-Psych. Dr. Ulrike Bowi, Dipl.-Psych. Jürgen Brinkmeyer,

Esperanca Cases Marquez, Dipl.-Psych. Andrea Chille, Dipl.-Psych. Birgit

Conradt, Dipl.-Psych. Annette Dinslage, Justus Dolgner, Dr. Karin Fehsel, Dipl.-

Psych. Tatjana Ferrari, Wolfgang Friedrich, Dipl.-Psych. Nicole Frommann, Kathrin

Gencer, Dr. Daniela Gessner, Doris Gebner-Özokay, Daniel Philip Görtz, Dr. Bernd

3

Gonschior, Hermann Graebener, Dipl.-Psych. Brigitte Grass-Kapanke, Helen Greenland, Renate Grüner, Ceyda Günes, Dipl.-Psych. Sabine Halfmann, Jutta Hartmann, Dr. Paul Hassel, Dr. (RO) Carmen Hegger, Dr. Severin Heimbrand, Dipl.-Biol. Dr. Uwe Henning, Dr. Yvonne Höfer, Dr. Barbara Höft, Dr. Michaela Jänner, Dr. Marion Kannaß, Dipl.-Psych. Renate Keuntje, Dr. Mathias Kiefer, Sae-Joon Kim, Tanja Kobuß, Lydia Kostorz, Georgios Kotrotzios, Jochen Kratz, Klaus Krieger, Robert Krohmer, Dr. Franz-Josef Kuhlbusch, Dipl.-Psych. Melita Künne-Rosenkranz, Dipl.-Psych. Dieter Kunzke, Dr. Sylke Lehmann, Dr. Martin List, Dipl.-Psych. Simone Ludwig, Dr. Ruth Lümkemann, Dipl.-Psych. Henning Lütchke, Dipl.-Psych. Elsbeth Manns, Ralph Menke, Daniela Michels, Dr. Arian Mobascher, Dr. Jana Mobascher, Dipl.-Psych. Erik Mönikes, Dr. Dipl.-Psych. Stefan Müller, Dr. rer. nat. Ulrich Müller, Oliver Ommen, Dipl.-Psych. Gisela Pingel, Dipl.-Psych. Petra Pitters, Dr. Franziska Pourhassan, PD Dr. Jörg Rademacher, Dr. Katharina Riering, Dipl.-Psych. Mathias Riesbeck, Dipl.-Psych. Gabriele Rulcovius, Dr. Sebnem Simsek-Kraues, Hanne Scheerer, Verena Schlemper, Dr. Christian Schmiegelt, Dipl.-Psych. Dr. Raimund Schneider, Dipl.-Psych. Robert Schwark, Dr. Stefanie Seifen, Dipl.-Psych. Nina Seiferth, Daniel Spiegelberg, Dr. Silke Stainer-Battaglia, Dipl.-Psych. Wolfgang Strauß, Dr. Elisabeth Streit, Dr. Birgit Stüeken, Teresa Tamayo-Korte, Dr. Reyhan Ulrich, Jana Urban Ukic, Johanna van Beust, Dr. Christiane von Hirsch, Dipl.-Psych. Barbara Weinbrenner, Dipl.-Psych. Harald Zäske, Dr. (RO) Richard Zemlicka, Dipl.-Psych. Björn Zwingmann

#### **Abteilung Allgemeine Psychiatrie 1:**

Abteilungsarzt: Dr. Heinz Quadbeck, F. 922-3100/3101

Oberärzte: Dr. Simon Cohen, F. 922-31 03, Joachim Closset, F. 922-31 04

#### **Abteilung Allgemeine Psychiatrie 2:**

Abteilungsarzt: Prof. Dr. Wolfgang Gaebel, F. 922-2000/2001/2004

Oberärzte: Dr. Birgit Janssen (Itd.), F. 922-3404, Dr. Joachim Cordes, F. 922-3402, Dr. Christian Luckhaus, F. 922-2741, Dr. Jaroslav Malevani, F. 922-3403, Dr. Martina von Wilmsdorff, F. 922-2786, PD Dr. Georg Winterer, F. 922-3463, PD Dr. Jürgen Zielasek, F. 922-2019

Poliklinik und  
Instituts-  
ambulanz: Dr. Birgit Janssen (komm.), F. 922-3495  
Patientenanmeldung: F. 922-3490  
Stationäre Aufnahme: F. 922-2800/2801

#### **Abteilung Allgemeine Psychiatrie mit Schwerpunkt Suchtkrankheiten:**

Abteilungsarzt: PD Dr. Petra Franke, F. 922-3600/3601

Oberarzt: Joachim Closset, F. 922-3601

#### **Abteilung Allgemeine Psychiatrie mit Schwerpunkt Gerontopsychiatrie:**

Abteilungsarzt: PD Dr. Tillmann Suppran, F. 922-4200/4201

Oberärzte: Christian Lange-Asschenfeldt, F. 922-4215,  
Dr. Thomas Salamon, F. 922-4204

#### **Abteilung Rehabilitation:**

Leitung: Dipl.-Psych. Reinhard Greis-Maibach, F. 922-4800/4801

#### **Abteilung Neurologie:**

Abteilungsarzt: PD Dr. Franz Josef Schuier, F. 922-4600/4601

Oberärzte: Dr. Mechthild Griese, F. 922-4625

#### **Abteilung Kinder- und Jugendpsychiatrie:**

Abteilungsarzt: Dr. Dipl. Med. Gudrun Ott, F. 922-4500/4501

Oberärztin: Olga Sokolova, F. 922-4503



## Institute an der Heinrich-Heine-Universität aus dem Bereich der Medizin

### Deutsches Diabetes-Zentrum an der Heinrich-Heine-Universität Düsseldorf, Leibniz-Zentrum für Diabetes-Forschung

Auf'm Hennekamp 65, 40225 Düsseldorf, F. 3382-0

Geschäftsführender Direktor: Prof. Dr. Guido Giani

#### 1. Deutsche Diabetes-Klinik – Lehrstuhl für Innere Medizin (Endokrinologie/Diabetologie)

Univ.-Prof. Dr. Werner Scherbaum

Sekretariat: Frau Walther, F. 3382-200, -201

Leitender Oberarzt: Prof. Dr. Stephan Martin

Oberärzte: Priv.-Doz. Dr. Jochen Seißler, Prof. Dr. Dan Ziegler,

Priv.-Doz. Dr. Nanette Schloot

Wiss. Mitarb.: Dipl.-Biol. Christina Bünting-Tempea, Dr. Volker Burkart,

Dr. Christiane Habich, Gerd Friese, Dr. Christian Herder, Michael Hitzges,

Dr. Achim Hübing, Dr. Kerstin Kempf, Dr. Antje Lamprecht, PDr. Mark

Lankisch, Dr. Guido Meierhoff, Dr. Svenja Labrenz, Dr. Heinz Nagel, Dr. Tarek

Othman, Dr. Hans-Joachim Partke, Dr. Brigitte Pawlowski, Dr. Bettina Rose, Dr.

Yolanda Schottenfeld-Naor, Dr. Barbara Schwippert-Houtermans, Dr. Monika

Toeller-Suchan, Dr. Frank ter Veld, Dr. Klaus Wiefels

Gastwissenschaftler: Prof. Dr. Hubert Kolb

#### 2. Institut für Klinische Biochemie und Pathobiochemie – Lehrstuhl für Klinische Biochemie

Direktor: Prof. Dr. D. Müller-Wieland

Vertreter: Dr. Kotzka, F. 33 82-531

Sekretariat: Frau Bärbel Bäcker (Koordination), F. 33 82-241, -240,

Fax: 33 82-430

Oberassistent: Prof. Dr. Rösen, F. 3382-562, Prof. Dr. Eckel, F. 3382-561

Wiss. Mitarb. des DDFI: Dr. Avci, F. 3382-623, Dr. Flörke, F. 3382-569, Frau Dr.

Knebel, F. 3382-536, Dr. Kopp, F. 3382-583, Dr. Kühn, F. 3382-581, Dr. Lehr,

F. 3382-531, Dipl.-Ing. Susanto, F. 3382-535, Dr. Weiß, F. 3382-541, Frau Dr.

J. Haas, Tel. 33 82-531

Wiss. Mitarb. der Universität: Frau Dr. Kremer

#### 3. Abteilung Biometrie und Epidemiologie

Direktor: Univ.-Prof. Dr. Guido Giani

Sekretariat: Frau Schön, F. 3382-259

Wiss. Mitarb.: Dickhaus, Prof. Dr. Finner, Dr. Haastert, Dr. Icks, Dr. Rathmann,

Dr. Rosenbauer, Dr. Straßburger

3

## **Institut für Umweltmedizinische Forschung an der Heinrich-Heine-Universität Düsseldorf gGmbH**

Auf'm Hennekamp 50, 40225 Düsseldorf, F. 3389-0

Direktor: Univ.-Prof. Dr. Jean Krutmann

Sekretariat: Monika Brinkmann, F. 3389-224, -225

Leitende Wissenschaftler: Prof. Dr. Josef Abel, Prof. Dr. Irmgard Förster,  
Dr. Susanne Grether-Beck

Wiss. Mitarb.: Dr. Catrin Albrecht, Thorsten Bernshausen, Dr. Katharina Beyen,  
Katrin Bierhals, Christian Calles, Dr. Min Chen, Prof. Dr. Charlotte Esser, Min Fang,  
Dr. Ingo Felsner, Markus Frericks, Dr. Ellen Fritsche, Inka Gallitz, Tobias Gremmel,  
Priv.-Doz. Dr. Timan Grune, Thomas Haarmann-Stemmann, Petra Haberzettl, Li  
Hui, Tobias Jung, Bettina Jux, Dipl.-Biol. Frank Kopp, Priv.-Doz. Dr. Ursula  
Krämer, Verena Lorenz, Tanja Maresch, Kathrin Medve-Koenigs, Priv.-Doz.  
Dr. Anna von Mikecz, Michaela Moors, Michael Nowak, Diana Poppek, Verena  
Reimann, Thomas D. Rockel, Karsten Ruwiedel, Maryam Salahshour, Nicole  
Schade, Claudia Schäfer, Tamara Schikowski, Dr. med. Stefan Schieke, Dr. Roel  
Schins, Hans Schmeer, Dr. Peter Schröder, Seema Singh, Maria Soufi, Cornelia  
Spiekermann, Dipl.-Biol. Dorothea Sugiri, Ulrich Sydlik, Dr. Vladimir Temchura,  
Dr. Klaus Unfried, Damien van Berlo, Dr. Peter Voss, Alexander Weissenberg,  
Rebecca Widmer, Dr. Sandra Wolff, Xianzhu Wu, Isabella Ziaja

Homepage: [www.iuf.uni-duesseldorf.de](http://www.iuf.uni-duesseldorf.de)

## Ausbildungszentrum für Gesundheitsberufe des Universitäts- klinikums der Heinrich-Heine-Universität Düsseldorf

Moorenstraße 5, 40225 Düsseldorf

**Name:**

**Telefon/E-Mail:**

### **Fachbereich technische Assistenz** (Geb. 15.12)

Ärztl. Leiter: Univ.-Prof. Dr. Mödder

Leitende Lehrkraft: Frau Schmidt

F. 81 18206 Fax: 81 187595

MTASchule@med.uni-duesseldorf.de

### **Fachbereich Physiotherapie** (Geb. 15.14)

Ärztl. Leiter: Univ.-Prof. Dr. Mayatepek

Leitende Lehrkraft: Frau Kropp-Olbertz

F. 81 18631; Kropp-Olbertz@

med.uni-duesseldorf.de

### **Fachbereich Massage** (Geb. 15.14)

Ärztl.- Leiter: Univ.-Prof. Dr. Krauspe

Leitende Lehrkraft: Frau Teloo

F. 81 17982

Teloo@med.uni-duesseldorf.de

Hipt@med.uni-duesseldorf.de

### **Fachbereich Orthoptistik** (Geb. 13.77)

Ärztl. Leiter: Univ. Prof. Dr. Sundmacher

Leitende Lehrkraft: Frau Hasselberg

F. 81 17337

orthoptik@med.uni-duesseldorf

### **Fachbereich Diätassistenz** (Geb. 17.21)

Ärztl. Leiter: OA Dr. Schwarz

Leitende Lehrkraft: Frau Hilgarth

F. 81 18288

hilgarth@med.uni-duesseldorf.de

### **Schulsekretariat für o.g. Fachbereiche:**

Herr Mücke

F. 81 17147; Fax: 81 19084

muecke@med.uni-duesseldorf.de

### **Fachbereich Pflege** (Geb. 15.11)

Pflegedirektion: Frau I. Schwarz

Leitende Lehrkraft: Frau Twehues

Schulsekretariat: Frau Flak

Frau Kölbl

F. 81 17564

F. 81 17567 Fax: 81 19567

F. 81 18386

Flak@med.uni-duesseldorf.de

3



**Name:**

**Telefon/E-Mail:**

**Bildungszentrum für Kompetenzentwicklung im Gesundheitswesen (bzg)**  
(Geb. 15.21)

Leiter: Matthias Grünewald F. 81 18753  
Sekretariat: F. 81 17292 Fax: 81 16873  
bzg@med.uni-duesseldorf.de

**– Staatlich anerkannte Weiterbildungsstätte für Intensivpflege und Anästhesie**

Leitende Lehrkraft: Frau R. Babian F. 81 19272  
Babian@med.uni-duesseldorf.de

**– Weiterbildungsstätte für die Pflege in der Onkologie (DKG)**

Leitende Lehrkraft: Frau A. Maiwald F. 81 19449  
Maiwald@med.uni-duesseldorf.de

**– Staatlich anerkannte Weiterbildungsstätte für den Operationsdienst**

Leitende Lehrkraft: Frau C. Schreiner F. 81 17422; SchreinerCA@  
med.uni-duesseldorf.de

**– Innerbetriebliche Fortbildung**

Leitende Lehrkräfte: Frau G. Herrmann F. 81 16883  
Herrmann@med.uni-duesseldorf.de  
Herr M. Grünewald F. 81 18753  
Gruenewald@med.uni-duesseldorf.de

# Studienplan der Vorklinik – Übersicht\*

## Humanmedizin

1	Chemie (V)	Terminologie	Biologie (V)	Biologie (P)	Anatomie (V)	Soziologie	Berufsfelderk.
		Anatomie Präparierkurs 1 Bewegungsapparat		Anatomie Histologie 1			

2	Ch (S)	Physik (V)	Physik (P)	Anat. Histo 2 (V + P)		Neuro- Anatomie (V)
	Chemie Kurs	Biochemie (V)	Physiologie (V)	Phy- sio- (P)	Hirn (P)	

3	Biochemie (V)	Biochemie (P)	Physiologie (V)	Physiologie (P)	Anatomie Präparierkurs 2 Situs	Ana- tomie (V) Situs	Psychologie (V)
	Medizinische Psychologie (P)						

4	Anatomie (S) Biochemie (S) Physiologie (S)	Einführung Klin. Med. (K)	Psych./Soz. (S)	Wahlpflicht	Medizinische Psychologie (K)	
					Einf. Immunbiol.	Human- genetik

Die vorliegenden Angaben sind als Orientierungshilfe zu verstehen.

**3**

# Studienplan

für das vorklinische Studium der Humanmedizin  
Sommersemester 2006

## 1. Semester (Woche 1 – 7)

Zeit	Montag	Dienstag	Mittwoch	Donnerstag	Freitag
8– 9	Ana (V)	Ana (V)	Ana (V)	Ana (V)	Ana (V)
9–10	Termin (V)	Chem (V)	Soz (V)	Chem (V)	Termin (V)
10–11				Bio (V)	
11–12	Bio (V)	Bio (P) Gr. A/B	Bio (V)	Bio (P) Gr. A/B	Bio (V)
12.30–14.30	AnaPro (V) 13.15	Bio (P) Gr. A Histo-Saal	Termin (K)	Bio (P) Gr. A Histo-Saal	AnaPro (V) 13.15
14–15.30					
15–17	16–17.30	Bio (P) Gr. B Histo-Saal	Berufsfeld (K)	Bio (P) Gr. B Histo-Saal	

## 1. Semester (Woche 8 – 14)

Zeit	Montag	Dienstag	Mittwoch	Donnerstag	Freitag
8– 9	Ana (V)	Ana (V)	Ana (V)	Ana (V)	Ana (V)
9–10	Ana (KV)	Chem (V)	Soz (V)	Chem (V)	Ana (KV)
10–11	Präp1 Gr. B			Präp1 Gr. A	Histo (V)
11–12		Präp1 Gr. B	Präp1 Gr. A		
12–13	Ana (KV)				
13–14	Präp1 Gr. A	Ana (KV)	Präp1 Gr. B	Präp1 Gr. A	Präp1 Gr. A
14–15		Präp1 Gr. B			
15–16	Ana (KV)				
16–17	17–18	18–19	Berufsfeld (K)		
17–18					
18–19					
19–20					

Gruppe A: ab 2. Semester Gruppe 1–10; Gruppe B: ab 2. Semester Gruppe 13–23

S = Seminar; V = Vorlesung; P = Praktikum; K = Kurs; KV = Kursvorlesung

Vorlesungen für das 1. Semester beginnen i.d.R. c.t. (z.B. 8 c.t. = 8.15 Uhr) und finden in HS 2D statt.

Vorlesungen für das 3. Semester beginnen i.d.R. c.t. (z.B. 8 c.t. = 8.15 Uhr) und finden in HS 2A (oder ersatzweise in 3H) statt.

Ana = Anatomie; Termin = Terminologie; Bio = Biologie; AnaPro = Einführung Anatomie (Propädeutikum); Chem = Chemie; Soz = Soziologie; Berufsfeld = Berufsfelderkundungen; Präp = Präparierkurs; Histo = Histologie; Bioch = Biochemie; Physio = Physiologie; PsychS = Psychologie, Soziologie; MedPsych = Medizinische Psychologie; EinfKlinMed = Einführung Klinische Medizin (Themen- und Gruppenwahl nach Interesse); PromCurr = Promotionscurriculum

Im Makroskopisch-anatomischen Kurs Teil II (Präp II) wird in den Wochen 1 – 7 der Situs präpariert.

### 3. Semester (Woche 1 – 7)

Zeit	Montag	Dienstag	Mittwoch	Donnerstag	Freitag
8–9	Ana (V)	Ana (V)	Ana (V)	Ana (V)	Ana (V)
9–10	Bioch (V)	Bioch (V)	Bioch (V)	Bioch (V)	Bioch (V)
10–11	Physio (V)	Physio (V)	Physio (V)	Physio (V)	Physio (V)
11.30–12.15		Präp II Gr. 9-10, 13-16			
12.15–13.00	Physio (P) Gr. 1,2,5,6	Präp II Gr. A	Physio (P) Gr. 9,10, 13,14	Präp II Gr. 17-23	Physio (P) Gr. 17,18, 21,22
13.00–13.45					Präp II Gr. 1-8
13.45–14.30	Bioch (P) Gr. 17-24			Bioch (P) Gr. 9-16	
14.30–15.15		PsychS (S) Gr. 9-10, 13		PsychS (P) Gr. 21	
15.15–16.00	Physio (P) Gr. 3,4,7,8	MedPsych (V) ab 14.15	Physio (P) Gr. 11,12, 15,16	Physio (P) Gr. 19,20, 23,24	Präp II Gr. A
16.00–16.45		PsychS (S) Gr. 14-16			
16.45–17.30		EinfKilMed Gr. (Genetik + Psychologie)	Präp II Gr. B		
17.30–18.15		PsychS (S) Gr. 17-19			
18.15–19.00					
19.00–19.45		PsychS (S) Gr. 20-21			
19.45–20.30					

3

### 3. Semester (Woche 8 – 14)

Zeit	Montag	Dienstag	Mittwoch	Donnerstag	Freitag
8–9	Prom Curr (V)	Prom Curr (V)	Prom Curr (V)	Prom Curr (V)	Prom Curr (V)
9–10	Bioch (V)	Bioch (V)	Bioch (V)	Bioch (V)	Bioch (V)
10–11	Physio (V)	Physio (V)	Physio (V)	Physio (V)	Physio (V)
11.30–12.15					
12.15–13.00	Physio (P) Gr. 1,2,5,6		Physio (P) Gr. 9,10, 13,14	Physio (P) Gr. 17,18, 21,22	
13.00–13.45					Bioch (P) Gr. 9-16
13.45–14.30	Bioch (P) Gr. 17-24			PsychS (P) Gr. 21	
14.30–15.15		PsychS (S) Gr. 9-10, 13		Physio (P) Gr. 11,12, 15,16	
15.15–16.00	Physio (P) Gr. 3,4,7,8	MedPsych (V) ab 14.15		Physio (P) Gr. 19,20, 23,24	
16.00–16.45		PsychS (S) Gr. 14-16			
16.45–17.30		EinfKilMed Gr. (Genetik + Psychologie)			
17.30–18.15		PsychS (S) Gr. 17-19			
18.15–19.00					
19.00–19.45		PsychS (S) Gr. 20-21			
19.45–20.30					

Praktikum Medizinische Psychologie/Soziologie für die Gruppen 1 – 10 im Anschluss an das Wintersemester.

# Studienplan Sommersemester 2006

## 1. Klinisches Studienjahr

### 1. Klinisches Studienjahr, Block A (Woche 1 – 8)

Zeit	Montag	Dienstag	Mittwoch	Donnerstag	Freitag
8- 9	Pathologie (V) (8.15)		Pathologie (V) (8.15)		
9-10					
10-11	Blockpraktikum Chirurgie: Ambulanz*		Blockpraktikum Chirurgie: Ambulanz*		Pathologie (V) (9.15-11.15)
11-12					
12-13			Bildgebende Verfahren (V)		
13-14		VL Block P Innere			VL Block P Innere
14-15		Block PR Innere Kurs	Arbeitsschutz**	Blockpraktikum Innere Medizin (14.00-15.30)	Block PR Innere Kurs
15-16	VL Block P Chir**				
16-17	Blockpraktikum Chirurgie* Kurs		Bildgebende Verfahren Übung	Blockpraktikum Chirurgie*	
17-18					
18-19					
19-20					

\* nur in den Wochen 2 – 13; \*\* einmalige Veranstaltung am 13.4.2005 in HS 3D; \*je eine Gruppe Mo., eine Gruppe Mi. in den Wochen 2-13, aufsteigend: Mo. ungerade = 1, 3, 5, ...; Mi. gerade = 2, 4, 6, ...; \*\*VL viermal von Woche 2-5

### 1. Klinisches Studienjahr, Block A (Woche 9 – 14)

Zeit	Montag	Dienstag	Mittwoch	Donnerstag	Freitag
8- 9	Blockpraktikum Pathologie 8.00 – 14.00 9. Semesterwoche Block 1 (24 Studenten) ° 10. Semesterwoche Block 2 (24 Studenten) ° 11. Semesterwoche Block 3 (24 Studenten) ° 12. Semesterwoche Block 4 (24 Studenten) ° 13./14. Semesterwoche Block 5/6 (24 Studenten) °				
9-10					
10-11					
11-12					
12-13					
13-14					
14-15					
15-16					
16-17	Blockpraktikum Chirurgie**		Bildgebende Verfahren Übung	Blockpraktikum Chirurgie**	
17-18					
18-19					
19-20					

\*\* bis Wochen 13; ° bis Woche 13 auch Blockpraktika Chirurgie nach besonderer Einteilung, siehe Woche 1-8

Informieren Sie sich darüber hinaus bitte im Internet.



## 1. Klinisches Studienjahr, Block A (Woche 15)

Zeit	Montag	Dienstag	Mittwoch	Donnerstag	Freitag
8- 9					
9-10					
10-11					
11-12					
12-13					
13-14			<b>Prüfungswoche</b>		
14-15					
15-16					
16-17					
17-18			Bildgebende Verfahren Prüfung		
18-19					
19-20					

3

## 1. Klinisches Studienjahr, Block B (Woche 1 – 11)

Zeit	Montag	Dienstag	Mittwoch	Donnerstag	Freitag
8- 9					
9-10		Mikrobiologie/ Virologie (V)	Mikrobiologie/ Virologie (V)		Mikrobiologie/ Virologie (V)
10-11	Mikrobiologie/ Virologie (V)	Geschichte/Theorie/ Ethik der Medizin (V)	Mikrobiologie/ Virologie (V)	Mikrobiologie/ Virologie (V)	Mikrobiologie/ Virologie (V)
11-12	Pharmakologie (V)		Pharmakologie (V)	Pharmakologie (V)	Pharmakologie (V)
12-13					
13-14	Pharmakologie Kurs Gr. A	Pharmakologie Kurs Gr. B	Immunologie/ Infektiologie (V)	Mikrobiologie/Virologie Kurs Gr. A	Mikrobiologie/Virologie Kurs Gr. B
14-15	Pharmakologie Kurs Gr. A	Pharmakologie Kurs Gr. B	Arbeitsschutz** Klinische Umweltmedizin*** (14.15-15.30) HS 2D	Mikrobiologie/Virologie Kurs Gr. A	Mikrobiologie/Virologie Kurs Gr. B
15-16					
16-17					
17-18					
18-19					
19-20					

\* nur in den Wochen 2 – 11; \*\*einmalige Veranstaltung am 13.4.2005 in HS 3D; \*\*\* 2 – 9 Woche, Klausur in der 10. Woche

Informieren Sie sich darüber hinaus bitte im Internet.

## 1. Klinisches Studienjahr, Block B (Woche 12)

Zeit	Montag	Dienstag	Mittwoch	Donnerstag	Freitag
8- 9					
9-10		Mikrobiologie/ Virologie (V)	Mikrobiologie/ Virologie (V)		Mikrobiologie/ Virologie (V)
10-11	Mikrobiologie/ Virologie (V)	Geschichte/Theorie/ Ethik der Medizin (V)	Mikrobiologie/ Virologie (V)	Mikrobiologie/ Virologie (V)	Mikrobiologie/ Virologie (V)
11-12	Pharmakologie (V)				
12-13					
13-14	Pharmakologie Prüfung Gruppe A	Pharmakologie Prüfung Gruppe B	Immunologie/ Infektiologie (V)	Mikrobiologie/ Virologie Kurs Gruppe A	Mikrobiologie/ Virologie Kurs Gruppe B
14-15					
15-16					
16-17					
17-18					
18-19					
19-20					

## 1. Klinisches Studienjahr, Block B (Woche 13)

Zeit	Montag	Dienstag	Mittwoch	Donnerstag	Freitag
8- 9					
9-10		Mikrobiologie/ Virologie (V)	Hygiene	Hygiene	Hygiene
10-11	Mikrobiologie/ Virologie (V)	Geschichte, Theorie, Ethik der Medizin (V)	Hygiene	Hygiene	Hygiene
11-12	Pharmakologie (V)		Hygiene	Hygiene	Hygiene
12-13					
13-14			Immunologie/ Infektiologie Prüfung	Hygiene Kurs	Hygiene Kurs
14-15					
15-16					
16-17					
17-18					
18-19					
19-20					

Informieren Sie sich darüber hinaus bitte im Internet.

## 1. Klinisches Studienjahr, Block B (Woche 14)

Zeit	Montag	Dienstag	Mittwoch	Donnerstag	Freitag
8- 9					
9-10	Hygiene	Hygiene (V)	Hygiene	Hygiene	Hygiene
10-11	Hygiene	Hygiene (V)	Hygiene	Hygiene	Hygiene
11-12	Hygiene	Hygiene (V)	Hygiene	Hygiene	Hygiene
12-13					
13-14	Hygiene Kurs	Hygiene Kurs		Hygiene Kurs	Hygiene Kurs
14-15					
15-16					
16-17					
17-18					
18-19					
19-20					

3

## 1. Klinisches Studienjahr, Block B (Woche 15)

Zeit	Montag	Dienstag	Mittwoch	Donnerstag	Freitag
8- 9					
9-10	Hygiene	Hygiene (V)	Hygiene (V)	Mikrobiologie Hygiene Virologie Prüfung	
10-11	Hygiene	Hygiene (V)	Hygiene (V)		
11-12	Hygiene	Hygiene (V)	Hygiene (V)		
12-13					
13-14	Hygiene Kurs	Hygiene Kurs			
14-15					
15-16					
16-17					
17-18					
18-19					
19-20					

Informieren Sie sich darüber hinaus bitte im Internet.

# Studienplan Sommersemester 2006

für das 2. Klinisches Studienjahr

**Fächerübergreifender Unterricht: 24 Themenmodule auf verschiedenen Stationen des Klinikums mit Bedside Teaching und Seminaren. Der unten angegebene Rahmenplan ist für alle Module gleich. Ausnahme: In der ersten Semesterwoche findet in Block C die Klinische Pharmakologie statt.**

## Block C und D

Zeit	Montag	Dienstag	Mittwoch	Donnerstag	Freitag
8-9	Klinische Medizin (V)	Klinische Medizin (V)	Klinische Medizin (V)	Klinische Medizin (V)	Klinische Medizin (V)
9-10					
10-11		Epidemiologie (V)#			Rehabilitation I (V)
11-12					
12-13					
13-14					
14-15					
15-16					
16-17					
17-18					
18-19			Rehabilitation II (V)*		
19-20					

\* Nur in Block D

# Die Epidemiologie findet nur in Block C statt, ergänzend zu der Vorlesung gibt es wöchentlich ein zweistündiges Seminar Epidemiologie, das abhängig vom jeweiligen Modul terminiert ist. Diese Information ist dem individuellen Semesterplan zu entnehmen, den jeder Studierende zu Semesterbeginn erhält und der sich in den Rahmenplan einfügt. Ende des Modulunterrichts entweder 16.00 oder 17.00 Uhr je nach Modul. Start der Vorlesung 20.10.04; die Vorlesung ist vierzehntägig.

Informationen zum Modulunterricht unter: [www.uniklinik-duesseldorf.de/studienjahr4](http://www.uniklinik-duesseldorf.de/studienjahr4)

Wegen eventueller Änderungen des Stundenplanes Block E nach Drucklegung des Vorlesungsverzeichnisses:

Die jeweils aktualisierte Fassung finden Sie auf der Internetseite des Dekanats der Medizinischen Fakultät

## Block E - Stundenplan Sommersemester 2006

Woche 1		Block E, Propädeutik			
Zeit	Montag	Dienstag	Mittwoch	Donnerstag	Freitag
8.00			Neuroradiologie (V)	HNO-Praktikum	
9.00	Einführung in die Psychiatrie (V)		Neurochirurgie (V)	HNO (V)	Augen (V)*
10.00	Einführung in die Psychosomatik (V)				
11.00	Psychosomatik (V) Propädeutik		Neurologie (V) 11.15-12.45 Lähmungen / Gefühlsstörungen Hirnnerven-Syndrome	Prävention	Neuropathologie (V)
12.00	Diagnostik und Therapie				
13.00		Psychiatrie (V) Propädeutik Untersuchungs- techniken			Medizin des Alters (V) 13-15 Uhr Vorlesung
14.00	Psychosomatik (V) 14.00 s.t. - 15.30		Neurologie (S) Neurologische Untersuchungs- techniken	HNO-Praktikum (Gruppen A/B)	Propädeutik Allgemein- medizin (V) 15 s.t.-16
15.00					
16.00					
17.00					
18.00					

\* Praktikum Augenheilkunde nach besonderer Absprache

3

## Block E - Stundenplan Sommersemester 2006

Woche 2		Block E: Propädeutik			
Zeit	Montag	Dienstag	Mittwoch	Donnerstag	Freitag
8.00	HNO-Praktikum (Gruppen A / B)		Neuroradiologie (V)	HNO-Praktikum	Augen (V)
9.00				HNO (V)	
10.00	Psychosomatik (V)		Neurologie (V) 11.15-12.45	Prävention (V)	Neuropathologie (V)
11.00	10.15-11.45				
12.00		Psychiatrie Propädeutik (V) 13.15-17.00	Neurologie (S) Neurophysiologische Untersuchungs- techniken	HNO-Praktikum (Gruppen A / B)	Medizin des Alterns (V) 13-15 Uhr
13.00					Allgemeinmedizin (V) 15s.t.-16; Woche 1-9
14.00	Psychosomatik Prakt. 14.00 s.t. - 15.30				
15.00					
16.00					
17.00					
18.00					

## Block E - Stundenplan Sommersemester 2006

Woche 3-13		Block E: Systematik			
Zeit	Montag	Dienstag	Mittwoch	Donnerstag	Freitag
8.00	HNO-Praktikum (Gruppen A/B)	Psychiatrie Praktikum Gruppe A/B* (JAK) 8.30-10.00	Neurochirurgie (V) Neuroradiologie (V)	HNO-Praktikum	Augen (V)**
9.00			Neurochirurgie (V)		
10.00	Psychosomatik (V)	Psychiatrie (V)	Neurologische Fallvorstellung (S)	HNO (V)	Neuropathologie (V)
11.00	10.15-11.45	10.15-11.45	Neurologie (V)		
12.00			11.15-12.45	Prävention (V)	Medizin des Alterns (V) Woche 1-10 13-15 Uhr
13.00		Psychiatrie Fallseminar/ Übung (S) Gruppe A/B* 13.00 s.t. - 13.45			
14.00	Psychosomatik Prakt. 14.00 s.t. - 15.30	Psychiatrie Praktikum Gruppe A/B* (JAK) 14.00 s.t.-15.30	Neurologie/ Neurochirurgie Blockpraktikum (Gruppen A/B) 14-16	HNO-Praktikum (Gruppen A/B) Neuropathologie Seminar (S) (à 24 Studenten)	Medizin des Alterns Praktikum Woche 11-14 12.30-15.30
15.00					Allgemeinmedizin (V) 15.00 s.t.-16.00 Woche 1-9
16.00	Wahlfach	Wahlfach	Wahlfach	Wahlfach	Allgemeinmedizin (S) 17.00-19.00 Woche 10-13
17.00					
18.00					

\* siehe separater Plan mit Gruppeneinteilung

\*\* Praktikum Augenheilkunde nach besonderer Absprache

## Block E - Stundenplan Sommersemester 2006

Woche 14		Block E: Systematik und Beginn der Prüfung			
Zeit	Montag	Dienstag	Mittwoch	Donnerstag	Freitag
8.00	HNO-Praktikum (Gruppen A/B)	Psychiatrie Praktikum (JAK9 8.30-10.00	Neurochirurgie	HNO-Praktikum	
9.00				HNO (V)	
10.00	Psychosomatik (V) 10.15-11.45	Psychiatrie (V) 10.15-11.45	Neurologische Fallvorstellung (S)		
11.00			Neurologie (V) 11.15-12.45		
12.00					
13.00		Psychiatrie Fallseminar/Übung (S) 13.00 s.t. - 13.45			Medizin des Alters Praktikum 12.30-15.30
14.00	Psychosomatik Praktikum. 14.00s.t. - 15.30	Psychiatrie Praktikum (JAK) 14.00s.t.-15.30	Neurologie / Neurochirurgie Blockpraktikum (Gruppen A - B)	HNO-Praktikum	
15.00					
16.00	Wahlfach	Wahlfach	Wahlfach		
17.00					
18.00					

\* Termine, Orte und Modalitäten der Prüfungen werden gesondert bekanntgegeben

3

## Block E - Stundenplan Sommersemester 2006

Woche 15		Block E: Prüfungswoche			
Zeit	Montag	Dienstag	Mittwoch	Donnerstag	Freitag
8.00					
9.00					
10.00					
11.00					
12.00	Termine, Orte und Modalitäten der Prüfungen werden gesondert bekanntgegeben				
13.00					
14.00					
15.00					
16.00					
17.00					
18.00					

## Semester-Stundenplan Zahnmedizin

### Block F - Sommersemester 2006

Zeit	Montag	Dienstag	Mittwoch	Donnerstag	Freitag
8- 9		Pädiatrie (V)		Humangenetik (V)	Humangenetik (V)
9-10	Pädiatrie Dermatol. (V) Pädiatrie (P) AINS (P)	Pädiatrie (P) Rechts-med. (P) AINS (P)	Pädiatrie (P) Arbeits-med. (V/P) AINS (P)	Pädiatrie (P) Dermatol. (V) AINS (P)	Pädiatrie (P) Dermatol. (V) AINS (P)
10-11	Pädiatrie Dermatol. (P) AINS (P)	Pädiatrie (P) Rechts-med. (P) AINS (P)	Pädiatrie (P) Arbeits-med. (V/P) AINS (P)	Pädiatrie (P) Dermatol. (P) AINS (P)	Pädiatrie (P) Dermatol. (P) AINS (P)
11-12	Pädiatrie Dermatol. (P) AINS (P)	Pädiatrie (P) Rechts-med. (P) AINS (P)	Pädiatrie (P) Arbeits-med. (S/P) AINS (P)	Pädiatrie (P) Dermatol. (P) AINS (P)	Pädiatrie (P) Dermatol. (P) AINS (P)
12-13	Pädiatrie Dermatol. (P) AINS (P)	Rechts-med. (P) AINS (P)	Arbeits-med. (S/P) AINS (P)	Pädiatrie (P) Dermatol. (S) AINS (P)	Dermatol. (S) AINS (P)
13-14		Pädiatrie (S) Rechts-med. (P)	Pädiatrie (S) Arbeits-med. (P)	Arbeits-med. (V)	Pädiatrie (S) Dermatol. (S)
14-15	Pädiatrie Dermatol. (S) AINS (V)	Pädiatrie (S) AINS (V)	Pädiatrie (P) Arbeits-med. (P) AINS (V)	Pädiatrie (S) Arbeits-med. (V) AINS (V)	Pädiatrie (S) Dermatol. (S) AINS (V)
15-16	Pädiatrie Dermatol. (S) AINS (P)	Pädiatrie (P) Rechts-med. (S) AINS (V)	Allgemeinmedizin (S)	Pädiatrie (P) Arbeits-med. (P) AINS (V)	Pädiatrie (P) AINS (V)
16-17	Dermatol. (S)	Rechts-med. (S) AINS (P)	Allgemeinmedizin (S)	Rechts-med. (V) AINS (P)	AINS (P)
17-18		AINS (P)	Klinisch-Pathol. Konferenz	Rechts-med. (V) AINS (P)	AINS (P)
18-19			Klinisch-Pathol. Konferenz	AINS (P)	AINS (P)

Block 1: Pädiatrie (1-wöchig) + Vorlesung (semesterbegleitend)

Block 2: Arbeits- und Sozialmedizin, Rechtsmedizin, Dermatologie und Allergologie (4-wöchig)

Block 3: Anästhesiologie, Intensivmedizin, Notfallmedizin, Schmerztherapie (AINS) (4-wöchig)

Semesterbegleitend: Humangenetik, Allgemeinmedizin (Seminar), Klinisch-Pathologische Konferenz



# Zentrum für Zahn-, Mund- und Kieferheilkunde

## Stundenpläne

Die folgenden Übersichten zeigen die empfohlenen Stundenpläne für die einzelnen Fachsemester gültig ab WS 2003/04.

**Hinweis:** Studierende, die das Mediziner-Physikum ablegen möchten, können dies nach dem 5. Fachsemester auf besonderen Antrag beim Landesprüfungsamt, sofern alle entsprechenden Voraussetzungen erfüllt sind. Bezüglich der besonderen Voraussetzungen, die für die Fächer Biologie und Anatomie gelten, bitte frühzeitig mit Herrn Dr. Riehl (Tel. 13582) und mit Herrn Prof. Dr. Hartwig (12686) in Verbindung setzen.

Fachsemester **1 2 3 4 5 6 7 8 9 10**

**Hinweis:** Aktuelle Änderungen entnehmen Sie bitte: [www.zmk.uni-duesseldorf.de](http://www.zmk.uni-duesseldorf.de)

**3**

## 1. Fachsemester Wintersemester

Zeit	Montag	Dienstag	Mittwoch	Donnerstag	Freitag
8- 9	TPK/P	Anatomie	Anatomie	TPK/P	Anatomie
9-10	Terminologie / V (1.-7. Woche)	Chemie/V	TPK/P	Chemie/V	Terminologie / V (1.-7. Woche)
10-11	Terminologie / V (1.-7. Woche)	Chemie/V	TPK/P	Biologie/V	Terminologie / V (1.-7. Woche)
11-12	Biologie/V	TPK/P	Biologie/V	TPK/P	Biologie/V
12-13	TPK/P	TPK/P	TPK/P	TPK/P	TPK/P
13-14	Anatomie Propädeutik	TPK/P		TPK/P	Anatomie Propädeutik
14-15	TPK/P	TPK/P	Terminologie / V (1.-7. Woche)	TPK/P	TPK/P
15-16	TPK/P	TPK/P	Terminologie / V (1.-7. Woche)	TPK/P	TPK/P
16-17	Einf. Zahnheilk./V	Propädeutik wiss. Arb.		Werkstoffkunde	Werkstoffkunde
17-18		Propädeutik wiss. Arb.			
18-19					
19-20					

TPK: Technisch-propädeutischer Kurs; V: Vorlesung; P: Praktikum

## 2. Fachsemester Woche 1 bis 7 Sommersemester

Zeit	Montag	Dienstag	Mittwoch	Donnerstag	Freitag
8- 9	Einführung in die Zahnerhaltung	Neuroanatomie	Neuroanatomie	Neuroanatomie	Neuroanatomie
9-10	Chemie/ Physik  Vorlesungen, Seminare	Chemie/ Physik  Vorlesungen, Seminare	Chemie/ Physik  Vorlesungen, Seminare	Chemie/ Physik  Vorlesungen, Seminare	Chemie/ Physik  Vorlesungen, Seminare
10-11					
11-12					
12-13					
13-14	Physik/P	Physik/P		Physik/P	Physik/P
14-15	Physik/P	Physik/P		Physik/P	Physik/P
15-16	Physik/P	Physik/P		Physik/P	Physik/P
16-17	Physik/P	Physik/P		Physik/P	Physik/P
17-18					
18-19					
19-20					

## 2. Fachsemester Woche 8 bis 14 Sommersemester

Zeit	Montag	Dienstag	Mittwoch	Donnerstag	Freitag
8- 9	Neuroanatomie	Neuroanatomie	Neuroanatomie	Einführung in die Zahnerhaltung	Neuroanatomie
9-10	Biochemie/V	Biochemie/V	Biochemie/V	Biochemie/V	Biochemie/V
10-11	Physiologie (V)	Physiologie (V)	Physiologie (V)	Physiologie (V)	Physiologie (V)
11-12	Chemie/P		Chemie/P	Physiologie (P)	
12-13				Physiologie (P)	
13-14				Physiologie (P)	
14-15				Physiologie (P)	
15-16				Physiologie (P)	
16-17				Physiologie (P)	
17-18					
18-19					
19-20					

Kurs der präventiven Propädeutik: Blockunterricht in der vorlesungsfreien Zeit

**In der vorlesungsfreien Zeit: Naturwissenschaftliche Vorprüfung**

### 3. Fachsemester Wintersemester

Zeit	Montag	Dienstag	Mittwoch	Donnerstag	Freitag
8- 9	Anatomie/V	Anatomie/V	Anatomie/V	Anatomie/V	Anatomie/V
9-10	Biochemie/V	Biochemie/V	Biochemie/V	Biochemie/V	Biochemie/V
10-11	Physiologie/V	Physiologie/V	Physiologie/V	Physiologie/V	Physiologie/V
11-12	Biochemie/P	Med. Sozio/V*		Physiologie/V	
12-13		Med. Sozio/V*			
13-14					
14-15		Med. Sozio/V*			
15-16		Med. Sozio/V*			
16-17					
17-18					
18-19					
19-20					

\* freiwillige Teilnahme

3

### 4. Fachsemester Sommersemester

Zeit	Montag	Dienstag	Mittwoch	Donnerstag	Freitag
8- 9	Phantom I/P	Phantom I/P	Phantom I/P	Phantom I/P	Phantom I/P
9-10	Makroskopische Anatomie/V+P	Makroskopische Anatomie/V+P			
10-11					
11-12					
12-13					
13-14					
14-15					
15-16					
16-17					Werkstoffkunde/V
17-18			Werkstoffkunde/V		
18-19					
19-20					

Phantomkurs II der Zahnersatzkunde: Blockunterricht in der vorlesungsfreien Zeit

## 5. Fachsemester Wintersemester

Zeit	Montag	Dienstag	Mittwoch	Donnerstag	Freitag
8- 9	Anatomie*	Anatomie*	Anatomie*	Anatomie*	Anatomie*
9-10	Anatomie*		Anatomie*	Anatomie*	Anatomie*
10-11	Anatomie*		Anatomie*	Anatomie*	Anatomie*
11-12					
12-13					
13-14					
14-15				ZMK-Krkh./V	
15-16				ZMK-Krkh./V	
16-17	Zahnerhaltungskunde				
17-18					
18-19					
19-20					

\* Situs-Teil (V+P) der Anatomie: 5-6 Wochen innerhalb der Vorlesungszeit

Weiterhin finden statt: Vorlesung Präventive Zahnheilkunde, Seminare Biochemie und Physiologie (Termine werden bekanntgegeben)

Ab dem WS 2006/2007 findet der **mikroskopische Anatomiekurs für Zahnmediziner** im 5. Fachsemester statt.  
**In der vorlesungsfreien Zeit: Zahnärztliche Vorprüfung**

## 6. Fachsemester Sommersemester

Zeit	Montag	Dienstag	Mittwoch	Donnerstag	Freitag
8- 9	Phantom Zahnerh./V	Kardiologie		Radiol. ZMK/V	Röntgenkurs
9-10			Paradontol. Propädeutik	Radiol. ZMK/V	Röntgenkurs
10-11	Phantom Zahnerh. Demo			Phantom Zahnerh. Demo	Chem.-Phys./P (WS) Radiologie (SS)*
11-12			Präventiv-Zahnmedizin		
12-13					
13-14	Phantomk. Zahnerh.	Phantomk. Zahnerh.	Hygiene	Phantomk. Zahnerh.	Phantomk. Zahnerh.
14-15	Phantomk. Zahnerh.	Phantomk. Zahnerh.	Pathologie	Phantomk. Zahnerh.	Phantomk. Zahnerh.
15-16	Phantomk. Zahnerh.	Phantomk. Zahnerh.	Pathologie	Phantomk. Zahnerh.	Phantomk. Zahnerh.
16-17		Poikl. Zahnerhaltung			Chem.-Phys./P.
17-18		Poikl. Zahnerhaltung			Chem.-Phys./P.
18-19					
19-20					

Praktikum der **Zahnärztlichen Radiologie**: Blockunterricht in der vorlesungsfreien Zeit.

## 7. Fachsemester Wintersemester

Zeit	Montag	Dienstag	Mittwoch	Donnerstag	Freitag
8- 9	Kurs Zahnerh. I	OP I	Prothetik I/II	Kurs Zahnerh. I	Parodontol. I
9-10	Kurs Zahnerh. I	Spez. Chirurgie		Kurs Zahnerh. I	Medizinische Mikrobiologie (WS)
10-11	Kurs Zahnerh. I	Spez. Chirurgie	KFO I/II	Kurs Zahnerh. I	
11-12	Kurs Zahnerh. I		KFO I/II	Kurs Zahnerh. I	
12-13	Auscultando	Auscultando		Auscultando	Auscultando
13-14	Einf. KFO	Kurs Zahnerh. I		Kurs Zahnerh. I	Kurs Zahnerh. I
14-15	KFO-Tech.	Kurs Zahnerh. I	Pathologie	Zahnerh. II / Kinder I	Kurs Zahnerh. I
15-16		Kurs Zahnerh. I	Pathologie	Zahnerh. II / Kinder I	Kurs Zahnerh. I
16-17	Spez. Patho.	Polikl. Zahnerh.	Patho-Histo	Pharmakologie	
17-18	Spez. Patho.	Polikl. Zahnerh.	Patho-Histo	Pharmakologie	
18-19		POL Zahnerhaltung			
19-20					

3

## 8. Fachsemester Sommersemester

Zeit	Montag	Dienstag	Mittwoch	Donnerstag	Freitag
8- 9	Kurs Proth. I		Prothetik I/II	Kurs Proth. I	
9-10	Kurs Proth. I		Prothetik I/II	Kurs Proth. I	
10-11	Kurs Proth. I		Kieferorthopädie I/II	Kurs Proth. I	
11-12	Kurs Proth. I	KFO.Kurs I	Kieferorthopädie I/II	Kurs Proth. I	
12-13	Practicando I	Practicando I	KFO.Kurs II	Practicando I	Practicando I
13-14		Kurs Proth. I			Kurs Proth. I
14-15		Kurs Proth. I	ZMK I/II		Kurs Proth. I
15-16		Kurs Proth. I	ZMK I/II		Kurs Proth. I
16-17	Spez. ZMK I/II		Innere Med.	HNO	
17-18	Spez. ZMK I/II			HNO	
18-19					
19-20					

## 9. Fachsemester Wintersemester

Zeit	Montag	Dienstag	Mittwoch	Donnerstag	Freitag
8- 9	OP II	Kurs Zahnerh. II		Parodontol. II	Kurs Zahnerh. II
9-10	OP II	Kurs Zahnerh. II		Parodontol. II	Kurs Zahnerh. II
10-11	Zahnerhaltung III	Kurs Zahnerh. II	KFO I/II	Kinder-Zahnmedizin II	Kurs Zahnerh. II
11-12	Zahnerhaltung III	Kurs Zahnerh. II	KFO I/II		Kurs Zahnerh. II
12-13	Practicando II	Practicando II	KFO-Kurs II	Practicando II	Practicando II
13-14	Kurs Zahnerh. II			Kurs Zahnerh. II	
14-15	Kurs Zahnerh. II		ZMK I/II	Kurs Zahnerh. II	
15-16	Kurs Zahnerh. II		ZMK I/II	Kurs Zahnerh. II	
16-17	Spez. ZMK I/II	Polikl. Zahnerh.	Innere Medizin		Berufskunde
17-18	Spez. ZMK I/II	Polikl. Zahnerh.			Berufskunde
18-19					
19-20					

## 10. Fachsemester Sommersemester

Zeit	Montag	Dienstag	Mittwoch	Donnerstag	Freitag
8- 9		Kurs Proth. II			Kurs Proth. II
9-10		Kurs Proth. II			Kurs Proth. II
10-11		Kurs Proth. II	Allg. Chirurgie	Allg. Chirurgie	Kurs Proth. II
11-12		Kurs Proth. II	KFO I/II	Allg. Chirurgie	Kurs Proth. II
12-13					
13-14	Kurs Proth. II		Dermatologie	Kurs Proth. II	
14-15	Kurs Proth. II		ZMK I/II	Kurs Proth. II	
15-16	Kurs Proth. II		ZMK I/II	Kurs Proth. II	
16-17		Practicando III		Practicando III	
17-18		Practicando III		Practicando III	
18-19					
19-20					

Im Anschluss in der vorlesungsfreien Zeit: Zahnärztliche Prüfung

# Studienplan

## Zusatzstudiengang Public Health

### 1. Studienjahr (1. und 2. Semester)

#### Einführungsphase

Modulthema	Zuordnung zu den Ausbildungsbereichen
Einführung in Public Health	Systeme der Gesundheitsversorgung (IV)
Struktur und Entwicklung des deutschen Gesundheitswesens	Systeme der Gesundheitsversorgung (IV)
Einf. Gesundheitssystemforschung	Methodische Grundkenntnisse von PH mit Systembezug (Ib)
Betriebswirtschaftslehre I und Gesundheitsökonomie I	Methodische Grundkenntnisse von PH mit Systembezug (Ib)
Epidemiologie I – III	Methodische Grundkenntnisse von PH mit Bevölkerungsbezug (Ia)
Psychosoziale Einflüsse auf die Bevölkerungsgesundheit	Determinanten der Bevölkerungsgesundheit (II)
Ethik und Public Health	Methodische Grundkenntnisse von PH mit Systembezug (Ib)

3

## Vertiefungsphase

Modulthema	Zuordnung zu den Ausbildungsbereichen
Methoden der empirischen Sozialforschung	Methodische Grundkenntnisse von PH mit Bevölkerungsbezug (Ia)
Epidemiologie IV – VI	Methodische Grundkenntnisse von PH mit Bevölkerungsbezug (Ia)
Arbeit und Gesundheit	Determinanten der Bevölkerungsgesundheit (II)
Umwelt und Gesundheit	Determinanten der Bevölkerungsgesundheit (II)
Health Technology Assessment	Methodische Grundkenntnisse von PH mit Systembezug (Ib)
Gesundheitsversorgung in Europa: Überblick	Systeme der Gesundheitsversorgung (IV)
Gesundheitsförderung als Präventionsansatz	Gesundheitsförderung und Prävention (III)
Gesundheitsökonomie II	Methodische Grundkenntnisse von PH mit Systembezug (Ib)
Alters- und geschlechtsspezifische Gesundheitsprobleme und deren Prävention	Gesundheitsförderung und Prävention (III)
Öffentliche Prävention und die Bekämpfung übertragbarer Infektionskrankheiten	Gesundheitsförderung und Prävention (III)
Genetik und Public Health	Determinanten der Bevölkerungsgesundheit (II)



## 2. Studienjahr (3. und 4. Semester)

Intensiv-Spezialisierungsphase mit Modulen aus den entsprechenden Ausbildungsbereichen.

**Wahlweise zwei Schwerpunkte:**

### **Schwerpunkt I: Management im Gesundheitswesen**

2 Pflichtmodule: Projektmanagement  
Kommunikation- und Kompetenztraining

<b>Modulthema</b>
Gesundheitsvorsorge in der Kommune
Intern. Humanitäre Hilfe
International Public Health
Krankenhausmanagement
Controlling
Health Care Systems in Europe
Fallstudie Leistungsmanagement
Gesundheitsökonomie II
Personalentwicklung
Europäische Gesundheits- u. Sozialpolitik
Qualitätsmanagement i.d. Gesundheitsversorgung

3

### **Schwerpunkt II: Epidemiologie und Gesundheitsförderung**

2 Pflichtmodule: Projektmanagement  
Kommunikation- und Kompetenztraining

<b>Modulthema</b>
Gesundheitsvorsorge in der Kommune
Intern. Humanitäre Hilfe
International Public Health
New Occupational Health
Suchterkrankungen
Gesundheitsförderung und PH: European Dimension of Health Promotion
Pharmakoepidemiologie
Anwendung statistischer Analyseverfahren in der Public Health Forschung (SAS)

**Abschließend Erstellung einer Magisterarbeit und drei mündlichen Prüfungen**

# Interdisziplinäre Veranstaltungen innerhalb der Medizinischen Fakultät

## Ringvorlesungen

Intensivkurs Hämostaseologie

1-stündig

Do 12:00 - 13:00, 2221.HS 2E, Beginn: 13.04.2006

Weber

Progress-Seminar des GRK 1089

1-stündig

Mi 16:15 - 17:45, 2202.U1.36, 14-täglich, Gruppe 1

Beginn: 05.04.2006 Ende: 19.07.2006

Decking /

Gödecke

Rehabilitation I

Fr 10:00 - 11:00, Hörsaal 13 A,

MNR-Klinik im Rahmen des Querschnittfaches

Rehabilitation, Physikalische Medizin

und Naturheilverfahren

Abholz / Franke / Franz /

Greis-Maibach / Ilg / Ivens /

Kobbe / Schneider-Budin /

Siegmann / Siegrist / von

Giesen / Zielasek

Kolloquium des Koordinierungszentrums für Klinische Studien

Mi 16:00 - 17:00 (4-wöchentlich)

Geb. 12.46, Konferenzraum, Raum 25, 1. Etage

Ohmann

# Lehrveranstaltungen Sommersemester 2006

(Änderungen vorbehalten)

## Allgemeinmedizin

1. 2 tagesiges Praktikum (Beobachtung in einer öffentlichen Einrichtung, in einer Arztpraxis oder einem Krankenhaus mit Patientenbezug!- im vorgegebenen Zeitraum) Schneitler / Kalkowski / Gärtner / Gerich
2. "Einführung in die Klinische Medizin" - Fachbereich "Allgemeinmedizin" (4. Semester) Abholz / Wilm / Hartwig  
Weitere Kurse werden von den entsprechenden Kliniken/Fachbereichen jeweils zum Sommersemester angeboten.  
Die Institute "Humangenetik" und "Medizinische Psychologie" bieten im WS (3. Semester - je 15 Studenten) an
3. Kursus der "Allgemeinmedizin" (ab 9. Semester) Abholz / Sohn / Jörgenshaus / Jobst / Schumacher / Hein / Marzi / Renkes-Hegendörfer / Gumpersbach / Wochnik / Richter-Polynice / Brockmann / Grafenberger / Horlemann / Arbter / Retzer / Wochnik / Richter-Polynice / B.Hemming / Unkelbach / Wilm / Altiner  
2-stündig  
Mi 14:00 - 16:00, Frauenklinik, Geb. 14.24, 1. Etage, Raum 27 (B.Hemming / Unkelbach)  
Mi 14:00 - 16:00, Frauenklinik, Geb. 14.24, 1. Etage, Raum 254 (Marzi / Renkes-Hegendörfer)  
Mi 14:00 - 16:00, Frauenklinik, Geb. 14.24, 1. Etage, Raum 251 (Wochnik / Richter-Polynice)  
Mi 14:00 - 16:00, MNR-Klinik, Geb. 13.55, Hörsaalkomplex, Seminarraum (Schumacher / Hein)  
Mi 14:00 - 16:00, Geb. 14.97, Allgemeinmedizin, Erdgeschoss, Seminarraum 2 (Grafenberger / Horlemann)  
Mi 14:00 - 16:00, Geb. 14.97, Allgemeinmedizin, Erdgeschoss, Seminarraum 1 (Gumpersbach / Lobscheid)  
Mi 14:00 - 16:00, Geb. 14.97, Allgemeinmedizin, 1. Etage, Seminarraum (Abholz / Sohn)  
Mi 14:00 - 16:00, Geb. 14.97, Allgemeinmedizin, Erdgeschoss, Seminarraum 3 (Brockmann)  
Mi 14:00 - 16:00, Geb. 14.84, Hörsaal der Rechtsmedizin (Arbter / Retzer)  
Mi 14:00 - 16:00, Geb. 22.02, Physiologie, Seminarraum 36 (Jörgenshaus / Jobst)  
Mi 14:00 - 16:00, Ort: siehe Aushang, Geb. 14.97 (Wilm)
4. Hausarztpraktikum Lehrpraxen der Abteilung für Allgemeinmedizin  
2 Wochen in einer mit der Abteilung für Allgemeinmedizin kooperierenden Lehrpraxis und Begleitseminar in der vorlesungsfreien Zeit  
(Einschreibung zu Semesterbeginn, Geb. 14.97)
5. Praktikum Geriatrie und Rehabilitation Durwen / Höltnann  
(Einschreibung zu Semesterbeginn, Geb. 14.97)

3

- |     |   |   |
|-----|---|---|
| 6.  | Rehabilitation II - Naturheilverfahren<br>13-stündig  | Abholz / Jobst / A.Hemming /<br>B.Hemming / Jahn / Unkelbach<br>/ Ulbrich |
| 7.  | Querschnittsbereich: Medizin des Alterns und<br>des alten Menschen<br>Vorlesung (8 mal 2 Std.) und Praktikum (6 Std.)   | Abholz / Siegrist / Steingrüber /<br>Höltmann / Durwen / Ihl              |
| 8.  | Wahlpflichtfach "Anamnese, körperliche Untersuchung,<br>priorisierende Differenzialdiagnose in der Hausarztpraxis"<br>Kleingruppenunterricht und Übungen in Hausarztpraxen          | Wilm / Abholz   |
| 9.  | Forschung in der Allgemeinmedizin - Seminar für Doktoranden<br>und speziell Interessierte   | Abholz  |
| 10. | Einführung in evidence based medicine<br>Gruppenraum Geb. 14.97<br>Anmeldung bei Interesse unter (0211) 81 - 17771  | Abholz / Richter  |
| 11. | Hausbesuchsprogramm - Studenten besuchen chronisch<br>Kranke<br>Anmeldung und Vorbesprechung: nach telefonischer Absprache:<br>(0211) 81 - 17771                                    | B.Hemming   |
| 12. | Das ärztliche Gespräch - Seminar mit Rollenspiel<br>2-stündig<br>Begrenzte Teilnehmerzahl!<br>Anmeldung und Vorbesprechung: nach telefonischer Absprache:<br>(0211) 81 - 17771      | B.Hemming   |
| 13. | Gesundheitsselbsthilfe in der Allgemeinmedizin<br>1-stündig<br>Mi 16:00 - 18:00, 14-täglich<br>Vorbesprechung: nach telefonischer Absprache:<br>(0211) 81 - 17771                   | Wilm  |
| 14. | Zwischen abwartendem Offenhalten und abwendbar<br>gefährlichem Verlauf<br>1-stündig<br>nach Vereinbarung bei Anmeldung zum Prüfungs-Vorgespräch                                     | Wilm  |
| 15. | Balintgruppe für Studierende - Die Begegnung mit dem<br>Patienten im Lichte der Beziehung<br>2. und 4. Mittwoch im Monat 15.30 - 17.00 Uhr<br>Anmeldung Sekretariat Tel. 81 - 17771 | Sensen  |
| 16. | Allgemeinärztliche Palliativmedizin<br>Gruppenraum Geb. 14.97<br>Anmeldung bei Interesse unter (0211) 81 - 17771  | Hein /<br>Horlemann /<br>Schindler  |

## Anästhesiologie, Intensivmedizin, Notfallmedizin, Schmerztherapie

- |     |   |  |
|-----|---|--|
| 17. | Kurs Anaesthesiologie, Intensivmedizin und Querschnittsfach Notfallmedizin (Kurs nach neuer ÄAppO, Block F) Blockveranstaltung in 3 Gruppen, 4wöchig, Termine laut Aushang                        | Tarnow / Buhl / Fournell / Franke / Hartmann / Hartwig / Holthusen / Kram / Linhart / Lipfert / Loer / Mainzer / Noetges / Preckel / Sabel / Schannwell / Schlack / Schober / Schwarte / Siebler / Stannigel / Stevens / Vogt / Zacharowski / Zucker |
| 18. | Düsseldorfer Anästhesiekolloquien Mo 17:00 - 18:00 und Mi 07:00 - 08:00 Kleiner Hörsaal Chirurgische Klinik   | Wiss. Mitarbeiter der Klinik für Anaesthesiologie / Gastreferenten   |
| 19. | Interdisziplinäre Ringvorlesung - Pathophysiologie und Therapie chronischer Schmerzzustände Mo 17:00 - 18:00, monatlich, Chirurgische Klinik, kleiner Hörsaal                                     | Tarnow / Freynhagen / Busche / Peitz   |
| 20. | Ausgewählte Kapitel der Regionalanästhesie 2-stündig nach Vereinbarung  | Lipfert / Lorenz / Stevens   |
| 21. | Verfahren zur Anlage zentralvenöser Katheter (Einzelunterricht) Mo., Do., Fr. 07:15 - 10:00 Chirurgie OP-Trakt nur nach Vereinbarung (81-18102)   | Lipfert / Loer / Noetges   |
| 22. | Praktische Übungen zur Narkoseführung und zum Zwischenfallmanagement am Düsseldorfer Patientensimulator Di 16:00 - 18:00, Simulatorzentrum, Gb. 18.15, 1. Stock Praktische Übung für PJ-Studenten | Picker   |
| 23. | Transösophageale Echokardiographie in der Anästhesiologie und Intensivmedizin praktische Übungen nach Vereinbarung  | Hartmann / Loer / Meier  |
| 24. | Physiologische Grundlagen und klinische Praxis der Beatmung Di 14:30 - 16:00, Chirurgische Intensivstation CIA1 Seminar mit Unterricht am Krankenbett Termine nach Vereinbarung (81-18102)        | Buhl / Kindgen-Milles / Kram   |
| 25. | Probleme und therapeutische Konzepte der Operativen Intensivmedizin Seminar mit Unterricht am Krankenbett Mi. 14.30 - 16, Operative Intensivstation CIA 1 Termine nach Vereinbarung (81-18102)    | Buhl / Kindgen-Milles / Kram   |
| 26. | Ärztliche Patientenbegleitung in der letzten Lebensphase Mi 14:00 - 15:30, monatlich, Konferenzraum der Klinik für Anaesthesiologie   | Strasser   |

27. Erkennung, Behandlung und Verhütung lebensbedrohlicher Komplikationen in der Zahnheilkunde  
2-stündig  
nach Vereinbarung, Praktikum täglich 7.30-15  
OP-Säle der Klinik für Kiefer- und Plastische Gesichtschirurgie  
Preckel / Stühmeier / Meier
28. Anleitung zum experimentellen Arbeiten  
Di 17:00 - 18:30  
Konferenzraum der Klinik für Anästhesiologie  
nach Vereinbarung, (n. Rücksprache Tel.: 81-18101)  
Schlack / Ebel / Fräßdorf / Obal / Preckel / Weber
29. Anleitung zum wissenschaftlichen Arbeiten nach Vereinbarung  
Konferenzraum/Bibliothek  
Klinik für Anästhesiologie Geb 12.42  
Tarnow / Fournell / Hartmann / Kindgen-Milles / Lipfert / Loer / Picker / Schlack / Stühmeier / K.Zacharowski
30. Anleitung zum wissenschaftlichen / experimentellen Arbeiten  
Fr 17:00 - 18:30, 14-tägig, nach Vereinbarung  
Sektion Experimentelle Anästhesiologie Geb. 23.02.1.68  
(nach Rücksprache Tel.: 81-12053)  
K.Zacharowski / P.Zacharowski / Boehm / Koch
31. Betreutes studentisches Forschungsprojekt nach Vereinbarung, 2 Wochen  
Teil des Curriculums zur strukturierten Promotion  
Sektion Experimentelle Anästhesiologie Geb. 23.02  
Weber / Schlack
32. Grundlagen molekularbiologischer Methoden in der experimentellen Anästhesiologie  
nach Vereinbarung, 2 Vormittage  
Sektion Experimentelle Anästhesiologie Geb. 23.02  
Weber / Preckel / Fräßdorf / Schlack
33. Praktikum Signalmediatoren der Entzündung und Immunantwort für Studierende der Biologie  
(in Zusammenarbeit mit dem Institut für Molekulare Medizin)  
2 Wochen ganztägig, Institut für Molekulare Medizin (IMM)  
Seminarraum 23.12.01, Raum 24, Termin laut Aushang am Schwarzen Brett des Institutes für Molekulare Medizin  
Schulze-Osthoff / Koch / Ludwig / Schmitz / K.Zacharowski
34. Vorlesung Signalmediatoren der Entzündung und Immunantwort für Studierende der Biologie  
(in Zusammenarbeit mit dem Institut für Molekulare Medizin)  
Institut für Molekulare Medizin (IMM)  
Seminarraum 23.12.01, Raum 24, Termin laut Aushang am Schwarzen Brett des Institutes für Molekulare Medizin  
Schulze-Osthoff / Koch / Ludwig / Schmitz / K.Zacharowski

## Anatomie und Hirnforschung

35. Begleitvorlesung zum Kurs der Mikroskopischen Anatomie für Studierende der Humanmedizin, 1. - 7. Semesterwoche  
2-stündig  
Di, Do 10:00 - 11:00, 2201.HS 2A  
Beginn: 04.04.2006 Ende: 18.05.2006  
Hartwig / Haider / Passia

- |     |  |  |              |
|-----|--|--|--------------|
| 36. | Neuroanatomie<br>5-stündig<br>Mo.-Fr. 08:00 - 09:00, 2201.HS 2A  | Zilles / Geyer / Kötter / Lübke<br>/ Mai / Staiger / unter<br>Mitwirkung von Seitz     |              |
| 37. | Anatomie für Studierende der Pharmazie<br>2-stündig<br>Fr 11:00 - 13:00, voraussichtlich HS 6A   |  | Passia       |
| 38. | Kurs Mikroskopische Anatomie für Studierende der<br>Humanmedizin im 2. Semester, Teil Innere Organe, 1.-7.<br>Semesterwoche<br>Kurs A: Mi. 11-13, Fr. 13.30-15,<br>Kurs B: Mi. 9-11, Do. 13.30-15, Mikroskopiersaal,<br>vgl. besondere Ankündigung | Hartwig / Haider /<br>Kötter / Passia /<br>Dozentinnen und<br>Dozenten der<br>Anatomie |              |
| 39. | Kurs Makroskopische Anatomie für Studierende der<br>Humanmedizin im 2. Semester, Teil ZNS u. Sinnesorgane,<br>8.-15. Semesterwoche<br>4-stündig<br>Kurs A+B: Di. 12.15-15.15, Präpariersaal,<br>vgl. besondere Ankündigung                         | Geyer / Haider /<br>Kötter / Novotny /<br>Passia / und wiss.<br>Mitarbeiter            |              |
| 40. | Allgemeine Anatomie (A I) für Studierende der Zahnmedizin<br>3-stündig<br>Di 09:00 - 12:00, 2201.HS 2C<br>Beginn: 04.04.2006 Ende: 02.05.2006  |  | Mai          |
| 41. | Spezielle Anatomie von Kopf und Hals (A II)<br>für Studierende der Zahnmedizin<br>3-stündig<br>Di 09:00 - 12:00, 2201.HS 2C<br>Beginn: 09.05.2006 Ende: 06.06.2006   |  | Mai          |
| 42. | Spezielle Anatomie (A III) für Studierende der Zahnmedizin<br>3-stündig<br>Di 09:00 - 12:00, 2201.HS 2C<br>Beginn: 13.06.2006 Ende: 11.07.2006   |  | Mai          |
| 43. | Begleitvorlesung zum Makroskopisch-Anatomischen Kurs für<br>Studierende der Zahnmedizin<br>2-stündig<br>Mo, Di 13:00 - 14:00, 2201.HS 2C   |  | Mai          |
| 44. | Embryologie für Studierende der Zahnmedizin<br>1-stündig<br>Mi 11:00 - 12:00, 2201.HS 2C   |  | Mai          |
| 45. | Neuroanatomie für Studierende der Zahnmedizin<br>2-stündig<br>Mi 09:00 - 11:00, 2201.HS 2C   |  | Mai / Wellen |
| 46. | Makroskopisch-Anatomischer Kurs für Studierende der<br>Zahnmedizin (Skelettsystem, Bewegungsapparat, Kopf, Hals,<br>ZNS und Sinnesorgane)<br>8-stündig<br>Mo, Di 14:00 - 18:00, Präpariersaal  |  | Mai / Wellen |

47. Praktikum " Einführung in die klinische Medizin " für Studierende der Humanmedizin im 4. Semester vgl. besondere Ankündigung Dozentinnen und Dozenten der Anatomie
48. Praktikum Einführung in die Klinische Medizin, klin. Untersuchungen mit Hilfe bildgebender Verfahren (Sonographie, CT, Röntgen-Thorax) für Studierende der Humanmedizin Mo, Di 08:00 - 09:00, 2201.HS 2C, vgl. besondere Ankündigung Hofer
49. Seminar Anatomie für Studierende der Humanmedizin im 4. Semester 2-stündig vgl. besondere Ankündigung Dozentinnen und Dozenten der Anatomie
50. Biologie, Pathologie und klinische Aspekte der Reproduktion Di 14:00 - 16:00, 2201.HS 2B, Beginn: 04.04.2006 Ende: 23.05.2006 nach Vereinbarung, vgl. bes. Ankündigung Passia / Hilscher
51. Mikroskopisch-Diagnostisches Seminar 2-stündig 14-täglich, nach Vereinbarung, Mikroskopierraum, vgl. besondere Ankündigung Novotny
52. Computational Neuroscience / Neuroinformatik 2-stündig nach Vereinbarung, Seminarraum Institut für Hirnforschung, Geb. 22.03, Ebene 05, Raum 76 Kötter
53. Seminar zur funktionellen Neuroanatomie der Hirnrinde: Bildgebung mit MRT, PET und MEG (Blockveranstaltung) 5-stündig (Blockveranstaltung) Vorbesprechung: Seminarraum Institut für Hirnforschung, Geb. 22.03, Ebene 05, Raum 76 Zilles / Pietrzyk / Shah / Staiger / Amunts / Bauer / Fink / Geyer / Herzog / Kötter / Langen / Lübke
54. Farbduplexsonographie-Praktikum für Fortgeschrittene "Anatomie in bildgebenden Verfahren" Gruppenleitung und Termine s. bes. Aushang Hofer / Hollenbeck / Hartwig / Mödder
55. Begleitvorlesung zum Aufbaukurs Farbduplex-Sonographie Hofer / Hollenbeck
56. Seminar über Neuroanatomie der Computer- und Kernspintomographie 1-stündig Di 18:00 - 20:00, 2201.HS 2C, 14-täglich, Beginn: 11.04.2006 Mai / und wiss. Mitarbeiter
57. Einführung in die Neuroanatomie für Studierende der Psychologie 1-stündig Do 13:00 - 14:00, 2201.HS 2C Rehkämper
58. Hirnpräparierkurs für Studierende der Psychologie 2-stündig Do 14:00 - 16:00, Präpariersaal vgl. besondere Ankündigung Rehkämper / Novotny / wiss. Mitarbeiter



- |     |   |  |
|-----|---|--|
| 59. | Verhaltensbiologie (A-Modul), Vorlesung und Praktikum<br>8-stündig<br>vgl. bes. Ankündigung,<br>Seminarraum Institut für Hirnforschung, Geb. 22.03, Ebene 05,<br>Raum 76  | Rehkämper /<br>und<br>wiss.<br>Mitarbeiter   |
| 60. | Grundlagen der bildgebenden Systeme in der Medizin,<br>Vorlesung mit Übungen<br>2-stündig<br>nach Vereinbarung, Seminarraum Geb. 22.03, Ebene 01,<br>Raum 71, Vorbesprechung: Di. 18.04.2006, 9 c.t.                  | Schormann  |
| 61. | Bildverarbeitung in der Medizin, Vorlesung mit Übungen<br>2-stündig<br>nach Vereinbarung, Seminarraum Geb. 22.03, Ebene 01,<br>Raum 71, Vorbesprechung: Di. 18.04.2006, 9 c.t.  | Schormann  |
| 62. | Seminar Molekular- und Zellbiologie der Neuronen für<br>Studierende der Medizin, Psychologie und Biologie<br>2-stündig<br>nach Vereinbarung, Seminarraum Institut für Hirnforschung,<br>Geb. 22.03, Ebene 05, Raum 76 | Eckmiller  |
| 63. | Seminar Sehsystem für Studierende der Medizin, Psychologie<br>und Biologie<br>2-stündig<br>nach Vereinbarung, Seminarraum Institut für Hirnforschung,<br>Geb. 22.03, Ebene 05, Raum 76                                | Eckmiller  |
| 64. | Anleitung zu wissenschaftlichem Arbeiten<br>nach Vereinbarung   | Eckmiller / Geyer / Haider /<br>Hartwig / Kötter / Mai / Novotny /<br>Passia / Rehkämper / Schormann<br>/ Staiger / Zilles |
| 65. | Kolloquium für Doktoranden<br>2-stündig<br>nach Vereinbarung  | Eckmiller / Schormann / Staiger / Zilles /<br>Geyer / Haider / Hartwig / Kötter / Mai /<br>Novotny / Passia / Rehkämper    |

## Arbeitsmedizin und Sozialmedizin

Lehrveranstaltungen für das 3. Klinische Jahr (Block F)  
jeweils in einem 4-wöchigen Block

Mi. 9 - 15 h

Do. 13 - 16 h

Themen bitte im Internet: [www.uniklinik-duesseldorf.de](http://www.uniklinik-duesseldorf.de) entnehmen.  
Aushang im Institut für Arbeitsmedizin und Sozialmedizin zu Beginn der  
Vorlesungszeit.

- |     |  |                       |
|-----|--|-----------------------|
| 66. | Anleitung zu wissenschaftlichem Arbeiten und Doktoranden-Kolloquium für Arbeitsmedizin und Sozialmedizin<br>Termine nach Vereinbarung,<br>Seminarraum des Instituts für Arbeitsmedizin und Sozialmedizin, Geb. 23.11 Ebene 00 R 61 | Jansen /<br>Schwarze  |
| 67. | Demonstration zur Lärmschwerhörigkeit<br>Termine nach Vereinbarung,<br>Seminarraum des Instituts für Arbeitsmedizin und Sozialmedizin, Geb. 23.11 Ebene 00 R 61  | Richter               |
| 68. | Entwicklung der Sozialmedizin und ihr Stellenwert in den modernen Industriegesellschaften<br>Termine nach Vereinbarung,<br>Seminarraum des Instituts für Arbeitsmedizin und Sozialmedizin, Geb. 23.11 Ebene 00 R 61                | Schwarze              |
| 69. | Epidemiologie der Berufskrankheiten im sozialmedizinischen Kontext<br>Termine nach Vereinbarung,<br>Seminarraum des Instituts für Arbeitsmedizin und Sozialmedizin, Geb. 23.11 Ebene 00 R 61                                       | Schwarze              |
| 70. | Ethische Aspekte der Arbeitsmedizin<br>nach Vereinbarung<br>Seminarraum der Landesanstalt für Arbeitsschutz,<br>Ulenbergstr. 127-131, 40225 Düsseldorf   | Jansing               |
| 71. | Gesundheitsschutz und Gesundheitsförderung im Betrieb<br>Termine nach Vereinbarung,<br>Seminarraum des Instituts für Arbeitsmedizin und Sozialmedizin, Geb. 23.11 Ebene 00 R 61  | Notbohm /<br>Siegmann |
| 72. | Psychomentale Belastung - Betriebliche Gesundheitsförderung<br>monatlich, Termine nach Vereinbarung,<br>Seminarraum des Instituts für Arbeitsmedizin und Sozialmedizin, Geb. 23.11 Ebene 00 R 61                                   | Muth                  |

## Augenheilkunde

- |     |   |  |
|-----|---|--|
| 73. | Augenheilkunde, Hauptkolleg m. Praktikum<br>2-stündig<br>Fr 11:00 - 13:00, Hörsaal Chirurgie                  | Sundmacher / N.N. /<br>Unsöld / Kluxen |
| 74. | Ausgewählte Erkrankungen des hinteren Augenabschnittes<br>2-stündig<br>nach Vereinbarung, Hörsaal Augenklinik | N.N.                                   |
| 75. | Ophthalmologische Genetik<br>2-stündig<br>Sa 10:00 - 12:00, Hörsaal Kinderklinik                              | Hammerstein                            |

- |     |   |          |
|-----|---|----------|
| 76. | Farbsinnstörungen, optische Täuschungen, Entoptik<br>Mi 17:00 - 19:00, oder nach Vereinbarung<br>Hörsaal Augenklinik  | Luxen    |
| 77. | Klinisch wichtige neuroophthalmologische Krankheitsbilder<br>2-stündig<br>14-täglich, Hörsaal Augenklinik   | Unsöld   |
| 78. | Parasitäre Augenkrankheiten in den Tropen<br>2-stündig<br>Fr 15:00 - 17:00, 14-täglich, Bittweg 117, Prof. Grüntzig, Tel. 330332  | Grüntzig |
| 79. | Medizinische Expeditionen in der deutschen Kolonialzeit<br>2-stündig<br>Fr 17:00 - 19:00, 14-täglich, Bittweg 117, Prof. Grüntzig, Tel. 330332                                    | Grüntzig |
| 80. | Ophthalmologische Leitsymptome<br>1-stündig<br>Mo 12:00 - 13:00, Benrath, Erich-Müller-Str. 2,<br>Prof. Grüntzig, Tel. 7182031<br>beschränkte Teilnehmerzahl für Fortgeschrittene | Grüntzig |
| 81. | Vortrag zum Thema "Sehstörungen" im Kurs-Modul<br>"Schwindel, Sehstörungen, Kohabitationsbeschwerden"   | Hübsch   |
| 82. | Expeditionen ins Reich der Seuchen<br>2-stündig<br>Fr 17:00 - 19:00, 14-täglich, Bittweg 117, Prof. Grüntzig, Tel. 330332   | Grüntzig |
| 83. | Das Lymphgefäßsystem des Auges<br>1-stündig<br>Mo 14:00 - 15:00, Benrath, Erich-Müller-Str. 2,<br>Prof. Grüntzig, Tel. 7182031  | Grüntzig |

## Biochemie und Molekularbiologie

- |     |   |   |
|-----|---|---|
| 84. | Biochemie I (Hauptvorlesung für das 2. Fachsemester)<br>Mo.-Fr. 9.00-10.00 Uhr<br>Beginn in der 8. Semesterwoche                                    | Nürnberg / Sies /<br>Stahl / Soboll /<br>Brenneisen / Klotz / Suschek                     |
| 85. | Biochemisches Seminar für Studierende der Medizin<br>im 4. Fachsemester<br>s. Internet bzw. Aushang   | Nürnberg / Sies / Stahl /<br>Soboll / Brenneisen /<br>Klotz / Suschek / wiss. Mitarbeiter |
| 86. | Biochemisches Seminar für Studierende der Medizin im<br>4. Fachsemester als POL-Unterricht in Kleingruppen<br>3-stündig<br>s. Internet bzw. Aushang | Nürnberg /<br>Suschek /<br>wiss. Mitarbeiter  |

87. Interdisziplinäres Tutorentraining für den Kurs Problemorientiertes Lernen (POL) im Fach Biochemie für Mediziner v. Giesen / Nürnberg / Suschek / Schwahn / N.N. / N.N.
88. Einführung in die klinische Medizin für Studierende der Medizin im 4. Fachsemester s. Internet bzw. Aushang Nürnberg / Sies / Stahl / Soboll / Brenneisen / Klotz / Suschek / wiss. Mitarbeiter
89. Wahlpflichtfach Biochemie für Studierende der Medizin im 4. Fachsemester s. Internet bzw. Aushang Nürnberg / Sies / Stahl / Soboll / Brenneisen / Klotz / Suschek / wiss. Mitarbeiter
90. Kolloquium für Diplomanden und Doktoranden des Instituts für Biochemie und Molekularbiologie I 2-stündig Mo 17:00 - 18:30 Sies / Brenneisen
91. Kolloquium für Diplomanden und Doktoranden des Instituts für Biochemie und Molekularbiologie II 2-stündig Mo 17:00 - 18:30 Nürnberg / Gohla / Piekorz / Suschek
92. Biochemie der Antioxidantien 2-stündig 14-täglich, s. Internet bzw. Aushang Briviba
93. Grundlagen der Biochemie Förster
94. Spezielle Kapitel der Biologischen Oxidation 2-stündig s. Internet bzw. Aushang Haas
95. Biochemie des nitrosativen Stress 2-stündig s. Internet bzw. Aushang Kröncke
96. Raum-zeitliche Organisation des Stoffwechsels Seminar, 1stündig, Seminarraum des Instituts für Biochemie & Molekularbiologie II, Zeit n.V. Kühn-Velten
97. Biokompatibilität Seminar, 1-stündig, Seminarraum des Instituts für Biochemie & Molekularbiologie II, Zeit n.V. Kühn-Velten
98. Biochemische Aspekte des Alterungsprozesses 1-stündig s. Internet bzw. Aushang Polidori-Nelles
99. Anleitung zum wissenschaftlichen Arbeiten nach Vereinbarung Nürnberg / Sies / Stahl / Soboll / Brenneisen / Klotz / Suschek
100. Aktuelle immunbiologische Fragestellungen der Biochemie Suschek

101. Gemeinsame Seminarreihe der Biochemie der Institute für Biochemie/ Molekularbiologie II, Medizinische Mikrobiologie, Molekulare Medizin und Virologie  
Mo 17:00 - 18:00
- Beer / Hengel / Nürnberg / Pfeffer / Piekorz / Schulze-Osthoff

## Chirurgie

102. Integrative Vorlesung "Klinik der Chirurgie und Inneren Medizin" Mo.-Fr. 8-10 Uhr, Chirurgische Klinik, großer Hörsaal (8-9), MNR-Klinik, Hörsaal 13A (9-10)  
Einführung zum Praktikum der Chirurgie
- Professoren, Dozenten u. wiss.Mitarb.
103. Interdisziplinärer Modulunterricht nach ausgehängtem Semesterplan
- Professoren, Dozenten u. wiss.Mitarb.
104. Kursus der allgemeinen klinischen Untersuchungen (operatives Stoffgebiet) gemeinsam mit den übrigen operativen Kliniken nach ausgehängtem Semesterplan
- Professoren, Dozenten u. wiss.Mitarb.
105. Vorlesung zum Chirurgischen Untersuchungskurs 1-stündig  
Mo 14:00 - 15:00, Chirurgische Klinik, Großer Hörsaal
- Pilly / Raffel / Sunderdiek / Windolf
106. Allgemeine Chirurgie für Zahnmediziner(innen) 3-stündig  
Mi 10:00 - 11:00, Chirurgische Klinik, kleiner Hörsaal  
Do 10:45 - 12:30, Chirurgische Klinik, kleiner Hörsaal
- Röhrborn / Weis-Müller
107. Praktischer Operationskurs Mo.-Fr. 9 - 11 Uhr, Chirurgische Klinik, OP-Saal
- Gams / Knoefel / Sandmann / Willnow / Windolf
108. Seminar über spezielle Chirurgie (3.klinischer Studienabschnitt) 3-stündig  
Di., Do 13:30 - 15:00, Chirurgische Klinik, großer Hörsaal
- Professoren, Dozenten u. wiss.Mitarb.
109. Differentialdiagnose chirurgischer Erkrankungen 1-stündig  
Mo 17:15 - 18:00, Chirurgische Klinik, Seminarraum Geb. 12.41, Eb.1, Raum 01.1
- Professoren, Dozenten u. wiss.Mitarb.
110. Endoskopie und chirurgische, gastroenterologische Sprechstunde  
Mo., Do 09:00 - 12:00, Chirurgische Klinik, Ambulanz, Endoskopieraum
- Hosch / Peiper
111. Gastroenterologisch-chirurgische Fallvorstellungen Mo 16:30 - 18:00, 14-täglich, Klinik für Gastroenterologie, Hepatologie und Infektiologie, Seminarraum
- Eisenberger / Häussinger / Hosch / Knoefel / Peiper / Röhrborn / vom Dahl / Wettstein

- |      |   |  |
|------|---|--|
| 112. | Interdisziplinäre Tumorkonferenz<br>1-stündig<br>Mi 15:30 - 16:30, Seminarraum der MNR-Klinik   | Professoren,<br>Dozenten u.<br>wiss.Mitarb.                          |
| 113. | Chirurgisch-Endokrinologisch-Nuklearmedizinisches<br>Kolloquium<br>1-stündig<br>Mi 16:30 - 17:30, Chirurgische Klinik,<br>Konferenzraum d. Klinik f. Allgemein-u.Viszeralchirurgie  | Cupisti / Eisenberger<br>/ Fritzen / Knoefel /<br>Scherbaum / Schott |
| 114. | Chirurgisch-radiologische Falldemonstration<br>1-stündig<br>Mo.-Fr. 15.00 - 15.45 Uhr, Chirurgische Klinik,<br>Röntgenbesprechungsraum, Geb.12.41, Eb. 0, Raum 1  | Fürst / Hosch /<br>Knoefel / Peiper / Poll                           |
| 115. | Plastische Chirurgie<br>1-stündig<br>Mi 16:00 - 17:00, Chirurgische Klinik, kleiner Hörsaal   | Ingianni /<br>Olbrisch   |
| 116. | Kolloquium KKS<br>1-stündig<br>Mo 16:15 - 17:00, monatlich, Chirurgische Klinik,<br>Konferenzraum d. Klinik f. Allgemein-u.Viszeralchirurgie  | Ohmann   |
| 117. | Doktorandinnen- und Doktorandensprechstunde<br>1-stündig<br>Fr 10:00 - 11:30, Chirurgische Klinik, KKS, Geb. 12.46, Ebene 1, Raum 15  | Ohmann   |
| 118. | Statistische Verfahren für Chirurgen<br>2-stündig<br>Do 11:00 - 13:00, Chirurgische Klinik, Konferenzraum der<br>Klinik für Thorax- und Kardiovaskuläre Chirurgie   | Godehardt  |
| 119. | "Biometrie in der Chirurgie" für Doktoranden<br>2-stündig<br>Termin nach Vereinbarung, Chirurgische Klinik,<br>Konferenzraum der Klinik für Thorax- und Kardiovaskuläre Chirurgie   | Godehardt  |
| 120. | Seminar über ausgewählte Kapitel der Allgemein-, Thorax- und<br>Viszeralchirurgie<br>2-stündig<br>Fr 13:00 - 15:00, 4-wöchentlich, ganzjährig, Studiengebäude der<br>Städt. Krankenanstalten Krefeld, Lutherplatz 40, 47805 Krefeld | Daniels  |
| 121. | Interdisziplinäres gastroenterologisch-chirurgisches Kolloquium<br>1-stündig<br>Mo 16:30 - 17:15, Ev. Krankenhaus Düsseldorf,<br>40217 Düsseldorf, Kirchfeldstr. 40   | Krämling /<br>Neuhaus  |
| 122. | Interdisziplinäres Kolloquium<br>1-stündig<br>Do 14:30 - 15:30, Ev. Krankenhaus Bethesda, 47053 Duisburg, Heerstr. 219  | Simon  |
| 123. | Lehrgespräche Chirurgie (3. klinischer Studienabschnitt)<br>nach Vereinbarung, Krankenhaus Benrath,<br>Urdenbacher Allee 83, 40593 Düsseldorf   | Castrup / Schoppe /<br>Freundl / Roesgen /<br>Lützeler / Graf        |

124. Chirurgische Fallbesprechung (3. klinischer Studienabschnitt) Goretzki  
1-stündig  
Mo 12:00 - 13:00, Städtische Kliniken Neuss, Lukaskrankenhaus GmbH,  
Preußenstr. 84, 41464 Neuss
125. Ausgewählte Kapitel der Allgemein-, Thorax- und Unfallchirurgie Ulrich /  
1-stündig Schmitz /  
Mi 15:30 - 16:30, Krankenhaus Gerresheim, Sombrowski  
40625 Düsseldorf, Gräulinger Str. 120
126. Chirurgische und Unfallchirurgische klinische Visite Kaschner /  
2-stündig Seyrich  
Mi 15:00 - 16:30, Hospital zum Heiligen Geist,  
47906 Kempen, Von-Broichhausen-Allee 1
127. Allgemeine und spezielle Thoraxchirurgie Ulrich  
2-stündig  
Di 17:00 - 18:30, Seminarraum, Krankenhaus Gerresheim,  
40625 Düsseldorf, Gräulingerstr. 120
128. Chirurgische Therapie bei Gefäßerkrankungen Petzold  
2-stündig  
nach Vereinbarung, Chirurgische Klinik, kleiner Hörsaal
129. Nephrologisch-radiologisch-gefäßchirurgisches Kolloquium Bach / Fiedler /  
Mi 15:00 - 16:30, Klinikum Krefeld, Klinik für Gefäßchirurgie, Luther  
47805 Krefeld, Lutherplatz 40
130. Seminar Allgemein-, Viszeral- und Unfallchirurgie Kaschner /  
2-stündig Seyrich  
Mi 13:00 - 14:30, Konferenzraum der Abteilung für Allgemein-,  
Viszeral- u. unfallchirurgie, Hospital zum Heiligen Geist,  
47906 Kempen, Von-Broichhausen-Allee 1
131. Thoraxchirurgisch-radiologische Falldemonstration Boeken / Borowski /  
Mo - Fr 15:00 - 15:45, Chirurgische Klinik, Feindt / Fürst /  
Konferenzraum der Klinik für Thorax- und Kardiovaskuläre Gams / Klein / Poll  
Chirurgie

### Lehrveranstaltungen der Klinik für Allgemeine und Viszeralchirurgie

132. Chirurgische Lehrvisite Hosch /  
1-stündig Knoefel /  
Mo - Fr 7:45 - 8:30 Uhr, Chirurgische Klinik, Peiper  
Konferenzraum d. Klinik f. Allgemein-u.Viszeralchirurgie
133. Seminar Chirurgische Endokrinologie Eisenberger /  
Do 18:00 - 19:00, nach Vereinbarung Peiper  
(Sekretariat 81-16399, Frau Wittgrefe)  
Chirurgische Klinik, Bibliothek der Klinik für Allgemein- und Viszeralchirurgie
134. Seminar Chirurgische Therapie von Weichteilsarkomen Peiper /  
Mi 18:00 - 19:00, nach Vereinbarung Eisenberger  
(Sekretariat 81-16399, Frau Wittgrefe)  
Chirurgische Klinik, Bibliothek der Klinik für Allgemein- und Viszeralchirurgie

- |      |  |                         |
|------|--|-------------------------|
| 135. | Strategien der Onkologischen Chirurgie<br>Do 17:00 - 18:00, Geb.12.46, Eb.1, Raum 025.02<br>nach Vereinbarung, Sekretariat 81-16399, Frau Wittgrefe<br>Chirurgische Klinik, Bibliothek der Klinik für Allgemein- und<br>Viszeralchirurgie, | Eisenberger /<br>Peiper |
| 136. | Minimal-invasive Viszeralchirurgie<br>Di 18:00 - 19:00, Geb. 12.46, Eb. 1, Raum 025.02<br>nach Vereinbarung, Sekretariat 81-16399, Frau Wittgrefe<br>Chirurgische Klinik, Bibliothek der Klinik für Allgemein- und<br>Viszeralchirurgie    | Peiper /<br>Eisenberger |
| 137. | Doktorandenseminar<br>nach Vereinbarung (Sekretariat 81-16399, Frau Wittgrefe)<br>Chirurgische Klinik, Bibliothek der Klinik für Allgemein- und<br>Viszeralchirurgie, Geb. 12.46, Ebene 1 Raum 025.02                                      | Peiper /<br>Eisenberger |
| 138. | Molekulare Grundlagen der endokrinen Chirurgie<br>Termin nach Vereinbarung, Chirurgische Klinik,<br>Konferenzraum d. Klinik f. Allgemein-u.Viszeralchirurgie   | Schulte                 |
| 139. | Molekularpathogenese endokriner Tumoren<br>2-stündig<br>Do 14:00 - 15:30, Ort nach Vereinbarung  | Schulte                 |
| 140. | Endokrine Chirurgie (Fallbezogenes Lernen)<br>2-stündig<br>Mo 14:00 - 15:30, Ort nach Vereinbarung   | Schulte                 |
| 141. | Chirurgischer Seminarunterricht<br>1-stündig<br>Di 14:30 - 15:30, Ev. Krankenhaus Bethesda<br>47053 Duisburg, Heerstr. 219   | Simon                   |
| 142. | Chirurgischer Seminarunterricht mit klinischer Visite<br>1-stündig<br>Mo., Mi. 14:30 - 15:30, Ev. Krankenhaus Bethesda,<br>47053 Duisburg, Heerstr. 219  | Simon                   |
| 143. | Aktuelle Aspekte von Schilddrüsenerkrankungen<br>Do 18:00 - 19:00, Chirurgische Klinik, kleiner Hörsaal  | Witte                   |
| 144. | Seminar Endokrine Chirurgie<br>1-stündig<br>Mi 14:00 - 15:00, 14-täglich, Kliniken St.-Antonius,<br>42109 Wuppertal, Vogelsangstr. 106   | Dotzenrath              |
| 145. | Seminar Allgemein- und Viszeralchirurgie –<br>3. klinischer Studienabschnitt<br>1-stündig<br>Do 13:30 - 14:30, Kliniken St.-Antonius, 42109 Wuppertal, Vogelsangstr. 106   | Dotzenrath              |
| 146. | Infektionsbehandlung in der Chirurgie<br>1-stündig<br>Mo 13:00 - 14:00, vierwöchentlich, Chirurgische Klinik, kleiner Hörsaal  | Gross-<br>Weege         |



- |      |  |                                   |
|------|--|-----------------------------------|
| 147. | Viszeral-Zentrum: Gastroenterologie und Viszeralchirurgie /<br>Fallbeispiele<br>nach Vereinbarung, Klinik für Allgemein-, Viszeral- und Unfallchirurgie<br>St.-Elisabeth-Krankenhaus Dorsten (Tel.-Nr. 02362 / 291610) | Gross-<br>Weege                   |
| 148. | Chirurgische klinische Visite<br>2-stündig<br>Do 17:00 - 18:30, Ev. Krankenhaus Düsseldorf,<br>40217 Düsseldorf, Kirchfeldstr. 40  | Krämling                          |
| 149. | Viszeralchirurgie-Systematik und Fallbeispiele<br>1-stündig<br>Mo 17:00 - 18:00, Hörsaal Studiengebäude, Städt. Krankenhäuser<br>GmbH, Klinikum Krefeld, Lutherplatz 40, 47805 Krefeld                                 | Verreet                           |
| 150. | Chirurgisches Kolloquium zum 3. Staatsexamen<br>2-stündig<br>Fr 15:00 - 17:00, Konferenzraum der Allgemein-u.Viszeralchirurg.Abt.,<br>Städt. Krankenhäuser GmbH, Klinikum Krefeld<br>47805 Krefeld, Lutherplatz 40     | Verreet /<br>Clausing             |
| 151. | Risiken bei chirurgischen Eingriffen und Behandlung postoperativer<br>Komplikationen<br>2-stündig<br>Mi 18:00 - 19:30, Chirurgische Klinik, großer Hörsaal   | Horst /<br>Kaschner /<br>Schütter |
| 152. | Ausgewählte Kapitel der Viszeralchirurgie für Examssemester<br>nach Vereinbarung<br>Chirurgische Klinik, kleiner Hörsaal   | Horst /<br>Kaschner /<br>Schütter |
| 153. | Problemfälle in der Viszeralchirurgie<br>1-stündig<br>Di 16:30 - 17:30, Krankenhaus Gerresheim,<br>40625 Düsseldorf, Gräulinger Str. 120   | Ulrich /<br>Hüllebrand            |
| 154. | Chirurgisches Seminar<br>Mo 14:30 - 15:30, Städtische Kliniken Neuss, Lukaskrankenhaus,<br>Preussenstrasse 84, 41464 Neuss, Seminarraum EG   | Coburg /<br>Goretzki              |
| 155. | Übungskurs Laparoskopische Chirurgie<br>Di., Do. 16:00 - 17:00, Städtische Kliniken Neuss, Lukaskrankenhaus,<br>Preussenstrasse 84, 41464 Neuss, Chirurg.-Endosk. Übungsraum, Haus 4                                   | Coburg                            |

### **Lehrveranstaltungen der Klinik für Gefäßchirurgie und Nierentransplantation**

- |      |  |  |
|------|--|--|
| 156. | Differentialdiagnostik gefäßchirurgischer Erkrankungen<br>Do 15:00 - 16:00, Großer Hörsaal Chirurgische Klinik           | Grabitz / Luther                       |
| 157. | Indikationen und Techniken gefäßchirurgischer Eingriffe<br>Di 08:00 - 10:00, Chirurgische Klinik, CD 5,<br>Konferenzraum | Sandmann /<br>Grabitz /<br>Weis-Müller |
| 158. | Angiologische Sprechstunde<br>Di 10:00 - 14:00, Chirurgische Klinik, Gefäßambulanz                                       | Sandmann / Grabitz /<br>Weis-Müller    |

159. Angiologisch-neurologische Visite Sandmann / Grabitz /  
Di 15:00 - 16:00, MNR-Klinik, Neuro-Radiologie, Siebler /  
Seminarraum 5 Weis-Müller
160. Nephrologisch-chirurgische und Nierentransplantationsvisite Grabensee /  
1-stündig Grabitz / Mödder /  
Di 16:00 - 17:00, MNR-Klinik, Station ME 5, Sandmann /  
Seminarraum Weis-Müller
161. Endovaskuläre Gefäßtherapie Kolvenbach  
2-stündig  
Di 17:00 - 19:00, Chirurgische Klinik, kleiner Hörsaal
162. Angiologische Sprechstunde Luther  
Do 14:00 - 16:00, Klinik für Gefäßchirurgie, Kliniken der Stadt  
Krefeld, Lutherplatz 40, 47805 Krefeld
163. Minimal-invasive Verfahren in der Therapie von Torsello  
phlebologischen und arteriellen Krankheitsbildern  
1-stündig  
Do 17:00 - 18:00, Chirurgische Klinik, kleiner Hörsaal

### **Lehrveranstaltungen der Klinik für Thorax- und Kardiovaskuläre Chirurgie**

164. Grundlagen der Herztransplantation Feindt / Gams /  
2-stündig Klein / Petzold /  
nach Vereinbarung, Chirurgische Klinik, Seminarraum ZOM I, Boeken  
Geb. 12, 41, Ebene 1, Raum 01.1
165. Spezielle Aspekte der Herzchirurgie Feindt / Klein  
Mi 16:00 - 18:00, nach Vereinbarung, Chirurgische Klinik,  
Seminarraum ZOM I, Geb. 12.41, Ebene 1, Raum 01.1
166. Extrakorporale Zirkulation, mechanische Assistenzsysteme und Boeken /  
Kunstherz Feindt / Klein  
2-stündig  
nach Vereinbarung, Chirurgische Klinik, Seminarraum ZOM I,  
Geb. 12, 41, Ebene 1, Raum 01.1
167. Operative und interkonventionelle Behandlungsstrategien bei Korbmacher /  
kongenitalen kardiovaskulären Fehlbildungen Heusch  
1-stündig  
Mi 17:00 - 18:00, Chirurgische Klinik, kleiner Hörsaal
168. Kardiologisch-herzchirurgisches Kolloquium Gams / Strauer /  
2-stündig Feindt /  
Di 17:00 - 18:30, Klinik für Kardiologie, Angiologie und Hennersdorf  
Pneumologie, Kursraum
169. Thorax- und herzchirurgische Fallbesprechung Boeken / Borowski /  
Mo. - Fr. 07:00 - 07:45, Chirurgische Klinik, Feindt / Fürst /  
Konferenzraum der Klinik für Thorax- und Kardiovaskuläre Gams / Klein / Poll  
Chirurgie

- |      |  |  |
|------|--|--|
| 170. | Die systematische Inflammation als Antwort des Körpers auf fremde Oberflächen; Pathophysiologie, Klinik und Therapie<br>2-stündig<br>nach Vereinbarung, Chirurgische Klinik, Seminarraum ZOM I, Geb. 12, 41, Ebene 1, Raum 01.1            | Feindt /<br>Boeken                           |
| 171. | Doktoranden-Kolloquium: Planung und Durchführung von Großtierversuchen<br>2-stündig<br>nach Vereinbarung, Chirurgische Klinik, Seminarraum ZOM I, Geb. 12, 41, Ebene 1, Raum 01.1  | Feindt                                       |
| 172. | Chirurgische Therapie atrialer und ventrikulärer Rhythmusstörungen<br>1-stündig<br>Fr 16:00 - 17:00, 14-täglich, Chirurgische Klinik, kleiner Hörsaal  | Winter                                       |
| 173. | Notfälle in der Thorax- und Herzchirurgie<br>1-stündig<br>Mo 14:00 - 15:00, nach Vereinbarung, Chirurgische Klinik, Bibliothek der Klinik für Thorax- und Kardiovaskuläre Chirurgie  | Klein / Minale                               |
| 174. | Einführung in die Chirurgische Onkologie einschließlich Nachsorge und Dokumentation<br>nach Vereinbarung, Chirurgische Klinik, kleiner Hörsaal   | Nier / Feindt /<br>Kantartzis /<br>Granetzny |
| 175. | Multimodale Behandlung des Bronchialkarzinoms<br>2-stündig<br>nach Vereinbarung<br>Sekretariat Dr. Granetzny 0203/5081910, Ev. Krankenhaus Duisburg-Nord, Klinik für Thoraxchirurgie, Fahrerstrasse 133<br>47169 Duisburg, kleiner Hörsaal | Granetzny                                    |
| 176. | Minimalinvasive Thoraxchirurgie<br>nach Vereinbarung<br>Sekretariat Dr. Granetzny 0203/5081910, Ev. Krankenhaus Duisburg-Nord, Klinik für Thoraxchirurgie, Fahrerstrasse 133, 47169 Duisburg   | Granetzny                                    |
| 177. | Spezielle thoraxchirurgische OP-Techniken<br>14-täglich, nach Vereinbarung<br>Sekretariat Dr. Granetzny 0203/5081910, Ev. Krankenhaus Duisburg Nord, Klinik für Thoraxchirurgie, Fahrerstrasse 133<br>47169 Duisburg, kleiner Hörsaal      | Granetzny                                    |
| 178. | Möglichkeiten und Grenzen der chirurgischen Therapie angeborener und erworbener Herzerkrankungen<br>2-stündig<br>Mi 16:00 - 18:00, Herzzentrum Duisburg, Gerrickstr. 21, 47137 Duisburg  | Krian  |
| 179. | Ausgewählte Themen aus der Herz- und Thoraxchirurgie (Indikation)<br>nach Vereinbarung<br>(Sekretariat 02151/321301, Klinik für Herzchirurgie, Klinikum Krefeld, Lutherplatz 40, 47805 Krefeld)  | Greve /<br>Guderian                          |

180. Doktorandenseminar nach Vereinbarung (Sekretariat 02151/321301, Klinik für Herzchirurgie, Klinikum Krefeld, Lutherplatz 40, 47805 Krefeld) Greve
181. PJ-Seminar nach Vereinbarung (Sekretariat 02151/321301, Klinik für Herzchirurgie, Klinikum Krefeld, Lutherplatz 40, 47805 Krefeld) Greve / Everlien

### Lehrveranstaltungen der Klinik für Unfall- und Handchirurgie

182. Unfall- und Handchirurgie 1-stündig 15:00 - 16:00, Großer Hörsaal Chirurgie Windolf / Linhart / Jonas / Schädel-Höpfner / Wild / Kortmann

## Cytopathologie

183. Allgemeine Pathologie für Zahnmediziner/innen Mi 14:30 - 16:00, Kleiner Hörsaal, Zentrum für Pathologie Böcking / Grote
184. Zytopathologische Falldemonstration 09:00 - 09:45, täglich, Dienstzimmer Prof. Böcking Böcking / Grote / Pomjanski
185. Modularer Unterricht 2. klinisches Studienjahr, Block C: Im Modul "Husten": Diagnostische Cytopathologie der Lunge Do 10:15 - 11:00, Kleiner Hörsaal, Zentrum für Pathologie Grote / Böcking
186. Blockpraktikum Pathologie im Rahmen der Vorlesung "Pathologie" 9. bis 14. Woche, Mo. - Fr. 11.15 - 12, Dienstzimmer Prof. Böcking Böcking
187. Modularer Unterricht 3. klinisches Studienjahr, Block D: Im Modul "Globusgefühl": Diagnostische Cytopathologie der Schilddrüse Do 13:00 - 13:45, Kleiner Hörsaal, Zentrum für Pathologie Pomjanski
188. Anleitung zu wissenschaftlichen Arbeiten Einstündig nach Vereinbarung Dienstzimmer Prof. Böcking Böcking

## Dermatologie und Venerologie

189. Haut und Geschlechtskrankheiten, Umweltmedizin 3-stündig Stundenplan Hörsaal beachten, Infos auch Homepage Hautklinik ! Ruzicka / habil. Mitarbeiter

190. Praktikum Dermatologie (Station und Funktionsabteilung) 2-stündig  
Stundenplan Hörsaal beachten, Infos auch Homepage Hautklinik ! Ruzicka / habil. Mitarbeiter
191. Problemorientiertes Lernen  
Stundenplan Hörsaal beachten  
Infos auch Homepage Hautklinik ! Ruzicka / Dozenten und Ass.
192. Bedside Teaching 1-stündig  
Stundenplan Hörsaal beachten (beschränkte Teilnehmerzahl)  
Infos auch Homepage Hautklinik ! Ruzicka / Hengge / Schulte / habil. Mitarbeiter
193. Allergologie und Kollagenosen Ruzicka
194. Einführung in die klinische Medizin  
Mi 16:00 - 18:00, Hörsaal Hautklinik Kruse
195. Dermatohistopathologische Demonstrationen 1-stündig  
für Fortgeschrittene, nach Vereinbarung  
Histopathologisches Labor Hautklinik Wuppertal Lehmann / Sinemus / Wesselmann
196. Photodiagnostik und Phototherapie 1-stündig  
nach Vereinbarung, Hautklinik Wuppertal Lehmann
197. Aktuelle Aspekte in der Gentherapie und Anleitung zum wissenschaftlichen Arbeiten  
Do 15:30 - 17:00, Seminarraum der Hautklinik, 3. Stock Hengge / Mirmohammadsadegh
198. Diagnostische Grundlagen in der Dermato-Phlebologie 2-stündig  
1 x wöchentlich Stege / Schulte
199. Infektionskrankheiten der Haut: Diagnostik und Therapie 2-stündig  
1 x wöchentlich Hengge / Bruch-Gerharz
200. Pilzkrankungen der Haut und Schleimhäute 2-stündig  
1 x wöchentlich, Hautklinik Bruch-Gerharz
201. Genetische Grundlagen von Hautkrankheiten 2-stündig  
1 x wöchentlich, Hautklinik Kruse
202. Praktikum in der Dermatologie (mit Krankenvorstellung) täglich 12.30 bis 13.30, Hautklinik Wuppertal Lehmann
203. Dermatohistopathologische Demonstrationen 1-stündig  
Mo., Mi., Fr. 13:00 - 14:00, Histopathologisches Labor  
beschränkte Teilnehmerzahl, für Anfänger und Fortgeschrittene  
nach Vereinbarung Reifenberger

- |      |  |  |
|------|--|--|
| 204. | Haut- und Geschlechtskrankheiten für Zahnmediziner<br>1-stündig<br>Mi 13:30 - 14:15, Hörsaal Hautklinik  | Stege / Hengge<br>/ Reifenberger /<br>Schulte                  |
| 205. | Klinischer Untersuchungskurs<br>2-stündig<br>Fr 14:30 - 16:00  | Stege / Kruse / Kuhn /<br>Reifenberger /<br>habil. Mitarbeiter |
| 206. | Doktorandenseminar: Molekulare Grundlagen<br>entzündlicher Hauterkrankungen<br>1-stündig<br>ganztäglich, nach Vereinbarung, Forschungslabor Hautklinik | Mirmohammadsadegh  |
| 207. | Anleitung zum wiss. Arbeiten auf dem Gebiet der<br>Molekularbiologie der Haut<br>ganztäglich, nach Vereinbarung, Forschungslabor Hautklinik            | Mirmohammadsadegh  |
| 208. | Immunologische Grundlagen allergischer Erkrankungen<br>2-stündig<br>nach Vereinbarung, 1 x wöchentlich, Hautklinik                                     | Homey  |
| 209. | Haut in verschiedenen Lebensphasen   | Hengge   |
| 210. | Autoimmunerkrankungen: Diagnostik und Therapie<br>2-stündig<br>nach Vereinbarung   | Kuhn   |
| 211. | Akt. Entwicklungen der kutanen Molekularbiologie<br>Hautklinik   | Michel   |
| 212. | Diagnostik und Therapiemöglichkeit allergischer Erkrankungen<br>2-stündig<br>1 x wöchentlich, Hörsaal Hautklinik                                       | Grewe  |
| 213. | Experimentelle Photodermatologie<br>1-stündig<br>nach Vereinbarung, Hautklinik Wuppertal   | Lehmann  |

## Diagnostische Radiologie

- |      |  |                                     |
|------|--|-------------------------------------|
| 214. | Anleitung zum wissenschaftlichen Arbeiten<br>nach Vereinbarung<br>Anmeldung per E-Mail: <a href="mailto:fiedler@klinikum-krefeld.de">fiedler@klinikum-krefeld.de</a> | Fiedler                             |
| 215. | Differentialdiagnostik Kernspintomographie<br>08:00 - 09:00, täglich, Demoraum 1 MNR-Klinik  | Mödder / Jung /<br>Cohnen           |
| 216. | Farbduplexsonographie-Praktikum für Fortgeschrittene<br>"Anatomie in den bildgebenden Verfahren"<br>Gruppenleitung und Termine s. bes. Aushang                       | Hofer /<br>Hollenbeck /<br>Krogmann |

217. Gastroenterologisch-Radiologische Demonstration und Visite 13:00 - 14:00, täglich, Demoraum 1 MNR-Klinik Mödder / Jung / Cohnen / Häussinger / Köster
218. Interdisziplinäre onkologische Konferenz Mi 15:00 - 16:30, Seminarraum HS 13b, MNR-Klinik Mödder / Jung / Cohnen / Haas
219. Kursus in Radiologie einschl. Strahlenschutz 2-stündig Mi 16:15 - 17:45 Mödder / Köster / Schaper / Müller-Homey / Jung / Poll / Cohnen
220. Moderne nicht-invasive Schnittbilddiagnostik des Herzens (CT und MRT) 2-stündig Di 16:00 - 17:30, 14-täglich Demonstrationsraum der Radiologie, Chirurgie Fürst / Poll / Jung / Schwartzkopf
221. Moderne radiologische Diagnostik mit systematischer Bildanalyse für PJ'ler Fr 15:00 - 16:00, Demonstrationsraum der Radiologie Jung / Koch / Cohnen
222. Modulunterricht Block C/D / akutes Abdomen Mo 14:00 - 15:00, Seminarraum Radiologie Chirurgie Poll / Fürst / Koch
223. Modulunterricht Block C/D / arterielle Hypertonie Fr 11:00 - 12:00, Seminarraum Radiologie MNR-Klinik Jung / Cohnen
224. Modulunterricht Block C/D / Blutung Di 14:00 - 15:00, Seminarraum Radiologie Chirurgie Fürst / Poll
225. Modulunterricht Block C/D / Dyspnoe und Luftnot Do 10:00 - 11:00, Seminarraum Radiologie MNR-Klinik Jung / Cohnen
226. Modulunterricht Block C/D / Husten Mi 11:00 - 12:00, Seminarraum Radiologie MNR-Klinik Cohnen / Jung
227. Modulunterricht Block C/D / Ödem-Beinschwellung Do 11:00 - 12:00, Seminarraum Radiologie MNR-Klinik Cohnen / Jung / Koch
228. Pädiatrisch-radiologische Demonstration für Fortgeschrittene 1-stündig Di 14:00 - 15:00 Schaper
229. Praxis der CT-Befundung "Anatomie in den bildgebenden Verfahren" Kurs in Kleingruppen Termine und Einführungsveranstaltung s. bes. Aushang Mödder / Hofer / Hartwig
230. Radiologische-Chirurgisches Kolloquium 1-stündig Mo - Fr 15:00 - 16:00, Demonstrationsraum der Radiologie, Chirurgie Poll / Fürst
231. Radiologische Visite hämatologisch-internistischer Krankheitsbilder Mi 15:00 - 15:30, Seminarraum HS 13b, MNR-Klinik Mödder / Cohnen / Jung / Haas

232. Radiologisch-pathologische Falldemonstration Fiedler / Gokel  
 1-stündig  
 Do 16:00 - 17:00, 14-täglich  
 Anmeldung per E-Mail: fiedler@klinikum-krefeld.de
233. Rheumatologisch-Radiologische Fallkonferenz Jung / Cohnen  
 Do 15:00 - 16:00, 14-täglich, Demo-Raum Radiologie MNR-Klinik
234. Seminar für Doktoranden Poll / Fürst  
 nach Vereinbarung
235. Seminar für Doktorandinnen und Doktoranden Jung / Cohnen
236. Strahlentherapie, Diagnostische Radiologie, Nuklearmedizin, Mödder / Ewen  
 Strahlenphysik, gesetzlicher Strahlenschutz und / Budach / Roth  
 Strahlenbiologie - Kursbegleitende Vorlesung / Larisch /  
 1-stündig Müller /  
 Mi 12:00 - 13:00, HS 13a, MNR-Klinik, Woche 1-8 Schmidt  
 Mi 15:00 - 16:00, HS13a, MNR-Klinik, Woche 9-12
237. Thoraxchirurgisch-radiologische Falldemonstration Fürst / Gams/  
 Mo - Fr 15:00 - 15:45, Chirurgische Klinik, Konferenzraum Feindt / Borowski /  
 der Klinik für Thorax- und Kardiovaskuläre Chirurgie Boeken / Poll / Klein

## Frauenheilkunde und Geburtshilfe

238. Teil I. Geburtsh.-gynäkol. Praktikum – Bender / Crombach /  
 1. Vorlesung mit Krankenvorstellung Küppers / Nestle-  
 4-stündig Krämling / Hampl /  
 Mo., Di., Mi., Fr. 08:00 - 09:00 Hörsaal Frauenklinik Krüssel / Nitz / Hanstein
239. Teil I. Geburtsh.-gynäkol. Praktikum – Oberärzte  
 2. zweimaliger Gruppenunterricht (Phantomkurs) u. Assistenten.  
 im Folgesemester  
 Termine werden im Hörsaal der Frauenklinik bekanntgegeben
240. Teil II: Praktikum in auswärtigen Krankenhäusern  
 Blockveranstaltung,  
 Städt. Krankenanstalten, Krefeld; Marienhospital, Düsseldorf  
 Prosper-Hospital, Recklinghausen; Lucas-Krankenhaus, Neuss  
 St. Josefs-Krankenhaus Moers; Johannes-Krankenhaus, Duisburg  
 Evang. Krankenhaus, Düsseldorf; Städt. Krankenhaus, Dortmund  
 St. Josefs-Hospital Oberhausen-Sterkrade, Ev. Krankenhaus Bethesda,  
 Duisburg; Ev. Krankenhaus, Mülheim-Ruhr; St.-Lukas-Klinik, Solingen-  
 Ohligs; Städt. Krankenhaus, Gerresheim; Krankenhaus Bethesda,  
 Wuppertal; Städt. Krankenhaus, Benrath; St. Josefs-Krankenhaus Haan  
 St. Agnes-Hospital, Bocholt



241. III. Klin. Studienabschnitt (PJ) Bender /  
Chefärzte u.  
Mitarb.  
Universitäts-Frauenklinik u. akademische Lehrkrankenhäuser  
(Seminare, Lehrgespräche, Visiten)
242. Klinische Medizin Bender / Nitz / Krüssel / Balan /  
Nestle-Krämling / Tutschek / Hampl  
Mo - Fr 08:00 - 10:00, Hörsaal 13A
243. Unterricht am Krankenbett Bender / Nitz / Krüssel / Balan /  
Nestle-Krämling / Tutschek /  
Hampl  
Termine noch nicht bekannt  
Ort: Seminarraum 1. Stock, Gebäude 14.24
244. 14-tägiges Blockpraktikum "Gynäkologie und Geburtshilfe" Bender /  
Chefärzte u.  
Mitarb.  
Termin in Absprache mit den Semesterferien  
Ort: Uni-Frauenklinik und akad. Lehrkrankenhäuser
245. Anleitung zu wissenschaftlichem Arbeiten Morgenstern  
2-stündig  
14-tägig, nach Vereinbarung  
Abteilung für Biomed. Technik (Frauenklinik)
246. Die Kardiotokographie Morgenstern  
2-stündig  
14-tägig, nach Vereinbarung, Frauenklinik, Seminarräume
247. Physiologische Optik Morgenstern  
2-stündig  
Di 08:00 - 10:00
248. Übungen zur Vorlesung "Physiologische Optik" Morgenstern /  
Roth  
Di 17:00 - 18:00
249. Differenzierte Diagnostik der Erkrankungen des unteren Küppers  
Genitaltraktes unter Berücksichtigung der Kolposkopie  
Ort und Zeit nach Vereinbarung
250. Psychosomatik in der Frauenheilkunde Bodden-  
Heinrich  
Vorlesung und Interventionsseminar  
2-stündig  
Fr 16:00 - 17:00, 14-tägig, Hörsaal Frauenklinik, Geb. 14.75  
Anmeldung erbeten: 02151/347167
252. Doktorandenseminar Bodden-  
Heinrich  
für Studenten und Studentinnen im klinischen Semester,  
2-stündig  
4 wöchentlich, Anmeldung erbeten: 02151/347167 oder  
unter bodden@uni-duesseldorf.de
253. Psychosomatik in der Frauenheilkunde Bodden-Heinrich  
Theorie- und Interventionsseminar  
Anmeldung erforderlich unter bodden@uni-duesseldorf.de
- 253a. für Medizinstudenten/-innen: Bodden-  
Heinrich  
Organisation des Studiums, Praktika, wissent. Arbeiten  
Termine nach Vereinbarung unter unter 02151/347167

254.	Pränatale Diagnostik und Therapie (Seminar und Praktikum) 2-stündig Termin nach Vereinbarung , 14-täglich Anmeldung unter kozlowski@praenatal.de	Kozlowski
255.	Genetische Beratung und Diagnostik Termine nach Vereinbarung	Kozlowski
255a.	Anleitung zu wissenschaftlichem Arbeiten Termine nach Vereinbarung: kozlowski@praenatal.de	Kozlowski
256.	Spezielle gynäkologische Endokrinologie 2-stündig Ort und Zeit nach Vereinbarung	Graf
257.	Biologie und Klinik der Reproduktion 2-stündig 14-täglich, Ort und Zeit nach Vereinbarung	Graf
258.	Natürliche Familienplanung: Verhaltensmethoden in der Empfängnisverhütung 1-stündig Termin wird in der Hauptvorlesung bekannt gegeben	
259.	Psychosomatische Krankheitsbilder in Schwangerschaft, Geburt und Wochenbett mit Patientenvorstellung 2-stündig Mi 16:00 - 18:00, Hörsaal Frauenklinik	Dmoch
260.	Sexualmedizin und gynäkologische Psychosomatik 1-stündig Mo 17:00 - 18:00, Hörsaal Frauenklinik	Dmoch
261.	Moderne Reproduktionsmedizin 2-stündig 14-täglich, nach Vereinbarung, Frauenklinik	Krüssel / Hirchenhain / Küppers / Mikat-Drozdzyński / Kruse
262.	Pränataldiagnostik und genetische Beratung	Tutschek
262a.	Physiologie der Schwangerschaft	Tutschek
262b.	Qualitätssicherung	Tutschek
262c.	Wachstumsretardierung	Tutschek
263.	Ausgesuchte Fälle aus der Dysplasiesprechstunde 2-stündig Di Termin nach Vereinbarung, Frauenklinik Ambulanz	Hampl
264.	Blockpraktikum mit Prüfung an auswärtigen Krankenhäusern (aktualisierte Liste auf Anfrage) und Uni- Frauenklinik 3. klinischer Studienabschnitt (PJ) 14 Tage in den Semesterferien	Hampl / Rein
265.	Einführung in die klinische Medizin für das 3./4. präklinische Semester	Hampl / Rein

## Geschichte der Medizin

- |      |  |   |
|------|--|---|
| 266. | Geschichte, Theorie und Ethik der Medizin<br>2-stündig<br>Di 10:00 - 12:00   | Vögele  |
| 267. | Geschichte, Theorie und Ethik der Medizin, Vorklinik<br>(Wahlpflichtseminar)<br>Di 18:00 - 20:00, Anmeldung erforderlich im Sekretariat  | Noack   |
| 268. | Geschichte, Theorie und Ethik der Medizin im Klinischen<br>Studienabschnitt (Wahlpflichtseminar)<br>2-stündig<br>Mi 18:00 - 20:00, Anmeldung im Sekretariat erforderlich         | Fangerau  |
| 269. | Konsum, Genuss und Gesundheit in der Neuzeit<br>2-stündig<br>Mi 14:00 - 16:00, Seminarraum 23.12.O4.24<br>Beginn: 12.04.2006<br>LPO: B2; BA alt: TMN2-4; BA neu: Themenmodul 2-4 | Vögele /<br>Schulte-Beerbühl                          |
| 270. | Mensch und Tod - an Beispielen aus der Graphiksammlung der<br>Heinrich-Heine-Universität<br>2-stündig<br>Do 16:00 - 18:00, Seminarraum 23.12.O4.24                               | Schuster  |
| 271. | Neuere Strömungen der Wissenschaftsgeschichte<br>2-stündig<br>Mi 16:00 - 18:00, monatlich, Anmeldung erforderlich, z.T. Blockseminar   | Schneider   |
| 272. | Geschichte und Entwicklung der Homöopathie<br>Do 18:00 - 20:00, 2201.HS 2C, 14-täglich, Termine siehe Aushang  | Elies   |
| 273. | Geschichte der Naturwissenschaften<br>1-stündig<br>Fr 10:00 - 11:00, 2201.HS 2C  |   |
| 274. | Problemkreis Schmerz-Angst-Depression: Klinik und Diagnostik<br>2-stündig<br>Mi 18:00 - 20:00, bitte Aushang / Internetseite beachten  | Kohnen  |
| 275. | Medizinethisches Fallseminar<br>nach Vereinbarung  | Elkeles   |
| 276. | Sozial- und Wissenschaftsgeschichte<br>Theorie und Ethik der Medizin<br>Do 12:00 - 14:00, Seminarraum IGMed<br>Vor Anmeldung im Sekretariat erforderlich                         | Vögele /<br>Fangerau /<br>Horst / Noack /<br>Schuster |
| 277. | Pharmazeutische Terminologie<br>1-stündig<br>Fr 11:00 - 12:00  | Leimkugel   |
| 278. | Öffentliche Abendvorträge zur Medizingeschichte<br>Mi 18:00 - 20:00, Gebäude 23.12, Eb. 04, Raum 24,<br>siehe Aushänge / Internetseite   | Gastdozierende /<br>Vögele                            |

279. Ringvorlesung Ethik in der Medizin Gastdozierende  
 Di 18:00 - 20:00, MNR-Hörsaal 13B  
 Ringvorlesung für alle Fakultäten, siehe Aushänge / Internetseite:  
[www.uniklinik-duesseldorf.de/medizingeschichte](http://www.uniklinik-duesseldorf.de/medizingeschichte)

## Hals-, Nasen-, Ohrenheilkunde

280. Klinik und Poliklinik der HNO-Heilkunde Ganzer  
 2-stündig  
 Do 09:00 - 11:00, Hörsaal der Frauenklinik, Gebäude 14.75  
 Beginn: 06.04.2006 Ende: 06.07.2006  
 begleitende Vorlesung zum Praktikum der HNO-Heilkunde
281. Praktikum der HNO-Heilkunde Haas / Wagenmann /  
Hoffmann / Gwosdz /  
Scheckenbach /  
Lamprecht  
 2-stündig  
 Mo 08:00 - 10:00, (Verteilung), Hörsaal der HNO-Klinik,  
 Gebäude 13.76
282. Seminar der HNO-Heilkunde Angerstein /  
Haas /  
Hoffmann  
 2-stündig  
 Do 14:00 - 16:00, Hörsaal der HNO-Klinik, Gebäude 13.76  
 Beginn: 06.04.2006 Ende: 06.07.2006
283. Kursus der allgemeinen klinischen Untersuchungen für Haas /  
Hoffmann  
 HNO-Heilkunde  
 2-stündig  
 Kursräume der HNO-Klinik, Gebäude 13.76  
 nach Stundenplan, 14 Stunden/Semester
284. Einführung in die Klinische Medizin Haas / Gwosdz  
 Mo 16:00 - 19:00, 4-stündig, Kursräume der Physiologie, Gebäude 22.02
285. Klinische Visite Ganzer  
 Mo-Do 15:00-16:00, HNO-Klinik, Gebäude 13.76
286. Differentialdiagnostik otorhinolaryngologischer Krankheitsbilder Ganzer  
 Mo 17:00 - 19:00, Hörsaal der HNO-Klinik, Gebäude 13.76
287. HNO-Heilkunde für Zahnmediziner/innen Bier  
 Do 16:00 - 18:00, 14-tägig, Hörsaal der HNO-Klinik, Gebäude 13.76
288. Anleitung zum wissenschaftlichen Arbeiten auf dem Gebiet der Bier / Haas /  
Wagenmann /  
Hoffmann  
 HNO-Heilkunde  
 (halbtägig nach Vereinbarung) Hörsaal der HNO-Klinik,  
 Gebäude 13.76 und Forschungslabor der HNO-Klinik, Gebäude 17.11.
289. Experimentelle Onkologie in der HNO-Heilkunde Bier / Hoffmann  
 2-stündig  
 14-tägig, nach Vereinbarung, Forschungslabor der HNO-Klinik,  
 Gebäude 17.11

- |      |   |                                      |
|------|---|--------------------------------------|
| 290. | HNO-Erkrankungen im Kindes- und Jugendalter<br>2-stündig<br>nach Vereinbarung, Hörsaal der HNO-Klinik, Gebäude 13.76  | Haas                                 |
| 291. | HNO-Heilkunde für den Arzt für Allgemeinmedizin<br>Mi 17:00 - 19:00, Hörsaal der HNO-Klinik, Gebäude 13.76  | Haas                                 |
| 292. | Experimentelle und klinische Immunologie in der HNO-Heilkunde<br>2-stündig<br>14-täglich, nach Vereinbarung, Forschungslabor der HNO-Klinik, Gebäude 17.11                                | Wagenmann                            |
| 293. | Klinische Allergologie in der HNO-Heilkunde<br>2-stündig<br>14-täglich, HNO-Klinik, Gebäude 13.76   | Wagenmann                            |
| 294. | Diagnostik und Rehabilitation berufsbedingter Stimmstörungen<br>2-stündig<br>Termine nach Vereinbarung, Hörsaal der HNO-Klinik, Gebäude 13.76   | Angerstein                           |
| 295. | Diagnostik und konservative Rehabilitation von Schluckstörungen<br>2-stündig<br>Termine nach Vereinbarung, Hörsaal der HNO-Klinik, Gebäude 13.76  | Angerstein                           |
| 296. | Anleitung zu wissenschaftlichen Arbeiten für Doktoranden der Medizin und Zahnmedizin<br>Termine nach Vereinbarung<br>Abt. für Phoniatrie und Pädaudiologie, Gebäude 13.77                 | Angerstein                           |
| 297. | Probleme der Früherkennung und Frührehabilitation kindlicher Hörstörungen<br>2-stündig<br>Termine nach Vereinbarung, Hörsaal der HNO-Klinik, Gebäude 13.76                                | Angerstein                           |
| 298. | Phoniatrisch-pädaudiologische Poliklinik für Kleingruppen - ab 8. Semester Medizin<br>2-stündig<br>Abteilung für Phoniatrie und Pädaudiologie, Gebäude 13.77<br>Termine nach Vereinbarung | Angerstein /<br>Bergmann-<br>Fischer |

## Humangenetik und Anthropologie

- |      |   |  |
|------|---|--|
| 300. | Humangenetik für MedizinerInnen, NaturwissenschaftlerInnen und Psychologen -<br>(Grundlagen der Humangenetik und klinischen Genetik)<br>2-stündig<br>Di., Do. 11:00 - 12:00 | Gebauer /<br>Goecke /<br>Hildebrandt /<br>Royer-Pokora /<br>Scheil |
|------|---|--|

- |      |   |  |
|------|---|--|
| 301. | Humangenetik,<br>Vorlesung mit Fallvorstellung im 3. klinischen Studienjahr, Block F<br>2-stündig<br>Do., Fr. 08:00 - 09:00   | Goecke /<br>Rieder   |
| 302. | Populationsbiologie des Menschen<br>1-stündig<br>Mi 18:00 - 19:00, Seminarraum des Instituts, Geb. 23.12.03   | Scheil   |
| 303. | Seminar "Molekulare Tumorgenetik"<br>für Biologen/innen nach dem Vordiplom und Mediziner/innen<br>ab 8. Semester<br>Termin nach Absprache 1-stündig, Seminarraum des Instituts, Geb. 23.12.03 | Royer-Pokora   |
| 304. | Seminar über moderne Probleme der Humangenetik<br>Nach besonderer Ankündigung   | Royer-Pokora   |
| 305. | Praktikum "Einführung in die klinische Medizin"<br>Di 16:00 - 18:30, Nach besonderer Ankündigung,<br>Seminarraum des Instituts, Geb. 23.12.03   | Drechsler / Gebauer /<br>Goecke / Hildebrandt /<br>Rieder / Royer-Pokora |
| 306. | Wahlpflichtfach für den vorklinischen Studienabschnitt:<br>Humangenetik, 1-wöchiger Laborkurs in den Semesterferien.<br>Für Studierende im 2. und 3. Semester<br>nach besonderer Anmeldung    | Drechsler /<br>Gebauer /<br>Goecke / Scheil                              |
| 307. | Kurs über Methoden der Humangenetik<br>(Zytogenetik, Hämogenetik, Mutagenese, Familienberatung,<br>Molekulargenetik)<br>Ferienkurs (2-wöchig)   | Drechsler /<br>Gebauer /<br>Goecke / Scheil                              |
| 308. | Anleitung zu wissenschaftlichen Arbeiten auf dem Gebiet der<br>Humangenetik   | Royer-Pokora   |

## Hygiene

- |      |   |   |
|------|---|---|
| 309. | Hygiene<br>09:15 - 10:45, Blockveranstaltung, Gruppe 1,<br>Großer Hörsaal, Zentrum für Pathologie<br>Aushang: Institut für Hygiene, Geb. 23.12 U1 und<br>Großer Hörsaal, Zentrum für Pathologie   | Schulze-Röbbcke /<br>Geisel / Abu-Omar /<br>Leng / Ewers  |
| 310. | Hygiene, praktischer Teil<br>13:15 - 14:45, Blockveranstaltung,<br>Diverse Räume des Instituts für Hygiene (Geb. 23.12) und<br>des Instituts für umweltmedizinische Forschung<br>(Gurlittstr. 53), Aushang: Institut für Hygiene, Geb. 23.12<br>U1 und Großer Hörsaal, Zentrum für Pathologie | Hadnagy / Geisel /<br>Abu-Omar /<br>Schulze-Röbbcke<br>/ Abel / Grether-<br>Beck / Fritsche /<br>Leng |

- |      |   |                                   |
|------|---|-----------------------------------|
| 311. | Impfkurs<br>11:15 - 12:00, Blockveranstaltung, Großer Hörsaal,<br>Zentrum für Pathologie, Aushang: Institut für Hygiene, Geb. 23.12 U1<br>und Großer Hörsaal, Zentrum für Pathologie                          | Schulze-Röbbbecke /<br>Geisel     |
| 312. | Hygiene für Zahnmediziner/innen<br>Mi 13:00 - 13:45, Großer Hörsaal,<br>Zentrum für Zahn-, Mund- und Kieferheilkunde  | Schulze-<br>Röbbbecke /<br>Geisel |
| 313. | Normative und gesetzliche Grundlagen der Krankenhaushygiene<br>14-tägig, nach Vereinbarung  | Höffler                           |
| 314. | Testmodelle und Risikobewertung in der experimentellen<br>Pathologie<br>14-tägig, nach Vereinbarung   | Rosenbruch                        |
| 315. | Praxis der Umwelthygiene (mit Exkursionen)<br>Hörsaal des Hygiene-Institutes des Ruhrgebietes.<br>Rotthauer Str. 19, 45879 Gelsenkirchen<br>4 Termine pro Semester, Termine nach Vorankündigung gemäß Aushang | Ewers                             |
| 316. | Literaturseminar über Immunologie und Immuntoxikologie<br>Fr 14:00 - 16:00, nach Vorankündigung,<br>Institut für Umweltmedizinische Forschung, Aufm Hennekamp 50  | Gleichmann                        |
| 317. | Anleitung zu wissenschaftlichen Arbeiten<br>nach Vereinbarung   | Höffler                           |

## Immunbiologie

- |      |  |  |
|------|--|--|
| 318. | Pflichtvorlesung, 4. Semester<br>Einführung in die Immunbiologie<br>Di + Do 9-11, von Woche 4-11, Hörsaal siehe Ankündigung  | Kolb-Bachofen<br>/ Kolb  |
| 319. | Wahlpflicht-Praktikum<br>Immunbiologisches Praktikum<br>Kurs für Medizinstudenten/innen<br>ganztägig in der vorlesungsfreien Zeit (1 Woche)<br>als Blockveranstaltung, nur in Verbindung mit der Vorlesung:<br>„Einführung in die Immunbiologie“ | Kolb-Bachofen /<br>Liebmann /<br>Burkart / Cortese<br>/ Rothe / Habich /<br>Fitzner / Koch |
| 320. | Seminar "Entzündungsprozesse und ihre Regulation"<br>2-stündig<br>Do 16:30 - 18:00, Seminarraum des Instituts für Hygiene 23.12.01   | Habich / Suschek /<br>Kolb-Bachofen  |

## Innere Medizin

### Lehrveranstaltungen im Schwerpunkt Innere Medizin

321. 3. Klinischer Studienabschnitt  
Di. und Do. 15.00,  
Seminarraum MNR-Klinik  
Strauer / Gattermann / Grabensee / Häussinger / Herbay / Hetzel / Heyll / Heering / Erhardt / Feldkamp / Fischer / Heintges / Hennersdorf / Ivens / Lobnig / Oette / Rothhoff / Schneider / Scherbaum / Schoebel / Specker / Vogt
322. Blockpraktikum Innere Medizin  
individuelle Einteilung zum  
Blockpraktikum  
(Einteilung bei Vorbesprechung)  
Praktikum jeweils Di., Do. u. Fr. von  
14.00-15.30 Uhr  
Bach / Berges / Erckenbrecht / Frieling / Fritzen / Grabensee / Gattermann / Germing / Greiner / Heintges / Herbay / Heintzen / Heering / Hetzel / Hollenbeck / Ivens / Jaklin / Jablonowski / Kelm / Kleophas / Kreuzpainter / Lobnig / Lübke / Martin / Niederau / Peerenboom / Plum / Rothhoff / Scherbaum / Schneider / Schoebel / Schott / Seißler / Sprenger / Specker / Vester / Wettstein / Wiegelmann / Wildmeister / Weihrauch / Ziegler
323. Innere Medizin  
5-stündig  
Mo.-Fr. 9-10 Uhr, Hörsaal der MNR-Klinik  
Gattermann / Fischer-Betz / Germing / Grabensee / Haas / Häussinger / Hollenbeck / Strauer / Heintges / Hennersdorf / Ivens / Koch / Richter / Scharf / Scherbaum / Schneider / Schoebel / Schwalen
324. Kurs der allgemeinen klinischen Untersuchung  
(Innere Medizin)  
Di. u. Fr. 13.15 -14.00 Uhr,  
Hörsaal der MNR-Klinik 13 A  
Praktikum Di. 15-16.30, Mi. und Fr. 14-15.30  
(Gruppeneinteilung bei Vorbesprechung,  
siehe Aushang)  
Grabensee / Gattermann / Germing / Heering / Heintges / Hetzel / Hünerlitürkoglu / Ivens / Kobbe / Köller / Lobnig / Plum / Richter / Rothhoff / Seitz / Schneider / Schoebel / Schannwell / Scherbaum / Schwarz / Vogt / Ziegler

### Interdisziplinärer Modulunterricht Klinische Medizin

325. Modul Anämie  
Burk / Fahron / Gattermann / Hoffmann / Knipp / Rohr / Wehmeier
326. Modul Arterielle Hypertonie  
Voiculescu / Borchard / Cohnen / Eisenberger / Hetzel / Ivens / Sandmann / Willenberg
327. Modul Bauchschmerz / Akutes  
Abdomen  
Schulte am Esch / Aker / Bachmann / v. Dahl / Franke / Frieling / Fürst / Greiner / Hengels / Jablonowski / Müller-Mattheis / Niederau / Pourhassan / Sitte / Weihrauch / Wettstein
328. Modul Blutung (inkl GI)  
Peiper / Borchard / Pillny / Poll / Reihls / Renter / Schädel-Höpfner / Scheunemann / Vollmer / Wenning
329. Modul Diabetes  
Rothhoff



330. Modul Diarrhoe Bode / Berges / Donner / Greiner / Helling-Giese / Herbay / Jablonowski / Kreuzpainter / Lübke / Lüthen / Müller-Stöver / Poremba / Richter / Schott
331. Modul Dickes Gelenk Schneider / Beer / Fischer-Betz / Ilg / Ostendorf / Sander
332. Modul Fieber, Leukozytose Fahrion / Fischer / Germing / Hennersdorf / Kronenwett / MacKenzie / Meckenstock / Richter / Runde / Strupp
333. Modul Gewichtsverlust Schwarz / Heintges / Lauer / Linkeschova / Mansmann / Oette / Richter / Röhrborn / Willenberg
334. Modul Globusgefühl / cervicale Kompression / Dysp Çupisti / Berges / Böcking / Bode / Greiner / Herbay / Jablonowski / Kreuzpainter / Lübke / Lüthen / Willenberg
335. Modul Hämaturie Müller-Mattheis / Barthuber / Hermsen
336. Modul Hausärztliches Labor / pathologischer Laborbefund oh. Fußhöller / Berges / Greiner / Herbay / Heuck / Jablonowski / Kreuzpainter / Kubitz / Lübke / Lüthen
337. Modul Herzstolpern / Synkope Hennersdorf / Brehm / Farokhzad / Karger / Schott / Winter
338. Modul Husten Schwalen / Böcking / Feindt / Germing / Laufer
339. Modul Ikterus Heintges / Barthelmes / Ramp / Schulte am Esch
340. Modul Intensivmedizin Schoebel / Boeken / Ebener / Hennersdorf / Kircheis / Peters / Rudolph
341. Modul Knochen- / Rückenschmerzen Ilg
342. Modul Luftnot (inkl. Lungenrundherd) Steiner / Borsch / Brehm / Cohnen / Feindt / Peters / Punzel / Schoebel
343. Modul Lymphknotenschwellung Eisenberger / Fenk / Kobbe / Kündgen / Reinecke / Richter / Sander / Schulte / Winkelmann
344. Modul Ödeme / Beinschwellungen Schott / Eisenberger / Hillebrand / Schinner / Voiculescu
345. Modul Perioperatives Risikomanagement Stockschläder
346. Modul Schwindel, Sehstörungen, Kohabitationsbeschwerden Weis-Müller / Hübsch / Schneider / Strack
347. Modul Thoraxschmerz Feindt / Borowski / Dahlen / Frieling / Greiner / Hengels / Jablonowski / Kelm / Klein / Niederau / Weihrauch / Wettstein
348. Modul Unfallbedingte Funktionsstörungen des Skelettsystems Schädel-Höpfner / Scholz

## Lehrveranstaltungen der Klinik für Gastroenterologie, Hepatologie und Infektiologie

350. Einführung in die klinische Medizin für Studierende der Medizin im 4. Fachsemester  
Di 13:00 - 14:30, Seminarraum Gastroenterologie  
Mi 16:00 - 17:30, Seminarraum Gastroenterologie  
Vogt / Schwarz / Richter
351. Endoskopischer Untersuchungskurs 2-stündig  
Mo 08:00 - 09:30, Endoskopieräume der MNR-Klinik  
Häussinger / Erhardt / Heintges / Schmitt / Oette / Vogt / Wenning
352. Experimentelle Gastroenterologie und Hepatologie  
Mo 17:00 - 18:00, HS 13 B der MNR-Klinik  
Häussinger / Bode / Kubitz / Reinehr / Warskulat / Schliess / Klonowski-Stumpe / Kircheis / Donner
353. Experimentelle und Klinische Hepatologie  
Seminarreihe des SFB 575  
Seminarraum HS - MNR-Klinik  
Häussinger / Schliess / Kubitz / Bode / Warskulat
354. Gastroenterologisch-Chirurgisches Kolloquium  
Mo 16:30 - 17:30, Sem.Raum Gastroenterologie MNR-Klinik, Geb. 13.54, Eb. 00, Raum 10  
Häussinger / Knoefel / Cohnen / Erhardt / Röhrborn / Heintges / Schmitt / Hosch / Mödder
355. Grundlagen der Abdomensonographie 1-stündig  
Vogt / Oette / Lörke
356. Grundlagen der Abdomensonographie  
Fr 15:00 - 16:00, Sem.R. der Gastroenterologie  
Vogt / Kubitz / Richter / Herbay
357. Habilitantenkolloquium  
Mo 18:00 - 19:00, Seminarraum MNR-Klinik  
Häussinger / Hartung / Knoefel / Mayatepek / Mödder / Nürnberg / Pfeffer / Raab / Reifenberger
358. Immunologie/Infektiologie für die Studierenden des 1. klinischen Studienabschnitts, Block B  
Mi 13:00 - 14:00  
Pfeffer / Däubener / Richter / Kieseier / Hemmer / Haas / Schneider / Homey / Niehues
359. Innere Medizin für Zahnmediziner  
Mi 16:00 - 17:00  
Heintges / Schwarz / Bode
362. P.J-Seminar  
Mi 14:00 - 16:00, Marienhospital Düsseldorf  
Lüthen
363. Repetitorium und Differentialdiagnostik internistischer Erkrankungen für P.J-Studenten  
Seminarraum Evangelisches und Johanniter Klinikum Duisburg/Dinslaken/Oberhausen gGmbH  
Schneider
364. Seminar Innere Medizin (3. Klin. Studienabschnitt)  
Di 14:00 - 16:00  
Hörsaal Studiengebäude Klinikum Krefeld  
Bach / Frieling / Klues / Mitarbeiter
365. Tropenmedizin und Klinische Infektiologie  
Fr 11:00 - 13:00  
Häussinger / Richter / Heintges / Adams / Oette / McKenzie / Erhardt

## Lehrveranstaltungen der Klinik für Hämatologie, Onkologie und klinische Immunologie

- |      |  |  |
|------|--|--|
| 366. | Aktuelle Aspekte der Diagnostik und Therapie hämato-onkologischer Erkrankungen<br>Fr 08:00 - 08:45, Sana Klinikum Remscheid  | Wehmeier   |
| 367. | Aktuelle Therapiekonzepte in der Hämatologie<br>Mi 13:15 - 14:00, St. Johannes Hospital, Duisburg  | Aul  |
| 368. | Arzneimitteltherapie innerer Erkrankungen<br>Mi 14:30 - 16:00, 14-tägig, Seminarraum 4 MNR-Klinik  | Peters   |
| 369. | Experimentelle Techniken in der Biomedizin<br>Seminar mit Praktikum (wahlpflichtfach Vorklinik)<br>1 Woche Blockkurs in den Semesterferien<br>Seminarraum 4 der MNR-Klinik<br>Anmeldung über Studiendekanat erforderlich | Kronenwett   |
| 370. | Grundlagen klinischer Arzneimittelforschung<br>2-stündig<br>Fr 16:15 - 18:00   | Arning   |
| 371. | Hämatologischer Mikroskopierkurs<br>1-stündig<br>Di 16:00 - 17:00, Klinikum Remscheid  | Wehmeier   |
| 372. | Hämatologische und onkologische Fragestellungen mit Falldemonstrationen<br>2-stündig<br>Mo 16:00 - 18:00, St. Antonius-Hospital Kleve  | Runde  |
| 373. | Hämatologisch-zytologischer Diagnostikkurs<br>2-stündig<br>nach Vereinbarung   | Gattermann /<br>Germing                                      |
| 374. | Interdisziplinäres Seminar - Tumorkolloquium<br>Mo 13:00 - 13:45, St. Joh. Hospital, Duisburg  | Aul  |
| 375. | Klinische Arzneimittelforschung in der Hämato-Onkologie<br>siehe Aushang   | Zahner   |
| 376. | Klinische Visite für Fortgeschrittene<br>2-stündig<br>Fr 16:00 - 17:45, Krankenhaus Benrath  | Schoppe / Schlaudecker /<br>Balasus / Papenberg /<br>Günther |
| 377. | Kolloquium für Doktoranden:<br>Molekulare Hämatologie und Onkologie<br>Di 16:00 - 17:30, Seminarraum 4, MNR-Klinik   | Gattermann /<br>Haas /<br>Kronenwett                         |
| 378. | Lehrgespräche Innere Medizin - 3. klin. Studienabschnitt<br>2-stündig<br>Do 16:30 - 18:00, Krankenhaus Benrath   | Schoppe /<br>Karbowski /<br>Castrup / Roesgen                |
| 379. | Medikamentenentwicklung<br>in der Onkologie, siehe Aushang   | Arning   |

380. Morphologische Hämatologie Fahron /  
(Wahlpflichtkurs im 2. klinischen Studienjahr) Germing  
2 Wochen im Frühjahr 2005, genaue Ankündigung folgt
381. Neue Erkenntnisse der Inneren Medizin Altrogge / Kuhn /  
2-stündig Peters / Scholten /  
Mi 15:15 - 17:00, Sem.-Raum Hörsaaltrakt der MNR-Klinik Schoppe
382. Pathoanatomische Konferenz Aul  
Do 16:15 - 17:45, St. Johannes Hospital, Duisburg
383. PJ-Seminar Aul  
Do 16:15 - 17:45, St. Johannes Hospital, Duisburg
384. Seminar Hämatologie Gattermann /  
Das "hämatologische Seminar" ist eine Veranstaltung der Germing / Haas /  
Klinik für Hämatologie, Onkologie und klinische Immunologie Kobbe  
und findet in monatlichen Abständen jeweils zwischen 19.00  
und 23.00 Uhr im Hörsaal 13B der MNR-Klinik statt.

### Lehrveranstaltungen der Klinik für Kardiologie, Pneumologie und Angiologie

386. EKG-Kurs Hennesdorf / Vogt /  
Mi 18:00 - 18:45, Hörsaal der MNR-Klinik Schannwell
387. Herz- und Kreislauferkrankungen bei Feldmäusen Rassaf-Haghighat  
1-stündig  
Di 15:00 - 16:00
388. Kardiologisches Seminar für PJ-Studenten Vester / Niehues /  
1-stündig Hennesdorf / Winter  
Di 14:00 - 15:00, am Evangelischen Krankenhaus
389. Kardiologisch-herzchirurgisches Kolloquium Gams / Strauer /  
2-stündig Feindt / Hennesdorf  
Di 17:00 - 18:30, Klinik für Kardiologie, Angiologie und  
Pneumologie, Kursraum
390. Klinische Untersuchung des Herz-Kreislauf-Systems Schoebel  
für Fortgeschrittene  
1-stündig  
Mi 17:00 - 18:00  
nach Vereinbarung: schoebel@uni-duesseldorf.de
392. Klinik, Diagnostik und Therapie von Herzmuskelerkrankungen Schwartzkopf  
Do 18:00 - 19:00, MNR-Klinik, 9. Etage
393. Kursus der Klinischen Rhythmologie Vester / Perings / Winter /  
Di 18:00 - 19:00, n.V., MNR-HS Hennesdorf
394. Pneumologisches Seminar Perings /  
1-stündig Goeckenjan /  
Do 17:00 - 18:00, Seminarraum MNR-Klinik ME8 Schwalen

## Lehrveranstaltungen der Klinik für Nephrologie

396. Aktuelle Diagnostik und therapie bei Nieren- und Hochdruckkrankheiten  
1-stündig  
nach Vereinbarung  
Altrogge / Grabensee  
/ Königshausen /  
Küppers / Passlick
397. Aktuelle Transplantationsimmunologie  
Aushang  
Wernet / Grabensee / Sandmann  
/ wiss. Mitarbeiter
398. Ausgewählte Kapitel der Klinischen Pharmakologie  
2-stündig  
Mo 17:00 - 18:30, Seminarraum, Hörsaalgeb. MNR  
Grabensee / Richter /  
Schrör
399. Innere Medizin (3. Klin. Studienabschnitt)  
Di 14:00 - 16:00, HS Studiengeb., Klinikum Krefeld  
Bach / Mitarbeiter
400. Nephrologisch-Radiologisch-Gefäßchirurgisches  
Kolloquium  
Di 16:00 - 17:30, Seminarraum der MNR Klinik  
Grabensee / Passlick /  
Mödder / Kuhn /  
Sandmann / Jaeschock
401. Niere und Innere Erkrankungen  
2-stündig  
nach Vereinbarung  
Grabensee / Hetzel /  
Königshausen / Altrogge
402. Praxis der Nierenersatztherapie  
4-stündig  
Mo - Do, nach Vereinbarung, Praxis PD Kleophas/  
PD Hetzel, Karlstr. 19 , Düsseldorf  
Kleophas / Hetzel
403. Wissenschaftliches Arbeiten auf dem Gebiet der Nephrologie  
(Seminar)  
Do 14:00 - 15:00, monatlich, Termine werden durch Aushang  
bekanntgegeben, Seminarraum der MNR Klinik  
Grabensee /  
Heering /  
Hetzel / Ivens /  
Passlick

3

## Kiefer- und Plastische Gesichtschirurgie

404. Klinik und Poliklinik für Zahn-, Mund- und Kieferkrankheiten  
Teil III  
4-stündig  
Di 16:00 - 18:00  
Do 17:30 - 19:00  
Hörsaal Westdeutsche Kieferklinik  
Kübler / Meyer  
/ Schmitt /  
Rekten / Bull
405. Klinik und Poliklinik der Krankheiten der Zähne  
(für Mediziner)  
1-stündig  
nach Vereinbarung, Hörsaal Westdeutsche Kieferklinik  
Becker / Drescher  
/ Herforth / Kübler  
/ Meyer / Raab /  
Stüttgen

- |      |  |  |
|------|--|--|
| 406. | Operationskurs einschl. Extraktionskurs mit Übungen für Praktikanten Teil I<br>4-stündig<br>Blockveranstaltungen in den OP-Bereichen<br>Einführung und Klausur im Hörsaal ZMK/Orthopädie | Becker / Kübler<br>/ Latz / Meyer /<br>Reksten /<br>Schmitt                |
| 407. | Traumatologie im Kiefer-Gesichtsbereich<br>1-stündig<br>Mi 16:00 - 17:00, Hörsaal Westdeutsche Kieferklinik  | Kübler / Schmitt /<br>Depprich /<br>Handschel                              |
| 408. | Plastische Chirurgie im Kiefer-Gesichtsbereich (für Mediziner)<br>1-stündig<br>14-täglich  | Kübler / Meyer<br>/ Reksten /<br>Schmitt                                   |
| 409. | Praktikum der Chirurgie<br>2-stündig<br>Do 16:00 - 17:30, Gemeinsam mit Chirurgischer Klinik nach entsprechender Gruppeneinteilung   | Professoren,<br>Dozenten u.<br>wiss.Mitarb.                                |
| 410. | Einführung in die Dysgnathie-Chirurgie<br>1-stündig<br>14-täglich, nach Vereinbarung   | Kübler / Meyer   |
| 411. | Spezielle Zahn-, Mund- und Kieferheilkunde, Teil II<br>2-stündig<br>Mo 16:00 - 18:00, Hörsaal ZMK  | Kübler / Meyer /<br>Depprich /<br>Handschel                                |
| 412. | Anleitung zum wissenschaftlichen Arbeiten<br>2-stündig<br>nach Vereinbarung  | Meyer / Depprich /<br>Handschel / Kübler                                   |
| 413. | Nahttechniken in der Plastischen Chirurgie<br>nach Vereinbarung  | Reksten /<br>Zimmermann  |
| 414. | Ultraschalldiagnostik im Kopf - Hals - Bereich<br>2-stündig<br>Mi 16:00 - 18:00, 14-täglich, Ambulanz Kiefer-Gesichtschirurgie   | Sproll   |
| 415. | Klinik und Poliklinik der Krankheiten der Zähne (für Mediziner)<br>1-stündig<br>Do. nach Vereinbarung, Hörsaal Westdeutsche Kieferklinik   | Becker / Drescher /<br>Fritzeimer / Herforth /<br>Kübler / Raab / Stüttgen |

## Kinder- und Jugendmedizin

- |      |  |   |
|------|--|---|
| 416. | Blockpraktikum: Unterricht am Krankenbett und Seminar<br>Mo-Fr 9-16 Uhr    | Göbel / Mayatepek<br>/ Schmidt /<br>Dozenten der Klinik |
| 417. | Hauptvorlesung Kinderheilkunde<br>1-stündig<br>Di., Mi., Do. 08:15 - 09:00 | Göbel / Mayatepek /<br>Schmidt /<br>Dozenten der Klinik |

418. Klinische Visite für Examenssemester in kleinen Gruppen 1-stündig  
Do 15:00 - 16:00  
Schroten /  
Dozenten der Klinik
419. Einführung in die Klinische Medizin, Teil Kinder- und Jugendmedizin  
Termin n. Vorlage, Ort: s. Aushang  
Göbel / Mayatepek /  
Schmidt /  
Dozenten der Klinik
420. Neuropädiatrisch/Sozialpädiatrische Fallbesprechung 1-stündig  
Mo 13:00 - 14:00, Besprechungsraum SPZ, Geb. 13.43  
Assmann /  
Preis /  
Mayatepek
421. Neuropädiatrisch-neurologisches Kolloquium 1-stündig  
Fr 14:15 - 15:00, Seminarraum Kinderradiologie  
Schaper / Janßen /  
Assmann / Mayatepek
422. Neuropädiatrisch-neurochirurgisches-neuropathologisches Kolloquium 1-stündig  
Di 08:30 - 09:30, Besprechungsraum, SPZ, Gebäude 13.43  
Mayatepek / Preis /  
Assmann /  
Messing-Jünger /  
Reifenberger
423. EEG-Kurs im Kindesalter 1-stündig  
Do 15:00 - 16:00, SPZ, Warteraum  
Preis /  
Assmann
424. Klinik und biologische Grundlagen neurokutaner Syndrome 2-stündig  
14-täglich, nach Vereinbarung  
Rosenbaum
425. Anleitung zu wissenschaftlichen Arbeiten auf dem Gebiet der Pädiatrischen Infektiologie 2-stündig  
nach Vereinbarung  
Schroten
426. Tropenmedizin u. klinische Infektiologie, Meningitis - Pathogenese, Diagnostik u. Therapie  
Fr 11:00 , Seminarraum Gastroenterologie, Raum 54.00.10  
Oette /  
Schroten
427. Anleitung zu wissenschaftlichen Arbeiten auf dem Gebiet der Pädiatrischen Stoffwechselkrankheiten 2-stündig  
nach Vereinbarung  
Mayatepek / Wendel /  
Spiekerkötter /  
Schwahn / Meißner
428. Metabolisches Kolloquium 1-stündig  
Di 16:00 - 17:00, Grosser Seminarraum der Kinderklinik  
Mayatepek /  
Wendel
429. Angeborene Stoffwechselstörungen in der Pädiatrie - biochemische und pathophysiologische Grundlagen mit klinischen Fallbeispielen 1-stündig  
Do 13:15 - 14:00, 1stündig  
Mayatepek / Wendel /  
Schadewaldt / Schwahn  
/ Meißner / Assmann /  
Spiekerkötter
430. Neonatologie am Inkubator 1-stündig  
Mo 16:15 - 17:00, Grosser Seminarraum der Kinderklinik  
Höhn /  
Stannigel /  
Lohmeier

431. Grundprinzipien der Reanimation im Neugeborenen- und Kindesalter  
1-stündig  
nach Vereinbarung Höhn / Stannigel / Lohmeier
432. Spezielle Fragen der Pädiatrie für Examensemester nach Vereinbarung; Ort: Seminarraum Kinderkardologie Heusch
433. Anleitung zum experimentellen Arbeiten auf dem Gebiet der Molokularbiologie, der Hämatopoesis u. Embryontumoren  
2-stündig  
nach Vereinbarung; Labor für Stammzellentransplantation, experimentelle Hämatologie u. Onkologie, Geb. 13.42.U1 Dilloo / Hanenberg / Kramm / Schneider
434. Onkologisch-hämatologisch-immunologische Fallbesprechungen  
2-stündig  
Di 14:30 - 16:30, Geb. 13.42.01 Raum 71  
Begrenzte Teilnehmerzahl Göbel / Danebrock / Wessalowski / Kramm / Calaminus / Laws / Hanenberg / Schneider / Niehues
435. Onkologisch-hämatologisch-immunologische Forschung  
Do 15:00 s.t., Seminarraum 2, Geb. 14.41.03 Göbel / Dilloo / Kramm / Laws / Schneider / Niehues
436. Solide Tumoren im Kindes- und Jugendalter  
Do 14:00 - 15:00, MNR-Klinik, Seminarraum Göbel / Pape / Vosberg / Krauspe / Wessalowski / Schneider
437. Einführung in die Gen- und Immuntherapie  
Mi 13:00 - 14:00, Seminarraum 2, Kinderklinik Geb. 13.41.03 Dilloo / Hanenberg / Kramm / Dirksen / Niehues
438. Solide Tumoren im Kindes- und Jugendalter  
1-stündig  
Do 14:00 - 15:00, MNR-Klinik, Seminarraum Göbel / Pape / Vosberg / Krauspe / Wessalowski / Schneider
439. Angeborene und erworbene Immundefekte - Diagnostik und Klinik  
1-stündig  
nach Vereinbarung, Geb. 13.42.U1, Immunlabor Niehues / Hanenberg / Dilloo
440. Fallbesprechung aus der Sozialpädiatrie  
1-stündig  
Do 14:00 - 15:00, Besprechungsraum SPZ, Geb. 13.43  
Begrenzte Teilnehmerzahl Calaminus / Schuster
441. Kinderpneumologisches Seminar  
2-stündig  
Mo 13:00 - 14:30, Seminarraum, EG der Kinderklinik Schuster / Lex
442. Anleitung zu wissenschaftlichen Arbeiten in den Bereichen Pneumologie, Allergologie und Immunologie  
1-stündig  
wöchentlich im Seminarraum der Kinderklinik Schuster / Lex



- |      |   |  |
|------|---|--|
| 443. | Kinderkardiologisches Seminar Fallvorstellungen<br>2-stündig<br>Mo 15:00 - 16:30                        | Schmidt / Heusch /<br>Ramos            |
| 444. | EKG-Kurs im Kindesalter<br>1-stündig<br>Fr 14:00 - 15:00  | Heusch                                 |
| 445. | Echokardiographie bei kongenitalen Herzfehlbildungen<br>2-stündig<br>Do 15:00 - 16:30                   | Schmidt / Heusch /<br>Lawrenz / Donner |
| 446. | Anleitung zum wissenschaftlichen Arbeiten in der<br>Kinderkardiologie<br>2-stündig<br>nach Vereinbarung | Schmidt / Heusch /<br>Donner           |

### **Lehrangebot auswärtiger Kliniken im Fach Kinderheilkunde**

- |      |  |                     |
|------|--|---------------------|
| 447. | Allgemeine Kinderheilkunde am Krankenbett - Klinische Visite<br>2-stündig<br>Di 16:00 - 18:00, 14-täglich<br>Kinderklinik Wuppertal, Lehrkrankenhaus d. Univ.Df.,<br>Heusnerstr. 40, 42283 Wuppertal | Liersch             |
| 448. | Kinderkardiologisches Seminar<br>1-stündig<br>Di 15:30 - , Kinderkardiologie Herzzentrum Duisburg,<br>Gerickstr. 21, 47137 Duisburg  | Krian /<br>Krogmann |
| 449. | Anleitung zum wissenschaftlichen Arbeiten a.d.Gebiet der<br>Herzfunktion im Kindesalter<br>1-stündig<br>nach Vereinbarung  | Krogmann            |
| 450. | Pädiatrisches Seminar<br>Mi 14:00 - 15:00, 14-täglich<br>Klink für Kinder- und Jugendliche Neuss,<br>Lehrkrankenhaus der Uni Düsseldorf  | Kühl                |
| 451. | Neurorehabilitation bei Kindern<br>Do 16:00 - 18:00, 14-täglich<br>St.Mauritius Therapieklник, Meerbusch, Strümper Str. 111<br>Anmeldung unter 02159/6791552   | Müller              |

## Klinische Biochemie

452. Prinzipien der Klinischen Biochemie und Pathobiochemie nach Vereinbarung (2stündig)  
Seminarraum des Deutschen Diabetes-Zentrums Müller-Wieland /  
Kotzka / Knebel /  
Lehr / Avci / Haas
453. Pathobiochemie des Diabetes mellitus nach Vereinbarung (2stündig)  
Seminarraum des Deutschen Diabetes-Zentrums Müller-Wieland  
/ Scherbaum
454. Biochemisches Praktikum für Biologen Ganztags  
Laboratorien des Deutschen Diabetes-Zentrums Eckel / Müller-Wieland /  
Rösen
455. Kolloquium für Diplomanden und Doktoranden (2stündig, 14tägig) s. Aushang  
Seminarraum des Deutschen Diabetes-Zentrums Eckel / Müller-Wieland /  
Rösen
456. Anleitung zu wissenschaftlichen Arbeiten nach Vereinbarung (ganztags)  
Seminarraum des Deutschen Diabetes-Zentrums Eckel / Müller-Wieland /  
Rösen / Schadewald
457. Biochemie der Folgeerkrankungen des Diabetes mellitus (2stündig) nach Vereinbarung  
Seminarraum des Deutschen Diabetes-Zentrums Rösen / Müller-  
Wieland / Kotzka /  
Knebel / Avci

## Klinische Chemie

458. Anleitung zu wissenschaftlichen Arbeiten nach Vereinbarung Boege / Mielke / Barthelmes /  
Christensen
459. Klinische Chemie i.R. des fächerübergreifenden symptomorientierten Modulunterrichtes  
Mo - Fr, Seminarraum bzw. Kurslabor des Instituts Boege / Fahron /  
Barthelmes /  
Barthuber /  
Lehrveranstaltungen für Humanmedizin im 4. Studienjahr/Blöcke C und D. Module mit Beteiligung der Klinischen Chemie: Anämien /  
Hausärztliches Labor / Diabetes / Fieber / Ikterus / Hämaturie Hermsen /  
Heuck /  
Kierysch  
(siehe online-Stundenplan im CMS und website des Zentralinstituts für Klinische Chemie/ Lehre und Studentenseiten).
460. Klinische Chemie und Labordiagnostik 3-stündig Boege / Fahron / Heuck /  
Barthelmes / Barthuber /  
Mo 09:15 - 10:00, MNR-Klinik HS 13B Falck / Hermsen / Reinauer /  
Di, Mi 08:15 - 09:00, MNR-Klinik HS 13B Wood  
Propädeutik-Vorlesung für Humanmedizin im 3. Studienjahr/ Block B.  
Voraussetzung für Eingangstestate zum Fach Klinische Chemie i.R. des interdisziplinären Unterrichtes im 4. Studienjahr/ Blöcke C und D.

461. Phys.-chem. Kurs für Zahnmediziner  
2-stündig  
Di 09:15 - 10:45, Seminarraum Zentrallabor, 2. Etage MNR-Klinik  
Kurs für Studierende der Zahnmedizin im 6. Semester. Details siehe website  
des Zentralinstituts für Klinische Chemie/ Lehre und Studentenseiten. Fahron /  
Barthelmes /  
Rotthoff
462. Wahlpflichtkurs Morphologische Hämatologie  
30-stündig  
08:30 - 16:00, Blockveranstaltung, MNR-Klinik Großes Kurslabor  
Voraussetzung: Module der Blöcke C und D im 4. Studienjahr, insbesondere  
Anämien und Fieber. Details siehe website des Zentralinstituts für Klinische  
Chemie/ Lehre und Studentenseiten. Fahron /  
Germing /  
Strupp
463. Zelltransfektions-Praktikum i.R. von GRK 1033 bzw. 1089  
Zelltransfektion, Proteinexpression und -reinigung;  
Details siehe Graduiertenkollegs 1033 bzw. 1089 Mielke /  
Christensen

## Krankenhauswesen

464. Medizinorganisation und Krankenhausökonomie  
Colloquium nach Vereinbarung Eichhorn

## Lasermedizin

465. Einführung in die Grundlagen der Laserphysik für Mediziner  
nach Vereinbarung Bayer / Hering /  
Mürtz / Schwarzmaier
466. Grundlagen der Physiologie für Ingenieure Bayer / Hering / Schwarzmaier
467. Kolloquium für Diplomanden und Doktoranden  
nach Vereinbarung Hering / Bayer /  
Mürtz
469. Chemische Struktur und biologische Wirkung - Messtechnische  
Aspekte und quantitative Beziehungen Lemoine /  
Mannhold  
Mi 17:00 - 18:00
472. Physiologie von Tumorzellen - Vorbereitende Vorlesung für das  
A-Modul Bayer /  
Vervoorts  
Mo 14:00 - 16:00
473. Praktikum: Krebszellen in der Zellkultur  
(A-Modul für Biologen in den letzten Semesterwochen)  
ganztäglich 2 Wochen Bayer /  
Vervoorts

474. Wahlveranstaltung für Studierende der Physik  
(Wahlpflichtfach "Laserméizin für Physikerinnen und Physiker"  
auf Antrag beim Vorsitzenden des Diplomprüfungsausschusses  
Physik), Auskunft: Prof. Hering (hering@uni-duesseldorf.de)
475. Laserméizin für Physikerinnen und Physiker  
2-stündig  
Mi 16:00 - 18:00  
Hering / Mürtz
476. Seminar für Teilnehmer der Vorlesung  
"Laserméizin für Physikerinnen und Physiker"  
2-stündig  
Gebäude 22.01, Ebene U1, Raum 36  
Hering / Mürtz
477. Anleitung zum wissenschaftlichen Arbeiten  
nach Vereinbarung  
Bayer / Hering / Lemoine /  
Mannhold / Mürtz / Schwarzmaier
478. Chemische Struktur und biologische Wirkung  
Mi 18:00 - 19:00  
Lemoine /  
Mannhold
480. Praktikum "Laserméizin für Physikerinnen und Physiker"  
(halbtägig als Blockveranstaltung nach Voranmeldung)  
Voraussetzung: Vorlesung "Laserméizin für Physikerinnen und Physiker"  
Hering / Mürtz
481. Spezielle Kapitel aus der Rezeptorforschung unter Einschluss von  
Fluoreszenztechniken Praktikum für Mediziner und Biologen  
Praktikum für Mediziner und Biologen (2-stündig)  
Auskunft: Prof. Lemoine (lemoine@uni-duesseldorf.de)  
Lemoine

## Medizinische Mikrobiologie, Krankenhaushygiene und Virologie

482. Medizinische Mikrobiologie - (Chemotherapie,  
Parasitologie, Immunologie, Virologie)  
Mo 10-11, Di 9-10, Mi 9-11, Fr 10-11  
Hörsaal s. Ankündigung  
Pfeffer / Hengel /  
Däubener /  
MacKenzie / Adams  
/ Zimmermann
- 482a. Praktikum der Med. Mikrobiologie und Immunologie  
(für Studierende der Medizin, 1.klin. Studienjahr, Block B)  
theoretischer Teil, obligatorisch für alle Teilnehmer  
Do 10:00 - 11:00, Einführung für alle Gruppen,  
Hörsaal s. Ankündigung  
Do, Fr 13:00 - 16:00 Praktikum entspr. Gruppeneinteilung,  
Gebäude 22.21, Ebene U1, Kurssaal  
Pfeffer / Hengel /  
Däubener / Adams /  
Henrich /  
Reichmann /  
MacKenzie /  
Assistenten
483. Infektiologie / Immunologie  
(für Studierende der Medizin im 1.klin. Abschnitt, Block B)  
Mi 13:00 - 14:00, 2201.HS 2D  
Pfeffer / Hengel /  
Däubener /  
MacKenzie

484. Medizinische Mikrobiologie (Kursvorbereitende Instruktionen für Studierende der Pharmazie) Heinz / Geisel  
Mo 09:00 - 10:00  
Gebäude 22.21, Ebene 00, Seminarraum 105
- 484a. Medizinische Mikrobiologie (Praktikum für Studierende der Pharmazie) Heinz / Geisel  
Mi 13:00 - 16:00, 2221.HS 2E und bakt. Kurssaal
- 484b. Medizinische Mikrobiologie mit praktischen Übungen Heinz  
für Studierende der Zahnmedizin  
nur im Wintersemester
485. Ausgewählte infektionsimmunologische Fragestellungen Pfeffer / Hengel / Assistenten  
Mi 12:00 - 13:30  
Geb. 22.21, Eb. 03, Seminarraum Med. Mikrobiologie
486. Infektiologie für Fortgeschrittene Pfeffer / Assistenten  
Do 13:00 - 14:30, 14-tägig  
Geb. 22.21, Eb. 03, Seminarraum Med. Mikrobiologie
487. Die Molekularbiologie in der mikrobiologischen Diagnostik Henrich  
für Studierende der Biologie und Medizin  
Fr 12:00 - 13:00, 14-tägig, 2221. HS 2E
488. Laborpraktikum "Infektionsimmunologie" Pfeffer / Däubener / MacKenzie / Henrich / Reichmann / Fischer / Beer  
für angehende Diplomanden und Doktoranden der Biologie und Medizin (6 Wochen, ganztags)  
Gebäude 22.21, Ebene 00
489. Anleitung zum wissenschaftlichen Arbeiten Pfeffer / Däubener / Heinz / MacKenzie / Henrich / Reichmann / Beer  
(nach Vereinbarung, ganztags )  
Gebäude 22.21, Anmeldung Ebene 00
490. Kleines Praktikum und A-Modul "Immunologie" Pfeffer / Esser / Vohr / Reichmann / Beer  
(2 Wochen, ganztags)  
nach Vorankündigung
491. Molekulare Virologie: Virusgenetik, Pathogenese und Adams / Hahnenberg / Hengel / Schaal / Zimmermann  
Strategien der Gentherapie  
Mi 09:00 - 11:00, Gebäude 22.21
492. Seminar: Regulation der HIV - Genexpression Schaal  
(1-stündig) nach Vereinbarung  
Institut für Virologie, Geb. 22.21, Eb. 02
- 492a. Kleines Praktikum A - Modul "Molekularbiologie der Retroviren" Schaal  
(2 Wochen ganztags)  
nach Vereinbarung
493. Anleitung zum wissenschaftlichen Arbeiten Adams / Hengel / Schaal  
nach Vereinbarung , Geb. 22.21, Ebene 02
494. Serologische Diagnostik von Infektionskrankheiten Hagedorn  
nach Vereinbarung, Terminabsprache, Tel.: 05221- 126 143

495. Antibiotika-Therapie, Infektions-Abwehr  
1-stündig  
Do 17:00 - 18:00, Gebäude 22.21, Ebene 00, Seminarraum 105  
Brunner
- 495a. Gesundheitsökonomische Aspekte bei Infektionskrankheiten  
1-stündig  
Do 18:00 - 19:00, Gebäude 22.21, Ebene 00, Seminarraum 105  
Brunner
496. Klinische Mikrobiologie (Praktisches Jahr)  
nach Vereinbarung  
Institut für Hygiene und Laboratoriumsmedizin, Klinikum Krefeld  
Wirsing von König
497. Mikrobiologische Diagnostik klinischer Syndrome  
Seminar nur im Wintersemester  
Krech
498. Molekularbiologische Mechanismen der bakteriologischen  
Resistenzentwicklung  
Fr 13:00 - 14:00, Geb. 22.21, Eb. 03, Seminarraum 105, Med. Mikrobiologie  
Schmitz
- 498a. Surveillance – Projekte in der Med. Mikrobiologie  
Fr 14:00 – 15:00, Geb. 22.21, Eb. 03, Seminarraum 105, Med. Mikrobiologie  
Schmitz
499. Hygiene  
09:15 - 10:45, Blockveranstaltung Gruppe 1  
Großer Hörsaal, Zentrum für Pathologie  
Aushang: Institut für Hygiene, Geb. 23.12, U1 und  
Großer Hörsaal, Zentrum für Pathologie  
Schulze-Röbbcke /  
Geisel / Abu-Omar /  
Leng / Ewers
- 499a. Hygiene, praktischer Teil  
13:15 - 14:45, Blockveranstaltung  
diverse Räume des Institutes für Hygiene (Geb. 23.12)  
und des Institutes für umweltmedizinische Forschung  
(Gurlittstr. 53), Aushang: Institut für Hygiene, Geb. 23.12,  
U1 und Großer Hörsaal, Zentrum für Pathologie  
Hadnagy / Geisel /  
Abu-Omar / Schulze-  
Röbbcke / Abel /  
Grether-Beck /  
Fritsche / Leng
500. Impfkurs  
11:15 - 12:00, Blockveranstaltung Großer Hörsaal,  
Zentrum für Pathologie  
Aushang: Institut für Hygiene, Geb. 23.12, U1 und  
Großer Hörsaal, Zentrum für Pathologie  
Schulze-Röbbcke /  
Geisel
- 500a. Hygiene für Zahnmediziner/innen  
Mi 13:00 - 13:45, Großer Hörsaal,  
Zentrum für Zahn, Mund und Kieferheilkunde  
Schulze-Röbbcke /  
Geisel
501. Normative und gesetzliche Grundlagen der Krankenhaushygiene  
14 – täglich nach Vereinbarung  
Höffler
502. Literaturseminar über Immunologie und Immuntoxikologie  
Fr 14:00 - 16:00, nach Vorankündigung  
Institut für Umweltmedizinische Forschung, Auf'm Hennekamp 50  
Gleichmann

## Medizinische Psychologie

503. Praktische Übungen: Kursus der Medizinischen Psychologie und Medizinischen Soziologie  
4-stündig als Blockveranstaltung in Parallelkursen  
03.04. - 08.04., 10.04. -19.04. 2006  
Eintragung bereits im WS 05/06 abgeschlossen.  
(Bitte Aushang beachten!)  
Stockhorst /  
Bisping / Deinzer /  
Wölwer / N.N. / N.N.
504. Forschungskolloquium  
Do 16:00 - 18:00  
Seminarraum des Instituts für Medizinische Psychologie  
Geb. 23.02, Ebene 03, Raum 22  
Stockhorst / Deinzer /  
Steingrüber
505. Seminar zur Medizinischen Psychologie und Medizinischen Soziologie  
2-stündige Veranstaltung in Parallelgruppen  
Di ab 13:00 (Bitte Aushang beachten!)  
Vorbesprechung (verpflichtend): Di 04.04.2006, 17:30  
Beginn: 25.04.2006  
Stockhorst /  
Deinzer / N.N.
506. Biopsychologie (Vorlesung, auch Wahlfach)  
2-stündig  
Mi 16:00 - 18:00  
Ort s. Aushang, Beginn: 26.04.2006  
Stockhorst
507. Gesundheitspsychologie (Vorlesung, auch Wahlfach)  
2-stündig  
Mi 16:00 - 18:00  
Ort siehe Aushang, Beginn: 26.04.2006  
Deinzer

### Interdisziplinäre Veranstaltung innerhalb der Medizinischen Fakultät

508. Curriculum zur strukturierten Promotion:  
Vorbereitung auf das wissenschaftliche Arbeiten  
und auf die medizinische Dissertation  
2-stündig  
Ort und Zeit s. Aushang!  
Deinzer /  
Adams / Butz / Granrath /  
Herder / Kempf / Pollok /  
Roerig / Schröder / Wätjen /  
Weber / Wolter / Zielasek

## Medizinische Soziologie

509. Kursus der Medizinischen Psychologie und Soziologie  
4-stündig  
09:00 - 17:30, Blockveranstaltung  
Beginn: 03.04.2006 Ende: 19.04.2006  
Kursteil der Medizinischen Soziologie (1 SWS);  
Gruppeneinteilung, Zeit, Termine, Dozenten  
s. Aushang Medizinische Psychologie und Medizinische Soziologie sowie  
<http://www.uni-duesseldorf.de/MedFak/MedPsych>  
Siegrist / Rödel /  
Bönte / N.N.

510. Seminar der Medizinischen Psychologie und der Medizinischen Soziologie  
2-stündig  
Montag nachmittag, 6 Termine  
Siegrist / Dragano
511. Kolloquium für Magister- und Doktorarbeiten im Zusatzstudiengang Public Health und der Medizinischen Soziologie  
1-stündig  
Di 18:00 - 19:30, Geb. 14.82, Ebene 01, Raum 01.11  
Geraedts / Siegrist
512. Aktuelle Public Health Forschung  
1-stündig  
Di 18:00 - 19:30, 14-tägig, die Veranstaltung findet im Geb. 14.82 U1 im Zusatzstudiengang Public Health statt.  
Siegrist / Geraedts
513. Querschnittsbereich 'Prävention und Gesundheitsförderung' Block E  
2-stündig  
Do 11:00 - 13:00, Hörsaal 13A (MNR)  
Vorlesungsplan und weitere Einzelheiten  
s. auch im Internet auf der Homepage der Medizinischen Soziologie  
[http:// www.uni-duesseldorf.de/MedicalSociology](http://www.uni-duesseldorf.de/MedicalSociology)  
Siegrist / N.N. / Abholz / Stockhorst / Deinzer / Kahl / Schroten / Schröder / Poldorinelles / Meißner

## Medizinische Statistik und Informatik, Biomathematik und Epidemiologie

514. Hauptvorlesung im Pflichtfach "Epidemiologie, Medizinische Biometrie und Medizinische Informatik"  
2-stündig  
(Hauptvorlesung im Pflichtfach), Blockveranstaltung  
Mau / Kowalik / Loer / Müller / Ritz-Timme / Schneider / Seitz
515. Seminar zur Hauptvorlesung im Pflichtfach "Epidemiologie, Medizinische Biometrie und Medizinische Informatik"  
2-stündig  
(Scheinpflichtige Veranstaltung), Blockveranstaltung  
Mau / Schneider / Seitz / Yong / Hengel / Drabik / Jebesen / Kowalik / Loer / Müller / Ritz-Timme / Sander
516. Seminar zur Einführung in die Biomathematischen Methoden (Wahlfach des Vorklinischen Studiums)  
2-stündig  
Vorbesprechung: Mi. 05.04.2006, 16 - 17 Uhr  
Geb.23.11., Eb.02, R.25  
Mau / Drabik
517. Seminar zur Medizininformatik (Wahlfach des Klinischen Studiums)  
1-stündig  
Vorbesprechung: Mi. 05.04.2006, 15 - 16 Uhr,  
Geb.23.11., Eb.02, R.25  
Mau / Kowalik



- |      |   |                               |
|------|---|-------------------------------|
| 518. | Seminar zur Epidemiologie (Wahlfach des Klinischen Studiums)<br>1-stündig<br>Vorbesprechung: Mi. 05.04.2006, 17 - 18 Uhr,<br>Geb.23.11., Eb.02, R.25  | Mau /<br>Yong                 |
| 519. | Seminar zur Medizinischen Biometrie<br>(Wahlfach des Klinischen Studiums)<br>1-stündig<br>Vorbesprechung: Mi. 05.04.2006, 14 - 15 Uhr<br>Geb.23.11., Eb.02, R.25                                  | Mau /<br>Drabik               |
| 520. | Proseminar zum wissenschaftlichen Arbeiten in der Zahnmedizin<br>1-stündig<br>nach Vereinbarung, Aushang beachten, Zahnmedizin 2.Sem.   | Mau /<br>Hugger /<br>Kvitkina |
| 521. | Anleitung zum wissenschaftlichen Arbeiten<br>nach Vereinbarung  | Mau                           |
| 522. | Methoden der Epidemiologie, Biometrie und Med. Informatik in<br>klinischen Studien<br>Fallseminar zur Studienplanung und Datenanalyse<br>Anmeldung ganzjährig (F.81-14577) Geb.23.11.Eb.02. R. 25 | Drabik /<br>Yong              |
| 523. | Kolloquien zur Quantitativen Medizin<br>nach besonderer Ankündigung   | Mau                           |
| 524. | Kolloquien zur Quantitativen Zahnmedizin<br>nach besonderer Ankündigung   | Mau                           |
| 526. | Seminar "Projektmanagement im Gesundheitswesen"<br>2-stündig<br>nach besonderer Bekanntgabe   | Seelos                        |
| 527. | Einführung in das Programm "Mathematica"<br>2-stündig<br>Fr 11:00 - 13:00, Konferenzraum der Klinik für Thorax- und<br>Kardiovaskularchirurgie, Geb.12.47, Eb.00, R.216                           | Godehardt                     |

### **Zusatzangebot des Deutschen Diabetes-Zentrums**

- |      |  |   |
|------|--|---|
| 528. | Querschnittsfach Epidemiologie, Medizinische Biometrie<br>und Medizinische Informatik<br>(Parallelveranstaltung)<br>2-stündig  | Giani / Godehardt<br>/ Ohmann / Ranft   |
| 529. | Seminar zum Querschnittsfach: Epidemiologie,<br>Medizinische Biometrie und Medizinische Informatik<br>(Parallelveranstaltung)<br>2-stündig<br>Di 14:15 - 16:00<br>Mi 16:15 - 18:00 | Giani / Dickhaus /<br>Haastert /<br>Rathmann /<br>Rosenbauer /<br>Straßburger / Verde |
| 530. | Modul I zur Epidemiologie: Grundlagen der Biostatistik<br>(Blockveranstaltung, Vorlesung 24 Std., Übungen 8 Std.)<br>Aushang Public Health beachten                                | Giani / Reinecke  |

- |      |  |   |
|------|--|---|
| 531. | Modul II zur Epidemiologie: Einführung in die Epidemiologie<br>(Blockveranstaltung, Vorlesung 14 Std., Übungen 7 Std.)<br>Aushang Public Health beachten                                       | Giani / Ranft   |
| 532. | Modul III zur Epidemiologie: Theoretische Fundierung<br>grundlegender epidemiologischer Konzepte<br>(Blockveranstaltung, Vorlesung 18 Std., Übungen 10 Std.)<br>Aushang Public Health beachten | Giani / Ranft   |
| 533. | Anleitung zum wissenschaftlichen Arbeiten (für Doktoranden<br>und Habilitanden)<br>nach Vereinbarung   | Giani   |
| 534. | Statistisches Kolloquium<br>2-stündig<br>Aushang beachten  | Degen / Giani / Godehardt /<br>Janßen / Janssen / Klinger /<br>Krauth / Ranft |

## Molekulare Medizin

- |      |   |   |
|------|---|---|
| 535. | Molekulare Mechanismen der zellulären Signaltransduktion<br>für Studierende der Medizin und Biologie<br>Di 18:00 - 20:00, Institut für Molekulare Medizin,<br>Geb. 23.12, EB.01, R.24   | Schulze-Osthoff /<br>Ludwig / Jänicke /<br>Schmitz /<br>wiss. Mitarbeiter |
| 536. | Methoden der Molekularen Medizin für Studierende der<br>Biologie und Medizin<br>ganztags 2 Wochen in den Semesterferien,<br>Institut für Molekulare Medizin, Geb. 23.12, EB.01,<br>Auskunft: Prof. Schulze-Osthoff                    | Schulze-Osthoff /<br>Ludwig / Schmitz /<br>Jänicke /<br>wiss. Mitarbeiter |
| 537. | Aktuelle Themen der Molekularen Medizin für Mitarbeiter<br>des Instituts und interessierte Studenten der Biologie und<br>Medizin<br>Institut für Molekulare Medizin, Geb. 23.12, EB.01<br>(nach Vereinbarung; Anmeldung erforderlich) | Schulze-Osthoff /<br>Ludwig / Jänicke /<br>wiss. Mitarbeiter              |
| 538. | Kolloquium für Diplomanden und Doktoranden der Abteilung I<br>des Institutes für Molekulare Medizin<br>Di 09:00 - 11:00, Geb. 23.12, EB.01  | Schulze-<br>Osthoff   |
| 539. | Kolloquium für Diplomanden und Doktoranden der Abteilung II<br>des Institutes für Molekulare Medizin<br>Do 09:00 - 11:00, Geb. 23.12, EB.01   | Ludwig  |

## Molekulare Stammzellbiologie

- |      |   |                          |
|------|---|--------------------------|
| 540. | Kolloquium für Doktoranden<br>Mo 10:15 - 11:00, einstündig, wöchentlich<br>Abteilung für Molekulare Stammzellbiologie, Geb.14.80, Ebene 03<br>begrenzte Teilnehmerzahl.                         | Müschen                  |
| 541. | Vorlesung 1.klinischer Studienabschnitt,<br>Immunologie für Mediziner<br>Ort und Zeit: siehe Aushang, Geb.14.80, Ebene 03   | Müschen                  |
| 542. | Doktorandenseminar, Molekulare Immunologie<br>Mo 11:00 - 12:00, einstündig, wöchentlich<br>Gebäude 14.80, Ebene 03, Kursraum  | Müschen                  |
| 543. | Praktische Übungen: Molekularbiologie für Mediziner<br>Zeit: siehe Aushang, Gebäude 14.80, Ebene 03, Kursraum   | Müschen /<br>Mitarbeiter |
| 544. | Vorlesung 'Signaltransduktion im Immunsystem'<br>für Biologen und Mediziner<br>Do 10:00 - 11:00, einstündig, wöchentlich<br>Hörsaal des Instituts für Rechtsmedizin, Geb.14.84                  | Müschen /<br>Mitarbeiter |
| 545. | Vorlesung 'DNA-Rekombination und Diversität'<br>für Biologen und Mediziner<br>Di 12:00 - 13:00, einstündig, wöchentlich<br>Hörsaal des Instituts für Rechtsmedizin, Geb.14.84                   | Müschen /<br>Mitarbeiter |
| 546. | Praktikum 'VDJ-Rekombination' für Biologen und Mediziner<br>Mo-Fr: 10-18 Uhr (2 Wochen, ganztägig)<br>Abteilung für Molekulare Stammzellbiologie, Geb.14.80, Ebene 03                           | Müschen /<br>Mitarbeiter |
| 547. | Praktikum 'Signaltransduktion von Antigenrezeptoren'<br>für Biologen und Mediziner<br>Mo-Fr: 10-18 Uhr (2 Wochen, ganztägig)<br>Abteilung für Molekulare Stammzellbiologie, Geb.14.80, Ebene 03 | Müschen /<br>Mitarbeiter |

3

## Neurochirurgie

- |      |   |   |
|------|---|---|
| 548. | Allgemeine und Spezielle Neurochirurgie<br>Mi 08:15 - 10:00, Hörsaal der Hautklinik   | Steiger /<br>Stummer                        |
| 549. | Praktischer Unterricht Neurochirurgie<br>Mi 14:15 - 15:45<br>nach Gruppeneinteilung   | Professoren,<br>Dozenten u.<br>wiss.Mitarb. |
| 551. | Neurochirurgisch-Neurologisch-Neuropathologisches-<br>Neuroradiologisches Kolloquium<br>Di 16:00, monatlich, jeden 4. Di. im Monat 16 Uhr s.t.<br>Hörsaal MNR / Neurochirurgie (im Wechsel) | Steiger /<br>Hartung /<br>Reifenberger      |

- |      |   |                                 |
|------|---|---------------------------------|
| 552. | Neurochirurgisches Fortbildungsseminar<br>Mi 07:45 - 08:15, Hörsaal Neurochirurgische Klinik                                    | Steiger / Stummer /<br>Sabel    |
| 553. | Hirn- und Rückenmarksverletzungen<br>nach Vereinbarung<br>Neurochirurgische Klinik  | Steiger / Herdmann<br>/ Stummer |
| 554. | Einführung in die pädiatrische Neurochirurgie<br>(nach Vereinbarung)  | Messing-Jünger                  |
| 555. | Klinische Visite<br>Di 17:00 - 18:00, Neurochirurgische Klinik  | Steiger / Herdmann /<br>Sabel   |
| 556. | Arbeiten im EDV Labor<br>nach Vereinbarung<br>EDV-Labor der Neurochirurgischen Klinik   | Steiger / Herdmann /<br>Krämer  |
| 557. | Mikrochirurgisches Praktikum im Zentralen Tierlabor<br>2-stündig<br>14-täglich  | Fritzemeier /<br>Sabel / Sager  |
| 558. | Demonstration neurochirurgischer Operationen<br>nach Vereinbarung<br>OP Neurochirurgie  | Steiger                         |
| 559. | Neurochirurgische Intensivmedizin<br>nach Vereinbarung<br>Neurochirurgische Intensivstation                                     | Wöbker                          |
| 560. | Anleitung zum wissenschaftlichen Arbeiten<br>1-stündig<br>Mi 15:00 - 16:00, nach Vereinbarung                                   | Sabel / Stummer /<br>Herdmann   |
| 561. | Klinische Neurotraumatologie mit Krankenhausdemonstration<br>Di 12:30 - 14:30, nach Vereinbarung                                | Wöbker                          |
| 562. | Klinisch-neuroonkologische Visite<br>1-stündig<br>Di 19:00 - 20:00, Neurochirurgische Klinik                                    | Stummer /<br>Sabel / Weber      |
| 563. | Einführung in die operative Neurochirurgie für<br>Examenssemester, Pjler der Klinik   | Herdmann /<br>Messing-Jünger    |
| 564. | Neurophysiologie in der Neurochirurgie<br>2-stündig<br>nach Vereinbarung  | Herdmann /<br>Krämer            |
| 565. | Einführung in die klinische Medizin - Spezielle<br>Neurophysiologie<br>Mo 16:00 - 19:00   | Herdmann /<br>Ross              |
| 566. | Praktikum der Notfallmedizin<br>3-stündig<br>Mo 13:00 - 14:00<br>Sa 13:00 - 15:00<br>Interdisziplinäres Praktikum mit Vorlesung |                                 |

- |      |  |                             |
|------|--|-----------------------------|
| 567. | Akute Notfälle und erste ärztliche Hilfe<br>3-stündig<br>Mo 14:30 - 16:00, Umraum Großer Hörsaal Chirurgische Klinik<br>Do 15:15 - 16:00, Umraum Großer Hörsaal Chirurgische Klinik<br>Ringvorlesung | Tarnow /<br>Strack          |
| 568. | Akute Notfälle und erste ärztliche Hilfe<br>Mo, Do 16:00 - 17:00, Umraum Großer Hörsaal Chirurgische Klinik<br>praktische Übungen in Gruppen   | Tarnow /<br>Strack          |
| 569. | Allgemeine und spezielle Wirbelsäulenchirurgie<br>Do 09:00 - 12:00, nach Vereinbarung  | Herdmann                    |
| 570. | Laserassistierte Mikrooperationen in der Neurochirurgie<br>nach Vereinbarung, Städt. Krankenanstalten Krefeld  | Ulrich                      |
| 571. | Neuroonkologische Konferenz<br>Mi 16:30 - 17:30, Konferenzraum Neurochirurgische Klinik  | Stummer / I<br>Pape / Sabel |
| 572. | Seminar Aspekte der Neurochirurgischen Strahlentherapie<br>und Strahlentherapie<br>6-stündig<br>Mi 15:00 - 17:00, nach Vereinbarung  | Pape /<br>Stummer           |

3

## Neurologie

- |      |   |  |
|------|---|--|
| 573. | Neurologische Klinik und Poliklinik<br>mit Gruppenunterricht<br>2-stündig<br>Mi 10:00 - 11:00, Hörsaal 13A der MNR-Klinik<br>Mi 11:00 - 13:00, Hörsaal 13B der MNR-Klinik       | Arendt / Hartung / Hefter /<br>Hemmer / Jander /<br>Kieseier / Methner /<br>Schnitzler / Seitz / Siebler |
| 574. | Gruppenunterricht (im Rahmen der Hauptvorlesung)<br>2-stündig<br>Mi 14:00 - 16:00, Kliniken,<br>siehe Aushang in der Neurologie   | Arendt / Hartung /<br>Hefter / Hemmer /<br>Jander / Kieseier / Methner /<br>Schnitzler / Seitz / Siebler |
| 575. | Neurologisches Kolloquium und Fallvorstellung<br>1-stündig<br>Mi 14:00 - 16:00, Neurologische Abteilung, Marienhospital,<br>Bereich D, 2. Etage - Termine nach Vorankündigung - | Steinke  |
| 576. | Gruppenunterricht (im Rahmen der Hauptvorlesung)<br>2-stündig<br>Mi 14:00 - 16:00, Städt. Krankenanstalten Krefeld,<br>Lutherplatz 40, 47805 Krefeld                            | Besser   |
| 577. | Gruppenunterricht (im Rahmen der Hauptvorlesung)<br>2-stündig<br>Mi 14:00 - 16:00, Alexianer-Krankenhaus Krefeld,<br>Oberdießemer Straße 136, 47805 Krefeld                     | von Giesen   |

578. Gruppenunterricht (im Rahmen der Hauptvorlesung) Hömberg  
 2-stündig  
 Mi 14:00 - 16:00, St. Mauritius Therapiekl. Strümper Strasse 111,  
 40670 Meerbusch
579. Neurochirurgisch-Neurologisch-Neuropathologisches Steiger /  
 Kolloquium Hartung /  
 Di 16:00, monatlich, jeden 4. Di. im Monat 16 Uhr s.t. Reifenberger  
 Hörsaal MNR / Neurochirurgie (im Wechsel)
580. Kurs der allgemeinen klinischen Untersuchungen Arendt / Hemmer / Hefter /  
 (gemeinsam mit den Medizinischen Kliniken) Jander / Kieseier / Methner  
 nach ausgehängtem Semesterplan / Schnitzler / Seitz / Siebler  
 / wiss.Assistenten
581. Neurologische Fallbesprechung Arendt / Hartung / Hefter / Hemmer  
 Di., 16 s.t., jeden 1. und 3. Di. im Monat / Jander / Kieseier / Methner /  
 Hörsaal 13 B der MNR-Klinik Schnitzler / Seitz / Siebler
582. Anleitung zum wissenschaftlichen Arbeiten Arendt / Hartung / Hemmer  
 2-stündig / Jander / Kieseier / Seitz /  
 Fr 16:00 - 18:00, Neurologie der MNR-Klinik Siebler
583. Neuromuskuläres Semester Jander /  
 2-stündig Schroeter  
 Do 15:00 - 17:00, Neurologie der MNR-Klinik (Ambulanz)
584. Extrapyramidal-motorische Erkrankungen in der Praxis Hefter  
 2-stündig  
 Do 10:00 - 12:00, Neurologische Ambulanz der MNR-Klinik
585. Klinische Neuropsychologie mit Demonstration aphasischer Fasshauer  
 Sprachstörungen (Tonbandbeispiele)  
 2-stündig  
 Mo 15:00 - 16:30, 14-tägig  
 Seminarraum Hörsaal 13B der MNR-Klinik
586. Molekulare und zelluläre Neurobiologie für Mediziner, Bosse / Küry /  
 Biologen und Psychologen Müller  
 1-stündig  
 Do 11:00 - 12:00, Seminarraum der MNR-Klinik (im HS-Gebäude)
587. Neurocytologischer Kurs Müller /  
 ganztägig, 14tägige Blockveranstaltung wiss. Mitarbeiter  
 begr. Teilnehmerzahl (nach bes. Ankündigung)
588. Kolloquium für Doktorand/innen sowie Diplomand/innen Müller  
 2-stündig  
 Mo 09:00 - 11:00, Bibliothek der Neurologie (MNR-Klinik)
589. Anleitung zu wissenschaftlichen Arbeiten Müller  
 2-stündig  
 Fr 14:00 - 16:00

- |      |  |   |
|------|--|---|
| 590. | Funktionelle Bildgebung in der Neurologie<br>2-stündig<br>14-täglich, Termin nach Absprache, Seminarraum MRT 2 der MNR-Klinik                                  | Seitz                                     |
| 591. | Einführung in die EEG-Auswertung<br>1-stündig<br>nach Vereinbarung   | Arendt                                    |
| 592. | Zerebrovaskuläres Seminar<br>15:00 - 16:00, Blockveranstaltung, (4wöchig)<br>Hörsaal 13B, MNR-Klinik   | Siebler                                   |
| 593. | Neurophysiologisches Seminar<br>1-stündig<br>Mi 11:00 - 12:00, 14-täglich, Gebäude 13.53, Ebene 01, Raum 60  | Müller / Siebler /<br>Theiss              |
| 594. | Einführung in die Dopplersonographie<br>nach Vereinbarung MNR-Klinik, Gebäude 13.53, Ebene 01, Raum 60   | Schroeter /<br>Siebler                    |
| 595. | Pathophysiologie und Klinik von peripheren<br>Nervenerkrankungen mit Fallbeispielen<br>14-täglich, nach Vereinbarung   | Köller                                    |
| 596. | Magnetencephalographische Analysetechniken<br>Do 10:00 - 11:00, MNR-Klinik, UG-Raum Nr. 54 - 1.13  | Groß /<br>Schnitzler                      |
| 597. | Einführung in die Klinische Neurophysiologie<br>2-stündig<br>14-täglich  | Schnitzler /<br>Schroeter /<br>Timmermann |
| 598. | Seminar: Myopathien im Erwachsenenalter<br>2-stündig<br>14-täglich   | Schroeter /<br>Neuen-Jacob                |
| 599. | Fallseminar Neurologische Rehabilitation<br>monatlich, jeden 1. Montag im Monat 16.00 Uhr Neurologisches<br>Therapiezentrum, Hohensandweg 27, 40591 Düsseldorf |   |
| 600. | Einführung in Matlab für Neurobiologen<br>Do 11:00 - 12:00, Gebäude 13.54, Raum 54 - 1.82  | Groß /<br>Schnitzler                      |
| 601. | Einführung in die Neuroimmunologie<br>Termin nach Absprache (2stündig)   | Hemmer /<br>Kieseier                      |
| 602. | Statistik leicht gemacht<br>Do 10:00 - 11:30, Seminarraum, Gebäude 14.97, Erdgeschoss  | Pollok /<br>Schnitzler                    |
| 603. | Dif. Diagnose Innere Erkrankungen<br>Di. 11:15 - 13:00 h   | Niederauer                                |

## Neuropathologie

- |      |  |   |
|------|--|---|
| 604. | Vorlesung Neuropathologie , Block E<br>1-stündig<br>Fr 11:15 - 12:00, Kl. Hörsaal Pathologie;<br>Themen nach Aushang, Beginn: 07.04.2006                             | Reifenberger /<br>Neuen-Jacob /<br>Bilzer / Korth       |
| 605. | Blockpraktikum Neuropathologie, Block E<br>2-stündig<br>Do 14:15 - 15:45, Pflichtveranstaltung;<br>Gruppeneinteilung nach Aushang                                    | Neuen-Jacob /<br>Felsberg /<br>Knobbe /<br>Loeser       |
| 606. | Neuropath.-Neurochirurg. Demonstration (2N- Konferenz)<br>1-stündig<br>Di 14:45 - 15:45  | Steiger /<br>Reifenberger                               |
| 607. | Neurologisch-Neurochirurgisch-Neuropathologisches<br>Kolloquium<br>Di 16:00 - 18:00, monatlich, jeden 4. Dienstag im Monat;<br>Hörsaal MNR/Neurochirurgie im Wechsel | Hartung /<br>Steiger /<br>Reifenberger                  |
| 608. | Wöchentliche neuropathologische Hirndemonstration<br>1-stündig<br>Mi 11:00 - 12:00, Sektionsraum Neuropathologie   | Reifenberger /<br>Neuen-Jacob                           |
| 609. | Neuropathologisch-Neurologische Biopsiekonferenz von<br>Muskel- und Nervenerkrankungen<br>Di 16:00 - 18:00, monatlich, Hörsaal Neuropathologie                       | Hartung /<br>Neuen-Jacob /<br>Reifenberger              |
| 610. | Anleitung zu wissenschaftlichen Arbeiten<br>nach Vereinbarung  | Reifenberger / Neuen-Jacob /<br>Bilzer / Wolter / Korth |
| 611. | Ausgewählte Kapitel aus der vergleichenden und<br>experimentellen Neuropathologie<br>1-stündig   | Bilzer  |
| 612. | Biologische Grundlagen neuropsychiatrischer Erkrankungen<br>1-stündig<br>nach Aushang  | Korth / Leliveld<br>/ Klingenstein /<br>Wolter          |
| 613. | Neuropathologie der HIV-Infektion<br>1-stündig<br>nach Vereinbarung, Hörsaal Neuropathologie   | Neuen-Jacob   |
| 614. | Seminar Molekulare Neuropathologie<br>Mo 17.00 c.t. (nach Ankündigung)   | Reifenberger /<br>Wolter / Korth                        |
| 615. | Seminar: Myopathien im Erwachsenenalter<br>14-täglich, 2stündig, 14täglich   | Köller / Neuen-<br>Jacob                                |
| 616. | Vergesslichkeit und Demenz im Alter:<br>Neuropathologische, klinische und ethische Aspekte.<br>Fr 15:00 - 16:30, Seminarraum Neuropathologie                         | Haupt / Korth /<br>Fangerau /<br>Gnutzmann              |



617. Vergesslichkeit und Demenz im Alter:  
psychiatrischer und neuropathologischer Kenntnisstand  
nach Aushang Korth / Haupt

## Nuklearmedizin

618. Medizinische Strahlenkunde, Nuklearmedizin und  
Strahlenschutz Mödder / Müller /  
Larisch / Budach /  
Mi 12:00 - 13:00 Ewen
619. Kursus in Radiologie einschl. Strahlenschutz Müller / Budach /  
Mi 16:30 - 18:00 Mödder
620. Nuklearmedizinische Klinik für den 2. klin. Studienabschnitt Müller  
Mi 11:00 - 12:00, Seminarraum der Nuklearmed. Klinik,  
MNR-Klinik, 52.0138
621. Nuklearmedizinisches Kolloquium Müller  
(für Examensemester 2. und 3. Studienabschnitt)  
Fr 16:00 - 17:00, 14-täglich,  
Seminarraum der Nuklearmed. Klinik, MNR-Klinik, 52.01.38
622. Ringvorlesung Nuklearmedizin Müller / Herzog /  
Do 16:30 - 18:00, Bibliothek, Institut für Medizin, Wieler / Höck /  
Forschungszentrum Jülich Langen
623. Nuklearmedizinische Fallvorstellungen Larisch  
Fr 15:00 - 16:00, Bibliothek Nuklearmedizin
624. Ausgewählte Kapitel zur Nuklearmedizinischen Methodik Herzog  
Mo 16:00 - 17:30, Institut für Medizin, Forschungszentrum Jülich
625. Nuklearmedizinische Diagnostik von Hirntumoren Langen  
2-stündig  
nach Vereinbarung
626. Problemfälle der nuklearmedizinischen Diagnostik Höck  
1-stündig  
nach Vereinbarung
627. Diagnostik und Therapie von Schilddrüsenerkrankungen Wieler  
2-stündig  
nach Vereinbarung
628. Nuklearmedizin für den Kliniker (Intensivkolloquium) Glaubitt  
Zeit und Ort d. Veranstaltung s.Aushang  
Nuklearmedizinische Klinik

3

## Onkologische Chemie

629. Molekulare Onkologie  
Mo 17:00 - 18:00, Seminarraum Strahlenklinik  
Bojar / Pape
630. Immunologie solider Tumoren  
Di 17:00 - 18:00, Seminarraum Strahlenklinik  
Bojar
631. Biochemisches Praktikum für Biologen  
Halbtags  
Laboratorien der Onkologischen Chemie  
Bojar /  
wiss. Mitarbeiter
632. Kolloquium für Diplomanden und Doktoranden  
(2stündig, 14tägig)  
Ort nach Vereinbarung  
Bojar
633. Anleitung zu wissenschaftlichen Arbeiten  
Ganztägig  
Ort nach Vereinbarung  
Bojar /  
wiss. Mitarbeiter

## Orthopädie

634. Fachübergreifender Unterricht 2. Studienjahr  
Modul CD 12 ,Modul CD 22 ,Modul CD 28  
Ilg / Westhoff /  
Bertels
635. Vorlesung Klinische Medizin  
Mo.-Fr. 8:00 bis 10:00 Uhr, Hörsaal 13A  
Ilg / Westhoff /  
Bertels / Jäger
636. Kursus der allg. klinischen Untersuchung  
Termin siehe Plan am Aushang  
Krauspe / Ilg / Westhoff /  
Kurt / Bertels / Jäger
637. Bildgebende Verfahren in der Orthopädie  
Do, Fr 14:00 - 15:00, 14-tägig, Seminarraum Orthopädie  
Ilg / Westhoff
638. Technische Orthopädie  
Mo 13:00 - 15:00, Ambulanz Orthopädie  
Westhoff
639. Tumore des Bewegungsapparates  
Di 14:00 - 15:30, 14-tägig, Seminarraum Orthopädie  
Ilg / Cobbers
640. Vorlesung und Kurs zur Chirotherapie  
1-stündig  
Di 14:00 - 15:00, 14-tägig, Seminarraum Orthopädie  
Ilg / Kurt
641. Krankheitsbilder der Wirbelsäule und oerpatives Therapieregime  
2-stündig  
Mo 14:00 - 15:30, 14-tägig  
Wirbelsäulenchirurgie  
Bertels

- |      |  |                                      |
|------|--|--------------------------------------|
| 642. | Sportorthopädie<br>Do 12:00 - 14:00, 14-täglich<br>Seminarraum Orthopädie  | Ilg / Klein                          |
| 643. | Aktuelle Diagnostik und Therapie bei Erkrankung des Schultergelenks<br>Do 09:00 - 12:00, 14-täglich<br>Seminarraum Ambulanz    | Ilg                                  |
| 644. | Minimalinvasive Operationstechniken<br>1-stündig<br>Do. 14:00 bis 15:00 (4-wöchentlich)<br>Seminarraum Orthopädie              | Ilg                                  |
| 645. | Orthopädie des Fußes<br>Mi 09:00 - 12:00, Ambulanz der Orthopädie  | Westhoff                             |
| 646. | Metastasen: Diagnostiken und interdisziplinäre<br>Behandlungsstrategien<br>Fr 09:00 - 11:00, Ambulanz / Seminarraum der Klinik | Ilg                                  |
| 647. | Klinische Visite<br>3x wöchentlich auf Stationen 1-3 der Klinik  | Krauspe / Werner /<br>Westhoff / Ilg |
| 648. | Anleitung zum wissenschaftlichem Arbeiten<br>Nach Vereinbarung   | Westhoff                             |
| 649. | Doktorandenseminar: Zytokinmesstechniken in Zellkulturen<br>Mi. 14:00 bis 16:00 Uhr (4-wöchentlich)                            | Jäger / Ilg                          |
| 650. | Rheumaorthopädie Klinische Visite<br>Di 16:00 - 18:00, 14-täglich<br>Martinus Krankenhaus, s. Aushang                          |                                      |
| 651. | Spez. Orthop. Chirurgie der Hand und Ellenbogen<br>Di 16:00 - 18:00, Martinus Krankenhaus, s. Aushang                          |                                      |
| 652. | Diagnostik und Klinik der Gelenkerkrankungen<br>Do 13:00 - 14:30, 14-täglich<br>Seminarraum der Orthopädie                     | Ilg                                  |
| 653. | Schmerztherapie bei Erkrankungen des Bewegungsapparates<br>nach Vereinbarung   |                                      |
| 654. | Innovative Techniken in der Orthopädie<br>Do 15:00 - 16:00, 14-täglich, Seminarraum Orthopädie                                 |                                      |
| 655. | Minimalinvasive OP-Techniken<br>Fr 12:00 - 14:00, 14-täglich, Seminarraum Orthopädie   | Ilg                                  |
| 656. | Systemische Knochenstoffwechselerkrankung<br>Do 14:00 - 16:00, 14-täglich, Seminarraum Orthopädie                              | Jäger                                |

## Pathologie

657. Vorlesung der Pathologie Gabbert  
Mo., Mi., Do. 8.15 - 10, 1. - 8. Semesterwoche
658. Blockpraktikum der Pathologie Courte / Danebrock / Engers / Erlor  
Mo.-Fr. 8.15 - 14, 9. - 13. Semesterwoche / Geddert / Gödde / Heikaus /  
(Organisation: Frau PD Dr. Reinecke) Mahotka / Poremba / Ramp /  
Reinecke / Schäfer / Schiffmann /  
Ting / William
659. Prüfungswoche 14. Semesterwoche (gemäß neuer Studienordnung)  
1. klinisches Studienjahr
660. Vorlesung "Pathologie" im Rahmen der Klinischen Medizin Danebrock / Engers  
Fr 09:15 - 10:00, MNR-Klinik, Hörsaal 13A / Poremba / Ramp
661. "Modul-Unterricht" Pathologie Courte / Engers / Erlor / Geddert /  
für das 2. klinische Studienjahr Poremba / Ramp / Reinecke / Schiffmann
662. Anleitung zu wissenschaftlichem Arbeiten Gabbert / Poremba  
(Pathologie/Molekularpathologie) / Engers  
nach Vereinbarung
663. Theoretische und praktische Einführung in die Mahotka /  
Molekularpathologie (Vorlesung und Praktikum) Schäfer /  
für Studierende der Medizin und Biologie Poremba /  
(ganztäglich am Semesterende als Blockveranstaltung, Engers  
nach Vereinbarung / siehe Aushang/A-Modul)  
Gr. Hörsaal, Institut für Pathologie
664. Seminar "General Pathology" in englischer Sprache Poremba  
nach Vereinbarung  
Konferenzraum, Institut für Pathologie
665. Ausgewählte Kapitel aus der Knochen- und Weichteilpathologie Poremba  
nach Vereinbarung  
Großer Hörsaal, Institut für Pathologie

## Pharmakologie und Toxikologie

666. Pharmakologie und Toxikologie für Mediziner Schrör / Kahl / Hohlfeld  
Mo, Mi, Do, Fr 12:00 - 13:00, 2221.HS 2E / Borchard / Fischer /  
Beginn: 03.04.2006 Ende 07.04.2006 Kojda / Weber /  
Mo, Mi, Do, Fr 11:00 - 12:00, 2221.HS 2E Röhrdanz / Schmuck  
Beginn: 10.04.2006

667. Kursus der allgemeinen und systematischen Pharmakologie und Toxikologie 4-stündig  
 Mo 13:00 - 16:30, 2221.HS 2E, Gruppe 1  
 Beginn: 03.04.2006 Ende: 19.06.2006  
 Do 13:00 - 16:30, 2221.HS 2E, Gruppe 1 am 20.04.2006  
 Do 13:00 - 16:30, 2221.HS 2E, Gruppe 1 am 04.05.2006  
 Do 13:00 - 16:30, 2221.HS 2E, Gruppe 1 am 08.06.2006.  
 Di 13:00 - 16:30, 2221.HS 2E, Gruppe 2  
 Beginn: 04.04.2006 Ende: 20.06.2006  
 Praktikum in Gruppen 14-16 Seminarräume 105-109
668. Blockpraktikum / Vorlesung  
 Klinische Pharmakologie (7. Sem.)  
 Mo - Fr 10:00 - 12:00, 2221.HS 2E  
 Mo - Fr 13:00 - 16:00, 2201.HS 2A  
 Beginn: 03.04.2006 Ende 07.04.2006
669. Interdisziplinärer Modulunterricht Hypertonie 2-stündig  
 Fr 12:00 - 14:00, Seminarraum 00.109, Geb. 22.21  
 Beginn: 21.04.2006 Ende: 07.07.2006
670. Interdisziplinärer Modulunterricht Blutungen 2-stündig  
 Di 15:15 - 17:00, Seminarraum 01.123, Geb. 22.21  
 Beginn: 11.04.2006 Ende: 27.06.2006
671. Pharmakologie und Toxikologie für Pharmazeuten 2-stündig  
 Do 08:30 - 10:00, 2221.HS 2E
672. Pharmakologisch-Toxikologisches Kurs-Seminar für Pharmazeuten (7. Semester)  
 Mi 15:00 - 18:00, 2221.HS 2E, und Kursräume
673. Pharmakologisch-Toxikologisches Kurs-Seminar für Pharmazeuten (8. Semester)  
 Mi 15:00 - 18:00, Hörsaal 2E und Kursräume
674. Klinische Pharmakologie und molekulare Grundlagen der Arzneimitteltherapie  
 Do 17:00 - 19:00, 14-tägig
675. Ausgewählte Probleme der Pharmakologie und Toxikologie für Mediziner und Naturwissenschaftler  
 Fr 10:00 - 12:00, 14-tägig, Kursraum 109, Gebäude 22.21
676. Proteomforschung in der Pharmakologie 2-stündig  
 nach Vereinbarung
677. Intranet-basiertes Lerninformationssystem Koronare Herzkrankheit Pharmakologische Aspekte nach Vereinbarung

Schrör /  
 Röhrdanz /  
 Schmuck / Kahl  
 / Hohlfeld /  
 Borchard /  
 Fischer / Kojda  
 / Weber /  
 Hafner /  
 Menzel

Schrör / Scherbaum / Vester /  
 Schoebel / Freynhagen / Kahl /  
 Hohlfeld / Borchard / Fischer /  
 Kojda / Weber / Hafner / vom Dahl

Schrör / Kahl / Borchard  
 / Hohlfeld / Fischer /  
 Kojda / Weber / Rauch

Schrör / Kahl / Borchard  
 / Hohlfeld / Fischer /  
 Kojda / Weber / Rauch

Schrör / Kahl / Fischer /  
 Borchard / Hohlfeld /  
 Kojda / Weber / Hafner

Schrör / Kahl / Fischer /  
 Borchard / Hohlfeld /  
 Kojda / Weber / Hafner

Schrör / Kahl / Fischer /  
 Borchard / Hohlfeld /  
 Kojda / Weber / Hafner

Schrör /  
 Hohlfeld

Kahl / Hohlfeld

Weber /  
 Grosser

Schrör / Borchard /  
 Hafner / Hohlfeld / Weber  
 / Meyer-Kirchrath

3

678. Biomathematische Grundlagen der allgemeinen Pharmakologie, statistische Verfahren im biologischen Labor  
2-stündig  
nach Vereinbarung (Kursraum 109, Geb. 22.21) Hafner / Godehardt
679. Toxikologische Bewertung und administrative Umsetzung im umweltbezogenen Gesundheitsschutz  
2-stündig  
14-täglich, nach Vereinbarung Müller
680. Toxikologie für Biologen  
Mo 16:30 - 18:00, 2221.HS 2E, Vorlesung: Grundlagen der Toxikologie, in der 2. Hälfte des Semesters: ganztägiges Blockpraktikum (6 Wochen) Kahl
681. Arbeiten im Laboratorium Schrör / Kahl / Hohlfeld / Borchard / Fischer / Kojda / Weber

## Physiologie

682. Physiologie ab 2. Semester für Studierende der Medizin und Zahnmedizin ab 8. Sem.-Woche  
5-stündig  
Mo. - Fr. 10:15 - 11:00, 2201.HS 2A  
Beginn: 22.05.2006 Ende: 14.07.2006 Haas / Cleveland / Gottmann / Schrader / Decking / Gödecke
683. Physiologisches Praktikum 2.Semester (ab 8. Sem.Wo.):  
für Studierende der Medizin und Zahnmedizin  
je nach Gruppeneinteilung, Mo./Mi./Do. 11.30 - 14.15,  
14.30 - 17.15, Gebäude 22.02,  
Kursräume des Physiologischen Instituts Haas / Cleveland / Gottmann / Sergeeva / Schrader / Decking / Gödecke / Assistenten
684. Physiologisches Seminar 4. Semester:  
für Studierende der Medizin und Zahnmedizin  
je nach Gruppeneinteilung  
Mo./Mi./Fr. 9.15-11.30 / 13.15-15.30 Gebäude 22.02,  
Kursräume des Physiologischen Instituts, nach Vereinbarung Cleveland / Decking / Gödecke / Gottmann / Haas / Schrader
685. Physiologie für Pharmazeuten ab 3. Semester  
2-stündig  
Do 08:15 - 09:45, HS 2B Schrader / Decking / Gödecke
686. Pathophysiologie für Pharmazeuten ab 5. Semester,  
Geb.2203/01/Raum 71  
3-stündig  
Mi 10:15 - 11:45  
Fr 10:15 - 11:00 Haas / Gottmann / Schrader / Decking / Gödecke

687. Neurophysiol. Praktikum mit Vorlesung 1-stündig: Synapt. Übertragung im Säuger ZNS für Mediziner ab 4. Sem. mit Schein für Wahlpflicht Blockveranstaltung Di 10.00 bis 11.00 oder nach Vereinbarung siehe Aushang Gottmann / Haas
688. Neue Ergebnisse der Neurophysiologie Fr 09:00 - 10:30 Haas / Gottmann
689. Aktuelle Themen der Herz- und Kreislaufforschung 1-stündig Mi 08:15 - 09:00, 2202.U1.36 Gödecke / Decking
690. Problemorientiertes Lernen (Pol) in der Physiologie - Wahlpflichtveranstaltung 2-stündig Mi 18:00 - 20:00, 2202.U1.36, Gruppe 1 Decking
691. Problemorientiertes Lernen (PoL) in der Physiologie - Wahlseminar 2-stündig Mi 18:00 - 20:00, 2202.U1.41, Gruppe 1 Mi 18:00 - 20:00, 2202.U1.37, Gruppe 2 Decking
692. Progress-Seminar des GRK 1089 1-stündig Mi 16:15 - 17:45, 2202.U1.36, 14-täglich, Gruppe 1 Beginn: 05.04.2006 Ende: 19.07.2006 Decking / Gödecke
693. Anleitung zum wissenschaftlichen Arbeiten nach Vereinbarung Cleveland / Haas / Gottmann / Sergeeva / Schrader / Decking / Gödecke / Schipke
694. Praktische Übungen zur physiologischen Wirkung ausgewählter Akupunkturpunkte nach den Regeln der traditionellen Chinesischen Medizin 2-stündig nach Vereinbarung, siehe Aushang Ross

3

## Psychiatrie und Psychotherapie

695. Psychiatrie und Psychotherapie 1-stündig Mo 09:00 - 10:00 Pflichteinführungsvorlesung für die Hauptvorlesung Psychiatrie und Psychotherapie (Di 10-12) am Montag den 03.04.2006, der Veranstaltungsort wird im Internet unter <http://www.rk-duesseldorf.de> (Informationen für Studierende) bekanntgegeben Gaebel

696. Psychiatrie und Psychotherapie  
 2-stündig  
 Di 10:15 - 11:45,  
 Pflicht-Einführungsveranstaltung Mo 03.04.2006;  
 in der 2. und 3. Semesterwoche findet die Vorlesung  
 von 13-17 Uhr im Hörsaal der Rheinischen Kliniken Düsseldorf  
 statt und nicht von 10:15-11:45  
 (s. Stundenplan Block E, oder <http://www.rk-duesseldorf.de>)  
 Hauptvorlesung Psychiatrie und Psychotherapie für Medizin-  
 und Psychologiestudenten. Medizinstudenten Block E nehmen  
 im selben Semester auch am Seminar und dem Unterricht am  
 Krankenbett teil, Psychologie-Studenten im darauf folgenden  
 Semester.  
 Ausführliche Informationen finden Sie im Internet unter  
<http://www.rk-duesseldorf.de> (weitere Links unter  
 "Informationen für Studierende").
697. Psychiatrie und Psychotherapie  
 1-stündig  
 Di 13:00 - 13:45, 14-tägig, siehe Gruppeneinteilung  
 Seminarräume der Rheinischen Kliniken Düsseldorf,  
 Beginn s.t.,  
 Pflichtseminar begleitend zur Hauptvorlesung  
 Psychiatrie und Psychotherapie für Medizin- und  
 Psychologie-Studenten
698. Psychiatrie und Psychotherapie  
 2-stündig  
 Di 08:30 - 15:30, (14-tägig,  
 siehe Gruppeneinteilung und Stundenplan Block E,  
 entweder 8:30-10 oder 14-15:30)  
 Unterricht am Krankenbett für Medizin- und  
 Psychologie-Studenten, die im selben Semester  
 auch an der Hauptvorlesung und dem Seminar  
 "Psychiatrie und Psychotherapie" teilnehmen.
699. Einführung in die Klinische Medizin  
 (Psychiatrie und Psychotherapie)  
 2.5-stündig  
 Do 13:00 - 15:30, Klinik und Poliklinik für Psychiatrie und  
 Psychotherapie, Bergische Landstr. 2  
 (Gruppeneinteilung, siehe Aushang)
700. Rehabilitation I  
 Fr 10:00 - 11:00, Hörsaal 13 A, MNR-Klinik  
 im Rahmen des Querschnittfaches Rehabilitation,  
 Physikalische Medizin und Naturheilverfahren
- Gaebel /  
 Cordes /  
 Janssen /  
 Luckhaus /  
 Malevani / Ott /  
 von Wilmsdorff  
 / Winterer /  
 Baumann /  
 Franke /  
 Supprian /  
 Wölwer /  
 Zielasek
- Malevani / Closset /  
 Cohen / Hassel /  
 Kannaß / Kuhlbusch /  
 Lange-Asschenfeldt /  
 Salamon / Schmiegelt  
 / Stüeken / von  
 Wilmsdorff / Zielasek
- Gaebel / Zielasek / Ahmadi  
 / Arends / Bachmann /  
 Bayraktar / Blaeser / Cases  
 Marquez / Dolgner /  
 Friedrich / Friedrich /  
 Geßner / Gonschior /  
 Hegger / Höfer / Höfer /  
 Höft / Keuntje / Kiefer /  
 Kobuß / Lange-  
 Asschenfeldt / List / Lütke  
 / Manns / Mobascher / Mönikes /  
 Ommen / Pourhassan / Rademacher / Schlemper  
 / Schwark / Ulrich / von Beust / Zemlicka
- Cordes / Greis-  
 Maibach / Haupt /  
 Ihl / Ott / Strauß /  
 von Wilmsdorff /  
 Malevani / Closset /  
 Zielasek
- Abholz / Franke / Franz /  
 Greis-Maibach / Ilg / Ivens /  
 Kobbe / Theissen /  
 Siegmann / Siegrist / von  
 Giesen / Zielasek



701. Aktuelle Themen der Psychiatrie und Psychotherapie Zielasek  
 Blockseminar mit Studenten-Referaten  
 Das Seminar ist besonders geeignet für Psychologie-Studenten,  
 die im Nebenfach Psychiatrie belegen.  
 Anmeldung per email an juergen.zielasek@lvr.de erforderlich.  
 Themenvergabe, Ort und Zeit nach Vereinbarung
702. Psychiatrisches Weiterbildungsseminar für Ärzte und Gaebel /  
 Psychologen in der Weiterbildung von Wilmsdorff  
 Fr 12:00 - 13:00 / Zielasek  
 Direktionsgebäude der Klinik und Poliklinik für Psychiatrie und  
 Psychotherapie; das Weiterbildungsseminar ist auch für  
 Studierende der Medizin und Psychologie nach Besuch der  
 Hauptvorlesung Psychiatrie geeignet
703. Psychiatrisches Kolloquium Gaebel /  
 Mi 17:00 - 19:00, Konferenzraum 4 der Klinik und Poliklinik für Zielasek  
 Psychiatrie und Psychotherapie, Bergische Landstr. 2  
 Termine siehe gesonderter Plan
704. Frühdiagnose und Frühbehandlung psychischer Erkrankungen Gaebel /  
 Mo 13:00 - 14:00, 14-täglich, Seminarraum der Poliklinik, Haus 2, Janssen  
 Klinik und Poliklinik für Psychiatrie und Psychotherapie, Bergische  
 Landstr. 2
705. Praktische Übungen zur EEG-Auswertung Brinkmeyer /  
 Mo 11:00 - 12:00, Auswertungsraum der EEG-Abteilung, Geßner-  
 Haus 2, Erdgeschoss, Klinik und Poliklinik für Psychiatrie und Özokyay /  
 Psychotherapie, Bergische Landstr. 2 Zielasek
706. Forensisch psychiatrisches Seminar mit Falldemonstration Cordes /  
 14-täglich, nach vorheriger telefonischer Vereinbarung Klimke /  
 (0211/922- 3495) Direktionsgebäude der Klinik und Poliklinik für Luckhaus /  
 Psychiatrie und Psychotherapie, Bergische Landstr. 2 Salomon
707. Gerontopsychiatrisches Seminar Haupt /  
 Mi 14:00 - 16:00, 14-täglich, Konferenzraum 6, Salamon /  
 Direktionsgebäude der Klinik und Poliklinik für Psychiatrie und Supprian  
 Psychotherapie, Bergische Landstr. 2
708. Verhaltenstherapeutische Ansätze in der Psychiatrie mit Strauß  
 praktischen Übungen  
 2-stündig  
 Do 14:00 - 16:00, Verhaltenstherapeutische Ambulanz, Haus 7, Klinik und  
 Poliklinik für Psychiatrie und Psychotherapie, Bergische Landstr. 2  
 Wegen begrenzter Teilnehmerzahl besondere Anmeldung erforderlich.
709. Verhaltenstherapeutische Selbsterfahrungsgruppe Strauß  
 2-stündig  
 Fr 15:00 - 17:00, Seminarraum, Haus 7,  
 Klinik und Poliklinik für Psychiatrie und Psychotherapie, Bergische Landstr. 2  
 Wegen begrenzter Teilnehmerzahl besondere Anmeldung erforderlich.
710. Entspannungsverfahren Strauß  
 Termin und Ort nach Vereinbarung

- |      |   |  |
|------|---|--|
| 711. | Fallseminar: Neuropsychologie und Neurologie<br>(mit Patientenvorstellung)<br>Mo 16:00 - 18:00, 14-tägig, Seminarraum Neurologie, Klinik und Poliklinik für<br>Psychiatrie und Psychotherapie, Bergische Landstr. 2   | Schuier / Müller                           |
| 712. | Diagnoseverfahren in der Gerontopsychiatrie<br>Do 14:00 - 15:30, Seminarraum der Institutsambulanz, Haus 2,<br>Klinik und Poliklinik für Psychiatrie und Psychotherapie,<br>Bergische Landstr. 2  | Haupt                                      |
| 713. | Vergesslichkeit und Demenzen im Alter: Neuropathologische,<br>klinische und ethische Aspekte<br>Fr 15:00 - 16:30, 14-tägig, Institut für Neuropathologie,<br>Seminarraum 3. Etage   | Fangerau /<br>Gnutzmann /<br>Haupt / Korth |
| 714. | Suchtmedizin<br>Seminar, 14-tägig, 1 Stunde<br>Ort: Abteilung für Abhängigkeitserkrankungen, Klinik und Poliklinik<br>für Psychiatrie und Psychotherapie, Bergische Landstr. 2<br>Termin: nach Absprache, vorherige Anmeldung per email bei<br>petra.franke@lvr.de erforderlich | Franke                                     |
| 715. | Psychometrie in der Psychiatrie<br>Termin und Ort nach Vereinbarung   | Ihl  |
| 716. | Psychophysiologisches Seminar<br>Termin und Ort nach Vereinbarung   | Ihl  |
| 717. | Kolloquium für Diplomanden und Doktoranden<br>Termin und Ort nach Vereinbarung, (Tel. 01803-880010611)  | Ihl  |
| 718. | Anleitung zum wissenschaftlichen Arbeiten<br>Ort und Zeit nach Absprache, Sekretariat Prof. Sprick<br>Tel.: 0231/4503227  | Sprick                                     |
| 719. | Biologische Psychiatrie<br>Ort und Zeit nach Absprache, Sekretariat Prof. Sprick<br>Tel.: 0231/4503227  | Sprick                                     |
| 720. | Kolloquium für Doktoranden<br>Termin und Ort nach Vereinbarung  | Klimke                                     |

## Psychosomatische Medizin und Psychotherapie

- |      |   |   |
|------|---|---|
| 721. | Modul E: Vorlesung und Praktikum der Psychosomatischen<br>Medizin und Psychotherapie<br>Mo, Ort und Zeit laut Aushang | Tress /<br>Niebecker / Ott /<br>wiss. Mitarbeiter |
|------|---|---|

722. Modulunterricht/Blöcke C+D: Seminar im Rahmen des 2. Klinischen Studienjahrs  
2-stündig  
Ort und Zeit laut Aushang  
Tress /  
Lauer /  
Rosanowski /  
wiss. Mitarbeiter
723. Kursus der allgemeinen Klinischen Untersuchungen  
2-stündig  
gemeinsam mit den anderen Kliniken nach ausgehängtem Semesterplan  
Tress /  
wiss. Mitarbeiter
724. Von der Beziehung zur Diagnose: Seminar zur Einführung in die psychosomatische Diagnostik  
max. 10 Teilnehmer, Anmeldung unter 8118338  
Franz
725. Geist und Körper Hand in Hand / Wahlpflichtfach Blockseminar (30 Std.)  
vorlesungsfreie Zeit Ende des SS 06 (5x6 Std.),  
Termin wird noch bekanntgegeben  
Ort: Geb. 23.12, Ebene 00, Raum 21  
Schäfer / Franz
726. Einführung in Grundlagen der Psychosomatik und Psychotherapeutische Medizin / Wahlpflichtfach Blockseminar (30 Std.)  
vorlesungsfreie Zeit Ende des SS 06 (5x6 Std.)  
Termin wird noch bekanntgegeben  
Ort: Geb. 15.16  
Karger / Franz
727. PJ-Repetitorium  
Anmeldung persönlich bei Dozentin: 922-4717  
Klinik für psychosomatische Medizin und Psychotherapie  
Bergische Landstraße 2, 40629 Düsseldorf  
Bergstein /  
Tress
728. Psychotherapeutische Poliklinik  
2-stündig  
Do. 11:30 - 13:00, Ort: Bergische Landstraße 2, Haus 18  
Anmeldung über Frau Jacaßelino, F 922-4703  
Tress / Kruse /  
Jüttemann-Lembke
729. Anleitung zum wissenschaftlichen Arbeiten  
Ort und Zeit nach Vereinbarung  
Anmeldung über Frau Jacaßelino erforderlich 922-4703  
Kruse
730. Psychoanalyse und Gesellschaft  
2-stündig  
Do 14:15 - 15:45, Ort: 15.21 (Bildungszentrum), Ebene 00  
Raum wird rechtzeitig bekanntgegeben  
West-Leuer /  
Tress
731. Oberseminar für Doktorandinnen/Doktoranden und Diplomandinen/Diplomanden des Lehrstuhls  
Termin nach Vereinbarung (14-täglich)  
Ort: Geb. 15.16, Anmeldung unter 81-18338  
Franz / Schäfer
732. Veranstaltung des Beauftragten für die Belange behinderter und chronisch erkrankter Studierender  
Fr 14:00 - 16:00, Gebäude 15.16  
Telefonische Anmeldung erforderlich, F 81 - 18338  
Franz

- |       |   |                                |
|-------|---|--------------------------------|
| 733.  | Neurobiologie der Affektwahrnehmung und -verarbeitung<br>2-stündig<br>Termin nach Vereinbarung<br>Gebäude 15.16, telefonische Anmeldung unter 81-18338                    | Franz / Schäfer<br>/ Schneider |
| 734.  | Qualitative Forschungsmethoden in der Psychotherapie<br>Do 18:00 - 20:00, 14-tägig<br>Ort: Bergische Landstraße 2, Haus 18, Düsseldorf                                    | Tress /<br>Stratkötter         |
| 735.  | Doktorandenkolloquium<br>Zeit nach Vereinbarung<br>Ort: Bergische Landstraße 2, Haus 18, Düsseldorf   | Tress /<br>Stratkötter         |
| 736.  | Humangenetische Beratungsgespräche<br>Genetische und psychosoziale Aspekte<br>2-stündig<br>Zeit und Ort nach Vereinbarung   | Alberti / Höwer<br>/ Goecke    |
| 737.  | Patientenzentrierte Selbsterfahrung<br>Ort und Zeit nach Vereinbarung<br>Anmeldung erforderlich unter 81-18338 oder<br>alberti@med.uni-duesseldorf.de                     | Alberti                        |
| 738.  | Psychosoziale Aspekte der Krebsnachsorge und Früherkennung<br>2-stündig<br>Zeit und Ort nach Vereinbarung<br>Anmeldung unter 81-18338 oder alberti@med.uni-duesseldorf.de | Alberti /<br>Höwer             |
| 739.  | Doktorandenkolloquium<br>Do 10:00 - 11:00, Ort: Geb. 15.16  | Alberti                        |
| 740.  | Psychosomatische Medizin und Psychotherapie des Kindes- und<br>Jugendalters<br>2-stündig  | Ott                            |
| 741.  | Doktorandenkolloquium<br>Di 10:00 - 11:00, Geb. 15.16   | Alberti                        |
| 741a. | Doktorandenkolloquium<br>Ort und Zeit nach Vereinbarung (2- stündig)  | Wöller                         |
| 741b. | Anleitung zum wissenschaftlichen Arbeiten<br>Ort und Zeit nach Vereinbarung (2- stündig)<br>Tel. 07053 - 9205061  | Reister                        |
| 741c. | Psychoanalyse und jüdisches Denken:<br>Aktuelle und historische Texte<br>Ort und Zeit nach Vereinbarung (2- stündig/Blockseminar)<br>Tel. 07053 - 9205061                 | Reister /<br>Hoffmann-Reister  |

## Public Health Zusatzstudiengang

742. Qualitätsmanagement in der Gesundheitsversorgung  
Seminar für Studierende des Zusatzstudiengangs Public Health  
35-stündige Blockveranstaltung, Termin s. Aushang  
Seminarraum des Zusatzstudiengangs, Geb.:14.82.01 Geraedts
743. New Occupational Health  
Seminar für Studierende des Zusatzstudiengangs Public Health  
21-stündige Blockveranstaltung, Termin s. Aushang  
Seminarraum des Zusatzstudiengangs, Geb.:14.82.01 Siegrist
744. Krankenhausmanagement  
Seminar für Studierende des Zusatzstudiengangs Public Health  
21-stündige Blockveranstaltung, Termin s. Aushang  
Seminarraum des Zusatzstudiengangs, Geb.:14.82.01 Küffmann
745. Internationale humanitäre Hilfe  
Seminar für Studierende des Zusatzstudiengangs Public Health  
35-stündige Blockveranstaltung, Termin s. Aushang  
Seminarraum des Zusatzstudiengangs, Geb.:14.82.01 Gardemann
746. Gesundheitsökonomie III  
Seminar für Studierende des Zusatzstudiengangs Public Health  
21-stündige Blockveranstaltung, Termin s. Aushang  
Seminarraum des Zusatzstudiengangs, Geb.:14.82.01 Gandjour

### Einführungsphase

747. Ethik und Public Health  
Seminar für Studierende des Zusatzstudiengangs Public Health  
14-stündige Blockveranstaltung, Termin s. Aushang  
Seminarraum des Zusatzstudiengangs, Geb.:14.82.01 Siegrist / Geraedts

### Schwerpunktphase

748. Anwendung statistischer Analyseverfahren (SAS) in  
Public-Health-Studien  
Seminar für Studierende des Zusatzstudiengangs Public Health  
35-stündige Blockveranstaltung, Termin s. Aushang  
Seminarraum des Zusatzstudiengangs, Geb.:14.82.01 Gianì
749. Controlling  
Seminar für Studierende des Zusatzstudiengangs Public Health  
21-stündige Blockveranstaltung, Termin s. Aushang  
Seminarraum des Zusatzstudiengangs, Geb.:14.82.01 Hoffjan
750. Europäische Gesundheits- und Sozialpolitik  
Seminar für Studierende des Zusatzstudiengangs Public Health  
21-stündige Blockveranstaltung, Termin s. Aushang  
Seminarraum der Akademie für Öffentliches Gesundheitswesen  
Auf'm Hennekamp 70, Düsseldorf Voigtländer

- |      |  |               |
|------|--|---------------|
| 751. | European Health Care Systems<br>Seminar für Studierende des Zusatzstudiengangs Public Health<br>35-stündige Blockveranstaltung, Termin s. Aushang<br>Seminarraum des Zusatzstudiengangs, Geb.:14.82.01                       | Geraedts      |
| 752. | Fallstudie Leistungsmanagement im Gesundheitswesen<br>Seminar für Studierende des Zusatzstudiengangs Public Health<br>21-stündige Blockveranstaltung, Termin s. Aushang<br>Seminarraum des Zusatzstudiengangs, Geb.:14.82.01 | Wetke         |
| 753. | Gesundheitsversorgung in der Kommune<br>Seminar für Studierende des Zusatzstudiengangs Public Health<br>21-stündige Blockveranstaltung, Termin s. Aushang<br>Seminarraum des Zusatzstudiengangs, Geb.:14.82.01               | Grunow-Lutter |
| 754. | International Public Health<br>Seminar für Studierende des Zusatzstudiengangs Public Health<br>21-stündige Blockveranstaltung, Termin s. Aushang<br>Seminarraum des Zusatzstudiengangs, Geb.:14.82.01                        | Richter       |
| 755. | Kommunikations- und Kompetenztraining<br>Seminar für Studierende des Zusatzstudiengangs Public Health<br>21-stündige Blockveranstaltung, Termin s. Aushang<br>Seminarraum des Zusatzstudiengangs, Geb.:14.82.01              | Schiff        |
| 756. | Personalentwicklung<br>Seminar für Studierende des Zusatzstudiengangs Public Health<br>14-stündige Blockveranstaltung, Termin s. Aushang<br>Seminarraum des Zusatzstudiengangs, Geb.:14.82.01                                | Frühfuß       |
| 757. | Projektmanagement<br>Seminar für Studierende des Zusatzstudiengangs Public Health<br>14-stündige Blockveranstaltung, Termin s. Aushang<br>Seminarraum des Zusatzstudiengangs, Geb.:14.82.01                                  | Seelos        |

## Rechtsmedizin

- |      |   |  |
|------|---|--|
| 758. | Anleitung zum selbstständigen wissenschaftlichen Arbeiten<br>2-stündig<br>nach Anmeldung, Zeit nach Vereinbarung  | Ritz-Timme /<br>Barz / Daldrup /<br>Huckenbeck |
| 759. | Anleitung zum selbstständigen wissenschaftlichen Arbeiten<br>in der forensischen Genetik<br>2-stündig<br>nach Anmeldung, Zeit nach Vereinbarung<br>Institut für Blutgruppenforschung, Hohenzollernring 57, 50672 Köln | Henke  |
| 760. | Arzt und Leichenschau - Praktikum für Fortgeschrittene<br>nach Anmeldung, Zeit nach Vereinbarung  | Ritz-Timme / Gabriel /<br>Huckenbeck           |

761. Blockpraktikum Rechtsmedizin (Praktikum/Seminar/Vorlesung) Di 09:00 - 16:00  
Do 15:00 - 19:00, siehe Aushang oder Internet Treffpunkt  
jeweils Hörsaal des Institutes für Rechtsmedizin, Geb. 14.84 Ritz-Timme /  
wiss.  
Mitarbeiter
762. Forensische Archäologie, Anthropologie und Kriminalistik für  
Mediziner und Naturwissenschaftler  
Kurs mit praktischen Übungen  
2-stündig  
Kurs nach Anmeldung, Zeit nach Vereinbarung Ritz-Timme /  
Huckenbeck /  
wiss. Mitarbeiter
763. Forensische Toxikologie - Der besondere Fall  
nach Vereinbarung (1stündig) Hörsaal Rechtsmedizin  
des Institutes für Rechtsmedizin, Geb. 14.84 Daldrup / wiss.  
Mitarbeiter
764. Legale und illegale Drogen - für Mediziner und  
Naturwissenschaftler  
1-stündig  
Donnerstag 17 - 18 Uhr, Hörsaal Rechtsmedizin Daldrup / wiss.  
Mitarbeiter
765. Praktische Rechtsmedizin für angehende Ärzte: Erkennen,  
Dokumentation und Interpretation der Folgen von Gewalt,  
ärztliche Aufgaben bei der Versorgung von Gewaltopfern,  
Rechtsfragen  
Mi 17:15 - 18:45, 14-tägig, siehe Aushang oder Internet  
Hörsaal des Institutes für Rechtsmedizin, Geb. 14.84 Ritz-Timme /  
Barz /  
Huckenbeck
766. Praktische Übungen in der forensischen Molekulargenetik und  
Spurenkunde für Mediziner und Naturwissenschaftler  
nach Anmeldung, Zeit nach Vereinbarung (2stündig) Huckenbeck
767. Rechtsmedizin in Katastrophenfällen  
nach Vereinbarung (2stündig) Huckenbeck
768. Rechtsmedizin und der "CSI-Effekt":  
Moderne Verfahren in der Rechtsmedizin und der Kriminalistik,  
dargestellt an Fällen aus der Praxis  
Mi 17:15 - 18:45, 14-tägig, siehe Aushang oder Internet  
Hörsaal des Institutes für Rechtsmedizin, Geb. 14.84 Ritz-Timme /  
Barz /  
Huckenbeck /  
wiss.  
Mitarbeiter
769. Seminar "Spezielle Probleme an der Schnittstelle zwischen  
Medizin und Recht"  
nach Anmeldung, Zeit nach Vereinbarung (1stündig) Gabriel /  
Huckenbeck
770. Seminar "Verkehrsmedizin"  
14-tägig, nach Vereinbarung Ritz-Timme / Barz /  
Daldrup / Huckenbeck
771. Vergiftungsdiagnose - analytische Grundlagen und Fallbeispiele  
1-stündig  
nach Vereinbarung Heller

## Strahlentherapie und Radiologische Onkologie

- |      |  |   |
|------|--|---|
| 772. | Medizinische Strahlenkunde, Nuklearmedizin und Strahlenschutz<br>1-stündig<br>Mi 12:15 - 13:00                                     | Budach  |
| 773. | Kursus in Radiologie einschließlich Strahlenschutz<br>Mi 16:30 - 18:00   | Budach / Gripp / Roth /<br>Pape / Bölke / Giro / Hartmann / Kretschmar /<br>Lammering / Carl / Daum / Landeghem / Matuschek /<br>Müller-Homey / Nejad Asgari / Röger / Rudoy / Welz |
| 774. | Indikation zur Strahlentherapie benigner Erkrankungen<br>1-stündig<br>nach Vereinbarung  | Schnabel /<br>Zamboglou   |
| 775. | Operative und strahlentherapeutische Behandlung von<br>Hauttumoren<br>1-stündig<br>nach Vereinbarung                               | Zamboglou<br>/ Ruzicka /<br>Schnabel  |
| 776. | Interdisziplinäre Therapie von Hals-Nasen-Ohren-Tumoren<br>1-stündig<br>nach Vereinbarung  | Roth / Gripp /<br>Schnabel /<br>Zamboglou   |
| 778. | Interstitielle LDR-Therapie von Rezidivtumoren<br>1-stündig<br>nach Vereinbarung   | Carl / Hartmann / Roth /<br>Schnabel  |
| 779. | Biologische Grundlagen der Strahlentherapie<br>1-stündig<br>nach Vereinbarung  | Lammering   |
| 780. | Biologische Prognosefaktoren als Parameter für die Planung der<br>Strahlentherapie<br>1-stündig<br>nach Vereinbarung               | Bojar /<br>Hartmann   |
| 781. | Möglichkeiten der molekularbiologischen Modulation der<br>Strahlenempfindlichkeit<br>1-stündig<br>nach Vereinbarung                | Lammering /<br>Müller-Homey   |
| 782. | Kombination von Strahlen- und Chemotherapie<br>1-stündig<br>nach Vereinbarung  | Lammering   |
| 785. | Seminar "Fortschritt in der Radioonkologie"<br>Di 16:00 - 17:00, Seminarraum Strahlentherapie,<br>Geb. 13.54, Eb. 1.10             | Budach / Roth / Gripp<br>/ Wittkamp / Pape /<br>Lammering   |
| 786. | Seminar "Spezielle Radioonkologie und Strahlenbiologie"<br>Do 16:00 - 17:00, Seminarraum Strahlentherapie,<br>Geb. 13.54, Eb. 1.10 | Budach /<br>Lammering / Gripp /<br>Wittkamp   |



- |      |  |                     |
|------|--|---------------------|
| 787. | Biologische Prognosefaktoren als Parameter für die Planung der Strahlentherapie<br>1-stündig<br>Seminar, nach Vereinbarung | Hartmann /<br>Bojar |
| 788. | Anleitung zum wissenschaftlichen Arbeiten<br>1.5-stündig<br>Fr 15:30 - 17:00, Seminarraum Strahlentherapie                 | Gripp               |
| 789. | Radiotherapeutische Falldiskussion für PJ-Studenten<br>PJ-Unterricht   | Hartmann            |
| 791. | Indikationen und Ergebnisse der Kombination von Operation und Strahlentherapie<br>1-stündig                                | Schnabel            |

## Transfusionsmedizin, Hämotherapie und Hämostaseologie

3

### Fächerübergreifender Unterricht für Studierende im 2.Klin. Studienjahr

- |      |   |                                  |
|------|---|----------------------------------|
| 792. | Perioperatives Risikomanagement<br>2-stündig<br>Di 15:00 - 17:00, Seminarraum IHTM; Geb. 12.49, E01, R11  | Scharf /<br>Dozenten des<br>IHTM |
| 793. | Anämie (Ursachen, immunhämatologische Diagnostik, Differentialtherapie)<br>1-stündig<br>Mi 14:00 - 15:00, Seminarraum IHTM; Geb. 12.49, E01, R11    | Scharf /<br>Dozenten des<br>IHTM |
| 794. | Blutung (Ursachen, Blutungstypen, Hämostasedefekte, Diagnostik)<br>1-stündig<br>Mo 14:00 - 15:00, Seminarraum IHTM; Geb. 12.49, E01, R11            | Scharf /<br>Dozenten des<br>IHTM |
| 795. | Ödem-Beinschwellung (Thrombose, Embolie, Thrombophilie)<br>1-stündig<br>Fr 11:00 - 12:00, Seminarraum 4 der Klinik f. Hämatologie, Geb. 13.53, E 01 | Scharf /<br>Dozenten des<br>IHTM |

### Wahlpflichtfach

- |      |   |        |
|------|---|--------|
| 796. | Diagnostik und Therapie bei Blutungen und Thrombosen<br>2-stündig<br>Mi 14:15 - 15:45, Großer Hörsaal der Chirurgischen Klinik<br>schriftliche Anmeldung im Studiensekretariat oder<br>im Sekretariat Prof. Scharf erforderlich | Scharf |
|------|---|--------|

## Praktikum

797. "Venenpunktion und Blutentnahme" für Studierende im Vorklinikum und 1. Klinischen Semester  
1-stündig  
Mo 14:00 - 15:00, Blutspendezentrale; Geb. 12.43, E 00  
schriftliche Anmeldung im Sekretariat von Prof. Scharf erforderlich
- Scharf /  
Stockschläder /  
Assistenten  
des Instituts

## Transfusionsmedizin, Hämotherapie und Hämostaseologie

798. Grundlagen der Transfusionsmedizin und Hämotherapie  
1-stündig  
Do 14:00 - 15:00, Großer Hörsaal der Chirurgischen Klinik
- Scharf
799. Immunhämatologie  
1-stündig  
Do 17:00 - 18:00, Kleiner Hörsaal der Chirurgischen Klinik
- Scharf /  
Hoffmann
800. Diagnostik und Therapie von Blutungen und Thrombosen  
1-stündig  
Mo 13:00 - 14:00, Kleiner Hörsaal der Chirurgischen Klinik
- Scharf / Zotz /  
Gerhardt /  
Stockschläder
801. Prinzipien der hämostaseologisch gesteuerten Hämotherapie (mit Falldemonstration)  
2-stündig  
nach Vereinbarung, Großer Hörsaal der Chirurgischen Klinik
- Scharf /  
Hoffmann /  
Stockschläder /  
Zotz
802. Transfusionsmedizin, klinische Hämostaseologie und Hämotherapie  
2-stündig  
Di 13:00 - 14:00  
Do 11:00 - 13:00  
Großer Hörsaal der Chirurgischen Klinik  
(im Rahmen der Vorlesungsreihe "Allgemeine Chirurgie für Zahnmediziner")
- Scharf
803. Klinisch-hämatologisches und hämotherapeutisches Kolloquium  
2-stündig  
Do 12:00 - 13:30, Seminarraum, MNR-Klinik
- Haas / Scharf
804. Seminar über Transfusionsmedizin und Hämostaseologie für Studenten im 3. Klin. Studienabschnitt  
2-stündig  
Di., Do. 14:00 - 15:30, Kleiner Hörsaal der Chirurgischen Klinik
- Scharf /  
Hoffmann /  
Stockschläder /  
Zotz
805. Transfusionsmedizinisches Praktikum für Studenten im 3. Klin. Studienabschnitt  
1-stündig  
Mo., Fr. 12:00 - 13:00, Transfusionszentrale, Geb. 12.41, E 01
- Scharf /  
Mitarbeiter des  
Instituts
806. Experimentelle Hämostaseologie und Vaskularbiologie  
2-stündig  
Do 13:00 - 14:30, Seminarraum IHTM; Geb. 12.49, E01, R11
- Scharf
807. Kolloquium für Doktoranden und Diplomanden  
14-täglich  
nach Vereinbarung
- Scharf

- |      |   |  |
|------|---|--|
| 808. | Aktuelle Fragen der Transfusionsmedizin, Hämotherapie, Hämostaseologie und Transplantationsimmunologie<br>1-stündig<br>Mo., Mi., Fr. 12:30 - 13:30, Seminarraum IHTM<br>Geb. 12.49, E01, R11          | Scharf /<br>Mitarbeiter<br>des Instituts |
| 809. | Gentherapie und retroviraler Gentransfer<br>2-stündig<br>nach Vereinbarung  | Stockschläder                            |
| 810. | Einführung in die Immunhämatologie:<br>Antigene auf Erythrozyten, Thrombozyten und Granulozyten<br>2-stündig<br>nach Vereinbarung   | Giers                                    |
| 811. | Einführung in die Präparation von Blutkonserven<br>für PJ-Studenten<br>1-stündig<br>Mo 13:00 - 14:00, Blutspendezentrale; Geb. 12.43, E 00, R03   | Giers                                    |
| 812. | Neue Entwicklungen molekularbiologischer Verfahren in der<br>Transfusionsmedizin und Diskussion ihrer<br>Anwendungsmöglichkeiten<br>2-stündig<br>Ort und Zeit nach Vereinbarung (pkiefer@ukaachen.de) | Kiefer                                   |

## Tumor- und Transplantationsimmunologie

- |      |  |   |
|------|--|---|
| 813. | Stammzellbiologie und Regenerative Medizin<br>Vorlesung, Mo 14:00 - 15:30  | Fischer / Grinstein / Giebel /<br>Kögler / Punzel / Trapp /<br>Zweigerdt / Wernet |
| 814. | Aktuelle Zell- und Immuntherapie<br>Vorlesung, Mo 15:00 - 16:00  | Fischer / Kögler / Sorg /<br>Wernet   |
| 815. | Medizinische Immunologie und Immungenetik -<br>(Voraussetzung für Teilnahme am Praktikum)<br>Vorlesung, Do 14:00 - 16:00 | Enczmann / Kögler /<br>Trompeter / Sorg / Uhrberg<br>/ Wernet                     |
| 816. | Natürliche Immunität<br>Do 13:00 - 14:00   | Uhrberg /<br>Wernet   |
| 817. | Innere Medizin<br>Mo.-Fr., Hörsaal der MNR-Klinik<br>Vorlesung, (Nr. 367 im Verzeichnis WS 2004/05)                      | Punzel  |
| 818. | Praktikum: Stammzellbiologie und Regenerative Medizin<br>14-tägig<br>nach Vereinbarung                                   | Giebel / Grinstein /<br>Kögler / Trapp /<br>Zweigerdt / Wernet                    |

- |      |  |   |
|------|--|---|
| 819. | Praktikum der Molekularen Medizinischen Immunologie<br>14-täglich<br>nach Vereinbarung   | Enczmann / Kögler<br>/ Sorg / Trompeter /<br>Uhrberg / Wernet |
| 820. | Laborpraktikum Stammzellbiologie<br>6 Wochen, nach Vereinbarung  | Giebel / Wernet   |
| 821. | Anleitung zum wissenschaftlichen Arbeiten<br>(Immungenetik und Transplantationsimmunologie)<br>14-täglich, nach Vereinbarung, siehe Aushang<br>Transplantationsimmunologische Laboratorien der<br>Knochenmarkspender-Zentrale, Gebäude 14.80, Ebene 01 | Wernet  |
| 822. | Kolloquium für Doktorandinnen und Doktoranden.<br>Molekulare Regulation der Immunantwort<br>nach Vereinbarung  | Wernet /<br>wiss. Mitarbeiter                                 |
| 823. | Work in Progress: Aktuelle Stammzellbiologie<br>Mi 15:00 - 16:00   | Giebel / Fischer / Kögler /<br>Sorg / Uhrberg / Wernet        |
| 824. | Anleitung zum wissenschaftlichen Arbeiten auf dem Gebiet<br>der Stammzellbiologie<br>nach Vereinbarung   | Wernet / wiss.<br>Mitarbeiter                                 |
| 825. | Aktuelle Transplantationsimmunologie<br>Aushang  | Wernet / Grabensee /<br>Sandmann / wiss. Mitarbeiter          |
| 826. | Kolloquium: Tumorstoffe und Gentherapie<br>Mi 17:00 - 18:00, 1. Mittwoch im Monat  | Ackermann / Wernet /<br>wiss. Mitarbeiter                     |

## Umweltmedizin

- |      |  |   |
|------|--|---|
| 827. | Vorlesung "Klinische Umweltmedizin"<br>Mi 14:00 - 15:30, 2201.HS 2A<br>Beginn: 12.04.2006 Ende: 14.06.2006 | Krutmann / Grune / Abel /<br>Grether-Beck / Esser /<br>Unfried / Mikecz                             |
| 828. | Anleitung zu wissenschaftlichen Arbeiten<br>nach Vereinbarung  | Krutmann / Förster / Unfried /<br>Grune / Grether-Beck / Esser /<br>Mikecz / Abel / Krämer / Schins |

## Urologie

- |      |   |  |
|------|---|--|
| 829. | Klinische Medizin<br>Fr. 8-9, Hörsaal 13 A MNR-Klinik   | Ackermann /<br>Grimm / Schulz  |
| 830. | Urologische Operationen<br>Di., Mi., Do 9-11, Operationssaal der Urologischen Klinik  | Ackermann /<br>Grimm   |
| 831. | Doktorandenseminar<br>Kompaktveranstaltung, 2 Samstage,<br>siehe gesonderte Ankündigung   | Ackermann /<br>Grimm / Schulz<br>/ Vögeli                                    |
| 832. | Patho-Histokonferenz<br>2-stündig<br>1mal/Semester/siehe gesonderte Ankündigung, Hörsaal Pathologie   | Ramp / Grimm   |
| 833. | Molekulare Biologie menschlicher Tumoren - Vorlesung,<br>auch Teilmodul A im Fach Biologie<br>Mi 18:00 - 19:30, Seminarraum Urologische Klinik                          | Schulz / Hatina  |
| 834. | Molekulare Biologie menschlicher Tumoren - Praktikum,<br>auch Teilmodul A im Fach Biologie<br>2 Wochen, ganztägig, nach sep. Ankündigung,<br>Urolog. Forschungslabor    | Schulz / Hatina /<br>wiss. Mitarbeiter                                       |
| 835. | Molekulare Medizin an urologischen Beispielen -<br>Problemorientiertes Lernen für Medizinstudierende im<br>2.klinischen Semester<br>Fr 14:00 - 16:00, (Wahlpflichtfach) | Schulz / Grimm<br>/ Hatina /<br>Müller-Mattheis                              |
| 836. | Anleitung zum selbständigen wissenschaftlichen Arbeiten in der<br>Urologischen Onkologie<br>ganztägig, nach Vereinbarung  | Grimm  |
| 837. | Anleitung zum selbständigen wissenschaftlichen Arbeiten in der<br>Tumorforschung<br>ganztägig, nach Vereinbarung  | Schulz   |
| 838. | Einführung in die Klinische Medizin<br>Mo 16-18.30 h, Seminarraum Urologische Klinik  | Müller-Mattheis / Geisel /<br>Hartmann / Hammerich /<br>Moltzahn / Klasmeyer |
| 839. | Modul "Bauchschmerz" - Urolithiasis<br>Di 16:00 - 18:00, Seminarraum Urologie   | Grimm / Müller-Mattheis /<br>Geisel / Hammerich                              |
| 840. | Modul "Miktionsstörung" - Prostatakarzinom<br>Mi 15:00 - 17:00, Seminarraum Urologie  | Müller-Mattheis / Seifert /<br>Moltzahn / Wolff                              |
| 841. | Modul "Miktionsstörung" - Harnblasenkarzinom<br>Do 15:00 - 17:00, Seminarraum Urologie  | Grimm / Seifert /<br>Hartmann / Klasmeyer                                    |
| 842. | Modul "Kohabitationsstörungen" - Erektile Dysfunktion<br>Fr 12:00 - 14:00, Seminarraum Urologie   | Müller-Mattheis<br>/ Müller  |
| 843. | Aktuelle Diagnostik und Therapie des Urothelkarzinoms<br>täglich, (4-stündig), 10.-14.7.06,<br>tel. Voranmeldung erforderlich, 0911 9714-1522                           | Schmitz-Dräger   |

- |      |   |                |
|------|---|----------------|
| 844. | Anleitung zum wissenschaftlichen Arbeiten<br>2stündig,<br>nach tel. Voranmeldung v. 10.-14.7.06, 0911 9714-1522   | Schmitz-Dräger |
| 845. | Moderne Therapieverfahren bei der benignen<br>Prostatahyperplasie<br>täglich, 4stündig, 3.-7.7.06,<br>tel. Voranmeldung erforderlich, 0911/9714-1522                | Ebert          |
| 846. | Anleitung zum wissenschaftlichen Arbeiten<br>täglich, 2stündig, nach tel. Voranmeldung vom 3.-7.7.06  | Ebert          |
| 847. | Urologische Tumoren: Grundlagen, Diagnostik und Therapie -<br>Klinische Visite<br>v. 22.-26.5.06, tel. Voranmeldung unter 18110 erforderlich,<br>Urologische Klinik | Strohmeier     |
| 848. | Anleitung zum wissenschaftlichen Arbeiten<br>2-stündig, nach telef. Vereinbarung  | Strohmeier     |
| 849. | Bildgebende Diagnostik in der Urologie<br>Mi 16:00, 14-täglich, nach Vereinbarung<br>Urologische Klinik   | Miller         |
| 850. | Vergleichende Anatomie in Ultraschall, Endoskopie und<br>operativem Situs<br>Mo.+Mi. 9-11, Urologische Klinik   | Miller         |
| 851. | Kinderurologie<br>Fr 16:00 - 18:00, nach Vereinbarung   | Peter          |
| 852. | Endourologie<br>1-stündig, nach Vereinbarung, Urologische Klinik  | Vögeli         |
| 853. | Pädiatrische Urologie<br>1-stündig, nach Vereinbarung, Urologische Klinik   | Vögeli         |
| 854. | Urolithiasis: Behandlung und Diagnostik<br>1-stündig, nach Vereinbarung, Urologische Klinik   | Vögeli         |

## Versuchstierkunde

- |      |  |   |
|------|--|---|
| 855. | Einführung in die Versuchstierkunde -<br>Vorlesung und praktische Übungen -<br>(Fachkundenachweis nach § 9 TschG)<br>jeweils 16 Veranstaltungen 16:00 - 18:45 während des<br>Semesters, Anmeldung erforderlich Tel.: 14402, Geb. 22.22 | Engelhardt / Hafner<br>/ Peter / Pittermann<br>/ Rosenbruch /<br>Sager / Sehrig-<br>Lovén / Treiber |
| 856. | Mikrochirurgische Übungen zum Versuchstierkundlichen Kurs<br>10 Veranstaltungen à 3 Stunden während des Semesters -<br>Termin nach Vereinbarung<br>Anmeldung erforderlich Tel.: 14402 Geb. 22.22                                       | Engelhardt /<br>Sabel / Sager   |

857. Testmodelle und Risikobewertung in der exp. Pathologie Rosenbruch  
 2-stündig  
 14-täglich, nach Vorankündigung

## Zahn-,Mund- und Kieferheilkunde

### Zahn-, Mund-, Kieferheilkunde allg.

858. Einführung in die Zahnheilkunde Becker / Drescher /  
 1-stündig Herforth / Raab / Stüttgen  
 nach Vereinbarung
859. Klinik und Poliklinik der Krankheiten der Zähne für Mediziner Becker /  
 1-stündig Drescher / Herforth / Kübler /  
 nach Vereinbarung Meyer / Raab / Stüttgen

### Poliklinik für Kieferorthopädie

860. Einführung in die Kieferorthopädie Drescher /  
 2-stündig Fuck  
 Mo 14:00 - 15:30, Hörsaal ZMK/Orthop.
861. Einführung in die Zahnheilkunde Becker / Drescher /  
 1-stündig Herforth / Raab /  
 nach Vereinbarung Stüttgen
862. Erkennung, Behandlung und Verhütung lebensbedrohlicher Preckel /  
 Komplikationen in der Zahnheilkunde Stühmeier /  
 2-stündig Meier  
 nach Vereinbarung  
 Praktikum täglich 7.30-15  
 OP-Säle der Klinik für Kiefer- und Plastische Gesichtschirurgie
863. Kieferorthopädie 1. Teil Drescher  
 2-stündig  
 nach Vereinbarung, Hörsaal ZMK/Orthop.
864. Klinik und Poliklinik der Krankheiten der Zähne Becker / Drescher  
 (für Mediziner) / Fritzeimer /  
 1-stündig Herforth / Kübler /  
 Do nach Vereinbarung, Hörsaal Westdeutsche Kieferklinik Raab / Stüttgen
865. Kursus der Kieferorthopädischen Behandlung I Drescher / Fuck  
 ganztägig, Westdeutsche Kieferklinik
866. Kursus der Kieferorthopädischen Behandlung II Drescher / Fuck  
 ganztägig, Westdeutsche Kieferklinik
867. Kursus der Kieferorthopädischen Technik Drescher / Fuck  
 ganztägig, Westdeutsche Kieferklinik

3

### **Poliklinik für Parodontologie**

868. Einführung in die Zahnheilkunde  
1-stündig  
nach Vereinbarung, Hörsaal Westdeutsche Kieferklinik  
Becker / Drescher /  
Herforth / Raab /  
Stüttgen
869. Zahn-, Mund- und Kieferkrankheiten Teil II  
2-stündig  
Mi 14:00 - 15:30, Hörsaal Westdeutsche Kieferklinik  
Becker /  
Herforth
870. Klinik und Poliklinik der Krankheiten der Zähne  
(für Mediziner)  
1-stündig  
Do nach Vereinbarung  
Hörsaal Westdeutsche Kieferklinik  
Becker / Drescher  
/ Fritzscheier /  
Herforth / Kübler /  
Raab / Stüttgen
871. Klinik und Poliklinik der Krankheiten der Zähne  
(für Mediziner)  
1-stündig  
nach Vereinbarung, Hörsaal Westdeutsche Kieferklinik  
Becker / Drescher  
/ Herforth / Kübler  
/ Meyer / Raab /  
Stüttgen
872. Klinik und Therapie der marginalen Parodontopathien  
2-stündig  
Do 08:00 - 10:00, Hörsaal Westdeutsche Kieferklinik  
Herforth
873. Ätiologie und Pathogenese der marginalen Parodontopathien  
1-stündig  
Fr 08:00 - 09:00, Hörsaal Westdeutsche Kieferklinik  
Herforth
874. Kurs der systematischen Parodontalbehandlung im Rahmen  
des Kurses Zahnerhaltungskunde II  
Mo. - Fr. (ganztägig) Westdeutsche Kieferklinik  
Herforth /  
Hammer /  
Branschofsky
875. Parodontologische Propädeutik  
1-stündig  
Mi 10:00 - 11:00, Hörsaal Westdeutsche Kieferklinik  
Buchmann

### **Poliklinik für Zahnärztliche Chirurgie und Aufnahme**

876. Einführung in die Zahnheilkunde  
1-stündig  
nach Vereinbarung  
Becker / Drescher /  
Herforth / Raab /  
Stüttgen
877. Klinik und Poliklinik für Zahn-, Mund- u. Kieferkrankheiten  
für Auskultanten  
4-stündig  
11:45 - 12:30, täglich, Hörsaal ZMK/Orthopädie,  
täglich außer mittwochs, Beginn: Montag, den 10.04.2006  
empfohlen für das 2. klinische Semester  
Becker /  
Künzel /  
Schwarz / Latz
878. Klinik und Poliklinik für Zahn-, Mund- u. Kieferkrankheiten  
für Praktikanten I  
4-stündig  
11:45 - 12:30, täglich, Hörsaal ZMK/Orthopädie,  
täglich außer mittwochs, Beginn: Montag, den 10.04.2006  
empfohlen für das 3. klinische Semester  
Becker /  
Künzel /  
Schwarz / Latz



879. Klinik und Poliklinik für Zahn-, Mund- u. Kieferkrankheiten für Praktikanten II  
4-stündig  
11:45 - 12:30, täglich, Hörsaal ZMK/Orthopädie,  
täglich außer mittwochs, Beginn: Montag, den 10.04.2006  
empfohlen für das 4. klinische Semester  
Becker /  
Künzel /  
Schwarz / Latz
880. Operationskurs einschl. Extraktionskurs mit Übungen für Praktikanten Teil I  
4-stündig  
Blockveranstaltung, Beginn: Montag, den 10.04.2006  
Blockveranstaltungen in den OP-Bereichen  
Einführung und Klausur im Hörsaal ZMK/Orthopädie  
Becker / Kübler  
/ Latz / Meyer /  
Reksten /  
Schmitt
881. Operationskurs einschl. Extraktionskurs mit Übungen für Praktikanten Teil II  
4-stündig  
Blockveranstaltung, Beginn: Montag, den 10.04.2006  
Blockveranstaltungen in den OP-Bereichen  
Einführung und Klausur im Hörsaal ZMK-Orthopädie  
Becker / Latz
882. Radiologischer Kurs mit besonderer Berücksichtigung des Strahlenschutzes  
2-stündig  
Fr 09:00 - 10:30, HS ZMK Orthopädie, Beginn: Freitag, den 14.04.2006  
Becker /  
Künzel
883. Praktikum zum Kurs der Zahnärztlichen Radiologie  
Block in der vorlesungsfreien Zeit in der Röntgenabteilung  
Beginn: Montag, den 17.07.2006  
Becker
884. Zahn-, Mund- und Kieferkrankheiten, Teil II  
2-stündig  
Mi 14:00 - 15:30, Hörsaal ZMK/Orthopädie  
Beginn: Mittwoch, den 12.04.2006  
Becker / Künzel /  
Schwarz / Latz
885. Laser in der Zahnheilkunde  
1-stündig  
Termine nach Vereinbarung, Hörsaal ZMK/Orthopädie  
Schwarz

### **Poliklinik für Zahnärztliche Prothetik**

886. Demonstrationen für Phantomkurs I der Zahnersatzkunde  
2-stündig  
Zahnmedizinische Vorklinik, Geb. 23.02, Ebene 00  
Stüttgen /  
Hugger
887. Einführung in die Zahnheilkunde  
1-stündig, nach Vereinbarung  
Becker / Drescher /  
Herforth / Raab / Stüttgen
888. Evidenzbasierte Zahnmedizin: Grundlagen und Anwendungen  
1-stündig, nach Vereinbarung  
Konferenzraum Zahnärztliche Prothetik, Westdeutsche Kieferklinik  
Hugger
889. Klinik und Poliklinik der Krankheiten der Zähne (für Mediziner)  
1-stündig  
Do. nach Vereinbarung  
Hörsaal Westdeutsche Kieferklinik  
Becker /  
Drescher / Fritzscheimer /  
Herforth / Kübler / Raab  
/ Stüttgen

- |      |   |                                 |
|------|---|---------------------------------|
| 890. | Klinik und Poliklinik für Krankheiten der Zähne (für Mediziner)<br>1-stündig, nach Vereinbarung<br>zusammen mit Profs. Drs. Becker, Drescher, Herforth, Kübler, Meyer | Stuttgart                       |
| 891. | Klinische Demonstrationen beim teil- und unbezahnten Patienten<br>am Semesteranfang<br>Behandlungsräume Zahnärztliche Prothetik<br>Hörsaal Westdeutsche Kieferklinik  | Stuttgart /<br>Hugger           |
| 892. | Kursus und Poliklinik der Zahnersatzkunde, I. und II. Teil<br>38-stündig<br>ganztägig, Zahnärztliche Prothetik, Westdeutsche Kieferklinik                             | Stuttgart /<br>Hugger           |
| 893. | Myoarthropathien und orofaziale Schmerzen<br>1-stündig, nach Vereinbarung<br>Konferenzraum Zahnärztliche Prothetik, Westdeutsche Kieferklinik                         | Hugger                          |
| 894. | Phantomkurs I der Zahnersatzkunde<br>(halbtägig), Zahnmedizinische Vorklinik, Geb. 23.02, Ebene 00  | Stuttgart /<br>Hugger           |
| 895. | Phantomkurs II der Zahnersatzkunde (in der vorlesungsfreien Zeit)<br>Zahnmedizinische Vorklinik, Geb. 23.02, Ebene 00   | Stuttgart /<br>Hugger           |
| 896. | Poliklinik für Zahnersatzkunde<br>1-stündig<br>Freitags 13-14 Uhr, Hörsaal Westdeutsche Kieferklinik  | Böttger / Hugger /<br>Stuttgart |
| 897. | Werkstoffkunde II<br>2-stündig<br>Zahnmedizinische Vorklinik, Geb. 23.02, Ebene 00  | Stuttgart /<br>Hugger           |
| 898. | Zahnersatzkunde Teil II<br>2-stündig<br>Mittwochs 8-10, Hörsaal Westdeutsche Kieferklinik   | Stuttgart /<br>Hugger           |

### **Poliklinik für Zahnerhaltung und Präventive Zahnheilkunde**

- |      |  |  |
|------|--|--|
| 899. | Einführung in die Zahnerhaltung (nur SoSe)<br>Mo 08:00 - 09:00, Kleiner Hörsaal der Kieferklinik   | Giraki / Zimmer                                    |
| 900. | Einführung in die Zahnheilkunde<br>1-stündig   | Becker / Drescher / Herforth<br>/ Raab / Stuttgart |
| 901. | Grundlagen der Kariesprävention (10 Vorlesungen)<br>Mo 16:45 - 17:30, Kleiner Hörsaal der Kieferklinik<br>Kariesepidemiologie<br>Kariestheorien, -ätiologie und -pathogenese<br>Plaque und Pellicle<br>Ernährung und Karies 1<br>Ernährung und Karies 2<br>Speichel<br>Schmelz- und Dentinkaries<br>Fluorid 1<br>Fluorid 2<br>Individualprophylaxe | Raab / Zimmer                                      |

- |      |  |  |
|------|--|--|
| 902. | Kinderzahnmedizin 2<br>Do 10:15 - 11:00, HS ZMK/Orthopädie   | Stephan /<br>Singh / Giraki  |
| 903. | Klinik und Poliklinik der Krankheiten der Zähne<br>(für Mediziner)<br>1-stündig<br>Do. nach Vereinbarung, kleiner Hörsaal der Kieferklinik   | Becker / Drescher /<br>Fritzemeier /<br>Herforth / Kübler /<br>Raab / Stüttgen |
| 904. | Kurs der präventiven Propädeutik<br>einwöchiges Blockpraktikum in den Semesterferien nach<br>Vereinbarung  | Zimmer / Giraki  |
| 905. | Kurs der Zahnerhaltungskunde 1 (inkl. Kinderzahnheilkunde)<br>täglich, außer Mittwoch, halbtägig<br>Raum 02.34/02.35   | Raab /<br>Ommerborn /<br>Mitarbeiter   |
| 906. | Kurs der Zahnerhaltungskunde 2 (inkl. Kinderzahnheilkunde)<br>täglich, außer Mittwoch, halbtägig, Raum 02.34/02.35   | Raab / Zimmer<br>/ Mitarbeiter   |
| 907. | Kurs und Seminar der Präventivzahnmedizin<br>Mi 11:00 - 13:00, Phantomkursraum und Raum 02.34  | Giraki   |
| 908. | Phantomkurs der Zahnerhaltungskunde<br>täglich, außer Mittwoch, halbtägig, Phantomkursraum   | Raab / Barthel /<br>Stephan / Singh  |
| 909. | Poliklinik der Zahnerhaltungskunde für Praktikanten I und II und<br>Auskultanten inkl. POL-Kurs<br>Di 16:30 - 18:00, Fr. nachmittags nach Vereinbarung<br>HS ZMK/Orthopädie            | Rüttermann /<br>Zimmer   |
| 910. | Promotionsseminar<br>2-stündig<br>nach Vereinbarung  | Janda / Zimmer   |
| 911. | Seminar und Demonstrationen zum Phantomkurs der<br>Zahnerhaltungskunde<br>Mo 10:00 - 11:00, HS ZMK/Orthopädie, Phantomkursraum<br>Do 09:00 - 10:00, HS ZMK/Orthopädie, Phantomkursraum | Barthel /<br>Stephan /<br>Singh  |
| 912. | Struktur der Zahnhartsubstanzen, Morphologie und<br>Entwicklungsgeschichte<br>2-stündig, nach Vereinbarung   | Lang   |
| 913. | Vorlesung zum Phantomkurs der Zahnerhaltungskunde<br>2-stündig<br>Mo 08:00 - 10:00, HS ZMK/Orthopädie  | Barthel /<br>Stephan /<br>Rüttermann   |
| 914. | Zahnerhaltungskunde 2/ Kinderzahnmedizin 1<br>Do 14:00 - 15:30, HS ZMK/Orthopädie  | Raab / Zimmer /<br>Rüttermann / Krage /<br>Barthel / Singh                     |
| 915. | Zahnerhaltungskunde 3<br>Mo 10:15 - 11:00, HS ZMK/Orthopädie   | Barthel / Rüttermann /<br>Zimmer / Ommerborn                                   |



# Philosophische Fakultät

## **Dekan:**

Univ.-Prof. Dr. Bernd Witte

## **Prodekan:**

Univ.-Prof. Dr. Ulrich von Alemann

## **Studiendekan:**

Univ.-Prof. Dr. Dieter Birnbacher

## **Dekanatsbüro:**

Universitätsstraße 1, 40225 Düsseldorf (Gebäude 23.21, Ebene 00, Raum 63).  
F. 81-1 29 36, Fax 81-1 22 44, e-mail: dekanat@phil-fak.uni-duesseldorf.de

Geschäftszeit: montags bis donnerstags von 10–12 Uhr und 14–16 Uhr  
(das Dekanat ist freitags geschlossen)

Cornelia Kemper, F. 81-1 15 04, e-mail: kemper@phil-fak.uni-duesseldorf.de,  
Brigitte von Dobbeler, F. 81-1 29 36, e-mail: dobbeler@phil-fak.uni-duesseldorf.de

## **Angelegenheiten Promotionen, Prüfungsamt Literaturübersetzen**

Mechthild Niehaus, F. 81-12937, Fax: 81-12244  
e-mail: niehaus@phil-fak.uni-duesseldorf.de

Sprechzeiten: dienstags und donnerstags von 10–12 Uhr und mittwochs von 14–15 Uhr,  
Raum 68

## **System- und Netzwerkadministration (LAN):**

Dipl.-Inform. Tahar Guellil, Tel. 81-1 31 76, Ebene 04, Raum 90  
e-mail: guellil@phil-fak.uni-duesseldorf.de

## **Forum der Forschungszentren der Philosophischen Fakultät**

(Geb. 23.21, Ebene 00, Raum 46)

Koordination: Univ.-Prof. Dr. Vittoria Borsò, F. 81-12973  
e-mail: borso@phil-fak.uni-duesseldorf.de

## **Forschungszentrum kulturwissenschaftliche Grundlagenforschung**

Univ.-Prof. Dr. Birnbacher, F. 81-12912

## **Forschungszentrum zur Erforschung des gesellschaftlichen und politischen Wandels**

Univ.-Prof. Dr. Ulrich von Alemann, F. 81-11523

## **Forschungszentrum für Amerika- und Ostasienstudien**

Univ.-Prof. Dr. Herwig Friedl, F. 81-12956

4

**Forschungszentrum für Kommunikation, Medien und Sprache**  
Univ.-Prof. Dr. Dieter Stein , F. 81-12963

**Forschungszentrum für Europastudien (Ost-West-Verbund)**  
Univ.-Prof. Dr. Gerd Krumeich, F. 81-12926

**Forschungszentrum für Lehrerbildung und Weiterbildung**  
N. N.

### **Fakultätsrat:**

Dekan Univ.-Prof. Dr. Bernd Witte  
Prodekan Univ.-Prof. Dr. Ulrich von Alemann

### **Gruppe der Professorinnen und Professoren:**

Univ.-Prof. Dr. Michael Baumann, Univ.-Prof. Dr. Bruno Bleckmann, Univ.-Prof. Dr. Dietrich Busse, Univ.-Prof. Dr. Gabriele Gloger-Tippelt, Univ.-Prof. Dr. Monika Gomille, Univ.-Prof. Dr. Andrea von Hülsen-Esch, Univ.-Prof. Dr. Hans T. Siepe, Univ.-Prof. Dr. Wolfgang G. Stock

### **Gruppe der wissenschaftlichen Mitarbeiterinnen und Mitarbeiter:**

Dr. Alexander Bergs, Dr. Martina Nicklaus

### **Gruppe der Studierenden:**

Dominique Brasseur, Fabian Hoffmann, Kartin Wiesemann

### **Gruppe der nichtwissenschaftlichen Mitarbeiterinnen und Mitarbeiter:**

N. N., N. N.

# Jetzt kann von A bis Z philosophiert werden.

«Das Wichtigste und Wissenschaftlichste zwischen Himmel und Erde»  
für nur € 0.24 pro Seite



J. Ritter / K. Gründer / G. Gabriel (Hg.)  
**Historisches Wörterbuch der Philosophie**  
12 Bände, 3670 Artikel in 17144 Spalten.  
Ganzleinenbände mit Schutzumschlag.  
Lexikonformat 19,7 × 27,1 cm  
Fr. 3000.- / € 2100.-  
ISBN 3-7965-0115-X

Registerband in Vorbereitung  
Das Wörterbuch wird nur komplett abgegeben.

Völlig neubearbeitete Ausgabe des «Wörterbuchs der philosophischen Begriffe»  
von Rudolf Eisler.

Die Herausgeber Joachim Ritter†, Karlfried Gründer und Gottfried Gabriel erstellten in Zusammenarbeit mit über 1500 Fachgelehrten seit 1971 das Historische Wörterbuch der Philosophie. Das Werk steht unter der Verantwortung der Mainzer Akademie der Wissenschaften und der Literatur und wird mit Mitteln des Bundesministeriums für Forschung und Technologie, Bonn, und des Senators für Wissenschaft, Forschung und Kultur des Landes Berlin gefördert.

## Pressestimmen

*... eines der nützlichsten geisteswissenschaftlichen Standardwerke, ohne das ein ideengeschichtlich interessierter Mensch anständig nicht leben kann.*

Neue Zürcher Zeitung

*Endlich ist er da, der Band des Historischen Wörterbuchs der Philosophie, der zwischen «Übel» und «Vulkanismus» das Wichtigste und Wissenschaftlichste zwischen Himmel und Erde dokumentiert.*

Wissenschaftlicher Literaturanzeiger (WLA) zu Band 11

Schwabe AG  
CH-4010 Basel  
www.schwabe.ch

Tel. 0041 61 467 85 75  
Fax 0041 61 467 85 76  
auslieferung@schwabe.ch

Auslieferung Deutschland  
Stuttgarter Verlagskontor SVK  
svk@svk.de

**Schwabe**  
publiziert und produziert



Universitäts- und  
Landesbibliothek Düsseldorf

# Orientierungsplan

## Gebäude 23.21

- Ebene U1 Seminarräume, Stud. Garderobe
- Ebene 00 Hörsäle, 3 E, 3 F und 3 H,  
Hörsaal 3 G – Mitschuanlage –  
Sprach- und Phonetiklabor  
Sprachlabors  
Dekanat der Phil. Fakultät  
Kommunikationszentrum  
Collegium musicum
- Ebene 01 Romanisches Seminar III und IV  
Anglistisches Institut I und III  
Germanistisches Seminar I, II, IV  
Seminarräume
- Ebene 02 Germanistisches Seminar II, III  
Romanisches Seminar I und II  
Anglistisches Institut II

- Ebene 03 Fachbibliotheken: Klass. Philologie, Philosophie,  
Anglistik, Germanistik/Sprachwissenschaft,  
Jiddistik
- Ebene 04 Philosophisches Institut  
Institut für Sprache und Information  
Abt. Allgemeine Sprachwissenschaft  
Abt. Computerlinguistik  
Abt. Informationswissenschaft  
Seminar für Klassische Philologie  
Seminarräume

## Gebäude 23.31 und 23.32

- Ebene U1 Hausmeister (F. 81-1 45 03), Poststelle  
Notartraum/Garderobe  
Fachhochschule (Wirtschaft)
- Ebene 00 Fachhochschule (Wirtschaft)
- Ebene 01 Dekanat der Wirtschaftswiss. Fakultät  
Wiss. Prüfungsamt
- Ebene 02 Fachhochschule  
Rektorat/Verwaltung
- Ebene 03 Fachbibliotheken: Romanistik  
Geschichte, Sozialwissenschaften,  
Medienwissenschaft
- Ebene 04 Historisches Seminar II  
Anglistisches Institut IV, V, VI  
Sozialwissenschaftliches Institut (Soziologie)  
Seminarraum  
Seminar für Modernes Japan
- Ebene 05 Historisches Seminar III, V, VII und VIII  
Osteuropäische Geschichte  
Sozialwissenschaftliches Institut  
(Politikwissenschaft) Kunstgeschichte
- Ebene 06 Historisches Seminar I, IV, VI

Das Erziehungswissenschaftliche Institut und das Institut für Entwicklungs- und Sozialpsychologie befinden sich im Gebäude 23.02 und 23.03 (siehe Orientierungsplan 2 der Medizinischen Fakultät)

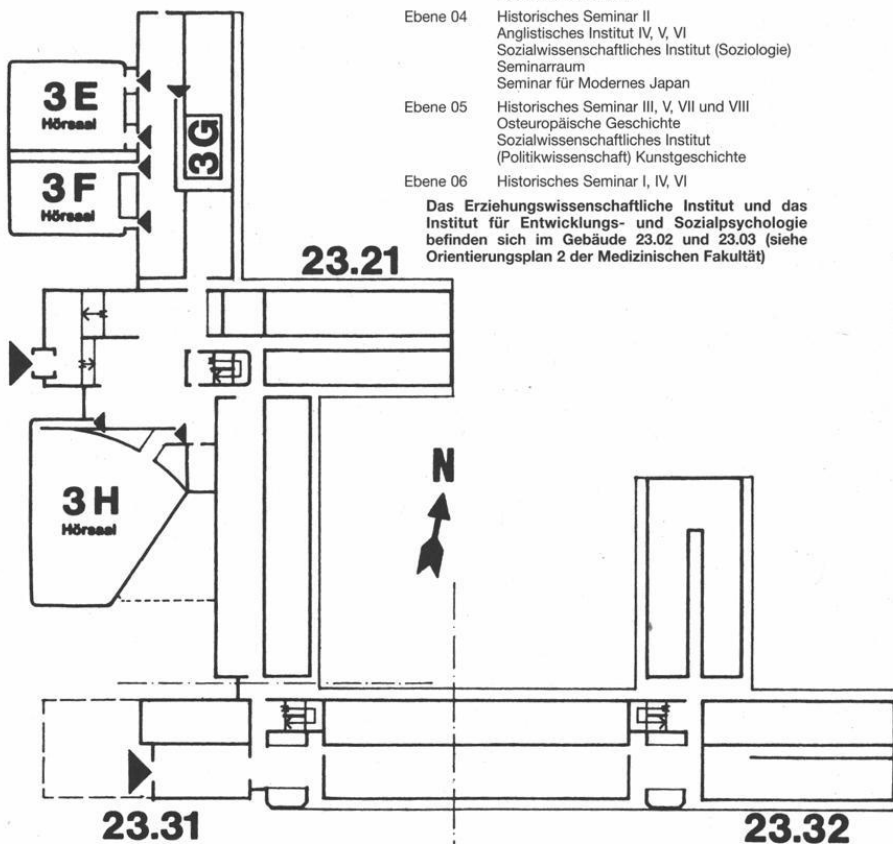



## Studienberatung

Staatliches Prüfungsamt Düsseldorf, F. 81-14107, 14103, 14769 bis 14107,  
Gebäude 23.31, Ebene 01 (vgl. S. 94) (Lehramtsprüfungen).

Dekanat der Philosophischen Fakultät, F. 81-12937, Gebäude 23.21, Ebene 00, Raum 66  
(Diplomprüfung – Literaturübersetzen und Promotion; nur allgemeine Fragen, keine  
Fachberatung).

## Philosophie

Philosophisches Institut, Gebäude 23.21, Ebene 04

Univ.-Prof. Dr. Dieter Birnbacher, F. 81-12912, Mi. 14–15, Raum 75

Univ.-Prof. Dr. Axel Bühler, F. 81-12920, Mi. 17-18, Raum 83

Univ.-Prof. Dr. Simone Dietz, F. 81-12921, Raum 70

Univ.-Prof. Dr. Christoph Kann, F. 81-12922, Mi. 16-17, Raum 72

Univ.-Prof. Dr. Gerhard Schurz, F. 81-12914, Raum 82

apl. Prof. Dr. jur. Reinhard May, Ph.D. (London), F. 81-12919, Mo. 13-14 o. n. V.,  
Raum 69

Wiss. Ang. Dr. Oliver Hallich, F. 81-12918, Do. 16-17, Raum 71

Wiss. Ang. Dr. Ulrike Hinke-Dörnemann, F. 81-12897, Mi. 13–14, Raum 74

Wiss. Ang. Dr. Jochen Lechner, F. 81-14240, Di. 11–12, Raum 85

## Bachelor-Studiengang

### Kern- und Ergänzungsfach

Beratung: Wiss. Ang. Frau Dr. Ulrike Hinke-Dörnemann, F. 811-2897, Mi. 13–14,  
Raum 73

## Informationswissenschaft

Institut für Sprache und Information, Gebäude 23.21, Ebene 04

Univ.-Prof. Dr. Wolf G. Stock, F. 81-12913, Di. 10-11

Wiss. Ang. Violeta Trkulja, M.A., F. 81-12334, Fr. 11-12, Raum 66

## Praktikumsberatung

Wiss. Ang. Violeta Trkulja, M.A., F. 81-12334, Fr. 11-12, Raum 66

## Erziehungswissenschaft

Erziehungswissenschaftliches Institut, Gebäude 23.03, Ebene 01 und Ebene 02 und  
Gebäude 23.02, Ebene 02

Erziehungswissenschaftliches Studium für Lehramtsstudierende  
(Sekundarstufe II und Zusatzstudium Sekundarstufe I)

Univ.-Prof. Dr. Heiner Barz, F. 81-1 50 02, Fax: 81-1 49 61

e-mail: [Bildungsforschung@phil-fak.uni-duesseldorf.de](mailto:Bildungsforschung@phil-fak.uni-duesseldorf.de),  
Gebäude 23.03, Ebene 01, Raum 88

Magisterstudiengänge Erziehungswissenschaft

Akad. Oberrat Dr. Hartmut Steuber; F. 81-1 33 38

Do. 13.00–14.00; Gebäude 23.03, Ebene 01, Raum 68

e-mail: [hsteuber@uni-duesseldorf.de](mailto:hsteuber@uni-duesseldorf.de)

Studiengang Diplom in Erziehungswissenschaft, besonders organisatorische Fragen  
der Vordiplom- und Diplomprüfung:  
Wiss. Ang. Dr. Joachim Koblitz, F. 81-12133, Mi. 15–16;  
Gebäude 23.03, Ebene 01, Raum 85

Studiengang Magister im Nebenfach Psychologie:  
Univ.-Prof. Dr. Gabriele Gloger-Tippelt  
Geb. 23.03, Ebene 01, Raum 28

Zwischenprüfungsbeauftragte für das Nebenfach Psychologie:  
Univ.-Prof. Dr. Gabriele Gloger-Tippelt  
Geb. 23.03, Ebene 01, Raum 28

Zwischenprüfungsbeauftragter für den Magisterstudiengang Erziehungswissenschaft:  
Dr. Hans Malmede, F. 81-1 36 79, e-mail: malmede@phil-fak.uni-duesseldorf.de  
Sprechstunde: Do. 16–17  
Gebäude 23.03, Ebene 02, Raum 23

Studiengang Diplom-Erziehungswissenschaft im Nebenfach Psychologie  
Univ.-Prof. Dr. Gabriele Gloger-Tippelt  
Geb. 23.03, Ebene 01, Raum 28

Psychologie als Teil des Erziehungswissenschaftlichen Studiums  
Lehramt Sekundarstufe II  
Univ.-Prof. Dr. Gabriele Gloger-Tippelt  
Geb. 23.03, Ebene 01, Raum 28

Examensfragen:

Univ.-Prof. Dr. Gabriele Gloger-Tippelt, F. 81-13083, s. Aushang  
Geb. 23.03, Ebene 01, Raum 27

Univ.-Prof. Dr. Gisela Miller-Kipp, F. 81-1 23 69  
siehe Aushang, Gebäude 23.03, Ebene 02, Raum 28

Univ.-Prof. Dr. Christine Schwarzer, F. 81-12039, Fax: 81-134 68  
siehe Aushang, Gebäude 23.03, Ebene 01, Raum 89

## **Sozialwissenschaften**

**Soziologie**, Gebäude 23.31, Ebene 04

Wiss. Ang. Agnes Elting-Camus, F. 81-12488  
Beratungsthema: Allgemeine Studienberatung  
siehe Aushang, Gebäude 23.31, Ebene 04, Raum 29  
e-mail: elting@phil-fak.uni-duesseldorf.de

Akad. Rat Dr. Bernhard Miebach, F. 81-14253  
Beratungsthema: Allgemeine Studienberatung  
siehe Aushang, Gebäude 23.31, Ebene 04, Raum 35  
e-mail: miebach@phil-fak.uni-duesseldorf.de

Univ.-Prof. Dr. Michael Baumann, F. 81-13123, 11559  
siehe Aushang, Gebäude 23.31, Ebene 04, Raum 24

Univ.-Prof. Dr. Karl-Heinz Reuband, F. 81-13123, 11558  
siehe Aushang, Gebäude 23.31, Ebene 04, Raum 27

Univ.-Prof. Dr. Peter H. Hartmann, F. 81-11588, -11897  
Beratungsthema: Magister und Promotion  
siehe Aushang, Gebäude 23.31, Ebene 05, Raum 23

Zwischenprüfungsbeauftragte:

Dipl. rer. soc. Agnes Elting-Camus, Gebäude 23.31, Ebene 04, Raum 29, F. 81-12488

### **Praktikumsbüro:**

Wiss. Ang. Detlef Gernand, F. 81-15171, Fax: 81-15368  
Beratungsthema: Studium und Beruf  
siehe Aushang, Gebäude 23.31, Ebene 04, Raum 28  
e-mail: gernand@phil-fak.uni-duesseldorf.de

### **Politikwissenschaft, Gebäude 23.32, Ebene 05**

Univ.-Prof. Dr. Ulrich von Alemann, F. 81-11523, Mi. 11–12

Beratungsthema: Magister und Promotion

Zwischenprüfungsbeauftragter:

PD Dr. Stefan Marschall, F. 81-12181

PD Dr. Christoph Strünck, F. 81-1 45 69, Di. 11–12

Beratungsthema: Bachelorstudiengang Sozialwissenschaften, Politikwissenschaft

### **Medienwissenschaft**

Kommunikations- und Medienwissenschaft

Jun.-Prof. Dr. Susanne Keuneke

Gebäude 23.31, Ebene 04, Raum 71

Zwischenprüfungsbeauftragter:

Dipl.-Medienwiss. Marco Dohle

Gebäude 23.31, Ebene 05, Raum 77, Tel. 81-1 40 68

Sprechstunde: Di. 14–16 Uhr

### **Bachelorstudiengang Sozialwissenschaften (Soziologie / Politikwissenschaft / Medienwissenschaft)**

Wiss. Ang. Agnes Elting-Camus (Soziologie),

Geb. 23.31, Ebene 04, Raum 29, F. 81-1 24 88

Sprechstunde: Di. 11–12 Uhr

Wiss. Mitarb. David Gehne (Politikwissenschaft),

Geb. 23.31, Ebene 05, Raum 79, F. 81-1 45 69

Sprechstunde: Di. 11–13 Uhr

Wiss. Mitarb. Dipl.-Medienwiss. Marco Dohle (Medienwissenschaft),

Geb. 23.31, Ebene 05, Raum 77

Sprechstunde: Mi. 14–16 Uhr

### **Praktikumbüro und Beratung zur beruflichen Orientierung**

Wiss. Ang. Detlef Gernand,

Geb. 23.31, Ebene 04, Raum 28, F. 81-1 51 71

Sprechstunde: Di. 11–13 Uhr und Mi. 10–12 Uhr

### **Internationalisierungsbeauftragter des Instituts**

Wiss. Ang. Dr. Guido Quetsch.

Gebäude 23.21, Ebene U1, Raum 28, F. 81-1 40 92

Sprechstunden: Do. 14–15.30 Uhr

### **Geschichte**

Historisches Seminar, Gebäude 23.31, Ebene 04, 05 und 06  
und Gebäude 23.32, Ebene 05

Für schriftliche Anfragen: Dr. Susanne Brandt,

Abteilung für Neuere Geschichte, F. 81-14084

Jeweils zu den angegebenen Sprechstunden und nach Vereinbarung stehen folgende  
Beratende zur allgemeinen Studienberatung in der Vorlesungszeit zur Verfügung.  
Aktuelle Änderungen der Sprechzeiten sind aus Anschlägen ersichtlich.

Dr. Timo Stickler, F. 81-1 29 96, Ebene 05, Raum 32

Beratungsthema: Alte Geschichte

Univ.-Prof. Dr. Johannes Laudage, F. 81-1 13 43, Ebene 06

Beratungsthema: Mittelalterliche Geschichte

Univ.-Prof. Dr. Gerd Krumeich, F. 81-12926, Ebene 04, Raum 67

Beratungsthema: Neuere Geschichte

Univ.-Prof. Dr. Irma Götze von Olenhusen, F. 81-11586, Di. 12.30–13.30, Ebene 05,

Raum 33, Beratungsthema: Neuere und Neueste Geschichte

Wiss. Ang. Prof. Dr. Hein Hoebink, F. 81-120 73, Mi. 14–16, Ebene 06, Raum 61  
Beratungsthema: Neueste Geschichte

Prof. Dr. Falk Wiesemann, F. 81-145 59, Mi. 12–13, Ebene 05, Raum 65  
Beratungsthema: Neueste Geschichte

Univ.-Prof. Dr. Hans Hecker, F. 81-129 28, Mo. 16–18 und nach Vereinbarung,  
vorherige Anmeldung im Sekretariat empfohlen, Ebene 05, Raum 62  
Beratungsthema: Osteuropäische Geschichte

Wiss. Ang. Dr. Ulrich Nocken, F. 81-140 20, nach Vereinbarung, Ebene 05, Raum 25  
Beratungsthema: Wirtschaftsgeschichte

Univ.-Prof. Dr. Dr. h.c. Detlef Brandes, F. 81-140 98  
Beratungsthema: Kultur und Geschichte der Deutschen im östlichen Europa

### **Kunstgeschichte**

Seminar für Kunstgeschichte, Gebäude 23.32, Ebene 04

Univ.-Prof. Dr. Hans Körner, F. 81-120 80, Mi. 15–16, Ebene 04, Raum 78

### **Linguistik und Allgemeine Sprachwissenschaft**

Institut für Sprache und Information, Gebäude 23.21, Ebene 04

Anerkennung von Studienleistungen, Magisterprüfung, Promotion

Univ.-Prof. Dr. James Kilbury, F. 81-125 57, Raum 44, Mo. 10–12

Apl. Prof. Dr. Sebastian Löbner, F. 81-133 99, Do. 13–15, Raum 50

### **Klassische Philologie**

Seminar für Klassische Philologie, Gebäude 23.21, Ebene 04

Markus Stein, F. 81-129 60, Mi. 16–17, Raum 423

Beratungsthema: Lateinische Philologie

Wiss. Ang. Stephanie Kurczyk, F. 81-114 98, Raum 441, Do. 13.30

Beratungsthema: Lateinische und griechische Studienberatung und Schulpraktikum

Vorbereitungskurse für Latinum und Graecum

Univ.-Prof. Dr. Michael Reichel, F. 81-12 549, Mo. 11–12, Raum 426

Beratungsthema: Griechische Philologie

### **Germanistik**

Germanistisches Seminar, Gebäude 23.21, Ebene 01 und 02

Die Studienberatenden sind zuständig für allgemeine Fragen des Faches  
Germanistik/Deutsch (Studiengänge MA/LA - SII/SI, allgemeine (Prüfungsprobleme)  
sowie für spezielle Fragen der jeweiligen Abteilung.

Abteilung I: Germanistische Sprachwissenschaft:

Priv.-Doz. Dr. Martin Wengeler, F. 81-136 84, Mi. 16–18, Raum 01.47

Abteilung für Neuere Germanistik:

Dr. A. Neuhaus-Koch, F. 81-134 89, Mo. 14–16, Raum 02.50, e-mail: neuhaus@phil-  
fak.uni-duesseldorf.de

Miriam Seidler, Wiss. Ang., F. 81-159 07, nach Vereinbarung, Raum 144

Abteilung für Ältere Germanistik:

Prof. Dr. B. Haupt, F. 81-129 55, Do. 16-17.30, Raum 249

Termine: vorlesungsfreie Zeit s. Schwarzes Brett

N. N., Di. 13-14, Gebäude 23.31, Ebene U1, Raum 68

Termine: vorlesungsfreie Zeit s. Schwarzes Brett

Abteilung IV: Germanistische Kommunikations- und Kulturwissenschaft,  
Bereich Mündlichkeit

Dr. Pabst-Weinschenk, F. 81-149 49, Do. 13-14, Raum 42

Zwischenprüfung:

Priv.-Doz. Dr. Martin Wengeler, F. 81-1 36 48, Mi. 16-18, Raum 01.47

## Jüdische Studien

Studiengang Jiddische Kultur, Sprache und Literatur

Gebäude 23.11, Ebene 01

Univ.-Prof. Dr. Marion Aptroot, F. 81-1 32 28, Do. 11-12, Raum 68

Dr. des. Roland Gruschka, F. 81-1 42 93, nach Vereinbarung, Raum 62

Studiengang Jüdische Studien, Gebäude 23.11/12.01

N. N.

Univ.-Prof. Dr. Dagmar Börner-Klein, F. 81-1 58 58, nach Vereinbarung, Raum 65

Univ.-Prof. Dr. Stefan Rohrbacher, F. 81-1 58 52, Do. 11-12, Raum 25

PD Dr. Gianfranco Miletto, F. 81-1 58 50, Do. 15-16, Raum 65

Stefan Siebers, M.A.

## Anglistik

Anglistisches Institut, Gebäude 23.21, Ebene 01 und 02 und

Gebäude 23.31 und 23.32, Ebene 04

Univ.-Prof. Dr. Wilhelm Busse, F. 81-129 61, Ebene 01, Raum 69, Fr. 11-12

Univ.-Prof. Dr. Herwig Friedl, F. 81-129 56, Ebene 02, Raum 71, Di. 9-11

Univ.-Prof. Dr. Monika Gomille, F. 81-129 65, Ebene 01, Raum 86, Mi. 12-13

Univ.-Prof. Dr. Therese Seidel, F. 81-129 64, Ebene 04, Raum 21, Do. 11-13

Univ.-Prof. Dr. Dieter Stein, F. 81-129 63, Ebene 01, Raum 68, Mi. 15-17

Lektorin Anne Francis Bulmer, B. A., F. 81-132 75, Ebene 04, Raum 73,  
nach Vereinbarung

OStR i. H. Klaus Uellenberg, F. 81-129 57, Ebene 02, Raum 63, Fr. 13-14

Wiss. Ang. Dr. Rainer Holtei, M. A., F. 81-145 63, Do. 10-11, Ebene 01, Raum 72

Wiss. Ang. Dr. Alexander Bergs, F. 81-128 23, Di. 13-14, Ebene 01, Raum 64

Wiss. Ang. Marion Fries-Dieckmann, F. 81-1 31 52, Mi. 11-12, Ebene 04, Raum 30

StR i. H. Dr. Georg Schiller, F. 81-145 98, n.V., Ebene 02, Raum 70

Wiss. Ang. Dr. Friedrich-K. Unterweg, F. 81-145 58, Di. 13-14, Ebene 04,  
Raum 26

Wiss. Ang. Ingrid-Charlotte Wolter, M.A., F. 81-1 31 52, Mi. 13-14, Ebene 04,  
Raum 30

## Romanistik

Romanisches Seminar, Gebäude 23.21, Ebene 01 und 02

Beratungsthema: Studiengänge Bachelor/Master of Arts Romanistik

Wiss. Ang. Dr. Friedhelm Beckmann, F. 81-1 43 75, Di. 13-14, Ebene 01, Raum 88

Akad. Oberärztin Dr. Martina Nicklaus, F. 81-1 43 77, Di. 11-12, Ebene 01, Raum 95

Beratungsthema: Studiengang Lehramt Französisch, Italienisch und Spanisch  
Master of Education

Wiss. Ang. Dr. Lothar Matthes, F. 81-1 56 44, Do. 16-17, Ebene 01, Raum 88

Beratungsthema: Studiengang Literaturübersetzen

Akad. Oberrat Dr. Jürgen Rehbein, F. 81-129 77, Mo. 11.15-12.45, Ebene 01, Raum 96

4

Beratungsthema: Studiengang Magister  
Wiss. Ang. Dr. Friedhelm Beckmann , F. 81-14375, Di. 13–14,  
Ebene 01, Raum 88  
Beratungsthema: Sprachpraxis Französisch und Auslandsstudium  
Akad. Oberrätin Prof. Dr. Mechthild Bierbach, F. 81-121 27, Do. 14–15,  
Ebene 02, Raum 95  
Lektorin Michèle Creff, F. 81-14371, Mo. 13.30–14.30, Ebene 02, Raum 87  
Beratungsthema: Sprachpraxis Italienisch und Auslandsstudium  
Lektorin: Dott.ssa Chiara de Manzini Himmrich, F. 81-139 23, Mo. 10–11, Ebene 01,  
Raum 87  
Beratungsthema: Sprachpraxis Spanisch und Auslandsstudium  
Wiss. Ang. Santiago Navarro, F. 81-12985, Do. ab 16, Ebene 02, Raum 91

## **Ostasien-Institut**

### **Japanstudien**

Modernes Japan, Gebäude 23.02, Ebene 02  
Beratung: Jeannette Behaghel, M.A., F. 81-1 45 04, Raum 83, Mi. Do. 13.30–14.30,  
N. N., Dipl.-Reg. Wiss., F. 81-1 45 09

### **Literaturübersetzen**

Deutsch  
Dr. Hans Werner Scharf , F. 81-14281, Sprechstunde siehe Aushang,  
Ebene 01, Raum 48  
Englisch  
Dr. Georg Schiller , F. 81-14598, n. V., Ebene 02, Raum 70  
Französisch, Italienisch, Spanisch  
Akad. Oberrat Dr. Jürgen Rehbein, F. 81-12977, Mo. 11.15–13, Ebene 01, Raum 196

### **Sportwissenschaft**

Institut für Sportwissenschaft, Gebäude 28.01, Ebene 01  
Univ.-Prof. Dr. Tiegel, F. 81-148 88, Do. 11-12, Raum 01.11  
e-mail: giselher.tiegel@uni-duesseldorf.de  
Dipl.-Sportl. Dr. Golmina, F. 81-148 93, Mi8. 15–16, Raum 01.18,  
e-mail: golmina@uni-duesseldorf.de  
Sportl. Rocholl, F. 81-148 94, Do. 11–12, Raum 01.15  
e-mail: Rocholl.@uni-duesseldorf.de

### **Musikwissenschaft**

Robert-Schumann-Hochschule, Musikwissenschaftliches Institut, Homberger  
Straße 12, 40474 Düsseldorf, 2. OG  
Prof. Dr. Andreas Ballstaedt, F. 02 11-49 18 223, Fax: 0211-49 18 220, Fr. 14-16  
Prof. Dr. Dr. Volker Kalisch, F. 02 11-40 18 222, Fax: 0211-49 18 220, Di. 10-12

## **Studienberatung durch die Fachschaftsvertretung der Studierendenschaft**

Zeiten nach Vereinbarung, Anschläge beachten

### **Allgemeine Sprachwissenschaft:**

Projektraum  
Gebäude 23.21, Ebene 04, Raum 52

### **Anglistik:**

Fachschaftsraum  
Gebäude 23.21, Ebene 01, Raum 89

### **Germanistik:**

Fachschaftsraum Germanistik  
Gebäude 23.21, Ebene 01, Raum 82

### **Jüdische Studien:**

Fachschaftsraum Gebäude 23.11, Ebene 01, Raum 27, F. 81-1 58 61  
[www.phil-fak.uni-duesseldorf.de/ajs/fachschaft](http://www.phil-fak.uni-duesseldorf.de/ajs/fachschaft)

### **Geschichte:**

Fachschaftsraum Geschichte,  
Gebäude 23.31, Raum 472, F. 81-14572, Beratung Mo.–Do. 13–14, in den Ferien siehe  
Anschlag an den Schwarzen Brettern

### **Klassische Philologie:**

Gebäude 23.31, Ebene 04, Raum 21, F. 81-14139

### **Literaturübersetzen:**

Fachschaftsraum Romanistik  
Gebäude 23.21, Ebene 02, Raum 81, F. 81-1 45 74  
Beratung: Mi. 13–14

### **Philosophie:**

Fachschaftsraum  
Gebäude 23.21, Ebene U1, Raum 26, F. 81-1 45 73

### **Romanistik:**

Fachschaftsraum, Beratung Di. 13–14  
Gebäude 23.21, Ebene 02, Raum 81

### **Politikwissenschaft:**

Gebäude 23.32, Ebene 05, Raum 67, F. 81-1 23 88

### **Medienwissenschaft:**

Gebäude 23.31.U1.92, F. 81-1 06 27

### **Soziologie/Sozialwissenschaften (BA/MA):**

Gebäude 23.31, Ebene 04, Raum 25, F. 81-1 53 95

## **Promotionsausschuss**

### **Vorsitzender:**

Univ.-Prof. Dr. Ulrich von Alemann

### **Stellvertreter:**

Univ.-Prof. Dr. Bernd Witte

### **Weitere Mitglieder:**

Univ.-Prof. Dr. Michael Baurmann

Univ.-Prof. Dr. Herwig Friedl

Prof. Dr. Barbara Haupt

Dr. Ina Hein

Dr. Marita Pabst-Weinschenk

N. N.

## **Magisterprüfungsausschuss**

### **Vorsitzender:**

Prof. Dr. Brall-Tuchel

### **Stellvertreter:**

Univ.-Prof. Dr. James Kilbury

### **Weitere Mitglieder:**

Univ.-Prof. Dr. Volker Beeh

Dr. Friedrich K. Unterweg

N.N.

N.N.

## **Ausschuss für die Diplomprüfung in Erziehungswissenschaft**

### **Vorsitzende:**

Univ.-Prof. Dr. Christine Schwarzer

### **Stellvertreter:**

Univ.-Prof. Dr. Gisela Miller-Kipp

### **Weitere Mitglieder:**

Prof. Dr. Heiner Barz

Prof. Dr. Bernhard Dieckmann

Dr. Joachim Koblitz

## **Ausschuß für die Diplomprüfung in Literaturübersetzen**

### **Vorsitzender:**

Univ.-Prof. Dr. Frank Leinen

### **Stellvertreter:**

Univ.-Prof. Dr. Hans T. Siepe

### **Weitere Mitglieder:**

Univ.-Prof. Dr. Monika Gomille

Dr. Hans-Werner Scharf

Dr. Monika Wodsak

Karoline Fritzsck

Carmela Welge



## Lehrkörper

### a) Emeritierte Universitätsprofessoren:

- Anton, Herbert, Bahnhofstraße 46a, 53347 Alfter, F. (0 22 22) 93 90 89  
Dr. phil. (Neuere Germanistik)
- Benning, Helmut, Schumannstraße 56, 40822 Mettmann  
Dr. phil. (Anglistik)
- Boldt , Hans, Krafftgasse 1, 79379 Müllheim/Baden, F. (0 76 31) 1 22 61  
Dr. jur. (Politikwissenschaft)
- Düwell, Kurt, Johannes-Weyer-Str. 14, 40225 Düsseldorf, F. (02 11) 9 34 56 40  
Dr. phil. (Neueste Geschichte)
- Flohr, Heiner, Zum Guten Hirten 21a, 48155 Münster, F. (02 51) 1 33 88 40  
Dr. rer. pol., Dipl.-Kaufmann (Politikwissenschaft)
- Friedrich , Leonard, Espenstraße 109, 41470 Neuss, F. (021 37) 6 09 83  
Dr. phil. (Allgemeine Pädagogik)
- Glaap, Albert-Reiner, OBE, Lerchenweg 16, 40878 Ratingen, F. (021 02) 84 65 70  
Dr. phil. (Englische Sprache und ihre Didaktik)
- Gössmann, Wilhelm, Graf-Recke-Straße 160, 40237 Düsseldorf, F. 63 31 04  
Dr. phil. (Didaktik der deutschen Sprache und Literatur)
- Hardach, Karl  
Dr. rer. pol., Dipl.-Volkswirt (Wirtschaftsgeschichte)
- Hiestand, Rudolf, Brehmstr. 76, 40239 Düsseldorf, F. (02 11) 57 33 67  
Dr. phil. (Mittelalterliche Geschichte)
- Kienast, Dietmar, Jeisstraße 19, 82140 Neu-Esting, F. (0 81 42) 2 05 79  
Dr. phil. (Alte Geschichte)
- Michel, Gerhard, Rheinstr. 1, 41363 Jüchen, F. (0 21 81) 4 30 77, Fax (0 21 81) 49 89 94  
Dr. phil. (Erziehungswissenschaft)
- Molitor, Hansgeorg, Oberstr. 39, 41066 Mönchengladbach, F. (0 21 61) 63 03 23,  
Fax (0 21 61) 47 90 59  
Dr. phil. (Mittlere und Neuere Geschichte sowie Rheinische Landesgeschichte –  
Didaktik der Geschichte)
- Nickel, Horst, Erziehungswissenschaftliches Institut, Abt. für Entwicklungspsychologie  
und Pädagogische Psychologie, F. 81-1 32 42  
Dr. phil., Dipl.-Psychologe (Psychologie)
- Nicolin, Friedhelm, Forststraße 11, 53125 Bonn, F. (02 28) 25 11 07  
Dr. phil. (Allgemeine Pädagogik)
- Nies, Fritz, Mörikestraße 28, 41564 Kaarst, F. (0 21 31) 60 13 32  
Dr. phil. (Romanistik)
- Rösch, Heinz-Egon, Tizianweg 5, 55127 Mainz, F. (0 61 31) 7 22 21  
Dr. phil. (Sportwissenschaft)
- Schrader , Ludwig, Schlosserstraße 32, 26441 Jever, F. (0 44 61) 96 57 27  
Dr. phil. (Romanistik)
- Schulte-Herbrüggen , Hubertus, Dürerstraße 30, 41466 Neuss  
Dr. phil. (Anglistik)
- Stötzel, Georg, Merianweg 2, 40724 Hilden  
Dr. phil. (Deutsche Philologie und Linguistik)
- Süssmuth, Hans, Droste-Hülshoff-Straße 1, 41464 Neuss, F. (0 21 31) 4 24 15  
Dr. phil. (Neueste Geschichte und Didaktik der Geschichte)
- Weber, Christoph, Klosterstraße 72, 40211 Düsseldorf, F. (02 11) 35 25 95  
Dr. phil. (Neuere Geschichte) 21.7.82
- Wehle , Gerhard, Bislicher Straße 7, 46487 Wesel, F. (02 81) 7 00 74  
Dr. phil. (Erziehungswissenschaft)

Windfuhr, Manfred, Frankfurter Weg 6, 41564 Kaarst, F. (0 21 31) 60 33 39  
Dr. phil. (Neuere Germanistik)

Wunderli, Peter, Feuerbachstr. 38, 40223 Düsseldorf  
Dr. phil. (Romanistik)

Wunderlich, Dieter, Lückhoffstr. 9, 14129 Berlin, F. (030) 80 48 22 69  
Dr. phil. (Allgemeine Sprachwissenschaft)

**b) Universitätsprofessoren im Ruhestand:**

Beuker, Friedhelm, Mörikestraße 7, 40668 Meerbusch-Lank, F. (02150) 2692  
Dr. med. (Sportmedizin)

Birley, Anthony R., Ulmenweg 11, 61169 Friedberg, F. (0 60 31) 1 45 67  
Dr. phil. (Alte Geschichte)

Brocke, Michael, Gerhart-Hauptmann-Straße 90, 47058 Duisburg, F. (02 03) 33 38 06  
Dr. phil.

Geldsetzer, Lutz, Cheruskerstraße 99a, 40545 Düsseldorf, F. 57 55 56  
Dr. phil. (Philosophie)

Häubler, Reinhard, Preußenstraße 14, 40883 Ratingen, F. (0 21 02) 6 87 07  
Dr. phil. (Klassische Philologie)

Heinz, Rudolf  
Dr. phil. (Philosophie)

Heldmann, Werner, Albecker Steige 32, 89075 Ulm, F. (07 31) 2 25 77  
Dr. phil. (Allgemeine Pädagogik)

Henrichs, Norbert, Im Luftfeld 80, 40489 Düsseldorf, F. 40 46 55  
Dr. phil. (Informationswissenschaften)

Huning, Alois, Weißdornweg 12 42489 Wülfrath, F. (0 20 58) 32 54  
Dr. phil. (Philosophie)

Kleszczewski, Reinhard, Badeniastraße 12, 41564 Kaarst  
Dr. phil. (Romanistik)

Küppers, Jochem, Kölner Str. 13a, 41363 Jüchen, F. (0 21 65) 91 14 87  
Dr. phil. (Klassische Philologie/Latinistik), 29.1.1997 (Lehrstuhlinhaber)

Lönne, Karl-Egon, Oberstraße 37, 41516 Grevenbroich, F. (0 21 81) 7 37 71  
Dr. phil. (Neuere Geschichte)

Louven, Erhard, Rheinstraße 20g, 47906 Kempen/Ndrh.  
Dr. rer. Oec. (Ostasien-Institut)

Lüschen, Günther  
Prof. Dr. (Sozialwissenschaft)

Müller, Klaus, Paradiesstraße 19, 44289 Dortmund, F. (0231) 40532  
Dr. phil. (Modernes Japan)

Müller, Klaus, Drosselweg 10, 41352 Korschenbroich, F. (0 21 61) 67 25 18  
Dr. phil. (Neuere Geschichte)

Semmler, Josef, Ebereschenweg 21, 67067 Ludwigshafen, F. (06 21) 55 71 65  
Dr. phil. (Mittelalterliche Geschichte)

**c) Universitätsprofessorinnen und Universitätsprofessoren:**

Alemann, Ulrich von, An den Kämpen 10, 40489 Düsseldorf, F. (02 03) 74 12 95, Fax  
(02 03) 74 65 71  
Dr. phil. (Politikwissenschaft), 15.4.1998 (Lehrstuhlinhaber)

Aptroot, Marion, Universitätsstr. 1, 40225 Düsseldorf, F. 81-1 32 28  
Dr. phil. (Jiddische Kultur, Sprache und Literatur) (Lehrstuhlinhaberin)

Barz, Heiner, Mühlenweg 30, 77955 Ettenheim, F. (0 78 22) 81 51

Dr. phil. (Erziehungswissenschaft, Abt. für Bildungsforschung und Bildungsmanagement)

Baurmann, Michael, Bornemannstr. 22, 60599 Frankfurt/M.

Dr. phil. (Soziologie) (Lehrstuhlinhaber)

- Beeh, Volker, Niederkasseler Kirchweg 144, 40547 Düsseldorf  
Dr. phil. (Germanistische Sprachwissenschaft), 3.8.82
- Birnbacher, Dieter, Universitätsstraße 1, 40225 Düsseldorf  
Dr. phil. (Philosophie) (Lehrstuhlinhaber)
- Bleckmann, Bruno, Leinenweberweg 15, 40593 Düsseldorf, F. (02 11) 7 11 95 08  
Dr. phil. (Alte Geschichte) (Lehrstuhlinhaber)
- Börner-Klein, Dagmar, Universitätsstr. 1, 40225 Düsseldorf  
Dr. phil. (Jüdische Studien), 23.11.01.65, F. (02 11) 81-1 58 50
- Borsò, Vittoria, Am Erlengraben 23, 67167 Erpolzheim, F (063 53) 91308  
Dr. phil. (Romanistik), 8.9.92, (Lehrstuhlinhaberin)
- Brandes, Detlef, Schüßlerstraße 24, 40474 Düsseldorf, F. (02 11) 4 70 93 78  
Dr. phil. Dr. h.c. (Lehrstuhlinhaber) (Kultur und Geschichte der Deutschen im östlichen Europa), 6.12. 84
- Bühler, Axel, Wagner Str. 20, 83313 Siegsdorf, F (0 86 62) 94 52  
Dipl. Soz., Dr. phil. (Philosophie), 23. 4. 95
- Busse, Dietrich, Universitätsstr. 1, 40225 Düsseldorf, F. 81-12944  
Dr. phil. (Germanistische Sprachwissenschaft), Lehrstuhlinhaber
- Busse, Wilhelm, Harzstraße 68, 42579 Heiligenhaus  
Dr. phil. (Anglistik), 26.7.83 (Lehrstuhlinhaber)
- Dietz, Simone, Universitätsstr. 1, 40225 Düsseldorf, F. 81-1 29 21  
Dr. phil. (Philosophie)
- Friedl, Herwig, Herchenbachstraße 9, 40470 Düsseldorf, F. (02 11) 63 33 03  
Dr. phil. (Anglistik), 13.7.87 (Lehrstuhlinhaber)
- Geisler, Hans, Karolingerstraße 19, 40223 Düsseldorf, F. 9 34 88 76  
Dr. phil. (Romanistik), 20.12.96 (Lehrstuhlinhaber)
- Gloger-Tippelt, Gabriele, Erziehungswissenschaftliches Institut, Abt. für  
Entwicklungspsychologie u. Pädagogische Psychologie, F. (02 11) 81-1 30 83  
Dr. phil. (Psychologie) (Lehrstuhlinhaberin)
- Gomille, Monika, Von-der-Tann-Straße 56, 69126 Heidelberg  
Dr. phil. (Anglistik) (Lehrstuhlinhaberin)
- Görling, Reinhold, Universitätsstr. 1, 40225 Düsseldorf, F. (02 11) 81-1 57 33,  
goerling@phil-fak.uni-duesseldorf.de  
Dr. phil. (Medien- und Kulturwissenschaft)
- Götz von Olenhusen, Irmtraud, Himmelgeister Str. 129, 40225 Düsseldorf  
Dr. phil. (Neuere und Neueste Geschichte) (Lehrstuhlinhaberin)  
e-mail: goetzvon@uni-duesseldorf.de
- Hartmann, Peter H., Kyllburger Straße 14, 50937 Köln, F. (02 21) 44 85 62  
Dr. phil. (Soziologie)
- Hecker, Hans, Zum Hedelsberg 35, 50999 Köln (Weiß), F. (0 22 36) 6 66 08  
Dr. phil. (Osteuropäische Geschichte), 1.4.82
- Herwig, Henriette, Varnhagenstr. 38, 40225 Düsseldorf  
Dr. phil. (Germanistik), 24.3.03 (Lehrstuhlinhaberin)
- Hülsen-Esch, Andrea, Universitätsstraße 1, 40225 Düsseldorf, F. 81-15214  
Dr. phil. (Kunstgeschichte)
- Hummel, Hartwig, Hülchratherstr. 6, 50670 Köln  
Dr. rer. soc. (Politikwissenschaft)
- Kaiser, Gert, Lilienweg 15, 40822 Mettmann, F (02104) 95115  
Dr. phil. Dr. h.c. (Ältere Germanistik), 17.3.77 (Lehrstuhlinhaber)
- Kann, Christoph, Universitätsstraße 1, 40225 Düsseldorf, F. 81-12922  
Dr. phil. (Philosophie)
- Keller, Rudi, Pestalozzistraße 29, 40549 Düsseldorf, (0211) 562 2345  
Dr. phil. (Germanistische Sprachwissenschaft), 17.10.78
- Kilbury, James, Carl-Sonnenschein-Weg 3, 40764 Langenfeld, F. (0 21 73) 7 19 20  
Ph. D. (Computerlinguistik), 25.11.91 (Lehrstuhlinhaber)
- Körner, Hans, Fritz-Reuter-Straße 11, 40221 Düsseldorf, F. (02 11) 9 02 37 45  
Dr. phil. (Kunstgeschichte), 1.10.92 (Lehrstuhlinhaber)

- Kouteva, Tania  
Dr. (Anglistik)
- Kropp, Sabine, Universitätsstr. 1, 40225 Düsseldorf, F. 81-1 45 55  
Dr. phil. (Politikwissenschaft I) (Lehrstuhlinhaberin)
- Krumeich, Gerd, Quirinstr. 67, 40547 Düsseldorf, F. (0211) 5591371  
Dr. phil. (Neuere Geschichte), 1. 10. 97 (Lehrstuhlinhaber)
- Labisch, Alfons, Elisabethstraße 15, 40217 Düsseldorf  
Dr. med. Dr. phil., M. A. (Geschichte der Medizin) Zweitmitglied
- Laudage, Johannes, Zum Heidentempel 16, 53947 Nettersheim, F. (02484) 2904  
Dr. phil. (Mittelalterliche Geschichte) 1.4.99 (Lehrstuhlinhaber)
- Leinen, Frank, Neusser Landstraße 4i, 41470 Neuss, F. (02137) 78 68 69  
Dr. phil. (Romanistik), 16.02.99
- Mae, Michiko  
Dr. phil. (Modernes Japan I)
- Matussek, Peter, F. 81-1 1649  
Dr. phil. (Neuere deutsche Literatur, Theorie und Geschichte der Schrift, Praxis des Schreibens)
- Miller-Kipp, Gisela, Am Botanischen Garten 8, 40225 Düsseldorf  
Dr. phil. (Erziehungswissenschaft), (Lehrstuhlinhaberin)
- Nonn, Christoph, Graf-Siegfried-Str. 75, 54439 Saarlouis  
Dr. phil. (Neueste Geschichte), 20.1.03 (Lehrstuhlinhaber)
- Pott, Hans-Georg, Elsterweg 5, 40789 Monheim, F. (021 73) 5 54 39  
Dr. phil. (Neuere Germanistik), 4.7.83
- Reichel, Michael, F. 81-12549  
Dr. phil. (Klassische Philologie/Gräzistik), 31.3.1999 (Lehrstuhlinhaber)
- Rettig, Wolfgang, Ricarda-Huch-Weg 14, 41469 Neuss, F. (021 37) 27 72  
Dr. phil. (Romanistik), 1.10. 81
- Reuband, Karl Heinz, Reggowstr. 6, 50931 Köln, F. (02 21) 41 08 57  
Dr. phil. (Soziologie) Lehrstuhlinhaber
- Rohrbacher, Stefan, Universitätsstr. 1, 40225 Düsseldorf, F. 81-1 58 52  
Dr. phil. (Jüdische Studien)
- Schafroth, Elmar, Brunnenstr. 35, 40223 Düsseldorf  
Dr. phil. (Romanistik) 12.06.03 (Lehrstuhlinhaber)
- Schurz, Gerhard, Universitätsstr. 1, 40225 Düsseldorf, F. 81-129 14  
Dr. phil. (Philosophie) 12.06.03 (Lehrstuhlinhaber)
- Schwarzer, Christine, Im Bruchfeld 39, 40764 Langenfeld  
Dr. phil. (Erziehungswissenschaft), 11.3.83 (Lehrstuhlinhaberin)
- Seidel, Therese, Johann-Bugenhagen-Str. 4, 41468 Neuss, F. (021 31) 307 66  
Dr. phil. (Anglistik), Lehrstuhlinhaberin
- Shimada, Shingo  
Dr. phil. (Modernes Japan II)
- Siepe, Hans T., Himmelgeister Landstr. 176, 40589 Düsseldorf, F. + Fax (02 11) 9 75 42 11  
Dr. phil. (Romanistik), 1.4.01 (Lehrstuhlinhaber)
- Stein, Dieter,  
Dr. phil. (Anglistik) 1. 10. 90 (Lehrstuhlinhaber)
- Stein, Markus, F. 81-1 29 60  
Dr. phil. (Klassische Philologie/Latinistik) 01.04.05 (Lehrstuhlinhaber)
- Stock, Wolf G., Zum Mühlenfeld 18, 50170 Kerpen, F. (022 73) 95 43 52  
Dr. phil. (Informationswissenschaft), (Lehrstuhlinhaber)
- Tiegel, Giselher, Duisburger Straße 471, 45478 Mülheim, F. (02 08) 59 14 52  
Dr. phil. (Sportwissenschaft)
- Vowe, Gerhard, Universitätsstr. 1, 40225 Düsseldorf, F. 81-1 40 14  
Dr. phil. (Kommunikations- und Medienwissenschaft I) (Lehrstuhlinhaber)
- Weiß, Ralph, Universitätsstr. 1, 40225 Düsseldorf, F. 81-1 32 54  
Dr. phil. (Kommunikations- und Medienwissenschaft II) (Lehrstuhlinhaber)
- Witte, Bernd, Lessingstraße 6, 53113 Bonn, F. 81-129 50  
Dr. phil. (Neuere Germanistik), 1. 3. 94 (Lehrstuhlinhaber)

**Mit der Vertretung eines Lehrstuhls beauftragt:**

Kokott, Hartmut, Lessingstr. 35, 40227 Düsseldorf  
Prof. Dr. phil. (Ältere Germanistik)

**d) Honorarprofessorinnen und Honorarprofessoren:**

Adam, Hermann, Emserstraße 10, 10719 Berlin, F. (Büro) 030/2 02 25-4 19,  
(priv.) 030/86 39 73 02

Dr. rer. pol. (Politikwissenschaft)

Bajohr, Stefan, Bürgerstraße 10, 40219 Düsseldorf, F. 3 98 28 12

Dr. phil. (Politikwissenschaft)

Finger, Heinz, Direktor der Erzbischöflichen Diözesan- und Dom-Bibliothek, Köln  
Dr. phil.

Gattermann, Günter, Corellistraße 47, 40593 Düsseldorf, F. 705424

Dr. phil., (Bibliothekswissenschaft)

Gerß, Wolfgang, Eifelstraße 14, 42579 Heiligenhaus, F. (02056) 2986

Dr. rer. pol. (Sozialwissenschaften)

Kortländer, Bernd, Gernandusstr. 8, 40489 Düsseldorf, F. 4 08 06 45

Dr. phil. (Literaturübersetzen)

Kruse, Joseph A., Kaiserwerther Straße 70, 40477 Düsseldorf

Dr. phil. Direktor des Heinrich-Heine-Instituts Düsseldorf (Neuere Germanistik)

Lisken, Hans F., Am Waldeck 2, 52428 Jülich, Praxis: Ritterstr. 9, 40213 Düsseldorf,  
F. (02 11) 86 46 30

Dr. jur., Polizeipräsident a.D., Rechtsanwalt b. OLG Düsseldorf (Politikwissenschaft)

Looz-Corswarem, Clemens von, Heinrich-Ehrhardt-Straße 61, 40468 Düsseldorf,  
F. 899-5737

Dr. phil., Stadtarchivdirektor (Neuere Landesgeschichte)

Lotsch, Manfred, Gottfried-Keller-Straße 44, 40474 Düsseldorf,

e-mail: manfred.lotsch@uni-duesseldorf.de

Prof. Dr. phil. (Ältere Germanistik)

Schreckenberger, Wilhelm, Holbeinweg 3, 40489 Düsseldorf, F. (02 03) 74 61 47

Dr. phil., Oberstudiendirektor a. D. (Erziehungswissenschaft)

Schulze, Jörg, Bredowallee 26, 53125 Bonn

Dr.-Ing., Rheinisches Amt für Denkmalpflege, Abtei Brauweiler,

Ehrenfriedstraße 19, 50250 Pulheim, F. (0 22 34) 80 51

**e) Studienprofessorinnen und Studienprofessoren und Direktorin eines Instituts für Leibesübungen:**

N. N.

**f) Außerplanmäßige Professorinnen und Professoren:**

Aretz, Jürgen, Wiesenstr. 64, 90443 Nürnberg, F. (09 11) 4 50 62 30,

e-mail: hans-juergen.aretz@t-online.de

Dr. phil. (Soziologie)

Bast, Rainer A., Himmelgeister Str. 83, 40225 Düsseldorf, F. 81-12897

Dr. phil. (Philosophie)

Bierbach, Mechthild, Dunantstr. 41, 41468 Neuss, F. (0 21 31) 12 06 80

Dr. phil., Akad. Oberrätin (Romanistik), 7.11.1995

Brall-Tuchel, Helmut, Remscheider Straße 6, 40215 Düsseldorf, F. 37 05 11

e-mail: brall@phil-fak.uni-duesseldorf.de

Dr. phil., Wiss. Ang. (Ältere Germanistik)

Cepl-Kaufmann, Gertrude, Oberbuschweg 23, 50999 Köln

Dr. phil., Akad. Direktorin (Neuere Germanistik)

Dieckmann, Bernhard, Stephaniensstraße 7, 40211 Düsseldorf, F. (01 71) 1 42 03 58

Dr. phil., (Erziehungswissenschaft)

- Engelbrecht, Jörg, Lützowstraße 23, 40476 Düsseldorf, F. (02 11) 4 93 18 49,  
Fax (0211) 4986401, e-mail: engelbre@phil-fak.uni-duesseldorf.de  
Dr. phil. (Mittlere und Neuere Geschichte)
- Hansen, Volkmar, Haydnstraße 2 g, 41462 Neuss, F. (02131) 5 70 10,  
e-mail: volkmar.hansen@stadt.duesseldorf.de  
Dr. phil. (Neuere Germanistik) 17. 10. 89, Direktor des Goethe-Museums
- Haupt, Barbara, Dürerweg 27, 40724 Hilden, F. (02103) 6 19 22  
Dr. phil., Akad. Oberrätin (Ältere Germanistik), 2. 2. 88
- Hoebink, Hein, Münsterstraße 51, 48167 Münster  
Dr. phil. (Neueste Geschichte), 1.12.87
- Hoffmann, Daniel, Germanistisches Seminar IV, Universitätsstr. 1, 40225 Düsseldorf,  
e-mail: daniel.hoffmann@phil-fak.uni-duesseldorf.de  
Dr. phil. (Neuere Germanistik), 5.11.96
- Kallweit, Hilmar, Heltorfer Mark 126, 40489 Düsseldorf  
Dr. phil. Wiss. Ang. (Ältere Germanistik) (zugleich Gll)
- Kokott, Hartmut, Lessingstr. 35, 40227 Düsseldorf  
Dr. phil. (Ältere Germanistik), 20.5.87
- Kortländer, Bernd, Germandusstr. 8, 40489 Düsseldorf, F. (0211) 4 08 06 45  
Dr. phil. (Neuere Geschichte, Literaturübersetzen) (Stellvertretender Leiter des  
Heinrich-Heine-Instituts Düsseldorf)
- Liedtke, Frank, Marschallstr. 41, 40477 Düsseldorf, F. (0211) 4 84 93 10  
Dr. phil., OstRiH (Germanistische Sprachwissenschaft)
- Löbner, Sebastian, Elisabethstr. 60, 40217 Düsseldorf, F. (0211) 7 59 99 96  
Dr. phil. (Allgemeine Sprachwissenschaft, Medienwissenschaft), 13.6.89
- May, Reinhard, Universitätsstr. 1, 40225 Düsseldorf, F. 81-12919  
Dr. jur., Ph.D. (London); Assessor iuris, Wiss. Ang. (Philosophie)
- Petzold, Matthias, Eifelstr. 33, 50677 Köln  
e-mail: m.petzold@uni-koeln.de  
Dr. phil. (Psychologie)
- Schönborn, Sibylle, Bauweg 5, B-4720 Kelmis, F. (00 32 / 87) 63 03 60  
Dr. phil. (Neuere Germanistik)
- Schormann, Gerhard, Georgstraße 36, 53111 Bonn, F. (0228) 65 54 81  
Dr. phil. (Mittlere und Neuere Geschichte), 10.2.81
- Tepe, Peter, Lise-Meitner-Straße 59, 40591 Düsseldorf, F. (0211) 752173  
Dr. phil. (Philosophie), 21.1. 86
- Wessel, Horst A., Marie-Colinet-Straße 5, 40721 Hilden  
Dr. phil. (Wirtschaftsgeschichte mit Schwerpunkt Unternehmensgeschichte)
- Wiesemann, Falk, Gottfried-Keller-Str. 37, 40474 Düsseldorf, F. (0211) 43 34 16  
Dr. phil. Akad. Oberrat (Neueste Geschichte)

### **Gastprofessor:**

#### **g) Hochschuldozentin und Hochschuldozent:**

- Brohm, Heike  
Dr. phil. (Romanistik)
- Hilger, Susanne  
Dr. phil. (Wirtschaftsgeschichte)
- Semsch, Klaus, Heckenstr. 39, 47058 Duisburg, F. (0203) 2 89 97 72  
Dr. phil. (Romanistik)

#### **h) Privatdozentinnen und Privatdozenten:**

- Adone, Dany  
Dr. phil. (Allgemeine Sprachwissenschaft)
- Bremer, Manuel, Philosophisches Institut, Universitätsstr. 1, 40225 Düsseldorf,  
F. 81-13263, Dr. phil. (Philosophie)

- Freifrau von Boeselager, Elke, Cantianstraße 11, 10437 Berlin, F. (030) 44 31 58 63  
Dr. phil. (Mittelalterliche Geschichte)
- Buchwald, Petra, Im Küppersfeld 9, 40667 Meerbusch, F. (021 32) 96 11 24  
Dr. phil.
- Düsberg, Klaus Jürgen, Adolfstraße 9–11, 53111 Bonn, F. (0228) 635993  
Dr. phil., (Philosophie) 27. 5.86
- Erny, Nicola, Philosophisches Institut (Geb. 23.21/04.71), 40225 Düsseldorf, F. 81-1 29 18  
Dr. phil. (Philosophie)
- Gesang, Bernward, Philosophisches Institut, Universitätsstr. 1, 40225 Düsseldorf,  
F. 81-12912, Dr. phil. (Philosophie)
- Kaufmann, Ingrid  
Dr. phil. (Allgemeine Sprachwissenschaft)
- Mai, Manfred, Joachimstr. 37, 40545 Düsseldorf  
Dr. phil. (Sozialwissenschaft)
- Marschall, Stefan  
PD Dr., Wiss. Ang. (Politikwissenschaft)
- Nadig, Peter, Kreuzerstr. 3, 47057 Duisburg  
Dr. phil. (Alte Geschichte)
- Naumann, Ralf, Friedrichstraße 25, 40699 Erkrath, F. (02 11) 24 44 74  
Dr. phil. (Allgemeine Sprachwissenschaft), 12.11.96
- Niehr, Thomas, Nachtigallenweg 50, 42657 Solingen, F. (02 12) 81 13 72  
Dr. phil. (Germanistische Sprachwissenschaft)
- Northoff, Georg, Philosophisches Institut, Universitätsstr. 1, 40225 Düsseldorf, F. 81-12912  
Dr. phil. (Philosophie)
- Penke, Martina  
Dr. phil. (Allgemeine Sprachwissenschaft)
- Peters, Susanne  
Dr. phil. (Anglistik)
- Rickes, Joachim, Nievenheimer Straße 79, 40221 Düsseldorf, F. (02 11) 15 40 49  
Dr. phil. (Neuere Germanistik)
- Rombeck-Jaschinski, Ursula, Ahornstr. 42, 70597 Stuttgart, F. (07 11) 7 65 27 66  
Dr. phil. (Neueste Geschichte)
- Roskothen, Johannes, Gruner Str. 34, 40239 Düsseldorf, F. (02 11) 62 30 81  
Dr. phil. (Neuere Germanistik)
- Siegrist, Karin, Wilhelmshofallee 23, 47799 Krefeld  
Dr. phil. (Soziologie)
- Stadtfeld, Peter, Mettmanner Straße 86, 40721 Hilden, F. (0 21 03) 36 00 31  
Dr. phil. (Erziehungswissenschaft)
- Stemper, Theodor  
Dr. phil. (Sportwissenschaft)
- Strünck, Christoph  
PD Dr., Wiss. Ang. (Politikwissenschaft)
- Vögele, Jörg, Institut für Geschichte der Medizin, Universitätsstr. 1, 40225 Düsseldorf,  
F. 81-1 39 40  
Dr. phil. (Neuere Geschichte)
- Weismüller, Christoph, Philosophisches Institut, Universitätsstr. 1, 40225 Düsseldorf,  
F. 81-12912, Dr. phil. (Philosophie)
- Wengeler, Martin, Voltaweg 37, 40591 Düsseldorf, F. (02 11) 75 79 94  
Dr. phil. (Germanistische Sprachwissenschaft)
- Wiener, Jürgen, Ruhrtalstr. 25, 40233 Düsseldorf, F. (02 11) 7 30 80 44  
Dr. phil. Akad. Oberrat (Kunstgeschichte)

#### **i) Hochschulassistenten:**

N. N.

## **j) Juniorprofessorinnen und -professoren**

Keuneke, Susanne, Universitätsstraße 1, 40225 Düsseldorf, Gebäude 23.31, Ebene 04,  
Raum 77, F. 81-1 29 15  
Dr. phil. (Sozialwissenschaften mit dem Schwerpunkt empirisch-sozialwiss.  
Medienwissenschaft)

Landwehr, Achim, Universitätsstr. 1, 40225 Düsseldorf, Geb. 23.31, 06.76, F. 81-14059,  
e-mail: landwehr@phil-fak.uni-duesseldorf.de  
Dr. phil. (Kulturhistorische Europastudien)

Skrandies, Timo, Universitätsstr. 1, 40225 Düsseldorf, F. 81-158 38  
e-mail: skrandies@phil-fak.uni-duesseldorf.de  
Dr. phil. (Medien- und Kulturwissenschaft)

## **k) Akademische Direktoren, Oberrätinnen und Oberräte, Rätinnen und Räte:**

Dorgeloh, Heidrun, F. (021 04) 4 38 81  
Dr. phil., Akad. Rätin (Anglistik)

Franz, Manfred, Kreuzerstraße 4, 50672 Köln, F. (02 21) 51 47 50  
Dr. rer nat., Akad. Direktor (Erziehungswissenschaft)

Miebach, Bernhard, Fröbelweg 11b, 40882 Ratingen, F. (021 02) 84 78 03  
Dr. phil., Akad. Rat (Sozialwissenschaft)

Nicklaus, Martina, Brunnenstr. 39, 40223 Düsseldorf  
Dr. phil., Akad. Oberrätin (Romanistik)

Rehbein, Jürgen, Königsberger Straße 28c, 40764 Langenfeld, F. (021 73) 7 18 56  
Dr. phil., Akad. Oberrat (Romanistik)

Scharf, Hans-Werner, Fritz-Straßmann-Str. 24, 40591 Düsseldorf  
Dr. phil., Akad. Oberrat (Germanistische Sprachwissenschaft)

Steuber, Hartmut, Ernst-Groß-Str. 22, 40219 Düsseldorf, F. 573617,  
E-Mail: steuber4@uni-duesseldorf.de  
Dr. phil., Akad. Oberrat (Erziehungswissenschaft)

Stickler, Timo  
Dr. phil., Akad. Rat (Alte Geschichte)

## **l) Studienrätin und Studienrat im Hochschuldienst:**

Höffer, Ulrich, Kirchstr. 1, 53533 Aremberg, F. (0 26 93) 13 53

Schiller, Georg, Dr. phil., 40589 Düsseldorf (Anglistik)

Uellenberg, Klaus, Marper Schulweg 16, 42287 Wuppertal, F. (02 02) 55 39 47  
OStR i.H. (Anglistik)

## **m) Wissenschaftliche Mitarbeiterinnen und Mitarbeiter mit Lehraufgaben:**

Arnold, Eckhart, Universitätsstr. 1, 40225 Düsseldorf, F. 81-1 14 73  
M.A. Wiss. Ang. (Philosophie)

Baum, Dajana, Eichendorffstr. 25, 47906 Kempen  
M.A. (Erziehungswissenschaft, Abt. für Bildungsforschung)

Beckmann, Friedhelm, In der Brück 17, 40882 Ratingen, F. (021 02) 84 52 38  
Dr. phil., Wiss. Ang. (Romanistik)

Behaghel, Jeannette  
M.A. Wiss. Ang. (Modernes Japan)

Bergs, Alexander, F. 81-1 28 23  
Dr. phil., Wiss. Ang. (Anglistik)

Binder, Carsten, M.A., Wiss. Ang.  
(Alte Geschichte)



- Brandt, Susanne, Lessingstr. 17, 40667 Meerbusch  
Dr. phil., Wiss. Ang. (Neuere Geschichte)
- Caumanns, Ute, Kaiserswerther Str. 156, 40474 Düsseldorf  
Dr. phil. (Osteuropäische Geschichte)
- Dohle, Marco  
Dipl.-Medienwiss. Wiss. Ang. (Kommunikations- und Medienwissenschaft I)
- Elting-Camus, Agnes Goethestraße 91, 44623 Herne, F. (0 23 23) 5 51 71  
Dipl. rer. soc., Wiss. Ang. (Soziologie)
- Ei-Menouar, Yasemin, Houdainer Str. 16, 51143 Köln  
M.A. (Soziologie)
- Ewert, Karin  
M.A., Maîtrise de Lettres Modernes, Wiss. Ang. (Romanistik)
- Ferres, Thomas, M. A., Schleiferstraße 18, 40878 Ratingen, Tel. (0 21 02) 84 46 70
- Flintrop, Stefanie  
Erziehungswissenschaft, Abt. für Allgemeine Erziehungswissenschaft und  
Historische Bildungsforschung
- Franzmann, Nina  
Dipl.-Reg. wiss., Wiss. Ang. (Modernes Japan)
- Fries-Dieckmann, Marion, Karolinger Str. 18, 40223 Düsseldorf  
Dipl.-Übers., Wiss. Ang. (Anglistik)
- Genge, Gabriele, Universitätsstraße 1, 40225 Düsseldorf, F. (0211) 81-11495  
Dr. phil. (Kunstgeschichte)
- Gerling, Vera Elisabeth, F. (0211) 7 26 02 82  
Dr. phil. Wiss. Ang. (Romanistik)
- Gernand, Detlef, Dauner Str. 36a, 47259 Duisburg, F. (02 03) 78 19 90  
Wiss. Ang., Dipl.-Soz. (Soziologie)
- Gilka-Bötzow, Agnes  
Dipl.-Verwaltungswiss. Wiss. Ang. (Politikwissenschaft I)
- Glowatz, Wiebke, Marienweg 3a, 40721 Hilden, F. (0 21 03) 24 11 18  
M.A.
- Goldammer, Björn, Albertstraße 102, 40233 Düsseldorf, F. 733 7365,  
e-mail: goldammer@phil-fak.uni-duesseldorf.de  
Dipl.-Übers., Wiss. Ang. (Romanistik)
- Gruschka, Roland, Universitätsstr. 1, 40225 Düsseldorf, F. 81-142 93  
Dr. des., M.A., Wiss. Ang. (Jiddische Kultur, Sprache und Literatur)
- Hachenberg, Peter, F. 81-1 52 28, Germanistik I  
Dr. (AUS), Wiss. Ang. (Leiter Deutsch als Fremdsprache)
- Hageneier, Lars, Fabriciusstr. 1, 40721 Hilden  
Dr. phil. StRiH.z.A. Wiss. Ang. (Mittelalterliche Geschichte)
- Hallich, Oliver, Universitätsstr. 1, 40225 Düsseldorf, F. 81-1 29 18  
Dr. phil. Wiss. Ang. (Philosophie)
- Haumann, Sebastian, Universitätsstraße 1, 40225 Düsseldorf, F. 81-1 33 41  
e-mail: sebastian.haumann@uni-duesseldorf.de  
M.A., Wiss. Ang. (Geschichte)
- Hein, Ina  
Dr. phil., Wiss. Ang. (Modernes Japan)
- Hinke-Dörnemann, Ulrike, Am Wehrhahn 74, 40211 Düsseldorf, F. 35 64 75  
Dr. phil., Wiss. Ang. (Philosophie)
- Hinz, Uta, Heerstraße 78, 40227 Düsseldorf, F. (02 11) 7 95 21 65  
M.A. (Neuere Geschichte)

- Hirschberger, Martina, Universitätsstr. 1, 40225 Düsseldorf, F. 81-1 41 38  
Dr. phil. (Wiss. Ang. (Klassische Philologie))
- Holtei, Rainer, Papiermühlenweg 4b, 40882 Ratingen  
Dr. phil., M. A., Wiss. Ang. (Anglistik)
- Horn, Rainer, Papiermühlenweg 4b, 40882 Ratingen  
Dr. phil., M.A., Wiss. Ang. (Anglistik)
- Hürken, Volker, Auf dem Hügel 35, 50933 Köln, F. (02 21) 49 32 59  
Dipl.-Soz., Wiss. Ang. (Soziologie)
- Jahn, Stefanie, F. 81-1 29 92  
(Klassische Philologie)
- Jucquois-Delpierre, Monique, Universitätsstraße 1, 40225 Düsseldorf, F. 81-1 43 18  
Wiss. Ang. (Informationswissenschaft)
- Jeske, Anita, Marienstraße 16, 41462 Neuss, F. (021 31) 79 89 32  
M. A. (Neuere Geschichte)
- Kamps, Klaus, Gogrevestr. 3, 40223 Düsseldorf, F. (02 11) 34 31 03  
Dr. phil., Wiss. Ass. (Politikwissenschaft)
- Kanz, Roland, Universitätsstraße 1, 40225 Düsseldorf, F. (02 11) 81-13227  
Dr. phil., Wiss. Ass. (Kunstgeschichte)
- Koblitz, Joachim, Eichenallee 32a, 41469 Neuss, F. (02137) 141 44, Fax: 132 44  
Dr. phil., Dipl.-Pädagoge, Wiss. Ang. (Erziehungswissenschaft: Erwachsenenbildung  
und pädagogische Beratung)
- König, Lilith, F. 81-12132  
Dr. phil. Dipl.-Psych., Wiss.-Ang. (Erziehungswissenschaft: Abt. für  
Entwicklungspsychologie)
- Krause, Marion  
M.A. (Allgemeine Sprachwissenschaft)
- Kurczyk, Stephanie, F. 81-1 14 98  
(Klassische Philologie)
- Küstners, Urban, Lise Meitner-Straße 24, 40591 Düsseldorf, F. 75 9 03 93  
Dr. phil., Wiss. Ang. (Ältere Germanistik)
- Lahl, Olaf, Dipl.-Psych.  
Erziehungswissenschaft, Abt. für Entwicklungspsychologie und Pädagogische  
Psychologie
- Laux, Stephan, Hemmelrather Weg 240, 51377 Leverkusen, F. (02 14) 3 14 81 65  
e-mail: laux@phil-fak.uni-duesseldorf.de  
Dr. phil. (Neuere Landesgeschichte)
- Lechner, Jochen, Herzogstraße 35, 40215 Düsseldorf  
Dr. phil., Wiss. Ang. (Philosophie)
- Leiverkus, Yvonne, Lippestr. 22, 42389 Wuppertal, F. (02 02) 2 65 30 18  
Dr. phil., Wiss. Ass.
- Leske, Ralph, Liniestr. 51, 41065 Mönchengladbach, F. (02161) 481164  
(Didaktik der Geschichte)
- Malmede, Hans, Grummerstraße 34, 44809 Bochum, F. (02 34) 53 40 29  
Dr. päd., Wiss. Ang. (Erziehungswissenschaft)
- Matthes, Lothar, Bad Harzburger Straße 84, 40595 Düsseldorf, F. 70 76 50  
Dr. phil., Wiss. Ang. (Romanistik)
- Miletto, Gianfranco, Universitätsstr. 1, 40225 Düsseldorf, F. 81-1 58 50  
PD Dr. phil. (Jüdische Studien)

- Müller, Werner, Erziehungswissenschaftliches Institut, Abt. für Entwicklungs-  
psychologie und Pädagogische Psychologie, F. 81-126 37  
Dipl.-Päd., Wiss. Ang. (Psychologie)
- Navarro, Santiago, Höhenstraße 17, 40227 Düsseldorf, F. (0211) 33 21  
Wiss. Ang. (Romanistik)
- Neuhaus, Eva  
M.A., Wiss. Ang. (Allgemeine Sprachwissenschaft)
- Neuhaus-Koch, Ariane, Kaarster Straße 133 F, 41462 Neuss, F. (021 31) 59 38 44  
Dr. phil., Wiss. Ang. (Neuere Germanistik)
- Nocken, Ulrich, F. 81-1 40 20  
Ph. D., M.A., Wiss. Ang. (Wirtschaftsgeschichte)
- Pabst-Weinschenk, Marita, Beekfeldweg 35, 46519 Alpen, F. (02802) 4728  
Dr. phil., Wiss. Ang. (Didaktik der deutschen Sprache und Literatur)
- Posse, Norbert, Fasanenstraße 15, 42799 Leichlingen, F. (021 75) 67 57  
Dr. phil. (Erziehungswissenschaft)
- Quetsch, Guido  
Dr. Wiss. Ang. (Politikwissenschaft I)
- Reddig, Melanie, Diedenhofener Str. 2, 40476 Düsseldorf  
M.A. (Soziologie)
- Reuter, Guido, Universitätsstraße 1, 40225 Düsseldorf, F. 81-13227  
Dr. phil. (Kunstgeschichte)
- Riemann, Silke  
M.A. Wiss. Ang. (Politikwissenschaft I)
- Rocco, Goranka  
Dr. phil., Wiss. Ang. (Romanistik)
- Rosenbach, Anette  
Dr. phil., M.A. Wiss. Ang. (Anglistik)
- Rumpf, Christof  
M.A. (Computerlinguistik)
- Schoenauer, Ursula, 40668 Meerbusch, Bösinghovener Straße 118, F. (021 59) 74 90  
M. A. (Didaktik der Geschichte)
- Schuchardt, Beatrice  
Dr. des., Wiss. Ang. (Romanistik)
- Schwarze, Brigitte, Charlottenstraße 51, 42105 Wuppertal, F. (02 02) 3 09 89 68  
M.A., Wiss. Ang. (Romanistik)
- Seidler, Miriam, Universitätsstr. 1, 40225 Düsseldorf,  
e-mail: seidler@phil-fak.uni-duesseldorf.de  
M.A., Wiss. Ang. (Neuere Germanistik)
- Stork, Yvonne, Weberstr. 14, 40215 Düsseldorf,  
e-mail: stork@phil-fak.uni-duesseldorf.de  
Dr. phil., Wiss. Ang. (Romanistik)
- Strecken, Angela, Universitätsstraße 1, 40225 Düsseldorf, F. 81-11495  
Dr. phil. (Kunstgeschichte)
- Trabert, Florian, Universitätsstr. 1, 40225 Düsseldorf, F. 81-1 59 07  
Wiss. Ang. (Neuere Germanistik)
- Tranow, Ulf, Fortunastr. 13, 40235 Düsseldorf, F. (0211) 6 18 21 99  
M.A. (Soziologie)
- Trkulja, Violeta  
M.A. (Informationswissenschaft)
- Trux, Elisabeth, Austraße 21, 97222 Rimper  
Dr. phil. (Kunstgeschichte)

- Unterweg, Friedrich-K., Buchenweg 24, 40699 Erkrath, F. (021 04) 4 09 79  
Dr. phil., Wiss. Ang. (Anglistik)
- Viehöver, Vera, Degerstr. 3, 40235 Düsseldorf  
Dr. phil.
- Welbers, Ulrich, Schwerinstraße 94, 40476 Düsseldorf  
Dr. phil. Wiss. Ang. (Germanistische Sprachwissenschaft)
- Werning, Markus, Universitätsstr. 1, 40225 Düsseldorf, F. 81-11473  
M.A. Wiss. Ang. (Philosophie)
- Wodsak, Mona, Fontanestraße 8, 41564 Kaarst, F. (021 31) 15 15 61  
Dr. phil., Wiss. Ang. (Romanistik)
- Wolter , Ingrid-Charlotte, Stürzelberger Str. 7a, 40547 Düsseldorf  
M.A., Wiss. Ang. (Anglistik)
- Wratil, Melani  
Dr. phil. (Allgemeine Sprachwissenschaft)
- Zimmermann , Volker, Wilhelm-Tell-Straße 12, 40219 Düsseldorf, F. 1 59 37 29  
Dr. phil., Wiss. Ass. (Kultur und Geschichte der Deutschen im östlichen Europa)
- Zweyer, Karen, Dipl.-Psych.  
Erziehungswissenschaft, Abt. für Entwicklungspsychologie und  
Pädagogische Psychologie

#### **n) Lehrkräfte für besondere Aufgaben (Lektoren und Diplomportlehrer):**

##### **Lektorinnen und Lektoren:**

- Bulmer, Anne Frances, Liebigstr. 9, 41464 Neuss  
B. A. (Englische Sprache und ihre Didaktik)
- Creff, Michèle, e-mail: creff@phil-fak.uni-duesseldorf.de  
(Romanistik)
- Fujita, Kaori, F. 81-15185  
M. A. (Modernes Japan)
- Geiselbrechtinger, Conor  
M. A. (Anglistik)
- Hag, Thomas, Suitbertusstr. 114, 40223 Düsseldorf  
M.A. (Ältere Anglistik, Literaturübersetzen)
- Herrero Soto, Miguel  
(Romanistik)
- Le Floc'h, Gwenola-Inès  
(Romanistik)
- Manzini Himmrich, Chiara de  
Dott.ssa (Romanistik)
- Nieroba, Louise  
B. A. (Anglistik)
- Siebers, Stefan  
M.A. (Jüdische Studien)

##### **o) Diplomportlehrerinnen und Diplomportlehrer:**

- Brodbeck, Wilhelm  
(Sportwissenschaft)
- Derks , Ute  
(Sportwissenschaft)
- Golmina, Abdolali  
Dr. phil. (Sportwissenschaft)

Rocholl, Christoph  
Sportlehrer (Sportwissenschaft)  
Wastl, Peter, Eichenallee 40, 41469 Neuss, F. (021 37) 1 28 03  
Dr. phil. (Sportwissenschaft)

**p) Lehrbeauftragte:**

Alefeld, Yvonne-Patricia, Rheinpfad 4, 40667 Meerbusch-Büderich, F. (0 21 32) 97 15 00  
Dr. phil. (Neuere Germanistik)  
Althof, Rolf, Bahnhofstraße 159, 40883 Ratingen, F. (0 21 02) 6 02 95  
(Anglistik)  
Appelhoff, Mechthild, Landesanstalt für Rundfunk NRW, Willi-Becker-Allee 10,  
40227 Düsseldorf  
(Medien-/Politikwissenschaft)  
Bachmann, Thorsten, Wallstr. 7, 45468 Mülheim/Ruhr, F. (02 08) 75 06 20  
Dr. phil. (Neuere Germanistik)  
Badziong, Hans-Jürgen, Ginsterweg 12, 45964 Gladbeck  
(Germanistische Kommunikations- und Kulturwissenschaft)  
de Barros, Ricardo Alves, Graf-Salm-Straße 34, 50181 Bedburg  
(Romanistik)  
Bau, Michael, Buchenweg 18, 41352 Korschenbroich, F. (0 21 61) 67 54 02  
Dr. (Sozialwissenschaft)  
Beck, Monika, Erwin Rommel-Straße 24, 40470 Düsseldorf  
M.A. (Neuere Germanistik)  
Becker, Melanie, Charlottenstraße 9, 42105 Wuppertal, F. (02 02) 31 80 42  
Dipl.-Soz. (Sozialwissenschaft)  
Beermann, Oliver, Breisacher Straße 32, 40468 Düsseldorf  
M.A. (Germanistische Sprachwissenschaft)  
Berthod, Annick, Lichtenvoorder Straße 58, 41564 Kaarst, F. (0 21 31) 95 81 55  
(Neuere Geschichte)  
Blank, Thorsten, Flurstr. 74, 40235 Düsseldorf, F. 6 79 85 54  
M. A. (Ältere Germanistik)  
Bölles, Helmut, Adlerstraße 6, 41564 Kaarst, F. (0 21 31) 6 95 23  
Oberstudienrat (Lateinkurse)  
Borrenkott, Axel, Viktoriastraße 31, 52066 Aachen  
(Neuere Germanistik)  
Brauer, Sabine, Bismarckstr. 111, 47057 Duisburg, F. (02 11) 3 86 66-06  
(Politikwissenschaft)  
Braubmeier, Jürgen, Macherscheider Straße 97, 41468 Neuss, F. (0 21 31) 3 51 38  
Dr. phil. (Medien-/Politikwissenschaft)  
Brenner-Wilczek, Sabine, Schneppter Straße 6, 42716 Solingen  
Dr. phil. (Neuere Germanistik)  
Brinckmann, Wolfgang, Brunnenstr. 40e, 41470 Neuss  
Dr. phil., Studiendirektor (Klassische Philologie)  
Bringmann, Karl, Mendelweg 3a, 40591 Düsseldorf  
Prof., Dr. phil., Verlagsdirektor a. D. (Didaktik der Geschichte)  
Brink, Sonja, Kapellstr. 28, 40479 Düsseldorf, F. (02 11) 4 91 10 30  
Dr. phil. (Kunstgeschichte)  
Bruckhaus, Margarete, Kärtner Weg 38, 40591 Düsseldorf  
Dr. phil. (Neuere Geschichte)  
Caravaggi, Silvia  
(Romanistik)  
di Ciriaco-Sussdorf, Angela, WDR, Köln, F. (0221) 220-2961  
(Anglistik)

- Dahlhaus, Barbara, Am Bleckmannshof 27, 44799 Bochum  
(Deutsch als Fremdsprache)
- Daugusch, Walter, Geneickener Straße 179, 41238 Mönchengladbach, F. (0 21 66) 92 42 17  
M. A. (Russisch, Altrussisch/Altkirchenslawisch)
- Davies, Alun Harries, Weidenweg 130, 40723 Hilden, F. (0 21 03) 8 76 27  
(Anglistik)
- Dersch-Freese, Britta, Schumannstr. 2, 40237 Düsseldorf, F. (02 21) 6 98 96 80  
(Didaktik der deutschen Sprache und Literatur)
- Diederich, Henner, Sauerbruchstraße 18, 44801 Bochum, F. (02 34) 70 45 76  
(Musik und ihre Didaktik)
- Dreher, Bernd, Moltkestraße 12, 40477 Düsseldorf, F. 46 02 63  
M. A. (Neuere Geschichte)
- Füllner, Karin, Urdenbacher Dorfstraße 30, 40593 Düsseldorf  
Dr. phil. (Neuere Germanistik)
- García-Mata, Alba, Alsenstr. 23a, 50679 Köln, F. (02 21) 88 29 17  
M.A. (Romanistik)
- Georgi, Wolfgang, Bachemer Str. 173, 50931 Köln  
Dr. phil. (Mittelalterliche Geschichte)
- Gerlach, Birgit  
Dr. phil. (Allgemeine Sprachwissenschaft)
- Goldmann, Ralph  
(Germanistisches Seminar II)
- Gough, Lawrence, Florastraße 14, 42651 Solingen, F. (02 12) 20 38 40  
B. A. (Anglistik)
- Gref, Claudia, Karlor 2, 40231 Düsseldorf  
M. A. (Medienwissenschaft)
- Greven, Manfred, Danziger Straße 15, 41564 Kaarst, F. (0 21 31) 6 19 12  
Studiendirektor (Lateinkurse)
- Große-Sender, Heinrich A., Direktor des Landtags NRW, Platz des Landtags 1, 40221  
Düsseldorf, F. (02 11) 8 84 24 01  
(Politikwissenschaft)
- Grothues, Silke, Spillheide 72, 45239 Essen, F. (02 01) 40 34 82  
Handy: 0171-3244748  
Dr. phil. (Ältere Germanistik)
- Gucanin, Ane, Germaniastr. 5, 40223 Düsseldorf, F. (02 11) 3 98 39 55  
M.A. (Soziologie)
- Guinaldo, Ursula, Kirschstr. 12a, 40764 Langenfeld, F. (0 21 73) 8 14 21  
(Literaturübersetzen)
- Haas, Olaf, Seeweg 9, 40627 Düsseldorf, F. 25 14 24  
Dr. phil. (Neuere Germanistik)
- Halbakkann, Josef, Peter-Rosegger-Straße 15d, 40699 Erkrath, F. (02 11) 25 27 55  
Dr. phil. (Neuere Germanistik/Germanistische Sprachwissenschaft)
- Hein, Heidi, Außenbürgerschaft 20, 40822 Mettmann, F. (0 21 04) 83 22 36  
Dr. phil. (Osteuropäische Geschichte, Polnisch)
- Heinze, Sascha  
(Germanistisches Seminar)
- Heitwerth, Resi, Bachstr. 2c, 42781 Haan  
M.A. (Theorie und Praxis germanistischer Anwendungsfelder)
- Herzig, Wolfgang, Am Steinberg 26, 41061 Mönchengladbach, F. (0 21 61) 3 23 96  
M. A. (Politikwissenschaft)
- Heynen, Ruth, Mönchenwerther Str. 2, 40457 Düsseldorf  
M.A. (Neuere Germanistik)
- Hildesheim, Doris  
Dr. phil. (Germanistisches Seminar II)

- Hinke-Ruhnau, Jutta, Nernststraße 20, 47805 Krefeld  
Dr. phil. (Informationswissenschaft)
- Hollender, Elisabeth, Barthelstr. 30, 50823 Köln  
PD Dr. (Jüdische Studien)
- Holzapfel, Heinz, Capitol Event GmbH (Theater), Erkrather Straße 30, 40233 Düsseldorf,  
F. (02 11) 7 34 41 50  
Dr. phil. (Medienwissenschaft)
- Indefrey, Peter  
Dr. med. (Allgemeine Sprachwissenschaft)
- Jocks, Heinz-Norbert, Publizist, Harleßstr. 14, 40239 Düsseldorf  
(Germanistisches Seminar II)
- Kaiser, Gerhard, Herderstraße 29, 40237 Düsseldorf  
Dr. phil. (Neuere Germanistik)
- Kasties, Bert  
Dr. phil. (Germanistisches Seminar II)
- Kirf, Bodo, Mörsenbroicher Weg 24, 40470 Düsseldorf, F. (02 11) 61 45 55  
Dr. phil. (Deutsche Philologie und Linguistik)
- Kliment, Tibor, ifep-Spezialforschung, Köln, F. (02 21) 93 70 02 30  
Dr. phil. (Medienwissenschaft)
- Klitzing, Horst, Schumannstraße 54, 40822 Mettmann, F. (0 21 04) 1 29 89  
Realschuldirektor a. D. (Ältere Germanistik)
- Klug, Heiner, Ronsdorfer Str. 83, 40223 Düsseldorf  
Dr. (Medienwissenschaft)
- Krolop, Bernd, Volmerswerther Straße 22, 40221 Düsseldorf, F. 39 43 97  
Dr. phil. (Sozialwissenschaft)
- Kron, Thomas, Ochsenkamp 67, 58285 Gevelsberg  
M.A. (Sozialwissenschaft)
- Kumari, Anitha, Hochstraße 75a, 40878 Ratingen  
Dr. (Sozialwissenschaft)
- Kurwinkel, Tobias, Parkstr. 70, 40477 Düsseldorf  
M.A. (Germanistisches Seminar II)
- Lang, Wolfgang, Oberkasseler Str. 81, 40545 Düsseldorf  
StuDir i.R. (Soziologie)
- Lange, Hella-Sabrina  
Dr. des., M.A. (Germanistisches Seminar II)
- Lauff, Werner, RA, Geschäftsführer des Verbandes Rheinisch-Westfälischer Verleger e. V.  
Düsseldorf (Medienwirtschaft)
- Leach, Dawn, Quirinstraße 4, 40545 Düsseldorf  
Dr. (Kunstgeschichte)
- Libertus, Michael, Neusser Str. 133, 40219 Düsseldorf  
Dr. (Medienwissenschaft)
- Liedtke, Wolfgang, Karolingerstraße 8, 53572 Unkel  
Dr. phil. (Informationswissenschaft)
- Lindt, Grazia, Unter den Buchen 5, 41844 Wegberg, F. (0 24 36) 38 03 30  
(Romanistik)
- Link, Hans, Breukerholz 9a, 44797 Bochum, F. (02X34) 47 15 33  
Dr. phil. (Ostasieninstitut)
- Litschev, Alexander, Oberbilker Allee 95, 40227 Düsseldorf, F. (02 11) 66 59 68  
Dr. phil. (Südosteuropäische Geschichte)
- Looz-Corswarem, Clemens von, Stadtarchiv Düsseldorf, Heinrich-Ehrhardt-Straße 61,  
40468 Düsseldorf, F. (02 11) 8 99-57 37  
Prof. Dr. phil. (Neuere Landesgeschichte)

- Lüer, Edwin, Blumenthalstraße 14, 40476 Düsseldorf, F. 44 14 87  
M. A. (Neuere Germanistik)
- Maerker, Barbara, Paul-Löbestr. 52, 40595 Düsseldorf, F. 709549  
(Klassische Philologie)
- Matejovski, Dirk, Luegallee 10, 40545 Düsseldorf, F. 576393  
Dr. phil. (Ältere Germanistik)
- Matzigkeit, Michael  
Dr. phil. (Germanistisches Seminar II)
- Meyer, Jörg, G-r-u-p-p-e M, Erkrather Straße 30, 40233 Düsseldorf, F. (02 11) 77 09 65 11  
M.A. (Medienwissenschaft)
- Morgenbrod, Brigitt, Friedhofstraße 44, 41236 Mönchengladbach, F. (0 21 66) 24 82 58  
Dr. phil. (Neuere Geschichte)
- Morgenroth, Claas  
M.A. (Germanistisches Seminar II)
- Moskopp, Heiner, Eselsweg 100, 41068 Mönchengladbach  
Studiendirektor (Lateinkurse)
- Müller, Christian, Schillerstraße 56, 47198 Duisburg  
Dr. rer. oec. (Soziologie)
- Müller, Ulrich, Sonnbornstraße 9, 40625 Düsseldorf  
Dr. (Sozialwissenschaft)
- Münster-Schroer, Erika, Stadtarchiv, Mülheimer Str. 47, 40878 Ratingen,  
F. (0 21 02) 98 24 43
- Nagel, Stefan, Bruhnstraße 5, 40225 Düsseldorf  
Dr. med., Dr. phil. (Neuere Germanistik)
- Neumann, Eva, Kriemhildstr. 2, 44793 Bochum  
Dr. (Erziehungswissenschaft, Abt. Entwicklungspsychologie)
- Niewöhner, Heinrich, Benrather Straße 5, 40213 Düsseldorf, F. 32 34 91  
Dr. phil. (Neuere Germanistik)
- Nitzberg, Alexander, Lindenstraße 69, 40233 Düsseldorf  
M.A. (Neuere Germanistik)
- Noll, Thomas, Mommsenstr. 24, 50935 Köln
- Norden, Frank, Neusser Str. 866, 50737 Köln  
(Medienwissenschaft)
- Ortmann, Albert  
Dr. phil. (Allgemeine Sprachwissenschaft)
- Ortsack, Constantin  
(Germanistisches Seminar II)
- Pascha-Guerrero, Celia, Düsseldorfer Str. 135, 40545 Düsseldorf, F. (02 11) 55 65 30  
M.A. (Romanistik)
- Peters, Christoph M., Cornelius-de-Pauw-Str. 12, 46509 Xanten  
Dr. phil. (Anglistik)
- Peters, Hans Albert, Arnoldstraße 11, 40479 Düsseldorf  
Direktor des Kunstmuseums Düsseldorf, Ehrenhof 5, 40479 Düsseldorf, F. 8 99 24 61
- Peters, Hans-Peter, Forschungszentrum, 52425 Jülich  
Dr. rer. soc. (Medienwissenschaft)
- Peters, Leo, Schul- und Kulturdezernat des Kreises Viersen, Rathausmarkt 3 (Kreishauses),  
41747 Viersen, F. (0 21 62) 39 10-09  
Dr. phil. (Neuere Landesgeschichte)
- Petersen, Wiebke  
(Computerlinguistik)
- Prätor, Klaus, Körnerstraße 8, 52064 Aachen  
Dr. phil. (Informationswissenschaft)
- Preißler, Dietmar, Kessenicher Str. 25, 53129 Bonn  
Dr. phil. (Politikwissenschaft)



- Prinz, Michael  
Dr. phil. (Germanistische Sprachwissenschaft)
- Quast, Tobias, F. 81-1 22 06  
M.A. (Anglistik)
- Rauthe, Simone, Rethelweg 8, 40724 Hilden, F. (0 21 03) 28 66 06  
e-mail: simone.rauthe@gmx.de  
Dr. phil. (Neuere und Neueste Geschichte)
- Raven, Achim (Pseudonym – Scholz, Ferdinand), Schimmelpfennigstraße 43,  
40597 Düsseldorf  
(Neuere Germanistik)
- Reh, Werner, Robert-Koch-Straße 15, 42781 Haan, F. (0 21 29) 84 79  
Dr. phil. (Politikwissenschaft)
- Riechert, Rüdiger, Oberrather Str. 50, 40472 Düsseldorf, F. 65 81 82  
Dr. phil.
- Rodríguez Arrese-Igor, Aurora, Wupperstraße 4, 40219 Düsseldorf, F. 39 53 43  
(Romanistik)
- Roehl, Susanne von, Flachskampstr. 82, 40627 Düsseldorf  
Dr. rer. pol. (Medienwissenschaft)
- Saitō, Stania  
Dr. (Cs) (Modernes Japan)
- Salz, Claudia, Abteiweg 33, 41468 Neuss, F. (0 21 31) 129365  
(Alte Geschichte)
- Sauer, Manfred, Erasmusstraße 28, 40223 Düsseldorf, F. 33 34 91  
M. A. (Ältere Germanistik)
- Schell, Burkhard, Graseggerstr. 65, 50737 Köln  
(Germanistische Kommunikations- und Kulturwissenschaft)
- Schellenberg, Michael, Felderstr. 145, 51371 Leverkusen  
M.A. (Alte Geschichte)
- Scholz, Heinz, Graf-Recke-Straße 42, 40239 Düsseldorf, F. 660925  
Prof., Dr. phil., Dozent an der Musikhochschule Köln und am Robert-Schumann-  
Institut Düsseldorf (Phonetik-Sprechkunde)
- Schubert, Walfried, Nelkenstraße 46, 41066 Mönchengladbach, F. (0 21 61) 97 14 18  
StR (Lateinkurse)
- Schulte-Beerbühl, Margit, Im Kühlen Grund 4c, 44229 Dortmund, F. (0 231) 73 31 34  
Dr. phil. (Neuere Geschichte)
- Schulze-Altcappenberg, Hein-Th., Mönchenwertherstraße 22, 40547 Düsseldorf  
Dr. phil., Wiss. Ass., Kunstmuseum Düsseldorf, F. 8 99 24 73
- Schumacher, Christoph, Herzog-Eberhard-Straße 45, 72250 Freudenstadt  
Dr. phil. (Neuere Germanistik)
- Seeger, Adrian, Golkrather Bruch 2, 41812 Erkelenz  
Dipl.-Kfm. (Ostasien-Institut)
- Sellerio, Antonella, Camphausenstraße 4, 40479 Düsseldorf  
Dott. ssa (Romanistik)
- Siebers, Stefan, Tempelstr. 45, 50679 Köln, F. (0 21) 81 20 05  
(Jüdische Studien)
- Siepe, Karin  
(Romanistik)
- Singh, Sikander (Germanistisches Seminar II)  
Dr. phil.
- Sitt, Martina, Gartenstraße 33, 40479 Düsseldorf  
Dr. Kustodin (Museumskunde)

- Söffing, Marianne, Kibbenheide 7, 40822 Mettmann, F. (0 21 04) 95 98 44  
(Romanistik)
- Solibakke, Karl Ivan, Robert-Stolz-Str. 15, 40470 Düsseldorf  
Dr. phil. (Neuere Germanistik)
- Spieler, Reinhard, Saarwerdenstraße 13, 40547 Düsseldorf  
Dr. wiss. Mitarbeiter (Kunstsammlung)
- Stabarin, Marylène, Angermunder Weg 15, 40880 Ratingen  
(Romanistik)
- Steins, Carsten  
M.A., Wiss. Ang. (Allgemeine Sprachwissenschaft)
- Sriedter, Anne Christine, Gleiwitzer Straße 3, 40764 Langenfeld  
(Romanistik)
- Täube, Dagmar, Schnütgen-Museum, Köln, F. (02 21) 2 21-2 23 10  
Dr. phil. (Kunstgeschichte)
- Tautz, Frederik, Rottfeldstraße 20, 40670 Meerbusch, F. (0 21 59)  
M.A. (Medienwissenschaft)
- Tönnemann, Wolfgang, Roderbirken 13, 42799 Leichlingen, F. (0 21 75) 890217  
(Politikwissenschaft)
- Torsten, Falk  
M.A. (Ältere Germanistik)
- Troester, Jörg, LTU, Parsevalstraße 7b, 40468 Düsseldorf, F. (02 11) 94 18 28 84  
M.A. (Medienwissenschaft)
- Trumpa, Heike  
M.A. (Modernes Japan)
- Trux, Elisabeth, Austraße 21, 97222 Rimper  
Dr. phil. (Kunstgeschichte)
- Turnsek, Andreas, Cranachstr. 12, 40667 Meerbusch  
M. A. (Medienwissenschaft)
- Uerscheln, Gabriele, Kupferstraße 6, 41564 Kaarst  
(Kunstgeschichte)
- Viehöver, Vera  
Dr. phil. (Neuere Germanistik)
- Wagner, Claus, Friedrichstr. 13, 40699 Erkrath  
Dipl.-Soz. (Soziologie)
- Weintz, Jürgen, Selfkantstraße 6, 41464 Neuss  
Dr. phil. (Didaktik der deutschen Sprache und Literatur)
- Weyer, Cornelia, Restaurierungszentrum der Landeshauptstadt Düsseldorf, Ehrenhof 3a,  
40479 Düsseldorf  
Dr. (Kunstgeschichte)
- Wiedemann, Christine, Jahnstraße 23, 42579 Heiligenhaus  
Dr. phil. (Romanistik)
- Wilcke, Karin, Lützowstraße 9, 40476 Düsseldorf, F. 46 78 11  
Dr. phil. (Ältere Germanistik)
- Winter, Katrin, Lessingstr. 26, 40227 Düsseldorf  
(Theorie und Praxis germanistischer Anwendungsfelder)
- Woelk, Wolfgang, Neuendorfer Str. 33 B, 56070 Koblenz, F. (02 61) 9 88 72 00  
e-mail: woelk@uni-duesseldorf.de  
Dr. phil.

Wolters , Astrid, Peter Janssen-Str. 40, 40237 Düsseldorf  
M.A. (Neueste Geschichte)

Wunsch, Albert, Im Hawisch 17, 41470 Neuss, F. (0 21 37) 6 04 48  
Dr. paed. (Erziehungswissenschaft: Außerschulische Jugendbildung)

Wüstemeyer, Manfred, Heideweg 18, 46569 Hünxe, F. (0 28 58) 67 77  
Dr. phil. (Neuere Geschichte)

Zech , Jürgen, Pf. 13 47, 41501 Grevenbroich  
(Medienwissenschaft)

Zöllner, Oliver, Hauptstraße 93 h, 51143 Köln  
Dr. phil. (Medienwissenschaft)

Zweck, Axel, Kirchfeldstr. 32, 40882 Ratingen, F. (0 21 02) 89 50 08  
Dr. Dr. (Soziologie)

## Institute und Seminare

### **Philosophisches Institut** (Gebäude 23.21, Ebene 04)

Geschäftsführender Leiter: Univ.-Prof. Dr. Axel Bühler, F. 81-1 29 20  
Sekretariat: Siglinde Kowalski, F. 81-1 32 63, Fax: 81-1 17 50

#### **Lehrstuhl Theoretische Philosophie**

Univ.-Prof. Dr. Gerhard Schurz, F. 81-1 29 14  
Sekretariat: Veronika Linke, F. 81-1 57 63, Fax: 81-1 57 64  
Wiss. Ang. Eckhart Arnold, M.A., F. 81-1 14 73  
Wiss. Ang. Markus Werning M.A., F. 81-1 14 73

#### **Lehrstuhl Praktische Philosophie**

Univ.-Prof. Dr. Dieter Birnbacher, F. 81-1 29 12  
Sekretariat: Petra K.-Schiebel, M.A. F. 81-1 29 12  
Wiss. Ass. Dr. Oliver Hallich, F. 81-1 29 18

Univ.-Prof. Dr. Axel Bühler, F. 81-1 29 20  
Univ.-Prof. Dr. Simone Dietz, F. 81-1 29 21  
Univ.-Prof. Dr. Christoph Kann, F. 81-1 29 22  
Univ.-Prof. i.R. Dr. Lutz Geldsetzer, F. 81-1 32 63  
apl. Prof. Dr. Rainer A. Bast, F. 81-1 28 97  
apl. Prof. Dr. jur. Reinhard May, PhD (London), F. 81-1 29 19  
Priv.-Doz. Dr. Manuel Bremer, F. 81-1 32 63  
Priv.-Doz. Dr. Jürgen Düsberg, F. 81-1 42 40  
Priv.-Doz. Dr. Nicola Erny, F. 81-1 29 18  
Priv.-Doz. Dr. Bernward Gesang, F. 81-1 29 12  
Priv.-Doz. Dr. Georg Northoff, F. 81-1 29 12  
Priv.-Doz. Dr. Christoph Weismüller, F. 81-1 32 63  
Wiss. Ang. Dr. Ulrike Hinke-Dörnemann, F. 81-1 28 97  
Wiss. Ang. Dr. Jochen Lechner, F. 81-1 42 40

#### **Archiv für Geschichte und Soziologie der Philosophie**

Archiv für Informationswissenschaft und -politik  
Bibliographie de la Philosophie (Deutsche Sektion):  
Wiss. Ang. Dr. Ulrike Hinke-Dörnemann, F. 81-1 28 97

**Fachbibliothek** Philosophie der Universitäts- und Landesbibliothek:  
Angelika Schöwe, F. 81-1 29 16

### **Erziehungswissenschaftliches Institut**

(Gebäude 23.03, Ebene 01 und 02 und Gebäude 23.02, Ebene 02)  
Geschäftsführende Leiterin: Univ.-Prof. Dr. Christine Schwarzer, F. 81-1 28 58,  
e-mail: schwarzer@phil-fak.uni-duesseldorf.de  
Sekretariat: Elisabeth Heide, F. 81-1 20 39,  
e-mail: elisabeth.heide@phil-fak.uni-duesseldorf.de  
Univ.-Prof. em. Dr. Friedhelm Nicolin  
Univ.-Prof. em. Dr. Gerhard Wehle  
Institutsbeauftragte für die Anerkennung von Studienleistungen (Magister):  
Univ.-Prof. Dr. Gisela Miller-Kipp  
Sekretariat: Cornelia Schoenwald, F. 81-1 31 04, Fax 81-1 51 26  
(Gebäude 23.03, Ebene 02, Raum 26)  
Geschäftszeit des Sekretariats: dienstags, mittwochs, donnerstags 10.00–12.00 Uhr

(Diplom): Univ.-Prof. Dr. Christine Schwarzer  
Sekretariat: Elisabeth Heide, F. 81-1 20 39, Fax 81-1 34 68  
(Gebäude 23.03, Ebene 01, Raum 98)  
Geschäftszeit: Mo.–Do. 9–11.30

Anerkennung Grundstudium Lehramt:  
Univ.-Prof. Dr. Heiner Barz

Sekretariat: Irmgard Hestermann, F. 81-1 07 37, Fax 81-1 49 61 (Gebäude 23.03,  
Ebene 01, Raum 88)

Geschäftszeiten des Sekretariats: dienstags, mittwochs, donnerstags 9.00–12.00 Uhr

#### **Informationsstelle Erziehungswissenschaft:**

Gebäude 23.03, Ebene 01, Raum 66, Öffnungszeiten siehe Internet bzw. Aushang,  
F. 81-1 33 36, Fax 81-1 33 37, e-mail ie4@uni-duesseldorf.de

Leiter: Akad. Oberrat Dr. Hartmut Steuber

#### **Abteilung für Allgemeine Erziehungswissenschaft und Historische Bildungsforschung**

Univ.-Prof. Dr. Gisela Miller-Kipp, F. 81-1 23 69  
e-mail: miller@phil-fak.uni-duesseldorf.de

Sekretariat: Cornelia Schoenwald, F. 81-1 31 04, Fax 81-1 51 26  
e-mail: allgemeine.paedagogik@phil-fak.uni-duesseldorf.de

Gebäude 23.03, Ebene 02, Raum 26,  
Geschäftszeit: dienstags bis donnerstags 10–12 Uhr

em. Univ.-Prof. Dr. Leonhard Friedrich

Wiss. Ang. apl. Prof. Dr. Bernhard Dieckmann, F. 81-1 21 36  
e-mail: dieckmann@phil-fak.uni-duesseldorf.de

Wiss. Ang.: Dr. päd. Hans Malmede, F. 81-1 36 79  
e-mail: Hans.Malmede@phil-fak.uni-duesseldorf.de

Wiss. Ang.: Stefanie Flintrop, F. 81-1 43 04  
e-mail: flintrop@phil-fak.uni-duesseldorf.de

Wiss. Hilfskraft: Angelika Lenschen, F. 81-1 36 80  
e-mail: lenschen@phil-fak.uni-duesseldorf.de

Teilzeitangestellter: Hans-Jürgen Warmke, F. 81-1 51 25,  
e-mail: warmke@phil-fak.uni-duesseldorf.de

Wiss. Ang.: Carolin Huber, F. 81-1 52 60 (Drittmittel)  
e-mail: huber@phil-fak.uni-duesseldorf.de

#### **Abteilung für Allgemeine Didaktik und Theorie der Schule**

N.N.

e-mail: allg.didaktik@phil-fak.uni-duesseldorf.de  
em. Univ.-Prof. Dr. Gerhard Michel, F. 81-1 36 85

e-mail: gerhard.michel@email.de  
Gebäude 23.02, Ebene 02, R. 66

Akademischer Oberrat: Dr. Hartmut Steuber, Raum 23.03.01.68, F. 81-1 33 38  
e-mail: steuber4@uni-duesseldorf.de

#### **Abteilung für Weiterbildung und Beratung**

Univ.-Prof. Dr. Christine Schwarzer, F. 81-1 20 39, Fax 81-1 34 68  
e-mail: Schwarzer@phil-fak.uni-duesseldorf.de

Sekretariat: E. Heide, F. 81-1 20 39, Gebäude 23.03, Ebene 01, Raum 89  
Geschäftszeit: montags bis donnerstags 9–11.30, e-mail: Elisabeth.Heide@phil-fak.uni-duesseldorf.de

Wiss. Ang.: Priv.-Doz. Dr. Petra Buchwald, F. 81-1 28 59,  
e-mail: buchwald@phil-fak.uni-duesseldorf.de

Wiss. Ang.: Dr. Joachim Koblitz, F. 81-1 21 33, e-mail: koblitz@phil-fak.uni-duesseldorf.de

Wiss. Ang.: Dr. Norbert Posse, F. 81-1 20 37,  
e-mail: posse@phil-fak.uni-duesseldorf.de

Wiss. Hilfskraft.: Klaus Volkmann (Drittmittelprojekt), F. 81-1 20 38,  
e-mail: volkmann@phil-fak.uni-duesseldorf.de

Wiss. Ang.: Britta Busch, F. 81-128 59,  
Wiss. Hilfskraft: Britta Kroll, F. 81-120 39 (Drittmittelprojekt), F- 81-1 20 38,  
e-mail: krollb@phil-fak.uni-duesseldorf.de

### **Abteilung für Bildungsforschung und Bildungsmanagement**

Univ.-Prof. Dr. Heiner Barz, F. 81-150 02, Fax: 81-149 61  
e-mail: barz@phil-fak.uni-duesseldorf.de

Sekretariat: Irmgard Hestermann, F. 81-10737, Fax 81-14961  
Gebäude 23.03, Ebene 01, Raum 88  
e-mail: bildungsforschung@phil-fak.uni-duesseldorf.de  
Geschäftszeiten: dienstags, mittwochs, donnerstags 9.00–12.00 Uhr  
Wiss. Ang.: Dajana Baum, F. 81-12085, Fax 81-14961  
e-mail: baumd@phil-fak.uni-duesseldorf.de

Wiss. Ang.: Katharina Eichelberg, F. 81-1 49 66, F. 81-1 49 61  
Gebäude 23.03, Ebene 02, Raum 31

### **Abteilung für Entwicklungspsychologie und Pädagogische Psychologie**

Univ.-Prof. Dr. Gabriele Gloger-Tippelt, F. 81-13083  
e-mail: Gloger-Tippelt@phil-fak.uni-duesseldorf.de

Sekretariat: N. N., F. 81-12130  
Geschäftszeit: dienstags bis donnerstags 10–12 Uhr  
(Gebäude 23.03, Ebene 01, Raum 25)

Univ.-Prof. em. Dr. Horst Nickel

Prof. Dr. Matthias Petzold, e-mail: m.petzold@uni-koeln.de

Wiss. Ang. Dr. Liliith König, F. 81-1 21 32,  
e-mail: lilith.koenig@phil-fak.uni-duesseldorf.de

Wiss. Ang. Olaf Lahl, Dipl.-Psych., F. 81-1 21 31, e-mail: lahl@uni-duesseldorf.de  
Wiss. Ang. Werner Müller, F. 81-1 26 37, e-mail: werner.mueller@uni-duesseldorf.de  
Wiss. Ang.: Karen Silke Zweyer, F. 81-1 32 42, e-mail: zweyer@uni-duesseldorf.de

**Fachbibliothek** Erziehungswissenschaft/Psychologie der Universitäts- und Landesbibliothek: Sabine Pestotnik, Norbert Brinkmann, F. 81-12036

## **Sozialwissenschaftliches Institut**

Geschäftsführender Leiter: Univ.-Prof. Dr. Karl-Heinz Reuband  
Sekretariat: Irina Bobrovnikov, F. 81-1 15 12, Fax 81-1 28 75

## **Abteilung für Medienwissenschaft**

### **Kommunikations- und Medienwissenschaft I**

Univ.-Prof. Dr. Gerhard Vowe, F. 81-140 14, e-mail: vowe@uni-duesseldorf.de  
Sekretariat: Elisabeth Hubert, F. 81-140 14  
e-mail: elisabeth.hubert@phil-fak.uni-duesseldorf.de  
Wiss. Ass. Marco Dohle, Dipl.-Medienwiss, F. 81-14068  
e-mail: dohle@phil-fak.uni-duesseldorf.de

### **Kommunikations- und Medienwissenschaft II**

Univ.-Prof. Dr. Ralph Weiss, F. 81-132 54  
e-mail: ralph.weiss@phil-fak.uni-duesseldorf.de  
Sekretariat: Elisabeth Hubert, F. 81-140 14  
e-mail: elisabeth.hubert@phil-fak.uni-duesseldorf.de

### **Juniorprofessur**

Jun.-Prof. Dr. Susanne Keuneke, F. 81-129 15  
e-mail: keuneke@phil-fak.uni-duesseldorf.de

## **Abteilung für Politikwissenschaft**

### **Politikwissenschaft I**

Univ.-Prof'in Dr. Sabine Kropp, F. 81-14555  
e-mail: kropp@phil-fak.uni-duesseldorf.de  
Sekretariat: Irina Bobrovnikov, F. 81-11512, Fax 81-12875  
e-mail: politik1@phil-fak.uni-duesseldorf.de  
Wiss. Ang.: Silke Riemann, M.A., F. 81-1 50 35  
e-mail: riemann@phil-fak.uni-duesseldorf.de  
Wiss. Ang. Agnes Gilka-Bötzw, Dipl.-Verwaltungswiss., F. 81-1 28 77  
e-mail: agnes.gilka-boetzow@phil.-fak.uni-duesseldorf.de  
Wiss. Ang.: Dr. Guido Quetsch, F. 81-1 40 92  
e-mail: quetsch@phil-fak.uni-duesseldorf.de

### **Politikwissenschaft II**

Univ.-Prof. Dr. Ulrich von Alemann, F. 81-1 1 15 23  
e-mail: Alemann@uni-duesseldorf.de  
Sekretariat: Sabine Förster, F. 81-1 23 99, Fax 81-1 45 32,  
e-mail: politik2@phil-fak.uni-duesseldorf.de  
Wiss. Ass. Priv.-Doz.: Dr. Stefan Marschall, F. 81-1 21 81,  
e-mail: stefan.marschall@uni-duesseldorf.de  
Wiss. Ass.: Priv.-Doz. Dr. Christoph Strünck, F. 81-1 45 69,  
e-mail: struenck@uni-duesseldorf.de  
Projektmitarbeiterinnen und Projektmitarbeiter:  
Wiss. Ang.: Claudia Münch, M.A., F. 81-1 20 83,  
e-mail: claudia.muench@phil-fak.uni-duesseldorf.de  
Wiss. Ang. Daniel Henzgen, F. 81-1 57 40  
e-mail: henzgen@uni-duesseldorf.de

### **Politikwissenschaft III**

Univ.-Prof. Dr. Hartwig Hummel, F. 81-1 40 32  
e-mail: hummel@phil-fak.uni-duesseldorf.de  
Sekretariat: Margarete Dresen, M.A., F. 81-1 15 88, Fax 81-1 56 48  
e-mail: dresen@phil-fak.uni-duesseldorf.de

## **Abteilung für Soziologie (Gebäude 23.31, Ebene 04, 05, 06)**

### **Soziologie I**

Univ.-Prof. Dr. Michael Baumann, F. 81-1 15 59,  
e-mail: baumann@phil-fak.uni-duesseldorf.de  
Sekretariat: Margarete Dresen, F. 81-13123, Fax 81-12263  
e-mail: dresen@phil-fak.uni-duesseldorf.de  
Akademischer Rat: Dr. Bernhard Miebach, F. 81-14253  
e-mail: miebach@phil-fak.uni-duesseldorf.de  
Wiss. Ang.: Melanie Reddig, M.A., F. 81-1 28 51  
e-mail: reddig@phil-fak.uni-duesseldorf.de  
Wiss. Ang.: Ulf Tranow, M.A., F. 81-1 43 70  
e-mail: tranow@phil-fak.uni-duesseldorf.de

### **Soziologie II**

Univ.-Prof. Dr. Karl-Heinz Reuband, F. 81-1 15 58  
e-mail: reuband@phil-fak.uni-duesseldorf.de  
Sekretariat: Margarete Dresen, F. 81-1 31 23, Fax 81-1 22 63,  
e-mail: dresen@phil-fak.uni-duesseldorf.de  
Wiss. Ang.: Dipl. rer. soc. Agnes Elting-Camus, F. 81-1 24 88  
e-mail: elting@phil-fak.uni-duesseldorf.de  
Wiss. Ang.: Dipl. Soz. Volker Hüfken, Dipl.-Soz., F. 81-153 01  
e-mail: volker.huefken@phil-fak.uni-duesseldorf.de  
Wiss. Ang.: Yasemin El-Menouar, M.A., F. 81-1 52 90  
e-mail: elmenouar@phil-fak.uni-duesseldorf.de

### **Soziologie III**

Univ.-Prof. Dr. Peter H. Hartmann , F. 81-1 18 97,  
e-mail: peter.hartmann@phil-fak.uni-duesseldorf.de  
Sekretariat: Margarete Dresen, M.A., F. 81-1 15 88, Fax: 81-1 56 48  
e-mail: dresen@phil-fak.uni-duesseldorf.de

### **Praktikumsbüro:**

Dipl.-Soz. Detlef Gernand, F. 81-15171, Fax 81-1 53 68  
e-mail: gernand@phil-fak.uni-duesseldorf.de  
Sprechzeiten: Di. 13–15, Mi. 10–12 und nach Vereinbarung  
Wiss. Ang. Susanne Christ (Projektmitarbeiterin), F. 81-1 43 70  
e-mail: christ@phil-fak.uni-duesseldorf.de

### **Historisches Seminar** (Gebäude 23.31 und 23.32)

Geschäftsführender Leiter: Univ.-Prof. Dr. Bruno Bleckmann

#### **Abteilung für Alte Geschichte** (Ebene 05)

##### **Lehrstuhl III**

Univ.-Prof. Dr. Bruno Bleckmann, (F. 81-1 29 94),  
e-mail: bleckmann@phil-fak.uni-duesseldorf.de  
Sekretariat: Rita Kröll, (F. 81-1 29 94)  
e-mail: altegeschichte@phil-fak.uni-duesseldorf.de, Fax: 81-1 33 32  
Univ.-Prof. i.R. Dr. Anthony R. Birley  
em. Univ.-Prof. Dr. Dietmar Kienast  
Akad. Rat: Dr. Timo Stickler, F. 81-1 29 96  
e-mail: stickler@phil-fak.uni-duesseldorf.de  
Wiss. Ang.: Carsten Binder, M.A. (F. 81-12997)

#### **Abteilung für Mittelalterliche Geschichte** (Ebene 06)

##### **Lehrstuhl I**

Univ.-Prof. Dr. Johannes Laudage, F. 81-129 38, Fax: 81-1 14 75  
Sekretariat: Gabriele Rapp, F. 81-11343  
StR.i.H.: Dr. Lars Hageneier, M.A., F. 81-1 29 40  
Wiss. Mitarb.: Dr. Yvonne Leiverkus, M.A., F. 81-1 40 55  
Prof. Dr. Heinz Finger , F. 81-1 29 31  
PD Dr. Elke von Boeselager, F. 81-1 29 31  
Prof. i. R. Dr. Albrecht Graf Finckenstein, F. 81-1 13 43  
em. Univ.-Prof. Dr. Rudolf Hiestand  
Univ.-Prof. i. R. Dr. Josef Semmler, F. 81-1 29 31  
PD Dr. Gerhard Lubich, F. 81-1 13 43

##### **Lehrstuhl IV**

Univ.-Prof. N. N., F. 81-1 29 42  
Sekretariat: Gabriele Rapp, F. 81-11343  
Univ.-Prof. Dr. Christoph Weber , F. 81-129 42  
em. Univ.-Prof. Dr. Klaus Müller , F. 81-129 27

##### **Lehrstuhl VIII**

Univ.-Prof. N. N., F. 81-1 15 37, Fax: 81-1 48 49  
Sekretariat: Gabriele Rapp, F. 81-1 45 50  
Univ.-Prof. em. Dr. Hansgeorg Molitor  
Prof. Dr. Jörg Engelbrecht , F. 81-1 45 20, e-mail: engelbre@phil-fak.uni-duesseldorf.de  
Junior-Professor Dr. Achim Landwehr (Kulturhistorische Europastudien), F. 81-1 40 59  
e-mail: landwehr@phil-fak.uni-duesseldorf.de  
Wiss. Ang.: Dr. Stephan Laux, F. 81-1 45 20,  
e-mail: laux@phil-fak.uni-duesseldorf.de



## **Abteilung für Neuere Geschichte (Ebene 04 und 06)**

### **Lehrstuhl II**

Univ.-Prof. Dr. Gerd Krumeich, F. 81-1 29 26, Fax: 81-1 42 55,

e-mail: krumeich@phil-fak.uni-duesseldorf.de

Sekretariat: Christiane Bruch, M.A., F. 81-1 29 26

Wiss. Ass. Uta Hinz, M.A., F. 81-13808

Wiss. Ang.: Dr. Susanne Brandt, F. 81-1 40 84

Arbeitsstelle der Max-Weber-Gesamtausgabe

Univ.-Prof. Dr. Gerd Krumeich

Wiss. Ang.: Manfred Schön, F. 81-107 63; Joachim Schröder, F. 81-1 07 59;

Silke Fehleemann, F. 81-1 07 61

## **Abteilung für Neuere und Neueste Geschichte**

### **Lehrstuhl VII**

Univ.-Prof. Dr. Irmtraud Götz von Olenhusen, F. 81-1 15 86,

e-mail: goetzvon@uni-duesseldorf.de

Sekretariat: Silvia Osada, F. 81-1 15 39, Fax: 81-1 50 91,

e-mail: histsem7@uni-duesseldorf.de

Univ.-Prof. em. Dr. Hans Süßmuth, F. 81-1 39 19, Fax: 81-1 48 75

e-mail: suessmut@uni-duesseldorf.de

Wiss. Ang.: Wiebke Glowatz, M.A., F. 81-1 33 41,

e-mail: wiebke.glowatz@uni-duesseldorf.de

Wiss. Ang.: Thomas Ferres, F. 81-1 17 71

e-mail: ferres@uni-duesseldorf.de

## **Abteilung für Neuere Landesgeschichte und Neueste Geschichte (Ebene 05 und 06)**

### **Lehrstuhl VI**

Univ.-Prof. Dr. Christoph Nonn, F. 81-1 15 25, Fax: 81-1 22 13

e-mail: nonn@phil-fak.uni-duesseldorf.de

Sekretariat: Rita Schalong, F. 81-1 30 20, e-mail: schalong@phil-fak.uni-duesseldorf.de

em. Univ.-Prof. Dr. Kurt Düwell, F. 81-1 29 98

Prof. Dr. Falk Wiesemann, F. 81-1 45 59

e-mail: wiesemaf@rz.uni-duesseldorf.de

Wiss. Ang.: Prof. Dr. Hein Hoebink, F. 81-1 20 73

e-mail: hoebink@phil-fak.uni-duesseldorf.de

### **Jean-Monnet Lehrstuhl**

#### **für Geschichte der europäischen Einigung sowie der interregionalen und interkommunalen Zusammenarbeit**

Prof. Dr. Hein Hoebink, F. 81-1 20 73, Fax 81-1 22 13

e-mail: europa@phil-fak.uni-duesseldorf.de

### **Lehrstuhl V**

#### **Abteilung für Osteuropäische Geschichte (Ebene 05)**

Univ.-Prof. Dr. Hans Hecker, F. 81-129 28, Fax: 81-12929

e-mail: hecker@phil-fak.uni-duesseldorf.de

e-mail: oeg@phil-fak.uni-duesseldorf.de

Sekretariat: Christiane Bruch, F. 81-11509

Hilfskräfte:

Oliver Kiechle, F. 81-1 49 13; Nils Löffelbein, F. 81-1 49 13

Wiss. Mit.: Dr. Ute Caumanns, F. 81-1 42 07, e-mail: ute.caumanns@uni-duesseldorf.de

### **Abteilung für Wirtschaftsgeschichte (Gebäude 23.31/32, Ebene 05 und 06)**

HD Dr. Susanne Hilger, F. 81-1 06 81  
e-mail: hilger@phil-fak.uni-duesseldorf.de

Sekretariat: Rita Schalong, F. 81-1 30 20, Fax 81-1 22 13  
e-mail: schalong@phil-fak.uni-duesseldorf.de

Wiss. Ang.: Dr. Ulrich Nocken, F. 81-1 40 20  
e-mail: nocken@phil-fak.uni-duesseldorf.de

Prof. Dr. Horst Wessel, F. 81-1 40 22 oder 02 07-458-16 66  
e-mail: mannesmann-archiv@mrw.de

### **Institut für Kultur und Geschichte der Deutschen im östlichen Europa**

(Gebäude 23.31, Ebene 06, Räume 21, 23, 25)

Univ.-Prof. Dr. Dr. h.c. Detlef Brandes, F. 81-14098, Fax 81-14772  
e-mail: brandes@phil-fak.uni-duesseldorf.de

Sekretariat: Drahoslava Kurzova, F. 81-14098,  
e-mail: kurzova@phil-fak.uni-duesseldorf.de

(Gebäude 23.02, Ebene U1, Räume 64, 64.1, 66)

Wiss. Ass.: Dr. Volker Zimmermann, F. 81-12544  
e-mail: zimmermv@uni-duesseldorf.de

Drittmittel: Dr. des. Dmitro Myeshkov, F. 81-12535  
e-mail: dmeshkov@phil-fak.uni-duesseldorf.de  
Dr. des. Andreas Wiedemann, M.A., F. 81-12535,  
e-mail: wiedemaa@uni-duesseldorf.de

Studentische und wissenschaftliche Kräfte:

Arbin Gusinjac, Nina Lohmann, M.A., Volker Mohn, F. 81-14772  
Michael Gonciarek, Marco Zimmermann

**Fachbibliothek** Geschichte/Sozialwissenschaften/ Medienwissenschaft:  
Elke Kuhlewind, Werner Lonski, Geb. 23.31 und 23.32, Ebene 03, F. 81-12933,  
e-mail: kuhlewin@ub.uni-duesseldorf.de, lonski@ub.uni-duesseldorf.de

### **Seminar für Kunstgeschichte (Gebäude 23.32, Ebene 04)**

Geschäftsführender Leiter: Univ.-Prof. Dr. Hans Körner

Lehrstuhl für Kunstgeschichte

Univ.-Prof. Dr. Hans Körner, F. 81-12080  
e-mail: Hans.Koerner@phil-fak.uni-duesseldorf.de

Sekretariat: Regina Riße-Weisenfeld, F. 81-12080,  
e-mail: risse-weisenfeld@phil-fak.uni-duesseldorf.de

Univ.-Prof. Dr. Andrea von Hülsen-Esch, F. 81-15214  
e-mail: huelsen-esch@phil-fak.uni-duesseldorf.de

Akad. Dir.: PD Dr. Jürgen Wiener, F. 81-11327  
e-mail: juergenwiener@yahoo.de

Wiss. Ass.: Dr. Wiebke Windorf, F. 81-13227  
e-mail: windorf@phil-fak.uni-duesseldorf.de

Wiss. Ass.: Dr. Stefanie Muhr, F. 81-11495  
e-mail: muhr@phil-fak.uni-duesseldorf.de

## **Institut für Sprache und Information** (Gebäude 23.21, Ebene 04)

Geschäftsführender Leiter: Univ.-Prof. Dr. Wolf G. Stock

### **Abteilung für Allgemeine Sprachwissenschaft**

Univ.-Prof. N. N., F. 81-1 52 81

Sekretariat: Gabriele Krüger, F. 81-1 25 54,  
e-mail: kruegerg@phil-fak.uni-duesseldorf.de

Prof. Dr. Sebastian Löbner, F. 81-1 33 99,  
e-mail: loebner@phil-fak.uni-duesseldorf.de

Univ.-Prof. em. Dr. Dieter Wunderlich

Priv.-Doz. Dr. Dany Adone  
e-mail: adone@phil-fak.uni-duesseldorf.de

Priv.-Doz. Dr. Ingrid Kaufmann  
e-mail: kaufmann@phil-fak.uni-duesseldorf.de

Priv.-Doz. Dr. Ralf Naumann  
e-mail: naumann@phil-fak.uni-duesseldorf.de

Priv.-Doz. Dr. Martina Penke, F. 81-12925  
e-mail: penke@phil-fak.uni-duesseldorf.de

Wiss. Ang.: Christian Horn, F. 81-1 34 43, Marion Krause, F. 81-1 29 25,  
Eva Neuhaus, F. 81-1 29 25, Dr. Melani Wratil, F. 81-1 34 43

### **Abteilung für Computerlinguistik**

Leiter: Univ.-Prof. Dr. James Kilbury, F. 81-12557,  
e-mail: kilbury@phil-fak.uni-duesseldorf.de

Sekretariat: Petra Richthof, F. 81-12554, e-mail: richthof@phil-fak.uni-duesseldorf.de  
Wiss. Ang.: Christof Rumpf, F. 81-1 23 07, e-mail: rumpf@phil-fak.uni-duesseldorf.de

**Fachbibliothek** Germanistik/Sprachwissenschaft/Jiddistik der  
Universitäts- und Landesbibliothek: Helga Nellen, Dorothee Heidebroek-Hofferberth  
F. 81-12952

### **Abteilung für Informationswissenschaft**

Leiter: Univ.-Prof. Dr. Wolf G. Stock, F. 81-1 29 13

Sekretariat: Anneliese Volkmar, F. 81-129 13

Wiss. Ang.: N. N.

Wiss. Ang.: Violeta Trkulja, M.A., F. 81-1 29 21

Techn. Ang.: Hans Dieter Nellißen (DV-Org.), F. 81-1 41 37

## **Seminar für Klassische Philologie** (Gebäude 23.21, Ebene 04)

Geschäftsführender Leiter: Univ.-Prof. Dr. Markus Stein

Sekretariat: Siglinde Kowalski, F. 81-129 90

Univ.-Prof. Dr. Markus Stein, F. 81-1 29 60, Fax: 81-1 19 27  
e-mail: markus-stein@gmx.de

Univ.-Prof. Dr. Michael Reichel, F. 81-1 25 49, Fax: 81-1 17 27,  
e-mail: reichel@phil-fak.uni-duesseldorf.de

Wiss. Ang.: Dr. Martina Hirschberger, F. 81-1 41 38,  
e-mail: martina.hirschberger@phil-fak.uni-duesseldorf.de

Wiss. Ang.: Stefanie Jahn, F. 81-1 29 92, e-mail: jahnste@aol.com

Wiss. Ang. Stephanie Kurczyk, F. 81-1 14 98  
e-mail: kurczyk@phil-fak.uni-duesseldorf.de

Stud. Hilfskräfte: F. 81-14139

**Fachbibliothek** Klassische Philologie der Universitäts- und Landesbibliothek:  
Fritz Stieleke, e-mail: stieleke@ub.uni-duesseldorf.de

4

## **Germanistisches Seminar** (Gebäude 23.21, Ebene 01 und 02)

Geschäftsführender Leiter: Univ.-Prof. Dr. Rudi Keller, F. 81-1 29 45  
Fax: 81-1 50 30, e-mail: keller@phil-fak.uni-duesseldorf.de

### **Abteilung I: Germanistische Sprachwissenschaft** (Gebäude 23.21, Ebene 01)

#### **Lehrstuhl für Germanistische Sprachwissenschaft**

Univ.-Prof. Dr. Dietrich Busse, (Lehrstuhlinhaber), F. 81-1 29 44,  
e-mail: d.busse@uni-duesseldorf.de

Sekretariat: Anneliese Fiddes, F. 81-1 29 44, Fax: 81-1 50 30,  
e-mail: fiddes@phil-fak.uni-duesseldorf.de

Univ.-Prof. Dr. Volker Beeh, F. 81-1 29 89, e-mail: beeh@phil-fak.uni-duesseldorf.de

Univ.-Prof. em. Dr. Georg Stötzel, F. 81-1 29 44,  
e-mail: stoetzel@phil-fak.uni-duesseldorf.de

Oberstudienrat im Hochschuldienst: Prof. Dr. Frank Liedtke, F. 81-1 42 80,  
e-mail: frank.liedtke@uni-duesseldorf.de

Akademischer Oberrat: Dr. Hans-Werner Scharf, F. 81-142 81,  
e-mail: hans-werner.scharf@uni-duesseldorf.de

Wiss. Ang.: Priv.-Doz. Dr. Martin Wengeler, F. 81-1 36 84,  
e-mail: wengeler@phil-fak.uni-duesseldorf.de

Wiss. Ang.: Dr. Ulrich Welbers, F. 81-1 28 68  
e-mail: welbers@phil.fak.uni-duesseldorf.de

#### **Professur für Germanistische Sprachwissenschaft**

Univ.-Prof. Dr. Rudi Keller, F. 81-1 29 45, Fax: 81-1 52 30,  
e-mail: keller@phil-fak.uni-duesseldorf.de

Sekretariat: Anneliese Fiddes, F. 81-1 29 44, Fax 81-1 50 30,  
e-mail: fiddes@phil-fak.uni-duesseldorf.de

#### **Studien- und Forschungsschwerpunkt – Öffentlicher Sprachgebrauch/ Öffentliche Kommunikation** (Gebäude 23.21, Ebene 01, Raum 47)

Leiter: Priv.-Doz. Dr. Martin Wengeler, Fa. 81-1 36 84  
e-mail: wengeler@phil-fak.uni-duesseldorf.de

#### **Studienggebiet Deutsch als Fremdsprache** (Gebäude 23.31, Ebene U1)

Leiter: Dr. (AUS) Peter Hachenberg, F. 81-152 28,  
e-mail: Hachenberg@phil-fak.uni-duesseldorf.de

Sekretariat: Claudia Hollmann-Faul, F. 81-1 29 46, Fax 81-1 13 40,  
e-mail: daf@phil-fak.uni-duesseldorf.de

Wiss. Hilfskraft: Anette Windolph

#### **Studienreformbüro Germanistik** (Gebäude 23.21, Ebene 01, Raum 125)

Leiter: Dr. Ulrich Welbers, F. 81-1 28 68, e-mail: welbers@phil-fak.uni-duesseldorf.de

#### **Abteilung II: Neuere Deutsche Literaturwissenschaft** (Gebäude 23.21, Ebene 01+02)

##### **Lehrstuhl Prof. Witte**

Univ.-Prof. Dr. Bernd Witte, F. 81-1 29 50,  
e-mail: germanistik2@phil-fak.uni-duesseldorf.de

Sekretariat: Ulla Grimm, F. 81-1 29 50, Fax: 81-1 29 51,  
e-mail: ugrimm@phil-fak.uni-duesseldorf.de

Prof. Dr. Gertrude Cepl-Kaufmann, F. 81-1 30 04

Prof. Dr. Volkmar Hansen, F. 899-23 93

Prof. Dr. Joseph A. Kruse, F. 899-29 01

Wiss. Ang.: Prof. Dr. Sibylle Schönborn, F. 81-1 53 33,  
Dr. Ariane Neuhaus-Koch, F. 81-1 34 89

Max-Hermann-Neisse-Institut  
(Gebäude 23.21, Ebene 02, Raum 02.48)

Europäisches Zentrum zur Erforschung der deutschsprachigen Kulturen und  
Literaturen im östlichen Europa

Leiter: Univ.-Prof. Dr. Bernd Witte, germanistik2@phil-fak.uni-duesseldorf.de

Wiss. Mitarbeiterinnen: Julia Krämer, Sonja Klein, F. und Fax 81-1 29 51

**Frauen-Kultur-Archiv / Frauenforschungs-Transferstelle** (Geb. 23.12, Ebene 01,  
Raum 26)

Dr. Ariane Neuhaus-Koch, F. 81-148 28, e-mail: neuhaus@phil-fak.uni-duesseldorf.de

### **Lehrstuhl Prof. Herwig**

Univ.-Prof. Dr. Henriette Herwig, F. 81-1 29 47, Fax: 81-1 50 76

e-mail: herwig@phil-fak.uni-duesseldorf.de

Sekretariat: Vera Ayd, F. 81-1 29 47, Fax: 81-1 59 41,

e-mail: aydt@phil-fak.uni-duesseldorf.de

Univ.-Prof. em. Dr. Herbert Anton

Univ.-Prof. Dr. Hans-Georg Pott, F. 81-1 29 49, Fax: 81-1 56 68

e-mail: pott@phil-fak.uni-duesseldorf.de

Wiss. Ang.: Prof. Dr. Peter Tepe, F. 81-1 29 48, e-mail: tepe@phil-fak.uni-duesseldorf.de

Prof. Dr. Daniel Hoffmann, F. 81-1 29 49,

e-mail: daniel.hoffmann@phil-fak.uni-duesseldorf.de

Priv.-Doz. Dr. Johannes Roskothen, F. 81-1 59 07, e-mail: johannesroskothen@web.de

Wiss. Ang.: Miriam Seidler, F. 81-1 59 07, e-mail: seidler@phil-fak.uni-duesseldorf.de

Wiss. Ang.: Florian Trabert, F. 81-1 59 07, e-mail: trabert@phil-fak.uni-duesseldorf.de

**Interdisziplinärer Studien- und Forschungsschwerpunkt Mythos/Ideologie  
& Methoden** (Gebäude 23.21, Ebene 01, Raum 155)

Leiter: Prof. Dr. Peter Tepe, F. 81-1 29 48

e-mail: tepe@phil-fak.uni-duesseldorf.de

**Abteilung III: Ältere deutsche Sprache und Literatur** Gebäude 23.21, Ebene 02)

Univ.-Prof. Dr. Dr. h.c. Gert Kaiser, F. 81-129 53

Mit der Vertretung des Lehrstuhls beauftragt:

Prof. Dr. Hartmut Kokott, F. 81-129 53

Sekretariat: Brigitte Bauer, F. 81-14314,

e-mail: Brigitte.Bauer@phil-fak.uni-duesseldorf.de

Prof. Dr. Barbara Haupt, Akademische Oberrätin, F. 81-129 55

Wiss. Ang.: Prof. Dr. Helmut J. F. Brall-Tuchel, F. 81-148 56,

e-mail: brall@phil-fak.uni-duesseldorf.de, Prof. Dr. Hilmar Kallweit, F. 81-1 29 54,

Dr. Urban Küsters, F. 81-129 54

4

**Abteilung IV: Germanistische Kommunikations- und Kulturwissenschaft**  
(Geb. 23.21, Ebene 01)

**Bereich Schriftlichkeit:**

Univ.-Prof. Dr. Peter Matussek, F. 81-1 16 49, e-mail: p.matussek@web.de  
Sekretariat: Bianca Wagner, F. 81-1 49 41, F. 81-1 16 63,  
e-mail: bianca.wagner@uni-duesseldorf.de

**Bereich Mündlichkeit:**

Univ.-Prof. Dr. Arnulf Deppermann, F. 81-1 49 37  
Sekretariat: Brigitte Schweres, F. 81-1 49 37, Fax: 81-1 38 95  
e-mail: schweres@phil-fak.uni-duesseldorf.de  
em. Univ.-Prof. Dr. Wilhelm Gössmann  
Wiss. Ang.: Dr. Marita Pabst-Weinschenk, F. 81-14940,  
e-mail: pabst@phil-fak.uni-duesseldorf.de

**Fachbibliothek** Germanistik, Sprachwissenschaft, Jiddistik der Universitäts- und Landesbibliothek:

Brigitta Kuhn, F. 81-129 52,  
e-mail: kuhn@ub.uni-duesseldorf.de

**Institut für Jüdische Studien** (Gebäude 23.11/12, Ebene 01)

Geschäftsführende Leiterin: Univ.-Prof. Dr. Marion Aptroot

**Abteilung für Jüdische Studien**

N. N.

Sekretariat: Martina Huiras, F. 81-1 58 57, Fax 81-1 58 59

Univ.-Prof. Dr. Dagmar Börner-Klein, F. 81-1 58 58

Univ.-Prof. Dr. Stefan Rohrbacher, F. 81-1 58 52

PD Dr. Gianfranco Miletto, F. 81-1 58 50

Sekretariat: Birgit Yao, F. 81-1 58 58, Fax 81-1 58 59

e-mail: juedische\_studien@phil-fak.uni-duesseldorf.de

Wiss. Ang.: Dr. Ursula Reuter, F. 81-15854

Wiss. Ang.: Dr. Rotraud Ries

Wiss. Ang.: Dr. Wolfgang Treue, F. 81-15855

Lektor: Stefan Siebers, M.A.

**Abteilung für Jiddische Kultur, Sprache und Literatur** (Geb. 23.11, Ebene 01, Räume 62–68)

Univ.-Prof. Dr. Marion Aptroot, F. 81-1 32 28, Fax: 81-12027,

e-mail: aptroot@phil-fak.uni-duesseldorf.de

Sekretariat: Sigrid Lethen F. 81-1 42 92, e-mail: jiddisch@phil-fak.uni-duesseldorf.de

Wiss. Ang.: Dr. des. Roland Gruschka, F. 14293,

e-mail: Roland.Gruschka@phil-fak.uni-duesseldorf.de

## Anglistisches Institut

(Gebäude 23.21, Ebene 01 und 02, Gebäude 23.31 und 23.32, Ebene 04)

Geschäftsführender Leiter: Univ.-Prof. Dr. Herwig Friedl

**Abteilung für Ältere Anglistik** (Historische Sprachwissenschaft und Mittelalterliche Literatur)

### Lehrstuhl I

Univ.-Prof. Dr. Wilhelm Busse, F. 81-129 61, Fax: 81-11728,  
e-mail: busse@phil-fak.uni-duesseldorf.de

Sekretariat Christa Holtei, F. 81-129 61,  
e-mail: holtei@phil-fak.uni-duesseldorf.de

Wiss. Ang.: Dr. Rainer Holtei, M. A., F. 81-145 63,  
e-mail: holteir@phil-fak.uni-duesseldorf.de

Wiss. Ang.: Knut Hannemann, M.A., F. 81-1 45 63  
e-mail: hanneman@phil-fak.uni-duesseldorf.de

Wiss. Hilfskraft: N.N., F. 81-1 29 69

Lektor: N. N.

**Abteilung für Amerika-Studien**

### Lehrstuhl II

Univ.-Prof. Dr. Herwig Friedl, F. 81-129 56, Fax: 81-12839  
e-mail: friedl@phil-fak.uni-duesseldorf.de

Sekretariat: Imtrud Passavand, F. 81-129 56,  
e-mail: passavan@phil-fak.uni-duesseldorf.de

StR i.H.: Dr. Georg Schiller, F. 81-1 45 98,  
e-mail: gschille@phil-fak.uni-duesseldorf.de

Wiss. Ass.: N. N.

OSTr i.H.: Klaus Uellenberg, F. 81-1 29 57,  
e-mail: uellenbk@phil-fak.uni-duesseldorf.de

Wiss. Hilfskraft: Jan Kucharzewski, M.A., F. 81-1 18 50  
e-mail: kucharzewski@phil-fak.uni-duesseldorf.de

**Abteilung für Englische Sprachwissenschaft**

### Lehrstuhl III

Univ.-Prof. Dr. Dieter Stein, F. 81-129 63, Fax: 81-15292  
e-mail: stein@phil-fak.uni-duesseldorf.de

Prof. Dr. Tania Kouteva, F. 81-130 66  
e-mail: Tania.Kouteva@phil-fak.uni-duesseldorf.de

Sekretariat: Theresia Bernstein, F. 81-129 63  
e-mail: bernstei@uni-duesseldorf.de

Akad. Rätin: Dr. Heidrun Dorgeloh  
e-mail: dorgeloh@uni-duesseldorf.de

Wiss. Ang.: Dr. Alexander Bergs, F. 81-12823,  
e-mail: bergs@phil-fak.uni-duesseldorf.de;

Wiss. Ang.: Susan Dostert, M.A., F. 81-13774,  
e-mail: dostert@phil-fak.uni-duesseldorf.de

Wiss. Ang.: Dr. Anette Rosenbach, M.A., F. 81-13774,  
e-mail: ar@phil-fak.uni-duesseldorf.de

Lektorin: Louise Nieroba, B. A., F. 81-145 62  
e-mail: louise.nieroba@phil-fak.uni-duesseldorf.de

## **Abteilung für Neuere Anglistik (Literaturwissenschaft)**

### **Lehrstuhl IV**

Univ.-Prof. Dr. Therese Seidel, F. 81-13151, 129 64, Fax: 81-11443  
e-mail: seidel@phil-fak.uni-duesseldorf.de

Sekretariat: Brigitte Coombs, F. 81-131 51, e-mail: coombs@phil-fak.uni-duesseldorf.de

Wiss. Ang.: Dr. Friedrich-K. Unterweg, F. 81-145 58, e-mail: unterweg@uni-duesseldorf.de  
Ingrid-Charlotte Wolter, F. 81-13152, e-mail: wolteric@phil-fak.uni-duesseldorf.de,  
Marion Fries-Dieckmann, F. 81-1 31 52  
e-mail: marion.dieckmann@phil-fak.uni-duesseldorf.de

Wiss. Hilfskräfte: Kerstin Stranz, M.A., F. 81-1 22 06,  
e-mail: stranz@phil-fak.uni-duesseldorf.de,  
Tobias Quast, M.A., F. 81-1 19 26, e-mail: quast@uni-duesseldorf.de  
Lektor: Conor Geiselbrechtinger, M.A., F. 81-14564  
e-mail: geiselbr@phil-fak.uni-duesseldorf.de

## **Abteilung für Englische Literaturen und ihre Didaktik**

### **Lehrstuhl V**

N. N., F. 81-14588, Fax: 81-15601

Sekretariat: N. N., F. 81-145 88

Univ.-Prof. em. Dr. Albert-Reiner Glaap, OBE, F. 81-12998

Lektorin: Anne Frances Bulmer, B. A., F. 81-132 75,  
e-mail: frances.bulmer@phil.uni-duesseldorf.de

Wiss. Ang.: N. N., F. 81-1 36 90

Wiss. Hilfskraft: Stephan Schmieding, F. 81-1 34 69  
e-mail: schmieding@phil.uni-duesseldorf.de

## **Abteilung für Literaturübersetzen**

### **Lehrstuhl VI**

Univ.-Prof. Dr. Monika Gomille, F. 81-12965, Fax: 81-156 97,  
e-mail: monika.gomille@phil-fak.uni-duesseldorf.de

Wiss. Hilfskraft: Alexandra Pypetz, M.A., F. 81-1 19 25  
e-mail: pypetz@phil-fak.uni-duesseldorf.de

## **Moreanum**

### **Forschungsstelle für Englische Renaissance**

em. Univ.-Prof. Dr. Hubertus Schulte-Herbrüggen, F. 81-136 13, Fax: 81-13613,  
e-mail: schulteh@uni-duesseldorf.de  
Dr. Friedrich-K. Unterweg, F. 81-136 13 oder 81-145 58  
e-mail: unterweg@uni-duesseldorf.de

### **Fachbibliothek Anglistik der Universitäts- und Landesbibliothek:**

Fritz Stieleke, M.A., F. 81-129 67, e-mail: stieleke@ub.uni-duesseldorf.de



## **Romanisches Seminar** (Gebäude 23.21, Ebene 01 und 02)

Geschäftsführender Leiter: Univ.-Prof. Dr. Wolfgang Rettig  
Sekretariat: Wiebke Frankenreiter, F. 81-1 17 65, Fax: 81-14033,  
e-mail: romanistik@phil-fak.uni-duesseldorf.de

### **Romanistik I: Lehrstuhl für Romanische Literaturwissenschaft**

Univ.-Prof. Dr. Vittoria Borsò, F. 81-12973,  
e-mail: rom1@phil-fak.uni-duesseldorf.de  
Sekretariat: Ursula Guinaldo Roncero, F. 81-129 87,  
e-mail: guinaldo@phil-fak.uni-duesseldorf.de  
em. Univ.-Prof. Dr. Ludwig Schrader  
Hochschuldozentin Dr. Heike Brohm, F. 81-1 21 28,  
e-mail: brohm@phil-fak.uni-duesseldorf.de  
Wiss. Ang.: Dr. Vera Elisabeth Gerling, Diplomübersetzerin, F. 81-1 43 76,  
e-mail: gerling@phil-fak.uni-duesseldorf.de  
Wiss. Ang.: Björn Goldammer, Diplomübersetzer, F. 81-1 29 81,  
e-mail: goldammer@phil-fak.uni-duesseldorf.de  
Wiss. Ang.: Santiago Navarro,  
F. 81-12985, e-mail: navarro@phil-fak.uni-duesseldorf.de  
Wiss. Ang.: Dr. des Beatrice Schuchardt, F. 81-1 29 79,  
e-mail: schuchar@phil-fak.uni-duesseldorf.de  
Lektor: Miguel Herrero Soto, F. 81-129 76  
e-mail: herrero@phil-fak.uni-duesseldorf.de

### **Romanistik II: Lehrstuhl für Romanische Sprachwissenschaft**

Univ.-Prof. Dr. Hans Geisler, F. 81-12984, e-mail: geisler@phil-fak.uni-duesseldorf.de  
Sekretariat: Christa Hohendahl, F. 81-1 19 48  
e-mail: hohendahl@phil-fak.uni-duesseldorf.de  
Wiss. Ang.: Brigitte Schwarze, M.A., F. 81-1 29 83,  
e-mail: bs@phil-fak.uni-duesseldorf.de  
Wiss. Ang.: Dr. Yvonne Stork, F. 81-1 29 82,  
e-mail: stork@phil-fak.uni-duesseldorf.de  
Lektorin: Gwenola-Inès Le Floc'h, F. 81-1 43 71  
e-mail: lefloch@phil-fak.uni-duesseldorf.de

### **Romanistik III: Lehrstuhl für Romanische Literaturwissenschaft**

Univ.-Prof. Dr. Hans T. Siepe, F. 81-12972, e-mail: siepe@phil-fak.uni-duesseldorf.de  
Sekretariat: Jutta Heuner, F. 81-12986, Fax: 81-1 56 04,  
e-mail: heuner@phil-fak.uni-duesseldorf.de  
em. Univ.-Prof. Dr. Fritz Nies, F. 81-1 13 96, e-mail: nies@phil-fak.uni-duesseldorf.de  
Hochschuldozent Dr. Klaus Semsch, F. 81-1 29 71,  
e-mail: semsch@phil-fak.uni-duesseldorf.de  
Akad. Oberrat: Dr. Jürgen Rehbein, F. 81-129 77,  
e-mail: rehbein@phil-fak.uni-duesseldorf.de  
Wiss. Ang.: Dr. Friedhelm Beckmann, F. 81-1 43 75,  
e-mail: beckmann@phil-fak.uni-duesseldorf.de  
Wiss. Ang.: Dr. Lothar Matthes, F. 81-15644  
Lektorin: Michèle Creff, F. 81-143 71, e-mail: creff@phil-fak.uni-duesseldorf.de  
Prof. Dr. Bernd Kortländer (Literaturübersetzen)  
Wiss. Ang. (Literaturübersetzen): Dr. Mona Wodsak, F. 81-1 40 09  
e-mail: wodsak@phil-fak.uni-duesseldorf.de

4

#### **Romanistik IV: Lehrstuhl für Romanische Sprachwissenschaft**

Univ.-Prof. Dr. Elmar Schafroth, F. 81-129 70,  
e-mail: schafroth@phil-fak.uni-duesseldorf.de

Sekretariat: Helga Hintloglou, F. 81-129 88, Fax: 81-15048  
e-mail: hintloglou@phil-fak.uni-duesseldorf.de

em. Univ.-Prof. Dr. Peter Wunderli, F. 81-12970  
e-mail: wunderli@phil-fak.uni-duesseldorf.de

Akad. Oberrätin: Prof. Dr. Mechtild Bierbach, F. 81-121 27,  
e-mail: bierbach@phil-fak.uni-duesseldorf.de

Akad. Oberrätin: Dr. Martina Nicklaus, F. 81-143 77,  
e-mail: nicklaus@phil-fak.uni-duesseldorf.de

Wiss. Ang.: Karin Ewert, M.A., Maîtrise de Lettres Modernes, F. 81-1 29 75,  
e-mail: ewert@phil-fak.uni-duesseldorf.de

Wiss. Ang.: Dr. Goranka Rocco, F. 81-1 29 75,  
e-mail: rocco@phil-fak.uni-duesseldorf.de

Lektorin: Dott.ssa Chiara de Manzini Himmrich, F. 81-139 23,  
e-mail: manzini@phil-fak.uni-duesseldorf.de

#### **Romanistik V: Romanische Literaturwissenschaft**

Univ.-Prof. Dr. Frank Leinen, F. 81-14382,  
e-mail: leinen@phil-fak.uni-duesseldorf.de

#### **Romanistik VI: Romanische Sprachwissenschaft**

Univ.-Prof. Dr. Wolfgang Rettig, F. 81-1 43 72 und 81-1 29 87

#### **Fachbibliothek Romanistik der Universitäts- und Landesbibliothek**

Ruth Joks, F. 81-1 29 80,  
e-mail: joks@ub.uni-duesseldorf.de

### **Ostasien-Institut**

Gebäude 23.02, Ebene 02

Geschäftsführende Leiterin: Univ.-Prof. Dr. Michiko Mae (F. 81-14329),  
e-mail: mae@phil-fak.uni-duesseldorf.de

Sekretariat: Tatjana Platz, F. 81-14349  
e-mail: platz@phil-fak.uni-duesseldorf.de

#### **Lehrstuhl Modernes Japan I**

Univ.-Prof. Dr. Michiko Mae (F. 81-1 43 29),  
e-mail: mae@phil-fak.uni-duesseldorf.de

N. N. (F. 81-14344)

Sekretariat: Tatjana Platz (F. 81-14349), Fax: 81-14714

Dr. Ina Hein (F. 81-1 43 54), e-mail: ihein@phil-fak.uni-duesseldorf.de

Lektorin: Kaori Fujita M. A. (F. 81-1 51 85), e-mail: fujita@phil-fak.uni-duesseldorf.de

#### **Lehrstuhl Modernes Japan II**

Univ.-Prof. Dr. Shingo Shimada (F. 81-1 43 59)

Jeannette Behaghel (F. 81-1 45 04), e-mail: behaghel@phil-fak.uni-duesseldorf.de  
Phoebe Holdgrün (F. 81-1 45 09), e-mail: holdgruen@phil-fak.uni-duesseldorf.de

N. N. (F. 81-1 59 56)

### **Fachbibliothek Ostasienwissenschaften**

Die Fachbibliothek Ostasienwissenschaften befindet sich zusammen mit der Fachbibliothek Anglistik im Gebäude 23.21 in der 3. Etage. Sie ist über die Aufzüge und das Treppenhaus im Gebäude 23.21 zu erreichen.

### **Institut für Sportwissenschaft (Gebäude 28.01)**

Geschäftsführender Leiter: Univ.-Prof. Dr. Giselher Tiegel (F. 81-14888),  
e-mail: Giselher.Tiegel@uni-duesseldorf.de

Sekretariat: Marita Reinartz (F. 81-12031)

Dipl.-Sportlehrer/in: Dr. Abdolali Golmina, (F. 81-14893), e-mail: golmina@uni-duesseldorf.de,

Sportlehrer/in: Christoph Rocholl (F. 81-14894), e-mail: rocholl@uni-duesseldorf.de

### **Bachelor-Integrationsstudiengang Medien- und Kulturwissenschaft (Gebäude 23.02, Ebene 02, Raum 69–72)**

Fakultätsbeauftragte:

Univ.-Prof. Dr. Vittoria Borsò

Univ.-Prof. Dr. Dieter Birnbacher

Studiengangskoordinatoren:

Univ.-Prof. Dr. Reinhold Göring, F. 81-1 57 33, E-Mail: goerling@phil-fak.uni-duesseldorf.de

Junior-Professor Dr. Timo Skrandies, F. 81-1 58 38,

E-Mail: skrandies@phil-fak.uni-duesseldorf.de

Sekretariat: Anne-Maria Seidel, F. 81-1 34 71, Fax 81-1 57 32,

E-Mail: seidela@phil-fak.uni-duesseldorf.de

Wissenschaftliche Mitarbeiter:

Lic. Sc. Inf. Dr. Monique Jucquois-Delpierre, F. 81-1 43 18,

e-mail: jucquois@uni-duesseldorf.de

Christina Szentivanyi, M.A., F. 81-1 21 45, e-mail: szentiva@phil-fak.uni-duesseldorf.de

René Theissen, M.A., F. 81-1 21 45, e-mail: theissen@phil-fak.uni-duesseldorf.de

Dr. Stephan Trinkaus, F. 81-1 26 46, e-mail: s.trinkaus@gmx.net

Dr. Vera Viehöver, F. 81-1 26 46, e-mail: veraviehoever@web.de

Studienberatung:

E-Mail: medienkultur@phil-fak.uni-duesseldorf.de

Homepage: [www.phil-fak.uni-duesseldorf.de/medienkultur](http://www.phil-fak.uni-duesseldorf.de/medienkultur)

Modulbeauftragte:

Prof. Dr. Bernhard Dieckmann (Erziehungswissenschaftliches Institut)

Prof. Irmgard Götz von Olenhusen (Historisches Seminar)

Prof. Dr. Sebastian Löbner (Institut für Sprache und Information)

Prof. Dr. Peter Matussek (Germanistisches Seminar)

Dr. Marita Pabst-Weinschenk (Germanistisches Seminar)

Univ.-Prof. Dr. Hans T. Siepe (Romanisches Seminar)

# Lehrveranstaltungen Sommersemester 2006

(Änderungen vorbehalten)

## Anglistik

### Veranstaltungen im Studiengang Magister Artium/Lehramt S II

#### Vorlesungen

1. Theories of Grammar  
2-stündig  
Do 11:00 - 13:00, 2321.02.61  
Bergs
2. American English  
2-stündig  
Di 14:00 - 16:00, 2321.U1.44  
Eckman
3. Samuel Becket (1906-1989): Becket 100  
2-stündig  
Mi 11:00 - 13:00, 2321.HS 3H am 05.04.2006  
Mi 11:00 - 13:00, 2321.HS 3F  
Seidel
4. Old English Literature  
2-stündig  
Mo 11:00 - 13:00, 2321.U1.42  
Busse

#### Einführungsübungen für Studienanfänger

##### a) Literaturwissenschaftliche Einführungsübungen

5. Einführung in das Studium der englischen und amerikanischen Literatur: Teil II  
2-stündig  
Do 09:00 - 11:00, 2321.02.53  
Schiller
6. Einführung in die englische und amerikanische Literatur Teil II  
2-stündig  
Mo 09:30 - 11:00, 2321.HS 3H  
Unterweg
7. Einführung in die englische und amerikanische Literaturwissenschaft: Teil II  
2-stündig  
Fr 11:00 - 13:00, 2321.U1.44  
Uellenberg

##### b) Sprachwissenschaftliche Einführungsübungen

8. Einführung in die Sprachwissenschaft Teil II  
2-stündig  
Mo 11:00 - 13:00, 2321.HS 3F  
Dorgeloh
9. Einführung in die Sprachwissenschaft Teil II  
2-stündig  
Do 09:00 - 11:00, 2321.U1.42  
Bergs

## Proseminare

### a) Literaturwissenschaftliche Proseminare

- |     |   |                 |
|-----|---|-----------------|
| 10. | 20th Century American Drama<br>2-stündig<br>Mo 14:00 - 16:00, 2321.02.61  | Uellenberg      |
| 11. | American Literary and Cultural History:<br>Colonial Period to American Renaissance<br>2-stündig<br>Mo 11:00 - 13:00, 2321.02.61     | Uellenberg      |
| 12. | American Media and the White House: Teil I<br>2-stündig<br>Mi 14:00 - 16:00, 2321.02.61   | Uellenberg      |
| 13. | American Regionalism, Realism, and Naturalism<br>Teil 2: Kate Chopin and Stephen Crane<br>2-stündig<br>Mo 16:00 - 18:00, 2321.02.27 | Schiller        |
| 14. | Beckett, Pinter, Stoppard: Selected Plays<br>2-stündig<br>Mi 09:00 - 11:00, 2332.04.22  | Fries-Dieckmann |
| 15. | Evelyn Waugh: Selected Novels<br>2-stündig<br>Do 14:00 - 16:00, 2332.04.22  | Unterweg        |
| 16. | Looking at American Movies: Analysis and Interpretation<br>4-stündig<br>Do 14:00 - 18:00, 2321.02.61                                | Schiller        |
| 17. | Middle English Lyrics<br>2-stündig<br>Fr 14:00 - 16:00, 2321.U1.69  | Holtei          |
| 18. | Old English Poems of the Exeter Book<br>2-stündig<br>Do 14:00 - 16:00, 2321.U1.72   | Holtei          |
| 19. | The American South Teil II: Short Fiction<br>2-stündig<br>Mi 11:00 - 13:00, 2321.02.61  | Uellenberg      |
| 20. | Where Language and Literature Meet<br>2-stündig<br>Di 09:00 - 11:00, 2321.U1.69   | Bergs / Wolter  |
| 21. | Zeitgenössische irische Literatur<br>2-stündig<br>Di 14:00 - 16:00, 2332.04.22  | Gough           |

### b) Sprachwissenschaftliche Proseminare

- |     |   |        |
|-----|---|--------|
| 22. | Historical Phonology<br>2-stündig<br>Do 11:00 - 13:00, 2321.U1.81 | Holtei |
|-----|---|--------|

- |     |   |          |
|-----|---|----------|
| 23. | Lexicology<br>2-stündig<br>Fr 14:00 - 16:00, 2321.U1.72                                 | Dostert  |
| 24. | Morphology<br>2-stündig<br>Mo 14:00 - 16:00, 2321.02.54                                 | Dorgeloh |
| 25. | Standard and Variety<br>2-stündig<br>Di 11:00 - 13:00, 2321.U1.65                       | Hag      |
| 26. | Theoretical Foundations of Language Change<br>2-stündig<br>Di 14:00 - 16:00, 2321.02.26 | Hag      |
| 27. | Universals and Second Language Acquisition<br>2-stündig<br>Mo 16:00 - 18:00, 2321.U1.72 | Eckman   |

### c) Fachdidaktische Proseminare

- |     |  |        |
|-----|--|--------|
| 28. | Schulpraktische Studien<br>2-stündig<br>Fr 14:00 - 16:00, 2321.U1.65 | Althof |
|-----|--|--------|

### Hauptseminare

#### a) Literaturwissenschaftliche Hauptseminare

- |     |  |              |
|-----|--|--------------|
| 29. | 19th Century American Poets<br>2-stündig<br>Mi 09:00 - 11:00, 2321.02.61   | Friedl       |
| 30. | 20th Century American Short Stories<br>2-stündig<br>Mi 14:00 - 16:00, 2321.HS 3F   | Friedl       |
| 31. | Contemporary Women's Autobiography<br>2-stündig<br>Do 16:00 - 18:00, 2321.02.53  | Gomille      |
| 32. | Female Initiation in the English Novel from the 18th Century<br>to the Present<br>2-stündig<br>Di 11:00 - 13:00, 2321.02.22  | Seidel       |
| 33. | From White Noise to Fight Club: Consumer Culture,<br>Hyperreality, and Simulations in Postmodern American<br>Literature<br>2-stündig<br>Di 09:00 - 11:00, 2321.02.22 | Kucharzewski |
| 34. | Salman Rushdie: From Post-colonial Author to Global Player?<br>2-stündig<br>Mi 09:00 - 11:00, 2321.U1.83.  | Peters       |

- |     |   |         |
|-----|---|---------|
| 35. | Nature in Literature<br>2-stündig<br>Do 11:00 - 13:00, 2332.04.22.                                | Peters  |
| 36. | Middle English Literature: Chaucer<br>2-stündig<br>Fr 14:00 - 16:00, 2321.U1.42                   | Busse   |
| 37. | Narrating Memory and the Theory of Genres<br>2-stündig<br>Do 14:00 - 16:00, 2321.U1.81            | Gomille |
| 38. | Nathaniel Hawthorne and Herman Melville: Short Prose<br>2-stündig<br>Mo 09:00 - 11:00, 2321.U1.72 | Friedl  |
| 39. | Old English Heroic Poetry: Beowulf<br>2-stündig<br>Mi 14:00 - 16:00, 2321.U1.72                   | Busse   |
| 40. | Oscar Wilde and the Nineties<br>2-stündig<br>Do 09:00 - 11:00, 2332.04.61                         | Seidel  |

#### **b) Sprachwissenschaftliche Hauptseminare**

- |     |   |          |
|-----|---|----------|
| 41. | Contrastive Linguistics<br>2-stündig<br>Di 09:00 - 11:00, 2321.U1.93                      | Bergs    |
| 42. | Theory of Genre<br>Do 11:00 - 13:00, 2321.00.82   | Dorgeloh |
| 43. | Topics in Second Language Acquisition Theory<br>2-stündig<br>Mi 14:00 - 16:00, 2321.00.82 | Eckman   |

#### **c) Fachdidaktisches Hauptseminar**

- |     |  |        |
|-----|--|--------|
| 44. | Teaching Contemporary Short Stories<br>3-stündig<br>Mi 13:00 - 16:00, 2332.04.22 | Peters |
| 45. | N.N.<br>2-stündig<br>Mi 14:00 - 16:00, 2321.U1.91                                | N.N.   |

#### **Übungen**

- |  |  |        |
|--|--|--------|
| <b>a) Literaturwissenschaftliche Übung</b> |  |        |
| 46.  | Survey of Medieval English Literature<br>2-stündig<br>Di 11:00 - 13:00, 2321.U1.83 | Helbig |
| <b>b) Sprachwissenschaftliche Übungen</b>  |  |        |

## c) Sprachpraktische Übungen

### Allgemein

47. English for Medical Students  
2-stündig  
Mi 11:00 - 13:00, 2321.U1.68 Nieroba
48. Individual Tutoring  
2-stündig  
Mi 09:00 - 11:00, 2321.01.61 Nieroba
49. Individual Tutoring  
2-stündig  
Do 11:00 - 13:00, 2332.04.28 Geiselbrechtinger
50. Integrated Language Practice  
2-stündig  
Mo 11:00 - 13:00, 2321.00.82 Nieroba
51. Irish Part I  
2-stündig  
Di 11:00 - 13:00, 2332.04.22 Gough
52. Language Diagnostics  
2-stündig  
Mo 09:00 - 11:00, 2321.01.61 Nieroba
53. Language Diagnostics  
2-stündig  
Mi 11:00 - 13:00, 2332.04.28 Geiselbrechtinger

### Grundstudium

54. Grammar I A  
2-stündig  
Mo 14:00 - 16:00, 2321.U1.44 Bulmer
55. Grammar I B  
2-stündig  
Di 11:00 - 13:00, 2321.U1.44 Bulmer
56. Grammar II A  
2-stündig  
Di 09:00 - 11:00, 2301.HS 3B Nieroba
57. Grammar II B  
2-stündig  
Di 14:00 - 16:00, 2321.U1.42 Geiselbrechtinger
58. Translation for Beginners  
2-stündig  
Di 16:00 - 18:00, 2321.U1.42 Geiselbrechtinger
59. Translation for Beginners  
2-stündig  
Di 11:00 - 13:00, 2301.HS 3A Nieroba



### Hauptstudium

60. Advanced German-English Translation  
2-stündig  
Do 09:00 - 11:00, 2321.HS 3E Nieroba
61. Advanced Translation  
2-stündig  
Mi 14:00 - 16:00, 2321.U1.42 Geiselbrechtinger
62. Advanced Translation  
2-stündig  
Do 14:00 - 16:00, 2321.U1.46 Bulmer
63. Analysis and Essay Writing  
2-stündig  
Do 14:00 - 16:00, 2321.U1.68 Geiselbrechtinger
64. Essay Writing  
2-stündig  
Mi 16:00 - 18:00, 2321.U1.65 Davies
65. Style and Register  
2-stündig  
Di 14:00 - 16:00, 2321.U1.72 Bulmer

### Begleitübungen und Tutorien

66. Praxisforum Berufsorientierung Anglistik  
2-stündig  
Mo 11:00 - 13:00, 2321.02.22 Schiller
67. Tutorial zu den Proseminaren  
2-stündig  
Fr 09:00 - 11:00, 2321.02.61 Uellenberg
68. Tutorial zu den Proseminaren  
2-stündig  
Di 11:00 - 13:00, 2321.02.61 Schiller

### Veranstaltungen zur Landeskunde

69. Irish History  
2-stündig  
Fr 14:00 - 16:00, 2321.02.22 Geiselbrechtinger
70. Landeskunde: London Through the Ages  
2-stündig  
Do 14:00 - 16:00, 2321.U1.44 Bulmer
71. Landeskunde: The United Kingdom  
2-stündig  
Do 11:00 - 13:00, 2321.U1.44 Bulmer

### Kolloquien

72. Examenskolloquium  
2-stündig  
Mo 18:00 - 20:00, 2321.02.61 Busse

- |     |   |         |
|-----|---|---------|
| 73. | Kolloquium<br>2-stündig<br>Mi 16:00 - 18:00, 2332.04.31   | Peters  |
| 74. | Kolloquium<br>2-stündig<br>Mi 16:00 - 18:00, 2321.02.61   | Eckman  |
| 75. | Kolloquium für DoktorandInnen<br>2-stündig<br>Mo 18:00 - 20:00, 2321.02.69, 14-tägig                    | Friedl  |
| 76. | Kolloquium für DoktorandInnen - Literaturtheorie<br>2-stündig<br>Fr 13:00 - 16:00, 2332.04.22, 14-tägig | Seidel  |
| 77. | Kolloquium für ExamenkandidatInnen<br>2-stündig<br>Mo 16:00 - 18:00, 2321.02.61                         | Friedl  |
| 78. | Kolloquium für ExamenkandidatInnen<br>2-stündig<br>Di 11:00 - 13:00, 2321.U1.93                         | Gomille |
| 79. | Kolloquium für ExamenkandidatInnen<br>2-stündig<br>Fr 11:00 - 13:00, 2332.04.22                         | Seidel  |

### **Veranstaltungen im Studiengang Bachelor of Arts**

#### **Basismodule Literaturwissenschaft (Teil II im SS 2006)**

- |     |   |            |
|-----|---|------------|
| 80. | Einführung in das Studium der englischen und amerikanischen Literatur: Teil II<br>2-stündig<br>Do 09:00 - 11:00, 2321.02.53 | Schiller   |
| 81. | Einführung in die englische und amerikanische Literatur: Teil II<br>2-stündig<br>Mo 09:30 - 11:00, 2321.HS 3H               | Unterweg   |
| 82. | Einführung in die englische und amerikanische Literaturwissenschaft: Teil II<br>2-stündig<br>Fr 11:00 - 13:00, 2321.U1.44   | Uellenberg |

#### **Basismodule Mediävistik**

- |     |   |           |
|-----|---|-----------|
| 83. | Introduction to Medieval English Studies - Module II: Advanced<br>2-stündig<br>Mi 11:00 - 13:00, 2321.U1.44 | Hannemann |
| 84. | Introduction to Medieval English Studies - Module II: Advanced<br>2-stündig<br>Mi 14:00 - 16:00, 2321.U1.46 | Hannemann |

- |  |   |                     |
|--|---|---------------------|
| 85.  | Tutorial to Medieval English Studies - Module II: Advanced<br>2-stündig<br>Mo 14:00 - 16:00, 2321.U1.65                             | Nassar              |
| 86.  | Tutorial to Medieval English Studies - Module II: Advanced<br>2-stündig<br>Di 09:00 - 11:00, 2321.U1.68                             | McDonald            |
| 87.  | Tutorial to Medieval English Studies - Module II: Advanced<br>2-stündig<br>Fr 09:00 - 11:00, 2321.U1.68                             | Müller              |
| 88.  | Tutorial to Medieval English Studies - Module II: Advanced<br>2-stündig<br>Mo 09:00 - 11:00, 2321.U1.68                             | Krabbe              |
| <b>Basismodule Sprachwissenschaft</b>                            |   |                     |
| 89.  | Einführung in die Sprachwissenschaft Teil II<br>2-stündig<br>Mo 11:00 - 13:00, 2321.HS 3F   | Dorgeloh            |
| 90.  | Einführung in die Sprachwissenschaft Teil II<br>2-stündig<br>Do 09:00 - 11:00, 2321.U1.42   | Bergs               |
| <b>Vertiefungsmodule Literaturwissenschaft</b>                   |   |                     |
| 91.  | Beckett, Pinter, Stoppard: Selected Plays<br>2-stündig<br>Mi 09:00 - 11:00, 2332.04.22  | Fries-<br>Dieckmann |
| <b>American Literature, Modul 1</b>                              |   |                     |
| 92.  | American Regionalism, Realism, and Naturalism<br>Teil 2: Kate Chopin and Stephen Crane<br>2-stündig<br>Mo 16:00 - 18:00, 2321.02.27 | Schiller            |
| <b>American Literature, Modul 2</b>                              |   |                     |
| 93.  | The American South Teil II: Short Fiction<br>2-stündig<br>Mi 11:00 - 13:00, 2321.02.61  | Uellenberg          |
| <b>Literatur und Kultur Großbritanniens und Irlands, Modul 2</b> |   |                     |
| 94.  | Narrating Memory and the Theory of Genres<br>2-stündig<br>Do 14:00 - 16:00, 2321.U1.81  | Gomille             |
| 95.  | Where Language and Literature Meet<br>2-stündig<br>Di 09:00 - 11:00, 2321.U1.69   | Bergs / Wolter      |
| <b>Literatur und Kultur Großbritanniens und Irlands, Modul 5</b> |   |                     |
| 96.  | Where Language and Literature Meet<br>2-stündig<br>Di 09:00 - 11:00, 2321.U1.69   | Bergs / Wolter      |

## Literatur und Kultur Großbritanniens und Irlands, Modul 6

97. Where Language and Literature Meet  
2-stündig  
Di 09:00 - 11:00, 2321.U1.69  
Bergs / Wolter

## Vertiefungsmodule Sprachwissenschaft

### Structure and development of English, Modul 2

98. Lexicology  
2-stündig  
Fr 14:00 - 16:00, 2321.U1.72  
Dostert
99. Morphology  
2-stündig  
Mo 14:00 - 16:00, 2321.02.54  
Dorgeloh

## Aufbaumodul Literaturwissenschaft

### Amerikanische Literatur

100. American Media and the White House: Teil I  
2-stündig  
Mi 14:00 - 16:00, 2321.02.61  
Uellenberg
101. Looking at American Movies: Analysis and Interpretation  
4-stündig  
Do 14:00 - 18:00, 2321.02.61  
Schiller

## Aufbaumodul Mediävistik

### The Cultural Legacy of Medieval England

102. England in the Middle Ages  
2-stündig  
Fr 11:00 - 13:00, 2321.U1.72  
Holtei
103. Middle English Lyrics  
2-stündig  
Fr 14:00 - 16:00, 2321.U1.69  
Holtei

## Aufbaumodul Sprachwissenschaft

### Language Change

104. Historical Phonology  
2-stündig  
Do 11:00 - 13:00, 2321.U1.81  
Holtei
105. Theoretical Foundations of Language Change  
2-stündig  
Di 14:00 - 16:00, 2321.02.26  
Hag

## Sprachpraxis I

106. Grammar I A  
2-stündig  
Mo 14:00 - 16:00, 2321.U1.44  
Bulmer

- |  |   |                  |
|--|---|------------------|
| 107.                                   | Grammar I B<br>2-stündig<br>Di 11:00 - 13:00, 2321.U1.44                              | Bulmer           |
| 108.                                   | Grammar II A<br>2-stündig<br>Di 09:00 - 11:00, 2301.HS 3B                             | Nieroba          |
| 109.                                   | Grammar II B<br>2-stündig<br>Di 14:00 - 16:00, 2321.U1.42                             | Geiselbrechtiger |
| 110.                                   | Integrated Language Practice<br>2-stündig<br>Mo 11:00 - 13:00, 2321.00.82             | Nieroba          |
| 111.                                   | Translation for Beginners<br>2-stündig<br>Di 16:00 - 18:00, 2321.U1.42                | Geiselbrechtiger |
| <b>Sprachpraxis II</b>                 |   |                  |
| 112.                                   | Advanced German-English Translation<br>2-stündig<br>Do 09:00 - 11:00, 2321.HS 3E      | Nieroba          |
| 113.                                   | Advanced Translation<br>2-stündig<br>Mi 14:00 - 16:00, 2321.U1.42                     | Geiselbrechtiger |
| 114.                                   | Advanced Translation<br>2-stündig<br>Do 14:00 - 16:00, 2321.U1.46                     | Bulmer           |
| 115.                                   | Analysis and Essay Writing<br>2-stündig<br>Do 14:00 - 16:00, 2321.U1.68               | Geiselbrechtiger |
| 116.                                   | Irish History<br>2-stündig<br>Fr 14:00 - 16:00, 2321.02.22                            | Geiselbrechtiger |
| 117.                                   | Landeskunde: London Through the Ages<br>2-stündig<br>Do 14:00 - 16:00, 2321.U1.44     | Bulmer           |
| 118.                                   | Landeskunde: The United Kingdom<br>2-stündig<br>Do 11:00 - 13:00, 2321.U1.44          | Bulmer           |
| 119.                                   | Translation for Beginners<br>2-stündig<br>Di 11:00 - 13:00, 2301.HS 3A                | Nieroba          |
| <b>Wahlpflichtbereich: KUBUS-Modul</b> |   |                  |
| 120.                                   | Praxisforum Berufsorientierung Anglistik<br>2-stündig<br>Mo 11:00 - 13:00, 2321.02.22 | Schiller         |

## Veranstaltungen im Studiengang Master of Arts

### Schwerpunkt 1: American Studies / Amerikanistik

121. American Media and the White House: Teil I Uellenberg  
2-stündig  
Mi 14:00 - 16:00, 2321.02.61

### Historische und systematische Fragestellungen und Methoden der Amerikastudien: Transcendentalism und Pragmatism

122. Nathaniel Hawthorne and Herman Melville: Short Prose Friedl  
2-stündig  
Mo 09:00 - 11:00, 2321.U1.72

### Masterseminare Grundlagen

123. 20th Century American Short Stories Friedl  
2-stündig  
Mi 14:00 - 16:00, 2321.HS 3F
124. From White Noise to Fight Club: Consumer Culture, Kucharzewski  
Hyperreality, and Simulations in Postmodern American  
Literature  
2-stündig  
Di 09:00 - 11:00, 2321.02.22

### Modul 2: Kulturen der Regionen und Ethnien Nordamerikas

125. Postcolonial American Literature and Literary Theory Schröder  
2-stündig  
Do 14:00 - 16:00, 2321.00.84
126. The Harlem Renaissance Schröder  
2-stündig  
Di 11:00 - 13:00, 2321.00.84

### Schwerpunkt 2: Anglophone Literaturen und Kulturen

#### Modul 1: Problematik, Fragestellungen u. Methodik der anglophonen Literaturwissenschaft

127. Narrating Memory and the Theory of Genres Gomille  
2-stündig  
Do 14:00 - 16:00, 2321.U1.81

### Masterseminare Grundlagen B

128. Contemporary Women's Autobiography Gomille  
2-stündig  
Do 16:00 - 18:00, 2321.02.53

### Schwerpunkt 3: Literatur und Kultur Großbritanniens und Irlands

#### Masterseminare Grundlagen A

129. Virginia Woolf and (Post-)Modernism Gomille  
2-stündig  
Mo 11:00 - 13:00, 2321.U1.72

## Schwerpunkt 4: Medieval Foundations of Modern British Identities

### Modul 1b: Language and Identity

130. Standard and Variety Hag  
2-stündig  
Di 11:00 - 13:00, 2321.U1.65

### Modul 2b: Literature and Identity

131. Middle English Literature: Chaucer Busse  
2-stündig  
Fr 14:00 - 16:00, 2321.U1.42

## Schwerpunkt 5: Sprachwissenschaft

### Modul 2: Medium, domains, varieties, genres

132. Theory of Genre Dorgeloh  
2-stündig  
Do 11:00 - 13:00, 2321.00.82

### Sprachpraxis

133. Style and Register Bulmer  
2-stündig  
Di 14:00 - 16:00, 2321.U1.72

## Erziehungswissenschaft

### Proseminare

134. Einführung in die Medienpädagogik Dieckmann  
2-stündig  
Di 11:00 - 13:00, 2303.01.70
135. Probleme der Auswertung empirischer Studien Koblitz  
2-stündig  
Blockveranstaltung
136. Pädagogische Konzepte der Jugendarbeit zwischen leeren öffentlichen Kassen und Event-Erwartungen von Jugendlichen Wunsch  
2-stündig  
Mi 09:00 - 11:00, 2302.U1.24

### Hauptseminare

137. Internationale Bildungsforschung und aktuelle Bildungspolitik Barz  
2-stündig  
Do 09:00 - 11:00, 2303.01.61
138. Bildungsfinanzierung Barz  
2-stündig  
Mi 09:00 - 11:00, 2303.01.63

- |      |   |                           |
|------|---|---------------------------|
| 139. | Innovationen in der Erwachsenenbildung<br>2-stündig<br>Mi 14:00 - 16:00, 2303.01.41                               | Barz                      |
| 140. | Bildungssoziologie<br>2-stündig<br>Do 11:00 - 13:00, 2302.U1.23   | Barz                      |
| 141. | Leistungsmotivation<br>2-stündig<br>Blockveranstaltung  | Buchwald                  |
| 142. | Pädagogische Beratung bei Lern- und Leistungsstörungen<br>2-stündig<br>Blockveranstaltung                         | Buchwald                  |
| 143. | Kulturtheorien<br>2-stündig<br>Do 09:00 - 11:00, 2303.01.43   | Dieckmann                 |
| 144. | Filmpädagogik<br>2-stündig<br>Mi 11:00 - 13:00, 2303.01.41  | Dieckmann                 |
| 145. | Aktuelle Forschungsfragen aus dem Bereich der Weiterbildung<br>2-stündig<br>Blockveranstaltung                    | Koblitz                   |
| 146. | Methoden der Weiterbildung<br>2-stündig<br>Blockveranstaltung   | Koblitz                   |
| 147. | Konzeptentwicklung und Kursdesign in der Weiterbildung<br>2-stündig<br>Blockveranstaltung                         | Koblitz                   |
| 148. | Natur versus Kultur? Pädagogisches Denken in der Moderne<br>2-stündig<br>Do 09:00 - 11:00, 2303.01.63             | Malmede                   |
| 149. | Erziehung. Bildung. Wissenschaft im Zeitalter der Aufklärung<br>2-stündig<br>Mi 11:00 - 13:00, 2303.01.63         | Malmede                   |
| 150. | Wie lernt der Mensch? Die Biologie des Lernens<br>2-stündig<br>Mi 09:00 - 11:00, 2303.01.41                       | Miller-Kipp               |
| 151. | Revolutionäre und gescheiterte Existenzen: „Klassiker“ der Pädagogik<br>2-stündig<br>Di 09:00 - 11:00, 2303.01.41 | Miller-Kipp               |
| 152. | Schul- und Unterrichtsformen<br>2-stündig<br>Mo 09:00 - 11:00, 2303.01.61   | Miller-Kipp /<br>Flintrop |



- |      |   |           |
|------|---|-----------|
| 153. | Erziehungskonzepte in den Medien: Supernanny und Supermama<br>2-stündig<br>Blockveranstaltung   | Posse     |
| 154. | Moderation und Präsentation<br>2-stündig<br>Blockveranstaltung  | Posse     |
| 155. | Qualitätsmanagementsysteme<br>2-stündig<br>Blockveranstaltung   | Posse     |
| 156. | Aktuelle Forschungsfragen der Pädagogischen Beratung<br>2-stündig<br>Mo 11:00 - 13:00, 2303.01.43                                     | Posse     |
| 157. | Burnout und Social Support<br>2-stündig<br>Blockveranstaltung   | Schwarzer |
| 158. | Lernen im Erwachsenenalter<br>2-stündig<br>Di 11:00 - 13:00, 2303.01.43   | Schwarzer |
| 159. | Konzepte offenen Unterrichts<br>2-stündig<br>Fr 14:00 - 16:00, 2303.01.43   | Stadtfeld |
| 160. | Unterrichtsforschung und Allgemeine Didaktik<br>2-stündig<br>09:00 - 17:00, Blockveranstaltung<br>Beginn: 11.09.2006 Ende: 15.09.2006 | Steuber   |

### **Oberseminare**

- |      |   |             |
|------|---|-------------|
| 161. | Besondere Probleme der Allgemeinen und der Historischen Pädagogik<br>2-stündig<br>Do 16:00 - 18:00, 2303.01.63                                      | Miller-Kipp |
| 162. | Vorstellung von Forschungsbefunden aus den Bereichen der Erwachsenenbildung und Pädagogischen Beratung<br>2-stündig<br>Do 14:00 - 16:00, 2303.01.63 | Schwarzer   |

### **Kolloquien**

- |      |  |             |
|------|--|-------------|
| 163. | Kolloquium für Prüfungskandidaten<br>2-stündig<br>Mi 11:00 - 13:00, 2303.01.61 | Barz        |
| 164. | Kolloquium für Prüfungskandidaten<br>2-stündig<br>Mi 18:00 - 20:00, 2303.01.41 | Dieckmann   |
| 165. | Kolloquium für Prüfungskandidaten<br>2-stündig<br>Mi 18:00 - 20:00, 2302.02.81 | Miller-Kipp |



166. Kolloquium für Prüfungskandidaten  
2-stündig  
Mo 16:00 - 18:00, 2303.01.61

Schwarzer

167. Kolloquium für Prüfungskandidaten  
2-stündig  
Mi 18:00 - 20:00

Steuber

### **Begleitseminare zu Praktika**

168. Pädagogische Praxisfelder und Berufe  
2-stündig  
Mi 14:00 - 16:00, 2302.U1.24

Steuber

### **Projektseminare**

169. Arbeitskreis "Neue Lernmedien"  
2-stündig  
Mi 16:00 - 18:00, 2303.01.63

Steuber

170. Neue Medien im Hochschulunterricht  
2-stündig  
09:00 - 17:00, Blockveranstaltung vom 26.09.2006-28.09.2006

Steuber

## **Angebote des Erziehungswissenschaftlichen Instituts für gestufte Studiengänge im SS 2006**

### **BA - Medien und Kulturwissenschaft**

#### **Modul Kulturelle Systeme**

171. Kulturtheorien  
2-stündig  
Do 09:00 - 11:00, 2303.01.43

Dieckmann

#### **Modul Medien, Gesellschaft, Technik**

172. Erfahrung und Erinnerung - Biographieforschung  
2-stündig  
Do 14:00 - 16:00, 2303.01.43

Malmede

#### **Modul Medien und Ästhetik**

173. Bildungsarbeit in Museen  
2-stündig  
Do 09:00 - 11:00, 2302.U1.22

Miller-Kipp

### **Nebenfach Psychologie**

#### **Vorlesungen**

174. Pädagogische Psychologie: familiale und schulische Sozialisation  
2-stündig  
Di 09:00 - 11:00, 2303.01.61

Gloger-Tippelt

## Proseminare

175. Marktforschung: Einführung und Anwendungsbeispiele  
2-stündig  
Di 11:00 - 13:00 Müller-Schirmer
176. Partnerschaftsberatung- und therapie  
2-stündig  
Mi 14:00 - 16:00, 2302.U1.22 Neumann
177. Psyche und Gehirn: Neuropsychologische Grundlagen von Erleben und Verhalten  
2-stündig  
Di 14:00 - 16:00, 2303.01.63 Zweyer

## Hauptseminare

178. Entwicklungs- und Verhaltensstörungen  
2-stündig  
Mo 16:00 - 18:00, 2303.01.43 Gloger-Tippelt / König
179. Moralische und soziale Entwicklung in Kindheit und Jugend  
2-stündig  
Mi 11:00 - 13:00, 2302.U1.24 Gloger-Tippelt
180. Gruppenprozesse und Gruppenstrukturen  
2-stündig  
Mi 09:00 - 11:00, 2302.U1.22 König
181. Psychologische Diagnostik  
2-stündig  
Do 11:00 - 13:00, 2302.U1.22 König

## Kolloquien

182. Kolloquium für Prüfungskandidaten  
2-stündig  
Di Zeit n.V. Gloger-Tippelt

## Methodenkurse

183. Planung und Auswertung empirischer Studien in den Verhaltenswissenschaften  
2-stündig  
Mi 09:00 - 11:00, 2302.U1.21 Lahl

## Projektseminare

- 183a. Bindung und schulische Entwicklung  
2-stündig  
Mi 16:00 - 18:00 Gloger-Tippelt

## Germanistik

### Bachelor-Studiengang

#### 1. Bachelor-Studienjahr

- |      |  |              |
|------|--|--------------|
| 184. | Bachelor-Grundseminar B1-1-2:<br>Grammatik der deutschen Sprache<br>2-stündig<br>Fr 09:00 - 11:00, 2301.HS 3C  | Beeh         |
| 185. | Bachelor-Grundseminar B1-1-2:<br>Grammatik der deutschen Sprache<br>2-stündig<br>Mi 09:00 - 11:00, 2321.02.53  | Liedtke      |
| 186. | Bachelor-Grundseminar B1-1-2:<br>Grammatik der deutschen Sprache<br>2-stündig<br>Do 11:00 - 13:00, 2321.U1.42  | Keller       |
| 187  | Übung zu B1-1-2: Grammatik der deutschen Sprache<br>1-stündig<br>Fr 11:00 - 12:00, 2321.01.41  | Beeh         |
| 188. | B1-2-2 GS Übung zu Techniken literaturwissenschaftl.<br>Arbeitens u. Gattungspoetik<br>2-stündig<br>Mo 16:00 - 18:00, 2301.HS 3B                         | Lange        |
| 189. | B1-2-2: GS Übung zu Techniken literaturwissenschaftlichen<br>Arbeitens und Gattungspoetik<br>2-stündig<br>Mo 11:00 - 13:00, 2321.01.56                   | Seidler      |
| 190. | B1-2-2 GS Übung z. Techniken litwissensch. Arbeitens u.<br>Gattungspoetik: Drama im achtzehnten Jahrhundert<br>2-stündig<br>Di 11:00 - 13:00, 2321.01.41 | Schönborn    |
| 191. | Bachelor-Grundseminar B1-3-2: Grundlagen des Studiums der<br>älteren deutschen Sprache und Literatur<br>Mi 11:00 - 13:00, 2321.01.24                     | Haupt        |
| 192. | Bachelor-Grundseminar B1-3-2: Grundlagen des Studiums der<br>älteren deutschen Sprache und Literatur<br>Mo 14:00 - 16:00, 2321.01.41                     | Brall-Tuchel |
| 193. | Bachelor-Grundseminar B1-3-2: Grundlagen des Studiums der<br>älteren deutschen Sprache und Literatur<br>Di 11:00 - 13:00, 2321.01.24                     | Küsters      |
| 194. | B1-4-3: GS Schreiben versch. Textsorten<br>2-stündig<br>Di 11:00 - 13:00, 2301.HS 3D   | Matussek     |

195. Bachelor-Grundseminar B1-4-2: Mündlichkeit: Theorie und Praxis der mündlichen Kommunikation (auch TPS )  
2-stündig  
Fr 09:00 - 11:00, 2321.HS 3E Pabst-Weinschenk
196. Lyrikwerkstatt  
2-stündig  
Di 14:00 - 16:00, 2321.01.41 Nitzberg
197. Praxis des literarischen Schreibens  
2-stündig  
Di 11:00 - 13:00, 2321.02.54 Nitzberg

## 2. Bachelor-Studienjahr

198. Bachelor-Grundseminar B2-1-2: Sprachvariation und Sprachgebrauch  
2-stündig  
Do 09:00 - 11:00, 2321.01.41 Busse
199. Bachelor-Grundseminar B2-1-3: Geschichte der deutschen Sprache (auch Magister GS-III)  
2-stündig  
Mo 11:00 - 13:00, 2321.U1.44 Wengeler
200. Erweiterungsseminar B2-2-3: Modelle der Textarbeit, Literaturtheorien/Methoden der Textarbeit. Teil II  
2-stündig  
Mi 09:00 - 11:00, 2321.HS 3E Tepe
201. Erweiterungsseminar B2-3-3: Figuren und Motive der "Genesis" und ihre Verwendung in der literarischen Kommunikation des Mittelalters  
2-stündig  
Do 11:00 - 13:00, 2321.01.24 Haupt
202. B2-4-3: Gespräche in Organisationen und Institutionen  
2-stündig  
Di 11:00 - 13:00, 2321.02.21 Deppermann

## KUBUS-Programm der Philosophischen Fakultät

203. KUBUS-Praxisforum für Studierende des Integrationsstudiengangs Medien- und Kulturwissenschaft  
Do 16:00 - 20:00, 2321.01.41, 14-täglich  
Beginn: 06.04.2006 Ende: 06.07.2006  
Termine nach Absprache, begrenzte Teilnehmerzahl!  
Teilnahme nur nach vorheriger Absprache Pabst-Weinschenk
204. Praxisforum Berufsorientierung  
2-stündig  
Mi 16:00 - 18:00, 2321.01.24 Welbers



## Masterstudiengang

### 1. Master-Studienjahr

205. M1-1-3: Semantik und Pragmatik  
(auch Magister Hauptseminar)  
2-stündig  
Mi 16:00 - 18:00, Hörsaal 3E, Geb. 23.21 Keller
206. M1-2-3 Grete Weil  
2-stündig  
Do 11:00 - 13:00, 2321.01.41 Schönborn
207. M1-2-3: Literatur der Moderne (um 1900)  
(auch Magister Hauptseminar)  
2-stündig  
Mo 14:00 - 16:00, 2321.02.26 Herwig
208. Masterseminar M1-3-3: Wolfram von Eschenbach: "Parzival"  
(auch Magister Hauptseminar)  
Do 14:00 - 16:00, 2321.02.52 Haupt
209. M1-4-2: Moderation in Hörfunk und Fernsehen  
(auch Schlüsselqualifikation Mündlichkeit)  
2-stündig  
Mi 17:00 - 18:00, 2321.02.27 am 17.05.2006  
10:00 - 18:00, 2321.01.41, Blockveranstaltung  
Beginn: 24.06.2006 Ende: 25.06.2006 Heitwerth
210. Masterseminar M1-4-3: Germanistische Praxis in Vermittlungsfeldern  
2-stündig  
n. V. N. N.

### 2. Master-Studienjahr

211. Masterseminar M2-1-1: Sprache und Kultur:  
Sprachtheoretische Elemente in den modernen  
Kulturwissenschaften (auch Magister Oberseminar)  
2-stündig  
Do 11:00 - 13:00, Raum 01.56, Geb. 23.21 Busse
212. Kolloquium zur Sprechwissenschaft und Sprecherziehung  
(zugleich MA-Aufbauseminar: Konzepte ästhetischer  
Kommunikation)  
Do 16:00 - 18:00, 2321.01.41, 14-tägig  
Termine nach Absprache, begrenzte Teilnehmerzahl,  
Teilnahme nur nach vorheriger Absprache! Pabst-Weinschenk
213. Tutoren-Tätigkeit zur mündlichen Kommunikation in der  
Veranstaltung Theorie und Praxis der mündlichen  
Kommunikation Pabst-Weinschenk  
Fr 13:00 - 15:00, 2321.01.41

### Magister-Studiengang

214. Bachelor-Grundseminar B1-3-2: Grundlagen des Studiums der  
älteren deutschen Sprache und Literatur Haupt  
Mi 11:00 - 13:00, 2321.01.24

## Vorlesungen

215. Sprache und Logik 2 Beeh  
2-stündig  
Mo 09:00 - 11:00, 2301.HS 3C
216. Linguistische Pragmatik Busse  
2-stündig  
Di 11:00 - 13:00, 2301.HS 3B
217. Frühneuhochdeutsche Prosaeromane Kokott  
Di 09:00 - 11:00, 2321.HS 3F
218. Zwischen Bindung und Verweigerung: Minne, Freundschaft und Familie in deutschen Erzählungen des Mittelalters Brall-Tuchel  
Mi 14:00 - 16:00, 2321.HS 3E
219. Futurismus - Dadaismus - Surrealismus CepI-Kaufmann  
2-stündig  
Mo 11:00 - 13:00, 2301.HS 3C
220. Goethe und die Autobiographie Hansen  
Do 11:00 - 13:00, 2321.HS 3E
221. Lyrik im Wandel vom Barockzeitalter bis zur Gegenwart Herwig  
2-stündig  
Di 11:00 - 13:00, 2321.HS 3F
222. B1-4-3: GS Schreiben versch. Textsorten Matussek  
2-stündig  
Di 11:00 - 13:00, 2301.HS 3D

## Proseminare

### a) Einführungen

223. Einführung in die germanistische Sprachwissenschaft Scharf  
2-stündig  
Mo 09:00 - 11:00, 2321.01.24

### b) Grundseminare

224. Grundseminar I: Grammatische Aspekte des Deutschen Liedtke  
2-stündig  
Mi 11:00 - 13:00, 2321.U1.42
225. Grundseminar II: Semantik-Pragmatik Scharf  
2-stündig  
Di 09:00 - 11:00, 2321.01.24
226. Grundseminar III: Deutsche Sprachgeschichte Welbers  
2-stündig  
Mi 14:00 - 16:00, 2321.01.24
227. Grundseminar III: Geschichte der deutschen Sprache Wengeler  
(auch Bachelor-Grundseminar B2-1-3)  
2-stündig  
Mo 11:00 - 13:00, Raum U1.44, Geb. 23.21

228. GS Autor/Gesamtwerk: Hermann Hesse Beck  
2-stündig  
Mo 14:00 - 16:00, 2321.02.27
229. GS Autor/Gesamtwerk: Lion Feuchtwanger Neuhaus-Koch  
2-stündig  
Mi 14:00 - 16:00, 2321.02.53
230. GS Autor und Werk: E.T.A. Hoffmann Alefeld  
2-stündig  
Do 14:00 - 16:00, 2321.01.41
231. GS Epoche: Literatur des Exils Neuhaus-Koch  
2-stündig  
Mo 14:00 - 16:00, 2301.HS 3B
232. GS Epoche: Romantik Herwig  
2-stündig  
Mi 11:00 - 13:00, 2321.U1.69
233. GS Epoche: Literatur nach 1968 Trabert  
2-stündig  
Mo 16:00 - 18:00, 2321.02.53
234. GS in Vorlesungsform: Modelle der Textarbeit,  
Literaturtheorien/Methoden der Textarbeit. Teil II Tepe  
2-stündig  
Mi 09:00 - 11:00, 2321.HS 3E
235. Bachelor-Grundseminar B1-3-2: Grundlagen des Studiums der  
älteren deutschen Sprache und Literatur Haupt  
Mi 11:00 - 13:00, 2321.01.24
236. Bachelor-Grundseminar B1-3-2: Grundlagen des Studiums der Brall-Tuchel  
älteren deutschen Sprache und Literatur  
Mo 14:00 - 16:00, 2321.01.41
237. Bachelor-Grundseminar B1-3-2: Grundlagen des Studiums der Küsters  
älteren deutschen Sprache und Literatur  
Di 11:00 - 13:00, 2321.01.24
238. Grundseminar zur Sprach- und Literaturvermittlung,  
Schwerpunkt: Literatur, Medien und Kommunikation in der  
Öffentlichkeit Deppermann  
2-stündig  
Mi 11:00 - 13:00, 2321.02.22
239. Grundseminar zur Sprach- und Literaturvermittlung, Schwerpunkt: Pabst-  
Schreiben und Sprechen in Schule, Medien und Weiterbildung Weinschenk  
2-stündig  
Do 11:00 - 13:00, 2321.02.22

### c) Thematische Proseminare

240. Sanskrit Beeh  
2-stündig  
Mi 09:00 - 11:00, 2321.01.41



- |      |   |                             |
|------|---|-----------------------------|
| 241. | Medienkultur des Mittelalters<br>1-stündig<br>Do 14:00 - 15:00, 2201.HS 2C  | Lotsch                      |
| 242. | Gotisch<br>2-stündig<br>Do 09:00 - 11:00, 2321.01.56  | Beeh                        |
| 243. | Sprechakttheorie<br>2-stündig<br>Do 11:00 - 13:00, 2321.02.26   | Liedtke                     |
| 244. | Deutsch Kontrastiv<br>2-stündig<br>Do 14:00 - 16:00, 2321.U1.65   | Liedtke                     |
| 245. | Übersetzungstheorie<br>2-stündig<br>Mi 09:00 - 11:00, 2321.02.27  | Scharf                      |
| 246. | Geschichte der Sprachwissenschaft<br>2-stündig<br>Di 14:00 - 16:00, 2321.01.24  | Welbers                     |
| 247. | Sprachursprungstheorien<br>2-stündig<br>Di 11:00 - 13:00, 2321.02.26  | Welbers                     |
| 248. | Politische Textsorten<br>2-stündig<br>Fr 09:00 - 11:00, 2321.U1.69  | Wengeler                    |
| 249. | Konstruktion des Alters in der Geschichte der Germanistik<br>2-stündig<br>Mi 16:00 - 18:00, 2321.00.86  | auf der Horst /<br>Schonlau |
| 250. | Popliteratur am Rhein<br>2-stündig<br>Das TPS findet donnerstags von 11-13 Uhr im Heine-Institut,<br>Bilker Str. 12-14, 40213 Düsseldorf, statt.                              | Brenner-Wilczek             |
| 251. | Archivpraxis<br>2-stündig   | Cepl-Kaufmann<br>/ Lange    |
| 252. | Heine und die Frauen. Dichterliebe in Werk und Wirkung<br>2-stündig<br>Do 16:00 - 18:00, 2321.02.21   | Füllner                     |
| 253. | Atopien in der dramatischen Literatur<br>2-stündig<br>Mo 14:00 - 18:00, 2321.02.21, 14-täglich<br>Das TPS findet vierzehntägig montags von 14-18 Uhr statt.                   | Heynen                      |
| 255. | "Ästhetische Vernetzung" - Literatur im elektronischen Raum<br>Fr 14-18 Uhr; Raum 23.21.04.87 am 19.05.2006<br>Sa 11:30-19 Uhr; Raum 23.21.04.87 am 20.05.2006 und 21.05.2006 | Kurwinkel                   |

- |      |  |                          |
|------|--|--------------------------|
| 256. | Theater des Barock<br>2-stündig<br>Mo 09:00 - 11:00, 2321.02.52  | Lange                    |
| 257. | Literatur 2006<br>2-stündig<br>Di 11:00 - 13:00, geplanter Raum: 26.11.00. HS 6F   | Morgenroth /<br>Viehöver |
| 258. | Hermann Harry Schmitz - Der Dandy vom Rhein<br>2-stündig<br>Do 14:00 - 16:00, Vorbesprechung im Theatermuseum,<br>Merowinger Str. 88 am 13.04.2006<br>14:00 - 18:00, Blockveranstaltung, Theatermuseum<br>Beginn: 11.05.2006 Ende: 12.05.2006<br>14:00 - 18:00, Blockveranstaltung, Theatermuseum<br>Beginn: 18.05.2006 Ende: 19.05.2006 | Matzigkeit               |
| 259. | Georg Christoph Lichtenberg - Kosmos und metaphorischer Raum<br>2-stündig<br>Fr 09:00 - 11:00, 2321.02.26  | Singh                    |
| 260. | Deutsche Literatur von 1945 bis 1989<br>2-stündig<br>Blockveranstaltung  | Solibakke                |
| 261. | Ausgewählte Werke Thomas Bernhards<br>2-stündig<br>Blockveranstaltung: Solibakke / Trabert   | Solibakke                |
| 262. | Volksstück im 20. Jahrhundert (Zuckmayer, Fleißer, Horváth)<br>2-stündig<br>Do 11:00 - 13:00, 2321.02.54   | Hoffmann                 |
| 263. | Was ist ein Autor? Texte zur Theorie der Autorschaft<br>2-stündig<br>Do 09:00 - 11:00, 2321.02.26  | Kaiser                   |
| 264. | Kudrun<br>Mi 11:00 - 13:00, 2321.01.41   | Kokott                   |
| 265. | B2-3-3 Figuren und Motive der "Genesis" und ihre Verwendung<br>in der literarischen Kommunikation des Mittelalters<br>Do 11:00 - 13:00, 2321.01.24   | Haupt                    |
| 266. | Liebe und Passion in der mittelalterlichen Literatur<br>Do 14:00 - 16:00, 2321.01.24   | Küsters                  |
| 267. | "Dichtung und Politik - politische Dichtung?"<br>Mo 14:00 - 16:00, 2321.01.24  | Döring                   |
| 268. | Mittelalter & Musik. Mittelalterliche Vorbilder und Quellen im<br>Gesamtkunstwerk Richard Wagners.<br>Di 14:00 - 16:00, 2331.02.26   | Falk                     |
| 269. | Bibel - Bibeldichtung - Mediävistik<br>Mo 11:00 - 13:00, 2321.02.26  | Grothues                 |

- |                      |  |                  |
|----------------------|--|------------------|
| 270.                 | "Reinhard Fuchs" und "Der Pfaffe Amis" - ein Vergleich<br>Mi 14:00 - 16:00, 2321.02.27   | Klitzing         |
| 271.                 | Zeitung, Zeitschrift, Buch - Einblicke ins Medienmanagement<br>Do 15:00 - 17:00, 2201.HS 2C  | Lotsch           |
| 272.                 | Medienumbrüche und Strategien der Popularisierung<br>Mi 16:00 - 18:00, 2321.02.26  | Matejovski       |
| 273.                 | "König Artus"<br>Di 16:00 - 18:00, 2321.01.41  | Sauer            |
| 274.                 | Das Nibelungenlied<br>Di 16:00 - 18:00, 2302.U1.24   | Wilcke           |
| 275.                 | Lektürekurs zum Hauptseminar<br>Mi 16:00 - 17:00, 2321.02.54   | Haupt            |
| 276.                 | B2-4-3: Gespräche in Organisationen und Institutionen<br>2-stündig<br>Di 11:00 - 13:00, 2321.02.21   | Deppermann       |
| 277.                 | Rhetorik: Rede-Theorie und Praxis<br>2-stündig<br>Do 11:00 - 13:00, 2321.02.27   | Deppermann       |
| 278.                 | Der späte Heine<br>2-stündig<br>Do 16:00 - 18:00, 2321.02.52   | Ehlert           |
| 279.                 | Rhetorik und Präsentation: Ratgeberliteratur<br>2-stündig<br>Do 14:00 - 16:00, 2321.02.22  | Pabst-Weinschenk |
| 280.                 | Bachelor-Grundseminar B1-4-2: Mündlichkeit: Theorie und Praxis der mündlichen Kommunikation (auch TPS )<br>2-stündig<br>Fr 09:00 - 11:00, 2321.HS 3E | Pabst-Weinschenk |
| 281.                 | Thomas Manns Spätwerk<br>2-stündig<br>Do 16:00 - 18:00, 2321.00.86   | Schonlau         |
| 281a.                | Theorie und Praxis der Theaterpädagogik<br>2-stündig<br>Termin wird noch bekanntgegeben  | Weintz           |
| <b>Hauptseminare</b> |  |                  |
| 282.                 | Visuelle Semantik<br>2-stündig<br>Di 09:00 - 11:00, 2321.01.41   | Beeh             |
| 283.                 | Das sprachliche Zeichen: Theorien, Modelle, Ebenen<br>2-stündig<br>Mi 09:00 - 11:00, 2321.01.24  | Busse            |

- |       |   |               |
|-------|---|---------------|
| 284.  | Semantik und Pragmatik (anrechenbar als Master-Seminar M1-1-3)<br>2-stündig<br>Mi 16:00 - 18:00, 2321.HS 3E                                     | Keller        |
| 285.  | Performativität<br>2-stündig<br>Mi 16:00 - 18:00, 2321.01.56  | Liedtke       |
| 286.  | Sprachgeschichte als Zeitgeschichte<br>2-stündig<br>Mo 14:00 - 16:00, 2311.03.22  | Wengeler      |
| 286a. | 1968 in der deutschen Sprachgeschichte<br>Do 14:00 - 18:00, 2321.01.56  | Kämper        |
| 287.  | Sprachliche Vergangenheitsbewältigung im öffentlichen<br>Sprachgebrauch nach 1945<br>2-stündig<br>Mo 14:00 - 16:00, 2321.02.52                  | Stötzel       |
| 288.  | Venedig als Topos in der Literatur<br>2-stündig<br>Di 09:00 - 11:00, 2321.02.27   | Cepl-Kaufmann |
| 289.  | Gottfried Benn<br>Mo 09:00 - 11:00, 2321.01.41  | Hansen        |
| 290.  | Der sog. 'Epochen'-Roman der klassischen Moderne<br>(am Beispiel von J. Joyce, R. Musil, H. Broch)<br>2-stündig<br>Mi 09:00 - 11:00, 2321.02.26 | Kallweit      |
| 291.  | Robert Walser<br>2-stündig<br>Mi 11:00 - 13:00, 2321.02.26  | Schönborn     |
| 292.  | M1-2-3 Grete Weil<br>2-stündig<br>Do 11:00 - 13:00, 2321.01.41  | Schönborn     |
| 293.  | M1-2-3: Literatur der Moderne (um 1900) (auch Masterseminar)<br>2-stündig<br>Mo 14:00 - 16:00, 2321.02.26                                       | Herwig        |
| 294.  | Goethe: Romane<br>2-stündig<br>Mi 11:00 - 13:00, 2321.02.53   | Witte         |
| 295.  | Annette von Droste-Hülshoff<br>2-stündig<br>Di 11:00 - 13:00, 2321.01.56  | Kortländer    |
| 296.  | Thomas Manns Erzählungen II<br>2-stündig<br>Mo 14:00 - 16:00, 2321.01.56  | Roskothen     |

297. Hermeneutik zwischen Philosophie und Literaturwissenschaft      Tepe / Bühler  
2-stündig  
Di 11:00 - 13:00, 2321.02.53
298. Politische Mythen      Tepe / Dietz  
2-stündig  
Di 09:00 - 11:00, 2321.02.53
299. Hans Sachs      Kokott  
2-stündig  
Do 11:00 - 13:00, 2321.02.53
300. M1-3-3: Wolfram von Eschenbach: "Parzival"  
(auch Magister Hauptseminar)      Haupt  
2-stündig  
Do 14:00 - 16:00, 2321.02.52
301. "Wie ist die Welt so stille..." Der Abend in der deutschen Lyrik      Brall-Tuchel  
2-stündig  
Mo 11:00 - 13:00, 2321.02.53
302. Interaktionale Linguistik      Deppermann  
2-stündig  
Mi 14:00 - 16:00, 2321.02.26
303. Kulturgeschichte des Schweigens      Matussek  
2-stündig  
Do 11:00 - 13:00, AVZ 2302.02.22
304. Neue Wege des E-Learning: Heine-Spaziergänge      Matussek  
2-stündig  
Mi 11:00 - 13:00, AVZ 2302.02.22
- Oberseminare**
305. Sprache und Kultur: Sprachtheoretische Elemente in den modernen  
Kulturwissenschaften (anrechenbar als Master-Seminar M2-1-1)      Busse  
2-stündig  
Do 11:00 - 13:00, 2321.01.56
306. Textoptimierung      Keller  
2-stündig  
Do 16:00 - 18:00, 2321.01.24
307. Oberseminar für ExamenskandidatInnen      Cegl-Kaufmann  
2-stündig  
Mi 16:00 - 18:00, Geb. 23.21. Raum 02.51
308. OS/Forschungskolloquium:  
Inszeniertes Alter in der Literatur (Teil 2)      Herwig  
2-stündig  
Mo 16:00 - 18:00, 2321.01.56
309. Forschungsprojekte aus dem Schwerpunkt Mythos, Ideologie  
und Methoden      Tepe  
2-stündig  
Do 16:00 - 18:00, 2321.02.54

- |                   |  |                |
|-------------------|--|----------------|
| 310.              | Oberseminar für Examenskandidaten<br>2-stündig<br>Mi 14:00 - 16:00, 2321.02.54   | Kokott / Haupt |
| 311.              | Examenswissen und Examensvorbereitung<br>2-stündig<br>Fr 09:00 - 11:00, 2321.02.53   | Brall-Tuchel   |
| 312.              | Lokal - universal: Literatur als ein Zuhause<br>Di. 19-21, n. V.   | Gössmann       |
| <b>Kolloquien</b> |  |                |
| 313.              | Kolloquium Examensvorbereitung<br>2-stündig<br>Mi 16:00 - 18:00, 2321.02.52  | Beeh           |
| 314.              | Kolloquium für ExamenskandidatInnen und DoktorandInnen<br>1-stündig<br>Di 09:00 - 10:00, 2321.01.56  | Busse          |
| 315.              | Kolloquium für ExamenskandidatInnen<br>2-stündig<br>Mi 18:00 - 20:00, 2321.01.56   | Keller         |
| 316.              | Kolloquium für DoktorandInnen<br>1-stündig<br>Termine: nach Vereinbarung / Raum 01.50, Geb. 23.21  | Keller         |
| 317.              | Lektüre: J. L. Austin und seine Quellen<br>2-stündig<br>Do 18:00 - 20:00, 2321.01.56   | Liedtke        |
| 318.              | Klassiker der Sprachtheorie<br>2-stündig<br>Do 09:00 - 11:00, 2321.02.52   | Scharf         |
| 319.              | Kolloquium für ExamenskandidatInnen<br>2-stündig<br>Mi 14:00 - 16:00, 2321.01.41   | Wengeler       |
| 320.              | Kolloquium für ExamenskandidatInnen<br>2-stündig<br>Termine: nach Vereinbarung / Geb. 23.31, Raum U1.70                                      | Stötzel        |
| 321.              | Kolloquium für Doktorandinnen und Doktoranden<br>"Neuere germanistische Forschungen"<br>2-stündig<br>Mi 18:00 - 19:00, Geb. 23.21 Raum 02.51 | Cepl-Kaufmann  |
| 322.              | Kolloquium für PrüfungskandidatInnen<br>Do 14:00 - 16:00, 2321.U1.91   | Schönborn      |
| 323.              | Kolloquium für ExamenskandidatInnen<br>1-stündig<br>Mi 14:00 - 16:00, 2321.01.56<br>14-täglich   | Herwig         |

324. Kolloquium für ExamenkandidatInnen  
2-stündig  
nach Vereinbarung Tepe
325. Kolloquium zum Hauptseminar  
Fr 11:00 - 12:00, 2321.02.53 Brall-Tuchel
326. Kolloquium für ExamenkandidatInnen  
2-stündig  
Fr 11:00 - 14:00, 2321.02.54 Matussek
327. Kolloquium für Examenkandidaten  
Mi 16:00 - 18:00, 2321.02.53, 14-täglich Deppermann
328. Kolloquium zur Sprechwissenschaft und Sprecherziehung  
(zugleich MA-Aufbauseminar: Konzepte ästhetischer  
Kommunikation) Pabst-  
Weinschenk  
Do 16:00 - 18:00, 2321.01.41, 14-täglich  
Termine nach Absprache, begrenzte Teilnehmerzahl,  
Teilnahme nur nach vorheriger Absprache!
329. Projekt-Management II: Präsentation und Evaluation von kultur-  
und medienbezogenen Projekten (auch Schulprakt. Studien) Pabst-  
Weinschenk  
2-stündig  
Fr 11:00 - 13:00, 2321.HS 3E
330. SPRECH-KONTAKTE: Forum der Sprech-Kommunikation in  
Wirtschaft, Wissenschaft, Weiterbildung, Verwaltung Bartsch / Pabst-  
Weinschenk  
4 x Do. 18.30-21 h im Weiterbildungszentrum (WBZ) der VHS am  
Hauptbahnhof, Saal 2
- Übungen**
331. Germanistische Grundbildung Liedtke  
1-stündig  
Mi 15:00 - 16:00, 2321.02.52
332. Übung zum GS-II: Semantik-Pragmatik Scharf  
1-stündig  
Di 16:00 - 17:00, 2321.01.56
333. Theatersalon Ortsack /  
Heinze  
4-stündig  
Fr 13:00 - 16:00, 2321.02.53  
Fr 13:00 - 16:00, 2321.01.24
334. Lektürekurs zur Vorlesung Kokott  
Fr 09:00 - 11:00, 2321.02.54, 14-täglich
335. Entwicklung von Konzepten für Ausstellungen und Museen Klinnert  
Di 16:00 - 18:00, 2321.02.54
336. Filmkritik Sauer  
Mi 16:00 - 18:00, 2321.01.41
337. "Theater im neuen Europa. Aktuelle Beispiele aus dem Tiedemann  
Spielplan des Forum Freies Theater"  
Do 18:00 - 20:00, FFT, Jahnstr.3, 40215 Düsseldorf

## Projektbereich Schriftlichkeit

338. Drehbuchschreiben  
2-stündig  
Termine werden noch bekannt gegeben Eick
339. Grundlagen des wissenschaftlichen Schreibens  
2-stündig  
Blockveranstaltung  
Beginn: 05.05.2006 14:00 – 18:00, 2321.02.52  
06.,07.05.2006 jew. 11:30 - 19:00, 2321.02.52 Beck /  
Kurwinkel
340. Journalistisches Schreiben für den Hörfunk  
2-stündig  
Termine werden noch bekannt gegeben. Münstermann
341. Journalistisches Schreiben für Printmedien  
2-stündig  
Termine werden noch bekannt gegeben. Borrenkott
342. Kundenmagazin und Mitarbeiterzeitung als Bausteine der  
Unternehmenskommunikation  
2-stündig  
Termine werden noch bekannt gegeben. Schumacher
343. Lyrikwerkstatt  
2-stündig  
Di 14:00 - 16:00, 2321.01.41 Nitzberg
344. Mitleid und Weltüberwindung - Die Philosophie Arthur  
Schopenhauers in der Literatur des 19. Jahrhunderts  
2-stündig  
Blockveranstaltung  
Beginn: 04.08.2006 14:00 - 18:00, 2321.02.52  
05.,06.08.2006 jew. 11:30 - 19:00, 2321.02.52 Kurwinkel
345. Online-Journalismus  
2-stündig  
Blockveranstaltung  
Beginn: 07.07.2006 14:00 - 18:00, RZ 00.63  
08.,09.07.2006 jew. 11:30 -19:00, RZ 00.63 Kurwinkel
346. Poesie als Netzwerk  
2-stündig  
Termin wird noch bekannt gegeben Yoo
347. Praxis des literarischen Schreibens  
2-stündig  
Di 11:00 - 13:00, 2321.02.54 Nitzberg
348. Praxis des literarischen Schreibens  
2-stündig  
Mi 16:00 - 18:00, 2321.02.21 Raven
349. Werbekonzeption- und Text  
2-stündig  
Fr 11:00 - 13:00, 2302.02.22 Hirschfeld



### Schlüsselqualifikation Mündlichkeit

350. Rhetorik - Theorie und Redepraxis  
Blockveranstaltung, Termine n.V. Badziong
351. M1-4-2: Moderation in Hörfunk und Fernsehen  
(auch Schlüsselqualifikation Mündlichkeit)  
2-stündig  
Mi 17:00 - 18:00, 2321.02.27 am 17.05.2006  
10:00 - 18:00, 2321.01.41, Blockveranstaltung  
Beginn: 24.06.2006 Ende: 25.06.2006 Heitwerth
352. Redeübungen Ohletz  
Termine werden in der Vorlesung Theorie und Praxis der mündlichen  
Kommunikation vergeben.
353. SPRECH-KONTAKTE: Forum der Sprech-Kommunikation Bartsch / Pabst-  
in Wirtschaft, Wissenschaft, Weiterbildung, Verwaltung Weinschenk  
4 x Do. 18.30-21 h im Weiterbildungszentrum (WBZ) der VHS am  
Hauptbahnhof, Saal 2
354. Atmung - Stimme -Sprache Scholz /  
2-stündig Pabst-Weinschenk  
Do 09:00 - 11:00, 2321.01.24
355. Gespräche - in Theorie und Praxis Schell  
09:00 - 17:00, 2321.U1.93, Blockveranstaltung  
Beginn: 12.05.2006 Ende: 14.05.2006
356. Rederhetorik Winter  
Blockveranstaltung  
Beginn: 05.05.2006 16:00 - 20:00, 2321.01.41  
06.,07.05.2006 jew. 10:00 - 18:00, 2321.01.41

### Teilfächer übergreifende Verant. für den Studiengang Literaturübersetzen

357. Praxis des literarischen Schreibens Nitzberg  
2-stündig  
Di 11:00 - 13:00, 2321.02.54
358. Stilanalyse Hagemann  
Blockveranstaltung: Termine werden noch bekannt gegeben

### Für ausländische Stipendiatinnen und Stipendiaten

359. Germanistische Literaturwissenschaft für ausländische  
Stipendiatinnen und Stipendiaten Halbekann  
2-stündig  
Di 16:00 - 18:00, 2321.02.27
360. Germanistische Sprachwissenschaft für ausländische  
Stipendiatinnen und Stipendiaten Halbekann  
2-stündig  
Do 16:00 - 18:00, 2321.02.27

## Studienggebiet Deutsch als Fremdsprache

### Zusatzqualifikation DaF

361. ZQ Studienbereich A N.N.  
Die 4 Fertigkeiten im DaF-Unterricht  
2-stündig
362. ZQ Studienbereich B N.N.  
Methodik und Didaktik DaF  
2-stündig

### Deutschkurse für internationale Studierende und Gastwissenschaftler/innen der HHUD (aller Fakultäten)

363. DSH SV 1 Windolph  
Di 09:15 - 12:45  
Do 09:15 - 10:45
364. DSH SV 2 Avruscio-Hußmann  
Di 11:15 - 12:45  
Mi 09:15 - 12:45
365. Grammatik 1 Peitz  
Di 16:15 - 17:45
366. Grammatik 2 Schmidt-Veitner  
Mo 11:15 - 12:45
367. Grammatik im Studium Matschuck  
Fr 11:15 - 12:45
368. Grundstufe I Voltermann  
Di 14:15 - 17:45
369. Grundstufe I Kehlenbach  
Mi 14:15 - 17:45
370. Grundstufe II Güldner  
Do 14:15 - 17:45
371. Hören 1 Laturnus  
Mi 14:15 - 15:45
372. Hören 2 Peitz  
Mi 11:15 - 12:45
373. Hören im Studium Matschuck  
Fr 13:30 - 15:00
374. Lesen im Studium Braun  
Do 11:15 - 12:45
375. Oberstufe Breslauer
376. Phonetik 1 Hachenberg  
Mi 11:15 - 12:45

377.	Phonetik 1a Mi 09:15 - 10:45	Hachenberg
378.	Phonetik 2 Di 09:15 - 14:45	Hachenberg
379.	Phonetik 2a Di 11:15 - 12:45	Hachenberg
380.	Reden im Studium Mo 14:15 - 15:45	Neitzel
381.	SB Mittelstufe Mo 14:15 - 17:45	Peitz
382.	Schreiben 1 Do 14:15 - 15:45	Laternus
383.	Schreiben 2 Mo 09:15 - 10:45	Schmidt-Veitner
384.	Schreiben im Studium Mo 16:15 - 17:45	Breslauer
385.	Sprechen 1 Do 16:15 - 17:45	Laternus
386.	Sprechen 2 Mi 16:15 - 17:45	Peitz
387.	TestDaF Mo 16:15 - 19:00	Duesberg
388.	Wirtschaftsdeutsch Fr 14:15 - 15:45	Schlafhorst

4

## Geschichte

### Veranstaltungen für Erstsemester im BA-Studiengang

#### Basismodul Mittelalterliche Geschichte

#### Einführungsvorlesung mit Grundkurs

389.	Einführung in die Geschichte des Mittelalters 2-stündig Mi 11:00 - 13:00 BA neu: Basismodul	Laudage
------	--	---------

### **Grundkurse**

390. Einführung in die mittelalterliche Geschichte Hageneier  
2-stündig  
Mi 14:00 - 16:00  
BA neu: Basismodul
391. Einführung in die mittelalterliche Geschichte Hageneier  
2-stündig  
Fr 14:00 - 16:00  
BA neu: Basismodul

### **Basismodul Osteuropäische Geschichte**

#### **Einführungsvorlesung mit Grundkurs**

392. Einführung in die Osteuropäische Geschichte: Russische Geschichte Hecker  
2-stündig  
Mo 14:00 - 16:00, 2321.HS 3H  
LPO: A3+4, B  
BA alt: EMN1/EMNO1, TMN1/TMNO1  
BA neu: Basismodul Osteuropäische Geschichte

### **Grundkurse**

393. Einführung in die Osteuropäische Geschichte: Ostmitteleuropa und Südosteuropa Caumanns  
2-stündig  
Di 11:00 - 13:00  
LPO: A3+4, B  
BA alt: EMN1/EMNO1, TMN1/TMNO1  
BA neu: Basismodul Osteuropäische Geschichte
394. Einführung in die Osteuropäische Geschichte. Brandes  
Ostmittel- und Südosteuropa  
2-stündig  
Mi 14:00 - 16:00  
BA neu: Basismodul
395. Einführung in die Osteuropäische Geschichte. Zimmermann  
Ostmittel- und Südosteuropa  
2-stündig  
Mi 14:00 - 16:00  
BA neu: Basismodul

### **Modul Methoden und Vermittlung**

#### **Vorlesung**

396. Geschichtswissenschaft: Geschichte, Methoden, Bleckmann /  
Medien der Vermittlung Brandt / Hilger /  
2-stündig Landwehr /  
Mi 14:00 - 16:00, 2321.HS 3H Nonn / Vögele  
BA neu: Modul Methoden und Vermittlung

## Vorlesungen

397. Archäologische Vorlesung Gans  
2-stündig  
Di 16:00 - 18:00, 2301.HS 3B
398. Der antike Staat Bleckmann  
2-stündig  
Do 09:00 - 11:00  
LPO: A1, B1+2+6, C1  
BA alt: EMA, TMA1  
BA neu: Aufbaumodul Alte Geschichte, Themenmodul 1+3+4
399. Vorlesung zur späten römischen Republik Nadig  
2-stündig  
Fr 09:00 - 11:00, 2321.HS 3F  
LPO: A1  
BA alt: EMA, TMA1
400. Die Anfänge der deutschen Geschichte Laudage  
2-stündig  
Mo 11:00 - 13:00, 2321.HS 3E  
LPO: A2, B  
BA alt: EMM, TMM 1-4 , BA neu: Aufbaumodul Mittelalter, Themenmodul 1-4
401. Erzbistum und Erzstift Köln im Mittelalter Finger  
2-stündig  
Mi 14:00 - 16:00  
LPO: A2, B  
BA alt: EMM, TMM , BA neu: Aufbaumodul Mittelalter, Themenmodul 1-4
402. Außenpolitik und Imperialismus 1871-1918 Krumeich  
2-stündig  
Mo., Mi. 11:00 - 12:00  
LPO: A3+4  
BA alt: EMN, TMN1, BA neu: Aufbaumodul Neuzeit, Themenmodul 1+2  
MA: Mastermodul
403. Europa-Ideen und europäische Einigung Hoebink  
2-stündig  
Do 09:00 - 11:00, 2321.U1.46  
LPO: A4, B  
BA alt: EMN, TMN 1-4, BA neu: Aufbaumodul, Themenmodul
404. Moderner Antisemitismus Nonn  
2-stündig  
Do 09:00 - 11:00, 2321.U1.44  
LPO: A3+4, B  
BA alt: EMN, TMN 1-4, BA neu: Aufbaumodul, Themenmodul
405. "Der Führerstaat" - Deutschland 1933-1945 Rombeck-Jaschinski  
2-stündig  
Fr 11:00 - 14:00, 2321.U1.46, 14-tägig  
LPO: A4  
BA alt: EMN, TMN 1-4, BA neu: Aufbaumodul, Themenmodul

406. Herrscher und Heilige im mittelalterlichen Osteuropa Hecker  
 2-stündig  
 Mo., Mi. 10:00 - 11:00, 2321.HS 3F  
 LPO: A2, B  
 BA alt: EMM3/EMMO3, TMM3/TMMO3  
 BA neu: Aufbaumodul Mittelalterliche Geschichte, Themenmodul 3
407. Pulverfaß Balkan: Nationalismus und Nationalitätenkonflikte Litschev  
 im 20. Jahrhundert  
 1-stündig  
 Di 16:00 - 17:00  
 LPO: A4, B  
 BA alt: EMN4/EMNO4, TMN4/TMNO4
408. Polen im 20. Jahrhundert Brandes  
 2-stündig  
 Di 09:00 - 11:00  
 LPO: A4, B  
 BA alt: EMN, EMNO, TMN 1+3+4, TMNO 1+3+4  
 BA neu: Aufbaumodul Neuzeit, Themenmodul 1+3+4
409. Deutsche Wirtschaft und Gesellschaft nach 1945 Hilger  
 2-stündig  
 Mo 11:00 - 13:00, 2321.U1.69  
 LPO: A4, B  
 BA alt: TMN3, EMN, BA neu: Aufbaumodul Neuzeit, Themenmodul 2
410. Industrialisierung im europäischen Vergleich Wessel  
 2-stündig  
 Mo 16:00 - 18:00, 2331.U1.66  
 LPO: A3, B  
 BA alt: TMN3, EMN, BA neu: Aufbaumodul Neuzeit, Themenmodul 2
411. Geschichte, Theorie und Ethik der Medizin Vögele  
 2-stündig  
 Di 10:00 - 12:00, 2321.HS 3E  
 LPO: B2,  
 BA alt: TMN3, BA neu: Themenmodul 3
- Übungen zu den Vorlesungen**
412. Der antike Staat Bleckmann  
 1-stündig  
 Do 11:00 - 12:00  
 LPO: A1, B1+2+6, C1  
 BA alt: EMA; TMA1
413. Vorlesung zur späten römischen Republik Nadig  
 1-stündig  
 Fr 11:00 - 12:00  
 LPO: A1  
 BA alt: EMA, TMA1
414. Die Anfänge der deutschen Geschichte Laudage  
 1-stündig  
 Mo 15:00 - 16:00  
 LPO: A2, B, BA alt: EMM, TMM 1-4

- |      |   |                    |
|------|---|--------------------|
| 415. | Erzbistum und Erzstift Köln im Mittelalter<br>1-stündig<br>Mi 16:00 - 17:00<br>LPO: A2, B<br>BA alt: EMM, TMM   | Finger             |
| 416. | Europa-Ideen und Europäische Einigung<br>2-stündig<br>Mo 11:00 - 13:00, 2321.U1.46<br>LPO: A4 B<br>BA alt: EMN, TMN 1-4, BA neu: Aufbauomodul, Themenmodul        | Hoebink            |
| 417. | Moderner Antisemitismus<br>1-stündig<br>Do 11:00 - 12:00<br>LPO: A3+4, B<br>BA alt: EMN, TMN 1-4  | Nonn               |
| 418. | "Der Führerstaat" - Deutschland 1933-1945<br>1-stündig<br>Fr 14:00 - 15:00, 2321.U1.46, 14-täglich<br>LPO: A4<br>BA alt: EMN, TMN 1-4                             | Rombeck-Jaschinski |
| 419. | Herrscher und Heilige im mittelalterlichen Osteuropa<br>1-stündig<br>Mo 11:00 - 12:00<br>LPO: A2, B<br>BA alt: EMM3/EMMO3, TMM3/TMMO3                             | Hecker             |
| 420. | Pulverfaß Balkan: Nationalismus und Nationalitätenkonflikte<br>im 20. Jahrhundert<br>1-stündig<br>Di 17:00 - 18:00<br>LPO: A4 B<br>BA alt: EMN4/EMNO4, TMN4/TMNO4 | Litschev           |
| 421. | Polen im 20. Jahrhundert<br>1-stündig<br>Mo 09:00 - 10:00<br>LPO: A4, B<br>BA alt: EMN, EMNO, TMN 1+3+4, TMNO 1+3+4   | Brandes            |
| 422. | Industrialisierung im europäischen Vergleich<br>1-stündig<br>Mo 18:00 - 19:00, 2331.U1.66<br>LPO: A3, B, BA alt: TMN3, EMN  | Wessel             |

### Übungen

- |      |  |           |
|------|--|-----------|
| 423. | Das römische Trier: Die Entwicklung einer antiken Metropole.<br>Mit Exkursion.<br>2-stündig<br>Mo 16:00 - 18:00<br>LPO: A1<br>BA alt: EMA, TMA1, BA neu: Themenmodul 1+4 | Bleckmann |
|------|--|-----------|

424. Der Hadrianswall Schellenberg  
 2-stündig  
 Mo 09:00 - 11:00  
 LPO: A1  
 BA alt: EMA, TMA1, BA neu: Themenmodul 1+4
425. Münzpropaganda der römischen Kaiser Stickler  
 2-stündig  
 Di 18:00 - 20:00  
 LPO: A1, C2  
 BA alt: EMA, TMA1, BA neu: Aufbaumodul Alte Geschichte, Themenmodul 1+4
426. Römische Inschriften Stickler  
 2-stündig  
 Di 16:00 - 18:00  
 LPO: A1, C2  
 BA alt: EMA, TMA1, BA neu: Aufbaumodul Alte Geschichte, Themenmodul 1+4, Modul Methoden und Vermittlung
427. Recht im Mittelalter Georgi  
 2-stündig  
 Mo 16:00 - 18:00  
 LPO: A2, B  
 BA alt: EMM, TMM 2-4, BA neu: Aufbaumodul Mittelalter, Themenmodul 2-4
428. Das Zeitalter der Staufer Hageneier  
 2-stündig  
 Di 14:00 - 16:00  
 LPO: A2, B  
 BA alt: EMM, TMM 1-4, BA neu: Aufbaumodul Mittelalter, Themenmodul 1-4
429. Der Umgang mit wissenschaftlicher Literatur - Lesen, verstehen, abfassen Hageneier  
 2-stündig  
 Di 16:00 - 18:00  
 LPO: D1  
 BA alt+neu: Modul Methoden und Vermittlung
430. Sprach- und Übersetzungsübungen an mittelalterlichen Quellen Hageneier  
 1-stündig  
 Do 16:00 - 17:00  
 LPO: A2, B, C2, BA alt: TMM 2
431. Außenpolitik und Imperialismus 1871-1918 Krumeich  
 2-stündig  
 Mi 14:00 - 16:00  
 LPO: A3+4, BA alt: EMN, TMN1, MMV  
 BA neu: Aufbaumodul Neuzeit, Themenmodul 1+2, Mod. Methoden u. Vermittlung  
 MA: Mastermodul, Modul Methoden und Vermittlung
432. Die DEFA: Filmpolitik in der DDR Brandt  
 3-stündig  
 Di 10:00 - 13:00  
 LPO: A4, B4  
 BA alt: TMN 2, MMV, BA neu: Aufbaumodul Neuzeit, Themenmodul 2  
 MA: Mastermodul, Modul Methoden und Vermittlung



433. Praxisforum zur Berufsorientierung für BA-Studiengang Geschichte (Kubus) Brandt  
 2-stündig  
 Mo 11:00 - 13:00  
 BA alt: Praxismodul  
 BA neu: Praxismodul (Kernfach: Betreuung des Praktikums)
434. Texte zum Marxismus Brandt  
 2-stündig  
 Mi 14:00 - 16:00  
 LPO: A4, B6, C1, BA alt: TMN 2, MMV  
 BA neu: Aufbaumodul Neuzeit, Themenmodul 2, Modul Methoden u. Vermittlung  
 MA: Mastermodul, Modul Methoden und Vermittlung
435. Quellen zur Geschichte Irlands in der Neuzeit (16.-20. Jahrhundert) Laux  
 2-stündig  
 Di 14:00 - 16:00  
 LPO: A3  
 BA alt: EMN 1-4, BA neu: Aufbaumodul Neuzeit
436. Filmanalyse für HistorikerInnen Glowatz  
 2-stündig  
 Do 13:00 - 15:00  
 LPO: A4, BA alt: EMN, TMN 1-4
437. Interpretation historischer Quellen Landwehr  
 2-stündig  
 Mi 14:00 - 16:00  
 LPO: C2  
 BA alt: MMV, BA neu: Modul Methoden und Vermittlung
438. Auf dem Weg in die Katastrophe: Das Jahr 1938 in der Tschechoslowakei. Quellenlektüre und Interpretation. Brandes  
 2-stündig  
 Mo 16:00 - 18:00  
 LPO: A4, B  
 BA alt: EMN, EMNO, TMN 1+4, TMNO 1+4  
 BA neu: Aufbaumodul Neuzeit, Themenmodul 1+4
439. Einführung in die Wirtschaftsgeschichte Hilger  
 2-stündig  
 Mi 11:00 - 13:00  
 LPO: A3+4, B  
 BA alt: EMN; TMN3, BA neu: Modul Methoden und Vermittlung
440. Film und (Wirtschafts-)Geschichte Nocken  
 2-stündig  
 Di 12:00 - 14:00  
 LPO: B  
 BA alt: TMN3, BA neu: Aufbaumodul Neuzeit, Themenmodul 2
441. Wirtschaftsgeschichte der USA - II. Teil Nocken  
 2-stündig  
 Do 16:00 - 18:00  
 LPO: A3, B  
 BA alt: EMN, TMN3, BA neu: Aufbaumodul Neuzeit, Themenmodul 2

442. Ausgewählte Themen der Wirtschaftsgeschichte Nocken  
 2-stündig  
 Di 16:00 - 18:00  
 LPO: B  
 BA alt: EMN, TMN3, BA neu: Aufbaumodul Neuzeit, Themenmodul 2
443. Neuere Strömungen der Wissenschaftsgeschichte - Schneider  
 Theoretische Ansätze und empirische Ergebnisse  
 Blockveranstaltung: Vorbesprechung 22.2.2006, 18.00 Uhr, 23.12.04.24  
 BA alt: TMN 2, BA neu: Themenmodul 2
444. Vergleich - Transfer - Verflechtung: Forschungsstand und Haumann  
 Forschungsperspektiven  
 2-stündig  
 LPO: C1, D1  
 BA alt: MMV, BA neu: Modul Methoden und Vermittlung
445. Berufsfeld Archiv und Dokumentation: AG Düsseldorfer  
 Düsseldorfer Archive stellen sich vor Archive  
 2-stündig  
 Mi 16:00 - 18:00  
 LPO: C2  
 BA alt: Praxismodul, MMV  
 BA neu: Praxismodul, Modul Methoden und Vermittlung  
 MA: Mastermodul, Modul Methoden und Vermittlung

### Grundkurse

446. Mittelalterliche Geschichtsschreibung Hageneier  
 2-stündig  
 Do 14:00 - 16:00  
 LPO: A2, B, C1  
 BA alt: EMM, TMM 2-4
447. Das Papsttum im Mittelalter Leiverkus  
 2-stündig  
 Mo 09:00 - 11:00  
 LPO: A2, B  
 BA alt: EMM, TMM 1-4
448. Einführung in die Geschichte Frankreichs (I): Von den Renaissance- Dreher  
 königen bis zum Ende des Ancien Régime: Staat/Institutionen -  
 Gesellschaft - Zivilisation/Kultur (mit praktischen Übungen)  
 2-stündig  
 Fr 11:00 - 13:00  
 LPO: A3, B  
 BA alt: EMN, TMN 1-4

### Praktische Übungen

449. Mittelalterliche Erinnerungsorte und ihre mediale Aufarbeitung II Horch  
 2-stündig  
 Di 14:00 - 16:00  
 LPO: A2, D1  
 BA alt: TMM 2, BA neu: Praxismodul

450. Rheinische Landesgeschichte in der wissenschaftlichen und beruflichen Praxis: Institutionen, Projekte und Editionen  
2-stündig  
Do 14:00 - 16:00  
LPO: B, D1  
BA alt: EMN 2-4, BA neu: Praxismodul  
Peters
451. Schulpraktische Übung im Unterrichtsfach Geschichte  
14-tägig, Ort und Zeit s. Aushang  
LPO: D2, BA alt: MMV, PM, BA neu: Praxismodul  
Woelk
- Proseminare**
452. Antike Staatsformen  
2-stündig  
Di 09:00 - 11:00  
LPO: A1, B2  
BA alt: EMA, TMA1, BA neu: Aufbaumodul Alte Geschichte  
Stickler
453. Einführung in den Hellenismus  
2-stündig  
Do 14:00 - 16:00  
LPO: A1  
BA alt: EMA, TMA1, BA neu: Aufbaumodul Alte Geschichte  
Stickler
454. Proseminar zur Alten Geschichte  
2-stündig  
Do 14:00 - 16:00  
LPO: A1  
BA alt: EMA, TMA1, BA neu: Aufbaumodul Alte Geschichte  
Binder
455. Proseminar zur Alten Geschichte  
2-stündig  
Mi 16:00 - 18:00  
LPO: A1  
BA alt: EMA, TMA1, BA neu: Aufbaumodul Alte Geschichte  
Binder
456. Köln im Investiturstreit  
2-stündig  
Mi 09:00 - 11:00  
LPO: A2, B  
BA alt: EMM, TMM, BA neu: Aufbaumodul Mittelalter  
Leiverkus
457. Hitlers Machtergreifung  
2-stündig  
Mo 14:00 - 16:00  
BA alt: EMN, TMN 1+4, MMV, BA neu: Aufbaumodul Neuzeit  
Krumeich
458. Die deutsche Revolution 1918/19  
2-stündig  
Di 16:00 - 18:00  
BA alt: EMN, TMN 1+3+4, BA neu: Aufbaumodul Neuzeit  
Hinz
459. Arbeit in der Vormoderne  
2-stündig  
Mi 11:00 - 13:00  
BA alt: EMN, TMN 2-4, BA ne: Aufbaumodul Neuzeit  
Landwehr

460. Reformation und Gegenreformation in den Gebieten der Habsburgermonarchie im 16. und 17. Jahrhundert  
2-stündig  
Di 09:00 - 11:00  
LPO: A3  
BA alt: EMN 2+4, BA neu: Aufbaumodul Neuzeit
461. 1945 - Anfänge im befreiten Deutschland  
2-stündig  
Di 16:00 - 18:00  
LPO: A4, B, C2  
BA alt: EMN, TMN 1-4
462. Nachkriegsfilm 1946-1948  
2-stündig  
Do 09:00 - 11:00  
LPO: A4, B, C2  
BA alt: EMN, TMN 1-4
463. Urbanisierung  
2-stündig  
LPO: A4,  
BA alt: TMN, BA neu: Modul Methoden und Vermittlung
464. Von der EWG zur EU  
2-stündig  
Mi 14:00 - 16:00  
BA alt: EMN, TMN 1+2, BA neu: Aufbaumodul
465. Reform und revolutionäre Bewegung in Rußland  
2-stündig  
Mi 14:00 - 16:00  
LPO: A3, B  
Ba alt: EMN3+4/EMNO3+4, TMN3+4/TMNO3+4  
BA neu: Aufbaumodul Neuzeit
466. "Sowjetisierung". Die kommunistische Machtdurchsetzung in der DDR, der Tschechoslowakei und Polen nach dem Zweiten Weltkrieg  
2-stündig  
Mi 14:00 - 16:00  
BA alt: EMN; EMNO, TMN 1+3, TMNO 1+3, BA neu: Aufbaumodul Neuzeit
467. Wirtschaftsgeschichte der Weimarer Republik 1924-1933  
2-stündig  
Mi 16:00 - 18:00  
LPO: A4, B  
BA alt: EMN; TMN3, BA neu: Aufbaumodul Neuzeit
- Hauptseminare**
468. Probleme der griechischen Frühzeit: Von Mykene bis Homer  
2-stündig  
Di 11:00 - 13:00  
LPO: A1, BA alt: EMA, TMA1, BA neu: Themenmodul 1+4

469. Die papstgeschichtliche Wende Laudage  
 2-stündig  
 Mi 14:00 - 16:00  
 LPO: A2, B  
 BA alt: TMM 1-4, BA neu: Themenmodul 1-4
470. Rudolf von Habsburg Lubich  
 2-stündig  
 Do 09:00 - 11:00, 2331.02.27  
 LPO A2, B;  
 BA alt: TMM 1-4, BA neu: Themenmodul 1-4
471. Selbstzeugnisse in der Frühen Neuzeit Landwehr /  
Laux  
 2-stündig  
 Mo 11:00 - 13:00  
 LPO: A3  
 BA alt: EMN, TMN 2+3, BA neu: Themenmodul 2+3
472. BRD und DDR: Zwei Staaten - zwei Geschichten? Brandt / Hinz  
 2-stündig  
 Mi 11:00 - 13:00  
 LPO: A4  
 BA alt: TMN 1-4, BA neu: Themenmodul 1-4  
 MA: Mastermodul
473. Geschichtsfernsehen Götz von  
Olenhusen  
 3-stündig  
 Di 09:00 - 12:00  
 LPO: A4, D  
 BA alt: EMN, MMV, TMN 1+2, BA neu: Themenmodul Neuzeit
474. Von Caligari zu Hitler? Götz von  
Olenhusen  
 3-stündig  
 Mo 09:00 - 12:00  
 LPO: A4  
 BA alt: EMN, TMN 1+2, BA neu: Themenmodul Neuzeit
475. Dokumentarfilmklassiker Götz von  
Olenhusen  
 2-stündig  
 Mi 09:00 - 11:00  
 LPO: A4  
 BA alt: EMN, TMN 1+2, BA neu: Themenmodul Neuzeit
476. Europäer des 20. Jahrhunderts Hoebink  
 2-stündig  
 Mi 14:00 - 16:00  
 LPO: A4, B  
 BA alt: EMN, TMN 1-4, BA neu: Themenmodul
477. Genozid: Völkermorde im 20. Jahrhundert Hummel / Nonn  
 2-stündig  
 Mi 09:00 - 11:00  
 LPO: A4, B  
 BA alt: EMN, TMN 1-4, BA neu: Themenmodul 1-4

478. Radikalismus und politische Gewalt in der Weimarer Republik  
2-stündig  
Mo 16:00 - 18:00  
LPO: A4  
BA alt: EMN BA neu: Themenmodul  
Rusinek /  
Wiesemann
479. Die christlichen Kirchen und die Juden in Europa  
im 19. und 20. Jahrhundert  
2-stündig  
Mi 11:00 - 13:00  
LPO: A3+4, B  
BA alt: EMN3+4/EMNO3+4, TMN3+4/TMNO3+4, BA neu: Themenmodul 3+4  
Hecker /  
Wiesemann
480. Der Zweite Weltkrieg in Ostmittel- und Südosteuropa in den  
nationalen Geschichtsbildern  
2-stündig  
Mo 14:00 - 16:00  
LPO: A4, B  
BA alt: EMN, EMNO, TMN 1+2, TMNO 1+2, BA neu: Themenmodul 1+2  
Brandes
481. Marken und Märkte - Aspekte einer internationalen Konsumgeschichte  
2-stündig  
Di 11:00 - 13:00  
LPO: A4, B  
BA alt: EMN, TMN3, BA neu: Themenmodul 2  
Hilger
482. Konsum, Genuß und Gesundheit in der Neuzeit  
2-stündig  
Mi 14:00 - 16:00  
LPO: B2  
BA alt: TMN 2-4, BA neu: Themenmodul 2-4  
Vögele /  
Schulte-Beerbühl

### **Oberseminare/Masterforen**

483. Europa, Nation, Region  
2-stündig  
Mi 16:00 - 18:00  
Hilger / Hoebink /  
Landwehr / Nonn /  
Vögele / Wiesemann
484. Zeitgeschichtliches Kolloquium  
2-stündig  
Di 18:00 - 20:00  
Nonn

### **Oberseminare/Doktorandenbetreuung**

485. Kolloquium für Doktoranden und Examenskandidaten  
2-stündig  
Mo 14:00 - 16:00  
Bleckmann
486. Doktorandenseminar zur mittelalterlichen Geschichte  
2-stündig  
Di 11:00 - 13:00  
Laudage
487. Oberseminar zur Geschichte des 19. und 20. Jahrhunderts  
2-stündig  
Mi 16:00 - 18:00  
LPO: A 3+4  
Lönne

- |       |   |                       |
|-------|---|-----------------------|
| 488.  | Kolloquium für ExamenskandidatInnen<br>2-stündig<br>Di 18:00 - 20:00  | Götz von<br>Olenhusen |
| 489.  | Kolloquium für Examenskandidaten und fortgeschrittene Studenten<br>1-stündig<br>Mi 16:00 - 18:00, 14-tägig  | Brandes               |
| 490.  | Colloquium für Doktoranden, Examenskandidaten und fortgeschrittene Studierende<br>2-stündig<br>Ort und Zeit nach Vereinbarung                             | Hecker                |
| 490a. | Kolloquium für Doktoranden, Examenskandidaten und fortgeschrittene Studierende<br>1-stündig<br>Di 18:00 - 20:00, 14-tägig<br>LPO: A3 + 4, MA: Masterforum | Krumeich              |

### Sonstige Veranstaltungen

- |      |  |  |
|------|--|--|
| 491. | Forum Neuzeit<br>2-stündig<br>Di 18:00 - 20:00<br>Offen für Interessierte aller Semester und Studiengänge! | Brandes / Götz von<br>Olenhusen /<br>Krumeich / Landwehr<br>/ Nonn / Wiesemann |
|------|--|--|

### Sprachkurse/Lektürekurse

- |      |  |          |
|------|--|----------|
| 492. | Intensivkurs Französisch für Historiker<br>4-stündig<br>Di, Do 16:00 - 18:00                           | Siepe    |
| 493. | Polnisch für Historiker<br>2-stündig<br>Mo 16:00 - 18:00<br>LPO: A3+5, B                               | Hein     |
| 494. | Polnisch für Hörer aller Fakultäten - Anfänger<br>2-stündig<br>Do 14:00 - 16:00                        | Hein     |
| 495. | Polnisch für Hörer aller Fakultäten - Fortgeschrittene<br>2-stündig<br>Do 16:00 - 18:00                | Hein     |
| 496. | Polnisch für Hörer aller Fakultäten II<br>2-stündig<br>Do 14:00 - 16:00<br>LPO: A3, 5, B; BA neu: FÜWP | Hein     |
| 497. | Russisch für Historiker - Presselektüre<br>2-stündig<br>Di 14:00 - 16:00<br>LPO: A3+5, B               | Daugusch |
| 498. | Russisch für Hörer aller Fakultäten - Anfänger<br>2-stündig<br>Di 16:00 - 18:00                        | Daugusch |

- |      |  |         |
|------|--|---------|
| 499. | Russisch für Hörer aller Fakultäten - Fortgeschrittene<br>2-stündig<br>Mi 16:00 - 18:00          | Daugsch |
| 500. | Tschechisch für HistorikerInnen und HörerInnen aller Fakultäten<br>2-stündig<br>Mo 11:00 - 13:00 | Kurzova |

## Informationswissenschaft

### Bachelor (Alte Studienordnung)

#### 2210 Informations- und Kommunikationstheorie

- |      |   |             |
|------|---|-------------|
| 501. | Theoretische Informationswissenschaft (I1b) (Kurs1)<br>2-stündig<br>Fr 11:00 - 13:00, 2321 CIP-Raum 00.81/83  | Stock       |
| 502. | Theoretische Informationswissenschaft (I1b) (Kurs 2)<br>2-stündig<br>Do 09:00 - 11:00, 2321 CIP-Raum 00.81/83 | Lewandowski |

#### 2220 Informations- und Kommunikationstechnologie

- |      |   |         |
|------|---|---------|
| 504. | Empirische Informationswissenschaft (I3b) (Kurs 1)<br>2-stündig<br>09:00 - 16:00, 2321 CIP-Raum 00.81/83, Blockveranstaltung<br>Beginn: 15.07.2006 Ende: 20.07.2006 | Cebulla |
| 505. | Empirische Informationswissenschaft (I3b) (Kurs 2)<br>Mi 11:00 - 13:00, 2321 CIP-Raum 00.81/83  | Weller  |

#### 2230 Informationsverarbeitung und -vermittlung

- |      |   |                     |
|------|---|---------------------|
| 506. | Information Retrieval (I2c) (Kurs 1)<br>2-stündig<br>Do 14:00 - 16:00, 2321 CIP-Raum 00.81/83, Gruppe 1 | Trkulja             |
| 507. | Information Retrieval (I2c) (Kurs 2)<br>2-stündig<br>Do 16:00 - 18:00, 2321 CIP-Raum 00.81/83           | Betray /<br>Schmitz |

#### 2240 IuK-Management

- |      |  |                     |
|------|--|---------------------|
| 508. | Information und Gesellschaft (I5a) (Kurs 1) Informationsrecht<br>2-stündig<br>Mo 16:00 - 18:00, 2321 CIP-Raum 00.81/83 | Betray /<br>Schmitz |
|------|--|---------------------|



## 2250 Ökologie und Soziologie der Information

509. Information und Gesellschaft (I5a) (Kurs 2) A.Gantenhammer /  
J.Gantenhammer, M.A.  
Informationsdesign  
2-stündig  
Di 16:00 - 18:00, 2321 CIP-Raum 00.81/83

### Praktika

510. Betreuung der Praktika Trkulja  
2-stündig  
Mi 11:00 - 13:00

## Informationswissenschaft und Sprachtechnologie

### Informatik

#### D 2 Basismodul Programmierpraktikum

511. Softwartechnische Grundlagen N.N.  
2-stündig  
Do 14:00 - 16:00, 2521.HS 5E
512. Übungen zu Softwaretechnische Grundlagen N.N.  
2-stündig  
nach Vereinbarung
513. Programmierpraktikum (2. Fachsemester) N.N.  
4-stündig  
nach Vereinbarung

### Informationswissenschaft

#### I1 Basismodul Theoretische Informationswissenschaft

514. Wissensrepräsentation Stock  
2-stündig  
Fr 14:00 - 16:00, 2321.HS 3F
515. Theoretische Informationswissenschaft (I1b) (Kurs1) Stock  
2-stündig  
Fr 11:00 - 13:00, 2321 CIP-Raum 00.81/83
516. Theoretische Informationswissenschaft (I1b) (Kurs 2) Lewandowski  
2-stündig  
Do 09:00 - 11:00, 2321 CIP-Raum 00.81/83

#### I2 Basismodul Methoden der Informationswissenschaft

517. Information Retrieval (I2c) (Kurs 1) Trkulja  
2-stündig  
Do 14:00 - 16:00, 2321 CIP-Raum 00.81/83, Gruppe 1
518. Information Retrieval (I2c) (Kurs 2) Bettray /  
Schmitz  
2-stündig  
Do 16:00 - 18:00, 2321 CIP-Raum 00.81/83

### **I3 Basismodul Empirische Informationswissenschaft**

519. Empirische Informationswissenschaft (I3b) (Kurs 1) Cebulla  
2-stündig  
09:00 - 16:00, 2321 CIP-Raum 00.81/83, Blockveranstaltung  
Beginn: 15.07.2006 Ende: 20.07.2006
520. Empirische Informationswissenschaft (I3b) (Kurs 2) Weller  
Mi 11:00 - 13:00, 2321 CIP-Raum 00.81/83

### **I5 Aufbaumodul Information und Gesellschaft**

521. Information und Gesellschaft (I5a) (Kurs 1) Informationsrecht Bettray /  
2-stündig Schmitz  
Mo 16:00 - 18:00, 2321 CIP-Raum 00.81/83
522. Information und Gesellschaft (I5a) (Kurs 2) A.Gantenhammer /  
Informationsdesign J.Gantenhammer, M.A.  
2-stündig  
Di 16:00 - 18:00, 2321 CIP-Raum 00.81/83

### **Praktika**

523. Betreuung der Praktika Trkulja  
2-stündig  
Mi 11:00 - 13:00

### **Tutorien**

524. Wissensrepräsentation (Gruppe 1) Ader / Karlos  
2-stündig  
Fr 16:00 - 18:00, 2321 CIP-Raum 00.81/83, Gruppe 1
525. Wissensrepräsentation (Gruppe 2) Höhfeld /  
2-stündig Weber  
Mo 14:00 - 16:00, 2321 CIP-Raum 00.81/83

### **Linguistik**

#### **A3a Aufbaumodul Logik**

526. Logik (mit Tutorium) Löbner  
2-stündig
527. Logikkurs: Tutorium 1 Löbner  
2-stündig
528. Logikkurs: Tutorium 2 Löbner / N.  
2-stündig
529. Logikkurs: Tutorium 3 Löbner / N.  
2-stündig

### **B1 Basismodul Phonetik & Phonologie**

530. Einführung in die Phonologie N.  
2-stündig

## **B2 Basismodul Morphologie und Syntax**

531. Einführung in die Syntax  
2-stündig Penke
532. Übung zur Einführung in die Syntax  
1-stündig Penke

## **B3 Basismodul Semantik & Pragmatik**

533. Einführung in die Pragmatik  
2-stündig Löbner

## **Sprachtechnologie**

### **C1 Aufbaumodul Grundwissen Computerlinguistik**

534. Grammatikentwicklung auf dem Computer (mit Übung)  
2-stündig Kilbury
535. Grammatikentwicklung auf dem Computer: Übung  
2-stündig Kilbury  
Do 09:15 - 10:45

### **C4 Aufbaumodul Computerlinguistik und Sprachtechnologie**

536. Computational semantics  
4-stündig Rumpf

## **Magister**

### **Hauptstudium**

537. Betreuung der Praktika  
2-stündig Trkulja  
Mi 11:00 - 13:00
538. Retrievalkurs  
2-stündig Stock  
Di 11:00 - 13:00, 2321 CIP-Raum 00.81/83
539. Theorien und Modelle des IR  
2-stündig Stock  
Mi 14:00 - 16:00, 2321 CIP-Raum 00.81/83

## **Master Informationswissenschaft und Sprachtechnologie**

### **MC1 Mastermodul Computerlinguistik**

540. Aktuelle computerlinguistische Forschung  
2-stündig Kilbury
541. Computational semantics  
4-stündig Rumpf

- |   |   |          |
|---|---|----------|
| 542.  | Formale Begriffsanalyse<br>2-stündig  | Petersen |
| 543.  | Maschinelle Übersetzung<br>2-stündig  | Kilbury  |
| 544.  | Prolog 2<br>4-stündig   | Rumpf    |
| 545.  | Unifikationsgrammatik<br>2-stündig  | Kilbury  |
| <br><b>MC2 Mastermodul Sprachtechnologie</b>                              |   |          |
| 546.  | Maschinelle Übersetzung<br>2-stündig  | Kilbury  |
| <br><b>MI2 Mastermodul Informationswissenschaft Information Retrieval</b> |   |          |
| 547.  | Retrievkurs<br>2-stündig<br>Di 11:00 - 13:00, 2321 CIP-Raum 00.81/83  | Stock    |
| 548.  | Theorien und Modelle des IR<br>2-stündig<br>Mi 14:00 - 16:00, 2321 CIP-Raum 00.81/83                                      | Stock    |
| <br><b>ML Mastermodul Linguistik</b>                                      |   |          |
| 549.  | Kohärenz<br>2-stündig   | Löbner   |
| <br><b>Promotion</b>  |   |          |
| 550.  | Aktuelle Forschungen in der Informationswissenschaft<br>2-stündig<br>Mi 18:00 - 20:00, 2321 CIP-Raum 00.81/83, 14-täglich | Stock    |
| 551.  | Theorien und Modelle des IR<br>2-stündig<br>Mi 14:00 - 16:00, 2321 CIP-Raum 00.81/83                                      | Stock    |

## Jüdische Studien

### Abteilung Jüdische Studien

#### Vorlesungen

- |      |  |         |
|------|--|---------|
| 552. | Geschichte des antiken Judentums bis zum Bar Kokhba<br>Aufstand (132-135 n. Chr.)<br>2-stündig<br>Do 11:00 - 13:00, 2303.01.41 | Miletto |
|------|--|---------|

553. "Judenbilder". Ursprünge, Tradierung und Wirkungen  
antijüdischer Stereotypen  
2-stündig  
Mo 14:00 - 16:00, 2303.01.63 Rohrbacher

554. Gebet und Glaube. Der Siddur als Spiegel der jüdischen Religion  
2-stündig  
Di 14:00 - 16:00, 2303.01.41 Hollender

### Hauptseminare

555. Die Synagogenpredigt in Italien im 16.-17. Jahrhundert  
(Jehudah Moscato und Azaria Figo)  
2-stündig  
Mi 11:00 - 13:00, 2303.01.70 Miletto

556. Masseket soferim: Die Regel über die Anfertigung der  
Torah-Rolle als Zeichen der eigenen religiösen Identität  
2-stündig  
Fr 11:00 - 13:00, 2303.01.41 Miletto

557. "Worte des Friedens und der Wahrheit".  
Naftali Hertz Wessely und das Ringen um eine jüdische  
Bildungsreform  
2-stündig  
Do 09:00 - 11:00, 2303.01.41 Rohrbacher

### Proseminare

558. Hebräische Bilderhandschriften des Mittelalters  
2-stündig  
Do 14:00 - 16:00, 2303.01.70 Rohrbacher

559. Judentum und Frühchristentum von den Anfängen bis zu  
Augustin  
2-stündig  
Fr 13:30 - 15:00, 2303.01.70 Miletto

### Basisseminare

560. Einführung in die Wissenschaft des Judentums II  
2-stündig  
Mo 11:00 - 13:00, 2303.01.63 Siebers

561. Theorie des Argumentierens  
2-stündig  
Do 18:00 - 19:30, 2321.U1.69 Lechner

### Übungen

562. Rabbinische Rechtsgutachten aus Aschkenas  
2-stündig  
Mo 09:00 - 11:00, 2303.01.70 Rohrbacher

563. Wird noch bekannt gegeben  
2-stündig  
Di 09:00 - 11:00, 2302.U1.24 Reuter

### **Sprachkurse**

564. Daleth a - Mischna Biblisches Hebräisch  
2-stündig  
Mi 11:00 - 13:00, 2302.U1.22 Siebers
565. Daleth b - Hebräische Sprache und Literatur des Mittelalters  
2-stündig  
Di 11:00 - 13:00, 2302.U1.22 Siebers
567. Daleth c - Hebräische Sprache und Literatur der Gegenwart  
2-stündig  
Do 16:00 - 18:00, 2303.01.70 Siebers
568. Hebräisch Bibel II  
4-stündig  
Di 16:00 - 18:00, 2303.01.70  
Do 11:00 - 13:00, 2303.01.70 Siebers
569. Modernhebräisch (Iwrith) II  
2-stündig  
Mi 14:00 - 16:00, 2303.01.70 Siebers

### **Abteilung Jiddische Kultur, Sprache und Literatur**

#### **Sprachkurs**

570. Jiddisch II  
2-stündig  
Di 09:00 - 11:00, 2303.01.70 Aptroot

#### **Vorlesungen**

571. Methoden und Probleme der jiddistischen Sprachwissenschaft  
2-stündig  
Di 11:00 - 13:00, 2303.01.63 Aptroot

#### **Hauptseminare**

572. Das jiddische Werk von Elye Bokher (Elia Levita)  
2-stündig  
Mo 11:00 - 13:00, 2303.01.41 Aptroot

#### **Proseminare**

573. Die jiddische Kurzgeschichte  
2-stündig  
Mi 14:00 - 16:00, 2303.01.63 Gruschka

#### **Übungen**

574. Konversations- und Lesekurs  
1-stündig  
Mo 14:00 - 15:00, 2303.01.70 Aptroot
575. Lektüre modern-jiddischer Texte und Konversation  
2-stündig  
Mi 09:00 - 11:00, 2303.01.70 Gruschka

576. Lesen jiddischer Handschriften und Drucke  
2-stündig  
Do 09:00 - 11:00, 2303.01.70  
Aptroot

## Kunstgeschichte

### Vorlesung

577. Elfenbeinkunstll  
2-stündig  
Mi 11:00 - 13:00, 2321.HS 3H  
Hülsen-Esch
578. Format und Rahmen  
2-stündig  
Do 11:00 - 13:00, 2321.HS 3H  
Körner
579. Gothiche Kathedralen  
2-stündig  
Di 09:00 - 11:00, 2301.HS 3A  
Wiener

### Übung vor Originalen

580. Titel noch nicht bekannt  
2-stündig  
Mo 11:00 - 13:00, 2332.04.61  
Westermann-  
Angerhausen
581. Titel noch nicht bekannt  
2-stündig  
Mo 14:00 - 16:00, 2332.04.61  
N.N.
582. Titel noch nicht bekannt  
2-stündig  
Fr 14:00 - 16:00, 2332.04.61  
N.N.

### Übung vor Originalen mit Exkursion

583. Mailand (8-tägig)  
Zeit und Ort nach Vereinbarung  
Körner /  
Wiener
584. Übung vor Originalen mit Exkursion  
Zeit und Ort nach Vereinbarung  
N.N.

### Basis-/Proseminare

585. Gärten der Renaissance  
2-stündig  
Do 09:00 - 11:00, 2321.U1.69  
Schweizer
- 585a. Kunst im Rheinland  
2-stündig  
Mo 09:00 - 11:00, 2332.04.61  
Muhr

586. Präraffaeliten Muhr  
2-stündig  
Di 11:00 - 13:00, 2332.04.61

587. Prophezeiungen im Mittelalter: Sibyllen und Propheten Hülsen-Esch  
2-stündig  
Do 14:00 - 16:00, 2332.04.61

### **Aufbau-/Master-/Hauptseminare/Teamprojekte**

588. Hermann Fürst von Pückler-Muskau (1785-1871) und die Schweizer  
Vollendung des Landschaftsgartens  
2-stündig  
Mi 09:00 - 11:00, 2332.04.61

589. Kunst am Bau Hülsen-Esch /  
Körner /  
Wiener  
3-stündig  
Mi 14:00st. - 16:30, 2332.04.61

590. Porträts jüdischer Illustratoren Hülsen-Esch  
3-stündig  
Mi 16:30 - 18:00, 2332.04.61, Blockveranstaltung

591. Kunst für Kinder Körner  
3-stündig  
Do 16:00 - 18:15, 2332.04.61

### **Seminar zur Methoden- und Formenlehre**

592. Methoden und Formenlehre Windorf  
4-stündig  
Di 14:00 - 17:00, 2332.04.61

### **Tutorien**

593. Titel noch nicht bekannt N.N.  
2-stündig  
Mo 16:00 - 18:00, 2332.04.61

594. Titel noch nicht bekannt N.N.  
2-stündig  
Mo 18:00 - 20:00, 2332.04.61

595. Titel noch nicht bekannt N.N.  
2-stündig  
Fr 09:00 - 11:00, 2332.04.61

596. Titel noch nicht bekannt N.N.  
2-stündig  
Fr 11:00 - 13:00, 2332.04.61

597. Titel noch nicht bekannt N.N.  
2-stündig  
Fr 16:00 - 18:00, 2332.04.61



## Kolloquium

598. Magistranden- und Doktorandenkolloquium  
2-stündig  
Mi 18:00 - 19:30, 2332.04.61
599. Masterkolloquium  
Di 18:00 - 20:00, 2332.04.61, 14-täglich

Körner /  
Wiener

## Linguistik/Allgemeine Sprachwissenschaft

### Bachelor Linguistik

#### Basismodule B1-B4 (Integrativer Studiengang und Ergänzungsfach)

##### B1 Basismodul Phonetik & Phonologie

600. Einführung in die Phonologie  
2-stündig

Graf

##### B2 Basismodul Morphologie & Syntax

601. Einführung in die Syntax  
2-stündig

Penke

602. Übung zur Einführung in die Syntax  
1-stündig

Penke

##### B3 Basismodul Semantik & Pragmatik

603. Einführung in die Pragmatik  
2-stündig

Löbner

#### Aufbaumodule A1a-A8a (Integrativer Studiengang)

##### A2a Aufbaumodul Grammatiche Methoden

604. Grammatiche Methoden (mit Tutorium)  
2-stündig

Wrtil

605. Grammatiche Methoden: Tutorium 1  
2-stündig

Wrtil

606. Grammatiche Methoden: Tutorium 2  
2-stündig

Wrtil

607. Grammatiche Methoden: Tutorium 3  
2-stündig

Wrtil

##### A3a Aufbaumodul Logik

608. Logik (mit Tutorium)  
2-stündig

Löbner

4

609. Logikkurs: Tutorium 1  
2-stündig Löbner
610. Logikkurs: Tutorium 2  
2-stündig Löbner / N.N.
611. Logikkurs: Tutorium 3  
2-stündig Löbner / N.N.

#### **A4a Aufbaumodul Nichtindoeuropäische Sprache**

612. Strukturkurs Georgisch  
4-stündig Kiguradze

#### **Aufbaumodule A1b-A8b, AK (Integrativer Studiengang)**

##### **A1b/AK Aufbaumodul Phonetik & Phonologie**

613. Schriftsysteme  
2-stündig Gerland / Horn

##### **A2b/AK Aufbaumodul Morphologie & Syntax**

614. Einführung in die Kategorialgrammatik  
2-stündig Gamerschlag
615. Nominale Kategorien im Sprachvergleich  
2-stündig Ortmann

##### **A3b/AK Aufbaumodul Semantik & Pragmatik**

616. Kohärenz  
2-stündig Löbner
617. Semantik der Adjektive 1  
2-stündig Löbner  
Das Seminar "Semantik der Adjektive 1" findet 4-stündig in der ersten Semesterhälfte statt. Es wird durch das Seminar "Semantik der Adjektive 2" in der zweiten Semesterhälfte fortgesetzt.
618. Semantik der Adjektive 2  
2-stündig Löbner  
Das Seminar "Semantik der Adjektive 2" findet 4-stündig in der 2. Semesterhälfte statt. Es setzt das Seminar "Semantik der Adjektive" in der ersten Semesterhälfte fort (und voraus).

##### **A4b Aufbaumodul Sprachliche Diversität**

619. Einführung in die Soziolinguistik  
2-stündig Horn
620. Georgisch 2  
Blockveranstaltung, 4-stündig  
Exkursion nach Tiflis, Beginn: 31.07.2006 Ende: 21.08.2006  
Fortsetzung des Strukturkurses „Georgisch“ als dreiwöchige Exkursion nach Tiflis (Georgien): Seminar, Sprachkurse, Landeskunde

621. Schriftsysteme  
2-stündig Gerland / Horn

622. Universalien  
2-stündig Penke

### **A5b Aufbaumodul Psycho- und Neurolinguistik**

623. Einführung in die Neurolinguistik  
2-stündig Penke

624. Genetische Grundlagen der Sprachfähigkeit  
2-stündig Penke

625. Sprachstörungsforschung  
2-stündig Krause-Burmester /  
Neuhaus

### **A6b Aufbaumodul Computerlinguistik 2**

626. Maschinelle Übersetzung  
2-stündig Kilbury

### **Aufbaumodule A1E-A7E (Ergänzungsfach Linguistik)**

#### **A1E Aufbaumodul Phonetik & Phonologie E**

627. Schriftsysteme  
2-stündig Gerland / Horn

#### **A2E Aufbaumodul Morphologie & Syntax E**

628. Einführung in die Kategorialgrammatik  
2-stündig Gamerschlag

629. Grammatische Methoden (mit Tutorium)  
2-stündig Wrtil

630. Grammatische Methoden: Tutorium 1  
2-stündig Wrtil

631. Grammatische Methoden: Tutorium 2  
2-stündig Wrtil

632. Grammatische Methoden: Tutorium 3  
2-stündig Wrtil

633. Nominale Kategorien im Sprachvergleich  
2-stündig Ortmann

#### **A3E Aufbaumodul Semantik & Pragmatik E**

634. Logik (mit Tutorium)  
2-stündig Löbner

635. Logikkurs: Tutorium 1  
2-stündig Löbner

636. Logikkurs: Tutorium 2  
2-stündig Löbner / N.N.

4

637. Logikkurs: Tutorium 3  
2-stündig Löbner / N.N.
638. Semantik der Adjektive 1  
2-stündig Löbner  
Das Seminar "Semantik der Adjektive 1" findet 4-stündig in der ersten Semesterhälfte statt. Es wird durch das Seminar "Semantik der Adjektive 2" in der zweiten Semesterhälfte fortgesetzt.
639. Semantik der Adjektive 2  
2-stündig Löbner  
Das Seminar "Semantik der Adjektive 2" findet 4-stündig in der 2. Semesterhälfte statt. Es setzt das Seminar "Semantik der Adjektive" in der ersten Semesterhälfte fort (und voraus).
640. Kohärenz  
2-stündig Löbner
- A4E Aufbaumodul Sprachliche Diversität E**
641. Einführung in die Soziolinguistik  
2-stündig Horn
642. Schriftsysteme  
2-stündig Gerland / Horn
643. Strukturkurs Georgisch  
4-stündig Kiguradze
644. Universalien  
2-stündig Penke
- A5E Aufbaumodul Psycho- und Neurolinguistik E**
645. Einführung in die Neurolinguistik  
2-stündig Penke
- A6E Aufbaumodul Computerlinguistik E**
646. Maschinelle Übersetzung  
2-stündig Kilbury
- Computerlinguistik als Schwerpunkt C1-C6**
- C1 Aufbaumodul Grundwissen Computerlinguistik**
647. Grammatikentwicklung auf dem Computer (mit Übung)  
2-stündig Kilbury
- C5 Aufbaumodul Theoretische Computerlinguistik**
648. Aktuelle computerlinguistische Forschung  
2-stündig Kilbury
649. Formale Begriffsanalyse  
2-stündig Petersen

650. Unifikationsgrammatik  
2-stündig Kilbury

### **C6 Aufbaumodul Computerlinguistische Implementierung**

651. Computational semantics  
4-stündig Rumpf

652. Prolog 2  
4-stündig Rumpf

### **Master Linguistik**

#### **Allgemeine Linguistik ML1/ML3 Kernbereiche**

653. Einführung in die Kategorialgrammatik  
2-stündig Gamerschlag

654. Kohärenz  
2-stündig Löbner

655. Nominale Kategorien im Sprachvergleich  
2-stündig Ortman

656. Schriftsysteme  
2-stündig Gerland / Horn

657. Semantik der Adjektive 1  
2-stündig Löbner  
Das Seminar "Semantik der Adjektive 1" findet 4-stündig in der ersten Semesterhälfte statt. Es wird durch das Seminar "Semantik der Adjektive 2" in der zweiten Semesterhälfte fortgesetzt.

658. Semantik der Adjektive 2  
2-stündig Löbner  
Das Seminar "Semantik der Adjektive 2" findet 4-stündig in der 2. Semesterhälfte statt. Es setzt das Seminar "Semantik der Adjektive" in der ersten Semesterhälfte fort (und voraus).

#### **ML2/ML3 Interdisziplinäre Bereiche**

659. Aktuelle computerlinguistische Forschung  
2-stündig Kilbury

660. Computational semantics  
4-stündig Rumpf

661. Einführung in die Neurolinguistik  
2-stündig Penke

662. Einführung in die Soziolinguistik  
2-stündig Horn

663. Formale Begriffsanalyse  
2-stündig Petersen

4

664.	Genetische Grundlagen der Sprachfähigkeit 2-stündig	Penke
665.	Maschinelle Übersetzung 2-stündig	Kilbury
666.	Schriftsysteme 2-stündig	Gerland / Horn
667.	Sprachstörungsforschung 2-stündig	Krause-Burmester / Neuhaus
668.	Unifikationsgrammatik 2-stündig	Kilbury
669.	Universalien 2-stündig	Penke

## **Magister Allgemeine Sprachwissenschaft**

### **Grundstudium**

#### **Einführungen in ein Teilgebiet**

670.	Einführung in die Neurolinguistik 2-stündig	Penke
671.	Einführung in die Phonologie 2-stündig	Graf
672.	Einführung in die Pragmatik 2-stündig	Löbner
673.	Einführung in die Soziolinguistik 2-stündig	Horn
674.	Einführung in die Syntax 2-stündig	Penke
675.	Übung zur Einführung in die Syntax 1-stündig	Penke
676.	Schriftsysteme 2-stündig	Gerland / Horn

#### **Methodenkurse**

677.	Grammatische Methoden (mit Tutorium) 2-stündig	Wratil
678.	Grammatische Methoden: Tutorium 1 2-stündig	Wratil
679.	Grammatische Methoden: Tutorium 2 2-stündig	Wratil
680.	Grammatische Methoden: Tutorium 3 2-stündig	Wratil

- |      |   |               |
|------|---|---------------|
| 681. | Logik (mit Tutorium)<br>2-stündig   | Löbner        |
| 682. | Logikkurs: Tutorium 1<br>2-stündig  | Löbner        |
| 683. | Logikkurs: Tutorium 2<br>2-stündig  | Löbner / N.N. |
| 684. | Logikkurs: Tutorium 3<br>2-stündig  | Löbner / N.N. |
| 685. | Grammatikentwicklung auf dem Computer (mit Übung)<br>2-stündig                | Kilbury       |
| 686. | Grammatikentwicklung auf dem Computer: Übung<br>2-stündig<br>Do 09:15 - 10:45 | Kilbury       |

### **Strukturkurs nichtindoeuropäische Sprache**

- |      |                                     |           |
|------|-------------------------------------|-----------|
| 687. | Strukturkurs Georgisch<br>4-stündig | Kiguradze |
|------|-------------------------------------|-----------|

### **Thematische Proseminare**

- |      |  |                |
|------|--|----------------|
| 688. | Einführung in die Kategorialgrammatik<br>2-stündig   | Gamerschlag    |
| 689. | Formale Begriffsanalyse<br>2-stündig   | Petersen       |
| 690. | Maschinelle Übersetzung<br>2-stündig   | Kilbury        |
| 691. | Nominale Kategorien im Sprachvergleich<br>2-stündig  | Ortmann        |
| 692. | Schriftsysteme<br>2-stündig  | Gerland / Horn |
| 693. | Semantik der Adjektive 1<br>2-stündig<br>Das Seminar "Semantik der Adjektive 1" findet 4-stündig in der ersten Semesterhälfte statt. Es wird durch das Seminar "Semantik der Adjektive 2" in der zweiten Semesterhälfte fortgesetzt. | Löbner         |
| 694. | Unifikationsgrammatik<br>2-stündig   | Kilbury        |

### **Hauptstudium**

#### **Hauptseminare**

- |      |   |         |
|------|---|---------|
| 695. | Aktuelle computerlinguistische Forschung<br>2-stündig | Kilbury |
|------|---|---------|

- |                                |  |                               |
|--------------------------------|--|-------------------------------|
| 696.                           | Genetische Grundlagen der Sprachfähigkeit<br>2-stündig   | Penke                         |
| 697.                           | Kohärenz<br>2-stündig  | Löbner                        |
| 698.                           | Semantik der Adjektive 2<br>2-stündig<br>Das Seminar "Semantik der Adjektive 2" findet 4-stündig in der 2. Semesterhälfte statt. Es setzt das Seminar "Semantik der Adjektive" in der ersten Semesterhälfte fort (und voraus).               | Löbner                        |
| 699.                           | Unifikationsgrammatik<br>2-stündig   | Kilbury                       |
| 700.                           | Universalien<br>2-stündig  | Penke                         |
| <b>Kolloquien</b>              |  |                               |
| 701.                           | Linguistisches Kolloquium<br>2-stündig   | Gerland / Horn /<br>Schrader  |
| <b>Proseminare mit Übung</b>   |  |                               |
| 702.                           | Prolog 2<br>4-stündig  | Rumpf                         |
| <b>Thematische Proseminare</b> |  |                               |
| 703.                           | Computational semantics<br>4-stündig   | Rumpf                         |
| 704.                           | Einführung in die Soziolinguistik<br>2-stündig   | Horn                          |
| 705.                           | Georgisch 2<br>Blockveranstaltung, 4-stündig<br>Exkursion nach Tiflis, Beginn: 31.07.2006 Ende: 21.08.2006<br>Fortsetzung des Strukturkurses "Georgisch" als dreiwöchige Exkursion nach Tiflis (Georgien): Seminar, Sprachkurse, Landeskunde |                               |
| 706.                           | Nominale Kategorien im Sprachvergleich<br>2-stündig  | Ortmann                       |
| 707.                           | Prolog 2<br>4-stündig  | Rumpf                         |
| 708.                           | Schriftsysteme<br>2-stündig  | Gerland / Horn                |
| 709.                           | Sprachstörungsforschung<br>2-stündig   | Krause-Burmester /<br>Neuhaus |



## Literaturübersetzen

### Grundstudium

710. Übersetzen literarischer Texte Englisch-Deutsch II N.N.  
Mi 09:00 - 11:00, 2321.U1.93
711. Übersetzen literarischer Texte: Englisch-Deutsch II Wilfert  
2-stündig  
Di 11:00 - 13:00, 2321.U1.72
712. Übersetzen literarischer Texte: Englisch-Deutsch II Wilfert  
2-stündig  
Fr 09:00 - 11:00, 2321.02.52
713. Literary Translation from German into English Geiselbrechtinger  
2-stündig  
Fr 11:00 - 13:00, 2321.02.22
714. Einführung in das Studium der englischen und amerikanischen Schiller  
Literatur: Teil II  
2-stündig  
Di 09:00 - 11:00, 2321.U1.46
715. Einführung in die englische und amerikanische Uellenberg  
Literaturwissenschaft: Teil II  
2-stündig  
Fr 11:00 - 13:00, 2321.U1.44
716. Translation for Beginners Nieroba  
2-stündig  
Di 11:00 - 13:00, 2301.HS 3A

### Hauptstudium

717. Praxis des Literaturübersetzens an aktuellen Beispielen: Klewe  
Erzählprosa (aus der Sicht der Berufsübersetzerin/des  
Berufsübersetzers)  
2-stündig  
Fr 09:00 - 11:00, 2321.U1.72
718. Übersetzen literarischer Texte vom Englischen ins Deutsche: Geier  
Erzählprosa  
2-stündig  
Fr 11:00 - 13:00, 2321.02.27
719. Narrating Memory and the Theory of Genres Gomille  
2-stündig  
Do 14:00 - 16:00

### Vorlesungen

720. American English Eckman  
2-stündig  
Di 14:00 - 16:00, 2321.U1.44

721. History of English Drama and Theatre: Contexts and Methods of Analysis  
2-stündig  
Mi 11:00 - 13:00, 2321.HS 3H am 05.04.2006  
Mi 11:00 - 13:00, 2321.HS 3F, Beginn: 12.04.2006 Seidel
722. Fachdidaktische Vorlesung  
2-stündig  
Mi 09:00 - 11:00, 2321.U1.83 Peters

## Proseminare

### a) Literaturwissenschaftliche Proseminare

723. Zeitgenössische irische Literature  
2-stündig  
Di 14:00 - 16:00, 2332.04.22 Gough
724. From White Noise to Fight Club: Consumer Culture, Hyperreality, and Simulations in Postmodern American Literature  
2-stündig  
Di 09:00 - 11:00, 2321.02.22 Kucharzewski
725. Looking at American Movies: Analysis and Interpretation  
2-stündig  
Do 14:00 - 18:00, 2321.02.61 Schiller
726. Native American Pueblo Cultures and Literatures  
2-stündig  
Mo 11:00 - 13:00, 2321.U1.83 Schiller
727. 20th Century American Drama  
2-stündig  
Mo 14:00 - 16:00, 2321.02.61 Uellenberg
728. Where Language and Literature Meet  
2-stündig  
Di 09:00 - 11:00, 2321.U1.69 Wolter
729. American Literary and Cultural History: Colonial Period to American Renaissance  
2-stündig  
Mo 11:00 - 13:00, 2321.02.61 Uellenberg
730. American Media and the White House  
2-stündig  
Mi 14:00 - 16:00, 2321.02.61 Uellenberg
731. Evelyn Waugh: Selected Novels  
2-stündig  
Do 14:00 - 16:00, 2332.04.22 Unterweg
732. Reading and Discussing James Joyce: Dubliners and A Portrait of the Artist as a Young Man  
2-stündig  
Di 16:00 - 18:00, 2332.04.22 Stranz

## **b) Sprachwissenschaftliche Proseminare**

733. Lexicology Dostert  
2-stündig  
Fr 14:00 - 16:00, 2321.U1.72

## **Hauptseminare**

### **a) Literaturwissenschaftliche Hauptseminare**

734. 20th Century American Short Stories Friedl  
2-stündig  
Mi 14:00 - 16:00, 2321.HS 3F
735. Contemporary Women's Autobiography Gomille  
2-stündig  
Do 16:00 - 18:00, 2321.02.53
736. Female Initiation in the English Novel from the 18th Century Seidel  
to the Present  
2-stündig  
Di 11:00 - 13:00, 2321.02.22
737. Nathaniel Hawthorne and Herman Melville: Short Prose Friedl  
2-stündig  
Mo 09:00 - 11:00, 2321.U1.72
738. Oscar Wilde and the Nineties Seidel  
2-stündig  
Do 09:00 - 11:00, 2332.04.61

4

## **Modernes Japan**

### **Proseminare**

740. Einführung in die Kultur Japans Hein  
2-stündig  
Do 11:00 - 13:00, 2302.02.81
741. Einführung in die japanische Geschichte Andô  
2-stündig  
Fr 11:00 - 13:00, 2303.01.63
742. Einführung in das wissenschaftliche Arbeiten N.N.  
2-stündig  
Mo 14:00 - 16:00, 2303.01.43
743. Einführung in die moderne japanische Literatur: Hein  
Autor/inn/en, Werke, Themen  
Mi 16:00 - 18:00, 2303.01.41
744. Einführung in die japanische Gesellschaft N.N.

423



### Hauptseminare

745. Praxisforum (KUBUS) Hein  
2-stündig  
Mo 14:00 - 16:00, 2302.02.81
746. Funktion und Bedeutung von Mütterlichkeit und Mutterbildern Mae  
im gesellschaftlichen und kulturellen Wandel  
2-stündig  
Mo 14:00 - 16:00, 2303.01.41
747. Lehrforschungsprojekt: Die japanische Gemeinde in Düsseldorf Shimada  
2-stündig  
Mi 11:00 - 13:00, 2303.01.43
748. Gabe - Gegengabe. Wirtschaft und Gesellschaft in Japan Shimada  
2-stündig  
Do 11:00 - 13:00, 2303.01.63
749. Kulturelle Bedeutung von Alter und Tod in der japanischen Moderne Mae  
2-stündig  
Di 11:00 - 13:00, 2302.02.81
750. Ausländer in Japan: Gefahr oder Chance? Behaghel  
2-stündig  
Mi 14:00 - 16:00, 2302.02.81
751. Wird noch bekanntgegeben N.N.
752. Wird noch bekanntgegeben N.N.

### Vorlesungen

753. Wandel der Familie in der japanischen Gesellschaft nach 1945 Shimada  
2-stündig  
Di 11:00 - 13:00, 2303.01.61
754. Wird noch bekanntgegeben N.N.

### Übungen

755. Übung zum Lehrforschungsprojekt Shimada  
1-stündig  
Do 14:00 - 15:00, 2303.01.41
756. Lektürekurs für Fortgeschrittene: wissenschaftliche Texte Mae  
2-stündig  
Mo 16:00 - 18:00, 2303.01.41
757. Wird noch bekanntgegeben N.N.

### Kolloquium

758. Kolloquium für Examenskandidaten Shimada  
2-stündig  
Mi 16:00 - 18:00, 2302.02.81

759. Dimensionen der Moderne: Kulturalität - Interkulturalität -  
Transkulturalität  
2-stündig  
Mi 11:00 - 13:00, 2302.02.81

Mae

### Lektürekurs

760. Ausländer in Japan: Gefahr oder Chance?  
2-stündig  
Mi 14:00 - 16:00, 2302.02.81

Behaghel

761. Lektürekurs für die Mittelstufe  
2-stündig  
Mo 11:00 - 13:00, 2302.U1.24

Hein

762. Lektürekurs für Fortgeschrittene  
2-stündig  
Do 14:00 - 16:00, 2302.02.81

Andô

### Sprachunterricht

765. (Wieder)Einstieg in die Textlektüre II  
Do 10:45 - 12:30, 2302.U1.24

Trumpa

### Japanisch II

766. Japanisch II - Grammatikübungen (Montag)  
2-stündig  
Mo 09:00 - 11:00, 2302.02.81, Gruppe 1  
Mo 11:00 - 13:00, 2302.02.81, Gruppe 2

Fujita

767. Japanisch II - Grammatikübungen (Dienstag)  
2-stündig  
Di 09:00 - 11:00, 2303.01.43, Gruppe 1  
Di 11:00 - 13:00, 2303.01.41, Gruppe 2

Shimizu

768. Japanisch II - Grammatik und Lektüre leichter Texte  
2-stündig  
Do 09:00 - 11:00, 2321.HS 3F

Trumpa

769. Japanisch II - Schreib- und Leseübungen  
2-stündig  
Mi 09:00 - 11:00, 2302.02.81, Gruppe 1  
Mi 09:00 - 11:00, 2303.01.43, Gruppe 2

Fujita / Shimizu

### Japanisch IV

770. Japanisch IV - Grammatikübungen  
Di 09:00 - 11:00, 2302.02.81

Fujita

771. Japanisch IV - Grammatikübungen  
2-stündig  
Do 09:00 - 11:00, 2302.02.81

Fujita

772. Japanisch IV Schreib- und Leseübungen  
Fr 09:00 - 11:00, 2302.02.81

Fujita

## Japanisch VI

773. Japanisch VI  
2-stündig  
Fr 11:00 - 13:00, 2302.02.81  
Fujita

## Japanisch für Fortgeschrittene

780. Japanisch für Fortgeschrittene  
2-stündig  
Di 14:00 - 16:00, 2302.U1.24  
Fujita

## Japanisch für Hörer aller Fakultäten

781. Japanisch für HaF / Sprachmodul II - (BA-Ergänzungsfach) - 2b  
Aufbaukurs  
4-stündig  
Mo 16:00 - 17:30, 2303.01.63  
Mi 16:00 - 18:00, 2302.U1.24  
Dieser Kurs ist vierstündig (Mo. und Mi!).  
Fujita / Saito
782. Japanisch für HaF / Sprachmodul I - (BA-Ergänzungsfach) - 1b  
Anfängerkurs  
4-stündig  
Mo 17:35 - 19:35, 2302.02.81  
Do 16:00 - 18:00, 2302.02.81  
Fujita / Saito

## Musikwissenschaft

Aufgrund eines Kooperationsvertrages mit der Robert-Schumann-Hochschule kann ab dem WS 1997/98 an der Philosophischen Fakultät Musikwissenschaft als Nebenfach im Magisterstudium (M.A.) studiert werden.

### Musikwissenschaftliches Institut der Robert-Schumann-Hochschule Düsseldorf

(Fischerstraße 110, 40476 Düsseldorf)  
Geschäftsführender Direktor: Prof. Dr. Dr. Volker Kalisch,  
F. 4 91 82 22  
Unterrichtsgebäude: Homberger Straße 12  
(Eingang an der Hausrückseite), 2. OG  
Hochschulbibliothek: Homberger Straße 12  
(Eingang an der Hausrückseite)  
Studiensekretariat: Verwaltungsgebäude "Villa Engelhardt",  
Fischerstr. 110  
Die Veranstaltungen finden im Unterrichtsgebäude statt.

Allgemeine Einführungsveranstaltung für Erstsemester:  
Do., 06. April 2006, 14 Uhr c.t., H 8

### Literaturkunde-Veranstaltungen

786. Große Vokal- und Orchesterformen nach 1945  
Mo 12:00 - 14:00 Heidenreich
787. Mozarts Kammer- und Freiluftmusiken  
Di 16:00 - 18:00 Kalisch
788. Traditionelle ethnische Musikkonzepte außerhalb der Sphäre  
der abendländisch-temperierten Stimmung  
Mo 16:00 - 18:00 Pätzold
789. Von der Moderne zur Neuen Musik. Musikalische Konzeptionen  
der Jahrhundertwende  
Fr 12:00 - 14:00 Ballstaedt

### Proseminare/Basisseminare

790. Die religiösen Grundlagen der mittelalterlichen Musik  
[AM 1 / Epochen]  
Mo 16:00 - 18:00 Krieg
791. Große Vokal- und Orchesterformen nach 1945  
[AM 1 / Gattungen]  
Mo 10:00 - 12:00 Heidenreich
792. Methoden der musikalischen Analyse [BM 1 / BS II]  
Do 14:00 - 16:00 Ballstaedt
793. Mozarts Kammer- und Freiluftmusiken [AM 1 / Gattungen]  
Di 14:00 - 16:00 Kalisch
794. Positionen der Musikwissenschaft [BM 1 / BS III]  
Mi 10:00 - 12:00 Kalisch
795. "Mit Dir überspringe ich Mauern". Psalmenvoronungen von der  
Gregorianik bis zur Gegenwart [AM 1 / Gattungen]  
Do 13:00 - 15:00 Bretschneider
796. Traditionelle ethnische Musikkonzepte außerhalb der Sphäre  
der abendländisch-temperierte Stimmung [Am 2 / Ethnologie]  
Mo 14:00 - 16:00 Pätzold
797. Von der Moderne zur Neuen Musik. Musikalische Konzeptionen  
der Jahrhundertwende [AM 1 / Epochen]  
Fr 10:00 - 12:00 Ballstaedt

### Ober- und Hauptseminare

798. Die Politisierung der Musik seit der Französischen Revolution  
[AM 2 / Kontexte]  
Mi 14:00 - 16:00 Kalisch
799. Mozart, Le nozze di Figaro [AM 1 / Gattungen]  
Do 16:00 - 18:00 Ballstaedt

### Kolloquium für Doktoranden

800. Kolloquium für Doktoranden  
Termin n. V. Ballstaedt /  
Kalisch

# Philosophisches Institut

## Vorlesungen

801. Einführung in die Philosophische Anthropologie  
2-stündig  
Mi 09:00 - 11:00, 2301.HS 3C Birnbacher
802. Literaturtheorien/Methoden der Textarbeit Teil II  
2-stündig  
Mi 09:00 - 11:00 Tepe
803. Öffentlichkeit als Ort und Prinzip  
2-stündig  
Fr 11:00 - 13:00, 2321.HS 3F Dietz
804. Ontologie/Metaphysik  
2-stündig  
Mo 14:00 - 16:00, 2321.HS 3E Bast
805. Philosophie der Evolution  
2-stündig  
Mi 11:00 - 13:00, 2301.HS 3D Schurz
806. Philosophie der Gegenwart  
2-stündig  
Mi 16:00 - 18:00, 2321.HS 3F Geldsetzer
807. Philosophie des Mittelalters  
2-stündig  
Do 09:00 - 11:00, 2301.HS 3C Kann
808. Sprachphilosophie  
2-stündig  
Mi 11:00 - 13:00, 2321.HS 3E, Beginn: 10.04.2006 Bühler
809. Wissenschaftstheorie  
2-stündig  
Di 11:00 - 13:00, 2321.U1.42 Schurz

## Proseminare

810. Aktuelle Fragen in der Bioethik  
2-stündig  
Di 09:00 - 11:00, 2321.02.52 Birnbacher /  
Wagner-  
Westerhausen
811. Das Böse als Thema der Philosophie  
Blockseminar Erny
812. Das moderne Geldwesen als Schlüsselphänomen neuzeitlicher  
Kultur  
2-stündig  
Di 18:00 - 20:00, 2302.U1.22 Hinke-  
Dörnemann
813. Einführung in die Handlungstheorie  
2-stündig  
Do 14:00 - 16:00, 2303.01.61 Hallich



- |                      |  |                     |
|----------------------|--|---------------------|
| 814.                 | Linguistischer Relativismus<br>2-stündig<br>Di 14:00 - 16:00, 2321.U1.69   | Werning             |
| 815.                 | Logik II<br>2-stündig<br>Mo 11:00 - 13:00, 2321.00.84  | Lechner             |
| 816.                 | Mensch und Gesellschaft I - zentrale sozialphilosophische<br>Konzepte der Neuzeit<br>2-stündig<br>Mo 18:00 - 20:00, 2302.U1.22 | Hinke-<br>Dörnemann |
| 817.                 | Nikolaus Kusanus: Compendium<br>2-stündig<br>Mi 14:00 - 16:00, 2321.02.21  | Kann                |
| 818.                 | Politische Mythen<br>2-stündig<br>Di 09:00 - 11:00, 2321.U1.65   | Dietz / Tepe        |
| 819.                 | Theorie des Argumentierens<br>2-stündig<br>Do 18:00 - 19:30, 2321.U1.69  | Lechner             |
| 820.                 | Welt als die vollkommenste aller möglichen geschaffenen Welten<br>2-stündig<br>Mo 16:00 - 18:00, 2302.U1.22                    | Hinke-<br>Dörnemann |
| 821.                 | Wissenschaftstheorie der Linguistik<br>2-stündig<br>Mi 14:00 - 16:00, 2321.U1.85   | Bühler              |
| 822.                 | Wissenschaft und Weltbild<br>2-stündig<br>Fr 09:00 - 11:00, 2321.U1.65   | Arnold              |
| 823.                 | Wissen, um vor auszusehen, voraussehen, um vorzubeugen<br>2-stündig<br>Di 16:00 - 18:00, 2302.U1.22                            | Hinke-<br>Dörnemann |
| <b>Hauptseminare</b> |  |                     |
| 824.                 | Chinesische Philosophie: Die Ethik des Meng Zi<br>2-stündig<br>Mo 14:00 - 16:00, 2321.U1.85                                    | May                 |
| 825.                 | Descartes: Meditationen<br>2-stündig<br>Do 14:00 - 16:00, 2321.U1.42   | Kann                |
| 826.                 | Die Philosophie Spinozas<br>2-stündig<br>Mo 16:00 - 18:00, 2321.U1.69  | Birnbacher          |
| 827.                 | Empirismus<br>2-stündig<br>Do 16:00 - 18:00, 2321.U1.69  | Werning             |

- |  |   |                        |
|--|---|------------------------|
| 828.   | Gesundheit, Lebensqualität, Enhancement<br>2-stündig<br>Blockseminar 04/06                                | Birnbacher /<br>Gesang |
| 829.   | Hermeneutik zwischen Philosophie und Literaturwissenschaft<br>2-stündig<br>Di 11:00 - 13:00, 2321.02.27   | Bühler / Tepe          |
| 830.   | Ist religiöser Glaube/Unglaube begründbar?<br>2-stündig<br>Fr 16:00 - 18:00, 2321.U1.81                   | Bremer                 |
| 831.   | Jean-Paul Sartres "Entwürfe für eine Moralphilosophie"<br>2-stündig<br>Di 11:00 - 13:00, 2321.U1.68       | Weismüller             |
| 832.   | Kulturelle Evolution und interkultureller Konflikt<br>2-stündig<br>Mi 14:00 - 16:00, 2321.U1.44           | Schurz                 |
| 833.   | Philosophische Logiken<br>2-stündig<br>Di 16:00 - 18:00, 2321.U1.81                                       | Bremer                 |
| 834.   | Platon, Theaitetos<br>2-stündig<br>Di 18:00 - 20:00, 2302.U1.23   | Bühler                 |
| 835.   | Theatrum mundi<br>2-stündig<br>Di 11:00 - 13:00, 2302.U1.61   | Dietz / Kann           |
| 836.   | Theorie der Referenz<br>2-stündig<br>Fr 18:00 - 20:00, 2321.U1.69   | Lechner                |
| 837.   | Zum Verhältnis von Moral und Anthropologie<br>2-stündig<br>Do 11:00 - 13:00, 2303.01.61                   | Hallich                |
| <b>Seminar Fachdidaktik mit schulpraktischen Studien</b> |   |                        |
| 838.   | Formen der Textproduktion im Philosophieunterricht<br>2-stündig<br>Fr 16:00 - 18:00, 2303.01.61           | Maeger                 |
| <b>Kolloquien</b>  |   |                        |
| 839.   | Forschungskolloquium<br>2-stündig<br>Di 18:00 - 20:00, 2321.U1.83   | Schurz                 |
| 840.   | Forschungsprojekte aus dem Schwerpunkt Mythos, Ideologie<br>und Methoden<br>2-stündig<br>Do 18:00 - 20:00 | Tepe                   |

- |                |  |         |
|----------------|--|---------|
| 841.           | Kolloquium Duisburg/Düsseldorf<br>2-stündig  | Bühler  |
| 842.           | Kolloquium zur transeuropäischen Einflußforschung in<br>Philosophie und Literatur<br>2-stündig<br>Mo 16:00 - 18:00, 2321.U1.85 | May     |
| 843.           | Philosophisches Kolloquium<br>2-stündig<br>Mi 18:00 - 20:00, 2321.01.41  | Dietz   |
| <b>Übungen</b> |  |         |
| 844.           | Logik II<br>2-stündig<br>Fr 11:00 - 13:00, 2321.00.84  | Lechner |
| 845.           | Übung zum Hauptseminar Kulturelle Evolution und<br>interkultureller Konflikt<br>1-stündig<br>Mi 16:00 - 17:00                  | Schurz  |
| 846.           | Übung zur Vorlesung Wissenschaftstheorie<br>1-stündig<br>Di 14:00 - 15:00  | Schurz  |

# 4

## Romanistik

### Vorlesungen

- |      |   |                  |
|------|---|------------------|
| 847. | Einführungsvorlesung Romanische Sprachwissenschaft<br>2-stündig<br>Mi 11:00 - 13:00, 2321.02.27                                     | Geisler / Rettig |
| 848. | Einführung in die Morphologie (Französisch, Italienisch, Spanisch)<br>2-stündig<br>Di 11:00 - 13:00, 2321.U1.46, Beginn: 11.04.2006 | Geisler          |
| 849. | De la Révolution à la Belle Époque: Französische Literatur im<br>19. Jahrhundert<br>2-stündig<br>Do 14:00 - 16:00, 2301.HS 3B       | Siepe            |
| 850. | Übung zur Vorlesung<br>2-stündig<br>Di 09:00 - 11:00, 2321.U1.85, 14-täglich, Beginn: 11.04.2006                                    | Siepe            |
| 851. | Höhepunkte der italienischen Lyrik<br>2-stündig<br>Mi 16:00 - 18:00, 2301.HS 3C   | Semisch          |

852. Literatur- und Kulturgeschichte Spaniens im Siglo de Oro  
2-stündig  
Mo 11:00 - 13:00, 2301.HS 3B, Beginn: 10.04.2006  
Leinen

853. Übung zur Vorlesung  
2-stündig  
Mo 09:00 - 11:00, 2321.U1.85, Beginn: 10.04.2006  
Leinen

### **Einführungen**

854. Einführung in die romanische Sprachwissenschaft  
(Französisch, Italienisch, Spanisch)  
2-stündig  
Do 11:00 - 13:00, 2321.U1.64  
Stork

### **Basisseminare Sprachwissenschaft (zugleich Proseminare) (Diplom Literaturübersetzen: 1. und 2. Semester)**

855. Geschichte und Entstehung des Französischen  
2-stündig  
Mi 11:00 - 13:00, 2321.U1.91  
Ewert

856. "Est-ce que vous bloguez?" Französisch in den Medien  
2-stündig  
Fr 09:00 - 11:00  
Nicklaus

857. Kontrastive Grammatik Italienisch-Deutsch  
2-stündig  
Di 09:00 - 11:00, 2321.02.54, Beginn: 11.04.2006  
Nicklaus

858. Semantik des Italienischen  
2-stündig  
Mo 14:00 - 16:00, 2321.00.82, Beginn: 10.04.2006  
Rocco

859. Varietätenlinguistik (Spanisch)  
2-stündig  
Fr 09:00 - 11:00, 2321.U1.81  
Stork

### **Aufbau-seminare Sprachwissenschaft (zugleich Proseminare) (Diplom Literaturübersetzen: ab 3. Semester)**

860. Kontrastive Grammatik Italienisch-Deutsch  
2-stündig  
Di 09:00 - 11:00, 2321.02.54, Beginn: 11.04.2006  
Nicklaus

### **Aufbau-seminare Sprachwissenschaft (zugleich Hauptseminare) (Diplom Literaturübersetzen: ab 3. Semester)**

861. Mündlichkeit und Schriftlichkeit im Französischen  
2-stündig  
Do 11:00 - 13:00, 2321.U1.85  
Bierbach

862. Zweisprachige Lexikographie Französisch-Deutsch  
2-stündig  
Do 11:00 - 13:00, 2321.U1.91  
Rettig

863. Analyse italienischer Dialekttexte (mit Tonaufnahmen) Rettig  
2-stündig  
Do 14:00 - 16:00, 2321.U1.85

864. Kategorien des spanischen Verbs: Tempus-Aspekt-Modus Bierbach  
2-stündig  
Di 11:00 - 13:00, 2321.U1.85, Beginn: 11.04.2006

**Masterseminare Sprachwissenschaft (zugleich Hauptseminare)  
(Diplom Literaturübersetzen; ab Vordiplom)**

865. Mündlichkeit und Schriftlichkeit im Französischen Bierbach  
2-stündig  
Do 11:00 - 13:00, 2321.U1.85

866. Geschichte der Französischen Sprache Geisler  
2-stündig  
Di 09:00 - 11:00, 2321.02.26, Beginn: 11.04.2006

867. Zweisprachige Lexikographie Französisch-Deutsch Rettig  
2-stündig  
Do 11:00 - 13:00, 2321.U1.91

868. Analyse italienischer Dialekttexte (mit Tonaufnahmen) Rettig  
2-stündig  
Do 14:00 - 16:00, 2321.U1.85

869. "Qué es un americanismo?" Sprachbewusstsein und Bierbach  
Sprachbewertung in der Hispanophonie  
2-stündig  
Do 16:00 - 18:00, 2321.U1.64

**Basisseminare Literaturwissenschaft (zugleich Proseminare)  
(Diplom Literaturübersetzen: 1. und 2. Semester)**

870. Französische Aufklärung Matthes  
2-stündig  
Mi 14:00 - 16:00, 2321.U1.83

871. Grundlagen der Textanalyse (Französisch) Rehbein  
2-stündig  
Do 11:00 - 13:00, 2321.02.52

872. Giovanni Boccaccio: Decameron Rehbein  
2-stündig  
Mi 11:00 - 13:00, 2321.02.54

873. Basis-/Proseminar Literaturwissenschaft Spanisch Navarro Pastor  
2-stündig  
Mo 11:00 - 13:00, 2321.02.21, Beginn: 10.04.2006

874. Julio Cortázar. Kurzgeschichten und Novellen Schuchardt  
2-stündig  
Mi 09:00 - 11:00, 2321.U1.91

4

**Aufbaueminare Literaturwissenschaft (zugleich Proseminare)  
(Diplom Literaturübersetzen: ab 3. Semester)**

875. Nationalismus / Nationalismen Goldammer  
2-stündig  
Mi 16:00 - 18:00, 2321.U1.81
876. Genese des französischen Romans Gerling  
2-stündig  
Do 09:00 - 11:00, 2321.U1.83
877. Vom Buch zum Film: Literaturverfilmung (Französisch, Spanisch) Gerling  
2-stündig  
Di 16:00 - 18:00, 2321.02.52, Beginn: 11.04.2006

**Aufbaueminare Literaturwissenschaft (zugleich Hauptseminare)  
(Diplom Literaturübersetzen: ab 3. Semester)**

878. Zeitgenössische französische Erzähler: Echenoz und Toussaint Brohm  
2-stündig  
Mi 09:00 - 11:00, 2321.U1.68
879. Les mots de la peinture. Malerei und Malerfiguren im Leinen  
französischen Roman des 19. und 20. Jahrhunderts  
2-stündig  
Di 09:00 - 11:00, 2321.U1.83, Beginn: 11.04.2006
880. Tahar Ben Jelloun. Aufklärer zwischen Europa und der Semsch  
islamischen Welt  
2-stündig  
Do 09:00 - 11:00, 2321.U1.68
881. La nouvelle littérature antillaise Siepe  
2-stündig  
Do 11:00 - 13:00, 2321.00.86
882. Eduardo de Filippo: Theater-Film-Fernsehen Semsch  
2-stündig  
Do 16:00 - 18:00, 2321.U1.68
883. Mexikanische Identitätswürfe im 20. Jahrhundert Leinen  
2-stündig  
Mi 09:00 - 11:00, 2321.02.52

**Masterseminare Literaturwissenschaft (zugleich Hauptseminare)  
(Diplom Literaturübersetzen: ab Vordiplom)**

884. Les mots de la peinture. Malerei und Malerfiguren im Leinen  
französischen Roman des 19. und 20. Jahrhunderts  
2-stündig  
Di 09:00 - 11:00, 2321.U1.83, Beginn: 11.04.2006
885. La nouvelle littérature antillaise Siepe  
2-stündig  
Do 11:00 - 13:00, 2321.00.86

886. Italienischer Futurismus  
2-stündig  
Do 09:00 - 11:00, 2321.00.82 Brohm

887. Mexikanische Identitätswürfe im 20. Jahrhundert  
2-stündig  
Mi 09:00 - 11:00, 2321.02.52 Leinen

### **Oberseminare**

888. Kolloquium für Examenkandidaten  
2-stündig  
Mo 18:00 - 20:00, 2321.U1.64, 14-täglich  
Beginn: 10.04.2006 Ende: 03.07.2006 Bierbach

889. Ausgewählte Probleme der romanistischen Literaturwissenschaft  
(Examenskolloquium)  
2-stündig  
Mi 11:00 - 13:00, 2321.U1.64 Brohm

890. Theorien und Fragen der Literaturwissenschaft / Analyse  
literarischer Texte  
2-stündig  
Mo 14:00 - 16:00, 2321.U1.68, Beginn: 10.04.2006 Leinen

891. Neuere Forschungen zur romanischen Sprachwissenschaft und  
Examenstraining (für alle Studiengänge)  
2-stündig  
Mi 14:00 - 16:00  
Das Oberseminar findet im Dienstzimmer (Raum 02.86 in Gebäude 23.21)  
von Herrn Prof. Rettig statt. Rettig

892. Ausgewählte Themen der romanistischen Literaturwissenschaft  
(Kolloquium für Examenkandidaten und Doktoranden)  
2-stündig  
Di 09:00 - 11:00, 2321.02.21, Beginn: 11.04.2006 Semsch

893. Ausgewählte Probleme der Literaturwissenschaft  
2-stündig  
Mi 11:00 - 13:00, 2321.U1.85 Siepe

### **Fachspezifischer Optionsbereich Bachelor of Arts**

#### **Kultur- und Regionalwissenschaft**

894. Einführung in die Kultur- und Regionalwissenschaft  
2-stündig  
Mo 14:00 - 16:00, 2321.U1.83, Beginn: 10.04.2006 Matthes

897. Julio Cortázar. Kurzgeschichten und Novellen  
2-stündig  
Mi 09:00 - 11:00, 2321.U1.91 Schuchardt

898. Das literarische und musikalische Carmen-Motiv:  
ein spanischer Mythos des 19. Jahrhunderts  
2-stündig  
Mi 09:00 - 11:00, 2321.02.22 Borsò-Schuster

899. Nationalismus / Nationalismen Goldammer  
2-stündig  
Mi 16:00 - 18:00, 2321.U1.81

900. Ökologische Linguistik (Spanisch) Stork  
2-stündig  
Do 09:00 - 11:00, 2321.U1.64

### Mediale Kommunikation

901. Einführung in die mediale Kommunikation Beckmann /  
2-stündig Nicklaus  
Mo 11:00 - 13:00, 2321.U1.85, Beginn: 10.04.2006

902. "Est-ce que vous bloguez?" Französisch in den Medien Nicklaus  
2-stündig  
Fr 09:00 - 11:00

903. Vom Buch zum Film: Literaturverfilmung (Französisch, Spanisch) Gerling  
2-stündig  
Di 16:00 - 18:00, 2321.02.52, Beginn: 11.04.2006

### Anwendungsfelder der Sprachwissenschaft

904. Einführung in die Anwendungsfelder der Sprachwissenschaft Geisler  
2-stündig  
Mi 16:00 - 18:00, 2321.U1.68

### Sprachpraxis Französisch

Die Lehrveranstaltungen des Bereichs Sprachpraxis Französisch richten sich ausschließlich an Studierende der romanistischen Studiengänge Bachelor of Arts, Master of Arts, Lehramt und Magister Artium.

905. Mündlichkeit Französisch II: Phonétique et orthographe Creff  
2-stündig  
Di 09:00 - 11:00, 2321.00.82, Beginn: 11.04.2006

906. Mündlichkeit Französisch II: Phonétique et orthographe Creff  
2-stündig  
Mi 09:00 - 11:00, 2321.02.54

907. Schriftlichkeit Französisch II / Compréhension et expression II Striedter  
2-stündig  
Di 11:00 - 13:00, 2321.00.82, Beginn: 11.04.2006

908. Schriftlichkeit Französisch II / Compréhension et expression II Striedter  
2-stündig  
Mi 11:00 - 13:00, 2321.02.21

909. Übersetzung Französisch-Deutsch I Beckmann  
2-stündig  
Di 14:00 - 16:00, 2321.02.27, Beginn: 11.04.2006

910. Übersetzung Deutsch-Französisch I / Cours de thème I Creff  
2-stündig  
Mo 11:00 - 13:00, 2321.02.52, Beginn: 10.04.2006



- |      |   |                      |
|------|---|----------------------|
| 911. | Übersetzung Deutsch-Französisch I / Cours de thème I<br>2-stündig<br>Di 11:00 - 13:00, 2321.U1.64, Beginn: 11.04.2006   | Creff                |
| 912. | Übersetzung Deutsch-Französisch II / Cours de thème II<br>2-stündig<br>Mi 11:00 - 13:00, 2321.00.82   | Creff                |
| 913. | Übersetzung Deutsch-Französisch II / Cours de thème II<br>2-stündig<br>Do 09:00 - 11:00, 2321.U1.65   | Stabarin-<br>Strauch |
| 914. | Aufbaukurs Französisch (2. romanische Sprache)<br>4-stündig<br>Do 11:00 - 13:00, 2321.U1.83, Beginn: 06.04.2006<br>Di 09:00 - 11:00, 2321.U1.72, Beginn: 11.04.2006 | Striedter            |
| 915. | Übersetzung Deutsch-Französisch III / Cours de<br>perfectionnement (thème)<br>2-stündig<br>Mo 09:00 - 11:00, 2321.02.53, Beginn: 10.04.2006                         | Creff                |
| 916. | Übersetzung Deutsch-Französisch III / Cours de perfectionnement<br>(thème)<br>2-stündig<br>Do 09:00 - 11:00, 2321.02.54   | Creff                |
| 917. | Übersetzung Französisch-Deutsch II<br>2-stündig<br>Do 09:00 - 11:00, 2321.U1.72   | Rehbein              |

### Sprachpraxis Italienisch

Die Lehrveranstaltungen des Bereichs Sprachpraxis Italienisch richten sich ausschließlich an Studierende der romanistischen Studiengänge Bachelor of Arts, Master of Arts, Lehramt und Magister Artium.

- |      |  |                     |
|------|--|---------------------|
| 918. | Mündlichkeit Italienisch I / Comprensione ed espressione I<br>2-stündig<br>Fr 09:00 - 11:00, 2321.00.82                          | Tabaglio            |
| 919. | Schriftlichkeit Italienisch I / Traduzione tedesco-italiano I<br>2-stündig<br>Do 14:00 - 16:00, 2321.00.82                       | Tabaglio            |
| 920. | Mündlichkeit Italienisch II / Comprensione ed espressione II<br>2-stündig<br>Mo 14:00 - 16:00, 2321.U1.91, Beginn: 10.04.2006    | Manzini<br>Himmrich |
| 921. | Schriftlichkeit Italienisch II / Traduzione tedesco-italiano II<br>2-stündig<br>Di 14:00 - 16:00, 2321.00.82, Beginn: 11.04.2006 | Manzini<br>Himmrich |
| 922. | Übersetzung Italienisch-Deutsch I<br>2-stündig<br>Mi 09:00 - 11:00, 2321.02.21   | Rehbein             |

- |      |   |                     |
|------|---|---------------------|
| 923. | Aufbaukurs Italienisch (2. romanische Sprache)<br>4-stündig<br>Mi 14:00 - 16:00<br>Fr 11:00 - 13:00, 2321.02.26 | Tabaglio            |
| 924. | Sprechen im Kontext Italienisch<br>2-stündig<br>Di 16:00 - 18:00, 2321.00.82, Beginn: 11.04.2006                | Manzini<br>Himmrich |
| 925. | Text im Kontext Italienisch<br>2-stündig<br>Mo 16:00 - 18:00, 2321.U1.68, Beginn: 10.04.2006                    | Manzini<br>Himmrich |
| 926. | Übersetzung Deutsch-Italienisch III / Perfezionamento traduzione<br>2-stündig<br>Mi 09:00 - 11:00, 2321.00.82   | Manzini<br>Himmrich |
| 927. | Übersetzung Italienisch-Deutsch II<br>2-stündig<br>Mi 14:00 - 16:00, 2321.U1.68                                 | Brohm               |

### **Sprachpraxis Spanisch**

Die Lehrveranstaltungen des Bereichs Sprachpraxis Spanisch richten sich ausschließlich an Studierende der romanistischen Studiengänge Bachelor of Arts, Master of Arts, Lehramt und Magister Artium.

- |      |  |                   |
|------|--|-------------------|
| 928. | Mündlichkeit Spanisch II / Comprensión y expresión II<br>2-stündig<br>Di 14:00 - 16:00, 2321.02.52, Beginn: 11.04.2006           | N.N.              |
| 929. | Mündlichkeit Spanisch II / Comprensión y expresión II<br>2-stündig<br>Do 11:00 - 13:00, 2321.U1.65                               | Navarro Pastor    |
| 930. | Schriftlichkeit Spanisch II / Gramática española II<br>2-stündig<br>Mi 11:00 - 13:00, 2321.U1.65                                 | N.N.              |
| 931. | Mündlichkeit Spanisch III / Comprensión y expresión III<br>2-stündig<br>Fr 11:00 - 13:00, 2321.U1.64                             | N.N.              |
| 932. | Übersetzung Spanisch-Deutsch I<br>2-stündig<br>Mo 16:00 - 18:00, 2321.U1.83, Beginn: 10.04.2006                                  | Matthes           |
| 933. | Übersetzung Deutsch-Spanisch I / Traducción alemán-español I<br>2-stündig<br>Mi 09:00 - 11:00, 2321.U1.81                        | N.N.              |
| 934. | Übersetzung Deutsch-Spanisch II / Traducción alemán-español II<br>2-stündig<br>Mo 14:00 - 16:00, 2321.U1.72, Beginn: 10.04.2006  | Navarro<br>Pastor |
| 935. | Aufbaukurs Spanisch (2. romanische Sprache)<br>4-stündig<br>Fr 14:00 - 16:00, 2321.U1.44<br>Di 11:00 - 13:00, Beginn: 11.04.2006 | N.N.              |

936. Übersetzung Deutsch-Spanisch III / Perfeccionamiento (traducción alemán-español) 2-stündig  
Mi 14:00 - 16:00, 2321.U1.65 Navarro Pastor

937. Übersetzung Spanisch-Deutsch II 2-stündig  
Fr 11:00 - 13:00, 2321.U1.85 Stork

### Literaturübersetzen Grundstudium

938. Übersetzen literarischer Texte: Französisch-Deutsch I 2-stündig  
Mi 09:00 - 11:00, 2321.U1.65 Nicklaus

939. Übersetzen literarischer Texte: Französisch-Deutsch II 2-stündig  
Mi 11:00 - 13:00, 2321.U1.83 Wodsak

940. Übersetzen literarischer Texte: Französisch-Deutsch II 2-stündig  
Do 14:00 - 16:00, 2321.02.27 Wodsak

941. Übersetzen literarischer Texte: Italienisch-Deutsch I 2-stündig  
Mo 09:00 - 11:00, 2321.U1.91, Beginn: 10.04.2006 Rehbein

942. Übersetzen literarischer Texte: Spanisch-Deutsch II 2-stündig  
Mo 16:00 - 18:00, 2321.U1.91, Beginn: 10.04.2006 Bierbach

943. Übersetzen literarischer Texte: Spanisch-Deutsch II 2-stündig  
Mo 14:00 - 16:00, 2321.U1.64, Beginn: 10.04.2006 Gerling

944. Kontrastive Lexikologie Französisch-Deutsch 2-stündig  
Mi 16:00 - 18:00, 2321.U1.83 Nicklaus

945. Kontrastive Grammatik Italienisch-Deutsch 2-stündig  
Di 09:00 - 11:00, 2321.02.54, Beginn: 11.04.2006 Nicklaus

### Literaturübersetzen Hauptstudium

946. Übersetzen französischer expositorischer Texte 2-stündig  
Do 16:00 - 18:00, 2321.U1.65 Rettig

947. Übersetzungsvergleich Französisch-Deutsch 2-stündig  
Di 11:00 - 13:00, 2321.U1.91, Beginn: 11.04.2006 Siepe

948. Übersetzen literarischer Texte: Italienische Prosa 2-stündig  
Do 11:00 - 13:00, 2321.02.21 Brohm

949. Übersetzen literarischer Texte: Spanische Prosa  
2-stündig  
Mo 11:00 - 13:00, 2321.U1.64, Beginn: 10.04.2006  
Gerling

### **Medien- und Kulturwissenschaft**

950. Nationalismus / Nationalismen  
2-stündig  
Mi 16:00 - 18:00, 2321.U1.81  
Goldammer
951. Vom Buch zum Film: Literaturverfilmung (Französisch, Spanisch)  
2-stündig  
Di 16:00 - 18:00, 2321.02.52, Beginn: 11.04.2006  
Gerling
952. Französisch für Fortgeschrittene  
4-stündig  
Mi 09:00 - 11:00, 2321.U1.46  
Fr 09:00 - 11:00, 2321.U1.44  
Söffing
953. Italienisch für Fortgeschrittene  
4-stündig  
Mi., Do. 11:00 - 13:00, 2321.U1.46  
Tabaglio
954. Spanisch für Fortgeschrittene  
4-stündig  
Fr 09:00 - 11:00, 2321.U1.42  
Di 09:00 - 11:00, 2321.U1.44, Beginn: 11.04.2006  
N.N.

## **Seminar für Klassische Philologie**

955. Neugriechisch  
12-stündig  
Di, Mi 14:00 - 16:00, 2321.00.84  
Di, Mi 16:00 - 18:00, 2321.00.84  
Di, Mi 18:00 - 20:00, 2321.00.84  
Maravgaki

### **Vorlesungen**

956. Die Satire in der römischen Antike  
2-stündig  
Mi 14:00 - 16:00, 2321.02.22  
Stein
957. Griechische Redner  
Di 11:00 - 13:00, 2321.02.52  
Reichel

### **Proseminare**

958. Augustinus Confessiones  
2-stündig  
Di 14:00 - 16:00, 2321.U1.83  
Heusch

959. Livius Buch I  
2-stündig  
Di 16:00 - 18:00, 2321.02.21

Jahn

960. Lysias  
2-stündig  
Mi 09:00 - 11:00, 2321.04.22

Reichel

961. Satiriker in der griechisch-römischen Antike  
2-stündig  
Mo 16:00 - 18:00, 2321.04.22

Stein

### Hauptseminare

962. Frühgriechische Elegiker  
Mi 11:00 - 13:00, 2321.04.22

Reichel

963. Statius, Silvae  
2-stündig  
Mi 16:00 - 18:00, 2321.02.22

Stein

### Sprachübungen

964. Examensklausurenkurs  
Mo 14:00 - 16:00, 2321.04.22

Stein

965. Griechisch-deutsche Übersetzungsübungen  
2-stündig  
Mo 11:00 - 13:00, 2321.04.22

Hirschberger

966. Griechische Grammatik- und Stilübungen  
2-stündig  
Di 09:00 - 11:00, 2321.04.22

Hirschberger

967. Lateinisch-deutsche Übersetzungsübungen  
2-stündig  
Mo 14:00 - 16:00, 2321.02.22

Kurczyk

968. Lateinische Metrik  
2-stündig  
Fr 14:00 - 16:00, 2321.U1.81

Nacken

969. Lateinisches Repetitorium für Studierende des BA "Antike Kultur"  
2-stündig

Urban

970. Lateinische Stilübungen Oberstufe  
4-stündig  
Mo 16:00 - 18:00, 2321.U1.64  
Fr 11:00 - 13:00, 2321.04.22

Brinckmann

971. Stilübungen Unterstufe I  
2-stündig  
Di 14:00 - 16:00, 2321.00.86

Jahn

972. Stilübungen Unterstufe II  
2-stündig  
Do 14:00 - 16:00, 2321.04.22

Kurczyk

973. Übersetzen aus den klassischen Sprachen, Theorie und Praxis  
2-stündig  
Do 09:00 - 11:00, 2321.04.22 Reichel

### Kolloquien

974. Examenskolloquium  
2-stündig  
Do 11:00 - 13:00, 2321.04.22, 14-täglich Reichel / Stein
975. Wissenschaftliches Kolloquium  
2-stündig  
Do 11:00 - 13:00, 2321.04.22, 14-täglich, Beginn: 10.04.2006 Reichel / Stein

### Latinums- und Graecumskurse

976. Griechisch II  
4-stündig  
Di 14:00 - 16:00, 2321.U1.85  
Do 16:00 - 18:00, 2321.U1.85 Möller
977. Latein I  
4-stündig  
Mo., Mi. 18:00 - 20:00, 2321.02.22 Bölles
978. Latein II  
4-stündig  
Mo., Mi. 18:00 - 20:00, 2321.U1.69 Schubert
979. Latein II (Grundkenntnisse) + 12 EÜS  
4-stündig  
Mo., Mi. 16:00 - 18:00, 2321.U1.44 Greven
980. Latein III + 12 EÜS  
4-stündig  
Mo., Do. 16:00 - 18:00, 2321.02.26 Breuer

## Soziologie/Politikwissenschaft/Medienwissenschaft

### Magisterstudiengang Soziologie (HF u. NF)

#### Vorlesungen

981. Erhebungsverfahren in den Sozialwissenschaften II  
2-stündig  
Do 11:00 - 13:00, 2301.HS 3A Reuband
982. Grundlagen der Soziologie II  
2-stündig  
Mi 11:00 - 13:00, 2301.HS 3A Baurmann

## Übungen

983. Presse und Öffentlichkeitsarbeit  
2-stündig  
Di 16:00 - 18:00, 2321.02.22  
Gernand

984. Projektarbeit im Buchverlag  
2-stündig  
Do 16:00 - 18:00, 2321.02.22  
Gernand

## Proseminare

985. Der Umgang mit "Human Resources"  
2-stündig  
Mi 14:00 - 16:00, 2321.U1.81  
Bau

986. Die Soziale Frage: Zwischen Kapital und Arbeit  
2-stündig  
Di 09:30 - 11:00, 2331.04.30  
Elting-Camus

987. Einführung in die Systemtheorie  
2-stündig  
Mo 11:00 - 13:00, 2331.04.30  
Miebach

988. Marketing  
2-stündig  
Di 14:00 - 16:00, 2321.U1.81  
Wagner

989. Phänomenologische Soziologie  
2-stündig  
Do 09:30 - 11:00, 2331.04.30  
Elting-Camus

990. Stadtsoziologie  
2-stündig  
Di 14:00 - 16:00, 2321.02.22  
El-Menouar

991. Wissenschaft, Technologie und Innovation  
2-stündig  
Mo 16:00 - 18:00, 2321.U1.81  
Zweck

992. Wissen und Weisheit  
2-stündig  
Do 16:00 - 18:00, 2321.U1.83  
Krolop

## Hauptseminare

993. Globalisierung und Entwicklung  
2-stündig  
Mo 14:00 - 16:00, 2331.04.30  
Baumann

994. Soziologie des Terrorismus  
2-stündig  
Do 16:00 - 18:00, 2321.U1.81  
Kron / Reddig

995. Soziologie sozialer Randgruppen  
2-stündig  
Fr 12:00 - 14:00, 2331.04.30 am 21.04.2006  
09:00 - 18:00, 2321.U1.83, Blockveranstaltung  
Beginn: 17.06.2006 Ende: 01.07.2006  
Siegrist

### **Oberseminare/Kolloquien**

996. Doktoranden-Kolloquium  
2-stündig  
Di 18:00 - 20:00, 2331.04.30 Baurmann
997. Doktoranden-Kolloquium  
2-stündig  
Mi 18:00 - 20:00, 2331.04.30 Reuband
998. Kolloquium für Examenskandidaten  
2-stündig  
Mo 18:00 - 20:00, 2331.04.30 Baurmann

### **Magisterstudiengang Politikwissenschaft**

#### **Vorlesungen**

999. Einführung in das politische System der BRD  
2-stündig  
Mo 11:00 - 13:00, 2321.HS 3H von Alemann
1000. Einführung in die vergleichende Politikwissenschaft  
2-stündig  
Di 09:00 - 11:00, 2301.HS 3C Kropp
1001. Internationale Politische Ökonomie  
2-stündig  
Di 11:00 - 13:00, 2321.HS 3H Hummel

#### **Übungen**

1002. English for Social Scientists I  
2-stündig  
Do 14:00 - 16:00 Philippé
1003. English for Social Scientists II  
2-stündig  
Mo 14:00 - 16:00 Dean-Clasen

#### **Proseminare**

1004. Einführung in die Finanzpolitik der Bundesrepublik Deutschland  
und des Landes Nordrhein-Westfalen  
2-stündig  
Mi 16:00 - 18:00, 2321.U1.93 Bajohr
1005. Politisches System Japans - anhand ausgewählter Politikfelder  
2-stündig  
Mo 16:00 - 18:00, 2321.U1.65 Riemann

#### **Hauptseminare**

1006. Europäische Sicherheits- und Verteidigungspolitik  
2-stündig  
Mo 16:00 - 18:00, 2321.02.22, Beginn: 24.04.2006 Hummel



- |   |        |
|---|--------|
| 1007. Genozid<br>2-stündig<br>Mi 09:00 - 11:00, 2331.04.30  | Hummel |
| 1008. Neuere Ansätze der Politikfeldanalyse<br>2-stündig<br>Di 11:00 - 13:00, 2321.00.86  | Kropp  |
| 1009. Politik im Nahen Osten<br>2-stündig<br>Do 11:00 - 13:00, 2321.HS 3F   |        |
| 1010. Politik und Wirtschaft in reifen Demokratien - ein internationaler Vergleich<br>2-stündig<br>Fr 11:00 - 18:00 am 05.05.2006<br>Sa 09:00 - 16:00 am 06.05.2006<br>Fr 11:00 - 18:00 am 23.06.2006<br>Sa 09:00 - 16:00 am 24.06.2006 | Adam   |

### **Magisterstudiengang Medienwissenschaft NF**

#### **Vorlesungen**

- |  |      |
|--|------|
| 1011. Einführung in das Mediensystem<br>Do 16:00 - 18:00, 2301.HS 3D | Weiß |
| 1012. Medienpolitik<br>Di 09:00 - 11:00, 2301.HS 3D                  | Vowe |

#### **Proseminare**

- |   |          |
|---|----------|
| 1013. Corporate Identity<br>Di 14:00 - 18:00, 2321.02.53                              | Schmitt  |
| 1014. Elektronischer Journalismus in der KMW<br>Mi 18:00 - 20:00, 2321.U1.81          | Libertus |
| 1015. Grundbegriffe Schwerpunkte und Modelle der KMW<br>Do 14:00 - 16:00, 2321.U1.69  | Keuneke  |
| 1016. Grundbegriffe, Schwerpunkte und Modelle der KMW<br>Mo 14:00 - 16:00, 2321.U1.42 | Dohle    |
| 1017. Grundbegriffe, Schwerpunkte und Modelle der KMW<br>Di 09:00 - 11:00, 2321.U1.81 | Zipfel   |
| 1018. Mediale Fremdbilder in der EU<br>Di 11:00 - 13:00, 2321.U1.69                   | Kalantzi |
| 1019. Mediale Fremdbilder in der EU<br>Mi 09:00 - 11:00, 2321.U1.69                   | Kalantzi |
| 1020. Social Compagning<br>Di 09:00 - 11:00, 2321.U1.42                               | Roehl    |



## Hauptseminare

- |  |         |
|--|---------|
| 1021. Empirische Analyse von Medienangeboten<br>Do 11:00 - 13:00, 2321.U1.72                             | Opitz   |
| 1022. Journalismusforschung<br>Mi 11:00 - 13:00, 2321.U1.81  | Zipfel  |
| 1023. Kommunikative Milieus?<br>Mi 14:00 - 16:00, 2321.U1.69   | Weiß    |
| 1024. Kriegskommunikation<br>Mi 09:00 - 11:00, 2321.U1.44  | Zipfel  |
| 1025. Lektürekurs: Douglas Kellner "Media Culture"<br>Do 11:00 - 13:00, 2321.U1.69                       | Weiß    |
| 1026. Lokal- und Regionaljournalismus<br>Mi 11:00 - 13:00, 2331.04.30                                    | Weiß    |
| 1027. Politikbilder in den Medien<br>Mi 09:00 - 11:00, 2522.U1.34  | Weiß    |
| 1028. Politische Kommunikation in der Geschichte des politischen Denkens<br>Di 11:00 - 13:00, 2522.U1.34 | Vowe    |
| 1029. Qualitative Methoden in der empirischen<br>Kommunikationsforschung<br>Di 16:00 - 18:00, 2321.U1.69 | Keuneke |
| 1030. Transnationale Kommunikation<br>Do 11:00 - 14:00, 2302.02.22                                       | Zöllner |
| 1031. Wahlkampfmanagement<br>Zeit und Ort werden noch bekanntgegeben                                     | Stauss  |
| 1032. Werbewirkungsforschung<br>Di 11:00 - 13:00, 2321.U1.81   | Zipfel  |

## Kolloquium

- |  |      |
|--|------|
| 1033. Kolloquium Abschlussarbeiten KMW<br>Mi 18:00 - 20:00, 2331.05.66, 14-täglich | Vowe |
|--|------|

## Übungen

- |   |         |
|---|---------|
| 1034. Fernsehjournalismus<br>Mi 09:00 - 13:00, 2321.U1.72 | Gref    |
| 1035. Fernsehjournalismus<br>Fr 14:00 - 18:00, 2321.02.21 | Turnsek |

**Bachelorstudiengänge Sozialwissenschaften  
Erg.-Fach Soziologie, Erg.-Fach Politikwissenschaft, Erg.-Fach  
Medienwissenschaft**

**Vorlesungen**

- |  |             |
|--|-------------|
| 1036. Einführung in das Mediensystem<br>Do 16:00 - 18:00, 2301.HS 3D                                   | Weiß        |
| 1037. Einführung in das politische System der BRD<br>2-stündig<br>Mo 11:00 - 13:00, 2321.HS 3H         | von Alemann |
| 1038. Einführung in die vergleichende Politikwissenschaft<br>2-stündig<br>Di 09:00 - 11:00, 2301.HS 3C | Kropp       |
| 1039. Internationale Politische Ökonomie<br>2-stündig<br>Di 11:00 - 13:00, 2321.HS 3H                  | Hummel      |
| 1040. Erhebungsverfahren in den Sozialwissenschaften II<br>2-stündig<br>Do 11:00 - 13:00, 2301.HS 3A   | Reuband     |
| 1041. Grundlagen der Soziologie II<br>2-stündig<br>Mi 11:00 - 13:00, 2301.HS 3A                        | Baumann     |
| 1042. Medienpolitik<br>Di 09:00 - 11:00, 2301.HS 3D  | Vowe        |

**Grundkurse**

- |  |         |
|--|---------|
| 1043. Einführung in die soziologische Theorie<br>2-stündig<br>Mo 09:00 - 11:00, 2331.04.30<br>Di 14:00 - 16:00, 2331.04.30<br>Di 16:00 - 18:00, 2331.04.30 | Miebach |
| 1044. Grundbegriffe Schwerpunkte und Modelle der KMW<br>Do 14:00 - 16:00, 2321.U1.69   | Keuneke |
| 1045. Grundbegriffe, Schwerpunkte und Modelle der KMW<br>Mo 14:00 - 16:00, 2321.U1.42  | Dohle   |
| 1046. Grundbegriffe, Schwerpunkte und Modelle der KMW<br>Di 09:00 - 11:00, 2321.U1.81  | Zipfel  |

**Übungen**

- |   |             |
|---|-------------|
| 1047. English for Social Scientists I<br>2-stündig<br>Do 14:00 - 16:00  | Philippé    |
| 1048. English for Social Scientists II<br>2-stündig<br>Mo 14:00 - 16:00 | Dean-Clasen |



## Kernkurse

1049. Corporate Identity Di 14:00 - 18:00, 2321.02.53	Schmitt
1050. Der Umgang mit "Human Resources" 2-stündig Mi 14:00 - 16:00, 2321.U1.81	Bau
1051. Die Soziale Frage: Zwischen Kapital und Arbeit 2-stündig Di 09:30 - 11:00, 2331.04.30	Elting-Camus
1052. Einführung in die Finanzpolitik der Bundesrepublik Deutschland und des Landes Nordrhein-Westfalen 2-stündig Mi 16:00 - 18:00, 2321.U1.93	Bajohr
1053. Einführung in die Systemtheorie 2-stündig Mo 11:00 - 13:00, 2331.04.30	Miebach
1054. Elektronischer Journalismus in der KMW Mi 18:00 - 20:00, 2321.U1.81	Libertus
1055. Empirische Analyse von Medienangeboten Do 11:00 - 13:00, 2321.U1.72	Opitz
1056. Journalismusforschung Mi 11:00 - 13:00, 2321.U1.81	Zipfel
1057. Marketing 2-stündig Di 14:00 - 16:00, 2321.U1.81	Wagner
1058. Mediale Fremdbilder in der EU Di 11:00 - 13:00, 2321.U1.69	Kalantzi
1059. Mediale Fremdbilder in der EU Mi 09:00 - 11:00, 2321.U1.69	Kalantzi
1060. Phänomenologische Soziologie 2-stündig Do 09:30 - 11:00, 2331.04.30	Elting-Camus
1061. Politisches System Japans - anhand ausgewählter Politikfelder 2-stündig Mo 16:00 - 18:00, 2321.U1.65	Riemann
1062. Social Compaigning Di 09:00 - 11:00, 2321.U1.42	Roehl
1063. Stadtsoziologie 2-stündig Di 14:00 - 16:00, 2321.02.22	EI-Menouar
1064. Wahlkampfmanagement Zeit und Ort werden noch bekanntgegeben	Stauss

1065. Wissenschaft, Technologie und Innovation  
2-stündig  
Mo 16:00 - 18:00, 2321.U1.81

Zweck

1066. Wissen und Weisheit  
2-stündig  
Do 16:00 - 18:00, 2321.U1.83

Krolop

### **Praxiskurse**

1067. Praktikumskurs  
2-stündig  
Mi 14:00 - 16:00, 2331.04.30  
Mi 16:00 - 18:00, 2331.04.30

Gernand

1068. Presse und Öffentlichkeitsarbeit  
2-stündig  
Di 16:00 - 18:00, 2321.02.22

Gernand

1069. Projektarbeit im Buchverlag  
2-stündig  
Do 16:00 - 18:00, 2321.02.22

Gernand

### **Hauptkurse**

1070. Europäische Sicherheits- und Verteidigungspolitik  
2-stündig  
Mo 16:00 - 18:00, 2321.02.22, Beginn: 24.04.2006

Hummel

1071. Genozid  
2-stündig  
Mi 09:00 - 11:00, 2331.04.30

Hummel

1072. Globalisierung und Entwicklung  
2-stündig  
Mo 14:00 - 16:00, 2331.04.30

Baurmann

1073. Lektürekurs: Douglas Kellner "Media Culture"  
2-stündig  
Do 11:00 - 13:00, 2321.U1.69

Weiß

1074. Lokal- und Regionaljournalismus  
2-stündig  
Mi 11:00 - 13:00, 2331.04.30

Weiß

1075. Neuere Ansätze der Politikfeldanalyse  
2-stündig  
Di 11:00 - 13:00, 2321.00.86

Kropp

1076. Politikbilder in den Medien  
2-stündig  
Mi 09:00 - 11:00, 2522.U1.34

Weiß

1077. Politik im Nahen Osten  
2-stündig  
Do 11:00 - 13:00, 2321.HS 3F

1078. Politik und Wirtschaft in reifen Demokratien - ein internationaler Vergleich  
2-stündig  
Fr 11:00 - 18:00 am 05.05.2006  
Sa 09:00 - 16:00 am 06.05.2006  
Fr 11:00 - 18:00 am 23.06.2006  
Sa 09:00 - 16:00 am 24.06.2006

Adam

1079. Soziologie des Terrorismus  
2-stündig  
Do 16:00 - 18:00, 2321.U1.81

Kron / Reddig

1080. Soziologie sozialer Randgruppen  
2-stündig  
Fr 12:00 - 14:00, 2331.04.30 am 21.04.2006  
09:00 - 18:00, 2321.U1.83, Blockveranstaltung  
Beginn: 17.06.2006 Ende: 01.07.2006

Siegrist

1081. Werbewirkungsforschung  
Di 11:00 - 13:00, 2321.U1.81

Zipfel

### **Lehrforschungsprojekte**

1082. Politische Kommunikation  
Mi 09:00 - 13:00, 2302.U1.61

Vowe / Dohle

### **Kolloquium**

1083. Kolloquium Abschlussarbeiten KMW  
Mi 18:00 - 20:00, 2331.05.66, 14-tägig

Vowe

### **Kommunikative Kompetenz**

1084. Fernsehjournalismus  
Mi 09:00 - 13:00, 2321.U1.72

Gref

1085. Fernsehjournalismus  
Fr 14:00 - 18:00, 2321.02.21

Turnsek

### **Master-Studiengang Sozialwissenschaften**

#### **Masterkurse**

1086. Demokratie und Frieden  
Mo 09:00 - 11:00, 2321.U1.81, Beginn: 24.04.2006

Hummel

1087. Europäische Öffentlichkeit  
2-stündig  
Do 11:00 - 13:00, 2331.04.30

Reddig

1088. Infomale Politik  
2-stündig  
Mi 11:00 - 13:00, 2321.00.86

1089. Klassifikation von Objekten und Variablen  
2-stündig  
Mo 09:00 - 11:00, 2321.U1.65

Gerß

1090. Kommunikative Milieus? Mi 14:00 - 16:00, 2321.U1.69	Weiß
1091. Kriegskommunikation Mi 09:00 - 11:00, 2321.U1.44	Zipfel
1092. Making Democracy Work 2-stündig Di 11:00 - 13:00, 2331.04.30	Baurmann
1093. Politische Kommunikation in der Geschichte des politischen Denkens Di 11:00 - 13:00, 2522.U1.34	Vowe
1094. Qualitative Methoden in der empirischen Kommunikationsforschung Di 16:00 - 18:00, 2321.U1.69	Keuneke
1095. Qualitative Sozialforschung - Klassische Studien und ihre Methodologie 2-stündig Do 16:00 - 17:30, 2331.04.30	Elting-Camus
1096. Transformation von Organisationen 2-stündig Mo 14:00 - 16:00, 2321.U1.81	Miebach
1097. Transnationale Kommunikation Do 11:00 - 14:00, 2302.02.22	Zöllner
<b>Masterforum</b>	
1098. Masterforum Mo 16:00 - 18:00, 2331.04.30	Vowe

4

## Sportwissenschaft

### Proseminare

1099. Radsport, Freizeit, Umwelt 2-stündig Do 13:00 - 15:00, 2801 00.Seminarraum 2 LA = C3, G, WP, SII+SI	Golmina
--	---------

### Hauptseminare

1100. Differenziertes Krafttraining 2-stündig Di 09:00 - 11:00, 2801 00.Seminarraum 2 LA = B2, D1, H, WP. Mag = I.3, H, WP	Stemper
---	---------

1101. Spezielle Themen der Bewegungslehre  
2-stündig  
Mo 11:00 - 13:00, 2801 00.Seminarraum 2  
LA = D2, H, WP. Mag = 1, 2, H, WP

Wastl

1102. Vom Sinn des Sports - kulturelle, ethnische und  
schulpädagogische Aspekte  
2-stündig  
Do 09:00 - 11:00, 2801 00.Seminarraum 2  
LA = B3, C2, H, WP. Mag = 1, 2, H, WP

Tiegel

### **Kolloquium**

1103. Kolloquium für Examenkandidaten  
2-stündig  
Zeit nach Vereinbarung, Raum 01.11

Tiegel

1104. Kolloquium für Examenkandidaten  
2-stündig  
Mi 11:00 - 13:00, 2801 00.Seminarraum 2

Stemper

1105. Kolloquium für Examenkandidaten  
2-stündig  
Mi 11:00 - 13:00, 2801 00.Seminarraum 1

Wastl

### **Schulpraktische Studien**

1106. Begleitseminar zu Schulpraktischen Studien  
2-stündig  
Do 14:00 - 16:00, 2801 00.Seminarraum 1  
LA = D2, H, WP

Rocholl

1107. Schulpraktische Studien  
2-stündig  
Zeit nach Vereinbarung  
LA = D2, H, WP

Rocholl

### **Praxis und Theorie der Sportarten - Bereiche und Bewegungsfelder**

#### **Bewegungsprojekte**

1108. Bewegungsprojekt "Fußball-Ferien 2006"  
Blockveranstaltung  
Beginn: 18.04.2006 Ende: 21.04.2006  
Beginn: 10.07.2006 Ende: 14.07.2006  
LA = A8, G/H, WP. Mag = III, H, WP

Rocholl

### **Praxis und Theorie der Sportbereiche und Bewegungsfelder**

1109. Badminton I  
2-stündig  
Di 11:00 - 13:00, 2801 U1.A  
LA = A6. Mag = II.1

Golmina



- |   |         |
|---|---------|
| 1110. Fußball Wfr. Übung<br>2-stündig<br>Mi 18:00 - 20:00, 2801 Fußballrasen<br>LA = A7. Mag = II.3   | Rocholl |
| 1111. Gerätturmen kompakt<br>1.5-stündig<br>Fr 08:30 - 10:00, 2801.U1.C<br>LA = A2. Mag = I.1   | Derks   |
| 1112. Radsport: Theorie und Praxis Radsport/Umwelt, Passau - Budapest<br>siehe Aushang<br>Beginn: 10.08.2006 Ende: 24.08.2006<br>LA = A8. Mag = III | Golmina |
| 1113. Tennis I<br>2-stündig<br>Di 13:00 - 15:00, 2801 Tennisplatz 1<br>LA = A5. Mag: II.1   | Golmina |

## Studiengang Medien- und Kulturwissenschaft

4

### 2. Semester

#### Basismodul II

#### Überblicksvorlesung Kulturgeschichte

- |  |           |
|--|-----------|
| 1114. Ästhetik der Arbeit<br>2-stündig<br>Mo 11:00 - 13:00, 2321.U1.81, Beginn: 10.04.2006 | Skrandies |
|--|-----------|

### 4. Semester

#### Aufbaumodul Medien und Ästhetik

#### Angewandte Kommunikation

- |  |                    |
|--|--------------------|
| 1115. Soziale Information und Filmanalyse<br>2-stündig | Jucquois-Delpierre |
|--|--------------------|

#### Ästhetik und Kommunikation

- |  |           |
|--|-----------|
| 1116. Homo ludens - Kultur als Spiel<br>2-stündig  | Viehöver  |
| 1117. Kein Spiel dauert 90 Minuten - Fußball und Medien<br>2-stündig<br>Mi 16:00 - 18:00, 2321.U1.69 | Skrandies |

## Visuelle Kultur

1118. Filmschnitt  
2-stündig  
Mi 14:00 - 16:00, 2321.U1.93  
Görling

## Aufbaumodul IV

### Medien und interkulturelle Wahrnehmung 2

1119. Mental Spaces  
2-stündig  
Di 14:00 - 16:00, 2321.02.54  
Trinkaus

## 6. Semester

### Begleitseminar zur Bachelorarbeit

1120. B.A.-Koll.  
2-stündig  
Do 16:00 - 18:00, 2321.U1.72  
Görling
1121. Neuere Forschungsliteratur zur Medienkultur (BA-Kolloquium)  
2-stündig  
Mo 16:00 - 18:00, 2321.02.54, Beginn: 10.04.2006  
Skrandies

### Medienkulturanalyse

1122. Aktuelle Tendenzen des Dokumentarfilms  
2-stündig  
Mi 11:00 - 13:00, 2321.U1.93  
Görling
1123. Grundlagen der Vergleichenden Medienkulturanalyse  
2-stündig  
Do 11:00 - 13:00, 2321.U1.93  
Görling
1124. Körper in Bewegung  
2-stündig  
Fr 11:00 - 13:00, 2321.U1.81  
Skrandies

### Weitere Angebote

1125. Forschungs- & DoktorandInnenkolloquium  
2-stündig  
Mi 18:00 - 20:00, 2302.02.71  
Görling
1126. Index und Klassifikation  
2-stündig  
Jucquois-Delpierre

# Mathematisch-Naturwissen- schaftliche Fakultät

## Dekan:

Univ.-Prof. Dr. Peter Westhoff

## Prodekan:

Univ.-Prof. Dr. Helmut Ritter

## Studiendekan:

Univ.-Prof. Dr. Reinhard Pietrowsky

## Dekanatsbüro:

Universitätsstraße 1, 40225 Düsseldorf (Gebäude 25.32, Ebene 00, Raum 30),  
F. 81-1 22 35/1 2193, Fax: 02 11-81-1 5191  
E-Mail: dekan@mail.math-nat-fak.uni-duesseldorf.de

Geschäftszeit montags bis freitags von 10–12

Dr. Bernd Höhn, Wiss. Ang., 81-1 13 78, Fax 81-1 51 91,  
E-Mail: hoehnb@mail.math-nat-fak.uni-duesseldorf.de  
Ursula Schmitz, Reg.-Ang., F. 81-1 21 93, Fax 81-1 51 91,  
E-Mail: schmitzu@mail.math-nat-fak.uni-duesseldorf.de

## Promotionsangelegenheiten:

Angelika Simons, Reg.-Ang., F. 81-1 50 92, Fax: 0211-81-1 15 90,  
E-Mail: promotion@mail.math-nat-fak.uni-duesseldorf.de  
Geschäftszeit montags bis freitags von 9.30–11.30  
Telefonsprechstunde: montags bis freitags von 11.30–12.00

## Grundsatzangelegenheiten Lehre und Studium:

Angelika Simons, Reg.-Ang., F. 81-1 50 92, Fax: 0211-81-1 15 90

## Fakultätsrat:

Dekan Univ.-Prof. Dr. Peter Westhoff  
Prodekan Univ.-Prof. Dr. Helmut Ritter

## Gruppe der Professorinnen und Professoren:

Univ.-Prof. Axel Buchner, Univ.-Prof. Manfred Grieshaber, Univ.-Prof. Peter Kleinebudde,  
Univ.-Prof. Dr. Christel Maria Marian, Univ.-Prof. Reinhold Meise, Univ.-Prof. Jörg Rothe,  
Univ.-Prof. Stephan Schiller, Univ.-Prof. Frank Wunderlich

## Gruppe der wissenschaftlichen Mitarbeiterinnen und Mitarbeiter:

Dr. Guido Reiß, Priv.-Doz. Dr. Jürgen Schumann

## Gruppe der Studierenden:

Ron-Patrick Cadettu, Andreas Funk, Dennis Heckendorf

## Gruppe der weiteren Mitarbeiterinnen und Mitarbeiter:

Dietmar Frunzke, Peter Thielen

5

# Orientierungsplan

Legende nebenstehend

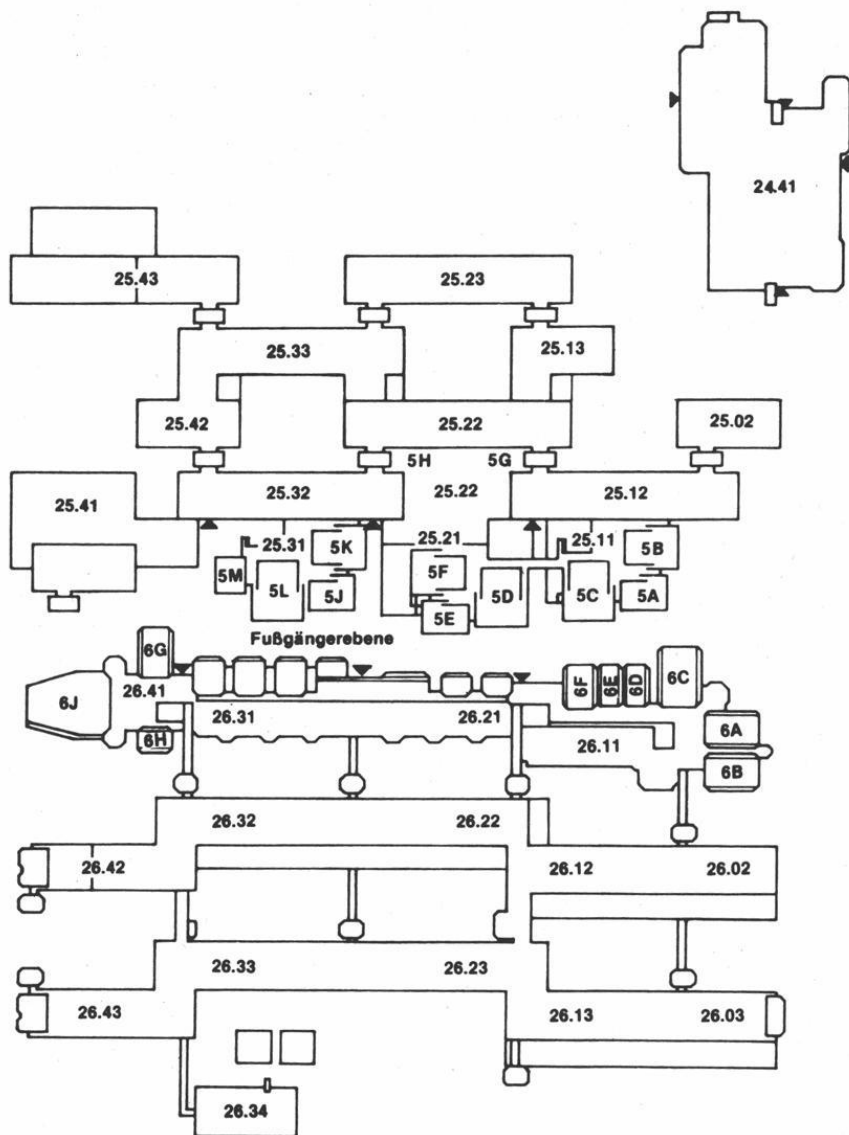

## Legende zum Orientierungsplan

### Mathematik

Reine Mathematik	Gebäude 25.22, Ebene 03
	Gebäude 25.13, Ebene 03
Angewandte Mathematik	Gebäude 25.22, Ebene 02
Mathematische Optimierung	Gebäude 25.22, Ebene 02
Math. Statistik und Wahrscheinlichkeitstheorie	Gebäude 25.13, Ebene 01

### Informatik

Lehrstuhl für Bioinformatik	Gebäude 25.02, Ebene 02
Lehrstuhl für Datenbanken und Informationssysteme	Gebäude 25.12, Ebene 02
Lehrstuhl für Rechnernetze und Kommunikationssysteme	Gebäude 25.12, Ebene 02
Lehrstuhl für Softwaretechnik und Programmiersprachen	Gebäude 25.12, Ebene 02
Signalverarbeitung und Bildverarbeitung	Gebäude 25.13, Ebene 02
Komplexitätstheorie und Kryptographie	Gebäude 25.12, Ebene 02
Algorithmen und Datenstrukturen	Gebäude 25.13, Ebene 02

### Physik

Institut für Experimentalphysik	Gebäude 25.42, Ebene 01
Institut für Laser- und Plasmaphysik	Gebäude 25.33, Ebene 02
Institut für Physik der kondensierten Materie	Gebäude 25.22, Ebene 02
	Gebäude 25.23, Ebenen 00, 01, 02
Theoretische Physik	Gebäude 25.32, Ebenen 01, 02, 03
Angewandte Physik	Gebäude 25.33, Ebene 01

### Chemie

Anorganische Chemie und Strukturchemie I	Gebäude 26.43, Ebene 01
Anorganische Chemie und Strukturchemie II	Gebäude 26.42, Ebene 01
Organische Chemie und Makromolekulare Chemie I	Gebäude 26.43, Ebene 00
Organische Chemie und Makromolekulare Chemie II	Gebäude 26.33, Ebene 00
Physikalische Chemie und Elektrochemie I	Gebäude 26.43, Ebene 02
Physikalische Chemie und Elektrochemie II	Gebäude 26.32, Ebene 02
Theoretische Chemie	Gebäude 26.32, Ebene 03
Biochemie	Gebäude 26.42, Ebene 03
Chemie und ihre Didaktik	Gebäude 26.31, Ebene U1

### Pharmazie

Pharmazeutische Chemie	Gebäude 26.23, Ebene 02
Pharmazeutische Technologie	Gebäude 26.22, Ebene 00
Pharmazeutische Biologie	Gebäude 26.23, Ebene 00

### Biologie

Botanisches Institut und (Botanischer Garten 29.01)	Gebäude 26.13, Ebene 02
Institut für Biochemie der Pflanzen	Gebäude 26.03, Ebene 01
Institut für ökologische Pflanzenphysiologie u. Geobotanik	Gebäude 26.13, Ebene 01
Abt. Geobotanik	Gebäude 26.13, Ebene U1
Institut für Entwicklungs- und Molekularbiologie der Pflanzen	Gebäude 26.03, Ebene 02
Institut für Entwicklungs- und Molekularbiologie der Tiere	Gebäude 26.13, Ebene 00
Institut für Zoophysiology	Gebäude 26.12, Ebene 00
Institut für Zoomorphologie, Zellbiologie, Parasitologie	Gebäude 26.03, Ebene 00
Abteilung für Parasitologie	Gebäude 26.13, Ebene 00
Institut für Neurobiologie	Gebäude 26.02, Ebene 00 + U1
Genetik	Gebäude 26.02, Ebene 02
	Gebäude 26.03, Ebene U1
	Gebäude 26.12, Ebene 02
	Gebäude 26.12, Ebene 01
	Gebäude 26.12, Ebene U1
Mikrobiologie	
Physikalische Biologie	
und Abt. Biokybernetik	

(Fortsetzung siehe nächste Seite)

## Psychologie

Gebäude 23.03

(siehe Orientierungspläne Medizinische Fakultät)

## Geographie

Gebäude 25.12, 25.02  
Ebene 01

## Universitäts- und Landesbibliothek

Gebäude 25.41

## Fachbibliotheken

Mathematik, Informatik, Physik, Geowissenschaften,  
Biologie, Chemie, Pharmazie

Gebäude 25.22, Ebene 01  
Gebäude 26.21, Ebene 01

## Hörsäle

5A, 5B, 5C  
5D, 5E, 5F  
5G, 5H  
5J, 5K, 5L, 5M  
6A, 6B, 6C, 6D, 6E, 6F  
6G, 6H, 6J

Gebäude 25.11, Ebene 00  
Gebäude 25.21, Ebene 00  
Gebäude 25.22, Ebene 00  
Gebäude 25.31, Ebene 00  
Gebäude 26.11, Ebene 00  
Gebäude 26.41, Ebene 00

## Studienberatung

### Mathematik

Julia Schweitzer (Diplom)  
Mi. 11–12, F. 81-1 21 53  
Prof'in Dr. Hochbruck (Bachelor)  
nach Vereinbarung, F. 81-1 21 50  
Prof. Dr. Kerner (Erstsemester)  
Di. 13–15–14, Do. 15.45–16.15, F. 81-1 21 85

### Informatik

Institut für Informatik, Gebäude 25.13. Ebene 02, Raum 39  
Univ.-Prof. Dr. E. Wanke, F. 81-1 37 30  
Sprechstunde: nach Vereinbarung

### Physik

Institut für Experimentalphysik, Gebäude 25.42, Ebene 01, Raum 24  
Univ.-Prof. Dr. Axel Görlitz, F. 81-1 51 90, e-mail: axel.goerlitz@uni-duesseldorf.de  
Sprechstunde: Mo. 14–15 und nach Vereinbarung

### Chemie

Studiengang Diplom: Univ.-Prof. Dr. W. Kläui, Institut für Organische Chemie  
und Makromolekulare Chemie, Lehrstuhl I,  
F. 81-1 22 98  
Wirtschaftschemie: Univ.-Prof. Dr. W. Frank, Institut für Organische Chemie  
und Makromolekulare Chemie, Lehrstuhl I,  
F. 81-1 22 98  
Studiengang Biochemie: Akad. Oberrat Dr. U. Schulte, Institut für Biochemie,  
F. 81-12020

## Pharmazie

Institut für Pharmazeutische Biologie, Gebäude 26.32, Ebene 00, Raum 29  
Priv.-Doz. Dr. Claus M. Paßreiter, F. 81-1 41 72

## Biologie

Institut für Zoophysiologie  
Gebäude 26.12, Ebene 00, Raum 88

Priv.-Doz. Dr. Jürgen Schumann, F. 81-1 37 32, E-Mail: schumann@uni-duesseldorf.de  
Sprechstunden: Mo.–Fr. 9–11 und 13.30–15

## Psychologie

Psychologisches Institut  
Univ.-Prof. N. N.  
Beratungsgebiet: Problemfälle

Univ.-Prof. Dr. Joachim Krauth, F. 81-1 21 44  
Gebäude 23.02, Ebene 01, Raum 26, Sprechstunde Di. 15–16  
Beratungsgebiet: Nebenfach-Psychologen

Dr. Petra Jansen-Osmann, F. 81-1 56 29  
Gebäude 23.03, Ebene 00, Raum 65  
Beratungsgebiet: 1. Studienabschnitt

Dr. Michael Niedeggen, Juniorprofessor, F. 81-1 20 11  
Gebäude 23.03, Ebene 00, Raum 46, Sprechstunde nach Vereinbarung  
Beratungsgebiet: 2. Studienabschnitt

## Geographie

Geographisches Institut, Gebäude 25.12

Studiengang Magister: Univ.-Prof. Dr. Ekkehard Jordan, F. 81-1 20 45,  
Gebäude 25.12, Ebene 01, Raum 52

Studiengang Lehramt: Univ.-Prof. Dr. Ekkehard Jordan, F. 81-1 20 45,  
Gebäude 25.12, Ebene 01, Raum 52

## Studienberatung durch die Fachschaftsvertreterinnen und -vertreter der Studierendenschaft

### Biologie

Fachschaftsraum Biologie, Gebäude 26.11, Ebene U1, Raum 42, F. 81-1 20 25. Vor Beginn des Wintersemesters führt die Fachschaft eine Informationsveranstaltung für Erstsemester durch. Genaue Termine und andere Informationen finden sich an den Schwarzen Brettern Geb. 26.01 oder im Fachschaftsraum (auch telefonisch).

### Chemie

Fachschaftsraum Chemie, Gebäude 26.31, Ebene U1, Raum 51, F. 81-1 43 01 und Fachschaftsbüro Gebäude 25.31, Ebene 00, Raum 81 (über der Cafeteria), F. 81-1 36 11, Fax 81-1 36 11. In der Woche vor Beginn der Vorlesungen (siehe erste Umschlagseite) im Wintersemester führt die Fachschaft in der Regel von Dienstag (10.00) bis einschließlich Donnerstag eine dreitägige fortlaufende Einführungsveranstaltung durch. Der genaue Termin kann telefonisch erfragt oder den Aushängen am Schwarzen Brett der Fachschaft in der Ebene U1 (Geb. 26.41) entnommen werden.

## **Geographie**

Fachschaftsraum Geographie, Gebäude 25.12, Ebene 01, Raum 18, F. 81-14846  
Mo.-Do. 13-14, ansonsten siehe Anschlag am Fachschaftsbrett (Ebene 00).

## **Mathematik**

Fachschaftsraum Mathematik, Gebäude 25.31, Ebene 00, Raum 82 und 83,  
F. 81-13607 und 81-13707, in der Vorlesungszeit täglich siehe Aushang, sonst  
Do. 14-16. Vor Beginn der Vorlesung im Wintersemester führt die Fachschaft eine  
viertägige Einführungsveranstaltung für Erstsemester durch (siehe Aushang).

## **Informatik**

Fachschaftsraum Informatik (z. Z. siehe Fachschaftsraum Geographie)  
Sprechzeiten und weitere Informationen: siehe <http://www.fscs.uni-duesseldorf.de>

## **Pharmazie**

Fachschaftsraum Pharmazie, Gebäude 26.31, Ebene U1, Raum 41, F. 81-12516,  
Sprechzeit: siehe Aushang – in der Vorlesungszeit täglich 12-13. Einführungsver-  
anstaltung für Erstsemester wird vor Semesterbeginn durchgeführt.

## **Physik**

Fachschaftsraum Physik, Gebäude 25.32, Ebene 00, Raum 21, F. 81-13232, in der Vor-  
lesungszeit siehe Aushang, sonst Mi. 13-15 Uhr. Vor Beginn der Vorlesungen im  
Wintersemester führt die Fachschaft eine viertägige Einführungsveranstaltung für Erst-  
semester durch (siehe Aushang).

## **Psychologie**

Fachschaftsraum Psychologie, Gebäude 23.03, Ebene U1, Raum 64, F. 81-13488,  
Mo.-Do. 13-14 Uhr und nach telefonischer Vereinbarung. Die Fachschaft führt in der  
ersten Woche des Wintersemesters eine Einführung für Erstsemester durch.

## **Prüfungsausschüsse**

### **Ausschuss für die Diplomprüfung in Biologie**

Vorsitzender:

Univ.-Prof. Dr. U. Rüter

Stellvertreter:

Univ.-Prof. Dr. R. Wagner

Weitere Mitglieder:

Univ.-Prof. Dr. J. H. Hegemann

Wiss. Mitarbeiter:

Priv.-Doz. Dr. J. Schumann

Studierende:

Ron-Patrick Cadeddu

### **Ausschuss für die Zwischenprüfung in Biologie**

Vorsitzender:

Univ.-Prof. Dr. Klaus Lunau

Stellvertreter:

Univ.-Prof. Dr. Jochen D'Haese

Weitere Mitglieder:

Univ.-Prof. Dr. August-Wilhelm Alfermann

Univ.-Prof. Dr. Hartmut Greven

Vertreter der wissenschaftlichen Mitarbeiter:

Priv.-Doz. Dr. Jürgen Schumann



Vertreter der Studierenden:  
Ron-Patrick Cadeddu, Sven Martin

#### **Ausschuss für Bachelorprüfungen in Biologie**

Vorsitz:  
Univ.-Prof. Dr. U. Rüter  
Stellvertreter:  
Univ.-Prof. Dr. R. Wagner  
Weitere Mitglieder:  
Univ.-Prof. Dr. J. Hegemann  
Priv.-Doz. Dr. J. Schumann  
Studierende:  
Iris Gawarzewski

#### **Ausschuss für die Diplomprüfung in Chemie**

Vorsitzender:  
Univ.-Prof. Dr. W. Kläui  
Stellvertreter:  
Univ.-Prof. Dr. M. Braun  
Weitere Mitglieder:  
Univ.-Prof. Dr. K. Kleinermanns  
Univ.-Prof. Dr. J. Pietruszka  
Wiss. Mitarbeiter: Dr. Bernhard Mayer  
Studierende: Bastian Schaak, Daniel Griesinger

#### **Ausschuss für die Diplomprüfung in Wirtschaftschemie**

Vorsitzender:  
Univ.-Prof. Dr. W. Frank  
Stellvertreter:  
Univ.-Prof. Dr. B. Günter  
Weitere Mitglieder:  
Univ.-Prof. Dr. C. Seidel, Univ.-Prof. Dr. H.-D. Smeets  
Wiss. Mitarbeiter:  
Dr. G. Reiß  
Studierende:  
Britta Skopnick, Julia Theis

#### **Prüfungsausschuss Bachelor in Biochemie**

Vorsitzender:  
Univ.-Prof. Dr. H. Weiss  
Stellvertreter:  
Univ.-Prof. Dr. U. Rüter  
Weiteres Mitglied:  
Univ.-Prof. Dr. J. Hegemann  
Wiss. Mitarbeiter:  
Akad. Oberrat Dr. U. Schulte  
Studierende:  
Jendrik Marbach

### **Ausschuss für die Zwischenprüfung in Chemie**

Vorsitzender:

Univ.-Prof. Dr. W. Kläui

Stellvertreter:

Univ.-Prof. M. Braun

Weitere Mitglieder:

Uni-Prof. Dr. K. Kleinermanns

Univ.-Prof. J. Pietruszka

Wiss. Mitarbeiter: Dr. Bernhard Mayer

Studierende: Bastian Schaak, Daniel Griesinger

### **Prüfungsausschuss Bachelor in Informatik**

Vorsitzender:

Univ.-Prof. Dr. Stefan Conrad

Stellvertreter:

Univ.-Prof. Dr. M. Leuschel

Weitere Mitglieder:

Univ.-Prof. Dr. V. Aurich,

Dr. I. Ebersberger

Studierende:

Markus Borgermans

### **Prüfungsausschuss Master in Informatik**

Vorsitzender:

Univ.-Prof. Dr. M. Leuschel

Stellvertreter:

Dr. St. Conrad

Weitere Mitglieder:

Univ.-Prof. Dr. V. Aurich

Mitarbeiter:

Dr. I. Ebersberger

Studierende:

Markus Borgermans

### **Ausschuss für die Diplomprüfung in Mathematik**

Vorsitzender:

Univ.-Prof. Dr. K. Witsch

Stellvertreter:

Univ.-Prof. Dr. Marlis Hochbruck

Weitere Mitglieder:

Univ.-Prof. Dr. A. Janssen

Univ.-Prof. Dr. Otto Kerner

Dr. Benjamin Klopsch

Lea Kemming

Henriette Schweizerhof

Alle Mathematisches Institut

## **Prüfungsausschuss Bachelor/Master in Mathematik und Anwendungsgebiete**

Vorsitzender:  
Univ.-Prof. Dr. M. Hochbruck

Stellvertreter:  
Univ.-Prof. Dr. K. Steffen

Weitere Mitglieder:  
Univ.-Prof. Dr. A. Janssen , Univ.-Prof. Dr. O. Kerner  
Wiss. Mitarb.: Dr. Benjamin Klopsch  
Studierende (Prüfungsausschuss Bachelor):  
Jan Ahrmerkamp, Daniela Wonsak  
Studierende (Prüfungsausschuss Master):  
Daniel Appel, Friedrich Panitz

## **Ausschuss für die Zwischenprüfung in Mathematik**

Vorsitzender:  
Univ.-Prof. Dr. K. Witsch

Stellvertreter:  
Univ.-Prof. Dr. Marlis Hochbruck

Weitere Mitglieder:  
Univ.-Prof. Dr. A. Janssen  
Univ.-Prof. Dr. Otto Kerner  
Dr. Benjamin Klopsch  
N. N.

## **Ausschuss für die Diplomprüfung Physik**

Vorsitzender:  
Univ.-Prof. Dr. M. Getzlaff

Stellvertreter:  
Univ.-Prof. Dr. K. Schierbaum

Weitere Mitglieder:  
Univ.-Prof. Dr. G. Pretzler, Univ.-Prof. Dr. (RUS) A. Pukhov  
Wiss. Mitarb.: Akad. Dir. H. Hammer  
Studierende:  
Dennis Heckendorf

## **Ausschuss für die Zwischenprüfung in Physik**

Vorsitzender:  
Univ.-Prof. Dr. M. Getzlaff

Stellvertreter:  
Univ.-Prof. Dr. K. Schierbaum

Weitere Mitglieder:  
Univ.-Prof. Dr. G. Pretzler, Univ.-Prof. Dr. (RUS) A. Pukhov  
Wiss. Mitarb.: Dipl.-Phys. Christoph Kahle  
Studierende:  
Dennis Heckendorf  
N. N.

### **Ausschuss für den Bachelor-Studiengang Physik**

Vorsitzender:

Univ.-Prof. Dr. M. Getzlaff

Stellvertreter:

Prof. Dr. K. Schierbaum

Weitere Mitglieder:

Prof. Dr. G. Pretzler, Prof. Dr. A. Pukhov

Wiss. Mitarb.: Akad. Dir. Dr. H. Hammer

Studierende:

Tobias Löffler

N. N.

### **Ausschuss für die Diplomprüfung in Psychologie**

Vorsitzender:

Univ.-Prof. Dr. M. Heil

Stellvertreter:

Univ.-Prof. Prof. Dr. J. Krauth

Weitere Mitglieder:

Univ.-Prof. Dr. A. Buchner

Univ.-Prof. Dr. J. Musch

Wiss. Mitarb.:

Dipl.-Psych. Christian Müller

Studierende:

Marijke Huven

Martin Elzner

Alle Psychologisches Institut

### **Graduiertenförderungskommission der Fakultät**

Vorsitzender:

Univ.-Prof. Dr. P. Kleinebudde

Weitere Mitglieder:

Univ.-Prof. Dr. R. Lösch

Univ.-Prof. Dr M. Braun

Frau Dr. S. Etges

### **Kommission für Internationale Angelegenheiten**

Vorsitzender:

Univ.-Prof. Dr. R. Meise

Weitere Mitglieder:

Univ.-Prof. Dr. M. Braun

Univ.-Prof. Dr. J. P. Huston

Univ.-Prof. Dr. R. Meise

Univ.-Prof. Dr. (Rus) A. Pukhov

Univ.-Prof. Dr. P. Proksch

Univ.-Prof. Dr. E. Jordan

Univ.-Prof. Dr. J. Rothe

Frau Akad. Dir. Dr. H. Hammer

Daniel Griesinger

Frau S. Borstel

## Lehrkörper

### a) Emeritierte Universitätsprofessoren:

- Bausch, Richard, Eichenallee 2a, 41469 Neuss, F. (0 2137) 85 76  
Dr. rer. nat. (Theoretische Physik)
- Bergmann, Artur, Scheideweg 25, 40591 Düsseldorf, F. 75 15 17  
Dr. rer. nat. (Mathematik)
- Birkofer, Leonhard, Bruchhausenstraße 65, 40591 Düsseldorf  
Dr. rer. nat. (Organische Chemie)
- Decker, Gernot, Im Diepental 41, 40597 Düsseldorf, F. 71 39 11  
Dr. rer. nat. (Experimentalphysik)
- Döring, Boro, Wupperstraße 17, 40699 Erkrath  
Dr. rer. nat. (Angewandte Mathematik)
- Fischer, Gerd,  
Dr. rer. nat. (Mathematik)
- Gerstenhauer, Armin, Schlehdornweg 16, 42781 Haan, F. (0 21 29) 72 96  
Dr. rer. nat. (Geographie)
- Hess, Oswald, Bachstr. 103, 42781 Haan, F (0 21 29) 74 34
- Hollenberg, Cornelis P.  
Dr. rer. nat. (Mikrobiologie)
- Jansen, Hans-Karl, Am Eichelkamp 152, 40723 Hilden, F. (0 21 03) 6 18 97  
Dr. rer. nat. (Theoretische Physik)
- Kalveram, Karl Theodor, Sanddornweg 2, 41469 Neuss-Norf, F. (0 21 37) 43 66  
Dr. rer. nat. (Psychologie)
- Klinger, Hanns, Bodinusstraße 6, 40239 Düsseldorf, F. 66 36 42  
Dr. rer. nat. (Mathematische Statistik und Wahrscheinlichkeitstheorie)
- Kranz, Jakob, Roseggerstraße 13, 41564 Kaarst, F. (0 21 31) 6 72 54  
Dr. rer. nat. (Angewandte Physik)
- Kuchen, Wilhelm  
Dr. rer. nat. (Anorganische Chemie)
- Larenz, Rudolf-Wilhelm, Am Schwalbenberg 2, 40627 Düsseldorf, F. 20 38 15  
Dr. rer. nat. (Theoretische Physik)
- Lippold, Bernhard C.  
Dr. rer. nat. (Pharmaz. Technologie)
- Möhrle, Hans  
Dr. rer. nat. (Pharmazie)
- Mootz, Dietrich  
Dr. rer. nat. (Strukturchemie und Anorganische Chemie)
- Otto, Andreas  
Dr. rer. nat. (Experimentalphysik)
- Petry, Walter, Ottilie-Baader-Weg 6, 40789 Monheim-Baumberg, F. (0 21 73) 6 62 68  
Dr. rer. nat. (Instrumentelle Mathematik)
- Santarius, Kurt A., Hausensteinweg 2c, 82327 Tutzing, F. (0 81 58) 90 58 05  
Dr. rer. nat. (Botanik)
- Schmid, Dankward, Klusenstr. 116, 41239 Mönchengladbach, F. (0 21 66) 25 57 86  
Dr. rer. nat. (Festkörperspektroskopie)
- Schmidtke, Hans-Herbert, Wilhelm-Raabe-Straße 1, 40699 Erkrath, F. 25 11 59  
Dr. phil. nat. (Theor. Chemie)
- Steinberg, Heinz-Günter, Ruschheide 15, 48157 Münster, F. (0 25 1) 32 92 88  
Dr. rer. nat. (Geographie)
- Stubbe, Wilfried, Lärchenweg 2, 83346 Bergen, F. (0 86 62) 82 96  
Dr. rer. nat. (Botanik)
- Suchy, Kurt, Eichenwand 14, 40627 Düsseldorf, F. 20 34 10  
Dr. rer. nat. (Theoretische Physik)
- Uhlenbusch, Jürgen, Ruhrstraße 30, 40699 Erkrath, F. (0 21 04) 4 20 79  
Dr. rer. nat. (Experimentalphysik)

- Vollmer, Günter, Buchholzstraße 25, 53127 Bonn, F. (02 28) 28 10 25  
Dr. rer. nat. (Chemie und ihre Didaktik)
- Wein, Norbert, Salmweg 2, 41564 Kaarst, F. (0 21 31) 60 32 85  
Dr. phil. (Geographie und ihre Didaktik)
- Willuhn, Günter, F. 81-1 33 89  
Dr. rer. nat. (Pharmazeutische Biologie)
- Wist, Eugene R., Universitätsstraße 1, 40225 Düsseldorf, F. 81-1 34 95  
Ph. D. (Physiologische Psychologie)
- Wolf, Gerd H., Otto-Hahn-Straße 1, 52428 Jülich, F. (0 24 61) 5 43 67  
Dr. rer. nat. (Plasmaphysik)
- Wulff, Günter, Mommsenstraße 20, 40699 Erkrath, F. (0 21 04) 4 58 71  
Dr. rer. nat. (Organische Chemie)

**b) Universitätsprofessorinnen und Professoren im Ruhestand:**

- Baumgarten, Edwin, Zwengenberger Straße 11a, 42781 Haan  
Dr. rer. nat. (Physikalische Chemie und chemische Technologie)
- Behmenburg, Wolfgang, Christophstraße 81, 40225 Düsseldorf, F. 75 24 26  
Dr. rer. nat. (Experimentalphysik),
- Bessenrodt, Rüdiger, Drakestraße 2, 40545 Düsseldorf, F. 575730  
Dr. rer. nat. (Theoretische Physik)
- Glebe, Günther, Daneköthen 24, 40210 Düsseldorf, F. 27 42 93  
Dr. phil. nat. (Geographie)
- Grabitz, Hans-Joachim, Stresemannstraße 16, 40210 Düsseldorf  
Dr. phil. (Psychologie)
- Hägele, Gerhard  
Dr. rer. nat. (Anorganische Chemie)
- Harzheim, Egbert, Dr. rer. nat. (Mathematik)
- Hehl, Franz-Josef, Wagnerstraße 3, 40882 Ratingen, F. (0 21 02) 5 02 72  
Dr. phil. (Psychologie)
- Heide, Gerhard, Hans-Holbein-Straße 24, 40699 Erkrath, F. 24 55 76, Fax 9 00 33 04  
Dr. rer. nat. (Zoologie)
- Köhnen, Walter, Im Jagdfeld 41, 41464 Neuss, F. (0 21 31) 8 47 68  
Dr. rer. nat. (Mathematik)
- Kowallik, Klaus-V., Mommsenstraße 47, 41470 Neuss-Allerheiligen  
F. (0 21 37) 6 07 27, Dr. phil. (Botanik)
- Krause, Gotthard H., Menanweg 33, 40724 Hilden, F. (0 21 03) 6 16 38  
Dr. rer. nat. (Pflanzenphysiologie)
- Kula, Maria-Regina  
Dr. rer. nat. (Enzymtechnologie)
- Kunz, Werner  
Dr. rer. nat. (Genetik)
- Meiners, Dieter, Volmerswerther Str. 93, 41468 Neuss, F. (0 21 31) 3 73 24  
Dr. rer. nat. (Physik)
- Michaelis, Georg F., Botanisches Institut  
Dr. rer. nat. (Botanik)
- Rebhan, Eckhard, Leitenstorffer Straße 20, 40597 Düsseldorf, F. 71 65 67  
Dr. rer. nat. (Theoretische Physik)
- Schirmer, Wolfgang, 91320 Wolkenstein 24, F. (0 91 94) 72 47 72  
Dr. rer. nat. (Geologie)
- Schlue, Wolf-Rüdiger  
Dr. rer. nat. (Neurobiologie)
- Schulze, G. E., Werner, Grevenbroicher Weg 70, 40547 Düsseldorf, F. 59 92 782  
Dr. rer. nat. habil. (Werkstoffwissenschaft)
- Schwuger, Milan, Sauerbruchstraße 16, 42781 Haan, F. (0 21 29) 27 48  
Dr.-Ing. (Physikalische Chemie)
- Stark, Dietrich, Am Bandsbusch 63, 40723 Hilden, F. (0 21 03) 6 25 71  
Dr. rer. nat. (Angewandte Physik)

- Strehblow, Hans-Henning  
Dr. rer. nat. (Physikalische Chemie)
- Strotmann, Heinrich, Kopernikusstraße 57, 40699 Erkrath  
Dr. phil. nat. (Biochemie der Pflanzen)
- Vorlauffer, Karl, Heidenfeldstr. 11, 65812 Bad Soden, F. (061 74) 37 30  
Dr. phil. nat. (Geographie)
- Wenzens, Gerd, Auf'm Pilgerweg 13, 41363 Jüchen  
Dr. phil. nat. (Geographie), 11.4.75
- Zachariae, Gerhard, Schmiedestraße 26, 40878 Ratingen, F. (630) 2 81 50  
Dr. rer. nat. (Bodenbiologie)

**c) Universitätsprofessorinnen und Universitätsprofessoren:**

- Alfermann, August-Wilhelm, Ruhrstraße 5, 40699 Erkrath  
Dr. rer. nat. (Botanik), 30.7.86
- Aurich, Volker, Werstener Dorfstr. 99, 40591 Düsseldorf  
Dr. rer. nat. (Informatik), 1.10.88
- Beye, Martin  
Dr. rer. nat. (Genetik)
- Bott, Michael, Forschungszentrum Jülich GmbH  
Dr. rer. nat. (Biochemie), 1.8.98
- Braun, Manfred, Universitätsstraße 1, 40225 Düsseldorf  
Dr. rer. nat. (Organische Chemie), 1.4.85
- Breitkreuz, Jörg  
Dr. rer. nat. (Pharmazeutische Technologie) 9.12.2004
- Bruß, Dagmar, F. 81-1 06 79  
Dr. rer. nat. (Theoretische Physik) (Lehrstuhlinhaberin), 1.9.2004
- Buchner, Axel  
Dr. phil. (Psychologie), 1.10.2000 (Lehrstuhlinhaber)
- Büldt, Georg, Forschungszentrum Jülich, 52425 Jülich (F. (024 61) 61 20 30  
Dr. rer. nat. (Biologische Strukturforschung), 1.10. 93 (Lehrstuhlinhaber)
- Conrad, Stefan  
Dr. rer. nat. (Informatik), 1.10.2002
- Dhont, Jan Karel, Forschungszentrum Jülich, 52425 Jülich, F. (024 61) 61 21 60  
Dr. rer. nat. (Physik) 1.11.2001
- Egelhaaf, Stefan U.  
Dr. (Experimentalphysik) 1.12.04 (Lehrstuhlinhaber)
- Egger, Reinhold  
Dr. rer. nat. (Theoretische Physik), 1.4.01 (Lehrstuhlinhaber)
- Ernst, Joachim F., Gerresheimer Straße 57a, 40721 Hilden, F. (021 03) 4 61 54  
Dr. rer. nat. (Mikrobiologie), 1.8.89
- Frank, Walter  
Dr. rer. nat. (Anorganische Chemie und Strukturchemie), 1.10.1999 (Lehrstuhlinhaber)
- Ganter, Christian  
Dr. rer. nat. (Anorganische Chemie und Strukturchemie), 27.2.2003
- Getzlaff, Mathias, F. (02 11) 81-12 291  
Dr. rer. nat. (Angewandte Physik), 16.12.2002
- Görlitz, Axel, F. (02 11) 81-1 51 90  
Dr. rer. nat. (Physik), 1.10.2003
- Greven, Hartmut, Otto-Hahn-Straße 80, 40591 Düsseldorf, F. 75 41 12  
Dr. rer. nat. (Zoologie), 4.11 86
- Grieshaber, Manfred  
Dr. rer. nat. (Zoophysiology), 1.3.81 (Lehrstuhlinhaber)
- Groth, Georg, Universitätsstraße 1, 40225 Düsseldorf, F. 81-1 28 22,  
Dr. rer. nat. (Biochemie der Pflanzen)
- Grunewald, Fritz, Hospitalweg 13, 53115 Bonn, F. 02 28/21 05 89  
Dr. rer. nat. (Mathematik), 1.6.92 (Lehrstuhlinhaber)

- Hegemann, Johannes H.  
Dr. rer. nat. (Funktionelle Genomforschung) (Lehrstuhlinhaber)
- Heil, Martin  
Dr. rer. nat. (Psychologie), 1.3.2003
- Heinzel, Thomas, F. (02 11) 81-1 48 13  
Dr. rer. nat. (Experimentalphysik), (Lehrstuhlinhaber), 1.4.2004
- Hochbruck, Marlis, Römerstraße 30, 41366 Schwalmtal, F. (021 63) 32 01 82  
Dr. rer. nat. (Mathematik), 1.10.98 (Lehrstuhlinhaberin)
- Höltje, Hans-Dieter, Pharmazeutische Chemie  
Dr. rer. nat., Dr. pharm. h.c., 1.3.96 (Lehrstuhlinhaber)
- Huston, Joseph, P., Graf-Recke-Straße 70, 40239 Düsseldorf, F. 81-1 42 96  
Ph. D. (Psychologie), 1.12.77 (Lehrstuhlinhaber)
- Jaeger, Karl-Erich, Institut für Molekulare Enzymtechnologie, Forschungszentrum Jülich,  
F. (0 24 61) 61 69 66  
Dr. rer. nat. (Molekulare Enzymtechnologie), 1.7.02 (Lehrstuhlinhaber)
- Jahns, Hans Martin, F. 81-1 35 49  
Dr. rer. nat. (Botanik), 1.4.87 (Lehrstuhlinhaber)
- Janssen, Arnold, Kleine Trift 6, 57258 Freudenberg, F. (0 27 34) 17 72  
Dr. rer. nat. (Mathematische Statistik und Wahrscheinlichkeitstheorie) 1.4.92  
(Lehrstuhlinhaber)
- Janßen, Klaus, Christophstraße 77, 40225 Düsseldorf, F. 34 77 64  
Dr. rer. nat. (Mathematik), 14.10.75
- Jarre, Florian  
Dr. rer. nat. (Mathematische Optimierung), 1.7.2000 (Lehrstuhlinhaber)
- Jordan, Ekkehard, Königsberger Straße 9, 42781 Haan, F. (0 21 29) 3 13 12  
Dr. rer. nat. (Physische Geographie), 1.4.93 (Lehrstuhlinhaber)
- Jose, Joachim  
Dr. rer. nat. (Pharm. Chemie), 22.7.2004
- Kerner, Otto, Brandenburgstraße 15, 41564 Kaarst, F. (021 31) 51 46 13  
Dr. rer. nat. (Mathematik), 14.7.82
- Kisker, Erhard, F. (0211) 81-1 25 74  
Dr. rer. nat. (Angewandte Physik) 1.4.1988 (Lehrstuhlinhaber)
- Kläui, Wolfgang  
Dr. phil., Dr rer. nat. habil. (Anorganische Chemie), 1.8.91 (Lehrstuhlinhaber)
- Kleinebudde, Peter  
Dr. rer. nat. (Pharmazeutische Technologie), 1.3.03 (Lehrstuhlinhaber)
- Kleinermanns, Karl  
Dr rer. nat. (Physikalische Chemie), 9.10.90 (Lehrstuhlinhaber)
- Knust, Elisabeth, F. 81-1 35 04  
Dr. rer. nat. (Genetik), 1.9.1996 (Lehrstuhlinhaberin)
- Köhler, Kai  
Dr. (Mathematik), 11.06.02
- Krauth, Joachim, Universitätsstraße 1, 40225 Düsseldorf, F. 81-1 21 44  
Dr. rer. nat. (Psychologie), 3.8.76 (Lehrstuhlinhaber)
- Kuckländer, Uwe  
Dr. rer. nat. (Pharmazeutische Chemie), 1.4.81
- Läer, Stephanie  
Dr. med. (Klinische Pharmazie), 24.11.2004
- Leuschel, Michael  
Dr. rer. nat. (Informatik), 29.10.2004



- Likos, Christos, F. (02 11) 81-13699  
Dr. (USA) (Theoretische Physik), 1.8.2003
- Lösch, Rainer, Werstener Feld 40, 40591 Düsseldorf, F. 76 20 01  
Dr. rer. nat. (Botanik), 30.10. 90
- Löwen, Hartmut, Schluchtenhausstr. 1, 41469 Neuss  
Dr. rer. nat. (Theoretische Physik), 23. 11. 95 (Lehrstuhlinhaber)
- Lunau, Klaus, Albrecht-Dürer-Straße 49, 40699 Erkrath, F. 24 40 76  
Dr. rer. nat. (Neurobiologie), 1.10.97
- Marian, Christel M., Zietenstr. 45, 40476 Düsseldorf  
Dr. rer. nat. (Theoretische Chemie) 01.11.01 (Lehrstuhlinhaberin)
- Martin, Hans-Dieter, Universitätsstraße 1, 40225 Düsseldorf  
Dr. rer. nat. (Organische Chemie und Makromolekulare Chemie), 1.9.80 (Lehrstuhlinhaber)
- Martin, William, Rilkestr. 13, 41469 Neuss  
Dr. rer. nat. (Botanik), 1.7.99 (Lehrstuhlinhaber)
- Mauve, Martin  
Dr. rer. nat. (Informatik), 4.8.2003
- Mehlhorn, Heinz, F. 81-1 30 52  
Dr. rer. nat. (Zoologie), (Lehrstuhlinhaber), 1. 3. 95
- Meise, Reinhold, Willbecker Straße 42, 40699 Erkrath, F. (021 04) 4 23 91  
Dr. rer. nat. (Mathematik), 26.10.73 (Lehrstuhlinhaber)
- Mewis, Albrecht  
Dr. rer. nat. (Anorganische Chemie), 14.11.94
- Musch, Jochen  
Dr. rer. nat. (Psychologie)
- Nägele, Gerhard  
Dr. rer. nat. (Physik) 14.12.04
- Pause, Bettina  
Dr. rer. nat. (Psychologie)
- Pietrowsky, Reinhard, Universitätsstraße 1, 40225 Düsseldorf, F. 81-121 40  
Dr. rer. nat. (Psychologie)
- Pietruszka, Jörg  
Dr. rer. nat. (Bioorganische Chemie), 30.11.04 (Lehrstuhlinhaber)
- Pretzler, Georg, Kirchhoffweg 9, 40591 Düsseldorf, F. (02 11) 1 79 09 97  
Dr. rer. tech. (Experimentalphysik) 21.3.2002
- Proksch, Peter  
Dr. rer. nat. (Pharmazeutische Biologie), 29.9.99 (Lehrstuhlinhaber)
- Pukhov, Alexander, An der Eiche 24, 41468 Neuss, F. (021 31) 201 16 89  
Dr. (RUS) (Theoretische Physik), 20.11.01
- Ratschek, Helmut, Otto-Hahn-Straße 12, 40591 Düsseldorf  
Dr. phil. (Mathematik), 20.9.73
- Reiter, Detlev, Lerchenweg 10, 52353 Düren, F. 024 21 / 8 74 12  
Dr. rer. nat. (Experimentalphysik), 26.5.97
- Riesner, Detlev, Sonsbecker Straße 19, 40547 Düsseldorf, F. 02 11-55 78 79 15,  
Fax 02 11-55 78 79 16  
Dr. rer. nat. (Physikalische Biologie), 4.8.80 (Lehrstuhlinhaber)
- Ritter, Helmut  
Dr. rer. nat. (Organische Chemie und Makromolekulare Chemie), 1.10.01  
(Lehrstuhlinhaber)
- Rose, Christine R.  
Dr. rer. nat. (Neurobiologie), 22.9.2005
- Rothe, Jörg  
Dr. rer. nat. (Informatik), 1.10.2000
- Rüther, Ulrich, F. 81-11391  
Dr. rer. nat. (Entwicklungs- und Molekularbiologie der Tiere) Lehrstuhlinhaber

- Sahm, Hermann, Forschungszentrum Jülich GmbH, F. (0 24 61) 61 32 94  
Dr. rer. nat. (Biotechnologie), 1.3.77 (Lehrstuhlinhaber)
- Samm, Ulrich, IPP, Forschungszentrum Jülich, F. (0 24 61) 61 30 85  
Dr. rer. nat. (Plasmaphysik) 20.11.97
- Schierbaum, Klaus-Dieter, Von-Steuben-Straße 11, 47803 Krefeld, F. (0 21 51) 87 58 11  
Dr. rer. nat. (IPkM, Materialwissenschaft), 1.3.98
- Schiller, Stephan  
Ph. D. (Experimentalphysik), 1.10.99 (Lehrstuhlinhaber)
- Schmitt, Lutz  
Dr. rer. nat. (Biochemie), 23.12.04
- Schröer, Stefan  
Dr. rer. nat. (Mathematik), 1.10.2004 (Lehrstuhlinhaber)
- Schurr, Ulrich, Forschungszentrum Jülich GmbH, F. (0 24 61) 61 30 73  
Dr. rer. nat. (Botanik), 1.8.2002 (Lehrstuhlinhaber)
- Seidel, Claus  
Dr. rer. nat. (Physikalische Chemie), 18.6.2002 (Lehrstuhlinhaber)
- Simon, Rüdiger, F. 81-1 40 45  
Dr. rer. nat. (Genetik) 01.10.02
- Singhof, Wilhelm, Cronenberger Weg 6a 40591 Düsseldorf, F. 75 16 37  
Dr. rer. nat. (Mathematik), 29.9.87 (Lehrstuhlinhaber)
- Spatschek, Karl-Heinz, Dingerkusweg 19, 45239 Essen, F. (02 01) 40 64 78  
Dr. rer. nat. (Theoretische Physik), 22.5.85 (Lehrstuhlinhaber)
- Staudt-Bickel, Claudia  
Dr. rer. nat. (Organische Chemie), 1.12.2003
- Steffen, Klaus, Friedrich-Ebert-Straße 25, 42781 Haan, F. (0 21 29) 5 22 69  
Dr. rer. nat. (Mathematik), 22.4.76 (Lehrstuhlinhaber)
- Stoerig, Petra, Universitätsstraße 1, 40225 Düsseldorf, F. 81-1 22 65  
Dr. phil. Dr. med. habil. (Psychologie), Lehrstuhlinhaberin, 7.7.97
- Wagner, Rolf  
Dr. rer. nat. (Physikalische Biologie), 1.10.1987
- Wanke, Egon, Talstr. 94, 40217 Düsseldorf  
Dr. rer. nat. (Informatik), 1. 4. 95
- Weber, Horst  
Dr. rer. nat. (Pharmazie), 14.9.78
- Weinkauff, Rainer  
Dr. rer. nat. (Physikalische Chemie), 30.8.99
- Weiss, Hanns  
Dr. med. (Biochemie), 1.4.81 (Lehrstuhlinhaber)
- Wenzens, Gerd, Auf'm Pilgerweg 13, 41363 Jüchen  
Dr. phil. nat. (Geographie), 11.4.75
- Westhoff, Peter, Heribertstraße 13, 41468 Neuss, F. (0 21 31) 3 54 34  
Dr. rer. nat. (Botanik), 11. 1. 88 (Lehrstuhlinhaber)
- Willbold, Dieter, F. (0 24 61) 61 21 00, Fax (0 24 61) 61 20 23  
Dr. rer. nat. (Physikalische Biologie), 15.8.01
- Willi, Oswald, F. (02 11) 81-1 21 57  
Dr. rer. tech. (Experimentalphysik), 1.4.01 (Lehrstuhlinhaber)
- Wisbauer, Robert, Pastor-Bredo-Straße 17, 41464 Neuss, F. (0 21 31) 8 01 99  
Dr. rer. nat. (Mathematik), 14.7.82
- Witsch, Kristian, Händelstraße 44, 40593 Düsseldorf, F. 20 16 33  
Dr. rer. nat. (Mathematik), 1.7.81
- Wunderlich, Frank  
Dr. rer. nat. (Molekulare Parasitologie), 1.6.86

#### **d) Honorar-Professoren:**

- Babczinski, Peter, Gartenstraße 31b, 40764 Langenfeld  
Dr. rer. nat. Pflanzenschutzzentrum Monheim, Bayer AG, Alfred-Nobel-Straße,  
40789 Monheim, F. (0 21 73) 38 38 49
- Engell, Hans-Jürgen, Max-Planck-Straße 1, 40237 Düsseldorf  
Privat: Voisweg 45a, 40878 Ratingen, F. (0 21 02) 2 19 60  
Dr. rer. nat. Direktor MPI für Eisenforschung
- Friedrich, Günter, Jakob-Hüskes-Straße 35, 47839 Krefeld, F. (0 21 51) 73 06 94  
Dr. rer. nat., Regierungsdirektor am Landesamt für Wasser und Abfall NRW (Limnologie)
- Heins, Arnold, Ohligser Weg 19, 40723 Hilden, F. (0 21 03) 6 25 10  
Dr. rer. nat., Firma Henkel KGaA, Düsseldorf (Chemie)
- Hochmuth, Toni, Matthias-Grünwaldstraße 13, 40699 Erkrath, F. (02 11) 24 27 91  
Dr. rer. nat., Ministerialdirigent a. D. (Physik)
- Iden, Rüdiger, Polymer Research Division, BASF AG 67056 Ludwigshafen  
Dr. rer. nat., Leiter der Polymerphysik
- Knop, Jan von, Feldstraße 14, 40479 Düsseldorf, F. (02 11) 40 79 08  
Dr. rer. nat., Direktor des Rechenzentrums der Universität Düsseldorf (Datenverarbeitung)
- Londershausen, H. M., BAYER AG, 40789 Monheim  
Dr. rer. nat.
- Lubitz, Wolfgang, Postfach 10 13 65, 45413 Mülheim an der Ruhr, F. (02 08) 3 06 - 36 14  
Fax (02 08) 3 06 - 39 55, e-mail: lubitz@mpi-muelheim.mpg.de  
Prof. Dr., Max-Planck-Institut für Strahlenchemie
- Thiel, W.  
Dr. rer. nat. (Chemie), Max-Planck-Institut für Kohlenforschung, Kaiser-Wilhelm-Platz 1,  
45470 Mülheim a. d. Ruhr

#### **e) Studienprofessoren:**

- Baumgartner, Erich, Otto-Hahn-Straße 10, 40591 Düsseldorf  
Dr. rer. nat. (Mathematik), 27.8.76

#### **f) außerplanmäßige Professoren:**

- Bessenrodt-Weberpals, Monika, Max-Planck-Institut für Plasmaphysik, Boltzmannstraße  
2, 85748 Garching bei München  
Dr. rer. nat. (Experimentalphysik)
- Bettermann, Hans, Ahrstr. 17, 41469 Neuss  
Dr. rer. nat. (Physikalische Chemie)
- Bickel, Susanne, Eichenwand 5, 40627 Düsseldorf, F. 81-1 19 56, F. priv. 02 11-20 23 88  
Dr. rer. nat. (Biochemie der Pflanzen und Fachdidaktik Biologie)
- Blumh, Thorsten, Carl-Schmachtenberg-Weg 21, 40822 Mettmann  
Dr. rer. nat. (Physikalische Chemie)
- Bridges, Christopher, F. 81-149 91  
Dr. rer. nat. (G. B.) (Zoophysiologie)
- Buchenau, Ulrich, Nordstraße 56, 52428 Jülich, F. (0 24 61) 5 29 22  
Dr. rer. nat. (Experimentalphysik)
- Bünemann, Hans, Macherscheider Straße 97, 41468 Neuss, F. (0 21 31) 3 77 80  
Dr. rer. nat. (Genetik)
- Daunicht, Wolfgang, NTC, Hohensandweg 37, 40591 Düsseldorf, F. (02 11) 78 16-162  
Dr. phil. nat. (Biophysik)
- Degen, Joachim, Klever Straße 90a, 41464 Neuss, F. (0 21 01) 8 20 97  
Dr. rer. nat. (Theoretische Chemie)
- D'Haese, Jochen, Erlenweg 20, 40599 Düsseldorf, F. 74 26 44  
Dr. rer. nat. (Oberrat), Institut für Zoologie II
- Eisenriegler, Erich, Institut für Festkörperforschung der KFA, 52428 Jülich, F. (02461) 616684  
Dr. rer. nat. (Theoretische Physik)

- Esser, Charlotte, Institut für Umwelthygiene  
Dr. rer. nat. (Immunbiologie)
- Fink, Gerhard, Bismarckstraße 23, 45470 Mülheim/Ruhr (F. 02 08) 3 59 02  
Dr. rer. nat. (Organische Chemie)
- Freudl, Roland, Institut für Biotechnologie Forschungszentrum Jülich GmbH  
F. (024 61) 613472  
Dr. rer. nat. (Mikrobiologie)
- Gellißen, Johann G., Ringstr. 30, 42489 Wülfrath  
Dr. rer. nat.
- Glätzer, Karl Heinz, Volmerswerther Straße 89, 41468 Neuss, F. (021 31) 3 74 95  
Dr. rer. nat. (Genetik)
- Haelen, Matthias W., Margaretenplatz 70, 45470 Mülheim/Ruhr  
Dr. rer. nat. (Organische Chemie)
- Harder, Achim  
Dr. med. Dr. rer. nat. (Parasitologie)
- Heinlein, Uwe A.O., Kornelimünsterstraße 24, 50933 Köln, F. (02 21) 49 30 69  
Dr. rer. nat. (Genetik)
- Hentschel, H., Max-Planck-Institut für molekulare Physiologie, Otto-Hahn-Straße 11,  
Postfach 50 02 47, 44202 Dortmund  
Dr. rer. nat. (Zoologie)
- Hofer, Wolfgang,  
Dr. rer. nat. (Experimentalphysik)
- Holzwarth, Alfred, MPI f. Strahlenchemie, Stiftstraße 34–36, 45470 Mülheim  
Dr. rer. nat.
- Hummel, Werner, Institut für Molekulare Enzymtechnologie, Forschungszentrum Jülich,  
F. (0 24 61) 61 37 90  
Dr. rer. nat. (Enzymtechnologie)
- Jahns, Peter, Universitätsstr. 1, 40225 Düsseldorf, F. 81-13862  
Dr. rer. nat. (Biochemie der Pflanzen)
- Neumann, Peter  
Dr. rer. nat. (Physik)
- Ott, Sieglinde, Botanisches Institut und Botanischer Garten, F. (02 11) 35 37  
Dr. phil. nat. (Botanik)
- Pörschke, Klaus, Max-Planck-Institut für Kohlenforschung, F. (02 08) 306-2420  
Dr. rer. nat. (Anorganische Chemie)
- Riedel, Dietmar, Pirolweg 16, 40283 Ratingen, F. (630) 6 76 65  
Dr. agr. (Fischereibiologie)
- Schumacher, Dieter, Gropperstr. 10, 47807 Krefeld, F. (02 11) 81-1 31 02  
Dr. rer. nat. (Experimentalphysik)
- Syassen, Karl  
Dr. rer. nat. (Experimentalphysik)
- Vohr, Hans-Werner, Institut für Toxikologie, Pharmaforschungszentrum der Bayer AG  
Wuppertal, F. (02 02) 36 88 11  
Dr. rer. nat. (Immunologie), 21.1.97
- Wagner, Heribert, Talstraße 1, 52428 Jülich, F. (024 61) 5 45 07  
Dr. rer. nat. (Experimentalphysik)
- von Wangenheim, Karl-Hartmut, Lise-Meitner-Straße 3, 52428 Jülich, F. (024 61) 5 14 18  
Dr. sc. agr. (Vererbungs- und Züchtungsforschung), 30.1.78
- Zimdahl, Winfried, Universität Konstanz, Fak. für Physik, F. (075 31) 88-37 89  
Dr. rer. nat. (Theoretische Physik)

### g) Hochschuldozentinnen und Hochschuldozenten / Oberassistenten

- Bossinger, Olaf  
Dr. rer. nat. (Genetik)
- Gastel, Andreas  
Dr. rer. nat. (Mathematik)
- Gerhards, Markus  
Dr. rer. nat. (Physikalische Chemie)
- Höcker, Ute  
Dr. (USA) (Molekularbiologie der Pflanzen)
- Müller, Arno H.J.  
Dr. rer. nat. (Genetik)
- Niedeggen, Michael, F. 81-1 20 11  
Priv.-Doz. Dr. rer. nat. (Psychologie)
- Schaper, Klaus, Organische Chemie und Makromolekulare Chemie  
Priv.-Doz. Dr. rer. nat. (Chemie)
- Schmidt, Matthias  
Priv.-Doz. Dr. (Physik)

### h) Privatdozentinnen und Privatdozenten:

- Benten, W. P. M.  
Dr. rer. nat. (Zoologie), 29.7.03
- Born, M.  
Dr. rer. nat. (Experimentalphysik), 27.6.00
- Braun, Rüdiger, Heymannplatz 11, 45131 Essen, F. (02 01) 7 26 87 53  
Dr. rer. nat. (Mathematik), 23.11.93
- Burde, Dietrich, Curieweg 30, 40591 Düsseldorf, F. (02 11) 75 01 29  
Dr. rer. nat. (Mathematik) 26.10.99
- Fitter, Jörg, Bl 2, Forschungszentrum Jülich GmbH, 52425 Jülich, F. (0 24 61) 61 20 36  
Dr. rer. nat.
- Fleig, Ursula  
Dr. phil. (Funktionelle Genomforschung)
- Foltin, Georg  
Dr. rer. nat. (Theoretische Physik) 29.07.2003
- Franken, Uwe, Alt-Heerdt 89, 40549 Düsseldorf, F. (02 11) 50 14 62  
Dr. rer. nat. (Mathematik), 26.1.99
- Giesen, Margareta, Forschungszentrum Jülich, 52425 Jülich, F. (024 61) 61-41 08  
Dr. rer. nat. (Experimentalphysik) 8.5.2001
- Granzin, Joachim, Forschungsinstitut Jülich  
Dr. rer. nat. (Physikalische Biologie), 30.11.99
- Günzel, Dorothee  
Dr. rer. nat. (Zoologie) 2.7.02
- Harting, Roswitha, Universitätsstraße 1, 40225 Düsseldorf  
Dr. rer. nat. (Mathematik) 4.5.82
- Hasenöhr, Rüdiger, Institut für Physiologische Psychologie, F. 81-1 42 99  
Dr. rer. nat. (Psychologie), 27.6.00
- Heberle, Joachim, Forschungsinstitut Jülich  
Dr. rer. nat. (Biophysikalische Chemie), 26.1.99
- Henkle-Dührsen, Kimberly, F. 81-1 48 08  
Ph. D. (Institut für Genetik), 25.1.2000
- Hollenberg, Klaus, Hanauer Weg 45, 61352 Bad Homburg, F. (0 61 72) 45 62 82  
Dr. rer. nat. (Experimentalphysik), 8.5.84
- Klaff, Petra  
Dr. rer. nat. (Physikalische Biologie), 16.6.98

- König, Bernd, IBI 2-Forschungszentrum Jülich, 52425 Jülich, F. (0 24 61) 61-53 85  
Dr. rer. nat. (Physikalische Biologie), 20.1.2004
- Kracht, Manfred, Bocholder Straße 120, 45355 Essen  
Dr. rer. nat. (Mathematik) 2. 7.1974
- Kubik, Stefan  
Dr. rer. nat. (Organische Chemie) 3.4.02
- Labahn, Jörg, IBI 2-Forschungszentrum Jülich, 52425 Jülich, F. (0 24 61) 61-20 24  
Dr. rer. nat. (Physikalische Biologie), 20.1.2004
- Lang, Peter, Institut für Festkörperforschung, Forschungszentrum Jülich, 52425 Jülich  
Dr. rer. nat. (Experimentalphysik), 5.7.2005
- Leimkugel, Frank  
Dr. rer. nat. (Pharmazie), 20.1.2004
- Lohrengel, Manuel M.  
Dr. rer. nat. (Physikalische Chemie), 30.10.01
- Mikecz von, Anna  
Dr. rer. net. (Genetik), 28.1.03
- Momm, Siegfried, Kamper Weg 167, 40627 Düsseldorf, F. 27 86 75  
Dr. rer. nat. (Mathematik) 28. 5. 93
- Naulin, Volker  
Dr. rer. nat. (Theoretische Physik), 25.1.05
- Palm, Harry  
Dr. rer. nat. (Zoologie), 30.1.01
- Pettenkofer, Christian  
Dr. rer. nat. (Physik der kondensierten Materie), 15.6.99
- Petzsche, Hans Joachim, Universitätsstraße 1, 40225 Düsseldorf  
Dr. rer. nat. (Mathematik) 4. 5. 82
- Piontkowski, Jens  
Dr. rer. nat. (Mathematik), 26.10.2004
- Pohl, Martina, Institut für Molekulare Enzymtechnologie, Forschungszentrum Jülich,  
F. (0 24 61) 61 37 04  
Dr. rer. nat. (Molekulare Enzymtechnologie)
- Posse, Stefan  
Dr. phil. nat. (Physikalische Biologie), 15.6.99
- Pratje, Elke, F. 311-32 62  
Dr. rer. nat. (Botanik), 25.6.85
- Ramezani Rad, Massoud, Institut für Mikrobiologie, F. 81-1 34 25  
Dr. rer. nat. (Mikrobiologie), 26.1.99
- Rentschler, Eva  
Dr. rer. nat. (Anorganische Chemie), 28.1.03
- Rybinski von, Wolfgang  
Dr. rer. nat. (Physikalische Chemie), 10.6.03
- Sabelberg, Elmar, Curieweg 16, 40591 Düsseldorf, F. 75 08 49  
Dr. rer. nat. (Geographie), 4. 5. 82
- Schaper, Klaus  
Dr. rer. nat. (Organische Chemie), 10.6.03
- Schmahl, Günter  
Dr. rer. nat. (Zoologie), 30.4.02
- Schmitt, Michael  
Dr. rer. nat. (Physikalische Chemie), 6.12. 00
- Schrauf, Michael  
Dr. rer. nat. physiol. (Psychologie), 29.1.01
- Schröder, Gunnar, Laukamp 5, 48161 Münster  
Dr. rer. nat. (Mathematik), 21.1.75

- Schüffler, Karlheinz, FH Krefeld, Reinartzstr. 49, 47805 Krefeld  
Dr. rer. nat. (Mathematik) 29.10. 85
- Swarting, Rainer, Universitätsstraße 1, 40225 Düsseldorf, F. 81-1 42 98  
Dr. rer. nat. (Psychologie), 7.6.93
- Scott, Bruce, MPI für Plasmaphysik, 85748 Garching, F. (089) 32 99-16 44  
Ph. D. (Physik), 3.7.01
- Stahmann, Klaus-Peter, Forschungszentrum Jülich  
Dr. rer. nat. (Mikrobiologie), 9.6.99
- Staub, Arnulf  
Dr. rer. nat. (Theoretische Chemie), 26.1.99
- Staikov, Georgi, ISG 3, Forschungszentrum Jülich  
Dr. rer. nat. (Physikalische Chemie), 30.11.99
- Steinmüller, K.  
Dr. rer. nat. (Biologie der Pflanzen), 11.2.94
- Thömmes, Jörg, Forschungszentrum Jülich  
Dr. rer. nat. (Technische Biochemie), 26.10.99
- Tokar, Mikhail, IPP des FZ Jülich, 52425 Jülich, F. (024 61) 61-27 84  
Dr. (RUS), 11.12.01
- Wendisch, Volker, Institut für Biotechnologie, Forschungszentrum Jülich  
Dr. rer. nat. (Biotechnologie), 20.7.2004
- Wolf , Oliver  
Dr. rer. nat. (Psychologie), 2.7.02

#### **i) Juniorprofessorinnen und -professoren**

- Ebel, Rainer  
Dr. rer. nat. (Pharmazeutische Biologie)
- Janzik, Ingar, F. (0 24 61) 61 65 59, i.janzik@fz-juelich.de  
Dr. rer. nat. (Botanik)
- Oesterhelt, Filipp  
Dr. rer. nat. (Physikalische Chemie)
- Stoldt, Matthias, F. (0 24 61) 61 58 74  
Dr. rer. nat. (Physikalische Biologie)
- Urbanetz, Nora  
Dr. rer. nat. (Pharmazeutische Technologie)
- Wicht, Andreas  
Dr. rer. nat. (Experimentalphysik)

#### **j) Hochschulassistentinnen und -assistenten/Wiss. Assistentinnen und Assistenten:**

- Beckmann , Udo  
Dr. rer. nat. (Chemie)
- Brandt , Martin  
Dr. rer. nat. (Psychologie)
- Dierkes, Paul  
Dr. rer. nat. (Neurobiologie)
- Ebersberger, Ingo  
Dr. rer. nat. (Informatik)

- Eggert, Thorsten  
Dr. rer. nat. (Biologie)
- Eltz, Thomas, F. 81-134 13  
Dr. rer. nat. (Biologie)
- Finze, Maik  
Dr. rer. nat.
- Fleig, Timo  
Dr. rer. nat. (Theoretische Chemie)
- Fuß, Elisabeth  
Dr. rer. nat. (Botanik)
- Gebhardt, Kerstin  
Dr. rer. nat. (Angewandte Physik)
- Grimm, Volker  
Dr. rer. nat. (Mathematik)
- Gurrath, Marion  
Priv.-Doz. Dr. rer. nat. (Pharmazeutische Chemie)
- Henn, Stefan  
Dr. rer. nat. (Angewandte Mathematik)
- Henze, Katrin  
Dr. rer. nat. (Biologie)
- Klopsch, Benjamin  
Dr. rer. nat. (Biochemie)
- Krücken, Jürgen  
Dr. rer. nat. (Biologie)
- Kunz, Peter  
Dr. rer. nat.
- Lengeler, Klaus  
Dr. rer. nat. (Mikrobiologie)
- de Martino, Alessandro  
Dr. rer. nat. (Theoretische Physik)
- Osterholz, Hans, Kölnerlandstr. 211, 40591 Düsseldorf, F. (02 11) 81-12 864  
Dr. rer. nat. (Laser- und Plasmaphysik)
- Piontkowski, Jens, Windscheidstraße 31, 40239 Düsseldorf  
Dr. rer. nat. (Mathematik)
- Rosenau, Frank  
Dr. rer. nat. (Biologie)
- Ruider, Silke  
Dr. rer. nat. (Biologie)
- Scheven, Christoph  
Dr. rer. nat. (Mathematik)
- Schmidt, Christian Matthias  
Dr. rer. nat. (Theoretische Physik)
- Schmitt, Hans-Peter, Suitbertusstraße 45, 40223 Düsseldorf  
Dr. rer. nat. (Parasitologie)
- Staugler, Thomas, F. (0 24 61) 61 58 74  
Dr. rer. nat. (Physikalische Biologie)
- de SouzaSilva, Maria Angelica  
PhD (Psychologie)
- Theil, Thomas, F. 81-1 49 04  
Priv.-Doz. Dr. rer. nat. (Zoophysiologie – EMT), 29.7.03



### **k) Akademische Direktoren, Oberrätin, Oberräte und Räte:**

- Behn, Wilfried, Klopstockstraße 2, 41464 Neuss, F. (0 21 31) 4 16 52  
Dr. rer. nat. (Oberrat), Botanisches Institut
- Diemert, Klaus  
Dr. rer. nat. (Oberrat), Institut für Anorganische Chemie und Strukturchemie
- Franz, Manfred, Kreuzer Straße 4, 50672 Köln, (02 11) 51 47 50  
Dr. rer. nat. (Direktor), Chemie und ihre Didaktik und Erziehungswissenschaft
- Hammer, Hildegard, Windvogt 36, 41564 Kaarst, F. (0 21 31) 6 73 58  
Dr. rer. nat. (Direktorin), Institut für Angewandte Physik
- Hemmerling, Hans-Jörg  
Dr. rer. nat. (Oberrat), Institut für Pharmazeutische Chemie
- Hemmers, Dirk, Krahkampweg 41, 40221 Düsseldorf  
Dr. rer. nat. (Akad. Rat), Institut für Laser- und Plasmaphysik
- Keck, Helmut  
Dr. rer. nat. (Oberrat), Institut für Anorganische Chemie und Strukturchemie
- Kempkens, Helmut, Carl-Orff-Straße 1, 40724 Hilden, F. (0 21 03) 4 50 53  
Dr. rer. nat. (Oberrat), Institut für Laser- und Plasmaphysik
- Knop, Klaus  
Dr. rer. nat. (Oberrat), Apotheker, Pharmazeutische Technologie, F. 81-1 41 15
- Linder, Wilfried, Universitätsstr. 1, 40225 Düsseldorf, F. 81-1 37 87  
Priv.-Doz. Dr. rer. nat., Dr. Ing. (Akad. Rat), Geographie
- Paßreiter, Claus  
Priv.-Doz. Dr. rer. nat., (Oberrat), Pharmazeutische Biologie
- Poll, Wolfgang  
Dr. rer. nat., (Oberrat), Institut für Anorganische Chemie und Strukturchemie II
- Prüstel, Dirk, Universitätsstraße 1, 40225 Düsseldorf  
Dr. rer. nat. (Direktor), Institut für Organische Chemie und Makromolekulare Chemie,  
Lehrstuhl I
- Riehl, Rüdiger  
Dr. rer. nat. (Oberrat), Institut für Zoologie/Morphologie und Zellbiologie
- Roggenkamp, Rainer, Benrodestraße 52, 40597 Düsseldorf, F. 71 51 87  
Dr. rer. nat. (Oberrat), Mikrobiologie
- Schönherr, Thomas  
Dr. rer. nat. (Oberrat), Physikalische Chemie
- Schulte, Ulrich  
Priv.-Doz. Dr. rer. nat. (Oberrat), Biochemie
- Schumann, Jürgen, Universitätsstraße 1, 40225 Düsseldorf, F. 81-13732  
Priv.-Doz. Dr. rer. nat. (Oberrat), Biochemie der Pflanzen, 1. 2. 91
- Steger, Gerhard  
Dr. Ing., apl. Prof. (Oberrat), Institut für Physikalische Biologie
- Thode, Thomas, Universitätsstraße 1, 40225 Düsseldorf, F. 81-1 21 72  
Dr. rer. nat. (Oberrat), Mathematisches Institut
- Waldheim, Günter  
Dr. rer. nat. (Oberrat), Pharmazeutische Chemie
- Walldorf Volker, Dr. rer. nat. (Oberrat), Zoophysilogie
- Wenk, Herbert, Alte Landstraße 42, 40489 Düsseldorf, F. 40 42 07  
Dr. rer. nat. (Direktor), Institut für Theoretische Physik
- Wolff, Peter, Lippestraße 15, 41469 Neuss, F. (0 21 37) 86 95  
Dr. rer. nat. (Oberrat), Mathematik

### **l) Mit Vorlesungen beauftragt:**

- Claas, Hans Joachim  
Oberstudiendirektor (Physik)

- Derix, Stefan, Apothekerkammer Nordrhein, Poststr. 4, 40213 Düsseldorf  
Dr. rer. nat.
- Fahr, Oliver  
Dipl.-Chem., Ang.
- Gärtner, Wolfgang  
Prof. Dr. rer. nat., MPI für Strahlenforschung, Mülheim/Ruhr
- Jeschke, Peter  
Dr. rer. nat., Bayer CropScience AG, Leverkusen
- Keller, Georg, Apothekerkammer Nordrhein, Poststr. 4, 40213 Düsseldorf  
Dr. rer. nat.
- Köhler, Wilfried, Niederkasseler Lohweg 40, 40547 Düsseldorf, F. 59 15 84  
Dr. rer. nat., Oberregierungsrat im Landesamt für Datenverarbeitung und Statistik NW (Spezielle Aufgaben der Automatisierten Datenverarbeitung in Hochschulen und öffentlicher Verwaltung)
- Ostapczuk, Peter, Kommstraße 2, 5248 Jülich  
Dr. rer. nat. Forschungszentrum Jülich, Institut für Angewandte Physikalische Chemie
- Wollweber, Detlef  
Dr. rer. nat., Bayer CropScience AG, Monheim

**m) Mit Seminaren, Übungen und Praktiken beauftragt:**

- Alupei, Iulian Corneliu  
Dr., Wiss. Mitarb. (Organische Chemie und Makromolekulare Chemie)
- Alupei, Valentina  
Dr. rer. nat., Wiss. Mitarb. (Organische Chemie und Makromolekulare Chemie)
- Antonik, Matthew  
PhD Physics, Wiss. Ang. (Physikalische Chemie)
- Antonini, Piergiorgio, F. (02 11) 81-14 247  
Dipl.-Phys., Wiss. Mitarb. (Experimentalphysik)
- Amajjahe, Sadik  
Dipl.-Chem., Wiss. Mitarb. (Organische Chemie und Makromolekulare Chemie)
- Atarah, Alexandra  
Dipl.-Chem.
- Avgenaki, Giannoula  
Dipl.-Chem., Wiss. Ang. (Organische Chemie und Makromolekulare Chemie)
- Batär, Alexander  
Dipl.-Phys., Wiss. Ang. (Experimentalphysik)
- Beck, Andreas  
Dr. rer. nat., wiss. Ang. (Informatik)
- Betscheider, Dirk  
Apotheker, Wiss. Ang. (Pharmazeutische Chemie)
- Beutner, Stefan  
Dr. rer. nat., Wiss. Ang. (Organische Chemie und Makromolekulare Chemie)
- Bietz, Jens  
Dipl.-Chem., Wiss. Mitarb. (Organische Chemie und Makromolekulare Chemie)
- Blasshofer, Felix  
Apotheker, Wiss. Ang. (Pharmazeutische Chemie)
- Bley, Filiz  
Dipl.-Chem., Wiss. Mitarb. (Organische Chemie und Makromolekulare Chemie)
- Bof, Cesar  
Dipl.-Physl, Wiss. Ang. (Experimentalphysik)
- Bollig, Ricardo  
Apotheker, Wiss. Ang. (Pharmazeutische Chemie)
- Bos, Johanna  
Dr. rer. nat., Wiss. Mitarb. (Anorganische Chemie und Strukturchemie)

- Brause, Robert  
Dipl.-Chem., Wiss. Mitarb. (Physikalische Chemie)
- Breddemann, André  
Apotheker (Kli-Pharm)
- Byong-Oh, Chong  
Dipl.-Chem., Wiss. Ang. (Organische Chemie und Makromolekulare Chemie)
- Casper, Patrick  
Dipl.-Chem., Wiss. Mitarb. (Organische Chemie und Makromolekulare Chemie)
- Chenskaya, Tamara  
Dr. rer. nat. (S.U.), Wiss. Mitarb. (Anorganische Chemie und Strukturchemie)
- Cherchez, Mihai  
Dr. rer. nat., Wiss. Ang. (Experimentalphysik)
- Choi, SooWhan  
Dr. rer. nat, Wiss. Mitarb., (Organische Chemie und Makromolekulare Chemie)
- Cinar, Hakan  
Dipl.-Chem., Wiss. Mitarb., (Organische Chemie Makromolekulare Chemie)
- Clemens, Werner  
Dipl.-Math., Wiss. Ang. (Mathematik)
- Delhey, Renate  
Dr. rer. nat., Wiss. Ang. (Didaktik der Biologie, Institut für Neurobiologie)
- Denecke, Heide, Universitätsstraße 1, 40225 Düsseldorf  
Dr. rer. nat., Wiss. Ang. (Psychologie), F. 81-1 22 75
- Dere, Ekrem  
Dipl.-Psych., Wiss. Ang. (Psychologie)
- Derix, Stefan, Apothekerkammer Nordrhein, Poststraße 4, 40213 Düsseldorf  
Dr. rer. nat.
- Diesel, Arnulf  
Apotheker, Pharmaz. Biologie
- Dimec, Alenka  
Dipl.-Chem., Wiss. Mitarb. (Organische Chemie und Makromolekulare Chemie)
- Dimitrula, Cougali  
Dipl.-Chem., Wiss. Mit. (Organische Chemie und Makromolekulare Chemie I)
- Djuric, Dejan, F. 81-1 35 53  
Apotheker, Wiss. Ang. (Pharmazeutische Technologie)
- Doerr, Markus  
Dipl.-Chem., Wiss. Mitarb. (Theoretische Chemie)
- Dombrowski, Jan-Henryk, F. 81-1 20 71  
Dipl.-Psych. (Physiologische Psychologie)
- Dommaschke, Dirk  
Dipl.-Chem., Wiss. Ang., (Organische Chemie und Makromolekulare Chemie)
- Eichberger, Eva  
Dipl.-Chem.
- Engelmann, Marco  
Dipl.-Chem., Wiss. Mitarb. (Organische Chemie und Makromolekulare Chemie)
- Erdelyi, Garbor  
Dipl.-Math., Wiss. Ang. (Informatik)
- Ernsting, Ingo, F. (02 11) 81-1 22 81  
Dipl.-Phys., Wiss. Ang. (Experimentalphysik)
- Faßbender, Stefan  
Dipl.-Chem., Wiss. Mitarb. (Anorganische Chemie und Strukturchemie)
- Féaux de Lacroix, Boris  
Dipl. Chem., Wiss. Mitarb. (Organische Chemie und Makromolekulare Chemie)
- Felekyan, Suren  
Dr. (ARM), Wiss. Ang. (Physikalische Chemie)

- Fernandez Iglesias, Enrique  
Dipl.-Chem. (Bioorganische Chemie)
- Fontaine, Marc  
Dipl.-Inf., Wiss. Ang. (Informatik)
- Frobel, Anne Kristina  
Apothekerin, Wiss. Ang. (Kli.-Pharm.)
- Fröhlich, Ulf, F. (02 11) 81-13 238  
Dipl.-Phys., Wiss. Mitarb. (Experimentalphysik)
- Gilka, Natalie  
Dipl.-Chem., Wiss. Mitarb. (Theoretische Chemie)
- Gioffreda, Barbara  
Dr. rer. nat., Wiss. Ang. (Pharmazeutische Chemie)
- Glöckler, Julija  
Dipl.-Chem., Wiss. Mitarb. (Anorganische Chemie und Strukturchemie)
- Goretzki, Christian  
Dr. rer. nat., Wiss. Mitarb. (Organische Chemie und Makromolekulare Chemie)
- Gurski, Frank  
Dr. rer. nat., wiss. Ang. (Informatik)
- Haiberger, Luca, F. (02 11) 81-12 331  
Dipl.-Phys., Wiss. Mitarb. (Experimentalphysik)
- Handke, Martin  
Dipl.-Chem., Wiss. Mitarb. (Organische Chemie und Makromolekulare Chemie)
- Hausmann, Tobias  
Dipl.-Chem. (Bioorganische Chemie)
- Heipke, Marc,  
Apotheker, Wiss. Ang. (Pharmazeutische Chemie)
- Hermes, Helen  
Dr. rer. nat. (Experimentalphysik)
- Hernandez Blanco, Inés  
Dipl.-Chem., Wiss. Mitarb. (Organische Chemie und Makromolekulare Chemie)
- Herting, Michael, F. 81-1 35 53  
Apotheker, Wiss. Ang. (Pharmazeutische Technologie)
- Herweg, Stefan  
Dipl.-Chem., Wiss. Mitarb. (Organische Chemie und Makromolekulare Chemie)
- Hessamian, Anahita  
Dr. rer. nat., Wiss. Mitarb. (Organische Chemie und Makromolekulare Chemie)
- Hirschfeld, Bernd Werner  
Dipl.-Math., Wiss. Ang. (Mathematik und Didaktik)
- Höltje, Monika  
Dr. rer. nat., Apothekerin, Wiss. Mitarb. (Pharmazeutische Chemie)
- Hohn, Erwin  
Dipl.-Chem. (Bioorganische Chemie)
- Hugger, Stephan  
Dipl.-Phys., Wiss. Ang. (Experimentalphysik)
- Isfort, Gereon  
Dipl. Phys., Wiss. Ang. (Experimentalphysik)
- Jenkins, Matthew  
Dipl.-Phys. (Experimentalphysik)
- Jörgens, Stefan  
Dr. rer. nat., Wiss. Mitarb. (Anorganische Chemie und Strukturchemie)
- Kablitz, Caroline, F. 81-1 42 19  
Apothekerin, Wiss. Ang. (Pharmazeutische Technologie)
- Kaessler, André  
Apotheker, Wiss. Ang. (Pharmazeutische Chemie)
- Kara, Yasemin  
Dipl.-Chem., Wiss. Mitarb. (Organische Chemie und Makromolekulare Chemie)

Kamphausen, Ralf, Universitätsstraße 1, 40225 Düsseldorf, F. 311-48 11  
 Dipl.-Phys., Wiss. Ang. (Festkörperspektroskopie)

Keray, Oszkar  
 Dipl.-Chem., Wiss. Mitarb. (Organische Chemie und Makromolekulare Chemie)

Kiesendahl, Nicole  
 Dipl.-Chem., Wiss. Mitarb. (Organische Chemie und Makromolekulare Chemie)

Kieß, Wolfgang  
 Dipl.-Wirtsch.-Inform., Wiss. Ang. (Informatik)

Kleinschmidt, Martin  
 Dipl.-Chem., Wiss. Mitarb. (Theoretische Chemie)

Kleis, Frank  
 Apotheker, Wiss. Ang. (Pharmazeutische Chemie)

Klisa, Heike  
 Dipl.-Chem., Wiss. Mitarb. (Organische Chemie und Makromolekulare Chemie)

Knecht, Stefan  
 Dipl.-Chem., Wiss. Mitarb. (Theoretische Chemie)

Kobel, Aleksandra  
 Dipl.-Chem., Wiss. Mitarb. (Anorganische Chemie und Strukturchemie)

Kock, Sebastian  
 Dipl.-Chem., Wiss. Mit (Organische Chemie und Makromolekulare Chemie I)

Köhn, Sonja  
 Dipl.-Chem., Wiss. Ang. (Organische Chemie und Makromolekulare Chemie)

Kölbach, Micha  
 Dipl.-Phys., Wiss. Ang. (Physik der Kondensierten Materie)

Kohl, Jochen  
 Dipl.-Biol., Wiss. Ang. (Informatik)

Korger, Michael  
 Dipl.-Chem., Wiss. Mitarbei. (Organische Chemie und Makromolekulare Chemie)

Krause, Julia, F. 81-1 06 74  
 Apothekerin, Wiss. Ang. (Pharmazeutische Technologie)

Kretschmann, Oliver  
 Dipl.-Chem., Wiss. Mitarb. (Organische Chemie und Makromolekulare Chemie)

Kroboth, Sven  
 Dipl.-Phys., Wiss. Ang. (Experimentalphysik)

Krumnack, Antje  
 Dipl.-Inf., Wiss. Ang. (Informatik)

Kudielka, Brigitte  
 Dr. rer. nat. (Psychologie)

Kühne, Andreas  
 Dipl.-Wirtschaftschem.

Kühnemuth, Ralf  
 Dr. rer. nat., Wiss. Ang. (Physikalische Chemie)

Lachenicht, Stefan  
 Dipl.-Chem., Wiss. Mitarb. (Organische Chemie und Makromolekulare Chemie)

Laedke, Ernst Wolfgang, Aktienstraße 238, 45473 Mülheim, F. (02 08) 76 66 02  
 Dr. rer. nat., Wiss. Ang. (Theoretische Physik)

Langner, Lasse  
 Dipl.-Chem., Wiss. Mitarb. (Anorganische Chemie und Strukturchemie)

Laurati, Marco  
 Dr. rer. nat. (Experimentalphysik)

Lochert, Christian  
 Dipl.-Wirtsch.-Inform., Wiss. Ang. (Informatik)

Lohrmann, Maike, F. 81-1 41 16  
 Apothekerin, Wiss. Ang. (Pharmazeutische Technologie)

Loose, Christof  
 Dipl.-Psych., Wiss. Ang. (Psychologie)

- Loschen, Rebekka  
Dipl.-Chem., Wiss. Mitarb. (Anorganische Chemie und Strukturchemie)
- Losse, Gudrun, Max-Born-Straße 34, 40591 Düsseldorf  
Dipl.-Biol., Wiss. Ang. (Zoologie)
- Maas, Ruth  
Dr. rer. nat., Wiss. Ang. Diplombiologin (Parmazeutische Chemie)
- Mätzold, Jeanette  
Dipl.-Psych., Wiss. Ang. (Psychologie)
- Mayer, Bernhard, Rotdornweg 3, 41468 Neuss, F. (021 01)1031 71  
Dr. rer. nat., Wiss. Ang. (Organische Chemie)
- Mayr, Susanne  
Dr. rer. nat., Wiss. Mitarb. (Psychologie)
- Meckler, Stefan  
Dipl.-Phys. (Experimentalphysik)
- Meier, Thorsten  
Dipl.-Chem., Wiss. Ang. (Organische Chemie und Makromolekulare Chemie)
- Mevissen, Claudia, Amselweg 4, 40699 Erkrath, F. (02 11) 24 44 80  
(Experimentalphysik)
- Meyer, Cord  
Dipl.-Chem., Wiss. Mitarb. (Organische Chemie und Makromolekulare Chemie)
- Mick, Uwe  
Dipl.-Phys. (Experimentalphysik)
- Möltgen, Holger  
Dr. rer. nat., Wiss. Mitarb. (Physikalische Chemie)
- Molenaar, Douwe  
Dr. rer. nat., Wiss. Ang. (Mikrobiologie)
- Müller, Ronny, F. 81-14 116  
(Pharmazie)
- Nemitz, Nils  
Dipl.-Phys., Wiss. Ang. (Experimentalphysik)
- Neuser, Daniel  
Apotheker, Wiss. Ang. (Pharmazeutische Chemie)
- Nevsky, Alexander  
Dipl.-Phys., Wiss. Ang. (Experimentalphysik)
- Noack, Peter  
Dipl.-Chem., Wiss. Ang. (Organische Chemie und Makromolekulare Chemie)
- Nolting, Dirk  
Dipl.-Chem., Wiss. Mitarb. (Physikalische Chemie)
- Pang, Yanjie  
Dipl.-Chem., Wiss. Mitarb. (Organische Chemie und Makromolekulare Chemie)
- Parockkaran, Joshy  
Dipl.-Chem., Wiss. Mitarb. (Anorganische Chemie und Strukturchemie)
- Paulsen, Ingo  
Dipl.-Biol., Wiss. Ang. (Informatik)
- Perez de Laborda, Cristian  
Dipl.-Inf., Wiss. Ang. (Informatik)
- Pérez-Gálvez, Antonio  
Dr., Wiss. Mitarb. (Organische Chemie und Makromolekulare Chemie)
- Peters, Wilfried  
Dr. rer. nat., Wiss. Ang. (Anorganische Chemie)
- Plützer, Christian  
Dr. rer. nat., Wiss. Mitarb. (Physikalische Chemie)
- Popfinger, Christopher  
Dipl.-Inf., Wiss. Ang. (Informatik)

- Raub, Stephan  
Dipl.-Chem., Wiss. Mitarb. (Theoretische Chemie)
- Rei, Guido Johannes  
Dr. rer. nat., Wiss. Mitarb. (Anorganische Chemie und Strukturchemie)
- Reitz, Claudia, F. (02 11) 81-1 41 16
- Repsilber, Tanja, F. (02 11) 81-1 28 70  
Dr. rer. nat., Wiss. Ang. (Laser- und Plasmaphysik)
- Reyheller, Carsten  
Dipl.-Chem., Wiss. Mitarb. (Organische Chemie und Makromolekulare Chemie)
- Rieche, Anja C. M.  
Dipl.-Chem. (Bioorganische Chemie)
- Riege, Tobias  
Dipl.-Math., Wiss. Ang. (Informatik)
- Rigo, Armin  
Dipl.-Inf., Wiss. Ang. (Informatik)
- Rhm, Stephanie  
Apothekerin (Kli-Pharm)
- Rohleder, Nicolas  
Dipl.-Psych., Wiss. Ang. (Psychologie)
- Roskopf, Michael  
Dipl.-Inf., Wiss. Ang. (Informatik)
- Roth , Bernhard, F. (02 11) 81-12 331  
Dr. rer. nat., Wiss. Mitarb. (Experimentalphysik)
- Rutschmann, Roland Marcus, F. 81-1 20 67, Universittsstr. 1, 40225 Dsseldorf  
Wiss. Ang. (Psychologie)
- Salzmann, Susanne  
Dipl.-Chem., Wiss. Mitarb. (Theoretische Chemie)
- Santore, Uwe J., F. 81-1 45 61  
Dr. phil., BSc (Camb.), PhD (London) DIC
- Sarvothaman, Mahesh Kumar  
Dipl.-Chem., Wiss. Mitarb. (Organische Chemie und Makormolekulare Chemie)
- Sautter, Jrg  
Dipl.-Math., Wiss. Ang. (Mathematik)
- Schedel, Rosemarie, Sillerstrae 49, 42327 Wuppertal, F. (02 02) 74 44 28  
Dr. rer. nat., Wiss. Ang. (Botanik)
- Scherrers, Roger  
Dipl.-Chem., Wiss. Ang. (Organische Chemie und Makromolekulare Chemie)
- Scheuermann, Bjrn  
Dipl.-Inf., Wiss. Ang. (Informatik)
- Schmidt, Annette  
Dr. rer. nat., Wiss. Mitarb. (Organische Chemie und Makromolekulare Chemie)
- Schmidt, Jrgen, Am Mickeler Busch 2, 40589 Dsseldorf  
Dipl.-Biol., Wiss. Ang. (Zoologie)
- Schneider , Helmut, Wlfrather Str. 1, 40233 Dsseldorf, F. 78 54 28  
Dr. phil. (Geographie)
- Schneider , Ronald  
Dipl.-Psych., Wiss. Ang. (Psychologie)
- Schne, Niklas  
Dipl.-Chem. (Bioorganische Chemie)
- Schramm , Stefanie  
Dipl.-Psych., Wiss. Ang. (Psychologie)
- Schrobang, Jasmin  
Apothekerin, Wiss. Ang. (Pharmazeutische Chemie)
- Schuster , Gnter, F. 81-1 34 79  
Dr. phil. nat., Wiss. Ang. (Botanik)

- Sellnau, Torsten  
Dipl.-Chem., Wiss. Mitarb. (Anorganische Chemie und Strukturchemie)
- Smouchkine, Mikhail  
Dr., Wiss. Mitarb. (Organische Chemie und Makromolekulare Chemie)
- Sørensen, Lasse Kragh  
M. Sc. (DK), Wiss. Mitarb. (Theoretische Chemie)
- Solduga Ramirez, Gemma  
Dipl.-Chem. (Bioorganische Chemie)
- Sonnenberg, Nadine  
Apothekerin, Wiss. Ang. (Pharmazeutische Chemie)
- Spakowski, Holger  
Dipl.-Inf., Wiss. Ang. (Informatik)
- Spermann, Corinna  
Dipl.-Math., Wiss. Ang. (Informatik)
- Stalberg, Stefanie  
Dipl.-Chem., Wiss. Ang. (Organische Chemie und Makromolekulare Chemie)
- Steffens, Christopher  
Dipl.-Chem., Wiss. Mitarb. (Organische Chemie und Makromolekulare Chemie)
- Steigel, Alois, Curieweg 36, 40591 Düsseldorf  
Dr. rer. nat., Wiss. Ang. (Organische Chemie)
- Steinmaß, Holger  
Apotheker, Wiss. Ang. (Pharmazeutische Chemie)
- Stini, Michael  
Dipl.-Inform., Wiss. Ang. (Informatik)
- Stüwe, Sabine  
Dipl.-Chem, Wiss. Mitarb. (Organische Chemie und Makromolekulare Chemie)
- Sumner, Melanie  
Apothekerin (Kli-Pharm)
- Syleounis, Michael  
Dipl.-Psych., Wiss. Ang. (Psychologie)
- Tabatabai, Moniralsadat  
Dr. rer. nat. (Organische Chemie und Makromolekulare Chemie)
- Tatchen, Jörg  
Dipl.-Chem., Wiss. Mitarb. (Theoretische Chemie)
- Theyßen, Heike, Hahnenhausstraße 10, 42719 Solingen, F. 02 12-54 90 26  
Dipl.-Phys., Wiss. Ang. (Experimentalphysik)
- Thommes, Markus, F. 81-1 42 25  
(Pharmazie)
- Volkman, Armin, Werstener Dorfstraße 82, 40591 Düsseldorf  
Dipl.-Biol., Wiss. Ang. (Zoologie)
- Volkmar, Matthias  
Apotheker, Wiss. Ang. (Pharmazeutische Chemie)
- Vompras, Johanna  
Dipl.-Inf., Wiss. Ang. (Informatik)
- Weber, Nadine  
Apothekerin, Pharmaz. Biologie
- Welsch, Dirk  
Apotheker, Wiss. Ang. (Pharmazeutische Chemie)
- Wenz, Helmut, Gerhart-Hauptmann-Straße 27, 40470 Düsseldorf, F. (02 11) 68 19 52  
Dr. rer. nat., Wiss. Ang. (Experimentalphysik)
- Wilhelm, Thorsten  
Dr. rer. nat.



Winterer, Elisa  
Apothekerin, Wiss. Ang. (Pharmazeutische Chemie)

Wrubbel, Noelle  
Dipl.-Ing., Wiss. Mitarb. (Organische Chemie und Makromolekulare Chemie)

Zhang, Shoukan  
Dipl.-Chem., Wiss. Mitarb. (Physikalische Chemie)

## Wissenschaftliche Einrichtungen

(Zentrale wissenschaftliche Einrichtungen der Universität: siehe Seite 96)

### I. Mathematisches Institut (Gebäude 25.22, Ebene 00)

Geschäftsführender Leiter: Univ.-Prof. Dr. Reinhold Meise, F. 81-1 13 65, Raum 56

Stellvertreter: Univ.-Prof. Dr. Kai Köhler, F. 81-1 21 91

Administrator Dipl.-Math. Berthold Nöckel, F. 81-1 21 55, Geb. 25.22, Ebene 02, Raum 58

Geschäftszimmer: Frau Monika Meeßen, F. 81-1 37 80, Raum 55

#### Lehrstuhl für part. Differentialgleichungen (Gebäude 25.22, Ebene 03)

Univ.-Prof. Dr. Reinhold Meise, F. 81-1 31 87

Sekretariat: Frau Dagmar Schmitz, F. 81-1 31 87

Dipl.-Math. Tobias Heinrich, F. 81-1 45 93

#### Lehrstuhl für Topologie (Gebäude 25.22, Ebene 03)

Univ.-Prof. Dr. Wilhelm Singhof, F. 81-1 21 77

Sekretariat: Frau Sabine May, F. 81-1 21 77

Univ.-Prof.: Dr. Helmut Ratschek, F. 81-1 21 75

Wiss. Ang.: Dipl.-Math. Caroline Keil, F. 81-1 34 22, Dipl.-Math. Sarah Maßberg, F. 81-1 21 73

#### Lehrstuhl für Analysis + Diff. Geometrie (Gebäude 25.13, Ebene 03)

Univ.-Prof. Dr. Klaus Steffen, F. 81-1 53 80

Sekretariat: Frau Petra Simons, F. 81-1 53 80

Hochschuldoz.: Dr. Andreas Gastel, F. 81-1 47 86

Wiss. Ass.: Dr. Christoph Scheven, F. 81-1 49 39

Dipl.-Math. Thomas Schmidt, F. 81-1 43 05

#### Lehrstuhl für Alg. Geometrie (Gebäude 25.13, Ebene 03)

Univ.-Prof. Dr. Stefan Schröer, F. 81-1 46 90

Sekretariat: N. N., F. 81-1 46 90

Wiss. Ang.: Dr. Irene Bouw, F. 81-1 46 91, Dr. Christian Liedtke, F. 81-1 31 86

#### Lehrstuhl für Algebra + Zahlentheorie (Gebäude 25.22, Ebene 03)

Univ.-Prof. Dr. Fritz Grunewald, F. 81-1 21 60

Sekretariat: Frau Eveline Siemes, F. 81-1 21 60

Univ.-Prof. Dr. Otto Kerner, F. 81-1 21 85, Univ.-Prof. Dr. Robert Wisbauer, F. 81-1 21 87,

Univ.-Prof. Dr. Kai Köhler, F. 81-1 21 91

Wiss. Ass.: Dr. Benjamin Klopsch, F. 81-1 21 76

Wiss. Ang.: Dipl.-Math. Tobias Ebel, F. 81-1 53 48,

Dipl.-Math. Evija Ribnere, F. 81-1 31 82

Dipl.-Math. Claudio Schmidt-Wegenast, F. 81-1 31 89

#### Lehrstuhl für Angewandte Mathematik (Gebäude 25.22, Ebene 02)

Univ. Prof. Dr. Marlis Hochbruck, F. 81-1 13 61

Sekretariat: N. N., F. 81-1 21 50

Univ.-Prof. Dr. Kristian Witsch, F. 81-1 21 64

Wiss. Ass.: Dr. Volker Grimm, F. 81-1 21 53,

Wiss. Ang.: Dipl.-Math. Jörg Niehoff, F. 81-1 21 52, Dr. Jörg Sautter, F. 81-1 17 32,

Dipl.-Math. Julia Schweitzer, F. 81-1 21 53

### **Lehrstuhl für Mathematische Optimierung** (Gebäude 25.22, Ebene 02)

Univ.-Prof. Dr. Florian Jarre, F. 81-1 31 91

Sekretariat: Frau Eveline Siemes, F. 81-1 07 87

Wiss. Ass.: Dr. Stefan Henn, F. 81-1 21 89

Wiss. Ang.: Dipl.-Math. Ania Lopez, F. 81-1 21 56,  
Dipl.-Math. Christoph Vogelbusch, F. 81-1 51 81

### **Lehrstuhl für Mathematische Statistik und Wahrscheinlichkeitstheorie** (Gebäude 25.13, Ebene 01)

Univ.-Prof. Dr. Arnold Janssen, F. 81-1 21 65

Sekretariat: Frau Annette Weitz, F. 81-1 21 65

Univ.-Prof.: Dr. Klaus Janßen, F. 81-1 21 66

Wiss. Ang.: Dipl.-Math. Vladimir Ostrovski, F. 81-1 21 69  
Dipl.-Math. Hülya Ünlü, F. 81-1 21 67, Dipl.-Math. Christoph Jonek, F. 81-1 22 14,  
Dipl.-Math. Marcus Pauly, F. 81-1 21 68

#### **Emeriti:**

Univ.-Prof. Dr. Artur Bergmann, F.81-1 38 58

Univ.-Prof. Dr. Boro Döring, F. 81-1 47 42

Univ.-Prof. Dr. Gerd Fischer

Univ.-Prof. Dr. Hanns Klinger, F. 81-1 21 80

Univ.-Prof. Dr. Walter Petry, F. 81-1 31 83

#### **Professoren im Ruhestand:**

Univ.-Prof. Dr. Egbert Harzheim, F. 81-1 17 57

Univ.-Prof. Dr. Walter Köhnen, F. 81-1 17 57

## **II. Wissenschaftliche Einrichtung Informatik**

### **Institut für Informatik** (Gebäude 25.02, 25.12, 25.13)

Geschäftsführender Leiter: Univ.-Prof. Dr. Martin Mauve, F. 81-1 16 36  
Stellvertreter: Univ.-Prof. Dr. Jörg Rothe, F. 81-1 21 88, Fax 81-1 16 67  
Geschäftszimmer: F. 81-1 21 63

#### **Lehrstuhl für Bioinformatik** (Gebäude 25.02, Ebene 02)

Univ.-Prof. N. N., F. 81-1 13 58

Sekretariat: Frau Claudia Kiometzis, F. 81-1 21 63, Fax 81-1 57 67

Wiss. Mitarb.: Dipl.-Biol. Jochen Kohl (DFG), F. 81-1 21 90; Dipl.-Biol. Ingo Paulsen,  
(DFG) F. 81-1 16 51; Dipl.-Inform. Michael Roszkopf, F. 81-1 57 71; Nicole Scherer  
(DAAD), F. 81-1 58 35; Dipl.-Phys. Thomas Schlegel (Stipendiat), F. 81-1 58 35;  
Systemadministrator: Dipl.-Math. Lutz Voigt, F. 81-1 21 62

#### **Lehrstuhl für Datenbanken und Informationssysteme** (Gebäude 25.12, Ebene 02)

Univ.-Prof. Dr. Stefan Conrad, F. 81-1 40 88

Sekretariat: Frau Marga Potthoff, F. 81-1 13 12, Fax 81-1 34 63

Wiss. Mitarb.: Dipl.-Inf. Cristian Perez de Laborda, F. 81-1 40 87; Dipl.-Inf. Christopher  
Popfinger, F. 81-1 51 84; Asem Omari, F. 81-1 51 84; Hieu Le Quang (MOET),  
F. 81-1 37 37, Mireille Samia (DAAD), F. 81-1 06 57, Dipl.-Inf. Johanna Vompras,  
F. 81-1 37 37

Systemadministrator: Guido Königstein, F. 81-1 41 76

5

#### **Lehrstuhl für Rechnernetze und Kommunikationssysteme**

(Gebäude 25.12, Ebene 02)

Univ.-Prof. Dr. Martin Mauve, F. 81-1 1636

Sekretariat: Frau Marga Potthoff, F. 81-1 1355, Fax 81-1 1638

Wiss. Mitarb.: Dipl.-Wirtsch.-Inform. Wolfgang Kieß, F. 81-1 1637; Dipl.-Wirtsch.-Inform.

Christian Lochert, F. 81-1 1634; Dipl.-Inform. Björn Scheuermann (DFG), F. 81-1 16 92;

Dipl.-Inform. Michael Stini, F. 81-1 1635

Systemadministrator: Christian Knieling, F. 81-1 1632

#### **Lehrstuhl für Softwaretechnik und Programmiersprachen**

(Gebäude 25.12, Ebene 02)

Univ.-Prof. Dr. Michael Leuschel, F. 81-1 07 10

Sekretariat: Frau Claudia Kiometzis, F. 81-1 07 11, Fax 81-1 07 12

Wiss. Mitarb.: Dipl.-Inform. Marc Fontaine, F. 81-1 07 14; Dr. Armin Rigo (PYPY),

F. 81-1 07 13; Dipl.-Inform. Corinna Spermann, F. 81-1 07 13

Systemadministrator: Ing. Janus Tomaszewski, F. 81-1 37 23

#### **Signalverarbeitung und Bildverarbeitung** (Gebäude 25.13, Ebene 02)

Univ.-Prof. Dr. Volker Aurich, F. 81-1 1356

Sekretariat: Frau Claudia Forstinger, F. 81-1 37 10, Fax 81-1 34 62

Wiss. Mitarb.: Dr. rer. nat. Andreas Beck, F. 81-1 37 15

Systemadministrator: Ing. Janus Tomaszewski, F. 81-1 37 23

#### **Komplexitätstheorie und Kryptographie** (Gebäude 25.13, Ebene 02)

Univ.-Prof. Dr. Jörg Rothe, F. 81-1 21 88, Fax 81-1 16 67

Sekretariat: Frau Claudia Forstinger, F. 81-1 37 10, Fax 81-1 34 62

Wiss. Mitarb.: Dipl.-Math. Garbor Erdelyi, F. 81-1 16 52,

Dipl.-Math. Tobias Riege, F. 81-1 16 52; Dr. rer. nat. Holger Spakowski, F. 81-1 34 61

Systemadministrator: Ing. Janus Tomaszewski, F. 81-1 37 23

#### **Algorithmen und Datenstrukturen** (Gebäude 25.13, Ebene 02)

Univ.-Prof. Dr. Egon Wanke, F. 81-1 37 30

Sekretariat: Frau Claudia Forstinger, F. 81-1 37 10, Fax: 81-1 34 62

Wiss. Mitarb.: Dr. rer. nat. Frank Gurski, F. 81-1 37 13

Systemadministrator: Ing. Janus Tomaszewski, F. 81-1 37 23

### **III. Wissenschaftliche Einrichtung Physik**

Geschäftsführender Leiter: Univ.-Prof. Dr. Alexander Pukhov,  
F. 81-1 07 77, Fax 81.1 07 78

Stellvertreter: Univ.-Prof. Dr. Georg Pretzler, F. 81-1 38 84

#### **Institut für Angewandte Physik** (Gebäude 25.33, Ebene 01)

Univ.-Prof. Dr. Erhard Kisker, F. 81-1 25 74

Sekretariat: Frau M. Dramba, F. 81-1 24 74

Univ.-Prof. em. Dr. Jakob Kranz, F. 81-1 36 45

Univ.-Prof. Dr. Mathias Getzlaff, F. 81-1 22 91

Akad. Direktorin: Dr. Hildegard Hammer, F. 81-1 25 92

Wiss. Ass.: Dr. Kerstin Gebhardt (F. 81-1 25 79)

Wiss. Ang.: Dipl.-Phys. F. Bulut (F. 81-1 36 55), Dipl.-Phys. Christian Schifer  
(F. 81-1 36 03), Dipl. Rad. Henadzi Yakabschuk (F. 81-1 25 86)

#### **Institut für Experimentalphysik** (Gebäude 25.42, Ebene 01)

Sekretariat: Eva Maria Tilgner (F. 81-1 23 18), Fax 81-1 31 16

Univ.-Prof.: Stephan Schiller, Ph.D. (F. 81-1 23 17)

Univ.-Prof. Dr. Axel Görnitz (F. 81-1 51 90)

Univ.-Prof. em. Dr. Gernot Decker (F. 81-1 31 18)

Univ.-Prof. im Ruhestand Dr. Wolfgang Behmenburg (F. 81-1 22 82), Dr. Dieter Meiners (F. 81-1 23 20)

Wissenschaftliche Mitarbeiter: Prof. Dr. Dieter Schumacher (F. 81-1 31 02), Dipl.-Phys. Florian Baumer (F. 81-1 22 78), Dipl.-Phys. Christian Eisele (F. 81-1 32 38), Dipl.-Phys. Ingo Ernsting, F. 81-1 23 22, Dipl.-Phys. Sven Kroboth (F. 81-1 22 78), Dipl.-Phys. Nils Nemitz (F. 81-1 22 78), Dr. Alexander Nevsky (F. 81-1 22 81), Dr. Maxim Okhapkin, (F. 81-1 22 81), Dr. Bernhard Roth (F. 81-1 23 31), Dr. Helmut Wenz (F. 81-1 31 15), Prof. Dr. Andreas Wicht, (F. 81-1 58 04), C. Zhang (F. 81-1 42 47)

## **Institut für Laser- und Plasmaphysik** (Gebäude 25.33, Ebene 02)

Univ.-Prof.: Dr. Oswald Willi, (F. 81-1 21 57)

Sekretariat: Frau Renate ter Horst , (F. 81-1 13 81) (Fax: 81-1 3718)

Sekretariat SFB-TR 18: Frau Claudia Dingle, (F. 81-1 21 58), Fax: 81-1 06 99

Univ.-Prof. em. Dr. Jürgen Uhlenbusch , F. 81-1 28 62

Univ.-Prof.: Dr. Georg Pretzler, F. 81-1 38 84

Akad. Oberrat: Dr. Helmut Kempkens, F. 81-1 28 63

Akad. Rat: Dr. Dirk Hemmers, F. 81-1 28 69

Wiss. Ang.: Dipl.-Phys. Munib Amin, Dipl.-Phys. Felix Brandl, F. 81-1 28 64, Dipl.-Phys. Mirela Cerchez (F. 81-1 31 42), Dipl.-Phys. Thomas Fischer , F. 81-1 28 66, Dipl.-Phys. Bernhard Hidding (F. 81-1 37 26), Dipl.-Phys. Ralph Jung, F. 81-1 38 83, M. Sc. Timur Kukyakov, F. 81-1 38 78, Dr. Jens Osterholz, F. 81-1 28 64, Dipl.-Phys. Andreas Pistelok, F. 81-1 28 70, Dipl.-Phys. Irina Schwarz , F. 81-1 31 42, Dipl.-Phys. Toma Toncian (F. 81-1 37 25)

## **Institut für Physik der kondensierten Materie**

### **Lehrstuhl für Festkörperphysik** (Gebäude 25.23, Ebene 00)

Univ.-Prof. Dr. Thomas Heinzel, F. 81-1 48 13

Sekretariat: Klaudia Lütjens, F. 81-1 35 40, Fax: 81-1 42 66

Univ.-Prof. em. Dr. Andreas Otto , F. 81-1 13 60

Wiss. Ang.: Dipl.-Phys. Cesar Bof (F. 81-1 06 50), Dr. Mihai Cerchez (F. 81-1 48 53), Dipl.-Phys. Stefan Hugger (F. 81-1 48 51), Dipl.-Phys. Stefan Meckler (F. 81-1 48 51), cand. Phys. Marcus Friedrich, F. 81-1 48 51

### **Lehrstuhl für Physik der Weichen Materie** (Gebäude 25.23, Ebene 02)

Univ.-Prof. Dr. Stefan U. Egelhaaf, F. 81-1 43 25

Sekretariat: Frau Gabriele Reh , F. 81-1 47 90, vormittags, Fax: 81-1 48 50

Univ.-Prof. em. Dr. Dankward Schmid , F. 81-1 15 13

Wiss. Ang.: Dr. Helen Hermes, Dipl.-Phys. Matthew Jenkins, Dr. Marco Laurat

### **Abteilung für Materialwissenschaft** (Gebäude 25.23, Ebene 01)

Univ.-Prof. Dr. Klaus Schierbaum, F. 81-1 45 15

Sekretariat: Klaudia Lütjens, F. 81-1 40 63, Fax: 81-1 19 95

Wiss. Ang.: cand. Phys. Stefan Evers, F. 81-1 51 12

Dipl.-Phys. Micha Kölbach, F. 81-1 52 56, Dipl.-Phys. Uwe Mick, F. 81-1 23 95, cand. Phys. Thorsten Staudt, F. 81-1 51 12

## **Institut für Theoretische Physik**

### **Lehrstuhl I** (Gebäude 25.32, Ebene 01)

Univ.-Prof. Dr. Karl-Heinz Spatschek, F. 81-1 24 73

Univ.-Prof. Dr. (RUS) Alexander Pukhov, F. 81-1 31 22

Sekretariat: Frau Elvira Gröters, F. 81-1 51 74/1 24 73 / Fax 81-1 51 94

5

Univ.-Prof. em. Dr. Rudolf-Wilhelm Larenz, F. 81-131 27

Univ.-Prof. im Ruhestand Dr. Rüdiger Bessenrodt

Akad. Direktor: Dr. Herbert Wenk, F. 81-1 24 72

Wiss. Ang.: Dipl.-Phys. Christoph Karle (F. 81-1 20 15), Sergey Kiselev (MA) (F. 81-1 31 20), Dr. Ernst-Wolfgang Laedke (F. 81-1 20 14), Dipl.-Phys. Marcus Neuer (F. 81-1 31 25), Oleg Shorokhov (MA) (F. 81-1 31 20), Dipl.-Phys. Andreas Wingen (F. 81-1 31 25)

#### **Lehrstuhl II (Gebäude 25.32, Ebene 02)**

Univ.-Prof. Dr. Hartmut Löwen, F. 81-127 46/1 13 77, Fax 81-1 07 76

Sekretariat: Frau Karin Wildhagen, F. 81-120 57 / Fax 81-1 58 02

Univ.-Prof. Dr. Christos N. Likos, F. 81-1 36 99

Sekretariat: Dagmer Petry, F. 81-1 20 16, Fax 81-1 07 75

Sekretariat SFB-TR6: Frau Heike Kaminski, F. 81-1 27 46 / Fax 81-1 22 62

Univ.-Prof. em. Dr. Kurt Suchy, F. 81-1 22 59

Univ.-Prof. im Ruhestand Dr. Eckhard Rebhan, F. 81-1 20 58

Wiss. Ang.: Dr. (RUS) Elshad Allhyarov, F. 81-1 20 60, F. 81-1 22 61, Dr. Ingo Götze, F. 81-1 20 56, Dr. Federica Lo Verso, F. 81-1 27 45, Dr. René Messina, F. 81-1 58 74, Dipl.-Phys. Norman Hoffmann, F. 81-1 58 73, Dipl.-Phys. Martin Konieczny, F. 81-1 58 73, Dipl.-Phys. Christian Mayer, F. 81-1 58 73, Dipl.-Phys. Hendrik Reich, F. 81-1 59 59, Dipl.-Phys. Martin Rex, F. 81-1 59 59, Dr. Rik Wensik, F. 81-1 22 61, Dipl.-Phys. Adam Wysocki, F. 81-1 37 03

#### **Lehrstuhl III (Gebäude 25.32, Ebene 03)**

Univ.-Prof. Dr. Dagmar Bruß, F. 81-1 39 92/1 06 79

Sekretariat: Frau Cornelia Glowacki, F. 81-1 46 78/1 39 92 / Fax 81-1 13 37

Univ.-Prof. em. Dr. Hans Karl Janssen, F. 81-1 13 79

Wiss. Ang.: Dr. Hermann Kampermann, F. 81-146 79,  
Dipl.-Phys. Matthias Kleinmann, F. 81-143 17, Dipl.-Phys. Tim Meyer, F. 81-1 39 94

#### **Lehrstuhl IV (Gebäude 25.32, Ebene 03)**

Univ.-Prof. Dr. Reinhold Egger, F. 81-1 47 10

Sekretariat: Frau Karin Wildhagen, F. 81-1 47 10, Fax 81-1 56 30

Univ.-Prof. em. Dr. Richard Bausch, F. 81-1 46 82

Wiss. Ang.: Dr. Alessandro De Martino, F. 81-1 43 63, Dr. Christophe Mora, F. 81-1 42 85, Dipl.-Phys. Vittorio Peano-Cavasola, F. 81-1 59 69, Dr. Francesco Siano, F. 81-1 46 81, Dr. Michael Thorwart, F. 81-1 59 68, Dipl.-Phys. Stephan Weiss, F. 81-1 46 81), Dr. Helmut Wenz, F. 81-1 57 00

### **Physikalische Grundpraktika (Gebäude 25.42, Ebene U1)**

#### **(Zentrale Einrichtung der Physik)**

Leitung: Prof. Dr. Dieter Schumacher (F. 81-1 31 02)

Organisation: Barbara Nolte-de La Riva, F. 81-1 31 08, Fax: 81-1 31 05

Wissenschaftliche Mitarbeiter: Dr. Monika Micke

#### IV. Wissenschaftliche Einrichtung Chemie

Geschäftsführender Leiter: Univ.-Prof. Dr. Claus Seidel

Stellvertreter: Univ.-Prof. Dr. Christian Ganter

Geschäftsstelle: Frau Martina Luzak, Geb. 26.31, Ebene 01, Raum 56, F. 81-1 56 88,  
Fax 81-1 56 90, E-Mail: we.ch@uni-duesseldorf.de

#### Institut für Anorganische Chemie und Strukturchemie

##### Lehrstuhl I: Bioanorganische Chemie und Katalyse

(Gebäude 26.43 und 26.33, Ebene 01)

Univ.-Prof. Dr. Wolfgang Kläui, F. 81-1 22 86

Sekretariat: Frau Claudia Schäfer, F. 81-1 15 80, Fax 81-1 22 87,  
e-mail: AC@uni-duesseldorf.de

Prof. em. Dr. Wilhelm Kuchen, F. 81-1 30 98

Univ.-Prof. i. R. Dr. Gerhard Hägele, F. 81-1 31 66

##### Abteilung für Metallorganische Chemie (Gebäude 26.42, Ebene U1)

Univ.-Prof. Dr. Christian Ganter, F. 81-1 22 88

Akad. Oberräte: Dr. Klaus Diemert, F. 81-1 22 89, Dr. Helmut Keck, F. 81-1 21 99

Wiss. Ass. Dr. Udo Beckmann, F. 81-1 22 92

Wiss. Ass. Dr. Peter Kunz, F. 81-1 28 73

Wiss. Mitarb.: Dr. Tamara Chenskaya (F. 81-1 25 95), Dipl.-Chem. Eva Eichberger (F. 81-1 22 92), Dipl.-Chem. Stefan Faßbender (F. 81-1 25 97), Dipl.-Chem. Julija Glöckler (F. 81-1 21 94), Dipl.-Chem. Rebekka Loschen (DFG) (F. 81-1 25 97), Dr. Wilfried Peters (F. 81-1 31 39), Dipl.-Chem. Torsten Sellnau (F. 81-1 25 96)

##### Lehrstuhl II: Material- und Strukturforschung (Gebäude 26.42 und 26.32, Ebene 01)

Univ.-Prof. Dr. Walter Frank, F. 81-1 31 35

Sekretariat: Frau Waltraud Krefting, F. 81-1 31 36, Fax 81-1 41 46,  
e-mail: ac2@uni-duesseldorf.de

Prof. em. Dr. Dietrich Mootz, F. 81-1 41 43

##### Abteilung für Festkörperchemie

Univ.-Prof. Dr. Albrecht Mewis, F. 81-1 31 47

Akad. Oberrat: Dr. Wolfgang Poll, F. 81-1 31 46

Wiss. Ang.: Dr. Guido Reiß, F. 81-1 31 64

Wiss. Mitarb.: Dr. Johanna Bos (F. 81-1 36 69), Dr. Stefan Jörgens (F. 81-1 38 57), Dipl.-Chem. Aleksandra Atatrah (F. 81-1 30 68), Dipl.-Wirtschaftschem. Andreas Kühne (F. 81-1 36 72), Dipl.-Chem. Lasse Langner (F. 81-1 36 72), Dipl.-Chem. Joshy Parookkaran (F. 81-1 38 57)

#### Institut für Organische Chemie und Makromolekulare Chemie

Lehrstuhl I (Gebäude 26.43, Ebene 00)

##### Abteilung für N. N.

Abteilung für Stereoselektive Synthese (Braun)

Abteilung für Organische Photochemie (Schaper)

Arbeitsgruppe Naturstoffe und Photoprotektion im SFB 663 (Martin)

Univ.-Prof.: N. N., F. 81-1 22 98

Sekretariat: N. N., F. 81-1 22 99, Fax 81-1 43 24

Prof. em. Dr. Leonhard Birkofer, F. 81-1 36 22

Univ.-Prof. Dr. Manfred Braun, F. 81-1 47 31, Fax 81-1 50 79

Akad. Direktor: Dr. Hans-Dieter Martin  
Hsch.-Doz. Dr. Klaus Schaper, F. 81-1 25 71

Hsch.-Doz. PD Dr. Klaus Schaper, F. 81-1 25 71

Wiss. Mitarb.: Dr. Stefan Beutner (F. 81-1 31 33), Dipl.-Chem. Dimitrula Cougali (F. 81-1 42 33), Dipl.-Chem. Peter Doro (F. 81-1 49 05), Dipl.-Chem. Marco Engelmann (F. 81-1 36 24), Dipl.-Chem. Boris Féaux de Lacroix (F. 81-1 52 89), Dipl.-Chem. Martina Flasch (F. 81-1 25 70), Dipl.-Chem. Oszkar Keray (F. 81-1 31 32), Dipl.-Chem. Sebastian Kock (F. 81-1 25 70), Dipl.-Chem. Stefan Lachenicht (F. 81-1 36 24), Dr. Bernhard Mayer (F. 81-1 36 35), Dipl.-Chem. Daniela Maydt (F. 81-1 49 05), Dipl.-Chem. Grit Philipp (F. 81-1 25 63), Dipl.-Chem. Michael Sigloch (F. 81-1 42 33), Dr. Alois Steigel (F. 81-1 31 34), Dipl.-Chem. Patrick Taureg (F. 81-1 25 68), Dipl.-Chem. Holger Tüllmann (F. 81-1 25 69)

**Lehrstuhl II** (Gebäude 26.33, Ebene 00)

**Lehrstuhl für Präparative Polymerchemie** (Ritter)

**Abteilung Funktionsmaterialien** (Staudt-Bickel)

Univ.-Prof. Dr. Helmut Ritter, F. 81-1 47 60

Sekretariat: Margot Hannerth, F. 81-1 47 88 / Fax: 81-1 58 40,  
e-mail: h.ritter@uni-duesseldorf.de

Prof. em. Dr. Günter Wulff, F. 81-1 49 87

Dr. Moniralsadat Tabatabai, F. 81-1 42 88

C3-Professor Makromol. Chemie: Prof. Dr. Claudia Staudt-Bickel, F. 81-1 53 62,  
Fax 81-1 06 96

Wiss. Mitarb.: Dipl.-Chem. Sadik Amajjahe (F. 81-1 48 23), Dipl.-Wirtschaftschem. Jens Bietz (F. 81-1 35 56), Dr. SooWhan Choi (F. 81-1 33 48), Dipl.-Chem. Hakan Cinar (F. 81-1 33 02), Dipl.-Chem. Alenka Dimec (F. 81-1 35 56), Dipl.-Chem. Thorsten Gelbrich (F. 81-1 48 22), Dipl.-Chem. Mauro Iannelli (F. 81-1 35 56), Dipl.-Chem. Andreas Kaiser (F. 81-1 48 22), Dipl.-Chem. Daniela Katarzynski (F. 81-1 25 65), Dipl.-Chem. Patrick Kerep (F. 81-1 33 02), Dipl.-Chem. Heike Klisa (F. 81-1 35 56), Dipl.-Chem. Michael Klink (F. 81-1 48 23), Dipl.-Chem. Carsten Koopmans (F. 81-1 33 48), Dipl.-Chem. Oliver Kretschmann (F. 81-1 33 48), Dipl.-Chem. Marcel Lamers (F. 81-1 23 12), Dipl.-Chem. Alexander Mixa (F. 81-1 23 12), Dipl.-Chem. Yanjie Pang (F. 81-1 48 22), Dipl.-Chem. Mahesh Kumar Sarvothaman (F. 81-1 48 23), Dr. Annette Schmidt (F. 81-1 48 20), Dipl.-Chem. Daniel Schmitz (F. 81-1 48 68), Dipl.-Chem. Sarah Schmitz (F. 81-1 48 68), Dipl.-Chem. Dirk Schneider (F. 81-1 23 12), Dipl.-Chem. Sebastian Sinnwell (F. 81-1 48 21), Dipl.-Ing. Christopher Steffens (F. 81-1 48 22)

## **Institut für Physikalische Chemie und Elektrochemie**

**Lehrstuhl für Molekülspektroskopie und Nanosysteme**

(Gebäude 26.43, Ebene 02)

Univ.-Prof. Dr. Karl Kleineremanns, F. 81-1 21 00

Sekretariat: Vladimir Pavlic, F. 81-1 21 10, Fax 81-1 51 95,  
Dieter Marx, F. 81-1 21 10, Fax 81-1 51 95  
e-mail: Sekretariat-pc1@uni-duesseldorf.de

**Abteilung für Lasermassenspektrometrie** (Gebäude 26.33, Ebene 02)

Univ.-Prof. Dr. Rainer Weinkauff, F. 81-1 17 29, Fax 81-1 17 30

**Arbeitsgruppe Flüssigphasen-Laserspektroskopie**

Wiss. Ang. Prof. Dr. Hans Bettermann, F. 81-1 21 03

**Arbeitsgruppe Hochoflösende UV-Laserspektroskopie**

Wiss. Ang. Priv.-Doz. Dr. Michael Schmitt, F. 81-1 36 91

**Arbeitsgruppe IR-UV Doppelresonanz-Spektroskopie**

Hsch.-Doz.: Priv.-Doz. Dr. Markus Gerhards, F. 81-1 42 63



Wiss. Mitarb.: Dipl.-Chem. L. Biemann (DFG) (F. 81-1 32 19), Dipl.-Chem. M. Böhm (DFG) (F. 81-13681), Dipl.-Chem. R. Brause (DFG) (F. 81-138 12), Dipl.-Chem. C. Fenster (F. 81-1 21 03), Dipl.-Chem. P. Fischer (F. 81-12109), Dipl.-Chem. H. Fricke (DFG) (F. 81-132 19), Dipl.-Chem. A. Funk (F. 81-1 32 19), Dipl.-Chem. D. Löwenich (F. 81-12105), Dipl.-Chem. M. Nispel (DFG) (F. 81-13689), Dipl.-Chem. M. Paul (F. 81-1 21 49), Dipl.-Chem. A. Reichelt (F. 81-1 21 09), Dipl.-Chem. K. Seefeld (DFG) (F. 81-12105), Dipl.-Chem. S. Wiedemann (DFG) (F. 81-1 21 13), Dipl.-Chem. Sh. Zhang (F. 81-1 21 02)

**Lehrstuhl für Molekulare Physikalische Chemie** (Gebäude 26.32, Ebene 02)  
Univ.-Prof. Dr. Claus Seidel, F. 81-1 58 81

Sekretariat: Frau B. Hofmann, F. 81-1 58 80, Frau V. Mendorf-Collisi, F. 81-1 48 96,  
e-mail: sekretariatMPC@uni-duesseldorf.de

**Arbeitsgruppe Nanoanalytik**  
Juniorprofessor Dr. Philipp Oesterhelt, F. 81-1 43 87

**Arbeitsgruppe Mikroelektrochemie**  
Wiss. Ang. Priv.-Doz. Dr. Manuel Lohrengel, F. 81-1 41 48

Wiss. Mitarb.: Dr. T. Schönherr (F. 81-1 07 71), Dr. M. Antonik (F. 81-15958), Dipl.-Wirt.Chem. V. Arning (F. 81-1 41 52), Dipl.-Chem. D. Dörr (F. 81-1 59 57), Dr. S. Felekyan (F. 81-15957), Dipl.-Phys. A. Gaiduk (F. 81-1 59 58), Dipl.-Chem. S. Heiroth (F. 81-1 41 50), Dipl.-Chem. H. Hornen (F. 81-1 36 97), Dipl.-Biol. R. Janissen (F. 81-14152), Dr. S. Kalinin (F. 81-1 14 69), Dipl.-Phys. V. Kudryavtsev (F. 81-1 59 57), Dr. R. Kühnemuth (F. 81-1 48 64), Dr. J. Liu (F. 81-14152), Dipl.-Chem. A.-K. Mölleken (F. 81-1 48 62), Dipl.-Chem. D. Piffi (F. 81-1 14 69), Dipl.-Chem. R. Posner (F. 81-1 48 62), Dipl.-Biol. A. Renner (F. 81-1 36 97), Dipl.-Chem. D. Rohrbeck (F. 81-1 28 93), Dr. A. Stortelder (F. 81-1 41 52), Dipl.-Chem. A. Valeri (F. 81-1 48 66), Dipl.-Chem. B. Walther (F. 81-1 41 50), Dipl.-Chem. A. Wozniak (F. 81-1 48 66)

## Institut für Theoretische Chemie und Computerchemie

(Gebäude 26.32, Ebene 03)  
E-mail: institut@theochem.uni-duesseldorf.de

Univ.-Prof.: Christel M. Marian, F. 81-1 32 10  
e-mail: cm@theochem.uni-duesseldorf.de

Sekretariat: Karin Schuck, F. 81-1 32 09, Fax 81-1 34 66  
e-mail: karin@theochem.uni-duesseldorf.de

SFB 663 Sekretariat: Beate Hachel, F. 81-1 32 08, Fax 81-1 07 65  
e-mail: sfb663@theochem.uni-duesseldorf.de

Prof. em. Dr. Hans-Herbert Schmidtke, F. 81-1 36 39  
e-mail: schmidtke@theochem.uni-duesseldorf.de

Gastprofessor: Prof. Dr. Miljenko Perić (Universität Belgrad)

Wiss. Ass. Dr. Timo Fleig, F. 81-1 25 52  
e-mail: timo@theochem.uni-duesseldorf.de

Wiss. Mitarb.: Dipl.-Chem. Markus Doerr (DFG) (F. 81-1 14 80, e-mail: doerkinus@theochem.uni-duesseldorf.de), Dipl.-Chem. Natalie Gilka (VCI) (F. 81-1 28 49, e-mail: natalie@theochem.uni-duesseldorf.de), Dipl.-Chem. Martin Kleinschmidt (SFB 663) (F. 81-1 43 89, e-mail: mk@theochem.uni-duesseldorf.de), Dipl.-Chem. Stefan Knecht (SFB 663) (F. 81-1 14 39, e-mail: stefan@theochem.uni-duesseldorf.de), Dipl.-Chem. Stephan Raub (DFG) (F. 81-1 43 89, e-mail: raub@theochem.uni-duesseldorf.de), Dipl.-Chem. Susanne Salzmann (SFB 663) (F. 81-1 14 80, e-mail: susan@theochem.uni-duesseldorf.de), M.Sc. (DK) Lasse Kragh Sørensen (DFG) (F. 81-1 14 39, e-mail: lasse@theochem.uni-duesseldorf.de), Dipl.-Chem. Jörg Tatchen (F. 81-1 28 49, e-mail: joerg@theochem.uni-duesseldorf.de)

5

## **Institut für Biochemie** (Gebäude 26.32 und 26.42, Ebene 03)

Univ.-Prof. Dr. Hanns Weiss , F. 81-1 49 50

Univ.-Prof. Dr. Lutz Schmitt, F. 81-1 07 73

Sekretariat: Frau Mathilde Blum, F. 81-1 49 50, Fax 81-1 53 10

Akad. Oberrat: Dr. Ulrich Schulte , F. 81-1 20 20

Wiss. Mitarb.: Dipl.-Humanbiol. Robert Ernst (F. 81-1 07 74), Dipl.-Chem. Yasmin Golestani (F. 81-1 49 88), Dipl.-Biochem. Stefan Jenewein (F. 81-1 07 74), Dipl.-Biochem. Thorsten Jumpertz (F. 81-1 07 74), Dipl.-Chem. Petra Küppers (F. 81-1 07 74), Dipl.-Biol. Katharina Lechner (F. 81-1 52 78), Dipl.-Chem. Christine Oswald (F. 81-1 07 74), Dipl.-Biol. Jan Stindt (F. 81-1 07 74)

## **Institut für Bioorganische Chemie**

**der HHU Düsseldorf im Forschungszentrum Jülich**

Lieferanschrift: Stetternicher Forst, Gebäude 15.8, 52426 Jülich

Univ.-Prof. Dr. Jörg Pietruszka, F. (0 24 61) 61 41 58, Fax (0 24 61) 61 61 96

E-Mail: j.pietruszka@fz-juelich.de

Sekretariat: Frau Birgit Henßen, F. (0 24 61) 61 37 85

Wiss. Mitarb.: Dipl.-Chem. Enrique Fernandez Iglesias, F. (0 24 61) 61 51 07 (L301 IBT), Dipl.-Chem. Tobias Hausmann, F. (0 24 61) 61 29 31 (L 212), Dipl.-Chem. Erwin Hohn, F. (0 24 61) 61 55 84 (L 120 IBT), Dipl.-Chem. Gemma Solduga Ramirez, F. (0 24 61) 61 55 84 (L 129 IBT), Dipl.-Chem. Anja C. M. Rieche, F. (0 24 61) 61 63 89 (L308), Dipl.-Chem. Niklas Schöne, F. (0 24 61) 61 51 07 (L301 IBT), Dipl.-Chem. Robert Simon, F. (0 24 61) 61 37 45 (L212), Dr. rer. nat. Thorsten Wilhelm, F. (0 24 61) 61 63 89 (L308)

## **V. Wissenschaftliche Einrichtung Pharmazie**

Geschäftsführender Leiter: Univ.-Prof. Dr. h.c. H.-D. Höltje

Stellvertreter: Univ.-Prof. Dr. Peter Proksch

## **Institut für Pharmazeutische und Medizinische Chemie**

(Gebäude 26.23, Ebene 02)

Univ.-Prof. Dr. h.c. Hans-Dieter Höltje , F. 81-1 36 61

Sekretariat: Heike Selck, F. 81-1 38 35

Studierendenangelegenheiten: Stephanie Winkler, F. 81-1 49 65

Univ.-Prof. Dr. Horst Weber, F. 81-1 38 46

Univ.-Prof. Dr. Uwe Kuckländer, F. 81-1 49 84

Univ.-Prof. Dr. Joachim Jose, F. 81-1 38 48

Prof. em. Dr. Hans Möhrle, F. 81-1 49 83

Akad. Oberräte: Dr. Hans Jörg Hemmerling, F. 81-1 38 50,

Dr. Günter Waldheim, F. 81-1 43 48

Wiss. Ang.: Dirk Betscheider (F. 81-1 38 27), Felix Blasshofer (F. 81-1 38 26), Ricardo Bollig (F. 81-1 45 82), Dr. Barbara Gioffreda (F. 81-1 38 45), Marc Heipke (F. 81-1 38 41), Dr. Monika Höltje (F. 81-1 25 25), André Kaessler (F. 81-1 38 27), Frank Kleis (F. 81-1 36 62), Dr. Ruth Maas (F. 81-1 38 26), Daniel Neuser (F. 81-1 52 66), Schrobang (F. 81-1 38 54), Nadine Sonnenberg (F. 81-1 25 32), Holger Steinmaß (F. 81-1 38 41), Matthias Volkmar (F. 81-1 36 62), Dirk Welsch (F. 81-1 38 22), Elisa Winterer (F. 81-1 38 27)

### **Klinische Pharmazie und Pharmakotherapie** (Gebäude 26.22, Ebene 02)

Univ.-Prof. Dr. Stephanie Läer, F. 81-1 36 64

Sekretariat: Stephanie Winkler, F. 81-1 49 65

Wiss. Ang.: Stefanie Albers (F. 81-1 36 64), André Breddemann (F. 81-1 36 64),

Melanie Sumner (F. 81-1 36 64), Stephanie Röhm (F. 81-1 36 64)

### **Institut für Pharmazeutische Biologie und Biotechnologie**

(Gebäude 26.23, Ebene 00)

Univ.-Prof. Dr. Peter Proksch, F. 81-1 41 63

Sekretariat: Mareike Thiel, F. 81-1 41 70

Univ.-Prof. N. N., F. 81-1 41 80

Prof. em. Dr. Günter Willuhn, F. 81-1 33 89

Akad. Oberrat: Priv.-Doz. Dr. Claus M. Paßreiter F. 81-1 41 72

Wiss. Ass.: Juniorprofessor Dr. Rainer Ebel, F. 81-1 41 73

Apothekerin Julia Jakob (F. 81-1 41 66), Dipl.-Biol. Dipl.-Biol. Dr. R. Edrada-Ebel (F. 81-

1 41 73), Apotheker Frank Riebe (F. 81-1 41 66), Apothekerin Sofia Lindgren

(F. 81-1 41 97), Apothekerin Nadine Weber (F. 81-1 41 66), Apotheker Arnulf Diesel

(F. 81-1 41 66), Dipl.-Biol. Mirko Bayer (F. 81-1 41 66), Dipl.-Biologin Annika Putz

(F. 81-1 58 13)

### **Institut für Pharmazeutische Technologie und Biopharmazie**

(Gebäude 26.22, Ebene 00)

Univ.-Prof. Dr. Peter Kleinebudde, F. 81-1 42 20

Sekretariat: Eva Joannidou, F. 81-1 42 20, Fax 81-1 42 51

Prof. em. Dr. B. C. Lippold

Univ.-Prof. Dr. J. Breitzkreutz, F. 81-1 06 78

Akad. Oberrat: Dr. Klaus Knop, F. 81-1 41 15

Wiss. Ass.: Juniorprofessorin Dr. Nora Urbanetz F. 81-1 43 85

Wiss. Ang.: Lutz Barnscheid (F. 81-1 06 78), Michael Herting (F. 81-1 42 19), Ronny

Müller (81-1 41 16), Caroline Kablitz (F. 81-1 41 16), Markus Thommes (F. 81-1 42 25),

Claudia Reitz (F. 81-1 42 18)

## **VI. Wissenschaftliche Einrichtung Biologie**

Geschäftsführender Leiter: Univ.-Prof. Dr. Manfred Grieshaber

Stellvertreter: Prof. Dr. Hans Hegemann

Geschäftsstelle: Judith Haller, Gebäude 26.12, Ebene 00, Raum 66

F. 81-1 32 34, Fax 81-1 38 97, E-Mail: hallerjt@uni-duesseldorf.de

### **Botanisches Institut und Botanischer Garten** (Gebäude 26.13, Ebene 02)

Univ.-Professoren: Dr. Hans Martin Jahns, F. 81-1 35 49

Sekretariat: Frau Martina Brühl-Büschgen, F. 81-1 47 27

Apl. Prof. Dr. Sieglinde Ott, F. 81-1 35 37

Akad. Rat: Dr. Wilfried Behn, F. 81-1 34 77

Wiss. Ang.: Dipl.-Biol. Marcus Brinkmann, Dipl.-Biol. Andreas Engelen (F. 81-1 35 35),

Dr. Günter Schuster (F. 81-1 34 79), Dipl.-Biol. Jena Pierre de Vera, (F. 81-1 35 35)

#### **Botanischer Garten**

Direktor: Univ.-Prof. Dr. Hans Martin Jahns

Wiss. Ang.: Dr. Sabine Etges, F. 81-1 24 77

Technischer Leiter: P. Thielen, F. 81-1 24 02

**Zentrales Sekretariat der Botanischen Lehrstühle:** Frau Heidi Schwan (F. 81-1 23 40)

## **Institut für Biochemie der Pflanzen** (Gebäude 26.03, Ebene 01)

Univ.-Prof. N. N., F. 81-1 23 47

Sekretariat: N.N., F. 81-1 41 32

Univ.-Prof. Dr. Georg Groth, F. 81-1 28 22

Akad. Oberrat: Priv.-Doz. Dr. Jürgen Schumann F. 81-1 37 32, Gebäude 26.12, Ebene 00, Raum 88

Apl. Prof. Dr. Susanne Bickel, F. 81-1 19 56, Gebäude 26.21, Ebene U1, Raum 38

Apl. Prof. Dr. Peter Jahns, F. 81-1 38 62

Wiss. Ang.: Dipl.-Biol. Silke Allekotte (DFG) (F. 81-1 52 32), Dipl.-Biol. Falk Hartmann (DFG) (F. 81-1 37 22), Dr. Ljudmila Kalituko (DFG) (F. 81-1 23 46), Dipl.-Biol. Erik Meiß (DFG) (F. 81-1 30 28), Dipl.-Biol. Sylvia Niczyporuk (DFG) (F. 81-1 23 46), Dipl.-Biol. Manuela Nilkens (DFG) (F. 81-1 34 30), Dipl.-Biol. Jan Voet van Vormizeele (F. 81-1 37 22)

## **Institut für ökologische Pflanzenphysiologie und Geobotanik**

(Gebäude 26.13, Ebene 01)

Univ.-Prof. Dr. William Martin, F. 81-1 30 11

Sekretariat: Frau Marianne Limpert, F. 81-1 49 32

Wiss. Ass.: Dr. Katrin Henze, F. 81-1 39 83

Wiss. Ang. Dr. Tal Dagan, F. 81-1 25 26, Dipl.-Biol. Simone Pütz (DFG), F. 81-1 23 43, Dipl.-Pharmazeutin Sara Tucci (DFG), F. 81-1 39 83, Dipl.-Biol. Gabriel Gellius-Dietrich (DFG), F. 81-1 34 32, Dipl.-Biol. Nahal Ahmadinejad, F. 81-1 43 06, Dipl.-Biol. Ursula Theißen, F. 81-1 23 43, Dipl.-Biol. Christian Winkler, F. 81-1 23 39, Dipl.-Biol. Silke Rosnowsky, F. 81-1 43 06, Dipl.-Biol. Oliver Deusch, F. 81-1 23 43, Dipl.-Biol. Verena Zimorski, F. 81-1 43 06

### **Abt. Geobotanik** (Gebäude 26.13, Ebene U1)

Univ.-Prof. Dr. Rainer Lösch, F. 81-1 48 78

Sekretariat: Frau Marianne Limpert

Wiss. Ang.: Dipl.-Biol. Stephan Bloßfeld, F. 81-1 49 38, Dr. Joachim Busch, F. 81-1 45 11, Dipl.-Biol. Andreas Hussner, F. 81-1 36 83, Dr. Ulf Schmitz (BMBF), F. 81-1 45 11, Dr. Dirk Gansert (BMBF), F. 81-1 49 38

## **Institut für Entwicklungs- und Molekularbiologie der Pflanzen**

(Gebäude 26.03, Ebene 02, Gebäude 26.13, Ebene U1)

Univ.-Prof. Dr. P. Westhoff, F. 81-1 23 38

Sekretariat: Marianne Limpert, F. 81-1 26 21

Univ.-Prof. Dr. August-Wilhelm Alfermann, F. 81-1 46 03

Wiss. Ass.: N. N., F. 81-1 49 53

Wiss. Ang.: Dr. Elisabeth Fuß F. 81-1 46 03, Dr. Karin Ernst (BMBF), F. 81-1 23 41, Dr. Udo Gowik, F. 81-1 49 53, Dr. Karin Meierhoff, F. 81-1 34 28, Dr. Patricia Müller-Moulé, F. 81-1 23 44, Dr. Elena Pestsova (Industrie), F. 81-1 23 44, Dr. U. Santore, F. 81-1 45 61, Dipl.-Biol. Meryem Akyildiz (DFG), F. 81-1 34 28, Dipl.-Biol. Sascha Engelmann (DFG), F. 81-1 49 53, Dipl.-Biol. Anne Kempken (DFG), F. 81-1 34 28, Dipl.-Biol. Sascha Laubinger (DFG), F. 81-1 23 41, Dipl.-Biol. Markus Nixdorf (DFG), F. 81-1 49 53, Dipl.-Biol. Katharina Prusko, F. 81-1 49 53, Dipl.-Biol. Kerstin Schult (DFG), F. 81-1 23 44, Dipl.-Biol. Cosima von Heimendahl, F. 81-1 49 54, Dipl.-Biol. Katja Ferderolf, F. 81-1 49 54, M.Sc. Biol. Ahmad Saufi, F. 81-1 49 54, M.Sc. Pharm. Shiva Hemmati, F. 81-1 49 54, M.Sc. Biol. Ürün Bayindir, F. 81-1 49 54

## **Institut für Chemie und Dynamik der Geosphäre (ICG), ICG III: Phytosphäre**

Prof. Dr. Ulrich Schurr, F. 024 61 - 61 30 73, E-Mail: [u.schurr@fz-juelich.de](mailto:u.schurr@fz-juelich.de)

Forschungszentrum Jülich GmbH

siehe Seite 100

## **Institut für Neurobiologie** (Gebäude 26.02, Ebene 00 + U1)

Univ.-Prof. Dr. Christine Rose, F. 81-1 34 16

Sekretariat: Marion Philipps, F. 81-1 34 14, Fax 81-1 34 15

Wiss. Ang.: Dr. Mustapha Bennay, F. 81-1 35 84, Dr. Peter Hochstrate, F. 81-1 13 80,  
Dr. Wolfgang Karl Kafitz, F. 81-1 34 86, Dr. Silke Meier, F. 81-1 35 84, Claudia Roderigo,  
F. 81-1 30 91, Simone Durry, F. 81-1 42 52

## **Arbeitsgruppe Sinnesökologie** (Gebäude 26.13, Ebene U1)

siehe auch: <http://www.uni-duesseldorf.de/MathNat/zoologie/zoodidak.html>

Univ.-Prof. Dr. Klaus Lunau, F. 81-1 30 59

Sekretariat: Monika Haardt, F. 81-1 19 72, Fax 81-1 19 71

Wiss. Ass.: Dr. Thomas Eitz, F. 81-1 34 13

Wiss. Ang.: Dr. Renate Delhey, F. 81-1 14 40, Dipl.-Biol. Olaf Diestelhorst, F. 81-1 19 67,  
Dipl.-Biol. Julia Budde, F. 81-1 34 10, Dipl.-Biol. Britta Heuschen, F. 81-1 34 10

## **Institut für Zoomorphologie, Zellbiologie und Parasitologie**

(Gebäude 26.02/26.03, Ebene U1/00)

Univ.-Prof. Dr. Heinz Mehlhorn, F. 81-1 30 52, Fax 81-1 44 99

Sekretariat: Karin Aldenhoven, F. 81-1 13 31

Univ.-Prof. Dr. Hartmut Greven, F. 81-1 20 81

Apl. Prof. Dr. Jochen D'Haese, F. 81-1 34 05

Honorarprofessor Dr. Michael Londershausen (F. 81-1 30 52), Apl. Prof. Dr. Achim Harder  
(F. 81-1 30 52), Apl. Prof. Dr. Hartmut Hentschel (F. 81-1 30 52), Akad. Oberrat Dr.  
Rüdiger Riehl (F. 81-1 35 82), PD Dr. Günter Schmahl (F. 81-1 28 53), Dr. Jürgen Schmidt  
(F. 81-1 28 53), Dr. Sven Klimpel (F. 81-1 19 42), Dr. Ernst Kiehl (F. 81-1 52 17), PD Harry  
W. Palm (F. 81-1 28 53), Akad. Oberrat Dr. Volker Walldorf (F. 81-1 35 66), Dipl.-Biol.  
Susanne Walter (F. 81-1 34 04), Dipl.-Biol. Sevil Yildirim (F. 81-1 34 04), Dipl.-Biol. Bianca  
Strassen (F. 81-1 30 52), Dipl.-Biol. Abdel Elourfi (F. 81-1 28 53), BTA Marcel Brenner  
(F. 81-1 44 97), BTA Martin Fey (F. 81-1 34 07)

## **Abteilung für Molekulare Parasitologie** (Gebäude 26.13, Ebene 00)

(keinem Institut zugehörig)

Univ.-Prof., Prof. h. c. Dr. F. Wunderlich, F. 81-1 34 01, Fax 81-1 47 34,

E-mail: [frank.wunderlich@uni-duesseldorf.de](mailto:frank.wunderlich@uni-duesseldorf.de)

Sekretariat: Brigitte Ingwersen, F. 81-1 42 90

Wiss. Ass.: Dr. J. Krücken, F. 81-1 47 33

Wiss. Ang.: Dr. H.-P. Schmitt-Wrede, F. 81-1 47 33

Wiss. Mitarb.: Dr. W. P. M. Benten (DFG, F. 81-1 47 32), M. Epe (F. 81-1 47 32), R. Hosse  
(F. 81-1 47 32) Dipl.-Chem. A. Kolpakova (DFG, F. 81-1 47 32), Dipl.-Biol. L. Mehner  
(F. 81-1 47 32), Dipl.-Biol. V. Wünsche (F. 81-1 47 33), Dipl.-Biol. Nadine Tillmann (F. 81-  
1 47 32)

5

## **Institut für Entwicklungs- und Molekularbiologie der Tiere** (Gebäude 26.13, Ebene 00)

Univ.-Prof. Dr. Ulrich Rüther, F. 81-1 13 91, E-Mail: ruether@uni-duesseldorf.de

Sekretariat: Tanja Schöttler, F. 81-1 48 60, Fax 81-1 51 13

Wiss. Ang.: Dr. Renate Dildrop, F. 81-1 49 01, e-mail: dildrop@uni-duesseldorf.de,  
Dr. Julia Fischer (F. 81-1 49 04, julia-fischer@uni-duesseldorf.de), Dr. Jürgen Knobloch,  
F. 81-1 17 67, e-mail: knobloch@uni-duesseldorf.de

Wiss. Mitarbeiter: Helge Borgarts (F. 81-1 49 04), Oliver Lieven (F. 81-1 17 67), Katrin  
Götz (F. 81-1 22 36), Jeanette Vierkotten (F. 81-1 22 36), Patrick Hill (F. 81-1 49 07)

## **Institut für Zoophysiologie** (Gebäude 26.12, Ebene 00)

Univ.-Prof. Dr. Manfred K. Grieshaber, F. 81-14990, E-Mail: griesha@uni-duesseldorf.de

Sekretariat: Judith Haller, F. 81-132 34, Fax 81-138 97,

E-Mail: Hallerjt@uni-duesseldorf.de

Wiss. Ang.: Prof. Dr. Christopher Bridges (F. 81-14991)

Wiss. Mitarb.: Ariane Bauer (F. 81-142 42), Ulrike Hergert (F. 81-135 79), Gereon Maurer  
(F. 81-142 41), Andre Müller (F. 81-151 16), Nadine van Os (F. 81-149 69), Tatjana  
Przywara (F. 81-1 35 77)

## **Institut für Physikalische Biologie** (Gebäude 26.12, Ebene U1)

Univ.-Prof. Dr. Detlev Riesner, F. 81-148 40/113 90,

e-mail: riesner@biophys.uni-duesseldorf.de

Stellvertreter: Univ.-Prof. Dr. Rolf Wagner, F. 81-149 28

Sekretariat: Frau Heidi Gruber, F. 81-148 76, Fax: 81-151 67

Akadem. Oberrat: Prof. Dr. Gerhard Steger, F. 81-149 27

Wiss. Ang.: Dipl.-Biol. Oliver Bannach (F.81-148 26), Dr. Eva Brinkmann (F. 81-153 14),  
Dr. Christian Dumpitak (F. 81-153 14), Dipl.-Biol. Kerstin Elfrink (F. 81-153 14), Dipl.-Biol.  
Nina Gildehaus (F. 81-149 45), Dipl.-Biol. Tina Kaimann (F. 81-1 53 14), Dr. Luitgart Nagel-  
Steger (F. 81-153 96), Dipl.-Biol. Thomas Neußer (F. 81-1 49 45), Dipl.-Biol. Henrik  
Müller (F.81-1 47 03), Dipl.-Biol. Ümit Pul (F. 81-1 49 45), Dipl.-Biol. Angieszka Salwierz  
(F. 81-1 47 03), Dr. Axel Schmitz (F. 81-152 04), Dipl.-Biol. Jan Stöhr (F. 81-1 53 14), Dipl.-  
Biol. Petra Stroeks (F. 81-148 26), Dipl.-Biol. Jan-Hendrik Teune (F. 81-1 49 27), Dipl.-Biol.  
Nicole Weinmann (F. 81-147 03), Dipl.-Biol. Andreas Wilm (F. 81-1 49 27), Dipl.-Biol.  
Michael Wolff (F. 81-153 14), Tech. Ang. Bernd Esters (F. 81-149 23), Michael Schenker  
(F. 81-147 03), Ilka Ostermann (F. 81-147 03), Elke Reinartz (F. 81-1 51 53), Reinhild  
Wurm (F. 81-149 45)

### **Abteilung NMR-Spektroskopie biologischer Makromoleküle**

(Forschungszentrum Jülich, Geb. 5.2)

Univ.-Prof. Dieter Willbold (0 24 61/61 21 00), Fax (0 24 61) 61 20 23

Sekretariat: Renate Janssen, F. 0 24 61 - 61 22 33, Fax: 0 24 61 - 20 33

Dr. Michael Schmitz (F. 0 24 61/61 21 23), Dr. Thomas Stangler, M.S. (F. 0 24 61/61 58 74),

Dr. Katja Wiesehan (F. 0 24 61/61 14 69), Juniorprofessor Dr. Matthias Stoldt

(F. 0 24 61/61 58 74), Dr. Bernd König (F. 0 24 61/61 53 85), Dr. Tuyen Tran

(F. 0 24 61/61 35 18), Tech. Ang. Esther Jonas (F. 0 24 61/61 21 23), Dr. Silke Hoffmann

(F. 0 24 61/61 21 23), Dr. Karen Hänel (F. 0 24 61/61 35 18), Dipl.-Phys. Marc Wittlich

(F. 0 24 61/61 21 17), Dipl.-Phys. Holger Schmidt (F. 0 24 61/61 21 17), Dipl. Biol. Jeannine

Mohrlüder (F. 0 24 61/61 35 18), Dipl.-Biol. Sophie Feuerstein (F. 0 24 61/61 14 69),

Dr. Andreas Eckhoff (F. 0 24 61/61 21 17), Dipl.-Biol. Lisa Fransson (F. 0 24 61/61 69 40),

Dr. Aileen Funke (F. 0 24 61/61 14 -91), Dipl.-Biol. Jessica Mötter (F. 0 24 61/61 69 40),

Dr. Rudolf Hartmann (F. 0 24 61/61 53 85), Dipl.-Phys. Susanne Mödder

(F. 0 24 61/61 14 91), Dipl.-Biol. Sven Schünke (F. 0 24 61/61 21 17), Dipl.-Biol., Dipl.-Ing. Yvonne Hoffmann (F. 0 24 61/61 14 91), Julian Glück (F. 0 24 61/61 21 23), Amine Aladag (F. 0 24 61/61 65 17), Sabine Corman (F. 0 24 61/61 21 23), Olga Dietz (F. 0 24 61/61 21 23), Till Freudenberger (F. 0 24 61/61 21 23)

**Institut für Biologische Informationsverarbeitung (IBI), IBI-2: Biologische Strukturforschung (Prof. G. Büldt)**  
F. 0 24 61 - 61 20 30, E-Mail: g.bueldt@fz-juelich.de  
Forschungszentrum Jülich GmbH

siehe Seite 99

**Institut für Biotechnologie I (IBT I) (Prof. H. Sahm)**  
F. 0 24 61 - 61 32 94, E-mail: h.sahm@fz-juelich.de  
Forschungszentrum Jülich GmbH

siehe Seite 99

## **Institut für Mikrobiologie**

(Gebäude 26.12, Ebene 01 und Gebäude 25.02, Ebene U1)

s. auch <http://www.uni-duesseldorf.de/MathNat/biologie> und  
[www.uni-duesseldorf.de/WWW/MathNat/mikrobio/](http://www.uni-duesseldorf.de/WWW/MathNat/mikrobio/)

Zentrales Sekretariat: Frau Hannelore Gurk, F. 81-14720, Fax: 81-15370,  
E-mail: hannelore.gurk@uni-duesseldorf.de

Akad. ORat: Dr. Rainer Roggenkamp, F. 81-1 48 52,  
E-mail: r.roggenkamp@uni-duesseldorf.de

Techn. Ang.: Dipl.-Biol. Ulrich Kleinhans, F. 81-1 35 72,  
E-mail: ulrich.kleinhans@uni-duesseldorf.de

### **Lehrstuhl für Mikrobiologie**

Univ.-Prof. N. N.

Sekretariat: Frau Hannelore Gurk, F. 81-1 47 20, Fax 81-1 53 70,  
E-mail: hannelore.gurk@uni-duesseldorf.de

Priv.-Doz. Dr. Massoud Ramezani Rad, F. 81-1 34 25/81-1 58 69,  
E-mail: ramezani@uni-duesseldorf.de

Wiss. Ang.: Dr. Carsten Amuel (F. 81-1 48 34, E-mail: amuel@uni-duesseldorf.de), Dipl.-  
Biol. Nicolas Bernsmeier (F. 81-1 47 73, E-mail: nbernsbeier@gmx.de)

### **Abteilung für Molekulare Mykologie**

Univ.-Prof. Dr. Joachim F. Ernst, F. 81-1 51 76, Fax 81-1 51 76,  
E-mail: joachim.ernst@uni-duesseldorf.de

Wiss. Ass.: Dr. Klaus Lengeler, F. 81-1 27 79, E-mail: Klaus.Lengeler@uni-duesseldorf.de

Wiss. Ang.: Dr. Christian Lengsfeld (F. 81-1 48 33, E-mail: christian.lengsfeld@uni-duesseldorf.de), Dipl.-Biol. Fabien Cottier (F. 81-1 48 35, E-mail: fabien.cottier@uni-duesseldorf.de), Dipl.-Biol. Sven Kluge (F. 81-1 18 46, E-mail: kluge@uni-duesseldorf.de), Dipl.-Biol. Christine Noffz (F. 81-1 51 77, E-mail: noffz@uni-duesseldorf.de), Dipl.-Biol. Inga Schmidt (F. 81-1 48 33, E-mail: inga.schmidt@uni-duesseldorf.de), Dipl.-Biol. Fleonora Setiadi (F. 81-1 51 77, E-mail: setiadi@uni-duesseldorf.de), Dipl.-Biol. Sven Willger (F. 81-1 27 79, E-mail: willger@uni-duesseldorf.de)

5

## **Lehrstuhl für funktionelle Genomforschung der Mikroorganismen**

Univ.-Prof. Dr. Johannes H. Hegemann, F. 81-1 37 33, Fax 81-1 37 24

E-mail: johannes.hegemann@uni-duesseldorf.de

Stellvertreterin: Priv.-Doz. Dr. Ursula Fleig, F. 81-1 15 81, Fax 81-1 35 67,

E-mail: fleigu@uni-duesseldorf.de

Sekretariat: Frau Stefanie Chmielewski, F. 81-1 37 36, Fax 81-1 06 37,

E-mail: Stefanie.Chmielewski@uni-duesseldorf.de

Wiss. Ang.: Dr. Dr. Frederik Wuppermann (F. 81-1 45 85, E-mail: frederik.wuppermann@

uni-duesseldorf.de), Dipl.-Biol. Christoph Beuter (F. 81-1 45 81, E-mail: beuter@uni-

duesseldorf.de), Dipl.-Biol. Eleni Georgoudis (F. 81-1 19 03, E-mail: Eleni.Georgoudis@

uni-duesseldorf.de), Dr. Anne Kerres (F. 81-1 45 81, E-mail: Anne.Kerres@uni-duessel-

dorf.de), Dipl.-Biol. Gabriele Köhler (F. 81-1 45 80, E-mail: g.koehler@uni-

duesseldorf.de), Dipl.-Biol. Katja Mölleken (F. 81-1 19 03, E-mail: Katja.Moelleken@uni-

duesseldorf.de), Dipl.-Biol. Gidu Murra (F. 81-1 19 03, E-mail: gido.murra@uni-duessel-

dorf.de), Dipl.-Biol. Rafat Zrieq (F. 81-1 19 03, E-mail: rafat.zrieq@uni-duesseldorf.de)

## **Institut für Molekulare Enzymtechnologie**

(Gebäude 15.8, Forschungszentrum Jülich GmbH, 52426 Jülich)

s. auch <http://www.iet.uni-duesseldorf.de/>

Univ.-Prof. Dr. Karl-Erich Jaeger, F. (0 24 61) 61 69 66

e-mail: Karl-Erich.Jaeger@fz-juelich.de

Sekretariat: Sabine Jansen, F. (0 24 61) 61 37 16, Fax (0 24 61) 61 24 90

e-mail: s.jansen@fz-juelich.de

Apl.-Prof. Dr. Werner Hummel, F. (0 24 61) 61 37 90, e-mail: w.hummel@fz-juelich.de

Wiss. Mitarbeiter:

Dipl.-Biol. Solmaz Arvani (F. 0 24 61) 61 29 47, e-mail: s.arvani@fz-juelich.de;

Dipl.-Biol. Jennifer Andexer (F. 0 24 61) 61 37 44, e-mail: j.andexer@fz-juelich.de;

Dipl.-Biol. Kai-Malte Bartels (F. 0 24 61) 61 33 48, e-mail: k.m.bartels@fz-juelich.de;

Dipl.-Biol. Eliane Bogo (F. 0 24 61) 61 37 44, e-mail: e.bogo@fz-juelich.de;

Dipl.-Chem. Ulf Brockmeier, F. (0 24 61) 61 67 31, e-mail: u.brockmeier@fz-juelich.de;

Dr. Thomas Drepper (F. 0 24 61) 61 41 73, e-mail: t.drepper@fz-juelich.de;

Dr. Thorsten Eggert, F. (0 24 61) 61 29 39, e-mail: t.eggert@fz-juelich.de;

TA Ilona Frindi-Wosch (F. 0 24 61) 61 37 03, e-mail: i.frindi-wosch@fz-juelich.de

Dipl.-Biol. Anetta Gdynia (F. 0 24 61) 61 33 48, e-mail: a.gdynia@fz-juelich.de;

Dipl.-Ing. Holger Gieren (F. 0 24 61) 61 37 49, e-mail: h.gieren@fz-juelich.de;

Dipl.-Biol. Dörte Gocke (F. 0 24 61) 61 37 44, e-mail: d.gocke@fz-juelich.de;

Dipl.-Biol. Stefan Grützmacher (F. 0 24 61) 61 33 48, e-mail: s.gruetzmacher@fz-juelich.de;

Dipl.-Biol. Jan Guterl (F. 0 24 61) 61 37 44, e-mail: j.guterl@fz-juelich.de

Dipl.-Biol. Sascha Hausmann (F. 0 24 61) 61 33 48, e-mail: s.hausmann@fz-juelich.de

Dipl.-Biol. Achim Heck (F. 0 24 61) 61 14 78, e-mail: a.heck@fz-juelich.de

Dipl.-Biol. Helge Henning, F. (0 24 61) 61 33 48, e-mail: h.henning@fz-juelich.de;

Dipl.-Biol. Andreas Kreuz (F. 0 24 61) 61 37 61, e-mail: a.kreuz@fz-juelich.de;

Dipl.-Biol. Ulrich Krauß (F. 0 24 61) 61 37 44, e-mail: u.krauss@fz-juelich.de;

Dr. M. Konarzycka-Bessler (F. 0 24 61) 61 29 39, e-mail: m.konarzyck-bessler@fz-juelich.de

Dipl.-Biol. Anette Markert (F. 0 24 61) 61 14 78, e-mail: a.markert@fz-juelich.de

Dipl.-Ing. Dagmar Müller (F. 0 24 61) 61 37 04, e-mail: da.mueller@fz-juelich.de;

Dipl.-Biol. Marion Müller (F. 0 24 61) 61 29 42, e-mail: mar.mueller@fz-juelich.de

Dipl.-Biol. Christian Leggewie (F. 0 24 61) 61 29 39, e-mail: c.leggewie@fz-juelich.de;

Dr. Martina Pohl (F. 0 24 61) 61 37 14, e-mail: ma.pohl@fz-juelich.de;

Dipl.-Nat. Michael Puls, F. (0 24 61) 61 37 44, e-Mail: m.puls@fz-juelich.de;

TA Katharina Range (F. 0 24 61) 61 37 04, e-mail: k.range@fz-juelich.de

Dr. Frank Rosenau (F. 0 24 61) 61 29 47, e-mail: f.rosenau@fz-juelich.de;

Dipl.-Biol. Thorsten Rosenbaum (F. 0 24 61) 61 57 97, e-mail: t.rosenbaum@fz-juelich.de;

Dipl.-Biol. Julia Schümers, F. (0 24 61) 61 41 58, e-mail: j.schuemers@fz-juelich.de;

Dipl.-Biol. Sabrina Schell (F. 0 24 61) 61 29 32, e-mail: s.schell@fz-juelich.de

Dipl.-Biol. Alexander Schulz (F. 0 24 61) 61 14 78, e-mail: a.schulz@fz-juelich.de;



TA Vera Svensson (F. 024 61) 61 35 41, e-mail: v.svensson@fz-juelich.de  
Dr. Andrea Weckbecker (F. 024 61) 61 29 42, e-mail: a.weckbecker@fz-juelich.de;  
Dr. Susanne Wilhelm, F. (024 61) 61 29 47, e-mail: S.Wilhelm@fz-juelich.de;  
Dipl.-Biol. Marion Wendorff (F. 024 61) 61 57 97, e-mail: m.wendorff@fz-juelich.de

## Institut für Genetik

s. auch [www.uni-duesseldorf.de/MathNat/Genetik/](http://www.uni-duesseldorf.de/MathNat/Genetik/)

Geschäftsführende Leiterin: Prof. Dr. Elisabeth Knust  
F. 81-13504, Fax: 81-122 79, E-mail: knust@uni-duesseldorf.de  
Sekretariat: Frau Siegrid Daniel, F. 81-135 04, Fax: 81-122 79  
E-mail: Siegrid.Daniel@uni-duesseldorf.de, Fax 81-122 79,  
E-Mail: genetik@uni-duesseldorf.de, Brigitte Haumann, (DFG) F. 81-14740 o. 1 42 95  
E-Mail: SFB.Differenzierung@uni-duesseldorf.de, Fax 81-1 56 23  
Univ.-Prof. Dr. Rüdiger Simon, F. 81-14045, E-Mail: ruediger.simon@uni-duesseldorf.de  
Prof. Dr. Martin Beye, F. 81-1 20 75, E-Mail: martin.beye@uni-duesseldorf.de  
Prof. em. Dr. Oswald Hess, F. 81-1 22 76, E-mail: hess@uni-duesseldorf.de  
Prof. i.R. Dr. Werner Kunz  
F. 81-12333, Fax 81-123 33. e-mail: kunz@uni-duesseldorf.de  
Akad. Oberrat: Prof. Dr. Hans Bünemann, F. 81-134 21,  
E-mail: bueneman@uni-duesseldorf.de  
Wiss. Ang.: Prof. Dr. Karl Heinz Glätzer, F. 81-122 96,  
E-mail: glaetzer@uni-duesseldorf.de  
Wiss. Ass.: Dr. Martin Hasselmann, F. 81-1 48 08, E-Mail: martin.hasselmann@uni-  
duesseldorf.de  
PD Dr. Arno Müller, F. 81-147 43, E-mail: muellerar@uni-duesseldorf.de,  
PD Dr. Olaf Bossinger, F. 81-106 82, E-Mail: olaf.bossinger@uni-duesseldorf.de  
Wiss. Ang.: Dr. André Bachmann (DFG), F. 81-124 06, E-mail: bachmana@uni-duess-  
eldorf.de, Dipl.-Biol. Daniela von Fürden (DFG), F. 81-150 71, E-mail: fuerden@uni-dues-  
seldorf.de, Dipl.-Biol. Özlem Kempkens (DFG), F. 81-1 45 41, E-Mail: kempkensoe@uni-  
duesseldorf.de, Dr. Melisande Richard, F. 81-124 06, E-Mail: melisande.richard@uni-  
duesseldorf.de, Dipl.-Biol. Ralf Müller (DFG), F. 81-123 58, E-Mail: ralf.mueller@uni-  
duesseldorf.de, Dipl.-Biol. Susann Özüyamar, E-Mail: fornacon@uni-duesseldorf.de,  
Dipl.-Biol. Natalia Bulgakova, E-Mail: Natalia.Bulgakova@uni-duesseldorf.de, Dr. Yvonne  
Stahl, F. 81-1 23 58, E-Mail: Yvonne.Stahl@uni-duesseldorf.de, Dipl.-Biol. Thomas  
Kessler (DFG), F. 81-1 47 41, E-Mail: thomas.kessler@uni-duesseldorf.de, Dipl.-Biol.  
Sirin Ghazzi (GfF), F. 81-1 48 74, E-Mail: sirin.ghazzi@gmx.de, Dipl.-Biol. Wibke Meyer  
de Márquez (DFG), F. 81-1 48 74, E-Mail: Wibke.Meyer@uni-duesseldorf.de, Dipl.-Biol. Soya  
Kim (DFG), F. 81-1 47 38, E-Mail: Kimso@uni-duesseldorf.de, Dipl.-Biol. Nannette  
Fischer (DFG), F. 81-1 47 41, E-Mail: fischern@uni-duesseldorf.de, Dipl.-Biol. Michael  
Hoffmann, F. 81-1 50 71, E-Mail: hoffm@rz.uni-duesseldorf.de, Dr. Marina Bureau,  
Postdoc, F. 81-1 23 25 (DFG), Guang Dai, MSC, F. 81-1 58 18, Dipl.-Biol. Anna  
Klingseisen (DFG), F. 81-1 47 38, E-Mail: anna.klingseisen@uni-duesseldorf.de, Dipl.-  
Biol. Nadine Muschalik (DFG), F. 81-1 26 35, E-Mail: nadine.muschalik@uni-duess-  
eldorf.de, Dipl.-Biol. Andreas von Impel (DFG), F. 81-1 47 39, E-Mail: andreas.vanimp@  
uni-duesseldorf.de, Dipl.-Biol. Tanja Gempe (DFG), Dipl.-Biol. Irene Gattermeier (DFG),  
Dipl.-Biol. Oliver Götzl (DFG)

5

## VII. Wissenschaftliche Einrichtung

### Institut für Experimentelle Psychologie

Geschäftsführende Leiter: Univ.-Prof. Dr. Axel Buchner

Stellvertreter: Univ.-Prof. Dr. Joseph P. Huston

#### I: Lehrstuhl für Physiologische Psychologie

Univ.-Prof. Dr. J. P. Huston, F. 81-142 96

Sekretariat: Dr. Bianca Topic, F. 81-142 96 und F. 81-120 24

Wiss. Ass.: Dr. Maria Angelica De Souza Silva (F. 81-142 97)

Wiss. Ang.: Dr. Ekrem Dere (DFG) (F. 81-142 98), Dipl.-Psych. Gerhard Jocham (DFG) (F. 81-120 13), Dr. Christian Müller (F. 81-134 91), Dipl.-Psych. Daniela Schulz (F. 81-134 91), Dipl.-Psych. Emriye Teke (DFG) (F. 81-120 13), Dipl.-Psych. Tim Buddenberg

#### II: Lehrstuhl für Experimentelle Biologische Psychologie

Univ.-Prof. Dr. Petra Stoerig

Sekretariat: Ilse Fallmann, F. 81-122 65

Abt. für Diagnostik und Differentielle Psychologie:

Univ.-Prof. Dr. Jochen Musch, F. 81-1 20 62

Abt. für Biologische Psychologie: Univ.-Prof. Dr. Bettina Pause, F. 81-1 17 75

Univ.-Prof. em. Dr. Eugene R. Wist, F. 81-134 95

Dr. Michael Niedeggen, (HD) F. 81-120 11

Wiss. Ang.: Dipl.-Psych. Susanne Bergert (F. 81-1 20 67), Dipl.-Psych. Jan Breitzkreuz (F. 81-120 71), Dipl.-Psych. Guido Hesselmann (DAAD) (F. 81-120 67), Dr. Angelika Lingmann (VW-Stiftung) (F. 81-1 20 72), Dipl.-Psych. Thomas Mierdorf (F. 81-120 10)

#### III: Lehrstuhl für Allgemeine Psychologie und Arbeitspsychologie

Univ.-Prof. Dr. Axel Buchner, F. 81-1 22 71

Sekretariat: Janine Hoffmann, F. 81-122 71

Abt. für Allgemeine Psychologie: Univ.-Prof. Dr. Martin Heil, F. 81-121 42

Abt. für Klinische Psychologie: Univ.-Prof. Dr. Reinhard Pietrowsky, F. 81-121 40

Wiss. Ang.: Dipl.-Psych. Jan-Hendryk Dombrowski (DFG) (F. 81-122 74), Dipl.-Psych. Bettina Grede-Badra (F. 81-1 35 29), Dr. Philipp Hammelstein (DFG) (F. 81-1 22 72), Dipl.-Psych. Robert Hauke (DFG) (F. 81-1 30 57), Dipl.-Psych. Olaf Lahl (DFG) (F. 81-121 46), Dipl.-Psych. Kathrin Lange (F. 81-1 21 41), PD Dr. Petra Jansen-Osmann (F. 81-156 29), Dr. Susanne Mayr (F. 81-122 70), Dr. Bettina Mehl (F. 81-157 81), Dipl.-Psych. Frank Meyer (F. 81-1 22 75), Dipl.-Psych. Ronald Schneider (F. 81-122 69), Dipl.-Psych. Christoph Usbeck (DFG) (F. 81-134 82), Dipl.-Psych. Gunnar Wiedenbauer (DFG) (F. 81-145 68), Dipl.-Psych. Raoul Bell (F. 81-1 56 43), Dipl.-Psych. Juliane Schmid (DFG) (F. 81-124 68)

#### IV: Lehrstuhl für Psychologie

Univ.-Prof. Dr. Joachim Krauth, F. 81-115 45

Sekretariat: Monika Gretzke, F. 81-121 44

Wiss. Ang.: Dipl.-Psych. Silke Becker, F. 81-123 10

Wiss. Ang.: Dipl.-Math. Nina Yvonne Rodewies, F. 81-1 23 10

Wiss. Ang.: Dipl.-Psych. Michael Syleounis, F. 81-121 43

## **VIII. Geographisches Institut** (Gebäude 25.12, 25.02, Ebene 01)

Geschäftsführender Leiter: Univ.-Prof. Dr. Ekkehard Jordan , F. 81-120 45  
Vertreter: N. N.

### **Lehrstuhl für Physische Geographie** (Gebäude 25.12, Ebene 01)

Univ.-Prof. Dr. Ekkehard Jordan , F. 81-120 45  
Sekretariat: Frau Angela Rennwanz, F. 81-134 64/115 84, Fax: 81-134 64  
Akad. Rat: Priv.-Doz. Dr. Dr.-Ing. Wilfried Linder, F. 81-137 87  
Wiss. Mitarb.: N.N., F. 81-137 39; N.N., F. 81-114 70, N. N., F. 81-1 40 51,  
N. N., F. 81-1 30 60  
Techn. Ang.: Dipl.-Math. Dr. Michael Braitmeier, F. 81-137 85  
Techn. Ang.: Claudia Dehling, F. 81-1 20 46

### **Lehrstuhl für Kulturgeographie und Entwicklungsforschung** **Lehrstuhl für Geographie und ihre Didaktik**

(Gebäude 25.12, 25.02, Ebene 01)  
Wiss. Mitarb.: Dr. Helmut Schneider , F. 81-113 54  
Am Institut lehrend: Priv.-Doz. Dr. Elmar Sabelberg, F. 81-120 44

#### **Emeriti:**

Univ.-Prof. Dr. Armin Gerstenhauer  
Univ.-Prof. Dr. Heinz Günter Steinberg  
Univ.-Prof. Dr. Norbert Wein, F. 81-1 13 54

#### **Professoren im Ruhestand:**

Univ.-Prof. Dr. Günther Glebe, F. 81-120 51  
Univ.-Prof. Dr. Wolfgang Schirmer , F. 81-120 42  
Univ.-Prof. Dr. Karl Vorlauffer, F. 81-120 47  
Univ.-Prof. Dr. Gerd Wenzens, F. 81-1 20 48

## **Betriebseinheit der Fakultät**

### **Zentrales Chemikalienlager – ZCL –**

Leiter: Dr. Hans Ippendorf, F. 81-123 29  
Sekretariat: Frau H. Hellingrath, F. 81-141 40

**5**

# Lehrveranstaltungen Sommersemester 2006

(Änderungen vorbehalten)

## Biologie

### Lehrveranstaltungen für das Studium der Biologie

#### Diplom und Bachelor Grundstudium

##### Modul Bio 3 Zoologie

1. Vorlesung: Stämme des Tierreichs I , Protozoa bis Echinodermata - Stämme des Tierreichs II, Chordata  
4-stündig  
Mo, Di 09:15 - 11:00, 2611.HS 6C  
Greven / Mehlhorn
2. Zoologie Praktikum  
4-stündig  
Do 09:15 - 10:00, 2611.HS 6B  
dies ist nur der Vorbesprechungstermin  
Das Praktikum findet in Gruppen entweder Donnerstag vormittag, Donnerstag nachmittag oder Freitag vormittag statt.  
Greven / Mehlhorn / D'Haese / Mitarbeiter
3. Einführung in die Zoologie  
Do, Fr 09:00 - 14:00  
Fr 14:00 - 18:00  
D'Haese / Greven / Hentschel / Mehlhorn / Mitarbeiter

##### Modul Bio 7 Genetik

4. Genetik Vorlesung  
2-stündig  
Do 09:15 - 11:00, 2611.HS 6C  
Bünemann / Glätzer / Knust / Simon
5. Genetik Übung  
1-stündig  
Fr 12:15 - 13:00, 2611.HS 6C  
weitere Termine nach Vereinbarung  
Die Übungen finden in kleinen Gruppen zu unterschiedlichen Zeiten statt
6. Genetik Praktikum  
4-stündig  
Mo, Di 09:00 - 13:00, ab 22.5.06, Geb. 26.11.U1 R 12+14  
Mo, Di, Do 14:00 - 18:00, ab 22.5.06, Geb. 26.11.U1 R. 12+ 14  
Das Praktikum wird in der zweiten Semesterhälfte in Gruppen zu verschiedenen Zeiten angeboten

##### Modul Bio 8 Biodiversität-Ökologie-Evolution

7. Vorlesung: Evolution, Tierökologie, Pflanzenökologie  
3-stündig  
Mi 10:15 - 12:00, 2611.HS 6C  
Do 11:15 - 12:00, 2611.HS 6C  
Beye / Martin / Lunau / Lösch

8. Praktikum: Botanische und zoologische Exkursionen  
2-stündig  
Fr nachmittags und Sa vormittags, nach Einteilung  
Einführung und Gruppeneinteilung:  
Fr, 07.04.2006, 14 Uhr c.t., HS 6C  
Beye / Lösch /  
Lunau /  
Mehlhorn /  
Mitarbeiter

### **Modul Bio 9 Entwicklungsbiologie**

9. Entwicklungsbiologie Vorlesung  
2-stündig  
Fr 10:15 - 12:00, 2611.HS 6C  
Krust / Rüther /  
Simon
10. Entwicklungsbiologie Praktikum  
2-stündig  
Das Praktikum findet in der ersten Semesterhälfte statt

### **Modul Bio 10 Physiologie und Biochemie der Pflanzen**

11. Physiologie und Biochemie der Pflanzen Vorlesung  
3-stündig  
Mi 08:15 - 10:00, 2611.HS 6C  
Fr 09:15 - 10:00, 2611.HS 6C  
Alfermann /  
Groth
12. Physiologie und Biochemie der Pflanzen Praktikum  
4-stündig  
Das Praktikum findet wöchentlich in Gruppen am Montag oder  
Dienstag, vor- oder nachmittags statt.  
Alfermann /  
Groth / Henze /  
Jahns P. /  
Schumann

### **Modul Che1 Allgemeine und Anorganische Chemie**

13. Experimentelle Übungen in Allgemeiner und Anorganischer  
Chemie für Biologen  
4-stündig  
siehe Vorlesungsverzeichnis der Chemie

### **Modul Che2 Organische Chemie**

14. Organische Chemie für Studierende der Biologie  
4-stündig  
siehe Vorlesungsverzeichnis der Chemie

### **A- /Bachelor/ Lehramtsmodule**

#### **Wahlbereich A Genetik, Molekularbiologie, Zell- und Entwicklungsbiologie**

16. A-Modul: Cytogenetik  
17:00 - 18:00, 2611.HS 6B, Blockveranstaltung  
Vorlesung: 1 SWS nach Vereinbarung  
Praktikum als Block 14 Tage ganztägig zu Beginn des Sommersemesters  
Glätzer
17. A-Modul: Der Zellkern: Struktur, Funktion und seine Bedeutung  
als Ziel von Autoimmunantworten  
1-stündig  
Vorlesung: parallel zum Praktikum  
Praktikum: als Block 14 Tage ganztägig, am Ende des SS  
Ort: Institut für Umweltmedizinische Forschung (IUF)  
Mikecz

18. A-Modul: Frühe Entwicklungsgenetik von *C. elegans* Boßinger  
 2-stündig  
 Mo - Fr 09:00 - 10:30, 2621.01.32, 2 Wochen ganztägig, Beginn: 22.05.2006  
 Praktikum begleitend als Block, in der 2. Hälfte des Semesters
19. A-Modul: Genetik: Methoden der Entwicklungsgenetik: Müller  
 Klonale Analyse in Keimbahn und Soma von *Drosophila*  
 1-stündig  
 Termin folgt., Ort: 26.12., Eb. 02, R. 21  
 Vorlesung: Mo-Fr 9-10, begleitend zum Praktikum als Block, 14-tägig  
 in der 1. Hälfte des Semesters  
 Praktikum: als Block 14 Tage ganztägig, in der 1. Hälfte des Semesters
20. A-Modul: Molekulare Parasitologie II Wunderlich / Bentes /  
 6-stündig Krücken / Schmitt-Wrede  
 Termine und Räume: Siehe besonderen Aushang!

### **Wahlbereich B Physiologie, Biochemie, Biophysik, Bioinformatik**

21. A-Modul: Molekulare Biophysik: NMR-Spektroskopie Willbold / Stoldt /  
 8-stündig König / Stangler
22. A-Modul: Molekulare Biophysik: Röntgenstrukturanalyse Büldt / Granzin  
 8-stündig / Labahn /  
 Vorlesung: (2-stündig) Weiergräber /  
 Praktikum: (6-stündig) Blockveranstaltung, Batra-Safferling  
 2 Wochen ganztägig, 1. Hälfte SS  
 Ort: FZ Jülich, IBI-2: Biologische Strukturforchung,  
 Gebäude 05.2, Eingang E4, Raum 1020a (Keller)
23. A-Modul: Molekulare Biophysik: Spektroskopie Büldt / Fitter  
 8-stündig  
 Vorlesung: (2-stündig)  
 Praktikum: (6-stündig) Blockveranstaltung,  
 2 Wochen ganztägig, 1. Hälfte SS  
 Ort: FZ Jülich, IBI-2: Biologische Strukturforchung,  
 Gebäude 05.2, Eingang E4, Raum 1020a (Keller)
24. A-Modul: Neurophysiologie Hochstrate /  
 6-stündig Kafitz / Rose  
 Blockveranstaltung, Block nach besonderer Ankündigung  
 Beginn: 02.05.2006 Ende: 12.05.2006
25. A-Modul: Neurophysiologie Rose  
 1-stündig  
 Blockveranstaltung, Block siehe besonderen Aushang  
 Beginn: 02.05.2006 Ende: 12.05.2006
26. A-Modul: Nutz-/Arzneipflanzen und ihre Inhaltsstoffe – Analytik Alfermann /  
 Das Praktikum dieses A-Moduls findet 2 Wochen ganztägig statt. Bickel / Fuß  
 Ort und Zeit nach Vereinbarung.  
 Voraussetzung ist die Vorlesung: „Nutz-/Arzneipflanzen und ihre Inhaltsstoffe“
27. A-Modul: Sinnesphysiologie Rose / Kafitz / Hochstrate  
 6-stündig  
 Blockveranstaltung, Block siehe besondere Ankündigung, Beginn: 19.06.2006

28. A-Modul: Sinnesphysiologie Rose  
1-stündig  
Blockveranstaltung, Block siehe besondere Ankündigung, Beginn: 19.06.2006
29. Vorlesung: Molekulare Enzymtechnologie Jaeger /  
Hummel / Pohl  
2-stündig  
Do 14:00 - 16:00, 2611.HS 6B
30. Molekulare und Angewandte Enzymtechnologie Jaeger / Eggert /  
Hummel / Pohl /  
Rosenau / Drepper  
Block (2 Wochen ganztägig)  
Ort: Institut für Molek. Enzymtechnologie, FZ Jülich  
Beginn: Ende der SS-Ferien, lt. Ankündigung
31. Bioinformatik I: Angewandte Bioinformatik Martin / Dagan  
6-stündig  
Dieses Praktikum gehört zum A-Modul: Bioinformatik I  
2 Wochen ganztägig im Anschluss an das SS06, s. gesonderter Aushang
32. Bioinformatik I: Grundlagen der Genomanalyse Martin  
2-stündig  
Mo 10:15 - 12:00, 2611.HS 6F  
Diese Vorlesung gehört zum A-Modul: Bioinformatik I
33. Nutz-/Arzneipflanzen und ihre Inhaltsstoffe Bickel / Fuß /  
Alfermann  
2-stündig  
Mi 08:00 - 10:00, 2611.HS 6E  
Diese Vorlesung ist Voraussetzung für die Teilnahme an folgendem Modul:  
A-Modul: Nutz-/Arzneipflanzen und ihre Inhaltsstoffe - Analytik

### **Wahlbereich C Organismische Biologie, Ökologie**

34. A-Modul (3301): Entwicklungsgeschichte der Pflanzen Schuster  
6-stündig, Vorlesung 1-stündig
35. A-Modul (3302): Morphologie, Morphogenese und Histogenese Santore  
des Blattes  
6-stündig  
Das A-Modul setzt die Vorlesung „Ökologische Anpassung und Funktionsmorphologie im Pflanzenreich“ voraus.
36. A-Modul (3303): Cytologie, Anatomie und Morphologie von Behn  
Spross und Wurzel der Kormophyten  
6-stündig  
Das A-Modul setzt die Vorlesung „Ökologische Anpassung und Funktionsmorphologie im Pflanzenreich“ voraus.
37. A-Modul (3304): Mikroskopische Analyse und Diagnose von Schuster  
pflanzlichen Nahrungs- und Genussmitteln  
6-stündig  
Das A-Modul setzt die Vorlesung „Die Entwicklung des Menschen - Anthropologie und Kulturgeschichte“ (WS 2005/2006) voraus.
38. A-Modul (3305): Morphologie und Phylogenie der Angiospermenblüte Ott  
6-stündig  
Das A-Modul setzt die Vorlesung „Ökologische Anpassung und Funktionsmorphologie im Pflanzenreich“ voraus.

39. A-Modul (3306): Systematik und Evolution der Angiospermae 6-stündig Jahns / Etges
40. A-Modul (3307): Flechtensymbiose - Evolution und Entwicklung 6-stündig Jahns / Ott / Schuster
41. A-Modul (3309): Ökologisch-systematisches Geländepraktikum mit großer Exkursion (Schweden, Gotland) 6-stündig Jahns / Etges
42. A-Modul: Pflanze-Atmosphäre-Wechselbeziehungen  
Vorlesung: Vegetation und Standortklima 1-stündig Lösch / Busch / Mitarbeiter  
Mo 17:15 - 19:00, 2611.HS 6E, Beginn: 29.05.2006  
Das Praktikum zu diesem Modul „Pflanze-Atmosphäre-Wechselbeziehungen“ (6 SWS) findet 2 Wochen ganztägig (19.6.-30.6.2006) im Kursaal 26.13/U1/Raum 11 und in der Ökologischen Station Neandertal statt, max. 8 Teilnehmer.
43. A-Modul: Pflanze-Boden-Wechselbeziehungen  
Vorlesung: Pedosphäre und Vegetation 1-stündig Lösch / Mitarbeiter  
Mo 10:15 - 12:00, 2611.HS 6E, Beginn: 22.05.2006  
Das Praktikum „Pflanze-Boden-Wechselbeziehungen“ zu diesem Modul (6 SWS) findet 2 Wochen ganztägig (3.7.-14.7.2006) im Kursraum 26.13/U1/Raum 11 und in den Laborräumen der Geobotanik statt.
44. A-Modul: Pflanzen- und Vegetationsdiversität und ihr nachhaltiger Schutz Lösch / Schmitz  
Vorlesung: Vegetation Mitteleuropas 1-stündig  
Mo 17:15 - 19:00, 2611.HS 6E  
Beginn: 03.04.2006 Ende: 22.05.2006  
Das Praktikum „Vegetationskunde“ (6 SWS) gehört zu diesem Modul und findet 2 Wochen ganztägig (6.6.-16.6.2006) im Kursraum 26.13/U1/Raum 11 und Freiland statt, max. 12 Teilnehmer.
45. Biologie der Knochenfische 6-stündig Riehl / Mehlhorn  
ganztägiger Block; Zeit wird durch Aushang bekanntgegeben
46. Praktikum: Blütenbiologische Feldmethoden 6-stündig Eitz / Lunau  
Blockveranstaltung, Beginn: 05.08.2006 Ende: 19.08.2006
47. Vorlesung: Blütenbiologische Feldmethoden: Blütenbiologie II nach Vereinbarung (1-stündig) Lunau
48. Einführung in die allgemeine Fischkunde siehe besonderen Aushang (1-stündig) Riehl / Mehlhorn
49. Integrative Ecophysiology Part 2: Lectures in Comparative Animal Physiology- "How Animals Work" Part 3: Field Course "Two Oceans and a Desert" Namibia and South Africa September 2006/Wahlbereich C 1-stündig Bridges  
Do 08:00 - 09:00, 2611.HS 6E



50. Meeresbiologie und Morphologie der Tiere  
4-stündig  
Mehlhorn
51. Meeresbiologie und Morphologie der Tiere mit Exkursion nach  
Villefranche sur Mer  
4-stündig  
Mehlhorn /  
Walldorf /  
Klimpel
52. Ökologische Anpassung und Funktionsmorphologie im Pflanzenreich  
1-stündig  
Ott  
Mo 17:15 - 19:15, 2611.HS 6F, Beginn: 03.04.2006 Ende: 08.05.2006
53. Vorlesung: Sinnesökologie A  
1-stündig  
Lunau  
Mo-Fr 08:15 - 09:00, 2611.HS 6E, Blockveranstaltung  
Beginn: 26.06.2006 Ende: 07.07.2006
54. Praktikum: Sinnesökologie A  
6-stündig  
Eltz / Lunau  
Blockveranstaltung, Anmeldung erforderlich  
Beginn: 26.06.2006 Ende: 07.07.2006

### Wahlbereich D Ausserbiologische Fächer

55. A-Modul: DNA-Microarrays für die Genexpressionsanalyse  
09:00 - 18:00, 2 Wochen ganztägig, auch in den  
Semesterferien, nach Vereinbarung, im BMFZ, Geb. 23.12.04  
Voraussetzung: 1 genetisch-molekularbiol. od. biochem. Praktikum  
begrenzte Teilnehmerzahl  
Köhler /  
Gehrmann /  
Andrée
56. A-Modul: Immunbiologie  
Vorlesung: Einführung in die Immunbiologie  
Di, Do 09:00 - 11:00, 2321.HS 3H  
Beginn: 25.04.2006 Ende: 29.06.2006  
Kolb-Bachofen  
/ Kolb
57. Praktikum 'Signaltransduktion von Antigenrezeptoren' für  
Biologen und Mediziner  
Mo-Fr: 10-18 Uhr (2 Wochen, ganztägig), Abteilung für  
Molekulare Stammzellbiologie, Geb. 14.80, Ebene 03  
Müschien /  
Mitarbeiter
58. Praktikum 'VDJ-Rekombination' für Biologen und Mediziner  
Mo-Fr: 10-18 Uhr (2 Wochen, ganztägig), Abteilung für  
Molekulare Stammzellbiologie, Geb. 14.80, Ebene 03  
Müschien /  
Mitarbeiter
59. Vorlesung 'DNA-Rekombination und Diversität' für Biologen  
und Mediziner  
1-stündig  
Müschien /  
Mitarbeiter  
Di 12:00 - 13:00, Hörsaal des Instituts für Rechtsmedizin  
Geb. 14.84
60. Vorlesung 'Signaltransduktion im Immunsystem' für Biologen  
und Mediziner  
1-stündig  
Müschien /  
Mitarbeiter  
Do 10:00 - 11:00, Hörsaal des Instituts für Rechtsmedizin  
Geb. 14.84

5

## B- /Mastermodule

### Wahlbereich A Genetik, Molekularbiologie, Zell- und Entwicklungsbiologie

61. B-Modul MIKROBIOLOGIE II „Molekularbiologie der Mikroorganismen“  
Vorlesung: Molekulargenetik und Molekularbiologie der Mikroorganismen, 2 SWS  
Praktikum: „Methoden der Mikrobiologie“, 18 SWS  
(6 Wochen ganztägig)  
Teilnehmerzahl: 16  
Begleitend zum Praktikum wird eine Literaturseminar „Methoden in der Mikrobiologie“ durchgeführt.  
Voraussetzung: abgeschlossenes Grundstudium  
Veranstaltungsort: Bekanntgabe per Aushang  
ACHTUNG: Modulplätze werden über das Studiendekanat Biologie (Dr. Schumann) vergeben.
- Ernst /  
Hegemann /  
Fleig /  
Ramezani-Rad /  
Hummel / Sahn
62. B-Modul MIKROBIOLOGIE III „Molekularbiologie der Mikroorganismen“  
Vorlesung: „Molekularbiologie der Pilze“, 2 SWS  
Praktikum: „Molekulargenetik der Mikroorganismen“, 18 SWS  
(6 Wochen ganztägig)  
Teilnehmerzahl: 16  
Begleitend zum Praktikum wird ein Literaturseminar „Methoden in der Mikrobiologie“ durchgeführt.  
Voraussetzung: abgeschlossenes Grundstudium  
Veranstaltungsort: Bekanntgabe per Aushang  
ACHTUNG: Modulplätze werden über das Studiendekanat Biologie (Dr. Schumann) vergeben.
- Fleig /  
Hegemann /  
Ernst
63. B-Modul: Genetik: Vom Phänotyp zum Gen  
2-stündig  
Mo - Fr 09:00 - 10:00, 2611.HS 6E  
Di 09:00 - 10:00, 2611.HS 6E  
Praktikum: 18 SWS 6 Wochen ganztägig in der 1. Hälfte des Semesters  
Geb.: 26.12, Eb. 02, R.: 21
- Knust / Simon
64. Entwicklungsbiologie der Pflanzen  
2-stündig  
Mo - Fr 08:15 - 09:00, 2611.HS 6F  
diese Vorlesung gehört zum B-Modul: Entwicklungs- und Molekularbiologie der Pflanzen
- Westhoff
65. Entwicklungsbiologie IIc  
20-stündig  
s. Ankündigung
- Rüther /  
Dildrop
66. Molekular- und Entwicklungsbiologie der Pflanzen  
18-stündig  
dieses Praktikum gehört zum B-Modul: Entwicklungs- und Molekularbiologie der Pflanzen
- Westhoff

## Wahlbereich B Physiologie, Biochemie, Biophysik, Bioinformatik

67. B-Modul: Mikrobiologie III "Mikrobielle Biotechnologie" Sahm / Freudl  
Blockveranstaltung, im IBT1, Forschungszentrum Jülich GmbH  
Beginn: 04.09.2006 Ende: 13.10.2006  
Vorlesung „Technische Mikrobiologie“/„Proteinsekretion“ / 2 SWS  
nach Ankündigung, im Rahmen des Praktikums „Mikrobielle Biotechnologie“  
im Institut für Biotechnologie 1 in Jülich  
Mikrobiologisches Literaturseminar / 1 SWS  
nach Ankündigung, im Rahmen des Praktikums „Mikrobielle Biotechnologie“  
im Institut für Biotechnologie 1 in Jülich  
Praktikum „Mikrobielle Biotechnologie“ / 16 SWS  
6 Wochen ganztägig, Ende der SS-Ferien  
Voraussetzung: B-Modul „Mikrobiologie II“, Besuch der begleitenden Vorlesung  
Ort: Institut für Biotechnologie 1 in Jülich  
ACHTUNG: Modulplätze werden über das Studiendekanat Biologie  
(Dr. Schumann) vergeben.
68. B-Modul: Molekulare Biophysik II: Strukturbiologie und Molekülspektroskopie Büldt / Willbold /  
Granzin / Labahn /  
24-stündig Weiergräber /  
Vorlesung: (6-stündig) Batra-Safferling /  
Praktikum: (18-stündig) Blockveranstaltung Fitter / Stoldt /  
6 Wochen ganztägig, 1. Hälfte SS König / Stangler  
Ort: FZ Jülich, IBI-2  
Gebäude 05.2, Eingang E4, Raum 1020a (Keller)
69. B-Modul: Toxikologie Abel / Gleichmann /  
20-stündig Greven / Kahl /  
Mo 16:00 - 18:00, Vorlesung Wunderlich  
Vorlesung: Grundlagen der Toxikologie  
Mo. 16-18 (2-stündig) HS 2E  
Praktikum: in der 2. Hälfte des Semesters;  
6 Wochen ganztägig, Blockveranstaltung, siehe besonderen Aushang!
70. Evolutive Biotechnologie Jaeger /  
Block (6 Wochen ganztägig) Willbold  
Beginn: 05.06.2006 Ende: 14.07.2006  
Das B Modul „Evolutive Biotechnologie“ wird in Zusammenarbeit  
mit Herrn Prof. Willbold im Institut für Molekulare Enzymtechnologie,  
Jülich, stattfinden!
71. Mechanismen ökologischer Anpassung von Tieren Grieshaber  
2-stündig  
Di, Mi 08:00 - 09:00
72. Zellkompartimentierung bei Protisten Martin  
18-stündig  
Projektpraktikum für Fortgeschrittene  
6 Wochen ganztägig, nach Vereinbarung
73. Zoophysiological Übungen für Fortgeschrittene: Bridges /  
Stoffwechselphysiologie; Block (ganztägig) 1. Semesterhälfte Grieshaber  
18-stündig

## Wahlbereich C Organismische Biologie, Ökologie

74. B-Modul (4303): Flechtensymbiose - Evolution und Entwicklung Jahns / Ott /  
18-stündig Schuster
75. B-Modul (4310): Ökophysiologie- dynamische Janzik / Walter /  
Wechselbeziehung von Pflanze und Umwelt Schurr  
18-stündig  
09:00 - 18:00, Blockveranstaltung  
Beginn: 06.06.2006 Ende: 14.07.2006  
Das Praktikum und die Vorlesung finden im Forschungszentrum Jülich statt!!  
Die begleitende Vorlesung (2SWS) findet an den Praktikumstagen jeweils um  
9.00 Uhr im Seminarraum des ICG-III, Forschungszentrum Jülich statt.  
Bitte melden Sie sich nach Platz-Zuteilung durch Herrn Schumann direkt per  
Mail bei i.janzik@fz-juelich.de
76. B-Modul: Geobotanik I Lösch  
Dieses Modul besteht aus  
Vorlesungen der A-Module: Vegetation und Standortklima + Pedosphäre u.  
Vegetation + Vegetation Mitteleuropas. (3 SWS)  
Praktikum: Kombination der A-Module Pflanze-Atmosphäre-  
Wechselbeziehungen + Pflanze-Boden-Wechselbeziehungen +  
Vegetationskunde  
Seminar: Vegetation-Atmosphäre-Wechselwirkungen und die „global change“-  
Problematik. (1 SWS) Blockseminar, (LA: D2), Termin nach Absprache
77. B-Modul (\*\*\*\*): Morphologie, Phylogenie und Ökologie von Ott / Behn /  
Wurzel, Blatt und Blüte Santore  
18-stündig  
Das B-Modul bedingt die Vorlesung: Ökologische Anpassung und  
Funktionsmorphologie im Pflanzenreich (Ott)
78. Methoden der Parasitologie Mehlhorn / Klimpel /  
2-stündig Schmahl
79. Ökologische Anpassung und Funktionsmorphologie im Pflanzenreich Ott  
1-stündig  
Mo 17:15 - 19:15, 2611.HS 6F, Beginn: 03.04.2006 Ende: 08.05.2006
80. Vorlesung: Sinnesökologie Lunau  
1-stündig  
Mo-Fr 08:15 - 09:00, 2611.HS 6E, Blockveranstaltung  
Beginn: 26.06.2006 Ende: 07.07.2006
81. Praktikum: Sinnesökologie Eltz / Lunau  
6-wöchig, ganztätig  
Blockveranstaltung, Anmeldung erforderlich  
Beginn: 06.06.2006 Ende: 14.07.2006
82. Seminar: Nutz-/Arzneipflanzen und ihre Inhaltsstoffe Alfermann /  
1-stündig Fuß  
Ort und Zeit nach Vereinbarung
- Projektpraktika**
83. Bioinformatik (Genomanalyse) Martin  
18-stündig  
Projektpraktikum für Fortgeschrittene, 6 Wochen ganztätig, nach Vereinbarung

- |     |   |  |
|-----|---|--|
| 84. | Hochauflösende Strukturuntersuchungsmethoden in der Biologie<br>Blockveranstaltung, 6 Wochen ganztägig nach Vereinbarung<br>Ort: FZ Jülich, IBI-2: Biologische Strukturforschung,<br>Gebäude 05.2, Eingang E1, 2.OG, Tel. (02461)612030   | Büldt / Granzin /<br>Labahn /<br>Weiergräber /<br>Batra-Safferling             |
| 85. | Methoden der Ethologie und funktionellen Morphologie<br>6 Wochen ganztägig<br>nach Vereinbarung während des ganzen Jahres   | Greven / Kiehl /<br>Pelzer   |
| 86. | Methoden der genetischen Analyse zellbiologischer Prozesse<br>6 Wochen ganztägig, nach Absprache  | Müller   |
| 87. | Molekular- und Entwicklungsbiologie der Tiere<br>18-stündig<br>6 Wo. ganztägig nach Vereinbarung  | Rüther /<br>Dildrop  |
| 88. | Projektpraktikum: Biologie der Entzündungsregulation<br>2 Wochen ganztägig, in der vorlesungsfreien Zeit<br>Termin nach Absprache<br>Voraussetzung: Vorlesung „Einführung in die Immunbiologie“   | Kolb-Bachofen /<br>Burkart / Cortese /<br>Suschek / Habich /<br>Fitzner / Koch |
| 89. | Projektpraktikum Blütenbiologie<br>18-stündig<br>ganztägig, nach Vereinbarung   | Eltz / Lunau   |
| 90. | Projektpraktikum für Studierende nach der alten und der neuen<br>Diplomprüfungsordnung: Molekulare Mechanismen der Transskription,<br>DNA Reparatur und Proteolyse im Säuretierzellkern<br>Ort: Institut für Umweltmedizinische Forschung (IUF)<br>6 Wochen ganztägig nach Vereinbarung | Mikecz   |
| 91. | Projektpraktikum für Studierende nach der alten und der neuen<br>Diplomprüfungsordnung: Molekulare und genetische<br>Grundlagen der Entwicklung bei Arabidopsis<br>09:00 – 18:00, 6 Wochen ganztägig, nach Vereinbarung   | Simon  |
| 92. | Projektpraktikum: Sekundärstoffe in Pflanzlichen Zell- und<br>Gewebeulturen<br>6 Wochen ganztägig, Ort und Zeit nach Vereinbarung   | Alfermann /<br>Fuß   |
| 93. | Projektpraktikum für Studierende nach der alten und der neuen<br>Diplomprüfungsordnung: Molekular- und zellbiol. Grundlagen<br>epithelialer Zellpolarität bei Drosophila<br>6 Wochen ganztägig nach Vereinbarung  | Krust  |
| 94. | Projektpraktikum: Genetik und Molekularbiologie der Photosynthese<br>18-stündig<br>Praktikum: 6 Wochen ganztägig, nach besonderer Vereinbarung  | Westhoff   |
| 95. | Projektpraktikum: Mikrobiologie IV<br>18-stündig<br>Anmeldung: jederzeit im Institut für Mikrobiologie.<br>Voraussetzung im Regelfall:<br>B-Module „Mikrobiologie II“ und „III“   | Ernst / Hegemann /<br>Fleig / Ramezani-Rad /<br>Sahm                           |

- |      |  |  |
|------|--|--|
| 96.  | Projektpraktikum: Molekulare Parasitologie III<br>18-stündig<br>Termin: nach Vereinbarung!                                 | Wunderlich /<br>Krücken /<br>Schmitt-Wrede |
| 97.  | Projektpraktikum: Molekulare Toxikologie<br>18-stündig<br>Termin: nach Vereinbarung!                                       | Wunderlich /<br>Schmitt-Wrede              |
| 98.  | Projektpraktikum: Zellbiologie<br>18-stündig<br>Termin: Nach Vereinbarung!   | Wunderlich /<br>Krücken /<br>Schmitt-Wrede |
| 99.  | Projektpraktikum: Stress and Reproductive Hormone Physiology<br>in Fish<br>18-stündig                                      | Bridges                                    |
| 99a. | Projektpraktikum: Pflanzliche Membranproteine<br>18-stündig<br>Praktikum: 6 Wochen ganztägig, nach besonderer Vereinbarung | Groth                                      |

### **Sonstige Lehrveranstaltungen**

- |      |   |  |
|------|---|--|
| 100. | Anleitung zu selbständiger wissenschaftlicher Arbeit  | Lösch / Gansert  |
| 101. | Anleitung zu selbständiger wissenschaftlicher Arbeit<br>Die Anleitung zu selbständiger wissenschaftlicher Arbeit<br>findet (ganztägig) nach Vereinbarung im Institut für<br>Molekulare Enzymtechnologie im FZ Jülich statt. | Jaeger   |
| 102. | Anleitung zu selbständiger wissenschaftlicher Arbeit<br>Die Anleitung zu selbständiger wissenschaftlicher Arbeit findet<br>(ganztägig) nach Vereinbarung im Institut für Molekulare<br>Enzymtechnologie im FZ Jülich statt. | Hummel   |
| 103. | Anleitung zu selbständiger wissenschaftlicher Arbeit /<br>Biotechnologie<br>fortlaufend, nach Absprache, im Institut für Biotechnologie in Jülich   | Sahm / Freudl  |
| 104. | Anleitung zu selbständiger wissenschaftlicher Arbeit in Genetik<br>ganztägig nach Vereinbarung<br>Veranstaltungsort: im Institut für Genetik  | Boßinger /<br>Bünemann / Glätzer /<br>Knust / Müller / Simon |
| 105. | Anleitung zu selbständiger wissenschaftlicher Arbeit in Immunologie<br>ganztägig nach Vereinbarung<br>Ort: Institut für Umweltmedizinische Forschung  | Esser  |
| 106. | Anleitung zu wissenschaftl. Arbeiten in Entwicklungs- und<br>Molekularbiologie  | Rüther   |
| 107. | Anleitung zu wissenschaftlichem Arbeiten in Biochemie<br>der Tiere, Stoffwechsel- und Ökophysiologie  | Bridges / Grieshaber   |
| 108. | Anleitung zu wissenschaftlichen Arbeiten im Bereich<br>Biophysik<br>ganztägig, nach Vereinbarung  | Büldt / Fitter /<br>Granzin / Labahn                         |

- |      |   |   |
|------|---|---|
| 109. | Anleitung zu wissenschaftlichen Arbeiten im Bereich intrazellulärer Proteintransport nach Vereinbarung<br>Ort: BMFZ   | Köhler  |
| 110. | Anleitung zu wissenschaftlichen Arbeiten in Mikrobiologie<br>Institut für Mikrobiologie<br>Gebäude 26.12, Ebene 01 und Gebäude 25.02, Ebene U1  | Hegemann /<br>Ernst / Fleig /<br>Ramezani-Rad |
| 111. | Anleitung zu wissenschaftlichen Arbeiten in Sinnesphysiologie und in Ökologie der Tiere sowie in Fachdidaktik der Biologie  | Lunau   |
| 112. | Anleitung zu wissenschaftlichen Arbeiten in Zoomorphologie, Zellbiologie und Parasitologie (ganztätig) nach Vereinbarung  | D'Haese /<br>Greven /<br>Mehlhorn             |
| 113. | Biologische Redoxprozesse<br>Di 09:00 - 10:30<br>Das Literatur- und Forschungsseminar „Biologische Redoxprozesse“ findet im Institut für Molekulare Enzymtechnologie im FZ Jülich statt.                | Hummel  |
| 114. | Biophysikalisches Kolloquium nach Ankündigung<br>2-stündig<br>Ort: FZ Jülich, IBI-2   | Büldt / Willbold                              |
| 115. | Einführung in die Didaktik und Methodik des Biologieunterrichts der SI und SII unter Berücksichtigung multimedialer Aspekte<br>4-stündig<br>Mo 09:00 - 13:00, 2621.01.31                                | Delhey /<br>Lunau                             |
| 116. | Forschungsseminar Mikrobiologie<br>1-stündig<br>Mo 09:00 - 10:00, 2611.HS 6F  |   |
| 117. | Forschungs- und Literaturseminar „Hefen und pathogene Bakterien“<br>2-stündig<br>Di 09:30 - 11:00   | Fleig /<br>Hegemann                           |
| 118. | Forschungs- und Literaturseminar „Pathogene Pilze“<br>2-stündig   | Ernst   |
| 119. | Genetische, Molek. u. Zellbiol. Grundlagen der Epithelentwicklung von Drosophila<br>2-stündig<br>ganztätig, nach Vereinbarung   | Knust   |
| 120. | Gerichtete Evolution mit Proteinen<br>Do 09:00 - 10:30, 14-tätig<br>Das Literatur- und Forschungsseminar „Gerichtete Evolution mit Proteinen“ findet im Institut für Molekulare Enzymtechnologie statt. | Jaeger / Eggert                               |
| 121. | Gruppenseminar<br>2-stündig<br>nach Ankündigung   | Büldt   |

- |      |   |                   |
|------|---|-------------------|
| 122. | Gruppenseminar nach Ankündigung<br>2-stündig  | Willbold          |
| 123. | Halbtägige Exkursionen für Lehramtsstudierende der Biologie<br>1-stündig<br>Termine nach besonderer Ankündigung   | Delhey /<br>Lunau |
| 124. | Intrazellulärer Proteintransport<br>2-stündig<br>Köhler, nach Vereinbarung  |                   |
| 125. | Kolloquium<br>4-stündig   | Mehlhorn          |
| 126. | Laborseminar: Neue Aspekte der Entwicklungsgenetik<br>nach Vereinbarung   | Müller            |
| 127. | Literaturseminar<br>2-stündig   | Willbold          |
| 128. | Literaturseminare Molekulare Entwicklungsbiologie für<br>Diplomanden und Doktoranden<br>1-stündig   | Rüther            |
| 129. | Literaturseminar für Diplomanden/Diplomandinnen und<br>Doktoranden/Doktorandinnen<br>1-stündig<br>Mo 17:00 - 18:00  |                   |
| 130. | Literaturseminar für Examenskandidaten in Immunologie<br>1-stündig<br>Zeit nach Vereinbarung, im Institut für Umweltmedizinische Forschung                    | Esser             |
| 131. | Literaturseminar: Mac OS X<br>nach Vereinbarung (2-stündig)   | Boßinger          |
| 132. | Literaturseminar über aktuelle Arbeiten der<br>Entwicklungsgenetik von <i>C. elegans</i><br>2-stündig<br>Di 09:30 - 11:00, nach Vereinbarung                  | Boßinger          |
| 133. | Literaturseminar über Arbeiten an der Entwicklungsgenetik der<br>Pflanzen<br>2-stündig<br>Di 12:00 - 14:00, nach Vereinbarung, Sem. Raum Institut für Genetik | Simon             |
| 134. | Literaturseminar über Arbeiten aus der Entwicklungsgenetik<br>nach Vereinbarung (2-stündig)   | Müller            |
| 135. | Literaturseminar zu aktuellen Themen der Proteinsekretion bei<br>Pro- und Eukaryonten<br>2-stündig<br>Fr 09:00 – 11:00, im IBT1, Forschungszentrum Jülich     | Freudl            |
| 136. | Methodenkurs für Lehramtsstudierende zur Vorbereitung einer<br>Abschlussarbeit in Geobotanik<br>8-stündig<br>Dieser Kurs findet nach Vereinbarung statt.      | Lösch             |



- |   |                              |
|---|------------------------------|
| 137. Mitarbeiterseminar Botanik IV  | Westhoff                     |
| 137a. Mitarbeiterseminar: Botanik IV, Pflanzliche Zellkulturen<br>Nach Vereinbarung (2-stündig)   | Alfermann /<br>Fuß           |
| 137b. Mitarbeiterseminar der Arbeitsrichtung<br>Biochemische Pflanzenphysiologie<br>Fr 09:00 - 11:00, 2621.01.35  | Groth                        |
| 138. Mitarbeiterseminar der Arbeitsrichtung<br>Physiologie und Biochemie der Pflanzen<br>Di 09:00 - 11:00, 2621.01.35   | Jahns, P.                    |
| 139. Mitarbeiterseminar Sinnesökologie<br>1-stündig<br>Mo 16:30 - 17:30   | Lunau                        |
| 140. Molekulare Enzymtechnologie<br>Mi 11:00 - 12:30<br>Das Literatur- und Forschungsseminar „Molekulare Enzymtechnologie“<br>findet im Institut für Molekulare Enzymtechnologie im FZ Jülich statt.  | Hummel                       |
| 141. Neurowissenschaftliches Seminar<br>2-stündig<br>Fr 11:30 - 13:30, im Wechsel in 26.02.U1.23 und 22.03.01.71  | Rose /<br>Gottmann /<br>Haas |
| 142. Pflanzenleben im Hochgebirge<br>2-stündig<br>Fr 09:15 - 11:00, 2611.HS 6F<br>Dies ist eine nicht-modulare Vorlesung: (Master-, Lehramts-<br>Studiengang/Bachelor-, Diplom-Studiengang fakultativ)  | Gansert                      |
| 143. Projektpraktikum für Studierende nach der alten und der neuen<br>Diplomprüfungsordnung: Molekulargenetischer Nachweis von<br>Protein-Protein-Wechselwirkungen<br>Block, 6 Wochen ganztägig nach Vereinbarung in der 2. Semesterhälfte<br>Ort: BMFZ, Geb. 23.12, 04 | Köhler /<br>Scheuring        |
| 144. Schulpraktikum für Lehramtsstudierende der Biologie der SI und SII<br>an Schulen, einschließlich methodischer und didaktischer Reduktion<br>2-stündig<br>nach Vereinbarung   | Delhey /<br>Lunau            |
| 145. Seminar für Examenskandidaten<br>1-stündig<br>Zeit und Ort nach Vereinbarung   | Greven / Kiehl /<br>Pelzer   |
| 146. Seminar für Examenskandidaten in Immunologie<br>1-stündig<br>nach Vereinbarung, im Institut für Umweltmedizinische Forschung   | Esser                        |
| 147. Seminar für Mitarbeiter Botanik III<br>Do 10:30 - 12:00, 2621.01.32  | Martin                       |
| 148. Seminar für Mitarbeiter der Arbeitsrichtung Morphologie<br>2-stündig<br>Do 10:00 - 12:00, 2621.01.31   | Jahns / Ott /<br>Schuster    |

149. Seminar: Mobile DNA-Elemente als genetische Werkzeuge  
2-stündig  
09:00 - 18:00, 6 Wochen ganztags nach Vereinbarung Simon
150. Seminar "Aktuelle Themen der Neurobiologie"  
2-stündig  
Di 09:00 - 11:00, Inst. Neurobiologie Geb. 26.02.U1 Raum 23 Rose
151. SFB590 Freitagssseminar  
Fr 12:30 - 14:00, 2611.HS 6E  
Guests are welcome Knust
152. Sonstige Lehrveranstaltung des Hauptstudiums:  
Molekulare Bioanalytik  
2-stündig  
Mo 16-18 Uhr, BMFZ, Geb. 23.12, 04 Seminarraum 24 Köhler / Metzger
153. Übungen zur Planung, Durchführung und Analyse des  
Biologieunterrichts der SI und der SII  
4-stündig  
Di 09:00 - 13:00, 2621.01.31 Delhey / Lunau

### Lehrveranstaltungen für das Studium der Biochemie

#### Genetik

154. Genetik für Biochemiker  
4-stündig  
Mi, Do 14:00 - 18:00, ab 22.5.06 in 26.11.U1 R. 14, Beginn: 22.05.2006  
Das Praktikum wird in der zweiten Semesterhälfte in Gruppen zu verschiedenen Zeiten angeboten
155. Genetik Übung  
1-stündig  
Fr 12:15 - 13:00, 2611.HS 6C, weitere Termine nach Vereinbarung  
Die Übungen finden in kleinen Gruppen zu unterschiedlichen Zeiten statt
156. Genetik Vorlesung  
2-stündig  
Do 09:15 - 11:00, 2611.HS 6C Bünemann / Glätzer / Knust / Simon

#### Entwicklungsbiologie

157. Entwicklungsbiologie Vorlesung  
2-stündig  
Fr 10:15 - 12:00, 2611.HS 6C Knust / Rütter / Simon
158. Entwicklungsbiologie Praktikum  
2-stündig  
Das Praktikum findet in der ersten Semesterhälfte statt

#### Biochemie und Physiologie der Pflanzen

159. Physiologie und Biochemie der Pflanzen Vorlesung  
3-stündig  
Mi 08:15 - 10:00, 2611.HS 6C  
Fr 09:15 - 10:00, 2611.HS 6C Alfermann / Groth

160. Physiologie und Biochemie der Pflanzen Praktikum  
4-stündig  
Das Praktikum findet wöchentlich in Gruppen am Montag oder  
Dienstag, vor- oder nachmittags statt.
- Alfermann /  
Groth / Henze /  
Jahns, P. /  
Schumann

### **Bachelor- und Master-Module**

161. Praktikum 'Signaltransduktion von Antigenrezeptoren'  
für Biologen und Mediziner  
Mo-Fr: 10-18 Uhr (2 Wochen, ganztägig)  
Abteilung für Molekulare Stammzellbiologie, Geb.14.80, Ebene 03
- Müschen /  
Mitarbeiter
162. Praktikum 'VDJ-Rekombination' für Biologen und Mediziner  
Mo-Fr: 10-18 Uhr (2 Wochen, ganztägig), Abteilung für  
Molekulare Stammzellbiologie, Geb.14.80, Ebene 03
- Müschen /  
Mitarbeiter
163. Vorlesung 'DNA-Rekombination und Diversität'  
für Biologen und Mediziner  
1-stündig  
Di 12:00 - 13:00, Hörsaal des Instituts für Rechtsmedizin, Geb.14.84
- Müschen /  
Mitarbeiter
164. Vorlesung 'Signaltransduktion im Immunsystem'  
für Biologen und Mediziner  
1-stündig  
Do 10:00 - 11:00, Hörsaal des Instituts für Rechtsmedizin, Geb.14.84
- Müschen /  
Mitarbeiter

### **Lehrveranstaltungen für das Studium der Informatik**

#### **Biodiversität, Ökologie und Evolution**

165. Vorlesung: Evolution, Tierökologie, Pflanzenökologie  
3-stündig  
Mi 10:15 - 12:00, 2611.HS 6C  
Do 11:15 - 12:00, 2611.HS 6C
- Beye / Martin /  
Lunau / Lösch

#### **Genetik**

166. Genetik Vorlesung  
2-stündig  
Do 09:15 - 11:00, 2611.HS 6C
- Bünemann /  
Glätzer /  
Knust / Simon
167. Genetik Übung  
1-stündig  
Fr 12:15 - 13:00, 2611.HS 6C  
weitere Termine nach Vereinbarung  
Die Übungen finden in kleinen Gruppen zu unterschiedlichen Zeiten statt
168. Lehrveranstaltung für Studierende der Bioinformatik:  
Tutorium Genetik  
1-stündig  
Zeit und Ort nach Vereinbarung
- Dozenten der  
Genetik
169. Tutorien Genetik  
Bitte Aushänge beachten

## Lehrveranstaltungen für das Studium der Mathematik

### Allgemeine Biologie

170. Genetik Vorlesung Bünemann /  
Glätzer /  
Knust / Simon  
2-stündig  
Do 09:15 - 11:00, 2611.HS 6C
171. Genetik Übung  
1-stündig  
Fr 12:15 - 13:00, 2611.HS 6C, weitere Termine nach Vereinbarung  
Die Übungen finden in kleinen Gruppen zu unterschiedlichen Zeiten statt
172. Genetik Praktikum  
4-stündig  
Mo, Di 09:00 - 13:00, ab 22.5.06, Geb. 26.11.U1 R 12+14  
Mo, Di, Do 14:00 - 18:00, ab 22.5.06, Geb. 26.11.U1 R. 12+ 14  
Das Praktikum wird in der zweiten Semesterhälfte in Gruppen zu verschiedenen Zeiten angeboten

### Biologie der Pflanzen

173. Physiologie und Biochemie der Pflanzen Vorlesung Alfermann /  
Groth  
3-stündig  
Mi 08:15 - 10:00, 2611.HS 6C  
Fr 09:15 - 10:00, 2611.HS 6C
174. Physiologie und Biochemie der Pflanzen Praktikum Alfermann /  
Groth / Henze /  
Jahns, P. /  
Schumann  
4-stündig  
Das Praktikum findet wöchentlich in Gruppen am Montag oder Dienstag, vor- oder nachmittags statt.

### Zoologie

175. Vorlesung: Stämme des Tierreichs I , Protozoa bis Echinodermata - Stämme des Tierreichs II, Chordata Greven /  
Mehlhorn  
4-stündig  
Mo, Di 09:15 - 11:00, 2611.HS 6C
176. Zoologie Praktikum  
4-stündig  
Do 09:15 - 10:00, 2611.HS 6B, dies ist nur der Vorbesprechungstermin  
Das Praktikum findet in Gruppen entweder Donnerstag vormittag, Donnerstag nachmittag oder Freitag vormittag statt.
177. Einführung in die Zoologie D'Haese / Greven / Hentschel  
/ Mehlhorn / Mitarbeiter  
Do, Fr 09:00 - 14:00  
Fr 14:00 - 18:00

### Allgemeine Veranstaltungen

178. Biologie aktuell Etges  
2-stündig  
Mi 18:00 - 20:00, 2611.HS 6E
179. Biologisches Kolloquium Kunz  
Do 17:15 - 19:00, 2611.HS 6F

## Chemie

### A) Anorganische Chemie und Strukturchemie

#### 1) Veranstaltungen vor der Diplomvorprüfung bzw. Zwischenprüfung

##### a) Pflichtveranstaltungen

180. Anorganische Chemie I (Metalle) Frank  
(für Studierende der Chemie, Wirtschaftschemie und des LA Chemie)  
2-stündig  
Fr 09:00 - 11:00, 2641.HS 6G
181. Anorganische Chemie II (Nichtmetalle) Ganter  
(für Studierende der Chemie und Wirtschaftschemie)  
2-stündig  
Mo 11:00 - 13:00, 2641.HS 6G
182. Praktikum Anorganische Chemie (Teil 1) Frank / Kläui /  
Mewis / Ganter /  
Poll /  
MitarbeiterInnen  
(für Studierende der Chemie)  
10-stündig  
Mo.-Do. nachmittags, Praktikumsräume
183. Praktikum Anorganische Chemie (Teil 2) Frank / Kläui /  
Mewis / Ganter /  
Poll /  
MitarbeiterInnen  
(für Studierende der Chemie)  
10-stündig  
Mo.-Do. nachmittags, Praktikumsräume
184. Praktikum Anorganische Chemie (Teil 2) Frank / Kläui /  
Mewis / Ganter /  
Reiß /  
MitarbeiterInnen  
(für Studierende der Wirtschaftschemie)  
11-stündig  
Mo - Do nachmittags, Praktikumsräume
185. Experimentelle Übungen in Anorganischer und Allgemeiner Chemie Kläui /  
Keck  
(für Studierende der Biologie)  
nach Vereinbarung, Praktikumsräume 26.31
186. Seminar zu den experimentellen Übungen Kläui / Keck  
(für Studierende der Biologie)  
2641.HS 6J, nach Vereinbarung

##### b) Wahlpflicht- und Wahlveranstaltungen

187. Experimentelle Übungen in Anorganischer und Allgemeiner Chemie (für Studierende der Mathematik und Physik) Kläui / Diemert /  
MitarbeiterInnen  
a) Seminar  
b) Praktische Übungen Ferienkurs (4 Wochen)  
Praktikumsräume 26.31
188. Theoretische Übungen zur Vorbereitung auf den Ferienkurs Kläui / Diemert  
(für Studierende der Mathematik und Physik)  
2-stündig  
Do 11:00 - 13:00, 2531.HS 5M

## 2) Veranstaltungen nach der Diplomvorprüfung bzw. Zwischenprüfung

### a) Pflichtveranstaltungen

189. Anorganische Chemie III (Koordinationschemie I) Kläui  
(für Studierende der Chemie und Wirtschaftschemie)  
2-stündig  
Do 09:00 - 11:00, 2641.HS 6G
190. Anorganische Chemie IV Mewis  
(Grundzüge der Festkörper- und Strukturchemie)  
(für Studierende der Chemie, Wirtschaftschemie, Biologie  
(WP), Physik (WP) und des Lehramts Chemie (WP))  
2-stündig  
Mi 09:00 - 11:00, 2641.HS 6H
191. Praktikum Anorganische Chemie Kläui / Frank /  
(Fortgeschrittenen Praktikum für Studierende der Chemie) Mewis / Ganter /  
Blockveranstaltung Diemert / Poll /  
nach Vereinbarung (28 Nachmittage) Reiß /  
Lehrstuhl I und II MitarbeiterInnen
192. Chemisches Praktikum II Frank / Mewis /  
(für Studierende des Lehramts Chemie) Poll / Reiß /  
nach Vereinbarung (4 stündig), Lehrstuhl II MitarbeiterInnen

### b) Wahlpflicht- und Wahlveranstaltungen

#### Schwerpunktfächer im Vertiefungs- bzw. Spezialisierungsstudium

##### b1) Festkörper- und Strukturchemie

##### b2) Analytische Chemie

##### b3) Metallorganische Chemie und Katalyse an Übergangsmetallzentren (Weitere Veranstaltungen zu diesem Schwerpunkt bei b2) Organische Chemie und Makromolekulare Chemie)

193. Supramolekulare anorganische und metallorganische Chemie (zu b1) Frank  
nach Vereinbarung (2 stündig), Lehrstuhl II
194. Präparative Chemie in ionisierenden Lösungsmitteln (zu b1) Mewis  
2-stündig  
Mo 11:00 - 13:00, 2641.HS 6H
195. Metallorganische Komplexchemie (zu b3) Pörschke  
2-stündig  
Fr 09:00 - 11:00, 2641.HS 6H
196. Einführung in die metallorganische Chemie (zu b3) Ganter  
nach Vereinbarung (2-stündig)
197. Seminar über eigene Arbeiten und ausgewählte Themen der Kläui / Ganter /  
Anorganischen und Elementorganischen Chemie Diemert / Keck /  
(für Mitarbeiter/innen) Peters  
nach Vereinbarung (1-stündig, priv.)
198. Massenspektrometrisches Seminar Keck  
nach Vereinbarung (1-stündig)

- |      |   |   |
|------|---|---|
| 199. | Seminar für Festkörper- und Strukturchemie<br>(für Mitarbeiter/innen und Studierende der Chemie, Biologie<br>und Physik)<br>2-stündig<br>Fr 11:00 - 13:00, 2641.HS 6H | Frank / Mewis   |
| 200. | Experimentelle Übungen zur Kristallstrukturbestimmung (zu b1)<br>(für Studierende der Chemie, des Lehramts Chemie und<br>der Physik)<br>nach Vereinbarung (6-stündig) | Frank / Mewis /<br>Poll / Reiß                        |
| 201. | Spezielle pulverkristallographische Analytik - Praxiskurs mit<br>Übungen (zu b1)<br>nach Vereinbarung (2-stündig)   | Reiß  |
| 202. | Übungen zu Recherchen in Strukturdatenbanken (zu b1)<br>nach Vereinbarung (2-stündig)   | Frank / Mewis /<br>Poll / Reiß                        |
| 203. | Übungen zur Strukturaufklärung mittels kombinierter NMR,<br>IR, UV-vis und MS-Methoden (zu b3)<br>nach Vereinbarung (4-stündig)                                       | Kläui / Braun /<br>Ganter / Martin /<br>Keck / Peters |
| 204. | Praktikum zu Kristallzuchtmethoden (zu b1)<br>nach Vereinbarung (2-stündig)   | Frank / Mewis / Poll /<br>MitarbeiterInnen            |
| 205. | Praktikum zur Thermischen Analyse (zu b1)<br>nach Vereinbarung (2-stündig)  | Frank / Mewis / Poll /<br>MitarbeiterInnen            |
| 206. | Praktikum zu Präparativen Methoden der Festkörperchemie<br>(zu b1)<br>nach Vereinbarung (4-stündig)   | Frank / Mewis /<br>MitarbeiterInnen                   |
| 207. | Praktikum in Supramolekularer Anorganischer und<br>Metallorganischer Chemie (zu b1)<br>nach Vereinbarung (12-stündig)   | Frank / Reiß /<br>MitarbeiterInnen                    |
| 208. | Praktikum in Spezieller Festkörperchemie (zu b1)<br>nach Vereinbarung (12-stündig)  | Mewis   |
| 209. | Praktikum in Metallorganischer Chemie und Katalyse (zu b3)<br>nach Vereinbarung (10-stündig)  | Kläui / Diemert /<br>MitarbeiterInnen                 |
| 210. | Anleitung zu selbständiger wissenschaftlicher Arbeit<br>täglich (ganztägig) (priv.)   | Frank / Kläui / Mewis /<br>Ganter / Pörschke          |
| 211. | Anorganisch-Chemisches Kolloquium<br>2-stündig<br>Mo 17:00 - 19:00, 2641.HS 6H<br>nach besonderer Ankündigung   | Die Dozenten der<br>Anorganischen<br>Chemie           |
| 212. | Chemisches Kolloquium<br>2-stündig<br>Mi 17:00 - 19:00, 2641.HS 6G<br>nach besonderer Ankündigung   | Die Lehrenden<br>der Chemie                           |

### 3) Veranstaltungen für Bachelor- und Masterstudiengänge

#### a) Modul Chemie der Elemente

(für Studierende des Studiengangs B.Sc Chemie im 2. Fachsemester)

- |      |   |  |
|------|---|--|
| 213. | Chemie der Elemente<br>2-stündig<br>Fr 09:00 - 11:00, 2641.HS 6G                        | Frank  |
| 214. | Übungen zur Vorlesung Chemie der Elemente<br>1-stündig<br>nach Vereinbarung             | Frank  |
| 215. | Struktur, Bindung, Reaktivität<br>2-stündig<br>Mo 11:00 - 13:00, 2641.HS 6G             | Ganter   |
| 216. | Übungen zur Vorlesung Struktur, Bindung, Reaktivität<br>1-stündig<br>nach Vereinbarung  | Ganter   |
| 217. | Praktikum zur Chemie der Elemente<br>12-stündig<br>Di - Do nachmittags, Praktikumsräume | Frank / Kläui / Mewis /<br>Ganter / Keck /<br>MitarbeiterInnen |

### B) Organische Chemie und Makromolekulare Chemie

#### 1) Veranstaltungen vor der Diplomvorprüfung bzw. Zwischenprüfung

- |      |  |  |
|------|--|--|
| 218. | Organische Chemie mit Experimenten (für Studierende der Chemie, Wirtschaftskemie und Biochemie)<br>4-stündig<br>Di, Mi 11:00 - 13:00, 2641.HS 6J                         | Braun  |
| 219. | Organische Chemie für Studierende der Biologie (Diplom- und BSc-Studiengang)<br>4-stündig<br>Di, Mi 11:00 - 13:00, 2641.HS 6G  | Schmidt  |
| 220. | Organische Chemie II: Chemie der Aromaten und Heterocyclen für Studierende der Chemie, Wirtschaftskemie und Informatik (WP)<br>2-stündig<br>Do 11:00 - 13:00, 2641.HS 6H | Haenel   |
| 221. | Organisch-Chemisches Praktikum (für Studierende der Biologie, Diplom und BSc)<br>ganztägig, Ferienkurs, siehe separaten Aushang  | Braun / Ritter /<br>Staudt-Bickel /<br>Beutner |

#### 2) Veranstaltungen nach der Diplomvorprüfung bzw. Zwischenprüfung

##### a) Pflichtveranstaltungen

- |      |  |            |
|------|--|------------|
| 222. | Organische Chemie IV (Naturstoffe)<br>(für Studierende der Chemie und Wirtschaftskemie)<br>2-stündig<br>Di 11:00 - 13:00, 2641.HS 6H | Pietruszka |
|------|--|------------|



- |      |  |  |
|------|--|--|
| 223. | Makromolekulare Chemie II<br>(für Studierende der Chemie und Wirtschaftschemie)<br>2-stündig<br>Do 11:00 - 13:00, 2641.HS 6G                   | Ritter   |
| 224. | Erwerb der Sachkunde gemäß GefStoffV (Rechtliche<br>Vorschriften und toxikologische Aspekte)<br>2-stündig<br>Mo 11:00 - 13:00, 2641.HS 6J      | Fahr   |
| 225. | Experimentelle Übungen zur Organischen Chemie<br>(für Studierende der Chemie)<br>siehe besonderen Aushang (6.3 Wochen)<br>begleitendes Seminar | Braun / Ritter /<br>Staudt-Bickel /<br>Mayer   |
| 226. | Experimentelle Übungen zur Organischen Chemie Teil 2<br>(für Studierende der Wirtschaftschemie)<br>siehe besonderen Aushang (9-stündig)        | Braun / Ritter /<br>Staudt-Bickel /<br>Schaper |
| 227. | Experimentelle Übungen zur Organischen Chemie<br>(für Studierende des Lehramts)<br>ganztäglich, nach Vereinbarung                              | Braun / Ritter /<br>Staudt-Bickel /<br>Schaper |

## b) Wahlpflicht- und Wahlveranstaltungen

### Vertiefungs- und Spezialisierungsstudium

#### b1) Monomere und Polymere Organische Materialien/Bioorganische Chemie und Wirkstoffe

#### b2) Metallorganische Chemie und Katalyse an Übergangsmetallzentren (siehe auch b3) Anorganische Chemie und Strukturchemie

- |      |   |                       |
|------|---|-----------------------|
| 228. | Spezielle Makromolekulare Chemie (begleitend zu den Exp.<br>Übungen zur Makromolekularen Chemie, Wahlpflicht für<br>Studierende der Chemie)<br>2-stündig<br>siehe separaten Aushang | Staudt-Bickel         |
| 229. | Experimentelle Übungen zur Makromolekularen Chemie<br>(für Studierende der Chemie)<br>siehe separaten Aushang (6.3 Wochen)  | Ritter /<br>Tabatabai |
| 230. | Experimentelle Übungen zur Makromolekularen Chemie<br>(für Studierende der Wirtschaftschemie)<br>siehe separaten Aushang (5.6 Wochen)   | Ritter /<br>Tabatabai |
| 231. | Stereoselektive Synthese (zu b1 und b2)<br>2-stündig<br>siehe separaten Aushang   | Braun                 |
| 232. | Funktionelle Materialien und Werkstoffe (zu b1)<br>(mit 2tägiger Exkursion)<br>1-stündig<br>siehe separaten Aushang   | Iden                  |

- |      |  |  |
|------|--|--|
| 233. | Moderne Prinzipien der Organischen Chemie (zu b1)<br>2-stündig<br>Termin nach Vereinbarung   | Schaper  |
| 234. | Literatur- und Computer-Recherchen<br>1-stündig<br>siehe separaten Aushang   | Steigel  |
| 235. | Experimentelle Übungen zur Speziellen Organischen Chemie der Materialien, Wirk- und Naturstoffe (zu b1)<br>ganztägig, täglich (12.6 Wochen)<br>siehe separaten Aushang | Braun / Ritter /<br>Staudt-Bickel /<br>Schaper |
| 236. | Spezielle Makromolekulare Chemie II (laut DPO Chemie §16 Abs. 1,4.6.3)<br>Blockveranstaltung siehe besonderen Aushang  | Staudt-Bickel                                  |

### 3) Veranstaltungen im Bachelor- und Masterstudiengang

- |      |  |  |
|------|--|--|
| 237. | Modul: Prinzipien der Organischen Chemie (für Studierende des BSc Chemie Studiengangs)<br>siehe separate Ankündigung               | Braun / Ritter /<br>Staudt-Bickel                        |
| 238. | Modul: Praktikum Methoden der Organischen Chemie (für Studierende des BSc Chemie Studiengangs)<br>siehe separate Ankündigung       | Braun / Ritter /<br>Staudt-Bickel /<br>Beutner           |
| 239. | Modul: Monomere und polymere organische Stoffe (für Studierende des MSc Chemie Studiengangs)<br>siehe separate Ankündigung         | Braun / Ritter /<br>Staudt-Bickel                        |
| 240. | Modul: Pflichtpraktikum Organische Chemie (für Studierende des MSc Studiengangs)<br>siehe separate Ankündigung                     | Braun / Ritter /<br>Staudt-Bickel                        |
| 241. | Modul: Funktionsmaterialien (für Studierende des BSc/MSc Chemie und MSc Studiengangs Biochemie)<br>siehe separate Ankündigung      | Staudt-Bickel  |
| 242. | Modul: Präparative Polymerchemie (für Studierende des BSc/MSc Chemie und MSc Biochemie Studiengangs)<br>siehe separate Ankündigung | Ritter /<br>Tabatabai                                    |
| 243. | Modul: Stereoselektive Synthese (für Studierende des BSc/MSc Chemie und MSc Biochemie Studiengangs)<br>siehe separate Ankündigung  | Braun  |
| 244. | Modul: Organische Effektstoffe (für Studierende des MSc Chemie Studiengangs)<br>siehe separate Ankündigung                         | Lehrende der<br>Organischen u.<br>Makromolekulare Chemie |
| 245. | Organische Chemie für Studierende der Biologie (Diplom- und BSc-Studiengang)<br>4-stündig<br>Di, Mi 11:00 - 13:00, 2641.HS 6G      | Schmidt  |

- |      |   |  |
|------|---|--|
| 246. | Organisch-Chemisches Praktikum<br>(für Studierende der Biologie, Diplom und BSc)<br>ganztägig, Ferienkurs, siehe separaten Aushang  | Braun / Ritter /<br>Staudt-Bickel /<br>Beutner |
| 247. | Übungen zu „Organische Chemie mit Experimenten „<br>(für Studierende der Biochemie)<br>1-stündig<br>siehe separate Ankündigung  | Braun /<br>Beutner                             |
| 248. | Methoden der Organischen Chemie für Studierende der<br>Biochemie (Lehrveranstaltung des Moduls Organische Chemie<br>des BSc-Studiengangs)<br>ganztägig, Ferienkurs, siehe separaten Aushang | Braun / Ritter /<br>Staudt-Bickel /<br>Beutner |
| 249. | Natur- und Wirkstoffe (A-Modul für Studierende der Biologie im<br>Hauptstudium im Wahlbereich D)<br>Blockveranstaltung, siehe separate Ankündigung  | Braun /<br>Beutner                             |

#### 4) Veranstaltungen für Studierende der Human- und Zahnmedizin

- |      |  |               |
|------|--|---------------|
| 250. | Chemie für Studierende der Human- und Zahnmedizin<br>Di, Mi 11:00 - 13:00<br>Seminar zum Praktikum (Anwesenheitspflicht)   | Staudt-Bickel |
| 251. | Chemie für Studierende der Human- und Zahnmedizin<br>4-stündig<br>Mo, Mi, Do 12:30 - 16:30, Beginn zweite Semesterhälfte<br>Anwesenheitspflicht, s. besonderen Aushang bzw. Internet | Staudt-Bickel |
| 252. | Biopolymere<br>(für Studierende der Humanmedizin in der Vorklinik (WP))<br>2-stündig<br>Di siehe besonderen Aushang<br>Beginn: 04.04.2006 Ende: 12.04.2006                           | Staudt-Bickel |

#### 5) Seminare, Kolloquien etc.

- |      |  |   |
|------|--|---|
| 253. | Seminar für Wissenschaftliche MitarbeiterInnen<br>2-stündig, siehe separaten Aushang | Braun   |
| 254. | Seminar für Wissenschaftliche MitarbeiterInnen<br>2-stündig, siehe separaten Aushang |   |
| 255. | Seminar für Wissenschaftliche MitarbeiterInnen<br>2-stündig, siehe separaten Aushang | Ritter  |
| 256. | Seminar für Wissenschaftliche MitarbeiterInnen<br>2-stündig, siehe separaten Aushang | Staudt-Bickel   |
| 257. | Seminar für Wissenschaftliche MitarbeiterInnen<br>2-stündig, siehe separaten Aushang | Schaper   |
| 258. | Anleitung zu wissenschaftlichen Arbeiten<br>nach Vereinbarung (ganztägig)            | Birkofer / Braun / Martin / Ritter /<br>Staudt-Bickel / Wulff / Schaper |

259. Organisch-Chemisches Kolloquium  
Mo 15:00 - 17:00, 2641.HS 6H  
Di, Do 17:00 - 19:00, 2641.HS 6H
260. Makromolekulares Kolloquium  
siehe separate Ankündigungen
261. Chemisches Kolloquium Die Lehrenden  
2-stündig der Chemie  
Mi 17:00 - 19:00, 2641.HS 6G, nach besonderer Ankündigung
262. Kolloquium des SFB 663: Fleig / Gärtner / Gerhards /  
„Molekulare Antwort nach elektronischer Anregung „ Heberle / Holzwarth /  
Mi 17:00 - 19:00, 2641.HS 6H Jahns / Kleinermanns / Kühnemuth /  
nach separater Ankündigung Lubitz / Marian / Martin / Neese /  
im Wechsel mit Chemischem Kolloquium Ritter / Schaper / Schmitt / Seidel /  
Stahl / Staudt-Bickel / Thiel / Weinkauf
263. Seminar des SFB 663:  
„Molekulare Antwort nach elektronischer Anregung „  
nach separater Ankündigung, 2x pro Semester
264. Seminar für die wissenschaftlichen MitarbeiterInnen der Staudt-Bickel  
Arbeitsgruppe Prof. Staudt-Bickel  
2-stündig  
Mo 13:00 - 15:00

### C) Physikalische Chemie und Elektrochemie

#### 1) Veranstaltungen vor der Diplomvorprüfung bzw. Zwischenprüfung

265. Mathematische Methoden in der Chemie II Bettermann  
(für Studierende der Chemie, Wirtschaftschemie und Biochemie)  
3-stündig  
Mo 09:00 - 11:00, 2641.HS 6G  
Do 08:00 - 09:00, 2641.HS 6G
266. Übungen zur Vorlesung: Mathematische Methoden Bettermann  
in der Chemie II  
(für Studierende der Chemie, Wirtschaftschemie und Biochemie)  
1-stündig  
Fr 08:00 - 09:00, 2641.HS 6G
267. Physikalische Chemie II (Chemische Thermodynamik) Kleinermanns  
(für Studierende der Chemie und Wirtschaftschemie)  
3-stündig  
Di 09:00 - 11:00, 2641.HS 6G  
Mi 09:00 - 10:00, 2641.HS 6G
268. Übungen zur Chemischen Thermodynamik Schmitt  
(für Studierende der Chemie und Wirtschaftschemie)  
1-stündig  
Mi 10:00 - 11:00, 2641.HS 6G
269. Physikalische Chemie Gerhards  
(für Studierende der Pharmazie, Biochemie/Bachelor)  
(Apparative Übungen zur Physikalischen Chemie für Studierende  
der Pharmazie s. Physikalische Grundpraktika)  
2-stündig  
Fr 11:00 - 13:00, 2641.HS 6G

- |      |  |   |
|------|--|---|
| 270. | Physikalisch-Chemisches Praktikum<br>(für Studierende der Chemie)<br>Teil I: Spektroskopie<br>Teil II: Chemische Thermodynamik<br>siehe besondere Ankündigung  | Kleinermanns /<br>Seidel / Weinkauff /<br>Schmitt / Kühnemuth /<br>Oesterhelt |
| 271. | Physikalisch-Chemisches Praktikum<br>(für Studierende der Wirtschaftschemie)<br>Teil I: Spektroskopie<br>Teil II: Chemische Thermodynamik<br>siehe besondere Ankündigung   | Kleinermanns /<br>Seidel / Weinkauff /<br>Schmitt / Kühnemuth /<br>Oesterhelt |
| 272. | Apparative Übungen zur Physikalischen Chemie<br>Modul 1 (für Studierende der Biochemie/Bachelor)<br>siehe besondere Ankündigung  | Gerhards /<br>Oesterhelt /<br>Kleinermanns / Seidel                           |
| 273. | Apparative Übungen zur Physikalischen Chemie<br>(für Studierende der Biologie (WPF))<br>Anmeldung bei Priv.-Doz. Dr. M. Lohrengel, Gebäude 26.32, Eb. 02, Raum 34  | Lohrengel   |
| 274. | Apparative Übungen zur Physikalischen Chemie<br>(für Studierende des Lehramtes S II)<br>(Grund- und Hauptstudium StO §7, Tab. 1.3)<br>Anmeldung bei Priv.-Doz. Dr. M. Schmitt,<br>Gebäude 26.43, Ebene O2, Raum 43 | Kleinermanns /<br>Weinkauff /<br>Gerhards /<br>Schmitt                        |

## 2) Veranstaltungen nach der Diplomvorprüfung bzw. Zwischenprüfung

### a) Pflichtveranstaltungen

- |      |  |   |
|------|--|---|
| 275. | Physikalische Chemie III (Chemische Kinetik)<br>(für Studierende der Chemie und Wirtschaftschemie)<br>3-stündig<br>Ort und Zeit werden noch bekanntgegeben | Seidel                                    |
| 276. | Übungen zur Physikalischen Chemie III Chemische Kinetik<br>(für Studierende der Chemie und Wirtschaftschemie)<br>Ort und Zeit wird noch bekanntgegeben     | Lohrengel /<br>Kühnemuth                  |
| 277. | Physikalisch-Chemisches Praktikum<br>(für Studierende der Chemie)<br>Teil I: Molekülspektroskopie<br>siehe besondere Ankündigung, Lehrstuhl I              | Kleinermanns /<br>Weinkauff /<br>Gerhards |
| 278. | Physikalisch-Chemisches Praktikum<br>(für Studierende der Wirtschaftschemie)<br>Teil I: Molekülspektroskopie<br>siehe besondere Ankündigung, Lehrstuhl I   | Kleinermanns /<br>Weinkauff /<br>Gerhards |
| 279. | Physikalisch-Chemisches Praktikum<br>(für Studierende der Chemie)<br>Teil II: Kondensierte Phase und Grenzflächen  | Seidel / Lohrengel /<br>Kühnemuth         |

- |      |  |  |
|------|--|--|
| 280. | Physikalisch Chemisches Praktikum<br>(für Studierende der Wirtschaftschemie)<br>Teil II: Kondensierte Phase und Grenzflächen<br>siehe besondere Ankündigung                      | Seidel / Lohrengel /<br>Kühnemuth                |
| 281. | Seminar zum Physikalisch Chemischen Praktikum für<br>Studierende der Chemie und Wirtschaftschemie<br>Teil I: Molekülspektroskopie  | Gerhards   |
| 282. | Seminar zum Physikalisch Chemischen Praktikum für<br>Studierende der Chemie und Wirtschaftschemie<br>Teil II: Kondensierte Phase und Grenzflächen<br>siehe besondere Ankündigung | Lohrengel  |
| 283. | Apparative Übungen zur Physikalischen Chemie<br>(für Studierende der Physik (WP))<br>Mo - Fr ganztägig, siehe besondere Ankündigung  | Kleinermanns / Seidel /<br>Weinkauf / Bettermann |

### **b) Wahlpflicht- und Wahlveranstaltungen**

#### **Schwerpunktfächer im Vertiefungs- bzw. Spezialisierungsstudium**

- b1) Physikalische Chemie**
- b2) Elektrochemie**
- b3) Spektroskopie und Moleküldynamik**
- b4) Materialwissenschaft**
- b5) Analytische Chemie**

- |      |  |            |
|------|--|------------|
| 284. | Grundlagen und aktuelle Anwendungender<br>Fluoreszenzspektroskopie (zu b1, b3, b5)<br>Seminarraum PC II, siehe besondere Ankündigung                   | Seidel     |
| 285. | Grundlagen und neueste Entwicklungen in der<br>Massenspektrometrie (zu b1 und b3)<br>2-stündig<br>Do 13:00 - 15:00                                     | Weinkauf   |
| 286. | Laserspektroskopie an biologisch relevanten Molekülen<br>(zu b1 und b2)<br>2-stündig<br>Fr 09:00 - 11:00   | Bettermann |
| 287. | Grundlagen der Spektroskopie (zu b1, b3)   | Schmitt    |
| 288. | Nano-Biophysikalische Techniken und ihre Anwendungen<br>(zu b1, b3, be)<br>2-stündig<br>nach Vereinbarung, Seminarraum Lehrstuhl II                    | Oesterhelt |
| 289. | Theorie der Molekülspektren (Laserspektroskopie II)<br>(zu b1 und b3)<br>Vorbesprechung s. besondere Ankündigung<br>Seminarraum Geb. 26.43.02, Raum 24 | Gerhards   |

290. Industrielle Anwendungen von Grenzflächeneffekten am Beispiel disperser Systeme (zu b1 u. b4) nach Vereinbarung (2-stündig) von Rybinski
291. Grundlagen der Phasenbildung und des Kristallwachstums (zu b1, b4) nach Vereinbarung Staikov
292. Grundlagen der Korrosion (zu b1, b4) nach Vereinbarung
293. Seminar über eigene Arbeiten (zu b1, b3) (für Mitarbeiter/innen) Do 09:00 - 11:00, nach besonderer Ankündigung Kleinermanns / Weinkauf / Bettermann / Gerhards / Schmitt
294. Seminar über eigene Arbeiten (zu b1, b3, b5) (für Mitarbeiter/innen) nach Vereinbarung Seidel
295. Seminar über eigene Arbeiten (zu b1, b3) (für Mitarbeiter/innen) nach Vereinbarung Oesterhelt
296. Seminar zu Drittmittel- und Industrieprojekten 2-stündig Di 13:00 - 15:00, nach Vereinbarung Lohrengel
297. Kolloquium Physikalische und Theoretische Chemie 2-stündig Di 17:00 - 19:00 Marian / Kleinermanns / Seidel / Weinkauf
298. Kolloquium Physikalische und Theoretische Chemie 2-stündig Di 17:00 - 19:00, 2641.HS 6G s. besondere Ankündigung Marian / Kleinermanns / Seidel / Weinkauf
299. Molekülspektroskopie und Rastertunnelmikroskopie an biologischen Molekülen und Assoziaten (zu b1, b3) Mo. - Fr. halbtägig, nach Vereinbarung, Lehrstuhl I Kleinermanns / Bettermann / Gerhards / Schmitt
300. Molekülspektroskopie und Massenspektrometrie geladener Systeme (zu b1, b3) Mo. - Fr., nach Vereinbarung, Lehrstuhl I Weinkauf
301. Apparative Übungen zur Mikroelektrochemie und Physikalischen Chemie kondensierter Phasen (zu b1, b2, b4) Mo.-Fr. ganztägig, nach Vereinbarung Lohrengel
302. Einzelmolekültechniken: Spektroskopie, Manipulation und Assembly Mo. - Fr., s. besondere Ankündigung, Lehrstuhl II Seidel / Kühnemuth
303. Anwendung der Physikalischen Chemie für die Entwicklung von Funktionsmaterialien Mo. - Fr., s. besondere Ankündigung, Lehrstuhl II Seidel / Kühnemuth

304. Einzelmolekültechniken in der Biophysikalischen Chemie Mo. - Fr., s. besondere Ankündigung, Lehrstuhl II Kühnemuth / Seidel / Oesterhelt
305. Fluoreszenzspektroskopie und Kraftmikroskopische Methoden in der Nano-Biotechnologie Mo. - Fr., s. besondere Ankündigung, Lehrstuhl II Oesterhelt
306. Praktikum Theoretische Physikalische Chemie (zu b1) nach Vereinbarung, Lehrstuhl I Gerhards
307. Anleitung zu selbständiger wissenschaftlicher Arbeit (für Diplomandinnen und Diplomanden, Doktorandinnen und Doktoranden und Studierende des Höheren Lehramtes SII) Mo. - Fr. ganztägig Kleinermanns / Seidel / Weinkauff / Bettermann / Gerhards / Lohregel / Schmitt / Oesterhelt
308. Chemisches Kolloquium 2-stündig Mi 17:00 - 19:00, 2641.HS 6G, nach besonderer Ankündigung Die Lehrenden der Chemie
309. Kolloquium des SFB 663: „Molekulare Antwort nach elektronischer Anregung „ Mi 17:00 - 19:00, 2641.HS 6H nach separater Ankündigung, im Wechsel mit Chemischem Kolloquium Fleig / Gärtner / Gerhards / Heberle / Holzwarth / Jahns / Kleinermanns / Kühnemuth / Lubitz / Marian / Martin / Neese / Ritter / Schaper / Schmitt / Seidel / Stahl / Staudt-Bickel / Thiel / Weinkauff
310. Seminar des SFB 663: „Molekulare Antwort nach elektronischer Anregung, nach separater Ankündigung, 2x pro Semester

## D) Theoretische Chemie und Computerchemie

### Veranstaltungen nach der Diplomvorprüfung bzw. Zwischenprüfung

#### Wahlpflicht- und Wahlveranstaltungen

311. Theoretische Chemie III (Elektronenkorrelationsmethoden) (für Studierende der Chemie [WP] und der Physik [WP]) 2-stündig Di 11:00 - 13:00, Seminarraum TC Fleig
312. Übungen zu Theoretische Chemie III (Elektronenkorrelationsmethoden) (für Studierende der Chemie [WP] und der Physik [WP]) 1-stündig Mo 09:00 - 10:00, nach Vereinbarung Fleig
313. Praktikum Theoretische Chemie (für Studierende der Chemie [WP] und der Physik [WP]) Mo 14:00 Vorbesprechung Blockveranstaltung, s. besonderen Aushang Elektronische Anmeldung bis 15. April 2005 unter [institut@theochem.uni-duesseldorf.de](mailto:institut@theochem.uni-duesseldorf.de) Marian



314. Molekülmodellierung (für Studierende der Wirtschaftskemie [WP], Chemie [WP], Informatik (BS) [WP] und Biochemie (BS) [WP]) 2-stündig  
Fr 11:00 - 13:00, (6 Wochen halbtägig) , siehe besonderen Aushang

**Schwerpunktfach Theoretische Chemie im Vertiefungs- bzw. Spezialisierungsstudium**

315. Gruppentheorie (für Studierende der Chemie [WP] und der Physik [WP]) 2-stündig  
Do 11:00 - 13:00, 2642.03.11, Beginn: 13.04.2006
316. Übungen zur Gruppentheorie (für Studierende der Chemie [WP] und der Physik [WP]) nach Vereinbarung (1-stündig)
317. Modellierung und Dynamik komplexer chemischer Systeme (für Studierende der Chemie [WP]) siehe besonderen Aushang
318. Dynamische Ligandenfeldtheorie und Anwendungen in der optischen Spektroskopie (für Studierende der Chemie [WP]) siehe besonderen Aushang
319. Ausgewählte Kapitel zur Theoretischen Chemie 2-stündig  
Do 15:00 - 17:00, 2642.03.11
320. Forschungspraktikum für das Vertiefungs- und Spezialisierungsstudium Theoretische Chemie (für Studierende der Chemie [WP]) nach Vereinbarung (12-stündig)
321. Forschungspraktikum für das Vertiefungs- und Spezialisierungsstudium Theoretische Chemie (für Studierende der Chemie [WP]) nach Vereinbarung (12-stündig)
322. Anleitung zu selbständiger wissenschaftlicher Arbeit (für Diplomandinnen, Diplomanden, Doktorandinnen und Doktoranden) täglich
323. Chemisches Kolloquium 2-stündig  
Mi 17:00 - 19:00, 2641.HS 6G, nach besonderer Ankündigung
324. Kolloquium des SFB 663: „Molekulare Antwort nach elektronischer Anregung „  
Mi 17:00 - 19:00, 2641.HS 6H  
nach separater Ankündigung,  
im Wechsel mit Chemischem Kolloquium
325. Seminar des SFB 663: „Molekulare Antwort nach elektronischer Anregung, nach separater Ankündigung, 2x pro Semester



## E) Biochemie

326. Allgemeine Biochemie (für Studierende der Biochemie und für Studierende der Chemie und Biologie mit Vertiefungsstudium Biochemie) Schmitt / Weiss  
Zeit und Ort s. besonderen Aushang
327. Experimentelle Übungen in Allgemeiner Biochemie (für Studierende der Biochemie und für Studierende der Chemie und Biologie mit Vertiefungsstudium Biochemie) Schmitt / Schulte / Weiss  
Anmeldung bei Dr. Schulte, Geb. 26.42.03 Raum 29, Teilnehmerzahl begrenzt
328. Vertiefte Biochemie (für Studierende der Chemie und der Biologie (WP)) Vorlesung und Experimentelle Übungen nach Vereinbarung: Anmeldung bei Dr. Schulte, 26.42.03 R 29 Bott / Schmitt / Schulte / Weiss
329. Spezielles Laborpraktikum (nach Vereinbarung) 20-stündig Bott / Schmitt / Schulte / Weiss  
(Anmeldung bei Dr. Schulte, 26.42.03 R 29)
330. Anleitung zum wissenschaftlichen Arbeiten (für DiplomandInnen und DoktorandInnen nach Vereinbarung) Bott / Schmitt / Schulte / Weiss
331. Chemisches Kolloquium 2-stündig Die Lehrenden der Chemie  
Mi 17:00 - 19:00, 2641.HS 6G  
nach besonderer Ankündigung

## F) Bioorganische Chemie

### 1) Veranstaltung im Masterstudiengang Biochemie

332. Molekulare und Chemische Enzymtechnologie Pietruszka  
Beginn: 20. März 2006  
15 Kreditpunkte

### 2) Veranstaltung im Vertiefungs- bzw. Spezialisierungsstudium

333. Organische Chemie IV (Naturstoffe) Pietruszka  
(für Studierende der Chemie und Wirtschaftschemie)  
2-stündig  
Di 11:00 - 13:00, 2641.HS 6H
334. Projektpraktikum Bioorganische Chemie im Vertiefungs- bzw. Spezialisierungsstudium Pietruszka
335. Seminar für die wissenschaftlichen Mitarbeiter/innen Pietruszka  
2-stündig, s. besonderen Aushang
336. Anleitung zum wissenschaftlichen Arbeiten Pietruszka  
(ganztägig) nach Vereinbarung
337. Mikrobielle Biotechnologie Pietruszka  
nach besonderer Ankündigung, FZ Jülich, IBT, Bibliothek

# Geographie

## Spezialvorlesungen

338. Gegenstand und Methoden der heutigen Geographie und ihre Probleme  
2-stündig  
Do 11:00 - 13:00, 2512.01.51 Jordan
339. Photogrammetrie  
2-stündig  
Mi 09:00 - 11:00, 2512.01.51 Linder

## Seminare

340. Geographische Informationssysteme II (GIS)  
2-stündig  
Di 09:00 - 13:00, 2502.01.23, 14-tägig Linder
341. Luftbildinterpretation II  
2-stündig  
Di 09:00 - 13:00, 2512.01.51, 14-tägig Linder
342. Wachstumsvorstellungen in der Kulturgeographie  
2-stündig  
Mo 11:00 - 13:00, 2512.01.51 Sabelberg

## Oberseminare

343. Geographie (nach Bedarf)  
2-stündig  
Do 14:00 - 16:00, 2512.01.51 Jordan

## Projektseminar / Praktikum mit Seminar

344. Projektseminar II: Nordanden  
2-stündig  
2512.01.51, nach Vereinbarung Jordan

## Sonstige Veranstaltungen

345. Kolloquium für Examenskandidat(inn)en und Doktorand(inn)en  
Di 14:00 - 16:00, 2512.01.51, siehe besonderer Aushang Dozent(inn)en der Geographie
346. Geographisches Kolloquium  
siehe besonderer Aushang Dozent(inn)en der Geographie
347. Anleitung zum selbst. Wiss. Arbeiten  
nach Vereinbarung Dozent(inn)en der Geographie

## Informatik

### **Modul: Informatik II - Grundlagen der Praktischen Informatik**

348. Vorlesung: Grundlagen der Praktischen Informatik Conrad  
Mi, Fr 09:00 - 11:00, 4-stündig  
2521.HS 5D
349. Übungen zu Grundlagen der Praktischen Informatik Conrad  
nach Vereinbarung, 2-stündig
350. Praktische Übungen zu Grundlagen der Praktischen Informatik Conrad  
nach Vereinbarung, 2-stündig

### **Modul: Informatik IV - Grundlagen der Theoretischen Informatik**

351. Vorlesung: Theoretische Informatik Rothe  
Di, Fr 11:00 - 13:00, 4-stündig  
2521.HS 5F
352. Übungen zu Theoretische Informatik Rothe  
nach Vereinbarung, 2-stündig

### **Modul: Softwaretechnik und Programmiersprachen**

353. Vorlesung: Softwaretechnik und Programmiersprachen Leuschel  
Mo 14:00 - 16:00, Mi 11:00 - 13:00, 4-stündig  
2522.HS 5G
354. Übungen zu Softwaretechnik und Programmiersprachen Leuschel  
nach Vereinbarung, 2-stündig
355. Praktikum zu Softwaretechnik und Programmiersprachen Leuschel  
nach Vereinbarung, 2-stündig

### **Modul: Programmierpraktikum - Softwaretechnische Grundlagen**

356. Vorlesung: Softwaretechnische Grundlagen N.N.  
(Teil des Programmierpraktikums, 2. Fachsemester)  
Do 14:00 - 16:00, 2-stündig  
2521.HS 5A
357. Übungen zu Softwaretechnische Grundlagen N.N.  
nach Vereinbarung, 2-stündig
358. Programmierpraktikum (2. Fachsemester) N.N.  
nach Vereinbarung, 4-stündig

### **Modul: Mobilkommunikation**

359. Vorlesung: Mobilkommunikation Mauve  
Di 11:00 - 13:00, Do 14:00 - 16:00, 4-stündig  
2522.HS 5G
360. Übungen zu Mobilkommunikation Mauve / Kieß /  
Mi 14:00 - 16:00, 2-stündig Lochert / Stini  
2522.HS 5G

361. Praktische Übungen zu Mobilkommunikation nach Vereinbarung, 2-stündig  
2502.01.21 Mauve / Kieß / Lochert / Stini

**Modul: Vertiefung Mobilkommunikation und Rechnernetze**

362. Vorlesung : Vertiefung Mobilkommunikation und Rechnernetze nach Vereinbarung, 4-stündig  
2512.02.33 Mauve

**Modul: Bioinformatik II**

363. Vorlesung: Bioinformatik II  
Mi 09:00 - 11:00, 2-stündig  
2522.HS 5H N.N.

364. Übungen zu Bioinformatik II  
Di 14:00 - 18:00 oder nach Vereinbarung, 4-stündig  
2502.01.23 N.N.

**Modul: Spezielle Grundlagen und Anwendungen der Datenbanktechnologie**

365. Vorlesung: Transaktionsverwaltung  
Mo 09:00 - 11:00, 2-stündig  
2522.HS 5G Conrad

366. Übungen zu Transaktionsverwaltung nach Vereinbarung, 1-stündig  
2512.02.33 Conrad / Perez de Laborda / Popfinger / Vompras

367. Seminar: Datenbanksysteme nach Vereinbarung, 2-stündig  
2512.02.37 Conrad / Perez de Laborda / Popfinger / Vompras

**Kombi-Modul zur Theoretischen Informatik**

368. Vorlesung: Komplexitätstheorie I  
Mi 09:00 - 11:00, 2-stündig  
2522.HS 5G Rothe

369. Seminar: Kryptologie nach Vereinbarung, 2-stündig  
Rothe

370. Vorlesung: NP-Vollständigkeit - Theorie und Anwendungen  
Di 09:00 - 11:00, 2-stündig  
2522.HS 5G Wanke

371. Übungen zu NP-Vollständigkeit - Theorie und Anwendungen  
Nach Vereinbarung, 2-stündig  
25.13.U1.24 Wanke / Gurski / Krumnack

372. Vorlesung: Spezielle Graphklassen  
Do 09:00 - 11:00, 2-stündig  
2522.HS 5G Wanke

373. Übung zu Spezielle Graphklassen  
nach Vereinbarung, 2-stündig  
25.13.U1.24 Wanke /  
Gurski /  
Krumnack

### Oberseminare

374. Rechnernetze  
nach Vereinbarung , 2-stündig Mauve
375. Bildverarbeitung  
nach Vereinbarung, 2-stündig Aurich
376. Datenbanksysteme  
nach Vereinbarung, 2-stündig Conrad
377. Komplexitätstheorie/Kryptologie  
nach Vereinbarung, 2-stündig Rothe
378. Algorithmen und ihre Anwendungen  
nach Vereinbarung, 2-stündig Wanke
379. Partielle Auswertung und Model Checking  
nach Vereinbarung, 2-stündig Leuschel

### Sonstiges

380. Anleitung zu wissenschaftlichem Arbeiten  
nach Vereinbarung Dozenten der  
Informatik

### Projektgruppe

381. Algorithmen und Datenstrukturen  
Projektseminar, nach Vereinbarung, 2-stündig Wanke
382. Komplexitätstheorie/Kryptologie  
Projektseminar, nach Vereinbarung, 2-stündig Rothe

## Mathematik

### Vorlesungen und Übungen

383. Algebra  
4-stündig Schröer  
Mo., Do. 09:00 - 11:00, 2522.HS 5H
384. Algebraische Geometrie II  
4-stündig Grunewald  
Di 11:00 - 13:00, 2522.02.81  
Do 09:00 - 11:00, 2522.02.81
385. Analysis II  
4-stündig Singhof  
Di., Fr. 11:00 - 13:00, 2521.HS 5D

- |      |   |           |
|------|---|-----------|
| 386. | Analysis IV<br>4-stündig<br>Di, Fr 11:00 - 13:00, 2521.HS 5E  | Steffen   |
| 387. | Ausgewählte Kapitel der Funktionalanalysis<br>2-stündig<br>Fr 11:00 - 13:00, 2522.03.73                           | Meise     |
| 388. | Funktionentheorie<br>2-stündig<br>Do 16:00 - 18:00, 2522.00.81  | Schröder  |
| 389. | Computergestützte Mathematik zu Analysis<br>1-stündig<br>Mi 12:00 - 13:00, 2521.HS 5D                             | Meise     |
| 390. | Computergestützte Mathematik zur Linearen Algebra<br>1-stündig<br>Mi 11:00 - 12:00, 2521.HS 5D                    | Witsch    |
| 391. | Darstellungstheorie II<br>4-stündig<br>Mi., Fr. 09:00 - 11:00, 2522.00.81   | Kerner    |
| 392. | Doktorandenvorlesung<br>2-stündig<br>Mi 09:00 - 11:00, 2522.01.81   | Janßen    |
| 393. | Einführung in die Theorie elliptischer Differentialgleichungen<br>4-stündig<br>Mo., Do. 14:00 - 16:00, 2522.00.74 | Gastel    |
| 394. | Homological Algebra and Applications<br>2-stündig<br>Do 11:00 - 13:00, 2522.03.73                                 | Singhof   |
| 395. | Koringe und Komoduln II<br>3-stündig  | Wisbauer  |
| 396. | Laplace-Transformation<br>2-stündig<br>Mo 16:00 - 18:00, 2522.00.72   | Schüffler |
| 397. | Lineare Algebra I<br>4-stündig<br>Mo 11:00 - 13:00, 2521.HS 5F<br>Do 11:00 - 13:00, 2521.HS 5E                    | Bouw      |
| 398. | Lineare Algebra II<br>2-stündig<br>Mo 11:00 - 13:00, 2521.HS 5D   | Wisbauer  |
| 399. | Mathematische Optimierung II<br>4-stündig<br>Di 11:00 - 13:00, 2511.HS 5A<br>Do 11:00 - 13:00, 2522.00.74         | Ratschek  |

- |      |   |          |
|------|---|----------|
| 400. | Minimalfächen<br>2-stündig<br>Mi 14:00 - 16:00, 2522.00.72  | Gastel   |
| 401. | Numerik II<br>4-stündig<br>Mi 11:00 - 13:00, 2522.HS 5H<br>Do 11:00 - 13:00, 2522.00.81                                 | Grimm    |
| 402. | Numerik partieller Differentialgleichungen<br>4-stündig<br>Mo 09:00 - 11:00, 2522.02.81<br>Fr 11:00 - 13:00, 2522.02.81 | Witsch   |
| 403. | Partielle Differentialgleichungen<br>2-stündig<br>Do 14:00 - 16:00, 2522.00.72  | Kracht   |
| 404. | Programmierübungen zu Numerik II<br>2-stündig<br>Mo 14:00 - 18:00, 2522.U1.32   | Grimm    |
| 405. | Projektseminar zu Numerik partieller Differentialgleichungen<br>2-stündig   | Witsch   |
| 406. | Seminar Mathematik für Pharmazeuten<br>2-stündig<br>Mi 09:00 - 11:00, 2521.HS 5E  | Braun    |
| 407. | Spezialvorlesung Numerik<br>2-stündig   | Witsch   |
| 408. | Spezialvorlesung Optimierung<br>4-stündig<br>Di 09:00 - 11:00, 2522.02.81<br>Do 11:00 - 13:00, 2522.02.81               | Jarre    |
| 409. | Statistik<br>4-stündig<br>Mo, Mi 11:00 - 13:00, 2521.HS 5E  | Janssen  |
| 410. | Theorie und Anwendung inverser Probleme<br>2-stündig  | Henn     |
| 411. | Tutorium zu Analysis II<br>2-stündig<br>Fr 14:00 - 16:00, 2513.U1.33  | Singhof  |
| 412. | Tutorium zu Lineare Algebra II<br>2-stündig   | Wisbauer |
| 413. | Übungen Mathematik für Pharmazeuten<br>1-stündig<br>Mi 08:00 - 09:00, 2521.HS 5E  | Braun    |



- |   |                      |
|---|----------------------|
| 414. Übungen zu Algebra<br>4-stündig<br>Fr 09:00 - 11:00, 2513.U1.33<br>Fr 14:00 - 16:00, 2522.U1.52  | Schröer /<br>Liedtke |
| 415. Übungen zu Algebraische Geometrie II<br>2-stündig  | Grunewald            |
| 416. Übungen zu Analysis II<br>2-stündig<br>Mi 14:00 - 18:00, 2513.U1.33<br>Mi 14:00 - 18:00, 2522.U1.34<br>Mi 14:00 - 18:00, 2522.U1.52        | Singhof              |
| 417. Übungen zu Analysis IV<br>2-stündig<br>Mi 14:00 - 18:00, 2522.00.74  | Steffen              |
| 418. Übungen zu Computergestützte Mathematik zu Analysis<br>2-stündig<br>Fr 14:00 - 16:00, 2522.U1.32   | Meise                |
| 419. Übungen zu Computergestützte Mathematik zur Linearen Algebra<br>4-stündig<br>Di 14:00 - 16:00, 2522.U1.32<br>Mi 16:00 - 18:00, 2522.U1.32  | Witsch               |
| 420. Übungen zu Darstellungstheorie II<br>2-stündig<br>Fr 14:00 - 16:00, 2522.00.74   | Kerner               |
| 421. Übungen zu Einführung in die Theorie elliptischer Differentialgleichungen<br>4-stündig   | Gastel               |
| 422. Übungen zu Lineare Algebra I<br>2-stündig<br>Di 14:00 - 16:00, 2522.00.72  | Bouw                 |
| 423. Übungen zu Lineare Algebra II<br>2-stündig<br>Do 14:00 - 18:00, 2513.U1.33<br>Do 14:00 - 18:00, 2522.U1.34<br>Do 14:00 - 18:00, 2522.U1.52 | Wisbauer             |
| 424. Übungen zu Mathematische Optimierung II<br>4-stündig<br>Mi 11:00 - 13:00, 2522.U1.52<br>Mi 14:00 -16:00, 2522.U1.33                        | Ratschek             |
| 425. Übungen zu Numerik II<br>2-stündig<br>Di 16:00 - 18:00, 2522.02.81   | Grimm                |

- |                    |   |                        |
|--------------------|---|------------------------|
| 426.               | Übungen zu Numerik partieller Differentialgleichungen<br>2-stündig  | Witsch                 |
| 427.               | Übungen zu Partielle Differentialgleichungen<br>2-stündig<br>Do 16:00 - 18:00, 2522.00.72                           | Kracht                 |
| 428.               | Übungen zu Spezialvorlesung Optimierung<br>2-stündig  | Jarre / Lopez          |
| 429.               | Übungen zu Statistik<br>2-stündig<br>Di 14:00 - 16:00, 2522.00.81   | Janssen /<br>Ostrovski |
| 430.               | Übungen zu Wahrscheinlichkeitstheorie<br>2-stündig<br>Di 14:00 - 16:00, 2522.01.81                                  | Janßen                 |
| 431.               | Wahrscheinlichkeitstheorie<br>2-stündig<br>Mo 11:00 - 13:00, 2522 HS 5H   | Janßen                 |
| 432.               | Doktorandenvorlesung:<br>Zur stochastischen Analysis von Finanzmärkten<br>2-stündig<br>Mi 09:00 - 11:00, 2522.01.81 | Janßen                 |
| <b>Proseminare</b> |   |                        |
| 433.               | Proseminar zur Analysis<br>2-stündig<br>Fr 14:00 - 16:00, 2522.00.81  | Steffen                |
| 434.               | Tor und Ext<br>2-stündig<br>Mo 14:00 - 16:00, 2522.02.81  | Schröer /<br>Liedtke   |
| <b>Seminare</b>    |   |                        |
| 435.               | Algebra<br>2-stündig  | Grunewald              |
| 436.               | Darstellungstheorie<br>2-stündig<br>Mo 14:00 - 16:00, 2522.00.81  | Kerner                 |
| 437.               | Finanzmathematik<br>2-stündig<br>Mi 14:00 - 16:00, 2522.01.81   | Janßen                 |
| 438.               | Geometrie<br>2-stündig  | Grunewald              |
| 439.               | Mathematische Optimierung<br>2-stündig<br>Mi 09:00 - 11:00, 2522.03.73  | Ratschek               |

440. Numerik  
2-stündig Hochbruck / Witsch
441. Statistik  
2-stündig Janssen  
Mo 16:00 - 18:00, 2522.01.81

### Oberseminare (Nur für Examenskandidaten)

442. Algebra  
2-stündig Wisbauer
443. Algebra  
2-stündig Kerner / Dozenten aus  
Dortmund, Essen und Hagen  
Mi 16:00 - 20:00, 14-täglich, 2522.03.73
444. Algebraische Geometrie  
1-stündig Schröer / Dozenten aus  
Essen  
Do 17:00 - 18:00, 2522.02.81
445. Analysis Steffen / Gastel
446. Funktionalanalysis  
2-stündig Meise / Vogt (Wuppertal)  
Mo 14:00 - 18:00, 2522.03.73
447. Numerik  
2-stündig Hochbruck / Witsch /  
Frommer (Wuppertal)  
Do 15:00 - 17:00, 2522.02.81
448. Oberseminar des Graduiertenkollegs Homotopy and  
Cohomology Singhof / Dozenten aus  
Bochum, Bonn und  
Wuppertal  
3-stündig  
Do 15:00 - 18:00, 2522.03.73
449. Spezielle stochastische Probleme  
2-stündig Janssen /  
Janßen  
Mi 16:00 - 18:00, 2522.01.81

### Sonstiges

450. Anleitung zu wissenschaftlichem Arbeiten, Die Dozenten des  
Mathematischen Instituts
451. Erläuterungen zu Studienschwerpunkten Doz., die im WS 2006/07 einen  
Di, 13:00, 2521.HS 5E Schwerpunkt beginnen  
letzte Vorlesungswoche (nach der Analysis IV)
452. Forschungsseminar Algebraische Geometrie  
2-stündig Schröer / Dozenten aus Essen  
Do 14:00 - 16:00, 2522.00.81
453. Mathematisches Kolloquium Die Dozenten des  
(Vorträge nach gesonderter Bekanntgabe) Mathematischen Instituts  
2-stündig  
Fr 17:00 - 19:00, 2522.HS 5H

454. Statistisches Kolloquium (Vorträge nach gesonderter Bekanntgabe)  
2-stündig  
Mo 14:00 - 16:00, 2522.01.81  
Degen / Giani / Godehardt / Janssen / Janßen / Klinger / Krauth / Ranft
455. Statistisches Praktikum  
2-stündig  
Di 09:00 - 11:00, Rechenzentrum  
Janssen / Willers

## Pharmazie

### a) Pharmazeutische Chemie

456. Allgemeine und anorganische Chemie für Pharmazeuten inkl. qualitative Analytik anorganischer Arznei-, Hilfs- und Schadstoffe  
4-stündig  
Mo 09:00 - 11:00, 2611.HS 6D  
Di 11:00 - 13:00, voraussichtlich HS 6E  
Kuckländer
457. Allgemeine und analytische Chemie der anorganischen Arznei-, Hilfs- und Schadstoffe  
siehe Aushang  
Kuckländer
458. Seminar zum Praktikum „Allgemeine und analytische Chemie der anorganischen ...“  
siehe Aushang  
Kuckländer / Assistenten
459. Toxikologie der anorganischen Hilfs- und Schadstoffe  
1-stündig  
Fr 09:00 - 10:00, 2611.HS 6D  
Ippendorf
460. Organische Chemie für Pharmazeuten  
2-stündig  
Mi 10:00 - 12:00, 2611.HS 6D, Beginn: 05.04.2006 Ende: 19.04.2006  
Mo 11:00 - 13:00, 2611.HS 6B, Beginn: 10.04.2006 Ende: 19.06.2006  
Mi 11:00 - 12:00, 2611.HS 6D, Beginn: 26.04.2006 Ende: 21.06.2006  
Gioffreda
461. Toxikologie der organischen Hilfs- und Schadstoffe  
1-stündig  
Mo 10:00 - 11:00, 2611.HS 6B  
Ippendorf
462. Chemie und Analytik der organischen Arznei-, Hilfs- und Schadstoffe  
s. Aushang  
Weber / Assistenten
463. Seminar zum Praktikum „Chemie und Analytik der organischen...“  
2-stündig  
Mi 10:00 - 11:00, 2611.HS 6D, und s. Aushang  
Beginn: 26.04.2006 Ende: 21.06.2006  
Weber / Assistenten

464. Qualitative Analytik der organischen Arznei-, Hilfs- und Schadstoffe Weber  
2-stündig  
Mo 08:00 - 10:00, 2611.HS 6B, 7 Wochen
465. Seminar: Chemische Nomenklatur Hemmerling  
2-stündig  
Do, Fr 10:00 - 11:00, 2611.HS 6D
466. Quantitative Analytik von Arznei-, Hilfs- und Schadstoffen M. Höltje  
2-stündig  
Mi 10:00 - 12:00, 2611.HS 6B, Beginn: 05.04.2006 Ende: 17.05.2006
467. Quantitative Analytik von Arznei-, Hilfs- und Schadstoffen unter Kuckländer /  
Einbeziehung von Arzneibuchmethoden Assistenten  
siehe Aushang
468. Seminar zum Praktikum „Quantitative Analytik von Arznei-, Kuckländer /  
Hilfs- und Schadstoffen...“ Assistenten  
4-stündig  
Mi 08:00 - 10:00, 2611.HS 6B, Beginn: 05.04.2006 Ende: 17.05.2006  
Fr 08:00 - 10:00, voraussichtlich HS 6E; ca. 7 Wochen, Beginn: 07.04.2006
469. Stereochemie Höltje  
2-stündig  
Mo 10:00 - 12:00, voraussichtlich HS 5M, 7 Wochen
470. Einführung in die Instrumentelle Analytik Jose  
3-stündig  
Di 09:00 - 11:00, 2611.HS 6D  
Fr 10:00 - 11:00, 2611.HS 6A
471. Instrumentelle Analytik Jose /  
s. Aushang Assistenten
472. Einführung zum Praktikum „Instrumentelle Analytik“ Jose /  
2-stündig Assistenten  
Fr 11:00 - 13:00, 2611.HS 6D
473. Grundlagen der Biochemie Weber  
2-stündig  
Fr 08:00 - 10:00, 2611.HS 6A
- 473a. Einführung in die pharmazeutische Chemie Höltje  
1-stündig  
Di 10:00 - 11:00, Ort wird noch bekanntgegeben
474. Biochemische Untersuchungsmethoden inkl. der klinischen Chemie Weber /  
siehe Aushang Assistenten
475. Einführung zum Praktikum „Biochemische Weber /  
Untersuchungsmethoden inkl. der klinischen Chemie“ Assistenten  
4-stündig  
Do 11:00 - 13:00, 2611.HS 6B, Beginn: 06.04.2006 Ende: 08.06.2006  
Mo 11:00 - 13:00, 2611.HS 6A, Beginn: 10.04.2006 Ende: 12.06.2006  
13:00 - 15:00, 2611.HS 6B, nicht regelmäßig  
Beginn: 04.04.2006 Ende: 09.06.2006

- |      |   |                         |
|------|---|-------------------------|
| 476. | Pharmazeutische Chemie (Arzneistoff-Analytik)<br>2-stündig<br>Di 11:00 - 13:00, 2611.HS 6A  | Weber                   |
| 477. | Arzneistoff-Analytik unter besonderer Berücksichtigung der<br>Arzneibücher<br>s. Aushang  | Jose /<br>Assistenten   |
| 478. | Einführung zum Praktikum „Arzneistoffanalytik unter<br>besonderer Berücksichtigung der Arzneibücher“<br>2-stündig<br>Do 08:00 - 10:00, 2611.HS 6A | Jose /<br>Assistenten   |
| 479. | Medizinische Chemie B<br>3-stündig<br>Mi 10:00 - 12:00, 2611.HS 6A<br>Do 10:00 - 11:00, 2611.HS 6A  | Höltje                  |
| 480. | Molecular Modelling<br>s. Aushang   | M. Höltje               |
| 481. | Arzneimittelanalytik, Drug Monitoring, toxikologische und<br>umweltrelevante Untersuchungen<br>siehe Aushang                                      | Höltje /<br>Assistenten |
| 482. | Einführung zum Praktikum „Arzneimittelanalytik, Drug<br>Monitoring ...“<br>s. Aushang   | Höltje /<br>Assistenten |
| 483. | Seminar zur Arzneimittelanalytik für Fortgeschrittene<br>(Theorie und Praxis)<br>2-stündig<br>Di 08:00 - 10:00, 2611.HS 6B, 10 Wochen             | Waldheim                |
| 484. | Wirkstoffdesign<br>nach Vereinbarung  | Schleifer               |
| 485. | Wahlpflichtpraktikum und Seminar<br>s. Aushang<br>Blockveranstaltung  |                         |
| 486. | Molekulare Wirkungsmechanismen von Arzneistoffen<br>nach Vereinbarung   | Höltje                  |
| 487. | Grundlegende Methoden der Bioanalytik<br>Blockveranstaltung, siehe Aushang  | Jose                    |
| 488. | Seminar: Bioanalytik für wissenschaftliche Mitarbeiter und<br>Doktoranden<br>nach Vereinbarung  | Jose                    |
| 489. | Übungen zur Strukturaufklärung organisch-chemischer<br>Verbindungen für Fortgeschrittene<br>nach Vereinbarung                                     | Kuckländer              |

490. Seminar zur pharmazeutischen Chemie der Heterocylen für Fortgeschrittene nach Vereinbarung Kuckländer
491. Übungen zur Instrumentellen Analytik für Fortgeschrittene nach Vereinbarung Weber
492. Anleitung zu selbständigem wissenschaftlichen Arbeiten nach Vereinbarung Höltje / Jose / Kuckländer / Möhrle / Weber
493. Pharmazeutisches Kolloquium 17:00 - 19:00, 2611.HS 6D, nach besonderer Ankündigung
494. Geschichte der Naturwissenschaft unter besonderer Berücksichtigung der Pharmazie 1-stündig Fr 10:00 - 11:00, 22.01 HS 2C Leimkugel
495. Pharmazeutische und Medizinische Terminologie für Studierende der Pharmazie 1-stündig Fr 11:00 - 12:00, 22.01. HS 2C Leimkugel
496. Grundlagen der Ernährungslehre Mi 08:30 - 10:00, 2611.HS 6B, Beginn: 24.05.2006 Keller
497. Spezielle Rechtsgebiete für Apotheker 2-stündig Do 11:00 - 13:00, 2611.HS 6D, Beginn: s. Aushang, 7 Wochen Derix
498. Vorbereitungen Mo 09:00 - 13:00, HS 6A am 03.04.2006 Mo 09:00 - 13:00, HS 6D am 03.04.2006

### **b) Pharmazeutische Biologie**

499. Morphologie, Anatomie und Histologie der Pflanzen 2-stündig Mo 11:00 - 13:00, 2611.HS 6D Paßreiter
500. Systematik der Arzneipflanzen 2-stündig Di 11:00 - 13:00, 2611.HS 6D N.N.
501. Pharmazeutische Biologie B 2-stündig Mo 08:00 - 10:00, 2611.HS 6A Proksch
502. Immunologie, Impfstoffe, Sera 1-stündig Mo 10:00 - 11:00, 2611.HS 6A Proksch
503. Einführung zum Praktikum Zytologische und Histologische Grundlagen der Biologie I 1-stündig Mi 14:00 - 16:00 N.N.

- |                                       |  |  |
|---------------------------------------|--|--|
| 504.                                  | Seminar zum Praktikum Zytologische und Histologische Grundlagen der Biologie<br>13:00 - 15:00, Blockveranstaltung  | N.N.   |
| 505.                                  | Zytologische und Histologische Grundlagen der Biologie I<br>13:30 - 18:00, Blockveranstaltung  | N.N.   |
| 506.                                  | Pharmazeutische Biologie I<br>13:30 - 18:00, Blockveranstaltung  | N.N.   |
| 507.                                  | Einführung in das Praktikum Pharmazeutische Biologie II<br>13:00 - 18:00, Blockveranstaltung   | Paßreiter / Proksch                                |
| 508.                                  | Pharmazeutische Biologie II<br>13:00 - 18:00, Blockveranstaltung, Kurs A<br>13:00 - 18:00, Blockveranstaltung, Kurs B  | Paßreiter / Proksch                                |
| 509.                                  | Einführung in die Methoden der phytochemischen Untersuchungen (PB III)<br>Mi 08:00 - 10:00, Anwesenheitspflicht!<br>Fr 08:00 - 09:00, Anwesenheitspflicht!                             | Ebel / Proksch                                     |
| 510.                                  | Pharmazeutische Biologie III<br>13:00 - 18:30, Blockveranstaltung, 26.23.U1.21 Mo.,Di.,Fr.   | Ebel / Proksch                                     |
| 511.                                  | Bestimmungsübungen Arzneipflanzenexkursionen<br>Mi 13:00 - 18:30, 2611.HS 6A, 14-täglich, Anwesenheitspflicht!<br>2. Semester: 13:00 bis 15.30 Uhr<br>3. Semester: 16:00 bis 18.30 Uhr | Proksch / Ebel                                     |
| 512.                                  | Arzneipflanzenexkursion<br>gesonderten Aushang beachten  |  |
| 513.                                  | Biogene Arzneimittel -Phytopharmaka- II<br>1-stündig<br>Fr 09:00 - 10:00, 2611.HS 6B   | Proksch / Ebel<br>/ Paßreiter                      |
| 514.                                  | Pharmazeutisches Kolloquium  | Dozenten der Pharmazie                             |
| 515.                                  | Seminar für Fortgeschrittene<br>nach Vereinbarung (2-stündig)  | Proksch  |
| 516.                                  | Anleitung zu wissenschaftlichen Arbeiten   | Ebel / Proksch / Paßreiter                         |
| <b>c) Pharmazeutische Technologie</b> |  |  |
| 517.                                  | Grundlagen der Arzneiformenlehre<br>2-stündig<br>Mi 08:00 - 10:00, 2611.HS 6D  | Knop   |
| 518.                                  | Praktikum Arzneiformenlehre<br>nach Vereinbarung   | Kleinebudde / Breitzkreutz /<br>Knop / Assistenten |
| 519.                                  | Seminar zum Praktikum Arzneiformenlehre<br>5-stündig<br>Mo., Di., Do., Fr. 13:00 - 14:00, 2611.HS 6D   | Knop   |



- |      |   |  |
|------|---|--|
| 520. | Pharmazeutische Technologie<br>3-stündig<br>Di 08:00 - 10:00, 2611.HS 6A<br>Mi 08:00 - 09:00, 2611.HS 6A                        | Kleinebusse /<br>Breitkreuz                                |
| 521. | Biopharmazie / Pharmakokinetik<br>1-stündig<br>Mi 09:00 - 10:00, 2611.HS 6A   | Breitkreuz   |
| 522. | Medizinprodukte<br>1-stündig<br>Di 10:00 - 11:00, 2611.HS 6A  | Urbanetz   |
| 523. | Seminar Biopharmazie / Pharmakokinetik<br>nach Vereinbarung (2-stündig)   | Kleinebusse / Breitkreuz /<br>Urbanetz / Assistenten       |
| 524. | Seminar Qualitätssicherung bei Herstellung und Prüfung<br>von Arzneimitteln<br>1-stündig<br>nach Vereinbarung                   | Kleinebusse /<br>Breitkreuz /<br>Urbanetz /<br>Assistenten |
| 525. | Praktikum Pharmazeutische Technologie<br>13:00 - 18:00, täglich, Geb. 26.22, Ebene U1   | Kleinebusse / Breitkreuz /<br>Urbanetz / Assistenten       |
| 526. | Einführung in das Praktikum Pharmazeutische Technologie<br>Mo 14:00 - 18:00, 2611.HS 6D am 03.04.2006                           | Kleinebusse  |
| 527. | Seminar zum Praktikum Pharmazeutische Technologie<br>2-stündig<br>nach Vereinbarung   | Kleinebusse /<br>Breitkreuz /<br>Urbanetz / Assistenten    |
| 528. | Seminar Arzneimittelinformationssysteme<br>1-stündig<br>Seminarraum, nach Vereinbarung  | Knop   |
| 529. | Seminar für Fortgeschrittene<br>2-stündig<br>Seminarraum, nach Vereinbarung   | Kleinebusse /<br>Breitkreuz                                |
| 530. | Anleitung zu wissenschaftlichen Arbeiten<br>täglich, ganztägig  | Kleinebusse /<br>Breitkreuz                                |
| 531. | Exkursionen zur Besichtigung pharmazeutischer Betriebe<br>vierteljährlich, nach Vereinbarung                                    | Kleinebusse /<br>Breitkreuz                                |
| 532. | Galenisches Seminar<br>nach besonderer Ankündigung  | Kleinebusse /<br>Breitkreuz                                |
| 533. | Angewandte Statistik / Versuchsplanung<br>1-stündig<br>Mo für Fortgeschrittene, nach Vereinbarung<br>Einzeltermin am 03.04.2006 | Kleinebusse  |
| 534. | Wahlpflichtpraktikum / -seminar<br>Blockveranstaltung, nach Vereinbarung  | Kleinebusse / Breitkreuz /<br>Urbanetz / Knop              |
| 535. | Pharmazeutisches Kolloquium<br>Do 17:00 - 18:00 am 06.04.2006   |  |

## d) Klinische Pharmazie und Pharmakotherapie

536. Klinische Pharmazie  
6-stündig  
Mo, Di 14:00 - 16:30, 26.22. U1. Raum62/64  
Läer
537. Klinische Pharmazie für wissenschaftliche Mitarbeiter und  
Doktoranden  
Do 08:30 - 09:30, siehe Aushang  
Läer
538. Klinisch-Pharmazeutische Visite am Krankenbett  
3-stündig  
Do 10:00 - 13:00, nach Vereinbarung  
Läer /  
Schmidt
539. Kolloquium über aktuelle Probleme der Arzneimittelforschung  
Di 17:00 - 18:30, siehe Aushang  
Läer
540. Krankheitslehre  
2-stündig  
Di, Fr 10:00 - 11:00, 2611.HS 6B  
Läer
541. Pharmakoökonomie  
1-stündig, s. Aushang  
Fischer
542. Pharmakostatistische Methoden in der Arzneimittelentwicklung  
nach Vereinbarung  
Läer
543. Pharmakotherapie  
2-stündig  
Di, Fr 11:00 - 12:00, 2611.HS 6B  
Läer

## Physik

### Bachelor Physik

#### Modul Physik 1

544. Theoretische Mechanik  
3-stündig  
Di 09:00 - 11:00, 2531.HS 5J  
Fr 09:00 - 10:00, 2531.HS 5J  
Pukhov
545. Ergänzungen zur Theoretischen Mechanik  
1-stündig  
Fr 10:00 - 11:00, 2531.HS 5J  
Pukhov
546. Übungen zur Theoretischen Mechanik , Gruppe 1  
2-stündig  
Mi 09:00 - 11:00, 2531.HS 5J  
Pukhov
547. Übungen zur Theoretischen Mechanik , Gruppe 2  
2-stündig  
Mi 09:00 - 11:00, 2533.00.61  
Pukhov /  
an der Brigge

## Modul Physik 2

548. Elektrizität und Magnetismus (für Physiker (Bachelor), Mathematiker und Informatiker) 3-stündig  
Mo 09:00 - 11:00, 2531.HS 5L  
Do 09:00 - 10:00, 2531.HS 5L Schierbaum
549. Übungen zur Vorlesung Elektrizität und Magnetismus (für Physiker (Bachelor), Mathematiker und Informatiker) 1-stündig  
Do 10:00 - 11:00, 2531.HS 5L Schierbaum

## Modul Physik 4

550. Quantenmechanik 3-stündig  
Di 09:00 - 11:00, 2531.HS 5K  
Fr 09:00 - 10:00, 2531.HS 5K Spatschek
551. Ergänzungen zur Quantenmechanik 1-stündig  
Fr 10:00 - 11:00, 2531.HS 5K Spatschek
552. Übungen zur Quantenmechanik, Gruppe 1 2-stündig  
Do 09:00 - 11:00, 2531.HS 5K Spatschek / Karle
553. Übungen zur Quantenmechanik, Gruppe 2 2-stündig  
Do 09:00 - 11:00, 2533.00.61 Spatschek
554. Experimentelle Atomphysik 3-stündig  
Mo 09:00 - 11:00, 2531.HS 5J  
Do 11:00 - 12:00, 2531.HS 5J Görlitz
555. Übungen zur Experimentellen Atomphysik 1-stündig  
Do 12:00 - 13:00, Ort wird in der Vorlesung bekannt gegeben Görlitz
556. Tutorium zur Experimentellen Atomphysik 1-stündig  
Mi 14:00 - 15:00, 2531.HS 5J Görlitz

## Modul Physik 5

557. Thermodynamik (für Physiker (Bachelor) und Mathematiker) 3-stündig  
Di 14:00 - 15:00, 2531.HS 5L  
Fr 11:00 - 13:00, 2531.HS 5L Pretzler
558. Seminar zur Vorlesung Thermodynamik (für Physiker (Bachelor) und Mathematiker) 1-stündig  
Di 15:00 - 16:00, 2531.HS 5L Pretzler

## Modul Praktikum 1

559. Physikalisches Praktikum II für Physiker und Informatiker  
2542.U1.Kursräume Phys. Grundpraktika, Blockveranstaltung,  
Voraussetzung bestandener Kurs I Schumacher /  
Görlitz /  
Pretzler

## Modul Allgemeine Vertiefung

560. Angewandte Physik: Mikroskopie und Spektroskopie  
(Bachelor)- Angewandte Physik IV: spektroskopische  
Messmethoden (Diplom) Kisker  
2-stündig  
Mo 11:00 - 13:00, 2531.HS 5J
561. Theoretische Übungen zur Vorlesung Angewandte Physik:  
Mikroskopie und Spektroskopie (Bachelor)- Angewandte Physik  
IV: spektroskopische Messmethoden (Diplom) Kisker  
1-stündig  
Mo 14:00 - 15:00, 2531.HS 5M
562. Praktische Übungen zur Vorlesung Angewandte Physik  
4-stündig Getzlaff /  
Hammer  
nach persönlicher Absprache in den Räumen des Inst. für  
Angewandte Physik

## Master Physik

### Grundmodule

### Festkörper- und Nanophysik

563. Experimentalphysik VI (Diplom) - Einführung in die Festkörperphysik  
(Master) Heinzel  
3-stündig  
Di 11:00 - 13:00, 2531.HS 5J  
Fr 11:00 - 12:00, 2531.HS 5J
564. Seminar zur Experimentalphysik VI (Diplom) - Einführung in die  
Festkörperphysik (Master) Heinzel  
2-stündig  
Mi 16:00 - 18:00, 2523.00.62
565. Introduction to solid state physics Heinzel  
3-stündig  
Mo 11:00 - 13:00, 2523.00.62  
Mi 09:00 - 10:00, 2523.00.62
566. Einführung in die Theoretische Festkörperphysik Egger  
3-stündig  
Do 09:00 - 12:00, 2532.03.51  
Vorbesprechung: Do 06.04.06 11:00 Uhr
567. Übungen zur Einführung in die Theoretische Festkörperphysik Egger  
2-stündig  
Fr 09:00 - 11:00, 2532.03.51  
Vorbesprechung: Do 06.04.06 12:00 Uhr

568. Introduction to theoretical condensed matter physics  
3-stündig  
Mo 09:00 - 12:00, 2532.03.51, Beginn: 10.04.2006  
Vorbesprechung: Do 06.04.06 11:00 Uhr  
Egger
569. Exercises: Introduction to theoretical condensed matter physics  
2-stündig  
Fr 14:00 - 16:00, 2532.03.51, Vorbesprechung: Do 06.04.06 12:00 Uhr  
Egger
570. Oberflächenphysik I  
2-stündig  
Mi 11:00 - 13:00, 2531.HS 5J  
Getzlaff
571. Seminar zur Vorlesung Oberflächenphysik I  
1-stündig  
Vorbesprechung: in der ersten Vorlesungsstunde  
Mi 05.04.06 11:00 Uhr HS 5J  
Getzlaff
572. Surfaces and interfaces I  
2-stündig  
Do 14:00 - 16:00, 2531.HS 5M  
Getzlaff
573. Seminar: Surfaces and interfaces I  
1-stündig  
Mo 16:00 - 17:00, 2543.00.33  
Getzlaff
- Quantenoptik und Quanteninformation**
574. Theoretische Quantenoptik und Quanteninformation  
3-stündig  
Di 09:00 - 12:00, 2532.03.51, Vorbesprechung: Di 04.04.06 10:00 Uhr  
Bruß
575. Übungen zur Theoretischen Quantenoptik und  
Quanteninformation  
2-stündig  
Mo 14:00 - 16:00, 2532.03.51, Beginn: 10.04.2006  
Vorbesprechung: Di 04.04.06 10:00 Uhr  
Bruß /  
Kampermann /  
Kleinmann
576. Theoretical quantum optics and quantum information  
3-stündig  
Mi 09:00 - 12:00, 2532.03.51, Vorbesprechung: Di 04.04.06 10:00 Uhr  
Bruß
577. Exercises:  
Theoretical quantum optics and quantum information  
2-stündig  
Mo 14:00 - 16:00, 2533.00.61, Beginn: 10.04.2006  
Vorbesprechung: Di 04.04.06 10:00 Uhr, 2532.03.51  
Bruß /  
Kampermann /  
Kleinmann
578. Oberseminar über Quantenoptik  
2-stündig  
Mi 09:00 - 11:00, 2542.U1.24  
Schiller /  
Görlitz
- Weiche Materie**
579. Theorie der weichen Materie  
3-stündig  
Mo 09:00 - 12:00, 2532.02.51, Vorbesprechung: Mo 03.04.06 11:00 Uhr  
Likos

580. Übungen zur Theorie der weichen Materie Likos  
2-stündig  
Di 14:00 - 16:00, 2532.02.51, Vorbesprechung: Mo 03.04.06 11:00 Uhr

581. Theory of soft matter Likos  
3-stündig  
Fr 09:00 - 12:00, 2533.00.61,  
Vorbesprechung: Mo 03.04.06 11:00 Uhr in 2532.02.51

582. Exercises:Theory of soft matter Likos  
2-stündig  
Di 14:00 - 16:00, 2532.03.51,  
Vorbesprechung: Mo 03.04.06 11:00 Uhr in 2532.02.51

### **Computational Physics**

583. Einführung in die numerische Simulation physikalischer Systeme Spatschek /  
2-stündig Laedke  
Mi 13:00 - 15:00, 2522.00.23

584. Übungen zur Einführung in die numerische Simulation Spatschek /  
physikalischer Systeme Laedke  
2-stündig  
Fr 15:00 - 17:00, 2522.00.25

585. Simulation physikalischer Systeme Pukhov /  
halbtägig Spatschek /  
2523.01.61, nach Anmeldung Wenk

### **Laserphysik**

586. Laser Spectroscopy Wicht  
3-stündig  
Do 09:00 - 12:00,  
Vorbesprechung: Di 04.04.06 15:15 Uhr in Raum 25.42.01.44

587. Nichtlineare Optik Schiller  
2-stündig  
2542.U1.24, Vorbesprechung: Di 04.04.06 16:15 Uhr

588. Nonlinear optics Schiller  
2-stündig  
2542.U1.24, Vorbesprechung: Di 04.04.06 16:15 Uhr

589. Theoretical Exercises: Nonlinear optics Schiller  
1-stündig  
2542.U1.24, Vorbesprechung: Di 04.04.06 16:15 Uhr

### **Physikalische Informationstechnik**

590. Experimentelle Techniken der Quanteninformation Görnitz  
2-stündig  
Di 09:00 - 11:00, 2542.U1.24

591. Übungen zur Vorlesung Experimentelle Techniken der Görnitz  
Quanteninformation  
1-stündig  
Fr 09:00 - 11:00, 2542.U1.24, 14-täglich

## Ergänzungsmodule

### Fortgeschrittene Quantenoptik

592. Experimentelle Techniken der Quanteninformation Görlitz  
2-stündig  
Di 09:00 - 11:00, 2542.U1.24
593. Übungen zur Vorlesung Experimentelle Techniken der Quanteninformation Görlitz  
1-stündig  
Fr 09:00 - 11:00, 2542.U1.24, 14-täglich

## Diplom und Lehramt Physik

### a) Experimentalphysik

#### Vorlesungen und Übungen für Studierende im Hauptstudium

594. Experimentalphysik VI (Diplom) - Einführung in die Festkörperphysik (Master) Heinzl  
3-stündig  
Di 11:00 - 13:00, 2531.HS 5J  
Fr 11:00 - 12:00, 2531.HS 5J
595. Ergänzung zur Vorlesung Experimentalphysik VI (Diplom) Heinzl  
1-stündig  
Fr 12:00 - 13:00, 2531.HS 5J
596. Seminar zur Experimentalphysik VI (Diplom) – Einführung in die Festkörperphysik (Master) Heinzl  
2-stündig  
Mi 16:00 - 18:00, 2523.00.62
597. Plasmaphysik in technischen Anwendungen Bessenrodt  
2-stündig -Weberpals  
2531.HS 5J, Blockveranstaltung  
Beginn: 17.07.2006 Ende: 21.07.2006
598. Gasentladungsphysik von Strahlungsquellen Born  
2-stündig  
Vorbesprechung am Mi. 05.04.06 um 14 Uhr in 2542.02.31
599. Einführung in die Physik weicher kolloidaler Materie: Theorie und Experiment Dhont / Lang / Nägele  
4-stündig  
Ort und Zeit werden am zentralen Informationsbrett der Physik am Dekanat bekannt gegeben
600. Übung zur Vorlesung Einführung in die Physik weicher kolloidaler Materie: Theorie und Experiment Dhont / Lang / Nägele  
2-stündig  
Ort und Zeit werden am zentralen Informationsbrett der Physik am Dekanat bekannt gegeben

601. Mikroskopieverfahren zur Abbildung von Festkörpergrenzflächen  
2-stündig  
Ort und Zeit werden am zentralen Informationsbrett der Physik am Dekanat bekannt gegeben Giesen
602. Experimentelle Techniken der Quanteninformation  
2-stündig  
Di 09:00 - 11:00, 2542.U1.24 Görlitz
603. Übungen zur Vorlesung Experimentelle Techniken der  
Quanteninformation  
1-stündig  
Fr 09:00 - 11:00, 2542.U1.24, 14-täglich Görlitz
604. Analog-Digital-Wandlung elektrischer Signale  
2-stündig  
Blockveranstaltung (siehe bes. Aushang)  
Interessenten bitte bei hollenberg.klaus@atlas.de melden Hollenberg
605. Plasmaphysik II: Physik von Fusionsplasmen  
4-stündig  
Mo 14:00 - 18:00, 2542.02.31 Pretzler /  
Reiter /  
Samm / Tokar
606. Chemische Sensorik  
2-stündig  
Ort und Zeit werden am zentralen Informationsbrett der Physik  
am Dekanat bekannt gegeben Schierbaum
607. Nichtlineare Optik  
2-stündig  
2542.U1.24, Vorbesprechung: Di 04.04.06 16:15 Uhr Schiller
608. Nonlinear optics  
2-stündig  
2542.U1.24, Vorbesprechung: Di 04.04.06 16:15 Uhr Schiller
609. Theoretical Exercises: Nonlinear optics  
1-stündig  
2542.U1.24, Vorbesprechung: Di 04.04.06 16:15 Uhr Schiller
610. Laser-Plasma-Wechselwirkung  
2-stündig  
2542.02.31, Termin siehe bes. Aushang am zentralen  
Informationsbrett der Physik am Dekanat Willi

### Seminare und Kolloquium

611. Seminar für die Teilnehmer an den experimentellen Egelhaaf / Heinzel / Kisker /  
Übungen zur Physik für Fortgeschrittene Schiller / Willi / Schierbaum /  
2-stündig Getzlaff / Görlitz / Hammer /  
Mi 16:00 - 18:00, 2531.HS 5J Gebhardt / Kempkens / Wenz
612. Oberseminar über Quantenoptik  
2-stündig  
Mi 09:00 - 11:00, 2542.U1.24 Schiller /  
Görlitz



- |      |  |   |
|------|--|---|
| 613. | Oberseminar über Laserphysik<br>2-stündig<br>Mi 09:00 - 11:00, 2542.02.31  | Pretzler /<br>Kempkens  |
| 614. | Oberseminar zur Festkörper- und Oberflächenphysik mit<br>auswärtigen Gästen<br>2-stündig<br>siehe bes. Ankündigung   | Kisker / Getzlaff /<br>Hammer   |
| 615. | Aktuelle Fragestellungen zur Physik der Nanostrukturen<br>2-stündig<br>Mo 14:00 - 16:00, 2523.00.62  | Heinzel   |
| 616. | Materialwissenschaftliches Seminar<br>2-stündig<br>Do 11:00 - 13:00, 2523.02.62  | Schierbaum  |
| 617. | Seminar des Sonderforschungsbereichs Transregio 18:<br>„Relativistische Laser-Plasma-Dynamik „ gemeinsam mit dem<br>Institut Theoretische Physik Lehrstuhl I und dem Lehrstuhl<br>Angewandte Mathematik<br>2-stündig<br>Mo 16:00 - 18:00, 2533.00.61, siehe bes. Ankündigung | Spatschek /<br>Willi / Pretzler /<br>Pukhov /<br>Hemmers /<br>Osterholz |
| 618. | Seminar mit Themen aus dem Graduiertenkolleg 1203:<br>„Dynamik heißer Plasmen „<br>2-stündig<br>2542.02.31, Termin siehe bes. Aushang  | Pretzler / Pukhov /<br>Reiter / Samm /<br>Spatschek / Tokar /<br>Willi  |
| 619. | Seminar über laufende Arbeiten aus dem Institut für<br>Experimentalphysik<br>2-stündig<br>Fr 11:00 - 13:00, 2542.U1.24   | Schiller /<br>Görlitz / Wicht   |
| 620. | Seminar über laufende Arbeiten aus dem Institut für Laser-<br>und Plasmaphysik<br>2-stündig<br>Mi 11:00 - 13:00, 2542.02.31  | Willi / Pretzler /<br>Hemmers   |
| 621. | Seminar über laufende Arbeiten aus dem Institut für Physik der<br>kondensierten Materie: Lehrstuhl für Festkörperphysik<br>2-stündig<br>Di 14:00 - 16:00, 2523.00.62   | Heinzel   |
| 622. | Seminar über laufende Arbeiten aus dem Institut für Physik<br>der kondensierten Materie:<br>Lehrstuhl für Physik der weichen Materie<br>2-stündig<br>Mo 14:00 - 15:00, 2523.02.62  | Egelhaaf  |

### Physikalische Praktika für Studierende im Hauptstudium und Examensarbeiten

- |      |  |   |
|------|--|---|
| 623. | Experimentelle Übungen zur Physik für Fortgeschrittene<br>für Studierende mit Studienziel Diplom<br>halbtägig, wird mehrfach angeboten | Die Dozenten der<br>Experimentellen<br>Physik |
|------|--|---|

- |      |   |   |
|------|---|---|
| 624. | Experimentelle Übungen zur Physik für Fortgeschrittene für Studierende mit Studienziel Lehramt S II<br>4-stündig<br>wird mehrfach angeboten | Die Dozenten der Experimentellen Physik |
| 625. | Informatikpraktikum der Physik<br>halbtätig; wird mehrfach angeboten  | Die Dozenten der Experimentellen Physik |
| 626. | Materialwissenschaftliche Exkursion priv. nach Vereinbarung   | Schierbaum                              |
| 627. | Anleitung zu wissenschaftlichen Arbeiten<br>ganztätig; wird mehrfach angeboten  | Die Dozenten der Experimentellen Physik |

## **b) Theoretische Physik**

### **Vorlesungen und Übungen**

- |      |  |                                     |
|------|--|-------------------------------------|
| 628. | Theoretische Physik IV: Thermodynamik<br>4-stündig<br>Di, Do 09:00 - 11:00, 2532.02.51   | Löwen                               |
| 629. | Übungen zur Theoretische Physik IV: Thermodynamik<br>2-stündig<br>Fr 09:00 - 11:00, 2532.02.51   | Löwen /<br>Messina                  |
| 630. | Einführung in die Theoretische Festkörperphysik<br>3-stündig<br>Do 09:00 - 12:00, 2532.03.51,<br>Vorbesprechung: Do 06.04.06 11:00 Uhr   | Egger                               |
| 631. | Übungen zur Einführung in die Theoretische Festkörperphysik<br>2-stündig<br>Fr 09:00 - 11:00, 2532.03.51,<br>Vorbesprechung: Do 06.04.06 12:00 Uhr   | Egger                               |
| 632. | Introduction to neoclassical transport<br>2-stündig<br>2522.00.28, nähere Informationen unter:<br><a href="http://www.risoe.dk/ofd/people/vona.htm/vorlesung">www.risoe.dk/ofd/people/vona.htm/vorlesung</a> | Naulin                              |
| 633. | Instabilitäten und Turbulenz in magnetisierten Plasmen<br>2-stündig<br>2522.00.28, nähere Informationen unter: <a href="http://www.rzg.mpg.de/~bds/UDU/">www.rzg.mpg.de/~bds/UDU/</a>                        | Scott                               |
| 634. | Plasmaphysik II: Physik von Fusionsplasmen<br>4-stündig<br>Mo 14:00 - 18:00, 2542.02.31  | Pretzler / Reiter /<br>Samm / Tokar |

### **Seminare**

- |      |   |           |
|------|---|-----------|
| 635. | Seminar über Methoden in der Nichtlinearen Dynamik<br>2-stündig<br>Fr 13:00 - 15:00, 2522.00.23, siehe bes. Ankündigung | Spatschek |
|------|---|-----------|

636. Seminar über spezielle Probleme der relativistischen Laser-Plasmaphysik  
2-stündig  
2522.00.28, siehe bes. Ankündigung Pukhov
637. Seminar über spezielle Probleme in der Theorie der kondensierten Materie  
2-stündig  
Mi 14:00 - 16:00, 2532.02.51 Löwen / Likos
638. Seminar über spezielle Probleme in der Quanteninformationstheorie  
2-stündig  
2532.03.51, siehe bes. Ankündigung Bruß / Kampermann
639. Seminar über spezielle Probleme der Festkörperphysik  
2-stündig  
2532.03.51, siehe bes. Ankündigung Egger / De Martino
640. Seminar des Sonderforschungsbereichs 591:  
„Universelles Verhalten gleichgewichtsferner Plasmen: Heizung, Transport und Strukturbildung „  
2-stündig  
Mo 13:00 - 15:00, 2522.00.28, siehe bes. Ankündigung Spatschek
641. Seminar des Sonderforschungsbereichs Transregio 6:  
„Physik kolloidaler Dispersionen in äußeren Feldern „  
2-stündig  
Mo 14:00 - 16:00, 2532.02.51, siehe bes. Ankündigung Löwen / Likos / Egelhaaf
642. Seminar des Sonderforschungsbereichs Transregio 12:  
„Symmetrien und Universalität in mesoskopischen Systemen „  
gemeinsam mit den Universitäten Köln, Duisburg-Essen, Bochum  
2-stündig  
14-täglich, siehe bes. Ankündigung Egger
643. Seminar des Sonderforschungsbereichs Transregio 18:  
„Relativistische Laser-Plasma-Dynamik „, gemeinsam mit dem Institut Theoretische Physik Lehrstuhl I und dem Lehrstuhl Angewandte Mathematik  
2-stündig  
Mo 16:00 - 18:00, 2533.00.61, siehe bes. Ankündigung Spatschek / Willi / Pretzler / Pukhov / Hemmers / Osterholz
644. Seminar über Examensarbeiten aus dem Institut für Theoretische Physik, Lehrstuhl I, Arbeitsgruppe Spatschek  
2-stündig  
2522.00.23, nach Anmeldung Spatschek / Wenk
645. Seminar über Examensarbeiten aus dem Institut für Theoretische Physik, Lehrstuhl I, Arbeitsgruppe Pukhov  
2-stündig  
2522.00.23, nach Anmeldung Pukhov
646. Seminar über Examensarbeiten aus dem Institut für Theoretische Physik, Lehrstuhl II, Arbeitsgruppe Löwen  
2-stündig  
2532.02.51, nach Anmeldung Löwen / Messina

647. Seminar über Examensarbeiten aus dem Institut für  
Theoretische Physik, Lehrstuhl II, Arbeitsgruppe Likos  
2-stündig  
2532.02.51, nach Anmeldung Likos
648. Seminar über Examensarbeiten aus dem Institut für  
Theoretische Physik, Lehrstuhl III  
2-stündig  
2532.03.51, nach Anmeldung Bruß /  
Kampermann
649. Seminar über Examensarbeiten aus dem Institut für  
Theoretische Physik, Lehrstuhl IV  
2-stündig  
2532.03.51, nach Anmeldung Egger /  
De Martino /  
Thorwart

### Sonstiges

650. Numerische Simulationen: Übungen im Rahmen des  
Informatikpraktikums  
2523.01.61, halbtägig  
wird mehrfach angeboten Die Dozenten der  
Theoretischen Physik
651. Anleitung zu wissenschaftlichen Arbeiten  
ganztägig  
wird mehrfach angeboten Die Dozenten der  
Theoretischen Physik

## c) Angewandte Physik

### Vorlesungen und Übungen

652. Angewandte Physik: Mikroskopie und Spektroskopie (Bachelor)-  
Angewandte Physik IV: spektroskopische Messmethoden (Diplom)  
2-stündig  
Mo 11:00 - 13:00, 2531.HS 5J Kisker
653. Theoretische Übungen zur Vorlesung Angewandte Physik:  
Mikroskopie und Spektroskopie (Bachelor)- Angewandte Physik IV:  
spektroskopische Messmethoden (Diplom)  
1-stündig  
Mo 14:00 - 15:00, 2531.HS 5M Kisker
654. Oberflächenphysik I  
2-stündig  
Mi 11:00 - 13:00, 2531.HS 5J Getzlaff
655. Surfaces and interfaces I  
2-stündig  
Do 14:00 - 16:00, 2531.HS 5M Getzlaff
656. Patentrecht, Markenrecht und Innovationsmanagement - Teil I  
1-stündig  
2543.00.33, nach bes. Aushang Barkowski
657. Methodik des Physikunterrichts in der Sekundarstufe I  
Optik (D2, D3)  
2-stündig  
Mi 11:00 - 13:00, 2523.U1.36, Beginn: 05.04.2006 Hammer

658. Methodik des Physikunterrichts in der Sekundarstufe I  
Elektrizität und Magnetismus (D2, D3)  
2-stündig  
Fr 09:00 - 11:00, 2523.U1.36  
Hammer
659. Einführung in die aktuellen Forschungsthemen am Institut für  
Angewandte Physik  
2-stündig  
2543.00.33, nach persönlicher Absprache  
Kisker /  
Getzlaff /  
Hammer
- Seminare und Kolloquien**
660. Scholorientiertes Experimentieren Seminar für Studierende des  
Lehramtes für SII (nach der Zwischenprüfung)  
2-stündig  
Mi 14:00 - 16:00, 2523.U1.36  
Hammer
661. Seminar zur Didaktik der Physik für Studierende des Lehramtes SII;  
Methoden und Konzepte (D1, D2)  
2-stündig  
Mi 16:00 - 18:00, 2523.U1.36  
Hammer
662. Schulpraktische Studien Seminar für Studierende des  
Lehramtes SII (D1, D2)  
2-stündig  
Do 14:00 - 16:00, 2523.U1.36  
Hammer
663. Seminar für die Teilnehmer an den experimentellen  
Übungen zur Physik für Fortgeschrittene  
2-stündig  
Mi 16:00 - 18:00, 2531.HS 5J  
Egelhaaf / Heinzel /  
Kisker / Schiller / Willi /  
Schierbaum / Getzlaff / Görlitz /  
Hammer / Gebhardt / Kempkens / Wenz
664. Seminar zu den Vorlesungen des Instituts für Angewandte Physik  
1-stündig  
Mi 11:00 - 12:00, 2543.00.33  
Kisker /  
Getzlaff /  
Hammer
665. Seminar zur Vorlesung Oberflächenphysik I  
1-stündig  
Vorbesprechung: in der ersten Vorlesungsstunde  
Mi 05.04.06 11:00 Uhr HS 5J  
Getzlaff
666. Seminar: Surfaces and interfaces I  
1-stündig  
Mo 16:00 - 17:00, 2543.00.33  
Getzlaff
667. Journal-Club  
1-stündig  
2543.00.33, nach Vereinbarung  
Kisker
668. Seminar über laufende Arbeiten aus dem Institut für  
Angewandte Physik  
2-stündig  
Mi 09:00 - 11:00, 2543.00.33  
Kisker / Getzlaff /  
Gebhardt /  
Hammer
669. Oberseminar zur Festkörper- und Oberflächenphysik mit  
auswärtigen Gästen  
2-stündig  
2523.02.62, siehe bes. Ankündigung  
Kisker / Getzlaff /  
Hammer / Heinzel

## Praktika und Examensarbeiten

670. Scholorientiertes Experimentieren Praktikum Hammer  
für Studierende des Lehramts für die SII (nach der Zwischenprüfung)  
8-stündig  
nach persönlicher Absprache
671. Experimentelle Übungen zur Physik für Fortgeschrittene Die Dozenten der  
für Studierende mit Studienziel Diplom Angewandten  
halbtägig; wird mehrfach angeboten Physik
672. Experimentelle Übungen zur Physik für Fortgeschrittene Die Dozenten der  
für Studierende mit Studienziel Lehramt S II Angewandten  
4-stündig Physik  
wird mehrfach angeboten
673. Informatikpraktikum der Physik Die Dozenten der  
halbtägig; wird mehrfach angeboten Angewandten Physik
674. Anleitung zu wissenschaftlichen Arbeiten Die Dozenten der  
ganztägig; wird mehrfach angeboten Angewandten Physik

## Physik für andere Studiengänge

### Vorkurs

675. Brückenkurs: Mathematische und Physikalische Grundlagen Schumacher  
zur Physik für Mediziner  
4-stündig  
10:00 - 12:00 und 13:00 - 15:00 vom 27.-31.03.06 in HS 5L

### Vorlesungen und Seminare

676. Elektrizität und Magnetismus Schierbaum  
(für Physiker (Bachelor), Mathematiker und Informatiker)  
3-stündig  
Mo 09:00 - 11:00, 2531.HS 5L  
Do 09:00 - 10:00, 2531.HS 5L
677. Übungen zur Vorlesung Elektrizität und Magnetismus Schierbaum  
(für Physiker (Bachelor), Mathematiker und Informatiker)  
1-stündig  
Do 10:00 - 11:00, 2531.HS 5L
678. Thermodynamik (für Physiker (Bachelor) und Mathematiker) Pretzler  
3-stündig  
Di 14:00 - 15:00, 2531.HS 5L  
Do 14:00 - 16:00, 2531.HS 5L
679. Seminar zur Vorlesung Thermodynamik Pretzler  
(für Physiker (Bachelor) und Mathematiker)  
1-stündig  
Di 15:00 - 16:00, 2531.HS 5L
680. Physik für Mediziner Schumacher  
3-stündig  
Mo., Do., Fr. 09:00 - 11:00, Hörsaal 2A  
Blockveranstaltung 1. bis 7. Woche

681. Analog-Digital-Wandlung elektrischer Signale  
2-stündig  
Blockveranstaltung (siehe bes. Aushang)  
Interessenten bitte bei hollenberg.klaus@atlas.de melden

Hollenberg

### Physikalische Grundpraktika

682. Physikalisches Praktikum II für Physiker und Informatiker  
2533.U1.Kursräume Phys. Grundpraktika, Blockveranstaltung,  
Voraussetzung bestandener Kurs I
683. Physikalisches Praktikum für Pharmazeuten  
4-stündig  
Fr 14:00 - 18:00, 14-tägig  
2533.U1.Kursräume Phys. Grundpraktika
684. Physikalisch-chemisches Praktikum für Pharmazeuten  
4-stündig  
Fr 14:00 - 18:00, 14-tägig  
2533.U1.Kursräume Phys. Grundpraktika
685. Physikalisches Praktikum für Mediziner  
4-stündig  
13:30 - 18:00, 2533.U1.Kursräume Phys. Grundpraktika,  
Blockpraktikum: 1. bis 7. Woche

Schumacher /  
Görlitz /  
Pretzler

Schumacher

Schumacher

### Sonstiges

686. Physikalisches Kolloquium  
2-stündig  
Do 17:00 - 19:00, 2531.HS 5J

Die Dozenten  
der Physik

## Psychologie

### 1. Veranstaltungen für Studierende des 1. Studienabschnitts

687. Ausgewählte Grundbegriffe der Chemie für Psychologen  
Vorlesung, 2-stündig  
Fr 09:00 - 11:00, 2301.HS 3B
688. Ausgewählte Grundbegriffe der Chemie für Psychologen  
Vorlesung  
Fr 11:00 - 12:00, 2301.HS 3B
689. Methodenlehre: Quantitative Methoden II  
Vorlesung, 2-stündig  
Mi 14:00 - 16:00, 2301.HS 3B
690. Methodenlehre: Quantitative Methoden II  
Übung, 1-stündig  
Mi 16:00 - 17:00, 2301.HS 3B

Schaper

Schaper

Krauth

Krauth

5

691. Experimentelles Praktikum II  
Praktikum, 4-stündig  
Mo 14:00 - 18:00, 2301.HS 3D  
Mo 14:00 - 18:00, 2302.U1.23  
Mo 14:00 - 18:00, 2302.U1.61  
Mo 14:00 - 18:00, 2302.U1.24  
Mo 14:00 - 18:00, 2303.U1.61  
Mo 14:00 - 18:00, 2303.U1.65  
Mo 14:00 - 18:00, 2302.00.63  
Mo 14:00 - 18:00, 2302.U1.21  
Pause / Niedeggen / Koch / Lezoch / Mierdorf / Berendes / Bergert / Teke / N.N.
692. Allgemeine Psychologie I: Gedächtnis  
Vorlesung, 2-stündig  
Do 08:00 - 10:00, 2301.HS 3B  
Heil
693. Einführung in die Neuroanatomie für Studierende der Psychologie  
Vorlesung, 1-stündig  
Do 13:00 - 14:00, 2201.HS 2C  
Rehkämper
694. Hirnpräparierkurs für Studierende der Psychologie  
Kurs, 2-stündig  
Do 14:00 - 16:00, Präpariersaal, vgl. besondere Ankündigung  
Rehkämper / Novotny / wiss. Mitarbeiter
695. Problemgeschichte der Psychologie  
Vorlesung, 2-stündig  
Do 11:00 - 13:00, 2303.U1 65  
Pause
696. Methodenlehre: Ausgewählte Grundbegriffe der Mathematik für Psychologen II  
Vorlesung, 1-stündig  
Di 14:00 - 15:00, 2301.HS 3B  
Syleounis / Krauth
697. Methodenlehre: Ausgewählte Grundbegriffe der Mathematik für Psychologen II  
Übung, 1-stündig  
Di 15:00 - 16:00, 2301.HS 3B  
Syleounis / Krauth
698. Methodenlehre: Allgemeine Methodenlehre II  
Vorlesung, 2-stündig  
Mi 11:00 - 13:00, 2301.HS 3B  
Krauth
699. Allgemeine Psychologie I: Gedächtnis und Denken  
Seminar, 2-stündig  
Di 08:00 - 10:00, 2303.00.61  
Lange / Heil
700. Allgemeine Psychologie II: Denken  
Vorlesung, 2-stündig  
Do 11:00 - 13:00, 2301.HS 3B  
Buchner
701. Allgemeine Psychologie II: Wahrnehmung und Handeln  
Seminar, 2-stündig  
Di 16:00 - 18:00, 2303.U1.65  
Lange / Heil
702. Differentielle Psychologie und Persönlichkeitsforschung  
Seminar, 2-stündig  
Di 11:00 - 13:00, 2301.HS 3C  
N.N. / Musch



703. Differentielle Psychologie und Persönlichkeitsforschung Musch  
Vorlesung, 2-stündig  
Fr 14:00 - 16:00, 2301.HS 3C

704. Biologische Psychologie - SS Stoerig  
Vorlesung, 2-stündig  
Do 16:00 - 18:00, 2301.HS 3C

## 2. Veranstaltungen für Studierende des 2. Studienabschnitts

705. Kognitive Psychologie Heil  
Vorlesung, 2-stündig  
Mi 11:00 - 13:00, 2303.U1.65

706. Kognitive Psychologie (Teil 1) Mayr / Buchner  
Seminar, 2-stündig  
Di 11:00 - 13:00, 2303.00.61

707. Kognitive Psychologie (Teil 2) Jansen-Osmann /  
Seminar, 2-stündig Buchner  
Mo 11:00 - 13:00, 2303.00.61

708. Arbeitspsychologie und Ergonomie Buchner  
Vorlesung, 2-stündig  
Mo 09:00 - 11:00, 2303.U1.65

709. Arbeitspsychologie und Ergonomie Mayr / Bell /  
Praktische Übung, 4-stündig Buchner  
Mo 14:00 - 18:00, 2303.00.61

710. Arbeitspsychologie und Ergonomie Buchner  
Seminar, 2-stündig  
Do 14:00 - 16:00, 2303.00.61

711. Kognitive Psychologie (Teil 2) Heil  
Seminar, 2-stündig  
Do 11:00 - 13:00, 2301.HS 3C

712. Klinische Psychologie (Teil 2) Pietrowsky  
Vorlesung, 2-stündig  
Mi 14:00 - 16:00, 2301.HS 3C

713. Klinische Psychologie Pietrowsky  
Seminar, 2-stündig  
Mi 09:00 - 11:00, 2303.U1.61

714. Klinische Psychologie Pietrowsky /  
Praktische Übung, 2-stündig Schneider /  
Di 09:00 - 13:00, 2303.U1.65 Meyer  
Di 09:00 - 13:00, 2303.U1.61

715. Planung und Auswertung von klinischen Untersuchungen: Syleounis /  
EDV-gestützte Auswertung mit SPSS Krauth  
Praktische Übung, 3-stündig  
Mi 14:00 - 17:00, 2302.01.47

716. Planung und Auswertung von klinischen Untersuchungen: Spezielle Methoden der Veränderungsmessung  
Vorlesung, 2-stündig  
Mi 09:00 - 11:00, 2302.01.47  
Krauth
717. Mathematische Psychologie  
Seminar, 2-stündig  
Do 09:00 - 11:00, 2302.01.47  
Krauth /  
Rodewies
718. Psychometrie  
Seminar, 2-stündig  
Do 14:00 - 16:00, 2302.01.47  
Krauth /  
Rodewies
719. Mathematische Psychologie  
Oberseminar, 2-stündig  
Do 16:00 - 18:00, 2302.01.47  
Krauth / Becker /  
Syleounis / Rodewies
720. Diagnostik  
Seminar, 2-stündig  
Do 11:00 - 13:00, 2302.00.63  
N.N. / Musch
721. Diagnostik  
Praktische Übung, 2-stündig  
Do 14:00 - 16:00, 2302.00.63, Kurs A  
Do 14:00 - 16:00, 2303.U1.65, Kurs B  
Zhao / Musch
722. Experimentelle Analyse tierischen Verhalten  
Seminar, 2-stündig  
Mi 14:00 - 16:00, 2302.00.64, Vorbesprechung  
(Raum kann sich noch ändern)  
Huston
723. Physiologische Psychologie Animalteil: Psychostimulantien-  
induziertes Verhalten im Tierexperiment  
Praktische Übung, 2-stündig  
Mo 09:00 - 10:00, Vorbesprechung Raum 23.02.00.64 (Raum  
kann sich noch ändern)  
Mi 14:00 - 15:00, Vorbesprechung  
Müller / Huston
724. Experimentelle Analyse tierischen Verhaltens: Altersbedingte  
Änderungen von emotionalen und kognitiven Prozessen  
Praktische Übung, 4-stündig  
Mi 09:00 - 13:00, 2302.00.64  
de Souza Silva /  
Huston
725. Physiologische Psychologie: Einführung in die Physiologische  
Psychologie (Teil 2)  
Seminar, 2-stündig  
Di 14:00 - 16:00, 2303.U1.61  
Müller / Huston
726. Methoden der Physiologischen Psychologie (Animalteil):  
Angstmessung im Tierexperiment- Grundlage zur  
Erforschung der emotionalen Effekte unbekannter Drogen  
Praktische Übung, 4-stündig  
Mo 09:00 - 10:00, 2302.00.64, Vorbesprechung (Raum kann  
sich noch ändern) am 03.04.2006  
Mi 15:00 - 16:00  
de Souza Silva /  
Huston

- |      |   |                             |
|------|---|-----------------------------|
| 727. | Methoden der Physiologischen Psychologie:<br>Augenbewegungen<br>Seminar, 2-stündig<br>Di 11:00 - 13:00, 2302.U1.81  | Bergert / Koch /<br>Stoerig |
| 728. | Angewandte Physiologische Psychologie:<br>Klinische Neuropsychologie Teil II: Aufmerksamkeit,<br>Gedächtnis und Exekutive Funktionen<br>Vorlesung, 2-stündig<br>Fr 09:00 - 11:00, 2302.U1.81  | Niedeggen                   |
| 729. | Angewandte Physiologische Psychologie: Klinische<br>Neuropsychologie Teil II: Entwicklungsneuropsychologie<br>Seminar, 2-stündig<br>Fr 11:00 - 13:00, 2302.U1.81  | Niedeggen                   |
| 730. | Angewandte Physiologische Psychologie: Klinische<br>Neuropsychologie Teil II: Aufmerksamkeit, Gedächtnis und<br>Exekutive Funktionen<br>Praktische Übung, 2-stündig<br>Fr 14:00 - 16:00, 2302.U1.81 Veranstaltung in zwei Parallelgruppen | Niedeggen/<br>Breitkreuz    |
| 731. | Methoden der Physiologischen Psychologie:<br>Elektroencephalographie: Grundlagen, Analyse, Anwendung<br>Praktische Übung, 2-stündig<br>Mi 14:00 - 16:00, 2302.U1.81   | Niedeggen /<br>Breitkreuz   |
| 732. | Physiologische Psychologie: Geruch und Verhalten<br>Vorlesung, 2-stündig<br>Di 16:00 - 18:00, 2303.U1.61  | Pause                       |
| 733. | Physiologische Psychologie: Geruch und Verhalten (Teil 1)<br>Seminar, 2-stündig<br>Mi 16:00 - 18:00, 2303.U1.61   | Pause                       |
| 734. | Forschungskolloquium<br>Kolloquium, 2-stündig<br>Do 16:00 - 18:00, 2303.00.61   | Buchner                     |
| 735. | Forschungskolloquium<br>Kolloquium, 2-stündig<br>Do 15:00 - 17:00, 2303.U1.61   | Pietrowsky                  |
| 736. | Forschungskolloquium<br>Kolloquium<br>Fr 10:00 - 11:00, 2303.U1.65  | Huston                      |
| 737. | Forschungskolloquium<br>Kolloquium, 2-stündig<br>Do 16:00 - 18:00, 2303.U1.65   | Heil                        |
| 738. | Forschungskolloquium<br>Kolloquium, 2-stündig<br>Do 16:00 - 18:00, Raum 23.03 00 61   | Musch                       |

739. Forschungskolloquium  
Kolloquium, 2-stündig  
Di 09:00 - 11:00, Raum: 2302.01.44
740. Forschungskolloquium  
Kolloquium, 2-stündig  
Mi 16:00 - 18:00, 2302.U1.81
- 3. Sonstiges**
741. Einführung in die Psychopharmakologie  
Seminar, 2-stündig  
Do 14:00 - 18:00, 2302.U1.23
742. Klinische Psychologie:  
Reizkonfrontationsbehandlung in der Klinischen Praxis  
Blockseminar, vierteljährlich
743. Psychologisches Kolloquium:  
Vorträge nach gesonderter Bekanntgabe  
Kolloquium, 1-stündig  
Mo 18:00 - 20:00, 14-täglich
744. Anleitung zum wissenschaftlichen Arbeiten  
3-stündig  
Zeit und Ort nach Vereinbarung!
745. Experimentelles Semesterprojekt zur Vorbereitung auf  
Diplomarbeiten: Die Vermischung der Sinne: Synaesthesia  
Projektseminar, 2-stündig  
Mo 14:00 - 16:00, 2302.U1.81
746. Seminar für Doktoranden/Doktorandinnen und  
Diplomanden/Diplomandinnen  
Seminar, 2-stündig  
Mo 12:00 - 14:00, 2302.U1.81

Pause

Stoerig

Steckler

Pietrowsky

Buchner / Heil / Huston /  
Krauth / Niedeggen /  
Musch / Pause /  
Pietrowsky / Stoerig

Stoerig

Stoerig

# Wirtschaftswissenschaftliche Fakultät

## Dekan:

Univ.-Prof. Dr. Christoph J. Börner

## Prodekan:

Univ.-Prof. Dr. H. Jörg Thieme

## Dekanat:

Universitätsstraße 1, 40225 Düsseldorf (Gebäude 23.32, Ebene 01, Raum 64)  
Reg.-Ang. Gabriele Esch, F. 81-1 36 20  
Geschäftszeit: Mo.-Fr. 7.30-15.00 Uhr und nach Vereinbarung

Telefon: 81-136 20/138 20  
Telefax: 81-153 53  
e-mail: wiwifak@uni-duesseldorf.de

## Prüfungsausschuss

Dr. phil. Silvia Menke, Wiss. Ang., F. 81-153 60, Fax 81-11474  
Spechstunden: Mo., Di. 11.00-12.00, Do. 14.00-15.00 Uhr und nach Vereinbarung  
e-mail: menke@uni-duesseldorf.de  
Gebäude 23.32, Ebene 01, Raum 61

## Fakultätsrat:

Dekan Univ.-Prof. Dr. Christoph J. Börner  
Prodekan Univ.-Prof. Dr. H. Jörg Thieme

## Gruppe der Professorinnen und Professoren:

Univ.-Prof. Dr. Horst Degen, Univ.-Prof. Dr. Guido Förster,  
Univ.-Prof. Dr. Klaus-Peter Franz, Univ.-Prof. Dr. Bernd Günter,  
Univ.-Prof. Dr. Winfried Hamel, Univ.-Prof. Dr. Raimund Schirmeister,  
Univ.-Prof. Dr. Heinz-Dieter Smeets, Univ.-Prof. Dr. Gerd Rainer Wagner

## Gruppe der Wiss. Mitarbeiterinnen und Mitarbeiter:

Dr. Dietmar Grichnik, Dr. Torsten Mindermann

## Gruppe der Studierenden:

Walburga Bönisch, Kerstin Seja, Katharina Winkler

## Gruppe der nichtwissenschaftlichen Mitarbeiterinnen und Mitarbeiter:

Reg.-Ang. Elge Brandt, Reg.-Ang. Gabriele Esch

6

## **Orientierungsplan**

**Gebäude 23.31 und 23.32**

### **Wirtschaftswissenschaftliche Fakultät**

- |          |  |
|----------|--|
| Ebene 01 | Wirtschaftswissenschaftliche Fakultät<br>Wirtschaftswissenschaftliches Dekanat<br>Prüfungsausschuss<br>Lehrstühle für Betriebswirtschaftslehre,<br>insb. Marketing<br>insb. Produktionswirtschaft und Umweltökonomie<br>insb. Unternehmensprüfung und Controlling<br>Lehrstuhl für Volkswirtschaftslehre<br>Fachgebiet Volkswirtschaftslehre<br>Fachgebiet Statistik und Ökonometrie |
| Ebene 00 | Lehrstühle für Betriebswirtschaftslehre,<br>insb. Finanzdienstleistungen<br>insb. Finanzierung und Investition<br>insb. Unternehmensführung, Organisation und Personal   |
| Ebene U1 | Hausmeister (F. 81-1403)<br>Poststelle<br><br>Wirtschaftswissenschaftliche Fakultät,<br>Lehrstuhl für Betriebswirtschaftslehre,<br>insb. Betriebswirtschaftliche Steuerlehre   |

### **Studienberatung:**

PD Dr. rer. pol. Peter Lorscheid, F. 81-153 07, Gebäude 23.31, Ebene 01, Raum 66,  
Sprechstunde: n. V.

Dr. phil. Silvia Menke, F. 81-15360, Gebäude 23.32, Ebene 01, Raum 61

Dipl.-Vw. Michael Sket, F. 81-15296, Gebäude 23.31, Ebene 01, Raum 67

Dipl.-Kff. Petra Paeßens, F. 81-15175, Gebäude 23.31, Ebene 00, Raum 64,  
Sprechstunde: n. V.

Dipl.-Kff. Katrin Siebold, F. 81-15391, Gebäude 23.31, Ebene 00, Raum 70,  
Sprechstunde: n. V.

Dipl.-Kfm. Ludger Rolfes, F. 81-14219, Gebäude 23.32, Ebene 01, Raum 26,  
Sprechstunde: n. V.

### **Studienberatung durch die Fachschaftsvertreterinnen und -vertreter der Studierendenschaft:**

Fachschaftsraum, Gebäude 23.31, Ebene 01, Raum 61, F. 81-14089, Termin: n. V.

### **Prüfungsausschuss für die Diplomvorprüfung und die Diplomprüfung im Studiengang Betriebswirtschaftslehre:**

**Vorsitzender:** Univ.-Prof. Dr. Horst Degen

**Stellvertreter:** Univ.-Prof. Dr. Gerd Rainer Wagner

#### **Weitere Mitglieder:**

Univ.-Prof. Dr. Winfried Hamel

Univ.-Prof. Dr. Heinz-Dieter Smeets

Dipl.-Kfm. Kay Schlenkrich

Walburga Bönisch

Katharina Loskamp

**Geschäftsführung:** Dr. phil. Silvia Menke, F. 81-15360,  
Gebäude 23.32, Ebene 01, Raum 61

## Lehrkörper

### a) Universitätsprofessoren

- Börner, Christoph J.  
Dr. rer. pol. (Betriebswirtschaftslehre, insb. Finanzdienstleistungen) 6.3.2002
- Degen, Horst  
Dr. rer. oec. (Statistik und Ökonometrie), 28.1.1991
- Förster, Guido  
Dr. rer. pol. (Betriebswirtschaftslehre, insb. Betriebswirtschaftliche Steuerlehre),  
1.10.2000
- Franz, Klaus-Peter  
Dr. rer. pol. (Betriebswirtschaftslehre, insb. Unternehmensprüfung und  
Controlling), 1.4.1985
- Günter, Bernd  
Dr. rer. oec. (Betriebswirtschaftslehre, insb. Marketing), 9.3.1989
- Hamel, Winfried  
Dr. rer. pol. (Betriebswirtschaftslehre, insb. Unternehmensführung, Organisation  
und Personal), 10.8.1982
- Smeets, Heinz-Dieter,  
Dr. rer. pol. (Fachgebiet Volkswirtschaftslehre), 1.10.1991
- Schirmeister, Raimund  
Dr. rer. pol. (Betriebswirtschaftslehre, insb. Finanzierung und Investition), 1.4.1990
- Thieme, H. Jörg  
Dr. rer. pol. (Lehrstuhl für Volkswirtschaftslehre), 28.8.1972
- Wagner, Gerd Rainer  
Dr. rer. pol. (Betriebswirtschaftslehre, insb. Produktionswirtschaft und Umwelt-  
ökonomie), 30.5.1985

### b) Honorarprofessor

- Klein, Klaus-Günter  
Dr. rer. pol. (BWL, insb. Unternehmensprüfung und -besteuerung)

### c) Hochschulassistentinnen und -assistenten, Wissenschaftliche Mitarbeiterinnen und Mitarbeiter

- Felchner, Jan. M., Dipl.-Vw. (Betriebswirtschaftslehre, insb. Betriebswirtschaftliche  
Steuerlehre)
- Feldmeier, Christina, Dipl.-Kff. (Betriebswirtschaftslehre, insb. Unternehmensprüfung  
und Controlling)
- Hahn, Rüdiger, Dipl.-Kfm. (Betriebswirtschaftslehre, insb. Produktionswirtschaft und  
Umweltökonomie)
- Hilgers-Sekowsky, Julia, Dipl.-Kff. (Betriebswirtschaftslehre, insb. Marketing)
- Krüsmann, Kerstin, Dipl.-Kff. (Betriebswirtschaftslehre, insb. Finanzierung und  
Investition)
- Laag, Kai-Uwe, Dipl.-Kfm. (Betriebswirtschaftslehre, insb. Marketing)
- Lorscheid, Peter, PD Dr. rer. pol. (Statistik und Ökonometrie)
- Menke, Silvia, Dr. phil. (Prüfungsausschuss)
- Michler, Albrecht, PD Dr. rer. oec. (Volkswirtschaftslehre)
- Mindermann, Torsten, Dr. rer. pol. (Betriebswirtschaftslehre, insb.  
Unternehmensprüfung und Controlling)



- Paeßens, Petra, Dipl.-Kff. (Betriebswirtschaftslehre, insb. Finanzierung und Investition)
- Reimsbach, Daniel, Dipl.-Kfm. (Betriebswirtschaftslehre, insb. Finanzierung und Investition)
- Richter, Nicole, Dipl.-Kff. (Betriebswirtschaftslehre, insb. Unternehmensführung, Organisation und Personal)
- Rolfes, Ludger, Dipl.-Kfm. (Betriebswirtschaftslehre, insb. Marketing)
- Ruwwe, Tanja, Dipl.-Kff. (Betriebswirtschaftslehre, insb. Finanzdienstleistungen)
- Schlenkrich, Kay, Dipl.-Kfm. (Betriebswirtschaftslehre, insb. Unternehmensführung, Organisation und Personal)
- Schmidtman, Dirk  
Dipl.-Kfm. (Betriebswirtschaftslehre, insb. Betriebswirtschaftliche Steuerlehre)
- Siebold, Katrin, Dipl.-Kff. (Betriebswirtschaftslehre, insb. Finanzierung und Investition)
- Sket, Michael, Dipl.-Vw. (Volkswirtschaftslehre)
- Taimer, Lars, Dipl.-Kfm. (Betriebswirtschaftslehre, insb. Unternehmensführung, Organisation und Personal)
- Wacker, Katharina, Dipl.-Vw. (Volkswirtschaftslehre)
- Wendland, Jan, Dipl.-Kfm. (Betriebswirtschaftslehre, insb. Betriebswirtschaftliche Steuerlehre)
- Wiesner, Andreas, Dipl.-Kfm. (Volkswirtschaftslehre)
- Winkler, Carsten, Dipl.-Kfm. (Betriebswirtschaftslehre, insb. Unternehmensprüfung und Controlling)
- Zmuda, Piotr, Dipl.-Kfm. (Betriebswirtschaftslehre, insb. Finanzdienstleistungen)

#### **d) Lehrbeauftragte**

- Dicken, André Jacques, Dr. rer. pol. (BWL, insb. Unternehmensprüfung und Controlling)
- Neu, Norbert, Dr. rer. pol. (Betriebswirtschaftslehre, insb. Betriebswirtschaftliche Steuerlehre)

#### **e) Lehrbeauftragte für Wirtschaftssprachen**

- Aillerès-Heinemann, Michelle (Französisch)
- Dean-Clasen, Judy (Englisch)
- Heuwieser, René (Italienisch)
- Leske, Catherine (Französisch)
- Sanchez, Maria (Spanisch)
- Striedter, Anne-Christine (Französisch)
- de la Valgoma, Aurora (Spanisch)

## Lehrstühle und Fachgebiete

### **Lehrstuhl für Betriebswirtschaftslehre, insbesondere Betriebswirtschaftliche Steuerlehre (Gebäude 23.31, Ebene U1)**

Univ.-Prof. Dr. Guido Förster, StB, F. 81-10603  
guido.foerster@uni-duesseldorf.de  
Sekretariat: Reg.-Ang. Andrea Lamontagne, F. 81-10603, Fax 81-10624,  
steuern@uni-duesseldorf.de  
Wiss. Ang.: Dipl.-Kfm. Dirk Schmidtman, F. 81-14798,  
schmidtman@uni-duesseldorf.de  
Dipl.-Kfm. Jan Wendland, F. 81-10612, Jan.Wendland@uni-duesseldorf.de  
Dipl.-Vw. Jan M. Felchner, F. 81-10634, Jan.Felchner@uni-duesseldorf.de

### **Lehrstuhl für Betriebswirtschaftslehre, insbesondere Finanzdienstleistungen (Gebäude 23.31/32, Ebene 00)**

Univ.-Prof. Dr. Christoph J. Börner, F. 81-15258, Fax 81-15316,  
Finanzdienstleistungen@uni-duesseldorf.de  
Sekretariat: Reg.-Ang. Elge Brandt, F. 81-15258  
Wiss. Ang.: Dipl.-Kfm. Piotr Zmuda, F. 81-1 5311, piotr.zmuda@uni-duesseldorf.de  
Wiss. Ang.: Dipl.-Kff. Tanja Ruwwe, F. 81-1 53 11, tanja.ruwwe@uni-duesseldorf.de

### **Lehrstuhl für Betriebswirtschaftslehre, insbesondere Finanzierung und Investition (Gebäude 23.31, Ebene 00)**

Univ.-Prof. Dr. Raimund Schirmeister, F. 81-14655, schirmei@uni-duesseldorf.de  
Sekretariat: Reg.-Ang. Marina Seibert, F. 81-14655, Fax 81-15157  
Dipl.-Kff. Petra Paeßens, F. 81-15175, paessens@uni-duesseldorf.de,  
Dipl.-Kff. Katrin Siebold, F. 81-15391, katrin.siebold@uni-duesseldorf.de  
Dipl.-Kfm. Daniel Reimsbach, F. 81-1 51 46, daniel.reimsbach@uni-duesseldorf.de  
Dipl.-Kff. Kerstin Krüsmann, F. 81-1 51 57, kerstin.kruesmann@uni-duesseldorf.de

### **Lehrstuhl für Betriebswirtschaftslehre, insbesondere Marketing (Gebäude 23.31/32, Ebene 01)**

Univ.-Prof. Dr. Bernd Günter, F. 81-15216, marketing@uni-duesseldorf.de  
Sekretariat: Reg.-Ang. Brigitte Bodewig, F. 81-152 16, Fax 81-15226  
Wiss. Ang.: N. N.  
Dipl.-Kfm. Kai-Uwe Laag, F. 81-15223, kai.laag@uni-duesseldorf.de  
Dipl.-Kfm. Ludger Rolfes, F. 81-15219, rolfes@uni-duesseldorf.de  
Dipl.-Kff. Julia Hilgers-Sekowsky, F. 81-11302, julia.hilgers@uni-duesseldorf.de

### **Lehrstuhl für Betriebswirtschaftslehre, insbesondere Produktionswirtschaft und Umweltökonomie (Gebäude 23.31/32, Ebene 01)**

Univ.-Prof. Dr. Gerd Rainer Wagner, F. 81-14120, Fax: 81-14579,  
gerd-rainer.wagner@uni-duesseldorf.de  
Sekretariat: Reg.-Ang. Renate Scharnowski, F. 81-14120  
Wiss. Ang.: N. N.,  
Dipl.-Kfm. Rüdiger Hahn, F. 81-14196, ruediger.hahn@uni-duesseldorf.de  
N. N.

### **Lehrstuhl für Betriebswirtschaftslehre, insbesondere Unternehmensführung, Organisation und Personal (Gebäude 23.32, Ebene 00)**

Univ.-Prof. Dr. Winfried Hamel, F. 81-13995, hamel@uni-duesseldorf.de  
Sekretariat: Reg.-Ang. Gudrun Brauwers, F. 81-13995, Fax: 81-15164  
Wiss. Ang.: Dipl.-Kff. Nicole Richter, F. 81-15198, nicole.richter@uni-duesseldorf.de  
Dipl.-Kfm. Kay Schlenkrich, F. 81-14070, kay.schlenkrich@uni-duesseldorf.de  
Dipl.-Kfm. Lars Taimer, F. 81-15197, lars.taimer@uni-duesseldorf.de

**Lehrstuhl für Betriebswirtschaftslehre, insbesondere Unternehmensprüfung und Controlling (Gebäude 23.32, Ebene 01)**

Univ.-Prof. Dr. Klaus-Peter Franz, F. 81-11839, Fax: 81-11883,  
franzp@uni-duesseldorf.de  
Sekretariat: Reg.-Ang. Angelika Graf, F. 81-11839  
Wiss. Ang.: Dr. rer. pol. Torsten Mindermann, F. 81-12541,  
minderma@uni-duesseldorf.de, Dipl.-Kfm. Carsten Winkler, F. 81-11881,  
carsten.winkler@uni-duesseldorf.de  
Wiss. Ang.: Dipl.-Kff. Christina Feldmeier, F. 81-1 18 82,  
christina.feldmeier@uni-duesseldorf.de

**Lehrstuhl für Volkswirtschaftslehre (Gebäude 23.31, Ebene 01)**

Univ.-Prof. Dr. H. Jörg Thieme, F. 81-15330, thieme@uni-duesseldorf.de  
Sekretariat: Dagmar Neumann, Reg.-Ang., F. 81-15330, Fax 81-12196  
Wiss. Ang.: PD Dr. rer. oec. Albrecht Michler, F. 81-15318, michler@uni-duesseldorf.de  
Dipl.-Vw. Katharina Wacker, F. 81-14809, k.wacker@uni-duesseldorf.de  
Dipl.-Kfm. Andreas Wiesner, F. 81-1 53 37, andreas.wiesner@uni-duesseldorf.de

**Fachgebiet Volkswirtschaftslehre (Gebäude 23.31, Ebene 01)**

Univ.-Prof. Dr. Heinz-Dieter Smeets, F. 81-15286, smeetsd@uni-duesseldorf.de  
Sekretariat: Reg.-Ang. Birgit Knoke, F. 81-15286, Fax 81-152 61,  
knokeb@uni-duesseldorf.de  
Wiss. Ang.: Dipl.-Vw. Michael Sket, F. 81-15296, michael.sket@uni-duesseldorf.de

**Fachgebiet Statistik und Ökonometrie (Gebäude 23.31, Ebene 01)**

Univ.-Prof. Dr. Horst Degen, F. 81-15313, wiwistat@uni-duesseldorf.de  
Sekretariat: Reg.-Ang. Elke Ochs, F. 81-1 5313, Fax 81-153 12  
Hochschuldozent: PD Dr. rer. pol. Peter Lorscheid, F. 81-15307,  
lorschei@uni-duesseldorf.de

# Lehrveranstaltungen Sommersemester 2006

(Änderungen vorbehalten)

## Grundstudium

### A. Propädeutik

1. Technik des betrieblichen Rechnungswesens  
(Finanzbuchführung)  
2-stündig  
Mo 08:00 - 09:30 Mindermann

### B. Betriebswirtschaftslehre

2. Investition und Finanzierung  
2-stündig  
Fr 09:30 - 11:00 Börner / Schirmeister
3. Übung zu Investition und Finanzierung  
2-stündig  
Di Zeit: siehe Aushang  
Gruppen 1-6 Siebold / Paeßens / Reimsbach / Krüsmann / Ruwwe / N.N. / Zmuda
4. Kosten- und Leistungsrechnung  
2-stündig  
Do 16:00 - 17:30 Franz
5. Übung zu Kosten- und Leistungsrechnung  
2-stündig  
Mi 16:00 - 17:30, Gruppe 1  
Do 11:00 - 13:00, Gruppe 2 Winkler / Feldmeier
6. Übung zu Absatz und Beschaffung  
2-stündig  
Mo 14:15 - 15:45, Gruppe 1  
Mi 09:15 - 10:45, Gruppe 2 Hilgers-Sekowsky / Rolfes / N.N.

### C. Volkswirtschaftslehre

7. Grundlagen der Wirtschaftspolitik  
2-stündig  
Mo 09:30 - 11:00 Thieme
8. Übung zu Grundlagen der Wirtschaftspolitik  
2-stündig  
Do 14:00 - 15:30, Gruppe 1  
Do 09:30 - 11:00, Gruppe 2 Thieme / Wacker
9. Grundzüge der VWL: Mikroökonomie  
4-stündig  
Di 09:30 - 11:00  
Mi 09:30 - 11:00 Michler
10. Übung zu VWL: Mikroökonomie  
2-stündig  
Mo 14:00 - 15:30, Gruppe 1  
Di 15:15 - 16:45, Gruppe 2 Michler / Sket

## D. Statistik

11. Wahrscheinlichkeitsrechnung und Stichprobentheorie 4-stündig  
Mo 11:15 - 12:45  
Mi 11:15 - 12:30 Degen
12. Übung zu Wahrscheinlichkeitsrechnung und Stichprobentheorie 1-stündig  
Do 11:15 - 12:15, Gruppe 1  
Do 12:30 - 13:30, Gruppe 2  
Do 14:00 - 15:00, Gruppe 3 Lorscheid
13. Zusatz-Übung: Statistik lernen am PC II 1-stündig  
Do 11:00 - 12:00 Degen
14. Zusatz-Übung: Examensvorbereitung 1-stündig  
Mo 13:00 - 13:45 Degen

## E. Recht für Wirtschaftswissenschaftler

15. Wirtschaftsprivatrecht 2-stündig  
Mi 14:00 - 16:00 Busche
16. Öffentliches Recht für Wirtschaftswissenschaftler 2-stündig  
Do 14:00 - 16:00 Hey

## Hauptstudium

### A. Allgemeine Betriebswirtschaftslehre

17. Unternehmensrechnung 2-stündig  
Do 09:00 - 10:30 Franz
18. Organisation und Unternehmensprozesse 2-stündig  
Di 09:00 - 11:00 Hamel
19. Ressourcenmanagement 2-stündig  
Do 14:00 - 16:00 Wagner
20. Konzeptionen der BWL 2-stündig  
Do 09:00 - 11:00 Förster
21. Seminar Allgemeine Betriebswirtschaftslehre 2-stündig  
Do 11:00 - 13:00 Günter / N.N.
22. Seminar Allgemeine Betriebswirtschaftslehre 2-stündig  
Blockveranstaltung, n.V. Wagner / Hahn / N.N.

## **B. Volkswirtschaftslehre**

- |     |  |                     |
|-----|--|---------------------|
| 23. | Beschäftigung und Konjunktur<br>2-stündig<br>Mo 13:00 - 14:30            | Thieme              |
| 24. | Öffentliche Finanzen<br>2-stündig<br>Di 11:00 - 13:00                    | Michler             |
| 25. | Europäische Integration<br>2-stündig<br>Mo 09:30 - 11:00                 | Michler             |
| 26. | Seminar zu Beschäftigung und Konjunktur<br>2-stündig<br>Do 15:30 - 17:00 | Thieme /<br>Wiesner |
| 27. | Seminar zu Geld und Kredit<br>2-stündig<br>Di 16:30 - 18:00              | Thieme /<br>Wiesner |
| 28. | Diplomanden-Seminar<br>2-stündig<br>Di 13:00 - 14:30, siehe Aushang      | Sket                |
| 29. | Doktorandenseminar<br>nach Vereinbarung (2-stündig)                      | Thieme              |
| 30. | Diplomandenseminar<br>nach Vereinbarung (2-stündig)                      | Thieme              |

## **C. Spezielle Betriebswirtschaftslehren**

### **1. Unternehmensführung**

- |     |  |             |
|-----|--|-------------|
| 31. | Unternehmensführung IV: Sonderprobleme der<br>Unternehmensführung<br>2-stündig<br>Mi 09:00 - 11:00         | Hamel       |
| 32. | Hauptseminar zur Unternehmensführung III:<br>Personalpolitik und -führung<br>2-stündig<br>Mi 11:00 - 12:30 | Hamel       |
| 33. | Vorlesung: Unternehmens-Analyse<br>2-stündig<br>Di 11:00 - 13:00   | Hamel       |
| 34. | Doktorandenseminar<br>nach Vereinbarung (2-stündig)  | Hamel       |
| 35. | Proseminar zur Unternehmensführung II:<br>Unternehmens-Strukturierung<br>2-stündig<br>Mo 09:00 - 11:00     | Schlenkrich |

- |     |   |             |
|-----|---|-------------|
| 36. | Proseminar zur Unternehmensführung IV:<br>Sonderprobleme der Unternehmensführung<br>2-stündig<br>Mo 09:00 - 11:00 | Taimer      |
| 37. | Proseminar zur Unternehmensführung III:<br>Personalpolitik und -führung<br>2-stündig<br>Di 13:00 - 14:30          | Richter     |
| 38. | Proseminar zur Unternehmensführung I:<br>Unternehmensstrategie und -politik<br>2-stündig<br>Mi 13:00 - 14:30      | Richter     |
| 39. | Proseminar zur Unternehmensführung:<br>Fallstudien zur Unternehmensführung<br>2-stündig<br>Di 11:00 - 13:00       | Taimer      |
| 40. | Proseminar zur Unternehmensführung:<br>Klausurtraining<br>2-stündig<br>Di 11:00 - 13:00                           | Schlenkrich |

## 2. Marketing

- |     |  |                              |
|-----|--|------------------------------|
| 41. | Marketing II: Käuferverhalten<br>2-stündig<br>Mo 11:00 - 13:00                 | Günter / N.N.                |
| 42. | Marketing III: Business-to-Business-Marketing<br>2-stündig<br>Di 14:00 - 16:00 | Günter                       |
| 43. | Seminar zum Marketing<br>2-stündig<br>Mo 16:00 - 18:00                         | Günter /<br>Hilgers-Sekowsky |
| 44. | Doktorandenseminar<br>nach Vereinbarung (2-stündig)                            | Günter / Rolfes              |
| 45. | Übung zum Kultur-Marketing<br>nach Vereinbarung (1-stündig)                    | Günter /<br>Hilgers-Sekowsky |
| 46. | Übung zum Marketing-Management<br>nach Vereinbarung (1-stündig)                | Günter                       |

## 3. Umweltmanagement

- |     |  |        |
|-----|--|--------|
| 47. | Umweltmanagement II: Strategisches Management<br>und Umweltschutz<br>2-stündig<br>Di 11:00 - 13:00 | Wagner |
|-----|--|--------|

48. Umweltmanagement III: Umweltschutzbezogenes Innovations- und Technologiemanagement  
2-stündig  
Do 11:00 - 13:00 Wagner
49. Umweltmanagement IV: Umweltmanagementsysteme und umweltorientierte Unternehmensrechnung  
2-stündig  
Mi 14:00 - 16:00 N.N.
50. Seminar Umweltmanagement nach Vereinbarung (2-stündig)  
Blockveranstaltung Wagner / Hahn / N.N.
51. Fallstudien-Proseminar Montréal nach Vereinbarung (2-stündig) Wagner / Hahn
52. Kolloquium für Doktoranden und ausgewählte Diplomanden  
2-stündig  
Fr 14:00 - 16:00 Wagner

#### 4. Finanzierung und Investition

53. Seminar zur Wertpapieranalyse und zu Finanzinvestitionen  
2-stündig  
Do 11:15 - 12:45 Schirmeister / Siebold / Paeßens
54. Gruppenarbeit zum Seminar zur Wertpapieranalyse und zu Finanzinvestitionen  
2-stündig  
Mo 13:00 - 15:00 Siebold / Paeßens
55. Anleitung zum selbständigen wissenschaftlichen Arbeiten  
2-stündig  
Mi 10:00 - 12:00 und n.V. Schirmeister / Siebold / Paeßens
56. Seminar für Mitarbeiter und Doktoranden  
1-stündig  
Mi 15:00 - 17:00 (14-tägig) Schirmeister

#### 5. Unternehmensprüfung und Controlling

57. Controlling I  
2-stündig  
Do 14:00 - 16:00 Franz
58. Konzernrechnungslegung  
2-stündig  
Mi 09:00 - 10:30 Franz
59. Unternehmensbewertung und Sonderprüfung  
2-stündig  
Fr 08:30 - 10:00 Klein



- |   |  |  |
|---|--|--|
| 60.   | Seminar Konzernrechnungslegung<br>2-stündig<br>Mo 10:00 - 11:30  | Mindermann                             |
| 61.   | Seminar Unternehmensprüfung und Controlling<br>2-stündig<br>Di 16:00 - 18:00                             | Dicken                                 |
| 62.   | Fallstudienseminar Controlling<br>2-stündig<br>Mi 14:00 - 17:30 (14-tägig)                               | Winkler                                |
| <b>6. Betriebswirtschaftliche Steuerlehre</b> |  |  |
| 63.   | Verkehr- und Substanzsteuern<br>2-stündig<br>Mi 09:00 - 11:00  | Förster                                |
| 64.   | Übung zu Verkehr- und Substanzsteuern<br>2-stündig<br>Mo 16:00 - 18:00                                   | Felchner                               |
| 65.   | Unternehmensbesteuerung I:<br>Besteuerung mittelständischer Unternehmen<br>2-stündig<br>Do 11:00 - 13:00 | Förster                                |
| 66.   | Seminar zur Betriebswirtschaftlichen Steuerlehre<br>2-stündig<br>Do 16:00 - 17:30                        | Förster                                |
| 67.   | Examensfallübung<br>2-stündig<br>Mo 16:00 - 18:00  | Schmidtman                             |
| 68.   | Ertragsteuern<br>2-stündig<br>Fr 10:15 - 11:45   | Neu                                    |
| 69.   | Übung zu Ertragsteuern<br>2-stündig<br>Mo 11:15 - 12:45  | Wendland                               |
| 70.   | Doktorandenseminar<br>ganztägige Blockveranstaltung<br>nach Vereinbarung                                 | Förster                                |
| 71.   | Diplomandenseminar<br>ganztägige Blockveranstaltung<br>nach Vereinbarung                                 | Felchner /<br>Schmidtman /<br>Wendland |
| <b>7. Finanzdienstleistungen</b>              |  |  |
| 72.   | Finanzdienstleistungen II<br>2-stündig<br>Mo 11:15 - 12:45   | Börner                                 |

- |     |  |                           |
|-----|--|---------------------------|
| 73. | Seminar Finanzdienstleistungen<br>2-stündig<br>Mo 14:45 - 16:15      | Börner / Zmuda /<br>Ruwwe |
| 74. | Proseminar Finanzdienstleistungen B<br>2-stündig<br>Mi 16:00 - 17:30 | N.N. / Ruwwe /<br>Zmuda   |

## **D. Weitere Wahlpflichtfächer**

### **1. Internationale Finanzmärkte**

- |     |  |         |
|-----|--|---------|
| 75. | Finanzmärkte II: Internationale Finanzbeziehungen<br>2-stündig<br>Mo 16:30 - 18:00 | Michler |
| 76. | Risikomanagement und Financial Engineering<br>2-stündig<br>siehe Aushang           | Börner  |
| 77. | Quantitative Analyse von Finanzmärkten<br>2-stündig<br>Do 14:30 - 16:00            | Degen   |

### **2. Statistik und Ökonometrie**

- |     |   |           |
|-----|---|-----------|
| 78. | Multivariate statistische Analyse<br>2-stündig<br>Do 12:30 - 14:00            | Degen     |
| 79. | Übungen zu Multivariate statistische Analyse<br>1-stündig<br>Mo 12:00 - 12:45 | Lorscheid |
| 80. | Kolloquium zur Examensvorbereitung<br>2-stündig<br>n.V.                       | Lorscheid |
| 81. | Statistische Methoden im Qualitätsmanagement<br>2-stündig<br>Mi 11:30 - 13:00 | Lorscheid |

### **3. Wirtschaftspsychologie**

#### **4. Steuerrecht**

- |     |   |     |
|-----|---|-----|
| 82. | Einkommensteuerrecht und Unternehmenssteuerrecht<br>2-stündig<br>Mi 14:00 - 18:00 | Hey |
| 83. | Umsatzsteuerrecht<br>2-stündig<br>Di 11:00 - 13:00                                | Hey |
| 84. | Abgabenordnung<br>2-stündig<br>Do 18:00 - 20:00                                   | Hey |

### **E. Für Hörerinnen und Hörer aller Fachsemester**

- |     |  |      |
|-----|--|------|
| 85. | Einführung in die Informationsverarbeitung:<br>Technologische Basis<br>2-stündig<br>Fr 11:00 - 12:30   | N.N. |
| 86. | Einführung in die Informationsverarbeitung:<br>Praktische Anwendungen<br>2-stündig<br>Fr 14:00 - 15:30 | N.N. |
| 87. | Einführung in die Mikrorechnernutzung<br>2-stündig<br>Blockveranstaltung, siehe Aushang                | N.N. |

### **F. Wirtschaftssprachen**

- |     |                                |   |
|-----|--------------------------------|---|
| 88. | Wirtschaftssprache Englisch    | Dean-Clasen                               |
| 89. | Wirtschaftssprache Französisch | Ailleres-Heinemann /<br>Leske / Striedter |
| 90. | Wirtschaftssprache Italienisch | Heuwieser                                 |
| 91. | Wirtschaftssprache Spanisch    | Sanchez-Fernandez /<br>Válgoma            |

# Alphabetisches Namensregister

**Hinweis:** Die Seiten, auf denen die Lehrveranstaltungen der Fakultäten abgedruckt sind, konnten aus technischen Gründen für das Namensregister nicht erfasst werden.

## A

Abbasi-Boroudjeni 186  
Abdurrahman Sagir 189  
Abel 51, 147, 206  
Abholz 141, 185  
Abu-Omar 187  
Ackermann 141, 195  
Adam, Hermann 329  
Adam, R. 196  
Adams 26-27, 53, 162, 186  
Adebesin 131  
Adone 330, 351  
Afanasjew 83  
Ahmadi 203  
Ahmadinejad 496  
Ahrmerkamp 463  
Aillières-Heinemann 573  
Aivado 188  
Aker 190  
Akerboom 199  
Aktas 201  
Aktug 189  
Akyildiz 496  
Aladag 499  
Albers 495  
Alberti 137, 141, 184, 202-203  
Albertz 37  
Albrecht, Catrin 206  
Albrecht, H. 147  
Albrecht, Philipp 190  
Albrecht, Ute 190  
Aldenhoven 497  
Alefeld 337  
Alemann 326  
Alfermann 29, 94, 461, 467, 496  
Alkenings 48  
Alldinger 193  
Allekotte 496  
Alliyarov 490  
Alswede 193  
Altenhain 111, 113, 121, 123  
Althaus 147, 193  
Althof 95, 337  
Altiner 185  
Altman 83  
Altrogge 147  
Alupej 478  
Amajjahe 478, 492  
Amelung 147  
Amin 489  
Amm 35  
Ammann 199  
Amuel 499  
Amunts 99, 162  
Anapolski 194  
Andersch 57  
Anderson 191  
Andexer 500  
Andorfer 94-95  
Andrian-Werburg 147  
Angerstein 141, 194  
Antal 195  
Antke 191  
Anton 325, 353  
Antonik 478, 493  
Antonini 478  
Appel 463  
Appelhoff 337  
Aproot 321, 326, 354

Araba 199-200  
Arbter 174, 185  
Arend 185  
Arends 203  
Arendt 147, 190  
Aretz 329  
Argirakos 114  
Arjunan 183  
Arnold 140, 203  
Arning 162, 493  
Arno 501  
Arnold, Anja 80, 202  
Arnold, Eckhart 332, 344  
Arnold, Gottfried 139  
Arnold, Gunther 139  
Arnold, Peter 62  
Arns 26-27  
Artz 95  
Arvani 500  
Asbach 148  
Asbeck 47-48  
Asgharzadeh 191  
Assheuer 174  
Assmann 196  
Atatrah 478, 491  
Auf der Horst 25, 202  
Aul 148  
Aurich 462, 467, 488  
Auwermann 41  
Avci 190  
Avgenaki 478  
Ax 192  
Axel 502  
Aydin 193  
Ayd 353

## B

Babel 189  
Babian 208  
Bach 148  
Bachert 148  
Bachmann, André 501  
Bachmann, Nina 194  
Bachmann, Thomas 203  
Bachmann, Thorsten 337  
Bachner 174  
Bachtenkirch 26, 29  
Bäcker 95, 123, 205  
Badziong 337  
Baehring 189  
Baethge 46  
Baginski 162  
Bahlo 189  
Bajohr 329  
Balan 194  
Balas 187  
Balkenhol 196  
Ballhausen 188  
Ballstedt 322  
Baltzer 162  
Balz 194  
Balzer, Michael 193  
Balzer, St. 197  
Banerjee 26  
Bannach 191, 498  
Bannenbergs 38  
Bänsch 198  
Bantel 162  
Baranski 45  
Bardey 192  
Barnscheid 495  
Bartels 500

Bartenbach 114  
Barthel 162, 189, 198-199  
Barthel-Zimmer 162  
Barthelmes 174  
Barthuber 174, 199  
Bartram 181  
Barz, Heiner 95, 317, 324, 326, 345-346  
Barz, Jürgen 141, 187  
Bas 194  
Basler 148  
Bast 329, 344  
Bastian 94  
Batär 478  
Bau 337  
Bauer, A. 99  
Bauer, Ariane 498  
Bauer, Brigitte 353  
Bauer, Marcus 188  
Bauerschmitz 194  
Baues 52  
Baugut 174  
Baum 332, 346  
Baumann (Psychos.) 203  
Baumann, A. 186  
Baumer 489  
Baumgarten 466  
Baumgartner 95, 471  
Baur 95  
Baumann 26, 314, 318, 324, 326, 347  
Bausch 465, 490  
Bayer, Nadine 495  
Bayer, Rainer 141, 202  
Bayindir 496  
Bechberger 55  
Bechlars 36  
Beck, Andreas 478, 488  
Beck, L. 139, 194  
Beck, Monika 337  
Becker, Annette 37  
Becker, Dorothea 38  
Becker, Jürgen 136, 197  
Becker, Jürgen 141  
Becker, K. 148  
Becker, M. 45  
Becker, Marco 122  
Becker, Melanie 337  
Becker, Nicole 185  
Becker, Silke 502  
Becker, Stefan 190  
Beckmann, F. 321-322, 332, 357  
Beckmann, Udo 475, 491  
Beeh 50, 94, 324, 327, 352  
Beer 174, 186, 189  
Beermann 337  
Behaghel 322, 332, 358  
Behlen-Wilm 190  
Behmenburg 489  
Behn 477  
Behnke 202  
Behrendt, Dominik 189  
Behrendt, Patrick 189  
Behrens 189  
Beil 13, 34  
Bell 189, 502  
Beltz 197  
Bender 96, 142, 194  
Benders 41  
Benito-Rabenort 38  
Bennay 497

Benning 325  
Benten 473, 497  
Beran-Lepow 187  
Berg, Günter 181  
Berg, Heinz-Peter 43  
Berger, Kristine 194  
Berger, Sylvia 202  
Bergert 502  
Berges 148  
Bergmann 487  
Bergs, Alexander 314, 321, 332, 355  
Bergs, Walter 67  
Bergstein 203  
Berkels 199  
Bernal 190  
Bernard 174, 203  
Bernbeck 197  
Bernhardt 188  
Berns 186  
Bernshausen 206  
Bernsmeyer 499  
Bernstein 355  
Berr 193  
Berthod 337  
Bertram 100  
Bessi 38  
Besoglu 194  
Bessenrodt 466  
Bessenrodt-Weberpals 471  
Best 200  
Bester 180  
Bethge 148  
Betschneider 478, 494  
Bettermann 94, 98, 47, 492  
Betz 30, 66  
Beuter 326  
Beuker 500  
Beutner 478, 492  
Bewig 186  
Beye 467, 501  
Beyen 206  
Beyer 203  
Bickel (StD) 94  
Bickel, H. 94  
Bickel, S. 94, 471, 496  
Bidmon 183  
Biedebach 27, 29  
Biefeld 148  
Bieling 197  
Bienemann 197  
Bier 148, 194  
Bierbach 95, 322, 329, 358  
Bierhals 206  
Biermann 190  
Bietz 478, 492  
Bilda 114  
Bilzer 137, 148, 187  
Binder 332, 348  
Bircks 139  
Birkhofer 491  
Birkley 326, 348  
Birnbacher 95, 313, 317, 327, 344, 359  
Birrack 121-122  
Biscayart 190  
Biskup 197  
Bismar 78  
Bisping 148  
Blaeser 203  
Blank 337

- Blasshofer 478, 494  
 Blauhut 198  
 Blazicek 203  
 Blecken 195  
 Bleckmann 95, 314, 327, 348  
 Blenk 199  
 Bley 478  
 Blondin 191  
 Bloßfeld 496  
 Bluhm 471  
 Blum 494  
 Blumberg 186  
 Blume 95, 162, 190  
 Blümner 100  
 Bobrovnikov 346-347  
 Bock 139  
 Bodden-Heidrich, Ruth 162  
 Bode 145, 162, 189  
 Boden 162  
 Bodewig 574  
 Boeck-Heuwinkel 34  
 Boege 51, 142, 199  
 Boeken 162, 192  
 Boeminghaus 148  
 Bof 478, 489  
 Bogo 500  
 Bojar 142, 201  
 Bokelmann 148  
 Boldt 325  
 Bollig 478, 494  
 Bollmann 39  
 Bolt 51  
 Bolten 199  
 Bommermann 44  
 Bondeira-Echtler 185  
 Bongartz 55  
 Bongers 95  
 Bons 201  
 Bonzel 186  
 Boochs 45  
 Borchard, U. 148, 186  
 Borchard, F. 148  
 Borgarts 498  
 Borgermans 462  
 Borgers 185  
 Bork 188  
 Borm 51, 148  
 Borowski 148, 192  
 Borrenkott 337  
 Borsch 190  
 Borsch-Galetke 140, 185, 188  
 Borsò 25, 27-28, 95, 313, 327, 357, 359  
 Borstel 26,-27 464  
 Bortoluzzi 198  
 Bos 478, 491  
 Bosbach 38  
 Bosse 190  
 Bossinger 473, 501  
 Bothur 199  
 Bott 99, 467  
 Bourgeois 139  
 Bouw 486  
 Bowi 203  
 Bozkurt 114  
 Böcker 148  
 Böcking 142, 187  
 Böldigheimer 52  
 Böhm 194, 199, 493  
 Böhrner 41  
 Böing 38  
 Bölke 191  
 Bölles 103, 337  
 Bönig 197  
 Bönisch 569, 571  
 Bönite 184  
 Börgers 121  
 Böring 183  
 Börner 27-28; 100, 569, 572, 574  
 Börner-Klein 321, 327, 354  
 Böttcher 66  
 Böttger 139, 191, 198  
 Bracht, G. 43, 45, 185  
 Brailmeier 503  
 Brall-Tuchel 94, 324, 329, 353  
 Brandes 26, 28, 95, 320, 327, 350  
 Brandl 469  
 Brandolfo 188  
 Brandt, Elke 569, 574  
 Brandt, Susanne 27, 319, 333, 349  
 Brandt, T. 185  
 Brankamp 193  
 Brans 42  
 Branschofsky 197  
 Brasseur 26, 53, 314  
 Brauer 192, 337  
 Brauers 196  
 Braun, Juliane 190  
 Braun, M. 28, 94, 461-462, 464, 491  
 Braun, Sebastian 199  
 Braunstein 187  
 Brause 190, 479, 493  
 Brautmeier 337  
 Brauwiers 100, 574  
 Breddemann 479, 495  
 Breer-Nottebohm 98  
 Brehm 189  
 Brehme 198  
 Breitkreutz 47, 495, 502  
 Bremer 330, 344  
 Brenneisen 145, 162  
 Brenner 163, 497  
 Brenner-Wilczek 337  
 Brett 199  
 Breuer 103  
 Brick 95  
 Bridges 49, 471, 498  
 Brill 190  
 Brinckmann 337  
 Bringer-Meyer 99  
 Bringmann 337  
 Brink 337  
 Brinkmann, Monika 206  
 Brinkmann, Frau 94  
 Brinkmann, Marcus 495  
 Brinkmann, Norbert 46, 346  
 Brinkmeyer 203  
 Briviba 163  
 Brocke 326  
 Brockmeier 500  
 Brodbeck 96, 336  
 Brohm 29, 95, 330, 357  
 Brookmann 190  
 Bruch 349  
 Bruch-Gerharz 145, 163, 195  
 Bruchhausen 35  
 Brückers 47-48, 104  
 Bruckhaus 337  
 Brüggem 192  
 Bruijns-Pötschke 202  
 Brunenberg-Piel 44  
 Brunkau 95  
 Brunner 28  
 Brunner 148  
 Bruns 122, 188  
 Bruß 467, 490  
 Buballa 199  
 Bube 197  
 Buchheiser 183  
 Buchkremer 121  
 Buchmann 163  
 Buchner 455, 464, 467, 502  
 Buchwald 95, 331, 345  
 Bücker 56  
 Budach 142, 191  
 Budde 497  
 Buddenberg 502  
 Budna 196  
 Buechau 195  
 Buememann 195  
 Buhl 40, 198, 202  
 Bühler 95, 317, 327, 344  
 Bujny 95  
 Büldt 99, 467  
 Bulgakova 501  
 Bull 148  
 Bulmer 321, 336, 356  
 Bulut 488  
 Bünemann 67, 94, 186, 471  
 Bunke 122  
 Bünting-Tempea 205  
 Burchardt 188, 195  
 Burde 473  
 Burdich 95  
 Bureau 501  
 Burk 163  
 Burkart 163, 205  
 Burmeister (OSTR i.K.) 95  
 Braunstein, Tanja 25  
 Bury 197  
 Busch, Britta 346  
 Busch, Heidi 43  
 Busch, Joachim 28, 496  
 Busche, Jan 111, 113, 121, 123  
 Busche, Peter 199  
 Büscher 115  
 Busse, Dietrich 49, 94, 314, 327, 352  
 Busse, Wilhelm 27, 94-95, 321, 327, 355  
 Bussfeld 190  
 Büssow 26  
 Bütefisch 98, 163  
 Büther 190  
 Butz 190  
 Butzmühlen 47  
 Byong-Oh 479  
**C**  
 Cadeddu 455, 460-461  
 Calaminus 197  
 Calles 206  
 Cappel 40, 47-48  
 Caravaggi 337  
 Carl 163  
 Carstensen 148  
 Casper 479  
 Castrup 149  
 Caumanns 333  
 Cavka 203  
 Celary 38  
 Cepi-Kaufmann 94, 98, 329, 352  
 Cepok 190  
 Cerchez 489  
 Cetindere 186  
 Chaker 194  
 Chantelau 149  
 Chehab 189  
 Chen 196, 206  
 Chenskaya 479, 491  
 Cherpokova 183  
 Cherchez 479  
 Chile 203  
 Chmielewski 500  
 Chnina 199  
 Choi 479, 492  
 Chovolou 186  
 Christ 348  
 Christaras 197  
 Christensen 199  
 Cinar 479, 492  
 Ciuffi 201  
 Claas, Dietmar 95  
 Claas, Hans Joachim 95  
 Clausen 182  
 Clajus 43-44  
 Clames 47, 106  
 Clemens 479  
 Cleveland 149, 183  
 Closset 204  
 Cnotka 183  
 Cobbers 195  
 Coburg 149  
 Cohen 204  
 Cohnen 163, 191  
 Conrad 462, 467  
 Conradt 203  
 Coombs 356  
 Cordes 190, 204  
 Corman 499  
 Cortese 201  
 Cottier 499  
 Cougali 492  
 Courte 187  
 Coye 45  
 Cramer 186  
 Cras 43  
 Crass 45  
 Creff 322, 336, 357  
 Crombach 149  
 Cupisti 163, 192  
 Cüppers 163  
 Czerwinska 183  
 Czibere 188  
 Cziperek 33  
**D**  
 D'Haese 94, 471  
 Da Silva Santos Amaral 199  
 Daems 53  
 Dagan 496  
 Dahhan 190  
 Dahlhaus 338  
 Dahmen 95  
 Dai 501  
 Daldrup 142, 187  
 Dall 149, 194  
 Dalyanoglu 193  
 Damm 41  
 Dammers 99  
 Danbrock 187  
 Daniel 501  
 Daniels 163  
 Dany 123  
 Däubener 186  
 Daugsch 338  
 Daunicht 98, 471  
 Davies 338  
 De Barros 337  
 De Cruppé 185  
 De la Valgoma 573  
 De Manzini Himmrich 49, 322, 336, 358  
 De Martino 476, 490  
 De Petris 117  
 De Souza Silva 476, 502  
 De Vera 495  
 Dean-Clasen 573  
 Dechering 203  
 Decker 465, 488  
 Decking 51, 145, 149, 183  
 Deeken 186  
 Degen, G. 51  
 Degen, Horst 28, 50, 569, 571-572, 575  
 Degen, W. 163  
 Dehling 503  
 Dehmel 190  
 Dehnen 149  
 Dehnhardt 99

- Deike 195  
 Deinzer 26, 145, 163, 184  
 Deiters 111, 121  
 Delbrück 174  
 Delhey 479, 497  
 Delorme 30  
 Demirel 27, 191  
 Demming-Pälmer 40  
 Demtröder 94  
 Deneke 174  
 Denstorff 94  
 Deppermann 354  
 Depprich 193  
 Dere 41, 479, 502  
 Derix 478-479  
 Derks 96, 336  
 Derrfuss 99  
 Dersch-Freese 338  
 Deusch 496  
 Dhont 467  
 Di Ciriaco-Sussdorff 337  
 Diaz-Blanco 188  
 Dick 197  
 Dicken 189, 573  
 Dickhaus 205  
 Diebel 98  
 Dieckmann 95, 324, 329, 345, 359  
 Diederich 338  
 Diedrichs 198  
 Diel 163, 185  
 Diemer, H.P. 149  
 Diemert 28-29, 477, 491  
 Dienst 188  
 Dierkes 99, 475  
 Dierselhuus 95  
 Diesel 479, 495  
 Diestelhorst 497  
 Dietlein 26-27, 111, 121, 123  
 Dietz, Olga 499  
 Dietz, Simone 95, 317, 327, 344  
 Dihné 190  
 Dildrop 498  
 Dilloo 145, 163, 197  
 Dimac 479, 492  
 Ding 99, 183  
 Dingle 489  
 Dinslage 203  
 Dirksen 145, 197  
 Distelmaier 196  
 Dittrich 189  
 Djawaheri-Eisenach 194  
 Djuric 479  
 Dmoch 163  
 Dobberstein 188  
 Doerr 479, 493  
 Doerwald 186  
 Dohle 319, 333, 346  
 Dolan 99  
 Dolgner 203  
 Doll 191  
 Domberg 189  
 Dombrowski 502  
 Domjans 40  
 Dommaschke 479  
 Donkels 201  
 Donner, Birgit 145, 163, 196  
 Donner, Markus 189  
 Dopheide 30, 180  
 Dorgeloh 332, 355  
 Dost, A. 174, 186  
 Dost, T. 185  
 Dostert 355  
 Dotzenrath 149  
 Döhrmann 27  
 Döring 54, 487  
 Dörr 493  
 Drabik 185  
 Draganov 184, 199  
 Dräger 195
- Dramba 488  
 Dransfeld 163  
 Drechsler 188  
 Dregger-Cappel 47-48  
 Dreher 189, 338  
 Dreiner 38  
 Dreis 26, 28-29, 43, 46  
 Drepper 500  
 Drescher 142, 197-198  
 Dresen 347-348  
 Drost 149  
 Drüeke 95  
 Druyen 95  
 Drzymalla 186  
 Duarte 201  
 Dufrenne 131  
 Dumpitak 27, 498  
 Dunkel 83  
 Durry 497  
 Durwen 185  
 Düsberg 331, 344  
 Düwvell 95, 325, 349  
 Dzialocha 186  
 Dziurzyk 47
- E**
- Ebel 199, 475, 486  
 Ebener 192  
 Ebersberger 462, 475  
 Ebert 149  
 Eckel 149, 205  
 Eckert 123  
 Eckhoff 498  
 Eckmiller 163, 183  
 Ecdrada-Ebel 495  
 Egelhaaf 467, 489  
 Eggeling 99  
 Eggemann 99  
 Egger 28, 95, 467, 490  
 Eggert 476  
 Ehlert 193  
 Ehlting 190  
 Eich 182, 193  
 Eichberger 479  
 Eichhorn 149  
 Eickhoff 191  
 Eigelshoven 195  
 Eilers 115  
 Eisele 489  
 Eisenach 199  
 Eisenberger 163, 192  
 Eisenriegler 471  
 Eisentraut 30  
 Eisert 197  
 Ekkehard 503  
 El-Menouar 333  
 Elias 190  
 Elies 174  
 Elkeles 163  
 Ellerbrock 198  
 Elmenhorst 99  
 Elourfi 497  
 Elting-Camus 318-319, 333, 347  
 Eltz 476, 497  
 Elzner 464  
 Emaetig 187  
 Enczmann 200  
 Enderlein 195  
 Enge 34-35  
 Engel 53  
 Engelbrecht, Jörg 330, 348  
 Engelbrecht, Volkher 149  
 Engelen 495  
 Engelhardt (Me) 189  
 Engelhardt, Eva 182  
 Engelhardt, J.P. 149  
 Engell 471  
 Engelman 479, 492  
 Engers 145, 163, 187
- Epe 497  
 Erckenbrecht 149  
 Erdelyi 479, 488  
 Erhardt 164, 189  
 Erkelenz 37  
 Erler 187  
 Ernst, Joachim F. 96, 467, 499  
 Ernst, Karin 496  
 Ernst, Robert 494  
 Ernsting 479, 489  
 Erny 331, 344  
 Erwin 26  
 Erzbach 37, 180  
 Esch 569  
 Eschenbruch 193  
 Esser, C. 206  
 Esser, Charlotte 149, 472  
 Esser, G. 140  
 Essmann 201  
 Esters 498  
 Etges 27, 464  
 Etrninan 194  
 Evans 174  
 Evers 41, 188, 489  
 Ewen 149  
 Ewers 149  
 Ewert 333, 358
- F**
- Faber, Frau 56  
 Faber, P. 149  
 Fährndrich 115  
 Fahr 33, 478  
 Fahrton 40, 174, 199  
 Falagan-Garmon 111  
 Falck 40, 174, 199  
 Falgan 53  
 Falkenstein 95  
 Fallmann 502  
 Fang 206  
 Fangerau 202  
 Farkhzad 190  
 Faßbender 479  
 Fasshauer 150  
 Fatemi 27, 121  
 Favoccia 199  
 Féaux de Lacroix 479, 492  
 Fedorchenko 184  
 Fehlemann 349  
 Fehr, Herr 95  
 Fehr, Karl-Heinz 34  
 Fehsel 203  
 Feindt 150, 192  
 Feinendegen 139  
 Felchner 572, 574  
 Felder 182, 201  
 Feldhahn 200-201  
 Feldkamp 164  
 Feldmeier 572, 575  
 Feldmeyer 99  
 Feldt 189  
 Felekyan 479, 493  
 Felsberg 187  
 Felsner 206  
 Felten, 182  
 Fenk 188  
 Fenster 493  
 Ferbers 150  
 Ferderolf 496  
 Ferrari 203  
 Ferrer 333, 349  
 Feuerborn 111, 113, 121  
 Feuersenger 185  
 Feuerstein 498  
 Fey 497  
 Feyen 197  
 Fiddes 352  
 Fiedler 150  
 Filz 187
- Finger 329, 348  
 Fink 99  
 Finkbeiner 34  
 Finner 205  
 Finze 476  
 Fischer, Frau 498  
 Fischer, Gerd 465, 487  
 Fischer, Hans Georg 150  
 Fischer, J. 186, 200  
 Fischer, Jens 142  
 Fischer, Nannette 501  
 Fischer, P. 493  
 Fischer, Rüdiger 489  
 Fischer, Ute 201  
 Fischer-Betz 189  
 Fitter 99, 473  
 Fitzner 201  
 Flak 185, 207  
 Flasch 492  
 Fiegel 99  
 Fleig 473, 476, 493, 500  
 Fleischer 190  
 Fleischmann 94  
 Fleissner 189  
 Flintrop 333, 345  
 Flock 95  
 Floeth 194  
 Flohr 325  
 Flögel 183  
 Flörke 199, 205  
 Fluß 191  
 Foede 190  
 Foltin 473  
 Fontaine 480, 488  
 Foremny 26, 28  
 Forsen 55  
 Forster 189  
 Forstinger 488  
 Fournell 150, 198  
 Fox 188  
 Förster, Guido 27, 569, 572, 574  
 Förster, Irmgard 206  
 Förster, Malte 164  
 Förster, Sabine 347  
 Frädriich 186  
 Frahm 183  
 Frank 26, 94, 458, 461  
 Franke 164, 204  
 Franken, Christian 38  
 Franken, F.H. 150  
 Franken, Uwe 473  
 Frankenreiter 357  
 Fransson 498  
 Franz, Klaus-Peter 27, 100, 569, 572, 575  
 Franz, Manfred 332  
 Franz, Matthias 71, 103, 137, 142, 184-185, 202-203  
 Franzen 192  
 Franzmann 333  
 Fräßdorf 132, 199  
 Frenzel 150, 201  
 Friccks 206  
 Freudenberger 499  
 Freudenstein 188  
 Freudt 99, 472  
 Freund 139  
 Freundl 150  
 Frey 202  
 Freye 150  
 Freynhagen 198  
 Fricke 493  
 Friedburg 150  
 Friedhoff 121  
 Friedl 50, 66, 95, 313, 321, 324, 327, 355  
 Friedrich, Leonard 325, 345  
 Friedrich, Marcus 489  
 Friedrich, Wolfgang 203  
 Friedrichs 196, 199

- Frieling 150  
 Fries-Dieckmann 321,  
 333, 356  
 Friese 205  
 Frindi-Wosch 500  
 Frister 50, 121, 123  
 Fritsch 164  
 Fritsche 38, 174, 206  
 Fritz, Benjamin 191  
 Fritz, Sabine 57  
 Fritze 139  
 Fritzsche 324  
 Frobela 480  
 Froese 67  
 Frohn 115  
 Frommann 203  
 Fromme 95  
 Fröhlich 190, 480  
 Frühfuß 185  
 Frunzke 26  
 Fuchs, Angela 185  
 Fuchs, E. 150  
 Fuchs, Rüdiger 115  
 Fuch 198  
 Fujita 336, 358  
 Füllner 338  
 Funk 26, 28, 187, 455,  
 493  
 Funke 498  
 Fürst 191  
 Fürth 37  
 Fuß 476, 496  
 Fußholler 164, 190
- G**
- Gabbert 142, 187  
 Gabersek 198  
 Gabriel, Andrea 198  
 Gabriel, Friedhelm 185,  
 188  
 Gabriel, Peter 188  
 Gaebel 142, 203-204  
 Gaiduk 493  
 Gallé 37  
 Gallitz 206  
 Gams 142, 191-192  
 Gandjour 185  
 Gansert 496  
 Ganter 467, 491  
 Ganzer 132, 142, 193  
 Garcia-Mata 338  
 Garcia-Pardillos 188  
 Gardemann 185  
 Garritzmann 95  
 Garß 188  
 Gärtner 478  
 Gaspers 191  
 Gastel 486  
 Gattermann, G. 329  
 Gattermann, Norbert 145,  
 150, 188  
 Gattermeier 501  
 Gawarzewski 461  
 Gdynia 500  
 Gebauer 188  
 Gebhardt 476, 488  
 Geddert 187  
 Gedrath 43  
 Gehlen 41  
 Gehne 319  
 Gehrman 99, 150, 190  
 Geiger 115  
 Geinitz 150  
 Geisel 187, 195  
 Geiselbrecht 336,  
 356  
 Geißler 190  
 Geisler 95, 327, 357  
 Gelbrich 492  
 Geldsetzer 326, 344  
 Gelius-Dietrich 496
- Gellifien 472  
 Gempe 501  
 Gencer 203  
 Genge 333  
 Gensch 195  
 Gentes 28  
 Georgi 338  
 Georgoudis 500  
 Geraedts 136, 142, 184-  
 185  
 Gerber 195  
 Gerhards 473  
 Gerhardt 164, 199-200  
 Gerharz 150  
 Gerken 34  
 Gerlach 338  
 Gerling 28, 333, 357  
 Gerning 137, 164, 188  
 Gernand 318-319, 333,  
 348  
 Gerß 329  
 Gerstenhauer 465, 503  
 Gerteis 150  
 Gesang 331, 344  
 Gesner-Özokay 203  
 Gessner 203  
 Getzloff 463-464, 467,  
 488  
 Geyer, Siegfried 164  
 Geyer, Stefan 146, 164,  
 183  
 Ghadimi 193  
 Ghazzi 501  
 Giani 142, 185, 205  
 Giebel 200  
 Giel 202  
 Gieren 500  
 Giers 164, 193, 199  
 Giesecke 189  
 Gieseler 113  
 Giesen 473  
 Gildehaus 498  
 Gilka 480, 493  
 Gilka-Bötzow 333, 347  
 Gillhausen 186  
 Gilmer 100  
 Gioffreda 494  
 Giraki 198  
 Girsensohn 42  
 Giro 191  
 Gisawi 122  
 Gilaap 325, 356  
 Gläzter 94, 472, 501  
 Glaubitt 150  
 Goecke 466, 503  
 Gleichmann, E. 51, 150  
 Gleichmann, H. 150  
 Gleß 115  
 Gloger-Tippelt 28-29, 95,  
 314, 318, 327, 346  
 Glonke 186  
 Glowacki 490  
 Glowatz 333, 349  
 Glöckler 480  
 Glück 499  
 Gobrecht 35  
 Gocke 500  
 Godehardt 150, 192  
 Godewerth 123  
 Goebel 115  
 Goecke 185, 188  
 Goeckenjan 150  
 Gohla 184  
 Goldammer 333, 357  
 Goldmann 338  
 Goldschmidt 186  
 Golestani 494  
 Golla 199  
 Golmina 96, 322, 336,  
 359  
 Gomille 95, 314, 321,  
 324, 327, 356  
 Gonciarek 350
- Gonschior 204  
 Gordelly 99  
 Goretzki 151, 480  
 Gottmann 142, 183  
 Gough 338  
 Gouveia da Silva 193  
 Gowik 496  
 Göbel 26, 55, 142, 196-  
 197  
 Göbels 189  
 Gödde 187  
 Göddertz 26, 29  
 Gödecke 51, 82, 142,  
 183  
 Görg 190  
 Göring 94, 327, 359  
 Görnitz 458, 467, 488  
 Görtz 151, 203  
 Gössmann 325, 354  
 Götsch 183  
 Götz, Astrid 122  
 Götz, Harald 40  
 Götz, Katrin 498  
 Götzl 501  
 Grabensee 142, 190  
 Grabiak 37, 180  
 Grabitz 151, 192  
 Grabow 151  
 Grabowski 203  
 Graebener 204  
 Graef 188  
 Graf Finckenstein 348  
 Graf von Schwerin 118  
 Graf, Angelika 575  
 Graf, Dirk 189  
 Graf, M. 164  
 Grafenberger 174, 185  
 Gramm 115  
 Gramp 191  
 Gramsch-Zabel 173, 192  
 Grandt 191  
 Granetzny 164  
 Granzin 99, 473  
 Grass-Kapanke 204  
 Grätz 26, 29, 47-48, 104,  
 106  
 Grede-Badra 502  
 Greenland 204  
 Gref 338  
 Gregorovius 198  
 Greiling 44  
 Greiner, H. 164  
 Greiner, L. 151  
 Greis-Maibach 204  
 Gremmel 206  
 Greschat 190  
 Gressmann 200  
 Grethe 199  
 Grether-Beck 174, 206  
 Gretzke 502  
 Greulich 95  
 Greve 151, 194  
 Greven, H. 94, 460  
 Greven, M. 103, 338  
 Grewé 164  
 Gries 139  
 Grieser 204  
 Grieshaber, Katja 194  
 Grieshaber, Manfred 94,  
 455, 467, 495, 498  
 Griesinger 461, 462, 464  
 Grigoleit 40  
 Grigowski 188  
 Grimm, Marc-O. 164, 195  
 Grimm, Paul 476  
 Grimm, Ulla 352  
 Grimm, Volker 486  
 Grinstein 200  
 Gripp 164  
 Groeger 197  
 Groß 190  
 Grommes 94  
 Groß 164
- Groß, J. 190  
 Groß, Yvonne 123  
 Groß-Selbeck 151  
 Große-Sender 338  
 Gross 196  
 Gross-Weege 164  
 Grosse-Brockhoff 30  
 Grote, Bernhard 164  
 Grote, H.J. 187  
 Grotemeyer 193  
 Groth 467, 496  
 Grothues 338  
 Gröters 489  
 Grubenbecher 187  
 Grün 34  
 Grundmann 199  
 Grune 164, 206  
 Grüneberg 203  
 Grüner 204  
 Grunewald 52, 95, 467,  
 486  
 Grunewald, Gerhard 141  
 Grunewald, Matthias 208  
 Grunow-Lutter 185  
 Grunzig 151  
 Grupner 201  
 Gruschka 321, 333  
 Grubendorf 151  
 Gubitz 33  
 Gucanin 338  
 Gudowius 197  
 Guellli 29, 313  
 Gueraldo 338  
 Gummersbach 174, 185-  
 186  
 Gundlach 165  
 Gründogdu 30  
 Günes 204  
 Günther 28, 100, 569, 572,  
 574  
 Günther 100  
 Günther, P. 174  
 Günther, Ulrike 131  
 Günther, Uwe 115  
 Günzel 473  
 Gurk 499  
 Gürler 193  
 Gurrath 476  
 Gurski 480, 488  
 Gusingiac 350  
 Guterl 500  
 Gutmann 29, 48  
 Gwosdz 194
- H**
- Haag, H. 186  
 Haag, Renate 186  
 Haardt 497  
 Haarhoff 173, 188  
 Haarmann-Stemmann  
 206  
 Haas, A. 96  
 Haas, Helmut 51, 96,  
 142, 183  
 Haas, Inge 165, 194  
 Haas, J. 151, 205  
 Haas, O. 338  
 Haas, Rainer 138, 142,  
 188  
 Haas, Wolfgang 165  
 Haase 151  
 Haastert 205  
 Haaz 37  
 Habersang 188  
 Habertzetti 206  
 Habich 205  
 Hachel 493  
 Hachenberg 28, 49, 333,  
 352  
 Hackländer 165  
 Haddad 46

Hadding 66, 139  
 Hadnagy 187  
 Haenel 472  
 Haering 151  
 Haerten 151  
 Hafner 40, 173, 186  
 Hag 336  
 Hagedorn 151  
 Hägele 466  
 Hageneier 333, 348  
 Hager 174, 185  
 Haghiri 83  
 Hahn, Rüdiger 572, 574  
 Hahn, S. 203  
 Hahn, Tobias 193  
 Haiberger 480  
 Haider 151, 182  
 Haiké 151  
 Haimerl 121  
 Hakimi 193  
 Halbekann 338  
 Halfmann 204  
 Haller 498  
 Hallich 317, 333, 344  
 Halling 202  
 Halmer, 202  
 Hamel 26, 100, 569, 571-572, 574  
 Hammel 123  
 Hammelstein 502  
 Hammen 196  
 Hammer, Hildegard 25-27, 53, 463-464, 477, 488  
 Hammer, P. 197  
 Hammerich 195  
 Hammerstein 151  
 Hampf 165, 194  
 Handschel 193  
 Hänel 186, 498  
 Hanenberg 146, 165, 197  
 Hänggi 194  
 Hanke 35  
 Hannappel 39  
 Hanneken 195  
 Hannemann 355  
 Hannen 196  
 Hannerth 492  
 Hänsch 94-95  
 Hansen, F. 151  
 Hansen, V. 94, 330, 352  
 Hansmann 113  
 Hanstein 165, 194  
 Hardach 325  
 Harder 472, 497  
 Hardt 188  
 Harjes 196  
 Harms, H. 186  
 Harms, M. 186  
 Hartmann, B. 191  
 Hartmann, Falk 496  
 Hartmann, Florian 195  
 Hartmann, Frank 204  
 Hartmann, Karl A. 151  
 Hartmann, Marion 188  
 Hartmann, Matth. 146, 165  
 Hartmann, Peter H. 318, 327, 348  
 Hartmann, R. 47-48  
 Hartmann, Rudolf 498  
 Hartmann, Ulrich 26, 181  
 Hartung, Eberhard 40, 198  
 Hartung, H.P. 51, 96, 137-138, 142, 182, 190  
 Harzheim 466, 487  
 Haßelkuß 30  
 Hasenbein 99  
 Hasenöhrl 473  
 Hasenpusch-Theil 190  
 Häser 182  
 Hassan 195  
 Hasse 190  
 Hassel 204  
 Hasselberg 207  
 Hasselmann 501  
 Hassels 186  
 Hatina 195  
 Hauck 39, 190  
 Hauke 502  
 Haumann 333, 501  
 Haupt, Barbara 94, 321, 324, 330, 353  
 Haupt, M. 165  
 Hauptmann 99  
 Hausamen 151  
 Häußler 326  
 Hausmann 480, 494, 500  
 Häussinger 27, 96, 101, 132, 137, 143, 188-189  
 Hautzel 185, 191  
 Haverkamp 47, 104  
 Havran 199  
 Heberling 26, 30, 66  
 Heberle 473  
 Hebler 190  
 Heck 199, 500  
 Hecke 203  
 Heckel 197  
 Heckendorf 455, 463  
 Hecker 95, 320, 327, 349  
 Hecking 46, 112  
 Heckmanns 42  
 Heering 151  
 Heffer 151, 190  
 Hegemann 27, 96, 460-461, 468, 495, 500  
 Hegendörfer 185  
 Heger 190  
 Hegewald 100  
 Hegger 204  
 Hehl 466  
 Hehlgans 165  
 Heide, E. 344-345  
 Heide, Gerhard 466  
 Heidebroek-Hofferberth 351  
 Heidemeyer 94  
 Heidenreich 151  
 Heidt 196  
 Heiermann 138  
 Heikaus 187  
 Heil 464, 468, 502  
 Heim 99  
 Heimbrand 204  
 Heimrath 47-48  
 Hein, A. 174, 185  
 Hein, Heidi 338  
 Hein, Ina 324, 333, 358  
 Hein, Swantje 199  
 Heinenmann 151  
 Heinen, Edgar 152  
 Heinen, Wolfram 191  
 Heinert 165  
 Heiningler 152  
 Heinelein 472  
 Heinrich, Christian 139, 189  
 Heinrich, Tobias 486  
 Heins 471  
 Heintges 146, 165, 189  
 Heintzen 152  
 Heinz, A. J. 99  
 Heinz, H.P. 143, 186  
 Heinz, Margret 59  
 Heinz, R. 326  
 Heinze 338  
 Heinzl 95, 191, 468, 489  
 Heinzl-Pleines 189  
 Heintzen 123  
 Heipke 480, 494  
 Heiroth 493  
 Heise, Frau 56  
 Heise, Joachim 165  
 Heitkamp 123  
 Heitwerth 338  
 Heizmann 95  
 Heldmann 326  
 Hell 43, 45  
 Heller, Constanze 188  
 Heller, Ricarda 189  
 Hellerung, J. 41  
 Hellingung, U. 41  
 Helling-Giese 189  
 Hellingrath 503  
 Hellmessen 186  
 Helmer 198  
 Helmich 147  
 Hemmati 496  
 Hemmer 51, 96, 143, 190  
 Hemmerling 28, 477, 494  
 Hemmers, Dirk 477, 489  
 Hemmers, Frau 195  
 Hemming, A. 185  
 Hemming, B. 174, 185  
 Hemp 84  
 Hendrich 13  
 Hengel 96, 137, 143, 186  
 Hengels 152  
 Henger 200  
 Hengge 143, 195  
 Henke, Hans-Reinhard 116  
 Henke, Jürgen 165  
 Henke, Nadine 201  
 Henkle-Dührsen 473  
 Henn 476  
 Henneke 33  
 Hennersdorf 146, 165, 189  
 Hennewig 197  
 Henning 204, 500  
 Henrich 29, 146, 165, 186  
 Henrichs 326  
 Henseler 30  
 Henßen 494  
 Hentschel 472, 497  
 Henze 476, 496  
 Henzgen 347  
 Herberg 152  
 Herbertz 40-41  
 Herbst 67  
 Herckelrath 193  
 Herda 200  
 Herder 205  
 Herdmann 165, 173, 194  
 Herforth 136-137, 143, 197  
 Hergert 498  
 Hering 95, 143  
 Hermanns 199  
 Hermes 480, 489  
 Herms 152  
 Hermsen 174, 199  
 Hernandez Blanco 480  
 Herrero Soto 336, 357  
 Herrig 180  
 Herrmann 99, 208  
 Herten 197  
 Herting 480, 495  
 Hertwig 116  
 Herweg 480  
 Herwig 94, 327, 353  
 Herzig 338  
 Herzog 99, 152  
 Heske 95  
 Hess 194, 501  
 Hessamian 480  
 Hesse-Dornscheidt 45  
 Hesselmann 197, 502  
 Hestermann 345-346  
 Hesters 186  
 Hetzel 165  
 Heuck 143, 199  
 Heuner 357  
 Heusch 165, 173, 196  
 Heuschen 497  
 Heuzer 198  
 Heuwieser 573  
 Hey 29, 67, 111, 121  
 Heydthausen 47-48  
 Heying 196  
 Heyll 152  
 Heynen 338  
 Heywinkel 165  
 Hidding 489  
 Hiestand 325, 348  
 Hildebrandt 116, 188  
 Hildegard 488  
 Hildesheim 34, 338  
 Hilgarth 207  
 Hilger 95, 330, 350  
 Hilgers-Sekowsky 572, 574  
 Hill 498  
 Hillcoat-Kayser 95  
 Hille 194  
 Hillebrand 190  
 Hilscher 152  
 Hilweg 165  
 Hindersin 194  
 Hinke-Dörnemann 317, 333, 344  
 Hinke-Ruhnau 339  
 Hintjoglou 358  
 Hinz 333, 349  
 Hirchenhain 194  
 Hirdes 94  
 Hirsch 202  
 Hirschberger 95, 334, 351  
 Hirschfeld 480  
 Hitzges 26, 205  
 Hochbruck 52, 95, 458, 462-463, 468, 486  
 Hochmuth 471  
 Hochstein-Peschens 95  
 Hochstrate, 497  
 Hodzic-Avdagic 195  
 Hoebnick 52, 95, 320, 330, 349  
 Hofer 182  
 Hoff 199  
 Hoffman 185  
 Hoffmann, Axel 184  
 Hoffmann, B. 196  
 Hoffmann, Daniel 330, 353  
 Hoffmann, E. 152  
 Hoffmann, Fabian 26  
 Hoffmann, Janine 502  
 Hoffmann, L. 196  
 Hoffmann, Michael 501  
 Hoffmann, Norman 490  
 Hoffmann, Silke 498  
 Hoffmann, Thomas 165, 194  
 Hoffmann, Till 199-200, 314  
 Hoffmann, Yvonne 499  
 Hoffmeister 152  
 Hoffsummer 121  
 Hofmann, B. 193, 493  
 Hofmann, Norbert 141  
 Hohendahl 357  
 Hohlfeld 132, 136-137, 143, 186  
 Hohn 480, 494  
 Holbeck 186  
 Holdgrün 358  
 Hollarand 152  
 Hollenbeck 166  
 Hollenberg 465  
 Hollender 339  
 Holler 185  
 Hollmann-Faul 352  
 Holte, Ch. 355  
 Holte, R. 321, 334, 355  
 Holtermann 123  
 Holthusen 166  
 Holzappel 339



Holzborn 116  
Holzhauer 35  
Holzwarth 472  
Homey 143, 195  
Hopf, A. 79, 139  
Hopf, H.B. 166  
Hoppe 152  
Horlemann 174, 185  
Horn 334, 351  
Horn-Bosbach 186  
Horneff 166  
Hornen 493  
Horst 152  
Horster 141  
Horstjann 202  
Horstmann 116  
Hort 139, 187  
Hosch 152, 192  
Hosse 497  
Höck 152  
Höcker 94, 473  
Höfer 204  
Höffer 332  
Höffken 147  
Höffler 152  
Höft 204  
Höhn, Bernd 84  
Höhn, Th. 166, 196  
Höltje, Hans-Dieter 468, 494  
Höltje, Monika 480, 494  
Höltmann 185  
Hörnberg 98, 152  
Höner 96  
Hönscheid 198  
Höring 46  
Hörkes 199  
Höwer 190  
Höwer 202  
Hu 190  
Huang 99  
Huber, Carolin 345  
Huber, Rita 166  
Hubert 346  
Hübinger 205  
Hübsch 193  
Huck 197  
Hucke 152  
Huckenbeck 166, 173, 187  
Hüfken 334, 347  
Hufnagel 116  
Hugger 137, 173, 198, 480, 489  
Huhn 199  
Hui 206  
Huiras 354  
Hülsen-Esch 327  
Hummel, Hartwig 327, 347  
Hummel, Silvio 41  
Hummel, Werner 472, 500  
Hümmerich 186  
Hünerlitürkoglu 188  
Huning 326  
Hüntens 54  
Huß 197  
Hüschen 193  
Huschenbeck 98  
Huston 51, 96, 464, 468, 502  
Hüttemann 194  
Huven 464  
Hylton 189

## I

Ibrahim 52  
Icks 205  
Idel 143  
Iden 471

Iglesias 480, 494  
Ihl 152  
Iking-Konert 189  
Ilg 195  
Imhof 166  
Indefrey 339  
Inderdoonen 44  
Inglianni 152  
Inoue 152  
Ippendorf 40, 503  
Isfort 480  
Istas 185  
Itani 152  
Ivens 153, 190

## J

Jablonski 166  
Jacabelino 203  
Jacoby 183  
Jaeger 468, 500  
Jaeschock 166  
Jäger 195  
Jahn 185, 334, 351  
Jahnke 100  
Jahns, H.M. 29, 67, 94, 495  
Jahns, Peter 472, 496  
Jakob 495  
Janda 166, 198  
Jander 96, 146, 153, 190  
Jänicke 201  
Janissen 493  
Jänner 204  
Jansco-Papoutsis 185  
Jansen (StR) 94  
Janßen, Antje 95  
Janßen, G. 197  
Jansen, Gerd 139, 188  
Jansen, Nils 28, 49, 111, 113, 122  
Jansen, Sabine 500  
Jansen-Osmann 459, 502  
Jansing 166  
Janssen, Arnold 95, 462-463, 468  
Janssen, B. 204  
Janssen, H.K. 95, 490  
Janssen, Hildegard 35  
Janssen, Katja 201  
Janssen, Renate 498  
Jantea 166  
Janzik 100, 475  
Jarre 27, 95, 468, 487  
Jauch 201  
Jax 189  
Jayavel 185  
Jazwinski 122  
Jebsen 180, 185  
Jedig 186  
Jenewein 494  
Jenkins 480, 489  
Jennifer 197  
Jennissen 174  
Jens 191  
Jeschke, 478  
Jeske 334  
Jetzek-Zader 198  
Jinschek 46  
Joannidou 495  
Jobst 185  
Jocham 502  
Jocks 339  
John 194  
Joksimovic 203  
Joks 46, 358  
Jonas 192  
Jonas 498  
Jonek 487  
Jordan, Angela 35  
Jordan, Brigitta 121, 122  
Jordan, Ekkehard 95,

459, 464, 468, 503  
Jose 468, 494  
Joselin 201  
Jörgens 190, 480, 491  
Jörgenshaus 175, 185  
Jucquois-Delpierre 334, 359  
Jumpertz 494  
Jung, Diana 193  
Jung, G. 166  
Jung, Matthias 100  
Jung, Ralph 489  
Jung, Tobias 206  
Jungblut 141  
Jungbluth 193  
Junge 188  
Junger 166  
Jungerberg 180  
Junghans 166  
Jüngling 183  
Just 199  
Jüttemann-Lembke 203  
Jux 206

## K

Kaal 95  
Kabnitz 480, 495  
Kaczmarek 194  
Kaessler 480, 494  
Kaever 198  
Kaifitz, 497  
Kahl 51, 96, 137, 143, 186  
Kahlbau 95  
Kahle, Christoph 463  
Kahle, F. 186  
Kahle, T. 186  
Kahle, W. 186  
Kahlen 190  
Kai-Michael 193  
Kaimann 498  
Kaiser, Andreas 492  
Kaiser, Gert 66, 94, 327, 353  
Kaiser, Gerhard 339  
Kaiser, Tina 53  
Kaisers 194, 199  
Kalinin 493  
Kalituko 496  
Kallweit 94, 199, 330, 353  
Kalthoff 66  
Kalveram 465  
Kambers 191  
Kamp 196  
Kampermann 490  
Kamphausen 481  
Kamps 334  
Kamrani 184  
Kann 95, 317, 327, 344  
Kannaß 204  
Kantartzis 153  
Kanteht 189  
Kanz 334  
Kapan 193  
Kara 480  
Karen 498  
Karenfort 196  
Karger 202  
Karle 490  
Kaschner 153  
Kassahn 185  
Kasties 339  
Kastka 175  
Katarzynski 492  
Katayama 99  
Katoh 153  
Kätsch-Erhardt 202  
Katzer 186  
Kauffeldt 94  
Kauffmann 331, 351

Kaumann 153  
Kaya 123  
Kayser-Hölscher 95  
Kazemi 191  
Keck, E. 153  
Keck, H. 491  
Kehmeier 189  
Keil, Caroline 486  
Keil, Eric 201  
Keitel 90  
Keller, Georg 478  
Keller, Rudi 49-50, 94, 327, 352  
Kelm 51, 82, 96, 143  
Kemena 35  
Kemper, Cornelia 313  
Kemper, Simone 122  
Kemperdick 153  
Kempff 205  
Kempkens 477, 489, 501  
Keray 481, 492  
Kerep 492  
Kerner 95, 193, 458, 462, 463, 468, 486  
Kerres 203, 500  
Kefbler 192  
Kessenich 57  
Kessler 190, 501  
Ketteler 132, 196  
Keuchen 94  
Keunene 319, 332, 346  
Keuntje 204  
Keuthen 67  
Khakzad 189  
Khanduja 199  
Khayal 193  
Kizaneishvili 193  
Kiani 116  
Kiehle 349  
Kiefer 153, 204  
Kiehl 497  
Kienast 325, 348  
Kiersch 199  
Kieß 481, 488  
Kieseier 51, 166, 190  
Kiessendahl 481  
Kiesselbach 17  
Kiggen 191  
Kilbury 320, 324, 327, 351  
Kim, S.-J. 204  
Kim, J.-L. 193  
Kim, Thomas 193  
Kim, Soja 501  
Kimmerle 166  
Kimmig, 193  
Kindgen-Milles 166, 198  
Kindler 153  
Kinne 153  
Kiometzis 487-488  
Kirchse 189  
Kirf 339  
Kirmanoglou 189  
Kirschner 95  
Kirsech 490  
Kisker 95, 468, 488  
Kiszka 45  
Kivelitz 153  
Kiwi 153  
Klapka 190  
Klar 191  
Klarmann 121  
Klasmeyer 195  
Kläui 458, 461-462, 468, 491  
Klee 191  
Klehmert 182  
Klein, E. 153  
Klein, Florian 201  
Klein, Hans-Michael 153  
Klein, K.-G. 572  
Klein, Michael 40, 192  
Klein, Petra 131, 180

- Klein, Sonja 353  
 Kleinebudde 455, 464, 468, 495  
 Kleinermanns 461-462, 468, 492  
 Kleinhans 499  
 Kleinjans 51  
 Kleinmann 490  
 Kleinschmidt 481, 493  
 Kleis 481, 494  
 Kleist 100  
 Klement 184  
 Klenk 196  
 Klenke 113  
 Kleophas 166  
 Klezczewski 326  
 Klesius 193  
 Kley, Hans Kuno 153  
 Kley, Konstantin 191  
 Kliment 339  
 Klimke, Ansgar 153  
 Klimke, Martina 201  
 Klimpel 497  
 Klingenhöfer 194  
 Klingenstein 187  
 Klinger 487  
 Klingseisen 501  
 Klink 492  
 Klisa 481, 492  
 Kliszewski 188  
 Klitzing 339  
 Klonowski-Stumpe 190  
 Klopmeier 121  
 Klopsch 462-463, 476, 486  
 Klosterhalfen, S. 184  
 Klosterhalfen, W. 153  
 Klotz 51, 166, 184  
 Klug 339  
 Kluge 499  
 Klumb 200  
 Klümper 197  
 Klus 188  
 Kluxen 153, 166  
 Klynch 183  
 Knauer-Fischer 196  
 Knecht 481, 493  
 Knieling 488  
 Kniemeyer 153  
 Knieriern 153  
 Knipp 188  
 Knobbe 187  
 Knobloch 498  
 Knoefel 143, 191  
 Knoke 575  
 Knop, K. 495  
 Knust 26, 51, 96, 101, 468, 501  
 Knuth 147  
 Kobbe 188  
 Kobel 481  
 Koblitz 318, 324, 334, 345  
 Kobuß 204  
 Koch, A. 167, 188  
 Koch, Alexander 199  
 Koch, D. 153  
 Koch, Heribert 153, 167  
 Koch, M. 190  
 Koch, Nicola 36  
 Koch, Sabine 201  
 Kock 481  
 Koerbel-Landwehr 181  
 Kohl 481  
 Kohnen 167  
 Kojda 146, 154, 186  
 Kokott 94, 329-330, 353  
 Kolb 154, 205  
 Kolb-Bachofen 96-97, 137, 154, 173, 201  
 Kolbe 182, 193  
 Koldovsky 154  
 Koletzko 95  
 Kolpakova 497  
 Kolvenbach 154  
 Konarzycka-Bessler 500  
 Kondacki 188  
 Konieczny 490  
 Konrad 47, 154  
 Konradt 29  
 Koopmans 492  
 Kopadze 190  
 Kopczynski 47-48  
 Kopp 205  
 Kopp, Frank 206  
 Koppitz 202  
 Korbmacher 154, 181, 192  
 Korger 481  
 Korpusik 195  
 Korsten 41  
 Korten 131  
 Kortenhaus 199  
 Korth 51, 96, 167, 187  
 Korthals 188  
 Kortländer 329-330, 357  
 Kortmann 167  
 Kortüm 195  
 Koschinsky 154  
 Koska 27  
 Kostorz 204  
 Kosugi 193  
 Kotrotsios 204  
 Kotthaus 198  
 Kouteva 95, 328, 355  
 Kovacevic 196  
 Kovacicsek 154  
 Kowalik 185  
 Kowallik 466  
 Kowalski 344, 351  
 Kozlowski 167  
 Köbberling 153  
 Kögler 154, 200-201  
 Köhler, Gabriele 500  
 Köhler, E. 154  
 Köhler, Kai 95, 486  
 Köhler, Manfred 154  
 Köhn 95, 481  
 Köhnen 95, 466, 487  
 Köhrer 167  
 Kölblach 481, 489  
 Kölbl 207  
 Köller 154  
 König, Bernd 474, 498  
 König, Gregor S. 116  
 König, Lilith 334, 346  
 König, Reimar 117  
 König, Uwe 98  
 Königshausen 137, 154  
 Königstein 487  
 Körner 27, 320, 327, 350  
 Körschgen 201  
 Köster 154, 199  
 Köstering 189  
 Kötter, Rolf 51, 146, 167, 182  
 Kötter, Volker 167  
 Kracht 474  
 Krage 198  
 Kram 199  
 Kramann 167  
 Krämer 167  
 Krämer, Julia 353  
 Krämer, M. 194  
 Krämer, Paul-Günter 37  
 Krämer, U. 206  
 Kramm 146, 167, 197  
 Kranz 465, 488  
 Kraski 199  
 Krasiński 193  
 Kratz 204  
 Krauß 500  
 Krausbauer 186  
 Krausch 193  
 Krause, G. 466  
 Krause, H. 190  
 Krause, Julia 481  
 Krause, Marion 334, 351  
 Krause, Sabine 200  
 Krause-Schlopsna 196  
 Krauspe 137, 143, 195, 207  
 Krauth 459, 464  
 Krebs 191  
 Krech 154  
 Krefl 186  
 Krefling 491  
 Kreienberg 181  
 Kreis 189  
 Kreische 43-44  
 Kremer 205  
 Kremer, K. 66, 139, 192  
 Kremer, Sascha 122, 123  
 Kretschmann 481, 492  
 Kretschmar 191  
 Kreutzenbeck 99  
 Kreuz 500  
 Kreuzpaintner 167  
 Krian 154  
 Rickl 47  
 Krieg 193  
 Krieger 204  
 Krieter 199-200  
 Krobth 481, 489  
 Krogmann 167  
 Krohmer 204  
 Kroidl 189  
 Kroll 346  
 Krolop 199, 339  
 Kron 339  
 Kronenwett 167, 188  
 Kropp 328, 347  
 Kropp-Olbertz 207  
 Kröger 154  
 Kröll 348  
 Krömeke 191  
 Kröncke 154  
 Kröpl 191  
 Krücken 476, 497  
 Krüger, Diane 194  
 Krüger, Gabriele 67, 122, 351  
 Krüger-Raschkowski 34  
 Krumeich 95, 314, 319, 328, 349  
 Krumnack 481  
 Krüper 111, 122  
 Kruse, F. 190  
 Kruse, J.A. 329  
 Kruse, Johannes 167, 203, 352  
 Kruse, Roland 146, 167, 195  
 Krüsmann 574  
 Krüssel 167, 194, 199  
 Krutmann 27-28, 96, 131-132, 143, 206  
 Kubiak 123  
 Kubik 474  
 Kubitz 167  
 Kübler 143, 193  
 Kucharzewski 355  
 Kuchen 465, 491  
 Kuchinke 182  
 Kuckländer 468, 494  
 Kücükköylü 190  
 Kudielka 481  
 Kudryavtsev 493  
 Kuenzel 197  
 Küffmann 185  
 Kühl 154  
 Kuhlbusch 204  
 Kuhlwind 46, 350  
 Kühn 205  
 Kuhn, Annegret 146, 167, 195  
 Kuhn, Arnd 100  
 Kuhn, B. 46  
 Kuhn, Brigitte 354  
 Kuhn, F.P. 154  
 Kuhn, H. 154  
 Kühn-Velten 154  
 Kühne 491  
 Kühnemuth 481, 493  
 Kukalla 186  
 Kulklic 197  
 Kukyakov 489  
 Kula 466  
 Kumar 339  
 Kündgen 188  
 Kuneffe 26  
 Kunert 192  
 Küne-Rosenkranz 204  
 Kuntz 155  
 Kunz 95  
 Kunz, Peter 476, 491  
 Kunz, Werner 466, 501  
 Kunze 185-186  
 Kunzel 41  
 Kunzke 204  
 Kupke 141  
 Küpper 186  
 Küppers, H. 155  
 Küppers, Jochem 326  
 Küppers, Petra 494  
 Küppers, Volkmar 167  
 Kurczyk 320, 334, 351  
 Kurschat 167, 190  
 Kurt 193  
 Kurth 195  
 Kurtin 186  
 Kurwinkel 339  
 Kury 167, 190  
 Kurz, Kathinka 191  
 Kurz, M. 190  
 Kurzawa 199  
 Kurzova 350  
 Kusiek 83  
 Küsters 29, 111, 334, 353  
 Kuthuhn 155  
 Kvitkina 185

L

- Laag 572, 574  
 Labahn 99, 474  
 Labisch 25, 26, 66, 103, 143, 181, 202, 328  
 Labrenz 205  
 Lachenicht 481, 492  
 Lachmann 111  
 Lackmann 167  
 Ladda 199  
 Laedke 481, 490  
 Læer 468, 495  
 Lahl 334, 346, 502  
 Laitenberger 196  
 Lakomek 155  
 Lamers 492  
 Lammering 168  
 Lamontagne 574  
 Lamprecht 155, 205  
 Land 68  
 Landen 155  
 Landwehr 41, 332, 348  
 Lang, Hermann 155, 198  
 Lang, Peter 474  
 Lang, Wolfgang 339  
 Lange, Hella-Sabine 339  
 Lange, Kathrin 502  
 Lange-Asschenfeldt 204  
 Langen 99, 155  
 Langer 194  
 Langner 481, 491  
 Lankisch 197, 205  
 Lannert 47, 105  
 Lanoue 100  
 Lara 188  
 Larenz 465, 490  
 Larisch 168  
 Laryea 196

- Laschinski 202  
Latta 122  
Latz, H. 186  
Latz, L. 186  
Latz, Thilo 197  
Laubinger 496  
Laudage 27, 50, 95, 319,  
328, 348  
Laufer 189  
Lauff 339  
Laurati 481, 489  
Laures 52  
Laux 334, 348  
Lawrenz 196  
Laws 197  
Le Floc'h 336, 357  
Le Quang 487  
Leach 175, 339  
Lechner 317, 334, 344,  
494  
Lechtenfeld 13  
Leers 95  
Leggewie 500  
Lehmann, C. 190  
Lehmann, Erio 139  
Lehmann, H. 190  
Lehmann, P. 155  
Lehmann, Sylke 204  
Lehne 117  
Lehnert 199  
Lehwald 193  
Leimkugel 474  
Leinen 95, 324, 328, 358  
Leitner 121  
Leiverkus 334, 348  
Leliveld 187  
Lemburg 155  
Lemoine 155, 202  
Lenard 139  
Leng 168  
Lengeler 476, 499  
Lengsfeld 499  
Lenschchen 345  
Lent-Oztürk 35  
Lentrod 139, 193  
Lentzen 190  
Lesch 196  
Leschke 155  
Leske 334, 573  
Lessmann 189  
Leth 202-203  
Lethen 354  
Leube 188  
Leuering 117  
Leuschel 462, 468, 488  
Leutner 46, 112  
Leven 56  
Lewe 192  
Lewerenz 195  
Lex 196  
Ley 199  
Li-Iven 185  
Libertus 339  
Liebetrau 40  
Liebig 196  
Liebmann 201  
Liedtke, Christian 486  
Liedtke, Frank 330, 352  
Liedtke, Stefan 201  
Liedtke, Wolfgang 94,  
339  
Lienert 168  
Liersch 155, 194  
Liesen 95  
Lieven 498  
Likos 469, 490  
Lilienthal 94  
Liljo 44  
Limpert 496  
Linden 155  
Lindenberger 190  
Lindenberger 168  
Lindenblatt 201
- Lindenmair 100  
Linder 26, 27, 29, 95,  
477, 503  
Lindgren 495  
Lindner 132  
Lindner-Kämpgen 25, 33  
Lindner-Pfahl 56  
Lindt 339  
Lingmann 502  
Linhart 168, 192  
Link 339  
Linka 197  
Linke 344  
Lingeschova 190  
Linnemann-Flori 195  
Lins 143  
Lippert 146, 155, 198  
Lippert 95  
Lippold 465, 495  
Lisken 329  
List 204  
Litmathe 193  
Litschew 339  
Liu 493  
Lo Verso 490  
Lobscheid 175, 185  
Lochert 481, 488  
Loeffler 199  
Loer 155, 185, 198  
Loesch 79  
Loeser 187  
Lohmann, Frau 186  
Lohmann, Nina 350  
Lohmann, Sabine 132  
Lohmeier 196  
Lohrengel 98, 474  
Lohrmann 481  
Lohse 186  
Lohbeck 141  
Lommatsch 122  
Loncar 199-200  
Londershausen 471, 497  
Lonski 46, 350  
Looch 41  
Loogen 139  
Looschelders 111, 122  
Loose 155  
Looz-Corswarem 329,  
339  
Lopez 487  
Lorenz (StD) 94  
Lorenz, A. 100  
Lorenz, Ch. 198  
Lorenz, Nico 199  
Lorenz, Verena 206  
Lorscheid 571-572, 575  
Lorz 27, 111, 122  
Loschen 482, 491  
Losen 55  
Loskamp 571  
Loskill 47  
Lotsch 329  
Lots 121  
Louven 326  
Löbner 27, 320, 330, 351,  
359  
Löffelbein 349  
Löffler 464  
Lögters 193  
Lohr 79  
Lönne 326  
Lörke 189-190  
Lösche 94, 464, 469, 496  
Lösler 34  
Lösse 155  
Löwen 95, 469  
Löwenich 493  
Lubich 348  
Lubitz 471  
Lübke 99, 155, 168  
Luckhaus 204  
Lücking 155  
Lüderitz 95
- Lüdicke 117  
Ludwig, Amei 186  
Ludwig, Simone 204  
Ludwig, Stephan 143  
Lür 340  
Lühring 100  
Lümkernann 204  
Lunau 94, 460, 469, 497  
Lüschen 326  
Lüsebrink 190  
Lüthcke 204  
Lüthen 168  
Luther 155  
Lüthgens 199  
Lütjens 489  
Lutz 186  
Lux 99, 194  
Luyken 194
- M**
- Maar 168  
Maas 482, 494  
Maafen 190  
Machatschek 188  
Mackenstein 186  
Mackenzie 168, 186  
Mae 328, 358  
Maerker 340  
Mahotka 187  
Mai, Carola 197  
Mai, Jürgen K. 143, 182  
Mai, Manfred 331  
Mainz 94-95  
Mainzer 198  
Maistrenko 99  
Maiwald 208  
Malevani 204  
Mallach 189  
Malmede 26, 318, 334,  
345  
Manda 190  
Mann 201  
Mannhold 143, 202  
Manns 204  
Manowski 37  
Mansmann 189  
Mansour 194  
Manten 47, 105-106  
Marbach 461  
Marenya 35  
Maresch 206  
Marian 27, 455, 469, 493  
Marini 195  
Marktanner 193  
Marmann 45  
Marohn 193  
Marpe 34  
Marquardt 190  
Marquez 203  
Marschall 319, 331, 347  
Martin, Andrea 197  
Martin, H.D. 94, 469, 491,  
492  
Martin, I. 205  
Martin, Michael 202  
Martin, Stephan 155  
Martin, Sven 461  
Martin, William 26, 96,  
469  
Martini 199  
Marx, Dieter 492  
Marx, I. 155  
Marx, J. 99  
Marx, Matthias 26-28, 40  
Marzi 175, 185  
Marzian 196  
Maßberg 486  
Masseling 95  
Matalla 43-44  
Matejovski 340  
Matsubara 100
- Mattes-György 191  
Matthael 193  
Matthes 26, 53, 321, 334,  
357  
Matthiessen 156, 178  
Matthnet 181  
Matusch 99  
Matuschek 191  
Matuschek 94, 328, 354,  
359  
Matzies 186  
Matzigkeit 340  
Mätzold 482  
Mau, Gudrun 111, 121,  
123  
Mau, Jochen 143, 185  
Mauve 469, 487-488  
Maxhera 193  
May, Reinhard 317, 330,  
344  
May, Sabine 486  
Mayatepek 138, 143,  
196, 207  
Maydt 492  
Mayer, B. 461, 462, 492  
Mayer, Christian 490  
Mayr 502  
Mayweg 193  
Mecit 28  
Meckenstock 168  
Meckler 482, 489  
Medve-Koenigs 206  
Meersmann 95  
Meeßen 486  
Megahed 156  
Mehl 502  
Mehlhorn 50, 94, 96, 469,  
497  
Mehner 497  
Meier, Silke 497  
Meier, Stefan 198  
Meier, Thorsten 482  
Meier-Beck 114  
Meierhoff 205, 496  
Meiners 466, 489  
Meinschäfer 30  
Meiß 496  
Meise 27, 95, 455, 464,  
469, 486  
Meisel 182, 197  
Meissner 196  
Meller 195  
Meloefski 94-95  
Mendorf-Collisi 98  
Menzdigal 33, 40  
Menke 30, 204, 569, 571-  
572  
Menkhaus 38  
Menrath 184  
Menzel, Hans Joachim  
156  
Menzel, Helmut 173, 186  
Mergler 186  
Merdiès 156  
Merker 95, 189  
Merkle 94  
Mertzer 40, 47, 111, 123  
Meske 55  
Messing-Jünger 168, 194  
Messler 186  
Messmer 48  
Methner 190  
Metzger 51, 97  
Meurers 122  
Meuser 186  
Mevissen 482  
Mewis 94, 469, 491  
Meyer de Marquiez 501  
Meyer zum Gottesberge  
156, 194  
Meyer, Carina 201  
Meyer, Christian 189  
Meyer, Cord 482



- Meyer, Frank 502  
 Meyer, Jörg 340  
 Meyer, Katrin 192  
 Meyer, Tim 490  
 Meyer, U. 200  
 Meyer, Ulrich 193  
 Meyer-Kirchrath 168, 186  
 Meyer-Lindemann 117  
 Meyer-Marcotty 156  
 Micek 192  
 Michael 113, 122  
 Michaelis 84, 198, 466  
 Michalek 203  
 Michel, G. 325, 345  
 Michel, Günter 168  
 Michels 204  
 Michler 572, 575  
 Mick 489  
 Micke 490  
 Miebach 318, 332, 347  
 Mielke 199  
 Mierdorf 502  
 Mihm 117  
 Mikat 26, 30  
 Miletto 321, 334, 354  
 Miller, B. 156  
 Miller, St.M. 168  
 Miller-Kipp 95, 318, 324,  
 328, 344-345  
 Minchin 100  
 Mindermann 569, 572,  
 575  
 Minnema 95  
 Miravalles-Gonzalez 199  
 Mirmihmadsadeh 195  
 Mitric 203  
 Mittelbach 156  
 Mixa 492  
 Mlinaric 41  
 Mobascher 204  
 Modlich 201  
 Modner 34  
 Mohammadi 189  
 Mohlbeg 99  
 Mohn 100, 350  
 Mohrlüder 498  
 Mohrmann 194  
 Moisel 38  
 Molenaar 482  
 Molitor 95, 325, 348  
 Moll 190  
 Mollner 40  
 Molojavji 183  
 Molsberger 185  
 Moltzahn 468, 195  
 Momm 474  
 Monser, K. 47-48  
 Monser, R. 47-48, 104  
 Montag 186  
 Moors 206  
 Mootz 465, 491  
 Morche 122  
 Moreno 185  
 Morgane 123  
 Morgenbrod 340  
 Morgenroth 340  
 Morgenstern, C. 103, 156  
 Morgenstern, J. 141  
 Morlok 27, 111, 113, 122,  
 123  
 Morosan 99  
 Mortsiefer 186  
 Moser, Benjamin 199  
 Moser, Jörg G. 141  
 Moshous 197  
 Moskopp 340  
 Mosny 156  
 Mospanowa 196  
 Motherby 168  
 Mödder 143, 191, 207  
 Möhrle 465, 494  
 Mölleken 493, 500  
 Möller 103, 121, 123  
 Mölten 482  
 Mönikes 204  
 Mönninghoff 189  
 Möslein-Wagner 156  
 Mötter 498  
 Mücke 207  
 Muhr 350  
 Mühljans 193  
 Mülenheim 168  
 Müller 96  
 Müller (Psych. Klinik) 204  
 Müller (StD' Dr.) 94  
 Müller (StD) 95  
 Müller, A. 191  
 Müller, A. 501  
 Müller, Andre 498  
 Müller, Arno 473  
 Müller, B. 47  
 Müller, C. 190  
 Müller, C. 502  
 Müller, Christian 340, 464  
 Müller, Claudia 99  
 Müller, Dagmar 199  
 Müller, Eckhard 156  
 Müller, H.W. 26, 27, 51,  
 96, 144, 190  
 Müller, Hans Wilhelm 144,  
 191  
 Müller, Henrik 498  
 Müller, Katrin 189  
 Müller, Klaus 326, 348  
 Müller, Kristina 168  
 Müller, L. 168  
 Müller, Maren 122  
 Müller, Marion 500  
 Müller, Martin 131  
 Müller, Mirko 195  
 Müller, Ralf 501  
 Müller, Ronny 482, 495  
 Müller, U. 175  
 Müller, Ulrich 340  
 Müller, W. 168, 185, 335,  
 346  
 Müller-Marbach 189  
 Müller-Mattheis 195  
 Müller-Moulé 496  
 Müller-Stöver 189  
 Müller-Wieland 144, 205  
 Münch 347  
 Münchmeyer 199  
 Munck 147  
 Munsch 42  
 Münster-Schroer 340  
 Murat 17  
 Mürtz 146, 168, 202  
 Musch 464, 469, 502  
 Muschalik 501  
 Müschen, Markus 96,  
 144, 186, 200  
 Müschen, U. 186  
 Müseler, 186  
 Muth 188  
 Muth-Selbach 199  
 Myeshkov 350
- N**  
 Nacken 103  
 Nadig 331  
 Nagel (Ph) 340  
 Nagel, Heinz 205  
 Nagel-Steger 498  
 Nägele 469  
 Naguib 183  
 Nambiar 195  
 Namdar 193  
 Napiontek 197  
 Naulin 474  
 Naumann 331, 351  
 Navarro 322, 335, 357  
 Nawarotzky 203  
 Nawatny 191  
 Ndkung 201  
 Neeb 99  
 Neef 121, 201  
 Neizel 189  
 Nejad-Asgari 191  
 Nellen 351  
 Nellißen 351  
 Nemitz 482, 489  
 Nessler 173, 190  
 Nestle-Krämling 194  
 Netz 98, 169  
 Neu 573  
 Neubauer 197  
 Neuber 45  
 Neubert 197  
 Neudeck 193  
 Neuen-Jacob 146, 169,  
 187  
 Neuer 490  
 Neuhaus, Eva 335, 351  
 Neuhaus, O. 190  
 Neuhaus-Koch 26, 28,  
 320, 335, 353  
 Neuhausen 45  
 Neumann, Dagmar 575  
 Neumann, Eva 340  
 Neumann, F. 188  
 Neumann, Norbert J. 195  
 Neuner 99  
 Neuser 482, 494  
 Neußler 498  
 Neveling 95, 156  
 Neviss 200  
 Nevsky 482  
 Ney, H.F. 156  
 Ney, J. 34  
 Nguyen 189  
 Nickel, Horst 325, 346  
 Nickel, J. 190  
 Nicklaus 314, 321, 332,  
 358  
 Nicolin 325, 344  
 Niczyporuk 496  
 Niedeggen 459, 473  
 Niederacher 194  
 Niederau 156  
 Niedermeyer 156  
 Niehaus 313  
 Niehoff 486  
 Niehr 331  
 Niehues 169, 197  
 Nier 156  
 Nieroba 336, 355  
 Nies 325, 357  
 Niewöhner 340  
 Nigetiet 57  
 Nikolaus 191  
 Nilges 40, 43-44  
 Nilkens 496  
 Nina 199  
 Nink 186  
 Nischik 186  
 Nispel 493  
 Nitz 156, 194  
 Nitzberg 340  
 Nixdorf 496  
 Noack, Peter 482  
 Noack, Thorsten 202  
 Noack, Ulrich 122-123  
 Nocken 320, 335, 350  
 Noetges 198  
 Noffz 499  
 Nold 199  
 Noll 340  
 Nollmann 33-34  
 Nolte-de La Riva 490  
 Nolting 190, 482  
 Nonn 95, 328, 349  
 Norden 340  
 Northoff 331, 344  
 Notbohm 188  
 Notholt 41
- Nottebrock 34  
 Novotny 27, 132, 137,  
 144, 182  
 Nowak 206  
 Nöckel 486  
 Nölke 189  
 Nuesry 197  
 Nürnberg 51, 96, 131-  
 132, 138, 144, 184  
 Nürnberg 169
- O**  
 Obaje 195  
 Obal 199  
 Ochs 575  
 Odenthal 42  
 Oels 190  
 Oermann 183  
 Oesterheit 475, 493  
 Oette 189  
 Özcan 190, 193  
 Özdemir 41  
 Özüyamar 501  
 Ofelder 56  
 Ogrzewalla 200  
 Ohmann 156, 182, 192  
 Ohmenhäuser 187  
 Ohnesorge 140  
 Okhapkin 489  
 Okyery 185  
 Olbrisch 156  
 Olivier 196  
 Olliges-Wieczorek 43  
 Olzen 66, 123  
 Omari 487  
 Ommen 204  
 Ommerborn 198  
 Omsels 95  
 Ongün 194  
 Opatz 156  
 Opatz 190  
 Oros-Peusquens 99  
 Ormann 340  
 Ortsack 340  
 Osada 349  
 Osman 188  
 Ostapczuk 478  
 Osterholz 476, 489  
 Ostermann 498  
 Ostermeyer 156  
 Osterrieth 117  
 Ostrowski 190, 487  
 Oswald 494  
 Othman 205  
 Ott, G. 204  
 Ott, S. 29, 495  
 Otto, A. 489  
 Otto, Frauke 190  
 Oughli 185  
 Overdiek 196
- P**  
 Pabst-Weinschenk 321,  
 324, 335, 354, 359  
 Pack 187  
 Paeßens 571, 573-574  
 Pak 40  
 Pakulla 199  
 Pallack 95  
 Pallme König 25-26, 33,  
 55, 114, 181  
 Palm 99, 474, 497  
 Palomero-Gallagher 99  
 Pang 482, 492  
 Panitz 463  
 Pank 37  
 Papadimitriou 193  
 Papadimitriou 182  
 Papadopoulos 35

- Papala 121  
 Papathanasion 191  
 Papathemelis 194  
 Pape 169, 173, 186, 219  
 Papenhoff 198  
 Paquet 98  
 Parookkaran 482, 491  
 Partke 205  
 Pascha-Guerrero 340  
 Paßlick-Deetjen 157  
 Paßreiter 459, 477, 495  
 Passavant 355  
 Passia, Dieter 156, 173, 182  
 Passia, Frau 182  
 Pater 189  
 Patrick-Weidle 193  
 Pätzold 95  
 Pau 140  
 Pael 201  
 Paul 493  
 Paulsen 482  
 Paulus 36  
 Pauly 487  
 Pause 469, 502  
 Pavlic 492  
 Pawlowski 205  
 Payandeh 122  
 Peano-Cavasola, F. 81-15969, Dr. Francesco 490  
 Pechtel 188  
 Peerenboom 169  
 Peiper 169, 192  
 Pelzer 157  
 Penke 27, 29, 331, 351  
 Pense 34  
 Pentzek 185  
 Perez de Laborda 482, 487  
 Pérez-Gálvez 482  
 Perings 169  
 Peric 493  
 Persits 194  
 Pestotnik 46, 346  
 Pestsova 496  
 Petch 189  
 Peter, Bärbel 182  
 Peter, St. 157  
 Peters 193  
 Peters (OSTF) 95  
 Peters, U. 157  
 Peters, A. 189  
 Peters, Christoph 340  
 Peters, Hans Albert 340  
 Peters, Hans-Peter 340  
 Peters, Ralph 189  
 Peters, Susanne 95, 331  
 Peters, Th. 157  
 Peters, Wilfried 491  
 Petersen 340  
 Petrich 169  
 Petry, Dagmar 490  
 Petry, Walter 465, 487  
 Pettenkofer 474  
 Petzold 169, 330, 346  
 Petzsche 474  
 Pexa 184  
 Pfeiffer 79, 96, 132, 137-138, 144, 186  
 Pfeiffer, Hans-Walter 56  
 Pfeiffer, Thomas 169  
 Pfiffi 493  
 Pfitzer 141  
 Pflughaupt 45  
 Philipp 492  
 Philipps 497  
 Picker 169, 198  
 Piech 194  
 Piekorz 184  
 Pieler 186  
 Piepel 26  
 Pieper, Peter 188  
 Pieper, Wolfgang 39  
 Pieperhoff 99  
 Pietrowsky 27, 455, 469, 502  
 Pietruszka 461-462, 469, 494  
 Pietrzyk 99  
 Pietschmann 35  
 Pillny 192  
 Pingel 204  
 Pionkowski 474, 476  
 Pippirs 190  
 Piroth 157  
 Pistelok 489  
 Pitters 204  
 Plassmann 43, 45  
 Platz 200, 358  
 Plettenberg 195  
 Ploner 132, 190  
 Plöger 117  
 Plum 157, 180  
 Plümer 185  
 Plutte 37  
 Plützer 482  
 Podvorica 198  
 Poestges 48  
 Pohl 474, 500  
 Pohlmann 201  
 Polen 200  
 Polidori-Nelles 169, 184  
 Poll 169, 477, 491  
 Pollmann 45  
 Pollok 190  
 Pomsel 189  
 Popfinger 482, 487  
 Popkirova 189  
 Popovych 99  
 Popp 202-203  
 Poppek 206  
 Porbadnik 41  
 Poremba 144, 187  
 Porta 27  
 Posner 493  
 Posse 335, 345, 474  
 Pott, Felix 121  
 Pott, Friedrich 157  
 Pott, H.G. 94, 328, 353  
 Potthoff 488  
 Pourhassan 204  
 Poznansky 99  
 Pöppelbuß 13, 132  
 Pörschke 472  
 Prall 188  
 Pratzje 474  
 Prätor 340  
 Prazeus 111, 123  
 Preckel 169  
 Preis 146, 169, 196  
 Preisler 340  
 Pretzler 52, 95, 463-464, 469, 488-489  
 Prick 190  
 Prinz von Arenberg 30  
 Prinz, Michael 132, 341  
 Prinz, Ulrich 114  
 Prior 169  
 Prisaak 201  
 Proksch 67, 464, 469, 494, 495  
 Proschinski 67  
 Prusko 496  
 Prüstel 26  
 Prvarsci 195  
 Pufal 122  
 Pukhov 52, 463-464, 469, 488-489  
 Pul 498  
 Puls 100, 157  
 Pulver 157  
 Püngel 190  
 Punzel 169, 200  
 Purmann 169  
 Pürschke 157  
 Puschner 203  
 Putz 495-496  
 Pypetz 356
- Q**  
 Quadbeck 204  
 Quante 188  
 Quast 341, 356  
 Quetsch 319, 335, 347  
 Quynh-Hoa 186
- R**  
 Raab 28, 50, 131-132, 138, 144, 180, 198  
 Rackow 38  
 Rad 499  
 Rademacher 169, 204  
 Radke 201  
 Radnikow 99  
 Raff 157  
 Raffel 193  
 Ramezani Rad 474  
 Ramirez 494  
 Rammos 157  
 Ramp 169, 187  
 Ranft 157  
 Rang 36  
 Range 500  
 Rapp 194, 348  
 Rasche 157  
 Rascher 100, 182  
 Raschke 188  
 Raßmann 186  
 Rathmann 205  
 Ratschek 95, 469, 486  
 Rau 157  
 Raub 483, 493  
 Rauch, B. 186  
 Rauch, Lucie 195  
 Raunest 157  
 Rauhe 341  
 Raven 341  
 Rebhan 466, 490  
 Rechmann 157  
 Reck 121, 190  
 Reddig 335, 347  
 Reesche 35  
 Reh 341  
 Rehbein 321-322, 332, 357  
 Rehders 193  
 Rehfus 95  
 Rehkämper 52, 144, 183  
 Reich 490  
 Reichel 95, 320, 328, 351  
 Reichelt 493  
 Reichmann, Gabriele 51, 146, 169, 186  
 Reichmann, Ira 193  
 Reif 199  
 Reifenberger, G. 50, 51, 82, 96, 144, 187  
 Reifenberger, Julia 169, 195  
 Reiher 169  
 Reihls 188, 194  
 Reimann 206  
 Reimer 186  
 Reimold 170  
 Reimsbach 52, 573-574  
 Rein 194  
 Reinartz, Elke 498  
 Reinartz, Marita 359  
 Reinartz, Michael 183  
 Reinartz, Ute 199  
 Reinauer 140  
 Reinecke 173, 187  
 Reinehr 189  
 Reiß 27, 455, 461, 483, 491  
 Reister 170  
 Reiter 52, 469  
 Reitz 483, 495  
 Rekten 193  
 Rellecke 189  
 Renkes-Hegendorfer 175, 185  
 Renner 493  
 Rennwanz 503  
 Renter 193  
 Rentschler 474  
 Repsilber 483  
 Rettig 50, 95, 328, 357-358  
 Retzer 185  
 Reuband 318, 328, 346-347  
 Reuschenbach 199  
 Reuscher 13  
 Reuter 335, 354  
 Rex 490  
 Reyer 175  
 Reyheller 483  
 Reymer 44  
 Ribbert 191  
 Ribner 486  
 Richard 501  
 Richter 185  
 Richter, Andreas 189  
 Richter, B. 170, 185, 189  
 Richter, Christiane 195  
 Richter, Joachim 170, 185, 189  
 Richter, Jutta 189  
 Richter, K.H. 147  
 Richter, Lisa 190  
 Richter, Nicole 569, 573-574  
 Richter-Polynice 175, 185  
 Richter-Werke 196  
 Richthof 351  
 Rickes 331  
 Riebe 495  
 Rieche 483, 494  
 Riechert 341  
 Riedel 472  
 Rieder 188  
 Riediger 193, 198  
 Riese 483, 488  
 Riehl 94, 477, 497  
 Rieker 195  
 Riemann 335, 347  
 Riering 204  
 Ries 354  
 Riesbeck 204  
 Riese 99  
 Riesner 29, 51, 66, 96, 469, 498  
 Riethmacher 199  
 Rigo 483, 488  
 Riks 43  
 Ringelstein 191  
 Rinker 201  
 Rinnert 117  
 Ripoche 200  
 Riße-Weisenfeld 350  
 Ritschel 39  
 Ritter, Bettina 47-48  
 Ritter, Helmut 455, 469, 492  
 Ritz-Timme 138, 144, 187  
 Ritzl 157  
 Robenek 189  
 Rocco 335, 358  
 Rocholl 96, 322, 337, 359  
 Rockel 206  
 Rodeck 157  
 Roderigo 497  
 Rodewies 502  
 Rodríguez 341  
 Roeb 100

Roehl 341  
Roerig 187  
Roggenkamp 477, 499  
Rohleder 483  
Rohn 193  
Rohr 188  
Rohrbacher 321, 328,  
354  
Rohrbeck 188, 493  
Rohrmann 41  
Roin 195  
Rolfes 571, 573-574  
Rollenhagen 99  
Roller 195  
Rolloff 26  
Romanzetti 99  
Rombeck-Jaschinski 331  
Rometsch 66, 181  
Rommel 194  
Romero 357  
Rood 202  
Rose 205, 469, 497  
Rosellen 44-45  
Rosen 2  
Rosenau 476, 500  
Rosenbach 335, 355  
Rosenbauer 140, 205  
Rosenbaum, Thorsten  
500  
Rosenbaum, C. 190  
Rosenbaum, Katja 193  
Rosenbaum, Th. 157, 170  
Rosenbruch 170  
Rosin 157  
Roskothen 331, 353  
Roßner 122  
Rosnowsky 496  
Ross 141  
Rosskopf 483, 487  
Rota Kops 99  
Roth, Bernhard 483  
Roth, S.L. 191  
Roth, Stephan 103, 144  
Rothamel 197  
Rothe 455  
Rothe, Helga 170  
Rothe, Jörg 464, 487-488  
Rotmann 199  
Rotthoff 189  
Royer-Pokora 96, 137,  
144, 188  
Rödel 184  
Röder 201  
Röger 191  
Röher 140, 192  
Röhm 483, 495  
Röhrborn, Ansgar 170  
Röhrborn, G. 140  
Röhrdanz 170  
Röhrig 194  
Rösch 325  
Röse 100  
Rösen 157, 205  
Röttger 157  
Rötzscher 158  
Rüdiger 195  
Rudolph, Jens 193  
Rudolph, Klaudia 45  
Rudolf 158  
Rudou 191  
Ruf 188  
Rüggeberg 196  
Ruider 476  
Rulcovius 204  
Rumpf 27, 58, 335, 351  
Runde 158  
Runge 123  
Rupp 94  
Rüther 96-97, 138, 460,  
461, 469, 498  
Rutschmann 483  
Rütermann 198  
Rüttgers 158

Rütz 26, 28  
Ruwiedel 206  
Ruwwe 573-574  
Ruzicka 96, 101, 132,  
144, 195  
Ryschka 44  
Ryseck 193

**S**

Sabel 146, 170, 194  
Sabelberg 474, 503  
Sack 158  
Safai-Haeri 193  
Sager 182  
Sagert 189  
Sahn 99, 470  
Sailer 158, 186  
Saito 341  
Salahshour 206  
Saleh 170, 191  
Salwierz 498  
Salz 341  
Salzmann 483, 493  
Samia 487  
Samm 52, 470  
Samrai 201  
Sanchez 573  
Sander 185, 189  
Sandmann 144, 191-192  
Sandqvist 196  
Santarius 465  
Santore 483, 496  
Santourlidis 200  
Sarah 486  
Sarge 39  
Sarıkaya 194  
Sarvithaman 483, 492  
Sauer, Gudrun 183  
Sauer, Manfred 341  
Saufi 496  
Sautter 483, 486  
Savadkouhi 194  
Savage 175, 185  
Schaak 461, 462  
Schaal 96, 158, 186  
Schaar 189  
Schabsky 121  
Schade, Hans 175  
Schade, Heinrich 190  
Schade, Nicole 206  
Schädel-Höpfner 192  
Schadewaldt, H. 140, 202  
Schadewaldt, P. 158, 196  
Schaeben 197  
Schäfer, C. 491  
Schäfer, Claudia 206  
Schäfer, E.L. 158  
Schäfer, K.-L. 170, 187  
Schäfer, R. 202-203  
Schafroth 27, 49, 95,  
328, 358  
Schahab 189  
Schalong 349, 350  
Schamoni 173  
Schannwell 146, 170, 189  
Schaper, Jörg 191  
Schaper, Klaus 473-474,  
491, 492  
Schardin 62  
Scharf, H.W. 322, 324,  
332, 352  
Scharf, R.E. 79, 96, 144,  
199, 200  
Scharffetter-Kochanek  
170  
Scharfstädt 195  
Scharnowski 574  
Scharr 100  
Schätzer 44  
Schedenbach 194  
Schedel 483

Scheerer 204  
Scheibner 141  
Scheil 173, 188  
Scheins 99  
Schell 341, 500  
Schellenberg 341  
Schellhammer 191  
Schenker 498  
Scherbaum 137-138,  
144, 180, 189, 205  
Scherer 158, 170, 186,  
191, 487  
Scherfeld 190  
Scherrers 483  
Scheuermann 194, 483,  
488  
Scheunemann 193  
Scheuring 97  
Scheuten 203  
Scheven 476, 486  
Schewe 184  
Schicks 98  
Schiebel 344  
Schiegel 193  
Schieke 206  
Schierbaum 463-464,  
470, 489  
Schiff 185  
Schiffmann 187  
Schikowski 206  
Schilcher 170  
Schild 158  
Schildgen 188  
Schillberg 121  
Schiller, Georg 27, 28,  
321-322, 332, 355  
Schiller, Stephan 455,  
470, 488  
Schindler 185  
Schinner 189  
Schins 170, 206  
Schipke 158  
Schipper 184  
Schirbach 192  
Schirmeister 25, 27, 28,  
100, 569, 572, 574  
Schirmer, M. 158  
Schirmer, W. 466, 503  
Schlack 51, 158  
Schlaghecke 158  
Schlegel 487  
Schlehofer 27-28, 111,  
123  
Schleicher 183  
Schlemper 204  
Schlenkrich 571, 573,  
574  
Schlesinger 99  
Schleuter 121  
Schlickeiser 101  
Schlieper 158  
Schliess 96, 138, 146,  
170  
Schlipkötter 50, 140  
Schloot 170, 205  
Schlömer 94-95  
Schlue 199, 466  
Schmahl 474  
Schmalbruch 170  
Schmauck 186  
Schmeer 206  
Schmelzle 193  
Schmid, D. 489  
Schmid, Juliane 502  
Schmid-Lamarque 175,  
185  
Schmidt, Annette 483,  
492  
Schmidt, B. 201  
Schmidt, D. 191  
Schmidt, E. 140  
Schmidt, Frau 207  
Schmidt, Helmut 158

Schmidt, Herr 95  
Schmidt, Holger 498  
Schmidt, Klaus G. 132,  
137, 144, 196  
Schmidt, Matthias 473,  
476  
Schmidt, Parus 173  
Schmidt, Rosemarie 191  
Schmidt, Sonja 203  
Schmidt, T. 499  
Schmidt, Thomas, F. 81-1  
43 05 486  
Schmidt, Wilhelm 195  
Schmidtmann 573-574  
Schmieding 356  
Schmiegl 204  
Schmitt, G. 140  
Schmitt, Lutz 470, 494  
Schmitt, M. 474  
Schmitt, S. 180  
Schmitt, Simone, 37  
Schmitt, W. 193  
Schmitt-Föller 27-28, 40  
Schmitt-Wrede 497  
Schmitz, Andrea 199  
Schmitz, Dagmar 486  
Schmitz, F. 190  
Schmitz, Franz-Josef 158  
Schmitz, Frau 455  
Schmitz, Ingo 201  
Schmitz, Norbert 170  
Schmitz, Rüdiger 191  
Schmitz, Sarah 442  
Schmitz, Ulf 195  
Schmitz, Werner 158  
Schmitz, Wilhelm 35, 41  
Schmitz, Winfried F. 117  
Schmitz-Dräger 158  
Schmolke 47-48  
Schmuck 170  
Schmülling 199-200  
Schnebel 170  
Schneider, B. 204  
Schneider, Christine 182-  
203  
Schneider, Dirk 492  
Schneider, Dominik 146,  
170, 197  
Schneider, Eva 197  
Schneider, G. 198  
Schneider, Helmut 95,  
483, 503  
Schneider, Kurt 131  
Schneider, Leonid 184  
Schneider, Matthias 144  
Schneider, Michael 136,  
158, 189, 193, 202  
Schneider, R. 46  
Schneider, Ronald 483,  
502  
Schneider, W. 140  
Schneiter 175, 185  
Schnell 158  
Schnickmann 189  
Schnitzler 96, 159, 190  
Schnürch 159, 177  
Schnurr 159  
Schober 199  
Schoberth 99  
Schofer 38  
Schoebel 146, 171, 189  
Schoenauer 335  
Schoenwald 344-345  
Scholtes 183  
Scholtholt 159  
Scholtyssik 201  
Scholz, H. 341  
Scholz, Martin 159, 192  
Schoomartz 191  
Schonlau 202  
Schons 186  
Schooldermann 190  
Schoon 193

- Schoppe 159  
Schormann 182  
Schormann, Gerhard 330  
Schormann, Thorsten 171  
Schott, Helmut 47-48  
Schott, Matthias 146, 171, 189  
Schottenfeld-Naor 205  
Schöler 193  
Schön, Frau 205  
Schön, Manfred 349  
Schön, Michael 171  
Schönberg 200  
Schönberger 197  
Schönborn 94, 330, 353  
Schöne, Franz-Josef 117  
Schöne, Niklas 483, 494  
Schönherr 26, 40, 194, 477, 493  
Schöttler 68, 498  
Schöwe 46, 344  
Schrader, J. 25, 27-28, 51, 66, 79, 96, 144, 183  
Schrader, L. 325, 357  
Schrader-Wuppermann 186  
Schramm 190, 483  
Schrauf 474  
Schraven 186  
Schreckenberg 329  
Schreiber, Peter 47-48, 105-106  
Schreiner, Folker 208  
Schrey 147  
Schrobang 483, 494  
Schroeter 190  
Schroten 159, 196  
Schrüder, Elisabeth 40, 201  
Schrüder, Eugen 38, 100  
Schrüder, Joachim 349  
Schrüder, K.E. 159  
Schrüder, Peter 171, 206  
Schrüder 470, 486  
Schror 96, 138, 144, 186  
Schrüter 171  
Schu 194  
Schübel 140, 198  
Schubert, Dirk 183  
Schubert, Dominique 191  
Schubert, Walfried 103, 341  
Schuchardt 335  
Schuck 493  
Schuffler 475  
Schuhmann 189  
Schuier 171, 203-204  
Schulitz 140  
Schüller 189  
Schult 496  
Schulte am Esch 171, 192  
Schulte, Birgit 141  
Schulte, K.-M. 171  
Schulte, Knut 118  
Schulte, Sandra 195  
Schulte, Ulrich 26, 458, 461, 494  
Schulte-Beerbühl 341  
Schulte-Brinkmann 159  
Schulte-Herbrüggen 66, 325, 356  
Schultes-Rathert 201  
Schultheis 195  
Schultheiß 68  
Schulz, Tamara 52  
Schulz, Daniela 502  
Schulz, Simon 201  
Schulz, W.A. 96, 159, 195  
Schulze, G.E.W. 466  
Schulze, J. 329  
Schulze, S. 189
- Schulze-Alt Cappenberg 341  
Schulze-Osthoff 51, 96, 144  
Schulze-Röbbecke 171, 187  
Schumacher, A. 175, 185  
Schumacher, Brigitte 194  
Schumacher, Christoph 341  
Schumacher, D. 489  
Schumacher, Kai 41  
Schumacher, O.M. 147  
Schumacher, Ralf 199  
Schumacher, Sabine 95  
Schumann 26, 53, 455, 459-461  
Schümers 500  
Schünke 499  
Schürer 171  
Schurr 100, 470  
Schurz 95, 317, 328, 344  
Schüßler 118  
Schuster, A. 159, 196  
Schuster, E. 202  
Schuster, G. 495  
Schuster-Grusler 195  
Schütt 194  
Schutte 193  
Schütte 96  
Schütter 159  
Schütze 95  
Schwabe 47  
Schwahn 196  
Schwake 186  
Schwalen 189  
Schwantes 186  
Schwark 41, 204  
Schwarte 199  
Schwarming 475  
Schwarzkopf 159  
Schwarz, Martin 189  
Schwarz, Frank 171, 197  
Schwarz, Inge 207  
Schwarz, Irina 489  
Schwarz, Johann 118  
Schwarz, M. 207  
Schwarz, Susanne 39, 180  
Schwarz-Schütte 26, 30, 66  
Schwarze 159, 188, 335, 357  
Schwarzer, C. 185  
Schwarzer, Christine 27, 95, 100, 318, 324, 328, 344-345  
Schwarzkopf 40, 47  
Schwarzmaier 159, 202  
Schwede 52  
Schweiger 201  
Schweitzer 458, 486  
Schweizer, Helga 26, 29, 40  
Schweizer, Rudolf 26, 40  
Schweizerhof 462  
Schwemin 186-187  
Schwennen 159  
Schwenzer 159  
Schweres 354  
Schwerk 201  
Schwinger 40, 182  
Schwippert-Houtermans 205  
Schwuger 466  
Sci 198  
Scott 475  
Szeczek 25  
Seefeld 493  
Seeger 341  
Seelos 185  
Seemayer 158  
Seemke 136, 185
- Sehrig-Lovén 182  
Seibert 114, 574  
Seidel, Claus 98, 470, 491, 493  
Seidel, Frau 359  
Seidel, Therese 26, 95, 321, 328, 356  
Seidler 320, 335, 353  
Seifen 204  
Seifert 195  
Seiforth 204  
Seiler 195  
Seißler 171, 205  
Seitz 96, 144, 185, 190  
Seiwert 190  
Seja 569  
Selbach 183  
Selck 494  
Sellerio 341  
Sellnau 484, 491  
Semmler 326, 348  
Semsch 95, 330, 357  
Sensen 185  
Sensen 201  
Sergeeva 171, 183  
Setiadi 499  
Shah 99  
Shahabi 193  
Shardakova 200  
Shimada 328, 358  
Shirin-Sokhan 185, 186  
Shorokhov 490  
Shymanets 184  
Siano 490  
Sibylle 131-132  
Siebers 321, 336, 341, 354  
Siebert 43  
Sieber 96, 159, 190  
Siebold 571, 573-574  
Siegesmund 55  
Siegmund 188  
Siegmund 188  
Siegrist 27, 136  
Siegrist, Johannes 144, 184  
Siegrist, Karin 331  
Siekiera 189  
Siekierka 190  
Sielk, 185  
Siemes 486, 487  
Siepe 324, 328  
Siepe, Hans T. 28, 95, 314, 324, 328, 357, 359  
Siepe, Karin 341  
Siepmann 159  
Sies, C. 175  
Sies, Helmut 51, 96, 145, 183  
Sievert 118  
Sigloch 492  
Sigwart 159  
Sjiben 186  
Sichenko 99  
Simon, Annamaria 183  
Simon, Dietmar 159  
Simon, Julia 182  
Simon, K. 159  
Simon, Robert 494  
Simon, Rüdiger 470, 501  
Simon-Schäfer 95  
Simons, Angelika 455  
Simons, Petra 486  
Simsek-Kraues 204  
Singh 198, 201, 206, 341  
Singhof 26, 52, 95, 470, 486  
Sinha 197  
Sinnwell 492  
Siopi 41  
Sitt 188, 341  
Sitt 202
- Sket 571, 573, 575  
Skopnick 461  
Skrandies 332, 359  
Smeets 49, 100, 461, 569, 571-572, 575  
Smouchkine 484  
Sobberger 186  
Soboll 27, 49, 131-132, 136, 159, 184  
Sofianos 189  
Sohn, Dennis 201  
Sohn, Wolfgang 175, 185  
Sokolova 204  
Sokolovska 193  
Solbach 160  
Solduga Ramirez 484  
Solibakke 342  
Soll 101  
Sommerhoff 180  
Somville 160  
Sonkoly 195  
Sonnenberg 484, 494  
Sonntag 185  
Sørensen 484  
Sorg 171, 200-201  
Sufi 206  
Sowa 47-48  
Spakowski 484, 488  
Spandick 54  
Spatschek 52, 66, 95, 470, 489  
Specker 171  
Spelsberg 193  
Spermann 484, 488  
Söffing 118, 342  
Spiegelberg 204  
Spiegel 47, 106  
Spiekerkötter 171, 196  
Spiekermann 206  
Spieler 342  
Spies 44  
Spillipoulos 193  
Spiller 160  
Sprangers 201  
Sraul 160  
Sprenger 160  
Sprick 160, 173  
Springorum 118  
Sprock 173  
Sproll 193  
Sribar 200  
Srivastava 190  
Stabarin 342  
Stadtfeld 95, 331  
Stahl, Wilhelm Josef 51, 145  
Stahl, Yvonne 501  
Stahmann 475  
Stärk 183  
Staub 66, 140, 475  
Staiger 171, 183  
Staikov 98, 475  
Stainer-Battaglia 204  
Stalberg 484  
Stammen 193  
Stan 183  
Stangler 498  
Stannigel 196  
Stark 466  
Starke 40, 160  
Stascheit 27, 29  
Staudt 489  
Staudt-Bickel 740  
Stauffer 189  
Stauffer 476  
Steckler 41  
Stednitz 55  
Steffen 38, 95, 463, 470, 486  
Steffens 484, 492  
Stege 147, 195  
Steger 477, 498  
Stegmann 160

- Steidl 188  
Steigel 484, 492  
Steiger 145, 194  
Stein, A. 95  
Stein, Dieter 27, 49, 95,  
314, 321, 328, 355  
Stein, Eva 200  
Stein, Heike 118  
Stein, Markus 320, 328,  
351  
Steinbach 160  
Steinberg 465, 503  
Steinbrenner 184  
Steiner, A. 189  
Steiner, G. 175, 186  
Steingrüber 140, 184  
Steinhagen 186, 196  
Steinhans-Wittig 191  
Steinig 192  
Steinke 160  
Steinmaß 484, 494  
Steinmüller 475  
Steins 342  
Stemper 26, 95-96, 331  
Stephan, Babette 198  
Stephan, C. 190  
Stephan, M. 199  
Stephan, Volker 171  
Stern 98  
Steuber 95, 317, 332,  
345  
Stevens 37, 181, 198  
Stichtenoth 47-48  
Stickler 319, 332, 348  
Stieleke 46, 351, 356  
Stiller 57  
Stindt 494  
Stini 484, 488  
Stock, W. 160  
Stock, Wolf G. 317, 328,  
351  
Stock, Wolfgang 314  
Stockhorst 147, 171, 184  
Stockschläder 147, 171,  
199-200  
Stoeklein 193  
Stoerig 27, 470, 502  
Stoffels 99  
Stojanka 175  
Stoldt 199, 200, 475, 498  
Stoll 183  
Stolze 95  
Storck 95  
Stork 335, 357  
Stortelder 493  
Stosch 193  
Stöckel 39  
Stöcker 99  
Stöcklein 199  
Störmer 199  
Stötzel 94, 100, 325, 352  
Strack 194  
Stracke 111-112  
Stranz 356  
Straßburg 140, 197  
Straßburger 205  
Strassen 497  
Strasser 160  
Stratkötter 203  
Stratmann 186  
Straub 190  
Strauer 145, 189  
Strauß 175, 204  
Strauss 175  
Strecken 335  
Strehlow 98, 467  
Streit, E. 204  
Streit, Thilo 123  
Stremmel 160  
Striedter 342, 573  
Sritzel 190  
Stroeks 498  
Strohmeier, G. 66, 140  
Strohmeier, Th. 160  
Strohn 118  
Strotmann 467  
Strünck 319, 331, 347  
Strupp 188  
Stubbe 465  
Stüber 35  
Stüeken 204  
Stühmer 171  
Stummer 171, 194  
Stump 68  
Stumpf 193  
Stupp 160  
Stüttgen, Johanna 33  
Stüttgen, Thomas 175  
Stüttgen, Ulrich 132, 136-  
137, 145, 198  
Stützel 66  
Stüwe 484  
Suchy 465, 490  
Sucker 199-200  
Südmeyer 190  
Sugiri 206  
Sumner 484, 495  
Sunderdiek 147, 171  
Sundmacher 145, 193,  
207  
Supprian 204  
Surovacak 36  
Susanto 205  
Suschek 171, 184  
Süssmuth 325, 349  
Svensson 501  
Sy 35  
Syassen 472  
Sydlik 206  
Sykosch 160  
Syleounis 484, 502  
Szabó 172  
Szentivanyi 359  
Szymanski 46-48
- T**  
Tabatabai 484, 492  
Tacer 26, 53  
Taimer 573-574  
Tamayo-Korte 204  
Tapprich 188  
Tarbiat 160  
Tarkowski 33  
Tarnow 138, 145, 180,  
198  
Tass 99  
Tatchen 484, 493  
Täube 342  
Tautz 342  
Tegele 172  
Teich 13  
Teke 502  
Teloo 207  
Temchura 206  
Temme 188  
Temperton 100  
Tenenbaum 196  
Tepe 95, 330, 353  
Ter Balkt 194  
Ter Horst 489  
Ter Veld 205  
Terhorst 186  
Teschke 160  
Tetzlaff 45  
Teune 498  
Teuscher 198  
Thämer 141, 183  
Thamm 35  
Theil 476  
Theis 182, 461  
Theißen 496  
Theissen 359  
Theunissen 43  
Theufler 183  
Theyßen 484  
Thiel 95, 121  
Thiele 100  
Thielen (OSTF) 94  
Thielen, P. 26, 29, 495  
Thiemann 160  
Thieme 66, 100, 569,  
572, 575  
Thiry 197  
Thode 477  
Thole 33  
Thomann 95  
Thomas 186, 489  
Thommes 484, 495  
Thore 131, 180  
Thormeyer 37  
Thorwart 490  
Thömmes 475  
Thöne 193  
Tibussek 196  
Tiegel 29, 95, 322, 328,  
359  
Tietz 189  
Tilgner 488  
Tillmann 497  
Timmermann 190  
Ting 187  
Toeller-Suchan 205  
Tokar 52, 475  
tom Dieck 199  
Toma 199  
Tomaschewski 488  
Tomaschoff 160  
Tomasio 99  
Tomic 185  
Toncian 489  
Topic 502  
Topp 193  
Torsten 198, 342  
Totzke 201  
Touzaris 200  
Tönnemann 342  
Trabert 335, 353  
Trampe-Kieslich 187  
Tran 498  
Tranow 335, 347  
Trapp 200  
Traude 34  
Treffelsen 95  
Treiber 182  
Tress 103, 145, 202-203  
Treude-Haendeler 95  
Treue 354  
Trinkaus 359  
Trkulja 317, 335, 351  
Trobisch 160  
Troester 342  
Trommer 189  
Trompeter 200  
Tröger 197  
Trube-Becker 141  
Trumpa 342  
Trunk 118  
Trux 335, 342  
Tucci 496  
Turan 189  
Türkoglu 47  
Turnsek 342  
Turowski 191  
Tustas 193  
Tutschek 172  
Twehues 207
- U**  
Uellenberg 321, 332, 355  
Uerschein (StD) 94  
Uerscheln, Gabriele 95,  
342  
Ugowski 33  
Uhlenbusch 465  
Uhrberg 200  
Ukic 204  
Ulbrich 185  
Ulrich, B. 160  
Ulrich, F. 160  
Ulrich, Reyhan 204  
Ulrichs 94  
Umanski 189  
Unfried 172, 206  
Unkelbach 176, 185  
Ünlü 487  
Unsold 161  
Unterweg 321, 324, 336,  
356  
Unzeitig 199  
Urban 103, 161  
Urbanetz 475  
Ursemann 195  
Usbeck 502
- V**  
Valder 47  
Valeri 493  
Valla 26  
Van Berlo 206  
Van Beust 204  
Van Boxen 41  
Van der Sanden 123  
Van Duschoten 100  
Van Os 498  
Van Vormizeele 496  
Vandemeulebroecke 193  
Vander 121  
Varney 161  
Vehlhaber 40, 47, 104  
Veniseleas 182  
Venizeleas 193  
Verde 182  
Verreet 161  
Vervoorts 202  
Vester 161  
Vetter 111  
Vichivkov 192  
Viehöver 336, 342, 359  
Vierkotten 498  
Vogel, M. 196  
Vogel, S. 186  
Vogel, Ute 203  
Vogelbusch 161  
Vogelbusch 487  
Vogt, Ch. 189  
Vogt, Marthe 172  
Vohr 472  
Voiculescu 172, 190  
Voigt 487  
Voigtländer 185  
Volker 118  
Volkmann, Armin 484  
Volkmann, Klaus 345  
Volkmann 351, 484, 494  
Volmer 94, 466  
Volmer 190, 193  
Volpert 177  
Vom Dahl 149  
Vompras 484, 487  
Von Alemann 50, 123,  
313-314, 319, 324, 347  
Von Basum 202  
Von Boeselager 331, 348  
Von Bormann 148  
Von Danwitz 115  
Von dem Bussche 114  
Von der Crone 183  
Von der Weiden 190  
Von Dobbeler 313  
Von Falck 115  
Von Ferber 164  
Von Fürden 501  
Von Geldern 190  
Von Giesen 164  
Von Halem 30  
Von Harnack 139



- Von Heimendahl 496  
 Von Herbay 165  
 Von Hirsch 204  
 Von Hülsen-Esch 314, 350  
 Von Impel 501  
 Von Kries 79  
 Von Knop 471  
 Von Mikecz 168, 206, 474  
 Von Montfort 184  
 Von Olenhusen 95, 319, 327, 349, 359  
 Von Rybinski 474  
 Von Schreitter 175  
 Von Schreitter 186  
 Von Wangenheim 472  
 Von Wilmsdorff 204  
 Von Wrese 26  
 Vorlauffer 95, 467  
 Voss 37  
 Vorobjev 183  
 Voß 182, 183  
 Vosberg 141  
 Voss 206  
 Vosse 44  
 Vossen 118  
 Vosteen 140  
 Vowe 328, 346  
 Vögele 28, 202, 331  
 Vögeli 147, 161  
 Vollings 38  
 Vrettos 194
- W**
- Wachtendonk 94  
 Wacke 61  
 Wacker 573  
 Wagenmann 172, 191, 194  
 Wagner, Bianca 354  
 Wagner, Claus 342  
 Wagner, G. 173, 184  
 Wagner, Gard Rainer 26, 100, 569, 571-572, 574  
 Wagner, Martha 44  
 Wagner, R. 460, 461, 498  
 Wagner, W. 161  
 Wahl 56  
 Wahrendorf 184  
 Waldheim 477, 494  
 Waldmann 94  
 Walldorf 477, 497  
 Wallenfang 186  
 Walochnik 44  
 Walter, Achim 100  
 Walter, Andreas 180  
 Walter, E. 199  
 Walter, Susanne 497  
 Walther, Stefan 39  
 Walther, B. 493  
 Walther, Frau 205  
 Walz 183, 195  
 Wanke 458, 470, 488  
 Warmke 345  
 Warskulat 172, 189  
 Waßmuth 161  
 Wastl 95-96, 337  
 Wätjen 186  
 Weber, A.-A. 51, 172, 186  
 Weber, C. 95, 325, 348  
 Weber, Carola 197  
 Weber, Friedrich 161  
 Weber, Nadine 484, 495  
 Weber, Nina 199  
 Weber, Zork 189  
 Wechsler 140, 187  
 Wehle 325, 344  
 Wehling 145, 161  
 Wehmeier 161  
 Wehse 189  
 Weichelt 186
- Weidner 99  
 Weiergräber 99  
 Weigelt 53, 132  
 Weirauch 161  
 Wein 95, 466, 503  
 Weinbrenner 204  
 Weingard 200  
 Weinholt 200  
 Weinkauff 470, 492  
 Weinmann 498  
 Weinspach 197  
 Weintz 342  
 Weiß 205, 328  
 Weiß-Blankenhorn 99  
 Weiß-Müller 172, 192  
 Weise, Frank 161  
 Weise, H. 161, 198  
 Weise, W. 140  
 Weiskircher 60-61, 64  
 Weismüller 331, 344  
 Weiss, H. 94, 461  
 Weiss, Ralph 346  
 Weiss, Stephan 490  
 Weissenberg 206  
 Weitz 487  
 Welbers 50, 324, 336, 352  
 Welke 194  
 Wellen 182  
 Welsch 484  
 Welz 191  
 Wendel 145, 196  
 Wendland 573-574  
 Wendorff 501  
 Wengeler 94, 320-321, 331, 352  
 Wenk 182, 490  
 Wensik 490  
 Wenz 484, 489  
 Wenzel, F. 198  
 Wenzel, Folker 199, 200  
 Wenzel, H.G. 147  
 Wenzel, Michael 182  
 Wenzel, Monika 184  
 Wenzens 95, 467, 470, 503  
 Werner, Andreas 172, 195  
 Werner, Ch. 161  
 Werner, Martin 202  
 Werners 172  
 Wernet 96, 161, 200  
 Werning 336, 344  
 Wertenbruch 189  
 Werth 189  
 Weser 183  
 Wess 195  
 Wessalowski 172, 197  
 Wessel 330, 350  
 Wessing 118  
 West-Leuer 103  
 Westerdorff 83  
 Westerhausen 161  
 Westhoff, Bettina 195  
 Westhoff, Peter 27, 28, 94, 455, 470, 496  
 Wettke 176, 185  
 Wettstein 161  
 Wetzel 184  
 Weyer 342  
 Weyers 184  
 Wicht 475, 489  
 Wichtrup 192  
 Widmer 206  
 Wiedemann, Andreas 350  
 Wiedemann, Christina 342  
 Wiedemann, Sascha 493  
 Wiefels 205  
 Wiefelsputz 118  
 Wiegand 51, 161, 190  
 Wiegelmann 161  
 Wieler 162  
 Wiener, Andreas 197
- Wiener, Jürgen 331, 350  
 Wiese 94, 100  
 Wiesehan 498  
 Wiesemann, Falk 95, 320, 330, 349  
 Wiesemann, K. 26, 314  
 Wiesen 95  
 Wiesner 573, 575  
 Wigbauer 196  
 Wilcke 342  
 Wild 192  
 Wilden 13  
 Wildhagen 490  
 Wildmeister 161  
 Wildt 100  
 Wilhelm 51, 484, 494  
 Willberg 96, 183, 197, 470, 498  
 Wille, Günther 30  
 Wille, Nils 123  
 Willems, Marie-Luise 47  
 Willems, Ursula 182  
 Willenberg 189  
 Willers 47-48, 105  
 Wilger 499  
 Willhardt 30  
 Willi 27, 52, 95, 101, 470, 489  
 William 187  
 Willing 196  
 Willnow 162, 197  
 Willuhn 466, 495  
 Wilm 185, 498  
 Wilmes 198  
 Wilms, M. 99  
 Wilms, Tobias 122  
 Wimmershoff 185  
 Windeln 94-95  
 Windfuhr 326  
 Windolf 145, 192  
 Windolph 352  
 Windorf 350  
 Wingen 490  
 Winkelmann 162  
 Winkler, Angelika 199  
 Winkler, Carsten 573, 575  
 Winkler, Katharina 569  
 Winkler, Stephanie 494-496  
 Winneke 162  
 Winz 42  
 Winter, Joachim 162  
 Winter, Katrin 342  
 Winter, Svenja 41  
 Winterer 204, 485, 494  
 Winterhalter 193  
 Winterstein 13  
 Winz 99  
 Wirrwarr 191  
 Wirsing 66  
 Wirsing-Freiherr von König 162  
 Wirth 141  
 Wisbauer 95, 470, 486  
 Wist 466, 502  
 Witsch 462-463, 470, 486  
 Witte, Bernd 27, 28, 313-314, 324, 328, 352-353  
 Witte, Jürgen 172  
 Witte, M. 186  
 Wittgreffe 192  
 Wittig 201  
 Wittkamm 123  
 Wittkamp 191  
 Wittlich 498  
 Wittlich 172  
 Wochnik 176, 185  
 Wodsak 324, 336, 357  
 Woelk 342  
 Wojtecki 190  
 Wolf, E. 40, 183  
 Wolf, F. 193
- Wolf, G. 466  
 Wolf, Oliver 45, 475  
 Wolf, Robert 52  
 Wolf, Ingmar 195  
 Wolff, M.R. 147  
 Wolff, Michael 498  
 Wolff, Sandra 206  
 Wolff, Wilfried 100  
 Wolny 185  
 Wolweber 478  
 Wolter (Al) 94  
 Wolter, E. 187  
 Wolter, Ingrid-Charlotte 321, 336, 356  
 Wolter, Marietta 187  
 Wolters 343  
 Won 190  
 Wonsak 463  
 Wood 172  
 Worth 162  
 Wortmann 180  
 Wozniak 493  
 Wöbbker 194  
 Wöllner 172  
 Wölwer 172, 203  
 Wölfel 28  
 Wrage 193  
 Wratl 336, 351  
 Wrenger-Küfen 184  
 Wright 121  
 Wrubbel 485  
 Wu 206  
 Wulfert 188  
 Wulff 466  
 Wunderlich 326, 358  
 Wunderlich, Dieter 326  
 Wunderlich, F. 51, 455, 470, 497  
 Wunderlich, St. 96  
 Wunsch 343  
 Wünsche 497  
 Wuppermann 500  
 Wurm 118, 197, 498  
 Wurst 201  
 Würthner, Jan 186  
 Würthner, Jens 186  
 Wußmann 56  
 Wüstemeyer 343  
 Wuttke 34  
 Wysocki 490
- Y**
- Yamanako 195  
 Yao 122, 354  
 Yildirim 497  
 Younes 193
- Z**
- Zachariae 467  
 Zacharowski 147, 172, 199  
 Zad-Hagh 188  
 Zahn 197  
 Zahner 172  
 Zamboglou 172  
 Zander-Ullrich 201  
 Zanger 182  
 Zäske 204  
 Zäbel 35  
 Zech 343  
 Zerbin 58  
 Zerriouh 193  
 Zetzsche 122  
 Zeus 189  
 Zhang 485, 489, 493  
 Zhou 190  
 Ziaja 206  
 Zibert 197  
 Zickler 190

Ziegler, D. 162, 205  
Zielasek 204  
Zieren 119  
Ziesemer 106  
Zilkens 119  
Zilles 51, 96, 99, 101,  
145, 182, 183  
Zimdahl 472  
Zimmer 172, 198  
Zimmerbeutel 190  
Zimmermann, A. 56  
Zimmermann, Albert 186  
Zimmermann, André 193  
Zimmermann, Esther A.  
193  
Zimmermann, Horst 36  
Zimmermann, Marco 350  
Zimmermann, Norbert  
119  
Zimmermann, Norbert  
173  
Zimmermann, Volker 336,  
350  
Zimorski 496  
Zindler 140  
Zipper 187  
Zimbauer 101  
Zmuda 573-574  
Zohren 188  
Zotz 173, 199-200  
Zöllner 343  
Zrieq 500  
Zschirnt 34  
Zucker 173  
Zühlke 196  
Zweck 343  
Zweyer 336, 346  
Zwiefel 194  
Zwingmann 204

## NOTIZEN

---



# Reden wir übers Rotieren.

**D**as Veranstaltungsverzeichnis gefällt Ihnen? – Mit Verlaub: Wir haben ganz schön dafür rotiert, als Druckerei. Aber nur im übertragenen Sinne. Denn wir führen zwar den Namen unserer Mutter im Schilde, aber eine Rotation haben wir nicht. Unsere Spezialität heißt Bogenoffset.

Theodor-Heuss-Straße 77  
47167 Duisburg-Neumühl  
Telefon (02 03) 994 87-0  
Telefax (02 03) 994 87-69  
[www.waz-druck.de](http://www.waz-druck.de)

**WAZ**  
DRUCK



**Ihre Internetbuchhandlung**

**[www.buchsv.de](http://www.buchsv.de)**

**Über 3,2 Mio. Bücher online**

**Tag-zu-Tag Lieferservice portofrei!**



# **BUCHHAUS ANTIQUARIAT STERN-VERLAG**

40001 Düsseldorf, Friedrichstr. 24-26, ebenerdig ☐ Talstr.  
9.30-20.00, Sa -18.00 (Advent -20.00) ☎ 3881-0 [buchsv.de](http://buchsv.de)

**Universitätsbuchhandlung auf der Mensa-Brücke ☎ 346161**  
**Fax 340360 [unibuch@buchsv.de](mailto:unibuch@buchsv.de)**



Universitäts- und  
Landesbibliothek Düsseldorf