

Heinrich Heine

HEINRICH HEINE
UNIVERSITÄT
DÜSSELDORF

Personen- und Vorlesungsverzeichnis
Sommersemester 2002





Da sein, wenn es
darauf ankommt.

Das gilt für Schutzengel und
für eine gute Versicherung.

Immer da.
Immer nah.

PROVINZIAL

Die Versicherung der Sparkassen

Die Zeittafel der Heinrich-Heine
Universität finden Sie jetzt auf Seite 5!

Heinrich-Heine-Universität Düsseldorf

Personen- und Vorlesungsverzeichnis Sommersemester 2002

Postanschrift: Universitätsstraße 1, 40225 Düsseldorf
Fernsprechsammelnummer (0211) 81-00, bei Durchwahl 81...
Fernschreiber 8 587 348 uni d
Telefax (02 11) 34 22 29
<http://www.uni-duesseldorf.de>

Diagnose: chronischer Geldmangel.

Studenten/innen für anspruchsvolle Büroarbeit

Aber keine Angst, wir haben die passende Medizin. Nutzen Sie Ihre vorlesungsfreie Zeit zur Genesung und lernen Sie durch Zeitarbeit bei elz verschiedene Situationen in unterschiedlichen Unternehmen kennen. Zu Risiken und Nebenwirkungen rufen Sie Frau Neukirch an oder schicken Sie ihr eine E-Mail.

Voraussetzungen: gute Englischkenntnisse und PC-Erfahrung besonders mit den Programmen Word und Excel.

elz Personaldienstleistungen KG
Am Wehrhahn 86, 40211 Düsseldorf
Tel. (02 11) 1 64 90 71, Fax (02 11) 1 64 96 82
E-Mail: neukirch@elzkg.de, Internet: www.elzkg.de



| Personaldienstleistungen

Unser Einsatz ist Ihr Job.

Die Universität ist Mitglied folgender Organisationen und Vereinigungen:

Landesrektorenkonferenz NRW

Konferenz der Rektoren und Präsidenten der Hochschulen in der Bundesrepublik Deutschland (Hochschulrektorenkonferenz), Ahrstraße 39, 53175 Bonn

Ständige Konferenz der Rektoren und Vizekanzler der Europäischen Universitäten, Université de Genève, CH-1211 Genève 4

Association Internationale des Universités, 1, rue Miollis, F-75 Paris 15 e

Deutsche Forschungsgemeinschaft, Kennedyallee 40, 53175 Bonn

Deutscher Akademischer Austauschdienst, Kennedyallee 50, 53175 Bonn

Deutsch-Französische Rektorenkonferenz

Hochschulverband

Deutscher Juristen-Fakultätentag

Medizinischer Fakultätentag der Bundesrepublik Deutschland

Philosophischer Fakultätentag

Mathematisch-Naturwissenschaftlicher Fakultätentag

Freundeskreis Düsseldorf-Haifa, Postfach 1120, 40200 Düsseldorf

Partnerschaften

bestehen mit folgenden Universitäten:

Universität Nantes (Frankreich) seit 11. 5. 1973

Universität Neapel (Italien) seit 25. 4. 1985

Universität Peking (China) seit 1. 7. 1987

Universität Alicante (Spanien) seit Dezember 1987

Universität Reading (Großbritannien) seit 13.12.1988

University of California, Davis (USA) seit 10. 10. 1990

Pennsylvania State University (USA) seit 5.12. 1990

Karls-Universität, Prag (Tschechien) seit 18.3.1998

Keio University, Tokio (Japan) seit 4. 2. 1999

Herausgeber: Der Rektor der Heinrich-Heine-Universität Düsseldorf

Redaktion: Universitätsverwaltung – Abteilung 1.1 – F. (0211) 81-151 40/124 34

Anzeigenverwaltung: PRESSE-INFORMATIONEN-AGENTUR Volker Reischert, Birkenstraße 30, 40233 Düsseldorf, Tel. 02 11/68 33 13, Telefax 02 11/68 33 82

Redaktionschluß: 2. November 2001

Druck: WAZ-Druck

Verkauf und Vertrieb des Personen- und Vorlesungsverzeichnisses erfolgen durch den Düsseldorfer Fachbuchhandel.

Auflage: 12000

Dieser Ausgabe liegt folgende Beilage bei:

Kelly Services, Personaldienstleistungen

Beilagenhinweis: Kelly Services, Personaldienstleistungen

1



**Zu weit? Zu tief? Zu kalt?
Zu schade.**

Der Sprung ins kalte Wasser ist stets ein Risiko. Ein kalkulierbares für den, der gewinnen will. Wollen Sie? Sie haben Ihr Studium überdurchschnittlich absolviert und suchen jetzt die besondere Herausforderung. Ihr Team heißt Ernst & Young, Ihre Disziplinen: Assurance & Advisory, Tax und Corporate Finance. Als eine der bedeutendsten Prüfungs- und Beratungsgesellschaften der Welt scheuen wir auf dem Weg zu den Zielen unserer Kunden weder Weiten noch Tiefen. 84.000 Mitarbeiter sind Ihre Mannschaft. Springen Sie schon. www.ernst-young.de

Assurance & Advisory · Tax · Corporate Finance

 **ERNST & YOUNG**

FROM THOUGHT TO FINISH.™

Zeittafel

	Sommersemester 2002	Wintersemester 2002 / 2003
Semesterbeginn:	1. April 2002	1. Oktober 2002
Semesterschluß:	30. September 2002	31. März 2003
Beginn der Vorlesungen:	15. April 2002	14. Oktober 2002
Letzter Vorlesungstag:	19. Juli 2002	14. Februar 2003
Die Vorlesungen fallen aus:	1. Mai 2002 (Maifeiertag) 9. Mai (Christi Himmelfahrt) 20. Mai 2002 (Pfingsten) 30. Mai 2002 (Fronleichnam)	01. Nov. 2002 (Allerheiligen) 23. Dezember 2002 bis 03. Januar 2003 (Weihnachtsferien)

Bewerbungsfrist:

für höhere Fachsemester
aller zulassungsbeschränkten
Fächer

- Ausschlußfrist -

bis 15. März 2002

bis 15. September 2002

für alle Fächer mit örtlichen
Zulassungsbeschränkungen
(1. Fachsemester)

bis 15. Januar 2002

bis 15. Juli 2002

Antrag auf Zulassung
zur Einstufungsprüfung
gem. § 66 UG

- Ausschlußfrist -

bis 30. September 2001

31. März 2002

Antragsfrist für

zulassungsfreie Fächer:

Die Einschreibunterlagen
sind in der vom Studierenden-
sekretariat jeweils mitgeteilten
Frist zurückzusenden

1. Febr. bis 12. April 2002

01. Juli bis 11. Oktober 2002

Bewerbungsfrist für

ausländische Studienbe- werberinnen/Studienbewerber:

in den Fächern mit Zulassungs-
beschränkung sowie für alle
Fächer mit vorherigem Deutsch-
kurs oder erforderlicher
Sprachprüfung (PNdS)

bis 15. Januar 2002

bis 15. Juli 2002

Rückmeldefrist:

für alle zulassungsbeschränkten
Fächer

- Ausschlußfrist -

1. Febr. bis 15. März 2002

01. Juli bis 31. August 2002

Für die übrigen Fächer:

1. Febr. bis 12. April 2002

01. Juli bis 11. Oktober 2002

Exmatrikulation:

1. Febr. bis 12. April 2002

01. Juli bis 11. Oktober 2002

Studienplatztausch:

1. Febr. bis 19. April 2002

01. Juli bis 18. Oktober 2002

Weitere Angaben finden Sie unter

„Informationen über das Studium an der Heinrich-Heine-Universität Düsseldorf“



study hard,
party hard,
but travel easy...

mit **D.M.C. Weltweit**

Euer Reisebüro zwischen
Uni und Unikliniken

Himmelgeister Str. 83
40225 Düsseldorf

Just for you:

Besonders günstige Flüge und Hotels
durch **STA Travel** - weltweit.

Fon: 02 11 / 93 45 993

Fax: 02 11 / 93 45 997

E-Mail: dmc-weltweit@t-online.de

I-Net: www.dmc-weltweit.de

see 'ya!
SOON!!!

Wer das SemesterTicket hat
kommt weiter.

Wir bringen Sie bequem, flexibel und vor allem günstig an Ihr Ziel. Mit dem SemesterTicket haben Studenten freie Fahrt im ganzen VRR und können Busse und Bahnen nutzen – wann sie wollen, so oft sie wollen. Gilt auch für die Züge der DB 2. Klasse.

Service-Nummer: 01803/50 40 30 (24 Std.)

www.rheinbahn.de

 Rheinbahn

Orientierungshilfe

Allgemeiner Teil

Juristische Fakultät

Medizinische Fakultät

Philosophische Fakultät

Mathematisch-Naturwissenschaftliche Fakultät

Wirtschaftswissenschaftliche Fakultät

Namensverzeichnis

1

2

3

4

5

6

7

Weitersagen. ISIS arbeitet in aller Öffentlichkeit.

Für Verwaltungen zum Beispiel. Für eingetragene Vereine, Krankenhäuser – und einfach alle Unternehmen der öffentlichen Hand. Individuelle Branchenlösungen sind bei uns Programm. Telefonverbindungen, Datenübertragungen, Videokonferenzen – natürlich in Sekundenschnelle. Mit dem ISIS Glasfaser-Citynetz, einer der modernsten Übertragungseinheiten der Welt. In Ihrer Stadt. In Ihrer Nähe. Immer für Sie erreichbar. Rund um die Uhr. 365 Tage im Jahr. www.isis.de



Unsere Stadt spricht isis.

Glasfaser-Citynetz: Telefon Daten Internet

isis
ARCOR



Inhaltsverzeichnis

Mitgliedschaften und Partnerschaften der Universität	3
Zeittafel	5
Öffnungszeiten der Universitätseinrichtungen	13
Chronik der Universität	17
Zur baulichen Gesamtplanung der Universität	23
Organe der Universität	
Rektorat	26
Senat	26
Kuratorium	27
Senatskommissionen	27
Gleichstellungsbeauftragte	30
Ehrensensatorinnen und-sensatoren	31
Pressestelle	31
Verwaltung	33
1. Universitätsverwaltung	33
2. Verwaltung des Universitätsklinikums Düsseldorf	37
Personalräte	41
Schwerbehindertenvertretungen	42
Betriebsärztlicher Dienst	43
Gemeinsame Einrichtungen der Universität	
Universitäts- und Landesbibliothek	44
Universitätsrechenzentrum	47
Sonstige Einrichtungen und Vereinigungen	
Graduiertenkollegs	50
Hochschullehrervereinigung an der Heinrich-Heine-Universität Düsseldorf e.V.	51
Wirtschaftswissenschaftliche Gesellschaft Düsseldorf e. V. (WiGeD)	51
Wissenschaftliche Mitarbeiterinnen und Mitarbeiter	52
Studierendenschaft	52
Studierendengemeinden	53
Studentenwerk	54
Gesellschaft von Freunden und Förderern e. V.	60
Freundeskreis Botanischer Garten der Universität e. V.	61
Verschiedenes	
Fächerübersicht	62
Informationen über das Studium an der Heinrich-Heine-Universität Düsseldorf	64
Kulturprogramm für ausländische Studierende	67
Förderverein des Studentenorchesters und Chores	72
Einschreibungsordnung	
Staatliches Prüfungsamt — Düsseldorf —	87
Zentrale wissenschaftliche Einrichtungen der Universität	89
Der Universität angegliederte Institute	90
Sonderforschungsbereiche	93
Übersicht über die Zahl der Studierenden an der Universität	94

Praktikum/Praxissemester

Tätigkeit: **Messe- und Kongreßorganisation**

- Selbständige Bearbeitung von Teilbereichen
- Planung, konzeptionelle Arbeiten, Betreuung der Aussteller, Pressearbeit, Korrespondenz, Telefonmarketing etc.
- Einsatz vor Ort.

MCO

Kontakt:

**Maketing · Communication · Organisation
GmbH**

Frau Gabriele Haase

Elisabethstr. 14

40217 Düsseldorf

Tel. 02 11/38 60 00

Fax 02 11/3 86 00 60

e-mail: g.haase@mco-online.com

● Marketing + Vertriebsberatung

● Messen/Kongresse

● Direktwerbung

● Special-Events

● Pressekonferenzen

Bitte senden Sie uns Ihre Kurzbewerbung mit Lichtbild zu.

Hosts/Hostessen & Promoter/innen

Tätigkeit: ● Interessante Einsätze als Service- oder Infokraft, Promoter/in, Productpresenter/in, Moderator/in oder Dolmetscher/in auf bundesweiten Messen, Kongressen, Events und Promotions

Ihr Profil: ● kontaktfreudig, kommunikativ, sympathisch, gerne mehrsprachig

pts Marketing Services GmbH

Kontakt:

Akademiestr. 7, 40213 Düsseldorf

Tel. 02 11/82 89 81-0

Fax 02 11/88 000 66

e-mail: pts@pts-services.com

Wir freuen uns auf Ihre Kurzbewerbung mit Lichtbild.



Inhaltsverzeichnis

Lehrveranstaltungen für Hörerinnen und Hörer aller Fakultäten 95

2

Juristische Fakultät	101
Studienberatung	101
Lehrkörper	102
Lehrstühle	107
Lehrveranstaltungen	111

3

Medizinische Fakultät	115
Studienberatung	119
Prüfungsausschüsse	120
Lehrkörper	121
Institute und Kliniken	158
Lehranstalten und Schulen des Universitätsklinikums	179
Studienpläne für das vorklinische Studium	180
Lehrveranstaltungen	187

4

Philosophische Fakultät	247
Studienberatung	250
Prüfungsausschuß	257
Lehrkörper	259
Institute und Seminare	279
Lehrveranstaltungen	293

5

Mathematisch-Naturwissenschaftliche Fakultät	363
Studienberatung	366
Prüfungsausschüsse	368
Lehrkörper	372
Wissenschaftliche Einrichtungen	389
Lehrveranstaltungen	404

6

Wirtschaftswissenschaftliche Fakultät	457
Studienberatung	458
Prüfungsausschuß	458
Lehrkörper	458
Lehrstühle	461
Lehrveranstaltungen	463

7

Namensverzeichnis	469
-------------------------	-----

AmadeusAG

Personal-Dienstleister und Solution Provider

Nutzen Sie unsere Kontakte für Ihre Karriere!



Wir suchen bundesweit qualifizierte Bewerberinnen und Bewerber, die ihre Karriere beginnen und/oder fortsetzen wollen.

Die Amadeus AG ist börsennotierter Personal-Dienstleister für kaufmännische Fach- und Führungskräfte.

Die Amadeus AG sucht im Kundenauftrag:
Betriebswirte und Kaufleute für die Bereiche Vertrieb, Marketing, Personal, Einkauf und Logistik, Projekt- und Managementassistenten.

Unsere Tochtergesellschaft, die FiRe AG, ist Marktführer für Personal-Dienstleistungen im Finanz- und Rechnungswesen.

Die FiRe AG sucht im Kundenauftrag:
Betriebswirte und Kaufleute für den Einsatz als Steuerfachangestellte, Debitoren-/Kreditorenbuchhalter, Finanzbuchhalter, Bilanzbuchhalter, Junior-Controller, Business Analysts und Financial Analysts.

AmadeusAG

Personal-Dienstleister und Solution Provider

Amadeus AG
Carlsplatz 14-15
40213 Düsseldorf
Tel. 0211 / 828 934-0

E-Mail:
Vertrieb.Duesseldorf@AmadeusAG.de
Weitere Stellenangebote:
www.AmadeusAG.de

FiRe

FiRe AG Personal-Dienstleistungen im Finanz- und Rechnungswesen

FiRe AG
Carlsplatz 14-15
40213 Düsseldorf
Tel. 0211 / 865 74-0

E-Mail:
Vertrieb.Duesseldorf@FiRe.de
Weitere Stellenangebote:
www.FiRe.de

Frankfurt/M. • **Düsseldorf** • Hamburg • Berlin • Köln • München • Stuttgart • Essen • Mannheim • Hannover
Nürnberg • Mainz • Bonn • Krefeld • Darmstadt • Amsterdam • Mönchengladbach • Bielefeld • Birmingham • Wien



Öffnungszeiten

Studierendensekretariat

Gebäude 16.11 (Verwaltungsgebäude)

F. 81-1 22 33/1 22 43/1 22 60/1 32 66/1 45 33/1 34 80/1 22 34/1 17 98/1 51 07
montags bis freitags 9 bis 12 Uhr

Akademisches Auslandsamt

Gebäude 16.11 (Verwaltungsgebäude), F. 81-1 22 38

montags bis freitags 9 bis 12 Uhr

Akademisches Prüfungsamt

Gebäude 16.11 (Verwaltungsgebäude)

Fax 02 11/8 11 22 51

Ansprechpartner/Anmelde- und Prüfungstermine sowie Anmeldeformulare unter
www.verwaltung.uni-duesseldorf.de / studium / studium.htm

Diplomprüfungen/Bachelorprüfungen

montags bis freitags 9 bis 12 Uhr

F. 81-1 43 58, 1 30 55, 1 43 57, 1 49 52, 1 52 53

Magisterprüfungen

montags bis freitags 9 bis 12 Uhr

F. 81-1 49 55

Promotionen Medizin

dienstags und donnerstags 9 bis 12 Uhr

mittwochs 13 bis 15 Uhr

F. 81-1 30 50

Zahnmedizin-Prüfungen

montags bis freitags 9 bis 12 Uhr

F. 81-1 52 53

Zentrale Studienberatung

Gebäude 16.11 (Verwaltungsgebäude), F. 81-1 43 80

Sprechstunde s. Seite 74

Universitätskasse

Gebäude 16.11 (Verwaltungsgebäude)

F. 81-1 22 29/1 22 30/1 22 31/1 22 32

Kto. 4051 710 bei der Westdeutschen Landesbank Rhein. Girozentrale Düsseldorf,
BLZ 300 500 00 montags bis freitags 8 bis 9.30 Uhr

Studentenwerk Düsseldorf (s. auch Seite 54)

Allgemeine Verwaltung, Geb. 21.12, F. 81-1 32 98

montags bis donnerstags 9 bis 12 Uhr und 13 bis 14 Uhr, freitags 9 bis 12 Uhr

Kasse, Geb. 21.12, F. 81-1 33 15

montags bis freitags 9.30 bis 12.00 Uhr

Wohnheimverwaltung/

Zimmervermittlung,

Geb. 21.12, F. 81-1 30 39

montags bis freitags 9 bis 12 Uhr

dienstags 14 bis 16 Uhr

Ausbildungsförderung,

Geb. 23.11, F. 81-1 33 81

montags und donnerstags 9 bis 13 Uhr

Allgemeiner Studierendenausschuß (ASTA)

Gebäude 21.12 (Studierendenhaus),

F. 81-1 32 81

montags bis freitags 10.15 bis 14 Uhr

Universitäts- und Landesbibliothek

Gebäude 24.41

Mo.-Fr. 9-20, Sa. 9-13

Dekanat der Juristischen Fakultät

Gebäude 24.91, Ebene U1, Raum 65 und 67, montags 9–11.30 Uhr,
dienstags 13–15 Uhr, donnerstags 9–11.30 und 13–15 Uhr

Dekanat der Medizinischen Fakultät

Gebäude 23.11, Ebene 02, Raum 65, F. 81-122 42
montags bis donnerstags 10 bis 12 Uhr
Studiendekanin, mittwochs 15.30–16.30 Uhr

Dekanat der Philosophischen Fakultät

Gebäude 23.21, Ebene 00, Raum 63, 66 und 68, F. 81-1 2936, 1 2937 und 1 1506
dienstags bis donnerstags 10 bis 12 Uhr

Dekanat der Mathematisch-Naturwissenschaftlichen Fakultät

Gebäude 25.32, Ebene 00, Raum 30, F. 81-122 35, -1 21 93 und -1 13 78
Fax: 81-1 51 91, E-Mail: dekan.math-nat-fak@uni-duesseldorf.de
montags bis freitags von 10 bis 12 Uhr

Promotionsangelegenheiten:

Gebäude 25.32, Ebene 00, Raum 36, F. 81-15092
Fax: 81-1 15 90, E-Mail: mnf@uni-duesseldorf.de
montags bis freitags von 10 bis 12 Uhr

Dekanat der Wirtschaftswissenschaftlichen Fakultät

Gebäude 23.32, Ebene 01, Raum 64, F. 81-1 38 20, montags, dienstags und
donnerstags 9 bis 12 Uhr

Staatliches Prüfungsamt

Gebäude 23.31, Ebene 01, F. 81-1 4107, 14103, 14769, 11825, 14105, 14106,
Fax: 81-14101
Sprechstunden s. Seite 87



Wir machen die Straße frei

Schnelligkeit, Flexibilität und voller Einsatz: Eigenschaften, die uns als Partner für eine lebenswerte Landeshauptstadt mit der Heinrich-Heine-Universität verbinden. Und unsere Leistungen gehen weit über das Reinigen des

Straßennetzes hinaus. Von der Abfallbeseitigung über die Graffiti-Entfernung bis hin zur Sperrmüllentsorgung bieten wir Ihnen die ganze Leistungsbandbreite eines modernen Entsorgungsunternehmens. Rufen Sie uns an.

Telefon: 0180 – 1 831 831

– An.rufen zum Citytarif –
www.awista.de



AWISTA

Gesellschaft für Abfallwirtschaft und Stadtreinigung mbH



IMMER NUR LAUFEN IST BLÖD!

NEUES AUTO - ALLES DRIN!



Ich zahl nur noch den Sprit!

z.B. Fiat Seicento Team
 einmal. Mietsonderzlg: 1.390,- € (2.718,60 DM)
 mtl. Mietrate: 139,- € (271,86 DM)
 Mietdauer: 24 Monate
 Gesamtleistung: 30.000 km

139,-€



- *mtl. Miete inkl.
- Versicherung
 - Steuer
 - Inspektion
 - Reparatur



z.B. Fiat Punto S
 einmal. Mietsonderzlg: 1.590,- € (3.109,77,- DM)
 mtl. Mietrate: 159,- € (310,98 DM)
 Mietdauer: 24 Monate
 Gesamtleistung: 30.000 km

159,-€

CENTRO
 AUTOMOBILE

Mit **CARfög**® Unglaublich günstig Neuwagen fahren?
 Bei uns gehts - ohne wenn und aber!

*größte Vertriebsstruktur für Fiat, Lancia, Alfa Romeo in Deutschland

199,-€

z.B. Multipla SX 100
 einmal. Mietsonderzlg: 1.990,- € (3.892,10,- DM)
 mtl. Mietrate: 199,- € (389,21 DM)
 Mietdauer: 24 Monate
 Gesamtleistung: 30.000 km



179,-€

z.B. Dobló SX 1.2
 einmal. Mietsonderzlg: 1.790,- € (3.500,94 DM)
 mtl. Mietrate: 179,- € (350,09 DM)
 Mietdauer: 24 Monate
 Gesamtleistung: 30.000 km

CARfög®

gibts bei der Gesellschaft für Mobilität mbH

Service komplett durch

CENTRO
 AUTOMOBILE

Centro Automobile Düsseldorf GmbH
 Erkrather Straße 365
 40231 Düsseldorf
 Telefon: 02 11 / 98 38-500

www.carfoeg.de • www.centroautomobile.de

CENTRO
 AUTOMOBILE

Filiale Duisburg
 Arnold-Dehnen-Str.30-32
 47138 Duisburg
 Telefon: 0203 / 4107-0

CENTRO
 AUTOMOBILE

Filiale Oberhausen
 Zum Eisenhammer 1a
 46049 Oberhausen
 Telefon: 0208 / 81098-0

LEIDENSCHAFT IST UNSER ANTRIEB

FIAT

Wir sorgen für eine gelungene Vorstellung.

Zum Beispiel, wenn Sie Ihr erstes Bewerbungsgespräch haben. Aber das ist noch nicht alles. Wir unterstützen Sie mit einer Vielzahl von interessanten Angeboten, die Ihnen den Start ins Berufsleben mit Sicherheit erleichtern.

Fit für die Bewerbung

Wie formuliere ich ein Bewerbungsschreiben? Worauf muss ich im Vorstellungsgespräch besonders achten? Was erwartet mich in einem Assessment-Center? Bei uns finden Sie praxisorientierte Workshops und Trainings rund um Ihre Bewerbung und Vorstellung.

Starthilfe für Existenzgründer

Wer nach dem Studium den Sprung in die Selbständigkeit wagt, sollte sich gut darauf vorbereiten. Unser Seminar speziell für Existenzgründer hilft Ihnen dabei: Wir beleuchten mit Ihnen die einzelnen Phasen von der Geschäftsidee bis zur Gründung, geben Ihnen Entscheidungshilfen und informieren Sie über Sicherheitskonzepte für junge Unternehmen.

Vermögensplanung und Vorsorge

Wir beraten Sie umfassend, wie Sie Ihre Risiken in Privatleben und Beruf in den Griff bekommen und erstellen Ihnen ein persönliches Sicherheitskonzept. Beratung bieten wir auch zu den Themen Altersvorsorge und Vermögensplanung.

Neugierig geworden? Dann rufen Sie Herrn Eßer an: +49 211 4956-475 oder informieren Sie sich unter www.gerling.com



GERLING

Wir unternehmen Sicherheit.



Chronik der Universität

1806 Joachim Murat, von seinem Schwager Napoleon als Großherzog von Berg eingesetzt, will in Düsseldorf eine bergische Universität gründen. Bestrebungen, schon im 17. Jahrhundert in Düsseldorf eine Universität zu gründen, blieben erfolglos. Doch wurde das „Gymnasium Illustre“ 1545 von Herzog Wilhelm dem Reichen gegründet, von den Jesuiten für Studia inferiora und Studia superiora eingerichtet. Höhere Studien — Dauer 2 bis 4 Jahre — waren in Philosophie, Jurisprudenz und Theologie möglich.

Im 18. Jahrhundert hatten sich in Düsseldorf drei hochschulähnliche Institutionen entwickelt:

Die **Fakultätenschule**, die nach Aufhebung des Jesuitenordens aus dem alten Gymnasium entstand.

Die **Rechtsakademie**, zuerst 1715 erwähnt, bildete Juristen aus. Alle bergischen Untertanen, die juristische Positionen erstrebten, mußten nach einer Vorschrift aus dem Jahre 1779 zwei Jahre die Rechtsakademie besuchen.

Das **Collegium anatomico-chirurgicum**, zu dem 1747 mehrere medizinische Lehrstätten mit festem Lehrplan zusammengeführt wurden.

17. 12. 1811 Napoleon erläßt ein Dekret, in Düsseldorf für das Herzogtum Berg eine Universität mit fünf Fakultäten zu errichten. Der Rußlandfeldzug Napoleons mit seinen Folgen verhindert die Gründung.

1. 7. 1907 Die „**Düsseldorfer Akademie für praktische Medizin**“ wird nach langen und hartnäckigen Bemühungen aus Düsseldorf mit einem Allerhöchsten Erlaß vom 4. 6. 1907 errichtet.

Aufgaben der Akademie: Ausbildung von Medizinalpraktikanten, Ausbildung in Spezialfächern, Fortbildungskurse, Förderung der praktischen Medizin nach der wissenschaftlichen Seite. Die Akademie besaß keine Rektoratsverfassung und konnte keine Studenten ausbilden.

27. 7. 1907 Feierliche Eröffnung der neuerbauten Allgemeinen Städtischen Krankenanstalten und der „Akademie für praktische Medizin“.

7. 5. 1919 Die Akademie nimmt mit vorläufiger Genehmigung und hauptsächlich für Kriegsteilnehmer den klinischen Unterricht auf.

24. 2. und 25. 4. 1923 Preußen und Düsseldorf unterzeichnen einen Vertrag, nach dem die „Akademie für praktische Medizin“ in „**Medizinische Akademie in Düsseldorf**“ umbenannt wird. Die Akademie erhält Rektoratsverfassung und das Recht auf klinische Ausbildung von Studenten.

8. 6. 1923 Offizielle Eröffnung der Akademie.

WS 1931/32 Das Studium der Zahnmedizin wird aufgenommen.

1. 11. 1935 Die „Medizinische Akademie in Düsseldorf“ erhält das Promotionsrecht.

19. 11. 1945 Wiederaufnahme des akademischen Unterrichts.

1955 Gründung der „Gesellschaft von Freunden und Förderern der Medizinischen Akademie in Düsseldorf“.

1961 Prof. Anton Kiesselbach führt im Wintersemester 1961/62 erstmalig einen Präparier-Kurs mit beschränkter Teilnehmerzahl durch und schafft damit die Grundlage für den Aufbau des vorklinischen Unterrichts.

- 3.7.1962 Land NRW und Düsseldorf schließen einen Vertrag: NRW übernimmt mit Wirkung vom 1. 1. 1962 die Verantwortung und Fürsorge für die Medizinische Akademie, während die Allgemeinen Städtischen Krankenanstalten weiterhin im Besitz der Stadt Düsseldorf verbleiben.
16. 11. 1965 Die Landesregierung NRW beschließt die Umwandlung der Medizinischen Akademie in „**Universität Düsseldorf**“.
- WS 1965/66 Studienanfänger/innen der Medizin werden erstmals aufgenommen. Bisher war ein Studium der Medizin und Zahnmedizin nur vom 3. Semester an möglich.
1. 1. 1966 Die Universität Düsseldorf konstituiert sich mit einer Medizinischen und einer kombinierten Naturwissenschaftlich-Philosophischen Fakultät.
14. 2. 1966 Festakt zur Begründung der Universität.
1. 1. 1969 Die kombinierte Naturwissenschaftlich-Philosophische Fakultät bildet zwei selbständige Fakultäten: Mathematisch-Naturwissenschaftliche und Philosophische Fakultät.
1. 1. 1973 Die bisherigen Städtischen Krankenanstalten — Universitätskliniken gehen von der Stadt Düsseldorf in die Trägerschaft des Landes Nordrhein-Westfalen (Universität) über.
19. 3. 1973 Der Preis im Bau- und Ideenwettbewerb für den Zentralbereich der Universität mit Bibliothek, Hörsaalzentrum und geisteswissenschaftlichen Instituten wird verliehen.
- Anfang 1973 Die Mehrzahl der geistes- und naturwissenschaftlichen Institute zieht in die neuerbauten Institutsgruppen auf dem Campus um.
11. 5. 1973 Die Universität schließt einen Partnerschaftsvertrag mit der Universität Nantes (Frankreich).
- WS 1975/1976 Die Institutsbauten der Mathematisch-Naturwissenschaftlichen Fakultät mit 3800 Studienplätzen werden bezogen.
- WS 1976/1977 Das neu eingerichtete Fach Pharmazie nimmt den Lehrbetrieb auf.
- WS 1979/1980 Der Neubau der Universitätsbibliothek wird in Betrieb genommen. Erstmals zählt die Universität mehr als 10.000 Studierende.
- WS 1980/1981 Eröffnung des Instituts für Sportwissenschaft und der Universitäts-Sportanlagen.
2. 6. 1981 Die Philosophische Fakultät vereinbart die Zusammenarbeit mit der Philosophischen Fakultät der Universität Neapel (Italien).
26. 12. 1984 Neue Grundordnung der Universität.
8. 5. 1984 Mit der Wahl der Dekane wird die Grundordnung wirksam.
25. 4. 1984 Die Universität schließt einen Partnerschaftsvertrag mit der Universität Neapel (Italien).
- SS 1985 Eröffnung der Medizinisch-Neurologisch-Radiologischen Klinik (MNR-Klinik).
1. 7. 1987 Partnerschaftsvertrag mit der Universität Peking (VR China).
- WS 1987/88 Als erste europäische Universität bietet Düsseldorf den Studiengang Literaturübersetzen an.
- Dez. 1987 Die Universität vereinbart mit der Universität Alicante (Spanien) eine Zusammenarbeit.
13. 12. 1988 Abschluß eines Partnerschaftsvertrages mit der Universität Reading (Großbritannien).
20. 12. 1988 Der Senat beschließt, daß die Universität künftig den Namen „**Heinrich-Heine-Universität Düsseldorf**“ tragen soll.

2. 3. 1990 Errichtung der Wirtschaftswissenschaftlichen Fakultät.
10. 10. 1990 Partnerschaftsvereinbarung mit der University of California, Davis (USA).
5. 11. 1990 Der Senat bildet das Kuratorium der Universität.
13. 5. 1991 Die Universität schließt einen Partnerschaftsvertrag mit der Pennsylvania State University (USA).
15. 7. 1992 Einführung des Studiengangs „Rechtswissenschaft“.
20. 4. 1993 Der von der Gesellschaft von Freunden und Förderern der Heinrich-Heine-Universität Düsseldorf e.V. finanzierte **Heinrich-Heine-Saal**, gelegen in der Studentenwohnanlage Campus Süd, wird in einer Feierstunde seiner Bestimmung übergeben.
26. 11. 1993 Errichtung der Juristischen Fakultät.
8. 5. 1995 Die neue Kinderklinik „Schloßmann-Haus“ wird eingeweiht.
- Okt. 1996 Der Neubau des Juridicums auf dem Campus konnte nach einer Rekordbauzeit – erster Spatenstich am 26. 01. 1996 – bezogen werden.
18. 3. 1998 Partnerschaftsvereinbarung mit der Karls-Universität, Prag (Tschechien).
4. 2. 1999 Partnerschaftsvereinbarung mit der Keio University, Tokio (Japan)
7. 6. 2000 Schloß Mickeln wird als neues Gästehaus und neue Tagungsstätte der Universität feierlich eingeweiht.
1. 1. 2001 Errichtung des Klinikums Düsseldorf der Universität Düsseldorf (Universitätsklinikum Düsseldorf) als Anstalt des öffentlichen Rechts. Damit tritt das Universitätsklinikum Düsseldorf, mit einem Aufsichtsrat und einem Vorstand als Organ, an die Stelle der bisherigen Medizinischen Einrichtungen, die auf diesem Wege rechtlich verselbständigt werden.

Copy-Shop-Wersten

Kopier- & Kuvktion-Service

Dr. Herpers u. Herpers OHG

vormals Enplacon GmbH

Kölner Landstraße 237, 40591 Düsseldorf

Tel.: 02 11 / 75 79 36, Fax: 02 11 / 75 77 10

ENGLISH & INTERCULTURAL COMMUNICATION

Soziale Kompetenz • Interkulturelle Kompetenz

Zeitmanagement • Konfliktmanagement

Business English • English Writing, u.v.m.

DON'T SPEAK — COMMUNICATE!

Am Seestern 8 • 40547 Düsseldorf • **537 94 05**



www.entercult.de



Mehr als nur „Studentenbuden“.

Wir bieten preisgünstige Mietwohnungen im Großraum Rhein-Ruhr. Provisionsfrei.

Für Auszubildende und Studierende. Für Singles und WGs.
In Neu- und Altbauten. Für jetzt und später.

Vor- und Zuname:		Ich suche eine Mietwohnung in folgender Stadt:
Adresse:		
Telefon:		Bevorzugter Stadtteil:
E-Mail:		Zahl der gewünschten Zimmer:
Alter:	Personenzahl:	Miethöhe (ca.) in Euro:

Einfach ausfüllen und unverbindlich einsenden an:

ThyssenKrupp Wohnimmobilien GmbH
Abt. Vermietung
Altendorfer Straße 103
45143 Essen
Telefon 08 00 / 188 - 45 00
Telefax 02 01 / 188 - 42 43
E-Mail: serifi@tkim.thyssenkrupp.com
Internet: www.tkim.de

**ThyssenKrupp
Wohnimmobilien**

Ein Unternehmen von
ThyssenKrupp Immobilien



ThyssenKrupp

ALOKA

Science & Humanity

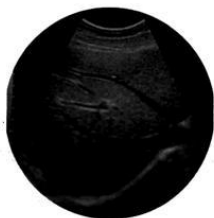

Ultraschalldiagnostik für eine humane Medizin.

Diagnose per Ultraschall – schonend, schnell und sicher. ALOKA ist seit über vierzig Jahren ausschließlich der Ultraschalldiagnostik verbunden.

Vom tragbaren Basis-System bis zu kardiologischen High-End-Lösungen deckt ALOKA alle medizinischen Fachbereiche ab.

ALOKA.
Ultraschall aus
Leidenschaft.



ALOKA GmbH · Mollsfeld 5
D - 40670 Meerbusch
Tel. +49 (0) 21 59 / 91 56-0
Fax 91 56 99

www.aloka.de

WIK & BIRNIG

WER ZEITARBEIT HAT,
HAT MEHR VOM LEBEN.

„Ohne Moos nix los!
Davon kann jeder
Student ein Lied singen.“

[Dachte ich.]

Doch, es gibt sie, die gut bezahlten Jobs für Studenten. Und über Zeitarbeit kann jede/r rankommen. Mit flexiblen Arbeitszeiten, gesetzlichen Sozialleistungen und sogar mit Urlaubsanspruch. Außerdem: lernen tut man auch was dabei. Also, ich bin weiterhin Student und mein Arbeitgeber heißt Zeit & Haben. Mit denen finanziere ich mir mein Studium oder ein paar Wochen Urlaub zwischendurch.

● Kann ich nur empfehlen. Schaut doch mal auf ein persönliches Gespräch mit Gisela oder Werner Faber vorbei.

ZEIT & HABEN

FABER
PERSONALDIENSTLEISTUNGEN OHG

Friedrich-Ebert-Str. 12
40210 Düsseldorf, Tel. 0211 - 55 04 670
www.zeitundhaben.de
duesseldorf@zeitundhaben.de



Hard und Software Discountcenter - Birkenstr. 114 - 40233 Düsseldorf-Flingern

PC STORE AND MORE

Öffnungszeiten: Mo-Fr 11:00 -18:30 Sa 10:00 -14:00

Tel. 0211 - 9660021 Fax 0211 - 9660023

Faxabruf Preisinformationen unter 0211 - 9660023

Internet: <http://www.pcstore.de> Email: info@pcstore.de

Laut Test Computerbild 23/00 günstigster Anbieter im Großraum Düsseldorf

Wasserski & Wakeboard

Jeden Di + Do 8-10 Uhr
Studentenlauf
inkl. kompl. Ausrüstung

Preis 13,- €

Vorkasse nur 11,-

Baumberger Str. 88

40764 Langenfeld

Tel: 02173/62038

Fax: 64411

www.Wasserski-Langenfeld.de

An der Autobahn A 59

(Düsseldorf-Leverkusen)

Ausfahrt Richrath

10 Min. Fußweg von der S-Bahn

(S6 - L.feld-Berghausen)

**Wasserski
Langenfeld**

**Beratung
Verkauf
Hardware
Software
Schulung
Installationen
Internet
Netzwerklösungen
Druckerservice
Reparaturen und
vor Ort Service**



Apple Competence Center Education

DTP
direkt

Apple Autorisierter
Service Provider

Birkenstrasse 94

40 233 Düsseldorf

info@DTPdirekt.com

www.DTPdirekt.com

Tel.: 02 11/67 10 67

Fax: 02 11/67 10 66

Tiere in Not! Wir helfen! TIERSCHUTZVEREIN

DÜSSELDORF UND UMGEBUNG e.V. 1873

Berliner Allee 40 • 40212 Düsseldorf • Tel. (02 11) 13 19 28



Clara-Vahrenholz-Tierheim

Rüdigerstr. 1

Düsseldorf-Rath

Telefon 65 18 50

Spendenkonto:

Kreissparkasse Düsseldorf, Kto.-Nr. 1 040 936 (BLZ 301 502 00)

Stadtparkasse Düsseldorf, Kto.-Nr. 19 068 758 (BLZ 300 501 10)

TIERE LIEBEN GENÜGT NICHT, WIR MÜSSEN IHNEN AUCH HELFEN!



Zur baulichen Gesamtplanung der Universität

1. Universitätscampus

Am Rande des Ballungsraumes Ruhrgebiet und an der Rheinschiene gelegen, bot die Stadt Düsseldorf einen hervorragenden Standort für die Neugründung einer Universität. Innerhalb des Stadtgebietes stand in nur 3,5 km Entfernung vom Stadtzentrum südlich der ehemaligen städtischen Krankenanstalten und der Medizinischen Akademie ein ca. 130 ha großes freies Gelände zur Verfügung. Inzwischen ist die Universität durch einen direkten Anschluß an die A 46 sehr gut mit den Städten der Region verbunden und durch die Straßenbahnlinien 701, 706, 707, 711 und 713 sowie verschiedene Buslinien durch den öffentlichen Personennahverkehr erschlossen.

Das Staatshochbauamt für die Universität wurde in den sechziger Jahren beauftragt, die Raumprogramme und eine Gesamtplanung zu entwickeln, die die städtebaulichen Leitlinien, die Zuordnung der verschiedenen Bereiche und die technische Infrastruktur beinhaltet. Es wurde ein Planungskonzept erarbeitet, das dem schrittweisen Ausbau der Universität den notwendigen Rahmen gab, der sich heute in der gebauten Anlage widerspiegelt.

Charakteristisch ist die um ein Geschoß angehobene Fußgängerebene, die die gesamte Universität von Norden nach Süden bandartig durchzieht und an der sich die verschiedenen Bereiche entlangreihen. Diese Fußgängerebene ist das „städtebauliche Rückgrat“ der Universität, die zwar einen zusammenhängenden, jedoch gegliederten Komplex darstellt. Die einzelnen Bereiche sind in verschieden stark frequentierten Zonen so gruppiert, daß die stärker besuchten Einrichtungen (Hörsäle, Seminare) der Fußgängerebene direkt zugeordnet sind und die ruhigeren Bereiche (Forschung, Sondereinrichtungen) dahinter angeordnet sind.

Eine äußere Straße („Universitätsstraße“) erschließt die Universität für den Fahrverkehr mit einer Anordnung von Stichstraßen als Anlieferwege zu den einzelnen Bereichen und Parkplätzen, von denen aus die Einrichtungen auf kurzen Wegen zu erreichen sind.

Auf dem Universitätscampus befinden sich die folgenden Einrichtungen:

- Im Norden die theoretisch-medizinischen Fachbereiche, die philosophische und die wirtschaftswissenschaftliche Fakultät. Hier sind auch die Mensa I und eine Wohnheimgruppe des Studentenwerks angeordnet.
- Im Süden die mathematisch-naturwissenschaftlichen Institute und das Universitätsrechenzentrum. Weiter im Süden ist eine Wohnheimgruppe für studentisches Wohnen neu errichtet worden.
- Bindeglied zwischen Nord und Süd ist der Zentralbereich mit der zentralen Universitätsbibliothek und einer Tiefgarage. Es ist geplant, später dort eine 2. Mensa mit Studentenhaus und Studentenwerk, das Hörsaalzentrum und gemeinsame Einrichtungen zu bauen. Bis zur Verwirklichung dieser Einrichtungen wurde dieser Bereich landschaftlich gestaltet. Als neueste Maßnahme wurde im Jahre 1996 hier ein Neubau für die Juristische Fakultät erstellt.
- In den östlichen Landschaftsraum eingebettet liegt das Institut für Sportwissenschaft mit seinen vielfältigen Außenanlagen. Der Botanische Garten bildet zusammen mit den übrigen Grünanlagen den Rahmen, mit dem sich die Universität in den Landschaftsraum des Niederrheins und der Stadt Düsseldorf einfügt.

Um künftigen Entwicklungen den notwendigen Spielraum zu ermöglichen, werden Erweiterungsflächen vorgehalten. Die großen Baumaßnahmen auf dem Campus waren zum Ende der 70er Jahre abgeschlossen.

2. Universitätsklinikum

Die Situation der Universitätskliniken ist bis heute überwiegend durch den Baubestand aus der Gründungszeit der ehemaligen städtischen Krankenanstalten zu Anfang dieses Jahrhunderts gekennzeichnet. Nach dem Wiederaufbau der Nachkriegszeit hat die Stadt Düsseldorf bis zum Anfang der sechziger Jahre die Chirurgische Klinik und zahlreiche Wirtschaftsgebäude und Wohnheime neu errichtet.

Mit der Übernahme der Krankenanstalten durch das Land NRW wurde für die Medizinischen Einrichtungen erstmals 1972 ein Generalplan erstellt. Der Generalplan dient dazu, die bauliche Entwicklung der Universitätskliniken als medizinische Ausbildungs- und Forschungsstelle zu strukturieren und einen planmäßigen Ausbau vorzubereiten. Der Generalplan wurde 1980 und 1998 nach medizinischen und betriebswirtschaftlichen Gesichtspunkten überarbeitet. Bei der stufenweisen Realisierung der Ziele der Ausbauplanung wurde für einzelne klinische Zentren folgender Sachstand erreicht:

Zentrum I / Chirurgie

Das Zentrum Operative Medizin I ist überwiegend im Gebäude der Chirurgischen Klinik aus dem Jahr 1960 angesiedelt. Es wird zur Zeit durch einen Funktionstrakt auf der Südseite erweitert, der im Erdgeschoß Flächen für Fachabteilungen, im 1. Obergeschoß Operationseinheiten und im 2. Obergeschoß Intensivpflegestationen enthält. Der 1. Bauabschnitt dieses Erweiterungsbaus mit 4 OP's und 20 Intensivpflegebetten wurde im Frühjahr 1999 fertiggestellt. Der 2. Bauabschnitt ist im Frühjahr 2000 begonnen worden und wird Ende 2002 fertiggestellt.

Zentrum II / Augenklinik, HNO-Klinik, und Neurochirurgische Klinik

Diese Kliniken sind zur Zeit noch in Gebäuden aus der Gründerzeit der Krankenanstalten untergebracht. Im Jahre 1989 wurde ein Architekturwettbewerb zur Realisierung eines Zentrums II durchgeführt, in dem außer den genannten Kliniken auch noch die Orthopädische Klinik und die Anästhesie untergebracht werden sollte. Zur Zeit wird ein auf die Fächer Neurochirurgie, HNO- und Augenheilkunde beschränktes Zentrum II auf der Basis eines verkleinerten Raumprogramms geplant, das im Jahr 2002 begonnen und im Jahr 2005 fertiggestellt werden soll.

Zentrum III / Frauenklinik / Hautklinik / Orthopädische Klinik und Urologische Klinik

Die Frauenklinik soll am bestehenden Standort modernisiert werden. Sie wurde durch einen neuen Funktionstrakt für Spezialambulanzen und einer Entbindungsstation erweitert.

Die Hautklinik soll langfristig nicht am bestehenden Standort verbleiben, sondern in einem baulichen Verbund mit dem Zentrum II in einem Neubau untergebracht werden.

Die Orthopädische Klinik ist in dem sanierten und modernisierten Nordflügel des denkmalgeschützten „Haus Himmelgeist“ untergebracht.

Die Urologische Klinik soll in dem inzwischen zur Hälfte sanierten und modernisierten Altbau der ursprünglichen Chirurgischen Klinik aus der Gründerzeit der Krankenanstalten verbleiben.

Zentrum IV / Innere Medizin / Neurologie / Radiologie

Mit dem Neubau der MNR-Klinik (1978–1985) ist das Zentrum IV im wesentlichen in modernen Gebäuden untergebracht.

Zentrum V / Kinderheilkunde

Für die Kinderklinik wurde 1991–1997 ein vorhandener großzügiger Altbau aus dem Jahre 1930 saniert und modernisiert und mit einem modernen Funktionstrakt erweitert.

Zentrum ZMK

Das Zentrum für Zahn-, Mund- und Kieferheilkunde soll am bestehenden Standort modernisiert und durch das Haus Himmelgeist-Mitte erweitert werden. Mit Baumaßnahmen zur Substanzsicherung des Hauses Himmelgeist-Mitte wurde bereits begonnen.

Zentrum für Klinische Forschung

Um bessere Voraussetzungen für die Klinische Forschung zu schaffen, soll ein Zentrum für Klinische Forschung errichtet werden, dessen 1. Bauabschnitt auf dem Grundstück des ehemaligen Schloßmannhauses errichtet werden soll und das nach Umzug der Hautklinik in einen Neubau nach Westen auf das Grundstück der Hautklinik erweitert werden soll.

Über die Baumaßnahmen an den Klinischen Zentren hinaus wurde in den vergangenen Jahren die technische Infrastruktur der Kliniken wesentlich verbessert und eine moderne Versorgungszentrale errichtet, von der sämtliche Klinikneubauten über eine automatische Warentransportanlage und die Altbauten über Elektrokarren ver- und entsorgt werden.

1

FERNREISEN

DER EXPERTE FÜR AUSTRALIEN

MOMMER



Ihr Spezialist für
**individuelle Einzel- u.
Gruppenreisen nach:**

AUSTRALIEN* ASIEN*
NEUSEELAND* SÜDSEE*

Charlottenstraße 87 40210 Düsseldorf Tel.: 0211 / 35 32 91 Fax: 0211 / 16 16 91
e-mail: service@mommer.de Internet: www.mommer.de



HEINRICH HEINE WÄHLT

*Technik für
schöne Zähne!*

**DENTALLABOR
BERNHARDT**

Tel. 62 64 57

Innovative Zahntechnik



Ahnfeldstraße 13 · 40239 Düsseldorf · Fax 63 36 07

Organe der Universität

Rektor

Univ.-Prof. Dr. phil. Dr. h.c. Gert Kaiser, Gebäude 16.11, Ebene 01, Raum 53

Vorzimmer: Reg.-Ang. Karin Sczeppek, F. 81-1 00 00/1, Telefax 81-1 51 93

E-Mail: rektor@uni-duesseldorf.de

Persönlicher Referent: N. N.

Pressestelle: s. Seite 31

Rektorat

Rektor

Univ.-Prof. Dr. phil. Dr. h.c. Gert Kaiser, Gebäude 16.11, Ebene 01, Raum 53

Vorzimmer: Reg.-Ang. Marianne Werkhausen, F. 81-1 00 00/1, Telefax 81-1 51 93

E-Mail: rektor@uni-duesseldorf.de

Kanzler

Ulf Pallme König, Gebäude 16.11, Ebene 01, Raum 28

Vorzimmer: Reg.-Ang. Marianne Werkhausen, F. 81-1 10 00/1, Telefax 81-1 45 34

E-Mail: ulf.pallme.koenig@verwaltung.uni-duesseldorf.de

Prorektor für Planung und Finanzen

Univ.-Prof. Dr. med. Emmeran Gams, Gebäude 16.11, Ebene 01, Raum 47

F. 81-1 00 10

Prorektor für Forschung und wissenschaftlichen Nachwuchs

Univ.-Prof. Dr. rer. nat. Hans Martin Jahns, Gebäude 16.11, Ebene 01, Raum 43

F. 81-1 00 20

Prorektorin für Lehre, Studium und Studienreform

N. N., Gebäude 16.11, Ebene 01, Raum 41

F. 81-1 00 30; Koordinierungsstelle für Studienreform: Wiss. Mit. Holger Ehlert,

Gebäude 23.02, Ebene 02, Raum 29, F. 81-1 47 47, Fax 81-1 50 40, E-mail:

ehlerth@phil-fak.uni-duesseldorf.de

Vorzimmer der Prorektorin/der Prorektoren: N. N.,

Gebäude 16.11, Ebene 01, Raum 45, F. 81-1 00 10

Senat

Vorsitzender:

Der Rektor

Die übrigen Mitglieder des Rektorats (beratend)

Die Dekane der Fakultäten (beratend)

Die Frauenbeauftragte (beratend)

Die oder der Vorsitzende des Allgemeinen Studierendenausschusses (beratend)

Gruppe der Professorinnen und Professoren:

Prof. Dr. Wolfgang-J. Bock

Prof. Dr. Helmut Frister

Prof. Dr. Hans Hecker

Prof. Dr. Rudi Keller

Prof. Dr. Bernhard C. Lippold

Prof. Dr. Heinz Mehlhorn

Prof. Dr. Gerd E.K. Novotny

Prof. Dr. Hans-Dietrich Röher

Prof. Dr. Dankward Schmid

Prof. Dr. Christine Schwarzer

Prof. Dr. Heinz-Dieter Smeets

Prof. Dr. Gerd Wenzens

Gruppe der wissenschaftlichen Mitarbeiterinnen und Mitarbeiter:
Dr. Renate Deinzer
Akad. Oberrätin Dr. Hildegard Hammer
Dr. Annemarie Treiber
Susanne Stemmler

Gruppe der Studierenden:
Adam Chaker Marko Siegesmund
Anja Winter Christian Rütz

Gruppe der nichtwissenschaftlichen Mitarbeiterinnen und Mitarbeiter:
Reg.-Ang.Sabine Borstel Techn. Jürgen Liebetrau

Kuratorium

Universität
Rektor Prof. Dr. Dr. h.c. Gert Kaiser (Vorsitzender)
Kanzler Ulf Pallme König

Landeshauptstadt
Oberbürgermeister Joachim Erwin

Persönlichkeiten des öffentlichen Lebens
Prof. Dr. Dr. h. c. mult. Paul Mikat
Dr. h. c. Friedel Neuber, Vorsitzender des Vorstandes der Westdeutschen
Landesbank, Girozentrale Düsseldorf
Jürgen Büssow, Regierungspräsident Düsseldorf

Gesellschaft von Freunden und Förderern der Heinrich-Heine-Universität Düsseldorf e.V.
Ehrenpräsident Dr. h.c. Rolf Schwarz-Schütte
Bernd Hebbing

Repräsentantinnen und Repräsentanten der Gruppen der Universität
Gruppe der Professorinnen und Professoren
Prof. Dr. Wolfgang J. Bock

Gruppe der wissenschaftlichen Mitarbeiterinnen und Mitarbeiter
Wiss. Ang. Dr. Ulrich Nocken

Gruppe der nichtwissenschaftlichen Mitarbeiterinnen und Mitarbeiter
N. N.

Gruppe der Studierenden
Christian Ibold

Kommissionen

Ständige Kommission für Lehre, Studium und Studienreform

Vorsitz: N. N.

Gruppe der Professorinnen und Professoren:

Univ.-Prof. Dr. August-Wilhelm Alfermann, Univ.-Prof. Dr. Volker Beeh,
Univ.-Prof. Dr. Günther Glebe, Univ.-Prof. Dr. Gerd E. Novotny,
Univ.-Prof. Dr. Horst Schlehofer, Univ.-Prof. Dr. Therese Seidel,
Prof. Dr. Sibylle Soboll, Univ.-Prof. Dr. Gerd Rainer Wagner

Gruppe der wissenschaftlichen Mitarbeiterinnen und Mitarbeiter:

Dr. Lars Fuck

Dipl.-Phys. Benno Springer

Akad. Oberrat Dr. Hartmut Steuber

Dr. Peter Lorscheid (beratendes Mitglied)

Gruppe der Studierenden:

Jutta Biedebach, Oliver Henke, Ralf Thorsten Krüger, Michael Milewczik

Gruppe der nichtwissenschaftlichen Mitarbeiterinnen und Mitarbeiter:

Techn. Ang. Harald Götz

Ständige Kommission für Forschung und wissenschaftlichen Nachwuchs

Vorsitzender: Prorektor Univ.-Prof. Dr. Hans Martin Jahns

Gruppe der Professorinnen und Professoren:

Univ.-Prof. Dr. Wolfgang J. Bock, Univ.-Prof. Dr. Helmut Frister, Univ.-Prof. Dr. Hans

Hecker, Univ.-Prof. Dr. Hans Körner, Univ.-Prof. Dr. H. W. Müller, Univ.-Prof. Dr.

Joachim Walter Schultze, Univ.-Prof. Dr. Heinrich Strotmann, Univ.-Prof. Dr. Gerd

Rainer Wagner

Gruppe der wissenschaftlichen Mitarbeiterinnen und Mitarbeiter:

Akad. Oberrat Dr. Manfred Fey, Wiss. Ang. Dr. Ariane Neuhaus-Koch, Dr. Ursula

Stockhorst, Sabrina Helm

Gruppe der Studierenden:

Andreas Funk, Marko Siegesmund, Philipp Wallutat

Gruppe der nichtwissenschaftlichen Mitarbeiterinnen und Mitarbeiter:

Tech. Ang. Harald Götz

Ständige Kommission für Planung und Finanzen

Vorsitzender: Prorektor Univ.-Prof. Dr. Emmeran Gams

Gruppe der Professorinnen und Professoren:

Univ.-Prof. Dr. Vittoria Borsò, Univ.-Prof. Dr. Wilhelm Busse, Univ.-Prof. Dr. Gerd

Fischer, Univ.-Prof. Dr. Klaus-Peter Franz, Univ.-Prof. Dr. Dieter Häussinger, Univ.-

Prof. Dr. Dieter Meiners, Univ.-Prof. Dr. Dirk Olzen, Univ.-Prof. Dr. Jürgen Schrader

Gruppe der wissenschaftlichen Mitarbeiterinnen und Mitarbeiter:

Akad. Oberrätin Dr. Hildegard Hammer, Wiss. Ang. Dr. Jochen Lechner,

Wiss. Ang. Dr. Jochen F. Staiger, Wiss. Ass. Dr. Markus Thiel

Gruppe der Studierenden:

Christian Rütz, Juha Schumacher

Gruppe der nichtwissenschaftlichen Mitarbeiterinnen und Mitarbeiter:

Alfred Syska, Annemarie Schmitz

Vergabekommission für die Graduiertenförderung

Vorsitzender: Univ.-Prof. Dr. Hans Martin Jahns

Gruppe der Professorinnen und Professoren:

Univ.-Prof. Dr. Monika Gomille

Prof. Dr. Walter Kies

Gruppe der wissenschaftlichen Mitarbeiterinnen und Mitarbeiter:

Wiss. Ang. Dr. Ariane Neuhaus-Koch

Gruppe der Studierenden:

Oliver Döhrmann

Bibliothekskommission

Vorsitz: N. N.

Gruppe der Professorinnen und Professoren:

Univ.-Prof. Dr. Michael Berger , Univ.-Prof. Dr. Axel Bühler, Univ.-Prof. Dr. Kurt Düwell, Univ.-Prof. Dr. Bernd Günter, Univ.-Prof. Dr. Helmut Haas , Univ.-Prof. Dr. Hartmut Löwen, Univ.-Prof. Dr. Reinhold Meise, Univ.-Prof. Dr. Petra Pohlmann

Gruppe der wissenschaftlichen Mitarbeiterinnen und Mitarbeiter:

Dr. Ortwin Adams, Wiss. Mit. Susanne Jahn, Akad. Oberrat Dr. Hartmut Steuber, Wiss. Mit. Dr. Helmut Wenz

Gruppe der Studierenden:

Volker Maas, Thomas Oellermann

Gruppe der nichtwissenschaftlichen Mitarbeiterinnen und Mitarbeiter:

Kludia Rudolph

Kommission für das Universitätsrechenzentrum

Vorsitzender: Prorektor Univ.-Prof. Dr. Hans Martin Jahns

Gruppe der Professorinnen und Professoren:

Univ.-Prof. Dr. Horst Degen , Univ.-Prof. Dr. Hans Geisler, Univ.-Prof. Dr. Helmut Haas , Univ.-Prof. Dr. Hans-Dieter Höltje, Univ.-Prof. Dr. Ulrich Noack , Prof. Dr. Christian Ohmann, Univ.-Prof. Dr. Karl Heinz Reuband, Univ.-Prof. Dr. Egon Wanke

Gruppe der wissenschaftlichen Mitarbeiterinnen und Mitarbeiter:

Akad. Oberrat Dr. Klaus Diemert, Dr. Peter Gluchowski, Wiss. Ang. Dr. Rolf Kötter, Dipl.-Päd. Werner Müller

Gruppe der Studierenden:

Marko Siegesmund, Markus Swierczek

Gruppe der nichtwissenschaftlichen Mitarbeiterinnen und Mitarbeiter:

Marie-Luise Willems

Gleichstellungskommission

Vorsitzende: Komm. Gleichstellungsbeauftragte Beate Moser

Gruppe der Professorinnen und Professoren:

Univ.-Prof. Dr. Gabriele Gloger-Tippelt, Univ.-Prof. Dr. Victoria Kolb-Bachofen, Univ.-Prof. Dr. August-Wilhelm Alfermann, Univ.-Prof. Dr. Johannes Dietlein

Gruppe der wissenschaftlichen Mitarbeiterinnen und Mitarbeiter:

Wiss. Mit. Assessorin Karin Rottländer-Peters, Wiss. Ang. Dr. Ariane Neuhaus-Koch, M.A. Michael Gutmann, Priv.-Doz. Dr. Wolfgang Huckenbeck

Gruppe der Studierenden:

Jutta Biedeback, Ramona Döring, Andreas Funk , Björn Wörrfel

Gruppe der nichtwissenschaftlichen Mitarbeiterinnen und Mitarbeiter:

Karl-Heinz Fehr , Hanne Horn , Ulrike Rosenbaum , Alfred Syska

Rektoratsbeauftragter für die Technologiezentren:

Univ.-Prof. Dr. Detlev Riesner

Rektoratsbeauftragter für den Hochschulsport:

Prof. Dr. Sarkhadun Yaldai

Beratergremium für Auslandsbeziehungen:

Mitglieder: Vorsitzende der Fakultätskommissionen für Auslandsbeziehungen,
Leiter des Akademischen Auslandsamtes

Gleichstellungsbeauftragte

Komm.: Beate Moser

Gebäude 16.11, Ebene 03, Raum 24-28, F. 81-1 15 26

Sekretariat: Frau Maria-Luise Konradt, F. 81-1 38 86, Fax 81-1 52 39

Komm. Stellvertreterinnen:

Dr. phil. Ariane Neuhaus-Koch (für die wissenschaftlichen Mitarbeiterinnen)

AOR'in Dr. Hildegard Hammer (für die wissenschaftlichen Mitarbeiterinnen)

Esther Preuß, Nicole Gallé (für Studentinnen), F. 81-1 15 27

**Förderungsausschuß nach dem
Bundesausbildungsförderungsgesetz (BAföG)**

Hauptamtliches Mitglied des Lehrkörpers:

Univ.-Prof. Dr. Hans-Georg Ross

Vertreter der Auszubildenden:

N. N.

Vertreterin des Studentenwerks als Amt für Ausbildungsförderung:

AL in Monika Zerbin

(geschäftsführendes Mitglied)

**Wir schenken
Ihnen die Zeitung
zum Frühstück.**



Testen Sie eine
Woche lang die
Rheinische Post.
Kostenlos und
unverbindlich.
Rufen Sie uns an:
0800/3 23 23 33.

RP

Hinterher weiß man
immer mehr.



Ehrensensatorinnen und -senatoren

Dr. Esther Betz, Mitherausgeberin der Rheinischen Post,
Cecilienallee 33, 40474 Düsseldorf

Prof. Dr. Pierre René Delorme, recteur de l'Academie d'Orleans-Tours,
21, Rue Saint-Etienne, F 45043 Orléans Cedex, Frankreich

Dr. jur. Wolfgang Glatzel, Ehrenpräsident der Gesellschaft von Freunden und Förderern der Universität Düsseldorf e. V., La Ginestra, 6622 Ronco s. Ascona, Schweiz

Rudolf Groth, Bankier i. R., vormals geschäftsführender Gesellschafter des Bankhauses C. G. Trinkaus & Burkhardt, Hofrat-Beisele-Straße 24, 82327 Tutzing

Prof. Dr. Dr. h. c. mult. Paul Mikat, Kultusminister a. D., Erich-Hoepner-Straße 21, 40474 Düsseldorf

Peter Müller, Direktor des Beamtenheimstättenwerkes, Oberbürgermeister a. D. der Landeshauptstadt Düsseldorf, Wirmerstraße 12, 40474 Düsseldorf

Dr. h.c. Friedel Neuber, Vorsitzender des Vorstandes der Westdeutschen Landesbank, Girozentrale Düsseldorf, Herzogstraße 15, 40217 Düsseldorf

Dr. h.c. Rolf Schwarz-Schütte, Ehrenpräsident der Industrie- und Handelskammer zu Düsseldorf, Ehrenpräsident der Gesellschaft von Freunden und Förderern der Heinrich-Heine-Universität Düsseldorf e. V., Ernst-Schneider-Platz 1, 40212 Düsseldorf

Dr. Günther Wille, Bankier i.R., Reichswaldallee 66, 40472 Düsseldorf

Pressestelle (Gebäude 16.11, Ebene 02)

Leiter: Rolf Willhardt, F. 81-1 24 39

Stellvertreterin: Dr. Victoria Stachowicz, F. 81-1 32 53

Sekretariat: Ursula Haßelkuß, F. 81-1 20 22,

e-mail: Hasselkuss@verwaltung.uni-duesseldorf.de

e-mail: Willhardt@verwaltung.uni-duesseldorf.de

e-mail: Stachowicz@verwaltung.uni-duesseldorf.de

Telefax (0211) 81-152 79

Zahnarthelferin
+ Fremdsprachensekretärin

= Fachübersetzerin für
Dentales Englisch

Rechnen Sie bei Ihrer Korrespondenz und Übersetzung ins bzw. aus dem Englische(n) mit dentaler, kaufmännischer und/oder technischer Terminologie.

Margit Hofsäß
Schreib- und Übersetzungsbüro
Burghartstr. 49
D-75217 Birkenfeld
Tel. +49-(0)7082-942023
Fax +49-(0)7082-942025
E-Mail: hoffice@gmx.de



Apollinarisstr. 22
40227 Düsseldorf
Telefon 0211 / 78 25 88
Telefax 0211 / 78 02 027

GEBÄUDEREINIGUNG · Büros · Fassaden · Glas · Grund- u. Bauendreinigung · Marmorkristallisation · Parkettschleifen · Teppiche · Schmutzfangmatten-Service



**„Von
Büchern
wird
man auch
nicht satt!“**

(Ein unbekannter Student)

Für exklusive Partys und Top-Events suchen wir

Service-Personal.

Du bist 18 bis 30 J. jung, dienstleistungsorientiert, hast Spaß am Umgang mit Menschen und magst freie, flexible Zeiteinteilung! Gastronomieprofis sind uns auch sehr willkommen. Quer- und Seiteneinsteiger werden bei uns durch professionelle Schulungen optimal auf ihre Einsätze vorbereitet!

Interessiert?...dann sollten wir uns kennenlernen!

TST Table-Service-Team GmbH

Martinstraße 47-55

40223 Düsseldorf

Tel.: 02 11 / 56 30 40

Fax: 02 11 / 56 30 4 - 10

birgit.wieler@table-service-team.de



Zeitungszustellung - das bringt's!



Sind Sie ein aktiver Student, oder ganz einfach jemand, der für eine aufgeweckte Nebentätigkeit zusätzlich Geld verdienen möchte? Sind Sie über 18 Jahre alt, Frühaufsteher und mobil? Dann werden Sie Zeitungszusteller/-in! Ihr Arbeitsaufwand beträgt ein bis zwei Stunden pro Tag (bis 6.30 Uhr).

Zeitungszustellung:

Der Clevere Job!

Wir suchen **Zusteller/-innen** für die Rheinische Post und die Westdeutsche Zeitung.

TRADIEL GMBH, Düsseldorf

☎ 0800/9750200



*study hard,
party hard,
but travel easy...*

mit **D.M.C. Weltweit**

*Euer Reisebüro zwischen
Uni und Unikliniken*

*Himmelgeister Str. 83
40225 Düsseldorf*

Just for you:

*Besonders günstige Flüge und Hotels
durch **STA Travel** - weltweit.*

Fon: 02 11 / 93 45 993

Fax: 02 11 / 93 45 997

E-Mail: dmc-weltweit@t-online.de

I-Net: www.dmc-weltweit.de

see 'ya!

SOON!!!

Legende zu umseitiger Orientierungshilfe

Die vierstellige Kennzahl gibt den Standort einer Einrichtung an. Steht eine zweite Kennzahl in Klammern davor, gibt diese den Zugang zu der jeweiligen Einrichtung an.

Stand: April 01

Zentrale Einrichtungen	Gebäude
Rektorat	16.11
Universitätsverwaltung	16.11
Studierendensekretariat	16.11
Akademisches Auslandsamt	16.11
Akademisches Prüfungsamt	16.11
Zentrale Studienberatung	16.11
Forschungs- und Technologietransfer	16.11
Pressestelle	16.11
Verwaltung des Universitätsklinikums Düsseldorf	13.70
Universitätsrechenzentrum	25.41
Universitäts- und Landesbibliothek	24.41
Fachbibliothek: Theoretische Medizin	22.21
Fachbibliothek: Erziehungswissenschaft, Psychologie	(23.01) 23.03
Fachbibliothek Klassische Philologie, Philosophie, Anglistik, Germanistik	23.21
Fachbibliothek: Romanistik, Geschichte, Sozialwissenschaften	23.31
Fachbibliothek: Geowissenschaften, Mathematik, Physik	25.22
Fachbibliothek: Biologie, Chemie, Pharmazie	26.21
Medizinische Abteilung	17.13
Fachbibliothek Jura	24.91
Technische Direktion/Betriebshof	23.40
Versorgungszentrum/Personalkantine der medizinischen Einrichtungen	17.21
Gästehaus	Fabricsiusstraße 8
Studentenwerk	21.12
Mensa/Restaurant	21.11
Abt. für Ausbildungsförderung	(23.01) 23.11
ASTA	21.12
Staatliches Bauamt Düsseldorf II für die Universität	16.21
Arbeitsamt: Berufsberatung und Jobvermittlung	23.02
Staatliches Prüfungsammt	23.31
Betriebsärztlicher Dienst	14.95
Juristische Fakultät	
Dekanat	24.91
Lehrstuhl für Bürgerliches Recht, Internationales Privatrecht und Rechtsvergleichung	24.91
Lehrstuhl für Strafrecht und Strafprozeßrecht	24.91
Professur für Strafrecht und Strafprozeßrecht	24.91
Lehrstuhl für Deutsches und Ausländisches Öffentliches Recht, Völkerrecht und Europarecht	24.91
Lehrstuhl für Bürgerliches Recht, Handelsrecht und Wirtschaftsrecht	24.91
Lehrstuhl für Öffentliches Recht und Verwaltungslehre	24.91
Lehrstuhl für Bürgerliches Recht und Zivilprozeßrecht	24.91
Lehrstuhl für Staats- und Verwaltungsrecht	24.91
Lehrstuhl für Bürgerliches Recht und Internationales Wirtschaftsrecht	24.91
Lehrstuhl für Bürgerliches Recht und Gewerblichen Rechtsschutz	24.91
Medizinische Fakultät	
Dekanat	(23.01) 23.11
Zentrum für Anatomie und Hirnforschung	
Institut für Neuroanatomie	(22.01) 22.03
Institut für Morphologische Endokrinologie u. Histochemie	(22.01) 22.03
C. u. O. Vogt-Institut für Hirnforschung	(22.01) 22.03
Zentrum für Physiologie	
Institut für Herz- und Kreislaufphysiologie	(22.01) 22.03
Institut für Neuro- und Sinnesphysiologie	(22.01) 22.03
Zentrum für Physiologische Chemie	
Institut für Physiologische Chemie I	(22.01) 22.03
Institut für Physiologische Chemie II	(22.01) 22.03
Zentrum für Medizinische Psychologie, Soziologie, Statistik und Allgemeinmedizin	
Institut für Medizinische Psychologie	(23.01) 23.02
Institut für Medizinische Soziologie	(23.01) 23.02
Institut für Statistik in der Medizin	(23.01) 23.02

Zentrum für Pharmakologie und Toxikologie	
Institut für Pharmakologie	22.21
Institut für Toxikologie	22.21
Zentrum für Pathologie	
Institut für Pathologie	14.79
Institut für Neuropathologie	14.79
Institut für Cytopathologie	14.81
Zentrum für Ökologische Medizin	
Institut für Hygiene	(23.01) 23.12
Institut für Rechtsmedizin	14.84
Institut für Arbeitsmedizin und Sozialmedizin	(23.01) 23.11, 23.12
Institut für Humangenetik und Anthropologie	(23.01), 23.11, 23.12
Zentrum für Innere Medizin und Neurologie	
Medizinische Klinik und Poliklinik	
Klinik für Hämatologie, Onkologie und klinische Immunologie	(13.50) 13.51
Klinik für Kardiologie, Pneumologie und Angiologie	(13.50) 13.54
Med. Abteilung für Endokrinologie	(13.50) 13.53
Klinik für Gastroenterologie und Infektiologie	(13.50) 13.54
Klinik für Stoffwechselerkrankungen und Ernährung	(13.50) 13.51
Klinik für Nephrologie und Rheumatologie	(13.50) 13.51
Neurologische Klinik	(13.50) 13.52
Zentrum für Operative Medizin I Chirurgische Klinik und Poliklinik	
Klinik für Allgemeine und Unfallchirurgie	(12.41) 12.46, 12.47
Klinik für Gefäßchirurgie und Nierentransplantation	(12.41) 12.46, 12.47
Klinik für Kinderchirurgie	(12.41) 12.46, 12.47
Klinik für Thorax- und kardiovaskuläre Chirurgie	12.46, 12.47
ArGr. f. Experimentelle Chirurgie	(23.01) 23.12
Zentrum für Kinderheilkunde Kinderklinik	13.41
Klinik für Allgemeine Pädiatrie, Neurologie und Pneumologie	13.41
Klinik für Allgemeine Pädiatrie, Neonatalogie, Gastroenterologie, Stoffwechsel und Ernährung	13.41
Klinik für Kinderkardiologie	13.41
Klinik für päd. Hämatologie und Onkologie	13.41
Zentrum für Zahn-, Mund- und Kieferheilkunde Westdeutsche Kieferklinik	
Poliklinik für Zahnärztliche Chirurgie und Aufnahme	18.73
Poliklinik für Parodontologie	18.73
Poliklinik für Zahnerhaltung und Präventive Zahnheilkunde	18.73
Poliklinik für Zahnärztliche Prothetik	18.21
Poliklinik für Kieferorthopädie	18.21
Klinik für Kiefer- und Plastische Gesichtschirurgie	18.73
Zentrum für Radiologie	
Klinik und Poliklinik für Strahlentherapie und rad. Onkologie	(13.50) 13.54
Nuklearmedizinische Klinik	(13.50) 13.51
Institut f. Diagnostische Radiologie	(13.50) 13.53
Zentrum für Anästhesiologie	
Klinik für Anästhesiologie	(12.41) 12.42
ArGr. für Experimentelle Anästhesiologie	(23.01) 23.02
Zentrum für Operative Medizin II	
Augenklinik	13.75
Hals-, Nasen- und Ohrenklinik	13.76
Neurochirurgische Klinik	13.71
Zentrum für Operative Medizin III	
Frauenklinik	14.75, 14.24
Orthopädische Klinik	18.11, 18.12
Urologische Klinik	13.72
Hautklinik	11.80
Institut für Geschichte der Medizin	(23.01) 23.12
Zentralinstitut für klinische Chemie und Laboratoriumsdiagnostik	(13.50) 13.51
Institut für Hämostaseologie und Transfusionsmedizin (Blutbank)	12.43
Institut für Lasermedizin	(22.01) 22.03
Institut für Onkologische Chemie	(23.01) 23.12
Klinisches Institut für Psychosom. Medizin und Psychotherapie	14.90
Institut für Medizinische Mikrobiologie und Virologie	22.21
Institut für Immunbiologie	14.80
Medizinisch-Neurologisch- Radiologische Klinik (MNR-Klinik)	13.50 bis 13.54
Hörsaal (MNR-Klinik)	13.55
Tierversuchsanlage	22.22
Lehranstalt für techn. Assistenten i. d. Medizin	15.12
für Physiotherapie	15.10
für Massage	15.10
für Orthoptistinnen	13.75
für Diätassistentinnen	17.21
Krankenpflegeschule	15.11
Kinderkrankenpflegeschule	15.21
Schule für Krankenpflegehilfe	15.11

Philosophische Fakultät	
Dekanat	23.21
Forum der Forschungszentren	23.21
Philosophisches Institut	23.21
Erziehungswissenschaftl. Institut	(23.01) 23.02, 23.03
Sozialwissenschaftliches Institut	23.31, 23.32
Institut für die Kultur und Geschichte der Deutschen im östlichen Europa	23.31
Historisches Seminar	23.31
Seminar für Kunstgeschichte	23.31
Institut für Sprache und Information	23.21
Seminar für Klassische Philologie	23.21
Germanistisches Seminar	23.21
Jiddische Kultur, Sprache und Literatur	23.03
Anglistisches Institut	23.21, 23.31, 23.32
Romanisches Seminar	23.21
Ostasien-Institut	23.02
Institut für Sportwissenschaft	28.01

Mathematisch-Naturwissenschaftliche Fakultät	
Dekanat	25.32
Mathematisches Institut	(25.12) 25.13, 25.22
Institut für Experimentalphysik	25.42
Institut für Laser- und Plasmaphysik	25.33
Institut für Physik der kondensierten Materie (IPKM)	25.22, 25.23
Institut für Theoretische Physik	25.32
Institut für Angewandte Physik	(25.32) 25.33
Institut für Anorganische Chemie und Strukturchemie	(26.41) 26.42, 26.43
Institut für Organische Chemie und Makromolekulare Chemie	(26.41) 26.33, 26.43
Institut für Physikalische Chemie und Elektrochemie	26.43, 26.32, 26.31
Institut für Theoretische Chemie	(26.41) 26.32
Institut für Biochemie	(26.41) 26.42
Chemie und ihre Didaktik	26.31
Institut für Pharmazeutische Chemie	(26.11) 26.23

Institut für Pharmazeutische Biologie (26.11)	26.23
Institut für Pharmaz. Technologie	(26.11) 26.22
Botanisches Institut und	(26.11) 26.03, 26.13
Botanischer Garten	
- Betriebsgebäude -	29.01
Institut für Biochemie der Pflanzen	26.03
Institut für ökologische Pflanzenphysiologie und Geobotanik	26.13
Institut für Entwicklungs- und Molekular- biologie der Pflanzen	26.13
Institut für Neurobiologie	26.02
Institut für Zoomorphologie, Zellbiologie und Parasitologie	26.03, 26.13
Institut für Entwicklungs- und Molekular- biologie der Tiere	26.13
Institut für Zoophysiologie	26.12
Institut für Physikalische Biologie	26.12
Institut für Mikrobiologie	26.12
Institut für Genetik	26.02, 26.12
Institut für Allgemeine Psychologie	23.03, 23.02
Institut für Physiologische Psychologie	23.02, 23.12, 23.03
Geographisches Institut	(25.12) 25.02, 25.12

Wirtschaftswissenschaftliche Fakultät	
Dekanat	(23.31) 23.32
Lehrstuhl für Betriebswirtschaftslehre, insbesondere Unternehmensführung, Organisation und Personal	23.32
Lehrstuhl für Betriebswirtschaftslehre, insbesondere Finanzdienstleistungen	23.31/32
Lehrstuhl für Betriebswirtschaftslehre, insbesondere Marketing	23.31/32
Lehrstuhl für Betriebswirtschaftslehre, insbesondere Produktionswirtschaft und Umweltökonomie	23.31/32
Lehrstuhl für Betriebswirtschaftslehre, insbesondere Unternehmensprüfung und Controlling	23.32
Lehrstuhl für Betriebswirtschaftslehre, insbesondere Finanzierung u. Investition	23.31
Lehrstuhl für Volkswirtschaftslehre	23.31
Fachgebiet Volkswirtschaftslehre	23.31
Fachgebiet Statistik und Ökonometrie	23.31

Sonstige Einrichtungen	
Fachhochschule Düsseldorf	
Rektorat/Verwaltung	23.31
Fachbereich Wirtschaft	23.31
Fachbereich Sozialpädagogik	24.21
Fachbereich Sozialarbeit	24.21
Stadtbücherei	17.12

Verwaltung

Kanzler:

Ulf Pallme König

Universitätsstraße 1, Gebäude 16.11, Ebene 01, Raum 28

Vorzimmer kommissarisch: Reg.-Ang. B. Nitsche, F. 81-1 10 00/1,

Telefax: 81-1 45 34

E-Mail: ulf.pallme.koenig@verwaltung.uni-duesseldorf.de

Koordinierungsstelle des Kanzlers für seine Funktion als Sprecher der Kanzler und Kanzlerinnen der Universitäten NRW: Reg. Ang. Kirsten Ugowski, F. 81-1 42 48, Fax: 81-1 17 72, E-Mail: ugowski@verwaltung.uni-duesseldorf.de

1. Universitätsverwaltung

Die Universitätsverwaltung befindet sich, soweit nichts anderes angegeben, im Gebäude 16.11 (Verwaltungsgebäude), Universitätsstraße 1
siehe auch vorstehenden Lageplan.

Vertretung des Kanzlers:

N. N.

Geschäftszimmer: Reg.-Ang. B. Nitsche, F. 81-1 24 32 und 13260,

Fax: 81-1 18 33

Dezernat 1 - Akademische und studentische Angelegenheiten

Reg.-Direktor Berthold Cyperek, F. 81-1 24 40,

E-Mail: cyperek@verwaltung.uni-duesseldorf.de

Abteilung 1.1 - Akademische Angelegenheiten

Leiter: Oberregierungsrat Uli Henneke,

F. 81-1 24 34, Fax: 81-139 78, E-Mail: henneke@uni-duesseldorf.de

Geschäftszimmer: Karin Schröer, F. 81-1 13 83,

Fax: 81-1 50 72

Abteilung 1.2 - Studierendensekretariat

Leiter: Reg.-Amtsrat Karl-Heinz Fehr

Rückmeldung, Beurlaubung, Fachwechsel, Adressenänderung, Exmatrikulation:

F-M: F. 81-1 22 33 N-Z: F. 81-1 22 60 A-E: F. 81-1 45 33 (9-12 Uhr)

Einschreibanträge, Anträge für Studienortwechsel:

F. 81-1 40 31 (9-12 Uhr)

F. 81-1 34 80 (9-12 Uhr)

Zulassungsangelegenheiten, Einschreibungen; Nachgeforderte

Einschreibunterlagen

A-G: 81-1 22 43 H-L: 81-1 22 34 M-Q: 81-1 51 07 R-Z: 81-1 32 66/11 79

Abteilung 1.3 - Akademisches Auslandsamt

Leiter: Reg.-Ang. Dr. Werner J. Stüber, F. 81-1 31 00, Fax: 81-1 13 34

Mitarb.: Reg.-Ang. Dr. Anitha Kumari, F. 81-1 13 98

Geschäftszimmer: Reg.-Ang. Monika Lent-Öztürk

e-mail: (Name)@verwaltung.uni-duesseldorf.de

Auslandsstudium:

Reg.-Ang. Dieter Haas, F. 81-1 22 38

Ausländerstudium:

Reg.-Ang. Hildegard Janssen, F. 81-1 25 03,

Reg.-Ang. Iris Hausmann, F. 81-1 32 68

Reg.-Ang. Birgitha Ugowski

EU-Forschungsförderung:

Reg.-Ang. Dr. Volker Hempel, F. 81-1 53 64

Reg.-Ang. Patricia Nitsch, F. 81-1 13 98

Kulturprogramm:

Reg.-Ang. Dr. Torsten Enge, F. 81-1 49 51

Abteilung 1.4 - Akademisches Prüfungsamt

Leiter: Reg. Amtmann Oliver Beil, F. 81-1 43 58, Fax: 02 11/81-1 22 51

E-mail: beil@verwaltung.uni-duesseldorf.de

Abteilung 1.5 - Zentrale Studienberatung

Anmeldung: Reg.-Ang. Renate Krüger-Raschkowski, F. 81-1 43 80,
Reg.-Ang. Isabela Modner, F. 81-1 24 48
Leiter: Reg.-Ang. Dr. phil. Torsten Enge, F. 81-1 49 51
Reg.-Ang. Dr. rer. nat. Gerd Grün, M. A., F. 81-1 44 91
Reg. Ang. Dr. phil. Doris Hildesheim, M. A., F. 81-137 68
Reg.-Ang. Angelika Wuttke, Dipl.-Psych., F. 81-1 49 34
Reg.-Ang. Hanne Müller, Dipl.-Psych., F. 81-1 49 34

Dezernat 2 - Planung, Statistik, Informationsverarbeitung
Reg.-Ang. Wolfgang Ortmann, Dipl.-Volkswirt, F. 81-132 13
E-Mail: ortmann@verwaltung.uni-duesseldorf.de

Abteilung 2.1 - Struktur- und Entwicklungsplanung
Leiter: Reg.-Ang. Dietmar Gröbl, Betriebswirt (grad.), F. 81-13215
E-Mail: gruebl@verwaltung.uni-duesseldorf.de

Abteilung 2.2 - Informationsverarbeitung
Leiter: Oberregierungsrat Kurt Finkbeiner, Dipl.-Geophysiker, F. 81-1 3214
E-Mail: finkbeiner@verwaltung.uni-duesseldorf.de

Dezernat 3 - Personal
Oberregierungsrat Ralf-Rainer Pense, F. 81-124 20, Fax 81-11476
E-Mail: dezernat3@verwaltung.uni-duesseldorf.de

Abteilung 3.1 - Personalangelegenheiten des wiss. Personals, Beamtenangelegenheiten, Beamtenrecht
Leiter: Reg.-Oberamtsrat Wilfried Marpe, F. 81-1 24 17

Abteilung 3.2 - Personal- und Organisationsangelegenheiten der weiteren Beschäftigten und Auszubildenden sowie des aus Mitteln Dritter bezahlten Personals einschließlich der beamten- und tarifrechtlichen Sondergebiete
Leiter: Reg.-Oberamtsrat Jürgen Ney, F. 81-1 47 02

Dezernat 4 - Liegenschaften, Organisation, Hausverwaltung, Betriebssicherheit und Umweltschutz
N. N., F. 81-1 24 32, Fax: 81-11833

Abteilung 4.1 - Liegenschaften, Organisation
Leiterin: Reg.-Amtsrätin Rita Holzhauer, F. 81-1 52 15, Fax 81-1 30 30,
e-mail: holzhauer@verwaltung.uni-duesseldorf.de

Abteilung 4.2 - Hausverwaltung, Raumkataster
Leiter: Reg.-Amtsrat Michael Abraham, F. 81-1 53 27, Fax 81-1 18 68
e-mail: abraham@verwaltung.uni-duesseldorf.de

Abteilung 4.3 - Betriebssicherheit und Umweltschutz, Gebäude 23.40 (Technischer Betriebshof)
Leiter: Reg.-Ang. Dipl.-Chem. Oliver Fahr, F. 81-1 34 56, Fax 81-1 14 89
E-Mail: fahr@uni-duesseldorf.de

Dezernat 5 - Haushaltsangelegenheiten, Zentrale Beschaffung, Universitätskasse
Oberverwaltungsdirektor Wilhelm Schmitz, F. 81-1 24 38 oder 81-15238,
Fax: 81-12366, E-mail: Schmitz@verwaltung.uni-duesseldorf.de

Abteilung 5.1 - Haushalts- und Rechnungswesen
Leiter: Oberregierungsrat Bernd Kemena, F. 81-1 22 46, Fax: 81-11409
E-mail: Kemena@verwaltung.uni-duesseldorf.de

Abteilung 5.2 - Zentrale Beschaffung
Leiter: Reg.-Oberamtsrat Jens-Peter Natersky, F. 81-1 24 42, Fax: 81-12092
E-mail: Natersky@verwaltung.uni-duesseldorf.de

Abteilung 5.3 - Universitätskasse
Komm. Leiter: Reg. Amtmann Frank Gobrecht, F. 81-1 22 32,
Fax: 81-11953

Dezernat 6 – Bau und Technik, Gebäude 23.40 (Uni-Betriebshof)
Technischer Direktor: Dr.-Ing. Uwe Zdebel, F. 81-1 2555

Abteilung 6.1 – Verwaltung
Leiter: Dr.-Ing. Uwe Zdebel

Abteilung 6.2 – Versorgungstechnik
Leiter: Dipl.-Ing. Dirk Bruchhausen, F. 81-12634

Abteilung 6.3 – Elektrotechnik
Leiter: Dipl.-Ing. Hans-Henning Pietschmann, F. 81-1 51 00

Abteilung 6.4 – Zentrale Betriebstechnik
Leiter: Dipl.-Ing. Hans-Henning Pietschmann

Abteilung 6.5 – Bauangelegenheiten
Leiter: Dr.-Ing. Uwe Zdebel

Dezernat 7 – Rechtsangelegenheiten
Reg.-Direktor Dr. Till Amm, F. 81-1 24 01

Dezernat 8 – Berufungs- und Koordinierungsangelegenheiten,
Angelegenheiten des Forschungs- und Technologie-Transfers
N. N.

Abteilung 8.1 – Forschungs- und Technologie-Transfer,
Leiterin: N. N., F. 81-1 52 35

6 Semester praxisnahes und international ausgerichtetes
Studium · Intensive EDV-Ausbildung · Auslandsaufenthalte · Betriebs-
praktika · Kleine Lerngruppen · Attraktive Abschlüsse mit international
hohem Niveau · Für unsere Absolventen der direkte Einstieg in den Beruf.

- Optional: BA-Prüfung in den Niederlanden, MBA-Anschluss-Studium in den USA
- Abschlussprüfung durch die European Management Academy, EMA, Sitz Paris, durch die European Schools for Higher Education in Administration and Management, ESA, Sitz Wien und vor den Industrie- und Handelskammern London, Paris bzw. Madrid



Ihre Alternative zur Universität

Beginn: Oktober 2002

- **Internationale Betriebswirtschaft** EMA
(BAföG-Anerkennung) Sprachen: Englisch, Spanisch, Französisch
- **IT-Management** EMA
Betriebswirtschaft · E-Business · Sprachen: Englisch, Spanisch
- **Tourismus-Management** EMA
(BAföG-Anerkennung) Sprachen: Englisch, Spanisch, Französisch

Zertifiziert nach
DIN EN ISO 9001



Euro-Business-College
Düsseldorf

Konrad-Adenauer-Platz 12 · 40210 Düsseldorf
Tel.: 0211 179255-0 · Fax 179255-22
E-Mail: ebc-duesseldorf@eso.de

Infos über unsere weiteren Studiengänge Office Management erhalten Sie auch unter www.ebc.eso.de

Forschungs- und Technologie-Transfer

Leiterin: N. N., F. 81-1 52 35
Mitarb'in: Reg.-Ang'e Dr. Bettina Stöbe, F. 81-1 52 52
Mitarb'in: Reg.-Ang'e Magdalena Schönfeld, F. 81-1 23 09
Sekretariat: Reg.-Ang'e Brigitte Ruggiero, F. 81-1 32 65,
Fax 81-1 24 22, E-Mail: ftt@uni-duesseldorf.de
Universitätsverwaltung, Gebäude 16.11, Ebene 03, Raum 25

Gästehaus der Heinrich-Heine-Universität Düsseldorf (Fabriciusstraße 8)

Verwaltung des Gästehauses: Abt. 1.1 der Universitätsverwaltung
(Reg.-Amtmann Horst Zimmermann, F. 81-1 51 40; **Hausverwaltung:** Reg.-Ang.
Ulrike Bechlars, F. 81-1 22 01 o. 130 44 – **Mo.-Fr. 8.30–16.30 bzw. 17.00**)
Aufnahmeanträge sind ausschließlich an die Abt. 1.1 zu richten
(F. 81-1 51 40/124 34)

Tagungs- und Gästehaus der Heinrich-Heine-Universität Düsseldorf

Schloß Mickeln
Alt Himmelgeist 25
40589 Düsseldorf
Leiterin: Reg.-Ang'e Ingrid Paulus
Gästekbetreuung: Gabriele Lorbeer
F. 60 18 70 20, Fax: 60 18 70 22
E-mail: schloss.mickeln@uni-duesseldorf.de
Zahlungen, Rechnungsangelegenheiten:
Geschäftszimmer Abteilung 4.1: Frau Rang, Frau Sutovcak, F. 81-1 56 36,
Fax: 81-1 30 30



SACK & PACK

REISEAUSRÜSTUNGEN

40223 Düsseldorf-Bilk • Brunnenstr. 6
→ Am Bilk Bahnhof

☎ (02 11) 34 17 42 ☎ 33 14 06
<http://www.sackpack.de>
✉ info@sackpack.de

2. Verwaltung des Universitätsklinikums Düsseldorf

Moorenstraße 5, 40225 Düsseldorf, Gebäude 13.70, soweit nichts anderes angegeben

Kaufmännischer Direktor

Gerhard Becker

Vorzimmer: Reg.-Ang. Vera Erzbach, F. 81-1 71 00/1 71 01

E-mail: Erzbach@med.uni-duesseldorf.de

Dezernat 01 – Personalverwaltung

Leiter: Reg.-Rat Peter Casper, F. 81-1 71 26

Abteilung 01.2 – Stellenplanangelegenheiten, Beamten- und tarifrechtliche Sondergebiete, Personalangelegenheiten der Arbeiterinnen und Arbeiter

Leiter: Reg.-Amtsrat Klaus Dieter Gallé, F. 81-17231

E-mail: Galle@med.uni-duesseldorf.de

Abteilung 01.3 – Personalangelegenheiten des wissenschaftlichen Personals und der Beamtinnen und Beamten

Leiter: Reg.-Amtsrat Lothar Kunzel, F. 81-1 60 56

E-mail: Kunzel@med.uni-duesseldorf.de

Abteilung 01.4 – Personalangelegenheiten der Angestellten und des Krankenpflegepersonals

Leiter: Reg.-Oberamtsrat Joachim Kühn, F. 81-1 60 55

Dezernat 02 – Finanzen

Leiter: Reg. Ang. Wolfram Bannenberg, F. 81-1 84 59

E-mail: Bannenberg@med.uni-duesseldorf.de

Abteilung 02.1 - Finanzabteilung

Leiter: Reg.-Ang. Herbert Moisel, F. 81-17167

E-mail: Moisel@med.uni-duesseldorf.de

Abteilung 02.2 - Krankenkosten, Gebäude 11.72

Leiter: Reg. Ang. Klaus Völlings, F. 81-1 71 71

e-mail: Klaus.Voellings@med.uni-duesseldorf.de

Abteilung 02.3 - Sozialdienst, Gebäude 14.71

Leiterin: Dorothea Becker, F. 81-1 73 63

Abteilung 02.4 - Controlling und Kostenrechnung

Leiter: N. N., F. 81-18406

Dezernat 03 – Wirtschaft und Betriebe, Gebäude 17.21

Leitung: N. N., F. 81-1 72 00

Abteilung 03.1 – Wirtschaftsbetriebe, Gebäude 17.21

Leitung: Reg.-Ang. Benito Rabenort, F. 81-1 61 28

Abteilung 03.2 – Materialwirtschaft

Leiter: Reg. Ang. Martin Steffen, F. 81-1 72 43

E-mail: Steffen@med.uni-duesseldorf.de

Abteilung 03.3 – Gartenbau, Gebäude 16.31

Leiter: Reg.-Ang. Wilhelm Roosen, F. 81-1 72 02

Abteilung 03.4 – Apotheke, Gebäude 17.11

Leiter: Pharmaz. Direktor Dr. Otto Günther, Apotheke, F. 81-1 72 84

E-mail: Guenther@med.uni-duesseldorf.de

1

Dezernat 04 – Technik, Gebäude 17.18

Leiter: Reg.-Ang. Dr.-Ing. Theodor Menkhaus, F. 81-1 72 56
E-mail: Menkhaus@med.uni-duesseldorf.de

Abteilung 04.0 – Betriebszentrale

Leiter: Reg.-Ang. Winfried Schoder, Dipl.-Ing., F. 81-1 72 72
E-mail: Schoderwi@med.uni-duesseldorf.de

Abteilung 04.1 – Technische Verwaltung

Leiter: Reg.-Ang. Dr.-Ing. Theodor Menkhaus, F. 81-1 72 56

Abteilung 04.2 – Elektrotechnik

Leiter: Reg.-Ang. Wolfgang Pieper, F. 81-18579
E-mail: Pieper@med.uni-duesseldorf.de

Abteilung 04.3 – Maschinen, Klima-, Sanitär- und Verfahrenstechnik

Leiter: Reg.-Ang. Eberhard Steiner, Dipl.-Ing., F. 81-1 72 58
E-mail: Steiner@med.uni-duesseldorf.de

Abteilung 04.4 – Bauunterhaltung

Leiter: Reg.-Ang. Dirk Bollmann, F. 81-19972
E-mail: Bollmann@med.uni-duesseldorf.de

Abteilung 04.5 – Kommunikationstechnik

Leiter: Reg.-Ang. Karl-Heinz Hannappel, Dipl.-Ing. F. 81-1 72 78
E-mail: Hannappel@med.uni-duesseldorf.de

Abteilung 04.6 – Medizin- und Labortechnik

Leiter: Reg.-Ang. Dr. Peter Stöckel, Dipl.-Ing., F. 81-1 72 29
E-mail: Stoeckel@med.uni-duesseldorf.de

Dezernat 05 – Allgemeine Verwaltung, Datenverarbeitung, Organisation, Umweltschutz und Arbeitssicherheit

Leiter: Reg.-Dir. Heiner Thormeyer, F. 81-1 86 00/1 86 01
E-mail: Thormeyer@med.uni-duesseldorf.de

Abteilung 05.1 Allgemeine Verwaltung

Leiter: Reg.-Dir. Heiner Thormeyer, F. 81-1 86 00/1 86 01

Abteilung 05.2 Datenverarbeitung

Leiter: Reg.-Dir. Dr. Matthias Pank, F. 81-1 61 76
E-mail: Pank@med.uni-duesseldorf.de

Abteilung 05.3 Planung, Organisation und Statistik

Leiterin: Reg.-Ang. Dr. Annette Becker, F. 81-1 67 67
E-mail: Annette.Becker@med.uni-duesseldorf.de

Abteilung 05.4 Umweltschutz und Arbeitssicherheit

Leiter: Reg.-Ang. Gernot Hauck, F. 81-1 87 47
E-mail: Hauck@med.uni-duesseldorf.de

Dezernat 06 - Rechtsangelegenheiten

Leiter: Oberreg.-Rat Paul Evers, F. 81-1 85 67
E-mail: Evers@med.uni-duesseldorf.de

Krankenpflegedienst des Universitätsklinikums Düsseldorf

Pflegedirektion

Pflegedirektorin: N. N., F. 81-1 71 10, Vertr.: N. N., F. 81-1 60 53

Sprechstunden: nach telefonischer Terminvereinbarung

GREY WORLDWIDE

Düsseldorf ist
blutleer



**Wir suchen
Blutsverwandte**

Die **Uni-Blutspendenzentrale des Universitätsklinikums Düsseldorf** benötigt auch weiterhin dringend Ihre Blutspende, um jeden Patienten im Bedarfsfall versorgen zu können. Bitte spenden Sie. Jetzt.

**Tel: 0211/811-8558
www.uni-blutspende.de**

**Mein Blut
tut
D'dorf
gut!**



Uni-Blutspendenzentrale
Heinrich-Heine-Universität

Nehmen Sie unsere Leistung unter die Lupe!



- **Beratungsservice**
- **DTP-Studio**
- **Datenkonvertierung**
- **Druck von Broschüren, Prospekten,
Geschäftsberichten, Plakaten ...**
- **Industrielle Buchbinderei**



Theodor-Heuss-Straße 77
47167 Duisburg
Telefon (02 03) 9 94 87-0
Telefax (02 03) 9 94 87-59



Personalrat der wissenschaftlich Beschäftigten der Heinrich-Heine-Universität Düsseldorf

Universitätsstraße 1, 40225 Düsseldorf,
Gebäude 16.11, Ebene 03, Raum 32, Ebene 04, Raum 28,
F. (02 11) 81-1 49 63, 1 31 10, e-mail: prwiss@uni-duesseldorf.de

Sekretariat: Monika Demming-Pälmer, F. 81-1 49 63

Sprechstunden: nach Vereinbarung

Vorsitzender:	Bernd Cappel
1. stellv. Vorsitzende:	Karin Vehlhaber
2. stellv. Vorsitzender:	Dr. Hans-Jörg Fenner
Mitglieder:	Dr. Friedhelm Beckmann, Michèle Creff, Christoph Rocholl, Bernd Schwarzkopf, Harald Spiegl, Dr. Peter Wastl

Personalrat für das nichtwissenschaftliche Personal der Heinrich-Heine-Universität Düsseldorf

Universitätsstraße 1, 40225 Düsseldorf, Gebäude 16.11 (Verwaltungsgebäude),
Ebene 02, Raum 30–33

Sekretariat: Christa Scholl, Reg.-Ang., F. 81-1 24 11
Fax 1 13 46, E-mail: persratniwi@verwaltung.uni-duesseldorf.de

Sprechstunde: Nach Vereinbarung

Vorsitzender:	Matthias Marx, F. 81-1 24 24
1. Stellvertreterin:	Elvira Bachtenkirch, F. 81-1 53 26
2. Stellvertreter:	Rudolf Schweizer, F. 81-1 43 21
Mitglieder:	Harald Götz, Werner Herbertz, Karl Heinz Kopp, Jürgen Liebetrau, Alfred Mendzigall, Silke Rosenbohm, Rudolf Schmitt-Föllner, Helga Schweizer

Personalrat der wissenschaftlich Beschäftigten im Universitätsklinikum der Heinrich-Heine-Universität Düsseldorf

Moorenstraße 5, 40225 Düsseldorf (Gebäude 11.71)

Sekretariat: Frau Ulrike Kaplan, F. 81-1 90 80, Fax 81-1 67 77,
e-mail: prwissme@uni-duesseldorf.de

Bürozeit: 9.00–13.00 Uhr

Sprechstunden nach Vereinbarung

Vorsitzender:	Elmar Wolf, F. 81-17080
1. stellv. Vorsitzender:	Dr. Ludwig Michaelis, F. 81-18477
2. stellv. Vorsitzender:	„kè zuò jiao shòu (RC)“ (Gastprofessor) Dr. Erhard Hartung
Mitglieder:	Dr. Manfred Falck, Rolf Bühl, Dr. Hans-Jörg Deck, Dr. Urte Fahrón, Dr. Christian Freytag, Prof. Dr. Michael Klein, Dr. Elisabeth Schröder, Priv.-Doz. Dr. Joachim Winter

Personalrat der nichtwissenschaftlichen Mitarbeiter des Universitätsklinikums Düsseldorf

Moorenstraße 5, 40225 Düsseldorf (Gebäude 14.77),
F. 81-1 71 95/1 72 93/1 85 10/1 85 11/1 73 11/1 61 40/1 87 37/1 98 93,
Telefax: 81-1 89 33

Sprechstunden: montags bis mittwochs und freitags von 8 bis 15 Uhr

Vorsitzender: Martin Koerbel-Landwehr
1. Stellvertreter: Siegmund Waldhelm
2. Stellvertreter: Franz-Friedrich Schmidt
Mitglieder: Lutz Auwermann, Roland Bauch, Brigitte Benders,
Zeynep Dere, Dagmar Gaubig, Jürgen Hellerung,
Ursula Hellerung, Lorenz Hoffmann, Nicole Korsten,
Harry Kaspar, Ursel Meis, Teslime Özdemir,
Günther Porbadnik, Karin Soest-Schmitz, Etta Stevens,
Achim Storm, Fritz Werners, Anna Heike Wülfing

Jugend- und Auszubildendenvertretung

Bereich Universität: Stefanie Janke, F. 1 20 93, Tobias Kolb, F. 1 20 93,
Vanessa Gutreit, F. 1 32 37, Christian Pannenbecker, F. 1 35 10,
Melanie Klusener, F. 1 32 37

Sprechstunden: jeden Mittwoch von 13.30 Uhr – 14.30 Uhr
Gebäude 25.21, Ebene U1, Raum 02

Bereich Medizinische

Einrichtungen: Vorsitzender: Heiko Landenberger
Stellvertreter: Eike Pies, Benjamin Malchin

Schwerbehindertenvertretungen

Bereich Universität: Werner Herbertz
Gebäude 23.21, Ebene U1, Raum 63, F. 81-1 29 10
Sprechzeiten: Mo., Mi., Fr. 10.00 – 11.30 Uhr

Bereich Universitätsklinikum:
Vertrauensperson der schwerbehinderten Menschen: Cordula Notholt-
Stellvertretung: Susanne Looock

Sekretariat: Roswitha Mlinaric
Gebäude: 14.77, F. 81-1 84 81, Fax 81-1 91 81

Beauftragter des Arbeitgebers in Schwerbehindertenangelegenheiten

Bereich Universität: OVD Schmitz, Dez. 5
Gebäude 16.11, F. 81-12438 oder 81-15238, Fax: 81-12366
E-mail: Schmitz@verwaltung.uni-duesseldorf.de

Bereich Universitätsklinikum: ROAR Kühn, D 01.4
Gebäude 14.70, F. 81-17149

Beauftragter für behinderte und chronisch erkrankte Studierende

Univ.-Prof. Dr. Matthias Franz, Klinisches Institut für Psychosomatische Medizin und Psychotherapie, F. 81-1 83 38, <http://www.uni-duesseldorf.de/HHU/Off/BehBeauftr/>
e-mail: matthias.franz@uni-duesseldorf.de

Betriebsärztlicher Dienst

Gebäude 14.95, Moorenstr. 5, 40225 Düsseldorf

E-mail: Betriebsarzt@med.uni-duesseldorf.de

Ltd. Betriebsärztin: Jutta Christoph-Karababa, F. 81-1 63 83

Betriebsärztinnen: Dr. med. Andrea Girgensohn, F. 81-1 86 64,

Dr. med. Christina Odenthal, F. 81-1 63 86, Dr. med. Eveline Wins, F. 81-1 63 85

Anmeldung: F. 81-1 71 04 oder 1 72 41

Bau- und Liegenschaftsbetrieb NRW, Düsseldorf

(u. a. zuständig für Bau- und Liegenschaftsangelegenheiten der Heinrich-Heine-Universität Düsseldorf, des Universitätsklinikums Düsseldorf, der Fachhochschule Düsseldorf, der Kunstakademie Düsseldorf und der Robert-Schumann-Hochschule Düsseldorf)

Niederlassung: Vagedesstraße 19, 40479 Düsseldorf
Tel.: 02 11/6 17 07-0, Fax 02 11/6 17 07-444
E-mail: sba-d1.poststelle@sba-d1.nrw.de

Außenstelle: Universitätsstraße 1, Gebäude 16.21, 40225 Düsseldorf

Leiter: Ltd. Regierungsbaudirektor Wolfgang Druschel

Vertreter: Regierungsbaudirektor Dr. Martin Brans

1

Abitur 2002: Das Erfolgsmodell für Abiturienten

Karriere mit Lehre plus Studium

Was machen Sie nach dem Abitur? Eine Lehre oder werden Sie studieren? Es gibt auch einen dritten Weg: die Kombination von kaufmännischer Ausbildung im Unternehmen und parallelem wirtschaftswissenschaftlichem Studium an der FOM mit den Standorten Düsseldorf/Neuss, Berlin, Duisburg, Essen, Frankfurt/Main, Gutersloh, Hamburg, Leverkusen und Siegen.

7 Semester

- **Diplom-Kaufmann/-frau (FH)**
- **Diplom-Informatiker/-in (FH)**
- **Diplom-Wirtschaftsjurist/-in (FH)**

Internationale Studiengänge in 7 Semestern

- **Bachelor of International Management**
- **Bachelor of I.T. Engineering**

Lehre plus Studium

Folgende Unternehmen nutzen bereits das Sonderausbildungsprogramm (Auszug)

Aral • **ALDI-Süd** • **Bayer** • **Bertelsmann** • **Commerzbank**
• **Celanese Chemicals Europe** • **DaimlerChrysler** • **Deutsche Bank** • **Dresdner Bank** • **3M Deutschland** • **Goldschmidt** • **Hypothesenbank Essen** • **Klöckner Industrie-Anlagen** • **Krupp-Hoesch** • **Metro** • **Rütgers** • **RWE** • **Stellmann** • **Siemens** • **Thyssen Handelsunion** • **Thyssen-Krupp** • **Verband der Vereine Creditreform** • **VITERRA** • **Warsteiner Brauerei**

Für Herbst 2002 suchen noch einige Unternehmen interessierte und motivierte Absolventen mit Fachhochschulreife oder Abitur für das Modell „Lehre plus Studium“. Kontaktaufnahme über die FOM.

Beginn: 1. September eines Jahres

Info/Programm:

Tel. 0180 1810048

Fax 0180 1810049

FOM

Fachhochschule für Oekonomie & Management

Hochschule für Berufstätige

im Berufsbildungszentrum Hammfelddamm 2 · 41460 Neuss

e-mail: info@fom.de · Internet: www.fom.de



Gemeinsame Einrichtungen der Universität

Universitäts- und Landesbibliothek

Universitätsstraße 1, Gebäude 24.41, 40225 Düsseldorf
E-Mail: ulb@ub.uni-duesseldorf.de, Auskunft: F. 81-1 29 00,
Internet: <http://www.uni-duesseldorf.de/ulb/>, Fax 81-1 30 54

Öffnungszeiten:

Mo.–Fr. 9–20, Sa. 9–13

Direktorin:

Ltd. Bibl.-Direktorin Dr. Irmgard Siebert
Vorzimmer: Heidi Camastro-Riesener, Ebene ZG, Räume 61 und 62
F. 81-1 20 30, E-Mail: siebert@ub.uni-duesseldorf.de

Stellvertreter der Direktorin:

Bibl.-Direktor Dr. Arno Schulte-Geers, Ebene ZG, Raum 63,
F. 81-1 32 02, E-Mail: schulte@ub.uni-duesseldorf.de

Fachreferentinnen und Fachreferenten:

Dr. Frauke Bartelt: Germanistik, Theaterwissenschaft, Volkskunde, Allgemeine und vergleichende Literaturwissenschaft, Thomas-Mann-Sammlung, Ebene 01, Raum 72, F. 81-1 32 02, E-Mail: bartelt@ub.uni-duesseldorf.de

Heinz-Peter Berg: Geowissenschaften, Sportwissenschaft, Ingenieurwissenschaften, Ebene ZG, Raum 78, F. 81-1 14 86, E-Mail: berg@ub.uni-duesseldorf.de

Dr. Gisela Clajus: Romanistik, Ebene 00, Raum 56, F. 81-1 35 46,
E-Mail: clajus@ub.uni-duesseldorf.de

Dr. Gerd Bracht: Medizin, Wirtschaftswissenschaft; Klinikgelände, Gebäude 17.13, Raum 1, F. 81-1 92 51, E-Mail: bracht@ub.uni-duesseldorf.de

Dr. Hanns Michael Crass: Geschichte, Musikwissenschaft, Parlamentaria, Altertums-
wissenschaften, Kunstgeschichte, Politikwissenschaft, Allgemeines, Bibliographie,
Ebene ZG, Raum 84, F. 81-132 44, E-Mail: crass@ub.uni-duesseldorf.de

Dr. Gabriele Dreis: Philosophie, Soziologie, Sprachwissenschaft, Theologie,
Religionswissenschaften, Medienwissenschaft, Ebene ZG, Raum 81, F. 81-1 52 24,
E-Mail: dreis@ub.uni-duesseldorf.de

Barbara Hell: Erziehungswissenschaft, Psychologie, Buch- und
Bibliothekswissenschaft
Ebene ZG, Raum 83, F. 81-1 35 26, E-Mail: hell@ub.uni-duesseldorf.de

Barbara Maruhn: Rechtswissenschaft, Ebene ZG, Raum 89, F. 81-1 32 46,
E-Mail: maruhn@ub.uni-duesseldorf.de

Ralf Matalla: Mathematik, Datenverarbeitung, Ebene ZG, Raum 79, F. 81-1 35 46,
E-Mail: matalla@ub.uni-duesseldorf.de

Dr. Annemarie Nilges: Slawistik, Orientalistik, Jiddistik, Ostasienwissenschaften,
Ebene 03, Raum 42, F. 81-1 20 34,
E-Mail: nilges@ub.uni-duesseldorf.de

Dr. Ute Olliges-Wieczorek: (beurlaubt)

Brigitte Roos: Biologie, Naturwissenschaft, Pharmazie, Ethnologie
Gebäude 26.21, Ebene 01, Raum 21, F. 81-1 34 39,
E-Mail: roos@ub.uni-duesseldorf.de

Dr. Arno Schulte-Geers: Physik, Ebene ZG, Raum 63,
F. 81-1 47 85, E-Mail: schulte@ub.uni-duesseldorf.de

Öffentlichkeitsarbeit: Dr. Annemarie Nilges, Ebene 03, Raum 42, F. 81-12034,
E-Mail: nilges@ub.uni-duesseldorf.de

Ausstellungen: Rudolf Schmitt-Föllner, Ebene 01, Raum 60, F. 81-15287,
E-Mail: schmittf@ub.uni-duesseldorf.de

Informationsvermittlungsstelle (Online-Literaturrecherchen, CD-ROM-Angebot):
Koordination für Geistes- und Naturwissenschaften: Barbara Hell, F. 81-1 35 26,
E-Mail: hell@ub.uni-duesseldorf.de; Auskunft F. 81-1 29 00;

Koordination für Medizin: Dr. Gerd Bracht, F. 81-1 92 51
E-Mail: bracht@ub.uni-duesseldorf.de; Auskunft F. 81-1 92 59

Dezernat 1: Allgemeine Bibliotheksverwaltung

Dezernatsleiterin, Personalangelegenheiten:
Barbara Maruhn, Ebene ZG, Raum 89, F. 81-1 32 46,
E-Mail: maruhn@ub.uni-duesseldorf.de

Allg. Verwaltung, Bauangelegenheiten, Bibliothekstechnik: Heinz Nellen, Susanne Schaper, Hartmut Lauffs, Ebene ZG, Raum 87, F. 81-1 20 32, E-Mail: nellen@ub.uni-duesseldorf.de, schaper@ub.uni-duesseldorf.de, lauffs@ub.uni-duesseldorf.de

Ausbildungsleiter Fachangestellte f. Medien- u. Informationsdienste,
Praktika für bibliothekar. FH-Studiengänge:
Hartmut Lauffs, Ebene 00, Informationszentrum, F. 81-1 29 00,
E-Mail: lauffs@ub.uni-duesseldorf.de

Dezernat 2: Datenverarbeitung

Dezernatsleiter: Dr. Arno Schulte-Geers, Ebene ZG, Raum 63, F. 81-1 47 85,
E-Mail: schulte@ub.uni-duesseldorf.de

Verwaltung, Datenschutz: Dr. Arno Schulte-Geers, Ebene ZG, Raum 63, F. 81-1 47 85,
E-Mail: schulte@ub.uni-duesseldorf.de

EDV-Systeme: Ilse Ryschka, Ebene 00, Raum 23, F. 81-1 32 41,
E-Mail: ryschka@ub.uni-duesseldorf.de

CD-ROM, Internetdienste: Jörg Waschek, Ebene 00, Raum 55A, F. 81-1 40 43,
E-Mail: waschek@ub.uni-duesseldorf.de

Dezernat 3: Haushalt, Medienerwerb, Medienschließung

Dezernatsleiterin: Dr. Gisela Clajus, Ebene 00, Raum 56,
F. 81-1 35 46, E-Mail: clajus@ub.uni-duesseldorf.de

Haushalts- und Rechnungswesen: Helga Vosse, Ebene 00, Raum 53a, F. 81-1 47 28,
E-Mail: vosse@ub.uni-duesseldorf.de

Pflichtexemplare: Sabine Pestotnik, Ebene 00, Raum 53, F. 81-1 29 04

Zeitschriften: Willi Inderdoon, Ebene 00, Raum 59, F. 81-1 20 35,

E-Mail: nderdoo@ub.uni-duesseldorf.de

Hochschulschriften, Tausch, Geschenk, Pflicht: Christiane Greiling, Ebene 00, Raum 51,
F. 81-1 33 94, E-Mail: greiling@ub.uni-duesseldorf.de

Einband: Ursula Bommermann, Ebene U1, Raum 53, F. 81-1 20 28,

E-Mail: bommerma@ub.uni-duesseldorf.de

Monographien: Ursula Schmitz, Ebene 00, Raum 58, F. 81-1 29 03,

E-Mail: schmitzu@ub.uni-duesseldorf.de

Redaktion Nordrhein-Westfälische Bibliographie: Karin Rosellen, Ebene 00,
Raum 55, F. 81-1 51 47, E-Mail: rosellen@ub.uni-duesseldorf.de

Formalerschließung: Gisela Stedtnitz, Ebene ZG, Raum 77, F. 81-1 20 29,
E-Mail: stedtnit@ub.uni-duesseldorf.de

Inhaltserschließung: Karin Rosellen, Ebene 00, Raum 55, F. 81-1 51 47,
E-Mail: rosellen@ub.uni-duesseldorf.de

Dezernat 4: Benutzung

Dezernatsleiter: Dr. Hanns Michael Crass, Ebene ZG, Raum 84, F. 81-1 32 44,
E-Mail: crass@ub.uni-duesseldorf.de

Informationszentrum: Marianne Hesse-Dornscheidt (E-Mail: hesse@ub.uni-duessel-
dorf.de), Hartmut Lauffs, (E-Mail: lauffs@ub.uni-duesseldorf.de),

Ute Pflughaupt, M.A., Ebene 00, F. 81-1 29 00

Ausleihe: Norbert Neuhausen, Ebene 00, F. 81-1 25 59/1 30 61

Fernleihe: Daniel Baranski, Anja Pollmann, Ebene 00, Raum 22, F. 81-1 30 63

Büchermagazin: Norbert Neuhausen, Ebene 01, Raum 41, F. 81-1 46 99,

E-Mail: neuhausa@ub.uni-duesseldorf.de

Lehrbuchsammlung: Ebene 00

Leseegchosse: 01 Elena Camaiani, Heike Rest, F. 81-1 47 08
02 Jolanta Kiszka, Jessica Jodejahn, F. 81-1 47 12
03 Marita Becker, Klaudia Rudolph, F. 81-1 47 13

Dezernat 5: Sondersammlungen

Komm. Dezernatsleiterin: Dr. Frauke Bartelt, Ebene 01, Raum 72, F. 81-1 32 02,
E-Mail: bartelt@ub.uni-duesseldorf.de

Handschriften, Akten, Deposita, Nachlässe: (Komm.) Dr. Frauke Bartelt, Ebene 01,
Raum 72, F. 81-1 32 02, E-Mail: bartelt@ub.uni-duesseldorf.de; Harald Horst,

Ebene 01, Raum 21, F. 81-1 35 23, E-Mail: horsth@ub.uni-duesseldorf.de; Silvia

Boochs, Ebene 01, Raum 21, F. 81-1 35 23, E-Mail: boochs@ub.uni-duesseldorf.de

Abteilung Alte Drucke: (Komm.) Dr. Frauke Bartelt, Ebene 01, Raum 72,

F. 81-1 32 02, E-Mail: bartelt@ub.uni-duesseldorf.de; Rudolf Schmitt-Föllner,

Ebene 01, Sonderlesesaal, F. 81-152 88, E-Mail: schmittf@ub.uni-duesseldorf.de;

Manfred Neuber, Ebene 01, Raum 60, F. 81-152 57/1 52 87,

E-Mail: neuber@ub.uni-duesseldorf.de;

Thomas-Mann-Sammlung: Dr. Frauke Bartelt, Ebene 01, Raum 72, F. 81-132 02,

E-Mail: bartelt@ub.uni-duesseldorf.de

Sonderlesesaal (Handschriften, Drucke des 15.-17. Jahrh., Rara,
Thomas-Mann-Sammlung, AV-Geräte): Ebene 01, Raum 60, F. 81-152 57,
Öffnungszeiten: Mo. 9-18, Di.-Fr. 9-16

Dezernat 6: Dezentrale Einrichtungen

Dezernatsleiter: Dr. Gerd Bracht, Medizinische Abteilung, Klinikgelände, Geb. 17.13,
F. 81-1 92 51, E-Mail: bracht@ub.uni-duesseldorf.de

Medizinische Abteilung, Klinikgelände, Gebäude 17.13:

Öffnungszeiten: Mo.-Fr. 9-22, Sa. 9-13

Auskunft, Ausleihe: F. 81-1 92 59, Fax 81-1 66 75

Leiter: Dr. Gerd Bracht, Raum 1/2, F. 81-1 92 51,

E-Mail: bracht@ub.uni-duesseldorf.de

Vertreter: Hans-Peter Marmann, Raum 3, F. 81-1 92 61,

E-Mail: marmann@ub.uni-duesseldorf.de

Einband: Raum 7/8, F. 81-1 92 56

Zeitschriften: Raum 5, F. 81-1 92 58

Fachbibliotheken:

Koordinierung: Dr. Gabriele Dreis, Gebäude 24.41, Ebene ZG, Raum 81,
F. 81-1 52 24, E-Mail: dreis@ub.uni-duesseldorf.de

Vertretung: Elke Kuckel, F. 81-1 29 33, E-Mail: kuckel@ub.uni-duesseldorf.de

Öffnungszeiten s. gesonderte Kurzinformation

Anglistik: Rolf Berninghaus, Gebäude 23.21, Ebene 03, F. 81-1 29 67,
E-Mail: berningh@ub.uni-duesseldorf.de

Biologie/Chemie/Pharmazie: Ursula Stucke-Berger, Ursula Hagedorn,
Gebäude 26.21, Ebene 01, F. 81-1 28 82, E-Mail: stucke@ub.uni-duesseldorf.de,
hagedorn@ub.uni-duesseldorf.de

Erziehungswissenschaft/Psychologie: Angelika Schöwe, Norbert Brinkmann,
Gebäude 23.03, Ebene 02, F. 81-1 20 36. E-Mail: schoewe@ub.uni-duesseldorf.de,
brinkmann@ub.uni-duesseldorf.de

Geowissenschaften/Mathematik/Physik: Sabine Hill, Ulrike Baethge, Gebäude 25.22,
Ebene 01, F. 81-1 21 59/1 35 41,
E-Mail: hill@uni-duesseldorf.de, baethge@ub.uni-duesseldorf.de

Germanistik/Allgemeine Sprachwissenschaft/Jiddistik: Lucia Paul-Sieksmeyer, Helga
Nellen, Gebäude 23.21, Ebene 03, F. 81-1 29 52, E-Mail: paul@ub.uni-
duesseldorf.de, nellenh@ub.uni-duesseldorf.de

Geschichte/Sozialwissenschaften/Medienwissenschaft: Elke Kuckel, Werner Lonski,
Gebäude 23.31 und 23.32, Ebene 03, F. 81-1 29 33,
E-Mail: kuckel@ub.uni-duesseldorf.de, lonski@ub.uni-duesseldorf.de

Klassische Philologie: Mariana Trosdorff, Gebäude 23.21, Ebene 03, F. 81-1 29 93,
E-Mail: trosdorff@ub.uni-duesseldorf.de

Ostasienwissenschaften: Gebäude 23.21, Ebene 03, F. 81-1 29 67

Philosophie: Ursina Haddad, Gebäude 23.21, Ebene 03, F. 81-1 29 16,
E-Mail: haddad@ub.uni-duesseldorf.de

Rechtswissenschaft: Kerstin Leutner, Anke Hecking, Gebäude 24.91,
F. 81-1 14 41/2, E-Mail: leutner@ub.uni-duesseldorf.de,
hecking@ub.uni-duesseldorf.de

Romanistik: Ruth Joks, Gebäude 23.31, Ebene 03, F. 81-1 29 80,
E-Mail: joks@ub.uni-duesseldorf.de

Theoretische Medizin: Fritz Stieleke, Gebäude 22.21, Ebene U1, F. 81-1 27 51,
E-Mail: stieleke@ub.uni-duesseldorf.de

Fachapparat Geschichte der Medizin: Gebäude 23.12, Ebene 04, F. 81-1 39 45

Fachapparat Sport: Gebäude 28.01, F. 81-1 48 82

Universitätsrechenzentrum

Universitätsstraße 1, Gebäude 25.41, 40225 Düsseldorf

E-mail: unizr@uni-duesseldorf.de

Internet: <http://www.uni-duesseldorf.de/urz>

Direktor:

Ltd. Reg.-Direktor Prof. Dr. Jan von Knop, F. 81-1 39 00,

E-Mail: knop@uni-duesseldorf.de

Sekretariat: Renate Schneider, F. 81-1 39 00, Fax 81-1 25 39

Ebene 02, Raum 37, E-Mail: knop@uni-duesseldorf.de

Vertreter des Direktors: Dipl.-Math. Klaus Szymanski, F. 81-1 39 10,

E-Mail: szymanski@uni-duesseldorf.de

Benutzer-Service:

Anträge (CIP, HBF, WAP): Dipl.-Math. R. Valder, F. 81-139 26,

E-Mail: valder@uni-duesseldorf.de

Benutzerbüro: Karin Volle, Ebene 01, Raum 23, F. 81-1 39 28/29,

E-Mail: benbuero@uni-duesseldorf.de

Beratung: Raum 00, F. 81-138 18, E-Mail: beratung@uni-duesseldorf.de

Anmeldung zu Veranstaltungen des URZ: Rosemarie Schwabe, Ebene 02,
Raum 31, F. 81-1 39 24, E-Mail: schwabe@uni-duesseldorf.de

Angewandte Medizinische Informatik: RD Dr. Manfred Heydthausen, F. 81-1 38 10/1 97 34, E-Mail: heydth@uni-duesseldorf.de, ORR Dipl. Math. Robert Monser, F. 81-1 39 07/1 97 33, E-Mail: monser@uni-duesseldorf.de

Apple-Systeme: RD Dr. Horst Stichtenoth, F. 81-1 39 09, E-Mail: stichten@uni-duesseldorf.de

Electronic Publishing: RR Dipl.-Oec. Friedhelm Sowa, F. 81-1 39 20, F. 81-1 39 20, E-Mail: sowa@uni-duesseldorf.de

Grafik: Dipl.-Ing. Ralph Hartmann, F. 81-1 39 15, E-Mail: hartmann@uni-duesseldorf.de

Hochschulnetz: Dipl.-Math. Klaus Szymanski, F. 81-1 39 10, E-Mail: szymanski@uni-duesseldorf.de

Mail-Server: Dipl.-Math. Bernd Cappel, F. 81-1 39 18, E-Mail: cappel@uni-duesseldorf.de

Multimediazentrum: RD Dr. Manfred Heydthausen, F. 81-1 38 10/1 97 34, E-Mail: heydth@uni-duesseldorf.de;
Dipl.-Biol. Heike Bernards, F. 81-1 97 32, E-Mail: bernards@uni-duesseldorf.de; ,
Michael Gutmann, M.A., F. 81-1 97 30, E-mail: gutmann@uni-duesseldorf.de
ORR Dipl.-Math. Robert Monser, F. 81-1 97 33, E-Mail: monser@uni-duesseldorf.de;
Karin Monser, F. 81-1 97 31, E-Mail: kmonser@uni-duesseldorf.de;
Bettina Ritter, F. 81-1 97 31, E-Mail: ritterb@uni-duesseldorf.de

AVZ: Walter Heimrath, F. 81-1 33 92, E-Mail: heimrath@uni-duesseldorf.de;
Gerold Schmolke, F. 81-1 33 92, E-Mail: schmolke@uni-duesseldorf.de

News-Server: Dipl.-Math. Elisabeth Dregger-Cappel, F. 81-1 39 17, E-Mail: dregger@uni-duesseldorf.de

Novell-Netze: Martin Brückers, F. 81-1 39 12, E-Mail: brueckers@uni-duesseldorf.de

Parallelrechner SGI: RR Dipl.-Math. Peter Schreiber, F. 81-1 39 13, E-Mail: schreiber@uni-duesseldorf.de

PC-Betreuung: Martin Brückers, F. 81-1 39 12, E-Mail: brueckers@uni-duesseldorf.de;
Dipl.-Ing. Adeline Feder, F. 81-1 38 07, E-Mail: feder@uni-duesseldorf.de

Software-Lizenzen: RR' in Dipl.-Math. Katharina Messmer, F. 81-13901, E-Mail: messmer@uni-duesseldorf.de

Statistik: RD Dr. Reinhart Willers, F. 81-1 39 27, E-Mail: willers@uni-duesseldorf.de

UNIX-Rechner: Dipl.-Math. Elisabeth Dregger-Cappel, E-Mail: dregger@uni-duesseldorf.de; Dipl.-Ing. Ralph Hartmann, F. 81-1 39 15, E-Mail: hartmann@uni-duesseldorf.de; ORR Dipl.-Math. Helmut Schott, F. 81-1 39 22, E-Mail: schott@uni-duesseldorf.de; RR Dipl.-Math. Peter Schreiber, F. 81-1 39 13, E-Mail: schreiber@uni-duesseldorf.de; RR Dipl.-Oec. Friedhelm Sowa, F. 81-1 39 20, E-Mail: sowa@uni-duesseldorf.de

Veranstaltungen des Rechenzentrums, Kurse: ORR'in Dipl.-Ing. Sanda Grätz, F. 81-1 38 07, E-Mail: graetz@uni-duesseldorf.de

Windows NT: Dipl.-Ing. Gerd Kopczynski, F. 81-1 38 11, E-Mail: kopczynski@uni-duesseldorf.de; ORR Dipl.-Math. Robert Monser, F. 81-1 39 07, E-Mail: monser@uni-duesseldorf.de

WWW-Server: Dipl.-Math. Bernd Cappel, F. 81-1 39 18, E-Mail: cappel@uni-duesseldorf.de

Abteilung 1: DV-Infrastruktur

Leiter: Dipl.-Ing. Wilhelm Haverkamp, F. 81-139 11,

E-Mail: haverkamp@uni-duesseldorf.de

Klaus Butzmühlen, F. 81-134 44, Werner Konrad, F. 81-134 44, Dipl.-Ing. Gerd Kopczynski, F. 81-138 11, E-Mail: kopczynski@uni-duesseldorf.de; Dieter Merten, F. 81-134 44, Ekrem Türkoglu, F. 81-134 44

Abteilung 2: Betriebssysteme und Datenübertragungssysteme

Leiter: Dipl.-Math. Klaus Szymanski, F. 81-139 10,

E-Mail: szymanski@uni-duesseldorf.de; Dipl.-Math. Bernd Cappel, F. 81-139 18,

E-Mail: cappel@uni-duesseldorf.de; Dipl.-Math. Elisabeth Dregger-Cappel,

F. 81-139 17, E-Mail: dregger@uni-duesseldorf.de; Angelika Asbeck, F. 81-139 18,

E-Mail: asbeck@uni-duesseldorf.de, Norbert Krickl, F. 81-139 08,

E-Mail: krickl@uni-duesseldorf.de; Dipl.-Math. Detlef Lannert, F. 81-139 05,

E-Mail: lannert@uni-duesseldorf.de; Dipl.-Math. Wolfgang R. Müller,

F. 81-139 05, E-Mail: wolfgang@uni-duesseldorf.de

Abteilung 3: Anwendungsbetreuung Math.-Nat. Fakultät

Leiter: Dipl.-Math. Rudolf Valder, F. 81-139 26, E-Mail: valder@uni-duesseldorf.de;

Martin Brückers, F. 81-139 12, E-Mail: brueckers@uni-duesseldorf.de; Dipl.-Ing.

Adeline Feder, F. 81-138 07, E-Mail: feder@uni-duesseldorf.de; ORR'in Dipl.-Ing.

Sanda Grätz, F. 81-138 07, E-Mail: graetz@uni-duesseldorf.de; Dipl.-Ing. Ralph

Hartmann, F. 81-139 15, E-Mail: hartmann@uni-duesseldorf.de; ORR Dipl.-Math.

Helmut Schott, F. 81-139 22, E-Mail: schott@uni-duesseldorf.de; Dipl.-Math. Bernd

Schwarzkopf, F. 81-139 21, E-Mail: schwarzkopf@uni-duesseldorf.de; Karin Volle,

F. 81-139 28/29, E-Mail: benbuero@uni-duesseldorf.de; Marie-Luise Willems,

F. 81-119 73, E-Mail: willems@uni-duesseldorf.de; RD Dr. Reinhart Willers,

F. 81-139 27, E-Mail: willers@uni-duesseldorf.de

Abteilung 4: Anwendungsbetreuung Bibliothek, Verwaltungen, Philosophische Fakultät, Juristische Fakultät und Wirtschaftswissenschaftliche Fakultät

Leiter: RD Dr. Horst Stichtenoth, F. 81-139 09, E-Mail: stichten@uni-duesseldorf.de;

Dipl.-Chem. Birgit Alkenings, F. 81-119 69, E-Mail: alkening@uni-duesseldorf.de,

Dipl.-Inf. Hannelore Loskill, F. 81-139 02, E-Mail: loskill@uni-duesseldorf.de; RR'in

Dipl.-Math. Katharina Messmer, F. 81-139 01, E-Mail: messmer@uni-duesseldorf.de;

RR Dipl.-Math. Peter Schreiber, F. 81-139 13, E-Mail: schreiber@uni-duesseldorf.de;

RR Dipl.-Oek. Friedhelm Sowa, F. 81-139 20, E-Mail: sowa@uni-duesseldorf.de

Abteilung 5: Anwendungsbetreuung Medizinische Fakultät, Multimedia

Leiter: RD Dr. Manfred Heydthausen, F. 81-138 10/1 97 34,

E-Mail: heydth@uni-duesseldorf.de; Dipl.-Biol. Heike Bernards, F. 81-197 32,

E-Mail: bernards@uni-duesseldorf.de; Michael Gutmann, M.A. F. 81-197 30,

E-Mail: gutmann@uni-duesseldorf.de; Karin Monser, F. 81-197 31,

E-Mail: kmonser@uni-duesseldorf.de; ORR Dipl.-Math. Robert Monser,

F. 81-139 07/1 97 33, E-Mail: monser@uni-duesseldorf.de; Bettina Ritter,

F. 81-197 31, E-Mail: ritterb@uni-duesseldorf.de; Dipl.-Chem. Harald Spiegl,

F. 81-139 03, E-Mail: spiegl@uni-duesseldorf.de; Dipl.-Inf. Karin Vehlhaber,

F. 81-139 21, E-Mail: vehlhaber@uni-duesseldorf.de; Walter Heimrath, F. 81-133 92,

E-Mail: heimrath@uni-duesseldorf.de; Gerold Schmolke, F. 81-133 92,

E-Mail: schmolke@uni-duesseldorf.de

Sonstige Einrichtungen und Vereinigungen

Institut für Begabtenförderung der Konrad-Adenauer-Stiftung e. V.

Vertrauensdozent: Univ.-Prof. Dr. Manfred Grieshaber

Cusanus-Werk

Vertrauensdozent: Univ.-Prof. Dr. Norbert Henrichs

Deutsche Forschungsgemeinschaft

Vertrauensdozent: Univ.-Prof. Dr. Herwig Friedl

Studienstiftung des Deutschen Volkes

Vertrauensdozenten: Univ.-Prof. Dr. Horst Degen, Univ.-Prof. Dr. Hans-Georg Hartwig, Univ.-Prof. Dr. Volker Beeh, N. N.

Friedrich-Ebert-Stiftung

Vertrauensdozent: Univ.-Prof. Dr. Helmut Frister

Friedrich-Naumann-Stiftung

Vertrauensdozent: N. N.

Fulbright-Kommission

Vertrauensdozent: Univ.-Prof. Dr. Herwig Friedl

Philosophischer Fakultätentag

Ständige Vertreter: Univ.-Prof. Dr. Wolfgang Rettig

Mathematisch-Naturwissenschaftlicher Fakultätentag

Ständige Vertreter: Univ.-Prof. Dr. H. Mehlhorn

Medizinischer Fakultätentag der Bundesrepublik Deutschland

Ständiger Vertreter: Univ.-Prof. Dr. Hans Reinauer

Hochschulverband

Vertreter der Ordinarien: em. Univ.-Prof. Dr. Herbert Theodor Brüster

Evangelisches Studienwerk e. V.

Vertrauensdozent: em. Univ.-Prof. Dr. Hans-Werner Schlipköter

Otto-Benecke-Stiftung

Vertrauensdozent: N. N.

Hans-Böckler-Stiftung

Vertrauensdozent: Univ.-Prof. Dr. Ulrich von Alemann

Graduierten-Kollegs an der Universität

Graduierten-Kolleg „Hochtemperatur-Plasmaphysik“

Sprecher: Univ.-Prof. Dr. K. H. Spatschek, Institut für Theoretische Physik I,

F. 81-1 24 73, Sekretariat: F. 81-1 20 16, Telefax 81-11784

Stellvertreter: Univ.-Prof. Dr. W. Kies, Institut für Experimentalphysik, F. 81-1 31 12

Mitglieder der Heinrich-Heine-Universität Düsseldorf: em. Prof. Dr. G. Decker,

Prof. Dr. W. Kies, Prof. Dr. H. Löwen, Prof. Dr. D. Meiners, Prof. Dr. E. Rebhan,

Prof. Dr. Reiter, Prof. Dr. K. H. Spatschek, em. Prof. Dr. J. Uhlenbusch, em. Prof.

Dr. G. H. Wolf

Mitglieder der Ruhr-Universität Bochum: em. Prof. Dr. G. Ecker,

Prof. Dr. H.-J. Kunze, em. Prof. K. Schindler, Prof. Dr. H. Soltwisch,

Prof. Dr. K. Wiesemann, Prof. Dr. J. Winter

Mitglied der Universität Gesamthochschule Essen: Prof. Dr. H. F. Döbele

Mitglieder des Forschungszentrums Jülich GmbH: Prof. Dr. U. Samm,

em. Prof. Dr. G. H. Wolf

Mitglied der Bergischen Universität Wuppertal: Prof. Dr. J. Engemann

Stipendiatinnen/Stipendiaten-Vertretung: Sebastijan Brezinsek, Ivonne Möller

Graduierten-Kolleg – „Molekulare Physiologie: Stoff- und Energieumwandlung“

Sprecher: Prof. Dr. Manfred K. Grieshaber, Institut für Zoophysiologie, F. 81-1 49 90
Stellvertreter: Prof. Dr. Peter Westhoff, Institut für Entwicklungs- und Molekularbiologie der Pflanzen, F. 81-1 26 21

Mitglieder: Prof. Dr. August-Wilhelm Alfermann, Prof. Dr. Michael Bott,
Prof. Dr. Wolfgang Kläui, Prof. Dr. Hermann Sahn, Prof. Dr. Heinrich Strotmann,
Prof. Dr. Hanns Weiss, Prof. Dr. Günter Wulff

Sprecher der Stipendiatinnen und Stipendiaten: Nicole Kennerknecht

Graduierten-Kolleg – „Pathologische Prozesse des Nervensystems: Vom Gen zum Verhalten“

(homepage: <http://www.uni-duesseldorf.de/Neuro-Kolleg>)

Sprecher: Univ.-Prof. Dr. Guido Reifenberger, Institut für Neuropathologie,
F. 81-1 86 60

Stellvertreter: Univ.-Prof. Dr. Hans-Werner Müller, Neurologische Klinik, Molekulare Neurobiologie, F. 81-1 84 10

Mitglieder: Prof. Dr. A. K. Engel, PD Dr. H. G. Fischer, Dr. D. Günzel, Prof. Dr. H. L. Haas, Dr. G. Hofhaus, Prof. Dr. J. Huston, Prof. Dr. H. L. Luhmann, Prof. Dr. H. W. Müller, Prof. Dr. G. Reifenberger, Prof. Dr. D. Riesner, Prof. Dr. W. R. Schlue, Prof. Dr. H. Sies, Prof. Dr. H. Weiss, Prof. Dr. O. W. Witte, Prof. Dr. K. Zilles

Sprecher der Stipendiatinnen und Stipendiaten:

N. N.

Hochschullehrervereinigung an der Heinrich-Heine-Universität Düsseldorf e. V.

(vormals: Dozentenvereinigung)

Vorsitzender:

Prof. Dr. Hein Hoebink, Historisches Seminar

Stellv. Vorsitzender:

Prof. Dr. Nikolaus Kühn-Velten, Diabetes-Forschungsinstitut, Abteilung Klinische Biochemie, Auf'm Hennekamp 65, 40225 Düsseldorf

Weitere Vorstandsmitglieder:

Vertreter der Medizinischen Fakultät:

Univ.-Prof. Dr. Andreas Scheid, Institut für Medizinische Mikrobiologie und Virologie

Schriftführer: Univ.-Prof. Dr. Volker Thämer, Physiologisches Institut

Wirtschaftswissenschaftliche Gesellschaft Düsseldorf e.V. (WiGeD)

Vorsitzender des Vorstandes:

Herr Dipl.-Kfm. Adrian Seeger

Schatzmeister:

Herr Dipl.-Kfm. Ralf Clemens

Geschäftsstelle:

Herr Dipl.-Kfm. Marc Reiners, Lehrstuhl für Betriebswirtschaftslehre, insb. Finanzierung & Investition
Universitätsstraße 1, 40225 Düsseldorf
Tel. 81-1 51 75, Fax 81-1 51 57

Ziele der Gesellschaft sind die Förderung der Forschung und Lehre an der Wirtschaftswissenschaftlichen Fakultät der Heinrich-Heine-Universität sowie die Förderung des Kontaktes und des Erfahrungsaustausches zwischen den Absolventen, den Studierenden, dem Lehrkörper der Fakultät und der Wirtschaftspraxis.

Wissenschaftliche Mitarbeiterinnen und Mitarbeiter

Sprecher/innen der Wissenschaftlichen Mitarbeiterinnen und Mitarbeiter:
Wiss. Ass. Dr. Renate Deinzer, Institut für Med. Psychologie, F. 81-13016
Akad. Oberrätin Dr. Hildegard Hammer, Institut für Angewandte Physik, F. 81-1 25 92
N. N.
Dipl.-Sportlehrer Dr. Peter Wastl, Institut für Sportwissenschaften, F. 81-14935

Vertretung der Landesassistentenkonferenz NRW:

Akad. Oberrätin Dr. Hildegard Hammer, Institut für Angewandte Physik

Vertretung in den Fakultätsräten:

Dr. Caspar Bunke, Ass. Anke Mann, Dr. Renate Deinzer, Dr. Stephan Loer,
Dr. Klaus Kamps, Dr. Peter Wastl, Dr. Claus Martin Paßreiter, Dr. Herbert Wenk,
Dr. Sabrina Helm, Dr. Peter Kajüter

Studierendenschaft

Universitätsstraße 1, 40225 Düsseldorf, Gebäude 21.12 (Studierendenhaus)

Geschäftszeit: Montag bis Freitag 11–15 Uhr

Studierendenparlament (SP)

Das SP ist nach HG (Hochschulgesetz) das oberste beschließende Organ der Studierendenenschaft. Es wird einmal im Jahr von allen Studierenden gewählt.

Präsidium:

SP-Präsidentin: Ramona Döring

stellv. Präsident: N. N.

Allgemeiner Studierendenausschuß (AStA)

Der AStA (Allgemeiner Studierendenausschuß) wird vom Studierendenparlament (SP) auf ein Jahr gewählt und ist das höchste ausführende Organ der Verfaßten Studierendenenschaft. Er vertritt die Gesamtheit der Studierenden im Rahmen der gesetzlichen und satzungsmäßigen Befugnisse und ist auch für die Unterstützung jedes einzelnen Studierenden zuständig. Er wirkt mit bei der Studierendenförderung, sorgt für soziale Selbsthilfe, nimmt die hochschulpolitischen Interessen der Studierenden wahr und soll zur Förderung der politischen Bildung beitragen. Er unterhält internationale Studierendenbeziehungen, organisiert kulturelle Veranstaltungen und sorgt für ein Sportprogramm.

AStA-Sprechstunden:	Mo. bis Fr. 12–14 Uhr
AStA-Vorsitzende:	Claudia Jansen, F. 81-1 31 72
1. Stellv. Vorsitzende:	Maria Quiles, N. N., F. 81-131 72
2. Stellv. Vorsitzender:	Christian Happ
Sekretariat:	Christel Rosenkranz, F. 81-1 32 81, Mo.–Fr. 11.30–13.30 und 14.00–15.00
Öffentlichkeitsreferat:	F. 81-1 32 90
Kulturreferat:	F. 81-1 46 77
Sportreferat:	siehe Seite 76
Fachschaftsreferat:	F. 81-1 32 84
Frauenreferat:	F. 81-1 52 27
*Lesbenreferat:	F. 81-1 52 27
Sozialreferat:	F. 81-1 32 83
Buchladen:	F. 81-1 40 10
*Schwulenreferat:	F. 81-1 52 83
Beauftragter für behinderte Studierende:	siehe Seite 43
AusländerInnenreferat:	F. 81-1 49 30
Finanzreferat:	F. 81-1 32 73

Ökologiereferat: F. 81-1 3282
Druckerei: F. 81-132 72
Referat für Multikultur: F. 81-1 32 80

* Die Benennung erfolgte auf ausdrücklichen Wunsch des Allgemeinen Studierendenausschusses

1

Studierendengemeinden

Katholische Hochschulgemeinde

Als KHG, „Kirche an der Hochschule“, laden wir Studierende und Lehrende aller Düsseldorfer Hochschulen ein: zu Angeboten der Beratung, zu Gottesdiensten, zu Gespräch und Auseinandersetzung über unseren Glauben, zu Aktivitäten der Studienbegleitung und Freizeitgestaltung.

Sonntags feiern wir um 19 Uhr Eucharistie mit anschließendem offenen Treff; donnerstags ist um 19 Uhr Gottesdienst. Darüber hinaus gibt es in der Woche Gruppen und Einzelveranstaltungen, die sich mit Themen aus Glauben/Kirche, Hochschule, Gesellschaft und Kultur beschäftigen.

Ausführliche Programme erscheinen jeweils zu Beginn der Vorlesungszeit, sie liegen an den Hochschulen aus und werden im Internet publiziert.

Aktuelle Informationen sowie Anforderung des Semesterprogramms:

Carl-Sonnenschein-Haus, Brinckmannstraße 15, 40225 Düsseldorf
Telefon 02 11/9 34 92-0, Telefax 9 34 92-13,
e-mail: khg@uni-duesseldorf.de; Internet: www.khg-duesseldorf.de
Hochschulpfarrer: Frank Müller
Pastoralreferentin in der Hochschuleseelsorge: Susanne Körber
Sekretariat: Mo. bis Fr. 8.30 bis 12.30 Uhr; Mo., Di., Do. 13.30 bis 16.00 Uhr

Evangelische Studentinnen- und Studentengemeinde

Johannes-Weyer-Str. 1, 40225 Düsseldorf, F. 346268, Fax 934 76 62
e-mail: esg@uni-duesseldorf.de

Studierende, Lehrende und Angehörige der Hochschulen in Düsseldorf laden wir zu uns ein.

Bei uns könnt Ihr Euch in freundlicher Atmosphäre treffen und abschalten. Aber auch zum Mitmachen bieten wir Arbeitskreise und Veranstaltungen zu verschiedenen Themen an.

Und: Ihr könnt unser Angebot auch mitgestalten!

In diesem Sinne verstehen wir uns als „Kirche an der Hochschule“: die in vielen Punkten etwas anders ist als die Kirche am Ort.

Wer mehr wissen will, erfährt es aus unserem Semesterangebot, das ab Vorlesungsbeginn bei uns erhältlich ist, oder unter

Homepage: <http://www.esg-duesseldorf.de>

Martin Prang

– Studierendenpfarrer –
(Universität)

Sprechzeiten: montags 12.00–13.00
(FH-Raum H 57)
dienstags 17.00–18.00,
Geb. 21.01, Teestube
donnerstags 16.30–17.30

Renate Dörner

– Sozialarbeiterin –

Sprechzeiten: montags 9.30–11.00
dienstags 17.00–18.30

Jürgen Kamenschek

– Sekretär –

Bürozeiten: montags u. mittwochs 10.00–13.00 Uhr
dienstags u. donnerstags 16.00–19.00 Uhr

Studentenwerk Düsseldorf — Anstalt des öffentlichen Rechts —

Universitätsstraße 1, 40225 Düsseldorf, Gebäude 21.12 (Studentenhaus),
F 81-1 32 98, Internet: <http://www.studentenwerk-duesseldorf.de>

Aufgabenstellung des Studentenwerks

Dem Studentenwerk Düsseldorf obliegt die soziale, wirtschaftliche, gesundheitliche und kulturelle Förderung der Studierenden an den vier Düsseldorfer Hochschulen und der Fachhochschule Niederrhein mit den Standorten Krefeld und Mönchengladbach. Zu diesem Zweck bewirtschaftet das Studentenwerk Mensen und Cafeterien, unterhält Wohnheime, vollzieht das Bundesausbildungsförderungsgesetz (BAföG), vergibt Studienabschlußdarlehen, bietet speziellen Versicherungsschutz, betreut Kinder studentischer Eltern in einer Kindertagesstätte oder hilft in Konfliktsituationen durch Sozialberatungsmaßnahmen. Im Zusammenwirken mit den Hochschulen und Hochschulstädten trägt das Studentenwerk wesentlich zur Verbesserung der Rahmenbedingungen für ein Hochschulstudium bei und beteiligt sich an der Gestaltung des Lebensraums Hochschule.

Das Studentenwerk ist eine rechtlich selbständige, landesunmittelbare Einrichtung, seine Wirtschaftsführung richtet sich nach kaufmännischen Grundsätzen, es ist gemeinnützig tätig. Sozialauftrag, Zuständigkeit der Organe und Finanzierung des Studentenwerks sind gesetzlich festgelegt. Die rechtliche Grundlage für die Arbeit des Studentenwerks beruht auf dem „Gesetz über die Studentenwerke im Lande Nordrhein-Westfalen“ vom 27. Februar 1974, zuletzt geändert durch Gesetz vom 14. Dezember 1993. Die geltende Satzung des Studentenwerks wurde vom Verwaltungsrat am 30. Juni 1994 beschlossen.

Das Studentenwerk finanziert seine Ausgaben zu einem wesentlichen Teil aus eigenen Einnahmen, wie Wohnheimmieten oder Verkaufserlöse aus den Restaurationsbetrieben. Der Finanzierung der gesetzlichen Aufgaben dienen ebenso der Landeszuschuß und der Sozialbeitrag der Studierenden. Dieser Solidarbeitrag wird bei der Einschreibung oder Rückmeldung von der Hochschule für das Studentenwerk erhoben, er beträgt auf Grund der Beitragsordnung derzeit Euro 32,00 pro Semester.

Organe:

Verwaltungsrat:

Vorsitzender: Dr. Hans Kraft, MdL

Verwaltungsausschuß:

Vorsitzender: Dr. Hans Kraft, MdL

Geschäftsführer:

Dipl.-Kaufmann Manfred Losen

Verwaltungsrat:

Vertretung der Studierenden:

Siegesmund, Marko

Meske, Andreas

Herse, Markus

Danielmeyer, Inka

Wanzek, Alexandra

Laig, Melanie

Langenberg, Dieter

Heinrich-Heine Universität Düsseldorf

Heinrich-Heine Universität Düsseldorf

Kunstakademie Düsseldorf

Robert-Schumann-Hochschule

Fachhochschule Düsseldorf

Fachhochschule Niederrhein

Fachhochschule Niederrhein

Vertretung der anderen Mitglieder der Hochschulen:

Syska, Alfred

Hilmes, Prof., Helmut

Seel, Prof. Dr. Ingrid

Bilstein, Prof. Dr. Johannes

Stadler, Frank (beratendes Mitglied)

Heinrich-Heine-Universität Düsseldorf

Fachhochschule Düsseldorf

Fachhochschule Niederrhein

Kunstakademie Düsseldorf

Robert-Schumann-Hochschule

Studentenwerksbedienstete:

Bongartz, Helmut

Edelmann, Sieghart

Persönlichkeit des öffentlichen Lebens:

Kraft Dr., Hans

Mitglied des Landtags Nordrhein-Westfalen

Hochschulkanzler:

Lynen, Dr. Dr. h.c., Peter Michael

Kanzler der Kunstakademie Düsseldorf

Verwaltungsausschuss:

Kraft, Dr., Hans

Mitglied des Landtags Nordrhein-Westfalen
– Vorsitzender –

Edelmann, Sieghart

Studentenwerk Düsseldorf

Syska, Alfred

Heinrich-Heine-Universität Düsseldorf

Kraft Dr., Hans, MdL

Persönlichkeit des öffentlichen Lebens

Wanzek, Alexandra

Fachhochschule Düsseldorf

Lynen, Dr. Dr. h. c., Peter Michael

Kanzler der Kunstakademie Düsseldorf

Personalrat des Studentenwerks Düsseldorf:

Gebäude 21.11–F. 81-1 32 92/1 33 29

Personalratsvorsitzender: Axel Zimmermann

Hauptverwaltung

Die Hauptverwaltung des Studentenwerks befindet sich im Gebäude 21.12,
Universitätsstraße 1

Geschäftszeit: montags bis freitags von 9.00 Uhr bis 12.00 Uhr

Kassenstunden: montags bis freitags von 9.30 Uhr bis 12.00 Uhr

Geschäftsführer

Dipl.-Kfm. Manfred Losen, Ebene 02, Raum 07, F. 81-1 32 98

Vertreter des Geschäftsführers

Heinz Wahl, Ebene 02, Raum 09, F. 81-1 32 70

Sekretariat

Astrid Lindner-Pfahl, Ebene 02, Raum 08, F. 81-1 32 98,

e-mail: l.pfahl@studentenwerk-duesseldorf.de

Personalwesen/Hauptverwaltung

Leiter: Heinz Wahl, Ebene 02, Raum 09, F. 81-1 32 70

Rechnungswesen

Leiter: Dipl.-Betriebsw. Michael Wußmann, Ebene 01, Raum 07,

F. 81-1 32 95

e-mail: fibu@studentenwerk-duesseldorf.de

Studierendenwohnheime

Leiter: N. N., Raum 01.05, F. 81-1 32 87, Fax 81-1 18 34

01 73-5 44 24 25

Studentische Wohnungsvermittlung

Wohnheime/Privatzimmer/sozial geförderter Wohnraum

Information und Beratung, Ausgabe und Annahme von Wohnheimanträgen:

Frau von Gynz-Rekowski, Raum 01.06, F. 81-1 30 39

Sprechzeiten: montags bis freitags von 9.00 Uhr bis 12.00 Uhr

und dienstags von 14.00 Uhr bis 16.00 Uhr

e-mail: wohnen@studentenwerk-duesseldorf.de

Internet: <http://www.studentenwerk-duesseldorf.de>

Vermietung:

Sprechzeiten: montags und donnerstags von 9.00 Uhr bis 12.00 Uhr

Frau Platte, Raum 01.04, F, 81-15626

Wohnheime:

D - Strümpellstraße 6	mit	40 Einzelzimmern
D - Strümpellstraße 6 (mod.)	mit	8 Vierraumwohnungen
D - Strümpellstraße 6 (mod.)	mit	14 Doppelappartements
D - Strümpellstraße 6/Bittweg 1	mit	190 Einzelzimmern

Frau Faber , Raum 01.04, F, 81-13289

Wohnheime:

D - Gurlittstraße 14	mit	1 Dreiraumwohnung
D - Gurlittstraße 14 + 18	mit	210 Einzelappartements
D - Gurlittstraße 16	mit	8 Einzelappartements
D - Gurlittstraße 16	mit	32 Zweiraumwohnungen
D - Bittweg 107-111	mit	30 Einzelappartements
D - Bittweg 107-111	mit	6 Großraumappartements
D - Bittweg 107-111	mit	6 Zweiraumwohnungen
D - Bittweg 107-111	mit	18 Dreiraumwohnungen

Frau Schröter, Raum 01.15, F, 81-13286

Wohnheim:

D - Universitätsstraße 1	mit	411 Einzelappartements
--------------------------	-----	------------------------

Frau Offelder, Raum 01.11, F, 81-13376

Wohnheime:

D - Brinckmannstr. 13-13b / 17-17b	mit	448 Einzelappartements
D - Brinckmannstr. 13-13b / 17-17b	mit	20 Zweiraumwohnungen
D - Bittweg 124	mit	120 Doppelappartements
D - Otto-Hahn-Str. 108-118	mit	1 Einzelappartement
D - Otto-Hahn-Str. 108-118	mit	53 Zweiraumappartements
D - Otto-Hahn-Str. 108-118	mit	34 Dreiraumwohnungen
D - Otto-Hahn-Str. 108-118	mit	2 behindertengerechten Dreiraumwohnungen

Frau Nigetiet, Raum 01.12, F, 81-12364

Wohnheime:

D - Kaiserswerther Str. 288-294	mit	16 Vierraumwohnungen
D - Strümpellstraße 4	mit	1 Einzelappartement
D - Strümpellstraße 4	mit	22 Zweiraumwohnungen
D - Strümpellstraße 4	mit	8 Vierraumwohnungen
D - Strümpellstraße 4	mit	2 Zweiraumateliers
KR - Vennfelder Straße 10	mit	187 Einzelzimmern
KR - Vennfelder Straße 10	mit	16 Zweiraumwohnungen
KR - Vennfelder Straße 10	mit	5 Dreiraumwohnungen
MG - Hubertusstraße 149	mit	246 Einzelzimmern
MG - Hubertusstraße 149	mit	3 Einzelappartements
MG - Hubertusstraße 149	mit	3 Doppelappartements
D - Universitätsstraße 66-70	mit	3 Einzelappartements (Gästewohnungen)
D - Universitätsstraße 66-70	mit	4 Zweiraumwohnungen (Gästewohnungen)
D - Universitätsstraße 66-70	mit	4 Dreiraumwohnungen (Gästewohnungen)

Frau Stiller, Raum 01.14, F, 81-13340

Wohnheime:

D - Universitätsstraße 60-82	mit	60 Einzelappartements
D - Universitätsstraße 60-82	mit	53 Zweiraumwohnungen
D - Universitätsstraße 60-82	mit	66 Dreiraumwohnungen
D - Himmelgeister Str. 250-252+262-264	mit	23 Zweiraumwohnungen
D - Himmelgeister Str. 250-252+262-264	mit	23 Dreiraumwohnungen

Aufnahmeanträge für die Wohnheime können beim Studentenwerk Düsseldorf, Abteilung Wohnheimverwaltung, angefordert werden bzw. befinden sich im Foyer der Universitätsmensa. Sie können auch über Internet abgerufen werden. Antragsteller werden gebeten, diese vollständig auszufüllen und mit Paßfoto und Immatrikulationsbescheinigung bei der Wohnheimverwaltung einzureichen. Private Zimmer- und Wohnungsangebote befinden sich ebenfalls im Mensa-Foyer.

Kindertagesstätten:

„Kleine Strolche“: D – Universitätsstraße 1a
 für 2 Gruppen mit jew. 15 Kindern von 4 Monaten bis 6 Jahren
 für 1 Altersgemischte Gruppe mit 20 Kindern von 3 Jahren bis 12 Jahren
 Auskunft erteilt Frau Wacke, F. 3 36 82 50

„Abenteuerland“: D – Ernst-Abbe-Weg 50
 für 1 Gruppe mit 15 Kindern von 4 Monaten bis 6 Jahren
 für 1 Gruppe mit 20 Kindern von 3 Jahren bis 6 Jahren
 für 1 Gruppe mit 20 Kindern von 3 Jahren bis 12 Jahren
 Auskunft erteilt Frau Niemeyer, F. 7 59 93 29

Restaurationsbetriebe

Leiter: Sieghart Edelmann, Gebäude 21.11, Raum 24, F. 81-1 3325,
 e-mail: essen@studentenwerk-duesseldorf.de

Folgende Mensen und Essenausgabestellen stehen zur Verfügung:

Auf dem Campus:

- Zentralmensa Gebäude 21.11
- Restaurant Gebäude 21.11
- Essenausgabe-Süd Gebäude 25.22
- Eiskellerstraße Mensa Kunstakademie Düsseldorf
- Georg-Glock-Straße Mensa Fachhochschule Düsseldorf
- Krefeld, Frankenring Mensa Hochschule Niederrhein
- Krefeld, Reinartzstraße Mensa Hochschule Niederrhein
- Mönchengladbach, Rheydter Str. Mensa Hochschule Niederrhein

Essenausgabe während des Semesters:
 montags bis freitags von 11.20 bis 14.15 Uhr

Essenausgabe während der Semesterferien:
 montags bis freitags von 11.30 bis 14.00 Uhr

Die MensaCARD dient einer bargeldlosen Zahlung in den Mensen und Cafeterien, sie kann dort erworben und auch wieder zurückgegeben werden.

Aufwerter befinden sich in

- der Cafeteria der Phil. Fakultät (Geb. 23.11)
- der Essenausgabe Süd (Geb. 25.22)
- und der Mensa (Geb. 21.11)

Gebäude und Öffnungszeiten der Cafeterien:

		während des Semesters	Semesterferien
Café Bistro Uno	Geb. 21.11	Mo.–Do. 8.00–17.00 Fr. 8.00–15.00	8.00–17.00 Uhr 8.00–15.00 Uhr
Cafeteria Phil. Fakultät	Geb. 23.11	Mo.–Do. 8.00–17.00 Fr. 8.00–15.00	8.00–17.00 Uhr 8.00–15.00 Uhr
Cafe J Med. Fakultät	Geb. 22.02	Mo.–Fr. 8.00–17.00	8.00–17.00 Uhr
Cafeteria Math.-Nat. Fakultät	Geb. 25.31	Mo.–Do. 8.00–17.00 Fr. 8.00–15.00	8.00–17.00 Uhr 8.00–15.00 Uhr
Cafeteria Sozialwissenschaften	Geb. 24.21	Mo.–Fr 8.00–15.00	8.00–15.00 Uhr

Amt für Ausbildungsförderung (BAföG)

Leiterin: Monika Zerbin, Hauptstelle Düsseldorf, Universitätsstraße 1, Gebäude 23.11, Ebene 01, Sammelnummer 81-13381
e-mail: bafoegamt@studentenwerk-duesseldorf.de
Außenstelle Mönchengladbach, Rheydter Straße 232, F. 02161-208866 und 208963
Öffnungszeiten: montags und donnerstags von 9.00 Uhr bis 13.00 Uhr.

Die Antragsunterlagen zum BAföG liegen abholbereit im Amt für Ausbildungsförderung aus. Das Einreichen der Formblätter sollte möglichst persönlich bei dem/der zuständigen Sachbearbeiter/in erfolgen, der/die gern eine fachgerechte Beratung und Hilfestellung beim Ausfüllen der Vordrucke leistet. Anträge auf Weiterbildung sind jeweils zwei Monate vor dem Ende des Bewilligungszeitraumes zu stellen, um die Anschlusszahlung nicht zu gefährden. Wichtiger Hinweis: Ausbildungsförderung wird weiterhin innerhalb der Regelstudienzeit je zur Hälfte in Form eines Zuschusses und eines unverzinslichen Darlehens gewährt; Bankdarlehen ist in bestimmten Ausnahmefällen möglich. Es wird empfohlen, den Anspruch auf Erhalt von Ausbildungsförderung stets durch eine Antragstellung prüfen zu lassen. Die ratenweise Rückzahlung des unverzinslichen Darlehensanteils wird fünf Jahre nach dem Ende der Förderungshöchstdauer (Regelstudienzeit) erwartet, in bestimmten Fällen ist ein Teilerlass des Darlehens möglich. Das Bankdarlehen ist zu einem früheren Zeitpunkt zurückzuzahlen.

DAKA – Studiendarlehen

Die Darlehnskasse – DAKA e. V. – der Studentenwerke im Land Nordrhein-Westfalen hat die Aufgabe, Studiendarlehen an Studierende zu vergeben, die während der Studienabschlussphase in eine finanzielle Notlage geraten sind und den Nachweis über einen ordnungsgemäßen Verlauf des Studiums führen können. Die Darlehensmittel sind zinslos, eine selbstschuldnerische Bürgschaft ist zu stellen. Das Studentenwerk Düsseldorf schließt mit dem studentischen Darlehensnehmer einen Darlehensvertrag, die Auszahlung der Mittel erfolgt durch die Darlehenskasse mit Sitz in Köln. Die Höchstförderung beträgt derzeit € 6200,00 monatlich, sie wird individuell auf die Bedürfnisse des Studierenden abgestellt und wird für längstens zwölf Monate gewährt. Als Ansprechpartner stehen im Amt für Ausbildungsförderung in der Sprechstunde oder nach telefonischer Vereinbarung Frau Kröger und Frau Dose (vormittags) F. 81-13383 sowie Frau Volkmann (nachmittags) F. 81-13386 zur Verfügung.

Deutsch-Französischer Sozialausweis

Der Ausweis berechtigt, die Leistungen der französischen Studentenwerke in Anspruch zu nehmen – z. B. während einer Reise in den Semesterferien, der Studierendenausweis allein genügt hier nicht. Der deutsch-französische Sozialausweis gilt für ein Jahr und kostet € 2,20. Ein Paßbild und die Immatrikulationsbescheinigung sind erforderlich.

Die Broschüre „Reiseinformationen der Studentenwerke in Frankreich“ enthält wichtige Informationen zur Vorbereitung einer Reise nach Frankreich, Wissenswertes über das Land sowie die Adressen der französischen Studentenwerke und deren Einrichtungen. Sie ist zum Preise von € 1,00 zu beziehen.

Die Ausstellung des Ausweises erfolgt an der Kasse des Studentenwerks, Gebäude 21.12, Ebene 01, Raum 03, F. 81-1 33 15 (täglich von 9.30 Uhr bis 12.00 Uhr).

Unfallversicherung

Aufgrund des Sozialbeitrages besteht für alle immatrikulierten Studierenden der Heinrich-Heine-Universität Düsseldorf eine private Kollektiv-Gruppen-Unfallversicherung für die Risiken Tod und Invalidität mit einer Versicherungssumme von € 40 903,35 für Invalidität und € 10 225,84 im Todesfall.

Nähere Auskünfte und Ansprechpartnerin bei der Erstattung von Unfallanzeigen bei Frau A. Lindner-Pfahl, Gebäude 21.12, Ebene 02, Raum 08, F. 81-1 32 98.

Krankenversicherung für ausländische Studierende und Sprachschüler

Das Deutsche Studentenwerk e. V. in Bonn (DSW) hat in Zusammenarbeit mit dem UNION Versicherungsdienst GmbH ein Krankenversicherungskonzept für ausländische Studierende und Teilnehmer an studienvorbereitenden Sprachkursen sowie deren Familienangehörigen entwickelt. Versicherbar sind die genannten Personen bis zur Vollendung des 35. Lebensjahres. Der Versicherungsschutz kann zunächst für ein Jahr abgeschlossen und danach durch Abschluß eines neuen Vertrages verlängert werden. Die Höchstversicherungsdauer beträgt fünf Jahre.

Der Versicherungsschutz wird von der VICTORIA Krankenversicherung AG, Hans-Böckler-Straße 36, 40198 Düsseldorf gewährleistet.

Der Versicherungsschutz stellt auf die tatsächlichen Bedürfnisse von ausländischen Studierenden ab, die sich nur vorübergehend in Deutschland aufhalten. Bei dieser Krankenversicherung handelt es sich um eine Grundversorgung zu vergleichsweise günstigen Beitragssätzen. Die verbindlichen Regelungen ergeben sich aus den Versicherungsbedingungen und dem Tarif ASD in der Fassung vom 01.07.1999. Die Broschüre ist erhältlich bei Frau A. Lindner-Pfahl, Gebäude 21.12, Ebene 02, Raum 08, F. 81-1 32 98.

Zimmernachweis

Zimmernachweise erfolgen durch:

1. Studentenwerk Düsseldorf, F. 81-1 30 39, Mo. bis Fr. von 9.00 Uhr bis 12.00 Uhr, Di. von 14.00 Uhr bis 16.00 Uhr (Frau von Gynz-Rekowski, Raum 01.06)
2. Internationales Studierendenwohnheim des Vereins „Regenbogen e. V., Kopernikusstraße 78, F. 34 81 81.
3. Ev. Studierendenwohnheim, Graf-Recke-Straße 209, F. 91 51 30
4. Amt für Wohnungswesen der Stadt Düsseldorf, Brinckmannstraße 5, Tel. 899-1

Zusatz:

Die Stadt Düsseldorf, die Heinrich-Heine-Universität und das Studentenwerk Düsseldorf bemühen sich im Rahmen gemeinsamer Programme um die Gewinnung privaten studentischen Wohnraums. Um ein genaues Bild über den studentischen Wohnraumbedarf zu erhalten, führt die Stadt Düsseldorf eine Wohnbedarfsstatistik.

Wohnungssuchende Studentinnen und Studenten werden gebeten, dem Wohnungsamt der Stadt Düsseldorf ihren Bedarf mitzuteilen:

Amt für Wohnungswesen der Stadt Düsseldorf (siehe oben)

Im Rahmen seiner Möglichkeiten vermittelt das Studentenwerk Düsseldorf Wohnheimplätze und Privatzimmer (siehe Seite 55).

Gesellschaft von Freunden und Förderern der Heinrich-Heine-Universität Düsseldorf e. V.

Konto Nr. 1 780 204 Commerzbank AG, Düsseldorf (BLZ 300 400 00)
Konto Nr. 1 965 375 Deutsche Bank AG, Düsseldorf (BLZ 300 700 10)
Konto Nr. 10 170 009 Stadt-Sparkasse Düsseldorf (BLZ 300 501 10)
Konto Nr. 6 504 914 Westdeutsche Landesbank Girozentrale, Düsseldorf
(BLZ 300 500 00)

Ehrenpräsidenten: Dr. jur. Wolfgang Glatzel, Ehrensenator der Heinrich-Heine-Universität Düsseldorf

Dr. rer. pol. h.c. Rolf Schwarz-Schütte
Ehrensensator der Heinrich-Heine-Universität Düsseldorf

Ehrenmitglieder: em. Univ.-Prof. Dr. rer. nat. Leonhard Birkofer
Dipl.-Kfm. Wolfgang Böttcher
Univ.-Prof. Dr. med. Ulrich Hadding
em. Univ.-Prof. Dr. med. Karl Kremer
em. Univ.-Prof. Dr. phil. Hubertus Schulte-Herbrüggen
em. Univ.-Prof. Dr. med. Wolfgang Staib
Dipl.-Kfm. Johannes Stützel
Dr. Adolf Thomae
Götz Knappertsbusch

Vorstand:

Präsident: Prof. Dr. Dr. h.c. Joachim Funk

Stellvertreter: Dr. Hans-Dietrich Winkhaus, Mitglied des
Gesellschafterausschusses der Henkel KGaA, Düsseldorf

Stellvertreter: Univ.-Prof. Dr. Dr. h.c. Gert Kaiser, Rektor der Heinrich-Heine-Universität Düsseldorf

Schatzmeister: Wolf-Peter Wirsing, Düsseldorf

Schriftführer: Bernd Hebbing, Düsseldorf

Weitere Mitglieder: Univ.-Prof. Dr. phil. Hansgeorg Molitor, Abteilung für Neuere
Landesgeschichte des Historischen Seminars

Univ.-Prof. Dr. rer. nat. Detlev Riesner, Institut für
Physikalische Biologie

Gerhard Roggemann, Mitglied des Vorstandes der
Westdeutschen Landesbank Girozentrale, Düsseldorf

Univ.-Prof. Dr. med. Jürgen Schrader, geschäftsf. Direktor des
Instituts für Herz- und Kreislaufphysiologie

Univ.-Prof. Dr. Karl-Heinz Spatschek, Institut für Theoretische
Physik, Lehrstuhl I

em. Univ.-Prof. Dr. med. Georg Strohmeyer, Klinik für Gastro-
enterologie der Medizinischen Klinik und Poliklinik

Univ.-Prof. Dr. rer. pol. H. Jörg Thieme, Lehrstuhl für Volks-
wirtschaftslehre

Geschäftsführer: Dipl.-Volksw. Othmar Kalthoff

Geschäftsstelle: Ernst-Schneider-Platz 1, 40212 Düsseldorf
Telefon: 02 11/35 57 341, Telefax 02 11/35 57 340
e-mail: FreundeundFoerderer.HHUni@duesseldorf.ihk.de

Freundeskreis Botanischer Garten der Heinrich-Heine-Universität Düsseldorf e.V.

Konto-Nr. 300192 77 bei der Stadtparkasse Düsseldorf

Vorsitzender:

Univ.-Prof. Dr. rer. nat. Rainer Lösch, Abt. Geobotanik

Stellvertreter:

Univ.-Prof. Dr. rer. nat. Hans Martin Jahns, Direktor des Botanischen Gartens und Botanischen Instituts

Univ.-Prof. Dr. rer. nat. Rudolf Bauer, Institut für Pharmazeutische Biologie

Schatzmeister:

Dipl.-Pädagoge Wolfgang Froese, Stadt.-Verw. R. im VHS-Dienst

Schriftführer:

Dipl.-Ing. Gerd Eggers

Beirat:

Walter Bergs

Anschrift:

Universitätsstr. 1, 40225 Düsseldorf, F. 02 11/81-1 48 78

Freundeskreis der Düsseldorfer Juristischen Fakultät e.V.

1. Vorsitzende: Univ. Prof. Dr. Petra Pohlmann

Geschäftsstelle: Heinrich-Heine-Universität Düsseldorf
Universitätsstraße 1, Geb. 24.91, 40225 Düsseldorf
Tel.: 81-11-448, Fax: 81-11-458
Tel.: 81-11-414, Fax: 81-11-431

Vorstand:

Univ.-Prof. Dr. Dirk Olzen
Ursula Proschinski
stud. iur. Sebastian Pielen
Wiss. Mit. Oliver Kniest

Der Verein verfolgt den Zweck, die Juristische Fakultät der Heinrich-Heine-Universität Düsseldorf auf den Gebieten der Wissenschaft, Forschung und Ausbildung sowie die Verbindung zwischen der Fakultät und der juristischen Praxis ideell und finanziell zu fördern.

Fächerübersicht

Stand: 01/2002

Studienfach / Studiengang	Fakultät	Akad. Grad/ Abschluss	Regel- studienzeit	Anmerkungen zu Bewerbung und Zulassung
Allgemeine Sprachwissenschaft	Phil.	Magister	9	
Anglistik Ältere Anglistik Neuere Anglistik/Amerikanistik (für Lehramt siehe Englisch)	Phil.	Magister	9	
Betriebswirtschaftslehre	Wirtsch.- wissenschaft	Diplom	9	Zulassungsbeschränkung (ZVS) Beginn nur zum WS
Biologie	Math.-Nat.	Diplom Lehramt Sek. II	10 8	Zulassungsbeschränkung (ZVS) Beginn nur zum WS Lehramt kein Studienbeginn mehr möglich
Chemie	Math.-Nat.	Diplom Lehramt Sek. II	10 8	Beginn zum WS empfohlen Studienbeginn letztmalig Sommersemester 2002
Deutsch	Phil.	Lehramt Sek. II	8	Studienbeginn letztmalig SS2002
Englisch	Phil.	Lehramt Sek. II	8	Studienbeginn letztmalig SS2002
Erziehungswissenschaft	Phil.	Diplom Magister	9 9	in beiden Studiengängen kein Studienbeginn mehr möglich
Französisch	Phil.	Lehramt Sek. II	8	Studienbeginn letztmalig SS2002
Geographie	Math.-Nat. Phil.	Lehramt Sek. II Magister	8 9	in beiden Studiengängen kein Studienbeginn mehr möglich
Germanistik Germanistische Sprachwissenschaft Ältere Deutsche Philologie Neuere Deutsche Philologie (für Lehramt siehe Deutsch)	Phil.	Magister	9	
Geschichte Alte Geschichte Mittelalterliche Geschichte Neuere und Neueste Geschichte einschließlich Landesgeschichte Osteuropäische Geschichte Wirtschaftsgeschichte (nur als Nebenfach)	Phil.	Magister Bachelor Lehramt Sek. II	9 6 8	Studienbeginn letztmalig SS2002
Gesundheitswissenschaft und Sozialmedizin	Med.	Zusatzstudium Magister (MPH)	4	Bewerb. über das Med. Dekanat Eignungsfeststellung Beginn nur zum Sommersem.
Griechisch	Phil.	Magister Lehramt Sek. II	9 8	Studienbeginn letztmalig SS2002
Informationswissenschaft	Phil.	nur als Nebenfach – Magisterstudiengang Ergänzungsfach Bachelor	–	Beginn nur zum WS
Italienisch	Phil.	Lehramt Sek. II	8	Studienbeginn letztmalig SS2002
Jiddische Kultur, Sprache u. Literatur	Phil.	nur als Nebenfach – im Magisterstudiengang	–	Beginn nur zum WS
Kunstgeschichte	Phil.	Magister Bachelor	9 6	Zulassungsbeschränkung (ZVS) Bachelor zulassungsfrei
Latein	Phil.	Magister Lehramt Sek. II	9 8	Studienbeginn letztmalig SS2002
Literaturübersetzen	Phil.	Diplom	9	Eignungsnachweis Beginn nur zum WS

Studienfach / Studiengang	Fakultät	Akad. Grad/ Abschluss	Regelstudienzeit	Anmerkungen zu Bewerbung und Zulassung
Mathematik	Math.-Nat.	Diplom	9	Beginn zum WS empfohlen Beginn zum WS empfohlen kein Studienbeginn mehr möglich
		Bachelor	6	
		Lehramt Sek. II	8	
Medienwissenschaft	Phil.	Nebenfach im Magisterstudiengang- Erg.-Fach Bachelor	-	Zulassungsbeschränkung (uni-intern) Beginn nur zum WS
Medizin	Med.	Staatsexamen	12	Zulassungsbeschränkung (ZVS) Beginn nur zum WS
Modernes Japan	Phil.	Magister	9	
		Bachelor	6	
Musikwissenschaft in Zusammenarbeit m. d. Robert-Schumann-Hochschule	Phil.	Nebenfach im Magister- studiengang	-	
Pharmazie	Math.-Nat.	Staatsexamen	8	Zulassungsbeschränkung (ZVS)
Philosophie	Phil.	Magister	9	
		Bachelor	6	
		Lehramt Sek. II	8	
Physik	Math.-Nat.	Diplom Lehramt Sek. II	10 8	Beginn zum WS empfohlen Studienbeginn letztmalig SS2002
Politikwissenschaft	Phil.	Nebenfach im Magisterstudiengang Erg.-Fach Bachelor	-	beide Studiengänge: Zulassungsbeschränkung (uni-intern) Beginn nur zum WS
Psychologie	Math.-Nat.	Diplom	9	Zulassungsbeschränkung (ZVS) Beginn nur zum WS
Psychologie	Phil.	Nebenfach im Magister- studiengang	-	kein Studienbeginn mehr möglich
Rechtswissenschaft	Jur.	Staatsprüfung	7	Zulassungsbeschränkung (ZVS) Beginn nur zum WS
Rechtswissenschaft		Zusatzstudium Magisterprüfung	4	Ausschließlich für Studierende, die bereits ein juristisches Studium im Ausland abgeschlossen haben
Romanistik Romanistische Sprachwissenschaft Romanistische Literaturwissenschaft (für Lehramt s. Französisch, Italienisch, Spanisch)	Phil.	Magister	9	
		Bachelor	6	
Sozialwissenschaften	Phil.	Bachelor	6	Zulassungsbeschränkung (uni-intern), Beginn nur zum WS
Soziologie	Phil.	Magister Ergänzungsfach Bachelor	9	keine Einschreibung für Studien- anfänger im Hauptfach, Neben- fach: Beginn nur zum WS, Zu- lassungsbeschränkung uni-intern
Spanisch	Phil.	Lehramt Sek. II	8	Studienbeginn letztmalig SS2002
Sport	Phil.	Lehramt Sek. II	8	Studienbeginn letztmalig SS2002
		Nebenfach im Magisterstudiengang	-	
				kein Studienbeginn mehr möglich
Wirtschaftschemie	Wirtsch.- wiss./Math.-Nat.	Diplom	10	Beginn nur zum WS
Zahnmedizin	Med.	Staatsexamen	10	Zulassungsbeschränkung (ZVS) Beginn nur zum WS

Informationen über das Studium an der Heinrich-Heine-Universität Düsseldorf

An wen wendet sich die Studentin/der Student?

Anschriften und Sprechzeiten sind — soweit nichts anderes angegeben — aus der Aufstellung auf Seite 13 ersichtlich.

Ärztliche Vorprüfung und Prüfung

Landesversorgungsamt NW – Landesprüfungsamt für Medizin und Pharmazie – Versorgungsamt Düsseldorf, Roßstraße 92, 40476 Düsseldorf (Tel. 02 11/8 37 03)
Das Dienstgebäude befindet sich weiterhin am Jürgensplatz 36–38 in 40219 Düsseldorf

Anerkennung von ausländischen Reifezeugnissen

Akademisches Auslandsamt

Anrechnung von Studienzeiten

Studienberatung der Fakultäten, Studierendensekretariat

Anschriftenänderung

Studierendensekretariat, ggf. Studentenwerk – Amt für Ausbildungsförderung, Einwohnermeldeamt

Arbeitsvermittlung

Nebenstelle des Arbeitsamtes Düsseldorf, Universitätsstraße 1, Gebäude 23.02 (Verwaltungsgeb.), F. 81-1 32 71, s. Seite 72.

Ausbildungsförderung (BAföG)

Studentenwerk — Amt für Ausbildungsförderung, s. Seite 54, 75

Auslandsstudium und Auslandsstipendien

Akademisches Auslandsamt

Ausländische Studierende

Akademisches Auslandsamt

Behinderte Studierende

Beauftragter für behinderte Studierende: Univ.-Prof. Dr. Matthias Franz, siehe Seite 43

Berufsberatung

Arbeitsamt Düsseldorf, s. Seite 72

Beurlaubungen

Studierendensekretariat

Darlehen

ASTA (Darlehen aus dem Studentischen Hilfsfonds)
Studentenwerk — Abteilung für Ausbildungsförderung (zinslose Bürgschaftsdarlehen)

Deutsch-Französischer Sozialausweis

Studentenwerk, s. Seite 58

Deutschunterricht für Ausländer/innen

Akademisches Auslandsamt, s. Seite 78 und 96

Diplomprüfungen

Akademisches Prüfungsamt (für die Prüfungsbereiche Diplom-Vorprüfung/
-Diplomprüfung in den Fächern Biologie, Chemie, Mathematik, Physik,
Psychologie und Erziehungswissenschaft)

Diplomprüfung Literaturübersetzen

Dekanat der Philosophischen Fakultät, s. Seite 247

Drogenberatung

Drogenberatung, Düsseldorf e. V., Heinrich-Heine-Allee 7, F.16 54-8, Mo. und Di.
13–20 Uhr, Mi. und Do. 13–22 Uhr, Fr. 13–24 Uhr, Sa. und So. 20–24 Uhr

Druckkostenzuschüsse zu Dissertationen

Universitätsverwaltung – Abt. 5.1

Einschreibung

Studierendensekretariat, siehe „Einschreibungsordnung“, s. Seite 80

Exmatrikulation

Studierendensekretariat

Fachrichtungswechsel

Fakultäten, Studierendensekretariat, Studienberatung der Fakultäten

Förderung ausländischer Studierender

Akademisches Auslandsamt und Studentenwerk – Abteilung für Ausbildungsförderung

Graduiertenförderung

Universitätsverwaltung – Abt. 1.1, s. Seite 76

Graduierten-Kollegs

Siehe Seite 50

Hochschulpolitische Fragen

ASTA, hochschulpolitische Gruppen

Immatrikulation

Studierendensekretariat

Kindertagesstätten des Studentenwerks

Siehe Seite 57

Krankenversicherung

Studierendensekretariat

Kulturprogramm

für ausländische Studierende, s. Seite 67

Magisterprüfung

Studienberatung der Phil. Fakultät und der Fachschaften, s. Seite 250–256, in
Prüfungsangelegenheiten das Akademische Prüfungsamt

Promotion

Akademisches Prüfungsamt für Promotionen in der Medizinischen Fakultät)
Dekanat der Mathematisch-Naturwissenschaftlichen Fakultät (für Promotionen in
der Mathematisch-Naturwissenschaftlichen Fakultät), Dekanat der
Philosophischen Fakultät (für Promotionen in der Philosophischen Fakultät)

Psychosoziale Beratung und Behandlung
Psychosoziale Beratungsstelle, s. Seite 74

Rückmeldung
Studierendensekretariat

Seelsorge
Ev. und Kath. Hochschulgemeinde, s. Seite 53

Sport
Hochschulsport, Universitäts-Sportclub, s. Seite 76 und 77

Staatsexamen für Lehramtskandidatinnen und -kandidaten
Staatliches Prüfungsamt, s. Seite 87

Stipendien (sonstige)
s. Seite 50, 76 (Graduiertenförderung)

Studierendenausweis
Studierendensekretariat

Studierendenausweis, Internationaler (ISIC)
AStA-AusländerInnenreferat, Universitätsstraße 1, Gebäude 21.12
(Studierendenhaus), F. 81-1 49 30

Studienberatung
Zentrale Studienberatung (Universitätsverwaltung – Abt. 1.5) Studienberatung der
Fakultäten und der Fachschaften, s. Seiten 101; 119; 250–256; 366–368; 458

Studienbescheinigungen
Studierendensekretariat

Studienbuch
Studierendensekretariat

Studienordnung und Studienpläne
Studienberatung der Fakultäten, ständige Aushänge bei Instituten und Seminaren,
Abgabe von Studien- und Prüfungsordnungen in der Zentralen Studienberatung
(Universitätsverwaltung – Abt. 1.5)

Vorlesungsverzeichnis
Düsseldorfer Fachbuchhandel

Wohnheimplätze/Zimmervermittlung
Studentenwerk, Kommunale Wohnungsvermittlung und sonstige Verbände,
s. Seite 74

Zahnärztliche Vorprüfung und Prüfung
Vorsitzende/r des jeweiligen Prüfungsausschusses, s. Seite 120

Zusatzstudiengang Public Health
Fakultätsbeauftragte/r für den Zusatzstudiengang, s. Seite 119

Zwischenprüfungen für Lehramtskandidaten
Vorsitzende der Diplomprüfungsausschüsse der Math.-Nat. Fakultät, s. Seite 368

Kulturprogramm für ausländische Studierende und Gastwissenschaftlerinnen und Gastwissenschaftler

Cultural Program for Students and Guest Academics from abroad

Deutsche Studierende sind herzlich willkommen!

Von seiten des Akademischen Auslandsamtes wird in jedem Semester ein Veranstaltungsprogramm angeboten, das ausländischen Studierenden eine kulturelle Orientierung in ihrem Gastland ermöglichen und zu einer Vertiefung im Gespräch und Austausch mit Studierenden aus diesem Land beitragen soll.

Es beinhaltet Theater- und Museumsbesuche in Düsseldorf, Erkundungen der Region und mehrtägige Exkursionen im deutschsprachigen Raum und in benachbarte Länder.

Außerdem werden Kulturseminare, Workshops, Vorträge und Diskussionen mit Kulturschaffenden organisiert. Ein weiterer Schwerpunkt sind europäische Organisationen und deren Arbeit der politischen und kulturellen Kooperation der Völker und Nationen.

Die an der Heinrich-Heine-Universität sich aufhaltenden ausländischen Gastwissenschaftlerinnen und Gastwissenschaftler und deren Familienangehörige werden mit besonderen Veranstaltungen angesprochen. Dabei soll die Gelegenheit genutzt werden, ins Gespräch zu kommen und die Interessen und Anliegen kennenzulernen.

Kontakte zu ausländischen Universitäten und Hochschulen gehören in Düsseldorf zum normalen Lehr- und Forschungsbetrieb. Der Austausch von Lehrenden und Studierenden sowie die weltweite Verbindung mit Informationssystemen unterstreicht das Überschreiten geographischer und geistiger Grenzen.

Wir schätzen die mit uns lebenden und arbeitenden ausländischen Gastwissenschaftlerinnen und Gastwissenschaftler auch als Quelle für den persönlichen, Kulturen kontrastierenden Austausch von Wahrnehmungen und Anschauungen, gerade auch jenseits des fachlichen Rahmens betroffener Disziplinen.

Das Akademische Auslandsamt der Universität bemüht sich, besondere Interessen der ausländischen Wissenschaftsgemeinschaft auf dem Campus anzusprechen und zugleich einen Raum für persönliche Begegnung und Treffen anzubieten.

Contacts with foreign universities are part of the normal business of teaching and research at the Heinrich-Heine-University Düsseldorf. The exchange of scholars and students as well as the link with world-wide information systems underpin the outreach across geographical and mental borders.

We value guest academics from abroad living and working among us, also as a potential allowing personal cross-cultural exchanges of perceptions and outlooks beyond the mere realm of the academic disciplines concerned.

The university's Office of International Academic Relations presents a program encompassing cultural and social activities intended to address particular interests of the foreign community on campus, providing at the same time a basis for personal meetings and get-togethers.

Das aktuelle Programm wird auf dem Campus in fünf **Schaukästen** ausgehängt.

The program is announced:

1

- 1. Fachbereich der Geisteswissenschaften
Geb. 23.21, Ebene 00**
- 2. Fachbereich Medizinische Fakultät
Geb. 22.02, Ebene 00, vor der Cafeteria**
- 3. Fachbereich der Naturwissenschaften
Geb. 25.31, Ebene U1, ebenfalls vor der Cafeteria**
- 4. Fachbereich der Wirtschaftswissenschaften
Geb. 22.32, Ebene 01, gegenüber dem Dekanat**
- 5. Stern-Verlag Buchhandlung
Geb. 21.01, gegenüber dem Uni-Shop**

Nähere Informationen und Anmeldung im:
Further information and registration:

**Gebäude 16.11, Ebene 04, Raum 55, Telefon 81-14951,
e-mail: enge@verwaltung.uni-duesseldorf.de
Sprechzeiten (während der Vorlesungszeit):
Dienstag und Donnerstag 12.00 bis 14.00 Uhr**

Hochschulradio Düsseldorf e. V.
Universitätsstraße 1
Parkplatz 21 b
40225 Düsseldorf
Tel.: 02 11 / 34 94 24
Fax: 02 11 / 34 94 29
E-mail: info@hochschulradio.de

Düsseldorfer Museen

Adressen + Öffnungszeiten

An Feiertagen gelten geänderte Öffnungszeiten.
Nähere Auskünfte erteilen die Kulturinstitute oder
das Kulturamt, Tel. 02 11/8 99 61 00.
Die unterstrichenen Linien fahren ab Hauptbahnhof.

Museen und Kunstsammlungen	Adresse, Telefon	Mo	Di	Mi	Do	Fr	Sa	So	Straßenbahn- und Buslinien
museum kunst palast und Glasmuseum Henrich	Ehrenhof 4-5, ☎ 89-92 460		12 bis 20	12 bis 20	12 bis 20	12 bis 20	12 bis 20	12 bis 20	<u>U70, U76, U78</u> <u>U79, 705, 717, 778</u>
Kunstraum Kunstsammlung Nordrhein-Westfalen	Grabbeplatz 5, ☎ 8381-0		10 bis 18	10 bis 18	10 bis 18	10 bis 18	10 bis 18	10 bis 18	<u>U70, U76, U78</u> <u>U79, 705, 717, 778,</u> 703, 712, 713
Städtische Kunsthalle	Grabbeplatz 4, ☎ 89-96 240		zur Zeit geschlossen						
Kunstverein für die Rheinlande und Westfalen	Grabbeplatz 4, (Kunsthalle) ☎ 32 70 23		zur Zeit geschlossen						
Mahn- und Gedenkstätte	Mühlenstraße 29, ☎ 89-96 205		11 bis 17	11 bis 17	11 bis 17	11 bis 17	13 bis 17	11 bis 17	
Heinrich-Heine-Institut	Bilker Straße 12-14, ☎ 89-95 571/29 02		11 bis 17	11 bis 17	11 bis 17	11 bis 17	13 bis 17	11 bis 17	<u>725, 709, 719, 834</u>
Hetjens-Museum/ Deutsches Keramik- museum	Palais Nesselrode Schulstraße 4, ☎ 89-94 210		11 bis 17	11 bis 21	11 bis 17	11 bis 17	11 bis 17	11 bis 17	<u>725, U70, U76,</u> <u>U78, U79, 705, 717</u>
Stadtmuseum	Berger Allee 2, ☎ 89-96 170		11 bis 17	11 bis 21	11 bis 17	11 bis 17	11 bis 17	11 bis 17	<u>709, 719, 834,</u> <u>U70, U76, U78,</u> <u>U79, 705, 717, 778</u>
Schiffahrt-Museum im Schloßturn	Burgplatz 30, ☎ 89-94 195 (Stadtmuseum)		11 bis 18	11 bis 18	11 bis 18	11 bis 18	11 bis 18	11 bis 18	<u>725, 778, 703,</u> <u>712, 713, U70,</u> <u>U76, U78, U79</u> <u>705, 717</u>
Dumont-Lindemann- Archiv Theatermuseum der Landeshauptstadt Düsseldorf	Hofgärtnershaus, Jägerhofstr. 1, ☎ 89-9 61 30		11 bis 17	11 bis 17	11 bis 17	11 bis 17	11 bis 17	11 bis 17	<u>701, 702, 703,</u> <u>705, 712, 713,</u> <u>714, 717, 780,</u> <u>782, 785</u>
Goethe-Museum (Anton- und Katharina- Kippenberg-Stiftung)	Schloß Jägerhof, Jacobstraße 2, ☎ 89-96 262		11 bis 17	11 bis 17	11 bis 17	11 bis 17	13 bis 17	11 bis 17	<u>707, 722, 752,</u> <u>754, 755, 756,</u> <u>758</u>
Stiftung E. Schneider	Schloß Jägerhof, Jacobstr. 2 ☎ 89-9 62 62		11 bis 17	11 bis 17	11 bis 17	11 bis 17	13 bis 17	11 bis 17	
Schloß Benrath (Führungen bitte telefonisch anmelden)	Benrather Schloßallee 104, ☎ 89-97 271/9 61 87		10 bis 17	10 bis 17	10 bis 17	10 bis 17	10 bis 17	10 bis 17	<u>701, 703, 730,</u> <u>778, 779, 787</u> <u>788, 789</u>
Naturkundliches Heimatmuseum Benrath	Schloß Benrath, im Westflügel, ☎ 89-97 219		10 bis 13	10 bis 13	10 bis 13	10 bis 13	14 bis 17	10 bis 17	
Löbbecke-Museum + Aquazoo Scheidt-Keim-Stiftung	Kaiserswerther Straße 380, im Nordpark, ☎ 89-96 150/61 69	10 bis 18	10 bis 18	10 bis 18	10 bis 18	10 bis 18	10 bis 18	10 bis 18	<u>U78, U79</u>
Filmuseum	Schulstraße 4 ☎ 8 99 24 90		11 bis 17	11 bis 21	11 bis 17	11 bis 17	11 bis 17	11 bis 17	<u>703, 706, 712,</u> <u>715, 778</u>
Kunstraum im Salzmannbau	Himmelgeister Str. 107E ☎ 8 99 61 48		17 bis 22	17 bis 22	17 bis 22	17 bis 22	14 bis 18	14 bis 18	<u>706</u>

1

Theater

Deutsche Oper am Rhein

(Opernhaus)
Heinrich-Heine-Allee 16 a
Vorbestellung/
Information ☎ 89 08-211
Spielplan ☎ 89 08-378
Abonnement ☎ 13 37 37
Fax ☎ 89 08-3 65

Düsseldorfer Schauspielhaus

Gustaf-Gründgens-Platz 1
☎ 85 23-0
Spielansage ☎ 16 22 00
Kartenbestell. ☎ 36 99 11

Kindertheater

Münsterstraße 446
☎ 61 26 86
☎ 62 25 21

Kontra-Punkt-Theater

Benzenbergstraße 60
☎ 29 79 25

Kom(m)ödchen

Kay und Lore Lorentz Platz
☎ 32 54 28

Komödie

Steinstraße 23
☎ 32 51 51
Kasse ☎ 13 37 07

Düsseldorfer

Marionettentheater

Bilker Straße 7
☎ 32 84 32

Puppentheater an der

Helmholtzstraße
Helmholtzstraße 38
☎ 37 24 01

Theater an der Luegallee

Luegallee 4
☎ 57 22 22

Junges Theater in der

Altstadt –JuTa–
Kasernenstraße 6 („Brücke“)
☎ 32 72 10

Theater an der Kö

In den Shadow-Arkaden
☎ 32 2 3 33

Capitol Musik-Theater

Erkrather Straße 30
☎ 73 44-0

Bildungsstätten, Bibliotheken und sonstige Einrichtungen

Stadtarchiv

Heinrich-Ehrhardt-Str. 61
☎ 89-9 57 37

WBZ-Weiterbildungszentrum

Bertha-von-Suttner-Platz 1
☎ 89-9 3492/-9 49 96
Fax 89-2 90 41

Universitäts- u. Landes- bibliothek

Universitätsstraße 1
☎ 81-1 29 00

Mahn- und Gedenkstätte für die Opfer der nationalsozia- listischen Gewaltherrschaft in Düsseldorf

Mühlenstraße 29
☎ 89-9 62 05

Gerhart-Hauptmann-Haus

Bismarckstraße 90
☎ 16 99 1-0

Institut Français im Palais Wittgenstein

Bilker Straße 7-9
☎ 32 06 54/55
Fax: 13 25 64

Goethe-Institut

Willi-Becker-Allee 10
☎ 99 29 9-0
Fax 77 10 84

Lernstudio Barbarossa

Fürstenwall 189
☎ 37 07 07 0

Lernort Studio

Aachener Straße 39
☎ 31 88 38 oder ☎ 33 06 33

Städtische Clara- Schumann-Musikschule

Bilker Straße 11
☎ 89-30 83

Robert-Schumann- Hochschule für Musik

Fischerstraße 110
☎ 49 18-0

Stadtbüchereien

Bertha-von-Suttner-Platz 1
☎ 89-9 43 97 oder ☎ 9 43 99
Zweigstellen der
Stadtbüchereien in den ein-
zelnen Stadtteilen

Instytut Polski

Citadellstraße 7
☎ 8 66 96-0

Kulturbahnhof Eller

Vennhauser Allee 89
☎ 35 64 71

Schnabelewopski

Literaturtreff im Heine-Haus
Bolker Straße 53
☎ 89-9 55 75

Staatliche Kunstakademie

Eiskellerstraße 1
☎ 13 96-0

Volkshochschule –

Weiterbildungszentrum VHS
Bertha-von-Suttner-Platz 1
☎ 89-9 41 50
Fax 89-2 90 42

Heinrich-Heine-Universität Düsseldorf

Rektor und Verwaltung
Universitätsstraße 1
☎ 81 00

Heinrich-Heine-Institut

Bilker Straße 12-14
☎ 89-9 55 74

Sprachforum Heinrich Heine

Johannes-Weyer-Str. 1
40225 Düsseldorf
☎ 33 00 72

Kino Black Box

Schulstraße 4
☎ 89-9 24 90
Programm ☎ 89-9 24 90

Kulturzentren

Die Brücke – internationales Bildungszentrum

Kasernenstraße 6
☎ 89-9 34 29

Palais Wittgenstein

Bilker Straße 7-9
☎ 89-9 61 09

tanzhaus nrw.

Erkrather Str. 30
☎ 17 27 00

ZAKK – Zentrum für Aktion, Kultur und Kommunikation

Fichtenstraße 40
☎ 97 30 0-10

Konzertveranstaltungsorte

Tonhalle

Ehrenhof 2
☎ 89-9 61 23
Fax 89-2 90 49

Kammermusiksaal im

Palais Wittgenstein
Bilker Straße 7-9
☎ 89-9 61 09

Philips Halle

Siegburger Straße 15
Veranstaltungen ☎ 89-9 77 12
☎ 89-9 77 33
Kasse ☎ 77 50 57
Fax ☎ 78 26 48

Orangerie Benrath

Urdenbacher Allee 4-6
☎ 71 53 84

Alte Schmiede /

Jazz Schmiede
Himmelgeister Straße 107g
☎ 89-9 61 09

Kulturveranstaltungen

1

I. Konzerte

Tonhalle (vorwiegend klassische Musik)

Auskunft erteilt

Konzertkasse Tonhalle, Ehrenhof 2, 40200 Düsseldorf

Tel.: 89-9 61 23, montags bis freitags 8.30-12.30 Uhr, Fax: 89-2 90 49

Opernvorstellungen (Premieren)

Auskünfte können eingeholt werden unter der Rufnummer (02 11) 89 08-211

II. Kunstausstellungen

Theater-Museum (Dumont-Lindemann-Archiv)

Auskunft erteilt

Institutsleiter: Herr Dr. Meiszies, 89-9 46 68, Fax 89 -2 90 45

Kunstmuseum

Auskunft erteilt

Institutsleiter: Herr Dr. Ricke, 89-9 24 61/63, Fax 89-9 35 75

Stadtmuseum

Auskunft erteilt

Institutsleiter: Herr Dr. Koenig, 89-9 37 37, Fax 89-9 40 19

Kunsthalle (z. Z. geschlossen)

Auskunft erteilt

Institutsleiter: Frau Syring 89-9 62 41, Fax 89-2 91 23

Kunstraum Düsseldorf

Himmelgeister Straße 107e

89-9 61 48/33 02 37

Do.-Fr. 17-22, Sa./So. 14-18

Öffnungszeiten: Di.-Fr. und So. 11-17 Uhr, Sa. 13-17 Uhr, Montag geschlossen

Bibliothek und Studiensaal: Di.-Fr. 10-12 Uhr und 14-16 Uhr und nach Vereinbarung

Collegium musicum

Universitätsorchester Düsseldorf

Für Freunde klassischer Musik gibt es an der Heinrich-Heine-Universität ein Symphoniorchester, das im Wintersemester 1987/88 von interessierten StudentInnen gegründet wurde. Jeweils zum Semesterende werden auf dem Campusgelände die im Laufe eines Semesters erarbeiteten Werke aufgeführt. Diese Sinfoniekonzerte erfreuen sich in der Regel großer Beliebtheit, so dass ob des großen Andrangs zwei Konzerte (meist an aufeinanderfolgenden Tagen) gegeben werden. Einmal pro Jahr führt das Orchester eine Kultur- und Konzertreise durch. Bisherige Ziele waren u. a. Nantes, Prag, Padua, Budapest, Barcelona, Israel und Krakau.

Die Auswahl der Werke für das jeweils kommende Semester erfolgt durch Mitglieder des Orchesters und die Dirigentin Silke Lühr in den Semesterferien. Zur Auswahl steht die gesamte Palette „klassischer“ Musik, wobei in den vergangenen Semestern die Romantiker eindeutig die Nase vorn hatten.

Wer Spaß an klassischer Musik hat und sich für talentiert hält, im Orchester ein Musikinstrument zu spielen, ist herzlich im Universitätsorchester willkommen. Ein „Probenspiel“ wie bei Berufsorchestern gibt es hier nicht, jedoch wird eine engagierte, regelmäßige Mitwirkung an den Proben erwartet. Für einige Instrumentengruppen besteht eine Warteliste, andere InstrumentalistInnen werden gesucht, z. B. Bratschisten und Kontrabassisten; für letztere stehen sogar orchestereigene Kontrabässe bereit. Geprüft wird jeden Donnerstag von 19.00 Uhr bis ca. 21.30 Uhr im Konrad-Henkel-Saal (Hörsaal 3A) der Universität.

InteressentInnen setzen sich bitte mit Gebhard von Kries in Verbindung,
Tel.: 021 31 / 94 03 16 oder e-mail: gebhardvonkries@gmx.de.

Kammermusikunterricht (siehe Seite 95 – Lehrveranstaltungen für Hörerinnen und Hörer aller Fakultäten)

Unichor

Im Wintersemester 1989/90 haben sich Studentinnen und Studenten aller Fakultäten sowie Bedienstete der Universität zu einem Chor zusammengeschlossen. Seitdem singen wir unter der Leitung von Silke Lühr quer durch die Chorliteratur. Zum Abschluß eines jeden Semesters ist eine Konzertveranstaltung geplant.

Die Proben des Chores finden im Gebäude 22.01 (Roy-Lichtenstein-Saal) im Hörsaal 2A mittwochs von 19 c.t. Uhr bis 21.30 Uhr statt. Interessenten sind herzlich eingeladen, sich bei folgenden Kontaktpersonen zu melden: Ivo Görlach, F. 02 02/52 29 93, Anja Gersdorf, F. 02 11/7 60 68 26 und Philipp Lilie, F. 02 11/2 49 66 08

Förderverein des Studentenorchesters und Chores der Heinrich-Heine-Universität Düsseldorf e. V.

Ehrenvorsitzender: em. Univ.-Prof. Dr. med. Adolf Hopf

1. Vorsitzender: Univ.-Prof. Dr. med. Rüdiger E. Scharf, 2. Vorsitzender: Univ.-Prof. Dr. med. Jürgen Schrader, Kassenwart: Univ.-Prof. Gerd E. K. Novotny, Ph. D. (Univ. London), Schriftführerin und Geschäftsstelle: Sylvia Loesch, C. u. O. Vogt-Institut für Hirnforschung, Universitätsklinikum Düsseldorf, Moorenstraße 5, 40225 Düsseldorf, Tel.: 81-1 15 55

Konto für Spenden und Mitgliedsbeiträge: Deutsche Bank 24 Düsseldorf, BLZ 300 700 24, Konto-Nr. 23 00 317

Arbeitsamt Düsseldorf, Hochschulteam Berufsberatung für Abiturienten/innen und Hochschul/innen

Universitätsstraße 1, Gebäude 23.02, U 1, Raum 45, F. 81-1 41 62
Sprechzeiten montags bis donnerstags von 9–12 Uhr und 14–15.30 Uhr

Studium und Beruf.

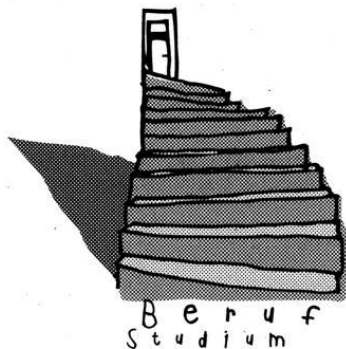

Ihre Zukunft

Ist Ihr Studium auf Zukunft programmiert?

Wir beantworten Fragen zu Studienwahl, Studienschwerpunkten, Auslandsstudien, Fördermöglichkeiten. Wir helfen Ihnen beim Einstieg in den Beruf und in Fragen zu Bewerbung und Trainee-Programmen.

Ihre Berufsberatung – Hochschulteam.

Arbeitsamt Düsseldorf

Grafenberger Allee 300, 40237 Düsseldorf
Tel. 0211/692-2163, Fax 0211/692-2121
E-Mail: duesseldorf@arbeitsamt.de

Heinrich-Heine-Universität

Universitätsstr. 1, 40225 Düsseldorf
Gebäude 23.02, U1, Raum 45
Telefon: 0211/811-14162, Fax 0211/811-5647

Sprechstunden ohne Anmeldung:
montags bis donnerstags
von 9.00 – 12.00 Uhr und 14.00 – 15.30 Uhr

Wir bieten zur Aufbesserung Ihres Studien-Budgets laufend Jobs an:
Deshalb arbeiten Sie auf Zeit!

Wir suchen **Studentinnen und Studenten zur Aushilfe für gewerbliche und kaufmännische Tätigkeiten, stunden-, tage-, wochenweise.**

Schauen Sie doch mal herein!

JOB-Vermittlung des Arbeitsamtes Düsseldorf

Grafenberger Allee 300, 40237 Düsseldorf
Tel. 0211/692-1338, -1340, -1341
In der Universität:
Gebäude 23.02, U1.47, Tel. 0211/811-3271
E-Mail: Duesseldorf.Job-Studentenvermittlung@arbeitsamt.de

www.arbeitsamt.de/duesseldorf



Bundesanstalt für Arbeit

Arbeitsvermittlung für Studierende

Universitätsstraße 1, Gebäude 23.02, U 1, Raum 47, F. 81-1 3271

Öffnungszeiten: montags bis donnerstags 8–15 Uhr, freitags 8–13.00 Uhr

Grafenberger Allee 300, 40213 Düsseldorf, Zimmer E 151, F. 6.92-1340/-1341

Öffnungszeiten: montags bis freitags, 8–12.30 Uhr und donnerstags 14–18 Uhr

Zentrale Studienberatung

Allgemeine Beratung zu Studienmöglichkeiten, Hochschulzugang und Studienbedingungen sowie bei Fach- oder Studiengangwechsel.

Psychologische Beratung in allen Fragen des Studiums, z. B. bei Studienwahl, Studienfachwechsel, Studienabbruch, Prüfungsängsten sowie bei persönlichen Schwierigkeiten und Krisensituationen.

Öffnungszeiten: Offene Beratung (ohne Anmeldung) dienstags 9–12 und 14–16 Uhr und donnerstags 9–12 und 14–15.30 Uhr (sonst nach telefonischer Voranmeldung).

Psychologische Sprechstunde Di. 10–12 Uhr

Psychologische Beratung nach telefonischer Voranmeldung

Info-Raum Mo.–Di. 8–16 Uhr, Mi.–Fr. 8–15.30 Uhr

Öffnungszeiten des Sekretariats: Mo.–Fr. 9 bis 12 Uhr.

(Auskünfte, Abgabe von Studienordnungen, Anmeldung für Beratungstermine)

F. (02 11) 81-1 43 80, Gebäude 16.11, Ebene 04, Universitätsstraße 1, 40225 Düsseldorf.

Psychosoziale Beratungsstelle für Studierende und Mitarbeiter/innen der Heinrich-Heine-Universität Düsseldorf

Beratungsbereiche:

Prüfungsängste, Kontaktschwierigkeiten, persönliche Konflikte, seelisch bedingte Beeinträchtigungen, psychosomatische Beschwerden und ähnliche Probleme

Öffnungszeiten: Mo.–Do.: 8.30–12.00 Uhr und 13.00–16.00 Uhr

Fr.: 8.30–12.00 Uhr und 13.00–15.00 Uhr

(Termine nach telefonischer Vereinbarung bei Frau Leth

unter Tel. 81-1 88 55; nachmittags und am Wochenende ist ein

Anrufbeantworter geschaltet)

Ort: Moorenstraße 5, 40225 Düsseldorf, Gebäude 14.90 s. auch Seite 173)

Zimmernachweis

Zimmernachweis erfolgt durch:

1. Studentenwerk Düsseldorf, F. 81-1 30 39 und 1 32 86, Mo. bis Fr. 9.00 bis 12 Uhr
2. Internationales Studierendenwohnheim des Vereins „Regenbogen e. V., Kopernikusstr. 78, F. 34 81 81.
3. Ev. Studierendenwohnheim, Graf-Recke-Straße 209, F. 6 80 30 80.
4. Amt für Wohnungswesen der Stadt Düsseldorf, Brinckmannstraße 5, Tel. 899-1

Zusatz:

Die Stadt Düsseldorf, die Heinrich-Heine-Universität und das Studentenwerk Düsseldorf bemühen sich im Rahmen gemeinsamer Programme um die Gewinnung privaten studentischen Wohnraums. Um ein genaues Bild über den studentischen Wohnraumbedarf zu erhalten, führt die Stadt Düsseldorf eine Wohnbedarfsstatistik. Wohnungssuchende Studentinnen und Studenten werden gebeten, dem Wohnungsamt der Stadt Düsseldorf ihren Bedarf mitzuteilen:

Amt für Wohnungswesen der Stadt Düsseldorf (siehe oben)

Im Rahmen seiner Möglichkeiten vermittelt das Studentenwerk Düsseldorf Wohnheimplätze und Privatzimmer (siehe Seite 55).

Förderung nach dem Bundesausbildungsförderungsgesetz

Grundlage der Ausbildungsförderung ist das Bundesausbildungsförderungsgesetz (BAföG) in der Neufassung vom 19. März 2001. Von großer praktischer Bedeutung ist daneben die Verwaltungsvorschrift (VwVBAföG).

Das Studentenwerk Düsseldorf als Amt für Ausbildungsförderung, Geb. 23.11, Universitätsstraße 1, 40225 Düsseldorf, ist in allen Förderungsangelegenheiten einschließlich der Auskunftserteilung und Beratung zuständig.

Studierende, denen für ihren Lebensunterhalt und ihre Ausbildung notwendigen Mittel fehlen, haben einen Rechtsanspruch auf individuelle Förderung für eine Ausbildung, die ihrer Neigung, Eignung und Leistung entspricht. Ausbildungsförderung wird für die erste Ausbildung innerhalb der Regelstudienzeit bis zu einem berufsqualifizierenden Abschluss geleistet. Eine weitere Ausbildung wird nur unter bestimmten Voraussetzungen gefördert.

Der Förderungsantrag ist beim Amt für Ausbildungsförderung im Gebäude 23.11 zu stellen: Für jeden Antrag müssen die vorgeschriebenen Formblätter verwendet werden, die beim Amt für Ausbildungsförderung erhältlich sind. Antragsformulare sollten vollständig ausgefüllt und mit den erforderlichen Unterlagen möglichst persönlich während der Beratungsstunden (montags und donnerstags 9.00 bis 13.00 Uhr) im Studentenwerk – Amt für Ausbildungsförderung – abgegeben werden. Bei unvollständigen Anträgen verzögert sich die Bearbeitung.

Ausbildungsförderung wird von Beginn des Monats an gewährt, in dem die Ausbildung aufgenommen wird, sofern spätestens in diesem Monat ein schriftlicher Antrag gestellt worden ist.

Vom 5. Fachsemester an wird Ausbildungsförderung geleistet, wenn eine Bescheinigung über den ordnungsgemäßen Verlauf des Studiums vorgelegt wird. Aus dieser Bescheinigung muss sich außerdem der bis zum Ende des erreichten Fachsemesters übliche Leistungsstand des Auszubildenden ergeben. Diese Eignungsbescheinigung (BAföG - Formblatt 5) wird von den hierfür zuständigen Mitgliedern der Hochschule unterschrieben.

Der Bewilligungszeitraum umfasst in der Regel ein Jahr. Es ist wichtig, weitere Förderungsanträge jeweils 2 Monate vor Ablauf dieses Zeitraumes zu stellen, um eine rechtzeitige Weiterförderung zu sichern. Der mögliche Zeitraum der Gewährung von Ausbildungsförderung (Förderungshöchstdauer) richtet sich nach der für den jeweiligen Studiengang festgesetzten Regelstudienzeit. Unter bestimmten Voraussetzungen kann auf Antrag eine Verlängerung der Förderungshöchstdauer für eine angemessene Zeit erfolgen.

Bei der Berechnung der Förderungsleistung werden im allgemeinen Einkommen und Vermögen der Studierenden, der Ehegatten und der Eltern (in dieser Reihenfolge) berücksichtigt.

Wichtige Veränderungen, die sich auf den Leistungsanspruch auswirken können, sind unverzüglich schriftlich mitzuteilen. Dazu gehören z. B. Fachrichtungswechsel, Fächerkombinationswechsel, Examen, Studienabbruch, Wegfall eines Geschwisterteils aus förderungsfähiger Ausbildung oder Einkommensveränderungen. Eigene Einkünfte sind dem BAföG-Amt unverzüglich mitzuteilen. Ein Verdienst in Höhe von monatlich ca. DM 650,00 wirkt sich nicht auf die Höhe der Ausbildungsförderung aus.

Wer falsche oder unvollständige Angaben macht bzw. eine Änderungsanzeige nicht oder nicht rechtzeitig erstattet, muss u. U. mit einer Geldbuße bis zu DM 5000,- rechnen. Zu Unrecht erhaltene Ausbildungsförderung ist umgehend zu erstatten.

Hinweis: Die hier abgedruckten Informationen über Ausbildungsförderung sind nur allgemeiner Art und können eine individuelle und umfassende Beratung durch das Studentenwerk - Amt für Ausbildungsförderung - in keinem Fall ersetzen. Es ist ratsam, den individuellen Anspruch auf Ausbildungsförderung mit einer Antragstellung prüfen zu lassen.

Graduiertenförderung

Die Heinrich-Heine-Universität Düsseldorf vergibt aufgrund des Gesetzes zur Förderung des wissenschaftlichen und künstlerischen Nachwuchses des Landes Nordrhein-Westfalen (Graduiertenförderungsgesetz Nordrhein-Westfalen -GrFG-NW) vom 26. 6. 1984 und der hierzu ergangenen Verordnung Promotionsstipendien in der Form von Grund- oder Abschlußstipendien.

Anträge auf Gewährung eines Graduiertenstipendiums können jeweils für die Zeit ab

1. Januar (Bewerbungsfrist bis 1. November des Vorjahres),
1. April (Bewerbungsfrist bis 1. Februar),
1. Juli (Bewerbungsfrist bis 1. Mai),
1. Oktober (Bewerbungsfrist für die Verlängerungsanträge bis 1. Juni; Bewerbungsfrist für Erstanträge bis 1. August)

eines jeden Jahres gestellt werden. Für Anträge auf Verlängerung des Graduiertenstipendiums und Anträge auf Gewährung von Zuschlägen zu Sach- und Reisekosten gelten dieselben Bewerbungsfristen.

(Beschluß der Vergabekommission für die Graduiertenförderung der Heinrich-Heine Universität Düsseldorf vom 25. September 1984.)

Anträge auf Gewährung von Zuschlägen zu Sach- und Reisekosten müssen gestellt und bewilligt sein, bevor die Reise angetreten wird bzw. Sachkosten entstehen.

Die Förderungsanträge sind an die Universitätsverwaltung - Abteilung 1.1 - zu richten (Rektoratsgebäude 16.11, Ebene 01, Zimmer 44 o. 42, F. 81-11764 oder 81-15140).

Daneben werden Stipendien im Rahmen folgender Graduiertenkollegs vergeben:

- „**Hochtemperatur-Plasmaphysik**“ für Doktorandinnen und Doktoranden mit überdurchschnittlichem Hochschulabschluß in Naturwissenschaften. Auskünfte erteilt der Sprecher des Graduiertenkollegs: Univ.-Prof. Dr. Karl-Heinz Spatschek (siehe auch Seite 50).
- „**Molekulare Physiologie: Stoff- und Energieumwandlung**“ für Doktorandinnen und Doktoranden mit überdurchschnittlichem Hochschulabschluß in Naturwissenschaften. Auskünfte erteilt der Sprecher des Graduiertenkollegs: Univ.-Prof. Dr. Manfred Grieshaber (siehe auch Seite 51).

„**Pathologische Prozesse des Nervensystems: Vom Gen zum Verhalten**“

für Doktorandinnen und Doktoranden mit überdurchschnittlichem Studienabschluß in Naturwissenschaften, Medizin und Psychologie. Zugangsvoraussetzung für das Graduiertenkolleg ist ein erfolgreicher Diplom-Abschluß in den Fächern Biologie, Biochemie, Chemie, Physik oder Psychologie bzw. für Humanmediziner das Erste Staatsexamen. Auskünfte erteilt der Sprecher des Graduiertenkollegs: Univ.-Prof. Dr. Guido Reifenberger (siehe auch Seite 51).

Hochschulsport

Freiwilliger Breiten- und Wettkampfsport für alle Universitätsangehörigen.

Das Rektorat hat für den Bereich „Hochschulsport“ den geschäftsführenden Leiter des Instituts für Sportwissenschaft als Beauftragten bestellt. Das Hochschulsportreferat plant und organisiert unter Mitwirkung des Rektoratsbeauftragten die breiten- und wettkampfsportlichen Aktivitäten der Heinrich-Heine-Universität Düsseldorf.

Das Sportprogramm des Sportreferates enthält Angebote des Breitensport wie auch des Wettkampfsportes, wobei der Vorrang dem Breitensport als Gelegenheit zur sportlichen Betätigung für alle eingeräumt wird. Die Veranstaltungen des Sportreferates sind für Studierende grundsätzlich kostenfrei — mit wenigen Ausnahmen (Reiten, Segeln, Squash, Tennis, Tauchen).

Für Bedienstete und Studierende, die sich nicht durch Zahlung des Sozialbeitrages an der Finanzierung des Hochschulsports beteiligen (z. B. Zweithörer, Studis anderer Unis) und auch alle anderen, die gerne am Hochschulsport teilnehmen möchten, gilt die vom Rektor beschlossene Gebührenordnung. Dies trifft z. B. die Bediensteten mit zur Zeit 90,- DM. Studis anderer Unis zahlen 50,- DM und alle Externen 180,- DM pro zwei Semester, die auf das Konto 405 17 10 der Universität bei der Westdeutschen Landesbank, BLZ 300 500 00 unter Angabe des Verwendungszwecks „28211-2568“

eingezahlt werden müssen. Der Beitrag ist für zwei Semester ab Semesterbeginn gültig. Einen gültigen Ausweis erhält man im Sportreferat oder bei den Kontrollen, gleichzeitig gilt der Kontoauszug. Für die Nutzung besonders ausgestatteter Räume (gilt momentan nur für den Krafraum) ist für alle Teilnehmenden eine zusätzliche Umlage in Höhe von 40,- DM pro Semester vorgesehen, die von einem Beauftragten des Sportreferats erhoben wird.

Alle Hochschulangehörigen können, sofern sie regelmäßig an den Veranstaltungen teilnehmen, die Heinrich-Heine-Universität Düsseldorf in Einzel- oder Mannschaftswettbewerben bei den Deutschen Hochschulmeisterschaften vertreten. Außerdem führen viele Sportgruppen Fahrten zu Turnieren durch oder veranstalten eigene Wettkämpfe.

Zur Zeit gibt es 107 Sportgruppen in 50 Sportarten: Aerobic, Aikido, Akrobatik, American Football, Badminton, Ballett, Baseball, Basketball, Biodynamischer Tanz, Damenselbstverteidigung, Entspannung, Fechten, Fitneßtraining, Funktionelle Gymnastik, Fußball, Gesellschaftstanz, Golf, Handball, Inline-Skate-Treff, Jazztanz, Judo, Kajak, Kandyen Dance, Karate, Karate Go'yu-R'yu, Klettern, Krafttraining, Lauf- und Konditionstraining, Leichtathletik, Modern Dance, Reiten, Ringen, Rock'n' Roll, Rudern, Schießen, Schwimmen, Segeln, Selbstverteidigung, Softball, Squash, Steptanz, Taekwondo, Tai Chi Chuan, Tennis, Tischtennis, Turnen, Ultimate Frisbee, Volleyball, Wen Do, Yoga.

Nähere Auskünfte über das Sportprogramm kann man erhalten im AStA-Sportreferat, Universitätsstr. 1, 40225 Düsseldorf, Gebäude 21.12 (AStA-Gebäude), F. 81-1 32 85, Fax 81-1 18 57

Sprechzeiten der Sportreferentinnen und -referenten und der Fachreferentinnen und -referenten:

Mi. 18.00-20.00 Uhr (Aushang am Sportreferat beachten).

Sachbearbeiterin: Barbara Dunkel, Sprechzeiten: Mo. bis Fr. 13.00-16.00 Uhr

Sportreferentinnen/Sportreferenten: Jan Thiele, Thorsten Möller, Yorck Neuser, Christian Winklhöfer, Marco König, Sven Mentzel, Jasotha Manickavasagan, Oliver Fust

Das Sportprogramm kann man dem Sport-Info, das zu Beginn des Semesters erscheint und dem Schwarzen Brett im AStA entnehmen.

Universitäts-Sportclub Düsseldorf e. V.

Universitätsstraße 1, 40225 Düsseldorf, F. 81-1 33 03

Vorstand: Univ.-Prof. Dr. J. W. Schultze, P. Rosendahl
K. Hemp (Geschäftsführer)

Aufgaben: Förderung der Leibesübungen an der Heinrich-Heine-Universität Düsseldorf. Herstellung enger Verbindungen zwischen den Angehörigen der Universität und der sporttreibenden Bevölkerung von Düsseldorf. Die Förderung des Breiten-, Leistungs- und Spitzensports.

Zur Zeit bestehen folgende Sportabteilungen:

Tennis

Gymnastik

Volleyball

Auskünfte allgemeiner Art und Anmeldemöglichkeiten erteilt Herr Hemp, Universitätsstraße 1, 40225 Düsseldorf, Gebäude 16.21 (Bau- und Liegenschaftsbetrieb Düsseldorf), F. 81-1 33 03.

Allgemeine Hinweise

Ordentliche Studierende einer anderen Hochschule im Lande NRW, die die Hochschulzugangsberechtigung besitzen, können auf fristgerechten Antrag als Zweithörer/in zugelassen werden; jedoch nur mit Zustimmung der jeweiligen Fachdozentinnen und -dozenten. Über die Zulassung entscheidet der Rektor.

Generelle Beschränkungen des Besuches von Lehrveranstaltungen, z. B. für den Besuch der Klinischen Vorlesungen in der Medizinischen Fakultät, müssen berücksichtigt werden.

Ausländische Studierende

Die Voraussetzung für die Zulassung als ordentliche Studierende oder ordentlicher Studierender erfüllt, wer ein Zeugnis erworben hat, das im Heimatland zum Hochschulstudium berechtigt und einem deutschen Reifezeugnis im wesentlichen gleichwertig ist (Bewertungsgruppe I), oder ein deutsches Reifezeugnis bzw. ein ihm rechtlich gleichgestelltes Reifezeugnis besitzt.

Bewerberinnen und Bewerber, die ein Zeugnis besitzen, das in ihrem Heimatland zum Hochschulstudium berechtigt, das aber dem deutschen Reifezeugnis nicht gleichgestellt ist, jedoch einen erfolgreichen Studienbeginn möglich erscheinen läßt (Bewertungsgruppe II) können zum Studium nach Bestehen einer „Prüfung zur Feststellung der Hochschulreife ausländischer Studierender“ zugelassen werden. An der Heinrich-Heine-Universität Düsseldorf kann diese Prüfung nicht abgelegt werden.

Bewerberinnen und Bewerber, die ein Zeugnis besitzen, das in ihrem Heimatland zum Hochschulstudium berechtigt, das aber mit einem deutschen Reifezeugnis so wenig vergleichbar ist, daß ein erfolgreiches Studium nicht erwartet werden kann (Bewertungsgruppe III), müssen ein Studienkolleg absolvieren. An der Heinrich-Heine-Universität Düsseldorf ist kein Studienkolleg eingerichtet.

Alle Vorlesungen und Übungen werden in deutscher Sprache gehalten. Es wird empfohlen, sich schon im Heimatland gute deutsche Sprachkenntnisse anzueignen. Bei der Immatrikulation muß sich die Bewerberin oder der Bewerber an der Heinrich-Heine-Universität Düsseldorf einer Deutschprüfung unterziehen, wenn keine ausreichenden Deutschkenntnisse in sonstiger Weise nachgewiesen werden.

Sollte die Bewerberin oder der Bewerber die Deutschprüfung nicht bestehen, ist eine Immatrikulation zu dem betreffenden Semester nicht möglich.

Siehe auch Kulturprogramm für ausländische Studierende, Seite 67.

Zur Beachtung

(für Studierende aller Fakultäten)

Die Bewerbungs- und Rückmeldefristen in den Fächern mit Zulassungsbeschränkungen sind Ausschußfristen, d. h., sie können nicht verlängert werden.

Semestertermine

Es wird auf die **Zeittafel** auf Seite 5 verwiesen.

Gebühren

Aufgrund des Hochschulgebührengesetzes vom 26. Januar 1982 wird von ordentlichen Studierenden und von Zweithörerinnen und Zweithörern (die bei anderen Hochschulen immatrikuliert sind) keine Studiengebühr erhoben.

Gast- und Promotionshörer/innen entrichten bei der Anmeldung eine Gebühr von 75,- DM pro Semester.

Für verspätet beantragte Einschreibungen sowie für verspätete Gebührenzahlungen oder sonstige Fristversäumnis muß eine Verwaltungsgebühr erhoben werden.

I. Medizinische Fakultät

Bewerbungsfristen:

Bewerberinnen und Bewerber der Medizin und Zahnmedizin in höheren Semestern

können Bewerbungsunterlagen unmittelbar bei der Heinrich-Heine-Universität Düsseldorf — Studentensekretariat —, Universitätsstraße 1, 40225 Düsseldorf, anfordern.

Bewerberinnen und Bewerber für den Zusatzstudiengang „Gesundheitswissenschaften und Sozialmedizin“ müssen

ihre Bewerbung bis zum 30. 9. (des vorangegangenen Jahres) beim Studiengangsbeauftragten einreichen. Studienaufnahme ist nur zum Sommersemester möglich.

Im übrigen wird auf die **Zeittafel** auf Seite 5 verwiesen.

II. Philosophische Fakultät

Es wird allen Studierenden geraten, vor ihrer Immatrikulation mit den zuständigen Studienberatern Verbindung aufzunehmen.

Bewerbungsfristen:

Bewerberinnen und Bewerber in nicht zulassungsbeschränkten Fächern und Bewerber/innen in höheren Semestern

werden gebeten, die Einschreibungsunterlagen unmittelbar bei der Heinrich-Heine-Universität Düsseldorf – Studentensekretariat –, Universitätsstr. 1, 40225 Düsseldorf, anzufordern.

Im übrigen wird auf die **Zeittafel** auf Seite 5 verwiesen.

III. Mathematisch-Naturwissenschaftliche Fakultät

Bewerbungsfristen:

Bewerberinnen und Bewerber in nicht zulassungsbeschränkten Fächern und Bewerber/innen in höheren Semestern

können Bewerbungsunterlagen unmittelbar bei der Heinrich-Heine-Universität Düsseldorf – Studentensekretariat –, Universitätsstraße 1, 40225 Düsseldorf, anfordern.

Im übrigen wird auf die **Zeittafel** auf Seite 5 verwiesen.

Bewerbungsfristen für den III. klinischen Studienabschnitt:

Die Zuteilungsanträge für das im Frühjahr beginnende Praktische Jahr müssen bis zum 30. 11. des Vorjahres und für das im Herbst beginnende Praktische Jahr bis zum 31. 5. des laufenden Jahres beim Vorsitzenden der Zuteilungskommission eingegangen sein.

Die Anträge werden im Medizinischen Dekanat (Geb. 23.11, Zi. 262) abgegeben.

Wichtiger Hinweis

Wird ein Kursplatz von einem Studierenden der Naturwissenschaften, der Medizin oder Zahnmedizin nach verbindlicher Vormerkung, d. h. nach Eintragung in den Belegbogen, ohne begründete Entschuldigung nicht in Anspruch genommen, so hat diese(r) Studierende keinen Anspruch auf eine nochmalige Zulassung zu dem betreffenden Kurs.

Entschuldigungen müssen spätestens am 2. Praktikumstag bei der Fachvertreterin/beim Fachvertreter vorliegen.

In Zweifelsfällen, insbesondere wenn eine Entschuldigung von der Fachvertreterin/vom Fachvertreter als „nicht begründet“ angesehen wird, entscheidet die Zulassungskommission.

Einschreibungsordnung der Heinrich-Heine-Universität Düsseldorf

vom 6. April 1994

Aufgrund des § 2 Abs. 4 und des § 64 Abs. 1 des Gesetzes über die Universitäten des Landes Nordrhein-Westfalen (Universitätsgesetz - UG) in der Fassung der Bekanntmachung vom 3. August 1993 (GV.NW. S. 532), hat die Heinrich-Heine-Universität Düsseldorf folgende Einschreibungsordnung als Satzung erlassen:

§ 1 Allgemeines

(1) Wer sich für ein Studium bewirbt, wird auf Antrag durch Einschreibung in die Universität aufgenommen (Immatrikulation). Die Immatrikulierten werden für die Dauer der Einschreibung Mitglieder der Universität mit den daraus folgenden, in der Grundordnung der Universität sowie in der Satzung der Studierendenschaft näher beschriebenen Rechten und Pflichten.

(2) Anträgen auf Immatrikulation für einen Studiengang ist stattzugeben, wenn die Voraussetzungen für die Einschreibung nachgewiesen werden und kein Zugangshindernis vorliegt.

(3) Die Einschreibung erfolgt für einen Studiengang oder für mehrere Studiengänge, für den oder für die die Voraussetzungen nach Absatz 2 erfüllt sind; als Studiengang gelten auch Studien zum Zwecke der Promotion, Studien zum Zwecke der Ablegung der Zusatzprüfung für die Sekundarstufe I und ein von der Universität angebotenes weiterbildendes Studium gemäß § 89 Abs. 2 UG, das einem Studiengang gleichwertig ist und mit einer Hochschulprüfung abgeschlossen wird. Einschreibungen für gleichzeitig mehrere Studiengänge, für die eine Zulassungsbeschränkung mit Auswahlverfahren besteht, durch das Studienbewerberinnen oder Studienbewerber vom Erststudium ausgeschlossen werden, können nur erfolgen, wenn dies wegen einer für den berufsqualifizierenden Abschluß vorgeschriebenen Studiengangkombination erforderlich ist.

(4) Mit der Einschreibung wird die Mitgliedschaft in dem Fachbereich, der den jeweils gewählten Studiengang anbietet, erworben. Ist dieser gewählte Studiengang oder sind die gewählten Studiengänge mehreren Fachbereichen zugeordnet, so ist bei der Einschreibung der Fachbereich zu wählen, in dem die Mitgliedschaft erworben werden soll.

(5) Die Einschreibung kann unbeschadet der Verpflichtung zur Rückmeldung befristet werden,

- a) wenn der gewählte Studiengang an der Universität nur teilweise angeboten wird,
- b) wenn der gewählte Studiengang Zulassungsbeschränkungen unterliegt, für einen Teil dieses Studiengangs eine höhere Ausbildungskapazität als für einen späteren Teil besteht und gewährleistet ist, daß das Studium an anderen Hochschulen fortgesetzt werden kann,
- c) wenn die Zulassung aus anderen Gründen auf einen Teil des Studiengangs beschränkt ist oder
- d) wenn die Zulassung gemäß § 3 Abs. 5 für ein zeitlich begrenztes Studium erfolgt ist.

(6) Die Universität kann von denen, die sich bewerben, die personenbezogenen Daten, die zur rechtmäßigen Erfüllung der in ihrer Zuständigkeit liegenden Aufgaben erforderlich sind, sowie für Zwecke der Gesetzgebung und Planung im Hochschulbereich die Erhebungsmerkmale gemäß § 3 Abs. 1 Nrn. 1 und 2 des Hochschulstatistikgesetzes vom 2. November 1990 (BGBl. I, S. 2414) erheben. Das Gesetz zum Schutz personenbezogener Daten (Datenschutzgesetz Nordrhein-Westfalen - DSG NW) vom 15. März 1988 (GV. NW. S. 160) bleibt unberührt.

§ 2 Voraussetzungen der Einschreibung

(1) Die Qualifikation für ein Studium wird durch ein Zeugnis der Hochschulreife (allgemeine oder fachgebundene Hochschulreife) oder eine als gleichwertig anerkannte Vorbildung nachgewiesen. Die allgemeine Hochschulreife berechtigt uneingeschränkt zum Studium, die fachgebundene Hochschulreife nur zum Studium der im Zeugnis ausgewiesenen Studiengänge. Die Einschreibung für ein Promotionsstudium (§ 1 Abs. 3 Satz 1) kann nur erfolgen, wenn die Voraussetzungen des § 94 Abs. 2 UG erfüllt werden und die Bescheinigung einer Hochschullehrerin oder eines Hochschullehrers der Heinrich-Heine-Universität Düsseldorf vorgelegt wird, aus der sich ergibt, daß durch diese oder diesen eine Betreuung der Dissertation erfolgt.

(2) Der Nachweis einer besonderen Vorbildung, einer besonderen studiengangbezogenen Eignung oder einer praktischen Tätigkeit wird gefordert, soweit Prüfungsordnungen dies vorsehen.

(3) Für Studiengänge, bei denen Zulassungszahlen festgesetzt sind, setzt die Einschreibung den Nachweis über die Zuweisung eines Studienplatzes voraus. Dieser Nachweis ist entbehrlich, wenn die Einschreibung unter Einstufung in ein höheres Fachsemester beantragt wird, für das Zulassungszahlen nicht festgesetzt sind, sofern die Anerkennung von entsprechenden Studienzeiten nachgewiesen wird.

(4) § 65 Abs. 4 UG bleibt unberührt.

(5) Wer sich ohne den Nachweis der Qualifikation nach Absatz 1 für ein Studium bewirbt, kann unter den Voraussetzungen des § 66 UG (Einstufungsprüfung) eingeschrieben werden.

(6) Das Studium in dem gemeinsam mit der FernUniversität – Gesamthochschule – in Hagen durchgeführten Studiengang Rechtswissenschaft erfordert neben der Einschreibung an der Heinrich-Heine-Universität Düsseldorf ab dem zweiten Fachsemester zu sätzlich die Zulassung als Zweithörerin oder Zweithörer an der FernUniversität – Gesamthochschule – in Hagen. Zusammen mit dem Antrag auf Einschreibung an der Heinrich-Heine-Universität Düsseldorf ist die Verpflichtung abzugeben, ab dem zweiten Fachsemester die Zulassung an der FernUniversität – Gesamthochschule – in Hagen zu beantragen.

§ 3 Ausländische und staatenlose Studienbewerberinnen und Studienbewerber

(1) Studienbewerberinnen und Studienbewerber, die nicht Deutsche im Sinne des Artikels 116 des Grundgesetzes sind, können, soweit keine Zugangshindernisse gemäß § 5 vorliegen, eingeschrieben werden, wenn sie die für den gewählten Studiengang erforderliche Qualifikation nachweisen, die gemäß § 2 Abs. 2 erforderlichen Nachweise erbringen, ausreichende Kenntnisse der deutschen Sprache besitzen und zum Fachstudium zugelassen worden sind. Ausländische Studienbewerberinnen und Studienbewerber aus nicht deutschsprachigen Ländern haben vor Aufnahme des Fachstudiums den Nachweis über ausreichende Kenntnisse der deutschen Sprache zu erbringen.

(2) Denen, die den Nachweis über ausreichende Kenntnisse der deutschen Sprache nicht erbracht haben und einen Hochschulsprachkurs besuchen wollen, um eine Sprachprüfung abzulegen, wird befristet bis zum Bestehen oder endgültigen Nichtbestehen der Sprachprüfung die Rechtsstellung einer oder eines Studierenden verliehen, wenn die Zulassung zum Hochschulsprachkurs erfolgt ist.

(3) Mit dem Bestehen der Prüfung nach Absatz 2 wird kein Anspruch auf Einschreibung zum Fachstudium erworben.

(4) Das Nähere über die Zulassung nach den Absätzen 1 und 2, insbesondere über Zuständigkeiten, Formen, Fristen und Auswahl, regelt eine besondere Ordnung, die die Universität als Satzung erläßt.

(5) Die in Absatz 4 genannte Satzung regelt ferner die Zulassung von ausländischen und staatenlosen Personen, die ein zeitlich begrenztes Studium ohne Abschlußprüfung durchführen wollen; die Zulassung kann abweichend von § 5 Abs. 1 Satz 1 Buchstabe a) geregelt werden.

§ 4 Verfahren

(1) In nicht zulassungsbeschränkten Studiengängen kann die Universität eine Bewerbungsfrist festsetzen. In zulassungsbeschränkten Studiengängen muß der Zulassungsantrag innerhalb der festgesetzten Frist bei der zuständigen Stelle eingegangen sein; wer diese Frist versäumt oder den Antrag nicht formgerecht stellt, ist vom Vergabeverfahren ausgeschlossen. Die in Satz 1 und 2 genannten Fristen werden im Vorlesungsverzeichnis und durch Aushang bekanntgegeben.

(2) Die Einschreibung für einen Studiengang erfolgt auf den Bewerbungsantrag. Der Antrag ist formgerecht innerhalb der von der Universität festgesetzten Frist zu stellen. Sofern die Studienordnung bestimmt, daß das Studium nur im Jahresrhythmus aufgenommen werden kann, ist der Antrag nur zulässig, wenn für das betreffende Semester ein Lehrangebot besteht.

(3) Mit dem Antrag auf Einschreibung sind vorzulegen:

1. der ausgefüllte Erhebungsbogen. Mit dem Antrag auf Einschreibung werden die Erhebungsmerkmale gemäß § 3 Abs. 1 Nrn. 1 und 2 des Hochschulstatistikgesetzes und folgende personenbezogene Daten gemäß § 1 Abs. 6 erhoben:
Name, Vorname, Geburtsdatum, Geburtsort, Geschlecht, Staatsangehörigkeit, ständiger Wohnsitz, Semesteranschrift, die jeweils gewählten Studiengänge mit den zugehörigen Fächern und Fachsemestern, die Zugehörigkeit zur Fachschaft und zum Fachbereich, die Art der Hochschulzugangsberechtigung, das Beschäftigungsverhältnis innerhalb der Universität und das Datum der Einschreibung;
2. die für den Nachweis der Qualifikation erforderlichen Zeugnisse sowie im Falle des § 2 Abs. 2 die für den Nachweis einer besonderen Vorbildung, besonderen studiengangbezogenen Eignung oder praktischen Tätigkeit erforderlichen Zeugnisse oder Belege in beglaubigter Kopie oder Abschrift. Ausländische Zeugnisse sind im Original nebst einer Fotokopie oder Abschrift vorzulegen. Fotokopien oder Abschriften ausländischer Zeugnisse bedürfen der Beglaubigung durch die deutsche diplomatische oder konsularische Vertretung im Herkunftsland oder durch die diplomatische Vertretung des Herkunftslandes in der Bundesrepublik Deutschland. Fremdsprachigen Zeugnissen oder Bescheinigungen ist grundsätzlich eine deutschsprachige Übersetzung beizugeben, deren Richtigkeit durch die zuständige deutsche diplomatische oder konsularische Vertretung im Herkunftsland oder von vereidigten Dolmetschern oder Übersetzern in der Bundesrepublik Deutschland beglaubigt ist. Auf Verlangen ist die Echtheit von Zeugnissen mit einer Legalisation durch die zuständige deutsche Stelle nachzuweisen;
3. in zulassungsbeschränkten Studiengängen der Bescheid über die Zuteilung eines Studienplatzes (Zulassungsbescheid) oder der Nachweis gemäß § 2 Abs. 3 Satz 2;
4. der Nachweis über das bisherige Studium unter Beifügung einer Bescheinigung über die Exmatrikulation und des Studienbuchs mit Abgangsvermerk, sofern dieses Studium im Geltungsbereich des Grundgesetzes absolviert wurde.
5. ggf. Nachweise über die Anrechnung von Studienzeiten durch die zuständigen Prüfungsausschüsse oder Prüfungssämer;
6. der Nachweis über die Zahlung der zu entrichtenden Gebühren oder Beiträge;
7. eine Erklärung darüber, ob und ggf. welche Prüfungen oder Leistungsnachweise, die in Studien- und/oder Prüfungsordnungen vorgesehen sind, nicht bestanden wurden;
8. ggf. eine Erklärung gemäß § 1 Abs. 4 zur Mitgliedschaft in einem Fachbereich;
9. der Nachweis über das Bestehen einer Krankenversicherung gemäß den gesetzlichen Vorschriften über die studentische Krankenversicherung.

(4) Werden bei der Bewerbung die festgesetzten Fristen versäumt, so kann auf Antrag die Einschreibung, Rückmeldung oder Beurlaubung auch später erfolgen, wenn ein wichtiger Grund nachgewiesen wird. Gleichzeitig ist die nach dem Hochschulgebührengesetz in der jeweils gültigen Fassung fällige Gebühr zu entrichten.

(5) Ausländische oder staatenlose Personen aus nicht deutschsprachigen Ländern, die sich um einen Studienplatz bewerben, müssen den Nachweis über ausreichende Kenntnisse der deutschen Sprache gemäß der Sprachprüfungsordnung der Universität erbringen .

(6) Sofern der Fachbereich die Zahl der Teilnehmenden an einem weiterbildenden Studium wegen der Art oder des Zwecks des Studiums beschränkt hat, weil die Zahl der Bewerbungen die Aufnahmefähigkeit übersteigt, erfolgt die Zulassung in der Reihenfolge des Eingangs der Bewerbungen, bis die festgelegte Zahl der Teilnehmenden erreicht ist. Bei mehreren zeitgleich eingegangenen Bewerbungen entscheidet das Los.

§ 5 Versagung der Einschreibung

(1) Die Einschreibung ist außer im Falle der fehlenden Qualifikation oder fehlender Nachweise gemäß § 4 Abs. 3 Nr. 2 zu versagen,

- a) wenn die Studienbewerberin oder der Studienbewerber in einem zulassungsbeschränkten Studiengang nicht zugelassen worden ist,
- b) wenn in dem gewählten Studiengang an einer Hochschule im Geltungsbereich des Grundgesetzes eine nach der Prüfungsordnung erforderliche Prüfung endgültig nicht bestanden oder wenn ein nach der Prüfungsordnung erforderlicher Leistungsnachweis endgültig nicht erbracht wurde; dies gilt entsprechend für verwandte oder vergleichbare Studiengänge, soweit dies in Prüfungsordnungen bestimmt ist,
- c) wenn und solange ein Ausschluß vom Studium an einer Hochschule im Geltungsbereich des Grundgesetzes gemäß § 69 Abs. 4 UG oder aufgrund entsprechender Vorschriften anderer Länder, die im Vollzug des § 28 des Hochschulrahmengesetzes ergangen sind, erfolgte; das gilt nicht, wenn diese Maßnahme an einer anderen Hochschule verhängt wurde und für den Bereich der Heinrich-Heine-Universität Düsseldorf die Gefahr einer solchen Beeinträchtigung nicht oder nicht mehr besteht; in diesem Falle ist die Entscheidung über die Einschreibung allen anderen Hochschulen im Geltungsbereich des Grundgesetzes mitzuteilen;
- d) wenn im Falle des § 2 Abs. 6 die Verpflichtungserklärung nicht abgegeben wird oder bei der Einschreibung in einem höheren Fachsemester die Zulassung als Zweithörerin oder Zweithörer an der Fern Universität – Gesamthochschule – in Hagen nicht zusammen mit der Einschreibung beantragt wird.

(2) Nach Fortfall der Zugangshindernisse nach Absatz 1 Buchstabe c) hat eine Wiederanschreibung zu erfolgen, auch soweit Zulassungsbeschränkungen bestehen.

(3) Die Einschreibung kann versagt werden, wenn die Studienbewerberin oder der Studienbewerber

- a) durch Krankheit die Gesundheit anderer Hochschulmitglieder gefährden oder den ordnungsgemäßen Studienbetrieb erheblich beeinträchtigen würde; vor der Entscheidung soll der betreffenden Person Gelegenheit gegeben werden, nachzuweisen, daß der Versagungsgrund nicht besteht,
- b) aufgrund einer psychischen Krankheit oder geistigen oder seelischen Behinderung unter Betreuung steht,
- c) die für die Einschreibung vorgeschriebenen Formen und Fristen nicht beachtet hat,
- d) den Nachweis über die Zahlung der zu entrichtenden Gebühren und Beiträge nicht erbringt; Ausnahmen sind hinsichtlich des Studierendenschaftsbeitrages in sozialen Härtefällen zulässig;
- e) bereits an einer anderen Hochschule eingeschrieben ist.

§ 6 Mitwirkungspflichten

Studierende sind verpflichtet, der Universität unverzüglich mitzuteilen

- a) die Änderungen des Namens, des Familienstandes und der Semester- oder Heimatanschrift,

- b) bestandene oder nicht bestandene Prüfungen, deren Ergebnis für die Fortsetzung des Fachstudiums erheblich ist,
- c) den Verlust von Studienbuch oder Studierendenausweis.

§ 7 Exmatrikulation

- (1) Auf Antrag sind Studierende zum Ende des Semesters zu exmatrikulieren.
- (2) Weiterhin ist die Exmatrikulation vorzunehmen, wenn
 - a) die Einschreibung durch Zwang, arglistige Täuschung oder Bestechung herbeigeführt wurde;
 - b) in dem Studiengang eine nach der Prüfungsordnung erforderliche Prüfung endgültig nicht bestanden oder ein nach der Prüfungsordnung erforderlicher Leistungsnachweis endgültig nicht erbracht wurde;
 - c) der Bescheid über die Zuweisung eines Studienplatzes während des Vergabeverfahrens von der für die Zuweisung zuständigen Stelle zurückgenommen worden ist.
- (3) Nach der Aushändigung des Zeugnisses über die bestandene Abschlußprüfung ist die oder der Studierende zum Ende des laufenden Semesters zu exmatrikulieren, es sei denn, es bestünde noch eine Einschreibung für einen anderen Studiengang.
- (4) Studierende können exmatrikuliert werden, wenn
 - a) nach Einschreibung Tatsachen bekannt werden und noch fortbestehen oder eintreten, die zur Versagung der Einschreibung hätten führen müssen oder die zur Versagung der Einschreibung führen können,
 - b) sie, ohne beurlaubt worden zu sein, das Studium nicht aufnehmen oder sich nicht rückmelden,
 - c) sie die zu entrichtenden Gebühren und Beiträge trotz Mahnung und Fristsetzung mit Androhung der Maßnahme nicht entrichten; Ausnahmen sind hinsichtlich des Studierendenschaftsbeitrags in sozialen Härtefällen möglich;
 - d) sie im Falle des § 2 Abs. 6 die Zulassung als Zweithörerin oder Zweithörer an der FernUniversität – Gesamthochschule – in Hagen nicht oder nicht rechtzeitig beantragt haben.
- (5) Studierende können auch exmatrikuliert werden, wenn sie durch Anwendung von Gewalt, durch Aufforderung zur Gewalt oder Bedrohung mit Gewalt
 - a) den bestimmungsgemäßen Betrieb einer Universitätseinrichtung, die Tätigkeit eines Universitätsorgans oder die Durchführung einer Universitätsveranstaltung behindern oder
 - b) Mitglieder der Universität von der Ausübung ihrer Rechte und Pflichten gemäß § 12 Abs. 1 UG abhalten oder abzuhalten versuchen.

Gleiches gilt, wenn die betreffende Person an den in Satz 1 genannten Handlungen teilnimmt oder wiederholt Anordnungen zuwiderhandelt, die gegen sie von der Universität wegen Verletzung ihrer Pflichten gemäß § 12 Abs. 1 UG oder aufgrund des Hausrechts getroffen worden sind.
- (6) Mit der Entscheidung über die Exmatrikulation gemäß Absatz 5 ist eine Frist bis zur Dauer von zwei Jahren festzusetzen, innerhalb derer eine erneute Einschreibung an der Universität ausgeschlossen ist.
- (7) Über die Exmatrikulation gemäß Absatz 5 entscheidet ein Ordnungsausschuß. Der Ordnungsausschuß besteht aus der oder dem Vorsitzenden, einem Mitglied des Rektors und einem Mitglied aus der Gruppe der Studierenden. Die oder der Vorsitzende und die Stellvertretung, die die Befähigung zum Richteramt besitzen und nicht Mitglieder der Universität sein müssen, werden vom Rektorat im Benehmen mit dem Senat bestellt. Das Mitglied aus der Gruppe der Studierenden und dessen Stellvertretung werden von der Gruppe der Studierenden im Senat gewählt. Die Amtszeit der oder des Vorsitzenden beträgt vier Jahre, die der anderen Mitglieder zwei Jahre; entsprechendes gilt für die Stellvertreterinnen und Stellvertreter.

(8) Das Verfahren vor dem Ordnungsausschuß wird auf Antrag des Rektorats eingeleitet. Der Antrag muß innerhalb von zwei Wochen nach der Pflichtverletzung schriftlich beim Ordnungsausschuß gestellt werden. Das Verfahren ist unverzüglich durchzuführen. Der Ordnungsausschuß ist beschlußfähig, wenn die oder der Vorsitzende und ein weiteres Mitglied anwesend sind. Die Vorschriften über das förmliche Verwaltungsverfahren der §§ 63 bis 71 des Verwaltungsverfahrensgesetzes für das Land Nordrhein-Westfalen sind anzuwenden. Der Ordnungsausschuß ist Behörde im Sinne des Verwaltungsverfahrensgesetzes. Die Entscheidung des Ordnungsausschusses ist schriftlich zu begründen, mit einer Rechtsmittelbelehrung zu versehen und der oder dem Betroffenen zuzustellen. Im Falle der Exmatrikulation ist die Entscheidung allen anderen Hochschulen im Geltungsbereich des Grundgesetzes mitzuteilen. Gegen die Entscheidung des Ordnungsausschusses kann unmittelbar Klage beim Verwaltungsgericht erhoben werden.

(9) Dem Antrag auf Exmatrikulation nach Absatz 1 sind beizufügen:

1. das ausgefüllte Exmatrikulationsformular,
2. das Studienbuch,
3. der Entlastungsvermerk der Universitätsbibliothek,
- 3a. bei Studierenden der Fächer Mathematik, Physik, Geographie, Chemie, Pharmazie und Psychologie der Entlastungsvermerk für das jeweilige Fach,
4. Nachweise über die Einzahlung zu entrichtender Gebühren oder Beiträge.

(10) Die Wirkung der Exmatrikulation bestimmt sich nach Maßgabe der Bestimmungen des Verwaltungsverfahrensgesetzes über die Rücknahme und den Widerruf von Verwaltungsakten. Über die Exmatrikulation erhalten Studierende auf Antrag einen Nachweis. Mit der Exmatrikulation erlischt die Mitgliedschaft an der Universität. Wird die Exmatrikulation ausgesprochen, weil die betreffende Person sich nicht zurückgemeldet hat, tritt die Wirkung der Exmatrikulation mit dem letzten Tag des Semesters sein, zu dem sie sich eingeschrieben bzw. letztmalig zurückgemeldet hat.

§ 8 Rückmeldung

(1) Wer eingeschrieben ist und das Studium nach Ablauf des Studienhalbjahres (Semesters) an der Universität in demselben Studiengang fortsetzen will, muß sich innerhalb der von der Universität gesetzten Frist zurückmelden.

(2) Bei der Rückmeldung sind folgende Unterlagen vorzulegen

1. das ausgefüllte Rückmeldeformular unter Angabe der Matrikelnummer, des Namens, Vornamens und des Beschäftigungsverhältnisses in der Universität,
2. der Nachweis über die Zahlung zu entrichtender Gebühren oder Beiträge,
3. der Nachweis über das Bestehen einer Krankenversicherung.

(3) Liegen die Voraussetzungen der Absätze 1 und 2 vor, so wird die Rückmeldung von der Universität vermerkt.

(4) § 1 Abs. 4 gilt entsprechend, sofern die Mitgliedschaftsrechte künftig in einem anderen Fachbereich ausgeübt werden sollen.

§ 9 Beurlaubung

(1) Eine Beurlaubung vom Studium kann auf Antrag gewährt werden, wenn ein wichtiger Grund nachgewiesen wird. Wichtige Gründe sind insbesondere:

- a) Ableistung des Grundwehrdienstes oder des Zivildienstes,
 - b) Krankheit (bei Vorlage einer ärztlichen Bescheinigung, aus der sich ergibt, daß ein ordnungsgemäßes Studium nicht möglich ist),
 - c) Vorbereitung und Durchführung eines Abschlußexamens oder der Promotion,
 - d) Abwesenheit vom Hochschulort im Interesse der Universität oder wegen Mitarbeit an einem Forschungsvorhaben,
 - e) Auslandsstudium.

(2) Die Beurlaubung erfolgt in der Regel für die Dauer eines Semesters. Eine Beurlaubung über ein Semester hinaus ist nur bei besonders nachzuweisenden Gründen zulässig; in diesem Fall sind für jedes Semester der Beurlaubung innerhalb der Rückmeldefrist die Nachweise gemäß § 8 Abs. 2 Nr. 2 und 3 zu führen. Während der Beurlaubung für mehr als sechs Monate ruhen die Mitgliedschaftsrechte und -pflichten (§ 12 Absatz 2 Satz 6 UG)

(3) Dem Antrag auf Beurlaubung sind beizufügen:

1. das ausgefüllte Beurlaubungsformular.
2. der Nachweis über die Zahlung der zu entrichtenden Gebühren und Beiträge,
3. der Nachweis über das Bestehen einer Krankenversicherung gemäß den gesetzlichen Vorschriften über die studentische Krankenversicherung,
4. schriftliche Begründung des Antrags unter Beifügung der Nachweise für das Bestehen eines wichtigen Grundes.

(4) Eine Beurlaubung für das erste Fachsemester ist nicht zulässig.

§ 10 Studiengangwechsel

Der Wechsel eines Studiengangs ist bei der Universität zu beantragen; er bedarf ihrer Zustimmung. Für den Wechsel eines Studiengangs gelten die Bestimmungen über die erstmalige Einschreibung entsprechend.

§ 11 Zweithörerinnen und Zweithörer

(1) Eingeschriebene Studierende anderer Hochschulen können auf Antrag als Zweithörerinnen und Zweithörer mit der Berechtigung zum Besuch von Lehrveranstaltungen und zur Ablegung studienbegleitender Prüfungen zugelassen werden. Die Zulassung kann von der Universität versagt werden, wenn und soweit Einschränkungen des Besuchs von Lehrveranstaltungen gemäß § 81 Abs. 2 bis 4 UG bestehen. Vor einer Entscheidung nach Satz 2 ist der betreffende Fachbereich zu hören.

(2) Eingeschriebene Studierende anderer Hochschulen können bei Vorliegen der Voraussetzungen des § 1 Abs. 2 und Abs. 3 Satz 2 als Zweithörerinnen und Zweithörer für das Studium eines weiteren Studiengangs zugelassen werden.

(3) Zweithörerinnen und Zweithörer werden nicht eingeschrieben, sie werden durch die Zulassung und für die Dauer der Zulassung Angehörige der Universität, ohne Mitglieder zu sein. Die Vorschriften für die Einschreibung, ihre Versagung, die Rückmeldung und die Exmatrikulation finden sinngemäß Anwendung. Der Antrag auf Zulassung ist innerhalb der von der Universität bekanntgegebenen Fristen zu stellen. Mit dem Antrag auf Zulassung als Zweithörerin oder Zweithörer ist eine Immatrikulationsbescheinigung der Stammhochschule vorzulegen. Es wird eine Bescheinigung über die Zulassung für bestimmte Lehrveranstaltungen oder einen Studiengang ausgestellt.

§ 12 Gasthörerinnen und Gasthörer

(1) Bewerberinnen und Bewerber, die einzelne Lehrveranstaltungen an der Universität besuchen wollen, können auf Antrag nach Anhörung der betroffenen Fakultät als Gasthörerinnen und Gasthörer im Rahmen der vorhandenen Studienmöglichkeiten zugelassen werden. Der Nachweis der Qualifikation nach § 2 ist nicht erforderlich. Im Falle des § 5 Abs. 1 Buchstabe c) ist eine Zulassung für die Dauer der Exmatrikulation ausgeschlossen.

(2) Für die Zulassung ist eine Gebühr nach dem Hochschulgebührengesetz in der jeweils geltenden Fassung zu zahlen.

(3) Für Gasthörerinnen und Gasthörer gilt § 11 Abs. 3 entsprechend.

(4) Eine Berechtigung, Prüfungen abzulegen, besteht nicht. Es kann lediglich eine Bescheinigung über die Teilnahme an Lehrveranstaltungen erworben werden.

(5) Gasthörerinnen und Gasthörer im Sinne dieser Vorschrift sind auch die Teilnehmerinnen und Teilnehmer an Weiterbildungsveranstaltungen der Universität, sofern sie nicht unter den in § 1 Abs. 2 genannten Voraussetzungen als Studierende eingeschrieben werden. Soweit der zuständige Fachbereich wegen der Art oder des Zwecks der Weiterbildungsveranstaltung eine Begrenzung der Teilnehmerzahl festgelegt hat, werden Bewerbungen in der Reihenfolge ihres Eingangs nur in soweit berücksichtigt, als die der festgelegten Teilnehmerzahl entspricht. Bei mehreren zeitgleich eingegangenen Anträgen entscheidet das Los.

§ 13 Schlußvorschriften

Diese Einschreibungsordnung tritt am 1. Januar 1994 in Kraft. Gleichzeitig tritt die Einschreibungsordnung der Universität Düsseldorf vom 4. Juni 1985, zuletzt geändert am 31. August 1993, außer Kraft.

Ausgefertigt aufgrund des Beschlusses des Senats der Heinrich-Heine-Universität Düsseldorf vom 13. Juli 1993 sowie der Genehmigung des Ministeriums für Wissenschaft und Forschung des Landes Nordrhein-Westfalen vom 1. März 1994.

Staatliches Prüfungsamt für Erste Staatsprüfungen für Lehrämter an Schulen – Essen – Außenstelle Düsseldorf

(Zuständig für die **schulstufenbezogenen** Ersten Staatsprüfungen für Lehrämter an Schulen an der Heinrich-Heine-Universität Düsseldorf, der Kunstakademie Düsseldorf)

Das Prüfungsamt führt auslaufend die schulformbezogenen Ersten Staatsprüfungen der Studierenden der o. g. Hochschulen sowie Erweiterungsprüfungen zu schulformbezogenen Ersten Staatsprüfungen durch. Erweiterungsprüfungen können vor dem Staatlichen Prüfungsamt nur in Fächern abgelegt werden, in denen das Prüfungsamt über Mitglieder verfügt.

Anschrift der Außenstelle: Universitätsstr. 1, Geb. 23.31, Ebene 01, 40225 Düsseldorf

Leiter des Prüfungsamtes: LRSD Demtröder, F. 81-1 41 07

Stellvertreter: Prof. Dr. Busse

Weiterer Stellvertreter und Geschäftsführer: N. N., F. 81-1 41 03

Sachbearbeiterinnen:

Reg. Ang. Brinkmann, F. 81-1 47 69 (Allg. Verwaltungsangelegenheiten, SII/I). Reg. Ang. Held, F. 81-1 18 25 (Allg. Verwaltungsangelegenheiten, SII/I) Fax: 81-1 41 01

Öffnungszeiten: Mo., Di., Do., Fr. 11–12 Uhr, Mi. 14–15 Uhr

Sprechstunden:

LRSD Demtröder: nur nach Vereinbarung

N. N.: Mo. 10–12 und nach Vereinbarung

Biologie (SII/I): Prof. Dr. Alfermann, Prof. Dr. Bünemann, StD' Dr. Fleischmann, Prof. Dr. Glätzer, Prof. Dr. Greven, Prof. Dr. Grieshaber, Prof. Dr. D'Haese, OSTr Hänisch, Prof. Dr. Hollenberg, Prof. Dr. Jahns, StD' Dr. Kettling, Prof. Dr. Kowallik, Prof. Dr. Krause, Prof. Dr. Lösch, Prof. Dr. Lunau, Prof. Dr. Mehlhorn, OSTD Merkle, Prof. Dr. Michaelis, Prof. Dr. Riesner, Prof. Dr. Schlue, OSTr Dr. Thielen, Prof. Dr. Westhoff, LRSD Windeln

Chemie (SII/I): Priv.-Doz. Dr. Bettermann, Prof. Dr. Braun, Dr. Flindt, Ass. d.LA, Prof. Dr. Frank, OSTr Glee, Prof. Dr. Hägele, StD Heidemeyer, StD' Heilmann, StD' Lorenz, Prof. Dr. Martin, StD Meloefski, Prof. Dr. Mewis, StD' Dr. v. Wachtendonk, Prof. Dr. Weiss, OSTr Dr. Wolter

Chemie (SII, SI Fachdidaktik): Prof. Dr. Vollmer

Deutsch (SII/I): OStD Andorfer, OStD Dr. Bastian, Prof. Dr. Beeh, Prof. Dr. Brall-Tuchel, Priv.-Doz.' Dr. Cepl-Kaufmann, Prof. Dr. Hansen, Prof.' Dr. Haupt, StD Herold, StD' Hirdes, Prof. Dr. Kaiser, Priv.-Doz. Dr. Kallweit, StD Dr. Kauffeldt, Prof. Dr. Keller, Prof. Dr. Kokott, Prof. Dr. Liedtke, StD Limberg, StD Dr. Lindemann, OStD i.K. Mainz, StD' Dr. Müller, Prof. Dr. Pott, Prof. Dr. Rupp, OStR' Dr. Schmidt-Wilpert, Prof. Dr. Stötzel, StD Uerscheln, StD Waldmann, Prof. Dr. Witte, OStD Zentara

Englisch (SII/I): StD Althof, Univ.-Prof. Dr. Busse, Prof. Dr. Claas, StD Falkenstein, Prof. Dr. Friedl, Prof.' Dr. Gomille, OStR' Hillcoat-Kayser, MR' Jacob, OStR Dr. Jansing, Prof.' Dr. Kouteva, StD Kunz, StD' Masseling, StD Mickartz, Prof.' Dr. Seidel, Prof. Dr. Stein

Erz. Wiss. (SII/I): OStD Andorfer, StD Artz, Prof. Dr. Birnbacher (Phil.), StD Brick, OStR' i.K. Burmeister, StD Dr. Dahmen, apl. Prof. Dr. Dieckmann (Päd.), OStR' Druyen, OStR Fehr, StD Fischer, StD Flock, Prof. Dr. Geldsetzer (Phil.), Prof.' Dr. Gloger-Tippelt (Psy.), Prof. Dr. Heinz (Phil.), OStR Kahlbau, OStR Kalusche, OStR' Kamp-Rettig, StD Lüderitz, OStD Mainz, Prof. Dr. Margies (Päd.), Prof.' Dr. Miller-Kipp (Päd.), Prof. Dr. Michel (Päd.), OStD Dr. Rehfus, OStR' Schmidt, Prof. Dr. Schwarzer (Päd.), StD Dr. Storck

Französisch (SII/I): Prof.' Dr. Bierbach, StD i.E. Blume, StD Böltken, Prof.' Dr. Borsó, Prof. Dr. Geisler, StD' i.K. Greulich, StD' Hochstein-Peschen, Prof. Dr. Leinen, Prof. Dr. Rettig, Prof. Dr. Siepe, StD' Dr. Simon-Schäfer, StD Spengler, StD' Weidl, OStD Dr. Wirtz, Prof. Dr. Wunderli

Französisch (SII/I Fachdidaktik): StD i.H. Dr. Drissen

Geographie (SII/I): StD Drüeke, StD' Faust-Ern, Prof. Dr. Glebe, MR' Jacob, Prof. Dr. Jordan, StD' Koletzko, StD Dr. Leers, StD Lindner, OStD Lippert, Prof. Dr. Vorlauffer, Prof. Dr. Wein, StD' Dr. Wenzens, Prof. Dr. Wenzens

Geschichte (SII/SI): Prof. Dr. Birley, Prof. Dr. Brandes, StD Dierselhuis, Prof. Dr. Düwel, Prof.' Dr. Götz von Olenhusen, Prof. Dr. Hecker, Prof. Dr. Krumeich, Prof. Dr. Laudage, Prof. Dr. Molitor, StD Müller, Prof. Dr. Schormann, LRSD Schütze, StD' Treudele-Haendeler, Prof. Dr. Weber, OStD Zentara

Geschichte (SII): Prof. Dr. Hoebink

Griechisch (SII): Prof. Dr. Küppers, Prof. Dr. Reichel, StD Steingäß

Italienisch (SII): Prof.' Dr. Borsó, StD' Bujny, Prof. Dr. Geisler, StD' i.K. Greulich, StD' Kayser-Hölscher, Prof. Dr. Rettig, Prof. Dr. Siepe, Prof. Dr. Wunderli

Latein (SII): StD' Dr. Bäcker, StD i.K. Burdich, OStR Haefs, Prof. Dr. Küppers, StR Liesen, Prof. Dr. Reichel, StD Steingäß

Mathematik (SII/I): StProf. Dr. Baumgartner, OStR Berger, StD Bongers, LRSD van Briel, Prof. Dr. Fischer, Prof. Dr. Grunewald, Prof.' Dr. Hochbruck, Prof. Dr. A. Jansen, Prof. Dr. K. Janßen, Prof. Dr. Kerner, StD Körber, OStD Meersmann, Prof. Dr. Meise, OStD Minnema, OStR Dr. Neveling, Prof. Dr. Ratschek, Prof. Dr. Singhof, Prof. Dr. Schwermer, Prof. Dr. Steffen, Prof. Dr. Wisbauer

Mathematik (SII/I Fachdidaktik): Prof. Dr. Köhnen

Pädagogik (SII): StD Artz, StD Brick, OStR' i.K. Burmeister, OStR' Druyen, OStR Fehr, StD Fischer, StD Flock, OStR Kahlbau, OStR Kalusche, OStR' Kamp-Rettig, StD Lüderitz, Prof. Dr. Margies, Prof.' Dr. Miller-Kipp, Prof. Dr. Michel, OStR' Schmidt, Prof.' Dr. Schwarzer, StD Dr. Storck

Philosophie (SII): Prof. Dr. Birnbacher, Prof. Dr. Bühler, Prof. Dr. Geldsetzer, Prof. Dr. Heinz, OStD Dr. Holzapfel, Prof. Dr. Kann, StD Dr. Pätzold, OStR Dr. Peters, OStD Dr. Rehfus, Prof. Dr. Tepe, StR Dr. Traub

Physik (SI/II): Prof. Dr. Bausch, OStD Claas, StD Cron, PD' Dr. Fromme, Prof. Dr. Jansen, Prof. Dr. Kisker, Prof. Dr. Löwen, Prof. Dr. Meiners, Prof. Dr. Otto, Prof. Dr. Rehan, Prof. Dr. Spatschek, Prof. Dr. Schmid, Prof. Dr. Schumacher, StD Treffeisen, StD Withum

Physik (SI/II Fachdidaktik): StProf. Luysberg

Spanisch (SI/II): StD Baur, Prof. Dr. Borsó, StR Dr. Kaal, Prof. Dr. Leinen, LRSD Niemann, Prof. Dr. Rettig, StD Weinstock, Prof. Dr. Wunderli

Sport (SI/II): Prof. Dr. Beuker, StD Kirschner, OStR Köhn, StR Omsels, OStR Söhngen, OStD Thomann, Prof. Dr. Tiegel, Prof. Dr. Yaldai

Sport (SI/II nur fachpraktische Prüfungen): Dipl. Sportl. Brodbeck; Dipl. Sportl. Derks, Wiss. Ang. Freytag, Dipl. Sportl. Dr. Golmina, Dr. Oschütz, Dipl. Lehr. Rocholl, Dipl. Sportl. Dr. Stemper, Dipl. Sportl. Dr. Wastl

Die Mitgliedschaft für SI/SII beinhaltet die Mitwirkung an Prüfungen gem. § 42 und § 50 LPO

Abkürzungen: Fl = Fachleiter, Gl = Grundschullehrer, HI = Hauptschullehrer, Kr = Konrektor, LRSD = Leitender Regierungsschuldirektor, OStD = Oberstudiendirektor, OStR = Oberstudienrat, Rkr = Realschulkonrektor, RI = Realschullehrer, SAD = Schulamtsdirektor, StD = Studiendirektor, StR = Studienrat

Staatliches Prüfungsamt

Gebäude 23.31, Ebene 01, F. 81-14103/14104/14105/14107/14769/11825
Fax. 81-14101

Zentrale wissenschaftliche Einrichtungen der Universität

Biologisch-Medizinisches Forschungszentrum (BMFZ)

Geschäftsführender Leiter: Prof. Dr. Dr. h.c. Thomas Ruzicka, Geb. 11.80, F. 81-1 76 00, Fax 81-1 73 16, E-Mail: Ruzicka@uni-duesseldorf.de

Stellvertreter: Prof. Dr. Joseph Huston, Tel. 81-1 42 96, Fax 81-1 20 24, E-Mail: Huston@uni-duesseldorf.de, Prof. Dr. Hans Werner Müller, Tel. 81-1 84 10, Fax: 81-1 84 11, E-Mail: Mueller@neurologie.uni-duesseldorf.de

Wissenschaftskordinatorin: Dr. Cornelia B. Höner, Geb. 22.21.02, F. 81-1 33 73, Fax 81-1 39 74, E-Mail: Cornelia.Hoener@uni-duesseldorf.de

Vorstand:

Schwerpunkt Infektionsbiologie: Prof. Dr. Riesner, Prof. Dr. Ernst
Schwerpunkt Tumorbologie: Prof. Dr. Hollenberg, PD Dr. Schulz
Schwerpunkt Neurobiologie: Prof. Dr. Haas, Prof. Dr. Zilles
Schwerpunkt Zelluläre Kommunikation: Prof. Dr. Schrader, Prof. Dr. Sies

Forschungsgruppenleiter:

Prof. Dr. Bender (Gynäkologie), Prof. Dr. Ernst (Mikrobiologie),
PD Dr. Fischer (Med. Mikrobiologie und Virologie),
Prof. Dr. Gabbert (Pathologie), Prof. Dr. Haas (Neurophysiologie),
Prof. Dr. Haas (Hämatologie), Prof. Dr. Häussinger (Gastroenterologie, Hepatologie,
Infektiologie), Prof. Dr. Hegemann (Mikrobiologie),
PD Dr. Henkle-Dührsen (Genetik), Fr. PD Dr. Henrich (Med. Mikrobiologie u. Virologie),
PD Dr. Hofhaus (Biochemie),
Prof. Dr. Hollenberg (Mikrobiologie), Prof. Dr. Huston (Phys. Psychologie),
Prof. Dr. Kelm (Kardiologie), PD Dr. Kiefer (Haemostaseologie),
Prof. Dr. Kolb-Bachofen (Immunbiologie), PD Dr. Kojda,
Prof. Dr. Krutmann (Dermatologie), Prof. Dr. Luhmann (Neurophysiologie),
Prof. Martin (Ökologische Pflanzenphysiologie), Prof. Dr. Mehlhorn (Zoomorphologie),
Prof. Dr. Müller (Molekulare Neurobiologie), Prof. Reifenberger (Neuropathologie),
Prof. Dr. Riesner (Phys. Biologie), Prof. Dr. Ruzicka (Dermatologie), Fr. Prof. Dr. Royer-

Pokora, Prof. Dr. R ther (Entwicklungsbiologie), Prof. Dr. Schipke (Exp. Chirurgie), Prof. Dr. Seitz (Neurologie), PD Dr. Schliess (Gastroenterologie), Prof. Dr. Schrader (Physiologie), Prof. Dr. Schr r (Pharmakologie), Prof. Schulz (Urologie), Prof. Dr. Siebler (Neurologie) Prof. Dr. Sies (Physiol. Chemie), Prof. Dr. Wernet (Transplantationsdiagnostik), Prof. Dr. Witte (Neurologie), Prof. Dr. Wunderlich (Molekulare Parasitologie), Prof. Dr. Zilles (Hirnforschung)

Immunbiologische Forschergruppe der Hautklinik im BMFZ: Akad. O.R tin Prof. Dr. Victoria Kolb-Bachofen, F. 81-1 5026, Dr. K.-D. Kr ncke

Zentrallaboratorien: Dr. Karl K hrer, Dr. Sybille Scheuring (Molekularbiologisches Zentrallabor), F. 81-1 3165, Geb. 23.12; Dr. Ralf Hoffmann (Analytisches Zentrallabor), F. 81-1 4159; Prof. Dr. Ulrich R ther (Zentrallabor f r transgene Tiere), F. 81-1 4860, Geb. 26.13

Institute an der Universit t

Diabetes-Forschungsinstitut an der Universit t

siehe Seite 175

Medizinisches Institut f r Umwelthygiene

siehe Seite 176

Neurologisches Therapiezentrum (NTC) an der Heinrich-Heine-Universit t D sseldorf

Hohensandweg 37, 40591 D sseldorf, F. 78 16-0, Fax 78 4353

Leiter: Prof. Dr. med. Volker H rnberg

Sekretariat: Frau Monika Sterk, F. 78 16-1 22

Oberarzt: Dipl.-Phys. Priv.-Doz. Dr. med. Johannes Netz

Wiss. Mitarbeiterinnen und Mitarbeiter: Dipl.-Psych. Elmar Breer-Nottebohm, Dr. med. Cathrin B tefisch, Dipl.-Psych. Andrea Diebel, Dipl.-Ing. Stefan Huschenbeck, Dipl.-Ing. Wilfried Schicks, Dipl.-Psych. Bernd K rber

Neuroprothetik: Prof. Dr. phil. nat. Wolfgang Daunicht, F. 78 16-162

Chorea-Huntington-Beratung: Dr. med. Herwig W. Lange, F. 78 16-131

AGEF e. V. - Institut an der Heinrich-Heine-Universit t

(Arbeitsgemeinschaft Elektrochemischer Forschungsinstitutionen e. V.)

Universit tsstr. 1, Geb ude 26.32.02, 40225 D sseldorf

Leiter: Prof. Dr. Joachim Walter Schultze, F. 81-1 47 50

Stellvertr. Leiter: Prof. Dr. Andreas Otto, F. 81-1 40 63

Gesch ftsf hrer: Dr. Uwe K nig, F. 81-15284

Sekretariat: Veronika Mendorf-Collisi, F. 81-1 48 96

Mitglieder: Prof. Dr. A. Kornyshev (F. 024 61/61-51 71), Prof. Dr. Milan Schwuger (F. 024 61/61-57 68), Prof. Dr. W. R. Schlue (F. 81-134 14), Prof. Dr. K. Schierbaum (F. 81-14515), Prof. Dr. H.-H. Strehblow (F. 81-14867), Dr. Manuel Lohrengel (F. 81-1 4148), Dr. Detlef Diesing (F. 81-1 42 77), Prof. Dr. Dieter Schumacher (F. 81-1 31 02), Priv.-Doz. Dr. G. Staikov (F. 81-13686)

Wiss. Mitarbeiter: Dipl.-Chem. H. Bloß (F. 81-14862), Dipl.-Chem. A. Bressel (F. 81-14150), Dipl.-Chem. T. Hamelmann (F. 81-14866), Dipl.-Chem. H. Karabulut /F. 81-12892), Dipl.-Chem. D. Zimmermann (F. 81-14863)

„Moderne im Rheinland“

Institut zur Erforschung der Kulturgeschichte in der Region
Arbeitsstelle – Alfons Paquet
Leiterin: PD Dr. Gertrude Cepl-Kaufmann
Mitarbeiter/in: Antje Johannning, Dietmar Lieser
Gebäude 23.21, Raum 02.51
F. 81-13004
e-Mail: cepl-kaufmann@gmx.de

Institute in Zusammenarbeit mit der Universität Institut für Medizin, Forschungszentrum Jülich GmbH

52425 Jülich, F. (02461) 61 64 43

Direktor: Prof. Dr. K. Zilles

Sekretariat: Frau Flegel, Fax (02461) 61 2990

Wiss. Mitarbeiterinnen und Mitarbeiter: Priv.-Doz. Dr. Katrin Amunts, Dr. A. Bauer, Dr. Chr. Boy, Dr. J. Dammers, Dr. S. Debener, Dr. M. Dehnhardt (Drittmittel), Priv.-Doz. Dr. A. K. Engel, Dr. G. Engler (Drittmittel), Dr. Th. Fieseler, Priv.-Doz. Dr. G. R. Fink, Priv.-Doz. Dr. H. Herzog, Prof. Dr. K.-J. Langen, Dr. Silke Lux (Drittmittel), H. Mohlberg, Dr. Nicola Palomero-Gallagher, Priv.-Doz. Dr. U. Pietrzyk, Dr. Meishu Qü (Drittmittel), Dr. Elena Rota Kops, T. Rustige, Dr. F. Schneeweiss, Dr. N. J. Shah, S. Steinhoff, Dr. Dr. P. Tass

Gastwissenschaftler(innen): R. Blum, K. Dolan, M. Majtanik, P. Pieperhoff, Petra Reiprich, Dr. Afra Ritzl, Dr. H. Scherk, Dr. Dr. K. Vogeley, O. Zafir

Institut für Biotechnologie, Forschungszentrum Jülich GmbH

52425 Jülich

Direktor: Univ.-Prof. Dr. Hermann Sahn, F. (02461) 61 32 94

Stellv. Direktor: Prof. Dr. Michael Bott, F. (02461) 61 55 15

Sekretariat: Frau Annelie Förstel, F. (02461) 61 51 46, Fax (02461) 61 27 10

Wiss. Mitarbeiterinnen und Mitarbeiter: Dr. Bringer-Meyer, Dr. Brückner, Dr. Eggeling, Prof. Dr. Freudl, Dr. de Graaf, Dr. Kather, Dr. Peters-Wendisch, Dr. Schaffer, Dr. Schimz, Dr. Schoberth, PD Dr. Sprenger, PD Dr. Stahmann, Dr. Wendisch

Institut für Angewandte Physikalische Chemie, Forschungszentrum Jülich GmbH

52425 Jülich

Direktor: Univ.-Prof. Dr.-Ing. Milan Schwuger, F. (02461) 61 31 78, Fax (02461) 612493

Sekretariat: Frau Marion Schlösser, F. (02461) 61 57 68

Institut für Biologische Informationsverarbeitung, Forschungszentrum Jülich GmbH

IBI-2: Biologische Strukturforschung

52425 Jülich

Direktor: Prof. Dr. Georg Büldt, Tel. 02461-61-2030

Verwaltung: Frau Birgit Gehrman, Tel. 02461-61-2031, Fax 02461-61-2020

Wiss. Mitarbeiterinnen und Mitarbeiter: Dipl.-Phys. Carsten Bolwien, Dipl.-Biol. Andreas Eckhoff, Dr. Ulf Eidhoff, Dipl.-Chem. Dirk Fastermann, Priv.-Doz. Dr. Jörg Fitter, Dr. Valentin Gordelij, Priv.-Doz. Dr. Joachim Granzin, Priv.-Doz. Dr. Joachim Heberle, Dipl.-Biol. Dirk Heitbrink, Dr. Jörg Labahn, Dr. Monika Höltje, Dr. Ramona Schlesinger

Deutsches Krankenhausinstitut e. V.

Tersteegenstraße 3, 40474 Düsseldorf, Tel. 0211/470510, Fax 0211/4705119

Institutsleitung: Dipl.-Ökonom Udo Müller

Sekretariat: Claudia Müller

Technische Akademie Wuppertal e.V.

Außeninstitut der Rhein.-Westf. Techn. Hochschule Aachen

Kontaktstudien-Institut der BU-GH Wuppertal

Weiterbildungsinstitut der Heinrich-Heine-Universität Düsseldorf

Hubertusallee 18, 42117 Wuppertal, F. 0202-7495-0

Vorstand: Dipl.-oec. Erich Giese (Sprecher), Priv.-Doz. Dr. Gunter Presser,

Prof. Dr.-Ing. Klaus-Peter Arnold

E-Mail: taw@taw.de, Internet: <http://www.taw.de>

Institut für Internationale Kommunikation in Zusammenarbeit mit der Heinrich-Heine-Universität Düsseldorf e. V. (IIK)

Universitätsstraße 1, 40225 Düsseldorf, Geb. 23.31, U1.73,

Tel. 81-1 51 82, Fax: 81-1 25 37,

E-mail: iik@uni-duesseldorf.de

Internet-Informationssseite: www.iik-duesseldorf.de

Geschäftsführer: Dr. Matthias Jung

Vorstand: Univ.-Prof. Dr. Georg Stötzl, Univ.-Prof. Dr. Wilhelm Busse, Prof. Dr. Christine Schwarzer (Vorsitzende)

Düsseldorfer Institut für Dienstleistungs-Management DID

(Gebäude 23.32)

Geschäftsführender Direktor: Univ.-Prof. Dr. Winfried Hamel, F. 81-115 69

Stellvertreter: Univ.-Prof. Dr. Bernd Günter, F. 81-15216

Direktoren: Univ.-Prof. Dr. Klaus-Peter Franz, F. 81-11839, Univ.-Prof. Dr. Bernd Günter, F. 81-15216, Univ.-Prof. Dr. Winfried Hamel, F. 81-13995, Univ.-Prof. Dr. Raimund Schirmeister, F. 81-14655, Univ.-Prof. Dr. Heinz-Dieter Smeets, F. 81-15286, Univ.-Prof. Dr. H. Jörg Thieme, F. 81-15330

Sekretariat: Frau Reg.-Ang. Gisela Freiberg, F. 81-115 69, Fax 81-15164

e-mail: did@uni-duesseldorf.de, Internet: www.DIDmanagement.de

Sonderforschungsbereiche an der Heinrich-Heine-Universität Düsseldorf

Sonderforschungsbereich 575 – Experimentelle Hepatologie –
Sprecher: Prof. Dr. Häussinger

Sonderforschungsbereich 1853 – Inhärente und adaptive Differenzierungsprozesse
Sprecher: Prof. Dr. Elisabeth Knust

Sonderforschungsbereich 1919 – Molekulare Analyse Kardiovaskulärer Funktionen
und Funktionsstörungen –
Sprecher: Prof. Dr. Schrader

Sonderforschungsbereich 194 –
Stukturveränderung und Dysfunktion im Nervensystem
Sprecher: Prof. Dr. Zilles

Sonderforschungsbereich 191 –
Physikalische Grundlagen von Niedertemperaturplasmen —
Sprecher: Prof. Dr. Hans-Joachim Kunze (Ruhr-Universität Bochum)

Sonderforschungsbereich 237 – Unordnung und große Fluktuationen —
Sprecher: Prof. Dr. Fritz Haake (Ruhr-Universität Bochum)

Sonderforschungsbereich 282 – Theorie des Lexikons —
Sprecher: Prof. Dr. Dieter Wunderlich

Sonderforschungsbereich 503 – Molekulare und zelluläre Mediatoren exogener Noxen –
Sprecher: Prof. Dr. T. Ruzicka, Hautklinik

Übersicht über die Zahl der Studierenden im Wintersemester 2001/2002

Stand: 8.11.2001

	Gesamt	Deutsche		Ausländer	
		männl.	weibl.	männl.	weibl.
Ordentlich Studierende	25 449	10 068	12 294	1 217	1 870
Besucher Deutschkurs	90	0	0	20	70
Zwischensumme	25 539	10 068	12 294	1 237	1 940
Zweithörer	294	111	158	11	14
Promotionshörer	123	622	49	11	1
Gasthörer	397	205	177	5	10
Zwischensumme	814	378	384	27	25
Gesamt	26 353	10 446	12 678	1 264	1 965

Fakultäten

Wintersemester 2001/2002

	Gesamt	männlich	weiblich
Juristische Fakultät	1 422	693	729
Medizinische Fakultät	3 515	1 656	1 859
Philosophische Fakultät	13 930	5 438	8 492
Math.-Naturw. Fakultät	5 487	2 816	2 671
Wirtschaftsw. Fakultät	1 185	702	483
Insgesamt	25 539	11 305	14 234

Lehrveranstaltungen für Hörerinnen und Hörer aller Fakultäten

Vorlesungen und Übungen

Erfassen und Erschließen von Dokumenten (Proseminar) Nilges
PS. DO. 14-16 (2stündig)
Gebäude 24.41 (Bibliothek) Vortragsraum

Psychosomatische Medizin und Psychotherapie des Kindes- Heubach/Fr. Ott /
und Jugendalters Schyldo/Tress

Mi. 15.00-16.30 (2stündig)
Gebäude 14.91, Raum 06 (Gruppenraum)

Psychoanalyse und Gesellschaft West-Leuer/Tress
Do. 14.15-15.45 (2stündig)
Gebäude 14.90, Raum 01 (Gruppenraum)

Veranstaltung des Beauftragten für die Belange behinderter Franz
und chronisch erkrankter Studierender, Seminar und Übungen:
Studiieren ohne Behinderung – Bearbeitung und Lösungsfindung
für typische Konfliktsituationen im Studienalltag chronisch kranker
und behinderter Studierender
Fr. 14-16
Gebäude 14.90, Raum 004
Anmeldung erforderlich, F. 81-1 83 38

Krankheitsbilder und Genfunktionen: Neue Erkenntnisse Schulz /Gödecke/
der Biomedizin Hartwig/Luhmann/
1stündig Mahotka/Mehlhorn/Michel/
Ort und Zeit nach separatem Aushang Rütter/Suschek et al.

Physiologische Optik Morgenstern/
Di. 8-10 Roth
Hörsaal 2B

Übungen zur Vorlesung Morgenstern/
Physiologische Optik Roth
Di. 17-18
Hörsaal 2B

Archäologische Vorlesung: Gans
Topografie und Architektur des antiken Rom
Di. 16-18 (2stündig)
Gebäude 23.21, Ebene 00, Hörsaal 3E

Ethik in der Medizin, Ringvorlesung

Di. 18-20 (Aushänge beachten)
Hörsaal 13B Gastdozenten
(Organisation: Labisch/Paul)

Kammermusikunterricht

Angesprochen sind hier klassische Kammermusikensembles vom Duo bis zum Oktett, die sich bereits formiert und Werke gemeinsam einstudiert haben. Sie bekommen durch den Kammermusikunterricht die Gelegenheit, ihr Zusammenspiel zu verbessern und u.U. die Möglichkeit eines öffentlichen Auftritts bei einem Kammermusikabend an der Universität. Streicher-, Bläser- und gemischte Ensembles, sowie Besetzungen mit Klavier, (falls Räumlichkeiten vorhanden) sind herzlich willkommen. Termine nach Vereinbarung (Silke Löhr 02 21-2 58 17 15)

Sprachkurse

Französisch für Anfänger (Intensivkurs) Söffing
Di. u. Do. 9-11 (4stündig)

Französisch für Fortgeschrittene N.N.
Die Zeit wird noch bekannt gegeben (2stündig)

Expression écrite et orale N.N.

Die Zeit wird noch bekannt gegeben (2stündig)	
Italienisch für Fortgeschrittene (Intensivkurs) Di. u. Do. 9-11 (4stündig)	Wiedemann
Espressione orale et scritta Fr. 11-13 (2stündig)	Monego
Portugiesisch II Di. 9-11 (2stündig)	Barros
Spanisch für Anfänger (Intensivkurs) Mo. u. Mi. 9-11 (4stündig)	García-Mata
Spanisch für Anfänger (Intensivkurs) Di. u. Fr. 11-13 (4stündig)	Pascha-Guerrero
Spanisch für Fortgeschrittene Fr. 9-11 (2stündig)	Navarro
Expresion oral y escrita (Kommunikatives Spanisch) Fr. 11-13 (2stündig)	Navarro
Russisch für Anfänger Mi. 16 -18 (2stündig) Gebäude 23.31, Ebene 02, Raum 24	Daugsch
Russisch für Fortgeschrittene Di. 11-13 (2stündig) Gebäude 23.31, Ebene 02, Raum 22	Daugsch
Tschechisch für Historiker und /alle Fakultäten Mo. 11-13 (2stündig) Gebäude 23.31, Ebene 02, Raum 22	Kurzová
Neugriechisch II Mo. 16-18 (2stündig)	Maravgaki
Japanisch	
Ib (Anfängerkurs) Übungen N.N.	Trumpa
Ib (Anfängerkurs) Grammatik N.N.	Trumpa
IIb (Aufbaukurs) Übungen N.N.	Trumpa
IIb (Aufbaukurs) Grammatik	Trumpa
Für ausländische Stipendiatinnen und Stipendiaten	
Neuere deutsche Literaturwissenschaft Di. 16-18 (2stündig)	Halbekann
Germanistische Sprachwissenschaft Do. 16-18 (2stündig)	Halbekann
Latinums- und Graecumskurse SoSe 2002	
Griechisch II Mo. 16-18 Mi. 16-18	Brinckmann
Latein II (Grundkenntnisse) (+ 12 EÜS) Di. 16-18 Fr. 16-18	Greven
Latein III (+ 12 EÜS) Mo. 18-20 Mi. 18-20	Moskopp

Latein II Mo. 18-20 Mi. 18-20	Schubert
Latein II Mi. 18-20 Fr. 17-18.30	Schulze
Latein I Mo. 14-16 Do. 14-16	Usener
Latein I Mo. 16-18 Do. 14-16	Vorloeper



Veranstaltungen des Universitätsrechenzentrums im Sommersemester 2002

Verbindliche Anmeldungen für **alle** Kurse 3 Wochen vor Kursbeginn entweder per E-Mail (wo dies angegeben ist) oder im Benutzerbüro von 9.00 bis 12.00 und 14.00 bis 15.00 Uhr. Mit Ausnahme der Veranstaltung „Einführung in die Benutzung des PC“ werden bei allen anderen PC-Kursen **WINDOWS-Kenntnisse** vorausgesetzt. Für kurzfristige, aktuelle Änderungen beachten Sie unbedingt die Aushänge am PC-Brett (Ebene 00) und die URZ-Seite im WWW (www.uni-duesseldorf.de/URZ)!

Einführung in die Benutzung des Personal Computers (PC)

6-stündiger Kompaktkurs
Teil I: Di. 09.4., 14.5., 11.6. 9-12, Raum 00.41
Teil II: Do. 11.4., 16.5., 13.6. 9-12, Raum 00.41
Anmeldung erforderlich (Raum 01.23) oder schwabe@uni-duesseldorf.de
Brückers/
Hartmann

Arbeiten mit PC's im Universitätsrechenzentrum

6-stündiger Kompaktkurs
Teil I: Di. 16.4., 21.5., 18.6. 9-12, Raum 00.41
Teil II: Do. 18.4., 23.5., 20.6. 9-12, Raum 00.41
Anmeldung erforderlich (Raum 01.23) oder schwabe@uni-duesseldorf.de
Brückers

MS WORD für WINDOWS (WinWord)-Einführung

Einführung in das Textverarbeitungssystem MS WORD für WINDOWS
3-stündiger Kompaktkurs/ **nicht** semesterbegleitend
Di. 23.4., 28.5., 25.6. 9-12, Raum 00.41
Anmeldung erforderlich (Raum 01.23) oder schwabe@uni-duesseldorf.de
Grätz

MS WORD für WINDOWS für Fortgeschrittene

Mo. 29.4., 13.5., 27.5., 10.6., 01.7. 11-12, Raum 01.21
Anmeldung nicht erforderlich
Grätz

MS ACCESS

Einführung in ACCESS (Blockveranstaltung)
19.2.-21.2. oder 16.9., 18.9., 20.9. 9-12, Raum 01.21
Anmeldung erforderlich unter feder@uni-duesseldorf.de
Feder

MS EXCEL

Einführung in die Tabellenkalkulation
4.6. (Teil 1) und 6.6. (Teil 2) 9-12, Raum 01.21
25.6. (Teil 1) und 27.6. (Teil 2) 9-12, Raum 01.21
Anmeldung erforderlich unter feder@uni-duesseldorf.de
bzw. unter <http://www.uni-duesseldorf.de/haverkamp/kurse/>
Feder/
Haverkamp

Excel für Fortgeschrittene

Do. 25.4. 11-13, Raum 01.21
Anmeldung erforderlich unter feder@uni-duesseldorf.de
Feder

Einführung in PowerPoint für Windows

Di. 30.4. oder Mi. 29.5. 9-12, Raum 00.41

Haverkamp

Anmeldung erforderlich unter <http://www.uni-duesseldorf.de/haverkamp/kurse/>**Einführung in Front Page**

Di. 7.5. oder Di. 2.7. 9-12, Raum 00.41

Haverkamp

Anmeldung erforderlich unter <http://www.uni-duesseldorf.de/haverkamp/kurse/>**Erste Schritte unter IRIX**

Einführung in die Bedienung der SGI-Workstations

Hartmann

19.6. und 21.6. 9-12, Raum 01.21

Anmeldung erforderlich unter hartmann@uni-duesseldorf.de**Auswertungen mit SPSS für Windows: Grundkurs**

Einführung in die Benutzung des Statistikpaketes SPSS mit Übungen

Willers

(Blockveranstaltung) 2.9.-5.9. 9-16, Raum 00.41

Anmeldung erforderlich unter willers@uni-duesseldorf.de**Auswertungen mit SPSS für Windows: Fortgeschrittenenkurs**

Einführung in die Benutzung des Statistikpaketes SPSS

Willers

mit Übungen für Fortgeschrittene

(Blockveranstaltung) 23.9.-26.9. 9-16, Raum 00.41

Anmeldung erforderlich unter willers@uni-duesseldorf.de**Auswertungen mit SAS**

Einführung in das Statistiksystem SAS für Windows

Willers

(Blockveranstaltung) 9.9.-13.9. 9-16, Raum 00.41

Anmeldung erforderlich unter willers@uni-duesseldorf.de**Spezielle Themen zu LINUX**

Fr. 9-12, Raum 00.41 und 00.45

Gutmann u.a.

Termine s. Aushang u. www

Parallelrechner des URZ und Methoden der parallelen Programmierung

Termine s. Aushang (Veranstaltungsreihe), Raum 00.45

Schreiber

Anmeldung nicht erforderlich

Kurzeinführung Internet (alle zwei Wochen)

Mi. 24.4., 8.5., 22.5., 5.6., 19.6., 3.7. 13-14.30, Raum 00.41

Grätz u.a.

Anmeldung nicht erforderlich

Publizieren im Web

(Blockveranstaltung) 4.3.-8.3. 9-12 und 13-15, Raum 00.41

Cappel

Anmeldung erforderlich unter

<http://www.uni-duesseldorf.de/~cappel/web-kurs.html>**Einführung in BSCW**

Do. 23.5., 20.6. 13-14.30, Raum 00.45

Gutmann

Anmeldung erforderlich unter gutmann@uni-duesseldorf.de**Grundlagen der Netzwerktechnologien**

Mi. 9-11, Raum 00.45, Beginn 22.05.01

von Knop

Anmeldung erforderlich unter knop@uni-duesseldorf.de**Kurse für nichtwissenschaftliche Mitarbeiterinnen und Mitarbeiter**

Das Veranstaltungsprogramm des URZ für nichtwissenschaftliche Mitarbeiterinnen und Mitarbeiter ist im „Fortbildungsprogramm für das nichtwissenschaftliche Personal“, herausgegeben vom Kanzler der Heinrich-Heine-Universität, integriert. Das Programm kann in der Universitätsverwaltung bei Frau Ziesemer (Tel. 13019 oder ziesemer@verwaltung.uni-duesseldorf.de) angefordert werden.

Fit für die Zukunft !

Onlineprogrammierer/in

Start : Sommer 2002*

*vorbehaltlich der Genehmigung durch das
Arbeitsamt

Screen/Online-Designer/in

Start : Frühjahr/Herbst 2002*

*vorbehaltlich der Genehmigung durch das
Arbeitsamt

Informations-Designer/in

Start : Januar 2002*

*vorbehaltlich der Genehmigung durch das
Arbeitsamt

PRIVATSTUDIENGANG :

Erstausbildung, 6 Semester

Mediadesign

Marketingmanagement

Medieninformatik

Start jeweils: 02.04./07.10.2002



mediadesign
akademie

Leopoldstr.2, 40211 Düsseldorf, Tel.:0211/17 93 93 - 0
Fax:0211/ 17 93 93 - 17, www.mediadesign.de

AUGSBURG · BERLIN · DESSAU · DÜSSELDORF · ERFURT · LEIPZIG
MAGDEBURG · MÜNCHEN · REGENSBURG · WÜRZBURG

Informationsveranstaltung

für Weiterbildung und Umschulung jeden Di. 17.00 Uhr
Für Studiengänge: jeden Mi. 16.00 Uhr



Sack

Fachbuchhandlung & Antiquariat
Recht · Wirtschaft · Steuern · Medien

Klosterstraße 22
40211 Düsseldorf

☎ 02 11/3 68 12-0
☎ 02 11/35 04 39

Das komplette Studienangebot - Sack hat's

Lehrbücher, Kommentare

Skripten, Karteikarten, CD-ROM

umfangreiches Antiquariat

Internet: www.sack-direkt.de E-Mail: duesseldorf@sack-direkt.de

Holen Sie sich T-DSL flat: die supergünstige Breitband-Flatrate fürs Internet.

T-DSL flat.

„Highspeed
ZU
Lowcost.“

Robert T-Online, Internet-Insider

T-DSL flat für nur **49,-** DM mtl.*

Jetzt megagünstig mit High Speed im Internet surfen – ohne Zeitlimit, solange und soviel Sie wollen*:

- T-DSL ermöglicht Übertragungsraten von bis zu 768 kbit/s, das ist 12-mal schneller als über ISDN mit 64 kbit/s
- Laden Sie komplexe Websites in Sekundenschnelle
- Genießen Sie ruckelfreies Audio-/Video-Streaming in Breitbandqualität
- Erledigen Sie umfangreiche Downloads in Rekordzeit

Ausbau mit Hochdruck.
Tag für Tag können sich mehr User mit T-DSL ihren Anschluss an die Multimediakunft legen lassen: Der Ausbau läuft auf Hochtouren, die Verfügbarkeit wächst ständig. Ob Ihr Anschluss schon dabei ist, erfahren Sie unter unserer Telefonnummer, im T-Punkt oder im Internet.

Jetzt einsteigen:
0800 33 09009,
oder www.t-online.de

T-Online

Weitere Informationen erhalten Sie in Ihrem T-Punkt vor Ort.

* Die Vorteile des Tarifs T-DSL flat gelten nur in Verbindung mit einem T-DSL Anschluss, durch den weitere Kosten entstehen. Der monatliche Grundpreis beträgt ab 19,90 DM. T-DSL ist bereits in vielen Ortsnetzen verfügbar. Ob Ihr Ortsnetz im geplanten Ausbaubereich liegt, erfahren Sie unter www.t-online.de/service. Bei Nutzung über Analogmodem oder ISDN fallen bei Erwahl über die Zugangsnummer 0 19 10 11 zusätzlich 2,9 Pf/Min. Nutzungsentgelt an. Nach 24 Stunden ununterbrochener Nutzung erfolgt aus technischen Gründen ein Abbruch der Verbindung. Eine sofortige Wiedereinwahl ist möglich.



Juristische Fakultät

Dekan

Univ.-Prof. Dr. Ulrich Noack

Prodekan

Univ.-Prof. Dr. Helmut Frister

Dekanatsbüro

Universitätsstraße 1, 40225 Düsseldorf (Gebäude 24.91), U1 R 65, 67
F. 81-1 14 14, Fax: 81-1 14 31, E-Mail: dekanat.jura@uni-duesseldorf.de

Geschäftszeit:

Mo. 9.00–11.30 Uhr, Mi. 13.00–15.00 Uhr

Do. 9.00–11.30 Uhr und 13.00–15.00 Uhr

Assessorin Katrin Röttländer-Peters

Assessorin Christina Welling

Reg.-Ang. Silvia Falagàn-Garmon

Fakultätsrat

Dekan Univ.-Prof. Dr. Ulrich Noack

Prodekan Univ.-Prof. Dr. Helmut Frister

Gruppe der Professorinnen und Professoren

Univ.-Prof. Dr. Johannes Dietlein, Univ.-Prof. Dr. Dirk Looschelders,

Univ.-Prof. Dr. Dirk Olzen, Univ.-Prof. Dr. Petra Pohlmann,

Univ.-Prof. Dr. Horst Schlehofer

Gruppe der wissenschaftlichen Mitarbeiterinnen und Mitarbeiter

Caspar Bunke

Gruppe der Studierenden

Angela Erwin, Daisy Walzel, Christian Rütz

Gruppe der nichtwissenschaftlichen Mitarbeiterinnen und Mitarbeiter

Brigitta Jordan

Fachstudienberatung

Ass. Katrin Röttländer-Peters, Ass. Christina Welling, Termine nach Vereinbarung,
F. 81-1 14 15

Fachschaftsrat Jura

Universitätsstraße 1, 40225 Düsseldorf (Geb. 24.91), U1 R 64

F. 81-1 14 11

Fachbibliothek Rechtswissenschaft

der Universitäts- und Landesbibliothek: Kerstin Leutner, F. 81-1 14 42

Ulrike Mohrenstecher, F. 81-1 14 41

Universitätsstraße 1, 40225 Düsseldorf, Gebäude 24.91, Ebene 01

Öffnungszeiten: Mo.–Fr. 9.00–20.00 Uhr, Sa. 9.00–13.00 Uhr

2

Lehrkörper

a) Emeritierte Universitätsprofessorinnen und Universitätsprofessoren:

Boldt, Hans, Dr. iur., Krafftgasse 1, 79379 Müllheim

b) Universitätsprofessorinnen und Universitätsprofessoren:

Busche, Jan, Dr. iur. (Bürgerliches Recht und Gewerblicher Rechtsschutz)
(Lehrstuhlinhaber)

Dietlein, Johannes, Dr. iur. (Öffentliches Recht und Verwaltungslehre)
(Lehrstuhlinhaber)

Frister, Helmut, Buschstraße 40, 40670 Meerbusch
Dr. iur. (Strafrecht und Strafprozessrecht) (Lehrstuhlinhaber)

Looschelders, Dirk, Dr. iur. (Bürgerliches Recht, Internationales Privatrecht
und Rechtsvergleichung) (Lehrstuhlinhaber)

Lorz, R. Alexander, Dr. iur. (Deutsches und Ausländisches Öffentliches Recht,
Völkerrecht und Europarecht) (Lehrstuhlinhaber)

Noack, Ulrich, Am Botanischen Garten 12, 40225 Düsseldorf
Dr. iur. (Bürgerliches Recht, Handelsrecht und Wirtschaftsrecht)
(Lehrstuhlinhaber)

Olzen, Dirk, Billrothstraße 14, 42283 Wuppertal
Dr. iur. (Bürgerliches Recht und Zivilprozessrecht) (Lehrstuhlinhaber)

Pohlmann, Petra
Dr. iur. (Bürgerliches Recht, Wirtschaftsrecht und Zivilverfahrensrecht)
(Lehrstuhlinhaberin)

Schlehofer, Horst, Bommerholzer Straße 15d, 58452 Witten,
Dr. iur. (Professur für Strafrecht und Strafprozessrecht)

c) Honorarprofessoren:

Claussen, Carsten P., c/o Hoffmann, Liebs, Fritsch & Partner,
Kaiserswerther Straße 119, 40474 Düsseldorf, Tel.: 02 11/5 18 82-150
Dr. iur. (Bilanzrecht)

Krieger, Gerd, Rechtsanwalt
Trinkausstraße 7, 40213 Düsseldorf, Tel. 02 11/8 30 40
Dr. iur. (Handels- und Gesellschaftsrecht, Konzernrecht)

Lisken, Hans, Polizeipräsident a.D., vorm. Vors. Richter a. LG,
Am Waldeck 2, 52428 Jülich, Praxis: Ritterstraße 9, 40213 Düsseldorf
Dr. iur. (Verfassungsrecht)

Seibert, Ulrich, Ministerialrat
Bundesministerium der Justiz Berlin, 11015 Berlin, Tel. 030/20 25-93 12
Dr. iur. (Unternehmensrecht, Handelsrecht)

d) Lehrbeauftragte der Juristischen Fakultät der Heinrich-Heine-Universität Düsseldorf: Examensrepetitorium, Klausurenkurs, Wahlpflichtveranstaltungen und ergänzende Veranstaltungen

Vorsitzender Richter am VG Dr. Knut Arians, c/o Verwaltungsgericht Düsseldorf,
Bastionstraße 39 (Stahlhof) 40213 Düsseldorf, Tel. 02 11/88 91-2 51
(Examensrepetitorium Verwaltungsprozeßrecht, Klausurenkurs im
Öffentlichen Recht)

Rechtsanwalt Dr. Kurt Bartenbach, Kanzlei Cornelius Bartenbach, Haesemann & Partner, Bismarckstr. 11-13, 50672 Köln, Tel.: 0221/9519083; e-mail: kurt.bartenbach@cbh.de (Arbeitnehmererfinderrecht)

Rechtsanwältin, Attorney at Law Dr. Hildegard Bison, LL. M.,
c/o Freshfields Bruckhaus Deringer, Freilingrathstr. 1, 40497 Düsseldorf,
Tel. 02 11 / 49 79-264; Fax 02 11 / 49 79-103;
e-mail: Hildegard.Bison@freshfieldsbruckhaus.com
(Anglo-Amerikanisches Recht / Case Studies)

Präsident des Landgerichts Kleve Dr. Heiner Blaesing, c/o Landgericht Kleve,
Schwanenburg, 47533 Kleve
(Klausurenkurs im Zivilrecht)

Richter am BGH Dr. Wolfgang Büscher, c/o Bundesgerichtshof, Herrenstraße 45a,
76125 Karlsruhe, Tel. 07 21/15 90
(Klausurenkurs im Zivilrecht)

Rechtsanwalt am OLG Dr. Siegfried Elsing, LL.M. (Yale), Immermannstr. 40,
40210 Düsseldorf, Tel. 02 11 / 36 78 70; Fax 02 11 / 35 39 28;
e-mail: elsing@hoelters-elsing.com (Wirtschaftsschiedsgerichtsbarkeit)

Rechtsanwalt Dr. Martin Fährdrich; Kanzlei Lovells Boesebeck Droste,
Kennedydamm 17, 40476 Düsseldorf, Tel.: 0211/13680,
e-mail: martin.faehtdrich@lovells.com (Patentrecht)

Richter am VG Dr. Martin Fleuß, Im Letsch 21, 51427 Bergisch Gladbach,
Tel. 02 11 / 88 91-42 14 (Ausländerrecht)

MinR Dr. Wolfram Försterling, c/o Staatskanzlei NRW, Stadttor 1,
40213 Düsseldorf, Tel. 02 11/837-12 03
(Examensrepetitorium Europarecht)

Attorney-at-Law Sandra Foltin, B.A., J.D., c/o Fasselt & Partner,
Keetmannstr. 3-9, 47058 Duisburg, Tel. 02 03 / 30 00 10;
e-mail: sandra.foltin@fasselt.de
(Anglo-Amerikanisches Recht / Contracts / Torts / Corporate Law)

Vorsitzender Richter am OLG Dr. iur. Dieter Gieseler, Neisserstr. 4,
40489 Düsseldorf, Tel. 02 03 / 74 04 98
(Examensrepetitorium Schuldrecht AT und BT, Klausurenkurs im Zivilrecht)

Dr. Sabine Gleß, c/o Max-Planck-Institut für ausländisches und internationales
Strafrecht, e-mail: s.bless@iwscrim.mpg.de (Europäisches Strafrecht)

Präsident des Landgerichts Mönchengladbach Dr. Heinz Gräber, Hohenzollernstraße
157, 41061 Mönchengladbach, Tel. 0 21 61 / 27 62 52
(Wahlfachgruppe 1, Freiwillige Gerichtsbarkeit, Vertiefung Zivilprozessrecht)

Richter am VG Kai Habermehl, c/o Verwaltungsgericht Düsseldorf, Bastionstraße 39,
(Stahlhof), 40213 Düsseldorf, Tel. 02 11/88 91-0
(Examensrepetitorium Polizei- und Ordnungsrecht, Klausurenkurs im
Öffentlichen Recht)

Ltd. MinR a.D. Dr. Klaus Hansmann, e-mail: k.hansmann@planet-intercom.de
(Aktuelle Fragen des Umweltrechts, insbesondere des Immissionsschutzrechts)

Oberstaatsanwalt Thomas Harden, Generalstaatsanwaltschaft Düsseldorf,
Sternwartstr. 31, 40223 Düsseldorf, Tel. 02 11/9 01 60
(Examensrepetitorium und Klausurenkurs im Strafrecht)

Rechtsanwalt Christian Harmsen, c/o Wessing, Königsallee 92a, 40212 Düsseldorf,
Tel. 02 11 / 83 87-275; Fax 02 11 / 83 87-100
(Anglo-Amerikanisches Recht / Intellectual Property)

Richter am OLG Hans-Siegfried Heinen, c/o Oberlandesgericht Düsseldorf,
Cecilienallee 3, 40474 Düsseldorf, Tel. 02 11/49 71-482
(Klausurenkurs im Zivilrecht)

- Leitender Oberstaatsanwalt Hans-Reinhard Henke, Evelten 3,
45478 Mühlheim a.d. Ruhr (Strafrecht)
- Rechtsanwalt Dr. Stefan Hertwig, Sozietät Cornelius, Bartenbach, Haesemann &
Partner, Bismarckstr. 11-13, 50672 Köln, Tel.: 0221/9519089,
e-mail: stefan.hertwig@cbh.de (Baurecht, Raumordnungsrecht)
- Abogado (U.B.A.) Mag. iur. Alejandro Hofmann, Kribbenstr. 34-36, 40549
Düsseldorf, Tel. 01 72 / 5 21 40 80
(Einführung in die spanische Rechtssprache)
- Rechtsanwalt Dr. Thomas Holl, Hauptgeschäftsführer der Rechtsanwaltskammer
Düsseldorf, Scheibenstraße 17, 40457 Düsseldorf (Einführung in das anwaltliche
Berufsrecht)
- Rechtsanwalt / Fachanwalt für Steuerrecht Reiner Hollender, c/o Hollender
& Partner, Odenkirchener Straße 43, 41236 Mönchengladbach,
Tel. 0 21 66/6 23 02-0; Fax 0 21 66 / 6 23 02-29;
e-mail: post@hollender-partner.de
(Einführung in das Steuerrecht)
- Prof. Dr. Heinz Holzhauer, Mecklenbeckerstr. 163, 48151 Münster,
Tel. / Fax 02 51 / 79 79 32
(Seminar zur Rechtsgeschichte)
- Ian Jackson, Partner und englischer Solicitor, c/o Clifford Chance Pünder,
Oberlindau 54-56, 60323 Frankfurt a. M., Tel. 0 69 / 9 71-55-32 24;
Fax 0 69 / 9 71-55-35 55; e-mail: ian.jackson@cliffordchance.com
(Anglo-Amerikanisches Recht / Contracts)
- Rechtsanwalt Oliver Jüngst, LL. M., c/o Wessing, Königsallee 92a,
40212 Düsseldorf, Tel. 02 11 / 83 87-275, Fax 02 11 / 83 87-100
(Anglo-Amerikanisches Recht / Civil Procedure)
- Vizepräsident des SG Detlef Kerber, c/o Sozialgericht Düsseldorf,
Ludwig-Erhard-Allee 21, 40227 Düsseldorf, Tel. 02 11/77 70-357
(Klausurenkurs im Öffentlichen Recht)
- Rechtsanwältin Nassim Kiani; Kanzlei Kiani & Springorum, Patent- und
Rechtsanwälte, Heinrich-Heine-Allee 29, 40213 Düsseldorf, Tel.: 0211/828427-0
(Markenrecht)
- Präsident des Verwaltungsgerichts Dr. Reinhard Klenke, c/o Verwaltungsgericht
Düsseldorf, Bastionstraße 39 (Stahlhof), 40474 Düsseldorf, Tel. 02 11/88 91-3011
(Straßenrecht, Verwaltungsprozessrecht, Klausurenkurs im Öffentlichen Recht)
- Richter am VG Manfred Klümper, c/o Verwaltungsgericht Düsseldorf,
Bastionstraße 39 (Stahlhof) 40213 Düsseldorf, Tel. 02 11/88 91-3 21
(Klausurenkurs im Öffentlichen Recht)
- Richter am VG Stefan Korfmacher, c/o Verwaltungsgericht Düsseldorf, Bastianstr. 39
(Stahlhof), 40213 Düsseldorf, Tel.: 0211/8891-4242;
e-mail: Stefan.Korfmacher@t-online.de (Baurecht, Raumordnungsrecht)
- Vizepräsident des OLG a.D. Ernst Jürgen Kratz, Bachstr. 4, 40670 Meerbusch,
Tel. 0 25 19/61 63
(Examensrepetitorium Zivilprozessrecht)
- Rechtsanwalt Prof. Dr. Gerd Krieger, Trinkausstraße 7, 40213 Düsseldorf,
Tel. 02 11/8 30 40
(Examensrepetitorium Handels- und Gesellschaftsrecht; Konzernrecht)
- Regierungsdirektor Dr. Dirk Langner, c/o Bundesfinanzministerium Bonn,
Postfach 13 08, 53003 Bonn
(Aktuelle Probleme des Europarechts)
- Abteilungsdirektor a.D. Dr. Eckart Lefringhausen, Krokusweg 22, 40670 Meerbusch,
(Examensrepetitorium Kommunalrecht)

- Richterin am OLG Dr. Annette Lehmborg, c/o Oberlandesgericht Düsseldorf,
Cecilienallee 3, 40474 Düsseldorf, Tel. 02 11 / 49 71-444
(Klausurenkurs im Zivilrecht)
- Staatsanwalt Joachim Lichtinghagen, c/o Staatsanwaltschaft Essen,
Zweigerstraße 36-38, 45130 Essen, Tel. 02 01/8 03 26 46
(Klausurenkurs im Strafrecht)
- Rechtsanwalt Uwe Lücken, c/o Wessing, Königsallee 92a, 40212 Düsseldorf,
Tel. 02 11 / 83 87-142; Fax 02 11 / 83 87-100
(Anglo-Amerikanisches Recht / Alternative Dispute Resolution)
- Rechtsanwalt Ullrich Lueneberg, Goethestraße 50, 40237 Düsseldorf,
Tel. 02 11 / 96 61 61-0,
(Einführung in das französische Recht)
- Präsident des LG Düsseldorf Gustav Marten, Friedinger Str. 43, 40625 Düsseldorf,
Tel. 02 11 / 28 72 74
(Klausurenkurs im Strafrecht)
- Richter am BGH Dr. Peter Meier-Beck, c/o Bundesgerichtshof, Herrenstr. 45a,
76133 Karlsruhe, e-mail: post@meier-beck.de
(Gewerblicher Rechtsschutz und Urheberrecht)
- Rechtsanwalt Dr. iur. Hans Jürgen Meyer-Lindemann, M.C.J., Attorney at Law
New York, Shearman & Sterling, Breite Straße 69, 40213 Düsseldorf,
Tel. 02 11 / 178 88-0; Fax 02 11 / 17 88 87 93
(Anglo-Amerikanisches Recht / Anti-Trust Law)
- Dipl.-Finanzwirt Friedhelm Mihm, Steuerberater, Hauptstr. 184b, 59846 Sundern,
e-mail: Friedhelm.Mihm@t-online.de
(Einführung in das Steuerrecht, Erbschaftssteuerrecht)
- Kanzler der HHUD Ulf Pallme König, c/o Heinrich-Heine-Universität Düsseldorf,
Universitätsstraße 1, Gebäude 16.11, 40225 Düsseldorf, Tel. 02 11/81-1 1000
(Examensrepetitorium Staatshaftungsrecht)
- Rechtsanwalt, MinisterialDir.a.D. Dr. Rainer Plöger, Lilienweg 22, 53501 Grafschaft,
Tel. 0 26 41/2 66 49
(Rhetorik für Juristen)
- Dipl.-Kfm. Dr. Ulrich Prinz, Wirtschaftsprüfer, Steuerberater, Wiesenpfad 3,
53175 St. Augustin, Tel. priv. 0 22 41/39 65 08, dienstl. 02 28/9 59 40;
e-mail: ulrich.prinz@fgs.de
(Grundlagen der Unternehmensbesteuerung)
- MinR Prof. Dr. Ulrich Seibert, c/o Bundesministerium der Justiz, Referatsleiter für
Gesellschaftsrecht, Postanschrift: Bundesministerium der Justiz Berlin,
11015 Berlin, Tel. 0 30/20 25-93 12; e-mail: seibert-ul@bmj-bund.de
(Aktuelle Entwicklungen im Unternehmensrecht, Handelsrecht – Vertiefung)
- Beigeordneter Dr. Alexander Schink, c/o Landkreistag NW, Liliencronstraße 14,
40472 Düsseldorf, Tel. 02 11/9 65 08-31; e-mail: schink@lkf-mw.de
(Umweltrecht)
- Rechtsanwalt Dr. Franz-Josef Schöne, c/o Haarmann, Hemmelrath & Partner,
Martin-Luther-Platz 26, 40212 Düsseldorf
(Medien- und Telekommunikationsrecht)
- Vorsitzender Richter am OLG Bernhard-Rudolf Schüßler, c/o Oberlandesgericht
Düsseldorf, Cecilienallee 3, 40474 Düsseldorf, Tel. 02 11/49 71-264.
(Klausurenkurs im Zivilrecht)
- Rechtsanwalt und Steuerberater Dr. Knut Schulte, Am Bonneshof 35, 40474
Düsseldorf, Tel.: 0211/51 89 89 21, e-mail: kschulte@kpmg.com
(Examensrepetitorium Handels- und Gesellschaftsrecht)
- Vorsitzender Richter am Landgericht Johann Schwarz, c/o Landgericht Krefeld,
Nordwall 131, 47798 Krefeld, Tel. 021 51/84 74 36
(Klausurenkurs im Öffentlichen Recht)

- Notar Dr. Oliver Schwarz , c/o Notariat Bünthen und Schwarz, Grafenberger Allee 87,
40237 Düsseldorf, Tel. 02 11 / 37 42 43, e-mail: notardr.schwarz@t-online.de
(Vertragsgestaltung im Familien- und Erbrecht)
- Patentanwalt Dr. Harald Springorum, Kanzlei Kiani & Springorum, Heinrich-Heine-
Allee 29, 40213 Düsseldorf, Tel.: 0211/82 84 27-4, Fax: 0211/82 84 27-1
(Patentrecht)
- Studienrätin Heike Stein , Moerser Landstr. 464a, 47802 Krefeld,
e-mail: steinh@uni-duesseldorf.de
(Anglo-Amerikanisches Recht / Introduction to Anglo-American Legal Language)
- Vorsitzender Richter am OLG Dr. Lutz Strohn, c/o Oberlandesgericht Düsseldorf,
Cecilienallee 3, 40474 Düsseldorf, Tel. 02 11/49 71-714
e-mail: lutz.strohn@t-online.de
(Klausurenkurs im Zivilrecht)
- Staatsanwalt Dr. Stefan Trunk, c/o Staatsanwaltschaft Düsseldorf, Willi-Becker-Allee
8, 40227 Düsseldorf, Tel. 02 11/77 07-688; e-mail: DrTrunk@aol.com
(Examensrepetitorium und Klausurenkurs im Strafrecht)
- Rechtsanwältin Ulrike Alice Ulrich, Kanzlei Cohausz & Florack, Kanzlerstr. 8a,
40472 Düsseldorf, Tel.: 0211/90 49 0-0, Fax: 0211: 0211/90 49 0-49
(Markenrecht)
- Vorsitzender Richter am LG a.D. Dr. Wolfgang Volker, Linnicher Str. 14,
40547 Düsseldorf, Tel. 02 11 / 57 54 43; Fax 02 11 / 57 17 57;
e-mail: Volker.Duesseldorf@t-online.de
(Klausurenkurs im Zivilrecht)
- Vorsitzender Richter am Landesarbeitsgericht Dr. Reinhard Vossen, c/o
Landesarbeitsgericht Düsseldorf, Ludwig-Erhard-Allee 21, 40227 Düsseldorf,
Tel.: 0211/77 70-11 52 (Examensrepetitorium Arbeitsrecht)
- Dr. Klaus Winkel, c/o Bundesministerium für Wirtschaft, 53127 Bonn,
Tel. 02 28/615-41 19
(Aktuelle Probleme des Europarechts)
- Rechtsanwalt / StB Dr. Felix Wurm, LL. M. c/o Deloitte und Touche GmbH,
Bahnstr. 16, 40212 Düsseldorf
(Anglo-Amerikanisches Recht / International Business Transactions)
- Städt. RechtsDir. Dr. Martin Zilkens, Datenschutzbeauftragter der Stadt Düsseldorf,
(Büro des Oberbürgermeisters) Burgplatz 2, 40200 Düsseldorf,
Tel. 02 11/89-2 13 10
(Klausurenkurs im Öffentlichen Recht)
- Notar Dr. Norbert Zimmermann , Schadow-Arkaden, Blumenstraße 28,
40212 Düsseldorf
(Vertragsgestaltung im Unternehmensrecht)

Lehrstühle

Lehrstuhl für Bürgerliches Recht und Gewerblichen Rechtsschutz

(Gebäude 24.91, Ebene U1, Räume 21, 23, 30, 32)
Univ.-Prof. Dr. Jan Busche, F. 81-1 15 87, Fax 81-1 17 41
e-mail: jan.busche@uni-duesseldorf.de
Sekretariat: Gudrun Mau, F. 81-1 13 21, e-mail: gudrun.mau@uni-duesseldorf.de
Ass.jur. Ulrike Hillebrand, Wiss. Mit., F. 81-1 14 72
Andreas Neef, Wiss. Mit., F. 81-1 14 67

Lehrstuhl für Öffentliches Recht und Verwaltungslehre

(Gebäude 24.91, Ebene 00, Räume 61, 63, 70, 72)
Univ.-Prof. Dr. Johannes Dietlein, F. 81-1 14 20
e-mail: dietlein@uni-duesseldorf.de
Sekretariat: Reg.-Ang. Brigitta Jordan, F. 81-1 14 20, Fax 81-1 14 55
e-mail: jordan1@uni-duesseldorf.de
Ass. Dr. Markus Thiel, Wiss. Ass., F. 81-1 14 24
Ass. Sebastian Klein, Wiss. Mit., F. 81-1 14 22
Jan Heinemann, Wiss. Mit., F. 81-1 14 22
Karen Brems, Wiss. HK, F. 81-1 14 22

Lehrstuhl für Strafrecht und Strafprozessrecht

(Gebäude 24.91, Ebene 00, Räume 22, 24, 29, 31)
Univ.-Prof. Dr. Helmut Frister, F. 81-1 14 10, Fax 81-1 14 57,
e-mail: Frister@uni-duesseldorf.de
Sekretariat: Reg.-Ang. Hannelore Schlüter, F. 81-1 14 26,
e-mail: schluet2@uni-duesseldorf.de
Ass. Dr. Mark Deiters, wiss. Ass., F. 81-1 14 38
Wiss. Mit. Sabine Schmelz, F. 81-1 14 28
Wiss. Mit. Sylke Sackermann, F. 81-114 28
Wiss. Mit. Christian Knauf (Institut für Rechtsfragen der Medizin), F. 60 02-88 22
oder 81-1 14 28

Lehrstuhl für Bürgerliches Recht, Internationales Privatrecht und Rechtsvergleichung

(Gebäude 24.91, Ebene 00, Räume 62, 64, 69, 71)
Univ.-Prof. Dr. Dirk Looschelders, F. 81-11451
Sekretariat: Gabriele Krüger, F. 81-11418, Fax 81-11452
Christina Bottek, Wiss. Mit., F. 81-1 14 23
Ioana Danga, Wiss. Mit., F. 81-1 14 63
Gabriele Kirchhoff, Wiss. Mit., F. 81-1 14 17
Thomas Schäfer, Wiss. Mit., F. 81-1 14 23

Lehrstuhl für Deutsches und Ausländisches Öffentliches Recht, Völkerrecht und Europarecht

(Gebäude 24.91, Ebene 00, Räume 23, 21, 30, 32)
Univ.-Prof. Dr. Ralph Alexander Lorz, F. 81-1 14 35, Fax 81-1 14 56,
e-mail: Lorz@uni-duesseldorf.de
Sekretariat: Reg.-Ang. Hannelore Schlüter, F. 81-1 14 36
e-mail: Schlueth@uni-duesseldorf.de
Ass. Julia Bosch, Wiss. Mit., F. 81-1 14 16
Ass. Rebecca Bernschütz, wiss. Mit., F. 81-1 56 09
Ref. Heiko Sauer, F. 81-1 14 37

Lehrstuhl für Bürgerliches Recht, Handelsrecht und Wirtschaftsrecht
(Gebäude 24.91, Ebene 00, Räume 25, 27)

Univ.-Prof. Dr. Ulrich Noack, F. 81-1 14 53,
e-mail: ulrich.noack@uni-duesseldorf.de
Sekretariat: Reg.-Ang. Brigitta Jordan, F. 81-1 14 54, Fax 81-1 14 27,
e-mail: jordanb@uni-duesseldorf.de
Ass. Caspar Bunke, Wiss. Ass., F. 81-1 14 34,
e-mail: Caspar.Bunke@uni-duesseldorf.de
Ass. Jutta Lommatzsch, Wiss. Mit., F. 81-1 14 33
Ass. Marcel Hagemann, Wiss. Mit., F. 81-1 14 33
Dirk Zetzsche, Wiss. Mit., F. 81-1 14 33
Michael Beurskens, wiss. HK, F. 81-1 14 33

Lehrstuhl für Bürgerliches Recht und Zivilprozessrecht
(Gebäude 24.91, Ebene 00, Räume 66, 68)

Univ.-Prof. Dr. Dirk Olzen, F. 81-1 14 29, Fax 81-1 14 50
Sekretariat: Reg.-Ang. Monika Vogel, F. 81-1 14 19
Ass. Thorsten Seeber, Wiss. Mit., F. 81-1 14 21
Ass. Thorsten Burg, Wiss. Mit., F. 81-1 14 25
Ass. Nadja Lambertz, Wiss. Mit., F. 81-1 14 25
Ass. Jan Heinisch, Wiss. Ass., F. 81-1 14 21

Lehrstuhl für Bürgerliches Recht, Wirtschaftsrecht und Zivilverfahrensrecht
(Gebäude 24.91, Ebene U1, Räume 25, 27)

Univ.-Prof. Dr. Petra Pohlmann, F. 81-1 14 47
Sekretariat: Carmen Prazeus, F. 81-1 14 48, Fax 81-114 58
e-mail: prazeus@uni-duesseldorf.de
Oliver-Kniest, Wiss. Mit., F. 81-1 14 45
Oliver Brand, Wiss. Mit., F. 81-1 14 46
Rolf Behrentin, Wiss. Mit., F. 81-1 13 21
Sandra Orlokowski-Wolf, Wiss. Mit., F. 81-1 14 45

Lehrstuhl für Staats- und Verwaltungsrecht
(Gebäude 24.91, Ebene U1, Räume 22, 24, 29, 31)
N.N.

Professur für Strafrecht und Strafprozessrecht
(Gebäude 24.91, Ebene U1, Räume 66, 68)
Univ.-Prof. Dr. Horst Schlehofer, F. 81-1 23 79
Sekretariat, F. 81-1 23 80

Lovells Boesebeck Droste – Dozentur für Anglo-Amerikanisches Recht
Andrew Hammel, L.L.M. (Harvard)

**Institut für Rechtsfragen der Medizin der
Heinrich-Heine-Universität**

(Palmenstraße 16, 40217 Düsseldorf, Fax 60 02 88 20)

Direktoren: Prof. Dr. Helmut Frister, Prof. Dr. Dirk Olzen
Levke Voß, Wiss. Mit., F. 60 02 88 21
Christian Knauf, Wiss. Mit., F. 81-1 14 28 oder 60 02-88 22
N.N., Wiss. Mit., F. 0 30/8 51 78 59

Zentrum für Gewerblichen Rechtsschutz - Kompetenzzentrum Biopatentrecht

(Gebäude 23.02, Ebene U1, Räume 41, 41A, 48, 50)

Geschäftsführender Direktor: Prof. Dr. Jan Busche, F. 81-1 15 87,
Fax 81-1 17 41

Direktoren: Prof. Dr. Ulrich Noack, F. 81-1 14 53
Prof. Dr. Petra Pohlmann, F. 81-1 14 47

Katja Herberg, Wiss. Mit., F. 81-1 56 53

Susanne Jahn, Wiss. Mit., F. 81-1 56 52

Jutta Lommatzsch, Wiss. Mit., F. 81-1 14 33

Anna Schieble, Wiss. Mit., F. 81-1 56 53

2

DIE GOETHE BUCHHANDLUNG! EINE BUCHHANDLUNG FÜR'S JURA-STUDIUM.

Texte, Kommentare, Skripten, Antiquariat, CD-ROMs
... für Ihr Jura-Studium ist die Goethe Buchhandlung gerüstet!

Aber nicht nur das!
Sämtliche elektronische Medien führen wir
Ihnen jederzeit gerne vor.

Das ist auch noch nicht alles!
Die goetheeigene Homepage im
Internet erlaubt eigenes
Recherchieren in über
1 Million Titeln - selbstverständlich
kann auch online bestellt werden!

Und mehr! Jährlich vergibt die
Goethe Buchhandlung einen
Preis in Höhe von DM 10.000,-
für die beste Dissertation
der juristischen Fakultät der
Heinrich-Heine-Universität!
Über die Einzelheiten informieren
Sie z.B. unsere Internetseiten.

Lernen Sie uns doch
auch einmal kennen!



goethe buchhandlung

Duisburger Straße 11 · Nordstraße 27 · 40477 Düsseldorf
Telefon 02 11/4 98 74 - 0 · Fax 02 11/5 27 04 - 66
email: goethe@goethebuch.de · <http://www.goethebuch.de>



Lehrveranstaltungen Sommersemester 2002

I. Pflichtveranstaltungen:

2. Semester (Studienjahrgang 2001):

- | | | |
|----|---|--------------|
| 1. | BGB, Schuldrecht B. T. (4stündig)
mit Arbeitsgemeinschaft (2stündig) | Looschelders |
| 2. | Strafrecht II (4stündig)
mit Arbeitsgemeinschaft (2stündig) | N.N. |
| 3. | Grundrechte (4stündig)
mit Arbeitsgemeinschaft (2stündig) | Morlok |
| 4. | Rechtsgeschichte (2stündig)
(Leistungsnachweis nach § 8 Abs. 1 Nr. 5 JAG-Grundlagenschein) | Holzhauser |

4. Semester (Studienjahrgang 2000):

- | | | |
|-----|--|-----------------|
| 5. | Übung im Bürgerlichen Recht (3stündig) | Pohlmann/Busche |
| 6. | Handelsrecht (2stündig) | Noack |
| 7. | Gesellschaftsrecht (2stündig) | Noack |
| 8. | Erbrecht (2stündig) | Olzen |
| 9. | Zivilprozessrecht (4stündig) | Olzen/Pohlmann |
| 10. | Übung im Strafrecht (3stündig) | Deiters |
| 11. | Strafprozessrecht (3stündig) | Frister |
| 12. | Verwaltungsprozessrecht (2stündig) | Klenke |
| 13. | Polizei- und Ordnungsrecht (2stündig) | N. N. |
| 14. | Kommunalrecht (2stündig) | Dietlein |

6. Semester (Studienjahrgang 1999):

- | | | |
|-----|--|------|
| 15. | Übung im Öffentlichen Recht (3stündig) | N.N. |
|-----|--|------|

II. Veranstaltungen zu den Wahlfachgruppen:

Wahlfachgruppe I (Zivilrecht)

- | | | |
|-----|---|---------|
| 16. | Seminar im Familien- und Erbrecht (2stündig) | Olzen |
| 17. | Vertragsgestaltung im Familien- und Erbrecht (2stündig) | Schwarz |
| 18. | Vertiefung Zivilprozessrecht (1stündig) | Gräber |

Wahlfachgruppe 2 (Strafrecht)

- | | | |
|-----|----------------------------------|------------|
| 19. | Strafprozessrecht II (2stündig) | Deiters |
| 20. | Strafvollzugsrecht (2stündig) | Schlehofer |
| 21. | Seminar im Strafrecht (2stündig) | Schlehofer |
| 22. | Kriminologie (2stündig) | Schlehofer |

Wahlfachgruppe 3 (Wirtschaftsrecht)

- | | | |
|-----|--|------------|
| 23. | Seminar im Gewerblichen Rechtsschutz (2stündig) | Busche |
| 24. | Seminar im Handels- und Gesellschaftsrecht (2stündig) | Noack |
| 25. | Seminar „Europäische Fusionskontrolle“ (2stündig) | Pohlmann |
| 26. | Konzernrecht (1stündig) | Krieger |
| 27. | Bilanzrecht (1stündig) | Prinz |
| 28. | Medien- und Kommunikationsrecht (1stündig) | Schöne |
| 29. | Aktuelle Entwicklungen im Unternehmensrecht (1stündig) | Seibert |
| 30. | Vertragsgestaltung im Unternehmensrecht (1stündig) | Zimmermann |

Wahlfachgruppe 5 (Arbeitsrecht)

- | | | |
|-----|--|------|
| 31. | Betriebsverfassungsrecht (2stündig) | N.N. |
| 32. | Koalitions- und Arbeitskämpfrecht (1stündig) | N.N. |
| 33. | Seminar (2stündig) | N.N. |

Wahlfachgruppe 6 (Staats- und Verwaltungsrecht)

- | | | |
|-----|--|----------|
| 34. | Seminar (2stündig) | Dietlein |
| 35. | Seminar (2stündig)
(Es besteht die Möglichkeit, den Wahlfachschein oder den
Grundlagenschein gemäß § 8 Abs. 1 Nr. 5 JAG zu erwerben) | Morlok |
| 36. | Landesverfassungsrecht (2stündig) | Dietlein |
| 37. | Ausländerrecht (2stündig) | Fleuß |
| 38. | Baurecht II und Raumordnungsrecht (2stündig) | Hertwig |

Wahlfachgruppe 8 (Internationales Privatrecht und Rechtsvergleichung)

- | | | |
|-----|---|--------------|
| 39. | Seminar zum Internationalen Privatrecht (2stündig) | Looschelders |
| 40. | Internationales und Europäisches
Zivilverfahrensrecht (2stündig) | Looschelders |

Wahlfachgruppe 9 (Völker- und Europarecht)

- | | | |
|-----|---|-----------|
| 41. | Seminar (2stündig) | Lorz |
| 42. | Seminar „Limitations on the Freedom of Expression“ (2stündig) | Lorz |
| 43. | Besonderes Völkerrecht (2stündig) | Lorz |
| 44. | Vertiefungsvorlesung „Gemeinsame Außen- und
Sicherheitspolitik“ (1stündig) | Argirakos |
| 45. | Aktuelle Probleme des Europarechts (1stündig) | Langner |

III. Grundlagenveranstaltungen:

- | | | |
|-----|---|------------|
| 46. | Seminar Rechtsgeschichte (2stündig) | Holzhauser |
| 47. | siehe Pflichtveranstaltungen Nr. 4 | Holzhauser |
| 48. | siehe Wahlpflichtveranstaltungen Nr. 35 | Morlok |

IV. Ergänzende Veranstaltungen:

- | | | |
|------|---|-------------------|
| 49. | Rechtsmedizin für Juristen | Barz |
| 50. | Einführung in die Forensische Psychiatrie (2stündig) | Frister/Schneider |
| 51. | Einführung in das französische Recht (2stündig) | Lueneberg |
| 52. | Übungen in Rhetorik (2stündig) | Plöger |
| 53. | Einführung in die Anglo-Amerikanische
Rechtssprache (2stündig) | Stein |
| 53a. | Einführung in das Steuerrecht (2stündig) | Mihm |

V. Examensrepetitorium (12stündig)

- | | | |
|-----|--|------------|
| 54. | BGB, Allgemeiner Teil (2stündig) | Noack |
| 55. | BGB, Schuldrecht Allgemeiner Teil (2stündig) | Gieseler |
| 56. | Familien- und Erbrecht (1stündig) | Olzen |
| 57. | Zivilprozessrecht (1stündig) | Kratz |
| 58. | Staatsorganisationsrecht (2stündig) | Lorz |
| 59. | Allgemeines Verwaltungsrecht (2stündig) | N.N. |
| 60. | Strafrecht I (2stündig) | Schlehofer |

VI. Examensrepetitorium Ferienkurs F I

- | | | |
|-----|--|---------|
| 61. | Handels- und Gesellschaftsrecht (16 Stunden) | Schulte |
| 62. | Strafrecht II (16 Stunden) | N.N. |
| 63. | Verwaltungsprozessrecht (16 Stunden) | Arians |

VII. Examensklausurenkurs

(siehe unter www.jura.uni-duesseldorf.de/klausurenkurs)

VIII. Begleitstudium im Anglo-Amerikanischen Recht

(siehe unter
www.jura.uni-duesseldorf.de/Dozenten/loosch/Begleitstudiengang.htm)

IX. Weiterbildungsstudiengang Gewerblicher Rechtsschutz

(siehe unter
www.jura.uni-duesseldorf.de/fakultaet/gewrs/studiengang.htm)

X. Recht für Wirtschaftswissenschaftler

- | | | |
|-----|--|----------|
| 64. | Privatrecht für Wirtschaftswissenschaftler (2stündig) | Busche |
| 65. | Öffentliches Recht für Wirtschaftswissenschaftler (2stündig) | Dietlein |

AVT

Akademie für Verhaltenstherapie Köln • Staatlich anerkanntes Ausbildungsinstitut
3-jährige Ausbildung zum Psychologischen Psychotherapeuten
nach dem Psychotherapeutengesetz mit verhaltenstherapeutischem Schwerpunkt zur Erlangung der
Approbation als Psychologische/r Psychotherapeut/in mit integrierter Qualifikation für eine ggf. spätere
Kassenzulassung zur Behandlung von Kindern und Jugendlichen sowie Gruppen.
Die Ausbildung kann nach BaFöG gefördert werden. Anmeldungen werden in der Reihenfolge
des Eingangs angenommen. Information und Anmeldung in der Geschäftsstelle
Richmodstraße 2, 50667 Köln-Neumarkt, Tel. 02 21 - 920 11 13; Fax 02 21 - 920 11 11
e-mail: akademie@avtkoeln.de, www.avtkoeln.de

Siehe Seite 175: Psychosomatische Medizin und Psychotherapie

LEHMANN'S FACHBUCHHANDLUNG

Himmelgeister Straße 131





D-40225 Düsseldorf

Tel. 02 11 / 34 77 47

Fax 02 11 / 34 09 40

e-mail dus@lehmanns.de

internet www.LOB.de

-  Medizinische Fachliteratur für Studium und Praxis, Weiterbildung und Forschung
-  Ausreichend Platz und Gelegenheit zum Stöbern und fachkompetente Beratung
-  Kittel, Stethoskope, Präparierbestecke
-  Ein ausgewähltes Lager schöngestiger Literatur
-  Alle anderen Bücher besorgen wir gerne.

Medizinische Fakultät

Dekan:

Univ.-Prof. Dr. Dieter Häussinger

Prodekane:

Univ.-Prof. Dr. Dr. Alfons Labisch
Univ.-Prof. Dr. Wolfgang H. M. Raab

Studiendekanin:

Frau Prof. Dr. Sibylle Soboll

Sprechzeiten zu Studiumsangelegenheiten: Mi. 15.30–16.30 Uhr
nach vorheriger Anmeldung bei Frau Napp, F 81-1 30 17

Sprechzeiten zu Auslandsangelegenheiten: Do. 14–16 Uhr
im Medizinischen Dekanat, Gebäude 23.11, Ebene 02, Raum 23
e-mail: Ausland@uni-duesseldorf.de

Dekanatsbüro:

Universitätsstraße 1, 40225 Düsseldorf (Gebäude 23.11, Ebene 02, Raum 65),
F. 81-1 22 42, Fax 81-1 22 85

Assistent des Dekans:

Reg. Rat Gerhard Thore, F. 81-1 19 40, Fax 81-1 22 85
e-mail: Gerhard.Thore@uni-duesseldorf.de

Fakultäts- und Senatsangelegenheiten:

Gabriele Bester, Reg.-Ang., F. 81-1 22 42, Fax: 81-1 22 85
e-mail: dekanat.bester@uni-duesseldorf.de

Habilitationsangelegenheiten

Gisela Dommick, Reg.-Ang., F. 81-1 14 93, Sprechstunden: Mo. bis Fr. 10–12

Assistent der Studiendekanin:

Dr. Chr. Auf der Horst, F. 81-1 35 52, Fax 81-1 22 85
e-mail: studiendekan2@uni-duesseldorf.de

Studierendenangelegenheiten:

Monika Napp, Reg.-Ang., F. 81-1 30 17, Fax 81-1 22 85,
e-mail: nappm@uni-duesseldorf.de, Sprechstunden Mo. bis Do. 10–12

Promotionsangelegenheiten: Akademisches Prüfungsamt, Gebäude 16.11
Ursula Pöppelbuß, Reg.-Ang., Irmgard Schniepp, Reg.-Ang., F. 81-1 30 50,
Sprechstunden Di. und Do. 9–12, Mi. 13–15

Fakultätsrat:

Dekan Univ.-Prof. Dr. Dieter Häussinger
Prodekan Univ.-Prof. Dr. Dr. Alfons Labisch
Prodekan: Univ.-Prof. Dr. Wolfgang H. M. Raab
Studiendekanin Prof. Dr. Sibylle Soboll
Ärztlicher Direktor Univ.-Prof. Dr. Rolf Ackermann

Gruppe der Professoren:

Univ.-Prof. Dr. Helmut Erich Gabbert, Univ.-Prof. Dr. Emmeran Gams, Univ.-Prof. Dr.
Bernd Grabensee, Univ.-Prof. Dr. Hans Werner Müller, Univ.-Prof. Dr. Hans-Georg Ross,
Univ.-Prof. Dr. Siegrist, Univ.-Prof. Dr. Jörg Tarnow

Gruppe der wissenschaftlichen Mitarbeiterinnen und Mitarbeiter:

Dr. Renate Deinzer, Dr. Stephan Loer

Gruppe der Studierenden:

Alexa Bieler, Adam Chaker, Marc-André Wulff

3

Orientierungsplan

Gebäude 23.01

Ebene U1 Hörsäle, Toiletten
Ebene 00 Cafeteria

Gebäude 23.02

Ebene U1 Hausmeister (F. 81-121 18)
Arbeitsamt
Seminarräume
Math.-Naturw.
Psychologie
Vorklin. Zahn-
medizin
Ebene 01 Abt. für Experimentelle
Anästhesiologie
Math.-Naturw.
Psychologie

Fortsetzung Gebäude 23.02

Ebene 02 Erziehungswissen-
schaftliches Institut
Ostasieninstitut
Seminarraum 81
Audiovisuelles Zentrum
AVZ
Ebene 03 Institut für
Statistik in der
Medizin
Institut für Med.
Psychologie
Institut für Med.
Soziologie

Gebäude 23.03

Ebene U1 Math.-Naturw.
Psychologie
Ebene 00 Math.-Naturw.
Psychologie
Ebene 01 Erziehungswissen-
schaftliches Institut
Jiddisch
Seminarräume:
41, 43, 61, 63, 70
Ebene 02 FB-Erziehung-
swissenschaft/
Psychologie

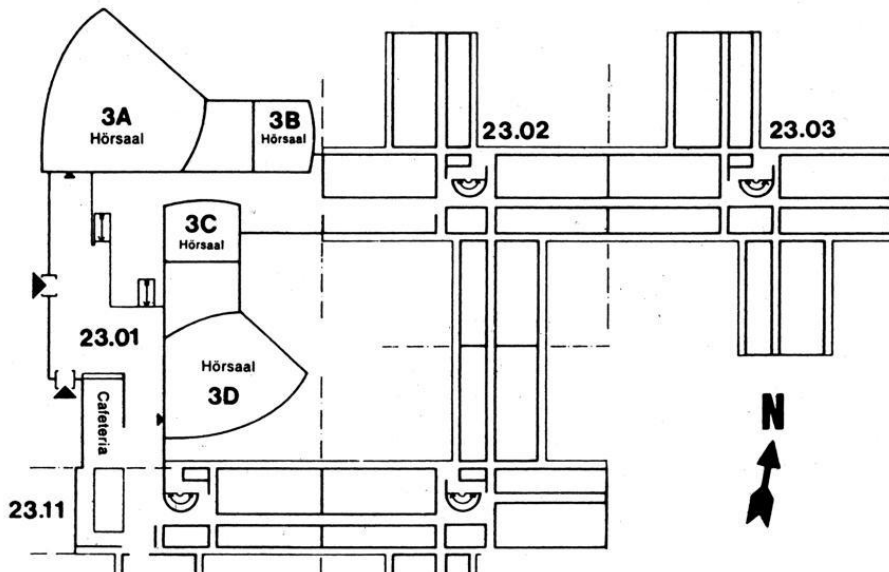

Gebäude 23.11

Ebene U1 Institut für Hygiene
(Abt. Staubmeßtechnik)
(Abt. Chemie)
Ebene 00 Inst. f. Arbeitsmedizin
Ebene 01 Amt f. Ausbildungsförderung
Ebene 02 Dekanat der Medizinischen Fakultät
Gemeinsame Einrichtungen
Psychotherap. Beratungsstelle
Ebene 03 Gemeinsame Einrichtungen (Seminar-
räume), Institut für Humangenetik

Gebäude 23.12

Ebene U1 Institut für Hygiene
(Lärmforschung)
Abt. für Onkologische Chemie
Institut für Arbeitsmedizin
Ebene 00 Institut für Experimentelle Chirurgie
Ebene 01 Institut für Experimentelle Chirurgie
Ebene 02 Stoffwechsellabor der
Kinderklinik
Ebene 03 Institut für Humangenetik u.
Anthropologie
Ebene 04 Institut für Geschichte der
Medizin
Düsseldorfer Institut
für amerikanische Völkerkunde
Institut für Hygiene (Abt. Exp.
Pathologie)

Orientierungsplan

Gebäude 22.01

Ebene U1 Garderobe
WC-Anlage
Ebene 00 Hörsäle

Gebäude 22.02

Ebene U1 Lehrsammlung,
Demonstration,
Süd

Anatom.
Institut
(Lehrstuhl I)

Nord

Kursräume
Physiologie
Seminarraum
Physiologie

Gebäude 22.21

— Theoretische
Medizin —
Institut für Med.
Mikrobiologie und
Virologie

Institut für
Pharmakologie
Institut für Toxiko-
logie
FB-Theoretische Medizin

Gebäude 22.04

Ebene U1 Isotopenlabor
Abt. Physiologie
und Physiolog.
Chemie

Ebene 00

Tierställe

Gebäude 22.22

Hausmeister (F. 81-1 44 05)
Zentrales
Tierlabor —

Fortsetzung Gebäude 22.02

Ebene 00 Mikroskopierraum
Süd

Nord Cafeteria, Kursräume
Physiolog., Chemie

Gebäude 22.05

Ebene U1 Werkstätten,
der Institute,
Glasbläserei,
Leichenräume
Präparatoren
Ebene 00 Präparationsaal mit
Wasch- und
Umkleide-
räumen

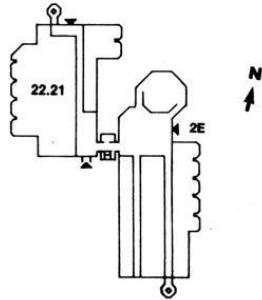
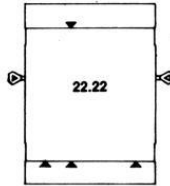
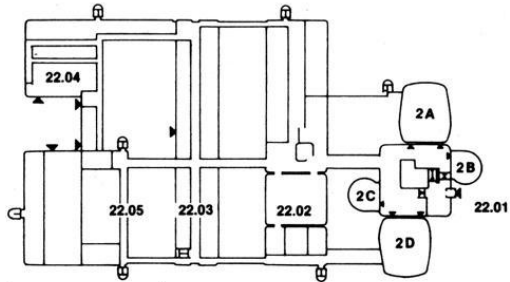

3

Orientierungsplan

Gebäude 22.03

Hausmeister (F. 3 11-26 56)

Ebene U1	Anatom. Institut Abteilung für Neuroanatomie	Ebene 03 Süd	Institut für Physiologische Chemie, Abteilung für Physiologische Chemie II
Nord	Physiolog. Institut Abteilung für Herz- und Kreislaufphysiologie	Nord	Institut für Physiologische Chemie, Abteilung für Physiologische Chemie II
Ebene 00 Süd	Anatom. Institut Abteilung für Morphologische Endokrinologie und Histochemie	Ebene 04 Süd	Institut für Lasermedizin
Nord	Physiolog. Institut Abteilung für Herz- und Kreislaufphysiologie	Ebene 04 Nord	Institut für Lasermedizin
Ebene 01 Süd	Anatom. Institut Abteilung für Topographische Anatomie u. Biomechanik	Ebene 05 Süd	C. u. O. Vogt-Institut für Hirnforschung Abteilung für Neuroanatomie
Nord	Physiolog. Institut Abteilung für Neuro- und Sinnesphysiologie	Nord	C. u. O. Vogt-Institut für Hirnforschung Abteilung für Neuroanatomie
Ebene 02 Süd	Institut für Physiologische Chemie, Abteilung für Physiologische Chemie I	Ebene 06 Süd	Freiluftlabor des Anatom. Instituts
Nord	Institut für Physiologische Chemie, Abteilung für Physiologische Chemie I	Nord	Freiluftlabor des Anatom. Instituts

Studienberatung

Medizin

Studiendekanin in Zusammenarbeit mit den Vorsitzenden der Unterrichtskommissionen für die Vorklinik und die klinischen Studienabschnitte (keine Zulassungsangelegenheiten).

Studiendekanin Frau Prof. Dr. Sibylle Soboll

Sprechzeiten zu Studiumsangelegenheiten: Mi. 15.30–16.30 Uhr
nach vorheriger Anmeldung bei Frau Napp, F. 81-1 30 17

Sprechzeiten zu Auslandsangelegenheiten: Do. 14-16, Gebäude 23.11,
Ebene 02, Raum 23, e-mail: Ausland@uni-duesseldorf.de

Beratungsgebiet „Praktisches Jahr“: Univ.-Prof. Dr. B. Grabensee
Direktor der Klinik für Nephrologie und Rheumatologie, Tel. (02 11) 81-1 77 26

Zahnmedizin

Univ.-Prof. Dr. Ulrich Stüttgen, Westdeutsche Kieferklinik, Abteilung
für Zahnärztliche Prothetik, F. 81-1 81 42 (Keine Zulassungsfragen)

Zusatzstudiengang

Public Health

c/o Institut für Medizinische Soziologie (Gebäude 23.02, Ebene 03)

Fakultätsbeauftragter und Studiengangsleiter:

Univ.-Prof. Dr. Johannes Siegrist, Institut für Medizinische Soziologie, F. 81-1 4360

stellv. Leitung: Prof. Dr. Dr. A. Labisch

Univ.-Prof. Dr. M. Geraedts, Zusatzstudiengang Public Health, F. 81-1 44 92

Prüfungsbeauftragter: Prof. Dr. L. Alberti

stellv. Prüfungsbeauftragter: Frau Prof. Dr. E. Borsch-Galetke

wiss. Koordination:

Frau Dr. Juliane Frühbuß, M. san., F. 81-1 47 29, Fax 81-1 17 69, Raum 88
E-Mail: fruehbus@uni-duesseldorf.de

Dipl.-Päd. Judith Seemke, F. 81-14730, Fax 81.1 17 69, Raum 87
e-mail: seemke@uni-duesseldorf.de

Sekretariat:

Frau Petra Kronenberg, F. 81-1 47 30, Fax 81-1 56 76, Raum 87
E-Mail: kronenbp@uni-duesseldorf.de

www.uni-duesseldorf.de / MedFak

Studienberatung durch die Fachschaftsvertreterinnen und -vertreter der Studierendenschaft

Medizin

Fachschaftsraum Medizin, Institutsgebäude der theoretisch-vorklinischen Medizin,
Raum U 152, F. 81-12631, Mo.–Fr. 13–14

Zahnmedizin

Westdeutsche Kieferklinik, Geb. 18.73; 3. Stock, Zimmer 19, F. 81-1 7066,
Mo., Di., Do., Fr. 13–14 (in der Vorlesungszeit)

Prüfungsausschüsse

Ausschuß für die naturwissenschaftliche Vorprüfung der Zahnmedizinerinnen und Zahnmediziner

Vorsitzender:

Prof. Dr. Haider, Zentrum für Anatomie und Hirnforschung

1. Stellvertreter:

Univ.-Prof. Dr. Herforth, Westdeutsche Kieferklinik

2. Stellvertreter:

Univ.-Prof. Dr. Raab, Westdeutsche Kieferklinik

Ärztliche Vorprüfung und Prüfung nach der neuen AO

Landesversorgungsamt NW

– Landesprüfungsamt für Medizin und Pharmazie –

Versorgungsamt Düsseldorf

Erkrather Straße 339, 40231 Düsseldorf, Tel. 02 11-4 58 40

Ausschuß für die zahnärztliche Vorprüfung

Vorsitzender:

Prof. Dr. Haider, Zentrum für Anatomie und Hirnforschung

1. Stellvertreter:

Univ.-Prof. Dr. Herforth, Westdeutsche Kieferklinik, Abt. für Zahnärztliche Prothetik

2. Stellvertreter: Prof. Dr. Rechmann, Westdeutsche Kieferklinik

Ausschuß für die zahnärztliche Prüfung

Vorsitzender:

Prof. Dr. Haider, Zentrum für Anatomie und Hirnforschung

1. Stellvertreter: Univ.-Prof. Dr. Herforth

2. Stellvertreter:

Prof. Dr. Rechmann, Westdeutsche Kieferklinik

Sprechstunden in Prüfungsangelegenheiten sowie Meldungen zu Prüfungen etc. nach der Approbationsordnung für Zahnärztinnen und Zahnärzte montags bis freitags von 9–12 Uhr, Gebäude 16.11, Ebene 04, Raum 45 (Akademisches Prüfungsamt).

Ausschuß für den Zusatzstudiengang Public Health

Vorsitzender:

Univ.-Prof. Dr. L. Alberti

Stellvertreter: Univ.-Prof. Dr. med. Elisabeth Borsch-Galetke

Promotionskommission

Vorsitzender:

Univ.-Prof. Dr. Hans-Georg Hartwig, Zentrum für Anatomie und Hirnforschung

Mitglieder:

Univ.-Prof. Dr. Jörg Tarnow, Institut für Klin. Anästhesiologie, stellvertr. Vorsitzender

Univ.-Prof. Dr. G. Novotny, Institut Neuroanatomie

Univ.-Prof. Dr. U. Stüttgen, Westdeutsche Kieferklinik

Priv.-Doz. Dr. Gabriela Möslein-Wagner

Univ.-Prof. Dr. Thomas Hohfeld, Institut für Pharmakologie

Frau Prof. Dr. Victoria Kolb-Bachofen, Institut für Immunbiologie

Univ.-Prof. Dr. Hans-Georg Hartwig, Zentrum für Anatomie und Hirnforschung

Univ.-Prof. Dr. Werner Scherbaum, Zentrum für Innere Medizin

Ständige Habilitationskommission

Dekan/Prodekan

Univ.-Prof. Dr. Dres. h.c. mult. M. Berger, Klinik für Ernährung und Stoffwechsel
– Vorsitzender –

Univ.-Prof. Dr. Mödder, Institut für Diagnostische Radiologie

Prof. Dr. Bilzer, Institut für Neuropathologie

Univ.-Prof. Dr. Gabbert, Institut für Pathologie

Univ.-Prof. Dr. Gams, Klinik für Thorax- und Kardiovaskuläre Chirurgie

Univ.-Prof. Dr. Kahl, Institut für Toxikologie

Prof. Dr. Königshausen, Krankenhaus Gerresheim, Gräulinger Str., 40625 Düsseldorf

Univ.-Prof. Dr. Raab, Westdeutsche Kieferklinik

Univ.-Prof. Dr. Schrör, Institut für Pharmakologie

Forschungskommission

Univ.-Prof. Dr. Gabbert (Vorsitzender)

Univ.-Prof. Dr. Häussinger

Univ.-Prof. Dr. Ganzer

Univ.-Prof. Dr. Schrader

Univ.-Prof. Dr. Gams

Univ.-Prof. Dr. Röher

Univ.-Prof. Dr. Schrör

Univ.-Prof. Dr. Mehlhorn

Prof. Dr. Siebler

3

Lehrkörper

a) Emeritierte Universitätsprofessorinnen und Universitätsprofessoren:

Arnold, Gottfried, Hofberg 7, 24113 Molfsee bei Kiel

Dr. med. (Anatomie)

Arnold, Gunther, Peckhauser Straße 31, 40822 Mettmann

Dr. med. (Exp. Chirurgie)

Beck, Lutwin, Himmelgeister Landstraße 67, 40589 Düsseldorf

Dr. med. (Geburtshilfe und Frauenheilkunde)

Bircks, Wolfgang, Mörikestraße 11, 41464 Neuss

Dr. med. (Chirurgie)

Bock, Wolfgang J., Nordkanalallee 102, 41464 Neuss

Dr. med. (Neurochirurgie)

Böttger, Hermann, Brahmsplatz 3, 40237 Düsseldorf

Dr. med. dent. (Zahn-, Mund- und Kieferkrankheiten, insbesondere zahnärztl. Prothetik), Guest Professor Osaka Dental University (Commendatore Repl. Ital.)

Bourgeois, Maurice, Eggerscheidterstr. 67, 40883 Ratingen-Hösel

Dr. med. (Kinderheilkunde)

Brüster, Herbert Theodor, Erttstraße 74, 41460 Neuss

Dr. med. (Kinderheilkunde, Blutgerinnung und Transfusionsmed.)

Feinendegen, Ludwig E., Wannental 45, 88131 Lindau

Dr. med. (Nuklearmedizin)

Freund, Hans-Joachim, Am Adefs 11, 40883 Ratingen

Dr. med. (Neurologie)

Gries, Friedrich Arnold, Zonser Straße 3, 41468 Neuss

Dr. med. (Innere Medizin)

von Harnack, Gustav-Adolf, Virchowstraße 13, 40225 Düsseldorf

Dr. med. (Kinderheilkunde)

- Heigl-Evers, Annelise, Johann-Heinrich-Voß-Weg 4, 37085 Göttingen
Dr. med. (Psychotherapie und Psychosomatik)
- Heinrich, Kurt, Novalisstraße 1, 40474 Düsseldorf
Dr. med. (Psychiatrie)
- Hollmann, Siegfried, Hainholzweg 34A, 37085 Göttingen
Dr. med. (Physiologische Chemie)
- Hopf, Adolf, Virchowstraße 15, 40225 Düsseldorf
Dr. med. (Hirnforschung und Anatomie)
- Hort, Waldemar, Auf'm Winkel 10, 40589 Düsseldorf
Dr. med. (Allgemeine Pathologie und Pathologische Anatomie)
- Idelberger, Karlheinz, Hasselstraße 38, 41564 Kaarst
Dr. med. Prof. h. c. (Orthopädie)
- Jansen, Gerd, Pustenberg 6, 45239 Essen
Dr. phil. Dr. med. (Arbeitsmedizin Sozialmedizin)
- Kremer, Karl, Elmenweide 16, 40589 Düsseldorf
Dr. med. (Chirurgie)
- Lenard, Hans-Gerd, Leinenweberweg 2, 40593 Düsseldorf
Dr. med. (Pädiatrie)
- Lentrott, Jürgen, Hartwichstraße 21, 40547 Düsseldorf
Dr. med., Dr. med. dent. (Kiefer- und Plast. Gesichtschirurgie)
- Loogen, Franz, Am Wasserturm 9, 40597 Düsseldorf
Dr. med., Dr. h.c. (Innere Medizin, insbesondere Kardiologie)
- Naumann, Peter, Dörpfeldstraße 4a, 22609 Hamburg
Dr. med. (Med. Mikrobiologie und Virologie)
- Ohnesorge, Friedrich, Gerhart-Hauptmann-Weg 5, 40822 Mettmann
Dr. med. (Toxikologie)
- Pau, Hans, Himmelgeister Landstraße 87, 40589 Düsseldorf
Dr. med., Dr. h. c. (Augenheilkunde)
- Reinauer, Hans, Brinckmannstraße 37, 40225 Düsseldorf
Dr. med. (Klinische Biochemie)
- Rick, Wirnt,
Dr. med. (Klinische Chemie)
- Röher, Hans-Dietrich, Elmenweide 10, 40589 Düsseldorf
Dr. med. (Chirurgie)
- Röhrborn, Gunter, Prielstraße 5, 88696 Owingen/Bodensee
Dr. rer. nat. (Humangenetik und Anthropologie)
- Rosenbauer, Karlheinz, Riehler Gürtel 41, 50735 Köln
Dr. med. (Anatomie)
- Schadewaldt, Hans, Brehmstraße 82, 40239 Düsseldorf
Dr. med., Dr. h. c. (Geschichte der Medizin)
- Schlipkötter, Hans-W., Chopinstraße 11, 40593 Düsseldorf 13
Dr. med. (Hygiene)
- Schmidt, Eberhard, Nelly Sachs Straße 5, 40474 Düsseldorf
Dr. med. (Pädiatrie)
- Schneider, Wolfgang, Nesslerstraße 32, 40593 Düsseldorf
Dr. med. (Innere Medizin)
- Schübel, Franz, Hans-Henny-Jahnn-Straße 3, 40699 Erkrath
Dr. med. dent. (Zahn-, Mund- und Kieferheilkunde)
- Schulz, Klaus-Peter, Dorfstraße 9a, 40629 Düsseldorf
Dr. med. (Orthopädie), 1998

- Staub, Wolfgang, Bergerfurthstraße 10, 41564 Kaarst
Dr. med. (Physiologische Chemie und Biochemie)
Zugleich Mitglied der Math.-Nat. Fakultät
- Straßburg, Manfred, Im Diepental 40, 40597 Düsseldorf,
Dr. med dent. (Zahn-Mund-Kieferheilkunde)
- Strohmeyer, Georg, An der Obererft 80d, 41464 Neuss
Dr. med. (Innere Medizin und Gastroenterologie)
- Vogell, Wolrad, Hans-Sachs-Weg 21, 40699 Erkrath
Dr. phil. (Biophysik und Elektronenmikroskopie)
- Vosteen, K. H., Grube 2, 22587 Hamburg
- Wechsler, Wolfgang, Kahrenerstr. 9A, 54439 Saarburg
(Neuropathologie)
- Weise, Walter, Kieferklinik, Moorenstraße 5, 40225 Düsseldorf
Dr. med. dent. (Zahn-, Mund- und Kieferheilkunde)
- Zindler, Martin, Himmelgeister Landstraße 171, 40589 Düsseldorf
Dr. med. (Anästhesiologie)

b) Universitätsprofessorinnen und Universitätsprofessoren im Ruhestand: (L3)

- Arndt, Joachim, Uedesheimer Straße 60, 40221 Düsseldorf
Dr. med. (Exp. Anästhesiologie)
- Esser, Günter, Eickelscheid 5, 40883 Ratingen
Dr. rer. nat.
- Grünwald, Gerhard, Tirolerweg 2a, 79285 Ebringen
Dr. med.
- Hofmann, Norbert, Erasmusstraße 18, 41466 Neuss
Dr. med. (Dermatologie)
- Horster, F.-A. Verdisträße 56, 40772 Hilden
(Innere Medizin)
- Jungblut, Reiner Maria, Am Mühlenbusch 3, 42781 Haan
Dr. med. (Med. Strahlenkunde)
- Kröner, Hans, Kemperweg 20, 41352 Korschenbroich
Dr. med. (Physiologische Chemie)
- Kupke, Ingeborg Ruth, Ziegeleiweg 49, 40591 Düsseldorf
Dr. rer. nat. (Klin. Chemie und Biochemie)
- Lombek, Ingrid, Schulweg 73c, 42349 Wuppertal
(Kinderheilkunde)
- Moser, Jörg
Dr. rer. nat. (Institut für Lasermedizin)
- Pfitzer, Peter, Mönchhaldenstraße 149, 70191 Stuttgart
Dr. med., Dr. rer. nat. (Allgem. Path. und Cytopath.)
- Rechenberger, Ilse, Rochusstr. 3, 40479 Düsseldorf
Dr. med. (Psychosomatik in der Frauenheilkunde)
- Reh, Herbert, Vieringhausen 137, 42857 Remscheid
Dr. med. (Rechtsmedizin)
- Scheibner, Horst, Oberbilker Allee 78, 40227 Düsseldorf
Dr.-Ing. (Neurophysiologie)
- Schulte, Hagen-Dietrich, An der Obererft 72, 41464 Neuss
Dr. med. (Chirurgie)
- Trube-Becker, Elisabeth, Am Strauchbusch 27, 41462 Neuss
Dr. med. (Rechtsmedizin)
- Wirth, Klaus, Sperberweg 9, 40699 Erkrath,
Dr. med. (Pharmakologie u. Toxikologie)

c) Universitätsprofessorinnen und Universitätsprofessoren:

- Abholz, Heinz-Harald, Abteilung für Allgemeinmedizin
Dr. med. (Allgemeinmedizin), 1. 4. 1998 (Lehrstuhlinhaber)
- Ackermann, Rolf, Am Steinebrück 83, 40589 Düsseldorf
Dr. med. (Urologie), 1. 7. 83 (Lehrstuhlinhaber)
- Alberti, Luciano, Klinisches Institut für Psychotherapie und Psychosomatik, Mooren-
straße 5, 40225 Düsseldorf
Dr. phil. (Psychosoziale Störungen), 21. 8. 81
- Angerstein, Wolfgang, Hals-Nasen-Ohren-Klinik
Dr. med. (Phoniatrie und Pädaudiologie), 15. 12. 1997
- Barz, Jürgen, Wilhelm-Busch-Straße 47, 41541 Dormagen
Dr. med. (Rechtsmedizin), 1. 8. 84
- Bayer, Rainer, Institut für Lasermedizin
Dr. med., habil. (Physiologie), 26. 3. 82
- Becker, Jürgen, Poliklinik für Zahnärztliche Chirurgie und Aufnahme
Dr. med. dent. (Zahn-, Mund- und Kieferheilkunde), 1. 9. 1997 (Lehrstuhlinhaber)
- Bender, Hans Georg, Frauenklinik
Dr. med. (Frauenheilkunde und Geburtshilfe), 16. 8. 1993 (Lehrstuhlinhaber)
- Berger, Michael, Medizinische Klinik und Poliklinik, Moorenstraße 5, 40225 Düsseldorf
Dr. med. Dres. h.c. mult. (Innere Medizin), 21. 12. 78
- Böcking, Alfred, Zentrum Pathologie, Institut für Cytopathologie
Dr. med. (Allgemeine und spezielle Pathologische Anatomie), 1. 9. 1994
(Lehrstuhlinhaber)
- Bojar, Hans, Meisentalstr. 8, 40764 Langenfeld
Dr. med., habil. (Physiologische Chemie), 10. 4. 79
- Bornstein, Stefan Richard, Klinik für Endokrinologie,
Dr. med. (Innere Medizin), 1.3.2001
- Borsch-Galetke, Elisabeth, Institut für Arbeitsmedizin und Sozialmedizin
Dr. med. (Arbeitsmedizin), 1. 9. 1994 (Lehrstuhlinhaberin)
- Dahl, Stephan vom, Klinik für Gastroenterologie
Dr. med. (Innere Medizin), 20.12.2001
- Daldrup, Thomas, Institut für Rechtsmedizin
Dr. rer. nat. (Forensische Toxikologie), 11. 3. 93
- Dall, Peter, Frauenklinik
Dr. med. (Frauenheilkunde und Geburtshilfe), 2001
- Drescher, Dieter, Poliklinik für Kieferorthopädie
Dr. med. dent. (Kieferorthopädie), 1. 8. 1997
- Esser, Günter, Labor für Med. Akustik und Audiologie, Geb. 17.11
Dr. rer. nat. (Medizinische Akustik und Audiologie), 28. 9. 78
- Franz, Matthias, Klin. Institut für Psychosomatische Medizin u. Psychotherapie
Dr. med. (Psychotherapeutische Medizin, Psychosomatik), 1. 1. 1995
- Fritzmeier, Claus Udo, Gerresheimer Landstraße 161, 40627 Düsseldorf
Dr. med., Dr. med. dent. habil. (Zahn-, Mund- und Kieferheilkunde unter beson-
derer Berücksichtigung der Mund-, Kiefer- und Gesichtschirurgie), 5. 4. 84
- Fürst, G., Institut für Diagnostische Radiologie,
Dr. med., (Diagn. Radiologie), 7.5.1998
- Gabbert, Helmut Erich, Institut für Pathologie
Dr. med. (Pathologie), 1. 6. 92 (Lehrstuhlinhaber)
- Gaebel, Wolfgang, Klinik und Poliklinik für Psychiatrie und Psychotherapie
Dr. med. (Psychiatrie), 29. 7. 92 (Lehrstuhlinhaber)
- Gärtner, Jutta
Kinderklinik, Dr. med. (Pädiatrie), 25.9.2000
- Gams, Emmeran, Chir.-Klinik und Poliklinik für Thorax- und Kardiovaskuläre Chirurgie,
Dr. med. habil. (Herzchirurgie), 1. 10. 1995 (Lehrstuhlinhaber)

- Ganzer, Uwe, Angerstraße 28, 40593 Düsseldorf
Dr. med. (HNO), 15. 10. 1990 (Lehrstuhlinhaber)
- Geraedts, Max, Dr. med., M. san., Zusatzstudiengang Public Health, c/o Institut für
Med. Soziologie, Universitätsstr. 1, 40225 Düsseldorf
- Gerharz, Claus-Dieter, Institut für Pathologie
Dr. med. (Pathologie), 26. 3. 1993
- Giani, Guido, Diabetes-Forschungsinstitut, Abteilung Biometrie und Epidemiologie,
40225 Düsseldorf
Dipl.-Math., Dr. rer. nat. (Biometrie)
- Göbel, Ulrich, Fichtestraße 33, 40723 Hilden
Dr. med. (Kinderheilkunde), 27. 10. 77
- Grabensée, Bernd, Berger Allee 3, 40213 Düsseldorf
Dr. med. (Innere Medizin), 23. 10. 78
- Haas, Helmut, Hildener Str. 91, 40597 Düsseldorf
Dr. med. (Zentrum Physiologie, Abt. f. Neuro- und Sinnesphysiologie),
15. 4. 1991 (Lehrstuhlinhaber)
- Haas, Rainer
Klinik für Hämatologie, Onkologie und Klinische Immunologie (Innere Medizin),
28.5.1999 (Lehrstuhlinhaber)
- Hadding, Ulrich, Adalbertstr. 9, 40545 Düsseldorf
Dr. med. (Medizinische Mikrobiologie und Virologie), 1. 9. 88 (Lehrstuhlinhaber)
- Hartung, Hans-Peter, Neurologische Klinik
Dr. med. (Lehrstuhlinhaber)
- Hartwig, Hans-Georg, Grabenstr. 3b, 41470 Neuss
Dr. med. (Anatomie), 1. 6. 85 (Lehrstuhlinhaber)
- Häussinger, Dieter, Med. Klinik und Poliklinik, Klinik für Gastroenterologie,
Hepatologie und Infektiologie
Dr. med. (Innere Medizin), 1. 8.1994 (Lehrstuhlinhaber)
- Heinz, Hans-Peter, Max-Born-Straße 43, 40591 Düsseldorf
Dr. med. (Med. Mikrobiologie), 29. 5. 1990
- Herforth, Armin, Kaiser-Wilhelm-Ring 43, 40545 Düsseldorf
Dr. med. dent., habil. (Zahn-, Mund- und Kieferheilkunde), 30. 6. 80
- Hering, Peter, Institut für Lasermedizin
Dr. rer. nat., 21. 12. 90
- Heuck, Claus Christian, WHO Genf
Dr. rer. nat., Dr. med., habil. (Klinische Chemie und Biochemie), 1. 9. 86
- Hohlfeld, Thomas, Institut für Pharmakologie
Dr. med. (Exp. und Klin. Pharmakologie), 16. 4. 1997
- Idel, Helga, Niederrheinstr.14, 40474 Düsseldorf
Dr. med. habil. (Hygiene), (Lehrstuhlinhaberin), 23. 3. 93
- Kahl, Regine, Institut für Toxikologie
Dr. med. (Toxikologie), 18. 10. 1993 (Lehrstuhlinhaberin)
- Kelm, Malte, Med. Klinik u. Poliklinik, Klinik für Kardiologie, Angiologie u. Pneumologie
Dr. med. (Innere Medizin), 8.10.1998
- Krauspe, Rüdiger,
Orthopädische Klinik (Orthopädie), 1.9.1999 (Lehrstuhlinhaber)
- Krutmann, Jean, Hautklinik
Dr. med. (Dermatologie und Venerologie), 25. 7. 1994
- Labisch, Alfons, Institut für Geschichte der Medizin
Dr. med., Dr. phil., M. A. (Geschichte der Medizin), 24. 6. 91 (Lehrstuhlinhaber)
- Lins, E.J.F., Gotenstraße 163, 53175 Bonn
Dr. med. (Neuroradiologie), 15. 12. 82
- Luhmann, Heiko Johann, Zentrum für Physiologie, Institut für Neuro- und Sinnesphysiologie,
Dr. rer. nat. (Physiologie), 29. 6. 95
- Mai, Jürgen K., Moritz-Sommer-Straße 4, 40225 Düsseldorf
Dr. med., habil. (Neuroanatomie), 11. 10. 83

- Mannhold, Raimund, Rosenweg 7, 40489 Düsseldorf
Dr. rer. nat. (Molekulare Wirkstoff-Forschung), 28. 11. 1990
- Mau, Jochen, Moorenstr. 5, 40225 Düsseldorf
Dr. rer. nat. habil. (Statistik und Biomathematik in der Medizin),
18. 10. 88 (Lehrstuhlinhaber)
- Mödder, Ulrich, Silberstraße 12, 40593 Düsseldorf
Dr. med. (Klinische Radiologie), 30. 3. 87 (Lehrstuhlinhaber)
- Morgenstern, Jürgen, In der Rehwiese 11, 40629 Düsseldorf
Dr. rer. nat. (Biomedizinische Technik), 2. 5. 79
- Müller, H. W., Arbeitsgruppe für molekulare Neurobiologie, Neurologische Klinik
Dr. rer. nat. (Neurobiologie)
- Müller-Gärtner, Hans-Wilhelm, Nuklearmedizinische Klinik
Dr. med. (Nuklearmedizin), 18. 2. 93 (Lehrstuhlinhaber)
- Müller-Wieland, D., Abt. für Klinische Biochemie und Pathobiochemie im DFJ
Dr. med. (Klinische Biochemie), 20. 8. 2001
- Novotny, Gerd E. K., Kurt-Schumacher-Straße 1, 41542 Dormagen
Ph. D. (Univ. London), (Anatomie), 16. 4. 82
- Raab, Wolfgang, Poliklinik für Zahnerhaltung und Präventive Zahnheilkunde
Dr. med. dent (Zahn-, Mund- und Kieferheilkunde), 17.6.1996 (Lehrstuhlinhaber)
- Rehkämper, Gerd, C. u. O. Vogt Institut für Hirnforschung
Dr. rer. nat. (Hirnforschung), 23. 12. 1992
- Reifenberger, Guido, Institut für Neuropathologie
Dr. med. (Neuropathologie), 1. 10. 2000
- Ross, Hans-Georg, Fürstenwall 187, 40215 Düsseldorf
Dr. med., habil. (Physiologie), 26. 3. 82
- Roth, Stephan, Christophstraße 32, 40225 Düsseldorf
Dr. med., 31. 3. 89
- Royer-Pokora, Brigitte, Institut für Humangenetik und Anthropologie
Dr. rer. nat. (Humangenetik), 1. 8. 97
- Ruzicka, Thomas, Hautklinik
Dr. med. (Dermatologie und Venerologie), 1. 7. 1993 (Lehrstuhlinhaber)
- Sandmann, Wilhelm, Josef-Kohlschein-Straße 2, 41472 Neuss
Dr. med., habil. (Chirurgie), 31. 12. 81 (Lehrstuhlinhaber)
- Scharf, Rüdiger, Haus-Endt-Str. 69, 40593 Düsseldorf
Dr. med. (Haemostaseologie und Transfusionsmedizin), 7. 11. 1994
(Lehrstuhlinhaber)
- Scherbaum, Werner A., Medizinische Abteilung für Endokrinologie
Dr. med. (Innere Medizin) (Lehrstuhlinhaber), 2. 1. 1997
- Schmidt, Klaus G., Klinik für Kinderkardiologie
Dr. med. (Pädiatrie), 1.7.2000 (Lehrstuhlinhaber)
- Schmitt, Gerd, Elsaßstraße 42, 45259 Essen
Dr. med. (Radioonkologie), 1. 1. 86 (Lehrstuhlinhaber)
- Schmitz, Rüdiger, Westdeutsche Kieferklinik, Klinik für Kiefer- und Plast.
Gesichtschirurgie
Dr. med., Dr. med. dent. (Zahn-, Mund- und Kieferheilkunde unter besonderer
Berücksichtigung der Mund-, Kiefer- und Gesichtschirurgie), 1. 7. 1990
- Schneider, Frank, Klinik und Poliklinik für Psychiatrie und Psychotherapie
Dr. med., Dr. rer. soc. (Psychiatrie), 31. 1. 96
- Schneider, Matthias, Med. Klinik und Poliklinik
Dr. med. (Innere Medizin)
- Schrader, Jürgen, Meliesallee 13, 40597 Düsseldorf
Dr. med. (Physiologie), 21. 4. 83 (Lehrstuhlinhaber)
- Schrör, Karsten, Hüttenweg 2, 50226 Frechen
Dr. med. (Pharmakologie und Toxikologie), 13. 11. 86 (Lehrstuhlinhaber)

- Schulze-Osthoff, Klaus, Institut für Molekulare Medizin, Gebäude 23.12
Dr. rer. nat. (Molekulare Medizin), Sept. 2001
- Seitz, Rüdiger Jürgen, Neurologische Klinik
Dr. med. (Neurologie), 7. 6. 2001
- Siegrist, Johannes, Wilhelmshofallee 23, 47799 Krefeld
Dr. phil. (Medizinische Soziologie) (Lehrstuhlinhaber)
- Sies, Helmut, Am Wald 26, 40667 Meerbusch
Dr. med. (Physiologische Chemie), 1. 10. 79 (Lehrstuhlinhaber)
- Steingrüber, Hans-Joachim, Sanddornweg 2a, 41469 Neuss
Dr. phil. (Medizinische Psychologie), 22. 7. 74 (Lehrstuhlinhaber)
- Strauer, Bodo-Eckehard, Elmenweide 9, 40589 Düsseldorf
Dr. med. (Innere Medizin), 18. 6. 84 (Lehrstuhlinhaber)
- Stüttgen, Ulrich, Otto-Hahn-Straße 138, 40591 Düsseldorf
Dr. med. dent. (Zahn-, Mund-Kieferheilkunde, insbes. zahnärztl. Prothetik),
2. 4. 1990 (Lehrstuhlinhaber)
- Sundmacher, Rainer, Holbeinstraße 5, 42781 Haan
Dr. med. (Augenheilkunde), 17. 11. 86 (Lehrstuhlinhaber)
- Tarnow, Jörg, Institut für Anästhesiologie der Universität Düsseldorf,
Moorenstraße 5, 40225 Düsseldorf
Dr. med. (Anästhesiologie), 1. 10. 87 (Lehrstuhlinhaber)
- Thämer, Volker, Sophienstraße 27, 40597 Düsseldorf
Dr. med. (Physiologie), 7. 6. 77
- Tress, Wolfgang, Klinisches Institut und Klinik für Psychosom. Medizin und Psychotherapie
Moorenstraße 5, 40225 Düsseldorf
Dr. med., Dr. phil. (Psychosomatik und Psychotherapie), 2. 4. 1990 (Lehrstuhlinhaber)
- Vosberg, Henning, Volmerswerther Straße 7, 41468 Neuss
Dr. med. (Innere Medizin und Nuklearmedizin), 2. 5. 79
- Wendel, Udo, Kinderklinik
Dr. med. (Pädiatrie), 4. 12. 95
- Zilles, K., Bodelschwinghstr. 13A, 50859 Köln
Dr. med. (Anatomie), 1. 10. 91 (Lehrstuhlinhaber)

d) Hochschul-Dozentinnen und-Dozenten:

- Arendt, Gabriele, Neurologische Klinik
Prof. Dr. med. (Neurologie), 19. 12. 1996
- Bielfeld, Klaus Peter, Frauenklinik
Priv.-Doz. Dr. med. (Gynäkologie und Geburtshilfe), 28.4.97
- Brenneisen, Peter Heinz, Institut für Physiologische Chemie I
Priv.-Doz. Dr. rer. nat., 1.4.2001
- Dahl vom, Stephan, Med. Klinik und Poliklinik
Priv.-Doz. Dr. med. (Innere Medizin), 1. 7. 2000
- Decking, Ulrich, Institut für Herz- und Kreislaufphysiologie
Dr. med. (Physiologie), 15. 8. 2001
- Dilloo, Dagmar, Kinderklinik
Priv.-Doz. Dr. med. (Kinderheilkunde), 1.11.99
- Feldkamp, Joachim, Med. Abteilung für Endokrinologie
Priv.-Doz. Dr. med. (Innere Medizin), 1.1.2000
- Fischer, Hans Georg, Institut für Mikrobiologie und Virologie
Prof., Dr. rer. nat. (Immunologie), 14. 11. 96
- Gattermann, Norbert, Klinik für Hämatologie, Onkologie und Klinische Immunologie
Priv.-Doz. Dr. med. (Innere Medizin), 19.11.98
- Heintzen, Matthias, Med. Klinik und Poliklinik, Klinik für Kardiologie, Pneumologie
und Angiologie)
Prof. Dr. med. (Innere Medizin), 26. 6. 1996

- Holthusen, Holger, Institut für Klinische Anästhesiologie
Priv.-Doz. Dr. med. (Anästhesiologie), 1.11.99
- Hollenbeck, Markus, Med. Klinik und Poliklinik
Priv.-Doz., Dr. med. (Innere Medizin), 25.6.98
- Jander, Sebastian, Neurologische Klinik
Priv.-Doz. Dr. med. (Neurologie), 1.2.2001
- Köller, Hubertus, Neurologische Klinik
Priv.-Doz. Dr. med. (Neurologie), 11. 5. 2000
- Küppers, Volkmar, Frauenklinik
Priv.-Doz. Dr. med. (Frauenheilkunde und Geburtshilfe), 14.3.2000
- Lipfert, Peter, Zentrum für Anästhesiologie
Prof., Dr. med. (Anästhesiologie), 19. 7. 90
- Lüthen, Reinhard, Med. Klinik und Poliklinik
Priv.-Doz. Dr. med. (Innere Medizin), 1. 10. 2000
- Meckenstock, Gerald, Med. Klinik und Poliklinik
Priv.-Doz. Dr. med. (Innere Medizin), 3.2.2000
- Möslein-Wagner, Gabriela, Chirurgische Klinik
Priv.-Doz. Dr. med. (Chirurgie), 10.6.1999
- Müller, Wolfram, Institut für Pathologie,
Priv.-Doz. Dr. med. (Innere Medizin), 26. 7. 2000
- Neuen-Jacob, Eva, Institut für Neuropathologie
Priv.-Doz. Dr. med., 4. 4. 1996
- Perings, Christian, Med. Klinik und Poliklinik, Klinik für Kardiologie, Pneumologie
und Angiologie
Priv.-Doz. Dr. med. (Innere Medizin), 5.5.98
- Plum, Jörg, Med. Klinik und Poliklinik,
Prof., Dr. med. (Innere Medizin), 1.2.2001
- Preis, Sabine, Kinderklinik
Priv.-Doz. Dr. med. (Pädiatrie), 22. 5. 2001
- Ramp, Heinz Uwe, Institut für Pathologie
Priv.-Doz. Dr. med. (Pathologie), 1.4.2001
- Sarbia, Mario, Institut für Pathologie
Dr. med. (Pathologie), 14.10.1999
- Schaal, Heiner, Institut für Med. Mikrobiologie und Virologie
Priv.-Doz. Dr. rer. nat. (Experimentelle Virologie), 6.5.1999
- Schmitz, F.-J., Institut für Med. Mikrobiologie und Virologie
Priv.-Doz. Dr. med. (Med. Mikrobiologie und Infektionsepidemiologie), 19.11.1998
- Schnitzler, Alfons, Neurologische Klinik
Priv.-Doz. Dr. med. (Neurologie), 31.8.1999
- Schoebel, Frank-Chris, Klinik für Kardiologie, Pneumologie und Angiologie
Priv.-Doz. Dr. med. (Innere Medizin), 2.9.1999
- Schulz, W. A., Urologische Klinik
Prof., Dr. rer. nat. (Physiologische Chemie), 13. 4. 94
- Schwartzkopff, Bodo, Med. Klinik und Poliklinik,
Prof. Dr. med. (Innere Medizin), 22. 8. 2000
- Stahl, Wilhelm Josef, Institut für Physiologische Chemie I
Prof. Dr. rer. nat., 21. 12. 1995
- Stockhorst, Ursula, Institut für Med. Psychologie
Priv.-Doz. Dr. rer. nat. (Med. Psychologie), 20. 9. 2001
- Vögeli, Thomas, Urologische Klinik
Priv.-Doz. Dr. med. (Urologie), 29. 12. 1995
- Weber, Friedrich Wilhelm, Neurochirurgie
Priv.-Doz. Dr. med. (Neurochirurgie), 17. 2. 2000
- Wessalowski, Rüdiger, Kinderklinik
Priv.-Doz. Dr. med. (Kinderheilkunde), 1.12.2000

- Wettstein, Mathias, Med. Klinik und Poliklinik
Priv.-Doz. Dr. med. (Innere Medizin), 1. 8. 2000
- Zucker, Tom-Phillip, Institut für Klinische Anästhesiologie
Priv.-Doz. Dr. med (Anästhesie), 27.3.2000

e) Honorar-Professoren:

- Helmich, Peter, Burgwall 5, 41379 Brüggen
Prof.-Dr. med., 12. 2. 86 (i. R.)
- Höffken, Klaus Dieter, Udostr. 30, 45472 Mülheim
Dr. med., (Psychosomatik, Kinder- und Frauenheilkunde), 29. 4.1993
- Munck, Georg, Umlandstraße 17, 75385 Bad Teinach-Zav.
Dr. med., 4. 12. 1990 (i.R.)
- Knuth, Peter
Dr. med., Ärztl. Geschäftsführer Berufsverband Deutscher Internisten e.V.,
Schöne Aussicht, 65193 Wiesbaden, 17. 4. 1998
- Kulenkampff, Casper, Elsäßer Straße 28, 23564 Lübeck
Dr. med. (Psychiatrie), 25. 9. 72
- Ott, Jürgen, Klinik für Psychosomatische Medizin und Psychotherapie, Bergische
Landstraße 2
Dr. med., Dr. rer. pol., 17.04.98
- Richter, K.-H., Ltd. Regierungsmedizinaldirektor, Am Hülsfeld 39, 40629 Düsseldorf
Dr. med. (Tropenmedizin), 19. 8. 85
- Schrey, Alfred, Schwarz Pharma AG, Monheim
Dr. med. (Arzneimittelprüfung, Arzneimittelgesetz)
- Schumacher, Otto M., Hügelstraße 16, 40589 Düsseldorf
Dr. med., 12. 2. 86 (i. R.)
- Wenzel, Hans Gerd, Kühnstraße 8, 44225 Dortmund
Dr. med. (Arbeitsphysiologie), 16. 1. 73
- Wolff, Max-Richard, Hebbelstraße 7, 40237 Düsseldorf
Dr. med. et Dr. phil. (Physikalische Medizin und Technik), 11. 4. 67

f) Außerplanmäßige Professorinnen und Professoren:

- Abel, Josef, Med. Institut für Umwelthygiene
Dr. med. vet. (Toxikologie), 19. 6. 97
- Albrecht, Herbert, Städt. Krankenhaus Gerresheim, Gräulinger Straße 120,
40625 Düsseldorf
Dr. med., habil. (Geburtshilfe und Frauenheilkunde)
- Althaus, Christoph, Augenklinik
Dr. med. (Augenheilkunde), 22. 9. 99
- Altrogge, Gerd, Chefarzt Innere Abteilung Paracelsus Klinik, Lipper Weg 11,45770 Marl
Dr. med. (Innere Medizin)
- Amelung, Diethard, Ganghoferstr.15, Rottach-Egern
Dr. med. (Innere Medizin) (i.R.)
- Andrian-Werburg, Frhr. v., Hanns, Laakmannshof 29, 56562 Voerde,
Dr. med. (Orthopädie), 27. 2. 81
- Arendt, Gabriele, Neurologische Klinik
Dr. med. (Neurologie), 28. 1. 2000
- Asbach, Hans W., Theodor-Heuss-Platz 8, 42853 Remscheid
Dr. med., habil. (Urologie), 20. 6. 85
- Aul, C., St.-Johannes-Hospital, Duisburg-Hamborn, An der Abtei 7-11,
47166 Duisburg,
Dr. med. (Innere Medizin), 9.8.95
- Bach, Dieter, Klinikum Krefeld, Lutherplatz 40, 47805 Krefeld
Dr. med. (Innere Medizin), 13. 7. 2000

- Bachert, Claus, Universitätshospital Gent, UZ Gent Ent. Dept. de Pinelaan 185,
B 9000 Gent/Belgien
Dr. med., habil. (HNO-Klinik)
- Basler, A., Bundesmin. für Umwelt, Naturschutz, Reaktorsicherheit, Bonn
Dr. rer. nat. (Zytogenetik), 9. 1. 1991
- Becker, Klaus, Molnusstr. 17, 47807 Krefeld
Dr. med. (Innere Medizin), 14. 11. 72 (i. R.)
- Bergener, Manfred, Im Hoppenkamp 4, 50429 Berg. Gladbach,
Dr. med. (Neurologie und Psych.) (i. R.)
- Berger, Fritz, Rilkestraße 7, Düsseldorf
Dr. med. (HNO) (i. R.)
- Berges, W., Luisenhospital, 52064 Aachen, Boxgraben
Dr. med. (Innere Medizin), 20. 11. 89
- Bethge, Hartmut, Am Elfengrund 42, 64297 Darmstadt
Dr. med. (Innere Medizin), 23. 12. 71 (i. R.)
- Bier, Henning August, HNO-Klinik,
Dr. med. habil. (Hals-Nasen-Ohrenheilkunde), 11.8.95
- Bilzer, Thomas, Zentrum Pathologie, Institut für Neuropathologie
Dr. med. vet., Dr. med. vet. habil. (Neuropathologie), 31. 7. 1996
- Bisping, Rudolf, Hagelkreuz 21, 45134 Essen
Dipl.-Psych., Dr. rer. nat. (med. Psychologie), 14. 10. 92
- Böcker, Reinhard, Arzt für Urologie, Kortumstraße 87-89, 44787 Bochum
Dr. med., habil. (Urologie), 3. 3. 82
- Boeminghaus, Frank, Urologische Klinik, Krankenanstalten Neuss,
Lukaskrankenhaus, Preußenstraße 84, 41464 Neuss
Dr. med. (Urologie), 22. 8. 77
- Bokelmann, Johannes
Dr. med., habil. (Geburtshilfe und Frauenheilkunde), 31. 5. 72 (i.R.)
- Borchart, Franz, Klinik Aschaffenburg, Institut für Pathologie, Am Hasenkopf 1,
63739 Aschaffenburg
Dr. med. (Pathologie), 1998
- Borchart, Ulrich, St.-Norbert-Straße, 41516 Grevenbroich
Dr. med. habil. et Dr. rer. nat. (Pharmakologie und Toxikologie), 3. 2. 84
- Bormann von, Benno, St.-Johannes-Hospital, 47166 Duisburg
Dr. med. (Anästhesiologie), 21. 10. 86
- Brunner, Helmut, Am Rohm 111, 42113 Wuppertal
Dr. med. (Medizinische Mikrobiologie)
- Bull, H. G., St.-Josef-Hospital, Kurfürstenstraße 69, 47829 Krefeld
Dr. med., Dr. med. dent. (Zahn-, Mund- und Kieferheilkunde unter besonderer
Berücksichtigung der Mund-, Kiefer- und Gesichtschirurgie), 12. 2.1991
- Carstensen, Gert, Bleichstraße 5, 45468 Mülheim
Dr. med. Dr. h.c. (Chirurgie) (i. R.)
- Castrup, Hans Joachim, Chirurgische Klinik, Kliniken der Landeshauptstadt Düsseldorf,
Krankenhaus Benrath, Urdenbacher Allee 83, 40593 Düsseldorf
Dr. med. (Chirurgie), 15. 12. 86
- Chantelau, Ernst-Adolf, Med. Klinik und Poliklinik
Dr. med. (Innere Medizin) 23. 10. 92
- Cleveland, Sinclair, Otto-Hahn-Straße 147, 40591 Düsseldorf,
Dr. rer. nat. (Physiologie), 29. 4. 1988
- Coburg, A.J., Krankenanstalten Neuss — Lukaskrankenhaus, Preußenstraße 84,
41461 Neuss, Dr. med. (Chirurgie), 19. 12. 79
- Crombach, Gerd, St. Marien-Hospital GmbH, Hospitalstraße 44,
52353 Düren-Birkesdorf
Dr. med. (Gynäkologie und Geburtshilfe), 4. 3. 96

- Däubener, Walter, Institut für Med. Mikrobiologie und Virologie
Dr. med. (Med. Mikrobiologie), 28. 8. 2000
- Dehnen, Walter, Giesenender Kirchweg 32, 40670 Meerbusch
Dr. med. (Hygiene), 15. 12. 78
- Diemer, H. P., Marienhospital Düsseldorf
Dr. med., habil. (Geburtshilfe und Frauenheilkunde)
- Diller, Werner, Langgläserstraße 8, 51373 Leverkusen
Dr. med. (Arbeitsmedizin), 6. 9. 78
- Drost, Herbert, Ev. Krankenhaus Bethesda, Ludwig-Weber-Straße 15, 41061 M.-Gladbach
Dr. med., habil. (Innere Medizin), 27. 2. 84
- Ebert, Thomas, EURO-MED-Clinic Fürth, Europaallee 1, 90763 Fürth
Dr. med. (Urologie), 2. 5. 1996
- Eckel, Jürgen, Diabetes-Forschungsinstitut
Dr. rer. nat., (Klin.-Biochemie), 19. 11. 1991
- Eichhorn, Siegfried, Brucknerstraße 73, Hilden
Dr. rer. pol., habil. (Krankenhauswesen) (i. R.)
- von Elmendorff, Harald, Freiherr
Dr. med. (Chirurgie), 2. 1. 69
- Engelhardt, G. H.
Dr. med. (Chirurgie), 16. 11. 89 (i. R.)
- Engelhardt, Jürgen Peter, Luegplatz 3, 40545 Düsseldorf
Dr. med. dent. (Zahn-, Mund- und Kieferheilkunde, insbesondere zahnärztliche Prothetik), 12. 12. 73 (i. R.)
- Erckenbrecht, J., Med. Klinik, Krankenanstalten Florence Nightingale, Diakoniewerk Kaiserswerth, Kreuzbergstraße 79, 40489 Düsseldorf
Dr. med. (Innere Medizin), 5. 9. 1990
- Ewen, K., Zentralstelle für Sicherheitstechnik, Ulenbergstraße 127, 40225 Düsseldorf
Dr. rer. nat. (Med. Physik), 8.12. 88
- Ewers, Ulrich, Hygiene-Institut des Ruhrgebietes, Rotthäuser Str. 19, 45679 Gelsenkirchen
Dr. rer. nat. (Umwelthygiene), 22. 11. 95
- Faber, P., Prosper-Hospital, Mühlenstraße 27, 45659 Recklinghausen (Frauenheilkunde), 2. 9. 88
- Fasshauer, Klaus, Alexianer-Krankenhaus, Oberdießheimer Straße 136, 47805 Krefeld
Dr. med. (Neurologie und Psychiatrie), 13. 3. 89
- Ferbers, Eduard, Hahnenfurter Straße 10, 40629 Düsseldorf
Dr. med. (Chirurgie), 21. 7. 66
- Fischer, Hans Georg, Institut für Med. Mikrobiologie und Virologie
Dr. rer. nat. (Immunologie), 28. 8. 2001
- Franken, Franz-Hermann, Sonnhalde 18, Freiburg
Dr. med. (Innere Medizin) (i. R.)
- Frenzel, Hartmut, Städt. Krankenanstalten Karlsruhe, Karlsruhe
Dr. med. (Pathologie), 30. 4. 81
- Freundl, Günter, Kliniken der Landeshauptstadt Düsseldorf, Krankenhaus Benrath Frauenklinik, Urdenbacher Allee 83, 40593 Düsseldorf
Dr. med., habil. (Frauenheilkunde und Geburtshilfe), 3. 10. 86
- Freye, Enno, Ratinger Weg 21, 40629 Düsseldorf
Dr. med., habil. (Anästhesiologie), 28. 4. 87
- Friedburg, Dieter, Carl-Schurz-Straße 9, 47803 Krefeld
Dr. med. (Augenheilkunde), 13. 10. 81 (i.R.)
- Frieling, Thomas, Klinikum Krefeld, Med. Klinik II, Lutherplatz 40, 47805 Krefeld
Dr. med. (Innere Medizin)
- Fuchs, Erich, Rosenstraße 10a, 32765 Detmold
Dr. med., habil. (Innere Medizin), 29. 6. 72 (i.R.)

- Gehrmann, Günther, Zur Waldesruh 143, Wuppertal
Dr. med. (Innere Medizin) (i. R.)
- Geinitz, Wolfgang, Blumenthalstraße 41, 69120 Heidelberg
Dr. med. (Physiolog. und klin. Chemie), 2. 1. 63 (i. R.)
- Gerteis, Werner
Dr. med. (Geburtshilfe und Frauenheilkunde) (i. R.)
- Glaubitt, Dieter, An den Höfen 3, 21217 Seevetal
Dr. med. (Nuklearmedizin), 12. 12. 74
- Gleichmann, Ernst, Med. Institut für Umwelthygiene, Auf'm Hennekamp 50
40225 Düsseldorf
Dr. med. (Immunologie), 28. 10. 86
- Gleichmann, Helga, Diabetes-Forschungsinstitut an der Universität Düsseldorf,
Klinische Abteilung, Auf'm Hennekamp 65, 40225 Düsseldorf
Dr. med. (Immunologie), 25. 10. 86
- Godehardt, Erhard, Chirurgische Klinik und Poliklinik, Klinik für Thorax- und
Kardiovaskulärchirurgie,
Dr. rer. nat. (Med. Biometrie und Dokumentation), 14. 1. 93
- Goekenjan, Gerd, Lungenfachklinik Immenhausen, Robert-Koch-Straße 3,
34376 Immenhausen (Bez. Kassel)
Dr. med. (Innere Medizin), 28. 5. 85
- Goretzki, Peter, Lukaskrankenhaus, Neuss, Preussenstr. 84
Dr. med. (Chirurgie)
- Görtz, Heinz, Heiligensteiner Straße 43, Baden-Baden 23
Dr. med. (Augenheilkunde) (i. R.)
- Grabitz, Klaus Konrad, Chirurgische Klinik und Poliklinik
Dr. med. (Chirurgie), 4. 3. 96
- Grabow, Lutz, Mecklenburger Straße 37, 47169 Duisburg
Dr. med. (Anästhesiologie), 2. 4. 79
- Greiner, Lucas, Klinikum Wuppertal GmbH, Heussnerstr. 40, 42283 Wuppertal
Dr. med. (Innere Medizin), 2. 5. 90
- Groß-Selbeck, Gunter, Kinderneurologisches Zentrum, Kliniken der
Landeshauptstadt,
Krankenhaus Gerresheim, Gräulinger Straße 120, 40625 Düsseldorf
Dr. med. (Kinderheilkunde), 27. 2. 84
- Grünekle, Dieter, Innere Abteilung, St.-Johannesstift, Reumontstr. 28, 33102
Paderborn
Dr. med. (Innere Medizin), 21. 6. 78
- Gruenagel, Hans Helmut, Rotdornstraße 13, 40667 Meerbusch
Dr. med. (Chirurgie) 18. 5. 72 (i. R.)
- Grüntzig, Johannes, Erich-Müller-Straße 2, 40597 Düsseldorf
Dr. med., habil. (Augenheilkunde), 28. 4. 87
- Grußendorf, Martin
Dr. med. (Innere Medizin), 17. 5. 1993
- Haas, Johannes
Dr. med. (Arbeitsmedizin und Tropenmedizin), 15. 6. 82
- Haase, Hans-Joachim, Röntgenstraße, 4048 Grevenbroich
Dr. med., Dr. phil. (Psychiatrie) (i. R.)
- Haering, Manfred, Rolander Weg 7, 40629 Düsseldorf
Dr. med. (Geburtshilfe und Frauenheilkunde), 25. 3. 74
- Haerten, Klaus, Kardiologische Abteilung, Marienhospital, 46483 Wesel,
Pastor-Janßen-Straße 8-38
Dr. med. habil. (Innere Medizin), 10. 9. 86
- Hagedorn, Hans-Jochen, Medizinaluntersuchungsstelle,
Lübbertorwall 118, 32052 Herford
Dr. med. habil. (Medizinische Mikrobiologie und Virologie), 21. 3. 88

- Haider, Syed Ghulam, Jahnplatz 1, 40723-Hilden
Dr. rer. nat. (Anatomie)
- Haike, Horst
Dr. med. (Orthopädie) (i. R.)
- Hammerstein, Wolfgang, Städt. Krankenanstalten, Augenklinik Lüdenscheid
Dr. med. habil. (Augenheilkunde)
- Hansen, Fritz, Heleneweg 13, 40822 Mettmann
Dr. med. (Kinderheilkunde), 18. 3. 52
- Hauner, Hans, Jahnstraße 37, 41464 Neuss,
Dr. med. habil. (Innere Medizin), 4. 9. 95
- Hausamen, Torsten-Udo, Städt. Krankenanstalten Dortmund,
Beurhausstraße 40, 44137 Dortmund
Dr. med. (Innere Medizin), 6. 5. 75
- Heering, Peter, Städt. Klinik um Solingen, Gotenstraße 1, 42653 Solingen
Dr. med. (Innere Medizin), 18. 9. 97
- Hefter, Harald, Neurologische Klinik
Dr. rer. nat., Dr. med. (Neurologie u. klin. Neurophysiologie), 21. 6. 2001
- Heidenreich, Johannes
Dr. med. (Geburtshilfe und Frauenheilkunde)
- Heinen, Edgar, Königstraße 26, 90402 Nürnberg
Dr. med., habil. (Innere Medizin), 4. 10. 89
- Heininger, K., Bayer Pharma-Forschungszentrum, Aprather Weg, 42096 Wuppertal
Dr. med. (Neurologie), 30. 1. 1995
- Heintzen, Matthias P., Med. Klinik und Poliklinik
Dr. med. (Innere Medizin)
- Hengels, Klaus J., Caritasklinik Caritasklinik St. Theresia Saarbrücken, Rheinstr. 2,
66113 Saarbrücken
Dr. med. (Innere Medizin), 20. 11. 91
- Herberg, Liselotte, Curieweg 27, 40591 Düsseldorf
Dr. med., Dr. med. vet. (Versuchstierkunde), 31. 3. 80 (i. R.)
- Hermes, Wolfgang, Auf'm Hitzberg 22, 40627 Düsseldorf (i. R.)
- Herrmann, Jörg, I. Med. Klinik der Städt. Krankenanstalten, Bielefeld
Dr. med. (Innere Medizin), 18. 7. 86
- Herzog, Hans, Institut für Medizin im Forschungszentrum Jülich
Dr.-Ing. (Theoretische Nuklearmedizin) 19. 4. 2001
- Heyll, Hans Axell, MDK Nordrhein, Kompetenzzentrum Onkologie,
Stresemannstr. 13, 40210 Düsseldorf
Dr. med. (Innere Medizin), 15.5.98
- Hille, Ekkehard, Allgemeines Krankenhaus, Barmbeck, Rübenkamp 148,
22307 Hamburg
Dr. med., habil. (Orthopädie), 2. 5.1990
- Hilscher, Werner, Stefan-Georg-Weg 3, Neuss-Nord
Dr. med. (Allgem. Pathologie und path. Anatomie) (i. R.)
- Höck, Anton, Sonnenwall 62, 47051 Duisburg
Dr. med., habil. (Nuklearmedizin), 30. 1. 90
- Höffler, U., Direktor des Instituts f. Med. Mikrobiologie und Hygiene, Klinikum
Ludwigshafen, Bremser Str. 79, 67063 Ludwigshafen
Prof. Dr. med. (Hygiene), 27. 6. 91
- Hoffmann, Ernst, Kaiser-Wilhelm-Allee 22, Wuppertal 1
Dr. med. (Chirurgie) (i. R.)
- Hoffmeister, Friedrich, Katernberger Straße 262 42113 Wuppertal
Dr. med. (Pharmakologie und Toxikologie), 14. 9. 71
- Holland, Gerhard, Esmarchstraße 51, 24105 Kiel
Dr. med. (Augenheilkunde), 3. 4. 68

- Hömberg, Volker, NTC, Hohensandweg 37, 40591 Düsseldorf
(Neurologie), 13. 7. 2000
- Hoppe, Rudolf, Oertelstraße 8, 40225 Düsseldorf
Dr. med. (Sozialhygiene), 22. 8. 72
- Horst, van der, Wolfgang, Johanniter-Krankenhaus Rheinhausen,
Chirurgische Klinik, Kreuzacker 1-7, 47228 Duisburg
Dr. med., habil. (Chirurgie), 29. 4. 88
- Hucke, Jürgen, Krankenhaus Bethesda, Hainstr. 35, 42109 Wuppertal,
Dr. med. (Gynäkologie und Geburtshilfe), 13.8.98
- Ingianni, Giulio, Klinik für Plast. und Handchir. Ferdinand-Sauerbruch-Klinik,
Arrenberger Straße, 42117 Wuppertal,
Dr. med. habil. (Plast. Chirurgie)
- Inoue, Kazuo, Herzzentrum NRW, Institut für Anästhesiologie,
Georgstraße 11, 32545 Bad Oeynhausen,
Dr. med. habil. (Anästhesiologie), 21. 3. 1988
- Itani, Zouhair, Mühlenbergweg 32, 40629 Düsseldorf
Dr. med. (Dermatologie und Venerologie), 19. 6. 78
- Jaeger, Jost, Franz-Fischer-Straße 6, Mülheim an der Ruhr
Dr. med. (Frauenheilkunde) (i. R.)
- Kantartzis, Michael, Medical Center Athen, Distomon 5-7, Maroussi-Athen,
Griechenland
Dr. med. (Chirurgie), 13.7.98
- Kaschner, Alfred, Hl.-Geist-Hospital, Kempen, V.-Broichhausen-Allee, 47906 Kempen
Dr. med., habil. (Chirurgie), 25. 5. 92
- Katoh, Eishow, Am Hösel 3, 40667 Meerbusch
Dr. med., habil. (Chirurgie), 6. 9. 91 (i. R.)
- Kaumann, A. J., 9 Alpha Terrace, Cambridge CB 22 HS, England
Dr. med., habil. (Physiologie), 13. 3. 89
- Keck, Elmar, Paulinenstr. 4, 65189 Wiesbaden
Dr. Dr. (Innere Medizin), 13. 10. 89
- Kemperdick, Helmut Friedrich, Markgrafenstraße 66, 40545 Düsseldorf, Akad. Dir.
Dr. med. habil. (Kinderheilkunde u. Kinderradiologie), 20. 8. 85
- Kindler, Uwe, Ev. Krankenhaus, Virchowstraße 20, 46047 Oberhausen
Dr. med. (Innere Medizin), 27. 7. 75
- Kinne, Rolf, Max-Planck-Institut für molekulare Physiologie, Postfach 10 26 64,
44026 Dortmund
Dr. med. (Physiologische Chemie), 3. 10. 86
- Kivelitz, Hans, Am Steinwerth 16, 47269 Duisburg
Dr. med. (Chirurgie), 12. 5. 77
- Kiwit, Jürgen, Chefarzt Neurochirurgische Klinik, Klinikum Buch, Berlin-Buch
Dr. med. (Neurochirurgie), 14. 1. 1998
- Klein, Erich
Dr. med. (Innere Medizin) (i. R.)
- Klein, Hans-Michael, Chirurgische Klinik und Poliklinik
Dr. med. (Chirurgie), 16.11.98
- Klein, Wilhelm, Marienkrankenhaus Kaiserswerth, Orthopädische Klinik,
An St. Swibert 17, 40489 Düsseldorf
Dr. med. habil. (Orthopädie), 7. 2. 87
- Kley, Hans Kuno, Hegan-Klinikum GmbH, 78221 Singen/Htw.
Dr. med. (Innere Medizin), 30. 6. 78
- Klosterhaffen, Wolfgang, In der Donk 30, 40599 Düsseldorf
Dr. rer. nat. (Med. Psychologie), 26. 6. 92
- Kluxen, Guido, Brückenweg 1, 42929 Wermelskirchen
Dr. med. (Augenheilkunde), 28. 4. 1993

- Kniemeyer, Horst-Wilhelm
Dr. med., habil. (Chirurgie)
- Knieriem, Hans-Jürgen, Bethesda-Krankenhaus, Heerstraße 219, 47053 Duisburg
Dr. med. (Allg. Pathologie und Pathologische Anatomie), 26. 6. 73
- Köbberling, Johannes, Zentrum Innere Medizin, Kliniken St. Antonius,
Carnaper Str. 48, 42283 Wuppertal
Dr. med. (Innere Medizin), 27. 6. 77
- Koch, Dankmar
Dr. med. (Innere Medizin) (i. R.)
- Koch, Heribert
Dr. med., Dr. med. dent. (Kiefer- und Plastische Gesichtschirurgie), 7. 7. 82 (i.R.)
- Köhler, Ekkehart
Dr. med. (Pharmakologie und Toxikologie), 25. 2. 82 (i. R.)
- Köhler, Gert-Klaus, Psychiatrische Klinik der Evangelischen und
Johanniter Krankenanstalten Duisburg-Nord/Oberhausen GmbH,
Steinbrinkstraße 96a, 46145 Oberhausen
Dr. med. (Psychiatrie), 17. 5. 83
- Köhler, Manfred, Schubertstr. 9c, 51427 Bergisch-Gladbach
Dr. med., habil. (Innere Medizin), 15. 4. 81 (i. R.)
- Kolb, Hubert, Diabetes-Forschungsinstitut, Auf'm Hennekamp 65, 40225 Düsseldorf
Dr. rer. nat. (Immunbiologie und Zellbiologie), 29. 4. 81
- Kolb-Bachofen, Victoria, Institut für Immunbiologie
Akad. Rätin, Dr. rer. nat. (Zellbiologie), 29. 1. 90
- Koldovsky, Ursula, Frauenklinik
Dr. rer. nat. (Exp. Tumorimmunologie), 1. 4. 92
- Kolvenbach, Ralf, Augusta-Krankenhaus, Amalienstraße 9, 40472 Düsseldorf
Dr. med. (Chirurgie), 12. 9. 2000
- Königshausen, Theodor, Kliniken der Landeshauptstadt Düsseldorf,
Gräulinger Straße, 40625 Düsseldorf
Dr. med., habil. (Innere Medizin), 14. 11. 84
- Konrad, Reiner Maria, Bockumer Straße 287, 40489 Düsseldorf
Dr. med. (Chirurgie), 20. 12. 67
- Koschinsky, Th., Bittweg 122, 40225 Düsseldorf
Dr. med. habil. (Innere Medizin), 8. 2. 89
- Köster, Reiner, Städt. Kliniken Neuss, Lukaskrankenhaus, Preußenstraße 84, Neuss
Dr. med. (Radiologie), 23. 6. 88
- Koviacicsek, Stephan, Liebstraße 1, München
Dr. med. (Chirurgie), 20. 7. 73
- Krech, Thomas, Konstanzer Str. 31a, CH 8280 Kreuzlingen
Dr. med. (Med. Mikrobiologie und Virologie), 29. 7. 92
- Krian, Arno, Chefarzt der Klinik für Thorax- und Kardiovaskulärchirurgie,
Herzzentrum Duisburg, Gerrickstraße 21, 47137 Duisburg
Dr. med., habil. (Chirurgie), 21. 1. 1986
- Kröger, Erich
Dr. med. (Tropenhygiene und öffentliches Gesundheitswesen), 31. 3. 80
- Kuhn, Fritz-Peter, Chefarzt Radiologie, Städt. Klinikum Kassel
Dr. med., habil. (Klin. Radiologie), 7. 9. 93
- Kuhn, Horst, II. Med. Klinik der Städt. Krankenanstalten, Teutoburger Straße 50,
33604 Bielefeld
Dr. med., habil. (Innere Medizin), 31. 7. 75
- Kühn-Velten, Nikolaus, Diabetes Forschungsinstitut, Abt. Klin. Biochemie
Auf'm Hennekamp 65, 40225 Düsseldorf
Dr. med. habil. (Physiologische Chemie), 10. 9. 90

- Kuntz, Barbara Margarete, Himmelgeister Straße 50, 40225 Düsseldorf
Akad. Oberrätin, Dr. med. habil., (Blutgerinnungs- und Transfusionsmedizin),
17. 11. 1983
- Küppers, Hartmut, Jöhrensstraße 10, 30559 Hannover
Dr. med., habil. (Innere Medizin), 6. 4. 87
- Kutkuhn, Bernd Ulrich, Gemeinschaftspraxis Hofauf 91–93, 42103 Wuppertal
Dr. med. (Innere Medizin), 4. 7. 95
- Lakomek, Heinz-Jürgen, Klinik Rheumatologie, Physikalische Medizin und
Endokrinologie, Klinikum Minden, Friedrichstraße 17, 32427 Minden
Dr. med. (Innere Medizin), 25. 10. 1990
- Lamprecht, Jürgen, Alfried Krupp von Bohlen und Halbach-Krankenhaus,
HNO-Klinik, Alfried-Krupp-Straße 21, 45117 Essen
Dr. med. (HNO)
- Landen, Herbert, Kaiser-Friedrich-Straße 90, Neuss
Dr. med. (Innere Medizin) (i. R.)
- Langen, Karl-Josef, Forschungszentrum Jülich, 52425 Jülich
Dr. med. (Nuklearmedizin), 6. 2. 1997
- Lehmann, Erlo, Klinik und Poliklinik für Psychiatrie und Psychotherapie
Dr. rer. nat. (Med. Psychologie), 5. 9. 90
- Lehmann, Percy, Klinikum Wuppertal GmbH, Klinik für Dermatologie
Dr. med. (Dermatologie und Venerologie)
- Lemburg, Peter, Kuperstraße 10, 41564 Kaarst
Akad. Direktor, Dr. med., habil. (Kinderheilkunde), 7. 8. 80 (i. R.)
- Lemoine, Horst, Institut für Lasermedizin
Dr. med. (Physiologie), 2. 6. 1996
- Leschke, Matthias, Städt. Kliniken Esslingen, Hirschlandstraße 97, 73730 Esslingen
Dr. med. (Innere Medizin)
- Liersch, Rüdiger, Kinderklinik Wuppertal, Heusnerstraße, 42283 Wuppertal
(Kinderheilkunde), 9. 8. 89
- Linden, Karl-Joachim, Landesklinik Nord-Schwarzwald, 75365 Hirsau/Calw
Dr. med. (Psychiatrie), 23. 6. 71
- Lipfert, P., Institut für Anästhesiologie,
Dr. med. (Anästhesiologie), 17.7.95
- Lohbeck, Hermann Ulrich, Klinik für gyn. Radiologie, Klinikum St. Antonius,
Vogelsangstraße 106, 42109 Wuppertal
Dr. med. (Radiologie), 30. 4. 1986
- Loose, Dirk, Zentrum für Gefäßmedizin und Abt. für Angiologie und Gefäßchirurgie der
Chirurgischen Klinik Dr. Guth, Jürgensallee 44, 22609 Hamburg-Klein Flottb.
Dr. med. (Chirurgie), 27. 2. 84
- Lorenz, Otto, Luisenstraße 27, 44137 Dortmund
Dr med. et med. dent. (Zahn-, Mund- und Kieferkrankheiten), 9. 2. 50
- Lösse, Benno, Städt. Kliniken, Beurhausstraße 40, 44137 Dortmund
Dr. med. (Innere Medizin), 10. 8. 90
- Lübke, Josef, Behring-Krankenhaus II. Inn. Abt., Gimpelsteig 3–5, 14165 Berlin
Dr. med. (Innere Medizin), 18. 9. 1996
- Lücking, Theodor, Gräulinger Straße 120, 40625 Düsseldorf
Dr. med. (Kinderheilkunde), 24. 2. 77 (i. R.)
- Luther, Bernd, Chirurgische Klinik und Poliklinik
Dr. sc. med. Dr. phil (Chirurgie), Oktober 2000
- Marx, Ernst, St.-Antonius-Hospital, 47533 Kleve
Dr. med. (Chirurgie), 26. 10. 72
- Matthiessen, Heino, v. Ev. Krankenhaus Mülheim-Ruhr
Dr. med. (Frauenheilkunde und Geburtshilfe), 16. 4. 91

- Menzel , Hans-Joachim, Mozartstraße 4, 47800 Krefeld
Dr. med. dent. (Zahn-, Mund- und Kieferheilkunde), 4. 8. 75 (i. R.)
- Meridies, Georg, Dürerstr. 20, 45659 Recklinghausen
Dr. med. (Urologie), 22. 9. 76 (i. R.)
- Meyer-Marcotty, Wolfgang, Am Krümmwinkel 13, 27711 Osterholz
Dr. med., habil. (Chirurgie), 1. 8. 83
- Meyer zum Gottesberge , Angela-Maria, Hals-Nasen-Ohren-Klinik
Dr. rer. nat. (Experimentelle Otologie), 23.7.98
- Miller , Bernard, Med. Klinik III des St.-Johannes-Hospital, 47166 Duisburg
Dr. med. (Innere Medizin), 15. 1. 87
- Mittelbach, Franz, Am Bonnheshof 14, 40474 Düsseldorf
Dr. med. (Innere Medizin und Neurologie), 29. 1. 70 (i. R.)
- Morgenstern , C., Krankenhaus St. Georg, Lohmühlenstraße 5, 20099 Hamburg
Dr. med. (HNO)
- Moschinski, Dieter, Kreiskrankenhaus Dormagen, Chirurgische Abteilung,
Dr.-Geldmacher-Straße 20, 41540 Dormagen
Dr. med. (Chirurgie), 25. 7. 87
- Mosny, Dierk Sönke, St. Johannes Hospital Duisburg-Hamborn
Dr. med. (Gynäkologie und Geburtshilfe), 15. 8. 97
- Mürtz, Robert
Dr. med., Dr. med. (Innere Medizin) (i. R.)
- Mulch, Jürgen, Krankenhaus Gerresheim, Klinik für Gefäßchirurgie,
Gräulinger Straße 120, 40625 Düsseldorf
Dr. med. (Chirurgie), 17. 9. 87
- Müller, Eckhart, Institut für Klinische Anästhesiologie
Dr. med. (Anästhesiologie), 22. 9. 1999
- Neveling, Richard, Melaniestraße 10, Düsseldorf
Dr. med. (HNO) (i. R.)
- Ney , Hartwig, Albrecht-Dürer-Straße 16, Neubiberg
Dr. med. (Chirurgie) (i. R.)
- Niederrau, Claus, St. Josefs-Hospital, Mülheimer Straße 83, 46045 Oberhausen
Dr. med. (Innere Medizin), 1998
- Niedermeyer, Haydnstraße 1, 47800 Krefeld
Dr. med. (Augenheilkunde), 7. 1. 60
- Nier, Helmut, Chirurgische Klinik I der Städt. Kliniken Offenbach am Main
Starkenburgring 66, 63069 Offenbach/Main
Dr. med., habil. (Chirurgie), 28. 6. 79
- Nitz, Ulrike, Frauenklinik
Dr. med. (Gynäkologie und Frauenheilkunde), Oktober 2000
- Odenthal , Hans, Obererle 54, 45897 Gelsenkirchen
Dr. med. (Innere Medizin), 8. 5. 62
- Olbrisch, Rolf Rüdiger, Klinik für Plastische Chirurgie an den Krankenanstalten
„Florence Nightingale“, Diakoniewerk Kaiserswerth, Kreuzbergstraße 79
Dr. med., habil. (Plastische Chirurgie), 27. 9. 89
- Ohmann, Christian, Chir. Klinik, Abt. Allgemeine und Unfallchirurgie
Dr. rer. nat. (Theoretische Chirurgie), 15. 9. 1993
- Oppel, Ottomar, Augenklinik der Klinik der Stadt Wuppertal, Klinikum Barmen,
Heusenerstraße 40, 42283 Wuppertal
Dr. med. (Augenheilkunde), 26. 7. 84
- Ostermeyer, Jörg, Allgemeines Krankenhaus St. Georg, Ltd. Arzt der Herzchir. Abt.
Lohmühlenweg 5, 20099 Hamburg
- Passia , Dieter, Institut für Morphologische Endokrinologie und Histochemie
Akad. Oberrat, Dr. rer. nat. (Anatomie), 4. 10. 89

- Paßlick-Deetjen, Jutta, Richard-Wagner-Str. 14, Gießen,
Dr. med. (Innere Medizin), 18. 4. 95
- Pelzer, V., St. Marienkrankenhaus Bonn, Robert-Koch-Str. 1, 53115 Bonn
Dr. med. (Frauenheilkunde und Geburtshilfe), 4. 3. 96
- Peter, Stephan, Städt. Kliniken Darmstadt, Grafenstr. 9, 64283 Darmstadt
Dr. med. (Urologie), 30. 8. 90
- Peters, Theodor, An der Kaiserburg 12, 40629 Düsseldorf
Dr. med., habil. (Arbeitsmedizin) (i. R.)
- Peters, Uwe, Krankenhaus Maria-Hilf-GmbH, Oberdießerner Straße 94, 47805 Krefeld
Dr. med., habil. (Innere Medizin), 20. 1. 87
- Petrides, Platon, Freytagstraße 45, 40237 Düsseldorf
Dr. med. (Innere Medizin), 28. 11. 55
- Piroth, Horst-Dieter, Marienhospital Düsseldorf
Dr. rer. nat., Dr. med. (Radiologie), 20. 2. 90
- Plum, Jörg, Med. Klinik u. Poliklinik, Klinik für Nephrologie
Dr. med., 2.10.2000
- Pott, Friedrich, Zauberkuhle 14, 51381 Leverkusen
Dipl.-Psych., Dr. med., habil. (Hygiene), 26. 6. 80 (i. R.)
- Przyrembel, Hildegard, Bundesgesundheitsamt, Max-von-Pettenkofer-Institut,
Unter den Eichen 82-84, 12205 Berlin
Dr. med., habil. (Kinderheilkunde), 21. 5. 86
- Puls, Walter, Krummacherstraße 200, Wuppertal 1
Dr. med. habil. (Pharmakologie und Toxikologie) (i. R.)
- Pulver, Karl-Georg, Langenrade 24, 24106 Kiel
Dr. med. (Anästhesiologie), 24. 3. 71
- Purschke, Reinhard, Wunnenbergstraße, 44229 Dortmund
Dr. med. (Anästhesiologie), 27. 4. 78
- Raff, Werner-Karl, Sigismundkorso 29, 13465 Berlin
Dr. med., habil. (Physiologie)
- Ramos, Spyridon
Dr. med. (Kinderheilkunde), 27.10.98
- Ranft, Ulrich, Gartenstr. 3, 40724 Hilden
Dr. Ing., Dr. rer. biol. hum., habil. (Biometrie), 15. 9. 1993
- Rau, Rolf, Ev. Krankenhaus Ratingen, Rheumatologische Klinik
Dr. med. (Innere Medizin, speziell Rheumatologie), 16. 11. 89
- Rauch, Sigurd, Aarberggasse 29, CH-3011 Bern
Dr. med., Dr. phil. es lettres (Hals-, Nasen- und Ohrenheilkunde)
10. 7. 67 (beurlaubt)
- Raunest, Jürgen, Krankenhaus Neuwerk Maria von den Aposteln, Dünnerstraße 214,
41066 Mönchen-Gladbach
Dr. med. (Chirurgie), 22. 9. 99
- Rechmann, Peter, Division of Clinical General Dentistry, 707 Parnassus Avenue,
Box 0758, San Francisco, CA 94143-0758
Dr. med. dent. (Zahn-, Mund- und Kieferheilkunde), 19. 6. 97
- Reinhard, Thomas, Augenklinik
Dr. med. (Augenheilkunde), 2. 4. 2001
- Ritzl, Friedrich, Talstraße 7, Frechen
Dr. med. (Nuklearmedizin) (i. R.)
- Rodeck, Heinrich, Am Rosengarten 17, 45657 Recklinghausen
Dr. med. (Kinderheilkunde), 15. 4. 62
- Rösen, Peter, Vom-Stein-Straße 2, 50259 Pulheim
Dr. rer. nat. (Physiologische Chemie und Klin. Biochemie), 30. 6. 89
- Röttger, Hans
Dr. med. (Geburtshilfe und Frauenheilkunde) (i. R.)

- Rosin , Harry, Klöcknerstraße 26, 44229 Dortmund 50
Dr. med. habil. (Med. Mikrobiologie und Virologie)
- Rötzscher, Volker, Chirurgische Abteilung für allgemeine und Unfallchirurgie
am St. Elisabeth-Krankenhaus, Moltkestraße 61, 45138 Essen
Dr. med., habil. (Chirurgie), 18. 12. 85
- Rudorff, Karl-Heinz, Am ForsthoF 15, 42119 Wuppertal
Dr. med., habil. (Innere Medizin), 22. 4. 81
- Rumpf, Peter, Engelsberg 8, 42697 Solingen
Dr. med., habil. (Chirurgie), 23. 2. 81 (i. R.)
- Rüttgers, Helge, Frauenklinik der Kliniken St. Antonius GmbH, Vogelsangstraße 106,
42109 Wuppertal
Dr. med. (Geburtshilfe und Gynäkologie), 19. 2. 87
- Sack, Heinz, Deusstraße 34, Krefeld
Dr. med., habil. (i. R.)
- Sailer, Rudolph, Auf der Aue 2, 63450 Hanau
Dr. med. (Chirurgie), 10. 6. 77
- Seelos, H.-J., Meisenweg 11, 79341 Kenzingen
Dr. sc. hum., Dr. rer. pol. (Med. Informatik), 10. 8. 90
- Seemayer, Norbert, Med. Institut f. Umwelthygiene, Auf'm Hennekamp 50,
40225 Düsseldorf
Dr. med., habil. (Hygiene und Med. Mikrobiologie), 18. 12. 74 (i. R.)
- Siebler, Mario, Neurologische Klinik
Dr. med. (Neurologie)
- Siepmann, Hermann, Kreis Krankenhaus Dormagen,
Klinik für Anästhesiologie und Intensivmedizin, Dormagen
Dr. med., habil. (Anästhesiologie), 27. 3. 81
- Sigwart, Ulrich, 15 St. George's Court, Gloucester Road, London SW7 4QZ
Dr. med. habil., Dr. h.c. (Innere Medizin), 7. 3. 85
- Simon , Dietmar, Ev. Krankenhaus Bethesda, Duisburg, Heerstr. 219, 47053 Duisburg
Dr. med. (Chirurgie), 8. 3. 2000
- Simon , Kurt, Zeisigweg 10, Wülfrath-Düssel
Dr. med. (Lungenkrankheiten) (i. R.)
- Soboll , Sibylle, Institut Physiologische Chemie 1, Isotopenlabor, Geb. 22.04
Dr. rer. nat. (Physiologische Chemie), 23. 6. 88
- Solbach, Hans-Gerd, Elmenweide 22, 40589 Düsseldorf
Dr. med. (Innere Medizin), 17. 5. 71 (i. R.)
- Somville, Thierry
Dr. med., habil. (Frauenheilkunde u. Geburtshilfe), 12. 8.1993
- Schadewaldt , Peter, Diabetes-Forschungsinstitut
Dr. rer. nat. (Physiologische Chemie), 8. 2. 1994
- Schäfer , Ernst Ludwig, Ober St. Georgen, A-4372 St. Georgen am Wald
Dr. med. (Innere Medizin) (i. R.)
- Scherer, Ralf-Ulrich, Ev. und Joh. Klinikum Duisburg, Fahrner Str.
Dr. med. (Anästhesiologie), 21. 3. 2001
- Schild, Walter, Albertstraße 11, Siegburg
Dr. med. (Geburtshilfe und Frauenheilkunde)
- Schipke , Jochen, D., Arbeitsgruppe für Experimentelle Chirurgie
Dr. rer. nat. (Exp. Chirurgie), 15. 3. 1995
- Schirmer , Michael, Chefarzt Neurochir. Klinik Städt. Krankenhaus Solingen,
Gotenstraße 1, 42653 Solingen,
Dr. med., habil. (Neurochirurgie), 8. 2. 89
- Schlaghecke , R., Regensburger Straße 17, 12309 Berlin
Dr. med., Dr. rer. nat. (Innere Medizin), 7. 8. 95
- Schlieper , Peter, Wiesenweg 7A, 86938 Schondorf
Dipl.-Phys. Dr. rer. nat. (Experimentelle Pharmakologie), 22. 7. 88

- Schmidt, Helmut, A. E.
Dr. med. (Nuklearmedizin) (i. R.)
- Schmitz, Werner, (i. R.)
Dr. med. (Urologie), 14. 5. 71
- Schmitz-Dräger, Bernd, EURO-MED-CLINIC, Europaallee 1, 90763 Fürth
Dr. med., Dipl. Biol. (Urologie), 20. 12. 1994
- Schneider, Michael, Ev. + Joh. Krankenanstalten Fahrner Straße, 47169 Duisburg
Dr. med. (Innere Medizin), 29. 7. 1994
- Schnell, Johannes, St.-Franziskus-Hospital, Kisker Straße 26, 33615 Bielefeld
Dr. med., habil. (Geburtshilfe und Frauenheilkunde), 2. 10. 84
- Schnürch, Hans-Georg, Städt. Kliniken Neuss, Lukaskrankenhaus GmbH,
Preußenstraße, 41456 Neuss
Prof. Dr. med. (Frauenheilkunde), 11.8.1999
- Schnurr, Erhard, Kurpfalzstraße 34, 69493 Hirschberg,
Dr. med., habil. (Innere Medizin), 21. 12. 79
- Scholtholt, Josef, Höhenstraße 14, 63454 Hanau/Mittelbuchen
Dr. med. (Physiologie), 7. 9. 73
- Schoppe, Wolf-Dieter, Kliniken der Landeshauptstadt Düsseldorf,
Krankenhaus Benrath, Urdenbacher Allee 83, 40593 Düsseldorf 13
Dr. med. (Innere Medizin), 8. 6. 88
- Schröder, Karl-Eugen, Medizinische Klinik, Ev. Krankenhaus Bethesda,
Heerstraße 219, 47053 Duisburg
Dr. med. (Innere Medizin), 17. 5. 83
- Schroten, Horst, Kinderklinik
Dr. med. (Kinderheilkunde), 17. 12. 1997
- Schulte-Brinkmann, Wolfgang, Thomas-Mann-Straße 49, 40470 Düsseldorf
Dr. med. (Röntgenologie und Medizinische Strahlenheilkunde)
- Schulz, W. A., Urologische Klinik
Dr. rer. nat. (Physiologische Chemie)
- Schuster, Antje, Zentrum für Kinderheilkunde,
Dr. med. (Kinderheilkunde), 3.2.1999
- Schütter, F. W., St.-Elisabeth-Hospital, Chir. Abteilung, 45697 Herten
Dr. med. (Chirurgie), 8. 8. 1996
- Schwarze, Sieglinde, Institut f. Arbeits- und Sozialmedizin
Dr. med. (Arbeitsmedizin u. Sozialmedizin), 17. 1. 95
- Schwartzkopf, Bodo, Klinik für Kardiologie, Pneumologie und Angiologie
Dr. med. (Innere Medizin), 10. 1. 2000
- Schwenzer, Thomas, Städt. Kliniken Dortmund, Frauenklinik, Beurhausstraße 40,
44123 Dortmund
Dr. med. (Frauenheilkunde und Geburtshilfe), 2. 5. 1996
- Schwenen, Martin, Abt. für Physiologische Chemie II, Gebäude 22.03, Ebene 03
Dr. med., habil. (Physiologische Chemie), 15. 3. 90
- Spiller, Paul, Allgemeines Krankenhaus Barmbek, Rübenkamp 148, 22307 Hamburg
Dr. med., habil. (Innere Medizin), 15. 4. 81
- Spraul, Maximilian, Mathias-Spital, Frankenburgstr. 31, 48431 Rheine
Dr. med. (Innere Medizin), 15. 2. 2001
- Sprenger, Kuno, Forschungszentrum Fa. Bayer AG Wuppertal
Dr. med. (Innere Medizin), 21. 1. 93
- Sprick, Ullrich, Klinik und Poliklinik für Psychiatrie und Psychotherapie
Dipl.-Psych. Dr. med., Dr. rer. nat. (Hirnforschung), 27. 4. 00
- Stahl, Wilhelm Josef, Institut Physiologische Chemie I
Dr. rer. nat. (Physiologische Chemie), 19.4.2001
- Starke, Achim
Dr. med. (Innere Medizin), 12. 8. 1993

- Steinbach, P-D., Marien-Hospital, Rochusstraße 2, 40479 Düsseldorf
Dr. med. (Augenheilkunde), 5. 3. 79
- Steinke, Wolfgang, Chefarzt Neurologische Abteilung Marienhospital Düsseldorf
Dr. med. (Neurologie)
- Stegmann, Hubert, Oberrurbach 8, Bad Waldsee
Dr. med. (Geburtshilfe und Frauenheilkunde)
- Stemmann, Ernst-August, Städtische Kinderklinik, Westerholter Straße,
45894 Gelsenkirchen
Dr. med., habil. (Kinderheilkunde), 21. 12. 79
- Stock, Wolfgang, Chirurgische Abteilung, Marien-Hospital,
Rochusstraße 2, 40479 Düsseldorf
Dr. med. (Chirurgie), 1. 12. 81
- Strasser, Klaus, Klinik für Anästhesie und Intensivmedizin des Alfred Krupp von
Bohlen und Halbach Krankenhauses gem. GmbH, Alfred-Krupp-Straße 21,
45131 Essen
Dr. med., habil. (Anästhesiologie), 21. 7. 84
- Stremmel, Walter,
Dr. med. (Chirurgie), 10. 3. 81 (i. R.)
- Strohmeyer, T., BRISTOL-MYERS, Squibb GmbH, Sapporobogen 6-8,
80809 München
Dr. med. (Urologie), 25. 7. 96
- Stupp, Heinz, Dominikuskrankenhaus, HNO-Klinik, Rheinallee, Düsseldorf
Dr. med. (Hals-, Nasen-, Ohrenheilkunde), 23. 12. 70
- Sykosch, Heinz-Joachim, Rheinallee 53, Düsseldorf 11
Dr. med. (Chirurgie) (i. R.)
- Tarbiat, Siavoche, Queen, Fahlawi Foundation, Med. Center, Teheran, Iran
Dr. med. (Chirurgie), 21. 7. 66
- Teschke, Rolf, Medizinische Klinik II, Stadtkrankenhaus Hanau, Leimenstraße 20,
63450 Hanau
Dr. med., habil. (Innere Medizin), 21. 3. 88
- Thomitzek, Wolf Dieter, Karl-Christ-Straße 22/2, 69118 Heidelberg
Dr. med. (Physiologische Chemie), 11. 8. 72
- Thiemann, Klaus, Bockumer Str. 297, 40489 Düsseldorf
Dr. med. (Radiologie) (i. R.)
- Tillmann, Walter, Bachemer Str. 92, 50931 Köln
Dr. med. (Augenheilkunde), 27. 7. 77
- Tomaschoff, Elisabeth, Haus Schloßpark, Robert-Hansen-Str. 53, 40593 Düsseldorf
Dr. med. (Med. Mikrobiologie) (i. R.)
- Trobisch, Heiner, Königstr. 53, 47051 Duisburg
Dr. med., habil. (Blutgerinnungs- und Transfusionsmedizin), 30. 4. 81
- Tschöpe, Diethelm, Diabetes-Forschungsinstitut
Dr. med. (Innere Medizin), 22. 8. 97
- Ulrich, Bernward, Chirurgische Klinik, Krankenhaus Düsseldorf-Gerresheim,
Gräulinger Straße 120, 40625 Düsseldorf
Dr. med., habil. (Chirurgie), 21. 12. 79
- Ulrich, Frank, Städtische Krankenanst., Lutherplatz 40, 47805 Krefeld
Dr. med. (Neurochirurgie), 21. 1. 93
- Unsöld, Renate, Blumenstr. 28, 40212 Düsseldorf
Dr. med., habil. (Augenheilkunde), 10. 11. 1987
- Urban, Norbert, Sauerbruchstraße 10, 41464 Neuss
Dr. med. (Kinderheilkunde), 27. 6. 59
- Varney, Manfred, Städt. Krankenhaus Gütersloh, 3332 Gütersloh
Dr. med. (Chirurgie), 10. 9. 1997
- Verreet, Patrick, Klinikum Krefeld, Lutherplatz 40, 47805 Krefeld
Dr. med. (Chirurgie), 11. 9. 1996

- Vogelberg, K. H., Brucknerstr. 4, 42781 Haan, (Krankenhaus Bethanien, 42699 Solingen)
Dr. med., habil. (Innere Medizin), 15. 6. 79
- Wagner, Wolfgang, St.-Josefshospital, Urol. Abt., Kurfürstenstraße 69, 47829
Krefeld
Dr. med., habil. (Urologie), 3. 4. 80
- Wehmeier, Artur, Klinikum Remscheid, Bürger Straße 211, 42830 Remscheid
Dr. med. (Innere Medizin), 14. 1. 97
- Weihrauch, Thomas R., Bayer AG, Pharma Forschungszentrum, Fachbereich
Medizin und Entwicklung, Aprather Weg, 42096 Wuppertal
Dr. med. (Innere Medizin), 13. 4. 89 (i. R.)
- Weise, Frank, Institut für Medizin, Forschungszentrum Jülich, 52428 Jülich
Dr. med. habil. (Pathophysiologie), 7. 5. 1997
- Weise, Hermann, Benediktinerstraße 31, Mönchengladbach 1
Dr. med. (Innere Medizin) (i. R.)
- Werner, Christoph, Ev. Krankenhaus Bethesda, Postfach 100165, 47001 Duisburg
Dr. med., habil. (Geburtshilfe und Frauenheilkunde), 10. 5. 78
- Wernet, Peter, Knochenmarkspenderzentrale, Geb. 14.80
Dr. med. (Immunologie und Transfusionsmedizin), 27.7.1998
- Westerhausen, Martin, St.-Johannes-Hospital, Medizinische Klinik II,
In der Abtei 7—11, 47166 Duisburg
Dr. med. (Innere Medizin), 6. 4. 82
- Wiegand, Herbert, Med. Institut für Umwelthygiene, Auf'm Hennekamp 50,
40225 Düsseldorf
Dr. med. (Pharmakologie und Toxikologie), 23. 4. 86
- Wiegelmann, Wolfgang, Krankenhaus der Missionsschwestern Hiltrup,
Westfalenstraße 109, 48165 Münster
Dr. med. (Innere Medizin), 30. 5. 79
- Wildmeister, Wolfgang, Von-Broichhausen-Allee 1, 47906 Kempen
Dr. med., habil. (Innere Medizin), 19. 12. 79
- Wieler, Helmut Josef, Rübenaeker Straße 170, 56072 Koblenz
Ltd. Arzt Bundeswehrzentrankrankenhaus Koblenz
Oberstarzt Dr. med. (Nuklearmedizin), 28.7.98
- Willnow, Ulrich, Chir. Klinik und Poliklinik,
Dr. med. (Kinderchirurgie), 23. 8. 95
- Winkelmann, Martin, Kreiskrankenhaus Bretten, 75015 Bretten
Dr. med. (Innere Medizin), 25. 2. 93
- Winneke, Gerhard, Pfannenstraße 31, 41516 Grevenbroich
Dr. rer. nat. (Med. Psychologie), 14. 9. 89
- Wirsing-Freiherr von König, Carl Heinz, Klinikum Krefeld, Lutherplatz 40,
47805 Krefeld
Dr. med. (Med. Mikrobiologie), 10. 9. 97
- Worth, Heinrich, Klinikum Fürth, Med. Klinik 1, Jakob-Henle-Str., 90766 Fürth
Dr. med., habil. (Innere Medizin), 14. 12. 92
- Ziegler, Dan, Diabetes-Forschungsinstitut
Dr. med. (Innere Medizin), 3.8.98

g) Privatdozentinnen und Privatdozenten:

- Amunts, Katrin, Institut für Medizin, Forschungszentrum Jülich
Dr. med. (Anatomie), 21.12.2000
- Arning, Michael, Fa. Lilly Deutschland GmbH, Saalburgstr. 153, 61350 Bad Homburg
Dr. med. (Innere Medizin), 14. 12. 95
- Baginski, Brigitte, Leibnitzstraße 81, 40699 Erkrath
Dr. med. (Hygiene), 17. 12. 87
- Baltzer, Axel W. A., Orthopädische Klinik
Dr. med. (Orthopädie), 10. 2. 2000

- Bielfeld, Peter, Frauenklinik
Dr. med. (Gynäkologie und Geburtshilfe), 25. 4. 1996
- Boden, Wolfgang, Ahornstraße 9, 40667 Meerbusch
Dr med. (Geburtshilfe und Frauenheilkunde), 20. 6. 68
- Borm, Paul J.A., Med. Institut für Umwelthygiene, Auf'm Hennekamp 50,
40225 Düsseldorf
Dr. rer. nat. (Toxikologie und Pharmakologie), 18.1.2001
- Briviba, Karlis, Institut für Ernährungsphysiologie, Bundesforschungsanstalt für
Ernährung
Haid- und Neu-Str. 9, 76131 Karlsruhe
Dr. med. (SU) (Physiol. Chemie) 22.10.98
- Bruch-Gerharz, Daniela, Hautklinik
Dr. med. (Dermatologie und Venerologie), 12.7.2001
- Burk, Martin, Klinik Hanau, Med. Klinik II, Leimerstr. 20, 63450 Hanau
Dr. med. (Innere Medizin), 23. 10. 1997
- Carl, Ulrich M., Diakonie-Krankenhaus Rotenburg, Klinik für Strahlentherapie,
27342 Rotenburg/W.
Dr. med. (Strahlentherapie und radiologische Onkologie), 18. 1. 96
- Carlberg, Carsten
Dr. rer. nat. (Physiologische Chemie), 3. 7. 97
- Cüppers, Hans-Josef, St.-Josef-Krankenhaus Haan, 42781 Haan
Dr. med., habil. (Innere Medizin), 21. 5. 81
- Daniels, Volkmar, Chefarzt Chirurgie, St.-Bernhard-Hospital, 47475 Kamp-Lintfort
Dr. med. habil. (Chirurgie), 26. 11. 87
- Decking, Ulrich, Institut für Herz- und Kreislaufphysiologie,
Dr. med. (Physiologie), 1.7.99
- Degen, Karl-Werner, Städt. Klinikum Dresden, 01067 Dresden
Dr. med. (Frauenheilkunde und Geburtshilfe), 6. 12. 1990
- Deinzer, Renate, Institut für Med. Psychologie)
Dr. rer. nat. (Med. Psychologie), 19.4.2001
- Dilloo, Dagmar, Kinderklinik
Dr. med. (Kinderheilkunde), 2.7.98
- Dmoch, Walter, Bromberger Straße 22, 40599 Düsseldorf
Dr. med. (Psychotherapie und -somatik in der Gyn. und Geb.-Hilfe), 19. 1. 89
- Döhnert, Götz, St.-Antonius-Hospital, Abteilung Pathologie,
Albersallee 5-7, 47533 Kleve
Dr. med. (Pathologie), 11. 2. 82
- Dotzenrath, Cornelia, Chefarztin St. Antonius Klinik, Krankenhaus Marienheim,
Hardstraße 36, 42107 Wuppertal
Dr. med. (Chirurgie), 15. 5. 97
- Dransfeld, Hans, An der Allee 122, 55122 Mainz
Dr. med. et Dr. rer. nat. (Pharmakologie und Toxikologie), 28. 9. 78
- Eckmiller, Marion (C. u. O. Vogt-Institut für Hirnforschung
Dr. rer. nat. (USA) (Neuroanatomie), 19. 10. 89
- Elkeles, Barbara, Krankenhaus Maria-Frieden, Am Krankenhaus 1, 48291 Telgte
Dr. med. habil. (Geschichte der Medizin), 14. 3. 93
- Engelbrecht, Volker, Institut für Diagnostische Radiologie
Dr. med. (Diagnostische Radiologie), 6. 2. 97
- Feindt, Peter, Chirurgische Klinik und Poliklinik
Dr. med. (Chirurgie), 12. 12. 96
- Feldkamp, Joachim, Med. Abteilung für Endokrinologie
Dr. med. (Innere Medizin), 28. 10. 1999

- Fiedler, Volkhard, Klinikum Krefeld, Lutherplatz 40, 47805 Krefeld
Dr. med. (Radiologie), 23.11.2000
- Fink, Gereop, Institut für Medizin, Forschungszentrum Jülich, 52425 Jülich
Dr. med. (Neurologie), 1.7.99
- v. Ferber, Liselotte, Auf dem Ufer 7, 40593 Düsseldorf
Dr. med. (Sozialmed. insbes. Epidemiologie), 30. 6. 88
- Förster, Malte, Institut für Umweltverfahrenstechnik, Essen, Leimkugelstraße 10,
45141 Essen
Dr. rer. nat. (Phy. Chemie), 19. 11. 92
- Fournell, Artur, Himmelgeister Landstraße 92, 40589 Düsseldorf
Dr. med., habil. (Anästhesiologie), 18.4.85
- Gattermann, Norbert, Med. Klinik und Poliklinik
Dr. med. (Innere Medizin), 17. 4. 97
- Geyer, Siegfried, Med. Hochschule Hannover, Carl-Neuberg-Str. 1, 30625 Hannover
Dr. phil. (Med. Soziologie), 23.4.98
- Giers, Günther, Institut Hämostaseologie und Transfusionsmedizin
Dr. med., Dr. rer. nat. (Transfusionsmedizin), 15. 6. 2000
- Graf, Michael, Schomburgstr. 120, 22767 Hamburg
Dr. med. (Gynäkologie und Geburtshilfe), 16. 4. 91
- Granetzny, Andreas, Zentrum Thoraxchirurgie St. Raphael Krankenhaus,
Bremer Straße 31, 49179 Ostercappeln
Dr. med. (Chirurgie), 29.4.99
- Greiner, Hermann, Stadtmedizinaldirektor, Nahestraße 53, 47051 Duisburg
Dr. med.(Gerichtliche und Soziale Medizin), 8. 6. 53
- Greve, Hans, Klinikum Krefeld, Lutherplatz 40, 47805 Krefeld
Dr. med. (Thorax-, Herz- u. Gefäßchirurgie), 24. 10. 96
- Gripp, Stephan, Klinik und Poliklinik für Strahlentherapie und Onkologie
Dr. med. (Strahlentherapie und Radiologische Onkologie), 21. 6. 2001
- Gross-Weege, Wilhelm, Chirurgische Klinik und Poliklinik
Dr. med. (Chirurgie), 2.7.1998
- Grote, Bernhard, Kreiskrankenhaus Detmold, Chefarzt der Anästhesie,
Röntgenstraße 18, 32756 Detmold
Dr. med., habil. (Anästhesiologie), 8. 12. 83
- Haas, Inge, Hals-Nasen-Ohrenklinik
Dr. med. (HNO-Heilkunde), 5. 2. 1998
- Haas, Wolfgang, Am Trimmelter Hof 54, 54296 Trier
Dr. rer. nat. (Physiologische Chemie), 19. 5. 83
- Hackländer, Thomas, Klinikum Wuppertal GmbH, Klinik für Radiologie
Dr. med. (Diagnostische Radiologie), 23. 10. 1997
- Halbach, Michael, Im Heidewinkel 42, 40625 Düsseldorf
Dr. med., Dr. rer. nat. (Psychiatrie), 11. 6. 92
- Hanenberg, Helmut, Kinderklinik
Dr. med. (Pädiatrie), 21. 6. 2001
- Hartmann, Karl A., Klinik und Poliklinik für Strahlentherapie und Radiologische
Onkologie
Dr. med. (Strahlentherapie und Radioonkologie), 1.7.99
- Hartmann, Matthias, Abteilung für Klinische Anästhesiologie
Dr. med. (Anästhesiologie), 13. 7. 2000
- Haupt, Martin, Klinik und Poliklinik für Psychiatrie und Psychotherapie,
Dr. med. (Psychiatrie), 1.7.99
- Heinemann, Lutz, Profil GmbH, Stresemannallee 6, 41460 Neuss
Dr. rer. nat. (Experimentelle Innere Medizin), 23.4.98
- Heinert, Gerd, Hochstr. 114, 47798 Krefeld
Dr. med. (Urologie), 19. 12. 1991

- Heise, Joachim W., Gefäß- und Unfallchir. Betlehem Krankenhaus, Steinfeldstr. 5,
52222 Stolberg
Dr. med. (Chirurgie), 8. 6. 95
- Henke, Jürgen, Postfach 13 04 68, 40554 Düsseldorf
Dr. rer. nat. (Forensische Serologie), 11. 11. 82
- Henrich, Birgit, Institut für Med. Mikrobiologie und Virologie
Dr. rer. nat. (Molekularbiologie), 11. 5. 2000
- Herdmann, Jörg, Neurochirurgische Klinik (Akad. Oberrat)
Dr. med. (Neurochirurgie), 23.4.98
- Heusch, Andreas, Kinderklinik
Dr. med. (Pädiatrie), 17. 5. 2001
- Heywinkel, Elisabeth, Burgplatz 6, 48477 Hörstel-Besergen
Dr. med. (Frauenheilkunde und Geburtshilfe), 7. 11. 1991
- Hilweg, Dietrich, Im Look 1, 45472 Mülheim
Dr. med., habil. (Med. Strahlenkunde), 15. 10. 76 (r. R.)
- Hollenbeck, Markus, Knappschaftskrankenhaus Bottrop, Osterfelder Straße 157,
46242 Bottrop
Dr. med. (Innere Medizin), 29. 6. 95
- Holthusen, Holger, Institut für Klinische Anästhesiologie
Dr. med. (Anästhesiologie), 23.4.1998
- Hopf, Hans-Bernd, Dreieich-Krankenhaus, Röntgenstraße 20, 63225 Langen
Dr. med. (Anästhesiologie), 21. 4. 1994
- Horneff, Gerd, Zentrum Kinderheilkunde, Univ. Halle-Wittenberg,
Ernst-Grube-Straße 4a, 06097 Halle
Dr. med. (Kinderheilkunde), 12. 6. 97
- Huber, Rita, Klinik für Gefäßchirurgie und Nierentransplantation
Dr. med. (Chirurgie), 28. 10. 1999
- Huckenbeck, Wolfgang, Institut für Rechtsmedizin
Priv.-Doz. Dr. med. (Rechtsmedizin), 15.2.2001
- Hugger, Alfons, Poliklinik für zahnärztliche Prothetik
Akad. Rat z.A., Dr. med. dent. (Zahn-, Mund- und Kieferheilkunde), 17.6.99
- Ihl, Ralf, Klinik und Poliklinik für Psychiatrie und Psychotherapie
Dr. med. (Psychiatrie), 12. 6. 97
- Imhof, Michael, Chirurgische Klinik St. Vinzenz-Krankenhaus, Schloßstraße 85,
40477 Düsseldorf
Dr. med. (Chirurgie), 20. 11. 1997
- Ivens, Katrin, Med. Klinik und Poliklinik, Klinik für Nephrologie und Rheumatologie
Dr. med. (Innere Medizin), 15. 1. 1998
- Jablonowski, Helmut, Städt. Krankenhaus Salzgitter, Med. Klinik, Kattowitzer Str. 191,
38226 Salzgitter
Dr. med. (Innere Medizin), 9. 6. 1994
- Jaeschock, Rainer, Ev. Krankenhaus Herne, 44623 Herne, Wiescher Str. 24
Dr. med. habil. (Chirurgie), 9. 2. 84
- Jander, Sebastian, Neurologische Klinik
Dr. med. (Neurologie), 11. 5. 2000
- Jansing, Paul-Josef, Landesanstalt für Arbeitsschutz – NRW, Ulenbergstr. 127–131,
40225 Düsseldorf
Dr. med. (Arbeitsmedizin), 20. 10. 1994
- Jantea, Christian, Orthopädische Klinik
Dr. med. (Orthopädie), 22. 10. 92
- Junger, Erika, Adalbert-Stifter-Straße 49, 40699 Erkrath
Dr. phil. (Cytobiologie), 29. 5. 80

- Kimmerle, Renate, Praxis Drs. Lippe/West, Aachener Str. 196, 40223 Düsseldorf
Dr. med. (Innere Medizin), 12. 6. 97
- Klein, Rolf-Michael, Herzzentrum Wuppertal, Arrenbergerstr. 20, 42117 Wuppertal
Dr. med. (Innere Medizin), 15. 1. 1998
- Klement, Wolfgang, Chefarzt Ev. Jungstiling-Krankenhaus, Siegen,
Wichernstraße 40, 57074 Siegen
Dr. med. (Anästhesiologie), 4. 2. 93
- Klimke, Ansgar, Klinik und Poliklinik für Psychiatrie und Psychotherapie
Dr. med. (Psychiatrie), 2.7.98
- Kluxen, Guido, Brückenweg 1, 42929 Wermelskirchen
Dr. med. (Augenheilkunde), 24. 5. 84
- Koch, Jens-Albrecht, Institut Diagnostische Radiologie
Dr. med. (Diagn. Radiologie), 13. 7. 2000
- Koch, Michael, Dialysezentrum Mettmann, Gartenstraße 8, 40822 Mettmann
Dr. med. (Innere Medizin), 5. 2. 1998
- Kögler, Gesine, Institut für Transplantationsdiagnostik und Zelltherapeutika
Dr. rer. nat. (Immunologie), 11.11.1999
- Köhler, Karl, Biologisch-Medizinisches Forschungszentrum (MBFZ)
Dr. rer. nat. (Molekularbiologie), 17.12.98
- Kojda, Georg, Institut für Pharmakologie
Dr. rer. nat. (Pharmakologie), 3. 7. 97
- Köller, Hubertus, Neurologische Klinik.
Dr. Med. (Neurologie), 15.4.1999
- Kohnen, Norbert, Werderstraße 31, 50672 Köln
Dr. med. (Geschichte der Medizin, insbesondere Ethnomedizin), 26. 11. 87
- Kötter, Volker, Kardiologische Klinik des Evangelischen Krankenhauses
Mülheim, Wertgasse 30, 45468 Mülheim a. d. Ruhr
Dr. med. (Innere Medizin), 28. 11. 78
- Korbmacher, Bernhard, Chirurgische Klinik und Poliklinik
Dr. med. (Chirurgie), 20. 11. 1997
- Kortmann, Horts-Rainer, Berufsgenossenschaftliche Unfallklinik Duisburg-Buchholz,
Dr. med. (Chirurgie), 17.6.99
- Kozlowski, Peter, Graf-Adolf-Straße 24, 40212 Düsseldorf
Dr. med. (Frauenheilkunde und Geburtshilfe), 29. 1. 87
- Kramann, Bernhard, Universitätsklinik Homburg, Abt. Radiologie, 66424
Homburg/Saar Dr. med., habil. (Radiologie), 29. 5. 80
- Krause, Joachim Bernd, Nuklearmed. Klinik
Dr. med. (Nuklearmedizin), 11. 5. 2000
- Kreuzpaintner, Georg, Krankenhaus Angermünde, Rudolf-Breitscheid-Straße 37,
16278 Angermünde
Dr. med. (Innere Medizin), 8. 7. 93
- Krogmann, Otto, Chefarzt Klinik f. Kinderkardiologie am Herzzentrum Kaiser-
Wilhelm-Krankenhaus Duisburg, Gerrickstraße 21, 47137 Duisburg
Dr. med. (Kinderheilkunde), 21. 10. 1993
- Kröncke, Klaus- Dietrich, Forschungsgruppe Immunbiologie, Gebäude 14.80
Dr. rer. nat. (Immunbiologie und Physiol. Chemie), 19.11.98
- Kühl, Peter G., Lukaskrankenhaus Neuss
Dr. med. (Kinderheilkunde), 18.1.2001
- Küppers, Volkmar, Frauenklinik
Dr. med. (Frauenheilkunde und Geburtshilfe), 2.12.99
- Lackmann, Gerd-Michael, Klinik Allgemeine Pädiatrie, Neonatologie und
Gastroenterologie
Dr. med. (Kinderheilkunde), 13. 7. 2000

- Lang , Hermann, Poliklinik für Zahnerhaltung und Präventive Zahnheilkunde
Dr. med. dent. (Zahn-, Mund- und Kieferheilkunde), 21.1.99
- Leng, Gabriele, Ärztlicher Dienst Bayer AG, 51368 Leverkusen
Dr. med. (Hygiene und Umweltmedizin), 11.11.99
- Lindenberger, Josef, Berta-von-Suttner-Ring 4, 60598 Frankfurt
Dr. med. habil. (HNO-Heilkunde), 2. 12. 82
- Loer, Stephan, Institut für Klinische Anästhesiologie
Dr. med. (Anästhesiologie), 28. 10. 97
- Lüthen, Reinhard, Med. Klinik, Klinik für Gastroenterologie, Hepatologie, Infektiologie
Dr. med. (Innere Medizin), 11. 2. 99
- Maar, Klaus, Schadowstraße 65, 40212 Düsseldorf
Dr. med., habil. (Urologie), 15. 11. 79
- Mackenzie, Colin, Institut Med. Mikrobiologie und Virologie
Dr. med. (Med. Mikrobiologie), 21. 6. 2001
- Martin , Stephan, Diabetes Forschungsinstitut, Klinische Abteilung,
Auf'm Hennekamp, 40225 Düsseldorf
Dr. med. (Innere Medizin), 23. 10. 1997
- Meckenstock, Gerald, Med. Klinik, Klinik für Hämatologie, Onkologie und Klinische
Immunologie
Dr. med. (Innere Medizin), 22.10.98
- Megahed, Mosaad, Hautklinik
Dr. med. (Dermatologie und Venerologie), 24. 10. 96
- Meyer-Falcke, Andreas, Ministerium für Arbeit, Soziales und Stadtentwicklung,
Kultur und Sport des Landes NRW, Breitestraße 27, 40213 Düsseldorf
Ltd. Min. Rat, Dr. med. (Arbeitsmedizin), 14. 12. 95
- Michel , Günter, Hautklinik
Dr. rer. nat. (Molekulare Medizin), 17.12.98
- Miller , Stefan, Knappschafts-Krankenhaus „Bergmannsheil“, Scherner Weg 4,
45894 Gelsenkirchen-Buer
Dr. med. (Urologie), 13. 6. 91
- Molzahn, E., Evgl. Krankenhaus, 67098 Bad Dürkheim
Dr. med. (Chirurgie), 16. 5. 91
- Möslein-Wagner, Gabriela, Chirurgische Klinik und Poliklinik
Dr. med. (Chirurgie), 12. 6. 97
- Motherby, Helma, Gemeinschaftspraxis für Pathologie, Ginnheimer Landstraße 94,
60483 Frankfurt
Dr. med. (Allgemeine und Spezielle Pathologie), 2. 12. 1999
- Müller , Kristina, St. Mauritius Therapiekl. Strümper Str. 111, 40670 Meerbusch
Dr. med. (Pädiatrie) 4. 2. 93
- Müller , Ludwig, Senator für Gesundheit, Referat Umweltmedizin, Birkenstraße 34,
28195 Bremen
Dr. rer. nat., Dipl.-Biol. (Biochemische Toxikologie), 17. 5. 90
- Müller , Wolfram, Institut für Pathologie
Dr. med. (Pathologie), 13.4.2000
- Netz, Johannes, Neurologisches Therapiezentrum, NTC, Düsseldorf
Dr. med. (Neurologie), 18. 12. 1997
- Neuen-Jacob, Eva, Institut für Neuropathologie
Dr. med. (Neuropathologie), 26. 10. 95
- Nohr, Donatus, Institut für Neuroanatomie
Dr. phil. nat. et med. habil. (Anatomie), 15. 1. 1998
- Nürnberg, Martin Wenzel, Klinik für Knochenmarktransplantation, Abt. Pädiatrie,
55743 Idar-Oberstein
Dr. med. (Kinderheilkunde), 12. 12. 96

- Peerenboom, Hermann, Stadt Krankenhaus Soest, Innere Abt.,
 Senator-Schwartz-Ring 8, 59494 Soest
 Dr. med., habil. (Innere Medizin), 11. 6. 81
- Petrich, Christian, Bundesministerium für Arbeit und Sozialordnung,
 Rochusstraße 1, 53123 Bonn
 Dr. med., habil. (Kinderheilkunde), 28. 10. 76
- Perings, Christian, Med. Klinik und Poliklinik, Klinik für Kardiologie, Pneumologie
 und Angiologie
 Dr. med. (Innere Medizin), 23. 10. 1997
- Preis, Sabine, Klinik Allgemeine Pädiatrie, Neurologie und Pneumologie
 Dr. med. (Kinderheilkunde), 13. 7. 2000
- Prior, Reinhard
 Dr. med. (J), (Neurologie), 28.10.99
- Purmann, Jochen, Klosterstr. 2c, 47441 Moers
 Dr. med. (Innere Medizin), 25. 1. 90
- Radermacher, Peter, Mauerweg 166, 89081 Ulm
 Dr. med. (Klin. Anästhesie), 30.4. 92
- Ramp, Uwe, Institut für Pathologie
 Dr. med. (Pathologie), 19. 10. 00
- Reimold, Ekkehard Werner
 Dr. med. (Kinderheilkunde), 15. 1. 63 (beurlaubt)
- Reis, Alexander, Landstr. 310, FL9495 Triesen, Fürstentum Liechtenstein
 Dr. med. (Augenheilkunde), 17.5.2001
- Reister, Gerhard, Chefarzt der Klinik Schömborg, Dr.-Schröder-Weg 12,
 75328 Schömborg
 Dr. med. (Psychosom. Medizin und Psychotherapie), 8. 7. 1993
- Rosenbaum, Thorsten, Kinderklinik
 Dr. med. (Pädiatrie), 17. 5. 2001
- Rothe, Helga, Wella AG, Berliner Str. 65, 64274 Darmstadt
 Dr. rer. nat. (Immunologie und Zellbiologie), 18.6.98
- Rosenbruch, Martin, Institut Toxikologische Pathologie des
 Bayer Pharma-Forschungszentrums Wuppertal, Postfach 101709, 42096 Wuppertal
 Dr. med. vet. (Experimentelle Pathologie), 17. 6. 1993
- Runde, Volker, Chefarzt Innere Abt. St. Antonius-Hospital, 47533 Kleve
 Dr. med. (Innere Medizin), 16. 11. 95
- Sabel, Michael, Neurochirurgische Klinik
 Dr. med. (Neurochirurgie), 17. 5. 2001
- Sarbia, Mario, Institut für Pathologie,
 Dr. med. (Pathologie), 1.7.99
- Seißler, Jochen, Diabetes Forschungsinstitut, Klinische Abteilung
 Dr. med. (Innere Medizin), 13.1.2000
- Schaal, Heiner, Institut für Med. Mikrobiologie und Virologie
 Dr. rer. nat. (Experimentelle Virologie), 11.2.99
- Scheeren, Thomas, Institut für Klinische Anästhesiologie,
 Dr. med. (Anästhesiologie), 1.7.99
- Scharffetter-Kochanek, Karin, Hautklinik
 Dr. med. (Dermatologie und Venerologie), 19. 11. 92
- Schilcher, Rudolf, Klinik für Strahlentherapie, Radio-Onkologie und Nuklearmed.,
 Klinikum Wuppertal-Barmen, Heussnerstraße, 42283 Wuppertal
 Dr. med. (Strahlentherapie), 3. 2. 1994
- Schlack, Wolfgang, Institut für Klinische Anästhesiologie
 Dr. med. (Anästhesiologie), 18.6.98
- Schliess, Freimut, Klinik Gastroenterologie, Hepatologie, Infektiologie
 Dr. rer. nat. (Molekulare Medizin), 15. 06. 00

- Schmalbruch, Henning, Neurophysiol. Institut Kopenhagen
Dr. med. (Elektromikroskopische Zytologie), 12. 11. 70
(von der Vorlesungspflicht entbunden)
- Schmitz , Franz-Josef, Institut für Med. Mikrobiologie und Virologie
Dr. med. (Med. Mikrobiologie und Infektionsepidemiologie), 22.10.98
- Schnabel, Thomas, Chefarzt Klinik für Strahlentherapie und Nuklearmedizin
des Klinikums Ludwigshafen, Bremserstr. 79, 67063 Ludwigshafen
Dr. med. (Strahlentherapie und Radiologische Onkologie), 4. 7. 1996
- Schneider , Thomas, Klinik für Orthopädie und Sporttraumatologie,
Dreifaltigkeitskrankenhaus Köln, Aachener Straße 445–449, 50933 Köln
Dr. med. (Orthopädie), 19.11.98
- Schoebel, Frank-Chris, Klinik für Kardiologie, Pneumologie und Angiologie
Dr. med. (Innere Medizin), 15.4.99
- Schön , Michael, Universität Magdeburg, Hautklinik, Leipziger Str. 44,
39120 Magdeburg
Dr. med. (Dermatologie und Venerologie), 13.1.2000
- Schormann , Thorsten, Institut für Neuroanatomie
Dr. rer. nat. (Medizinische Physik), 17.12.98
- Schnitzler, Alfons, Neurologische Klinik
Dr. med. (Neurologie und Neurophysiologie), 19.11.98
- Schuijer, F. J., Psychiatrische Klinik
Dr. med. (Psychiatrie), 21. 6. 90
- Schulte , Klaus-Martin, Chirurgische Klinik und Poliklinik
Dr. med. (Chirurgie), 17.5.2001
- Schulze-Röbbecke, Roland, Institut für Hygiene
Dr. med. (Hygiene), 17.12.98
- Schürer, Nanna, Judenbühlweg 28, 97082 Würzburg
Dr. med. (Dermatologie und Venerologie), 29. 6. 95
- Schwarzmaier, Hans-Joachim, Klinikum Krefeld, Stabstelle Medizintechnologie,
Lutherplatz 40, 40805 Krefeld, Tel. 02151/321351
Dr. med. (Lasermethoden), 8. 2. 96
- Schyma, Christian, Institut für Rechtsmedizin
Dr. med. (Rechtsmedizin), 10.2.2000
- Specker, Christof, Klinikum Essen-Süd, Kath. Krankenhaus St. Josef,
45239 Essen-Werden
Dr. med. (Innere Medizin), 21.1.98
- Staiger , Jochen F., C. und O. Vogt Institut für Hirnforschung
Dr. med. (Anatomie), 21.12.2000
- Stephan , Volker, Klinik für Kinder- und Jugendmedizin, St. Josef Hospital Bochum
Dr. med. (Kinderheilkunde), 20. 11. 1997
- Stockhorst, Ursula, Institut für Med. Psychologie
Dr. rer. nat. (Med. Psychologie), 15.2.2001
- Stöltzing, H., Robert-Bosch-Krankenhaus, Abt. f. Allgemein- und Unfallchirurgie,
Auerbachstr.110, 70376 Stuttgart
Dr. med. (Chirurgie), 18. 10. 1990
- Stühmeier, Klaus- Dieter, St. Marienhospital Buer GmbH, 45894 Gelsenkirchen
Dr. med. (Anästhesiologie), 15. 1. 1998
- Szabó, Zsolt, Bahnstraße 40a, 40822 Mettmann
Dr. med. (Nuklearmedizin), 28. 1. 88
- Tegeler, Joachim, Scharnhorststraße 33, 04275 Leipzig
Dr. med. (Psychiatrie), 25. 1. 90
- Tillil, Hartmut, Wildpark 14, 58332 Schwelm
Dr. med. (Innere Medizin), 18. 1. 96

- Vester, Ernst, Ev. Krankenhaus Düsseldorf
Dr. med. (Innere Medizin), 13. 6. 1996
- Vögeli, Thomas, Urologische Klinik
Dr. med. (Urologie), 14. 12. 95
- Vogt, Martin, Med. Klinik des Klinikums Fürth, 90766 Fürth
Dr. med. (Innere Medizin), 8. 12. 94
- Weber, Friedrich, Neurochirurgische Klinik
Dr. med. (Neurochirurgie), 22.10.98
- Wehling, Peter, Steinstraße 2, 40212 Düsseldorf
Dr. med. (Orthopädie), 17. 1. 91
- Werners, Paul Heinz, Schorlemer Str. 68, 40547 Düsseldorf
Dr. med., habil. (Geburtshilfe und Frauenheilkunde), 23. 4. 70
- Wessalowski, Rüdiger, Klinik für pädiatrische Hämatologie und Onkologie
Dr. med. (Kinderheilkunde), 15. 6. 00
- Wettstein, Matthias, Med. Klinik und Poliklinik, Klinik für Gastroenterologie,
Hepatology, Infektiologie
Dr. med. (Innere Medizin), 5. 2. 1998
- Winter, Joachim, Chirurgische Klinik und Poliklinik, Klinik für Thorax- und
Kardiovaskuläre Chirurgie
Dr. med. (Chirurgie), 25. 4. 1996
- Witzel, Klaus, Orsoyer Str. 74, 40474 Düsseldorf
Dr. med. (Kinderheilkunde), 24. 11. 71
- Wood, William G., Ph. D. (Leeds), Instand e.V., Postfach 25 02 11
40093 Düsseldorf
Dr. habil. (Klinische Chemie), 17. 5. 2001
- Wöllner, Wolfgang, Ärtzl. Direktor der Klinik Wersbach, 42799 Leichlingen-Witzhelden
Dr. med. (Psychosomatische Medizin und Psychotherapie), 27. 4. 95
- Zahner, Johannes, Leiter Medizin Chugai Pharma Marketing Ltd.,
Lyoner Str. 15, 60528 Frankfurt/M.
Dr. med. (Innere Medizin), 15. 1. 1998
- Zamboglou, N., Städt. Kliniken Offenbach, Starckenbusring 66, 63069 Offenbach
Dr. rer. nat., Dr. med. (Strahlentherapie und Rad. Onkologie), 18. 10. 1990
- Zucker, Tom-Phillipp, Abteilung für Klinische Anästhesiologie
Dr. med. (Anästhesiologie), 10.2.2000

**h) Akademische Direktorinnen und Direktoren, Oberrätinnen und Oberräte,
Rätinnen und Räte:**

- Dehnen-Seipel, Helga, Ickerswaderstraße 104, 40589 Düsseldorf
Akad. Direktorin, Dr. med. (Anästhesiologie), 24. 10. 84
- Döker, Rolf, Klinik und Poliklinik für Strahlentherapie und Radiolog. Onkologie
Akad. Rat z. A. Dr., 20. 5. 1996
- Gramsch-Zabel, Hildegard, Freiherr-vom-Stein-Straße 25, 40595 Düsseldorf
Akad. Direktorin, Dr. med. (Innere Medizin), 6. 11. 85
- Haarhoff, Klaus, Institut für Rechtsmedizin
Akad. Oberrat, Dr. med. (Rechtsmedizin), 1. 4. 78
- Hafner, Dieter, Institut für Pharmakologie
Akad. Oberrat, Dr. rer. nat., Dipl.-Math., 24. 5. 95
- Herdmann, Jörg, Neurochirurgische Klinik, Akad. Oberrat
Priv.-Doz. Dr. med., 31. 8. 00
- Heuser, Michael,
Dr., Akad. Rat (Poliklinik f. zahnärztlich Prothetik), 14. 11. 96
- Heusch, Andreas, Kinderklinik
Akad. Oberrat, Dr. med., 21. 6. 93

- Huckenbeck, W., Institut für Rechtsmedizin
Dr. med., Akad. Oberrat, 1. 9. 1994
- Hugger, Alfons, Poliklinik für zahnärztl. Prothetik
Dr. med. dent., Akad. Rat z.A. (Zahn-Mund-Kieferheilkunde), 4.9.2001
- Kemperdick, H., Institut für Diagnostische Radiologie, Akad. Direkt.
Prof. Dr. med. (Radiologie), 8.11.2000
- Lang, Hermann, Westdeutsche Kieferklinik
Akad. Rat. Priv.-Doz. Dr. med. dent. (Westdeutsche Kieferklinik), 22.10.98
- Kürten, Renate, Himmelgeister Landstraße 71, 40589 Düsseldorf
Priv.-Doz. Dr. med., Akad. Direktorin (Med. Strahlenkunde), 2. 5. 72
- Meinhold, Jutta, Klinik für Ernährung und Stoffwechsel, Akad. Rätin,
Dr. med. (Innere Medizin) – beurlaubt –
- Menzel, Helmut, Kappeler Straße 42, 40597 Düsseldorf
Akad. Oberrat, Dr. rer. nat. (Toxikologie), 1972
- Münchhoff-Breit, Christine, Hasenpohler Weg 19, 53639 Königswinter
Akad. Direktorin, Dr. med. (Chirurgie), 3. 11. 1993
- Nessler, Lore, Rethelstraße 111, 40237 Düsseldorf
Akad. Oberrätin, Dr. med. (Kinderheilkunde), 15. 10. 72
- Pape, Hildegard, Zentrum für Radiologie,
Akad. Direktorin, 26. 6. 95
- Passia, Dieter, Institut für Morphologische Endokrinologie und Histochemie
Akad. Oberrat, Prof. Dr. rer. nat. (Anatomie), 4.10.1989
- Reinecke, Petra, Institut für Pathologie
Akad. Rätin, Dr. med., 11.1.99
- Schamoni
- Scheil, Hans-Georg, Institut für Humangenetik und Anthropologie
Akad. Oberrat, Dr. rer. nat. (Humangenetik und Anthropologie), 14. 2. 75
- Schmidt, Paris, Schumannstraße 82, 40237 Düsseldorf
Akad. Oberrat, Dr. med. vet. (Anatomie), 28. 5. 79
- Sprick, Ulrich, Fakultät für Psychologie – Biopsychologie – Universitätsstraße 150,
Geb. GAFO, 44801 Bochum
Priv.-Doz., Dr. med. (Hirnforschung), 29. 1. 1992
- Sprock, Ingeborg, Niederkasseler Kirchweg 122, 40547 Düsseldorf
Akad. Oberrätin, Dr. med. (Kinderklinik), 31. 8. 78
- Wagner, Gunter, Max-Born-Straße 44, 40591 Düsseldorf
Akad. Direktor, Dr. rer. nat. (Physiologische Chemie), 9. 7. 74

i) Mit Vorlesungen beauftragt:

- Arbter, P. A., Alt-Niederkassel 12a, 40547 Düsseldorf
(Allgemeinmedizin)
- Asssheuer, J. Genovevastr. 24, 51065 Köln
Dr. med. (Neuroanatomie)
- Bachner, H. H., St. Martinus-Krankenhaus, Gladbacher Str., 40219 Düsseldorf
(Allgemeinmedizin)
- Beer, André M., Park-Klinik Bad Kissingen, 97688 Bad Kissingen
Dr. med. (Gynäkol. Balneologie)
- Begerow, Institut für Umwelthygiene, Lebensmittelchemikerin
(Ökolog. Kurs)
- Bernard, W., Geriatrisches Krankenhaus Elbroich, Am Falder 6, 40589 Düsseldorf
Dr. (Allgemeinmedizin)
- Baugut, Gunnar, Hasselstraße 26a, 41564 Kaarst
Dr. med. (Krankenhauswesen)

- Delbrück, Prof. Dr. med.
 Chefarzt der Klinik Bergisch Land, Im Saalscheid 5, 42369 Wuppertal
- Deneke, J. F. Volrad, Godesberger Allee 54, 53175 Bonn, F (0228) 376635
 Prof., Präsident des Bundesverbandes der freien Berufe (Medizinische Publizistik)
- Dost, Axel, Johanniter Straße 60, 46325 Borken
 Dr. med. (Allgemeinmedizin)
- Elies, Michael, Erlenweg 21, 61279 Laubach
 Dr. med. (Homöopathie und Naturheilverfahren)
- Evans, Robert, Medical Englisch
- Franke, Claus, Volmerswerther Str. 475, 40223 Düsseldorf
 Dr. med. (Chirurgie), 2001
- Grafenberger, P., Hülser Markt 10, 47839 Krefeld
 Dr. med. (Allgemeinmedizin)
- Gummersbach, Elisabeth, Düsseldorfer Landstr. 328, 47259 Duisburg
 Dr. med. (Allgemeinmedizin)
- Günther, Peter K. G., Am Strasserfeld 36, 40627 Düsseldorf
 Dipl.-Math., M. A. (Qualitative Datenanalysen mit EDV-Anwendungen)
- Hadnagy, Wolfgang, Jan-van-Werth-Straße 63, 41564 Kaarst
 Dipl.-Biol. (Ökolog. Kurs)
- Hager, Christoph, Am Kölner Weg 1a, 50765 Köln
 Dr. med. (Allgemeinmedizin), 2001
- Hein, A., Mühlenstr. 41, 47661 Issum
 Dr. med. (Allgemeinmedizin)
- Hemming, B., Richard-Wagner-Str. 51, 47057 Duisburg
 Dr. (Allgemeinmedizin)
- Hömberg, V., Neurologisches Therapiezentrum, Hohen Sandweg, 40591 Düsseldorf
 Priv.-Doz. Dr. med. (Neurologie)
- Horlemann, J., Op de Quell 20, 47625 Kevelaer-Wetten
 Dr. med. (Allgemeinmedizin)
- Hümmerich, Helga, Flügelstraße 60, 40227 Düsseldorf
 Dr. med. (Allgemeinmedizin)
- Jennissen, H. J., Machabäerstr. 19, 50668 Köln
 Dr. med. (Neuroanatomie)
- Jörgenshaus, Werner, Dorfstraße 5-7, 41366 Schwalmatal
 Dr. med. (Allgemeinmedizin)
- Kastka, Joachim, F. 311-2607
 Dr., Dipl.-Psych. (Med. Psychologie)
- Krug, Harald, Brehmstraße 40, 40239 Düsseldorf
 Dr. med. dent. (Zahn-, Mund-, Kieferheilkunde)
- Leach, Deborah Ann, Medical Englisch
- Lilienthal, Hellmuth, Heideweg 37, 40470 Düsseldorf
 Dipl.-Biol. (Ökologischer Kurs, Hygiene)
- Marzi, Christiane, Mittelstr. 65, 50189 Elsdorf
 Dr. med. (Allgemeinmedizin)
- Müller, Ulrich, Psychiatrische Klinik der Universität Düsseldorf,
 Bergische Landstraße 2, 40629 Düsseldorf
 Dipl.-Sozialwirt (Seminar-Methoden der Epidemiologie und Ökologie
 in der Psychiatrie — Seminar Ethno-Psychiatrie —
 Versorgung psychisch Kranker in Entwicklungsländern)
- Oberbarnscheidt, Jürgen, Am Kantmanns-Kreuz 15, 41564 Kaarst
 Dr. med. vet., Dipl.-Biochem. (Ökologischer Kurs, Hygiene)

- Paul, Norbert, Institut für Geschichte der Medizin, F. 81-1 43 03
Dr. rer. medic. (Terminologie)
- Paulsen, Med. Institut für Umwelthygiene
Dipl.-Ing. (Ökologiekurs, Hygiene)
- Pieler, Rüdiger, Albert-Wicker-Straße 20, 46445 Moers
Dr. med. (Allgemeinmedizin)
- Pilaski, Jürgen, Theodor-Fontane-Straße 4, 40699 Erkrath
Dr. (Ökologischer Kurs, Hygiene)
- Renkes-Hegendörfer, Ute, Vor dem Tore 1, 47279 Duisburg
Dr. med. (Allgemeinmedizin)
- Retzer, H., Vinkrather Str. 18, 47929 Grefrath
(Allgemeinmedizin)
- Reyer, Ulrich, Richter am OLG Düsseldorf, Scheiblerstraße 73, 47800 Krefeld
(Frauenheilkunde)
- Richter, Karl Heinz
Prof. Dr. med. (Hygiene und Tropenmedizin)
- Richter-Polynice, Birgit, Gerresheimer Landstr. 74, 40627 Düsseldorf
Dr. med. (Allgemeinmedizin)
- Ritterstaedt, Uwe, Stüttgener Straße 33, 41468 Neuss
Dipl.-Ing. (Ökologischer Kurs, „Lärmforschung“)
- Röhrborn, Ansgar, Hobsweg 28, 53125 Bonn
Dr. med. (Chirurgie), 2001
- Roller, Markus, Institut für Umwelthygiene
Dr rer. nat., Dipl.-Biol. (Ökologischer Kurs)
- Schade, Hans, Lerchenweg 5, 42781 Haan
Akad. Oberrat i. R. Dr. med. (Anatomie)
- Schmid-Lamarque, V., Reisholzer Str. 35, 40231 Düsseldorf
(Allgemeinmedizin)
- Schneitler, H., Gesundheitsamt Düsseldorf, Kölner Str. 180, 40227 Düsseldorf
Prof. Dr. med. (Allgemeinmedizin)
- Schraven, Christoph, Wevelinghover Straße 36, 41334 Nettetal
Dr. med. Allgemeinmedizin
- Schreitter von, W., Preußenstr. 103, 41464 Neuss
Dr. med. (Allgemeinmedizin)
- Schumacher, A., Hügelstraße 16, 40589 Düsseldorf
Dr. med. (Allgemeinmedizin)
- Sies, C., Wehler Dorfstr. 32a, 41470 Neuss
Frau Dr. med. (Psychosom. Medizin und Psychotherapie)
- Stark, Marlies, Am Schwalbenberg 2, 40627 Düsseldorf
Dipl.-Chem., Dr. rer. nat. (Ökologischer Kurs, Hygiene)
- Steiner, G., Kasterstr. 54, 41468 Neuss-Grimmlinghausen
Dr. Dr. med. (Allgemeinmedizin)
- Stojanka, U.
(Kurs der Makroskopischen Anatomie)
- Strauss, J. Matthias, Manderscheider Str.12, 50937 Köln
Dr. med. (Biomechanik)
- Strauß, W., Psychiatrische Klinik der Universität, Bergische Landstraße 2,
40629 Düsseldorf
Dipl. Psych. (Kognitive Verhaltenstherapie; Autogenes Training für Anfänger und Fortgeschrittene)

Stüttgen, Thomas, Psychiatrische Universitätsklinik Düsseldorf,
Bergische Landstraße 2, 40629 Düsseldorf
Dr. med. (Forensische Psychiatrie und Psychologie)

Terhaag, Ludwig, Bernhard-Lichtenberg-Straße 9, 41466 Neuss
Dr. med. (Ökologischer Kurs, „Arbeitsmedizin“)

Unfried, Klaus, Institut Umwelthygiene
Dr. rer. nat., Dipl.-Biol. (Ökologischer Kurs)

Vögele, Jörg, F. 81-1 39 42
Dr. phil. (Geschichte der Medizin)

Wallenfang, Gero, Kirchhellener Straße 255 A, 46240 Bottrop
Dr. med. (Allgemeinmedizin)

Weber, Helmut, Institut für Umwelthygiene
Dr. med. (Ökolog. Kurs)

Wimmershoff, H., Münchener Str. 13, 47249 Duisburg
Dr. med. (Allgemeinmedizin)

Wochnik, G. Issumer Str. 112, 47661 Issum
Dr. med. (Allgemeinmedizin)

j) Lehrbeauftragte für den III. Klinischen Studienabschnitt

Hospital zum Hl. Geist, Von-Broichhausen-Allee 1, 47906 Kempen, Tel. (02152) 1421

PJ.-Beauftragter: Prof. Dr. Med. Wildmeister

Mertens, Werner, Dr. med. (Gynäkologie)

Wirth, Bruno, Dr. med. (Urologie)

Städt. Krankenhäuser GmbH, Klinikum Krefeld, Lutherplatz 40, 47805 Krefeld, Tel. (02151) 32-0

PJ.-Beauftragter: Prof. Dr.med. R. Besser

Baltzer, Prof. Dr. med. (Frauenheilkunde)

Besser, Roland, Prof. Dr. med. (Neurologie)

Fiedler, Priv. Doz. Dr. med. (Röntgenologie)

Harke, Prof. Dr. med. (Anästhesie)

Kau, Prof. Dr. med. (HNO)

Meißner, Achim, Prof. Dr. med. (Unfall- und Wiederherstellungs-, Hand- u. Plastische
Chirurgie)

Schindler, Prof. Dr. med. (Urologie)

Schulte-Wissermann, Hermann, Prof., Dr. (Kinderheilkunde)

Wassilew, Sawko, Prof., Dr. med. (Dermatologie)

Evangelisches und Johanniter Klinikum Duisburg/Dinslaken/Oberhausen gGmbH, Fahrner Straße 135, 47169 Duisburg

PJ.-Beauftragter: Prof. Dr. med. Schneider

Beneicke, Dr. (Neurologie)

Hansen, H.-H., Prof., Dr. med. (Chirurgie)

Heinrich, K.-W., Dr. med. (Innere Medizin)

Hutschenreiter, G., Prof., Dr. med. (Urologie)

Rausch, V., Dr. med. (Innere Medizin)

tho Seeth, Th., Dr., Dr. med. (Augenheilkunde)

**Marienhospital, 40479 Düsseldorf, Rochusstraße 2,
Tel. (0211) 4400-0**

PJ.-Beauftragter: Prof. Dr. med. Steinke
Hayduk, K., Prof., Dr. med. (Innere Medizin)
Hörnchen, Prof. Dr. med. (Anästhesie)

**Kliniken St. Antonius gem. GmbH, Carnaper Straße 55, 42283 Wuppertal,
Tel. (0202) 299-0**

PJ.-Beauftragter: Chefarzt Dr. Volpert
Damanakis, Dr. med. (Chirurgie)
Fues, C.-P., Dr. med. (HNO)
Füsgen, I., Prof., Dr. med. (Innere Medizin)
Georg, K.-J., Priv.-Doz. Dr. med. (Innere Medizin)
Hesslenberg, R.-R., Dr. med. (Anästhesie)
Kapp, H., Dr. med. (Chirurgie)
Prohm, P., Prof. Dr. med. (Chirurgie)
Treutler, H. J., Dr. med. (Radiologie)
Volpert, H. J., Dr. med. (Neurologie/Psychiatrie)

**Sankt Josef, Zentrum für Orthopädie und Rheumatologie,
Bergstraße 6-12, 42105 Wuppertal, Tel. (02 02) 48 51**

Goymann, Volkmar, Prof. Dr. med. (Orthopädie)
Heiderhoff, Ulrich, Dr. med. (Anästhesiologie)

Evangel. Krankenhaus Düsseldorf, 40217 Düsseldorf, Kirchfeldstraße 40, Tel. 9190

PJ.-Beauftragter: Prof. Dr. Neuhaus
Krämling, Hans-Jörg, Prof. Dr. med. (Chirurgie)
Kurtz, B., Prof., Dr. med. (Radiologie)
Kurzeja, A., Prof. Dr. med. (HNO)
Meier, Werner, Priv.-Doz. Dr. med. (Gynäkologie)
Neuhaus, Horst, Prof. Dr. med. (Innere Medizin)
Zaune, Ulrich, Dr. med. (Anästhesie)

**Städtische Kliniken Neuss, Lukaskrankenhaus GmbH
Preußenstraße 84, 41464 Neuss, Tel. (02131) 880-0**

PJ.-Beauftragter: Prof. Dr. med. Schnürch
Biskup, L., Dr. med. (Pädiatrie)
Breulmann, M., Dr. med. (Anästhesie)
Czygan, Prof., Dr. med. (Innere Medizin)
Hermichen, Dr. med. H. G. (Unfallchirurgie)
Merx, W., Prof., Dr. med. (Innere Medizin)
Schultz-Coulon, H.-J., Prof. Dr. med. (HNO)

**Kliniken der Landeshauptstadt Düsseldorf
Krankenhaus Benrath, 40593 Düsseldorf, Urdenbacher Allee 83, Tel. 99701**

PJ.-Beauftragter: Prof. Dr. med. Christ, Krankenhaus Gerresheim
Roesgen, Michael, Priv.-Doz., Dr. med. (Unfallchirurgie)
von Haefen, Prof. Dr. med., Frau (Anästhesie)

Krankenhaus Gerresheim, 40625 Düsseldorf, Gräulingerstraße 120, Tel. 28001

Christ, Prof. Dr. med. (Radiologie)
Pfeifer, Prof. Dr. med. (Anästhesie)

St. Johannes-Hospital, An der Abtei 7—11, 47166 Duisburg, Tel. 0203/546-0

PJ.-Beauftragter: Prof. Dr. med. Miller
Erlemann, R., Prof. Dr. med. (Radiologie)
Müller-Wiefel, H., Prof., Dr. med. (Chirurgie)
Mast, G., Prof., Dr. med. (Urologie)
Neumann, G., Prof., Dr. med. (Innere Medizin)
Seiffert, Peter, Dr. med. (Pädiatrie)
Schmidt, H. D., Prof., Dr. med. (Chirurgie)
Starker, Priv. Doz. Dr. med. (Orthopädie)

**Evangelisches Krankenhaus, Wertgasse 30, 45468 Mülheim/Ruhr,
Tel. (0208) 3091**

PJ.-Beauftragter: Prof. Dr. med. v. Matthiessen
Balzer, K., Dr. med. (Chirurgie)
Freise, J.-G., Prof., Dr. med. (Innere Medizin)
Izbicki, W., Dr. med. (Chirurgie)
Lösche, Cay, Dr. med. (Augenheilkunde)
Mohr, K. J., Dr. med. (Radiologische Diagnostik)
Raguse, Th., Prof. Dr. med. (Chirurgie)
Vettermann, Prof. Dr. med. (Anästhesiologie)

**Evangelisches Krankenhaus Bethesda zu Duisburg gem. GmbH,
Heerstraße 219, 47053 Duisburg, Tel. (0203) 60081**

PJ.-Beauftragter: Prof. Dr. med. Simon
Biggemann, M., Dr. med. (Rad.)
Horst, M., Prof., Dr. med. (Orthopädie)
Knop, Joachim, Prof., Dr. med. (Nuklearmedizin)
Rink, E., Dr. med. (Anästhesiologie)

**Klinikum Wuppertal GmbH, Klinikum Barmen,
Heusnerstraße 40, 42283 Wuppertal, Tel. (02 02) 392-54 07**

PJ.-Beauftragter: Prof. Dr. med. Lehmann
Brandt, L. Prof., Dr. med. (Anästhesie)
Cramer, B., PD, Dr. med. (Radiologie)
David, Prof. Dr. med. (Chirurgie)
Gerke, Prof., Dr. med. (Augenheilkunde)
Gülker, Prof., Dr. med. (Kardiologie)
Jörg, J., Prof., Dr. med. (Neurologie-Psychiatrie)
Lerch, Priv.-Doz. Dr. med. (Nuklearmedizin)
Roth, Prof. Dr. med. (Urologie)
Wirth, Prof. Dr. med. (Pädiatrie)
Zirngibl, Prof. Dr. med. (Chirurgie)

Vorstand des Universitätsklinikums Düsseldorf

Vorsitzender: Prof. Dr. R. Ackermann, Vorstandsvorsitzender, Ärztlicher Direktor,
Prof. Bodo-E. Strauer, Stellvertretender Ärztlicher Direktor (beratend),
Prof. Dr. Dieter Häussinger, Dekan der Medizinischen Fakultät,
Dipl.-Inf. Gerhard Becker, Kaufmännischer Direktor
N.N., Pflegedirektion

Ärztlicher Direktor:

Prof. Dr. R. Ackermann
Assistentin: Frau Wortmann, F. 81-197 17
Sekretariat: N.N., F. 81-179 17, Fax 81-197 18

Stellvertretender Ärztlicher Direktor:

Prof. Dr. B.-E. Strauer
Sekretariat: Frau Schaar, F. 81-188 01, Fax 81-188 12

Dekan der Medizinischen Fakultät:

Prof. Dr. D. Häussinger
Assistent: Herr Thore, F. 81-1 19 40
Sekretariat: Frau Bester, F. 81-122 42, Fax 81-122 85

Kaufmännischer Direktor:

Dipl.-Inf. G. Becker
Sekretariat: Frau Erzbach, F. 81-171 00, Fax 81-191 00

Pflegedirektion:

N.N.
Sekretariat: F. Junghanns, F. Herring, F. 81-171 07, Fax 81-193 40

3

Aufsichtsrat des Universitätsklinikums Düsseldorf

Vertreter des Ministeriums für Schule, Wissenschaft und Forschung NRW:
Staatssekretär Hartmut Krebs (Vorsitzender)

Vertreter des Finanzministeriums NRW: Dr. Günter Berg

Rektor der Heinrich-Heine-Universität: Prof. Dr. h.c. Gert Kaiser

Kanzler der Heinrich-Heine-Universität Düsseldorf: Ulf Pallme König

Kaufmännischer Direktor des Universitätsklinikums Düsseldorf:

Dipl.-Inf. Gerhard Becker

Sachverständige aus dem Bereich der medizinischen Wissenschaft: Prof. Dr. Claus
R. Bartram (Universitätsklinikum Heidelberg); Prof. Dr. Rolf Kreienberg
(Universitätsklinikum Ulm)

Sachverständige aus dem Bereich der Wirtschaft: Ulrich Hartmann (E.ON AG);
Dr. Sieghard Rometsch (Bankhaus Trinkaus und Burkhardt)

Vertreter des wissenschaftlichen Personals: Prof. Dr. Michael Klein

Vertreter des nichtwissenschaftlichen Personals: Martin Koerbel-Landwehr

Gleichstellungsbeauftragte: Etta Stevens (beratend)

Institute und Kliniken

(Zentrale wissenschaftliche Einrichtungen der Universität siehe Seite 89)

Tierversuchsanlage (Gebäude 22.22)

Geschäftsführende Direktorin: Dr. Annemarie Treiber

Pforte, F. 81-1 44 01 und 81-1 44 14

Sekretariat: Barbara Theis, F. 81-1 44 02 und 1 44 00, Fax 81-1 44 03

Wiss. Ang.: Dr. Petra Hofmann, F. 81-1 44 77, Dr. Evalotta Sehrig-Lovén, F. 81-1 44 33, Dr. Bärbel Peter, F. 81-1 44 82, Dr. Martin Sager, F. 81-1 44 60 und 1 44 64

Koordinierungszentrum für Klinische Studien (KKS)

Moorenstraße 5, 40225 Düsseldorf

www-Seiten des Koordinierungszentrums für Klinische Studien

Wissenschaftlicher Leiter: Prof. Dr. Christian Ohmann

Sekretariat: Ursula Willems, Anja Felten F. 81-1 97 00 und 1 97 01, Fax 81-1 97 02

E-mail: KKS@uni-duesseldorf.de

Wiss. Ang.: Jörg Albrecht

Drittmittel: Dr. Wolfgang Kuchinke, Dimitrios Veniseleas, Hans-Peter Eich, Dr. Joachim Wenk, Nico Dragano

Zentrum für Anatomie und Hirnforschung (Gebäude 22.03)

Geschäftsf. Direktor: Univ.-Prof. Dr. H. G. Hartwig

Sekretariat für Angelegenheiten des Gesamtinstitutes: Frau Häser, F. 81-1 26 15

Fax 81-1 28 06

Institut für Neuroanatomie

Geschäftsf. Direktor: Univ.-Prof. Dr. K. Zilles, F. 81-1 27 77, Fax 1 23 36

Sekretariat: N. N., N. N., F. 81-1 26 67

Univ.-Prof. Dr. Jürgen Mai, F. 81-1 27 63

Univ.-Prof. Gerd Novotny, Ph.D./Univ. London, F. 81-1 26 42

Akad. Rat: Priv.-Doz. Dr. Thorsten Schormann, F. 81-1 27 74

Wiss. Ang.: Tamas Göröcs, MD., Ph.D., Frau Dr. Ludmilla Staneva-Dobrovski, Dipl.-Biol. Thomas Voß, N. N.

Institut für Morphologische Endokrinologie und Histochemie

Geschäftsf. Direktor: Univ.-Prof. Dr. Hans-Georg Hartwig, F. 81-1 26 86 (1 26 81)

Sekretariat: Frau Passia, F. 81-1 26 86. Frau Klehmet, F. 81-1 32 74,

Fax 81-1 32 20

Akad. Oberrat: Prof. Dr. Dieter Passia, F. 81-1 26 83

Wiss. Ang.: Prof. Dr. Syed G. Haider, OA Dr. Matthias Hofer, Dr. Kristina Rascher

Wiss. Ass.: Dr. Rolf Kötter

Drittmittel: Medizindidaktisches Pilotprojekt „Anatomie in den bildgebenden Verfahren“

Projektleiter: Dr. Matthias Hofer, F. 81-1 63 38

Projektkoordinator: N. N., F- 81-1 50 77, Fax 81-1 50 78

AIP: Dr. Karen Eschweiler, N. N.

Arbeitsgruppe Biomechanik:

Wiss. Ang.: Dr. med. Harald Clahsen, F. 81-1 27 00, Dr. rer. nat. Klaus Zanger, F. 81-1 27 04, Dipl.-Biol. Gerhard Schwinger, F. 81-1 27 19 und 1 26 98

C. u. O. Vogt-Institut für Hirnforschung (Gebäude 22.03)

Geschäftsf. Direktor: Univ.-Prof. Dr. Karl Zilles, F. 81-1 27 77, Fax 81-1 23 36

Sekretariat: Frau S. Loesch, F. 81-1 15 55

Univ.-Prof. Dr. Gerd Rehkämper, F. 81-1 26 64

Wiss. Ang.: Dr. Hans-Jürgen Bidmon, Priv.-Doz. Marion Eckmiller, Ph.D./Univ. of California, Dr. Heiko Frahm, Dr. Stefan Geyer, Dipl.-Psych. Milan Majtanik (DFG), Dr. Evelyn Oermann, Dr. Axel Schleicher, Priv.-Doz. Dr. Jochen F. Staiger, Dipl.-Psych. Christian Werner (DFG), N. N. (DFG)

Zentrum für Physiologie (Gebäude 22.03)

Geschäftsf. Direktor: Univ.-Prof. Dr. Helmut Haas

Institut für Herz- und Kreislaufphysiologie

Geschäftsf. Direktor: Univ.-Prof. Dr. Jürgen Schrader, F. 81-1 26 70
(Fax 81-12672 / E-Mail: schrader@uni-duesseldorf.de)

Sekretariat: Frau Gudrun Sauer, F. 81-1 26 70

Univ.-Prof. Dr. Volker Thämer, F. 81-1 26 54

Wiss. Ang.: Priv.-Doz. Dr. Ulrich Decking, Dr. Dirk Ebel, Dr. Ulrich Flögel, Dr. Axel Gödecke, Dr. Stefanie Gödecke, Dr. Tim Laußmann, Dr. Georg Schlieper

Gastwissenschaftler/innen: Dr. Zhaoping Ding, Dr. Christian Fach, Dr. Jacqueline Heger, Dipl.-Biol. Patrycja Koszalka, Dipl.-Biol. Verena Laudahn, Dr. Andrei Molojavyi, Dr. Thomas Stumpe

Institut für Neuro- und Sinnesphysiologie

Geschäftsf. Direktor: Univ.-Prof. Dr. Helmut Haas, F. 81-1 26 87 (Fax. 81-1 42 31)

Sekretariat: Frau Anneliese Voß, F. 81-1 26 87

Univ.-Prof. Dr. Heiko Luhmann (F. 81-1 26 16)

Univ.-Prof. Dr. Hans-Georg Ross (F. 81-1 26 92)

Akad. Oberrat: Prof. Dr. Sinclair Cleveland, F. 81-1 26 89

Wiss. Ang.: Dr. M. A. Pak, Dr. Michael Thewissen, Dipl.-Phys. Elmar Wolf

Gastwissenschaftler(innen):

Dr. R. Brown, Dr. W. Kilb, Dr. K. Eriksson, Dr. O. Sergeeva, Dr. N. Doreulee,

Dr. A. Chepkova, Dr. O. Selbach, Dr. V. Vorobjev, Dr. W. Poelchen,

Dipl.-Biolog. Tatjana Korotkova, Dipl.-Biolog. Alexei Ponomarenko

Zentrum für Physiologische Chemie

Geschäftsf. Direktor: Univ.-Prof. Dr. med. Dr. h. c. Helmut Sies
(F. 81-1 27 07), Gebäude 22 03, Ebene 02

Institut für Physiologische Chemie I (Gebäude 22.03, Ebene 02)

Geschäftsf. Direktor: Univ.-Prof. Dr. Dr. h. c. Helmut Sies, F. 81-1 27 07,
Fax 81-1 30 29; e-mail: sies@uni-duesseldorf.de

Homepage: <http://www.uni-duesseldorf.de/WWW/MedFak/PhysiolChem/>

Sekretariat: Frau Marlies Scholtes, F. 81-1 27 07

Hochschuldozent: Priv.-Doz. Dr. Peter Brenneisen (F. 81-1 27 15),

Prof. Dr. Wilhelm Stahl, F. 81-1 27 11

Akad. Direktor: Dr. Gunter Wagner (F. 81-1 27 16)

Wiss. Mit.: Priv.-Doz. Dr. Lars-Oliver Klotz (F. 81-1 27 12), Frau Prof. Dr. Sibylle Soboll (F. 81-1 28 34; Fax 81-1 28 33), Peter Schröder (F. 81-1 27 20)

Gäste: Prof. Dr. Robert Hansen, Dr. Antonio Perez-Galvez, Dr. Cristina Polidori-Nelles, Prof. Dr. Tankred Schewe

3

Institut für Physiologische Chemie II (Gebäude 22.03, Ebene 03)

Komm. Direktor: Univ.-Prof. Dr. Dr.h.c. Helmut Sies, F. 81-1 27 07

Sekretariat: Frau Monika Wenzel, F. 81-1 27 24, Fax 81-1 27 26

Prof. Dr. Martin Schwenen (F. 81-1 27 32)

Akad. Oberrat: N. N.

Wiss. Mit.: Dr. Stefan Mollner (F. 81-1 23 84), N.N., N.N.

**Zentrum für Medizinische Psychologie, Soziologie, Statistik
und Allgemeinmedizin**

Geschäftsf. Direktor: Univ.-Prof. Dr. Heinz-Harald Abholz

Institut für Medizinische Psychologie (Gebäude 23.02)

Geschäftsf. Direktor: Univ.-Prof. Dr. Hans-Joachim Steingrüber

Sekretariat: Birgit Uehlecke, F. 81-1 30 14, Fax 81-1 30 15

Wiss. Ang. und Ass.: PD Dr. Renate Deinzer, F. 81-1 30 16, Dr. Sibylle
Klosterhalfen, F. 81-1 30 40, PD Dr. Ursula Stockhorst, F. 81-1 53 49, Dipl.-Psych.
Andreas Wiener F. 81-1 30 18

Institut für Medizinische Soziologie (Gebäude 23.02)

Geschäftsf. Direktor: Univ.-Prof. Dr. Johannes Siegrist, F. 81-1 43 60

Sekretariat: Susanne Wrenger, Barbara Schipper, F. 81-143 61, Fax 81-1 23 90

Wiss. Ang.: Univ.-Prof. Dr. Max Geraedts, F. 81-1 44 92, Dr. Olaf von dem
Knesebeck, M.A., F. 81-1 21 47, Dr. Ljiljana Joksimovic, F. 81-1 48 06, Dr. Juliane
Frühfuß, M. san, F. 81-1 47 29, Nico Dragano, M. A., F. 81-1 49 14, Judith
Seemke, Dipl.-Päd., F. 81-1 47 30

Zusatzstudiengang Public Health

siehe Seite 119

Institut für Statistik in der Medizin (Gebäude 23.02)

Geschäftsführender Direktor: Univ.-Prof. Dr. Jochen Mau, F. 81-1 32 00

Sekretariat: M. Werner, F. 81-1 53 06

Wiss. Mitarbeiter: E. Drabik (F. 81-1 30 35), E. Koch, Ärztin (F. 81-1 31 98), D. H.
Hanagal, Ph. D. (F. 81-1 30 34), D. Pawelec, Ärztin (F. 81-1 30 36),
N. N., M. Yong, B. Med. (PRC), M. san (F. 81-1 30 37)

Abteilung für Allgemeinmedizin (Geb. 14.97, Ebene 00/01)

Geschäftsf. Direktor: Univ.-Prof. Dr. med. H.-H. Abholz, F. 81-1 77 71

Sekretariat: N. N., F. 81-1 77 71, Fax: 81-1 87 55

Wissenschaftliche Mitarbeiter:

Dr. med. Stefan Wilm F. 81-1 62 28, Dr. med. Gabriela Wagner ,Silke Brockmann F.
81-1 97 53, Christa Spannaus-Sakic, Martin Sielk F. 81-1 92 28, Dr. med. Ingrid
Paur, F. 81-1 68 19, Dr. med. Attila Altiner, F. 81-1 97 52

Lehrbeauftragte: K.H. Bachner, Dr. med. Wolfdieter Bernard, Prof. Dr. Heiko
Schneitler, Dr. med. Werner Jörgenshaus, Dr. med. Andre Schumacher, Günter
Wochnik, H. Retzer, Dr. Dr. G. Steiner, P. Arbter, Volker Schmid-Lamarque,
Dr. med. Wolfgang v. Schreitter, Dr. med. Ute Renkes-Hegendörfer, Dr. med. B.
Richter-Polynice, Dr. med. Christiane Marzi, Dr. med. P. Grafenberger, Dr. med. J.
Horlemann, Dr. med. Elisabeth Gummersbach, Dr. med. A. Hein, Dr. med. B. Hem-
ming, Dr. med. R. Unkelbach, Dr. med. C. Hager

Lehrärzte: Dr. Blumberg, Dr. Horn-Bosbach, Dr. Doerwald, Dr. Frädrich, Dr. Goldschmidt, Dr. Gummersbach, Dr. Hassels, Dr. Kallenberg, Dr. Dallmann, H. Hochheimer, Dr. Holbeck, Dr. Krausbauer, Dr. Kukalla, Dr. Küpper, Dr. L. Latz, Dr. M. Latz, Dr. Lobscheid, Dr. Mackenstein, Dr. Matzies, Dr. Hellmessen, Dr. Meuser, Dr. Müschen, Dr. Paur, Dr. Schmauck, B. Schons, Dr. Schwake, A. Sensen, Dr. Shirin-Sokhan, Dr. Sijben, Dr. Steinhagen, Dr. Stratmann, Dr. Drzymalla, Dr. Tussing, Dr. Kops, Dr. Unkelbach, Dr. Kunze, M. Witte, Dr. H. Haag, Dr. R. Haag, Dr. G. Wallenfang, Gerda M. Schwantes, Dr. M. Müller, Dr. G. Mergler, Dres. Kahle, Dr. H. Hümmerich, Dr. Chr. Bünemann, Dr. A. Dost, Dr. R. Pieler, Dr. Chr. Schraven, Dr. med. Claudia Hänel

Zentrum für Pharmakologie und Toxikologie

Geschäftsf. Direktor: Univ.-Prof. Dr. Karsten Schrör (F. 81-1 25 00)

Institut für Pharmakologie und Klinische Pharmakologie (Gebäude 22.21)

Direktor: Univ.-Prof. Dr. Karsten Schrör

Sekretariat: Frau Erika Lohmann, F. 81-1 25 00/1 25 01, Fax 81-1 47 81,
Frau Karin Montag, F. 81-1 56 13

Univ.-Prof. Dr. Thomas Hohlfeld, F. 81-1 25 05, N. N., F. 81-1 25 11, Prof. Dr. Dr. U. Borchard, F. 81-1 25 09

Akad. Oberrat: Dipl.-Math. Dr. D. Hafner, F. 81-1 24 49

Wiss. Ass.: PD Dr. G. Kojda, F. 81-1 25 18

Wiss. Ang.: Frau Dr. M. Braun, Frau Dr. J. Meyer-Kirchrath, Dr. L. Michaelis,
Dr. A.-A. Weber, Dr. B. Rauch

Institut für Toxikologie (Gebäude 22.21)

Direktorin: Univ. Prof. Dr. med. Regine Kahl

Sekretariat: Frau B. Stark, F. 81-1 30 22

Akad. Oberrat: Dr. rer. nat. Helmut Menzel, F. 81-1 30 06

Wiss. Ang.: Dr. rer. nat. Quynh-Hoa Tran-Thi, F. 81-1 30 09, Dipl.-Biol. Yvonne Chovolou, F. 81-1 30 01, Dr. rer. nat. Wim Wätjen, F. 81-1 20 03, Dr. rer. nat. Andreas Kampkötter, F. 81-1 42 59

Zentrum für Pathologie

Geschäftsf. Direktor: Univ.-Prof. Dr. Helmut Erich Gabbert

Institut für Pathologie (Gebäude 14.79)

Direktor: Univ.-Prof. Dr. Helmut Erich Gabbert, F. 81-1 83 39/1 83 40

Sekretariat: Frau Pack, F. 81-1 83 39/1 83 40, Fax 1 83 53

Emeritus: Prof. Dr. W. Hort, F. 81-1 83 43

Oberärzte: Univ.-Prof. Dr. Claus Dieter Gerharz, F. 81-1 83 48,
Dr. Stefan Braunstein, F. 81-1 83 44, PD Dr. W. Müller, F. 81-1 84 92, PD Dr. M. Sarbia, F. 81-1 84 87

Akad. Rätin: Dr. Petra Reinecke, F. 81-1 84 94

Wiss. Ass. u. Ang.: Frau Dr. M. Bitzer, Dr. A. Donner, Dr. R. Engers, Frau Dr. H. Geddert, Frau Dr. rer. nat. V. Kehren, Frau Dr. K. Langner, Frau Dr. K. Lickvers, Dr. rer. nat. C. Mahotka, PD Dr. U. Ramp, Dr. M. Rees

Institut für Neuropathologie (Gebäude 14.79)

Direktor: Univ.-Prof. Dr. Guido Reifenberger, F. 81-1 86 60/1 86 61

Sekretariat: Frau Kerstin Luther, Frau Erika Wolter, F. 81-1 86 60/1 86 61/1 96 61,
Frau Ingrid Zarnitz, F. 81-1 86 60/1 86 61/1 96 61

Emeritus: Prof. Dr. W. Wechsler, F. 81-1 61 53

Oberärztin: PD Dr. Eva Neuen-Jacob, F. 81-1 86 62

3

Wiss. Ass. und Ang.: Prof. Dr. med. vet. Thomas Bilzer, F. 81-1 86 58, Dipl.-Biol. Jörg van den Boom, F. 81-1 86 52, Dr. med. Jörg Felsberg, F. 81-1 86 53, Dipl.-Biol. Kerstin Kaulich, F. 81-1 86 52, Dr. med. Thomas Kümmel, F. 81-1 86 63, Dr. rer. nat. Peter Roerig, F. 81-1 86 52, Dr. med. Martin Schramm, AIP, F. 81-1 86 53, Dr. rer. nat. Marietta Wolter, F. 81-1 86 52

Institut für Cytopathologie (Gebäude 14.81)

Direktor: Univ.-Prof. Dr. Alfred Böcking (F. 81-1 83 46)
Sekretariat: Fr. B. Beran-Leplow (F. 81-1 93 46, Fax 81-1 84 02)
Oberarzt: Dr. H.J. Grote (F. 81-1 88 37)
Wiss. Ang.: Dr. N. Pomjanski (F. 81-1 84 03)

Zentrum für Ökologische Medizin

Geschäftsf. Direktor: N. N.

Institut für Hygiene (Gebäude 23.12, Ebene U1)

Direktorin: Univ.-Prof. Dr. med. Helga Idel, F. 81-1 26 17
Sekretariat: Frau Andrea Ohmenhäuser, F. 81-1 26 17/1 26 18, Fax 81-1 26 19
Oberarzt: Priv.-Doz. Dr. R. Schulze-Röbbcke, F. 81-1 29 06
Wiss. Ass.: Dr. med. Norbert Pitz (F. 81-1 40 16/1 53 31), Frau Dr. rer. nat. Renate Stiller-Winkler (F. 81-1 30 27), Frau Dr. med. Claudia Hornberg (F. 81-1 52 50), Arzt Munir Abu-Omar (F. 81-1 38 53/1 23 96), Dr. rer. nat. Wolfgang Hadnagy (F. 81-1 25 34)

Institut für Rechtsmedizin (Gebäude 14.84)

kommissarischer Direktor: Univ.-Prof. Dr. med. Jürgen Barz
Sekretariat: Frau John, F. 81-1 93 85 und 1 93 61
Leiter des toxikol.-chem. Laboratoriums: Univ.-Prof. Dr. rer. nat. Thomas Daldrup
Leiter des serologischen Laboratoriums: Akad. Oberrat Priv.-Doz. Dr. med. Wolfgang Huckenbeck
Akad. Oberrat: Dr. med. Klaus Haarhoff
Wiss. Ass.: Dr. med. Peter Freudenstein, Dr. med. Peter Gabriel, Dipl.-Chem. Dr. rer. nat. Constanze Heller, Dr. rer. nat. Hellmut Mahler, Dr. phil. Peter Pieper, Dipl.-Biol. Oliver Temme
Freie Mitarb.: Ltd. OStA. i.R. Friedhelm Gabriel, Priv.-Doz. Dr. med. Christian Schyma
Gastwissenschaftler: Fuad Ali Tarbah

Institut für Arbeitsmedizin und Sozialmedizin (Gebäude 23.11/12, Ebene 00)

Direktorin: Univ.-Prof. Dr. med. Elisabeth Borsch-Galetke, F. 81-1 47 17,
e-mail: borschga@uni-duesseldorf.de
Sekretariat: Marlies Waldhausen, F. 81-1 47 21,
e-mail: marlies.waldhausen@uni-duesseldorf.de, Fax: 81-1 53 34
em. Univ.-Prof. Dr. med. Dr. phil. Gerd Jansen, F. 81-1 49 89
Oberärztin: Prof. Dr. med. Sieglinde Schwarze, F. 81-1 49 97
Wiss. Mit.: M. Bauer, Arzt, F. 81-1 47 19, Dipl.-Psych. D. Bleyl, F. 81-1 49 95, S. Dreß, Ärztin, F. 81-1 47 19, Dipl.-Psych. Dr. phil. J. Kastka, F. 81-1 51 66, Dr. med. A. Linnemeier, F. 81-1 53 85, Dipl.-Psych. Th. Muth, F. 81-1 49 96, Dipl.-Psych. G. Notbohm, F. 81-1 49 93, Dr. med. Dipl.-Ing. K. Siegmund, F. 81-1 47 07, Dipl.-Min. S. Siegmann, F. 81-1 53 93, Christine Szymanski, Ärztin, F. 81-1 49 98, D. Voss, Ärztin, F. 81-1 13 94

Institut für Humangenetik und Anthropologie (Gebäude 23.12, Ebene 03)

Direktorin: Frau Univ.-Prof. Dr. Brigitte Royer-Pokora, F. 81-1 23 50
Sekretariat: Frau Monika Grigowski, Frau Rosa-Maria Klus, F. 81-1 23 50
Akad. Oberrat: Dr. Hans-Georg Scheil, F. 81-1 23 51

Wiss. Ass. u. Wiss. Ang.: Dr. Matthias Drechsler, F. 81-12356, Dr. Hans-Jürgen Gebauer, F. 81-12352, Dr. Timm O. Goecke, F. 81-13963, Frau Dr. Barbara Hildebrandt, F. 81-12099, Frau Dr. Valérie Schumacher, F. 81-12356

Drittmittel: Frau Dipl.-Biol. Christiane Driemel, F. 81-13968, Dipl.-Biol. Igor Gerasimowski, F. 81-13965, Frau Dr. Hildegard Heller, F. 81-13965, Frau Dr. Barbara Leube, F. 81-12349, Frau Dipl.-Biotechnol. Anke Niemann, F. 81-13965, Dipl.-Biol. Youssef Osman, F. 81-13965, Dr. Ralph Remus, F. 81-13965, Dr. Detlef Trost, F. 81-12357, Frau Dr. Claudia Wieland, F. 81-12357

Zentrum für Innere Medizin und Neurologie

Geschäftsf. Direktor: Univ.-Prof. Dr. Bernd Grabensee

Medizinische Klinik und Poliklinik

Klinik für Hämatologie, Onkologie und klinische Immunologie (Gebäude 13.51)

Direktor: Univ.-Prof. Dr. Rainer Haas

Sekretariat: Frau Marion Hartmann, F. 81-17720/17721

Oberärzte: PD Dr. Norbert Gattermann, Dr. U. Germing, PD Dr. G. Meckenstock, Dr. P. Schneider

Wiss. Ass.: Dr. M. Aivado, Dr. L. Dietze, T. Emde, Dr. R. Fenk, A. Giagounidis, Frau K. Habersang, Frau L. Henze (ÄiP), Dr. A. N. Hünerlitürkoglu, Dr. G. Kobbe, Frau J. Koch (ÄiP), M. Kondakci, Dr. R. Kronenwett, Dr. E. Misgeld, Dr. F. Neumann (ÄiP), Frau A. Niederste-Hollenberg, Dr. U. Rohr, Frau K. Schulte, Frau B. Simons (ÄiP), Dr. U. Steidl, Frau Dr. C. Strupp, C. Tapprich (ÄiP)

Drittmittelstellen: A. Bernhardt (ÄiP), Frau A. Boeckmann, Frau M. Free, Frau A. Kündgen, Frau Dr. S. Martin, Frau M. Pooten, Frau Dipl.-Biol. A. Rong, Frau E. Rosenbaum-König, Dr. M. Weber, Dipl.-Phys. M. Wulfert

Klinik für Kardiologie, Pneumologie und Angiologie (Gebäude 13.54)

Direktor: Univ.-Prof. Dr. B. E. Strauer

Sekretariat: Frau Schaar, F. 81-18801

Oberärzte: Prof. Dr. B. Schwartzkopff, Prof. Dr. M. P. Heintzen, Prof. Dr. M. Kelm, PD Dr. C. Perings, PD Dr. F. C. Schoebel, Dr. Schwalen

Wiss. Ass.: Dr. Behnke, Dr. D. Behrendt, Dr. Bell, Dr. Brehm, Dr. Budes, Dr. Dierkes, Dr. Gradaus, Dr. Evers, Dr. Hafke, Dr. Heidland, Dr. Hengersdorf, Dr. Jax, Dr. Kerber, Dr. Köstering, Dr. Michel, Dr. Moissides, Dr. Niebch, Dr. Nowak, Dr. S. Perings, Dr. Peters, Dr. Plehn, Dr. Preik, Dr. Rath, Dr. Schannwell, Dr. Schmidt, Dr. Schumacher, Dr. Steiner, Dr. Trommer, Dr. Zühlke

Klinik für Endokrinologie (Gebäude 13.53, 11.93, 14.77)

Direktor: Univ.-Prof. Dr. Werner Scherbaum

Sekretariat: Frau Ankner, F. 81-17810, F. 81-17860

homepage: <http://www.uni-duesseldorf.de/MedFak/Endo/>

Stellvertret. Direktor: Univ. Prof. Dr. Stefan R. Bornstein

Sekretariat: Frau Lütke-meier, F. 81-19666, e-mail: Stefan.Bornstein@uni-duesseldorf.de

European Endocrine Center: <http://www.uni-duesseldorf.de/endo>

Wiss. Ass.: Dr. Raimar Fritzen, Dr. Matthias Schott, Dr. Holger Willerberg, Dipl.-Ing. Dr. Thomas Baehring, Drittmittelstellen: Dipl.-Päd. Frank von Danwitz, Frau Anja Neufang-Sahr, Frau Dr. med. Melanie Stapperfend, Dipl.-Ing. Manfred Platz, Dr. Naoki Hiroi, Dr. Mayumi Hiroi, Dipl.-Biol. Sandra Wagner, Dipl.-Biol. Delphine Beaujean, Dr. Georg Mannsman, Dr. Tam Nguyen, Dr. Ilias Vrezas, Dr. Monika Ehrhardt-Bornstein, Dr. Rhodri Walters

3

Professur für Innere Medizin (Endokrinologie/Diabetologie)

Univ.-Prof. Dr. Werner A. Scherbaum
siehe Diabetes-Forschungsinstitut an der Universität

Klinik für Gastroenterologie, Hepatologie und Infektiologie

Direktor: Univ.-Prof. Dr. D. Häussinger

Sekretariat: Marlis Werth, F. 81-1 75 69, Fax 81-1 87 52, Barbara Adebessin (SFB 575), F. 81-1 69 78

Oberärzte: Priv.-Doz. Dr. med. Tobias Heintges, Dr. med. Peter Jaklin, Priv.-Doz. Dr. med. Reinhard Lüthen, Prof.. Dr. med. Stephan vom Dahl, Priv.-Doz. Dr. med. Matthias Wettstein (Itd. OA), Dr. Univ. Pisa Joachim Richter (Tropenmedizin)

Wiss. Ass.: Dr. med. Johannes Bode, Dr. med. Markus Donner, Dr. med. Andreas Erhardt, Dr. med. Richard Fischer, Dr. med. Klaus Göbels, Dirk Graf, Dr. med. Gertrud Helling-Giese (Tropenmedizin), Dr. med. Gerald Kircheis, Dr. med. Michael Knipper (Tropenmedizin), Dr. med. Arne Kroidl, Dr. med. Ralf Kubitz, Dr. med. Kordelia Kurz, Dr. med. Florian Neuhann (Tropenmedizin), Dr. med. Mark Oette, AiP Dr. med. Roland Reinehr, Priv.-Doz. Dr. rer. nat. Freimut Schliess, Dr. med. Marku Schmitt, Dr. med. Annette Stelzer, Dr. med. Christoph Vogt, Dr. med. Alexandra von Herbay, Dr. rer. nat. Ulrich Warskulat, Dr. med. Matthias Wenning

Drittmittel: Dr. rer. nat. Olga Artsaenko, Dr. med. Nicole Brill, Dipl.-Biol. Alexandra Cariers, Dr. med. Olaf Dransfeld, Dipl.-Biol. Christian Ehling, Dipl.-Ökototh. Boris Görg, Dipl.-Biol. Andrea Höngen, AiP R. Kirschberg, Dr. rer. nat. Hanne Klonowski-Stumpe, Dr. rer. nat. Thomas Kühkamp, Dr. rer. nat. Mohammed Reza Lordnejad, Irmhild Mönnighoff, Dr. med. Ute Reiss, Dipl.-Biol. Christine Schäfer

Klinik für Stoffwechselkrankheiten und Ernährung

Direktor: Univ.-Prof. Dr. Dres. h. c. mult. Michael Berger

Sekretariat: Frau Richter, F. 81-1 78 12, -1 78 13, Fax: 1 87 72
E-Mail: bergermi@uni-duesseldorf.de

Oberärzte: Frau Dr. B. Lobnig, Frau Akad. Rät. Dr. Meinhold (beurlaubt), Prof. Dr. Chantelau (Funktionsoberarzt), Dr. B. Richter (Klin. Pharmakologie), Dr. Th. Rotthoff, Dr. M. Schwarz

Wiss. Ass.: Dr. I. Altinay, Dr. M. Baden, Dr. A. Begik, Frau Dr. Behlen-Wilms, Frau Dr. K. Bergerhoff, Frau Dr. phil. C. Clar (Oxon.), Dr. Jörgens, Dr. Heyer, Frau Dr. Linkeshova, Dipl. oec.-troph. H. Overmann, Frau Dr. D. Petry, Dr. A. Richter, Frau Dr. C. Sadding

Gastwissenschaftler: Dr. Bilgin Ilhan (Türkei; Intern. Diab.Fed.), Dr. Aléxei Volaco (Brasilien; DAAD)

Klinik für Nephrologie und Rheumatologie (Gebäude 13.53)

Direktor: Univ.-Prof. Dr. Bernd Grabensee

Sekretariat: Frau S. Bertram, F. 81-1 77 26, (Fax: 81-1 77 22),
E-mail: grabensee@med.uni-duesseldorf.de
bertram@med.uni-duesseldorf.de

Rheumatologie: Univ.-Prof. Dr. M. Schneider, F. 81-1 78 16

Sekretariat: Frau Hylton, F. 81-1 78 17 (Fax: 81-1 64 55),
Rheumazentrum: F. 81-1 78 11

Weitere Oberärzte: Dr. M. Brause, Dr. G. R. Hetzel, Frau Priv.-Doz. Dr. K. Ivens, Prof. Dr. J. Plum

Wiss. Ass.: Dr. Aker, Dr. Becker, Frau Dr. Blume, Frau Dr. Deppe, Frau Dr. Farokhzad, Frau Dr. Fischer, Dr. Flicker, Dr. Förster, Dr. Fußhöller, Frau Dr. Heise, Dr. Mondry, Dr. Özcan, Dr. Ostendorf, Frau Dr. Richter, Dr. Schönicke, Frau Dr. Steuer, Frau Dr. A. Voiculescu

Neurologische Klinik (MNR-Klinik, Gebäude 13.52)

Direktor: Univ.-Prof. Dr. H.-P. Hartung

Sekretariat: Frau H. Seiwert, F. 81-1 78 80 (Fax 81-1 84 69)

Homepage: <http://www.neurologie.uni-duesseldorf.de>

Vertreter des Direktors: OA. Univ.-Prof. Dr. R. Seitz (F. 81-1 89 74) (Fax 81-1 84 85)

Oberärzte: Fr. Prof. Dr. G. Arendt, PD Dr. Dr. H. Hefter, PD Dr. A. Schnitzler,
Prof. Dr. M. Siebler, PD Dr. H. Köller, PD Dr. S. Jander, PD Dr. B. Kieseier

OA. Sekretariate: Fr. R. Ghica, F. 81-1 63 22; Fr. B. Zimmerbeutel, F. 81-1 67 56,
Fr. B. Wolff, F. 81-1 70 25

Wiss. Ang. und Wiss. Ass.: Dr. Allert, Dr. H. J. v. Giesen, Dr. C. Dohle, PD Dr.
S. Kelm, Dr. U. Junghans, Dr. Kraemer, Frau Ruth Moosbauer H.-J. Moll,
Dr. J. Rademacher, Dr. M. Schroeter, Dr. Stephan, Dr. S. Straub, Dr. Wunderlich

Drittmittel: Fr. Aspasia Chaldiadaki, Frau M. Czardybon, Fr. Dr. Johanna De Broux,
J. S. Hauptenthal, Groß, Fr. Silke Jörgens, Dr. Kleiser, A. Maaßen, M. Moll,
O. Peters, Dr. M. Ploner, F. Schmitz, Fr. Cornelia Stöckel, Dr. L. Timmermann

Forschungsgruppe für molekulare Neurobiologie

Leiter: Univ.-Prof. Dr. rer. nat. H. W. Müller, F. 81-1 84 10 (Fax: 81-1 84 11)

Wiss. Ass.: Dipl.-Biol. D. Abankwa, Dr. rer. nat. F. Bosse, Dipl.-Biol. S. Franken,
Dipl.-Biol. M. Hamacher, Frau Dipl.-Biol. B. Hasse, Frau Dipl.-Biol. S. Hermanns,
Dr. P. Kury, Frau Dipl.-Biol. F. Lausberg, Dipl.-Biol. U. Pippirs, Frau Dipl.-Biol.
K. Schulze

3

Zentrum für Radiologie

Geschäftsf. Direktor: Univ.-Prof. Dr. Müller-Gärtner

Klinik und Poliklinik für Strahlentherapie und radiologische Onkologie (Gebäude 13.54)

Direktor: Univ.-Prof. Dr. G. Schmitt

Sekretariat: Frau Rehahn, F. 81-1 79 90/1 79 91, Fax 81-1

Oberärztinnen und -ärzte: Akad. Oberrat Dr. R. Döker, Dipl.-Phys. Priv. Doz. Dr.
med. St. Gripp, Priv.-Doz. Dr. A. Hartmann, Akad. Direktorin Dr. Hildegard Pape,
OA Dr. R. Rohn, Univ.-Prof. Dr. S. L. Roth

Wiss. Ass. u. Wiss. Ang.: Dr. B. Gerlach, M. Daum, S. Dresbach,
Dr. J. Haller, Dr. G. Lammering, Dr. A. Müller, D. Petschmann, M. Wittkamp

Physiker: Dipl.-Phys. B. Bannach, Dipl.-Phys. Th. Doll, Dipl.-Phys. Dr. rer. nat.
K. Muskalla, Dipl.-Ing. G. Spiller, Dipl.-Phys. Ing. S. Kiggen

Nuklearmedizinische Klinik (Gebäude 13.51)

Fernruf (0 24 61) 61 63 47 (Jülich); (02 11) 81-1 85 40 (Düsseldorf, MNR-Klinik)

Direktor: Univ.-Prof. Dr. Hans Wilhelm Müller-Gärtner

Sekretariat: Frau Klutmann, B. (02 11) 81-1 85 40, Fax: (02 11) 81-1 70 41

Oberärzte: Univ.-Prof. Dr. Henning Vosberg, Dr. Rolf Larisch, Dr. Daniela
Schmidt, PD Dr. Bernd Krause, Dr. Hubertus Hautzel

Wiss. Ass.: Dr. Christina Antke, Dr. Michael Fließ, Farhad Forutan, Konstantin Kley,
Dr. Felix Mottaghy, Dr. Dirk Pauleit, Bernd Schommartz, Dipl.-Phys. Markus Beu,
Dipl.-Phys. Andreas Wirrwarr, Dipl.-Phys. Dr. rer. nat. Esam Zied

Institut für Diagnostische Radiologie (Gebäude 13.53)

Direktor: Univ.-Prof. Dr. U. Mödder

Sekretariat: Frau Böttger, F. 81-1 77 52

Oberärzte: Prof. Dr. G. Fürst, PD Dr. V. Engelbrecht, Dr. Stefan Ernst,
PD Dr. A. Koch, Dr. G. Jung

Pädiatrische Radiologie: Prof. Dr. H. Kemperdick

Neuroradiologie: Dr. A. Aulich

Wiss. Ass. u. Wiss. Ang.: Dr. Maria J. Berg, Dr. Mathias Cohnen, Dr. Andreas Grust,
Dr. Cornelia Jonkmanns, Dr. Jörn Kemper, Dr. Jörg Kamberg, Dr. Krömeke, Dr. Philip
May, Jens Thomas Nawatny (AiP), Dr. Ludger Poll, Yaron Rado, Dr. Andreas Saleh,
Dr. Axel Scherer, Dr. Bernd Christoph Schweiger, Dr. Frank Wenserski

Zentrum für Operative Medizin I (Gebäude 12.41) **Chirurgische Klinik und Poliklinik**

Geschäftsf. Direktor: Univ.-Prof. Dr. E. Gams

Stellvertreter: Univ.-Prof. Dr. W. Sandmann

Büro des Geschäftsführenden Direktors: Herr Krebs, F. 81-1 73 70, Fax: 81-
182 80

Klinik für Allgemeine und Unfallchirurgie

Direktor: Univ.-Prof. Dr. Hans-Dietrich Röher

Sekretariat: Frau I. Eickhoff, F. 81-1 73 51, Frau Keßler, F. 81-1 73 50,
Fax: 81-1 73 59

Stellv. Direkt.: OA Dr. Ansgar Röhrborn, F. 81-1 73 53, Fax: 81-1 92 05

Sektion Theoretische Chirurgie: Prof. Dr. rer. nat. Christian Ohmann, F. 81-1 97 01,
Fax 81-1 97 02

Oberärzte: Dr. Norbert Bösing, Dr. Kenko Cupisti, Dr. Ernst Derra, Dr. Klaus Franke,
PD Dr. Wilhelm Groß-Weege, PD Dr. Gabriela Möslein-Wagner, Dr. Jochen
Schabram, PD Dr. Klaus-Martin Schulte, Dr. Jürgen Witte

Klinik für Thorax- und Kardiovaskuläre Chirurgie

Direktor: Univ.-Prof. Dr. Emmeran Gams

Sekretariat: Frau Bardey, F. 81-1 83 31, Fax: 81-1 83 33

Stellvertr. Direktor: N. N.

Sekretariat: Frau H. Brüggem, F. 81-1 83 32

OP-Berichte und OP-Archiv: Frau U. Franzen, F. 81-1 63 94

Univ.-Prof.: N. N.

Univ.-Prof.: N. N.

Arbeitsgruppe Schwerpunkt Thoraxchirurgie: PD Dr. Peter Feindt

Arbeitsgruppe Biometrie: Prof. Dr. rer. nat. Erhard Godehardt, Peter Ax, Josef
Kunert

Herz-Kreislauf-Lungen-Funktion: Akad. Direktorin Dr. Hildegard Gramsch-Zabel

Oberärzte: Priv.-Doz. Dr. Peter Feindt, Frau Dr. Denise Frehen, Prof. Dr. Michael
Klein, Priv.-Doz. Dr. Bernhard Korbmacher, Dr. Hans-Hubert Schmitt, Priv.-Doz.
Dr. Joachim Winter

Arbeitsgruppe für Experimentelle Chirurgie (Gebäude 14.81)

Leiter: Prof. Dr. Jochen Schipke, F. 81-1 99 49

Sekretariat: Frau Brandolisio, F. 81-1 99 39, Fax 81-1 69 96

Wiss. Mitarbeiter: Dipl.-Biol. D. Calvo, Dr. Peter Nacke, Dipl.-Biol. S. Ponblum,
Dipl.-Biol. Valerie Ponblum, Dr. Simone-Marietta Schmitz-Spanke

Klinik für Kinderchirurgie

Komm.-Direktor: Univ.-Prof. Dr. Hans-Dietrich D. Röher

Sekretariat: Frau Dick, F. 81-1 74 80

Oberärzte: Dr. Björn Willberg, Prof. Dr. Ulrich Willnow

Klinik für Gefäßchirurgie und Nierentransplantation

Direktor: Univ.-Prof. Dr. Wilhelm Sandmann

Sekretariat: Frau Steinig, F. 81-1 70 90/91, Frau Schirbach, F. 81-1 63 90

Fax: 81-1 90 91

Stellvertretender Direktor: Prof. Dr. K. Grabitz

Oberärzte: PD Dr. Rita Huber, Prof. Dr. Dr. Bernd Luther, Dr. Barbara Müller, Dr. Tomas Pfeiffer

Wiss. Mitarbeiterinnen und Mitarbeiter der Chirurgischen Klinik:

Dr. Michael Balzer, Dr. Hinrich Böhner, Dr. Udo Boeken, Hans-Peter Eich, Dr. Peter Fellmer, Dr. Dirk Grotemeyer, Dr. Semih Gürlér, Anika Hansmann (AIP), Dr. Jens-Martin Harms, Dr. Hans-Jörg Heep, Dr. Harald Hugenschmidt, Dr. Michael Jonas, Markus Krausch (AIP), Dr. Jens Litmathe, Dr. Ralph Marktanner, Dr. Achmet Mehmet, Dr. Mario Micek, Elango Mohanaradhakrishnan, Guido Peterschulte, Dr. Michael Pillny, Andreas Raffel, Dr. Ira Reichmann, Dr. Florian Seidel, Dr. Ulrich Sunderdiek, Daniel Stosch, Sylvia Theis, Zsolt Uivari, Andreas Unger, Dimitrios Venizelás, Dr. Tilman Vogel, Sandra Vossen-Holzenkamp, Dr. Ralf Wilke, Dr. Achim Wolf, Dr. Norbert Zimmermann

3

Zentrum für Operative Medizin II

Geschäftsf. Direktor: N. N.

Augenklinik (Gebäude 13.75)

Direktor: Univ.-Prof. Dr. Rainer Sundmacher

Sekretariat: Frau Konrad, F. 81-1 73 20/1 73 21, Fax 81-1 62 41

Oberärzte: Prof. Dr. Christoph Althaus, Dr. Michael Klüppel, Prof. Dr. Thomas Reinhard

Wiss. Ass.: Dr. Jochen Best, Dr. A. Florian Birnbaum, Dr. Daniel Böhringer, Alexandra Bogen, Dr. Olaf Carlsburg, Dr. Chr. J. Kallen, A. Kappuhne, Dr. Wolfgang Marx, Dr. Klaus Mayer, Susanne Mayweg, Diana Pop, Dr. Ulrike Sengler, Dr. Helga Spelsberg, Dr. Johannes Stammen, Nicola Vandemeulebroecke, Katja Rosenbaum, Gisbert Schilgen

Hals-, Nasen- und Ohrenklinik (Gebäude 13.76)

Direktor: Univ.-Prof. Dr. med. Uwe Ganzer

Sekretariat: Frau Ute Wirtz, F. 81-1 75 70/1 75 71, Fax: 81-1 88 80,

E-mail: Ganzer@med.uni-duesseldorf.de

Sekretariat der Poliklinik: F. 81-17582, Fax 81-19134

Oberärzte: Prof. Dr. med. Henning Bier, F. 81-1 75 76, Priv.-Doz. Dr. med. Inge Haas, F. 81-1 85 50, Dr. Ulrich Hauser, F. 81-1 95 50, Dr. med. Martin Wagenmann, F. 81-1 75 77

Wiss. Ass. und ÄiP: Dr. Hilmar Balló, Christian Gwosdz, Dr. Richard Jäger, Claudia Jonkmanns, Dr. med. Ute Kroker, Dr. Antje Kurz, Dr. Kathrin Scheckenbach, Stefanie Schirmer, Dr. Thomas Hoffmann

Ambulanz für Phoniatrie und Pädaudiologie (Gebäude 13.77)

Sekretariat: Brigitte Schumacher, F. 81-1 75 83, Fax 81-1 95 11

Wiss. Mitarb.: Univ.-Prof. Dr. Wolfgang Angerstein, F. 81-1 86 23, Frau Dr. Gunhild Bergmann, F. 81-1 75 88

Forschungslabor der HNO-Klinik (Gebäude 17.11)

Sekretariat: F. 81-1 83 95

Wiss. Mitarb.: Prof. Dr. Angela-M. Meyer zum Gottesberge, F. 81-1 82 47, Dr. Vera Balz, F. 81-1 86 87, Dipl.-Ing. Thomas Massing, F. 81-1 83 94

Neurochirurgische Klinik (Gebäude 13.71)

Komm. Direktor: N. N.

Sekretariat: Frau van Hasseln, F. 81-1 79 10/1 79 11, Fax 81-1 69 84

Oberärztinnen und Oberärzte: Akad. Oberrat Priv.-Doz. Dr. Herdmann, Dr. U. Ludwig, Frau Dr. M. Messing-Jünger, Frau Dr. G. Wöbker

Prof. Dr. E. Lins, Neuroradiologie

Wiss. Ang.: Dr. A. Bertels, Frau J. Djawaheri, Dr. F. Floeth, Frau Dr. H. Forutan, Dipl.-Phys. M. Krämer, Dr. A. Lichota, Frau B. Lobitz, Dr. H. Rommel, Priv. Doz. Dr. M. Sabel, Dr. St. Schu

AiP: S. Persits, Y. Vogel

Zentrum für Operative Medizin III

Geschäftsf. Direktor: Univ.-Prof. Dr. Hans Georg Bender

Frauenklinik (Gebäude 14.75)

Direktor: Univ.-Prof. Dr. Hans Georg Bender

Sekretariat: Frau Dagmar Andreae, F. 81-1 75 00/01, Fax: 81-1 84 83

Stud. Angelegenheiten: Frau Marlies Hölz, F. 81-1 75 08

em. Univ.-Prof. Dr. L. Beck, F. 81-1 75 15, Sekr. 81-1 79 48

Oberärztinnen und Oberärzte: Stellvertr.: Priv.-Doz. Dr. Peter Bielfeld, Dr. Filip De Bruyne, Priv.-Doz. Dr. Peter Dall, Priv.-Doz. Dr. Jan-Steffen Krüssel, Priv.-Doz. Dr. Volkmar Küppers, Dr. Carolin Nestle-Krämling, Prof. Dr. Ulrike Nitz, Dr. Boris Tutschek

Biomedizinische Technik: Univ.-Prof. Dr. rer. nat. Jürgen Morgenstern

Immunolog.-onkol. Labor: Prof. Dr. rer. nat. Ursula Koldovsky

Reproduktionsmedizinisches Labor: Dr. rer. nat. Jens Hirchenhain

Molekularbiologisches Labor: Dr. rer. nat. Dieter Niederacher

Psychosomatik: Dr. Ruth Bodden-Heidrich

Wiss. Ass.: Dr. Percy Balan, Dr. Gerdin ter Balkt, Dr. Ruth Bodden-Heidrich, Dr. Frédéric Chantraine, Dr. Sirius Djahansouzi, Dr. Ulrike Friebe-Hoffmann, Dr. Bettina Hanstein, Elena Langer, Dr. Barbara Mikat-Drozdzyński, Dr. (YU) Sviatlana Mohrmann, Dr. (HR) Tatjana Reihls, Dr. Daniel Rein, Dr. Gerhart Schütt, Karl J. Wagner, Dr. Bruno Zimmermann

Ärzte im Praktikum: Melanie Benthin, Zeynep Ögredici, Jochen Ritgen, Cristin Selck

Gastärzte: Dr. Anatole Nguigno, Dr. Ahmed Abdallah Seven, Dr. Ahmed Shanin

Orthopädische Klinik (Gebäude 18.11 und 18.12)

Direktor: Univ.-Prof. Dr. Rüdiger Krauspe

Sekretariat: Frau Hemmers, F. 81-1 79 60/1 79 61

Ltd. Oberarzt: Dr. med. Alexander Wild

Weitere Oberärzte: Priv.-Doz. Dr. Axel Baltzer, Priv.-Doz. Dr. Christian Jantea, Dr. Christian Liebau, Prof. Dr. med. Harry Merk, Dr. Andreas Werner

Wiss. Ass.: Dr. Jürgen Arnold, Dr. G. Becker, Dr. Ansgar Ilg, Dr. Marcus Jäger, Dr. Robert Krämer, Dr. Steffen Schmidt, Frau Dr. Bettina Westhoff, Ludwig Cobbers,

AiP: AiP Anna Boys, Martin Fuß, Kai Wess

Schwerpunkte Onkologie und Prothetik:

Leitender Arzt: Univ.-Prof. Dr. med. Harry Merk

Sekretariat: Frau Bartnitzke, F. 81-1 83 14

Schwerpunkt Genterapie (Osteologie/Onkologie):

OA Priv.-Doz. Dr. Axel Baltzer

Rehabilitationszentrum der Klinik:

Leitender Arzt: Univ.-Prof. Dr. Andreas Werner, F. 81-1 70 81

Studentische Angelegenheiten: Prof. Dr. R. Krauspe, OA Priv.-Doz. Dr. A. Baltzer, F. 81-1 70 58, OA Dr. Andreas Werner

Urologische Klinik (Gebäude 13.72)

Direktor: Univ.-Prof. Dr. Rolf Ackermann

Sekretariat: Frau Christel Seiler, F. 81-1 81 10/1 81 11, Fax 81-1 86 76

e-mail: sekruirol@uni-duesseldorf.de

Oberärzte: Priv.-Doz. Dr. Thomas A. Vögeli, Dr. Volker Müller-Mattheis

Wiss. Ass.: Dr. Aristotelis Anastasiadis, Dr. Martin Burchardt, Dr. Sylvia Geisel, Dr. Marc-Oliver Grimm, Dr. Harald-Hugenschmidt, Dr. Mirko Müller, Dr. Thomas Pulte, Dr. Mechthild Rickert, Dr. Hans-Helge Seifert, Dr. Philipp Spiegelhalder, Dr. Ute Stegemann

AiP: N. N.

Wiss. Labor: Prof. Dr. Wolfgang Schulz, F. 81-1 89 66/F. 81-1 82 74, Andrea Florl, F. 81-1 82 74

Hautklinik (Gebäude 11.80)

Direktor: Univ.-Prof. Dr. Dr. h. c. Thomas Ruzicka

Sekretariat: Renate Schmidt, F. 81-1 76 00/1 76 01, Fax 81-1 73 16

Oberärzte: Dr. Markus Grewe, F. 81-1 76 27, Priv.-Döz. Dr. Mossaad Megahed, Dr. Klaus-Werner Schulte

Wiss. Ass.: Dr. Till Assmann, Dr. Suzan Artik, Dr. Petra Becker-Wegerich, Dr. Mark Berneburg, Priv.-Doz. Dr. Daniela Bruch-Gerharz, Dr. Erich Bünemann, Dr. Irene Elser, Dr. Clemens Fritsch, Dr. Tobias Gremmel, Dr. Bernhard Homey, Dr. Zusana Horska-Przibylla, Dr. Anette-Catharine Jovic-Paris, Dr. Verena Krischel, Dr. Roland Kruse, Dr. Anne Kuhn, Dr. Kerstin Lang, Dr. Lucie Malek, Dr. Renz Mang, Dr. Katharina Medve-Koenigs, Dr. Norbert Neumann, Dr. Heidi Plettenberg, Dr. Dagmar Richter-Hintz, Dr. Stefan Michael Schieke, Dr. Sherko von Schmiedeberg, Dr. Susanne von Schmiedeberg, Dr. Monika Sonntag, Dr. Helger Stege, Dr. Andrea Wiesenborn, Dr. Thomas Weiß, Dr. Ronald Wolf

Immunbiologische Forschungsgruppe der Hautklinik im BMFZ (Geb. 23.12):

Sekretariat: N. N.; F. 81-1 50 41, Fax 81-1 50 27

Akad. Rätin: Prof. Dr. rer. nat. V. Kolb-Bachofen, F. 81-1 50 26

Wiss. Ang.: PD Dr. rer. nat. Klaus-Dietrich Kröncke, Dr. rer. nat. Christoph Suschek, Dr. rer. nat. Anna Kapsokefalu, Dipl.-Biol. Oliver Schnorr

Zentrum für Kinderheilkunde Kinderklinik (Gebäude 13.41)

Geschäftsf. Direktor: Univ.-Prof. Dr. Hans-Gerd Lenard

Sekretariat: Frau U. Gross, F. 81-1 76 41, Fax: 81-1 95 14,

E-mail: Gross-Azouzi@med.uni-duesseldorf.de

Klinik für Allgemeine Pädiatrie, Neurologie und Pneumologie

Direktor: Univ.-Prof. Dr. Hans-Gerd Lenard

Sekretariat: Frau Budna, F. 81-1 76 40, Fax: 81-1 87 57,

E-mail: Budna@med.uni-duesseldorf.de

Oberärztinnen und Oberärzte: Prof. Dr. Jutta Gärtner, Prof. Dr. Antje Schuster, PD Dr. Sabine Preis, PD Dr. Th. Rosenbaum

Klinik für Allgemeine Pädiatrie, Neonatologie und Gastroenterologie,

Stoffwechsel und Ernährung

Komm. Leitung: Univ.-Prof. Dr. Hans-Gerd Lenard

Sekretariat:

Oberärzte: Univ.-Prof. Dr. U. Wendel, Prof. Dr. H. Schroten

Klinik für Kinderkardiologie

Direktor: Univ.-Prof. Dr. Klaus G. Schmidt

Sekretariat: Frau Lungershausen, F. 81-1 76 88, Fax: 81-1 77 07

Oberärzte: AOR Dr. Andreas Heusch, N. N.

Ambulanz: (Univ.-Prof. Dr. K. G. Schmidt, AOR Dr. Heusch)

Klinik für Pädiatrische Hämatologie und Onkologie

Direktor: Univ.-Prof. Dr. Ulrich Göbel

Sekretariat: Frau P. Lesch, F. 81-1 76 80, Fax 81-1 62 02,

E-mail: Lesch@med.uni-duesseldorf.de

Oberärztinnen und Oberärzte: Priv.-Doz. Dr. Dagmar Dilloo, Priv.-Doz. Dr. R. Wessalowski, Dr. Gisela Janßen, Dr. H.-J. Laws

Ambulanz: (Univ.-Prof. Dr. Ulrich Göbel)

Gemeinsame Einrichtungen

Intensivstation (Univ.-Prof. Dr. Hans-Gerd Lenard)

Oberärztinnen und Oberärzte: Dr. M. Mandl, Akad. Oberrätin Dr. Ingeborg Sprock, Dr. Hans Stannigel

Ambulanz: (Univ.-Prof. Dr. Hans-Gerd Lenard)

Sozial-Pädiatrisches Zentrum: Univ.-Prof. Dr. Hans-Gerd Lenard, Prof. Dr. Antje Schuster

Pädiatrische Psychologie: (Univ.-Prof. Dr. Hans-Gerd Lenard)

Pädiatrische Laboratorien: Komm. Leiter: (Univ.-Prof. Dr. Ulrich Göbel),
F. 81-1 71 25/1 76 69

Wissenschaftliche Assistentinnen und Assistenten der Kinderklinik:

Dr. R. Adam, Dr. B. Bernbeck, Dr. M. Blohm, Dr. H. Bönig, Dr. Birgit Brenner, Dr. Gabriele Calaminus, Dr. Uta Dirksen, Dr. Susanne Eisert, Dr. Marketa Gröger, Dr. Sonja Gudowius, Dr. P. Gudowius, Dr. M. Hannen, Dr. Ruth Heying, Dr. N. Holert, Dr. Heidi Irsfeld, Dr. Birgit van Kaick, Dipl.-Psych. Gudrun Kamp, Dipl.-Psych. Petra-Iris Krause-Schlöpsna, Dr. H. Köhler, Dr. Ch. Kramm, Dr. Ch. Kratz, Dr. Elke Lainka, Dr. M. Laryea, Dr. W. Lawrenz, Dr. Christiane Lex, Dr. K. Lohmeier, Dr. Sigrid Lyding, Dipl.-Psych. Andrea Martin, Dr. Sandra Marzian, Dr. R. Meisel, Dr. Valeria Mospanowa, Dr. T. Niehues, Dr. Margarete Olivier, Dr. Michaela Reitz, Dipl.-Psych. Renate Richter-Werkle, Dr. D. Schneider, Dr. Jenny Schwabe, Dr. B. Schwahn, Dr. Ute Spiekerkötter, Dr. G. Steinhagen, Dipl.-Psych. Ulrike Sterzel, Dr. T. Tenenbaum, Dr. Anja Tröger, Dr. Walburga Vorhoff, Dr. Sabine Weller, Dr. Maïke Willems, Dr. R. Willing

Wissenschaftliche Mitarbeiter in Drittmittelprojekten:

Dr. A. Charitaras, Dr. Charlotte Hirschmann-Jax, Dr. Katharina Ketteler, Dr. Petra Lankisch, Dr. Jennifer Ndagajimana

Zentrum für Zahn-, Mund- und Kieferheilkunde Westdeutsche Kieferklinik (Gebäude 18.73 und 18.21)

Geschäftsf. Direktor: Univ.-Prof. Dr. Ulrich Stüttgen

Poliklinik für Zahnärztliche Chirurgie und Aufnahme

Direktor: Prof. Dr. Jürgen Becker, e-mail: jbecker@uni-duesseldorf.de

Sekretariat: Frau Huß, F. 81-1 81 40/81-1 81 41, Fax 81-1 65 50

e-mail: Huss@uni-duesseldorf.de

Em. Univ.-Prof. Dr. Manfred Straßburg, F. 81-1 77 79

Oberärzte: N. N., Dr. Andreas Künzel

Wiss. Ang.: ZÄ Katharina Vogel, Dr. Thilo Latz, ZA Michael Schawacht,
ZÄ Dominika Scherkowski, Dr. Philipp Stockmann, Gast-ZA Dr. Ashour M. El Honi,
Wiss. Hilfskraft ZÄ Anette Schaeben

Poliklinik für Parodontologie

Direktor: Univ.-Prof. Dr. Armin Herforth, F. 81-1 81 62

Sekretariat: Frau Napiontek, F. 81-1 81 62

Oberarzt: ZA B. Waschul

Wiss. Ang.: ZA M. Schmeing

Poliklinik für Zahnerhaltung und Präventive Zahnheilkunde

Direktor: Univ.-Prof. Dr. Wolfgang H.-M. Raab

Sekretariat: N. N., F. 81-1 81 44/1 78 75, Fax: 81-1 92 44

e-mail: raabdent@uni-duesseldorf.de

Oberarzt: Priv.-Doz. Dr. Hermann Lang, F. 81-1 98 80, Dr. Joachim Gramsch,
F. 81-1 82 63

Em. Univ.-Prof. Dr. F. Schübel, F. 81-1 90 55

Wiss. Ang.: ZÄ Tracy Krage D.M.D. (USA), ZÄ Dr. Anja Lüders, ZÄ Michelle
Ommerborn, ZA Dr. Stefan Rüttermann, ZÄ Babette Stephan, ZÄ Heide Wellings,
Gast-ZA Dr. Cüneyt Telli, Frau Manal Farouk Osman Badawi, MDS, Djordje Tesic

Poliklinik für Zahnärztliche Prothetik

Direktor: Univ.-Prof. Dr. Ulrich Stüttgen

Sekretariat: Frau Schneider, F. 81-1 81 42

em. Univ.-Prof. Dr. Hermann Böttger, F. 81-1 85 52

Oberärztin: Dr. Gabriele Diedrichs (proth. Amb.)

Oberärzte: Dr. Dr. Michael K. H. Heuser (stud. Kurse), Priv.-Doz. Dr. Alfons Hügger
(Vorklinik/Klinik)

Sekretariat (Klinik): N. N., F. 81-1 81 53

Sekretariat (Vorklinik): Frau Podvorica, F. 81-1 43 92

Reg.-Angestellte: Frau Bänsch, F. 81-1 43 93

Defektprothetik: F. 81-1 81 61

Wiss. Ang.: ZÄ Ulrike Beier, ZA Martin Bork, Dr. Helena Cremer-Piel, ZA Holger
Julius, Dr. Britta Kaminski, ZA Andreas Krebs

Poliklinik für Kieferorthopädie

Direktor: Univ.-Prof. Dr. Dieter Drescher,

E-mail: d.drescher@uni-duesseldorf.de

Sekretariat: N. N., F. 81-1 82 85

Em. Univ.-Prof. Dr. Walter Weise, F. 81-1 74 16

Oberarzt: Dr. Lars Fuck

3

Wiss. Ass.: Dr. Thomas Alt, Dr. Dan Goldin, Monika Kronlage, Röttger Lohe, Kinga Gansel

Klinik für Kiefer- und Plastische Gesichtschirurgie

Komm. Direktor: Univ.-Prof. Dr. Dr. Jürgen Lentrodt

Sekretariat: Frau Fiedler, F. 81-1 81 80/1 81 81

Oberärzte: Univ.-Prof. Dr. Dr. Claus-Udo Fritzeimer (F. 81-1 81 94), Dr. Öyvind Reksten (F. 81-1 81 83), Univ.-Prof. Dr. Dr. R. Schmitz (F. 81-1 82 57)

Wiss. Ang.: Dr. Oliver Giers (AiP), Dr. Dr. Tassilo Illg, Dr. Dr. Michael Jakob, Dr. Guido Meißner (AiP), Dr. Georg Neubauer, Gerhard Rohn (AiP), Dr. Dr. Wolfgang Schmitt, Dr. Dr. Wolfgang Schmüdderich, Dr. Dr. Jürgen Wahn

Abteilungen ohne Zuordnung zu einem Zentrum

Klinik für Anästhesiologie (Gebäude 12.42)

Direktor: Univ.-Prof. Dr. Jörg Tarnow

Sekretariat: Frau Ute Wirtz, F. 81-1 81 00/1 81 01, Frau Gabriele Gregorovius, F. 81-1 81 02, Fax 81-1 62 53, E-Mail: jtarnow@uni-duesseldorf.de

Stellvertr. Direktor: Prof. Dr. Peter Lipfert, F. 81-1 78 28

Oberärzte: Priv.-Doz. Dr. Artur Fournell, F. 81-1 74 88, Priv.-Doz. Dr. M. Hartmann, F. 81-1 82 67, „Kè zuo jiào shòu (RC)“ (Gastprofessor) Dr. Erhard Hartung, F. 81-1 84 51, Priv.-Doz. Dr. Holger Holthusen, F. 81-1 66 89, Priv.-Doz. Dr. Stefan Loer, F. 81-1 74 91, Prof. Dr. Eckhardt E. Müller, F. 81-1 81 04, Priv.-Doz. Dr. T. Scheeren, F. 81-1 82 67, Priv.-Doz. Dr. Wolfgang Schlack, F. 81-1 86 99, Priv.-Doz. Dr. Tom-Philipp Zucker, F. 81-1 73 64

Akad. Direktorin: Dr. Helga Dehnen-Seipel

Wiss. Ass.: Jan Ammann, Holger Barthel, Dr. Sandra Blenk, Dr. Michael Brenske, Rolf Buhl, Dr. Peter Busche, Dr. Dr. Jutta Draganov, Dr. Dirk Ebel, Dr. Thorsten Eisenach, Christian Favocchia, Dr. Rüdiger Fischer, Dr. Jan Fräßdorf, Dr. Christian Frey, Dr. Rainer Freynhagen, Dr. Andrea Gabriel, Dr. Frank Goesmann, Michael Grundmann, Dr. Peter Hoff, Dr. Peter Jauch, Dr. Martin Jetzek-Zader, Jochen Jordan, Dr. Christina Just, Dr. Detlef Kindgen-Milles, Dr. Ralf Krage, Dr. Rainer Kram, Dr. Lars Kunellis, Dr. Christel Lorenz, Dr. Bernd Mainzer, Dr. Nadine Martini, Dr. Stefan Meier, Dr. Sabine Mettler, Dr. Christoph Münch, Dr. Marianne Münchmeyer, Dr. Uta Muth-Selbach, Dr. Peter Noetges, Dr. Detlef Obal, Dr. Michael Pakulla, Dr. Benedikt Preckel, Dr. Martin Schabert, Dr. Andrea Schmitz, Dr. Alexander Schönfeld, Dr. Björn Schultheiß, Ralf Schumacher, Dr. Lothar Schwarte, Dr. Jens-Ulrich Stegmann, Dr. Markus Stevens, Dr. Ingo Störmer, Dr. Mathias Stratmann, Stefan Uttecht, Dr. Roland Walz, Dr. Marion Wessing, Dr. Kai Zacharowski, Dr. Kirsten Zader, Dr. Christine Zirpins

ÄiP/AiP: Dr. Zoe Heck, Alexander Koch, Dr. Stephan Ley, Christian Merten, Dr. Christiane Mummenhoff, Luzia Nicuta-RöfIs, Patrick Schober

Sektion für Experimentelle Anästhesiologie (Gebäude 23.02)

Wiss. Ass.: Dr. Olaf Picker, Dr. Achim Schindler (DFG)

Zentralinstitut für Klinische Chemie u. Laboratoriumsdiagnostik

(Gebäude 13.50–54)

Komm. Direktor: Univ.-Prof. Dr. H. Reinauer, F. 81-1 82 90

Sekretariat: Frau Staiger, Frau Schneider, F. 81-1 77 69, Fax 81-1 80 21

Oberarzt: N. N., F. 81-1 80 41

Oberassistenten: Dr. U. Fahren, F. 81-1 80 30, Dr. M. Falck, F. 81-1 75 59

Wiss. Mitarbeiterinnen und Mitarbeiter: Dr. T. Akerboom, Dr. D. Hermsen, Dr. G. Kappert, Dr. M. Reuschenbach, Dr. B. Zur

Institut für Hämostaseologie und Transfusionsmedizin

(Gebäude 12.41, 12.43 und 12.49)

Direktor: Univ.-Prof. Dr. Rüdiger E. Scharf

Sekretariat: Frau E. Walter, F. 81-1 73 44/1 73 45, Fax 81-1 62 21

E-mail: Sekretariat-IHTM@med.uni-duesseldorf.de

Homepage: WWW.uni-blutspende.de

Oberärztin und Oberärzte: Prof. Dr. Barbara M. E. Kuntz, F. 81-1 74 74, Priv.-Doz. Dr. med. Dr. rer. nat. Günther Giers, F. 81-1 85 56, Dr. Till Hoffmann, F. 81-1 71 09, Dr. Rainer Zotz, F. 81-1 72 37

Hochschuldozent: Priv.-Doz. Dr. Paul Kiefer, F. 81-1 87 93

Oberassistent: Dr. rer. nat. Johann W. Scheja, F. 81-1 85 55

Wiss. Ass.: Dr. Dunkica Breuer, Dr. Imme Conradi, Dr. Andrea Gerhardt, Priv.-Doz. Dr. Roland Goerlich, Dr. Susanne Kolbe-Busch, Dr. rer. nat. Erik Lehnert, Dr. Robert Loncar, Dr. Jens Möller, Dr. Huy-Hoang Nguyen, Dr. Jan Pilch (beurlaubt), Dr. Anne Sprünken, Dr. rer. nat. Volker Stoldt

Ärzte im Praktikum: Farzin Asgharzadeh, Anja Sabine Struve

Wiss. Mitarbeiter (Drittmittelstellen): Dr. rer. nat. Marianne Antoine (VW-Stiftung), Dr. rer. nat. Torsten Klockenbring (BMBF), Dr. rer. nat. Roman Köhl (DFG), Dipl.-Biol. Klaus Piepenbreier (BMBF), Dr. Jan Pilch (DFG), Dipl.-Oecotroph. Jörg Renn (BMBF), Dipl.-Biol. Werner Wirz (DFG)

Arbeitsgruppe „**Molekulare Vaskularbiologie**“ und Arbeitsgruppe „**Experimentelle Hämostaseologie**“ (Gebäude 23.12), Tel. 81-1 47 82

Prof. Dr. Rüdiger Scharf, Priv.-Doz. Dr. Paul Kiefer, Dr. rer. nat. Marianne Antoine, Dr. rer. nat. Roman Köhl, Dr. Robert Loncar, Dr. Till Hoffmann, Dr. Jan Pilch (beurlaubt), Dr. rer. nat. Volker Stoldt, Dipl.-Biol. Werner Wirz, Dr. Rainer Zotz

Arbeitsgruppe „**Molekulare Epidemiologie**“ (Gebäude 12.49), F. 81-1 72 37

Dr. Rainer Zotz, Dr. Andrea Gerhardt, Christian Müller, Anja Sabine Struve, Prof. Dr. R. E. Scharf

Institut für Transplantationsdiagnostik und Zelltherapeutika

(Gebäude 14.80)

Direktor: Prof. Dr. P. Wernet, F. 81-1 95 45

Stellvertreter des Institutsleiters: OA Dr. med. J. Fischer, F. 81-1 64 57

Geschäftsführender Oberarzt: PD Dr. med. R. Wassmuth, F. 81-1 95 42

Oberassistentin: PD Dr. rer. nat. G. Kögler, F. 81-1 67 89

Oberassistenten: Dr. rer. nat. Jürgen Enczmann, F. 81-1 95 33, PD Dr. H. D. Royer, F. 81-1 69 24

Oberarzt: Dr. med. A. Platz, F. 81-1 67 94

Leiter der Nachwuchsgruppe: Dr. rer. nat. M. Uhrberg, F. 81-1 95 29

Sekretariat: N. N., F. 81-1 95 45, Fax 81-1 91 47

Wiss. Ang.: Dr. rer. nat. B. Giebel, F. 81-1 94 43, Dipl.-Biol. K. Giesen, F. 81-1 94 43, Dipl.-Phys. H. Gressmann, F. 81-1 86 13, Dr. rer. nat. E. Grinstein, F. 81-1 95 34, Anette Herda MSc, F. 81-1 91 45, Dipl.-Biol. J. Höhn, F. 81-1 84 43, Dipl.-Chem. Y. Radacz, F. 81-1 96 22, Dr. rer. nat. R. Sorg, F. 81-1 67 91

Knochenmarkspenderegister (Himmelgeister Str. 248): Dipl.-Biol. M. Kiesel, F. 81-1 86 86, Fax 9 34 84 35, Stammzellspender-Koordination: Dipl.-Biol. M. Rinker, F. 81-1 66 42

Nachwuchsgruppe Uhrberg:

Wiss. Ang.: Dipl.-Biol. B. Eisermann, F. 81-1 87 51, Dipl.-Biol. C. Henger, F. 81-1 95 28, Dipl.-Biol. J. Pflugfelder, F. 81-1 95 28, Dr. rer. nat. S. Santourlidis, F. 81-1 95 28, Dipl.-Biol. S. Weinhold, F. 81-1 95 28, Dr. rer. nat. J. Trompeter, F. 81-1 87 51

3

José Carreras Cord-Blood-Stammzell-Bank (Gebäude 11.89):

F. 81-1 67 94, Fax 81-1 67 92

PD Dr. rer. nat. G. Kögler, F. 81-1 67 89, Dipl. Biol. L. Körschgen, F. 81-1 67 94,
Dipl.-Biol. V. Reimann, F. 81-1 67 94

Institut für Molekulare Medizin (Gebäude 23.12)

Univ.-Prof. Dr. K. Schulze-Osthoff, F. 81-1 35 39

Sekretariat: N. N., F. 81-1 35 38

Institut für Medizinische Mikrobiologie und Virologie (Gebäude 22.21)

Direktor: Univ.-Prof. Dr. Ulrich Hadding (F. 81-1 24 59/1 24 60)

Sekretariat: Frau G. Weichelt, (F. 81-1 24 59/1 24 60), Fax 81-1 53 23

Univ.-Prof. Dr. Hans-Peter Heinz (F. 81-1 47 58)

Wiss. Ass.: Dr. Ortwin Adams, Dr. Grete Berns, Prof. Dr. Walter Däubener, Prof. Dr. Hans-Georg Fischer, Dr. Roland Geisel, PD Dr. Birgit Henrich, Dr. Sabine Krämer, Dr. Catharina Krempe, Dr. Colin MacKenzie, Dr. Jasmina Petridou, Dr. Gabriele Reichmann, PD Dr. Heiner Schaal, PD Dr. Franz-Josef Schmitz, Dr. Lutz Thomas, Dr. Gregor Zysk

Institut für Onkologische Chemie (Gebäude 23.12)

Direktor: Univ.-Prof. Dr. med. Hans Bojar, F. 81-1 43 12,
e-mail: bojar@uni-duesseldorf.de

Sekretariat: Angela Neef, Martina Klimke, F. 81-1 43 22, Fax: 81-1 51 14

Wiss. Ass.: Dr. rer. nat. Hans-Bernd Prisack (F. 81-1 43 02), Dr. rer. nat. Olga Modlich (F. 81-1 53 56), Dr. rer. nat. Christiaan Karreman (F. 81-1 53 56), Dr. rer. nat. Oliver Keil (F. 81-1 53 56), Dipl. Humanbiol. Kornelia Martin (F. 81-1 43 55)

Institut für Lasermedizin (Gebäude 22.03)

<http://www.ilm.uni-duesseldorf.de>

e-mail: ilm@uni-duesseldorf.de

Geschäftsführender Direktor: Univ.-Prof. Dr. Rainer Bayer, F. 81-1 27 60,
e-mail: bayer@uni-duesseldorf.de

Sekretariat: Sylvia Berger, F. 81-1 27 62, Fax: 81-1 13 74

Univ.-Prof. Dr. Peter Hering, F. 81-1 27 61

e-mail: hering@uni-duesseldorf.de

Wiss. Ang.: Golo von Basum, F. 81-1 13 72, Dipl.-Phys. Hannes Dahnke, F. 81-1 13 72, Heiko Ganser, F. 81-1 13 72, Daniel Halmer, F. 81-1 13 72, Markus Horstjann, F. 81-1 13 72, Dipl.-Phys. Gerd Laschinski, F. 81-1 27 58, Dr. rer. nat. Sabine Metzger, F. 81-1 27 50 (BMFZ), Dr. rer. nat. Manfred Mürtz, F. 81-1 13 72, Dipl.-Phys. Jens Osterholz, F. 81-1 28 01, Stefan Ostrowski, F. 81-1 13 72, Dipl.-Ing. Hans-Achim Rood, F. 81-1 27 49, Dr. rer. nat. Anja Vervoorts, F. 81-1 26 23

Arbeitsgruppe Molekulare Wirkstoff-Forschung:

Univ.-Prof. Dr. Horst Lemoine, F. 81-1 26 43 (MWF), Univ.-Prof. Dr. Raimund Mannhold, F. 81-1 27 59 (MWF)

Gastwissenschaftler: PD Dr. Hans-Joachim Schwarzmaier, F. 81-1 28 01, Dr. rer. nat. Thomas Hennig, F. 81-1 27 48, Dr. rer. nat. Jörg Meister, F. 81-1 27 48, Dipl. Phys. Jens Bongartz, F. 81-1 27 58, Dipl.-Phys. René Franzen, F. 81-1 27 48, Dipl. Phys. Thomas Mitra, F. 81-1 38 69

Institut für Geschichte der Medizin (Gebäude 23.12, Ebene 04)

Geschäftsf. Direktor: Univ.-Prof. Dr. Dr. Alfons Labisch, M. A., F. 81-13940
Sekretariat: Marita Bruijns-Pötschke, Ulrich Koppitz, F. 81-13940, Fax 13949
em. Univ.-Prof. Dr. Dr. Hans Schadewaldt, F. 81-14053, Fax 81-14053
Wiss. Ang.: Karen Bayer, M. A., F. 81-15179, Fritz Dross, M. A., F. 81-14858, Dr.
Norbert Paul, M. A., F. 81-14303, Eva Schuster, M. A., F. 81-13943, Frank
Sparing, M. A., F. 81-15179, Priv.-Doz. Dr. Jörg Vögele, M. A., F. 81-13942,
Dr. Wolfgang Woelk, F. 81-14858
Medizinhistorischer Handapparat: Carmen Götz, F. 81-13945

Klinische Einrichtungen für Psychosomatische Medizin und Psychotherapie

Direktor: Univ.-Prof. Dr. med., Dr. phil. Wolfgang Tress

Klinisches Institut für Psychosomatische Medizin und Psychotherapie

Moorenstraße 5, 40001 Düsseldorf (Gebäude 14.90 und 14.91), Fax 81-16250
Direktor: Univ.-Prof. Dr. med., Dr. phil. Wolfgang Tress, F. 81-18338/18304
Stellvertr. Direktor: Univ.-Prof. Dr. med. Matthias Franz, F. 81-18338/18528
Sekretariat: Dagmar Leth, F. 81-18338, e-mail: leth@med.uni-duesseldorf.de
Professoren: Univ.-Prof. Dr. phil. Luciano Alberti, F. 81-18308, Univ.-Prof.
Dr. med. Matthias Franz, F. 81-18338/18855
Konsiliarambulanz für die Universitätskliniken und Poliklinik (zugleich psychoso-
ziale Beratungsstelle für Studierende und Mitarbeiter/innen der HHU)
Sekretariat: Dagmar Leth, F. 81-18855
Wiss. Ang.: Frau Dr. phil. Christine Schneider, F. 81-18535, Herr Dr. med.
H. Lensche, F. 81-17354, Frau Psych. Sybille Höwer, F. 81-18572, Dr. Carl
Schreiner, F. 81-16212, Frau Dr. Maike Monhof, Herr Dr. med. Wolfgang Sitte, F.
81-18537, Herr Dipl.-Psych. Ralf Schäfer, F. 81-18536, Frau Dr. Jüttermann-
Lembke
Forschungsstelle für Psychosomatische Medizin (Gebäude 14.91)
Prof.: Univ.-Prof. Dr. phil. Luciano Alberti, F. 81-18308
Wiss. Ang.: Frau Psych. M. A. Sybille Höwer, F. 81-18572
Labor für Psychophysiologische Affektforschung
(Gebäude 23.12, Ebene 00, Raum 21)
Univ.-Prof. Dr. Matthias Franz, F. 81-12536
Sekretariat: Dagmar Leth, F. 81-18338
Wiss. Ang.: Frau Dr. phil. Christine Schneider, F. 81-12536, Herr Dipl.-Psych.
Ralf Schäfer, F. 81-12536

Klinik für Psychosomatische Medizin und Psychotherapie der Heinrich-Heine-Universität Düsseldorf – Rheinische Kliniken

Bergische Landstraße 2, 40629 Düsseldorf, F. 9220
Direktor: Univ.-Prof. Dr. med., Dr. phil. Wolfgang Tress
Sekretariat: Frau M.-L. Klingelstein, F. 922-47 00/47 01, Fax 922-47 07
Ltd. Oberarzt und Vertreter: Dr. med. Johannes Kruse
Sekretariat: Frau B. JacaBelino, F. 922-47 02/03
Institutsambulanz:
Oberarzt: Dr. med. J. Maus, F. 922-47 12

3

Sekretariat: Frau M. Stephan, F. 922-47 10, Fax 922-47 07

Wiss. Ang.: Dipl.-Psych. H.-J. Bernard, F. 922-47 14, Frau Dr. phil. V. Bergstein, F. 922-47 17, Frau Dr. med. B. Clar, F. 922-47 18, Herr Dipl.-Psych. A. Stratkötter, F. 922-47 19

Sekretariat: Frau M. Stephan, F. 922-47 10

Bettenstation und Tagesklinik

Oberärzte: Prof. Dr. med., Dr. rer. pol. J. Ott , F. 922-47 04/47 50,
Dr. med. J. Kruse, F. 922-47 02, Dr. med. N. Hartkamp, 922-47 22

Sekretariate: N. N. (Station), F. 922-47 06, Frau M. Stephan (Ambulanz),
F. 922-47 10, Frau M. Puschner (Tagesklinik), F. 922-47 50

Wiss. Ang.: Dr. med. J. Hessel, F. 922-47 51, Frau Dr. med. St. Dechering, F. 922-47 31,
Frau Dr. med. K. Kosiewski, F. 922-47 42, Dr. phil. Dipl.-Psych. K.-H. Spieler, F. 922-47 53, Dr. med. A. Grinschgel, F. 922-47 44

Forschungsstelle für quantitative Methoden und Evaluation

Leiter: Dr. med. N. Hartkamp, F. 922-47 22

Wiss. Ang.: Dr. rer. nat. N. Schmitz , F. 922-47 23, Frau Dipl.-Psych. L. König,
Frau Dr. S. Michalek, Frau Dipl.-Psych. D. Hecke

Forschungsstelle qualitative Methoden in der psychotherapeutischen Medizin

Leiter: N. N.

Wiss. Ang.: Dipl.-Psych. Dipl.-Phys. A. Stratkötter, F. 922-47 19

Klinik und Poliklinik für Psychiatrie und Psychotherapie der Heinrich-Heine-Universität Düsseldorf – Rheinische Kliniken Düsseldorf

Bergische Landstraße 2, 40629 Düsseldorf, F. 922-0

Direktor: Univ.-Prof. Dr. W. Gaebel, F. 922-2000

Sekretariat: Frau Albrecht / Frau Scheuten, F. 922-2001/2004, Fax: 922-2020

Hochschullehrer: Univ.-Prof. Dr. W. Gaebel, F. 922-2000, PD Dr. M. Haupt, F. 922-4204, PD Dr. Dipl. Psych. R. Ihl, F. 922-4203, PD Dr. A. Klimke, F. 922-3401, Prof. Dr. Dipl.-Psych. E. Lehmann, F. 922-2720, Univ.-Prof. Dr. Dr. Dipl.-Psych. F. Schneider, F. 922-3495, PD Dr. F. J. Schuier, F. 922-4600; Prof. Dr. Dr. Dipl.-Psych. U. Sprick, F. 922-3403

Wiss. Mit.: Omid Ahmadi, Dr. Niels Allert, Dipl.-Psych. Erika Bittner, Dipl. Psych. Jürgen Brinkmeyer, Jana Böcker, Dr. Marco Busch, Joachim Closset, Dipl.-Psych. Birgit Conradt, Sandra Dausend, Matthias Eickhoff, Dr. Oliver Franz, Nicole Frommann, Doris Geßner-Özokyay, Valerie Ghiassi, Dr. Bernd Gonschior, Liliana Gurita-Jansweid, Hermann Graebener, Dipl.-Psych. Brigitte Grass-Kapanke, Dr. Astrid Gronau-Adams, Juliane Großer, Renate Grüner, Ceda Günes, Dipl.-Psych. Ute Habel, Dr. Jutta Hartmann, Dr. Paul Hassel, Dr. Uwe Henning, Dr. Christiane von Hirsch, Dr. Barbara Höft, Dr. Thomas Hummel, Dr. Michaela Jänner, Simon Kalt, Marion Kannaß, André Karger, Reza Khalili, Dr. Mathias Kiefer, Dr. Jürgen Kornischka, Lydia Kostorz, Jochen Kratz, Dagmar Kreger, Robert Krohmer, Dipl.-Psych. Melita Künne-Rosenkranz, Dipl.-Psych. Dieter Kunzke, Prof. Dr. Erlo Lehmann, Dr. Wolfgang Lehnert, Dr. Martin List, Dr. Stefan Löffler, Dipl.-Psych. Henning Lütchke, Frau Dipl.-Psych. Elsbeth Manns, Annette De Marco, Ralph Menke, Dr. Cesary Miller, Dipl.-Psych. Erik Mönikes, Dipl.-Psych. Stefan Müller, Dr. Ullrich Müller, Anja Piaszek, Peter Pieperhoff, Dr. Klaus Rabe, Claudia Redner, Matthias Riesbeck, Eva Schäfer, Martina Schmidt, Dr. Alexander Schmitz, Dr. Dipl.-Psych. Raimund Schneider, Robert Schwark, Dr. Thorsten Sinnemann, Dr. Sebnem Simsek, Dipl.-Psych. Wolfgang Strauß, Dr. Elisabeth Streit, Dr. Birgit Stüecken, Reyhan Ullrich, Dipl.-Psych. Judith Volkenborn, Bettina Wassermann, Dr. Christian Werner, Katrin Wiedemann, Dr. Martina von Wilmsdorff, Dipl.-Psych. Renate Winkelsträter, Dr. Dipl.-Psych. Wolfgang Wölwer, Dr. (RO) Richard Zemlicka, Janina Zimmermann

Abteilung Allgemeine Psychiatrie 1:

Abteilungsarzt: Dr. H. Quadbeck, F. 922-3100/3101

Oberärztin: Dr. R. Brosteanu, F. 922-3103

Abteilung Allgemeine Psychiatrie 2:

Abteilungsarzt: Prof. Dr. W. Gaebel, F. 922-2000/2001

Oberärzte: PD Dr. A. Klimke (Itd.), F. 922-3401, Prof. Dr. Dr. Dipl.-Psych. F. Schneider (Itd.), F. 922-3495, Dr. J. Cordes, F. 922-3626, Dr. B. Janssen, F. 922-3404, PD Dr. T. Schillen, F. 922-2741, Prof. Dr. U. Sprick, F. 922-3403, Dr. M. Streit, F. 922-3475

Poliklinik und Leitung: Prof. Dr. Dr. F. Schneider, F. 922-3495

Instituts- Patientenanmeldung: F. 922-3490

ambulanz: Stationäre Aufnahme: Dr. B. Gonschior, F. 922-2800/2801

Abteilung Allgemeine Psychiatrie mit Schwerpunkt Suchtkrankheiten:

Abteilungsarzt: Dr. W. Burtscheidt, F. 922-3600/3601

Oberarzt: Dr. H. Schönell, F. 922-3104

Abteilung Allgemeine Psychiatrie mit Schwerpunkt Gerontopsychiatrie:

Abteilungsärztin: Dr. Chr. Kretschmar, F. 922-4200/4201

Oberärzte: PD Dr. M. Haupt, F. 922-4204, PD Dr. R. Ihl, F. 922-4203,

Abteilung Rehabilitation:

Leitung: Dipl.-Psych. R. Greis-Maibach, F. 922-4800/4801

Abteilung Neurologie:

Abteilungsarzt: PD Dr. F. J. Schuier, F. 922-4600/4601

Oberärzte: Dr. M. Griese, F. 922-4625, St. Reinbott, F. 922-4604

Abteilung Kinder- und Jugendpsychiatrie:

Abteilungsarzt: Dr. G. Ott, F. 922-4500/4501

Oberärztin: Dr. O. Sokolova, F. 922-4503

3**Institute an der Heinrich-Heine-Universität aus dem Bereich der Medizin****Deutsches Diabetes-Forschungsinstitut an der Heinrich-Heine-Universität Düsseldorf**

Auf'm Hennekamp 65, 40225 Düsseldorf, F. 33821

Geschäftsführender Direktor: Univ.-Prof. Dr. Werner Scherbaum

1. Klinische Abteilung – Lehrstuhl für Innere Medizin (Endokrinologie/Diabetologie)

Univ.-Prof. Dr. Werner Scherbaum

Sekretariat: Frau Walther, F. 3382-200, -201

Oberärzte: Prof. Dr. Hans Hauner, Prof. Dr. Theodor Koschinsky,

Priv.-Doz. Dr. Stephan Martin, Priv.-Doz. Dr. Jochen Seißler

Prof. Dr. Diethelm Tschöpe, Prof. Dr. Dan Ziegler

Wiss. Mitarb.: Dr. Thure Adler, Fawaz Akila, Dipl.-Biol. Christina Bunting-

Tempea, Dr. Volker Burkart, Dr. Stephanie Flohé, Reiner Fütth, Heike Genesisius,

Dr. Christiane Habich, Prof. Dr. Helga Gleichmann, Dr. Thomas Hansner, Dr.

Achim Hübinger, Karsten Jungheim, Prof. Dr. Hubert Kolb, Dr. Mark Lankisch,

Dr. Guido Meierhoff, Dr. Svenja Nickell, Dr. Petra Ohly, Dr. Hans-Joachim

Partke, Dr. Brigitte Pawlowski, Dr. Nanette Schloot, Dr. Yolanda Schottenfeld-

Naor, Dr. Barbara Schwippert-Houtermans, Dr. Thomas Skurk, Dr. Ali Stirban,

Dr. Monika Toeller-Suchan, Raluca Suta, Dr. Markus Walz, Dr. Klaus Wiefels,

Karsten Wurow

2. Abteilung für Klinische Biochemie und Pathobiochemie – Lehrstuhl für Klinische Biochemie (Diabetologie)

Direktor: Prof. Dr. D. Müller-Wieland
Sekretariat: Frau Breiden, F. 3382-241, -240, Fax: 33 82-430
Oberassistent: Prof. Dr. Rösen, F. 3382-562, Prof. Dr. Eckel, F. 3382-561

Wiss. Mitarb.: Dr. Avci, F. 3382-240, Dr. Bubbenzer, F. 3382-623, Dr. Flörke, F. 3382-569, Priv.-Doz. Dr. Junger, F. 3382-255, Frau Dr. Knebel, F. 3382-240, Dr. Kopp, Dr. Kotzka, F. 3382-240, F. 3382-583, Dr. Kühn, F. 3382-581, Prof. Dr. Kühn-Velten, F. 3382-531, Dr. Lehr, F. 3382-240, Prof. Dr. Schadewaldt, F. 3382-537, Dipl.-Ing. Susanto, F. 3382-535, Dr. Wasner, F. 3382-622, Dr. Weiß, F. 3382-629

3. Abteilung Biometrie und Epidemiologie

Direktor: Univ.-Prof. Dr. Guido Giani
Sekretariat: Frau Landt, F. 3382-259
Wiss. Mitarb.: N. N., Prof. Dr. Finner, Dr. Haastert, Dr. Icks, Juretzko, Dr. Rathmann, Dr. Rosenbauer, Dr. Straßburger

Medizinisches Institut für Umwelthygiene an der Heinrich-Heine-Universität Düsseldorf

Auf'm Hennekamp 50, 40225 Düsseldorf, F. 3389-0

amtierender Direktor: Prof. Dr. Gerhard Winneke
Sekretariat: Petra Klein

Abteilungsleiter: Prof. Dr. Josef Abel, Priv.-Doz. Dr. Paul P. J. A. Borm, Prof. Dr. Ernst Gleichmann, Prof. Dr. Ulrich Ranft, Prof. Dr. Herbert Wiegand (stellv.), Prof. Dr. Gerhard Winneke

Wiss. Ass.: Dr. Catrin Albrecht, Dr. Liselotte Altmann, Dr. Andrea Becker, Dr. Jutta Begerow, Dr. Katharina Beyen, Dr. Klaus Bien, PD Dr. Charlotte Esser, Dr. Doris Höhr, Dr. Joachim Kastka, Dipl.-Biol. Ad Knaapen, Dipl.-Biol. Frank Kopp, Dr. Ursula Krämer, B. Sc. Laura Layland, Dr. Hellmuth Lilienthal, Dr. Anna von Mikecz, Dr. Jürgen Oberbarnscheidt, Dr. Beate Pesch, Dipl.-Biol. Thomas D. Rockel, Herr Tingming Shi, Dr. Roel Schins, Dipl.-Psych. Kirsten Sucker, Dipl.-Biol. Dorothea Sugiri, Dr. Klaus Unfried, Dr. Christoph Vogel, Dr. Jens Walkowiak, Dr. Günther Warncke, Dr. Sandra Wolf, Xianzhu Wu, Dipl.-Biol. Marty Wulferink

Institut für Umweltmedizinische Forschung an der Heinrich-Heine-Universität Düsseldorf

Auf'm Hennekamp 50, 40225 Düsseldorf

Direktor: N. N.

Lehranstalten und Schulen des Universitätsklinikums der Heinrich-Heine-Universität Düsseldorf

Moorenstraße 5, 40625 Düsseldorf

Lehranstalt für technische Assistenten in der Medizin (Gebäude 15.12)

Ärztl. Leiter: Univ.-Prof. Dr. Reinauer
Leitende Lehrkraft: Frau Schmidt, F. 81-18206

Schule für Physiotherapie (Gebäude 15.14)

Ärztl. Leiter: Univ.-Prof. Dr. W. J. Bock
Leitende Lehrkraft: Frau Lauber, F. 81-18631

Lehranstalt für Massage (Gebäude 15.14)

Ärztl. Leiter: Univ.-Prof. Dr. R. Krauspe
Leitende Lehrkraft: Frau Teloo, F. 81-17982

Lehranstalt für Orthoptistinnen (Gebäude 13.75)

Ärztl. Leiter: Univ.-Prof. Dr. Sundmacher
Leitende Lehrkraft: Frau Hasselberg, F. 81-17337

Lehranstalt für Diätassistentinnen (Gebäude 17.21)

Ärztl. Leiter: Univ.-Prof. Dr. Dres. h.c. mult. Berger
Leitende Lehrkraft: Frau Hilgarth, F. 81-18288
Schulsekretariat: Frau Kreuzberger/Frau Halwas, F. 81-17147

Krankenpflegeschule (Gebäude 15.11)

Ärztl. Leiter: Univ.-Prof. Dr. Sundmacher
Leitende Lehrkraft: Marianne Twehues, F. 81-17564

Kinderkrankenpflegeschule (Gebäude 15.21)

Ärztl. Leiter: Univ.-Prof. Dr. Lenard
Leitende Lehrkraft: Oberschwester Rosmarie Wiedbrauk, F. 81-18385

Schule für Krankenpflegehilfe (Gebäude 15.11)

Ärztl. Leiter: Univ.-Prof. Dr. Sundmacher
Leitende Lehrkraft: Marianne Twehues, F. 81-17564
Schulsekretariat: Frau Wiesner, Frau Flak, F. 81-17567

Staatlich anerkannte Weiterbildungsstätte für Intensivpflege und Anästhesie, Gebäude 11.75

Ärztl. Leiter: Univ.-Prof. Dr. J. Tarnow
Leitende Lehrkraft: Matthias Grünewald, F. 81-17292
Stellvertretende Leitung: Renate Babian, F. 81-19272
Pädagogische Mitarbeiterin: N. N., F. 81-19020

Studienplan

für das vorklinische Studium der Medizin (1. bis 4. Studiensemester) im Sommersemester 2002

(Empfehlung der Unterrichtskommission für das vorklinische Medizinstudium)

1. Semester

Zum Sommersemester findet keine Einschreibung für Erstsemester statt.

2. Semester (Wochen 1-6)

Zeit	Montag	Dienstag	Mittwoch	Donnerstag	Freitag		
8-9							
9-10	Chemie (Vorlesung)	Physik (Vorlesung)	Chemie (Vorlesung)	Chemie (Vorlesung)	Chemie (Vorlesung)		
10-11							
11-12	Chemie (Praktikum) Gr. 1-8	Chemie (Praktikum) Gr. 9-16		Chemie (Praktikum) Gr. 1-8	Chemie (Praktikum) Gr. 9-16		
12-13							
13-14							
14-15						Physik (Praktikum) Gr. 9-16	Physik (Praktikum) Gr. 1-8
15-16							
16-17						Physik (Praktikum) Gr. 9-16	Physik (Praktikum) Gr. 1-8
17-18							
18-19							
19-20							

2. Semester (Wochen 7-14)

Zeit	Montag	Dienstag	Mittwoch	Donnerstag	Freitag		
8-9							
9-10	Biochemie I (Vorlesung)						
10-11	Physiologie I (Vorlesung)						
11-12	Biochemie (Prakt.) 14tägig Gr. 17-20 / Gr. 21-24	Physiolog. (Prakt.) Gr. 1-4	Physik (Vorlesung)	Biochemie (Prakt.) 14tägig Gr. 1-4 / Gr. 5-8	Physiolog. (Prakt.) Gr. 9-12		
12-13						Biochemie (Prakt.) Gr. 17-20	
13-14							
14-15						Physiolog. (Prakt.) Gr. 5-8	Physiolog. (Prakt.) Gr. 13-16
15-16							
16-17						Physiolog. (Prakt.) Gr. 21-24	
17-18							
18-19							
19-20							

3. Semester

Zeit	Montag	Dienstag	Mittwoch	Donnerstag	Freitag
8- 9	Physiologie I (Vorlesung)				Anatomie II (Vorlesung)
9-10	Biochemie II (Vorlesung)				
10-11	Humangenetik (Vorlesung)	Medizinische Psychologie (Vorlesung)	Einf. Immunbiologie (Vorlesung)		Humangenetik (Vorlesung)
11-12	Anatomie II (Vorlesung)		Anatomie II (Vorlesung)	Anatomie II (Vorlesung)	Anatomie II (Vorlesung)
12-13	Anatomie III (Vorlesung)				
13-14					
14-15	Mikroskopische Anatomie (Kurs)		Mikroskopische Anatomie (Kurs)		Mikroskopische Anatomie (Kurs)
15-16					
16-17					
17-18					
18-19					
19-20					

3

4. Semester

Zeit	Montag	Dienstag	Mittwoch	Donnerstag	Freitag
8- 9	Physiologie I (Vorlesung)				
9-10	Biochemie (Sem.)	Physiologie (Sem.)			Biochemie (Sem.)
10-11					
11-12					
12-13					
13-14		Biochemie (Prakt.)	Physiologie (Prakt.)	Biochemie (Prakt.)	Physiologie (Prakt.)
14-15	Medizinische Psychologie (Kurs)	Biochemie (Prakt.)	Biochemie (Prakt.)	Biochemie (Prakt.)	Biochemie (Sem.)
15-16					Physiologie (Sem.)
16-17					
17-18					
18-19	Med. Psychologie (Sem.)				
19-20					

Studienplan

für das klinische Studium der Medizin: I. Klinischer Studienabschnitt im Sommersemester 2002

(Empfehlung der Unterrichtskommission für das klinische Medizinstudium)

1. Semester des I. Klinischen Studienabschnitts

Zeit	Montag	Dienstag	Mittwoch	Donnerstag	Freitag
8-9	Allgemeine Pathologie (V)	Allgemeine Pathologie (K) / Übungen in medizin. Biometrie C	Allgemeine Pathologie (V)	Allgemeine Pathologie (V)	Allgemeine Pathologie (K) / Übungen in medizin. Biometrie F
9-10					
10-11	Pathophysiologie / Pathobiochemie (V)				
11-12	Übungen in medizinischer Biometrie A	Pharmakologie (V)	Pharmakologie (V)	Pharmakologie (V)	Pharmakologie (V)
12-13			Radiologie (V)		
13-14		Medizinische Statistik (V)		Medizinische Statistik (V)	
14-15	1. Hilfe (V)	Kursus Klin. Untersuchung (V)	Klin. Untersuchung (Praktikum)	Allg. klin. Untersuchung (V)	Kursus der allg. klin. Untersuchung (Praktikum)
15-16	Praktische Übungen für akute Notfälle				
16-17	Übungen in medizinischer Biometrie B		Übungen in medizin. Biometrie E	Übungen in medizin. Biometrie G	
17-18					
18-19		Übungen in med. Biometrie D			

2. Semester des I. Klinischen Studienabschnitts

Zeit	Montag	Dienstag	Mittwoch	Donnerstag	Freitag
8-9	Klinische Chemie (V) zum Kurs				Klinische Chemie (V) zum Kurs
9-10	Mikrobiologie (V)				Mikrobiologie (V)
10-11		Geschichte der Medizin (V)			
11-12	Radiologie (V)	Pharmakologie (V)	Pharmakologie (V)	Pharmakologie (V)	Pharmakologie (V)
12-13					
13-14	Einführung und Praktika in Klinischer Chemie und Hämatologie, medizinischer Mikrobiologie sowie allgemeiner und systematischer Pharmakologie und Toxikologie				
14-15					
15-16					
16-17					
17-18					
18-19					

Studienplan

für das Klinische Studium der Medizin: II. Klinischer Studienabschnitt im Sommersemester 2002

(Empfehlung der Unterrichtskommission für den II. Klinischen Studienabschnitt)

1. Semester des II. Klinischen Studienabschnitts

Zeit	Montag	Dienstag	Mittwoch	Donnerstag	Freitag
7- 8					
8- 9	Chirurgie I (V)				
9-10	Kinderheilkunde I (V/P)				
10-11	Innere Medizin I (V)				
11-12					
12-13					
13-14	Orthopädie (P)	Orthopädie (P)		Orthopädie (P)	
14-15			Orthopädie (V)		
15-16	Spez. Pathologie (V)	Spez. Pathologie (V/Kursus)			Spez. Pathologie (V/Kursus)
16-17				Chirurgie (Prakt.)	
17-18					
18-19					

3

2. Semester des II. Klinischen Studienabschnitts

Zeit	Montag	Dienstag	Mittwoch	Donnerstag	Freitag
7- 8					
8- 9	Chirurgie II (V)				
9-10	Kinderheilkunde II (V/P)				
10-11	Innere Medizin II (V)				
11-12	Ökologisches Stoffgebiet (V/K)				
12-13					
13-14					
14-15	Ökol. Stoffgebiet: Rechtsmedizin (V/K)		Ökol. Stoffgebiet: Hygiene (V/K)	Ökol. Stoffgebiet: Impfkurs	
15-16					
16-17				Chirurgie (Prakt.)	
17-18				Innere Medizin (Prakt.)	
18-19					

3. Semester des II. Klinischen Studienabschnitts

Zeit	Montag	Dienstag	Mittwoch	Donnerstag	Freitag
7- 8					
8- 9	Frauenheilkunde (V)				
9-10		Frauenheilkunde (V)	Frauenheilkunde (V)		Frauenheilkunde (V)*
10-11	Dermatologie (V)		Dermatologie (V)		Dermatologie (V)
11-12		HNO-Heilkunde (V)		HNO-Heilkunde (V)	Augenheilkunde (V)
12-13					
13-14				HNO-Heilkunde (P)	Augenheilkunde (P) ***
14-15		Psychosomatik und Psychotherapie (V)	Allgemeinmedizin (V/K)**		
15-16	Dermatologie (P)				
16-17					
17-18					

* Praktikum der Frauenheilkunde und Geburtshilfe in den Semesterferien (2 Wochen)

** Zusätzl.: Hausarzt-Praktikum (2 Wochen) in den Semesterferien

*** Augenheilkunde: Stationspraktika n. besonderem Plan

4. Semester des II. Klinischen Studienabschnitts

Zeit	Montag	Dienstag	Mittwoch	Donnerstag	Freitag
7- 8					
8- 9					
9-10	Spezielle Pharmakologie (V/Kursus)				
10-11					Urologie (V/P)*
11-12		Differential- diagnose innerer Erkrankungen (V)	Neurologie (V)		
12-13					
13-14	Notfallmedizin (V)			Notfallmedizin (V)	
14-15	Neurologie (V)		Neurologie (P)		Neurologie (P)
15-16		Psychiatrie (V/P)	Notfallmedizin (P)		Notfallmedizin (P)
16-17	Psychosomatik und Psychotherapie (P)				
17-18					

* Urologie: Stationspraktika n. besonderem Plan

Studienplan

Zusatzstudiengang Public Health

1. Studienjahr

Themenbereich	1. Semester	2. Semester
I Organisationsanalyse und Management im europäischen Gesundheitswesen	110 Std.	
II Methoden der Gesundheitswissenschaften	100 Std.	60 Std.
III Umwelt, Arbeit und Gesundheit		110 Std.
IV Familie, Gemeinde und Gesundheit		110 Std.
V Verhaltensmedizinische Prävention und Rehabilitation	110 Std.	

2. Studienjahr

	3. und 4. Semester
Forschungsseminare aus den Themenbereichen I-V	90 Std.
1 Intensivseminar Management, Führung, Entscheidung	30 Std.
1 Intensivseminar Verhaltensmodifikation und Kommunikationstraining	30 Std.
Erstellen der Magisterarbeit	400 Std.

3

Interdisziplinäre Veranstaltungen innerhalb der Medizinischen Fakultät

Ringvorlesungen

Transplantationsmedizin
Fr. 14–15
kleiner Hörsaal Chirurgie

Ackermann /Aul/Heyll /Bender /
Nitz/Gams/Petzold/Feindt/Göbel /
Burdach/Grabensee/Pape/Sandmann/
Sundmacher/Reinhard/Wernet
(Organisation: Prof. Dr. Göbel)

Tauch- und Überdruckmedizin hyperbarer
Sauerstoff-HBO-Therapie

Schmitt /Carl/Ciper/Lerch/Göbel /
Krauth /Ganzer/Hauser/Tarnow/Flesche/
Borsch-Galetke/Muth/Sigmund/
(Organisation: PD Dr. Carl)

Ringvorlesung Molekulare Onkologie
für fortgeschrittene Studierende der
Medizin und Naturwissenschaften
2stündig (siehe besonderen Aushang)

Schulz /Bier/Burdach/
Gerharz/Goretzki/Michel /
Möslein/Niederacher/
Royer-Pokora/Simon /Weber /Wernet

Kolloquium des Koordinierungszentrums für Klinische Studien
Mo. 16–17 (4wöchentlich)

Ohmann

Lehrveranstaltungen Sommersemester 2002

(vgl. auch Vorlesungsankündigungen – Für Hörerinnen und Hörer aller Fakultäten – S. 95)

(Änderungen vorbehalten)

I. Anatomie und Hirnforschung

- | | | |
|------|--|---|
| 100. | Anatomie II (Innere Organe:
Makrosk. und Mikrosk. Anatomie)
Mo., Mi., Do. 11 - 12, Fr. 8 - 9 u. 11 - 12
Hörsaal 2D
(vgl. bes. Aushang) | Hartwig/
Haider/Mai/
Novotny/Passia |
| 101. | Anatomie III (Nervensystem)
Mo. - Fr. 12 - 13
Hörsaal 2A
(vgl. bes. Aushang) | Zilles/Mai/
Novotny/Staiger/
unter Mitwirkung
von Seitz |
| 102. | Anatomie für Studierende der Pharmazie
Fr. 11 - 13 (2stündig)
Hörsaal 6A, Gebäude 26.11
(vgl. bes. Aushang) | Passia |
| 103. | Biologie, Pathologie und klinische Aspekte
der Reproduktion
Di., nach Vereinbarung
Hörsaal 2B, Gebäude 22.01
(vgl. bes. Aushang) | Passia/
Hilscher/
Hofmann |
| 104. | Mikroskopisch-Anatomischer Kurs
Mo., Mi., Fr. 13.45 - 15.15
Mikroskopiersaal | Hartwig/
Haider/Mai/
Novotny/Passia
und wiss. Mitarbeiter |
| 105. | Makroskopisch-Anatomischer Kurs
Teil Zentralnervensystem und Sinnesorgane
24 Unterrichtsstunden
(vgl. bes. Aushang) | Zilles/Hartwig/
Haider/Mai/
Novotny/Passia
und wiss. Mitarbeiter |
| 106. | Reproduktionsmedizin und Ethik
für Studierende der Medizin und Biologie
(2stündig), 14täglich, nach Vereinbarung | Haider |
| 107. | Seminar über das Periphere Nervensystem II
nach Vereinbarung (4stündig)
(vgl. bes. Aushang) | Schade |
| 108. | Klinisch-Diagnostische Anatomie
(Fallbeispiele)
(2stündig), 14täglich
nach Vereinbarung | Novotny |
| 109. | Seminar zur funktionelle Neuroanatomie
der Hirnrinde: Methoden und Ergebnisse
(2stündig), 14täglich
nach Vereinbarung | Zilles/Amunts/
Herzog/Shah/
Tass/Fink |

3

- | | | |
|------|---|---|
| 110. | Farbduplex-Praktikum für Fortgeschrittene
„Anatomie in bildgebenden Verfahren“
Blockveranstaltung, 3tägig
(vgl. bes. Aushang) | Hofer /
Hollenbeck/
Krogmann/
Hartwig/Mödder |
| 111. | Begleitvorlesung zum Aufbaukurs
Farbduplex-Sonographie,
Blockveranstaltung, 3tägig
(vgl. bes. Aushang) | Hofer /
Hollenbeck/
Krogmann |
| 112. | Praxis der CT-Befundung
„Anatomie in bildgebenden Verfahren“
(1,5stündig)
Kurs in Kleingruppen
(vgl. bes. Aushang) | Hofer /Hartwig
Mödder |
| 113. | Neuroanatomisches Kolloquium
Di. 16 - 18 (14täglich)
Seminarraum Institut für Hirnforschung
Gebäude 22.03, Ebene 05, Raum 76
(vgl. bes. Aushang) | Zilles/Hartwig /
Mai /Novotny/
Rehkämper/
Eckmiller /
T. Schormann /
Staiger |
| 114. | Anatomisches Kolloquium
Di. 16 - 18 (14täglich)
Seminarraum Institut für Hirnforschung
Gebäude 22.03, Ebene 05, Raum 76
(vgl. bes. Aushang) | Hartwig /Haider /
Mai /
Novotny/Passia /
Rehkämper/
T. Schormann |
| 115. | Seminar über Struktur und
Chemoarchitektur des Gehirns
(2stündig), 14täglich
(vgl. bes. Aushang) | Mai /N.N. |
| 116. | Einführung in die Neuroanatomie
für Studierende der Psychologie
Do. 13 - 14 (1stündig)
Hörsaal 2C
(vgl. bes. Aushang) | Rehkämper |
| 117. | Hirnpräparierkurs für Studierende
der Psychologie
Do. 14 - 16 (2stündig)
Hörsaal 2C und Präpariersaal, Gebäude 22.05
(vgl. bes. Aushang) | Rehkämper
und wiss.
Mitarbeiter |
| 118. | Verhaltensbiologische Übungen
nach Vereinbarung (4stündig)
(vgl. bes. Aushang) | Rehkämper
und wiss.
Mitarbeiter |
| 119. | Biologie der Säugetiere und Vögel
(Tiergartenbiologie)
nach Vereinbarung (2stündig, mit Exkursionen)
(vgl. bes. Aushang) | Rehkämper/
Greven/
Perrey |
| 120. | Bildverarbeitung in der Medizin
Vorlesung (2stündig) mit Übungen
nach Vereinbarung
Seminarraum Institut für Hirnforschung
Gebäude 22.03, Ebene 05, Raum 76
(vgl. bes. Aushang) | T. Schormann /
Schleicher |

- | | | |
|------|--|---|
| 121. | Seminar Molekular- und Zell-Biologie der Neuronen für Studierende der Medizin, Psychologie und Biologie nach Vereinbarung (2stündig)
Seminarraum Institut für Hirnforschung
Gebäude 22.03, Ebene 05, Raum 76 | Eckmiller |
| 122. | Seminar Sehsystem für Studierende der Medizin, Psychologie und Biologie nach Vereinbarung (2stündig)
Seminarraum Institut für Hirnforschung
Gebäude 22.03, Ebene 05, Raum 76 | Eckmiller |
| 123. | Anleitung zu wissenschaftlichem Arbeiten nach persönlicher Vereinbarung | Eckmiller /Haider /
Hartwig /Mai /
Novotny/Passia /
Rehkämper /
T. Schormann /
Staiger /Zilles |
| 124. | Kolloquium für Doktoranden nach Vereinbarung | Eckmiller /Haider /
Hartwig /Mai /
Novotny/Passia /
Rehkämper /
T. Schormann |

II. Biochemie

- | | | |
|------|--|--|
| 125. | Biochemie I
(Hauptvorlesung für das 2. Fachsemester)
Mo. - Fr. 9 - 10 Hörsaal 2D
Beginn: (s. Aushang) | Sies /Schwenen/
Soboll /Stahl /
Brenneisen/N.N. |
| 126. | Biochemisches Praktikum I für Studierende der Medizin und Zahnmedizin im 2. Fachsemester
Di., Mi., Do. 11 - 17 | Sies /Schwenen/
Soboll /Stahl /
Brenneisen/N.N.
wiss. Mitarbeiter |
| 127. | Biochemie II
(Hauptvorlesung für das 3. Fachsemester)
Mo. - Fr. 9 - 10 Hörsaal 2A | Sies /Schwenen/
Soboll /Stahl /
Brenneisen/N.N. |
| 128. | Biochemisches Seminar für Studierende der Medizin und Zahnmedizin im 4. Fachsemester
Mo., Fr. 9.30 - 11.45, Fr. 13.15 - 15.30 | Sies /Schwenen/
Soboll /Stahl /
Brenneisen/N.N.
wiss. Mitarbeiter |
| 129. | Biochemisches Praktikum für Studierende der Medizin und Zahnmedizin im 4. Fachsemester
Di., Mi., Do. 11 - 17 | Sies /Schwenen/
Soboll /Stahl /
Brenneisen/N.N.
wiss. Mitarbeiter |
| 130. | Biochemisches Praktikum für Studierende der Biologie
(6 Wochen ganztägig) | Sies /Soboll /Stahl /
Brenneisen/N.N./
wiss. Mitarbeiter |
| 131. | Kolloquium für Diplomanden und Doktoranden des Instituts für Physiologische Chemie I (nach Vereinbarung) | Sies /Soboll |
| 132. | Kolloquium für Diplomanden und Doktoranden des Instituts für Physiologische Chemie II (nach Vereinbarung) | N.N. |

- | | | |
|------|---|---|
| 133. | Biochemisches Kolloquium für
Examenskandidatinnen und -kandidaten
(2stündig) (s. Aushang) | Schwenen |
| 134. | Biochemie der Antioxidantien
(2stündig) (14tägig, nach Vereinbarung) | Brivida |
| 135. | Grundlagen der Physiologischen Chemie
(praktikumsbegleitend)
Mo. 13 - 15 Hörsaal 2B | Förster |
| 136. | Spezielle Kapitel der Biologischen Oxidation
(2stündig) (14tägig, nach Vereinbarung) | Haas |
| 137. | Spezielle Kapitel des Transports durch
biologische Membranen
(2stündig) (14tägig, nach Vereinbarung)
Max-Planck-Institut für molekulare Physiologie
Rheinlanddamm 201, 44139 Dortmund | Kinne |
| 138. | Seminar: Raum-zeitliche Organisation des
Stoffwechsels (1stündig), nach Vereinbarung | Kühn-Velten |
| 139. | Seminar: Biokompatibilität
(1stündig), nach Vereinbarung | Kühn-Velten |
| 140. | Anleitung zum wissenschaftlichen Arbeiten | Sies/Kinne/
Kühn-Velten/
Schwenen/
Soboll/Stahl/
Brenneisen |

III. Physiologie

- | | | |
|------|--|--|
| 141. | Vorlesung 2. Semester:
Physiologie für Mediziner und Zahnmediziner
ab 7. Semesterwoche Mo. - Fr. 10 - 11 (5stündig)
Gebäude 22.01, Hörsaal 2A | Cleveland/Haas /
Luhmann/Ross |
| 142. | Vorlesung 3. + 4. Semester:
Physiologie für Mediziner und Zahnmediziner
und Psychologen
Mo. - Do. 8 - 9 (4stündig)
Gebäude 22.01, Hörsaal 2A | Decking/Schrader /
Thämer/Schipke |
| 143. | Physiologisches Praktikum 2. Semester:
für Studierende der Medizin und Zahnmedizin
je nach Gruppeneinteilung ab 7. Semesterwoche
Mo., Mi., Do. 11.30 - 14.15, 14.30 - 17.30
Gebäude 22.02, Kursräume des Physiologischen Instituts | Cleveland/Haas /
Luhmann/Ross /
Assistenten |
| 144. | Physiologisches Praktikum 4. Semester:
für Studierende der Medizin und Zahnmedizin
je nach Gruppeneinteilung Di. - Do. 9.30 - 15.30
Gebäude 22.02, Kursräume des Physiologischen Instituts | Cleveland/Haas /
Luhmann/Ross /
Decking/Schrader /
Thämer |
| 145. | Physiologisches Seminar 4. Semester
für Studierende der Medizin und Zahnmedizin
je nach Gruppeneinteilung
Mo. u. Fr. 9.30 - 11.45, 13.15 - 15.30
Gebäude 22.02, Kursräume des Physiologischen Instituts | Cleveland/Haas /
Luhmann/Ross /
Decking/Schrader /
Thämer/Assistenten |
| 146. | Physiologisches Praktikum für Biologen
Mo. - Fr. (halbtägig) nach Vereinbarung | Schipke/Schrader /
Thämer |

147. Physiologie für Pharmazeuten
Do. 8.15 - 9.45 (2stündig)
Gebäude 22.01, Hörsaal 2C und
Gebäude 22.02 (Kursräume) Cleveland/Haas /
Luhmann/Ross /
Assistenten
148. Physiologisches Kolloquium
Do. 17 - 18 Haas /Schrader
Gebäude 22.01, Hörsaal 2B
149. Neue Ergebnisse der Neurophysiologie
Fr. 9 - 10.30 (2stündig) Haas /Luhmann
150. Aktuelle Themen der Herz- und Kreislaufforschung
Seminar Mo. 13 - 14 Raff/Schrader
Gebäude 22.03, Ebene U1, Raum 37
151. Anleitung zu wissenschaftlichem Arbeiten
(nach Vereinbarung) Cleveland/
Haas /Luhmann/
Ross /Decking/
Schrader /Thämer/
Schipke
152. Neuere Paradigmen der Myokardischämie
Mo. 17 Schipke et al.
Seminarraum, Gebäude 23.12, Ebene 01
- Neurophysiologischer Kurs (Nr.)
siehe Veranstaltungen Neurologie
Graduiertenkolleg**
153. Vorlesung „Pathologische Prozesse des Nervensystems“
Di. 8.30 - 10 (2stündig) Doz. Grad. Kolleg
Gebäude 22.02, Ebene U1, Raum 36

IV. Lasermedizin

154. Einführung in die Grundlagen der Laserphysik für Mediziner
(nach Vereinbarung) Hering/Bayer /
Mütz/
Schwarzmaier
155. Grundlagen der Physiologie für Ingenieure Bayer /Hering/
Schwarzmaier
156. Kolloquium für Diplomanden und Doktoranden
(nach Vereinbarung) Hering/Bayer /
Mürtz
Gebäude 22.03, Ebene 04, Raum 77
157. Spezielle Kapitel aus der Rezeptorforschung
unter Einschluss von Fluoreszenztechniken Lemoine
Praktikum für Mediziner und Biologen (2stündig)
Auskunft: Prof. Lemoine (lemoine@uni-duesseldorf.de)
158. Chemische Struktur und biologische Wirkung
Messtechnische Aspekte und quantitative Beziehungen Lemoine/
Mannhold
Mi. 17 - 18
159. Chemische Struktur und biologische Wirkung Lemoine/
Seminar Mannhold
Mi. 18 - 19
160. Physiologie von Tumorzellen Bayer /
(Vorbereitende Seminarveranstaltung für das Praktikum) Vervoorts
Mo. 15 - 17

161. Praktikum: Krebszellen in der Zellkultur
(Blockkurs für Mediziner und Biologen;
in den letzten Semesterwochen nach Vereinbarung)
ganztägig 3 Wochen

Bayer /
Vervoorts

162. Anleitung zu wissenschaftlichem Arbeiten
(nach Vereinbarung)

Bayer /Hering/
Lemoine/Mannhold/
Schwarzmaier

**Wahlveranstaltung für Studierende der Physik
(wahlpflichtfach „Lasermethoden für Physikerinnen
und Physiker“ auf Antrag beim Vorsitzenden des
Diplomprüfungsausschuss Physik)**
Auskunft: Prof. Hering (hering@uni-duesseldorf.de)

163. Lasermethoden für Physikerinnen und Physiker 2semestrig
17.15 - 19
Gebäude 22.01, Hörsaal 2C

Hering/Mürtz

164. Praktikum „Lasermethoden für Physikerinnen und Physiker“
(halbtägig als Blockveranstaltung nach Voranmeldung)
Voraussetzung: Vorlesung „Lasermethoden für Physikerinnen
und Physiker“

Hering/Mürtz

165. Seminar für Teilnehmer der Vorlesung
„Lasermethoden für Physikerinnen und Physiker“
(2stündig)
Gebäude 22.01, Ebene U1, Raum 36

Hering/Mürtz

V. Immunbiologie

166. Einführung in die Immunologie
Mi. u. Do. 10 - 11
Gebäude 22.01, Hörsaal 2B

Kolb-Bachofen/
Kolb

167. Immunmarkierung
Kurs für Medizinstudenten/innen
ganztägig am Ende des Semesters (1 Woche)
als Blockveranstaltung
Nur in Verbindung mit der Vorlesung:
„Einführung in die Immunbiologie“

Kolb-Bachofen/
Kröncke/
Burkart/
Suschek/
Kapsokafala

168. Seminar über neue Ergebnisse aus der Immunbiologie
Zeit und Ort nach Vereinbarung

Kolb /
Kolb-Bachofen

169. Einführung in gentechnische und immunologische
Methoden
Mo. 13 - 14.30 (2stündig) oder nach Vereinbarung
Seminarraum des Diabetes-Forschungsinstituts

Rothe /Walz/
Flohe

VI. Tumor- und Transplantationsimmunologie

170. Zellzyklus- und Stammzellbiologie
Mo. 14 - 15

Royer/Fischer /
Grinstein/Giebel/
Kögler/Wernet

171. Aktuelle Zell- und Immuntherapie
Mo. 15 - 16

Sorg/Fischer /
Kögler/Wernet

192

- | | | |
|------|--|---|
| 172. | Medizinische Immunologie und Immungenetik
(Voraussetzung für Teilnahme am Praktikum)
Do. 14 - 16 | Uhrberg/Sorg/
Enczmann/Waßmuth/
Kögler/Wernet |
| 173. | Natürliche Immunität
Do. 13 - 14 | Uhrberg/Wernet |
| 174. | Aktuelle Zell- und Genterapie
Mi. 15 - 16 | Wernet/Enczmann/
Uhrberg/Kögler/Sorg |
| 175. | Anleitung zum wissenschaftlichen Arbeiten
(Immungenetik und Transplantationsimmunologie)
nach Vereinbarung | Wernet/Waßmuth |
| 176. | Kolloquium für Doktorandinnen und Doktoranden:
Molekulare Regulation der Immunantwort
Mi. 11 - 12 | Wernet |
| 177. | Praktikum der Molekularen Medizinischen Immunologie
nach Vereinbarung | Uhrberg/Sorg/
Enczmann/
Trompeter/
Kögler/Wernet |
| 178. | Aktuelle Transplantationsimmunologie
Aushang | Wernet und Mitarbeiter
Grabensee und Mitarbeiter
Sandmann und Mitarbeiter |
| 179. | Kolloquium: Tumorstoffe und Genterapie
Mi. 17 - 18
(1. Mi. im Monat) | Ackermann und Mitarbeiter
Wernet und Mitarbeiter |
| 180. | Aktuelle Stammzelltherapie
Mi. 15 - 16 | Wernet/Fischer /
Uhrberg/Sorg/Kögler |
| 181. | Anleitung zum wissenschaftlichen Arbeiten
auf dem Gebiet der Stammzellbiologie
nach Vereinbarung | Wernet/Royer/
Kögler |
| 182. | Grundlagen der Medizinischen Bioinformatik für
hochpolymorphe Gene der Immunantwort | Uhrberg/Enczmann/
Fischer/Giebel/Wernet |

VII. Humangenetik und Anthropologie

- | | | |
|------|--|---|
| 183. | Humangenetik für Mediziner/innen, Naturwissenschaftler/
innen und Psychologen (Grundlagen der Humangenetik
und klinischen Genetik)
Mo. u. Fr. 10 - 11
Hörsaal 2B | Gebauer/Goecke/
Royer-Pokora/
Scheil/
Schumacher |
| 184. | Populationsbiologie des Menschen
Mi. 18 - 19
Seminarraum des Instituts, Gebäude 23.12, Ebene 03 | Scheil |
| 185. | Seminar „Molekulare Tumorgenetik“ für Biologen/innen
nach dem Vordiplom und Mediziner/innen ab 8. Semester
Termin nach Absprache
(1stündig) | Royer-Pokora/
Schumacher |
| 186. | Seminar über moderne Probleme der Humangenetik
nach besonderer Ankündigung
Seminarraum des Instituts, Gebäude 23.12, Ebene 03 | Royer-Pokora
und Mitarbeiter |
| 187. | Praktikum „Einführung in die klinische Medizin“
Ferienkurs, nach besonderer Ankündigung | Gebauer/Goecke/
Scheil/Schumacher |

- | | | |
|------|---|--|
| 188. | Kurs über Methoden der Humangenetik (Zytogenetik, Hämogenetik, Mutagenetik, Familienberatung, Molekulargenetik)
Ferienkurs (2wöchig) | Drechsler/Gebauer/
Goecke/Scheil/
Schumacher |
| 189. | Anleitung zu wissenschaftlichem Arbeiten auf dem Gebiet der Humangenetik | Royer-Pokora |

VIII. Pathologie

- | | | |
|------|--|---|
| 190. | Vorlesung und Kurs der Allgemeinen Pathologie
Mo.-Fr. 8-10
Gr. Hörsaal, Zentrum für Pathologie | Gabbert/Gerharz/
Müller/Reifenberger /
Sarbia |
| 191. | Vorlesung und Kurs der Speziellen Pathologie
Mo. 15-17, Di. u. Fr. 15-18 mit
Teilnahme an der tägl. Pathologisch-Klinischen Konferenz
Mo.-Fr. 12-13, entspr. Gruppeneinteilung | Böcking/Donner/
Hort/Müller/Ramp/
Reifenberger /
Reinecke/Sarbia |
| 192. | Anleitung zu wissenschaftlichem Arbeiten
(Allgemeine und Spezielle Pathologie)
nach Vereinbarung | Gabbert/
Gerharz/
Hort |
| 193. | Theoretische und praktische Einführung in die
Molekularpathologie
für Studierende der Medizin und Biologie
(ganztägig am Semesterende als Blockveranstaltung
nach Vereinbarung)
Gr. Hörsaal, Zentrum für Pathologie | Mahotka |
| 194. | Ausgewählte Kapitel aus der Herz- und Kreislauf-
pathologie
Mi. 16 - 17
Gr. Hörsaal, Zentrum für Pathologie | Hort |
| 195. | Ausgewählte Kapitel der Speziellen Pathologie
(1stündig) nach Vereinbarung
Hörsaal Bethesda-Krankenhaus,
Heerstr. 219, 47053 Duisburg-Hochfeld | Knieriern |
| 196. | Klinisch-Pathologische Demonstration
3. Do. 14.30 - 15.30 (monatlich)
Hörsaal Bethesda-Krankenhaus
Heerstr. 219, 47053 Duisburg-Hochfeld | Knieriern/
Künstler |
| 197. | Klinisch-Pathologische Demonstration
1. Di. 16.30 - 17.30 (monatlich)
Hörsaal St. Johannes-Hospital, Duisburg-Hamborn | Knieriern/
Thiel |
| 198. | Klinisch-Pathologische Demonstration
4. Di. 15 - 16 (monatlich)
Seminarraum, Ev. Krankenanstalten Duisburg-Nord | Knieriern/
Bubenzler |
| 199. | Biologie, Pathologie und Klinik der Reproduktion
Di. nach Vereinbarung (2stündig)
Gr. Hörsaal des Medizinischen Instituts für Umwelthygiene | Hilscher/
Hofmann/
Freundl |
| 200. | Testmodelle und Risikobewertung in der
experimentellen Pathologie
nach Vorankündigung
(2stündig), 14tägig | Rosenbruch |

IX. Cytopathologie

- | | | |
|------|--|------------------------------|
| 201. | Spezielle Pathologie für Zahnmediziner/innen
Mo. 16.30–18
Kleiner Hörsaal, Zentrum für Pathologie | Böcking/Grote |
| 202. | Kurs der Histopathologie für Zahnmediziner/innen
Mi. 15.45–17.15 | Böcking/Grote /
Pomjanski |
| 203. | Zytologische Falldemonstrationen
täglich 15.45–16.30
Dienstzimmer Prof. Böcking, Institut für Cytopathologie | Böcking/Grote /
Pomjanski |
| 204. | Anleitung zu wissenschaftlichem Arbeiten
Einstündig, nach Vereinbarung
Dienstzimmer Prof. Böcking, Institut für Cytopathologie | Böcking |

X. Neuropathologie

- | | | |
|------|---|--|
| 205. | Vorlesung und Kurs der Allgemeinen Neuropathologie
(Teil der Vorlesung Allg. Pathologie)
Mo.–Fr. 8–10 | Reifenberger /
Neuen-Jacob/
Bilzer |
| 206. | Vorlesung und Kurs der Speziellen Neuropathologie
(Teil der Vorlesung Spezielle Pathologie)
Mo. 16–19, Di. u. Fr. 15–18
Großer Hörsaal, Zentrum für Pathologie | Reifenberger /
Neuen-Jacob/
Bilzer |
| 207. | Wöchentliche neuropathologische Hirndemonstrationen
Mi. 11–12 | Reifenberger /
und Mitarbeiter |
| 208. | Neuropath.-Neurochirurg. Demonstrationen
Wöchentlich Di. 15 Uhr c.t.
Hörsaal des Neuropathologischen Institutes | Reifenberger/
Bock |
| 209. | Neurologisch-Neurochirurgisch-Neuropathologische Konferenz
jeden 4. Dienstag im Monat
Hörsaal MNR / Neurochirurgie (im Wechsel) | Hartung /
Bock/Reifenberger |
| 210. | Neuropathologisch-Neurologische Biopsiekonferenz von
Muskel- und Nervenerkrankungen
Di. 17 Uhr c.t. (monatlich) | Hartung /
Neuen-Jacob/
Reifenberger |
| 211. | Seminar für Molekulare Neuropathologie
Mo. 17 Uhr s.t.
Hörsaal Neuropathologie | Reifenberger /
Wolter/Büschges |
| 212. | Ausgewählte Kapitel aus der vergleichenden
und experimentellen Neuropathologie
(1stündig) nach Vereinbarung
Hörsaal NPI | Bilzer |
| 213. | Anleitung zu wissenschaftlichen Arbeiten
(nach Vereinbarung) | Reifenberger /
Neuen-Jacob/Bilzer/
Wolter/Büschges |
| 214. | Neuropathologie der HIV-Infektion
Seminar, 1stündig, nach Vereinbarung
Hörsaal Neuropathologie | Neuen-Jacob |

XI. Pharmakologie und Toxikologie

- | | | |
|------|--|---|
| 215. | Pharmakologie und Toxikologie
für Mediziner
Di.–Fr. 11–12
Gebäude 22.21, Hörsaal 2E | Schrör/Kahl/Borchard /
Hohfeld/Kojda/Wiegand/
N. N. |
|------|--|---|

3

216. Kursus der allgemeinen und systematischen Pharmakologie und Toxikologie (4stündig) Schrör/Kahl/
Borchard/Hohlfeld/
theoretischer Teil obligatorisch für alle Teilnehmer Kojda
Di. 13–14 N. N. und Ass.
Hörsaal 2E, Gebäude 22.21
Praktikum in Gruppen, Mo., Di., Do., Fr. 14–16.15
Gebäude 22.21, Hörsaal 2E und Kursräume
217. Kursus der speziellen Pharmakologie (4stündig) Schrör/Borchard/Kahl/
Mo. 9.15 Beginn Hohlfeld/Kojda/
Hörsaal 2E, Gebäude 22.21 Grabensee/Perings/Scherbaum/
Schneider/Schoebel/Vester
218. Klinische Pharmakologie und molekulare Grundlagen Schrör/Berger/
der Arzneimitteltherapie Hohlfeld
Do. 17–19 (14tägig)
Gebäude 22.21, Gebäude 2E
219. Pharmakologie und Toxikologie für Pharmazeuten Schrör/Kahl/Borchard/
Do. 8.30 - 10 (2stündig) Hohlfeld/Kojda/Hafner/
Gebäude 22.21, Hörsaal 2E Wiegand/N. N.
220. Pharmakologisch-Toxikologisches Kurs-Seminar Schrör/Kahl/Borchard/
für Pharmazeuten (7. Semester) Hafner/Hohlfeld/Kojda/
Mi. 15–18 N. N.
Gebäude 22.21, Hörsaal 2E und Kursräume
221. Pharmakologisch-Toxikologisches Kurs-Seminar Schrör/Kahl/Borchard/
für Pharmazeuten (8. Semester) Hafner/Hohlfeld/Kojda/
Mi. 15–18 N. N.
Gebäude 22.21, Hörsaal 2E und Kursräume
222. Demonstrationkurs Kojda
Molekularbiologische Methoden in der Pharmakologie
für Pharmazeuten (8. Semester)
223. Ausgewählte Probleme der Pharmakologie und Toxikologie Kahl/
für Mediziner und Naturwissenschaftler Hohlfeld
Fr. 10–12 (14tägig)
Gebäude 22.21, Kursraum 109
224. Toxikologische Bewertung und administrative Umsetzung im umweltbezogenen Gesundheitsschutz Müller
(2stündig, 14tägig und nach Vereinbarung)
225. Die Klinische Arzneimittelprüfung und rechtliche Grundlagen Schlieper
(2stündig, 14tägig) oder nach Vereinbarung
Gebäude 22.21, Hörsaal 2E
226. Biomathematische Grundlagen der allgemeinen Pharmakologie, statistische Verfahren im biologischen Labor Hafner/Godehardt
(2stündig) nach Vereinbarung
Gebäude 22.21, Kursraum 109
227. Arbeiten im Laboratorium Schrör/Kahl/Borchard/
nach Vereinbarung Hohlfeld/Kojda/N. N.

XII. Medizinische Mikrobiologie und Virologie

228. Medizinische Mikrobiologie Hadding
(Chemotherapie, Immunologie, Virologie)
Mo., Di., Mi., Fr. 9–10
Hörsaal 13 B, MNR-Klinik
(für Studierende der Medizin und Pharmazie)

- | | | |
|------|--|--|
| 229. | Praktikum der Med. Mikrobiologie und Immunologie
(für Studierende der Medizin)
theoretischer Teil, obligatorisch für alle Teilnehmer
Mo. 13–14 Einführung für alle Gruppen
Gebäude 22.01, Hörsaal 2A
Mo., Di., Fr. 14–16 Praktikum entspr. Gruppeneinteilung
Gebäude 22.21, bakt. Kurssaal | Hadding/Heinz /
Däubener/Adams/
Henrich/MacKenzie/
Reichmann/Schmitz /
Hagedorn/Rosin
und Assistenten |
| 230. | Medizinische Mikrobiologie
(Kursvorbereitende Instruktionen für Studierende der Pharmazie)
Mo. 9–10
Gebäude 22.21, Seminarraum 105 | Heinz |
| 231. | Medizinische Mikrobiologie
(Praktikum für Studierende der Pharmazie)
Mi. 14–17
Gebäude 22.21, Hörsaal 2E und bakt. Kurssaal | Heinz /Schmitz /
Zysk |
| 232. | Molekularbiologie in der mikrobiologischen Diagnostik
für Studierende der Biologie und Medizin
Fr. 13–14 (14tägig)
Gebäude 22.21, Hörsaal 2E | Henrich/Schmitz |
| 233. | Molekularbiologie der Retroviren
Fr. 11–12
Gebäude 22.21, Hörsaal 2E | Schaal |
| 234. | Virologisches Praktikum für Studierende der Biologie
und Medizin
(6 Wochen, ganztags) | Adams/
Schaal |
| 235. | Seminar zur Molekularbiologie und zellulären Pathophysiologie
der HIV-Infektion des Nervensystems
Mo. 16–17
Gebäude 22.21, Hörsaal 2E | Schaal/
Köller |
| 236. | Laborpraktikum „Infektionsimmunologie“ für angehende
Diplomanden und Doktoranden der Biologie und Medizin
(6 Wochen, ganztags)
Gebäude 22.21, Ebene 00 | Fischer /
Reichmann |
| 237. | Anleitung zum wissenschaftlichen Arbeiten
(nach Vereinbarung)
Gebäude 22.21, Ebene 00 | Fischer |
| 238. | Immunologie für Fortgeschrittene
(Ringvorlesung)
Mo. 17–18 st (1stündig)
Gebäude 26.11, Hörsaal 6B | Esser /Fischer /
E. Gleichmann /
Reichmann/Vohr u.a. |
| 239. | Seminar zu aktuellen Themen der Immunologie
Mo. 18–19 (1stündig)
Gebäude 26.11, Hörsaal 6B | Esser /Fischer /
E. Gleichmann /
Reichmann/Vohr |
| 240. | Serologische Diagnostik von Infektionskrankheiten
nach Vereinbarung/Terminabsprache, Tel.: 05221/126143 | Hagedorn |
| 241. | Antibiotika-Therapie, Infektions-Abwehr
Do. 17–18 (1stündig)
Gebäude 22.21, Hörsaal 2E | Brunner |
| 242. | Gesundheitsökonomische Aspekte bei Infektionskrankheiten
Do. 18–19 (1stündig)
Gebäude 22.21, Hörsaal 2E | Brunner |

- | | | |
|------|---|---|
| 243. | Klinische Mikrobiologie (prakt. Jahr)
Institut für Hygiene und Laboratoriumsmedizin
Klinikum Krefeld
(nach Vereinbarung) | Wirsing von König |
| 244. | Mikrobiologische Diagnostik infektiöser Syndrome
nach Vereinbarung
Gebäude 22.21, Hörsaal 2E | Krech |
| 245. | Laborpraktikum (F-Praktikum): „Molekulargenetischer Nachweis von Protein-Protein-Wechselwirkungen“
6 Wochen nach Vereinbarung (auch in den Semesterferien)
im Biologisch-Medizinischen Forschungszentrum
Gebäude 23.12, Ebene 04
Voraussetzung: ein genetisch-molekularbiologisches Praktikum | Köhler/
Beyer/
Scheuring |
| 246. | Genetisches Laborpraktikum (F-Praktikum):
„Molekularbiologische und Zellbiologie an Parasiten und Hefe“
6 Wochen, nach Vereinbarung (auch in den Semesterferien)
im Institut für Genetik oder im Biologisch-Medizinischen
Forschungszentrum
Voraussetzung: ein genetisch-molekularbiologisches Großpraktikum | Kunz/
Köhler/
Grevelding |
| 247. | Vorlesung: „Molekulare Bioanalytik“
Mo. 16.15–18 (2stündig)
Gebäude 23.12, Ebene 04, Seminarraum 24 | Köhler/
Hoffmann/
Beyer |
| 248. | Anleitung zum wissenschaftlichen Arbeiten
nach Vereinbarung
Gebäude 23.12, Ebene 04, Raum 87 | Köhler |
| 249. | Immunologie für Fortgeschrittene
Vorlesung für Studierende der Biologie
Fr. 16–17 (1stündig)
Hörsaal 6B | Esser /Fischer /
E. Gleichmann /
H. Gleichmann /
Heinz/Stoldt/Vohr |
| 250. | Immunologisches Seminar
Fr. 17–19 (2stündig)
Hörsaal 6B | Esser /Heinz /
E. Gleichmann /
H. Gleichmann /
Stoldt/Vohr |

XIII. Hygiene

- | | | |
|------|---|---|
| 251. | Kursus des ökologischen Stoffgebietes
(siehe auch: Arbeitsmedizin, Sozialmedizin,
Rechtsmedizin)
Teil: Hygiene
Mi. 11.15–12.45
Großer Hörsaal, Pathologisches Institut | Idel/Leng/Hornberg/
Ewers/Weber /
Schulze-Röbbbecke/
Hornberg |
| 252. | Teil: Hygiene, praktischer Teil
Fr. 11.30–13 (14täglich)
Institut für Hygiene
(s. Aushang) | Idel/Hornberg/Pitz/
Hadnagy/Abu Omar/
Stiller-Winkler/
Schulze-Röbbbecke |
| 253. | Teil: Impfkurs
Do. 14–15.30
Großer Hörsaal, Pathologisches Institut | Idel/Hornberg/
Schulze-Röbbbecke |
| 254. | Sensorische Umweltbelastung
nach Vereinbarung (1stündig) | Kastka |

255. Hygiene einschließlich Mikrobiologie mit praktischen Übungen Idel/Hornberg/
für Zahnmediziner/innen Müller
Mi. 13–13.45
Hörsaal, Westdeutsche Kieferklinik
256. Anleitung zu wissenschaftlichen Arbeiten Idel
nach Vereinbarung
257. Hygiene für Studierende der Pharmazie Idel/Abu-O/Leng/Hornberg/
Mo. 10–12 Schulze-Röbbcke
Hörsaal 6B
258. Testmodelle und Risikobewertung in der Rosenbruch
experimentellen Pathologie
nach Vorankündigung
(2stündig, 14täglich)
259. Literaturseminar über Immunologie und Immuntoxikologie E. Gleichmann
Mi. 16.30–17.30 (1stündig, wöchentlich) und Mitarbeiter
nach Vorankündigung
Medizinisches Institut für Umwelthygiene,
Auf'm Hennekamp 50
260. Immunologisches Kolloquium Ackermann/Esser/
nach besonderer Ankündigung Gleichmann/Schwochau
Di. 16–18 (2stündig) siehe Aushang
261. Tropenmedizin Richter/Kröger
Do. 11–13
Hörsaal Rechtsmedizin
262. Tropenmedizinischer Kurs Richter
Fr. 11–13 (2stündig, 3 x während des Semesters)
Hörsaal Institut für Biophysik
263. Ausgewählte Kapitel der Reise- und Tropenmedizin Kröger
nach Vereinbarung (2stündig, 14täglich)
264. Aktuelle Probleme der Umwelthygiene Weber
„Wissenschaftliche Erkenntnisse als Basis für
gesundheitpolitische Entscheidungen“
nach Vereinbarung
265. Normative und gesetzliche Grundlagen der Krankenhaushygiene Höffler
nach Vereinbarung (2stündig, 14täglich)
266. Praxis der Umwelthygiene (mit Exkursionen) Ewers
Hörsaal des Hygiene-Institutes des Ruhrgebietes,
Rotthauer Str. 19, 45879 Gelsenkirchen
4 Termine pro Semester
(Termine nach Vorankündigung gemäß Aushang)

XIV. Klinische Chemie

267. Vorlesung Klinische Chemie Reinauer/Scharf/
Mo., Di., Mi., Fr. 8–9 Fahron/Falck/Kühn-Velten
Hörsaal 13A, MNR-Klinik
268. Kurs der Klinischen Chemie und Hämatologie Reinauer/Scharf/Fahron/
Di. 14.15–17.15; Mi., Do. bzw. Fr. 13–16 Falck
Kurslabor MNR-Klinik, Gebäude 13.53–1.40 und Mitarbeiter
269. Praktikum der Klinischen Chemie für Fortgeschrittene Reinauer/Scharf/
Mo. 14–18 Fahron/
(begrenzte Teilnehmerzahl) und Mitarbeiter

270. Anleitung zu wissenschaftlichen Arbeiten nach Vereinbarung Reinauer /Fahron/
Falck

XV. Klinische Biochemie

271. Pathophysiologie und Pathobiochemie Mo.-Fr. 10-11 (5stündig) Haas /
Schrör
272. Pathobiochemie des Diabetes mellitus nach Vereinbarung (2stündig) Gleichmann /
Koschinsky/Müller-Wieland/
/Scherbaum
273. Biochemisches Praktikum für Biologen ganztags Eckel/
Müller-Wieland/
Rösen/Schadewald
274. Kolloquium für Diplomanden, Doktoranden Beginn siehe Aushang (2stündig, 14tägig) Eckel/
Junger/Müller-Wieland/
Rösen/Schadewald
275. Anleitung zu wissenschaftlichen Arbeiten nach Vereinbarung (ganztägig) Eckel/
Junger/Müller-Wieland/
Rösen/Schadewald
276. Einführung in die Biologie und Biochemie des Gefäßsystems Rösen
277. Einführung in die Elektronenmikroskopie für Diplomanden und Doktoren (nach Vereinbarung) PD Dr. Erika Junger
Deutsches Diabetes-
Forschungsinstitut

XVI. Onkologische Chemie

278. Molekulare Onkologie Mo. 17-18 Bojar/Pape/
Zamboglou
Seminarraum Strahlenklinik
279. Immunologie solider Tumoren Di. 17-18 Bojar
Seminarraum Strahlenklinik
280. Biochemisches Praktikum für Biologen halbtags Bojar und
wiss. Mitarbeiter
Laboratorien der Onkologischen Chemie
281. Kolloquium für Diplomanden und Doktoranden (2stündig, 14tägig) Bojar
Ort nach Vereinbarung
282. Anleitung zu wissenschaftlichen Arbeiten ganztägig Bojar und
wiss. Mitarbeiter
Ort nach Vereinbarung

XVII. Arbeitsmedizin und Sozialmedizin

283. Ökologischer Kurs Teil Arbeitsmedizin und Sozialmedizin Mo. und Di. 11-13 Borsch-Galetke/
Schwarze
und Doz. der Arbeits-
medizin
Seminarraum des Instituts für Arbeitsmedizin und Sozialmedizin
Gebäude 23.11, Ebene 00
284. Vorlesung zu Schwerpunktthemen aus Arbeitsmedizin und Sozialmedizin Borsch-Galetke/
Schwarze
und Doz. der Arbeitsmedizin
Do. + Fr. 11-13

285. Arbeitsmedizinische und sozialmedizinische Betriebsbesichtigungen (ganztäglich)
Bekanntgabe: Aushang
Borsch-Galetke
und Doz. der Arbeitsmedizin
286. Anleitung zu wissenschaftlichem Arbeiten und Doktoranden-Kolloquium für Arbeitsmedizin und Sozialmedizin Mi. (14täglich)
Seminarraum des Instituts für Arbeitsmedizin und Sozialmedizin
Gebäude 23.11, Ebene 00
Borsch-Galetke/
Schwarze/
Jansen
287. Ausgewählte Methoden der arbeitsmedizinischen Diagnostik und Analytik Fr. (14täglich)
Seminarraum des Instituts für Arbeitsmedizin und Sozialmedizin
Gebäude 23.11, Ebene 00
Borsch-Galetke
Schwarze
und Doz. d. Arbeitsmedizin und Sozialmedizin
288. Epidemiologie der Berufskrankheiten im sozialmedizinischen Kontext nach Vereinbarung
Seminarraum des Instituts für Arbeitsmedizin und Sozialmedizin
Gebäude 23.11, Ebene 00
Schwarze
289. Entwicklung der Sozialmedizin und ihr Stellenwert in modernen Industriegesellschaften nach Vereinbarung
Seminarraum des Instituts für Arbeitsmedizin und Sozialmedizin
Gebäude 23.11, Ebene 00
Schwarze
290. Umweltpsychologie und Arbeitspsychologie nach vorheriger Vereinbarung
Seminarraum des Instituts für Arbeitsmedizin und Sozialmedizin
Gebäude 23.11, Ebene 00
Borsch-Galetke
und Doz. der Arbeits-
medizin
291. Demonstration zur Lärmschwerhörigkeit nach vorheriger Vereinbarung
Seminarraum des Instituts für Arbeitsmedizin und Sozialmedizin
Gebäude 23.11, Ebene 00
Borsch-Galetke
und Doz. der Arbeits-
medizin
292. Gesundheitsschutz und Gesundheitsförderung im Betrieb nach vorheriger Vereinbarung
Seminarraum des Instituts für Arbeitsmedizin und Sozialmedizin
Gebäude 23.11, Ebene 00
Borsch-Galetke/
Schwarze/und
Doz. der
Arbeitsmedizin
293. Ethische Aspekte in der Arbeitsmedizin nach vorheriger Vereinbarung
Seminarraum der Landesanstalt für Arbeitsschutz, Uhlenbergstraße 127-131, 40225 Düsseldorf
Jansing P.-J.
294. Arbeitsmedizin im öffentlichen Dienst – Strukturen, Aufgaben und praktische Beispiele nach vorheriger Vereinbarung
Seminarraum der Landesanstalt für Arbeitsschutz Ulenbergstr. 127-131, 40225 Düsseldorf
Meyer-Falcke

XVIII. Krankenhauswesen

295. Medizinorganisation und Krankenhausökonomie Colloquium nach Vereinbarung
Eichhorn

XIX. Rechtsmedizin

- | | | |
|------|---|--|
| 296. | Ökologischer Kurs, Teil Rechtsmedizin
Mo. 14–16 (2stündig) | Barz /Daldrup/Haarhoff/
Gabriel/Huckenbeck |
| 297. | Praktikum Ärztliche Leichenschau
in kleinen Gruppen
Mo.–Fr. 8–9.30 | Barz /Haarhoff/
Gabriel/Huckenbeck/
Freudenstein |
| 298. | Gerichtsärztliche Sektionen und Falldemonstrationen
in kleinen Gruppen
Mo.–Fr. 9.30–11 | Barz /Haarhoff/
Gabriel/Huckenbeck/
Freudenstein |
| 299. | Falldemonstrationen in der rechtsmedizinischen Lehrsammlung
Mi. 14–16 (2stündig) | Gabriel |
| 300. | Doktoranden-Kolloquium
Mo. 16–18 (14tägig) | Barz /Daldrup/
Huckenbeck |
| 301. | Forensische Traumatologie und Verkehrsmedizin
nach Vereinbarung (2stündig) | Barz |
| 302. | Forensische Toxikologie
nach Vereinbarung | Daldrup/
Mahler |
| 303. | Legale und illegale Drogen
Do. 13–14 (1stündig) | Daldrup/
Mahler |
| 304. | Anleitung zum selbständigen wissenschaftlichen Arbeiten
nach Vereinbarung (2stündig) | Daldrup/
Mahler |
| 305. | Anleitung zum selbständigen wissenschaftlichen Arbeiten
nach Vereinbarung (2stündig) | Henke |
| 306. | Spezielle Themen aus forensischer Hämatologie
nach Vereinbarung (1stündig)
Institut für Blutgruppenforschung, Otto-Hahn-Str. 39 | Henke |
| 307. | Spezielle Probleme an der Schnittstelle
zwischen Medizin und Recht
nach Vereinbarung (1stündig) | Gabriel/Huckenbeck |
| 308. | Arzt und Leichenschau – ein Kurs für Fortgeschrittene
nach Vereinbarung (2stündig) | Huckenbeck/
Gabriel |
| 309. | Praktische Übungen in forensischer Serologie
nach Vereinbarung (2stündig) | Huckenbeck |
| 310. | Spurenkunde
nach Vereinbarung (2stündig) | Huckenbeck |
| 311. | DNA-Fingerprinting
nach Vereinbarung (2stündig) | Huckenbeck |
| 312. | Forensische Archäologie
nach Vereinbarung (2stündig) | Pieper |
| 313. | Gewalt in der Familie
nach Vereinbarung (2stündig) | Trube-Becker |
| 314. | Spurenkunde
nach Vereinbarung (2stündig) | Schyma |
| 315. | Traumatologie
nach Vereinbarung (2stündig) | Schyma |

XX. Geschichte der Medizin

316. Geschichte der Medizin (Hauptvorlesung)
Di. 10 - 11
Gebäude 23.12, Ebene 04, Raum 24
Labisch/
Paul
317. Geschichte der Medizin - Übung zur Hauptvorlesung
Di. 11 - 12
Gebäude 23.12, Ebene 04, Raum 24
Labisch/
Paul
318. Geschichte der Medizin - Geschichte in der Medizin (Oberseminar: Anmeldung erforderlich)
Do. 12 - 14
Gebäude 23.12, Ebene 04, Raum 24
Labisch/Heyll /
Paul/Schuster /
Vögele/Woelk
319. Mensch und Tod - an Beispielen aus der Graphiksammlung der Heinrich-Heine-Universität
Do. 16 - 18
Gebäude 23.12, Ebene 04, Raum 24
Schuster
320. Humans Version 2.1
Can we control our own evolution?
Di. 16 - 18
Gebäude 23.12, Ebene 04, Raum 24
Paul
321. Die Erfindung der Molekularen Medizin:
Eine Einführung in die moderne Wissenschaftsgeschichte und -forschung am Beispiel des Wandels der Medizin
Termin und Raum siehe Aushang
Paul
322. Vorlesung: Aufbruch zur Weltwirtschaft
Di. 14 - 16
Gebäude 23.12, Ebene 04, Raum 24
Vögele
323. Quantifizierende Methoden und Statistik für Historiker
Mi. 14 - 16
Gebäude 23.12, Ebene 04, Raum 64
Vögele
324. Geschichte und Entwicklung der Homöopathie
Do. 18 - 20 (14tägig)
Hörsaal 2B
Elies
325. Medizinethisches Fallseminar
Blockseminar nach Vereinbarung
Elkeles
326. Bedeutung kognitiver Klassifikationsschemata bei psychosomatischen Erkrankungen
Mi. 18 - 20
Gebäude 23.12, Ebene 04, Raum 64
Kohnen
327. Ethik in der Medizin (Ringvorlesung für alle Fakultäten, bitte Aushänge beachten)
Di. 16 - 18
Hörsaal 2C
Gastdozierende
(Org.: Labisch/
Paul)

XXI. Medizinische Statistik und Informatik, Biomathematik und Epidemiologie

328. Medizinische Statistik (Hauptvorlesung)
Di., Do. 13-14 (2stündig)
Gebäude 22.01, Hörsaal 2A
Mau /Verde/
Yong

- | | | |
|------|--|---|
| 329. | Übungen zur Medizinischen Statistik
(Biomathematik f. Med.)
in Parallelgruppen (2stündig)
Gebäude 23.11, Ebene 02, Raum 68, 70 und 25
Zentrale Einschreibung s. Dekanatsaushang | Dabrik/Hanagal/
Koch/Mau/
Pawelec/
Verde/Yong/Yang |
| 330. | Epidemiologie I: Grundlagen der Analytischen Epidemiologie
(Vorlesung) (2stündig)
Akademie für Öffentliches Gesundheitswesen
Aushang für Zusatzstudiengang Public Health beachten | Mau |
| 331. | Kurse zur Epidemiologie und Statistik:
Epidemiologisches Praktikum (III)
zu Multivariaten Methoden in der Epidemiologie
(Blockveranstaltung, 18 Std.)
Aushang Public Health beachten | Giani/Ranft |
| 332. | Kurse zur Epidemiologie und Statistik in der Medizin
Analyse epidemiologischer Daten (Praktikum)
Blockveranstaltung (18 Stunden)
Aushang beachten | Mau/N. N./
Pawelec/Yong |
| 333. | Medizinische Informatik (Hauptvorlesung)
Mi. 11-12 (1stündig)
Hörsaal 13A | Mau |
| 334. | Seminar zur Informatik in der Medizin:
Datenbanken für klinische Studien
Mi. 14-16 (1stündig) (14tägig)
Geb. 23.02, Ebene 03, Raum 22
Aushang beachten | Mau/N. N. |
| 335. | Kurse zur Informatik in der Medizin
Gebäude 23.11, Ebene 02, Raum 25 | Mau
mit Assistenten |
| 336. | Anleitung zum wissenschaftlichen Arbeiten
nach Vereinbarung (für Doktoranden und Habilitanden) | Giani/Mau |
| 337. | Kolloquien zur Quantitativen Medizin
nach besonderer Ankündigung | Mau |
| 338. | Beratung bei der Anwendung biostatistischer Methoden
(Biostatistische Ambulanz)
Gebäude 23.11, Ebene 02, Raum 70, F. 81-14577
(1) Anmeldung: Mi. 16-17, Terminvereinbarung nicht erforderlich
(2) Beratung: Mi. 17-18, nur nach Vereinbarung | Mau
mit Assistenz |
| 339. | Seminar „Projektmanagement“
(2stündig) nach besonderer Bekanntgabe | Seelos |
| 340. | Einführung in das Programm „Mathematica“
Fr. 11-13 (2stündig)
Bibliothek der Klinik für Thorax- und Kardiovaskularchirurgie | Godehardt |
| 341. | Statistisches Kolloquium
(2stündig) Aushang beachten)
Gebäude 25.22, Ebene 01, Raum 81 | Degen /Giani/Godehardt/
Janssen /Janßen /Klinger /
Krauth /Mau /Ranft |
| 342. | Kolloquium des Koordinierungszentrums für
Klinische Studien
Mo. 16-17 (14tägig)
Konferenzraum, Raum 25, 1. Etage, Geb. 12.46 | Ohmann/
Albrecht |

XXII. Medizinische Psychologie

343. Medizinische Psychologie für Vorkliniker
Di. 10-12 (2stündig)
Hörsaal 2B
Steingrüber
344. Praktische Übungen: Kursus der Medizinischen Psychologie
Mo. 14-17.30
Seminarraum des Instituts für Medizinische Psychologie
sowie
4stündig als Blockveranstaltung in Parallelkursen
(Aushang beachten)
Steingrüber/
Bisping/Deinzer/
W. Klosterhalfen/
Stockhorst/Wiener
345. Seminar zur Medizinischen Psychologie
Mo. 18-20 (2stündig)
Seminarraum des Instituts für Medizinische Psychologie
Stockhorst
346. Verhaltensmedizin
nach Vereinbarung (1stündig)
auch für Studierende im klinischen Studienabschnitt
Stockhorst
347. Stress
nach Vereinbarung (1stündig)
auch für Studierende im klinischen Studienabschnitt
Deinzer
348. Forschungskolloquium
Do. 9-11 (2stündig)
Institut für Medizinische Psychologie
Steingrüber/
Deinzer/Stockhorst

XXIII. Medizinische Soziologie

Infolge der Neuorganisation des vorklinischen Unterrichts wird die Einführungsvorlesung in die Medizinische Soziologie ebenso wie die scheinpflichtige Veranstaltung Berufsfelderkundung vom 1. in das 2. Semester verlegt. Diese Veranstaltungen finden damit erst wieder im Wintersemester 2002/03 statt.

349. Praktische Übungen: Kursus der Medizinischen Soziologie
(Pflichtbestandteil der Medizinischen Psychologie)
Mo. 14-17 s. Aushang Med. Psychologie
Joksimovic/
v. d. Knesebeck/
Siegrist
350. Forschungsseminar: Aktuelle Public Health Forschung
Mi. 15-17 (14tägig)
Gebäude 23.02, Ebene 03, Raum 89
Geraedts/
Siegrist
351. Kolloquium für Magister-Kandidatinnen und -Kandidaten
2stündig, 14tägig (nach Vereinbarung)
Gebäude 23.02, Ebene 03, Raum 89
Geraedts
352. Kolloquium für Doktorandinnen und Doktoranden
(2stündig) 14tägig nach Vereinbarung
Gebäude 23.02, Ebene 03, Raum 89
Siegrist/
Geraedts

XXIV. Innere Medizin

353. Innere Medizin
Mo.-Fr. 10-11 (5stündig)
Hörsaal der MNR-Klinik
Berger /Bornstein/v. Dahl/Gattermann /Grabensee/
Haas /Häussinger/Hauner/Strauer/
Feldkamp/Grußendorf/Heintzen/Heering /
Hollenbeck/Ivens/Kelm/Kutkuhn/
Koschinsky/Keck /Kley /Leschke/
Lösse/Lübke/Lüthen/Meckenstock/Peerenboom/
Perings/Plum/Scharf /Scherbaum/Schlaghecke/Schneider , M./
Schoebel/Seißler/Schwartzkopff/Specker/
Tschöpe/Vester/Wettstein/Ziegler

354. Blockpraktikum Innere Medizin Berger /Berges/Bach /Bornstein/Chantelau/
Medizinisch-klinische Visite v. Dahl/Erckenbrecht/Feldkamp/
individuelle Einteilung zum Frieling/Grabensee/Gattermann /Germing/Greiner/
Blockpraktikum sowie Mo. 16.30-18.30 Hausamen/Hauner/Hollenbeck/
(Einteilung bei Vorbesprechung) Heintges/Heintzen/Herring /Greiner/Ivens/
Jablonowski/Jaklin/Kelm/Koschinsky/Kreuzpaintner/
Lüthen/Lübke//Martin /Meckenstock/Meinhold/Niederau/
Perings/Plum/Scherbaum/M. Schneider /Schoebel/
Schwartzkopff/Seißler/Spraul/Sprenger /
Specker/Starke/Peerenboom/Tschöpe/Wettstein/Wiegelmann/
Wildmeister /Wettstein/Wehrauch/Ziegler
355. Innere Medizin für Zahnmediziner Heintges/v. Dahl/Wettstein
Mi. 16-17
356. Endokrinologisches Kolloquium Rudorff
Di. 19-21 (2stündig, letzter Dienstag im Monat)
Medizinische Klinik,
Ferdinand-Sauerbruch-Klinikum, Wuppertal 1
357. Medizinisch-Klinische Visite Hein /Höhler
(2. Klinischer Studienabschnitt, 4. Semester)
Do. 17-18.30
Medizinische Klinik, Ferdinand-Sauerbruch-Klinikum, Wuppertal, Haus 3
358. Kurs der allgemeinen klinischen Untersuchung v. Dahl/Grabensee/
(Innere Medizin), Vorlesung Gattermann /Feldkamp/Frieling/Germing/
Di. und Do. 14-14.45 Hauner/Heering /Heintges/Heyll /
Hörsaal der MNR-Klinik 13A Heintzen/Ivens/Jaklin/
Praktikum Di. 15-16.30, Mi. und Fr. 14-15.30 Kelm/Kimmerle/Koschinsky/
(Gruppeneinteilung bei Vorbesprechung, Köller/Lüthen/Martin /Meckenstock/
siehe Aushang) Meinhold/Perings/Plum/Seitz/
Praktikum Di. 15-16.30, Mi. und Fr. 14-15.30 M. Schneider /Seißler/
Schoebel/Specker/Spraul/Schwartzkopff/
Scherbaum/Tschöpe/Wettstein/Ziegler
359. Pathophysiologie und Pathobiochemie Berger /Bach /Bornstein/v. Dahl/
(gemeinsam mit Diabetes-Forschungsinstitut) Feldkamp/Frieling/Grabensee/
Mo.-Fr. Häussinger/Haas /Hauner/Ivens/Strauer/Frieling/
Hörsaal 13 B Gattermann /Grußendorf/Heering /Heintzen/
Hollenbeck/Kley/Koch /Köhler /Kutkuhn/
Koschinsky/Lübke/Lüthen/Martin /Meckenstock/Niederau/
Peerenboom/Perings/Plum/Scherbaum/Schlaghecke/
M. Schneider /Specker/Schwartzkopff/
Tschöpe/Wehrauch/Wehmeier/Wettstein/Ziegler
360. Grundlagen der internistischen Onkologie Burk
MNR-Hörsaalgebäude
Aushang nach Vereinbarung (1stündig)
361. Niere und Innere Erkrankungen Grabensee/Königshausen /
nach Vereinbarung (2stündig) Altrogge/Küppers
362. 3. Klinischer Studienabschnitt, Seminar Berger /Bornstein/v. Dahl/Strauer/
Seminarraum MNR-Klinik Gattermann /Grabensee/Heyll /Heering /Feldkamp/
Di. und Do. 15.00 Frieling/Haas /Heintges/Heintzen/Ivens/Kelm/
Klein/Lübke/Lüthen/Meckenstock/Meinhold/Schlaghecke/
Schneider , M., Scherbaum/Schwartzkopff/Schoebel/
Specker/Spraul/Perings/Plum/Niederau/Vogt /Wettstein
363. Angiologische Funktionsdiagnostik Kelm
MNR-Klinik, 8. Etage Seminarraum
Fr. 17-18.30

- | | | |
|------|--|--|
| 364. | Wiss. Arbeiten in der kardiovaskulären Medizin
Geb. 1485 Kardiologisches Labor
Mi. 18.30–20.30 | Kelm |
| 365. | Betreuung türkischer Patienten mit Diabetes
mellitus in Deutschland
Fr. 18–19, Termine s. Aushang
Diabetes-Ambulanz MNR-Klinik | Chantelau/
Begik |
| 366. | Strukturierte Therapieprogramme für chronische Krankheiten
2-wöchentlich, nach Vereinbarung
Tel. (02 21) 55 91 11 02 | N. N. |
| 367. | Grundlagen der Ernährungslehre für Studenten der Pharmazie
(8. Semester)
Mi. 12.15–13
Hörsaal 6 D | Drost |
| 368. | Pathophysiologie und Therapie der Adipositas
14tägig, 1stündig n. V. | Spraul/Hammer |
| 369. | Arzneimitteltherapie innerer Erkrankungen
Mi. 14.30–16 (14tägig)
Seminarraum 4 MNR-Klinik | Peters |
| 370. | Ausgewählte Kapitel der Klinischen Pharmakologie
Mo. 17 h.s.t.–18.30 (2stündig)
Seminarraum, Hörsaalgebäude MNR | Berger /Grabensee/
Richter /Schrör |
| 371. | Interdisziplinäres Seminar
Tumorkolloquium
Mo. 13–13.45, St. Joh. Hospital, Duisburg | Aul |
| 372. | Hämatologisch-zytologische und immunzytologische
Diagnostik für Fortgeschrittene
Fr. 8.15–9
Mikroskopieraum 01.31, MNR-Klinik | Germing/
Gattermann/
Meckenstock |
| 373. | Onkologische Differentialdiagnose
Fr. 16.15–17.45
St. Johannes Hospital, Duisburg | Aul |
| 374. | Pathoonkologische Konferenz
Seminar
Do. 16.15–17.45
St. Johannes Hospital, Duisburg | Aul/Knieriem |
| 375. | Aktuelle Therapiekonzepte in der Hämatologie
Mi. 13.15–14
St. Johannes-Hospital, Duisburg | Aul |
| 376. | PJ-Seminar
Do. 16.15–17.45
St. Johannes Hospital, Duisburg | Aul |
| 377. | Grundlagen klinischer Arzneimittelforschung
Fr. 16.15–18 (alle 14 Tage) | Arning |
| 378. | Medikamentenentwicklung
in der Onkologie (Seminar) siehe Aushang) | Arning |
| 379. | Seminar Hämatologie
Das „hämatologische Seminar“ ist eine Veranstaltung der Klinik
für Hämatologie, Onkologie und klinische Immunologie und
findet in monatlichen Abständen jeweils zwischen 19.00 und 23.00 Uhr
im Hörsaal 13B der MNR-Klinik statt | Gattermann /
Haas/
Meckenstock |

- | | | |
|------|--|--|
| 380. | Kolloquium für Doktorandinnen und Doktoranden
Klinische Diabetologie
n. V. 1stündig
Diabetes-Ambulanz MNR-Klinik | Chantelau |
| 381. | Hämatologisch-zytologischer Diagnostikkurs
nach Vereinbarung (2stündig) | Gattermann /Germing/
Meckenstock |
| 382. | Molekularbiologisches Seminar
Do. 18.15-19
Seminarraum 4, MNR-Klinik | Haas /Gattermann /
Kronenwett |
| 383. | Lehrgespräche Innere Medizin
(dritter klinischer Studienabschnitt)
Do. 16.30 (2stündig)
Krankenhaus Benrath | Schoppe/Freundl/
Castrup/Roesgen |
| 384. | Repetitorium und Differentialdiagnostik internistischer
Erkrankungen für PJ-Studenten
Fr. 14-15.30
Seminarraum
Evangelische Krankenanstalten Duisburg- Nord
Evangelisches und Johanniter Klinikum Duisburg/
Dinslaken/Oberhausen eGmbH | M. U. Schneider |
| 385. | Klinische Visite für Fortgeschrittene
(15 Teilnehmer/innen)
Fr. 16 s.t. (2stündig)
Krankenhaus Benrath | Schoppe/Schlaudecker/
Greulich/Neumann |
| 386. | Innere Medizin
(3. Klin. Studienabschnitt)
Di. 14-16
HS Studiengebäude, Klinikum Krefeld | Grosser
und Mitarbeiter |
| 387. | Klinische Visite für Fortgeschrittene
nach Vereinbarung (1stündig)
EVK Kirchenfeldstraße 40, 40217 Düsseldorf | N. N. |
| 388. | Immunologie in der Klinik
nach Vereinbarung (1stündig) | Kindler |
| 389. | Diagnostisch-therapeutisches und klinisch-pathologisches
Kolloquium
Do. 15.30-16.30
Kliniken der Landeshauptstadt Düsseldorf, Gräulinger Straße 120,
Düsseldorf-Gerresheim | N. N. |
| 390. | Pneumologisches Seminar
Do. 18-19 (1stündig)
Seminarraum MNR-Klinik ME8 | Perings/Goeckenjan/
Leschke |
| 391. | Kursus der Klinischen Rhythmologie
(n.V.) Di. 18-19
MNR-HS | Vester/Perings/
Winter |
| 392. | Kardiologisches Seminar für PJ-Studenten
am Ev. Krankenhaus Düsseldorf
Do. 14-15 | Vester/Niehues/
Winter |
| 393. | Seminar über aktuelle Fragen in der Kardiologie mit Praktikum
der kardiolog.-angiolog. Funktionsdiagnostik
3täglich Klinikum Bielefeld der Städt. Klinik Bielefeld
(siehe Aushang, Tel. 05222/186211) | Kuhn |
| 394. | Neue Erkenntnisse der Inneren Medizin
Mi. 15 c.t. (2stündig)
Sem.-Raum Hörsaaltrakt der MNR-Klinik | Altrogge/Herrmann/
Kuhn /Peters /Scholten/Schoppe |

395. Kardiologisches Seminar über koronare Herzkrankheiten (Diagnostik, Therapie, Rehabilitation, Epidermologie) nach Vereinbarung Do.–Sa. (3tägig) Gollwitzer-Meier-Institut Bad Oeynhausen (Einzelheiten siehe Aushang) Gleichmann und Mitarbeiter/Sigwart
396. Klinik, Diagnostik und Therapie von Herzmuskelerkrankungen Di. 19–20 Termine n.V. (Tel. 02 11 - 81-1 88 00) Sem. Raum, MNR Klinik; 9. Etage Schwartzkopff
397. Diagnostik und Therapie von Herzmuskelerkrankungen Do. 18–19 MNR-Klinik, 9. Etage Schwarztopff
398. Spezielle Probleme der Arzneimittelsicherheit Fr. 15–16.30 (2stündig, 14tägig) Seminarraum 4 der MNR-Klinik Sprenger
399. Kardiologische Untersuchungsmethoden an bloc Seminar nach Vereinbarung im Marien-Hospital Wesel Hörsaalgeb. MNR-Klinik Vorbesprechung: 18.4.2001, 14 Uhr, HS. Foyer Haerten/Spiller
400. Klinische Untersuchung des Herz- und Kreislaufsystems für Fortgeschrittene Do. 17–18 (nach Vereinbarung: schoebel@uni-duesseldorf.de) Schoebel
401. Seminar Differentialdiagnose Innere Medizin Fr. 16.30–18 (2stündig, 14tägig) Ev. Krankenhaus Bethesda, Duisburg, Heerstraße 219 K. E. Schröder
402. Lehrgespräche, Innere Medizin (im Rahmen des 3. Klinischen Studienabschnittes) Mi. 12–13 Seminarraum der MNR-Klinik Berger /v. Dahl/Feldkamp/Grabensee/Lüthen/Passlick/Scherbaum/Wettstein
403. Endoskopischer Untersuchungskurs Mo. 8–9.30 (2stündig) Endoskopierräume der MNR-Klinik Häussinger/Lüthen/Jaklin/v. Dahl/Wettstein
404. Seminar zur Kardiologischen Funktionsdiagnostik – Myokardischämie, Viabilität, Hämodynamik nach Vereinbarung (14tägig, 2stündig) Klein
405. Differentialdiagnose innerer Erkrankungen (Endokrinologie, Gastroenterologie, Nephrologie, Stoffwechsel, Kardiologie, Hämatologie Greiner /Gattermann /Haas /Häussinger/ (für Fortgeschrittene und Examensemester) Di. 11.15–13 Hörsaal der MNR-Klinik Heyll /Heintzen/Klein/Kley/Koch/Kutkuhn/Lübke/Lüthen/Meckenstock/Niederau/Purmann/Plum/Scherbaum/Schwartzkopff/Schoebel/Specker/Spraul/Starke/Schneider/Wettstein/Winkelmann Berger /Bornstein/v. Dahl/Feldkamp/Erckenbrecht/Frieling/Grabensee/Strauer/Heering /
406. Endokrinologische Fallvorstellungen, interaktiv Fr. 14–16 (14tägig) Sem.-Raum MNR-Klinik Hörsaalgebäude Feldkamp/Grußendorf/Heinen/Rudorff
407. Endokrinologische Onkologie (1stündig) nach Vereinbarung Starke/Kimmerle
409. Klinische Infektiologie Do. 18–19, Seminarraum Häussinger/Niederau/Richter/Wettstein

410. Tropenmedizin
1std., nach Vereinbarung Häussinger/Richter /
Lüthen/v. Dahl/Wettstein
411. Grundlagen der Abdomensonographie Lüthen/Richter /
Fr. 15–16 (Seminar mit prakt. Übungen) v. Dahl/Wettstein
Sem.R. der Gastroenterologie
412. Experimentelle und Klinische Hepatologie Häussinger/
Seminarreihe des SFB 575 Schliess/
Seminarraum HS - MNR-Klinik v. Dahl
413. Hepatologisches Kolloquium Häussinger/Gabbert/Mödder/
Mi. 16–17 (1. Mittwoch im Monat) Röher/Goretzki/
Seminarraum Gastroenterologie, MNR-Klinik, EG v. Dahl/Wettstein
414. Chemisch-physikalischer Kurs für Zahnmediziner/innen Berger
Mo. 11–13 (2stündig)
Hörsaal der MNR-Klinik
415. Diagnostik in der Inneren Medizin mit Hilfe moderner Vosberg
bildgebender Verfahren
Mo. 13–14
416. Klinisch-endokrinologisches interdisziplinäres Kolloquium Scherbaum/
Di. 17.15–18 (14tägig) Röher/Feldkamp/
Seminarraum MNR-Klinik Vosberg/Dotzenrath/Simon /
Goretzki/Grußendorf/Rudorff
417. Endokrinologisches Kolloquium Feldkamp/Bornstein/Goretzki/
Mi. 16.15-17 Grußendorf/Röher/
Hörsaal 13B, MNR-Klinik, Gebäude 13.52 Scherbaum
418. Onkologische, hämatologische, immunologische Westerhausen
Fragestellung mit Falldemonstration
Mo. 16–18 (14tägig)
St.-Johannes-Hospital, Duisburg
419. Aktuelle Diagnostik und Therapie bei Nieren- und Altrogge/Grabensee/
Hochdruckkrankheiten Königshausen /Passlick/
nach Vereinbarung (1stündig) Küppers /Schnurr
420. Ausgewählte Themen auf dem Gebiet der Hochdruck- Küppers /Schnurr
und Nierenkrankheiten
Zeit nach Vereinbarung (2stündig)
421. Klin. Prüfung und Zulassung neuer Arzneimittel Schnurr/Küppers
nach Vereinbarung (1stündig)
422. Nephrologisch-radiologisch-gefäßchirurgisches Grabensee/
Kolloquium Passlick/Mödder/
Di. 16–17.30 Kuhn /Sandmann/
Seminarraum der MNR-Klinik Jaeschock
423. Wissenschaftliches Arbeiten auf dem Gebiet der Heering /Grabensee/
Nephrologie (Seminar) Passlick
Do. 14–15 (monatlich)
Termine werden durch Aushang bekanntgegeben
Seminarraum der MNR-Klinik
424. Internet für Mediziner Specker/Monser/
Vorlesung und Demonstration Richter/Becker/Schneider
(14tägig) Mi. 15 c.t. (2stündig)
Hörsaal 13B, MNR Klinik
425. Klinisch-kardiologisches Kolloquium Strauer und Mitarbeiter
Mi. 16.30–18 (2stündig)
MNR-Klinik, Ebene 01, Raum 54.04.49

- | | | |
|------|---|--|
| 426. | Klinisch-kardiologische Visite
(im Rahmen des 3. klinischen Studienabschnittes)
Zeit nach Vereinbarung | Strauer und Mitarbeiter |
| 427. | Medizinisch-Klinische Visite (Vorl.)
3. Klin. Studienabschnitt
Di. 14.15–15.45
Klinikum Krefeld, Hörsaal Studiengebäude | Bach |
| 428. | Wissenschaftliches Kolloquium
Mo. 19–20
Termine entsprechend Aushang
Seminarraum der Med. Klinik | Strauer |
| 429. | Kardiologisch-kardiochirurgisches Kolloquium
Di. 17–18
Besprechungsraum Kardiologie | Strauer/Gams/
Schulte und Mitarbeiter |
| 430. | EKG-Kurs
Mi. 18–18.45
Hörsaal der MNR-Klinik | Hennersdorf/Vogt /
Klein |
| 431. | Auskultationskurs für Fortgeschrittene
nach Vereinbarung (2stündig)
Städt. Kliniken Dortmund | Lösse |
| 432. | EKG-Kurs
Di. 18–19 oder nach Vereinbarung
Städt. Kliniken Dortmund | Lösse |
| 433. | Fallvorstellungen zur Gastroenterologie
Mi. 10–11 (1stündig) oder nach Vereinbarung
Hörsaal Studiengebäude Städt. Krankenanstalten Krefeld | Becker |
| 434. | Therapie mit Hormonen
Fr. 18–19 (1stündig), nach Vereinbarung | Kley/Herrmann |
| 435. | Kolloquium Geriatrie
nach Vereinbarung (2stündig)
Hörsaal der MNR-Klinik | Kley/Herrmann |
| 436. | „Klinik der Geriatrie“
Mi. 18–19 (2stündig, 14tägig) oder nach Vereinbarung
Hörsaal der MNR-Klinik | Herrmann/
Wildmeister /Kley |
| 437. | Ernährungsmedizin und Diätetik
14tägig (2stündig) nach Vereinbarung
Diabetes-Forschungsinstitut | Hauner |
| 438. | Zellbiologie des Gefäßsystems
2stündig, nach Vereinbarung | Rösen/
Tschöpe |
| 439. | Funktionstests in der Inneren Medizin
(für Studierende im 2. und 3. Abschnitt des klinischen Studiums)
nach Vereinbarung (1stündig)
Hörsaal der MNR-Klinik | Grabensee/
Miller |
| 440. | Hämatologische und onkologische Fragestellungen
mit Falldemonstrationen
Mo. 16–18
St. Antonius-Hospital Kleve | Runde |
| 441. | Der Arzt und der schwerkranke Patient
Seminar | Kindler |
| 442. | Doktorandengespräch
nach Vereinbarung | Burk |
| 443. | Klinische Arzneimittelforschung in der Hämato-Onkologie
siehe Aushang | Zahner |
| 444. | Onkologisches Kolloquium
Do. 16.30-17.30 | Wehmeier |

445. Aktuelle Entwicklung in der Hämatologie und Onkologie Fr. 8.30-9, 14täglich Wehmeier
446. Anleitung zum wissenschaftlichen Arbeiten auf dem Gebiet der Transplantationsimmunologie und Immungenetik (2stündig, 14täglich), siehe Aushang (Transplantationsimmunologische Laboratorien der Knochenmarkspender-Zentrale, Gebäude 14.80, Ebene 01) Wernet
447. Kolloquium für Doktorandinnen und Doktoranden: Molekulare Regulation der Immunantwort (begrenzte Teilnehmerzahl) Mi. 11-12 (1stündig, wöchentlich) Seminarraum der Knochenmarkspender-Zentrale, Gebäude 14.80, Ebene 01 Wernet
448. Praktikum der Molekularen Medizinischen Immunologie (4stündig, wöchentlich) nach Vereinbarung Knochenmarkspender-Zentrale, Gebäude 14.80, Kursraum, Ebene 03 Wernet/Enczmann/
Kögler/Grandstein/
Knipper/Uhrberg
449. Aktuelle Transplantationsimmunologie Ort und Zeit siehe Aushang Wernet/Grabensee
und Mitarbeiter,
Sandmann und Mitarbeiter
450. Prävention und Rehabilitation arterieller Verschlußkrankheiten (Kolloquium) nach Vereinbarung (1stündig) Hörsaal MNR-Klinik Vogelberg/
Sandmann/
M. Köhler
451. Autoimmunkrankheiten: Grundlagen und aktuelle Probleme Mi. 16-18 (2stündig) oder nach Vereinbarung Sem. R. des Diabetes-Forschungs-Institutes Kolb /Burkart/
Rothe
452. Computergestützte Lernfallerstellung in der Inneren Medizin Termine n.V. EDV-Raum Endokrinologie, Raum 57 Bornstein/Baehring/
Feldkamp/Scherbaum
453. Multimedia in der Inneren Medizin Di. und Do. 17-19 Computerraum für Studierende, Chirurg. Klinik, Gebäude 12.42, Ebene 01, Raum 29 Bornstein/Baehring/
Feldkamp/
Scherbaum
454. Molekulare und klinische Endokrinologie und Diabetologie Mi. 16-17 Seminarraum MNR-Klinik Bornstein/
Scherbaum
455. Anleitung zum wissenschaftlichen Arbeiten nach Rücksprache Diabetes-Forschungsinstitut Scherbaum/Gleichmann /
Hauner/Koschinsky/Martin/Seißler/
Tschöpe/Ziegler
456. Praktische Diabetologie für PJ'ler und AiP'ler Mi. 18-20, 14täglich DFJ, Seminarraum Scherbaum/Hauner/
Koschinsky/Martin/Seißler/
Tschöpe/Ziegler
458. Wissenschaftliches Arbeiten auf dem Gebiet der Diabetologie (Seminar) Mo. 15c.t.-16.45, wöchentlich Seminarraum der MNR-Klinik Richter /
Berger
459. Lösungsstrategien klinischer Probleme der Inneren Medizin (Aushang beachten) 2stündig, 14täglich Richter

- | | | |
|------|--|---|
| 460. | Extrakorporale Blutreinigungsverfahren
(Seminar) (2stündig)
nach Vereinbarung | Passlick |
| 461. | Klinische Osteologie
nach Vereinbarung (1stündig)
Seminarraum der MNR-Klinik | Keck |
| 462. | Immunendokrinologie
Mo. 18.30–19.30 | Schlaghecke |
| 463. | Klinische Demonstrationen Rheumatischer Erkrankungen
Mi. 16–18 oder nach Vereinbarung (2stündig, 14tägig)
Evangelisches Fachkrankenhaus Ratingen | Rau |
| 464. | Anleitung und Übungen für den klinischen Alltag
14tägig, Seminarraum DFI | |
| 465. | Rheumatologische Falldemonstrationen des
Rheumazentrums Düsseldorf
Do. 17–18
Hörsaal 13B der MNR-Klinik | Rau/Schlaghecke/
Schneider, M./
Specker |
| 466. | Anleitung zum wissenschaftlichen Arbeiten
Mi. 18–19
Seminarraum Nephrologie | Heering /Ivens |
| 467. | Endokrine Notfälle
Fr. 17–18 (1stündig), nach Vereinbarung
Seminarraum MNR-Klinik | Kley /Schlaghecke |

XXV. Allgemeinmedizin

- | | | |
|------|--|-----------------------------|
| 468. | Kursus der Allgemeinmedizin (Seminar und Vorlesung)
ab 9. Semester
Mi. 14–15.45 (2stündig)
Gebäude 14.97 Allgemeinmedizin Gruppenraum 1 | Abholz/Wochnik |
| 469. | Mi. 14–15.45 (2stündig)
Gebäude 11.75, Ebene 01, Sitzungszimmer | Jörgenshaus/Paur |
| 470. | Mi. 14–15.45 (2stündig)
Seminarraum der MNR-Klinik | Schumacher /Hein |
| 471. | Mi. 14–15.45 (2stündig)
Seminarraum Nr. 254 im Anbau der Frauenklinik | Marzi/Renkes-Hegendörfer |
| 472. | Mi. 14–15.45 (2stündig)
Seminarraum 36 Physiologie, Gebäude 22.02 | Wilm/Hortemann |
| 473. | Mi. 14–15.45 (2stündig)
Geschichte der Medizin, Seminarraum, Geb. 23.12.04 R. 64 | Brockmann/
v. Schreitter |
| 474. | Mi. 14–15.45 (2stündig)
Gruppenraum 2, Geb. 14.97 Allgemeinmedizin | Grafenberger/
Unkelbach |

475. Mi. 14–15.45 (2stündig) Gruppenraum 3, Geb. 14.97, Allgemeinmedizin Gummertsbach/
N. N.
476. Mi. 14–15.30 (2stündig) Hörsaal der Rechtsmedizin, Gebäude 14.84 Arbter/
Retzer
477. **Praxispraktikum:** 2 Wochen in einer mit der Abteilung für Allgemeinmedizin kooperierenden Lehrpraxis in der vorlesungsfreien Zeit (Einschreibung im Sekretariat) und Begleitseminar in der vorlesungsfreien Zeit
478. **Praktikum Geriatrie und Rehabilitation** Bachner/Bernard
– Die Rolle des Hausarztes bei der Betreuung alter Menschen
– Die Bedeutung der med. Heil- und Pflegeberufe bei der Rehabilitation sechs Doppelstunden/Semester, in Kleingruppen nach ausgehängtem Semesterplan
Düsseldorfer Altenheime, Geriatisches Krankenhaus Elbroich
Geriatische Tagesklinik des St. Martinus Krankenhaus
479. **Das ärztliche Gespräch** – Seminar mit Rollenspiel – Begrenzte Teilnehmerzahl! (2stündig) Hemming
Anmeldung, Einführung und Terminbesprechung
siehe Aushang Gebäude 14.97
480. **Hausbesuchprogramm** – Studenten besuchen chronisch Kranke (1 Besuch/Monat über 1 Jahr mit monatlichem Supervisionsseminar 2stündig) Hemming
Anmeldung, Einführung und Terminbesprechung
siehe Aushang, Gebäude 14.97
481. **Forschung in der Allgemeinmedizin – Seminar für Doktoranden und speziell Interessierte.** Anhand laufender Forschungsprojekte bzw. Studien aus der Literatur sollen methodische Fertigkeiten sowie ein Problembewußtsein für Forschung im allgemeinmedizinischen Bereich vermittelt werden. Abholz
Vorbesprechung: siehe Aushang Geb. 14.97
482. **Ethische Alltagsprobleme in der Hausarztpraxis** Seminar anhand von Fallgeschichten Abholz
Gruppenraum Geb. 14.97
Vorbesprechung: siehe Aushang Geb. 14.97
483. **Einführung in evidence based medicine** Seminar anhand von Fallgeschichten Abholz
Gruppenraum Geb. 14.97
Vorbesprechung: siehe Aushang Geb. 14.97
484. **Gesundheitsselbsthilfe in der Allgemeinmedizin** Seminar 1stündig, 14tägig, Mittwoch 16-18 Uhr Wilm
Vorbesprechung: siehe Aushang Geb. 14.97
485. **Zwischen abwartendem Offenhalten und abwendbar gefährlichem Verlauf** – Fallbesprechung zur Prüfungsvorbereitung, Seminar 1stündig, in Blockform nach Vereinbarung: siehe Aushang Geb. 14.97 Wilm
486. **Balintgruppe für Studierende – Die Begegnung mit dem Patienten im Lichte der Beziehung** 15 Teilnehmer, 2. u. 4. Mittwoch im Monat Sensen
15.30–17, Anmeldung Sekretariat Tel. 81-17771

XXVI. Neurologie

487. Neurologische Klinik und Poliklinik mit Gruppenunterricht
Mo. 14–15, Mi. 11–13
Hörsaal der MNR-Klinik
Arendt/Hartung /Hefter/
Jander/Köller/Seitz/Siebler/
Schnitzler/Stoll/Witte
488. Gruppenunterricht
(im Rahmen der Hauptvorlesung)
Mi. 14-15, Fr. 14-15
MNR-Klinik
Arendt/Hartung /Hefter/
Jander/Köller/Seitz/Siebler/Stoll /
Schnitzler/Witte
489. Neurologischer Kurs mit Patientenvorstellung
Fr. 14.15–15.45
Neurologische Abteilung, Marienhospital Station N-1
Steinke
490. Neurologisches Kolloquium und Fallvorstellung
Mi. 15.30–16.15
Neurologische Abteilung, Ostflügel, Marienhospital, 2. Etage
– Termine nach Vorankündigung –
Steinke u. Mitarb.
491. Gruppenunterricht (im Rahmen der Hauptvorlesung)
Fr. 14–16
Städt. Krankenanstalten Krefeld,
Lutherplatz 40, 47805 Krefeld
Besser
492. Gruppenunterricht (im Rahmen der Hauptvorlesung)
Fr. 14.15–16.30
Alexianer-Krankenhaus Krefeld,
Oberdießemer Straße 136, 47805 Krefeld
Fasshauer
493. Gruppenunterricht (im Rahmen der Hauptvorlesung)
Mi. 14–16
Neurologisches Therapiezentrum,
Hohesandweg 37, 40591 Düsseldorf
Hömberg/Netz
494. Neurochirurgisch-Neurologisch-Neuropathologisches
Kolloquium
jeden 4. Di. im Monat 16 Uhr
Hörsaal MNR / Neurochirurgie (im Wechsel)
Bock /Hartung /
Reifenberger
495. Kurs der allgemeinen klinischen Untersuchungen
(gemeinsam mit den Medizinischen Kliniken)
nach ausgehängtem Semesterplan
Arendt/Hefter/Köller/Seitz/
Siebler/Schnitzler/Witte
und Assistenten
496. Neurologische Fallbesprechung
Di. 16 s.t., jeden 1. und 3. Di. im Monat
Hörsaal 13 B der MNR-Klinik
Arendt/Hartung /Hefter/
Jander/Köller/Seitz/
Siebler/Schnitzler
497. Anleitung zum wissenschaftlichen Arbeiten
Fr. 16–18
Neurologie der MNR-Klinik
Arendt/Hartung /
Jander/Köller/
Siebler/Seitz
498. Neuromuskuläres Seminar
Do. 15–17
Neurologie der MNR-Klinik (Ambulanz)
Schnitzler
499. Extrapiramidal-motorische Erkrankungen in der Praxis
Do. 10–12
Neurologische Ambulanz der MNR-Klinik
Hefter
500. Klinische Neuropsychologie mit Demonstration
aphasischer Sprachstörungen (Tonbandbeispiele)
Mo. 15–16.30 (2stündig, 14täglich)
Seminarraum Hörsaal der MNR-Klinik
Fasshauer

- | | | |
|------|---|------------------------------------|
| 501. | Molekulare und zelluläre Neurobiologie für Mediziner, Biologen und Psychologen
Do. 11-12
Seminarraum der MNR-Klinik (im HS-Gebäude) | Müller/
Bosse/Klüry |
| 502. | Neurocytologischer Kurs
ganztägig, 14tägige Blockveranst.
begr. Teilnehmerzahl (nach bes. Ankündigung) | Müller /
Wiss. Mitarb. |
| 503. | Kolloquium für Doktorand/innen sowie Diplomand/innen
Mo. 9-11, 2stündig
Bibliothek der Neurologie (MNR-Klinik) | Müller |
| 504. | Anleitung zu wissenschaftlichen Arbeiten
Fr. 14-16 (2stündig) | Müller |
| 505. | Funktionelle Bildgebung in der Neurologie
Termin nach Absprache (2stündig, 14täglich)
Seminarraum MRT 2 der MNR-Klinik | Seitz/Kleiser |
| 506. | Einführung in die EEG-Auswertung
nach Vereinbarung (1stündig) | Arendt |
| 507. | Zerebrovaskuläres Seminar
Do. 17-18 (1stündig)
Gebäude 13.53, Ebene 01, Raum 60 | Siebler |
| 508. | Neurophysiologisches Seminar
Mi. 11-12 (1stündig, 14täglich)
Gebäude 13.53, Ebene 01, Raum 60 | Siebler/Müller /
Theiss |
| 509. | Einführung in die Dopplersonographie
nach Vereinbarung
MNR-Klinik, Gebäude 13.53, Ebene 01, Raum 60 | Schroeter/Siebler |
| 510. | Pathophysiologie und Klinik von peripheren
Nervenerkrankungen
mit Fallbeispielen
nach Vereinbarung (14täglich) | Köller |
| 511. | Magnetencephalographische Analysetechniken
Do. 10-11
MNR-Klinik, UG-Raum Nr. 54.-1.13 | Schnitzler/Groß |
| 512. | Einführung in die Klinische Neurophysiologie
nach Vereinbarung (2stündig, 14täglich) | Schnitzler/
Köller |
| 513. | Seminar: Myopathien im Erwachsenenalter
Termin nach Absprache
(2stündig, 14täglich) | Köller/
Neuen-Jacob/
Specker |
| 514. | Fallseminar Neurologische Rehabilitation
jeden 1. Montag im Monat 16.00 Uhr
Neurologisches Therapiezentrum, Hohensandweg 27, 40591 Düsseldorf | Netz |
| 515. | Einführung in Matlab für Neurobiologen
Do. 11-12
Gebäude 13.54, Raum 54.-1.82 | Groß/Schnitzler/
Klüser |

XXVII. Psychiatrie

- | | | |
|-----|---|--|
| 516 | Klinik und Poliklinik für Psychiatrie und Psychotherapie
Di. 14.30-16, 16-17.45 (4stündig) Hörsaal
Hörsaal, Klinik und Poliklinik für Psychiatrie
und Psychotherapie, Bergische Landstr. 2 | Gabel/Haupt /
Ihl/Klimke /Schneider/
Schönnell/Burtscheid/Sprick |
|-----|---|--|

- | | | |
|------|--|--|
| 517. | Einführung in die Psychiatrie
Vorlesung 2stündig, Mo. 16–18
Hörsaal: Klinik und Poliklinik für Psychiatrie und Psychotherapie
Bergische Landstr. 2 | Schneider /
Gaebel |
| 518. | Forensische Psychiatrie
Vorlesung, 2stündig, 14täglich
Di. 16-18
Hörsaal Klinik und Poliklinik für Psychiatrie und Psychotherapie
Bergische Landstraße 2 | Schneider /
Frister (Jurist. Fakultät) |
| 519. | Psychiatrisches Kolloquium
Seminar, Mi. 17–18.30 (14täglich)
Konferenzraum der Klinik und Poliklinik für Psychiatrie und
Psychotherapie, Bergische Landstraße 2 | Gaebel/
Schneider |
| 520. | Emotionen und ihre neurobiologischen Korrelate
Seminar
Mi. 15–17 (2stündig)
Seminarraum Haus 2 der Klinik und Poliklinik für Psychiatrie
und Psychotherapie, Bergische Landstr. 2 | Habel/
Schneider |
| 521. | Kurs der Allgemeinen Klinischen Untersuchung (Psychiatrie)
Praktikum, Mi. und Fr. 14–15.30
(Gruppeneinteilung, siehe Aushang) | Schneider /
Haupt /Ihl/Janssen/
Klimke /Sprick /Streit |
| 522. | Gerontologisch-gerontopsychiatrisches Seminar
Mi. 14–16 (2stündig, 14täglich) | Kretschmar/Ihl/
Haupt |
| 523. | Praxis der psychiatrischen Behandlung
Do. 14–15.30
Seminarraum der Poliklinik der Klinik für Psychiatrie und
Psychotherapie, Bergische Landstr. 2 | Haupt |
| 524. | Psychometrie in der Psychiatrie
(Zeit und Ort nach Vereinbarung) | Ihl |
| 525. | Kolloquium für Diplomanden und Doktoranden
(Zeit und Ort nach Vereinbarung) | Ihl |
| 526. | Psychophysiologisches Seminar
(Zeit und Ort nach Vereinbarung) | Ihl |
| 527. | Klinische Psychopharmakologie
Seminar Do. 9.15 (2stündig, 14täglich)
Gebäude 22.21, Seminarraum | Klimke /Borchard |
| 528. | Forensisch-psychiatrisches Seminar mit Falldemonstration
für Mediziner, Psychologen und Juristen
14täglich
Seminarraum Direktionsgebäude
(Zeit und Ort nach Vereinbarung) | Klimke /
Cordes/
Lehmann |
| 529. | Psychiatrische Falldemonstration für Ärzte und Psychologen
in der Weiterbildung
Fr. 12.15–13 (14täglich)
Klinik und Poliklinik für Psychiatrie und Psychotherapie
Direktionsgebäude, Konferenzraum 1. Etage, Bergische Landstr. 2
Teilnahme nach Voranmeldung | Klimke /
Schönell |
| 530. | Kolloquium für Doktoranden
Mi. 16-17 | Klimke |
| 531. | Anleitung zum wissenschaftlichen Arbeiten
Klinik und Poliklinik für Psychiatrie und Psychotherapie
Haus 2, Raum 120, Bergische Landstraße 2,
Düsseldorf, Haus 2, Raum 120
(Zeit nach Vereinbarung) | Lehmann |

- | | | |
|------|---|----------------------------------|
| 532. | Verhaltenstherapie-Seminar
Do. 14–16
Klinik und Poliklinik für Psychiatrie und Psychotherapie
Haus 7, Verhaltenstherapie-Ambulanz, Bergische Landstraße 2
Verhaltenstherapie-Ambulanz
(Teilnahme nach Voranmeldung) | Strauss/Lehmann /
Burtscheidt |
| 533. | Supervision in der Verhaltenstherapie
Mo. 17–19 (14tägig)
Klinik und Poliklinik für Psychiatrie und Psychotherapie
Haus 2, Raum 120, Bergische Landstraße 2 | Lehmann |
| 534. | Supervision in der Verhaltenstherapie
Fr. 16–17.30
Klinik und Poliklinik für Psychiatrie und Psychotherapie
Haus 7, Verhaltenstherapie-Ambulanz, Bergische Landstraße 2 | Strauß |
| 535. | Fallseminar: Neuropsychologie und Neurologie
(mit Patientenvorstellung)
Mo. 16–18 (14tägig)
Klinik und Poliklinik für Psychiatrie und Psychotherapie
Haus 2, Seminarraum Station 2F
Bergische Landstraße 2 | Schuier/
Müller |
| 536. | Biologische Grundlagen psychiatrischer Diagnostik
und Therapie
Fr. 14–16
Ort nach Vereinbarung | Sprick |
| 537. | Biologische Grundlagen neuropsychiatrischer Erkrankungen
Seminar (2stündig)
(Ort und Zeit nach Vereinbarung) | Sprick |
| 538. | Anleitung zum wissenschaftlichen Arbeiten
(Ort und Zeit nach Vereinbarung) | Sprick |
| 539. | Propädeutik der Psychiatrie unter besonderer Berücksichtigung
der klinischen Psychopathologie (auch für Psychologen)
Mi. 14–15.30, 14tägig
Klinik und Poliklinik für Psychiatrie und Psychotherapie
Hörsaal, Bergische Landstraße 2 | Bergener |
| 540. | Gerontopsychiatrie mit Krankenvorstellung
(2stündig, 14täglich)
(Ort und Zeit nach Vereinbarung) | Bergener |
| 541. | Anleitung zum wissenschaftlichen Arbeiten
(Ort und Zeit nach Vereinbarung) | Bergener |
| 542. | Psychiatrische Epileptologie
Mi. 17.30–19 (2stündig, 14tägig)
Klinik für Psychiatrie und Psychotherapie des Ev. und
Johanniter Klinikum Duisburg/Dinslaken/Oberhausen gGmbH
Steinbrinkstraße 96a, 46145 Oberhausen | Köhler |
| 543. | Video-Seminar ausgewählter psychiatrischer Erkrankungen
Mi. 17.30–19 (2stündig, 14tägig)
Klinik für Psychiatrie und Psychotherapie des Ev. und
Johanniter Klinikum Duisburg/Dinslaken/Oberhausen gGmbH
Steinbrinkstraße 96a, 46145 Oberhausen | Köhler |
| 544. | Psychiatrische Krisenintervention und Notfallversorgung
Klinische Visite, Seminar
Klinik und Poliklinik für Psychiatrie und Psychotherapie
Bergische Landstr. 2
(Zeit nach Vereinbarung) | Schillen |

545. Diagnose und Behandlung von Vorläuferstadien schizophrener Erkrankungen
Seminar (14-tägig)
Klinik und Poliklinik für Psychiatrie und Psychotherapie
Seminarraum des Früherkennungszentrums, Bergische Landstr. 2
(Zeit nach Vereinbarung) Streit
546. Psychiatrie und Neurowissenschaften, Seminar
14-tägig
Klinik und Poliklinik für Psychiatrie und Psychotherapie
Seminarraum, Direktionsgebäude, Bergische Landstr. 2
(Zeit nach Vereinbarung) Streit/
Schillen
547. Konzepte sozialpsychiatrischer Versorgungsstrukturen
14-tägig
Klinik und Poliklinik für Psychiatrie und Psychotherapie
Bergische Landstr. 2
(Zeit nach Vereinbarung) Schillen/
Streit

XXVIII. Psychosomatische Medizin und Psychotherapie

548. Praxis der Psychosomatischen Medizin und Psychotherapie
Teil I: Theorie
Di. 13.30–15 (2stündig)
Hörsaal 13 B Tress/Franz /
Ott /Krise /Alberti/
Wölller/Hartkamp
549. Praktikum der Psychosomatischen Medizin und Psychotherapie
Teil II: Praktikando
Mo. (2stündig)
Ort und Zeit laut Aushang Tress und
Mitarbeiter/innen
550. Kursus der allgemeinen Klinischen Untersuchungen
(Psychosomatische Medizin und Psychotherapie)
(gemeinsam mit den anderen Kliniken nach
ausgehängtem Semesterplan) Tress und
Mitarbeiter/innen
551. Einführung in die psychosomatische Grundversorgung
für Studierende im Praktischen Jahr, Ärztinnen und Ärzte
im Praktikum und Ärztinnen und Ärzte in der Weiterbildung
Di. 18–19.30 (2stündig)
Gebäude 14.91, Raum 07 (Bibliothek) Tress/Krise /
Wölller
552. Psychotherapeutische Poliklinik
Do. 11.30–13 (2stündig)
Bergische Landstraße 2, Haus 18
Anmeldung bei Frau Jacaßelino, Tel. 922-4703 Tress/Krise /
Hartkamp
553. Anleitung zum wissenschaftlichen Arbeiten
(Ort und Zeit nach Vereinbarung) Kruse
554. Psychosomatisch-psychotherapeutisches Repetitorium
für PJ-Studenten
nach Vorankündigung (2stündig) Tress/Spieler
555. Psychoanalyse und Gesellschaft
Do. 14.15–15.45 (2stündig)
Gebäude 14.90, Raum 01 (Gruppenraum)
Für Hörerinnen und Hörer aller Fakultäten West-Leuer/Tress
556. Psychosomatische Medizin und Psychotherapie
des Kindes- und Jugendalters
Mi. 15–15.30 (2stündig)
Gebäude 14.91, Raum 06 (Gruppenraum)
Für Hörerinnen und Hörer aller Fakultäten Heubach/Fr. Ott /
Schydlow/Tress

557. Epidemiologie psychogener Erkrankungen Franz
Mo. 11–12 (wöchentlich)
Gebäude 14.90, Raum 04
558. Methodenzentriertes Forschungsseminar Franz/Schmitz
für Doktoranden
Do. 15.15–16.30 (14täglich)
Gebäude 14.90, Raum 04
559. Planung, Durchführung und Evaluation klinischer und Franz/Schmitz
epidemiologischer Studien in der Psychosomatik
Do. 15.15–16.30 (14täglich)
Gebäude 14.90, Raum 04
560. Veranstaltung des Beauftragten für die Belange behinderter Franz
und chronisch erkrankter Studierender. Seminar und Übungen:
Studierende ohne Behinderung – Bearbeitung und Lösungsfindung
für typische Konfliktsituationen im Studienalltag chronisch kranker
und behinderter Studierender
Fr. 14–16
Gebäude 14.90, Raum 04
Anmeldung erforderlich, F. 81-18338
Für Hörerinnen und Hörer aller Fakultäten
561. Patientenzentrierte Selbsterfahrung: klinisch-kasuistische Franz
Einführung in die psychodynamische Interaktionsdiagnostik
Termin nach Vereinbarung (2stündig), F. 81-18338
Gebäude 14.90, Raum 04
562. Grundlagen der Affektwahrnehmung und -verarbeitung Franz/Schäfer/
Seminar mit praktischen Übungen im Schneider
psychophysiologischen Labor
Gebäude 14.90, Raum 04
Termin nach Vereinbarung (2stündig), F. 81-18338
563. Spezielle Neurosenlehre Franz
Gebäude 14.90, Raum 04
Termin nach Vereinbarung, F. 81-18338
564. Das Erstinterview in der psychotherapeutischen Medizin Franz
Gebäude 14.90, Raum 04
Termin nach Vereinbarung, F. 81-18338
565. Qualitative Forschungsmethoden in der Psychotherapie Tress/
Do. 18–20 (14täglich) Stratkötter
Bergische Landstraße 2, Haus 18
566. Doktorandenkolloquium Tress/Stratkötter
nach Vereinbarung
Bergische Landstraße 2, Haus 18
567. Humangenetische Beratungsgespräche Alberti/Schreiner/
Genetische und psychosoziale Aspekte Goecke/Leube
Zeit und Ort nach Vereinbarung (2stündig)
568. Patientenzentrierte Selbsterfahrung mit Studenten der Medizin Alberti
Zeit und Ort nach Vereinbarung (2stündig)
Anmeldung erforderlich, F. 81-18338
569. Doktorandenkolloquium Alberti
Zeit und Ort nach Vereinbarung (2stündig)

- | | | |
|------|---|---------------------|
| 570. | Psychosoziale Aspekte der Krebsnachsorge und Früherkennung bei HNPCC
Zeit und Ort nach Vereinbarung (2stündig) | Alberti/Höwer |
| 571. | Konzepte und Forschung in der stationären Psychotherapie
Do. 9.30–11 (2stündig) | Wöller/
Hartkamp |
| 572. | Doktorandenkolloquium
Ort und Zeit nach Vereinbarung (2stündig) | Wöller |
| 573. | Persönlichkeitsstörungen: Diagnostik und Therapie
Ort und Zeit nach Vereinbarung (2stündig) | Wöller |
| 574. | Tiefenpsychologisch fundierte Psychotherapie
Ort und Zeit nach Vereinbarung (2stündig) | Wöller |
| 575. | Anleitung zum wissenschaftlichen Arbeiten
Ort und Zeit nach Vereinbarung (1stündig) | Reister |
| 576. | Stationäre und psychosomatische Rehabilitation
Theorie und Praxis
Ort und Zeit nach Vereinbarung (Blockseminar)
Anmeldung erforderlich, F. 0 70 84 - 5 01 21 | Reister |

XXIX. Chirurgie

- | | | |
|------|--|---|
| 577. | Klinik der Chirurgie / Hauptvorlesung
(Einführung zum Praktikum der Chirurgie)
Mo.-Fr. 8–9 (5stündig)
Chirurgische Klinik, Großer Hörsaal | Bock /Feindt/Gams/Röher/
Sandmann/Tarnow/
Willberg/Willnow |
| 578. | Praktikum der Chirurgie
Do. 16–17.30 (2stündig)
Stationen der Chirurgischen Klinik,
Neurochirurgischen Klinik und
Klinik für Kiefer- und Plastische Gesichtschirurgie
Diakoniewerk Düsseldorf-Kaiserswerth,
40489 Düsseldorf, Kreuzbergstr. 79
Prof. Dr. Olbrisch
St.-Vinzenz-Krankenhaus Düsseldorf,
40477 Düsseldorf, Schloßstr. 85
Dr. Imhof
Evangelisches Krankenhaus Düsseldorf, 40217 Düsseldorf,
Kirchfeldstr. 40
Prof. Krämling, 17–18.30 | Professoren, Dozenten und
wiss. Mitarbeiter der Chirurg.
Klinik und den zugehörigen
Kliniken |
| 579. | Blockpraktikum der Chirurgie alternativ zum
obig. Praktikum (Bedside-teaching)
14-tägig in den Semesterferien nach Ankündigung
Stationen der Chirurgischen Klinik | Professoren, Dozenten und
wissenschaftl. Mitarbeiter
der Chirurg. Klinik |
| 580. | Kursus der allgemeinen klinischen Untersuchungen
(operatives Stoffgebiet)
(gemeinsam mit den übrigen operativen Kliniken)
nach ausgehängtem Semesterplan | Professoren und
Dozenten
der zugehörigen Kliniken |
| 581. | Differentialdiagnose chirurgischer Erkrankungen
Mo. 17.15–18 (1stündig)
Chirurgische Klinik OP-Kursraum | Professoren und
Dozenten
der Chirurgischen Klinik |
| 582. | Allgemeine Chirurgie für Zahnmediziner/innen
Mi. 10–11, Do. 10.45–12.30 (3stündig)
Chirurgische Klinik, Großer Hörsaal | Professoren und Dozenten
der chirurg. Klinik |

- | | | |
|------|--|--|
| 583. | Seminar über spezielle Chirurgie
(3. klinischer Studienabschnitt)
Di., Do. 13.30–15 (2stündig)
Chirurgische Klinik, kleiner Hörsaal | Professoren und wiss.
Mitarbeiter der Chir. Klinik |
| 584. | Repetitorium der Allgemeinen und Speziellen Chirurgie
für Examenssemester
Mi. 16–17.30 (2stündig)
Chirurgische Klinik, großer Hörsaal | Konrad /Klein /
Luther/v.d. Horst /
Raunest |
| 585. | Vorlesung zum Chirurgischen Untersuchungskurs
Termin nach Vereinbarung
MNR-Klinik, Hörsaal 13A | Franke/Feindt/
Luther/Raunest |
| 586. | Erste Hilfe und Wiederbelebung für Vorkliniker/innen
Di. 16–17.30 (2stündig)
Physiologie, Hörsaal 2A | Moschinski/
Siepmann/
Rötzscher |
| 587. | Risiken bei chirurgischen Eingriffen und Behandlung
postoperativer Komplikationen
Mi. 18–19 (2stündig)
Chirurgische Klinik, großer Hörsaal | v.d.Horst /
Kaschner/Schütter |
| 588. | Endoskopie und chirurgische, gastroenterologische
Sprechstunde
Mo. 9–12, Do. 9–12
Chirurgische Klinik, Ambulanz, Endoskopieraum | Möslein/Heise |
| 589. | Frakturen und Luxationen
Mo. 14–15 (1stündig)
Kleiner Hörsaal Chirurgische Klinik | Jonas/Stöltzing/
Schütter/Varney
und wissenschaftliche Mitarbeiter |
| 590. | Chirurgisch-onkologisches Kolloquium
Fr. 16–17 (1stündig) 14täglich
Chirurgische Klinik, Kleiner Hörsaal | Röher/Schulte |
| 591. | Infektionsbehandlung in der Chirurgie
Mo. 13–14 (1stündig)
Chirurgische Klinik, kleiner Hörsaal | Gross-Weege |
| 592. | Plastische Chirurgie
Mi. 15–16 (1stündig)
Chirurgische Klinik, großer Hörsaal | Ingianni/
Olbrisch |
| 593. | Forschungskolloquium der Klinik für Allgemeine-
und Unfallchirurgie
Mi. 17.15–18 (1stündig, 14täglich)
Chirurgische Klinik, Station CA 7, Zimmer 16 | Ohmann
und wiss. Mitarbeiter |
| 594. | Kolloquium Theoretische Chirurgie
Mo. 16.30–17.15 (1stündig)
Chirurgische Klinik, Station CA 7, Zimmer 16 | Ohmann |
| 595. | Kolloquium für Doktorandinnen und Doktoranden
der Klinik für Allgemeine- und Unfallchirurgie
Fr. 10–11.30 (2stündig)
Chirurgische Klinik, Theor. Chirurgie, 1. Etage, Zimmer 15 | Ohmann |
| 596. | Einführung in die Chirurgische Onkologie einschließlich
Nachsorge und Dokumentation
Termin nach Vereinbarung
Chirurgische Klinik, Kleiner Hörsaal | Nier/Feindt/
Kantartzis/Granetznj |
| 597. | Kardiologisch-herzchirurgisches Kolloquium
Di. 17–18.30 (2stündig)
Klinik für Kardiologie, Angiologie und Pneumologie, Kursraum | Gams/Strauer/
Feindt/Kelm |

- | | | |
|------|--|--|
| 598. | Operative und interkonventionelle Behandlungsstrategien bei kongenitalen kardiovaskulären Fehlbildungen
Mi. 17–18 (1stündig)
Chirurgische Klinik, kleiner Hörsaal | Korbmacher/
Heusch |
| 600. | Extrakorporale Zirkulation, mechanische Assistenzsysteme und Kunstherz
nach Vereinbarung (2stündig)
Chirurgische Klinik, OP-Kursraum | Klein/
Feindt |
| 601. | Spezielle Aspekte der Herzchirurgie
Mi. 16–18 (2stündig) nach Vereinbarung
Chirurgische Klinik, OP-Kursraum | Feindt/Klein |
| 602. | Grundlagen der Herztransplantation
nach Vereinbarung 2stündig)
Chirurgische Klinik, OP-Kursraum | Feindt/Gams/
Klein /Petzold |
| 603. | Chirurgische Therapie atrialer und ventrikulärer Rhythmusstörungen
Fr. 15–16 (1stündig, 14tägig)
Chirurgische Klinik, kleiner Hörsaal | Winter |
| 604. | Die systematische Inflammation als Antwort des Körpers auf fremde Oberflächen; Pathophysiologie, Klinik und Therapie
nach Vereinbarung (2stündig)
Chirurgische Klinik, OP-Kursraum | Feindt |
| 605. | Notfälle in der Thorax- und Herzchirurgie
Mo. 14–15 (1stündig) nach Vereinbarung
Chirurgische Klinik, Bibliothek der Klinik für Thorax- und Kardiovaskuläre Chirurgie | Minale/Klein |
| 606. | Statistische Verfahren für Chirurgen
Do. 11–13 (2stündig)
Chirurgische Klinik, Bibliothek der Klinik für Thorax- und Kardiovaskuläre Chirurgie | Godehardt |
| 607. | Seminar „Biometrie in der Chirurgie“ für Doktoranden
Fr. 14–16 (2stündig, 14tägig)
Chirurgische Klinik, Bibliothek der Klinik für Thorax- und Kardiovaskuläre Chirurgie | Godehardt |
| 608. | Aktuelle Kinderchirurgie
Mi. 13–14 (1stündig)
Chirurgische Klinik, kleiner Hörsaal | Willnow |
| 609. | Angiologisch-neurologische Visite
Di. 15–16
MNR-Klinik, Neuro-Radiologie, Seminarraum 5 | Sandmann/Grabitz/
Aulich/Siebler/
Luther/Huber |
| 610. | Angiologische Sprechstunde
Di. 9–13
Chirurgische Klinik, Gefäßambulanz | Sandmann/Grabitz/
Luther/Huber |
| 611. | Indikationen und Techniken gefäßchirurgischer Eingriffe
Di. 7.30–10
Chirurgische Klinik, CD 5, Konferenzraum | Sandmann/
Grabitz/Luther/
Huber |
| 612. | Nephrologisch-chirurgische und Nierentransplantationsvisite
Di. 16–17 (1stündig)
MNR-Klinik, Station ME 5, Seminarraum | Grabensee/
Grabitz/Mödder/
Sandmann/Luther |
| 613. | Differentialdiagnose gefäßchirurgischer Erkrankungen
Do. 16–18 (2stündig)
Chirurgische Klinik, großer Hörsaal | Kolvenbach |

614. Chirurgische klinische Visite Krämling
Do. 17–18.30 (2stündig) und Mitarbeiter
Ev. Krankenhaus Düsseldorf, Kirchfeldstraße 40, 40217 Düsseldorf
615. Chirurgischer Seminarunterricht Simon
Di. 14.30–15.30 (1stündig) und Mitarbeiter
Ev. Krankenhaus Bethesda, Heerstr. 219, 47053 Duisburg
616. Chirurgischer Seminarunterricht mit klinischer Visite Simon
Mo. und Mi. 14.30–15.30 (1stündig) und Mitarbeiter
Ev. Krankenhaus Bethesda, 47053 Duisburg, Heerstraße 219
617. Interdisziplinäres Kolloquium Simon
Do. 14.30–15.30 (1stündig)
Ev. Krankenhaus Bethesda, Heerstr. 219, 47053 Duisburg
618. Klinische Visite Ulrich /Schmitz
Fr. 15–16 (1stündig)
Krankenhaus Gerresheim, 40625 Düsseldorf, Gräulinger Str. 120
619. Lehrgespräche Chirurgie Castrup/Schoppe/
(3. klin. Studienabschnitt) Freundl/
Nach Vereinbarung Roesgen
Krankenhaus Benrath, 40593 Düsseldorf, Urdenbacher Allee 83
620. Chirurgische Fallbesprechung (3. klinische Studienabschnitt) Goretzki
Mo. 12–13 (1stündig)
Städtische Kliniken Neuss, Lukaskrankenhaus GmbH,
Preußenstr. 84, 41464 Neuss
621. Ausgewählte Kapitel der Allgemein-, Thorax- und Unfallchirurgie Ulrich /
Mi. 15.30–16.30 (1stündig) Schmitz /
Krankenhaus Gerresheim, Gräulinger Str. 120, Sombrowski
40625 Düsseldorf
622. Problemfälle in der Viszeralchirurgie Ulrich/
Di. 16.30–17.30 (1stündig) Hüllebrand
Krankenhaus Gerresheim, Gräulinger Str. 120, 40625 Düsseldorf
623. Chirurgische und Unfallchirurgische klinische Visite Kaschner/Seyrich
Mi. 15–16.30 (2stündig)
Hospital zum Heiligen Geist, Von-Broichhausen-Allee 1, 47906 Kempen
624. Viszeralchirurgie-Systematik und Fallbeispiele Verreet/
Mo. 17–18 (1stündig) Schmidt/
Hörsaal Studiengebäude Müller
Städt. Krankenhäuser GmbH, Klinikum Krefeld,
Lutherplatz 40, 47805 Krefeld
625. Chirurgisches Kolloquium zum 3. Staatsexamen Verreet/
Fr. 15–17 (2stündig) Schmidt/
Konferenzraum Allgemein- und Viszeralchirurg. Abt. Müller/
Städt. Krankenhäuser GmbH, Klinikum Krefeld, Clausing
Lutherplatz 40, 47805 Krefeld
626. Viszeralchirurgisch-Gastroenterologische Konferenz Verreet/Schmidt
Do., Termin nach Vereinbarung (2stündig), 14tägig
(Tel. 0 21 51 / 32 26 69, Sekr. Ltd. OA Schmidt)
Allgemein- u. Viszeralchir. Abt.
Städt. Krankenhäuser GmbH, Klinikum Krefeld, Lutherplatz 40, 47805 Krefeld
627. Doktoranden-Seminar: Allgemein- und Viszeralchirurgie Verreet/
Nach Vereinbarung (2stündig) Schmidt /
(Tel. 0 21 51 / 32 26 69, Sekr. Ltd. OA Schmidt) Müller
Allgemein- und Viszeralchirurg. Abt.
Städt. Krankenhäuser GmbH, Klinikum Krefeld, Lutherplatz 40, 47805 Krefeld

- | | | |
|------|---|---|
| 628. | Seminar Allgemeine- und Viszeralchirurgie
3. klinischer Studienabschnitt
Di. 14.30–15.30 (1stündig)
St.-Antonius-Kliniken Marienheim, 42107 Wuppertal, Hardtstr. 46 | Dotzenrath
und Mitarbeiter |
| 629. | Seminar Endokrine Chirurgie
Mi. 14–15 (1stündig), 14täglich
St.-Antonius-Kliniken Marienheim, 42107 Wuppertal, Hardtstr. 46 | Dotzenrath |
| 630. | Systematik der Gelenkchirurgie mit Patienten-Demonstrationen
Di. 16.30–17.30 (1stündig)
Krankenhaus Neuwerk, Chirurg. Klinik,
41066 Mönchengladbach, Dünnerstr. 214–216 | Raunest |
| 631. | Traumatologische Notfallversorgung
1-wöchiges Blockpraktikum, ganztägig in der zentralen
Notaufnahme mit Teilnahme am NAW-Dienst
nach telefonischer Absprache
(Sekretariat: 0 21 61 / 6 68 22 01)
Krankenhaus Neuwerk, Chirurgische Klinik,
Dünnerstr. 214–216, 41066 Mönchengladbach | Raunest/
Cleuvers |
| 632. | Möglichkeiten und Grenzen der chirurgischen Therapie
angeborener und erworbener Herzerkrankungen
Mi. 16–17 (1stündig)
Herzzentrum Duisburg, Gerrickstr. 21, 47137 Duisburg | Kriän |
| 633. | Ausgewählte Themen aus der Herz- und Thorax-Chirurgie
(Indikation)
nach telefonischer Absprache (Sekretariat 0 21 51 / 32 13 01)
Städt. Krankenhäuser GmbH, Klinikum Krefeld,
Lutherplatz 40, 47805 Krefeld | Greve/
Everlien |
| 634. | Doktorandenseminar
nach telefonischer Absprache (Sekretariat: 0 21 51 / 32 13 01)
Städt. Krankenhäuser GmbH, Klinikum Krefeld,
Lutherplatz 10, 47805 Krefeld | Greve |
| 635. | PJ-Seminar
nach telefonischer Absprache
(Sekretariat: 0 21 51 / 32 13 01)
Städt. Krankenhäuser GmbH, Klinikum Krefeld,
Lutherplatz 40, 47805 Krefeld | Greve/Everlien/
Guderian-Devid/
Farah |
| 636. | Allgemeine und Spezielle Thoraxchirurgie
Di. 17–18.30 (2stündig), Seminarraum
Krankenhaus Gerresheim, 40625 Düsseldorf, Gräulinger Str. 120 | Ulrich |
| 637. | Kurs für thoraxchirurgische Endoskopie inkl. Videoassistentz
ganztägig nach Vereinbarung, Johanniter-Krankenhaus Oberhausen
Abt. für Thoraxchirurgie, 46145 Oberhausen, Steinbrinkstr. 96a | Granetzny |
| 638. | Gefäßchirurgisches Kolloquium mit Patientendemonstration
nach Vereinbarung (2stündig, 14täglich)
Abt. für Gefäßchirurgie
Krankenhaus Gerresheim, Gräulinger Str. 120, 40625 Düsseldorf | Mulch |

XXX. Transfusionsmedizin, Hämostaseologie

- | | | |
|------|---|--------|
| 639. | Grundlagen der Transfusionsmedizin und Hämotherapie
Do. 14–15
Großer Hörsaal der Chirurgischen Klinik | Scharf |
|------|---|--------|

- | | | |
|------|--|---|
| 640. | Immunhämatologie
Do. 17–18
Kleiner Hörsaal der Chirurgischen Klinik | Scharf /
Hoffmann |
| 641. | Hämotherapie, hämorrhagische und thrombophile Diathesen
Mo.–Fr. 10–11
Hörsaal der MNR-Klinik
(im Rahmen der Hauptvorlesung „Innere Medizin“) | Scharf |
| 642. | Pathophysiologie und Pathobiochemie des Hämostasesystems
Mo. und Do. 10–11
Hörsaal 13 B (im Rahmen der Ringvorlesung) | Scharf |
| 643. | Diagnostik und Therapie von Blutungen und Thrombosen
Mo. 13–14
Kleiner Hörsaal der Chirurgischen Klinik | Scharf /
Zotz |
| 644. | Praktikum „Venenpunktion und Blutentnahme“ für Studierende im Vorklinikum und 1. Klinischen Semester
Mo. und Mi. 14–15
Blutspendezentrale (schriftliche Anmeldung im Sekretariat Prof. Scharf erforderlich) | Scharf mit Dozenten
und Assistenten
des Instituts |
| 645. | Aktuelle Aspekte der Hämotherapie (mit Fallbesprechungen) für Fortgeschrittene
(1stündig) nach Vereinbarung
Großer Hörsaal der Chirurgischen Klinik | Scharf /
Wehmeier |
| 646. | Vorlesung Klinische Chemie
Mo., Di., Mi., Fr. 8–9
Hörsaal 13A, MNR-Klinik | Reinauer /Scharf /
und Mitarbeiter |
| 647. | Kurs der Klinischen Chemie und Hämatologie einschl. Blutgruppenserologie und Gerinnungsphysiologie
Di. 14.15–17.15; Mi., Do. bzw. Fr. 13–16
Kurslabor MNR-Klinik, Gebäude 13.53, Ebene 01, Raum 140 | Reinauer /Scharf
und Mitarbeiter |
| 648. | Transfusionsmedizin, klinische Hämostaseologie und Hämotherapie
Di. 13-14, Do. 11-13, Großer Hörsaal der Chirurgischen Klinik
(im Rahmen der Vorlesungsreihe, Chirurgische Poliklinik für Mediziner und Zahnmediziner) | Scharf /Luther |
| 649. | Klinisch-hämatologisches und transfusionsmedizinisches Kolloquium
Do. 12-13.30
Seminarraum, MNR-Klinik | Haas/Scharf |
| 650. | Seminar über Transfusionsmedizin und Hämostaseologie für Studenten im 3. Klinischen Studienabschnitt
Di. und Do. 14–15.30, Chirurgische Klinik, Kleiner Hörsaal | Scharf /Hoffmann /
Kuntz/Zotz |
| 651. | Transfusionsmedizinisches Praktikum für Studenten im 3. Klinischen Studienabschnitt
Mo. und Fr. 12–13, Transfusionszentrale | Scharf
und Mitarbeiter |
| 652. | Experimentelle Hämostaseologie und Vaskularbiologie
Do. 17–18.30, 14tägig, Bibliothek des Instituts | Scharf |
| 653. | Kolloquium für Doktoranden und Diplomanden
(14tägig) nach Vereinbarung | Scharf |
| 654. | Kolloquium über aktuelle Fragen der Transfusionsmedizin, Hämotherapie, Hämostaseologie und Transplantationsimmunologie
Mi. 12–14
Bibliothek des Instituts | Scharf
und
Mitarbeiter |

655.	HLA-System und Krankheitsassoziation (1stündig) nach Vereinbarung	Kuntz
656.	Immungenetik und Gewebetypisierung in der Transfusionsmedizin Laborpraktikum Mo. 15–17	Kuntz
657.	Anleitung zu wissenschaftlichem Arbeiten für Doktoranden (2stündig) nach Vereinbarung	Kuntz
658.	Hämostaseologische Befundbeurteilung täglich, ganztags nach Voranmeldung	Kuntz und Assistenten des Instituts
659.	Qualitätssicherung im Labor am Beispiel eines Gewebetypisierungslabors (2stündig) nach Vereinbarung	Kuntz
660.	Einführung in die Klinische Hämostaseologie Fr. 14–16	Trobisch/ Rott
661.	Einführung in die Immunhämatologie (Blutgruppen auf Erythrozyten, Alloantigene auf Thrombo- und Granulozyten) Mo. 10–11.30, IHTM	Giers
662.	Ausgewählte Kapitel zur Thrombozytenserologie mit Patientendemonstration IHTM nach Vereinbarung (81-1 85 56)	Giers
663.	Herstellung, Indikation und Anwendung von Blutproben IHTM nach Vereinbarung (81-1 85 56)	Giers
664.	Immunologie-Seminar Fr. 17–19 Hörsaal 6B	Esser /Gleichmann / Heinz /Stoldt/Vohr
665.	Immunologisches Praktikum (4stündig) Als Block in der vorlesungsfreien Zeit vor dem WS 2002/2003	Hadding/Fischer/ Stoldt/Vohr
666.	Großpraktikum mit immunologischem Themenschwerpunkt Zeit und Ort nach Vereinbarung	Gleichmann / Stoldt

XXXI. Anästhesiologie, Intensivmedizin, Notfallmedizin, Schmerztherapie

667.	Grundlagen der Anästhesiologie und Intensivmedizin im Rahmen der Vorlesung „Klinik der Chirurgie“	Tarnow und wiss. Mitarbeiter des Zentrums für Anästhesiologie
668.	Praktikum der operativen Intensivmedizin im Rahmen des Praktikums der Chirurgie Do. 16–17.30 (2stündig)	Buhl/Kindgen-Milles/ Hartmann /Lipfert/Müller
669.	Akute Notfälle und erste ärztliche Hilfe a) Vorlesung (3stündig) Mo. 14.30–16 Do. 15.15–16 Großer Hörsaal Chirurgische Klinik b) Praktische Übungen in Gruppen Mo. 16–18 Do. 16–18 Umraum Großer Hörsaal Chirurgische Klinik	Tarnow/Fournell/Freye/ Hopf/Kelm/Klement / Königshausen /Lipfert/ Loer/Moschinski/Müller / Noetges/Raunest/Schirmer/ Schlack/Siebler/Stannigel/ Preckel/Winter /Zucker

670. Kolloquium und Prakt. Übungen Akute Notfälle und erste ärztliche Hilfe ab 2. klin. Semester nach Vortestat Vorbereitung auf das 1. ärztliche Staatsexamen (2stündig) nach Vereinbarung Klement / Noetges
671. Praktikum der Notfallmedizin a) Vorlesung (3stündig) Mo. 13-14 Do. 13-15 b) Praktische Übungen in Gruppen Ort und Zeit werden am 1. Vorlesungstag bekanntgegeben Arend/Bier/Feldkamp/ Jablonowski/ Knuth/Meyer /Muth/ Noetges/Perings/Petzold/Raunest/ Reinhard/Simon / Stannigel/Vester/Weber/ Zucker
672. Düsseldorfer Anästhesiekolloquien Mo. 17-18 und Mi. 7-8 Kleiner Hörsaal Chirurgische Klinik Wiss. Mitarbeiter des Zentrums für Anästhesiologie und Gastreferenten
673. Anästhesiologisches Kolloquium für Studierende im Praktischen Jahr Mo. und Do. 14-15.30 Konferenzraum der Klinik für Anästhesiologie Hartung und Ärzte des Zentrums für Anästhesiologie
674. Ärztliche Patientenbegleitung in der letzten Lebensphase Mi. 14-15.30 (14-tägig) Konferenzraum der Klinik für Anästhesiologie Strasser
675. Praktikum der Anästhesiologie und Intensivmedizin nach Vereinbarung (ab 2. klin. Semester) (1 Vormittag wöchentlich) Tarnow/Fournell/ Hartmann/Holthusen/ Kindgen-Milles/Lipfert/Loer/ Mainzer/Müller/Scheeren/ Schlack/Preckel/Zucker
676. Interdisziplinäre Ringvorlesung Pathophysiologie und Therapie chronischer Schmerzzustände Mo. 17-18 (monatlich) Kleiner Hörsaal Chirurgische Klinik Tarnow/Freynhagen/ Fritsche/Frettlöh/ Heusgen/Janßen /Muth/Raab/ Zucker
677. Erste Hilfe und Wiederbelebung für Vorkliniker/innen Mo. 15-16.00 Institutgruppe II Großer Hörsaal Physiologie Moschinski/ Siepmann
678. Anleitung zum wissenschaftlichen Arbeiten nach Vereinbarung Tarnow/Fournell/ Hartmann/Holthusen/Kindgen-Milles/ Lipfert/Loer/Müller/Siepmann/Schlack/ Scheeren/Strasser/Zucker
679. Anleitung zum experimentellen Arbeiten Mi. 17-18.30 (nach Rücksprache) Geb. 22.03, Ebene U1, Raum 37 Ebel/Müllenheim/ Preckel/Schlack/ Thämer
680. Probleme und therapeutische Konzepte der operativen Intensivmedizin Seminar mit Unterricht am Krankenbett Mi. 14.30-16 Chirurgische Intensivstation CIA1 Termine nach Vereinbarung (81-18102) Kindgen-Milles/Müller
681. Praxis der Beatmung Seminar mit Unterricht am Krankenbett Di. 14.30-16 Chirurgische Intensivstation CIA1 Termine nach Vereinbarung (81-1 81 02) Kindgen-Milles/ Müller

- | | | |
|------|--|---------------------------|
| 682. | Physiologische Grundlagen und klinische Praxis der Beatmung
Seminar mit Unterricht am Krankenbett
Di. 14.30–16
Chirurgische Intensivstation CIA1
Termine nach Vereinbarung (91-18102) | Kindgen-Milles/
Müller |
| 683. | Verfahren zur Anlage zentralvenöser Katheter (Einzelunterricht)
Mo., Do., Fr. 7.15–10, Chirurgie OP-Trakt,
Nur nach Vereinbarung (81-18102) | Lipfert/Loer/
Scheeren |
| 684. | Ausgewählte Kapitel der Regionalanästhesie (2stündig) nach Vereinbarung | Lipfert/Lorenz |
| 685. | Erkennung, Behandlung, Verhütung lebensbedrohlicher Komplikationen in der Zahnheilkunde
Seminar (2stündig) nach Vereinbarung
Praktikum täglich, 7.30–15
OP-Säle der Klinik für Kiefer- und Plastische Gesichtschirurgie | Preckel |
| 686. | Opiate und Opiatantagonisten unter besonderer Berücksichtigung in der Anästhesie
Mi. 14–16
Kleiner Hörsaal Chirurgische Klinik | Freye |

XXXII. Urologie

- | | | |
|------|---|--|
| 687. | Allgemeine und spezielle Urologie (Hauptvorlesung) Fr. 10–11
Gr. Hörsaal, Frauenklinik | Ackermann /
Vögeli/Schulz |
| 688. | Praktikum der Urologie
Fr. 11–12
Gr. Hörsaal Frauenklinik | Ackermann /
wiss. Mitarbeiter |
| 689. | Klinische Urologie im Rahmen des Praktikums der Urologie (Ergänzendes Klinikpraktikum)
Mo.-Do. 7.30–12
Urologische Klinik | Ackermann/
wiss. Mitarbeiter |
| 690. | Urologische Operationen
Di., Mi., Do. 9–11
Operationssaal der Urologischen Klinik | Ackermann |
| 691. | Kolloquium: Tumorstoffe und Gentherapie jeden 1. Mittwoch im Monat 17–18 Uhr
Seminarraum Urologische Klinik | Ackermann u. Mitarbeiter
Wernet und Mitarbeiter |
| 692. | Endourologie
1stündig, nach Vereinbarung | Vögeli |
| 693. | Urolithiasis: Behandlung und Diagnostik
1stündig, nach Vereinbarung | Vögeli |
| 694. | Pädiatrische Urologie: Falldemonstrationen
1stündig, wöchentlich, nach Vereinbarung | Vögeli |
| 695. | Anleitung zum selbständigen wissenschaftlichen Arbeiten in der Molekularen Tumorforschung
ganztäglich, nach Vereinbarung | Schulz |
| 696. | Molekulare Biologie menschlicher Tumoren
Vorlesung, Di. 18–19.30
Urologische Klinik | Schulz |

- | | | |
|------|---|--------------------------------|
| 697. | Doktorandenseminar
Sa 9–11, 14täglich
Seminarraum, Urologische Klinik | Ackermann /
Schulz /Vögeli |
| 698. | Aktuelle Diagnostik und Therapie des Urothelkarzinoms
Seminar (4stündig)
täglich, 8.7.–12.7.2002
Urologische Klinik
(telef. Voranmeldung unter 0911-9714-531 erforderlich) | Schmitz-Dräger |
| 699. | Anleitung zum wissenschaftlichen Arbeiten
(2stündig) nach telefonischer Vereinbarung (0911-9714-531) | Schmitz-Dräger |
| 700. | Moderne Therapieverfahren bei der benignen Prostatahyperplasie
Seminar (4stündig), täglich vom 15.–19.7.2002
Urologische Klinik
(telef. Voranmeldung unter 0911-9714-531 erforderlich) | Ebert |
| 701. | Anleitung zum wissenschaftlichen Arbeiten
(2stündig) nach telefonischer Vereinbarung (0911-9714-531) | Ebert |
| 702. | Bildgebende Diagnostik in der Urologie
Mi. 16, (14täglich) nach Vereinbarung
Urologische Klinik
Knappschafts Krankenhaus Bergmannsheil, 45894 Gelsenkirchen | Miller |
| 703. | Vergleichende Anatomie in Ultraschall und operativem Situs
Mo. und Mi. 9–11
Urologische Klinik
Knappschafts Krankenhaus Bergmannsheil, 45894 Gelsenkirchen | Miller |
| 704. | Urologische Tumoren: Grundlagen, Diagnostik und
Therapie, Klinische Visite, täglich vom 27.5.–31.5.2002
Urologische Klinik (telef. Voranmeldung unter 18110 erforderlich) | Strohmeyer |
| 705. | Anleitung zum wissenschaftlichen Arbeiten
(2stündig, nach telefonischer Vereinbarung) | Strohmeyer |
| 706. | Kinderurologie
Fr. 16 c.t., 2stündig, nach Vereinbarung | Peter |
| 707. | Urologische Erkrankungen des Kindesalters
Do. 14–16 (14täglich oder nach Vereinbarung)
Städt. Kliniken Neuss | Boeminghaus |
| 708. | Urologisches Praktikum
2stündig, 14täglich, nach Vereinbarung
Urologische Klinik | Boeminghaus/
Wagner /Böcker |
| 709. | Sonographie in der Urologie
Praktische Übungen
(wöchentlich, nach Vereinbarung) Begrenzte Teilnehmerzahl | Boeminghaus/Witt |
| 710. | Urologische Onkologie
2stündig, 14täglich, nach Vereinbarung
Urologische Klinik | Böcker /
Wagner |
| 711. | Urologische Falldemonstrationen in Praxis und Tagesklinik
Mi. 10–12 (2stündig, 14täglich oder nach Vereinbarung)
Allee-Center Remscheid, Theodor-Heuss-Platz 8 | Asbach |

XXXIII. Neurochirurgie

- | | | |
|------|-------------------------------------|------------------------------|
| 712. | Klinik der Chirurgie
Mo.–Fr. 8–9 | N. N./weiterhin
Chirurgen |
|------|-------------------------------------|------------------------------|

- | | | |
|------|--|---|
| 713. | Praktikum der Chirurgie
(gemeinsam mit Chirurgischer Klinik nach
entsprechender Gruppeneinteilung) | Professoren und Mitarbeiter
der Chirurgischen und
Neurochirurgischen Klinik |
| 714. | Spezielle Neurochirurgie
(nach Vereinbarung) | N. N. |
| 715. | Neurochirurgisch-Neurologisch-Neuropathologisches
Kolloquium
jeden 4. Dienstag im Monat | N. N./Freund/
N. N. |
| 716. | Neurochirurgisch-Neuropathologische Demonstration
Di. 15–16
in der Neuropathologie | N. N./N. N. und
Mitarbeiter |
| 717. | Hirn- und Rückenmarkverletzungen
(nach Vereinbarung)
Neurochirurgische Klinik | N. N. |
| 718. | Klinische Visite
Di. 17–18
Neurochirurgische Klinik | N. N./
Herdmann/Weber |
| 719. | Arbeiten im EDV-Labor
(nach Vereinbarung)
EDV-Labor der Neurochirurgischen Klinik | N. N./
Herdmann/Krämer |
| 720. | Mikrochirurgisches Praktikum im Zentralen Tierlabor
(2stündig, 14tägig) | N. N./Fritzmeier
Sager |
| 721. | Demonstration neurochirurgischer Operationen
(nach Vereinbarung)
OP Neurochirurgie | N.N. |
| 722. | Neurochirurgische Intensivmedizin
(nach Vereinbarung)
Neurochirurgische Intensivstation | Wöbker |
| 723. | Anleitung zum wissenschaftlichen Arbeiten
Mi. 15–16 (1stündig)
nach Vereinbarung | N. N./
Herdmann |
| 724. | Klinische Neurotraumatologie mit Krankendemonstration
Di. 12.30–14.30 (nach Vereinbarung)
Neurochirurgische Klinik | Ludwig /
Wöbker |
| 725. | Klinisch-neuroonkologische Visite
Di. 19–20 (1stündig)
Neurochirurgische Klinik | Weber /
N. N. |
| 726. | Doktorandinnen- und Doktorandenseminar: Ausgewählte
Probleme der experimentellen Neuroonkologie
Di. 17–19 (2stündig)
Zellbiologisches Labor der Neurochirurgischen Klinik | Weber |
| 727. | Einführung in die operative Neurochirurgie für
Examenssemester, PJler, AiPler der Klinik
Di. 20–21 (1stündig)
Seminarraum bzw. Hörsaal der Neurochirurgischen Klinik | Weber /
Herdmann |
| 728. | Neurophysiologie in der Neurochirurgie
(2stündig) nach Vereinbarung | Herdmann/
Krämer |
| 729. | Einführung in die klinische Medizin
Spezielle Neurophysiologie
Mo. 16–19 | Herdmann/Ross |
| 730. | Praktikum der Notfallmedizin
Vorlesung (3stündig)
Mo. 13–14, S. 13–15 | interdisziplinäres
Praktikum mit Vorlesung |

- | | | |
|------|---|----------------------------------|
| 731. | Akute Notfälle und erste ärztliche Hilfe
a) Vorlesung (3stündig) Ringvorlesung
Mo. 14.30–16
Do. 15.15–16
b) praktische Übungen in Gruppen
Mo 16–17
Do. 16–17
Umraum Großer Hörsaal Chirurgische Klinik | Tarnow/
Schirmer/
multiple |
| 732. | Allgemeine und spezielle Wirbelsäulenchirurgie
Do. 9–12 (nach Vereinbarung) | Herdmann |
| 733. | Laserassistierte Mikrooperationen in der Neurochirurgie
(nach Vereinbarung – Städt. Krankenanstalten Krefeld) | Ulrich |

XXXIV. Orthopädie

- | | | |
|------|--|---|
| 734. | Praktikum und Vorlesung Orthopädie
Mi. 14–16 (2stündig)
Hörsaal 13 A MNR-Klinik | Krauspe/
Baltzer /Jantea/Liebau/
Werner /Wild |
| 735. | Kursus der allg. klinischen Untersuchung
(operatives Stoffgebiet)
nach ausgehängtem Semesterplan | Krauspe/Arnold /
Baltzer /Ilg/Jäger /
Krämer /Liebau/
Werner /Westhoff /Wild |
| 736. | Diagnostik und Klinik der Gelenkerkrankungen
Do. 13-15 (2stündig, 14täglich)
oder nach Vereinbarung
Orthopädische Klinik | Klein /Baltzer /
Liebau |
| 737. | Klinische Visite zur Rheumaaorthopädie
Seminarraum Orthopädie
Mi. 14.30-15.30 (14täglich) | Krauspe/Jantea |
| 738. | Technische Orthopädie und orthopädische Technik
Mi. 16-18 (2stündig) Ambulanz Orthopädie | Krauspe |
| 739. | Schmerztherapie bei Erkrankungen des Bewegungsapparates
Fr. 18-20 (14täglich)
Seminarraum Orthopädie | Wehling |
| 740. | Innovative Techniken in der Orthopädie
Do. (14täglich)
Seminarraum Orthopädie | Baltzer |
| 741. | Bildgebende Verfahren in der Orthopädie
Fr. 14-15 (14täglich) | Werner |
| 742. | Doktorandenseminar: Zytokinmeßtechniken in
Zellkulturen an Fibroblasten und Chondrozyten
(Praktische Übungen)
Seminarraum Orthopädie
Termine nach Vereinbarung | Wehling/Werner /
Jäger |
| 743. | Tumore des Bewegungsapparates
Diagnostik und Therapie
Seminarraum Orthopädie
Di. 14-15.30 (2stündig, 14täglich) | Krauspek/
Liebau |
| 744. | Vorlesung und Kurs zur Chirotherapie – Manuelle Medizin
Seminarraum Orthopädie
Di. 16.30 (1stündig, 14täglich) | Werner /
Baltzer |

745. Krankheitsbilder der Wirbelsäule und operatives Therapieregime
Biomechanische und kinematische Aspekte der
Wirbelsäulenchirurgie
Mo. 14-16 (2stündig, 14täglich)
Ambulanz Orthopädie
Krauspe/
Wild/
Krämer
746. Sportorthopädie
Mo. 16-17, (14täglich)
Ambulanz Orthopädie
Baltzer /
Hille/Werner
747. Sporttraumatologische Falldiagnostik
Di. 15-16 (14täglich)
DFK-Köln
Schneider
748. Minimalinvasive Operationstechniken
in der Orthopädie
Di. 14-15 (1stündig, 4wöchentlich)
Seminarraum Orthopädie
Krauspe/Baltzer /
Werner /Krämer
749. Aktuelle Diagnostik und Therapie bei Erkrankungen
des Schultergelenkes
Falldemonstration
Mo. 14-15.30 (2stündig, 14täglich)
Seminarraum Orthopädie
Werner /
llg
750. Systematische Knochenstoffwechselerkrankungen
Osteronekrosen
Do. 13-14.30
Ambulanz der Orthopädie
Krauspe/Baltzer
751. Algorithmus diagnostischer Verfahren in der Orthopädie
Di. 16-18 (14täglich)
DFK-Köln
Schneider
752. Orthopädie des Fußes
Mi. 16.3 (14täglich)
Ambulanz der Orthopädie
Krauspe/
Westhoff
753. Metastasen: Diagnostiken und interdisziplinäre
Behandlungsstrategie
Fr. 13-14
Seminarraum der Klinik
Krauspe/Wild/
Werner /Liebau
754. Rehabilitation in der Orthopädie
2stündig, 14täglich oder nach Vereinbarung
Seminarraum Orthopädie
Samstag, 10-12
Haike
755. Klinische Visite
3 x wöchentlich auf Stationen 1-3 der Klinik
Krauspe/N. N.
756. Spezielle Krankheitsbilder
der Hand und des Ellenbogens
Di. 14-15 (14täglich)
Ambulanz der Orthopädie
Jantea/
Baltzer

XXXV. Diagnostische Radiologie

757. Medizinische Strahlenkunde, Nuklearmedizin
und Strahlenschutz
Mi. 12-13 (1stündig)
Mödder/Müller-Gärtner/
Schmitt/Ewen
758. Kursus in Radiologie einschl. Strahlenschutz
Mi. 16-18 (2stündig)
Mödder/Schmitt /Vossberg/
Kemperdick/Müller-Gärtner/
Köster und Assistenten der Klinik

- | | | |
|------|---|--|
| 759. | Diagnostische Radiologie
Mo. 11–12 (1stündig) | Mödder/Kuhn /Koch /
Fürst/Engelbrecht |
| 760. | Röntgenbildanalyse
Mo. 14–15 (1stündig)
Demonstrationsraum der Radiologie. Ort: Chirurgie | Fürst/
Hackländer |
| 761. | Moderne radiologische Diagnostik
mit systemischer Bildanalyse für PJ'ler
Fr. 15–17
Demonstrationsraum der Radiologie | Koch /Jung |
| 762. | Informationstechnologie in der Röntgendiagnostik
Mi. 16–17 (1stündig)
Seminarraum in der Landesanstalt für
Arbeitsschutz, Ulenbergstr. 127–131, Düsseldorf | Ewen |
| 763. | Pädiatrisch-radiologische Demonstration für Fortgeschrittene
Di. 14–15 (1stündig) | Kemperdick |
| 764. | Bildgebende Diagnostik des kindlichen Gehirns
Do. 8.30–9.30 oder nach Vereinbarung
Demonstrationsraum Kinderradiologie | Engelbrecht |
| 765. | Farbduplexsonographie-Praktikum für Fortgeschrittene
„Anatomie in den bildgebenden Verfahren“
Gruppeneinteilung und Termine s. bes. Aushang | Hofer/Hollenbeck |
| 766. | Vorlesung zum Farbduplex-Praktikum
Wochenendkurs, s. bes. Aushang | Hofer/Hollenbeck |
| 767. | Radiologisch-Pathologische Falldemonstration
Do. 16–17 (1stündig) 14tägig
Anmeldung: per E-mail: fiedler@klinikum-krefeld.de | Fiedler/Gokel |

XXXVI. Strahlentherapie und Radiologische Onkologie

- | | | |
|------|--|---|
| 768. | Kursus in Radiologie einschl. Strahlenschutz
Mi. 16.30–18 (1½stündig) | Schmitt /Müller-Gärtner/
Mödder/Ewen/
Vosberg/Kemperdick/Roth
und Assistenten der Klinik |
| 769. | Medizinische Strahlenkunde, Nuklearmedizin und
Strahlenschutz
Mi. 12–13 (1stündig)
Hörsaal 13 A, MNR-Klinik | Schmitt /Müller-Gärtner/
Mödder/Ewen/
Lauber-Altman/Vosberg/Roth |
| 770. | Biologische Grundlagen der Strahlentherapie
(1stündig) nach Vereinbarung | Carl/
Hartmann |
| 771. | Strahlentherapie solider Tumoren
(1stündig) nach Vereinbarung | Schmitt /Pape/Gripp |
| 772. | Kombination von Operation und Strahlentherapie
(1stündig) nach Vereinbarung | Schnabel/Schmitt |
| 773. | Interstitieller LDR-Therapie von Rezidivtumoren
(1stündig) nach Vereinbarung | Roth /
Hartmann/Carl |
| 774. | Interstitielle Therapie von Hals-Nasen-Ohren-Tumoren
(1stündig) nach Vereinbarung | Roth /Gripp/
Döker/Zamboglou |
| 775. | Kombination von Strahlen- und Chemotherapie
(1stündig) nach Vereinbarung | Pape/Pieroth |
| 776. | Neoadjuvante Strahlentherapie des Mammakarzinoms
Mi. 14–16 (2stündig) nach Vereinbarung | Hartmann /Audretsch/
Bojar/Pape |

777. Biologische Prognosefaktoren als Parameter für die Planung der Strahlentherapie (1stündig) nach Vereinbarung Bojar/
Hartmann
778. Ausgewählte Kapitel der Strahlentherapie Fr. 15–17, nach Vereinbarung Schilcher/
Schnabel
779. Funktionserhaltung statt Radikalität in der Onkologie Mo. 17 s.t. Roth/Schmitt
780. Interstitielle HDR-Strahlentherapie Möglichkeiten und Grenzen (1stündig) nach Vereinbarung Zamboglou/
Carl/
Schnabel
781. Ausgewählte Kapitel der klinischen Radioonkologie mit Fallvorstellungen Mo. 17–19 (2stündig) Gripp/
Hartmann
782. Strahlentherapie benigner Erkrankungen (1stündig) nach Vereinbarung Carl/Schnabel/
Gripp
783. **RINGVORLESUNG** Hartmann /Lentrodt/Schmitt /
Tauch- und Überdruckmedizin Carl/Ciper/Göbel/
Hyperbare Sauerstoff-Therapie (HBO) Ganzer/Hauser/
Borsch-Galetke

XXXVII. Nuklearmedizin

784. Medizinische Strahlenkunde, Nuklearmedizin und Strahlenschutz Mi. 12–13 Vosberg/
Mödder/Müller-Gärtner/
Schmitt/Ewen/Muskalla
785. Kursus in Radiologie einschl. Strahlenschutz Mi. 16.30–18 Müller-Gärtner/
Vosberg/Krause/Müller/
Schmitt/Mödder
786. Nuklearmedizinische Klinik für den 2. klin. Studienabschnitt Seminarraum der Nuklearmedizinischen Klinik Mi. 11–12
MNR-Klinik, 52.01.38 Müller-Gärtner/
Vosberg
787. Nuklearmedizinisches Kolloquium (für Examenssemester 2. und 3. Studienabschnitt) Seminarraum der Nuklearmedizinischen Klinik Fr. 16–17 (14tägig)
MNR-Klinik, 52.01.38 Müller-Gärtner/
Vosberg
788. Ringvorlesung Nuklearmedizin Do. 16.30–18 Müller-Gärtner/Krause/
Höck/Herzog/
Bibliothek, Institut für Medizin, Forschungszentrum Jülich Langen/Wieler
789. Nuklearmedizinisches Forschungsseminar Mo. 15–16 Krause
Seminarraum der Nuklearmedizinischen Klinik,
MNR-Klinik, Raum 52.01.38
790. Ausgewählte Kapitel der nuklearmedizinischen Messtechnik Mo. 16–17.30 Herzog
Insitut für Medizin, Forschungszentrum Jülich
791. Nuklearmedizinische Diagnostik von Hirntumoren nach Vereinbarung (2stündig) Langen
792. Problemfälle der nuklearmedizinischen Diagnostik nach Vereinbarung (1stündig) Höck
793. Diagnostik und Therapie von Schilddrüsenerkrankungen nach Vereinbarung (2stündig) Wieler

794. Nuklearmedizin für den Kliniker (Intensivkolloquium) Glaubitt
 Zeit und Ort der Veranstaltung s. Aushang
 Nuklearmedizinische Klinik

XXXVIII. Frauenheilkunde und Geburtshilfe

795. Teil I. Geburtsh.-gynäkol. Praktikum Bender /Biefeld/
Crombach/Dall/De Bryne/
Mo. 8-9, Di., Mi., Fr. 9-10 (4stündig) Koldovsky/Küppers /Neste-Krämling/
Hörsaal Frauenklinik Krüssel/Nitz/Tutschek u. Ass.
- 795a. 2. zweimaliger Gruppenunterricht (Phantomkurs) Oberärzte u. Ass.
 im Folgesemester (Termine werden im Hörsaal
 der Frauenklinik bekanntgegeben)
796. Teil II: Praktikum in auswärtigen Krankenhäusern:
 Städt. Krankenhaus, Benrath Freundl
Meier
Diemer
Albrecht
v. Matthiessen
Schwenzer
Werner
Hucke
Faber
Meinen
Baltzer
Schnürch
Mosny
Dolff
Lenz
Mertens
Bremen
 Evang. Krankenhaus, Düsseldorf
 Marienhospital, Düsseldorf
 Städt. Krankenhaus, Gerresheim
 Evang. Krankenhaus, Mülheim-Ruhr
 Städt. Krankenhaus, Dortmund
 Ev. Krankenhaus Bethesda, Duisburg
 Krankenhaus Bethesda, Wuppertal
 Prosper-Hospital, Recklinghausen
 St.-Lukas-Klinik, Solingen-Ohligs
 Städt. Krankenanstalten, Krefeld
 Lucas-Krankenhaus, Neuss
 Johannes-Krankenhaus, Duisburg
 St. Agnes-Hospital, Bocholt
 St. Josefs-Hospital Oberhausen-Sterkrade
 St. Josefs-Krankenhaus Moers
 St. Josefs-Krankenhaus Haan
797. III. Klin. Studienabschnitt (PJ) Bender u. Mitarb.
Chefärzte u. Mitarb.
akad. Lehrkrankenh.
 Universitäts-Frauenklinik u. akademische Lehrkranken-
 häuser (Seminare, Lehrgespräche, Visiten)
798. Anleitung zu wiss. Arbeiten Morgenstern
 Abt. f. Biomed. Technik (Frauenklinik)
 Zeit nach Vereinbarung (14täglich, 2stündig)
799. Die Kardiotokographie Morgenstern
 Frauenklinik, Seminarräume
 Zeit nach Vereinbarung (14täglich, 2stündig)
800. Physiologische Optik Morgenstern /
Roth
 Di. 8 - 10
 Hörsaal 2B
 (siehe auch im allg. Teil des Vorl. Verzeichnisses)
801. Übungen zur Vorlesung Morgenstern /
Roth
 Physiologische Optik
 Di. 17 - 18
 Hörsaal 2B
 (siehe auch im allg. Teil des Vorl. Verzeichnisses)
802. Differenzierte Diagnostik der Erkrankungen Küppers
 des unteren Genitaltraktes unter Berücksichtigung
 der Kolposkopie
803. Ausgewählte Kapitel der Tumorummunologie Koldovsky
 Mi. (2stündig)
 Ort und Zeit nach Vereinbarung

- | | | |
|------|--|----------------------------|
| 804. | Literaturseminar: Immunologie in der Gynäkologie
Für Doktoranden und Diplomanden
Immunologisches Labor der Frauenklinik
14täglich, nach Vereinbarung | Koldovsky |
| 805. | Pränatale Diagnostik und Therapie
Donnerstag 9 - 11, 14täglich
Vorlesung: Hörsaal der Frauenklinik
Kurs: Pränatalmedizin u. Genetik: Graf-Adolf-Str. 35, Düsseldorf | Kozlowski |
| 806. | Spezielle gynäkologische Endokrinologie
14täglich, 2stündig
Ort und Zeit nach Vereinbarung | Graf |
| 807. | Biologie und Klinik der Reproduktion
14täglich, 2stündig,
Ort und Zeit nach Vereinbarung | Freundl/Bielfeld/
Graf |
| 808. | Natürliche Familienplanung
Verhaltensmethoden in der Empfängnisverhütung
wöchentlich (1stündig)
Termin wird in der Hauptvorlesung bekannt gegeben | Freundl
und Mitarbeiter |
| 809. | Die sozial- und sexualmedizinische Begutachtung und
Behandlung Transsexueller
wöchentlich (1stündig)
Ort und Zeit nach Vereinbarung (Tel. 745993) | Dmoch |
| 810. | Ärztliches Gespräch und psychosomatische Grundversorgung
in der gynäkologischen Psychosomatik
wöchentlich (1stündig)
Ort und Zeit nach Vereinbarung (Tel. 745993) | Dmoch |
| 811. | Psychosomatische Krankheitsbilder in der Frauenheilkunde
Mi. 14 - 16, wöchentlich (2stündig)
Hörsaal der Frauenklinik | Dmoch |

XXXIX. Kinderheilkunde

- | | | |
|------|---|---|
| 812. | Hauptvorlesung und Praktikum der Kinderheilkunde
(mit Unterricht in kleinen Gruppen)
Mo.-Fr. 9-10 | Lenard/Göbel/
Schmidt und Dozenten
der Klinik |
| 813. | Klinische Visite für Examenssemester
in kleinen Gruppen
Do. 15 s.t.-15.45 | Schroten
u. Dozenten der Klinik |
| 814. | Kurs der allgem. klinischen Untersuchung
Teil Kinderheilkunde
1. Klinischer Abschnitt, Termin n. Aushang | Lenard/Göbel
u. Doz. der Klinik |
| 815. | Allgem. Kinderheilkunde am Krankenbett
Klinische Visiten
Di. 16-18 (2stündig), 14täglich
Kinderklinik Wuppertal
Lehrkrankenhaus der Universität Düsseldorf
Heusnerstr. 40, 42283 Wuppertal | Liersch |
| 816. | Neurologisch-neurochirurgisch-neuropathologisch-
neuropädiatrisches Kolloquium
jeden 1. und 3. Di. im Monat | Freund/Bock /
N.N./Lenard |

- | | | |
|------|---|--|
| 817. | Neuropädiatisches Seminar mit Fallvorstellungen
Mi. 16-16.45 (1stündig) | Lenard/
Gärtner /Preis |
| 818. | Neuropädiatisch-neurologisches Kolloquium
Fr. 14.15-15 | Engelbrecht /
Gärtner /Janßen |
| 819. | Ausgewählte Kapitel Neuropädiatischer Krankheitsbilder
(2stündig, 14tägig) n. Vereinbarung
Kinderneurologisches Zentrum
Kliniken der Landeshauptstadt Düsseldorf,
Gräulinger Str. 120, 40625 Düsseldorf | Groß-Selbeck |
| 820. | Pädiatrisch-radiologische Demonstrationen
für Fortgeschrittene
Di. 14 s.t.-14.45 (1stündig)
Wartezimmer Kinderradiologie | Kemperdick |
| 821. | Spezielle Fragen der Pädiatrie
Für Examenssemester
Ort: Seminarraum Kinderkardiologie
Zeit: nach Vereinbarung | Heusch |
| 822. | Anleitung zum experimentellen Arbeiten
Auf dem Gebiet der Molekularbiologie der Hämatopese
(2stündig) nach Vereinbarung
Labor f. experimentelle Hämatologie und
Knochenmarktransplantation, Gebäude 14.82 | Dilloo/
Hanenberg/
Kramm |
| 823. | Hämatologisch-onkologische Fallbesprechungen
Di. 14.30-16.30
Begrenzte Teilnehmerzahl
Gebäude 11.64 | Göbel /Dilloo/
Wessalowski/
Calaminus/Kramm/
Hanenberg/Laws |
| 824. | Seminar hämatologisch-onkologische Forschung
Do. 14 s.t., Seminarraum 2, Gebäude 13.41.03 | Göbel /Dilloo/Kramm/
Laws |
| 825. | Seminar Hauterkrankungen nach Knochenmark-
Transplantation
Ort u. Zeit nach Rückfrage | Göbel /Laws/Dilloo/
Ruzicka/Krutmann |
| 826. | Seminar Solide Tumoren im Kindes- und Jugendalter
Do. 14-15
MNR-Klinik, Seminarraum | Göbel /Pape/
Engelbrecht /Vosberg/Krauspe/
Wessalowski |
| 827. | Einführung in die Gentherapie
Mo. 14.30-15.30
Seminarraum 2, Kinderklinik, Geb. 13.41.03 | Dilloo/Hanenberg/
Kramm/Dirksen |
| 828. | Immungenetische Aspekte der
Knochenmark- und Blutstammzell-Transplantation
Zeit: Montags, Uhrzeit nach Rücksprache
Ort: KMT-Ambulanz, Kinderklinik
Begrenzte Teilnehmerzahl | Dilloo/Laws |
| 829. | Fallbesprechung aus der Sozialpädiatrie
Do. 14-15
Besprechungsraum SPZ, Geb. 13.43
Begrenzte Teilnehmerzahl | Calaminus/Schuster |
| 830. | Anleitung zu wissenschaftlichen Arbeiten
in den Bereichen Pneumologie, Allergologie und
Immunologie
Zeit wird per Aushang bekanntgegeben
(1stündig) wöchentlich im Seminarraum der Kinderklinik | Schuster /Schroten |

- | | | |
|------|--|------------------------------|
| 831. | Seminar: Pädiatrische Stoffwechselstörungen
Diagnostik und Klinik
(2stündig) 14täglich
Ort und Zeit nach Vereinbarung | Wendel/
Schadewaldt |
| 832. | Kinderkardiologisches Seminar
Fallvorstellungen
Mi. 13–14 (1stündig) | Schmidt /Heusch/Rammos |
| 833. | EKG-Kurs im Kindesalter
Fr. 14–15 (1stündig) | Heusch |
| 834. | Echokardiographie bei kongenitalen Herzfehlbildungen
(1stündig) nach Vereinbarung | Schmidt /Heusch/
Krogmann |
| 835. | Anleitung zum wissenschaftlichen Arbeiten
auf dem Gebiet der Herzfunktion im Kindesalter
(2stündig) nach Vereinbarung | Schmidt /Heusch |

XL. Dermatologie und Venerologie

- | | | |
|------|--|--|
| 836. | Haut- und Geschlechtskrankheiten
Hauptkolleg
Mo., Mi., Fr. 10–11 (3stündig)
Hörsaal | Ruzicka und
habil. Mitarbeiter |
| 837. | Praktikum in Dermatologie
(mit Krankenvorstellungen)
Ergänzung zum Hauptkolleg
Mo. 15.30–17 (2stündig)
Hautklinik | Ruzicka und
habil. Mitarbeiter |
| 838. | Praktische Ausbildung in der Dermatologie und
Venerologie einschließlich Lehrvisiten und Kolloquien
für Studierende des Dritten Klinischen Studienabschnitts
ganztäglich/Hautklinik | Ruzicka mit
Dozenten und
Ass. der Klinik |
| 839. | Poliklinische Visite
(beschränkte Teilnehmerzahl)
Mo.–Do. 12.30–13.30 (1stündig)
Hörsaal Hautklinik | Ruzicka mit
habil. Mitarbeitern |
| 840. | Haut- und Geschlechtskrankheiten für Zahnmediziner
Mi. 13.30–14.15 (1stündig)
Hörsaal Hautklinik | Fritsch |
| 841. | Dermatohistopathologische Demonstrationen
(beschränkte Teilnehmerzahl, für Fortgeschrittene)
nach Vereinbarung (1stündig)
Histopathologisches Labor | Megahed * |
| 842. | Anleitung zum wiss. Arbeiten auf dem Gebiet
der Molekularbiologie der Haut
ganztäglich, nach Vereinbarung
Forschungslabor Hautklinik | Michel |
| 843. | Doktorandenseminar: Molekulare Grundlagen entzündlicher
Hauterkrankungen
ganztäglich, nach Vereinbarung (1stündig)
Forschungslabor Hautklinik | Michel |
| 844. | Seminar: Aktuelle Entwicklung der kutanen Molekularbiologie
Fr. 15–17
Seminarraum, Hautklinik | Ruzicka/
Michel |

- | | | |
|-------|--|---|
| 845. | Immunologische Grundlagen allergischer Erkrankungen
Seminar
nach Vereinbarung (2stündig, 1 x wöchentlich)
Hautklinik | Grewe |
| 846. | Infektionskrankheiten der Haut: Diagnostik und Therapie
Seminar (2stündig, 1 x wöchentlich)
Hautklinik | Bruch-Gerharz |
| 847. | Praktische Ausbildung in der Dermatologie und
Venerologie einschließlich Lehrvisiten und
Kolloquien für Studierende des Dritten klinischen Abschnitts
Ganztäglich, Hautklinik | Lehmann
und wissenschaftliche
Mitarbeiter |
| 848a. | Dermatohistopathologische Demonstrationen
(für Fortgeschrittene)
nach Vereinbarung (1stündig) | Lehmann /
Sinemus |
| 848b. | Photodiagnostik und Phototherapie
nach Vereinbarung (1stündig) | Lehmann |

XLI. Augenheilkunde

- | | | |
|------|--|--|
| 849. | Augenheilkunde, Hauptcolleg m. Praktikum
Fr. 11-13 (2stündig)
Hörsaal Augenklinik | Sundmacher/Althaus/
Klüppel/Kluxen/
Reinhard |
| 850. | Praktikum der Augenheilkunde
tägl. Von 8-12
Marienhospital Düsseldorf
Vorbesprechung | Steinbach u. Assist. |
| 851. | Kursus d. allgem. klin. Untersuchungen
f. Augenheilkunde (n. Stundenplan)
Hörsaal Augenklinik | Althaus/Reinhard/
Klüppel/Spelsberg/
Stammen |
| 852. | Ophthalmologische Genetik
Sa. 10-12 (2stündig)
Hörsaal Kinderklinik | Hammerstein |
| 853. | Differentialdiagnose der Uveitis
nach Vereinbarung (2stündig)
Hörsaal der Augenklinik | Althaus |
| 854. | Keratoplastik: Technik, Indikationen, Nachbehandlung
nach Vereinbarung (2stündig) | Reinhard |
| 855. | Medikamentöse Prophylaxe der immunologischen
Abstoßungsreaktion nach Hochrisiko-Keratoplastik
(nach Vereinbarung)
Hörsaal Augenklinik | Reis |
| 856. | Farbsinnstörungen, optische Täuschungen Entoptik
Mi. 17-19 (2stündig) oder n. Vereinbarung
Hörsaal Augenklinik | Kluxen |
| 857. | Differentialdiagnose ophthalmologischer Erkrankungen
Mi. 15-17 (14täglich)
Hörsaal der Augenklinik | Tillmann |
| 858. | Klinisch wichtige Neuroophthalmologische Erkrankungen
nach Vereinbarung (2stündig, 14täglich)
Hörsaal Augenklinik | Unsöld |
| 859. | Parasitäre Augenkrankheiten i. d. Tropen
Fr. 15-17 (2stündig, 14täglich)
Bittweg 117, Prof. Grüntzig, F. 33 03 32 | Grüntzig |

860. Augenheilkunde unter Wirtschaftlichkeitsgebot
Deutschland – Dritte Welt
Fr. 17-19 (2stündig, 14tägig)
Bittweg 117, Prof. Grüntzig, F. 33 03 32 Grüntzig
861. Das Lymphgefäß des Auges
Mo. 14-15 (1stündig)
Erich-Müller-Str. 2, 40597 Düsseldorf-Benrath,
Prof. Grüntzig, F. 7 18 20 31 Grüntzig
862. Ophthalmologische Leitsymptome
Mo. 12-13 (1stündig)
(beschränkte Teilnehmerzahl, f. Fortgeschrittene)
Erich-Müller-Str. 2, 40597 Düsseldorf-Benrath,
Prof. Grüntzig, F. 7 18 20 31 Grüntzig

XLII. Hals-, Nasen-, Ohrenheilkunde

863. Klinik und Poliklinik der HNO-Heilkunde
(begleitende Vorlesung zum Praktikum der HNO-Heilkunde)
Do. 11-13 (2stündig)
Hörsaal 13 B, MNR-Klinik Ganzer
864. Kursus der allgemeinen klinischen Unter-
suchungen für HNO-Heilkunde
nach Stundenplan (12 Stunden/Semester)
Hörsaal HNO-Klinik, Gebäude 13.76 Wagenmann
865. Praktikum der HNO-Heilkunde Angerstein/Bergmann /Bier/
Di. 11-13, Do. 13-15 (4stündig) Haas /Hauser/Lamprecht /
Hörsaal HNO-Klinik, Gebäude 13.76 Meyer zum Gottesberge /Wagenmann
866. Klinische Visite Ganzer
Mo., Di., Mi., Do. 15-16
HNO-Klinik, Gebäude 13.76
867. Differentialdiagnostik otorhinolaryngologischer Krankheitsbilder Ganzer
Mo. 17-19
Hörsaal der HNO-Klinik, Gebäude 13.76
868. HNO-Heilkunde für Zahnmediziner/innen Bier
Do. 16-18 (14tägig)
Hörsaal HNO-Klinik, Gebäude 13.76
869. Experimentelle Onkologie in der HNO-Heilkunde Bier
nach Vereinbarung (2stündig, 14täglich)
Forschungslabor der HNO-Klinik, Gebäude 17.11
870. HNO-Erkrankungen im Kindes- und Jugendalter Haas
nach Vereinbarung (2stündig)
Hörsaal der HNO-Klinik, Gebäude 13.76
871. HNO-Heilkunde für den Arzt für Allgemeinmedizin Haas
Mi. 17-19
Hörsaal der HNO-Klinik, Gebäude 13.76
872. Anleitung zu wissenschaftlichen Arbeiten Bachert/Bier/
auf dem Gebiet der HNO-Heilkunde Haas /Lamprecht
(halbtägig) nach Vereinbarung
Hörsaal HNO-Klinik, Gebäude 13.76 und
Forschungslabor der HNO-Klinik, Gebäude 17.11
873. Ausgewählte Kapitel der Experimentellen Meyer zum Gottesberge
Otologie
Mo. 16-17.30 (2stündig, 14tägig) oder nach Vereinbarung
Konferenzraum des Forschungslaboratoriums der HNO-Klinik

3

874. Anleitung zu wissenschaftlichen Arbeiten auf dem Gebiet der Experimentellen Otologie (nach Vereinbarung, halbtägig) Meyer zum Gottesberge
Forschungslaboratorium der HNO-Klinik, Gebäude 17.11
875. Exogene Karzinogenese im oberen Aerodigestivtrakt nach Vereinbarung Lamprecht
876. Diagnostik und Rehabilitation berufsbedingter Stimmstörungen 2 SWS (Termine nach Vereinbarung) Angerstein
Hörsaal der HNO-Klinik, Gebäude 13.76
877. Diagnostik und konservative Rehabilitation von Schluckstörungen Angerstein
2 SWS (Termine nach Vereinbarung)
Hörsaal der HNO-Klinik, Gebäude 13.76
879. Anleitung zu wissenschaftlichen Arbeiten für Doktoranden der Medizin und Zahnmedizin Angerstein
(Termine nach Vereinbarung)
Abt. für Phoniatrie und Pädaudiologie, Gebäude 13.77)
880. Probleme der Früherkennung und Frührehabilitation kindlicher Hörstörungen Angerstein
2 SWS (Termine nach Vereinbarung)
Hörsaal der HNO-Klinik, Gebäude 13.76
881. Klinische Immunologie in der HNO-Heilkunde nach Vereinbarung (2stündig, 14täglich) Bachert
882. Phoniatrie-pädaudiologische Poliklinik für Kleingruppen ab 8. Semester Medizin Bergmann/
2 SWS (Termine nach Vereinbarung) Angerstein
Abt. für Phoniatrie und Pädaudiologie, Gebäude 13.77

XLIII. Zahn-, Mund- und Kieferheilkunde

883. Einführung in die Zahnheilkunde nach Vereinbarung (1stündig) Becker /Drescher/Herforth/
Hörsaal Westdeutsche Kieferklinik Raab/Stüttgen
884. Radiologischer Kurs mit besonderer Berücksichtigung des Strahlenschutzes Becker
Fr. 10-11.30 (2stündig)
Westdeutsche Kieferklinik
885. Praktikum der Zahnärztlichen Radiologie nach Vereinbarung Becker
Westdeutsche Kieferklinik und Mitarbeiter
886. Klinik und Poliklinik für Zahn-, Mund- und Kieferkrankheiten für Auskultanten Becker
Mo., Di., Do., Fr. 11.45-12.30 (4stündig)
(empfohlen für das 2. klin. Semester)
Hörsaal Westdeutsche Kieferklinik
887. Klinik und Poliklinik für Zahn-, Mund- und Kieferkrankheiten für Praktikanten I Becker
Mo., Di., Do., Fr. 11.45-12.30 (4stündig)
(empfohlen für das 3. klin. Semester)
Hörsaal Westdeutsche Kieferklinik
888. Klinik und Poliklinik für Zahn-, Mund- und Kieferkrankheiten für Praktikanten II Becker
Mo., Di., Do., Fr. 11.45-12.30 (4stündig)
(empfohlen für das 4. klin. Semester)
Hörsaal Westdeutsche Kieferklinik

- | | | |
|------|--|--|
| 889. | Operationskurs einschl. Extraktionskurs mit Übungen für Praktikanten, Teil I
Mo.-Fr. nach Vereinbarung
Westdeutsche Kieferklinik | Becker /Lentrod
und Mitarbeiter |
| 890. | Zahn-, Mund- und Kieferkrankheiten
Teil II
Mi. 14 - 15.30 (2stündig)
Hörsaal Westdeutsche Kieferklinik | Becker /Herforth |
| 891. | Klinik und Poliklinik der Krankheiten der Zähne (für Mediziner)
Di. (1stündig) nach Vereinbarung
Hörsaal Westdeutsche Kieferklinik | Becker /Drescher /
Fritzeimer/
Herforth/Lentrod/
Schmitz /Raab/Stüttgen |
| 892. | Klinik und Therapie der marginalen Parodontopathien
Do. 8 - 10 (2stündig)
Hörsaal Westdeutsche Kieferklinik | Herforth |
| 893. | Ätiologie der Pathogenese der marginalen Parodontopathien
Fr. 8 - 9 (1stündig)
Hörsaal Westdeutsche Kieferklinik | Herforth |
| 894. | Kursus der systematischen Parodontal-
behandlung im Rahmen des Kursus
Zahnerhaltungskunde II
Wstdeutsche Kieferklinik | Herforth und
Mitarbeiter |
| 895. | Phantomkurs der Zahnerhaltungskunde
Mo., Di., Di., Fr. 12.30 - 16.30 (halbtägig) | Raab/Stephan /
Michaelis |
| 896. | Vorlesung zum Phantomkurs der Zahnerhaltungskunde
Mo. 8.15 - 9.45 | Stephan /
Michaelis/Raab |
| 897. | Seminar und Demonstrationen zum Phantomkurs
der Zahnerhaltungskunde | Michaelis/
Stephan /Raab |
| 898. | Seminar der oralen Präventivmedizin
Blockpraktikum in der vorlesungsfreien Zeit (ganztägig) | Lang /Krage/
Wellings/Raab |
| 899. | Kurs der Zahnerhaltungskunde I (inkl. Kinderzahnheilkunde)
halbtägig | Raab/Lang /
Wellings und
Mitarbeiter |
| 900. | Kurs der Zahnerhaltungskunde II (inkl. Kinderzahnheilkunde)
halbtägig | Lang /Raab/
Gramsch und
Mitarbeiter |
| 901. | Poliklinik für Zahnerhaltungskunde für Praktikanten I
und II und Auskulantent
Di. Nachmittag nach Vereinbarung (2stündig) | Raab/Lang /
und Mitarbeiter |
| 902. | Kariologie
Di. 8.15 - 9 | Raab/Lang /
und Mitarbeiter |
| 903. | Zahnerhaltungskunde
Mo. 10.45 - 11.45 | Lang /Raab/
und Mitarbeiter |
| 904. | Kinderzahnheilkunde und Strukturbiologie der Zähne
Do. 10.15 - 11 | Lang /Raab/
Stephan |
| 905. | Präventive Zahnheilkunde
Fr. 16 - 17 Vorlesung | Lang /Raab/
und Mitarbeiter |

- | | | |
|------|---|--------------------------------|
| 906. | Endodontologie
Do. 14.45 - 15.30 | Raab/Lang /
und Mitarbeiter |
| 907. | Anleitung zum wissenschaftlichen Arbeiten
Seminar Di. 17 - 19 | Raab/Lang |
| 908. | Zahnersatzkunde Teil II
Mi. 8.15-9.45 (2stündig)
Hörsaal Westdeutsche Kieferklinik | Stüttgen/Hugger |
| 909. | Kursus und Poliklinik der Zahnersatzkunde
I. und II. Teil (ganztägig)
Westdeutsche Kieferklinik | Stüttgen
und Mitarbeiter |
| 910. | Poliklinik der Zahnersatzkunde
Fr. 13-14 (1stündig)
Hörsaal Westdeutsche Kieferklinik | Böttger/Hugger/
Stüttgen |
| 911. | Klinische Demonstration beim teil- und unbezahnten
Patienten (am Semesteranfang), nach Vereinbarung
Hörsaal Westdeutsche Kieferklinik | Stüttgen und
Mitarbeiter |
| 912. | Evidence-basierte klinische Entscheidungsfindung
am Beispiel der Diagnostik und Therapie von
Myoarthropathien des stomatognathen Systems
nach Vereinbarung (1stündig)
Hörsaal Westdeutsche Kieferklinik | Hugger |
| 913. | Funktion und Dysfunktion des stomatognathen Systems
nach Vereinbarung (1stündig)
Hörsaal Westdeutsche Kieferklinik | Hugger |
| 914. | Phantomkurs I der Zahnersatzkunde
Mo.-Fr. (halbtägig)
Zahnmedizinische Vorklinik | Stüttgen/
Hugger |
| 915. | Demonstration für den Phantomkurs I der Zahnersatzkunde
Mo. und Do. 8-9
Zahnmedizinische Vorklinik | Stüttgen/
Hugger |
| 916. | Phantomkurs II der Zahnersatzkunde
während der vorlesungsfreien Zeit (ganztägig)
Zahnmedizinische Vorklinik | Stüttgen/
Hugger |
| 917. | Werkstoffkunde, Vorlesung
(2stündig)
Zahnmedizinische Vorklinik | Stüttgen/
Hugger |

XLIV. Kieferorthopädie

- | | | |
|------|--|----------------|
| 918. | Einführung in die Kieferorthopädie
Mo. 14-15.30 (2stündig)
Hörsaal Westdeutsche Kieferklinik | Drescher /Fuck |
| 919. | Kieferorthopädie I. Teil
Mi. 10-11 (2stündig)
Hörsaal Westdeutsche Kieferklinik | Drescher |
| 920. | Kieferorthopädie II. Teil
nach Vereinbarung (2stündig)
Hörsaal Westdeutsche Kieferklinik | Drescher |
| 921. | Kursus der kieferorthopädischen Technik
(ganztägig)
Westdeutsche Kieferklinik | Drescher /Fuck |

922. Kursus der kieferorthopädischen Behandlung I (ganztägig)
Westdeutsche Kieferklinik Drescher und Mitarbeiter
923. Kursus der kieferorthopädischen Behandlung II (ganztägig)
Westdeutsche Kieferklinik Drescher und Mitarbeiter

XLV. Kiefer- und Plastische Gesichtschirurgie

924. Praktikum der Chirurgie Professoren und wiss. Mitarbeiter
Do. 16-17.30 (2stündig) der Chirurgischen Kliniken,
(gemeinsam mit Chirurgischer Klinik der Neurochirurgischen,
nach entsprechender Gruppeneinteilung) Urologischen und
der Klinik für Kiefer- und
Plastische Gesichtschirurgie
925. Operationskurs einschließlich Extraktionskurs mit Übungen für Praktikanten, Teil 1
Mo.-Fr. nach Vereinbarung (4stündig)
Hörsaal Westdeutsche Kieferklinik Lentrod/Becker
und wiss. Mitarbeiter
926. Klinik und Poliklinik der Zahn-, Mund- und Kieferkrankheiten für Praktikanten, III. Teil Lentrod/
Fritzemeier/Schmitz /
Koch/Bull
Di. 16-18, Do. 14-16 (4stündig)
Hörsaal Westdeutsche Kieferklinik
927. Spezielle Zahn-, Mund- und Kieferheilkunde, Teil II Lentrod
Mo. 16-18 (2stündig)
Hörsaal Westdeutsche Kieferklinik
928. Plastische Chirurgie im Kiefer-/Gesichtsbereich (für Mediziner) nach Vereinbarung (1stündig, 14täglich) Lentrod/
Fritzemeier/
Schmitz
929. Erkennung, Behandlung und Verhütung lebensbedrohlicher Komplikationen in der Zahnheilkunde
Seminar, 2stündig Stühmeier
Hörsaal Zahnklinik
Praktikum täglich ab 7.30
OP-Säle der Klinik für Kiefer- und Plastische Gesichtschirurgie
930. Einführung in die Dysgnathie-Chirurgie (1stündig, 14täglich) nach Vereinbarung Bull

XLVI. Versuchstierkunde

931. Einführung in die Versuchstierkunde Treiber/Sager/Sehrig-Lovén/
Vorlesung und praktische Übungen Peter/Pittermann/
(Fachkundenachweis nach § 9 TSchG) Hofmann/Rosenbruch/Hafner
jeweils 15 Veranstaltungen, 16-18.30
während des Semesters
Anmeldung erforderlich, Tel. 1 44 02, Gebäude 22.22
932. Mikrochirurgische Übungen zum Versuchstierkundlichen Kurs Sager/
10 Veranstaltungen à 3 Stunden während des Semesters Moormann/
Termin nach Vereinbarung Sabel
Anmeldung erforderlich
Tel. 1 44 02
Gebäude 22.22

3

Bangladesh: Staatsland für die Ärmsten

Zwei Drittel der Männer arbeiten in Bangladesh als Tagelöhner auf den Feldern der Reichen. Das Staatsland, auf das laut Gesetz nur die Landlosen Anspruch haben, hat sich oft genug die reiche Elite mit gefälschten Papieren angeeignet.

Für die Rechte der Landlosen setzt sich unser Projektpartner Samata ein: Mit Landbesetzungen und Gerichtsprozessen hat er inzwischen rund 1400 Familien zu Staatsland verholfen. Samata bietet neben Krediten auch Alphabetisierungs- und betriebswirtschaftliche Kurse an und verbessert gezielt die Situation der Frauen.

„Brot für die Welt“ unterstützt Samata und andere engagierte Partner in den Notregionen unserer Einen Welt. Unterstützen Sie uns – auch hierbei – mit Ihrer Spende. Danke.

**Brot
für die Welt**

**Land
für Landlose**

Postbank Köln 500 500-500 BLZ 370 100 50 Postfach 10 11 42 70010 Stuttgart



Philosophische Fakultät

Dekanin:

Univ.-Prof. Dr. Vittoria Borsò

Prodekan:

Univ.-Prof. Dr. Jochem Küppers

Dekanatsbüro:

Universitätsstraße 1, 40225 Düsseldorf (Gebäude 23.21, Ebene 00, Raum 63).

Angelegenheiten Fakultätsrat und Habilitationen:

Susanne Gutsche , F. 81-12936, e-mail: gutsche@phil-fak.uni-duesseldorf.de

Angelegenheiten Promotionen, Prüfungsamt Literaturübersetzen

Margarete Häcker, F. 81-12937, Fax: 81-12244

e-mail: haecker@phil-fak.uni-duesseldorf.de

Sprechzeiten: dienstags bis donnerstags von 10–12 Uhr, und dienstags von 14–15 Uhr, Raum 68

Christiane Büteführ, F. 81-1 15 06, e-mail: buetefuehr@phil-fak.uni-duesseldorf.de

System- und Netzwerkadministration (LAN):

Dipl.-Inform. Tahar Guellil, Tel. 81-1 31 76, Ebene 04, Raum 90

e-mail: guellil@phil-fak.uni.-duesseldorf.de

Forum der Forschungszentren der Philosophischen Fakultät

(Geb. 23.21, Ebene 00, Raum 46)

Koordination: Univ.-Prof. Dr. Dieter Birnbacher, F. 81-12912

e-mail: dieter.birnbacher@uni-duesseldorf.de

Sekretariat: Frau Drahoslava Kurzova, F. 81-15064,

e-mail: kurzova@phil-fak.uni-duesseldorf.de

Sprechzeiten: mittwochs 13.30–15.30 Uhr, donnerstags und freitags 9–15.30 Uhr

Wiss. Mitarb.: Timo Skrandies, e-mail: skrandies@phil-fak.uni-duesseldorf.de,

Markus Buschhaus, Ulrike Pütter, Urs Urban

Sprechzeiten: montags bis mittwochs 9–16 Uhr

Forschungszentrum kulturwissenschaftliche Grundlagenforschung

Univ.-Prof. Dr. Birnbacher, F. 81-12912

Forschungszentrum zur Erforschung der gesellschaftlichen und politischen Wandels

Univ.-Prof. Dr. Ulrich von Alemann, F. 81-11523

Forschungszentrum für Amerika- und Ostasienstudien

Univ.-Prof. Dr. Herwig Friedl, F. 81-12956

Forschungszentrum für Kommunikation, Medien und Sprache

Univ.-Prof. Dr. Dieter Stein , F. 81-12963

Forschungszentrum für Europastudien (Ost-West-Verbund)

Univ.-Prof. Dr. Gerd Krumeich, F. 81-12926

4

Forschungszentrum für Lehrerbildung und Weiterbildung
Univ.-Prof. Dr. Gerhard Rupp, F. 81-14937

Fakultätsrat:

Dekanin Univ.-Prof. Dr. Vittoria Borsò
Prodekan Univ.-Prof. Dr. Jochem Küppers

Gruppe der Professorinnen und Professoren:

Univ.-Prof. Dr. Ulrich von Alemann, Univ.-Prof. Dr. Kurt Düwell, Univ.-Prof. Dr. Hans Geisler,
Univ.-Prof. Dr. Hans Hecker , Univ.-Prof. Dr. James Kilbury, Univ.-Prof. Dr. Christine
Schwarzer, Univ.-Prof. Dr. Dieter Stein , Univ.-Prof. Dr. Bernd Witte

Gruppe der wissenschaftlichen Mitarbeiterinnen und Mitarbeiter:

Dr. Peter Wastl

Gruppe der Studierenden:

Daniel Felber, Christian Happ, Juliane Seifert

Gruppe der nichtwissenschaftlichen Mitarbeiterinnen und Mitarbeiter:

Ingeburg Schöttler

Orientierungsplan

Gebäude 23.21

- Ebene U1 Seminarräume, Stud. Garderobe
 Ebene 00 Hörsaal, 3 E, 3 F und 3 H, Hörsaal 3 G – Mitschuanlage – Sprach- und Phonetiklabor Sprachlabors Dekanat der Phil. Fakultät Kommunikationszentrum Collegium musicum
 Ebene 01 Romanisches Seminar III und IV Anglistisches Institut I und III Germanistisches Seminar I, IV, V Seminarräume
 Ebene 02 Germanistisches Seminar II, III Romanisches Seminar I und II Anglistisches Institut II

- Ebene 03 Fachbibliotheken: Klass. Philologie, Philosophie, Anglistik, Germanistik/Sprachwissenschaft
 Ebene 04 Philosophisches Institut Seminar für Allg. Sprachwissenschaft, Seminar für Klassische Philologie Seminarräume

Gebäude 23.31 und 23.32

- Ebene U1 Hausmeister (F. 81-1 45 03), Poststelle Notartraum/Garderobe Fachhochschule (Wirtschaft)
 Ebene 00 Fachhochschule (Wirtschaft)
 Ebene 01 Dekanat der Wirtschaftswiss. Fakultät Wiss. Prüfungsamt
 Ebene 02 Fachhochschule Rektorat/Verwaltung
 Ebene 03 Fachbibliotheken: Romanistik Geschichte, Sozialwissenschaften
 Ebene 04 Historisches Seminar II Anglistisches Institut IV, V, VI Sozialwissenschaftliches Institut (Soziologie) Seminarraum Seminar für Modernes Japan
 Ebene 05 Historisches Seminar III, V, VII und VIII Osteuropäische Geschichte Sozialwissenschaftliches Institut (Politikwissenschaft) Kunstgeschichte
 Ebene 06 Historisches Seminar I, IV, VI
 Das Erziehungswissenschaftliche Institut und das Institut für Entwicklungs- und Sozialpsychologie befinden sich im Gebäude 23.02 und 23.03 (siehe Orientierungsplan 2 der Medizinischen Fakultät)

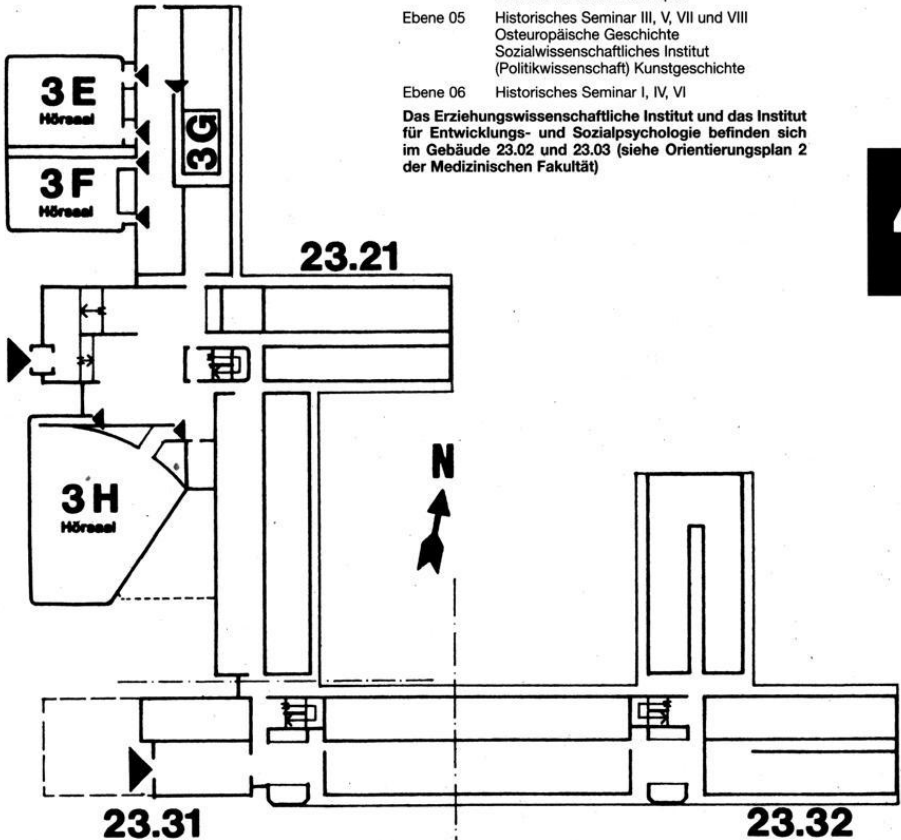

Studienberatung

Staatliches Prüfungsamt Düsseldorf, F. 81-14102 bis 14107, Gebäude 23.21, Ebene 01 (vgl. S. 58) (Lehramtsprüfungen).

Dekanat der Philosophischen Fakultät, F. 81-12937, Gebäude 23.21, Ebene 00, Raum 66 (vgl. S. 69) (Diplomprüfung – Literaturübersetzen und Promotion; nur allgemeine Fragen, keine Fachberatung).

Philosophie

Philosophisches Institut, Gebäude 23.21, Ebene 04

Univ.-Prof. Dr. Dieter Birnbacher, F. 81-12912, Mi. 14–15, Raum 75

Univ.-Prof. Dr. Lutz Geldsetzer, F. 81-12914, Fr. 14–15 und nach Vereinbarung, Raum 82

Univ.-Prof. Dr. Rudolf Heinz, F. 81-12334, Di. 13–14, Raum 66

Univ.-Prof. Dr. Alois Huning, F. 81-12922, Mi. 10.30–11 und nach Vereinbarung, Raum 72

Univ.-Prof. Dr. Axel Bühler, F. 81-12920, Mi. 17–18, Raum 83

Wiss. Ang. Dr. Carmen Kaminsky, F. 81-12918, Di. 10.45–12.15, Raum 71

Wiss. Ang. Dr. Ulrike Hinke-Dörnemann, F. 81-12897, Mi. 12–13, Raum 74

Wiss. Ang. Dr. Jochen Lechner, F. 81-14240, Di. 11–12, Raum 85

Wiss. Ang. Prof. Dr. jur. Reinhard May, Ph. D. (London), F. 81-12919, Mo. 13–14 oder nach Vereinbarung, Raum 69

Bachelor-Studiengang

Kern- und Ergänzungsfach

Beratung: Wiss. Ang. Frau Dr. Ulrike Hinke-Dörnemann, F. 811-2897, Mi. 12–13, Raum 73

Informationswissenschaft

Institut für Sprache und Information, Gebäude 23.21, Ebene 04

Univ.-Prof. Dr. Norbert Henrichs, F. 81-12913, Mo. 11–13, Raum 63

Wiss. Ang. Monique Jucquois-Delpierre, F. 81-14318, Mi. 10.15–13, Raum 68

Wiss. Ang. Peter F. Meurer, M. A., F. 81-12921, Di. 13-14 u. n. Vereinbarung, Raum 70

Praktikumsberatung

Wiss. Ang. Monique Jucquois-Delpierre, F. 81-14318, Di. 11–12. u. n. Vereinbarung, Raum 68

Erziehungswissenschaft

Erziehungswissenschaftliches Institut, Gebäude 23.03, Ebene 01 und Ebene 02 und Gebäude 23.02, Ebene 02, Studienberatungstermine während der Vorlesungszeit; telefonische Studienberatung und Studienberatung außerhalb der angegebenen Zeiten nicht möglich.

Erziehungswissenschaftliches Studium für Lehramtsstudierende (Sekundarstufe II und Zusatzstudium Sekundarstufe I), Promotion:

Dajana Baum, F. 81-14961, Fax: 81-14961

Mi. 13–14; Gebäude 23.03, Ebene 01, Raum 90

Magisterstudiengänge Erziehungswissenschaft

Lehramts-Hauptfachstudiengang Pädagogik:

Akad. Oberrat Dr. Hartmut Steuber; F. 81-13338

Do. 13.00–14.00; Gebäude 23.03, Ebene 01, Raum 68

e-mail: hsteuber@uni-duesseldorf.de

Studiengang Diplom in Erziehungswissenschaft, besonders organisatorische Fragen der Vordiplom- und Diplomprüfung:

Wiss. Ang. Dr. Joachim Koblitz, F. 81-12133, Mi. 15–16;

Gebäude 23.03, Ebene 01, Raum 85

Alle erziehungswissenschaftlichen Studiengänge:
Wiss. Ang. Dr. Petra Buchwald, F. 81-12023, Di. 13-14;
Gebäude 23.03, Ebene 01, Raum 82

Studiengang Magister im Nebenfach Psychologie:
Akad. Oberrat Dr. H.-J. Fenner, Sprechstunde: siehe Aushang.
Geb. 23.03, Ebene 01, Raum 26

Zwischenprüfungsbeauftragter:
Dr. Jürgen Vetter, F. 81-12131
Geb. 23.03, Ebene 01, Raum 28

Studiengang Diplom-Erziehungswissenschaft im Nebenfach Psychologie
Akad. Oberrat Dr. H.-J. Fenner
Geb. 23.03, Ebene 01, Raum 26

Psychologie als Teil des Erziehungswissenschaftlichen Studiums
Lehramt Sekundarstufe II
Akad. Oberrat Dr. H.-J. Fenner
Geb. 23.03, Ebene 01, Raum 26

Examensfragen:
Univ.-Prof. Dr. Gabriele Gloger-Tippelt, F. 81-13083, s. Aushang
Geb. 23.03, Ebene 01, Raum 27

Univ.-Prof. Dr. Dieter Margies, F. 81-12137, Fax: 81-14961
Mi. 14-15, Gebäude 23.03, Ebene 01, Raum 86

Univ.-Prof. Dr. Gerhard Michel, F. 81-11547, Fax: 81-12134
siehe Aushang, Gebäude 23.02, Ebene 02, Raum 69

Univ.-Prof. Dr. Gisela Miller-Kipp, F. 81-12369
siehe Aushang, Gebäude 23.03, Ebene 02, Raum 28

Univ.-Prof. Dr. Christine Schwarzer, F. 81-12039, Fax: 81-13468
siehe Aushang, Gebäude 23.03, Ebene 01, Raum 89

Sozialwissenschaften

Soziologie, Gebäude 23.31, Ebene 04

Wiss. Ang. Agnes Elting-Camus, F. 81-12488
Beratungsthema: Allgemeine Studienberatung
Akad. Rat Dr. Bernhard Miebach, F. 81-14253
Beratungsthema: Allgemeine Studienberatung

Univ.-Prof. Dr. Michael Baumann, F. 81-13123, 11559
Univ.-Prof. Dr. Karl-Heinz Reuband, F. 81-13123, 11558
Univ.-Prof. Dr. Peter H. Hartmann, F. 81-11588, -11897
Beratungsthema: Magister und Promotion

Zwischenprüfungsbeauftragte:
Dipl. rer. soc. Agnes Elting-Camus, Gebäude 23.31, Ebene 04, Raum 29, F. 81-12488

Praktikumsbüro:

Wiss. Ang. Detlef Gernand, F. 81-15171, Fax: 81-15368
Beratungsthema: Studium und Beruf

Politikwissenschaft, Gebäude 23.32, Ebene 05

Univ.-Prof. Dr. Ulrich von Alemann, F. 81-11523, Mi. 11-12
Beratungsthema: Magister und Promotion

Univ.-Prof. Dr. Ferdinand Müller-Rommel, F. 81-11512, Mi. 16-17.30
Beratungsthema: Magister und Promotion

Zwischenprüfungsbeauftragter:
Wiss. Ass. Dr. Stefan Marschall, F. 81-12181

Wiss. Ass. Dr. Christoph Strünck, F. 81-14569, Di. 11-12
Beratungsthema: Bachelorstudiengang Sozialwissenschaften, Politikwissenschaft

Medienwissenschaft

Univ.-Prof. Dr. Karih Böhme-Dürr
Beratungsthema: Medienwissenschaft
(nach Voranmeldung im Sekretariat F. 81-1 40 14)

Dr. Susanne Keuneke
Beratungsthema: Bachelorstudiengang Sozialwissenschaften/Medienwissenschaft
Gebäude 23.31, Ebene 05, Raum 77

Zwischenprüfungsbeauftragte:
Dr. Susanne Keuneke
Gebäude 23.31, Ebene 05, Raum 77, Tel. 81-1 40 68
Sprechstunde: Di. 14-15 Uhr

Bachelorstudiengang Sozialwissenschaften (Soziologie / Politikwissenschaft / Kommunikations- und Medienwissenschaft)

Wiss. Ang. Agnes Elting-Camus (Soziologie),
Geb. 23.31, Ebene 04, Raum 29, F. 81-1 24 88
Sprechstunde: Di. 11-12 Uhr

Wiss. Mitarb. Dr. Christoph Strünck (Politikwissenschaft),
Geb. 23.31, Ebene 05, Raum 79, F. 81-1 45 69
Sprechstunde: Di. 11-13 Uhr

Wiss. Mitarb. Dr. Susanne Keuneke (Medienwissenschaft),
Geb. 23.31, Ebene 05, Raum 77, F. 81-1 40 68
Sprechstunde: Di. 14-16 Uhr

Praktikumsbüro und Beratung zur beruflichen Orientierung

Wiss. Ang. Detlef Gernand,
Geb. 23.31, Ebene 04, Raum 28, F. 81-1 51 71
Sprechstunde: Di. 11-13 Uhr und Mi. 10-12 Uhr

Geschichte

Historisches Seminar, Gebäude 23.31, Ebene 04, 05 und 06
und Gebäude 23.32, Ebene 05

Für schriftliche Anfragen: Akad. Oberrat Dr. Manfred Wüstemeyer,
Abteilung für Neuere Geschichte, F. 81-12929

Jeweils zu den angegebenen Sprechstunden und nach Vereinbarung stehen folgende
Beratende zur allgemeinen Studienberatung in der Vorlesungszeit zur Verfügung.
Aktuelle Änderungen der Sprechzeiten sind aus Anschlägen ersichtlich.

Univ.-Prof. Dr. A. R. Birley, F. 81-12994, Do. 11-13, Ebene 05, Raum 37
Beratungsthema: Alte Geschichte

Akad. Dir. Dr. Otfried von Vacano, F. 81-12996, Do. 14-16, Ebene 05, Raum 29
Beratungsthema: Alte Geschichte

Wiss. Mitarb. Dr. Thilo Offergeld, F. 81-14055, Do. 14.30-15.30
Beratungsthema: Mittelalterliche Geschichte

Univ.-Prof. Dr. Gerd Krumeich, F. 81-12926, Mi. 12.30-14, Ebene 04, Raum 67.
Beratungsthema: Neuere Geschichte

em. Univ.-Prof. Dr. Klaus Müller, F. 81-12927, Do. 14-15, Ebene 06, Raum 73
Beratungsthema: Neuere Geschichte

Univ.-Prof. Dr. Christoph Weber, F. 81-12942, Do. 16-17, Ebene 06, Raum 71
Beratungsthema: Neuere Geschichte

Akad. Oberrat Dr. Manfred Wüstemeyer, F. 81-12929, Do. 10-11, Ebene 04, Raum 70.
Beratungsthema: Neuere Geschichte

Prof. Dr. Gerhard Schormann, F. 81-12941, Mo. 11-12, Ebene 06, Raum 77
Beratungsthema: Neuere Geschichte

Univ.-Prof. Dr. Hansgeorg Molitor, F. 81-145 50, Mi. 15-16, Ebene 05, Raum 31
Beratungsthema: Neuere Landesgeschichte, Neuere Geschichte

Prof. Dr. Jörg Engelbrecht , F. 81-14520, nach Vereinbarung, Ebene 05, Raum 71
Beratungsthema: Neuere Landesgeschichte, Neuere Geschichte

Univ.-Prof. Dr. Kurt Düwell, F. 81-11525, Do. 11-13, Ebene 06, Raum 65
Beratungsthema: Neueste Geschichte

Wiss. Ang. Prof. Dr. Hein Hoebink, F. 81-12073, Mi. 14-16, Ebene 06, Raum 61
Beratungsthema: Neueste Geschichte

Akad. Oberrat Priv.-Doz. Dr. Falk Wiesemann , F 81-14559, Di. 14-16, Ebene 05,
Raum 65 Beratungsthema: Neueste Geschichte

Univ.-Prof. Dr. Hans Hecker , F. 81-12928, Mo. 14-16 und nach Vereinbarung,
vorherige Anmeldung im Sekretariat empfohlen, Ebene 05, Raum 62
Beratungsthema: Osteuropäische Geschichte

Wiss. Ang. Dr. Ulrich Nocken, F. 81-14020, nach Vereinbarung, Ebene 05, Raum 25
Beratungsthema: Wirtschaftsgeschichte

Univ.-Prof. Dr. Dr. h.c. Detlef Brandes, F. 81-14098
Beratungsthema: Kultur und Geschichte der Deutschen im östlichen Europa

Kunstgeschichte

Seminar für Kunstgeschichte, Gebäude 23.32, Ebene 04

Univ.-Prof. Dr. Hans Körner, F. 81-12080, Mi. 15-16, Ebene 04, Raum 78

Allgemeine Sprachwissenschaft

Institut für Sprache und Information, Gebäude 23.21, Ebene 04

Anerkennung von Studienleistungen, Magisterprüfung, Promotion

Univ.-Prof. Dr. Dieter Wunderlich , F. 81-12554, Mi. 14-16 und Do. 14-16, Raum 50

Univ.-Prof. Dr. James Kilbury, F. 81-12557, Raum 44, Mo. 10-12

Apl. Prof. Dr. Sebastian Löbner, F. 81-13399, Mi. 13-15, Raum 49

Klassische Philologie

Seminar für Klassische Philologie, Gebäude 23.21, Ebene 04

Univ.-Prof. Dr. Jochem Küppers , F. 81-12960, Di. 11-13, Raum 423
Beratungsthema: Lateinische Philologie

Akad. Rat Dr. Peter Kuhlmann, F. 81-1 1498, Raum 441, Do. 13.30
Beratungsthema: Lateinische und griechische Studienberatung und
Schulpraktikum

Vorbereitungskurse für Latinum und Graecum

Univ.-Prof. Dr. Michael Reichel, F. 81-12549, Mo. 11-12, Raum 426
Beratungsthema: Griechische Philologie

Germanistik

Germanistisches Seminar, Gebäude 23.21, Ebene 01 und 02

Die Studienberatenden sind zuständig für allgemeine Fragen des Faches Germanistik/
Deutsch (Studiengänge MA/LA - SII/SI, allgemeine (Prüfungsprobleme) sowie für spe-
zielle Fragen der jeweiligen Abteilung.

Abteilung für Deutsche Philologie und Linguistik:
Dr. M. Wengeler, F. 81-13684, Di. 16-18, Raum 145

Abteilung für Neuere Germanistik:
Priv.-Doz. Dr. G. Cepl-Kaufmann, F. 81-13004, Mi. 10-12, Raum 251
Michael Appel, M.A., F. 81-12947, Di. 16-18, Raum 151

Abteilung für Ältere Germanistik:

Prof. Dr. B. Haupt, F. 81-129 55, Do. 16-17.30, Raum 249

Termine: vorlesungsfreie Zeit s. Schwarzes Brett

Priv.-Doz. Dr. H. Kallweit, F. 81-151 29, Do. 16-18, Gebäude 23.31, Ebene U1, Raum 68

Termine: vorlesungsfreie Zeit s. Schwarzes Brett

A. Lehmann-Benz M. A., F. 81-151 29, Di. 11-13, Gebäude 23.31, Ebene U1, Raum 68

Termine: vorlesungsfreie Zeit s. Schwarzes Brett

Abteilung für Didaktik der deutschen Sprache und Literatur:

Dr. Kl.-H. Roth, F. 81-149 40, Mo. 13-14, Raum 129

Literaturübersetzen:

Prof. Dr. F. Liedtke, F. 81-142 80, Di. 14-16, Raum 146 (beurlaubt)

Zwischenprüfung:

Prof. Dr. Helmut J. F. Brall-Tuchell, F. 81-1 48 56, Raum 2.41

Dr. Ariane Neuhaus-Koch, F. 81-1 34 89, Mi. 12-14, Raum 250

Anglistik

Anglistisches Institut, Gebäude 23.21, Ebene 01 und 02 und
Gebäude 23.31 und 23.32, Ebene 04

Univ.-Prof. Dr. Wilhelm Busse, F. 81-129 61, Ebene 01, Raum 69, Fr. 11-12

Univ.-Prof. Dr. Herwig Friedl, F. 81-129 56, Ebene 02, Raum 71, Di. 9-11

Univ.-Prof. Dr. Monika Gomille, F. 81-129 65, Ebene 01, Raum 86, Mi. 12-13

Univ.-Prof. Dr. Therese Seidel, F. 81-129 64, Ebene 04, Raum 21, Do. 11-13

Univ.-Prof. Dr. Dieter Stein, F. 81-129 63, Ebene 01, Raum 68, Mi. 15-17

Akad. Oberrat Dr. Rurik von Antropoff, F. 81-129 15, nach Vereinbarung,
Ebene 04, Raum 71

Apl. Prof., Dr. Dietmar Claas, F. 81-129 59, Mi. 11-13, Ebene 02, Raum 66

Akad. Oberrat Dr. Aribert Schroeder, F. 81-145 18, nach Vereinbarung,
Ebene 04, Raum 24

Studienrätin i. H. Anne Francis Bulmer, B. A., F. 81-132 75, Ebene 04, Raum 73,
nach Vereinbarung

OStR i. H. Klaus Uellenberg, F. 81-129 57, Ebene 02, Raum 63, Fr. 13-14

Wiss. Ass. Dr. phil. Astrid Böger, F. 81-140 19, Do. 13-14, Ebene 02, Raum 72

Wiss. Ang. Dr. Rainer Holtei, M. A., F. 81-145 63, Do. 10-12, Ebene 01, Raum 72

Wiss. Ang. Alexander Bergs, F. 81-128 23, Di. 13-14, Ebene 01, Raum 64

StR i. H. Dr. Georg Schiller, F. 81-145 98, n.V., Ebene 02, Raum 70

Wiss. Ang. Dr. Friedrich-Karl Unterweg, F. 81-145 58, Di. 13-15, Ebene 04,
Raum 26

Wiss. Ang. Ingrid-Chärlotte Wolter, M.A., F. 81-1 31 52, Di. 13-14, Ebene 04,
Raum 28

Wiss. Ang. Sarah McEwan, B.A., F. 81-1 22 06, Di. 13.30-14.30, Ebene 04,
Raum 27

Romanistik

Romanisches Seminar, Gebäude 23.21, Ebene 01 und 02

Jeweils zu den angegebenen Sprechstunden und nach Vereinbarung stehen folgende
Beratende zur allgemeinen Studienberatung in der Vorlesungszeit zur Verfügung.
Änderungen der Sprechzeiten sind aus Anschlägen ersichtlich.

Beratungsthema: Studiengang Lehramt Französisch, Italienisch und Spanisch
StD i. H. Dr. Klaus-Dieter Drissen, F. 81-129 79, Do. 16.30-18, Ebene 02, Raum 84

Beratungsthema: Studiengang Literaturübersetzen

Akad. Oberrat Dr. Jürgen Rehbein, F. 81-129 77, Mo. 11-13, Ebene 01, Raum 96

Beratungsthema: Studiengang Magister

Wiss. Ang. Dr. Friedhelm Beckmann, F. 81-143 75, Di. 13-14,
Ebene 01, Raum 88

Akad. Oberrätin Dr. Barbara von Gemmingen, F. 81-129 82, Mo. 13-14, Ebene 02,
Raum 94

Beratungsthema: Sprachpraxis Französisch und Auslandsstudium
Akad. Oberrätin Prof. Dr. Mechthild Bierbach, F. 81-121 27, Do. 14-15,
Ebene 02, Raum 95
Lektorin Michèle Creff, F. 81-14371, Fr. 11-12, Ebene 02, Raum 87

Beratungsthema: Sprachpraxis Italienisch und Auslandsstudium
Lektorin: Dott.ssa Chiara de Manzini-Himmrich, F. 81-139 23, Mo. 11-13, Ebene 01,
Raum 87

Beratungsthema: Sprachpraxis Spanisch und Auslandsstudium
Wiss. Ang. Dr. Bienvenido de la Fuente, F. 81-12985, Do. 16-17, Ebene 02, Raum 91

Bachelor-Kombinationsstudiengang Romanistik

Wiss. Ang. Dr. Friedhelm Beckmann, Romanistik III, Tel. 81-1 43 75

Akad. Rätin Dr. Martina Nicklaus, Romanistik IV, Tel. 81-14377

Ostasien-Institut

Japanstudien

Modernes Japan, Gebäude 23.02, Ebene 02

Beratung: N. N., F. 81-14704, Raum 85, Barbara Seyock, M. A., F. 81-14509, Raum 83,
Do. 13-14

Literaturübersetzen

Deutsch

Dr. Hans Werner Scharf, F. 81-14281, Sprechstunde siehe Aushang,
Ebene 01, Raum 48

Englisch

Dr. Georg Schiller, F. 81-14598, n. V., Ebene 02, Raum 70

Französisch, Italienisch, Spanisch

Akad. Obererrat Dr. Jürgen Rehbein, F. 81-12977, Mo. 11.15-13, Ebene 01, Raum 196

Sportwissenschaft

Institut für Sportwissenschaft, Gebäude 28.01, Ebene 01

Univ.-Prof. Dr. Tiegel, F. 81-148 88, Do. 11-12.30, Raum 00.51

Prof. Dr. Yaldai, F. 81-152 12, Di. 13-14, Do. 13-14, Raum 01.11,
e-mail: yaldai@uni-duesseldorf.de

Dipl.-Sportl. Brodbeck, F. 81-148 92, Di. 13-14, Raum 01.16
e-mail: Wilhelm-brodbeck@uni-duesseldorf.de

Dipl.-Sportl. Dr. Golmina, F. 81-148 93, Di. 13-14, Raum 01.18,
e-mail: golmina@uni-duesseldorf.de

Dipl. Sportl. Derks, F. 81-1 48 85, Mo. 12-13, Raum 01.21
e-mail: Ute.derks@uni-duesseldorf.de

Dipl.-Sportl. Dr. Stemper, F. 81-148 87, Do. 13-14, Raum 01.19
e-mail: stemper@uni-duesseldorf.de

Dipl.-Sportl. Dr. Wastl, F. 81-149 35, Di. 12-13, Raum 01.17
e-mail: wastl@uni-duesseldorf.de

Sportl. Rocholl, F. 81-148 94, Do. 15-16, Raum 01.15
e-mail: Rocholl.@uni-duesseldorf.de

Sportl. Dr. Schütte, F. 81-1 48 90, Z.n.V., Raum 01.21

Musikwissenschaft

Robert-Schumann-Hochschule, Musikwissenschaftliches Institut, Homberger
Straße 12, 40474 Düsseldorf, 3. OG

Prof. Dr. Andreas Ballstaedt, F. 02 11-4 54 46 73, Do. 14-16

Prof. Dr. Dr. Volker Kalisch, F. 02 11-4 54 46 56, Di. 10-12

Studienberatung durch die Fachschaftsvertretung der Studierendenschaft

Zeiten nach Vereinbarung, Anschläge beachten

Allgemeine Sprachwissenschaft:

Projektraum
Gebäude 23.21, Ebene 04, Raum 52

Anglistik:

Fachschaftsraum
Gebäude 23.21, Ebene 01, Raum 89

Erziehungswissenschaft:

Fachschaftsraum
Gebäude 23.03, Ebene 01, Raum 50, Tel./Fax 81-13084,
Beratung in der Vorlesungszeit: Mo-Do 13-14 (am besten vorher telefonisch absprechen)
Beratung in der vorlesungsfreien Zeit: siehe Aushang am Schwarzen Brett Gebäude 23.03., Ebene 01) u./o. an der Fachschaftstür
In der Woche vor Beginn der ersten Vorlesungen/Seminare findet eine „ESAG“ (Erstsemesterarbeitsgruppe) statt. Diese Einführungsveranstaltung ist in der Regel an einem Dienstag und dem darauffolgenden Mittwoch von jeweils 10-15 im Gebäude 23.03., Ebene 01.

Germanistik:

Fachschaftsraum Germanistik
Gebäude 23.21, Ebene 01, Raum 82

Geschichte:

Fachschaftsraum Geschichte,
Gebäude 23.31, Raum 472, F. 81-14572, Beratung Mo.-Do. 13-14, in den Ferien siehe Anschlag an den Schwarzen Brettern

Klassische Philologie:

Fachschaftsraum
Gebäude 23.31, Ebene U1, Raum 70, F. 81-15139

Literaturübersetzen:

Fachschaftsraum Romanistik
Gebäude 23.21, Ebene 02, Raum 81, F. 81-1 45 74
Beratung: Mi. 13-14

Philosophie:

Fachschaftsraum
Gebäude 23.21, Ebene U1, Raum 26, F. 81-1 45 73

Romanistik:

Fachschaftsraum, Beratung Di. 13-14
Gebäude 23.21, Ebene 02, Raum 81

Politikwissenschaft:

Gebäude 23.32, Ebene 05, Raum 67, F. 81-1 23 88

Medienwissenschaft:

Gebäude 23.31, Ebene 05, Raum 67, F. 81-1 23 88

Soziologie:

Gebäude 23.31, Ebene 04, Raum 25, F. 81-1 53 95

Soziologie Bachelor-Ausschuß:

Gebäude 23.31, Ebene 04, Raum 25, F. 81-1 53 95

Promotionsausschuß

Vorsitzender:

Univ.-Prof. Dr. Jochem Küppers

Stellvertreterin:

Univ.-Prof. Dr. Vittoria Borsò

Weitere Mitglieder:

Univ.-Prof. Dr. Michael Baumann

Univ.-Prof. Dr. Herwig Friedl

Prof. Dr. Barbara Haupt

Dr. Friedhelm Beckmann

Dr. Marita Pabst-Weinschenk

Magisterprüfungsausschuß

Vorsitzender:

Prof. Dr. Sebastian Löbner

Stellvertreterin:

Univ.-Prof. Dr. Vittoria Borsò

Weitere Mitglieder:

Univ.-Prof. Dr. James Kilbury

Univ.-Prof. Dr. Volker Beeh

Dr. Friedrich K. Unterweg

stud. phil. Ralfs Steigels

stud. phil. Nina Jakobs

Ausschuß für die Diplomprüfung in Erziehungswissenschaft

Vorsitzende:

Univ.-Prof. Dr. Christine Schwarzer

Stellvertreter:

Univ.-Prof. Dr. Gisela Miller-Kipp

Weitere Mitglieder:

Prof. Dr. Bernhard Dieckmann

Univ.-Prof. Dr. Gerhard Michel

Dr. Joachim Koblitze

Dr. Peter Stadtfeld

stud. phil. Isabelle Matthias

stud. phil. Gitte Hammelstein

Ausschuß für die Diplomprüfung in Literaturübersetzen

Vorsitzender:

Univ.-Prof. Dr. Wolfgang Rettig

Stellvertreter:

Univ.-Prof. Dr. Frank Leinen

Weitere Mitglieder:

Univ.-Prof. Dr. Hans Geisler

Univ.-Prof. Dr. Bernd Witte

StD i. H. Dr. Klaus-Dieter Drissen

stud. phil. N. N.

stud. phil. Susanne Knaak

Praktikumsbüro der Philosophischen Fakultät

Praktikumsbeauftragter der Fakultät:

Univ.-Prof. Dr. Gerhard Michel , F. 81-11547, Fax: 81-12134

Leiter: Akad. Dir. Dr. Manfred Franz , F. 81-12497

Sekretariat: Irmgard Hestermann, F. 81-12802, Fax: 81-12134

e-mail: praktikumsbuero@phil-fak.uni-duesseldorf.de

Gebäude 23.02, Ebene 02, Raum 61

Geschäftszeit: montags 9–10.30, dienstags, donnerstags 9–9.30 und 10.30–11.30,
außerdem donnerstags 14–15

Lehrkörper

a) Emeritierte Universitätsprofessoren:

- Anton, Herbert, Marktstraße 8, 41516 Grevenbroich
Dr. phil. (Neuere Germanistik)
- Benning, Helmut, Schumannstraße 56, 40822 Mettmann
Dr. phil. (Anglistik)
- Boldt, Hans, Krafftgasse 1, 79379 Müllheim/Baden, F. (0 76 31) 1 22 61
Dr. jur. (Politikwissenschaft)
- Flohr, Heiner, Lessingstraße 16, 41564 Kaarst, F. (0 21 31) 60 12 37
Dr. rer. pol., Dipl.-Kaufmann (Politikwissenschaft)
- Friedrich, Leonard, Espenstraße 109, 41470 Neuss, F. (0 21 37) 6 09 83
Dr. phil. (Allgemeine Pädagogik)
- Glaap, Albert-Reiner, OBE, Lerchenweg 16, 40878 Ratingen, F. (0 21 02) 84 65 70
Dr. phil. (Englische Sprache und ihre Didaktik)
- Gössmann, Wilhelm, Graf-Recke-Straße 160, 40237 Düsseldorf, F. 63 31 04
Dr. phil. (Didaktik der deutschen Sprache und Literatur)
- Hardach, Karl
Dr. rer. pol., Dipl.-Volkswirt (Wirtschaftsgeschichte)
- Hiestand, Rudolf, Rheinallee 120, 40545 Düsseldorf, F. (02 11) 57 33 67
Dr. phil. (Mittelalterliche Geschichte)
- Kienast, Dietmar, Jeisstraße 19, 82140 Neu-Esting, F. (0 81 42) 2 05 79
Dr. phil. (Alte Geschichte)
- Manz, Wolfgang, Margeritenweg 6, 41542 Dormagen, F. (0 21 82) 72 40
Dr. rer. pol., Dipl.-Psych. (Psychologie)
- Mommsen, Wolfgang J., Feldstraße 20, 40479 Düsseldorf, F. (02 11) 51 36 90 35
Dr. phil., D. litt (h. c.), (Neuere Geschichte)
- Nickel, Horst, Erziehungswissenschaftliches Institut, Abt. für Entwicklungspsychologie
und Pädagogische Psychologie, F. 81-1 32 42
Dr. phil., Dipl.-Psychologe (Psychologie)
- Nicolin, Friedhelm, Forststraße 11, 53125 Bonn, F. (02 28) 25 11 07
Dr. phil. (Allgemeine Pädagogik)
- Nies, Fritz, Mörikestraße 28, 41564 Kaarst, F. (0 21 31) 60 13 32
Dr. phil. (Romanistik)
- Rösch, Heinz-Egon, Tizianweg 5, 55127 Mainz, F. (0 61 31) 7 22 21
Dr. phil. (Sportwissenschaft)
- Schrader, Ludwig, Gleiwitzer Straße 20, 41564 Kaarst,
Dr. phil. (Romanistik)
- Schulte-Herbrüggen, Hubertus, Dürerstraße 30, 41466 Neuss
Dr. phil. (Anglistik)
- Stötzel, Georg, Merianweg 2, 40724 Hilden
Dr. phil. (Deutsche Philologie und Linguistik)
- Süssmuth, Hans, Droste-Hülshoff-Straße 1, 41464 Neuss, F. (0 21 31) 4 24 15
Dr. phil. (Neueste Geschichte und Didaktik der Geschichte)
- Wehle, Gerhard, Bislicher Straße 7, 46487 Wesel, F. (02 81) 7 00 74
Dr. phil. (Erziehungswissenschaft)
- Windfuhr, Manfred, Frankfurter Weg 6, 41564 Kaarst, F. (0 21 31) 60 33 39
Dr. phil. (Neuere Germanistik)

b) Universitätsprofessoren im Ruhestand:

- Beuker, Friedhelm, Mörikestraße 7, 40668 Meerbusch-Lank, F. (02150) 2692
Dr. med. (Sportmedizin)

- Geldsetzer, Lutz, Cheruskerstraße 99a, 40545 Düsseldorf, F. 57 55 56
Dr. phil. (Philosophie)
- Heinz, Rudolf, Augustastraße 123, 42119 Wuppertal
Dr. phil. (Philosophie)
- Häußler, Reinhard, Preußenstraße 14, 40883 Ratingen, F (021 02) 6 87 07
Dr. phil. (Klassische Philologie)
- Heldmann, Werner, Albecker Steige 32, 89075 Ulm, F. (07 31) 2 25 77
Dr. phil. (Allgemeine Pädagogik)
- Henrichs, Norbert, Im Luftfeld 80, 40489 Düsseldorf, F. 40 46 55
Dr. phil. (Informationswissenschaften)
- Huning, Alois, Weißdornweg 12 42489 Wülfath, F. (020 58) 32 54
Dr. phil. (Philosophie)
- Kleszczewski, Reinhard, Badeniastraße 12, 41564 Kaarst
Dr. phil. (Romanistik)
- Lönne, Karl-Egon, Oberstraße 37, 41516 Grevenbroich, F. (021 81) 7 37 71
Dr. phil. (Neuere Geschichte)
- Margies, Dieter, Tucherweg 23, 40724 Hilden, F. (021 03) 6 46 64
Dr. phil. (Erziehungswissenschaft)
- Müller, Klaus, Paradiesstraße 19, 44289 Dortmund, F. (0231) 40532
Dr. phil. (Modernes Japan)
- Müller, Klaus, Drosselweg 10, 41352 Korschenbroich, F. (021 61) 67 25 18
Dr. phil. (Neuere Geschichte)
- Semmler, Josef, Ebereschenweg 21, 67067 Ludwigshafen, F. (06 21) 55 71 65
Dr. phil. (Mittelalterliche Geschichte)

c) Universitätsprofessorinnen und Universitätsprofessoren:

- Alemann, Ulrich von, An den Kämpen 10, 40489 Düsseldorf, F. (02 03) 74 12 95, Fax
(02 03) 74 65 71
Dr. phil. (Politikwissenschaft), 15.4.1998 (Lehrstuhlinhaber)
- Aptroot, Marion, Universitätsstr. 1, 40225 Düsseldorf, F. 81-1 32 28
Dr. phil. (Jiddische Kultur, Sprache und Literatur) (Lehrstuhlinhaberin)
- Baurmann, Michael, Bornemannstr. 22, 60599 Frankfurt/M.
Dr. phil. (Soziologie), Lehrstuhlinhaber
- Beeh, Volker, Niederkasseler Kirchweg 144, 40547 Düsseldorf
Dr. phil. (Germanistische Sprachwissenschaft), 3.8.82
- Birnbacher, Dieter, Universitätsstraße 1, 40225 Düsseldorf
Dr. phil. (Philosophie), Lehrstuhlinhaber
- Birley, Anthony R., Ulmenweg 11, 61169 Friedberg, F. (06 31) 1 45 67
Dr. phil. (Alte Geschichte), (Lehrstuhlinhaber)
- Böhme-Dürr, Karin, Am Botanischen Garten 35, 40225 Düsseldorf
Dr., Institut für Medienwissenschaft, (Lehrstuhlinhaberin)
- Borsò, Vittoria, Am Erlengraben 23, 67167 Erpolzheim, F (063 53) 91308
Dr. phil. (Romanistik), 8.9.92, (Lehrstuhlinhaberin)
- Brandes, Detlef, Schüblerstraße 24, 40474 Düsseldorf, F. (02 11) 4 70 93 78
Dr. phil. Dr. h.c. (Lehrstuhlinhaber) (Kultur und Geschichte der Deutschen im östlichen
Europa), 6.12. 84
- Bühler, Axel, Wagner Str. 20, 83313 Siegsdorf, F (0 86 62) 94 52
Dipl. Soz., Dr. phil. (Philosophie), 23. 4. 95
- Busse, Wilhelm, Harzstraße 68, 42579 Heiligenhaus
Dr. phil. (Anglistik), 26.7.83 (Lehrstuhlinhaber)
- Düwell, Kurt, Johannes-Weyer-Straße 14, 40225 Düsseldorf, F. (02 11) 9 34 56 40
Dr. phil. (Neueste Geschichte), 8. 5. 95 (Lehrstuhlinhaber)
- Friedl, Herwig, Herchenbachstraße 9, 40470 Düsseldorf, F. (02 11) 63 33 03
Dr. phil. (Anglistik), 13.7.87 (Lehrstuhlinhaber)

- Geisler, Hans, Karolingerstraße 19, 40223 Düsseldorf, F. 9 34 88 76
Dr. phil. (Romanistik), 20.12.96 (Lehrstuhlinhaber)
- Gloger-Tippelt, Gabriele, Erziehungswissenschaftliches Institut, Abt. für
Entwicklungspsychologie u. Pädagogische Psychologie, F. (02 11) 81-1 30 83
Dr. phil. (Psychologie) (Lehrstuhlinhaberin)
- Gomille, Monika, Von-der-Tann-Straße 56, 69126 Heidelberg
Dr. phil. (Anglistik) (Lehrstuhlinhaberin)
- Hartmann , Peter H., Kyllburger Straße 14, 50937 Köln, F. (02 21) 44 85 62
Dr. phil. (Soziologie)
- Hecker , Hans, Zum Hedelsberg 35, 50999 Köln (Weiß), F. (022 36) 6 66 08
Dr. phil. (Osteuropäische Geschichte), 1.4.82
- Hülsen-Esch, Andrea, Universitätsstraße 1, 40225 Düsseldorf, F. 81-15214
Dr. phil. (Kunstgeschichte)
- Kaiser , Gert, Lilienweg 15, 40822 Mettmann, F (02104) 95115
Dr. phil. Dr. h.c. (Ältere Germanistik), 17.3.77 (Lehrstuhlinhaber)
- Kann, Christoph, Universitätsstraße 1, 40225 Düsseldorf, F. 81-12922
Dr. phil. (Philosophie)
- Keller , Rudi, Pestalozzistraße 29, 40549 Düsseldorf, (0211) 562 2345
Dr. phil. (Germanistische Sprachwissenschaft), 17.10.78
- Kilbury, James, Carl-Sonnenschein-Weg 3, 40764 Langenfeld, F. (021 73) 7 19 20
Ph. D. (Computerlinguistik), 25.11.91 (Lehrstuhlinhaber)
- Körner, Hans, Fritz-Reuter-Straße 11, 40221 Düsseldorf, F. (02 11) 9 02 37 45
Dr. phil. (Kunstgeschichte), 1.10.92 (Lehrstuhlinhaber)
- Kouteva, Tania
Dr. (Anglistik)
- Krumeich, Gerd, Quirinstr. 67, 40547 Düsseldorf, F. (0211) 5591371
Dr. phil. (Neuere Geschichte), 1. 10. 97 (Lehrstuhlinhaber)
- Küppers , Jochem, Kölner Str. 13a, 41363 Jüchen, F. (02165) 911487
Dr. phil. (Klassische Philologie/Latinistik), 29.1.97 (Lehrstuhlinhaber)
- Labisch, Alfons, Elisabethstraße 15, 40217 Düsseldorf
Dr. med. Dr. phil., M. A. (Geschichte der Medizin) Zweitmitglied
- Laudage, Johannes, Auf dem Stucks 29, 53947 Nettersheim, F. (02484) 2904
Dr. phil. (Mittelalterliche Geschichte) 1.4.99 (Lehrstuhlinhaber)
- Leinen, Frank, Neusser Landstraße 41, 41470 Neuss, F. (02137) 78 68 69
Dr. phil. (Romanistik), 16.02.99
- Louven , Erhard, Rheinstraße 20g, 47906 Kempen/Ndrh
Dr. rer. oec. (Ostasien-Institut)
- Mae, Michiko
Dr. phil. (Modernes Japan)
- Michel , Gerhard, Rheinstraße 1, 41363 Jüchen, F. (021 81) 4 30 77, Fax (021 81) 49 8994
Dr. phil. (Erziehungswissenschaft), 3.5.76 (Lehrstuhlinhaber)
- Miller-Kipp, Gisela, Am Botanischen Garten 8, 40225 Düsseldorf
Dr. phil. (Erziehungswissenschaft), (Lehrstuhlinhaberin)
- Molitor, Hansgeorg, Oberstraße 39, 41066 Mönchengladbach, F (021 61) 63 03 23
Dr. phil. (Mittlere und Neuere Geschichte sowie Rheinische Landesgeschichte –
Didaktik der Geschichte), 9.3.76 (Lehrstuhlinhaber)
- Müller-Rommel, Ferdinand, Gutshof 1, 21394 Heiligenthal
Dr. rer. pol. (Politikwissenschaft), 1.4.00 (Lehrstuhlinhaber)
- Pott , Hans-Georg, Elsterweg 5, 40789 Monheim, F. (021 73) 5 54 39
Dr. phil. (Neuere Germanistik), 4.7.83
- Reichel, Michael, F. 81-12549
Dr. phil. (Klassische Philologie/Gräzistik), 31.3.1999 (Lehrstuhlinhaber)
- Rettig, Wolfgang, Ricarda-Huch-Weg 14, 41469 Neuss, F. (021 37) 2772
Dr. phil. (Romanistik), 1.10. 81
- Reuband, Karl Heinz, Reggowstr. 6, 50931 Köln, F. (0221) 41 08 57
(Dr. phil.) Soziologie, Lehrstuhlinhaber

- Rupp, Gerhard, Schulstraße 23, 45549 Sprockhövel, F. (02324) 971807
Dr. phil. (Neuere deutsche Literaturwissenschaft und ihre Didaktik), Lehrstuhlinhaber
- Schwarzer, Christine, Im Bruchfeld 39, 40764 Langenfeld
Dr. phil. (Erziehungswissenschaft), 11.3.83 (Lehrstuhlinhaberin)
- Seidel, Therese, Johann-Bugenhagen-Str. 4, 41468 Neuss, F. (021 31) 3 07 66
Dr. phil. (Anglistik), Lehrstuhlinhaberin
- Siepe, Hans T., Himmelgeister Landstr. 176, 40589 Düsseldorf, F. + Fax (02 11) 9 75 42 11
Dr. phil. (Romanistik), 1.4.01 (Lehrstuhlinhaber)
- Stein, Dieter,
Dr. phil. (Anglistik) 1. 10. 90 (Lehrstuhlinhaber)
- Tiegel, Giselher, Duisburger Straße 471, 45478 Mülheim, F. (02 08) 59 14 52
Dr. phil. (Sportwissenschaft)
- Weber, Christoph, Klosterstr. 72, 40211 Düsseldorf, F. 352595
Dr. phil. (Neuere Geschichte), 21. 7. 82
- Witte, Bernd, Lessingstraße 6, 53113 Bonn, F. 81-129 50
Dr. phil. (Neuere Germanistik), 1. 3. 94 (Lehrstuhlinhaber)
- Wunderli, Peter, Feuerbachstr. 38, 40223 Düsseldorf
Dr. phil. (Romanistik), 1.4.70 (Lehrstuhlinhaber)
- Wunderlich, Dieter, Chamissostraße 8, 40237 Düsseldorf, F. 682024
Dr. phil. (Allgemeine Sprachwissenschaft), 21.5.73 (Lehrstuhlinhaber)

Mit der Vertretung eines Lehrstuhls beauftragt:

- Götz von Olenhusen, Irmtraud, Goethestraße 34, 79100 Freiburg i. Br.
Priv.-Doz. Dr. (Didaktik der Geschichte)
- Kokott, Hartmut, Parkstraße 49, 40477 Düsseldorf
Prof. Dr. phil. (Ältere Germanistik)

d) Honorarprofessorinnen und Honorarprofessoren:

- Adam, Hermann, Emserstraße 10, 10719 Berlin, F. (Büro) 030/2 02 25-4 19,
(priv.) 030/86 39 73 02
Dr. rer. pol. (Politikwissenschaft)
- Finger, Heinz, Universitäts- und Landesbibliothek Düsseldorf, F. 81-1 46 97
Dr. phil., Bibliotheksdirektor (Mittelalterliche Geschichte)
- Gattermann, Günter, Corellistraße 47, 40593 Düsseldorf, F. 70 54 24
Dr. phil., (Bibliothekswissenschaft)
- Gerß, Wolfgang, Eifelstraße 14, 42579 Heiligenhaus, F. (02056) 2986
Dr. rer. pol. (Sozialwissenschaften)
- Kruse, Joseph A., Kaiserwerther Straße 70, 40477 Düsseldorf
Dr. phil. Direktor des Heinrich-Heine-Instituts Düsseldorf (Neuere Germanistik)
- Lisken, Hans F., Am Waldeck 2, 52428 Jülich, Praxis: Ritterstr. 9, 40213 Düsseldorf,
F. (02 11) 86 46 30
Dr. jur., Polizeipräsident a.D., Rechtsanwalt b. OLG Düsseldorf (Politikwissenschaft)
- Looz-Corswarem, Clemens von, Heinrich-Ehrhardt-Straße 61, 40468 Düsseldorf,
F. 899-5737
Dr. phil., Stadtarchivdirektor (Neuere Landesgeschichte)
- Schreckenber, Wilhelm, Holbeinweg 3, 40489 Düsseldorf, F. (02 03) 74 61 47
Dr. phil., Oberstudiendirektor a. D. (Erziehungswissenschaft)
- Schulze, Jörg, Bredowallee 26, 53125 Bonn
Dr.-Ing., Rheinisches Amt für Denkmalpflege, Abtei Brauweiler,
Ehrenfriedstraße 19, 50250 Pulheim, F. (0 22 34) 80 51

e) Studienprofessorinnen und Studienprofessoren und Direktorin eines Instituts für Leibesübungen:

N. N.

f) Außerplanmäßige Professorinnen und Professoren:

- Ackermann, Volker, Frankenseite 75 b, 47877 Willich, F. (021 54) 2051 94
Dr. phil. Wiss. Ang. (Neueste Geschichte)
- Bierbach, Mechtild, Dunantstr. 41, 41468 Neuss, F. (0 21 31) 12 06 80
Dr. phil., Akad. Oberrätin (Romanistik), 7.11.1995
- Brall-Tuchel, Helmut, Remscheider Straße 6, 40215 Düsseldorf, F. 37 05 11
e-mail: brall@phil-fak.uni-duesseldorf.de
Dr. phil., Wiss. Ang. (Ältere Germanistik)
- Claas, Dietmar, Rheinfährstraße 7, 41468 Neuss, F. (02131) 3 76 28
Dr. phil., Akad. Oberrat (Englische Philologie mit besonderer Betonung der amerikanischen Literaturwissenschaft), 8. 6. 82
- Dieckmann, Bernhard, Stephaniestraße 7, 40211 Düsseldorf, F. (0211) 1 7953 58
Dr. phil., (Erziehungswissenschaft)
- Engelbrecht, Jörg, Lützowstraße 23, 40476 Düsseldorf
Dr. phil. (Mittlere und Neuere Geschichte)
- Hansen, Volkmar, Haydnstraße 29, 41462 Neuss, F. (02131) 5 70 10
Dr. phil. (Neuere Germanistik) 17. 10. 89, Direktor des Goethe-Museums
- Haupt, Barbara, Dürenweg 27, 40724 Hilden, F. (021 03) 6 19 22
Dr. phil., Akad. Oberrätin (Ältere Germanistik), 2. 2. 88
- Hoebink, Hein, Münsterstraße 51, 48167 Münster
Dr. phil. (Neueste Geschichte), 1.12.87
- Kokott, Hartmut, Parkstraße 49, 40477 Düsseldorf
Dr. phil. (Ältere Germanistik), 20.5.87
- Liedtke, Frank, Marschallstraße 41, 40477 Düsseldorf, F. 4 84 93 10
Dr. phil. (Germanistik)
- Löbner, Sebastian, Elisabethstr. 60, 40217 Düsseldorf, F. (0211) 7599996
Dr. phil. (Allgemeine Sprachwissenschaft, Medienwissenschaft), 13.6.89
- May, Reinhard, Universitätsstr. 1, 40225 Düsseldorf, F. 81-12919
Dr. jur., Ph.D. (London); Assessor iuris, Wiss. Ang. (Philosophie)
- Petzold, Matthias, Weißdornweg 9, 50827 Köln, F. (02 21) 9 53 50 31
e-mail: m.petzold@uni-koeln.de
Dr. phil. (Psychologie)
- Rusinek, Bernd, Otto-Hahn-Straße 49, 40177 Düsseldorf, F. (02 11) 75 19 06
Dr. phil., M.A. (Neueste Geschichte)
- Schormann, Gerhard, Georgstraße 36, 53111 Bonn, F. (0228) 655481
Dr. phil. (Mittlere und Neuere Geschichte), 10.2.81
- Tepe, Peter, Lise-Meitner-Straße 59, 40591 Düsseldorf, F. (0211) 752173
Dr. phil. (Philosophie), 21.1. 86
- Wessel, Horst A., Marie-Colinet-Straße 5, 40721 Hilden
Dr. phil. (Wirtschaftsgeschichte mit Schwerpunkt Unternehmensgeschichte)
- Yaldai, Sarkhadun, Gustav-Freytag-Str. 5d, 51053 Rösrath, F. (0 22 05) 89 99 17
Dr. phil. (Sportwissenschaft)

Gastprofessor:

- Stankowski, Witold, F. 81-1 29 28
Dr. (Geschichte)

g) Hochschuldozentin und Hochschuldozent:

N. N.

h) Privatdozentinnen und Privatdozenten:

- Afferbach , Holger, Niederrheinstraße 1, 40474 Düsseldorf, F. (02 21) 4 53 06 57
Dr. phil. (Neuere Geschichte)
- Aretz, Jürgen, Engerstr. 6, 40235 Düsseldorf, F. (02 11) 6 21 7 790
Dr. phil. (Soziologie)
- Bast, Rainer A., Philosophisches Institut, Postfach 28 01 61, 40610 Düsseldorf,
F. 81-1 28 97
Dr. phil. (Philosophie)
- Freifrau von Boeselager, Elke, Cantianstraße 11, 10437 Berlin, F. (030) 44 31 58 63
Dr. phil. (Mittelalterliche Geschichte)
- Cepl-Kaufmann, Gertrude, Oberbuschweg 23, 50999 Köln
Dr. phil., Akad. Oberrätin (Neuere Germanistik)
- Cornelissen, Christoph, Lubarschstraße 4, 40225 Düsseldorf, F. (02 21) 3 18 07 50
Dr. phil. (Neuere Geschichte)
- Düberg, Klaus Jürgen, Adolfstraße 9–11, 53111 Bonn, F. (0228) 635993
Dr. phil., (Philosophie) 27. 5.86
- Hoffmann , Daniel, Germanistisches Seminar IV, Universitätsstr. 1, 40225 Düsseldorf,
e-mail: daniel.hoffmann@phil-fak.uni-duesseldorf.de
Dr. phil. (Neuere Germanistik)
- Kallweit, Hilmar, Heltorfer Mark 126, 40489 Düsseldorf
Dr. phil., Wiss. Ang. (Ältere Germanistik)
- Naumann , Ralf, Friedrichstraße 25, 40699 Erkrath, F. (0211) 244474
Dr. phil. (Allgemeine Sprachwissenschaft), 12.11.96
- Neutatz, Dietmar, Emil-Barth-Straße 107, 40595 Düsseldorf, F. (0221) 70 02 70
Dr. phil. (Kultur und Geschichte der Deutschen im östlichen Europa)
- Rickes, Joachim, Nievenheimer Straße 79, 40221 Düsseldorf, F. (02 11) 15 40 49
Dr. phil. (Neuere Germanistik)
- Ridder, Lothar, Universitätsstr. 1, 40225 Düsseldorf, F. 81-12922
Dr. phil. (Philosophie)
- Schönborn, Sibylle, Bauweg 5, B-4720 Kelmis, F. (00 32 / 87) 63 03 60
Dr. phil. (Neuere Germanistik)
- Schwentker, Wolfgang, Quellenstraße 18, 45481 Mülheim a.d.R., F. (02 08) 3 77 68 50
Dr. phil. (Neuere Geschichte)
- Siegrist , Karin, Wilhelmshofallee 23, 47799 Krefeld
Dr. phil. (Soziologie)
- Stiebels, Barbara
Dr. phil. (Allgemeine Sprachwissenschaft)
- Wiesemann , Falk, Gottfried-Keller-Straße 37, 40474 Düsseldorf, F. 43 34 16
Dr. phil., Oberrat (Neueste Geschichte)

i) Hochschulassistenten:

N. N.

j) Akademische Direktoren, Oberrätinnen und Oberräte, Rätinnen und Räte:

- Dorgeloh, Heidrun, Tannenstraße 41, 40699 Erkrath, F. (021 04) 4 38 81
Dr. phil., Akad. Rätin (Anglistik)
- Drissen, Klaus-Dieter, St.-Anna-Straße 13, 41464 Neuss, F. (021 31) 825 21
Dr. phil., StD i.H. (Romanistik)
- Fenner, Hans-Jörg, Erziehungswissenschaftliches Institut, Abt. für
Entwicklungspsychologie und Pädagogische Psychologie, F. 81-1 21 32
Dr. phil., Dipl.-Psych., Oberrat (Psychologie)

- Franz , Manfred, Kreuzerstraße 4, 50672 Köln, F. (02 21) 51 47 50
Dr. rer. nat., Akad. Direktor (Erziehungswissenschaft)
- Gemmingen, Barbara von, Am Heidberg 14, 40627 Düsseldorf, F. 2023 87
Dr. phil., Oberrätin (Romanistik)
- Kuhlmann, Peter, Auf'm Hennekamp 26, 40225 Düsseldorf, F. (02 11) 9 33 77 80
Dr. phil. Akad. Rat (Klass. Philologie)
- Miebach, Bernhard, Fröbelweg 11b, 40882 Ratingen, F. (0 21 02) 84 78 03
Dr. phil., Akad. Rat (Sozialwissenschaft)
- Nicklaus, Martina, Aachener Straße 105, 40223 Düsseldorf
Dr. phil. Akad. Rätin (Romanistik)
- Rehbein, Jürgen, Königsberger Straße 28c, 40764 Langenfeld, F. (0 21 73) 7 18 56
Dr. phil., Oberrat (Romanistik)
- Roth , Klaus-Hinrich, St. Georg-Straße 54, 41468 Neuss, F. (0 21 31) 3 75 57
Dr. phil., Oberrat (Didaktik der deutschen Sprache und Literatur)
- Scharf , Hans-Werner, Fritz-Straßmann-Str. 24, 40591 Düsseldorf
Dr. phil., M. A., Oberrat (Deutsche Philologie und Linguistik)
- Schroeder , Aribert, Am Kuckesberg 24, 42781 Haan
Dr. phil., Akad. Oberrat (Englische Sprache und ihre Didaktik)
- Steuber, Hartmut, Lewitstraße 32, 40547 Düsseldorf, F. 573617,
E-Mail: hsteuber@uni-duesseldorf.de
Dr. phil., Akad. Oberrat (Erziehungswissenschaft)
- Vacano, Otfried von, Landstraße 5, 41352 Korschenbroich, F. (0 21 66) 8 78 14
Akad. Dir., Dr. phil. (Alte Geschichte)
- Wiener , Jürgen, Ruhrtalstraße 25, 40233 Düsseldorf, F. (02 11) 7 30 80 44
Akad. Rat z. A. (Kunstgeschichte)
- Wüstemeyer, Manfred, Heideweg 18, 46569 Hünxe, F. (0 28 58) 6 77 7
Dr. phil., Oberrat (Neuere Geschichte)

k) Studienrätin und Studienrat im Hochschuldienst:

- Höffer, Ulrich, Kirchstr. 1, 53533 Aremberg, F. (0 26 93) 13 53
- Schiller , Georg, Dr. phil., Remscheider Straße 5, 40215 Düsseldorf (Anglistik)
- Uellenberg, Klaus, Marper Schulweg 16, 42287 Wuppertal, F. (02 02) 55 39 47 (Anglistik)

l) Wissenschaftliche Mitarbeiterinnen und Mitarbeiter mit Lehraufgaben:

- Appel, Michael, H.-Erhardt-Straße 24, 40468 Düsseldorf
Wiss. Ang., M.A. (Neuere Germanistik)
- Beckmann , Friedhelm, In der Brück 17, 40882 Ratingen, F. (0 21 02) 84 52 38
Dr. phil., Wiss. Ang. (Romanistik)
- Behaghel, Jeannette
M.A. Wiss. Ang. (Modernes Japan)
- Böger, Astrid, Kirchefeldstr. 175, 40215 Düsseldorf
Dr. phil., Wiss. Ass. (Anglistik)
- Böke, Karin, Voltaweg 39, 40591 Düsseldorf, F. 59 13 50
Dr. phil.
- Brandt , Susanne, Quirinstr. 1, 40545 Düsseldorf, F. (02 11) 57 47 03
Dr. phil., Wiss. Ang. (Neuere Geschichte)
- Brohm, Heike
Dr. phil., Wiss. Ang. (Romanistik)
- Buchwald, Petra, Im Küppersfeld 9, 40667 Meerbusch, F. (0 21 32) 24 01
Wiss. Ang. (Erziehungswissenschaftliches Institut)
- Eberle, Claudia, F. 81-14376
Dr. phil. Wiss. Ang. (Romanistik)

- Elting-Camus, Agnes Goethestraße 91, 44623 Herne, F. (0 23 23) 551 71
Dipl. rer. soc., Wiss. Ang. (Soziologie)
- Ferres, Thomas, M. A., Schleiferstraße 18, 40878 Ratingen, Tel. (0 21 02) 84 46 70
- Freisen, Maria, Bagelstraße 122b, 40479 Düsseldorf
Wiss. Ang. (Romanistik)
- de la Fuente, Bienvenido, Neuenhausstraße 26, 40699 Erkrath, F. 25 35 79
Dr. phil., Wiss. Ang. (Romanistik)
- Genge, Gabriele, Universitätsstraße 1, 40225 Düsseldorf, F. (0211) 81-11495
Dr. phil. (Kunstgeschichte)
- Gerling, Vera, F. 0211-7260 282
Wiss. Ang. (Romanisches Seminar)
- Germard, Detlef, Dauner Str. 36a, 47259 Duisburg, F. (02 03) 78 19 90
Wiss. Ang., Dipl.-Soz. (Soziologie)
- Goldammer, Björn, Albertstraße 102, 40233 Düsseldorf, F. 733 7365,
e-mail: goldammer@phil-fak.uni-duesseldorf.de
Wiss. Ang. (Romanistik)
- Grijzenhout, Janet
Dr. phil. (Allgemeine Sprachwissenschaft)
- Hachenberg, Peter, F. 81-1 52 28, Germanistik I
Wiss. Ang. (Leiter Deutsch als Fremdsprache)
- Hageneier, Lars, Fabriciusstr. 1, 40721 Hilden
Wiss. Ang. (Mittelalterliche Geschichte)
- Hallich, Oliver, Universitätsstr. 1, 40225 Düsseldorf, F. 81-1 29 18
Dr. phil. Wiss. Ang. (Philosophie)
- Harfst, Philipp, Corneliusstraße 58, 40215 Düsseldorf, F. (02 21) 3 88 58 68
Dipl.-pol. (Politikwissenschaft I)
- Heusch, Christine, Gaußstraße 15, 41464 Neuss, F. (021 31) 8 48 10
Dr. phil., Wiss. Ang. (Klass. Philologie)
- Hinke-Dörnemann, Ulrike, Am Wehrhahn 74, 40211 Düsseldorf, F. 35 64 75
Dr. phil., Wiss. Ang. (Philosophie)
- Hinz, Uta, Heerstraße 78, 40227 Düsseldorf, F. (02 21) 7 95 21 65
M.A. (Neuere Geschichte)
- Holtei, Rainer, Papiermühlenweg 4b, 40882 Ratingen
Dr. phil., M. A., Wiss. Ang. (Anglistik)
- Hüfken, Volker, Auf dem Hügel 35, 50933 Köln, F. 0221/493259
Dipl.-Soz., Wiss. Ang. (Soziologie)
- Hühnerbein, Jürgen, Steegerstr. 83, 41334 Nettetal, F. (021 53) 40 11 30
(Erziehungswissenschaft)
- Jucquois-Delpierre, Monique, Universitätsstraße 1, 40225 Düsseldorf, F. 81-1 43 18
Wiss. Ang. (Informationswissenschaft)
- Jeske, Anita, Marienstraße 16, 41462 Neuss, F. (021 31) 79 89 32
M. A. (Neuere Geschichte)
- Jung, Matthias, Alsenstraße 19, 41748 Viersen, F. (021 62) 1 50 27
Dr. phil. (Deutsche Philologie und Linguistik)
- Kamps, Klaus, Gogrevestr. 3, 40223 Düsseldorf, F. (02 11) 34 31 03
Dr. phil., Wiss. Ass. (Politikwissenschaft)
- Kanz, Roland, Universitätsstraße 1, 40225 Düsseldorf, F. (02 11) 81-13227
Dr. phil., Wiss. Ass. (Kunstgeschichte)

- Keuneke, Susanne, Witzelstraße 7, 40225 Düsseldorf
Dr. phil., Wiss. Ang. (Medienwissenschaft)
- Kern-Stähler, Annette, F. 81-13690
Dr. (Anglistik V)
- Koblitz, Joachim, Eichenallee 32a, 41469 Neuss, F. (021 37) 141 44, Fax: 1 32 44
Dr. phil., Dipl.-Pädagoge, Wiss. Ang. (Erziehungswissenschaft: Erwachsenenbildung und pädagogische Beratung)
- Küsters, Urban, Lise Meitner-Straße 24, 40591 Düsseldorf, F. 75 9 03 93
Dr. phil., Wiss. Ang. (Ältere Germanistik)
- Kühnert, Matthias, Mauritiussteinweg 30, 50876 Köln
Wiss. Ang. (Anglistik)
- Lander, Bettina, Bozener Str. 6, 42327 Wuppertal, F. (02 02) 7 86 63 69
M. A., Wiss. Ang. (Soziologie)
- Laux, Stephan, Huldastraße 50, 42277 Wuppertal
Dr. phil. (Neuere Landesgeschichte)
- Lechner, Jochen, Herzogstraße 35, 40215 Düsseldorf
Dr. phil., Wiss. Ang. (Philosophie)
- Lehmann-Benz, Angelika, Am Eichelkamp 5, 40723 Hilden, F. (0 21 03) 6 20 31
M. A., Wiss. Ang. (Ältere Germanistik)
- Leske, Ralph, Linienstr. 51, 41065 Mönchengladbach, F. (02161) 481164
(Didaktik der Geschichte)
- Mädig, Klaus, Rauhe Egge 60, 58456 Witten, F. (0 23 24) 3 18 54
Dr. phil., Dr. jur., Wiss. Ang. (Geschichte und Didaktik der Geschichte)
- Malmade, Hans, Grummerstraße 34, 44809 Bochum, F. (02 34) 5 34 53 40 29
Wiss. Ang. (Erziehungswissenschaft)
- Marschall, Stefan
Dr., Wiss. Ang. (Politikwissenschaft)
- Matthes, Lothar, Bad Harzburger Straße 84, 40595 Düsseldorf, F. 70 76 50
Dr. phil., Wiss. Ang. (Romanistik)
- Matzat, Uwe
Wiss. Ang. (Sozialwissenschaft)
- McEwan, Sarah
B.A., Wiss. Ang. (Anglistik)
- Meyer, Holger, Otto-Hahn-Straße 118, 40591 Düsseldorf, F. 01 73-495 27 55
Dipl.-Umweltwiss. Wiss. Ang. (Politikwissenschaft I)
- Morimoto, Yukiko
Dr. phil. (Allgemeine Sprachwissenschaft)
- Müller, Werner, Erziehungswissenschaftliches Institut, Abt. für Entwicklungspsychologie und Pädagogische Psychologie, F. 81-1 26 37
Dipl.-Päd., Wiss. Ang. (Psychologie)
- Nath, Holger, Universitätsstr. 1, 40225 Düsseldorf, F. 81-14293
M. A., Wiss. Ang. (Jiddische Kultur, Sprache und Literatur)
- Neuhaus-Koch, Ariane, Kaarster Straße 133 F, 41462 Neuss, F. (0 21 31) 59 38 44
Dr. phil., Wiss. Ang. (Neuere Germanistik)
- Neuenhausen, Benedikta, Gerstenfeld 5, 41542 Dormagen
M. A. (Erziehungswissenschaft)
- Niehr, Thomas, Nachtigallenweg 50, 42657 Solingen, F. (02 12) 81 13 72
Dr. phil. (Germanistik)
- Nocken, Ulrich, F. 311-40 20
Ph. D., M. A., Wiss. Ang. (Wirtschaftsgeschichte)

- Offergeld, Thilo, Gallusstr. 23, 53227 Bonn
Dr. phil. Wiss. Ang. (Mittelalterliche Geschichte)
- Pabst-Weinschenk, Marita, Beekfeldweg 35, 46519 Alpen, F. (02802) 4728
Dr. phil., Wiss. Ang. (Didaktik der deutschen Sprache und Literatur)
- Penke, Martina
Dr. phil. (Allgemeine Sprachwissenschaft)
- Peters, Christoph, Volmerswerther Straße 34, 40221 Düsseldorf, F. 3 98 35 80
M. A., Wiss. Ang. (Soziologie)
- Posse, Norbert, Fasanenstraße 15, 42799 Leichlingen, F. (021 75) 67 57
Dr. phil. (Erziehungswissenschaft)
- Reuter, Guido, Universitätsstraße 1, 40225 Düsseldorf, F. 81-13227
Dr. phil. (Kunstgeschichte)
- Rhode, Maria, Körnerstraße 56, 58285 Gevelsberg, F. (023 32) 28 64
Dr. phil., (Kultur und Geschichte der Deutschen im östlichen Europa)
- Rosenbach, Anette
M.A. Wiss. Ang. (Anglistik)
- Schoenauer, Ursula, 40668 Meerbusch, Bösinghovener Straße 118, F. (021 59) 74 90
M. A. (Didaktik der Geschichte)
- Schwarte, Wiebke, Gruppellostraße 3, 40210 Düsseldorf
- Schwarze, Brigitte, Charlottenstraße 51, 42105 Wuppertal, F. (02 02) 3 09 89 68
M.A., Wiss. Ang. (Romanistik)
- Semsch, Klaus, Heckenstr. 39, 47058 Duisburg, F. (02 03) 2 89 97 72
Dr. phil., Wiss. Ang. (Romanistik)
- Seyock, Barbara
M.A., Wiss. Ang. (Modernes Japan)
- Stadtfeld, Peter, Mettmanner Straße 86, 40721 Hilden, F. (021 03) 36 00 31
Dr. phil., Wiss. Ang. (Erziehungswissenschaft)
- Steins, Carsten
M.A., Wiss. Ang. (Allgemeine Sprachwissenschaft)
- Stemmler, Susanne, Geißlerweg 27, 40591 Düsseldorf
Wiss. Ang. (Romanistik)
- Stork, Yvonne, Weberstr. 14, 40215 Düsseldorf
Dr. phil., Wiss. Ass. (Romanistik)
- Strecken, Angela, Universitätsstraße 1, 40225 Düsseldorf, F. 81-11495
Dr. phil. (Kunstgeschichte)
- Strünc, Christoph
Dr., Wiss. Ang. (Politikwissenschaft)
- Trux, Elisabeth, Austraße 21, 97222 Rimper
Dr. phil. (Kunstgeschichte)
- Unterweg, Friedrich-Karl, Buchenweg 24, 40699 Erkrath, F. (021 04) 4 09 79
Dr. phil., Wiss. Ang. (Anglistik)
- Vetter, Jürgen, Erziehungswissenschaftliches Institut, Abt. für Entwicklungspsychologie, F. 81-121 31
Dr. rer. nat., Dipl.-Psych., Wiss. Ang. (Psychologie)
- Vössing, Konrad, Scherbstraße 12, 52072 Aachen, F. (024 07) 1 88 71
Dr. phil., Wiss. Ang. (Alte Geschichte)
- Welbers, Ulrich, Schwerinstraße 94, 40476 Düsseldorf
Dr. phil. Wiss. Ang. (Deutsche Philologie und Linguistik)

- Wengeler, Martin, Voltaweg 37, 40591 Düsseldorf, F. 75 79 94
Dr. phil. (Deutsche Philologie und Linguistik)
- Willmsen, Ursula, Am Lingenkamp 7, 40789 Monheim, F. (021 73) 69 14 79
Dipl.-Päd. (Sozial- und Unterrichtspsychologie)
- Wodsak, Mona, Fontanestraße 8, 41564 Kaarst, F. (021 31) 15 15 61
Dr. phil., Wiss. Ang. (Romanistik)
- Zimmermann, Volker, Wilhelm-Tell-Straße 12, 40219 Düsseldorf, F. 1 59 37 29
Dr. phil., Wiss. Ass. (Kultur und Geschichte der Deutschen im östlichen Europa)
- Zitzen, Michaela
Wiss. Ang. (Anglistik)

m) Lehrkräfte für besondere Aufgaben (Lektoren und Diplomportlehrer):

Lektorinnen und Lektoren:

- Bolle, Frédérique, Stoffeler Damm 90, 40225 Düsseldorf, F. 7606706
(Romanistik)
- Bulmer, Anne Frances, Liebigstr. 9, 41464 Neuss
B. A. (Englische Sprache und ihre Didaktik)
- Comes Peña, Claudia, Am Hennenkamp 2, 40225 Düsseldorf
(Romanistik)
- Creff, Michèle, e-mail: creff@phil-fak.uni-duesseldorf.de
(Romanistik)
- Fujita, Kaori, F. 81-15185
M. A. (Modernes Japan)
- Geiselbrechtinger, Conor, Leyendeckerstr. 107, 50825 Köln
M. A. (Anglistik)
- Hooton, Richard Gary, Fürstenwall 145, 40215 Düsseldorf
Dr. phil., M. A. (Anglistik)
- Manzini Himmrich, Chiara de
Dott.ssa (Romanistik)
- Nieroba, Louise, Dahlienstraße 13, 41466 Neuss, F. (3 00) 46 77 30
B. A. (Anglistik)

n) Diplomportlehrerinnen und Diplomportlehrer:

- Brodbeck, Wilhelm
(Sportwissenschaft)
- Derks, Ute
(Sportwissenschaft)
- Golmina, Abdolali
Dr. phil. (Sportwissenschaft)
- Rocholl, Christoph
Sportlehrer (Sportwissenschaft)
- Schütte, Mechthild
Dr. päd. Sportlehrerin (Sportwissenschaft)
- Stemper, Theodor
Dr. phil. (Sportwissenschaft)
- Wastl, Peter, Eichenallee 40, 41469 Neuss, F. (021 37) 1 28 03
Dr. phil. (Sportwissenschaft)

o) Lehrbeauftragte:

- Afflerbach, Virginia, Niederrheinstr. 1, 40474 Düsseldorf, F. 43 39 37
Dr. (Romanistik)

- Alefeld, Yvonne-Patricia, Tersteegenstraße 15, 40474 Düsseldorf, F. 4 37 06 09
(Neuere Germanistik)
- Althof, Rolf, Bahnhofstraße 159, 40883 Ratingen, F. (0 21 02) 6 02 95
(Anglistik)
- von Antropoff, Rurik, Hölderlinweg 4, 41564 Kaarst, F. (0 21 31) 60 24 22
Dr. phil., Oberrat (Englische Sprache und ihre Didaktik)
- Appelhoff, Mechtild, Landesanstalt für Rundfunk NRW, Willi-Becker-Allee 10,
40227 Düsseldorf
(Medien-/Politikwissenschaft)
- Bajohr, Stefan, Bürgerstraße 10, 40219 Düsseldorf, F. 3 98 28 12
(Politikwissenschaft I)
- Bardt, Ulrike, Kapellenstr. 19, 52499 Baesweiler, F. (02 41) 50 49 04
Neuere Germanistik
- de Barros, Ricardo Alves, Graf-Salm-Straße 34, 50181 Bedburg
(Romanistik)
- Bäumer, Markus, Erbacher Weg 17, 40227 Düsseldorf
Dipl.-Psych. (Psychologie)
- Bau, Michael, Buchenweg 18, 41352 Korschenbroich, F. (0 21 61) 67 54 02
Dr. (Sozialwissenschaft)
- Bayer, Bernhard, Friedrich-Engels-Straße 52, 40627 Düsseldorf, F. (02 11) 27 93 65
Dr. phil., Dr. jur. (Bildungsrecht)
- Beck, Monika, Erwin Rommel-Straße 24, 40470 Düsseldorf
M.A. (Neuere Germanistik)
- Becker, Melanie, Charlottenstraße 9, 42105 Wuppertal, F. (02 02) 31 80 42
Dipl.-Soz. (Sozialwissenschaft)
- Beermann, Oliver, Breisacher Straße 32, 40468 Düsseldorf
M.A. (Deutsche Philologie und Linguistik)
- Bergmann, Marc, Mankhauser 1, 42699 Solingen, F. (02 12) 23 35 56
M.A. (Sozialwissenschaft)
- Berrens, Stephan, Gneisenaustraße 261, 47057 Duisburg, F. (02 03) 36 18 66
(Alte Geschichte)
- Berthod, Annick, Lichtenvoorder Straße 58, 41564 Kaarst, F. (0 21 31) 95 81 55
(Neuere Geschichte)
- Beucker, Veronika, Rheinallee 172, 40545 Düsseldorf, F. (02 11) 55 34 64
Studiendirektorin (Literaturübersetzen)
- Bilski, Uwe, Rheinstr. 22a, 41352 Korschenbroich, F. (0 21 61) 40 26 1
Dr. phil. (Erziehungswissenschaft)
- Blank, Thorsten, Flurstr. 74, 40235 Düsseldorf, F. 6 79 85 54
M. A. (Ältere Germanistik)
- Bölles, Helmut, Adlerstraße 6, 41564 Kaarst, F. (0 21 31) 6 95 23
Oberstudienrat (Lateinkurse)
- Borrenkott, Axel, Viktoriastraße 31, 52066 Aachen
(Neuere Germanistik)
- Brautmeier, Jürgen, Macherscheider Straße 97, 41468 Neuss, F. (0 21 31) 3 51 38
Dr. phil. (Medien-/Politikwissenschaft)
- Bremer, Heidi, Wilhelm-Tell-Str. 18, 40219 Düsseldorf, F. (02 11) 39 42 45
Dipl.-Päd.
- Brenner, Sabine, Schnepperter Straße 6, 42716 Solingen
M.A. (Neuere Germanistik)
- Brinckmann, Wolfgang, Cranachstraße 83, 41466 Neuss
Dr. phil., Studiendirektor (Klassische Philologie)
- Bringmann, Karl, Mendelweg 3a, 40591 Düsseldorf
Prof., Dr. phil., Verlagsdirektor a. D. (Didaktik der Geschichte)

- Brink, Sonja, Kapellstr. 28, 40479 Düsseldorf, F. (02 11) 4 91 10 30
Dr. phil. (Kunstgeschichte)
- Brockmann, Thomas, Engelbertzstraße 12, 53121 Bonn, F. (02 28) 61 66 44
M. A. (Neuere Landesgeschichte)
- Bromand, Joachim, Kaarster Straße 254c, 41462 Neuss
M.A. (Deutsche Philologie und Linguistik)
- Brosch, Annette, Genger Straße 3, 40239 Düsseldorf, F.: (02 11) 64 12 12
(Deutsche Philologie und Linguistik)
- Bruch, Christiane, Berliner Straße 33, 40880 Ratingen, F. (0 21 02) 44 59 95
M.A. (Osteuropäische Geschichte)
- Bruckhaus, Margarete, Kärtner Weg 38, 40591 Düsseldorf
Dr. phil. (Neuere Geschichte)
- Buchwald, Petra, Im Küppersfeld 9, 40667 Meerbusch, F. (0 21 32) 24 01
Dr. (Erziehungswissenschaft)
- Budde, Torsten, Witzelstraße 50, 40225 Düsseldorf
(Erziehungswissenschaft)
- Bungert, Kerstin, Straßburger Allee 91, 45481 Mülheim, F. (02 08) 48 30 15
Dipl. Soz. Wiss. (Politikwissenschaft)
- Casimir, Torsten, Rheinische Post, Zülpicher Straße 10, 40196 Düsseldorf,
F. (02 11) 5 05 23 29
Dr. phil. (Medienwissenschaft)
- Caumanns, Ute, Kaiserswerther Str. 156, 40474 Düsseldorf, F. (0211) 43 33 12
Dr. phil. (Osteuropäische Geschichte)
- di Ciriaco-Susdorff, Angela, WDR, Köln, F. (0221) 220-2961
(Anglistik)
- Cornelißen, Christoph, Lubarschstraße 4, 40225 Düsseldorf, F. (02 11) 3-18 07 50
Dr. phil. (Neuere Geschichte)
- Dahlhaus, Barbara, Am Bleckmannshof 27, 44799 Bochum
(Deutsch als Fremdsprache)
- Daugusch, Walter, Geneickener Straße 179, 41238 Mönchengladbach, F. (0 21 66) 92 42 17
M. A. (Russisch, Altrossisch/Altkirchenslawisch)
- Davies, Alun Harries, Weidenweg 130, 40723 Hilden, F. (0 21 03) 8 76 27
(Anglistik)
- Dersch-Freese, Britta, Herderstraße 27, 40237 Düsseldorf, F. (02 21) 6 98 96 80
(Didaktik der deutschen Sprache und Literatur)
- Diederich, Henner, Sauerbruchstraße 18, 44801 Bochum, F. (02 34) 70 45 76
(Musik und ihre Didaktik)
- Dreher, Bernd, Moltkestraße 12, 40477 Düsseldorf, F. 46 02 63
M. A. (Neuere Geschichte)
- Dreis, Gabriele, Universitäts- und Landesbibliothek, F. 81-1 5224
Dr. phil. (Erziehungswissenschaft)
- Drescher, Cornelia, Blumbergstraße 50, 46049 Oberhausen
(Erziehungswissenschaft)
- Dorfey, Beate, Schützenstraße 49, 56068 Koblenz
Dr. phil. (Neueste Geschichte)
- Dürschmidt, Peter, Händelstraße 27, 40721 Hilden
Dipl. Päd.
- Esch, Michael G., Kiefernstr. 9, 40233 Düsseldorf, F. (02 11) 7 30 87 23
Dr. phil. (Osteuropäische Geschichte)
- Evans, Robert, Mündelheimer Straße 152, 47259 Duisburg, F. (02 03) 99 89 19
(Anglistik)
- Franke, Angela, Gatherweg 145, 40213 Düsseldorf
(Didaktik der deutschen Sprache und Literatur)

- Füllner, Karin, Urdenbacher Dorfstraße 30, 40593 Düsseldorf
Dr. phil. (Neuere Germanistik)
- Gärtner, Claudia, Sudhoffstraße 20, 40822 Mettmann
Dr.
- García-Mata, Alba, Mauritiuswall 34, 50767 Köln, F. (02 21) 24 49 99
M.A. (Romanistik)
- Georgi, Wolfgang, Bachemer Str. 173, 50931 Köln
Dr. phil. (Mittelalterliche Geschichte)
- Gerlach, Birgit
M.A. (Allgemeine Sprachwissenschaft)
- Gough, Lawrence, Florastraße 14, 42651 Solingen, F. (02 12) 20 38 40
B. A. (Anglistik)
- Graf, Bernd, Altbauweg 39, 45138 Essen, F. (02 01) 2 79 91 63
(Alte Geschichte)
- Grasnack, Walter, Grimmstraße 22, 40235 Düsseldorf
Oberstaatsanwalt, Dr. jur. (Philosophie)
- Gref, Claudia, Karitor 2, 40231 Düsseldorf
M. A. (Medienwissenschaft)
- Greven, Manfred, Danziger Straße 15, 41564 Kaarst, F. (021 01) 6 19 12
Studiendirektor (Lateinkurse)
- Groll, Kurt, Höchsten 34, 42105 Wuppertal
Dipl.-Soz. (Sozialwissenschaft)
- Große-Sender, Heinrich A., Direktor des Landtags NRW, Platz des Landtags 1, 40221
Düsseldorf, F. (02 11) 8 84 24 01
(Politikwissenschaft)
- Grote, Katja, Klarastraße 14, 45130 Essen
Dr. phil. (Didaktik der deutschen Sprache und Literatur)
- Grothues, Silke, Himmelgeister Straße 173, 40225 Düsseldorf, F. 31 65 96,
Handy: 0171-3244748
Dr. phil. (Ältere Germanistik)
- Günther, Thomas, Piusstraße 66, 50823 Köln, F. (02 21) 5 10 35 79
Dr. (Sozialwissenschaft)
- von Haaren, Marion, WDR
- Haas, Olaf, Seeweg 9, 40627 Düsseldorf, F. 25 14 24
Dr. phil. (Neuere Germanistik)
- Halbekann, Josef, Peter-Rosegger-Straße 15d, 40699 Erkrath, F. (02 11) 25 27 55
Dr. phil. (Neuere Germanistik/Deutsche Philologie und Linguistik)
- Hein, Heidi, Außenbürgerschaft 20, 40822 Mettmann, F. (021 04) 83 22 36
M.A. (Osteuropäische Geschichte, Polnisch)
- Hennrich, Lutz, Düsseldorfer Straße 116, 40545 Düsseldorf
Theaterwissenschaftler (Neuere Germanistik)
- Herzig, Wolfgang, Am Steinberg 26, 41061 Mönchengladbach, F. (021 61) 3 23 96
M. A. (Politikwissenschaft)
- Heynen, Ruth, Neersener Straße 6, 40547 Düsseldorf
M.A. (Neuere Germanistik)
- Hinke-Ruhnau, Jutta, Nernststraße 20, 47805 Krefeld
Dr. phil. (Informationswissenschaft)
- Hirschmann, Vera-Elisabeth, Am Kauerbusch 26F, 42781 Haan, F. (02129) 59849
M.A. (Alte Geschichte)
- Holzappel, Heinz, Capitol Event GmbH (Theater), Erkrather Straße 30, 40233 Düsseldorf,
F. (02 11) 7 34 41 50
Dr. phil. (Medienwissenschaft)
- Indefrey, Peter
Dr. med. (Allgemeine Sprachwissenschaft)

- Jarczyk, Johannes-Georg, Kantstraße 1, 40822 Mettmann
Studiendirektor (Griechisch für Philosophen)
- Jaschinski, Ursula, Ahornstraße 42, 70597 Stuttgart, F. (07 11) 7 65 27 66
Dr. phil. (Neueste Geschichte)
- Johanning, Antje, Merkurstraße 38, 40223 Düsseldorf
(Neuere Germanistik)
- Kaets, Wilfried, Am Nußberger Pfad 22, 50827 Köln, F. (02 21) 53 15 87
(Medienwissenschaft)
- Kahlbau, Bernd, Lorbeerstraße 62, 41466 Neuss, F. (0 21 31) 46 74 20
Oberstudienrat (Erziehungswissenschaft)
- Kaiser, Corinna, Konkordiastraße 61, 40219 Düsseldorf
M.A. (Neuere Germanistik)
- Kaiser, Ulrike, An St. Swibert 52, 40489 Düsseldorf
Dr. phil. (Anglistik)
- Kaufmann, Ingrid
Dr. phil. (Allgemeine Sprachwissenschaft)
- Kirf, Bodo, Mörsenbroicher Weg 24, 40470 Düsseldorf, F. (02 11) 61 45 55
Dr. phil. (Deutsche Philologie und Linguistik)
- Kionka, Liv, Lochnerweg 2a, 40724 Hilden, F. (0 21 03) 2 26 29
M.A. (Sozialwissenschaft)
- Kliment, Tibor, ifep-Spezialforschung, Köln, F. (02 21) 93 70 02 30
Dr. phil. (Medienwissenschaft)
- Klinnert, Renate, Stoffeler Damm 120, 40225 Düsseldorf, F. 34 46 96
M. A. (Ältere Germanistik)
- Klitzing, Horst, Schumannstraße 54, 40822 Mettmann, F. (0 21 04) 1 29 89
Realschuldirektor a. D. (Ältere Germanistik)
- Klug, Heiner, Ronsdorfer Str. 83, 40223 Düsseldorf
Dr. (Medienwissenschaft)
- Kortländer, Bernd, Gernandusstraße 8, 40489 Düsseldorf
Dr. phil. (Heine Institut)
- Krassnitzer, Patrick, Geißlerweg 27, 40591 Düsseldorf, F. (02 11) 7 59 03 89
M.A. (Neuere Geschichte)
- Kriekhaus, Andreas, Brahmweg 1, 42781 Haan, F. (0 21 29) 67 43
M. A. (Alte Geschichte)
- Kropf, Bernd, Volmerswerther Straße 22, 40221 Düsseldorf, F. 39 43 97
Dr. phil. (Sozialwissenschaft)
- Kron, Thomas, Ochsenkamp 67, 58285 Gevelsberg
M.A. (Sozialwissenschaft)
- Kumari, Anitha, Hochstraße 75a, 40878 Ratingen
Dr. (Sozialwissenschaft)
- Lauff, Werner, RA, Geschäftsführer des Verbandes Rheinisch-Westfälischer Verleger e. V.
Düsseldorf (Medienwirtschaft)
- Leach, Dawn, Quirinstraße 4, 40545 Düsseldorf
Dr. (Kunstgeschichte)
- Libertus, Michael, Neusser Str. 133, 40219 Düsseldorf
Dr. (Medienwissenschaft)
- Lepsky, Klaus, Universitäts- und Landesbibliothek, F. 81-1 35 46
Dr. phil., Bibliotheksrat (Informationswissenschaft)
- Leyendecker, Hans, Süddeutsche Zeitung
- Liedtke, Wolfgang, Karolingerstraße 8, 53572 Unkel
Dr. phil. (Informationswissenschaft)
- Lieser, Dietmar, Buntstraße 54, 41065 Mönchengladbach
M.A. (Neuere Germanistik)

- Lindt, Grazia, Unter den Buchen 5, 41844 Weg-Berg-Dalheim, F. (0 24 36) 38 03 30
(Romanistik)
- Link, Hans, Breukerholz 9a, 44797 Bochum, F. (02X34) 47 15 33
Dr. phil. (Ostasieninstitut)
- Litschew, Alexander, Freytagstraße 6, 40237 Düsseldorf, F. (02 11) 66 59 68
Dr. phil. (Südosteuropäische Geschichte)
- Looz-Corswarem, Clemens von, Stadtarchiv Düsseldorf, Heinrich-Ehrhardt-Straße 61,
40468 Düsseldorf, F. (02 11) 8 99-57 37
Prof. Dr. phil. (Neuere Landesgeschichte)
- Lorig, Sven, Gumbertstraße 187, 40229 Düsseldorf
(Medienwissenschaft)
- Lotsch, Manfred, Gottfried-Keller-Straße 44, 40474 Düsseldorf
Dr. phil. (Medienwissenschaft)
- Lüschen, Günther, Sodenstich 35a, 26131 Oldenburg, F. (04 41) 68 41 44
Prof. Dr. Dr. h.c., (Sozialwissenschaft)
- Lüer, Edwin, Blumenthalstraße 14, 40476 Düsseldorf, F. 44 14 87
M. A. (Neuere Germanistik)
- Machill, Marcel, Bertelsmann Stiftung, Carl-Bertelsmann-Straße 256, 33331 Gütersloh,
F. (0 52 41) 81 73 50
Dr. phil. (Medienwissenschaft)
- Mai, Manfred, Burgmüllerstr. 57, 40235 Düsseldorf
Dr. phil. (Sozialwissenschaft)
- Maerker, Barbara, Paul-Löbestr. 52, 40595 Düsseldorf, F. 709549
(Klassische Philologie)
- Matejovski, Dirk, Luegallee 10, 40545 Düsseldorf, F. 576393
Dr. phil. (Ältere Germanistik)
- Mathes, Rainer, IMK Medienanalysen, Mathildenstraße 8, 55116 Mainz,
F. (0 61 31) 9 52 60-22
Dr. phil. (Medienwissenschaft)
- Matschuck, Marion, Wenkerstraße 2, 40470 Düsseldorf, F. 62 44 87
M. A. (Deutsche Philologie und Linguistik)
- Merkisch, Natalja, Kopernikusstraße 78, 40215 Düsseldorf, F. (02 11) 9 33 65 24
Dr. phil. (Russisch)
- Meyer, Jörg, G-r-u-p-p-e M, Erkrather Straße 30, 40233 Düsseldorf, F. (02 11) 77 09 65 11
M.A. (Medienwissenschaft)
- Meyer, Petra, Lohengrinstraße 8, 40548 Düsseldorf
Dr. phil. (Medienwissenschaft)
- Monego, Angelina, Plüschowstraße 8, 40474 Düsseldorf
Dr. phil. (Romanistik)
- Morgenbrod, Brigitt, Friedhofstraße 44, 41236 Mönchengladbach, F. (021 66) 24 82 58
Dr. phil. (Neuere Geschichte)
- Moshövel, Frank, Windscheidstr. 20, 40239 Düsseldorf
M.A. (Soziologie)
- Moskopp, Heiner, Eselsweg 100, 41068 Mönchengladbach
Studiendirektor (Lateinkurse)
- Müller, Christian, Schillerstraße 56, 47198 Duisburg
Dr. rer. oec. (Soziologie)
- Müller, Ulrich, Sonnbornstraße 9, 40625 Düsseldorf
Dr. (Sozialwissenschaft)
- Mulia, Marc, Königstraße 53, 47051 Duisburg
(Soziologie)
- Nagel, Stefan, Bruhnstraße 5, 40225 Düsseldorf
Dr. med., Dr. phil. (Neuere Germanistik)
- Navaro Pastor, Santiago, Brinkmannstraße 176, 40225 Düsseldorf, F. (02 11) 33 21 15
(Romanistik)

- Nienhaus, Georg, Westerbergweg 14, 45359 Essen, F. (02 01) 67 59 78
Dr. phil. (Erziehungswissenschaft)
- Niewöhner, Heinrich, Benrather Straße 5, 40213 Düsseldorf, F. 32 34 91
Dr. phil. (Neuere Germanistik)
- Niggemann, Elisabeth, Universitäts- und Landesbibliothek, F. 81-120 30
Dr. rer. nat. Leitende Bibliotheksdirektorin (Informationswissenschaft)
- Nitzberg, Alexander, Lindenstraße 69, 40233 Düsseldorf
M.A. (Neuere Germanistik)
- Noll, Thomas, Mommsenstr. 24, 50935 Köln
- Norden, Frank, Neusser Str. 866, 50737 Köln
(Medienwissenschaft)
- Ortmann, Albert
Dr. phil. (Allgemeine Sprachwissenschaft)
- Orru, Andreas, Adenauer Allee 12-14, 53113 Bonn
Dipl.-Soz.
- Palmer, Barbara, Brodeur Kohtes & Klewes, Graf Adolf-Platz 11-12, 40213 Düsseldorf,
F. (02 11) 38 64 01 17
M.A. (Medienwissenschaft)
- Pascha-Guerrero, Celia, Düsseldorfer Str. 135, 40545 Düsseldorf, F. (02 11) 55 65 30
M.A. (Romanistik)
- Peters, Christoph M., Am Mühlenturm 33, 46519 Alpen
Dr. phil. (Anglistik)
- Peters, Hans Albert, Arnoldstraße 11, 40479 Düsseldorf
Direktor des Kunstmuseums Düsseldorf, Ehrenhof 5, 40479 Düsseldorf, F. 899 24 61
- Peters, Hans-Peter, Forschungszentrum, 52425 Jülich
Dr. rer. soc. (Medienwissenschaft)
- Peters, Leo, Schul- und Kulturdezernat des Kreises Viersen, Rathausmarkt 3 (Kreishaus),
41747 Viersen, F. (0 21 62) 39 10-09
Dr. phil. (Neuere Landesgeschichte)
- Piñón, Christopher
Dr. phil. (Allgemeine Sprachwissenschaft)
- Prätor, Klaus, Körnerstraße 8, 52064 Aachen
Dr. phil. (Informationswissenschaft)
- Preißler, Dietmar, Kessenicher Str. 25, 53129 Bonn
Dr. phil. (Politikwissenschaft)
- Prinz, Michael, Derendorfer Straße 51, 40479 Düsseldorf
Dr. (Deutsche Philologie und Linguistik)
- Probert-Gromüller, Janice, Willicher Straße 28, 47918 Tönisvorst
(Anglistik)
- Raven, Achim (Pseudonym – Scholz, Ferdinand), Schimmelpfennigstraße 43,
40597 Düsseldorf
(Neuere Germanistik)
- Reddig, Melanie, Kölner Straße 372, 40227 Düsseldorf, F. (02 11) 78 97 63
M.A. (Soziologie)
- Reh, Werner, Robert-Koch-Straße 15, 42781 Haan, F. (0 21 29) 84 79
Dr. phil. (Politikwissenschaft)
- Rehfus, Wulff, Wupperstraße 8, 40764 Langenfeld, F. (0 21 73) 7 16 50
StD. Dr. phil. (Philosophie) (Didaktik)
- Rehmsen, Helmut, Breitscheider Straße 2, 40625 Düsseldorf
(Neuere Germanistik)
- Reinke, Herbert, Niederichstraße 34, 50668 Köln
Dr. phil. (Neueste Geschichte)
- Riechert, Rüdiger, Oberrather Str. 50, 40472 Düsseldorf, F. 65 81 82
Dr. phil.
- Riethmüller, Marianne, Universitäts- und Landesbibliothek Düsseldorf, F. 81-1 53 20
Dr. phil. (Mittelalterliche Geschichte)

- Rodríguez Arrese-Igor, Aurora, Wupperstraße 4, 40219 Düsseldorf, F. 39 53 43
(Romanistik)
- Roehl, Susanne von, Flachskampstr. 82, 40627 Düsseldorf
Dr. rer. pol. (Medienwissenschaft)
- Röhneit, Inge, August-Wendel-Straße 26, 40880 Ratingen, F. 021 02) 49 93 23
Dr. (Erziehungswissenschaft)
- Rombeck-Jaschinski, Ursula, Sonnenaue 63, 47804 Krefeld
Dr. phil. (Neueste Geschichte)
- Roth, Olaf, Gerresheimer Straße 12, 40211 Düsseldorf
(Literaturübersetzen)
- Roth, Reinhard, Hindenburgstraße 17, 47877 Willich, F. u. Fax (021 56) 22 11,
dienstl. (021 31) 98 76 29
- Ruf, Friedhelm, Königstraße 31, 41515 Grevenbroich
(Medienwissenschaft)
- Rumpf, Christof
M. A. (Computerlinguistik)
- Salz, Claudia, Abteiweg 33, 41468 Neuss, F. (021 31) 129365
(Alte Geschichte)
- Sauer, Manfred, Erasmusstraße 28, 40223 Düsseldorf, F. 33 34 91
M. A. (Ältere Germanistik)
- Sauter, Michael, Am Hain 22, 42781 Haan, F. (021 29) 72 82
Studienrat (Erziehungswissenschaft)
- Schäfer-Wünsche, Elisabeth, Benrodestraße 84, 40597 Düsseldorf, F. (02 11) 7 40 31 59
Dr. phil. (Soziologie)
- Schierl, Thomas, Ginsterweg 9, 40489 Düsseldorf, F. (02 11) 742433
PD Dr. phil. (Medienwissenschaft)
- Schmidt, Dorothee, St. Vither Straße 11, 50933 Köln
(Erziehungswissenschaft)
- Schmidt, Johann Michael, Thomas-Mann-Straße 3, 40670 Meerbusch
Prof., Dr theol., Dozent an der Universität Köln (Didaktik der deutschen Sprache und
Literatur)
- Scholz, Heinz, Graf-Recke-Straße 42, 40239 Düsseldorf, F. 660925
Prof., Dr. phil., Dozent an der Musikhochschule Köln und am Robert-Schumann-Insti-
tut Düsseldorf (Phonetik-Sprechkunde)
- Schön, Hans Dieter, Gustav-Mahler-Straße 4, 40593 Düsseldorf, F. 70 19 99
(Neuere Germanistik)
- Schubert, Walfried, Nelkenstraße 46, 41066 Mönchengladbach, F. (021 61) 97 14 18
StR (Lateinkurse)
- Schulte-Beerbühl, Margit, Im Kühlen Grund 4c, 44229 Dortmund, F. (0231) 73 31 34
Dr. phil. (Neuere Geschichte)
- Schulze-Altcappenberg, Hein-Th., Mönchenwertherstraße 22, 40547 Düsseldorf
Dr. phil., Wiss. Ass., Kunstmuseum Düsseldorf, F. 8 99 24 73
- Schumacher, Christoph, Herzog-Eberhard-Straße 45, 72250 Freudenstadt
Dr. phil. (Neuere Germanistik)
- Schwarz, Egbert, Stephaniestraße 6, 40211 Düsseldorf
Dr. phil. (Neueste Geschichte)
- Schweitzer, Franz-Josef, Erkelenzer Straße 12, 40223 Düsseldorf, F. 9 02 31 66
apl. Prof. Dr. (Ältere Germanistik)
- Seeger, Adrian, Golkrather Bruch 2, 41812 Erkelenz
Dipl.-Kfm. (Ostasien-Institut)
- Sellerio, Antonella (Henneke Sellerio), Camphausenstraße 4, 40479 Düsseldorf
Dott. ssa (Romanistik)
- Siemes, Isabelle, Pionierstraße 39, 40215 Düsseldorf
Dr. phil. (Neuere Germanistik)

- Sitt, Martina, Gartenstraße 33, 40479 Düsseldorf
Dr. Kustodin (Museumskunde)
- Söfving, Marianne, Kibbenheide 7, 40822 Mettmann, F. (0 21 04) 95 98 44
(Romanistik)
- Sonnenstuhl-Henning, Ingrid, Kiefernweg 12, 41470 Neuss
M. A. (Allgemeine Sprachwissenschaft)
- Spierer, Reinhard, Saarwerdenstraße 13, 40547 Düsseldorf
Dr. wiss. Mitarbeiter (Kunstsammlung)
- Spiritula, Friedrich, Grebbenerstraße 56, 52525 Heinsberg, F. (0 24 52) 6 35 45
Dr. phil. (Erziehungswissenschaft: Schulpädagogik)
- Stabarin, Marylène, Angermunder Weg 15, 40880 Ratingen
(Romanistik)
- Steinfort, Franz, Am Broichgraben 44, 40589 Düsseldorf
(Neuere Germanistik)
- Stephan-Kühn, Freya, Ritterstraße 224, 41238 Mönchengladbach, F./Fax (0 21 66) 2 32 47
OSTD' Dr. phil. (Didaktik der Geschichte)
- Striedter, Anne Christine, Gleiwitzer Straße 3, 40764 Langenfeld
(Romanistik)
- Sudholt, Thomas, IP Deutschland, Köln, F. (0 2 21) 5 88 64 51
M.A.
- Sziborsky, Lucia, Südstraße 38, 41469 Neuss, F. (0 21 37) 1 33 82
Dr. paed. (Erziehungswissenschaft)
- Täube, Dagmar, Schnütgen-Museum, Köln, F. (0 2 21) 2 21-2 23 10
Dr. phil. (Kunstgeschichte)
- Tautz, Frederik, Rottfeldstraße 20, 40670 Meerbusch, F. (0 21 59)
M.A. (Medienwissenschaft)
- Theisen, Christian, Hohe Straße 7, 40213 Düsseldorf
Dipl.-Kfm. (Ostasien-Institut)
- Thiede, Ulrike, An der Ronne 184, 50859 Köln, F. (0 22 34) 70 584
Dr., Dr. (Ostasien-Institut)
- Thönneßen, Angelika, Kölner Straße 149, 41539 Dormagen, F. (0 21 33) 45 444
Dr. phil. (Erziehungswissenschaft)
- Tönnemann, Wolfgang, Roderbirken 13, 42799 Leichlingen, F. (0 21 75) 89 02 17
(Politikwissenschaft)
- Tomczak, Frauke
Dr. phil. (Medienwissenschaft)
- Troester, Jörg, LTU, Parsevalstraße 7b, 40468 Düsseldorf, F. (0 2 11) 94 18 28 84
M.A. (Medienwissenschaft)
- Trux, Elisabeth, Austraße 21, 97222 Rimper
Dr. phil. (Kunstgeschichte)
- Turnsek, Andreas, Cranachstr. 12, 40667 Meerbusch
M. A. (Medienwissenschaft)
- Uerscheln, Gabriele, Kupferstraße 6, 41564 Kaarst
(Kunstgeschichte)
- Ulrich-Götzinger, Margot, Palmenstraße 37, 40217 Düsseldorf, F. 34 81 79
M. A. (Deutsche Philologie und Germanistik)
- de la Válgoma, Aurora, Arnheimer Straße 4 a, 40545 Düsseldorf
(Romanistik)
- Vrüsich, Michael, Raderfeld 57a, 47807 Krefeld
Dr. phil. (Neuere Germanistik)

- Walder, Fernande, Kunibertstraße 31, 40723 Hilden, F. (02103) 241343
Dr. phil. (Erziehungswissenschaft)
- Walter, Thomas, Brigittastraße 15, 45130 Essen, F. (02 01) 72 12 72
M.A. (Politikwissenschaft)
- Walther, Monika, Neustraße 28, 48249 Dülmen-Haddingsel
Dr. phil. (Erziehungswissenschaft)
- Weintz, Jürgen, Selfkantstraße 6, 41464 Neuss
Dr. phil. (Didaktik der deutschen Sprache und Literatur)
- Weyer, Cornelia, Restaurierungszentrum der Landeshauptstadt Düsseldorf, Ehrenhof 3a,
40479 Düsseldorf
Dr. (Kunstgeschichte)
- Wiedemann, Christina, Jahnstraße 23, 42579 Heiligenhaus
Dr. phil. (Romanistik)
- Wilcke, Karin, Lützowstraße 9, 40476 Düsseldorf, F. 46 78 11
Dr. phil. (Ältere Germanistik)
- Wunsch, Albert, Im Hawisch 17, 41470 Neuss, F. (021 37) 6 04 48
Dr. paed. (Erziehungswissenschaft: Außerschulische Jugendbildung)
- Zangen, Britta, 40235 Düsseldorf
Dr. phil. (Anglistik)
- Zech, Jürgen, Pf. 13 47, 41501 Grevenbroich
(Medienwissenschaft)
- Zellmann, Ulrike, Suitbertusstraße 8, 40223 Düsseldorf
Dr. phil., M. A. (Ältere Germanistik)
- Ziegler, Wulfhart, Brunhildenweg 1, 46537 Dinslaken, F. (021 34) 522 41
Dr. phil. (Alte Geschichte)
- Zöllner, Oliver, Hauptstraße 93 h, 51143 Köln
Dr. phil. (Medienwissenschaft)
- Zulechner, Felix, Wagnerplatz 3, 44789 Bochum, F. (02 34) 30 00 82
(Didaktik der deutschen Sprache und Literatur)

Institute und Seminare

Philosophisches Institut (Gebäude 23.21, Ebene 04)

Geschäftsführender Leiter: Univ.-Prof. Dr. Dieter Birnbacher, F. 81-12912
Sekretariat: Siglinde Kowalski, F. 81-13263

Lehrstuhl Philosophie

Univ.-Prof. Dr. Dieter Birnbacher, F. 81-12912
Sekretariat: Petra K.-Schiebel, M. A., F. 81-12912
Univ.-Prof. Dr. Axel Bühler, F. 81-12920
Univ.-Prof. Dr. Rudolf Heinz, F. 81-12334
Univ.-Prof. Dr. Christoph Kann, F. 81-12922
Priv.-Doz. Dr. Rainer A. Bast, F. 81-12897
Priv.-Doz. Dr. Jürgen Düsberg, F. 81-14240
Priv.-Doz. Dr. Lothar Ridder, F. 81-12922
Wiss. Ang. Dr. Ulrike Hinke-Dörnemann, F. 81-12897
Wiss. Ass. Dr. Oliver Hallich, F. 81-12918
Wiss. Ang. Dr. Jochen Lechner, F. 81-14240
Apl. Prof. Dr. jur. Reinhard May, Ph. D. (London), F. 81-12919

Forschungsabteilung für Wissenschaftstheorie:

Leiter: Univ.-Prof. Dr. Lutz Geldsetzer, F. 81-12914,
Wiss. Ang.: Daniel Cohnitz M.A., F. 81-11473
Dr. Ralf Goeres, F. 81-12914
Dr. Larry Steindler, F. 81-11473
Fries-Archiv, Redaktionsbüro Zeitschrift für allgemeine Wissenschaftstheorie

Archiv für Geschichte und Soziologie der Philosophie

Archiv für Informationswissenschaft und -politik
Bibliographie de la Philosophie (Deutsche Sektion):
Wiss. Ang. Dr. Ulrike Hinke-Dörnemann, F. 81-12897

Fachbibliothek Philosophie der Universitäts- und Landesbibliothek:
Ursina Haddad, F. 81-12916

Erziehungswissenschaftliches Institut

(Gebäude 23.03, Ebene 01 und 02 und Gebäude 23.02, Ebene 02)
Geschäftsführende Leiterin: Univ.-Prof. Dr. Gisela Miller-Kipp, F. 81-12369,
e-mail: miller@phil-fak.uni-duesseldorf.de
Sekretariat: Claudia Schäfer, F. 81-13104, Fax: 81-15126,
e-mail: Claudia.Schaefer@phil-fak.uni-duesseldorf.de
(Gebäude 23.03)
Univ.-Prof. em. Dr. Friedhelm Nicolin
Univ.-Prof. em. Dr. Gerhard Wehle
Institutsbeauftragter für die Anerkennung von Studienleistungen:
Univ.-Prof. Dr. Dieter Margies
Sekretariat: N. N., F. 81-12085, Fax 81-14961 (Gebäude 23.03, Ebene 01, Raum 88)
Geschäftszeit des Sekretariats: mittwochs 9–12 und 14–16

Comeniusforschungsstelle

Univ.-Prof. Dr. Gerhard Michel, F. 81-11547/13685, Fax 81-12134,
e-mail: michel@uni-duesseldorf.de
e-mail: comenius@phil-fak.uni-duesseldorf.de
Gebäude 23.02, Ebene 02, Raum 66

4

Informationsstelle Erziehungswissenschaft:

Gebäude 23.03, Ebene 01, Raum 66, Öffnungszeiten Mo.–Do. 13.00–16.00 Uhr,
F. 81-13336, Fax 81-13337, e-mail ie@uni-duesseldorf.de

Leiter: Akad. Oberrat Dr. Hartmut Steuber

Abteilung für Allgemeine Pädagogik

Univ.-Prof. Dr. Gisela Miller-Kipp, F. 81-12369

e-mail: miller@phil-fak.uni-duesseldorf.de

Sekretariat: Claudia Schäfer, F. 81-13104, Fax 81-15126

e-mail: Claudia.Schaefer@phil-fak.uni-duesseldorf.de

Gebäude 23.03, Ebene 02, Raum 26,

Geschäftszeit: dienstags bis donnerstags 10–12 Uhr

em. Univ.-Prof. Dr. Leonhard Friedrich

Wiss. Ang. Prof. Dr. Bernhard Dieckmann, F. 81-12136

e-mail: dieckmann@phil-fak.uni-duesseldorf.de

Wiss. Ang.: Hans Malmede, F. 81-13679

e-mail: Hans.Malmede@phil-fak.uni-duesseldorf.de

Wiss. Ang.: Benedikta Neuenhausen, M. A., F. 81-14304

e-mail: neuenhausen@phil-fak.uni-duesseldorf.de

Teilzeitangestellter: Hans-Jürgen Warmke, F. 81-15125,

e-mail: warmke@phil-fak.uni-duesseldorf.de

Wiss. Hilfskraft: Gabriele Aßhorn, F. 81-13680,

e-mail: asshorn@phil-fak.uni-duesseldorf.de

Wiss. Hilfskraft: Angela Franke, F. 81-15260,

e-mail: franke@phil-fak.uni-duesseldorf.de

Wiss. Hilfskraft: Stefan Wesener, F. 81-15125

e-mail: Stefan.Wesener@phil-fak.uni-duesseldorf.de

Abteilung für Allgemeine Didaktik und Theorie der Schule

Univ.-Prof. Dr. Gerhard Michel, F. 81-11547

e-mail: michel@uni-duesseldorf.de

Sekretariat: Anne-Maria Seidel, F. 81-12646, Fax 81-12134

e-mail: allg.didaktik@phil-fak.uni-duesseldorf.de

Gebäude 23.02, Ebene 02, Raum 69

Geschäftszeit: montags 9–11, dienstags bis freitags 10–12 Uhr

Akademischer Direktor: Dr. Manfred Franz, F. 81-12497,

e-mail: franz@phil-fak.uni-duesseldorf.de

Akademischer Oberrat: Dr. Hartmut Steuber, Raum 23.03.01.68, F. 81-13338

e-mail: hsteuber@uni-duesseldorf.de

Wiss. Ang.: Jürgen Hühnerbein, F. 81-12135,

e-mail: huenerbj@phil-fak.uni-duesseldorf.de,

Wiss. Ang. Dr. Peter Stadtfeld, F. 81-13687,

e-mail: stadtfeld@phil-fak.uni-duesseldorf.de

Wiss. Hilfskraft: Gabriele Mruk, F. 81-13471, e-mail: mruk@phil-fak.uni-duesseldorf.de

Abteilung für Erwachsenenbildung und pädagogische Beratung

Univ.-Prof. Dr. Christine Schwarzer, F. 81-12039, Fax 81-13468

e-mail: Schwarzer@phil-fak.uni-duesseldorf.de

Sekretariat: E. Heide, F. 81-12039, Gebäude 23.03, Ebene 01, Raum 89

Geschäftszeit: montags bis donnerstags 9–11.30, e-mail: Elisabeth.Heide@phil-fak.uni-duesseldorf.de

Wiss. Ang.: Dr. Joachim Koblitz, F. 81-12133, e-mail: koblitz@phil-fak.uni-duesseldorf.de

freie Wiss. Ang.: Dr. Petra Buchwald, F. 81-12023,

e-mail: buchwald@phil-fak.uni-duesseldorf.de

freie Wiss. Ang.: Dr. Norbert Posse, F. 81-12037,

e-mail: posse@phil-fak.uni-duesseldorf.de

Wiss. Hilfskraft: Dirk Weimar, F. 81-12859,

e-mail: Weimard@phil-fak.uni-duesseldorf.de

Wiss. Hilfskraft: Britta Busch, F. 81-12859 (Drittmittelprojekte)

Abteilung für Bildungsrecht und Bildungsorganisation

Univ.-Prof. Dr. Dieter Margies (Emeritus), F. 81-12137, Fax: 81-14961

Vertretung der Professur: PD Dr. Heiner Barz , F. 81-15002, Fax: 81-14961

e-mail: barz@phil-fak.uni-duesseldorf.de

Sekretariat: N. N., F. 81-12085, Fax 81-14961, Gebäude 23.03, Ebene 01, Raum 88
Geschäftszeit: mittwochs 9-12 und 14-16 Uhr

Wiss. Ang.: Dajana Baum, F. 81-12085, Fax 81-14961

e-mail: baumd@phil-fak.uni-duesseldorf.de

Abteilung für Entwicklungspsychologie und Pädagogische Psychologie

Univ.-Prof. Dr. Gabriele Gloger-Tippelt, F. 81-13083

e-mail: Gloger-Tippelt@phil-fak.uni-duesseldorf.de

Sekretariat: Sigrid Bruckmann , F. 81-12130

Geschäftszeit: montags bis freitags 10-12 Uhr

e-mail: Bruckmann@phil-fak.uni-duesseldorf.de

(Gebäude 23.03, Ebene 01, Raum 25)

Univ.-Prof. Dr. Horst Nickel , (Emeritus)

Univ.-Prof. Dr. Wolfgang Manz , (Emeritus)

Prof. Dr. Matthias Petzold, e-mail: m.petzold@uni-koeln.de

Akad. Oberrat Dr. Hans-Jörg Fenner, F. 81-12132,

e-mail: fenner@phil-fak.uni-duesseldorf.de

Wiss. Ang. Dr. Jürgen Vetter, F. 81-12131, e-mail: vetter@phil-fak.uni-duesseldorf.de

Wiss. Ang. Werner Müller, F. 81-12637, e-mail: werner.mueller@uni-duesseldorf.de

Wiss. Hilfskraft: Karen Silke Zweyer, F. 81-13242

Fachbibliothek Erziehungswissenschaft/Psychologie der Universitäts- und Landesbibliothek: Angelika Schöwe, Norbert Brinkmann, F. 81-12036

4

Sozialwissenschaftliches Institut

Geschäftsführender Leiter: Univ.-Prof. Dr. Peter H. Hartmann

Abteilung für Soziologie (Gebäude 23.31, Ebene 04, 05, 06)

Lehrstuhl I

Univ.-Prof. Dr. Michael Baumann, F. 81-11559,

e-mail: baumann@phil-fak.uni-duesseldorf.de

Sekretariat: Heidemarie Schubert , F. 81-13123, Fax 81-12263

e-mail: schubert@phil-fak.uni-duesseldorf.de

Akademischer Rat: Dr. Bernhard Miebach, F. 81-14253

Wiss. Ang.: Uwe Matzat, F. 81-12851

Wiss. Ang.: Christoph Peters , M. A., F. 81-14370,

e-mail: christoph.peters@phil-fak.uni-duesseldorf.de

Wiss. Ang.: Melanie Reddig, M.A., F. 81-14370

e-mail: reddig@phil-fak.uni-duesseldorf.de

Lehrstuhl II

Univ.-Prof. Dr. Karl-Heinz Reuband, F. 81-11558

e-mail: reuband@phil-fak.uni-duesseldorf.de

Sekretariat: Heidemarie Schubert , F. 81-13123, Fax 81-12263

Wiss. Ang.: Bettina Lander, M. A., F. 81-11316

e-mail: lander@phil-fak.uni-duesseldorf.de

Wiss. Ang.: Volker Hüfken, Dipl.-Soz., F. 81-15301

e-mail: volker.huefken@phil-fak.uni-duesseldorf.de

Wiss. Ang.: Dipl. rer. soc. Agnes Elting-Camus, F. 81-12488,

e-mail: elting@phil-fak.uni-duesseldorf.de



Projektmitarbeiter:

Wiss. Ang.: Melanie Becker , Dipl.-Soz., F. 81-15669,

e-mail: beckerme@phil-fak.uni-duesseldorf.de

Wiss. Ang.: Kurt Groll , Dipl.-Soz., F. 81-15669,

e-mail: groll@uni-duesseldorf.de

Wiss. Ang.: Frank Moshövel, M.A., F. 81-1 50 97,

e-mail: frank.moshoevel@uni-duesseldorf.de

Professur Soziologie (Geb. 23.31, Ebene 05)

Univ.-Prof. Dr. Peter H. Hartmann , F. 81-1 18 97,

e-mail: peter.hartmann@phil-fak.uni-duesseldorf.de

Sekretariat: Margarete Dresen, M.A., F. 81-1 15 88

e-mail: dresen@phil-fak.uni-duesseldorf.de

Praktikumsbüro:

Dipl.-Soz. Detlef Gernand, F. 81-15171, Fax 81-153 68

e-mail: gernand@phil-fak.uni-duesseldorf.de

Sprechzeiten: Di. 11–13, Mi. 10–12 und nach Vereinbarung

Abteilung für Politikwissenschaft (Gebäude 23.32, Ebene 05)

Lehrstuhl I

Univ.-Prof. Dr. Ferdinand Müller-Rommel, F. 81-14555,

e-mail: muero@uni-duesseldorf.de

Sekretariat: Inge Meyer , F. 81-1 15 12, Fax 81-1 28 75,

e-mail: inge.meyer@uni-duesseldorf.de

Wiss. Ang. Dipl.-Umweltwiss. Holger Meyer, F. 81-1 50 35,

e-mail: hmeyer@uni-duesseldorf.de

Wiss. Mitarb. Dipl. pol. Philipp Harfst, F. 81-1 28 77,

e-mail: philipp-harfst@uni-duesseldorf.de

Lehrstuhl II

Univ.-Prof. Dr. Ulrich von Alemann, F. 81-11523

Sekretariat: Gisela Papkalla, F. 81-12399, Fax 81-14532,

e-mail: gisela.papkalla@phil-fak.uni-duesseldorf.de

Wiss. Ass.: Dr. Stefan Marschall, F. 81-12181,

e-mail: stefan.marschall@uni-duesseldorf.de

Wiss. Ass.: Dr. Christoph Strünck, F. 81-14569,

e-mail: struenck@uni-duesseldorf.de

Projektmitarbeiter:

Wiss. Ang.: Dipl.-Soz.-Wiss. Kerstin Bungert, F. 81-1 20 83,

e-mail: kerstin.bungert@phil-fak.uni-duesseldorf.de

Wiss. Ang.: Dipl.-Soz.-Wiss. David Gehne, F. 81-1 50 97,

e-mail: david.gehne@phil-fak.uni-duesseldorf.de

Wiss. Ang.: Claudia Münch , M.A., F. 81-12083,

e-mail: claudia.muench@phil-fak.uni-duesseldorf.de

Professur Europapolitik/Internationale Beziehungen

N.N.

Sekretariat: Margarete Dresen, M.A., F. 81-11588

e-mail: dresen@phil-fak.uni-duesseldorf.de

Abteilung für Medienwissenschaft

(Gebäude 23.32, Ebene 05, Raum 21, F. 81-1 40 14)

Lehrstuhl

Univ.-Prof. Dr. Karin Böhme-Dürr, F. 81-1 40 14,
e-mail: boehme-duerr@phil-fak.uni-duesseldorf.de
Sekretariat: Elisabeth Hubert, F. 81-1 40 14
e-mail: huberte@phil-fak.uni-duesseldorf.de
Dr. Susanne Keuneke, F. 81-1 40 68
e-mail: keuneke@phil-fak.uni-duesseldorf.de

Historisches Seminar (Gebäude 23.31 und 23.32)

Geschäftsführender Leiter: Univ.-Prof. Dr. Hans Hecker

Abteilung für Alte Geschichte (Ebene 05)

Lehrstuhl III

Univ.-Prof. Dr. Anthony R. Birley, (F. 81-12994),
e-mail: birley@phil-fak.uni-duesseldorf.de, Fax: 81-13332
Sekretariat: Rita Kröll, (F. 81-12994)
Akad. Direktor: Dr. Otfried v. Vacano, (F. 81-12996),
e-mail: vacano@phil-fak.uni-duesseldorf.de
Wiss. Ang.: Dr. Konrad Vössing, (F. 81-12997),
e-mail: vössing@phil-fak.uni-duesseldorf.de

Abteilung für Mittelalterliche Geschichte (Ebene 06)

Lehrstuhl I

Univ.-Prof. Dr. Johannes Laudage, F. 81-129 38, Fax: 81-1 14 75
Sekretariat: Ulrike Stoffel, F. 81-11343
em. Univ.-Prof. Dr. Rudolf Hiestand, F. 81-15158
Univ.-Prof. i. R. Dr. Josef Semmler, F. 81-12931
Prof. i. R. Dr. Albrecht Graf Finckenstein, F. 81-11343
Wiss. Mit.: Lars Hageneier, M.A., F. 81-12940
Wiss. Mitarb.: N. N., F. 81-1 40 55

Abteilung für Neuere Geschichte (Ebene 04 und 06)

Lehrstuhl II

Univ.-Prof. Dr. Gerd Krumeich, F. 81-12926, Fax: 81-14255,
e-mail: krumeich@phil-fak.uni-duesseldorf.de
Sekretariat: Marion Enke, F. 81-12926
Akademischer Oberrat: Dr. Manfred Wüstemeyer, F. 81-129 29
Wiss. Ass. Uta Hinz, M.A., F. 81-13808
Wiss. Ang.: Daniel Schranz, M.A. (DFG-Projekt), F. 81-11306
Wiss. Ang.: Joachim Schröder, M.A. (DFG-Projekt), F. 81-12930
Wiss. Hilfskraft: Thomas Beckers, M.A., F. 81-11306
Arbeitsstelle der Max-Weber-Gesamtausgabe
Leiter: em. Univ.-Prof. Dr. Wolfgang J. Mommsen, F. 60 02 88 34
Wiss. Ang.: Manfred Schön, F. 81-130 31, Michael Meyer, F. 60 02 88 31

Lehrstuhl IV

Sekretariat: Ulrike Stoffel, F. 81-11343
Univ.-Prof. Dr. Christoph Weber, F. 81-129 42
Prof. Dr. Gerhard Schormann, F. 81-129 41
em. Univ.-Prof. Dr. Klaus Müller, F. 81-129 27
Wiss. Hilfskraft: Anita Jeske, M. A., F. 81-14058

Abteilung für Neuere Landesgeschichte (Ebene 05 und 06)

Lehrstuhl VI

Univ.-Prof. Dr. Kurt Düwell, F. 81-11525, Fax: 81-12213

e-mail: duewell@phil-fak.uni-duesseldorf.de

Sekretariat: Rita Schalong, F. 81-130 20, e-mail: schalong@phil-fak.uni-duesseldorf.de

Priv.-Doz. Dr. Falk Wiesemann, F. 81-145 59

e-mail: wiesemaf@phil-fak.uni-duesseldorf.de

Wiss. Ang.: Prof. Dr. Hein Hoebink, F. 81-120 73

e-mail: hoebink@rz.uni-duesseldorf.de

Prof. Dr. Bernd-A. Rusinek, F. 81-1 40 56

Jean-Monnet Lehrstuhl

**für Geschichte der europäischen Einigung
sowie der interregionalen und interkommunalen Zusammenarbeit**

Prof. Dr. Hein Hoebink, F. 81-12073, Fax 81-12213

e-mail: europa@phil-fak.uni-duesseldorf.de

Editions- und Forschungsprojekte am Lehrstuhl VI:

Arbeitsstelle Edition der Kabinettsakten des Landes Nordrhein-Westfalen

Wiss. Ang.: apl. Prof. Dr. Volker Ackermann

e-mail: volker.ackermann@hsa.nrw.de

Arbeitsstelle Historisch-politische Biographie (Landesprojekt): Prof. Dr. Dieter Düding

Edition Gestapo-Berichte (Förderung durch die Gerda Henkel Stiftung)

Prof. Dr. Bernd-A. Rusinek (z. Z. beurlaubt)

Wirtschaftsgeschichte

Wiss. Ang.: Dr. Ulrich Nocken, F. 81-14020

e-mail: nocken@phil-fak.uni-duesseldorf.de

Lehrstuhl VIII

Univ.-Prof. Dr. Hansgeorg Molitor, F. 81-1 15 37, Fax: 81-1 48 49

Sekretariat: Brigitte von Dobbeler, F. 81-1 45 50,

e-mail: dobbeler@phil-fak.uni-duesseldorf.de

Prof. Dr. Jörg Engelbrecht, F. 81-1 45 20, e-mail: engelbre@phil-fak.uni-duesseldorf.de

Wiss. Ass.: Dr. Stephan Laux, F. 81-1 45 20,

e-mail: laux@phil-fak.uni-duesseldorf.de

Lehrstuhl V

Abteilung für Osteuropäische Geschichte (Ebene 05)

Univ.-Prof. Dr. Hans Hecker, F. 81-129 28, Fax: 81-14772

e-mail: hecker@phil-fak.uni-duesseldorf.de

e-mail: oeg@phil-fak.uni-duesseldorf.de

Sekretariat: Christiane Bruch, F. 81-11509

Hilfskräfte:

Adam Marcinczyk, F. 81-14207, Sören Volkenborn, F. 81-11509, Alexander Gerhold,

F. 81-14086

Abteilung für Didaktik der Geschichte

Lehrstuhl VII

Univ.-Prof.: Prof. Dr. Irmtraud Götz von Olenhusen, F. 81-1 15 86

Sekretariat: Brigitte von Dobbeler, F. 81-1 15 39, Fax: 81-1 50 91

Univ.-Prof. em. Dr. Hans Süßmuth, F. 81-1 39 19, Fax: 81-1 48 75

e-mail: suessmut@uni-duesseldorf.de

Wiss. Ang.: Wiebke Schwarte, M.A., F. 81-13341,

Wiss. Ang.: Dr. Thomas Ferres, F. 81-1 17 71

Institut für die Kultur und Geschichte der Deutschen im östlichen Europa

(Gebäude 23.31, Ebene 06, Räume 21, 23, 25)

Univ.-Prof. Dr. Dr. h.c. Detlef Brandes, F. 81-140 98, Fax 81-14772
e-mail: brandes@uni-duesseldorf.de

Sekretariat: Drahoslava Kurzova, F. 81-140 98,
e-mail: kurzova@phil-fak.uni-duesseldorf.de

(Gebäude 23.02, Ebene U1, Räume 64, 64.1, 66)

Wiss. Ass.: Dr. Volker Zimmermann, F. 81-12544
e-mail: zimmerv@uni-duesseldorf.de

Drittmittel: Dr. Victor Dönninghaus, F. 81-12544,
e-mail: doenninghaus@surfeu.de

PD Dr. Dietmar Neutatz, F. 81-12535
e-mail: neutatz@phil-fak.uni-duesseldorf.de

Martin Welling, M. A., F. 81-14772, 12544,
e-mail: martin.welling@gmx.de

Andreas Wiedemann, M.A., F. 81-12544,
e-mail: wiedemaa@uni-duesseldorf.de

Studentische und wissenschaftliche Kräfte:
Severin Gawlitta, Dmitro Myeshkov, F. 81-14772

Seminar für Kunstgeschichte (Gebäude 23.32, Ebene 04)

Geschäftsführender Leiter: Univ.-Prof. Dr. Hans Körner
Lehrstuhl für Kunstgeschichte

Univ.-Prof. Dr. Hans Körner, F. 81-120 80
e-mail: Hans.Koerner@phil-fak.uni-duesseldorf.de

Sekretariat: Ingeburg Schöttler, F. 81-120 80,
e-mail: schoetti@phil-fak.uni-duesseldorf.de

Univ.-Prof. Andrea von Hülsen-Esch, F. 81-1 52 14
e-mail: huelsen-esch@phil-fak.uni-duesseldorf.de

Akad. ORat: Dr. Jürgen Wiener, F. 81-11327

Wiss. Ass.: Dr. Guido Reuter, F. 81-1 32 27

Wiss. Ass.: Dr. Gabriele Genge, F. 81-11495

Institut für Sprache und Information (Gebäude 23.21, Ebene 04)

Geschäftsführender Leiter: Univ.-Prof. Dr. James Kilbury, F. 81-1 25 57,
Fax: 81-1 13 25, e-mail: isi@phil-fak.uni-duesseldorf.de

Abteilung für Allgemeine Sprachwissenschaft

Univ.-Prof. Dr. Dieter Wunderlich, F. 81-12554, e-mail: wdl@phil-fak.uni-duesseldorf.de

Sekretariat: Gabriele Krüger, F. 81-12554,
e-mail: gabi.krueger@phil-fak.uni-duesseldorf.de

Apl. Prof. Dr. Sebastian Löbner, F. 81-13399,
e-mail: loebner@phil-fak.uni-duesseldorf.de

Priv.-Doz. Dr. Ralf Naumann, F. 81-12551,
e-mail: naumann@phil-fak.uni-duesseldorf.de

Priv.-Doz.: Dr. Barbara Stiebels, F. 81-13443,
e-mail: stiebels@phil-fak.uni-duesseldorf.de

Wiss. Ang.: Dr. Janet Grijzenhout, F. 81-12925, e-mail: grijzenh@phil-fak.uni-duesseldorf.de
Dr. Martina Penke, F. 81-12925, e-mail: penke@phil-fak.uni-duesseldorf.de
Carsten Steins, F. 81-15123, e-mail: steins@phil-fak.uni-duesseldorf.de

4

Abteilung für Computerlinguistik

Univ.-Prof. Dr. James Kilbury, F. 81-12557, e-mail: kilbury@phil-fak.uni-duesseldorf.de

Sekretariat: Petra Richthof, F. 81-12554, e-mail: richthof@phil-fak.uni-duesseldorf.de

Fachbibliothek Germanistik/Sprachwissenschaft der
Universitäts- und Landesbibliothek: Brigitta Ullrich, F. 81-12952

Abteilung für Informationswissenschaft

Leiter: N. N., F. 81-12913

Sekretariat: Anneliese Volkmar, F. 81-12913

Wiss. Ang. Monique Jucquois-Delpierre, F. 81-14318

Wiss. Ang. N. N., F. 81-12921

Techn. Ang.: Hans Dieter Nellißen (DV-Org.), F. 81-14137

Seminar für Klassische Philologie (Gebäude 23.21, Ebene 04)

Geschäftsführender Leiter: Univ.-Prof. Dr. Michael Reichel

Sekretariat: Siglinde Kowalski, F. 81-12990

Univ.-Prof. Dr. Jochem Küppers, F. 81-12960, Fax: 11927, e-mail: kueppers@phil-fak.uni-duesseldorf.de

Univ.-Prof. Dr. Michael Reichel, F. 81-12549, Fax: 81-11727,
e-mail: reichel@phil-fak.uni-duesseldorf.de

Wiss. Ang.: M.A. Martina Hirschberger, F. 81-14138,
e-mail: martina.hirschberger@phil-fak.uni-duesseldorf.de

Wiss. Ang.: Dr. Christine Heusch, F. 81-12992,
e-mail: heusch@phil-fak.uni-duesseldorf.de

Akad. Rat, Priv.-Doz.: Dr. Peter Kuhlmann, F. 81-11498,
e-mail: peter.kuhlmann@phil-fak.uni-duesseldorf.de

Stud. Hilfskräfte: F. 81-14139

Fachbibliothek Klassische Philologie der Universitäts- und Landesbibliothek:
Mariana Trosdorf, F. 81-12993, e-mail: trosdorf@ub.uni-duesseldorf.de

Germanistisches Seminar (Gebäude 23.21, Ebene 01 und 02)

Geschäftsführender Leiter: Univ.-Prof. Dr. Bernd Witte

Abteilung für Deutsche Philologie und Linguistik

Lehrstuhl I

Sekretariat: Anneliese Fiddes, F. 81-12944,
e-mail: fiddes@phil-fak.uni-duesseldorf.de

Univ.-Prof. em. Dr. Georg Stötzel, F. 81-12944,
e-mail: stoetzel@phil-fak.uni-duesseldorf.de

Univ.-Prof. Dr. Rudi Keller, F. 81-12945, e-mail: keller@phil-fak.uni-duesseldorf.de

Univ.-Prof. Dr. Volker Beeh, F. 81-12989, e-mail: beeh@phil-fak.uni-duesseldorf.de

Akademischer Oberrat: Dr. Hans-Werner Scharf, F. 81-14281

Prof. Dr. Frank Liedtke, F. 81-14280, e-mail: liedtke@phil-fak.uni-duesseldorf.de
(beurlaubt)

Wiss. Ang.: Dr. Thomas Niehr, F. 81-13684, Priv.-Doz. Dr. Martin Wengeler,
Thorsten Eitz, M.A., F. 81-11583, Dr. Ulrich Welbers, F. 81-12868

Studiengbiet Deutsch als Fremdsprache (Gebäude 23.31, Ebene U1)

Leiter: Peter Hachenberg Ph.D. (AUS), F. 81-152 28,
e-mail: hachenberg@phil-fak.uni-duesseldorf.de

Sekretariat: Karin Schott, F. 81-1 29 46, e-mail: daf@phil-fak.uni-duesseldorf.de

Studienrätin im Hochschuldienst: Susanne Kleymann, F. 81-1 52 18
e-mail: Susanne.Kleymann@phil-fak.uni-duesseldorf.de

Wiss. Hilfskraft: Holger Schlafhorst

Studienreformbüro Germanistik (Gebäude 23.21, Ebene 01, Raum 125)

Leiter: Dr. Ulrich Welbers, F. 81-1 28 68, e-mail: welbers@phil-fak.uni-duesseldorf.de

Sekretariat: Reg.-Ang. Karin Schott, F. 81-1 28 68

Abteilung für Neuere Germanistik (Gebäude 23.21, Ebene 02)**Lehrstuhl II**

Univ.-Prof. Dr. Bernd Witte , F. 81-129 50, e-mail: witte@phil-fak.uni-duesseldorf.de

Sekretariat: Mechthild Niehaus, F. 81-129 50, Fax: 81-1 29 51
e-mail: niehaus@phil-fak.uni-duesseldorf.de

apl.-Prof. Dr. Volkmar Hansen

Honar.-Prof. Dr. Joseph A. Kruse

Priv.-Doz. Dr. Gertrude Cepl-Kaufmann, Studiendirektorin, F. 81-13004

Priv.-Doz. Dr. Sibylle Schönborn, F. 81-1 29 51

Wiss. Ang.: Dr. Ariane Neuhaus-Koch, F. 81-134 89

Max-Herrmann-Neisse-Institut

(Gebäude 23.21, Ebene 02, Raum 02.51)

Europäisches Zentrum zur Erforschung der deutschsprachigen Kulturen und
Literaturen im östlichen Europa

Leiter: Univ.-Prof. Dr. Bernd Witte , witte@phil-fak.uni-duesseldorf.de

Wiss. Mitarbeiter: Antje Johanning, M.A., F. 81-13004, Fax: 81-12951

Frauen-Kultur-Archiv / Frauenforschungs-Transferstelle

(Gebäude 23.02, Ebene U1, Raum 82-84)

Dr. Ariane Neuhaus-Koch, F. 81-148 28, e-mail: neuhaus@phil-fak.uni-duesseldorf.de

Lehrstuhl IV

Univ.-Prof. em. Dr. Herbert Anton, F. 81-1 29 47, Fax: 81-15668

Univ.-Prof. Dr. Hans-Georg Pott , F. 81-1 29 49,
e-mail: pott@phil-fak.uni-duesseldorf.de

Wiss. Ang.: Prof. Dr. Peter Tepe, F. 81-1 29 48,
e-mail: tepe@phil-fak.uni-duesseldorf.de

Wiss. Ang.: Michael Appel, M.A., F. 81-1 29 47

Priv.-Doz. Dr. Daniel Hoffmann

Priv.-Doz. Dr. Johannes Roskothen

**Interdisziplinärer Studien- und Forschungsschwerpunkt Mythos/Ideologie
& Methoden**

(Gebäude 23.21, Ebene 01, Raum 155)

Leiter: Prof. Dr. Peter Tepe, F. 81-1 29 48
e-mail: tepe@phil-fak.uni-duesseldorf.de

Abteilung für Ältere Germanistik

Lehrstuhl III

Univ.-Prof. Dr. Dr. h.c. Gert Kaiser , F. 81-129 53

Mit der Vertretung des Lehrstuhls beauftragt:

Prof. Dr. Hartmut Kokott , F. 81-129 53

Sekretariat: Brigitte Bauer , F. 81-14314

Prof. Dr. Barbara Haupt , Akademische Oberrätin, F. 81-129 55

Wiss. Ang.: Prof. Dr. Helmut J. F. Brall-Tuchel, F. 81-148 56,

Priv.-Doz. Dr. Hilmar Kallweit, F. 81-151 29 (beurlaubt), Dr. Urban Küsters, F. 81-129 54,

Angelika Lehmann-Benz, M. A., F. 81-151 29, Dr. Ulrike Zellmann, F. 81-1 51 29

Abteilung für Didaktik der deutschen Sprache und Literatur

Lehrstuhl V

Univ.-Prof. Dr. Gerhard Rupp, F. 81-149 37, e-mail: rupp@phil-fak.uni-duesseldorf.de

Sekretariat: Brigitte Schweres, F. 81-1 49 37,

e-mail: schweres@phil-fak.uni-duesseldorf.de

em. Univ.-Prof. Dr. Wilhelm Gössmann

Akademischer Oberrat: Dr. Klaus-Hinrich Roth , F. 81-149 40,

Wiss. Ang.: Dr. Marita Pabst-Weinschenk, F. 81-149 40,

e-mail: pabst@phil-fak.uni-duesseldorf.de

Fachbibliothek Germanistik/Sprachwissenschaft der Universitäts- und Landesbibliothek:
Helga Nellen, Lucia Paul-Sieksmeyer, F. 81-129 52

Abt. für Jiddische Kultur, Sprache und Literatur

(Geb. 23.03, Ebene 01, Räume 42, 44, 46)

Univ.-Prof. Dr. Marion Aptroot, F. 81-1 32 28, Fax: 81-120 27,

e-mail: aptroot@phil-fak.uni-duesseldorf.de

Sekretariat: Sigrid Lethen F. 81-1 42 92,

e-mail: Lethen@phil-fak.uni-duesseldorf.de

Wiss. Ang.: Roland Gruschka, M.A., F. 142 93

e-mail: gruschka@uni-duesseldorf.de

Wiss. Ang.: Dr. des. Evi Butzer, F. 81-119 76,

e-mail: Evi-Butzer@uni-duesseldorf.de

Wiss. Ang.: Dr. Stefan Litt, F. 81-119 76,

e-mail: Stefan.Litt@uni-duesseldorf.de

Anglistisches Institut

Gebäude 23.21, Ebene 01 und 02, Gebäude 23.31 und 23.32, Ebene 04

Geschäftsführender Leiter: Prof. Wilhelm Busse

Abteilung für Ältere Anglistik (Historische Sprachwissenschaft und
Mittelalterliche Literatur)

Lehrstuhl I

Univ.-Prof. Dr. Wilhelm Busse , F. 81-129 61, Fax: 81-117 28,

e-mail: busse@phil-fak.uni-duesseldorf.de

Sekretariat Christa Holtei , F. 81-129 61,

e-mail: holtei@phil-fak.uni-duesseldorf.de

Wiss. Ang.: Dr. Rainer Holtei , M. A., F. 81-145 63,

e-mail: holteir@phil-fak.uni-duesseldorf.de

Matthias Kühnert M.A., F. 81-1 29 62, e-mail: matthias.kuehnert@gmx.de

Wiss. Hilfskraft: Achim Helbig M.A., F. 81-129 69,
e-mail: helbiga@phil-fak.uni-duesseldorf.de
Lektor: Dr. Richard Gary Hooton, M. A., F. 81-12968

Abteilung für Amerika-Studien

Lehrstuhl II

Univ.-Prof. Dr. Herwig Friedl, F. 81-129 56, Fax: 81-12839
e-mail: friedl@phil-fak.uni-duesseldorf.de
Sekretariat: Irntrud Passavand, F. 81-129 56, e-mail: passavan@phil-fak.uni-duesseldorf.de
Prof. Dr. Dietmar Claas, F. 81-129 59
e-mail: claas@phil-fak.uni-duesseldorf.de
StR i.H.: Dr. Georg Schiller, F. 81-1 45 98,
e-mail: gschille@phil-fak.uni-duesseldorf.de
Wiss. Ass.: Dr. Astrid Böger, F. 81-1 40 19,
e-mail: boegera@phil-fak.uni-duesseldorf.de
OStR i.H.: Klaus Uellenberg, F. 81-1 29 57,
e-mail: uellenbk@phil-fak.uni-duesseldorf.de
Wiss. Hilfskraft: Nicole Schröder, M.A., F. 81-1 18 67,
e-mail: nschroed@phil-fak.uni-duesseldorf.de

Abteilung für Englische Sprachwissenschaft

Lehrstuhl III

Univ.-Prof. Dr. Dieter Stein, F. 81-129 63, Fax: 81-15292
e-mail: stein@phil-fak.uni-duesseldorf.de
Prof. Dr. Tania Kouteva, F. 81-130 66
e-mail: Tania.Kouteva@phil-fak.uni-duesseldorf.de
Sekretariat: Theresia Bernstein, F. 81-129 63
e-mail: bernstei@uni-duesseldorf.de
Akad. Rätin: Dr. Heidrun Dorgeloh (beurlaubt bis 31.3.2003)
e-mail: dorgeloh @ uni-duesseldorf.de
Wiss. Ang.: Alexander Bergs M.A., F. 81-12823,
e-mail: bergs@phil-fak.uni-duesseldorf.de;
Wiss. Ang.: Susan Dostert, M.A., F. 81-13774,
e-mail: dostert@phil-fak.uni-duesseldorf.de
Wiss. Ang.: Anette Rosenbach, M.A., F. 81-13774,
e-mail: ar@phil-fak.uni-duesseldorf.de
Wiss. Ang.: Michaela Zitzen, F. 81-11483,
e-mail: zitzen@phil-fak.uni-duesseldorf.de
Lektorin: Louise Nieroba, B. A., F. 81-145 62
e-mail: louise.nieroba@phil-fak.uni-duesseldorf.de

Abteilung für Neuere Anglistik (Literaturwissenschaft)

Lehrstuhl IV

Univ.-Prof. Dr. Therese Seidel, F. 81-13151, 129 64, Fax: 81-11443
e-mail: seidel@phil-fak.uni-duesseldorf.de
Sekretariat: Brigitte Coombs, F. 81-131 51, e-mail: coombs@phil-fak.uni-duesseldorf.de
Wiss. Ang.: Dr. Friedrich-K. Unterweg, F. 81-145 58, e-mail: unterweg@uni-duesseldorf.de
Ingrid-Charlotte Wolter, F. 81-13152, e-mail: wolteric@phil-fak.uni-duesseldorf.de,
Sarah McEwan, B.A., F. 81-12206, e-mail: mcewan@phil-fak.uni-duesseldorf.de
Kerstin Stranz, F. 81-1 31 52, e-mail: stranz@phil-fak.uni-duesseldorf.de
Marion Dieckmann, F. 81-1 31 52,
e-mail: marion.dieckmann@phil-fak.uni-duesseldorf.de

Lektor: Conor Geiselbrechtinger, M.A., F. 81-14564
e-mail: geiselbr@phil-fak.uni-duesseldorf.de

Abteilung für Englische Literaturen und ihre Didaktik
Lehrstuhl V

N. N., F. 81-14588, Fax: 81-15601

Sekretariat: Anne Harting, F. 81-145 88,
e-mail: harting@phil-fak.uni-duesseldorf.de

Univ.-Prof. em. Dr. Albert-Reiner Glaap, OBE, F. 81-12998

Akad. Oberrat: Dr. Aribert Schroeder, F. 81-14518
e-mail: schroeder@phil-fak.uni-duesseldorf.de

Lektorin: Anne Frances Bulmer, B. A., F. 81-132 75,
e-mail: frances.bulmer@phil-fak.uni-duesseldorf.de

Wiss. Ang.: Dr. Annette Kern-Stähler, F. 81-136 90

Abteilung für Literaturübersetzen

Lehrstuhl VI

Univ.-Prof. Dr. Monika Gomille, F. 81-12965, Fax: 81-13026,
e-mail: monika.gomille@phil-fak.uni-duesseldorf.de

Moreanum

Forschungsstelle für Englische Renaissance

em. Univ.-Prof. Dr. Hubertus Schulte Herbrüggen, F. 81-136 13, Fax: 81-13613,
e-mail: schulteh@uni-duesseldorf.de

Dr. Friedrich-K. Unterweg, F. 81-136 13 oder 81-145 58
e-mail: unterweg@uni-duesseldorf.de

Fachbibliothek Anglistik der Universitäts- und Landesbibliothek:

Rolf Berninghaus, F. 81-129 67, e-mail: berningh@ub.uni-duesseldorf.de

Romanisches Seminar (Gebäude 23.21, Ebene 01 und 02)

Geschäftsführender Leiter: Prof. Dr. Hans T. Siepe

Sekretariat: Christa Hohendahl, F. 81-1 17 65, Fax: 81-14033,
e-mail: romanistik@phil-fak.uni-duesseldorf.de

Abteilung Romanische Sprachwissenschaft

Univ.-Prof. Dr. Wolfgang Rettig, F. 81-143 72
e-mail: rettig@phil-fak.uni-duesseldorf.de

Lehrstuhl II

Univ.-Prof. Dr. Hans Geisler, F. 81-12984, e-mail: geisler@phil-fak.uni-duesseldorf.de

Sekretariat: Andrea Nöldner, F. 81-11948,
e-mail: noeldner@phil-fak.uni-duesseldorf.de

Akad. Oberrätin: Dr. Barbara von Gemmingen, F. 81-1 29 82,
e-mail: gemmingen@phil-fak.uni-duesseldorf.de

StR i.H.: N. N.

Wiss. Ang.: Brigitte Schwarze, M.A., F. 81-1 29 83,
e-mail: bs@phil-fak.uni-duesseldorf.de

Lektorin: Frédérique Bolle, F. 81-1 43 71, e-mail: bolle@phil-fak.uni-duesseldorf.de

Lehrstuhl IV

Univ.-Prof. Dr. Peter Wunderli, F. 81-129 70,
e-mail: wunderli@phil-fak.uni-duesseldorf.de
Sekretariat: Helga Hintloglou, F. 81-12988, Fax: 81-15048
e-mail: hintloglou@phil-fak.uni-duesseldorf.de
Prof. Dr. Mechtild Bierbach, Akad. Oberrätin, F. 81-121 27,
e-mail: bierbach@phil-fak.uni-duesseldorf.de
Akad. Rätin: Dr. Martina Nicklaus, F. 81-143 77,
e-mail: nicklaus@phil-fak.uni-duesseldorf.de
Wiss. Ass.: Dr. Yvonne Stork, F. 81-129 75, e-mail: stork@phil-fak.uni-duesseldorf.de
Lektorin: Dott.ssa Chiara de Manzini Himmrich, F. 81-139 23,
e-mail: manzini@phil-fak.uni-duesseldorf.de

Abteilung Romanische Literaturwissenschaft

Univ.-Prof. Dr. Frank Leinen, F. 81-14382, e-mail: leinen@phil-fak.uni-duesseldorf.de
N. N., F. 81-121 28

Lehrstuhl I

Univ.-Prof. Dr. Vittoria Borsò, F. 81-12973, e-mail: borso@phil-fak.uni-duesseldorf.de
Sekretariat: Ursula Guinaldo Roncero, F. 81-129 87,
e-mail: guinaldo@phil-fak.uni-duesseldorf.de
em. Univ.-Prof. Dr. Ludwig Schrader
StD i. H. Dr. Klaus Dieter Drissen, F. 81-129 79, e-mail: drissen@phil-fak.uni-duesseldorf.de
Stipendiatin: Dr. Heike Brohm, F. 81-1 21 28, e-mail: brohm@phil-fak.uni-duesseldorf.de
Wiss. Ang.: Dr. Bienvenido de la Fuente,
F. 81-12985, e-mail: fuente@phil-fak.uni-duesseldorf.de,
Vera Gerling, Diplomübersetzerin, F. 81-1 29 81,
e-mail: gerling@phil-fak.uni-duesseldorf.de,
Björn Goldammer, Diplomübersetzer, F. 81-1 29 81,
e-mail: goldammer@phil-fak.uni-duesseldorf.de,
Susanne Stemmler, F. 81-14376, e-mail: stemmler@phil-fak.uni-duesseldorf.de
Lektorin: Claudia Comes Peña, F. 81-129 76, e-mail: comes@phil-fak.uni-duesseldorf.de

Lehrstuhl III

Univ.-Prof. Dr. Hans T. Siepe, F. 81-12972, e-mail: siepe@phil-fak.uni-duesseldorf.de
Sekretariat: Jutta Heuner, F. 81-12986, e-mail: heuner@phil-fak.uni-duesseldorf.de
em. Univ.-Prof. Dr. Fritz Nies, F. 81-1 13 96, e-mail: nies@phil-fak.uni-duesseldorf.de
Akad. Oberrat: Dr. Jürgen Rehbein, F. 81-129 77,
e-mail: rehbein@phil-fak.uni-duesseldorf.de
Wiss. Ang.: Dr. Friedhelm Beckmann, F. 81-1 43 75,
e-mail: beckmann@phil-fak.uni-duesseldorf.de;
Dr. Lothar Matthes, F. 81-15644,
e-mail: matthes@phil-fak.uni-duesseldorf.de;
Dr. Klaus Semsch, F. 81-12971,
e-mail: semsch@phil-fak.uni-duesseldorf.de
Lektorin: Michèle Creff, F. 81-143 71, e-mail: creff@phil-fak.uni-duesseldorf.de
Wiss. Ang. (Literaturübersetzen): Dr. Mona Wodsak, F. 81-1 40 09
e-mail: wodsak@phil-fak.uni-duesseldorf.de

Fachbibliothek Romanistik der Universitäts- und Landesbibliothek

Ruth Joks, F. 81-1 29 80, e-mail: joks@phil-fak.uni-duesseldorf.de

4

Ostasien-Institut

Gebäude 23.02, Ebene 02

Geschäftsführende Leiterin: Univ.-Prof. Dr. Michiko Mae (F. 81-14329),
e-mail: mae@phil-fak.uni-duesseldorf.de

Sekretariat: Jutta Poesche-Aschmann, F. 81-14349, e-mail: poesche@phil-fak.uni-duesseldorf.de

Wahlpflichtfach Ostasien

Sekretariat: N. N.

Univ.-Prof. Dr. Erhard Louven , F. 81-14359

Modernes Japan

N. N. (F. 81-14344)

Univ.-Prof. Dr. Michiko Mae (F. 81-14329), e-mail: mae@phil-fak.uni-duesseldorf.de

Univ.-Prof. i. R. Dr. Klaus Müller , e-mail: kmueller@uni-duesseldorf.de

Sekretariat: Jutta Poesche-Aschmann (F. 81-14349), Fax: 81-14714,

e-mail: poesche@phil-fak.uni-duesseldorf.de

Wiss. Ang.: Jeannette Behaghel, M.A., (F. 81-14504), e-mail: behaghel@phil-fak.uni-duesseldorf.de, Barbara Seyock, M.A. (F. 81-14509), e-mail: Barbara.Seyock@phil-fak.uni-duesseldorf.de, Karin Klose, M.A., (F. 81-14709), e-mail: klosek@phil-fak.uni-duesseldorf.de

Lektorin: Kaori Fujita M. A. (F. 81-1 51 85)

Fachbibliothek Ostasienwissenschaften

Die Fachbibliothek Ostasienwissenschaften befindet sich zusammen mit der Fachbibliothek Anglistik im Gebäude 23.21 in der 3. Etage. Sie ist über die Aufzüge in den Gebäuden 23.21 (nur bis 17.00 Uhr) bzw. 23.31 zu erreichen.

Institut für Sportwissenschaft (Gebäude 28.01)

Geschäftsführender Leiter: Prof. Dr. Sarkhadun Yaldai (F. 81-1 52 12)
e-mail: yaldai@uni-duesseldorf.de

Sekretariat: Marita Reinartz (F. 81-12031)

Univ.-Prof. Dr. Giselher Tiegel (F. 81-148 88)

Dipl.-Sportlehrer/in: Wilhelm Brodbeck (F. 81-148 92), e-mail: wilhelm.brodbeck@uni-duesseldorf.de, Dr. Abdolali Golmina, (F. 81-14893), e-mail: golmina@uni-duesseldorf.de, Ute Derks (F. 81-148 85), e-mail: ute.derks@uni-duesseldorf.de, Dr. Theodor Stemper (F. 81-148 87), e-mail: stemper@uni-duesseldorf.de, Dr. Peter Wastl (F. 81-149 35), e-mail: wastl@uni-duesseldorf.de

Sportlehrer/in: Christoph Rocholl (F. 81-148 94), e-mail: rocholl@uni-duesseldorf.de, Dr. Mechthild Schütte (F. 81-1 48 90)

Lehrveranstaltungen Sommersemester 2002

(vgl. auch Vorlesungsankündigungen – Für Hörerinnen und Hörer aller Fakultäten - S. 95)

I. Philosophisches Institut

Vorlesungen

- | | | |
|-------|---|------------|
| 1000. | Existenzphilosophie
Mo. 9-11 (2stündig) | Bast |
| 1001. | Einführung in die Erkenntnistheorie
Mi. 9-11 (2stündig) | Birnbacher |
| 1002. | Gegenwart
Fr. 11-13 (2stündig) | Geldsetzer |
| 1003. | Philosophie des Mittelalters (Phil-Gesch.II)
Do. 9-11 (2stündig) | Kann |
| 1004. | Schopenhauer und die Ethik
14-16 (2stündig) | May |
| 1005. | Literaturtheorien/Methoden der Textanalyse u. -interpretation
Mi. 9-11 (2stündig) | Tepe |
| 1006. | Jean-Paul Sartre: „Kritik der dialektischen Vernunft“ in der Kritik
Do. 14-16 (2stündig) | Weismüller |

Proseminare

- | | | |
|-------|---|-----------------|
| 1007. | Einführung in das wissenschaftliche Arbeiten und Forschen
Mo. 11-13 (2stündig) | Bast |
| 1008. | Begleitseminar zur Vorlesung
Di. 9-11 (2stündig) | Birnbacher |
| 1009. | Metaphysics of Modalities: Was zum Teufel sind mögliche Welten?
Di. 14-16 (2stündig) | Cohnitz |
| 1010. | Die Philosophie des Empirismus
Di. 16-18 (2stündig) | Goeres |
| 1011. | Kant, Grundlegung zur Metaphysik der Sitten
Do. 11-13 (2stündig) | Hallich |
| 1012. | Uneigentliche Rede: Metapher, Allegorie, Symbol
Do. 14-16 (2stündig) | Hallich |
| 1013. | John Locke, Über den menschlichen Verstand
Mo. 16-18 (2stündig) | Hinke-Dörnemann |
| 1014. | Einführung in die Erkenntnistheorie
Mo. 18-20 (2stündig) | Hinke-Dörnemann |
| 1015. | Arnold Gehlen, Der Mensch
Di. 16-18 (2stündig) | Hinke-Dörnemann |
| 1016. | Einführung in die Philosophische Anthropologie
Di. 18-20 (2stündig) | Hinke-Dörnemann |
| 1017. | Fiktionale Zeitbegriffe
Do. 14-16 (2stündig) | Kann |
| 1018. | Leibniz, Metaphysische Abhandlung
Mo. 9-11 (2stündig)
Di. 9-11 (2stündig) | Lechner |

1019. Modallogik (4stündig) Lechner
 Mi. 11-13 (2stündig)
 Fr. 9-11 (2stündig)

Hauptseminare

1020. Natürlichkeit und Künstlichkeit als Konstrukt (interdisziplin. Sem.) Birnbacher
 interdisziplin.
 Mo. 16-18 (2stündig)
1021. Handeln und Unterlassen: Neue Arbeiten Birnbacher/Gesang
 zur Handlungstheorie
 Blockseminar (2stündig)
1022. Churchs These Bremer
 Di. 16-18 (2stündig)
1023. Bewusstsein Bremer/Erny
 Fr. 16-18 (2stündig)
1024. Sextus Empiricus, gegen die Grammatiker (2stündig n. V.) Bühler/Ax
 Di. 18-20 (2stündig)
1025. Ontologie Bühler/Cohnitz
 Mi. 11-13 (2stündig)
1026. William of Sherwood: Synkategoremata 2 Kann
 Di. 11-13 (2stündig)
1027. Die Naturphilosophie des Aristoteles Kann
 Mi. 14-16 (2stündig)
1028. Texte zur chinesischen Moral- und Rechtsphilosophie May
 Mo. 16-18 (2stündig)
1029. Ideologienforschung in den Kulturwissenschaften Tepe
 Mo. 11-13 (2stündig)
1030. Moderne Mythen – private Mythologien Tepe
 Do. 16-18 (2stündig)

Übung

1031. Logik II Bühler
 Di. 11-13 (2stündig)

Seminar Fachdidaktik mit schulpraktischen Studien

1032. Erkenntnistheorie im Philosophieunterricht der gym. Oberstufe Ridder
 Mi. 16-18 (2stündig)

Kolloquien

1033. Philosophisches Kolloquium Bühler
 Mi. 18-20 (2stündig)
1034. Kolloquium Düsberg
 Mi. 18-20 (2stündig)
1035. Kolloquium zur Com. Trans-Europ. Philosophie (14-tägig) May
 Di. 14-16 (2stündig)
1036. Kolloquium des Schwerpunktes Mythos/Ideologie & Methoden Tepe
 Do. 18-20 (2stündig)

II. Erziehungswissenschaftliches Institut

Erziehungswissenschaft

Vorlesungen

1037. Einführung in die Medienpädagogik
Do. 9-11 (2stündig) Dieckmann
1038. Historische Pädagogik II: Pädagogische Praxis, pädagogisches Denken und pädagogische Wissenschaft in der Neuzeit (18.-21. Jahrhundert)
Mi. 9-11 (2stündig) Miller-Kipp
1039. Gesundheitsförderung in Schule und Beruf
Di. 11-13 (2stündig) Schwarzer

Proseminare

1040. Zur Geschichte der Reformpädagogik
Di. 11-13 (2stündig) Baum
1041. Geschichte der Bildungsorganisation in Deutschland
Di. 14-16 (2stündig) Bayer
1042. Eros und Pädagogik-Reflexionen mit Martin Buber
Mo. 9-11 (2stündig) Bilski
1043. Konzeption sozialistischer Pädagogik in Deutschland: Der Bund entschiedener Schulreformer
Do. 9-11 (2stündig) Bremer
1044. Pädagogische Anthropologie
Di. 9-11 (2stündig) Dieckmann
1045. Einführung in die Organisationsentwicklung
Blockveranstaltung Drescher
1046. Kreative Problemlösungstechniken als Gegenstand der Erwachsenenbildung
Blockveranstaltung Dürrschmidt
1047. Wahrnehmung und Kognition und ihre Bedeutung für Verhalten
Blockveranstaltung Gärtner
1048. Unterrichtsstörungen
Di. 11-13 (2stündig) Hühnerbein
1049. Der Streit um die Gesamtschule
Do. 11-13 (2stündig) Hühnerbein
1050. Situatives Lehrverhaltenstraining
Blockveranstaltung Koblitz
1054. Probleme der Auswertung empirischer Studien
Mo. 9-11 (2stündig) Koblitz
1052. Kindheiten im 20. Jahrhundert
Do. 14-16 (2stündig) Malmede

- | | | |
|-------|---|-------------|
| 1053. | Wilhelm von Humboldt (1767-1835):
Bildungstheorien und Bildungsreform
Do. 9-11 (2stündig) | Malmede |
| 1054. | Einführung in das nordrhein-westfälische Schulrecht
Di. 11-13 (2stündig) | Margies |
| 1055. | Die rechtlichen Grundlagen des nordrhein-westfälischen
Schulwesens: Das Schulmitwirkungsgesetz
Fr. 14-16 (2stündig) | Mevissen |
| 1056. | Schule im wilhelminischen Kaiserreich
Fr. 9-11 (2stündig) | Mruk |
| 1057. | Schulen in den USA
Do. 11-13 (2stündig) | Neuenhausen |
| 1058. | Historische Pädagogik II: Pädagogische Praxis,
pädagogisches Denken und pädagogische Wissenschaft
in der Neuzeit
Mi. 11-13 (2stündig) | Neuenhausen |
| 1059. | Jugendkriminalität und pädagogische Interventionsmöglichkeiten
Fr. 11-13 (2stündig) | Nienhaus |
| 1060. | Sozialpädagogische Konzepte und Handlungsfelder
Fr. 9-11 (2stündig) | Nienhaus |
| 1061. | Praxis des Qualitätsmanagements als Bedienung
erfolgreicher Weiterbildung
Blockveranstaltung | Orru |
| 1062. | Theorie und Praxis der Erziehungsberatung
Di. 9-11 (2stündig) | Posse |
| 1063. | Das Gutachten in der Pädagogischen Beratung
Mo. 11-13 (2stündig) | Posse |
| 1064. | Mentoring-Konzepte für weibliche Führungsnachwuchskräfte
Blockveranstaltung | Röhnelt |
| 1065. | Erlebnispädagogik als Methode der Teamentwicklung
Blockveranstaltung | Schmidt |
| 1066. | Gesundheitsförderung in Schule und Beruf
Di. 11-13(2stündig) | Schwarzer |
| 1067. | Neue Anforderungen an die LehrerInnen-Rolle (nicht nur)
in Berufskollegs auf Grund des gesellschaftlichen und
technologischen Wandels
Di. 14-16 (2stündig) | Spiritula |
| 1068. | Schriftliche Medien in Lehr- und Lernprozessen
Fr. 11-13 (2stündig) | Stadtfeld |
| 1069. | Tutorentaining
Blockveranstaltung | Steuber |
| 1070. | Neue Medien in der Schule
Blockveranstaltung | Steuber |
| 1071. | Nietzsches Kultur- und Bildungskritik
Do. 11-13 (2stündig) | Sziborsky |
| 1072. | Aktionsformen des Lehrens und Lernens
Mi. 11-13 (2stündig) | Walder |
| 1073. | Pädagogik Peter Petersens und die Jenaplan-Schule
Mi. 9-11 (2stündig) | Walder |

- | | |
|--|---------|
| 1074. Kinderwelten-Kindermedien-Medienkinder:
Die neuen und die alten Märchen
Di. 16-18 (2stündig) | Walther |
| 1075. Metakognition - Erwerb einer Schlüsselqualifikation
Mo. 11-13 (2stündig) | Weimar |
| 1076. Methoden und Formen der Jugendarbeit
Mi. 9-11 (2stündig) | Wunsch |

Hauptseminare

- | | |
|---|----------------------|
| 1077. Medienpädagogik und Technologiekritik
Di. 11-13 (2stündig) | Dieckmann |
| 1078. Rassismus, Gewalt und Fremdenfeindlichkeit
Do. 11-13 (2stündig) | Dieckmann |
| 1079. Schulgeschichten in der Literatur
Di. 11-13 (2stündig) | Michel |
| 1080. Didaktische Theorien, Modelle und Konzepte
Fr. 11-13 (2stündig) | Michel |
| 1081. Gliederung von Lehr- und Lernprozessen
Mi. 11-13 (2stündig) | Michel / Stadtfeld |
| 1082. Lernprogramme im Internet - Analyse und Konstruktion
Projektworkshops (2stündig) | Michel / Steuber |
| 1083. Lernprogramme im Internet - Analyse und Konstruktion
Blockveranstaltung | Michel / Steuber |
| 1084. Critical Issues in Education
Do. 9-11 (2stündig) | Miller-Kipp |
| 1085. Weibliche Bildungsgeschichte(n)
Mi. 14-16 (2stündig) | Miller-Kipp |
| 1086. Alphabetisierung und Medienkompetenz
Di. 14-16 (2stündig) | Miller-Kipp/Walther, |
| 1087. Kompetenz im Alter
Mi. 11-13 (2stündig) | Schwarzer |
| 1088. Advances in Educational Psychology
Mo. 11-13 (2stündig) | Schwarzer |
| 1089. Kompetenz im Alter
Mo. 14-16 (2stündig) | Schwarzer |
| 1090. Entwicklung und Evaluation eines Trainingsmodells.
Mi. 16-18 (2stündig) | Schwarzer/Koblitz |
| 1091. Theorien und Konzepte der Personalentwicklung
Mo. 16-18 (2stündig) | Schwarzer/Koblitz |
| 1092. Lernende Organisationen
Mo. 9-11 (2stündig) | Schwarzer/Posse |

Oberseminare

- | | |
|--|-----------|
| 1093. Intimität und Öffentlichkeit. Diskussionen der Folgen
massenmedialer Inszenierungen
Mi. 18-20 (2stündig) | Dieckmann |
| 1094. Diskussion laufender Forschungsarbeiten
Mi. 16-18 (2stündig) | Michel |

- | | |
|--|-------------|
| 1095. Spezielle Probleme der Allgemeinen und Historischen Pädagogik
Mi. 16-18 (2stündig) | Miller-Kipp |
| 1096. Vorstellung von Forschungsarbeiten aus den Bereichen der Erwachsenenbildung und Pädagogischen Beratung
Do. 14-16 (2stündig) | Schwarzer |
| 1097. Geisteswissenschaftliche Methoden, Teil II: Hermeneutik, Phänomenologie, Dialektik
Di. 9-11 (2stündig) | Bremer |
| 1098. Statistik, Teil 1: Deskriptive Statistik
Do. 14-16 (2stündig) | Buchwald |
| 1099. Empirie, Teil 1: Datenerhebungsmethoden
Do. 16-18 (2stündig) | Buchwald |
| 1100. Geisteswissenschaftliche Methoden, Teil II: Hermeneutik, Phänomenologie, Dialektik
Fr. 14-16 (2stündig) | Dreis |
| 1101. Geisteswissenschaftliche Methoden, Teil II: Erziehungswissenschaftliche Biographieforschung
Mi. 9-11 (2stündig) | Malmede |
| 1102. Geisteswissenschaftliche Methoden, Teil II: Erziehungswissenschaftliche Biographieforschung
Mi. 11-13 (2stündig) | Malmede |

Kolloquien

- | | |
|---|-------------|
| 1103. Kolloquium für Prüfungskandidaten
Di. 18-20 (2stündig) | Dieckmann |
| 1104. Kolloquium für Prüfungskandidaten
Mi. 11-13 (2stündig) | Margies |
| 1105. Kolloquium für Prüfungskandidaten
Do. 16-18 (2stündig) | Michel |
| 1106. Kolloquium für Prüfungskandidaten
Mi. 18-20 (2stündig) | Miller-Kipp |
| 1107. Kolloquium für Prüfungskandidaten
Mo. 16-18 (2stündig) | Schwarzer |

Schulpraktische Studien

- | | |
|--|---------|
| 1108. Semesterbegleitendes Tagespraktikum | Franz |
| 1109. Proseminar: Schulpraktikum
Mo. 11-13 (2stündig) | Franz |
| 1110. Proseminar: Schulpraktikum
Do. 14-16 (2stündig) | Kahlbau |
| 1111. Proseminar: Schulpraktikum
Bitte Aushang beachten | Sauter |

Begleitseminare zu Praktika

- | | |
|--|---------|
| 1112. Praxis der Erwachsenenbildung und Pädagogische Beratung
Do. 9-11 (2stündig) | Posse |
| 1113. Medieneinsatz im Studium (2 Parallelkurse, nur für Tutor(inn)en und Hauptfachstudierende
2 Kurse nach Vereinbarung (4stündig) | Steuber |

1114. Medien in der pädagogischen Praxis Do. 16-17.30 (14tägig, insg. 1stündig) Steuber
1115. Pädagogische Praxisfelder und Berufe Do. 16-17.30 (14tägig, insg. 1stündig) Steuber

Projektseminare

1116. Entwicklung und Evaluation eines Trainingsmodells für Mentoren Mi. 16-18 (2stündig) Schwarzer/Koblitz
1117. Arbeitskreis „Neue Lernmedien“ Mi. 16-18 (2stündig) Steuber

Nebenfach Psychologie

Vorlesungen

1118. Familienpsychologie Mo. 9-11 (2stündig) Petzold

Proseminare

1119. Verhaltensbiologie des Kindes Blockveranstaltung, Zeit wird noch bekanntgegeben (stündig) Bäumler
1120. Die Erfassung nicht-kognitiver Persönlichkeitsmerkmale - Möglichkeiten und Grenzen Fr. 11-13(2stündig) Fenner
1121. Beratungsverfahren und Interventionsstrategien Mo. 16-18 (2stündig) Fenner
1122. Theorien der Sozialpsychologie Di. 9-11 (2stündig) König
1123. Einführung in die Sozialpsychologie II Mo. 11-13 (2stündig) Müller-Schirmer
1124. Kognitive Psychologie: Gedächtnis und Denken Mi. 14-16 (2stündig) Vetter
1125. Verhaltensauffälligkeiten im Kindes- und Jugendalter und Ansätze der Beratung Mi. 9-11 (2stündig) Zweyer

Hauptseminare

1126. Interaktion in sozialen Settings - Analyse empirischer Forschungsberichte Do. 16-18 (2stündig) Fenner
1127. Beratungsverfahren: Personenzentrierte Gesprächsführung II Fr. 14-18 (4stündig) Fenner
1128. Psychologie des Erziehungs- und Führungsverhaltens: Menschenführung in Bildungseinrichtungen, Unternehmen und Organisationen Fr. 11-12.30; 13.30-15.00 14tägig (2stündig) Nickel

Methodenkurse

1129. Empirische Forschungsmethoden der Psychologie Mo. 14-16 (2stündig) Vetter



Kolloquien

1130. Kolloquium für Prüfungskandidaten
Di. 14-16 (2stündig) Fenner
1131. Kolloquium für Prüfungskandidaten
Fr. 15-17 (2stündig) Nickel

Projektseminare

1132. Beratungsverfahren: Personenzentrierte Gesprächsführung II
Fr. 14-18 (4stündig) Fenner

III. Sozialwissenschaft/Politikwissenschaft/Medienwissenschaft

Magisterstudiengang Soziologie (Haupt- und Nebenfach) (Diplomstudiengang Erziehungswissenschaften, Nebenfach Soziologie)

Vorlesungen

1133. Einführung in die Soziologie
Mi. 11-13 (2stündig) Baurmann
1134. Erhebungsverfahren in den Sozialwissenschaften II
Do. 11-13 (2stündig) Reuband
1135. Sozialstruktur der BR Deutschland im internationalen Vergleich
Mo. 14-16 (2stündig) Hartmann

Übungen

1136. Praktikumskurs
Mi. 14-16 (2stündig) Gernand
1137. Berufsfeldkurs: PR
Di. 16-18 (2stündig) Gernand
1138. Berufsfeldkurs: Marketing
Do. 16-18 (2stündig) Gernand/Müller

Proseminare

1139. Auf dem Wege in die Wissensgesellschaft?
Gesellschaftskonzeptionen im Vergleich
Mi. 14-16 (2stündig) Bau
1140. Nuts and Bolts for the Social Science
Di. 11-13 (2stündig) Baurmann
1141. Arbeitssoziologie
Di. 9-11 (2stündig) Elting-Camus
1142. Krise und Zukunft der Arbeitsgesellschaft
Mo. 16-18 (2stündig) Krolop
1143. Perfektion und Korruption
Do. 16-18 (2stündig) Günther
1144. Organisationstheorien
Mo. 16-18 (2stündig) Miebach

Hauptseminare

- | | | |
|-------|--|----------|
| 1145. | Zivilisationsanalyse und Weltsystemtheorie
Di. 18-20 (2stündig) | Aretz |
| 1146. | Vertrauen und Politik
Mo. 14-16 (2stündig) | Baurmann |
| 1147. | Soziologie des Konsums und der Mode
Mi. 14-16 (2stündig) | Hartmann |
| 1148. | Erklären und Verstehen:
Wissenschaftstheoretische Grundagentexte
Do. 9-11 (2stündig) | Hartmann |
| 1149. | Soziale Transformationsprozesse in Ostdeutschland
Mi. 16-18 (2stündig) | Reuband |
| 1150. | Soziale Ungleichheit und Gesundheit
Blockveranstaltung | Siegrist |

Forschungspraktika

- | | | |
|-------|---|----------------|
| 1151. | Leben in Deutschland im Spiegel der historischen Statistik II
Fr. 9-11 plus zusätzl. Blocktermine (4stündig) | Gerß |
| 1152. | Emp. Forschungspraktikum II
Di. 9-11 plus zusätzl. Blocktermine (4stündig) | Becker /Reinke |
| 1153. | Emp. Forschungspraktikum I
Mi. 11-14 plus zusätzl. Blocktermine (4stündig) | Reuband/Lander |

Oberseminare/Kolloquien

- | | | |
|-------|--|----------|
| 1154. | Kolloquium für Examenskandidaten
Mo. 18-20 (2stündig) | Baurmann |
| 1155. | Kolloquium für Examenskandidaten
Mo. 18-20 (2stündig) | Hartmann |
| 1156. | Kolloquium für Examenskandidaten
Mi. 18-20 (2stündig) | Reuband |

Magisterstudiengang Politikwissenschaft (Nebenfach)

Vorlesungen

- | | | |
|-------|---|---------------|
| 1157. | Einführung in das politische System
der Bundesrepublik Deutschland
Mo. 11-13 (2stündig) | v. Alemann |
| 1158. | Einführung in die Vergleichende Politikwissenschaft
Mi. 9-11 (2stündig) | Müller-Rommel |
| 1159. | Europapolitik
Di. 11-13 (2stündig) | N.N. |

Oberseminare

- | | | |
|-------|---|---------------|
| 1160. | Theoretische und methodische Ansätze in der
ländervergleichenden Politikwissenschaft
Di. 16-18 (2stündig) | Müller-Rommel |
| 1161. | N.N.
Mo. 16-18 (2stündig) | N.N. |
| 1162. | Grundfragen der Politikwissenschaft
Mo. 16-18 (2stündig) | v. Alemann |

Hauptseminare

1163. Friedenspolitik
Mi. 14-16 (2stündig) N.N.
1164. Wahlkampf
Di. 9-11 (2stündig) v. Alemann
1165. Föderalismus
Mi. 9-11 (2stündig) v. Alemann
1166. Regierungssysteme in Mitteleuropa
Mi. 16-18 (2stündig) Müller-Rommel
1167. Theorien europäischer Integration
Do. 11-13 (2stündig) Müller-Rommel

Proseminare

1168. Globalisierung und Demokratie
Mi. 16-18 (2stündig) Tönnemann
1169. Direkte Demokratie in Bund und Ländern
Mo. 9-11 (2stündig) Reh
1170. Osterweiterung der Europäischen Union
Mi. 9-11 (2stündig) N.N.
1171. Spezielle Fragestellung der Steuer- und Finanzpolitik
Mi. 18-20 (2stündig) Bajohr
1172. Regierungs- und Wirtschaftssysteme
Fr. 11-18 (Blockseminar) Adam
1173. Innovationsorientierte Umweltpolitik
Do. 11-13 (2stündig) Meyer
1174. Aktuelle Fragen der Energiepolitik
Di. 14-16 (2stündig) Meyer
1175. Empirische Demokratietheorie
Di. 11-13 (2stündig) Harfst

Übung für Fortgeschrittene

1176. Politik und Verfahren
Do. 9-11 (2stündig) Marschall
1177. Staatstheorie und staatlicher Wandel
Di. 14-16 (2stündig) Strünc

Übungen

1178. Einführung in das politische System
der Bundesrepublik Deutschland I
Di. 9-11 (2stündig) Harfst/Marschall/
Strünc
1179. Einführung in das politische System
der Bundesrepublik Deutschland II
Mi. 9-11 (2stündig) Harfst/Marschall/
Strünc
1180. Einführung in das politische System
der Bundesrepublik Deutschland III
Mi. 14-16 (2stündig) Harfst/Marschall/
Strünc
1181. Landesparlamentarismus in der
Bundesrepublik Deutschland
Di. 16-18 (2stündig) Große-Sender

1182. Politische Beteiligung
Mi. 9-11 (2stündig) Gehne
- Medienwissenschaft**
- Vorlesungen**
1183. Kommunikation als Beruf
Di. 11-13 (2stündig) Böhme-Dürr
1184. Medien historischer Erinnerung II
Di. 9-11 (2stündig) v. Olenhusen
- Bereich I**
- N.N.
- Bereich II**
1185. Das Medienkommunikationssystem der BRD
Do. 16-18 (2stündig) Keuneke
1186. Das Medienkommunikationssystem der BRD
Di. 9-11 (2stündig) v. Roehl
1187. Das Medienkommunikationssystem der BRD
Mo. 16-18 (2stündig) Peveling
1188. Medienwirkungsforschung
Do. 14-16 (2stündig) v. Roehl
1189. Entstehung und Bearbeitung von Nachrichten
in der journalistischen Praxis
Fr. 14-16 (2stündig) Meyer /Müller
- Bereich III**
1190. Medien historischer Erinnerung II
Übung zur Vorlesung
Mi. 13-14 (1stündig) v. Olenhusen
1191. Medienwissenschaft, Medien und Öffentlichkeit
Fr. 14-18 (4stündig) Zöllner
1192. Bundesweit und werbefrei - PR im Deutschlandradio
Blockseminar Böttcher
1193. Politische PR - Beispiele aus Politik und Wirtschaft
Blockseminar Wiebusch
1194. Im Markt der Informationen. Verlage als Wirtschaftsunternehmen
Do.11-13 (2stündig) Lotsch
1195. Neue Medien und ihre Folgen für Gesellschaft, Politik
und Wirtschaft
Blockseminar Katz
1196. Wissenschaftliche Angebote im www
Mi. 9-13 (4stündig) Peters
1197. Körper, Buchstaben, Codes:
Medienumbrüche vor und nach Gutenberg
Mi. 16-18 (2stündig) Matejovski
1198. Die UNO-Kriege in den Medien
Di. 16-18 (2stündig) Ferres

- | | | |
|-------|--|----------|
| 1199. | Geschichte und Öffentlichkeit
N.N. | Rauthe |
| 1200. | PR
Do. 11-13 (2stündig) | Palmer |
| 1201. | Perspektiven der Gewährleistung
freier öffentlicher Kommunikation
Mi. 17.45-19 | Libertus |

Bereich IV

- | | | |
|-------|--|--------------------|
| 1202. | Sich selbst veröffentlichen - Online-Tagebücher als Form
der postmodernen Kommunikation
Di. 11-16 (5stündig) | Keuneke |
| 1203. | Filmdokumentation 1
Di. 16-18 (2stündig) | Jucquois-Delpierre |
| 1204. | Filmdokumentation 2
Mi. 16-18 (2stündig) | Jucquois-Delpierre |
| 1205. | Geschichte im Computerspiel
Mo. 14-16 (2stündig) | Ferres |
| 1206. | Historische CD-ROMS
Mi. 9-11 (2stündig) | Schwarte |
| 1207. | Geschichtswissenschaft und EDV
Di. 11-13 (2stündig) | Schwarte |

Formen mündlicher Kommunikation

- | | | |
|-------|--|--------------|
| 1208. | Fernsehjournalismus
Blockseminar | Bergner |
| 1209. | Fernsehjournalismus. Einstieg und Praxis
Blockseminar | Gref/Turnsek |

Formen schriftlicher Kommunikation

- | | | |
|-------|---|----------|
| 1210. | Online Publishing
Blockseminar | Troester |
| 1211. | Texten fürs World Wide Web
Blockseminar | Day |
| 1212. | Multimediale Gestaltung im Internet
Di. 14-16 (2stündig) | Pinter |

Medienproduktion

- | | | |
|-------|--|------|
| 1213. | Einführung in die Hörfunkproduktion
Fr. 11-13 (2stündig) | Klug |
| 1214. | Audiovisuelle Realisation eines fiktiven Themas
als Videofilm mit Spielhandlung
Postproduktion
Blockseminar - Termin: Erste Woche vor Vorlesungsbeginn SS | Zech |

Hauptseminar

Richtung I

- | | | |
|-------|----------------------------------|---------|
| 1215. | Nonverbale Kommunikation
N.N. | Schierl |
|-------|----------------------------------|---------|

Richtung 2

1216. Die Währung „Aufmerksamkeit“
Mo. 16-18 (2stündig) Böhme-Dürr
1217. Internationale Nachrichten
Mo. 14-16 (2stündig) Böhme-Dürr
1218. Medienwirkungstheorien
N.N. Schierl
1219. Forschungsprobleme „Geschichte und Öffentlichkeit“
N.N. v. Olenhusen

Richtung 3

1220. Kinder im Netz
Mi. 9-11 (2stündig) Böhme-Dürr
1221. Kriegsfilm und Antikriegsfilm: Film- und Propagandaanalyse
in Forschung und Unterricht
Mo. 14-17 (3stündig) v. Olenhusen

Projektseminar

1222. Collage mit dem Computer
Blockseminar Norden

Ergänzungsangebot

Vorlesung

1223. Literaturtheorien / Methoden der Textanalyse und -interpretation II
Mi. 9-11 (2stündig) Tepe

Bereich I

1224. Einführung in die Pragmatik
Di. 9-11 (2stündig) Löbner
1225. Atmung - Stimme - Sprache
Do. 9-11 (2stündig) Scholz

HS

1226. Kontextualisierung
Fr. 9-11 (2stündig) Löbner
1227. Ideologieforschung in den Kulturwissenschaften
Mo. 11-13 (2stündig) Tepe
1228. Moderne Mythen - private Mythologien
Do. 16-18 (2stündig) Tepe/Körner

Bachelorstudiengang Sozialwissenschaften (Soziologie/Politikwissenschaft/Kommunikations- und Medienwissenschaft)

Vorlesungen

1129. Einführung in das politische System der
Bundesrepublik Deutschland
Mo. 11-13 (2stündig) v. Alemann
1230. Einführung in die Vergleichende Politikwissenschaft
Mi. 9-11 (2stündig) Müller-Rommel

- | | | |
|-------|--|--------------|
| 1231. | Europapolitik
Di. 11-13 (2stündig) | N.N. |
| 1232. | Medien historischer Erinnerung II
Di. 9-11 (2stündig) | v. Olenhusen |
| 1233. | Kommunikation als Beruf
Di. 11-13 (2stündig) | Böhme-Dürr |
| 1234. | Grundlagen der Soziologie
Mi. 11-13 (2stündig) | Baurmann |
| 1235. | Erhebungsverfahren in den Sozialwissenschaften
Do. 11-13 (2stündig) | Reuband |

Grundkurse

- | | | |
|-------|---|-----------------------------------|
| 1236. | Einführung in die Soziologie I
Mo. 9-11 (2stündig)
Mi. 16-18 (2stündig)
Di. 14-16 (2stündig)
Di. 14-16 (2stündig) | Miebach
N.N.
N.N.
Reddig |
| 1237. | Einführung in die politische Theorie
Di. 9-11 (2stündig)
Mi. 9-11 (2stündig)
Mi. 14-16 (2stündig) | Harfst/Marschall/
Strünck |
| 1238. | Das Medienkommunikationssystem der BRD
Do. 16-18 (2stündig) | Keunecke |
| 1239. | Das Medienkommunikationssystem der BRD
Di. 9-11 (2stündig) | v. Roehl |
| 1240. | Das Medienkommunikationssystem der BRD
Mo. 16-18 (2stündig) | Peveling |

Übungen

- | | | |
|-------|--|---------|
| 1241. | Multivariate Analyseverfahren II
Mo. 11-13 (2stündig) | Miebach |
| 1242. | Sprachkurs Englisch | N.N. |
| 1243. | Sprachkurs Französisch | N.N. |

Kernkurse

- | | | |
|-------|--|--------------|
| 1244. | Auf dem Wege in die Wissensgesellschaft?
Gesellschaftskonzeptionen im Vergleich
Mi. 14-16 (2stündig) | Bau |
| 1245. | Nuts and Bolts for the Social Science
Di. 11-13 (2stündig) | Baurmann |
| 1246. | Arbeitssoziologie
Di. 9.11 (2stündig) | Elting-Camus |
| 1247. | Krise und Zukunft der Arbeitsgesellschaft
Mo. 16-18 (2stündig) | Günther |
| 1248. | Perfektion und Korruption
Do. 16-18 (2stündig) | Krolop |
| 1249. | Globalisierung und Demokratie
Mi. 16-18 (2stündig) | Tönnemann |
| 1250. | Direkte Demokratie in Bund und Ländern
Mo. 9-11 (2stündig) | Reh |

1251.	Landesparlamentarismus in der Bundesrepublik Deutschland Di. 16-18 (2stündig)	Große-Sender
1252.	Politische Beteiligung Mi. 9-11 (2stündig)	Gehne
1253.	Spezielle Fragestellung der Steuer- und Finanzpolitik Mi. 18-20 (2stündig)	Bajohr
1254.	Regierungs- und Wirtschaftssysteme Fr. 11-18 (Blockseminar)	Adam
1255.	Empirische Demokratietheorie Di. 11-13 (2stündig)	Harfst
1256.	Osterweiterung der Europäischen Union Mi. 9-11 (2stündig)	N.N.
1257.	Medienwirkungsforschung Do. 14-16 (2stündig)	v. Roehl
1258.	Entstehung und Bearbeitung von Nachrichten in der journalistischen Praxis Fr. 14-16 (2stündig)	Meyer /Müller
1259.	Bundesweit und werbefrei - PR im Deutschlandradio Blockseminar	Böttcher
1260.	Politische PR - Beispiele aus Politik und Wirtschaft Blockseminar	Wiebusch
1261.	Im Markt der Informationen - Verlage als Wirtschaftsunternehmen Do. 11-13 (2stündig)	Lotsch
1262.	Neue Medien und ihre Folgen für Gesellschaft, Politik und Wirtschaft Blockseminar	Katz
1263.	Wissenschaftliche Angebote im www Mi. 9-13 (4stündig)	Peters
1264.	Körper, Buchstaben, Codes: Medienumbrüche vor und nach Gutenberg Mi. 16-18 (2stündig)	Matejovski
1265.	Sich selbst veröffentlichen - Online-Tagebücher als Form der postmodernen Kommunikation Di. 11-16 (5stündig)	Keuneke
1266.	Filmdokumentation 1 Di. 16-18 (2stündig)	Jucquois-Delpierre
1267.	Filmdokumentation 2 Mi. 16-18 (2stündig)	Jucquois-Delpierre
1268.	Fernsehjournalismus Blockseminar	Bergner
1269.	Fernsehjournalismus. Einstieg und Praxis Blockseminar	Gref/Turnsek
1270.	Einführung in die Hörfunkproduktion Fr. 11-13 (2stündig)	Klug
1271.	Online Publishing Blockseminar	Troester

1272.	Texten fürs World Wide Web Blockseminar	Day
1273.	Multimediale Gestaltung im Internet Di. 14-16 (2stündig)	Pinter
1274.	Audiovisuelle Realisation eines fiktiven Themas als Videofilm mit Spielhandlung Postproduktion Blockseminar - Termin: Erste Woche vor Vorlesungsbeginn SS	Zech
1275.	Medien historischer Erinnerung II Übung zur Vorlesung Mi. 13-14 (1stündig)	v. Olenhusen
1276.	Medienwissenschaft, Medien und Öffentlichkeit Fr. 14-18 (4stündig)	Zöllner
1277.	PR Do. 11-13 (2stündig)	Palmer
1278.	Perspektiven der Gewährleistung freier öffentlicher Kommunikation Mi. 17.45-19	Libertus
1279.	Geschichte im Computerspiel Mo. 14-16 (2stündig)	Ferres
1280.	Historische CD-ROMS Mi. 9-11 (2stündig)	Schwarte
1281.	Geschichtswissenschaft und EDV Di. 11-13 (2stündig)	Schwarte
1282.	Geschichte und Öffentlichkeit N.N.	Rauthe
1283.	Die UNO-Kriege in den Medien Di. 16.-18 (2stündig)	Ferres
Hauptkurse		
1284.	Regierungssysteme in Mitteleuropa Mi. 16-18 (2stündig)	Müller-Rommel
1285.	Wahlkampf Di. 9-11 (2stündig)	v. Alemann
1286.	Föderalismus Mi. 9-11 (2stündig)	v. Alemann
1287.	Friedenspolitik Mi. 14.-16 (2stündig)	N.N.
1288.	Politik und Verfahren Do. 9-11 (2stündig)	Marschall
1289.	Staatstheorie und staatlicher Wandel Di. 14-16 (2stündig)	Strünck
1290.	Kinder im Netz Mi. 9-11 (2stündig)	Böhme-Dürr
1291.	Nonverbale Kommunikation N.N.	Schierl
1292.	Die Währung „Aufmerksamkeit“ Mo. 16-18 (2stündig)	Böhme-Dürr

- | | |
|---|----------------|
| 1293. Forschungsprobleme „Geschichte und Öffentlichkeit“
N.N. | v. Olenhusen |
| 1294. Kriegsfilm und Antikriegsfilm: Film- und
Propagandaanalyse in Forschung und Unterricht
Mo. 14-17 (3stündig) | v. Olenhusen |
| 1295. N.N.
Mi. 18-20 (2stündig) | Aretz |
| 1296. Vertrauen und Politik
Mo. 14-16 (2stündig) | Baurmann |
| 1297. Soziologie des Konsums und der Mode
Mi. 14-16 (2stündig) | Hartmann |
| 1298. Erklären und Verstehen:
Wissenschaftliche Grundagentexte
Do. 9-11 (2stündig) | Hartmann |
| 1299. Soziale Transformationsprozesse in Ostdeutschland
Mi. 16-18 (2stündig) | Reuband |
| 1300. Soziale Ungleichheit und Gesundheit
Blockveranstaltung | Siegrist |
| 1301. Organisationstheorien
Mo. 16-18 (2stündig) | Miebach |
| Praxiskurse | |
| 1302. Praktikumskurs
Mi. 14-16 (2stündig) | Gernand |
| 1303. Berufsfeldkurs: Marketing
Do. 16-18 (2stündig) | Gernand/Müller |
| 1304. Berufsfeldkurs: PR
Di. 16-18 (2stündig) | Gernand |
| Lehrforschungsprojekt | |
| 1305. Internationale Nachrichten II
Mo. 14-16 (2stündig) | Böhme-Dürr |
| 1306. Medienwirkungstheorien
N.N. | Schierl |
| Forschungspraktika / Lehrforschungsprojekt | |
| 1307. Leben in Deutschland im Spiegel der
historischen Statistik II
Fr. 9-11 (2stündig) | Gerß |
| 1308. Emp. Forschungspraktikum I
Mi. 11-13 (2stündig) | Reuband/Lander |

IV. Geschichte

Vorlesungen

- | | |
|---|--------|
| 1309. Geschichte des römischen Britanniens
Mi. + Do. 9-10 (2stündig)
Hörsaal 3F
Kenn-Nr. LPO: A1, B3 | Birley |
|---|--------|

1310. Die Zeit der Karolinger
Mo. 11-13 (2stündig)
Hörsaal 3E
Kenn-Nr. LPO: A2, B; Bachelor
Laudage
1311. Erzbistum und Erzstift Köln im Spätmittelalter
Mi. 14-16 (2stündig)
Gebäude 25.31, Ebene 00, Raum 5M
Kenn-Nr. LPO: A2, B
Finger
1312. Die Juden in der Gesellschaft:
Assimilation, Integration, Ausgrenzung, Verfolgung
Do. 12-13, Fr. 11-12 (2stündig)
Hörsaal 3 F (Do.), 3 E (Fr.)
Kenn-Nr. LPO: A2, B
Hiestand
1313. Schreiben und Schriften
Mo. 9-11 (2stündig)
Hörsaal 3 E
Kenn-Nr. LPO: A2, C2
von Boeselager
1314. Papstgeschichte 1800 - 1914
Mi. 16-17, Do. 17-18 (2stündig)
Gebäude 23.21, Ebene U1, Raum 44
Kenn-Nr. LPO: A3
Weber
1315. Bildungsgeschichte der Frühen Neuzeit
Mo. 12-13, Do. 11-12 (2stündig)
Hörsaal 3F
Kenn-Nr. LPO: A3, B
Schormann
1316. Frankreich im 16. Jahrhundert
Di., Mi. 11-12 (2stündig)
Gebäude 23.31, Ebene U1, Raum 66
Kenn-Nr. LPO: A3, B
EMN
Molitor
1317. Vorlesung (ohne Übung)
Deutschland im 17. Jahrhundert
Mi. 14-16 (2stündig)
Hörsaal 3F
Kenn-Nr. LPO: A3, B
EMN
Engelbrecht
1318. Vorlesung: Geschichte Frankreichs im 20. Jahrhundert
Di. 9-10, Mi. 11-12 (2stündig)
Raum 3F
(Angebot auch für Studierende der Romanistik!)
Kenn-Nr. LPO: A4, B
BA: EMN
Krumeich
1319. Die Illusion des Friedens: Vom Versailler Vertrag 1919
bis zum Vietnamkrieg
Do. 11-12, Fr. 12-13 (2stündig)
Raum 3E
Kenn-Nr. LPO: A4
Cornelißen
1320. Die Samurai. Geschichte und Mythos
Do. 14-16 (2stündig)
Raum 3F
Kenn-Nr. LPO: A3
Schwentker

- | | | |
|-------|--|--------------------|
| 1321. | Geschichte Nordrhein-Westfalens (II)
(1966–1985)
Di., Mi. 12-13 (2stündig)
Hörsaal 3F
Kenn-Nr. LPO: A4 | Düwell |
| 1322. | Jean Monnet Veranstaltung
Europapolitik der Bundesrepublik Deutschland
Do. 9-11 (2stündig)
Gebäude 23.31, Ebene 02, Raum 26
Kenn-Nr. LPO: A, B 1/2/4/6 | Hoebink |
| 1323. | Die Geschichte der Juden
in Osteuropa im 19. und 20. Jahrhundert
Mo., Mi. 10-11 (2stündig)
Gebäude 23.21, Hörsaal 3F
Kenn-Nr LPO: A3, A3, B
EMNO/EMN; TMNO4/TMN4 | Hecker |
| 1324. | Nationale Mythen, nationale Identitäten
und Nationalsmen auf dem Balkan
im 19. und 20. Jahrhundert
Di. 16-17 (1stündig)
Gebäude 23.21, Ebene U1, Raum 44
Kenn-Nr. LPO: A3, A4, B
EMNO/EMN;TMNO1/TMN1 | Litschev |
| 1325. | Deutsche in Russland, Russen in Deutschland
Di. 9-11 (2stündig)
Gebäude 23.31, Ebene 02, Raum 27 | Brandes |
| 1326. | Medien historischer Erinnerung II
Di. 9-11 (2stündig)
Gebäude 23.31, Raum 3E
Kenn-Nr. LPO: A4, B, C1, D1, D2
EMN, TMN2 | Götz von Olenhusen |
| 1327. | Aufbruch zur Weltwirtschaft
Di. 14-16 (2stündig)
Gebäude 23.12, Ebene 04, Raum 24
Kenn-Nr. LPO: A3, B | Vögele |

Übungen zu den Vorlesungen

- | | | |
|-------|--|----------|
| 1328. | Do. 10-11 (1stündig)
Hörsaal 3F | Birley |
| 1329. | Die Zeit der Karolinger
Mo. 14-15 (1stündig)
Hörsaal 3E
Kenn-Nr. LPO: A2, B; Bachelor | Laudage |
| 1330. | Erzbistum und Erzstift Köln im Spätmittelalter
Mi. 16-17 (1stündig)
Gebäude 25.31, Ebene 00, Raum 5M
Kenn-Nr. LPO: A2, B | Finger |
| 1331. | Die Juden in der Gesellschaft
Assimilation, Integration, Ausgrenzung, Verfolgung
Fr. 12-13 (1stündig)
Gebäude 23.31, Ebene 02, Raum 27
Kenn-Nr. LPO: A2, B | Hiestand |

1332. Schreiben und Schriften von Boeselager
Mo. 11-12 (1stündig)
Hörsaal 3F
Kenn-Nr. LPO: A2, C2
1333. Papstgeschichte 1800-1914 Weber
Mi. 17-18 (1stündig)
Gebäude 23.31, Ebene U1, Raum 44
Kenn-Nr. LPO: A3, B
1334. Bildungsgeschichte der Frühen Neuzeit Schormann
Do. 12-13 (1stündig)
Gebäude 23.31, Ebene 02, Raum 27
Kenn-Nr. LPO: A3, B
1335. Frankreich im 16. Jahrhundert Molitor
Mi. 12-13 (1stündig)
Gebäude 23.31, Ebene U1, Raum 66
Kenn-Nr. LPO: A3, B
EMN
1336. Übung zur Vorlesung Krumeich
Mi. 12-13 (1stündig)
Gebäude 23.31, Ebene 02, Raum 26
Kenn-Nr. LPO: A4, B
BA: EMN
1337. Übung zur Vorlesung Cornelißen
Do. 12-13 (1stündig)
Gebäude 23.31, Ebene U1, Raum 66
Kenn-Nr. LPO: A4
1338. Übung zur Vorlesung Schwentker
Do. 16-17 (1stündig)
Gebäude 23.31, Ebene U1, Raum 66
Kenn-Nr. LPO: A3
1339. Übungen zur Vorlesung Düwell
Geschichte NRW's (II)
Di. 11-12 (1stündig)
Hörsaal 3F
Kenn-Nr. LPO: A4
1340. JEAN MONNET VERANSTALTUNG Hoebink
Übung zur Vorlesung
Europapolitik der Bundesrepublik Deutschland
Do. 17-18 (1stündig)
Gebäude 23.31, Ebene U1, Raum 66
Kenn-Nr. LPO: A1, B1/2
1341. Die Geschichte der Juden Hecker
in Osteuropa im 19. und 20. Jahrhundert
Mo. 11-12 (1stündig)
Gebäude 23.31, Ebene 02, Raum 26
Kenn-Nr. LPO: A3, A4, B
EMNO/EMN; TMNO4/TMN4

- | | | |
|--------------------|--|--------------------|
| 1342. | Nationale Mythen, nationale Identitäten und Nationalismen auf dem Balkan im 19. und 20. Jahrhundert
Di. 17-18 (1stündig)
Gebäude 23.21, Ebene U1, Raum 44
Kenn-Nr. LPO: A3, A4, B
EMNO/EMN; TMNO1/TMN1 | Litschev |
| 1343. | Deutsche in Russland, Russen in Deutschland
Mo. 9-10 (1stündig)
Gebäude 23.31, Ebene 02, Raum 27 | Brandes |
| 1344. | Medien historischer Erinnerung II
Mi. 13-14 (1stündig)
Gebäude 23.31, Ebene U1, Raum 66
Kenn-Nr. LPO: A4, B, C1, D1, D2
EMN | Götz von Olenhusen |
| 1345. | Übung zur Vorlesung: Aufbruch zur Weltwirtschaft
Mi. 14-15 (1stündig)
Gebäude 23.31, Ebene 02, Raum 24
Kenn-Nr. LPO: A3, B | Vögele |
| Proseminare | | |
| 1346. | Proseminar zur Alten Geschichte
Di. 16-18 (2stündig)
Gebäude 23.31, Ebene 05, Raum 22
Kenn-Nr. LPO: A1
EMA | Graf |
| 1347. | Karthago
Fr. 14-16 (2stündig)
Gebäude 23.31, Ebene 05, Raum 22
Kenn-Nr. LPO: A1, B2 | Vacano |
| 1348. | Der römische Staat und die Christen in den ersten drei Jahrhunderten
Gebäude 23.31, Ebene U1, Raum 66
Kenn-Nr. LPO: A1, B2/5 | Vössing |
| 1349. | Karl der Große
Mi. 11-13 (2stündig)
Gebäude 23.31, Ebene 02, Raum 24
Kenn-Nr. LPO: A2, Bachelor | Laudage |
| 1350. | Gregor von Tours
Fr. 14-16 (2stündig)
Gebäude 23.31, Ebene 02, Raum 24
Kenn-Nr. LPO: A2 | Hageneier |
| 1351. | Die Stadt Köln im Spätmittelalter
Do. 11-13 (2stündig)
Gebäude 23.31, Ebene 05, Raum 22
Kenn-Nr. LPO: A2 | N.N. |
| 1352. | Die Vorgeschichte des Dreißigjährigen Krieges
Mo. 9-11 (2stündig)
Gebäude 23.31, Ebene 05, Raum 22
Kenn-Nr. LPO: A3, B
EMN/TMN | Laux |

1353. Die Entwicklung und Formen des „modernen Antisemitismus“ in Deutschland
Di. 16-18 (2stündig)
Gebäude 23.31, Ebene 02, Raum 24
Kenn-Nr. LPO: A3, B
BA: EMN/TMN2/Memo Hinz
1354. Die Preußischen Reformen 1807-1819
Do. 14-16 (2stündig)
Gebäude 23.31, Ebene 02, Raum 24
Kenn-Nr. LPO: A3, B
BA: EMN/TMN1/Memo Wüstemeyer
1355. Jean Monnet Veranstaltung
Die Europäische Wirtschaftsgemeinschaft
Mi. 14-16 (2stündig)
Gebäude 23.31, Ebene 05, Raum 22
Kenn-Nr. LPO: A, B1/2 Hoebink
1356. Palästina im 19. und 20 Jahrhundert
Heiliges Land und Krisenherd
Mo. 14-16 (2stündig)
Gebäude 23.32, Ebene 02, Raum 26
Kenn-Nr. LPO: A3/4, B5 Wiesemann
1357. Juden und Deutsche in Polen im 20. Jahrhundert
Mi. 14-16 (2stündig)
Gebäude 23.31, Ebene U1, Raum 66
Kenn-Nr. LPO: A4, B
TMNO4/TMN4 Hein
1358. Kowalski, Zylinderstein und andere:
Menschen aus Polen an Rhein und Ruhr, II
Di. 14-16 (2stündig)
Gebäude 23.31, Ebene 02, Raum 26
Kenn-Nr. LPO: A3, A4, B
EMNO/EMN; TMNO5/TMN5 Esch
1359. Frühe Revolutionäre? Religiöse, soziale und nationale
Aspekte der Hussitenbewegung
Mi. 14-16 (2stündig)
Gebäude 23.31, Ebene U1, Raum 44
Kenn-Nr. LPO: A2, B
BA: EMO/EM; TM02/TM2 Zimmermann
1360. Die UNO.Kriege in den Medien
Di. 16-18 (2stündig)
Gebäude 23.31, Ebene 02, Raum 26
Kenn-Nr. LPO: A4, D1, D2
MeMO/TMN5 Ferres
1361. Historische CD-ROMS II
Mo. 9-11 (2stündig)
Gebäude 23.31, Ebene 02, Raum 22
Kenn-Nr. LPO: A3, B
MeMo Schwarte
1361. Geschichtswissenschaft und EDV
Di. 11-13 (2stündig)
Gebäude 23.31, Ebene 02, Raum 26
Kenn-Nr. LPO: A3, B
MeMo Schwarte

1362. Wirtschaftsgeschichte in Krieg und Inflation (1914-1924) Nocken
 Mi. 16-18 (2stündig)
 Gebäude 23.31, Ebene 05, Raum 22
 Kenn-Nr. LPO: A4, B

Übungen

1363. Workshop Numismatik Berrens
 Mo. 14-16 (2stündig)
 Gebäude 23.31, Ebene 05, Raum 22
 Kenn-Nr. LPO: A1, C2
 MMV
1364. Der rheinische Limes Vacano
 Do. 18-20 (2stündig)
 Gebäude 23.31, Ebene 05, Raum 22
 Kenn-Nr. LPO: A1, B3
1365. Antike Leichenreden als Geschichtsquellen Vössing
 Do. 18-20 (2stündig)
 Gebäude 23.31, Ebene U1, Raum 66
 Kenn-Nr. LPO: A1
1366. Konfliktbewältigung in der Stauferzeit N.N.
 Do. 16-18 (2stündig)
 Gebäude 23.31, Ebene 02, Raum 26
 Kenn-Nr. LPO: A2, Bachelor
1367. Die Beginen Hacke
 Mi. 16-18 (2stündig)
 Gebäude 23.31, Ebene U1, Raum 66
 Kenn-Nr. LPO: A2, B
1368. Handschriftenkunde Schormann
 Do. 9-10 (1stündig)
 Gebäude 23.31, Ebene U1, Raum 66
 Kenn-Nr. LPO: C2
1369. Quellen zum 17. Jahrhundert Schormann
 Di. 14-16 (2stündig)
 Gebäude 23.31, Ebene U1, Raum 66
 Kenn-Nr. LPO: C2
1370. Bartholomäusnacht und katholische Liga: Dreher
 Monarchie, Bürgerkrieg und religiös-politischer
 Radikalismus in Frankreich 1572-1598
 Fr. 14-16 (2stündig)
 Gebäude 23.31, Ebene 02, Raum 27
1371. Klassische Texte zur Wirtschaftsethik und -theorie Laux
 der Frühen Neuzeit
 Mo. 14-16 (2stündig)
 Gebäude 23.31, Ebene U1, Raum 66
 Kenn-Nr. LPO: A3, B
1372. Düsseldorf im 17. Jahrhundert von Looz-Corswarem
 (quellen- und archivpraktische Übung)
 Mo. 16-18 (2stündig)
 Gebäude 23.31, Ebene 02, Raum 24
 Kenn-Nr. LPO: A3, B
 EMN

1373. Geschichtsforschung außerhalb der Universität:
Die Rolle der Kommune in der Geschichte Peters
Do. 14-16 (2stündig)
Gebäude 23.31, Ebene 05, Raum 22
Kenn.-Nr. LPO: A3, B
TMN1
1374. NS-Täter vor westdeutschen Gerichten. Prozesse wegen Zimmermann
nationalsozialistischer Verbrechen im östlichen Europa
Do. 14-16 (2stündig)
Gebäude 23.31, Ebene U1, Raum 66
Kenn.-Nr. LPO: A4, B
BA: ENO/EN; TN01/TN1
1375. Wirtschaftsgeschichte der Energie (Mittelalter bis 20. Jh.) Nocken
Do. 16-18 (2stündig)
Gebäude 23.31, Ebene 05, Raum 22
Kenn.-Nr. LPO: A3, A4, B
1376. Einführung in die Wirtschaftsgeschichte Nocken
Di. 16-18 (2stündig)
Gebäude 23.31, Ebene 02, Raum 22
Kenn.-Nr. LPO: A3, A4, B
1377. Film und (Wirtschafts-)Geschichte Nocken
Di. 12-14 (2stündig)
Gebäude 23.31, Ebene 05, Raum 22
Kenn.-Nr. LPO: B
1378. Quantifizierende Methoden und Statistik für Historiker Vögele
Mi. 14-16 (2stündig)
Gebäude 23.12, Ebene 04, Raum 24
Kenn.-Nr. LPO: B, C2
- Übungen/Grundkurse**
1379. Antike Religionen Hirschmann
Mo. 16-18 (2stündig)
Gebäude 23.31, Ebene 05, raum 22
Kenn.-Nr. LPO: A1, B5
TMA2
1380. Die römische Republik: Zahlen, Daten, Fakten Ziegler
Di. 16-18 (2stündig)
Gebäude 23.31, Ebene 02, Raum 27
Kenn.-Nr. LPO: A1
TMA1
1381. Vom Reich der Franken zum Land der Deutschen Georgi
Fr. 16-18 (2stündig)
Gebäude 23.31, Ebene 02, Raum 27
Kenn.-Nr. LPO: A2
1382. Das Frühmittelalter Hageneier
Fr. 9-11 (2stündig)
Gebäude 23.31, Ebene 02, Raum 27
Kenn.-Nr. LPO: A2
1383. Vom Ausgang der Staufer zum Aufstieg der Habsburger - Kirk
deutsche Geschichte im 13. Jahrhundert
Fr. 9-11 (2stündig)
Gebäude 23.31, Ebene 02, Raum 24
Kenn.-Nr. LPO: A2

1384. Französische Geschichte 1946-1995: Wüstemeyer
 Von der 4. zur 5. Republik
 Di. 11-13 (2stündig)
 Gebäude 23.31, Ebene 02, Raum 24
 Kenn-Nr. LPO: A4, B
 BA: EMN/TMN1/TMN5
1385. Die Gründung des Deutschen Reiches 1867-1879 Wüstemeyer
 Do.11-13 (2stündig)
 Gebäude 23.31, Ebene 02, Raum 24
 Kenn-Nr. LPO: A3, B
 BA: EMN/TMN1
1386. Im Anfang war Adenauer Jaschinski
 Die Formationsphase der Bundesrepublik
 Fr. 14-16 (2stündig)
 Gebäude 23.31, Ebene 02, Raum 26
1387. Quellenlektüre zur Geschichte Wiesemann
 des Nationalsozialismus: die Goebbelsstagebücher
 Mo. 16-18 (2stündig)
 Gebäude 23.31, Ebene U1, Raum 66
 Kenn-Nr. LPO: A4
1388. Die Minderheitenpolitik Bruch/Hein
 in Ostmitteleuropa und Südosteuropa
 im 20. Jahrhundert
 Do. 14-16 (2stündig)
 Gebäude 23.31, Ebene 02, Raum 22
 Kenn-Nr. LPO: A4, B
 EMNO/EMN, TMNO4/TMN4
1389. Sowjetische Nationalitätenpolitik. Brandes
 Lektüre und Interpretation von Quellen und Aufsätzen.
 Mo. 14-16 (2stündig)
 Gebäude 23.31, Ebene 02, Raum 27
1390. Geschichte und Öffentlichkeit (Theorie) Rauthe
 Mi. 16-18 (2stündig)
 Gebäude 23.31, Ebene 02, Raum 27
 Kenn-Nr. LPO: A3, B
 MeMo
- Hauptseminare**
1391. Ketzer und Heiden in der Spätantike Birley
 Mi. 11-13 (2stündig)
 Gebäude 23.31, Ebene 05, Raum 22
 Kenn-Nr. LPO: A1, B5
1392. Frühmittelalterliche Geschichtskonstruktionen Laudage
 und ihre kritische Aufarbeitung
 Mi. 14-16 (2stündig)
 Gebäude 23.31, Ebene 02, Raum 26
 Kenn-Nr. LPO: A2, B, C1, C2
1393. Der vierte Kreuzzug 1202-1204 Hiestand
 Papsttum, Byzanz und die Kreuzzugsidee
 Do. 16-18 (2stündig)
 Gebäude 23.31, Ebene 02, Raum 24
 Kenn-Nr. LPO: A2, B

1394. Kulturkampf in Deutschland Weber
Mo. 11-13 (2stündig)
Gebäude 23.31, Ebene 05, Raum 22
Kenn-Nr. LPO: A3, B
1395. Reich und Türkengefahr in der Frühen Neuzeit Schormann
Mo. 9-11 (2stündig)
Gebäude 23.31, Ebene U1, Raum 66
Kenn-Nr. LPO: A3, B
1396. Frankreich und Deutschland im Reformationsjahrhundert Molitor
Ein Vergleich
Di. 8-10 (2stündig)
Gebäude 23.31, Ebene U1, Raum 66
Kenn-Nr. LPO: A3, B
EMN
1397. Vichy, Literatur und Gesellschaft in Résistance und Kollaboration Krumeich/Siepe
Mi. 14-16 (2stündig)
Gebäude 23.31, Ebene 02, Raum 24
Kenn-Nr. LPO: A4, B
1398. Marc Bloch und die Annales Krumeich/Wüstemeyer
Mo. 14-16 (2stündig)
Gebäude 23.31, Ebene 02, Raum 24
Kenn-Nr. LPO: A4, C1, B
1399. Die politische Entscheidungsfindung im Deutschen Kaiserreich während des Ersten Weltkrieges Afflerbach
Mo. 16-18 (2stündig)
Gebäude 23.31, Ebene 02, Raum 27
Kenn-Nr. LPO: A3, A4
1400. Die auswärtigen Beziehungen der Bundesrepublik Deutschland Düwell
Mi. 14-16 (2stündig)
Gebäude 23.31, Ebene 02, Raum 27
Kenn-Nr. LPO: A4
1401. JEAN MONNET VERANSTALTUNG Hoebink
Einwanderung und Einwanderungspolitik nach dem 2. Weltkrieg
Do. 14-16 (2stündig)
Gebäude 23.31, Ebene 02, Raum 26
Kenn-Nr. LPO: A, B1
1402. Utopien - von Plato bis zur Gegenwart Ackermann
Mi. 11-13 (2stündig)
Gebäude 23.31, Ebene 02, Raum 22
Kenn-Nr. LPO: A1/2/3/4
1403. Die Juden im östlichen Europa in den politisch sozialen Bewegungen Ende des 19./Anfang des 20. Jahrhunderts Wiesemann/
Hecker
Mi. 11-13 (2stündig)
Gebäude 23.31, Ebene 02, Raum 27
Kenn-Nr. LPO: A4, B4
1404. Deutsch-polnische Beziehungen im 20. Jahrhundert Hecker
Di. 11-13 (2stündig)
Gebäude 23.21, Ebene U1, Raum 83
Kenn-Nr. LPO: A4, B
EMNO/EMN; TMNO5/TMN5

1405. Stalinismus in Ostmittel- und Südosteuropa 1944–1953/56 Brandes
Mi. 14-16 (2stündig)
Gebäude 23.31, Ebene 02, Raum 22
1406. Heimarbeit und Verelendung in Deutschland im 19. Jahrhundert Wessel
Mo. 16-18 (2stündig)
Gebäude 23.31, Ebene 02, Raum 26
Kenn-Nr. LPO: A3, B
1407. Wirtschafts- und Sozialgeschichte der SBZ/DDR Lichter
Mi. 16-18 (2stündig)
Gebäude 23.31, Ebene 00, Raum 82
Kenn-Nr. LPO: A4, B

Oberseminare/Doktorandenbetreuung

1408. Rigorismus in Westkleinasien Birley
Ort und Zeit nach Vereinbarung
Kenn-Nr. LPO: A1, B5
1409. Aktuelle Forschungsprobleme in der Mediävistik Laudage
Di. 18-20 (2stündig, 14tägig)
Gebäude 23.31, Ebene 06, Raum 68
Kenn-Nr. LPO: A2
1410. Besprechung von Examensarbeiten Weber
Ort und Zeit nach Vereinbarung (2stündig, 14tägig)
Kenn-Nr. LPO: A3
1411. Landeshistorisches Colloquium Düwell/
Colloquium zur Neueren und Neuesten Landesgeschichte Engelbrecht/
Mi. 16-18 (2stündig) Hoebink/
Gebäude 23.31, Ebene 02, Raum 26 Molitor
1412. Nachkriegszeiten im Vergleich Krumeich
Deutschland 1918/19 und 1945
Di. 18-20 (2stündig)
Gebäude 23.31, Ebene 02, Raum 27
Kenn-Nr. LPO: A4
1413. Arbeitsgemeinschaft Zeitgeschichte (Kolloquium) Düwell
Do. 14-16 (2stündig)
Gebäude 23.31, Ebene 02, Raum 27
1414. Kolloquium für Doktoranden und Examenskandidaten Hecker
Do. 16-18 (2stündig, 14 tägig)
1415. Kolloquium für Doktoranden und Examenskandidaten Brandes
Mo. 18-20 (2stündig)
Gebäude 23.31, Ebene 05, Raum 22
1416. Forschungsprobleme „Geschichte und Öffentlichkeit“ Götz von Olenhusen
N.N.
Gebäude 23.31, Ebene N.N., Raum N.N.
1417. Kolloquium für Doktoranden und Examenskandidaten Süsmuth
Mo. 18-20 (2stündig, 14 tägig)
Gebäude 23.31, Ebene 02, Raum 22

Lektüre und Sprachkurse

1418. Lektürekurs (lat.) aus dem Bereich römischer Kaiserzeit Vössing
Di. 18-20 (2stündig)
Gebäude 23.31, Ebene U1, Raum 66

1419. Griechisch für Historiker
Do. 16-18 (2stündig)
Gebäude 23.31, Ebene 02, Raum 22 Vössing
1420. Übung/Lektürekurs
Kriegsende 1918?: Revolution und Friedensschluss
im Spiegel zeitgenössischer deutscher Quellen
Mi. 16-18 (2stündig)
Gebäude 23.31, Ebene 02, Raum 22
Kenn-Nr. LPO: A4, B
BA: EMN/TMN2/Memo Hinz
1421. Übung zur Technik wissenschaftlichen Arbeitens
Di. 14-16 (2stündig)
Gebäude 23.31, Ebene 02, Raum 24
Kenn-Nr. LPO: C2
BA: Memo Wüstemeyer
1422. Französisch für Historiker
(gemeinsame Veranstaltung mit dem Romanischen Seminar) N.N.
1423. Altrussisch für Historiker II
Do. 14-16 (2stündig)
Gebäude 23.31, Ebene U1, Raum 66
Kenn-Nr. LPO: A3, A5, B Daugsch
1424. Russisch für Historiker
Lektüre historischer Fachzeitschriften
Di. 14-16 (2stündig)
Gebäude 23.31, Ebene 02, Raum 22
Kenn-Nr. LPO: A3, A5, B Daugsch
1425. Polnisch für Historiker A
Do. 9-11 (2stündig)
Gebäude 23.31, Ebene 02, Raum 22
Kenn-Nr. LPO: A3, A5, B Hein
1426. Polnisch für Historiker B
Do. 11-13 (2stündig)
Gebäude 23.31, Ebene 02, Raum 22
Kenn-Nr. LPO A3, A5, B Hein
1427. Tschechisch für Historiker und Hörer aller Fakultäten
Mo. 11-13 (2stündig)
Gebäude 23.31, Ebene 02, Raum 22 Kurzová
- Exkursionen**
1428. Historische Ausstellungen und Sammlungen
Ort und Zeit nach Vereinbarung (1stündig) Molitor

V. Kunstgeschichte

Vorlesung

1429. „Das andere 19. Jahrhundert“. Salonmalerei in Frankreich
Do. 11-13 (2stündig)
Gebäude 23.21, Hörsaal 3H Körner
1430. Romanische Skulptur in Frankreich, Spanien und Italien
Mi. 9-11 (2stündig)
Gebäude 23.01, Hörsaal 3D v. Hülsen-Esch

Hauptseminar

1431. Interdisziplinäres Hauptseminar
Moderne Mythen - Private Mythologien
Do. 16-18.15 (3stündig)
Gebäude 23.32, Ebene 04, Raum 61
Körner/Tape
1432. Portalprogramme in Frankreich und Italien im 12. Jh.
Mi. 14-17 (3stündig)
Gebäude 23.32, Ebene 04, Raum 61
v. Hülsen-Esch
1433. Siehe Aushang
Mo. 9-11 (2stündig)
Gebäude 23.32, Ebene 04, Raum 61
Sitt
1434. Siehe Aushang
Di. 9-11 (2stündig)
Gebäude 23.32, Ebene 04, Raum 61
Schulze
1435. Siehe Aushang
Wiener

Proseminare

1436. Der Dreikönigsschrein im Kontext
Di. 11-13 (2stündig)
Gebäude 23.32, Ebene 04, Raum 61
v. Hülsen-Esch
1437. Methoden- und Formenlehre
Die Florentiner Skulptur des 16. Jahrhunderts
Di. 14-18 (4stündig)
Gebäude 23.32, Ebene 04, Raum 61
Reuter
1438. Kunstgeschichte und Ornament
Mi. 11-13 (2stündig)
Gebäude 23.32, Ebene 04, Raum 61
Genge
1439. Abstrakte Malerei nach 1945 in Deutschland
Do. 14-16 (2stündig)
Gebäude 23.32, Ebene 04, Raum 61
Reuter

Übungen

1440. Seminar zur Examensvorbereitung (3tägig)
Zeit und Ort nach Vereinbarung (2stündig)
Blockveranstaltung
Körner/Wiener
1441. Übung vor Originalen (mit Exkursion)
Toskana (12tägig)
Körner/Wiener
1442. Übung und Exkursion (3tägig)
Mittelalterliche Sammlungen in Museen
des Rhein-Main-Gebiets
v. Hülsen-Esch
1443. Tutorium
Fr. 9-11

VI. Allgemeine Sprachwissenschaft

Methodenkurse

1444. Statistik/Empirie (MK1)
Fr. 11-13
Penke

- 1444a. Tutorium N.N.
Di. 14-16
1445. Repräsentation lexikalischen Wissens (MK 5) Kilbury
Di. 11-13
Übung
Do. 14-16
- Einführungen**
1446. Einführung in die Syntax Steins
Mi. 11-13
1447. Einführung in die Pragmatik Löbner
Di. 9-11
- Sprachen**
1448. Strukturkurs Baskisch Benden
Mo. 11-16 (4stündig)
- Thematische Seminare**
1449. Optimalitätstheorie in der Phonologie Grijzenhout
Do. 11-13
1450. Schriftsysteme Stiebels
Mi. 14-16
1451. Historische Linguistik Kaufmann
Mo. 9-11
1452. Sign Languages Adone
Do. 9-11
1453. Linguistische Feldforschung Gerlach
Mi. 9-11
1454. Optimality Theoretic Syntax Morimoto
Mo. 16-18, Di. 16-18 (4stündig)
- Vorlesungen**
1455. Was ist Linguistik? Wunderlich
Do. 11-13
1456. Maschinelle Übersetzung Kilbury
Mo. 14-16
- Hauptseminare**
1457. Evolution der Sprache Wunderlich /Penke
Mi. 16-18
1458. Unifikationsgrammatik (HS/PS) Kilbury
Mi. 14-16
1459. Präsuppositionen Löbner
Mi. 9-11
1460. Kontextualisierung Löbner
Fr. 9-11
1461. Komplexe Prädikate Naumann
Do. 14-16

Übungen

1462. Aufbaukurs Prolog
Di. 16-18 Rumpf
- Übung
Mi. 16-18 Rumpf

Kolloquien

1463. Forschungsseminar
Mo. 11-13 Wunderlich

VII. Informationswissenschaft

Vorlesungen

1464. Information Retrieval
Mo. 14-16 (2stündig) N.N.
1465. Information und Gesellschaft
Do. 14-16 (2stündig) N.N.

Proseminare

1466. Einsatz von Informationssystemen in der betrieblichen
Praxis für Informationswissenschaftler
Di. 9-11 (2stündig) Coenen
1467. Information als Ware
Do. 11-13 (2stündig) Hickstein
1468. Grundlagen elektronischer Informationsverarbeitung
Mi. 1618 (2stündig) Hock
1469. Filmdokumentation I
Di. 16-18 Jucquois-Delpierre
1470. Filmdokumentation II
Mi. 16-18 Jucquois-Delpierre
1471. Erfassung und Erschließung von Dokumenten
Do. 11-13 (2stündig) Nilges
1472. Informationsprodukte für die Außenwirtschaft
Do. 11-13 (2stündig) Schmitz
1473. Elektronisches Publizieren
Mo. 9-11 (2stündig) Wiedemeier

Hauptseminare

1474. E-Commerce
Mo. 16-18 (2stündig) N.N.
1475. Informationsethik
Di. 11-13 (2stündig) N.N.
1476. Digitales Informations- und Kommunikationsmanagement
Mo. 16-18 (2stündig) Daus

Methodenpraktika

1477. Informationsberufsforum
Betreuung externer Praktika
Mi. 12-13 und nach Vereinbarung Jucquois-Delpierre

Kolloquium

1478. Kolloquium für Examenskandidaten
Mo. 18-20 (2stündig) N.N.

VIII. Klassische Philologie

Vorlesungen

1479. Antike Lehrdichtung
Di. 9-11 Küppers
1480. Die Epochen der Literatur in Rom I
Mi. 11-13 Kuhlmann
1481. Antika Biographie und Autobiographie
Di. 11-13 Reichel

Proseminare

1482. Ovids „Aeneis“ (Metamorphosen, Buch 13/14)
Mi. 11-13 Heusch
1483. Aristoteles: Nikomachische Ethik
Hirschberger

Hauptseminare

1484. Vergil, Georgica
Do. 14-16 Küppers
1485. Chariton, Kallirrhoe
Do. 11-13 Reichel

Sprachübungen

1486. Lateinisch-deutsche Übersetzungsübungen
Do. 11-13 Heusch
1487. Griechische Stilübungen UII/O
Mo. 9-11 Hirschberger
1488. Lateinische Stilübungen Unterstufe I
Mi. 9-11 Kuhlmann
1489. Lateinische Stilübungen Unterstufe II
Do. 9-11 Kuhlmann
1490. Griechische Grammatik/Stilübungen Unterstufe I
Di. 14-16 Kuhlmann
1491. Lateinisch-deutscher Examensklausurenkurs
Mi. 16-18 Küppers
1492. Griechisch-deutsche Übersetzungsübungen
Mi. 11-13 Reichel

Schulpraktische Studien

1493. Schulpraktische Studien
als Block in der ersten Woche der vorlesungsfreien Zeit
Kuhlmann
1494. Fachdidaktische Übung
Mo. 14-16 Vomhof

Kolloquien

1495. Examenskolloquium
Do. 16-18 (14tägig) Reichel/Küppers
1496. Wissenschaftliches Kolloquium
Do. 16-18 (14tägig) Reichel/Küppers

Latinums- und Graecumskurse SoSe2002

1497. Griechisch II
Mo. 16-18
Mi. 16-18 Brinckmann
1498. Latein II (Grundkenntnisse) (+ 12 EÜS)
Di. 16-18
Fr. 16-18 Greven
1499. Latein III (+ 12 EÜS)
Mo. 18-20
Mi. 18-20 Moskopp
1500. Latein II
Mo. 18-20
Mi. 18-20 Schubert
1501. Latein II
Mi. 18-20
Fr. 17-18.30 Schulze
1502. Latein I
Mo. 14-16
Do. 14-16 Usener
1503. Latein I
Mo. 16-18
Do. 14-16 Vorloeper

IX. Germanistik

Orientierungsveranstaltung

1504. Orientierungsveranstaltung für Erstsemester
Di. 16-18 (2stündig) Welbers

Vorlesungen

1505. Deutsche Syntax
Fr. 11-13 (stündig) Keller
1506. Sprache und Logik (Berechenbarkeit)
Do. 9-11 (2stündig) Beeh
1507. Medienwandel
Von der Gesprächsaufzeichnung zum literarischen Interview
Do. 11-13 (2stündig) Hansen
1508. Literatur des Sturm und Drang
Mo. 11-13 (2stündig) Cepl-Kaufmann
1509. Einführung in die Germanistische Mediävistik
Do. 11-13 (2stündig) Haupt
1510. Konrad von Würzburg
Mi. 11-13 (2stündig) Kokott

- | | | |
|-------------------------|---|------------------|
| 1511. | Literaturtheorien/
Methoden der Textanalyse und -interpretation
Mo. 9-11 (2stündig) | Tepe |
| 1512. | Dramen des 19. Jahrhunderts
Mo. 9-11 (2stündig) | Hoffmann |
| Proseminare | | |
| a) Einführungen | | |
| 1513. | Einführung in die germanistische Sprachwissenschaft
Mi. 9-11 (2stündig) | Scharf |
| 1514. | Einführung in die Vermittlung von Sprache und Literatur
Mo. 14-16 (2stündig) | Roth |
| b) Grundseminare | | |
| 1515. | Grundseminar I: Grammatische Aspekte des Deutschen
Mo. 9-11 (2stündig) | Beeh |
| 1516. | Grundseminar I: Grammatik des Deutschen
Di. 16-18 (2stündig) | Prinz |
| 1517. | Grundseminar II: Semantik und Pragmatik
Di. 9-11 (2stündig) | Scharf |
| 1518. | Grundseminar I: Grammatik des Deutschen
Mi. 16-18 (2stündig) | Wengeler |
| 1519. | Grundseminar III: Historisch-Soziale Aspekte des Deutschen
Mi. 14-16 (2stündig) | Welbers |
| 1520. | GS-Epoche: Neue Sachlichkeit
Mi. 16-18 (2stündig) | Cepl-Kaufmann |
| 1521. | GS-Epoche: Vormärz (1815-1848)
Mi. 9-11 (2stündig) | Neuhaus-Koch |
| 1522. | GS-Epoche: Romantik
Di. 11-13 (2stündig) | Schönborn |
| 1523. | GS-Gesamtwerk: Gottfried Benn
Blockseminar | Bardt |
| 1524. | GS-Gesamtwerk: Joseph Roth
Mo. 11-13 (2stündig) | Beck |
| 1525. | Grundlagen des Studiums der älteren deutschen Sprache
und Literatur
Mi. 11-13 (2stündig) | Haupt |
| 1526. | Grundlagen des Studiums der älteren deutschen Sprache
und Literatur
Mo. 14-16 (2stündig) | Brall-Tuchel |
| 1527. | Grundlagen des Studiums der älteren deutschen Sprache
und Literatur
Di. 11-13 (2stündig) | Küsters |
| 1528. | Grundseminar zur Sprach- und Literaturvermittlung
Schwerpunkt: Schreiben und Sprechen in Schule,
Medien und Weiterbildung
Mi. 14-16 (2stündig) | Pabst-Weinschenk |
| 1529. | Grundseminar: Sprach- und Literaturvermittlung
Schwerpunkt: Schule-Museum-Theater
Mi. 14-16 (2stündig) | Roth |

1530. Grundseminar zur Sprach- und Literaturvermittlung
Schwerpunkt: Literatur und Medien in Schule
und Öffentlichkeit
Mi. 11-13 (2stündig) Rupp

c) Thematische Proseminare

1531. Mittelhochdeutsch
Fr. 9-11 (2stündig) Beeh
1532. Sanskrit
Mi. 9-11 (2stündig) Beeh
1533. Übersetzungstheorie und -geschichte
Mo. 9-11 (2stündig) Scharf
1534. Grammatiktheorien des Deutschen:
Transformationsgrammatik
Mo. 16-18 (2stündig) Beermann
1535. Wortbildung
Do. 11-13 (2stündig) Kirschbaum
1536. Gesprächsanalyse
Do. 16-18 (2stündig) Niehr
1537. Die Sprachtheorie der Antike
Di. 14-16 (2stündig) Welbers
1538. Praxisfelder für Germanistinnen und Germanisten
Mi. 16-18 (stündig) Welbers
1539. Soziolinguistik
Fr. 11-13 (2stündig) Wengeler
1540. Heinrich Böll und das Rheinland
Mo. 11-13 (2stündig) Brenner
1541. Grundlagen der Archivarbeit
Di. 11-13 (2stündig) Ceppl-Kaufmann/Brenner
Kortländer/Plassmann
1542. Heines „Buch der Lieder“
Do. 16-18 (2stündig) Füllner
1543. Theater auf Reisen. Wanderschmiere, Tourneetheater
und Landes Bühnen zwischen Profit und Kulturauftrag
Do. 14-16 (2stündig) Hennrich
1544. Theater als Übersetzung zwischen Kulturen
Do. 11-13 (2stündig) Heynen
1545. Kafka und das jiddische Theater
Fr. 9-11 (2stündig) Heynen
1546. Zionismus und Literatur
Mo. 11-13 (2stündig) Kaiser C.
1547. Das Drama in der Epoche der Aufklärung
Di. 9-11 (2stündig) Kleymann
1548. Epische Kurzformen nach '45 und ihre Umsetzung
im fremdsprachlichen Deutschunterricht
Do. 14-16 (2stündig) Kleymann
1549. E.T.A. Hoffmann: „Kater Murr“
Mi. 11-13 (2stündig) Lieser

1550.	Deutschlandromane des Exils - von Anna Seghers bis Klaus Mann Mo. 16-18 (2stündig)	Neuhaus-Koch
1551.	Die Gruppe 47 Do. 16-18 (2stündig)	Siemes
1552.	Inszenierung des Scheins. Hörspiele im Dritten Reich Fr. 16-18 (2stündig)	Steinfort
1553.	Deutschjüdische Dichtung aus der Bukowina Di. 14-16 (2stündig)	Viehöver
1554.	„Negative“ Utopien Di. 14-16 (2stündig)	Wrüsch
1555.	Johannes von Tepl: Der Ackermann aus Böhmen Di. 11-13 (2stündig)	Kokott
1556.	Wolf von Niebelschütz: Die Kinder der Finsternis Mo. 16-18 (2stündig)	Brall-Tuchel
1557.	Mariendichtung Do. 14-16 (2stündig)	Küsters
1558.	Das Nibelungenlied Di. 9-11 (2stündig)	Lehmann-Benz
1559.	Sebastian Brant: Das Narrenschiff Do. 9-11 (2stündig)	Zellmann
1560.	Moriz von Craün Mo. 11-13 (2stündig)	Blank
1561.	Textinterpretation: Legendendichtung Mo. 16-18 (2stündig)	Grothues
1562.	Hartmann von Aue: Gregorius Legendendichtung und höfischer Versroman Di. 14-16 (2stündig)	Klinnert
1563.	Die Volksbuchtradition zum Tierepos Reineke Fuchs Mi. 14-16 (2stündig)	Klitzing
1564.	Im Mittelalter. Historische und literarische Lebenswelten Do. 14-16 (2stündig)	Lotsch
1565.	Körper, Buchstaben, Codes: Medienumbrüche vor und nach Gutenberg Mi. 16-18 (2stündig)	Matejovski
1566.	Literaturtheorie und Dichtung des Mittelalters Di. 16-18 (2stündig)	Sauer
1567.	Walther von der Vogelweide Di. 16-18 (2stündig)	Wilcke
1568.	Einführung in die systemtheoretische Literaturwissenschaft Mo. 14-16 (2stündig)	Pott
1569.	Thomas Manns Erzählungen (II) Do. 16-18 (2stündig)	Roskothen
1570.	Textarbeit Do. 18-20 (2stündig)	Tepe
1571.	Vom mythischen zum vernetzten Denken Mo. 16-18 (2stündig)	zur Nieden/Wagner

- | | | |
|----------------------|---|------------------|
| 1572. | Kinder- und Jugendliteratur
Di. 14-16 (2stündig) | Wemhöver |
| 1573. | Aktuelle Literaturtheorien
Do. 14-16 (2stündig) | Henke |
| 1574. | Kinder- und Jugendliteratur der Romantik
Fr. 14-16 (2stündig) | Dresch-Freese |
| 1575. | Das Feuilleton - Form, Funktion, Philosophie
Do. 18-20 (2stündig) | H. Ehlert |
| 1576. | Argumentative Rhetorik
Blockseminar: 7./8. Juni u. 14./15. Juni | Grote |
| 1577. | Lesung, Hörspiel, Videoproduktion:
Zur Gestaltung ästhetischer Kommunikationsprozesse
Do. 11-13 (2stündig) | Pabst-Weinschenk |
| 1578. | „Äh, was ich sagen wollte...“ Didaktische Untersuchung
zur rhetorischen Sprechdenk-Übungen
Do. 14-16 (2stündig) | Pabst-Weinschenk |
| 1579. | Didaktik der Textproduktion
Mi. 16-18 (2stündig) | Poll-Woelbeck |
| 1580. | Heinrich Heines Reisebilder-Prosa:
Analyse und Vermittlung
Di. 14-16 (2stündig) | Roth |
| 1581. | Detektiv-Geschichten und Kriminalromane
vom 18.-20. Jahrhundert
Di. 9-11 (2stündig) | Rupp |
| 1582. | „Neues Lernen“ im Deutschunterricht
Fr. 11-13 (2stündig) | Saathoff |
| 1583. | Praktische Grundlagen des Schauspielens
Blockseminar, Beginn: Do. 25.04.02, 16-18 Uhr | Weintz |
| 1584. | Blockseminar zur praktischen Rhetorik
7./8. Juni u. 14./15. Juni,
Fr. 16-20, Sa. 10-15.30 | Winter |
| 1585. | Inszenierung von Lyrik, Prosa und Mini-Dramen
Mo. 16-17.30 (2stündig) | Zulechner |
| Hauptseminare | | |
| 1586. | Lexikologie und Lexikographie der Gegenwartssprache
Mo. 16-18 (2stündig) | Stötzel |
| 1587. | Zeichentheorie
Mi. 16-18 (2stündig) | Keller |
| 1588. | Deklination
Di. 9-11 (2stündig) | Beeh |
| 1589. | J.M.R. Lenz
Di. 9-11 (2stündig) | Cepl-Kaufmann |
| 1590. | Literatur der Goethezeit
Di. 16-18 (2stündig) | Haberland |
| 1591. | Hegels „Ästhetik“
Mo. 9-11 (2stündig) | Hansen |
| 1592. | „Die Lyrikanthologie“
Mi. 9-11 (2stündig) | Kruse |

- | | |
|--|---------------------------------|
| 1593. Antikerezeption im deutschsprachigen Drama
Mi. 11-13 (2stündig) | Schönborn |
| 1594. Auf dem Weg zur Spracheinheit: Deutsche Sprachgeschichte
zwischen Reformation und Aufklärung
Do. 11-13 (2stündig) | Kokott |
| 1595. Das Alexanderlied des Klerikers Lamprecht
Do. 14-16 (2stündig) | Haupt |
| 1596. Lug und Trug in mittelalterlicher Dichtung
Mi. 14-16 (2stündig) | Brall-Tuchel |
| 1597. Theodor Fontane
Do. 14-16 (2stündig) | Pott |
| 1598. Thomas Mann: Der Zauberberg
Do. 14-16 (2stündig) | Roskothen |
| 1599. Ideologieforschung in den Kulturwissenschaften
Mo. 11-13 (2stündig) | Tepe |
| 1600. Moderne Mythen - private Mythologien
Do. 16-18 (2stündig) | Tepe/Körner |
| 1601. Schiller als Erzähler
Mo. 18-20 (2stündig) | Rickes |
| 1602. German studies; Deutschlandbilder
Di. 11-13 (2stündig) | Rupp |
| 1603. Theorie der Schriftkultur
Mi. 9-11 (2stündig) | Rupp |
| Oberseminare | |
| 1604. William Croft: Explaining Language Change.
An Evolutionary Approach
Mo. 14-16 (2stündig) | Keller |
| 1605. Neuere germanistische Forschungen
Mi. 18-20 (2stündig) | Cepl-Kaufmann |
| 1606. Oberseminar für Examenskandidaten
Mi. 14-16 (2stündig) | Kokott /Haupt |
| 1607. Interkulturalität (in Zusammenarbeit mit der Uni Köln)
Di. 18-20 (2stündig)
14tägig mit Blockseminar vom 21-23.06.02 | Pott |
| 1608. Begriff und Theorien der Deutschdidaktik
Mi. 18-21, 14tägig, Beginn: 8.5.02 | Rupp/Roth /
Pabst-Weinschenk |
| 1609. Aktuelle deutschsprachige Gegenwartsliteratur -
Analyse und Rezension
Di. n. V. (2stündig) | Gössmann/Roth |
| Kolloquien | |
| 1610. Kolloquium zur Examensvorbereitung
n.V. (2stündig) | Stötzel |
| 1611. Kolloquium für Examenskandidaten und Doktoranden
Mi. 18-20 (2stündig) | Keller |
| 1612. Examensvorbereitung
Mi. 16-18 (2stündig) | Beeh |

- | | |
|--|---|
| 1613. Kolloquium: Wittgenstein
Do. 9-11 (2stündig) | Scharf |
| 1614. Kolloquium für Prüfungskandidaten
Do. 14-16 (2stündig) | Schönborn |
| 1615. Kolloquium für Examenskandidaten
Fr. 9-11 (2stündig) | Brall-Tuchel |
| 1616. Kolloquium für Examenskandidaten
Mo. 16-18 (2stündig) | Pott |
| 1617. Kolloquium des Schwerpunkts Mythos/Ideologie
und Methoden
Do. 18-20 (2stündig) | Tepe |
| 1618. Schulpraktische Studien:
Sprachreflexion und Rhetorik (Sek. II)
Mi. 11-13 (2stündig) | Pabst-Weinschenk |
| 1619. Schulpraktische Studien
zum Literaturunterricht Sek. II
Mo. 16-19 (4stündig, 14tägig) | Roth |
| 1620. Schulpraktische Studien
zum Sprachunterricht Sek. I
Mo. 16-19 (4stündig, 14tägig) | Roth |
| 1621. Sprech-Kontakte - Forum der Sprech-
kommunikation in Wirtschaft, Wissenschaft,
Weiterbildung und Verwaltung; Ethik - Moral -
verantwortliches Handeln
Kolloquium, 4 x Do. 18.30-21 | Pabst-Weinschenk
zusammen mit
Prof. Dr. Bartsch |
| 1622. Theatersalon
Fr. 13-16 | Badora |
| Übungen | |
| 1623. Praxisseminar: Betriebswirtschaftliche Grundbegriffe
für Germanistinnen und Germanisten
Blockseminar, 3 x donnerstags | Welbers |
| 1624. „Theater der Welt 2002“: Stadterkundung - City Mapping
Do. 17.30-19 | Ewerbeck |
| 1625. Entwicklung von Konzepten für Ausstellungen und Museen
Di. 16-18 (2stündig) | Klinnert |
| 1626. Filmkritik
Mi. 16-18 (2stündig) | Sauer |
| 1627. Praxisfelder für Germanistinnen und Germanisten
Mi. 16-18 (2stündig) | Wilcke |
| 1628. Atmung - Stimme - Sprache
Do. 9-11 (2stündig) | Scholz/
Pabst-Weinschenk |
| 1629. Mündliche Fachmethodik im Deutschunterricht -
Modelle zur sinnvollen Verknüpfung mit verschiedenen
Unterrichtsinhalten
Blockveranstaltung Mi./Do. 9./10.10.2002,
jeweils 10-18 (geöffnet für FOLEBI) | Pabst-Weinschenk |
| Projektbereich Schriftlichkeit | |
| 1630. Journalistisches Schreiben für Printmedien
Blockseminar | Borrenkott |

- | | | |
|-------|---|----------------|
| 1631. | Theaterkritiken
Mi. 16-18 (2stündig) | Johanning |
| 1632. | Elektronisches Publizieren - Schwerpunkt Wissenschaften
Fr. 9-13 (4stündig, 14tägig) | Kaiser |
| 1633. | Praxis der Lyrikübersetzung
Di. 11-13 (2stündig) | Nitzberg |
| 1634. | Praxis des literarischen Schreibens
Do. 16-18 (2stündig) | Raven (Scholz) |
| 1635. | Journalistisches Schreiben für den Hörfunk
Blockseminar | Rehmsen |
| 1636. | Kritik literarischer Neuerscheinungen
Do. 11-13 (2stündig) | Schönborn |
| 1637. | Einstieg in die PR - PR für Einsteiger
Blockseminar | Schumacher |
| 1638. | Portrait für Printmedien
Mo. 16-18 (2stündig) | Siemes |
| 1639. | Workshop Theaterarbeit
Fr. 11-13 (2stündig) | Willems |
| 1640. | Wissenschaftliche Schreibberatung
Di. 15-17 | Kaiser |

Schlüsselqualifikation Mündlichkeit

- | | | |
|-------|--|---|
| 1641. | Vom literarischen Text zum Vortrag
Di. 9-11 (2stündig) | Lange |
| 1642. | „Äh, was ich sagen wollte...“ -
Didaktische Untersuchung zu rhetorischen
Sprechdenk-Übungen
Do. 14-16 (2stündig) | Pabst-Weinschenk |
| 1643. | Gesprächsführung und Kommunikationstraining
Mo. 14-16 (2stündig) | Kleinebrecht |
| 1644. | Atmung - Stimme - Sprache
Do. 9-11 (2stündig) | Scholz/
Pabst-Weinschenk |
| 1645. | Sprech-Kontakte - Forum der Sprech-
kommunikation in Wirtschaft, Wissenschaft,
Weiterbildung und Verwaltung: Ethik - Moral -
verantwortliches Handeln
Kolloquium, 4 x Do. 18.30-21 | Pabst-Weinschenk
zusammen mit
Prof. Dr. Bartsch |

Für ausländische Stipendiaten

- | | | |
|-------|--|-----------|
| 1646. | Neuere deutsche Literaturwissenschaft
Di. 16-18 (stündig) | Halbekann |
| 1647. | Germanistische Sprachwissenschaft
Do. 16-18 (2stündig) | Halbekann |

Deutsch als Fremdsprache

A. Seminare

- | | | |
|-------|--|------------|
| 1648. | Deutsch als Fremdsprache - eine Einführung in das Fach
Mi. 14-16 (2stündig) | Kleymann |
| 1649. | Deutsch in Australien und Neuseeland
Do. 14-16 (2stündig) | Hachenberg |

1650. Phonetik im Unterricht DaF Di. 14-16 (2stündig)	Hachenberg
1651. Fachsprache Wirtschaftsdeutsch Mo. 16-18 (2stündig)	Heinen
1652. Zweitsprachenerwerb Fr. 14-18 (4stündig)	Hanses-Ketteler
1653. Literatur im Unterricht DaF Mi. 14-16 (2stündig)	Kleymann
1654. Methodik und Didaktik DaF Fr. 9-11 (2stündig)	Kleymann
1655. IT DaF Do. 9-11 (2stündig)	Westhofen
1656. Internet im Unterricht DaF Di. 14-18 (4stündig)	Riechert
1657. Fertigkeiten Mo. 14-18	Breslauer
1658. Wortschatz und Wortschatzübungen Di. 9-13	Tellmann
1659. Interkulturelles Lernen und Arbeiten Do. 14-16	Tramberend
1660. Lyrik im DaF-Unterricht Di. 11-13	Braun
1661. Chinesisch für Teilnehmer der ZQ Fr. 9-13 (4stündig)	Li
B Deutschkurse	
1662. Sprechtraining I Mo. 11-13 (2stündig)	Westhofen
1663. Sprechtraining II Mi. 16-18 (2stündig)	Kleymann
1664. Schreibtraining I Do. 11-13 (2stündig)	Hachenberg
1665. Schreibtraining II Mi. 16-18 (2stündig)	Robertz
1666. Hörverstehen I Mi. 14-16 (2stündig)	Westhofen
1667. Hörverstehen II Mi. 14.16 (2stündig)	Robertz
1668. Lesetraining I Di. 11-13 (2stündig)	Hanses-Ketteler
1669. Lesetraining II Di. 14-16 (2stündig)	Kleymann
1670. Wortschatztraining II Do. 11-13 (2stündig)	Hanses-Ketteler
1671. Grammatik I Mo. 9-11 (2stündig)	Laternus
1672. Grammatik II Fr. 9-11 (2stündig)	Kleymann

1673. Phonetik Do. 16-18 (2stündig)	Hachenberg
1674. Deutschkurs Düsseldorf Sprache, Kultur, Geschichte Mi. 14-16 (2stündig)	Ulrich-Göttinger
1675. Wirtschaftsdeutsch Fr. 11-13 (2stündig)	Heinen
1676. Deutsch für Anfänger I Basic German I for visiting academics and international students Di. 16-20 (4stündig)	Franzen
1677. Deutsch für Anfänger IIa Basic German II for visiting academics and international students Fr. 9-13 (4stündig)	Franzen
1678. Deutsch für Anfänger IIb Basic German II for visiting academics and international students Do. 9-11 (2stündig)	N.N.
1679. DSH-Kurs A Mo., Mi. 9-12 (6stündig)	Windolph
1680. DSH-Kurs B Di., Mi. 9-12 (6stündig)	Voltermann u.a.

X. Jiddische Kultur, Sprache und Literatur

Vorlesung

1681. Jiddische Sprachgeschichte Mo. 11-13 (2stündig)	Aptroot
--	---------

Hauptseminar

1682. Jiddische Poesie in den USA Mo. 14-16 (2stündig)	Aptroot
---	---------

Proseminare

1683. Einführung in die jiddische Sprache und Kultur (II) Di. 9-11 (2stündig)	Aptroot
1684. Die Schundreihe „Gedichte und Scherze in jüdischer Mundart“ (19. Jh.) Di. 14-16 (2stündig)	Gruschka
1685. Einführung in die jiddische Literatur der Haskalah in Osteuropa Mi. 14-16 (2stündig)	Gruschka
1686. Erzählungen I.J. Singers Do. 11-13 (2stündig)	Butzer

Übung

1687. Lesekurs für Anfänger
Di. 11-13 (2stündig) Aptroot

XI. Anglistik

Vorlesungen

1688. Interpretation of Literature
Mo. 11-13 (2stündig) Busse
1689. The Modern American Novel (1920-1941)
Do. 11-13 (2stündig) Claas
1690. New Visions for a New World: The Transcendentalist
Movement in America 1830-1860
Mi. 9-11 (2stündig) Friedl
1691. Recontextualizing Early Modern Poetry
Mi. 14-16 (2stündig) Gomille
1692. Shakespeare's Comedies
Mi. 11-13 (2stündig) Seidel
1693. Morphosyntax: Teil II
Do. 11-13 (2stündig) Stein

Einführungsübungen für Studienanfänger

a) Literaturwissenschaftliche Einführungsübungen

1694. Einführung in die englische und amerikanische
Literaturwissenschaft
Di., Mi. 11-13 (4stündig) Schiller
1695. Einführung in die englische und amerikanische
Literaturwissenschaft
Mo., Fr. 11-13 (4stündig) Uellenberg
1696. Einführung in die englische und amerikanische
Literaturwissenschaft
Do. 14-16 (2stündig) Unterweg

b) Sprachwissenschaftliche Einführungsübungen

1697. Einführung in die englische Phonetik
Di 14-16 (2stündig) v. Antropoff
1698. Einführung in die Englische Sprachwissenschaft: Teil II
Mo. 9-11 (2stündig) Bergs
1699. English Phonetics
Gebäude 23.21, Ebene 00, Raum 83, Sprachlabor II
Di. 11-13 (2stündig) Nieroba

c) Fachdidaktische Einführungsübungen

1700. Einführung in die Fachdidaktik
Fr. 11-13 (2stündig) Schroeder
1701. Einführung in die Fachdidaktik N.N.

d) Mediävistische Einführungsübungen

- | | | |
|-------|--|---------|
| 1702. | Introduction to Medieval English Studies
Part I: General
Mi. 11-13 (2stündig) | Helbig |
| 1703. | Introduction to Medieval English Studies
Part II: Old English
Mi. 14-16 (2stündig) | Holtei |
| 1704. | Introduction to Medieval English Studies
Part III: Middle English
Mi. 14-16 (2stündig) | Kühnert |

Proseminare

a) Literaturwissenschaftliche Proseminare

- | | | |
|-------|---|---------------|
| 1705. | Gender in Hollywood: Historical Perspectives
and Recent Developments
Di. 11-13 (2stündig) | Böger |
| 1706. | Books for Kids: American Literature for Children
and Adolescents
Do. 14-16 (2stündig) | Böger |
| 1707. | Zeitgenössische Irische Literatur
Di. 14-16 (2stündig) | Gough |
| 1709. | Old English Riddles of the Exeter Book
Fr. 14-16 (2stündig) | Holtei |
| 1710. | Middle English Lyrics
Fr. 11-13 (2stündig) | Holtei |
| 1711. | 15th Century Poets
Do. 14-16 (2stündig) | Kühnert |
| 1712. | Victorian Poetry
Mi. 9-11 (2stündig) | McEwan |
| 1713. | Historical Novels
Do. 16-18 (2stündig) | Peters Ch. |
| 1714. | An Introduction to American Postmodernism
Mo. 11-13 (2stündig) | Schiller |
| 1715. | Contemporary American Drama:
The Plays of David Mamet
Do. 14-16 (2stündig) | Schiller |
| 1716. | Poetry and Patriarchy:
The Works of Sylvia Plath and Ted Hughes
Mo. 16-18 (2stündig) | Schiller |
| 1717. | Mexican Americans and Their Literature
Do. 14-16 (2stündig) | Schroeder |
| 1718. | The Harlem Renaissance
Di. 9-11 (2stündig) | Schröder , N. |
| 1719. | Margaret Atwood's Canada
Do. 14-16 (2stündig) | Stierstorfer |
| 1720. | Jane Austen und ihre Folgetexte
Di. 9-11 (2stündig) | Stranz |
| 1721. | American (Auto)biography
Mo. 14-16 (2stündig) | Uellenberg |

- | | | |
|-------|--|------------|
| 1722. | Crisis Literature: 19th and 20th Century
American Spy Fiction and the National Experience
Mi. 11-13 (2stündig) | Uellenberg |
| 1723. | John F. Kennedy's Profiles in Courage Revisited
Mi. 14-16 (2stündig) | Uellenberg |
| 1724. | Evelyn Waugh: Selected Works
Mo. 9.30-11 (2stündig) | Unterweg |
| 1725. | Virginia Woolf: A Room of Ones Own,
To the Lighthouse
Di. 16-18 (2stündig) | Wolter |
| 1726. | High versus Low Literature
Di. 9-11 (2stündig) | Zangen |

b) Sprachwissenschaftliche Proseminare

- | | | |
|-------|--|--------------------|
| 1727. | The English Verb Phrase
Mi. 9-11 (2stündig) | Bergs |
| 1728. | Introduction to Language Acquisition
Mo. 11-13 (2stündig) | Dostert |
| 1729. | Morphosyntax
Mi. 14-16 (2stündig) | Drinka/
Kouteva |
| 1730. | Standard and Variety
Mi. 11-13 (2stündig) | Hag |
| 1731. | Historical Phonology
Do. 11-13 (2stündig) | Holtei |
| 1732. | Language Change
Mi. 11-13 (2stündig) | Rosenbach |
| 1733. | Morphology
Mo. 14-16 (2stündig) | Stein |

c) Fachdidaktische Proseminare

- | | | |
|-------|---|--------------|
| 1734. | Fehleranalyse und -korrektur (SI/II)
Fr. 14-16 (2stündig) | Althof |
| 1735. | Interkulturelles Lernen im Englischunterricht (SI/II)
Do. 14-16 (2stündig) | v. Antropoff |
| 1736. | Reim, Lied und Spiel im Englischunterricht (SI/II)
Mi. 14-16 (2stündig) | Schroeder |

Hauptseminare

a) Literaturwissenschaftliche Hauptseminare

- | | | |
|-------|---|-------|
| 1737. | Old English Heroic Poetry: Beowulf
Mi. 16-18 (2stündig) | Busse |
| 1738. | Middle English Literature: Chaucer
Fr. 14-16 (2stündig) | Busse |
| 1739. | Hemingway in Europe
Di. 11-13 (2stündig) | Claas |
| 1740. | The Poet as Critic: Ezra Pound and T.S. Elliot
Mi. 9-11 (2stündig) | Claas |

- | | | |
|-------|---|--------------|
| 1741. | Henry James' Late Masterpieces: The Ambassadors and The Golden Bowl
Mo. 9-11 (2stündig) | Friedl |
| 1742. | American Nature Poetry and Painting
Mi. 14-16 (2stündig) | Friedl |
| 1743. | Charles Dickens: Late Novels
Di. 16-18 (2stündig) | Gomille |
| 1744. | Translation in Practice: Eighteenth Century Women Writers into German
Do. 11-13 (2stündig) | Gomille |
| 1745. | The One Act Play
Do. 9-11 (2stündig) | Seidel |
| 1746. | Shakespeare and Marlowe: Stage Villains
Di. 11-13 (2stündig) | Seidel |
| 1747. | Modernism, Postmodernism and Beyond
Do. 9-11 (2stündig) | Stierstorfer |

b) Sprachwissenschaftliche Hauptseminare

- | | | |
|-------|---|--------------------|
| 1748. | Languages in Contact
Do. 16-18 (2stündig) | Drinka/
Kouteva |
| 1749. | The Evolution of Grammar
Mi. 16-18 (2stündig) | Drinka/
Kouteva |
| 1750. | Special Language - Register - Style
Di. 11-13 (2stündig) | Stein |

c) Fachdidaktisches Hauptseminar

- | | | |
|-------|---|--------------|
| 1751. | Teaching Victorian Literature
Mi. 11-13 (2stündig) | Stierstorfer |
|-------|---|--------------|

Übungen

a) Literaturwissenschaftliche Übungen

- | | | |
|-------|---|-----------|
| 1752. | Survey of Middle English Literature
Di. 11-13 (2stündig) | Helbig |
| 1753. | Survey of Old English Literature
Do. 11-13 (2stündig) | Geier/Hag |
| 1754. | Cultural Background to Medieval English Literature
Di. 9-11 (2stündig) | Velich |
| 1755. | Talking about the Middle Ages
Di. 14-16 (2stündig) | Weiss, M. |

Begleitübungen und Tutorials

- | | | |
|-------|---|-------|
| 1756. | Begleitübung zur Vorlesung
Do. 14-16 (2stündig) | Claas |
| 1757. | Begleitübung zum Hauptseminar
Mi. 14-16 (2stündig) | Claas |
| 1758. | Begleitübung zu Medieval English Studies: General
Mo. 14-16 (2stündig) | N.N. |
| 1759. | Begleitübung zu Medieval English Studies: General
Mo. 9-11 (2stündig) | N.N. |

- | | |
|---|------------|
| 1760. Begleitübung zu Medieval English Studies: Old English
Fr. 11-13 (2stündig) | N.N. |
| 1761. Begleitübung zu Medieval English Studies: Middle English
Do. 14-16 (2stündig) | N.N. |
| 1762. Tutorial zum PS „Postmodernism“
Mo. 9.30-11 (2stündig)
Gebäude 23.21, Ebene 02, Raum 70 | Schiller |
| 1763. Tutorial zu den Proseminaren
Fr. 9-11 (2stündig) | Uellenberg |

b) Sprachpraktische Übungen

Allgemein

- | | |
|--|------------------|
| 1764. English Speaking Theatre
Mo. 16-20 (4stündig) | Bulmer |
| 1765. English for Medical Students
Do. 14-16 (2stündig) | Evans |
| 1766. Literary Translation from German into English
Fr. 14-16 (2stündig) | Geiselbrechtiger |
| 1767. Irish Part I
Di. 11-13 (2stündig) | Gough |
| 1768. Language Diagnostics
Di. 9-11 (2stündig)
Gebäude 23.21, Ebene 01, Raum 83 | Hooton |
| 1769. Individual Tutoring
Do. 16-18 (2stündig)
Gebäude 23.21, Ebene 01, Raum 83 | Hooton |
| 1770. Text and Context
Do. 9-11 (2stündig) | Hooton |
| 1771. Language Diagnostics
Mo. 9-11 (2stündig)
Gebäude 23.21, Ebene 01, Raum 61 | Nieroba |
| 1772. Individual Tutoring
Mi. 9-11 (2stündig)
Gebäude 23.21, Ebene 01, Raum 61 | Nieroba |
| 1773. English for Medical Students
Mi. 11-13 (2stündig)
Gebäude 23.21, Ebene 00, Raum 83 | Nieroba |

Anfänger

- | | |
|--|------------------|
| 1774. Grammar I A*
Mo. 14-16 (2stündig) | Bulmer |
| 1775. Grammar I B*
Di. 11-13 (2stündig) | Bulmer |
| 1776. Conversation for Beginners
Mo. 18-20 (2stündig) | Davies |
| 1777. Vocabulary*
Di. 14-16 (2stündig) | Geiselbrechtiger |
| 1778. Comprehension and Conversation
Mo. 11-13 (2stündig) | Geiselbrechtiger |

- | | | |
|-------|---|------------------|
| 1779. | Translation for Beginners*
Di. 16-18 (2stündig) | Geiselbrechtiger |
| 1780. | German-English Translation for Beginners*
Do. 11-13 (2stündig) | Hooton |
| 1781. | Grammar II*
Di. 11-13 (2stündig) | Hooton |
| 1782. | Integrated Language Practice*
Mo. 11-13 (2stündig)
Gebäude 23.21, Ebene 00, Raum 83, Sprachlabor II | Nieroba |

Fortgeschrittene

- | | | |
|-------|--|------------------|
| 1784. | Advanced Translation
Do. 14-16 (2stündig) | Bulmer |
| 1785. | Essay Writing
Mi. 16-18 (2stündig) | Davies |
| 1786. | Essay Writing for Examination Candidates
Mo. 14-16 (2stündig) | Geiselbrechtiger |
| 1787. | Advanced Translation German-English
Di. 14-16 (2stündig) | Hooton |
| 1788. | Advanced German-English Translation
Do. 9-11 (2stündig) | Nieroba |

c) Fachdidaktische Übungen

- | | | |
|-------|-----------------------|------|
| 1789. | Fachdidaktische Übung | N.N. |
|-------|-----------------------|------|

d) Schulpraktische Studien

- | | | |
|-------|--|-----------|
| 1790. | Fachdidaktisches Praktikum
Beobachtung und Analyse von Englischunterricht
Mi. vormittags | Schroeder |
|-------|--|-----------|

Veranstaltungen zur Landeskunde

- | | | |
|-------|---|------------------|
| 1791. | London Through the Ages
Do. 11-13 (2stündig) | Bulmer |
| 1792. | Constructing and Deconstructing Irish History
Fr. 11-13 (2stündig) | Geiselbrechtiger |
| 1793. | Landeskunde
Mi. 11-13 (2stündig) | Hooton |

Kolloquien

- | | | |
|-------|---|--------|
| 1794. | Sprachgeschichte und mittelalterliche Literatur
Mo. 18-20 (2stündig) | Busse |
| 1795. | Kolloquium für DoktorandInnen und ExamenskandidatInnen
Di. 14-16 (14tägig)
Gebäude 23.21, Ebene 02, Raum 61 | Claas |
| 1796. | Kolloquium für ExamenskandidatInnen
Mo. 16-18 (2stündig)
Gebäude 23.21, Ebene 02, Raum 61 | Friedl |

- | | | |
|-------|---|--------------|
| 1797. | Kolloquium für DoktorandInnen
Mo. 18-20 (14tägig)
Gebäude 23.21, Ebene 02, Raum 69 | Friedl |
| 1798. | Kolloquium für ExamenskandidatInnen
Do. 9-11 (2stündig) | Gomille |
| 1799. | Kolloquium: Second Language Acquisition
Di. 11-13 (2stündig) | Kouteva |
| 1800. | Kolloquium für ExamenskandidatInnen
Mi. 16-18 (2stündig)
Gebäude 23.32, Ebene 04, Raum 22 | Seidel |
| 1801. | Kolloquium für DoktorandInnen: Literaturtheorie
Fr. n. V. | Seidel |
| 1802. | Kolloquium
Mi. 18-20 (2stündig) | Stein |
| 1803. | Kolloquium für ExamenskandidatInnen und
DoktorandInnen
Mi. 16-18 (2stündig) | Stierstorfer |
- * Hinführungskurs zur Sprachprüfung (MPO) und Sprachkompetenzprüfung (LPO) sowie zum Sprachleistungsnachweis (alte LPO bis WS 98/99) und zur Zwischenprüfung (alte MPO bis SS 98)
- LÜ Besonders geeignet für den Diplomstudiengang Literaturübersetzen
ZP Zwischenprüfungsgesegnet

XII. Romanistik

Vorlesungen

- | | | |
|-------|---|---------|
| 1804. | Literatur- und Kulturgeschichte Frankreichs:
Le siècle des lumières
Di. 9-11 (2stündig) | Leinen |
| 1805. | Gegenstände und Methoden der Kulturwissenschaft
(mit Blick auf Frankreich)
Do. 11-13 (2stündig) | Siepe |
| 1806. | Übung zur Vorlesung
Mi. 11-12 (1stündig) | Siepe |
| 1807. | Neuere Entwicklungen in der Lexikographie
Di. 11-13 (2stündig) | Geisler |
| 1808. | Methodenlehre der romanischen Lexikologie
Mi. 11-13 (2stündig) | Rettig |

Einführungen

- | | | |
|-------|--|----------|
| 1809. | Einführung in das Studium der romanistischen
Literaturwissenschaft (Französisch)
Fr. 9-11 (2stündig) | Drissen |
| 1810. | Einführung in das Studium der romanistischen
Sprachwissenschaft (Französisch)
Di. 11-13 (2stündig) | Schwarze |
| 1811. | Einführung in das Studium der romanistischen
Literaturwissenschaft (Italienisch)
Mi. 9-11 (2stündig) | Rehbein |

- | | | |
|---|---|---------------|
| 1812. | Einführung in das Studium der romanistischen Literaturwissenschaft (Spanisch)
Do. 14-16 (2stündig) | Matthes |
| 1813. | Einführung in das Studium der romanistischen Sprachwissenschaft (Spanisch)
Fr. 9-11 (2stündig) | Stork |
| Proseminare Literaturwissenschaft | | |
| 1814. | Zur Geschichte des französischen Kriminalromans
Di. 11-13 (2stündig) | Beckmann |
| 1815. | A la manière d'eux....: Parodien, Travestien
Mo. 14-16 (2stündig) | Drissen |
| 1816. | Sartre et Ionesco: Littérature engagée et littérature non engagée
Mi. 14-16 (2stündig) | Matthes |
| 1817. | Grundlagen der Interpretation französischer Lyrik
Do. 11-13 (2stündig) | Rehbein |
| 1818. | Victor Hugo
Do. 14-16 (2stündig) | Semsch |
| 1819. | Die Anfänge der italienischen Novellistik:
Der <i>Novellino</i> und Boccaccios <i>Decameron</i>
Mi. 11-13 (2stündig) | Rehbein |
| 1820. | „La letteratura impegnata“ - Formen und Funktionen
„engagierten“ Schreibens im Italien des Novecento
Mi. 14-16 (2stündig) | Semsch |
| 1821. | Spanische Literaturverfilmungen
Do. 14-16 (2stündig) | Goldammer |
| 1822. | Miguel de Unamuno
Do. 11-13 (2stündig) | Matthes |
| 1823. | Medien und Kulturwissenschaft
Mi. 11-13 (2stündig) | Stemmler |
| Proseminare Sprachwissenschaft | | |
| 1824. | Französische Sprache und Literatur des Mittelalters
Mo. 11-13 (2stündig) | von Gemmingen |
| 1825. | Die französische Sprache im 16. und 17. Jahrhundert
Do. 11-13 (2stündig) | von Gemmingen |
| 1826. | Französische Grammatikographie
Mi. 9-11 (2stündig) | Nicklaus |
| 1827. | Kontrastive Grammatik (Italienisch-Deutsch)
Fr. 9-11 (2stündig) | Nicklaus |
| 1828. | Spanisch in Lateinamerika
Fr. 14-16 (2stündig) | Schwarze |
| 1829. | Etappen der spanischen Sprachgeschichte
Fr. 11-13 (2stündig) | Stork |
| Hauptseminar Literaturwissenschaft | | |
| 1830. | Voltaire: romans et contes
Mi. 14-16 (2stündig) | Leinen |

- | | |
|--|--------------------|
| 1831. Vichy. Résistance und Kollaboration in Literatur Gesellschaft
Mi. 14-16 (2stündig) | Siepe/
Krumeich |
| 1832. Der Rosenroman
Mi. 9-11 (2stündig) | Wunderli |
| 1833. „Escritura femenina“ und interkulturelle Wahrnehmung in Spanien und Lateinamerika
Di. 11-13 (2stündig) | Borsò |
| 1834. Die Erfindung des Fremden: Entwicklungen des Indiobildes von der Kolonialliteratur bis zum Indigenismus
Do. 9-11 (2stündig) | Leinen |
| 1834a. Hauptseminar zur italienischen Literatur (Ort und Zeit werden noch bekannt gegeben) | N. N. |

Hauptseminare Sprachwissenschaft

- | | |
|---|----------------------|
| 1835. Alterität und Identität: Sprache und Kultur in Lehrwerken des Französischen
Do. 16-18 (2stündig) | Bierbach/
Drissen |
| 1836. Die Sprache der Werbung in Frankreich
Di. 9-11 (2stündig) | Geisler |
| 1837. Französische Wortbildungssyntax: Komposition
Di. 11-13 (2stündig) | Rettig |
| 1838. Gliederungsaspekte des französischen Wortschatzes
Di. 9-11 (2stündig) | Wunderli |
| 1839. Der Rosenroman
Mi. 9-11 (2stündig) | Wunderli |
| 1840. Italienische Wortfelder der Sensibilität und Sentimentalität
Mi. 14-16 (2stündig) | Rettig |
| 1841. Deixis im Italienischen
Do. 9-11 (2stündig) | Wunderli |
| 1842. Personenanrede im Spanischen
Do. 11-13 (2stündig) | Bierbach |
| 1843. Phonologie und Morphologie des Spanischen
Mi. 11-13 (2stündig) | Geisler |

Oberseminare

- | | |
|---|----------|
| 1844. Aktuelle Probleme der Literatur-, Kultur- und Medienwissenschaft
n. V. | Borsò |
| 1845. Kolloquium für Examenskandidaten
n. V. | Borsò |
| 1846. Theorien, Fragen und Probleme der Literaturwissenschaft
Mi. 16-18 (2stündig) | Leinen |
| 1847. Ausgewählte Probleme der Literaturwissenschaft
n. V. | Nies |
| 1848. Ausgewählte Probleme der Literaturwissenschaft (Kolloquium für Examenskandidaten und Doktoranden)
Di. 11-13 (2stündig) | Siepe |
| 1849. Kolloquium für Examenskandidaten
Mo. 16-18 (2stündig) | Bierbach |

- | | | |
|-------|--|----------|
| 1850. | Neuere Forschungen zur romanischen Sprachwissenschaft
n. V. | Geisler |
| 1851. | Neuere Forschungen zur romanischen Sprachwissenschaft
und Examenstraining
Di. 14-16 (2stündig) | Rettig |
| 1852. | Aktuelle Probleme der romanistischen Sprachwissenschaft
n. V. (privatissime) | Wunderli |

Sprache des Mittelalters

- | | | |
|-------|---|---------------|
| 1853. | Französisch des Mittelalters I
Mo. 9-11 (2stündig) | von Gemmingen |
| 1854. | Spanisch des Mittelalters
Do. 9-11 (2stündig) | von Gemmingen |

Fachdidaktik

- | | | |
|-------|--|----------------------|
| 1855. | Einführung in die Fachdidaktik
(Französisch, Spanisch, Italienisch)
Mo. 16-18 (2stündig) | Drissen |
| 1856. | Alterität und Identität: Sprache und Kultur in Lehrwerken
des Französischen
Do. 16-18 (2stündig) | Drissen/
Bierbaum |

Landeskunde

- | | | |
|-------|---|---------------------|
| 1857. | Wege zum Auslandsstudium (Französisch)
n. V. | Creff |
| 1858. | Tours de France
Mo. 11-13 (2stündig) | Drissen |
| 1859. | Wege zum Auslandsstudium (Italienisch)
n. V. | de Manzini Himmrich |
| 1860. | Landeskundliches Seminar (Thema noch offen)
Mi. 14-16 (2stündig) | de Manzini Himmrich |

Sprachseminare Französisch

- | | | |
|-------|--|-----------|
| 1861. | Cours propédeutique de français
Di. 14-16, Do. 11.13 (4stündig) | Bolle |
| 1862. | Kontrastive Phonetik und Phonologie des Französischen
Di. 9-11 (2stündig) | Nicklaus |
| 1863. | Grammaire française I
Fr. 11-13 (2stündig) | Drissen |
| 1864. | Grammaire française I
Mo. 11-13 (2stündig) | Stabarin |
| 1865. | Grammaire française II
Di. 9-11 (2stündig) | Creff |
| 1866. | Grammaire française II
Mi. 9-11 (2stündig) | Creff |
| 1867. | Compréhension et expression I
(civilisations et littératures de langue française)
Do. 11-13 (2stündig) | Striedter |

1868. Compréhension et expression I (civilisations et littératures de langue française) Fr. 9-11 (2stündig)	Striedter
1869. Compréhension et expression II (civilisations et littératures de langue française) Mi. 9-11 (2stündig)	Bolle
1870. Compréhension et expression II (civilisations et littératures de langue française) Fr. 9-11 (2stündig)	Bolle
1871. Cours de thème I Di. 11-13 (2stündig)	Bolle
1872. Cours de thème I Mo. 9-11 (2stündig)	Stabarin
1873. Cours de thème I Do. 11-13 (2stündig)	Stabarin
1874. Cours de thème II Mi. 11-13 (2stündig)	Creff
1875. Cours de thème II Do. 9-11 (2stündig)	Stabarin
1876. Cours de perfectionnement (thème) Mi. 11-13 (2stündig)	Bolle
1877. Cours de perfectionnement (thème) Mo. 11-13 (2stündig)	Creff
1878. Cours de perfectionnement (thème) Di. 11-13 (2stündig)	Creff
1879. Cours de perfectionnement (expression écrite) Di. 11-13 s.t. (2stündig)	Söffing
1880. Cours de perfectionnement (expression écrite) Do. 11-13 s.t. (2stündig)	Söffing
1881. Cours de thème pour candidats à l'examen Fr. 9-11 (2stündig)	Creff
1882. Übersetzung Französisch-Deutsch I Di. 14-16 (2stündig)	Beckmann
1883. Übersetzung Französisch-Deutsch II Do. 9-11 (2stündig)	Rehbein
Sprachseminare Italienisch	
1884. Intensivkurs Italienisch Di, Do, 11-13 (4stündig)	de Manzini Himmrich
1885. Grammatica contrastiva I Di, Do, 9-11 (4stündig)	de Manzini Himmrich
1886. Grammatica contrastiva II Mo. 9-11 (2stündig)	Monego
1887. Comprensione ed espressione I Mi. 9-11 (2stündig)	Sellerio
1888. Comprensione ed espressione II Mi. 11-13 (2stündig)	Sellerio
1889. Comprensione ed espressione III Fr. 9-11 (2stündig)	Monego

1890. Traduzione tedesco-italiano I
Di. 14-16 (2stündig) Afflerbach
1891. Traduzione tedesco-italiano II
Di. 16-18 (2stündig) Afflerbach
1892. Perfezionamento Composizione
Mi. 9-11 (2stündig) de Manzini Himmrich
1893. Perfezionamento Traduzione
Mi. 11-13 (2stündig) de Manzini Himmrich
1894. Übersetzung Italienisch-Deutsch I
(2stündig) N.N.
1895. Übersetzung Italienisch-Deutsch II
Mo. 14-16 (2stündig) Lindt

Sprachseminar Portugiesisch

1896. Portugiesisch II
Di. 9-11 (2stündig) Barros

Sprachseminare Spanisch

1897. Spanisch für Anfänger (Intensivkurs)
Di. 16-18, Do. 14-16 (4stündig) de la Fuente
1898. Spanisch für Anfänger (Intensivkurs)
Mo. 11-13, Mi. 11-13 (4stündig) Comes
1899. Gramática española I
Mo. 14-16 (2stündig) Comes
1900. Gramática española I
Di. 14-16 (2stündig) de la Fuente
1901. Gramática española II (curso superior)
Do. 14-16 (2stündig) N.N.
1902. Comprensión y expresión I
Mo. 9-11 (2stündig) Rodríguez
1903. Comprensión y expresión I
Fr. 9-11 (2stündig) Rodríguez
1904. Comprensión y expresión II
Mo.9-11 (2stündig) Rodríguez
1905. Comprensión y expresión II
Mi. 9-11 (2stündig) Comes
1906. Comprensión y expresión III
Fr. 11-13 (2stündig) Rodríguez
1907. Comprensión y expresión III
Mi. 11-13 (2stündig) García-Mata
1908. Traducción alemán-español I
Fr. 11-13 (2stündig) Comes
1909. Traducción alemán-español I
Mo. 11-13 (2stündig) de la Válgoma
1910. Traducción alemán-español II
Mi. 16-18 (2stündig) de la Fuente
1911. Traducción alemán-español II
Mo. 9-11 (2stündig) de la Válgoma

1912.	Perfeccionamiento (composición) Mo. 11-13 (2stündig)	García-Mata
1913.	Perfeccionamiento (composición) Fr. 9-11 (2stündig)	Comes
1914.	Perfeccionamiento (Traducción alemán-español) Mi. 14-16 (2stündig)	de la Fuente
1915.	Übersetzung Spanisch-Deutsch I Di. 11-13 (2stündig)	Bierbach
1916.	Übersetzung Spanisch-Deutsch II Do. 16-18 (2stündig)	N.N.
1917.	Übersetzung Spanisch-Deutsch II Di. 14-16 (2stündig)	N.N.

**Bachelor-Kombinationsstudiengang
(studiengangsspezifische Veranstaltungen)**

1918.	Vorlesung: Gegenstände und Methoden der Kulturwissenschaft (mit Blick auf Frankreich) Do. 11-13 (2stündig)	Siepe
1919.	Übung zur Vorlesung Mi. 11-12 (1stündig)	Siepe
1920.	Proseminar: Medien und Kulturwissenschaft Mi. 11-13 (2stündig)	Stemmler

XIII. Modernes Japan

Vorlesung

1921.	N.N. N.N.	N.N.
1922.	Die Nationbildung und der Weg zu einem transkulturellen Bewusstsein in Japan Mo. 11-12.30	Mae
1923.	Die japanische Frauenbewegung und ihre gesellschaftlichen Auswirkungen seit den 70er Jahren Mi. 11-12.30	Mae
1924.	N.N. N.N.	N.N.
1925.	N.N. N.N.	N.N.

Proseminare

1926.	Japanische Landeskunde Do. 14-16	Seyock
1927.	Einführung in die japanische Geschichte Di. 14-16	Behagel
1928.	Einführung in die japanische Kultur Mi. 14-16	N.N.
1929.	Einführung in die japanische Gesellschaft Do. 14-16	N.N.

1930.	Lektüre von wissenschaftlichen Texten Mo. 14-16	Mae
1931.	Kolloquium Di. 11-12.30	Mae
Wahlpflichtmodule		
1932.	Blockkurs Japanisches Recht II N.N.	Martuschke
Vorlesungen		
1933.	VR China: Vom Plan zum Markt Mo. 9-11	Louven
1934.	Die „Entwicklungsländer“ der ASEAN: Vietnam, Laos, Kambodscha, Myanmar Di. 9-11	Louven
Sprachunterricht Japanisch II		
1935.	Grammatik N.N.	Fujita
1936.	Grammatik N.N.	Fujita
1937.	Schreibübungen N.N.	Fujita
1938.	Grammatik und Lektüre leichter Texte N.N.	Fujita
Japanisch IV		
1939.	Schreib- und Leseübungen N.N.	Fujita
1940.	Grammatikübungen (Mittelstufe) N.N.	Fujita
1941.	Grammatikübungen (Mittelstufe) N.N.	Fujita
Ergänzungs- und Fortgeschrittenenkurse		
1942.	(Wieder-)Einstieg in die Textlektüre N.N.	Fujita
1943.	Konversationskurs N.N.	Fujita
Wahlfach Wirtschaft Ostasien		
1944.	VR China: Vom Plan zum Markt Mo. 9-11	Louven
1945.	Die „Entwicklungsländer“ der ASEAN: Vietnam, Laos, Kambodscha, Myanmar Di. 9-11	Louven
Seminar		
1946.	Die Menschenrechtsdiskussion in der VR China Mi. 16-18	Louven

1947. Chinesische Wirtschaftsterminologie
Do. 15-17.30 Louven

XIV. Literaturübersetzen

Fachübergreifende Veranstaltungen:

1948. Übersetzungstheorie und -geschichte
Mo. 9-11 (2stündig) Scharf

Fach Deutsch als Zielsprache

Literaturübersetzen

1949. Literarisches Schreiben für LiteraturübersetzerInnen
Mo. 14-16 (2stündig) Franke
1950. Literarische Stilanalyse
(für LiteraturübersetzerInnen)
Mo. 16-18 (2stündig) A. Ehlert

Folgende Veranstaltungen aus dem Germanistik-Programm werden für
LiteraturübersetzerInnen besonders empfohlen:

Literaturwissenschaft

Vorlesungen

1951. Medienwandel
Von der Gesprächsaufzeichnung zum literarischen Interview
Do. 11-13 (2stündig) Hansen
1952. Literatur des Sturm und Drang
Mo. 11-13 (2stündig) Cepl-Kaufmann
1953. Literaturtheorien/Methoden der Textanalyse
und -interpretation
Mo. 9-11 (2stündig) Tepe

Proseminare

a) Grundseminare

1954. GS-Epoche: Neue Sachlichkeit
Mi. 16-18 (2stündig) Cepl-Kaufmann
1955. GS-Epoche: Vormärz (1815-1848)
Mi. 9-11 (2stündig) Neuhaus-Koch
1956. GS-Epoche: Romantik
Di. 11-13 (2stündig) Schönborn
1957. GS-Gesamtwerk: Gottfried Benn
Blockseminar Bardt
1958. GS-Gesamtwerk: Joseph Roth
Mo. 11-13 (2stündig) Beck

b) Thematische Proseminare

1959. Heinrich Böll und das Rheinland
Mo. 11-13 (2stündig) Brenner

1960. Heines „Buch der Lieder“ Do. 16-18 (2stündig)	Füllner
1960. Theater auf Reisen. Wanderschmiere, Tourneetheater und Landes Bühnen zwischen Profit und Kulturauftrag Do. 14-16 (2stündig)	Hennrich
1962. Theater als Übersetzung zwischen Kulturen Do. 11-13 (2stündig)	Heynen
1963. Kafka und das jiddische Theater Fr. 9-11 (2stündig)	Heynen
1964. Zionismus und Literatur Mo. 11-13 (2stündig)	Kaiser C.
1965. Das Drama in der Epoche der Aufklärung Di. 9-11 (2stündig)	Kleymann
1966. Epische Kurzformen nach '45 und ihre Umsetzung im im fremdsprachlichen Deutschunterricht Do. 14-16 (2stündig)	Kleymann
1967. E.T.A. Hoffmann: „Kater Murr“ Mi. 11-13 (2stündig)	Lieser
1968. Deutschlandromane des Exils - von Anna Seghers bis Klaus Mann Mo. 16-18 (2stündig)	Neuhaus-Koch
1969. Die Gruppe 47 Do. 16-18 (2stündig)	Siemes
1970. Inszenierung des Scheins. Hörspiele im Dritten Reich Fr. 16-18 (2stündig)	Steinfort
1971. Deutschjüdische Dichtung aus der Bukowina Di. 14-16 (2stündig)	Viehöver
1972. „Negative“ Utopien Di. 14-16 (2stündig)	Vrüsich
1973. Das Nibelungenlied Di. 9-11 (2stündig)	Lehmann-Benz
1974. Sebastian Brant: Das Narrenschiff Do. 9-11 (2stündig)	Zellmann
1975. Im Mittelalter. Historische und literarische Lebenswelten Do. 14-16 (2stündig)	Lotsch
1976. Thomas Manns Erzählungen (II) Do. 16-18 (2stündig)	Roskothen
1977. Textarbeit Do. 18-20 (2stündig)	Tepe
1978. Vom mythischen zum vernetzten Denken Mo. 16-18 (2stündig)	zur Nieden/Wagner
1979. Kinder- und Jugendliteratur Di. 14-16 (2stündig)	Wemhöner
1980. Aktuelle Literaturtheorien Do. 14-16 (2stündig)	Henke
1981. Kinder- und Jugendliteratur der Romantik Fr. 14-16 (2stündig)	Dersch-Freese

1982. Das Feuilleton - Form, Funktion, Philosophie
Do. 18-20 (2stündig) H. Ehlert
1983. Detektiv-Geschichten und Kriminalromane
vom 18.-20. Jahrhundert
Di. 9-11 (2stündig) Rupp
1984. Inszenierung von Lyrik, Prosa und Mini-Dramen
Mo. 16-17.30 (2stündig) Zulechner

Hauptseminare

1985. „Die Lyrikanthologie“
Mi. 9-11 (2stündig) Kruse
1986. Ideologieforschung in den Kulturwissenschaften
Mo. 11-13 (2stündig) Tepe
1987. Moderne Mythen - private Mythologien
Do. 16-18 (2stündig) Tepe/Körner
1988. Schiller als Erzähler
Mo. 18-20 (2stündig) Rickes
1989. Thomas Mann: Der Zauberberg
Do. 14-16 (2stündig) Roskothien
1990. German studies; Deutschlandbilder
Di. 11-13 (2stündig) Rupp
1991. Theorie der Schriftkultur
Mi. 9-11 (2stündig) Rupp

Kolloquien

1992. Kolloquium des Schwerpunkts Mythos/
Ideologie und Methoden
Do. 18-20 (2stündig) Tepe

Oberseminare

1993. Interkulturalität (in Zusammenarbeit mit der Uni Köln)
Di. 18-20 (2stündig) Pott
14tägig mit Blockseminar vom 21.-23.06.02

Sprachwissenschaft

Vorlesungen

1994. Deutsche Syntax
Fr. 11-13 (2stündig) Keller

Proseminare

a) Einführungen

1995. Einführung in die germanistische Sprachwissenschaft
Mi. 9-11 (2stündig) Scharf

b) Grundseminare

1996. Grundseminar I: Grammatische Aspekte des Deutschen
Mo. 9-11 (2stündig) Beeh
1997. Grundseminar I: Grammatik des Deutschen
Di. 16-18 (stündig) Prinz

- | | |
|---|----------|
| 1998. Grundseminar I: Grammatik des Deutschen
Mi. 16-18 (2stündig) | Wengeler |
| 1999. Grundseminar II: Semantik und Pragmatik
Di. 9-11 (2stündig) | Scharf |
| 2000. Grundseminar III: Historisch-soziale Aspekte
des Deutschen
Mi. 14-16 (2stündig) | Welbers |

b) Thematische Proseminare

- | | |
|--|------------|
| 2001. Mittelhochdeutsch
Fr. 9-11 (2stündig) | Beeh |
| 2002. Übersetzungstheorie und -geschichte
Mo. 9-11 (2stündig) | Beermann |
| 2003. Grammatiktheorien des Deutschen:
Transformationsgrammatik
Mo. 16-18 (2stündig) | Beermann |
| 2004. Gesprächsanalyse
Do. 16-18 (2stündig) | Niehr |
| 2005. Wortbildung
Do. 11-13 (2stündig) | Kirschbaum |
| 2005. Soziolinguistik
Fr. 11-13 (2stündig) | Wengeler |

Hauptseminare

- | | |
|---|--------|
| 2007. Deklination
Di. 9-11 (2stündig) | Beeh |
| 2008. Zeichentheorie
Mi. 16-18 (2stündig) | Keller |
| 2009. Lexikologie und Lexikographie der Gegenwartssprache
Mo. 16-18 (2stündig) | Stötzl |

Kolloquien

- | | |
|---|--------|
| 2010. Kolloquium: Wittgenstein
Do. 9-11 (2stündig) | Scharf |
|---|--------|

Fach Englisch

Bei der Meldung zur Prüfung werden Teilnahme- und Leistungsnachweise von Lehrveranstaltungen, die im Abschnitt „Literaturübersetzen“ aufgeführt sind, nur dann anerkannt, wenn sie nach der formellen Einschreibung in dem Studiengang erworben wurden.

Literaturübersetzen

Grundstudium

- | | |
|---|----------|
| 2011. Einführung in die englische und amerikanische
Literaturwissenschaft für LiteraturübersetzerInnen
Mo. 14-16 (2stündig) | Unterweg |
| 2012. Übersetzen literarischer Texte Englisch-Deutsch I
Di. 11-13 (2stündig) | Hag |
| 2013. Übersetzen literarischer Texte: Englisch-Deutsch II
Fr. 11-13 (2stündig) | Lecker |

- | | |
|---|-------------------|
| 2014. Übersetzen literarischer Texte: Englisch-Deutsch II
Di. 14-16 (2stündig) | Sivers |
| 2015. Übersetzen literarischer Texte: Deutsch-Englisch
Fr. 14-16 (2stündig) | Geiselbrechtinger |
| 2016. Kontrastive Lexikologie und Idiomatik
Mi. 9-11 (2stündig) | Hooton |
| 2017. Kontrastive Grammatik
Do. 11-13 (2stündig)
Gebäude 23.21, Ebene 00, Raum 83, Sprachlabor II | Nieroba |

Hauptstudium

- | | |
|--|-----------|
| 2018. Translation in Practice: Eighteenth Century
Women Writers into German
Do. 11-13 (2stündig) | Gomille |
| 2019. Praxis des Literaturübersetzens an aktuellen Beispielen:
Dialogorientierte Texte (aus der Sicht des Berufsübersetzers)
Mi. | Sussdorff |

**Folgende Veranstaltungen aus dem Anglistik-Programm
sind für LiteraturübersetzerInnen besonders empfohlen:**

Vorlesungen

- | | |
|---|---------|
| 2020. Interpretation of Literature
Mo. 11-13 (2stündig) | Busse |
| 2021. The Modern American Novel (1920-1941)
Do. 11-13 (2stündig) | Claas |
| 2022. New Visions for a New World: The Transcendentalist
Movement in America: 1830-1860
Mi. 9-11 (2stündig) | Friedl |
| 2023. Recontextualizing Early Modern Poetry
Mi. 14-16 (2stündig) | Gomille |
| 2024. Shakespeares Comedies
Mi. 11-13 (2stündig) | Seidel |
| 2025. Morphosyntax: Teil II
Do. 11-13 (2stündig) | Stein |

Proseminare

a) Literaturwissenschaftliche Proseminare

- | | |
|---|-------------|
| 2026. Books for Kids: American Literature for Children
and Adolescents
Do. 14-16 (2stündig) | Böger |
| 2028. Victorian Poetry
Mi. 9-11 (2stündig) | McEwan |
| 2029. Historical Novels
Do. 16-18 (2stündig) | Peters , C. |
| 2030. An Introduction to American Postmodernism
Mo. 11-13 (2stündig) | Schiller |
| 2031. Contemporary American Drama:
The Plays of David Mamet
Do. 14-16 (2stündig) | Schiller |

2032. Poetry and Patriarchy:
The Works of Sylvia Plath and Ted Hughes
Mo. 16-18 (2stündig) Schiller
2033. Margaret Atwood's Canada
Do. 14-16 (2stündig) Stiersdorfer
2034. Jane Austen und ihre Folgetexte
Di. 9-11 (2stündig) Stranz
2035. American (Auto)biography
Mo. 14-16 (2stündig) Uellenberg
2036. Crisis Literature: 19th and 20th Century
American Spy Fiction and the National Experience
Mi. 11-13 (2stündig) Uellenberg
2037. John F. Kennedy's Profiles in Courage Revisited
Mi. 14-16 (2stündig) Uellenberg
2038. Evelyn Waugh: Selected Works
Mo. 9.30-11 (2stündig) Unterweg
2039. Virginia Woolf: A Room of One's Own,
To the Lighthouse
Di. 16-18 (2stündig) Wolter
2040. High versus Low Literature
Di. 9-11 (2stündig) Zangen

b) Sprachwissenschaftliche Proseminare

2041. The English Verb Phrase
Mi. 9-11 (2stündig) Bergs
2042. Language Change
Mi. 11-13 (2stündig) Rosenbach
2043. Morphology
Mo. 14-16 (2stündig) Stein

Hauptseminare

a) Literaturwissenschaftliche Hauptseminare

2044. Hemingway in Europe
Di. 11-13 (2stündig) Claas
2045. Henry James' Late Masterpieces:
The Ambassadors and The Golden Bowl
Mo. 9-11 (2stündig) Friedl
2046. Charles Dickens: Late Novels
Di. 16-18 (2stündig) Gomille
2047. The One-Act Play
Do. 9-11 (2stündig) Seidel
2048. Shakespeare and Marlowe: Stage Villains
Di. 11-13 (2stündig) Seidel

b) Sprachwissenschaftliche Hauptseminare

2049. Languages in Contact
Do. 16-18 (2stündig) Drinka/
Kouteva
2050. Special Language - Register - Style
Di. 11-13 (2stündig) Stein

Fach: Französisch, Italienisch und Spanisch

Bei der Meldung zur Prüfung werden Teilnahme- und Leistungsnachweise von Lehrveranstaltungen, die im Abschnitt „Literaturübersetzen“ aufgeführt sind, nur dann anerkannt, wenn sie nach der formellen Einschreibung in dem Studiengang erworben wurden.

Literaturübersetzen

Grundstudium

Fachspezifische Veranstaltungen

- | | |
|--|----------|
| 2051. Übersetzen literarischer Texte: Französisch-Deutsch I
Mi. 14-16 (2stündig) | Nicklaus |
| 2052. Übersetzen literarischer Texte: Französisch-Deutsch II
Mi. 11-13 (2stündig) | Wodsak |
| 2052a. Übersetzen literarischer Texte: Französisch – Deutsch II
Do. 14-16 (2stündig) | Wodsak |
| 2053. Textes littéraires dans leur contexte culturel et civilisationnel
Mo. 9-11 (2stündig) | Creff |
| 2054. Übersetzen literarischer Texte: Italienisch-Deutsch II
Mo. 9-11 (2stündig) | Rehbein |
| 2055. Kontrastive Grammatik (Italienisch-Deutsch)
Fr. 9-11 (2stündig) | Nicklaus |
| 2056. Übersetzen literarischer Texte: Spanisch-Deutsch II
Do. 9-11 (2stündig) | Gerling |

Hauptstudium

Fachspezifische Veranstaltungen

- | | |
|---|------------|
| 2058. Übersetzen literarischer Texte:
französische Erzählungen der Gegenwart
Do. 14-16 (2stündig) | Siepe |
| 2059. Theorie und Praxis der Übersetzung vom Französischen
ins Deutsche im 19. Jahrhundert
Di. 11-13 (2stündig) | Kortländer |
| 2060. Praxis des Literaturübersetzens an aktuellen Beispielen
(Italienisch)
Fr. 14-18 (14tägig oder Blockseminar) | Roth |

Literaturwissenschaft und Sprachwissenschaft

(siehe unter XI. Romanistik)

XV. Musikwissenschaft

Aufgrund eines Kooperationsvertrages mit der Robert-Schumann-Hochschule kann ab dem WS 1997/98 an der Philosophischen Fakultät Musikwissenschaft als Nebenfach im Magisterstudium (M.A.) studiert werden.

Musikwissenschaftliches Institut der Robert-Schumann-Hochschule Düsseldorf

(Fischerstraße 110, 40476 Düsseldorf)

Geschäftsführender Direktor: Prof. Dr. Andreas Ballstaedt, F, 4544-673

Unterrichtsgebäude: Fachhochschule Düsseldorf, Georg-Glock-Str. 15;

2. Etage

Hochschulbibliothek: Homberger Straße 12 (Eingang an der Hausrückseite)

Studiensekretariat: Verwaltungsgebäude „Villa Engelhardt“, Fischerstr. 110.

Die Veranstaltungen finden im Unterrichtsgebäude statt.

Propädeutik und Übungen

- | | | |
|-------|---|---------|
| 2061. | Akustik
Mo. 14-15 | Gätjen |
| 2062. | Instrumentalkunde
Mo. 16-17 | Gätjen |
| 2063. | Instrumentalkunde II
Mo. 17-19 | Gätjen |
| 2064. | Musikalische Akustik
Mo. 15-16 | Gätjen |
| 2065. | Propädeutikum: Einführung in das musikwissenschaftliche Arbeiten und Fachbibliographie
Mi. 14-16 | Stadler |

Literaturkunde-Veranstaltungen

- | | | |
|-------|--|------------|
| 2066. | Solokonzerte des 19. Jahrhunderts
Mi. 11-13 | Appel |
| 2067. | Igor Strawinsky und seine Zeit
Do. 11-13 | Ballstaedt |
| 2068. | Außereuropäische Vokalmusik
Do. 17-19 | Koch |

Unter- und Mittelseminare

- | | | |
|-------|--|---------------|
| 2069. | Solokonzerte des 19. Jahrhunderts
Mi. 9-11 | Appel |
| 2070. | Igor Strawinsky
Do. 9-11 | Ballstaedt |
| 2071. | Beethovens Symphonien (II):
Interpretation und Rezeption
Mi. 14-16 | Ballstaedt |
| 2072. | Thema nach Aushang
Do. 13.15-14.45 | Bretschneider |
| 2073. | Musikerberufe/Musikerprofile
Di. 14-16 | Kalisch |

- | | |
|--|--------------------|
| 2074. Stimmen der Welt - Vokale Ausdrucksformen
in außereuropäischer Musik
Do. 15-17 | Koch |
| 2075. Kirchenmusik des Mittelalters und der Renaissance
Mo. 16-18 | Krieg |
| 2076. Neue Musik verständlich machen: die Hörpartitur
Di. 11-13 | Ungeheuer |
| 2077. Einführung in Konzepte, Begriffe und Epochen
der abendländischen Musikgeschichte (1)
Di. 16.45-18.15 | Ungeheuer |
| Ober- und Hauptseminare | |
| 2078. Perspektiven der Interpretationsgeschichte
Mi. 16-18 | Ballstaedt |
| 2079. Farbenmusik, Synästhesie, Intermedialität
Di. 16-18 | Kalisch |
| Kolloquium für Doktoranden | |
| 2080. n. V. | Ballstaedt/Kalisch |

XVI. Sportwissenschaft

Vorlesungen

- | | |
|---|--------|
| 2081. Biologische Grundlagen II (Physiologie)
(LA = B1, G, P)
(Mag. = I.J, G, P)
Di. 14-16 (2stündig)
Hörsaal | Beuker |
| 2082. Einführung in die Bewegungslehre
(LA = B3, C2, G, WP)
(Mag. O I.2, G, P) | N.N. |
| 2083. Einführung in die Trainingslehre
(LA = B2, G, WP)
(Mag. = I.2, G, P)
Mi. 13-14 (1stündig)
Hörsaal | Tiegel |
| 2084. Einführung in die Sportpsychologie
(LA = C2, G, WP)
(Mag. = II.2, G, P)
Do. 10-11 (1stündig)
Hörsaal | Yaldai |

Proseminare

- | | |
|--|----------|
| 2085. Beratung in Sport und Sportunterricht
(LA = D1, D2, G, WP)
Mi. 14-16 (2stündig)
Seminarraum 1 | Brodbeck |
|--|----------|

- | | | |
|----------------------|---|----------------------|
| 2086. | Radsport, Freizeit, Umwelt
(LA = C3, G, WP, S II + S I)
(Mag. = III.2, G, WP)
Do. 14-16 (2stündig)
Seminarraum 3 | Golmina |
| 2087. | Diskriminierung und Integration
im europäischen Sport nach 1945
(LA = C 1, G, WP)
(Mag. = II.1, G, WP)
Mi. 14-16 (2stündig)
Seminarraum 2 | Hoebink/
Philippi |
| 2088. | Trainerausbildung im Jugendbereich
(LA = D 2, G, WP, S II + I)
(Mag. = III.1, G, WP)
Block-Veranstaltung im September
Seminarraum 1 | Rocholl |
| 2089. | Lernen und Lehren in der Bewegten Schule
(LA = D 1, G, WP)
(Mag. = II.4, G, WP)
Di. 9-11 (2stündig)
Seminarraum 3 | Schütte |
| 2090. | Einführung in das Studium der Sportwissenschaft
(LA = B, C, D, G, WP)
(Mag. = I.2, G, WP)
Do. 14-16 (2stündig)
Seminarraum I | Tiegel |
| Hauptseminare | | |
| 2091. | „Gesundheitssport von Theorie zur Praxis“
(LA = D 1, H, WP)
(Mag. = I.3 WP)
Di. 9-11 (2stündig)
Seminarraum 2 | Stemper |
| 2092. | Zum Sinn und Unsinn der Leistung des
Leistungssports in Schule und Gesellschaft
(LA = D, C 3, Sek, II/71, WP)
(Mag. = II, H, WP)
Do. 9-11 (2stündig)
Seminarraum 2 | Tiegel |
| 2093. | Zur Methodik und Didaktik der Sportspiele
(LA = D, C 1, H, WP)
(Mag. = II/III, H, WP)
Mi. 9-11 (2stündig)
Seminarraum 1 | Tiegel |
| 2094. | Pädagogische Grundlagen von Bewegung, Spiel und Sport
(LA = C 1, H, WP)
(Mag. = II.1, H, WP)
Do. 14-16 (2stündig)
Seminarraum 2 | Yaldai |
| 2095. | Gewalt in Sport und Gesellschaft
(LA = C2/3, H, WP)
(Mag. = II, H, WP)
Mo. 14-16 (2stündig)
Seminarraum 2 | Yaldai |

Kolloquien

2096. Kolloquium für Examenskandidaten
W, H, SII
Zeit n. V. (2stündig)
Raum 00.51
Tiegel
2097. Kolloquium für Examenskandidaten
Di. 11-13 (2stündig)
Seminarraum 1
Yaldai

Schulpraktische Studien

2098. Begleitseminar zu Schulpraktischen Studien
(LA = D 2, H, WP)
Zeit n. V. (2stündig) - s. bes. Aushang
Seminarraum 1
Schütte
2099. Schulpraktische Studien
(LA = D 2, H, WP)
Zeit n. V. (2stündig)

Praxis und Theorie der Sportarten/-bereiche und Bewegungsfelder

Bewegungsprojekt

2100. Beach-Spiele
(LA = A 8)
(Mag. = II.1)
Do. 9-11 (2stündig)
Ort: s. Aushang
Brodbeck
2101. Spiele mit dem Gleichgewicht
(LA = A 8)
(Mag. = IV(2))
Do. 9-11 (2stündig)
Halle A
Derks
2102. Wahrnehmen - Erfahren - Gestalten
Körpererfahrung - Bewegungsgestaltung
(LA = A 8)
(Mag. = III)
Di. 12-14 (2stündig)
Seminarraum 3
Schütte
2103. „Fußball-Ferien 2002“
(LA = A 8)
(Mag. = III)
22.07.-26.07.2002
Stadion
Rocholl

**Praxis und Theorie der Sportarten/
-Bereiche und Bewegungsfelder**

Stufe	Zeit	Halle/Ort	
Badminton LA = A5 Mag. = II.1			
2104. II	Di. 11-12	D	Stemper
2105. Wfr. Übung	Di. 12-13	D	Stemper
Basketball LA = A6 Mag. = II.1			
2106. I	Mo. 13-14.30	C	Golmina
2107. II	Mo. 14.30-15.30	B	Golmina
2108. IV	Di. 11-13	C	Golmina
2109. Wfr.Üb.	Mo. 15.30-16.30	ABC	Golmina
Bergsport LA = A 6, Mag. = III			
2110. Theorie und Praxis des Bergsports 10-tägig in der vorlesungsfreien Zeit s. bes. Aushang			Wastl
Fitness LA = A8 Mag. = III			
2111. II	Mi. 13.15-14.30	Fitness-R.	Stemper
2112. II	Mi. 14.45-16.00	Fitness-R.	Stemper
2113. IV	Di. 9-11	Fitness-R./SR 1	Wastl
2114. IV	Do. 9-11	Fitness-R./SR 2	Stemper
2115. Wfr.Üb.	Mi. 12-13	Fitness-R.	Stemper
2116. Wfr.Üb.	Z.n.V.	Fitness-R.	Wastl
Fußball LA = A7 Mag. = II.3			
2117. I Stu	Di. 11-13	Stadion	Rocholl
2118. II Stu	Do. 14-15	Stadion/Halle ABC	Rocholl
2119. II Sti	Mi. 14-15	Stadion/Halle ABC	Tiegel
2120. III Stu	Di. 9.30-11	Stadion	Rocholl
2121. Wfr.Üb.	Mi. 18-20	Stadion	Rocholl
2122. Wfr.Üb.	Mi. 15-16	Stadion	Tiegel
Gerätturnen LA = A2 Mag. = I.1			
2123. II	Di. 8.30-10	C	Derks
2124. Wfr.Üb.	Di. 10-11	C	Derks
Gymnastik/Tanz LA = A3 Mag. I.2			
2125. I	Fr. 11-12	D	Schütte
2126. III	Fr. 9-11	D	Schütte
2127. Wfr. Üb.	Z.n.V.	D	Schütte
Handball LA = A6 Mag. = II:2			
2128. I	Mi. 14.30-16	ABC	Rocholl
2129. II	Mi. 10-11	ABC	Rocholl
2130. III	Mi. 11-13	ABC	Rocholl
2131. Wfr.Üb.	Z.n.V.	ABC	Rocholl
Hockey LA = A 7, Mag. = II			
2132. II	Di. 16-17.30	ABC	Marx

Leichtathletik	LA = A1	Mag. = I.3		
2133. I		Mo. 11-13	BC/Stadion	Brodbeck
2134. II		Mo. 10-11	BC/Stadion	Wastl
2135. II		Mi. 10-11	D/Stadion	Wastl
2136. III/IV.		Mo. 13-15	BC/Stadion	Brodbeck/Wastl
2137. III/IV		Mi. 11-13	D/Stadion	Brodbeck/Wastl
2138. Wfr. Üb.		Mi. 15-17	Stadion	Wastl
2139. Wfr. Üb.		Mo. 15-16	Stadion	Brodbeck

**Beachte: LA III/IV findet als Blockveranstaltung (Mo./Mi.) statt,
d.h. es müssen beide Veranstaltungen zusammen belegt werden!!!**

Schwimmen	LA = A4	Mag. = I.4		
2140. I		Mo. 10-11.30	Niederheid	Derks
2141. II		Mo. 9-10	Niederheid	Derks
Tennis	LA = A5	Mag. = II.1		
2142. I		Do. 11-13	T-Platz	Golmina
2143. II		Do. 13-14	T-Platz	Golmina
2144. III/IV		Mo. 11-13	T-Platz	Golmina
2145. Wfr. Üb.		Mo.-Fr. 9-13	2 T-Plätze	Golmina
Tischtennis	LA = A5	Mag. = II.1		
2146. I		Mi. 13-15	D	Golmina
2147. II		Mi. 15-16	D	Golmina
2148. Wfr.Üb.		Z.n.V.	D	Golmina
Volleyball	LA = A5	Mag. = II.1		
2149. I		Di. 9-11	B	Brodbeck
2150. II		Di. 11-12	B	Brodbeck
2151. III		Do. 13-15	A	Brodbeck
2152. Wfr.Üb.		Di. 12-13	B	Brodbeck

Weitere Veranstaltungen zur Praxis und Theorie der Sportarten sowie Angebote zur Lehrerbildung sind besonderen Aushängen zu entnehmen.

Abkürzungen

A = LA	= Praxis und Theorie der Sportbereiche und Sportarten
B = LA	= Medizinisch-naturwissenschaftlicher Theoriebereich
C = LA	= Sozialwissenschaftlicher Theoriebereich
D = LA	= Fachdidaktischer Theoriebereich
I = Mag.	= Sport und Gesundheit
II = Mag.	= Sport und Gesellschaft
III = Mag.	= Sport und Freizeit
I = B.A.	= Bewegung und Training
II = B.A.	= Fitness und Gesundheit
III = B.A.	= Individuum und Gesellschaft
IV = B.A.	= Lehren und Lernen
V = B.A.	= Individualsportarten
VI = B.A.	= Spielsportarten
VII = B.A.	= Freizeitsportarten, Bewegungsprojekte, Praktikum
G	= Grundstudium
H	= Hauptstudium
P	= Pflichtveranstaltung
WP	= Wahlpflichtveranstaltung
W	= Wahlveranstaltung
Wfr. Übung	= Wahlfreie Übung
Sti	= Studentinnen
Stu	= Studenten
LA	= Lehramt
Mag.	= Magister

Bei der Theorie und Praxis der Sportarten sind die Stufen I und II Veranstaltungen des Grundstudiums, die Stufen III und IV Veranstaltungen des Hauptstudiums.

Mathematisch-Naturwissen- schaftliche Fakultät

Dekan:

Univ.-Prof. Dr. Gerd Fischer

Prodekan:

Univ.-Prof. Dr. Hans-Dieter Höltje

Dekanatsbüro:

Universitätsstraße 1, 40225 Düsseldorf (Gebäude 25.32, Ebene 00, Raum 30),
F. 81-12235/12193, Fax: 0211-81-15191

E-Mail: dekan.math-nat-fak@uni-duesseldorf.de

Geschäftszeit montags bis freitags von 10–12

Dr. Bernd Höhn, Wiss. Ang., 81-11378, E-Mail: hoehnb@uni-duesseldorf.de

Ursula Schmitz, Reg.-Ang., F. 81-12193

Gabriele Süß, Reg.-Ang., F. 81-12193

Promotionsangelegenheiten:

Angelika Simons, Reg.-Ang., F. 81-15092, Fax: 0221-81-11590,

E-Mail: mnf@uni-duesseldorf.de

Fakultätsrat:

Dekan Univ.-Prof. Dr. Gerd Fischer

Prodekan Univ.-Prof. Dr. Hans-Dieter Höltje

Gruppe der Professorinnen und Professoren:

Univ.-Prof. Dr. August-Wilhelm Alfermann, Univ.-Prof. Dr. Joachim Krauth, Univ.-Prof.

Dr. Hartmut Löwen, Univ.-Prof. Dr. Karl Vorlauffer, Univ.-Prof. Dr. Rolf Wagner, Univ.-Prof.

Dr. Peter Westhoff, Univ.-Prof. Dr. Kristian Witsch, Univ.-Prof. Dr. Frank Wunderlich

Gruppe der wissenschaftlichen Mitarbeiterinnen und Mitarbeiter:

Akad. Rat Priv.-Doz. Dr. Claus Martin Paßreiter, Akad. Direktor Dr. Herbert Wenk

Gruppe der Studierenden:

Marcus Friedrich, Thomas Neumann, Claudio Schmidt-Wegenast

Gruppe der nichtwissenschaftlichen Mitarbeiterinnen und Mitarbeiter:

Sabine Borstel, Ilse Fallmann

Orientierungsplan

Legende nebenstehend

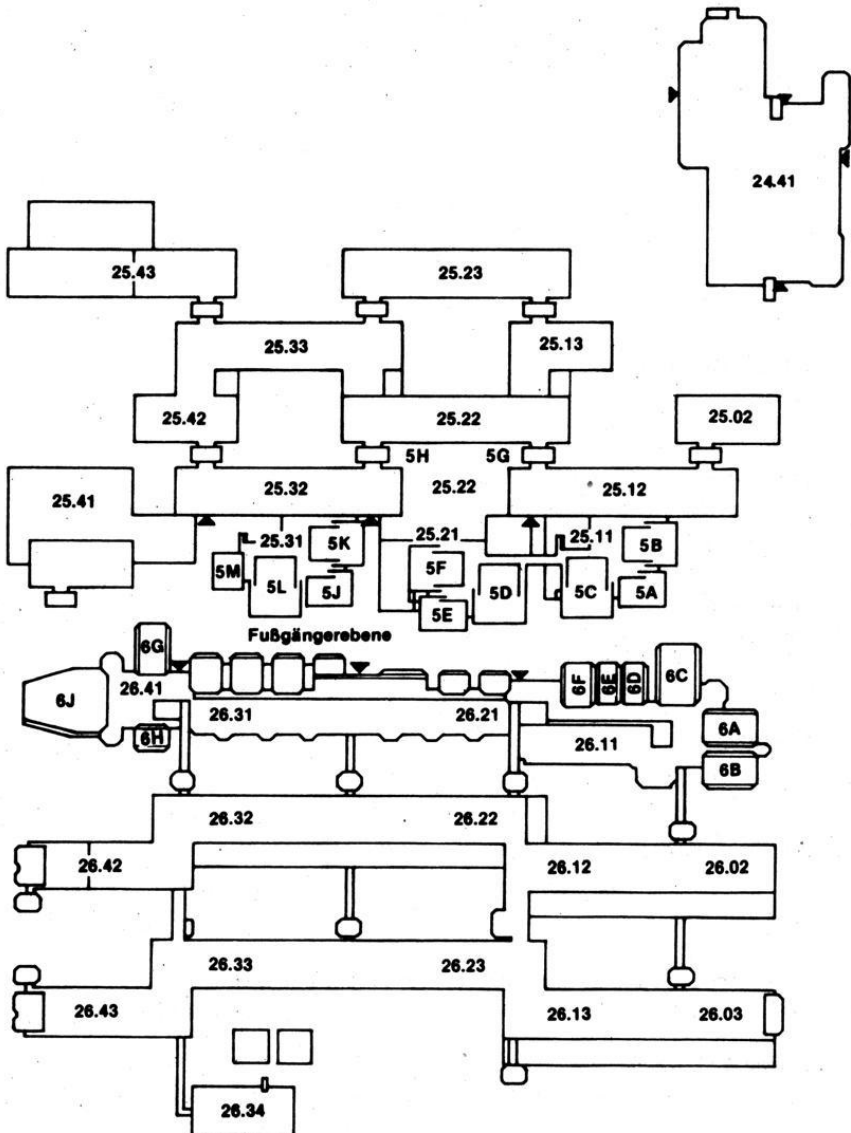

Legende zum Orientierungsplan

Mathematik

Reine Mathematik	Gebäude 25.22, Ebene 03
	Gebäude 25.13, Ebene 03
Mathematik und Mathematikdidaktik	Gebäude 25.22, Ebene 03
Angewandte Mathematik	Gebäude 25.22, Ebene 02
Mathematische Optimierung	Gebäude 25.22, Ebene 02
Math. Statistik und Wahrscheinlichkeitstheorie	Gebäude 25.13, Ebene 01
Abteilung für Informatik	Gebäude 25.13, Ebene 00

Physik

Institut für Experimentalphysik	Gebäude 25.42, Ebene 01
Institut für Laser- und Plasmaphysik	Gebäude 25.33, Ebene 02
Institut für Physik der kondensierten Materie	Gebäude 25.22, Ebene 02
	Gebäude 25.23, Ebenen 00, 01, 02
Theoretische Physik	Gebäude 25.32, Ebenen 01, 02, 03
Angewandte Physik	Gebäude 25.33, Ebene 01

Chemie

Anorganische Chemie und Strukturchemie I	Gebäude 26.43, Ebene 01
Anorganische Chemie und Strukturchemie II	Gebäude 26.42, Ebene 01
Organische Chemie und Makromolekulare Chemie I	Gebäude 26.43, Ebene 00
Organische Chemie und Makromolekulare Chemie II	Gebäude 26.33, Ebene 00
Physikalische Chemie und Elektrochemie I	Gebäude 26.43, Ebene 02
Physikalische Chemie und Elektrochemie II	Gebäude 26.32, Ebene 02
Theoretische Chemie	Gebäude 26.32, Ebene 03
Biochemie	Gebäude 26.42, Ebene 03
Chemie und ihre Didaktik	Gebäude 26.31, Ebene U1

Pharmazie

Pharmazeutische Chemie	Gebäude 26.23, Ebene 02
Pharmazeutische Technologie	Gebäude 26.22, Ebene 00
Pharmazeutische Biologie	Gebäude 26.23, Ebene 00

Biologie

Botanisches Institut und (Botanischer Garten 29.01)	Gebäude 26.13, Ebene 02
Institut für Biochemie der Pflanzen	Gebäude 26.03, Ebene 01
Institut für ökologische Pflanzenphysiologie u. Geobotanik	Gebäude 26.13, Ebene 01
Abt. Geobotanik	Gebäude 26.13, Ebene U1
Institut für Entwicklungs- und Molekularbiologie der Pflanzen	Gebäude 26.03, Ebene 02
Institut für Entwicklungs- und Molekularbiologie der Tiere	Gebäude 26.13, Ebene 00
Institut für Zoophysiologie	Gebäude 26.12, Ebene 00
Institut für Zoomorphologie, Zellbiologie, Parasitologie	Gebäude 26.03, Ebene 00
Abteilung für Parasitologie	Gebäude 26.13, Ebene 00
Institut für Neurobiologie	Gebäude 26.02, Ebene 00
Genetik	Gebäude 26.02, Ebene 02
	Gebäude 26.03, Ebene U1
Mikrobiologie	Gebäude 26.12, Ebene 01
Physikalische Biologie und Abt. Biokybernetik	Gebäude 26.12, Ebene U1

(Fortsetzung siehe nächste Seite)

Psychologie	Gebäude 23.03
(siehe Orientierungspläne Medizinische Fakultät)	
Geographie	Gebäude 25.12, Ebenen 01, 02
Geologie	Gebäude 25.02, Ebene 02
Universitäts- und Landesbibliothek	Gebäude 25.41
Fachbibliotheken	
Mathematik, Physik, Geowissenschaften, Biologie, Chemie, Pharmazie	Gebäude 25.22, Ebene 01 Gebäude 26.21, Ebene 01
Hörsäle	
5A, 5B, 5C	Gebäude 25.11, Ebene 00
5D, 5E, 5F	Gebäude 25.21, Ebene 00
5G, 5H	Gebäude 25.22, Ebene 00
5J, 5K, 5L, 5M	Gebäude 25.31, Ebene 00
6A, 6B, 6C, 6D, 6E, 6F	Gebäude 26.11, Ebene 00
6G, 6H, 6J	Gebäude 26.41, Ebene 00
Studienberatung	
Mathematik	
Mathematisches Institut, Gebäude 25.13 und 25.22	
Beratungsgebiet: Bis Vordiplom oder Zwischenprüfung	
Akad. Oberrat Dr. Th. Thode, F. 81-12172	
Gebäude 25.13, Ebene 03, Raum 39	
Sprechstunde: Mo. 11–12 und nach Vereinbarung	
Beratungsgebiet: Lehramtsstudiengang nach der Zwischenprüfung	
Stud.-Prof. Dr. E. Baumgartner, F. 81-12184, Geb. 2522, Ebene 03, Raum 57	
Sprechstunde: Di. 11.15–11.45 und nach Vereinbarung	
Beratung zum weiterführenden Studium: Alle Dozentinnen und Dozenten der Mathematik	
Physik	
Institut für Experimentalphysik, Gebäude 25.23, Ebene 01, Raum 31, Prof. Dr. Dieter Schumacher, F. 81-13102, Di. 11–12	
Chemie	
Studiengang Diplom:	Univ.-Prof. Dr. H. D. Martin, Institut für Organische Chemie und Makromolekulare Chemie, Lehrstuhl I, F. 81-1 22 98
Wirtschaftschemie:	Univ.-Prof. Dr. H. D. Martin, Institut für Organische Chemie und Makromolekulare Chemie, Lehrstuhl I, F. 81-1 22 98
Studiengang Lehramt:	Univ.-Prof. Dr. Hans-Henning Strehblow, Institut für Physikalische Chemie und Elektrochemie II, F. 81-14867, Sprechstunde nach Vereinbarung

Pharmazie

Institut für Pharmazeutische Chemie, Gebäude 26.32, Ebene U1, Raum 35
Univ.-Prof. Dr. Uwe Kuckländer, F. 81-14984, Mo. 11-12

Biologie

Institut für Zoomorphologie, Zellbiologie und Parasitologie
Gebäude 26.03, Ebene 00, Raum 29

Prof. Dr. D'Haese, F. 81-13405, E-Mail: dhaese@uni-duesseldorf.de,
Sprechstunde: Do. 14-15

Psychologie

Psychologisches Institut
Univ.-Prof. Dr. F. J. Hehl (F. 81-12062), Sprechstunde Mi. 11-13
Beratungsgebiet: Problemfälle

Univ.-Prof. Dr. Joachim Krauth, F. 81-12144
Gebäude 23.02, Ebene 01, Raum 26, Sprechstunde Di. 15-16
Beratungsgebiet: Nebenfach-Psychologen

Dipl.-Psych. Manfred Söder, F. 81-12063
Gebäude 23.03, Ebene 00, Raum 25
Beratungsgebiet: 1. Studienabschnitt

Dr. Michael Niedeggen, F. 81-12011
Gebäude 23.03, Ebene 00, Raum 46, Sprechstunde nach Vereinbarung
Beratungsgebiet: 2. Studienabschnitt

Geographie

Geographisches Institut, Gebäude 25.12

Studiengang Magister: Univ.-Prof. Dr. Günther Glebe, F. 81-12051,
Gebäude 25.12, Ebene 02, Raum 41

Studiengang Lehramt: Univ.-Prof. Dr. Norbert Wein, F. 81-11354,
Gebäude 25.12, Ebene 02, Raum 24

Sprechstunden: siehe besonderen Aushang Gebäude 25.12, Ebene 00
und nach Vereinbarung

Studienberatung durch die Fachschaftsvertreterinnen und -vertreter der Studierendenschaft

Biologie

Fachschaftsraum Biologie, Gebäude 26.11, Ebene U1, Raum 42, F. 81-12025. Vor Beginn des Wintersemesters führt die Fachschaft eine Informationsveranstaltung für Erstsemester durch. Genaue Termine und andere Informationen finden sich an den Schwarzen Brettern Geb. 26.01 oder im Fachschaftsraum (auch telefonisch).

Chemie

Fachschaftsraum Chemie, Gebäude 26.31, Ebene U1, Raum 51, F. 81-14301 und Fachschaftsbüro Gebäude 25.31, Ebene 00, Raum 81 (über der Cafeteria), Tel. 81-13611, Fax 81-13611. In der Woche vor Beginn der Vorlesungen (siehe erste Umschlagseite) im Wintersemester führt die Fachschaft in der Regel von Dienstag (10.00) bis einschließlich Donnerstag eine dreitägige fortlaufende Einführungsveranstaltung durch. Der genaue Termin kann telefonisch erfragt oder den Aushängen am Schwarzen Brett der Fachschaft in der Ebene U1 (Geb. 26.41) entnommen werden.

Geographie

Fachschaftsraum Geographie, Gebäude 25.12, Ebene 01, Raum 18, F. 81-14846
Mo.–Do. 13–14, ansonsten siehe Anschlag am Fachschaftsbrett (Ebene 00).

Vor Beginn des Semesters führt die Fachschaft eine eintägige Einführungsveranstaltung für Erstsemester durch (siehe Aushang).

Mathematik

Fachschaftsraum Mathematik, Gebäude 25.31, Ebene 00, Raum 82 und 83,
F. 81-13607 und 81-13707, in der Vorlesungszeit täglich siehe Aushang, sonst
Do. 14–16. Vor Beginn der Vorlesung im Wintersemester führt die Fachschaft eine
viertägige Einführungsveranstaltung für Erstsemester durch (siehe Aushang).

Pharmazie

Fachschaftsraum Pharmazie, Gebäude 26.31, Ebene U1, Raum 41, F. 81-12516,
Sprechzeit: siehe Aushang – in der Vorlesungszeit täglich 12–13. Einführungsver-
anstaltung für Erstsemester wird vor Semesterbeginn durchgeführt.

Physik

Fachschaftsraum Physik, Gebäude 25.32, Ebene 00, Raum 21, F. 81-13232, in der Vor-
lesungszeit siehe Aushang, sonst Mi. 13–15 Uhr. Vor Beginn der Vorlesungen im
Wintersemester führt die Fachschaft eine viertägige Einführungsveranstaltung für Erst-
semester durch (siehe Aushang).

Psychologie

Fachschaftsraum Psychologie, Gebäude 23.03, Ebene U1, Raum 64, F. 81-13488,
Mo.–Do. 13–14 Uhr und nach telefonischer Vereinbarung. Die Fachschaft führt in der
ersten Woche des Wintersemesters eine Einführung für Erstsemester durch.

Prüfungsausschüsse

Ausschuß für die Diplomprüfung in Biologie

Vorsitzender:

Univ.-Prof. Dr. U. Rüther

Stellvertreter:

Univ.-Prof. Dr. A.-W. Alfermann

Weitere Mitglieder:

Univ.-Prof. Dr. J. H. Hegemann

Wiss. Mitarbeiter:

Priv.-Doz. Dr. J. Schumann

Studierende:

Ulrich Kullmann

Ausschuß für die Zwischenprüfung in Biologie

Vorsitzender:

Univ.-Prof. Dr. Klaus V. Kowallik

Stellvertreter:

Univ.-Prof. Dr. Jochen D'Haese

Weitere Mitglieder:

Univ.-Prof. Dr. August-Wilhelm Alfermann

Univ.-Prof. Dr. Klaus Lunau

Vertreter der wissenschaftlichen Mitarbeiter:

Priv.-Doz. Dr. Jürgen Schumann

Stellvertreter:

Priv.-Doz. Dr. P. Jahns

Vertreter der Studierenden:
Phillip Gläsel
Andreas Hussner

Ausschuß für die Diplomprüfung in Chemie

Vorsitzender:
Univ.-Prof. Dr. Hans Dieter Martin , Institut für Organische Chemie und Makromolekulare Chemie

Stellvertreter:
Univ.-Prof. Dr. Hanns Weiss , Institut für Biochemie

Weitere Mitglieder:
Univ.-Prof. Dr. Wolfgang Kläui, Univ.-Prof. Dr. Gerhard Hägele, Institut für Anorganische Chemie und Strukturchemie
Dr. Bernhard Mayer , Institut für Organische Chemie und Makromolekulare Chemie
Sascha Wiedemann
N. N.

Ausschuß für die Diplomprüfung in Wirtschaftschemie

Vorsitzender:
Univ.-Prof. Dr. Hans Dieter Martin

Stellvertreter:
Univ.-Prof. Dr. K.-P. Franz

Weitere Mitglieder:
Univ.-Prof. Dr. W. Kläui, Univ.-Prof. Dr. H.-D. Smets

Wiss. Mitarbeiter:
Dr. G. Reiß

Studierende:
Sven Augner

Ausschuß für die Zwischenprüfung in Chemie

Vorsitzender:
Univ.-Prof. Dr. Hans Dieter Martin , Institut für Organische Chemie und Makromolekulare Chemie

Stellvertreter:
Univ.-Prof. Dr. Hanns Weiss , Institut für Biochemie

Weitere Mitglieder:
Univ.-Prof. W. Kläui, Institut für Anorganische Chemie und Strukturchemie
Dr. Bernhard Mayer , Institut für Organische Chemie und Makromolekulare Chemie
N. N.
N. N.

Ausschuß für die Zwischenprüfung in Geographie

Vorsitzender:
Univ.-Prof. Dr Gerd Wenzens

Stellvertreter:
Univ.-Prof. Dr. Karl Vorlauffer

Weitere Mitglieder:
Univ.-Prof. Dr Günther Glebe
Univ.-Prof. Dr. E. Jordan
Akad. Oberrat Dr. M. Fey

Studierende:
Dirk Altpass
Michael Köster

Ausschuß für die Diplomprüfung in Mathematik

Vorsitzender:
Univ.-Prof. Dr. K. Witsch

Stellvertreter:
Univ.-Prof. Dr. W. Köhnen

Weitere Mitglieder:
Univ.-Prof. Dr. A. Janssen
Univ.-Prof. Dr. Otto Kerner
Dr. Benjamin Klopsch
Heike Körkel
Sandra Tessarek

Alle Mathematisches Institut

Prüfungsausschuss Bachelor in Mathematik

Vorsitzender:
Univ.-Prof. Dr. M. Hochbruck

Stellvertreter:
Univ.-Prof. Dr. K. Steffen

Weitere Mitglieder:
Univ.-Prof. Dr. A. Janssen, Univ.-Prof. Dr. O. Kerner
Wiss. Mitarb.: Dr. Benjamin Klopsch
Studierende:
Heike Körkel
Simon Lenzen

Ausschuß für die Zwischenprüfung in Mathematik

Vorsitzender:
Univ.-Prof. Dr. K. Witsch

Stellvertreter:
Univ.-Prof. Dr. W. Köhnen

Weitere Mitglieder:
Univ.-Prof. Dr. A. Janssen
Univ.-Prof. Dr. Otto Kerner
Dr. Benjamin Klopsch
Anja Lopez
Wiebke Werft

Ausschuß für die Diplomprüfung Physik

Vorsitzender:
Univ.-Prof. Dr. K.-D. Schierbaum

Stellvertreter:
Univ.-Prof. Dr. St. Schiller

Weitere Mitglieder:
Univ.-Prof. Dr. D. Reiter, Univ.-Prof. Dr. H.-K. Janssen
Wiss. Mitarb.: Akad. Oberrätin H. Hammer
Studierende:
Kolja Kander
Michael Weingran

Ausschuß für die Zwischenprüfung in Physik

Vorsitzender:
Univ.-Prof. Dr. K.-D. Schierbaum

Stellvertreter:
Univ.-Prof. Dr. St. Schiller

Weitere Mitglieder:
Univ.-Prof. Dr. D. Reiter, Univ.-Prof. Dr. H.-K. Janssen
Wiss. Mitarb.: Akad. Oberrätin H. Hammer
Studierende:
Davis Klein
N. N.

Ausschuß für die Diplomprüfung in Psychologie

Vorsitzender:
Prof. Dr. R. Pietrowsky

Stellvertreter:
Prof. Dr. F.-J. Hehl

Weitere Mitglieder:
Prof. Dr. H.-J. Grabitz
Prof. Dr. J. Krauth

Wiss. Mitarb.:
Dr. Michael Niedeggen

Studierende:
Kartin Mutz
Patrick Schmitz

Alle Psychologisches Institut

Graduiertenförderungskommission der Fakultät

Vorsitzender:
Akad. OR Dr. M. Fey

Weitere Mitglieder:
Univ.-Prof. Dr. R. Lösch
Univ.-Prof. Dr. M. Braun
Prof. Dr. W. Kies
N. N.

Kommission für Auslandsbeziehungen

Vorsitzender:
Prof. Dr. K.-V. Kowallik

Weitere Mitglieder:
Prof. Dr. M. Braun
Prof. Dr. H.-J. Grabitz
Prof. Dr. R. Meise
Prof. Dr. K. D. Schierbaum
Prof. Dr. N. Wein
Akad. Oberrätin Dr. H. Hammer
Frau S. Borstel
N. N.

Lehrkörper

a) Emeritierte Universitätsprofessoren:

- Bausch, Richard, Eichenallee 2a, 41469 Neuss, F. (02137) 8576
Dr. rer. nat. (Theoretische Physik)
- Becker, Herbert, Virchowstraße 22, 41464 Neuss, F. (02131) 82393
(Didaktik der Physik)
- Bergmann, Artur, Scheideweg 25, 40591 Düsseldorf, F. 751517
Dr. rer. nat. (Mathematik)
- Birkofer, Leonhard, Bruchhausenstraße 65, 40591 Düsseldorf
Dr. rer. nat. (Organische Chemie)
- Decker, Gernot, Im Diepental 41, 40597 Düsseldorf, F. 713911
Dr. rer. nat. (Experimentalphysik)
- Döring, Boro, Wupperstraße 17, 40699 Erkrath
Dr. rer. nat. (Angewandte Mathematik)
- Gerstenhauer, Armin, Schlehdornweg 16, 42781 Haan, F. (02129) 7296
Dr. rer. nat. (Geographie)
- Hess, Oswald, Bachstr. 103, 42781 Haan, F. (02129) 7434
- Kalveram, Karl Theodor, Sanddornweg 2, 41469 Neuss-Norf, F. (02137) 4366
Dr. rer. nat. (Psychologie)
- Klinger, Hanns, Bodinusstraße 6, 40239 Düsseldorf, F. 663642
Dr. rer. nat. (Mathematische Statistik und Wahrscheinlichkeitstheorie)
- Kranz, Jakob, Roseggerstraße 13, 41564 Kaarst, F. (02131) 67254
Dr. rer. nat. (Angewandte Physik)
- Kuchen, Wilhelm
Dr. rer. nat. (Anorganische Chemie)
- Larenz, Rudolf-Wilhelm, Am Schwalbenberg 2, 40627 Düsseldorf, F. 203815
Dr. rer. nat. (Theoretische Physik)
- Möhrle, Hans
Dr. rer. nat. (Pharmazie)
- Mootz, Dietrich
Dr. rer. nat. (Strukturchemie und Anorganische Chemie)
- Otto, Andreas
Dr. rer. nat. (Experimentalphysik)
- Peters, Werner, Albrecht-Dürer-Straße 45, 40699 Erkrath, F. 242983
Dr. rer. nat. (Zoologie)
- Petry, Walter, Ottilie-Baader-Weg 6, 40789 Monheim-Baumberg, F. (02173) 66268
Dr. rer. nat. (Instrumentelle Mathematik)
- Santarius, Kurt A., Kalstert 160, 40724 Hilden, F. (021 03) 6 12 36
Dr. rer. nat. (Botanik)
- Schmid, Dankward, Rheinallee 7, 41460 Neuss
Dr. rer. nat. (Festkörperspektroskopie)
- Schmidtke, Hans-Herbert, Wilhelm-Raabe-Straße 1, 40699 Erkrath, F. 251159
Dr. phil. nat. (Theor. Chemie)
- Schultze, Joachim Walter, Rauscherweg 37, 40221 Düsseldorf, F. 151502
Dr. rer. nat. (Physikalische Chemie)
- Steinberg, Heinz-Günter, Ruschheide 15, 48157 Münster, F. (0251) 329288
Dr. rer. nat. (Geographie)
- Stubbe, Wilfried, Lärchenweg 2, 83346 Bergen, F. (08662) 8296
Dr. rer. nat. (Botanik)
- Suchy, Kurt, Eichenwand 14, 40627 Düsseldorf, F. 203410
Dr. rer. nat. (Theoretische Physik)
- Uhlenbusch, Jürgen, Ruhrstraße 30, 40699 Erkrath, F. (02104) 42079
Dr. rer. nat. (Experimentalphysik)
- Willuhn, Günter, F. 81-13389
Dr. rer. nat. (Pharmazeutische Biologie)

- Wist, Eugene R., Universitätsstraße 1, 40225 Düsseldorf, F. 81-1 22 65
Ph. D. (Physiologische Psychologie)
- Wolf, Gerd H., Otto-Hahn-Straße 1, 52428 Jülich, F. (02461) 54367
Dr. rer. nat. (Plasmaphysik)
- Wulff, Günter, Mommsenstraße 20, 40699 Erkrath, F. (02104) 45871
Dr. rer. nat. (Organische Chemie)

b) Universitätsprofessorinnen und Professoren im Ruhestand:

- Baumgarten, Edwin, Zwengenberger Straße 11a, 42781 Haan
Dr. rer. nat. (Physikalische Chemie und chemische Technologie)
- Behnenburg, Wolfgang, Im Hasengraben 62, 40589 Düsseldorf, F. 752426
Dr. rer. nat. (Experimentalphysik),
- Bessenrodt, Rüdiger, Drakestraße 2, 40545 Düsseldorf, F. 575730
Dr. rer. nat. (Theoretische Physik)
- Harzheim, Egbert, Dr. rer. nat. (Mathematik)
- Heide, Gerhard, Hans-Holbein-Straße 24, 40699 Erkrath, F. 245576, Fax 9003304
Dr. rer. nat. (Zoologie)
- Schulze, G. E., Werner, Grevenbroicher Weg 70, 40547 Düsseldorf, F. 5992 782
Dr. rer. nat. habil. (Werkstoffwissenschaft)
- Stark, Dietrich, Am Bandsbusch 63, 40723 Hilden, F. (02103) 62571
Dr. rer. nat. (Angewandte Physik)
- Zachariae, Gerhard, Schmiedestraße 26, 40878 Ratingen, F. (630) 28150
Dr. rer. nat. (Bodenbiologie)

c) Universitätsprofessorinnen und Universitätsprofessoren:

- Alfermann, August-Wilhelm, Ruhrstraße 5, 40699 Erkrath
Dr. rer. nat. (Botanik), 30. 7. 86
- Altmann, Klaus, Max-Born-Straße 38, 40591 Düsseldorf
Dr. rer. nat. (Mathematik), 31. 8. 01
- Aurich, Volker, Werstener Dorfstr. 99, 40591 Düsseldorf
Dr. rer. nat. (Informatik), 1. 10. 88
- Bott, Michael, Forschungszentrum Jülich GmbH
Dr. rer. nat. (Biochemie), 1. 8. 98
- Braun, Manfred, Universitätsstraße 1, 40225 Düsseldorf
Dr. rer. nat. (Organische Chemie), 1. 4. 85
- Buchner, Axel
Dr. phil. (Psychologie), 1.10.2000 (Lehrstuhlinhaber)
- Büldt, Georg, Theresienstraße 22, 52072 Aachen
Dr. rer. nat. (Biologische Strukturforschung), 1. 10. 93 (Lehrstuhlinhaber)
- Egger, Reinhold
Dr. rer. nat. (Theoretische Physik), 1. 4. 01 (Lehrstuhlinhaber)
- Ernst, Joachim F., Gerresheimer Straße 57a, 40721 Hilden, F. (02103) 46154
Dr. rer. nat. (Mikrobiologie), 1. 8. 89
- Fischer, Gerd, Ziegeleiweg 36, 40591 Düsseldorf, F. 775163
Dr. rer. nat. (Mathematik), 1. 8. 79 (Lehrstuhlinhaber)
- Frank, Walter,
Dr. rer. nat. (Anorganische Chemie und Strukturchemie), 1. 10. 1999 (Lehrstuhlinhaber)
- Glebe, Günther, Daneköthen 24, 40627 Düsseldorf, F. 274293
Dr. phil. nat. (Geographie), 30. 9. 75
- Grabitz, Hans-Joachim, Stresemannstraße 16, 40210 Düsseldorf
Dr. phil. (Psychologie), 1. 10. 75
- Greven, Hartmut, Otto-Hahn-Straße 80, 40591 Düsseldorf, F. 754112
Dr. rer. nat. (Zoologie), 4. 11. 86
- Grieshaber, Manfred, Fritz-Reuter-Straße 44, 40699 Erkrath-Untersfeldhaus
Dr. rer. nat. (Zoophysiology), 1. 3. 81 (Lehrstuhlinhaber)
- Grunewald, Fritz, Hospitalweg 13, 53115 Bonn, F. 0228/210589
Dr. rer. nat. (Mathematik), 1. 6. 92 (Lehrstuhlinhaber)

- Hägele, Gerhard
Dr. rer. nat. (Anorganische Chemie), 7. 3. 73
- Hegemann, Johannes H.
Dr. rer. nat. (Mikrobiologie), 17.12.1997
- Hehl, Franz-Josef, Wagnerstraße 3, 40882 Ratingen, F. (02102) 50272
Dr. phil. (Psychologie), 1. 4. 79
- Hochbruck, Marlis, Römerstraße 30, 41366 Schwalmtal, F. (02163) 320182
Dr. rer. nat. (Mathematik), 1.10.98 (Lehrstuhlinhaberin)
- Höltje , Hans-Dieter, Pharmazeutische Chemie
Dr. rer. nat., 1. 3. 96 (Lehrstuhlinhaber)
- Hollenberg , Cornelis P.
Dr. rer. nat. (Mikrobiologie), 1. 6. 79 (Lehrstuhlinhaber)
- Huston, Joseph, P., Graf-Recke-Straße 70, 40239 Düsseldorf, F. 81-14296
Ph. D. (Psychologie), 1. 12. 77 (Lehrstuhlinhaber)
- Jahns , Hans Martin, F. 81-13549
Dr. rer. nat. (Botanik), 1. 4. 87 (Lehrstuhlinhaber)
- Janssen , Arnold, Kleine Trift 6, 57258 Freudenberg, F. (02734) 1772
Dr. rer. nat. (Mathematische Statistik und Wahrscheinlichkeitstheorie) 1. 4. 92
(Lehrstuhlinhaber)
- Janssen , Hans-Karl, Am Eichelkamp 152, 40723 Hilden, F. (02103) 61897
Dr. rer. nat. (Theoretische Physik), 28.9.76 (Lehrstuhlinhaber)
- Janßen , Klaus, Christophstraße 77, 40225 Düsseldorf, F. 347764
Dr. rer. nat. (Mathematik), 14.10.75
- Jarre, Florian
Dr. rer. nat. (Mathematische Optimierung), 1.7.2000 (Lehrstuhlinhaber)
- Jordan , Ekkehard, Königsberger Straße 9, 42781 Haan, F. (02129) 31312
Dr. rer. nat. (Physische Geographie), 1.4.93 (Lehrstuhlinhaber)
- Kerner, Otto, Brandenburgstraße 15, 41564 Kaarst, F. (02131) 514613
Dr. rer. nat. (Mathematik), 14.7.82
- Kirschbaum, Clemens
Dr. rer. nat. (Psychologie) 1.10.1999
- Kisker, Erhard, F. (0211) 81-12574
Dr. rer. nat. (Angewandte Physik) 1.4.1988 (Lehrstuhlinhaber)
- Kläui, Wolfgang
Dr. phil., Dr. rer. nat. habil. (Anorganische Chemie), 1. 8. 91 (Lehrstuhlinhaber)
- Kleinermanns, Karl
Dr. rer. nat. (Physikalische Chemie), 9. 10. 90 (Lehrstuhlinhaber)
- Krust, Elisabeth, F. 81-1 35 04
Dr. rer. nat. (Genetik), 1. 9. 1996 (Lehrstuhlinhaberin)
- Köhnen, Walter, Im Jagdfeld 41, 41464 Neuss, F. (02131) 84768
Dr. rer. nat. (Mathematik), 30.4.73
- Kowallik , Klaus-V., Mommsenstraße 47, 41470 Neuss-Allerheiligen
F. (02137) 60727, Dr. phil. (Botanik), 18.5.73
- Krause , Gotthard H., Merianweg 33, 40724 Hilden, F. (02103) 61638
Dr. rer. nat. (Pflanzenphysiologie), 25.1.80
- Krauth , Joachim, Universitätsstraße 1, 40225 Düsseldorf, F. 81-12144
Dr. rer. nat. (Psychologie), 3.8.76 (Lehrstuhlinhaber)
- Kuckländer, Uwe
Dr. rer. nat. (Pharmazeutische Chemie), 1. 4. 81
- Kula, Maria-Regina
Dr. rer. nat. (Enzymtechnologie), 1.1.86 (Lehrstuhlinhaber)
- Kunz , Werner
Dr. rer. nat. (Genetik), 4.9.73
- Lippold, Bernhard C.,
Dr. rer. nat. (Pharmaz. Technologie), 12.5.77 (Lehrstuhlinhaber)

- Lösch, Rainer, Werstener Feld 40 40591 Düsseldorf, F. 762001
Dr. rer. nat. (Botanik), 30.10. 90
- Löwen, Hartmut, Schluchtenhausstr. 1, 41469 Neuss
Dr. rer. nat. (Theoretische Physik), 23. 11. 95 (Lehrstuhlinhaber)
- Lunau, Klaus, Albrecht-Dürer-Straße 49, 40699 Erkrath, F. 244076
Dr. rer. nat. (Neurobiologie), 1.10.97
- Marian, Christel M.
Dr. rer. nat. (Theoretische Chemie)
- Martin , Hans Dieter, Universitätsstraße 1, 40225 Düsseldorf
Dr. rer. nat. (Organische Chemie), 1.9.80 (Lehrstuhlinhaber)
- Martin , William, Rilkestr. 13, 41469 Neuss
Dr. rer. nat. (Botanik), 1.7.99 (Lehrstuhlinhaber)
- Mehlhorn, Heinz, F. 81-13052
Dr. rer. nat. (Zoologie), (Lehrstuhlinhaber), 1. 3. 95
- Meiners, Dieter, Volmerswerther Straße 93, 41468 Neuss, F. (02131) 37324
Dr. rer. nat. (Physik), 27.10.71
- Meise, Reinhold, Willbecker Straße 42, 40699 Erkrath, F. (02104) 42391
Dr. rer. nat. (Mathematik), 26.10.73 (Lehrstuhlinhaber)
- Mewis, Albrecht
Dr. rer. nat. (Anorganische Chemie), 14. 11. 94
- Michaelis , Georg F., Botanisches Institut, F. 81-14801
Dr. rer. nat. (Botanik), 1.4.84
- Pietrowsky, Reinhard, Universitätsstraße 1, 40225 Düsseldorf, F. 81-12140
Dr. rer. nat. (Psychologie)
- Proksch, Peter
Dr. rer. nat. (Pharmazeutische Biologie), 29.9.99 (Lehrstuhlinhaber)
- Pukhov, Alexander, An der Eiche 24, 41468 Neuss, F. (0 21 31) 2 01 16 89
Dr. rer. nat. (Theoretische Physik), 20.11.01
- Ratschek, Helmut, Otto-Hahn-Straße 12, 40591 Düsseldorf
Dr. phil. (Mathematik), 20.9.73
- Rebhan, Eckhard, Leitenstorffer Straße 20, 40597 Düsseldorf, F. 716567
Dr. rer. nat. (Theoretische Physik), 18.4.77
- Reiter, Detlev, Lerchenweg 10, 52353 Düren, F. 0 24 21 / 8 74 12
Dr. rer. nat. (Experimentalphysik), 26.5.97
- Riesner, Detlev, Sonsbecker Straße 19, 40547 Düsseldorf, F. 0211-55787915,
Fax 0211-55787916
Dr. rer. nat. (Physikalische Biologie), 4.8.80 (Lehrstuhlinhaber)
- Ritter, Helmut
Dr. rer. nat. (Organische Chemie und Makromolekulare Chemie), 1.10.01
(Lehrstuhlinhaber)
- Rothe , Jörg
Dr. rer. nat. (Informatik) 1.10.2000
- Rüther, Ulrich, F. 81-11391
Dr. rer. nat. (Entwicklungs- und Molekularbiologie der Tiere) Lehrstuhlinhaber
- Sahm , Hermann, Wendelinusstraße 71, 52428 Jülich, F. (02461) 51892
Dr. rer. nat. (Biotechnologie), 1.3.77 (Lehrstuhlinhaber)
- Samm, Ulrich, IPP, Forschungszentrum Jülich, F. (02461) 613085
Dr. rer. nat. (Plasmaphysik) 20.11.97
- Schierbaum, Klaus-Dieter, Von-Steuben-Straße 11, 47803 Krefeld, F. (02151) 875811
Dr. rer. nat. (IPkM, Materialwissenschaft), 1.3.98
- Schiller , Stephan
Ph. D. (Experimentalphysik), 1.10.99 (Lehrstuhlinhaber)
- Schirmer , Wolfgang, Hüttenstraße 3, 41542 Dormagen, F. (02133) 73331
Dr. rer. nat. (Geologie), 10.8.73

- Schluë, Wolf-Rüdiger
Dr. rer. nat. (Neurobiologie), 1.10.83 (Lehrstuhlinhaber)
- Schwuger, Milan, Sauerbruchstraße 16, 42781 Haan, F. (02129) 2748
Dr.-Ing. (Physikalische Chemie), 1. 7. 89 (Lehrstuhlinhaber)
- Singhof, Wilhelm, Cronenberger Weg 6a 40591 Düsseldorf, F. 751637
Dr. rer. nat. (Mathematik), 29.9.87 (Lehrstuhlinhaber)
- Spatschek, Karl-Heinz, Dingerkusweg 19, 45239 Essen, F. (0201) 406478
Dr. rer. nat. (Theoretische Physik), 22.5.85 (Lehrstuhlinhaber)
- Steffen, Klaus, Friedrich-Ebert-Straße 25, 42781 Haan, F. (02129) 52269
Dr. rer. nat. (Mathematik), 22.4.76 (Lehrstuhlinhaber)
- Stoerig, Petra, Universitätsstraße 1, 40225 Düsseldorf, F. 81-12265
Dr. rer. nat. (Psychologie), Lehrstuhlinhaberin, 7.7.97
- Strehblow, Hans-Henning
Dr. rer. nat. (Physikalische Chemie), 14.7.82
- Strotmann, Heinrich, Kopernikusstraße 57, 40699 Erkrath
Dr. phil. nat. (Biochemie der Pflanzen), 1.4.81 (Lehrstuhlinhaber)
- Vollmer, Günter, Buchholzstraße 25, 53127 Bonn, F. (0228) 281025
Dr. rer. nat. (Chemie und ihre Didaktik), 10.10.78 (Lehrstuhlinhaber)
- Vorlaufer, Karl, Christophstraße 21, 40225 Düsseldorf
Dr. phil. nat. (Geographie), 9.10.1987 (Lehrstuhlinhaber)
- Wagner, Rolf
Dr. rer. nat. (Physikalische Biologie), 1.10.1987
- Wanke, Egon, Talstr. 94, 40217 Düsseldorf
Dr. rer. nat. (Informatik), 1. 4. 95
- Weber, Horst
Dr. rer. nat. (Pharmazie), 14.9.78
- Wein, Norbert, Salmweg 2, 41564 Kaarst, F. (02131) 603285
Dr. phil. (Geographie und ihre Didaktik), 1.3.75 (Lehrstuhlinhaber)
- Weinkauff, Rainer
Dr. rer. nat. (Physikalische Chemie), 30.8.99 (Lehrstuhlinhaber)
- Weiss, Hanns
Dr. med. (Biochemie), 1.4.81 (Lehrstuhlinhaber)
- Wenzens, Gerd, Auf'm Pilgerweg 13, 41363 Jüchen
Dr. phil. nat. (Geographie), 11.4.75
- Westhoff, Peter, Heribertstraße 13, 41468 Neuss, F. (02131) 35434
Dr. rer. nat. (Botanik), 11. 1. 88 (Lehrstuhlinhaber)
- Willbold, Dieter
Dr. rer. nat. (Physikalische Biologie), 15.8.01
- Willi, Oswald
Dr. rer. tech. (Experimentalphysik), 1. 4. 01 (Lehrstuhlinhaber)
- Wisbauer, Robert, Pastor-Bredo-Straße 17, 41464 Neuss, F. (02131) 80199
Dr. rer. nat. (Mathematik), 14.7.82
- Witsch, Kristian, Nettetalstraße 8, 40627 Düsseldorf, F. 201633
Dr. rer. nat. (Mathematik), 1.7.81
- Wunderlich, Frank
Dr. rer. nat. (Molekulare Parasitologie), 1. 6. 86

d) Honorar-Professoren:

- Babczynski, Peter, Gartenstraße 31b, 40764 Langenfeld
Dr. rer. nat. Pflanzenschutzzentrum Monheim, Bayer AG, Alfred-Nobel-Straße,
40789 Monheim, F. (02173) 383849
- Engell, Hans-Jürgen, Max-Planck-Straße 1, 40237 Düsseldorf
Privat: Voisweg 45a, 40878 Ratingen, F. (02102) 21960
Dr. rer. nat. Direktor MPI für Eisenforschung

Friedrich , Günter, Jakob-Hüskes-Straße 35, 47839 Krefeld, F. (02151) 730694
 Dr. rer. nat., Regierungsdirektor am Landesamt für Wasser und Abfall NRW (Limnologie)

Heins, Arnold, Ohligser Weg 19, 40723 Hilden, F. (02103) 62510
 Dr. rer. nat., Firma Henkel KGaA, Düsseldorf (Chemie)

Hochmuth, Toni, Matthias-Grünwaldstraße 13, 40699 Erkrath, F. (02 11) 24 27 91
 Dr. rer. nat., Ministerialdirigent a. D. (Physik)

Knop , Jan von, Feldstraße 14, 40479 Düsseldorf, F. (02 11) 40 79 08
 Dr. rer. nat., Direktor des Rechenzentrums der Universität Düsseldorf (Datenverarbeitung)

Londershausen, H. M., BAYER AG, 40789 Monheim
 Dr. rer. nat.

Lubitz, Wolfgang, Postfach 10 13 65, 45413 Mülheim an der Ruhr, F. (02 08) 3 06 - 36 14
 Fax (02 08) 3 06 - 39 55, e-mail: lubitz@mpi-muelheim.mpg.de
 Prof. Dr., Max-Planck-Institut für Strahlenchemie

Thiel , W.
 Dr. rer. nat. (Chemie), Max-Planck-Institut für Kohlenforschung, Kaiser-Wilhelm-Platz 1,
 45470 Mülheim a. d. Ruhr

e) Studienprofessoren:

Baumgartner, Erich, Otto-Hahn-Straße 10, 40591 Düsseldorf
 Dr. rer. nat. (Mathematik), 27.8.76

f) außerplanmäßige Professoren:

Bessenrodt-Weberpals, Monika, Max-Planck-Institut für Plasmaphysik, Boltzmannstraße
 2, 85748 Garching bei München
 Dr. rer. nat. (Experimentalphysik)

Bickel , Susanne, Eichenwand 5, 40627 Düsseldorf, F. 81-1 19 56, F. priv. 02 11-2023 88
 Dr. rer. nat. (Biochemie der Pflanzen und Fachdidaktik Biologie)

Bloom, Thorsten, Carl-Schmachtenberg-Weg 21, 40822 Mettmann
 Dr. rer. nat. (Physikalische Chemie)

Bridges, Christopher, F. 81-149 91
 Dr. rer. nat. (G. B.) (Zoophysiology)

Buchenau, Ulrich, Nordstraße 56, 52428 Jülich, F. (02461) 52922
 Dr. rer. nat. (Experimentalphysik)

Bünemann, Hans, Macherscheider Straße 97, 41468 Neuss, F. (02131) 37780
 Dr. rer. nat. (Genetik)

Daunicht, Wolfgang, NTC, Hohensandweg 37, 40591 Düsseldorf, F. (0211) 7816-162
 Dr. phil. nat. (Biophysik)

Degen , Joachim, Klever Straße 90a, 41464 Neuss, F. (02101) 82097
 Dr. rer. nat. (Theoretische Chemie)

D'Haese, Jochen, Erlenweg 20, 40599 Düsseldorf, F. 742644
 Dr. rer. nat. (Oberrat), Institut für Zoologie II

Eisenriegler, Erich, Institut für Festkörperforschung der KFA, 52428 Jülich, F. (02461) 616684
 Dr. rer. nat. (Theoretische Physik)

Fink , Gerhard, Bismarckstraße 23, 45470 Mülheim/Ruhr (F. 0208) 35902
 Dr. rer. nat. (Organische Chemie)

Franchy, René, Forschungszentrum-Jülich, F. (02461) 613469
 Dr. rer. nat. (Experimentalphysik)

Freudl, Roland, Institut für Biotechnologie Forschungszentrum Jülich GmbH
 F. (02461) 613472
 Dr. rer. nat. (Mikrobiologie)

Gellißen, Johann G., Ringstr. 30, 42489 Wülfrath
 Dr. rer. nat.

Glätzer, Karl Heinz, Volmerswerther Straße 89, 41468 Neuss, F. (02131) 37495
 Dr. rer. nat. (Genetik)

- Haenel, Matthias W., Margaretenplatz 70, 45470 Mülheim/Ruhr
Dr. rer. nat. (Organische Chemie)
- Heinlein, Uwe A.O., Kornelimünsterstraße 24, 50933 Köln, F. (02 21) 493069
Dr. rer. nat. (Genetik)
- Hentschel, H., Max-Planck-Institut für molekulare Physiologie, Otto-Hahn-Straße 11,
Postfach 50 02 47, 44202 Dortmund
Dr. rer. nat. (Zoologie)
- Hofer, Wolfgang,
Dr. rer. nat. (Experimentalphysik)
- Holzwarth, Alfred, MPI f. Strahlenchemie, Stiftstraße 34–36, 45470 Mülheim
Dr. rer. nat.
- Kies, Walter
Dr. rer. nat. (Experimentalphysik)
- Neumann, Peter
Dr. rer. nat. (Physik)
- Ott, Sieglinde, Botanisches Institut und Botanischer Garten, F. (0211) 3537
Dr. phil. nat. (Botanik)
- Pörschke, Klaus, Max-Planck-Institut für Kohlenforschung, F. (0208) 306-2420
Dr. rer. nat. (Anorganische Chemie)
- Riedel, Dietmar, Pirolweg 16, 40283 Ratingen, F. (630) 67665
Dr. agr. (Fischereibiologie)
- Ruch, Willibald, Pionierstraße 29, 40215 Düsseldorf, F. 376363
Dr. phil. (Physiologische Psychologie)
- Schumacher, Dieter, Seidenweg 43, 40592 Düsseldorf, F. 714972
Dr. rer. nat. (Experimentalphysik)
- Sturm, Kurt, Institut für Festkörperforschung der KFA, 52425 Jülich, F. (02461) 614200
Dr. rer. nat. (Theoretische Physik)2
- Syassen, Karl
Dr. rer. nat. (Experimentalphysik)
- Wagner, Heribert, Talstraße 1, 52428 Jülich, F. (02461) 54507
Dr. rer. nat. (Experimentalphysik)
- von Wangenheim, Karl-Hartmut, Lise-Meitner-Straße 3, 52428 Jülich, F. (02461) 51418
Dr. sc. agr. (Vererbungs- und Züchtungsforschung), 30.1.78

g) Hochschuldozentinnen und Hochschuldozenten / Oberassistenten

- Grevelding, Christoph, Zu den Birken 14a, 51515 Kürten
Dr. rer. nat. (Genetik)
- Lisowsky, Thomas, Universitätsstraße 1, 40225 Düsseldorf, F. 81-13427
Dr. rer. nat. (Botanik), 23.11.94
- Schmidt, Thomas
Priv.-Doz. Dr. rer. nat. Wiss. Ass. (Pharmazeutische Biologie)

h) Privatdozentinnen und Privatdozenten:

- Bettermann, Hans, Ahrstraße 17, 41469 Neuss
Dr. rer. nat. (Physikalische Chemie), 18. 1. 95
- Blossey, R.
Dr. rer. nat. (Theoretische Physik), 27.6.00
- Boles, Eckhard, Benrodestraße 22, 40597 Düsseldorf
Dr. rer. nat. (Mikrobiologie)
- Born, M.
Dr. rer. nat. (Experimentalphysik); 27.6.00
- Braun, Rüdiger, Heymannplatz 11, 45131 Essen, F. (0201) 7268753
Dr. rer. nat. (Mathematik), 23.11.93
- Burde, Dietrich, Curieweg 30, 40591 Düsseldorf, F. (0211) 750129
Dr. rer. nat. (Mathematik)

- Elling, Lothar, Institut für Enzymtechnologie, Forschungszentrum Jülich GmbH
Dr. rer. nat. (Enzymtechnologie), 3.6.97
- Esser, Charlotte, Institut für Umwelthygiene
Dr. rer. nat. (Immunologie), 27.1.98
- Franken, Uwe, Alt-Heerd 89, 40549 Düsseldorf, F. (0211) 501462
Dr. rer. nat. (Mathematik)
- Fromme, Bärbel, Inst. für Angewandte Physik
Dr. rer. nat. (Physik)
- Fuchs, Martina, Stresemannstr. 9, 47051 Duisburg, F. (0203) 2980826
Dr. phil. (Geographie), 26.10.99
- Granzin, Joachim, Forschungsinstitut Jülich
Dr. rer. nat. (Physikalische Biologie), 30.11.99
- Groth, Georg, Universitätsstraße 1,k 40225 Düsseldorf, F. 81-128 22
Dr.
- Hammerl, Marianne, F. (81-12142)
Dr. rer. nat. (Psychologie), 15.6.99
- Harder, Achim
Dr. med., Dr. rer. nat. (Parasitologie) 29. 10. 1996
- Harting, Roswitha, Universitätsstraße 1, 40225 Düsseldorf
Dr. rer. nat. (Mathematik) 4.5.82
- Hasenöhr, Rüdiger, Institut für Physiologische Psychologie, F. 81-14299
Dr. rer. nat. (Psychologie), 27.6.00
- Heberle, Joachim, Forschungsinstitut Jülich
Dr. rer. nat. (Biophysikalische Chemie), 26.1.99
- Henkle-Dührsen, Kimberly, F. 81-14808h
Ph. D. (Institut für Genetik), 25.1.2000
- Hentschel, H.
Dr. rer. nat.
- Hofhaus, Götz
Dr. rer. nat. (Biochemie), 27.6.2000
- Hollenberg, Klaus, Hanauer Weg 45, 61352 Bad Homburg, F. (06172) 456282
Dr. rer. nat. (Experimentalphysik), 8.5.84
- Hummel, W., Institut für Enzymtechnologie, Forschungszentrum Jülich GmbH
Dr. rer. nat. (Enzymtechnologie), 19.11.91
- Jahns, Peter, Universitätsstr. 1, 40225 Düsseldorf, F. 81-13862
Dr. rer. nat. (Biochemie der Pflanzen), 28.10.97
- Johrendt, Dirk
Dr. rer. nat. (Anorganische Chemie und Strukturchemie)
- Klaff, Petra
Dr. rer. nat. (Physikalische Biologie), 16.6.98
- Kracht, Manfred, Bocholder Straße 120, 45355 Essen
Dr. rer. nat. (Mathematik) 2. 7.1974
- Lohrengel, Manuel M.
Dr. rer. nat. (Physikalische Chemie), 30.10.01
- Lukacs, Noemi, Institut für Physikalische Biologie
Dr. rer. nat., 11.2.94
- Momm, Siegfried, Kamper Weg 167, 40627 Düsseldorf, F. 278675
Dr. rer. nat. (Mathematik) 28. 5. 93
- Pettenkofer, Christian
Dr. rer. nat. (Physik der kondensierten Materie), 15.6.99
- Petzsche, Hans Joachim, Universitätsstraße 1, 40225 Düsseldorf
Dr. rer. nat. (Mathematik) 4. 5. 82
- Pohl, Martina
Dr. rer. nat. (Technische Biochemie), 27.6.00

- Posse, Stefan
Dr. phil. nat. (Physikalische Biologie), 15.6.99
- Pratje, Elke, F. 311-3262
Dr. rer. nat. (Botanik), 25.6.85
- Ramezani Rad, Massoud, Institut für Mikrobiologie, F. 81-13425
Dr. rer. nat. (Mikrobiologie), 26.1.99
- Sabelberg, Elmar, Curieweg 16, 40591 Düsseldorf, F. 750849
Dr. rer. nat. (Geographie), 4. 5. 82
- Schmitt , Michael
Dr. rer. nat. (Physikalische Chemie), 6.12. 00
- Schröder , Gunnar, Laukamp 5, 48161 Münster
Dr. rer. nat. (Mathematik), 21.1.75
- Schüffler, Karlheinz, 25.13.03.42, F. (0211) 311-5181 und Reinardstr. 49, FH-Krefeld
Prof. Dr. rer. nat. (Mathematik) 29.10. 85
- Schwarting, Rainer, Universitätsstraße 1, 40225 Düsseldorf, F. 81-14298
Dr. rer. nat. (Psychologie), 7.6.93
- Sprenger , Georg, Institut für Biotechnologie, Forschungszentrum Jülich GmbH
Dr. rer. nat. (Mikrobiologie), 30. 1. 1996
- Stahmann, Klaus-Peter, Forschungszentrum Jülich
Dr. rer. nat. (Mikrobiologie), 9.6.99
- Staib, Arnulf
Dr. rer. nat. (Theoretische Chemie), 26.1.99
- Staikov, Georgi
Dr. rer. nat. (Physikalische Chemie), 30.11.99
- Steinmüller, K.
Dr. rer. nat. (Biologie der Pflanzen), 11.2.94
- Stoll , Michael, Westerwaldweg 22, 53424 Remagen, Oberwinter
Dr. rer. nat. (Mathematik), 26.10.99
- Thömmes, Jörg, Forschungszentrum Jülich
Dr. rer. nat. (Technische Biochemie), 26.10.99
- Vohr, Hans-Werner, Institut für Toxikologie, Pharmaforschungszentrum der Bayer AG
Wuppertal, F. (0202) 368811
Dr. rer. nat. (Immunologie), 21.1.97
- Voller, Rudolf, Am Koppelschhof 37, 40629 Düsseldorf, F. 281515
Dr. rer. nat. (Mathematik), 5.12.1989

i) Hochschulassistentinnen und -assistenten/Wiss. Assistentinnen und Assistenten:

- Bossinger, Olaf, F. 81-14743
Dr. rer. nat. (Institut für Genetik)
- Ebel, Rainer
Dr. rer. nat. (Pharmazeutische Biologie)
- Fuß, Elisabeth
Dr. rer. nat. (Botanik)
- Gastel, Andreas, Gottfried-Hotzel-Straße 13, 40459 Düsseldorf
Dr. rer. nat. (Mathematik)
- Groth , Georg, Universitätsstraße 1, 40225 Düsseldorf, F. 81-12822
- Gumbert, Andreas
Dr. rer. nat. (Neurobiologie)
- Gurrath, Marion
Dr. rer. nat. (Pharmazeutische Chemie)
- Henn, Stefan
Dr. rer. nat. (Angewandte Mathematik)

Hoecker, Ute
Dr. rer. nat. (Botanik)

Meierhoff, Karin
Dr. rer. nat. (Botanik)

Montag, Birgit, Otto-Petersen-Straße 2, 40237 Düsseldorf, F. 66 44 65
Dr. phil., Wiss. Ass. (Geographie)

Müller, Arno H. J.
Dr. rer. nat. (Genetik)

Niedeggen, Michael, F. 81-12011)
Dr. rer. nat. (Psychologie)

Piontkowski, Jens, Windscheidstraße 31, 40239 Düsseldorf
Dr. rer. nat. (Mathematik)

Reiß, Guido Johannes
Dr. rer. nat. (Anorganische Chemie und Strukturchemie)

Schaper, Klaus
Dr. rer. nat. (Organische Chemie und Makromolekulare Chemie)

Schmitt, Hans-Peter, Suitbertusstraße 45, 40223 Düsseldorf
Dr. rer. nat. (Parasitologie)

Schmitt, Michael, Universitätsstraße 1, F. (0211) 81-13691
Dr. rer. nat. (Physikalische Chemie)

Sippl, Wolfgang, F. 81-13848
Dr. rer. nat. (Pharmazeutische Chemie)

de SouzaSilva, Maria Angelica
PhD (Psychologie)

Theil, Thomas, F. 81-14904
Dr. rer. nat. (Zoophysiologie – EMT)

Urbanetz, Nora
Apothekerin, Wiss. Ang. (Pharmazeutische Technologie)

Wodarz, Andreas
Dr. rer. nat. (Genetik)

j) Akademische Direktoren, Oberrätin, Oberräte und Räte:

Behn, Wilfried, Klopstockstraße 2, 41464 Neuss, F. (02131) 41652
Dr. rer. nat. (Oberrat), Botanisches Institut

v. Berg, Eberhard
Dr. rer. nat. (Oberrat), Institut für Neurobiologie

Diemert, Klaus
Dr. rer. nat. (Oberrat), Institut für Anorganische Chemie und Strukturchemie

Fey, Manfred, Am Ahorn 15, 57439 Attendorn, F. (02722) 7701
Dr. rer. nat. Dipl.-Geogr. (Oberrat), Geographisches Institut

Fränz, Manfred, Kreuzer Straße 4, 50672 Köln, (02 11) 51 47 50
Dr. rer. nat. (Direktor), Chemie und ihre Didaktik und Erziehungswissenschaft

Hammer, Hildegard, Windvogt 36, 41564 Kaarst, F. (02131) 67358
Dr. rer. nat. (Oberrat), Institut für Angewandte Physik

Hemmerling, Hans-Jörg
Dr. rer. nat. (Oberrat), Institut für Pharmazeutische Chemie

Keck, Helmut
Dr. rer. nat. (Oberrat), Institut für Anorganische Chemie und Strukturchemie

Kempkens, Helmut, Carl-Orff-Straße 1, 40724 Hilden, F. (021 03) 4 50 53
Dr. rer. nat. (Oberrat), Institut für Laser- und Plasmaphysik

Knop, Klaus
Dr. rer. nat. (Oberrat), Apotheker (Pharmazeutische Technologie), F. 81-14115

Linder, Wilfried, Universitätsstr. 1, 40225 Düsseldorf, F. 81-13787
Dr. rer. nat., Dr. Ing. Akad. Rat (Geographie)

- Paßreiter, Claus, Straßburger Str. 312, 46045 Oberhausen, F. (02 08) 86 40 86
Priv.-Doz. Dr. rer. nat. (Pharmazeutische Biologie)
- Poll, Wolfgang
Dr. rer. nat., (Oberrat), Institut für Anorganische Chemie und Strukturchemie II
- Prüstel, Dirk, Eitelstraße 51, 40472 Düsseldorf, 652344
Dr. rer. nat. (Direktor), Institut für Organische Chemie
- Riehl, Rüdiger
Dr. rer. nat. (Oberrat) (Institut für Zoologie/Morphologie und Zellbiologie)
- Roggenkamp, Rainer, Benrodestraße 52, 40597 Düsseldorf, F. 715187
Dr. rer. nat. (Oberrat) (Mikrobiologie)
- Schäfer, Johannes-Heinrich, Kaiser-Friedrich-Straße 154, 41460 Neuss, F. (0 21 31) 4 25 80
Dr.-Ing. (Oberrat), Institut für Laser- und Plasmaphysik
- Schönherr, Thomas, Carl-Maria-Splett-Straße 24, 40595 Düsseldorf, F. (0211) 7000130
Dr. rer. nat. (Oberrat), (Theoretische Chemie)
- Schulte, Ulrich
Dr. rer. nat. (Biochemie)
- Schumann, Jürgen, Universitätsstraße 1, 40225 Düsseldorf, F. 81-13732
Priv.-Doz. Dr. rer. nat. (Biochemie der Pflanzen), 1. 2. 91
- Steger, Gerhard
Dr. Ing., Priv.-Doz. (Oberrat), Institut für Physikalische Biologie
- Tabatabai, Moniralsadat
Dr. rer. nat. (Rätin) (Organische Chemie und Makromolekulare Chemie)
- Thode, Thomas, Universitätsstraße 1, 40225 Düsseldorf, F. 81-12172
Dr. rer. nat. (Oberrat), (Mathematisches Institut)
- Waldheim, Günter
Dr. rer. nat. (Oberrat), (Pharmazeutische Chemie)
- Walldorf Volker, Dr. rer. nat. (Oberrat), (Zoophysiologie)
- Wenk, Herbert, Alte Landstraße 42, 40489 Düsseldorf, F. 404207
Dr. rer. nat. (Direktor), Institut für Theoretische Physik
- Wolff, Peter, Lippestraße 15, 41469 Neuss, F. (02137) 8695
Dr. rer. nat. (Oberrat) (Mathematik)
- Wunderlich, Hartmut
Dr. rer. nat. (Oberrat), Institut für Anorganische Chemie und Strukturchemie II

k) Mit Vorlesungen beauftragt:

- Butz, Wolfgang, Dr. rer. nat., Amtsapotheker des Kreises Wesel und der Stadt Krefeld,
Mühlenstr. 9-11, 47441 Moers
- Claas, Hans Joachim
Oberstudiendirektor (Physik)
- Fahr, Oliver
Dipl.-Chem., Ang.
- Köhler, Wilfried, Niederkasseler Lohweg 40, 40547 Düsseldorf, F. 591584
Dr. rer. nat., Oberregierungsrat im Landesamt für Datenverarbeitung und
Statistik NW (Spezielle Aufgaben der Automatisierten Datenverarbeitung in
Hochschulen und öffentlicher Verwaltung)
- Leimkugel, Frank, Sauerbruchstraße 10, 45470 Mülheim an der Ruhr
Dr. rer. nat. (Pharmazeutische Terminologie)
- Ostapczuk, Peter, Kommstraße 2, 5248 Jülich
Dr. rer. nat. Forschungszentrum Jülich, Institut für Angewandte Physikalische Chemie

l) Mit Seminaren, Übungen und Praktiken beauftragt:

- Anézo, Celine Christelle
Dipl.-Chem., Wiss. Ang. (Pharmazeutische Chemie)

- Asche, Christian
Apotheker, Wiss. Ang. (Pharmazeutische Chemie)
- Augner, Sven Thomas
Dipl.-Chem., Wiss. Ang. (Anorganische Chemie)
- Avgenaki, Giannoula
Dipl.-Chem., Wiss. Ang. (Organische Chemie und Makromolekulare Chemie)
- Balzer, Thomas
Dipl.-Math., Wiss. Ang. (Mathematik)
- Becker-Baumann, Heike, Gut Berger Hof, Alte Straße 5e, 50769 Köln, F. (0221) 9782749
M.A., Wiss. Ang. (Geographie)
- Berghahn, Michael
Dipl.-Chem., Wiss. Ang. (Anorganische Chemie und Strukturchemie)
- Beutner, Stefan
Dr. rer. nat., Wiss. Ang. (Organische Chemie und Makromolekulare Chemie)
- Bitta, Joachim
Dipl.-Chem., Wiss. Ang. (Organische Chemie und Makromolekulare Chemie)
- Bley, Filiz
Dipl.-Chem., Wiss. Mitarb. (Organische Chemie und Makromolekulare Chemie)
- Blödorn, Britta
Dipl.-Chem., Wiss. Mitarb. (Organische Chemie und Makromolekulare Chemie)
- Böttcher, Lothar
Dipl.-Phys. Ing., Wiss. Ang. (Materialwissenschaften)
- Bongards, Jochen
Dipl.-Chem., Wiss. Ang. (Anorganische Chemie und Strukturchemie)
- Bossinger, Olaf
Dr. rer. nat., Wiss. Ang. (Genetik)
- Brauers, Gernot
Dipl. Biol., Wiss. Ang. (Pharmazeutische Biologie)
- Bröer, Britta
Apothekerin, Wiss. Ang. (Pharmazeutische Chemie)
- Byong-Oh, Chong
Dipl.-Chem., Wiss. Ang. (Organische Chemie und Makromolekulare Chemie)
- Casel, Claudia
Dipl.-Chem., Wiss. Mitarb. (Anorganische Chemie und Strukturchemie)
- Casper, Patrick
Dipl.-Chem., Wiss. Mitarb. (Organische Chemie und Makromolekulare Chemie)
- Claßen-Houben, Dirk
Apotheker, Wiss. Ang. (Pharmazeutische Chemie)
- Clemens, Werner
Dipl.-Math., Wiss. Ang. (Mathematik)
- Coskun, Arkan
Dipl.-Chem., Wiss. Ang. (Organische Chemie und Makromolekulare Chemie)
- Dehling, Claudia, Am Heidekrug 14, 40724 Hilden, F. (02103) 895801
Techn. Ang. (Geographie)
- Delhey, Renate
Dr. rer. nat., Wiss. Ang. (Didaktik der Biologie, Institut für Neurobiologie)
- Denecke, Heide, Universitätsstraße 1, 40225 Düsseldorf
Dr. rer. nat., Wiss. Ang. (Psychologie), F. 81-12275
- Dere, Ekrem
Dipl.-Psych., Wiss. Ang. (Psychologie)
- Derix, Stefan, Apothekerkammer Nordrhein, Poststraße 4, 40213 Düsseldorf
Dr. rer. nat.
- Dietz, Birgit
Apothekerin, Wiss. Ang. (Pharmazeutische Biologie)

Dingwerth, Björn
Wiss. Ang. (Anorganische Chemie)

Dombrowski, Jan-Henryk, F. 81-12071
Dipl.-Psych. (Physiologische Psychologie)

Dommaschke, Dirk
Dipl.-Chem., Wiss. Ang., (Organische Chemie und Makromolekulare Chemie)

Eck, Gero
Dipl.-Biol. (Pharmazeutische Biologie)

Emgenbroich, Marco, Dipl.-Chem., Wiss. Ang.
(Organische Chemie und Makromolekulare Chemie)

Esser, Carsten
Apotheker, Wiss. Ang. (Pharmazeutische Chemie)

Fazio, Oliver
Dipl.-Chem., Wiss. Ang. (Anorganische Chemie)

Fleig, Ursula
Dr. rer. nat., Wiss. Ang. (Mikrobiologie)

Frisch, Christian
Dr. rer. nat., Wiss. Ang. (Psychologie)

Frixel, Susanne
Dipl.-Chem., Wiss. Ang. (Organische Chemie und Makromolekulare Chemie)

Ghosh, Robin
Apotheker, Wiss. Ang. (Pharmazeutische Chemie)

Gioffreda, Barbara
Dipl.-Chem., Wiss. Ang. (Pharmazeutische Chemie)

Globisch, Stefan
Dipl.-Chem., Wiss. Ang. (Organische Chemie und Makromolekulare Chemie)

Graf, Jürgen
Dipl.-Chem., Wiss. Mitarbeiter (Anorganische Chemie und Strukturchemie)

Grawe, Thomas
Dipl.-Chem., Wiss. Ang. (Organische Chemie und Makromolekulare Chemie)

Grimm, Volker
Dipl.-Math., Wiss. Ang. (Angewandte Mathematik)

Hallmann, Jochen
Dipl.-Chem., Wiss. Ang. (Organische Chemie und Makromolekulare Chemie)

Handke, Martin
Dipl.-Chem., Wiss. Mitarb. (Organische Chemie und Makromolekulare Chemie)

Harder, Kim, F. 81-14223

Heerdmann, Anette
Dipl.-Chem. (Anorganische Chemie und Strukturchemie)

Heininger, K.
Dipl.-Psych. (Psychologie)

Heinrichs, Guido
Dipl.-Chem., Wiss. Ang. (Organische Chemie und Makromolekulare Chemie)

Heipke, Marc,
Apotheker, Wiss. Ang. (Pharmazeutische Chemie)

Hemmers, Dirk, Krahkampenweg 41, 40221 Düsseldorf
Dr. rer. nat., Wiss. Ang. (Institut für Laser- und Plasmaphysik)

Hensen, Christian
Apotheker, Wiss. Ang. (Pharmazeutische Chemie)

Hermann, Johannes
Apotheker, Wiss. Ang. (Pharmazeutische Chemie)

Hernandez Blanco, Inés
Dipl.-Chem., Wiss. Mitarb. (Organische Chemie und Makromolekulare Chemie)

Herweg, Stefan
Dipl.-Chem., Wiss. Mitarb. (Organische Chemie und Makromolekulare Chemie)

Hessamian-Alinejad, Anahita
Dipl.-Chem., Wiss. Ang. (Organische Chemie und Makromolekulare Chemie)

Heßelmann, Andreas
Dipl.-Chem., Wiss. Ang. (Theoretische Chemie)

Hildebrand, Meike
Apothekerin, Wiss. Ang. (Pharmazeutische Biologie)

Hiort, Jan
Dipl. Biol., Wiss. Ang. (Pharmazeutische Biologie)

Hirschfeld, Bernd Werner
Dipl.-Math., Wiss. Ang. (Mathematik und Didaktik)

Höhn, Bernd
Dr. rer. nat., Wiss. Ang. (Anorganische Chemie)

Hoffmann, Thomas
Dipl.-Chem., Wiss. Ang. (Organische Chemie und Makromolekulare Chemie)

Hombrecher, Andrea
Apothekerin, Wiss. Ang. (Pharmazeutische Chemie)

Iking, Alexander, Norfer Weg 108, 41468 Neuss, F. (02131) 738345
Dr. rer. nat., Wiss. Mitarb. (Geologie)

Jablonski, Jens
Dipl.-Chem., Wiss. Mitarb. (Organische Chemie und Makromolekulare Chemie)

Jöhren, Kirsten
Apothekerin, Wiss. Ang. (Pharmazeutische Chemie)

Jörgens, Stefan
Dipl.-Chem., Wiss. Mitarb. (Anorganische Chemie und Strukturchemie)

Junge, Henning
Apotheker, Wiss. Ang. (Pharmazeutische Chemie)

Kara, Yasemin
Dipl.-Chem., Wiss. Mitarb. (Organische Chemie und Makromolekulare Chemie)

Kamphausen, Ralf, Universitätsstraße 1, 40225 Düsseldorf, F. 311-4811
Dipl.-Phys., Wiss. Ang. (Festkörperspektroskopie)

Klopsch, Benjamin
Dr. rer. nat., Wiss. Ang. (Mathematik und Didaktik)

Knorr, Karsten
Dipl.-Chem., Wiss. Ang. (Organische Chemie und Makromolekulare Chemie)

Köhn, Sonja
Dipl.-Chem., Wiss. Ang. (Organische Chemie und Makromolekulare Chemie)

König, Uwe
Dr. rer. nat., Wiss. Ang. (Physikalische Chemie)

Kohnert, Jens
Dipl.-Chem., Wiss. Ang. (Organische Chemie und Makromolekulare Chemie)

Konietzny, Stefan
Dipl.-Chem., Wiss. Mitarb. (Anorganische Chemie und Strukturchemie)

Korger, Michael
Dipl.-Chem., Wiss. Mitarb. (Organische Chemie und Makromolekulare Chemie)

Kotter, Wolfgang
Dipl.-Chem., Wiss. Ang. (Organische Chemie und Makromolekulare Chemie)

Kubik, Stefan
Dr. rer. nat., Wiss. Ang. (Organische Chemie und Makromolekulare Chemie)

Kudielka, Brigitte
Dr. rer. nat. (Psychologie)

Kugel, Bruno
Dipl.-Chem., Mitarb. (Anorganische Chemie und Strukturchemie)

Kunz, Peter
Dipl.-Chem., Wiss. Mitarb. (Anorganische Chemie und Strukturchemie)

- Laedke, Ernst Wolfgang, Aktienstraße 238, 45473 Mülheim, F. (0208) 766602
Dr. rer. nat., Wiss. Ang. (Theoretische Physik)
- Langer, Martin, F. 81-14225
Apotheker, Wiss. Ang. (Pharmazeutische Technologie)
- Liedtke, Norbert
Dipl.-Chem., Wiss. Ang. (Anorganische Chemie)
- Lieken, Julia
Apothekerin, Wiss. Ang. (Pharmazeutische Technologie)
- Llanos, Lorenzo Mejias
Dipl.-Chem., Wiss. Mitarb. (Organische Chemie und Makromolekulare Chemie)
- Lohmann, Maike, F. 81-14116
Apothekerin, Wiss. Ang. (Pharmazeutische Technologie)
- Loose, Christof
Dipl.-Psych., Wiss. Ang. (Psychologie)
- Losse, Gudrun, Max-Born-Straße 34, 40591 Düsseldorf
Dipl.-Biol., Wiss. Ang. (Zoologie)
- Madani Mobarekeh, Sayed
Dipl.-Chem., Wiss. Mitarb. (Organische Chemie und Makromolekulare Chemie)
- Mätzold, Jeanette
Dipl.-Psych., Wiss. Ang. (Psychologie)
- Mayer, Bernhard, Rotdornweg 3, 41468 Neuss, F. (02101)103171
Dr. rer. nat., Wiss. Ang. (Organische Chemie)
- Meier, Thorsten
Dipl.-Chem., Wiss. Ang. (Organische Chemie und Makromolekulare Chemie)
- Menche, Gerd
Apotheker, Wiss. Ang. (Pharmazeutische Chemie)
- Mevisen, Claudia, Amselweg 4, 40699 Erkrath, F. (0211) 244480
(Experimentalphysik)
- Meyer, Cord
Dipl.-Chem., Wiss. Mitarb. (Organische Chemie und Makromolekulare Chemie)
- Molenaar, Douwe
Dr. rer. nat., Wiss. Ang. (Mikrobiologie)
- Noack, Peter
Dipl.-Chem., Wiss. Ang. (Organische Chemie und Makromolekulare Chemie)
- Pauli, Annette, F. 81-14219
- Paulus, Kerstin
Apothekerin, Wiss. Ang. (Pharmazeutische Biologie)
- Pérez-Gálvez, Antonio
Dr., Wiss. Mitarb. (Organische Chemie und Makromolekulare Chemie)
- Pesch, Sylvia
Apothekerin, Wiss. Ang. (Pharmazeutische Chemie)
- Peters, Wilfried
Dr. rer. nat., Wiss. Ang. (Anorganische Chemie)
- Pfaff, Christian
Dipl.-Chem., Wiss. Ang. (Anorganische Chemie)
- Plücker, Sabine
Apothekerin, Wiss. Ang. (Pharmazeutische Chemie)
- Pocha, Regina
Dipl.-Chem., Wiss. Mitarb. (Anorganische Chemie und Strukturchemie)
- Pohl, Susanne
Dipl.-Chem., Wiss. Ang. (Organische Chemie und Makromolekulare Chemie)
- Puhl, Marco
Dipl.-Chem., Wiss. Ang. (Anorganische Chemie)
- Raacke, Jens
Dipl.-Phys. (Experimentalphysik)

Renner, Martin
 Apotheker (Pharmazeutische Technologie)

Rohleder, Nicolas
 Dipl.-Psych., Wiss. Ang. (Psychologie)

Rutschmann, Roland Marcus, F. 81-12067, Universitätsstr. 1, 40225 Düsseldorf
 Wiss. Ang. (Psychologie)

Santore, Uwe J., F. 81-14561
 Dr. phil., BSc (Camb.), PhD (London) DIC

Sautter, Jörg
 Dipl.-Math., Wiss. Ang. (Mathematik)

Schedel, Rosemarie, Sillerstraße 49, 42327 Wuppertal, F. (0202) 744428
 Dr. rer. nat., Wiss. Ang. (Botanik)

Schenck, Lothar
 Apotheker, Wiss. Ang. (Pharmazeutische Chemie)

Scherrers, Roger
 Dipl.-Chem., Wiss. Ang. (Organische Chemie und Makromolekulare Chemie)

Schlegel, Birgit
 Dipl.-Chem., Wiss. Ang. (Pharmazeutische Chemie)

Schlenkermann, Alexander
 Dipl.-Chem., Wiss. Ang. (Anorganische Chemie)

Schmidt, Jürgen, Am Mickeler Busch 2, 40589 Düsseldorf
 Dipl.-Biol., Wiss. Ang. (Zoologie)

Schneider, Helmut, Wülfrather Str. 1, 40233 Düsseldorf, F. 785422
 Dr. phil. (Geographie)

Schneider, Ronald
 Dipl.-Psych., Wiss. Ang. (Psychologie)

Schönlau, Joachim
 Apotheker, Wiss. Ang. (Pharmazeutische Chemie)

Schramm, Daniel
 Dipl.-Chem., Wiss. Ang. (Anorganische Chemie)

Schuster, Günter, F. 81-13479
 Dr. phil. nat., Wiss. Ang. (Botanik)

Schwarz-Barac, Sabine
 Dipl.-Chem., Wiss. Mitarb. (Organische Chemie und Makromolekulare Chemie)

Sedlag, Robin
 Dipl.-Phys. Ing., Wiss. Ang. (Materialwissenschaften)

Seidel, Alexander
 Dipl.-Math., Wiss. Ang. (Mathematik)

Sell, Stefan
 Dipl.-Chem., Wiss. Ang. (Organische Chemie und Makromolekulare Chemie)

Smouchkine, Mikhail
 Dr., Wiss. Mitarb. (Organische Chemie und Makromolekulare Chemie)

Söder, Manfred
 Dipl.-Psych., Wiss. Ang. (Psychologie)

Spakowski, Holger
 Dipl.-Math., Wiss. Ang. (Informatik)

Stalberg, Stefanie
 Dipl.-Chem., Wiss. Ang. (Organische Chemie und Makromolekulare Chemie)

Steffens, Christopher
 Dipl.-Chem., Wiss. Mitarb. (Organische Chemie und Makromolekulare Chemie)

Steigel, Alois, Curieweg 36, 40591 Düsseldorf
 Dr. rer. nat., Wiss. Ang. (Organische Chemie)

Stoll, Friederike, F. 81-12532
 Dr. rer. nat.

- Syleounis, Michael
Dipl.-Psych., Wiss. Ang. (Psychologie)
- Tampier, Markus
Dipl.-Chem., Wiss. Mit. (Anorganische Chemie und Strukturchemie)
- Teuscher, Franka
Apothekerin, Wiss. Ang. (Pharmazeutische Biologie)
- Thaler, Thomas
Dipl.-Chem., Wiss. Ang. (Anorganische Chemie)
- Theyßen, Heike, Hahnenhausstraße 10, 42719 Solingen, F. 0212-549026
Dipl.-Phys., Wiss. Ang. (Experimentalphysik)
- Thoms, Carsten
Dipl.-Biol., Wiss. Ang. (Pharmazeutische Biologie)
- Torheyden, Martin
Dipl.-Chem. (Theoretische Chemie)
- Uhlemann, Carsten
Dipl.-Chem., Wiss. Ang. (Anorganische Chemie)
- Volkman, Armin, Werstener Dorfstraße 82, 40591 Düsseldorf
Dipl.-Biol., Wiss. Ang. (Zoologie)
- Vollbrecht, Andrea
Apothekerin, Wiss. Ang. (Pharmazeutische Chemie)
- Wenz, Helmut, Burgmüllerstr. 12, 40235 Düsseldorf, F. 6 91 37 43
Dr. rer. nat., Wiss. Ang. (Experimentalphysik)
- Wessel, Julia
Apothekerin, Wiss. Ang. (Pharmazeutische Chemie)
- Wilke, Roland
Dipl.-Phys. (Experimentalphysik)
- Wrubbel, Noelle
Dipl.-Ing., Wiss. Mitarb. (Organische Chemie und Makromolekulare Chemie)

Wissenschaftliche Einrichtungen

(Zentrale wissenschaftliche Einrichtungen der Universität: siehe Seite 89)

I. Mathematisches Institut (Gebäude 25.22, Ebene 00)

Geschäftsführender Leiter: Univ.-Prof. Dr. Fritz Grunewald, F. 81-13781, Raum 56
Stellvertreter: Univ.-Prof. Dr. Egon Wanke, F. 81-13710
Wiss. Ang.: Dipl.-Math. Berthold Nöckel, F. 81-12155, Geb. 25.22, Ebene 02, Raum 58
Geschäftszimmer: Frau Monika Meeßen, F. 81-13780, Raum 55

Lehrstuhl I für Mathematik (Gebäude 25.22, Ebene 03)

Univ.-Prof. Dr. Reinhold Meise, F. 81-13187
Sekretariat: Frau Lilo Kock, F. 81-13187
Akad. Oberrat: Dr. Peter Wolff, F. 81-13708
Heisenberg-Stipendiat: Priv.-Doz. Dr. Rüdiger Braun, F. 81-13193

Lehrstuhl II für Mathematik (Gebäude 25.22, Ebene 03)

Univ.-Prof. Dr. Wilhelm Singhof, F. 81-12177
Sekretariat: Frau Renate Köntges, F. 81-12177
Univ.-Prof.: Dr. Helmut Ratschek, F. 81-12175
Wiss. Mitarb.: Dipl.-Math. Christoph Peters, F. 81-15348

Lehrstuhl III für Mathematik (Gebäude 25.13, Ebene 03)

Univ.-Prof. Dr. Klaus Steffen, F. 81-15380
Sekretariat: Frau Karin Landau, F. 81-15380
Wiss. Ass.: Dr. Andreas Gastel, F. 81-14786
Wiss. Ang.: Dipl.-Math. Werner Clemens, F. 81-14305
Wiss. Mitarb.: Dipl.-Math. Christoph Scheven, Dipl.-Math. Ulrike Tarp

Lehrstuhl IV für Mathematik (Gebäude 25.13, Ebene 03)

Univ.-Prof. Dr. Gerd Fischer, F. 81-14690
Sekretariat: Frau Gabriele Süß, F. 81-14690
Akad. Oberrat: Dr. Thomas Thode, F. 81-12172
Wiss. Ass.: Dr. Jens Piontkowski, F. 81-14691

Lehrstuhl für Mathematik und Mathematikdidaktik (Gebäude 25.22, Ebene 03)

Univ.-Prof. Dr. Fritz Grunewald, F. 81-12160
Sekretariat: Frau Renate Crumbach, F. 81-12160
Univ.-Prof. Dr. Otto Kerner, F. 81-12185, Univ.-Prof. Dr. Walter Köhnen, F. 81-13709,
Univ.-Prof. Dr. Robert Wisbauer, F. 81-12187, Univ.-Prof. Dr. Klaus Altmann, F. 81-12191
Stud.-Prof.: Dr. Erich Baumgartner, F. 81-12184
Wiss. Ass.: Priv.-Doz. Dr. Dietrich Burde, F. 81-12186, Dr. Benjamin Klopsch
Wiss. Ang.: Dipl.-Math. Alexander Seidel, F. 81-12174
Wiss. Mitarb.: Dipl.-Math. Thomas Hussner

Lehrstuhl für Angewandte Mathematik (Gebäude 25.22, Ebene 02)

Univ. Prof. Dr. Marlis Hochbruck, F. 81-11361
Sekretariat: Frau Eveline Siemes, F. 81-12150
Univ.-Prof. Dr. Kristian Witsch, F. 81-12164
Wiss. Ang.: Dipl.-Math. Volker Grimm, F. 81-12153, Dipl.-Math. Jörg Sautter, F. 81-11732
Wiss. Ass: Dr. Stefan Henn, F. 81-12189

Lehrstuhl für Mathematische Optimierung (Gebäude 25.22, Ebene 02)

Univ.-Prof. Dr. Florian Jarre, F. 81-13191
Sekretariat: Frau Eveline Siemes, F. 81-12150
Wiss. Mitarb.: Dipl.-Math. Bernd Hirschfeld, F. 81-12156
Wiss. Ass.: Dr. Stefan Henn, F. 81-12189

Lehrstuhl für Mathematische Statistik und Wahrscheinlichkeitstheorie
(Gebäude 25.13, Ebene 01)

Univ.-Prof. Dr. Arnold Janssen, F. 81-12165
Sekretariat: Annette Weitz, F. 81-12165
Univ.-Prof.: Dr. Klaus Janßen, F. 81-12166
Wiss. Ang.: Dr. Jörg Rahnenführer, F. 81-12169
Wiss. Mitarb.: Dipl.-Math. Thorsten Pauls, F. 81-12214

Abteilung für Informatik (Gebäude 25.13, Ebene 00 und Ebene 02)

Univ.-Prof. Dr. Volker Aurich, F. 81-11356, Univ.-Prof. Dr. Egon Wanke, F. 81-13730,
Univ.-Prof. Dr. Jörg Rothe, F. 81-12188
Sekretariat: Frau Monika Meeßen, F. 81-13710/13780
Wiss. Mitarb.: Dipl. Phys. Andreas Beck, F. 81-13715, Dipl.-Inform. Wolfgang
Espelage, F. 81-13712, Dipl.-Math. Frank Gurski, F. 81-13713; Dipl.-Inf. Holger
Spakowski, F. 81-13461
System.-Ing.: Janus Tomaschewski, F. 81-13723

Emeriti:

Univ.-Prof. Dr. Artur Bergmann, F. 81-13858 (12160)
Univ.-Prof. Dr. Boro Döring, F. 81-12150
Univ.-Prof. Dr. Hanns Klinger, F. 81-12180 (12165)
Univ.-Prof. Dr. Walter Petry, F. 81-11358 (12163)

Professoren im Ruhestand:

Univ.-Prof. Dr. Egbert Harzheim, F. 81-12171

II. Wissenschaftliche Einrichtung Physik

Geschäftsführender Leiter: Univ.-Prof. Dr. Hartmut Löven
Stellvertreter: Univ.-Prof. Dr. Stephan Schiller

Institut für Angewandte Physik

 (Gebäude 25.33, Ebene 01)

Univ.-Prof. Dr. Erhard Kisker, F. 81-12574
Sekretariat: Frau M. Dramba, F. 81-12474
Univ.-Prof. em. Dr. Jakob Kranz, F. 81-13645
Univ.-Prof. N. N.
Akad. Oberrätin: Dr. Hildegard Hammer, F. 81-12592
Wiss. Ang.: Dipl.-Phys. Volker Bocatius (F. 81-12576), Priv.-Doz. Dr. Bärbel Fromme,
(F. 81-13177), Dipl.-Phys. Helmut Meinert (F. 81-13603), Dipl.-Phys. Uwe Mick
(F. 81-13178)

Institut für Experimentalphysik

 (Gebäude 25.42, Ebene 01)

Sekretariat: Anja Walge (F. 81-12318), Christiane Franke (F. 81-12278), Fax 81-13116
Univ.-Prof.: Stephan Schiller, Ph.D. (F. 81-12317), Dr. Dieter Meiners (F. 81-12320)
Univ.-Prof. em. Dr. Gernot Decker (F. 81-13118)
Univ.-Prof. im Ruhestand Dr. Wolfgang Behmenburg (F. 81-12282)

Wissenschaftliche Mitarbeiter: Prof. Dr. Walter Kies (F. 81-13112), Prof. Dr. Dieter Schumacher (F. 81-13102), Dipl.-Phys. Piergiorgio Antonini (F. 81-14956), Dipl.-Phys. Ulf Fröhlich (F. 81-13238), Dipl.-Phys. Luca Haiberger (F. 81-12331), Dr. Claus Lämmerzahl (F. 81-12281), Dipl.-Phys. Alexander Ostendorf (F. 81-14247), Dr. Jens Raacke (F. 81-13106), Dr. Helmut Wenz (F. 81-13115), Dipl.-Phys. Roland Wilke (F. 81-14523)

Institut für Laser- und Plasmaphysik (Gebäude 25.33, Ebene 02)

Univ.-Prof.: Dr. Oswald Willi

Sekretariat: Frau Renate ter Horst , Eberhard Schulz , F. 81-12157
(Fax: 81-13718)

Univ.-Prof. em. Herbert Becker

Univ.-Prof. em. Dr. Jürgen Uhlenbusch

Univ.-Prof.: N. N.

Akad. Oberräte: Dr. Helmut Kempkens, F. 81-12863, Dr. Johannes H. Schäfer
F. 81-12158

Wiss. Ang.: Dr. Dirk Hemmers , F. 81-12869

Institut für Physik der kondensierten Materie (IPKM)

Lehrstuhl für Oberflächenwissenschaft (Gebäude 25.22, Ebene 02)

Univ.-Prof. N. N.

Sekretariat: Klaudia Lütjens, F. 81-14063, Fax: 81-14266

Univ.-Prof. em. Dr. Andreas Otto , F. 81-14345

Wiss. Ang.: Dipl.-Phys. Gereon Isfort, F. 81-14268, Dr. Dominic Zerulla, F. 81-14267,

Lehrstuhl für Festkörperspektroskopie (Gebäude 25.23, Ebene 00)

Univ.-Prof. N. N.

Sekretariat: Frau Gabriele Reh , F. 81-14790, vormittags; Fax: 81-14850

Univ.-Prof. em. Dr. Dankward Schmid , F. 81-11513

Akad. Oberrat: N. N.

Abteilung für Materialwissenschaft (Gebäude 25.23, Ebene 01)

Univ.-Prof. Dr. Klaus Schierbaum, F. 81-14515, Fax: 81-11995

Wiss. Ang.: Dipl.-Phys. Ulrich Berner, F. 81-12389, Dipl.-Phys. Ing. Robin Sedlag,
F. 81-15109, Dipl.-Phys. Ing. Lothar Böttcher , F. 81-15109

Institut für Theoretische Physik

Lehrstuhl I (Gebäude 25.32, Ebene 01)

Univ.-Prof. Dr. Karl-Heinz Spatschek, F. 81-12473

Sekretariat: Frau Elvira Gröters, F. 81-15174/12473 / Fax 81-15194

Frau Rosemarie Ruthenberg-Gerardi, F. 81-12016 / Fax 81-11784

Univ.-Prof. em. Dr. Rudolf-Wilhelm Larenz, F. 81-13127

Univ.-Prof. Dr. Alexander Pukhov

Univ.-Prof. im Ruhestand Dr. Rüdiger Bessenrodt

Akad. Direktor: Dr. Herbert Wenk , F. 81-12472

Wiss. Ang.: Dr. Ernst-Wolfgang Laedke (F. 81-12014), Dipl.-Math. Dmitri Lesnik
(F. 81-13700), Dipl.-Phys. Fabio Mancin (F. 81-13125), Dipl.-Phys. Sylvie Defrasne
(F. 81-13700), Dipl.-Phys. Jan-Alexander Posth (F. 81-13125)

5

Lehrstuhl II (Gebäude 25.32, Ebene 02)

Univ.-Prof. Dr. Hartmut Löwen, F. 81-12746/11377

Sekretariat: Frau Renate Wohlgemuth, F. 81-12746 / Fax 81-12262

Univ.-Prof. em. Dr. Kurt Suchy, F. 81-12259

Univ.-Prof. Dr. Eckhard Rebhan, F. 81-12058

Wiss. Ang.: Dr. Matthias Schmidt (F. 81-12744), Priv.-Doz. Dr. Christos Likos (F. 81-13699), Dipl.-Phys. Arben Jusufi (F. 81-12745), Dr. Elshad Allahyarov (F. 81-12060), Dipl.-Phys. Alexander Schlenso (F. 81-12059), Dipl.-Phys. Ralph Pierre (F. 81-13703), Holger Martin Harreis (MA) (F. 81-13701), Dipl.-Phys. Joachim Dzubiella (F. 81-12745), Dr. Andreas Thünemann (F. 81-12056), Dipl.-Phys. Ansgar Esztermann (F. 81-13703)

Lehrstuhl III (Gebäude 25.32, Ebene 03)

Univ.-Prof. Dr. Hans-Karl Janssen, F. 81-13992 / F. 81-11379

Sekretariat: Frau Cornelia Glowacki, F. 81-14678/13992 / Fax 81-11337

Wiss. Ang.: Dr. Georg Foltin (F. 81-13993),

Lehrstuhl IV (Gebäude 25.32, Ebene 03)

Univ.-Prof. Dr. Reinhold Egger, F. 81-14286

Sekretariat: Frau Karin Wildhagen, F. 81-14710, Fax 81-15630

Univ.-Prof. em. Dr. Richard Bausch, F. 81-14682

Wiss. Ang.: Dr. Alessandro De Martino, F. 81-14363, Dr. Shu Chen, F. 81-14681, Dipl.-Phys. Sascha Hügler, F. 81-14285, Dipl.-Phys. Boris Reusch, F. 81-14285

Physikalische Grundpraktika (Gebäude 25.42, Ebene U1)

(Zentrale Einrichtung der Physik)

Leitung: Prof. Dr. Dieter Schumacher (F. 81-13102)

Geschäftszimmer: Barbara Nolte, F. 81-13108

Wissenschaftliche Mitarbeiter: Knut Neumann, Dr. Heike Theyßen (F. 81-11314)

III. Wissenschaftliche Einrichtung Chemie

Geschäftsführender Leiter: Univ.-Prof. Dr. Rainer Weinkauf

Stellvertreter: Univ.-Prof. Dr. Walter Frank

Institut für Anorganische Chemie und Strukturchemie

Lehrstuhl I (Gebäude 26.43 und 26.33, Ebene 01)

Univ.-Prof. Dr. Wolfgang Kläui, F. 81-12286

Sekretariat: Frau Heike Dowerg, F. 81-11580, Fax 81-12287

Prof. em. Dr. Wilhelm Kuchen, F. 81-13098

Univ.-Prof. Dr. Gerhard Hägele, F. 81-12288, Fax 81-11854

Akadem. Oberräte: Dr. Klaus Diemert, F. 81-12289, Dr. Helmut Keck, F. 81-12199

Wiss. Mitarb.: Dipl.-Chem. Sven Thomas Augner (F. 81-12598), Dipl.-Chem. Michael Berghahn (F. 81-12293), Dipl.-Chem. Jochen Bongards (F. 81-11748), Dipl.-Chem. Björn Dingwerth (F. 81-12292), Dipl.-Chem. Oliver Fazio (F. 81-13166), Dr. Bernd Höhn (F. 81-12197), Dipl.-Chem. Peter Kunz (F. 81-12596), Dipl.-Chem. Norbert Liedtke (F. 81-12292), Dr. Wilfried Peters (F. 81-13139), Dipl.-Chem. Christian Pfaff (F. 81-13591), Dipl.-Chem. Marco Puhl (F. 81-12375), Dipl.-Chem. Alexander Schlenkermann (F. 81-12375), Dipl.-Chem. Daniel Schramm (F. 81-12293), Dipl.-Chem. Thomas Thaler (F. 81-12599), Dipl.-Chem. Carsten Uhlemann (F. 81-12599)

Lehrstuhl II (Gebäude 26.42 und 26.32, Ebene 01)

Univ.-Prof. Dr. Walter Frank, F. 81-13135

Sekretariat: Frau Waltraud Krefting, F. 81-13136, Fax 81-14146

Prof. em. Dr. Dietrich Mootz, F. 81-14143

Univ.-Prof. Dr. Albrecht Mewis, F. 81-13147

Akad. Oberräte: Dr. Wolfgang Poll, F. 81-13146, Dr. Hartmut Wunderlich, F. 81-13144

Wiss. Ass.: Priv.-Doz. Dr. Dirk Johrendt, F. 81-13068, Dr. Guido Johannes Reiß, F. 81-13164

Wiss. Mitarb.: Dipl.-Chem. Claudia Casel (F. 81-13672), Dipl.-Chem. Jürgen Graf (F. 81-14257), Dipl.-Chem. Anette Heerdmann (F. 81-13672), Dipl.-Chem. Stefan Jörgens (F. 81-13857), Dipl.-Chem. Stefan Konietzny (F. 81-14257), Dipl.-Chem. Bruno Kugel (F. 81-14257), Dipl.-Chem. Regina Pocha (F. 81-13857), Dipl.-Chem. Markus Tampier (F. 81-13669)

Institut für Organische Chemie und Makromolekulare Chemie

Lehrstuhl I (Gebäude 26.43, Ebene 00)

Univ.-Prof. Dr. Hans-Dieter Martin, F. 81-12298

Sekretariat: Frau Irene Reinartz, F. 81-12299, Fax 81-14324

Prof. em. Dr. Leonhard Birkofer, F. 81-13622

Univ.-Prof. Dr. Manfred Braun, F. 81-14731, Fax 81-15079

Akad. Direktor: Dr. Dirk Prüstel, F. 81-12295

Hsch. Ass.: Dr. Klaus Schaper, F. 81-12571

Wiss. Ang.: Dr. Stefan Beutner (F. 81-13133), Dipl.-Chem. Filiz Bley (F. 81-12313), Dipl.-Chem. Britta Blödorn (F. 81-12568), Dipl.-Chem. Okan Coskun (F. 81-14233), Dipl.-Chem. Dirk Dommaschke (F. 81-14905), Dipl.-Chem. Susanne Frixel (F. 81-12568), Dipl.-Chem. Stefan Globisch (F. 81-13631), Dipl.-Chem. Jochen Hallmann (F. 81-11444), Dipl.-Chem. Martin Handke (F. 81-13131), Dip.-Chem. Inés Hernandez Blanco (F. 81-12313), Dipl.-Chem. Stefan Herweg (F. 81-12567), Dipl.-Chem. Anahita Heesamian-Alinejad (F. 81-11861), Dipl.-Chem. Thomas Hoffmann (F. 81-12570), Dipl.-Chem. Jens Jablonski (F. 81-13131), Dipl.-Chem. Yasemin Kara (F. 81-15289), Dipl.-Chem. Sonja Köhn (F. 81-12562), Dipl.-Chem. Jens Kohnert (F. 81-13169), Dipl.-Chem. Michael Korger (F. 81-14905), Dipl.-Chem. Wolfgang Kotter (F. 81-14233), Dipl.-Chem. Sayed Madani Mobarekeh (F. 81-12313), Dr. Bernhard Mayer (F. 81-13635), Dipl.-Chem. Thorsten Meier (F. 81-13624), Dipl.-Chem. Cord Meyer (F. 81-14905), Dipl.-Chem. Peter Noack (F. 81-12567), Dr. Antonio Pérez-Gálvez (F. 81-12313), Dipl.-Chem. Roger Scherrers (F. 81-12568), Dipl.-Chem. Stefan Sell (F. 81-12312), Dr. Mikhail Smouchkine (F. 81-12563), Dr. Alois Steigel (F. 81-12889)

Lehrstuhl II (Gebäude 26.33, Ebene 00)

Univ.-Prof. Dr. Helmut Ritter, F. 81-14760

Sekretariat: Frau Karin Mertens, F. 81-14788 / Fax: 81-14788

Prof. em. Dr. Günter Wulff, F. 81-14987

5

Akad. Rätin Dr. Moniralsadat Tabatabai, F. 81-14288

Wiss. Mitarb.: Dipl.-Chem. Joachim Bitta (F. 81-13348), Dipl.-Chem. Patrick Casper, Dipl.-Chem. Chong Byong-Oh (F. 81-14868), Dipl.-Chem. Marco Emgenbroich (F. 81-12565), Dipl.-Chem. Thomas Grawe (F. 81-14824), Dipl.-Chem. Guido Heinrichs (F. 81-13348), Dipl.-Chem. Karsten Knorr (F. 81-14822), Dr. Stefan Kubik (F. 81-13630), Dipl.-Chem. Lorenzo Mejias Llanos, Dipl.-Chem. Susanne Pohl (F. 81-13302), Dipl.-Chem. Sabine Schwarz-Barac, Christopher Steffens, Dipl.-Ing. Noellé Wrubbel

Institut für Physikalische Chemie und Elektrochemie

Lehrstuhl I (Gebäude 26.43, Ebene 02)

Univ.-Prof. Dr. Karl Kleinermanns, F. 81-12100

Sekretariat: Frau C. Schiedel, F. 81-121 10, Fax 81-15195

Univ.-Prof. Dr. Rainer Weinkauff, F. 81-11729, Fax 81-11730

Hsch. Ass.: Dr. M. Gerhards, F. 81-14263, Dr. A. Lüchow, F. 81-13688,

Wiss. Mitarb.: Priv.-Doz. Dr. H. Bettermann (F. 81-12103), Dipl.-Chem. R. Brause (F. 81-13812), Dipl.-Chem. A. Gerlach (DFG) (F. 81-14263), Dipl.-Chem. I. Hünig (FCI) (F. 81-13812), Dipl.-Chem. P. Imhof (DFG) (F. 81-13812), Dipl.-Chem. A. Jansen (FCI) (F. 81-14263), Dipl.-Chem. K. Jellen (F. 81-12109), Dipl.-Chem. J. Lauterbach (F. 81-13694 u. 13812), Dipl.-Chem. S. Manten (DFG) (F. 81-13219), Dipl.-Chem. H. Mötgen (DFG) (F. 81-13689), Dipl.-Chem. Dirk Nolting (F. 81-12102), Dipl.-Chem. Ch. Plützer (F. 81-13681), Dipl.-Chem. Ch. Ratzler (DFG) (F. 81-13681), Priv.-Doz. Dr. M. Schmitt (F. 81-13691), Dipl.-Phys. S. Stry (F. 81-13694 u. 12149), Dipl.-Chem. C. Unterberg (DFG) (F. 81-14263), Dipl.-Chem. O. Wissdorf (DFG) (F. 81-12382+12103), Dipl.-Chem. Sh. Zhang (F. 81-12102)

Lehrstuhl II (Gebäude 26.32, Ebene 02)

Univ.-Prof. N. N., F. 81-14750

em. Prof. Dr. Joachim Walter Schultze, F. 81-14750

Sekretariat: Frau B. Hofmann, F. 81-14755, Frau V. Mendorf-Collisi, F. 81-14896

Univ.-Prof. Dr. Hans-Henning Strehblow, F. 81-14867

Wiss. Mitarb.: Dipl.-Chem. A. Bressel (BMBF) (F. 81-14862), Dipl.-Chem. A. Drexler (F. 81-14153), Dipl.-Chem. N. Fink (MSWF) (F. 81-14841), Dipl.-Chem. A. Foelske (DFG) (F. 81-14153), Dipl.-Chem. T. Hamelmann (F. 81-14866), Dipl.-Chem. H. Karabulut (F. 81-12893), Dr. U. König (AGEF) (F. 81-15284), Dipl.-Chem. N. Krings (VWStift.) (F. 81-13170), Dipl.-Chem. J. Kunze (DFG) (F. 81-14715), Dipl.-Chem. A. Kurowski (AIF) (F. 81-14152), Priv.-Doz. Dr. M. Lohrengel (F. 81-14148), Dipl.-Chem. F. Lüttschwager (F. 81-14715), Dipl.-Chem. Ti Mai (F. 81-14942), Dipl.-Chem. K. Márquez (F. 81-14387), Dipl.-Chem. A. Moehring (DFG) (F. 81-14154), Dipl.-Chem. M. Pulina (F. 81-11863), Priv.-Doz. Dr. G. Staikov (AGEF) (F. 81-13686), Dipl.-Chem. C. Stromberg (F. 81-14942),

Abteilung Chemie und ihre Didaktik (Gebäude 26.31, Ebene U1)

Univ.-Prof. Dr. Günter Vollmer, F. 81-14599

Sekretariat: F. 81-13819 und F. 81-14865

Akad. Direktor: Dr. Manfred Franz, F. 81-14865

Arbeitsgemeinschaft Elektrochemischer Forschungsinstitutionen AGEF e. V.

Institut an der Heinrich-Heine-Universität Düsseldorf,
siehe Seite 90

Institut für Angewandte Physikalische Chemie, Forschungszentrum Jülich GmbH

siehe Seite 91

Institut für Biochemie (Gebäude 26.42, Ebene 03)

Univ.-Prof. Dr. Hanns Weiss , F. 81-14950

Sekretariat: Frau Mathilde Blum , F. 81-14950, Fax 81-15310

Akad. Rat: Dr. Ulrich Schulte , F. 81-12020

Hsch. Ass.: Dr. Götz Hofhaus, F. 81-15189

Wiss. Mitarb.: Dipl.-Chem. Andreas Drexler (F. 81-12020), Dipl.-Biol. Jeung Eun Lee (F. 81-15189), Dipl.-Chem. Jörg Hennemann (F. 81-15156), Dipl.-Chem. Micaela Hesterberg (F. 81-12647), Dipl.-Chem. Vassiliki Tsalastra (F. 81-12020)

Institut für Theoretische Chemie (Gebäude 26.32, Ebene 03)

s. auch <http://www.theochem.uni-duesseldorf.de>

Univ.-Prof.: Christel M. Marian, F. 81-13210

Sekretariat: Frau Karin Schuck, F. 81-13209

Prof. em. Dr. Hans-Herbert Schmidtke , F. 81-14683

Prof. Dr. Joachim Degen , F. 81-13209

Akad. Oberrat: Dr. Thomas Schönherr, F. 81-13212

Priv.-Doz. Dr. Arnulf Staib, F. 81-13208

Wiss. Mitarb.: Dipl.-Chem. Andreas Heßelmann (F. 81-11439), Dipl.-Chem. Martin Torheyden (F. 81-11439)

IV. Wissenschaftliche Einrichtung Pharmazie

Geschäftsführender Leiter: Univ.-Prof. Dr. Bernhard C. Lippold

Stellvertreter: Univ.-Prof. Dr. Peter Proksch

Institut für Pharmazeutische Chemie (Gebäude 26.23, Ebene 02)

Univ.-Prof. Dr. Hans-Dieter Höltje , F. 81-13661

Sekretariat: Yvonne Mittler, F. 81-13835

Studierendenangelegenheiten: Stephanie Winkler, F. 81-14965

Univ.-Prof. Dr. Horst Weber , F. 81-13846

Univ.-Prof. Dr. Uwe Kuckländer, F. 81-14984

Prof. em. Dr. Hans Möhrle, F. 81-14983

Akad. Oberräte: Dr. Hans Jörg Hemmerling, F. 81-13850,
Dr. Günter Waldheim, F. 81-14348

Wiss. Ass.: Dr. Marion Gurrath (F. 81-12528), Dr. Wolfgang Sippl (F. 81-13848)

Wiss. Ang.: Céline Christelle Anézo (F. 81-12525), Christian Asche (F. 81-14582), Britta Bröer (F. 81-15263), Dirk Claßen-Houben (F. 81-13845), Carsten Esser (F. 81-13826), Barbara Gioffreda (F. 81-13834), Robin Ghosh (F. 81-12525), Marc Heipke (F. 81-13826), Christian Hensen (F. 81-15263), Johannes Hermann (F. 81-13662), Andrea Hombrecher (F. 81-13830), Henning Junge (F. 81-13852), Kirsten Jöhren (F. 81-12524), Gerd Menche (F. 81-14230), Sylvia Pesch (F. 81-13849), Sabine Plücker (F. 81-13826), Løthar Schenck (F. 81-11795), Birgit Schlegel, Joachim Schönlaue (F. 81-13841), Andrea Vollbrecht (F. 81-14230), Julia Wessel (F. 81-13841)

EU-Projekt: Dr. Friederike Stoll , (F. 81-12532)

Institut für Pharmazeutische Biologie (Gebäude 26.23, Ebene 00)

Univ.-Prof. Dr. Peter Proksch, F. 81-14163
Sekretariat: N. N., F. 81-14170
Univ.-Prof. N. N., F. 81-14180
Prof. em. Dr. Günter Willuhn, F. 81-13389
Akad. Rat: Priv.-Doz. Dr. Claus M. Paßreiter F. 81-14172
Priv.-Doz. Dr. Thomas Schmidt F. 81-141 79
Wiss. Ass.: Dr. Rainer Ebel, F. 81-1 41 73
Wiss. Ang.: Dipl.-Biol. Gernot Brauers (F. 81-14166), Apothekerin Birgit Dietz (F. 81-14177), Dipl.-Biol. Gero Eck (F. 81-14166), Dipl.-Biol. Jan Hiort (F. 81-14166), Apothekerin Kerstin Paulus (F. 81-14182), Apothekerin Franka Teuscher (F. 81-14166), Dipl.-Biol. Carsten Thoms (F. 81-14166), Apothekerin Bärbel Steffan

Institut für Pharmazeutische Technologie (Gebäude 26.22, Ebene 00)

Univ.-Prof. Dr. Bernhard C. Lippold, F. 81-14220
Sekretariat: Eva Joannidis, F. 81-14220, Fax 81-14251
Akad. Oberrat: Dr. Klaus Knop, F. 81-14115
Wiss. Ass.: Dr. Nora Urbanetz (F. 81-14385)
Wiss. Ang.: Kim Harder (81-14223), Martin Langer (F. 81-14225), Julia Lieken (F. 81-14513), Maike Lohrmann (F. 81-14116), Martin Renner (F. 81-14116), Anette Pauli (F. 81-14219)

V. Wissenschaftliche Einrichtung Biologie

Geschäftsführender Leiter: Univ.-Prof. Dr. Peter Westhoff
Stellvertreter: Prof. Dr. Werner Kunz, Prof. Dr. Frank Wunderlich
Geschäftsstelle: Prof. Dr. Susanne Bickel, Geb. 26.21, Ebene 01, Raum 37,
F. 81-15084, Fax. 81-15085, E-Mail: webiologie@uni-duesseldorf.de

Botanisches Institut und Botanischer Garten (Gebäude 26.13, Ebene 02)

Univ.-Professoren: Dr. Hans Martin Jahns, F. 81-13549, Dr. Klaus-Viktor Kowallik, F. 81-12526
Prof. em. Dr. Wilfried Stubbe, F. (08662) 8296
Apl. Prof. Dr. Sieglinde Ott, F. 81-13537
Akad. Rat: Dr. Wilfried Behn, F. 81-13477
Wiss. Ang.: Dr. Günter Schuster (F. 81-13479), Dipl.-Biol. Trudi Schaper (F. 81-13478), Dipl.-Biol. Jean-Pierre de Vera (F. 81-13535) (FAZIT)

Abt. Botanische Cytologie und Morphologie

Univ.-Prof. Dr. Georg Michaelis, F. 81-14801
Sekretariat: Frau Martina Brühl-Büschgen, F. 81-14727
Doz.: Dr. Thomas Lisowsky (F. 311-3427)
Wiss. Ang.: Dr. Karlheinz Esser, F. 81-13262 (DFG), Detlef Wilkens F. 81-13427 (DFG)

Botanischer Garten

Direktor: Univ.-Prof. Dr. Hans Martin Jahns
Wiss. Ang.: Dr. Sabine Etges, F. 81-12477
Technischer Leiter: P. Thielen, F. 81-12402

Zentrales Sekretariat der Botanischen Lehrstühle: Frau Heidi Schwan (F. 81-12340)

Institut für Biochemie der Pflanzen (Gebäude 26.03, Ebene 01)

Univ.-Prof. Dr. Heinrich Strotmann, F. 81-12347

Sekretariat: Frau Rita Reidegeld, F. 81-14132

Univ.-Prof. Dr. Gotthard H. Krause, F. 81-12527

Akad. Rat: Priv.-Doz. Dr. Jürgen Schumann, F. 81-13732

Apl. Prof. Dr. Susanne Bickel, F. 81-11956, Gebäude 26.21, Ebene U1, Raum 38

Priv.-Doz. Dr. Peter Jahns, F. 81-13862

Wiss. Ass. Dr. Georg Groth, F. 81-12822

Wiss. Ang.: Dipl.-Biol. Claudia Büchner (DFG) (F. 81-15232), Dipl.-Biol. Thomas Grasses (DFG), F. 81-13430, Dr. Sofya Ponomarenko (DFG), Dipl.-Biol. Claudia Schnick (DFG) F. 81-15232, Dipl.-Biol. Jan Voet van Vormizeele (F. 81-13722), Dipl.-Biol. Antje Wehner (DFG), F. 81-13430, Dipl.-Biol. Karolina Zientek, F. 81-13028

Institut für ökologische Pflanzenphysiologie und Geobotanik

(Gebäude 26.13, Ebene 01)

Univ.-Prof. Dr. William Martin, F. 81-13011

Sekretariat: Frau Marianne Limpert, F. 81-14932

Wiss. Ass.: Dr. Katrin Henze, F. 81-13983, Dr. Ulrich Nowitzki, F. 81-14306, Dipl.-Biol. Andrea Hansen (Industrie), F. 81-12339, Dipl.-Biotechnol. Thomas Lins (DFG), F. 81-13432, Dipl.-Biol. Carmen Rotte (Studienstiftung), F. 81-12339, Dipl.-Biol. Meike Hoffmeister (DFG), F. 81-12339, Dipl.-Biol. Sandra Trenkamp, F. 81-13432

Abt. Geobotanik (Gebäude 26.13, Ebene U1)

Univ.-Prof. Dr. Rainer Lösch, F. 81-14878

Sekretariat: Frau Marianne Limpert, F. 81-14878

Wiss. Ang.: Dr. Dirk Gansert, F. 81-14938, Dipl.-Biol. Judith Haensler, F. 81-13683

Dipl.-Biol. Andreas Stöhr, F. 81-14938, Dipl.-Biol. Ulf Schmitz (BMBF), F. 81-14511,

Dipl.-Biol. Guido Dericks (BMBF), F. 81-14959

Institut für Entwicklungs- und Molekularbiologie der Pflanzen

(Gebäude 26.03, Ebene 02, Gebäude 26.13, Ebene U1)

Univ.-Prof. Dr. P. Westhoff, F. 81-12338

Sekretariat: Marianne Limpert, F. 81-12621

Univ.-Prof. Dr. August-Wilhelm Alfermann, F. 81-14603

Wiss. Ass.: Dr. Ute Hoecker, F. 81-14953

Dr. Karin Meierhoff, F. 81-13428, Dr. Elisabeth Fuß, F. 81-14603

Wiss. Ang.: Dr. U. J. Santore, F. 81-14561, Dipl.-Biol. Udo Gowik (Graduiertenkolleg), F. 81-14368, Dipl.-Biol. Bernhard Stein (GIF), F. 81-14368, Dipl.-Biol. Jörg Windhövel, F. 81-14954, Dipl.-Biol. Ute Hegener, F. 81-14954, Dipl.-Biol. Hermann Garden, F. 81-14954, Dipl.-Biol. Thomas Smollny (Industrieprojekt), F. 81-14954, Dr. Andrea Windhövel (Industrieprojekt), F. 81-14953, Dr. Karin Ernst (BMBF), F. 81-12341, Dipl.-Biol. Sabine Hock (DFG), F. 81-13428, Dipl.-Biol. Kerstin Schult (DFG), F. 81-12344, Dipl.-Biol. Sascha Engelmann (DFG), F. 81-14953, Dipl.-Biol. Rosalinde Baumgardt (DFG), F. 81-14953

Institut für Neurobiologie (Gebäude 26.02, Ebene 00 + U1)

Univ.-Prof. Dr. Wolf-Rüdiger Schlue, F. 81-13416

Sekretariat: Marion Philipps, F. 81-13414, Fax 81-13415

Akad. Oberrat: Dr. Eberhard von Berg, F. 81-13419

Wiss. Ass.: Dr. Dorothee Günzel (F. 81-13418), Dr. Paul Dierkes (F. 81-13089)

Wiss. Ang.: Dr. Peter Hochstrate (F. 81-11380), Dipl.-Biol. Ednan Gerard (F. 81-13093),
Dipl.-Biol. S. Trosiner (F. 81-13575), Dipl.-Biol. P. Schulte (F. 81-13584), Dipl.-Biol.
V. Wende (F. 81-13095), Dipl.-Biol. H.-J. Wüsten (F. 81-13089)

Arbeitsgruppe Zoologie und Didaktik der Biologie (Gebäude 26.13, Ebene U1)

Univ.-Prof. Dr. Klaus Lunau, F. 81-13059
Sekretariat: Monika Häardt, F. 81-11972, Fax 81-11971
Wiss. Ass.: Dr. Andreas Gumbert, F. 81-13413
Wiss. Ang.: Dr. Renate Delhey, F. 81-11440

Institut für Zoomorphologie, Zellbiologie und Parasitologie

(Gebäude 26.03, Ebene 00)

Univ.-Prof. Dr. Heinz Mehlhorn, F. 81-13052, Fax 81-14499
Sekretariat: Karin Aldenhoven, F. 81-11331
em. Prof. Dr. Werner Peters, F. 81-13567
Univ.-Prof. Dr. Hartmut Greven, F. 81-12081
Apl. Prof. Dr. Jochen D'Haese, F. 81-13405
Honorarprofessor Dr. Michael Londershausen, F. 81-13052
Apl. Prof. Dr. Hartmut Hentschel, F. 81-13052
Akad. Oberrat Dr. Rüdiger Riehl (F. 81-13582), PD Dr. Günter Schmahl (F. 81-12852),
Dr. Jürgen Schmidt (F. 81-12853), Priv.-Doz. Dr. Harry W. Palm (F. 81-12853), Akad.
Oberrat Dr. Volker Walldorf (F. 81-13566), Dipl.-Biol. Susanne Walter (F. 81-13404),
Dipl.-Biol. Bettina Berendonck (F. 81-15217), Dipl.-Biol. Yvonne Müller (F. 81-13094),
Dr. Evelyn Krüger (F. 81-13565)

Abteilung für Molekulare Parasitologie (Gebäude 26.13, Ebene 00)

(keinem Institut zugehörig)

Univ.-Prof. Dr. F. Wunderlich, F. 81-13401, Fax 81-14734,
E-mail: frank.wunderlich@mail.rz.uni-duesseldorf.de
Sekretariat: Frau Brigitte Ingwersen, F. 81-14290
Wiss. Ass.: Dr. J. Krücken, F. 81-14733
Wiss. Ang.: Dr. H.-P. Schmitt-Wrede (F. 81-14733)
Wiss. Mitarb.: Dr. W. P. M. Benten (DFG, F. 81-14732), R. Hosse (F. 81-14732),
Dipl.-Chem. A. Kolpakova (DFG, F. 81-14732), Dipl.-Biol. B. Saeger (F. 81-14732),
Dipl.-Biol. O. Stamm (F. 81-14732), Dipl.-Biol. S. Tschuschke (F. 81-14732), Guo Zhiyong
(F. 81-14732)

Institut für Entwicklungs- und Molekularbiologie der Tiere

(Gebäude 26.13, Ebene 00)

Univ.-Prof. Dr. Ulrich Rüther, F. 81-11391, E-Mail: ruether@uni-duesseldorf.de
Sekretariat: Tanja Schöttler, F. 81-14860, Fax 81-15113
Wiss. Ang.: Dr. Renate Dildrop, F. 81-14901, e-mail: dildrop@uni-duesseldorf.de
Wiss. Ass. Dr. Thomas Theil, F. 81-12236, E-Mail: thomas.theil@uni-duesseldorf.de
Wiss. Mitarbeiter: Lars Grotewold (F. 81-11767), Fatih Ceteci (F. 81-14901), Silke Koch
(F. 81-15686)

Institut für Zoophysiology (Gebäude 26.12, Ebene 00)

Univ.-Prof. Dr. Manfred K. Grieshaber, F. 81-14990, E-Mail: griesha@uni-duesseldorf.de
Sekretariat: Judith Haller, F. 81-13234, Fax 81-13897, E-Mail: Hallerjt@uni-
duesseldorf.de
Wiss. Ang.: Prof. Dr. Christopher Bridges (F. 81-14991), PD Dr. Berthold Siegmund
(F. 81-14241)

Wiss. Mitarb.: Ulrike Hergert (81-13579), Gereon Maurer (81-13577), Michael Menze (F. 81-14242), Andre Müller (81-15116), Christian Ortmann (F. 81-14986), Jeannette Schmidt-van de Meer (81-12609), Ulrich Sydlík (81-14969)

Institut für Physikalische Biologie (Gebäude 26.12, Ebene U1)

Univ.-Prof. Dr. Detlev Riesner, F. 81-14840/11390

Stellvertreter: Univ.-Prof. Dr. Rolf Wagner, F. 81-14928

Sekretariat: Frau Heidi Gruber, F. 81-14876, Fax: 81-15167

Akadem. Oberrat: Priv.-Doz. Dr. Gerhard Steger, F. 81-14927

Wiss. Ang.: Dipl.-Biol. Dr. Katja Aschermann (F. 81-15204), Dipl.-Biol. Eva Brinkmann (F. 81-15314), Dipl.-Biol. Christian Dumpitak (F. 81-15314), Dipl.-Biol. Kerstin Elfrink (F. 81-15314), Dipl.-Biol. Nina Gildehaus (F. 81-14945), Dipl.-Biol. Stefan Gräf (F. 81-14927), Dipl.-Biol. Katja Jansen (F. 81-15314), Lars Jöres (F. 81-15204), Dipl.-Biol. Sandra Klümper (F. 81-12342), Dipl.-Biol. Nadin Kolonko (F. 81-12342), Dipl.-Biol. Bianca Komp (F. 81-14946), Dipl.-Biol. Karl-Werner Leffers (F. 81-14703), Dipl.-Biol. Marc Meißner (F. 81-14945), Dr. Luitgart Nagel-Steger (F. 81-15396), Dipl.-Biol. Thyra Parthen (F. 81-14591), Dipl.-Biol. Corinna Pohl (F. 81-14946), Dipl.-Biol. Britta Reckendrees (F. 81-15204), Dipl.-Biol. Oliver Schäfer (F. 81-15314), Jan Schäferkordt (F. 81-14945), Dipl.-Biol. Jens Schell (F. 81-14703), Dipl.-Biol. Axel Schmitz (F. 81-15204), Dipl.-Biol. Petra Stroeks (F. 81-14826), Dipl.-Biol. Nicole Weinmann (F. 81-14703), Dipl.-Biol. Michael Wolff (F. 81-15314), Tech. Ang. Reinhild Wurm

Abteilung NMR-Spektroskopie biologischer Makromoleküle

(Forschungszentrum Jülich, Geb. 5.2)

Univ.-Prof. Dieter Willbold (02461/615874), Fax (02461) 612020

Dr. Andrew Dingley (F. 02461/612123)

Dr. Michael Schmitz (F. 02461/612123)

Institut für Biologische Informationsverarbeitung, (Biotechnologie), Forschungszentrum Jülich GmbH

siehe Seite 92

Institut für Mikrobiologie

Lehrstuhl für Mikrobiologie (Gebäude 26.12, Ebene 01)

s. auch <http://www.uni-duesseldorf.de/WWW/MathNat/mikrobio/>

Univ.-Prof. Dr. Cornelis P. Hollenberg, F. 81-14720, Fax 81-15370,

E-mail: cornelis.hollenberg@uni-duesseldorf.de

Sekretariat: Frau Hannelore Gurk, F. 81-14720, Fax: 81-15370,

E-mail: hannelore.gurk@uni-duesseldorf.de

Univ.-Prof. Dr. Joachim F. Ernst, F. 81-15176, Fax: 81-15176,

E-mail: joachim.ernst@uni-duesseldorf.de

Univ.-Prof. Dr. Johannes H. Hegemann, F. 81-13733, 81-14580, 81-14585,

Fax: 81-13567, E-mail: johannes.hegemann@uni-duesseldorf.de

OA Priv.-Doz. Dr. Ralf Kölling-Paternoga, F. 81-12781,

E-mail: ralf.koelling@uni-duesseldorf.de

Priv.-Doz. Dr. Eckhard Boles, (F. 81-12778, 81-11902),

E-mail: eckhard.boles@uni-duesseldorf.de

Priv.-Doz. Dr. Massoud Ramezani Rad, F. 81-13425,

E-mail: ramezani@uni-duesseldorf.de

Akad. Oberrat: Dr. Rainer Roggenkamp, F. 81-14852

E-mail: r.roggenkamp@uni-duesseldorf.de

Gruppenleiterin: Dr. Ursula Fleig, F. 81-11581, Fax: 81-13567,

E-mail: fleigu@uni-duesseldorf.de

Gastwissenschaftler: Dr. Paul Hardy, F. 81-11332,
E-mail: phardy@uni-duesseldorf.de

Techn. Ang.: Dipl.-Biol. Ulrich Kleinhans, F. 81-13572,
E-mail: ulrich.kleinhans@uni-duesseldorf.de

Wiss. Ang.: Dr. Sigrd Nilius (F. 81-11482, E-mail: nilius@uni-duesseldorf.de), Dr. Claudia Timpel (F. 81-14908), Dr. Dorothea Waschk (F. 81-13586, E-mail: D-Waschk@yahoo.de), Dipl.-Biol. Carsten Amuel (F. 81-14834/-14910, E-mail: amuel@uni-duesseldorf.de), Dipl.-Biol. Jessica Becker , (F. 81-1902/-13724, E-mail: jessica.becker@uni-duesseldorf.de), Dipl.-Biol. Aleksandra Culjak (F. 81-14585), Dipl.-Biol. Corina Decker (F. 81-14581), Dipl.-Biol. Silke Dlugai (F. 81-11902/-13724, E-mail: dlugai@uni-duesseldorf.de), Dipl.-Biol. Thomas Doedt (F. 81-15177), Tanja Hamacher (F. 81-11902), Dipl.-Biol. Claudia Hopp (F. 81-14773, E-mail: Claudia_Hopp@yahoo.de), Dipl.-Biol. Zheng Hu (F. 81-13425, E-mail: HUZhen25@hotmail.de), Dipl.-Biol. Stefanie Huppert (F. 81-11368, E-mail: huppert@uni-duesseldorf.de), Dipl.-Biol. Inga Karig (F. 81-14581), Dipl.-Biol. Garima Khare (F. 81-15177), Dipl.-Biol. Andrea Kinner (F. 81-12781, E-mail: kinner@uni-duesseldorf.de), Dipl.-Biol. Jens Klabunde (F. 81-11903/-13724, E-mail: klabundj@uni-duesseldorf.de), Dipl.-Biol. Gabi Köhler (F. 81-14580), Dipl.-Biol. Stefanie Krampe (F. 81-11902/-13724, E-mail: krampe@uni-duesseldorf.de), Dipl.-Biol. Tamara Krsmanovic (F. 81-11368, E-mail: krsmanovic@uni-duesseldorf.de), Dipl.-Biol. Judita Makuc (F. 81-11902/-13724, E-mail: makuc@uni-duesseldorf.de), Dipl.-Biol. Stepöhan Prill (81-11846), Dipl.-Biol. Igo Spode (F. 81-14910, E-mail: spode@uni-duesseldorf.de), Dipl.-Biol. Bernd Tebarth (F. 81-12779), Dipl.-Biol. Yvonne Weber (F. 81-15177, E-mail: yvonne.weber@uni-duesseldorf.de), Dipl.-Biol. Frederik Wuppermann (F. 81-14585, E-mail: frederik.wuppermann@uni-duesseldorf.de)

Institut für Enzymtechnologie

(Gebäude 15.8, Forschungszentrum Jülich GmbH, 52425 Jülich)
s. auch <http://www.iet.uni-duesseldorf.de/>

Univ.-Prof. N. N.

Sekretariat: N. N., F. (02461) 613716, Fax: (02461) 612490

Priv.-Doz. Dr. Lothar Elling, F. (02461) 613348, e-mail: l.elling@fz-juelich.de

Priv.-Doz. Dr. Werner Hummel, F. (02461) 613790, e-mail: w.hummel@fz-juelich.de

Wiss. Mitarb.: Dipl.-Biol. Kofi Abokitse, F. (02461) 612935, e-mail: k.abokitse@fz-juelich.de, Dipl.-Biol. Peter Brixius, F. (02461) 616731, e-mail: P.Brixius@fz-juelich.de, Dipl.-Chem. Pedram Dehadri, F. (02461) 612933, e-mail: P.Dehdari@fz-juelich.de, Dipl.-Biol. Stefan Felber, F. (02461) 612939, e-mail: S.Felber@fz-juelich.de, Dipl.-Biol. Birgit Geueke, F. (02461) 613745, e-mail: B.Geueke@fz-juelich.de, Dr. Martin Hein F. (02461) 615797, e-mail: M.Hein@fz-juelich.de, Dr. Jürgen Hubbuch, F. (02461) 614173, e-mail: J.Hubbuch@fz-juelich.de, Dipl.-Chem. Peter Iwan, F. (02461) 612939, e-mail: P.Iwan@fz-juelich.de, Dipl.-Biol. Elena Janzen, F. (02461) 616196, e-mail: E.Janzen@fz-juelich.de, Dipl.-Chem. Lutz Krieg, F. (02461) 612939, e-mail: L.Krieg@fz-juelich.de, Dr. Bettina Lingen, F. (02461) 612947, e-mail: B.Lingen@fz-juelich.de, Dipl.-Biol. Shukry Naamnieh, F. (02461) 614158, e-mail: Naamnieh@fz-juelich.de, Dipl.-Chem. Darius Namdjou, F. (02461) 615797, e-mail: D.J.Namdjou@fz-juelich.de, Dipl.-Chem. Nadja Nettelstroth, F. (02461) 615797, e-mail: N.Nettelstroth@fz-juelich.de, Dipl.-Biol. Sebastian Neuman , F. (02461) 612937, e-mail: S.Neumann@fz-juelich.de, Dr. Steffen Oßwald, F. (02461) 616196, e-mail: Steffen.Osswald@fz-juelich.de., Dipl.-Chem. Ute Reichert, F. (02461) 613785, e-mail: U.Reichert@fz-juelich.de, Dipl.-Chem. Dipl.-Chem. Ulrike Römer, F. (02461) 615797, e-mail: U.Roemer@fz-juelich.de, Dipl.-Chem. Carsten Rupprrath, F. (02461) 613744, e-mail: C.Rupprrath@fz-juelich.de, Dipl.-Chem. Frank Schneider , F. (02461) 613745, e-mail: F.Schneider@fz-juelich.de, Dipl.-Chem. Thomas Schumacher , F. (02461) 612945, e-mail: T.Schuhmacher@fz-juelich.de, Dr. Heike Slusarczyk, F. (02461) 613704, e-mail: H.Slusarczyk@fz-juelich.de, Dipl.-Chem. Andrea Weckbecker, F. (02461) 613745, e-mail: A.Weckbecker@uni-duesseldorf.de, Dr. Astrid Wynen, F. (02461) 612947, e-mail: A.Wynen@fz-juelich.de

Institut für Genetik

s. auch www.uni-duesseldorf.de/MathNat/Genetik/

Univ.-Prof. Werner Kunz,
F. 81-13504, E-mail: kunz@uni-duesseldorf.de

Univ.-Prof. Dr. Elisabeth Knust
F. 81-12333, Fax: 81-12333, E-mail: knust@uni-duesseldorf.de

Sekretariat: Frau Anna-Marie Harding, F. 81-13504, Fax 81-12279,
E-Mail: genetik@uni-duesseldorf.de

Prof. em.: Dr. Oswald Hess, F. 81-12276, E-mail: hess@uni-duesseldorf.de

Akad. Oberrat: Prof. Dr. Hans Bünemann, F. 81-13421,
E-mail: bueneman@uni-duesseldorf.de

Wiss. Ang.: Prof. Dr. Karl Heinz Glätzer, F. 81-12296,
E-mail: glaetzer@uni-duesseldorf.de

Hochsch.-Doz.: Prof. Dr. Uwe A. O. Heinlein, F. 81-12076,
E-mail: heinlein@uni-duesseldorf.de,
Hochsch.-Doz.: Dr. Christoph Grevelding, F. 81-13070,
E-mail: greveld@uni-duesseldorf.de

Heisenberg-Stipendiatin: PD Dr. Kimberly Henkle-Dührsen, F. 81-14808,
E-Mail: henkle@uni-duesseldorf.de

Wiss. Ass.: Dr. Olaf Bossinger, F. 81-14743, E-Mail: bossinge@uni-duesseldorf.de,
Dr. Arno Müller, F. 81-14743, E-mail: muelllear@uni-duesseldorf.de, Dr. Andreas
Wodarz, F. 81-14743, E-mail: wodarz@uni-duesseldorf.de

Wiss. Ang.: Dr. André Bachmann (DFG), F. 81-14737, E-mail: bachman@uni-duesseldorf.de,
Dipl.-Biol. Sandra Berger (DFG), F. 81-14872, E-mail: bergersa@uni-duesseldorf.de,
Dipl.-Biol. Diane Egger (DFG), F. 81-14741, E-Mail: Diane.Egger@uni-duesseldorf.de,
Dipl.-Biol. Mirjana Gagic (DFG), F. 81-14741, E-Mail: pchelica@hotmail.com,
Dipl.-Biol. Wiebke Gödde (DFG) F. 81-14739, E-Mail: goedde@uni-duesseldorf.de,
Dipl.-Biol. Nicola Grzeschik (DFG), F. 14737, E-Mail: grzeschi@uni-duesseldorf.de,
Dr. Kevin Johnson (DFG), F. 81-14541, E-mail: johnson@uni-duesseldorf.de,
Dipl.-Biol. Özlem Kilinc (DFG), F. 81-14737, E-Mail: Kilinc@ar.uni-duesseldorf.de,
Dipl.-Biol. Jürgen Knobloch, F. 81-12408 (GIF), E-Mail: Knobloch@uni-duesseldorf.de,
Dipl.-Biol. Britta Leiers (DFG), F. 81-11367, E-Mail: leiers@uni-duesseldorf.de,
Dipl.-Biol. Meike Löbbecke (DFG), F. 81-12635, E-Mail: loebbeck@uni-duesseldorf.de,
Dipl.-Biol. Ansgar Prümer (DFG), F. 81-15173, E-Mail: pruemer@uni-duesseldorf.de,
Dipl.-Biol. Walther von Stein (DFG), F. 81-14738, E-Mail: vonstein@uni-duesseldorf.de,
Dipl.-Biol. Christoph Segbert (Boehringer), F. 81-12635, E-Mail: segbert@uni-duesseldorf.de,
Dipl.-Biol. Isabel Wasserscheid (DFG), F. 81-12635, E-Mail: wassersc@uni-duesseldorf.de,
Dipl.-Biol. Volker Wippersteg (DFG), F. 81-12475, E-Mail: wippersteg@uni-duesseldorf.de

VI. Wissenschaftliche Einrichtung Institut für Experimentelle Psychologie

Geschäftsführende Leiterin: Univ.-Prof. Dr. Petra Stoerig
Stellvertreter: Univ.-Prof. Dr. Clemens Kirschbaum

I: Lehrstuhl für Physiologische Psychologie

Univ.-Prof. Dr. J. P. Huston, F. 81-14296

Sekretariat: Dipl.-Psych. Bianca Topic, F. 81-14296 und F. 81-12024

Priv.-Doz. Dr. Rüdiger U. Hasenöhl

Wiss. Ass.: Dr. Maria Angelica De Souza Silva (F. 81-14297)

Wiss. Ang.: Dipl.-Psych. Ekrem Dere (F. 81-12013), Dipl.-Psych. Christian Müller (F. 81-13491), Dipl.-Biol. Jay-Shake Li (F. 81-13493) (DFG), Dipl.-Psych. Daniela Schulz (F. 81-13491) (Stip.), Dipl.-Psych. Emriye Kart (F. 81-12013; DFG)

II: Lehrstuhl für Experimentelle Biologische Psychologie

Univ.-Prof. Dr. Petra Stoerig

Sekretariat: Ilse Fallmann, F. 81-12265

Abt. für Differentielle und Klinische Psychophysiologie: Univ.-Prof. Dr. Franz-Josef Hehl, F. 81-12062

Abt. für Psychoendokrinologie und Psychoimmunologie: Univ.-Prof. Dr. Clemens Kirschbaum, F. 81-12090

Univ.-Prof. em. Dr. Eugene R. Wist, F. 81-13495

Wiss. Ass.: Dr. Michael Niedeggen, F. 81-12011

Wiss. Ang.: Dipl.-Psych. Jan-Henryk Dombrowski (F. 81-12071), Dipl.-Psych. Patrick Gajewski (F. 81-12010), Dipl.-Psych. Katharina Heining (F. 81-12064), Dipl.-Psych. Guido Hesselmann (VW-Stiftung) (F. 81-12067), Dipl.-Psych. Simone Kern (F. 81-14383), Dipl.-Psych. Christof Loose (F. 81-12072), Dipl.-Psych. Nicolas Rohleder (F. 81-15192), Dipl.-Psych. Manfred Söder (F. 81-12063), Dipl.-Psych. Verena Walpurger (F. 81-11775), Dr. Manfred Wolf (DFG) (F. 81-11799), Dr. Oliver Wolf (DFG), F. 81-11799), Dipl.-Psych. Aspasia Zontanou (F. 81-13492)

III: Lehrstuhl für Allgemeine Psychologie und Arbeitspsychologie

Univ.-Prof. Dr. Axel Buchner, F. 81-12271

Sekretariat: Doris Röscher, F. 81-12271

Abt. für Allgemeine Psychologie und Sozialpsychologie: Univ.-Prof. Dr. Hans-Joachim Grabitz (F. 81-12141)

Abt. für Klinische Psychologie: Univ.-Prof. Dr. Reinhard Pietrowsky (F. 81-12140)

Univ.-Prof. em. Dr. Karl-Theodor Kalveram, F. 81-12272

Priv.-Doz. Dr. Marianne Hammerl, F. 81-12142

Wiss. Ang.: Dipl.-Psych. Nadine Baumgartner (F. 81-15643), Dipl.-Psych. Constantin Bornowski (F. 81-13529), Dr. Martin Brandt (F. 81-12468), Dr. Heide Denecke (F. 81-12275), Dipl.-Psych. Peter Hachl (DFG) (F. 81-12146), Dipl.-Psych. Anton Illenberger (F. 81-14568), Dipl.-Psych. Anne Kraft (F. 81-13482), Dr. Petra Jansen-Osmann (F. 81-12270), Dr. Ulrich Natke (DFG) (F. 81-13057), Dr. Stefanie Richter (F. 81-15629), Dipl.-Log. Patricia Sandrieser (DFG) (F. 81-13484), Dr. Thomas Schirnauer (DFG) (F. 81-11318), Dipl.-Psych. Roland Schneider (F. 81-12269), Dipl.-Psych. Elmar Stamm (F. 81-12275)

IV: Lehrstuhl für Psychologie

Univ.-Prof. Dr. Joachim Krauth, F. 81-11545

Sekretariat: Monika Gretzke, F. 81-12144

Wiss. Ang.: Dipl.-Psych. Jeannette Mätzold, F. 81-12310

Wiss. Ang.: Dipl.-Psych. Michael Syleounis, F. 81-12143

VII. Geographisches Institut

Geschäftsführender Leiter: Univ.-Prof. Dr. Ekkehard Jordan, F. 81-12045

Vertreter: Univ.-Prof. Dr. Karl Vorlauffer, F. 81-12047

Lehrstuhl für Physische Geographie (Gebäude 25.12, Ebene 01)

Univ.-Prof. Dr. Ekkehard Jordan, F. 81-12045

Sekretariat: Frau Angela Rennwanz, F. 81-13464/11584/12045, Fax: 81-13464

Akad. Oberrat: Dipl.-Geogr. Dr. Manfred Fey, F. 81-12049

Akad. Rat: Dr. Dr.-Ing. Wilfried Linder, F. 81-13787

Wiss. Mitarb.: N. N., F. 81-11470

Techn. Ang.: Dipl.-Math. Michael Braitmeier, F. 81-13785

Kartographie: Frau Dipl.-Ing. Heide Elke Kleindin, F. 81-12050

Arbeitsrichtung Geomorphologie
Univ.-Prof. Dr. Gerd Wenzens, F. 81-12048

Lehrstuhl für Kulturgeographie und Entwicklungsforschung

(Gebäude 25.12, Ebene 02)

Univ.-Prof. Dr. Karl Vorlauffer, F. 81-12047

Sekretariat: Frau Marga Potthoff, F. 81-11355/12047, Fax: 81-12040

Wiss. Ass.: Dr. Brigit Montag, F. 81-14235

Wiss. Ang.: M.A. Heike Becker, F. 81-14176,

Dr. Helmut Schneider, F. 81-12052

Techn. Ang.: Claudia Dehling, F. 81-12046

Kartographie: M. A. Udo Beha, F. 81-14542

Arbeitsrichtung Stadtforschung

Univ.-Prof. Dr. Günther Glebe, F. 81-12051

Am Institut lehrend: Priv.-Doz. Dr. Martina Fuchs, F. 81-13955,

Priv.-Doz. Dr. Elmar Sabelberg, F. 81-12044

Lehrstuhl für Geographie und ihre Didaktik (Gebäude 25.12, Ebene 02)

Univ.-Prof. Dr. Norbert Wein, F. 81-11354, Fax: 81-13463

Sekretariat: N. N., F. 81-11312/11355

Abteilung Geologie (Gebäude 25.02, Ebene 02)

Univ.-Prof. Dr. Wolfgang Schirmer, F. 81-12042

Wiss. Mitarb.: Dr. Alexander Iking, F. 81-13739

Emeriti:

Univ.-Prof. Dr. Armin Gerstenhauer, F. 81-14050

Univ.-Prof. Dr. Heinz Günter Steinberg

Betriebseinheit der Fakultät

Zentrales Chemikalienlager – ZCL –

Leiter: N. N., F. 81-12329

Sekretariat: Frau H. Hellingrath, F. 81-14140

5

Lehrveranstaltungen Sommersemester 2002

(vgl. auch Lehrveranstaltungen – Für Hörerinnen und Hörer aller Fakultäten – S. 95)

(Änderungen vorbehalten)

I. Mathematik

Vorlesungen und Übungen

- | | | |
|-------|--|----------------|
| 2200. | Seminar Mathematik für Pharmazeuten
Mi. 9 - 11 (2stündig)
Hörsaal 5D | Meise |
| 2201. | Ergänzungen zu Mathematik für Pharmazeuten
Mi. 8 - 9 (1stündig)
Hörsaal 5D | Meise/N.N. |
| 2202. | Mathematik für Bioinformatiker
Di., Do. 14 - 16 (4stündig)
Hörsaal 5H | Thode |
| 2203. | Übungen zu Mathematik für Bioinformatiker
Di., Do., 16 - 18 (2stündig) 1 Gruppe
Hörsaal 5H | Thode |
| 2204. | Analysis II
Di., Fr. 11 - 13 (4stündig)
Hörsaal 5D | Singhof |
| 2205. | Übungen zu Analysis II
Mi. 14 - 16, 16 - 18 (2stündig) 6 Gruppen
Gebäude 25.13, Ebene U1, Raum 33
Gebäude 25.22, Ebene U1, Raum 34
Gebäude 25.22, Ebene U1, Raum 52 | Singhof/N.N. |
| 2206. | Tutorium zu Analysis II
nach Vereinbarung (2stündig) | Singhof/N.N. |
| 2207. | Analysis mit MAPLE
Fr. 14 - 16 (2stündig)
Gebäude 25.ww, Ebene U1, Raum 32
(CIP-Raum) | N.N. |
| 2208. | Übungen zu Analysis mit MAPLE
Fr. 16 - 18 (2stündig) 1 Gruppe
Gebäude 25.22, Ebene U1, Raum 32
(CIP-Raum) | N.N./N.N. |
| 2209. | Lineare Algebra II
Mo. 11-13, Mi. 11-12 (3stündig)
Hörsaal 5E | Grunewald |
| 2210. | Übungen zu Lineare Algebra II
Do. 14 - 16, 16 - 18 (2stündig) 6 Gruppen
Gebäude 25.13, Ebene U1, Raum 33
Gebäude 25.22, Ebene U1, Raum 34
Gebäude 25.22, Ebene U1, Raum 52 | Grunewald/N.N. |
| 2211. | Einführung in die Numerik
Mi. 14 - 16, Do. 11 - 13 (4stündig)
Hörsaal 5G | Witsch |
| 2212. | Übungen zu Einführung in die Numerik
nach Vereinbarung (2stündig) 2 Gruppen | Witsch/Henn |

2213. Programmierübungen zu Einführung in die Numerik nach Vereinbarung (2stündig) 1 Gruppe	Witsch/Henn
2214. Analysis IV Di., Fr. 11 - 13 (4stündig) Hörsaal 5E	Steffen
2215. Übungen zu Analysis IV Mi. 14 - 16, 16 - 18 (2stündig) 4 Gruppen Gebäude 25.13, Ebene U1, Raum 22 Gebäude 25.13, Ebene U1, Raum 24	Steffen/N.N.
2216. Einführung in die Stochastik Mo., Mi. 11 - 13 (4stündig) Gebäude 25.22, Ebene 02, Raum 81	Jarre/Paul
2217. Kodierungstheorie Mo., Mi. 9 - 11 (4stündig) Hörsaal 5H	Wisbauer
2218. Übungen zu Kodierungstheorie nach Vereinbarung (2stündig) 1 Gruppe	Wisbauer
2219. Die reellen Zahlen Mo., Do. 16 - 18 (4stündig) Gebäude 25.22, Ebene 00, Raum 72	Köhnen
2220. Einführung in die Intervallrechnung Do. 16 - 18 (2stündig) Gebäude 25.22, Ebene 00, Raum 81	Schröder
2221. Numerik gewöhnlicher Differentialgleichungen Mi. 14 - 16, Do. 11 - 13 (4stündig) Gebäude 25.22, Ebene 02, Raum 81	Hochbruck
2222. Übungen zu Numerik gewöhnlicher Differentialgleichungen Di. 14 - 16 (2stündig) 1 Gruppe Gebäude 25.22, Ebene 02, Raum 81	Hochbruck
2223. Programmierübungen zu Numerik gewöhnlicher Differentialgleichungen Mo. 14 - 18, Di. 16 - 18 (2stündig) 1 Gruppe Gebäude 25.22, Ebene U1, Raum 32 (CIP-Raum)	Hochbruck
2224. Mathematik im Alltag nach Vereinbarung (2stündig)	Hochbruck
2225. Übungen zu Mathematik im Alltag nach Vereinbarung (2stündig) 1 Gruppe	Hochbruck
2226. Stochastische Analysis I Mo., Mi. 11 - 13 (2stündig) Hörsaal 5G	K. Janßen
2227. Übungen zu Stochastische Analysis I Do. 14 - 16 (2stündig) 1 Gruppe Gebäude 25.22, Ebene 01, Raum 81	K. Janßen /N.N.
2228. Mathematische Optimierung II Di., Fr. 11 - 13 (4stündig) Hörsaal 5G	Ratschek
2229. Übungen zu Mathematische Optimierung II Do. 14 - 16 (2stündig) 1 Gruppe Gebäude 25.13, Ebene U1, Raum 32	Ratschek/N.N.

- | | |
|--|------------------|
| 2230. Algebra II
Mo., Mi. 9 - 11 (4stündig)
Hörsaal 5G | Kerner |
| 2231. Übungen zu Algebra II
Di. 14 - 16 (4stündig) 1 Gruppe
Gebäude 25.13, Ebene U1, Raum 30 | Kerner/N.N. |
| 2232. Algebraische Geometrie
Mi., Do. 11 - 13 (4stündig)
Hörsaal 5H | Altmann |
| 2233. Die Baireschen Funktionen
Mo., Mi. 9 - 11 (4stündig)
Gebäude 25.22, Ebene 00, Raum 72 | Köhnen |
| 2234. Anwendungen der Funktionsanalyse
Di., Do. 14 - 16 (4stündig)
Hörsaal 5G | Kracht |
| 2235. Übungen zu Anwendungen der Funktionsanalyse
Do. 16 - 18 (2stündig) 1 Gruppe
Gebäude 25.22, Ebene 02, Raum 81 | Kracht |
| 2236. Darstellungstheorie von Lie-Algebra II
Fr. 9 - 11 (2stündig)
Gebäude 25.22, Ebene 03, Raum 73 | Burde |
| 2237. Fuzzy-Logik
nach Vereinbarung (2stündig) | Voller |
| 2238. Wavelets
Di. 14 - 16 (2stündig)
Gebäude 25.22, Ebene 00, Raum 74 | Braun |
| 2239. Spezialvorlesung Optimierung
Mo., Mi. 9 - 11 (2stündig)
Gebäude 25.22, Ebene 02, Raum 81 | Jarre/Hirschfeld |
| Proseminare | |
| 2240. Proseminar
nach Vereinbarung (2stündig) | Singhof |
| 2241. Analysis
nach Vereinbarung (2stündig) | Steffen |
| Seminare | |
| Zulassungsvoraussetzung: Mindestens bestandene Diplom-Vorprüfung
im Fach Mathematik bzw. Physik oder bestandene Zwischenprüfung im
Fach Mathematik | |
| 2242. Wahrscheinlichkeitstheorie
Di. 14 - 16 (2stündig)
Gebäude 25.22, Ebene 01, Raum 81 | K. Janßen/N.N. |
| 2243. Numerik
nach Vereinbarung (2stündig) | Hochbruck |
| 2244. Mathematische Optimierung
Mi. 14 - 16 (2stündig)
Gebäude 25.22, Ebene 03, Raum 73 | Ratschek |
| 2245. Algebra
Mo. 14 - 16 (2stündig)
Gebäude 25.22, Ebene 02, Raum 81 | Kerner |

2246. Konvexe Polyeder und algebraische Geometrie
Do. 18 - 19.30 (2stündig)
Gebäude 25.22, Ebene 02, Raum 81
Altmann
2247. Mathematische Wirtschaftstheorie II
nach Vereinbarung (2stündig)
Schüffler
- Oberseminare** (Nur für Examenkandidaten)
2248. Numerik
nach Vereinbarung (2stündig)
Hochbruck/Witsch
2249. Spezielle stochastische Probleme
nach Vereinbarung (2stündig)
A. Janssen /K. Janßen /
H. Klinger
2250. Algebra
Mi. 16 - 20
(14tägig) (4stündig)
Gebäude 25.22, Ebene 02, Raum 81
Kerner/
Göbel (Essen)
Unger (Hagen)
2251. Analysis
nach Vereinbarung
in Bonn
Steffen/
Hildebrandt (Bonn)
et alii*
2252. Homotopietheorie
nach Vereinbarung
Singhof/Dozenten
aus Wuppertal
und Bonn
2253. Algebra
nach Vereinbarung (2stündig)
Wisbauer
- Sonstiges**
2254. Statistisches Kolloquium
Mo. 14 - 16
Gebäude 25.22, Ebene 01, Raum 81
ab 7. Semester (2stündig)
Degen /Giani/
Godehardt/A. Janssen /
K. Janßen /Klinger/
Krauth /Mau /Ranft
2255. Mathematisches Kolloquium
Vorträge nach gesonderter Bekanntgabe
Die Dozenten des
Mathematischen Instituts
2256. Anleitung zu wissenschaftlichem Arbeiten
nach Vereinbarung
Die Dozenten und Emeriti
des Mathematischen Instituts
2257. Erläuterungen zu Studienschwerpunkten
Dienstag der letzten Vorlesungswoche 13 Uhr
(nach der Analysis IV-Vorlesung)
Hörsaal 5E
Die Dozenten, die im
WS 2002/2003 einen
Schwerpunkt beginnen

Informatik

Vorlesungen und Übungen

2258. Informatik II
Di., Fr. 9 - 11 (2stündig)
Hörsaal 5E
Wanke
2259. Übungen zu InformatikII
Di. 14 - 16, 16 - 18 (2stündig) 2 Gruppen
Gebäude 25.22, Ebene 00, Raum 81
Wanke/N.N.
260. Theoretische Informatik
Di., Fr. 9 - 11 (4stündig)
Hörsaal 5H
Baumgartner

2261. Übungen zu Theoretische Informatik
Di. 14 - 16 (2stündig) 1 Gruppe
Gebäude 25.22, Ebene U1, Raum 22 Baumgartner
2262. Komplexität II
Di., Do. 9 - 11 (4stündig)
Hörsaal 5G Rothe
2263. Übungen zu Komplexität II
nach Vereinbarung (2stündig) 1 Gruppe Rothe/Spakowski
2264. Bildverarbeitung
Di., Do. 9 - 11 (4stündig)
Gebäude 25.22, Ebene 00, Raum 81 Aurich
2265. Übungen zu Bildverarbeitung
nach Vereinbarung (2stündig) 1 Gruppe Aurich
- Seminare**
Zulassungsvoraussetzung: Mindestens bestandene Diplom-Vorprüfung im
Fach Mathematik bzw. Physik oder bestandene Zwischenprüfung im Fach
Mathematik
2266. Komplexität und Kryptographie
nach Vereinbarung (2stündig) Rothe
- Oberseminare (Nur für Examenskandidaten)**
2267. Signalverarbeitung
nach Vereinbarung (2stündig) Aurich
2268. Komplexitätstheorie
nach Vereinbarung (2stündig) Rothe
- Sonstiges**
2269. Anleitung zu wissenschaftlichem Arbeiten
nach Vereinbarung Aurich/Rothe/
Wanke

II. Physik

a) Experimentalphysik

Vorlesungen und Übungen für Studierende im Grundstudium

2270. Experimentalphysik II
(für Physiker und Mathematiker)
Mo., Do. 9 - 11 (4stündig) Willi
2271. Übungen zu Experimentalphysik II
(für Physiker und Mathematiker)
nach Vereinbarung Willi/Hemmers
2272. Experimentalphysik II
(für Biologen, Chemiker, Geographen)
Di., Mi. 9 - 11 (2stündig)
Hörsaal 5L Kies
2273. Übungen und Ergänzung zur Experimentalphysik II
(für Biologen, Chemiker, Geographen)
Di., Mi. 8 - 9 (2stündig)
Hörsaal 5L Kies

- | | |
|---|----------------------|
| 2274. Physik für Human- und Zahnmedizin I
(2stündig)
1. bis 6. Woche: Di. 9 - 11, Hörsaal 6J
ab 7. Woche: Di. 10 - 12, Hörsaal 2A | Schumacher |
| 2275. Experimentalphysik IV
(für Physiker und Mathematiker)
Mo., Mi. 9 - 11 (4stündig)
Hörsaal 5K | Meiners |
| 2276. Übungen zur Experimentalphysik IV
(für Physiker und Mathematiker)
Do. 11 - 12 (1stündig)
Hörsaal 5K | Meiners/Wilke |
| Vorlesungen und Übungen für Studierende im Hauptstudium | |
| 2277. Experimentalphysik VI:
Einführung in die Festkörperphysik
Di., Fr. 11 - 13 (4stündig)
Hörsaal 5J | N.N. |
| 2278. Methodik des Physikunterrichts in der
Sekundarstufe I (Wärme) (D2, D3)
Di. 9 - 11 (2stündig)
Gebäude 25.23, Ebene U1, Raum 36 | Fromme |
| 2279. Methodik des Physikunterrichts in der
Sekundarstufe I (Radioaktivität und Energie) (D2, D3)
Fr. 9 - 11 (2stündig)
Gebäude 25.23, Ebene U1, Raum 36 | Fromme |
| 2280. Plasmatechnologie
Kompaktveranstaltung vom 22.-26.7.2002
im Umfang von 2 SWS
hörsaal 5J | Bessenrodt-Weberpals |
| 2281. Gasentladungsphysik von Strahlenquellen
Mi. 14 - 16 oder nach Vereinbarung (2stündig)
Hörsaal 5J | Born |
| 2282. Physik der weichen Materie
Fr. 11 - 13 (2stündig)
Hörsaal 5M | Dhont |
| 2283. Vorlesung und Praktikum Untersuchungsmethoden
der Oberflächen- und Dünnschichttechnik im Rahmen
der Ferienschule des Forschungszentrums Jülich | Franchy |
| 2284. Mikroskopieverfahren zur Abbildung von
Festkörpergrenzflächen
nach Vereinbarung (2stündig) | Giesen |
| 2285. Analog-Digital-Wandlung elektrischer Signale
Blockveranstaltung im Anschluss an die
Vorlesungszeit (2stündig) | Hollenberg |
| 2286. Einführung in die Hochtemperaturplasmaphysik und
Kernfusion mit magnetischem Einschluss
Mo. 16 - 18 (2stündig)
Gebäude 25.42, Ebene 02, Raum 31 | Samm |
| 2287. Laser: Grundlagen und Anwendungen
Mo., Mi. 9 - 11 (4stündig)
Hörsaal 5J | Schiller |

2288. Theoretische Übungen zur Vorlesung Laser
(2stündig)
Zeit und HS wird noch bekannt gegeben Schiller /N.N.
2289. Praktische Übungen zur Vorlesung Laser
(2stündig)
Zeit und HS wird noch bekannt gegeben Schiller /N.N.
2290. Solarzellen II
Do. 15 - 17 (2stündig)
Hörsaal 5J Wagner
2291. Laserwechselwirkung mit Materie
(2stündig) nach Vereinbarung N.N.
- Seminare und Kolloquium**
2292. Seminar zum Praktikum:
Schulorientiertes Experimentieren (D3)
Mi. 14 - 16 (2stündig)
Gebäude 25.23, Ebene U1, Raum 36 Fromme
2293. Seminar für die Teilnehmer an den
Experimentellen Übungen zur Physik für
Fortgeschrittene, gemeinsame Veranstaltung
des Instituts für Experimentalphysik,
des Instituts für Laser- und Plasmaphysik,
des Instituts für Physik der kondensierten Materie
und des Instituts für Angewandte Physik
Mi. 16 - 18 (2stündig)
Hörsaal 5J Schiller /Willi/
Kisker/Wenz/
Kempkens/
Hammer
2294. Seminar zur Didaktik der Physik für Studierende
des Lehramtes SII (Methoden und Konzepte) (D1, D2)
Do. 14 - 16 (2stündig)
Gebäude 25.23, Ebene U1, Raum 36 Fromme/Claas
2295. Schulpraktische Studien (D1, D2)
Seminar für Studierende des Lehramts Sek II
Do. 11 - 13 (2stündig)
Gebäude 25.23, Ebene U1, Raum 36 Claas
2296. Seminar für Studierende des Lehramts SII/SI
Mit Staatsexamensarbeiten in der Experimentalphysik
Fr. 14 -16 oder nach Vereinbarung (2stündig)
Gebäude 25.23, Ebene 01, Raum 31 Schumacher/
Theyßen/N.N.
2297. Seminar über Fusions- und Gasentladungsphysik
Mi. 9 - 11 (2stündig)
Gebäude 25.42, Ebene 02, Raum 31 Born/Reiter
2298. Oberseminar über Laser-Materie Wechselwirkung
(2stündig)
nach Vereinbarung Schiller /Willi/
N.N./Kempkens/
Lämmerzahl
2299. Oberseminar zur Festkörper- und Oberflächenphysik
mit auswärtigen Gästen nach bes. Ankündigung
(2stündig) gem. mit dem Institut für Angewandte Physik
Gebäude 25.23, Ebene 02, Raum 62 Schumacher/
Kisker/Hamer
2300. Seminar über laufende Arbeiten aus dem
Institut für Experimentalphysik
Fr. 9 - 11 (2stündig)
Gebäude 25.42, Ebene U1, Raum 24 Schiller /Meiners/
Kies/Schumacher/
Lämmerzahl

2301. Seminar über laufende Arbeiten aus dem Institut für Laser- und Plasmaphysik
Mi. 11 - 13 (2stündig)
Gebäude 25.42, Ebene 02, Raum 31
Willi/N.N./
Schäfer
2302. Physikalisches Kolloquium
Do. 17 - 19 (2stündig)
Hörsaal 5J
Die Dozenten
der Physik

Physikalische Praktika für Studierende im Grundstudium

2303. Physikalisches Anfängerpraktikum für Physiker I
Ferienkurs vor Beginn der Vorlesungszeit
(4 Wochen)
Kursräume der Physikalischen Grundpraktika
Gebäude 25.33, Ebene U1
Schumacher /
wiss. Mitarbeiter
2304. Physikalisches Grundpraktikum für Studierende
der Physik Lehramt S II, Teil 1
Ferienkurs vor Beginn der Vorlesungszeit
(4 Wochen)
Kursräume der Physikalischen Grundpraktika
Gebäude 25.33, Ebene U1
Schumacher /
wiss. Mitarbeiter
2305. Physikalisches Praktikum für Naturwissenschaftler,
Kurs A - Mathematiker
Ferienkurs vor Beginn der Vorlesungszeit
(4 Wochen)
Kursräume der Physikalischen Grundpraktika
Gebäude 25.33, Ebene U1
Schumacher /
wiss. Mitarbeiter
2306. Physikalisches Praktikum für Naturwissenschaftler, Kurs B
Voraussetzung: bestandene Diplom-Vorprüfung,
Parallelkurse: Mo. 14 - 18 (4stündig), Di. 14 - 18 (4stündig)
Kursräume der Physikalischen Grundpraktika
Gebäude 25.33, Ebene U1
Schumacher /
wiss. Mitarbeiter
2307. Praktische Lehrveranstaltung in Physik für Pharmazeuten
Fr. 14 - 18 (2stündig)
Kursräume der Physikalischen Grundpraktika
Gebäude 25.33, Ebene U1
Schumacher /
wiss. Mitarbeiter
2308. Praktische Lehrveranstaltung in Physikalischer Chemie
für Pharmazeuten
Fr. 14 - 18 (2stündig)
Kursräume der Physikalischen Grundpraktika
Gebäude 25.33, Ebene U1
Schumacher /
wiss. Mitarbeiter
2309. Physikalische Lehrveranstaltung für Humanmediziner
Blockpraktikum 1. bis 7. Woche, 14 - 18
Kursräume der Physikalischen Grundpraktika
Gebäude 25.33, Ebene U1
Schumacher /
wiss. Mitarbeiter
2310. Physikalisches Praktikum für Zahnmediziner
Blockpraktikum 1. bis 7. Woche, 14 - 18
Kursräume der Physikalischen Grundpraktika
Gebäude 25.33, Ebene U1
Schumacher /
wiss. Mitarbeiter

**Physikalische Praktika für Studierende im Hauptstudium und
Examensarbeiten**

2311. Scholorientiertes Experimentieren
Praktikum für Studierende des Lehramts Sek. II
nach der Zwischenprüfung (8stündig)
Praktikumsräume der Wiss. Einrichtung Physik
Gebäude 25.23, Ebene U1
Fromme

- | | | |
|-------|---|--|
| 2312. | Experimentelle Übungen zur Physik für Fortgeschrittene
halbtägig (20stündig)
Praktikumsräume des Instituts für Experimentalphysik
Gebäude 25.33, Ebene 00 | Schiller /
Wenz |
| 2313. | Experimentelle Übungen zur Physik für Fortgeschrittene
(für Lehramtskandidaten, Sek. II im II. Studienabschnitt)
(4stündig)
Praktikumsräume des Instituts für Experimentalphysik
Gebäude 25.33, Ebene 00 | Schiller /
Wenz |
| 2314. | Experimentelle Übungen zur Physik für Fortgeschrittene
halbtägig (20stündig)
Praktikumsräume des Instituts für Laser- und Plasmaphysik
Gebäude 25.33, Ebene 00 | Willi/
Schäfer /
Kempkens |
| 2315. | Experimentelle Übungen zur Physik für Fortgeschrittene
(für Lehramtskandidaten, Sek. II im II. Studienabschnitt)
(4stündig)
Praktikumsräume des Instituts für Laser- und Plasmaphysik
Gebäude 25.33, Ebene 00 | Willi/
Schäfer /
Kempkens |
| 2316. | Informatikpraktikum der Physik für Studierende
der Physik mit Wahlpflichtfach Informatik
halbtägig (20stündig)
Gebäude 25.33, Ebene 00, Raum 31 | Meiners/Wenz/
Willi/Kempkens/
Schumacher /Wenk |
| 2317. | Hauptpraktikum, ganztägig (40stündig)
Institut für Experimentalphysik | Schiller /Meiners/
Kies/Schumacher |
| 2318. | Hauptpraktikum, ganztägig (40stündig)
Institut für Experimentalphysik | Willi/N.N.
Schäfer /Kempkens |
| 2319. | Anleitung zu wissenschaftlichem Arbeiten
ganztägig (40stündig)
Institut für Experimentalphysik | Schiller /Meiners
Schumacher /
Lämmerzahl |
| 2320. | Anleitung zu wissenschaftlichem Arbeiten
ganztägig (40stündig)
Institut für Laser- und Plasmaphysik | Willi/N.N.
Schäfer /Kempkens |

Materialwissenschaft

- | | | |
|-------|--|------------------------|
| 2321. | Materialwissenschaft II
Di. 14 – 16 (2stündig)
Hörsaal 5J | Schierbaum |
| 2322. | Chemische Sensorik
nach Vereinbarung | Schierbaum |
| 2323. | Physikalische Metallkunde II
Di. 16 – 18 (2stündig)
Hörsaal 5M | Hofer |
| 2324. | Materialwissenschaftliches Seminar
Do. 11 – 13 (2stündig)
Gebäude 25.23, Ebene 02, Raum 62 | Schierbaum/
Neumann |
| 2325. | Materialwissenschaftliche Exkursion
priv. (nach Vereinbarung) | N.N. |
| 2326. | Anleitung zu wissenschaftlichem Arbeiten
ganztägig (40stündig)
Institut für Physik der kondensierten Materie
Abteilung Materialwissenschaft | Schierbaum |

2327. Physikalisches Kolloquium
Do. 17 – 19 (2stündig)
Hörsaal 5J

Die Dozenten
der Physik

b) Theoretische Physik

Vorlesungen und Übungen

2328. Theoretische Physik II: Elektrodynamik
Di., Fr. 9 – 11 (4stündig)
Hörsaal 5K
Beginn: Di. 16.04.2002, 9 c.t. Egger
2329. Übungen zur Elektrodynamik, Gruppe 1
Do. 9 – 11 (2stündig)
Hörsaal 5K
Beginn: Do. 25.04.2002 Egger/
De Martino
2330. Übungen zur Elektrodynamik, Gruppe 2
Do. 9 – 11 (2stündig)
Seminarraum Gebäude 25.33, Ebene 00, Raum 61
Beginn: Do. 25.04.2002 im Hörsaal 5K Egger/
Hügler
2331. Theoretische Physik IV: Thermodynamik und Statistik
Di., Fr. 9 – 11 (4stündig)
Hörsaal 5J
Beginn: Di. 16.04.2002 Spatschek
2332. Übungen zur Thermodynamik und Statistik
Do. 9 – 11 (2stündig)
Hörsaal 5J
Beginn: Do. 25.04.2002 im Hörsaal 5J Spatschek/
Posth
2333. Statistische Physik von Polymeren
nach Vereinbarung (2stündig)
Seminarraum Gebäude 25.32, Ebene 03, Raum 51
Vorbesprechung und Beginn: Mo. 22.04.2002, 10 c.t. Eisenriegler
2334. Quantenfeldtheorie: Quantenelektrodynamik
und elektroschwache Wechselwirkung
nach Vereinbarung (4stündig)
Seminarraum Gebäude 25.32, Ebene 03, Raum 51 Janssen
2335. Theoretische chemische Physik II
nach Vereinbarung (2stündig)
Seminarraum Gebäude 25.32, Ebene 02, Raum 51 Kornyshev
2336. Einführung in die Theorie der klassischen Flüssigkeiten
nach Vereinbarung (2stündig)
Seminarraum Gebäude 25.32, Ebene 02, Raum 51 Likos
2337. Computational Physics
nach Vereinbarung (2stündig)
Seminarraum Gebäude 25.22, Ebene 00, Raum 28 Pukhov
2338. Übungen zu: Computational Physics
nach Vereinbarung (2stündig)
Seminarraum Gebäude 25.22, Ebene 00, Raum 25 Pukhov
2339. Energie: Formen, Umformung und Nutzung
nach Vereinbarung (3stündig)
Seminarraum Gebäude 25.32, Ebene 02, Raum 51
Vorbesprechung: Di. 16.04.2002, 11.30 Uhr Rebhan

- | | | |
|-----------------|--|--|
| 2340. | Einführung in die Fluid-Driftdynamik magnetisierter Plasmen
Kompaktveranstaltung im Umfang von 2 SWS
nach besonderer Ankündigung | Scott |
| 2341. | Numerische Simulationen mit speziellen Anwendungen in den Bereichen Lichtleiter und nichtlinearer Wellen
nach Vereinbarung (2stündig)
Seminarraum Gebäude 25.22, Ebene 00, Raum 23
Vorbesprechung: Di. 23.04.2002, 11 c.t. | Spatschek/
Laedke |
| 2342. | Übungen zu numerische Simulationen mit speziellen Anwendungen in den Bereichen Lichtleiter und nichtlinearer Wellen
nach Vereinbarung (2stündig)
Seminarraum Gebäude 25.22, Ebene 00, Raum 25
Vorbesprechung: Di. 23.04.2002, 11 c.t. | Spatschek/
Laedke |
| 2343. | Elektronische Anregungen im Festkörper
Do. 14 - 16 (2stündig)
Seminarraum Gebäude 25.32, Ebene 03, Raum 51 | Sturm |
| 2344. | Relativistische Thermodynamik und Statistik
zweiwöchige Kompaktveranstaltung
nach besonderer Ankündigung | Zimdahl |
| 2345. | Numerische Simulationen:
Übungen im Rahmen des Informatikpraktikums der Physik für Fortgeschrittene
halbtägig (20stündig)
Gebäude 25.23, Ebene 01, Raum 61 | Janssen /
Löwen/
Spatschek/
Schmidt /
Wenk |
| Seminare | | |
| 2346. | Theoretisch-physikalisches Oberseminar über Verkehrsdynamik: Fluss, Stau, Panik.
nach Vereinbarung (2stündig)
Seminarraum Gebäude 25.32, Ebene 02, Raum 51
Feststellung der Teilnehmer und Ankündigung der Vorbesprechung gegen Ende des WS 2001/2002 durch gesonderten Aushang | Löwen/
Likos/
Schmidt |
| 2347. | Vorbereitung zum Theoretischen-physikalischen Oberseminar über Verkehrsdynamik
nach Vereinbarung (4stündig)
Seminarraum Gebäude 25.32, Ebene 02, Raum 51 | Löwen/
Likos/
Schmidt |
| 2348. | Seminar über Methoden in der Nichtlinearen Dynamik
nach Vereinbarung (2stündig)
Seminarraum Gebäude 25.22, Ebene 00, Raum 23 | Spatschek |
| 2349. | Seminar über spezielle Probleme in der Theorie der kondensierten Materie
nach Vereinbarung (2stündig)
Seminarraum Gebäude 25.32, Ebene 02, Raum 51 | Löwen |
| 2350. | Seminar über spezielle Probleme der Hydrodynamik und Plasmaphysik
nach Vereinbarung (2stündig)
Seminarraum Gebäude 25.32, Ebene 02, Raum 51 | Rebhan |
| 2351. | Seminar über spezielle Probleme der Statistischen Physik
nach Vereinbarung (2stündig)
Seminarraum Gebäude 25.32, Ebene 03, Raum 51 | Janssen /
Foltin |

- | | |
|---|--|
| 2352. Seminar über spezielle Probleme der Festkörperphysik nach Vereinbarung (2stündig)
Seminarraum Gebäude 25.32, Ebene 03, Raum 51 | Egger/
De Martino/
Hügler |
| 2353. Seminar des Sonderforschungsbereiches 237 „Unordnung und große Fluktuationen“
gemeinsam mit den Universitäten Bochum und Essen
Mo. 13 – 15
in der GHS-Universität Essen (2stündig) | Bausch/
Janssen/
Löwen/
Mitarbeiter |
| 2354. Arbeitsseminar des Graduiertenkollegs „Hochtemperatur-Plasmaphysik nach Vereinbarung (2stündig)
Seminarraum Gebäude 25.22, Ebene 00, Raum 28 | Spatschek |
| 2355. Seminar über Examensarbeiten aus dem Institut für Theoretische Physik, Lehrstuhl I
nach Vereinbarung (2stündig)
Seminarraum Gebäude 25.22, Ebene 00, Raum 23 | Spatschek/
Laedke/
Wenk |
| 2356. Seminar über Examensarbeiten aus dem Institut für Theoretische Physik, Lehrstuhl II.
nach Vereinbarung (2stündig)
Seminarraum Gebäude 25.32, Ebene 02, Raum 51 | Löwen/
Rebhan/
Likos |
| 2357. Seminar über Examensarbeiten aus dem Institut für Theoretische Physik, Lehrstuhl III
nach Vereinbarung (2stündig)
Seminarraum Gebäude 25.32, Ebene 03, Raum 51 | Janssen/
Foltin |
| 2359. Seminar über Examensarbeiten aus dem Institut für Theoretische Physik, Lehrstuhl IV
nach Vereinbarung (2stündig)
Seminarraum Gebäude 25.32, Ebene 03, Raum 51 | Egger/
De Martino |
| Sonstiges | |
| 2359. Physikalisches Kolloquium
nach besonderer Ankündigung
Do. 17 – 19
Hörsaal 5J | Die Dozenten
der Physik |
| 2360. Anleitung zu wissenschaftlichem Arbeiten
Institut für Theoretische Physik
Lehrstuhl I
ganztägig (40stündig) | Spatschek/
Laedke/
Larenz/
Wenk |
| 2361. Anleitung zu wissenschaftlichem Arbeiten
Institut für Theoretische Physik
Lehrstuhl II
ganztägig (40stündig) | Löwen/
Rebhan/
Likos/
Schmidt/Suchy |
| 2362. Anleitung zu wissenschaftlichem Arbeiten
Institut für Theoretische Physik
Lehrstuhl III
ganztägig (40stündig) | Janssen/
Foltin |
| 2363. Anleitung zu wissenschaftlichem Arbeiten
Institut für Theoretische Physik
Lehrstuhl IV
ganztägig (40stündig) | Egger/
Bausch/
De Martino |

c) Angewandte Physik

Vorlesungen und Übungen

2364. Angewandte Physik IV:
Spektroskopische Messmethoden
Mo. 11 – 13 (2stündig)
Hörsaal 5J Kisker
2365. Übungen zur Vorlesung:
Angewandte Physik IV
Di. 8 – 9 (1stündig)
Hörsaal 5M Kisker/N.N.
2366. Spezialvorlesung zur Angewandten Physik
Mo. 14 – 16 (2stündig)
Hörsaal 5J N.N.
2367. Rasterelektronenmikroskopie und
Elektronenstrahlmikroanalytik
Do. 11 – 13 (2stündig)
Hörsaal 5J Hammer
2368. Anwendung mathematischer Methoden in der Physik
nach Vereinbarung
Hörsaal 5J Kisker
2369. Patentrecht, Markenrecht und Innovationsmanagement – Teil 1
nach Vereinbarung (2stündig)
Gebäude 25.43, Ebene 00, Raum 33 Cohausz
2370. Einführung in die aktuellen Forschungsthemen
am Institut für Angewandte Physik
nach Vereinbarung (2stündig)
Gebäude 25.43, Ebene 00, Raum 33 Kisker/
Fromme/
Hammer

Seminare und Kolloquium

2371. Seminar für die Teilnehmer an den exp. Übungen
zur Physik für Fortgeschrittene,
für Studierende mit Studienziel Diplom im II. Studienabschnitt;
gemeinsam mit den Instituten für experimentelle Physik
Mi. 16 – 18 (2stündig), Hörsaal 5J
siehe besondere Ankündigung Kisker/
Willi/
Hammer/
Kempkens/
Fromme
2372. Seminar über laufende Arbeiten aus dem
Institut für Angewandte Physik
Mi. 9 – 11 (2stündig)
Gebäude 25.43, Ebene 00, Raum 33 Kisker/
Fromme/
Hammer
2373. Seminar zu den Vorlesungen des
Instituts für Angewandte Physik
Mi. 11 – 12 (1stündig)
Gebäude 25.43, Ebene 00, Raum 33 Kisker/
Fromme/
Hammer
2374. Journal-Club
nach Vereinbarung (1stündig)
Gebäude 25.33, Ebene 01, Raum 22 Kisker
2375. Oberseminar zur Festkörper- und Oberflächenphysik
mit auswärtigen Gästen gemeinsam mit dem Institut
für Physik der Kondensierten Materie
nach Vereinbarung (2stündig)
Gebäude 25.23, Ebene 02, Raum 62
siehe besondere Ankündigungen Kisker/
Fromme/
Hammer

2376. Physikalisches Kolloquium
Do. 17 – 19 (2stündig), Hörsaal 5J
siehe besondere Ankündigungen
- Die Dozenten
der Physik

Praktika und Examensarbeiten

2377. Experimentelle Übungen zur Physik für Fortgeschrittene
(für Studierende mit Studienziel Diplom im II. Studienabschnitt)
halbtägig (20stündig)
Institut für Angewandte Physik
- Kisker/
Fromme/
Hammer
2378. Experimentelle Übungen zur Physik für Fortgeschrittene
(für Lehramtskandidaten Sek. II im II. Studienabschnitt)
(4stündig)
Institut für Angewandte Physik
- Kisker/
Fromme/
Hammer
2379. Informationspraktikum der Physik
halbtägig (20stündig)
Gebäude 25.42, Ebene 00, Raum 31
(siehe auch Ankündigungen der Theoretischen Physik)
- Kisker/Kempkens/
Meiners/
Schumacher/Wenz
2380. Hauptpraktikum in Angewandter Physik
für Diplomanden und Lehramtskandidaten
Institut für Angewandte Physik
- Kisker/Fromme/
Hammer
2381. Anleitung zu wissenschaftlichem Arbeiten
ganztägig (40stündig)
Institut für Angewandte Physik
- Kisker/Kranz/
Fromme

III. Chemie

A) Anorganische Chemie und Strukturchemie

1) Veranstaltungen vor der Diplomvorprüfung bzw. Zwischenprüfung

a) Pflichtveranstaltungen

2382. Anorganische Chemie I (Metalle)
(für Studierende der Chemie und der Wirtschaftschemie)
Fr. 9 – 11 (2stündig)
Hörsaal 6H
- Frank
2383. Seminar zum Praktikum Anorganische Chemie
(für Studierende der Chemie)
Do. 11 – 13 (2stündig)
Hörsaal 6J
- Hägele/Keck /
MitarbeiterInnen
2384. Praktikum Anorganische Chemie
(für Studierende der Chemie)
a) Einführung
b) Qualitative Analyse
c) Quantitative Analyse
d) Instrumentelle Analyse
e) Arbeitsgruppenseminare
täglich (nachmittags)
Praktikumsräume
- Kläui/Frank /
Hägele/Höhn /Keck /
MitarbeiterInnen
2385. Praktikum Anorganische Chemie, Teil 2
(für Studierende der Wirtschaftschemie)
Mo., Di., Mi. nachmittags (9,5 stündig)
Praktikumsräume
- Frank /Kläui/
Hägele/Mewis/
Reiß/Poll/
MitarbeiterInnen

2386. Chemisches Praktikum I
(für Studierende des Lehramts Chemie)
Mi., Do. (ganztägig)
Praktikumsräume
begleitendes Seminar: Di. 14 – 15 (1stündig)
Seminarraum Lehrstuhl II
Frank /Mewis/
Johrendt/
MitarbeiterInnen
2387. Experimentelle Übungen in Anorganischer und
Allgemeiner Chemie
(für Studierende der Biologie)
nach Vereinbarung
Praktikumsräume Gebäude 26.31
Kläui/Keck /
MitarbeiterInnen
2388. Seminar zu den experimentellen Übungen
(für Studierende der Biologie)
nach Vereinbarung
Hörsaal 6J
Kläui/Keck

b) Wahlpflicht- und Wahlveranstaltungen

2389. Experimentelle Übungen in Anorganischer und
Allgemeiner Chemie
(für Studierende der Mathematik und Physik)
a) Seminar
b) Praktische Übungen
Ferienkurs (4 Wochen)
Praktikumsräume Gebäude 26.31
Kläui/
Diemert/
Höhn /
MitarbeiterInnen
2390. Theoretische Übungen zur Vorbereitung
auf den Ferienkurs
(für Studierende der Mathematik und Physik)
Do. 11 – 13 (2stündig)
Hörsaal 5M
Kläui/Diemert

2) Veranstaltungen nach der Diplomvorprüfung bzw. Zwischenprüfung

a) Pflichtveranstaltungen

2391. Anorganische Chemie II (Nichtmetalle)
(für Studierende der Chemie und Wirtschaftschemie)
Di. 11 – 13 (2stündig)
Hörsaal 6G
Hägele
2392. Anorganische Chemie III (Koordinationschemie I)
(für Studierende der Chemie und Wirtschaftschemie)
Do. 9 – 11 (2stündig)
Hörsaal 6G
Kläui
2393. Anorganische Chemie IV
(Grundzüge der Festkörper- und Strukturchemie)
(für Studierende der Chemie, Wirtschaftschemie, Biologie (WP),
Physik (WP) und des Lehramts Chemie (WP))
Mi. 9 – 11 (2stündig)
Hörsaal 6H
Mewis
2394. Analytische Chemie
(für Studierende der Chemie)
(4stündig)
Mi. 11 – 13, Hörsaal 6H
Fr. 11 – 13, Hörsaal 6J
verschiedene
Dozenten der
Chemie

- | | | |
|-------|---|--|
| 2395. | Praktikum Anorganische Chemie
(für Studierende der Chemie)
nach Vereinbarung (28 Nachmittage)
Lehrstuhl I und II | Kläui/Frank/Hägele/
Mewis/Johrendt/
Diemert/Poll/Wunderlich/
MitarbeiterInnen |
| 2396. | Seminar zum Praktikum Anorganische Chemie
nach Vereinbarung (2stündig)
Lehrstuhl I | Kläui/Diemert |
| 2397. | Chemisches Praktikum II
(für Studierende des Lehramts Chemie)
nach Vereinbarung (4stündig)
Lehrstuhl II | Frank/Mewis/Poll/
Reiß/Wunderlich/
MitarbeiterInnen |

b) Wahlpflicht- und Wahlveranstaltungen

Schwerpunktfächer im Vertiefungs- bzw. Spezialisierungsstudium

b1) Festkörper- und Strukturchemie

b2) Analytische Chemie

b3) Metallorganische Chemie und Katalyse an Übergangsmetallzentren

(Weitere Veranstaltungen zu diesem Schwerpunkt bei

b2) Organische Chemie

und Makromolekulare Chemie)

- | | | |
|-------|---|--|
| 2398. | Supramolekulare Anorganische Chemie
Mo. 9 – 11 (2stündig)
Hörsaal 6H | Frank |
| 2399. | Präparative Chemie in ionisierenden Lösungsmitteln
Di. 11 – 13 (2stündig)
Hörsaal 6H | Mewis |
| 2400. | Analyse von Molekülstrukturen durch kernresonanz-
spektroskopische Methoden
Mi. 8 – 9 (1stündig)
Seminarraum Lehrstuhl I | Hägele |
| 2401. | Metallorganische Komplexchemie
Fr. 11 – 13 (2stündig)
Hörsaal 6G | Pörschke |
| 2402. | Seminar über eigene Arbeiten und ausgewählte
Themen der Anorganischen und Elementorganischen
Chemie
(für MitarbeiterInnen)
nach Vereinbarung (1stündig), (priv.)
Lehrstuhl I | Kläui/Hägele/
Diemert/Keck/
Peters |
| 2403. | Massenspektroskopisches Seminar
nach Vereinbarung (1stündig)
Lehrstuhl I | Keck |
| 2404. | Seminar für Festkörper- und Strukturchemie
(für MitarbeiterInnen und Studierende der
Chemie, Biologie und Physik)
Fr. 11 – 13 (2stündig)
Hörsaal 6H | Frank/Mewis/
Johrendt/Reiß |
| 2405. | Kernresonanzspektroskopisches und Analytisches Seminar
(für Diplomandinnen/Diplomanden und
Doktorandinnen/Doktoranden)
Mi. 9 – 11 (2stündig)
Seminarraum Lehrstuhl I | Hägele |

5

2406.	Übungen zur Kernresonanzspektroskopie (nach Absprache mit den Teilnehmern von Nr. 2400) Seminarraum Lehrstuhl I	Hägele/ MitarbeiterInnen
2407.	Experimentelle Übungen zur Kristallstruktur- bestimmung (zu b1) (für Studierende der Chemie, des Lehramts Chemie und der Physik) nach Vereinbarung (6stündig) Lehrstuhl II	Frank /Mewis/ Poll/Reiß/ Wunderlich
2408.	Elektronische Eigenschaften in Festkörpern - Praxiskurs mit Übungen (zu b1) nach Vereinbarung (3stündig) Lehrstuhl II	Johrendt
2409.	Spezielle pulverkristallographische Analytik - Praxiskurs mit Übungen (zu b1) nach Vereinbarung (2stündig) Lehrstuhl II	Reiß
2410.	Übungen zu Recherchen in Strukturdatenbanken (zu b1) nach Vereinbarung (2stündig) Lehrstuhl II	Frank /Mewis/ Johrendt/Poll/ Reiß/Wunderlich
2411.	Übungen zur Strukturaufklärung mittels kombinierter NMR, IR, UV-vis und MS-Methoden (zu b3) nach Vereinbarung (4stündig) Lehrstuhl I	Kläui/Braun/ Hägele/Martin/ Keck /Peters
2412.	Praktikum zu Kristallzuchtmethoden (zu b1) nach Vereinbarung (2stündig) Lehrstuhl II	Frank /Mewis/ Johrendt/Poll/ Wunderlich / MitarbeiterInnen
2413.	Praktikum zur Thermischen Analyse (zu b1) nach Vereinbarung (2stündig) Lehrstuhl II	Frank /Mewis/ Johrendt/Poll/ Wunderlich / MitarbeiterInnen
2414.	Praktikum zu Präparativen Methoden der Festkörperchemie (zu b1) nach Vereinbarung (4stündig) Lehrstuhl II	Frank /Mewis/ Johrendt/Reiß/ MitarbeiterInnen
2415.	Praktikum in Supramolekularer Anorganischer und Metallorganischer Chemie (zu b1) nach Vereinbarung (Option 1: 12stündig, Option 2: 7stündig) Lehrstuhl II	Frank /Reiß/ MitarbeiterInnen
2416.	Praktikum in Spezieller Festkörperchemie (zu b1) nach Vereinbarung (Option 1: 11stündig, Option 2: 6stündig) Lehrstuhl II	Mewis/Johrendt/ MitarbeiterInnen
2417.	Praktikum NMR-Spektroskopie (zu b2) nach Vereinbarung (2stündig) Lehrstuhl I	Hägele/ MitarbeiterInnen
2418.	Praktikum Analytische Chemie (zu b2) nach Vereinbarung (2stündig) Lehrstuhl I	Hägele/ MitarbeiterInnen

- | | | |
|-------|---|---|
| 2419. | Praktikum in Metallorganischer Chemie und Katalyse (zu b3)
nach Vereinbarung (10stündig)
Lehrstuhl I | Kläui/Diemert/
MitarbeiterInnen |
| 2420. | Anleitung zu selbständiger wissenschaftlicher Arbeit
täglich (ganztägig) (priv.)
Lehrstuhl I und Lehrstuhl II | Frank /Kläui/
Hägele/Mewis/
Pörschke/Johrendt |
| 2421. | Anorganisch-Chemisches Kolloquium
nach besonderer Ankündigung
Mo. 17 – 19 (2stündig)
Hörsaal 6H | Die Dozenten der
Anorganischen Chemie |
| 2422. | Chemisches Kolloquium
nach besonderer Ankündigung
Mi. 17 – 19 (2stündig)
Hörsaal 6G | Die Dozenten
der Chemie |

B) Organische Chemie und Makromolekulare Chemie

1) Veranstaltungen vor der Diplomvorprüfung bzw. Zwischenprüfung

- | | | |
|-------|--|--------------------------------------|
| 2423. | Organische Chemie mit Experimenten
(für Studierende der Chemie, Wirtschaftschemie,
Biologie und Physik)
Di., Mi. 11 – 13 (4stündig)
Hörsaal 6J | Braun |
| 2424. | Großtechnische Prozesse in der Organischen
Chemie: Von der Kohle zum Arzneimittel
(für Studierende der Chemie und Wirtschaftschemie
nach Vereinbarung (1stündig, mit Exkursion) | Ritter |
| 2425. | Organische Chemie II: Chemie der Aromaten
und Heterocyclen
siehe besonderen Aushang (2stündig) | Martin |
| 2426. | Chemie
(für Studierende der Medizin und Zahnmedizin)
siehe besonderen Aushang (4stündig) | Prüstel |
| 2427. | Experimentelle Übungen in Chemie
(für Studierende der Medizin und Zahnmedizin)
siehe besonderen Aushang | Martin /Prüstel/
MitarbeiterInnen |
| 2428. | Organisch-Chemisches Praktikum
(für Studierende der Biologie)
siehe besonderen Aushang | Braun /Prüstel/
MitarbeiterInnen |

2) Veranstaltungen nach der Diplomvorprüfung bzw. Zwischenprüfung

a) Pflichtveranstaltungen

- | | | |
|-------|---|--------------|
| 2429. | Organische Chemie IV: Naturstoffe
siehe besonderen Aushang (2stündig) | Gärtner |
| 2430. | Makromolekulare Chemie II
siehe besonderen Aushang (2stündig) | Ritter /Fink |
| 2431. | Spezielle Makromolekulare Chemie
siehe besonderen Aushang (2stündig) | Ritter /Fink |
| 2432. | Makromolekulare Chemie
(begleitend zu dem makromolekularen Praktikum)
siehe besonderen Aushang (2stündig) | Ritter /Fink |

- | | |
|--|---------------------------------------|
| 2433. Erwerb der Sachkunde gemäß GefStoffV
(Rechtliche Vorschriften und toxikologische Aspekte)
siehe besonderen Aushang | Fahr |
| 2434. Experimentelle Übungen zur Organischen Chemie
(für Studierende der Chemie)
siehe besonderen Aushang (6.3 Wochen) | Ritter /Kubik/
MitarbeiterInnen |
| 2435. Organisch-Chemisches Seminar zu den
Experimentellen Übungen
(für Studierende der Chemie)
siehe besonderen Aushang (2stündig)
Seminarraum | Ritter /Kubik |
| 2436. Experimentelle Übungen zur Organischen Chemie
(für Studierende der Wirtschaftschemie)
siehe besonderen Aushang (7.0 Wochen) | Martin /Schaper /
MitarbeiterInnen |
| 2437. Organisch-Chemisches Seminar zu den
Experimentellen Übungen
(für Studierende der Wirtschaftschemie)
siehe besonderen Aushang (2stündig)
Seminarraum | Martin /Schaper /
MitarbeiterInnen |
| 2438. Organisch-Chemische Computer-Recherchen zu den
Experimentellen Übungen
(für Studierende der Chemie und Wirtschaftschemie)
siehe besonderen Aushang (1stündig) | Martin /Steigel |
| 2439. Experimentelle Übungen zur Makromolekularen Chemie
(für Studierende der Chemie)
siehe besonderen Aushang (6.3 Wochen) | Ritter /Fink /
MitarbeiterInnen |

b) Wahlpflicht- und Wahlveranstaltungen

Vertiefungs- bzw. Spezialisierungsstudium

b1) Monomere und Polymere Organische Materialien/Bioorganische Chemie und Wirkstoffe

b2) Metallorganische Chemie und Katalyse an Übergangsmetallzentren (siehe auch b3) Anorganische Chemie und Strukturchemie

- | | |
|---|--|
| 2440. Großtechnische Prozesse in der Organischen Chemie:
Von der Kohle zum Arzneimittel (zu b1)
siehe besonderen Aushang
(1stündig, mit Exkursion) | Ritter |
| 2441. Organische Photochemie und Photobiologie (zu b1)
siehe besonderen Aushang (2stündig) | Martin /Beutner/
Schaper |
| 2442. Funktionelle Materialien und Werkstoffe (zu b1)
(mit 2tägiger Exkursion)
siehe besonderen Aushang (1stündig) | Iden |
| 2443. Neurochemie (zu b1)
siehe besonderen Aushang (2stündig) | Schaper |
| 2444. Spezielle Aromatenchemie: Cyclophane -
polycyclische Aromaten - Fullerene - Nanotubes
(2stündig) | Haenel |
| 2445. Experimentelle Übungen zur Organischen Chemie
spezieller Wirkstoffe und Materialien (zu b1)
siehe besonderen Aushang (12.6 Wochen) | Braun /Martin /Ritter /
Schaper /Kubik/
Tabatabai/
MitarbeiterInnen |

- | | | |
|-------|---|--|
| 2446. | Experimentelle Übungen zu funktionalen Organischen π -Systemen, Farb- und Effektstoffen, Photochemie (zu b1)
siehe besonderen Aushang (4.2 Wochen) | Martin /Beutner/
MitarbeiterInnen |
| 2447. | Experimentelle Übungen zur Metallorganischen Chemie (zu b1 und b2)
siehe besonderen Aushang (4.2 Wochen) | Braun /
MitarbeiterInnen |
| 2448. | Seminar für die wissenschaftlichen MitarbeiterInnen
siehe besonderen Aushang (2stündig) | Braun |
| 2449. | Seminar für die wissenschaftlichen MitarbeiterInnen
siehe besonderen Aushang (2stündig) | Martin |
| 2450. | Seminar für die wissenschaftlichen MitarbeiterInnen
siehe besonderen Aushang (2stündig) | Ritter |
| 2451. | Seminar für die wissenschaftlichen MitarbeiterInnen
siehe besonderen Aushang (2stündig) | Kubik/Schaper |
| 2452. | Anleitung zu wissenschaftlichem Arbeiten nach Vereinbarung (ganztägig) | Birkhofer/Braun /
Martin /Ritter /Wulff |
| 2453. | Organisch-Chemisches Kolloquium
Mo. 15 – 17 (2stündig)
Di., Do. 17 – 19 (2stündig)
Hörsaal 6H | Die Dozenten
der Organischen
Chemie |
| 2454. | Chemisches Kolloquium
nach besonderer Ankündigung
Mi. 17 – 19 (2stündig)
Hörsaal 6G | Die Dozenten
der Chemie |

C) Physikalische Chemie und Elektrochemie

1) Veranstaltungen vor der Diplomvorprüfung bzw. Zwischenprüfung

- | | | |
|-------|--|-------------------------|
| 2455. | Mathematische Methoden in der Chemie II
(für Studierende der Chemie und Wirtschaftschemie)
Mo. 9 – 11, Mi. 8 – 9 (3stündig)
Hörsaal 6G | Bettermann |
| 2456. | Übungen zur Vorlesung
Mathematische Methoden in der Chemie II
(für Studierende der Chemie und Wirtschaftschemie)
Fr. 8 – 9 (1stündig)
Hörsaal 6G | Bettermann/
Wissdorf |
| 2457. | Physikalische Chemie II
(Chemische Thermodynamik)
(für Studierende der Chemie und Wirtschaftschemie)
Di. 8 – 10, Mi. 8 – 9 (3stündig)
Hörsaal 6G | Strehblow |
| 2458. | Übungen zur Chemischen Thermodynamik
(für Studierende der Chemie und Wirtschaftschemie)
Mi. 9 – 10 (1stündig)
Hörsaal 6G | Strehblow/
Lohrengel |

- | | |
|--|--|
| 2459. Physikalisch-Chemisches Praktikum
Teil I: Spektroskopie
Teil II: Chemische Thermodynamik
siehe besondere Ankündigung | Kleinermanns/
Weinkauf/Strehblow
Schmidt /Lohrengel/
MitarbeiterInnen |
| 2460. Physikalische Chemie
(für Studierende der Pharmazie)
Fr. 11 – 13 (2stündig)
Hörsaal 6G
(Apparative Übungen zur Physikalischen Chemie
für Studierende der Pharmazie s. Physikalische
Grundpraktika) | Bluhm |
| 2461. Physikalische Chemie (Kinetik und Spektroskopie)
(für Studierende der Biologie und des Lehramts SII)
(Lehramt Grundstudium StO §7, Tab. 1.3)
2V, Mo. 11 – 13; 1Ü, Mi. 12 – 13
Hörsaal 6G | Strehblow |
| 2462. Apparative Übungen zur Physikalischen Chemie
(für Studierende der Biologie (WPF))
Anmeldung bei Priv.-Doz. Dr. M. Lohrengel
Gebäude 26.32, Ebene 02, Raum 26 | Strehblow/
Lohrengel |
| 2463. Apparative Übungen zur Physikalischen Chemie
(für Studierende des Lehramts SII)
(grund- und Hauptstudium, StO §7, Tab. 1,3)
Anmeldung bei Priv.-Doz. Dr. M. Schmitt,
Gebäude 26.43, Ebene 02, Raum 41 | Weinkauf/
Schmitt /Gerhards/
MitarbeiterInnen |

2) Veranstaltungen nach der Diplomvorprüfung bzw. Zwischenprüfung

a) Pflichtveranstaltungen

- | | |
|--|---|
| Physikalisch-Chemisches Praktikum
(für Studierende der Chemie und Wirtschaftschemie) | |
| 2464. Teil I: Molekülspektroskopie
siehe besondere Ankündigung
Lehrstuhl I | Kleinermanns/
Weinkauf/Schmitt /
MitarbeiterInnen |
| 2465. Teil II: Elektrochemie und Physikalische Chemie
kondensierter Basen
siehe besondere Ankündigung
Lehrstuhl II | N.N./Lohrengel/
MitarbeiterInnen |
| 2466. Apparative Übungen zur Physikalischen Chemie
(für Studierende der Physik (WPF))
Mo. – Fr. ganztägig
siehe besondere Ankündigung | Kleinermanns/
N.N./Weinkauf/
Bettermann |

b) Wahlpflicht- und Wahlveranstaltungen Schwerpunktfächer im Vertiefungs- bzw. Spezialisierungsstudium (Chemie-Diplom)

- b1) Physikalische Chemie
- b2) Elektrochemie
- b3) Spektroskopie und Moleküldynamik
- b4) Materialwissenschaft
- b5) Analytische Chemie

- | | |
|--|---|
| 2467. Grundlagen und neueste Entwicklungen in der Massenspektrometrie (zu b1 und b3)
Do. 13 – 15 (2stündig)
Seminarraum Lehrstuhl I | Weinkauf |
| 2468. Laserspektroskopie an biologisch relevanten Molekülen (zu b1 und b2)
Fr. 9 – 11 (2stündig)
Seminarraum Lehrstuhl I | Bettermann |
| 2469. Monte-Carlo-Methoden in der Chemie (zu b1 und b3)
nach Vereinbarung
Seminarraum Lehrstuhl I | Lüchow |
| 2470. Theorie der Molekülspektren (Laserspektroskopie II)
(zu b1 und b3)
nach Vereinbarung
Seminarraum Lehrstuhl I | Gerhards |
| 2471. Industrielle Anwendungen von Grenzflächeneffekten am Beispiel disperser Systeme (zu b1 und b4)
nach Vereinbarung (2stündig)
Seminarraum Lehrstuhl II | v. Rybinski |
| 2472. Grundlagen der Phasenbildung und des Kristallwachstums (zu b1 und b4)
Mo. 11 – 12 (1stündig)
Seminarraum Lehrstuhl II | Staikov |
| 2473. Grundlagen der Korrosion (zu b1 und b4)
Do. 9 – 11 (2stündig)
Seminarraum Lehrstuhl II | Strehblow |
| 2474. Grenzflächenchemie (fest/flüssig) (zu b1, b4, b5)
siehe besondere Ankündigung | Schwuger |
| 2475. Seminar über eigene Arbeiten (zu b1, b3)
(für MitarbeiterInnen)
Do. 9 – 11 (nach besonderer Ankündigung)
Seminarraum Lehrstuhl I | Kleinermanns/
Weinkauf/
MitarbeiterInnen |
| 2476. Seminar über elektrochemische Mikromethoden
(zu b1, b2, b4)
Fr. 9 – 11 (2stündig)
Seminarraum Lehrstuhl II | N.N. |
| 2477. Seminar über eigene Arbeiten (zu b1, b2, b4)
(für MitarbeiterInnen)
Mi. 9 – 11 (2stündig)
Seminarraum Lehrstuhl II | Strehblow/
MitarbeiterInnen |
| 2478. Kolloquium Physikalische und Theoretische Chemie
siehe besondere Ankündigung | Marian/Kleinermanns/
Weinkauf |
| Experimentelle und Apparative Übungen | |
| 2479. Molekülspektroskopie und Rastertunnelmikroskopie an biologischen Molekülen und Assoziaten (zu b1 und b3)
Mo. – Fr. halbtägig (nach Vereinbarung)
Lehrstuhl I | Kleinermanns/
Schmitt /
Gerhards/
Bettermann |
| 2480. Molekülspektroskopie und Massenspektroskopie geladener Systeme (zu b1 und b3)
Mo. – Fr. (nach Vereinbarung)
Lehrstuhl I | Weinkauf |

- | | | |
|-------|--|---|
| 2481. | Physikalische Chemie der Grenzflächen und Festkörper (zu b1, b2, b4) nach Vereinbarung
Lehrstuhl II | N.N./
Lohrengel |
| 2482. | Grenzflächen- und Umweltchemie (zu b1 und b5)
Ausgewählte Kapitel IV
Mo. – Fr. KFA Jülich
siehe besondere Ankündigung | Schwuger |
| 2483. | Korrosion und Chemie der Grenzflächen (zu b1, b2, b4) nach Vereinbarung
Lehrstuhl II | Strehblow |
| 2484. | Praktikum Theoretische Physikalische Chemie (zu b1) nach Vereinbarung
Lehrstuhl I | Lüchow/
Gerhards |
| 2485. | Anleitung zu selbstständiger wissenschaftlicher Arbeit (für Diplomendinnen und Diplomanden, Doktorandinnen und Doktoranden und Studierende des Lehramts SII) Mo. – Fr. ganztägig | Kleinermanns/N.N./
Weinkauff/Schwuger/
Strehblow/Lohrengel/
Bettermann/Staikov |
| 2486. | Chemisches Kolloquium nach besonderer Ankündigung
Mi. 17 – 19 (2stündig)
Hörsaal 6G | Die Dozenten
der Chemie |

D) Didaktik der Chemie

Veranstaltungen nach der Zwischenprüfung

a) Pflichtveranstaltungen

- | | | |
|-------|---|---------|
| 2487. | Experimentelles Proseminar (für Studierende des Lehramts Chemie) Grundstudium nach §7, StO, Tab. 1,6
Di. 11 – 13.30 (3stündig)
Gebäude 26.31, Ebene U1, Raum 47 | Vollmer |
| 2488. | Schulpraktische Studien (für Studierende des Lehramts Chemie) Hauptstudium nach §6, LPO nach Vereinbarung (2stündig) | Vollmer |

b) Wahlpflicht- und Wahlveranstaltungen

- | | | |
|-------|---|---------|
| 2489. | Schulpraktische Aspekte der Kunststoffchemie (Lehramt, nach §10.22 StO, Abs. 3, mit dem Ziel des kombinierten Examens SI/II nach § 42 LPO (2))
Sem./Ü. Mo. 14 – 17 (14tägig) | Franz |
| 2490. | Schulpraktische Aspekte der Lebensmittelchemie (Lehramt, nach §10.22 StO, Abs. 3, mit dem Ziel des kombinierten Examens SI/II)
Sem./Ü. Mo. 14 – 17 (14tägig) | Franz |
| 2491. | Verständlich schreiben: Chemietexte
Ü, Mo. 11 – 13 (2stündig) | Vollmer |
| 2492. | Anleitung zu selbstständiger wissenschaftlicher Arbeit nach Vereinbarung | Vollmer |

E) Theoretische Chemie

Veranstaltungen nach der Diplomvorprüfung bzw. Zwischenprüfung

Wahlpflicht- und Wahlveranstaltungen

2493. Theoretische Chemie III
(für Studierende der Chemie (WP) und der Physik (W))
Di. 9 – 11 (2stündig)
Seminarraum
Marian
2494. Übungen zur Theoretischen Chemie III
(für Studierende der Chemie (WP) und der Physik (W))
nach Vereinbarung (2stündig)
Marian/
MitarbeiterInnen
2495. Praktikum Theoretische Chemie
(für Studierende der Chemie (WP) und der Physik (W))
(3 Wochen halbtägig)
siehe besonderen Aushang
Marian/Schönherr
MitarbeiterInnen
2496. Gruppentheorie
(für Studierende der Chemie (W) und der Physik (W))
nach Vereinbarung (2stündig)
Schönherr
2497. Übungen zur Gruppentheorie
(für Studierende der Chemie (W) und der Physik (W))
nach Vereinbarung (1stündig)
Schönherr/
MitarbeiterInnen

Schwerpunktfach Theoretische Chemie im Vertiefungs- bzw. Spezialisierungsstudium

2498. Mathematische Methoden für zeitabhängige
Systeme in der Chemie
(für Studierende der Chemie und der Physik)
siehe besonderen Aushang
Seminarraum
Staib
2499. Dynamische Ligandenfeldtheorie und
Anwendungen in der optischen Spektroskopie
(für Studierende der Chemie und der Physik)
siehe besonderen Aushang
Seminarraum
Degen
2500. Seminar: Ausgewählte Kapitel zur Quantenchemie
nach Vereinbarung (2stündig)
Seminarraum
Marian/
Schönherr
2501. Forschungspraktikum für das Vertiefungs- und
Spezialisierungsstudium Theoretische Chemie
(für Studierende der Chemie und der Physik)
nach Vereinbarung (12stündig)
Marian/
MitarbeiterInnen
2502. Anleitung zu selbstständiger wissenschaftlicher Arbeit
(für Diplomandinnen, Diplomanden,
Doktorandinnen, Doktoranden)
täglich (ganztäglich)
Marian
2503. Chemisches Kolloquium
nach besonderer Ankündigung
Mi. 17 – 19 (2stündig)
Hörsaal 6G
Die Dozenten
der Chemie

Aktualisierte Informationen durch Aushang in der Theoretischen Chemie
oder unter <http://www.theochem.uni-duesseldorf.de>

F) Biochemie

Veranstaltungen nach der Diplomvorprüfung bzw. Zwischenprüfung

2504. Biochemie II
(für Studierende der Chemie (P) und der Biologie (WP))
Do. 9 – 11 (2stündig)
Hörsaal 6H Weiss
2505. Praktische Biochemie
(für Studierende der Chemie (WP) und Wirtschaftschemie (P))
begleitend zu den Experimentellen Übungen in Biochemie (2 SWS) Schulte/
Weiss
2506. Experimentelle Übungen in Biochemie I
(für Studierende der Wirtschaftschemie
(P, 8 SWS) und Chemie (WP, 9 SWS))
ganztägig als Blockveranstaltung in der Zeit vom
12.08. – 06.09.2002
(Anmeldung bei Dr. Schulte Gebäude 26.42, Ebene 03, Raum 29,
Teilnehmerzahl begrenzt) Hofhaus/
Schulte/
Weiss

Vertiefungs- und Spezialisierungsstudium Biochemie/Technische Biochemie

2507. Biochemie IV
(für Studierende der Chemie und Biologie (WP))
Mi. 10 – 12 (2stündig)
Seminarraum Gebäude 26.42, Ebene 03, Raum 09 Bott/Heberle/
Hofhaus/Schulte/
Weiss
2508. Experimentelle Übungen in Biochemie II
(für Studierende der Chemie und Biologie (WP))
nach Vereinbarung (16-20 SWS)
(Anmeldung bei Dr. Schulte, Gebäude 26.42, Ebene 03, Raum 29,
Teilnehmerzahl begrenzt) Bott/Gurrath/
Heberle/
Hofhaus/
Schulte
2509. Spezielles Laborpraktikum
(für Studierende der Chemie und Biologie (WP))
nach Vereinbarung (20 SWS)
(Anmeldung bei Dr. Schulte, Gebäude 26.42, Ebene 03, Raum 29) Bott/Hofhaus/
Schulte
2510. Anleitung zum wissenschaftlichen Arbeiten
(für Diplomanden und Doktoranden)
nach Vereinbarung Bott/Hofhaus/
Schulte/Weiss
2511. Chemisches Kolloquium
nach besonderer Ankündigung
Mi. 17 – 19 (2stündig)
Hörsaal 6G Die Dozenten
der Chemie

Aktualisierte Informationen durch Aushang im Institut für Biochemie oder
unter <http://www.uni-duesseldorf.de/WWW/Math/Nat/biochem/courses.html>

IV. Pharmazie

a) Pharmazeutische Chemie

2512. Allgemeine und anorganische Chemie
für Pharmazeuten Kuckländer
Mo. 9 – 11, Hörsaal 6D
Di. 11 – 13, Hörsaal 6F

2513. Qualitative Analytik anorganischer Arznei-, Hilfs- und Schadstoffe Mo. 9 – 11, Hörsaal 6D Di. 11 – 13, Hörsaal 6F	Kuckländer
2514. Praktikum: Allgemeine und analytische Chemie der anorganischen Arznei-, Hilfs- und Schadstoffe siehe Aushang	Kuckländer und Assistenten
2515. Seminar zum Praktikum 2514 Mi. 14 – 16, Hörsaal 6D Fr. 8 – 9, Hörsaal 6B	Kuckländer und Assistenten
2516. Toxikologie der anorganischen Hilfs- und Schadstoffe siehe Aushang	Fahr
2517. Organische Chemie für Pharmazeuten (Ort und Zeit noch unbekannt)	Gurrath
2518. Qualitative Analytik der organischen Arznei-, Hilfs- und Schadstoffe Di. 8 – 9, Hörsaal 6D	Weber
2519. Praktikum: Chemie und Analytik der organischen Arznei-, Hilfs- und Schadstoffe siehe Aushang	Höltje/Gurrath/ Assistenten
2520. Toxikologie der organischen Hilfs- und Schadstoffe (Ort und Zeit noch unbekannt)	Gurrath
2521. Chemische Nomenklatur Do. 11 – 12, Hörsaal 6A Fr. 10 – 11, Hörsaal 6D	Hemmerling
2522. Instrumentelle Analytik Mo. – Fr. (halbtägig) siehe Aushang	Weber/ Assistenten
2523. Einführung zum Praktikum Instrumentelle Analytik nach Vereinbarung (2stündig)	Weber/ Assistenten
2524. Instrumentelle Analytik I Do. 11 – 12, Hörsaal 6D	Kuckländer
2525. Instrumentelle Analytik II Do. 10 – 11 Hörsaal 6D	Weber
2526. Instrumentelle Analytik III Di. 11 – 12 Hörsaal 6D	Stoll
2527. Grundlagen der Biochemie und der klinischen Chemie Fr. 8 – 10 Hörsaal 6A	Weber
2528. Biochemische Untersuchungsmethoden einschließlich der klinischen Chemie Mo. – Fr. (halbtägig)	Weber und Assistenten
2529. Einführung zum Praktikum: 2528 Do. 10 – 12 Hörsaal 6B	Weber und Assistenten

- | | |
|--|------------------------------------|
| 2530. Einführung in die Pharmazeutische Chemie
Mo. 11 – 12
Hörsaal 6A | Höltje |
| 2531. Arzneibuch-Analytik
Di. 11 – 13
Hörsaal 6A | Sippl |
| 2532. Pharmazeutische Chemie II
(Arzneibuchuntersuchungen)
Mo. – Fr. (halbtägig) | Höltje/Sippl
und Assistenten |
| 2533. Einführung zum Praktikum:
Pharmazeutische Chemie II
nach Vereinbarung | Höltje/Sippl
und Assistenten |
| 2534. Pharmazeutische Chemie
Mi. 10 – 12, Do. 10 – 11
Hörsaal 6A | Höltje |
| 2535. Pharmazeutische Chemie III
(Toxikologie, Arzneimitteluntersuchung)
Mo., Di., Do., Fr.
siehe Aushang | Höltje
und Assistenten |
| 2536. Einführung zum Praktikum:
Pharmazeutische Chemie III
siehe Aushang | Höltje
und Assistenten |
| 2537. Seminar zur Arzneimittelanalytik
für Fortgeschrittene (Theorie und Praxis)
Di. 9 – 11
Hörsaal 6B | Waldheim |
| 2538. Seminar: Fertigarzneimittel
(1stündig)
siehe Aushang | Höltje /
Proksch |
| 2539. Molekulare Wirkungsmechanismen von Arzneistoffen
nach Vereinbarung
(1stündig) | Höltje |
| 2540. Übungen zur Strukturaufklärung
organisch-chemischer Verbindungen
für Fortgeschrittene | Kuckländer |
| 2541. Seminar zur pharmazeutischen Chemie
der Heterocyclen für Fortgeschrittene
nach Vereinbarung | Kuckländer |
| 2542. Übungen zur Instrumentellen Analytik
für Fortgeschrittene
(1stündig)
nach Vereinbarung | Weber |
| 2543. Anleitung zu selbstständigem
wissenschaftlichen Arbeiten | Höltje/Kuckländer/
Möhrle/Weber |
| 2544. Einführung in das Molecular Modelling
mit Übungen
siehe Aushang | M. Höltje |
| 2545. Pharmazeutisches Kolloquium
nach besonderer Ankündigung | Die Dozenten
der Pharmazie |

- | | | |
|------------------------------------|--|--|
| 2546. | Geschichte der Naturwissenschaften unter besonderer Berücksichtigung der Pharmazie
Fr. 10 – 11
Gebäude 23.12, Ebene 04, Raum 24 | Leimkugel/
Hermann |
| 2547. | Pharmazeutische und Medizinische Terminologie für Studierende der Pharmazie
Fr. 11 – 12
Gebäude 23.12, Ebene 04, Raum 24 | Leimkugel |
| b) Pharmazeutische Biologie | | |
| 2548. | Morphologie, Anatomie und Histologie der Pflanzen
Mo. 11 – 13 (2stündig)
Hörsaal 6D | Paßreiter |
| 2549. | Systematik der Arzneipflanzen
Di. 9 – 11 (2stündig)
Hörsaal 6D | Schmidt |
| 2550. | Grundzüge der Biotechnologie für Pharmazeuten
Fr. 10 – 11 (1stündig)
Hörsaal 6A | Ebel |
| 2551. | Spezielle Pharmazeutische Biologie II
Antibiotika/Immunologie
Mo. 9 – 10, Di. 8 – 9 (2stündig)
Hörsaal 6A | Proksch |
| 2552. | Phenylpropanoide und Polyketide
Mo. 10 – 11 (1stündig)
Hörsaal 6A | Schmidt |
| 2554. | Praktikum Zytologische und histologische Grundlagen der Biologie I
(1. Fachsemester)
nach Vereinbarung | Proksch/
Paßreiter
und Assistenten |
| 2554. | Praktikum Pharmazeutische Biologie I
(Morphologie und Anatomie)
(1. Fachsemester)
nach Vereinbarung | Proksch/
Paßreiter
und Assistenten |
| 2555. | Einführung in das Praktikum Pharmazeutische Biologie I
(1. Fachsemester)
nach Vereinbarung | Proksch/
Paßreiter
und Assistenten |
| 2556. | Bestimmungsübungen, Arzneipflanzenexkursionen
(für 2. und 3. Fachsemester) | Proksch/
Schmidt
und Assistenten |
| 2557. | Praktikum Pharmazeutische Biologie II
(Drogenuntersuchungen)
(5. Fachsemester)
nach Vereinbarung | Proksch/
Paßreiter
und Assistenten |
| 2558. | Einführung in das Praktikum Pharmazeutische Biologie II
(5. Fachsemester)
nach Vereinbarung | Proksch/
Paßreiter
und Assistenten |
| 2559. | Praktikum Pharmazeutische Biologie III
(Phytochemische Methoden und Arzneibuchuntersuchungen)
(6. Fachsemester)
nach Vereinbarung | Proksch/
Schmidt
und Assistenten |

- | | | |
|-------|--|--|
| 2560. | Einführung in die Methoden der phytochemischen Untersuchungen nach Vereinbarung (2stündig) | Proksch/
Schmidt
und Assistenten |
| 2561. | Seminar Fertigarzneimittel, interdisziplinär nach Vereinbarung (2stündig) | Höltje /
Proksch |
| 2562. | Seminar für Fortgeschrittene nach Vereinbarung (2stündig) | Proksch |
| 2563. | Anleitung zu wissenschaftlichem Arbeiten nach Vereinbarung (ganztägig) | Paßreiter/
Proksch/Schmidt |
| 2564. | Pharmazeutisches Kolloquium nach besonderer Ankündigung | Die Dozenten
der Pharmazie |

c) Pharmazeutische Technologie

- | | | |
|-------|---|---------------------------------|
| 2565. | Grundlagen der Arzneiformenlehre
Mi. 8.30 – 10 (2stündig)
Hörsaal 6D | Knop |
| 2566. | Praktikum Arzneiformenlehre I
nach Vereinbarung
Gebäude 26.21, Ebene 00, Raum 22 | Lippold/Knop
und Assistenten |
| 2567. | Seminar zum Praktikum Arzneiformenlehre I
nach Vereinbarung (1stündig)
Hörsaal 6D | Lippold/Knop
und Assistenten |
| 2568. | Arzneiformenlehre (Teil C: feste AF)
Di. 9.15 – 10.45, Mi. 8.45 – 10 (3stündig)
Hörsaal 6A | Urbanetz |
| 2569. | Praktikum Arzneiformenlehre II
Mo., Di., Do., Fr. 13 – 18
Gebäude 26.22, Ebene U1 | Lippold
und Assistenten |
| 2570. | Einführung in das Praktikum Arzneiformenlehre II
nach Vereinbarung (1stündig)
Hörsaal 6D | Lippold |
| 2571. | Seminar pharm.-tech. Biopharm. Analysemethoden
nach Vereinbarung (1stündig)
Seminarraum | Lippold
und Assistenten |
| 2572. | Seminar Anforderungen des DAB an Herstellung
von Arzneiformen
nach Vereinbarung (1stündig)
Seminarraum | Lippold
und Assistenten |
| 2573. | Seminar Fertigarzneimittel
nach Vereinbarung (1stündig)
Seminarraum | Lippold
und Assistenten |
| 2574. | Seminar Arzneimittelinformationssysteme
nach Vereinbarung (1stündig)
Seminarraum | Knop |
| 2575. | Seminar für Fortgeschrittene
nach Vereinbarung (2stündig)
Seminarraum | Lippold |
| 2576. | Anleitung zu wissenschaftlichem Arbeiten
(ganztägig) | Lippold |

- | | |
|--|----------------------------|
| 2577. Exkursionen zur Besichtigung pharmazeutischer Betriebe nach Vereinbarung | Lippold |
| 2578. Galenisches Seminar nach besonderer Ankündigung | Lippold |
| 2579. Pharmazeutisches Kolloquium nach besonderer Ankündigung | Die Dozenten der Pharmazie |

V. Biologie

a) Botanik

- | | |
|--|--|
| 2580. Veranstaltungen für Mediziner
Praktikum der Biologie für Mediziner
nächster Kurs: WS 2002/03
Mikroskopiersaal der Anatomie | Dozenten und Assistenten der Biologie und Vorklinik |
| 2581. Allgemeine Biologie für Mediziner im WS 2002/03
Hörsaal 2A | Henlein/
Mehlhorn/
Lisowsky |
| 2582. Veranstaltungen für das Grundstudium der Biologie
Einführung in die Pflanzenphysiologie
Do. 9 – 11, Fr. 11 – 12 (3stündig)
Hörsaal 6C
Beginn: 18.04.2002 | Alfermann/
Jahns, P/
Krause |
| 2583. Botanische Bestimmungsübungen
Kurs A: Mo. 14 – 16
Kurs B: Mo. 14 – 16
Kurs C: Mo. 16 – 18
Gebäude 26.21, Ebene 00, Raum 26 und 30 | Michaelis /N.N. |
| 2584. Botanische Exkursionen für Anfänger (4stündig) 14tägig
Vorbesprechung und Eintragung in die Gruppenlisten: vergleiche Aushang | Lösch
und Mitarbeiter |
| 2585. Übungen in Pflanzenphysiologie (4stündig)
Mo., Di., Mi. 8 – 12
Mo., Di., Mi. 14 – 18
Gebäude 26.11, Ebene 00, Raum 12 und 16
Zwecks Platzvergabe muss in den drei Wochen vor Vorlesungsbeginn (ab 25.03.2002) eine Eintragung in die ausliegenden Listen erfolgen (Gebäude 26.03, Ebene 01). Das Praktikum beginnt am 15.04.2002, 8 Uhr, Hörsaal 6C, mit einer Vorbesprechung und Sicherheitsbelehrung | Fuß/Groth /
Henze/Höcker/
Jahns, P./Krause /
Lins/Martin /
Nowitzki/
Schumann /
Strotmann/
N.N. |
| 2586. Pflanzenphysiologisches Seminar für Anfänger (2stündig)
Do. 11 – 13
Vorbesprechung: 18.04.2002, Gebäude 26.21, Ebene 00, 11 Uhr
Für die Themenvergabe ist ab 25.03.2002 eine Eintragung in die Liste erforderlich (Gebäude 26.03, Ebene 01). | Schumann |

Veranstaltungen für das Grund- und Hauptstudium

2587. Vorlesung: Ökosystemforschung: Grundlagen und Trends
Di. 9 – 10 Gansert
2588. Vorlesung: Pflanze und Standortklima
(2stündig)
Do. 9 – 11
Hörsaal 6F Lösch
2589. Vorlesung: Bedeutung von Symbiosen für Ökologie
und Evolution
(1stündig)
siehe besonderen Aushang Ott

Veranstaltungen für das Hauptstudium der Biologie

2590. Vorlesung: Entwicklungsbiologie der Pflanzen II
Mo., Di. 8 – 9 (2stündig)
Hörsaal 6F
Beginn: 15.04. 2002 Westhoff
2591. Vorlesung: Bioinformatik:
Grundlagen der Genomanalyse
(2stündig)
Mo. 10 – 12
Beginn: 22.04.2002 Martin
2592. Vorlesung: Pflanzliche Zell- und Gewebekulturen:
Möglichkeiten und Probleme. Eine Einführung
(2stündig)
Di. 9 – 11
Hörsaal 6F
Beginn: 23.04.2002 Alfermann
2593. Vorlesung: Nutzpflanzen und Inhaltsstoffe
(2stündig)
siehe besonderen Aushang Bickel
2594. Vorlesung: Ausgewählte Kapitel aus der
Pflanzenschutzforschung (mit Firmenexkursion)
(2stündig)
Vorbesprechung: Fr., 19.04.2002, 9 s.t.
Hörsaal 6F Babczinski
2595. Großpraktikum: Molekular- und Entwicklungsbiologie
der Pflanzen
15.04. – 25.05.2002 (ganztägig)
Gebäude 26.13, Ebene 01, Raum 11
Beginn: 15.04.2002, 9 c.t. Hoecker/
Westhoff/
N.N.
2596. Großpraktikum: Vom Protein zum Proteom
6 Wochen ganztägig
Gebäude 26.13, Ebene 01, Raum 11
siehe gesonderter Aushang Martin /Henze/
Lins/Nowitzki
2597. Übungen:
Bioinformatik I: Angewandte Bioinformatik
4 und 2 SWS
siehe gesonderter Aushang Martin und
Mitarbeiter
2598. Ökologisch-geobotanischer Kurs:
Stoffinhaltsanalytik von Böden und Pflanzen (Diplom)
(4stündig) = 1. und 2. Semesterwoche, ganztägig Lösch und
Mitarbeiter

- | | | |
|-------|---|--------------------------|
| 2599. | Ökologisch-geobotanischer Kurs:
Pflanze-Atmosphäre-Wechselbeziehungen
(Diplom und Lehramt D2)
(4stündig) = 3. und 4. Semesterwoche, ganztägig | Lösch und
Mitarbeiter |
| 2600. | Vegetationskundliches Praktikum (Diplom und Lehramt D2)
(4stündig) = 5. und 6. Semesterwoche, ganztägig | Lösch und
Mitarbeiter |
| 2601. | Methodenkurs für Lehramtsstudierende zur Vorbereitung
einer Abschlussarbeit in Geobotanik
(8stündig)
nach Vereinbarung | Lösch |
| 2602. | Geobotanisches Großpraktikum (Diplom)
halbsemestrig
nach Vereinbarung | Lösch und
Mitarbeiter |
| 2603. | Botanische Übungen zur Cytologie, Anatomie und Morphologie
von Sproß und Wurzel der Kormophyten (Lehramt B1)
(4stündig)
1. Semestermonat
Gebäude 26.13, Ebene 02, Raum 11 | Behn |
| 2604. | Botanische Übungen zur Morphologie und Anatomie der
Angiospermenblüte (Lehramt B1)
(4stündig)
2. Semestermonat
Di., Mi., Fr. 9 – 13
Gebäude 26.13, Ebene 02, Raum 11 | Ott |
| 2605. | Botanische Übungen zur Morphologie, Morphogenese
und Histogenese des Blattes (Lehramt B1)
(4stündig)
Mo. 9 – 13, Di. 13 – 17, Do. 9 – 13
Gebäude 26.11, Ebene U1, Raum 14
Termin: 13.06. – 09.07.2002 | Santore |
| 2606. | Seminar zum Kurs: Mikroskopische Analyse und Diagnose
von pflanzlichen Nahrungs- und Genussmitteln (Lehramt B1)
(2stündig) | Schuster |
| 2607. | Mikroskopische Analyse und Diagnose von pflanzlichen
Nahrungs- und Genussmitteln (Lehramt B1)
(4stündig), 1. Semesterhälfte
Di. und Do. nachmittags
Gebäude 26.13, Ebene 02, Raum 11 | Schuster |
| 2608. | Biochemisch-biophysikalische Übungen zur Photosynthese
(4stündig)
Durchführung im Block
Voraussetzung: Großpraktikum „Biochemie der Pflanzen“ bzw.
biochemisches oder pflanzenphysiologisches Großpraktikum
Vorbesprechung und Terminfestlegung: siehe besonderen Aushang
Interessenten sollten sich in die Liste vor dem Sekretariat
(Gebäude 26.03, Ebene 01) eintragen. | Krause /
Jahns, P. |
| 2609. | Spezielle Übungen zur Bioenergetik
(4stündig)
Voraussetzung: Großpraktikum Biochemie der Pflanzen
oder Biochemie
Gebäude 26.03, Ebene 01 | Strotmann |

- | | | |
|-------|--|---|
| 2610. | Übungen zur Morphologie, Cytologie und Genetik höherer Pflanzen – Anwendung klassischer und moderner Methoden am Beispiel Beta.
(4stündig als Blockveranstaltung), zum Ende des Semesters
Gebäude 26.13, Ebene 02, Raum 11
Zeit nach Vereinbarung
siehe besonderen Aushang | Lisowsky/
Michaelis |
| 2611. | Übungen für Fortgeschrittene:
Bioinformatik (Genomanalyse)
6 Wochen (ganztägig)
nach Vereinbarung | Martin und
Mitarbeiter |
| 2612. | Übungen für Fortgeschrittene:
Zellkompartimentierung bei Protisten
6 Wochen (ganztägig)
nach Vereinbarung | Martin /Henze/
Lins/Nowitzki |
| 2613. | Zellbiologisches Laborpraktikum für Fortgeschrittene
6 Wochen (ganztägig)
nach Absprache | Alfermann/
Fuß |
| 2614. | Molekularbiologisches Laborpraktikum für Fortgeschrittene
6 Wochen, ganztägig
Zeit nach Vereinbarung
Gebäude 26.13, Ebene 02, Raum 35 und 39 | Lisowsky/
Michaelis |
| 2615. | Seminar für Examenskandidaten, Diplomanden und Doktoranden
Aktuelle Probleme der molekularen Entwicklungs- und Zellbiologie der Pflanzen
Das Seminar wird in Blockform an mehreren Terminen durchgeführt
Ort und Zeit siehe besonderen Aushang | Westhoff |
| 2616. | Seminar: Intrazellulärer Proteintransport
(2stündig)
Mi. 16 – 18
Gebäude 26.21, Ebene 01, Raum 31 | Michaelis |
| 2617. | Bioinformatisches Seminar
(2stündig)
Di. 17 – 19
Gebäude 26.21, Ebene 01, Raum 31 | Martin und
Mitarbeiter/
Steger und
Mitarbeiter |
| 2618. | Laborpraktikum: Molekulare Biologie der Algen
für Fortgeschrittene
6 Wochen, ganztägig
Zeit nach Vereinbarung | Kowallik |
| 2619. | Laborpraktikum: Physiologie und Morphologie der Flechten
(4stündig) (Lehramt B1, B2, D1)
nach Vereinbarung | Jahns /Ott /
Schuster |
| 2620. | Praktikum zu Theorien von Systematik und Evolution
(4stündig) | Jahns |
| 2621. | Seminar für Mitarbeiter: Molekularbiologie von Zellorganzellen
(2stündig)
Fr. 15 – 17
Gebäude 26.21, Ebene 01, Raum 34 | Lisowsky/
Michaelis /
Pratje |
| 2622. | Seminar für Mitarbeiter der Arbeitsrichtung Morphologie
(2stündig)
Ort und Zeit nach Vereinbarung | Jahns /Ott /
Schuster |
| 2623. | Seminar für Examenskandidaten, Diplomanden etc.
Mi. 9 – 11 | Alfermann/
Fuß |

2624. Seminar für Examenskandidaten, Diplomanden und Doktoranden (2stündig) Di. 17 – 19
Besprechungsraum Geobotanik bzw. Gebäude 26.13. Ebene U1, Raum 11
siehe besonderen Aushang Lösch
2625. Seminar: Ausgewählte Aspekte zur Biologie der Tropen (2stündig)
Sa. ganztägig (Termine nach Absprache)
Seminarraum im Betriebsgebäude des Botanischen Gartens
Liste liegt aus vor Gebäude 26.02, Ebene 01, Raum 25 Santore
2626. Große Botanische Exkursion: University of the West Indies, Trinidad and Tobago (2stündig)
30. – 34. Woche, Informationen: Gebäude 26.02, Ebene 01, Raum 25
Nur für Studierende, die am Seminar „Ausgewählte Aspekte zur Biologie der Tropen“ teilgenommen haben. Santore
2627. Geländepraktikum mit großer Botanischer Exkursion nach Norwegen Jahns / N.N.
2628. Botanisches Kolloquium im Rahmen des Biologischen Kolloquiums Dozenten der Botanik (2stündig)
Do. 17 – 19
Hörsaal 6F
2629. Anleitung zu selbstständiger wissenschaftlicher Arbeit (ganztägig)
Gebäude 26.03 und 26.13, Ebene U1, 01, 02
Alfermann/
Bickel/Groth/
Jahns /Jahns , P/
Kowallik/Krause/
Lisowski/Lösch/
Martin /Michealis/
Ott /Pratje/Schumann/
Strotmann/Westhoff

b) Zoologie

Lehrveranstaltungen für das Grundstudium der Biologie

Vorlesungen

2630. Allgemeine Zoologie (Zell- und Entwicklungsbiologie) Mo. 10 – 12
Hörsaal 6C Wunderlich /Rüther

Exkursionen

2631. Zoologische Exkursion mit Bestimmungsübungen (Teilnehmerzahl begrenzt, Ort und Zeit nach Vereinbarung. Die Exkursionen finden Samstag Vormittag nach besonderer Ankündigung statt.) Greven /Lunau/
Hentschel/
Berendonck/
Gumbert/Krüger
2632. Zoologische Exkursion mit Bestimmungsübungen (Teilnehmer begrenzt, Ort und Zeit nach Vereinbarung. Exkursionen finden Samstag Vormittag nach besonderer Ankündigung statt.) Mehlhorn/
Walldorf
2633. Zoologische Exkursion mit Bestimmungsübungen nach Gülpe (Havelland). Die Exkursion findet Ende Juni Do – So statt. (Anmeldung erforderlich, siehe besondere Ankündigung) Mehlhorn/
Walldorf

Lehrveranstaltung für das Grund- und Hauptstudium

2634. Vorlesung: Chordata I: Systematik und Stammesgeschichte Greven
(2stündig)
Mo., Di. 13 - 14
Hörsaal 6E

Lehrveranstaltungen für das Hauptstudium der Biologie

Vorlesungen

2635. Entwicklungsbiologie der Tiere Knust/Rüther
(2stündig)
Do., Fr. 8 - 9
Hörsaal 6F
2636. Vergleichende Tierphysiologie: Mechanismen ökologischer Grieshaber
Anpassung
(2stündig)
Di., Mi. 8 - 9
Hörsaal 6E
2637. Muskel und Synapse Günzel/
(2stündig) Hochstrate
Do. 10 - 12
Hörsaal 6E
2638. Zellphysiologie Dierkes/
(2stündig) Schlue
Ort und Zeit nach besonderer Ankündigung
2639. Meeresbiologie II - Ökophysiologie Bridges
(1stündig)
Do. 8 - 9
Hörsaal 6E
Voraussetzung für die Exkursion nach Schottland
2640. Einführung in die Bestäubungsbiologie Lunau
(2stündig)
Mi. 15 - 17
Hörsaal 6E
2641. Chemotherapie parasitischer Helminthosen Harder
(2stündig)
Do. 12 - 14
Hörsaal 6E
2642. Grundlagen der Toxikologie Abel/Boldt/Borm/
(2stündig) Degen /Esser /
Mo. 16 - 18 Gleichmann /Greven /
Hörsaal 2E Kahl/Wiegend/
Winneke/Wunderlich

Übungen für Fortgeschrittene

2643. Neurobiologische Übungen für Fortgeschrittene I Schlue und
(halbtägig, Blockveranstaltung in der 2. Semesterhälfte Assistenten
nach Ankündigung)
Erfolgreiche Teilnahme an den Übungen in Neurophysiologie
wird vorausgesetzt.
2644. Neurobiologische Übungen für Fortgeschrittene II Schlue und
(halbtägig, nach Vereinbarung) Assistenten
Erfolgreiche Teilnahme an den Übungen für Fortgeschrittene I
wird vorausgesetzt.

- | | |
|---|---------------------------------------|
| 2645. Übungen für Fortgeschrittene in molekularer Entwicklungsbiologie (Entwicklungsbiologie II) (Blockveranstaltung: 6wöchig, ganztägig), 1. Semesterhälfte | Rüther/Theil/
Dildrop |
| 2646. Sinnesökologische Übungen für Fortgeschrittene (6 Wochen ganztägig in der 2. Semesterhälfte) | Lunau/
Gumbert |
| 2647. Übungen für Fortgeschrittene – Parasitologie II: „Zell- und molekularbiologische Methoden“ (6wöchig, ganztägig, nach Vereinbarung) Erfolgreiche Teilnahme an den Übungen für Fortgeschrittene Parasitologie I wird vorausgesetzt. | Wunderlich/
Krücken |
| 2648. Übungen für Fortgeschrittene – Molekulare Ökotoxikologie I (6wöchig, ganztägig, nach Vereinbarung) Erfolgreiche Teilnahme an den Übungen für Fortgeschrittene Parasitologie I wird vorausgesetzt. | Wunderlich/
Krücken |
| 2649. Einführung in die Methoden der Morphologie und Zellbiologie (6 Wochen ganztägig in der 1. Semesterhälfte) | D'Haese/
Greven und
Mitarbeiter |
| 2650. Zoophysiologische Übungen für Fortgeschrittene: Stoffwechselphysiologie ganztägige Blockveranstaltung in der 1. Semesterhälfte | Bridges/
Grieshaber |

Naturwissenschaftliche Spezialübungen

- | | |
|---|---|
| 2651. Übungen in Histologie (4stündig) Mi. 9 – 13 beschränkte Teilnehmerzahl | Greven |
| 2652. Übungen zur Biologie der Knochenfische (4stündig) Ort und Zeit nach Vereinbarung | Riehl |
| 2653. Licht- und Rasterelektronenmikroskopie (4stündig) auch für Lehramtskandidaten | Greven und
Mitarbeiter |
| 2654. Elektronenmikroskopie und Biochemie (4stündig) auch für Lehramtskandidaten Beide Kurse können auch zum Großpraktikum „Einführung in die Methoden der Morphologie und Zellbiologie“ zusammengefasst werden. Für beide Praktika beschränkte Teilnehmerzahl Ort und Zeit nach Vereinbarung | D'Haese und
Mitarbeiter |
| 2655. Morphologiekurs mit meeresbiologischer Exkursion nach Villefranche sùr Mer (Nizza) (nach besonderer Ankündigung) | Mehlhorn/
Ruider/
Walldorf |
| 2656. Sinnesökologisches Projektpraktikum (14tägig, im Anschluß an die Vorlesungszeit) Voraussetzung ist die erfolgreiche Teilnahme am Sinnesökologischen Seminar | Lunau/
Gumbert |
| 2657. Einführung in die Methodik der Parasitenanalyse Diagnostik, Antigengewinnung (für Examenskandidaten) nach besonderer Ankündigung | Mehlhorn/Harder/
Londershausen/
Schmidt/Ruider/
Walldorf |

2658. Übungen für Fortgeschrittene – Molekulare Parasitologie (2wöchig, ganztägig, nach Vereinbarung) Erfolgreiche Teilnahme an den Übungen für Fortgeschrittene Parasitologie I und II wird vorausgesetzt. Wunderlich / Krücken

Spezielle Laborpraktika

2659. Laborpraktikum Morphologie und Zellbiologie (nach Vereinbarung während des ganzen Jahres, im Umfang von 6 Wochen, ganztägig) D'Haese/Greven und Mitarbeiter
2660. Molekulare Entwicklungsbiologie (6wöchig, ganztägig, nach Vereinbarung) Rüther und Mitarbeiter
2661. Spezielles Laborpraktikum in Sinnesphysiologie und Ökologie (nach Vereinbarung) Lunau und Mitarbeiter

Seminare

2662. Neurophysiologisches Seminar (2stündig) nach Vereinbarung Schluë
2663. Neurobiologisches Seminar Mo. 16 – 18 (2stündig) Gebäude 26.21, Ebene 01, Raum 36 Schluë
2664. Laborseminar: Neurobiologie (2stündig) nach Vereinbarung Schluë
2665. Laborseminar: Molekulare Parasitologie Fr. 16 – 17 (1stündig) Wunderlich
2666. Literaturseminar: Molekulare Entwicklungsbiologie für Diplomanden und Doktoranden (1stündig) Rüther
2667. Semiochemikalien bei Pflanzen und Tieren (1stündig) Gebäude 26.21, Ebene 01, Raum 36 Blockseminar, siehe Aushang Alfermann/ Grieshaber
2668. Einführung in die elektronenmikroskopische Technik (mit Demonstration) Di. 14 – 16 (2stündig) nach besonderer Vereinbarung Riehl/ Mehlhorn
2669. Sinnesökologisches Seminar (Voraussetzung für Teilnahme am sinnesökologischen Projektpraktikum) Lunau/ Gumbert
2670. Seminar für Examenskandidaten (1stündig) nach besonderer Ankündigung Lunau/ Gumbert
2671. Seminar für Examenskandidaten nach besonderer Ankündigung Mehlhorn/Harder / Londershausen/ Schmidt /Walldorf
2672. Seminar für Examenskandidaten (1stündig) Ort und Zeit nach Vereinbarung Greven

- | | |
|---|--|
| 2673. Tiergartenbiologie
(2stündig)
mit Exkursionen
Zeit und Ort nach Vereinbarung, Teilnehmerzahl begrenzt | Rehkämper/
Greven |
| 2674. Sinnesökologisches Projektpraktikum
(14tägig, im Anschluss an die Vorlesungszeit) | Lunau/
Gumbert |
| Exkursionen | |
| 2675. Meeresbiologische Exkursion:
Spezialkurs Millport, Schottland
(siehe Aushang) | Bridges |
| 2676. Zoologische Exkursion: Meeresbiologische Station
Villefranche sùr Mer (Nizza), August 2002
(nach besonderer Vereinbarung) | Mehlhorn |
| 2677. Zoologisch-limnologische Exkursion nach Süddeutschland | Grieshaber |
| Anleitung zu selbständiger wissenschaftlicher Arbeit | |
| 2678. Anleitung zu wissenschaftlichem Arbeiten in
Zoophysiologie und Ökophysiologie | Bridges/
Grieshaber |
| 2679. Anleitung zu wissenschaftlichem Arbeiten in
Zoomorphologie, Zellbiologie und Parasitologie | D'Haese/
Greven /Harder /
Hentschel/Londershausen/
Mehlhorn/Schmahl |
| 2680. Anleitung zu wissenschaftlichem Arbeiten in
Sinnesphysiologie und Ökologie der Tiere | Lunau |
| 2681. Anleitung zu wissenschaftlichem Arbeiten in
Entwicklungs- und Molekularbiologie | Rüther |
| 2682. Anleitung zu wissenschaftlichem Arbeiten in
Neurobiologie | Schluë |
| 2683. Anleitung zu wissenschaftlichem Arbeiten in
Molekularer Parasitologie und Zellbiologie | Wunderlich |
| Lehrveranstaltungen für die Fachdidaktik der Biologie | |
| 2684. Übung: Einführung in die Didaktik und Methodik des
Biologieunterrichts SI und SII unter Berücksichtigung
multimedialer Aspekte
Mo. 9 – 11 und 11 – 13
Gebäude 26.21, Ebene 01, Raum 36 | Delhey/
Lunau |
| 2685. Übungen zur Planung, Durchführung und Analyse des
Biologieunterrichts der SI und SII unter besonderer
Berücksichtigung der Informationsmedien und der
Informationsverarbeitung
Di. 9 – 11 und 11 – 13
Gebäude 26.21, Ebene 01, Raum 36 | Delhey/
Lunau |
| 2686. Schulpraktikum für Lehramtsstudierende der Biologie
der SI und SII an Schulen, einschließlich methodischer
und didaktischer Reduktion
(2stündig, nach Vereinbarung, Näheres unter:
www.uni-duesseldorf.de/MathNat/Zoologie/didaktik.htm) | Delhey/
Lunau |

- | | | |
|-------|--|------------------|
| 2687. | Halbtägige Exkursionen für Lehramtsstudierende der Biologie
(Termine nach besonderer Ankündigung) | Delhey/
Lunau |
| 2688. | Gestaltung eines Internetprojektes für Schüler und Studierende
(Blockveranstaltung 2 stündig, Termin und Vorbesprechung
siehe Aushang) | Bickel |

c) Physikalische Biologie

Lehrveranstaltungen für das Hauptstudium der Biologie

- | | | |
|-------|--|-----------------------------------|
| 2689. | Molekulare Biophysik II
Mo. 13 – 15 c.t.
Hörsaal 6B | Riesner/Büldt
Willbold |
| 2690. | Transkriptionskontrolle bei Prokaryonten
Di. 13 – 15 c.t.
Hörsaal 6F | Wagner |
| 2691. | Ausgewählte Kapitel aus der Pflanzenschutzforschung
(2stündig) (mit Firmenexkursion)
Vorbesprechung: Fr. 19.04.2002, 9 s.t.
Hörsaal 6F | Babczinski |
| 2692. | Photophysikalische und photochemische Grundlagen
der Photobiologie
Mi. 10 – 12 c.t.
Hörsaal 6E | Holzwarth |
| 2693. | Großpraktikum in Molekularer Biophysik
(halbtägig, begrenzte Teilnehmerzahl nach Voranmeldung),
als Blockveranstaltung nach Ankündigung,
Voraussetzung: Vorlesung Molekulare Biophysik I und II
Übungen in Molekularer Biophysik (4stündig oder 4+4stündig),
für Studierende der Physik nach Voranmeldung, Voraussetzung:
Vorlesung Molekulare Biophysik I oder II | Riesner/Steger
und Assistenten |
| 2694. | Literaturseminar
(2stündig) | Riesner/Klaff
Steger |
| 2695. | Übungen in Mathematik für Physikalische Biologie
Vorlesung mit Rechenübungen und Hausaufgaben
(4stündig) | König/Fitter/
Steger |
| 2696. | Literaturseminar Bioinformatik
(2stündig) | Steger/Martin |
| 2697. | Fortgeschrittenenpraktikum in Molekularer Biophysik
(halbtägig), als Blockveranstaltung nach Vereinbarung;
Voraussetzung: erfolgreiche Teilnahme am Großpraktikum | Riesner/Steger
und Assistenten |
| 2698. | Großpraktikum in Methoden der Molekularbiologie I
(halbtägig, begrenzte Teilnehmerzahl nach Voranmeldung),
als Blockveranstaltung nach Ankündigung
Voraussetzung: Vorlesung Transkriptionskontrolle bei Prokaryonten | Wagner und
Assistenten |
| 2699. | Großpraktikum in Methoden der Molekularbiologie II
(halbtägig) als Blockveranstaltung nach Vereinbarung;
Voraussetzung: erfolgreiche Teilnahme am Großpraktikum I | Wagner und
Assistenten |
| 2700. | Literaturseminar
Mo. 10 c.t. (2stündig)
ausgewählte Themen aus der Molekularbiologie | Wagner und
Assistenten |
| 2701. | Anleitung zu selbstständiger wissenschaftlicher Arbeit
(ganztäglich) | Riesner/Wagner /
Steger |

- | | | |
|-------|---|--------------------------|
| 2702. | Biophysikalisches Kolloquium nach Ankündigung (1stündig) | Riesner/Wagner / Steger |
| 2703. | Biophysikalisches Kolloquium mit Schwerpunkt Biologische Strukturforchung nach Ankündigung im Forschungszentrum Jülich, IBI (1stündig) | Büldt/Willbold |
| 2704. | Gruppenseminar nach Ankündigung im Forschungszentrum Jülich IBI-2 (2stündig) | Büldt und Mitarbeiter |
| 2705. | Großpraktikum für Fortgeschrittene:Hochauflösende Strukturuntersuchungsmethoden in der Biologie (6 Wochen ganztägig im Forschungszentrum Jülich nach Vereinbarung, Tel. 02461/612030) | Büldt/Granzin/ Labahn |
| 2706. | Laborpraktikum: Röntgenstrukturanalyse von biologischen Makromolekülen (im Forschungszentrum Jülich) nach Vereinbarung, Tel. 02461/612030 | Büldt/Granzin/ Labahn |
| 2707. | Anleitung zu selbstständiger wissenschaftlicher Arbeit (ganztägig) | Büldt |
| 2708. | Praktikum für Fortgeschrittene 2 Wochen (ganztägig) als Blockveranstaltung Voraussetzung: Vorlesung Molekulare Biophysik II | Willbold und Mitarbeiter |
| 2709. | Gruppenseminar nach Ankündigung im Forschungszentrum Jülich IBI-2 (2stündig) | Willbold und Mitarbeiter |
| 2710. | Anleitung zu selbstständiger wissenschaftlicher Arbeit (ganztägig) | Willbold |
| 2711. | Einführung in die Neurotechnologie (Vorlesung) als Blockveranstaltung 2. – 13.04.2002, 9 - 11 (Rechenzentrum) Gebäude 24.41, Ebene 00, Raum 41 | Daunicht |
| 2712. | Praktikum für Fortgeschrittene: Neurotechnologie als Blockveranstaltung 2. – 13.04.2002 11 - 17 (Rechenzentrum) Gebäude 24.41, Ebene 00, Raum 41 | Daunicht |
| 2713. | Anleitung zu selbstständiger wissenschaftlicher Arbeit (ganztägig) NTC | Daunicht |

d) Mikrobiologie

Praktikum der Biologie für Mediziner/innen

- | | | |
|-------|--|---|
| 2714. | Kurs A: Di. 14 – 18 (4stündig)
Kurs B: Do. 14 – 18 (4stündig) | Die Dozenten und Assistenten der Biologie und der Vorklinik |
|-------|--|---|

Lehrveranstaltungen für das Hauptstudium der Biologie

- | | | |
|-------|--|--------------------------------------|
| 2715. | Vorlesung: Spezielle Mikrobiologie IV: „Molekularbiologie der Hefen“ Mi. 16 – 18 (2stündig) Hörsaal 6F | Ernst/Hegemann
Hollenberg/Kölling |
|-------|--|--------------------------------------|

2716. Vorlesung: „Technische Mikrobiologie“
Mo. 15 (s.t.) – 16.30 (2stündig)
Hörsaal 6F Sahn
2717. Vorlesung: „Biotransformationen Stoffumwandlung“
Do. 14 – 16 (2stündig)
Hörsaal 6B Hummel
2718. Vorlesung: „Grundoperationen der Aufarbeitung
biotechnologischer Produkte“
Di. 13 – 15 (2stündig)
Hörsaal 6B Kula
2719. Vorlesung: „Mechanismen der Faltung und
Sortierung von Proteinen und Bakterien“
Do. 16 – 18 (2stündig)
Hörsaal 6E Freudl

Seminare

2720. Mikrobiologisches Literaturseminar
Mo. 16.30 – 17.15 (1stündig)
Hörsaal 6E Die Dozenten
und Assistenten
der Mikrobiologie
2721. Literaturseminar für Diplomanden/innen und
Doktoranden/innen
Mo. 17.15 – 18 (1stündig) Die Dozenten
und Assistenten
der Mikrobiologie
2722. Seminar „Aktuelle Themen aus der Protein-
biochemie und Enzymologie“
Mi. 8 – 10 (2stündig) Kula und
Assistenten
Institut für Enzymtechnologie des FZ Jülich
2723. Literaturseminar zu aktuellen Themen der
„Proteinsekretion bei Pro- und Eukaryonten“
Fr. 9 – 11 (2stündig) Freudl
Institut für Biotechnologie 1 des FZ Jülich
2724. Literaturseminar zu aktuellen Themen der
„Stoffwechselgenetik bei Prokaryonten“
Mi. 8.30 – 10.30 (2stündig) Sprenger
Institut für Biotechnologie 1 im FZ Jülich
2725. Seminar „Analytische Methoden in der Biochemie“
Mi. 8 – 10 (2stündig) Kula und
Assistenten
Institut für Enzymtechnologie im FZ Jülich
2726. Anleitung zu selbstständiger wissenschaftlicher Arbeit
(ganztätig) nach Vereinbarung Boles/Ernst /
Hegemann/
Institut für Mikrobiologie Hollenberg /Kölling/
Ramezani Rad
2727. Anleitung zu selbstständiger wissenschaftlicher Arbeit
(ganztätig) nach Vereinbarung Sahn/Freudl/
Institut für Biotechnologie I im FZ Jülich Sprenger /
Stahmann
2728. Anleitung zu selbstständiger wissenschaftlicher Arbeit
(ganztätig) nach Vereinbarung Kula/Elling/
Institut für Enzymtechnologie im FZ Jülich Hummel

Praktika

2729. Fortgeschrittenenpraktikum GP I
„Methoden der Mikrobiologie“
(Teilnehmerzahl begrenzt)
Sept./Okt. (6 Wochen ganztags vor
WS-Vorlesungsbeginn)
in Düsseldorf und Jülich
2730. Fortgeschrittenenpraktikum GP II
„Biotechnologie“, Teilnehmerzahl begrenzt,
(Voraussetzung GP I)
6-wöchig, ganzjährig
Institut für Biotechnologie 1 im FZ Jülich
2731. Fortgeschrittenenpraktikum GP II „Molekulargenetik
von Mikroorganismen“, Teilnehmerzahl begrenzt
(Voraussetzung GP I)
6wöchig, ganzjährig
Institut für Mikrobiologie
2732. Fortgeschrittenenpraktikum „Enzymtechnologie“
14 Tage (ganztätig nach Vereinbarung)
Institut für Enzymtechnologie im FZ Jülich
2733. Spezialpraktikum „Sequenzanalyse von Proteinen“
14 Tage (ganztätig nach Vereinbarung)
Institut für Enzymtechnologie im FZ Jülich
2734. Spezialpraktikum „Übungen am PC – Einführung in die
technische Biochemie“
14 Tage (ganztätig nach Vereinbarung)
Institut für Enzymtechnologie im FZ Jülich

e) Genetik

siehe auch: www.uni-duesseldorf.de/MathNat/Genetik/

Lehrveranstaltungen für das Grund- und Hauptstudium der Biologie

2735. Molekulare Zellbiologie
(2stündig)
Ort und Zeit nach Vereinbarung

Lehrveranstaltungen für das Grundstudium der Biologie

Vorlesungen

2736. Grundlagen der Genetik II
Fr. 9 – 11 (2stündig)
Hörsaal 6C
2737. Einführung zu den „Übungen in Genetik“
für Diplommkandidaten
Do. 14 – 15 (1stündig)
Hörsaal 6C
2738. Einführung zu den „Übungen in Genetik“
für Lehramtskandidaten
Mi. 14 – 15 (1stündig)
Hörsaal 6F

Praktika

2739. Übungen in Genetik für Diplomkandidaten (4stündig)
Kurs 1: Mi. 9 – 12
Kurs 2, Mi. 14 – 17
Kursräume für die Biologischen Grundübungen
2740. Übungen in Genetik für Lehramtskandidaten
Do. 14 – 17 (2stündig)
in der ersten Hälfte des Semesters als Block
Kursräume für die Biologischen Grundübungen
2741. Tutorium zu Übungen der Genetik:
(4 parallele Veranstaltungen)
(2stündig)
Ort und Zeit siehe Ankündigung
- Dozenten und Assistenten der Genetik
- Dozenten und Assistenten der Genetik
- Dozenten und Assistenten der Genetik

Lehrveranstaltungen für das Hauptstudium der Biologie

Vorlesungen

2742. Entwicklungsbiologie der Tiere (2stündig)
Do., Fr. 8–9
Hörsaal 6F
2743. Immunologie für Fortgeschrittene (Ringvorlesung)
Mo. 17 – 18 st (1stündig)
Hörsaal 6B
2744. Molekulare Bioanalytik
Mo. 16-15 – 18 (2stündig)
(nur für Studierende im Hauptstudium)
Gebäude 23.12, Ebene 04, Seminarraum 24
2745. Molekulare Biologie menschlicher Tumoren
Di. 18 st. (2stündig)
Gebäude 13.71, Seminarraum der Urologischen Klinik
- Knust/Rüther
- Esser /Fischer/
E. Gleichmann /
Vohr u.a.
- Köhler/Hoffmann/
Beyer
- Schulz

Praktika

2746. Genetisches Großpraktikum „Entwicklungsgenetik“ (20 SWS)
Mo. – Fr. ganztägig in der 2. Semesterhälfte
(begrenzte Teilnehmerzahl)
2747. Übungen zur „Einführung in die Konfokale Lasermikroskopie“: Untersuchungen an Drosophila, C elegans und Zellkulturen
4 SWS,
2 Wochen als Block in der ersten Hälfte des Semesters
(begrenzte Teilnehmerzahl)
2748. Genetisches Praktikum: „Cytogenetik“ als Blockpraktikum vom 15.04. – 26.04.2002
Mo. – Fr. ganztägig (4stündig)
(begrenzte Teilnehmerzahl)
- Bossinger/Knust/
Müller/Wodarz
- Bossinger/Knust
von Mikecz
- Glätzer

2749. Genetisches Praktikum (4stündig) Grevelding
 Spezielle Techniken für die Anwendung in der molekularen Parasitologie am Beispiel eines humanpathogenen Wurmparasiten
 2 Wochen als Block in der ersten Hälfte des Semesters
 Voraussetzung: 1 genetisches oder molekularbiologisches Praktikum (begrenzte Teilnehmerzahl)
2750. Genetisches Laborpraktikum (F-Praktikum): Kunz /Köhler/
 „Molekular- und Zellbiologie an Parasiten und Hefe“ Grevelding
 6 Wochen nach Vereinbarung
 (auch in den Semesterferien)
 Forschungszentrum
 Voraussetzung: 1 genetisches-molekularbiologisches Großpraktikum
2751. Genetisches Laborpraktikum Bünemann/Glätzer/
 nach Vereinbarung im Institut für Genetik Heinlein/Kunz /
 Voraussetzung: erfolgreiche Teilnahme am Grevelding
 Großpraktikum Entwicklungsgenetik
2752. Genetisches Laborpraktikum Bossinger/Knust
 Entwicklungsgenetik
 6 Wochen, ganztägig, nach Vereinbarung
 Voraussetzung: erfolgreiche Teilnahme am Großpraktikum Entwicklungsgenetik
2753. Genetisches Laborpraktikum Müller
 Entwicklungsgenetik
 6 Wochen, ganztägig, nach Vereinbarung
 Voraussetzung: erfolgreiche Teilnahme am Großpraktikum Entwicklungsgenetik
2754. Genetisches Laborpraktikum Wodarz
 Entwicklungsgenetik
 6 Wochen, ganztägig, nach Vereinbarung
 Voraussetzung: erfolgreiche Teilnahme am Großpraktikum Entwicklungsgenetik
2755. Laborpraktikum (F-Praktikum) Köhler/Beyer/
 Molekulargenetischer Nachweis Scheuring
 von Protein-Protein-Wechselwirkungen
 6 Wochen, ganztägig, nach Vereinbarung
 (auch in den Semesterferien)
 BMFZ, Gebäude 23.12, Ebene 04, Seminarraum 24

Seminare

2756. Genetisches Seminar: Bossinger/Knust
 „Zellpolarität in Entwicklung und Differenzierung“
 (2stündig) als Blockseminar am Ende des Semesters
2757. Seminar Bossinger
 Einführung in: Betriebssystem, Netzwerk, Bild- und Textverarbeitung am Macintosh
 Ort und Zeit nach Vereinbarung
2758. Genetisches Seminar: Grevelding
 „Molekulargenetische Aspekte parasitärer Organismen“
 (2stündig)
2759. Seminar für Examenskandidaten Grevelding
 „Transgene Parasiten“

2760. Seminar für Examenskandidaten
„Molekularbiologie der Keimzelldifferenzierung
und –funktion“
(2stündig) nach Vereinbarung Heinlein
2761. Seminar für Examenskandidaten
„Molekularbiologie der Parasiten“
Mi. 13.30 – 15.00 (2stündig)
Gebäude 26.21, Ebene 01, Raum 32 Kunz/Grevelding
2762. Seminar zu aktuellen Themen
der Immunologie
Mo. 18 – 19 (1stündig)
Hörsaal 6B Esser/Fischer/
E. Gleichmann/Vohr
2763. Seminar „Wissenschaftliche Grundlagen und
ethische Aspekte aktueller Themen der Molekular-
und Zellbiologie“
für StudentInnen im Hauptstudium
(1stündig)
Ort und Zeit nach Vereinbarung
begrenzte Teilnehmerzahl Esser
2764. Literaturseminar für Examenskandidaten
(1stündig)
Zeit nach Vereinbarung
im Institut für Umweltmedizinische Forschung Esser
2765. Literaturseminar über neuere Arbeiten aus der
Entwicklungsgenetik
(1 stündig) nach Vereinbarung Knust/Müller
2766. Laborseminar „Molekulare Zell- und Entwicklungsbiologie“
(2stündig) nach Vereinbarung Knust/Wodarz
2767. Genetisches Institutseminar
Mo. 13 – 15 (2stündig)
Hörsaal 6E Knust
2768. „Methoden und biomedizinische Anwendung des
menschlichen Genomprojekts“
(als Blockveranstaltung in der zweiten Semesterhälfte)
nach Vereinbarung Müller/Wodarz
2769. Genetisches Kolloquium
Do. 17 – 19 (2stündig)
nach besonderer Ankündigung Dozenten der
Genetik
2770. Immunologisches Kolloquium
Di. 16 – 18 (2stündig)
Hörsaal 6B Esser/
E. Gleichmann
nach besonderer Vorankündigung
2771. Anleitung zu wissenschaftlichem Arbeiten
nach Voranmeldung im Institut für Genetik Bünemann
2772. Anleitung zu wissenschaftlichem Arbeiten
täglich ganztägig im Institut für Umwelt-
medizinische Forschung (Auf'm Hennekamp 50) Esser
2773. Anleitung zu wissenschaftlichem Arbeiten
nach Voranmeldung im Institut für Genetik Glätzer
2774. Anleitung zu wissenschaftlichem Arbeiten
nach Voranmeldung im Institut für Genetik Grevelding

2775.	Anleitung zu wissenschaftlichem Arbeiten nach Voranmeldung im Institut für Genetik	Heinlein
2776.	Anleitung zu wissenschaftlichem Arbeiten nach Voranmeldung im Institut für Genetik	Knust
2777.	Anleitung zu wissenschaftlichem Arbeiten nach Voranmeldung Gebäude 23.12, Ebene 04, Raum 87	Köhler
2778.	Anleitung zu wissenschaftlichem Arbeiten nach Voranmeldung im Institut für Genetik	Kunz
2779.	Anleitung zu wissenschaftlichem Arbeiten nach Voranmeldung im Institut für Genetik	Müller
2780.	Anleitung zu wissenschaftlichem Arbeiten nach Voranmeldung im Institut für Genetik	Wodarz

VI. Psychologie

1. Veranstaltungen für Studierende des 1. Studienabschnitts

2781.	Ausgewählte Grundbegriffe der Chemie für Psychologen Di. 9 – 11 (2stündig) Hörsaal 3B	Kubik
2782.	Ausgewählte Grundbegriffe der Chemie für Psychologen: Übungen Di. 11 – 12 (1stündig) Hörsaal 3B	Kubik
2783.	Allgemeine Psychologie I: Lernen (Teil 2) Mi. 9 – 11 (2stündig) Hörsaal 3C	Grabitz
2784.	Methodenlehre: Quantitative Methoden II Mi. 14 – 16 (2stündig) Hörsaal 3B	Krauth
2785.	Methodenlehre: Übungen zu Quantitative Methoden II Mi. 16 – 17 (1stündig) Hörsaal 3B	Krauth
2786.	Experimentelles Praktikum II Mo. 9 – 13 und nach Vereinbarung (4stündig) Hörsaal 3 C und Gebäude 23.03, Ebene U1, Raum 23, 25, 61	Kirschbaum/N.N./ Kudielka/N.N./ Syleounis/N.N.
2787.	Allgemeine Psychologie I: Motivation und Emotion I Do. 11 – 13 (2stündig) Hörsaal 3B	Kirschbaum
2788.	Physiologie in den für die Psychologie bedeutsamen Abschnitten: Einführung in die Neuroanatomie Do. 13 – 14 (1stündig) Hörsaal 2B	Rehkämper

5

2789. Physiologie in den für die Psychologie bedeutsamen Abschnitten: Praktikum zur Hirnforschung
Do. 14 – 16 (2stündig)
Präpariersaal Rehkämper
2790. Physiologie 1. Teil für Mediziner, Zahnmediziner, und Pharmazeuten
Mo. – Do. 8 – 9 (4stündig)
Hörsaal 2A Schrader/Thämer
2791. Problemgeschichte der Psychologie
Do. 9 – 11 (2stündig)
Hörsaal 3B Kirschbaum
2792. Methodenlehre:
Ausgewählte Grundbegriffe der Mathematik für Psychologen II
Di. 14 – 15 (1stündig)
Hörsaal 3B Syleounis/Krauth
2793. Methodenlehre:
Mathematik für Psychologen II
Di. 15 – 16 (1stündig)
Hörsaal 3B Syleounis/Krauth
2794. Seminar zu Allgemeine Psychologie I:
Lernen und Gedächtnis
Mi. 11 – 13 (2stündig)
Hörsaal 3C Grabitz /N.N.
2795. Allgemeine Psychologie II:
Denken
Do. 9 – 11 (2stündig)
Hörsaal 3C Grabitz
2798. Seminar zu Allgemeine Psychologie II: Denken
Do. 11 – 13 (2stündig)
Gebäude 23.02, Ebene U1, Raum 22 Grabitz /N.N.
2797. Seminar zu Allgemeine Psychologie II:
Wahrnehmung und Handeln
Mi. 11 – 13 (2stündig)
Gebäude 23.03, Ebene U1, Raum 68 Brandt /Buchner
2798. Differentielle Psychologie und Persönlichkeitsforschung
Di. 11 – 13 (2stündig)
Hörsaal 3C Hehl
2799. Seminar zu Differentielle Psychologie und Persönlichkeitsforschung
Di. 9 – 11 (2stündig)
Gebäude 23.02, Ebene 00, Raum 63 Söder/Hehl
2800. Einführung in die Experimentelle Biologische Psychologie
Mo. 14 – 16 (2stündig)
Ort nach Vereinbarung Stoerig

1.1 Sonstiges

2801. Experimentelles Semesterprojekt
(6stündig) Ort und Zeit nach Vereinbarung Alle Hochschullehrer

2. Veranstaltungen für Studierende des 2. Studienabschnitts

- | | | |
|-------|---|-----------------------------------|
| 2802. | kognitive Psychologie
Do. 9 – 11 (2stündig)
Gebäude 23.03, Ebene U1, Raum 68 | Buchner |
| 2803. | Praktikum zu Arbeitspsychologie und Ergonomie
Do. 14 – 18 (4stündig)
Gebäude 23.03, Ebene U1, Raum 68 | Buchner |
| 2804. | Praktikum zu Arbeitspsychologie und Ergonomie
(4stündig) Ort und Zeit nach Vereinbarung | Musial/Buchner |
| 2805. | Seminar zu Kognitive Psychologie
Di. 11 – 13 (2stündig)
Gebäude 23.03, Ebene U1, Raum 68 | Brandt /Buchner |
| 2806. | Seminar zu Arbeitspsychologie und Ergonomie
(2stündig) Ort und Zeit nach Vereinbarung | Musial/Buchner |
| 2807. | Klinische Psychologie (Teil II)
Mi. 14 – 16 (2stündig)
Hörsaal 3C | Pietrowsky |
| 2808. | Seminar zu Klinische Psychologie
Mi. 9 – 11 (2stündig)
Gebäude 23.03, Ebene U1, Raum 68 | Pietrowsky |
| 2809. | Praktikum zu Diagnostik und Intervention:
Verhaltenstherapeutische Methoden
Di. 9 – 13 in zeitversetzten Gruppen (2stündig)
Gebäude 23.03, Ebene U1, Raum 23, 25, 61 | Schneider /Denecke/
Pietrowsky |
| 2810. | Praktikum zu Klinische Psychologie (Teil II)
Ort und Zeit nach Vereinbarung (2stündig) | Pietrowsky |
| 2811. | Seminar zu Psychometrie
Do. 14 – 16 (2stündig)
Gebäude 23.02, Ebene 01, Raum 47 | Krauth /Syleounis |
| 2812. | Planung und Auswertung von klinischen Untersuchungen:
Spezielle Methoden der Veränderungsmessung
Mi. 9 – 11 (2stündig)
Gebäude 23.02, Ebene 01, Raum 47 | Krauth |
| 2813. | Praktikum zu Planung und Auswertung von
klinischen Untersuchungen: EDV-gestützte
Auswertung mit SPSS
Mo. 14 – 17 (3stündig)
Gebäude 23.02, Ebene 01, Raum 47 | Mätzold/Krauth |
| 2814. | Seminar zu Mathematische Psychologie
Do. 9 – 11 (2stündig)
Gebäude 23.02, Ebene 01, Raum 47 | Krauth /Mätzold |
| 2815. | Oberseminar zu Mathematische Psychologie
Do. 16 – 18 (2stündig)
Gebäude 23.02, Ebene 01, Raum 47 | Krauth /Mätzold/
Syleounis |
| 2826. | Diagnostik und Intervention (Teil II)
Do. 11 – 13 (2stündig)
Hörsaal 3C | Hehl |
| 2817. | Seminar zu Diagnostik und Intervention:
Praxis systemischer Interventionen
Do. 14 – 16 (2stündig)
Gebäude 23.02, Ebene 00, Raum 63 | Hehl/N.N. |

2818. Seminar zu Diagnostik und Intervention:
Praxis des Assessment Centers
Do. ab 14 Uhr nach Vereinbarung (1stündig)
Gebäude 23.02, Ebene 00, Raum 66
Söder/Hehl
2819. Seminar zu Experimentelle Analyse
tierischen Verhaltens
Mi. 14 – 16 (2stündig)
Gebäude 23.03, Ebene 01, Raum 43
Huston
2820. Praktikum zu Physiologische
Psychologie (Animalteil)
Zeit und Ort nach Vereinbarung (2stündig)
Voranmeldung im Sekretariat
De Souza Silva/
Dere/Huston
2821. Praktikum zu Experimentelle Analyse
tierischen Verhaltens
Zeit und Ort nach Vereinbarung (4stündig)
Voranmeldung im Sekretariat
N.N./Dere/
Huston
2822. Seminar zu Physiologische Psychologie:
Einführung in die Physiologische Psychologie (Teil II)
Mi. 16 – 18 (2stündig)
Gebäude 23.03, Ebene 01, Raum 43
N.N./Huston
2823. Praktikum zu Methoden der Physiologischen Psychologie
(Animalteil)
Zeit und Ort nach Vereinbarung (4stündig)
N.N./
De Souza Silva/
Huston
2824. Seminar zu Angewandte Physiologische Psychologie;
Neurodegenerative Erkrankungen:
Diagnostik und Interventionsmethoden
Di. 16 – 18 (2stündig)
Gebäude 23.03, Ebene 01, Raum 61
Niedeggen/
Stoerig
2825. Blockpraktikum zu Angewandte Physiologische
Psychologie: Neurodegenerative Erkrankungen
(2stündig nach Semesterende)
Anmeldung im Sekretariat
Gebäude 23.03, Ebene 00, Liste vor Raum 48
Zeit und Ort nach Vereinbarung
Niedeggen/
Stoerig
2826. Seminar zu Methoden der Physiologischen Psychologie:
„Mindreading“: Hirnpotenziale und unbewusste
Verhaltenssteuerung
Di. 14 – 16 (2stündig)
Gebäude 23.03, Ebene U1, Raum 61
Dombrowski/
Niedeggen/
Stoerig
2827. Praktikum zu Methoden der Physiologischen Psychologie:
„Mindreading“: Ableitung von Hirnpotenzialen (2stündig)
Anmeldung im Sekretariat
Gebäude 23.03, Ebene 00, Liste vor Raum 48
Zeit und Ort nach Vereinbarung
Dombrowski/
Stoerig
2828. Praktikum zu Physiologischen Psychologie:
Schlaf, Traum und Introspektion (2stündig)
Anmeldung im Sekretariat
Gebäude 23.03, Ebene 00, Liste vor Raum 48
Zeit und Ort nach Vereinbarung
N.N./Stoerig
- 3. Sonstiges**
2829. Fallseminar zu Klinische Psychologie
Ort und Termin nach Vereinbarung
Pietrowsky

- | | | |
|-------|--|---|
| 2830. | Einführung in die Psychopharmakologie
Zeit und Ort nach Vereinbarung
Vor Anmeldung im Sekretariat Huston | Steckler |
| 2831. | Praktikum zu Physiologische Psychologie
für Biologen (halbtägig)
Zeit und Ort nach Vereinbarung
Vor Anmeldung im Sekretariat | Huston |
| 2832. | Forschungskolloquium
Mi. 14 – 15 (14täglich)
Gebäude 23.02, Ebene 00, Raum 63 | Hehl/Heininger/
Söder |
| 2833. | Forschungskolloquium
Zeit und Ort nach Vereinbarung | Huston |
| 2834. | Forschungskolloquium
Di. 14 – 16 (1stündig, 14täglich)
Gebäude 23.03, Ebene U1, Raum 86 | Grabitz |
| 2835. | Forschungskolloquium
Do. 14 – 15 (14täglich)
Gebäude 23.03, Ebene U1, Raum 46 | Pietrowsky |
| 2836. | Forschungskolloquium
Mi. 16 – 18 (2stündig)
Gebäude 23.03, Ebene 00, Raum 61 | Buchner |
| 2837. | Psychologisches Kolloquium:
Vorträge nach gesonderte Bekanntgabe
Mo. 18 – 20 (1stündig, 14täglich)
Gebäude 23.03, Ebene 01, Raum 43 | Alle Hochschul-
lehrer/innen u.
Mitarbeiter/innen
der Psycholo-
gischen Institute |
| 2838. | Anleitung zu wissenschaftlichem Arbeiten
(6stündig)
Ort und Zeit nach Vereinbarung | Grabitz /Hehl/
Huston/Buchner /
Kirschbaum/
Krauth /Pietrowsky/
Stoerig/Mitarbeiter/innen |
| 2839. | Experimentelles Semesterprojekt
Zur Vorbereitung auf Diplomarbeiten:
Elektrophysiologie und visuell gesteuertes Verhalten
(4stündig) Zeit und Ort nach Vereinbarung | Stoerig und
Mitarbeiter/innen |
| 2840. | Praktikum zu Angewandte Klinische Neuropsychologie
Zeit und Ort nach Vereinbarung (3stündig)
Neurologie der Rheinischen Klinik Düsseldorf
(s. gesonderten Aushang) | Müller /Stoerig |
| 2841. | Praktisches Seminar zur Neuropsychologischen
Diagnostik für Studierende im Hauptstudium Psychologie
(2stündig) im NTC Düsseldorf
(Anmeldung s. gesonderten Aushang) | Hömberg und
Mitarbeiter/innen |
| 2842. | Seminar für Doktoranden/Doktorandinnen und
Diplomanden/Diplomandinnen
Fr. 13 – 15 (2stündig)
Gebäude 23.03, Ebene U1, Raum 68 | N.N./Stoerig |

VII. Geographie

Spezialvorlesungen

2843. Geographische Informationssysteme
Do. 11 – 13 (2stündig)
Hörsaal 5G
Jordan
- 2843a. New Economic Geography und Industriegeographie
Do. 14 – 16 (2stündig)
Gebäude 25.02, Ebene 02, Raum 21
Fuchs

Proseminare

2844. Karteninterpretation für Anfänger
Di. 9 – 11 (2stündig)
Gebäude 25.02, Ebene 02, Raum 21
Wenzens
2845. Computerkartographie, Kurs A
nach Vereinbarung (2stündig)
Gebäude 25.12, Ebene 02, Raum 55
Becker-Baumann/
Vorläufer
2846. Computerkartographie, Kurs B
Mi. 11 – 13 (2stündig)
Gebäude 25.12, Ebene 01, Raum 51
Linder/Jordan
2847. Kartographie
Do. 14 – 16 (2stündig)
Gebäude 25.12, Ebene 02, Raum 55
Montag /
Vorläufer
2848. Statistik, Kurs A
Mi. 9 – 11 (2stündig)
Gebäude 25.12, Ebene 02, Raum 33
Dehling/
Vorläufer
2849. Statistik, Kurs B
Mo. 11 – 13 (2stündig)
Gebäude 25.12, Ebene 02, Raum 55
Schneider /
Vorläufer

Unterseminare

2850. Geoökologie I (Relief, Böden, Wasserhaushalt)
mit Exkursion
Fr. 8 – 10 (2stündig)
Gebäude 25.12, Ebene 01, Raum 51
Jordan
2851. Physische Geographie
Di. 11 – 13 (2stündig)
Gebäude 25.02, Ebene 02, Raum 21
Wenzens
2852. Sozialgeographie
Do. 11 – 13 (stündig)
Gebäude 25.12, Ebene 02, Raum 55
Montag /
Vorläufer
2853. Stadtgeographie
Di. 9 – 11 (2stündig)
Gebäude 25.12, Ebene 02, Raum 33
Schneider /
Vorläufer

Seminare

2854. Karteninterpretation für Fortgeschrittene (Kurs A)
Do. 9 – 11 (2stündig)
Gebäude 25.02, Ebene 02, Raum 21
Wenzens

- | | |
|--|----------------|
| 2855. Karteninterpretation für Fortgeschrittene (Kurs B)
Di. 14 – 16 (2stündig)
Gebäude 25.12, Ebene 02, Raum 55 | Glebe |
| 2856. Geographische Informationssysteme II (GIS)
Mo. 14 – 18 (2stündig, 14täglich)
Gebäude 25.02, Ebene 01, Raum 21 | Linder/Jordan |
| 2857. Luftbildinterpretation II
Mo. 14 – 18 (2stündig, 14täglich)
Gebäude 25.02, Ebene 01, Raum 23 | Linder/Jordan |
| 2858. Der andere Blick auf die Stadt
– kulturgeNETische Stadttypen
Mi. 11 – 13 (2stündig)
Gebäude 25.12, Ebene 02, Raum 55 | Sabelberg |
| Oberseminare | |
| 2859. Geoökologie
Do. 14 – 16 (2stündig)
Gebäude 25.12, Ebene 01, Raum 51 | Jordan |
| 2860. Physische Geographie
Do. 11 – 13 (2stündig)
Gebäude 25.02, Ebene 02, Raum 21 | Wenzens |
| 2861. Bevölkerung und Wirtschaft Südostasiens
Mi. 9 – 11 (2stündig)
Gebäude 25.12, Ebene 02, Raum 55 | Vorläufer |
| 2862. Immigration und Segregation
Di. 9 – 11 (2stündig)
Gebäude 25.12, Ebene 02, Raum 55 | Glebe |
| Projektseminar / Praktikum mit Seminar | |
| 2863. Projektseminar /Praktikum
nach Vereinbarung
(siehe besonderen Aushang) | Jordan /Linder |
| 2864. Tourismus und Umwelt in Sri Lanka, Teil 2
Do. 9 – 11 und nach Vereinbarung (4stündig)
Gebäude 25.12, Ebene 02, Raum 55 | Vorläufer |
| 2865. Leben und Arbeiten in Oberbilk, Teil 2
Mi. 14 – 16 und nach Vereinbarung (4stündig)
Gebäude 25.12, Ebene 02, Raum 55 | Glebe |
| 2866. Projektseminar / Praktikum
nach Vereinbarung
(siehe besonderen Aushang) | Wenzens |
| 2867. Geoökologisches Laborpraktikum
10 Tage (Block), nach Vereinbarung
(siehe besonderen Aushang)
Gebäude 25.02, Ebene 00, Raum 21 | Jordan |
| 2868. Geoökologisches Geländepraktikum
6 Tage (Block), nach Vereinbarung
(siehe besonderen Aushang) | Jordan |

Praktikum im Grundstudium

Einführung in das Gelände
(für Anfänger/-innen)

- | | | |
|-------|---|--|
| 2869. | Physische Geographie
6 x 2 Tage (siehe besonderen Aushang) | Fey |
| 2870. | Kulturgeographie
6 x 2 Tage (siehe besonderen Aushang) | N. N./Vorläufer/
Schneider /Vorläufer |

Sonstige Veranstaltungen

- | | | |
|-------|---|---------------------------------|
| 2871. | Exkursionen, eintägig: siehe besonderen Aushang
Exkursionen, mehrtägig: siehe besonderen Aushang | Dozent(inn)en
der Geographie |
| 2872. | Kolloquium für Examenskandidat(inn)en und
Doktorand(inn)en
(siehe besonderen Aushang) | Dozent(inn)en
der Geographie |
| 2873. | Geographisches Kolloquium
Do. 16 – 18 (siehe besonderen Aushang) | Dozent(inn)en
der Geographie |
| 2874. | Anleitung zum selbstständigen wissenschaftlichen
Arbeiten (nach Vereinbarung) | Dozent(inn)en
der Geographie |

Geologie

Übungen

- | | | |
|-------|--|----------------------|
| 2875. | Analytische Quartärgeologie: Sedimente, Lebewelt, Böden
Mi. 14 – 16 (2stündig)
Gebäude 25.02, Ebene 02, Raum 21 und im Gelände | Schirmer |
| 2876. | Geologische Geländeübung Zypern
15. – 28.03.2002
(siehe besonderen Aushang) | Schirmer |
| 2877. | Geoökologisches Praktikum gemeinsam mit der
Geographie
Mo. 14 – 16 (2stündig)
Gebäude 25.02, Ebene 00, Raum 21 | Ikinger/
Schirmer |
| 2878. | Quartärgeologisch-bodenkundliche Geländeübung
8 Tage, nach Vereinbarung
(siehe besonderen Aushang) | Schirmer |

Sonstige Veranstaltungen

- | | | |
|-------|---|----------|
| 2879. | Geologische Exkursionen, ein- und mehrtägig
(siehe besonderen Aushang) | Schirmer |
| 2880. | Anleitung zum selbstständigen wissenschaftlichen
Arbeiten (nach Vereinbarung)
Gebäude 25.02. Ebene 02, Raum 21 und im Gelände | Schirmer |

Wirtschaftswissenschaftliche Fakultät

Dekan:

Univ.-Prof. Dr. Raimund Schirmeister

Prodekan:

Univ.-Prof. Dr. Klaus-Peter Franz

Dekanat:

Universitätsstraße 1, 40225 Düsseldorf (Gebäude 23.32, Ebene 01, Raum 64)

Telefax: 81-153 53

Telefon: 81-138 20/136 20

Christa Bohl, Reg.-Ang., F. 81-138 20/36 20

Geschäftszeit: Mo., Di, Do. 9–12 Uhr

Dr. Silvia Menke, Wiss. Ang., F. 81-153 60, Fax 81-11474

Geschäftszeit: Mo., Di. 11-12, Do. 14-15 und nach Vereinbarung

Gebäude 23.32, Ebene 01, Raum 61

Fakultätsrat:

Dekan Univ.-Prof. Dr. Raimund Schirmeister

Prodekan Univ.-Prof. Dr. Klaus-Peter Franz

Gruppe der Professorinnen und Professoren:

Univ.-Prof. Dr. Horst Degen , Univ.-Prof. Dr. Bernd Günter, Univ.-Prof. Dr. Winfried Hamel,

Univ.-Prof. Dr. Heinz-Dieter Smeets , Univ.-Prof. Dr. H. Jörg Thieme , Univ.-Prof. Dr.

Gerd Rainer Wagner

Gruppe der Wiss. Mitarbeiterinnen und Mitarbeiter:

Dr. Sabrina Helm, Dr. Peter Kajüter

Gruppe der Studierenden:

Sonja Kämmerling, Henry Ross , Kerstin Terhard

Gruppe der nichtwissenschaftlichen Mitarbeiterinnen und Mitarbeiter:

Elge Brandt

Orientierungsplan

Gebäude 23.31 und 23.32

Ebene U1 Hausmeister (F. 81-145 03)

Poststelle

Ebene 01 Wirtschaftswissenschaftliche Fakultät

Wirtschaftswissenschaftliches Dekanat

Lehrstühle für Betriebswirtschaftslehre,

insb. Marketing

insb. Produktionswirtschaft und Umweltökonomie

insb. Unternehmensprüfung u. Controlling

Lehrstuhl für Volkswirtschaftslehre

Fachgebiet Volkswirtschaftslehre

Fachgebiet Statistik und Ökonometrie

Ebene 00 Lehrstühle für Betriebswirtschaftslehre,

insb. Finanzdienstleistungen

insb. Finanzierung und Investition

insb. Unternehmensführung, Organisation und Personal

Studienberatung:

Dipl.-Kfm. Thomas Nowak, F. 81-141 96, Gebäude 23.32, Ebene 01, Raum 29,
Sprechstunde: n. V.

Dipl.-Kff. Dagmar Hofffeld, F. 81-1-51 98, Gebäude 23.32, Ebene 00, Raum 27

Dr. rer. pol. Peter Lorscheid, F. 81-153 07, Gebäude 23.31, Ebene 01, Raum 66,
Sprechstunde: n. V.

Dr. Silvia Menke, F. 81-153 60, Gebäude 23.32, Ebene 01, Raum 61

Dipl.-Kfm. Elmar Schmitz, F. 81-1 53 37, Gebäude 23.31, Ebene 01, Raum 70,
Sprechstunde: n. V.

Dipl.-Vw. Michael Sket, F. 81-1 52 96, Gebäude 23.31, Ebene 01, Raum 67

Dipl.-Kfm. Jochen Schlei, F. 81-152 23, Gebäude 23.31, Ebene 01, Raum 30,
F. 81-11302, Sprechstunde: n. V.

Dipl.-Kfm. Marc Reiners, F. 81-15175, Gebäude 23.31, Ebene 00, Raum 64,
Sprechstunde: n. V.

Studienberatung durch die Fachschaftsvertreterinnen und -vertreter der Studierendenschaft:

Fachschaftsraum, Gebäude 23.31, Ebene 01, Raum 61, F. 81-1 40 89, Termin: n. V.

Prüfungsausschuß für die Diplomvorprüfung und die Diplomprüfung im Studiengang Betriebswirtschaftslehre:

Vorsitzender: Univ.-Prof. Dr. Horst Degen

Stellvertreter: Univ.-Prof. Dr. Heinz-Dieter Smeets

Weitere Mitglieder:

Univ.-Prof. Dr. Bernd Günter

Univ.-Prof. Dr. Gerd Rainer Wagner

Dipl.-Kfm. Kai Schlenkrich

Sebastian Forst

Ole Schnettler

Geschäftsführung: Dr. Silvia Menke, F. 81-153 60,
Gebäude 23.32, Ebene 01, Raum 61

Lehrkörper

a) Universitätsprofessoren

Degen, Horst

Dr. rer. oec. (Statistik und Ökonometrie), 28.1.1991

Franz, Klaus-Peter

Dr. rer. pol. (Betriebswirtschaftslehre, insb. Unternehmensprüfung u.
Controlling), 1.4.1985

Günter, Bernd

Dr. rer. oec. (Betriebswirtschaftslehre, insb. Marketing), 9.3.1989

Hamel, Winfried

Dr. rer. pol. (Betriebswirtschaftslehre, insb. Unternehmensführung, Organisation
und Personal), 10.8.1982

Smeets, Heinz-Dieter, Nesselrodestraße 16, 41541 Dormagen, F. (021 33) 21 44 10,

Dr. rer. pol. (Volkswirtschaftslehre), 1.10.1991

Schirmeister, Raimund

Dr. rer. pol. (Betriebswirtschaftslehre, insb. Finanzierung u. Investition), 1. 4.1990

Thieme, H. Jörg, Riesweg 89, 45134 Essen, F. (02 01) 47 02 71,

Dr. rer. pol. (Volkswirtschaftslehre), 28.8.1972

Wagner, Gerd Rainer

Dr. rer. pol. (Betriebswirtschaftslehre, insb. Produktionswirtschaft und Umweltökonomie), 30.5.1985

b) Honorarprofessor

Klein, Klaus-Günter

Dr. rer. pol. (BWL, insb. Unternehmensprüfung und -besteuerung)

**c) Hochschulassistentinnen und -assistenten,
Wissenschaftliche Mitarbeiterinnen und Mitarbeiter**

Gerhardt, Sybille, Dipl.-Kff. (Volkswirtschaftslehre)

Gluchowski, Peter

Dr. rer. oec. (EDV)

Hauck, Katrin, Dipl.-Kff. (Betriebswirtschaftslehre, insb. Produktionswirtschaft und Umweltökonomie) (z. Zt. beurlaubt)

Helm, Sabrina, Dr. rer. pol. (Betriebswirtschaftslehre, insb. Marketing)

Hoßfeld, Dagmar, Dipl.-Kff. (Betriebswirtschaftslehre, insb. Unternehmensführung, Organisation und Personal)

Kajüter, Peter, Dr. rer. pol., MBA, (Betriebswirtschaftslehre, insb. Unternehmensprüfung und -controlling)

Kreuz, Claudia, Dipl.-Kff. (Betriebswirtschaftslehre, insb. Finanzierung und Investition)

Libuda, Jens (Volkswirtschaftslehre)

Dipl.-Kfm.

Lorscheid, Peter

Dr. rer. pol. (Statistik und Ökonometrie)

Menke, Silvia, Dr. (Prüfungsausschuß)

Michler, Albrecht

Dr. rer. oec. (Volkswirtschaftslehre)

Mindermann, Torsten

Dr. rer. pol. (BWL, insb. Unternehmensprüfung und -controlling)

Nadler, Michael, Dr. rer. pol. (Betriebswirtschaftslehre, insbes. Finanzierung und Investition)

Nowak, Thomas, Dipl.-Kfm. (Betriebswirtschaftslehre, insb. Produktionswirtschaft und Umweltökonomie)

Reiners, Marc, Dipl.-Kfm. (Betriebsw. insb. Finanzierung und Investition)

Rolfes, Ludger, Dipl.-Kfm. (Betriebswirtschaftslehre, insb. Marketing)

Schlei, Jochen, Dipl.-Kfm. (Betriebswirtschaftslehre, insb. Marketing)

Schlenkrich, Kay, Dipl.-Kfm. (Betriebswirtschaftslehre, insb. Unternehmensführung, Organisation und Personal)

Schmitz, Elmar, Dipl.-Kfm. (Volkswirtschaftslehre)

Sket, Michael, Dipl. Vw (Volkswirtschaftslehre)

Steinrück, Helen, Dipl.-Kff. STB (Betriebswirtschaftslehre, insb. Unternehmensprüfung und -controlling)

Straßner, Robert, Dipl.-Wirt.-Ing. (Betriebswirtschaftslehre, insb. Produktionswirtschaft und Umweltökonomie)

Taimer, Lars, Dipl.-Kfm. (Betriebswirtschaftslehre, insb. Unternehmensführung, Organisation und Personal)

Tran, Thi Thanh Thao, Dipl.-Kff. (Betriebswirtschaftslehre, insb. Unternehmensprüfung und -controlling)

Wacker, Katharina, Dipl.-Vw. (Volkswirtschaftslehre)

d) Lehrbeauftragte

Dicken, André Jacques, Dr. (BWL, insb. Unternehmensprüfung und Controlling)

Fließ, Sabine, Univ.-Prof. Dr. (BWL, insb. Marketing)

Kußmaul, Heinz, Univ.-Prof. Dr. (Unternehmensbesteuerung)

e) Lehrbeauftragte für Wirtschaftssprachen

Aillerès, Michelle (Französisch)

Leske, Catherine (Französisch)

Striedter, Anne-Christine (Französisch)

Philippé, Marilyn (Englisch)

Sanchez, Maria (Spanisch)

de la Valgoma, Aurora (Spanisch)

Lorusso, Gabriella (Italienisch)

Lehrstühle und Fachgebiete

Lehrstuhl für Betriebswirtschaftslehre, insbesondere Unternehmensführung, Organisation und Personal (Gebäude 23.32, Ebene 00)

Univ.-Prof. Dr. Winfried Hamel, F. 81-139 95, hamel@uni-duesseldorf.de
Sekretariat: Reg.-Ang. Gisela Freiberg, F. 81-139 95, Fax: 81-151 64
Wiss. Ang.: Dipl.-Kff. Dagmar Hoßfeld, F. 81-151 98, hossfeld@uni-duesseldorf.de,
Dipl.-Kfm. Kay Schlenkrich, F. 81-14070, kay.schlenkrich@uni-duesseldorf.de,
Dipl.-Kfm. Lars Taimer, F. 81-15197, lars.taimer@uni-duesseldorf.de

Lehrstuhl für Betriebswirtschaftslehre, insbesondere Finanzdienstleistungen (Gebäude 23.31/32, Ebene 00)

N. N., F. 81-152 58, Fax 81-153 16, Finanzdienstleistungen@uni-duesseldorf.de
Sekretariat: Reg.-Ang. Elge Brandt, F. 81-152 58
Wiss. Ass.: N. N., F. 81-11304, Wiss. Ang. N. N., F. 81-153 11
Wiss. Ang.: N.N., F. 81-1 53 17

Lehrstuhl für Betriebswirtschaftslehre, insbesondere Marketing (Gebäude 23.31/32, Ebene 01)

Univ.-Prof. Dr. Bernd Günter, F. 81-152 16, marketing@uni-duesseldorf.de
Sekretariat: Reg.-Ang. Brigitte Bodewig, F. 81-152 16, Fax 81-152 26
Wiss. Ang.: N. N., F. 81-15223, Dr. rer. pol. Sabrina Helm, F. 81-11349, sabrina.helm@uni-duesseldorf.de, Dipl.-Kfm. Ludger Rolfes, F. 81-15219, rolfes@uni-duesseldorf.de, Dipl.-Kfm. Jochen Schlei, F. 81-11302, schlei@uni-duesseldorf.de

Lehrstuhl für Betriebswirtschaftslehre, insbesondere Produktionswirtschaft und Umweltökonomie (Gebäude 23.31/32, Ebene 01)

Univ.-Prof. Dr. Gerd Rainer Wagner, F. 81-141 20, gerd-rainer.wagner@uni-duesseldorf.de
Sekretariat: Reg.-Ang. Renate Sicharnowski, F. 81-141 20
Wiss. Ang.: Dipl.-Kff. Katrin Hauck (z.Z. beurlaubt), Dipl.-Kfm. Thomas Nowak, F. 81-141 96, nowakth@uni-duesseldorf.de, Dipl.-Wirt.-Ing. Robert Straßner, F. 81-14193, robert.strassner@uni-duesseldorf.de

Lehrstuhl für Betriebswirtschaftslehre, insbesondere Finanzierung und Investition (Gebäude 23.31, Ebene 00)

Univ.-Prof. Dr. Raimund Schirmeister, F. 81-14655 schirmei@uni-duesseldorf.de
Sekretariat: Reg.-Ang. Marina Seibert, F. 81-14655, Fax 81-15157
Wiss. Ang.: Dr. rer. pol. Michael Nadler, F. 81-15391, nadler@uni-duesseldorf.de
Dipl.-Kfm. Marc Reiners, F. 81-15175, marc.reiners@uni-duesseldorf.de
Dipl.-Kff. Claudia Kreuz, F. 81-151 46, kreuzc@uni-duesseldorf.de

Lehrstuhl für Betriebswirtschaftslehre, insbesondere Unternehmensprüfung und Controlling (Gebäude 23.32, Ebene 01)

Univ.-Prof. Dr. Klaus-Peter Franz, F. 81-11570, franzp@uni-duesseldorf.de
Sekretariat: Reg.-Ang. Angelika Graf, F. 81-11839
Wiss. Ang.: Dr. rer. pol. Peter Kajüter, MBA, F. 81-11882, kajuet@uni-duesseldorf.de, Dr. rer. pol. Torsten Mindermann, F. 81-1 25 41, minderma@uni-duesseldorf.de, Dipl.-Kff. StB Helen Steinrück, F. 81-11881, steinrue@uni-duesseldorf.de, Dipl.-Kff. Thi Thanh Thao Tran, F. 81-11304, thaotran@gmx.de

Lehrstuhl für Betriebswirtschaftslehre, insb. Betriebswirtschaftliche Steuerlehre (Gebäude 23.31)

N. N.

6

Lehrstuhl für Volkswirtschaftslehre (Gebäude 23.31, Ebene 01)

Univ.-Prof. Dr. H. Jörg Thieme, F. 81-153 30, thieme@uni-duesseldorf.de
Sekretariat: Reg.-Ang. Ulla Grimm, F. 81-153 30, Fax 81-121 96
Wiss. Ang.: Dr. rer. oec. Albrecht Michler, F. 81-153 18, michler@uni-duesseldorf.de,
Dipl.-Kff. Sybille Gerhardt, F. 81-15342, gerharsi@uni-duesseldorf.de,
Dipl.-Kfm. Elmar Schmitz, F. 81-153 37, elmar.schmitz@uni-duesseldorf.de,
Dipl.-Vw. Katharina Wacker, F. 81-1 53 42, k.wacker@uni-duesseldorf.de

Fachgebiet Volkswirtschaftslehre (Gebäude 23.31, Ebene 01)

Univ.-Prof. Dr. Heinz-Dieter Smeets, F. 81-152 86, smeetsd@uni-duesseldorf.de
Sekretariat: Reg.-Ang. Birgit Knoke, F. 81-152 86, Fax 81-152 94,
knokeb@uni-duesseldorf.de,
Wiss. Ang.: Dipl.-Vw. Michael Sket, F. 81-152 96, michael.sket@uni-duesseldorf.de,
Dipl.-Kfm. Jens Libuda, F. 81-15684, libudaj@uni-duesseldorf.de

Fachgebiet Statistik und Ökonometrie (Gebäude 23.31, Ebene 01)

Univ.-Prof. Dr. Horst Degen, F. 81-153 13, wiwistat@uni-duesseldorf.de
Sekretariat: Reg.-Ang. Elke Ochs, F. 81-153 15, Fax 81-153 12
Wiss. Ass.: Dr. rer. pol. Peter Lorscheid, F. 81-153 07, lorschei@uni-duesseldorf.de
Akad. Oberrat: Dr. rer. oec. Peter Gluchowski, F. 81-153 72, gluchows@uni-duesseldorf.de

Lehrveranstaltungen Sommersemester 2002

Grundstudium

A. Propädeutik

3000. Arbeitsgemeinschaft Mathematik für Wirtschaftswissenschaftler N. N.
3001. Technik des betriebl. Rechnungswesens (Buchführung) Mindermann
Mo. 8 - 9.30 (2stündig)

B. Betriebswirtschaftslehre

3002. Kosten- und Leistungsrechnung Franz
(2stündig)
Mi. 11.15 - 12.45
3003. Übungen zur Kosten- und Leistungsrechnung Kajüter/Tran
(2stündig)
Do. 15 - 17 (Gruppe 1)
Do. 17 - 19 (Gruppe 2)
3004. Übung zu Grundzüge der Betriebswirtschaftslehre: Helm/Rolfes
Absatz und Beschaffung
(2stündig)
Mi. 9 - 11 (Gruppe 1)
Do. 9 - 11 (Gruppe 2)
3005. Investition und Finanzierung Schirmeister/Nadler
(2stündig)
Fr. 9 - 10.30
3006. Übung zu Investition und Finanzierung Nadler/
(2stündig)
Di. 11.00 - 12.30 (Gruppe 1) Reiners/
Di. 11.00 - 12.30 (Gruppe 2) Kreuz
Di. 11.00 - 12.30 (Gruppe 3)
Di. 13.45 - 15.15 (Gruppe 4)

C. Volkswirtschaftslehre

3007. Grundzüge der VWL: Theorie der Wirtschaftspolitik Thieme
(2stündig)
Mo. 9.30 - 11
3008. Übung zur VWL: Theorie der Wirtschaftspolitik Thieme /Wacker
(2stündig)
Do. 9.30 - 11.00 (Gruppe 1)
Do. 11.30 - 13.30 (Gruppe 2)
3009. Mikroökonomie Smeets
(4stündig)
Di. 9.30 - 11
Mi. 9.30 - 11
3010. Übung zu Mikroökonomie Sket
(4stündig)
Mo. 14 - 16 (2. Sem.)
Mo. 16 - 18 (4. Sem.)

D. Statistik

3011. Wahrscheinlichkeitsrechnung und Stichprobentheorie (4stündig) Degen
Mo. 11.15 - 12.45
Mi. 11.15 - 12.30
3012. Übung zu Wahrscheinlichkeits- und Stichprobentheorie (1stündig) Degen /Lorscheid
Do. 13.00 - 14.00 (Gruppe 1)
Do. 14.15 - 15.15 (Gruppe 2)
Do. 15.30 - 16.30 (Gruppe 3)
3013. Zusatz-Übung: Statistik lernen am PC (1stündig) Degen
Do. 11-12

E. Recht für Wirtschaftswissenschaftler

3014. Grundzüge des öffentlichen Rechts (2stündig) N.N.
3015. Grundzüge des Wirtschaftsrechts (2stündig) N.N.

Hauptstudium

A. Allgemeine Betriebswirtschaftslehre

3016. Konzeptionen der Betriebswirtschaftslehre (2stündig) Wagner
Do. 14 - 16

B. Betriebswirtschaftliches Management

3017. Seminar Betriebswirtschaftliches Management (2stündig) Wagner /Nowak
Di. 14-16
3018. Blockseminar Betriebswirtschaftliches Management Mo. 8.4. - Fr. 12.4.2002 Wagner /Nowak/
jeweils 9 - 17 Straßner
3019. Personalmanagement (2stündig) Hamel/Hoßfeld
Di. 9-11
3020. Kostenmanagement (2stündig) Kajüter
Mi. 14 -16
3021. Marketing-Management (2stündig) Rolfes/Schlei
Di. 11 -13

C. Volkswirtschaftslehre

3022. Beschäftigung und Konjunktur (2stündig) Thieme
Mo. 13-14.30
3023. Seminar zu Beschäftigung und Konjunktur (2stündig) Thieme /Schmitz
Do. 13 - 14.30 (Gruppe 1)
Mi. 15 - 16.30 (Gruppe 2)

- | | |
|--|----------------|
| 3024. Oberseminar in Volkswirtschaftslehre
(2stündig)
n.V. | Thieme |
| 3025. Seminar in Volkswirtschaftslehre
für Diplomanden
(2stündig)
n.V. | Michler |
| 3026. Europäische Integration
(2stündig)
Mi. 11 - 12.30 | Smeets |
| 3027. Wachstum und Entwicklung
(2stündig)
Mo. 9.30 - 11 | Smeets |
| 3028. Diplomandenseminar zur Volkswirtschaftslehre
(2stündig)
Di. 16 - 18 | Sket |
| 3029. Doktorandenseminar
(2stündig)
Do. 16 -18 | Smeets |
| 3030. Seminar zur allgemeinen Volkswirtschaftslehre
(2stündig)
Di. 11 - 13 | Smeets /Libuda |

D. Spezielle Betriebswirtschaftslehren

1. Unternehmensführung

- | | |
|---|-------------------|
| 3031. Unternehmensführung IV: Sonderprobleme
(2stündig)
Mi. 9 - 11 | Hamel/Schlenkrich |
| 3032. Hauptseminar zur Unternehmensführung:
Personalpolitik und -führung
(2stündig)
Do. 9 - 11 | Schlenkrich |
| 3033. Proseminar zur Unternehmensführung IV:
Sonderprobleme der Unternehmensführung
(2stündig)
Di. 14 - 16 | Taimer |
| 3034. Proseminar zur Unternehmensführung III:
Personalpolitik und -führung
(2stündig)
Mi. 11 - 13 | Taimer |

2. Marketing

- | | |
|--|---------------------------|
| 3035. Marketing II
(2stündig)
Mo. 11 - 13 | Helm |
| 3036. Seminar zum Marketing
(2stündig)
Di. 14 - 16 | Rolfes/Schlei |
| 3037. Projekt-Seminar zum Marketing: Marktforschung
(2stündig)
Di. 14 - 18 | Helm/Rolfes/
Lorscheid |

3. Betriebswirtschaftliche Umweltökonomie

3038. Leistungserstellung und Leistungsverwertung unter umweltökonomischer Herausforderung (2stündig)
Di. 11 - 13 Wagner
3039. Unternehmerische Forschung & Entwicklung und Umweltschutz (2stündig)
Do. 11 - 13 Wagner
3040. Umweltschutzbezogene Unternehmensplanung und Unternehmensrechnung (2stündig)
Mi. 13 - 15 Straßner
3041. Seminar Betriebswirtschaftliche Umweltökonomie (2stündig)
Di. 14 - 16 Wagner /Nowak
3042. Blockseminar Betriebswirtschaftliche Umweltökonomie Mo. 8.4. - Fr. 12.4.2002
jeweils 9 - 17 Wagner /
Nowak/
Straßner
3043. Doktorandenkolloquium (2stündig)
Fr. 18 - 20 Wagner
3044. Fallstudien-Proseminar „Montréal“ Blockseminar (2stündig)
n.V. Wagner /
Nowak/
Straßner

4. Finanzierung und Investition

3045. Seminar zur Investitionstheorie und zu Finanzinstitutionen (2stündig)
Do. 11.15 - 12.45 Schirmeister
3046. Gruppenarbeit zur Seminar Investitionstheorie und Finanzinstitutionen (2stündig)
Mi. 11 - 13 Reiners/Kreuz
3047. Anleitung zum wissenschaftlichen Arbeiten Mi. 10 - 12 Schirmeister/
Nadler/Reiners/Kreuz
3048. Seminar für Mitarbeiter und Doktoranden Di. 15 - 17 (14täglich) Schirmeister

5. Unternehmensprüfung und -controlling

3049. Controlling III (2stündig)
Mi. 9.30 - 11 Franz
3050. Seminar Unternehmensprüfung und -controlling (2stündig)
s. Aushang Franz
3051. Betriebswirtschaftliches Prüfungswesen (2stündig)
Fr. 11 - 12.30 Franz

3052. Unternehmensbewertung und Sonderprüfung
(2stündig)
Fr. 9 - 10.30 Klein, K.-G.
3053. Fallstudienseminar Konzernrechnungslegung
(2stündig)
Mi. 9 - 11 Steinrück
3054. Praktische Fälle zur Unternehmensprüfung
(2stündig)
Di. 16 - 18 Dicken

6. Betriebswirtschaftliche Steuerlehre

siehe Aushang

7. Finanzdienstleistungen

siehe Aushang

E. Wahlpflichtfächer

1. Internationales Management Internationale Wirtschaftspolitik

3055. Internationale Wirtschaftspolitik:
Internationale Finanzmärkte
(2stündig)
Di. 11 -13 Thieme
3056. Seminar zur Internationalen Wirtschaftspolitik:
Internationale Finanzmärkte
(2stündig)
Mo. 18 - 20 Thieme /Michler
3057. Internationale Wirtschaftsstatistik
(2stündig)
Do. 14.30 - 16 Degen

2. Statistik und Ökonometrie

3058. Multivariate Statistische Analyse
(2stündig)
Do. 12.30 - 14 Degen
3059. Übungen zur Multivariaten Statistischen Analyse
(1stündig)
Mo. 11 - 12.30 Degen /Lorscheid

3. Wirtschaftsgeographie

siehe Aushang

4. Ostasienwirtschaft

siehe Aushang

E. Für Hörerinnen und Hörer aller Fachsemester

3060. Einführung in die Informationsverarbeitung
Technologische Basis
(2stündig)
Fr. 11 - 12.30 Degen /
Gluchowski
3061. Einführung in die Informationsverarbeitung
Praktische Anwendungen
(2stündig)
Fr. 14 - 15.30 Degen /
Gluchowski

3062. Einführung in die Mikrorechnernutzung
(2stündig)
Fr. 16 - 17.30

Gluchowski

3063. Kompaktseminar SAP
(2stündig)
Blockseminar

Gluchowski/
N. N.

F. Wirtschaftssprachen

siehe Aushang

Alphabetisches Namensregister

A

- Abankwa 165
 Abdallah Seven 168
 Abel 129, 178, 438
 Abholz 124, 160, 213-214
 Abokitse 400
 Abraham 34
 Abu-Omar 162, 198, 199
 Ackermann, Rolf 115,
 124, 157, 169, 193,
 199, 229-230
 Ackermann, V. 263, 284,
 318
 Adam 197, 302, 307
 Adam, Hermann 262
 Adam, R. 170
 Adams 29, 174, 197
 Adebessin 164
 Adler 177
 Adone 322
 Afflerbach, Holger 264,
 318
 Afflerbach, Virginia 269,
 346
 Ahmadi 176
 Aillères 460
 Aivado 163
 Aker 164
 Akerboom 172
 Akila 177
 Alberti 119-120, 124,
 175, 219-221
 Albrecht, Catrin 178
 Albrecht, Frau 176
 Albrecht, H. 129, 236
 Albrecht, Jörg 158, 204
 Aldenhoven 398
 Alefeld 270
 Alferrmann 27, 29, 51, 87,
 363, 368, 373, 397,
 433-434, 436-437, 440
 Aikenings 49
 Allahyarov 392
 Allert 165, 176
 Alt 172
 Althaus 129, 167, 240
 Althof 86, 270, 337
 Altinay 164
 Altiner 160
 Altmann, Klaus 373, 389,
 406-407
 Altmann, Lieselotte 178
 Altpass 369
 Altrogge 129, 206, 208,
 210
 Amelung 129
 Amm 35
 Ammann 172
 Amuel 400
 Amunts 91, 142, 187
 Anastasiadis 169
 Andorfer 88
 Andrian-Werburg 129
 Anézo 382, 395
 Angerstein 124, 167, 241-
 242
 Ankner 163
 Antke 165
 Antoine 173
 Antron 259, 287
 Antonini 391
 Anzen 400
 Appel 253, 265, 287, 356
 Appelhoff 270
 Aprotroot 260, 288, 334-
 335
 Arber 151, 160, 214
 Arend 228
 Arendt 127, 129, 165,
 215-216
 Aretz 264, 301, 309
 Argirakos 112
 Arians 102, 113
 Arndt 123
 Arning 142, 207
 Arnold 168
 Arnold, Gottfried 121
 Arnold, Gunther 121, 232
 Arnold, Klaus-Peter 92
 Artik 169
 Artsaenko 164
 Artz 88
 Asbach 129, 230
 Asbeck 49
 Asche 383, 395
 Aschermann 399
 Asgharzadeh 173
 Aßhorn 280
 Assheuer 151
 Assmann 169
 Audretsch 234
 Auf der Horst 115
 Augner 369, 383, 393
 Auf 129, 207
 Aulich 166, 223
 Aurich 373, 390, 408
 Auwermann 42
 Avgenaki 383
 Ax 166, 294
- B**
 Babczinski 376, 434, 442
 Bach 129, 206, 211
 Bachert 130, 241-242
 Bachmann 401
 Bachner 151, 160, 214
 Bachtenkirch 41
 Backer 88
 Badawi 171
 Baden 164
 Badora 331
 Baehring 163, 212
 Baethge 47
 Baginski 142
 Bajohr 270, 302, 307
 Balan 168
 Balló 167
 Ballstaedt 255, 356-357
 Balzer, Axel 142, 168-
 169, 232-233
 Baltzer, Jörg 154, 236
 Balz 168
 Balzer, K. 156
 Balzer, Michael 167
 Balzer, Thomas 383
 Bannach 165
 Bannenberg 37
 Bänisch 171
 Baranski 46
 Bardey 166
 Bardt 270, 326, 349
 Barros 96, 346
 Bartelt 44, 46
 Bartenbach 103
 Barthel 172
 Bartnitzke 168
 Bartram 157
 Bartsch 331-332
 Barz, Heiner 281
 Barz, Jürgen 113, 124,
 162, 202
 Basler 130
 Bast 264, 279, 293
 Bastler 130
 Bastian 88
 Bau 270, 306
 Bauch 42
 Bauer, A. 91
 Bauer, Brigitte 288
 Bauer, Marcus 162
 Bauer, Rudolf 61
 Baugut 151
 Baum 250, 281, 295
 Bäumer 270, 299
 Baumgardt 397
 Baumgarten 373
 Baumgartner 88, 366,
 377, 389, 402, 407-408
 Baur 89
 Baurmann 251, 257, 260,
 281, 300-301, 306, 309
 Bausch 89, 372, 392, 415
 Bayer 175
 Bayer, Bernhard 270, 295
 Bayer, Rainer 124, 174,
 191-192
 Beaujean 163
 Bechlaris 36
 Beck 349
 Beck, Andreas 390
 Beck, L. 121, 168
 Beck, Monika 270
 Beck, Sebastian 326
 Becker (Me.) 164, 178
 Becker (Psych.) 301
 Becker, Annette 38
 Becker, Dorothea 37
 Becker, G. 168
 Becker, Gerhard 37, 157
 Becker, H. 372, 391
 Becker, Heike 403
 Becker, Jessica 400
 Becker, Jürgen 124, 171,
 242-243, 245
 Becker, K. 130, 211
 Becker, M. 46
 Becker, Melanie 270, 282
 Becker-Baumann 383,
 454
 Becker-Wegerich 169
 Beckers 283
 Beckmann 41, 254-255,
 257, 265, 291, 342,
 345
 Beeh 27, 50, 88, 257,
 260, 286, 325-327,
 329-330, 351-352
 Beer 151
 Beermann 270, 327, 352
 Begerow 151, 178
 Begik 164, 207
 Beha 403
 Behagel 347
 Behaghel 265
 Behlen-Wilms 164
 Behnburg 373, 390
 Behn 381, 396, 435
 Behnke 163
 Behrendt 163
 Behrentin 108
 Beier 171
 Beil 33
 Bell 163
 Benden 322
 Bender 89, 124, 168, 236
 Benders 42
 Beneicke 154
 Benning 259
 Bentzen 398
 Benthin 168
 Beran-Leplow 162
 Berandonck 398, 437
 Berg, Günter 157
 Berg, Heinz-Peter 44
 Berg, Maria J. 166
 Bergener 130, 218
 Berger, F. 130, 196
 Berger, Michael 29, 21,
 124, 164, 179, 205,
 207, 209, 210, 212
 Berger, OSIR 88
 Berger, S. 401
 Berger, Sylvia 174
 Bergerhoff 164
 Berges 130, 206
 Berghahn 383, 393
 Bergmann 242, 270
 Bergmann, Artur 372, 390
 Bergmann, Gunhild 167,
 241
 Bergner 304, 307
 Bergs, Alexander 254,
 289, 335, 337, 354
 Bergs, Walter 61
 Bergstein 176
 Bernard 151, 160, 176,
 214
 Bernards 49
 Bernbeck 170
 Berneburg 169
 Berner 391
 Bernhardt 163
 Berninghaus 46, 290
 Berns 174
 Bernschütz 107
 Bernstein 289
 Berrens 270, 315
 Bertels 168
 Berthod 270
 Bertram 164
 Bessenrodt 373, 391
 Bessenrodt-Weberpals
 377, 409
 Besser 154, 215
 Becker 115, 157
 Bethge 130
 Bettermann 87, 378, 394,
 423-426
 Betz 31
 Beucker 270
 Beuker 89, 259, 357
 Beurskens 108
 Beutner 383, 393, 422-
 423
 Beyen 178
 Beyer 198, 446-447
 Bickel 396-397, 434, 437,
 442
 Bickel, S. 377
 Bidmon 159
 Biedebach 28-29
 Bieler 115
 Bielfeld 127, 143, 168,
 236-237
 Bien 178
 Bieh 130, 167, 228, 241
 Bierbach 88, 255, 263,
 291, 343, 347
 Biggemann 156
 Bilski 270, 295
 Bilzer 121, 130, 162, 195
 Bircks 121
 Birkofer 60, 372, 393,
 423
 Birley 88, 252, 260, 283,
 309, 311, 317, 319
 Birnbacher 88, 247, 250,
 260, 279, 293-294
 Birnbaum 167, 344
 Biskup 155
 Bision 130
 Bispin 103, 205
 Bitta 383, 394
 Bittner 176

- Bitzer 161
 Blaesing 103
 Blank 270, 328
 Blenk 172
 Bleyl 162, 383, 393
 Bloef 91
 Blohm 170
 Blosssey 378
 Blöddorn 383, 393
 Bluhm 377, 424
 Blum 91
 Blum, Mathilde 395
 Blumberg 161
 Blume 88, 64
 Bocatius 390
 Bock 26-28, 121, 179,
 195, 215, 221, 237
 Boddem-Heidrich 168
 Bode 164
 Boden 143
 Bodewig 461
 Boeckmann 163
 Boeken 167
 Boeminghaus 130, 230
 Boeselager Freifrau von
 264
 Bogen 167
 Bohl 457
 Bojar 124, 174, 200, 234-
 235
 Bokelmann 130
 Boldt 438
 Boldt, H. 102, 259
 Boles 378, 399, 444-445
 Bolle 269, 290, 344-345
 Bollmann 38
 Bolwien 92
 Bommermann 45
 Bongards 383, 393
 Bongartz 174
 Bongers 88
 Boochs 46
 Borchard, F. 130
 Borchard, U. 130, 161,
 195-196
 Bork 171
 Born 143, 178, 438
 Bornmann von 130
 Born 409-410
 Born, Matthias 378
 Bornowski 402
 Bornstein 124, 163, 206,
 209-210, 212
 Borrenkott 270, 331
 Borsch-Galetke 119, 120,
 124, 162, 200-201, 235
 Borsò 28, 88-89, 247-
 248, 257, 260, 291,
 343
 Borstel 27, 363, 371
 Bosse 165, 216
 Bossinger 380, 383, 401,
 446-447
 Bott 428
 Bott, Michael 51, 91, 373
 Bottek 107
 Bourgeois 121
 Boy 91
 Boys 168
 Böcker, Jana 176
 Böcker, Reinhard 130,
 230
 Böcking 124, 162, 194-
 195
 Böger 254, 265, 289,
 336, 353
 Böhm-Dürr 252, 260,
 283, 303, 305-306,
 308-309
 Böhner 167
 Böhlinger 167
 Böke 265
 Bölles 270
- Böltken 88
 Bönig 170
 Bösing 166
 Böttcher, (Ph.) 303, 307
 Böttcher, Lothar 383, 391
 Böttcher, Wolfgang 60
 Böttger 121, 165, 171,
 244
 Bracht 44-46
 Braitmeier 402
 Brail-Tuchel 88, 254, 263,
 288, 326, 328, 330-331
 Brand 108
 Brandes 88, 253, 260,
 285, 311, 313, 317,
 319
 Brandt, Elke 457, 461
 Brandt, L. 156
 Brandt, Martin 402, 450-
 451
 Brandt, Susanne 265
 Brans 43
 Brauers 383, 396
 Braun 333, 406, 420
 Braun, M. 161
 Braun, M. 87, 371, 373,
 393, 421-423
 Braun, Rüdiger 378, 389
 Braunstein 161
 Brause 164, 394
 Brautmeier 270
 Breer-Nottebohm 90
 Brehm 163
 Breiden 178
 Bremer 294-295, 298
 Bremer, Heidi 210
 Brems 107
 Brenneisen 127, 189-190
 Brenner 170, 270, 327,
 349
 Brenske 172
 Breslau 333
 Bressel 91, 394
 Bretschneider 356
 Breuer 173
 Breulmann 155
 Brezinesek 50
 Brick 88
 Bridges 377, 398, 438-
 439, 441
- Brill 164
 Brinckmann 96, 270, 325
 Bringer-Meyer 91
 Bringmann 270
 Brinkmann 281
 Brinkmann, Eva 399
 Brinkmann, Frau 87
 Brinkmann, Norbert 47
 Briviba 143, 190
 Brixius 400
 Brockmann 213, 271
 Brodbeck 89, 255, 269,
 292, 357, 359, 361
 Brohm 265, 291
 Bromand 271
 Brosch 271
 Brosteau 177
 Brown 159
 Bröer 383, 395
 Bruch 271, 284, 317
 Bruch-Gerharz 143, 169
 Bruchhausen 35
 Brückers 48-49, 97
 Bruckmann 281
 Brückner 91
 Brüngen 166
 Brühl-Büschen 396
 Bruijns-Pötschke 175
 Brunner 197
 Brunner, H. 130
 Brüter 50, 121
 Bubenzer 178, 194
 Buchenau 377
- Buchner 373, 402, 450-
 451, 453
 Büchner 397
 Buchwald 265, 271, 280,
 298
 Budde 271
 Budes 163
 Budna 169
 Buhl 172, 227
 Bühler 29, 88, 250, 260,
 279, 294
 Bujny 88
 Büditt 92, 373, 442-443
 Bull 130, 245
 Bulmer 254, 269, 290,
 339-340
 Bünemann 87, 161, 169,
 377, 401, 445, 447-448
 Bungert 271, 282
 Bunke 52, 101, 108
 Bünting-Tempea 177
 Burchardt 169
 Burde 378, 389, 406
 Burdich 88
 Burg 108
 Burk 143, 206, 211
 Burkart 177, 192, 212
 Burmeister 88
 Burtscheidt 177, 216, 218
 Busch, Marco 176
 Busche, Jan 102, 107,
 109, 111-113
 Busche, Peter 172
 Büscher 103
 Büschges 195
 Buschhaus 247
 Busse 353
 Busse, Wilhelm 28, 87-
 88, 92, 254, 260, 288,
 335, 337, 340
 Büsow 27
 Bütefisch 90
 Büteführ 247
 Butz 382
 Butzer 288, 334
 Butzmühlen 49
 Byong-Oh 383, 394
- C**
 Calaminus 170, 238
 Camaiani 46
 Camastro-Riesener 44
 Cappel 41, 48-49, 98
 Cariers 164
 Carl 143, 234-235
 Carlberg 143
 Carstensen 130
 Carlsburg 167
 Casel 383, 393
 Casimir 271
 Casper, Patrick 383,
 394
 Casper, Peter 37
 Castrup 130, 208, 224
 Caumanns 271
 Cepil-Kaufmann 88, 91,
 253, 264, 325-327,
 329-330, 349
 Ceteci 398
 Chaker 27, 115
 Chaldiadaki 165
 Chantelau 130, 164, 206-
 208
 Chantraine 168
 Chen 392
 Chepkova 159
 Chovolou 161
 Christ 155
 Christoph-Karababa 43
 Chwazner 248
 Ciper 235
- Claas, Dietmar 88, 254,
 263, 289, 335, 337-
 338, 340, 353-354
 Claas, Hans Joachim 89,
 382, 410
 Clahsen 158
 Clajus 44-45
 Clar 164
 Claaßen-Houben 383, 395
 Clausung 224
 Claussen 102
 Clemens 51, 383, 389
 Clevers 225
 Cleaveland 130, 159, 190-
 191
 Closset 176
 Coburg 130
 Coenen 323
 Cohausz 416
 Cohen 166
 Cohnitz 279, 293-294
 Comes 346-347
 Comes Peña 269, 291
 Conradi 173
 Conradt 176
 Cordes 177, 217
 Cornelißen 264, 271, 310,
 312
 Coskun 383, 393
 Cramer 156
 Crass 44, 46
 Creff 41, 255, 269, 291,
 344-345, 355
 Crombach 130, 236
 Cron 89
 Crumbach 389
 Cujlak 400
 Cupisti 166
 Cüppers 143
 Czardybon 165
 Czynys 155
 Czyperek 33
- D**
 D'Haese 87, 367, 368,
 377, 398, 439-441
 Dabrik 204
 Dahl 124, 209
 Dahlhaus 271
 Dahmen 88
 Dahnke 174
 Daldrup 124, 162, 202
 Dall 168, 236
 Dallmann 161
 Damanakis 155
 Dammers 91
 Danga 107
 Danielmeyer 154
 Daniels 43
 Danwitz 163
 Däubener 174
 Daugsch 96, 271, 320
 Daum 165
 Daunicht 90, 377, 443
 Daus 323
 Dausend 176
 David 156
 Davies 271, 339-340
 Day 304, 308
 De Barros 270
 De Broux 165
 De Bruyne 168, 236
 De Graaf 91
 De la Fuente 255, 266,
 291, 346-347
 De la Válgoma 277, 346,
 460
 De Manzini Himmrich
 255, 269, 291, 344-346
 De Marco 176
 De Martino 392, 413, 415

- De Souza Silva 381, 401, 452
De Vera 396
Debener 91
Dechering 176
Decker, Gernot 50, 372, 390, 400
Decking 127, 143, 159, 190-191
Defrasne 391
Degen, H. 29, 50, 457-458, 462, 464, 467
Degen, J. 377, 395, 407, 427, 438
Degen, W. 143, 204
Dehadri 400
Dahling 383, 403, 454
Dahnen 131
Dahnen-Seipel 150, 172
Dahnhardt 91
Deinzer 27, 52, 115, 143, 160, 205
Deiters 107, 111
Delbrück 152
Delhey 383, 398, 441-442
Delorme 31
Demming-Pälmer 41
Demtröder 87
Denecke 152, 383, 402, 451
Deppe 164
Dere 42, 383, 401, 452
Dericks 397
Derix 383
Derks 89, 255, 269, 292, 359-361
Derra 166
Dersch-Freese 271, 350
Dhont 409
Di Ciriaco-Sussdorff 271
Dick 167
Dicken 460
Diebel 90
Dieckmann, Bernhard 88, 257, 263, 280, 295, 297-298
Dieckmann, Marion 289
Diederich 271
Diedrichs 171
Diemer 131, 236
Diemert 29, 381, 392, 418-419, 421
Dierkes 163, 397, 438
Dierselhuis 88
Diesing 90
Dietlein 29, 101-102, 107, 111-113
Dietz 383, 396
Dietze 163
Dildrop 439
Diller 131
Dilloo 127, 143, 170, 238
Ding 159
Dingley 399
Dingwerth 384, 393
Dirksen 170, 238
Djawaheri 168
Dlugai 400
Dmoch 143, 237
Doedt 400
Doerwald 161
Dohle 165
Dolan 91
Doll 165
Dombrowski 452
Dombrowski, Jan-Henryk 384, 402
Dommaschke 384
Domnick 115
Donner 194
Donner, A. 161
Donner, Markus 164
Doreulee 159
Dorfev 271
Doreloh 264, 289
Dose 58
Dost 152
Dostert 289, 337
Dotzenrath 143, 210, 225
Dowerg 392
Döbele 50
Döhnert 143
Döhrmann 28
Döker 150, 234
Dönningshaus 285
Döring, (AlMa) 372, 390
Döring, Ramona 29, 52
Dörner 53
Drabik 160
Dragano 158, 160
Draganov 172
Dramba 390
Dransfeld 143, 164
Drechsler 163, 194
Dreger-Cappel 48-49
Dreher 271, 315
Dreis 44, 46, 271, 298
Dresbach 165
Dresch-Freese 329
Drescher, Cornelia 271, 295
Drescher, Dieter 124, 171, 242-245
Dresen 282
Drexler 394-395
Driemel 163
Drinka 337-338, 354
Drissen 88, 254, 257, 264, 291, 341-344
Dross 175
Drost 131, 207
Drüke 88
Druschel 43
Druyen 88
Drzymalla 161
Düding 284
Dumpitak 399
Dunkel 77
Dürschmidt 271, 295
Düsberg 264, 279, 294
Düwell 29, 88, 248, 253, 260, 284, 311-312, 318-319
Dzubiella 392
- E**
- Ebel 159, 172, 228, 380, 396, 431
Eberle 265
Ebert 131, 230
Eck 384, 396
Eckel 131, 178, 200
Eckhoff 92
Eckmiller 143, 159, 188-189
Edelmann 54-55, 57
Egelling 91
Egger 401
Egger, Reinhold 373, 392, 413, 415
Eggers 61
Ehlert, A. 349
Ehlert, Holger 26, 329, 351
Ehling 164
Ehrhardt-Bornstein 163
Eich 158, 167
Eichhorn 131, 201
Eickhoff 166, 176
Eidhoff 92
Eisenach 172
Eisenriegler 377, 413
Eisermann 173
Eisert 170
Eitz 286
El Honi 171
Elfrink 399
Elies 152, 203
Elkeles 143, 203
Eilling 379, 400, 444-445
Elser 169
Elsing 103
Elting-Camus 251-252, 266, 281, 300, 306
Emde 163
Emgenbroich 384, 394
Enczmann 173, 193, 212
Enge 33-34
Engel 51, 91
Engelbrecht 310, 319
Engelbrecht, Jörg 253, 263
Engelbrecht, Volkher 143, 166, 234, 238
Engelhardt, G.H. 131
Engelhardt, J.P. 131
Engell 376
Engelmann 397
Engemann 50
Engers 161
Engler 91
Enke 283
Erckenbrecht 131, 206, 209
Erhardt 164
Eriksson 159
Erlemann 156
Ernst, Joachim F. 89, 373, 399, 443-445
Ernst, Karin 397
Erny 294
Erwin, Angela 101
Erwin, Joachim 27
Erzbach 37, 157
Esch 271, 314
Eschweiler 158
Espelage 390
Esser, G. 123-124
Esser, C. 178, 197-199, 227, 446, 448
Esser, Carsten 384, 395
Esser, Charlotte 379, 438
Esser, M. 396
Esztermann 392
Etges 396
Evans 152, 271, 339
Everlien 225
Evers, (Me.) 163
Evers, Paul 38
Ewin 131, 233-235
Ewerbeck 331
Ewers 131, 198-199
- F**
- Faber, Frau 56
Faber, P. 131, 236
Fach 159
Fährndrich 103
Fahr 341, 382, 422, 429
Fahron 41, 172, 199-200
Falagán-Garmon 101
Falc 200
Falck 41, 172, 199
Falkenstein 88
Fallmann 363, 402
Farah 225
Farokhzad 164
Fasshauer 131, 215
Fastermann 92
Faust-Ern 88
Favocchia 172
Fazio 384, 393
Feder 48-49, 97
Fehr, Herr 88
Fehr, Karl-Heinz 29, 33
Feindt 143, 166, 221-223
Feinendegen 121
Felber 248, 400
Feldkamp 127, 143, 205-206, 209-210, 212, 228
Fellmer 167
Felsberg 162
Felten 158
Fenk 163
Fenner 41, 251, 264, 281, 299-300
Ferbers 131
Ferres 266, 284, 303-304, 308, 314
Fey 28, 369, 371, 402, 456
Fiddes 286
Fiedler 144, 154, 172
Fieseler 91
Finger, Heinz 262, 310-311
Fink 187, 394
Fink, G.F. 91
Fink, Gereop 144
Fink, Gerhard 377, 421-422
Finkbeiner 34
Finner 178
Fischer 227, 446, 448
Fischer J. 164, 173, 192-193
Fischer, Richard 164
Fischer, Doris 174, 197-198
Fischer, Gerd 28, 88, 363, 373, 389
Fischer, Hans-Georg 51, 127, 131, 197
Fischer, Herr 88
Fischer, Rüdiger 172
Fitter 442
Flak 179
Fleig 384
Fleischmann 87
Flueß 103, 112
Flicker 164
Fließ 460
Flindt 87
Flock 88
Flohé 177, 192
Flohre 259
Flögel 159
Flörke 178
Fluß 165
Foelske 394
Foltin, Sandra 103
Foltin, Georg 392, 414-415
Forst 458
Forutan 165, 168
Fournell 144, 172, 227-228
Fürstel 91
Fürster 144, 190
Fürstling 103
Führlich 161
Frahm 159
Franchy 377, 409
Frank 87, 373, 392-393, 417-421
Franke 166, 222, 349
Franke, Angela 271, 280
Franke, Christiane 390
Franke, Klaus 152
Franken 165
Franken, F.H. 131
Franken, Uwe 379
Franz, (Ph.) 219
Franz, H. 426
Franz, Klaus-Peter 28, 92, 369, 457-458, 461, 463, 466

- Franz, M. 258, 265, 280,
 298, 381, 394
 Franz, Matthias 43, 64,
 124, 175, 220
 Franz, Oliver 176
 Franzen 166
 Franzen, (Ph.) 334
 Franzen, René 174
 Fräßdorf 172
 Free 163
 Frehen 166
 Freise 156
 Freisen 266
 Frenzel 131
 Frettlöh 228
 Freudenstein 162, 202
 Freudl 91, 377, 444
 Freund 121, 231, 237
 Freundl 131, 194, 208,
 224, 236-237
 Frey 172
 Frey 131, 227, 229
 Freyhagen 172, 228
 Freytag 41, 89
 Friedburg 131
 Friedl 50, 88, 247, 254,
 257, 250, 289, 335,
 338, 340-341, 353-354
 Friedrich, G. 377
 Friedrich, Leonard 259,
 280
 Friedrich, Marcus 363
 Frieling 131, 206, 209
 Frisch 384
 Frister 28, 50, 101-102,
 107-108, 111, 113
 Fritsch 169, 239
 Fritsche 228
 Fritzemeier 124, 231,
 243, 245
 Fritzen 163
 Frixel 393
 Froese 61
 Frommann 176
 Fromme 89, 390, 409-
 411, 416-417
 Fröhlich 391
 Frühbuß 119, 160
 Fuchs, E. 131
 Fuchs, Martina 379, 403,
 454
 Fuck 28, 171, 244
 Fues 155
 Fujita 269, 292, 348
 Füllner 272, 327, 350
 Funk, Andreas 28-29
 Funk, Joachim 60
 Fürst 166, 234
 Fuß 168, 380, 433, 436
 Füsgen 155
 Fußholler 164
 Fütth 177
- G**
- Gabbert 89, 121, 124,
 161, 194, 210
 Gabriel 162
 Gabriel 172, 202
 Gaebel 124, 176-177,
 216-217
 Gajewski 402
 Gallé 30, 37
 Gams 26, 28, 115, 121,
 124, 166, 211, 221-223
 Gans 95
 Gansel 172
 Ganser 174
 Gansert 397, 434
 Ganzer 121, 125, 167,
 235, 241
 Garcia-Mata 96, 272, 346
- Garden 397
 Gärtner 295, 421
 Gärtner, Claudia 272
 Gärtner, Jutta 124, 169,
 238
 Gastel 380, 389
 Gätjen 366
 Gattermann, G. 262
 Gattermann, Norbert 127,
 144, 163, 205-209
 Gaublig 42
 Gawlitza 285
 Gebauer 163, 193-194
 Geddert 161
 Gehne 282, 303, 307
 Gehrmann 92, 132
 Geier 338
 Geinitz 132
 Geisel 169, 174
 Geiselbrechtinger 269,
 290, 339-340, 353
 Geisler 29, 88, 248, 257,
 290, 341, 343-344
 Geldsetzer 88, 250, 260,
 279, 293
 Gellifßen 377
 Genesius 177
 Genge 266, 285, 321
 Georg 155
 Georgi 272, 316
 Geradts 119, 125, 160,
 205
 Gerardi 391
 Gerasimowski 163
 Gerhards 424-426
 Gerhardt 173, 459
 Gerhardt, Andrea 173
 Gerhardt, Sybille 462
 Gerharz 125, 161, 194
 Gerhold 284
 Gerke 156
 Gerlach 165
 Gerlach, A. 394
 Gerlach, Birgit 272, 322
 Gerling 266, 291, 355
 Gerning 163, 206-208
 Gernand 251-252, 266,
 282, 300, 309
 Gerß 262, 301, 309
 Gersdorf 72
 Gerstenhauer 372, 403
 Gerteis 132
 Gesang 294
 Geßner-Özokay 176
 Geueke 400
 Geyer 159
 Geyer, Siegfried 144
 Ghiassi 176
 Ghica 165
 Ghosh 384
 Giagounidis 163
 Giani 125, 178, 204, 407
 Giebe 455
 Giebel 173, 192-193
 Giers 144, 172-173,
 227
 Giese 92
 Gieseler 103, 113
 Giesen 173, 409
 Gildehaus 399
 Giolfreda 384, 395
 Glaap 259, 290
 Glatzel 31, 60
 Glätzer 87, 377, 401,
 445-448
 Glaubitt 132
 Giebe 27, 88, 367, 369,
 373, 403, 455
 Gleeß 87
 Gleichmann, E. 132, 178,
 197-200, 227, 438,
 446, 448
- Gleichmann, H. 132, 177,
 198, 209, 212
 Gleiß 103
 Globisch 384, 393
 Gloger-Tippelt 29, 88,
 251, 261, 281
 Glowacki 392
 Gluchowski 29, 459, 462,
 467-468
 Gobrecht 34
 Godehardt 407
 Godehardt, E. 132, 166,
 196, 204, 223
 Goecke 163, 193-194,
 220
 Goeckenjan 132, 208
 Goeres 279, 293
 Goerlich 173
 Goesmann 172
 Goldammer 266, 291,
 342
 Goldin 172
 Goldschmidt 161
 Gollina 89, 255, 269,
 292, 358, 360-361
 Gornille 28, 88, 254, 261,
 290, 335, 338, 341,
 353-354
 Gonschior 176-177
 Gordelji 92
 Goretzki 132, 210, 224
 Gough 272, 336, 339
 Gowik 397
 Goymann 155
 Göbe 407
 Göbel, Ulrich 125, 170,
 235, 237, 238
 Göbels 164
 Gödde 401
 Gödecke 95, 159
 Görcs 158
 Görg 164
 Görlich 72
 Görtz 132
 Gößmann 259, 288, 330
 Götz, Bernd 175
 Götz, Harald 28, 41
 Grabensee 115, 119, 125,
 163-164, 193, 196,
 205-207, 209-212, 223
 Gräber 103, 111
 Grabitz 223
 Grabitz, H.J. 371, 373,
 402, 449-450, 453
 Grabitz, K. 132, 167
 Grabow 132
 Gradaus 163
 Graebener 176
 Graf Finckenstein 283
 Graf, Angelika 461
 Graf, Bernd 237, 272,
 313
 Graf, Dirk 164
 Graf, Jürgen 384
 Graf, M. 144
 Gräf, Stefan 399
 Grafenberger 152, 160,
 213
 Gramsch 171, 243
 Gramsch-Zabel 150, 166
 Grandstein 212
 Granetzný 144, 225
 Granzin 92, 379, 443
 Grasnack 272
 Grass-Kapanke 176
 Grasses 397
 Grätz 48-49, 97-98
 Grawe 384, 394
 Gref 272, 304, 307
 Gregorovius 172
 Greiling 45
 Greiner 206
 Greiner, Arno 209
- Greiner, H. 144
 Greiner, L. 132
 Greis-Maibach 177
 Gremmel 169
 Gressmann 173
 Gretzke 402
 Greulich 88, 208
 Greve 144, 225
 Grevelding 198, 378, 401,
 447-448
 Greven 96, 188
 Greven, H. 87, 373, 398,
 437-441
 Greven, M. 272, 325
 Grewe 169
 Gries 122
 Griesse 177
 Grieshaber 50-51, 76, 87,
 373, 398, 438-441
 Grigowski 162
 Grijzenhout 266, 285, 322
 Grimm, Marc-O. 169
 Grimm, Volker 384, 389
 Grinshchel 176
 Grinstein 173, 192
 Gripp 144, 234-235
 Groll 272, 282
 Gronau-Adams 176
 Groß 165, 216
 Groß-Selbeck 132, 238
 Groß-Weege 144, 166,
 222
 Große-Sender 272, 302,
 307
 Großer 176
 Gross 169
 Grosser 208
 Grote 329
 Grote, Bernhard 144
 Grote, H.J. 162, 195
 Grote, Katja 272
 Grottemeyer 167
 Groth 437
 Groth, Georg 379-380,
 397, 433
 Groth, R. 31
 Grothues 272, 328
 Gröger 170
 Gröters 391
 Gruber 399
 Grübl 34
 Gruenagel 132
 Grün 34
 Grundmann 172
 Grünkelee 132
 Grüner 176
 Grunewald 88, 373, 389,
 404
 Grunewald, Gerhard 123
 Grunewald, Matthias 179
 Grünitzig 132, 240-241
 Gruschka 288, 334
 Grußendorf 132, 205-206,
 209-210
 Grust 166
 Grzeschik 401
 Guderian-Devid 225
 Gudowius 170
 Guelill 247
 Gülker 156
 Gumbert 380, 398, 437,
 439-441
 Gummertsbach 152, 160-
 161, 214
 Günes 176
 Günter 29, 457-458, 461
 Günther 300, 306
 Günther, O. 37
 Günther, P. 152
 Günther, Thomas 272
 Günzel 51, 397, 438
 Gurita-Jansweid 176
 Gurk 399

- Gürler 167
Gurrath 380, 428-429
Gutmann 29, 48-49, 98
Gutreit 42
Gutsche 247
Gwosz 167
Gynz-Rekowski 55, 59
- H**
- Haag 161
Haake 93
Haardt 398
Haarhoff 150, 162, 202
Haas 207
Haas O. 272
Haas, D. 33
Haas, Helmut 29, 51, 89,
125, 159, 190-191, 200
Haas, Inge 144, 167, 241
Haas, J. 132
Haas, Rainer 89, 125,
163, 205-206, 208-
209, 226
Haas, Wolfgang 144, 190
Haase 132
Haastert 178
Habel 176, 217
Haberland 329
Habermehl 103
Habersang 163
Habich 177
Hachenberg 266, 332-
334
Hacht 402
Hacke 315
Häcker 247
Hackländer 144, 234
Haddad 47, 279
Hadding 60, 125, 174,
196-197, 227
Hadnagy 152, 162, 198
Haefs 88
Haenel 378, 422
Haensler 397
Haering 132
Haerten 132, 209
Hafke 163
Hafner 150, 161, 196,
245
Hag 337-338, 352
Hagedorn, H.J. 132, 197
Hagedorn, J. 47
Hägele 87, 369, 374, 392,
417-421
Hagemann 108
Hageneier 266, 283, 313,
316
Hager 152, 160
Haiberger 391
Haider 133, 158, 187-189
Haiké 133, 233
Halbekann 96, 272, 332
Haller, Frau. 398
Haller, J. 165
Hallich 266, 279, 293
Hallmann 384, 393
Halmer 174
Halwas 179
Hamacher 165, 400
Hamel 457-458, 461,
464-465
Hamelmann 91, 394
Hamer 410
Hammel 108
Hammelstein 257
Hammmer 27-28, 30, 207,
370-371, 381, 390,
410, 416-417
Hammerl 379, 402
Hammerstein 133, 240
Hanagal 160, 204
- Handke 384, 393
Hänel 161
Hanenberg 144, 238
Hannappel 38
Hannen 170
Hans 259
Hänsch 87
Hansen 159, 329
Hansen, Andrea 397
Hansen, F. 133
Hansen, Uwe 154
Hansen, V. 88, 263, 287,
325, 349
Hanses-Ketteler 333
Hansmann 103, 167
Hansner 177
Hanstein 168
Happ 52, 248
Hardach 259
Harden 103
Harder 379
Harderl 384, 396, 438-
441
Harding 401
Hardy 400
Harfst 266, 302, 306-307
Härke 154
Harms 167
Harmsen 103
Harreis 392
Haring 379
Harting 1
Hartkamp 176, 219, 221
Hartmann 97-98
Hartmann Peter H. 251,
261, 281-282, 300-
301, 309
Hartmann, Ulrich 157
Hartmann, A. 165, 228,
234-235
Hartmann, Frank 176
Hartmann, Karl A. 144
Hartmann, Marion 163
Hartmann, Matt 144,
172, 227-228
Hartmann, R. 48-49
Hartung, Eberhard 41,
172, 215, 228
Hartung, H.P. 125, 165,
195
Hartwig 95, 188
Hartwig, H.G. 50, 120,
125, 158, 187-189
Harzheim 373, 390
Haßelkuß 31
Hasenöhrli 379, 401
Häser 158
Hasse 165
Hassel 176
Hasselberg 179
Hassels 161
Hauck, Gernot 38
Hauck, Katrin 459, 461
Haune 206
Hauner 133, 177, 205-
206, 211-212
Haupenthal 165
Haupt 176, 254
Haupt, Barbara 88, 257,
263, 325-326, 330
Haupt, M. 144, 177, 216-
217
Hausamen 133, 206
Hauser 167, 235, 241
Häußler 260
Häussinger 28, 89, 93,
115, 121, 125, 157,
164, 205-206, 209-210
Hautzel 165
Haverkamp 49, 97-98
Hayduk 155
Hebbering 27, 60
Heberle 92, 379, 428
- Heck 172
Hecke 176
Hecker 26, 28, 88, 248,
253, 261, 283-284,
311-312, 318-319
Hecking 47
Heep 167
Heerdmann 393
Heering 133, 205-206,
210, 213
Heesamian-Alinejad 393
Heffer 133, 165, 215
Hegemann 89, 147, 399,
443-445
Hegener 397
Heger 159
Hehl 367, 371, 374, 402,
450-453
Heide 373
Heidemeyer 87
Heidenreich 133
Heiderhoff 155
Heigl-Evers 122
Heilmann 87
Heimrath 48
Hein 213
Hein, (Alme) 152, 160
Hein, D. 206
Hein, Heidi 272, 314,
317, 320
Hein, Martin 400
Heinemann, Jan 107
Heinemann, Lutz 144
Heinen 209, 333-334
Heinen, Edgar 133
Heinen, Hans-Siegfried
103
Heinert 144
Heininger 133, 402, 453
Heinisch 108
Heinlein 378, 445, 447-
449
Heinrich, K. 122, 154
Heinrichs, Guido 384,
394
Heins 377
Heintges 164, 206
Heintzen 127, 133, 163,
205-206, 209
Heinz 198
Heinz, H.P. 125, 174,
197-198, 227
Heinz, R. 88, 250, 260,
279
Heipke 384, 395
Heise, Frau 164
Heise, Joachim 145
Heise, R. 222
Heitbrink 92
Hel 461
Helbig 289, 336, 338
Held 87
Heldmann 260
Hell 44-45
Heller, Constanze 162
Heller, Hildegard 163
Hellerung, J. 42
Hellerung, U. 42
Helling-Giese 164
Hellingrath 403
Hellmessen 161
Helms 28, 52, 457, 459,
463, 465
Helmich 129
Hemmerling 381, 395,
429
Hemmers 408
Hemmers, Dirk 384, 391
Hemmers, Frau 168
Hemming 152, 160, 214
Hemp 77
Hemp 33
Hengels 133
- Henger 173
Henke 28, 145
Henke, (Germ.) 329, 350
Henke, Jürgen 202
Henke-Dührsen 89, 379,
401
Henlein 433
Henn 380, 389, 404
Henneke 33
Hennersdorf 163, 211
Henning 176
Henrich 272, 327, 350
Henrich 89, 145, 174, 197
Henrichs 50, 250, 260
Hensen 384, 395
Hentschel 378-379, 437,
441
Henze 163, 397, 433-434,
436
Herberg 133
Herbertz 42
Herbertz, W. 41
Herda 173
Herdmann 145, 150, 168,
231
Herforth 125, 171, 242-
243
Hergert 399
Hering 125, 191-192
Herrmann 384, 395, 431
Hermanns 165
Hermichen 155
Herms 133
Hermesen 172
Hernandez Blanco 384,
393
Herold 88
Herring 157, 206
Herrmann 208, 211
Herse 54
Hertwig 104, 112
Herweg 384, 393
Herzig 272
Herzog 91, 133, 187, 235
Heßelmann 385, 395
Hesse 372, 401
Hessamian-Alinejad 385
Hesse-Dornscheidt 46
Hessel 176
Hesselmann 402
Hessenberg 155
Hesterberg 395
Hestermann 258
Hetzler 164
Heubach 95, 219
Heuck 125
Heuner 291
Heusch 145, 150, 170,
223, 238-239
Heusch, Christine 266,
286, 324
Heuser 150, 171
Heusgen 228
Heydthausen 48-49
Heying 170
Heyll, A. 133, 206, 209
Heyll, U. 203
Heynen 272, 327, 350
Heywinkel 145
Hickstein 323
Hiestand 259, 283, 310-
311, 317
Hildebrand 385
Hildebrandt 163, 407
Hildesheim 34
Hilgarth 179
Hill 47
Hillicoat-Kayser 88
Hille 133, 233
Hillebrandt 107
Hilmes 54
Hilischer 133, 187, 194
Hilweg 145

- Hinke-Dörnemann 250, 266, 279, 293
 Hinke-Ruhnau 272
 Hintoglou 291
 Hinz 266, 283, 314, 320
 Hiort 385, 396
 Hirchenhain 168
 Hiroi, Mayumi 163
 Hiroi, Naoki 163
 Hirschberger 286, 324
 Hirschfeld 385, 406
 Hirschmann 272, 316
 Hirschmann-Jax 170
 Hochbruck 88, 374, 389, 405-407
 Hochheimer 161
 Hochmuth 377
 Hochstein-Peschon 88
 Hochstrate 396, 438
 Hock 323, 397
 Hoebink 51, 88, 253, 263, 284, 311-312, 314, 318-319, 358
 Hoecker 381, 397, 434
 Hofer 158, 234
 Hofer, Matthias 158, 188
 Hofer, Wolfgang 378, 412
 Hoff 172
 Hoffmann 446
 Hoffmann, Rolf 90
 Hoffmann, Daniel 264, 287, 326
 Hoffmann, E. 133
 Hoffmann, L. 42
 Hoffmann, Thomas 167
 Hoffmann, Thomas 385, 393
 Hoffmann, Till 173, 226
 Hoffmeister, Friedrich 133
 Hoffmeister, Meike 397
 Hoffhaus 51, 89, 379, 428
 Hoffmann 187, 194, 245
 Hoffmann, Alejandro 104
 Hoffmann, B. 394
 Hoffmann, N. 123
 Hoffmann, Petra 158
 Hohendahl 290
 Hohlfeld 125, 161, 195-196
 Holbeck 161
 Holert 170
 Holl 104
 Holland 133
 Hollenbeck 128, 145, 188, 205-206, 234
 Hollenberg 409
 Hollenberg, C.P. 87, 89, 374, 399, 443-445
 Hollenberg, K. 379
 Hollender 104
 Hollmann 122
 Holtei 254, 336
 Holtei, Ch. 288
 Holtei, R. 266, 288, 336-337
 Holthusen 128, 145, 172, 228
 Holzapfel, (OStD) 88
 Holzapfel, Heinz 272
 Holzhauer 34
 Holzhauer, Heinz 104, 111-112
 Holzwarth 378, 442
 Hornbrecher 385, 395
 Homey 169
 Hooton 269, 289, 339-340, 353
 Hopf 227
 Hopf, A. 72, 122
 Hopf, H.B. 145
 Hopp 400
 Hoppe 134
 Horlemann 152, 160, 213
- Horn, Hanne 29
 Horn-Bosbach 161
 Hornberg 162, 198-199
 Horneff 145
 Horska-Przybylla 169
 Horst, (Me.) 156
 Horst, Harald 46
 Horster 123
 Horstjann 174
 Hort 122, 161, 194
 Hoßfeld 458-459, 464
 Höck 133, 235
 Höcker 433
 Höffer 265
 Höffken 129
 Höffler 133, 199
 Höft 176
 Höhler 206
 Höhn 173
 Höhn, Bernd 363, 385, 393, 417-418
 Höhr 178
 Hölte, Hans-Dieter 29, 374, 395, 429-430, 432
 Hölte, Monika 92, 430
 Hölz, Frau 168
 Hömberg 90, 134, 152, 215, 453
 Höner 89
 Hönggen 164
 Hörnchen 155
 Höwer 175, 221
 Hu 400
 Hubbuch 400
 Huber 223
 Huber, Rita 145, 167
 Hubert 283
 Hübingen 177
 Hucke 134, 236
 Huckenbeck 29, 145, 151, 162, 202
 Hüfken 266, 281
 Hugenschmidt 167, 169
 Hügler 145, 151, 171, 244
 Hügler 392, 413, 415
 Hühnerbein 266, 280, 295
 Hüllebrand 224
 Hülsen-Esch 261
 Hummel 176, 379, 400, 444
 Hümmerich 152, 161
 Hünenritterkoglou 163
 Hünig 394
 Huning 250, 260
 Huppert 400
 Huß 171
 Huschenbeck 90
 Hussner 389
 Huston 51, 89, 374, 401, 452-453
 Hutschenreiter 154
 Hyllton 164
- I**
- Ibold 27
 Ichter10 210
 Icks 178
 Idel 125, 162, 198-199
 Idelberger 122
 Iden 422
 Ihl 145, 216-217
 Iking 385, 403, 456
 Ilg 168, 233
 Ilhan 164
 Ilenberger 402
 Illg 172
 Imhof 145, 394
 Indefrey 272
 Inderdoonen 45
 Ingianni 134
- Ingwersen 398
 Inoue 134
 Irsfeld 170
 Isfort 391
 Itani 134
 Iven 164
 Ivens 145, 205-206, 213
 Iwan 400
- J**
- Izbicki 156
 Jablonowski 145, 206, 228
 Jablonski 385, 393
 Jacaßelino 175
 Jackson 104
 Jacob 88
 Jaeger 134
 Jaeschock 145, 210
 Jäger, Marcus 168, 232
 Jäger, Richard 167
 Jahn 29, 109
 Jahns, H.M. 26, 28-29, 61, 87, 374, 396, 436-437
 Jahns, Peter 368, 379, 397, 433, 435, 437
 Jaklin 164, 206, 209
 Jakob 172
 Jakobs 257
 Jander 128, 145, 165, 215
 Janke 42
 Jänner 176
 Jansen 122, 162, 201, 204
 Janßen, Antje 88
 Jansen, Claudia 52
 Janßen, G. 170, 228, 238
 Janßen, K. 374, 390, 405-407
 Jansen, Katja 394, 399
 Jansen-Osmann 88
 Jansing, (OSTF) 402
 Jansing, P.J. 145, 201
 Janssen 217
 Janssen, Arnold 88, 204, 370, 374, 390, 407
 Janssen, B. 177
 Janssen, H.K. 89, 370-371, 374, 392, 413-415
 Janssen, Hildegard 33
 Jantea 145, 168, 232-233
 Jarczyk 273
 Jarre 374, 390, 405-406
 Jaschinski 273, 317
 Jauch 172
 Jax 163
 Jellen 394
 Jennissen 152
 Jeske 266, 283
 Jetzek-Zader 172
 Joannidis 396
 Jodejahn 46
 Johanning 91, 273, 287, 332
 John 162
 Johnson 401
 Johrendt 379, 393, 418-421
 Joks 47, 291
 Joksimovic 160, 205
 Jonas 167, 222
 Jonkmanns 167
 Jordan 402
 Jordan, Brigitta 101, 107-108
 Jordan, Ekkehard 88, 369, 374, 402, 454-455
 Jordan, Jochen 172
 Jovic-Paris 169
- Jöhren 385, 395
 Jöres 399
 Jörg 156
 Jörgens 164-165, 385
 Jörgenshaus 152, 160, 213
 Jucquois-Delpierre 250, 266, 304, 307, 323
 Julius 171
 Jung, G. 166, 234
 Jung, Matthias 92, 266
 Jungblut 123
 Junge 385, 395
 Junger 145, 178, 200
 Jungmans 157, 165
 Jungheim 177
 Jüngst 104
 Juretzko 178
 Just 172
 Jusufi 392
 Jüttermann-Lembke 175
- K**
- Kaal 89
 Kaets 273
 Kahl 121, 125, 161, 195-196, 438
 Kahlbau 88, 273, 298
 Kahle 161
 Kaiser, Corinna 273, 327, 332, 350
 Kaiser, G. 26-27, 60, 88, 157, 261, 288
 Kaiser, U. 273
 Kajüter 52, 457, 459, 461, 463-464
 Kalisch 255, 356-357
 Kallen 167
 Kallenberg 161
 Kallweit 88, 254, 264, 288
 Kalt 176
 Kalthoff 60
 Kaluschek 88
 Kalveram 372, 402
 Kamberges 166
 Kamenscheck 53
 Kaminsky 250
 Kämmerling 457
 Kamp 170
 Kamp-Rettig 88
 Kamphausen 385
 Kamps 52, 266
 Kander 370
 Kander 88, 261, 279, 293-294
 Kannaß 176
 Kantartzis 134, 222
 Kanz 266
 Kaplan 11
 Kapp 155
 Kappert 172
 Kappuhne 167
 Kapsokefalu 169, 192
 Kara 385, 393
 Karabulut 394
 Karber 176
 Karig 400
 Karreman 174
 Kaschner 134, 222, 224
 Kaspar 42
 Kastka 152, 162, 178, 198
 Katoh 134
 Katz 303, 307
 Kau 154
 Kaufmann 273, 322
 Kaulich 162
 Kaumann 134
 Kayser-Hölscher 88
 Keck, E. 134, 205, 213

- Keck, H. 381, 392, 417-420
 Kehren 161
 Keil 174
 Keller 351
 Keller, R. 26, 88, 261, 286, 325, 329-330, 352
 Kelm 89, 125, 163, 165, 205-207, 222, 227
 Kemena 34
 Kemper 166
 Kemperdick 134, 151, 166, 233-234, 238
 Kempkens 381, 391, 410, 412, 416-417
 Kennerknecht 51
 Kerber 104, 163
 Kern 402
 Kern-Stähler 267, 290
 Kermer 88, 370, 374, 389, 406-407
 Keßler 166
 Ketteler 170
 Kettingling 87
 Keuneke 252, 267, 283, 303-304, 306-307
 Khalili 176
 Khare 400
 Kiani 104
 Kiefer 89, 173, 176
 Kienast 259
 Kies 28, 50, 371, 378, 391, 408, 410, 412
 Kieseier 165
 Kiesel 173
 Kigggen 165
 Kilb 159
 Kilbury 248, 253, 261, 285-286, 322
 Kilinc 401
 Kimmerte 146, 206, 209
 Kindgen-Milles 172, 227-229
 Kindler 134, 208, 211
 Kinne 134, 190
 Kinner 400
 Kionka 273
 Kircheis 164
 Kirchhoff 107
 Kirf 273
 Kirk 316
 Kirschbaum 327, 352, 374, 401-402, 449-450, 453
 Kirschberg 164
 Kirschner 89
 Kisker 89, 374, 390, 410, 416-417
 Kiveltitz 134
 Kiwit 134
 Klabunde 400
 Klaff 442
 Klaff, Petra 379
 Kläui 51, 369, 374, 392, 417-421
 Kiehmert 158
 Klein 206, 209
 Klein, David 371
 Klein, (AlMe.) 211, 222-223
 Klein, E. 134
 Klein, Hans-Michael 134
 Klein, K.-G. 459, 467
 Klein, Michael 41, 157, 166
 Klein, Petra 178
 Klein, Rolf-Michael 146
 Klein, Sebastian 107
 Klein, W. 134, 232
 Kleindin 402
 Kleinebrecht 332
 Kleinermanns 374, 394, 424-426
 Kleinhans 400
 Kleiser 165, 216
 Kliment, Detlev 227-228
 Kliment, Wolfgang 146
 Klenke 104, 111
 Kleszczewski 160
 Kley 206, 209, 211
 Kley, Hans Kuno 134, 205, 213
 Kley, Konstantin 165
 Kleymann 287, 327, 332-333, 350
 Kliment 273
 Klimke 146
 Klimke, Ansgar 176-177, 216-217
 Klimke, Martina 174
 Klingelstein 175
 Klinger 407
 Klinger, Hanns 204, 372, 390
 Klinnert 273, 328, 331
 Klitzing 273, 328
 Klockenbring 173
 Klonowski-Stumpe 164
 Klopsch 370, 385
 Klose 292
 Klosterhailfen 205
 Klosterhailfen, S. 160
 Klosterhailfen, W. 134
 Klotz 159
 Klug 273, 304, 307
 Klümper 104, 399
 Klüppel 240
 Klüry 216
 Klus 162
 Klüsener 42
 Klüser 216
 Kluxen 134, 146, 240
 Knaak 257
 Knaepen 178
 Knappertsbusch 60
 Knauf 107-108
 Kniemeyer 135
 Kniერიem 135, 194, 207
 Kniest 61
 Knipper 212
 Knipper, Michael 164
 Knoke 462
 Knop, Joachim 156
 Knop, K. 381, 396, 432
 Knorr 385, 394
 Knust 93, 374, 401, 438, 445-449
 Knuth 129, 228
 Kobbe 163
 Koblitz 250, 257, 267, 280, 295, 297, 299
 Koch 160, 204, 209, 356-357
 Koch, Silke 398
 Koch, A. 146, 166, 234
 Koch, Alexander 172
 Koch, D. 135, 245
 Koch, Heribert 135, 146
 Koch, J. 163
 Koch, M. 206
 Kock 389
 Koenig 71
 Koerber-Landwehr 42, 157
 Kohnen 146, 203
 Kohnert 393
 Kojda 89, 146, 161, 195-196
 Kokott 88, 262-263, 288, 325, 328, 330
 Kolb, H. 135, 177, 192, 212
 Kolb, Tobias 42
 Kolb-Bachofen 29, 89-90, 120, 135, 169, 192
 Kolbe-Busch 173
 Koldovsky 135, 168, 236-237
 Koletzko 88
 Kolonko 399
 Kolpakova 398
 Kolvenbach 135
 Komp 399
 Kondacki 163
 Konietzny 385
 Konrad, Frau 167
 Konrad, Reiner M. 135, 222
 Konrad, Werner 49
 Konradt 30
 Kopczynski 48-49
 Kopp, (Me.) 178
 Kopp, Frank 178
 Kopp, Karl Heinz 41
 Koppitz 175
 Kops 91, 161
 Korbmacher 146, 166, 223
 Korfmacher 104
 Korgor 385, 393
 Kornischka 176
 Kornyshev 413
 Korotkova 159
 Korsten 42
 Kortländer 273, 327, 355
 Kortmann 146
 Koschinsky 135, 177, 200, 205-206, 212
 Kosiewski 176
 Kosterz 176
 Koszalka 159
 Kotter 385, 393
 Kouteva 88, 261, 289, 337-338, 341, 354
 Koviacicsek 135
 Kowalik 436-437
 Kowalik, Klaus-V. 87, 368, 371, 374, 396
 Kowalski 286
 Kowalski, Siglinde 279
 Kozlowski 146, 237
 Köbberling 135
 Kögler 146, 173-174, 192-193, 212
 Köhl 173
 Köhler 170, 400
 Köhler, E. 135
 Köhler, G.K. 135
 Köhler, Manfred 135, 206, 212, 218
 Köhler, Wilfried 382
 Köhn 385
 Köhn, (OSTR) 89
 Köhn, Sonja 393
 Köhnen 88, 370, 374, 389, 405-406
 Köhrer 90, 146, 198, 446-447, 449
 Köller 128, 146, 165, 197, 206, 215-216
 Kölling 443-445
 Kölling-Paternoga 399
 König 299, 442
 König, K. 385
 König, L. 176
 König, Marco 77
 König, Uwe 90, 394
 Königshausen 121, 135, 206, 210, 227
 Köntges 389
 Körber 53, 88, 90
 Körner 253, 261, 285, 305, 320-321, 330, 351
 Körschgen 174
 Köster 233
 Köster, Michael 369
 Köster, R. 135
 Köstering 163
 Kötter 29, 146, 158
 Kracht 379, 406
 Kraemer 165
 Kraft 402
 Kraft, Hans 54-55
 Krage 171-172, 243
 Kram 172
 Krammann 146
 Krämer, Stephan 168, 232-233
 Krämer, (Me.) 168, 174, 231
 Krämer, U. 178
 Krämling 155, 224
 Kramm 170, 238
 Krampe 400
 Kranz 417
 Kranz, Jakob 372, 390
 Krassnitzer 273
 Kratz 113
 Kratz, Ch. 170
 Kratz, Ernst Jürgen 104
 Kratz, Jochen 176
 Krausbauer 161
 Krausch 167
 Krause 235, 433
 Krause, G. 87, 374, 397, 433, 435, 437
 Krause, Joachim Bernd 146, 165
 Krause-Schlopsna 170
 Krauspe 125, 168-169, 179, 232-233, 238
 Krauspek 232
 Krauth, Joachim 363, 367, 371, 374, 407, 449-451, 453
 Krauth, Konstantin 204, 402
 Krebs, Andreas 171
 Krebs, Hartmut 157
 Krebs, Herr 166
 Krech 135
 Krefting 393
 Kreger 176
 Krienberg 157
 Kremer 60, 122
 Kreppe 174
 Kretschmar 177, 217
 Kreutzberger 179
 Kreuz 459, 461, 463, 466
 Kreuzpaintner 146, 206
 Krian 135, 225
 Krickl 49
 Kriechhaus 273
 Krieg 357, 400
 Krieger 102, 104, 112
 Krings 394
 Krischel 169
 Krogmann 146, 188, 239
 Krohmer 176
 Kroidl 164
 Kroker 167
 Kronop 273, 300, 306
 Krol 273
 Kronenberg 119
 Kronenwett 163, 208
 Kronlage 172
 Kröger, Erich 135, 199
 Kröger, Frau 58
 Kröll 283
 Krömeke 166
 Kröncke 90, 146, 169, 192
 Kröner 123
 Krsmanovic 400
 Krücken 398, 439-440
 Krug 152
 Krüger, Gabriele (Ph.) 285
 Krüger, Evelyn 398, 437
 Krüger, Gabriele (Jur.) 107
 Krüger, Ralf 28
 Krüger-Raschkowski 34

- Krumeich 88, 247, 252, 261, 283, 310, 312, 318-319, 343
 Kruse, J.A. 262, 287, 329, 351
 Kruse, Johannes 175-176, 219
 Kruse, Roland 169
 Krüssel 168, 236
 Krutmann 89, 125, 238
 Kubik 385, 394, 422-423, 449
 Kubitz 164
 Kuchen 372, 392
 Kuchinke 158
 Kuckel 46-47
 Kuckländer 374, 395, 428-430
 Kudielka 385, 449
 Kugel 385
 Kühl 146
 Kühlkamp 164
 Kuhlmann 253, 265, 286, 324
 Kuhn 169
 Kühn 37, 42, 178
 Kühn, F.P. 135
 Kühn, H. 135, 208, 210
 Kühn, M. 234
 Kühn-Valten2 51, 135, 178, 190, 199
 Kühnert 267, 288, 336
 Kukalla 161
 Kula 374, 444-445
 Kulenkampff 129
 Kullmann 368
 Kumari 33, 273
 Kümmel 162
 Kündgen 163
 Kunellis 172
 Kunert 166
 Küppe-Rosenkranz 176
 Künstler 194
 Kuntz 136, 173, 226-227
 Kunz 88, 198, 448
 Kunz, Peter 385, 393
 Kunz, Werner 374, 396, 401, 447, 449
 Kunze 161
 Kunze, Hans-Joachim 93
 Kunze, J. 394
 Künzel 171
 Kunzel 37
 Kunzke 176
 Kupke 123
 Kütter 161
 Küppers 88, 236
 Küppers, H. 136, 210
 Küppers, Jochem 88, 247-248, 253, 257, 261, 286, 324-325
 Küppers, Volkmar 128, 146, 168, 206, 236
 Kurowski 394
 Kürten 151
 Kurtz 155
 Küry 165
 Kurz, Antje 167
 Kurz, Kordelia 164
 Kurzeja 155
 Kurzova 70, 96, 247, 285, 320
 Küsters 267, 288, 326, 328
 Kutkuhn 136, 205-206, 209
- L**
 Labahn 92, 443
 Labisch 95, 115, 119, 125, 175, 203, 261
 Lackmann 146
 Laedke 386, 391, 414-415
 Laig 54
 Lainka 170
 Lakomek 136
 Lambertz 108
 Lammering 165
 Lämmerzahl 391, 410, 412
 Lamprecht, J. 136, 241-242
 Landau 389
 Landen 136
 Landenberger 42
 Lander 267, 281, 301, 309
 Landt 178
 Lang, Hermann 147, 171, 243-244
 Lang, Kerstin 169
 Lange 332
 Lange, (Al.) 90
 Langen 91, 136, 235
 Langenberger 54
 Langer 396
 Langer, Elena 168
 Langer, Martin 386
 Langner, K. 161
 Langner, Dirk 104, 112
 Lankisch 170, 177
 Lannert 49
 Larenz 372, 391, 415
 Laryea 170
 Laschinski 174
 Laturnus 333
 Latz, L. 161
 Latz, M. 161
 Lauber 179
 Lauber-Altman 234
 Laudage 88, 283, 310-311, 313, 317, 319
 Laudahn 159
 Lauff 273
 Lauffs 45-46
 Lausberg 165
 Lauterbach 394
 Laux 267, 313, 315
 Lawrenz 170
 Laws 170, 238
 Layland 178
 Leach 152, 273
 Lechner 28, 250, 267, 279, 293-294
 Lecker 352
 Leers 88
 Leffers 399
 Lefringhausen 104
 Lehmann 156, 176
 Lehmann, E. 176, 217-218
 Lehmann, Erlo 136
 Lehmann, P. 136, 240
 Lehmann-Benz 254, 267, 288, 328, 350
 Lehmsberg 105
 Lehnert 173
 Lehnert, E. 176
 Leiers 401
 Leimkugel 382, 431
 Leinen 88, 257, 261, 291, 341-343
 Lemburg 136
 Lemoine 136, 174, 191-192
 Lenard 122, 169-170, 179, 237-238
 Leng 147, 198-199
 Lent-Öztürk 33
 Lentrod 122, 235, 243, 245
 Lenzen 370
 Lepsky 273
- Leuch 156
 Lesch 170
 Leschke 136, 205, 208
 Leske 267, 460
 Lesnik 391
 Leth 175
 Lethen 288
 Leube 163, 220
 Leutner 47, 101
 Levke 108
 Lex 170
 Ley 172
 Leyendecker 273
 Li 333, 401
 Libertus 273, 304, 308
 Libuda 459, 462, 465
 Lichota 168
 Lichter 319
 Lichtiginghagen 105
 Lickvers 161
 Liebau 168, 232-233
 Liebetrau 27, 41
 Liedtke, Frank 88, 254, 263, 286
 Liedtke, Norbert 386, 393
 Liedtke, Wolfgang 273
 Lieken 386, 396
 Liersch 136, 237
 Liesen 88
 Lieser 91, 327, 350
 Likos 392, 413-415
 Lilie 72
 Lilienthal 152, 178
 Limberg 88
 Limpert 397
 Lindemann 88
 Linden 136
 Lindenberger 147
 Linder 381, 402, 454-455
 Lindner 88
 Lindner-Pfahl 55, 58-59
 Lindt 274, 346
 Lingen 400
 Link 274
 Linkeshova 164
 Linneberger 162
 Lins 125, 168, 397, 433-434, 436
 Lipfer 227
 Lipfert 128, 136, 172, 227-229
 Lippert 88
 Lippold 26, 374, 395-396, 432
 Lisken 102, 262
 Lisowsky 378, 396, 433, 436-437
 List 176
 Litmathe 167
 Litschew 274, 311, 313
 Litt 288
 Llanos 386
 Lobitz 168
 Lobnig 164
 Lobscheid 161
 Loer 52, 115, 147, 172, 227-229
 Loesch 127, 159
 Lohbeck 136
 Lohmann 161
 Lohmeier 170
 Lohregel 90, 379, 394, 423-424, 426
 Lohrmann 386, 396
 Lombeck 123
 Lommatzsch 108-109
 Loncar 173
 Londershausen 377, 398, 439-441
 Lonski 47
 Loock 42
 Loogen 122
- Looschelders 101-102, 107, 111-112
 Loose, Christof 386, 402
 Loose, D. 136
 Loos-Corswarem 262, 274
 Lopez 370
 Lorbeer 36
 Lornjad 164
 Lorenz 229
 Lorenz, (StD) 87
 Lorenz, Ch. 172
 Lorenz, O. 136
 Lorig 274
 Lorscheid 28, 458-459, 462, 464-465, 467
 Lorusso 460
 Lorz 102, 107, 112-113
 Losen 54-55
 Loskill 49
 Losse 386
 Lotsch 274, 303, 307, 328, 350
 Louven 261, 292, 348
 Löbner 253, 257, 263, 285, 305, 322
 Löffler 176
 Löhrr 72, 95
 Lönne 260
 Lösch 61, 87, 371, 375, 397, 433-435, 437
 Lösche 156
 Lösse 136, 205, 211
 Löven 390
 Löwen 29, 50, 89, 363, 375, 392, 414-415
 Lübke 136, 205-206, 209
 Lückow 394, 425-426
 Lüdchen 136
 Lüderitz 88
 Lüders 171
 Ludwig, U. 168, 231
 Lueneberg 105, 113
 Lür 274
 Luhamann 51, 89, 95, 125, 159, 190-191
 Lukacs 379
 Lükken 105
 Lunau 87, 398, 437-442
 Lüschen 274
 Lütthcke 176
 Lüthen 128, 147, 164, 205-206, 209-210
 Luther 136, 222-223, 226
 Luthert 167, 223
 Lütjens 391
 Lüttkemeier 163
 Lüttschwager 394
 Luysberg 89
 Lyding 170
 Lynen 55
- M**
 Maar 147
 Maas 29
 Maßen 165
 Machill 274
 Mackenstien 174
 Mackenzie 147, 171, 197
 Madani Mobarekeh 386, 393
 Mäding 267
 Mae 261, 347-348
 Mahler 162, 202
 Mahotka 95, 161, 194
 Mai 274, 394
 Mai, Jürgen K. 125, 158, 187-189
 Mainz 88
 Mainzer 172, 228
 Majtanik 159

- Makuc 400
 Malchin 42
 Malek 169
 Malmede 267, 280, 295-296, 298
 Mancini 391
 Mandl 170
 Mang 169
 Manickavasagan 77
 Mann 52
 Mannhold 126, 174, 191-192
 Manns 176
 Mannsmann 163
 Manten 394
 Manz, W. 281
 Maravagaki 96
 Marcinczyk 284
 Marcjusz 88, 251, 260, 279, 281, 296, 298
 Marian 375, 395, 425, 427
 Marktanner 167
 Marmann 46
 Marpe 34
 Márquez 394
 Marschall 251, 267, 282, 302, 306, 308
 Marten 105
 Martin 170, 212, 420
 Martin, H.D. 87, 366, 369, 375, 393, 421-423, 434, 436-437, 442
 Martin, I. 177
 Martin, Kornelia 174
 Martin, S. 163, 206
 Martin, Stephan 147, 206
 Martin, William 89, 375, 397, 433
 Martini 172
 Martuschke 348
 Maruhn 44-45
 Marx 360
 Marx, I. 136
 Marx, Matthias 41
 Marx, Wolfgang 167
 Marz 213
 Marzi 152, 160
 Marzian 170
 Masseling 88
 Mast 156
 Matala 44
 Matejovski 274, 303, 307, 328
 Mathes 274
 Matschuck 274
 Matthes 267, 291, 342
 Matthias 257
 Matthiessen 136, 156
 Matzat 267
 Matzies 161
 Mätzold 386, 402, 451
 Mau, Gudrun 107
 Mau, Jochen 126, 160, 203-204, 407
 Maus 175
 May, Philip 166
 May, Reinhard 250, 263, 279, 293-294
 Mayer, B. 369, 386, 393
 Mayer, Klaus 167
 Mayweg 167
 McEwan 254, 267, 336, 353
 Mechmet 167
 Meckenstock 147, 163, 205-209
 Medve-Koenigs 169
 Meersmann 88
 Meeßen 389-390
 Megahed 147, 169, 239
 Mehlhorn 26, 50, 87, 89, 95, 121, 375, 398, 433, 437, 439-441
 Meier, Stefan 172, 236
 Meier, Thorsten 386, 393
 Meier, Werner 155
 Meier-Beck 105
 Meierhoff, Guido 177
 Meierhoff, Karin 381, 397
 Meinen 236
 Meiners 50, 89, 375, 390, 409-410, 412, 417
 Meinert 390
 Meinhold 151, 206
 Meis 42
 Meise 29, 88, 371, 375, 389, 404
 Meisel 170
 Meißner 172
 Meißner, Achim 154
 Meißner, Marc 399
 Mejias Llanos 394
 Meleofski 87
 Menche 386, 395
 Mendorf-Collisi 90, 394
 Mendziggall 41
 Menke 176, 457-459
 Menkhaus 38
 Menzel 77
 Menze 399
 Menzel, Hans Joachim 137
 Menzel, Helmut 151, 161
 Mergler 161
 Meridies 137
 Merk 168
 Merksch 274
 Merkle 87
 Mertens 49, 172
 Mertens 154, 373
 Marx 155
 Meske 54
 Messing-Jünger 168
 Messmer 48, 49
 Mettler 172
 Meuser 161
 Mevissen 296, 386
 Mewis 87, 375, 393, 417-421
 Meyer zum Gottesberge, Alf 241-242
 Meyer zum Gottesberge, Angela 137, 168
 Meyer, Cord 386, 393
 Meyer, Hans 228
 Meyer, Holger 267, 282, 302
 Meyer, I. 282
 Meyer, Jörg 274, 303, 307
 Meyer, Michael 283
 Meyer, Petra 274
 Meyer-Falcke 147
 Meyer-Lindemann 105
 Meyer-Marcotty 137
 Micek 167
 Michaelis 243
 Michaelis, G. 87, 375, 396, 433, 436-437
 Michaelis, L. 41, 161
 Michalek 176
 Michel, (Me.) 163, 239
 Michel, G. 88, 95, 251, 257-258, 261, 279-280, 298
 Michel, Günter 147
 Michler 459, 465, 467
 Mick 390
 Mickartz 88
 Miebach 251, 265, 281, 300, 306, 309
 Mihm 105, 113
 Mikat 27, 31
 Mikat-Drozdzyński 168
 Mikecz 178
 Milewicz 28
 Miller, (St. Johannis-Hspt.) 156
 Miller, Anya 176
 Miller, B. 137, 211
 Miller, St.M. 147, 230
 Miller-Kipp 88, 251, 261, 280, 295, 297-298
 Mindermann 459, 461, 463
 Minnema 88
 Misgeld 163
 Mitra 174
 Mittelbach 137
 Mittler 395
 Milnarić 42
 Modlich 174
 Modner 34
 Moehring 394
 Mohanaradhakrishnan 167
 Mohlberg 91
 Mohr 156
 Mohrenstecher 101
 Mohrmann 168
 Moisel 37
 Moissides 163
 Molenaar 386
 Molitor 60, 88, 252, 261, 310, 312, 318-320
 Moll 165
 Mollner 160
 Molojavi 159
 Molzahn 147
 Momm 379
 Mommsen 259, 283
 Mondry 164
 Monego 96, 274, 345
 Monser, K. 48-49
 Monser, R. 48-49
 Montag, Birgit 381, 403, 454
 Montag, Karin 161
 Moormann 245
 Moosbauer 165
 Mootz 372, 393
 Morgenstern 95
 Morgenstern, C. 137
 Morgenstern, J. 126, 168, 236
 Morimoto 267, 322
 Morlok 111-112
 Moschinski 137, 222, 227-228
 Moser, Beate 29-30
 Moser, Jörg G. 123
 Moshövel 274
 Moskopp 96, 274, 325
 Mosny 137
 Mospanowa 170
 Motherby 147
 Mottaghy 165
 Mödder 121, 126, 165, 188, 210, 223, 233-235
 Möhrle 372, 395, 430
 Möller, Ivonne 50
 Möller, Jens 173
 Möller, Thorsten 77
 Möltgen 394
 Mönikes 176
 Mönnighoff 164
 Möslin 222
 Möslin-Wagner 120, 147, 166
 Mruk 280, 296
 Mulch 137
 Mulia 274
 MülLENheim 228
 Müller 165, 235, 446
 Müller, Eckhard 137, 172, 227-229
 Müller, (Psych. Klinik) 176, 218
 Müller, (StD) 88
 Müller, (StD) 88
 Müller, A. 216, 381, 447-449, 453
 Müller, Anja 196
 Müller, B. 49
 Müller, Barbara 167, 224
 Müller, C. 401
 Müller, Christian (Ph.) 274, 300, 309
 Müller, Claudia 92
 Müller, Frank 53
 Müller, Gunter 303, 307
 Müller, H.W. 28, 51, 89, 115, 126, 165
 Müller, Hanne 34
 Müller, Klaus (Geschichte) 252, 260, 283
 Müller, Klaus (Japan) 260, 292
 Müller, L. 147
 Müller, Mirko 161, 169
 Müller, P. 31
 Müller, T. 199
 Müller, U. 152, 216
 Müller, Udo 92
 Müller, Ulrich 274
 Müller, W. 128, 147, 161, 194
 Müller, W. 29, 267, 281
 Müller, Yvonne 398
 Müller-Gärtner 126, 165, 233-235
 Müller-Mattheis 169
 Müller-Rommel 251, 261, 282, 301-302, 305, 308
 Müller-Schirmer 299
 Müller-Wieler 156
 Müller-Wieland 126, 178, 200
 Müller, Christian (Me.) 173
 Müller, Kristina 147
 Mummehoff 172
 Münch, Christoph 172
 Münch, Claudia 282
 Münchhoff-Breit 151
 Münchmeyer 172
 Munck 129
 Mürtz 137, 174, 191-192
 Müschen 161
 Musick 451
 Muskalla 165, 235
 Muth 162, 228
 Muth-Selbach 172
 Mütz 191
 Mutz 371
 Myeshkov 285

N

- Naamnie 400
 Nacke 166
 Nadler 459, 461, 463, 466
 Nagel 274
 Nagel-Steger 399
 Namdjou 400
 Napiontek 171
 Napp 115, 119
 Natersky 34
 Nath 267
 Natke 402
 Naumann, H. 122
 Naumann, R. 285, 322
 Navarro 96, 274
 Nawatny 166
 Ndagajimana 170
 Neef, Andreas 107
 Neef, Angela 174

- Nellen 288
 Nellen, (UB) 45
 Nellen, Helga 47
 Nessler 151
 Nestle-Krämling 168, 236
 Nettelstroth 400
 Netz 90, 147, 215
 Neubauer 172
 Neuber, Friedel 27, 31
 Neuber, Manfred 46
 Neuen-Jacob 128, 147,
 161, 195, 216
 Neuenhausen 267, 280,
 296
 Neufang-Sahr 163
 Neuhann 164
 Neuhaus 155
 Neuhaus-Koch 28-30,
 254, 267, 287, 326,
 328, 349-350
 Neuhausen 46
 Neumann, Thomas 363
 Neumann, F. 163
 Neumann, Knut 392
 Neumann, L. 156
 Neumann, N. 169, 208
 Neumann, P. 378, 412
 Neumann, Sebastian 400
 Neuser 77
 Neutatz 264, 285
 Neveling 88, 137
 Ney, H.R. 137
 Ney, J. 34
 Nguengo 168
 Nguyen 163, 173
 Nickel 281, 299-300
 Nickell 177
 Nicklaus 255, 265, 291,
 342, 344, 355
 Nicolin 259, 279
 Nicuta-RöfIs 172
 Niebch 163
 Niedeggen 367, 371, 402,
 452
 Niederacher 168
 Niederau 137, 206, 209
 Niedermeyer 137
 Niederste-Hollenberg 163
 Niehaus 287
 Niehr 267, 286, 327, 352
 Niehues 170, 208
 Niemann, (LRSD) 89
 Niemann, Anke 163
 Niemeyer 57
 Nienhaus 275, 296
 Nier 137, 222
 Nieroba 269, 289, 335,
 339-340, 353
 Nies 259, 291, 343
 Niewöhner 275
 Niggemann 275
 Nilges 44-45, 323
 Nilius 400
 Nitsch 33
 Nitsche 33
 Nitz 137, 168, 236
 Nitzberg 275, 332
 Noack, Peter 386, 393
 Noack, Ulrich 29, 101-
 102, 108-109, 111-113
 Nocken 27, 253, 267,
 284, 315-316
 Noetges 172, 227-228
 Nohr 147
 Noll 275
 Nolte 392
 Norden 275, 305
 Notbohm 162
 Notholt 42
 Novotny 26-27, 72, 120,
 126, 158, 187-189
 Nowak 163, 458-459,
 461, 464, 466
- Nowitzki 397, 433-434,
 436
 Nöckel 389
 Nöldner 290
 Nürnberger 147
- O**
- Obal 172
 Oberbarnscheidt 152,
 178
 Ochs 462
 Odenthal, Christina 43
 Odenthal, Hans 137
 Oellermann 29
 Oermann 159
 Oette 164
 Offergeld 252, 268
 Ofhaus 395
 Ohly 177
 Ohmann 29, 137, 158,
 166, 186, 204, 222
 Ohmenhäuser 162
 Ohnesorge 122
 Olbrisch 137
 Olivier 170
 Olliges-Wieczorek 44
 Olzen 28, 61, 101-102,
 108, 111, 113
 Ommerborn 171
 Omsels 89
 Oppel 137
 Oriolkowski-Wolf 108
 Orru 275, 296
 Ortmann, Albert 275
 Ortmann, Christian 399
 Ortmann, Wolfgang 34
 Oschütz 89
 Osman 163
 Ostapczuk 382
 Ostendorf 164, 391
 Osterholz 174
 Ostermeyer 137
 Ostrowski, 174
 OBwald 400
 Ott, G. 95, 177, 219
 Ott, J. 129, 176, 219
 Ott, S. 378, 396, 434-437
 Otto 89-90, 372, 391
 Overmann 164
 Özcan 164
 Ögredici 168
 Özdemir 42
- P**
- Pabst-Weinschenk 257,
 268, 288, 326, 329-332
 Pack 161
 Pakulla 172
 Pallme König 26-27, 33,
 105, 157
 Palm 398
 Palmer 275, 304, 308
 Palomero-Gallagher 91
 Pank 38
 Pannenbecker 42
 Pape 151, 165, 200, 234,
 238
 Papkalla 282
 Parthen 399
 Partke 177
 Pascha-Guerrero 96,
 275
 Paßlick-Deetjen 138
 Paßreiter 52, 363, 382,
 396, 431-432
 Passavand 289
 Passia 187
 Passia, Dieter 137, 151,
 158, 187-189
- Passia, Frau 158
 Passlick ,209-210, 213
 Pätzold 88
 Pau 122
 Paul 95, 153, 175, 203,
 405
 Paul-Sieksmeyer 47, 288
 Pauleit 165
 Pauli 386, 396
 Pauls 390
 Paulsen 153
 Paulus, Kerstin 386,
 396
 Paulus, Ingrid 36
 Paur 160-161, 213
 Pawelec 160, 204
 Pawlowski 177
 Peerenboom 148, 205-
 206
 Pelzer 138
 Penke 268, 285, 321-322
 Pense 34
 Pérez-Gálvez 159, 386,
 393
 Perings 148, 163, 196,
 205-206, 208, 228
 Perrey 188
 Persits 168
 Pesch 178, 386, 395
 Pestotnik 45
 Peter, Bärbel 158, 245
 Peter, St. 138, 230
 Peters 307, 420
 Peters, (OSTR) 88
 Peters, Christoph 268,
 291, 303
 Peters, Christoph 275,
 336, 353
 Peters, Christoph 389
 Peters, Hans Albert 275
 Peters, Hans-Peter 275
 Peters, Leo 275, 316
 Peters, Manfred 386
 Peters, O. 165
 Peters, Ralph 163
 Peters, Th. 138
 Peters, U. 138, 207-208
 Peters, W. 372, 398
 Peters, Wilfried 419
 Peters-Wendisch 91
 Peterschulte 167
 Petzich 148
 Petrides 138
 Petridou 174
 Petry, D. 164
 Petry, Walter 372, 390
 Petschmann 165
 Pettenkofer 379
 Petzol 228
 Petzold 223, 263, 281,
 299
 Petzsche 379
 Peveling 303, 306
 Pfaff 386, 393
 Pfeifer 155
 Pfeiffer 167
 Pfitzer 123
 Pflugfelder 173
 Pflughaupt 46
 Philippé 460
 Philippi 358
 Philipps 397
 Piaszek 176
 Picker 172
 Piel 171
 Pielen 61
 Pieler 153, 161
 Piepenbreier 173
 Pieper, Peter 162, 202
 Pieper, Wolfgang 38
 Pieperhoff 176
 Pierothe 234
 Pies 42
- Pietrowsky 371, 375, 402,
 451-453
 Pietrzyk 91
 Pietschmann 35
 Pilaski 153
 Pilch 173
 Pillny 167
 Pirón 275
 Pinter 304, 308
 Piontkowski 381, 389
 Pippiris 165
 Piroth 138
 Pittermann 245
 Pitz 162, 198
 Plassmann 327
 Platte 56
 Platz 163, 173
 Plehn 163
 Plettenberg 169
 Ploner 165
 Ploger 105, 113
 Plücker 386, 395
 Plum 128, 138, 164, 205-
 206, 209
 Plützer 394
 Pocha 386
 Podvorica 171
 Poelchen 159
 Poesche-Aschmann 292
 Pohl, Corinna 379
 Pohl, Martina 399
 Pohl, Susanne 386, 394
 Pohlmann 29, 61, 101-
 102, 108-109, 111-112
 Polidori-Nelles 159
 Poll 166, 382, 393, 417,
 419-420
 Poll-Woelbeck 329
 Pollmann 46
 Polmianski 195
 Ponblum, S. 166
 Ponblum, V. 166
 Ponomarenko 159
 Pooten 163
 Pop 167
 Porbadnik 42
 Posse 268, 280, 296-298
 Posth 391, 413
 Pott, F. 138
 Pott, H.G. 88, 261, 287,
 328, 330-331, 351
 Potthoff 403
 Pöppelbuß 115
 Pörschke 378, 419, 421
 Prang 53
 Pratie 380, 436-437
 Prátor 275
 Prazesus 108
 Preckel 172, 227-229
 Preik 163
 Preis 128, 148
 Preißler 275
 Presser 92
 Preuß 30
 Prill 400
 Prinz, Michael 275, 326,
 351
 Prinz, Ulrich 105, 112
 Prior 148
 Priszak 174
 Probert-Gromüller 275
 Prohlm 155
 Proksch 375, 395-396,
 430-432
 Proschinski 61
 Prümer 401
 Prüstel 382, 393, 421
 Przyrembel 138
 Puhl 386, 393
 Pukhwo 391
 Pulina 394
 Puls 138
 Pulte 169

Pulver 138
Purrmann 148, 209
Puschke 138
Puschner 176
Pütter 247

Q

Quadbeck 177
Quiles 52
Quynh-Hoa 161

R

Raab 115, 120-121, 126,
171, 228, 242-244
Raacke 391
Rabe 176
Rabenort 37
Radacz 173
Rademacher 148, 165
Rado 166
Raff 138, 191
Raffel 167
Raguse 156
Ramezani Rad 380, 444-
445
Rammos 138, 239
Ramp 128, 148, 161, 194
Ranft 138, 178, 204, 207
Rascher 158
Rath 163
Rathmann 178
Ratschek 375, 389, 405-
406
Ratschek 88
Rau 138, 213
Rauch 138
Raunest 138, 222, 225,
227-228
Rausch 154
Rauthe 304, 308, 317
Raven 275, 332
Rebhan 50, 89, 375, 392,
413-415
Rechenberger 123
Rechmann 120, 138
Reckendrees 399
Reddig 275, 281, 306
Redner 176
Rees 161
Reh 302, 306
Reh, G. 391
Reh, H. 123
Reh, W. 275
Rehahn 165
Rehbein 254-255, 265,
291, 341-342, 345, 355
Rehfus 88, 275
Rehkämper 126, 159,
188-189, 441, 449-450
Rehmsen 275, 332
Reichel 88, 253, 261,
286, 324-325
Reichert 400
Reichmann 167, 174, 197
Reidgeld 397
Reifenberger, G. 51, 76,
89, 126, 161, 194-195,
215
Reihs 168
Reimann 174
Reimold 148
Rein 168
Reinartz 292 393
Reinauer 50, 122, 172,
179, 199-200, 226
Reinbott 177
Reinecke 194
Reinecke, P. 151, 161
Reinehr 164

Reiners 51, 458, 461,
463, 466
Reinhard 138, 167, 228,
240
Reinke 275, 301
Reis 148, 240
Reiß 369, 381, 393, 417,
419-420
Reiss 164
Reister 148, 221
Reiter 50, 370-371, 375,
410
Reksten 172
Remus 163
Renkes-Hegendörfer 153,
160, 213
Renn 173
Renner 396
Renner, Martin 387
Rennwanz 402
Rest 46
Rettig 50, 88-89, 257,
261, 290, 341, 343-344
Retzer 160, 214
Reuband 29, 251, 261,
281, 300-301, 306, 309
Reusch 392
Reuschenbach 172
Reuter 268, 285, 321
Reyer 153
Rhode 268
Richter 164
Richter, Frau 164
Richter, A. 164
Richter, Anne 153
Richter, B. 164, 209, 210
Richter, Hans-Georg 129,
199, 207, 212
Richter, Stefanie 402
Richter-Hintz 169
Richter-Polynice 153, 160
Richter-Werkle 170
Richthof 286
Rick 122
Rickert 169
Rickers 264, 330, 351
Ridder 264, 279, 294
Riechert 275, 333
Riedel 378
Riehl 362, 398, 439-440
Riesbeck 176
Riesner 30, 51, 87, 89,
375, 399, 442-443
Riehmüller 275
Rink 156
Rinkler 173
Ritgen 168
Ritter, Bettina 48-49
Ritter, Helmut 375, 393,
421-423
Ritterstaedt 153
Ritzl 138
Robertz 333
Rocholl 41, 89, 255, 269,
292, 358-360
Rockel 178
Rodeck 138
Rodríguez 276, 346
Roerig 162
Roegen 155, 208, 224
Roggenkamp 382, 399
Rohleder 387, 402
Rohn 165, 172
Rohr 163
Rolfes 459, 461, 463-465
Roller 153
Rombeck-Jaschinski 276
Rometsch 157
Rommel 168
Roncero 291
Rong 163
Rood 174
Rosa 44

Rosen 37
Roselle 45
Rosellen 45
Rosenbach 268, 289,
337, 354
Rosenbauer 122, 178
Rosenbaum, Katja 167
Rosenbaum, Th. 148
Rosenbaum, Ulrike 29
Rosenbaum-König 163
Rosenbohm 41
Rosenbruch 148, 194,
199, 245
Rosendahl 77
Rosenkranz 52
Rosin 139, 197
Roskothen 328, 330,
350-351
Ross 115, 126, 159, 231
Ross, Hans Georg 30,
190-191
Ross, Henry 457
Roth, (Me.) 95, 126 234,
236
Roth, (Urologie) 156
Roth, K.H. 254, 265, 326,
329-331, 355
Roth, Olaf 276
Roth, S.L. 165
Roth, Th. 288
Rothe 212
Rothe, Helga 148, 192
Rothe, Jörg 375, 390,
408
Rott 227
Rotte 397
Rotthoff 164
Rottländer-Peters 29, 101
Royer 173, 192-193
Royer-Pokora 89, 126,
162, 193-194
Röher 26, 121-122, 166-
167, 210, 221-222
Röhnelt 276, 296
Röhrborn, Ansgar 153,
166
Röhrborn, G. 122
Römer, Ulrike 400
Rösch 259
Röschler 402
Rösen 138, 178, 200, 211
Röttger 138
Rötzscher 139, 222
Ruch 378
Rudolph, K. 29, 46
Rudorff 139, 206, 209-
210
Ruf 276
Ruggiero 36
Ruider 439
Rumpf 139, 276, 323
Runde 148, 211
Rupp 88, 248, 262, 288,
327, 329-330, 351
Rupprath, 400
Rusinek 263, 284
Ruthenberg 391
Rüther 90, 95, 368, 375,
398, 437-441, 446
Rutschmann 387
Rüttermann 171
Rüttgers 139
Rütz 27-28, 101
Ruzicka 89, 93, 126, 169,
238-239

S

Saathoff 329
Sabel 148, 168, 245
Sabelberg 380, 403, 455
Sack 139

Sackermann 107
Saddig 164
Saeger 398
Säger 158, 231, 245
Sahm 444
Sahm, H. 51, 91, 375,
444-445
Sailer 139
Saleh 166
Salz 276
Samm 50, 375, 409
Sanchez 460
Sandmann 126, 166-167,
193, 210, 212, 221,
223
Sandrieser 402
Santarius 372
Santore 387, 397, 435,
437
Santourlidis 173
Sarah 254
Sarbia 128, 148, 161, 194
Sauer, Frau 159
Sauer, Manfred 276, 328,
331
Sauter 276, 298
Sautter 389
Schaal 128, 148, 174,
197
Schaar 157, 163
Schabert 17
Schabram 166
Schade 187
Schade, Hans 153
Schadewaldt, H. 122, 175
Schadewaldt, P. 139,
178, 200, 239
Schaeben 171
Schäfer, Christine 164
Schäfer, Claudia 279-280
Schäfer, E.L. 139
Schäfer, J.H. 382, 391,
411-412
Schäfer, Oliver 399
Schäfer, R. 175, 220
Schäfer, Thomas 107
Schäfer-Wünsche 276
Schäferkordt 399
Schaffer 91
Schaloug 284
Schamoni 171
Schannonell 163
Schaper, Klaus 381, 393,
422-423
Schaper, Susanne 45
Schaper, Trudi 396
Scharf 226
Scharf, H.W. 255, 265,
286, 326-327, 331,
349, 351-352
Scharf, R.E. 72, 126, 173,
199, 205, 225-226
Scharfetter-Kochanek
148
Schawacht 171
Schackenbach 167
Schedel 387
Scheerer 148, 172, 228-
229
Scheibner 123
Scheil 151, 162, 193-194
Scheja 173
Schiel 399
Schenck 395
Scherbaum 120, 126,
163-164, 177, 196,
200, 205-206, 209-
210, 212
Scherer 139, 166
Scherkowski 171
Scherrers 387, 393
Scheuring 90, 198, 447
Scheuten 176

- Scheven 389
 Schewe 159
 Schicks 90
 Schiebel 279
 Schieble 109
 Schiedel 394
 Schieke 169
 Schierbaum 90, 370-371, 375, 391, 412
 Schierl 276, 304-305, 308-309
 Schilcher 148, 235
 Schiid 139
 Schilgen 167
 Schillen 177, 218-219
 Schiller, Georg 254-255, 265, 289, 335-336, 339, 353
 Schiller, Stephan 370-371, 390, 409-410, 412
 Schimz 91
 Schindler 50, 154, 172
 Schink 105
 Schins 178
 Schipke 90, 191
 Schipke, J.D. 139, 166, 190-191
 Schipper 160
 Schirbach 167
 Schirmeister 457-458, 461, 463, 466
 Schirmer 227, 456
 Schirmer, M. 139, 232
 Schirmer, Stefanie 167
 Schirmer, W. 375, 403
 Schirnauer 402
 Schlack 148, 172, 227-228
 Schlaghecke 139, 205-206, 213
 Schlaudecker 208
 Schlegel 387
 Schlehofer 27, 101-102, 108, 111, 113
 Schlei 458-459, 461, 464-465
 Schleichner 159, 188
 Schlenkermann 387
 Schlenkrich 458-459, 461, 465
 Schlensoeg 392
 Schlesinger 92
 Schlieper, Georg 159
 Schlieper, Peter 139, 196
 Schliess 90, 148, 210
 Schlipkötter 50, 122
 Schloot 177
 Schlösser 91
 Schlue 51, 87, 90, 376, 397, 438, 440-441
 Schlüter 107
 Schmahl 441
 Schmalbruch 149
 Schmauck 161
 Schmeing 171
 Schmelz 107
 Schmid 26, 89, 372, 391
 Schmid, H.D. 156
 Schmid-Lamarque 153, 160
 Schmidt 163, 431-432
 Schmidt, Frau 176, 179, Thomas 378, 396, 431
 Schmidt, (Orthopädie) 168
 Schmidt, D. 165
 Schmidt, Dorothee 276, 296
 Schmidt, E. 122
 Schmidt, Franz-Friedrich 42
 Schmidt, H. 224
 Schmidt, Helmut 140
 Schmidt, Herr 88
 Schmidt, J. 387, 398, 439-440
 Schmidt, J.M. 276
 Schmidt, Klaus 126, 170, 239
 Schmidt, Matthias 392, 414-415
 Schmidt, Parus 151
 Schmidt, Renate 169
 Schmidt, U. 424
 Schmidt-van de Meer 399
 Schmidt-Wilpert 88
 Schmidtko 372, 395
 Schmiedeberg 169
 Schmitt, G. 126, 165, 233-235
 Schmitt, H.P. 381
 Schmitt, M. 380-381, 394, 424-425
 Schmitt, Markus 164
 Schmitt, W. 172
 Schmitt-Föllner 41, 45-46
 Schmitt-Wrede 398
 Schmitz 172
 Schmitz, A. 34, 42
 Schmitz, Alexander 176
 Schmitz, Annemarie 28
 Schmitz, Axel 197, 399
 Schmitz, Elmar 458-459, 462, 464
 Schmitz, F. 165, 176, 220, 224
 Schmitz, F.-J. 174, 197, 243, 245
 Schmitz, Franz-Josef 128, 149
 Schmitz, H.P. 363
 Schmitz, Kr. 140
 Schmitz, Michael 399
 Schmitz, Oliver 45, 323
 Schmitz, Patrick 371
 Schmitz, Rüdiger 126
 Schmitz, Ulf 397
 Schmitz-Dräger 140, 230
 Schmitz-Spanke 166
 Schmolkke 48-49
 Schmidücker 172
 Schnabel 149, 234-235
 Schneeweiss 91
 Schneider 113, 154, 196
 Schneider, Thomas 149, 233
 Schneider, B. 176
 Schneider, Christine 175, 220
 Schneider, D. 170, 216-217
 Schneider, Frank 400
 Schneider, Franz 126, 176-177, 217
 Schneider, G. (Frau) 171
 Schneider, Helmut 387, 403, 454, 456
 Schneider, M.U. 208
 Schneider, Matthias 126
 Schneider, Michael 140, 164, 205-206, 213
 Schneider, P. 163
 Schneider, R. 47
 Schneider, Roland 387, 402, 451
 Schneider, Victor 172
 Schneider, W. 122, 209
 Schnettler 153, 160
 Schnell 140
 Schnettler 458
 Schnick 397
 Schniepp 115
 Schnitzler 128, 149, 165, 215-216
 Schnorr 169
 Schnürch 140, 155, 236
 Schnurr 140, 210
 Schober 172
 Schoberth 91
 Schoder 38
 Schoebel 128, 149, 163, 196, 205-206, 209
 Schoenauer 268
 Schol 41
 Scholten 208
 Scholtes 159
 Scholtholt 140
 Scholz 331-332
 Scholz, H. 276, 305
 Schormartz 165
 Schons 161
 Schoppe 140, 208, 224
 Schormann 88, 158, 252
 Schormann, Gerhard 263, 283, 310, 312, 315, 318
 Schormann, Thorsten 149, 188-189
 Schott 48-49, 163, 287
 Schottenfeld-Naor 177
 Schön, Hans Dieter 276
 Schön, Manfred 283
 Schön, Michael 149
 Schönborn 326, 330-332, 349
 Schöne 105, 112
 Schönell 177, 216-217
 Schönfeld, Alexander 172
 Schönfeld, M. 36
 Schönherr 382, 395, 427
 Schönicke 164
 Schönlau 387
 Schöttler 248, 285, 398
 Schöwe 281
 Schrader 450
 Schrader, J. 28, 60, 72, 90-90, 93, 121, 126, 159, 190-191
 Schrader, L. 259, 291
 Schramm, Daniel 387, 393
 Schramm, Martin 162
 Schranz 283
 Schraven 153, 161
 Schreckenberger 262
 Schreiber 48-49, 98
 Schreiner 175, 220
 Schreitter von 153
 Schrey 129
 Schroeder 254, 265, 290, 335-337, 340
 Schroeter 165, 216
 Schrotten 140, 170, 237-238
 Schröder, A. 405
 Schröder, Elisabeth 41
 Schröder, G. 380
 Schröder, Joachim 283
 Schröder, K.E. 140, 209
 Schröder, Nicole 289, 336
 Schröder, Peter 159
 Schröer 33
 Schrör 90, 121, 126, 161, 195-196, 200, 207
 Schrötter 56
 Schu 168
 Schübel 122, 171
 Schubert 97
 Schubert, Heidemarie 281
 Schubert, Walfried 276, 325
 Schuck 395
 Schüffler 380, 407
 Schuler 149, 176-177, 218
 Schult 122
 Schult 397
 Schulte 163
 Schulte, H.-D. 123, 211
 Schulte, K.-M. 149, 166
 Schulte, Knut 105, 113
 Schulte, Petra 398
 Schulte, Sandra 169
 Schulte, Ulrich 382, 395, 428
 Schulte-Beerbühl 276
 Schulte-Brinkmann 140
 Schulte-Geers 44-45
 Schulte-Herbrüggen 60, 290
 Schulte-Herbrüggen, H. 259
 Schulte-Wissermann 154
 Schultheiß 172
 Schultz-Coulon 155
 Schultze 28, 77, 90, 372, 394
 Schulz 446
 Schulz, BMFZ 89
 Schulz, Daniela 401
 Schulz, Eberhard 391
 Schulz, W.A. 90, 95, 128, 140, 169, 229-230
 Schulze 97, 325
 Schulze, G.E.W. 373
 Schulze, J. 262, 321
 Schulze, K. 165
 Schulze-Altcappenberg 276
 Schulze-Osthoff 127
 Schulze-Röbbecke 149, 162, 198-199
 Schumacher, Ralf 172
 Schumacher, (Math-Nat.) 89
 Schumacher, (Me.) 153, 160, 163, 213
 Schumacher, Brigitte 167
 Schumacher, Christoph 276, 332
 Schumacher, D. 90, 366, 378, 391-392, 409-411, 417
 Schumacher, Julia 28
 Schumacher, O.M. 129
 Schumacher, Thomas 400
 Schumacher, Valérie 193-194
 Schumann 382, 397, 433, 437
 Schürer 149
 Schüßler 105
 Schuster, A. 140, 169-170, 238
 Schuster, E. 175, 203
 Schuster, G. 387, 396, 435-436
 Schütt 168
 Schütte 269, 358-360
 Schütter 140, 222
 Schütze 88
 Schwabe 47
 Schwahn 170
 Schwake 161
 Schwalben 163
 Schwantes 161
 Schwark 176
 Schwarte, Lothar 172
 Schwarte, Wiebke 268, 284, 304, 308, 314
 Schwarting 380
 Schwartzkopf 128, 140, 163, 205-206, 209
 Schwarz 111
 Schwarz, Egbert 276
 Schwarz, Johann 105
 Schwarz, M. 164
 Schwarz, Oliver 106

- Schwarz-Barac 387, 394
Schwarz-Schütte 27, 31, 60
Schwarze 140, 162, 200-201, 268, 290, 341-342
Schwarzer 26, 88, 92, 251, 257, 262, 280, 295-299
Schwarzkopf 41, 49
Schwarzmaier 149, 174, 191-192
Schwarztopf 209,
Schweiger 166
Schweitzer 276
Schweizer 41
Schwenen 140, 160, 189-190
Schwentker 264, 310, 312
Schwenzer 140, 236
Schweres 288
Schwerner 88
Schwinger 158
Schwippert-Houtermans 177
Schwochau 199
Schwuger 90-91, 376, 425-426
Schydo 95, 219
Schyma 149, 162, 202
Scott 414
Sczypek 26
Sedlag 387, 391
Seeber 108
Seeger 51, 276
Seel 54
Seelos 139, 204
Seemayer 139
Seemke 160
Segbert 401
Sehrig-Lovén 158, 245
Seibert 102, 105, 112, 461
Seidel, Frau 280
Seidel, Alexander 387, 389
Seidel, Florian 167
Seidel, Therese 27, 88, 254, 262, 289, 335, 338, 341, 353-354
Seifert 169
Seifert, Juliane 248
Seiffert 156
Seiler 169
Seißler 148, 177, 205-206, 212
Seitz 90, 127, 165, 187, 206, 215-216
Seiwert 165
Selbach 159
Selck 168
Sell 387
Sellerio 276, 345
Semmler 260, 283
Semsch 268, 291, 342
Sengler 167
Sensen 161, 214
Sergeeva 159
Seyock 255, 268, 292, 347
Seyrich 224
Shah 91, 187
Shanin 168
Shi 178
Shirn-Sokhan 161
Sibylle 115
Sichanowski 461
Siebert 44
Siebler 90, 121, 139, 165, 215-216, 223, 227
Siegesmund 27-29, 54
Siegmann 162
Siegmund, Berthold 398
Siegmund, K. 162
Siegrist, Johannes 115, 119, 127, 160, 205
Siegrist, Karin 264, 301, 309
Sielk 160
Siemes 332
Siemes, Eveline 389-390
Siemes, Isabelle 276, 328, 350
Siepe 88, 262, 290-291, 318, 341, 343, 347, 355
Siepmann 139, 222, 228
Sies, C. 153
Sies, Helmut 51, 89-90, 127, 159-160, 189-190
Sigwart 139, 209
Sijben 161
Simon 156
Simon, Dietmar 139, 210
Simon, K. 139, 224, 228
Simon-Schäfer 88
Simons 163, 363
Simsek 176
Sinemus 240
Singhof 88, 376, 389, 404, 406-407
Sinnemann 176
Sippl 381, 395, 430
Sitt 277, 321
Sittte 175
Sivers 353
Sket 458-459, 462-463, 465
Skrandies' 247
Skurk 177
Slusarczyk 400
Smeets 26, 369, 457-458, 462-463, 465
Smouchkine 387, 393
Soboll 115
Soboll, S. 27, 115, 119, 139, 159, 189-190
Soest-Schmitz 42
Sokolova 177
Solbach 139
Soltwisch 50
Sombrowski 224
Somville 139
Sonnenstuhl-Henning 277
Sonntag 169
Sorg 173, 192-193
Sowa 48-49
Spakowski 387, 408
Spannaus-Sakic 160
Sparing 175
Spatschek 50, 60, 76, 89, 376, 391, 413-415
Soder 367, 387, 402, 450, 452-453
Specker 149, 205-206, 209, 213, 216
Spelsberg 167, 240
Spengler 88
Söffing 95, 277, 345
Söhngen 89
Spieg 41
Spiegelhalter 169
Spiegel 49
Spiekerkötter 170
Spieler 176, 219, 277
Spiller 140, 165, 209
Spiritala 277, 296
Spode 400
Spraul 140, 206-207, 209
Sprenger 444
Sprenger, Georg 380, 444
Sprenger, K. 140, 206, 209
Sprenger, (Al.) 91
Sprick 140, 151, 176-177, 216-218
Springer 28
Springorum 106
Spröck 151, 170
Sprünken 173
Stabarin 277, 344-345
Stachowicz 31
Stadler 54, 356
Stadtfeld 257, 268, 280, 296-297
Stahl 128, 140, 159, 189-190
Stahmann 91, 380, 444-445
Staub 60, 123, 380, 395, 427
Staiger, Jochen F. 28, 149, 159, 187-189
Staikov 90, 380, 394, 425-426
Stalberg 387
Stamm, Elmar 402
Stamm, O. 398
Stammen 167, 240
Staneva-Dobrowski 158
Stankowski 263
Stannigel 170, 227-228
Stapperfernd 163
Stark, B. 161
Stark, D. 373
Stark, M. 153
Starke 140, 206, 209
Starker 156
Steckler 453
Stedtnitz 45
Steffen 37, 88, 376, 389, 405-407
Steffens 387, 394
Stege 169
Stegemann 169
Steger 382, 399, 436, 442-443
Stegmann 141, 172
Steigel 387, 393, 422
Stein, Dieter 247-248, 254, 262, 269, 335, 337-338, 341, 353-354
Stein, A. 88
Stein, Bernhard 397
Stein, Heike 106, 113
Steinbach 141, 240
Steinberg 372, 403
Steindler 279
Steiner, E. 38
Steiner, G. 153, 160, 163
Steinfurt 277, 328, 350
Steingäß 88
Steingrüber 127, 160, 205
Steinhagen 161, 170
Steinhoff 91
Steinig 167
Steinke 141, 155, 215
Steinmüller 380
Steinrück 459, 461
Steins 268, 322
Stelzer 164
Stemmann 141
Stemmler 27, 268, 291, 342, 347
Stemper 89, 255, 269, 292, 358, 360
Stephan 176, 243
Stephan, Babette 171, 243
Stephan, Volker 149, 165
Stephan-Kühn 277
Sterzel 90
Sterzel 170
Steuber 28-29, 250, 265, 280, 296-299
Steuer 164
Stevens 42, 157, 172
Stichtenoth 48-49
Stiebles 264, 285, 322
Stieleke 47
Stiersdorfer 354
Stierstorfer 336, 338, 341
Stiller-Winkler 162, 198
Striban 177
Stadck 141
Stockhorst 28, 128, 149, 160, 205
Stockmann 171
Stoerig 376, 401-402, 450, 452-453
Stoffel 283
Stojanka 153
Stoldt 173, 198, 227
Stoll 429
Stoll, Friederike 387, 395
Stoll, Guido 215
Stoll, Michael 380
Storck 88
Stork 268, 291, 342
Storm 42
Stosch 167
Stöbe 36
Stöckel 38, 165
Stöhr 397
Stöltzing 149, 222
Störmer 172
Stötzel 88, 92, 259, 286, 329-330, 352
Stranz 289, 336, 354
Straßburg 123, 171
Straßburger 178
Straßner 459, 461, 464, 466
Strasser 141, 228
Stratkötter 176, 220
Stratmann,
(Allgemeinmedizin)
161
Stratmann, Mathias 172
Straub 165
Strauer 127, 157, 163, 205-206, 209-211, 222
Strauß 153, 176, 218
Strauss 153, 218
Strecken 268
Streiblow 90, 366, 376, 384, 423-426
Streit 176, 217, 219
Streit, M. 177
Stremmel 141
Striedter 277, 344, 460
Stroeks 399
Strohmeier, G. 60, 123
Strohmeier, Th. 141, 230
Strohn 106
Stromberg 394
Strommann 28, 51, 376, 397, 433, 435, 437
Strünck 251, 252, 268, 282, 302, 306, 308
Strupp 163
Struve 173
Stry 394
Stubbe 372, 396
Stüber 33
Stucke-Berger 47
Stüecken 176
Stühmeier 149, 245
Stumpe 159
Stupp 141
Sturm 414
Sturm, K. 378
Stüttgen 119-120, 127, 154, 171, 242-244
Stützel 60
Suchy 372, 392, 415
Sucker 178
Sudholt 277
Sugiri 178

Sunderdiek 167
 Sundmacher 127, 167,
 179, 240
 Süß 389
 Susanto 178
 Suschek 95, 169, 192
 Süsдорff 353
 Süsmuth 284, 319
 Suta 177
 Swierczek 29
 Syassen 378
 Sydlík 399
 Sykosch 141
 Syleounis 388, 402, 449-
 451
 Syska 28-29, 54-55
 Szabó 149
 Sziborsky 277, 296
 Szymanski 47-49, 162

T

Tabatabai 382, 394, 422
 Taimer 459, 461, 465
 Takors 445
 Tampier 388, 393
 Tarbah 162
 Tarbiat 141
 Tarnow 115, 120, 127,
 172, 221, 227-228, 232
 Tarp 389
 Tass 91, 187
 TäuBe 277
 Tautz 277
 Tebarth 400
 Tegeler 149
 Telli 71
 Tellmann 333
 Teloo 179
 Temme 162
 Tenenbaum 170
 Tepe 88, 263, 287, 293-
 294, 305, 321, 326,
 328, 330-331, 349-351
 Ter Balkt 168
 Ter Horst 391
 Terhaag 154
 Terhard 457
 Teschke 141
 Tessic 171
 Tessarek 370
 Teuscher 388, 396
 Thaler 388, 393
 Thämer 51, 127, 159,
 190-191, 228, 450
 Theil 381, 398, 439
 Theis 158, 167
 Theisen 277
 Theiss 216
 Thewißen 159
 Theyßen 388, 410
 Thiede, 277
 Thiel 194
 Thiel, Markus 28, 107
 Thiel, W. 377
 Thiele 77
 Thielen 396
 Thielen 87
 Thiemann 141
 Thieme 60, 457, 458,
 462-465, 467
 Tho Seeth 154
 Thode 366, 382, 389, 404
 Thomae 60
 Thomann 89
 Thomas 174
 Thomitzek 141
 Thoms 388, 396
 Thore 115, 157
 Thormeyer 38
 Thörnnes 380
 Thörnnes 277

Thünemann 392
 Tiegel 89, 255, 262, 292,
 357-360
 Tillik 149
 Tillmann 141, 240
 Timmermann 165
 Timpel 400
 Toeller-Suchan 177
 Tomaszewski 390
 Tomaschoff 141
 Tomczak 277
 Topic 401
 Torheyden 388, 395
 Törnnesmann 277, 302,
 306
 Tramberend 333
 Tran 461, 463
 Traub 88
 Treffisen 89
 Treibers 27, 158, 245
 Trenkamp 397
 Tress 95, 127, 175, 219-
 220
 Treudele-Haendeler 88
 Treutter 155
 Trobisch 141, 227
 Troester 277, 304, 307
 Trommer 163
 Trompeter 173, 193
 Trosdorff 47, 286
 Trosiner 398
 Trost 163
 Tröger 170
 Trube-Becker 123, 202
 Trumpa 96
 Trunk 106
 Trux 268, 277
 Tschöpe 141, 177, 205-
 206, 211-212
 Tschuschke 398
 Türkoglu 49
 Turnsek 277, 304, 307
 Tussing 161
 Tutschek 168, 236
 Twehues 179

U

Uehlecke 160
 Uellenberg 254, 265, 289,
 335-336, 339, 354
 Uerscheln (SHD) 88
 Uerscheln, Gabriele 277
 Ugowski, Birgitta 33
 Ugowski, Kirsten 33
 Uhlemann 388, 393
 Uhlenbusch 50, 372, 391
 Uhlberg 173, 193, 212
 Uivari 167
 Ulrich 176
 Ulrich, Brigitta 286
 Ulrich 105-106, 224
 Ulrich, B. 141, 224
 Ulrich, F. 141
 Ulrich, H.F. 232
 Ulrich-Götzingen 277, 334
 Unfried 154, 178
 Ungeheuer 357
 Unger 167, 407
 Unkelbach 160-161, 213
 Unsöld 141, 240
 Unterberg 394
 Unterweg 254, 257, 268,
 289-290, 335, 337,
 352, 354
 Urban 141, 247
 Urbanetz 381, 396, 432
 Usener 97, 325
 Uttecht 172

V

Valder 47, 49
 van Briel 88
 van den Boom 162
 van Hasseln 168
 van Kaick 170
 van Vormizeele 397
 Vandemeulebroecke 167
 Varney 141, 222
 Vehlhaber 41, 49
 Velich 338
 Veniseleas 158, 167
 Verde 203-204
 Verreet 141, 224
 Vervoorts 174, 191-192
 Vester 150, 196, 205,
 208, 228
 Vetter 251, 268, 281, 299
 Vettermann 156
 Viehöver 328, 350
 Vogel 171
 Vogel, A. 167
 Vogel, Christoph 178
 Vogel, Monika 108
 Vogel, Y. 168
 Vogelberg 142, 212
 Vogell 123
 Vogt, Ch. 164, 211
 Vogt, Marthe 150
 Vogt, Michael 206
 Vohr 197-198, 227, 380,
 446, 448
 Voiculescu 164
 Volaco 164
 Volkenborn 176
 Volkmann, (Frau) 58
 Volkmann, Armin 388
 Vollbrecht 395
 Volle 47, 49
 Voller 380, 406
 Vollmer 88, 376, 394, 426
 Volpert 155
 Voltermann 334
 vom Dahl 127, 164, 205-
 206, 209-210
 Vomhof 324
 von Alemann 247-248,
 251, 260, 282, 301-
 302, 305, 308
 von Antropoff 254, 270,
 335, 337
 von Basum 174
 von Berg 381, 397
 von Boeselager 310, 312
 von dem Knesebeck 160,
 440
 von der Horst 134, 222
 von Dobbeler 284
 von Elmendorff 131
 von Ferber 144
 von Gemmingen 254,
 290, 342, 344
 von Giesen 165
 von Haaren 272
 von Harnack 121
 von Herbay 164
 von Hülsen-Esch 285,
 320-321
 von Knop 47, 377
 von Knop 98
 von Kries 72
 von Looz-Corswarem 315
 von Matthiessen 1 236
 von Mikecz 446
 von Olenhusen 88, 262,
 284, 303, 305-306,
 308-309, 311, 313, 319
 von Roehl 303, 306-307
 von Rybinski 425
 von Schreitler 160, 213
 von Stein 401
 von Vacano 252, 265,
 313, 315

von Wangenheim 378
 Vorhoff, 170
 Vorlauffer 88, 363, 369,
 376, 402-403, 454-455
 Vorloeper 97, 325
 Vorobjev 159
 Voß 158-159
 Voß, Lerne 108
 Vosberg 127, 165, 210,
 234-235, 238
 Voss 162
 Vossberg 233
 Vosse 45
 Vossen 106
 Vossen-Holzencamp 167
 Vosteen 123
 Vögele 154, 175, 203,
 311, 313, 316
 Vögele 128, 150, 169,
 229-230
 Völlings 37
 Vössing 268, 283, 313,
 315, 319-320
 Vrezas 163
 Vrüsch 277, 328, 350

W

Wachtendonk 87
 Wacke 57
 Wacker 459, 462-463
 Wagenmann 167, 241
 Wagner 159
 Wagner, G. 151, 328, 350
 Wagner, Gabriela 160
 Wagner, Gerd Rainer 27-
 28, 458-459, 464, 466
 Wagner, Heribert 378
 Wagner, Karl J. 168
 Wagner, R. 363, 376, 399,
 410, 442-443
 Wagner, Sandra 163
 Wagner, W. 142, 230
 Wahl 55
 Wahn 172
 Wald 278, 296
 Waldhausen 162
 Waldheim 42, 382, 395,
 430
 Waldmann 88
 Walge 390
 Walkowiak 178
 Walldorf 382, 437, 439-
 440
 Wallenfang 154, 161
 Wallutat 28
 Walpurger 402
 Walter, E. 173
 Walter, Susanne 398
 Walter, Thomas 278
 Walters 163
 Walther, Frau 177
 Walther, Monika 278, 297
 Walz 172, 177, 192
 Walzel 101
 Wanke 29, 376, 389-390,
 407-408
 Wanzenk 54-55
 Warmke 280
 Warncke 178
 Warskulat 164
 Waschek 45
 Waschk 400
 Waschul 171
 Waßmuth 193
 Wasner 178
 Wassermann 176
 Wasserschheid 401
 Wassilew 154
 Wassmuth 173
 Wasti 52, 88-89, 248,
 255, 269, 292, 360-361

- Wätjen 161
 Weber 400
 Weber, A.-A. 161
 Weber, C. 252, 283, 310,
 312, 318-319
 Weber, F. 231
 Weber, Friedrich 128, 150
 Weber, H. 376, 395, 429-
 430
 Weber, Helmut 154, 198-
 199
 Weber, M. 163
 Weber 262
 Wechsler 123, 161
 Weckbecker 400
 Wehle 259, 279
 Wehling 150, 232
 Wehmeier 142, 206, 211
 Wehner 397
 Weichelt 174
 Weidl 88
 Weilrauch 142, 206
 Weimar 280, 297
 Wein 88, 367, 371, 376,
 403
 Weingran 370
 Weinhold 173
 Weinkauf 392, 394, 424-
 426
 Weinmann 399
 Weinstock 89
 Weintz 278, 329
 Weiß 178
 Weise 171
 Weise, Frank 142
 Weise, H. 142
 Weise, W. 123
 Weismüller 293
 Weiss, H. 51, 87, 369,
 376, 395, 428
 Weiss, M. 338
 Weitz 390
 Welbers 268, 286-287,
 325-327, 331, 352
 Weller 170
 Welling, Christina 101
 Welling, Martin 285
 Wellings 171, 243
 Weiß 169
 Wemböver 329, 350
 Wende 398
 Wendel 127, 170, 239
 Wendisch 91, 445
 Wengeler 253, 269, 286,
 326-327, 352
 Wenk 363, 412, 414-415
 Wenk, Herbert 52, 382,
 391
 Wenk, Joachim 158
 Wenning 164
 Wenserski 166
 Wenz 29, 388, 391, 410,
 412, 417
 Wenzel, H.G. 129
 Wenzel, Monika 176, 403,
 454-455
 Wenzens, Gerd 26, 88
 Wert 370
 Werkhausen 26
 Werner 160
 Werner, Andreas 168-
 169, 232-233
 Werner, Ch. 142, 236
 Werner, Christian 159
 Werner, Kurt Ernst 176
 Werners 42, 150
 Wernet 90, 142, 173,
 192-193, 212
 Werth 164
 Wesener 280
 Weser 168
 Wessalowski 128, 150,
 170, 238
 Wessel, Horst A. 263, 319
 Wessel, Julia 388, 395
 Wessing 172
 West-Leuer 95, 219
 Westerhausen 142, 210
 Westhofen 333
 Westhoff 51, 87, 363,
 376, 396
 Westhoff, (Me) 168, 232-
 233
 Westhoff, Peter 397, 434,
 436-437, 445
 Wettstein 129, 150, 164,
 205-206, 209-210
 Weyer 278
 Wiebusch 303, 307
 Wiedbrauk 179
 Wiedemann 96, 285
 Wiedemann, (Frau) 176
 Wiedemann, Christina
 Witt 270
 Wiedemann, Sascha 369
 Wiedemeier 323
 Wiefels, Karsten 177
 Wiegand 142, 178, 195-
 196
 Wiegelmann 142, 206
 Wiegand 438
 Wieland 163
 Wieler 142, 235
 Wiener, Andreas 160, 205
 Wiener, Jürgen 265, 285,
 321
 Wiesemann 314
 Wiesemann, Falk 253,
 264, 284, 317-318
 Wiesemann, K. 50
 Wiesenborn 169
 Wiesner 179
 Wilcke 278, 328, 331
 Wild 168, 232-233
 Wildhagen 392
 Wildmeister, Peter 154,
 206
 Wildmeister, W. 142, 211
 Wilke 409
 Wilke, Ralf 167
 Wilke, Roland 388
 Wilkens 396
 Willberg 167, 221
 Willbold 376, 399, 442-
 443
 Wille 31
 Willems 49, 158, 170, 332
 Willemsen 269
 Willersberg 163
 Willers 48-49, 98
 Willhardt 31
 Willi 376, 391, 408, 410-
 412, 416
 Willing 170
 Willnow 142, 167, 221,
 223
 Willuhn 396
 Wilm 160, 213-214
 Wimmershoff 154
 Wirdeln 87
 Windfuhr 259
 Windhövel 397
 Windolph 334
 Winkel 106
 Winkelmann 209
 Winkelmann, (Me) 142
 Winkelsträter 176
 Winkhaus 60
 Winkhöfer 77
 Winneke 142, 178, 438
 Wins 43
 Winter 329
 Winter, Anja 27
 Winter, Joachim 41, 150,
 208, 223, 227
 Winter, Jörg 50
 Wippersteg 401
 Wirrwarr 165
 Wirsing 60
 Wirsing Freiherr von König
 142, 198
 Wirth, (Pädiatrie) 156
 Wirth, Bruno 154
 Wirth, K. 123
 Wirtz, Bernhard 88
 Wirtz, Ute 167
 Wirz 173
 Wisbauer 88, 376, 389,
 405, 407
 Wissdorf 394, 423
 Wist 402
 Withum 89
 Witsch 363, 370, 376,
 389, 404, 407
 Witt 230
 Witte, Bernd 88, 248,
 257, 262, 286-287
 Witte, Jürgen 166
 Witte, M. 90, 161
 Witte, O.W. 51, 215
 Wittkamp 165
 Witzel 150
 Wochnik 154, 160, 213
 Wodarz 381, 401, 446-
 449
 Wodsak 269, 291, 355
 Woelk 175, 203
 Wohlgemuth 392
 Wolf 402
 Wolf, E. 41, 159
 Wolf, F. 167
 Wolf, G. 50, 373
 Wolf, Manfred 402
 Wolf, Ronald 169
 Wolff, B. 165
 Wolff, M.R. 129
 Wolff, Michael 399
 Wolff, P. 382, 389
 Wolfgang 103
 Wolter 195, 337, 354
 Wolter, (A) 87
 Wolter, E. 161
 Wolter, Ingrid 254, 289
 Wolter, Marietta 162
 Wood 150
 Worth 142
 Wortmann 157
 Wöbker 168, 231
 Wöllner 150, 219, 221
 Wölner 176
 Wörrfel 29
 Wrenger 160
 Wrubbel 388, 394
 Wu 178
 Wulferink 178
 Wulfert 163
 Wulff, G. 51, 393, 423
 Wulff, Marc-André 115
 Wülffing 42
 Wunderli 88-89, 262, 291,
 343-344
 Wunderlich, D. 93, 253,
 262, 322-323
 Wunderlich, F. 363, 376,
 396, 398, 437-441
 Wunderlich, Gilbert 165
 Wunderlich, H. 382, 393,
 419-420
 Wunderlich, St. 90
 Wunsch 278, 297
 Wuppermann 400
 Wurm 106, 399
 Wurow 177
 Wußmann 55
 Wüstemeier 252, 265,
 283, 314, 317-318, 320
 Wüsten 398
 Wuttke 34
 Wynen 400
Y
 Yaldai 30, 89, 255, 263,
 292, 357-359
 Yang 204
 Yong 203-204
Z
 Zachariae 373
 Zacharowski 172
 Zader 172
 Zahner 150, 211
 Zamboglou 150, 200,
 234-235
 Zangen 278, 337, 354
 Zanger 158
 Zarnitz 161
 Zaune 155
 Zebel 35
 Zech 304, 308
 Zech, Jürgen 278
 Zellmann 278, 288, 328,
 350
 Zemlicka 176
 Zentara 88
 Zerbin 30, 58
 Zerulla 391
 Zetzsche 108
 Zhang 394
 Zhiyong 398
 Ziegler 316
 Ziegler, (AlMe) 177, 205-
 206, 212
 Ziegler, D. 142
 Ziegler, W. 278
 Zientek 397
 Zilkens 106
 Zilles 51, 91, 89, 93, 127,
 158-159, 187-189
 Zimdahl 414
 Zimmerbeutel 165
 Zimmermann 176
 Zimmermann, A. 55
 Zimmermann, Bruno 168
 Zimmermann, D. 91
 Zimmermann, Horst 36
 Zimmermann, Norbert
 106, 112
 Zimmermann, Norbert
 167
 Zimmermann, Volker 269,
 285, 314, 316
 Zindler 123
 Zirpins 172
 Zitzen 269, 289
 Zontanou 402
 Zoltz 173, 226
 Zöllner 278, 303, 308
 Zucker 129, 150, 172,
 227-228
 Zühke 163
 Zulechner 278, 329, 351
 Zur 172
 Zur Nieden 328, 350
 Zweyer 281, 299
 Zysk 174, 197

Notizen

Notizen

Notizen

Notizen

Notizen

So vielfältig wie der Konzern sind bei uns auch die *Einstiegsmöglichkeiten*



RHEINMETALL

Die Rheinmetall AG ist die Managementholding der Rheinmetall-Gruppe. Als börsennotierte Gesellschaft übt sie die Konzernleitung aus und führt ihre Unternehmensbereiche Automotive, Electronics und Defence.

Die Rheinmetall-Gruppe beschäftigt weltweit ca. 29.000 Mitarbeiter bei einem Jahresumsatz von rund 4,6 Mrd Euro.

Rheinmetall:
Ein Technologie-Konzern
für Automotive,
Electronics und Defence

... als **Trainee** in unserem 18-monatigen Entwicklungsprogramm für Nachwuchskräfte (Start: Juli 2002). Sie lernen den Rheinmetall-Konzern durch Projektarbeit intensiv kennen und können sich auf die berufliche Zukunft als Führungskraft systematisch vorbereiten. Kaufleute und Ingenieure mit überzeugendem Leistungsbild starten konzernübergreifend und übernehmen von Anfang an eigene Projektverantwortung. Eine weitere Herausforderung ist der sechsmonatige Einsatz in einer unserer Auslandsgesellschaften. Begleitet werden Sie durch weiterführende Managementtrainings.

... als **Direkteinsteiger** bei einer unserer Konzern-Gesellschaften legen Sie den Grundstein für eine erfolgreiche Karriere. Sie können Ihr Wissen sofort in dem von Ihnen gewählten Zielbereich umsetzen. Die Einarbeitung erfolgt dabei konkret „on-the-job“. Für Ihre persönliche Weiterentwicklung bietet Ihnen der Rheinmetall-Konzern vielfältige Gestaltungsmöglichkeiten, die individuell mit Ihren Wünschen und Kompetenzen abgestimmt werden.

... als **Diplomand** haben Sie die Gelegenheit, Ihre Wünsche und Ziele hinsichtlich einer Diplomarbeit praxisorientiert umzusetzen und etwas Neues, Wegweisendes zum Inhalt ihrer wissenschaftlichen Arbeit zu machen.

... oder als **Praktikant** sammeln Sie bei uns Erfahrungen in unterschiedlichen Branchen und Funktionsbereichen. Vielleicht lernen Sie dabei sogar Ihren zukünftigen Arbeitgeber kennen.

Ergreifen Sie die Initiative und schicken uns Ihre Bewerbungsunterlagen - oder rufen Sie uns an.

Rheinmetall AG
Zentralbereich Personal, VPE-1,
z. Hd. Frau Petra Bernards
Rheinmetall Allee 1, 40476 Düsseldorf
www.rheinmetall.com



Dreifach zu Ihren Diensten:



1 Universitäts- buchhandlung

Nähe Mensa ☎ 34 61 61

- ▶ Alle Bücher für Ihr Studium
- ▶ Studenten-Bücherkonten ab DM 10,- monatlich

2 Buchhaus Friedrichstraße

Unsere Erweiterung bis zur Talstraße:

- ▶ Mehr Raum für 400.000 Bücher, Neue Medien, Sonderangebote, Antiquariat
- ▶ Cafeteria, Internet-Café, Blick ins Grüne
- ▶ Viele neue Leseplätze
- ▶ Mehr Parkflächen (Talstr.)
- ▶ Mo-Fr 9.30-20, Sa 9.30-16 (Advent - 18)



3 buchsv.de

- ▶ Online-Datenbanken mit 2,6 Mio. Titeln
- ▶ Lieferung schnell und portofrei, gegen Rechnung
- ▶ Beschaffung weltweit

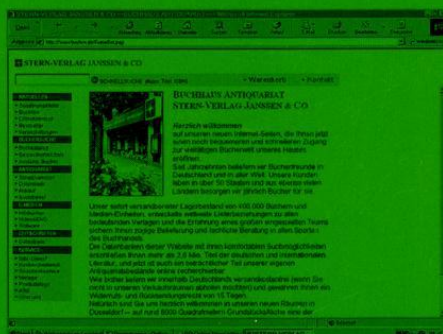

**STERN-VERLAG
JANSSEN & CO**
BUCHHAUS ANTIQUARIAT

FRIEDRICHSTRASSE 24-26 40001 DÜSSELDORF T (0211) 3881-0 FAX (0211) 3881-200



Universitäts- und
Landesbibliothek Düsseldorf