

Heinrich Heine

HEINRICH HEINE
UNIVERSITÄT
DÜSSELDORF

Personen- und Vorlesungsverzeichnis
Sommersemester 2001



LICENCE TO CALL

Agenten gesucht! **Mit der Lizenz zum Telefonieren.**

all by phone + net, innovatives, bundesweit tätiges CommunicationCenter, sucht für den Standort Düsseldorf dringend engagierte Studenten als **CallCenter Agents (m/w)**. Fester Stundenlohn, tolles Team, super Klima, spannende Jobs.

Bewerberhotline:
0211/60 10 44 44
www.allbyphone.de

Wir arbeiten u.a. für folgende Branchen: Telekommunikation, Internetprovider, eCommerce, Banken, Verlage

all by phone + net



→ call center + internet services Vogelsanger Weg 80 • 40470 Düsseldorf

Die Zeittafel der Heinrich-Heine
Universität finden Sie jetzt auf Seite 5!



Heinrich-Heine-Universität Düsseldorf

Personen- und Vorlesungsverzeichnis Sommersemester 2001

Postanschrift: Universitätsstraße 1, 40225 Düsseldorf
Fernsprechsammelnummer (0211) 81-00, bei Durchwahl 81...
Fernschreiber 8 587 348 uni d
Telefax (02 11) 34 22 29
<http://www.uni-duesseldorf.de>



Va
12

**Wir wissen nicht,
was Ihnen Ihr Arzt bei
chronischem Geldmangel empfiehlt !**



Wir empfehlen Ihnen



**Auch Sie können bei uns jobben,
wenn Sie unter PC- und Englischkenntnissen leiden
und Ihnen Ihre Büroerfahrung zu schaffen macht.**

Unsere Therapie



wird Ihnen gefallen!

**Zu Risiken und Nebenwirkungen
rufen Sie unsere Frau Neukirch an!
Telefon 02 11 - 1 64 90 76**

elz Personaldienstleitungen KG · Am Wehrhahn 86 · 40211 Düsseldorf · Fax 02 11 - 1 64 96 82
E-mail: neukirch@elz.de

Die Universität ist Mitglied folgender Organisationen und Vereinigungen:

Landesrektorenkonferenz NRW

Konferenz der Rektoren und Präsidenten der Hochschulen in der Bundesrepublik Deutschland (Hochschulrektorenkonferenz), Ahrstraße 39, 53175 Bonn

Ständige Konferenz der Rektoren und Vizekanzler der Europäischen Universitäten, Université de Genève, CH-1211 Genève 4

Association Internationale des Universités, 1, rue Miollis, F-75 Paris 15 e

Deutsche Forschungsgemeinschaft, Kennedyallee 40, 53175 Bonn

Deutscher Akademischer Austauschdienst, Kennedyallee 50, 53175 Bonn

Deutsch-Französische Rektorenkonferenz

Hochschulverband

Deutscher Juristen-Fakultätentag

Medizinischer Fakultätentag der Bundesrepublik Deutschland

Philosophischer Fakultätentag

Mathematisch-Naturwissenschaftlicher Fakultätentag

Freundeskreis Düsseldorf–Haifa, Postfach 1120, 40200 Düsseldorf

Partnerschaften

bestehen mit folgenden Universitäten:

Universität Nantes (Frankreich) seit 11. 5. 1973

Universität Neapel (Italien) seit 25. 4. 1985

Universität Peking (China) seit 1. 7. 1987

Universität Alicante (Spanien) seit Dezember 1987

Universität Reading (Großbritannien) seit 13.12.1988

University of California, Davis (USA) seit 10. 10. 1990

Pennsylvania State University (USA) seit 5.12. 1990

Karls-Universität, Prag (Tschechien) seit 18.3.1998

Keio University, Tokio (Japan) seit 4.2. 1999

Herausgeber: Der Rektor der Heinrich-Heine-Universität Düsseldorf

Redaktion: Universitätsverwaltung – Abteilung 1.1 – F. (0211) 81-151 40/124 34

Anzeigenverwaltung: PRESSE-INFORMATIONEN-AGENTUR Volker Reischert, Birkenstraße 30, 40233 Düsseldorf, Tel. 02 11/68 33 13, Telefax 02 11/68 33 82

Redaktionschluss: 2. November 2000

Druck: WAZ-Druck

Verkauf und Vertrieb des Personen- und Vorlesungsverzeichnisses erfolgen durch den Düsseldorfer Fachbuchhandel.

Auflage: 12000

Dieser Ausgabe liegt folgende Beilage bei:

New Virtual Learning Abo

FAZ Frankfurter Allgemeine Zeitung

Beilagenhinweis: 1 Bestellpostkarte der Frankfurter Allgemeinen Zeitung, 60267 Frankfurt

1

Verdammt nah am Original. Drucken und kopieren von S bis XXL.

DIGITAL Schnelldrucke in professioneller Offset-Qualität, Plots im Großformat auf diversen Materialien (auch CAD), Druck und Konfektionierung Ihrer Schulungsbücher im neuesten Online-Verfahren, Textildruck, Fahndruck...

KOPIE Schwarzweiß-Kopien, Farblaserkopien, Plankopien, Farbkopien auf Fotopapier...

FINISH Kaschieren, laminieren, binden (Buchbindung), T-Shirt-Druck, Erstellung von Bauschildern, Mousepad- und Puzzle-Druck, Lieferservice...

CANON Vertragspartner, Xerox Digitalpartner

■ **düsseldorf** · Bismarckstr. 98 / Ecke Karlstraße
fon 0211-164 0278 · fax 0211-164 0376

■ **essen** ■ **köln** ■ **brüssel** ■ **london**



*Ich führe eine Personalagentur mit dem Schwerpunkt klassische Personalberatung/
-vermittlung von kaufmännischen Berufen der Mittleren Managementebene. In meiner
Arbeit konzentriere ich mich in erster Linie auf*

ABSOLVENT/INNEN WIRTSCHAFTSWISSENSCHAFTEN

Meine Vermittlungen sind selektiert und sehr personenbezogen. Neben den fachlichen Standards sind für mich vor allem das persönliche Profil des Bewerberkandidaten, seine Wünsche und Vorstellungen ausschlaggebend. Ich arbeite branchenübergreifend, vorwiegend im Großraum Düsseldorf.

Darüber hinaus biete ich Beratungsgespräche zu Fragen der Berufsfindung und Bewerbungsorientierung an.

Wenn Sie Interesse haben, freue ich mich auf Ihren Anruf oder Ihre Bewerbungsunterlagen.

UTE GUTGESELL

PERSONALAGENTUR GMBH

Fischerstraße 77 * 40477 Düsseldorf * Tel. 0211 / 498 49 80 * Fax 0211 / 498 49 81
www.gutgesell.de * Mitglied im BPV Bundesverband Personalvermittlung e.V.

Zeittafel

	Sommersemester 2001	Wintersemester 2001/2002
Semesterbeginn:	1. April 2001	1. Oktober 2001
Semesterschluß:	30. September 2001	31. März 2002
Beginn der Vorlesungen:	17. April 2001	15. Oktober 2001
Letzter Vorlesungstag:	20. Juli 2001	15. Februar 2002
Die Vorlesungen fallen aus:	1. Mai 2001 (Maifeiertag) 24. Mai 2001 (Christi Himmelf.) 4. Juni 2001 (Pfingstmontag) 14. Juni 2001 (Fronleichnam)	1. Nov. 2001 (Allerheiligen) 24. Dez. 2001 bis 4. Jan. 2002 (Weihnachtsferien) 11. Feb. 2002 (Rosenmontag)

Bewerbungsfrist:

für höhere Fachsemester
aller zulassungsbeschränkten
Fächer

– Ausschlußfrist –

bis 15. März 2001

bis 15. September 2001

für alle Fächer mit örtlichen
Zulassungsbeschränkungen
(1. Fachsemester)

bis 15. Januar 2001

bis 15. Juli 2001

Antrag auf Zulassung
zur Einstufungsprüfung
gem. § 66 UG

– Ausschlußfrist –

30. September 2000

31. März 2001

Antragsfrist für

zulassungsfreie Fächer:

Die Einschreibunterlagen
sind in der vom Studierenden-
sekretariat jeweils mitgeteilten
Frist zurückzusenden

1. Febr. bis 12. April 2001

1. Juli bis 12. Okt. 2001

Bewerbungsfrist für

ausländische Studienbe- werberinnen/Studienbewerber:

in den Fächern mit Zulassungs-
beschränkung sowie für alle
Fächer mit vorherigem Deutsch-
kurs oder erforderlicher
Sprachprüfung (PNdS)

bis 15. Januar 2001

bis 15. Juli 2001

Rückmeldefrist:

für alle zulassungsbeschränkten
Fächer

– Ausschlußfrist –

1. Febr. bis 15. März 2001

1. Juli bis 31. Aug. 2001

Für die übrigen Fächer:

1. Febr. bis 12. April 2001

1. Juli bis 12. Okt. 2001

Exmatrikulation:

1. Febr. bis 12. April 2001

1. Juli bis 12. Okt. 2001

Studienplatztausch:

1. Febr. bis 20. April 2001

1. Juli bis 19. Okt. 2001

Weitere Angaben finden Sie unter

„Informationen über das Studium an der Heinrich-Heine-Universität Düsseldorf“

study hard,
party hard,
but travel easy...

mit **D.M.C. Weltweit**

Euer Reisebüro zwischen
Uni und Unikliniken

Himmelgeister Str. 83
40225 Düsseldorf

Just for you:

Besonders günstige Flüge und Hotels
durch **STA Travel** - weltweit.

see 'ya!

SOON!!!

Fon: 02 11 / 93 45 993



Fax: 02 11 / 93 45 997

E-Mail: dmc-weltweit@t-online.de

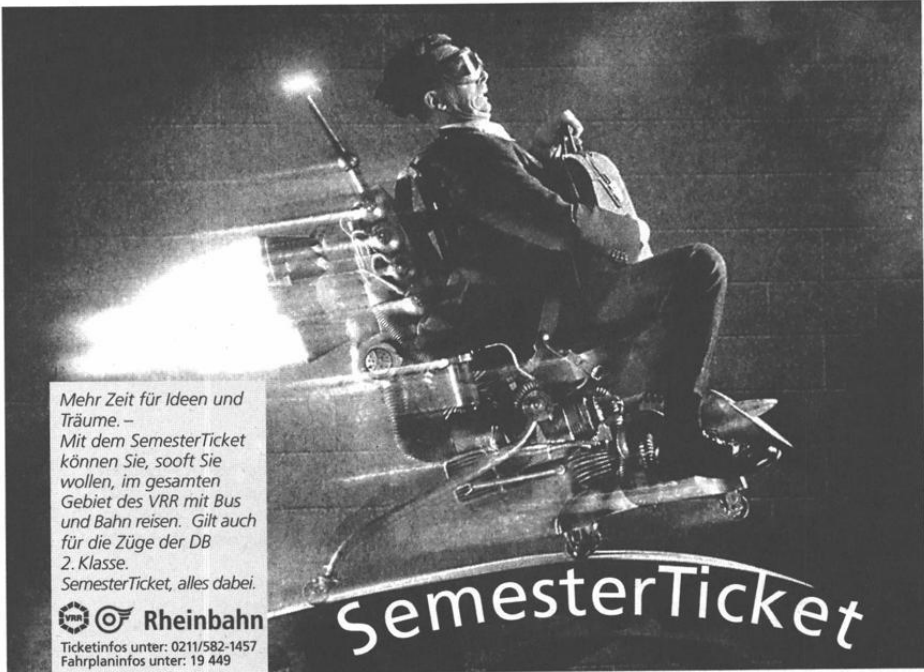
I-Net: www.dmc-weltweit.de



Mehr Zeit für Ideen und
Träume. –
Mit dem SemesterTicket
können Sie, sooft Sie
wollen, im gesamten
Gebiet des VRR mit Bus
und Bahn reisen. Gilt auch
für die Züge der DB
2. Klasse.
SemesterTicket, alles dabei.

  **Rheinbahn**

Ticketinfos unter: 0211/582-1457
Fahrplaninfos unter: 19 449

SemesterTicket



Orientierungshilfe

Allgemeiner Teil

Juristische Fakultät

Medizinische Fakultät

Philosophische Fakultät

Mathematisch-Naturwissenschaftliche Fakultät

Wirtschaftswissenschaftliche Fakultät

Namensverzeichnis



Kalifornien 1969: Drei Studenten haben die Mega-Idee. Sie holen Dokumente und Warensendungen persönlich beim Absender ab und bringen sie direkt zum Empfänger; schnell zuverlässig, über Landesgrenzen hinweg. Dalsey, Hillblom und Lynn benennen das Start-Up nach ihren Initialen: DHL Worldwide Express. 30 Jahre später ist daraus ein weltweiter Kurier- und Expressdienst geworden. Mit über 60.000 Mitarbeitern in 220 Ländern - von Rio bis Berlin und von den Fidschi-Inseln bis Kapstadt. Für unser zentrales Customer Service Center in Monheim am Rhein

suchen wir

engagierte Customer Service Mitarbeiter/innen

Studenten sind uns sehr willkommen. Während des Semesters in Teilzeit, so oft es das Studium erlaubt, in den Semesterferien gern auch in Vollzeit.

Sie erfassen die relevanten Sendungsdaten für den internationalen Versand, beraten aktiv und verkaufsorientiert unsere Kunden über unsere Dienstleistung, Preise, Laufzeiten sowie Exportbestimmungen und Sie bearbeiten Nachforschungen. Dabei unterstützt Sie unser modernes EDV-System.

Sie telefonieren professionell, sind belastbar und arbeiten gerne im Team. Unsere Internationalität setzt gute Englischkenntnisse voraus. Sie erhalten eine fundierte Einarbeitung sowie überdurchschnittliche Sozialleistungen. Wir bieten keine Kurzzeitjobs sondern einen kontinuierlichen Tätigkeit neben dem Studium. Dafür bekommen Sie bei uns die Fähigkeiten für jede berufliche Zukunft: Kundenorientierung und Servicebewusstsein.

*Interessiert? Dann rufen Sie uns unter der Telefonnummer **021 73/390-60 00** an. Wir rufen Sie zurück.*

DHL Worldwide Express GmbH
Marcell Vollmer
Heinestraße 5, 40789 Monheim



Inhaltsverzeichnis

Mitgliedschaften und Partnerschaften der Universität	3
Zeittafel	5
Öffnungszeiten der Universitätseinrichtungen	13
Chronik der Universität	17
Zur baulichen Gesamtplanung der Universität	23
Organe der Universität	
Rektorat	26
Senat	26
Kuratorium	27
Senatskommissionen	27
Gleichstellungsbeauftragte	30
Ehrensensatorinnen und -senatoren	31
Pressestelle	31
Verwaltung	33
1. Universitätsverwaltung	33
2. Verwaltung der Medizinischen Einrichtungen	36
Personalräte	41
Schwerbehindertenvertretungen	42
Betriebsärztlicher Dienst	43
Gemeinsame Einrichtungen der Universität	
Universitäts- und Landesbibliothek	44
Universitätsrechenzentrum	47
Sonstige Einrichtungen und Vereinigungen	
Graduiertenkollegs	50 + 90
Hochschullehrervereinigung an der Heinrich-Heine-Universität Düsseldorf e.V.	51
Wirtschaftswissenschaftliche Gesellschaft Düsseldorf e. V. (WiGeD)	51
Wissenschaftliche Mitarbeiterinnen und Mitarbeiter	52
Studierendenschaft	52
Studierendengemeinden	53
Studentenwerk	54
Gesellschaft von Freunden und Förderern e. V.	60
Freundeskreis Botanischer Garten der Universität e. V.	61
Verschiedenes	
Fächerübersicht	62
Informationen über das Studium an der Heinrich-Heine-Universität Düsseldorf	64
Kulturprogramm für ausländische Studierende	67
Förderverein des Studentenorchesters und Chores	72
Einschreibungsordnung	80
Staatliches Prüfungsamt — Düsseldorf —	87
Zentrale wissenschaftliche Einrichtungen der Universität	89
Der Universität angegliederte Institute	90
Sonderforschungsbereiche	93
Übersicht über die Zahl der Studierenden an der Universität	94

Praktikum/Praxissemester

Tätigkeit: **Messe- und Kongreßorganisation**

- Selbständige Bearbeitung von Teilbereichen
- Planung, konzeptionelle Arbeiten, Betreuung der Aussteller, Pressearbeit, Korrespondenz, Telefonmarketing etc.
- Einsatz vor Ort.

Kontakt:

MCO

**Maketing · Communication · Organisation
GmbH**

Frau Gabriele Haase
Elisabethstr. 14
40217 Düsseldorf
Tel. 02 11/38 60 00
Fax 02 11/3 86 00 60
e-mail: g.haase@mco-online.com

- Marketing + Vertriebsberatung
- Messen/Kongresse
- Direktwerbung
- Special-Events
- Pressekonferenzen

Bitte senden Sie uns Ihre Kurzbewerbung mit Lichtbild zu.

Messehost/ess

Tätigkeit: ● Interessante Einsätze als Servicekraft, Moderator/in oder Dolmetscher/in auf Messen, Kongressen oder bei Promotions und Events im gesamten Bundesgebiet

Ihr Profil: ● sympathisch, attraktiv, einsatzfreudig, gerne mehrsprachig

Kontakt:

pts Marketing Services GmbH

Frau Susanne Mies
Akademiestr. 7
40213 Düsseldorf
Tel. 02 11/82 89 810
Fax 02 11/88 000 66
e-mail:pts@pts-hostessen.de

- Promotion-Planung
- Promotion-Personal
- Messe-Hostessen
- Kongreß-Personal

Bitte senden Sie Ihre Kurzbewerbung mit Lichtbild zu.



Inhaltsverzeichnis

Lehrveranstaltungen für Hörerinnen und Hörer aller Fakultäten 95

2

Juristische Fakultät	101
Studienberatung	101
Lehrkörper	102
Lehrstühle	107
Lehrveranstaltungen	111

3

Medizinische Fakultät	115
Studienberatung	119
Prüfungsausschüsse	120
Lehrkörper	121
Institute und Kliniken	157
Lehranstalten und Schulen an den Medizinischen Einrichtungen	177
Studienpläne für das vorklinische Studium	178
Lehrveranstaltungen	184

4

Philosophische Fakultät	241
Studienberatung	243
Prüfungsausschuß	250
Lehrkörper	252
Institute und Seminare	272
Lehrveranstaltungen	285

5

Mathematisch-Naturwissenschaftliche Fakultät	353
Studienberatung	356
Prüfungsausschüsse	358
Lehrkörper	362
Wissenschaftliche Einrichtungen	379
Lehrveranstaltungen	394

6

Wirtschaftswissenschaftliche Fakultät	449
Studienberatung	450
Prüfungsausschuß	450
Lehrkörper	450
Lehrstühle	452
Lehrveranstaltungen	454

7

Namensverzeichnis	459
-------------------------	-----



Betriebswirte (m/w) Kaufleute (m/w)

Vertrieb • Personal • Projekt- und Managementassistentz

Die Amadeus AG ist börsennotierter Personal-Dienstleister für kaufm. Fach- und Führungskräfte. In den Bereichen Personalvermittlung, Zeitpersonalservice und Interim-Management suchen international renommierte Unternehmen über uns qualifizierte Mitarbeiterinnen und Mitarbeiter.

Für weitere Informationen rufen Sie uns an, besuchen Sie unsere Jobbörse im Internet oder senden Sie uns gleich Ihre aussagekräftige Bewerbung. Wir freuen uns, von Ihnen zu hören!

Nutzen Sie unsere Kontakte für Ihre Karriere!



Amadeus AG
Karlplatz 14-15
40213 Düsseldorf
Tel. 02 11 / 82 89 34-0

E-Mail:
Vertrieb.Duesseldorf@AmadeusAG.de
Weitere Stellenangebote im Internet:
www.AmadeusAG.de

Frankfurt/M. • **Düsseldorf** • Hamburg • Berlin • Köln • München • Stuttgart • Essen • Mannheim • Hannover • Nürnberg • Mainz • Bonn • Krefeld • Darmstadt • Amsterdam



FiRe AG Zeitpersonalservice und Zeitmanagement
im Finanz- und Rechnungswesen



Betriebswirte, Kaufleute (m/w)

Financial Analyst • Bilanzbuchhalter • Controller •
Finanzbuchhalter • Assistent und Junior Controller

Die FiRe AG ist marktführender Personal-Dienstleister im Finanz- und Rechnungswesen. In den Bereichen Personalvermittlung, Interim-Management und Zeitpersonalservice suchen international renommierte Unternehmen über uns qualifizierte Mitarbeiterinnen und Mitarbeiter.

Für weitere Informationen rufen Sie uns an, besuchen Sie unsere Jobbörse im Internet oder senden Sie uns gleich Ihre aussagekräftige Bewerbung. Wir freuen uns, von Ihnen zu hören!

Nutzen Sie unsere Kontakte für Ihre Karriere!



FiRe AG
Karlplatz 14-15
40213 Düsseldorf
Tel 02 11 / 86574-0

E-Mail:
Vertrieb.Duesseldorf@FiRe.de
Weitere Stellenangebote:
www.FiRe.de

Frankfurt/M. • **Düsseldorf** • Hamburg • Berlin • Köln • München • Stuttgart • Essen • Mannheim • Hannover • Nürnberg • Mainz • Bonn • Krefeld • Darmstadt • Amsterdam

Öffnungszeiten

Studierendensekretariat

Gebäude 16.11 (Verwaltungsgebäude)

F. 81-1 22 33/1 22 43/1 22 60/1 32 66/1 45 33/1 34 80/1 22 34/1 17 98/1 51 07

montags bis freitags 9 bis 12 Uhr

Akademisches Auslandsamt

Gebäude 16.11 (Verwaltungsgebäude), F. 81-1 22 38

montags bis freitags 9 bis 12 Uhr

Akademisches Prüfungsamt

Gebäude 16.11 (Verwaltungsgebäude)

Fax 02 11/8 11 22 51

Diplomprüfungen/Bachelorprüfungen

montags bis freitags 9 bis 12 Uhr

F. 81-1 24 25, 1 30 55, 1 43 57, 1 49 52, 1 52 53

Magisterprüfungen

montags bis freitags 9 bis 12 Uhr

F. 81-1 49 55

Promotionen Medizin

dienstags und donnerstags 9 bis 12 Uhr

mittwochs 13 bis 15 Uhr

F. 81-1 30 50

Zahnmedizin-Prüfungen

montags bis freitags 9 bis 12 Uhr

F. 81-1 52 53

Zentrale Studienberatung

Gebäude 16.11 (Verwaltungsgebäude), F. 81-1 43 80

Sprechstunde s. Seite 74

Universitätskasse

Gebäude 16.11 (Verwaltungsgebäude)

F. 81-1 22 29/1 22 30/1 22 31/1 22 32

Kto. 4051 710 bei der Westdeutschen Landesbank Rhein. Girozentrale Düsseldorf,

BLZ 300 500 00 montags bis freitags 8 bis 9.30 Uhr

Studentenwerk Düsseldorf (s. auch Seite 54)

Allgemeine Verwaltung, Geb. 21.12, F. 81-1 32 98

montags bis donnerstags 9 bis 12 Uhr und 13 bis 14 Uhr, freitags 9 bis 12 Uhr

Kasse, Geb. 21.12, F. 81-1 33 15

montags bis freitags 9.30 bis 12.00 Uhr

Wohnheimverwaltung/

Zimmervermittlung,

Geb. 21.12, F. 81-1 32 89

montags bis freitags 9 bis 12 Uhr

Ausbildungsförderung,

Geb. 23.11, F. 81-1 33 81

montags und donnerstags 9 bis 13 Uhr

Allgemeiner Studierendenausschuß (AStA)

Gebäude 21.12 (Studierendenhaus),

F. 81-1 32 81

montags bis freitags 10.15 bis 14 Uhr

Universitäts- und Landesbibliothek

Gebäude 24.41

Mo.-Fr. 9–20, Sa. 9–13

Dekanat der Juristischen Fakultät

Gebäude 24.91, Ebene U1, Raum 65 und 67, montags 9–11.30 Uhr,
dienstags 13–15 Uhr, donnerstags 9–11.30 und 13–15 Uhr

Dekanat der Medizinischen Fakultät

Gebäude 23.11, Ebene 02, Raum 65, F. 81-1 22 42
montags bis freitags 10 bis 12 Uhr
Studiendekan, mittwochs 16–18 Uhr

Dekanat der Philosophischen Fakultät

Gebäude 23.21, Ebene 00, Raum 63, 66 und 68, F. 81-1 29 36, 1 29 37 und 1 15 06
dienstags bis donnerstags 10 bis 12 Uhr

Dekanat der Mathematisch-Naturwissenschaftlichen Fakultät

Gebäude 25.32, Ebene 00, Raum 30, F. 81-1 22 35 und 1 21 93
montags bis freitags 10 bis 12 Uhr

Dekanat der Wirtschaftswissenschaftlichen Fakultät

Gebäude 23.32, Ebene 01, Raum 64, F. 81-1 38 20, montags, dienstags und
donnerstags 9 bis 12 Uhr

Staatliches Prüfungsamt

Gebäude 23.31, Ebene 01, F. 81-1 41 07, 14 103, 14 769, 11 825, 14 105, 14 106,
Fax: 81-14101
Sprechstunden s. Seite 87

Alone we're delicious. Together we're YUM!

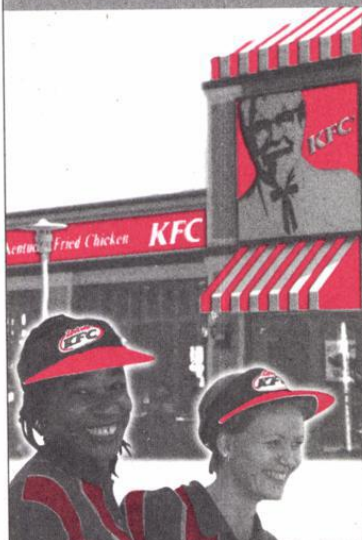

Kentucky Fried Chicken ist bald überall!

Als erfolgreichste Chicken-Restaurantkette der Welt setzen wir
auf rasantes Wachstum. Und auf Leute wie Sie, die in
Düsseldorf-Reisholz (Nähe IKEA) von Anfang an dabei sind.

Mitarbeiter/innen für Küche oder Kasse

(Vollzeit/Teilzeit/Aushilfe)

Freuen Sie sich auf flexible Arbeitszeiten, einen sicheren
Arbeitsplatz, Aufstiegsmöglichkeiten, ein tolles Team und ein
gutes Betriebsklima!

Interessiert?? Rufen Sie schnell an unter der Hotline:

02 11/9 96 14 89

Tricon
Restaurants International



Wie holt man das Beste aus sich heraus?!

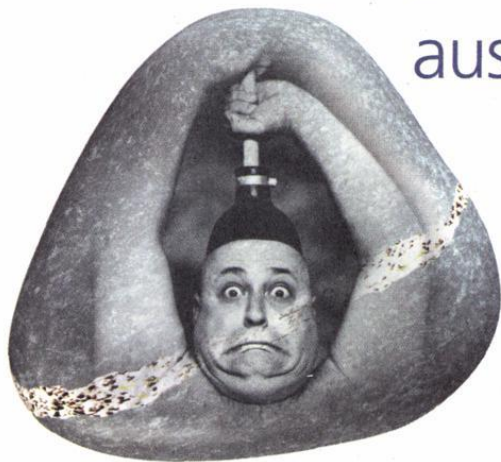

Mit StepStone!

Sicher Dir den entscheidenden Karrierevorsprung während und nach dem Studium! Bei StepStone gibt's den kostenlosen Full-Service rund um das Thema Bewerbung:

- Praktikumsplätze im In- und Ausland
- Diplom- und Doktorarbeitsthemen
- über 130.000 Jobangebote weltweit
- Firmenlexikon
- Bewerberdatenbank
- Jobs per eMail
- Bewerbungstipps



www.stepstone.de



Neu!!!

Studenten/innen bekommen jeden Monat Geld!

Voraussetzung:

Sie bewerben sich bei uns und jobben dann innerhalb und/oder außerhalb der Semesterferien

Kaufmännischer und gewerblicher Bereich
 Vermont GmbH, Düsseldorf
 Tel.: 02 11 / 17 93 777
 Email: Vermont-Ddorf@web.de

Jobs Jobs Jobs **Agenza**

agentur für
 kaufmännische zeitarbeit
 und personalvermittlung

www.agenza.de

-519-

WANTED

11883

! CALL CENTER SUCHT PERMANENT VERSTÄRKUNG !

MITARBEITER/innen
VOLLZEIT • TEILZEIT • AUSHILFEN

WIR BIETEN • flexible Arbeitszeiten • nettes Team •
 • leistungsgerechte Bezahlung •

SIE BIETEN • freundliche, akzentfreie Stimme •
 • Tastaturkenntnisse • Teamfähigkeit •
 • Serviceorientierung •

11883 TELECOM GmbH • Personalabteilung
 Girmes-Kreuz-Str. 55 • 41564 Kaaerst
 Tel.: 02131-5 12 97 - 311
jobs@11883telecom.de

Chronik der Universität

1

- 1806 Joachim Murat, von seinem Schwager Napoleon als Großherzog von Berg eingesetzt, will in Düsseldorf eine bergische Universität gründen. Bestrebungen, schon im 17. Jahrhundert in Düsseldorf eine Universität zu gründen, blieben erfolglos. Doch wurde das „Gymnasium Illustre“ 1545 von Herzog Wilhelm dem Reichen gegründet, von den Jesuiten für Studia inferiora und Studia superiora eingerichtet. Höhere Studien — Dauer 2 bis 4 Jahre — waren in Philosophie, Jurisprudenz und Theologie möglich.
- Im 18. Jahrhundert hatten sich in Düsseldorf drei hochschulähnliche Institutionen entwickelt:
- Die **Fakultätenschule**, die nach Aufhebung des Jesuitenordens aus dem alten Gymnasium entstand.
- Die **Rechtsakademie**, zuerst 1715 erwähnt, bildete Juristen aus. Alle bergischen Untertanen, die juristische Positionen erstrebten, mußten nach einer Vorschrift aus dem Jahre 1779 zwei Jahre die Rechtsakademie besuchen.
- Das **Collegium anatomico-chirurgicum**, zu dem 1747 mehrere medizinische Lehrstätten mit festem Lehrplan zusammengeführt wurden.
17. 12. 1811 Napoleon erläßt ein Dekret, in Düsseldorf für das Herzogtum Berg eine Universität mit fünf Fakultäten zu errichten. Der Rußlandfeldzug Napoleons mit seinen Folgen verhindert die Gründung.
1. 7. 1907 Die „**Düsseldorfer Akademie für praktische Medizin**“ wird nach langen und hartnäckigen Bemühungen aus Düsseldorf mit einem Allerhöchsten Erlaß vom 4. 6. 1907 errichtet.
- Aufgaben der Akademie: Ausbildung von Medizinalpraktikanten, Ausbildung in Spezialfächern, Fortbildungskurse, Förderung der praktischen Medizin nach der wissenschaftlichen Seite. Die Akademie besaß keine Rektoratsverfassung und konnte keine Studenten ausbilden.
27. 7. 1907 Feierliche Eröffnung der neubauten Allgemeinen Städtischen Krankenanstalten und der „Akademie für praktische Medizin“.
7. 5. 1919 Die Akademie nimmt mit vorläufiger Genehmigung und hauptsächlich für Kriegsteilnehmer den klinischen Unterricht auf.
24. 2. und 25. 4. 1923 Preußen und Düsseldorf unterzeichnen einen Vertrag, nach dem die „Akademie für praktische Medizin“ in „**Medizinische Akademie in Düsseldorf**“ umbenannt wird. Die Akademie erhält Rektoratsverfassung und das Recht auf klinische Ausbildung von Studenten.
8. 6. 1923 Offizielle Eröffnung der Akademie.
- WS 1931/32 Das Studium der Zahnmedizin wird aufgenommen.
1. 11. 1935 Die „Medizinische Akademie in Düsseldorf“ erhält das Promotionsrecht.
19. 11. 1945 Wiederaufnahme des akademischen Unterrichts.
- 1955 Gründung der „Gesellschaft von Freunden und Förderern der Medizinischen Akademie in Düsseldorf“.
- 1961 Prof. Anton Kiesselbach führt im Wintersemester 1961/62 erstmalig einen Präparier-Kurs mit beschränkter Teilnehmerzahl durch und schafft damit die Grundlage für den Aufbau des vorklinischen Unterrichts.

- 3.7.1962 Land NRW und Düsseldorf schließen einen Vertrag: NRW übernimmt mit Wirkung vom 1. 1. 1962 die Verantwortung und Fürsorge für die Medizinische Akademie, während die Allgemeinen Städtischen Krankenanstalten weiterhin im Besitz der Stadt Düsseldorf verbleiben.
16. 11. 1965 Die Landesregierung NRW beschließt die Umwandlung der Medizinischen Akademie in „**Universität Düsseldorf**“.
- WS 1965/66 Studienanfänger/innen der Medizin werden erstmals aufgenommen. Bisher war ein Studium der Medizin und Zahnmedizin nur vom 3 Semester an möglich.
1. 1. 1966 Die Universität Düsseldorf konstituiert sich mit einer Medizinischen und einer kombinierten Naturwissenschaftlich-Philosophischen Fakultät.
14. 2. 1966 Festakt zur Begründung der Universität.
1. 1. 1969 Die kombinierte Naturwissenschaftlich-Philosophische Fakultät bildet zwei selbstständige Fakultäten: Mathematisch-Naturwissenschaftliche und Philosophische Fakultät.
1. 1. 1973 Die bisherigen Städtischen Krankenanstalten — Universitätskliniken gehen von der Stadt Düsseldorf in die Trägerschaft des Landes Nordrhein-Westfalen (Universität) über.
19. 3. 1973 Der Preis im Bau- und Ideenwettbewerb für den Zentralbereich der Universität mit Bibliothek, Hörsaalzentrum und geisteswissenschaftlichen Instituten wird verliehen.
- Anfang 1973 Die Mehrzahl der geistes- und naturwissenschaftlichen Institute zieht in die neuerbauten Institutsgruppen auf dem Campus um.
11. 5. 1973 Die Universität schließt einen Partnerschaftsvertrag mit der Universität Nantes (Frankreich).
- WS 1975/1976 Die Institutsbauten der Mathematisch-Naturwissenschaftlichen Fakultät mit 3800 Studienplätzen werden bezogen.
- WS 1976/1977 Das neu eingerichtete Fach Pharmazie nimmt den Lehrbetrieb auf.
- WS 1979/1980 Der Neubau der Universitätsbibliothek wird in Betrieb genommen. Erstmals zählt die Universität mehr als 10.000 Studierende.
- WS 1980/1981 Eröffnung des Instituts für Sportwissenschaft und der Universitäts-Sportanlagen.
2. 6. 1981 Die Philosophische Fakultät vereinbart die Zusammenarbeit mit der Philosophischen Fakultät der Universität Neapel (Italien).
26. 12. 1984 Neue Grundordnung der Universität.
8. 5. 1984 Mit der Wahl der Dekane wird die Grundordnung wirksam.
25. 4. 1984 Die Universität schließt einen Partnerschaftsvertrag mit der Universität Neapel (Italien).
- SS 1985 Eröffnung der Medizinisch-Neurologisch-Radiologischen Klinik (MNR-Klinik).
1. 7. 1987 Partnerschaftsvertrag mit der Universität Peking (VR China).
- WS 1987/88 Als erste europäische Universität bietet Düsseldorf den Studiengang Literaturübersetzen an.
- Dez. 1987 Die Universität vereinbart mit der Universität Alicante (Spanien) eine Zusammenarbeit.
13. 12. 1988 Abschluß eines Partnerschaftsvertrages mit der Universität Reading (Großbritannien).
20. 12. 1988 Der Senat beschließt, daß die Universität künftig den Namen „**Heinrich-Heine-Universität Düsseldorf**“ tragen soll.

2. 3. 1990 Errichtung der Wirtschaftswissenschaftlichen Fakultät.
10. 10. 1990 Partnerschaftvereinbarung mit der University of California, Davis (USA).
5. 11. 1990 Der Senat bildet das Kuratorium der Universität.
13. 5. 1991 Die Universität schließt einen Partnerschaftsvertrag mit der Pennsylvania State University (USA).
15. 7. 1992 Einführung des Studiengangs „Rechtswissenschaft“.
20. 4. 1993 Der von der Gesellschaft von Freunden und Förderern der Heinrich-Heine-Universität Düsseldorf e.V. finanzierte **Heinrich-Heine-Saal**, gelegen in der Studentenwohnanlage Campus Süd, wird in einer Feierstunde seiner Bestimmung übergeben.
26. 11. 1993 Errichtung der Juristischen Fakultät.
8. 5. 1995 Die neue Kinderklinik „Schloßmann-Haus“ wird eingeweiht.
- Okt. 1996 Der Neubau des Juridicums auf dem Campus konnte nach einer Rekordbauzeit – erster Spatenstich am 26. 01. 1996 – bezogen werden.
18. 3. 1998 Partnerschaftvereinbarung mit der Karls-Universität, Prag (Tschechien).
- 7.6.2000 Schloß Mickeln wird als neues Gästehaus und neue Tagungsstätte der Universität feierlich eingeweiht.



„Ich seh' schwarz.“

Studenten sehen schwarz ...

Na ja, zum Glück nur einige. Und häufig liegt's am mangelnden Wissen. Aber wann muss man nun Radio- und/oder Fernsehgerät bei der GEZ anmelden? Und wann nicht?

Anmelden – oder nicht? Hängt ganz davon ab ...

Wovon?

Studenten, die nicht mehr bei den Eltern wohnen, müssen ihre Rundfunkgeräte auf jeden Fall anmelden. Es gibt jedoch die Möglichkeit, bei der Sozialbehörde einen Antrag auf Gebührenbefreiung zu stellen. Eine Gebührenbefreiung kann jedoch nie rückwirkend erfolgen, sondern immer erst ab dem Folgemonat der Antragstellung.

Studenten, die noch bei ihren Eltern wohnen, müssen die Geräte in ihrem Zimmer





„Ich weiss!“

nur dann anmelden, wenn ihr Einkommen (auch Bafög) über dem einfachen Sozialhilfe-Regelsatz liegt. Das Sozialamt informiert über die Höhe des Regelsatzes. Liegt das Einkommen unterhalb des Regelsatzes, sind Radio und Fernseher automatisch gebührenfreie Zweitgeräte der Eltern. Gilt natürlich nur, wenn die Eltern ihre Geräte bereits bei der GEZ angemeldet haben.

www.gez.de

Hier gibt's nicht nur Details rund ums Thema Rundfunkgebühren, man kann sich auch die aktuellen Kino-Spots der GEZ ansehen.

WDR Service-Hotline 02 21/2 20 67 19.

Unter dieser Nummer kann man sich von 8.00 bis 16.00 Uhr telefonisch anmelden und beraten lassen.



Studenten sehen schwarz ...

Na ja, zum Glück nur einige. Und häufig liegt's am mangelnden Wissen. Aber wann muss man nun Radio- und/oder Fernsehgerät bei der GEZ anmelden? Und wann nicht?

Anmelden – oder nicht? Hängt ganz davon ab ...

Wovon?

Studenten, die nicht mehr bei den Eltern wohnen, müssen ihre Rundfunkgeräte auf jeden Fall anmelden. Es gibt jedoch die Möglichkeit, bei der Sozialbehörde einen Antrag auf Gebührenbefreiung zu stellen. Eine Gebührenbefreiung kann jedoch nie rückwirkend erfolgen, sondern immer erst ab dem Folgemonat der Antragstellung.

Studenten, die noch bei ihren Eltern wohnen, müssen die Geräte in ihrem Zimmer nur dann anmelden, wenn ihr Einkommen (auch Bafög) über dem einfachen Sozialhilfe-Regelsatz liegt. Das Sozialamt informiert über die Höhe des Regelsatzes. Liegt das Einkommen unterhalb des Regelsatzes, sind Radio und Fernseher automatisch gebührenfreie Zweitgeräte der Eltern. Gilt natürlich nur, wenn die Eltern ihre Geräte bereits bei der GEZ angemeldet haben.

www.gez.de

Hier gibt's nicht nur Details rund ums Thema Rundfunkgebühren, man kann sich auch die aktuellen Kino-Spots der GEZ ansehen.

WDR Service-Hotline 02 21/2 20 67 19.

Unter dieser Nummer kann man sich von 8.00 bis 16.00 Uhr telefonisch anmelden und beraten lassen.



Zur baulichen Gesamtplanung der Universität

1

1. Universitätscampus

Am Rande des Ballungsraumes Ruhrgebiet und an der Rheinschiene gelegen, bot die Stadt Düsseldorf einen hervorragenden Standort für die Neugründung einer Universität. Innerhalb des Stadtgebietes stand in nur 3,5 km Entfernung vom Stadtzentrum südlich der ehemaligen städtischen Krankenanstalten und der Medizinischen Akademie ein ca. 130 ha großes freies Gelände zur Verfügung. Inzwischen ist die Universität durch einen direkten Anschluß an die A 46 sehr gut mit den Städten der Region verbunden und durch die Straßenbahnlinien 701, 706, 707, 711 und 713 sowie verschiedene Buslinien durch den öffentlichen Personennahverkehr erschlossen.

Das Staatshochbauamt für die Universität wurde in den sechziger Jahren beauftragt, die Raumprogramme und eine Gesamtplanung zu entwickeln, die die städtebaulichen Leitlinien, die Zuordnung der verschiedenen Bereiche und die technische Infrastruktur beinhaltet. Es wurde ein Planungskonzept erarbeitet, das dem schrittweisen Ausbau der Universität den notwendigen Rahmen gab, der sich heute in der gebauten Anlage widerspiegelt.

Charakteristisch ist die um ein Geschoß angehobene Fußgängerebene, die die gesamte Universität von Norden nach Süden bandartig durchzieht und an der sich die verschiedenen Bereiche entlangreihen. Diese Fußgängerebene ist das „städtebauliche Rückgrat“ der Universität, die zwar einen zusammenhängenden, jedoch gegliederten Komplex darstellt. Die einzelnen Bereiche sind in verschieden stark frequentierten Zonen so gruppiert, daß die stärker besuchten Einrichtungen (Hörsäle, Seminare) der Fußgängerebene direkt zugeordnet sind und die ruhigeren Bereiche (Forschung, Sondereinrichtungen) dahinter angeordnet sind.

Eine äußere Straße („Universitätsstraße“) erschließt die Universität für den Fahrverkehr mit einer Anordnung von Stichstraßen als Anlieferwege zu den einzelnen Bereichen und Parkplätzen, von denen aus die Einrichtungen auf kurzen Wegen zu erreichen sind.

Auf dem Universitätscampus befinden sich die folgenden Einrichtungen:

- Im Norden die theoretisch-medizinischen Fachbereiche, die philosophische und die wirtschaftswissenschaftliche Fakultät. Hier sind auch die Mensa I und eine Wohnheimgruppe des Studentenwerks angeordnet.
- Im Süden die mathematisch-naturwissenschaftlichen Institute und das Universitätsrechenzentrum. Weiter im Süden ist eine Wohnheimgruppe für studentisches Wohnen neu errichtet worden.
- Bindeglied zwischen Nord und Süd ist der Zentralbereich mit der zentralen Universitätsbibliothek und einer Tiefgarage. Es ist geplant, später dort eine 2. Mensa mit Studentenhaus und Studentenwerk, das Hörsaalzentrum und gemeinsame Einrichtungen zu bauen. Bis zur Verwirklichung dieser Einrichtungen wurde dieser Bereich landschaftlich gestaltet. Als neueste Maßnahme wurde im Jahre 1996 hier ein Neubau für die Juristische Fakultät erstellt.
- In den östlichen Landschaftsraum eingebettet liegt das Institut für Sportwissenschaft mit seinen vielfältigen Außensportanlagen. Der Botanische Garten bildet zusammen mit den übrigen Grünanlagen den Rahmen, mit dem sich die Universität in den Landschaftsraum des Niederrheins und der Stadt Düsseldorf einfügt.

Um künftigen Entwicklungen den notwendigen Spielraum zu ermöglichen, werden Erweiterungsflächen vorgehalten. Die großen Baumaßnahmen auf dem Campus waren zum Ende der 70er Jahre abgeschlossen.

2. Medizinische Einrichtungen

Die Situation der Universitätskliniken ist bis heute überwiegend durch den Baubestand aus der Gründungszeit der ehemaligen städtischen Krankenanstalten zu Anfang dieses Jahrhunderts gekennzeichnet. Nach dem Wiederaufbau der Nachkriegszeit hat die Stadt Düsseldorf bis zum Anfang der sechziger Jahre die Chirurgische Klinik und zahlreiche Wirtschaftsgebäude und Wohnheime neu errichtet.

Mit der Übernahme der Krankenanstalten durch das Land NRW wurde für die Medizinischen Einrichtungen erstmals 1972 ein Generalplan erstellt. Der Generalplan dient dazu, die bauliche Entwicklung der Universitätskliniken als medizinische Ausbildungs- und Forschungsstelle zu strukturieren und einen planmäßigen Ausbau vorzubereiten. Der Generalplan wurde 1980 und 1998 nach medizinischen und betriebswirtschaftlichen Gesichtspunkten überarbeitet. Bei der stufenweisen Realisierung der Ziele der Ausbauplanung wurde für einzelne klinische Zentren folgender Sachstand erreicht:

Zentrum I / Chirurgie

Das Zentrum Operative Medizin I ist überwiegend im Gebäude der Chirurgischen Klinik aus dem Jahr 1960 angesiedelt. Es wird zur Zeit durch einen Funktionstrakt auf der Südseite erweitert, der im Erdgeschoß Flächen für Fachabteilungen, im 1. Obergeschoß Operationseinheiten und im 2. Obergeschoß Intensivpflegestationen enthält. Der 1. Bauabschnitt dieses Erweiterungsbaus mit 4 OP's und 20 Intensivpflegebetten wurde im Frühjahr 1999 fertiggestellt. Der 2. Bauabschnitt ist im Frühjahr 2000 begonnen worden und wird Ende 2002 fertiggestellt.

Zentrum II / Augenklinik, HNO-Klinik, und Neurochirurgische Klinik

Diese Kliniken sind zur Zeit noch in Gebäuden aus der Gründerzeit der Krankenanstalten untergebracht. Im Jahre 1989 wurde ein Architekturwettbewerb zur Realisierung eines Zentrums II durchgeführt, in dem außer den genannten Kliniken auch noch die Orthopädische Klinik und die Anästhesie untergebracht werden sollte. Zur Zeit wird ein auf die Fächer Neurochirurgie, HNO- und Augenheilkunde beschränktes Zentrum II auf der Basis eines verkleinerten Raumprogramms geplant, das im Jahr 2002 begonnen und im Jahr 2005 fertiggestellt werden soll.

Zentrum III / Frauenklinik / Hautklinik / Orthopädische Klinik und Urologische Klinik

Die Frauenklinik soll am bestehenden Standort modernisiert werden. Sie wurde durch einen neuen Funktionstrakt für Spezialambulanzen und einer Entbindungsstation erweitert.

Die Hautklinik soll langfristig nicht am bestehenden Standort verbleiben, sondern in einem baulichen Verbund mit dem Zentrum II in einem Neubau untergebracht werden.

Die Orthopädische Klinik ist in dem sanierten und modernisierten Nordflügel des denkmalgeschützten „Haus Himmelgeist“ untergebracht.

Die Urologische Klinik soll in dem inzwischen zur Hälfte sanierten und modernisierten Altbau der ursprünglichen Chirurgischen Klinik aus der Gründerzeit der Krankenanstalten verbleiben.

Zentrum IV / Innere Medizin / Neurologie / Radiologie

Mit dem Neubau der MNR-Klinik (1978–1985) ist das Zentrum IV im wesentlichen in modernen Gebäuden untergebracht.

Zentrum V / Kinderheilkunde

Für die Kinderklinik wurde 1991–1997 ein vorhandener großzügiger Altbau aus dem Jahre 1930 saniert und modernisiert und mit einem modernen Funktionstrakt erweitert.

Zentrum ZMK

Das Zentrum für Zahn-, Mund- und Kieferheilkunde soll am bestehenden Standort modernisiert und durch das Haus Himmelgeist-Mitte erweitert werden. Mit Baumaßnahmen zur Substanzsicherung des Hauses Himmelgeist-Mitte wurde bereits begonnen.

Zentrum für Klinische Forschung

Um bessere Voraussetzungen für die Klinische Forschung zu schaffen, soll ein Zentrum für Klinische Forschung errichtet werden, dessen 1. Bauabschnitt auf dem Grundstück des ehemaligen Schloßmannhauses errichtet werden soll und das nach Umzug der Hautklinik in einen Neubau nach Westen auf das Grundstück der Hautklinik erweitert werden soll.

Über die Baumaßnahmen an den Klinischen Zentren hinaus wurde in den vergangenen Jahren die technische Infrastruktur der Kliniken wesentlich verbessert und eine moderne Versorgungszentrale errichtet, von der sämtliche Klinikneubauten über eine automatische Warentransportanlage und die Altbauten über Elektrokarren ver- und entsorgt werden.

1

Organe der Universität

Rektor

Univ.-Prof. Dr. phil. Dr. h.c. Gert Kaiser , Gebäude 16.11, Ebene 01, Raum 53

Vorzimmer: Reg.-Ang. Karin Sczeppek, F. 81-1 00 00/1, Telefax 81-1 51 93

E-Mail: rektor@uni-duesseldorf.de

Persönlicher Referent: Oberregierungsrat Uli Henneke, F 81-12434, Fax 81-13978

E-Mail: henneke@uni-duesseldorf.de

Pressestelle: s. Seite 31

Rektorat

Rektor

Univ.-Prof. Dr. phil. Dr. h.c. Gert Kaiser , Gebäude 16.11, Ebene 01, Raum 53

Vorzimmer: Reg.-Ang. Karin Sczeppek, F. 81-1 00 00/1, Telefax 81-1 51 93

E-Mail: rektor@uni-duesseldorf.de

Kanzler

Ulf Pallme König, Gebäude 16.11, Ebene 01, Raum 28

Vorzimmer: Reg.-Ang. Marianne Werkhausen, F. 81-1 10 00/1, Telefax 81-1 45 34

E-Mail: ulf.pallme.koenig@verwaltung.uni-duesseldorf.de

Prorektor für Planung und Finanzen

Univ.-Prof. Dr. med. Emmeran Gams, Gebäude 16.11, Ebene 01, Raum 47

F. 81-1 00 10

Prorektor für Forschung und wissenschaftlichen Nachwuchs

Univ.-Prof. Dr. rer. nat. Hans Martin Jahns , Gebäude 16.11, Ebene 01, Raum 43

F. 81-1 00 20

Prorektorin für Lehre, Studium und Studienreform

Univ.-Prof. Dr. phil. Michiko Mae, Gebäude 16.11, Ebene 01, Raum 41

F. 81-1 00 30

Vorzimmer der Prorektorin/der Prorektoren: N. N.,

Gebäude 16.11, Ebene 01, Raum 45, F. 81-1 00 10

Senat

Vorsitzender:

Der Rektor

Die übrigen Mitglieder des Rektorats (beratend)

Die Dekane der Fakultäten (beratend)

Die Frauenbeauftragte (beratend)

Die oder der Vorsitzende des Allgemeinen Studierendenausschusses (beratend)

Gruppe der Professorinnen und Professoren:

Prof. Dr. Wolfgang-J. Bock

Prof. Dr. Helmut Frister

Prof. Dr. Hans Hecker

Prof. Dr. Rudi Keller

Prof. Dr. Bernhard C. Lippold

Prof. Dr. Heinz Mehlhorn

Prof. Dr. Gerd E.K. Novotny

Prof. Dr. Hans-Dietrich Röher

Prof. Dr. Dankward Schmid

Prof. Dr. Christine Schwarzer

Prof. Dr. Heinz-Dieter Smeets

Prof. Dr. Gerd Wenzens

Gruppe der wissenschaftlichen Mitarbeiterinnen und Mitarbeiter:
 Dr. Renate Deinzer
 Akad. Oberrätin Dr. Hildegard Hammer
 Dr. Uwe König
 Susanne Stemmler

Gruppe der Studierenden:
 Adam Chaker Tina Kaiser
 Claudia Jansen Christian Rütz

Gruppe der nichtwissenschaftlichen Mitarbeiterinnen und Mitarbeiter:
 Reg.-Ang. Sabine Borstel Techn. Jürgen Liebetrau

Kuratorium

Universität
 Rektor Prof. Dr. Dr. h.c. Gert Kaiser (Vorsitzender)
 Kanzler Ulf Pallme König

Landeshauptstadt
 Oberbürgermeister Joachim Erwin

Persönlichkeiten des öffentlichen Lebens
 Prof. Dr. Dr. h. c. mult. Paul Mikat
 Dr. h. c. Friedel Neuber, Vorsitzender des Vorstandes der Westdeutschen
 Landesbank, Girozentrale Düsseldorf
 Jürgen Büssow, Regierungspräsident Düsseldorf

Gesellschaft von Freunden und Förderern der Heinrich-Heine-Universität Düsseldorf e.V.
 Präsident Dr. h.c. Rolf Schwarz-Schütte
 Bernd Hebbing

Repräsentantinnen und Repräsentanten der Gruppen der Universität
 Gruppe der Professorinnen und Professoren
 Prof. Dr. Wolfgang J. Bock

Gruppe der wissenschaftlichen Mitarbeiterinnen und Mitarbeiter
 Wiss. Ang. Dr. Ulrich Nocken

Gruppe der nichtwissenschaftlichen Mitarbeiterinnen und Mitarbeiter
 Heike Thulmann

Gruppe der Studierenden
 Christian Ibold

Kommissionen

Ständige Kommission für Lehre, Studium und Studienreform

Vorsitzende: Prorektorin Univ.-Prof. Dr. Michiko Mae

Gruppe der Professorinnen und Professoren:

Univ.-Prof. Dr. August-Wilhelm Alfermann, Univ.-Prof. Dr. Volker Beeh,
 Univ.-Prof. Dr. Günther Glebe, Univ.-Prof. Dr. Gerd E. Novotny,
 Univ.-Prof. Dr. Horst Schlehofer, Univ.-Prof. Dr. Therese Seidel,
 Prof. Dr. Sibylle Soboll, Univ.-Prof. Dr. Gerd Rainèr Wagner

Gruppe der wissenschaftlichen Mitarbeiterinnen und Mitarbeiter:

Dipl.-Phys. Benno Springer
Akad. Oberrat Dr. Hartmut Steuber
ZA Robert Svoboda
Dr. Peter Lorscheid (beratendes Mitglied)

Gruppe der Studierenden:

N. N., N. N., N. N., N. N.

Gruppe der nichtwissenschaftlichen Mitarbeiterinnen und Mitarbeiter:

Techn. Ang. Harald Götz

Ständige Kommission für Forschung und wissenschaftlichen Nachwuchs

Vorsitzender: Prorektor Univ.-Prof. Dr. Hans Martin Jahns

Gruppe der Professorinnen und Professoren:

Univ.-Prof. Dr. Wolfgang Bonte, Univ.-Prof. Dr. Helmut Frister, Univ.-Prof. Dr. Hans Hecker, Univ.-Prof. Dr. Hans Körner, Univ.-Prof. Dr. H. W. Müller, Univ.-Prof. Dr. Joachim Walter Schultze, Univ.-Prof. Dr. Heinrich Strotmann, Univ.-Prof. Dr. Gerd Rainer Wagner

Gruppe der wissenschaftlichen Mitarbeiterinnen und Mitarbeiter:

Akad. Oberrat Dr. Manfred Fey, Wiss. Ang. Dr. Ariane Neuhaus-Koch, Dr. Ursula Stockhorst, Dipl.-Kaufmann Bernd Vogl

Gruppe der Studierenden:

Alexa Bieler, Valentino Bilotta, N. N.

Gruppe der nichtwissenschaftlichen Mitarbeiterinnen und Mitarbeiter:

Tech. Ang. Harald Götz

Ständige Kommission für Planung und Finanzen

Vorsitzender: Prorektor Univ.-Prof. Dr. Emmeran Gams

Gruppe der Professorinnen und Professoren:

Univ.-Prof. Dr. Vittoria Borsò,
Univ.-Prof. Dr. Wilhelm Busse, Univ.-Prof. Dr. Gerd Fischer,
Univ.-Prof. Dr. Klaus-Peter Franz, Univ.-Prof. Dr. Dieter Häussinger,
Univ.-Prof. Dr. Dieter Meiners, Univ.-Prof. Dr. Dirk Olzen,
Univ.-Prof. Dr. Jürgen Schrader

Gruppe der wissenschaftlichen Mitarbeiterinnen und Mitarbeiter:

Akad. Oberrätin Dr. Hildegard Hammer, Wiss. Ang. Dr. Jochen Lechner,
Wiss. Ang. Dr. Jochen F. Staiger, Wiss. Mit. Dr. Kay Windthorst

Gruppe der Studierenden:

Jutta Biedebach, N. N.

Gruppe der nichtwissenschaftlichen Mitarbeiterinnen und Mitarbeiter:

Martin Koerbel-Landwehr, Alfred Syska

Vergabekommission für die Graduierteförderung

Vorsitzender: Univ.-Prof. Dr. Hans Martin Jahns

Gruppe der Professorinnen und Professoren:

Univ.-Prof. Dr. Herwig Friedl
Prof. Dr. Walter Kies

Gruppe der wissenschaftlichen Mitarbeiterinnen und Mitarbeiter:

Wiss. Ang. Dr. Ariane Neuhaus-Koch

Gruppe der Studierenden:

Stephan van Dahlen

Bibliothekskommission

Vorsitzende: Prorektorin Prof. Dr. Michiko Mae

Gruppe der Professorinnen und Professoren:

Univ.-Prof. Dr. Michael Berger , Univ.-Prof. Dr. Axel Bühler, Univ.-Prof. Dr. Kurt Düwell, Univ.-Prof. Dr. Bernd Günter, Univ.-Prof. Dr. Helmut Haas , Univ.-Prof. Dr. Hartmut Löwen, Univ.-Prof. Dr. Reinhold Meise, Univ.-Prof. Dr. Petra Pohlmann

Gruppe der wissenschaftlichen Mitarbeiterinnen und Mitarbeiter:

Wiss. Mit. Susanne Jahn, Akad. Oberrat Dr. Uwe Matthiesen , Akad. Oberrat Dr. Hartmut Steuber, Wiss. Mit. Dr. Helmut Wenz

Gruppe der Studierenden:

N. N., Volker Maas

Gruppe der nichtwissenschaftlichen Mitarbeiterinnen und Mitarbeiter:

Kludia Rudolph

Kommission für das Universitätsrechenzentrum

Vorsitzender: Prorektor Univ.-Prof. Dr. Hans Martin Jahns

Gruppe der Professorinnen und Professoren:

Univ.-Prof. Dr. Horst Degen , Univ.-Prof. Dr. Hans Geisler, Univ.-Prof. Dr. Helmut Haas , Univ.-Prof. Dr. Hans-Dieter Höltje Univ.-Prof. Dr. Ulrich Noack , Prof. Dr. Christian Ohmann, Univ.-Prof. Dr. Karl Heinz Reuband, Univ.-Prof. Dr. Egon Wanke

Gruppe der wissenschaftlichen Mitarbeiterinnen und Mitarbeiter:

Akad. Oberrat Dr. Klaus Diemert, Dr. Peter Gluchowski, Wiss. Ang. Dr. Rolf Kötter, Dipl.-Päd. Werner Müller

Gruppe der Studierenden:

N. N., Markus Swierzcek

Gruppe der nichtwissenschaftlichen Mitarbeiterinnen und Mitarbeiter:

Marie-Luise Willems

Gleichstellungskommission

Vorsitzende: Komm. Gleichstellungsbeauftragte Beate Moser

Gruppe der Professorinnen und Professoren:

Univ.-Prof. Dr. Gabriele Gloger-Tippelt, Univ.-Prof. Dr. Victoria Kolb-Bachofen Univ.-Prof. Dr. August-Wilhelm Alfermann, Univ.-Prof. Dr. Michael Sachs

Gruppe der wissenschaftlichen Mitarbeiterinnen und Mitarbeiter:

Wiss. Mit. Assessorin Karin Rottländer-Peters, Wiss. Mit. Monika Schmid , M.A. Michael Gutmann, Priv.-Doz. Dr. Donatus Nohr

Gruppe der Studierenden:

Ramona Döring, Michaela Stange, Stephan Diener, Christian Happ

Gruppe der nichtwissenschaftlichen Mitarbeiterinnen und Mitarbeiter:

Jutta Christoph-Karababa, Hanne Horn , Hans-Günter Porbadnik, Alfred Syska

Rektoratsbeauftragter für die Technologiezentren:

Univ.-Prof. Dr. Detlev Riesner

Rektoratsbeauftragter für den Hochschulsport:

Prof. Dr. Sarkhadun Yaldai

Beratergremium für Auslandsbeziehungen:

Mitglieder: Vorsitzende der Fakultätskommissionen für Auslandsbeziehungen

Gleichstellungsbeauftragte

Komm.: Beate Moser

Gebäude 16.11, Ebene 03, Raum 24-28, F. 81-1 15 26

Sekretariat: Frau Maria-Luise Konradt, F. 81-1 38 86, Fax 81-1 52 39

Komm. Stellvertreterinnen:

Dr. phil. Ariane Neuhaus-Koch (für die wissenschaftlichen Mitarbeiterinnen)

AOR'in Dr. Hildegard Hammer (für die wissenschaftlichen Mitarbeiterinnen)

Esther Preuß, Nicole Gallé (für Studentinnen), F. 81-1 15 27

**Förderungsausschuß nach dem
Bundesausbildungsförderungsgesetz (BAföG)**

Hauptamtliches Mitglied des Lehrkörpers:

Univ.-Prof. Dr. Hans-Georg Ross

Vertreter der Auszubildenden:

N. N.

Vertreterin des Studentenwerks als Amt für Ausbildungsförderung:

AL in Monika Zerbin

(geschäftsführendes Mitglied)

PC STORE AND MORE

Top-Hardware zu Discountpreisen - Birkenstr. 114, 40233 Düsseldorf

Besuchen Sie uns von: Mo.- Fr. 11:00 - 18:30 Sa. 10:00 - 14:00

Tel. 0211 - 966 00-21 Fax: -23 Faxabruf Preisinfo 0211 - 966 00-23

<http://www.pcstore.de> - <http://www.pcstore.de> - <http://www.pcstore.de>

Ehrensensatorinnen und -senatoren

Dr. Esther Betz, Mitherausgeberin der Rheinischen Post,
Cecilienallee 33, 40474 Düsseldorf

Prof. Dr. Pierre René Delorme, recteur de l'Academie d'Orleans-Tours,
21, Rue Saint-Etienne, F 45043 Orléans Cedex, Frankreich

Dr. jur. Wolfgang Glatzel, Ehrenpräsident der Gesellschaft von Freunden und Förderern der Universität Düsseldorf e. V., La Ginestra, 6622 Ronco s. Ascona, Schweiz

Rudolf Groth, Bankier i. R., vormals geschäftsführender Gesellschafter des Bankhauses C. G. Trinkaus & Burkhardt, Hofrat-Beisele-Straße 24,
82327 Tutzing

Prof. Dr. Dr. h. c. mult. Paul Mikat, Kultusminister a. D., Erich-Hoepner-Straße 21,
40474 Düsseldorf

Peter Müller, Direktor des Beamtenheimstättenwerkes, Oberbürgermeister a. D.
der Landeshauptstadt Düsseldorf, Wirmerstraße 12, 40474 Düsseldorf

Dr. h.c. Friedel Neuber, Vorsitzender des Vorstandes der Westdeutschen
Landesbank, Girozentrale Düsseldorf, Herzogstraße 15, 40217 Düsseldorf

Dr. h.c. Rolf Schwarz-Schütte, Ehrenpräsident der Industrie- und Handelskammer zu
Düsseldorf, Präsident der Gesellschaft von Freunden und Förderern der
Heinrich-Heine-Universität Düsseldorf e. V., Ernst-Schneider-Platz 1,
40212 Düsseldorf

Dr. Günther Wille, Bankier i.R., Reichswaldallee 66, 40472 Düsseldorf

Pressestelle (Gebäude 16.11, Ebene 02)

Leiter: Rolf Willhardt, F. 81-1 24 39

Stellvertreter: N. N., F. 81-1 32 53

Sekretariat: Ursula Haßelkuß, F. 81-1 20 22

e-mail: Willhardt@verwaltung.uni-duesseldorf.de

Telefax (0211) 81-152 79

study hard,
party hard,
but travel easy...

mit **D.M.C. Weltweit**

Euer Reisebüro zwischen
Uni und Unikliniken

Himmelgeister Str. 83
40225 Düsseldorf

Just for you:

Besonders günstige Flüge und Hotels
durch **STA Travel** - weltweit.

see 'ya!
SOON!!!

Fon: 02 11 / 93 45 993

Fax: 02 11 / 93 45 997

E-Mail: dmc-weltweit@t-online.de

I-Net: www.dmc-weltweit.de



DIE ALTERNATIVE ZUR UNIVERSITÄT



Unseren Absolventen/innen gelingt der direkte Einstieg in die Arbeitswelt.

6 Semester • aktives Sprachtraining • praxisnah • intensive EDV-Ausbildung • Auslandsaufenthalt • Betriebspraktika
• kleine Lerngruppen • attraktive Abschlüsse mit international hohem Ansehen.

Beginn: jeweils Oktober *

- **Internationale/r Betriebswirt/in** (BAföG-Anerkennung) Sprachen: Englisch, Spanisch, Französisch
- **Internationale/r Betriebswirt/in Ostasien Schwerpunkt Japan** (BAföG-Anerkennung)
Sprachen: Englisch, Japanisch (in Deutschland und Japan)
- **Europa-Direktionsassistent/in** nach 4 Semestern mit Abschluß zum/zur
- **Europa-Sekretär/in** (BAföG-Anerkennung) Sprachen: Englisch, Französisch, Spanisch
- **Tourismus-Management** Sprachen: Englisch, Spanisch, Französisch
- **Fremdsprachen Hostess/Host** Englisch, Französisch, Spanisch, EDV, Tourismus u.a.
Dauer: 9 Monate, Beginn: Februar und Oktober
- **Office Manager/in** berufsbegleitende Weiterbildung in 5 Modulen
Beginn: jeweils März und September (Dauer: 12 Monate insgesamt)
- **Geprüfte/r Betriebswirt/in bSb** berufsbegleitende Weiterbildung in 3 Modulen
Beginn: jeweils März und September (Dauer: 12 Monate je Modul)

Kostenlose Info-Hotline Tel. (0800) 100 02 47
Euro-Business-College Düsseldorf
Konrad-Adenauer-Platz 12 • 40210 Düsseldorf
Telefon (02 11) 1 79 25 50 • E-Mail: duesseldorf@eso.de



Euro-Business-College Düsseldorf

Legende zu umseitiger Orientierungshilfe

Die vierstellige Kennzahl gibt den Standort einer Einrichtung an. Steht eine zweite Kennzahl in Klammern davor, gibt diese den Zugang zu der jeweiligen Einrichtung an.

Stand: November 96

Zentrale Einrichtungen	Gebäude
Rektorat	16.11
Universitätsverwaltung	16.11
Studierendensekretariat	16.11
Akademisches Auslandsamt	16.11
Akademisches Prüfungsamt	16.11
Zentrale Studienberatung	16.11
Forschungs- und Technologietransfer	16.11
Pressestelle	16.11
Verwaltung der	
Medizinischen Einrichtungen	13.70
Universitätsrechenzentrum	25.41
Universitäts- und Landesbibliothek	24.41
Fachbibliothek: Theoretische Medizin	22.21
Fachbibliothek: Erziehungswissenschaft, Psychologie	(23.01) 23.03
Fachbibliothek Klassische Philologie, Philosophie, Anglistik, Germanistik	23.21
Fachbibliothek: Romanistik, Geschichte, Sozialwissenschaften	23.31
Fachbibliothek: Geowissenschaften, Mathematik, Physik	25.22
Fachbibliothek: Biologie, Chemie, Pharmazie	26.21
Medizinische Abteilung	17.13
Fachbibliothek Jura	24.91
Technische Direktion/Betriebshof	23.40
Versorgungszentrum/Personalkantine der medizinischen Einrichtungen	17.21
Gästehaus	Fabricsstraße 8
Studentenwerk	21.12
Mensa/Restaurant	21.11
Abt. für Ausbildungsförderung	(23.01) 23.11
ASTA	21.12
Staatliches Bauamt Düsseldorf II für die Universität	16.21
Arbeitsamt: Berufsberatung und Jobvermittlung	23.02
Staatliches Prüfungsamt	23.31
Betriebsärztlicher Dienst	14.95
Juristische Fakultät	
Dekanat	24.91
Lehrstuhl für Bürgerliches Recht, Internationales Privatrecht und Rechtsvergleichung	24.91
Lehrstuhl für Strafrecht und Strafprozeßrecht	24.91
Professur für Strafrecht und Strafprozeßrecht	24.91
Lehrstuhl für Deutsches und Ausländisches Öffentliches Recht, Völkerrecht und Europarecht	24.91
Lehrstuhl für Bürgerliches Recht, Handelsrecht und Wirtschaftsrecht	24.91
Lehrstuhl für Öffentliches Recht und Verwaltungslehre	24.91
Lehrstuhl für Bürgerliches Recht und Zivilprozeßrecht	24.91
Lehrstuhl für Staats- und Verwaltungsrecht	24.91
Lehrstuhl für Bürgerliches Recht und Internationales Wirtschaftsrecht	24.91
Medizinische Fakultät	
Dekanat	(23.01) 23.11
Zentrum für Anatomie und Hirnforschung	(22.01) 22.03
Institut für Neuroanatomie	(22.01) 22.03
Institut für Morphologische Endokrinologie u. Histochemie	(22.01) 22.03
C. u O. Vogt-Institut für Hirnforschung	(22.01) 22.03
Zentrum für Physiologie	
Institut für Herz- und Kreislaufphysiologie	(22.01) 22.03
Institut für Neuro- und Sinnesphysiologie	(22.01) 22.03
Zentrum für Physiologische Chemie	
Institut für Physiologische Chemie I	(22.01) 22.03
Institut für Physiologische Chemie II	(22.01) 22.03
Zentrum für Medizinische Psychologie, Soziologie, Statistik und Allgemeinmedizin	(23.01) 23.02
Institut für Medizinische Soziologie	(23.01) 23.02
Institut für Statistik in der Medizin	(23.01) 23.02
Zentrum für Pharmakologie und Toxikologie	
Institut für Pharmakologie	22.21

Institut für Toxikologie	22.21
Zentrum für Pathologie	
Institut für Pathologie	14.79
Institut für Neuropathologie	14.79
Institut für Cytopathologie	14.81
Zentrum für Ökologische Medizin	
Institut für Hygiene	(23.01) 23.12
Institut für Rechtsmedizin	14.84
Institut für Arbeitsmedizin und Sozialmedizin	(23.01) 23.11, 23.12
Institut für Humangenetik und Anthropologie	(23.01), 23.11, 23.12
Zentrum für Innere Medizin und Neurologie	
Medizinische Klinik und Poliklinik	
Klinik für Hämatologie, Onkologie und klinische Immunologie	(13.50) 13.51
Klinik für Kardiologie, Pneumologie und Angiologie	(13.50) 13.54
Med. Abteilung für Endokrinologie	(13.50) 13.53
Klinik für Gastroenterologie und Infektiologie	(13.50) 13.54
Klinik für Stoffwechselerkrankungen und Ernährung	(13.50) 13.51
Klinik für Nephrologie und Rheumatologie	(13.50) 13.51
Neurologische Klinik	(13.50) 13.52
Zentrum für Operative Medizin I	
Chirurgische Klinik und Poliklinik	
Klinik für Allgemeine und Unfallchirurgie	(12.41) 12.46
Klinik für Gefäßchirurgie und Nierentransplantation	(12.41) 12.46
Klinik für Kinderchirurgie	(12.41) 12.46
Klinik für Thorax- und kardiovaskuläre Chirurgie	12.41
Institut f. Experimentelle Chirurgie	(23.01) 23.12
Zentrum für Kinderheilkunde	
Kinderklinik	13.41
Klinik für Allgemeine Pädiatrie, Neurologie und Pneumologie	13.41
Klinik für Allgemeine Pädiatrie, Neonatologie, Gastroenterologie, Stoffwechsel und Ernährung	13.41
Klinik für Kinderkardiologie	14.76
Klinik für päd. Hämatologie und Onkologie	11.61
Zentrum für Zahn-, Mund- und Kieferheilkunde	
Westdeutsche Kieferklinik	
Poliklinik für Zahnärztliche Chirurgie und Aufnahme	18.73
Poliklinik für Parodontologie	18.73
Poliklinik für Zahnerhaltung und Präventive Zahnheilkunde	18.73
Poliklinik für Zahnärztliche Prothetik	18.21
Poliklinik für Kieferorthopädie	18.21
Klinik für Kiefer- und Plastische Gesichtschirurgie	18.73
Zentrum für Radiologie	
Klinik und Poliklinik für Strahlentherapie und rad. Onkologie	(13.50) 13.54
Nuklearmedizinische Klinik	(13.50) 13.51
Institut f. Diagnostische Radiologie	(13.50) 13.53
Zentrum für Anästhesiologie	
Institut für Klinische Anästhesiologie	(12.41) 12.42
Institut für Experimentelle Anästhesiologie	(23.01) 23.02
Zentrum für Operative Medizin II	
Augenklinik	13.75
Hals-, Nasen- und Ohrenklinik	13.76
Neurochirurgische Klinik	13.71
Zentrum für Operative Medizin III	
Frauenklinik	14.75
Orthopädische Klinik	11.90
Urologische Klinik	13.72
Hautklinik	11.80
Institut für Geschichte der Medizin	(23.01) 23.12
Zentralinstitut für klinische Chemie und Laboratoriumsdiagnostik	(13.50) 13.51
Institut für Hämostaseologie und Transfusionsmedizin (Blutbank)	12.43
Institut für Lasermedizin	(22.01) 22.03
Institut für Onkologische Chemie	(23.01) 23.12
Klinisches Institut für Psychosom. Medizin und Psychotherapie	14.90
Institut für Medizinische Mikrobiologie und Virologie	22.21
Institut für Immunbiologie	14.80
Medizinisch-Neurologisch-Radiologische Klinik (MNR-Klinik)	13.50 bis 13.54
Hörsaal (MNR-Klinik)	13.55
Tierversuchsanlage	22.22
Lehranstalt für techn. Assistenten i. d. Medizin	15.12
für Physiotherapie	15.10
für Massage	15.10
für Orthoptistinnen	13.75
für Diätassistentinnen	17.21
Krankenpflegeschule	15.11
Kinderkrankenpflegeschule	15.21
Schule für Krankenpflegehilfe	15.11

Philosophische Fakultät	
Dekanat	23.21
Philosophisches Institut	23.21
Erziehungswissenschaftl. Institut	(23.01) 23.02, 23.03
Sozialwissenschaftliches Institut	(23.31) 23.31, 23.32
Institut für Medienwissenschaft	23.32
Institut für die Kultur und Geschichte der Deutschen im östlichen Europa	23.31
Politikwissenschaft	23.32
Historisches Seminar	23.31
Seminar für Kunstgeschichte	23.31
Seminar für Allg. Sprachwissenschaft	23.21
Seminar für Klassische Philologie	23.21
Germanistisches Seminar	23.21
Jiddische Kultur, Sprache und Literatur	23.03
Anglistisches Institut	23.21, 23.31, 23.32
Romanisches Seminar	23.21
Ostasien-Institut	23.02
Institut für Sportwissenschaft	28.01

Mathematisch-Naturwissenschaftliche Fakultät	
Dekanat	25.32
Mathematisches Institut	(25.12) 25.13, 25.22
Institut für Experimentalphysik	25.42
Institut für Laser- und Plasmaphysik	25.33
Institut für Physik der kondensierten Materie (IPKM)	25.22, 25.23
Institut für Theoretische Physik	25.32
Institut für Angewandte Physik	(25.32) 25.33
Institut für Anorganische Chemie und Strukturchemie	(26.41) 26.42, 26.43
Institut für Organische Chemie und Makromolekulare Chemie	(26.41) 26.33, 26.43
Institut für Physikalische Chemie und Elektrochemie	26.43, 26.32, 26.31
Institut für Theoretische Chemie	(26.41) 26.32
Institut für Biochemie	(26.41) 26.42
Chemie und ihre Didaktik	26.31
Institut für Pharmazeutische Chemie	(26.11) 26.23
Institut für Pharmazeutische Biologie (26 11)	26.23
Institut für Pharmaz. Technologie	(26.11) 26.22
Botanisches Institut und Botanischer Garten	(26.11) 26.03, 26.13
- Betriebsgebäude -	
Institut für Biochemie der Pflanzen	26.03
Institut für ökologische Pflanzenphysiologie und Geobotanik	26.13
Institut für Entwicklungs- und Molekularbiologie der Pflanzen	26.13
Institut für Neurobiologie	26.02
Institut für Zoomorphologie, Zellbiologie und Parasitologie	26.03, 26.13
Institut für Zoophysiologie	26.13, 26.12
Institut für Physikalische Biologie	26.12
Institut für Mikrobiologie	26.12
Institut für Genetik	26.02, 26.12
Institut für Allgemeine Psychologie	23.03, 23.02
Institut für Physiologische Psychologie	23.02, 23.12, 23.03
Geographisches Institut	(25.12) 25.02, 25.12

Wirtschaftswissenschaftliche Fakultät	
Dekanat	(23.31) 23.32
Lehrstuhl für Betriebswirtschaftslehre, insbesondere Unternehmensführung, Organisation und Personal	23.32
Lehrstuhl für Betriebswirtschaftslehre, insbesondere Controlling	23.31/32
Lehrstuhl für Betriebswirtschaftslehre, insbesondere Marketing	23.31/32
Lehrstuhl für Betriebswirtschaftslehre, insbesondere Produktionswirtschaft und Umweltökonomie	23.31/32
Lehrstuhl für Betriebswirtschaftslehre, insbesondere Finanzierung u. Investition	23.31
Lehrstuhl für Volkswirtschaftslehre	23.31
Fachgebiet Volkswirtschaftslehre	23.31
Fachgebiet Statistik und Ökonometrie	23.31

Sonstige Einrichtungen	
Fachhochschule Düsseldorf	
Rektorat/Verwaltung	23.31
Fachbereich Wirtschaft	23.31
Fachbereich Sozialpädagogik	24.21
Fachbereich Sozialarbeit	24.21
Stadtbücherei	17.12

Heinrich-Heine-Universität Düsseldorf

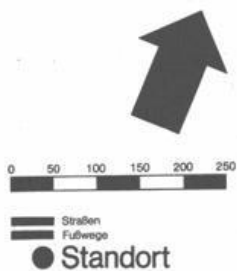
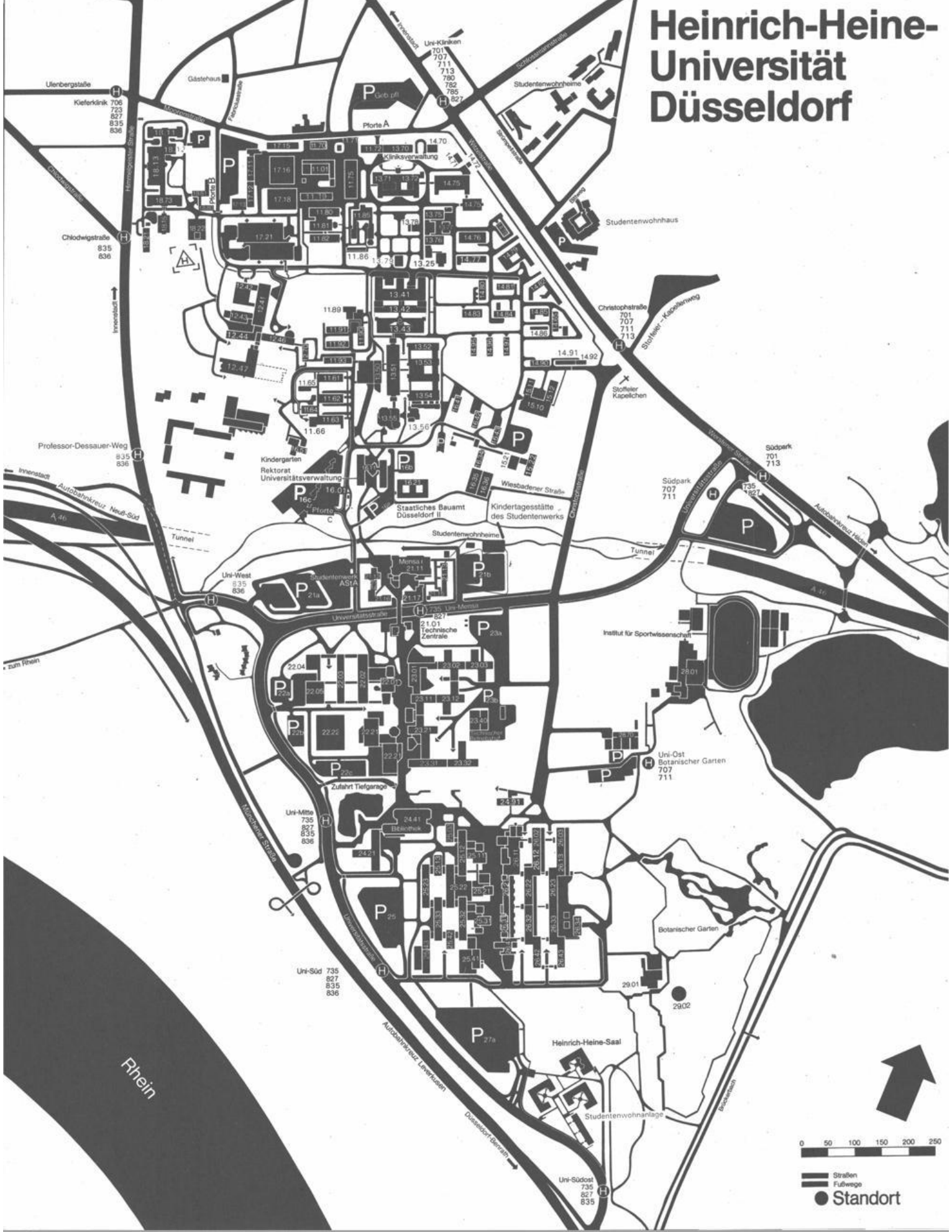

Verwaltung

Kanzler:

Ulf Pallme König

Universitätsstraße 1, Gebäude 16.11, Ebene 01, Raum 28
Vorzimmer: Reg.-Ang. Marianne Werkhausen, F. 81-1 10 00/1,
Telefax: 81-1 45 34
E-Mail: ulf.pallme.koenig@verwaltung.uni-duesseldorf.de

**Koordinierungsstelle des Kanzlers für seine Funktion als Sprecher der
Kanzler und Kanzlerinnen der Universitäten NRW:** Reg. Ang. Kirsten Ugowski,
F. 81-1 42 48, Fax: 81-1 17 72, E-Mail: ugowski@verwaltung.uni-duesseldorf.de

1. Universitätsverwaltung

Die Universitätsverwaltung befindet sich, soweit nichts anderes angegeben, im
Gebäude 16.11 (Verwaltungsgebäude), Universitätsstraße 1
siehe auch vorstehenden Lageplan.

Vertreterin des Kanzlers:

N. N.

Geschäftszimmer: Reg.-Ang. B. Nitsche, F. 81-1 24 32 und 1 3260,
Fax: 81-1 18 33

Dezernat 1 - Akademische und studentische Angelegenheiten
Reg.-Direktor Berthold Czyperek, F. 81-1 24 40

Abteilung 1.1 – Akademische Angelegenheiten

Leiter: Oberregierungsrat Uli Henneke, Persönlicher Referent des Rektors,
F. 81-1 24 34, Fax: 81-139 78, E-Mail: henneke@uni-duesseldorf.de
Geschäftszimmer: Reg.-Ang. Andrea Laetsch, F. 81-1 13 83,
Fax: 81-1 50 72

Abteilung 1.2 - Studierendensekretariat

Leiter: Reg.-Amtsrat Karl-Heinz Fehr

Rückmeldung, Beurlaubung, Fachwechsel, Adressenänderung, Exmatrikulation:

F-M: F. 81-1 22 33 N-Z: F. 81-1 22 60 A-E: F. 81-1 45 33 (9-12 Uhr)

Einschreibanträge, Anträge für Studienortwechsel:

F. 81-1 40 31 (9-12 Uhr) F. 81-1 34 80 (9-12 Uhr)

Zulassungsangelegenheiten, Einschreibungen; Nachgeforderte Einschreibunterlagen

A-G: 81-12243 H-L: 81-12234 M-Q: 81-15107 R-Z: 81-13266/11798

Abteilung 1.3 - Akademisches Auslandsamt

Leiter: Reg.-Ang. Dr. Werner J. Stüber, F. 81-1 31 00, Fax: 81-1 13 34

Mitarb.: Reg.-Ang. Dr. Anitha Kumari, F. 81-11398

Geschäftszimmer: Reg.-Ang. Monika Lent-Öztürk

e-mail: (Name)@verwaltung.uni-duesseldorf.de

Auslandsstudium:

Reg.-Ang. Dieter Haas, F. 81-1 22 38

Ausländerstudium:

Reg.-Ang. Hildegard Janssen, F. 81-1 25 03,

Reg.-Ang. Iris Hausmann, F. 81-1 32 68

EU-Forschungsförderung:

Reg.-Ang. Dr. Volker Hempel, F. 81-1 53 64

Reg.-Ang. Patricia Nitsch, F. 81-11398

Kulturprogramm:

Reg.-Ang. Dr. Torsten Enge, F. 81-1 49 51

Abteilung 1.4 - Akademisches Prüfungsamt

Leiter: Reg. Oberinspektor Oliver Beil, F. 81-1 43 58

Telefax: 02 11/81-1 22 51

- Abteilung 1.5** - Zentrale Studienberatung
Anmeldung: Reg.-Ang. Renate Krüger-Raschkowski, F. 81-1 43 80
Leiter: Reg.-Ang. Dr. phil. Torsten Enge , F. 81-1 49 51
Reg.-Ang. Dr. rer. nat. Gerd Grün , M. A., F. 81-1 44 91
Reg. Ang. Dr. phil. Doris Hildesheim, M. A., F. 81-137 68
Reg.-Ang. Angelika Wuttke, Dipl.-Psych., F. 81-1 49 34
Reg.-Ang. Hanne Müller, Dipl.-Psych., F. 81-1 49 34
- Dezernat 2** - Planung, Statistik, Informationsverarbeitung
Reg.-Ang. Wolfgang Ortmann , Dipl.-Volkswirt, F. 81-1 32 13
E-Mail: ortmann@verwaltung.uni-duesseldorf.de
- Abteilung 2.1** - Struktur- und Entwicklungsplanung
Leiter: Reg.-Ang. Dietmar Gröbl, Betriebswirt (grad.), F. 81-13215
E-Mail: gruebl@verwaltung.uni-duesseldorf.de
- Abteilung 2.2** - Informationsverarbeitung
Leiter: Oberregierungsrat Kurt Finkbeiner, Dipl.-Geophysiker, F. 81-1 3214
E-Mail: finkbeiner@verwaltung.uni-duesseldorf.de
- Dezernat 3** - Personal
Oberregierungsrat Ralf-Rainer Pense, F. 81-1 24 20, Fax 81-11476
E-Mail: dezernat3@verwaltung.uni-duesseldorf.de
- Abteilung 3.1** - Personalangelegenheiten des wiss. Personals, Beamtenangelegenheiten, Beamtenrecht
Leiter: Reg.-Oberamtsrat Wilfried Marpe, F. 81-1 24 17
- Abteilung 3.2** - Personal- und Organisationsangelegenheiten der weiteren Beschäftigten und Auszubildenden sowie des aus Mitteln Dritter bezahlten Personals
Leiter: Reg.-Amtsrat Jürgen Ney , F. 81-1 47 02
- Abteilung 3.3** - Beamten- und tarifrechtliche Sondergebiete
Leiter: N. N., F. 81-1 24 21
- Dezernat 4** - Liegenschaften, Organisation, Hausverwaltung, Betriebssicherheit und Umweltschutz
N. N., F. 81-1 24 32, Fax: 81-11833
- Abteilung 4.1** - Liegenschaften, Organisation
Leiterin: Reg.-Amtsrätin Rita Holzhauer, F. 81-1 52 15, Fax 81-1 30 30,
e-mail: holzhauer@verwaltung.uni-duesseldorf.de
- Abteilung 4.2** - Hausverwaltung, Raumkataster
Leiter: ROI Michael Abraham, F. 81-1 53 27, Fax 81-1 18 68
e-mail: abraham@verwaltung.uni-duesseldorf.de
- Abteilung 4.3** - Betriebssicherheit und Umweltschutz, Gebäude 23.40 (Technischer Betriebshof)
Leiter: Reg.-Ang. Dipl.-Chem. Oliver Fahr, F. 81-1 34 56, Fax 81-1 14 89
E-Mail: fahr@uni-duesseldorf.de
- Dezernat 5** - Haushaltsangelegenheiten, Zentrale Beschaffung, Universitätskasse
Oberverwaltungsdirektor Wilhelm Schmitz , F. 81-1 24 38 oder 81-15238,
Fax: 81-12366, E-mail: Schmitz@verwaltung.uni-duesseldorf.de
- Abteilung 5.1** - Haushalts- und Rechnungswesen
Leiter: Oberregierungsrat Bernd Kemena, F. 81-1 22 46, Fax: 81-11409
E-mail: Kamena@verwaltung.uni-duesseldorf.de
- Abteilung 5.2** - Zentrale Beschaffung
Leiter: Reg.-Oberamtsrat Jens-Peter Natersky, F. 81-1 24 42, Fax: 81-12092
E-mail: Natersky@verwaltung.uni-duesseldorf.de
- Abteilung 5.3** - Universitätskasse
Komm. Leiter: Reg. Amtmann Klaus Steinauer, F. 81-1 22 32,
Fax: 81-11953

Dezernat 6 – Bau und Technik, Gebäude 23.40 (Uni-Betriebshof)
Technischer Direktor: Dr.-Ing. Uwe Zdebel , F. 81-1 25 55

Abteilung 6.1 – Verwaltung
Leiter: Dr.-Ing. Uwe Zdebel

Abteilung 6.2 – Versorgungstechnik
Leiter: Dipl.-Ing. Dirk Bruchhausen, F. 81-12634

Abteilung 6.3 – Elektrotechnik
Leiter: Dipl.-Ing. Hans-Henning Pietschmann, F. 81-1 51 00

Abteilung 6.4 – Zentrale Betriebstechnik
Leiter: Dipl.-Ing. Hans-Henning Pietschmann

Abteilung 6.5 – Bauangelegenheiten
Leiter: Dr.-Ing. Uwe Zdebel

Dezernat 7 – Rechtsangelegenheiten
Reg.-Direktor Dr. Till Amm, F. 81-1 24 01

Dezernat 8 – Berufungs- und Koordinierungsangelegenheiten,
Angelegenheiten des Forschungs- und Technologie-Transfers
N. N.

Abteilung 8.1 – Forschungs- und Technologie-Transfer,
Leiterin: N. N., F. 81-1 52 35

Forschungs- und Technologie-Transfer

Leiterin: N. N., F. 81-1 52 35

Mitarb'in: Reg.-Ang'e Dr. Bettina Stöbe, F. 81-1 52 52

Mitarb'in: Reg.-Ang'e Magdalena Schönfeld , F. 81-1 23 09

Sekretariat: Reg.-Ang'e Brigitte Ruggiero, F. 81-1 32 65,

Fax 81-1 24 22, E-Mail: ftt@uni-duesseldorf.de

Universitätsverwaltung, Gebäude 16.11, Ebene 03, Raum 31

Gästehaus der Heinrich-Heine-Universität Düsseldorf (Fabriciusstraße 8)

Verwaltung des Gästehauses: Abt. 1.1 der Universitätsverwaltung

(Reg.-Amtmann Horst Zimmermann , F. 81-1 51 40; **Hausverwaltung:** Reg.-Ang.

Ulrike Bechlars, F. 81-1 22 01 o. 1 30 44 – **Mo.–Fr. 8.30–16.30 bzw. 17.00**)

Aufnahmeanträge sind ausschließlich an die Abt. 1.1 zu richten
(F. 81-1 51 40/124 34)

Provinzial. Versicherung der Sparkassen.

Wenn Sie jung sind,
haben Sie viel zu verlieren.

Ihre Arbeitskraft kann schnell auf dem Spiel stehen – und damit auch Ihr Einkommen. Wir schützen Sie vor finanziellen Verlusten bei Berufsunfähigkeit.

www.provinzial.com

Mehr Informationen erhalten Sie in
Ihrer Provinzial-Geschäftsstelle und in allen Sparkassen.

Immer da, immer nah. **PROVINZIAL**

2. Verwaltung der Medizinischen Einrichtungen*

Moorenstraße 5, 40225 Düsseldorf, Gebäude 13.70, soweit nichts anderes angegeben

Vertreter des Kanzlers

für den Bereich der Medizinischen Einrichtungen:
komm. Verwaltungsdirektor: Dr. Joachim Frank
Vorzimmer: Reg.-Ang. Vera Erzbach, F. 81-1 71 00/1 71 01
E-mail: Erzbach@med.uni-duesseldorf.de

Dezernat 01 – Personalverwaltung

Leiter: Reg.-Rat Peter Casper, F. 81-1 71 26

Abteilung 01.2 – Stellenplanangelegenheiten, Beamten- und tarifrechtliche Sondergebiete, Personalangelegenheiten der Arbeiterinnen und Arbeiter

Leiter: Reg.-Amtsrat Klaus Dieter Gallé, F. 81-17231

E-mail: Galle@med.uni-duesseldorf.de

Abteilung 01.3 – Personalangelegenheiten des wissenschaftlichen Personals und der Beamtinnen und Beamten

Leiter: Reg.-Amtsrat Lothar Kunzel, F. 81-1 60 56

E-mail: Kunzel@med.uni-duesseldorf.de

Abteilung 01.4 – Personalangelegenheiten der Angestellten und des Krankenpflegepersonals

Leiter: Reg.-Oberamtsrat Joachim Kühn, F. 81-1 60 55

Dezernat 02 – Finanzen

Leiter: Reg. Ang. Wolfram Bannenberg, F. 81-1 84 59

E-mail: Bannenberg@med.uni-duesseldorf.de

Abteilung 02.1 - Finanzabteilung

Leiter: Reg.-Ang. Herbert Moisel, F. 81-17167

E-mail: Moisel@med.uni-duesseldorf.de

Abteilung 02.2 - Krankenkosten, Gebäude 11.72

Leiter: Reg. Ang. Klaus Völlings, F. 81-1 71 71

e-mail: Klaus.Voellings@med.uni-duesseldorf.de

Abteilung 02.3 - Sozialdienst, Gebäude 14.71

Leiterin: Gertrud Reinhard, F. 81-1 71 16

Abteilung 02.4 - Controlling und Kostenrechnung

Leiter: Reg. Ang. Christian Robbers, F. 81-18406

Dezernat 03 – Wirtschaft und Betriebe, Gebäude 11.71

Leiter: Reg.-Dir. Hans-Peter Elsen, F. 81-1 72 00

E-mail: Elsen@med.uni-duesseldorf.de

Abteilung 03.1 – Wirtschaftsbetriebe, Gebäude 11.71

Leiter: Reg.-Dir. Hans-Peter Elsen, F. 81-1 72 00

Abteilung 03.2 – Materialwirtschaft

Leiter: Reg. Ang. Martin Steffen, F. 81-1 72 43

E-mail: Steffen@med.uni-duesseldorf.de

Abteilung 03.3 – Gartenbau, Gebäude 16.31

Leiter: Reg.-Ang. Wilhelm Roosen, F. 81-1 72 02

Abteilung 03.4 – Apotheke, Gebäude 17.11

Leiter: Pharmaz. Direktor Dr. Otto Günther, Apotheker, F. 81-1 72 84

E-mail: Guenther@med.uni-duesseldorf.de

*) **Anmerkung:** Zum Zeitpunkt des Redaktionsschlusses im November 2000 war die Rechtsverordnung zur Errichtung des Klinikums Düsseldorf der Universität Düsseldorf (Universitätsklinikum Düsseldorf) als Anstalt des öffentlichen Rechts noch nicht verabschiedet. Eine Änderung der diesbezüglichen Einträge und Funktionsbezeichnungen im Vorlesungsverzeichnis kann somit erst in der nächsten Ausgabe vorgenommen werden.

Dezernat 04 – Technik, Gebäude 17.18

Leiter: Reg.-Ang. Dr.-Ing. Theodor Menkhaus, F. 81-1 72 56
 E-mail: Menkhaus@med.uni-duesseldorf.de

Abteilung 04.0 – Betriebszentrale

Leiter: Reg.-Ang. Winfried Schoder, Dipl.-Ing., F. 81-1 72 72
 E-mail: Schoderwi@med.uni-duesseldorf.de

Abteilung 04.1 – Technische Verwaltung

Leiter: Reg.-Ang. Dr.-Ing. Theodor Menkhaus, F. 81-1 72 56

Abteilung 04.2 – Elektrotechnik

Leiter: Reg.-Ang. Wolfgang Pieper, F. 81-18579
 E-mail: Pieper@med.uni-duesseldorf.de

Abteilung 04.3 – Maschinen, Klima-, Sanitär- und Verfahrenstechnik

Leiter: Reg.-Ang. Eberhard Steiner, Dipl.-Ing., F. 81-1 72 58
 E-mail: Steiner@med.uni-duesseldorf.de

Abteilung 04.4 – Bauunterhaltung

Leiter: Reg.-Ang. Dirk Bollmann, F. 81-19972
 E-mail: Bollmann@med.uni-duesseldorf.de

Abteilung 04.5 – Kommunikationstechnik

Leiter: Reg.-Ang. Karl-Heinz Hannappel, Dipl.-Ing. F. 81-1 72 78
 E-mail: Hannappel@med.uni-duesseldorf.de

Abteilung 04.6 – Medizin- und Labortechnik

Leiter: Reg.-Ang. Dr. Peter Stöckel, Dipl.-Ing., F. 81-1 72 29
 E-mail: Stoeckel@med.uni-duesseldorf.de

Dezernat 05 – Allgemeine Verwaltung, Datenverarbeitung, Organisation, Umweltschutz und Arbeitssicherheit

Leiter: Reg.-Dir. Heiner Thormeyer, F. 81-1 86 00/1 86 01
 E-mail: Thormeyer@med.uni-duesseldorf.de

Abteilung 05.1 Allgemeine Verwaltung

Leiter: Reg.-Dir. Heiner Thormeyer, F. 81-1 86 00/1 86 01

Abteilung 05.2 Datenverarbeitung

Leiter: Reg.-Dir. Dr. Matthias Pank, F. 81-1 61 76
 E-mail: Pank@med.uni-duesseldorf.de

Abteilung 05.3 Planung, Organisation und Statistik

Leiterin: Reg.-Ang. Dr. Annette Becker, F. 81-1 67 67
 E-mail: Annette.Becker@med.uni-duesseldorf.de

Abteilung 05.4 Umweltschutz und Arbeitssicherheit

Leiter: Reg.-Ang. Gernot Hauck, F. 81-1 87 47
 E-mail: Hauck@med.uni-duesseldorf.de

Dezernat 06 – Rechtsangelegenheiten

Leiter: Oberreg.-Rat Paul Evers, F. 81-1 85 67
 E-mail: Evers@med.uni-duesseldorf.de

Krankenpflegedienst der Medizinischen Einrichtungen

Pflegedirektion

Pflegedirektorin: Annemarie Will, F. 81-1 71 10, Vertr.: N. N., F. 81-1 60 53

Sprechstunden: nach telefonischer Terminvereinbarung



**Uni-Blutspendezentrale
Heinrich-Heine-Universität
Düsseldorf**

Helfen Sie den Patienten des
Universitätsklinikums mit Ihrer
Blutspende!

Infos unter: 02 11 / 81-1 85 58

Spendezeiten:

Mo. – Fr. 7.00 – 12.00 Uhr

Di. + Do. 14.00 – 18.00 Uhr

Die Blutspendezentrale ist im Klinikum
rot ausgeschildert.



„Wirtschaftsprüfung erfordert kommunikative Fähigkeiten und Fingerspitzengefühl ...

... weil das ein so kommunikativer Beruf ist, habe ich ihn gewählt. Ich gehe gern auf Menschen zu und lerne fremde Kulturen verstehen. Es fällt mir leicht, mich in die Lage der Menschen zu versetzen, für deren Unternehmen ich arbeite. Das ist immer dann wichtig, wenn wir vor Ort recherchieren und Informationen sammeln, die wir für unsere Arbeit brauchen. Das meiste erfahren wir im direkten Gespräch mit den Mandanten.

Da mich meine Einsätze auch ins benachbarte Ausland führen, hilft es mir, daß ich zweisprachig bin. Ich kann „zwischen den Zeilen verstehen“ und weiß manchmal auch dann, was gemeint ist, wenn es nicht direkt ausgesprochen wird. Ein Projekt z. B. brachte mein Team nach Paris, Antwerpen, Barcelona und Madrid. Auf diese Weise kommen wir viel herum und lernen Unternehmen verschiedener Größe und Branchen genauer kennen.

Sicher ist die Grundvoraussetzung für unsere Arbeit eine gute Ausbildung und die Bereitschaft, ständig dazuzulernen. Gebraucht wird eine Mischung von Kenntnissen aus den Bereichen Betriebswirtschaft, Steuern sowie Recht und spezifische Branchenkenntnisse. Das ist sehr anspruchsvoll. Dennoch, nach drei Jahren bei KPMG kann ich sagen, diplomatische Fähigkeiten sind oft das A und O.*



Guénolée Riboulet, 27 Jahre,
Diplom-Kauffrau, Prüfungsleiterin
bei KPMG Mannheim

KPMG ist eines der weltweit größten Prüfungs- und Beratungsunternehmen. Wir verfolgen ein klares Ziel: unsere Mandanten dabei zu unterstützen, ihren Erfolg am Markt auszubauen. Wollen Sie dabei sein? Dann nehmen Sie die Herausforderung an. Infos bekommen Sie von Corinna Stauch (02 11) 4 75-64 70 oder unter www.kpmg.de

Assurance | Consulting | Financial Advisory Services | Tax & Legal



- 
- **Wirtschaftsprüfung**
 - **Corporate Finance-Beratung**
 - **Steuerberatung**
 - **Management-Beratung**

**Deloitte
& Touche**

National:
2.500 Mitarbeiter
19 Standorte

International:
Deloitte Touche Tohmatsu
90.000 Mitarbeiter
in über 130 Ländern

Zur Verstärkung unserer Teams suchen wir

Fachmitarbeiter/-innen Wirtschaftsprüfung und Beratung

- **Jahresabschlussprüfungen**
- **Sonderprüfungen**
- **Unternehmensbewertungen**
- **Betriebswirtschaftliche Beratungsaufträge**

Steuerberatung

- **Steuerliche Betreuung von nationalen und internationalen Mandanten**
- **Gestaltende Beratung im Unternehmenssteuerrecht z.B. bei Mergers & Acquisitions und grenzüberschreitenden Transaktionen**

Was wir erwarten:

Sie haben Ihr Hochschulstudium als Wirtschaftswissenschaftler, -informatiker, -mathematiker oder Jurist mit überdurchschnittlichem Erfolg absolviert. Sie konnten bereits erste praktische Erfahrungen sammeln. Eine systematische Arbeitsweise sowie hohes Engagement, Teamgeist und Flexibilität zeichnen Sie aus. Gute Englischkenntnisse setzen wir voraus.

Was wir bieten:

Sie erwartet ein teamorientiertes Arbeitsumfeld mit hervorragenden Aufstiegschancen. Im Rahmen regelmäßiger Fortbildungsangebote können Sie Ihr Wissen stetig erweitern. Durch die Einbindung in das weltweite Netzwerk von Deloitte Touche Tohmatsu sind Sie auch in internationalen wirtschaftlichen Fragen immer auf dem neuesten Stand. Wir unterstützen Sie bei der Vorbereitung Ihrer Berufsexamina und fördern Ihre erfolgreiche berufliche Weiterentwicklung.

Sie sind interessiert?

Ihre Bewerbung richten Sie bitte unter Angabe Ihrer präferierten Einsatzorte an:

Deloitte & Touche

Human Resources · Bahnstraße 16 · 40212 Düsseldorf

Sie finden uns außerdem an den Standorten:

Aschaffenburg, Augsburg, Berlin, Bielefeld, Dresden, Frankfurt a/M, Freising, Halle/Saale, Hamburg, Hannover, Heidelberg, Leipzig, Magdeburg, Mannheim, München, Nürnberg und Stuttgart

Mehr über uns und weitere Stellenangebote finden Sie im Internet unter www.deloitte.de



Personalrat der wissenschaftlich Beschäftigten der Heinrich-Heine-Universität Düsseldorf

Universitätsstraße 1, 40225 Düsseldorf,
Gebäude 16.11, Ebene 03, Raum 32, Ebene 04, Raum 28,
F. (02 11) 81-1 49 63, 1 31 10, e-mail: prwiss@uni-duesseldorf.de

Sekretariat: Monika Demming-Pälmer, F. 81-1 4963

Sprechstunden: nach Vereinbarung

Vorsitzender:	Bernd Cappel
1. stellv. Vorsitzende:	Karin Vehlhaber
2. stellv. Vorsitzender:	Dr. Hans-Jörg Fenner
Mitglieder:	Dr. Friedhelm Beckmann, Michèle Creff, Dr. Thomas Hilberer, Christoph Rocholl, Bernd Schwarzkopf, Harald Spiegel, Dr. Peter Wastl

Personalrat für das nichtwissenschaftliche Personal der Heinrich-Heine-Universität Düsseldorf

Universitätsstraße 1, 40225 Düsseldorf, Gebäude 16.11 (Verwaltungsgebäude),
Ebene 02, Raum 30–33

Sekretariat: Christa Scholl, Reg.-Ang., F. 81-1 24 11 – Vorsitzender 1 24 24 –
Fax 1 13 46, E-mail: persratniwi@verwaltung.uni-duesseldorf.de

Sprechstunde: Nach Vereinbarung

Vorsitzender:	Matthias Marx
1. Stellvertreterin:	Elvira Bachtenkirch
2. Stellvertreter:	Rudolf Schweizer
Mitglieder:	Harald Götz, Werner Herbertz, Karl Heinz Kopp, Jürgen Liebetrau, Alfred Mendzigall, Silke Rosenbohm, Rudolf Schmitt-Föllner, Helga Schweizer

Personalrat der wissenschaftlich Beschäftigten in den Medizinischen Einrichtungen der Heinrich-Heine-Universität Düsseldorf

Moorenstraße 5, 40225 Düsseldorf (Gebäude 11.71)

Sekretariat: Frau Ulrike Kaplan, F. 81-1 90 80, Fax 81-1 67 77,
e-mail: prwissme@uni-duesseldorf.de

Bürozeit: 9.00–13.00 Uhr

Sprechstunden nach Vereinbarung

Vorsitzender:	Elmar Wolf, F. 81-17080
1. stellv. Vorsitzender:	Dr. Ludwig Michaelis, F. 81-18477
2. stellv. Vorsitzende:	„kè zuò jiao shòu (RC)“ (Gastprofessor) Dr. Erhard Hartung
Mitglieder:	Dr. Manfred Falck, Rolf Buhl, Dr. Hans-Jörg Deck, Dr. Urte Fahrion, Dr. Christian Freytag, Prof. Dr. Michael Klein, Dr. Elisabeth Schröder, Dr. Joachim Winter

Personalrat der nichtwissenschaftlichen Mitarbeiter der Medizinischen Einrichtungen der Heinrich-Heine-Universität Düsseldorf

Moorenstraße 5, 40225 Düsseldorf (Gebäude 14.77),
F. 81-1 71 95/1 72 93/1 85 10/1 85 11/1 73 11/1 61 40/1 87 37/1 98 93,
Telefax: 81-1 89 33

Sprechstunden: montags bis mittwochs und freitags von 8 bis 15 Uhr

Vorsitzender: Martin Koerbel-Landwehr
1. Stellvertreter: Siegmund Waldhelm
2. Stellvertreter: Franz-Friedrich Schmidt
Mitglieder: Lutz Auwermann, Roland Bauch, Brigitte Benders,
Zeynep Dere, Barbara Friedrichs, Dagmar Gaubig,
Jürgen Hellerung, Ursula Hellerung, Lorenz Hoffmann,
Nicole Korsten, Ursel Meis, Teslime Özdemir,
Günther Porbadnik, Karin Soest-Schmitz, Etta Stevens,
Achim Storm, Fritz Werners, Anna Heike Wülfing

Jugend- und Auszubildendenvertretung

Bereich Universität: Markus Hahn, F. 1 21 24, Stefan Lütjens, F. 1 30 96,
Lars Leonhard, F. 1 24 78, Silke Rosenbohm, F. 1 31 06/1 26 14,
Sascha Teuber, F. 1 39 33

Sprechstunden: jeden Mittwoch von 13.30 Uhr – 14.30 Uhr
Gebäude 25.31, Ebene U1, Raum 35, F. 1 26 14

Bereich Medizinische
Einrichtungen: Vorsitzender: Heiko Landenberger
Stellvertreter: Eike Pies, Benjamin Malchin

Schwerbehindertenvertretungen

Bereich Universität: Gerd Morsbach
Gebäude 26.23, F. 81-1 35 57
(Stellvertreter: Werner Herbertz, F. 81-1 53 26 oder 81-1 29 10)
Gebäude 16.11

Bereich Medizinische Einrichtungen:
Vertrauensfrau der Schwerbehinderten: Cordula Notholt
Stellvertretung: Susanne Looock

Sekretariat: Roswitha Mlinaric
Gebäude: 14.77, F. 81-1 84 81, Fax 81-1 91 81

Beauftragter des Arbeitgebers in Schwerbehindertenangelegenheiten

Bereich Universität: OVD Schmitz, Dez. 5
Gebäude 16.11, F. 81-12438 oder 81-15238, Fax: 81-12366
E-mail: Schmitz@verwaltung.uni-duesseldorf.de

Bereich Medizinische Einrichtungen: ROAR Kühn, D 01.4
Gebäude 14.70, F. 81-17149

Beauftragter für behinderte Studierende

Univ.-Prof. Dr. Matthias Franz , Klinisches Institut für Psychosomatische Medizin und Psychotherapie, F. 81-1 83 38, <http://www.uni-duesseldorf.de/HHU/Off/BehBeauftr/>
e-mail: matthias.franz@uni-duesseldorf.de

Betriebsärztlicher Dienst

Gebäude 14.95, Moorenstr. 5, 40225 Düsseldorf

E-mail: Betriebsarzt@med.uni-duesseldorf.de

Ltd. Betriebsärztin: Jutta Christoph-Karababa, F. 81-1 63 83

Betriebsärztinnen: Dr. med. Andrea Girgensohn, F. 81-1 86 64,

Dr. med. Christina Odenthal , F. 81-1 63 86, Dr. med. Eveline Wins, F. 81-1 63 85

Anmeldung: F. 81-1 71 04 oder 1 72 41

Bau- und Liegenschaftsbetrieb NRW Düsseldorf II

(zuständig für Bau- und Liegenschaftsangelegenheiten der Heinrich-Heine-Universität Düsseldorf, der Medizinischen Einrichtungen der Heinrich-Heine-Universität Düsseldorf, der Fachhochschule Düsseldorf, der Kunstakademie Düsseldorf und der Robert-Schumann-Hochschule Düsseldorf)
Universitätsstraße 1, Gebäude 16.21, 40225 Düsseldorf, F. 81-00, Fax 81-1 39 75

Leiter: Ltd. Regierungsbaudirektor Jan Wolter , F. 81-1 22 21

Vertreter: Regierungsbaudirektor Wolfram Heinen , F. 81-1 22 20

Gemeinsame Einrichtungen der Universität

Universitäts- und Landesbibliothek

Universitätsstraße 1, Gebäude 24.41, 40225 Düsseldorf
E-Mail: ulb@ub.uni-duesseldorf.de, Auskunft: F. 81-1 29 00,
Internet: <http://www.uni-duesseldorf.de/ulb/>, Fax 81-1 30 54

Öffnungszeiten:

Mo.–Fr. 9–20, Sa. 9–13

Direktorin:

Bibl.-Direktorin Dr. Irmgard Siebert
Vorzimmer: Heidi Camastro-Riesener, Ebene ZG, Räume 61 und 62
F. 81-1 20 30, E-mail: siebert@ub.uni-duesseldorf.de

Stellvertreter der Direktorin:

Bibl.-Direktor Dr. Arno Schulte-Geers, Ebene ZG, Raum 63,
F. 81-1 47 85, E-Mail: schulte@ub.uni-duesseldorf.de

Fachreferentinnen und Fachreferenten:

Dr. Frauke Bartelt : Germanistik, Theaterwissenschaft, Volkskunde, Thomas-Mann-Sammlung, Ebene 01, Raum 72, F. 81-1 32 02, E-Mail: bartelt@ub.uni-duesseldorf.de

Heinz-Peter Berg : Geowissenschaften, Sportwissenschaft, Ingenieurwissenschaften, Ethnologie, Ebene ZG, Raum 78, F. 81-1 14 86, E-Mail: berg@ub.uni-duesseldorf.de

Dr. Gerd Bracht : Medizin, Wirtschaftswissenschaft; Klinikgelände, Gebäude 17.13, Raum 1, F. 81-1 92 51, E-Mail: bracht@ub.uni-duesseldorf.de

Dr. Hanns Michael Crass: Geschichte, Musikwissenschaft, Parlamentaria, Kunstwissenschaft, Politikwissenschaft, Allgemeines, Bibliographie, Ebene ZG, Raum 84, F. 81-132 44, E-Mail: crass@ub.uni-duesseldorf.de

Dr. Gabriele Dreis: Philosophie, Soziologie, Sprachwissenschaft, Medienwissenschaft, Ebene ZG, Raum 81, F. 81-1 52 24, E-Mail: dreis@ub.uni-duesseldorf.de

Prof. Dr. Heinz Finger : Altertumswissenschaften, Orientalistik, Handschriften, Theologie, Religionswissenschaften, Drucke des 15. bis 17. Jahrhunderts, Ebene 01, Raum 21, F. 81-1 46 97

Barbara Hell : Erziehungswissenschaft, Psychologie
Ebene ZG, Raum 83, F. 81-1 35 26, E-Mail: hell@ub.uni-duesseldorf.de

Dr. Thomas Hilberer: Romanistik, Slawistik, Literaturwissenschaft,
Ebene 01, Raum 42, F. 81-1 35 24, E-Mail: hilberer@ub.uni-duesseldorf.de

Barbara Maruhn: Rechtswissenschaft, Ebene ZG, Raum 89, F. 81-1 32 46,
E-Mail: maruhn@ub.uni-duesseldorf.de

Ralf Matalla: Mathematik, Datenverarbeitung, Ebene ZG, Raum 79, F. 81-1 35 46,
E-Mail: matalla@ub.uni-duesseldorf.de

Nicole Mocigemba: Chemie, Ebene ZG, Raum 80, F. 81-1 35 25,
E-Mail: mocigemb@ub.uni-duesseldorf.de

Dr. Annemarie Nilges: Anglistik, Buch- und Bibliothekswesen, Bibliographie, Jiddistik, Ostasienwissenschaften, Ebene 03, Raum 42, F. 81-1 20 34,
E-Mail: nilges@ub.uni-duesseldorf.de

Dr. Ute Olliges-Wieczorek: (beurlaubt)

Brigitte Roos: Biologie, Naturwissenschaft, Pharmazie, Ethnologie
Gebäude 26.21, Ebene 01, Raum 21, F. 81-1 34 39,
E-Mail: roos@ub.uni-duesseldorf.de

Dr. Arno Schulte-Geers: Physik, Ebene ZG, Raum 63,
F. 81-1 47 85, E-Mail: schulte@ub.uni-duesseldorf.de

Öffentlichkeitsarbeit: Dr. Annemarie Nilges, Ebene 03, Raum 42, F. 81-1 2034,
E-Mail: nilges@ub.uni-duesseldorf.de

Ausstellungen: Rudolf Schmitt-Föller, Ebene 01, Raum 60, F. 81-15287,
E-Mail: schmittf@ub.uni-duesseldorf.de

Informationsvermittlungsstelle (Online-Literaturrecherchen, CD-ROM-Angebot):
Koordination für Geistes- und Naturwissenschaften: Ralf Matalla, F. 81-1 35 46,
E-Mail: matalla@ub.uni-duesseldorf.de; Auskunft F. 81-1 29 00;

Koordination für Medizin: Dr. Gerd Bracht, F. 81-1 92 51
E-Mail: bracht@ub.uni-duesseldorf.de; Auskunft F. 81-1 92 59

Dezernat 1: Allgemeine Bibliotheksverwaltung

Dezernatsleiterin, Personalangelegenheiten:

Barbara Maruhn, Ebene ZG, Raum 89, F. 81-1 32 46,

E-Mail: maruhn@ub.uni-duesseldorf.de

Allg. Verwaltung, Bauangelegenheiten, Bibliothekstechnik: Heinz Nellen, Susanne Schaper, Hartmut Lauffs, Ebene ZG, Raum 87, F. 81-1 20 32, E-Mail: nellen@ub.uni-duesseldorf.de, schaper@ub.uni-duesseldorf.de, lauffs@ub.uni-duesseldorf.de

Ausbildung Höherer Dienst: Barbara Maruhn, Ebene ZG, Raum 89, F. 81-1 32 46,
E-Mail: maruhn@ub.uni-duesseldorf.de

Ausbildung Gehobener und Mittlerer Dienst:

Hartmut Lauffs, Ebene 00, Informationszentrum, F. 81-1 29 00,

E-Mail: lauffs@ub.uni-duesseldorf.de

Dezernat 2: Datenverarbeitung

Dezernatsleiter: Dr. Arno Schulte-Geers, Ebene ZG, Raum 63, F. 81-1 47 85,

E-Mail: schulte@ub.uni-duesseldorf.de

Verwaltung, Datenschutz: Dr. Arno Schulte-Geers, Ebene ZG, Raum 63, F. 81-1 47 85,

E-Mail: schulte@ub.uni-duesseldorf.de

EDV-Systeme: Ilse Ryschka, Ebene 00, Raum 23, F. 81-1 32 41,

E-Mail: ryschka@ub.uni-duesseldorf.de

CD-ROM, Internetdienste: Jörg Waschek, Ebene 00, Raum 55A, F. 81-1 40 43,

E-Mail: waschek@ub.uni-duesseldorf.de

Dezernat 3: Haushalt, Medienwerbung, Medienschießung

Komm. Dezernatsleiter: Ralf Matalla, Ebene 00, Raum 56,

F. 81-1 35 46, E-Mail: matalla@ub.uni-duesseldorf.de

Haushalts- und Rechnungsstelle: Helga Vosse, Ebene 00, Raum 53a, F. 81-1 47 28,

E-Mail: vosse@ub.uni-duesseldorf.de

Pflichtexemplare: Hildegard Diebel, Sabine Pestotnik, Ebene 00, Raum 53,
F. 81-1 29 04

Zeitschriftenstelle: Willi Inderdoon, Ebene 00, Raum 59, F. 81-1 20 35,

E-Mail: inderdoo@ub.uni-duesseldorf.de

Hochschulschriften, Tausch, Geschenk, Pflicht: Christiane Greiling, Ebene 00, Raum 51,

F. 81-1 33 94, E-Mail: greiling@ub.uni-duesseldorf.de

Einband: Ursula Bommermann, Ebene U1, Raum 53, F. 81-1 20 28,

E-Mail: bommerma@ub.uni-duesseldorf.de

Monographien: Ursula Schmitz, Ebene 00, Raum 58, F. 81-1 29 03,

E-Mail: schmitzu@ub.uni-duesseldorf.de

Redaktion Nordrhein-Westfälische Bibliographie: Karin Rosellen, Ebene 00,

Raum 55, F. 81-1 51 47, E-Mail: rosellen@ub.uni-duesseldorf.de

Formalerschließung: Gisela Stedtnitz, Ebene ZG, Raum 77, F. 81-1 20 29,

E-Mail: stedtnit@ub.uni-duesseldorf.de

Inhaltserschließung: Karin Rosellen, Ebene 00, Raum 55, F. 81-1 51 47,

E-Mail: rosellen@ub.uni-duesseldorf.de

Bestandspflege: Dr. Marianne Riethmüller, Ebene 01, Raum 73, F. 81-1 53 20,

E-Mail: rieth@ub.uni-duesseldorf.de

Dezernat 4: Benutzung

Dezernatsleiter: Dr. Hanns Michael Crass, Ebene ZG, Raum 84, F. 81-132 44,
E-Mail: crass@ub.uni-duesseldorf.de

Informationszentrum: Marianne Hesse-Dornscheidt (E-Mail: hesse@ub.uni-duesseldorf.de), Hartmut Lauffs, (E-Mail: lauffs@ub.uni-duesseldorf.de),
Ute Pflughaupt, M.A., Ebene 00, F. 81-1 29 00

Ausleihe: (Komm.) Norbert Neuhausen, Ebene 00, F. 81-1 25 59/1 30 61
Fernleihe: Silke Fleck, Anja Pollmann, Ebene 00, Raum 22, F. 81-1 30 63
Büchermagazin: Norbert Neuhausen, Ebene 01, Raum 41, F. 81-1 46 99,
E-Mail: neuhaue@ub.uni-duesseldorf.de
Lehrbuchsammlung: Ebene 00

Lesegeschosse: 01 Elena Camaiani, Norbert Neuhausen, Heike Rest, F. 81-1 47 08
02 Jolanta Kiszka, Jessica Jodejahn, F. 81-1 47 12
03 Marita Becker, Klaudia Rudolph, F. 81-1 47 13

Dezernat 5: Sondersammlungen

Dezernatsleiter: Prof. Dr. Heinz Finger, Ebene 01, Raum 21, F. 81-1 46 97,
E-mail: finger@ub.uni-duesseldorf.de

Handschriften, Akten, Deposita, Nachlässe: Prof. Dr. Heinz Finger, Ebene 01,
Raum 21, F. 81-1 46 97; Harald Horst, Ebene 01, Raum 21, F. 81-1 35 23,

E-Mail: norsth@ub.uni-duesseldorf.de;
Silvia Boochs, Ebene 01, Raum 21, F. 81-1 35 23,
E-Mail: boochs@ub.uni-duesseldorf.de

Abteilung Alte Drucke: Prof. Dr. Heinz Finger, Ebene 01, Raum 73, F. 81-153 20;
Rudolf Schmitt-Föllner, Ebene 01, Raum 60, F. 81-152 88,

E-Mail: schmittf@ub.uni-duesseldorf.de; Manfred Neuber, Ebene 01, Raum 60,
F. 81-152 57/1 52 87, E-Mail: neuber@ub.uni-duesseldorf.de

Thomas-Mann-Sammlung: Dr. Frauke Bartelt, Ebene 01, Raum 72, F. 81-132 02,
E-Mail: bartelt@ub.uni-duesseldorf.de

Sonderlesesaal (Drucke des 15.–17. Jahrh., Rara, Thomas-Mann-Sammlung, AV-Geräte): Ebene 01, Raum 60, F. 81-152 57. Öffnungszeiten: Mo. 9–18, Di.–Fr. 9–16

Handschriften-Lesesaal: Ebene 01, Raum 21, F. 81-135 23.
Öffnungszeiten: Mo. 9–18, Di.–Fr. 9–16

Dezernat 6: Dezentrale Einrichtungen

Dezernatsleiter: Dr. Gerd Bracht, Medizinische Abteilung, Klinikgelände, Geb. 17.13,
F. 81-1 92 51, E-Mail: bracht@ub.uni-duesseldorf.de

Medizinische Abteilung, Klinikgelände, Gebäude 17.13:

Öffnungszeiten: Mo.–Fr. 9–22, Sa. 9–13
Auskunft, Ausleihe: F. 81-1 92 59, Fax 81-1 66 75

Leiter: Dr. Gerd Bracht, Raum 1/2, F. 81-1 92 51,
E-Mail: bracht@ub.uni-duesseldorf.de

Vertreter: Hans-Peter Marmann, Raum 3, F. 81-1 92 61,
E-Mail: marmann@ub.uni-duesseldorf.de

Einband: Raum 7/8, F. 81-1 92 56
Zeitschriften: Raum 5, F. 81-1 92 58

Fachbibliotheken:

Koordinierung: Dr. Gabriele Dreis, Gebäude 24.41, Ebene ZG, Raum 81,
F. 81-1 52 24, E-Mail: dreis@ub.uni-duesseldorf.de

Vertretung: Elke Kuckel, F. 81-1 29 33, E-Mail: kuckel@ub.uni-duesseldorf.de

Öffnungszeiten s. gesonderte Kurzinformation

Anglistik: Rolf Berninghaus, Gebäude 23.21, Ebene 03, F. 81-1 29 67,
E-Mail: berningh@ub.uni-duesseldorf.de

Biologie/Chemie/Pharmazie: Ursula Stucke-Berger, Ursula Hagedorn,
Gebäude 26.21, Ebene 01, F. 81-1 28 82, E-Mail: stucke@ub.uni-duesseldorf.de,
hagedorn@ub.uni-duesseldorf.de

Erziehungswissenschaft/Psychologie: Angelika Schöwe, Norbert Brinkmann,
Gebäude 23.03, Ebene 02, F. 81-1 20 36. E-Mail: schoewe@ub.uni-duesseldorf.de,
brinkmann@ub.uni-duesseldorf.de

Geowissenschaften/Mathematik/Physik: Sabine Hill, Ulrike Baethge, Gebäude 25.22,
Ebene 01, F. 81-1 21 59/1 35 41,
E-Mail: hill@uni-duesseldorf.de, baethge@ub.uni-duesseldorf.de

Germanistik/Allgemeine Sprachwissenschaft/Jiddistik: Lucia Paul-Sieksmeyer, Helga
Drako, Gebäude 23.21, Ebene 03, F. 81-1 29 52, E-Mail: paul@ub.uni-duesseldorf.de,
drako@ub.uni-duesseldorf.de

Geschichte/Sozialwissenschaften/Medienwissenschaft: Elke Kuckel, Werner Lonski,
Gebäude 23.31 und 23.32, Ebene 03, F. 81-1 29 33,
E-Mail: kuckel@ub.uni-duesseldorf.de, lonski@ub.uni-duesseldorf.de

Klassische Philologie: Mariana Trosdorff, Gebäude 23.21, Ebene 03, F. 81-1 29 93,
E-Mail: trosdorff@ub.uni-duesseldorf.de

Ostasienwissenschaften: Gebäude 23.21, Ebene 03, F. 81-1 29 67

Philosophie: Ursina Haddad, Gebäude 23.21, Ebene 03, F. 81-1 29 16,
E-Mail: haddad@ub.uni-duesseldorf.de

Rechtswissenschaft: Kerstin Leutner, Ulrike Mohrenstecher, Gebäude 24.91,
F. 81-1 14 41/2, E-Mail: leutner@ub.uni-duesseldorf.de,
mohrenstecher@ub.uni-duesseldorf.de

Romanistik: Ruth Joks, Gebäude 23.31, Ebene 03, F. 81-1 29 80,
E-Mail: joks@ub.uni-duesseldorf.de

Theoretische Medizin: Fritz Stieleke, Gebäude 22.21, Ebene U1, F. 81-1 27 51,
E-Mail: stieleke@ub.uni-duesseldorf.de

Fachapparat Geschichte der Medizin: Gebäude 23.12, Ebene 04, F. 81-1 39 45

Fachapparat Sport: Gebäude 28.01, F. 81-1 48 82

Universitätsrechenzentrum

Universitätsstraße 1, Gebäude 25.41, 40225 Düsseldorf
E-mail: unurz@uni-duesseldorf.de
Internet: <http://www.uni-duesseldorf.de/urz>

Direktor:

Ltd. Reg.-Direktor Prof. Dr. Jan Knop, F. 81-1 39 00,
E-Mail: knop@uni-duesseldorf.de
Sekretariat: Renate Schneider, F. 81-1 39 00, Fax 81-1 25 39
Ebene 02, Raum 37, E-Mail: unurz@uni-duesseldorf.de

Vertreter des Direktors: Dipl.-Math. Klaus Szymanski, F. 81-1 39 10,
E-Mail: szymanski@uni-duesseldorf.de

Benutzer-Service:

Anträge (CIP, HFBG, WAP): Dipl.-Math. R. Valder, F. 81-139 26,
E-Mail: valder@uni-duesseldorf.de
Benutzerbüro: Karin Volle, Ebene 01, Raum 23, F. 81-1 39 28/29,
E-Mail: benbuero@uni-duesseldorf.de
Beratung: Raum 00, F. 81-138 18, E-Mail: beratung@uni-duesseldorf.de

Anmeldung zu Veranstaltungen des URZ: Rosemarie Schwabe, Ebene 02,
Raum 31, F. 81-1 39 24, E-Mail: schwabe@uni-duesseldorf.de

Angewandte Medizinische Informatik: RD Dr. Manfred Heydthausen, F. 81-1 38 10/1 97 34, E-Mail: heydth@uni-duesseldorf.de, ORR Dipl. Math. Robert Monser, F. 81-1 39 07/1 97 33, E-Mail: monser@uni-duesseldorf.de

Apple-Systeme: RD Dr. Horst Stichtenoth, F. 81-1 39 09, E-Mail: stichten@uni-duesseldorf.de

Audiovisuelles Zentrum: Gerold Schmolke, F. 81-13392, Walter Heimrath, F. 81-13392

Electronic Publishing: RR Dipl.-Oec. Friedhelm Sowa, F. 81-1 39 20, F. 81-1 39 20, E-Mail: sowa@uni-duesseldorf.de

Grafik: Dipl.-Ing. Ralph Hartmann, F. 81-1 39 15, E-Mail: hartmann@uni-duesseldorf.de

Hochschulnetz: Dipl.-Math. Klaus Szymanski, F. 81-1 39 10, E-Mail: szymanski@uni-duesseldorf.de

Mail-Server: Dipl.-Math. Bernd Cappel, F. 81-1 39 18, E-Mail: cappel@uni-duesseldorf.de

Multimediazentrum: RD Dr. Manfred Heydthausen, F. 81-1 38 10/1 97 34, E-Mail: heydth@uni-duesseldorf.de; Dipl.-Biol. Heike Brauch, F. 81-1 97 32, E-Mail: brauch@uni-duesseldorf.de; ORR Dipl.-Math. Robert Monser, F. 81-1 97 33, E-Mail: monser@uni-duesseldorf.de; Karin Monser, F. 81-1 97 31, E-Mail: monserk@uni-duesseldorf.de; Bettina Ritter, F. 81-1 97 31, E-Mail: ritterb@uni-duesseldorf.de

AVZ: Walter Heimrath, F. 81-1 33 92, E-Mail: heimrath@uni-duesseldorf.de; Gerold Schmolke, F. 81-1 33 92, E-Mail: schmolke@uni-duesseldorf.de

News-Server: Dipl.-Math. Elisabeth Dregger-Cappel, F. 81-1 39 17, E-Mail: dregger@uni-duesseldorf.de

Novell-Netze: Martin Brückers, F. 81-1 39 12, E-Mail: brueckers@uni-duesseldorf.de

Parallelrechner SGI: RR Dipl.-Math. Peter Schreiber, F. 81-1 39 13, E-Mail: schreiber@uni-duesseldorf.de

PC-Betreuung: Martin Brückers, F. 81-1 39 12, E-Mail: brueckers@uni-duesseldorf.de; Dipl.-Ing. Adeline Feder, F. 81-1 38 07, E-Mail: feder@uni-duesseldorf.de

Software-Lizenzen: RR' in Dipl.-Math. Katharina Messmer, F. 81-13901, E-Mail: messmer@uni-duesseldorf.de

Statistik: RD Dr. Reinhart Willers, F. 81-1 39 27, E-Mail: willers@uni-duesseldorf.de

UNIX-Rechner: Dipl.-Math. Elisabeth Dregger-Cappel, E-Mail: dregger@uni-duesseldorf.de; Dipl.-Ing. Ralph Hartmann, F. 81-1 39 15, E-Mail: hartmann@uni-duesseldorf.de; ORR Dipl.-Math. Helmut Schott, F. 81-1 39 22, E-Mail: schott@uni-duesseldorf.de; RR Dipl.-Math. Peter Schreiber, F. 81-1 39 13, E-Mail: schreiber@uni-duesseldorf.de; RR Dipl.-Oec. Friedhelm Sowa, F. 81-1 39 20, E-Mail: sowa@uni-duesseldorf.de

Veranstaltungen des Rechenzentrums, Kurse: ORR'in Dipl.-Ing. Sanda Grätz, F. 81-1 38 07, E-Mail: graetz@uni-duesseldorf.de

Windows NT: Dipl.-Ing. Gerd Kopczynski, F. 81-1 38 11, E-Mail: kopczynski@uni-duesseldorf.de; ORR Dipl.-Math. Robert Monser, F. 81-1 39 07, E-Mail: monser@uni-duesseldorf.de

WWW-Server: Dipl.-Math. Bernd Cappel, F. 81-1 39 18, E-Mail: cappel@uni-duesseldorf.de

Abteilung 1: DV-Infrastruktur

Leiter: Dipl.-Ing. Wilhelm Haverkamp, F. 81-1 39 11, E-Mail: haverkamp@uni-duesseldorf.de

Klaus Butzmühlen, F. 81-1 34 44, Werner Konrad, F. 81-1 34 44, Dipl.-Ing. Gerd Kopczynski, F. 81-138 11, E-Mail: kopczynski@uni-duesseldorf.de; Dieter Merten, F. 81-1 34 44, Ekrem Türkoglu, F. 81-1 34 44

Abteilung 2: Betriebssysteme und Datenübertragungssysteme

Leiter: Dipl.-Math. Klaus Szymanski, F. 81-1 39 10,
 E-Mail: Szymanski@uni-duesseldorf.de; Dipl.-Math. Bernd Cappel, F. 81-1 39 18,
 E-Mail: cappel@uni-duesseldorf.de; Dipl.-Math. Elisabeth Dregger-Cappel,
 F. 81-1 39 17, E-Mail: dregger@uni-duesseldorf.de; Slobodan Gavrić, F. 81-1 39 16,
 E-Mail: gavric@uni-duesseldorf.de; Angelika Asbeck, F. 81-1 39 18,
 E-Mail: asbeck@uni-duesseldorf.de, Norbert Krickl, F. 81-1 39 08,
 E-Mail: krickl@uni-duesseldorf.de; Dipl.-Math. Detlef Lannert, F. 81-1 39 05,
 E-Mail: lannert@uni-duesseldorf.de; Dipl.-Math. Wolfgang R. Müller,
 F. 81-1 39 05, E-Mail: wolfgang@uni-duesseldorf.de

Abteilung 3: Anwendungsbetreuung Math.-Nat. Fakultät

Leiter: Dipl.-Math. Rudolf Valder, F. 81-1 39 26, E-Mail: valder@uni-duesseldorf.de;
 Martin Brückers, F. 81-1 39 12, E-Mail: brueckers@uni-duesseldorf.de; Dipl.-Ing.
 Adeline Feder, F. 81-1 38 07, E-Mail: feder@uni-duesseldorf.de; ORR'in Dipl.-Ing.
 Sanda Grätz, F. 81-1 38 07, E-Mail: graetz@uni-duesseldorf.de; Dipl.-Ing. Ralph
 Hartmann, F. 81-1 39 15, E-Mail: hartmann@uni-duesseldorf.de; ORR Dipl.-Math.
 Helmut Schott, F. 81-1 39 22, E-Mail: schott@uni-duesseldorf.de; Dipl.-Math. Bernd
 Schwarzkopf, F. 81-1 39 21, E-Mail: schwarzkopf@uni-duesseldorf.de; Karin Volle,
 F. 81-1 39 28/29, E-Mail: benbuero@uni-duesseldorf.de; Marie-Luise Willems,
 F. 81-119 73, E-Mail: willems@uni-duesseldorf.de; RD Dr. Reinhart Willers,
 F. 81-1 39 27, E-Mail: willers@uni-duesseldorf.de

Abteilung 4: Anwendungsbetreuung Bibliothek, Verwaltungen, Philosophische Fakultät, Juristische Fakultät und Wirtschaftswissenschaftliche Fakultät

Leiter: RD Dr. Horst Stichtenoth, F. 81-1 39 09, E-Mail: stichten@uni-duesseldorf.de;
 Dipl.-Inf. Hannelore Loskill, F. 81-1 39 02, E-Mail: loskill@uni-duesseldorf.de; RR'in
 Dipl.-Math. Katharina Messmer, F. 81-1 39 01, E-Mail: messmer@uni-duesseldorf.de;
 RR Dipl.-Math. Peter Schreiber, F. 81-1 39 13, E-Mail: schreiber@uni-duesseldorf.de;
 RR Dipl.-Oek. Friedhelm Sowa, F. 81-1 39 20, E-Mail: sowa@uni-duesseldorf.de;
 Walter Heimrath, F. 81-1 33 92, E-Mail: heimrath@uni-duesseldorf.de; Gerold
 Schmolke, F. 81-1 33 92, E-Mail: schmolke@uni-duesseldorf.de

Abteilung 5: Anwendungsbetreuung Medizinische Fakultät, Multimedia

Leiter: RD Dr. Manfred Heydthausen, F. 81-1 38 10/1 97 34,
 E-Mail: heydth@uni-duesseldorf.de; Dipl.-Biol. Heike Brauch, F. 81-1 97 32,
 E-Mail: brauch@uni-duesseldorf.de; Michael Gutmann, M.A. F. 81-1 19 69, E-Mail:
 gutmann@uni-duesseldorf.de; Karin Monser, F. 81-1 97 31,
 E-Mail: monserk@uni-duesseldorf.de; ORR Dipl.-Math. Robert Monser,
 F. 81-1 39 07/1 97 33, E-Mail: monser@uni-duesseldorf.de; Bettina Ritter,
 F. 81-1 97 31, E-Mail: ritterb@uni-duesseldorf.de; Dipl.-Chem. Harald Spiegl,
 F. 81-1 39 03, E-Mail: spiegl@uni-duesseldorf.de; Dipl.-Inf. Karin Vehlhaber,
 F. 81-1 39 21, E-Mail: vehlhaber@uni-duesseldorf.de; Walter Heimrath, F. 81-1 33 92,
 E-Mail: heimrath@uni-duesseldorf.de; Gerold Schmolke, F. 81-1 33 92,
 E-Mail: schmolke@uni-duesseldorf.de

Sonstige Einrichtungen und Vereinigungen

Institut für Begabtenförderung der Konrad-Adenauer-Stiftung e. V.

Vertrauensdozent: Univ.-Prof. Dr. Manfred Grieshaber

Cusanus-Werk

Vertrauensdozent: Univ.-Prof. Dr. Norbert Henrichs

Deutsche Forschungsgemeinschaft

Vertrauensdozent: Univ.-Prof. Dr. Herwig Friedl

Studienstiftung des Deutschen Volkes

Vertrauensdozenten: Univ.-Prof. Dr. Horst Degen, Univ.-Prof. Dr. Hans-Georg Hartwig, Univ.-Prof. Dr. Volker Beeh, N. N.

Friedrich-Ebert-Stiftung

Vertrauensdozent: Univ.-Prof. Dr. Helmut Frister

Friedrich-Naumann-Stiftung

Vertrauensdozent: N. N.

Philosophischer Fakultätentag

Ständige Vertreter: Univ.-Prof. Dr. Wolfgang Rettig

Mathematisch-Naturwissenschaftlicher Fakultätentag

Ständige Vertreter: Univ.-Prof. Dr. D. Schmid

Medizinischer Fakultätentag der Bundesrepublik Deutschland

Ständiger Vertreter: Univ.-Prof. Dr. Hans Reinauer

Hochschulverband

Vertreter der Ordinarien: em. Univ.-Prof. Dr. Herbert Theodor Brüster

Evangelisches Studienwerk e. V.

Vertrauensdozent: em. Univ.-Prof. Dr. Hans-Werner Schlipkötter

Otto-Benecke-Stiftung

Vertrauensdozent: N. N.

Hans-Böckler-Stiftung

Vertrauensdozent: Univ.-Prof. Dr. Ulrich von Alemann

Graduierten-Kollegs an der Universität

Graduierten-Kolleg „Hochtemperatur-Plasmaphysik“

Sprecher: Univ.-Prof. Dr. K. H. Spatschek, Institut für Theoretische Physik I,
F. 81-1 24 73, Sekretariat: F. 81-1 20 16, Telefax 81-11784

Stellvertreter: Univ.-Prof. Dr. W. Kies, Institut für Experimentalphysik, F. 81-1 31 12

Mitglieder der Heinrich-Heine-Universität Düsseldorf: em. Prof. Dr. G. Decker, Prof. Dr. W. Kies, Prof. Dr. H. Löwen, Prof. Dr. D. Meiners, Prof. Dr. E. Rebhan, Prof. Dr. Reiter, Prof. Dr. K. H. Spatschek, em. Prof. Dr. J. Uhlenbusch, em. Prof. Dr. G. H. Wolf

Mitglieder der Ruhr-Universität Bochum: em. Prof. Dr. G. Ecker, Prof. Dr. H.-J. Kunze, em. Prof. K. Schindler, em. Prof. Dr. H. Schlüter, Prof. Dr. H. Soltwisch, Prof. Dr. K. Wiesemann, Prof. Dr. J. Winter

Mitglied der Universität Gesamthochschule Essen: Prof. Dr. H. F. Döbele

Mitglieder des Forschungszentrums Jülich GmbH: Prof. Dr. U. Samm, em. Prof. Dr. G. H. Wolf

Mitglied der Bergischen Universität Wuppertal: Prof. Dr. J. Engemann

Stipendiatinnen/Stipendiaten-Vertretung: Ivonne Möller, Ulrich Wolters

Graduierten-Kolleg – „Molekulare Physiologie: Stoff- und Energieumwandlung“

Sprecher: Prof. Dr. Manfred K. Grieshaber, Institut für Zoophysologie, F. 81-1 4990
Stellvertreter: Prof. Dr. Peter Westhoff, Institut für Entwicklungs- und Molekularbiologie der Pflanzen, F. 81-1 2621

Mitglieder: Prof. Dr. August-Wilhelm Alfermann, Prof. Dr. Michael Bott,
Prof. Dr. Wolfgang Kläui, Prof. Dr. Hermann Sahn, Prof. Dr. Heinrich Strotmann,
Prof. Dr. Hanns Weiss, Prof. Dr. Günter Wulff

Sprecher der Stipendiatinnen und Stipendiaten: N. N.

Graduierten-Kolleg – „Pathologische Prozesse des Nervensystems: Vom Gen zum Verhalten“

(homepage: <http://www.uni-duesseldorf.de/Neuro-Kolleg>)

Sprecher: Univ.-Prof. Dr. Heiko J. Luhmann, Institut für Neurophysiologie,
F. 81-1 26 16

Stellvertreter: Univ.-Prof. Dr. Otto W. Witte, Neurologische Klinik, Tel. 81-1 89 77

Mitglieder: PD Dr. H. G. Fischer, Dr. D. Günzel, Prof. Dr. H. L. Haas,
Dr. R. U. Hasenöhr, Dr. G. Hofhaus, Prof. Dr. J. Huston, Prof. Dr. H. L. Luhmann,
Prof. Dr. H. W. Müller, Prof. Dr. D. Riesner, Prof. Dr. W. R. Schlue, Prof. Dr. H. Sies,
Prof. Dr. H. Weiss, Prof. Dr. O. W. Witte, Prof. Dr. K. Zilles

Sprecher der Stipendiatinnen und Stipendiaten:
N. N.

Graduierten-Kolleg „Toxikologie und Umwelthygiene“

siehe Seite 90

Hochschullehrervereinigung an der Heinrich-Heine-Universität Düsseldorf e. V.

(vormals: Dozentenvereinigung)

Vorsitzender:

Prof. Dr. Hein Hoebink, Historisches Seminar

Stellv. Vorsitzender:

Prof. Dr. Nikolaus Kühn-Velten, Diabetes-Forschungsinstitut, Abteilung Klinische Biochemie, Auf'm Hennekamp 65, 40225 Düsseldorf

Weitere Vorstandsmitglieder:

Vertreter der Medizinischen Fakultät:

Univ.-Prof. Dr. Andreas Scheid, Institut für Medizinische Mikrobiologie und Virologie

Schriftführer: Univ.-Prof. Dr. Volker Thämer, Physiologisches Institut

Wirtschaftswissenschaftliche Gesellschaft Düsseldorf e.V. (WiGeD)

Vorsitzender des Vorstandes:

Herr Dipl.-Kfm. Adrian Seeger

Schatzmeister:

Herr Dipl.-Kfm. Ralf Clemens

Geschäftsstelle:

Herr Dipl.-Kfm. Marc Reiners, Lehrstuhl für Betriebswirtschaftslehre, insb. Finanzierung & Investition
Universitätsstraße 1, 40225 Düsseldorf
Tel. 81-1 51 75, Fax 81-1 51 57

Ziele der Gesellschaft sind die Förderung der Forschung und Lehre an der Wirtschaftswissenschaftlichen Fakultät der Heinrich-Heine-Universität sowie die Förderung des Kontaktes und des Erfahrungsaustausches zwischen den Absolventen, den Studierenden, dem Lehrkörper der Fakultät und der Wirtschaftspraxis.

Wissenschaftliche Mitarbeiterinnen und Mitarbeiter

Sprecher/innen der Wissenschaftlichen Mitarbeiterinnen und Mitarbeiter:
Wiss. Ass. Dr. Renate Deinzer, Institut für Med. Psychologie, F. 81-13016
Akad. Oberrätin Dr. Hildegard Hammer, Institut für Angewandte Physik, F. 81-1 25 92
N. N.
Dipl.-Sportlehrer Dr. Peter Wastl, Institut für Sportwissenschaften, F. 81-14935

Vertretung der Landesassistentenkonferenz NRW:

Akad. Oberrätin Dr. Hildegard Hammer, Institut für Angewandte Physik

Vertretung in den Fakultätsräten:

Dr. Beate Rudolf, Dr. Kay Windthorst, Dr. Renate Deinzer, Dr. Stephan Loer,
Dr. Klaus Kamps, Dr. Peter Wastl, Dr. Claus Martin Paßreiter, Dr. Herbert Wenk,
Dr. Birte Klein, Dr. Peter Lorscheid

Studierendenschaft

Universitätsstraße 1, 40225 Düsseldorf, Gebäude 21.12 (Studierendenhaus)
Geschäftszeit: Montag bis Freitag 11–15 Uhr

Studierendenparlament (SP)

Das SP ist nach HG (Hochschulgesetz) das oberste beschließende Organ der Studierendenenschaft. Es wird einmal im Jahr von allen Studierenden gewählt.

Präsidium:

SP-Präsidentin: Michaela Stange
stellv. Präsident: Oktay Korkmaz

Allgemeiner Studierendenausschuß (AStA)

Der AStA (Allgemeiner Studierendenausschuß) wird vom Studierendenparlament (SP) auf ein Jahr gewählt und ist das höchste ausführende Organ der Verfaßten Studierendenenschaft. Er vertritt die Gesamtheit der Studierenden im Rahmen der gesetzlichen und satzungsmäßigen Befugnisse und ist auch für die Unterstützung jedes einzelnen Studierenden zuständig. Er wirkt mit bei der Studierendenförderung, sorgt für soziale Selbsthilfe, nimmt die hochschulpolitischen Interessen der Studierenden wahr und soll zur Förderung der politischen Bildung beitragen. Er unterhält internationale Studierendenbeziehungen, organisiert kulturelle Veranstaltungen und sorgt für ein Sportprogramm.

ASTA-Sprechstunden:	Mo. bis Fr. 12–14 Uhr
ASTA-Vorsitzender:	Ralf Thorsten Krüger, F. 81-1 31 72
1. Stellv. Vorsitzende:	Ramona Döring, N. N., F. 81-131 72
2. Stellv. Vorsitzende/r:	Maria Quilles
Sekretariat:	Christel Rosenkranz, F. 81-132 81, Mo.–Fr. 11.30–13.30 und 14.00–15.00
Öffentlichkeitsreferat:	F. 81-1 32 90
Kulturreferat:	F. 81-1 46 77
Sportreferat:	siehe Seite 76
Fachschaftsreferat:	F. 81-1 32 84
Frauenreferat:	F. 81-1 52 27
*Lesbenreferat:	F. 81-1 52 27
Sozialreferat:	F. 81-1 32 83
Buchladen:	F. 81-1 40 10
*Schwulenreferat:	F. 81-1 52 83
Beauftragter für behinderte Studierende:	siehe Seite 43
AusländerInnenreferat:	F. 81-1 49 30
Finanzreferat:	F. 81-1 32 73

Ökologiereferat: F. 81-13282
Druckerei: F. 81-132 72
Referat für Multikultur: F. 81-132 80

* Die Benennung erfolgte auf ausdrücklichen Wunsch des Allgemeinen Studierendenausschusses

1

Studierendengemeinden

Katholische Hochschulgemeinde

Als KHG, „Kirche an der Hochschule“, laden wir Studierende und Lehrende aller Düsseldorfer Hochschulen ein: zu Angeboten der Beratung, zu Gottesdiensten, zu Gespräch und Auseinandersetzung über unseren Glauben, zu Aktivitäten der Studienbegleitung und Freizeitgestaltung.

Sonntags feiern wir um 19 Uhr Eucharistie mit anschließendem offenen Treff; donnerstags ist um 19 Uhr Gottesdienst. Darüber hinaus gibt es in der Woche Gruppen und Einzelveranstaltungen, die sich mit Themen aus Glauben/Kirche, Hochschule, Gesellschaft und Kultur beschäftigen.

Ausführliche Programme erscheinen jeweils zu Beginn der Vorlesungszeit, sie liegen an den Hochschulen aus und werden im Internet publiziert.

Aktuelle Informationen sowie Anforderung des Semesterprogramms:

Carl-Sonnenschein-Haus, Brinckmannstraße 15, 40225 Düsseldorf

Telefon 02 11/9 34 92-0, Telefax 9 34 92-13,

e-mail: khg@uni-duesseldorf.de; Internet: www.khg-duesseldorf.de

Hochschulpfarrer: Frank Müller

Pastoralreferentin in der Hochschuleseelsorge: Susanne Körber

Sekretariat: Mo. bis Fr. 8.30 bis 12.30 Uhr; Mo., Di., Do. 13.30 bis 16.00 Uhr

Evangelische Studentinnen- und Studentengemeinde

Johannes-Weyer-Str. 1, 40225 Düsseldorf, F. 346268, Fax 9 34 76 62

e-mail: esg@uni-duesseldorf.de

Studierende, Lehrende und Angehörige der Hochschulen in Düsseldorf laden wir zu uns ein.

Bei uns könnt Ihr Euch in freundlicher Atmosphäre treffen und abschalten. Aber auch zum Mitmachen bieten wir Arbeitskreise und Veranstaltungen zu verschiedenen Themen an.

Und: Ihr könnt unser Angebot auch mitgestalten!

In diesem Sinne verstehen wir uns als „Kirche an der Hochschule“: die in vielen Punkten etwas anders ist als die Kirche am Ort.

Wer mehr wissen will, erfährt es aus unserem Semesterangebot, das ab Vorlesungsbeginn bei uns erhältlich ist, oder unter

Homepage: <http://www-public.rz.uni-duesseldorf.de/~esg/>

Martin Prang

– Studierendenpfarrer –
(Universität)

Sprechzeiten:

montags 12.00–13.00
(FH-Raum H 57)

dienstags 17.00–18.00,
Geb. 21.01, Teestube

donnerstags 16.30–17.30

Renate Dörner

– Sozialarbeiterin –

Sprechzeiten:

montags 9.30–11.00

dienstags 17.00–18.30

Jürgen Kamenschek

– Sekretär –

Bürozeiten:

montags u. mittwochs 10.00–13.00 Uhr

dienstags u. donnerstags 16.00–19.00 Uhr

Studentenwerk Düsseldorf — Anstalt des öffentlichen Rechts —

Universitätsstraße 1, 40225 Düsseldorf, Gebäude 21.12 (Studentenhaus),
F 81-1 32 98, Internet: <http://www.studentenwerk-duesseldorf.de>

Aufgabenstellung des Studentenwerks

Dem Studentenwerk Düsseldorf obliegt die soziale, wirtschaftliche, gesundheitliche und kulturelle Förderung der Studierenden an den vier Düsseldorfer Hochschulen und der Fachhochschule Niederrhein mit den Standorten Krefeld und Mönchengladbach. Zu diesem Zweck bewirtschaftet das Studentenwerk Mensen und Cafeterien, unterhält Wohnheime, vollzieht das Bundesausbildungsförderungsgesetz (BAföG), vergibt Studienabschlußdarlehen, bietet speziellen Versicherungsschutz, betreut Kinder studentischer Eltern in einer Kindertagesstätte oder hilft in Konfliktsituationen durch Sozialberatungsmaßnahmen. Im Zusammenwirken mit den Hochschulen und Hochschulstädten trägt das Studentenwerk wesentlich zur Verbesserung der Rahmenbedingungen für ein Hochschulstudium bei und beteiligt sich an der Gestaltung des Lebensraums Hochschule.

Das Studentenwerk ist eine rechtlich selbständige, landesunmittelbare Einrichtung, seine Wirtschaftsführung richtet sich nach kaufmännischen Grundsätzen, es ist gemeinnützig tätig. Sozialauftrag, Zuständigkeit der Organe und Finanzierung des Studentenwerks sind gesetzlich festgelegt. Die rechtliche Grundlage für die Arbeit des Studentenwerks beruht auf dem „Gesetz über die Studentenwerke im Lande Nordrhein-Westfalen“ vom 27. Februar 1974, zuletzt geändert durch Gesetz vom 14. Dezember 1993. Die geltende Satzung des Studentenwerks wurde vom Verwaltungsrat am 30. Juni 1994 beschlossen.

Das Studentenwerk finanziert seine Ausgaben zu einem wesentlichen Teil aus eigenen Einnahmen, wie Wohnheimmieten oder Verkaufserlöse aus den Restaurationsbetrieben. Der Finanzierung der gesetzlichen Aufgaben dienen ebenso der Landeszuschuß und der Sozialbeitrag der Studierenden. Dieser Solidarbeitrag wird bei der Einschreibung oder Rückmeldung von der Hochschule für das Studentenwerk erhoben, er beträgt auf Grund der Beitragsordnung derzeit DM 62,50 pro Semester.

Organe:

Verwaltungsrat:	Vorsitzender: Andreas Meske
Verwaltungsausschuß:	Vorsitzender: Andreas Meske
Geschäftsführer:	Dipl.-Kaufmann Manfred Losen

Verwaltungsrat:

Vertretung der Studierenden:

Vujevic, Vesna	Heinrich-Heine Universität Düsseldorf
Meske, Andreas	Heinrich-Heine Universität Düsseldorf
Paul, Saskia	Kunstakademie Düsseldorf
Schulte, Florian	Robert-Schumann-Hochschule
Brischle, Martin	Fachhochschule Düsseldorf
Lohmann, Yvonne	Fachhochschule Düsseldorf
Lipperson, Wolfgang	Fachhochschule Niederrhein

Vertretung der anderen Mitglieder der Hochschulen:

Syska, Alfred	Heinrich-Heine-Universität Düsseldorf
Hilmes, Prof., Helmut	Fachhochschule Düsseldorf
Seel, Prof. Dr. Ingrid	Fachhochschule Niederrhein
Bilstein, Dr. Johannes	Kunstakademie Düsseldorf
Stadler, Frank (beratendes Mitglied)	Robert-Schumann-Hochschule

Studentenwerksbedienstete:

Bongartz, Helmut
Edelmann, Sieghart

Persönlichkeit des öffentlichen Lebens:

Kraft Dr., Hans	Mitglied des Landtags Nordrhein-Westfalen
Hochschulkanzler: Lynen, Dr. h.c., Peter Michael	Kanzler der Kunstakademie Düsseldorf

Verwaltungsausschuss:

Meske, Andreas	Heinrich-Heine-Universität Düsseldorf – Vorsitzender –
Edelmann, Sieghart	Studentenwerk Düsseldorf
Hilmes, Prof., Helmut	Fachhochschule Düsseldorf
Kraft Dr., Hans, MdL	Persönlichkeit des öffentlichen Lebens
Lohmann, Yvonne	Fachhochschule Düsseldorf
Lynen, Dr. h. c., Peter Michael	Kanzler der Kunstakademie Düsseldorf

Personalrat des Studentenwerks Düsseldorf:

Gebäude 21.11–F. 81-1 32 92/1 33 29
Personalratsvorsitzender: Axel Zimmermann

Hauptverwaltung

Die Hauptverwaltung des Studentenwerks befindet sich im Gebäude 21.12,
Universitätsstraße 1
Geschäftszeit: montags bis freitags von 9.00 Uhr bis 12.00 Uhr
Kassenstunden: montags bis freitags von 9.30 Uhr bis 12.00 Uhr

Geschäftsführer

Dipl.-Kfm. Manfred Losen, Ebene 02, Raum 07, F. 81-1 32 98

Vertreter des Geschäftsführers

Heinz Wahl, Ebene 02, Raum 09, F. 81-1 32 70

Sekretariat

Astrid Lindner-Pfahl, Ebene 02, Raum 08, F. 81-1 32 98,
e-mail: l.pfahl@studentenwerk-duesseldorf.de

Personalwesen/Hauptverwaltung

Leiter: Heinz Wahl, Ebene 02, Raum 09, F. 81-1 32 70

Rechnungswesen

Leiter: Dipl.-Betriebsw. Michael Wußmann, Ebene 01, Raum 07,
F. 81-1 32 95
e-mail: fibu@studentenwerk-duesseldorf.de

Studierendenwohnheime

Leiter: Assessor Heinrich Röhrs, Raum 01.05, F. 81-1 32 87, Fax 81-1 18 34
01 73-5 44 24 25

Studentische Wohnungsvermittlung

Wohnheime/Privatzimmer/sozial geförderter Wohnraum

Information und Beratung, Ausgabe und Annahme von Wohnheimanträgen:

Frau Faber, Raum 01.06, F. 81-1 32 89
Sprechzeiten: montags bis freitags von 9.00 Uhr bis 12.00 Uhr
und dienstags von 14.00 Uhr bis 16.00 Uhr
e-mail: wohnen@studentenwerk-duesseldorf.de
Internet: <http://www.studentenwerk-duesseldorf.de>

Vermietung:

Sprechzeiten: montags und donnerstags von 9.00 Uhr bis 12.00 Uhr

Frau Heise, Raum 01.13, F, 81-1 41 17, Fax 81-1 41 17

Wohnheime:

D	- Bittweg 107-111	mit	30 Einzelappartements
D	- Bittweg 107-111	mit	6 Großraummappartements
D	- Bittweg 107-111	mit	6 Zweiraumwohnungen
D	- Bittweg 107-111	mit	18 Dreiraumwohnungen
D	- Bittweg 124	mit	120 Doppelappartements
D	- Gurliittstraße 14+18	mit	211 Einzelappartements
D	- Gurliittstraße 16	mit	8 Einzelappartements
D	- Gurliittstraße 16	mit	32 Zweiraumwohnungen
D	- Strümpellstraße 6	mit	40 Einzelzimmer
D	- Strümpellstraße 6 (mod.)	mit	8 Vierraumwohnungen
D	- Strümpellstraße 6 (mod.)	mit	14 Doppelappartements
D	- Strümpellstraße 6/Bittweg 1	mit	190 Einzelzimmer

Frau Nigetiet, Raum 01.12, F, 81-1 23 64

Wohnheime:

D	- Kaiserswerther Str. 288-294	mit	16 Vierraumwohnungen
D	- Strümpellstraße 4	mit	1 Einzelappartement
D	- Strümpellstraße 4	mit	22 Zweiraumwohnungen
D	- Strümpellstraße 4	mit	8 Vierraumwohnungen
D	- Strümpellstraße 4	mit	2 Zweiraumateliers
KR	- Vennfelder Straße 10	mit	187 Einzelzimmer
KR	- Vennfelder Straße 10	mit	16 Zweiraumwohnungen
KR	- Vennfelder Straße 10	mit	5 Dreiraumwohnungen
MG	- Hubertusstraße 149	mit	246 Einzelzimmer
MG	- Hubertusstraße 149	mit	3 Einzelappartements
MG	- Hubertusstraße 149	mit	3 Doppelappartements
D	- Universitätsstraße 66-70	mit	3 Einzelapp. (Gästezimmer)
D	- Universitätsstraße 66-70	mit	4 Zweiraumwohnungen (Gästezimmer)
D	- Universitätsstraße 66-70	mit	3 Dreiraumwohnungen (Gästezimmer)

Frau Offelder, Raum 01.11, F, 81-1 33 76

Wohnheime:

D	- Brinckmannstraße 13-13b, 17-17b	mit	448 Einzelappartements
D	- Brinckmannstraße 13-13b, 17-17b	mit	20 Zweiraumwohnungen
D	- Otto-Hahn-Straße 108-118	mit	1 Einzelappartement
D	- Otto-Hahn-Straße 108-118	mit	53 Doppelappartements
D	- Otto-Hahn-Straße 108-118	mit	34 Dreiraumwohnungen
D	- Otto-Hahn-Straße 108-118	mit	2 behindertengerechten Dreiraumwohnungen

Frau Schröter, Raum 01.15, F, 81-1 32 86

Wohnheim:

D	- Universitätsstraße 1	mit	411 Einzelappartements
---	------------------------	-----	------------------------

Frau Stiller, Raum 01.14, F, 81-1 33 40

Wohnheim:

D	- Universitätsstraße 60-82	mit	60 Einzelappartements
D	- Universitätsstraße 60-82	mit	53 Zweiraumwohnungen
D	- Universitätsstraße 60-82	mit	66 Dreiraumwohnungen

Aufnahmeanträge für die Wohnheime können beim Studentenwerk Düsseldorf, Abteilung Wohnheimverwaltung, angefordert werden bzw. befinden sich im Foyer der Universitätsmensa. Sie können auch über Internet abgerufen werden. Antragsteller werden gebeten, diese vollständig auszufüllen und mit Paßfoto und Immatrikulationsbescheinigung bei der Wohnheimverwaltung einzureichen. Private Zimmer- und Wohnungsangebote befinden sich ebenfalls im Mensa-Foyer.

Kindertagesstätten:

„Kleine Strolche“: D – Universitätsstraße 1a
 für 2 Gruppen mit jew. 15 Kindern von 4 Monaten bis 6 Jahren
 für 1 Hortgruppe mit 20 Kindern von 3 Monaten bis 12 Jahren
 Auskunft erteilt Frau Wacke, F. 336 82 50

„Abenteuerland“: D – Ernst-Abbe-Weg 50
 für 1 Gruppe mit 15 Kindern von 4 Monaten bis 6 Jahren
 für 1 Gruppe mit 20 Kindern von 3 Monaten bis 6 Jahren
 für 1 Gruppe mit 20 Kindern von 3 Monaten bis 12 Jahren
 Auskunft erteilt Frau Niemeyer, F. 7 59 93 29

Restaurationsbetriebe

Leiter: Sieghart Edelmann, Gebäude 21.11, Raum 24, F. 81-1 33 25,
 e-mail: essen@studentenwerk-duesseldorf.de

Folgende Mensen und Essenausgabestellen stehen zur Verfügung:

Auf dem Campus:

Zentralmensa	Gebäude 21.11
Restaurant	Gebäude 21.11
Essenausgabe-Süd	Gebäude 25.22
Eiskellerstraße	Mensa Kunstakademie Düsseldorf
Georg-Glock-Straße	Mensa Fachhochschule Düsseldorf
Krefeld, Frankenring	Mensa Fachhochschule Niederrhein
Krefeld, Reinarzstraße	Mensa Fachhochschule Niederrhein
Mönchengladbach, Rheydter Str.	Mensa Fachhochschule Niederrhein

Essenausgabe während des Semesters:
 montags bis freitags von 11.20 bis 14.15 Uhr

Essenausgabe während der Semesterferien:
 montags bis freitags von 11.30 bis 14.00 Uhr

Die MensacARD wird im Foyer der Mensa (Geb. 21.11), im Café-Bistro Uno (Geb. 21.11) und in der Cafeteria Math.-Nat. Fakultät (Geb. 25.31) verkauft.

Eine Rückgabe der MensacARD kann im Café-Bistro Uno (Geb. 21.11) und in der Cafeteria Math.-Nat. Fakultät (Geb. 25.31) während der Öffnungszeiten erfolgen.

Aufwerter befinden sich in
 der Cafeteria der Phil. Fakultät (Geb. 23.01)
 der Essenausgabe Süd (Geb. 25.22)
 und der Mensa (Geb. 21.11)

Gebäude und Öffnungszeiten der Cafeterien:

		während des Semesters	Semesterferien
Café-Bistro Uno	Geb. 21.11	Mo.–Do. 8.00–17.00 Fr. 8.00–15.00	8.00–17.00 Uhr 8.00–15.00 Uhr
Cafeteria	Geb. 23.01	Mo.–Do. 8.00–17.00 Fr. 8.00–15.00	8.00–15.30 Uhr 8.00–14.00 Uhr
Cafeteria	Geb. 22.02	Mo.–Do. 8.00–15.00 Fr. 8.00–14.00	8.00–15.00 Uhr 8.00–14.00 Uhr
Cafeteria	Geb. 25.31	Mo.–Do. 8.00–17.00 Fr. 8.00–15.00	8.00–15.30 Uhr 8.00–14.00 Uhr
FB'e Soz.Arb./Päd.	Geb. 24.21	Mo.–Do 8.30–14.15 Fr. 8.30–12.00	8.30–14.00 Uhr 8.30–12.00 Uhr

Amt für Ausbildungsförderung (BAföG)

Leiterin: Monika Zerbin, Hauptstelle Düsseldorf, Universitätsstraße 1, Gebäude 23.11, Ebene 01, Sammelnummer 81-13381

e-mail: bafogamt@studentenwerk-duesseldorf.de

Außenstelle Krefeld, Frankenring 20, F. 02151-777909

Außenstelle Mönchengladbach, Rheydt Straße 232, F. 02161-208866 und 208963

Öffnungszeiten: montags und donnerstags von 9.00 Uhr bis 13.00 Uhr.

Die Antragsunterlagen zum BAföG liegen abholbereit im Amt für Ausbildungsförderung aus, auch ist eine Zusendung durch die Post möglich. Das Einreichen der Formblätter sollte möglichst persönlich bei dem/der zuständigen Sachbearbeiter/in erfolgen, der/die gern eine fachgerechte Beratung und Hilfestellung beim Ausfüllen der Vordrucke leistet. Anträge auf Weiterförderung sind jeweils zwei Monate vor dem Ende des Bewilligungszeitraumes zu stellen, um die Anschlusszahlung nicht zu gefährden. Wichtiger Hinweis: Ausbildungsförderung wird weiterhin innerhalb der Regelstudienzeit je zur Hälfte in Form eines Zuschusses und eines unverzinslichen Darlehens gewährt; Bankdarlehen ist in bestimmten Ausnahmefällen möglich. Es wird empfohlen, den Anspruch auf Erhalt von Ausbildungsförderung stets durch eine Antragstellung prüfen zu lassen.

Die ratenweise Rückzahlung des unverzinslichen Darlehensanteils wird fünf Jahre nach dem Ende der Förderungshöchstdauer (Regelstudienzeit) erwartet, in bestimmten Fällen ist ein Teilerlass des Darlehens möglich. Das Bankdarlehen ist zu einem früheren Zeitpunkt zurückzuzahlen.

Eine allgemeine Beratung zum Bundesausbildungsförderungsgesetz kann täglich im Info-Büro des Amtes für Ausbildungsförderung in Düsseldorf in der Zeit von 9.00 Uhr bis 12.00 Uhr in Anspruch genommen werden.

DAKA – Studiendarlehen

Die Darlehenskasse – DAKA e. V. – der Studentenwerke im Land Nordrhein-Westfalen hat die Aufgabe, Studiendarlehen an Studierende zu vergeben, die während der Studienabschlussphase in eine finanzielle Notlage geraten sind und den Nachweis über einen ordnungsgemäßen Verlauf des Studiums führen können. Die Darlehensmittel sind zinslos, eine selbstschuldnerische Bürgschaft ist zu stellen. Das Studentenwerk Düsseldorf schließt mit dem studentischen Darlehensnehmer einen Darlehensvertrag, die Auszahlung der Mittel erfolgt durch die Darlehenskasse mit Sitz in Köln. Die Höchstförderung beträgt derzeit DM 1000,00 monatlich, sie wird individuell auf die Bedürfnisse des Studierenden abgestellt und wird für längstens zwölf Monate gewährt. Als Ansprechpartner stehen im Amt für Ausbildungsförderung in der Sprechstunde oder nach telefonischer Vereinbarung Frau Kröger und Frau Dose (vormittags) F. 81-13383 sowie Frau Volkmann (nachmittags) F. 81-13386 zur Verfügung.

Deutsch-Französischer Sozialausweis

Der Ausweis berechtigt, die Leistungen der französischen Studentenwerke in Anspruch zu nehmen – z. B. während einer Reise in den Semesterferien, der Studierendenausweis allein genügt hier nicht. Der deutsch-französische Sozialausweis gilt für ein Jahr und kostet DM 3,00. Ein Paßbild und die Immatrikulationsbescheinigung sind erforderlich.

Die Broschüre „Reiseinformationen der Studentenwerke in Frankreich“ enthält wichtige Informationen zur Vorbereitung einer Reise nach Frankreich, Wissenswertes über das Land sowie die Adressen der französischen Studentenwerke und deren Einrichtungen. Sie ist zum Preise von DM 2,00 zu beziehen.

Die Ausstellung des Ausweises erfolgt an der Kasse des Studentenwerks, Gebäude 21.12, Ebene 01, Raum 03, F. 81-1 33 15 (täglich von 9.30 Uhr bis 12.00 Uhr).

Unfallversicherung

Aufgrund des Sozialbeitrages besteht für alle immatrikulierten Studierenden der Universität neben der gesetzlichen Unfallversicherung für Schüler/innen und Studierende auch für Unfälle im privaten Bereich eine Kollektiv-Gruppen-Unfallversicherung für die Risiken Tod und Invalidität mit einer Versicherungssumme von DM 80 000,00 für Invalidität und DM 20 000,00 im Todesfall.

Nähere Auskünfte und Ansprechpartnerin bei der Erstattung von Unfallanzeigen bei Frau A. Lindner-Pfahl, Gebäude 21.12, Ebene 02, Raum 08, F. 81-1 32 98.

Krankenversicherung für ausländische Studierende und Sprachschüler

Das Deutsche Studentenwerk e. V. in Bonn (DSW) hat in Zusammenarbeit mit dem UNION Versicherungsdienst GmbH ein Krankenversicherungskonzept für ausländische Studierende und Teilnehmer an studienvorbereitenden Sprachkursen sowie deren Familienangehörigen entwickelt. Versicherbar sind die genannten Personen bis zur Vollendung des 35. Lebensjahres. Der Versicherungsschutz kann zunächst für ein Jahr abgeschlossen und danach durch Abschluß eines neuen Vertrages verlängert werden. Die Höchstversicherungsdauer beträgt fünf Jahre.

Der Versicherungsschutz wird von der VICTORIA Krankenversicherung AG, Hans-Böckler-Straße 36, 40198 Düsseldorf gewährleistet.

Der Versicherungsschutz stellt auf die tatsächlichen Bedürfnisse von ausländischen Studierenden ab, die sich nur vorübergehend in Deutschland aufhalten. Bei dieser Krankenversicherung handelt es sich um eine Grundversorgung zu vergleichsweise günstigen Beitragssätzen. Die verbindlichen Regelungen ergeben sich aus den Versicherungsbedingungen und dem Tarif ASD in der Fassung vom 01.07.1999. Die Broschüre ist erhältlich bei Frau A. Lindner-Pfahl, Gebäude 21.12, Ebene 02, Raum 08, F. 81-13298.

Sozialberatungsstelle für Studierende

Um eine bessere Betreuung der Studierenden auch in besonderen Einzelfällen zu gewährleisten, hat das Studentenwerk Düsseldorf 1995 eine Sozialberatungsstelle für Studierende eingerichtet.

Die kostenlose Sozialberatung für studentische Zielgruppen, wie z. B. Studierende mit Kindern, ausländische Studierende, behinderte Studierende und in finanzielle Not geratene Studierende, soll das Beratungsanliegen klären und Wege zur Lösung der persönlichen, sozialen und wirtschaftlichen Probleme der Ratsuchenden erarbeiten. Die Vertraulichkeit der Gespräche ist sichergestellt.

Zielvorstellung dieses Beratungsangebotes ist es, in einer scheinbar festgefahrenen Situation vermittelnd tätig zu werden und zur Lösung akuter Probleme des Studienalltags beizutragen.

Ansprechpartner ist Dipl.-Soz. Arb. Hermann Traue, Gebäude 21.12, Raum 01.16, Telefon (02 11) 81-15341. Fax (02 11) 81-15299, e-mail: traue@studentenwerk-duesseldorf.de. Sprechzeiten Mo., Mi., Do. und Fr. von 9.00 Uhr bis 11.45 Uhr sowie zusätzlich Di. von 14.00 Uhr bis 16.00 Uhr.

Zimmernachweis

Zimmernachweise erfolgen durch:

1. Studentenwerk Düsseldorf, F. 81-13289, Mo. bis Fr. von 9.00 Uhr bis 12.00 Uhr, Di. von 14.00 Uhr bis 16.00 Uhr
2. Internationales Studierendenwohnheim des Vereins „Regenbogen e. V., Kopernikusstraße 78, F. 34 81 81.
3. Ev Studierendenwohnheim, Witzelstraße 76, F. 34 70 25
4. Ev. Studierendenwohnheim, Graf-Recke-Straße 209, F. 91 51 30
5. Amt für Wohnungswesen der Stadt Düsseldorf, Brinckmannstraße 5, Tel. 899-1

Zusatz:

Die Stadt Düsseldorf, die Heinrich-Heine-Universität und das Studentenwerk Düsseldorf bemühen sich im Rahmen gemeinsamer Programme um die Gewinnung privaten studentischen Wohnraums. Um ein genaues Bild über den studentischen Wohnraumbedarf zu erhalten, führt die Stadt Düsseldorf eine Wohnbedarfsstatistik.

Wohnungssuchende Studentinnen und Studenten werden gebeten, dem Wohnungsamt der Stadt Düsseldorf ihren Bedarf mitzuteilen:

Amt für Wohnungswesen der Stadt Düsseldorf (siehe oben)

Im Rahmen seiner Möglichkeiten vermittelt das Studentenwerk Düsseldorf Wohnheimplätze und Privatzimmer (siehe Seite 55).

Gesellschaft von Freunden und Förderern der Heinrich-Heine-Universität Düsseldorf e. V.

Konto Nr. 1 780 204 Commerzbank AG, Düsseldorf (BLZ 300 400 00)
Konto Nr. 1 965 375 Deutsche Bank AG, Düsseldorf (BLZ 300 700 10)
Konto Nr. 10 170 009 Stadt-Sparkasse Düsseldorf (BLZ 300 501 10)
Konto Nr. 1 214-012 Trinkhaus & Burkhardt KG a A, Düsseldorf (BLZ 300 308 80)
Konto Nr. 6 504 914 Westdeutsche Landesbank Girozentrale, Düsseldorf
(BLZ 300 500 00)

Ehrenpräsidenten: Dr. jur. Wolfgang Glatzel, Ehrensenator der Heinrich-Heine-

Universität Düsseldorf

Dr. rer. pol. h.c. Rolf Schwarz-Schütte
Ehrensenator der Heinrich-Heine-Universität Düsseldorf

Ehrenmitglieder: em. Univ.-Prof. Dr. rer. nat. Leonhard Birkofer
Dipl.-Kfm. Wolfgang Böttcher
em. Univ.-Prof. Dr. med. Ulrich Hadding
em. Univ.-Prof. Dr. med. Karl Kremer
em. Univ.-Prof. Dr. phil. Hubertus Schulte-Herbrüggen
em. Univ.-Prof. Dr. med. Wolfgang Staib
Dipl.-Kfm. Johannes Stützel
Dr. Adolf Thomae

Vorstand:

Präsident: Prof. Dr. Dr. h.c. Joachim Funk

Stellvertreter: Dr. Hans-Dietrich Winkhaus, Mitglied des
Gesellschafterausschusses der Henkel KGaA, Düsseldorf

Stellvertreter: Univ.-Prof. Dr. Dr. h.c. Gert Kaiser, Rektor der Heinrich-Heine-Universität Düsseldorf

Schatzmeister: Götz Knappertsbusch, Düsseldorf

Schriftführer: Bernd Hebbing, Düsseldorf

Weitere Mitglieder: Univ.-Prof. Dr. phil. Hansgeorg Molitor, Abteilung für Neuere
Landesgeschichte des Historischen Seminars

Univ.-Prof. Dr. rer. nat. Detlev Riesner, Institut für
Physikalische Biologie

Gerhard Roggemann, Mitglied des Vorstandes der
Westdeutschen Landesbank, Girozentrale Düsseldorf

Univ.-Prof. Dr. med. Jürgen Schrader, Institut für Herz- und
Kreislaufphysiologie

Univ.-Prof. Dr. Karl-Heinz Spatschek, Institut für Theoretische
Physik, Lehrstuhl I

em. Univ.-Prof. Dr. med. Georg Strommeyer, Klinik für Gastro-
enterologie der Medizinischen Klinik und Poliklinik

Univ.-Prof. Dr. rer. pol. H. Jörg Thieme, Lehrstuhl für Volks-
wirtschaftslehre

Geschäftsführer: Dipl.-Volksw. Othmar Kalthoff

Geschäftsstelle: Ernst-Schneider-Platz 1, 40212 Düsseldorf
Telefon: 02 11/35 57 341, Telefax 02 11/35 57 340

Freundeskreis Botanischer Garten der Heinrich-Heine-Universität Düsseldorf e.V.

Konto-Nr. 300192 77 bei der Sparkasse Düsseldorf

Vorsitzender:

Univ.-Prof. Dr. rer. nat. Rainer Lösch, Abt. Geobotanik

Stellvertreter:

Univ.-Prof. Dr. rer. nat. Hans Martin Jahns, Direktor des Botanischen Gartens und Botanischen Instituts

Univ.-Prof. Dr. rer. nat. Rudolf Bauer, Institut für Pharmazeutische Biologie

Schatzmeister:

Dipl.-Pädagoge Wolfgang Froese, Stadt.-Verw. R. im VHS-Dienst

Schriftführer:

Dipl.-Ing. Gerd Eggers

Beirat:

Walter Bergs

Anschrift:

Universitätsstr. 1, 40225 Düsseldorf, F. 02 11/81-1 48 78

1

Freundeskreis der Düsseldorfer Juristischen Fakultät e.V.

1. Vorsitzende: Univ. Prof. Dr. Petra Pohlmann

Geschäftsstelle: Heinrich-Heine-Universität Düsseldorf
Universitätsstraße 1, Geb. 24.91, 40225 Düsseldorf
Tel.: 81-11-448, Fax: 81-11-458
Tel.: 81-11-414, Fax: 81-11-431

Vorstand:

Univ.-Prof. Dr. Dirk Olzen
Reg.-Angest. Ursula Proschinski
Wiss. Mit. Katrin Rottländer-Peters
stud. iur. Oliver Kniest

Der Verein verfolgt den Zweck, die Juristische Fakultät der Heinrich-Heine-Universität Düsseldorf auf den Gebieten der Wissenschaft, Forschung und Ausbildung sowie die Verbindung zwischen der Fakultät und der juristischen Praxis ideell und finanziell zu fördern.



Fächerübersicht

Stand: 10/2000

Studienfach / Studiengang	Fakultät	Akad. Grad/ Abschluss	Regel- studienzeit	Anmerkungen zu Bewerbung und Zulassung
Allgemeine Sprachwissenschaft	Phil.	Magister	9	
Anglistik Ältere Anglistik Neuere Anglistik/Amerikanistik (für Lehramt siehe Englisch)	Phil.	Magister	9	
Betriebs- wirtschaftslehre	Wirtsch.- wissenschaft	Diplom	9	Zulassungsbeschränkung (ZVS) Beginn nur zum WS
Biologie	Math.-Nat.	Diplom Lehramt Sek. II	10 8	Zulassungsbeschränkung (ZVS) Zulassungsbeschränkung (ZVS) Beginn jeweils nur zum WS
Chemie	Math.-Nat.	Diplom Lehramt Sek. II	10 8	Beginn nur zum WS Beginn zum WS empfohlen
Deutsch	Phil.	Lehramt Sek. II	8	
Englisch	Phil.	Lehramt Sek. II	8	
Erziehungs- wissenschaft	Phil.	Diplom	9	Zulassungsbeschränkung (ZVS) Beginn nur zum WS
		Magister	9	Zulassungsbeschränkung (uni-intern) Beginn nur zum WS
Französisch	Phil.	Lehramt Sek. II	8	
Geographie	Math.-Nat. Phil.	Lehramt Sek. II Magister	9 9	Beginn nur zum WS Beginn nur zum WS
Germanistik Germanistische Sprachwissenschaft Ältere Deutsche Philologie Neuere Deutsche Philologie (für Lehramt siehe Deutsch)	Phil.	Magister	9	
Geschichte Alte Geschichte Mittelalterliche Geschichte Neuere und Neueste Geschichte einschließlich Landesgeschichte Osteuropäische Geschichte Wirtschaftsgeschichte (nur als Nebenfach)	Phil.	Magister	9	
		Lehramt Sek. II		
Gesundheitswissen- schaft und Sozialmedizin	Med.	Zusatzstudium Magister	4	Bewerb. über das Med. Dekanat Eignungsfeststellung Beginn nur zum Sommersem.
Griechisch	Phil.	Magister Lehramt Sek. II	9 8	
Informations- wissenschaft	Phil.	nur als Nebenfach Magisterstudiengang	-	Zulassungsbeschränkung (uni-intern) - Beginn nur zum WS
Italienisch	Phil.	Lehramt Sek. II	8	
Jiddische Kultur, Sprache u. Literatur	Phil.	nur als Nebenfach im Magisterstudiengang	-	Beginn nur zum WS
Kunstgeschichte	Phil.	Magister	9	Zulassungsbeschränkung (ZVS)
Latein	Phil.	Magister Lehramt Sek. II	9 8	

Studienfach / Studiengang	Fakultät	Akad. Grad/ Abschluss	Regelstudienzeit	Anmerkungen zu Bewerbung und Zulassung
Literaturübersetzen	Phil.	Diplom	9	Eignungsnachweis Beginn nur zum WS
Mathematik	Math.-Nat.	Diplom	9	Beginn zum WS empfohlen Beginn nur zum WS Beginn zum WS empfohlen
		Lehramt Sek. II	8	
		Bachelor	6	
Medienwissenschaft	Phil.	nur als Nebenfach im Magisterstudiengang	–	Zulassungsbeschränkung (uni-intern) Beginn nur zum WS
Medizin	Med.	Staatsexamen	12	Zulassungsbeschränkung (ZVS)
Modernes Japan	Phil.	Magister	9	
Musikwissenschaft in Zusammenarbeit m. d. Robert-Schumann-Hochschule	Phil.	nur als Nebenfach im Magisterstudiengang	–	
Pharmazie	Math.-Nat.	Staatsexamen	8	Zulassungsbeschränkung (ZVS)
Philosophie	Phil.	Magister	9	
		Lehramt Sek. II	8	
		Bachelor	6	
Physik	Math.-Nat.	Diplom	10	Beginn zum WS empfohlen Beginn zum WS empfohlen
		Lehramt Sek. II	8	
Politikwissenschaft	Phil.	nur als Nebenfach im Magisterstudiengang	–	Zulassungsbeschränkung (uni-intern) Beginn nur zum WS
Psychologie	Math.-Nat.	Diplom	9	Zulassungsbeschränkung (ZVS) Beginn nur zum WS
Psychologie	Phil.	nur als Nebenfach im Magisterstudiengang	–	Zulassungsbeschränkung (uni-intern) Beginn nur zum WS
Rechtswissenschaft in Zusammenarbeit m. d. FernUni Hagen	Jur.	Staatsprüfung	7	Zulassungsbeschränkung (ZVS) Beginn nur zum WS
Rechtswissenschaft		Zusatzstudium Magisterprüfung	4	
Romanistik Romanistische Sprachwissenschaft Romanistische Literaturwissenschaft (für Lehramt s. Französisch, Italienisch, Spanisch)	Phil.	Magister	9	
		Bachelor	6	
Sozialwissenschaften	Phil.	Bachelor	6	Zulassungsbeschränkung (uni-intern), Beginn nur zum WS
Soziologie	Phil.	Magister	9	keine Einschreibung für Studienanfänger im Hauptfach Nebenfach: Beginn nur zum WS Zulassungsbeschränkung uni-intern
Spanisch	Phil.	Lehramt Sek. II	8	
Sport	Phil.	Lehramt Sek. II und Nebenfach im Magisterstudiengang	8	Eignungsnachweis Eignungsnachweis
Wirtschaftschemie	Math.-Nat.	Diplom	10	Beginn nur zum WS
Zahnmedizin	Med.	Staatsexamen	10	Zulassungsbeschränkung (ZVS) Beginn nur zum WS

Informationen über das Studium an der Heinrich-Heine-Universität Düsseldorf

An wen wendet sich die Studentin/der Student?

Anschriften und Sprechzeiten sind — soweit nichts anderes angegeben — aus der Aufstellung auf Seite 13 ersichtlich.

Ärztliche Vorprüfung und Prüfung

Landesversorgungsamt NW – Landesprüfungsamt für Medizin und Pharmazie – Versorgungsamt Düsseldorf, Roßstraße 92, 40476 Düsseldorf (Tel. 02 11/8 37 03)
Das Dienstgebäude befindet sich weiterhin am Jürgensplatz 36–38 in 40219 Düsseldorf

Anerkennung von ausländischen Reifezeugnissen

Akademisches Auslandsamt

Anrechnung von Studienzeiten

Studienberatung der Fakultäten, Studierendensekretariat

Anschriftenänderung

Studierendensekretariat, ggf. Studentenwerk – Amt für Ausbildungsförderung, Einwohnermeldeamt

Arbeitsvermittlung

Nebenstelle des Arbeitsamtes Düsseldorf, Universitätsstraße 1, Gebäude 23.02 (Verwaltungsgeb.), F. 81-1 32 71, s. Seite 74.

Ausbildungsförderung (BAföG)

Studentenwerk — Amt für Ausbildungsförderung, s. Seite 54, 75

Auslandsstudium und Auslandsstipendien

Akademisches Auslandsamt

Ausländische Studierende

Akademisches Auslandsamt

Behinderte Studierende

Beauftragter für behinderte Studierende: Univ.-Prof. Dr. Matthias Franz, siehe Seite 43

Berufsberatung

Arbeitsamt Düsseldorf, s. Seite 72

Beurlaubungen

Studierendensekretariat

Darlehen

AStA (Darlehen aus dem Studentischen Hilfsfonds)
Studentenwerk — Abteilung für Ausbildungsförderung (zinslose Bürgschaftsdarlehen)

Deutsch-Französischer Sozialausweis

Studentenwerk, s. Seite 58

Deutschunterricht für Ausländer/innen

Akademisches Auslandsamt, s. Seite 78 und 96

Diplomprüfungen

Akademisches Prüfungsamt (für die Prüfungsbereiche Diplom-Vorprüfung/
-Diplomprüfung in den Fächern Biologie, Chemie, Mathematik, Physik,
Psychologie und Erziehungswissenschaft)

Diplomprüfung Literaturübersetzen

Dekanat der Philosophischen Fakultät, s. Seite 241

Drogenberatung

Drogenberatung, Düsseldorf e. V., Heinrich-Heine-Allee 7, F.16 54-8, Mo. und Di.
13–20 Uhr, Mi. und Do. 13–22 Uhr, Fr. 13–24 Uhr, Sa. und So. 20–24 Uhr

Druckkostenzuschüsse zu Dissertationen

Universitätsverwaltung – Abt. 5.1

Einschreibung

Studierendensekretariat, siehe „Einschreibungsordnung“, s. Seite 80

Exmatrikulation

Studierendensekretariat

Fachrichtungswechsel

Fakultäten, Studierendensekretariat, Studienberatung der Fakultäten

Förderung ausländischer Studierender

Akademisches Auslandsamt und Studentenwerk – Abteilung für Ausbildungsförderung

Graduiertenförderung

Universitätsverwaltung – Abt. 1.1, s. Seite 76

Graduierten-Kollegs

Siehe Seite 50 und 90

Hochschulpolitische Fragen

AStA, hochschulpolitische Gruppen

Immatrikulation

Studierendensekretariat

Kindertagesstätten des Studentenwerks

Siehe Seite 57

Krankenversicherung

Studierendensekretariat

Kulturprogramm

für ausländische Studierende, s. Seite 67

Magisterprüfung

Studienberatung der Phil. Fakultät und der Fachschaften, s. Seite 243–249, in
Prüfungsangelegenheiten das Akademische Prüfungsamt

Promotion

Akademisches Prüfungsamt für Promotionen in der Medizinischen Fakultät)
Dekanat der Mathematisch-Naturwissenschaftlichen Fakultät (für Promotionen in
der Mathematisch-Naturwissenschaftlichen Fakultät), Dekanat der
Philosophischen Fakultät (für Promotionen in der Philosophischen Fakultät)

Psychosoziale Beratung und Behandlung

Psychosoziale Beratungsstelle, s. Seite 74

Rückmeldung

Studierendensekretariat

Seelsorge

Ev. und Kath. Hochschulgemeinde, s. Seite 53

Sport

Hochschulsport, Universitäts-Sportclub, s. Seite 76 und 77

Staatsexamen für Lehramtskandidatinnen und -kandidaten

Staatliches Prüfungsamt, s. Seite 87

Stipendien (sonstige)

s. Seite 50, 76 (Graduiertenförderung), und 91

Studierendenausweis

Studierendensekretariat

Studierendenausweis, Internationaler (ISIC)

ASTA-AusländerInnenreferat, Universitätsstraße 1, Gebäude 21.12
(Studierendenhaus), F. 81-1 49 30

Studienberatung

Zentrale Studienberatung (Universitätsverwaltung – Abt. 1.5) Studienberatung der
Fakultäten und der Fachschaften, s. Seiten 101; 119; 243–249; 356–358; 450

Studienbescheinigungen

Studierendensekretariat

Studienbuch

Studierendensekretariat

Studienordnung und Studienpläne

Studienberatung der Fakultäten, ständige Aushänge bei Instituten und Seminaren,
Abgabe von Studien- und Prüfungsordnungen in der Zentralen Studienberatung
(Universitätsverwaltung – Abt. 1.5)

Vorlesungsverzeichnis

Düsseldorfer Fachbuchhandel

Wohnheimplätze/Zimmervermittlung

Studentenwerk, Kommunale Wohnungsvermittlung und sonstige Verbände,
s. Seite 74

Zahnärztliche Vorprüfung und Prüfung

Vorsitzende/r des jeweiligen Prüfungsausschusses, s. Seite 120

Zusatzstudiengang „Gesundheitswissenschaften und Sozialmedizin“

Fakultätsbeauftragte/r für den Zusatzstudiengang, s. Seite 119

Zwischenprüfungen für Lehramtskandidaten

Vorsitzende der Diplomprüfungsausschüsse der Math.-Nat. Fakultät, s. Seite 358

Kulturprogramm für ausländische Studierende und Gastwissenschaftlerinnen und Gastwissenschaftler

Cultural Program for Students and Guest Academics from abroad

Deutsche Studierende sind herzlich willkommen!

Von seiten des Akademischen Auslandsamtes wird in jedem Semester ein Veranstaltungsprogramm angeboten, das ausländischen Studierenden eine kulturelle Orientierung in ihrem Gastland ermöglichen und zu einer Vertiefung im Gespräch und Austausch mit Studierenden aus diesem Land beitragen soll.

Es beinhaltet Theater- und Museumsbesuche in Düsseldorf, Erkundungen der Region und mehrtägige Exkursionen im deutschsprachigen Raum und in benachbarte Länder.

Außerdem werden Kulturseminare, Workshops, Vorträge und Diskussionen mit Kulturschaffenden organisiert. Ein weiterer Schwerpunkt sind europäische Organisationen und deren Arbeit der politischen und kulturellen Kooperation der Völker und Nationen.

Die an der Heinrich-Heine-Universität sich aufhaltenden ausländischen Gastwissenschaftlerinnen und Gastwissenschaftler und deren Familienangehörige werden mit besonderen Veranstaltungen angesprochen. Dabei soll die Gelegenheit genutzt werden, ins Gespräch zu kommen und die Interessen und Anliegen kennenzulernen.

Kontakte zu ausländischen Universitäten und Hochschulen gehören in Düsseldorf zum normalen Lehr- und Forschungsbetrieb. Der Austausch von Lehrenden und Studierenden sowie die weltweite Verbindung mit Informationssystemen unterstreicht das Überschreiten geographischer und geistiger Grenzen.

Wir schätzen die mit uns lebenden und arbeitenden ausländischen Gastwissenschaftlerinnen und Gastwissenschaftler auch als Quelle für den persönlichen, Kulturen kontrastierenden Austausch von Wahrnehmungen und Anschauungen, gerade auch jenseits des fachlichen Rahmens betroffener Disziplinen.

Das Akademische Auslandsamt der Universität bemüht sich, besondere Interessen der ausländischen Wissenschaftsgemeinschaft auf dem Campus anzusprechen und zugleich einen Raum für persönliche Begegnung und Treffen anzubieten.

Contacts with foreign universities are part of the normal business of teaching and research at the Heinrich-Heine-University Düsseldorf. The exchange of scholars and students as well as the link with world-wide information systems underpin the outreach across geographical and mental borders.

We value guest academics from abroad living and working among us, also as a potential allowing personal cross-cultural exchanges of perceptions and outlooks beyond the mere realm of the academic disciplines concerned.

The university's Office of International Academic Relations presents a program encompassing cultural and social activities intended to address particular interests of the foreign community on campus, providing at the same time a basis for personal meetings and get-togethers.

Das aktuelle Programm wird auf dem Campus in fünf **Schaukästen** ausgehängt.

The program is announced:

- 1. Fachbereich der Geisteswissenschaften
Geb. 23.21, Ebene 00**
- 2. Fachbereich Medizinische Fakultät
Geb. 22.02, Ebene 00, vor der Cafeteria**
- 3. Fachbereich der Naturwissenschaften
Geb. 25.31, Ebene U1, ebenfalls vor der Cafeteria**
- 4. Fachbereich der Wirtschaftswissenschaften
Geb. 22.32, Ebene 01, gegenüber dem Dekanat**
- 5. Stern-Verlag Buchhandlung
Geb. 21.01, gegenüber dem Uni-Shop**

Nähere Informationen und Anmeldung im:

Further information and registration:

**Gebäude 16.11, Ebene 04, Raum 55, Telefon 81-14951,
e-mail: enge@verwaltung.uni-duesseldorf.de
Sprechzeiten (während der Vorlesungszeit):
Dienstag und Donnerstag 12.00 bis 14.00 Uhr**

Düsseldorfer Museen

Adressen + Öffnungszeiten

An Feiertagen gelten geänderte Öffnungszeiten.
Nähere Auskünfte erteilen die Kulturinstitute oder
das Kulturamt, Tel. 02 11/8 99 61 00.
Die unterstrichenen Linien fahren ab Hauptbahnhof.

Museen und Kunstsammlungen	Adresse, Telefon	Mo	Di	Mi	Do	Fr	Sa	So	Straßenbahn- und Buslinien
Kunstmuseum Düsseldorf mit Sammlung Kunstakademie und Glasmuseum Henrich	Ehrenhof 5, ☎ 89-92 460		11 bis 18	11 bis 18	11 bis 18	11 bis 18	11 bis 18	11 bis 18	<u>U70, U76, U78</u> <u>U79, 705, 717, 778</u>
Kunstraum Kunstsammlung Nordrhein-Westfalen	Grabbeplatz 5, ☎ 8381-0		10 bis 18	10 bis 18	10 bis 18	10 bis 20	10 bis 18	10 bis 18	<u>U70, U76, U78</u> <u>U79, 705, 717, 778,</u> 703, 712, 713
Städtische Kunsthalle	Grabbeplatz 4, ☎ 89-96 240		11 bis 18	11 bis 18	11 bis 18	11 bis 18	11 bis 18	11 bis 18	
Kunstverein für die Rheinlande und Westfalen	Grabbeplatz 4, (Kunsthalle) ☎ 32 70 23		11 bis 18	11 bis 18	11 bis 18	11 bis 18	11 bis 18	11 bis 18	
Mahn- und Gedenkstätte	Mühlenstraße 29, ☎ 89-96 205		11 bis 17	11 bis 17	11 bis 17	11 bis 17	13 bis 17	11 bis 17	
Heinrich-Heine-Institut	Bilker Straße 12-14, ☎ 89-95 571/29 02		11 bis 17	11 bis 17	11 bis 17	11 bis 17	13 bis 17	11 bis 17	725, 709, 719, 834
Hetjens-Museum/ Deutsches Keramik- museum	Palais Nesselrode Schulstraße 4, ☎ 89-94 210		11 bis 17	11 bis 17	11 bis 17	11 bis 17	11 bis 17	11 bis 17	725, U70, U76, U78, U79, 705, 717
Stadtmuseum	Berger Allee 2, ☎ 89-96 170		11 bis 17	11 bis 17	11 bis 17	11 bis 17	11 bis 17	11 bis 17	709, 719, 834, U70, U76, U78, U79, 705, 717, 778
Schiffahrt-Museum im Schloßturn	Burgplatz 30, ☎ 89-94 195 (Stadtmuseum)			14 bis 18			14 bis 18	11 bis 18	725, 778, 703, 712, 713, U70, U76, U78, U79 705, 717
Dumont-Lindemann- Archiv Theatermuseum der Landeshauptstadt Düsseldorf	Hofgärtnerhaus, Jägerhofstr. 1, ☎ 89-96 130		11 bis 17	11 bis 17	11 bis 17	11 bis 17	13 bis 17	11 bis 17	701, 702, 703, 705, 712, 713, 714, 717, 780, 782, 785
Goethe-Museum (Anton- und Katharina- Kippenberg-Stiftung)	Schloß Jägerhof, Jacobistraße 2, ☎ 89-96 262		11 bis 17	11 bis 17	11 bis 17	11 bis 17	13 bis 17	11 bis 17	707, 722, 752, 754, 755, 756, 758
Stiftung E. Schneider	Schloß Jägerhof, Jacobistr. 2 ☎ 89-96 262		11 bis 17	11 bis 17	11 bis 17	11 bis 17	13 bis 17	11 bis 17	
Schloß Benrath (Führungen bitte telefonisch anmelden)	Benrather Schloßallee 104, ☎ 89-97 271/9 61 87		10 bis 17	10 bis 17	10 bis 17	10 bis 17	10 bis 17	10 bis 17	701, 703, 730, 778, 779, 787 788, 789
Naturkundliches Heimatmuseum Benrath	Schloß Benrath, im Westflügel, ☎ 89-97 219		10 bis 13	10 bis 13	10 bis 13	10 bis 13	14 bis 17	10 bis 17	
Löbbecke-Museum + Aquazoo Scheidt-Keim-Stiftung	Kaiserswerther Straße 380, im Nordpark, ☎ 89-96 150/61 69		10 bis 18	10 bis 18	10 bis 18	10 bis 18	10 bis 18	10 bis 18	<u>U78, U79</u>
Filmmuseum	Schulstraße 4 ☎ 8 99 24 90		11 bis 17	11 bis 17	11 bis 17	11 bis 17	11 bis 17	11 bis 17	703, 706, 712, 715, 778
Kunstraum im Salzmannbau	Himmelgeister Str. 107E ☎ 8 99 61 48		17 bis 22	17 bis 22	17 bis 22	17 bis 22	17 bis 22	17 bis 22	706

1

Theater

Deutsche Oper am Rhein

(Opernhaus)
Heinrich-Heine-Allee 16a
Vorbestellung/
Information ☎ 89 08-211
Spielplan ☎ 89 08-378
Abonnement ☎ 13 37 37
Fax ☎ 89 08-365

Düsseldorfer Schauspielhaus

Gustaf-Gründgens-Platz 1
☎ 85 23-0
Spielansage ☎ 16 22 00
Kartenbestell. ☎ 36 99 11

Kindertheater

Münsterstraße 446
☎ 61 26 86
☎ 62 25 21

Kontra-Punkt-Theater

Benzenbergstraße 60
☎ 29 79 25

Kom(m)ödchen

Kay und Lore Lorentz Platz
☎ 32 54 28

Komödie

Steinstraße 23
☎ 32 51 51
Kasse ☎ 13 37 07

Düsseldorfer

Marionettentheater

Bilker Straße 7
☎ 32 84 32

Puppentheater an der

Helmholtzstraße
Helmholtzstraße 38
☎ 37 24 01

Theater an der Luegallee

Luegallee 4
☎ 57 22 22

Junges Theater in der

Altstadt –JuTa–
Kasernenstraße 6 („Brücke“)
☎ 32 72 10

Theater an der Kö

In den Schadow-Arkaden
☎ 32 2 3 3 3

Capitol Musik-Theater

Erkrather Straße 30
☎ 73 44-0

Bildungsstätten, Bibliotheken und sonstige Einrichtungen

Stadtarchiv

Heinrich-Ehrhardt-Str. 61
☎ 89 - 9 57 37

WBZ-Weiterbildungszentrum

Bertha-von-Suttner-Platz 1
☎ 89 - 9 3492/-9 49 96
Fax 89 - 2 90 41

Universitäts- u. Landes- bibliothek

Universitätsstaße 1
☎ 81-1 29 00

Mahn- und Gedenkstätte für die Opfer der nationalsozia- listischen Gewaltherrschaft in Düsseldorf

Mühlenstraße 29
☎ 89-9 62 05

Gerhart-Hauptmann-Haus

Bismarckstraße 90
☎ 16 99 1-0

Institut Français im Palais Wittgenstein

Bilker Straße 7-9
☎ 32 06 54/55
Fax: 13 25 64

Goethe-Institut

Willi-Becker-Allee 10
☎ 99 29 9-0
Fax 77 10 84

Lernstudio Barbarossa

Fürstenwall 189
☎ 37 07 07 0

Lernort Studio

Aachener Straße 39
☎ 31 88 38 oder ☎ 33 06 33

Städtische Clara- Schumann-Musikschule

Bilker Straße 11
☎ 89-30 83

Robert-Schumann- Hochschule für Musik

Fischerstraße 110
☎ 49 18-0

Stadtbüchereien

Bertha-von-Suttner-Platz 1
☎ 89-9 43 97 oder ☎ 9 43 99
Zweigstellen der
Stadtbüchereien in den ein-
zelnen Stadtteilen

Instytut Polski

Citadellstraße 7
☎ 8 66 96-0

Kulturnahnhof Eller

Vennhauser Allee 89
☎ 35 64 71

Schnabelewopski

Literaturtreff im Heine-Haus
Bolker Straße 53
☎ 89-9 55 75

Staatliche Kunstakademie

Eiskellerstraße 1
☎ 13 96-0

Volkshochschule –

Weiterbildungszentrum VHS

Bertha-von-Suttner-Platz 1
☎ 89-9 41 50
Fax 89-2 90 42

Heinrich-Heine-Universität Düsseldorf

Rektor und Verwaltung
Universitätsstraße 1
☎ 81 00

Heinrich-Heine-Institut

Bilker Straße 12-14
☎ 89-9 55 74

Sprachforum Heinrich Heine

Johannes-Weyer-Str. 1
40225 Düsseldorf
☎ 33 00 72

Kino Black Box

Schulstraße 4
☎ 89-9 24 90
Programm ☎ 89-9 24 90

Kulturzentren

Die Brücke – internationales Bildungszentrum

Kasernenstraße 6
☎ 89-9 34 29

Palais Wittgenstein

Bilker Straße 7-9
☎ 89-9 61 09

Die Werkstatt e. V.

Börnstraße 10
☎ 17 27 00

ZAKK – Zentrum für Aktion, Kultur und Kommunikation

Fichtenstraße 40
☎ 97 30 0-10

Konzertveranstaltungsorte

Tonhalle

Ehrenhof 2
☎ 89-9 61 23
Fax 89-2 90 49

Kammermusiksaal im

Palais Wittgenstein

Bilker Straße 7-9
☎ 89-9 61 09

Philips Halle

Siegburger Straße 15
Veranstaltungen ☎ 89-9 77 12
☎ 89-9 77 33

Kasse ☎ 77 50 57
Fax ☎ 78 26 48

Orangerie Benrath

Urdenbacher Allee 4-6
☎ 71 53 84

Alte Schmiede /

Jazz Schmiede

Himmelgeister Straße 107g
☎ 89-9 61 09

Kulturveranstaltungen

I. Konzerte

Tonhalle (vorwiegend klassische Musik)

Auskunft erteilt

Konzertkasse Tonhalle, Ehrenhof 2, 40200 Düsseldorf

Tel.: 89-9 61 23, montags bis freitags 8.30-12.30 Uhr, Fax: 89-290 49

Opernvorstellungen (Premieren)

Auskünfte können eingeholt werden unter der Rufnummer (02 11) 89 08-211

II. Kunstausstellungen

Theater-Museum (Dumont-Lindemann-Archiv)

Auskunft erteilt

Institutsleiter: Herr Dr. Meiszies, 89-9 46 68, Fax 89 -2 90 45

Kunstmuseum

Auskunft erteilt

Institutsleiter: Herr Dr. Ricke, 89-9 24 61/63, Fax 89-9 35 75

Stadtmuseum

Auskunft erteilt

Institutsleiter: Herr Dr. Koenig, 89-9 37 37, Fax 89-9 40 19

Kunsthalle

Auskunft erteilt

Institutsleiter: Frau Syring 89-9 62 41, Fax 89-2 91 23

Kunstraum Düsseldorf

Himmelgeister Straße 107e

89-9 61 48/33 02 37

Do.-Fr. 17-22, Sa./So. 14-18

Öffnungszeiten: Di.-Fr. und So. 11-17 Uhr, Sa. 13-17 Uhr, Montag geschlossen

Bibliothek und Studiensaal: Di.-Fr. 10-12 Uhr und 14-16 Uhr und nach Vereinbarung

Collegium musicum

Universitätsorchester Düsseldorf

Für Freunde klassischer Musik gibt es an der Heinrich-Heine-Universität ein Sinfonieorchester, das im Wintersemester 1987/88 von interessierten StudentInnen gegründet wurde. Jeweils zum Semesterende werden auf dem Campusgelände die im Laufe eines Semesters erarbeiteten Werke aufgeführt. Diese Sinfoniekonzerte erfreuen sich in der Regel großer Beliebtheit, so daß ob des großen Andrangs zwei Konzerte an aufeinanderfolgenden Tagen gegeben werden müssen. Einmal pro Jahr führt das Orchester eine Kultur- und Konzertreise durch.

Die Auswahl der Werke erfolgt durch Mitglieder des Orchesters und die Dirigentin Silke Löhr jeweils zum Ende des Semesters. Bei Redaktionsschluss stand noch nicht fest, welche Werke im Sommersemester 2001 gespielt werden.

Wer Spaß an klassischer Musik hat und sich für talentiert genug hält, auf Orchester-niveau mit uns zu musizieren, ist herzlich im Universitätsorchester willkommen. Bedarf besteht insbesondere an Bratschisten und Kontrabaßisten, für letztere stehen sogar orchestereigene Bässe bereit. Für einige wenige Instrumentalgruppen besteht eine Warteliste. Geprobt wird jeden Donnerstag von 19.00 Uhr bis ca. 21.30 Uhr im Hörsaal 3A der Universität.

InteressentInnen setzen sich bitte mit Gebhard von Kries in Verbindung,
Tel.: 0 21 31 / 94 03 16.

Kammermusikunterricht (siehe Seite 95 – Lehrveranstaltungen für Hörerinnen und Hörer aller Fakultäten)

Unichor

Im Wintersemester 1989/90 haben sich Studentinnen und Studenten aller Fakultäten sowie Bedienstete der Universität zu einem Chor zusammengeschlossen. Seitdem singen wir unter der Leitung von Silke Löhr quer durch die Chorliteratur. Zum Abschluß eines jeden Semesters ist eine Konzertveranstaltung geplant.

Die Proben des Chores finden im Gebäude 22.01 (Roy-Lichtenstein-Saal) im Hörsaal 2A mittwochs von 19 c.t. Uhr bis 21.30 Uhr statt. Interessenten sind herzlich eingeladen, sich bei folgenden Kontaktpersonen zu melden: Ivo Görlach, F. 02 02/52 29 93, Anja Gersdorf, F. 02 11/7 60 68 26 und Philipp Lilie, F. 02 11/2 49 66 08

Förderverein des Studentenorchesters und Chores der Heinrich-Heine-Universität Düsseldorf e. V.

Ehrevorsitzender: em. Univ.-Prof. Dr. med. Adolf Hopf

1. Vorsitzender: Univ.-Prof. Dr. med. Ulrich Hadding, 2. Vorsitzender: Univ.-Prof. Dr. med. Rüdiger Scharf, Kassenwart: Univ.-Prof. Gerd E. K. Novotny, Ph. D. (Univ. London), Schriftführerin und Geschäftsstelle: Frau Sylvia Loesch, C. u. O. Vogt-Institut für Hirnforschung, Med. Einrichtungen der Heinrich-Heine-Universität Düsseldorf, Moorenstraße 5, 40225 Düsseldorf, Tel.: 81-1 15 55

Konto Nr. 4051 710, Heinrich-Heine-Universität Düsseldorf, Westdeutsche Landesbank Girozentrale Düsseldorf, BLZ 300 500 00, Buchungsstelle: A/06171.28211-00.1058

Arbeitsamt Düsseldorf

Berufsberatung für Abiturienten/innen und Hochschulër/innen

Universitätsstraße 1, Gebäude 23.02, U 1, Raum 45, F. 81-1 41 62
Sprechzeiten (ohne Anmeldung) u. Beratung nach Vereinbarung während des Semesters: dienstags, mittwochs und donnerstags von 9–12 Uhr und 14–15.30 Uhr in den Semesterferien:

dienstags und donnerstags von 9–12 Uhr und 14–15.30 Uhr

Beratungen nach vorheriger Anmeldung: Grafenberger Allee 300, 40237 Düsseldorf

Studium und Beruf.

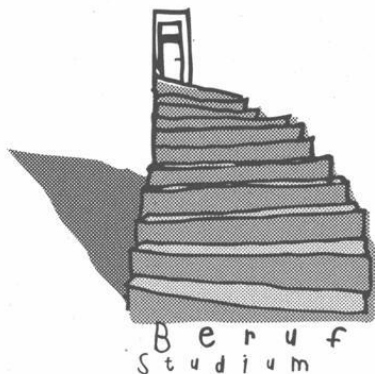

Ihre Zukunft

Ist Ihr Studium auf Zukunft programmiert?

Wir beantworten Fragen zu Studienwahl, Studienschwerpunkten, Auslandsstudien, Fördermöglichkeiten. Wir helfen Ihnen beim Einstieg in den Beruf und in Fragen zu Bewerbung und Trainee-Programmen.

Ihre Berufsberatung – Hochschulteam.

Arbeitsamt Düsseldorf

Grafenberger Allee 300, 40237 Düsseldorf
Tel. 0211/692-2163, Fax 0211/692-1610

Heinrich-Heine-Universität

Universitätsstr. 1, 40225 Düsseldorf
Gebäude 23.02, U1, Raum 45
Telefon: 81-14162

Sprechstunden ohne Anmeldung:
dienstags, mittwochs und donnerstags
von 9.00 – 12.00 Uhr und 14.00 – 15.30 Uhr

Wir bieten zur Aufbesserung Ihres Studien-Budgets laufend Jobs an:
Deshalb arbeiten Sie auf Zeit!

Wir suchen **Studentinnen und Studenten zur Aushilfe für gewerbliche und kaufmännische Tätigkeiten, stunden-, tage-, wochenweise.**

Schauen Sie doch mal herein!

JOB-Vermittlung des Arbeitsamtes Düsseldorf

Grafenberger Allee 300, 40237 Düsseldorf
Tel. 0211/692-1338, -1340, -1341

In der Universität:
Gebäude 23.02, U1.47, Tel. 0211/81-13271

www.arbeitsamt.de/duesseldorf



Bundesanstalt für Arbeit

Arbeitsvermittlung für Studierende

Universitätsstraße 1, Gebäude 23.02, U 1, Raum 47, F. 81-13271
Öffnungszeiten: montags bis donnerstags 8–15 Uhr, freitags 8–13.00 Uhr
Grafenberger Allee 300, 40213 Düsseldorf, Zimmer E 151, F. 692-13 40/-13 41
Öffnungszeiten: montags bis freitags, 8–12.30 Uhr und donnerstags 14–18 Uhr

Zentrale Studienberatung

Allgemeine Beratung zu Studienmöglichkeiten, Hochschulzugang und Studienbedingungen sowie bei Fach- oder Studiengangwechsel.

Psychologische Beratung in allen Fragen des Studiums, z. B. bei Studienwahl, Studienfachwechsel, Studienabbruch, Prüfungsängsten sowie bei persönlichen Schwierigkeiten und Krisensituationen.

Öffnungszeiten: Offene Beratung (ohne Anmeldung) dienstags 9–12 und 14–16 Uhr und donnerstags 9–12 und 14–15.30 Uhr (sonst nach telefonischer Voranmeldung).

Psychologische Sprechstunde Di. 10–12 Uhr
Psychologische Beratung nach telefonischer Voranmeldung

Info-Raum Mo.–Di. 8–16 Uhr, Mi.–Fr. 8–15.30 Uhr

Öffnungszeiten des Sekretariats: Mo.–Fr. 9 bis 12 Uhr.
(Auskünfte, Abgabe von Studienordnungen, Anmeldung für Beratungstermine)
F. (02 11) 81-1 43 80, Gebäude 16.11, Ebene 04, Universitätsstraße 1, 40225 Düsseldorf.

Psychosoziale Beratungsstelle für Studierende und Mitarbeiter/innen der Heinrich-Heine-Universität Düsseldorf

Beratungsbereiche:

Prüfungsängste, Kontaktschwierigkeiten, persönliche Konflikte, seelisch bedingte Beeinträchtigungen, psychosomatische Beschwerden und ähnliche Probleme

Öffnungszeiten: Mo.–Do.: 8.30–12.00 Uhr und 13.00–16.00 Uhr
Fr.: 8.30–12.00 Uhr und 13.00–15.00 Uhr
(Termine nach telefonischer Vereinbarung bei Frau Leth unter Tel. 81-1 83 38; am Wochenende ist ein Anrufbeantworter geschaltet)

Ort: Moorenstraße 5, 40225 Düsseldorf, Gebäude 14.90 s. auch Seite 173)

Zimmernachweis

Zimmernachweis erfolgt durch:

1. Studentenwerk Düsseldorf, F. 81-1 32 89 und 1 32 86, Mo. bis Fr. 9.15 bis 12 Uhr
2. Internationales Studierendenwohnheim des Vereins „Regenbogen e. V., Kopernikusstr. 78, F. 34 81 81.
3. Ev. Studierendenwohnheim, Witzelstr. 76, F. 34 70 25
4. Ev. Studierendenwohnheim, Graf-Recke-Straße 209, F. 6 80 30 80.
5. Amt für Wohnungswesen der Stadt Düsseldorf, Brinckmannstraße 5, Tel. 899-1
6. Aachener Wohnungsbaugesellschaft (Ehepaar-Wohnheim), Gurlittstraße 8–10, 40223 Düsseldorf.

Zusatz:

Die Stadt Düsseldorf, die Heinrich-Heine-Universität und das Studentenwerk Düsseldorf bemühen sich im Rahmen gemeinsamer Programme um die Gewinnung privaten studentischen Wohnraums. Um ein genaues Bild über den studentischen Wohnraumbedarf zu erhalten, führt die Stadt Düsseldorf eine Wohnbedarfsstatistik. Wohnungssuchende Studentinnen und Studenten werden gebeten, dem Wohnungsamt der Stadt Düsseldorf ihren Bedarf mitzuteilen:

Amt für Wohnungswesen der Stadt Düsseldorf (siehe oben)
Im Rahmen seiner Möglichkeiten vermittelt das Studentenwerk Düsseldorf Wohnheimplätze und Privatzimmer (siehe Seite 55).

Förderung nach dem Bundesausbildungsförderungsgesetz

Grundlage der Ausbildungsförderung ist das Bundesausbildungsförderungsgesetz (BAföG) in der Neufassung vom 07. Mai 1999. Von großer praktischer Bedeutung ist daneben die Verwaltungsvorschrift (VwVBAföG).

Das Studentenwerk Düsseldorf als Amt für Ausbildungsförderung, Geb. 23.11, Universitätsstraße 1, 40225 Düsseldorf, ist in allen Förderungsangelegenheiten einschließlich der Auskunftserteilung und Beratung zuständig.

Studierende, denen für ihren Lebensunterhalt und ihre Ausbildung notwendigen Mittel fehlen, haben einen Rechtsanspruch auf individuelle Förderung für eine Ausbildung, die ihrer Neigung, Eignung und Leistung entspricht. Ausbildungsförderung wird für die erste Ausbildung innerhalb der Regelstudienzeit bis zu einem berufsqualifizierenden Abschluss geleistet. Eine weitere Ausbildung wird nur unter bestimmten Voraussetzungen gefördert.

Der Förderungsantrag ist beim Amt für Ausbildungsförderung im Gebäude 23.11 zu stellen: Für jeden Antrag müssen die vorgeschriebenen Formblätter verwendet werden, die beim Amt für Ausbildungsförderung erhältlich sind. Antragsformulare sollten vollständig ausgefüllt und mit den erforderlichen Unterlagen möglichst persönlich während der Beratungsstunden (montags und donnerstags 9.00 bis 13.00 Uhr) im Studentenwerk – Amt für Ausbildungsförderung – abgegeben werden. Bei unvollständigen Anträgen verzögert sich die Bearbeitung.

Ausbildungsförderung wird von Beginn des Monats an gewährt, in dem die Ausbildung aufgenommen wird, sofern spätestens in diesem Monat ein schriftlicher Antrag gestellt worden ist.

Vom 5. Fachsemester an wird Ausbildungsförderung geleistet, wenn eine Bescheinigung über den ordnungsgemäßen Verlauf des Studiums vorgelegt wird. Aus dieser Bescheinigung muss sich außerdem der bis zum Ende des erreichten Fachsemesters übliche Leistungsstand des Auszubildenden ergeben. Diese Eignungsbescheinigung (BAföG - Formblatt 5) wird von den hierfür zuständigen Mitgliedern der Hochschule unterschrieben.

Der Bewilligungszeitraum umfasst in der Regel ein Jahr. Es ist wichtig, weitere Förderungsanträge jeweils 2 Monate vor Ablauf dieses Zeitraumes zu stellen, um eine rechtzeitige Weiterförderung zu sichern. Der mögliche Zeitraum der Gewährung von Ausbildungsförderung (Förderungshöchstdauer) richtet sich nach der für den jeweiligen Studiengang festgesetzten Regelstudienzeit. Unter bestimmten Voraussetzungen kann auf Antrag eine Verlängerung der Förderungshöchstdauer für eine angemessene Zeit erfolgen.

Bei der Berechnung der Förderungsleistung werden im allgemeinen Einkommen und Vermögen der Studierenden, der Ehegatten und der Eltern (in dieser Reihenfolge) berücksichtigt.

Wichtige Veränderungen, die sich auf den Leistungsanspruch auswirken können, sind unverzüglich schriftlich mitzuteilen. Dazu gehören z. B. Fachrichtungswechsel, Fächerkombinationswechsel, Examen, Studienabbruch, Wegfall eines Geschwisterteils aus förderungsfähiger Ausbildung oder Einkommensveränderungen. Eigene Einkünfte sind dem BAföG-Amt unverzüglich mitzuteilen. Ein Verdienst in Höhe von monatlich ca. DM 650,00 wirkt sich nicht auf die Höhe der Ausbildungsförderung aus.

Wer falsche oder unvollständige Angaben macht bzw. eine Änderungsanzeige nicht oder nicht rechtzeitig erstattet, muss u. U. mit einer Geldbuße bis zu DM 5000,- rechnen. Zu Unrecht erhaltene Ausbildungsförderung ist umgehend zu erstatten.

Hinweis: Die hier abgedruckten Informationen über Ausbildungsförderung sind nur allgemeiner Art und können eine individuelle und umfassende Beratung durch das Studentenwerk - Amt für Ausbildungsförderung - in keinem Fall ersetzen. Es ist ratsam, den individuellen Anspruch auf Ausbildungsförderung mit einer Antragstellung prüfen zu lassen.

Graduiertenförderung

Die Heinrich-Heine-Universität Düsseldorf vergibt aufgrund des Gesetzes zur Förderung des wissenschaftlichen und künstlerischen Nachwuchses des Landes Nordrhein-Westfalen (Graduiertenförderungsgesetz Nordrhein-Westfalen -GrFG-NW) vom 26. 6. 1984 und der hierzu ergangenen Verordnung Promotionsstipendien in der Form von Grund- oder Abschlußstipendien.

Anträge auf Gewährung eines Graduiertenstipendiums können jeweils für die Zeit ab

1. Januar (Bewerbungsfrist bis 1. November des Vorjahres),
1. April (Bewerbungsfrist bis 1. Februar),
1. Juli (Bewerbungsfrist bis 1. Mai),
1. Oktober (Bewerbungsfrist für die Verlängerungsanträge bis 1. Juni;
Bewerbungsfrist für Erstanträge bis 1. August)

eines jeden Jahres gestellt werden. Für Anträge auf Verlängerung des Graduiertenstipendiums und Anträge auf Gewährung von Zuschlägen zu Sach- und Reisekosten gelten dieselben Bewerbungsfristen.

(Beschluß der Vergabekommission für die Graduiertenförderung der Heinrich-Heine Universität Düsseldorf vom 25. September 1984.)

Anträge auf Gewährung von Zuschlägen zu Sach- und Reisekosten müssen gestellt und bewilligt sein, bevor die Reise angetreten wird bzw. Sachkosten entstehen.

Die Förderungsanträge sind an die Universitätsverwaltung – Abteilung 1.1 – zu richten (Rektoratsgebäude 16.11, Ebene 01, Zimmer 44 o. 42, F. 81-11764 oder 81-15140).

Daneben werden Stipendien im Rahmen folgender Graduiertenkollegs vergeben:

- „**Hochtemperatur-Plasmaphysik**“ für Doktorandinnen und Doktoranden mit überdurchschnittlichem Hochschulabschluß in Naturwissenschaften. Auskünfte erteilt der Sprecher des Graduiertenkollegs: Univ.-Prof. Dr. Karl-Heinz Spatschek (siehe auch Seite 50).
- „**Molekulare Physiologie: Stoff- und Energieumwandlung**“ für Doktorandinnen und Doktoranden mit überdurchschnittlichem Hochschulabschluß in Naturwissenschaften. Auskünfte erteilt der Sprecher des Graduiertenkollegs: Univ.-Prof. Dr. Manfred Grieshaber (siehe auch Seite 51).

„**Pathologische Prozesse des Nervensystems: Vom Gen zum Verhalten**“

für Doktorandinnen und Doktoranden mit überdurchschnittlichem Studienabschluß in Naturwissenschaften, Medizin und Psychologie. Zugangsvoraussetzung für das Graduiertenkolleg ist ein erfolgreicher Diplom-Abschluß in den Fächern Biologie, Biochemie, Chemie, Physik oder Psychologie bzw. für Humanmediziner das Erste Staatsexamen. Auskünfte erteilt der Sprecher des Graduiertenkollegs: Univ.-Prof. Dr. Heiko J. Luhmann (siehe auch Seite 51).

Hochschulsport

Freiwilliger Breiten- und Wettkampfsport für alle Universitätsangehörigen.

Das Rektorat hat für den Bereich „Hochschulsport“ den geschäftsführenden Leiter des Instituts für Sportwissenschaft als Beauftragten bestellt. Das Hochschulsportreferat plant und organisiert unter Mitwirkung des Rektoratsbeauftragten die breiten- und wettkampfsportlichen Aktivitäten der Heinrich-Heine-Universität Düsseldorf.

Das Sportprogramm des Sportreferates enthält Angebote des Breiten- wie auch des Wettkampfsportes, wobei der Vorrang dem Breitensport als Gelegenheit zur sportlichen Betätigung für alle eingeräumt wird. Die Veranstaltungen des Sportreferates sind für Studierende grundsätzlich kostenfrei — mit wenigen Ausnahmen (Reiten, Segeln, Squash, Tennis, Tauchen).

Für Bedienstete und Studierende, die sich nicht durch Zahlung des Sozialbeitrages an der Finanzierung des Hochschulsports beteiligen (z. B. Zweithörer, Studis anderer Unis) und auch alle anderen, die gerne am Hochschulsport teilnehmen möchten, gilt die vom Rektor beschlossene Gebührenordnung. Dies trifft z. B. die Bediensteten mit zur Zeit 90,- DM. Studis anderer Unis zahlen 50,- DM und alle Externen 180,- DM pro zwei Semester, die auf das Konto 405 17 10 der Universität bei der Westdeutschen Landesbank, BLZ 300 500 00 unter Angabe des Verwendungszwecks „28211-2568“

eingezahlt werden müssen. Der Beitrag ist für zwei Semester ab Semesterbeginn gültig. Einen gültigen Ausweis erhält man im Sportreferat oder bei den Kontrollen, zwischenzeitlich gilt der Kontoauszug. Für die Nutzung besonders ausgestatteter Räume (gilt momentan nur für den Kraftraum) ist für alle Teilnehmenden eine zusätzliche Umlage in Höhe von 40,- DM pro Semester vorgesehen, die von einem Beauftragten des Sportreferats erhoben wird.

Alle Hochschulangehörigen können, sofern sie regelmäßig an den Veranstaltungen teilnehmen, die Heinrich-Heine-Universität Düsseldorf in Einzel- oder Mannschaftswettbewerben bei den Deutschen Hochschulmeisterschaften vertreten. Außerdem führen viele Sportgruppen Fahrten zu Turnieren durch oder veranstalten eigene Wettkämpfe.

Zur Zeit gibt es 107 Sportgruppen in 50 Sportarten: Aerobic, Aikido, Akrobatik, American Football, Badminton, Ballett, Baseball, Basketball, Biodynamischer Tanz, Damenselbstverteidigung, Entspannung, Fechten, Fitneßtraining, Flamenco, Funktionelle Gymnastik, Fußball, Gesellschaftstanz, Golf, Handball, Inline-Skate-Treff, Jazztanz, Judo, Kajak, Kandyen Dance, Karate, Karate Go'yu-R'yu, Klettern, Krafttraining, Lauf- und Konditionstraining, Leichtathletik, Modern Dance, Reiten, Ringen, Rock'n' Roll, Rudern, Schießen, Schwimmen, Segeln, Selbstverteidigung, Softball, Squash, Steptanz, Taekwondo, Tai Chi Chuan, Tennis, Thai-Massage, Tischtennis, Turnen, Ultimate Frisbee, Volleyball, Wen Do, Yoga.

Nähere Auskünfte über das Sportprogramm kann man erhalten im
ASTa-Sportreferat, Universitätsstr. 1, 40225 Düsseldorf, Gebäude 21.12
(ASTa-Gebäude), F. 81-1 32 85, Fax 81-1 18 57

Sprechzeiten der Sportreferentinnen und -referenten und der Fachreferentinnen und -referenten:

Mo. bis Fr.13.00–14.00 Uhr, Mi. 18.00–20.00 Uhr (Aushang am Sportreferat beachten).

Sachbearbeiterin: Barbara Dunkel, Sprechzeiten: Mo, Mi., Fr. 13.00–16.00 Uhr

Sportreferentinnen/Sportreferenten: Jan Thiele, Ariane Nikolic, Eike Weschollek, Thorsten Möller, Yorck Neuser, Christian Winklhöfer, Marco König, Lydia Albers

Das Sportprogramm kann man dem Sport-Info, das zu Beginn des Semesters erscheint und dem Schwarzen Brett im ASTa entnehmen.

Universitäts-Sportclub Düsseldorf e. V.

Universitätsstraße 1, 40225 Düsseldorf, F. 81-1 33 03

Vorstand: Univ.-Prof. Dr. J. W. Schultze, P. Rosendahl
K. Hemp (Geschäftsführer)

Aufgaben:Förderung der Leibesübungen an der Heinrich-Heine-Universität Düsseldorf. Herstellung enger Verbindungen zwischen den Angehörigen der Universität und der sporttreibenden Bevölkerung von Düsseldorf. Die Förderung des Breiten-, Leistungs- und Spitzensports.

Zur Zeit bestehen folgende Sportabteilungen:

Tennis

Gymnastik

Volleyball

Auskünfte allgemeiner Art und Anmeldemöglichkeiten erteilt Herr Hemp, Universitätsstraße 1, 40225 Düsseldorf, Gebäude 16.21 (Staatliches Bauamt), F. 81-1 33 03.

Allgemeine Hinweise

Ordentliche Studierende einer anderen Hochschule im Lande NRW, die die Hochschulzugangsberechtigung besitzen, können auf fristgerechten Antrag als Zweithörer/in zugelassen werden; jedoch nur mit Zustimmung der jeweiligen Fachdozentinnen und -dozenten. Über die Zulassung entscheidet der Rektor.

Generelle Beschränkungen des Besuches von Lehrveranstaltungen, z. B. für den Besuch der Klinischen Vorlesungen in der Medizinischen Fakultät, müssen berücksichtigt werden.

Ausländische Studierende

Die Voraussetzung für die Zulassung als ordentliche Studierende oder ordentlicher Studierender erfüllt, wer ein Zeugnis erworben hat, das im Heimatland zum Hochschulstudium berechtigt und einem deutschen Reifezeugnis im wesentlichen gleichwertig ist (Bewertungsgruppe I), oder ein deutsches Reifezeugnis bzw. ein ihm rechtlich gleichgestelltes Reifezeugnis besitzt.

Bewerberinnen und Bewerber, die ein Zeugnis besitzen, das in ihrem Heimatland zum Hochschulstudium berechtigt, das aber dem deutschen Reifezeugnis nicht gleichgestellt ist, jedoch einen erfolgreichen Studienbeginn möglich erscheinen läßt (Bewertungsgruppe II) können zum Studium nach Bestehen einer „Prüfung zur Feststellung der Hochschulreife ausländischer Studierender“ zugelassen werden. An der Heinrich-Heine-Universität Düsseldorf kann diese Prüfung nicht abgelegt werden.

Bewerberinnen und Bewerber, die ein Zeugnis besitzen, das in ihrem Heimatland zum Hochschulstudium berechtigt, das aber mit einem deutschen Reifezeugnis so wenig vergleichbar ist, daß ein erfolgreiches Studium nicht erwartet werden kann (Bewertungsgruppe III), müssen ein Studienkolleg absolvieren. An der Heinrich-Heine-Universität Düsseldorf ist kein Studienkolleg eingerichtet.

Alle Vorlesungen und Übungen werden in deutscher Sprache gehalten. Es wird empfohlen, sich schon im Heimatland gute deutsche Sprachkenntnisse anzueignen. Bei der Immatrikulation muß sich die Bewerberin oder der Bewerber an der Heinrich-Heine-Universität Düsseldorf einer Deutschprüfung unterziehen, wenn keine ausreichenden Deutschkenntnisse in sonstiger Weise nachgewiesen werden.

Sollte die Bewerberin oder der Bewerber die Deutschprüfung nicht bestehen, ist eine Immatrikulation zu dem betreffenden Semester nicht möglich.

Siehe auch Kulturprogramm für ausländische Studierende, Seite 67.

Zur Beachtung

(für Studierende aller Fakultäten)

Die Bewerbungs- und Rückmeldefristen in den Fächern mit Zulassungsbeschränkungen sind Ausschußfristen, d. h., sie können nicht verlängert werden.

Semestertermine

Es wird auf die **Zeittafel** auf Seite 5 verwiesen.

Gebühren

Aufgrund des Hochschulgebührengesetzes vom 26. Januar 1982 wird von ordentlichen Studierenden und von Zweithörerinnen und Zweithörern (die bei anderen Hochschulen immatrikuliert sind) keine Studiengebühr erhoben.

Gast- und Promotionshörer/innen entrichten bei der Anmeldung eine Gebühr von 75,- DM pro Semester.

**Für verspätet beantragte Einschreibungen sowie für verspätete Gebührenzah-
lungen oder sonstige Fristversäumnis muß eine Verwaltungsgebühr erhoben werden.**

I. Medizinische Fakultät

Bewerbungsfristen:

Bewerberinnen und Bewerber der Medizin und Zahnmedizin in höheren Semestern

können Bewerbungsunterlagen unmittelbar bei der Heinrich-Heine-Universität Düsseldorf — Studentensekretariat —, Universitätsstraße 1, 40225 Düsseldorf, anfordern.

Bewerberinnen und Bewerber für den Zusatzstudiengang „Gesundheitswissenschaften und Sozialmedizin“ müssen

ihre Bewerbung bis zum 30. 9. (des vorangegangenen Jahres) beim Studiengangsbeauftragten einreichen. Studienaufnahme ist nur zum Sommersemester möglich.

Im übrigen wird auf die **Zeittafel** auf Seite 5 verwiesen.

II. Philosophische Fakultät

Es wird allen Studierenden geraten, vor ihrer Immatrikulation mit den zuständigen Studienberatern Verbindung aufzunehmen.

Bewerbungsfristen:

Bewerberinnen und Bewerber in nicht zulassungsbeschränkten Fächern und Bewerber/innen in höheren Semestern

werden gebeten, die Einschreibungsunterlagen unmittelbar bei der Heinrich-Heine-Universität Düsseldorf – Studentensekretariat –, Universitätsstr. 1, 40225 Düsseldorf, anzufordern.

Im übrigen wird auf die **Zeittafel** auf Seite 5 verwiesen.

III. Mathematisch-Naturwissenschaftliche Fakultät

Bewerbungsfristen:

Bewerberinnen und Bewerber in nicht zulassungsbeschränkten Fächern und Bewerber/innen in höheren Semestern

können Bewerbungsunterlagen unmittelbar bei der Heinrich-Heine-Universität Düsseldorf – Studentensekretariat –, Universitätsstraße 1, 40225 Düsseldorf, anfordern.

Im übrigen wird auf die **Zeittafel** auf Seite 5 verwiesen.

Bewerbungsfristen für den III. klinischen Studienabschnitt:

Die Zuteilungsanträge für das im Frühjahr beginnende Praktische Jahr müssen bis zum 30. 11. des Vorjahres und für das im Herbst beginnende Praktische Jahr bis zum 31. 5. des laufenden Jahres beim Vorsitzenden der Zuteilungskommission eingegangen sein.

Die Anträge werden im Medizinischen Dekanat (Geb. 23.11, Zi. 262) abgegeben.

Wichtiger Hinweis

Wird ein Kursplatz von einem Studierenden der Naturwissenschaften, der Medizin oder Zahnmedizin nach verbindlicher Vormerkung, d. h. nach Eintragung in den Belegbogen, ohne begründete Entschuldigung nicht in Anspruch genommen, so hat diese(r) Studierende keinen Anspruch auf eine nochmalige Zulassung zu dem betreffenden Kurs.

Entschuldigungen müssen spätestens am 2. Praktikumstag bei der Fachvertreterin/beim Fachvertreter vorliegen.

In Zweifelsfällen, insbesondere wenn eine Entschuldigung von der Fachvertreterin/vom Fachvertreter als „nicht begründet“ angesehen wird, entscheidet die Zulassungskommission.

Einschreibungsordnung der Heinrich-Heine-Universität Düsseldorf

vom 6. April 1994

Aufgrund des § 2 Abs. 4 und des § 64 Abs. 1 des Gesetzes über die Universitäten des Landes Nordrhein-Westfalen (Universitätsgesetz - UG) in der Fassung der Bekanntmachung vom 3. August 1993 (GV.NW. S. 532), hat die Heinrich-Heine-Universität Düsseldorf folgende Einschreibungsordnung als Satzung erlassen:

§ 1 Allgemeines

(1) Wer sich für ein Studium bewirbt, wird auf Antrag durch Einschreibung in die Universität aufgenommen (Immatrikulation). Die Immatrikulierten werden für die Dauer der Einschreibung Mitglieder der Universität mit den daraus folgenden, in der Grundordnung der Universität sowie in der Satzung der Studierendenschaft näher beschriebenen Rechten und Pflichten.

(2) Anträgen auf Immatrikulation für einen Studiengang ist stattzugeben, wenn die Voraussetzungen für die Einschreibung nachgewiesen werden und kein Zugangshindernis vorliegt.

(3) Die Einschreibung erfolgt für einen Studiengang oder für mehrere Studiengänge, für den oder für die die Voraussetzungen nach Absatz 2 erfüllt sind; als Studiengang gelten auch Studien zum Zwecke der Promotion, Studien zum Zwecke der Ablegung der Zusatzprüfung für die Sekundarstufe I und ein von der Universität angebotenes weiterbildendes Studium gemäß § 89 Abs. 2 UG, das einem Studiengang gleichwertig ist und mit einer Hochschulprüfung abgeschlossen wird. Einschreibungen für gleichzeitig mehrere Studiengänge, für die eine Zulassungsbeschränkung mit Auswahlverfahren besteht, durch das Studienbewerberinnen oder Studienbewerber vom Erststudium ausgeschlossen werden, können nur erfolgen, wenn dies wegen einer für den berufsqualifizierenden Abschluß vorgeschriebenen Studiengangkombination erforderlich ist.

(4) Mit der Einschreibung wird die Mitgliedschaft in dem Fachbereich, der den jeweils gewählten Studiengang anbietet, erworben. Ist dieser gewählte Studiengang oder sind die gewählten Studiengänge mehreren Fachbereichen zugeordnet, so ist bei der Einschreibung der Fachbereich zu wählen, in dem die Mitgliedschaft erworben werden soll.

(5) Die Einschreibung kann unbeschadet der Verpflichtung zur Rückmeldung befristet werden,

- a) wenn der gewählte Studiengang an der Universität nur teilweise angeboten wird,
- b) wenn der gewählte Studiengang Zulassungsbeschränkungen unterliegt, für einen Teil dieses Studiengangs eine höhere Ausbildungskapazität als für einen späteren Teil besteht und gewährleistet ist, daß das Studium an anderen Hochschulen fortgesetzt werden kann,
- c) wenn die Zulassung aus anderen Gründen auf einen Teil des Studiengangs beschränkt ist oder
- d) wenn die Zulassung gemäß § 3 Abs. 5 für ein zeitlich begrenztes Studium erfolgt ist.

(6) Die Universität kann von denen, die sich bewerben, die personenbezogenen Daten, die zur rechtmäßigen Erfüllung der in ihrer Zuständigkeit liegenden Aufgaben erforderlich sind, sowie für Zwecke der Gesetzgebung und Planung im Hochschulbereich die Erhebungsmerkmale gemäß § 3 Abs. 1 Nrn. 1 und 2 des Hochschulstatistikgesetzes vom 2. November 1990 (BGBl. I, S. 2414) erheben. Das Gesetz zum Schutz personenbezogener Daten (Datenschutzgesetz Nordrhein-Westfalen - DSGVO) vom 15. März 1988 (GV. NW. S. 160) bleibt unberührt.

§ 2 Voraussetzungen der Einschreibung

- (1) Die Qualifikation für ein Studium wird durch ein Zeugnis der Hochschulreife (allgemeine oder fachgebundene Hochschulreife) oder eine als gleichwertig anerkannte Vorbildung nachgewiesen. Die allgemeine Hochschulreife berechtigt uneingeschränkt zum Studium, die fachgebundene Hochschulreife nur zum Studium der im Zeugnis ausgewiesenen Studiengänge. Die Einschreibung für ein Promotionsstudium (§ 1 Abs. 3 Satz 1) kann nur erfolgen, wenn die Voraussetzungen des § 94 Abs. 2 UG erfüllt werden und die Bescheinigung einer Hochschullehrerin oder eines Hochschullehrers der Heinrich-Heine-Universität Düsseldorf vorgelegt wird, aus der sich ergibt, daß durch diese oder diesen eine Betreuung der Dissertation erfolgt.
- (2) Der Nachweis einer besonderen Vorbildung, einer besonderen studiengangbezogenen Eignung oder einer praktischen Tätigkeit wird gefordert, soweit Prüfungsordnungen dies vorsehen.
- (3) Für Studiengänge, bei denen Zulassungszahlen festgesetzt sind, setzt die Einschreibung den Nachweis über die Zuweisung eines Studienplatzes voraus. Dieser Nachweis ist entbehrlich, wenn die Einschreibung unter Einstufung in ein höheres Fachsemester beantragt wird, für das Zulassungszahlen nicht festgesetzt sind, sofern die Anerkennung von entsprechenden Studienzeiten nachgewiesen wird.
- (4) § 65 Abs. 4 UG bleibt unberührt.
- (5) Wer sich ohne den Nachweis der Qualifikation nach Absatz 1 für ein Studium bewirbt, kann unter den Voraussetzungen des § 66 UG (Einstufungsprüfung) eingeschrieben werden.
- (6) Das Studium in dem gemeinsam mit der FernUniversität – Gesamthochschule – in Hagen durchgeführten Studiengang Rechtswissenschaft erfordert neben der Einschreibung an der Heinrich-Heine-Universität Düsseldorf ab dem zweiten Fachsemester zu sätzlich die Zulassung als Zweithörerin oder Zweithörer an der FernUniversität – Gesamthochschule – in Hagen. Zusammen mit dem Antrag auf Einschreibung an der Heinrich-Heine-Universität Düsseldorf ist die Verpflichtung abzugeben, ab dem zweiten Fachsemester die Zulassung an der FernUniversität – Gesamthochschule – in Hagen zu beantragen.

§ 3 Ausländische und staatenlose Studienbewerberinnen und Studienbewerber

- (1) Studienbewerberinnen und Studienbewerber, die nicht Deutsche im Sinne des Artikels 116 des Grundgesetzes sind, können, soweit keine Zugangshindernisse gemäß § 5 vorliegen, eingeschrieben werden, wenn sie die für den gewählten Studiengang erforderliche Qualifikation nachweisen, die gemäß § 2 Abs. 2 erforderlichen Nachweise erbringen, ausreichende Kenntnisse der deutschen Sprache besitzen und zum Fachstudium zugelassen worden sind. Ausländische Studienbewerberinnen und Studienbewerber aus nicht deutschsprachigen Ländern haben vor Aufnahme des Fachstudiums den Nachweis über ausreichende Kenntnisse der deutschen Sprache zu erbringen.
- (2) Denen, die den Nachweis über ausreichende Kenntnisse der deutschen Sprache nicht erbracht haben und einen Hochschulsprachkurs besuchen wollen, um eine Sprachprüfung abzulegen, wird befristet bis zum Bestehen oder endgültigen Nichtbestehen der Sprachprüfung die Rechtsstellung einer oder eines Studierenden verliehen, wenn die Zulassung zum Hochschulsprachkurs erfolgt ist.
- (3) Mit dem Bestehen der Prüfung nach Absatz 2 wird kein Anspruch auf Einschreibung zum Fachstudium erworben.
- (4) Das Nähere über die Zulassung nach den Absätzen 1 und 2, insbesondere über Zuständigkeiten, Formen, Fristen und Auswahl, regelt eine besondere Ordnung, die die Universität als Satzung erläßt.
- (5) Die in Absatz 4 genannte Satzung regelt ferner die Zulassung von ausländischen und staatenlosen Personen, die ein zeitlich begrenztes Studium ohne Abschlußprüfung durchführen wollen; die Zulassung kann abweichend von § 5 Abs. 1 Satz 1 Buchstabe a) geregelt werden.

§ 4 Verfahren

(1) In nicht zulassungsbeschränkten Studiengängen kann die Universität eine Bewerbungsfrist festsetzen. In zulassungsbeschränkten Studiengängen muß der Zulassungsantrag innerhalb der festgesetzten Frist bei der zuständigen Stelle eingegangen sein; wer diese Frist versäumt oder den Antrag nicht formgerecht stellt, ist vom Vergabeverfahren ausgeschlossen. Die in Satz 1 und 2 genannten Fristen werden im Vorlesungsverzeichnis und durch Aushang bekanntgegeben.

(2) Die Einschreibung für einen Studiengang erfolgt auf den Bewerbungsantrag. Der Antrag ist formgerecht innerhalb der von der Universität festgesetzten Frist zu stellen. Sofern die Studienordnung bestimmt, daß das Studium nur im Jahresrhythmus aufgenommen werden kann, ist der Antrag nur zulässig, wenn für das betreffende Semester ein Lehrangebot besteht.

(3) Mit dem Antrag auf Einschreibung sind vorzulegen:

1. der ausgefüllte Erhebungsbogen. Mit dem Antrag auf Einschreibung werden die Erhebungsmerkmale gemäß § 3 Abs. 1 Nrn. 1 und 2 des Hochschulstatistikgesetzes und folgende personenbezogene Daten gemäß § 1 Abs. 6 erhoben:

Name, Vorname, Geburtsdatum, Geburtsort, Geschlecht, Staatsangehörigkeit, ständiger Wohnsitz, Semesteranschrift, die jeweils gewählten Studiengänge mit den zugehörigen Fächern und Fachsemestern, die Zugehörigkeit zur Fachschaft und zum Fachbereich, die Art der Hochschulzugangsberechtigung, das Beschäftigungsverhältnis innerhalb der Universität und das Datum der Einschreibung;

2. die für den Nachweis der Qualifikation erforderlichen Zeugnisse sowie im Falle des § 2 Abs. 2 die für den Nachweis einer besonderen Vorbildung, besonderen studiengangbezogenen Eignung oder praktischen Tätigkeit erforderlichen Zeugnisse oder Belege in beglaubigter Kopie oder Abschrift. Ausländische Zeugnisse sind im Original nebst einer Fotokopie oder Abschrift vorzulegen. Fotokopien oder Abschriften ausländischer Zeugnisse bedürfen der Beglaubigung durch die deutsche diplomatische oder konsularische Vertretung im Herkunftsland oder durch die diplomatische Vertretung des Herkunftslandes in der Bundesrepublik Deutschland. Fremdsprachigen Zeugnissen oder Bescheinigungen ist grundsätzlich eine deutschsprachige Übersetzung beizugeben, deren Richtigkeit durch die zuständige deutsche diplomatische oder konsularische Vertretung im Herkunftsland oder von vereidigten Dolmetschern oder Übersetzern in der Bundesrepublik Deutschland beglaubigt ist. Auf Verlangen ist die Echtheit von Zeugnissen mit einer Legalisation durch die zuständige deutsche Stelle nachzuweisen;
3. in zulassungsbeschränkten Studiengängen der Bescheid über die Zuteilung eines Studienplatzes (Zulassungsbescheid) oder der Nachweis gemäß § 2 Abs. 3 Satz 2;
4. der Nachweis über das bisherige Studium unter Beifügung einer Bescheinigung über die Exmatrikulation und des Studienbuchs mit Abgangsvermerk, sofern dieses Studium im Geltungsbereich des Grundgesetzes absolviert wurde.
5. ggf. Nachweise über die Anrechnung von Studienzeiten durch die zuständigen Prüfungsausschüsse oder Prüfungsämter;
6. der Nachweis über die Zahlung der zu entrichtenden Gebühren oder Beiträge;
7. eine Erklärung darüber, ob und ggf. welche Prüfungen oder Leistungsnachweise, die in Studien- und/oder Prüfungsordnungen vorgesehen sind, nicht bestanden wurden;
8. ggf. eine Erklärung gemäß § 1 Abs. 4 zur Mitgliedschaft in einem Fachbereich;
9. der Nachweis über das Bestehen einer Krankenversicherung gemäß den gesetzlichen Vorschriften über die studentische Krankenversicherung.

(4) Werden bei der Bewerbung die festgesetzten Fristen versäumt, so kann auf Antrag die Einschreibung, Rückmeldung oder Beurlaubung auch später erfolgen, wenn ein wichtiger Grund nachgewiesen wird. Gleichzeitig ist die nach dem Hochschulgebührengesetz in der jeweils gültigen Fassung fällige Gebühr zu entrichten.

(5) Ausländische oder staatenlose Personen aus nicht deutschsprachigen Ländern, die sich um einen Studienplatz bewerben, müssen den Nachweis über ausreichende Kenntnisse der deutschen Sprache gemäß der Sprachprüfungsordnung der Universität erbringen.

(6) Sofern der Fachbereich die Zahl der Teilnehmenden an einem weiterbildenden Studium wegen der Art oder des Zwecks des Studiums beschränkt hat, weil die Zahl der Bewerbungen die Aufnahmefähigkeit übersteigt, erfolgt die Zulassung in der Reihenfolge des Eingangs der Bewerbungen, bis die festgelegte Zahl der Teilnehmenden erreicht ist. Bei mehreren zeitgleich eingegangenen Bewerbungen entscheidet das Los.

§ 5 Versagung der Einschreibung

(1) Die Einschreibung ist außer im Falle der fehlenden Qualifikation oder fehlender Nachweise gemäß § 4 Abs. 3 Nr. 2 zu versagen,

- a) wenn die Studienbewerberin oder der Studienbewerber in einem zulassungsbeschränkten Studiengang nicht zugelassen worden ist,
- b) wenn in dem gewählten Studiengang an einer Hochschule im Geltungsbereich des Grundgesetzes eine nach der Prüfungsordnung erforderliche Prüfung endgültig nicht bestanden oder wenn ein nach der Prüfungsordnung erforderlicher Leistungsnachweis endgültig nicht erbracht wurde; dies gilt entsprechend für verwandte oder vergleichbare Studiengänge, soweit dies in Prüfungsordnungen bestimmt ist,
- c) wenn und solange ein Ausschluß vom Studium an einer Hochschule im Geltungsbereich des Grundgesetzes gemäß § 69 Abs. 4 UG oder aufgrund entsprechender Vorschriften anderer Länder, die im Vollzug des § 28 des Hochschulrahmengesetzes ergangen sind, erfolgte; das gilt nicht, wenn diese Maßnahme an einer anderen Hochschule verhängt wurde und für den Bereich der Heinrich-Heine-Universität Düsseldorf die Gefahr einer solchen Beeinträchtigung nicht oder nicht mehr besteht; in diesem Falle ist die Entscheidung über die Einschreibung allen anderen Hochschulen im Geltungsbereich des Grundgesetzes mitzuteilen;
- d) wenn im Falle des § 2 Abs. 6 die Verpflichtungserklärung nicht abgegeben wird oder bei der Einschreibung in einem höheren Fachsemester die Zulassung als Zweithörerin oder Zweithörer an der Fern Universität – Gesamthochschule – in Hagen nicht zusammen mit der Einschreibung beantragt wird.

(2) Nach Fortfall der Zugangshindernisse nach Absatz 1 Buchstabe c) hat eine Wieder-einschreibung zu erfolgen, auch soweit Zulassungsbeschränkungen bestehen.

(3) Die Einschreibung kann versagt werden, wenn die Studienbewerberin oder der Studienbewerber

- a) durch Krankheit die Gesundheit anderer Hochschulmitglieder gefährden oder den ordnungsgemäßen Studienbetrieb erheblich beeinträchtigen würde; vor der Entscheidung soll der betreffenden Person Gelegenheit gegeben werden, nachzuweisen, daß der Versagungsgrund nicht besteht,
- b) aufgrund einer psychischen Krankheit oder geistigen oder seelischen Behinderung unter Betreuung steht,
- c) die für die Einschreibung vorgeschriebenen Formen und Fristen nicht beachtet hat,
- d) den Nachweis über die Zahlung der zu entrichtenden Gebühren und Beiträge nicht erbringt; Ausnahmen sind hinsichtlich des Studierendenschaftsbeitrages in sozialen Härtefällen zulässig;
- e) bereits an einer anderen Hochschule eingeschrieben ist.

§ 6 Mitwirkungspflichten

Studierende sind verpflichtet, der Universität unverzüglich mitzuteilen

- a) die Änderungen des Namens, des Familienstandes und der Semester- oder Heimatanschrift,

- b) bestandene oder nicht bestandene Prüfungen, deren Ergebnis für die Fortsetzung des Fachstudiums erheblich ist,
- c) den Verlust von Studienbuch oder Studierendenausweis.

§ 7 Exmatrikulation

- (1) Auf Antrag sind Studierende zum Ende des Semesters zu exmatrikulieren.
- (2) Weiterhin ist die Exmatrikulation vorzunehmen, wenn
 - a) die Einschreibung durch Zwang, arglistige Täuschung oder Bestechung herbeigeführt wurde;
 - b) in dem Studiengang eine nach der Prüfungsordnung erforderliche Prüfung endgültig nicht bestanden oder ein nach der Prüfungsordnung erforderlicher Leistungsnachweis endgültig nicht erbracht wurde;
 - c) der Bescheid über die Zuweisung eines Studienplatzes während des Vergabeverfahrens von der für die Zuweisung zuständigen Stelle zurückgenommen worden ist.
- (3) Nach der Aushändigung des Zeugnisses über die bestandene Abschlußprüfung ist die oder der Studierende zum Ende des laufenden Semesters zu exmatrikulieren, es sei denn, es bestünde noch eine Einschreibung für einen anderen Studiengang.
- (4) Studierende können exmatrikuliert werden, wenn
 - a) nach Einschreibung Tatsachen bekannt werden und noch fortbestehen oder eintreten, die zur Versagung der Einschreibung hätten führen müssen oder die zur Versagung der Einschreibung führen können,
 - b) sie, ohne beurlaubt worden zu sein, das Studium nicht aufnehmen oder sich nicht rückmelden,
 - c) sie die zu entrichtenden Gebühren und Beiträge trotz Mahnung und Fristsetzung mit Androhung der Maßnahme nicht entrichten; Ausnahmen sind hinsichtlich des Studierendenschaftsbeitrags in sozialen Härtefällen möglich;
 - d) sie im Falle des § 2 Abs. 6 die Zulassung als Zweithörerin oder Zweithörer an der FernUniversität – Gesamthochschule – in Hagen nicht oder nicht rechtzeitig beantragt haben.
- (5) Studierende können auch exmatrikuliert werden, wenn sie durch Anwendung von Gewalt, durch Aufforderung zur Gewalt oder Bedrohung mit Gewalt
 - a) den bestimmungsgemäßen Betrieb einer Universitätseinrichtung, die Tätigkeit eines Universitätsorgans oder die Durchführung einer Universitätsveranstaltung behindern oder
 - b) Mitglieder der Universität von der Ausübung ihrer Rechte und Pflichten gemäß §12 Abs. 1 UG abhalten oder abzuhalten versuchen.

Gleiches gilt, wenn die betreffende Person an den in Satz 1 genannten Handlungen teilnimmt oder wiederholt Anordnungen zuwiderhandelt, die gegen sie von der Universität wegen Verletzung ihrer Pflichten gemäß § 12 Abs. 1 UG oder aufgrund des Hausrechts getroffen worden sind.

- (6) Mit der Entscheidung über die Exmatrikulation gemäß Absatz 5 ist eine Frist bis zur Dauer von zwei Jahren festzusetzen, innerhalb derer eine erneute Einschreibung an der Universität ausgeschlossen ist.
- (7) Über die Exmatrikulation gemäß Absatz 5 entscheidet ein Ordnungsausschuß. Der Ordnungsausschuß besteht aus der oder dem Vorsitzenden, einem Mitglied des Rektorats und einem Mitglied aus der Gruppe der Studierenden. Die oder der Vorsitzende und die Stellvertretung, die die Befähigung zum Richteramt besitzen und nicht Mitglieder der Universität sein müssen, werden vom Rektorat im Benehmen mit dem Senat bestellt. Das Mitglied aus der Gruppe der Studierenden und dessen Stellvertretung werden von der Gruppe der Studierenden im Senat gewählt. Die Amtszeit der oder des Vorsitzenden beträgt vier Jahre, die der anderen Mitglieder zwei Jahre; entsprechendes gilt für die Stellvertreterinnen und Stellvertreter.

(8) Das Verfahren vor dem Ordnungsausschuß wird auf Antrag des Rektorats eingeleitet. Der Antrag muß innerhalb von zwei Wochen nach der Pflichtverletzung schriftlich beim Ordnungsausschuß gestellt werden. Das Verfahren ist unverzüglich durchzuführen. Der Ordnungsausschuß ist beschlußfähig, wenn die oder der Vorsitzende und ein weiteres Mitglied anwesend sind. Die Vorschriften über das förmliche Verwaltungsverfahren der §§ 63 bis 71 des Verwaltungsverfahrensgesetzes für das Land Nordrhein-Westfalen sind anzuwenden. Der Ordnungsausschuß ist Behörde im Sinne des Verwaltungsverfahrensgesetzes. Die Entscheidung des Ordnungsausschusses ist schriftlich zu begründen, mit einer Rechtsmittelbelehrung zu versehen und der oder dem Betroffenen zuzustellen. Im Falle der Exmatrikulation ist die Entscheidung allen anderen Hochschulen im Geltungsbereich des Grundgesetzes mitzuteilen. Gegen die Entscheidung des Ordnungsausschusses kann unmittelbar Klage beim Verwaltungsgericht erhoben werden.

(9) Dem Antrag auf Exmatrikulation nach Absatz 1 sind beizufügen:

1. das ausgefüllte Exmatrikulationsformular,
2. das Studienbuch,
3. der Entlastungsvermerk der Universitätsbibliothek,
- 3a. bei Studierenden der Fächer Mathematik, Physik, Geographie, Chemie, Pharmazie und Psychologie der Entlastungsvermerk für das jeweilige Fach,
4. Nachweise über die Einzahlung zu entrichtender Gebühren oder Beiträge.

(10) Die Wirkung der Exmatrikulation bestimmt sich nach Maßgabe der Bestimmungen des Verwaltungsverfahrensgesetzes über die Rücknahme und den Widerruf von Verwaltungsakten. Über die Exmatrikulation erhalten Studierende auf Antrag einen Nachweis. Mit der Exmatrikulation erlischt die Mitgliedschaft an der Universität. Wird die Exmatrikulation ausgesprochen, weil die betreffende Person sich nicht zurückgemeldet hat, tritt die Wirkung der Exmatrikulation mit dem letzten Tag des Semesters sein, zu dem sie sich eingeschrieben bzw. letztmalig zurückgemeldet hat.

§ 8 Rückmeldung

(1) Wer eingeschrieben ist und das Studium nach Ablauf des Studienhalbjahres (Semesters) an der Universität in demselben Studiengang fortsetzen will, muß sich innerhalb der von der Universität gesetzten Frist zurückmelden.

(2) Bei der Rückmeldung sind folgende Unterlagen vorzulegen

1. das ausgefüllte Rückmeldeformular unter Angabe der Matrikelnummer, des Namens, Vornamens und des Beschäftigungsverhältnisses in der Universität,
2. der Nachweis über die Zahlung zu entrichtender Gebühren oder Beiträge,
3. der Nachweis über das Bestehen einer Krankenversicherung.

(3) Liegen die Voraussetzungen der Absätze 1 und 2 vor, so wird die Rückmeldung von der Universität vermerkt.

(4) § 1 Abs. 4 gilt entsprechend, sofern die Mitgliedschaftsrechte künftig in einem anderen Fachbereich ausgeübt werden sollen.

§ 9 Beurlaubung

(1) Eine Beurlaubung vom Studium kann auf Antrag gewährt werden, wenn ein wichtiger Grund nachgewiesen wird. Wichtige Gründe sind insbesondere:

- a) Ableistung des Grundwehrdienstes oder des Zivildienstes,
- b) Krankheit (bei Vorlage einer ärztlichen Bescheinigung, aus der sich ergibt, daß ein ordnungsgemäßes Studium nicht möglich ist),
- c) Vorbereitung und Durchführung eines Abschlußexamens oder der Promotion,
- d) Abwesenheit vom Hochschulort im Interesse der Universität oder wegen Mitarbeit an einem Forschungsvorhaben,
- e) Auslandsstudium.

(2) Die Beurlaubung erfolgt in der Regel für die Dauer eines Semesters. Eine Beurlaubung über ein Semester hinaus ist nur bei besonders nachzuweisenden Gründen zulässig; in diesem Fall sind für jedes Semester der Beurlaubung innerhalb der Rückmeldefrist die Nachweise gemäß § 8 Abs. 2 Nr. 2 und 3 zu führen. Während der Beurlaubung für mehr als sechs Monate ruhen die Mitgliedschaftsrechte und -pflichten (§ 12 Absatz 2 Satz 6 UG)

(3) Dem Antrag auf Beurlaubung sind beizufügen:

1. das ausgefüllte Beurlaubungsformular.
2. der Nachweis über die Zahlung der zu entrichtenden Gebühren und Beiträge,
3. der Nachweis über das Bestehen einer Krankenversicherung gemäß den gesetzlichen Vorschriften über die studentische Krankenversicherung,
4. schriftliche Begründung des Antrags unter Beifügung der Nachweise für das Bestehen eines wichtigen Grundes.

(4) Eine Beurlaubung für das erste Fachsemester ist nicht zulässig.

§ 10 Studiengangwechsel

Der Wechsel eines Studiengangs ist bei der Universität zu beantragen; er bedarf ihrer Zustimmung. Für den Wechsel eines Studiengangs gelten die Bestimmungen über die erstmalige Einschreibung entsprechend.

§11 Zweithörerinnen und Zweithörer

(1) Eingeschriebene Studierende anderer Hochschulen können auf Antrag als Zweithörerinnen und Zweithörer mit der Berechtigung zum Besuch von Lehrveranstaltungen und zur Ablegung studienbegleitender Prüfungen zugelassen werden. Die Zulassung kann von der Universität versagt werden, wenn und soweit Einschränkungen des Besuchs von Lehrveranstaltungen gemäß § 81 Abs. 2 bis 4 UG bestehen. Vor einer Entscheidung nach Satz 2 ist der betreffende Fachbereich zu hören.

(2) Eingeschriebene Studierende anderer Hochschulen können bei Vorliegen der Voraussetzungen des § 1 Abs. 2 und Abs. 3 Satz 2 als Zweithörerinnen und Zweithörer für das Studium eines weiteren Studiengangs zugelassen werden.

(3) Zweithörerinnen und Zweithörer werden nicht eingeschrieben, sie werden durch die Zulassung und für die Dauer der Zulassung Angehörige der Universität, ohne Mitglieder zu sein. Die Vorschriften für die Einschreibung, ihre Versagung, die Rückmeldung und die Exmatrikulation finden sinngemäß Anwendung. Der Antrag auf Zulassung ist innerhalb der von der Universität bekanntgegebenen Fristen zu stellen. Mit dem Antrag auf Zulassung als Zweithörerin oder Zweithörer ist eine Immatrikulationsbescheinigung der Stammhochschule vorzulegen. Es wird eine Bescheinigung über die Zulassung für bestimmte Lehrveranstaltungen oder einen Studiengang ausgestellt.

§12 Gasthörerinnen und Gasthörer

(1) Bewerberinnen und Bewerber, die einzelne Lehrveranstaltungen an der Universität besuchen wollen, können auf Antrag nach Anhörung der betroffenen Fakultät als Gasthörerinnen und Gasthörer im Rahmen der vorhandenen Studienmöglichkeiten zugelassen werden. Der Nachweis der Qualifikation nach § 2 ist nicht erforderlich. Im Falle des § 5 Abs. 1 Buchstabe c) ist eine Zulassung für die Dauer der Exmatrikulation ausgeschlossen.

(2) Für die Zulassung ist eine Gebühr nach dem Hochschulgebührengesetz in der jeweils geltenden Fassung zu zahlen.

(3) Für Gasthörerinnen und Gasthörer gilt § 11 Abs. 3 entsprechend.

(4) Eine Berechtigung, Prüfungen abzulegen, besteht nicht. Es kann lediglich eine Bescheinigung über die Teilnahme an Lehrveranstaltungen erworben werden.

(5) Gasthörerinnen und Gasthörer im Sinne dieser Vorschrift sind auch die Teilnehmerinnen und Teilnehmer an Weiterbildungsveranstaltungen der Universität, sofern sie nicht unter den in § 1 Abs. 2 genannten Voraussetzungen als Studierende eingeschrieben werden. Soweit der zuständige Fachbereich wegen der Art oder des Zwecks der Weiterbildungsveranstaltung eine Begrenzung der Teilnehmerzahl festgelegt hat, werden Bewerbungen in der Reihenfolge ihres Eingangs nur in soweit berücksichtigt, als die der festgelegten Teilnehmerzahl entspricht. Bei mehreren zeitgleich eingegangenen Anträgen entscheidet das Los.

§ 13 Schlußvorschriften

Diese Einschreibungsordnung tritt am 1. Januar 1994 in Kraft. Gleichzeitig tritt die Einschreibungsordnung der Universität Düsseldorf vom 4. Juni 1985, zuletzt geändert am 31. August 1993, außer Kraft.

Ausgefertigt aufgrund des Beschlusses des Senats der Heinrich-Heine-Universität Düsseldorf vom 13. Juli 1993 sowie der Genehmigung des Ministeriums für Wissenschaft und Forschung des Landes Nordrhein-Westfalen vom 1. März 1994.

Staatliches Prüfungsamt für Erste Staatsprüfungen für Lehrämter an Schulen – Essen – Außenstelle Düsseldorf

(Zuständig für die **schulstufenbezogenen** Ersten Staatsprüfungen für Lehrämter an Schulen an der Heinrich-Heine-Universität Düsseldorf, der Kunstakademie Düsseldorf)

Das Prüfungsamt führt auslaufend die **schulformbezogenen** Ersten Staatsprüfungen der Studierenden der o. g. Hochschulen sowie Erweiterungsprüfungen zu schulformbezogenen Ersten Staatsprüfungen durch. Erweiterungsprüfungen können vor dem Staatlichen Prüfungsamt nur in Fächern abgelegt werden, in denen das Prüfungsamt über Mitglieder verfügt.

Anschrift der Außenstelle: Universitätsstr. 1, Geb. 23.31, Ebene 01, 40225 Düsseldorf

Leiter des Prüfungsamtes: LRSD Demtröder, F. 81-1 41 07

Stellvertreter: Prof. Dr. Busse

Weiterer Stellvertreter und Geschäftsführer: Komm. StD' Sander, F. 81-1 41 03

Sachbearbeiterinnen:

Reg. Ang. Brinkmann , F. 81-1 47 69 (Allg. Verwaltungsangelegenheiten, SII/I). Reg. Ang. Held, F. 81-1 18 25 (Allg. Verwaltungsangelegenheiten, SII/I) Fax: 81-1 41 01

Öffnungszeiten: Mo., Di., Do., Fr. 11–12 Uhr, Mi. 14–15 Uhr

Sprechstunden:

LRSD Demtröder: nur nach Vereinbarung

StD' Sander: Mo. 10–12 und nach Vereinbarung

Biologie (SII/I): Prof. Dr. Alfermann, Prof. Dr. Bünemann, StD' Dr. Fleischmann, Prof. Dr. Glätzer, Prof. Dr. Greven , Prof. Dr. Grieshaber, Prof. Dr. D'Haese, OStR Hänsch, Prof. Dr. Hollenberg , Prof. Dr. Jahns , StD' Dr. Kettling, Prof. Dr. Kowallik , Prof. Dr. Krause , Prof. Dr. Lösch, Prof. Dr. Lunau, Prof. Dr. Mehlhorn, OStD Merkle, Prof. Dr. Michaelis , Prof. Dr. Riesner, Prof. Dr. Schlue, Prof. Dr. Schwochau, Prof. Dr. Strotmann, OStR Dr. Thielen, Prof. Dr. Westhoff, LRSD Windeln

Chemie (SII/I): Priv.-Doz. Dr. Bettermann, Prof. Dr. Braun , Dr. Flindt, Ass. d.LA, Prof. Dr. Frank , OStD Gleys, Prof. Dr. Hägele, StD Heidemeyer, StD' Heilmann, StD' Lorenz , Prof. Dr. Martin , StD Meloefski, Prof. Dr. Mewis, StD' Dr. v. Wachtendonk, Prof. Dr. Weiss , OStR Dr. Dr. Wolter

Chemie (SII, SI Fachdidaktik): Prof. Dr. Vollmer

Deutsch (SII/I): OStD Dr. Bastian, Prof. Dr. Beeh, Prof. Dr. Brall-Tuchel, Priv.-Doz.' Dr. Ceph-Kaufmann, Prof. Dr. Hansen, Prof.' Dr. Haupt, StD Herold, StD Hirdes, Prof. Dr. Kaiser, Priv.-Doz. Dr. Kallweit, StD Dr. Kauffeldt, Prof. Dr. Keller, Prof. Dr. Kokott, Prof. Dr. Liedtke, StD Limberg, StD Dr. Lindemann, OStD i.K. Mainz, Prof. Dr. Pott, Prof. Dr. Rupp, OStD' Dr. Schmitz-Keil, OStR' Dr. Schmidt-Wilpert, Prof. Dr. Stötzel, StD Uerscheln, StD Waldmann, Prof. Dr. Witte, OStD Zentara

Deutsch (SII): StD Bertenburg

Englisch (SII/I): OStR Althof, Prof. Dr. Antor, Univ.-Prof. Dr. Busse, Prof. Dr. Claas, Prof. Dr. Friedl, OStR' Hillcoat-Kayser, MR' Jacob, OStR Dr. Jansing, StD Kunz, OStR' Lang, StD Mickart, Prof.' Dr. Seidel, StD' Stegemann, Prof. Dr. Stein

Erz. Wiss. (SII/I): StD Artz, Prof. Dr. Birnbacher (Phil.), StD Brick, OStR' i.K. Burmeister, StD Dr. Dahmen, apl. Prof. Dr. Dieckmann (Päd.), OStR' Druyen, OStR Fehr, StD Fischer, StD Flock, Prof. Dr. Geldsetzer (Phil.), Prof.' Dr. Gloger-Tippelt (Psy.), Prof. Dr. Heinz (Phil.), Prof. Dr. Huning (Phil.), OStR Kahlbau, OStR Kalusche, OStR' Kamp-Rettig, LRSD Kuchler, StD Locher, StD Lüderitz, OStD Mainz, Prof. Dr. Margies (Päd.), Prof.' Dr. Miller-Kipp (Päd.), Prof. Dr. Michel (Päd.), OStD Dr. Rehfus, StD Sander, OStR Schmidt, Prof. Dr. Schreckenber (Päd.), Prof. Dr. Schwarzer (Päd.), StD Dr. Storck

Französisch (SII/I): Priv.-Doz..' Dr. Bierbach, StD i.E. Blume, StD Böltken, Prof.' Dr. Borsó, Prof. Dr. Geisler, StD' i.K. Greulich, OStD Dr. Heinrichs, StD' Hochstein-Peschen, Prof. Dr. Leinen, Prof. Dr. Rettig, StD' Scherz, StD' Dr. Simon-Schäfer, StD Spengler, StD' Weidl, OStD Dr. Wirtz, Prof. Dr. Wunderli

Französisch (SII/I Fachdidaktik): StD i.H. Dr. Drissen

Geographie (SII/I): StD Drüeke, StD' Faust-Ern, Prof. Dr. Glebe, MR' Jacob, Prof. Dr. Jordan, StD' Koletzko, StD Dr. Leers, StD Lindner, OStD Lippert, Prof. Dr. Vorlauffer, Prof. Dr. Wein, StD' Dr. Wenzens, Prof. Dr. Wenzens

Geschichte (SII/SI): Prof. Dr. Birley, Prof. Dr. Brandes, StD Dierselhuis, Prof. Dr. Düwell, Doz. Dr. habil. Epp, Prof. Dr. Hecker, StD' Hohmann, Prof. Dr. Krumeich, Prof. Dr. Laudage, Prof. Dr. Lönne, Prof. Dr. Molitor, StD Müller, Prof. Dr. Müller, Prof. Dr. Schormann, OStD' Dr. Stephan-Kühn, Prof. Dr. Süßmuth, StD' Treudele-Haendeler, Prof. Dr. Weber, OStD Zentara

Geschichte (SII): Prof. Dr. Hoebink

Griechisch (SII): Prof. Dr. Küppers, Prof. Dr. Reichel, StD Steingäß

Italienisch (SII): Prof.' Dr. Borsó, Prof. Dr. Geisler, StD' i.K. Greulich, StD' Kayser-Hölscher, Prof. Dr. Rettig, Prof. Dr. Wunderli

Latein (SII): StD' Dr. Bäcker, StD i.K. Burdich, OStR Haefs, Prof. Dr. Küppers, StR Liesen, Prof. Dr. Reichel, StD Steingäß

Mathematik (SII/I): StProf. Dr. Baumgartner, StD Bongers, LRSD van Briel, Prof. Dr. Fischer, Prof. Dr. Grunewald, Prof.' Dr. Hochbruck, Prof. Dr. A. Janssen, Prof. Dr. K. Janßen, Prof. Dr. Kerner, StD Körber, OStD Meersmann, Prof. Dr. Meise, OStR Dr. Neveling, Prof. Dr. Ratschek, Prof. Dr. Singhof, Prof. Dr. Schwermer, Prof. Dr. Steffen, Prof. Dr. Wisbauer

Mathematik (SII/I Fachdidaktik): Prof. Dr. Köhnen

Pädagogik (SII): StD Artz, StD Brick, OStR' i.K. Burmeister, OStR' Druyen, OStR Fehr, StD Fischer, StD Flock, OStR Kahlbau, OStR Kalusche, OStR' Kamp-Rettig, LRSD Kuchler, StD Locher, StD Lüderitz, Prof. Dr. Margies, Prof.' Dr. Miller-Kipp, Prof. Dr. Michel, StD' Sander, OStR' Schmidt, Prof.' Dr. Schwarzer, StD Dr. Storck

Philosophie (SII): Prof. Dr. Birnbacher, Prof. Dr. Bühler, Prof. Dr. Geldsetzer, Prof. Dr. Heinz, OStD Dr. Holzapfel, Prof. Dr. Huning, StD Dr. Pätzold, OStD Dr. Rehfus, Prof. Dr. Tepe, StR Dr. Traub

Physik (SI/II): Prof. Dr. Bausch, Prof. Dr. Bessenrodt, OstD Claas, StD Cron, Prof. Dr. Janssen, Prof. Dr. Kisker, Prof. Dr. Löwen, Prof. Dr. Meiners, StD Dr. Neuheuser, Prof. Dr. Otto, Prof. Dr. Rebhan, Prof. Dr. Spatschek, Prof. Schiller, Prof. Dr. Schmid, Prof. Dr. Schumacher, StD Treffeisen, StD Withum

Physik (SI/II Fachdidaktik): StProf. Luysberg

Spanisch (SI/II): StD Baur, Prof. Dr. Borsó, StR Dr. Kaal, Prof. Dr. Leinen, LRSD Niemann, Prof. Dr. Rettig, StD Weinstock, Prof. Dr. Wunderli

Sport (SI/II): Prof. Dr. Beuker, Dir. IFL Dr. Dombrowski, OstR Kirschner, OstR Köhn, StR Omsels, OstR Söhngen, ORR Stibbe, OstD Thomann, Prof. Dr. Tiegel, Prof. Dr. Yaldai

Sport (SI/II nur fachpraktische Prüfungen): Dipl. Sportl. Brodbeck, Dipl. Sportl. Derks, Wiss. Ang. Freytag, Dr. Friton, Dipl. Sportl. Dr. Golmina, Dr. Oschütz, Dipl. Lehr. Rocholl, Dipl. Sportl. Dr. Stemper, Dipl. Sportl. Dr. Wastl

Die Mitgliedschaft für SI/SII beinhaltet die Mitwirkung an Prüfungen gem. § 42 und § 50 LPO

Abkürzungen: Fl = Fachleiter, Gl = Grundschullehrer, Hl = Hauptschullehrer, Kr = Konrektor, LRSD = Leitender Regierungsschuldirektor, OstD = Oberstudiendirektor, OstR = Oberstudienrat, Rkr = Realschulkonrektor, Rl = Realschullehrer, SAD = Schulamtsdirektor, StD = Studiendirektor, StR = Studienrat

Staatliches Prüfungsamt

Gebäude 23.31, Ebene 01, F. 81-14103/14104/14105/14107/14769/11825
Fax. 81-14101

Zentrale wissenschaftliche Einrichtungen der Universität

Biologisch-Medizinisches Forschungszentrum (BMFZ)

Geschäftsführender Leiter: Prof. Dr. Dr. h.c. Thomas Ruzicka, Geb. 11.80,
F. 81-1 76 00, Fax 81-1 73 16, E-Mail: Ruzicka@uni-duesseldorf.de

Stellvertreter: Prof. Dr. Joseph Huston, Tel. 81-1 42 96, Fax 81-1 20 24,
E-Mail: Huston@uni-duesseldorf.de, Prof. Dr. Hans Werner Müller, Tel. 81-1 84 10,
Fax: 81-1 84 11, E-Mail: Mueller@neurologie.uni-duesseldorf.de

Wissenschaftskoordinatorin: Dr. Cornelia B. Höner, Geb. 22.21.02, F. 81-1 33 73,
Fax 81-1 39 74, E-Mail: Cornelia.Hoener@uni-duesseldorf.de

Vorstand:

Schwerpunkt Infektionsbiologie: Prof. Dr. Hadding, Prof. Dr. Ernst
Schwerpunkt Tumorbologie: Prof. Dr. Hollenberg, PD Dr. Schulz
Schwerpunkt Neurobiologie: Prof. Dr. Haas, Prof. Dr. Zilles
Schwerpunkt Zelluläre Kommunikation: Prof. Dr. Schrader, Prof. Dr. Sies

Forschungsgruppenleiter:

PD Dr. Auburger (Neurologie), Prof. Dr. Bender (Gynäkologie),
PD Dr. Carlberg (Physiol. Chemie), Prof. Dr. Ernst (Mikrobiologie),
PD Dr. Fischer (Med. Mikrobiologie und Virologie),
PD Dr. Frieling (Gastroenterologie, Hepatologie und Infektiologie),
Prof. Dr. Gabbert (Pathologie), Prof. Dr. Haas (Neurophysiologie),
Prof. Dr. Haas (Hämatologie), Prof. Dr. Hadding (Med. Mikrobiologie und Virologie),
Prof. Dr. Häussinger (Innere Medizin, Gastroenterologie, Hepatologie und Infektiologie),
PD Dr. Henkle-Dührsen (Genetik), Dr. Hofhaus (Biochemie),
Prof. Dr. Hollenberg (Mikrobiologie), Prof. Dr. Huston (Phys. Psychologie),
Prof. Dr. Kelm (Kardiologie), PD Dr. Kiefer (Haemostaseologie),
Prof. Dr. Kolb-Bachofen (Immunbiologie), PD Dr. Kojda,
Prof. Dr. Krutmann (Dermatologie), Prof. Dr. Kunz (Genetik),
Prof. Dr. Luhmann (Neurophysiologie), Prof. Dr. Mehlhorn (Zoomorphologie),

Prof. Dr. Müller (Molekulare Neurobiologie), Prof. Dr. Riesner (Phys. Biologie), Prof. Dr. Röher (Chirurgie), Prof. Dr. Ruzicka (Dermatologie), Fv. Prof. Dr. Royer-Pokora, Prof. Dr. Rüther (Entwicklungsbiologie), Prof. Dr. Scharf (Hämostasieologie), Prof. Dr. Schipke (Exp. Chirurgie), Prof. Dr. Schrader (Physiologie), Prof. Dr. Schrör (Pharmakologie), PD Dr. Schulz (Urologie), PD Dr. Schwarting (Physiol. Physiologie), Prof. Dr. Sies (Physiol. Chemie), Prof. Dr. Stoll (Neurologie), Prof. Dr. Strauer (Kardiologie), Prof. Dr. Wernet (Transplantationsdiagnostik), Prof. Dr. Witte (Neurologie), Prof. Dr. Wunderlich (Molekulare Parasitologie), Prof. Dr. Zilles (Hirnforschung)

Immunbiologische Forschergruppe der Hautklinik im BMFZ: Akad. O.Rätin Prof. Dr. Victoria Kolb-Bachofen, F. 81-1 31 84, Dr. K.-D. Kröncke

Zentrallaboratorien: Dr. Karl Köhrer, Dr. Sybille Scheuring (Molekularbiologisches Zentrallabor), F. 81-1 31 65, Geb. 23.12; Dr. Ralf Hoffmann (Analytisches Zentrallabor), F. 81-1 41 59; Prof. Dr. Ulrich Rüther (Zentrallabor für transgene Tiere), F. 81-1 48 60, Geb. 26.13

Graduierten-Kolleg „Toxikologie und Umwelthygiene“

Sprecherin: Prof. Dr. Regine Kahl, Institut für Toxikologie, F. 81-1 30 22

Mitglieder: Prof. Dr. Abel, Prof. Dr. Bolt, Prof. Dr. Degen, Prof. Dr. Gleichmann, Prof. Dr. Gleichmann-Töpper, Prof. Dr. Greven, Prof. Dr. Haas, Prof. Dr. Kahl, Prof. Dr. Sies, Prof. Dr. Spindler, Priv.-Doz. Dr. Stahl, Prof. Dr. Wiegand, Prof. Dr. Winneke, Prof. Dr. Wunderlich

Stipendiatinnen/Stipendiaten-Vertretung: Yvonne Chovolou, Marcus Dehnhardt

Institute an der Universität

Diabetes-Forschungsinstitut an der Universität

siehe Seite 175

Deutsche Gesellschaft für Ernährung e.V.

– Referat Fortbildung mit dem Institut für Ernährungsberatung und Diätetik

Moorenstraße 5 (Geb. 14.97), 40225 Düsseldorf, F. 34 82 16, 81-1 78 72, Fax: 81-1 85 31

Abteilungsleiter: em. Univ.-Prof. Dr. med. Friedrich Arnold Gries

Referatsleiterin: Marie-Luise Kohnhorst

Stellvertreterin: Renate Frenz

Medizinisches Institut für Umwelthygiene

siehe Seite 176

Neurologisches Therapiezentrum (NTC) an der Heinrich-Heine-Universität Düsseldorf

Hohensandweg 37, 40591 Düsseldorf, F. 78 16-0, Fax 78 43 53

Leiter: Priv.-Doz. Dr. med. Volker Hörmberg

Sekretariat: Frau Monika Sterk, F. 78 16-1 22

Oberarzt: Dipl.-Phys. Priv.-Doz. Dr. med. Johannes Netz

Wiss. Mitarbeiterinnen und Mitarbeiter: Dipl.-Psych. Karen Beckers, Dipl.-Psych. Andrea Diebel, Dipl.-Psych. Andrea Doevenspeck, Dipl.-Psych. Renate Kroll, Dr. med. Werner Nickels, Dipl.-Psych. Carola Pradel, Sabine Schoffs-Hilpert, M. A., Dipl.-Psych. Boris Suchan, Dipl.-Psych. Sabine Unverhau, Dipl.-Ing. Stefan Huschenbeck, Dipl.-Ing. Wilfried Schicks

Neuroprothetik: Prof. Dr. phil. nat. Wolfgang Daunicht, Dipl.-Phys. Dr. med. Johannes Reich

Chorea-Huntington-Beratung: Dr. med. Herwig W. Lange, F. 78 16-1 31

Eichendorff-Institut an der Heinrich-Heine-Universität Düsseldorf

Literaturwissenschaftliches Institut der Stiftung Haus Oberschlesien

Bahnhofstraße 71, 40883 Ratingen, Tel.: (021 02) 9 65-0

Leiter: Prof. Dr. Bernd Witte

Wiss. Mitarbeiter: Antje Johanning, Franz Steinfort

AGEF e. V. - Institut an der Heinrich-Heine-Universität

(Arbeitsgemeinschaft Elektrochemischer Forschungsinstitutionen e. V.)

Universitätsstr. 1, Gebäude 26.32.02, 40225 Düsseldorf

Leiter: Prof. Dr. Joachim Walter Schultze, F. 81-1 47 50

Stellvertr. Leiter: Prof. Dr. Andreas Otto, F. 81-1 40 63

Geschäftsführer: Dr. Uwe König, F. 81-15284

Sekretariat: Veronika Mendorf-Collisi, F. 81-1 48 96

Mitglieder: Prof. Dr. Milan Schwuger (F. 024 61/61-57 68), Prof. Dr. W. R. Schlue (F. 81-1 34 14), Prof. Dr. K. Schierbaum (F. 81-14515), Prof. Dr. H.-H. Strehblow (F. 81-14867), Dr. Manuel Lohrengel (F. 81-1 4148), Dr. Detlef Diesing (F. 81-1 42 77), Prof. Dr. Dieter Schumacher (F. 81-1 31 02), Priv.-Doz. Dr. G. Staikov (F. 81-13686)

Wiss. Mitarbeiter: Dipl.-Chem. H. Bloëß (F. 81-1 48 62), Dipl.-Chem. A. Bressel (F. 81-1 41 50), Dipl.-Chem. T. Hamelmann (F. 81-14866), Dipl.-Chem. D. Zimmermann (F. 81-14863)

Institute in Zusammenarbeit mit der Universität

Institut für Medizin, Forschungszentrum Jülich GmbH

52425 Jülich, F. (02461) 61 64 43

Direktor: Prof. Dr. K. Zilles

Sekretariat: Frau Flegel, Fax (02461) 61 2990

Wiss. Mitarbeiterinnen und Mitarbeiter: Dr. K. Amunts, Dr. S. Appelt, Dr. A. Bauer, Dr. Ch. Boy, PD Dr. A. Engel, DP. Th. Fieseler, Priv.-Doz. Dr. G. R. Fink, Priv.-Doz. Dr. H. Herzog, Dr. L. Kemna, Prof. Dr. K.-J. Langen, Ute Meisert, H. Mohlberg, Dr. Gabriele Nase, Priv.-Doz. Dr. U. Pietrzyk, Dr. Elena Rota-Kops, Dr. J. Rademacher, Dr. F. Schneeweiß, Dr. J. Shah, Dr. Dr. P. Tass, Dr. I. Toni

Gastwissenschaftler(innen): Dr. Nicola Palomero-Gallagher, Carol MacLeod, Patricia Morosan, Dr. Meishu Qü, S. Steinhoff, P. Weiß-Blankenhorn, O. Zafiris

Institut für Biotechnologie, Forschungszentrum Jülich GmbH

52425 Jülich

Direktor: Univ.-Prof. Dr. Hermann Sahn, F. (02461) 61 32 94

Stellv. Direktor: Prof. Dr. Michael Bott, F. (02461) 61 55 15

Sekretariat: Frau Annelie Förstel, F. (02461) 61 51 46, Fax (02461) 61 27 10

Wiss. Mitarbeiterinnen und Mitarbeiter: Dr. Bringer-Meyer, Dr. Brückner, Dr. Eggeling, Prof. Dr. Freudl, Dr. de Graaf, Dr. Jossek, Dr. Peters-Wendisch, Dr. Schaffer, Dr. Schimz, Dr. Schoberth, PD Dr. Sprenger, PD Dr. Stahmann, Dr. Wendisch

Institut für Angewandte Physikalische Chemie, Forschungszentrum Jülich GmbH

52425 Jülich

Direktor: Univ.-Prof. Dr.-Ing. Milan Schwuger, F. (024 61) 61 31 78, Fax (02461) 612493

Sekretariat: Frau Birgit Frauenhoff, F. (024 61) 61 57 68

Abt. Fest/flüssige Grenzflächen: Dr. Dieter Narres

Abt. Fluide Grenzflächen: Dr. Günter Subklew

Abt. Umweltkontaminanten: Priv.-Doz. Dr. Klaus Günther

Institut für Biologische Informationsverarbeitung, Forschungszentrum Jülich GmbH

IBI-2: Biologische Strukturforschung

52425 Jülich

Direktor: Prof. Dr. Georg Büldt, Tel. 02461-61-2030

Verwaltung: Frau Birgit Gehrman, Tel. 02461-61-2031, Fax 02461-61-2020

Wiss. Mitarbeiterinnen und Mitarbeiter: Dipl.-Phys. Carsten Bolwien, Dipl.-Biol.

Andreas Eckhoff, Dipl.-Biol. Ulf Eidhoff, Dipl.-Chem. Dirk Fastermann, Priv.-Doz. Dr.

Joachim Granzin, Priv.-Doz. Dr. Joachim Heberle, Dipl.-Biol. Dirk Heitbrink, Dipl.-Phys.

Dominic Hehn, Dipl.-Chem. Ji-Young Hwang, Dr. Jörg Labahn, Dr. Monika Höltje,

Dr. Ramona Schlesinger

Deutsches Krankenhausinstitut e. V.

Tersteegenstraße 3, 40474 Düsseldorf, Tel. 0211/470510, Fax 0211/4705119

Institutsleitung: Prof. Dipl.-Kfm. Werner G. Fack-Asmuth

Sekretariat: Bettina Schlüter

Bibliothek: Regina Baer

Technische Akademie Wuppertal e.V.

Außeninstitut der Rhein.-Westf. Techn. Hochschule Aachen

Kontaktstudien-Institut der BU-GH Wuppertal

Weiterbildungsinstitut der Heinrich-Heine-Universität Düsseldorf

Hubertusallee 18, 42117 Wuppertal, F. 0202-7495-0

Vorstand: Dipl.-oec. Erich Giese (Sprecher), Priv.-Doz. Dr. Gunter Presser

E-Mail: taw@taw.de, Internet: <http://www.taw.de>

Institut für Internationale Kommunikation in Zusammenarbeit mit der Heinrich-Heine-Universität Düsseldorf e. V. (IIK)

Universitätsstraße 1, 40225 Düsseldorf, Geb. 23.31, U 173,

Tel. 81-1 51 82, Fax: 81-1 25 37,

E-mail: iik@phil-fak.uni-duesseldorf.de

Internet-Informationssseite: www.iik-duesseldorf.de

Geschäftsführer: Dr. Matthias Jung

Vorstand: Univ.-Prof. Dr. Georg Stötzel, Univ.-Prof. Dr. Wilhelm Busse, Prof. Dr.

Christine Schwarzer

Düsseldorfer Institut für Dienstleistungs-Management DID

(Gebäude 23.32)

Geschäftsführender Direktor: Univ.-Prof. Dr. Winfried Hamel, F. 81-115 69

Stellvertreter: Univ.-Prof. Dr. Bernd Günter, F. 81-15216

Direktoren: Univ.-Prof. Dr. Klaus-Peter Franz, F. 81-11839, Univ.-Prof. Dr. Bernd Günter, F. 81-15216, Univ.-Prof. Dr. Winfried Hamel, F. 81-13995, Univ.-Prof. Dr. Raimund Schirmeister, F. 81-14655, Univ.-Prof. Dr. Heinz-Dieter Smeets, F. 81-15286, Univ.-Prof. Dr. H. Jörg Thieme, F. 81-15330

Sekretariat: Frau Reg.-Ang. Gisela Freiberg, F. 81-115 69, Fax 81-15164
e-mail: did@uni-duesseldorf.de, Internet: www.DIDmanagement.de

Sonderforschungsbereiche an der Heinrich-Heine-Universität Düsseldorf

Sonderforschungsbereich 242 — Koronare Herzkrankheiten / Prävention und Therapie akuter Komplikationen —
Sprecher: Prof. Dr. Strauer

Sonderforschungsbereich 189 — Differenzierung und Regulation energiewandelnder biologischer Systeme —
Sprecher: Prof. Dr. Weiss

Sonderforschungsbereich 194 —
Stukturveränderung und Dysfunktion im Nervensystem
Sprecher: Prof. Dr. Freund

Sonderforschungsbereich 351 —
Hormonresistenz: Biochemie und Klinik
Sprecher: Prof. Dr. Reinauer

Sonderforschungsbereich 191 —
Physikalische Grundlagen von Niedertemperaturplasmen —
Sprecher: Prof. Dr. Hans-Joachim Kunze (Ruhr-Universität Bochum)

Sonderforschungsbereich 237 — Unordnung und große Fluktuationen —
Sprecher: Prof. Dr. Fritz Haake (Ruhr-Universität Bochum)

Sonderforschungsbereich 282 — Theorie des Lexikons —
Sprecher: Prof. Dr. Dieter Wunderlich

Sonderforschungsbereich 503 — Molekulare und zelluläre Mediatoren exogener Noxen-
sprecher: Prof. Dr. T. Ruzicka, Hautklinik

1

*Übersicht über die Zahl der Studierenden im Wintersemester 2000/2001

Stand: 10.11.2000

	Gesamt	Deutsche		Ausländer	
		männl.	weibl.	männl.	weibl.
Ordentlich Studierende	24 823	9 993	11 938	1 190	1 702
Besucher Deutschkurs	81	0	0	22	59
Zwischensumme	24 904	9 993	11 938	1 212	1 761
Zweithörer	298	122	152	11	13
Promotionshörer	109	49	51	7	2
Gasthörer	376	193	161	6	16
Zwischensumme	783	364	364	24	31
Gesamt	25 687	10 357	12 302	1 236	1 792

Fakultäten

Wintersemester 2000/2001

	Gesamt	männlich	weiblich
Juristische Fakultät	1 398	693	705
Medizinische Fakultät	3 374	1 648	1 726
Philosophische Fakultät	13 578	5 338	8 240
Math.-Naturw. Fakultät	5 325	2 752	2 573
Wirtschaftsw. Fakultät	1 229	775	454
Insgesamt	24 904	11 206	13 698

Lehrveranstaltungen für Hörerinnen und Hörer aller Fakultäten

Vorlesungen und Übungen

Erfassen und Erschließen von Dokumenten (Proseminar) PS. DO. 14-16 (2stündig) Gebäude 24.41 (Bibliothek) Vortragsraum	Nilges
Psychoanalyse, Systemtheorie, Radikaler Konstruktivismus Do. 14.15-15.45 (2stündig) Gebäude 14.901, Raum 01 (Gruppenraum)	Sies /Tress
Studieren ohne Behinderung – Bearbeitung und Lösungsfindung für typische Konfliktsituationen im Studienalltag chronisch kranker und behinderter Studierender Fr. 14-16 Gebäude 14.90, Raum 004	Franz

Ethik in der Medizin, Ringvorlesung

Di. 18-20 (Aushänge beachten) Hörsaal 13B	Gastdozenten (Organisation: Labisch/Paul)
--	--

Kammermusikunterricht

Angesprochen sind hier klassische Kammermusikensembles vom Duo bis zum Oktett, die sich bereits formiert und Werke gemeinsam einstudiert haben. Sie bekommen durch den Kammermusikunterricht die Gelegenheit, ihr Zusammenspiel zu verbessern und u.U. die Möglichkeit eines öffentlichen Auftritts bei einem Kammermusikabend an der Universität. Streicher-, Bläser- und gemischte Ensembles, sowie Besetzungen mit Klavier, (falls Räumlichkeiten vorhanden) sind herzlich willkommen. Termine nach Vereinbarung (Silke Löhr 02 21-2 58 17 15)

Vorlesung:

Der Nationalsozialismus und das deutsche Exil (1933-1953) Di./Mi. 12-13 (2stündig) Hörsaal 3 F	Düwell
---	--------

Sprachkurse

Französisch für Fortgeschrittene (Intensivkurs) Di. u. Do. 9-11 (4stündig)	Söffing
Italienisch für Fortgeschrittene (Intensivkurs) Di. u. Do. 9-11 (4stündig)	Wiedemann
Espressione orale e scritta Fr. 9-11 (2stündig)	Mongeo
Portugiesisch II Di. 9-11 (2stündig)	Barros
Spanisch für Anfänger (Intensivkurs) Mo. u. Mi. 9-11 (4stündig)	García-Mata
Spanisch für Anfänger (Intensivkurs) Di. u. Fr. 14-16 (4stündig)	Pascha-Guerrero
Spanisch für Fortgeschrittene Fr. 11-13 (2stündig)	N. N.
Expresión oral y escrita Fr. 14-16 (2stündig)	N. N.

Tschechisch für Historiker und Hörer aller Fakultäten
Mo. 11-13 (2stündig) Kurzová
Gebäude 23.31, Ebene U1, Raum 66

Niederländisch

Niederländisch I Zellmann/Schelfhout
Mo. 14-16 (2stündig)

Niederländisch II Schelfhout
Mo. 16-18 (2stündig)

Japanisch

Ib (Anfängerkurs) Übungen Fujita
Mo. 16-18

Ib (Anfängerkurs) Grammatik Trumpa
Do. 13.45-14.15

IIb (Aufbaukurs) Übungen Fujita
Di. 11-13

Ib (Aufbaukurs) Grammatik Trumpa
Do. 10.30-12

Für ausländische Stipendiatinnen und Stipendiaten

Neuere deutsche Literaturwissenschaft Halbekann
Di. 16-18 (2stündig)

Germanistische Sprachwissenschaft Halbekann
Do. 16-18 (2stündig)

Vorbereitungskurse für Graecum und Latinum im Sommersemester 2001

Griechisch II Lahaye
Mo. 16-18, Fr. 14-16 (4stündig)

Latein I Moskopp
Mo. 18-20, Mi. 18-20 (4stündig)

Latein II Bölles
Mo., Do. 18-20 (4stündig)

Latein II Sistermanns
Mi. 18-20, Fr. 17-18.30

Latein II (Abschluss: Grundkenntnisse Latein) Greven
Di., Fr. 16-18 (4stündig)

Latein III (Abschluss: Latinum) Vorloepper
Mo. 16-18, Do. 14-16 (4stündig)

Veranstaltungen des Universitätsrechenzentrums im Sommersemester 2001

Verbindliche Anmeldung für alle Kurse 3 Wochen vor Kursbeginn entweder per E-Mail (wo dies angegeben ist) oder in Raum 02.31, Di.-Do. von 13-15 Uhr bei Frau Schwabe. Mit Ausnahme der Veranstaltung „Einführung in die Benutzung des PC“ werden bei allen anderen PC-Kursen **WINDOWS-Kenntnisse** vorausgesetzt.

Für kurzfristige, aktuelle Änderungen beachten Sie unbedingt die Aushänge am PC-Brett (Ebene 00) und die URZ-Seite im WWW (www.uni-duesseldorf.de/WWW/URZ/)!

Einführung in die Benutzung des Personal Computers (PC)

6stündiger Kompaktkurs

Teil I:

Di. 10.4., 8.5., 19.6. (R. 01.21) 9-12, Raum 00.41

Brückers/
Hartmann**Teil II:**

Do. 12.4., 10.5., 21.6. (R. 01.21) 9-12, Raum 00.41

Anmeldung erforderlich (Raum 02.31)

Arbeiten mit PC's im Universitätsrechenzentrum

6stündiger Kompaktkurs

Teil I:

Di. 24.4., 29.5., 3.7. 9-12 Raum 00.41

Brückers

Teil II:

Do. 26.4., 31.5., 5.7. 9-12, Raum 00.41

Anmeldung: erforderlich (Raum 02.31)

Windows NT (Blockveranstaltung)

18.6.-22.6. 9-12 und 13-15, Raum 00.41

Kopczynski

Anmeldung: erforderlich unter kopczynski@uni-duesseldorf.de**MS WORD für WINDOWS (WinWord)-Einführung**

Einführung in das Textverarbeitungssystem MS WORD für WINDOWS

3stündiger Kompaktkurs/ **nicht** semesterbegleitend

Do. 3.5., 17.5., 7.6., 28.6. 9-12, Raum 00.41

Grätz

Anmeldung: erforderlich (Raum 02.31)

MS WORD für WINDOWS für Fortgeschrittene (Themen s. WWW-Seite)

Mo. 23.4., 7.5., 28.5., 11.6., 2.7. 11-12, Raum 01.21

Grätz

Anmeldung: nicht erforderlich

MS ACCESS

Einführung in ACCESS (Blockveranstaltung)

20.2.-22.2., Raum 00.41 **oder** 17.9., 19.9. und 21.9. 9-12, Raum 01.21

Feder

Anmeldung: erforderlich unter feder@uni-duesseldorf.de**MS EXCEL**

Einführung in die Tabellenkalkulation

14.5. (Teil 1) und 16.5. (Teil 2) 9-12, Raum 00.41

25.6. (Teil 1) und 27.6. (Teil 2) 9-12, Raum 00.41

Feder/
HaverkampAnmeldung: erforderlich unter feder@uni-duesseldorf.debzw. haverkamp@uni-duesseldorf.de**EXCEL für Fortgeschrittene**

Mi. 30.5., 4.7. 11-13, Raum 01.21

Feder

Anmeldung: erforderlich unter feder@uni-duesseldorf.de**Einführung in PowerPoint für Windows**

Di. 22.5. oder 26.6. 9-12, Raum 00.41

Haverkamp

Anmeldung: erforderlich unter haverkamp@uni-duesseldorf.de**Einführung in FrontPage**

Mi. 15.5. oder 12.6. 9-12, Raum 00.41

Haverkamp

Anmeldung: erforderlich unter haverkamp@uni-duesseldorf.de**Einführung in Multimedia**

Do. 9-11, Beginn: 26.4., Raum 00.45

Heydthausen

Anmeldung: nicht erforderlich

Grafische Systeme im Universitätsrechenzentrum

Ein- und Ausgabemöglichkeiten von Grafik

Mi. 13.6. 9-12, Raum 01.21

Hartmann

Anmeldung: nicht erforderlich

Auswertungen mit SPSS für Windows: Grundkurs

Einführung in die Benutzung des Statistikpaketes SPSS mit Übungen
(Blockveranstaltung) 3.9.-7.9. 9-16
Raum 00.41

Willers

Anmeldung: erforderlich unter willers@uni-duesseldorf.de

Auswertungen mit SPSS für Windows: Fortgeschrittenenkurs

Einführung in die Benutzung des Statistikpaketes SPSS mit
Übungen für Fortgeschrittene
(Blockveranstaltung) 24.9.-28.9. 9-16
Raum 00.41

Willers

Anmeldung erforderlich unter willers@uni-duesseldorf.de

Auswertungen mit SAS

Einführung in das Statistiksystem SAS für Windows
(Blockveranstaltung) 10.9.-14.9. 9-16
Raum 00.41

Willers

Anmeldung: erforderlich unter willers@uni-duesseldorf.de

Einführung in LINUX mit praktischen Übungen

Fr. 9-12, Beginn: 27.4.
Raum 00.41 und 00.45

Gutmann u. a.

Anmeldung: erforderlich unter gutmann@uni-duesseldorf.de

Parallelrechner des URZ und Methoden der parallelen Programmierung

Termin s. Aushang (Veranstaltungsreihe)
Raum 00.45

Schreiber

Anmeldung: nicht erforderlich

Kurzeinführung Internet (alle zwei Wochen)

Mi. 25.4., 9.5., 23.5., 6.6., 4.7. 13-14.30
Raum 00.41

Grätz u.a.

Anmeldung: nicht erforderlich

Publizieren im Web

(Blockveranstaltung) 17.9.-21.9. 9-12 und 13-15
Raum 00.41

Cappel

Anmeldung: erforderlich unter

<http://www.uni-duesseldorf.de/~cappel/web-kurs.html>

Kurse für nichtwissenschaftliche Mitarbeiterinnen und Mitarbeiter

Das Veranstaltungsprogramm des URZ für nichtwissenschaftliche Mitarbeiterinnen und Mitarbeiter ist im „Fortbildungsprogramm für das nichtwissenschaftliche Personal“, herausgegeben vom Kanzler der Heinrich-Heine-Universität, integriert. Das Programm kann in der Universitätsverwaltung bei Frau Ziesemer (Tel. 1 30 19) angefordert werden.



Kein Kinderspiel

Bündnis gegen Kinderarbeit

250 Millionen Kinder zwischen fünf und 14 Jahren arbeiten weltweit auf Plantagen, in der Teppich-, Streichholz- oder Glasindustrie, als Hauspersonal oder in der Prostitution. Sie schuften unter schlimmsten Bedingungen. Oft 14 Stunden am Tag, sieben Tage die Woche. Ohne Aussicht auf eine Ausbildung. Jedes dritte Kind wird in Schuldknechtschaft wie ein Sklave gehalten. Viele werden nicht älter als zwölf Jahre.

„Brot für die Welt“ macht mit beim Bündnis gegen Kinderarbeit. In Projekten vor Ort – um Eltern und Kindern Alternativen zu bieten. Und in internationalen Kampagnen – um politisch und wirtschaftlich Druck auszuüben. **Helfen Sie mit.**



Unser Sonderkonto 4 340 111 112
bei der Hypo-Bank Stuttgart
BLZ 601 200 50

**Brot
für die Welt**

Sack

Fachbuchhandlung & Antiquariat
Recht · Wirtschaft · Steuern · Medien

Klosterstraße 22
40211 Düsseldorf

 02 11/3 68 12-0
 02 11/35 04 39

Das komplette Studienangebot - Sack hat's

Lehrbücher, Kommentare

Skripten, Karteikarten, CD-ROM

umfangreiches Antiquariat

Internet: www.sack-direkt.de E-Mail: duesseldorf@sack-direkt.de



Juristische Fakultät

Dekan

Univ.-Prof. Dr. Ulrich Noack

Prodekan

Univ.-Prof. Dr. Helmut Frister

Dekanatsbüro

Universitätsstraße 1, 40225 Düsseldorf (Gebäude 24.91), U1 R 65, 67
F. 81-1 14 14, Fax: 81-1 14 31, E-Mail: dekanat.jura@uni-duesseldorf.de

Geschäftszeit:

Mo. 9.00–11.30 Uhr, Di. 13.00–15.00 Uhr

Do. 9.00–11.30 Uhr und 13.00–15.00 Uhr

Assessorin Katrin Rottländer-Peters

Assessorin Anke Mann

Reg.-Ang. Silvia Falagàn-Garmon

Fakultätsrat

Dekan Univ.-Prof. Dr. Ulrich Noack

Prodekan Univ.-Prof. Dr. Helmut Frister

Gruppe der Professorinnen und Professoren

Univ.-Prof. Dr. Johannes Dietlein, Univ.-Prof. Dr. Dirk Looschelders,

Univ.-Prof. Dr. Dirk Olzen, Univ.-Prof. Dr. Petra Pohlmann,

Univ.-Prof. Dr. Michael Sachs, Univ.-Prof. Dr. Horst Schlehofer

Gruppe der wissenschaftlichen Mitarbeiterinnen und Mitarbeiter

Caspar Bunke, Dr. Kay Windthorst

Gruppe der Studierenden

Julia Gerszke, Robert Hotstegs, Christian Rütz

Gruppe der nichtwissenschaftlichen Mitarbeiterinnen und Mitarbeiter

Brigitta Jordan

Fachstudienberatung

Ass. Katrin Rottländer-Peters, Ass. Anke Mann, Termine nach Vereinbarung,
F. 81-1 14 15

Fachschaftsrat Jura

Universitätsstraße 1, 40225 Düsseldorf (Geb. 24.91), U1 R 64
F. 81-1 14 11

Fachbibliothek Rechtswissenschaft

der Universitäts- und Landesbibliothek: Kerstin Leutner, F. 81-1 14 42

Ulrike Mohrenstecher, F. 81-1 14 41

Universitätsstraße 1, 40225 Düsseldorf, Gebäude 24.91, Ebene 01

Öffnungszeiten: Mo.–Fr. 9.00–20.00 Uhr, Sa. 9.00–13.00 Uhr

2



Lehrkörper

a) Emeritierte Universitätsprofessorinnen und Universitätsprofessoren:

Boldt, Hans, Krafftgasse 1, 79379 Müllheim
Politikwissenschaft

Emeriti der FernUniversität-Gesamthochschule Hagen

Univ.-Prof. Dr. Peter Raisch, c/o Lehrgebiet für Bürgerliches Recht, Unternehmens- und Wirtschaftsrecht, Prof. Dr. von Olshausen, Feithstraße 140, 58084 Hagen, Tel. 0 23 31 / 987-2930;

Univ.-Prof. Dr. Dimitris Th. Tsatsos, c/o Lehrgebiet für Öffentliches Recht, Rechts- theorie und Rechtssoziologie, Prof. Dr. Morlok, Feithstraße 140, 58084 Hagen, Tel. 0 23 31 / 987-2877

b) Universitätsprofessorinnen und Universitätsprofessoren:

Busche, Jan, Dr. iur. (Bürgerliches Recht und Gewerblicher Rechtsschutz)
(Lehrstuhlinhaber)

Dietlein, Johannes, Dr. iur. (Öffentliches Recht und Verwaltungslehre)
(Lehrstuhlinhaber)

Frister, Helmut, Buschstraße 40, 40670 Meerbusch
Dr. iur. (Strafrecht und Strafprozeßrecht) (Lehrstuhlinhaber)

Looschelders, Dirk, Dr. iur. (Bürgerliches Recht, Internationales Privatrecht und Rechtsvergleichung) (Lehrstuhlinhaber)

Lorz, R. Alexander, Dr. iur. (Deutsches und Ausländisches Öffentliches Recht, Völkerrecht und Europarecht) (Lehrstuhlinhaber)

Noack, Ulrich, Am Botanischen Garten 12, 40225 Düsseldorf
Dr. iur. (Bürgerliches Recht, Handelsrecht und Wirtschaftsrecht)
(Lehrstuhlinhaber)

Olzen, Dirk, Billrothstraße 14, 42283 Wuppertal
Dr. iur. (Bürgerliches Recht und Zivilprozeßrecht) (Lehrstuhlinhaber)

Pohlmann, Petra
Dr. iur. (Bürgerliches Recht, Wirtschaftsrecht und Zivilverfahrensrecht)
(Lehrstuhlinhaberin)

Sachs, Michael, Dattenfelder Straße 7, 51109 Köln
Dr. iur. (Staats- und Verwaltungsrecht) (Lehrstuhlinhaber)

Schlehofer, Horst, Bommerholzer Straße 15d, 58452 Witten,
Dr. iur. (Professur für Strafrecht und Strafprozeßrecht)

Im Gemeinsamen Studiengang Rechtswissenschaft mit der FernUniversität-Gesamthochschule in Hagen sind folgende Hagener Hochschullehrer tätig:

Eisenhardt, Ulrich, Tückingschulstraße 39e, 58135 Hagen
Dr. iur. (Bürgerliches Recht und Unternehmensrecht) (Lehrstuhlinhaber)

Morlok, Martin, Poßbergweg 51, 40629 Düsseldorf
Dr. iur. (Öffentliches Recht, Rechtstheorie und Rechtssoziologie)

von Olshausen, Eberhard, Rheinaustraße 192, 53225 Bonn
Dr. iur. (Bürgerliches Recht, Unternehmens- und Wirtschaftsrecht)
(Lehrstuhlinhaber)

Preis, Ulrich, Neßlerstraße 21, 40593 Düsseldorf
Dr. iur. (Bürgerliches Recht, Arbeitsrecht, Handelsrecht und Sozialrecht)
(Lehrstuhlinhaber)

von Schlieffen, Gräfin, Katharina
Dr. iur. (Öffentliches Recht, juristische Rhetorik und Rechtsphilosophie)

Vormbaum, Thomas, Bentelerstraße 47, 48149 Münster
Dr. Dr. iur. (Strafrecht, Strafprozeßrecht und Juristische Zeitgeschichte)
(Lehrstuhlinhaber)

c) Honorar-Professoren:

Claussen, Carsten P., c/o Hoffmann, Liebs, Fritsch & Partner,
Kaiserswerther Straße 119, 40474 Düsseldorf, Tel.: 02 11/5 18 82-150
Dr. iur. (Bilanzrecht)

Lisken, Hans, Polizeipräsident a.D., vorm. Vors. Richter a. LG,
Am Waldeck 2, 52428 Jülich, Praxis: Ritterstraße 9, 40213 Düsseldorf
Dr. iur. (Verfassungsrecht)

FernUniversität – Gesamthochschule Hagen

Salditt, Franz, Postfach 26 42, 56516 Neuwied
Dr. iur. (Strafprozeßrecht)

**d) Lehrbeauftragte der Juristischen Fakultät der Heinrich-Heine-Universität
Düsseldorf: Examensrepetitorium, Klausurenkurs,
Wahlpflichtveranstaltungen und ergänzende Veranstaltungen**

Vorsitzender Richter am VG Dr. Knut Ariens, c/o Verwaltungsgericht Düsseldorf,
Bastionstraße 39 (Stahlhof) 40213 Düsseldorf, Tel. 02 11/88 91-2 51
(Examensrepetitorium Verwaltungsprozeßrecht, Klausurenkurs im
Öffentlichen Recht)

Präsident des Landgerichts Kleve Dr. Heiner Blaesing, c/o Landgericht Kleve,
Schwanenburg, 47533 Kleve
(Klausurenkurs im Zivilrecht)

Richter am BGH Dr. Wolfgang Büscher, c/o Bundesgerichtshof, Herrenstraße 45a,
76125 Karlsruhe, Tel. 07 21/15 90
(Klausurenkurs im Zivilrecht)

Attorney at Law / Solicitor Wayne J. Carroll, c/o Kanzlei Rotthege, Wassermann und
Partner, Wasserstraße 7, 40213 Düsseldorf
(Einführung in das System des Common Law)

Rechtsanwalt am OLG Dr. Siegfried Elsing, LL.M. (Yale), Immermannstr. 40,
40210 Düsseldorf, Tel. 02 11 / 36 78 70 (Wirtschaftsschiedsgerichtsbarkeit)

Richter am VG Dr. Martin Fleuß, Im Letsch 21, 51427 Bergisch Gladbach,
Tel. 02 11 / 88 91-42 14 (Ausländerrecht)

MinR Dr. Wolfram Försterling, c/o Staatskanzlei NRW, Mannesmannufer 1a,
40213 Düsseldorf, Tel. 02 11/837-12 03
(Examensrepetitorium Europarecht)

Attorney-at-Law Sandra Foltin, B.A., J.D., c/o Fasselt, Mette & Partner,
Keetmannstr. 3–9, 47058 Duisburg, e-mail: sandra.foltin@fasselt.de
(Anglo-Amerikanisches Recht)

Vorsitzender Richter am OLG Dr. iur. Dieter Gieseler, Neisserstr. 4,
40489 Düsseldorf, Tel. 02 03 / 74 04 98
(Examensrepetitorium Schuldrecht BT, Klausurenkurs im Zivilrecht)

Präsident des Landgerichts Mönchengladbach Dr. Heinz Gräber, Hohenzollernstraße
157, 41061 Mönchengladbach, Tel. 021 61 / 27 62 52
(Wahlfachgruppe 1, Freiwillige Gerichtsbarkeit)

Richter am VG Kai Habermehl, c/o Verwaltungsgericht Düsseldorf, Bastionstraße 39,
(Stahlhof), 40213 Düsseldorf, Tel. 02 11/88 91-0
(Examensrepetitorium Polizei- und Ordnungsrecht, Klausurenkurs im
Öffentlichen Recht)

- Ltd. MinR Dr. Klaus Hansmann, c/o Ministerium für Umwelt und Naturschutz,
Landwirtschaft und Verbraucherschutz des Landes NW, Schwannstraße 3,
40176 Düsseldorf, Tel. 02 11 / 45 66 591 oder 592
(Aktuelle Fragen des Umweltrechts, insbesondere des Immissionsschutzrechts)
- Oberstaatsanwalt Thomas Harden, c/o Staatsanwaltschaft Düsseldorf,
Willi-Becker-Allee 8, 40227 Düsseldorf, Tel. 02 11/77 07-487
(Examensrepetitorium und Klausurenkurs im Strafrecht)
- Richter am OLG Hans-Siegfried Heinen, c/o Oberlandesgericht Düsseldorf,
Cecilienallee 3, 40474 Düsseldorf, Tel. 02 11/49 71-482
(Klausurenkurs im Zivilrecht)
- Abogado (U.B.A.) Mag. iur. Alejandro Hofmann, Schildescher Str. 33,
33611 Bielefeld, Tel. 01 72 / 5 21 40 80
(Einführung in die spanische Rechtssprache)
- Rechtsanwalt Dr. Thomas Holl, Hauptgeschäftsführer der Rechtsanwaltskammer
Düsseldorf, Scheibenstraße 17, 40457 Düsseldorf (Einführung in das anwaltliche
Berufsrecht)
- Rechtsanwalt / Fachanwalt für Steuerrecht Reiner Hollender, c/o Hollender
& Partner, Odenkirchener Straße 43, 41236 Mönchengladbach,
Tel. 0 21 66/6 23 02-0.
(Einführung in das Steuerrecht)
- Ian Jackson, Partner und englischer Solicitor, c/o Clifford Chance Pünder,
Oberlindau 54-56, 60323 Frankfurt a. M., Tel. 069/9 71-55-0
(Anglo-Amerikanisches Recht)
- Vizepräsident des SG Detlef Kerber, c/o Sozialgericht Düsseldorf,
Ludwig-Erhard-Allee 21, 40227 Düsseldorf, Tel. 02 11/77 70-357
(Klausurenkurs im Öffentlichen Recht)
- Präsident des Verwaltungsgerichts Dr. Reinhard Klenke, c/o Verwaltungsgericht
Düsseldorf, Bastionstraße 39 (Stahlhof), 40474 Düsseldorf, Tel. 02 11/88 91-3011
(Straßenrecht, Verwaltungsprozeßrecht, Klausurenkurs im Öffentlichen Recht)
- Richter am VG Manfred Klümper, c/o Verwaltungsgericht Düsseldorf,
Bastionstraße 39 (Stahlhof) 40213 Düsseldorf, Tel. 02 11/88 91-321
(Klausurenkurs im Öffentlichen Recht)
- Vizepräsident des OLG Ernst Jürgen Kratz, c/o Oberlandesgericht Düsseldorf,
Cecilienallee 3, 40474 Düsseldorf, Tel. 02 11/49 71-390
(Examensrepetitorium Zivilprozeßrecht)
- Rechtsanwalt Dr. Gerd Krieger, Trinkausstraße 7, 40213 Düsseldorf, Tel. 02 11/8 30 40
(Examensrepetitorium Handels- und Gesellschaftsrecht; Konzernrecht)
- Regierungsdirektor Dr. Dirk Langner, c/o Bundesfinanzministerium Bonn,
Postfach 13 08, 53003 Bonn
(Aktuelle Probleme des Europarechts)
- Abteilungsleiter a.D. Dr. Eckart Lefringhausen, Krokusweg 22, 40670 Meerbusch,
(Examensrepetitorium Kommunalrecht)
- Richterin am OLG Dr. Annette Lehmborg, c/o Oberlandesgericht Düsseldorf,
Cecilienallee 3, 40474 Düsseldorf, Tel. 02 11 / 49 71-444
(Klausurenkurs im Zivilrecht)
- Rechtsanwalt Ullrich Lueneberg, Goethestraße 50, 40237 Düsseldorf,
Tel. 02 11 / 96 61 61-0,
(Einführung in das französische Recht)
- Jennifer D. Lew Schneider (JD/MBA UC Berkely), Attorney at Law (CA),
Tanusstraße 29, 51105 Köln, Tel. 02 21/8 30 53 54
(Einführung in das amerikanische Öffentliche Recht)
- Staatsanwalt Joachim Lichtinghagen, c/o Staatsanwaltschaft Essen,
Zweigertstraße 36-38, 45130 Essen, Tel. 02 01/8 03 26 46
(Klausurenkurs im Strafrecht)

- Präsident des LG Düsseldorf Gustav Marten, Friedinger Str. 43, 40625 Düsseldorf,
Tel. 02 11/28 72 74
(Klausurenkurs im Strafrecht)
- Richter am BGH Dr. Peter Meier-Beck, c/o Bundessgerichtshof, Herrenstr. 45a,
76133 Karlsruhe, e-mail: post@meier-beck.de
- Dipl.-Finanzwirt Friedhelm Mihm, Steuerberater, Hauptstr. 184b, 59846 Sundern,
e-mail: Friedhelm.Mihm@t-online.de
(Erbrechtssteuerrecht)
- Kanzler der HHUD Ulf Pallme König, c/o Heinrich-Heine-Universität Düsseldorf,
Universitätsstraße 1, Gebäude 16.11, 40225 Düsseldorf, Tel. 02 11/81-1 10 00
(Examensrepetitorium Staatshaftungsrecht)
- Rechtsanwalt, MinisterialDir.a.D. Dr. Rainer Plöger, Lilienweg 22, 53501 Grafchaft,
Tel. 0 26 41/2 66 49
(Rhetorik für Juristen)
- Dipl.-Kfm. Dr. Ulrich Prinz, Wirtschaftsprüfer, Steuerberater, Wiesenpfad 3,
53175 St. Augustin, Tel. priv. 0 22 41/39 65 08, dienstl. 02 28/9 59 40
(Grundlagen der Unternehmensbesteuerung)
- MinR Dr. Ulrich Seibert, c/o Bundesministerium der Justiz, Referatsleiter für
Gesellschaftsrecht, Postanschrift: Bundesministerium der Justiz Berlin,
11015 Berlin, Tel. 030/20 25-93 12
(Aktuelle Entwicklungen im Unternehmensrecht, Handelsrecht – Vertiefung)
- Beigeordneter Dr. Alexander Schink, c/o Landkreistag NW, Liliencronstraße 14,
40472 Düsseldorf, Tel. 02 11/9 65 08-31
(Umweltrecht)
- Rechtsanwalt Dr. Franz-Josef Schöne, c/o Haarmann, Hemmelrath & Partner,
Martin-Luther-Platz 26, 40212 Düsseldorf
(Medien- und Telekommunikationsrecht)
- Vorsitzender Richter am OLG Bernhard-Rudolf Schübler, c/o Oberlandesgericht
Düsseldorf, Cecilienallee 3, 40474 Düsseldorf, Tel. 02 11/49 71-264
(Klausurenkurs im Zivilrecht)
- Vorsitzender Richter am Landgericht Johann Schwarz, c/o Landgericht Krefeld,
Nordwall 131, 47798 Krefeld, Tel. 021 51/84 74 36
(Klausurenkurs im Öffentlichen Recht)
- Notar Dr. Oliver Schwarz, c/o Notariat Bünthen und Schwarz, Grafenberger Allee 87,
40237 Düsseldorf, Tel. 02 11/37 42 43, e-mail: notardr.schwarz@t-online.de
(Vertragsgestaltung im Familien- und Erbrecht)
- Vorsitzender Richter am OLG Dr. Lutz Strohn, c/o Oberlandesgericht Düsseldorf,
Cecilienallee 3, 40474 Düsseldorf, Tel. 02 11/49 71-714
(Klausurenkurs im Zivilrecht)
- Staatsanwalt Dr. Stefan Trunk, c/o Staatsanwaltschaft Düsseldorf, Willi-Becker-Allee
8, 40227 Düsseldorf, Tel. 02 11/77 07-688
(Examensrepetitorium und Klausurenkurs im Strafrecht)
- Vorsitzender Richter am LG a.D. Dr. Wolfgang Volker, Linnicher Str. 14,
40547 Düsseldorf, Tel. 02 11/57 54 43
(Klausurenkurs im Zivilrecht)
- Dr. Klaus Winkel, c/o Bundesministerium für Wirtschaft, 53127 Bonn,
Tel. 02 28/615-41 19
(Aktuelle Probleme des Europarechts)
- Städt. RechtsDir. Dr. Martin Zilkens, Datenschutzbeauftragter der Stadt Düsseldorf,
(Büro des Oberbürgermeisters) Burgplatz 2, 40200 Düsseldorf,
Tel. 02 11/89-2 13 10
(Klausurenkurs im Öffentlichen Recht)

Notar Dr. Norbert Zimmermann, Schadow-Arkaden, Blumenstraße 28,
40212 Düsseldorf
(Vertragsgestaltung im Unternehmensrecht)

**Lehrbeauftragte des Fachbereichs Rechtswissenschaft der FernUniversität –
Gesamthochschule in Hagen:**

Präsident des Landessozialgerichts NRW Dr. Jürgen Brand
(Einführung in das Sozialrecht)

Richter am Verwaltungsgericht Düsseldorf Ralf Bongen
(Examensrepetitorium im Baurecht)

Vorsitzender Richter am LAG Dr. Reinhard Vossen
(Examensrepetitorium Arbeitsrecht)

Lehrstühle

Lehrstuhl für Bürgerliches Recht und Gewerblichen Rechtsschutz

(Gebäude 24.91, Ebene U1, Räume 21, 23, 30, 32)
Univ.-Prof. Dr. Jan Busche, F. 81-1 15 87, Fax 81-1 17 41
e-mail: jan.busche@uni-duesseldorf.de
Sekretariat: Gudrun Mau, F. 81-1 13 21, e-mail: gudrun.mau@uni-duesseldorf.de
Ass.jur. Ulrike Hillebrand, Wiss. Mit., F. 81-1 14 72
Dipl. rer. nat. Ass. jur. Cristine D. Knopp, Wiss. Mit., F. 81-1 14 67
Andreas Neef, Wiss. Mit., F. 81-1 14 67

Lehrstuhl für Öffentliches Recht und Verwaltungslehre

(Gebäude 24.91, Ebene 00, Räume 61, 63)
Univ.-Prof. Dr. Johannes Dietlein, F. 81-1 14 20
e-mail: dietlein@uni-duesseldorf.de
Sekretariat: Reg.-Ang. Brigitta Jordan, F. 81-1 14 20, Fax 81-1 14 55
e-mail: jordan1@uni-duesseldorf.de
Ass. Dr. Markus Thiel, Wiss. Ass., F. 81-1 14 24
Ass. Stephan Garcia Scholz, Wiss. Mit., F. 81-1 14 22
Jan Heinemann, Wiss. Mit., F. 81-1 14 22
Karen Brems, Wiss. HK, F. 81-1 14 22

Lehrstuhl für Strafrecht und Strafprozeßrecht

(Gebäude 24.91, Ebene 00, Räume 22, 24, 29, 31)
Univ.-Prof. Dr. Helmut Frister, F. 81-1 14 10, Fax 81-1 14 57,
e-mail: Frister@uni-duesseldorf.de
Sekretariat: Reg.-Ang. Hannelore Schlüter, F. 81-1 14 26,
e-mail: schluet2@uni-duesseldorf.de
Ass. Mark Deiters, Ass., F. 81-1 14 38
Ass. Marcus Korte, Wiss.Mit., F. 81-1 14 38
Wiss. Mit. Sabine Schmelz (Institut für Rechtsfragen der Medizin),
F. 60 02-88 22 oder 81-1 14 28
Wiss. Mit. Sylke Sackermann

Lehrstuhl für Bürgerliches Recht, Internationales Privatrecht und Rechtsvergleichung

(Gebäude 24.91, Ebene 00, Räume 62, 64, 69, 71)
Univ.-Prof. Dr. Dirk Looschelders, F. 81-11451
Sekretariat: Gabriele Krüger, F. 81-11418, Fax 81-11452
Christina Bottek, Wiss. Mit., F. 81-1 14 23
Ioana Danga, Wiss. Mit., F. 81-1 14 63
Gabriele Kirchhoff, Wiss. Mit., F. 81-1 14 17
Thomas Schäfer, Wiss. Mit., F. 81-1 14 23

Lehrstuhl für Deutsches und Ausländisches Öffentliches Recht, Völkerrecht und Europarecht

(Gebäude 24.91, Ebene 00, Räume 23, 21)
Univ.-Prof. Dr. Ralph Alexander Lorz, F. 81-1 14 35, Fax 81-1 14 56
Sekretariat: Reg.-Ang. Hannelore Schlüter, F. 81-1 14 36
e-mail: Schlueth@uni-duesseldorf.de
N. N., Wiss. Ass., F. 81-1 14 16
Andreas Bollig, Wiss. Mit., F. 81-1 14 37

Lehrstuhl für Bürgerliches Recht, Handelsrecht und Wirtschaftsrecht
(Gebäude 24.91, Ebene 00, Räume 25, 27)

Univ.-Prof. Dr. Ulrich Noack, F. 81-1 14 53,
e-mail: ulrich.noack@uni-duesseldorf.de
Sekretariat: Reg.-Ang. Brigitta Jordan, F. 81-1 14 54, Fax 81-1 14 27,
e-mail: jordanb@uni-duesseldorf.de
Ass. Caspar Bunke, Wiss. Ass., F. 81-1 14 34
Ass. Jutta Lommatzsch, Wiss. Mit., F. 81-1 14 33
Ass. Sandra Stolzenburg-Wiemer, Wiss. Mit., F. 81-1 14 33
Dirk Zetzsche, Wiss. Mit., F. 81-1 14 33

Lehrstuhl für Bürgerliches Recht und Zivilprozeßrecht
(Gebäude 24.91, Ebene 00, Räume 66, 68)

Univ.-Prof. Dr. Dirk Olzen, F. 81-1 14 29, Fax 81-1 14 50
Sekretariat: Reg.-Ang. Monika Vogel, F. 81-1 14 19
Ass. Dorothee Ringwald, Wiss. Mit., F. 81-1 14 25
Ass. Herr Seeber, Wiss. Mit., F. 81-1 14 21
N. N., Wiss. Ass., F. 81-1 14 25
N. N., Wiss. Mit., F. 81-1 14 25

Lehrstuhl für Bürgerliches Recht, Wirtschaftsrecht und Zivilverfahrensrecht
(Gebäude 24.91, Ebene U1, Räume 25, 27)

Univ.-Prof. Dr. Petra Pohlmann, F. 81-1 14 47
Sekretariat: Carmen Prazeus, F. 81-1 14 48, Fax 81-114 58
e-mail: prazeus@uni-duesseldorf.de
Ass. Christoph Schnipper, Wiss. Mit., F. 81-1 14 46
Sandra Orlikowski-Wolf, Wiss. Mit., F. 81-1 14 45
Oliver Brand, Wiss. Mit., F. 81-1 14 46
Rolf Behrentin, Wiss. Mit., F. 81-1 13 21
Ass. Susanne Jahn, Wiss. Mit., F. 81-1 14 45

Lehrstuhl für Staats- und Verwaltungsrecht
(Gebäude 24.91, Ebene U1, Räume 22, 24, 29, 31)

Univ.-Prof. Dr. Michael Sachs, F. 81-1 14 65
Sekretariat: Reg.-Ang. Olaf Butterbrod, F. 81-1 53 51, Fax 81-1 14 60
Ass. in Uta Biskup, Wiss. HK., F. 81-153 55
Elena Bülow, Wiss. Mit., F. 81-153 55
RRef. in Anja Groll, Wiss. Mit., F. 81-153 55
RRef. Michael Damnitz, F. 81-1 53 55
Ass. Dirk Stoppel, Wiss. Mit., F. 81-1 53 55

Professur für Strafrecht und Strafprozessrecht
(Gebäude 24.91, Ebene U1, Räume 66, 68)

Univ.-Prof. Dr. Horst Schlehofer, F. 81-1 23 79
Sekretariat, F. 81-1 23 80

Im Gemeinsamen Studiengang Rechtswissenschaft mit der FernUniversität – Gesamthochschule in Hagen sind folgende Hagener Hochschullehrer tätig:

(Feithstraße 140, 58084 Hagen, Telefon 023 31/9 87 -)

Dekan: Univ.-Prof. Dr. Martin Morlok, F. 023 31/987-29 42

Dekanatsbüro: Ass. Ute Niemann, Wiss. Mit., F. 023 31/9 87-29 55

Ass. Matthias Ashauer, F. 023 31/9 87-45 31

Sekretariat: Heidemarie Neebe, F. 023 31/987-24 15

Lehrstuhl für Bürgerliches Recht, Handels- und Gesellschaftsrecht, Arbeitsrecht und Zivilrecht

N. N., F. 023 31/9 87-29 03

Sekretariat: Nicole Hoffmann , F. 023 31/9 87-29 03

Lehrstuhl für Bürgerliches Recht und Unternehmensrecht

Univ.-Prof. Dr. Ulrich Eisenhardt, F. 023 31/9 87-29 42

Sekretariat: Doris Weyerbusch, F. 023 31/9 87-29 42

Lehrstuhl für Bürgerliches Recht, Unternehmens- und Wirtschaftsrecht

Univ.-Prof. Dr. Eberhard von Olshausen, F. 02331/987-2930

Sekretariat: Lieselotte Schulz , F. 023 31/9 87-29 30

Lehrstuhl für Bürgerliches Recht, Arbeitsrecht, Handelsrecht und Sozialrecht

Univ.-Prof. Dr. Ulrich Preis , F. 023 31/9 87-29 16

Sekretariat: Roswitha Materlik, F. 023 31/9 87-46 59

Lehrstuhl für Öffentliches Recht, Rechtstheorie und Rechtssoziologie

Univ.-Prof. Dr. Martin Morlok, F. 023 31/9 87-28 76

Sekretariat: Monika Lange , F. 023 31/9 87-28 76/28 77

Lehrstuhl für Öffentliches Recht, juristische Rhetorik und Rechtsphilosophie

Univ.-Prof. Dr. Katharina Gräfin von Schlieffen

Sekretariat: Andrea Schmeinta, F. 023 31 / 987-28 78

Lehrstuhl für Strafrecht, Strafprozeßrecht und Juristische Zeitgeschichte

Univ.-Prof. Dr. Dr. Thomas Vormbaum, F. 023 31/987-29 07

Sekretariat: Beate Gogler, Heide-Marie Hutschenreuter, F. 023 31/9 87-29 07/29 08

Honorarprofessor:

Rechtsanwalt Dr. Franz Salditt

Institut für Rechtsfragen der Medizin der Heinrich-Heine-Universität

(Palmenstraße 16, 40217 Düsseldorf, Fax 60 02 88 20)

Geschäftsführender Direktor: Prof. Dr. Michael Sachs

Direktoren: Prof. Dr. Helmut Frister, Prof. Dr. Dirk Olzen

Elke Attermeyer, Wiss. Mit., F. 60 02 88 21

Sabine Schmelz, Wiss. Mit., F. 81-1 14 28 oder 60 02-88 22

Dr. Kay Windthorst, Wiss. Mit., F. 0 30/8 51 78 59

2

DIE GOETHE BUCHHANDLUNG! EINE BUCHHANDLUNG FÜR'S JURA-STUDIUM.

Texte, Kommentare, Skripten, Antiquariat, CD-ROMs
... für Ihr Jura-Studium ist die Goethe Buchhandlung gerüstet!

Aber nicht nur das!
Sämtliche elektronische Medien führen wir
Ihnen jederzeit gerne vor.

Das ist auch noch nicht alles!
Die goetheeigene Homepage im
Internet erlaubt eigenes
Recherchieren in über
1 Million Titeln - selbstverständlich
kann auch online bestellt werden!

Und mehr! Jährlich vergibt die
Goethe Buchhandlung einen
Preis in Höhe von DM 10.000,-
für die beste Dissertation
der juristischen Fakultät der
Heinrich-Heine-Universität!
Über die Einzelheiten informieren
Sie z.B. unsere Internetseiten.

Lernen Sie uns doch
auch einmal kennen!



goethe buchhandlung

Duisburger Straße 11 · Nordstraße 27 · 40477 Düsseldorf
Telefon 02 11/498 74-0 · Fax 02 11/5 27 04-66
email: goethe@goethebuch.de · <http://www.goethebuch.de>



Lehrveranstaltungen Sommersemester 2001:

(Änderungen vorbehalten)

I. Pflichtveranstaltungen:

2. Semester (Studienjahrgang 2000):

- | | | |
|-----|---|--------------|
| 1. | BGB, Schuldrecht B. T., (4stündig)
mit Arbeitsgemeinschaft (2stündig) | Looschelders |
| 2. | Strafrecht II (4stündig)
mit Arbeitsgemeinschaft (2stündig) | Frister |
| 3. | Grundrechte (4stündig)
mit Arbeitsgemeinschaft (2stündig) | Sachs |
| 4. | Rechtsgeschichte (2stündig)
(Leistungsnachweis nach § 8 Abs. 1 Nr. 5 JAG-Grundlagenschein) | N. N. |
| 4a. | Staatslehre (2stündig)
(Leistungsnachweis nach § 8 Abs. 1 Nr. 5 JAG-Grundlagenschein) | Morlok |

4. Semester (Studienjahrgang 1999):

- | | | |
|------|--|--------------|
| 5. | Übung im Bürgerlichen Recht (3stündig) | Looschelders |
| 6. | Handelsrecht (2stündig) | Busche |
| 7. | Gesellschaftsrecht (2stündig) | Eisenhardt |
| 8. | Erbrecht (2stündig) | Olzen |
| 9. | Zivilprozessrecht (4stündig) | Olzen |
| 10. | Übung im Strafrecht (3stündig) | Vombaum |
| 10a. | Strafprozessrecht (3stündig) | Schlehofer |
| 11. | Verwaltungsprozessrecht (2stündig) | Klenke |
| 12. | Polizei- und Ordnungsrecht (2stündig) | Dietlein |
| 13. | Kommunalrecht (2stündig) | Dietlein |

6. Semester (Studienjahrgang 1998):

- | | | |
|-----|--|-------|
| 14. | Übung im Öffentlichen Recht (3stündig) | Sachs |
|-----|--|-------|

II. Veranstaltungen zu den Wahlfachgruppen:

Wahlfachgruppe 1 (Zivilrecht)

- | | | |
|-----|---|---------|
| 15. | Seminar im Zivilprozessrecht (2stündig) | Olzen |
| 16. | Vertragsgestaltung im Familien- und Erbrecht (2stündig) | Schwarz |

Wahlfachgruppe 2 (Strafrecht)

- | | | |
|-----|--|------------|
| 17. | Strafprozessrecht II (2stündig) | Frister |
| 18. | Strafprozessrechtliches Seminar (2stündig) | Frister |
| 19. | Strafrechtliches Seminar (2stündig) | Schlehofer |
| 20. | Kriminologie (2stündig) | Schlehofer |

21. Kolloquium zur Strafrechtsgeschichte (2stündig) Vormbaum
Diese Veranstaltung wird gleichzeitig als Grundlagenseminar angeboten mit der Möglichkeit, den Grundlagenschein nach § 8 Abs. 1 Nr. 5 JAG zu erwerben.

Wahlfachgruppe 3 (Wirtschaftsrecht):

22. Seminar im Gewerblichen Rechtsschutz (2stündig) Busche
23. Bilanzrecht (1stündig) N. N.
24. Seminar im Handels- und Gesellschaftsrecht (2stündig) Noack
25. Konzernrecht (1stündig) Krieger
26. Medien- und Kommunikationsrecht (1stündig) Schöne
27. Aktuelle Entwicklungen im Unternehmensrecht (1stündig) Seibert
28. Vertragsgestaltung im Unternehmensrecht (1stündig) Zimmermann

Wahlfachgruppe 5 (Arbeitsrecht):

29. Betriebsverfassungsrecht (2stündig) Preis
mit Fernstudienkurs 5391 (1stündig)
30. Koalitions- und Arbeitskämpfrecht (1stündig) Preis
31. Seminar im Arbeits- und Sozialrecht (2stündig) Preis

Wahlfachgruppe 6 (Staats- und Verwaltungsrecht):

32. Baurecht II und Raumordnungsrecht (2stündig) Bongen
33. Seminar im Öffentlichen Recht (2stündig) Sachs
34. Seminar (2stündig) Dietlein
34a. Seminar (2stündig) Morlok
35. Ausländerrecht (2stündig) Fleuß

Wahlfachgruppe 7 (Sozialrecht)

36. Vertiefungsvorlesung Sozialrecht (2stündig) Brand
37. siehe Wahlfachgruppe 5 Nr. 31 Preis

Wahlfachgruppe 8 (Internationales Privatrecht und Rechtsvergleichung):

38. Seminar im Internationalen Privatrecht (2stündig) Looschelders

Wahlfachgruppe 9 (Völker- und Europarecht)

39. Seminar (2stündig) Lorz
40. Aktuelle Probleme des Europarechts (1stündig) Langner

III. Ergänzende Veranstaltungen:

41. Rechtsmedizin für Juristen (2stündig) N. N.
42. Einführung in die Forensische Psychiatrie (1stündig) Frister/Schneider
43. Einführung in das Steuerrecht (2stündig) Mihm
43a. Kolloquium Comparative Constitutional Law (2stündig) Lorz
44. Einführung in das französische Recht (2stündig) Lueneberg

- | | | |
|------|---|--------|
| 44a. | Staatslehre (2stündig)
(Es besteht die Möglichkeit, den Grundlagenschein gemäß § 8 Abs. 1 Nr. 5 JAG zu erwerben) | Morlok |
| 46. | Übungen in Rhetorik (2stündig) | Plöger |
| 47. | Einführung in die amerikanische Rechtssprache (2stündig) | Zenk |

IV. Recht für Wirtschaftswissenschaftler:

- | | | |
|-----|--|----------|
| 48. | Privatrecht für Wirtschaftswissenschaftler (2stündig) | Busche |
| 49. | Öffentliches Recht für Wirtschaftswissenschaftler (2stündig) | Dietlein |

V. Examinatorium:

- | | | |
|-----|--|------------|
| 50. | BGB, Allgemeiner Teil (2stündig) | N. N. |
| 51. | BGB, Schuldrecht Allgemeiner Teil (2stündig) | N. N. |
| 52. | Familien- und Erbrecht (1stündig) | Olzen |
| 53. | Zivilprozessrecht (1stündig) | Kratz |
| 54. | Staatsorganisationsrecht (2stündig) | Lorz |
| 55. | Allgemeines Verwaltungsrecht (2stündig) | Lorz |
| 56. | Strafrecht I (2stündig) | Schlehofer |

VI. Examinatorium Ferienkurs F I

- | | | |
|-----|--|--------|
| 57. | Handels- und Gesellschaftsrecht (16 Stunden) | N. N. |
| 58. | Strafrecht II (16 Stunden) | Harden |
| 59. | Verwaltungsprozessrecht (16 Stunden) | Arians |

VII. Klausurenkurs (siehe besonderen Aushang)

**VIII. Begleitstudium im Anglo-Amerikanischen Recht
(siehe auch besonderen Aushang)**

- | | | |
|-----|--|-----------------|
| 60. | Corporate law (12 Stunden) | Foltin |
| 61. | International business transactions (10 Stunden) | Wurm |
| 62. | Intellectual property (2 Stunden) | von dem Bussche |
| 63. | Anti-trust-law (6 Stunden) | Meyer-Lindemann |
| 64. | Evidence (2 Stunden) | Bison |
| 65. | Labour law (4 Stunden) | N. N. |
| 66. | Case studies (8 Stunden) | Bison |



AVT

**Akademie für Verhaltenstherapie Köln GmbH • Staatlich anerkanntes Ausbildungsinstitut
3-jährige Ausbildung zum Psychologischen Psychotherapeuten
nach dem Psychotherapeutengesetz (Verhaltenstherapie) mit integrierter Qualifikation für
Kinder- und Jugendlichenpsychotherapie sowie Gruppenpsychotherapie**

Die Ausbildung kann nach BaFöG gefördert werden.

Anmeldungen werden in der Reihenfolge des Eingangs angenommen.

Information und Anmeldung in der Geschäftsstelle

Richmodstraße 2, 50667 Köln-Neumarkt, Tel. 02 21 - 920 11 13; Fax 02 21 - 920 11 11

e-mail: nau.avt.koeln@dgn.de

Siehe Seite 171: Psychosomatische Medizin und Psychotherapie

LEHMANN'S FACHBUCHHANDLUNG

Himmelgeister Straße 131





D-40225 Düsseldorf

Tel. 02 11 / 34 77 47

Fax 02 11 / 34 09 40

e-mail dus@lehmanns.de

internet www.LOB.de

-  Medizinische Fachliteratur für Studium und Praxis, Weiterbildung und Forschung
-  Ausreichend Platz und Gelegenheit zum Stöbern und fachkompetente Beratung
-  Kittel, Stethoskope, Präparierbestecke
-  Ein ausgewähltes Lager schöngestiger Literatur
-  Alle anderen Bücher besorgen wir gerne.

Medizinische Fakultät*

Dekan:

Univ.-Prof. Dr. Dieter Häussinger

Prodekan:

Univ.-Prof. Dr. Dr. Alfons Labisch

Studiendekanin:

Frau Prof. Dr. Sibylle Soboll

Sprechzeiten zu Studiumsangelegenheiten: Mi. 15.30–16.30 Uhr
nach vorheriger Anmeldung bei Frau Napp, F 81-12242

Sprechzeiten zu Auslandsangelegenheiten: Do. 13–15 Uhr
im Institut für Physiologische Chemie I, Geb. 22.04, Ebene U1,
Raum 28, F. 81-12834, e-mail: Sibylle.Soboll@uni-duesseldorf.de

Dekanatsbüro:

Universitätsstraße 1, 40225 Düsseldorf (Gebäude 23.11, Ebene 02, Raum 65),
F. 81-12242, Fax 81-12285

Assistent des Dekans:

Reg. Rat Gerhard Thore, F. 81-11940, Fax 81-12285

Fakultäts- und Senatsangelegenheiten: N.N., F. 81-12242

Habilitationsangelegenheiten

Gisela Dommick, Reg.-Ang., F. 81-11493, Sprechstunden: Mo. bis Fr. 10–12

Assistentin der Studiendekanin:

Dr. Judith de Bruin, F. 81-13552, Fax 81-12285

e-mail: studiendekan2@uni-duesseldorf.de

Studierendenangelegenheiten:

Monika Napp, Reg.-Ang., F. 81-13017, Fax 81-12285,
e-mail: nappm@uni-duesseldorf.de, Sprechstunden Mo. bis Do. 10–12

Promotionsangelegenheiten

Ursula Pöppelfuß, Reg.-Ang., Irmgard Schniepp, Reg.-Ang., Akademisches Prüfungsamt, Gebäude 16.11, F. 81-13050, Sprechstunden Di. und Do. 9–12, Mi. 13–15

Fakultätsrat:

Dekan Univ.-Prof. Dr. Dieter Häussinger

Prodekan Univ.-Prof. Dr. Dr. Alfons Labisch

Studiendekanin Prof. Dr. Sibylle Soboll

Ärztlicher Direktor Univ.-Prof. Dr. Rolf Ackermann

Gruppe der Professoren:

Univ.-Prof. Dr. Helmut Erich Gabbert, Univ.-Prof. Dr. Emmeran Gams, Univ.-Prof. Dr. Bernd Grabensee, Univ.-Prof. Dr. Hans Werner Müller, Univ.-Prof. Dr. Raab, Univ.-Prof. Dr. Hans-Georg Ross, Univ.-Prof. Dr. Jörg Tarnow, Univ.-Prof. Dr. Andreas Scheid

Gruppe der wissenschaftlichen Mitarbeiterinnen und Mitarbeiter:

Dr. Renate Deinzer, Dr. Stephan Loer

Gruppe der Studierenden:

Joannis Adamidis, Adam Chaker, Burcin Özüyaman

Gruppe der nichtwissenschaftlichen Mitarbeiterinnen und Mitarbeiter:

Rosemarie Sarge, Cornell Schulte-Wintrop

*) **Anmerkung:** Zum Zeitpunkt des Redaktionsschlusses im November 2000 war die Rechtsverordnung zur Errichtung des Klinikums Düsseldorf der Universität Düsseldorf (Universitätsklinikum Düsseldorf) als Anstalt des öffentlichen Rechts noch nicht verabschiedet. Eine Änderung der diesbezüglichen Einträge und Funktionsbezeichnungen im Vorlesungsverzeichnis kann somit erst in der nächsten Ausgabe vorgenommen werden.

Orientierungsplan

Gebäude 23.01

Ebene U1 Hörsäle, Toiletten
Ebene 00 Cafeteria

Gebäude 23.02

Ebene U1 Hausmeister (F. 81-12118)
Arbeitsamt
Seminarräume
Math.-Naturw.
Psychologie
Vorklin. Zahn-
medizin
Ebene 01 Abt. für Experimentelle
Anästhesiologie
Math.-Naturw.
Psychologie

Fortsetzung Gebäude 23.02

Ebene 02 Erziehungswissen-
schaftliches Institut
Ostasieninstitut
Seminarraum 81
Audiovisuelles Zentrum
AVZ
Ebene 03 Institut für
Statistik in der
Medizin
Institut für Med.
Psychologie
Institut für Med.
Soziologie

Gebäude 23.03

Ebene U1 Math.-Naturw.
Psychologie
Ebene 00 Math.-Naturw.
Psychologie
Ebene 01 Erziehungswissen-
schaftliches Institut
Jiddisch
Seminarräume:
41, 43, 61, 63, 70
FB-Erziehungs-
wissenschaft/
Psychologie

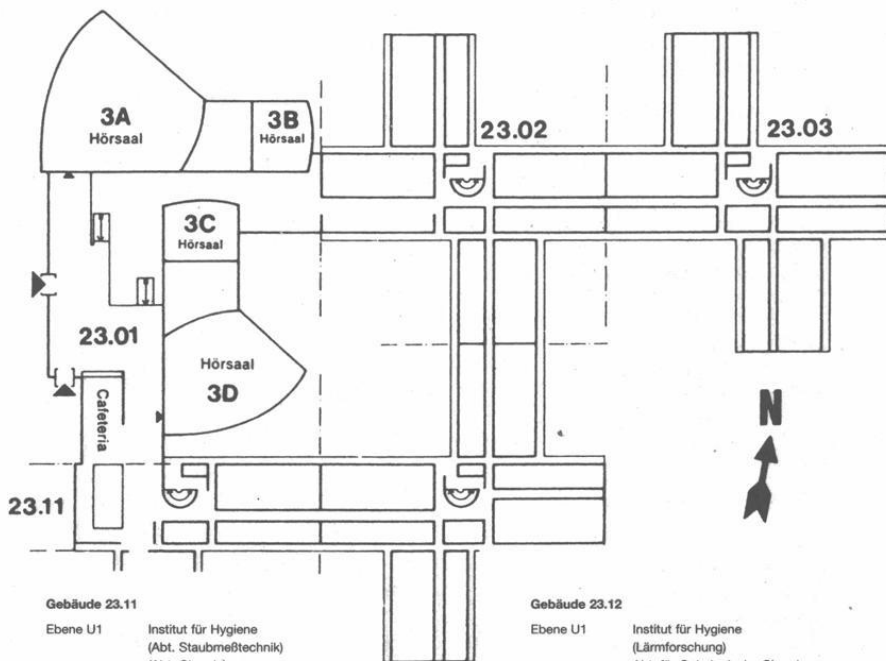

Gebäude 23.11

Ebene U1 Institut für Hygiene
(Abt. Staubmeßtechnik)
(Abt. Chemie)
Ebene 00 Inst. f. Arbeitsmedizin
Ebene 01 Amt für Ausbildungsförderung
Ebene 02 Dekanat der Medizinischen Fakultät
Gemeinsame Einrichtungen
Psychotherap. Beratungsstelle
Ebene 03 Gemeinsame Einrichtungen (Seminar-
räume), Institut für Humangenetik

Gebäude 23.12

Ebene U1 Institut für Hygiene
(Lärmforschung)
Abt. für Onkologische Chemie
Ebene 00 Institut für Arbeitsmedizin
Ebene 01 Institut für Experimentelle Chir-
urgie
Ebene 02 Stoffwechsellabor der
Kinderklinik
Ebene 03 Institut für Humangenetik u.
Anthropologie
Ebene 04 Institut für Geschichte der
Medizin
Düsseldorfer Institut
für amerikanische Völkerkunde
Institut für Hygiene (Abt. Exp.
Pathologie)

Orientierungsplan

Gebäude 22.01

Ebene U1 Garderobe
WC-Anlage
Ebene 00 Hörsäle

Gebäude 22.02

Ebene U1 Lehrsammlung,
Demonstration,
Süd Anatom.
Institut
(Lehrstuhl I)
Nord Kursräume
Physiologie
Seminarraum
Physiologie

Gebäude 22.21

— Theoretische
Medizin —
Institut für Med.
Mikrobiologie und
Virologie
Institut für
Pharmakologie
Institut für Toxiko-
logie
FB-Theoretische Medizin

Gebäude 22.04

Ebene U1 Isotopenlabor
Abt. Physiologie
und Physiolog.
Chemie

Ebene 00 Tierställe

Gebäude 22.22

Hausmeister (F. 81-1.44.05)
Zentrales
Tierlabor —

Fortsetzung Gebäude 22.02

Ebene 00 Mikroskopierraum
Süd
Nord Cafeteria, Kursräume
Physiolog. Chemie

Gebäude 22.05

Ebene U1 Werkstätten,
der Institute,
Glasbläserei,
Leichenräume
Präparatoren
Ebene 00 Präparieraal mit
Wasch- und
Umkleide-
räumen

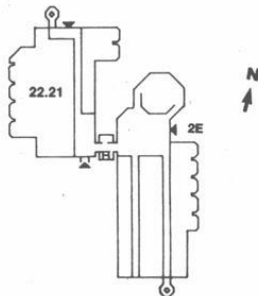
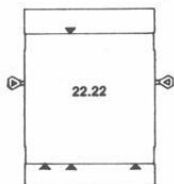
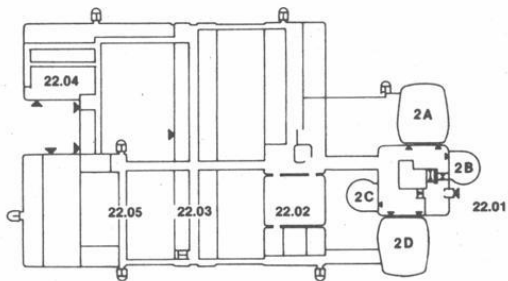

3

Orientierungsplan

Gebäude 22.03

Hausmeister (F. 3 11-26 56)

Ebene U1	Anatom. Institut Abteilung für Neuroanatomie	Ebene 03 Süd	Institut für Physiologische Chemie, Abteilung für Physiologische Chemie II
Nord	Physiolog. Institut Abteilung für Herz- und Kreislauf- physiologie	Nord	Institut für Physiologische Chemie, Abteilung für Physiologische Chemie II
Ebene 00 Süd	Anatom. Institut Abteilung für Morphologische Endokrinologie und Histochemie	Ebene 04 Süd	Institut für Lasermmedizin
Nord	Physiolog. Institut Abteilung für Herz- und Kreislauf- physiologie	Ebene 04 Nord	Institut für Lasermmedizin
Ebene 01 Süd	Anatom. Institut Abteilung für Topo- graphische Anatomie u. Biomechanik	Ebene 05 Süd	C. u. O. Vogt-Institut für Hirnforschung Abteilung für Neuroanatomie
Nord	Physiolog. Institut Abteilung für Neuro- und Sinnes- physiologie	Nord	C. u. O. Vogt-Institut für Hirnforschung Abteilung für Neuroanatomie
Ebene 02 Süd	Institut für Physiologische Chemie, Abteilung für Physiologische Chemie I	Ebene 06 Süd	Freiluftlabor des Anatom. Instituts
Nord	Institut für Physiologische Chemie, Abteilung für Physiologische Chemie I	Nord	Freiluftlabor des Anatom. Instituts

Studienberatung

Medizin

Studiendekanin in Zusammenarbeit mit den Vorsitzenden der Unterrichtskommissionen für die Vorklinik und die klinischen Studienabschnitte (keine Zulassungsangelegenheiten).

Studiendekanin Frau Prof. Dr. Sibylle Soboll

Sprechzeiten zu Studiumsangelegenheiten: Mi. 15.30–16.30 Uhr nach vorheriger Anmeldung bei Frau Napp, F. 81-1 22 42

Sprechzeiten zu Auslandsangelegenheiten: Do. 13–15 Uhr im Institut für Physiologische Chemie I, Geb. 22.04, Ebene U1, Raum 28, F. 81-1 28 34, e-mail: Sibylle.Soboll@uni-duesseldorf.de

Beratungsgebiet „Praktisches Jahr“: Univ.-Prof. Dr. B. Grabensee
Direktor der Klinik für Nephrologie und Rheumatologie, Tel. (02 11) 81-1 77 26

Zahnmedizin

Univ.-Prof. Dr. Ulrich Stüttgen, Westdeutsche Kieferklinik, Abteilung für Zahnärztliche Prothetik, F. 81-1 81 42 (Keine Zulassungsfragen)

Zusatzstudiengang

„Gesundheitswissenschaften und Sozialmedizin“

Univ.-Prof. Dr. Johannes Siegrist, Institut für Medizinische Soziologie, F. 81-1 4360
Stellvertreter: Dr. Wolfgang Müller, Akademie für das Öffentl. Gesundheitswesen, F. 3 10 96-32

Univ.-Prof. Dr. M. Geraedts, Zusatzstudiengang Gesundheitswissenschaften und Sozialmedizin, F. 81-1 44 92

Studienberatung durch die Fachschaftsvertreterinnen und -vertreter der Studierendenschaft

Medizin

Fachschaftsraum Medizin, Institutsgebäude der theoretisch-vorklinischen Medizin, Raum U 152, F. 81-12631, Mo.–Fr. 13–14

Zahnmedizin

Westdeutsche Kieferklinik, Geb. 18.73; 3. Stock, Zimmer 19, F. 81-1 7066, Mo., Di., Do., Fr. 13–14 (in der Vorlesungszeit)

Zusatzstudiengang „Gesundheitswissenschaften und Sozialmedizin“

c/o Institut für Medizinische Soziologie (Gebäude 23.02, Ebene 03)

Fakultätsbeauftragter und Studiengangsleiter:

Univ.-Prof. Dr. J. Siegrist

stellv. Leitung: Prof. Dr. Dr. A. Labisch

Prüfungsbeauftragter: Prof. Dr. L. Alberti

stellv. Prüfungsbeauftragter: Frau Prof. Dr. E. Borsch-Galetke

wiss. Koordination:

Frau Dr. Juliane Frühbus, M. san., F. 81-1 47 29, Fax 81-1 17 69, Raum 88

E-Mail: fruehbus@uni-duesseldorf.de

Sekretariat:

Frau Petra Kronenberg, F. 81-1 47 30, Fax 81-1 17 69, Raum 87

E-Mail: kronenbp@uni-duesseldorf.de

www-Seiten Zusatzstudiengangs

Prüfungsausschüsse

Ausschuß für die naturwissenschaftliche Vorprüfung der Zahnmedizinerinnen und Zahnmediziner

Vorsitzender:

Prof. Dr. Haider, Zentrum für Anatomie und Hirnforschung

1. Stellvertreter:

Univ.-Prof. Dr. Herforth, Westdeutsche Kieferklinik

2. Stellvertreter:

Univ.-Prof. Dr. Raab, Westdeutsche Kieferklinik

Ärztliche Vorprüfung und Prüfung nach der neuen AO

Landesversorgungsamt NW

– Landesprüfungsamt für Medizin und Pharmazie –

Versorgungsamt Düsseldorf

Erkrather Straße 339, 40231 Düsseldorf, Tel. 02 11-4 58 40

Ausschuß für die zahnärztliche Vorprüfung

Vorsitzender:

Prof. Dr. Haider, Zentrum für Anatomie und Hirnforschung

1. Stellvertreter:

Univ.-Prof. Dr. Herforth, Westdeutsche Kieferklinik, Abt. für Zahnärztliche Prothetik

2. Stellvertreter: Prof. Dr. Rechmann, Westdeutsche Kieferklinik

Ausschuß für die zahnärztliche Prüfung

Vorsitzender:

Prof. Dr. Haider, Zentrum für Anatomie und Hirnforschung

1. Stellvertreter: Univ.-Prof. Dr. Herforth

2. Stellvertreter:

Prof. Dr. Rechmann, Westdeutsche Kieferklinik

Sprechstunden in Prüfungsangelegenheiten sowie Meldungen zu Prüfungen etc. nach der Approbationsordnung für Zahnärztinnen und Zahnärzte montags bis freitags von 9–12 Uhr, Gebäude 16.11, Ebene 04, Raum 45 (Akademisches Prüfungsamt).

Ausschuß für den Zusatzstudiengang „Gesundheitswissenschaften und Sozialmedizin“

Vorsitzender:

Univ.-Prof. Dr. L. Alberti

Stellvertreter: Univ.-Prof. Dr. med. Elisabeth Borsch-Galetke

Promotionskommission

Vorsitzender:

Univ.-Prof. Dr. Hans-Georg Hartwig, Zentrum für Anatomie und Hirnforschung

Stellvert. Vorsitzender:

Univ.-Prof. Dr. Jörg Tarnow

Mitglieder:

Univ.-Prof. Dr. Jörg Tarnow, Institut für Klin. Anästhesiologie

Univ.-Prof. Dr. G. Novotny, Institut Neuroanatomie

Univ.-Prof. Dr. U. Stüttgen, Westdeutsche Kieferklinik

Priv.-Doz. Dr. Gabriela Möslein-Wagner

Univ.-Prof. A. Scheid, Institut für Med. Mikrobiologie und Virologie

Frau Prof. Dr. Victoria Kolb-Bachofen, Institut für Immunbiologie

Univ.-Prof. Dr. Hans-Georg Hartwig, Zentrum für Anatomie und Hirnforschung

Univ.-Prof. Dr. Werner Scherbaum, Zentrum für Innere Medizin

Ständige Habilitationskommission

Dekan/Prodekan

Univ.-Prof. Dr. Scheid, stellvertr. Vorsitzender, Institut für Med. Mikrobiologie und Virologie

Univ.-Prof. Dr. Dres. h.c. mult. Berger, Klinik für Ernährung und Stoffwechsel

Prof. Bilzer, Institut für Neuropathologie

Univ.-Prof. Dr. Gabbert, Institut für Pathologie

Univ.-Prof. Dr. Gams, Klinik für Thorax und Kardiovaskuläre Chirurgie

Prof. Dr. Königshausen, Krankenhaus Gerresheim, Gräulinger Straße 120, 40625 Düsseldorf-Gerresheim

Univ.-Prof. Dr. Raab, Westdeutsche Kieferklinik

Univ.-Prof. Dr. Schrör, Institut für Pharmakologie

Forschungskommission

Univ.-Prof. Dr. Gabbert (Vorsitzender)

Univ.-Prof. Dr. Häußinger

Univ.-Prof. Dr. Ganzer

Univ.-Prof. Dr. Schrader

Univ.-Prof. Dr. Gams

Univ.-Prof. Dr. Röher

Univ.-Prof. Dr. Schrör

Univ.-Prof. Dr. Mehlhorn

Priv.-Doz. Dr. Siebler

3

Lehrkörper

a) Emeritierte Universitätsprofessorinnen und Universitätsprofessoren:

Arnold, Gottfried, Hofberg 7, 24113 Molfsee bei Kiel

Dr. med. (Anatomie)

Arnold, Gunther, Peckhauser Straße 31, 40822 Mettmann

Dr. med. (Exp. Chirurgie)

Beck, Lutwin, Himmelgeister Landstraße 67, 40589 Düsseldorf

Dr. med. (Geburtshilfe und Frauenheilkunde)

Bircks, Wolfgang, Mörikestraße 11, 41464 Neuss

Dr. med. (Chirurgie)

Böttger, Hermann, Brahmplatz 3, 40237 Düsseldorf

Dr. med. dent. (Zahn-, Mund- und Kieferkrankheiten, insbesondere zahnärztl. Prothetik), Guest Professor Osaka Dental University (Commendatore Repl. Ital.)

Bourgeois, Maurice, Eggerscheidterstr. 67, 40883 Ratingen-Hösel

Dr. med. (Kinderheilkunde)

Brüster, Herbert Theodor, Erftstraße 74, 41460 Neuss

Dr. med. (Kinderheilkunde, Blutgerinnung- und Transfusionsmed.)

Feinendegen, Ludwig E., Wannental 45, 88131 Lindau

Dr. med. (Nuklearmedizin)

Gries, Friedrich Arnold, Zonser Straße 3, 41468 Neuss

Dr. med. (Innere Medizin)

von Harnack, Gustav-Adolf, Virchowstraße 13, 40225 Düsseldorf

Dr. med. (Kinderheilkunde)

Heigl-Evers, Annelise, Johann-Heinrich-Voß-Weg 4, 37085 Göttingen

Dr. med. (Psychotherapie und Psychosomatik)

- Heinrich, Kurt, Novalisstraße 1, 40474 Düsseldorf
Dr. med. (Psychiatrie)
- Hollmann, Siegfried, Hainholzweg 34A, 37085 Göttingen
Dr. med. (Physiologische Chemie)
- Hopf, Adolf, Virchowstraße 15, 40225 Düsseldorf
Dr. med. (Hirnforschung und Anatomie)
- Hort, Waldemar, Auf'm Winkel 10, 40589 Düsseldorf
Dr. med. (Allgemeine Pathologie und Pathologische Anatomie)
- Idelberger, Karlheinz, Hasselstraße 38, 41564 Kaarst
Dr. med. Prof. h. c. (Orthopädie)
- Jansen, Gerd, Pustenberg 6, 45239 Essen
Dr. phil. Dr. med. (Arbeitsmedizin Sozialmedizin)
- Kremer, Karl, Elmenweide 16, 40589 Düsseldorf
Dr. med. (Chirurgie)
- Lentrott, Jürgen, Hartwichstraße 21, 40547 Düsseldorf
Dr. med., Dr. med. dent. (Kiefer- und Plast. Gesichtschirurgie)
- Loogen, Franz, Am Wasserturm 9, 40597 Düsseldorf
Dr. med., Dr. h.c. (Innere Medizin, insbesondere Kardiologie)
- Meyer zum Gottesberge, Alf, Heiligenstraße 38, 40593 Düsseldorf
Dr. med. (Hals-, Nasen-, Ohrenheilkunde)
- Naumann, Peter, Dörpfeldstraße 4a, 22609 Hamburg
Dr. med. (Med. Mikrobiologie und Virologie)
- Oberdisse, Karl, Schloßmannstraße 32, 40225 Düsseldorf
Dr. med. (Innere Medizin)
- Ohnesorge, Friedrich, Gerhart-Hauptmann-Weg 5, 40822 Mettmann
Dr. med. (Toxikologie)
- Pau, Hans, Himmelgeister Landstraße 87, 40589 Düsseldorf
Dr. med., Dr. h. c. (Augenheilkunde)
- Reinauer, Hans, Brinckmannstraße 37, 40225 Düsseldorf
Dr. med. (Klinische Biochemie)
- Rick, Wirnt,
Dr. med. (Klinische Chemie)
- Röhrborn, Gunter, Prielstraße 5, 88696 Owingen/Bodensee
Dr. rer. nat. (Humangenetik und Anthropologie)
- Rosenbauer, Karlheinz, Riehler Gürtel 41, 50735 Köln
Dr. med. (Anatomie)
- Schadewaldt, Hans, Brehmstraße 82, 40239 Düsseldorf
Dr. med., Dr. h. c. (Geschichte der Medizin)
- Schlipkötter, Hans-W., Chopinstraße 11, 40593 Düsseldorf 13
Dr. med. (Hygiene)
- Schmidt, Eberhard, Nelly Sachs Straße 5, 40474 Düsseldorf
Dr. med. (Pädiatrie)
- Schneider, Wolfgang, Nesslerstraße 32, 40593 Düsseldorf
Dr. med. (Innere Medizin)
- Schübel, Franz, Hans-Henny-Jahnn-Straße 3, 40699 Erkrath
Dr. med. dent. (Zahn-, Mund- und Kieferheilkunde)
- Schulitz, Klaus-Peter, Dorfstraße 9a, 40629 Düsseldorf
Dr. med. (Orthopädie), 1998
- Staub, Wolfgang, Bergerfurthstraße 10, 41564 Kaarst
Dr. med. (Physiologische Chemie und Biochemie)
Zugleich Mitglied der Math.-Nat. Fakultät
- Straßburg, Manfred, Im Diepental 40, 40597 Düsseldorf,
Dr. med. dent. (Zahn-Mund-Kieferheilkunde)

- Strohmeyer, Georg, An der Obererft 80d, 41464 Neuss
Dr. med. (Innere Medizin und Gastroenterologie)
- Vogell, Wolrad, Hans-Sachs-Weg 21, 40699 Erkrath
Dr. phil. (Biophysik und Elektronenmikroskopie)
- Vosteen, K. H., Grube 2, 22587 Hamburg
- Wechsler, Wolfgang, Eichenhainallee 2, 51427 Bergisch-Gladbach
(Neuropathologie)
- Weise, Walter, Kieferklinik, Moorenstraße 5, 40225 Düsseldorf
Dr. med. dent. (Zahn-, Mund- und Kieferheilkunde)
- Zindler, Martin, Himmelgeister Landstraße 171, 40589 Düsseldorf
Dr. med. (Anästhesiologie)

b) Universitätsprofessorinnen und Universitätsprofessoren im Ruhestand:

- Arndt, Joachim, Uedesheimer Straße 60, 40221 Düsseldorf
Dr. med. (Exp. Anästhesiologie)
- Esser, Günter, Eickelscheidt 5, 40883 Ratingen
Dr. rer. nat
- Grünewald, Gerhard, Tirolerweg 2a, 79285 Ebringen
Dr. med.
- Horster, F.-A. Verdistraße 56, 40772 Hilden
(Innere Medizin)
- Jungblut, Reiner Maria, Am Mühlenbusch 3, 42781 Haan
Dr. med. (Med. Strahlenkunde)
- Kröner, Hans, Kemperweg 20, 41352 Korschenbroich
Dr. med. (Physiologische Chemie)
- Kupke, Ingeborg Ruth, Ziegeleiweg 49, 40591 Düsseldorf
Dr. rer. nat. (Klin. Chemie und Biochemie)
- Lombeck, Ingrid, Schulweg 73c, 42349 Wuppertal
(Kinderheilkunde)
- Pfitzer, Peter, Mönchhaldenstraße 149, 70191 Stuttgart
Dr. med., Dr. rer. nat. (Allgem. Path. und Cytopath.)
- Podlesch, Ingrid, Dürerstraße 15, 42781 Haan
Dr. med. (Anästhesiologie)
- Rechenberger, Ilse, Rochusstr. 3, 40479 Düsseldorf
Dr. med. (Psychosomatik in der Frauenheilkunde)
- Reh, Herbert, Vieringhausen 137, 42857 Remscheid
Dr. med. (Rechtsmedizin)
- Scheibner, Horst, Oberbilker Allee 78, 40227 Düsseldorf
Dr.-Ing. (Neurophysiologie)
- Trube-Becker, Elisabeth, Am Strauchbusch 27, 41462 Neuss
Dr. med. (Rechtsmedizin)
- Wirth, Klaus, Sperberweg 9, 40699 Erkrath,
Dr. med. (Pharmakologie u. Toxikologie)

c) Universitätsprofessorinnen und Universitätsprofessoren:

- Abholz, Heinz-Harald, Abteilung für Allgemeinmedizin
Dr. med. (Allgemeinmedizin), 1. 4. 1998 (Lehrstuhlinhaber)
- Ackermann, Rolf, Am Steinebrück 83, 40589 Düsseldorf
Dr. med. (Urologie), 1. 7. 83 (Lehrstuhlinhaber)
- Alberti, Luciano, Klinisches Institut für Psychotherapie und Psychosomatik, Mooren-
straße 5, 40225 Düsseldorf
Dr. phil. (Psychosoziale Störungen), 21. 8. 81
- Angerstein, Wolfgang, Hals-Nasen-Ohren-Klinik
Dr. med. (Phoniatrie und Pädaudiologie), 15. 12. 1997

- Barz, Jürgen, Wilhelm-Busch-Straße 47, 41541 Dormagen
Dr. med. (Rechtsmedizin), 1. 8. 84
- Bayer, Rainer, Institut für Lasermedizin
Dr. med., habil. (Physiologie), 26. 3. 82
- Becker, Jürgen, Poliklinik für Zahnärztliche Chirurgie und Aufnahme
Dr. med. dent. (Zahn-, Mund- und Kieferheilkunde), 1. 9. 1997 (Lehrstuhlinhaber)
- Bender, Hans Georg, Frauenklinik
Dr. med. (Frauenheilkunde und Geburtshilfe), 16. 8. 1993 (Lehrstuhlinhaber)
- Berger, Michael, Medizinische Klinik und Poliklinik, Moorenstraße 5, 40225 Düsseldorf
Dr. med. Dres. h.c. mult. (Innere Medizin), 21. 12. 78
- Bock, Wolfgang J., Nordkanalallee 102, 41464 Neuss
Dr. med. (Neurochirurgie), 2. 1. 79 (Lehrstuhlinhaber)
- Böcking, Alfred, Zentrum Pathologie, Institut für Cytopathologie
Dr. med. (Allgemeine und spezielle Pathologische Anatomie), 1. 9. 1994
(Lehrstuhlinhaber)
- Bojar, Hans, Zum Bräuhaus 46, 40764 Langenfeld
Dr. med., habil. (Physiologische Chemie), 10. 4. 79
- Borsch-Galetke, Elisabeth, Institut für Arbeitsmedizin und Sozialmedizin
Dr. med. (Arbeitsmedizin), 1. 9. 1994 (Lehrstuhlinhaber)
- Daldrup, Thomas, Institut für Rechtsmedizin
Dr. rer. nat. (Forensische Toxikologie), 11. 3. 93
- Drescher, Dieter, Poliklinik für Kieferorthopädie
Dr. med. dent. (Kieferorthopädie), 1. 8. 1997
- Esser, Günter, Labor für Med. Akustik und Audiologie, Geb. 17.11
Dr. rer. nat. (Medizinische Akustik und Audiologie), 28. 9. 78
- Franz, Matthias, Klin. Institut für Psychosomatische Medizin u. Psychotherapie
Dr. med. (Psychotherapeutische Medizin, Psychosomatik), 1. 1. 1995
- Freund, Hans-Joachim, Am Adels 11, 40883 Ratingen
Dr. med. (Neurologie), 1. 8. 77 (Lehrstuhlinhaber)
- Frieling, Thomas, Klinikum Krefeld, Med. Klinik II, Lutherplatz 40, 47805 Krefeld,
Dr. med. (Innere Medizin)
- Fritzemeier, Claus Udo, Gerresheimer Landstraße 161, 40627 Düsseldorf
Dr. med., Dr. med. dent. habil. (Zahn-, Mund- und Kieferheilkunde unter besonderer Berücksichtigung der Mund-, Kiefer- und Gesichtschirurgie), 5. 4. 84
- Fürst, G., Institut für Diagnostische Radiologie,
Dr. med., (Diagn. Radiologie), 7.5.1998
- Gabbert, Helmut Erich, Institut für Pathologie
Dr. med. (Pathologie), 1. 6. 92 (Lehrstuhlinhaber)
- Gaebel, Wolfgang, Psychiatrische Klinik
Dr. med. (Psychiatrie), 29. 7. 92 (Lehrstuhlinhaber)
- Gams, Emmeran, Chir.-Klinik und Poliklinik für Thorax- und Kardiovaskuläre Chirurgie,
Dr. med. habil. (Herzchirurgie), 1. 10. 1995 (Lehrstuhlinhaber)
- Ganzer, Uwe, Angerstraße 28, 40593 Düsseldorf
Dr. med. (HNO), 15. 10. 1990 (Lehrstuhlinhaber)
- Geraedts, Max, Dr. med., M. san., Zusatzstudiengang Gesundheitswissenschaften und Sozialmedizin, c/o Institut für Med. Soziologie, Universitätsstr. 1, 40225 Düsseldorf
- Gerharz, Claus-Dieter, Institut für Pathologie
Dr. med. (Pathologie), 26. 3. 1993
- Giani, Guido, Diabetes-Forschungsinstitut, Abteilung Biometrie und Epidemiologie, 40225 Düsseldorf
Dipl.-Math., Dr. rer. nat. (Biometrie)
- Göbel, Ulrich, Fichtestraße 33, 40723 Hilden
Dr. med. (Kinderheilkunde), 27. 10. 77

- Goretzki, Peter, Chirurgische Klinik
Dr. med. (Chirurgie), 7. 3. 1997
- Grabensee, Bernd, Berger Allee 3, 40213 Düsseldorf
Dr. med. (Innere Medizin), 23. 10. 78
- Haas, Helmut, Hildener Str. 91, 40597 Düsseldorf
Dr. med. (Zentrum Physiologie, Abt. f. Neuro- und Sinnesphysiologie),
15. 4. 1991 (Lehrstuhlinhaber)
- Haas, Rainer
Klinik für Hämatologie, Onkologie und Klinische Immunologie (Innere Medizin),
28.5.1999 (Lehrstuhlinhaber)
- Hadding, Ulrich, Am Bärenkamp 7, 40589 Düsseldorf
Dr. med. (Medizinische Mikrobiologie und Virologie), 1. 9. 88 (Lehrstuhlinhaber)
- Hartwig, Hans-Georg, Grabenstr. 3b, 41470 Neuss
Dr. med. (Anatomie), 1. 6. 85 (Lehrstuhlinhaber)
- Häussinger, Dieter, Med. Klinik und Poliklinik, Klinik für Gastroenterologie,
Hepatology und Infektiologie
Dr. med. (Innere Medizin), 1. 8.1994 (Lehrstuhlinhaber)
- Heinz, Hans-Peter, Max-Born-Straße 43, 40591 Düsseldorf
Dr. med. (Med. Mikrobiologie), 29. 5. 1990
- Herforth, Armin, Kaiser-Wilhelm-Ring 43, 40545 Düsseldorf
Dr. med. dent., habil. (Zahn-, Mund- und Kieferheilkunde), 30. 6. 80
- Hering, Peter, Institut für Lasermedizin
Dr. rer. nat., 21. 12. 90
- Heuck, Claus Christian, WHO Genf
Dr. rer. nat., Dr. med., habil. (Klinische Chemie und Biochemie), 1. 9. 86
- Hohlfeld, Thomas, Institut für Pharmakologie
Dr. med. (Exp. und Klin. Pharmakologie), 16. 4. 1997
- Idel, Helga, Niederrheinstr.14, 40474 Düsseldorf
Dr. med. habil. (Hygiene), (Lehrstuhlinhaber), 23. 3. 93
- Kahl, Regine, Institut für Toxikologie
Dr. med. (Toxikologie), 18. 10. 1993 (Lehrstuhlinhaber)
- Kelm, Malte, Med. Klinik u. Poliklinik, Klinik für Kardiologie, Angiologie u. Pneumologie
Dr. med. (Innere Medizin), 8.10.1998
- Krauspe, Rüdiger,
Orthopädische Klinik (Orthopädie), 1.9.1999 (Lehrstuhlinhaber)
- Krutmans, Jean, Hautklinik
Dr. med. (Dermatologie und Venerologie), 25. 7. 1994
- Labisch, Alfons, Institut für Geschichte der Medizin
Dr. med., Dr. phil., M. A. (Geschichte der Medizin), 24. 6. 91 (Lehrstuhlinhaber)
- Lenard, Hans-Gerd, Kinderklinik, Leinenweberweg 2, 40593 Düsseldorf
Dr. med. (Pädiatrie), 4. 11. 83 (Lehrstuhlinhaber)
- Lins, E.J.F., Gotenstraße 163, 53175 Bonn
Dr. med. (Neuroradiologie), 15. 12. 82
- Luhmann, Heiko Johann, Zentrum für Physiologie, Institut für Neuro- und Sinnesphysiologie,
Dr. rer. nat. (Physiologie), 29. 6. 95
- Mai, Jürgen K., Moritz-Sommer-Straße 4, 40225 Düsseldorf
Dr. med., habil. (Neuroanatomie), 11. 10. 83
- Majewski, Frank, Grünewaldstraße 91, 40721 Hilden, F. (02103) 47022
Dr. med. (Humangenetik und Kinderheilkunde), 6. 11. 78
- Mannhold, Raimund, Rosenweg 7, 40489 Düsseldorf
Dr. rer. nat. (Molekulare Wirkstoff-Forschung), 28. 11. 1990
- Mau, Jochen, Moorenstr. 5, 40225 Düsseldorf
Dr. rer. nat. habil. (Statistik und Biomathematik in der Medizin),
18. 10. 88 (Lehrstuhlinhaber)
- Merk, Harry Rudolf, Orthopädische Klinik
Dr. med. (Orthopädie), 1. 10. 1997

- Mödder, Ulrich, Silcherstraße 12, 40593 Düsseldorf
Dr. med. (Klinische Radiologie), 30. 3. 87 (Lehrstuhlinhaber)
- Morgenstern, Jürgen, In der Rehwiese 11, 40629 Düsseldorf
Dr. rer. nat. (Biomedizinische Technik), 2. 5. 79
- Moser, Jörg, Institut für Lasermedizin
Dr. rer. nat. (Klinische Physiologie), 31. 5. 74
- Müller, H. W., Arbeitsgruppe für molekulare Neurobiologie, Neurologische Klinik
Dr. rer. nat. (Neurobiologie)
- Müller-Gärtner, Hans-Wilhelm, Nuklearmedizinische Klinik
Dr. med. (Nuklearmedizin), 18. 2. 93 (Lehrstuhlinhaber)
- Novotny, Gerd E. K., Kurt-Schumacher-Straße 1, 41542 Dormagen
Ph. D. (Univ. London), (Anatomie), 16. 4. 82
- Raab, Wolfgang, Poliklinik für Zahnerhaltung und Präventive Zahnheilkunde
Dr. med. dent. (Zahn-, Mund- und Kieferheilkunde), 17.6.1996 (Lehrstuhlinhaber)
- Rehkämper, Gerd, C. u. O. Vogt Institut für Hirnforschung
Dr. rer. nat. (Hirnforschung), 23. 12. 1992
- Reiffenberger, Guido, Institut für Neuropathologie
Dr. med. (Pathologie), 1. 10. 2000
- Röher, Hans-Dietrich, Chirurgische Klinik und Poliklinik der Universität
Dr. med. (Chirurgie), 1. 11. 79 (Lehrstuhlinhaber)
- Ross, Hans-Georg, Fürstenwall 187, 40215 Düsseldorf
Dr. med., habil. (Physiologie), 26. 3. 82
- Roth, Stephan, Christophstraße 32, 40225 Düsseldorf
Dr. med., 31. 3. 89
- Royer-Pokora, Brigitte, Institut für Humangenetik und Anthropologie
Dr. rer. nat. (Humangenetik), 1. 8. 97
- Ruzicka, Thomas, Hautklinik
Dr. med. (Dermatologie und Venerologie), 1. 7. 1993 (Lehrstuhlinhaber)
- Sandmann, Wilhelm, Josef-Kohlschein-Straße 2, 41472 Neuss
Dr. med., habil. (Chirurgie), 31. 12. 81 (Lehrstuhlinhaber)
- Scharf, Rüdiger, Haus-Endt-Str. 69, 40593 Düsseldorf
Dr. med. (Haemostaseologie und Transfusionsmedizin), 7. 11. 1994
(Lehrstuhlinhaber)
- Scheid, Andreas, Neßlerstraße 17, 40593 Düsseldorf
Dr. med. (Med. Mikrobiologie und Virologie), 4. 11. 83
- Scherbaum, Werner A., Medizinische Abteilung für Endokrinologie
Dr. med. (Innere Medizin) (Lehrstuhlinhaber), 2. 1. 1997
- Schmidt, Klaus G., Klinik für Kinderkardiologie
Dr. med. (Pädiatrie), 1.7.2000 (Lehrstuhlinhaber)
- Schmitt, Gerd, Elsaßstraße 42, 45259 Essen
Dr. med. (Radioonkologie), 1. 1. 86 (Lehrstuhlinhaber)
- Schmitz, Rüdiger, Westdeutsche Kieferklinik, Klinik für Kiefer- und Plast.
Gesichtschirurgie
Dr. med., Dr. med. dent. (Zahn-, Mund- und Kieferheilkunde unter besonderer
Berücksichtigung der Mund-, Kiefer- und Gesichtschirurgie), 1. 7. 1990
- Schneider, Frank, Psychiatrische Klinik
Dr. med., Dr. rer. soc. (Psychiatrie), 31. 1. 96
- Schneider, Matthias, Med. Klinik und Poliklinik
Dr. med. (Innere Medizin)
- Schrader, Jürgen, Meliesallee 13, 40597 Düsseldorf
Dr. med. (Physiologie), 21. 4. 83 (Lehrstuhlinhaber)
- Schrör, Karsten, Hüttenweg 2, 50226 Frechen
Dr. med. (Pharmakologie und Toxikologie), 13. 11. 86 (Lehrstuhlinhaber)
- Schulte, Hagen-Dietrich, An der Obererft 72, 41464 Neuss
Dr. med. (Chirurgie), 11. 9. 73

- Siegrist, Johannes, Wilhelmshofallee 23, 47799 Krefeld
Dr. phil. (Medizinische Soziologie) (Lehrstuhlinhaber)
- Sies, Helmut, Am Wald 26, 40667 Meerbusch
Dr. med. (Physiologische Chemie), 1. 10. 79 (Lehrstuhlinhaber)
- Steingrüber, Hans-Joachim, Sanddornweg 2a, 41469 Neuss
Dr. phil. (Medizinische Psychologie), 22. 7. 74 (Lehrstuhlinhaber)
- Strauer, Bodo-Eckehard, Elmenweide 9,40589 Düsseldorf
Dr. med. (Innere Medizin), 18. 6. 84 (Lehrstuhlinhaber)
- Stüttgen, Ulrich, Otto-Hahn-Straße 138, 40591 Düsseldorf
Dr. med. dent. (Zahn-, Mund-Kieferheilkunde, insbes. zahnärztl. Prothetik),
2. 4. 1990 (Lehrstuhlinhaber)
- Sundmacher, Rainer, Holbeinstraße 5, 42781 Haan
Dr. med. (Augenheilkunde), 17. 11. 86 (Lehrstuhlinhaber)
- Tarnow, Jörg, Institut für Anästhesiologie der Universität Düsseldorf,
Moorenstraße 5, 40225 Düsseldorf
Dr. med. (Anästhesiologie), 1. 10. 87 (Lehrstuhlinhaber)
- Thämer, Volker, Sophienstraße 27, 40597 Düsseldorf
Dr. med. (Physiologie), 7. 6. 77
- Tress, Wolfgang, Klinisches Institut und Klinik für Psychosom. Medizin und Psychotherapie
Moorenstraße 5, 40225 Düsseldorf
Dr. med., Dr. phil. (Psychosomatik und Psychotherapie), 2. 4. 1990 (Lehrstuhlinhaber)
- Vosberg, Henning, Volmerswerther Straße 7, 41468 Neuss
Dr. med. (Innere Medizin und Nuklearmedizin), 2. 5. 79
- Wendel, Udo, Kinderklinik
Dr. med. (Pädiatrie), 4. 12. 95
- Witte, O. W., Neurologische Klinik
Dr. med. (Neurologie), 16. 4. 97
- Zilles, K., Bodelschwinghstr. 13A, 50859 Köln
Dr. med. (Anatomie), 1. 10. 91 (Lehrstuhlinhaber)

d) Hochschul-Dozentinnen und-Dozenten:

- Arendt, Gabriele, Neurologische Klinik
Prof. Dr. med. (Neurologie), 19. 12. 1996
- Bielfeld, Klaus Peter, Frauenklinik
Priv.-Doz. Dr. med. (Gynäkologie und Geburtshilfe), 28.4.97
- Dahl vom, Stephan, Med. Klinik und Poliklinik
Priv.-Doz. Dr. med. (Innere Medizin), 1. 7. 2000
- Dilloo, Dagmar, Kinderklinik
Priv.-Doz. Dr. med. (Kinderheilkunde), 1.11.99
- Feldkamp, Joachim, Med. Abteilung für Endokrinologie
Priv.-Doz. Dr. med. (Innere Medizin), 1.1.2000
- Fischer, Hans Georg, Institut für Mikrobiologie und Virologie
Priv.-Doz., Dr. rer. nat. (Immunologie), 14. 11. 96
- Gattermann, Norbert, Klinik für Hämatologie, Onkologie und Klinische Immunologie
Priv.-Doz. Dr. med. (Innere Medizin), 19.11.98
- Gärtner, Jutta, Dr. med., Kinder Klinik,
Priv.-Doz. Dr. med. (Pädiatrie), 2. 4. 98
- Hartmann, Axel, Klinik und Poliklinik für Strahlentherapie und Radiologische Onkologie
Priv.-Doz. Dr. med. (Strahlentherapie und Radioonkologie), 11.2.2000
- Heintzen, Matthias, Med. Klinik und Poliklinik, Klinik für Kardiologie, Pneumologie
und Angiologie)
Priv.-Doz. Dr. med. (Innere Medizin), 26. 6. 1996
- Heise, Joachim Wilfried, Chir. Klinik und Poliklinik
Priv.-Doz. Dr. med. (Chirurgie), 20. 6. 95

- Holthusen, Holger, Institut für Klinische Anästhesiologie
Priv.-Doz. Dr. med. (Anästhesiologie), 1.11.99
- Hollenbeck, Markus, Med. Klinik und Poliklinik
Priv.-Doz., Dr. med. (Innere Medizin), 25.6.98
- Köller, Hubertus, Neurologische Klinik
Priv.-Doz. Dr. med. (Neurologie), 11. 5. 2000
- Küppers, Volkmar, Frauenklinik
Priv.-Doz. Dr. med. (Frauenheilkunde und Geburtshilfe), 14.3.2000
- Lipfert, Peter, Zentrum für Anästhesiologie
Prof., Dr. med. (Anästhesiologie), 19. 7. 90
- Lüthen, Reinhard, Med. Klinik und Poliklinik
Priv.-Doz. Dr. med. (Innere Medizin), 1. 10. 2000
- Meckenstock, Gerald, Med. Klinik und Poliklinik
Priv.-Doz. Dr. med. (Innere Medizin), 3.2.2000
- Möslein-Wagner, Gabriela, Chirurgische Klinik
Priv.-Doz. Dr. med. (Chirurgie), 10.6.1999
- Müller, Wolfram, Institut für Pathologie,
Priv.-Doz. Dr. med. (Innere Medizin), 26. 7. 2000
- Neuen-Jacob, Eva, Institut für Neuropathologie
Priv.-Doz. Dr. med., 4. 4. 1996
- Perings, Christian, Med. Klinik und Poliklinik, Klinik für Kardiologie, Pneumologie
und Angiologie
Priv.-Doz. Dr. med. (Innere Medizin), 5.5.98
- Plum, Jörg, Med. Klinik und Poliklinik,
Priv.-Doz., Dr. med. (Innere Medizin), 30. 1. 1995
- Sarbia, Mario, Institut für Pathologie
Dr. med. (Pathologie), 14.10.1999
- Seitz, Rüdiger Jürgen, Neurologische Klinik
Prof., Dr. med. (Neurologie), 31. 12. 1991
- Schaal, Heiner, Institut für Med. Mikrobiologie und Virologie
Priv.-Doz. Dr. rer. nat. (Experimentelle Virologie), 6.5.1999
- Schmitz, F.-J., Institut für Med. Mikrobiologie und Virologie
Priv.-Doz. Dr. med. (Med. Mikrobiologie und Infektionsepidemiologie), 19.11.1998
- Schnitzler, Alfons, Neurologische Klinik
Priv.-Doz. Dr. med. (Neurologie), 31.8.1999
- Schoebel, Frank-Chris, Klinik für Kardiologie, Pneumologie und Angiologie
Priv.-Doz. Dr. med. (Innere Medizin), 2.9.1999
- Schulz, W. A., Urologische Klinik
Prof., Dr. rer. nat. (Physiologische Chemie), 13. 4. 94
- Schwartzkopff, Bodo, Med. Klinik und Poliklinik,
Prof. Dr. med. (Innere Medizin), 22. 8. 2000
- Simon, Dietmar, Chir. Klinik und Poliklinik
Prof. Dr. med. (Chirurgie), 18. 8. 1995
- Spraul, Maximilian, Med. Klinik und Poliklinik
Priv.-Doz. Dr. med. (Innere Medizin), 14. 7. 97
- Stahl, Wilhelm Josef, Institut für Physiologische Chemie I
Priv.-Doz. Dr. rer. nat., 21. 12. 1995
- Vögeli, Thomas, Urologische Klinik
Priv.-Doz. Dr. med. (Urologie), 29. 12. 1995
- Weber, Friedrich Wilhelm, Neurochirurgie
Priv.-Doz. Dr. med. (Neurochirurgie), 17. 2. 2000
- Wettstein, Mathias, Med. Klinik und Poliklinik
Priv.-Doz. Dr. med. (Innere Medizin), 1. 8. 2000
- Zucker, Tom-Phillip, Institut für Klinische Anästhesiologie
Priv.-Doz. Dr. med (Anästhesie), 27.3.2000

e) Honorar-Professoren:

- Helmich, Peter, Burgwall 5, 41379 Brüggen
Prof.-Dr. med., 12. 2. 86 (i. R.)
- Höffken, Klaus Dieter, Udostr. 30, 45472 Mülheim
Dr. med., (Psychosomatik, Kinder- und Frauenheilkunde), 29. 4.1993
- Munck, Georg, Umlandstraße 17, 75385 Bad Teinach-Zav.
Dr. med., 4. 12. 1990 (i.R.)
- Knuth, Peter
Dr. med., Ärztl. Geschäftsführer Berufsverband Deutscher Internisten e.V.,
Schöne Aussicht, 65193 Wiesbaden, 17. 4. 1998
- Kulenkampff, Casper, Elsäßer Straße 28, 23564 Lübeck
Dr. med. (Psychiatrie), 25. 9. 72
- Ott, Jürgen, Klinik für Psychosomatische Medizin und Psychotherapie, Bergische
Landstraße 2
Dr. med., Dr. rer. pol., 17.04.98
- Richter, K.-H., Ltd. Regierungsmedizinaldirektor, Am Hülsfeld 39, 40629 Düsseldorf
Dr. med. (Tropenmedizin), 19. 8. 85
- Schrey, Alfred, Schwarz Pharma AG, Monheim
Dr. med. (Arzneimittelprüfung, Arzneimittelgesetz)
- Schumacher, Otto M., Hügelstraße 16, 40589 Düsseldorf
Dr. med., 12. 2. 86 (i. R.)
- Wenzel, Hans Gerd, Kühnstraße 8, 44225 Dortmund
Dr. med. (Arbeitsphysiologie), 16. 1. 73
- Wolff, Max-Richard, Hebbelstraße 7, 40237 Düsseldorf
Dr. med. et Dr. phil. (Physikalische Medizin und Technik), 11. 4. 67

f) Außerplanmäßige Professorinnen und Professoren:

- Abel, Josef, Med. Institut für Umwelthygiene
Dr. med. vet. (Toxikologie), 19. 6. 97
- Albrecht, Herbert, Städt. Krankenhaus Gerresheim, Gräulinger Straße 120,
40625 Düsseldorf
Dr. med., habil. (Geburtshilfe und Frauenheilkunde)
- Althaus, Christoph, Augenklinik
Dr. med. (Augenheilkunde), 22. 9. 99
- Altogge, Gerd, Chefarzt Innere Abteilung Paracelsus Klinik, Lipper Weg 11,45770 Marl
Dr. med. (Innere Medizin)
- Amelung, Diethard, Ganghoferstr.15, Rottach-Egern
Dr. med. (Innere Medizin) (i.R.)
- Andrian-Werburg, Frhr. v., Hanns, Laakmannshof 29, 56562 Voerde,
Dr. med. (Orthopädie), 27. 2. 81
- Arendt, Gabriele, Neurologische Klinik
Dr. med. (Neurologie), 28. 1. 2000
- Asbach, Hans W., Theodor-Heuss-Platz 8, 42853 Remscheid
Dr. med., habil. (Urologie), 20. 6. 85
- Aul, C., St.-Johannes-Hospital, Duisburg-Hamborn, An der Abtei 7-11,
47166 Duisburg,
Dr. med. (Innere Medizin), 9.8.95
- Bachert, Claus, Universitätshospital Gent, UZ Gent Ent. Dept. de Pinelaan 185,
B 9000 Gent/Belgien
Dr. med., habil. (HNO-Klinik)
- Basler, A., Bundesmin. für Umwelt, Naturschutz, Reaktorsicherheit, Bonn
Dr. rer. nat. (Zytogenetik), 9. 1. 1991

- Becker, Klaus, Molnusstr. 17, 47807 Krefeld
Dr. med. (Innere Medizin), 14. 11. 72 (i. R.)
- Bergener, Manfred, Im Hoppenkamp 4, 50429 Berg. Gladbach,
Dr. med. (Neurologie und Psych.) (i. R.)
- Berger, Fritz, Rilkestraße 7, Düsseldorf
Dr. med. (HNO) (i. R.)
- Berges, W., Luisenhospital, 52064 Aachen, Boxgraben
Dr. med. (Innere Medizin), 20. 11. 89
- Bethge, Hartmut, Am Eifengrund 42, 64297 Darmstadt
Dr. med. (Innere Medizin), 23. 12. 71 (i. R.)
- Bier, Henning August, HNO-Klinik,
Dr. med. habil. (Hals-Nasen-Ohrenheilkunde), 11.8.95
- Bilzer, Thomas, Zentrum Pathologie, Institut für Neuropathologie
Dr. med. vet., Dr. med. vet. habil. (Neuropathologie), 31. 7. 1996
- Bisping, Rudolf, Hagelkreuz 21, 45134 Essen
Dipl.-Psych., Dr. rer. nat. (med. Psychologie), 14. 10. 92
- Böcker, Reinhard, Arzt für Urologie, Kortumstraße 87–89, 44787 Bochum
Dr. med., habil. (Urologie), 3. 3. 82
- Boeminghaus, Frank, Urologische Klinik, Krankenanstalten Neuss,
Lukaskrankenhaus, Preußenstraße 84, 41464 Neuss
Dr. med. (Urologie), 22. 8. 77
- Bokelmann, Johannes, Behringstraße 17, 41464 Neuss
Dr. med., habil. (Geburtshilfe und Frauenheilkunde), 31. 5. 72 (i.R.)
- Borchard, Franz, Klinik Aschaffenburg, Institut für Pathologie, Am Hasenkopf 1,
63739 Aschaffenburg
Dr. med. (Pathologie), 1998
- Borchard, Ulrich, St.-Norbert-Straße, 41516 Grevenbroich
Dr. med. habil. et Dr. rer. nat. (Pharmakologie und Toxikologie), 3. 2. 84
- Bormann von, Benno, St.-Johannes-Hospital, 47166 Duisburg
Dr. med. (Anästhesiologie), 21. 10. 86
- Brunner, Helmut, Am Rohm 111, 42113 Wuppertal
Dr. med. (Medizinische Mikrobiologie)
- Bull, H. G., St.-Josef-Hospital, Kurfürstenstraße 69, 47829 Krefeld
Dr. med., Dr. med. dent. (Zahn-, Mund- und Kieferheilkunde unter besonderer
Berücksichtigung der Mund-, Kiefer- und Gesichtschirurgie), 12. 2.1991
- Carstensen, Gert, Bleichstraße 5, 45468 Mülheim
Dr. med. Dr. h.c. (Chirurgie) (i. R.)
- Castrup, Hans Joachim, Chirurgische Klinik, Kliniken der Landeshauptstadt Düsseldorf,
Krankenhaus Benrath, Urdenbacher Allee 83, 40593 Düsseldorf
Dr. med. (Chirurgie), 15. 12. 86
- Chantelau, Ernst-Adolf, Med. Klinik und Poliklinik
Dr. med. (Innere Medizin) 23. 10. 92
- Cleveland, Sinclair, Otto-Hahn-Straße 147, 40591 Düsseldorf,
Dr. rer. nat. (Physiologie), 29. 4. 1988
- Coburg, A.J., Krankenanstalten Neuss — Lukaskrankenhaus, Preußenstraße 84,
41461 Neuss, Dr. med. (Chirurgie), 19. 12. 79
- Crombach, Gerd, St. Marien-Hospital GmbH, Hospitalstraße 44,
52353 Düren-Birkesdorf
Dr. med. (Gynäkologie und Geburtshilfe), 4. 3. 96
- Däubener, Walter, Institut für Med. Mikrobiologie und Virologie
Dr. med. (Med. Mikrobiologie), 28. 8. 2000
- Dehnen, Walter, Giesenender Kirchweg 32, 40670 Meerbusch
Dr. med. (Hygiene), 15. 12. 78
- Diemer, H. P., Marienhospital Düsseldorf
Dr. med., habil. (Geburtshilfe und Frauenheilkunde)

- Diller, Werner, Langgläserstraße 8, 51373 Leverkusen
Dr. med. (Arbeitsmedizin), 6. 9. 78
- Drost, Herbert, Ev. Krankenhaus Bethesda, Ludwig-Weber-Straße 15, 41061 M.-Gladbach
Dr. med., habil. (Innere Medizin), 27. 2. 84
- Ebert, Thomas, EURO-MED-Clinic Fürth, Europaallee 1, 90763 Fürth
Dr. med. (Urologie), 2. 5. 1996
- Eckel, Jürgen, Diabetes-Forschungsinstitut
Dr. rer. nat., (Klin.-Biochemie), 19. 11. 1991
- Eichhorn, Siegfried, Brucknerstraße 73, Hilden
Dr. rer. pol., habil. (Krankenhauswesen) (i. R.)
- von Elmendorff, Harald, Freiherr, Schloß, 50374 Lechenich
Dr. med. (Chirurgie), 2. 1. 69
- Engelhardt, G. H.
Dr. med. (Chirurgie), 16. 11. 89 (i. R.)
- Engelhardt, Jürgen Peter, Am Hövel 23, 40667 Meerbusch
Dr. med. dent. (Zahn-, Mund- und Kieferheilkunde, insbesondere zahnärztliche Prothetik), 12. 12. 73
- Erckenbrecht, J., Med. Klinik, Krankenanstalten Florence Nightingale, Diakoniewerk Kaiserswerth, Kreuzbergstraße 79, 40489 Düsseldorf
Dr. med. (Innere Medizin), 5. 9. 1990
- Ewen, K., Zentralstelle für Sicherheitstechnik, Ulenbergstraße 127, 40225 Düsseldorf
Dr. rer. nat. (Med. Physik), 8.12. 88
- Ewers, Ulrich, Hygiene-Institut des Ruhrgebietes, Rothhauser Str. 19, 45679 Gelsenkirchen
Dr. rer. nat. (Umwelthygiene), 22. 11. 95
- Faber, P., Prosper-Hospital, Mühlenstraße 27, 45659 Recklinghausen (Frauenheilkunde), 2. 9. 88
- Fasshauer, Klaus, Alexianer-Krankenhaus, Oberdießheimer Straße 136, 47805 Krefeld
Dr. med. (Neurologie und Psychiatrie), 13. 3. 89
- Ferbers, Eduard, Hahnenfurter Straße 10, 40629 Düsseldorf
Dr. med. (Chirurgie), 21. 7. 66
- Franken, Franz-Hermann, Sonnhalde 18, Freiburg
Dr. med. (Innere Medizin) (i. R.)
- Frenzel, Hartmut, Städt. Krankenanstalten Karlsruhe, Karlsruhe
Dr. med. (Pathologie), 30. 4. 81
- Freundl, Günter, Kliniken der Landeshauptstadt Düsseldorf, Krankenhaus Benrath Frauenklinik, Urdenbacher Allee 83, 40593 Düsseldorf
Dr. med., habil. (Frauenheilkunde und Geburtshilfe), 3. 10. 86
- Freye, Enno, Ratinger Weg 21, 40629 Düsseldorf
Dr. med., habil. (Anästhesiologie), 28. 4. 87
- Friedburg, Dieter, Carl-Schurz-Straße 9, 47803 Krefeld
Dr. med. (Augenheilkunde), 13. 10. 81 (i.R.)
- Fuchs, Erich, Rosenstraße 10a, 32765 Detmold
Dr. med., habil. (Innere Medizin), 29. 6. 72 (i.R.)
- Gehrmann, Günther, Zur Waldesruh 143, Wuppertal
Dr. med. (Innere Medizin) (i. R.)
- Geinitz, Wolfgang, Blumenthalstraße 41, 69120 Heidelberg
Dr. med. (Physiolog. und klin. Chemie), 2. 1. 63
- Gerteis, Werner
Dr. med. (Geburtshilfe und Frauenheilkunde) (i. R.)
- Glaubitt, Dieter, An den Höfen 3, 21217 Seevetal
Dr. med. (Nuklearmedizin), 12. 12. 74
- Gleichmann, Ernst, Med. Institut für Umwelthygiene, Auf'm Hennekamp 50 40225 Düsseldorf
Dr. med. (Immunologie), 28. 10. 86

- Gleichmann, Helga, Diabetes-Forschungsinstitut an der Universität Düsseldorf,
Klinische Abteilung, Auf'm Hennekamp 65, 40225 Düsseldorf
Dr med. (Immunologie), 25. 10. 86
- Godehardt, Erhard, Chirurgische Klinik und Poliklinik, Klinik für Thorax- und
Kardiovaskulärchirurgie,
Dr. rer. nat. (Med. Biometrie und Dokumentation), 14. 1. 93
- Goeckenjan, Gerd, Lungenfachklinik Immenhausen, Robert-Koch-Straße 3,
34376 Immenhausen (Bez. Kassel)
Dr. med. (Innere Medizin), 28. 5. 85
- Görtz, Heinz, Heiligensteiner Straße 43, Baden-Baden 23
Dr. med. (Augenheilkunde) (i. R.)
- Grabitz, Klaus Konrad, Chirurgische Klinik und Poliklinik
Dr. med. (Chirurgie), 4. 3. 96
- Grabow, Lutz, Mecklenburger Straße 37, 47169 Duisburg
Dr. med. (Anästhesiologie), 2. 4. 79
- Greiner, Lucas, Städt. Kliniken Wuppertal-Barmen, Heussnerstraße
Dr. med. (Innere Medizin), 2. 5. 90
- Groß-Selbeck, Gunter, Kinderneurologisches Zentrum, Kliniken der
Landeshauptstadt,
Krankenhaus Gerresheim, Gräulinger Straße 120, 40625 Düsseldorf
Dr. med. (Kinderheilkunde), 27. 2. 84
- Grünekle, Dieter, Innere Abteilung, St.-Johannesstift, Reumontstr.28, 33102
Paderborn
Dr. med. (Innere Medizin), 21. 6. 78
- Gruenagel, Hans Helmut, Rotdornstraße 13, 40667 Meerbusch
Dr. med. (Chirurgie) 18. 5. 72 (i. R.)
- Grüntzig, Johannes, Erich-Müller-Straße 2, 40597 Düsseldorf
Dr. med., habil. (Augenheilkunde), 28. 4. 87
- Grußendorf, Martin
Dr. med. (Innere Medizin), 17. 5. 1993
- Haas, Johannes, Kölner Str. 170, 51645 Gummersbach
Dr. med. (Arbeitsmedizin und Tropenmedizin), 15. 6. 82
- Haase, Hans-Joachim, Röntgenstraße, 4048 Grevenbroich
Dr. med., Dr. phil. (Psychiatrie) (i. R.)
- Haering, Manfred, Rolander Weg 7, 40629 Düsseldorf
Dr. med. (Geburtshilfe und Frauenheilkunde), 25. 3. 74
- Haerten, Klaus, Kardiologische Abteilung, Marienhospital, 46483 Wesel,
Pastor-Janßen-Straße 8-38
Dr. med. habil. (Innere Medizin), 10. 9. 86
- Hagedorn, Hans-Jochen, Medizinaluntersuchungsstelle,
Lübbertorwall 118, 32052 Herford
Dr. med. habil. (Medizinische Mikrobiologie und Virologie), 21. 3. 88
- Haider, Syed Ghulam, Jahnplatz 1, 40723 Hilden
Dr. rer. nat. (Anatomie)
- Haike, Horst
Dr. med. (Orthopädie) (i. R.)
- Hammerstein, Wolfgang, Städt. Krankenanstalten, Augenklinik Lüdenscheid
Dr. med. habil. (Augenheilkunde)
- Hansen, Fritz, Heleneweg 13, 40822 Mettmann
Dr. med. (Kinderheilkunde), 18. 3. 52
- Hauner, Hans, Jahnstraße 37, 41464 Neuss,
Dr. med. habil. (Innere Medizin), 4. 9. 95
- Hausamen, Torsten-Udo, Städt. Krankenanstalten Dortmund,
Beurhausstraße 40, 44137 Dortmund
Dr. med. (Innere Medizin), 6. 5. 75

- Heering, Peter, Städt. Klinik um Solingen, Gotenstraße 1, 42653 Solingen
Dr. med. (Innere Medizin), 18. 9. 97
- Heidenreich, Johannes
Dr. med. (Geburtshilfe und Frauenheilkunde)
- Heinen, Edgar, Königstraße 26, 90402 Nürnberg
Dr. med., habil. (Innere Medizin), 4. 10. 89
- Heininger, K., Bayer Pharma-Forschungszentrum, Aprather Weg, 42096 Wuppertal
Dr. med. (Neurologie), 30. 1. 1995
- Hengels, Klaus J., Caritasklinik Caritasklinik St. Theresia Saarbrücken, Rheinstr. 2,
66113 Saarbrücken
Dr. med. (Innere Medizin), 20. 11. 91
- Herberg, Liselotte, Curieweg 27, 40591 Düsseldorf
Dr. med., Dr. med. vet. (Versuchstierkunde), 31. 3. 80 (i. R.)
- Herms, Wolfgang, Auf'm Hitzberg 22, 40627 Düsseldorf (i. R.)
- Herrmann, Jörg, I. Med. Klinik der Städt. Krankenanstalten, Bielefeld
Dr. med. (Innere Medizin), 18. 7. 86
- Heyll, Hans Axell, MDK Nordrhein, Kompetenzzentrum Onkologie,
Stresemannstr. 13, 40210 Düsseldorf
Dr. med. (Innere Medizin), 15.5.98
- Hille, Ekkehard, Allgemeines Krankenhaus, Barmbeck, Rübenkamp 148,
22307 Hamburg
Dr. med., habil. (Orthopädie), 2. 5. 1990
- Hilscher, Werner, Stefan-Georg-Weg 3, Neuss-Nord
Dr. med. (Allgem. Pathologie und path. Anatomie) (i. R.)
- Höck, Anton, Sonnenwall 62, 47051 Duisburg
Dr. med., habil. (Nuklearmedizin), 30. 1. 90
- Höffler, U., Direktor des Instituts f. Med. Mikrobiologie und Hygiene, Klinikum
Ludwigshafen, Bremser Str. 79, 67063 Ludwigshafen
Prof. Dr. med. (Hygiene), 27. 6. 91
- Hoffmann, Ernst, Kaiser-Wilhelm-Allee 22, Wuppertal 1
Dr. med. (Chirurgie) (i. R.)
- Hoffmeister, Friedrich, Katernberger Straße 262 42113 Wuppertal
Dr. med. (Pharmakologie und Toxikologie), 14. 9. 71
- Holland, Gerhard, Esmarchstraße 51, 24105 Kiel
Dr. med. (Augenheilkunde), 3. 4. 68
- Hoppe, Rudolf, Oertelstraße 8, 40225 Düsseldorf
Dr. med. (Sozialhygiene), 22. 8. 72
- Horst, van der, Wolfgang, Johanniter-Krankenhaus Rheinhausen,
Chirurgische Klinik, Kreuzacker 1-7, 47228 Duisburg
Dr. med., habil. (Chirurgie), 29. 4. 88
- Hucke, Jürgen, Krankenhaus Bethesda, Hainstr. 35, 42109 Wuppertal,
Dr. med. (Gynäkologie und Geburtshilfe), 13.8.98
- Ingianni, Giulio, Klinik für Plast. und Handchir. Ferdinand-Sauerbruch-Klinik,
Arrenberger Straße, 42117 Wuppertal,
Dr. med. habil. (Plast. Chirurgie)
- Inoue, Kazuo, Herzzentrum NRW, Institut für Anästhesiologie,
Georgstraße 11, 32545 Bad Oeynhausen,
Dr. med. habil. (Anästhesiologie), 21. 3. 1988
- Itani, Zouhair, Mühlenbergweg 32, 40629 Düsseldorf
Dr. med. (Dermatologie und Venerologie), 19. 6. 78
- Jaeger, Jost, Franz-Fischer-Straße 6, Mülheim an der Ruhr
Dr. med. (Frauenheilkunde) (i. R.)
- Kantartzis, Michael, Medical Center Athen, Distomon 5-7, Maroussi-Athen,
Griechenland
Dr. med. (Chirurgie), 13.7.98

- Kaschner, Alfred, HI.-Geist-Hospital, Kempen, V.-Broichhausen-Allee, 47906 Kempen
Dr. med., habil. (Chirurgie), 25. 5. 92
- Katoh, Eishow, Am Hösel 3, 40667 Meerbusch
Dr. med., habil. (Chirurgie), 6. 9. 91
- Kaumann, A. J., 9 Alpha Terrace, Cambridge CB 22 HS, England
Dr. med., habil. (Physiologie), 13. 3. 89
- Keck, Elmar, Klinik Bergwinkel Bad Soden-Salmünster
Dr. Dr. (Innere Medizin), 13. 10. 89
- Kemperdick, Helmut Friedrich, Markgrafenstraße 66, 40545 Düsseldorf
Dr. med. habil. Akad. Oberat (Kinderheilkunde u. Kinderradiologie), 20. 8. 85
- Kindler, Uwe, Ev. Krankenhaus, Virchowstraße 20, 46047 Oberhausen
Dr. med. (Innere Medizin), 27. 7. 75
- Kinne, Rolf, Max-Planck-Institut für molekulare Physiologie, Postfach 10 26 64,
44026 Dortmund
Dr. med. (Physiologische Chemie), 3. 10. 86
- Kivelitz, Hans, Klinikum Duisburg, Chirurgische Klinik,
Zu den Rehwiesen 9, 47055 Duisburg
Dr. med. (Chirurgie), 12. 5. 77
- Kiwit, Jürgen, Chefarzt Neurochirurgische Klinik, Klinikum Buch, Berlin-Buch
Dr. med. (Neurochirurgie), 14. 1. 1998
- Klein, Erich
Dr. med. (Innere Medizin) (i. R.)
- Klein, Hans-Michael, Chirurgische Klinik und Poliklinik
Dr. med. (Chirurgie), 16.11.98
- Klein, Wilhelm, Marienkrankenhaus Kaiserswerth, Orthopädische Klinik,
An St. Swibert 17, 40489 Düsseldorf
Dr. med. habil. (Orthopädie), 7. 2. 87
- Kley, Hans Kuno, Hegan-Klinikum GmbH, 78221 Singen/Htw.
Dr. med. (Innere Medizin), 30. 6. 78
- Klosterhalfen, Wolfgang, Nixenstr. 17, 40591 Düsseldorf
Dr. rer. nat. (Med. Psychologie), 26. 6. 92
- Kluxen, Guido, Brückenweg 1, 42929 Wermelskirchen
Dr. med. (Augenheilkunde), 28. 4. 1993
- Kniemeyer, Horst-Wilhelm, Chefarzt Städt. Kliniken Solingen, Gotenstraße 1,
42653 Solingen
Dr. med., habil. (Chirurgie)
- Knieriem, Hans-Jürgen, Bethesda-Krankenhaus, Heerstraße 219, 47053 Duisburg
Dr. med. (Allg. Pathologie und Pathologische Anatomie), 26. 6. 73
- Köbberling, Johannes, Zentrum Innere Medizin, Kliniken St. Antonius,
Carnaper Str. 48, 42283 Wuppertal
Dr. med. (Innere Medizin), 27. 6. 77
- Koch, Dankmar
Dr. med. (Innere Medizin) (i. R.)
- Koch, Heribert
Dr. med., Dr. med. dent. (Kiefer- und Plastische Gesichtschirurgie), 7. 7. 82 (i.R.)
- Köhler, Ekkehart
Dr. med. (Pharmakologie und Toxikologie), 25. 2. 82 (i. R.)
- Köhler, Gert-Klaus, Psychiatrische Klinik der Evangelischen und
Johanniter Krankenanstalten Duisburg-Nord/Oberhausen GmbH,
Steinbrinkstraße 96a, 46145 Oberhausen
Dr. med. (Psychiatrie), 17. 5. 83
- Köhler, Manfred, Schubertstr. 9c, 51427 Bergisch-Gladbach
Dr. med., habil. (Innere Medizin), 15. 4. 81 (i. R.)

- Kolb , Hubert, Diabetes-Forschungsinstitut, Auf'm Hennekamp 65, 40225 Düsseldorf
Dr. rer. nat. (Immunbiologie und Zellbiologie), 29. 4. 81
- Kolb-Bachofen, Victoria, Institut für Immunbiologie
Akad. Rätin, Dr. rer. nat. (Zellbiologie), 29. 1. 90
- Koldovsky, Ursula, Frauenklinik
Dr. rer. nat. (Exp. Tumorimmunologie), 1. 4. 92
- Kolvenbach , Ralf, Augusta-Krankenhaus, Amalienstraße 9, 40472 Düsseldorf
Dr. med. (Chirurgie), 12. 9. 2000
- Königshausen , Theodor, Kliniken der Landeshauptstadt Düsseldorf,
Gräulinger Straße, 40625 Düsseldorf
Dr. med., habil. (Innere Medizin), 14. 11. 84
- Konrad , Reiner Maria, Bockumer Straße 287, 40489 Düsseldorf
Dr. med. (Chirurgie), 20. 12. 67
- Koschinsky, Th., Bittweg 122, 40225 Düsseldorf
Dr. med. habil. (Innere Medizin), 8. 2. 89
- Köster , Reiner, Städt. Kliniken Neuss, Lukaskrankenhaus, Preußenstraße 84, Neuss
Dr. med (Radiologie), 23. 6. 88
- Koviacek, Stephan, Liebstraße 1, München
Dr. med. (Chirurgie), 20. 7. 73
- Krech, Thomas, Konstanzer Str. 31a, CH 8280 Kreuzlingen
Dr. med. (Med. Mikrobiologie und Virologie), 29. 7. 92
- Krian, Arno, Chefarzt der Klinik für Thorax- und Kardiovaskulärchirurgie,
Herzzentrum Duisburg, Gerrickstraße 21, 47137 Duisburg
Dr. med., habil. (Chirurgie), 21. 1. 1986
- Kröger , Erich, Centrum Reisemedizin, Oberrather Str. 10, 40472 Düsseldorf
Dr. med. (Tropenhygiene und öffentliches Gesundheitswesen), 31. 3. 80
- Kuhn , Fritz-Peter, Chefarzt Radiologie, Städt. Klinikum Kassel
Dr med., habil. (Klin. Radiologie), 7. 9. 93
- Kuhn , Horst, II. Med. Klinik der Städt. Krankenanstalten, Teutoburger Straße 50,
33604 Bielefeld
Dr. med., habil. (Innere Medizin), 31. 7. 75
- Kühn-Velten , Nikolaus, Diabetes Forschungsinstitut, Abt. Klin. Biochemie
Auf'm Hennekamp 65, 40225 Düsseldorf
Dr. med. habil. (Physiologische Chemie), 10. 9. 90
- Kuntz, Barbara Margarete, Himmelgeister Straße 50, 40225 Düsseldorf
Akad. Oberrätin, Dr. med. habil., (Blutgerinnungs- und Transfusionsmedizin),
17. 11. 1983
- Küppers , Hartmut, Jöhrensstraße 10, 30559 Hannover
Dr. med., habil. (Innere Medizin), 6. 4. 87
- Kutkuhn, Bernd Ulrich, Med. Klinik Kreiskrankenhaus Dormagen
Dr. med. (Innere Medizin), 4. 7. 95
- Lakomek, Heinz-Jürgen, Klinik Rheumatologie, Physikalische Medizin und
Endokrinologie, Klinikum Minden, Friedrichstraße 17, 32427 Minden
Dr. med. (Innere Medizin), 25. 10. 1990
- Lamprecht , Jürgen, Alfred Krupp von Bohlen und Halbach-Krankenhaus,
HNO-Klinik, Alfred-Krupp-Straße 21, 45117 Essen
Dr. med. (HNO)
- Landen, Herbert, Kaiser-Friedrich-Straße 90, Neuss
Dr med. (Innere Medizin) (i. R.)
- Langen, Karl-Josef, Forschungszentrum Jülich, 52425 Jülich
Dr. med. (Nuklearmedizin), 6. 2. 1997
- Lehmann , Erlo, Psychiatrische Klinik
Dr. rer. nat. (Med. Psychologie), 5. 9. 90

- Lemburg, Peter, Kupferstraße 10, 41564 Kaarst
Akad. Direktor, Dr. med., habil. (Kinderheilkunde), 7. 8. 80
- Lemoine, Horst, Institut für Lasermedizin
Dr. med. (Physiologie), 2. 6. 1996
- Leschke, Matthias, Städt. Kliniken Esslingen, Hirschlandstraße 97, 73730 Esslingen
Dr. med. (Innere Medizin)
- Liersch, Rüdiger, Kinderklinik Wuppertal, Heusnerstraße, 42283 Wuppertal
(Kinderheilkunde), 9. 8. 89
- Linden, Karl-Joachim, Landesklinik Nord-Schwarzwald, 75365 Hirsau/Calw
Dr. med. (Psychiatrie), 23. 6. 71
- Lipfert, P., Institut für Anästhesiologie,
Dr. med. (Anästhesiologie), 17.7.95
- Lohbeck, Hermann Ulrich, Klinik für gyn. Radiologie, Klinikum St. Antonius,
Vogelsangstraße 106, 42109 Wuppertal
Dr. med. (Radiologie), 30. 4. 1986
- Loose, Dirk, Zentrum für Gefäßmedizin und Abt. für Angiologie und Gefäßchirurgie der
Chirurgischen Klinik Dr. Guth, Jürgensallee 44, 22609 Hamburg-Klein Flottb.
Dr. med. (Chirurgie), 27. 2. 84
- Lorenz, Otto, Luisenstraße 27, 44137 Dortmund
Dr. med. et med. dent. (Zahn-, Mund- und Kieferkrankheiten), 9. 2. 50
- Lösse, Benno, Städt. Kliniken, Beurhausstraße 40, 44137 Dortmund
Dr. med. (Innere Medizin), 10. 8. 90
- Lübke, Josef, Behring-Krankenhaus II. Inn. Abt., Gimpelsteig 3-5, 14165 Berlin
Dr. med. (Innere Medizin), 18. 9. 1996
- Lücking, Theodor, Gräulinger Straße 120, 40625 Düsseldorf
Dr. med. (Kinderheilkunde), 24. 2. 77 (i. R.)
- Luther, Bernd, Chirurgische Klinik und Poliklinik
Dr. sc. med. Dr. phil. (Chirurgie), Oktober 2000
- Marx, Ernst, St.-Antonius-Hospital, 47533 Kleve
Dr. med. (Chirurgie), 26. 10. 72
- Matthiessen, Heino, v. Ev. Krankenhaus Mülheim-Ruhr
Dr. med. (Frauenheilkunde und Geburtshilfe), 16. 4. 91
- Menzel, Hans-Joachim, Mozartstraße 4, 47800 Krefeld
Dr. med. dent. (Zahn-, Mund- und Kieferheilkunde), 4. 8. 75 (i. R.)
- Meridies, Mühlenstraße 27, 45659 Recklinghausen
Dr. med. (Urologie), 22. 9. 76 (i. R.)
- Meyer-Marcotty, Wolfgang, Am Krümmwinkel 13, 27711 Osterholz
Dr. med., habil. (Chirurgie), 1. 8. 83
- Meyer zum Gottesberge, Angela-Maria, Hals-Nasen-Ohren-Klinik
Dr. rer. nat. (Experimentelle Otologie), 23.7.98
- Miller, Bernard, Med. Klinik III des St.-Johannes-Hospital, 47166 Duisburg
Dr. med. (Innere Medizin), 15. 1. 87
- Mittelbach, Franz, Am Bonneshof 14, 40474 Düsseldorf
Dr. med. (Innere Medizin und Neurologie), 29. 1. 70 (i. R.)
- Morgenstern, C., Krankenhaus St. Georg, Lohmühlenstraße 5, 20099 Hamburg
Dr. med. (HNO)
- Moschinski, Dieter, Kreiskrankenhaus Dormagen, Chirurgische Abteilung,
Dr.-Geldmacher-Straße 20, 41540 Dormagen
Dr. med. (Chirurgie), 25. 7. 87
- Mosny, Dierk Sönke, St. Johannes Hospital Duisburg-Hamborn
Dr. med. (Gynäkologie und Geburtshilfe), 15. 8. 97
- Mürtz, Robert
Dr. med., Dr. med. (Innere Medizin) (i. R.)

- Mulch, Jürgen, Krankenhaus Gerresheim, Klinik für Gefäßchirurgie,
Gräulinger Straße 120, 40625 Düsseldorf
Dr. med. (Chirurgie), 17. 9. 87
- Müller, Eckhart, Institut für Klinische Anästhesiologie
Dr. med. (Anästhesiologie), 22. 9. 1999
- Neveling, Richard, Melaniestraße 10, Düsseldorf
Dr. med. (HNO) (i. R.)
- Ney, Hartwig, Albrecht-Dürer-Straße 16, Neubiberg
Dr. med. (Chirurgie) (i. R.)
- Niederrau, Claus, St. Josefs-Hospital, Mülheimer Straße 83, 46045 Oberhausen
Dr. med. (Innere Medizin), 1998
- Niedermeyer, Haydnstraße 1, 47800 Krefeld
Dr. med. (Augenheilkunde), 7. 1. 60
- Nier, Helmut, Chirurgische Klinik I der Städt. Kliniken Offenbach am Main
Starkenburgring 66, 63069 Offenbach/Main
Dr. med., habil. (Chirurgie), 28. 6. 79
- Nitz, Ulrike, Frauenklinik
Dr. med. (Gynäkologie und Frauenheilkunde), Oktober 2000
- Odenthal, Hans, Obererle 54, 45897 Gelsenkirchen
Dr. med. (Innere Medizin), 8. 5. 62
- Olbrisch, Rolf Rüdiger, Klinik für Plastische Chirurgie an den Krankenanstalten
„Florence Nightingale“, Diakoniewerk Kaiserswerth, Kreuzbergstraße 79
Dr. med., habil. (Plastische Chirurgie), 27. 9. 89
- Ohmann, Christian, Chir. Klinik, Abt. Allgemeine und Unfallchirurgie
Dr. rer. nat. (Theoretische Chirurgie), 15. 9. 1993
- Oppel, Ottomar, Augenklinik der Klinik der Stadt Wuppertal, Klinikum Barmen,
Heusnerstraße 40, 42283 Wuppertal
Dr. med. (Augenheilkunde), 26. 7. 84
- Ostermeyer, Jörg, Allgemeines Krankenhaus St. Georg, Ltd. Arzt der Herzchir. Abt.
Lohmühlenweg 5, 20099 Hamburg
- Passia, Dieter, Irisweg 2, 41564 Kaarst
Akad. Oberrat, Dr. rer. nat. (Anatomie), 4. 10. 89
- Paßlick-Deetjen, Jutta, Richard-Wagner-Str. 14, Gießen,
Dr. med. (Innere Medizin), 18. 4. 95
- Pelzer, V., St. Marienkrankenhaus Bonn, Robert-Koch-Str. 1, 53115 Bonn
Dr. med. (Frauenheilkunde und Geburtshilfe), 4. 3. 96
- Peter, Stephan, Städt. Kliniken Darmstadt, Grafenstr. 9, 64283 Darmstadt
Dr. med. (Urologie), 30. 8. 90
- Peters, Theodor, An der Kaiserburg 12, 40629 Düsseldorf
Dr. med., habil. (Arbeitsmedizin) (i. R.)
- Peters, Uwe, Krankenhaus Maria-Hilf-GmbH, Oberdießerner Straße 94, 47805 Krefeld
Dr. med., habil. (Innere Medizin), 20. 1. 87
- Petrides, Platon, Freytagstraße 45, 40237 Düsseldorf
Dr. med. (Innere Medizin), 28. 11. 55
- Piroth, Horst-Dieter, Marienhospital Düsseldorf
Dr. rer. nat., Dr. med. (Radiologie), 20. 2. 90
- Pott, Friedrich, Zauberkuhle 14, 51381 Leverkusen
Dipl.-Psych., Dr. med., habil. (Hygiene), 26. 6. 80 (i. R.)
- Przyrembel, Hildegard, Bundesgesundheitsamt, Max-von-Pettenkofer-Institut,
Unter den Eichen 82-84, 12205 Berlin
Dr. med., habil. (Kinderheilkunde), 21. 5. 86
- Puls, Walter, Krummacherstraße 200, Wuppertal 1
Dr. med. habil. (Pharmakologie und Toxikologie) (i. R.)

- Pulver, Karl-Georg, Langenrade 24, 24106 Kiel
Dr. med. (Anästhesiologie), 24. 3. 71
- Purschke, Reinhard, Wunnenbergstraße, 44229 Dortmund
Dr. med. (Anästhesiologie), 27. 4. 78
- Raff, Werner-Karl, Sigismundkorso 29, 13465 Berlin
Dr. med., habil. (Physiologie)
- Rammos, Spyridon
Dr. med. (Kinderheilkunde), 27.10.98
- Ranft, Ulrich, Gartenstr. 3, 40724 Hilden
Dr. Ing., Dr. rer. biol. hum., habil. (Biometrie), 15. 9. 1993
- Rau, Rolf, Ev. Krankenhaus Ratingen, Rheumatologische Klinik
Dr. med. (Innere Medizin, speziell Rheumatologie), 16. 11. 89
- Rauch, Sigurd, Aarberggasse 29, CH-3011 Bern
Dr. med., Dr. phil. es lettres (Hals-, Nasen- und Ohrenheilkunde)
10. 7. 67 (beurlaubt)
- Raunest, Jürgen, Krankenhaus Neuwerk Maria von den Aposteln, Dünnerstraße 214,
41066 Mönchen-Gladbach
Dr. med. (Chirurgie), 22. 9. 99
- Rechmann, Peter, Klinik für Zahn-, Mund- und Kieferheilkunde
Dr. med. dent. (Zahn-, Mund- und Kieferheilkunde), 19. 6. 97
- Rehberg, Hans-Joachim, Nobelstraße 33, 51373 Leverkusen
Dr. med. dent. (Zahnheilkunde), 10. 9. 63
- Ritzl, Friedrich, Talstraße 7, Frechen
Dr. med. (Nuklearmedizin) (i. R.)
- Rodeck, Heinrich, Am Rosengarten 17, 45657 Recklinghausen
Dr. med. (Kinderheilkunde), 15. 4. 62
- Rösen, Peter, Vom-Stein-Straße 2, 50259 Pulheim
Dr. rer. nat. (Physiologische Chemie und Klin. Biochemie), 30. 6. 89
- Röttger, Hans
Dr. med. (Geburtshilfe und Frauenheilkunde) (i. R.)
- Rosin, Harry, Klöcknerstraße 26, 44229 Dortmund 50
Dr. med. habil. (Med. Mikrobiologie und Virologie)
- Rötzscher, Volker, Chirurgische Abteilung für allgemeine und Unfallchirurgie
am St. Elisabeth-Krankenhaus, Moltkestraße 61, 45138 Essen
Dr. med., habil. (Chirurgie), 18. 12. 85
- Rudorff, Karl-Heinz, Am Forsthof 15, 42119 Wuppertal
Dr. med., habil. (Innere Medizin), 22. 4. 81
- Rumpf, Peter, St.-Josef-Krankenhaus, Chirurgische Abteilung, 42781 Haan
Dr. med., habil. (Chirurgie), 23. 2. 81
- Rüttgers, Helge, Frauenklinik der Kliniken St. Antonius GmbH, Vogelsangstraße 106,
42109 Wuppertal
Dr. med. (Geburtshilfe und Gynäkologie), 19. 2. 87
- Sack, Heinz, Deusstraße 34, Krefeld
Dr. med., habil. (i. R.)
- Sailer, Rudolph, Auf der Aue 2, 63450 Hanau
Dr. med. (Chirurgie), 10. 6. 77
- Sawicki, Peter-Thaddäus, Chefarzt St. Franziskus Hospital, Schönsteinstraße 63,
50825 Köln
Dr. med. (Innere Medizin), 12. 12. 99
- Seelos, H.-J., Meisenweg 11, 79341 Kenzingen
Dr. sc. hum., Dr. rer. pol. (Med. Informatik), 10. 8. 90
- Seemayer, Norbert, Med. Institut f. Umwelthygiene, Auf'm Hennekamp 50,
40225 Düsseldorf
Dr. med., habil. (Hygiene und Med. Mikrobiologie), 18. 12. 74 (i. R.)

- Seitz, Rüdiger Jürgen, Neurologische Klinik
Dr. med. (Neurologie), 10. 10. 96
- Siepmann, Hermann, Kreiskrankenhaus Dormagen,
Klinik für Anästhesiologie und Intensivmedizin, Dormagen
Dr. med., habil. (Anästhesiologie), 27. 3. 81
- Sigwart, Ulrich, 15 St. George's Court, Gloucester Road, London SW7 4QZ
Dr. med. habil., Dr. h.c. (Innere Medizin), 7. 3. 85
- Simon, Dietmar, Chir. Klinik und Poliklinik
Dr. med. (Chirurgie), 8. 3. 2000
- Simon, Kurt, Zeisigweg 10, Wülfrath-Düssel
Dr. med. (Lungenkrankheiten) (i. R.)
- Soboll, Sibylle, Institut Physiologische Chemie 1, Isotopenlabor, Geb. 22.04
Dr. rer. nat. (Physiologische Chemie), 23. 6. 88
- Solbach, Hans-Gerd, Elmenweide 22, 40589 Düsseldorf
Dr. med. (Innere Medizin), 17. 5. 71 (i. R.)
- Somville, Thierry, Univ.-Frauenklinik
Dr. med., habil. (Frauenheilkunde u. Geburtshilfe), 12. 8.1993
- Schadewaldt, Peter, Diabetes-Forschungsinstitut
Dr. rer. nat. (Physiologische Chemie), 8. 2. 1994
- Schäfer, Ernst Ludwig, Ober St. Georgen, A-4372 St. Georgen am Wald
Dr. med. (Innere Medizin) (i. R.)
- Schild, Walter, Albertstraße 11, Siegburg
Dr. med. (Geburtshilfe und Frauenheilkunde)
- Schipke, Jochen, D., Arbeitsgruppe für Experimentelle Chirurgie
Dr. rer. nat. (Exp. Chirurgie), 15. 3. 1995
- Schirmer, Michael, Chefarzt Neurochir. Klinik Städt. Krankenhaus Solingen,
Gotenstraße 1, 42653 Solingen,
Dr. med., habil. (Neurochirurgie), 8. 2. 89
- Schlaghecke, R., Regensburger Straße 17, 12309 Berlin
Dr. med., Dr. rer. nat. (Innere Medizin), 7. 8. 95
- Schlieper, Peter, Wiesenweg 7A, 86938 Schondorf
Dipl.-Phys. Dr. rer. nat. (Experimentelle Pharmakologie), 22. 7. 88
- Schmidt, Helmut, A. E.
Dr. med. (Nuklearmedizin) (i. R.)
- Schmitz, Werner, (i. R.)
Dr. med. (Urologie), 14. 5. 71
- Schmitz-Dräger, Bernd, EURO-MED-CLINIC, Europaallee 1, 90763 Fürth
Dr. med., Dipl. Biol. (Urologie), 20. 12. 1994
- Schneider, Michael, Ev. + Joh. Krankenanstalten Fahrner Straße, 47169 Duisburg
Dr. med. (Innere Medizin), 29. 7. 1994
- Schnell, Johannes, St.-Franziskus-Hospital, Kisker Straße 26, 33615 Bielefeld
Dr. med., habil. (Geburtshilfe und Frauenheilkunde), 2. 10. 84
- Schnürch, Hans-Georg, Städt. Kliniken Neuss, Lukaskrankenhaus GmbH,
Preußenstraße, 41456 Neuss
Prof. Dr. med. (Frauenheilkunde), 11.8.1999
- Schnurr, Erhard, Kurpfalzstraße 34, 69493 Hirschberg,
Dr. med., habil. (Innere Medizin), 21. 12. 79
- Scholtholt, Josef, Höhenstraße 14, 63454 Hanau/Mittelbuchen
Dr. med. (Physiologie), 7. 9. 73
- Schoppe, Wolf-Dieter, Kliniken der Landeshauptstadt Düsseldorf,
Krankenhaus Benrath, Urdenbacher Allee 83, 40593 Düsseldorf 13
Dr. med. (Innere Medizin), 8. 6. 88

- Schröder, Karl-Eugen, Medizinische Klinik, Ev. Krankenhaus Bethesda,
Heerstraße 219, 47053 Duisburg
Dr. med. (Innere Medizin), 17. 5. 83
- Schroten, Horst, Kinderklinik
Dr. med. (Kinderheilkunde), 17. 12. 1997
- Schulte-Brinkmann, Wolfgang, Thomas-Mann-Straße 49, 40470 Düsseldorf
Dr. med. (Röntgenologie und Medizinische Strahlenheilkunde)
- Schulz, W. A., Urologische Klinik
Dr. rer. nat. (Physiologische Chemie)
- Schuster, Antje, Zentrum für Kinderheilkunde,
Dr. med. (Kinderheilkunde), 3.2.1999
- Schütter, F. W., St.-Elisabeth-Hospital, Chir. Abteilung, 45697 Herten
Dr. med. (Chirurgie), 8. 8. 1996
- Schwarze, Sieglinde, Institut f. Arbeits- und Sozialmedizin
Dr. med. (Arbeitsmedizin u. Sozialmedizin), 17. 1. 95
- Schwartzkopf, Bodo, Klinik für Kardiologie, Pneumologie und Angiologie
Dr. med. (Innere Medizin), 10. 1. 2000
- Schwenzer, Thomas, Städt. Kliniken Dortmund, Frauenklinik, Beurhausstraße 40,
44123 Dortmund
Dr. med. (Frauenheilkunde und Geburtshilfe), 2. 5. 1996
- Schwenen, Martin, Abt. für Physiologische Chemie II, Gebäude 22.03, Ebene 03
Dr. med., habil. (Physiologische Chemie), 15. 3. 90
- Spiller, Paul, Allgemeines Krankenhaus Barnbek, Rübekamp 148, 22307 Hamburg
Dr. med., habil. (Innere Medizin), 15. 4. 81
- Sprenger, Kuno, Forschungszentrum Fa. Bayer AG Wuppertal
Dr. med. (Innere Medizin), 21. 1. 93
- Sprick, Ullrich, Stüttgener Straße 92, 41468 Neuss
Dipl.-Psych. Dr. med., Dr. rer. nat. (Hirnforschung), 27. 4. 00
- Starke, Achim, Med. Klinik und Poliklinik
Dr. med. (Innere Medizin), 12. 8. 1993
- Steinbach, P.-D., Marien-Hospital, Rochusstraße 2, 40479 Düsseldorf
Dr. med. (Augenheilkunde), 5. 3. 79
- Steinke, Wolfgang, Chefarzt Neurologische Abteilung Marienhospital Düsseldorf
Dr. med. (Neurologie)
- Stegmann, Hubert, Oberrurbach 8, Bad Waldsee
Dr. med. (Geburtshilfe und Frauenheilkunde)
- Stemann, Ernst-August, Städtische Kinderklinik, Westerholter Straße,
45894 Gelsenkirchen
Dr. med., habil. (Kinderheilkunde), 21. 12. 79
- Stock, Wolfgang, Chirurgische Abteilung, Marien-Hospital,
Rochusstraße 2, 40479 Düsseldorf
Dr. med. (Chirurgie), 1. 12. 81
- Stoll, Guido, Neurologische Klinik
Dr. med. (Neurologie), 22. 8. 97
- Strasser, Klaus, Klinik für Anästhesie und Intensivmedizin des Alfried Krupp von
Bohlen und Halbach Krankenhauses gem. GmbH, Alfried-Krupp-Straße 21,
45131 Essen
Dr. med., habil. (Anästhesiologie), 21. 7. 84
- Stremmel, Walter,
Dr. med. (Chirurgie), 10. 3. 81 (i. R.)
- Strohmeyer, T., BRISTOL-MYERS, Squibb GmbH, Sapporobogen 6-8,
80809 München
Dr. med. (Urologie), 25. 7. 96
- Stupp, Heinz, Dominikuskrankenhaus, HNO-Klinik, Rheinallee, Düsseldorf
Dr. med. (Hals-, Nasen-, Ohrenheilkunde), 23. 12. 70

- Sykosch, Heinz-Joachim, Rheinallee 53, Düsseldorf 11
Dr. med. (Chirurgie) (i. R.)
- Tarbiat, Siavoche, Queen, Fahlawi Foundation, Med. Center, Teheran, Iran
Dr. med. (Chirurgie), 21. 7. 66
- Teschke, Rolf, Medizinische Klinik II, Stadtkrankenhaus Hanau, Leimenstraße 20,
63450 Hanau
Dr. med., habil. (Innere Medizin), 21. 3. 88
- Thomitzek, Wolf Dieter, Karl-Christ-Straße 22/2, 69118 Heidelberg
Dr. med. (Physiologische Chemie), 11. 8. 72
- Thiemann, Klaus, Bockumer Str. 297, 40489 Düsseldorf
Dr. med. (Radiologie) (i. R.)
- Tillmann, Walter, Bachemer Str. 92, 50931 Köln
Dr. med. (Augenheilkunde), 27. 7. 77
- Tomaschoff, Elisabeth, Haus Schloßpark, Robert-Hansen-Str. 53, 40593 Düsseldorf
Dr. med. (Med. Mikrobiologie) (i. R.)
- Torsello, Giovanni, St. Franziskus Hospital, Hohenzollernring 72, 48145 Münster
Dr. med. (Chirurgie), 7. 2. 96
- Trobisch, Heiner, Königstr. 53, 47051 Duisburg
Dr. med., habil. (Blutgerinnungs- und Transfusionsmedizin), 30. 4. 81
- Tschöpe, Diethelm, Diabetes-Forschungsinstitut
Dr. med. (Innere Medizin), 22. 8. 97
- Ulrich, Bernward, Chirurgische Klinik, Krankenhaus Düsseldorf-Gerresheim,
Gräulinger Straße 120, 40625 Düsseldorf
Dr. med., habil. (Chirurgie), 21. 12. 79
- Ulrich, Frank, Städtische Krankenanst., Lutherplatz 40, 47805 Krefeld
Dr. med. (Neurochirurgie), 21. 1. 93
- Unsöld, Renate, Kanalstraße 3, 40547 Düsseldorf
Dr. med., habil. (Augenheilkunde), 10. 11. 1987
- Urban, Norbert, Sauerbruchstraße 10, 41464 Neuss
Dr. med. (Kinderheilkunde), 27. 6. 59
- Varney, Manfred, Städt. Krankenhaus Gütersloh, 3332 Gütersloh
Dr. med. (Chirurgie), 10. 9. 1997
- Verreet, Patrick, Klinikum Krefeld, Lutherplatz 40, 47805 Krefeld
Dr. med. (Chirurgie), 11. 9. 1996
- Vogelberg, K. H., Brucknerstr. 4, 42781 Haan, (Krankenhaus Bethanien, 42699 Solingen)
Dr. med., habil. (Innere Medizin), 15. 6. 79
- Wagner, Wolfgang, St.-Josefshospital, Urol. Abt., Kurfürstenstraße 69, 47829
Krefeld
Dr. med., habil. (Urologie), 3. 4. 80
- Wahn, Volker
Dr. med., habil. (Kinderheilkunde)
- Wehmeier, Artur, Klinikum Remscheid, Bürger Straße 211, 42830 Remscheid
Dr. med. (Innere Medizin), 14. 1. 97
- Weihrauch, Thomas R., Bayer AG, Pharma Forschungszentrum, Fachbereich
Medizin und Entwicklung, Aprather Weg, 42096 Wuppertal
Dr. med. (Innere Medizin), 13. 4. 89 (i. R.)
- Weise, Frank, Institut für Medizin, Forschungszentrum Jülich, 52428 Jülich
Dr. med. habil. (Pathophysiologie), 7. 5. 1997
- Weise, Hermann, Benediktinerstraße 31, Mönchengladbach 1
Dr. med. (Innere Medizin) (i. R.)
- Werner, Christoph, Ev. Krankenhaus Bethesda, Postfach 100165, 47001 Duisburg
Dr. med., habil. (Geburtshilfe und Frauenheilkunde), 10. 5. 78
- Wernet, Peter, Knochenmarkspenderzentrale, Geb. 14.80
Dr. med. (Immunologie und Transfusionsmedizin), 27.7.1998

- Westerhausen, Martin, St.-Johannes-Hospital, Medizinische Klinik II,
In der Abtei 7—11, 47166 Duisburg
Dr. med. (Innere Medizin), 6. 4. 82
- Wiegand, Herbert, Med. Institut für Umwelthygiene, Auf'm Hennekamp 50,
40225 Düsseldorf
Dr. med. (Pharmakologie und Toxikologie), 23. 4. 86
- Wiegelmann, Wolfgang, Krankenhaus der Missionsschwestern Hiltrup,
Westfalenstraße 109, 48165 Münster
Dr. med. (Innere Medizin), 30. 5. 79
- Wildmeister, Wolfgang, Von-Broichhausen-Allee 1, 47906 Kempen
Dr. med., habil. (Innere Medizin), 19. 12. 79
- Wieler, Helmut Josef, Rübenacker Straße 170, 56072 Koblenz
Ltd. Arzt Bundeswehrzentral Krankenhaus Koblenz
Oberstarzt Dr. med. (Nuklearmedizin), 28.7.98
- Willnow, Ulrich, Chir. Klinik und Poliklinik,
Dr. med. (Kinderchirurgie), 23. 8. 95
- Winkelmann, Martin, Kreiskrankenhaus Bretten, 75015 Bretten
Dr. med. (Innere Medizin), 25. 2. 93
- Winke, Gerhard, Pfannenstraße 31, 41516 Grevenbroich
Dr. rer. nat. (Med. Psychologie), 14. 9. 89
- Wirsing-Freiherr von König, Carl Heinz, Klinikum Krefeld, Lutherplatz 40,
47805 Krefeld
Dr. med. (Med. Mikrobiologie), 10. 9. 97
- Worth, Heinrich, Klinikum Fürth, Med. Klinik 1, Jakob-Henle-Str., 90766 Fürth
Dr. med., habil. (Innere Medizin), 14. 12. 92
- Ziegler, Dan, Diabetes-Forschungsinstitut
Dr. med. (Innere Medizin), 3.8.98

g) Privatdozentinnen und Privatdozenten:

- Arning, Michael, Fa. Lilly Deutschland GmbH, Saalburgstr. 153, 61350 Bad Homburg
Dr. med. (Innere Medizin), 14. 12. 95
- Auburger, Georg, Neurologische Klinik
Dr. med. (Neurologie und Neurogenetik), 24. 10. 96
- Bach, Dieter, Klinikum Krefeld, Lutherplatz 40, 47805 Krefeld,
Dr. med. (Innere Medizin), 8. 12. 1994
- Baginski, Brigitte, Leibnitzstraße 81, 40699 Erkrath
Dr. med. (Hygiene), 17. 12. 87
- Baltzer, Axel W. A., Orthopädische Klinik
Dr. med. (Orthopädie), 10. 2. 2000
- Beckmann, Matthias W., Frauenklinik,
Dr. med. (Frauenheilkunde und Geburtshilfe), 27. 4. 95
- Bielfeld, Peter, Frauenklinik
Dr. med. (Gynäkologie und Geburtshilfe), 25. 4. 1996
- Boden, Wolfgang, Ahornstraße 9, 40667 Meerbusch
Dr. med. (Geburtshilfe und Frauenheilkunde), 20. 6. 68
- Briviba, Karlis, Institut für Ernährungsphysiologie, Bundesforschungsanstalt für
Ernährung
Haid- und Neu-Str. 9, 76131 Karlsruhe
Dr. med. (SU) (Physiol. Chemie) 22.10.98
- Burk, Martin, Klinik Hanau, Med. Klinik II, Leimerstr. 20, 63450 Hanau
Dr. med. (Innere Medizin), 23. 10. 1997
- Carl, Ulrich M., Diakonie-Krankenhaus Rotenburg, Klinik für Strahlentherapie,
27342 Rotenburg/W.
Dr. med. (Strahlentherapie und radiologische Onkologie), 18. 1. 96

- Carlberg, Carsten, Institut für Physiologische Chemie I
Dr. rer. nat. (Physiologische Chemie), 3. 7. 97
- Cüppers, Hans-Josef, St.-Josef-Krankenhaus Haan, 42781 Haan
Dr. med., habil. (Innere Medizin), 21. 5. 81
- Dahl vom, Stephan, Med. Klinik und Poliklinik, Klinik für Gastroenterologie,
Hepatology, Infektiologie
Dr. med. (Innere Medizin), 5. 2. 1998
- Dall, Peter, Frauenklinik
Dr. med. (Frauenheilkunde und Geburtshilfe), 13. 4. 2000
- Daniels, Volkmar, Chefarzt Chirurgie, St.-Bernhard-Hospital, 47475 Kamp-Lintfort
Dr. med. habil. (Chirurgie), 26. 11. 87
- Decking, Ulrich, Institut für Herz- und Kreislaufphysiologie,
Dr. med. (Physiologie), 1.7.99
- Degen, Karl-Werner, Städt. Klinikum Dresden, 01067 Dresden
Dr. med. (Frauenheilkunde und Geburtshilfe), 6. 12. 1990
- Dilloo, Dagmar, Kinderklinik
Dr. med. (Kinderheilkunde), 2.7.98
- Dmoch, Walter, Bromberger Straße 22, 40599 Düsseldorf
Dr. med. (Psychotherapie und -somatik in der Gyn. und Geb.-Hilfe), 19. 1. 89
- Döhnert, Götz, St.-Antonius-Hospital, Abteilung Pathologie,
Albersallee 5-7, 47533 Kleve
Dr. med. (Pathologie), 11. 2. 82
- Dotzenrath, Cornelia, Chefärztin St. Antonius Klinik, Krankenhaus Marienheim,
Hardstraße 36, 42107 Wuppertal
Dr. med. (Chirurgie), 15. 5. 97
- Dransfeld, Hans, An der Allee 122, 55122 Mainz
Dr. med. et Dr. rer. nat. (Pharmakologie und Toxikologie), 28. 9. 78
- Eckmiller, Marion (C. u. O. Vogt-Institut für Hirnforschung
Dr. rer. nat. (USA) (Neuroanatomie), 19. 10. 89
- Elkeles, Barbara, Krankenhaus Maria Frieden, Am Krankenhaus 1, 48291 Telgte
Dr. med. habil. (Geschichte der Medizin), 14. 3. 93
- Engelbrecht, Volker, Institut für Diagnostische Radiologie
Dr. med. (Diagnostische Radiologie), 6. 2. 97
- Feindt, Peter, Chirurgische Klinik und Poliklinik
Dr. med. (Chirurgie), 12. 12. 96
- Feldkamp, Joachim, Med. Abteilung für Endokrinologie
Dr. med. (Innere Medizin), 28. 10. 1999
- Fink, Gereop, Neurologische Klinik,
Dr. med. (Neurologie), 1.7.99
- Fischer, Hans-Georg, Institut für Med. Mikrobiologie und Virologie
Dr. rer. nat. (Immunologie), 16. 11. 95
- v. Ferber, Liselotte, Auf dem Ufer 7, 40593 Düsseldorf
Dr. med. (Sozialmed. insbes. Epidemiologie), 30. 6. 88
- Förster, Malte, Institut für Umweltverfahrenstechnik, Essen, Leimkugelstraße 10,
45141 Essen
Dr. rer. nat. (Phy. Chemie), 19. 11. 92
- Fournell, Artur, Himmelgeister Landstraße 92, 40589 Düsseldorf
Dr. med., habil. (Anästhesiologie), 18.4.85
- Gärtner, Jutta, Kinderklinik
Dr. med. (Kinderheilkunde), 14. 12. 95
- Gattermann, Norbert, Med. Klinik und Poliklinik
Dr. med. (Innere Medizin), 17. 4. 97
- Geyer, Siegfried, Med. Hochschule Hannover, Carl-Neuberg-Str. 1, 30625 Hannover
Dr. phil. (Med. Soziologie), 23.4.98

- Giers, Günther, Institut Hämostaseologie und Transfusionsmedizin
Dr. med., Dr. rer. nat. (Transfusionsmedizin), 15. 6. 2000
- Goetz , Bernd, Am Waldpark 10, 50996 Köln
Dr. med., habil. (experimentelle Neurologie und Psychiatrie), 25. 10. 79
- Graf , Michael, Gemeinschaftspraxis Lornsenstraße 6, 22767 Hamburg
Dr. med. (Gynäkologie und Geburtshilfe), 16. 4. 91
- Granetzny, Andreas, Zentrum Thoraxchirurgie St. Raphael Krankenhaus,
Bremer Straße 31, 49179 Ostercappeln
Dr. med. (Chirurgie), 29.4.99
- Greiner , Hermann, Stadtmedizinaldirektor, Nahestraße 53, 47051 Duisburg
Dr. med.(Gerichtliche und Soziale Medizin), 8. 6. 53
- Greve, Hans, Klinikum Krefeld, Lutherplatz 40, 47805 Krefeld
Dr. med. (Thorax-, Herz- u. Gefäßchirurgie), 24. 10. 96
- Gross-Weege, Wilhelm, Chirurgische Klinik und Poliklinik
Dr. med. (Chirurgie), 2.7.1998
- Grote, Bernhard, Kreiskrankenhaus Detmold, Chefarzt der Anästhesie,
Röntgenstraße 18, 32756 Detmold
Dr. med., habil. (Anästhesiologie), 8. 12. 83
- Haas , Inge, Hals-Nasen-Ohrenklinik
Dr. med. (HNO-Heilkunde), 5. 2. 1998
- Haas , Wolfgang, Am Trimmelter Hof 54, 54296 Trier
Dr. rer. nat. (Physiologische Chemie), 19. 5. 83
- Hackländer, Thomas, Klinikum Wuppertal GmbH, Klinik für Radiologie
Dr. med. (Diagnostische Radiologie), 23. 10. 1997
- Halbach, Michael, Im Heidewinkel 42, 40625 Düsseldorf
Dr. med., Dr. rer. nat. (Psychiatrie), 11. 6. 92
- Hartmann , Karl A., Klinik und Poliklinik für Strahlentherapie und Radiologische
Onkologie
Dr. med. (Strahlentherapie und Radioonkologie), 1.7.99
- Hartmann , Matthias, Abteilung für Klinische Anästhesiologie
Dr. med. (Anästhesiologie), 13. 7. 2000
- Haupt , Martin, Psychiatrische Klinik,
Dr. med. (Psychiatrie), 1.7.99
- Hefter, Harald, Neurologische Klinik,
Dr. rer. nat., Dr. med. (Neurologie und klinische Neurophysiologie), 18. 5. 95
- Heinemann , Lutz, Profil GmbH, Stresemannallee 6, 41460 Neuss
Dr. rer. nat. (Experimentelle Innere Medizin), 23.4.98
- Heinert, Gerd, Hochstr. 114, 47798 Krefeld
Dr. med. (Urologie), 19. 12. 1991
- Heise , Joachim W., Chir. Klinik und Poliklinik,
Dr. med. (Chirurgie), 8. 6. 95
- Heintzen, Matthias P., Med. Klinik und Poliklinik,
Dr. med. (Innere Medizin), 8. 6. 95
- Henke, Jürgen, Postfach 13 04 68, 40554 Düsseldorf
Dr. rer. nat. (Forensische Serologie), 11. 11. 82
- Henrich, Birgit, Institut für Med. Mikrobiologie und Virologie
Dr. rer. nat. (Molekularbiologie), 11. 5. 2000
- Herdmann, Jörg, Neurochirurgische Klinik
Dr. med. (Neurochirurgie), 23.4.98
- Herzog , Hans, Institut für Medizin im Forschungszentrum Jülich
Dr.-Ing. (Theoretische Nuklearmedizin), 21. 10. 1993
- Heywinkel, Elisabeth, Burgplatz 6, 48477 Hörstel-Besergen
Dr. med. (Frauenheilkunde und Geburtshilfe), 7. 11. 1991

- Hilweg, Dietrich, Im Look 1, 45472 Mülheim
Dr med., habil. (Med. Strahlenkunde), 15. 10. 76 (r. R.)
- Hollenbeck, Markus, Knappschafts-Krankenhaus Bottrop, Osterfelder Straße 157,
46242 Bottrop
Dr. med. (Innere Medizin), 29. 6. 95
- Holthusen, Holger, Institut für Klinische Anästhesiologie
Dr. med. (Anästhesiologie), 23.4.1998
- Hörmberg, Volker, NTC-Neurologie, Therapiezentrum, Höhensandweg 37,
40591 Düsseldorf
Dr. med. (Neurologie), 18. 11. 1993
- Hopf, Hans-Bernd, Dreieich-Krankenhaus, Röntgenstraße 20, 63225 Langen
Dr. med. (Anästhesiologie), 21. 4. 1994
- Horneff, Gerd, Zentrum Kinderheilkunde, Univ. Halle-Wittenberg,
Ernst-Grube-Straße 4a, 06097 Halle
Dr. med. (Kinderheilkunde), 12. 6. 97
- Huber, Rita, Klinik für Gefäßchirurgie und Nierentransplantation
Dr. med. (Chirurgie), 28. 10. 1999
- Hugger, Alfons, Poliklinik für zahnärztliche Prothetik
Dr. med. dent. (Zahn-, Mund- und Kieferheilkunde), 17.6.99
- Ihl, Ralf, Psychiatrische Klinik
Dr. med. (Psychiatrie), 12. 6. 97
- Imhof, Michael, Chirurgische Klinik St. Vinzenz-Krankenhaus, Schloßstraße 85,
40477 Düsseldorf
Dr. med. (Chirurgie), 20. 11. 1997
- Ivens, Katrin, Med. Klinik und Poliklinik, Klinik für Nephrologie und Rheumatologie
Dr. med. (Innere Medizin), 15. 1. 1998
- Jablonowski, Helmut, Städt. Krankenhaus Salzgitter, Med. Klinik, Kattowitzer Str. 191,
38226 Salzgitter
Dr. med. (Innere Medizin), 9. 6. 1994
- Jaeschock, Rainer, Ev. Krankenhaus Herne, 44623 Herne, Wiescher Str. 24
Dr. med. habil. (Chirurgie), 9. 2. 84
- Jander, Sebastian, Neurologische Klinik
Dr. med. (Neurologie), 11. 5. 2000
- Jansing, Paul-Josef, Landesanstalt für Arbeitsschutz – NRW, Ulenbergstr. 127–131,
40225 Düsseldorf
Dr. med. (Arbeitsmedizin), 20. 10. 1994
- Jantea, Christian, Orthopädische Klinik
Dr. med. (Orthopädie), 22. 10. 92
- Junger, Erika, Adalbert-Stifter-Straße 49, 40699 Erkrath
Dr. phil. (Cyto-biologie), 29. 5. 80
- Kimmerle, Renate, Med. Klinik und Poliklinik
Dr. med. (Innere Medizin), 12. 6. 97
- Klein, Rolf-Michael, Klinikum Wuppertal, Heussnerstraße 40, 42283 Wuppertal
Dr. med. (Innere Medizin), 15. 1. 1998
- Klement, Wolfgang, Chefarzt Ev. Jungstiling-Krankenhaus, Siegen,
Wichernstraße 40, 57074 Siegen
Dr. med. (Anästhesiologie), 4. 2. 93
- Klimke, Ansgar, Psychiatrische Klinik
Dr. med. (Psychiatrie), 2.7.98
- Kluxen, Guido, Brückenweg 1, 42929 Wermelskirchen
Dr. med. (Augenheilkunde), 24. 5. 84
- Koch, Jens-Albrecht, Institut Diagnostische Radiologie
Dr. med. (Diagn. Radiologie), 13. 7. 2000

- Koch , Michael, Dialysezentrum Mettmann, Gartenstraße 8, 40822 Mettmann
Dr. med. (Innere Medizin), 5. 2. 1998
- Kögler, Gesine, Institut für Transplantationsdiagnostik und Zelltherapeutika
Dr. rer. nat. (Immunologie), 11.11.1999
- Köhler, Karl, Biologisch-Medizinisches Forschungszentrum (MBFZ)
Dr. rer. nat. (Molekularbiologie), 17.12.98
- Kojda, Georg, Institut für Pharmakologie
Dr. rer. nat. (Pharmakologie), 3. 7. 97
- Köller, Hubertus, Neurologische Klinik.
Dr. Med. (Neurologie), 15.4.1999
- Kohnen, Norbert, Werderstraße 31, 50672 Köln
Dr. med. (Geschichte der Medizin, insbesondere Ethnomedizin), 26. 11. 87
- Kötter, Volker, Kardiologische Klinik des Evangelischen Krankenhauses
Mülheim, Wertgasse 30, 45468 Mülheim a. d. Ruhr.
Dr. med. (Innere Medizin), 28. 11. 78
- Korbmacher, Bernhard, Chirurgische Klinik und Poliklinik
Dr. med. (Chirurgie), 20. 11. 1997
- Kortmann, Horts-Rainer, Berufsgenossenschaftliche Unfallklinik Duisburg-Buchholz,
Dr. med. (Chirurgie), 17.6.99
- Kozłowski, Peter, Graf-Adolf-Straße 24, 40212 Düsseldorf
Dr. med. (Frauenheilkunde und Geburtshilfe), 29. 1. 87
- Kramann, Bernhard, Universitätsklinik Homburg, Abt. Radiologie, 66424
Homburg/Saar Dr. med., habil. (Radiologie), 29. 5. 80
- Krause , Joachim Bernd, Nuklearmed. Klinik
Dr. med. (Nuklearmedizin), 11. 5. 2000
- Kreuzpaintner, Georg, Krankenhaus Angermünde, Rudolf-Breitscheid-Straße 37,
16278 Angermünde
Dr. med. (Innere Medizin), 8. 7. 93
- Krogmann, Otto, Chefarzt Klinik f. Kinderkardiologie am Herzzentrum Kaiser-
Wilhelm-Krankenhaus Duisburg, Gerrickstraße 21, 47137 Duisburg
Dr. med. (Kinderheilkunde), 21. 10. 1993
- Kröncke, Klaus- Dietrich, Forschungsgruppe Immunbiologie, Gebäude 14.80
Dr. rer. nat. (Immunbiologie und Physiol. Chemie), 19.11.98
- Küppers , Volkmar, Frauenklinik
Dr. med. (Frauenheilkunde und Geburtshilfe), 2.12.99
- Lackmann, Gerd-Michael, Klinik Allgemeine Pädiatrie, Neonatologie und
Gastroenterologie
Dr. med. (Kinderheilkunde), 13. 7. 2000
- Lang , Hermann, Poliklinik für Zahnerhaltung und Präventive Zahnheilkunde
Dr. med. dent. (Zahn-, Mund- und Kieferheilkunde), 21.1.99
- Leng, Gabriele, Institut für Hygiene
Dr. med. (Hygiene und Umweltmedizin), 11.11.99
- Lindenberger, Josef, Berta-von-Suttner-Ring 4, 60598 Frankfurt
Dr. med. habil. (HNO-Heilkunde), 2. 12. 82
- Loer, Stephan, Institut für Klinische Anästhesiologie
Dr. med. (Anästhesiologie), 28. 10. 97
- Lüthen, Reinhard, Med. Klinik, Klinik für Gastroenterologie, Hepatologie, Infektiologie
Dr. med. (Innere Medizin), 11. 2. 99
- Maar, Klaus, Taubenstraße 22, 40479 Düsseldorf
Dr. med., habil. (Urologie), 15. 11. 79
- Martin , Stephan, Diabetes Forschungsinstitut, Klinische Abteilung,
Auf'm Hennekamp, 40225 Düsseldorf
Dr. med. (Innere Medizin), 23. 10. 1997

- Meckenstock, Gerald, Med. Klinik, Klinik für Hämatologie, Onkologie und Klinische Immunologie
Dr. med. (Innere Medizin), 22.10.98
- Megahed, Mosaad, Hautklinik
Dr. med. (Dermatologie und Venerologie), 24. 10. 96
- Meyer-Falcke, Andreas, Ministerium für Arbeit, Soziales und Stadtentwicklung, Kultur und Sport des Landes NRW, Breitestraße 27, 40213 Düsseldorf
Ltd. Min. Rat, Dr. med. (Arbeitsmedizin), 14. 12. 95
- Michel, Günter, Hautklinik
Dr. rer. nat. (Molekulare Medizin), 17.12.98
- Miller, Stefan, Knappschafts-Krankenhaus „Bergmannsheil“, Scherner Weg 4, 45894 Gelsenkirchen-Buer
Dr. med. (Urologie), 13. 6. 91
- Molzahn, E., Evgl. Krankenhaus, 67098 Bad Dürkheim
Dr. med. (Chirurgie), 16. 5. 91
- Möslein-Wagner, Gabriela, Chirurgische Klinik und Poliklinik
Dr. med. (Chirurgie), 12. 6. 97
- Motherby, Helma, Gemeinschaftspraxis für Pathologie, Ginnheimer Landstraße 94, 60483 Frankfurt
Dr. med. (Allgemeine und Spezielle Pathologie), 2. 12. 1999
- Müller, Kristina, Kinderklinik
Dr. med. (Pädiatrie) 4. 2. 93
- Müller, Ludwig, Senator für Gesundheit, Referat Umweltmedizin, Birkenstraße 34, 28195 Bremen
Dr. rer. nat., Dipl.-Biol. (Biochemische Toxikologie), 17. 5. 90
- Müller, Wolfram, Institut für Pathologie
Dr. med. (Pathologie), 13.4.2000
- Netz, Johannes, Neurologisches Therapiezentrum, NTC, Düsseldorf
Dr. med. (Neurologie), 18. 12. 1997
- Neuen-Jacob, Eva, Institut für Neuropathologie
Dr. med. (Neuropathologie), 26. 10. 95
- Nohr, Donatus, Institut für Neuroanatomie
Dr. phil. nat. et med. habil. (Anatomie), 15. 1. 1998
- Nürnberger, Martin Wenzel, Kinderklinik
Dr. med. (Kinderheilkunde), 12. 12. 96
- Peerenboom, Hermann, Stadtkrankenhaus Soest, Innere Abt., Senator-Schwartz-Ring 8, 59494 Soest
Dr. med., habil. (Innere Medizin), 11. 6. 81
- Petrich, Christian, Bundesministerium für Arbeit und Sozialordnung, Rochusstraße 1, 53123 Bonn
Dr. med., habil. (Kinderheilkunde), 28. 10. 76
- Perings, Christian, Med. Klinik und Poliklinik, Klinik für Kardiologie, Pneumologie und Angiologie
Dr. med. (Innere Medizin), 23. 10. 1997
- Plum, Jörg, Med. Klinik u. Poliklinik,
Dr. med. (Innere Medizin), 8. 12. 1994
- Potthoff, Siegfried, Heinz-Moritz-Sommer-Str.14, 40225 Düsseldorf
Dr. med. habil., Akad. Oberrat (Frauenheilkunde und Geburtshilfe), 27. 5. 82
- Preis, Sabine, Klinik Allgemeine Pädiatrie, Neurologie und Pneumologie
Dr. med. (Kinderheilkunde), 13. 7. 2000
- Prior, Reinhard
Dr. med. (J), (Neurologie), 28.10.99
- Purrmann, Jochen, Klosterstr. 2c, 47441 Moers
Dr. med. (Innere Medizin), 25. 1. 90

- Radermacher, Peter, Mauerweg 166, 89081 Ulm
Dr. med. (Klin. Anästhesie), 30.4. 92
- Ramp, Uwe, Institut für Pathologie
Dr. med. (Pathologie), 19. 10. 00
- Reimold, Ekkehard Werner
Dr. med. (Kinderheilkunde), 15. 1. 63 (beurlaubt)
- Reinhard, Thomas, Augenklinik
Dr. med. (Augenheilkunde), 8. 2. 96
- Reister, Gerhard, Chefarzt der Klinik Schömburg, Dr.-Schröder-Weg 12,
75328 Schömburg
Dr. med. (Psychosom. Medizin und Psychotherapie), 8. 7. 1993
- Rothe, Helga, Institut für Diabetesforschung, Kölner Platz 1, 80804 München
Dr. rer. nat. (Immunologie und Zellbiologie), 18.6.98
- Rosenbruch, Martin, Institut Toxikologische Pathologie des
Bayer Pharma-Forschungszentrums Wuppertal, Postfach 101709, 42096 Wuppertal
Dr. med. vet. (Experimentelle Pathologie), 17. 6. 1993
- Runde, Volker, Universitätsklinikum Essen, Klinik u. Poliklinik für
Knochenmarktransplantation, Hufelandstr. 55, 45122 Essen
Dr. med. (Innere Medizin), 16. 11. 95
- Sarbia, Mario, Institut für Pathologie,
Dr. med. (Pathologie), 1.7.99
- Seißler, Jochen, Diabetes Forschungsinstitut, Klinische Abteilung
Dr. med. (Innere Medizin), 13.1.2000
- Siebler, Mario, Neurologische Klinik
Dr. med. (Neurologie), 7. 1. 94
- Schaal, Heiner, Institut für Med. Mikrobiologie und Virologie
Dr. rer. nat. (Experimentelle Virologie), 11.2.99
- Scheeren, Thomas, Institut für Klinische Anästhesiologie,
Dr. med. (Anästhesiologie), 1.7.99
- Scherer, Ralf, Ev. und Joh. Klinikum Duisburg
Dr. med. (Anästhesiologie), 28.10.1999
- Scharffetter-Kochanek, Karin, Hautklinik
Dr. med. (Dermatologie und Venerologie), 19. 11. 92
- Schlicher, Rudolf, Klinik für Strahlentherapie, Radio-Onkologie und Nuklearmed.,
Klinikum Wuppertal-Barmen, Heussnerstraße, 42283 Wuppertal
Dr. med. (Strahlentherapie), 3. 2. 1994
- Schlack, Wolfgang, Institut für Klinische Anästhesiologie
Dr. med. (Anästhesiologie), 18.6.98
- Schliess, Freimut, Klinik Gastroenterologie, Hepatologie, Infektiologie
Dr. rer. nat. (Molekulare Medizin), 15. 06. 00
- Schmalbruch, Henning, Neurophysiol. Institut Kopenhagen
Dr. med. (Elektromikroskopische Zytologie), 12. 11. 70
(von der Vorlesungspflicht entbunden)
- Schmitz, Franz-Josef, Institut für Med. Mikrobiologie und Virologie
Dr. med. (Med. Mikrobiologie und Infektionsepidemiologie), 22.10.98
- Schnabel, Thomas, Chefarzt Klinik für Strahlentherapie und Nuklearmedizin
des Klinikums Ludwigshafen, Bremserstr. 79, 67063 Ludwigshafen
Dr. med. (Strahlentherapie und Radiologische Onkologie), 4. 7. 1996
- Schneider, Thomas, Klinik für Orthopädie und Sporttraumatologie,
Dreifaltigkeitskrankenhaus Köln, Aachener Straße 445-449, 50933 Köln
Dr. med. (Orthopädie), 19.11.98
- Schoebel, Frank-Chris, Klinik für Kardiologie, Pneumologie und Angiologie
Dr. med. (Innere Medizin), 15.4.99
- Schön, Michael, Universität Magdeburg, Hautklinik
Dr. med. (Dermatologie und Venerologie), 13.1.2000

- Schormann, Thorsten, Institut für Neuroanatomie
Dr. rer. nat. (Medizinische Physik), 17.12.98
- Schnitzler, Alfons, Neurologische Klinik
Dr. med. (Neurologie und Neurophysiologie), 19.11.98
- Schuijer, F. J., Psychiatrische Klinik
Dr. med. (Psychiatrie), 21. 6. 90
- Schulze-Röbbecke, Roland, Institut für Hygiene
Dr. med. (Hygiene), 17.12.98
- Schürer, Nanna, Judenbühlweg 28, 97082 Würzburg
Dr. med. (Dermatologie und Venerologie), 29. 6. 95
- Schwarzmaier, Hans-Joachim, Klinikum Krefeld, Stabstelle Medizintechnologie,
Lutherplatz 40, 40805 Krefeld, Tel. 02151/321351
Dr. med. (Lasermmedizin), 8. 2. 96
- Schyma, Christian, Institut für Rechtsmedizin
Dr. med. (Rechtsmedizin), 10.2.2000
- Specker, Christof, Med. Klinik, Klinik für Nephrologie und Rheumatologie
Dr. med. (Innere Medizin), 21.1.98
- Spraul, Maximilian, Med. Klinik und Poliklinik
Dr. med. (Innere Medizin), 18. 1. 96
- Stahl, Wilhelm, Institut für Physiologische Chemie I
Dr. rer. nat. (Physiologische Chemie), 26. 10. 95
- Stephan, Volker, Klinik für Kinder- und Jugendmedizin, St. Josef Hospital Bochum
Dr. med. (Kinderheilkunde), 20. 11. 1997
- Stöltzing, H., Robert-Bosch-Krankenhaus, Abt. f. Allgemein- und Unfallchirurgie,
Auerbachstr.110, 70376 Stuttgart
Dr. med. (Chirurgie), 18. 10. 1990
- Stühmeier, Klaus- Dieter, Institut für Klinische Anästhesiologie
Dr. med. (Anästhesiologie), 15. 1. 1998
- Szabó, Zsolt, Bahnstraße 40a, 40822 Mettmann
Dr. med. (Nuklearmedizin), 28. 1. 88
- Tegeler, Joachim, Scharnhorststraße 33, 04275 Leipzig
Dr. med. (Psychiatrie), 25. 1. 90
- Tillil, Hartmut, Wildpark 14, 58332 Schwelm
Dr. med. (Innere Medizin), 18. 1. 96
- Vester, Ernst, Ev. Krankenhaus Düsseldorf
Dr. med. (Innere Medizin), 13. 6. 1996
- Vögeli, Thomas, Urologische Klinik
Dr. med. (Urologie), 14. 12. 95
- Vogt, Martin, Med. Klinik des Klinikums Fürth, 90766 Fürth
Dr. med. (Innere Medizin), 8. 12. 94
- Weber, Friedrich, Neurochirurgische Klinik
Dr. med. (Neurochirurgie), 22.10.98
- Wehling, Peter, Steinstraße 2, 40212 Düsseldorf
Dr. med. (Orthopädie), 17. 1. 91
- Werners, Paul Heinz, Schorlemer Str. 68, 40547 Düsseldorf
Dr. med., habil. (Geburtshilfe und Frauenheilkunde), 23. 4. 70
- Wessalowski, Rüdiger, Klinik für pädiatrische Hämatologie und Onkologie
Dr. med. (Kinderheilkunde), 15. 6. 00
- Wettstein, Matthias, Med. Klinik und Poliklinik, Klinik für Gastroenterologie,
Hepatologie, Infektiologie
Dr. med. (Innere Medizin), 5. 2. 1998

- Winter, Joachim, Chirurgische Klinik und Poliklinik, Klinik für Thorax- und Kardiovaskuläre Chirurgie
Dr. med. (Chirurgie), 25. 4. 1996
- Witzel, Klaus, Orsoyer Str. 74, 40474 Düsseldorf
Dr. med. (Kinderheilkunde), 24. 11. 71
- Wöller, Wolfgang, Klinik für Psychosomatische Medizin und Psychotherapie
Dr. med. (Psychosomatische Medizin und Psychotherapie), 27. 4. 95
- Zahner, Johannes, Main-Spessart-Klinik, 97737 Gemünden, Klinikstraße 1
Dr. med. (Innere Medizin), 15. 1. 1998
- Zamboglou, N., Städt. Kliniken Offenbach, Starckenbusring 66, 63069 Offenbach
Dr. rer. nat., Dr. med. (Strahlentherapie und Rad. Onkologie), 18. 10. 1990
- Zucker, Tom-Phillipp, Abteilung für Klinische Anästhesiologie
Dr. med. (Anästhesiologie), 10.2.2000

h) Akademische Direktorinnen und Direktoren, Oberrätinnen und Oberräte, Rätinnen und Räte:

- Dehnen-Seipel, Helga, Ickerswaderstraße 104, 40589 Düsseldorf
Akad. Direktorin, Dr. med. (Anästhesiologie), 24. 10. 84
- Döker, Rolf, Klinik und Poliklinik für Strahlentherapie und Radiolog. Onkologie
Akad. Rat z. A. Dr., 20. 5. 1996
- Gramsch-Zabel, Hildegard, Freiherr-vom-Stein-Straße 25, 40595 Düsseldorf
Akad. Oberrätin, Dr. med. (Innere Medizin), 6. 11. 85
- Haarhoff, Klaus, Institut für Rechtsmedizin
Akad. Oberrat, Dr. med. (Rechtsmedizin), 1. 4. 78
- Hafner, Dieter, Institut für Pharmakologie
Akad. Oberrat, Dr. rer. nat., Dipl.-Math., 24. 5. 95
- Herdmann, Jörg, Neurochirurgische Klinik, Akad. Oberrat
Priv.-Doz. Dr. med., 31. 8. 00
- Heuser, Michael,
Dr., Akad. Rat (Poliklinik f. zahnärztlich Prothetik), 14. 11. 96
- Heusch, Andreas, Kinderklinik
Akad. Oberrat, Dr. med., 21. 6. 93
- Huckenbeck, W., Institut für Rechtsmedizin
Dr. med., Akad. Oberrat, 1. 9. 1994
- Lang, Hermann, Westdeutsche Kieferklinik
Akad. Rat. Priv.-Doz. Dr. med. dent. (Westdeutsche Kieferklinik), 22.10.98
- Kürten, Renate, Himmelgeister Landstraße 71, 40589 Düsseldorf
Priv.-Doz. Dr. med., Akad. Direktorin (Med. Strahlenkunde), 2. 5. 72
- Meinhold, Jutta, Klinik für Ernährung und Stoffwechsel, Akad. Rätin,
Dr. med. (Innere Medizin) – beurlaubt –
- Menzel, Helmut, Kappeler Straße 42, 40597 Düsseldorf
Akad. Oberrat, Dr. rer. nat. (Toxikologie), 1972
- Münchhoff-Breit, Christine, Hasenpohler Weg 19, 53639 Königswinter
Akad. Direktorin, Dr. med. (Chirurgie), 3. 11. 1993
- Nessler, Lore, Rethelstraße 111, 40237 Düsseldorf
Akad. Oberrätin, Dr. med. (Kinderheilkunde), 15. 10. 72
- Pape, Hildegard, Zentrum für Radiologie,
Akad. Direktorin, 26. 6. 95
- Potthoff, Siegfried Heinz, Frauenklinik
Dr. med., habil., Akad. Oberrat (Frauenheilkunde und Geburtshilfe)
- Reinecke, Petra, Institut für Pathologie
Akad. Rätin, Dr. med., 11.1.99

Schamoni

Scheil, Hans-Georg, Institut für Humangenetik und Anthropologie
Akad. Oberrat, Dr. rer. nat. (Humangenetik und Anthropologie), 14. 2. 75

Schmidt, Paris, Schumannstraße 82, 40237 Düsseldorf
Akad. Oberrat, Dr. med. vet. (Anatomie), 28. 5. 79

Sprick, Ulrich, Fakultät für Psychologie – Biopsychologie – Universitätsstraße 150,
Geb. GAFO, 44801 Bochum
Priv.-Doz., Dr. med. (Hirnforschung), 29. 1. 1992

Sprock, Ingeborg, Niederkasseler Kirchweg 122, 40547 Düsseldorf
Akad. Oberrätin, Dr. med. (Kinderklinik), 31. 8. 78

Wagner, Gunter, Max-Born-Straße 44, 40591 Düsseldorf
Akad. Oberrat, Dr. rer. nat. (Physiologische Chemie), 9. 7. 74

j) Mit Vorlesungen beauftragt:

Arbter, P. A., Alt-Niederkassel 12a, 40547 Düsseldorf
(Allgemeinmedizin)

Assheuer, J. Genovevastr. 24, 51065 Köln
Dr. med. (Neuroanatomie)

Bachner, H. H., St. Martinus-Krankenhaus, Gladbacher Str., 40219 Düsseldorf
(Allgemeinmedizin)

Beer, André M., Park-Klinik Bad Kissingen, 97688 Bad Kissingen
Dr. med. (Gynäkol. Balneologie)

Begerow, Institut für Umwelthygiene, Lebensmittelchemikerin
(Ökolog. Kurs)

Bernard, W., Geriatisches Krankenhaus Elbroich, Am Falder 6, 40589 Düsseldorf
Dr. (Allgemeinmedizin)

Baugut, Gunnar, Hasselstraße 26a, 41564 Kaarst
Dr. med. (Krankenhauswesen)

Delbrück, Prof. Dr. med.
Chefarzt der Klinik Bergisch Land, Im Saalscheid 5, 42369 Wuppertal

Deneke, J. F. Volrad, Godesberger Allee 54, 53175 Bonn, F (0228) 376635
Prof., Präsident des Bundesverbandes der freien Berufe (Medizinische Publizistik)

Dost, Axel, Johanniter Straße 60, 46325 Borken
Dr. med. (Allgemeinmedizin)

Elies, Michael, Erlenweg 21, 61279 Laubach
Dr. med. (Homöopathie und Naturheilverfahren)

Evans, Robert, Medical Englisch

Grafenberger, P., Hülser Markt 10, 47839 Krefeld
Dr. med. (Allgemeinmedizin)

Gummersbach, Elisabeth, Düsseldorfer Landstr. 328, 47259 Duisburg
Dr. med. (Allgemeinmedizin)

Günther, Peter K. G., Am Strasserfeld 36, 40627 Düsseldorf
Dipl.-Math., M. A. (Qualitative Datenanalysen mit EDV-Anwendungen)

Hadnagy, Wolfgang, Jan-van-Werth-Straße 63, 41564 Kaarst
Dipl.-Biol. (Ökolog. Kurs)

Hein, A., Mühlenstr. 41, 47661 Issum
Dr. med. (Allgemeinmedizin)

Hemming, B., Richard-Wagner-Str. 51, 47057 Duisburg
Dr. (Allgemeinmedizin)

Hörnberg, V., Neurologisches Therapiezentrum, Hohen Sandweg, 40591 Düsseldorf
Priv.-Doz. Dr. med. (Neurologie)

- Horlemann, J., Op de Quell 20, 47625 Kevelaer-Wetten
Dr. med. (Allgemeinmedizin)
- Hümmerich, Helga, Flügelstraße 60, 40227 Düsseldorf
Dr. med. (Allgemeinmedizin)
- Jennissen, H. J., Machabäerstr. 19, 50668 Köln
Dr. med. (Neuroanatomie)
- Jörgenshaus, Werner, Dorfstraße 5-7, 41366 Schwalmthal
Dr. med. (Allgemeinmedizin)
- Kastka, Joachim, F. 311-2607
Dr., Dipl.-Psych. (Med. Psychologie)
- Krug, Harald, Brehmstraße 40, 40239 Düsseldorf
Dr. med. dent. (Zahn-, Mund-, Kieferheilkunde)
- Leach, Deborah Ann, Medical Englisch
- Lilienthal, Hellmuth, Heideweg 37, 40470 Düsseldorf
Dipl.-Biol. (Ökologischer Kurs, Hygiene)
- Marzi, Christiane, Mittelstr. 65, 50189 Elsdorf
Dr. med. (Allgemeinmedizin)
- Müller, Ulrich, Psychiatrische Klinik der Universität Düsseldorf,
Bergische Landstraße 2, 40629 Düsseldorf
Dipl.-Sozialwirt (Seminar-Methoden der Epidemiologie und Ökologie
in der Psychiatrie — Seminar Ethno-Psychiatrie —
Versorgung psychisch Kranker in Entwicklungsländern)
- Oberbarnscheidt, Jürgen, Am Kantmanns-Kreuz 15, 41564 Kaarst
Dr. med. vet., Dipl.-Biochem. (Ökologischer Kurs, Hygiene)
- Paul, Norbert, Institut für Geschichte der Medizin, F. 81-1 43 03
Dr. rer. medic. (Terminologie)
- Paulsen, Med. Institut für Umwelthygiene
Dipl.-Ing. (Ökologiekurs, Hygiene)
- Paur, Ingrid, Rosenbügler Str. 4, 42855 Remscheid
Dr. med. (Allgemeinmedizin)
- Pieler, Rüdiger, Albert-Wicker-Straße 20, 46445 Moers
Dr. med. (Allgemeinmedizin)
- Pilaski, Jürgen, Theodor-Fontane-Straße 4, 40699 Erkrath
Dr. (Ökologischer Kurs, Hygiene)
- Renkes-Hegendörfer, Ute, Vor dem Tore 1, 47279 Duisburg
Dr. med. (Allgemeinmedizin)
- Retzer, H., Vinkrather Str. 18, 47929 Grefrath
(Allgemeinmedizin)
- Reyer, Ulrich, Richter am OLG Düsseldorf, Scheiblerstraße 73, 47800 Krefeld
(Frauenheilkunde)
- Richter, Karl Heinz
Prof. Dr. med. (Hygiene und Tropenmedizin)
- Richter-Polynice, Birgit, Gerresheimer Landstr. 74, 40627 Düsseldorf
Dr. med. (Allgemeinmedizin)
- Ritterstaedt, Uwe, Stüttgener Straße 33, 41468 Neuss
Dipl.-Ing. (Ökologischer Kurs, „Lärmforschung“)
- Roller, Markus, Institut für Umwelthygiene
Dr. rer. nat., Dipl.-Biol. (Ökologischer Kurs)
- Schade, Hans, Lerchenweg 5, 42781 Haan
Akad. Oberrat i. R. Dr. med. (Anatomie)

- Schmid-Lamarque, V., Reisholzer Str. 35, 40231 Düsseldorf
(Allgemeinmedizin)
- Schneitler, H., Gesundheitsamt Düsseldorf, Kölner Str. 180, 40227 Düsseldorf
Prof. Dr. med. (Allgemeinmedizin)
- Schraven, Christoph, Wevelinghover Straße 36, 41334 Nettetal
Dr. med. Allgemeinmedizin
- Schreiter von, W., Preußenstr. 103, 41464 Neuss
Dr. med. (Allgemeinmedizin)
- Schumacher, A., Hügelstraße 16, 40589 Düsseldorf
Dr. med. (Allgemeinmedizin)
- Sies, C., Wehler Dorfstr. 32a, 41470 Neuss
Frau Dr. med. (Psychosom. Medizin und Psychotherapie)
- Stark, Marlies, Am Schwalbenberg 2, 40627 Düsseldorf
Dipl.-Chem., Dr. rer. nat. (Ökologischer Kurs, Hygiene)
- Steiner, G., Kasterstr. 54, 41468 Neuss-Grimmlinghausen
Dr. Dr. med. (Allgemeinmedizin)
- Stojanka, U.
(Kurs der Makroskopischen Anatomie)
- Strauss, J. Matthias, Manderscheider Str.12, 50937 Köln
Dr. med. (Biomechanik)
- Strauß, W., Psychiatrische Klinik der Universität, Bergische Landstraße 2,
40629 Düsseldorf
Dipl. Psych. (Kognitive Verhaltenstherapie; Autogenes Training für Anfänger und Fortgeschrittene)
- Stüttgen, Thomas, Psychiatrische Universitätsklinik Düsseldorf,
Bergische Landstraße 2, 40629 Düsseldorf
Dr. med. (Forensische Psychiatrie und Psychologie)
- Terhaag, Ludwig, Bernhard-Lichtenberg-Straße 9, 41466 Neuss
Dr. med. (Ökologischer Kurs, „Arbeitsmedizin“)
- Unfried, Klaus, Institut Umwelthygiene
Dr. rer. nat., Dipl.-Biol. (Ökologischer Kurs)
- Vögele, Jörg, F. 81-1 39 42
Dr. phil. (Geschichte der Medizin)
- Wallenfang, Gero, Kirchhellener Straße 255 A, 46240 Bottrop
Dr. med. (Allgemeinmedizin)
- Weber, Helmut, Institut für Umwelthygiene
Dr. med. (Ökolog. Kurs)
- Wimmershoff, H., Münchener Str. 13, 47249 Duisburg
Dr. med. (Allgemeinmedizin)
- Wochnik, G. Issumer Str. 112, 47661 Issum
Dr. med. (Allgemeinmedizin)

j) Lehrbeauftragte für den III. Klinischen Studienabschnitt

**Hospital zum Hl. Geist, Von-Broichhausen-Allee 1, 47906 Kempen,
Tel. (02152) 1421**

- P.J.-Beauftragter: Prof. Dr. Med. Wildmeister
Mertens, Werner, Dr. med. (Gynäkologie)
Wirth, Bruno, Dr. med. (Urologie)

**Städt. Krankenhäuser GmbH, Klinikum Krefeld, Lutherplatz 40, 47805 Krefeld,
Tel. (02151) 32-0**

PJ.-Beauftragter: Prof. Dr.med. R. Besser
Baltzer, Prof. Dr. med. (Frauenheilkunde)
Besser, Roland, Prof. Dr. med. (Neurologie)
Fiedler, Priv. Doz. Dr. med. (Röntgenologie)
Harke, Prof. Dr. med. (Anästhesie)
Kau, Prof. Dr. med. (HNO)
Meißner, Achim, Prof. Dr. med. (Unfall- und Wiederherstellungs-, Hand- u. Plastische
Chirurgie)
Schindler, Prof. Dr. med. (Urologie)
Schulte-Wissermann, Hermann, Prof., Dr. (Kinderheilkunde)
Wassilew, Sawko, Prof., Dr. med. (Dermatologie)

**Evangelisches und Johanniter Klinikum Duisburg/Dinslaken/Oberhausen gGmbH,
Fahner Straße 135, 47169 Duisburg**

PJ.-Beauftragter: Prof. Dr. med. Schneider
Beneicke, Dr. (Neurologie)
Hansen, H.-H., Prof., Dr. med. (Chirurgie)
Heinrich, K.-W., Dr. med. (Innere Medizin)
Hutschenreiter, G., Prof., Dr. med. (Urologie)
Rausch, V., Dr. med. (Innere Medizin)
tho Seeth, Th., Dr., Dr. med. (Augenheilkunde)

**Marienhospital, 40479 Düsseldorf, Rochusstraße 2,
Tel. (0211) 4400-0**

PJ.-Beauftragter: Prof. Dr. med. Diemer
Hayduk, K., Prof., Dr. med. (Innere Medizin)
Hörnchen, Prof. Dr. med. (Anästhesie)

**Kliniken St. Antonius gem. GmbH, Carnaper Straße 55, 42283 Wuppertal,
Tel. (0202) 299-0**

PJ.-Beauftragter: Chefarzt Dr. Volpert
Damanakis, Dr. med. (Chirurgie)
Fues, C.-P., Dr. med. (HNO)
Füsgen, I., Prof., Dr. med. (Innere Medizin)
Georg, K.-J., Priv.-Doz. Dr. med. (Innere Medizin)
Hesslenberg, R.-R., Dr. med. (Anästhesie)
Kapp, H., Dr. med. (Chirurgie)
Prohm, P., Prof. Dr. med. (Chirurgie)
Treutler, H. J., Dr. med. (Radiologie)
Volpert, H. J., Dr. med. (Neurologie/Psychiatrie)

**Sankt Josef, Zentrum für Orthopädie und Rheumatologie,
Bergstraße 6-12, 42105 Wuppertal, Tel. (0202) 48 51**

Goymann, Volkmar, Prof. Dr. med. (Orthopädie)
Heiderhoff, Ulrich, Dr. med. (Anästhesiologie)

Evangel. Krankenhaus Düsseldorf, 40217 Düsseldorf, Kirchfeldstraße 40, Tel. 9190

PJ.-Beauftragter: Priv.-Doz. Dr. Neuhaus
Krämling, Hans-Jörg, Prof. Dr. med. (Chirurgie)
Kurtz, B., Prof., Dr. med. (Radiologie)
Kurzeja, A., Prof. Dr. med. (HNO)
Meier, Werner, Priv.-Doz. Dr. med. (Gynäkologie)
Neuhaus, Horst, Prof. Dr. med. (Innere Medizin)
Zaune, Ulrich, Dr. med. (Anästhesie)

**Städtische Kliniken Neuss, Lukaskrankenhaus GmbH
Preußenstraße 84, 41464 Neuss, Tel. (02131) 880-0.**

PJ.-Beauftragter: Prof. Dr. med. Boeminghaus
Biskup, L., Dr. med. (Pädiatrie)
Breulmann, M., Dr. med. (Anästhesie)
Czygan, Prof., Dr. med. (Innere Medizin)
Hermichen, Dr. med. H. G. (Unfallchirurgie)
Merx, W., Prof., Dr. med. (Innere Medizin)
Schultz-Coulon, H.-J., Prof. Dr. med. (HNO)

**Kliniken der Landeshauptstadt Düsseldorf
Krankenhaus Benrath, 40593 Düsseldorf, Urdenbacher Allee 83, Tel. 99701**

PJ.-Beauftragter: Prof. Dr. med. Schoppe, Krankenhaus Benrath
Roegen, Michael, Priv.-Doz., Dr. med. (Unfallchirurgie)
von Haefen, Prof. Dr. med., Frau (Anästhesie)

Krankenhaus Gerresheim, 40625 Düsseldorf, Gräulingerstraße 120, Tel. 28001

Christ, Prof. Dr. med. (Radiologie)
Pfeifer, Prof. Dr. med. (Anästhesie)

St. Johannes-Hospital, An der Abtei 7—11, 47166 Duisburg, Tel. 0203/546-0

PJ.-Beauftragter: Prof. Dr. med. Miller
Erlermann, R., Prof. Dr. med. (Radiologie)
Müller-Wiefel, H., Prof., Dr. med. (Chirurgie)
Mast, G., Prof., Dr. med. (Urologie)
Neumann, G., Prof., Dr. med. (Innere Medizin)
Seiffert, Peter, Dr. med. (Pädiatrie)
Schmidt, H. D., Prof., Dr. med. (Chirurgie)
Starker, Priv. Doz. Dr. med. (Orthopädie)

**Evangelisches Krankenhaus, Wertgasse 30, 45468 Mülheim/Ruhr,
Tel. (0208) 3091**

PJ.-Beauftragter: Prof. Dr. med. v. Matthiessen
Balzer, K., Dr. med. (Chirurgie)
Freise, J.-G., Prof., Dr. med. (Innere Medizin)
Izbicki, W., Dr. med. (Chirurgie)
Lösche, Cay, Dr. med. (Augenheilkunde)
Mohr, K. J., Dr. med. (Radiologische Diagnostik)
Raguse, Th., Prof. Dr. med. (Chirurgie)
Vettermann, Prof. Dr. med. (Anästhesiologie)

**Evangelisches Krankenhaus Bethesda zu Duisburg gem. GmbH,
Heerstraße 219, 47053 Duisburg, Tel. (0203) 60081**

PJ.-Beauftragter: Prof. Dr. med. Schröder
Biggemann, M., Dr. med. (Rad.)
Horst, M., Prof., Dr. med. (Orthopädie)
Knop, Joachim, Prof., Dr. med. (Nuklearmedizin)
Rink, E., Dr. med. (Anästhesiologie)

**Klinikum Wuppertal GmbH, Klinikum Barmen,
Heusnerstraße 40, 42283 Wuppertal, Tel. (0202) 8961**

PJ.-Beauftragter: Prof. Dr. med. Greiner
Brandt, L. Prof., Dr. med. (Anästhesie)
Cramer, B., PD, Dr. med. (Radiologie)
David, Prof. Dr. med. (Chirurgie)
Gerke, Prof., Dr. med. (Augenheilkunde)
Gülker, Prof., Dr. med. (Kardiologie)
Jörg, J., Prof., Dr. med. (Neurologie-Psychiatrie)
Lerch, Priv.-Doz. Dr. med. (Nuklearmedizin)
Roth, Prof. Dr. med. (Urologie)
Wirth, Prof. Dr. med. (Pädiatrie)
Zirngibl, Prof. Dr. med. (Chirurgie)

Institute und Kliniken

(Zentrale wissenschaftliche Einrichtungen der Universität siehe Seite 89)

Klinischer Vorstand

Univ.-Prof. Dr. Ackermann, Ärztlicher Direktor, F. 81-17917
Univ.-Prof. Dr. Strauer, Stellvertr. Ärztl. Direktor (beratend), F. 81-1 88 01
komm. Verw.-Dir.: Dr. Joachim Frank, F. 81-17100
Frau Will (Pflegedirektorin), F. 81-17107
Univ.-Prof. Dr. Häussinger, Dekan der Med. Fakultät, F. 81-1 2242

Zentrale Einrichtung der Medizinischen Einrichtungen

Tierversuchsanlage (Gebäude 22.22)

Geschäftsführende Direktorin: Dr. Annemarie Treiber
Pforte, F. 81-1 44 01 und 81-1 44 14
Sekretariat: Barbara Theis, F. 81-1 44 02 und 1 4400, Telefax 81-1 4403
Wiss. Ang.: N. N., F. 81-1 4477
F. 81-1 44 33 und 1 44 64, Dr. Bärbel Peter, F. 81-1 4482, Dr. Martin Sager,
F. 81-1 4460 und 1 4464

Koordinierungszentrum für Klinische Studien (KKS)

Moorenstraße 5, 40225 Düsseldorf
• WWW-Seiten des Koordinierungszentrums für Klinische Studien
Wissenschaftlicher Leiter: Prof. Dr. Christian Ohmann
Sekretariat: Ursula Willems, F. 81-1 9700 und 1 9701, Telefax 81-1 9702
E-mail: KKSD@uni-duesseldorf.de
Wiss. Ang.: Jörg Albrecht, N. N.,
Drittmittel: Dr. Wolfgang Kuchinke, Dimitrios Veniseleas

Zentrum für Anatomie und Hirnforschung (Gebäude 22.03)

Geschäftsf. Direktor: Univ.-Prof. Dr. H. G. Hartwig
Sekretariat für Angelegenheiten des Gesamtinstitutes: Frau Häser, F. 81-1 2615
Fax 81-1 28 06

Institut für Neuroanatomie

Geschäftsf. Direktor: Univ.-Prof. Dr. K. Zilles, F. 81-1 27 77, Fax 1 23 36
Sekretariat: Frau M. Straube, F. 81-1 29 99, Frau R. Königshausen, F. 81-1 26 67
Univ.-Prof. Dr. Jürgen Mai, F. 81-1 27 63
Univ.-Prof. Gerd Novotny, Ph.D./Univ. London, F. 81-1 26 42
Akad. Rat: Priv.-Doz. Dr. Thorsten Schormann, F. 81-1 27 74
Wiss. Ang.: Dr. Stefan Geyer, Priv.-Doz. Dr. Donatus Nohr, Frau Dr. Ludmilla
Staneva-Dobrovski, N. N.

Institut für Morphologische Endokrinologie und Histochemie

Geschäftsf. Direktor: Univ.-Prof. Dr. Hans-Georg Hartwig, F. 81-1 26 86 (1 26 81)
Sekretariat: Frau Passia, F. 81-1 26 86. Frau Klehmet, F. 81-1 32 74, Fax 81-
1 32 20
Akad. Oberrat: Prof. Dr. Dieter Passia, F. 81-1 26 83
Wiss. Ang.: Prof. Dr. Syed G. Haider, OA Dr. Matthias Hofer, Dr. Kristina Rascher
Wiss. Ass.: Dr. Rolf Kötter

3

Drittmittel: Medizindidaktisches Pilotprojekt „Anatomie in den bildgebenden Verfahren“

Projektleiter: Dr. Matthias Hofer, F. 81-1 63 38

Projektkoordinator: N. N., F- 81-1 50 77, Fax 81-1 50 78

AIP: Nadja Mey, F. 81-1 26 78, N. N.

Arbeitsgruppe Biomechanik:

Wiss. Ang.: Dr. med. Harald Clahsen, F. 81-1 27 00, Dr. rer. nat. Klaus Zanger, F. 81-1 27 04, Dipl.-Biol. Gerhard Schwinger, F. 81-1 27 19 und 1 26 98

C. u. O. Vogt-Institut für Hirnforschung (Gebäude 22.03)

Geschäftsf. Direktor: Univ.-Prof. Dr. Karl Zilles, F. 81-1 27 77, Fax 81-1 23 36

Sekretariat: Frau S. Loesch, F. 81-1 15 55

Univ.-Prof. Dr. Gerd Rehkämper, F. 81-1 26 64

Wiss. Ang.: Dr. Hans-Jürgen Bidmon, Priv.-Doz. Marion Eckmiller, Ph.D./Univ.

of California, Dr. Heiko Frahm, Tamas Görcs, M.D., Ph. D., Dipl.-Math. Tilo

Kowalski (DFG), Dipl.-Psych. Milan Majtanik (DFG), Dipl.-Biol Carmen

Masanneck (DFG), Dr. Evelyn Oermann, Dr. Axel Schleicher, Dr. Jochen F. Staiger

Dipl.-Psych. Christian Werner (DFG)

Zentrum für Physiologie (Gebäude 22.03)

Geschäftsf. Direktor: Univ.-Prof. Dr. Helmut Haas

Institut für Herz- und Kreislaufphysiologie

Geschäftsf. Direktor: Univ.-Prof. Dr. Jürgen Schrader, F. 81-1 26 70

(Fax 81-1 26 72 / E-Mail: schrader@uni-duesseldorf.de)

Sekretariat: Frau Gudrun Sauer, F. 81-1 26 70

Univ.-Prof. Dr. Volker Thämer, F. 81-1 26 54

Wiss. Ang.: Priv.-Doz. Dr. Ulrich Decking, Dr. Dirk Ebel, Dr. Ulrich Flögel, Dr. Axel Gödecke, Dr. Georg Schlieper

Gastwissenschaftler/innen: Dr. Jacqueline Heger; Dipl.-Biol. Patrycja Koszalka, Dr. Tim Laußmann; Andrei Molojawi; Dr. Alexander Saße; Dr. Thomas Stumpe

Institut für Neuro- und Sinnesphysiologie

Geschäftsf. Direktor: Univ.-Prof. Dr. Helmut Haas, F. 81-1 26 87 (Fax. 81-1 42 31)

Sekretariat: Frau Anneliese Voß, F. 81-1 26 87

Univ.-Prof. Dr. Heiko Luhmann (F. 81-1 26 16)

Univ.-Prof. Dr. Hans-Georg Ross (F. 81-1 26 92)

Akad. Oberrat: Prof. Dr. Sinclair Cleveland, F. 81-1 26 89

Wiss. Ang.: Dr. M. A. Pak, Dr. Michael Thewissen, Dipl.-Phys. Elmar Wolf

Gastwissenschaftler/innen):

Dr. R. Brown, Dr. W. Kilb, Dr. K. Eriksson, Dr. O. Sergeeva, Dr. N. Doreulee,

Dr. A. Chepkova, Dr. O. Selbach, Dipl.-Biol. I. Flaggmeyer, Dr. W. Poelchen,

Dipl.-Biolog. Tatjana Korotkova, Dipl.-Biolog. Alexei Ponomarenko

Zentrum für Physiologische Chemie

Geschäftsf. Direktor: Univ.-Prof. Dr. med. Dr. h. c. Helmut Sies

(F. 81-1 27 07), Gebäude 22 03, Ebene 02

Institut für Physiologische Chemie I (Gebäude 22.03, Ebene 02)

Geschäftsf. Direktor: Univ.-Prof. Dr. Dr. h. c. Helmut Sies, F. 81-1 27 07,

Fax 81-1 30 29; e-mail: helmut.sies@uni-duesseldorf.de

Homepage: <http://www.uni-duesseldorf.de/WWW/MedFak/PhysiolChem/>

Sekretariat: Frau Marlies Scholtes, F. 81-1 27 07

Hochschuldozent: Priv.-Doz. Dr. Wilhelm Stahl, F. 81-1 27 11

Akad. Oberrat: Dr. Gunter Wagner (F. 81-12716)
Wiss. Mit.: Dr. Theo Akerboom (F. 81-12723), Dr. Lars-Oliver Klotz (F. 81-12712)
Priv.-Doz. Dr. Carsten Carlberg (F. 81-1 53 58), Frau Prof. Dr. Sibylle Soboll
(F. 81-12834; Fax 81-12833)
Gäste: Ahmed Al-Mustafa, Karak, (KAAD); Dr. Manuel Macias, Granada
(Spanisches Kultusministerium); Dr. Heiko Possel (DFG); Duygu Onat, Istanbul;
Dr. Elena Ostrakhovitch, Moskau; Dr. Cristina Polidori, Perugia (Marie Curie Fellow,
EC); Dr. Magdalena Schröder; Dr. Andrea Töll

Institut für Physiologische Chemie II (Gebäude 22.03/Ebene 03)

Geschäftsf. Direktor: N. N.

Sekretariat: Frau Monika Wenzel, F. 81-12724, Fax 81-12726

Prof. Dr. med. Martin Schwenen (F. 81-12732/Labor: 12731)

Akad. Oberrat: N. N.

Wiss. Mit.: Dr. Stefan Mollner (F. 81-12384), Dr. Jörg Napiwotzki (F. 81-12729)

Zentrum für Medizinische Psychologie, Soziologie, Statistik und Allgemeinmedizin

Geschäftsf. Direktor: Univ.-Prof. Dr. Heinz-Harald Abholz

Institut für Medizinische Psychologie (Gebäude 23.02)

Geschäftsf. Direktor: Univ.-Prof. Dr. Hans-Joachim Steingrüber

Sekretariat: Birgit Uehlecke, F. 81-13014, Fax 81-13015

Wiss. Ang. und Ass.: Dr. Renate Deinzer, F. 81-13016, Dr. Sibylle Klosterhalfen,
F. 81-13040, Dr. Ursula Stockhorst, F. 81-15349, Dipl.-Psych. Andreas Wiener
F. 81-13018

Institut für Medizinische Soziologie (Gebäude 23.02)

Geschäftsf. Direktor: Univ.-Prof. Dr. Johannes Siegrist, F. 81-14360

Sekretariat: Susanne Wrenger, Barbara Schipper, F. 81-14361, Fax 81-12390

Wiss. Ang.: Univ.-Prof. Dr. Max Geraedts, F. 81-1 44 92, Dr. Olaf von dem
Knesebeck, M.A., F. 81-1 21 47, Dr. Dagmar Starke, Dipl.-Päd., F. 81-1 48 25, Dr.
Ljiljana Joksimovic, F. 81-1 48 06, Dr. Juliane Frühbuß, M. san, F. 81-1 47 29, Nico
Dragano, M. A., F. 81-1 49 14, Judith Seemke, Dipl.-Päd., F. 81-1 47 30

Zusatzstudiengang „Gesundheitswissenschaften und Sozialmedizin“

siehe Seite 119

Institut für Statistik in der Medizin (Gebäude 23.02)

Geschäftsführender Direktor: Univ.-Prof. Dr. Jochen Mau, F. 81-13200

Sekretariat: M. Werner, F. 81-15306

Wiss. Mitarbeiter: D. Pawelec, Ärztin, F. 81-13036; A. Drabik, Arzt, F. 81-13035;
C. Krause, Ärztin, F. 81-13198, C. Spannaus, Ärztin, F. 81-13198, P. Verde, M.S.
(RA), Lic. (RA), F. 81-13037; M. Yong, B.Med. (PRC), M.san. F. 81-13034

Abteilung für Allgemeinmedizin (Geb. 14.97, Ebene 00/01)

Geschäftsf. Direktor: Univ.-Prof. Dr. med. H.-H. Abholz, F. 81-17771

Sekretariat: Dagmar Andreae, F. 81-17771, Fax: 81-18755

Wissenschaftliche Mitarbeiter:

Dr. med. Stefan Wilm F. 81-16228, PD. Dr. Dieter Borgers F. 81-19750, Silke
Brockmann F. 81-19753, Dr. med. Christoph Hager F. 81-19751, Martin Sielk F. 81-
19228, Dr. med. Ingrid Paur, Dr. med. Birgitta Weltermann, Attila Altiner
Lehrbeauftragte: H. H. Bachner, Dr. med. Wolfdieter Bernard, Prof. Dr. Heiko
Schneitler, Dr. med. Werner Jörgenshaus, Dr. med. Andre Schumacher, Günter
Wochnik, H. Retzer, Dr. Dr. G. Steiner, P. Arbter, Volker Schmid-Lamarque,

Dr. med. Wolfgang v. Schreitter, Dr. med. Ute Renkes-Hegendörfer, Dr. med. B. Richter-Polynice, Dr. med. Christiane Marzi, Dr. med. P. Grafenberger, Dr. med. J. Horlemann, Dr. med. Elisabeth Gummersbach, Dr. med. H. Wimmershoff, Dr. med. A. Hein, Dr. med. B. Hemming

Lehrarzt: Dr. Blumberg, Dr. Horn-Bosbach, Dr. Doerwald, Dr. Finken, Dr. Frädrieh, Dr. Goldschmidt, Dr. Gummersbach, Dr. Hassels, Dr. Kallenberg, Dr. Dallmann, H. Hochheimer, Dr. Holbeck, Dr. Krausbauer, Dr. Kukalla, Dr. Küpper, Dr. L. Latz, Dr. M. Latz, Dr. Lobscheid, Dr. Mackenstein, Dr. Matzies, Dr. Hellmessen, Dr. Meuser, Dr. Müschen, Dr. Paur, Dr. Schmauck, B. Schons, Dr. Schwake, A. Sensen, Dr. Shirin-Sokhan, Dr. Sijben, Dr. Steinhagen, Dr. Stratmann, Dr. Drzymalla, Dr. Tussing, Dr. Kops, Dr. Unkelbach, Dr. Kunze, M. Witte, Dr. H. Haag, Renate Haag, Dr. G. Wallenfang, Gerda M. Schwantes, Dr. M. Müller, Dr. G. Mergler, Dr. C. Klisch, Dres. Kahle, Dr. H. Hümmerich, Dr. Chr. Bünemann, Dr. A. Dogt, Dr. R. Pieler, Dr. Chr. Schraven

Zentrum für Pharmakologie und Toxikologie

Geschäftsf. Direktor: Univ.-Prof. Dr. Karsten Schrör (F. 81-12500)

Institut für Pharmakologie und Klinische Pharmakologie (Gebäude 22.21)

Direktor: Univ.-Prof. Dr. Karsten Schrör

Sekretariat: Frau Erika Lohmann, F. 81-12500/12501,
Frau Karin Montag, Tel./Fax: 81-14781

Univ.-Prof. Dr. Thomas Hohlfeld, F. 81-12505, N. N., F. 81-12511, Prof. Dr. Dr. U. Borchard, F. 81-12509

Akad. Oberrat: Dipl.-Math. Dr. D. Hafner, F. 81-12449

Wiss. Ass.: PD Dr. G. Kojda, F. 81-12518

Wiss. Ang.: Frau Dr. M. Braun, Frau Dr. J. Meyer-Kirchrath, Dr. L. Michaelis,
Dr. A.-A. Weber

Institut für Toxikologie (Gebäude 22.21)

Direktorin: Univ. Prof. Dr. med. Regine Kahl

Sekretariat: Frau B. Stark, F. 81-13022

Akad. Oberrat: Dr. rer. nat. Helmut Menzel, F. 81-13006

Wiss. Ang.: Dr. rer. nat. Elke Röhrdanz, F. 81-13003, Dr. rer. nat. Quynh-Hoa Tran-Thi, F. 81-13009

Zentrum für Pathologie

Geschäftsf. Direktor: Univ.-Prof. Dr. Helmut Erich Gabbert

Institut für Pathologie (Gebäude 14.79)

Direktor: Univ.-Prof. Dr. Helmut Erich Gabbert, F. 81-18339/18340

Sekretariat: Frau Pack, F. 81-18339/18340, Fax 18353

Emeritus: Prof. Dr. W. Hort, F. 81-18343

Oberärzte: Univ.-Prof. Dr. Claus Dieter Gerharz, F. 81-18348,
Dr. Stefan Braunstein, F. 81-18344, PD Dr. W. Müller, F. 81-18492, PD Dr. M. Sarbia, F. 81-18487

Akad. Rätin: Dr. Petra Reinecke, F. 81-18494

Wiss. Ass. u. Ang.: Frau Dr. M. Bitzer, Dr. A. Donner, Dr. R. Engers, Frau Dr. H. Geddert, Frau Dr. rer. nat. V. Kehren, Frau Dr. K. Lickvers, Dr. rer. nat. C. Mahotka, Dr. W. Müller, Frau Dr. rer. nat. S. Nockemann, Dr. U. Ramp, Dr. M. Rees, Dr. rer. nat. E. Springer, Dr. S. Takeno

Institut für Neuropathologie (Gebäude 14.79)

Direktor: Univ.-Prof. Dr. Guido Reifenberg, F. 81-18660/18661

Sekretariat: Frau Erika Wolter und Frau Ingrid Zarnitz, F. 81-18660/18661, N. N.

Emeritus: Prof. Dr. W. Wechsler, F. 81-18652

Oberärztin: PD Dr. Eva Neuen-Jacob, F. 81-18662

Wiss. Ass. und Ang.: Prof. Dr. med. vet. Thomas Bilzer, F. 81-18658, Dr. med.

Jörg Felsberg, F. 81-18653, Dipl.-Biol. Kerstin Kaulich, F. 81-18663, Dr. rer. nat.

Peter Roerig, F. 81-18663, Dr. rer. nat. Marietta Wolter, F. 81-18663

Institut für Cytopathologie (Gebäude 14.81)

Direktor: Univ.-Prof. Dr. Alfred Böcking (F. 81-18346)

Sekretariat: Fr. B. Beran-Lepow (F. 81-19346, Fax 81-18402)

Oberärztin: Dr. E. Henßge (F. 81-19525)

Wiss. Ang.: Dr. N. Pomjanski (F. 81-18403)

Zentrum für Ökologische Medizin

Geschäftsf. Direktor: N. N.

Institut für Hygiene (Gebäude 23.12, Ebene U1)

Direktorin: Univ.-Prof. Dr. med. Helga Idel, F. 81-12617

Sekretariat: Frau Andrea Ohmenhäuser, F. 81-12617/12618, Fax 81-1 26 19

Oberarzt: Priv.-Doz. Dr. R. Schulze-Röbbbecke, F. 81-12906

Wiss. Ass.: Dr. med. Norbert Pitz (F. 81-14016/15331), Frau Dr. rer. nat. Renate

Stiller-Winkler (F. 81-13027), Frau Dr. med. Gabriele Leng (F. 81-12607/15328),

Arzt Munir Abu-Omar (F. 81-13853/12396), Dr. rer. nat. Wolfgang Hadnagy

(F. 81-12534)

Institut für Rechtsmedizin (Gebäude 14.84)

Direktor: N. N.

Sekretariat: Frau John, F. 81-19385 und 19361

Oberarzt: Univ.-Prof. Dr. med. Jürgen Barz

Leiter des toxikol.-chem. Laboratoriums: Univ.-Prof. Dr. rer. nat. Thomas Daldrup

Leiter des serologischen Laboratoriums: Akad. Oberrat Dr. med. Wolfgang Huckenbeck

Akad. Oberrat: Dr. med. Klaus Haarhoff

Wiss. Ass.: Dr. med. Peter Freudenstein, Dr. med. Peter Gabriel, Dipl.-Chem.

Dr. rer. nat. Constanze Heller, Dr. rer. nat. Hellmut Mahler, Dr. phil. Peter Pieper,

Dipl.-Biol. Oliver Temme

Freie Mitarbeit.: Ltd. OStA. i.R. Friedhelm Gabriel, Priv.-Doz. Dr. med. Christian

Schyma

Gastwissenschaftler: Fuad Ali Tarbah

Institut für Arbeitsmedizin und Sozialmedizin (Gebäude 23.11/12, Ebene 00)

Direktorin: Univ.-Prof. Dr. med. Elisabeth Borsch-Galetke, F. 81-1 47 17,

e-mail: borschga@uni-duesseldorf.de

Sekretariat: Marlies Waldhausen, F. 81-1 47 21,

e-mail: marlies.waldhausen@uni-duesseldorf.de

Fax: 81-15334

em. Univ.-Prof. Dr. med. Dr. phil. Gerd Jansen, F. 81-14989

Oberärztin: Prof. Dr. med. Sieglinde Schwarze, F. 81-14997

Wiss. Mit.: M. Bauer, Arzt, F. 81-14719, Dipl.-Phys. M. Faust, F. 81-14724, S. Drefß,

Ärztin, F. 81-14719, Dipl.-Psych. Dr. phil. J. Kastka, F. 81-15166, Dr. med. A.

Linnemeier, F. 81-15385, Dipl.-Psych. Th. Muth, F. 81-14996, Dipl.-Psych. G.

Notbohm, F. 81-14993, Dr. med. Dr. rer. nat. J. Rheingans, F. 81-11394, Dr. med.

Dipl.-Ing. K. Siegmund, F. 81-14707, Dipl.-Min. S. Siegmann, F. 81-15393,

Christine Szymanski, Ärztin, F. 81-14998, Dipl.-Psych. D. Bleyl, F. 81-14995, S.

Rahimpour, Ärztin, F. 81-14723, Dr. med. O. Schröer, F. 81-15336

Institut für Humangenetik und Anthropologie (Gebäude 23.12, Ebene 03)

Direktorin: Frau Univ.-Prof. Dr. Brigitte Royer-Pokora, F. 81-12350

Sekretariat: Frau Monika Grigowski, Frau Daniela Klever, F. 81-12350

Univ.-Prof. Dr. Frank Majewski, F. 81-14346

Akad. Oberrat: Dr. Hans-Georg Scheil, F. 81-12351

Wiss. Ass. u. Wiss. Ang.: Dr. Matthias Drechsler, F. 81-12356, Dr. Hans-Jürgen Gebauer, F. 81-12352, Dr. Timm O. Goecke, F. 81-13963, Frau Dr. Barbara Hildebrandt, F. 81-13959, Frau Dr. Elisabeth Schröder, F. 81-12357, Frau Valérie Schumacher, F. 81-12356

Drittmittel: Dipl.-Biol. Igor Gerasimowski, F. 81-13965, Frau Dr. Barbara Leube, F. 81-12349, Dipl.-Biol. Gerald Pischke, F. 81-13966, Frau Dipl.-Biol. Sandra Sonner, F. 81-13966, Frau Brigitte Welling, F. 81-13959

Zentrum für Innere Medizin und Neurologie

Geschäftsf. Direktor: Univ.-Prof. Dr. Bernd Grabensee

Medizinische Klinik und Poliklinik

Klinik für Hämatologie, Onkologie und klinische Immunologie (Gebäude 13.51)

Direktor: Univ.-Prof. Dr. Rainer Haas

Sekretariat: Frau Marion Hartmann, F. 81-17720/17721

Oberärzte: PD Dr. Norbert Gattermann, Dr. U. Germing, PD Dr. G. Meckenstock, Dr. P. Schneider

Wiss. Ass.: Dr. M. Aivado, Frau Dr. K. Becker, Dr. L. Dietze, T. Emde, Dr. R. Fenk, A. Giagounidis, Frau K. Habersang, Dr. A. N. Hünerlitürkoglu, Dr. G. Kobbe, M. Kondakci, Dr. R. Kronenwett, Dr. E. Misgeld, Frau A. Niederste-Hollenberg, Fr. Dipl.-Biol. C. Pilz, Dr. U. Rohr, Dr. U. Steidl, Frau Dr. C. Strupp

Drittmittelstellen: A. Bernhardt, Frau Dipl.-Biol. Dr. R. Bordel, Frau Dr. S. Martin, Frau Dipl.-Biol. A. Rong, Frau E. Rosenbaum-König, Dr. M. Weber, Dipl.-Phys. M. Wulfert

Klinik für Kardiologie, Pneumologie und Angiologie (Gebäude 13.54)

Direktor: Univ.-Prof. Dr. B. E. Strauer

Sekretariat: Frau Schaar, F. 81-18801

Oberärzte: Prof. Dr. B. Schwartzkopff, PD Dr. M. P. Heintzen, Prof. Dr. M. Kelm, PD Dr. C. Perings, PD Dr. F. C. Schoebel, Dr. Schwalen

Wiss. Ass.: Dr. Behnke, Dr. D. Behrendt, Dr. Borries, Dr. Brehm, Dr. Dierkes, Dr. Gradaus, Dr. Hafke, Dr. Heidland, Dr. Hennersdorf, Dr. Hillebrand, Dr. Kerber, Dr. Köstering, Dr. Lauer, Dr. Michel, Dr. Mundhenke, Dr. Niebch, Dr. Nowak, Dr. S. Perings, Dr. Peters, Dr. Plehn, Dr. Preik, Dr. Rath, Dr. Schannwell, Dr. Schmidt, Dr. Schumacher, Dr. Steiner, Dr. Trommer, Dr. Zühlke

Medizinische Abteilung für Endokrinologie (Gebäude 13.53)

Direktor: Univ.-Prof. Dr. Werner Scherbaum

Sekretariat: Frau Ankner, F. 81-17810

Oberarzt: Priv.-Doz. Dr. Joachim Feldkamp

Wiss. Ass.: Dr. Ursula Santen, Dr. Matthias Schott; Dr. Raimar Fritzen, Dipl.-Ing. Dr. Thomas Baehring, Dr. Holger Willenberg, Dr. Marc Hilgers, Dipl. Inf. Frank von Danwitz

Professur für Innere Medizin (Endokrinologie/Diabetologie)

Univ.-Prof. Dr. Werner A. Scherbaum

siehe Diabetes-Forschungsinstitut an der Universität

Klinik für Gastroenterologie, Hepatologie und Infektiologie (Gebäude 13.54)

Direktor: Univ.-Prof. Dr. D. Häussinger

Sekretariat: Frau Nancy Pollig, F. 81-17569, Fax 81-18752

Oberärzte: Dr. med. Peter Jaklin (Funktionsoberarzt), Priv.-Doz. Dr. med. Reinhard Lüthen, Priv.-Doz. Dr. med. Stephan vom Dahl, Priv.-Doz. Dr. med. Matthias Wettstein

Wiss. Ass.: Dr. med. Johannes Bode, Dr. med. Nicole Brill, Dr. med. Andreas Erhardt, Dr. med. Tobias Heintges, Dr. med. Gertrud Helling-Giese (Tropenmedizin), Dr. med. Gerald Kircheis, AiP Christiane Knopf, Dr. med. Arne Kroidl, Dr. med. Ralf Kubitz, Dr. med. Kordelia Kurz, Mark Oette, AiP Fatma Özdemir, Dr. med. Ute Reiss, Dr. med. Joachim Richter (Tropenmedizin), Dr. med. Stefan Sandner, Priv.-Doz. Dr. rer. nat. Freimut Schliess, Dr. med. Markus Schmitt, Dr. med. Annette Stelzer, Dr. med. Albert Theisen, Dr. med. Christoph Vogt, Dr. med. Alexandra von Herbay, Dr. rer. nat. Ulrich Warskulat, Dr. med. Matthias Wenning

Drittmittel: Dipl.-Biol. Alexandra Cariers, Dr. med. Richard Fischer, Dipl.-Ökothroph. Boris Görg, AiP Dirk Graf, Dipl. Biol. Mohammed Hassan, Dr. rer. nat. Hanne Klonowski-Stumpe, AiP Tanja Kohnle, Dr. rer. nat. Katharina Kraszucka, Dr. rer. nat. Reza Lordnejad, AiP Irmhild Mönninghoff, AiP Anna Papatriantafillou, Dr. med. vet. Sabine Pestel, Dipl.-Biol. Christine Schäfer, Dr. rer. nat. Claudia van Roeyen, Dr. med. Oliver Weiergräber

Klinik für Stoffwechselkrankheiten und Ernährung

Direktor: Univ.-Prof. Dr. Dres. h. c. mult. Michael Berger

Sekretariat: Frau Richter, F. 81-17812, -17813, Fax: 18772

E-Mail: bergermi@uni-duesseldorf.de

Oberärzte: Prof. Dr. Achim Starke, Prof. Dr. Chantelau (Funktionsoberarzt), Dr. M. Schwarz, Priv.-Doz. Dr. Spraul

Wiss. Ass.: Dr. med. A. Begik, Frau Dr. K. Bergerhoff, Frau Dr. phil. C. Clar (Oxon.), Frau Dr. Degroot, Frau Dr. J. Hompesch, Dr. Jörgens, Frau Dr. Linkeshova, Frau Dr. Lobnig, Dipl. oec.-troph. H. Overmann, Dr. A. Richter, Frau Dr. C. Saddig, Ap. Dr. K. Schmitt, Frau Dr. A. Trocha, Frau Dr. Wessel

Klin. Pharmakologie: Dr. B. Richter (Funktionsoberarzt)

Klinik für Nephrologie und Rheumatologie (Gebäude 13.53)

Direktor: Univ.-Prof. Dr. Bernd Grabensee

Sekretariat: Frau S. Bertram, F. 81-17726, (Fax: 81-17722),

E-mail: grabensee@med.uni-duesseldorf.de

Rheumatologie: Univ.-Prof. Dr. M. Schneider, F. 81-17816

Sekretariat: Frau Hylton, F. 81-17817 (Fax: 81-16455),

Rheumazentrum: F. 81-17811

Weitere Oberärzte: Dr. M. Brause, Dr. G. R. Hetzel, Frau Priv.-Doz. Dr. K. Ivens, Priv.-Doz. Dr. J. Plum, Priv.-Doz. Dr. Ch. Specker

Wiss. Ass.: Dr. Aker, Dr. Becker, Frau Dr. Blume, Frau Dr. Deppe, Frau Dr. Fischer, Dr. Förster, Dr. Fußhöller, Frau Dr. Heise, Frau Dr. Kahle, Dr. Mondry, Dr. Özcan, Dr. Ostendorf, Frau Dr. Richter, Dr. Schönicke, Frau Dr. Steuer, Frau Dr. A. Voiculescu

Neurologische Klinik (MNR-Klinik, Gebäude 13.52)

Komm. Direktor: Univ.-Prof. Dr. H.-J. Freund

Sekretariat: Frau H. Seiwert, F. 81-17880 (Fax 81-18469)

Homepage: <http://www.neurologie.uni-duesseldorf.de>

Vertreter des Direktors: OA. Prof. Dr. R. Seitz (F. 81-18974) (Fax 81-18485)

Oberärzte: Fr. Prof. Dr. G. Arendt, PD Dr. Dr. H. Hefter, PD Dr. A. Schnitzler, Prof. Dr. M. Siebler, Prof. Dr. G. Stoll, Univ.-Prof. Dr. O. Witte

OA Sekretariate: Fr. R. Ghica, F. 81-16322; Fr. B. Zimmerbeutel, F. 81-16756, Fr. B. Wolff, F. 81-17025

Wiss. Ang. und Wiss. Ass.: Dr. Allert, Dr. F. Binkofski, PD Dr. H. J. v. Giesen, Dr. Hagemann, Dr. S. Jander, Dr. U. Junghans, PD Dr. H. Köller, Dr. Kraemer, Dr. J. Rademacher, Dr. Redecker, Dr. M. Schroeter, Dr. Stephan, Dr. J. Volkmann, Dr. Wunderlich

Drittmittel: Dr. C. Brühl, Dr. A. Butler, Fr. Aspasia Chaldiadaki, Fr. Johanna De Brux, C. Dohle, J. S. Hauptenthal, Groß, Fr. Silke Jörgens, Dr. S. Kelm, A. Maaßen, Dr. T.-R. Menge, J.-H. Moll, M. Moll, Fr. Ruth Moosbauer, O. Peters, Dr. M. Ploner, Dr. C. Redecker, Fr. Afra Ritzl, F. Schmitz, Fr. Cornelia Stöckel, Dr. L. Timmermann, G.-E. Wihl

Forschungsgruppe für molekulare Neurobiologie

Leiter: Univ.-Prof. Dr. rer. nat. H. W. Müller, F. 81-18410 (Fax: 81-18411)

Wiss. Ass.: Dipl.-Biol. D. Abankwa, Dr. rer. nat. F. Bosse, Frau Dipl.-Biol. M. Czardybon, Dipl.-Biol. S. Franken, Dipl.-Biol. M. Hamacher, Frau Dipl.-Biol. B. Hasse, Frau Dipl.-Biol. S. Hermanns, Dr. P. Küry, Frau Dipl.-Biol. F. Lausberg, Dipl.-Biol. U. Pippirs, Frau Dipl.-Biol. K. Schulze

Zentrum für Radiologie

Geschäftsf. Direktor: Univ.-Prof. Dr. Müller-Gärtner

Klinik und Poliklinik für Strahlentherapie und radiologische Onkologie (Gebäude 13.54)

Direktor: Univ.-Prof. Dr. G. Schmitt

Sekretariat: Frau Rehahn, F. 81-17990/17991, Fax 81-1

Oberärztinnen und -ärzte: Akad. Oberrat Dr. R. Döker, Dipl.-Phys. Dr. med. St. Gripp, Priv.-Doz. Dr. A. Hartmann, Akad. Direktorin Dr. Hildegard Pape, Univ.-Prof. Dr. S. L. Roth

Wiss. Ass. u. Wiss. Ang.: Dr. N. Al-Halabi, Dr. B. Aryus, M. Daum, S. Dresbach, Dr. M. Glag, Dr. J. Haller, Dr. J. Kemper, Dr. G. Lammering, Dr. R. Rohn, Dr. U. Schüller, M. Wittkamp

Physiker: Dipl.-Phys. B. Bannach, Dipl.-Phys. Th. Doll, Dipl.-Phys. Dr. rer. nat. K. Muskalla, Dipl.-Ing. G. Spiller, Dipl.-Phys. Ing. S. Korsten

Nuklearmedizinische Klinik (Gebäude 13.51)

Fernruf (02461) 616443 (Jülich); (0211) 81-18540 (Düsseldorf, MNR-Klinik)

Direktor: Univ.-Prof. Dr. Hans Wilhelm Müller-Gärtner

Sekretariat: Frau Klutmann, B. (0211) 81-18540, Fax: (0211) 81-17041

Oberärzte: Univ.-Prof. Dr. Henning Vosberg, Dr. Bernd Krause, Dr. Rolf Larisch, Dr. Daniela Schmidt

Wiss. Ass.: Christina Antke, Dr. Michael Flüß, Farhad Forutan, Hubertus Hautzel, Konstantin Kley, Dr. Felix Mottaghy, Dr. Dirk Pauleif, Bernd Schommartz, Dipl.-Phys. Markus Beu, Dipl.-Phys. Andreas Wirrwarr, Dipl.-Phys. Dr. rer. nat. Esam Zied

Institut für Diagnostische Radiologie (Gebäude 13.53)

Direktor: Univ.-Prof. Dr. U. Mödder

Sekretariat: Frau Böttger, F. 81-17752

Oberärzte: Prof. Dr. G. Fürst, PD Dr. V. Engelbrecht, PD Dr. A. Koch, Dr. G. Jung

Pädiatrische Radiologie: Prof. Dr. H. Kemperdick

Neuroradiologie: Dr. A. Aulich

Wiss. Ass. u. Wiss. Ang.: Dr. Maria J. Berg, Dr. Mathias Cohnen, Dr. Christian Freytag, Dr. Andreas Grust, Dr. Matthias Hofer, Dr. Jörn Kemper, Dr. Patrick Luckey, Jens Thomas Nawatny (AiP), Dr. Ralph Peters, Dr. Ludger Poll, Dr. Andreas Saleh, Dr. Axel Scherer, Dr. Christoph Scheulen, Dr. Bernd Christoph Schweiger, Dr. Frank Wenserski

Zentrum für Operative Medizin I (Gebäude 12.41) Chirurgische Klinik und Poliklinik

Geschäftsf. Direktor: Univ.-Prof. Dr. D. Röher

Stellvertreter: Univ.-Prof. Dr. W. Sandmann

Büro des Geschäftsführenden Direktors: Herr Krebs, F. 81-17370, Fax: 81-18280

Klinik für Allgemeine und Unfallchirurgie

Direktor: Univ.-Prof. Dr. Hans-Dietrich Röher

Sekretariat: Frau Eickhoff, F. 81-17351, Frau Keßler, F. 81-17350, Fax: 81-17359

Stellv. Direkt.: Univ.-Prof. Dr. P. E. Goretzki

Akad. Direktorin: Dr. Christine Münchhoff-Breit

Sektion Theoretische Chirurgie: Prof. Dr rer. nat. Christian Ohmann

Oberärzte: Dr. Ernst Derra, Dr. Klaus Franke, Priv.-Doz. Dr. Wilhelm Groß-Weege, Priv.-Doz. Dr. Joachim Heise, Prof. Dr. Eishow Katoh, Priv.-Doz. Dr. Gabriela Möslin-Wagner, Dr. Ansgar Röhrborn, Dr. Klaus-Martin Schulte, Prof. Dr. Dietmar Simon, Dr. Jürgen Witte

Klinik für Gefäßchirurgie und Nierentransplantation

Direktor: Univ.-Prof. Dr. Wilhelm Sandmann

Sekretariat: Frau Steinig, F. 81-17090/91, Frau Schirbach, F. 81-16390

Fax: 81-19091

Stellvertretender Direktor: Prof. Dr. K. Grabitz

Oberärzte: Priv.-Doz. Dr. Rita Huber, Prof. Dr. Dr. Bernd Luther, Dr. Barbara Müller, Dr. Tomas Pfeiffer

Klinik für Kinderchirurgie

Komm.-Direktor: Univ.-Prof. Dr. H. D. Röher

Sekretariat: Frau Dick, F. 81-17480

Oberärzte: Dr. Björn Willberg, Prof. Dr. Ulrich Willnow

Klinik für Thorax- und kardiovaskuläre Chirurgie

Direktor: Univ.-Prof. Dr. E. Gams

Sekretariat: Frau Bardey, F. 81-18331, Fax: 81-18333

Stellvertr. Direktor: Univ.-Prof. Dr. H. D. Schulte, F. 81-16392, -17925

Sekretariat: Frau Lungershausen, F. 81-18332

Prof.: N.N.

Arbeitsgruppe: Schwerpunkt Thoraxchirurgie: Univ.-Prof. Dr. H. D. Schulte

Arbeitsgruppe: Biometrie: Prof. Dr. rer. nat. Erhard Godehardt, Peter Ax, Josef Kunert

Herz-Kreislauf-Lungen-Funktion: Akad. Oberrätin Dr. Hildegard Gramsch-Zabel

Oberärzte: Priv.-Doz. Dr. Peter Feindt, Frau Dr. Denise Frehen, Prof. Dr. Michael Klein, Priv.-Doz. Dr. Bernhard Korbmacher, Dr. Thomas Petzold, Dr. Hans-Hubert Schmitt, Priv.-Doz. Dr. Joachim Winter

Wiss. Mitarbeiterinnen und Mitarbeiter der Chirurgischen Klinik:

Dr. Michael Balzer, Dr. Hinrich Böhner, Dr. Udo Boeken, Dr. Norbert Bösing, Dr. Kenko Cupisti, Marc Dammann, Hans-Peter Eich, Peter Fellmer, Dr. Semih Gürler, Dr. Jens-Martin Harms, Dr. Hans-Jörg Heep, Dr. Michael Jonas, Felix Jung, Ingo Kaczmarek, Dr. Gabriele Klinger, Dr. Bernhard Lammers, Dr. Jens Litmathe, Verena Maar, Dr. Ralph Marktanner, Iris Matsanis, Dr. Mario Micek, Mirko Müller, Elango Mohanaradhakrishnan, Dr. Peter Nacke, Guido Peterschulte, Dr. Michael Pillny, Chris Probst, Andreas Raffel, Helge Schmitz, Dr. Florian Seidel, Dr. Ulrich

Sunderdiek, Daniel Stosch, Sylvia Theis, Andreas Unger, Dimitrios Venizeleas, Dr. Tilman Vogel, Sandra Vossen-Holzenkamp, Oliver Wagner, Ralf Wilke, Achim Wolf, Dr. Norbert Zimmermann

Arbeitsgruppe für Experimentelle Chirurgie (Gebäude 23.12)

Prof. Dr. J. D. Schipke, F. 81-13539

Sekretariat: Frau Brandolisio, F. 81-13538, Fax 81-11996

Wiss. Mitarbeiter: Dipl.-Biol. D. Calvo (DFG), Dr. Chr. Kupfer, Dipl.-Biol. S. Ponblum (DAAD), Dipl.-Biol. V. Ponblum, Dr. med. S. Schmitz-Spanke, F. 81-13517, Dr. rer. nat. U. Schwanke (DFG), F. 81-14736

Zentrum für Operative Medizin II

Geschäftsf. Direktor: Univ.-Prof. Dr. W. J. Bock

Augenklinik (Gebäude 13.75)

Direktor: Univ.-Prof. Dr. Rainer Sundmacher

Sekretariat: Frau Konrad, F. 81-17320/17321, Fax 81-16241

Oberärzte: Prof. Dr. Christoph Althaus, Dr. Michael Klüppel, PD Dr. Thomas Reinhard

Wiss. Ass.: Dr. Jochen Best, A. F. Birnbaum, Daniel Böhringer, Alexandra Bogen, Dr. Olaf Carlsburg, Dr. Chr. J. Kallen, A. Kappuhne, Dr. Faramarz Madjlessi, Dr. Wolfgang Marx, Klaus Mayer, Dr. Alexander Reis, Dr. Ulrike Sengler, Dr. Helga Spelsberg, Dr. Johannes Stammen, Nicola Vandemeulebroecke, Shahla Yeganeh

Hals-, Nasen- und Ohrenklinik (Gebäude 13.76)

Direktor: Univ.-Prof. Dr. med. Uwe Ganzer

Sekretariat: Frau Ute Wirtz, F. 81-17570/17571, Fax: 81-18880

Oberärzte: Prof. Dr. med. Henning Bier, F. 81-17576, Priv.-Doz. Dr. med. Inge Haas, F. 81-18550, Dr. Ulrich Hauser, F. 81-19550

Wiss. Ass.: Dr. Hilmar Balló, Dr. Richard Jäger, Dr. med. Claudia Jonkmanns, Dr. med. Ute Kroker, Dr. med. Antje Kurz, Dr. Hans-Christoph Reeker, Dr. med. Martin Wagenmann

Ambulanz für Phoniatrie und Pädaudiologie (Gebäude 13.77)

Sekretariat: F. 81-17583, Fax 81-19511

Wiss. Mitarb.: Prof. Dr. med. Wolfgang Angerstein, F. 81-18623, Dr. med. Gunhild Bergmann, F. 81-17588

Forschungslabor der HNO-Klinik (Gebäude 17.11)

Sekretariat: F. 81-18395

Wiss. Mitarb.: Prof. Dr. rer. nat. Angela-M. Meyer zum Gottesberge, F. 81-18247, Dr. rer. nat. Vera Balz, F. 81-18687, Dipl.-Ing. Thomas Massing, F. 81-18394

Neurochirurgische Klinik (Gebäude 13.71)

Komm. Direktor: Univ.-Prof. Dr. Wolfgang J. Bock

Sekretariat: Frau van Hasseln, F. 81-17910/17911

Oberärztinnen und Oberärzte: Akad. Rat Priv.-Doz. Dr. J. Herdmann, Univ.-Prof. Dr. E. Lins (Neuroradiologie), Dr. U. Ludwig, Frau Dr. M. Messing-Jünger, Priv.-Doz. Dr. F. Weber, Frau Dr. G. Wöbker

Wiss. Ang.: A. Beckmann, Dr. A. Bertels, Dr. F. Floeth, H. Forutan, B. Geisbüsch, Frau Dr. A. Hertel, Dipl.-Phys. M. Krämer, Dr. Lichota, Frau B. Lobitz, Dr. H. Rommel, Dr. M. Sabel, Dr. St. Schu

AiP: H. Fr. J. Djawaheri, Fr. S. Vonderhagen

Beschäftigte im Rahmen von Drittmitteln: Frau G. Röhrich, Herr P. Ehrhardt

Gastarzt: Herr Hassan Taha

Zentrum für Operative Medizin III

Geschäftsf. Direktor: Univ.-Prof. Dr. Hans Georg Bender

Frauenklinik (Gebäude 14.75)

Direktor: Univ.-Prof. Dr. Hans Georg Bender

Sekretariat: Frau Sieglinde El-Bahay, F. 81-17500/01, Fax: 81-18483

Stud. Angelegenheiten: Frau Marlies Hölz, F. 81-17508

em. Univ.-Prof. Dr. L. Beck, F. 81-17515, Sekr. 81-17948

Oberärztinnen und Oberärzte: Priv.-Doz. Dr. Matthias Beckmann, Priv.-Doz. Dr.

Peter Bielfeld, Dr. Filip De Bruyne, Priv.-Doz. Dr. Peter Dall, Priv.-Doz. Dr. Volkmar

Küppers, Dr. Carolin Nestle-Krämling, Prof. Dr. Ulrike Nitz

Biomedizinische Technik: Univ.-Prof. Dr. rer. nat. Jürgen Morgenstern

Immunolog.-onkol. Labor: Prof. Dr. rer. nat. Ursula Koldovsky

Reproduktionsmedizinisches Labor: Dr. rer. nat. Jens Hirchenhain

Molekularbiologisches Labor: Dr. rer. nat. Dieter Niederacher

Psychosomatik: Dr. Ruth Bodden-Heidrich

Wiss. Ass.: Dr. Percy Balan, Dr. Ruth Bodden-Heidrich, Dr. Dominique Buissin,

Dr. Sirius Djahansouzi, Dr. Tamme Goecke, Dr. Bettina Hanstein, Dr. Jan Krüssel, Dr.

Barbara Mikat-Drozdzyński, Dr. (YU) Sjetlana Mohrmann, Monika Neumann, Dr.

(HR) Tatjana Reihls, Dr. Boris Tuschek

Ärzte im Praktikum: Alexandra Hess

Gastärzte: Dr. Anatole Nguigno, Dr. Ahmed Hashem Abdallah Seven

Orthopädische Klinik (Gebäude 18.11 und 18.12)

Direktor: Univ.-Prof. Dr. Rüdiger Krauspe

Sekretariat: N. N., F. 81-17960/17961

Ltd. Oberarzt: Univ.-Prof. Dr. Harry Merk

Weitere Oberärzte: Priv.-Doz. Dr. Axel Baltzer, Priv.-Doz. Dr. Christian Jantea, Dr.

Christian Liebau, Dr. Andreas Werner, Dr. Alexander Wild

Wiss. Ass.: Dr. Jürgen Arnold, Dr. Thomas Grodzki, Dr. Ansgar Ilg, Dr. Hannjörg

Koch, Dr. Robert Krämer, Dr. Hans-Joachim Pössel, Dr. Steffen Schmidt, Frau Dr.

Bettina Westhoff

AiP: AiP Anna Boys, Ludwig Cobbers, Holger Haak, Marcus Jäger

Schwerpunkte Onkologie und Prothetik:

Leitender Arzt: Univ.-Prof. Dr. med. Harry Merk

Sekretariat: Frau Hemmers, F. 81-18314

Schwerpunkt Genterapie (Osteologie/Onkologie):

OA Priv.-Doz. Dr. Axel Baltzer, OA Dr. Christian Liebau

Rehabilitationszentrum der Klinik:

Leitender Arzt: Univ.-Prof. Dr. med. Harry Merk, F. 81-17081

Studentische Angelegenheiten: OA Priv.-Doz. Dr. A. Baltzer, F. 81-17058, OA Dr. Andreas Werner, F. 81-18580

Urologische Klinik (Gebäude 13.72)

Direktor: Univ.-Prof. Dr. Rolf Ackermann

Sekretariat: Frau Christel Seiler, F. 81-18110/18111, Fax 81-18676

e-mail: sekruirol@uni-duesseldorf.de

Oberärzte: Priv.-Doz. Dr. Thomas A. Vögeli, Dr. Volker Müller-Mattheis

Wiss. Ass.: Dr. Aristoteles Anastasiadis, Dr. Martin Burchardt, Dr. Sylvia Geisel, Dr. Marc-Oliver Grimm, Dr. Harald Hugenschmidt, Dr. Alexander J. Meyer, Dr. Mirko Müller, Dr. Thomas Pulte, Dr. Mechthild Rickert, Dr. Hans-Helge Seifert, Dr. Philipp Spiegelhalder, Dr. Ute Stegemann

AiP: N. N.

Wiss. Labor: Prof. Dr. Wolfgang Schulz, F. 81-18966/Dr. Bettina Schmidt, F. 81-18274

Hautklinik (Gebäude 11.80)

Direktor: Univ.-Prof. Dr. Dr. h. c. Thomas Ruzicka

Sekretariat: Renate Schmidt, F. 81-17600/17601, Fax 81-17316

Oberärzte: Univ.-Prof. Dr. Jean Krutmann, F. 81-17627, Univ.-Prof. Dr. Percy

Lehmann, F. 81-17635, Priv.-Doz. Dr. Mossaad Megahed, Klaus-Werner Schulte

Wiss. Ass.: Dr. Harry F. Abts, Dr. Petra Becker-Wegerich, Heike Brauch, Dr. Daniela Bruch-Gerharz, Dr. Wolfgang Franke, Dr. Clemens Fritsch, Susanne Grether-Beck, Roland Kruse, Kerstin Lang, Lucie Malek, Dr. Norbert Neumann, Heidi Plettenberg, Dr. Julia Reifenberger, Frau Dagmar Richter-Hintz, Andrea C. Rönnau, Sherko von Schmiedeberg, Dr. Helger Stege, Thomas Welß

Immunbiologische Forschungsgruppe der Hautklinik im BMFZ (Geb. 14.80):

Sekretariat: N. N., F. 81-19531, Fax 81-19532

Akad. Rätin: Prof. Dr. rer. nat. V. Kolb-Bachofen, F. 81-19184

Wiss. Ang.: Dr. Maria Beckmann-Weller, Dr. rer. nat. Klaus-Dietrich Kröncke, Dr. rer. nat. Karin Fehsel,

Dr. rer. nat. Christoph Suschek

Zentrum für Kinderheilkunde

Kinderklinik (Gebäude 13.41)

Geschäftsf. Direktor: Univ.-Prof. Dr. Hans-Gerd Lenard

Sekretariat: Frau U. Gross, F. 81-17641, Fax: 81-19514,

E-mail: Gross-Azouzi@med.uni-duesseldorf.de

Klinik für Allgemeine Pädiatrie, Neurologie und Pneumologie

Direktor: Univ.-Prof. Dr. Hans-Gerd Lenard

Sekretariat: Frau Budna, F. 81-17640, Fax: 81-18751,

E-mail: [Budna@med.uni-duesseldorf.de](mailto: Budna@med.uni-duesseldorf.de)

Oberärztinnen und Oberärzte: Priv.-Doz. Dr. Jutta Gärtner, Priv.-Doz. Dr. Antje Schuster

Klinik für Allgemeine Pädiatrie, Neonatologie und Gastroenterologie, Stoffwechsel und Ernährung

Komm. Leitung: Univ.-Prof. Dr. Hans-Gerd Lenard

Sekretariat:

Oberärzte: Univ.-Prof. Dr. U. Wendel, Prof. Dr. H. Schrotten

Klinik für Kinderkardiologie

Direktor: Univ.-Prof. Dr. Klaus G. Schmidt

Sekretariat: Frau B. Stolle, F. 81-1 76 88, Fax: 81-1 77 07
Oberärzte: AOR Dr. Andreas Heusch, N. N.
Ambulanz: (Univ.-Prof. Dr. K. G. Schmidt, AOR Dr. Heusch)

Klinik für Pädiatrische Hämatologie und Onkologie

Direktor: Univ.-Prof. Dr. Ulrich Göbel
Sekretariat: Frau M. Schuller, Frau U. Wingartz, F. 81-17680, Fax 81-16206,
E-mail: Schuller@med.uni-duesseldorf.de
Oberärztinnen und Oberärzte: Dr. Gisela Janßen, Priv.-Doz. Dr. Dagmar Diloo,
Priv.-Doz. Dr. W. Nürnberger, Priv.-Doz. Dr. R. Wessalowski
Ambulanz: (Univ.-Prof. Dr. Ulrich Göbel)

Gemeinsame Einrichtungen

Intensivstation (Univ.-Prof. Dr. Hans-Gerd Lenard)
Akad. Direktor: Univ.-Prof. Dr. Peter Lemburg
Sekretariat: N. N., F. 81-17695, Fax 81-19514
Oberärztinnen und Oberärzte: Dr. M. Mandl, Akad. Oberrätin Dr. Ingeborg
Sprock, Dr. Hans Stannigel
Ambulanz: (Univ.-Prof. Dr. Hans-Gerd Lenard)
Sozial-Pädiatrisches Zentrum: (Univ.-Prof. Dr. Hans-Gerd Lenard, Prof. Dr. Antje
Schuster)
Pädiatrische Psychologie: (Univ.-Prof. Dr. Hans-Gerd Lenard)
Pädiatrische Laboratorien: Komm. Leiter: (Univ.-Prof. Dr. Ulrich Göbel),
F. 81-17125/17669

Wissenschaftliche Assistentinnen und Assistenten der Kinderklinik:

Dr. R. Adam, Dr. M. Blohm, Dr. H. Bönig, Dr. Gabriele Calaminus, Dr. G. Däublin,
Dr. Uta Dirksen, Dr. Marketa Gröger, Dr. P. Gudowius, Dr. H. Hanenberg, Dr. M.
Hannen, Dr. Ruth Heying, Dr. N. Holert, Dr. Heidi Irsfeld, Dr. Birgit van Kaick, Dipl.-
Psych. Gudrun Kamp, Dipl.-Psych. Petra-Iris Krause-Schlopsna, Dr. Martina-
Brigitte Klowik, Dr. H. Köhler, Dr. Ch. Kramm, Dr. G.-M. Lackmann, Dr. M. Laryea,
Dr. H. Laws, Dr. Christiane Lex, Dr. K. Lohmeier, Dr. Sigrid Lyding, Dipl.-Psych.
Andrea Martin, Dr. Sandra Marzian, Dr. Valeria Mospanowa, Dr. Maike Willems,
Dr. T. Niehues, Dr. Anke Paulus-Koschik, Dr. Sabine Preis, Dr. Michaela Reitz, Dipl.-
Psych. Renate Richter-Werkle, Dr. Th. Rosenbaum, Dr. D. Schneider, Dr. Katrin
Schöls, Dr. M. Schürmann, Dr. Jenny Schwabe, Dr. B. Schwahn, Dr. Ute
Spiekerkötter, Dipl.-Psych. Ulrike Sterzel, Dr. Walburga Vorhoff

Wissenschaftliche Mitarbeiter in Drittmittelprojekten:

Dr. Elke Lainka, Dr. Sonja Nowak, Dr. G. Steinhagen, Dr. Sabine Weller

Zentrum für Zahn-, Mund- und Kieferheilkunde

Westdeutsche Kieferklinik (Gebäude 18.73 und 18.21)

Geschäftsf. Direktor: Univ.-Prof. Dr. Ulrich Stüttgen

Poliklinik für Zahnärztliche Chirurgie und Aufnahme

Direktor: Prof. Dr. Jürgen Becker
Sekretariat: Frau Huß, F. 81-18140, Fax 81-16550
e-mail: jbecker@uni-duesseldorf.de
Em. Univ.-Prof. Dr. Manfred Straßburg, F. 81-17779
Oberärzte: Prof. Dr. Peter Rechmann, F. 81-18146, Dr. Ole Möbes
Wiss. Ang.: ZA Katharina Bach, ZA Dr. Jan Pawelzik, ZA Michael Schawacht,
Dr. Detlev, G. Neubauer

Poliklinik für Parodontologie

Direktor: Univ.-Prof. Dr. Armin Herforth, F. 81-18162

Sekretariat: Frau Napiontek, F. 81-18162

Oberarzt: Dr. B. Waschul

Wiss. Ang.: ZA M. Schmeing

Poliklinik für Zahnerhaltung und Präventive Zahnheilkunde

Direktor: Univ.-Prof. Dr. Wolfgang H.-M. Raab

Sekretariat: Frau Ingrid König, F. 81-1 81 44/178 75, Fax: 81-19244

e-mail: raabdent@uni-duesseldorf.de

Oberarzt: Priv.-Doz. Dr. Hermann Lang, F. 81-19880, Dr. Joachim Gramsch, F. 81-18263

Em. Univ.-Prof. Dr. F. Schübel, F. 81-19055

Wiss. Ang.: ZÄ Tracy Krage D.M.D. (USA), ZÄ Dr. Anja Lüders, ZA Rolf Müllejangs, ZÄ Michelle Ommerborn, ZA Dr. Stefan Rüttermann, ZÄ Babette Stephan, ZÄ Heide Wellings, Gast-ZA Dr. Cüneyt Tellii, Frau Manal Farouk Osman Badawi, MDS

Poliklinik für Zahnärztliche Prothetik

Direktor: Univ.-Prof. Dr. Ulrich Stüttgen

Sekretariat: Frau Schneider, F. 81-1 81 42

em. Univ.-Prof. Dr. Hermann Böttger, F. 81-18552

Oberärztin: Dr. Gabriele Diedrichs (proth. Amb.)

Oberärzte: Dr. Dr. Michael K. H. Heuser (stud. Kurse), Priv.-Doz. Dr. Alfons Hugger (Vorklinik/Klinik)

Sekretariat (Klinik): Frau Leth, F. 81-181 53

Sekretariat (Vorklinik): Frau Podvorica, F. 81-1 43 92

Reg.-Angestellte: Frau Bänsch, F. 81-1 43 93

Defektprothetik: F. 81-181 61

Wiss. Ang.: ZÄ Ulrike Beier, Dr. Helena Cremer-Piel, ZA Holger Julius, ZA Andreas Krebs, Dr. Andreas Künzel, Dr. Peter Velden

Poliklinik für Kieferorthopädie

Direktor: Univ.-Prof. Dr. Dieter Drescher,

E-mail: d.drescher@uni-duesseldorf.de

Sekretariat: N. N., F. 81-182 85

Em. Univ.-Prof. Dr. Walter Weise, F. 81-17416

Oberärztin: Dr. Cornelia Holtkamp

Wiss. Ass.: Dr. Thomas Alt, Dr. Dan Goldin, Monika Kronlage, Röttger Lohe, Dr. Friedrich Widu

Klinik für Kiefer- und Plastische Gesichtschirurgie

Direktor: Univ.-Prof. Dr. Dr. Jürgen Lentrodt

Sekretariat: Frau Faßbender, F. 81-1 81 80/1 81 81

Oberärzte: Univ.-Prof. Dr. Dr. Claus-Udo Fritzscheier (F. 81-1 81 94), Univ.-Prof. Dr.

Dr. R. Schmitz (F. 81-1 82 57),

Dr. Dr. H. Voges (F. 81-1 81 82)

Wiss. Ang.: Daniel Hilpert, Dr. Dr. M. Jacob, Dr. Hanspeter Kreischer, Dr. E. Loxtermann, Dr. Öyvind Reksten, Dr. Dr. W. Schmitt, Dr. W. Schmüdderich, Dr. J. B. Wurdack

Abteilungen ohne Zuordnung zu einem Zentrum

Institut für Geschichte der Medizin (Gebäude 23.12, Ebene 04)

Geschäftsf. Direktor: Univ.-Prof. Dr. Dr. Alfons Labisch, M. A., F. 81-139 40
Sekretariat: Marita Buijns-Pötschke, Ulrich Koppitz, F. 81-139 40, Fax 139 49
ern. Univ.-Prof. Dr. Dr. Hans Schadewaldt, F. 81-140 53, Fax 81-14053
Wiss. Ang.: Dr. Uwe Heyll, F. 81-13947, Dr. Christoph auf der Horst, M. d'A.,
F. 81-13947, Dr. Norbert Paul, M. A., F. 81-14303, Eva Schuster, M. A., F. 81-
13943, Priv.-Doz. Dr. Jörg Vögele, M. A., F. 81-13942, Wolfgang Woelk, F. 81-14858
Medizinhistorischer Handapparat: Carmen Götz, F. 81-1 39 45

Zentralinstitut für Klinische Chemie u. Laboratoriumsdiagnostik

(Gebäude 13.50-54)

Komm. Direktor: Univ.-Prof. Dr. H. Reinauer, F. 81-18290
Sekretariat: Frau Staiger, Frau Schneider, F. 81-17769, Fax 81-18021
Oberarzt: N. N., F. 81-18041
Oberassistenten: Dr. U. Fahren, F. 81-18030, Dr. M. Falck, F. 81-17559
Wiss. Mitarbeiterinnen und Mitarbeiter: Dr. D. Hermsen, Dr. G. Kappert, Dr. M.
Reuschenbach

Institut für Hämostaseologie und Transfusionsmedizin

(Gebäude 12.41 und 12.43)

Direktor: Univ.-Prof. Dr. Rüdiger E. Scharf
Sekretariat: Frau E. Walter, F. 81-17344/17345, Fax 81-1 62 21
E-mail: Sekretariat-IHTM@med.uni-duesseldorf.de
Oberärztin und Oberärzte: Prof. Dr. Barbara M. E. Kuntz, Priv.-Doz. Dr. med.
Dr. rer. nat. Günther Giers, Dr. Till Hoffmann, Dr. Rainer Zotz
Hochschuldozent: Priv.-Doz. Dr. Paul Kiefer
Oberassistent: Dr. rer. nat. Johann W. Scheja
Wiss. Ass.: Dr. Dunkica Breuer, Dr. Sabine Flesch, Dr. Andrea Gerhardt, Dr. Maria
del Mar Gladis-Villanueva, Priv.-Doz. Dr. Roland Goerlich, Dr. Susanne Kolbe-
Busch, Dr. rer. nat. Erik Lehnert, Dr. Margret Lohbreyer, Dr. Robert Loncar, Dr. Jens
Möller, Dr. Jan Pilch (beurlaubt), Dr. rer. nat. Volker Stoldt
Gastwissenschaftler: Dr. rer. nat. Torsten Klockenbring, Dipl.-Biol. Karl Peter
Linscheid, Dipl.-Biol. Klaus Piepenbreier
Ärzte im Praktikum: F. Asgharzadeh, A. S. Struve

Arbeitsgruppe „**Molekulare Vaskularbiologie**“ und „**Experimentelle Hämosta-
seologie**“ (Gebäude 23.12), Tel. 81-14782

Prof. Dr. Rüdiger Scharf, Dr. Andrea Gerhardt, Dr. Robert Loncar, Dr. Till
Hoffmann, Dr. Jan Pilch (beurlaubt), Dr. rer. nat. Volker Stoldt, Dr. Rainer Zotz

Institut für Transplantationsdiagnostik und Zelltherapeutika

(Gebäude 14.80)

Direktor: Prof. Dr. P. Wernet, F. 81-19545
Oberarzt: Dr. med. J. Fischer
Oberassistentin: Dr. rer. nat. G. Kögler
Oberassistent: Dr. rer. nat. Jürgen Enczmann
Sekretariat: N. N., F. 81-19545, Telefax 81-19147
Wiss. Ang.: Dr. rer. nat. J. Enczmann, F. 81-19533, Dr. med. J. Fischer, F. 81-
16457, Dr. med. M. Frick, F. 81-16458, Dr. rer. nat. B. Giebel, F. 81-16793, Dr. rer.
nat. E. Grinstein, F. 81-19534, Dipl. Inform. P. Hakenberg, F. 81-18613, Anette

Herda MSc, F. 81-191 47, A. Hernández, PhD, F. 81-195 43, Dr. rer. nat. A. Knipper, F. 81-186 13, Dr. rer. nat. G. Kögler, F. 81-16794, Dr. rer. nat. J. T. Robitzsch, F. 81-164 59, Dr. rer. nat. R. Sorg, F. 81-167 91, Dr. M. Uhrberg, F. 81-19265
Nachwuchsgruppe: Dr. rer. nat. M. Uhrberg (Leiter)
Wiss. Ang. Nachwuchsgruppe: Dipl.-Biol. B. Eisermann, F. 81-18751, Dipl.-Biol. M. Gastens, F. 81-18751, Dr. rer. nat. J. Trompeter, F. 81-18751
Knochenmarkspenderregister: Dipl.-Biol. M. Kiesel, F. 81-18686, Fax: 9348435
Stammzellspender-Koordination: M. Rinker, F. 16642
José Carreras-Cord, Blood Stammzell-Bank (Gebäude 11.89):
Dipl.-Biol. A. Braun, F. 81-16794
Dr. rer. nat. U. Schwuléra, F. 81-16793

Klinik für Anästhesiologie (Gebäude 12.42)

Direktor: Univ.-Prof. Dr. Jörg Tarnow

Sekretariat: Frau Annette Manger, F. 81-18100/18101, Frau Gabriele Gregorovius, F. 81-18102, Fax 81-16253, E-Mail: jtarnow@uni-duesseldorf.de

Stellvertr. Direktor: Prof. Dr. Peter Lipfert, F. 81-17828

Oberärzte: Priv.-Doz. Dr. Artur Fournell, F. 81-17488, Priv.-Doz. Dr. M. Hartmann, F. 81-18267, „Kè zuo jiào shòu (RC)“ (Gastprofessor) Dr. Erhard Hartung, F. 81-18451, Priv.-Doz. Dr. Holger Holthusen, Priv.-Doz. Dr. S. A. Loer, F. 81-174 91, F. 81-16258, Prof. Dr. E. E. Müller, F. 81-18104, Priv.-Doz. Dr. T. Scheeren, F. 81-18267, Priv.-Doz. Dr. Wolfgang Schlack, F. 81-18699, Priv.-Doz. Dr. Klaus-Dieter Stühmeier, F. 81-18669, Priv.-Doz. Dr. Tom-Philipp Zucker, F. 81-17364

Akad. Direktorin: Dr. Helga Dehnen-Seipel

Wiss. Ass.: Jan Ammann, Dr. Sandra Blenk, Dr. Michael Brenske, Rolf Buhl, Dr. Peter Busche, Dr. Friederike Dietz, Dr. Dr. Jutta Draganov, Dr. Dirk Ebel, Thorsten Eisenach, Dr. Rüdiger Fischer, Dr. Christian Flesche, Dr. Marika Flesche, Dr. Christian Frey, Dr. Rainer Freynhagen, Dr. René Fussen, Dr. Andrea Gabriel, Dr. Frank Goesmann, Dr. Michael Hochscherf, Dr. Philipp Holzer, Dr. Peter Jauch, Jochen Jordan, Dr. Christina Just, Dr. Martin Jetzek-Zader, Dr. Detlef Kindgen-Milles, Dr. Rainer Kram, Dr. Alexander Krebs, Dr. Lars Kunellis, Dr. Ralf Krage, Dr. Christel Lorenz, Dr. Bernd Mainzer, Dr. Nadine Martini, Dr. Stefan Meier, Dr. Sabine Mettler, Dr. Stefan Mingers, Dr. Uta Muth-Selbach, Dr. Christoph Münch, Dr. Marianne Münchmeyer, Dr. Peter Noetges, Dr. Benedikt Preckel, Dr. Alexander Schönfeld, Ralf Schumacher, Dr. Lothar Schwarte, Dr. Markus Stevens, Dr. Ingo Störmer, Dr. Mathias Stratmann, Stefan Uttecht, Dr. Roland Walz, Dr. Folker Wenzel, Dr. Marion Wessing, Dr. Hans Gerd Wolf, Dr. Kirsten Zader, Dr. Christine Zirpins

AiP: Holger Barthel, Henner Bechthold, Michael Grundmann, Dr. Detlef Obal, Jens-Ulrich Stegmann

Arbeitsgruppe für Experimentelle Anästhesiologie (Gebäude 23.02)

Sekretariat: Frau Vogt, F. 81-136 10, Fax 81-13954

Wiss. Ass.: Dr. Olaf Picker, Dr. Achim Schindler (DFG)

Institut für Lasermedizin (Gebäude 22.03)

<http://www.ilm.uni-duesseldorf.de>

E-mail: ilm@uni-duesseldorf.de

Geschäftsf. Direktor: Univ.-Prof. Dr. Rainer Bayer, F. 81-12760,

E-mail: bayerr@uni-duesseldorf.de

Sekretariat: Sylvia Berger, F. 81-12762, Fax: 81-11374

Univ.-Prof. Dr. Peter Hering, F. 81-12761, Univ.-Prof. Dr. Jörg G. Moser, F. 81-12608

Wiss. Ang.: Golo von Basum, F. 81-11372, Dipl.-Phys. Jens Bongartz, F. 81-12097,

Dipl.-Phys. Hannes Dahnke, F. 81-13598, Dipl.-Phys. René Franzen, F. 81-12748,

Heiko Ganser, F. 81-11372, Dipl.-Phys. Daniel Kleine, F. 81-12149, Dipl.-Phys. Gerd Laschinski, F. 81-12758, Dipl.-Chem. Jörg Lauterbach, F. 81-13694, Dipl.-Phys. Thomas Mitra, F. 81-13869, Dr. rer. nat. Manfred Mürtz, F. 81-11372, Dipl.-Phys. Jens Osterholz, F. 81-12801, Dipl.-Ing. Hans-Achim Rood, F. 81-12749, Dipl.-Phys. Sandra Stry, F. 81-12149, Dr. rer. nat. Anja Vervoorts, F. 81-12623

Arbeitsgruppe Molekulare Wirkstoff-Forschung:

Univ.-Prof. Dr. Horst Lemoine, F. 81-12643 (MWF), Univ.-Prof. Dr. Raimund Mannhold, F. 81-12759 (MWF)

Gastwissenschaftler: Dr. rer. nat. Thomas Hennig, F. 81-12748, Dr. rer. nat. Jörg Meister, F. 81-12748, RWTH-Klinikum Aachen, Dipl.-Chem. Sabine Metzger, F. 81-12750 (BMFZ), PD Dr. Hans-Joachim Schwarzmaier, F. 81-12801, Klinikum Krefeld

Institut für Immunbiologie (Gebäude 14.80)

Komm. Geschäftsf. Direktor: Dekan

Institut für Onkologische Chemie (Gebäude 23.12)

Direktor: Univ.-Prof. Dr. med. Hans Bojar, F. 81-14312,

e-mail: bojar@uni-duesseldorf.de

Sekretariat: Angela Neef, Martina Klimke, F. 81-14322, Fax: 81-15114

Wiss. Ass.: Dr. rer. nat. Hans-Bernd Prisack (F. 81-15356), Dr. rer. nat. Olga Modlich

(F. 81-15356), Dr. rer. nat. Christiaan Karreman (F. 81-15356), Dr. rer. nat. Oliver Keil

(F. 81-15356), Dr. rer. nat. Despina Makri (F. 81-15356), Dipl. Humanbiol. Kornelia

Martin (F. 81-14355)

Institut für Medizinische Mikrobiologie und Virologie (Gebäude 22.21)

Direktor: Univ.-Prof. Dr. Ulrich Hadding (F. 81-12459/12460)

Sekretariat: Frau G. Weichelt, F. 81-12459/60

Univ.-Prof. Dr. Hans-Peter Heinz (F. 81-14758), Univ.-Prof. Dr. Andreas Scheid

(F. 81-12225), Prof. Dr. Walter Däubener (F. 81-12464)

Wiss. Ass.: Dr. Ortwin Adams, Dr. Grete Berns, PD Dr. Hans-Georg Fischer, Dr.

Roland Geisel, PD Dr. Birgit Henrich, Dr. Sabine Krämer, Dr. Catharina Krempe, Dr.

Colin MacKenzie, Dr. Jasmina Petridou, Dr. Gabriele Reichmann, PD Dr. Heiner

Schaal, PD Dr. Franz-Josef Schmitz, Dr. Lutz Thomas, Dr. Gregor Zysk

Klinische Einrichtungen für Psychosomatische Medizin und Psychotherapie

Direktor: Univ.-Prof. Dr. med., Dr. phil. Wolfgang Tress

Klinisches Institut für Psychosomatische Medizin und Psychotherapie

Moorenstraße 5, 40001 Düsseldorf (Gebäude 14.90 und 14.91)

Direktor: Univ.-Prof. Dr. med., Dr. phil. Wolfgang Tress, F. 81-18338/18304

Stellvertr. Direktor: Univ.-Prof. Dr. med. Matthias Franz, F. 81-18338/18528

Sekretariat: Dagmar Leth, F. 81-18338

Professoren: Univ.-Prof. Dr. phil. Luciano Alberti, F. 81-18308, Univ.-Prof.

Dr. med. Matthias Franz, F. 81-18338

Konsiliarambulanz für die Universitätskliniken und Poliklinik (zugleich psychoso-

ziale Beratungsstelle für Studierende und Mitarbeiter/innen der HHU)

Sekretariat: Dagmar Leth, F. 81-18338

Wiss. Ang.: Frau Dr. phil. Christine Schneider, F. 81-18535, Herr Dr. med.

H. Lensche, F. 81-17354, Herr Dr. med. M. Breiner, Frau Psych. Sybille Höwer,

F. 81-18572, Frau Dipl.-Psych. Lilith König, F. 81-18536, Dr. Carl Schreiner, F. 81-

16212, Frau Dr. Maike Monhof, Herr Dr. med. Wolfgang Sitte, F. 81-18537, Herr

Dipl.-Psych. Ralf Schäfer, F. 81-12536

Forschungsstelle für Psychosomatische Medizin (Gebäude 14.91)

Prof.: Univ.-Prof. Dr. phil. Luciano Alberti, F. 81-18308

Wiss. Ang.: Frau Psych. M. A. Sybille Höwer

Labor für Psychophysiologische Affektforschung

(Gebäude 23.12, Ebene 00, Raum 21)

Univ.-Prof. Dr. Matthias Franz, F. 81-12536

Sekretariat: Dagmar Leth, F. 81-18338

Wiss. Ang.: Frau Dr. phil. Christine Schneider, F. 81-12536, Herr Dipl.-Psych. Ralf Schäfer, F. 81-12536

Klinik für Psychosomatische Medizin und Psychotherapie der Heinrich-Heine-Universität Düsseldorf – Rheinische Kliniken

Bergische Landstraße 2, 40629 Düsseldorf, F. 9220

Direktor: Univ.-Prof. Dr. med., Dr. phil. Wolfgang Tress

Sekretariat: Frau M.-L. Klingelstein, F. 922-4700/4701

Ltd. Oberarzt und Vertreter: Dr. med. Johannes Kruse

Sekretariat: Frau B. JacaBelino, F. 922-4702/03

Poliklinik:

Oberärzte: Dr. med. J. Kruse, F. 922-4702, Dr. med. N. Hartkamp, F.922-4722

Sekretariat: Frau I. Radtke, F. 922-4710

Wiss. Ang.: Dipl.-Psych. H.-J. Bernard, F. 922-4714, Frau Dr. phil. V. Bergstein, F. 922-4717, Frau Dr. med. B. Clar, F. 922-4718, Herr Dipl.-Psych. A. Stratkötter, F. 922-4719

Sekretariat: Frau I. Radtke, F. 922-4710

Bettenstation und Tagesklinik

Oberärzte: Prof. Dr. med., Dr. rer. pol. J. Ott, F. 922-4704/4750,

Priv.-Doz. Dr. med. W. Wöller, F. 922-4708/4706

Sekretariate: Frau M. Puschner (Station), F. 922-4706, Frau J. Radtke (Ambulanz),

F. 922-4710, Frau I. Roennefahrt (Tagesklinik), F. 922-4750

Wiss. Ang.: Frau Dr. med. K. Kosiewski, F. 922-4742, Dr. med. J. Maus, F. 922-4731,

Frau Dr. med. U. Schnierda, Dr. phil. Dipl.-Psych. K.-H. Spieler, F. 922-4753

Forschungsstelle für quantitative Methoden und Evaluation

Leiter: Dr. med. N. Hartkamp, F. 922-4722

Wiss. Ang.: Dr. rer. nat. N. Schmitz, F. 922-4723, Frau Dr. S. Michalek

Forschungsstelle qualitative Methoden in der psychotherapeutischen Medizin

Leiter: N. N.

Wiss. Ang.: Dipl.-Psych. Dipl.-Phys. A. Stratkötter, F. 922-4719

Psychiatrische Klinik der Heinrich-Heine-Universität Düsseldorf – Rheinische Kliniken Düsseldorf

Bergische Landstraße 2, 40625 Düsseldorf, F. 922-0

Direktor: Univ.-Prof. Dr. W. Gaebel, F. 922-2000

Sekretariat: Frau Kelle-Becker, F. 922-2001, Fax: 922-2020

Hochschullehrer: Univ.-Prof. Dr. W. Gaebel, F. 922-2000; Univ.-Prof. Dr. Dr. Dipl.-

Psych. F. Schneider, F. 922-3495; Prof. Dr. Dipl.-Psych. E. Lehmann, F. 922-2740;

PD Dr. M. Haupt; PD Dr. Dipl.-Psych. R. Ihl, PD Dr. A. Klimke, F. 922-4203; PD Dr.

F. J. Schuier, F. 922-4600; Prof. Dr. Dr. Dipl.-Psych. U. Sprick, F. 922-3403

Wiss. Mit.: Herr Agadjanov, Herr Ahmadi, Dipl.-Psych. Bittner, Frau Böcker, Dr.

Böhle, Dipl.-Psych. Brinkmeyer, Herr Closset, Dipl.-Psych. Conradt, Dr. Cordes,

Frau Dr. Deuker, Dr. Dress, Dr. Eickhoff, Dipl.-Psych. Frankenstein, Frau Geßner,

Dr. Gonschior, Herr Graebener, Dipl.-Psych. Grass-Kapanke, Dr. Hartmann, Dipl.-

Psych. Hartwig, Dr. Hassel, Dipl.-Biol. Henning, Herr Heymel, Dr. v. Hirsch, Dipl.-

Stat. Dr. Jänner, Herr Karger, Dr. Khalili, Dr. Kiefer, Dr. Kornischka, Dr. Kreger, Herr

Kröhmer, Dipl.-Psych. Künne-Rosenkranz, Dipl.-Psych. Kunzke, Dipl.-Psych.

Kuss, Dr. Lehnert, Dr. List, Dr. Löffler, Dr. Lukowitz, Dr. Malevanyi, Dipl.-Psych. Manns, Dr. Maurer, Herr Miller, Dipl.-Psych. Mönikes, Dipl.-Sozialwirt Dr. Müller, Frau Oehmen, Dr. Petrischenko, Frau Piaszek, Dr. Dr. Pourhassan, Herr Rabe, Frau Rice, Dipl.-Psych. Riesbeck, Dr. Sachs, Dr. Schmitz, Dipl.-Psych. Dr. Schneider, Herr Schwark, Dr. Simsek, Dipl.-Psych. Strauss, Dr. E. Streit, Dr. M. Streit, Frau Stuecken, Herr Werner, Frau Wiedemann, Dipl.-Psych. Winkelsträter, Dipl.-Psych. Dr. Wölwer, Herr Zemlicka

Abteilung Allgemeine Psychiatrie 1:

Abteilungsarzt: Dr. H. Quadbeck, F. 922-3100/3101

Oberärzte: Dr. med. R. Brosteanu (Itd.), F. 922-3103, Dr. med. H. Schönell, F. 922-3104

Abteilung Allgemeine Psychiatrie 2:

Abteilungsarzt: Prof. Dr. W. Gaebel, F. 922-2000/2001

Oberärzte: Univ.-Prof. Dr. F. Schneider (Itd.), F. 922-3495,

PD Dr. A. Klimke (Itd.), F. 922-3401,

Prof. Dr. Dr. U. Sprick, F. 922-3403, Frau Dr. N. Saimeh,

F. 922-2741, Dr. M. Streit, F. 922-3475

Poliklinik und Leitung: Prof. Dr. Dr. F. Schneider, F. 922-3495

Instituts- Patientenanmeldung: F. 922-3490

ambulanz: Stationäre Aufnahme: Dr. B. Gonschior, F. 922-28002801

Abteilung Allgemeine Psychiatrie mit Schwerpunkt Suchtkrankheiten:

Abteilungsarzt: Dr. W. Burtscheidt, F. 922-3600/3601

Oberarzt: N. N., F. 922-3602

Abteilung Allgemeine Psychiatrie mit Schwerpunkt Gerontopsychiatrie:

Abteilungsärztin: Ltd. Landesmedizinaldirektorin Frau Dr. Chr. Kretschmar,

F. 922-4200/4201

Oberärzte: PD Dr. R. Ihl (Itd.), F. 922-4203

Dr. M. Haupt, F. 922-4204

Abteilung Rehabilitation:

Leitung: Dipl.-Psych. R. Greis-Maibach, F. 922-4800/4801

Oberärztin: Landesobermedizinalrätin Dr. R. Schäfer, F. 922-4802

Abteilung Neurologie:

Abteilungsarzt: PD Dr. F. J. Schuier, F. 922-4600/4601

Oberärzte: St. Reinbott, F. 922-4611

Frau Dr. M. Griese, F. 922-4625

Abteilung Kinder- und Jugendpsychiatrie:

Abteilungsarzt: Frau Dr. G. Ott, F. 922-4500/4501

Oberärztin: Frau Dr. Sokolova

Deutsches Diabetes-Forschungsinstitut an der Heinrich-Heine-Universität Düsseldorf

Auf'm Hennekamp 65, 40225 Düsseldorf, F. 33821

Geschäftsführender Direktor: Univ.-Prof. Dr. Werner Scherbaum

1. Klinische Abteilung – Lehrstuhl für Innere Medizin (Endokrinologie/Diabetologie)

Univ.-Prof. Dr. Werner Scherbaum

Sekretariat: Frau Walther, F. 3382-200, -201

Oberärzte: Prof. Dr. Hans Hauner, Prof. Dr. Theodor Koschinsky,

Priv.-Doz. Dr. Stephan Martin, Priv.-Doz. Dr. Jochen Seißler

Prof. Dr. Diethelm Tschöpe, Prof. Dr. Dan Ziegler

Wiss. Mitarb.: Fawaz Akila, Michael Birgel, Dipl.-Biol. Christina Bunting-

Tempea, Dr. Volker Burkart, Dipl. Oec. troph. Anette Buyken, Dr. Petra Ferber,

Dr. Stephanie Flohé, Reiner Füh, Heike Genesisius, Dr. Christiane Habich, Prof.

Dr. Helga Gleichmann, Dr. Achim Hübinger, Karsten Jungheim, Dr. Manfred Kauer, Prof. Dr. Hubert Kolb, Dr. Mark Lankisch, Dr. Guido Meierhoff, Dr. Petra Ohly, Dr. Hans-Joachim Partke, Dr. Brigitte Pawlowski, Dr. Nanette Schloot, Dr. Yolanda Schottenfeld-Naor, Dr. Barbara Schwippert-Houtermans, Dr. Thomas Skurk, Dr. Ali Stirban, Dr. Monika Toeller-Suchan, Dr. Markus Walz, Dr. Klaus Wiefels, Karsten Wurow

2. Abteilung für Klinische Biochemie – Lehrstuhl für Klinische Biochemie (Diabetologie)

Komm. Direktor: Univ.-Prof. Dr. Hans Reinauer
Sekretariat: Frau Adrian, Frau Breiden, F. 3382-241, -240, Fax: 33 40 06
Oberassistent: Prof. Dr. Rösen, F. 3382-562, Prof. Dr. Eckel, F. 3382-561
Wiss. Mitarb.: Dr. Bubenzer, F. 3382-623, Dr. Flörke, F. 3382-569, Priv.-Doz. Dr. Junger, F. 3382-255, Dr. Kopp, F. 3382-583, Dr. Kühn, F. 3382-581, Prof. Dr. Kühn-Velten, F. 3382-531, Prof. Dr. Schadewaldt, F. 3382-537, Dipl.-Ing. Susanto, F. 3382-535, Dr. Wasner, F. 3382-622, Dr. Weiß, F. 3382-629

3. Abteilung Biometrie und Epidemiologie

Direktor: Univ.-Prof. Dr. Guido Giani
Sekretariat: N. N., F. 3382-259
Wiss. Mitarb.: Dipl.-Volksw. Dannehl, PD Dr. Finner, Dr. Haastert, Dr. Icks, Juretzko, Dr. Rathmann, Dr. Rosenbauer, Dr. Straßburger

Medizinisches Institut für Umwelthygiene an der Heinrich-Heine-Universität Düsseldorf

Auf'm Hennekamp 50, 40225 Düsseldorf, F. 3389-0

amtierender Direktor: Prof. Dr. Gerhard Winneke

Sekretariat: Petra Klein

Abteilungsleiter: Prof. Dr. Josef Abel, Dr. Paul P. J. A. Borm, Prof. Dr. Ernst Gleichmann, Prof. Dr. Ulrich Ranft, Prof. Dr. Herbert Wiegand (stellv.), Prof. Dr. Gerhard Winneke

Wiss. Ass.: Dr. Catrin Albrecht, Dr. Liselotte Altmann, Dr. Andrea Becker, Dr. Jutta Begerow, Dr. Katharina Beyen, Dr. Klaus Bien, Frau Min Chen, Hans Georg Eberwein, PD Dr. Charlotte Esser, Dr. Doris Höhr, Dr. Joachim Kastka, Dipl.-Biol. Ad Knaapen, Dipl.-Biol. Frank Kopp, Dr. Ursula Krämer, B. Sc. Laura Layland, Dr. Hellmuth Lilienthal, Dr. Anna von Mikecz, Dr. Volker Mostert, Dr. Heribert Florian Neuhann, Dr. Jürgen Oberbarnscheidt, Dipl.-Ing. Reimer Paulsen, Dr. Beate Pesch, Dipl.-Biol. Thomas D. Rockel, Herr Tingming Shi, Dr. Roel Schins, Dr. Harald Schmidt, Dipl.-Biol. Kerstin Späth, Dipl.-Psych. Kirsten Sucker, Dipl.-Biol. Dorothea Sugiri, LM-Chem. Nicole Thurow, Dr. Klaus Unfried, Dr. Christoph Vogel, Dr. Jens Walkowiak, Dr. Günther Warncke, LM-Chem. Kristian Wittke, Dr. Sandra Wolf, Xianzhu Wu, Dipl.-Biol. Marty Wulferink, Dr. Susanne Zielinski

Lehranstalten und Schulen der Medizinischen Einrichtungen der Heinrich-Heine-Universität Düsseldorf

Moorenstraße 5, 40625 Düsseldorf

Lehranstalt für technische Assistenten in der Medizin (Gebäude 15.12)

Ärztl. Leiter: Univ.-Prof. Dr. Reinauer
Leitende Lehrkraft: Frau Schmidt, F. 81-18206

Schule für Physiotherapie (Gebäude 15.14)

Ärztl. Leiter: Univ.-Prof. Dr. W. J. Bock
Leitende Lehrkraft: Frau Lauber, F. 81-18631

Lehranstalt für Massage (Gebäude 15.14)

Ärztl. Leiter: Univ.-Prof. Dr. R. Krauspe
Leitende Lehrkraft: Frau Teloo, F. 81-17982

Lehranstalt für Orthoptistinnen (Gebäude 13.75)

Ärztl. Leiter: Univ.-Prof. Dr. Sundmacher
Leitende Lehrkraft: Frau Hasselberg, F. 81-17337

Lehranstalt für Diätassistentinnen (Gebäude 17.21)

Ärztl. Leiter: Univ.-Prof. Dr. Dres. h.c. mult. Berger
Leitende Lehrkraft: Frau Hilgarth, F. 81-18288
Schulsekretariat: Frau Kreuzberger/Frau Halwas, F. 81-17147

Krankenpflegeschule (Gebäude 15.11)

Ärztl. Leiter: Univ.-Prof. Dr. Sundmacher
Leitende Unterrichtsschwester: Komm. Leitung Günter Simic, F. 81-17106

Kinderkrankenpflegeschule (Gebäude 15.21)

Ärztl. Leiter: Univ.-Prof. Dr. Lenard
Leitende Unterrichtsschwester: Oberschwester Rosmarie Wiedbrauk, F. 81-18385

Schule für Krankenpflegehilfe (Gebäude 15.11)

Ärztl. Leiter: Univ.-Prof. Dr. Sundmacher
Leitende Unterrichtsschwester: Komm. Leitung Günter Simic, F. 81-17106
Schulsekretariat: Frau Wiesner, Frau Flak, F. 81-17567

Staatlich anerkannte Weiterbildungsstätte für Intensivpflege und Anästhesie, Gebäude 11.75

Ärztl. Leiter: Univ.-Prof. Dr. J. Tarnow
Leitende Lehrkraft: Matthias Grünewald, F. 81-17292
Stellvertretende Leitung: Renate Babian, F. 81-19272
Pädagogische Mitarbeiterin: N. N., F. 81-19020

Studienplan

für das vorklinische Studium der Medizin (1. bis 4. Studiensemester) im Sommersemester 2001

(Empfehlung der Unterrichtskommission für das vorklinische Medizinstudium)

1. Semester

Zeit	Montag	Dienstag	Mittwoch	Donnerstag	Freitag
8-9					
9-10	Chemie		Berufsfelderkundg. (Vorl. u. Prakt.)	Medizinische Soziologie	Med. Terminologie (Kurs)
10-11					
11-12	Biologie				
12-13	Anatomie I				
13-14					
14-15	Einf. Klin. Med. (Prakt.) A	Praktikum der Biologie und Praktikum der Chemie lt. Terminplänen der Fächer			
15-16					
16-17	Einf. Klin. Med. (Prakt.) B				
17-18					
18-19				Einf. Klin. Med. (Prakt.)	
19-20					

2. Semester

Zeit	Montag	Dienstag	Mittwoch	Donnerstag	Freitag
8-9					Anatomie II
9-10	Physik		Biochemie I		
10-11					
11-12	Anatomie II		Anatomie II		
12-13	Anatomie III				
13-14					
14-15	Mikroskopische Anatomie (Kurs) A	Physik (Prakt.) A	Mikroskopische Anatomie (Kurs) A	Physik (Prakt.) B	Mikroskopische Anatomie (Kurs) A
15-16					
16-17	Mikroskopische Anatomie (Kurs) B			Mikroskopische Anatomie (Kurs) B	Mikroskopische Anatomie (Kurs) B
17-18					
18-19					
19-20					

3. Semester

Zeit	Montag	Dienstag	Mittwoch	Donnerstag	Freitag
8- 9	Physiologie I				
9-10	Biochemie II				
10-11	Humangenetik	Medizinische Psychologie	Immunbiologie		Humangenetik
11-12	Anatomie II		Anatomie II		
12-13	Anatomie III				
13-14					
14-15	Mikroskopische Anatomie (Kurs) A		Mikroskopische Anatomie (Kurs) A		Mikroskopische Anatomie (Kurs) A
15-16			Mikroskopische Anatomie (Kurs) B		Mikroskopische Anatomie (Kurs) B
16-17					
17-18					
18-19					
19-20					

3

4. Semester

Zeit	Montag	Dienstag	Mittwoch	Donnerstag	Freitag
8- 9	Physiologie II				
9-10					
10-11	Physiologie (Sem.)				Physiologie (Sem.)
11-12	Biochemie (Sem.)				Physiologie (Prakt.)
12-13					
13-14					
14-15	Medizinische Psychologie (Kurs)				Physiologie (Sem.)
15-16					Biochemie (Sem.)
16-17					
17-18					
18-19	Med. Psychologie (Sem.)				
19-20					

Studienplan

für das Klinische Studium der Medizin: I. Klinischer Studienabschnitt) im Sommersemester 2001

(Empfehlung der Unterrichtskommission für das klinische Medizinstudium)

1. Semester des I. Klinischen Studienabschnitts

Zeit	Montag	Dienstag	Mittwoch	Donnerstag	Freitag
8- 9	Allgemeine Pathologie (V)	Allgemeine Pathologie (K)	Allgemeine Pathologie (V)	Allgemeine Pathologie (V)	Allgemeine Pathologie (K)
9-10		Übungen in med. Biometrie C			Übungen in med. Biometrie F
10-11	Pathophysiologie / Pathobiochemie (V)				
11-12	Übungen in medizinischer Biometrie A	Pharmakologie (V)			
12-13			Radiologie (V)		
13-14		Medizinische Statistik (V)		Medizinische Statistik (V)	
14-15	1. Hilfe (V)	Kursus allg. klin. Untersuchung (V)	Klin. Untersuchung (Praktikum)	Allg. klin. Untersuchung (V)	Kursus der allg. klin. Untersuchung (Praktikum)
15-16	Praktische Übungen für akute Notfälle		Kursus der Radiologie einschl. Strahlenschutzkurs	Erste ärztl. Hilfe (V)	Übungen in med. Biometrie E
16-17				Praktische Übungen für akute Notfälle	
17-18	Übungen in med. Biometrie B	Übungen in med. Biometrie D			Übungen in med. Biometrie G
18-19					

2. Semester des I. Klinischen Studienabschnitts

Zeit	Montag	Dienstag	Mittwoch	Donnerstag	Freitag
8- 9	Klinische Chemie (V) zum Kurs				Klinische Chemie (V) zum Kurs
9-10	Mikrobiologie (V)				Mikrobiologie (V)
10-11	Geschichte der Medizin (V)				
11-12	Radiologie (V)	Pharmakologie (V)			
12-13					
13-14	Einführung und Praktika in klinischer Chemie und Hämatologie, medizinischer Mikrobiologie sowie allgemeiner und systematischer Pharmakologie und Toxikologie				
14-15					
15-16					
16-17					
17-18					
18-19					

Studienplan

für das Klinische Studium der Medizin: II. Klinischer Studienabschnitt) im Sommersemester 2001

(Empfehlung der Unterrichtskommission für den II. Klinischen Studienabschnitt)

1. Semester des II. Klinischen Studienabschnitts

Zeit	Montag	Dienstag	Mittwoch	Donnerstag	Freitag
7- 8					
8- 9	Chirurgie I (V)				
9-10	Kinderheilkunde I (V/P)				
10-11	Innere Medizin I (V)				
11-12					
12-13					
13-14	Orthopädie (P)	Orthopädie (P)		Orthopädie (P)	
14-15			Orthopädie (V)		
15-16	Spez. Pathologie (V)	Spez. Pathologie (V/Kursus)		Chirurgie (Prakt.)	Spez. Pathologie (V/Kursus)
16-17					
17-18					
18-19					

3

2. Semester des II. Klinischen Studienabschnitts

Zeit	Montag	Dienstag	Mittwoch	Donnerstag	Freitag
7- 8					
8- 9	Chirurgie II (V)				
9-10	Kinderheilkunde II (V/P)				
10-11	Innere Medizin II (V)				
11-12	Ökologisches Stoffgebiet (V/K)				
12-13					
13-14					
14-15	Ökol. Stoffgebiet: Rechtsmedizin (V/K)			Ökol. Stoffgebiet: Impfkurs	
15-16					
16-17			Ökol. Stoffgebiet: Hygiene (V/K)	Chirurgie (Prakt.)	
17-18	Innere Medizin (Prakt.)				
18-19					

3. Semester des II. Klinischen Studienabschnitts

Zeit	Montag	Dienstag	Mittwoch	Donnerstag	Freitag
7- 8					
8- 9	Frauenheilkunde (V)				
9-10		Frauenheilkunde (V)	Frauenheilkunde (V)		Frauenheilkunde (V)*
10-11	Dermatologie (V)		Dermatologie (V)		Dermatologie (V)
11-12		HNO-Heilkunde (V)		HNO-Heilkunde (V)	Augenheilkunde (V)
12-13					
13-14				HNO-Heilkunde (P)	Augenheilkunde (P) ***
14-15		Psychosomatik und Psychotherapie (V)	Allgemeinmedizin (V/K)**		
15-16					
16-17	Dermatologie (P)				
17-18					

* Praktikum der Frauenheilkunde und Geburtshilfe in den Semesterferien (2 Wochen)

** Zusätzl.: Hausarzt-Praktikum (2 Wochen) in den Semesterferien

*** Augenheilkunde: Stationspraktika n. besonderem Plan

4. Semester des II. Klinischen Studienabschnitts

Zeit	Montag	Dienstag	Mittwoch	Donnerstag	Freitag
7- 8					
8- 9					
9-10	Spezielle Pharmakologie (V/Kursus)				
10-11					Urologie (V/P*)
11-12		Differential- diagnose innerer Erkrankungen (V)	Neurologie (V)		
12-13					
13-14	Notfallmedizin (V)			Notfallmedizin (V)	
14-15	Neurologie (V)		Neurologie (P)		Neurologie (P)
15-16		Psychiatrie (V/P)	Notfallmedizin (P)		Notfallmedizin (P)
16-17	Psychosomatik und Psychotherapie (P)				
17-18					

* Urologie: Stationspraktika n. besonderem Plan

Studienplan

Zusatzstudiengang Gesundheitswissenschaften und Sozialmedizin

1. Studienjahr

Themenbereich	1. Semester	2. Semester
I Organisationsanalyse und Management im europäischen Gesundheitswesen	110 Std.	
II Methoden der Gesundheitswissenschaften	100 Std.	60 Std.
III Umwelt, Arbeit und Gesundheit		110 Std.
IV Familie, Gemeinde und Gesundheit		110 Std.
V Verhaltensmedizinische Prävention und Rehabilitation	110 Std.	

2. Studienjahr

	3. und 4. Semester
Forschungsseminare aus den Themenbereichen I-V	90 Std.
1 Intensivseminar Management, Führung, Entscheidung	30 Std.
1 Intensivseminar Verhaltensmodifikation und Kommunikationstraining	30 Std.
Erstellen der Magisterarbeit	400 Std.

Interdisziplinäre Veranstaltungen innerhalb der Medizinischen Fakultät

Ringvorlesungen

Transplantationsmedizin
Fr. 14–15
kleiner Hörsaal Chirurgie

Ackermann /Aul/Heyll /Bender /
Nitz/Gams/Petzold/Feindt/Göbel /
Burdach/Grabensee/Pape/Sandmann/
Sündermacher/Reinhard/Wernet
(Organisation: Prof. Dr. Göbel)

Tauch- und Überdruckmedizin hyperbarer
Sauerstoff-HBO-Therapie

Schmitt /Carl/Ciper/Lerch/Göbel /
Krauth /Ganzer/Hauser/Tarnow/Flesche/
Borsch-Galetke/Muth/Sigmund/
(Organisation: PD Dr. Carl)

Ringvorlesung Molekulare Onkologie
für fortgeschrittene Studierende der
Medizin und Naturwissenschaften
2stündig (siehe besonderen Aushang)

Schulz /Bier/Burdach/
Gerharz/Goretzki/Michel /
Möslein/Niederacher/
Royer-Pokora/Simon /Weber /Wernet

Lehrveranstaltungen Sommersemester 2001

(vgl. auch Vorlesungsankündigungen – Für Hörerinnen und Hörer aller Fakultäten – S. 95)

(Änderungen vorbehalten)

I. Anatomie und Hirnforschung

- | | | |
|------|--|--|
| 100. | Anatomie I (Einf. in die Anatomie)
Mo.-Fr. 12-13
Hörsaal 2 D
(vgl. bes. Aushang) | Hartwig/Haider |
| 101. | Anatomie II (Innere Organe:
Makrosk. und Mikrosk. Anatomie)
Mo., Mi., Do. 11-12, Fr. 8-9 u. 11-12
Hörsaal 2D
(vgl. bes. Aushang) | Hartwig/Zilles/
Haider/Mai/Nohr/
Novotny/Passia |
| 102. | Anatomie III (Nervensystem)
Mo.-Fr. 12-13
Hörsaal 2A
(vgl. bes. Aushang) | Zilles/Mai/Novotny
unter Mitwirkung
von Seitz |
| 103. | Anatomie für Studierende der Pharmazie
Fr. 11-13 (2stündig)
vgl. bes. Aushang) | Passia |
| 104. | Biologie und Pathologie der Reproduktion
Di., nach Vereinbarung
(vgl. bes. Aushang) | Hilscher/Passia |
| 105. | Mikroskopisch-Anatomischer Kurs
Kurs A: Mo., Mi., Fr. 13.45-15.15
Kurs B: Mo., Mi., Fr. 15.45-17.15
Mikroskopiersaal | Hartwig/Zilles/
Haider/Mai/Nohr/
Novotny/Passia
und wiss. Mitarbeiter |
| 106. | Makroskopisch-Anatomischer Kurs
Teil Zentralnervensystem und Sinnesorgane
24 Unterrichtsstunden
(vgl. bes. Aushang) | Zilles/Hartwig/
Haider/Mai/Nohr/
Novotny/Passia
und wiss. Mitarb. |
| 107. | Einführung in die klinische Medizin
Praktikum nach Vereinbarung
(vgl. bes. Aushang) | Haider und
Dozenten der
Vorklinik |
| 108. | Seminar über das Periphere Nervensystem II.
nach Vereinbarung (4stündig)
(vgl. bes. Aushang) | Schade |
| 109. | Tutorium zur Vorbereitung auf den
Präparierkurs
(vgl. bes. Aushang) | Hartwig/Haider/
Novotny |
| 110. | Klinisch-Diagnostische Anatomie
(Fallbeispiele)
2stündig, 14täglich
nach Vereinbarung | Novotny/Hartwig |
| 111. | Seminar zur funktionellen Neuroanatomie
der Hirnrinde: Methoden und Ergebnisse
(2stündig, 14täglich)
nach Vereinbarung | Zilles/Herzog/Shah/
Tass/Fink |

- | | | |
|------|--|--|
| 112. | Farbduplex-Praktikum für Fortgeschrittene
„Anatomie in bildgebenden Verfahren“
Blockveranstaltung, 3tägig
(vgl. bes. Aushang) | Hofer/
Hollenbeck/
Krogmann/
Hartwig/Mödder |
| 113. | Begleitvorlesung zum Aufbaukurs
Farbduplex-Sonographie,
Blockveranstaltung, 3tägig
(vgl. bes. Aushang) | Hofer/
Hollenbeck/
Krogmann |
| 114. | Praxis der CT-Befundung
„Anatomie in bildgebenden Verfahren“
(1,5stündig)
Kurs in Kleingruppen
(vgl. bes. Aushang) | Hofer/Hartwig/
Mödder |
| 115. | Neuroanatomisches Kolloquium
Di. 16-18 (14täglich)
Seminarraum Institut für Hirnforschung
Geb. 22.03, Ebene 05, Raum 76
(vgl. bes. Aushang) | Zilles/Hartwig/
Mai/Novotny/
Rehkämper/
Eckmiller/Nohr/
T. Schormann |
| 116. | Anatomisches Kolloquium
Di. 16-18 (14täglich)
Seminarraum Institut für Hirnforschung
Geb. 22.03, Ebene 05, Raum 76
(vgl. bes. Aushang) | Hartwig/Haider/
Zilles/Mai/
Novotny/Passia/
Rehkämper/Nohr/
T. Schormann |
| 117. | Seminar über Struktur und
Chemoarchitektur des Gehirns
(2stündig, 14täglich)
(vgl. bes. Aushang) | Mai/Nohr |
| 118. | Einführung in die Neuroanatomie
für Studierende der Psychologie
Do. 13-14 (1stündig)
Hörsaal 2C
(vgl. bes. Aushang) | Rehkämper |
| 119. | Hirnpräparierkurs für Studierende
der Psychologie
Do. 14-16 (2stündig)
Hörsaal 2C und Präpariersaal, Geb. 22.05 | Rehkämper
und wiss.
Mitarbeiter |
| 120. | Verhaltensbiologische Übungen
nach Vereinbarung (4stündig)
(vgl. bes. Aushang) | Rehkämper
und wiss.
Mitarbeiter |
| 121. | Tiergartenbiologie
(Biologie der Säugetiere und Vögel)
nach Vereinbarung (2stündig, mit Exkursionen)
(vgl. bes. Aushang) | Grevn/
Rehkämper |
| 122. | Bildverarbeitung in der Medizin
Vorlesung (2stündig) mit Übungen
nach Vereinbarung
Seminarraum Institut für Hirnforschung
Geb. 22.03, Ebene 05, Raum 76
(vgl. bes. Aushang) | T. Schormann/
Schleicher |
| 123. | Seminar Molekular- und Zell-Biologie der Neuronen
für Studierende der Medizin,
Psychologie und Biologie
nach Vereinbarung (2stündig)
Seminarraum Institut für Hirnforschung
Geb. 22.03, Ebene 05, Raum 76 | Eckmiller |

124. Seminar Sehsystem für Studierende der Medizin Psychologie und Biologie nach Vereinbarung (2stündig) Seminarraum, Institut für Hirnforschung Geb. 22.03, Ebene 05, Raum 76 Eckmiller
125. Anleitung zu wissenschaftl. Arbeiten nach persönlicher Vereinbarung Eckmiller/Haider/
Hartwig/Mai/Nohr/
Novotny/Passia/Rehkämper/
T. Schormann/Zilles
126. Kolloquium für Doktoranden nach Vereinbarung (2stündig) Eckmiller/Haider/
Hartwig/Mai/Nohr/
Novotny/Passia/
Rehkämper/
T. Schormann/Zilles

II. Biochemie

127. Biochemie I (Hauptvorlesung für das 2. Fachsemester) Mi., Do., Fr. 10–11 N. N./Sies/
Schwenen/Soboll/
Carlberg/Stahl
128. Biochemie II (Hauptvorlesung für das 3. Fachsemester) Mo.-Fr. 9–10 N. N./Sies/
Schwenen/Soboll/
Carlberg/Stahl
129. Biochemisches Seminar für Studierende der Medizin und Zahnmedizin im 4. Fachsemester Mo., Fr. 10.30–12.45, Fr. 13.30–15.45 N. N./Sies/
Schwenen/Soboll/
Carlberg/Stahl/
wiss. Mitarbeiter
130. Biochemisches Praktikum für Studierende der Medizin und Zahnmedizin Di., Mi., Do. 11–17 N. N./Sies/
Schwenen/Soboll/Carlberg/Stahl/
wiss. Mitarbeiter
131. Biochemisches Praktikum für Studierende der Biologie 6 Wochen (ganztags) N. N./Sies/
Schwenen/Soboll/Carlberg/Stahl
wiss. Mitarbeiter
132. Einführung in die klinische Medizin Praktikum Mo. 14–16 (A)/16–18 (B) N. N./Sies/Schwenen/
Soboll/Carlberg/Stahl/wiss. Mitarbeiter
133. Kolloquium für Diplomanden und Doktoranden der Abteilung für Physiologische Chemie I nach Vereinbarung Sies/Soboll
134. Kolloquium für Diplomanden und Doktoranden der Abteilung für Physiologische Chemie II Mo. 14–15.30 N. N.
135. Biochemisches Kolloquium für Examenskandidatinnen und -kandidaten Termin siehe Aushang (2stündig) Schwenen
136. Biochemie der Antioxidanten nach Vereinbarung (2stündig, 14tägig) Briviba
137. Grundlagen der Physiologischen Chemie (praktikumsbegleitend) Mo. 13–15 Hörsaal 2B Förster

- | | | |
|------|---|---|
| 138. | Spezielle Kapitel der Biologischen Oxidation nach Vereinbarung (2stündig, 14tägig)
Gebäude 22.03, Ebene 02, Raum 37 | Haas |
| 139. | Spezielle Kapitel des Transports durch biologische Membranen nach Vereinbarung (2stündig, 14tägig)
Max-Planck-Institut für molekulare Physiologie
Rheinlanddamm 201, 44139 Dortmund | Kinne |
| 140. | Raum-zeitliche Organisation des Stoffwechsels Seminar, 1stündig (nach Vereinbarung)
Gebäude 22.03, Ebene 02, Raum 37 | Kühn-Velten |
| 141. | Biokompatibilität Seminar, 1stündig (nach Vereinbarung)
Gebäude 22.03, Ebene 02, Raum 37 | Kühn-Velten |
| 142. | Anleitung zum wissenschaftlichen Arbeiten (nach Vereinbarung) | N. N./Sies /
Kinne/Kühn-Velten /
Schwenen/Soboll/Carlberg/Stahl |

III. Physiologie

- | | | |
|------|--|---|
| 143. | Physiologie 1. Teil für Mediziner, Zahnmediziner und Psychologen
Mo.-Do. 8-9 (4stündig)
Gebäude 22.01, Hörsaal 2A | Schrader /
Decking/
Thämer |
| 144. | Physiologisches Praktikum für Studierende der Medizin und Zahnmedizin, je nach Gruppeneinteilung
Di.-Do. in der Zeit von 9.30-15.30
Gebäude 22.02, Kursräume des Physiologischen Instituts | Cleveland/
Haas/Luhmann/
Ross/Schrader /
Decking/
Thämer/Ass. |
| 145. | Physiologisches Seminar für Studierende der Medizin und Zahnmedizin, je nach Gruppeneinteilung
Mo. u. Fr. 9.30-15.30
Gebäude 22.02, Kursräume des Physiologischen Instituts | Cleveland/
Haas/Luhmann/
Ross/Schrader /
Decking/
Thämer/Ass. |
| 146. | Einführung in die klinische Medizin
Mo. 16-19 | Cleveland/Haas /
Luhmann/Ross/Schrader /
Decking/Thämer |
| 147. | Physiologisches Praktikum für Biologen
Mo.-Fr. (halbtägig) nach Vereinbarung | Moser /Schipke /
Schrader /Thämer |
| 148. | Physiologie für Pharmazeuten
Do. 8.15-9.45 (2stündig)
Gebäude 22.01, Hörsaal 2C und Gebäude 22.02 (Kursräume) | Cleveland/Haas /
Luhmann/Ross/
Assistenten |
| 149. | Physiologisches Kolloquium
Do. 17-18
Gebäude 22.01, Hörsaal 2B | Haas /Schrader |
| 150. | Neue Ergebnisse der Neurophysiologie
Fr. 9-10.30 (2stündig) | Haas /Luhmann |
| 151. | Aktuelle Themen der Herz- und Kreislaufforschung Seminar, Mo. 13-14
Gebäude 22.03, Ebene U1, Raum 37 | Raff/Decking |

- | | | |
|------|---|---|
| 152. | Anleitung zum wissenschaftlichen Arbeiten
(nach Vereinbarung) | Cleveland/
Haas/Luhmann/
Ross/Schrader/Thämer |
| 153. | Neuere Paradigmen der Myokardischämie
Mo. 17
Seminarraum, Gebäude 23.12, Ebene 01 | Schipke
et. al. |

**Neuphysiologischer Kurs (Nr. 512)
siehe Veranstaltung Neurologie**

Graduiertenkolleg

- | | | |
|------|--|-------------------|
| 154. | Vorlesung „Pathologische Prozesse des Nervensystems“
Di. 8.30-10 (2stündig)
Gebäude 22.02, Ebene U1, Raum 36 | Doz. Grad. Kolleg |
|------|--|-------------------|

IV. Lasermedizin

- | | | |
|------|--|--|
| 155. | Einführung in die Grundlagen der Laserphysik für Mediziner
(nach Vereinbarung) | Hering/
Moser |
| 156. | Grundlagen der Physiologie für Ingenieure | Bayer/Hering/
Moser |
| 157. | Kolloquium für Diplomanden und Doktoranden
nach Vereinbarung
Gebäude 22.03, Ebene 04, Raum 77 | Hering/Bayer/
Moser |
| 158. | Physiologische Chemie für Biologen
(Auskunft Prof. Lemoine, Geb. 22.03, Ebene 04, Raum 38) | Lemoine/
Moser |
| 159. | Chemische Struktur und biologische Wirkung
Meßtechnische Aspekte und quantitative Beziehungen
Mi. 17-18 | Lemoine/
Mannhold |
| 160. | Chemische Struktur und biologische Wirkung
Seminar
Mi. 18-19 (wöchentlich) | Lemoine/
Mannhold |
| 161. | Physiologie von Tumorzellen
(Vorbereitende Seminarveranstaltung für das Praktikum)
Di. 17-18 | Moser |
| 162. | Praktikum: Krebszellen in der Zellkultur
(Blockkurs für Mediziner und Biologen;
in den letzten Semesterwochen nach Vereinbarung) | Moser |
| 163. | Anleitung zum wissenschaftlichen Arbeiten
(nach Vereinbarung) | Bayer/Hering/Lemoine/
Mannhold/Moser/
Schwarzmaier |

**Wahlveranstaltung für Studierende der Physik
(Wahlpflichtfach „Lasermedizin für Physikerinnen und Physiker“
auf Antrag)**

- | | | |
|------|---|-------------------------------------|
| 164. | Lasermedizin für Physikerinnen und Physiker 2semestrig
17.15-19 (2stündig)
Gebäude 22.01, Hörsaal 2 C | Hering/Bayer/
Moser/Schwarzmaier |
| 165. | Praktikum „Lasermedizin für Physikerinnen und Physiker“
(halbtägig als Blockveranstaltung nach Voranmeldung)
Voraussetzung: Vorlesung „Lasermedizin für Physikerinnen und Physiker“ | Hering/Bayer/
Moser/Schwarzmaier |

166. Seminar für Teilnehmer der Vorlesung „Lasermethoden für Physikerinnen und Physiker“
Mo. 14.15–16 (2stündig)
Gebäude 22.01, Ebene U1, Raum 36 (Seminarraum) Hering/Bayer / Moser

V. Immunbiologie

167. Einführung in die Immunbiologie
Mi. + Do. 10-11
Gebäude 22.01, Hörsaal 2B Kolb-Bachofen/Kolb / Kröncke/Fehsel
168. Immunmarkierung
Kurs für Medizinstudenten/innen
gantztägig am Ende des Semesters (1 Woche)
als Blockveranstaltung
Nur in Verbindung mit der Vorlesung
„Einführung in die Immunbiologie“ Kolb-Bachofen/
Kröncke/Fehsel/
Burkart/
Suschek
169. Seminar über neue Ergebnisse aus der Immunbiologie
Zeit und Ort nach Vereinbarung Kolb /
Kolb-Bachofen
170. Einführung in gentechnische und immunologische Methoden
Mo. 13–14.30 (2stündig) oder nach Vereinbarung
Seminarraum des Diabetes-Forschungsinstitutes Rothe/Walz/
Kauer/Flohe
171. Einführung in die Elektronenmikroskopie (2stündig)
Ort und Zeit nach Vereinbarung
(Die Vorlesung ist Voraussetzung für den
Elektronenmikroskopischen Kurs für Biologen) Junger

VI. Tumor- und Transplantationsimmunologie

172. Zellzyklus, Immunsignale, Apoptose
Mo. 14–15
Seminarraum Gebäude 14.80, Ebene 03 Wernet/Kögler/
Knipper/Sorg
173. Medizinische Immunologie und Immuntherapie
Mo. 15–16
Seminarraum Gebäude 14.80, Ebene 03 Wernet/Frick/
Fischer /Sorg
174. Immungenetik
Do. 14–16 (2stündig)
Seminarraum Gebäude 14.80, Ebene 03 Wernet/Kögler
175. Natürliche Immunität
Do. 13-14 (1stündig) Uhrberg/Wernet
176. Aktuelle Zell- und Gen-Therapie
Mi. 15–16
Seminarraum Gebäude 14.80, Ebene 03 Wernet/Enczmann
Uhrberg/Kögler
177. Anleitung zum wissenschaftlichen Arbeiten
(Immungenetik und Transplantationsimmunologie)
nach Vereinbarung
Gebäude 14.80, Ebene 01 Wernet
178. Kolloquium für Doktorandinnen und Doktoranden:
Molekulare Regulation der Immunantwort
(begrenzte Teilnehmerzahl)
Mi. 11–12 (1stündig, wöchentlich)
Seminarraum der Knochenmarkspender-Zentrale
Gebäude 14.80, Ebene 03 Wernet
179. Praktikum der Molekularen Medizinischen Immunologie
(4stündig, wöchentlich) nach Vereinbarung
Laboratorien der Knochenmarkspender-Zentrale,
Gebäude 14.80 Wernet/Enczmann/
Grinstein/Kögler/Sorg/
Knipper/Uhrberg

180. Aktuelle Transplantationsimmunologie
Ort und Zeit siehe Aushang
Wernet und Mitarbeiter
Grabensee und Mitarbeiter
Sandmann und Mitarbeiter
181. Kolloquium: Tumorstoffe und Gentherapie
jeden 1. Mittwoch im Monat, 17-18
Seminarraum der Urologischen Klinik
Ackermann und Mitarbeiter
Wernet und Mitarbeiter
182. Aktuelle Zell- und Gen-Therapie
Mi. 15-16
Seminarraum Gebäude 14.80, Ebene 03
Wernet/
Enczmann/Uhrberg/
Sorg/Kögler
183. Anleitung zum wissenschaftlichen Arbeiten auf dem Gebiet
der Stammzellbiologie
GMP-Anlage des JTZ, Geb. 11.89
Wernet/
Grinstein/
Kögler/Knipper
184. Grundlagen der Medizinischen Bioinformatik
für hochpolymorphe Gene der Immunantwort
Hakenberg/Enczmann/
Gibel/Wernet

VII. Humangenetik und Anthropologie

185. Humangenetik für Mediziner/innen, Naturwissen-
schaftler/innen und Psychologen
(Grundlagen der Humangenetik und klinischen Genetik)
Mo. und Fr. 11-12
Hörsaal 2B
Gebauer/Goecke/
Majewski/Royer-Pokora/
Scheil/
Schumacher
186. Einführung in die Primatologie
Mi. 18-19.30
Seminarraum des Instituts, Gebäude 23.12, Ebene 03
Scheil
187. Seminar „Molekulare Tumorgenetik“ für Biologen/innen
nach dem Vordiplom und Mediziner/innen ab 8. Semester
Termin nach Absprache (1stündig)
Royer-Pokora/
Schulz/
Schumacher
188. Seminar über moderne Probleme der Humangenetik
nach besonderer Ankündigung
Seminarraum des Instituts, Gebäude 23.12, Ebene 03
Royer-Pokora/
Majewski
189. Praktikum „Einführung in die klinische Medizin“
Ferienkurs, nach besonderer Ankündigung
Gebauer/Goecke/
Scheil/Schumacher
190. Kurs über Methoden der Humangenetik
(Zytogenetik, Hämogenetik, Mutagenese,
Familienberatung, Molekulargenetik)
Ferienkurs (2-wöchig)
Drechsler/Gebauer/
Goecke/Scheil/
Schumacher
191. Praktikum Biologie für Mediziner/innen, Teil Humangenetik
Kurs A: Di. 14-18
Mikroskopiersaal der Anatomischen Institute
Gebauer/
Goecke/Scheil
zusammen mit den
Dozenten der Biologie
192. Praktikum Biologie für Mediziner/innen, Teil Humangenetik
Kurs B: Do. 14-18
Mikroskopiersaal der Anatomischen Institute
Gebauer/
Goecke/Scheil zusammen mit den
Dozenten der Biologie
193. Anleitung zu wissenschaftlichen Arbeiten auf dem
Gebiet der Humangenetik
Royer-Pokora/
Majewski

VIII. Pathologie

196. Vorlesung und Kurs der Allgemeinen Pathologie
Mo.-Fr. 8-10
Gr. Hörsaal, Zentrum für Pathologie
Gabbert/
Neuen-Jacob

- | | | |
|------|---|----------------------------------|
| 197. | Vorlesung und Kurs der Speziellen Pathologie
Mo. 15-17, Di. u. Fr. 15-18 mit
Teilnahme an der tägl. Pathologisch-Klinischen Konferenz
Mo.-Fr. 12-13, entspr. Gruppeneinteilung | Gerharz/
Hort/Neuen-Jacob |
| 198. | Tägl. Pathologisch-Klinische Konferenz
Mo.-Fr. 12-13
Obduktionssaal, Zentrum für Pathologie | Gabbert/
Gerharz |
| 199. | Anleitung zu wissenschaftlichem Arbeiten
(Allgemeine und Spezielle Pathologie)
nach Vereinbarung | Gabbert/
Gerharz/
Hort |
| 200. | Ausgewählte Kapitel aus der Herz- und Kreislaufpathologie
Mi. 16-17
Gr. Hörsaal, Zentrum für Pathologie | Hort |
| 201. | Ausgewählte Kapitel der Speziellen Pathologie
1stündig nach Vereinbarung
Hörsaal Bethesda-Krankenhaus,
Heerstr. 219, 47053 Duisburg-Hochfeld | Knieriem |
| 202. | Klinisch-Pathologische Demonstration
3. Do. 14.30-15.30 (monatlich)
Hörsaal Bethesda-Krankenhaus
Heerstr. 219, 47053 Duisburg-Hochfeld | Knieriem/
Künstler |
| 203. | Klinisch-Pathologische Demonstration
1. Di. 16.30-17.30 (monatlich)
Hörsaal St. Johannes-Hospital, Duisburg-Hamborn | Knieriem/Thiel |
| 204. | Klinisch-Pathologische Demonstration
4. Di. 15-16 (monatlich)
Seminarraum, Ev. Krankenanstalten, Duisburg-Nord | Knieriem/
Bubenzler |
| 205. | Biologie, Pathologie und Klinik der Reproduktion
Di. (2stündig, nach Vereinbarung)
Gr. Hörsaal des Medizinischen Institutes für Umwelthygiene | Hilscher/
Hofmann/
Freundl |
| 206. | Testmodelle und Risikobewertung in der
experimentellen Pathologie
nach Vorankündigung
2stündig, 14tägig | Rosenbruch |

IX. Cytopathologie

- | | | |
|------|--|-----------------------------|
| 207. | Allgemeine Pathologie für Zahnmediziner/innen
Mi. 14.30-16
Kleiner Hörsaal, Zentrum für Pathologie | Böcking/Motherby/
Henßge |
| 208. | Seminar der Klinischen Zytodiagnostik für
Fortgeschrittene
Di. 14-15.30
Kl. Hörsaal, Zentrum für Pathologie | Böcking/
Pomjanski |
| 209. | Praktikum der Klinischen Zytodiagnostik für
Fortgeschrittene
Di. 16-17.30
Konferenzraum Institut für Cytopathologie | Böcking |
| 210. | Anleitung zu wissenschaftlichem Arbeiten
Mo. 16.15-17
Konferenzraum, Institut für Cytopathologie | Böcking |

X. Neuropathologie

211. Vorlesung und Kurs der Allgemeinen Neuropathologie (Teil der Vorlesung Allg. Pathologie) Mo.–Fr. 8–10 Reifenberger / Neuen-Jacob/Bilzer
212. Vorlesung und Kurs der Speziellen Neuropathologie (Teil der Vorlesung Spezielle Pathologie) Mo. 16–19, Di. u. Fr. 15–18 Großer Hörsaal, Zentrum für Pathologie Reifenberger / Neuen-Jacob/Bilzer
213. Wöchentliche neuropathologische Hirndemonstrationen Di. 11–12 Reifenberger / und Mitarbeiter
214. Neuropath.-Neurochirurg. Demonstrationen Wöchentlich Di. 15 Uhr c.t. Hörsaal des Neuropathologischen Institutes Reifenberger/Bock
215. Neurologisch-Neurochirurgisch-Neuropathologische Konferenz Di. 16 Uhr c.t. (14tägig) Freund/Bock/Reifenberger
219. Neuropathologisch-Neurologische Biopsiekonferenz von Muskel- und Nervenerkrankungen Di. 17 Uhr c.t. (monatlich) Freund/Neuen-Jacob/Stoll
216. Neuropathologisch-Neurologische Biopsiekonferenz von Muskel- und Nervenerkrankungen Di. 17 c.t. (monatlich) Freund/Neuen-Jacob/Reifenberger/Stoll
217. Molekularbiologie und Molekulargenetik von Tumoren des NS Hörsaal Neuropathologie nach Vereinbarung Reifenberger
218. Ausgewählte Kapitel aus der vergleichenden und experimentellen Neuropathologie (1stündig) nach Vereinbarung Hörsaal NPI Bilzer
219. Anleitung zu wissenschaftlichen Arbeiten (nach Vereinbarung) Reifenberger / Neuen-Jacob/Bilzer
220. Neuropathologie der HIV-Infektion Seminar, 1stündig, nach Vereinbarung Hörsaal Neuropathologie Neuen-Jacob

XI. Pharmakologie / Toxikologie

221. Pharmakologie und Toxikologie Di.–Fr. 11–12 Gebäude 22.21, Hörsaal 2E Schrör/Kahl/Borchard / Hohlfeld/Kojda/Wiegand/ N.N.
222. Kursus der allgemeinen und systematischen Pharmakologie und Toxikologie (4stündig) theoretischer Teil obligatorisch für alle Teilnehmer Di. 13–14 Hörsaal 2E, Gebäude 22.21 Praktikum in Gruppen, Mo., Di., Do., Fr. 14–16 Gebäude 22.21, Hörsaal 2E und Kursräume Schrör/Kahl/ Borchard/Hafner/ Menzel / Hohlfeld/Kojda/ N. N. und Ass.
223. Kursus der speziellen Pharmakologie (4stündig) Mo. 9.15 Beginn Hörsaal 2E, Gebäude 22.21 Schrör/Borchard /Kahl/ Hohlfeld/Kojda/Grabensee/Perings/ Scherbaum/Schneider/Schoebel/Vester
224. Klinische Pharmakologie und molekulare Grundlagen der Arzneimitteltherapie Do. 17–19 (14tägig) Gebäude 22.21, Gebäude 2E Schrör/Berger / Hohlfeld

225. Pharmakologie und Toxikologie für Pharmazeuten
Di. 11–12, Do., Fr. 8.30–10 (5stündig)
Gebäude 22.21, Hörsaal 2E Schrör/Kahl/Borchard /
Hohlfeld/Kojda/Hafner/
Wiegand/N. N.
226. Pharmakologisch-Toxikologisches Kurs-Seminar
für Pharmazeuten (7. Semester)
Mi. 15–18 Schrör/Kahl/Borchard /
Hafner/Hohlfeld/Kojda/
N. N.
Gebäude 22.21, Hörsaal 2E und Kursräume
227. Pharmakologisch-Toxikologisches Kurs-Seminar
für Pharmazeuten (8. Semester)
Mi. 15–18 Schrör/Kahl/Borchard /
Hafner/Hohlfeld/Kojda/
N. N.
Gebäude 22.21, Hörsaal 2E und Kursräume
228. Ausgewählte Probleme der Pharmakologie und Toxikologie
für Mediziner und Naturwissenschaftler Kahl/
Hohlfeld
Fr. 10–12 (14tägig)
Gebäude 22.21, Kursraum 109
229. Toxikologische Bewertung und administrative
Umsetzung im umweltbezogenen Gesundheitsschutz Müller
(2stündig, 14tägig und nach Vereinbarung)
230. Die Klinische Arzneimittelprüfung und rechtliche Grundlagen Schlieper
(2stündig, 14tägig) oder nach Vereinbarung
Gebäude 22.21, Hörsaal 2E
231. Biomathematische Grundlagen der allgemeinen Hafner/Godehardt
Pharmakologie, statistische Verfahren im biologischen Labor
(2stündig) nach Vereinbarung
Gebäude 22.21, Kursraum 109
232. Arbeiten im Laboratorium Schrör/Kahl/Borchard /
nach Vereinbarung Hohlfeld/Kojda/N. N.

XII. Medizinische Mikrobiologie und Virologie

233. Medizinische Mikrobiologie Hadding/
(Chemotherapie, Immunologie, Virologie) Scheid
Mo., Di., Mi., 9–10, Hörsaal 13 B, MNR-Klinik
Fr. 9–10, Hörsaal 2E, Gebäude 22.21
(für Studierende der Medizin und Pharmazie)
234. Praktikum der Med. Mikrobiologie und Immunologie Hadding/Heinz /
(für Studierende der Medizin) Däubener/Adams/Henrich/MacKenzie/
theoretischer Teil, obligatorisch für alle Teilnehmer Hagedorn /Rosin/
Mo. 13–14 Einführung für alle Gruppen, Hörsaal 2D und Assistenten
Mo., Di., Fr. 14–16 Praktikum entspr. Gruppeneinteilung
Gebäude 22.21, bakt. Kurssaal
235. Medizinische Mikrobiologie Heinz
(Kursvorbereitende Instruktionen für Studierende der Pharmazie)
Mo. 9–10
Gebäude 22.21, Hörsaal 2E
236. Medizinische Mikrobiologie Heinz /Zysk
(Praktikum für Studierende der Pharmazie)
Mi. 14–17
Gebäude 22.21, Hörsaal 2E und bakt. Kurssaal
237. Molekularbiologie der Retroviren Scheid/Schaal
Fr. 11–12
Gebäude 22.21, Hörsaal 2E

238. Virologisches Praktikum für Studierende der Biologie und Medizin (6 Wochen, ganztags) Scheid/Adams/Schaal
239. Laborpraktikum „Infektionsimmunologie“ für angehende Diplomanden und Doktoranden der Biologie und Medizin (6 Wochen, ganztags) Gebäude 22.21, Ebene 00 Fischer
240. Anleitung zum wissenschaftlichen Arbeiten (nach Vereinbarung) Gebäude 22.21, Ebene 00 Fischer
241. Serologische Diagnostik von Infektionskrankheiten nach Vereinbarung/Terminabsprache, Tel.: 05221/126143 Hagedorn
242. Antibiotika-Therapie, Infektions-Abwehr Do. 17–18 (1stündig) Gebäude 22.21, Hörsaal 2E Brunner
243. Gesundheitsökonomische Aspekte bei Infektionskrankheiten Do. 18–19 (1stündig) Gebäude 22.21, Hörsaal 2E Brunner
244. Klinische Mikrobiologie Institut für Hygiene und Laboratoriumsmedizin Klinikum Krefeld (nach Vereinbarung) Wirsing von König
245. Mikrobiologische Diagnostik infektiöser Syndrome nach Vereinbarung Gebäude 22.21, Hörsaal 2E Krech
246. Immunologie für Fortgeschrittene Vorlesung für Studierende der Biologie Fr. 16–17 (1stündig) Hörsaal 6B Esser/Fischer/E. Gleichmann/H. Gleichmann/Heinz/Stoldt/Schwochau/Vohr
247. Immunologisches Seminar Fr. 17–19 (2stündig) Hörsaal 6B Esser/Heinz/E. Gleichmann/H. Gleichmann/Stoldt/Schwochau/Vohr
248. Molekulargenetischer Nachweis von Protein-Protein-Wechselwirkungen (spezielles Laborpraktikum) nach Vereinbarung, 6 Wochen ganztags Gebäude 23.12, Ebene 04 Voraussetzung: 1 genetisch-molekularbiologisches Praktikum Köhrer/Beyer/Scheuring
249. Genetisches Laborpraktikum (F-Praktikum): „Molekularbiologische und zellbiologische Labortechniken für Anwendungen in biologischer und medizinischer Grundlagenforschung“ nach Vereinbarung im Institut für Genetik und dem Biologisch-Medizinischen Forschungszentrum Voraussetzung: 1 genetisches oder molekularbiologisches Großpraktikum Kunz/Köhrer/Grevelding
250. Vorlesung: Molekulare Bioanalytik Mo. 16.15–18 (2stündig) Gebäude 23.12, Ebene 04, Seminarraum 24 Köhrer/Hoffmann/Beyer
251. Anleitung zum wissenschaftlichen Arbeiten nach Vereinbarung Gebäude 23.12, Ebene 04, Raum 87 Köhrer

XIII. Hygiene

- | | | |
|------|---|---|
| 252. | Kursus des ökologischen Stoffgebietes
(siehe auch: Arbeitsmedizin, Sozialmedizin,
Rechtsmedizin)
Teil: Hygiene
Mi. 15-17
Großer Hörsaal, Pathologisches Institut | Idel/Leng/
Ewers/Weber/
Schulze-Röbbbecke |
| 253. | Teil: Hygiene, praktischer Teil
Fr. 11.30-13 (14täglich)
Institut für Hygiene
(s. Aushang) | Idel/Leng/
Pitz/Hadnagy/
Abu Omar/Stiller-Winkler/
Schulze-Röbbbecke |
| 254. | Teil: Impfkurs
Do. 14,15-15
Großer Hörsaal, Pathologisches Institut | Idel/Leng/
Schulze-Röbbbecke |
| 255. | Sensorische Umweltbelastung
nach Vereinbarung (1stündig) | Kastka |
| 256. | Hygiene einschließlich Mikrobiologie mit praktischen Übungen
für Zahnmediziner/innen
Mi. 12-13
Hörsaal, Westdeutsche Kieferklinik | Idel/Pitz/
Müller |
| 257. | Anleitung zu wissenschaftlichen Arbeiten
nach Vereinbarung | Idel |
| 258. | Hygiene für Studierende der Pharmazie
Mo. 10-12
Hörsaal 6B | Idel/Abu-O/Leng/
Schulze-Röbbbecke |
| 259. | Testmodelle und Risikobewertung in der
experimentellen Pathologie
nach Vorankündigung
(2stündig, 14täglich) | Rosenbruch |
| 260. | Literaturseminar über Immunologie und Immuntoxikologie
Mi. 16.30-17.30 (1stündig, wöchentlich)
nach Vorankündigung
Medizinisches Institut für Umwelthygiene,
Auf'm Hennekamp 50 | E. Gleichmann
und Mitarbeiter |
| 261. | Immunologisches Kolloquium
nach besonderer Ankündigung
Di. 16-18 (2stündig) siehe Aushang | Ackermann /Esser /
Gleichmann /Schwochau |
| 262. | Tropenmedizin
Do. 11-13
Hörsaal Rechtsmedizin | Richter /Kröger |
| 263. | Tropenmedizinischer Kurs
Fr. 11-13 (2stündig, 3 x während des Semesters)
Hörsaal Institut für Biophysik | Richter |
| 264. | Ausgewählte Kapitel der Reise- und Tropenmedizin
nach Vereinbarung (2stündig, 14täglich) | Kröger |
| 265. | Aktuelle Probleme der Umwelthygiene
„Wissenschaftliche Erkenntnisse als Basis für
gesundheitpolitische Entscheidungen“
nach Vereinbarung | Weber |
| 266. | Normative und gesetzliche Grundlagen der Krankenhaushygiene
nach Vereinbarung (2stündig, 14täglich) | Höffler |

267. Praxis der Umwelthygiene (mit Exkursionen) Ewers
 Hörsaal des Hygiene-Institutes des Ruhrgebietes,
 Rotthauer Str. 19, 45879 Gelsenkirchen
 4 Termine pro Semester
 (Termine nach Vorankündigung gemäß Aushang)

XIV. Klinische Chemie

268. Vorlesung Klinische Chemie Reinauer /Scharf /Kolbe-Busch/
Fahron/Falck/Kühn-Velten
 Mo., Di., Mi., Fr. 8–9
 Hörsaal 13A, MNR-Klinik
269. Kurs der Klinischen Chemie und Hämatologie Reinauer /Scharf /Fahron/
Falck
und Mitarbeiter
 Di. 14.15–17.15; Mi., Do. bzw. Fr. 13–16
 Kurslabor MNR-Klinik, Gebäude 13.53–1.40
270. Praktikum der Klinischen Chemie für Fortgeschrittene Reinauer /Fahron/
Falck
und Mitarbeiter
 Mo. 14–18
 (begrenzte Teilnehmerzahl)
271. Anleitung zu wissenschaftlichen Arbeiten Reinauer /Fahron/
Falck
 nach Vereinbarung

XV. Klinische Biochemie

272. Pathophysiologie und Pathobiochemie Haas /
Reinauer /Schrör
 Mo.–Fr. 10–11 (5stündig)
273. Pathobiochemie des Diabetes mellitus Gleichmann /
Koschinsky /
Reinauer /Scherbaum
 nach Vereinbarung (2stündig)
 Seminarraum des Diabetes-Forschungsinstitutes
274. Biochemisches Praktikum für Biologen Eckel /
Reinauer /
Rösen/Schadewaldt
 ganztags
 Laboratorien des Diabetes-Forschungsinstitutes
275. Kolloquium für Diplomanden, Doktoranden Eckel /
Junger/Reinauer /
Rösen/Schadewaldt
 Beginn siehe Aushang (2stündig, 14tägig)
 Seminarraum des Diabetes-Forschungsinstitutes
276. Anleitung zu wissenschaftlichen Arbeiten Eckel /
Junger/Reinauer /
Rösen/Schadewaldt
 nach Vereinbarung (ganztägig)
 Seminarraum des Diabetes-Forschungsinstitutes
277. Stabile Isotope: Anwendung in Medizin und Biologie Schadewaldt
 nach Vereinbarung (2stündig) 14tägig
278. Einführung in die Biologie und Biochemie des Gefäßsystems Rösen

XVI. Onkologische Chemie

279. Molekulare Onkologie Bojar/Pape/
Zamboglou
 Mo. 17–18
 Seminarraum Strahlenklinik
280. Immunologie solider Tumoren Bojar
 Di. 17–18
 Seminarraum Strahlenklinik
281. Biochemisches Praktikum für Biologen Bojar und
wiss. Mitarbeiter
 halbtags
 Laboratorien der Onkologischen Chemie

282. Kolloquium für Diplomanden und Doktoranden (2stündig, 14tägig) Bojar
Ort nach Vereinbarung
283. Anleitung zu wissenschaftlichen Arbeiten Bojar und
ganztäglich wiss. Mitarbeiter
Ort nach Vereinbarung

XVII. Arbeitsmedizin und Sozialmedizin

284. Ökologischer Kurs Teil Arbeitsmedizin und Sozialmedizin Borsch-Galetke/
Mo. und Di. 11-13 Schwarze
Seminarraum des Instituts für Arbeitsmedizin und Doz. der Arbeits-
und Sozialmedizin medizin
Gebäude 23.11, Ebene 00
285. Vorlesung zu Schwerpunktthemen aus Arbeitsmedizin Borsch-Galetke/
und Sozialmedizin Schwarze
Do. + Fr. 11-13 und Doz. der Arbeitsmedizin
286. Arbeitsmedizinische und sozialmedizinische Borsch-Galetke
Betriebsbesichtigungen und Doz. der Arbeitsmedizin
(ganztäglich)
Bekanntgabe: Aushang
287. Anleitung zu wissenschaftlichem Arbeiten und Borsch-Galetke/
Doktoranden-Kolloquium für Arbeitsmedizin und Sozialmedizin Schwarze/
Mi. (14tägig) Jansen
Seminarraum des Instituts für Arbeitsmedizin und Sozialmedizin
Gebäude 23.11, Ebene 00
288. Ausgewählte Methoden der arbeitsmedizinischen Borsch-Galetke
Diagnostik und Analytik Schwarze
Fr. (14tägig) und Doz. d. Arbeitsmedizin und
Seminarraum des Instituts für Arbeitsmedizin Sozialmedizin
und Sozialmedizin
Gebäude 23.11, Ebene 00
289. Epidemiologie der Berufskrankheiten im Schwarze
sozialmedizinischen Kontext
nach Vereinbarung
Seminarraum des Instituts für Arbeitsmedizin und Sozialmedizin
Gebäude 23.11, Ebene 00
290. Entwicklung der Sozialmedizin und ihr Stellenwert in Schwarze
modernen Industriegesellschaften
nach Vereinbarung
Seminarraum des Instituts für Arbeitsmedizin und Sozialmedizin
Gebäude 23.11, Ebene 00
291. Umweltpsychologie und Arbeitspsychologie Borsch-Galetke
nach vorheriger Vereinbarung und Doz. der Arbeits-
Seminarraum des Instituts für Arbeitsmedizin medizin
und Sozialmedizin
Gebäude 23.11, Ebene 00
292. Demonstration zur Lärmschwerhörigkeit Borsch-Galetke
nach vorheriger Vereinbarung und Doz. der Arbeits-
Seminarraum des Instituts für Arbeitsmedizin und Sozialmedizin medizin
Gebäude 23.11, Ebene 00
293. Gesundheitsschutz und Gesundheitsförderung im Betrieb Borsch-Galetke/
nach vorheriger Vereinbarung Schwarze/und
Seminarraum des Instituts für Arbeitsmedizin und Sozialmedizin Doz. der
Gebäude 23.11, Ebene 00 Arbeitsmedizin

- | | | |
|------|---|---------------|
| 294. | Ethische Aspekte in der Arbeitsmedizin
nach vorheriger Vereinbarung
Seminarraum der Landesanstalt für Arbeitsschutz,
Uhlenbergstraße 127–131, 40225 Düsseldorf | Jansing P.-J. |
| 295. | Arbeitsmedizin im öffentlichen Dienst –
Strukturen, Aufgaben und praktische Beispiele
nach vorheriger Vereinbarung
Seminarraum der Landesanstalt für Arbeitsschutz
Ulenbergstr. 127–131, 40225 Düsseldorf | Meyer-Falcke |

XVIII. Krankenhauswesen

- | | | |
|------|---|----------|
| 296. | Medizinorganisation und Krankenhausökonomie
Colloquium nach Vereinbarung | Eichhorn |
|------|---|----------|

XIX. Rechtsmedizin

- | | | |
|------|---|---|
| 297. | Ökologischer Kurs, Teil Rechtsmedizin
Mo. 14–16 (2stündig) | N. N./Barz/Daldrup/
Gabriel/Huckenbeck |
| 298. | Praktikum Ärztliche Leichenschau
in kleinen Gruppen
Mo.–Fr. 8–9.30 | N. N./Barz/Haarhoff/
Huckenbeck/Gabriel/
Freudenstein |
| 299. | Gerichtsärztliche Sektionen und Falldemonstrationen
in kleinen Gruppen
Mo.–Fr. 9.30–11 | N. N./Barz/Haarhoff/
Huckenbeck/Gabriel/
Freudenstein |
| 300. | Falldemonstrationen in der rechtsmedizinischen Lehrsammlung
Mi. 14–16 (2stündig) | Gabriel |
| 301. | Doktoranden-Kolloquium
Mo. 16–18 (14tägig) | N. N./Barz/
Huckenbeck |
| 302. | Forensische Traumatologie und Verkehrsmedizin
nach Vereinbarung (2stündig) | Barz |
| 303. | Forensische Toxikologie
nach Vereinbarung | Daldrup/
Mahler |
| 304. | Legale und illegale Drogen
Do. 13–14 (1stündig) | Daldrup/
Mahler |
| 305. | Anleitung zum selbständigen wissenschaftlichen Arbeiten
nach Vereinbarung (2stündig) | Daldrup/
Mahler |
| 306. | Anleitung zum selbständigen wissenschaftlichen Arbeiten
nach Vereinbarung (2stündig) | Henke |
| 307. | Spezielle Themen aus forensischer Hämogenetik
nach Vereinbarung (1stündig)
Institut für Blutgruppenforschung, Otto-Hahn-Str. 39 | Henke |
| 308. | Spezielle Probleme an der Schnittstelle
zwischen Medizin und Recht
nach Vereinbarung (1stündig) | Gabriel/Huckenbeck |
| 309. | Praktische Übungen in forensischer Serologie
nach Vereinbarung (2stündig) | Huckenbeck |
| 310. | Spurenkunde
nach Vereinbarung (2stündig) | Huckenbeck |
| 311. | DNA-Fingerprinting
nach Vereinbarung (2stündig) | Huckenbeck |

- | | | |
|------|--|--------------|
| 312. | Forensische Archäologie
nach Vereinbarung (2stündig) | Pieper |
| 313. | Gewalt in der Familie
nach Vereinbarung | Trube-Becker |
| 314. | Spezielle Themen aus der Rechtsmedizin –
Prävention hat viele Gesichter
nach Vereinbarung (2stündig) | Schyma |

XX. Geschichte der Medizin

- | | | |
|------|--|--|
| 315. | Medizinische Terminologie (für Erstsemester)
Fr. 9–11
Hörsaal 2B, 2C, 2D | Labisch/Heyll /
Paul/Schuster |
| 316. | Geschichte der Medizin – eine Einführung
(Hauptvorlesung)
Di. 10–11
Gebäude 23.12, Ebene 04, Raum 24 | Labisch/
Paul |
| 317. | Geschichte der Medizin
(Übung zur Hauptvorlesung)
Di. 11–12
Gebäude 23.12, Ebene 04, Raum 24 | Labisch/
Paul |
| 318. | Geschichte der Medizin – Geschichte in der Medizin
(Oberseminar: Anmeldung erforderlich)
Do. 12–14
Gebäude 23.12, Ebene 04, Raum 24 | Labisch/Heyll /
Paul/Schuster /
Vögele/Woelk |
| 319. | Mensch und Tod – an Beispielen aus der Graphiksammlung
der Heinrich-Heine-Universität
Do. 16–18
Gebäude 23.12, Ebene 04, Raum 24 | Schuster |
| 320. | Geschichte, Theorie und Ethik der molekularen Medizin
(Seminar)
Di. 16–18
Gebäude 23.12, Ebene 04, Raum 24 | Paul |
| 321. | Das 1950er Jahre Syndrom (Seminar)
Di. 14–16
Gebäude 23.12, Ebene 04, Raum 24 | Vögele |
| 322. | Quantifizierende Methoden und Statistik für Historiker
Mi. 14–16
Gebäude 23.12, Ebene 04, Raum 64 | Vögele |
| 323. | Grundlagen der nationalsozialistischen Vernichtungspolitik
(Proseminar)
Mo. 14–16 | Woelk |
| 324. | Geschichte und Entwicklung der Homöopathie
Do. 18–20 (vierzehntägig)
Hörsaal 2c | Elies |
| 325. | Medizinethisches Fallseminar
Blockseminar n.V. | Elkeles |
| 326. | Asyl und Migration
Mi. 18–20
Gebäude 23.12, Ebene 04, Raum 64 | Kohnen |

327. Ethik in der Medizin (Ringvorlesung für alle
Fakultäten, bitte Aushänge beachten) (Organisation: Labisch/Paul)
Di. 18–20
Hörsaal 13B
328. Öffentliche Abendvorträge zur Geschichte der Medizin Gastdozierende
Mi. 18-20 (Bitte Aushänge beachten) (Organisation:
Gebäude 23.12, Ebene 04, Raum 24 Labisch/Vögele)

XXI. Medizinische Statistik und Informatik, Biomathematik und Epidemiologie

329. Medizinische Statistik Mau
(Hauptvorlesung)
Di., Do. 13.05–13.50 (2stündig)
Gebäude 22.01, Hörsaal 2A
330. Übungen zur Medizinischen Statistik Dabrik/Hanagal/
(Biomathematik f. Med.) Krause/Mau/
in 14 Parallelgruppen (2stündig) Pawelec/Spannaus/
Gebäude 23.11, Ebene 02, Raum 68, 70 und 25 Verde/Yong
Zentrale Einschreibung: 10. April 2001
(Dekanatsaushang beachten)
331. Epidemiologie I: Grundlagen der Analytischen Epidemiologie Mau
(Vorlesung) (2stündig)
Akademie für Öffentliches Gesundheitswesen
Aushang für Zusatzstudiengang Public Health beachten
332. Seminar zur Epidemiologie und Statistik Mau/Pawelec
Methodologie klinischer Therapiestudien der Phase I-IV
Mi. 14-16 (1stündig) (14tägig)
Geb. 23.02, Ebene 03, Raum 22
Aushang beachten
333. Kurse zur Epidemiologie und Statistik: Mau/Drabik/
Epidemiologisches Praktikum (I) Krause/
Methoden der Analytischen Epidemiologie Spannaus/
Geb. 23.02, Ebene 03, R. 25/Geb. 23.11, Ebene 02, R. 68, 70 und 25 Yong
Aushang für Zusatzstudiengang Public Health beachten
334. Kurse zur Epidemiologie und Statistik: Giani/Ranft
Epidemiologisches Praktikum (III)
zu Multivariaten Methoden in der Epidemiologie
(Blockveranstaltung, 18 Std.)
Aushang für Zusatzstudiengang Public Health beachten
335. Medizinische Informatik (Hauptvorlesung) Mau
Mi. 11-12 (1stündig)
Hörsaal 13A
336. Seminar zur Informatik in der Medizin: Mau/N. N.
Datenbanken für klinische Studien
Mi. 14-16 (1stündig) (14tägig)
Geb. 23.02, Ebene 03, Raum 22
Aushang beachten
337. Kurse zur Informatik in der Medizin: Verde
Einführung in das Programmpaket „S-plus“
Mi. 16-18 (1stündig)
Geb. 23.11, Ebene 02, Raum 25
Aushang beachten

- | | | |
|------|---|---|
| 338. | Kurse zur Informatik in der Medizin:
Einführung in das Programm „Mathematica“
Fr. 11-13 (2stündig)
Bibliothek der Klinik für Thorax- und Kardiovaskularchirurgie | Godehardt |
| 339. | Methoden der Medizinische Informatik
(2stündig) nach besonderer Bekanntgabe | Seelos |
| 340. | Seminar „Projektmanagement“
(2stündig) nach besonderer Bekanntgabe | Seelos |
| 341. | Anleitung zum wissenschaftlichen Arbeiten
nach Vereinbarung (für Doktoranden und Habilitanden) | Giani/Mau |
| 342. | Statistisches Kolloquium
(2stündig)
Aushang beachten
Gebäude 25.22, Ebene 01, Raum 81 | Degen/Giani/
Godehardt/Janssen/
Janßen/Klinger/
Krauth/Mau/Ranft |
| 343. | Biometrie II
Vorlesung für Mathematiker mit Schwerpunkt Statistik
(2stündig) Aushang | Giani/
Finner |

XXII. Medizinische Psychologie

- | | | |
|------|--|--|
| 344. | Medizinische Psychologie für Vorkliniker
Di. 10-12 (2stündig)
Hörsaal 2B | Steingrüber |
| 345. | Praktische Übungen: Kursus der Medizinischen Psychologie
Mo. 14–17.30
Seminarraum des Instituts für Medizinische Psychologie
sowie
4stündig als Blockveranstaltung in Parallelkursen
(Aushang beachten) | Steingrüber/
Bisping/Deinzer/
W. Klosterhalfen/
Stockhorst/Wiener |
| 346. | Seminar zur Medizinischen Psychologie
Mo. 18–20 (2stündig)
Seminarraum des Instituts für Medizinische Psychologie | Steingrüber/
Stockhorst |
| 347. | Forschungskolloquium
Do. 9–11 (2stündig)
Institut für Medizinische Psychologie | Steingrüber |
| 348. | Praktikum: Einführung in die Klinische Medizin
Mo. 16 st.–17.30 (2stündig)
Institut für Medizinische Psychologie | Steingrüber |

XXIII. Medizinische Soziologie

- | | | |
|------|--|--|
| 349. | Vorlesung: Medizinische Soziologie für Vorkliniker/innen
Do. 9–11
Hörsaal 2D | Siegrist |
| 350. | Praktische Übungen: Kursus der Medizinischen Soziologie
(Pflichtbestandteil der Medizinischen Psychologie)
Mo. 14–17 s. Aushang Med. Psychologie | Joksimovic/
v.d. Knesebeck/
Siegrist |
| 351. | Praktische Übungen: Berufsfelderkundung
2stündig sowie 1stündig als Praktikum in der semesterfreien Zeit | Geraedts/v.d.Knesebeck/
Siegrist |
| 352. | Forschungsseminar: Aktuelle Public Health Forschung
Mi. 15–17 (14tägig)
Gebäude 23.02, Ebene 03, Raum 89 | Geraedts/
Siegrist |

353. Kolloquium für Magister-Kandidatinnen und -Kandidaten Geraedts
2stündig, 14tägig, nach Vereinbarung
Gebäude 23.02, Ebene 03, Raum 89
354. Kolloquium für Doktorandinnen und Doktoranden Siegrist /
(2stündig) 14tägig nach Vereinbarung Geraedts
Gebäude 23.02, Ebene 03, Raum 89

XXIV. Innere Medizin

355. Innere Medizin Berger /Berges/v. Dahl/Gattermann/Grabensee/Haas /
Mo.-Fr. 10-11 (5stündig) Heyll /Häussinger/Hauner/Strauer/Frieling/
Hörsaal der MNR-Klinik Grußendorf/Heintzen/Heering /
Hollenbeck/Ivens/Kelm/Kutkuhn/
Koschinsky/Kreuzpaintner/Keck /Kley/Leschke/
Lösse/Lübke/Lüthen/Meckenstock/Niederau/Peerenboom/
Perings/Plum/Scharf /Scherbaum/Schlaghecke/Schneider , M./
Seißler/Schwartzkopff/Specker/Starke/
Tschöpe/Vester/Wettstein/Ziegler
356. Medizinisch-Klinische Visite Berger /Berges/Bach /Chantelau/v. Dahl/
(II. Klinischer Studienabschnitt, 4. Semester) Erckenbrecht/Feldkamp/Frieling/
Mo. 16.30-18.30 (2stündig) Grabensee/Gattermann /Germing/Hauner/
Gruppeneinteilung bei Vorbesprechungen Hollenbeck/Heintzen/Herring /
(siehe Aushang) Heyll /Greiner/Ivens/Kelm/Koschinsky/Lüthen/Lütke/
/Martin /Meckenstock/Meinhold/Niederau/
Perings/Plum/Purrmann/Scherbaum/M. Schneider /
Schwartzkopff/Seißler/Spraul/Sprenger /
Specker/Starke/Peerenboom/Tschöpe/Wettstein/Wiegelmann/
Wildmeister /Wettstein/Weihrauch/Ziegler
357. Innere Medizin für Zahnmediziner v. Dahl/Wettstein
Mi. 15-16
358. Endokrinologisches Kolloquium Rudorff
Di. 19-21 (2stündig, letzter Dienstag im Monat)
Medizinische Klinik,
Ferdinand-Sauerbruch-Klinikum, Wuppertal 1
359. Medizinisch-Klinische Visite Hein /Höhler
(2. Klinischer Studienabschnitt, 4. Semester)
Do. 17-18.30
Medizinische Klinik, Ferdinand-Sauerbruch-Klinikum, Wuppertal, Haus 3
360. Kurs der allgemeinen klinischen Untersuchung v. Dahl/Grabensee/
(Innere Medizin), Vorlesung Gattermann /Feldkamp/Frieling/Germing/
Di. und Do. 14-14.45 Hauner/Heering /Heyll /
Hörsaal der MNR-Klinik 13A Heintzen/Ivens/
Praktikum Di. 15-16.30, Mi. und Fr. 14-15.30 Kelm/Kimmerle/Koschinsky/
(Gruppeneinteilung bei Vorbesprechung, Lüthen/Martin /Meckenstock/
siehe Aushang) Meinhold/Perings/Plum/Runde/Sawicki/
Praktikum Di. 15-16.30, Mi. und Fr. 14-15.30 M. Schneider /Starke/
Seißler/Schoebel/Specker/Spraul/Schwartzkopff/
Scherbaum/Tschöpe/Wettstein/Ziegler

361. Pathophysiologie und Pathobiochemie Berger /Bach /v. Dahl/Feldkamp/
(gemeinsam mit Diabetes-Forschungsinstitut) Frieling/Grabensee/Häussinger/
Mo.-Fr. Haas /Hauner/Ivens/v. Dahl/Strauer/Aul/Frieling/Gattermann/
Hörsaal 13 B Grubendorf/Heering /Heintzen/
Hollenbeck/Kley/Koch /Köhler /Kutkuhn/
Koschinsky/Lübke/Lüthen/Martin /Meckenstock/Niederau/
Peerenboom/Perings/Plum/Sawicki/Scherbaum/Schlaghecke/
Starke/M. Schneider /Specker/Schwartzkopff/
Tschöpe/Weihrach/Wehmeier/Wettstein/Ziegler
362. Grundlagen der internistischen Onkologie N.N.
MNR-Hörsaalgebäude
Aushang nach Vereinbarung (1stündig)
363. Internistisch-onkologische Visite Gattermann
Do. 15-17 c.t.
MNR-Klinik, vor Station ME 7
364. Niere und Innere Erkrankungen Grabensee/Königshausen /
nach Vereinbarung (2stündig) Altrogge/Küppers
365. 3. Klinischer Studienabschnitt, Seminar Berger /v. Dahl/Strauer/
Seminarraum MNR-Klinik Gattermann /Grabensee/Heyll /Heering /Feldkamp/
Di. und Do. 15.00 Frieling/Haas /Heintzen/Ivens/Kelm/
Lübke/Lüthen/Meckenstock/Meinhold/Schlaghecke/
Schneider , M., Scherbaum/Schwartzkopff/Starke/
Specker/Spraul/Perings/Plum/Niederau/Vogt /Wettstein
366. Angiologische Funktionsdiagnostik Kelm
MNR-Klinik, 8. Etage Seminarraum
Fr. 17-18.30
367. Wiss. Arbeiten in der kardiovaskulären Medizin Kelm
Geb. 1485 Kardiologisches Labor
Mi. 18.30-20.30
368. Betreuung türkischer Patienten mit Diabetes Chantelau/
mellitus in Deutschland Begik
Fr. 18-19, Termine s. Aushang
Diabetes-Ambulanz MNR-Klinik
369. Strukturierte Therapieprogramme für chronische Krankheiten N. N.
2-wöchentlich, nach Vereinbarung
Tel. (02 21) 55 91 11 02
- 370.. Grundlagen der Ernährungslehre für Studenten der Pharmazie Drost
(8. Semester)
Mi. 12.15-13
Hörsaal 6 D
371. Pathophysiologie und Therapie der Adipositas Spraul/Hammer
14täglich, 1stündig n. V.
372. Arzneimitteltherapie innerer Erkrankungen Peters
Mi. 14.30-16 (14täglich)
Seminarraum 4 MNR-Klinik
373. Ausgewählte Kapitel der Klinischen Pharmakologie Berger /Grabensee/
Mo. 17 h.s.t.-18.30 (2stündig) Richter /Schror
Seminarraum, Hörsaalgebäude MNR
374. Interdisziplinäres Seminar Aul
Tumorkolloquium
Mo. 13-13.45

- | | | |
|------|---|--|
| 375. | Hämatologisch-zytologische und immunzytologische Diagnostik für Fortgeschrittene
Fr. 8.15-9
Mikroskopieraum 01.31, MNR-Klinik | Aul/Germing/
Gattermann/
Meckenstock |
| 376. | Onkologische Differentialdiagnose
Fr. 16.15-17.45
Seminarraum 4, MNR-Klinik | Aul |
| 377. | Pathoanatomische Konferenz
Seminar
Do. 16.15-17.45 | Aul/Knieriem |
| 378. | Aktuelle Therapiekonzepte in der Hämatologie
Mi. 13.15-14 | Aul |
| 379. | PJ-Seminar
Do. 16.15-17.45 | Aul |
| 380. | Grundlagen klinischer Arzneimittelforschung
Fr. 16.15-18 (alle 14 Tage) | Arning |
| 381. | Medikamentenentwicklung
in der Onkologie (Seminar) siehe Aushang) | Arning |
| 383. | Grundlagen der Radiochemotherapie (Seminar)
Ort und Zeit: nach Vereinbarung (2stündig) | Schnabel/
Arning |
| 384. | Seminar Hämatologie
Das „hämatologische Seminar“ ist eine Veranstaltung der Klinik für Hämatologie, Onkologie und klinische Immunologie und findet in monatlichen Abständen jeweils zwischen 19.00 und 23.00 Uhr im Hörsaal 13B der MNR-Klinik statt | Gattermann /
Haas/Heyll |
| 385. | Kolloquium für Doktorandinnen und Doktoranden
Klinische Diabetologie
n. V. 1stündig
Diabetes-Ambulanz MNR-Klinik | Chantelau |
| 386. | Einführung in die Hämatopoese
Kurs mit Praktikum
Di. 14-15
Seminarraum 4, MNR-Klinik
Fr. 14-15
Kurssaal MNR-Klinik | Wehmeier |
| 387. | Diagnostik und Therapie verschiedener Anämieformen | Zahner |
| 388. | Hämatologisch-zytologischer Diagnostikkurs
nach Vereinbarung (2stündig) | Gattermann /Germing/
Meckenstock |
| 389. | Molekularbiologisches Seminar
Do. 18.15-19
Seminarraum 4, MNR-Klinik | Haas /Gattermann /
Kronenwett |
| 390. | Lehrgespräche Innere Medizin
(dritter klinischer Studienabschnitt)
Do. 16.30 (2stündig)
Krankenhaus Benrath | Schoppe/Freund/
Castrup/Roesgen |
| 391. | Repetitorium und Differentialdiagnostik internistischer Erkrankungen für PJ-Studenten
Fr. 14-15.30
Seminarraum
Evangelische Krankenanstalten Duisburg- Nord
Evangelisches und Johanniter Klinikum Duisburg/
Dinslaken/Oberhausen eGmbH | M. U. Schneider |

- | | | |
|------|---|--|
| 392. | Klinische Visite für Fortgeschrittene
(15 Teilnehmer/innen)
Fr. 16 s.t. (2stündig)
Krankenhaus Benrath | Schoppe/Schlaudecker/
Greulich/Neumann |
| 393. | Innere Medizin
(3. Klin. Studienabschnitt)
Di. 14-16
HS Studiengebäude, Klinikum Krefeld | Grosser
und Mitarbeiter |
| 394. | Klinische Visite für Fortgeschrittene
nach Vereinbarung (1stündig)
EVK Kirchenfeldstraße 40, 40217 Düsseldorf | N. N. |
| 395. | Immunologie in der Klinik
nach Vereinbarung (1stündig) | Kindler |
| 396. | Diagnostisch-therapeutisches und klinisch-pathologisches
Kolloquium
Do. 15.30-16.30
Kliniken der Landeshauptstadt Düsseldorf, Gräulinger Straße 120,
Düsseldorf-Gerresheim | N. N. |
| 397. | Pneumologisches Seminar
Do. 18-19 (1stündig)
Seminarraum MNR-Klinik ME8 | Perings/Goeckenjan/
Leschke |
| 398. | Kursus der Klinischen Rhythmologie
(n.V.) Di. 18-19
MNR-HS | Vester/Perings/
Winter |
| 399. | Kardiologisches Seminar für PJ-Studenten
am Ev. Krankenhaus Düsseldorf
Do. 14-15 | Vester/Niehues/
Winter |
| 400. | Seminar über aktuelle Fragen in der Kardiologie mit Praktikum
der kardiolog.-angiolog. Funktionsdiagnostik
3tägig Klinikum Bielefeld der Städt. Klinik Bielefeld
(siehe Aushang, Tel. 05222/186211) | Kuhn |
| 401. | Neue Erkenntnisse der Inneren Medizin
Mi. 15 c.t. (2stündig)
Sem.-Raum Hörsaaltrakt der MNR-Klinik | Altrogge/Herrmann/
Kuhn /Peters /Schoften/Schoppe |
| 402. | Kardiologisches Seminar über koronare Herzkrankheiten
(Diagnostik, Therapie, Rehabilitation, Epidermiologie)
nach Vereinbarung Do.-Sa. (3tägig)
Gollwitzer-Meier-Institut Bad Oeynhausen
(Einzelheiten siehe Aushang) | Gleichmann und
Mitarbeiter/
Sigwart |
| 403. | Klinik und Diagnostik von Herzmuskelerkrankungen
Di. 19-20
Termine s. Aushang,
Sem. Raum, MNR Klinik, 9. Etage | Schwarzkopff |
| 404. | Diagnostik und Therapie von Herzmuskelerkrankungen
Do. 18-20
MNR-Klinik, 9. Etage | Schwarzkopff |
| 405. | Spezielle Probleme der Arzneimittelsicherheit
Fr. 15-16.30 (2stündig, 14tägig)
Seminarraum 4 der MNR-Klinik | Sprenger |
| 406. | Kardiologische Untersuchungsmethoden
an bloc Seminar nach Vereinbarung
im Marien-Hospital Wesel
Hörsaalgeb. MNR-Klinik
Vorbesprechung: 18.4.2001, 14 Uhr, HS. Foyer | Haerten/Spiller |

407. Seminar Differentialdiagnose Innere Medizin K. E. Schröder
Fr. 16.30–18 (2stündig, 14tägig)
Ev. Krankenhaus Bethesda, Duisburg, Heerstraße 219
408. Lehrgespräche, Innere Medizin Berger /Feldkamp/Frieling/
(im Rahmen des 3. Klinischen Studienabschnittes) Grabensee/Lüthen/
Mi. 12–13 Hengels/Niederau/Jablonowski/
Seminarraum der MNR-Klinik Lübke/Passlick/Scherbaum
409. Endoskopischer Untersuchungskurs Häussinger/Lüthen/
Mo. 8–9.30 (2stündig) Frieling/Niederau/v. Dahl/Wettstein
Endoskopieräume der MNR-Klinik
410. Differentialdiagnose innerer Erkrankungen Berger /v. Dahl/Feldkamp/
(Endokrinologie, Gastroenterologie, Nephrologie, Frieling/Grabensee/Strauer/
Stoffwechsel, Kardiologie, Hämatologie Greiner /Gattermann /Haas /Häussinger/
(für Fortgeschrittene und Examenssemester) Heering /Heyll /Heintzen/Kley/
Di. 11.15–13 Koch/Kutkuhn/Lübke/Lüthen/
Hörsaal der MNR-Klinik Meckenstock/Niederau/Purmann/Plum/
Scherbaum/Schwartzkopf/Specker/Spraul/Starke/
Schneider /Wettstein
411. Endokrinologische Onkologie Starke/
(1stündig) nach Vereinbarung Kimmerle
412. Experimentelle und klinische Hepatologie Häussinger
Di. 17–18.30, Seminarraum v. Dahl/Schliess
413. Klinische Infektiologie Häussinger/
Do. 18–19, Seminarraum Niederau/Richter/Wettstein
414. Tropenmedizin Häussinger/Richter /
1std., nach Vereinbarung Lüthen/v. Dahl/Wettstein
415. Grundlagen der Abdomensonographie Lüthen/Richter /
Fr. 15–16 (Seminar mit prakt. Übungen) v. Dahl/Wettstein
Sem.R. der Gastroenterologie
416. Hepatologisches Kolloquium Häussinger/Mödder/
Mo. 16-17 Röher/Goretzki/Frieling/
Seminarraum Gastroenterologie, MNR-Klinik, EG v. Dahl/Wettstein
417. Chemisch-physikalischer Kurs für Zahnmediziner/innen Berger /
Mo. 11–13 (2stündig) Starke
Hörsaal der MNR-Klinik
418. Diagnostik in der Inneren Medizin mit Hilfe moderner Vosberg/
bildgebender Verfahren Schoppe/Königshausen
Mo. 13–14
419. Klinisch-endokrinologisches interdisziplinäres Kolloquium Scherbaum/
Di. 17.15–18 (14tägig) Röher/Feldkamp/
Seminarraum MNR-Klinik Vosberg/Dotzenrath/Simon /
Goretzki/Grußendorf/Rudorff
420. Endokrinologisches Kolloquium Feldkamp/Goretzki/
Mi. 16.15-17 Grußendorf/Röher/
Hörsaal 13B, MNR-Klinik, Gebäude 13.52 Scherbaum
421. Onkologische, hämatologische, immunologische Westerhausen
Fragestellung mit Falldemonstration
Mo. 16–18 (14tägig)
St.-Johannes-Hospital, Duisburg
422. Diagnostik und Therapie bei Nieren- und Hochdruckkrankheiten Schröder
nach Vereinbarung (1stündig)
423. Aktuelle Diagnostik und Therapie bei Nieren- und Altrogge/Grabensee/
Hochdruckkrankheiten Königshausen /Passlick/
nach Vereinbarung (1stündig) Küppers /Schnurr

- | | | |
|------|--|--|
| 424. | Ausgewählte Themen auf dem Gebiet der Hochdruck- und Nierenkrankheiten
Zeit nach Vereinbarung (2stündig) | Küppers /Schnurr |
| 425. | Klin. Prüfung und Zulassung neuer Arzneimittel nach Vereinbarung (1stündig) | Schnurr/Küppers |
| 426. | Nephrologisch-radiologisch-gefäßchirurgisches Kolloquium
Di. 16–17.30
Seminarraum der MNR-Klinik | Grabensee/
Passlick/Mödder/
Kuhn /Sandmann/
Jaeschock |
| 427. | Wissenschaftliches Arbeiten auf dem Gebiet der Nephrologie (Seminar)
Do. 14–15 (monatlich)
Termine werden durch Aushang bekanntgegeben
Seminarraum der MNR-Klinik | Heering /Grabensee/
Passlick |
| 428. | Internet für Mediziner
Vorlesung und Demonstration
(14tägig) Mi. 15 c.t. (2stündig)
Hörsaal 13B, MNR Klinik | Specker/Monser/
Richter/Becker/Schneider |
| 429. | Klinisch-kardiologisches Kolloquium
Mi. 16.30–18 (2stündig)
MNR-Klinik, Ebene 01, Raum 54.04.49 | Strauer und Mitarbeiter |
| 430. | Klinisch-kardiologische Visite
(im Rahmen des 3. klinischen Studienabschnittes)
Zeit nach Vereinbarung | Strauer und Mitarbeiter |
| 431. | Wissenschaftliches Kolloquium
Mo. 19–20
Termine entsprechend Aushang
Seminarraum der Med. Klinik | Strauer |
| 432. | Kardiologisch-kardiologisches Kolloquium
Di. 17–18
Besprechungsraum Kardiologie | Strauer/Gams/
Schulte und Mitarbeiter |
| 433. | EKG-Kurs
Mi. 18–18.45
Hörsaal der MNR-Klinik | Schwartzkopff/Vogt /
Klein |
| 434. | Auskultationskurs für Fortgeschrittene nach Vereinbarung (2stündig)
Städt. Kliniken Dortmund | Lösse |
| 435. | EKG-Kurs
Di. 18–19 oder nach Vereinbarung
Städt. Kliniken Dortmund | Lösse |
| 436. | Fallvorstellungen zur Gastroenterologie
Mi. 10–11 (1stündig) oder nach Vereinbarung
Hörsaal Studiengebäude Städt. Krankenanstalten Krefeld | Becker |
| 437. | Therapie mit Hormonen
Fr. 18–19 (1stündig), nach Vereinbarung | Kley/Herrmann |
| 438. | Kolloquium Geriatrie
nach Vereinbarung (2stündig)
Hörsaal der MNR-Klinik | Kley/Herrmann |
| 439. | „Klinik der Geriatrie“
Mi. 18–19 (2stündig, 14tägig) oder nach Vereinbarung
Hörsaal der MNR-Klinik | Herrmann/
Wildmeister /Kley |
| 441. | Ernährungsmedizin und Diätetik
14tägig (2stündig) nach Vereinbarung
Diabetes-Forschungsinstitut | Hauner |

- | | | |
|------|--|--|
| 442. | Zellbiologie des Gefäßsystems
2stündig, nach Vereinbarung | Tschöpe/
Rösen |
| 443. | Funktionstests in der Inneren Medizin
(für Studierende im 2. und 3. Abschnitt des klinischen Studiums)
nach Vereinbarung (1stündig)
Hörsaal der MNR-Klinik | Grabensee/
Miller |
| 444. | Anleitung zum wissenschaftlichen Arbeiten auf dem Gebiet
der Transplantationsimmunologie und Immungenetik
(2stündig, 14täglich), siehe Aushang
Transplantationsimmunologische Laboratorien der Knochen-
markspender-Zentrale,
Gebäude 14.80, Ebene 01 | Wernet |
| 445. | Kolloquium für Doktorandinnen und Doktoranden:
Molekulare Regulation der Immunantwort
(begrenzte Teilnehmerzahl)
Mi. 11-12 (1stündig, wöchentlich)
Seminarraum der Knochenmarkspender-Zentrale, Gebäude 14.80, Ebene 01 | Wernet |
| 446. | Praktikum der Molekularen Medizinischen Immunologie
(4stündig, wöchentlich) nach Vereinbarung
Knochenmarkspender-Zentrale, Gebäude 14.80,
Kursraum, Ebene 03 | Wernet/Enczmann/
Kögler/Grandstein/
Knipper/Uhrberg |
| 447. | Aktuelle Transplantationsimmunologie
Ort und Zeit siehe Aushang | Wernet/Grabensee
und Mitarbeiter,
Sandmann und Mitarbeiter |
| 448. | Prävention und Rehabilitation arterieller
Verschlußkrankheiten (Kolloquium)
nach Vereinbarung (1stündig)
Hörsaal Gebäude 1. Med. Klinik | Vogelberg/
Sandmann/
M. Köhler |
| 449. | Autoimmunkrankheiten:
Grundlagen und aktuelle Probleme
Mi. 16-18 (2stündig) oder nach Vereinbarung
Sem. R. des Diabetes-Forschungs-Institutes | Kolb /Burkart/
Rothe |
| 450. | Computergestützte Lernfallerstellung
in der Inneren Medizin
Termine n.V.
EDV-Raum Endokrinologie, Raum 57 | Baehring/
Feldkamp/Scherbaum |
| 451. | Multimedia in der Inneren Medizin
Di. und Do. 17-19
Cmputerraum für Studierende,
Chirurg. Klinik, Gebäude 12.42, Ebene 01, Raum 29 | Baehring/
Feldkamp/
Scherbaum |
| 452. | Anleitung zum wissenschaftlichen Arbeiten
nach Rücksprache
Diabetes-Forschungsinstitut | Hauner/Herberg /Koschinsky/
Scherbaum/Gleichmann /Tschöpe/Ziegler |
| 453. | Praktische Diabetologie für PJ'ler und AiP'ler
Mi. 18-20, 14täglich
DFJ, Gem.-R. | Martin /Scherbaum |
| 454. | Klinische Visite im Diabetes-Forschungsinstitut
nach Vereinbarung (2stündig, 1 Woche) | Gleichmann |
| 455. | Wissenschaftliches Arbeiten auf dem Gebiet der
Diabetologie (Seminar)
Mo. 15c.t.-16.45, wöchentlich
Seminarraum der MNR-Klinik) | Richter /
Berger |
| 456. | Lösungsstrategien klinischer Probleme der Inneren Medizin
(Aushang beachten)
2stündig, 14täglich | Richter /
Sawicki |

- | | | |
|------|--|--|
| 457. | Extrakorporale Blutreinigungsverfahren
(Seminar) (2stündig)
nach Vereinbarung | Passlick |
| 458. | Klinische Osteologie
nach Vereinbarung (1stündig)
Seminarraum der MNR-Klinik | Keck |
| 459. | Anleitung zu wissenschaftlichen Arbeiten nach
Rücksprache im Diabetes-Forschungsinstitut | Hauner/Koschinsky/
Kolb/Vogelberg/
H. Gleichmann/Tschöpe/Ziegler |
| 460. | Immunendokrinologie
Mo. 18.30–19.30 | Schlaghecke |
| 461. | Klinische Demonstrationen Rheumatischer Erkrankungen
Mi. 16–18 oder nach Vereinbarung (2stündig, 14täglich)
Evangelisches Fachkrankenhaus Ratingen | Rau |
| 462. | Anleitung und Übungen für den klinischen Alltag
14täglich, Seminarraum DFI | |
| 463. | Rheumatologische Falldemonstrationen des
Rheumazentrums Düsseldorf
Do. 17–18
Hörsaal 13B der MNR-Klinik | Rau/Schlaghecke/
Schneider, M./
Specker |
| 464. | Anleitung zum wissenschaftlichen Arbeiten
Mi. 18–19
Seminarraum Nephrologie | Heering/Ivens |
| 465. | Endokrine Notfälle
Fr. 17–18 (1stündig), nach Vereinbarung
Seminarraum MNR-Klinik | Kley/Schlaghecke |

XXV. Allgemeinmedizin

- | | | |
|------|--|---|
| 466. | Berufsfelderkundung (2stündig)
ab 1. Semester
Mi. 9.15–11 (Seminar – 2stündig) | Abholz/Gummersbach/Hager/
Richter-Polynice/Rose/Hemming/
Schmidt-Lamarque/Steiner |
| 467. | Praktikum Veranstaltungsorte s. Aushang
Hospitationen (1täglich)
in der vorlesungsfreien Zeit 2stündiges Praktikum
bei einer Institution des Gesundheitswesens | Schneitler/Buszello/Gärtner/
Müller-Ost/Azarbayedjan/
Boecker-Reinartz |
| 468. | Kursus der Allgemeinmedizin (Seminar)
ab 9. Semester
Mi. 14–15.30 (2stündig)
Gebäude 14.97 Allgemeinmedizin Gruppenraum | Abholz/Wochnik |
| 469. | Mi. 14–15.30 (2stündig)
Gebäude 11.75, Ebene 01, Sitzungszimmer | Jörgenshaus/Paur |
| 470. | Mi. 13.30–15 (2stündig)
Seminarraum der MNR-Klinik | Schumacher/Hein |
| 471. | Mi. 14–15.30 (2stündig)
Seminarraum Nr. 254 im Anbau der Frauenklinik | Marzi/Renkes-Hegendörfer |
| 472. | Mi. 14–15.30 (2stündig)
Seminarraum 36 Physiologie, Gebäude 22.02 | Wilm/Horlemann |
| 473. | Mi. 14–15.30 (2stündig)
Geschichte der Medizin, Seminarraum, Geb. 23.12.04 R. 24 | v. Schreitter/
N. N. |
| 474. | Mi. 14–15.30 (2stündig)
Hörsaal der Rechtsmedizin, Gebäude 14.84 | Grafenberger |

475. Mi. 14–15.30 (2stündig) Seminarraum 61, Ebene U1, Gebäude 23.02 Arbter/
Retzer
476. **Praxispraktikum:** 2 Wochen in einer mit der Abteilung für Allgemeinmedizin kooperierenden Lehrpraxis in der vorlesungsfreien Zeit (Einschreibung im Sekretariat) und Begleitseminar in der vorlesungsfreien Zeit
477. **Praktikum Geriatrie und Rehabilitation** Bachner/Bernard
– Die Rolle des Hausarztes bei der Betreuung alter Menschen
– Die Bedeutung der med. Heil- und Pflegeberufe bei der Rehabilitation
sechs Doppelstunden/Semester, in Kleingruppen nach ausgehängtem Semesterplan
Düsseldorfer Altenheime, Geriatisches Krankenhaus Elbroich
Geriatische Tagesklinik des St. Martinus Krankenhaus
479. **Das ärztliche Gespräch** – Seminar mit Rollenspiel – Begrenzte Teilnehmerzahl! (2stündig) Hemming
Anmeldung, Einführung und Terminbesprechung
siehe Aushang Gebäude 14.97
480. **Hausbesuchprogramm** – Studenten besuchen chronisch Kranke (1 Besuch/Monat über 1 Jahr mit monatlichem Supervisionsseminar 2stündig) Hemming
Anmeldung, Einführung und Terminbesprechung
siehe Aushang 14.97
481. **Forschung in der Allgemeinmedizin – Seminar für Doktoranden und speziell Interessierte.** Anhand laufender Forschungsprojekte bzw. Studien aus der Literatur sollen methodische Fertigkeiten sowie ein Problembewußtsein für Forschung im allgemeinmedizinischen Bereich vermittelt werden. Abholz
Vorbesprechung: siehe Aushang Geb. 14.97
482. **Ethische Alltagsprobleme in der Hausarztpraxis** Abholz
Seminar anhand von Fallgeschichten
Gruppenraum Geb. 14.97
Termine: siehe Aushang Geb. 14.97
483. **Allgemeinmedizinische Entscheidungsfindung** Abholz
– zwischen Erfahrung und evidence based medicine
Seminar anhand von Fallgeschichten
Gruppenraum Geb. 14.97
Vorbesprechung: siehe Aushang Geb. 14.97
484. **Gesundheitsselfthilfe in der Allgemeinmedizin** Wilm
Seminar 1stündig, 14tägig, Mittwoch 16-18 Uhr
Beginn: siehe Aushang Geb. 14.97
485. **Zwischen abwartendem Offenhalten und abwendbar gefährlichem Verlauf** – Fallbesprechung zur Prüfungsvorbereitung, Seminar 1stündig, in Blockform nach Vereinbarung: siehe Aushang Geb. 14.97 Wilm
486. **Balintgruppe für Studenten – Die Begegnung mit dem Patienten im Lichte der Beziehung** Sensen
15 Teilnehmer, 2. u. 4. Mittwoch im Monat
15.30–17, Anmeldung Sekretariat Tel. 81-17771

XXVI. Neurologie

487. Neurologische Klinik und Poliklinik mit Gruppenunterricht Freund/Arendt/Hefter/
Köller/Seitz/Siebler/Schnitzler/
Mo. 14–15, Mi. 11–13 Stoll/Witte
Hörsaal der MNR-Klinik

- | | | |
|------|--|--|
| 488. | Gruppenunterricht
(im Rahmen der Hauptvorlesung)
Mi. 14-15, Fr. 14-15
MNR-Klinik | Freund/Arendt/Hefter/
Köller/Seitz/Siebler/Stoll /
Schnitzler/Witte |
| 489. | Neurologischer Kurs mit Patientenvorstellung
Fr. 14.15–15.45
Neurologische Abteilung, Marienhospital Station N-1 | Steinke |
| 490. | Neurologisches Kolloquium und Fallvorstellung
Mi. 15.30–16.15
Neurologische Abteilung, Ostflügel, Marienhospital, 2. Etage
– Termine nach Vorankündigung – | Steinke u. Mitarb. |
| 491. | Gruppenunterricht (im Rahmen der Hauptvorlesung)
Fr. 14–16
Städt. Krankenanstalten Krefeld,
Lutherplatz 40, 47805 Krefeld | Besser |
| 492. | Gruppenunterricht (im Rahmen der Hauptvorlesung)
Fr. 14.15–16.30
Alexianer-Krankenhaus Krefeld,
Oberdießemer Straße 136, 47805 Krefeld | Fasshauer |
| 493. | Gruppenunterricht (im Rahmen der Hauptvorlesung)
Mi. 14–16
Neurologisches Therapiezentrum,
Hohesandweg 37, 40591 Düsseldorf | Hömberg/Netz |
| 494. | Neurochirurgisch-Neurologisch-Neuropathologisches
Kolloquium
jeden 4. Di. im Monat 16 Uhr
Hörsaal MNR / Neurochirurgie (im Wechsel) | Bock /Freund/
N. N. |
| 495. | Kurs der allgemeinen klinischen Untersuchungen
(gemeinsam mit den Medizinischen Kliniken)
nach ausgehängtem Semesterplan | Arendt/Hefter/Seitz/
Siebler/Stoll/Schnitzler/
Witte und Assistenten |
| 496. | Neurologische Fallbesprechung
Di. 16 s.t., jeden 1. und 3. Di. im Monat
Hörsaal 13 B der MNR-Klinik | Freund/Arendt/Hefter/
Seitz/Siebler/Schnitzler/
Stoll/Witte |
| 497. | Anleitung zum wissenschaftlichen Arbeiten
Fr. 16–18
Neurologie der MNR-Klinik | Freund/Arendt/
Schnitzler/Siebler/Seitz/
Stoll/Witte |
| 498. | Neuromuskuläres Seminar
Do. 15–17
Neurologie der MNR-Klinik (Ambulanz) | Stoll/Schnitzler |
| 499. | Einführung in die Neuroimmunologie
(6stündig, nach Vereinbarung) | Stoll |
| 500. | Extrapyramidal-motorische Erkrankungen in der Praxis
Do. 10–12
Neurologische Ambulanz der MNR-Klinik | Hefter |
| 501. | Klinische Neuropsychologie mit Demonstration
aphasischer Sprachstörungen (Tonbandbeispiele)
Mo. 15–16.30 (2stündig, 14täglich)
Seminarraum Hörsaal der MNR-Klinik | Fasshauer |
| 502. | Molekulare und zelluläre Neurobiologie für Mediziner, Biologen
und Psychologen
Do. 11-12
Seminarraum der MNR-Klinik (im HS-Gebäude) | Müller /
Bossel/Kärg |

- | | | |
|------|--|---|
| 503. | Neurocytologischer Kurs
ganztäglich, 14tägige Blockveranst.
begr. Teilnehmerzahl (nach bes. Ankündigung) | Müller /
Wiss. Mitarb. |
| 504. | Kolloquium für Doktorand/innen sowie Diplomand/innen
Mo. 9–11, 2stündig
Bibliothek der Neurologie (MNR-Klinik) | Müller |
| 505. | Anleitung zu wissenschaftlichen Arbeiten
Fr. 14–16 (2stündig) | Müller |
| 506. | Funktionelle Bildung in der klin. Neurologie
Termin nach Absprache (2stündig, 14täglich)
Seminarraum 5 der MNR-Klinik | Seitz |
| 507. | Einführung in die EEG-Auswertung
nach Vereinbarung (1stündig) | Witte |
| 508. | Zerebrovaskuläres Seminar
Do. 17–18 (1stündig)
Gebäude 13.53, Ebene 01, Raum 60 | Siebler |
| 509. | Neurophysiologisches Seminar
Do. 16.15–17 (1stündig, 14täglich)
Gebäude 13.53, Ebene 01, Raum 60 | Siebler/Köller/
Theiss |
| 510. | Einführung in die Dopplersonographie
Do. 17–18
MNR-Klinik, Gebäude 13.53, Ebene 01, Raum 60 | Siebler/Schroeter |
| 511. | Zerebrovaskuläre Sprechstunde
Mi. 16–17
Hörsaal 13 B der MNR-Klinik | Siebler/
Steinke/Rautenberg |
| 512. | Neurophysiologischer Kurs
ganztäglich, 14tägige Blockveranstaltung
für Naturwissenschaftler und Mediziner,
begr. Teilnehmerzahl (nach besonderer Ankündigung) | Bruehl/
Holthoff/Schiene/
Luhmann/Witte |
| 513. | Pathophysiologie und Klinik von peripheren
Nervenerkrankungen
mit Fallbeispielen
nach Vereinbarung (14täglich) | Köller |
| 514. | Magnetencephalographische Analysetechniken
Mo. 16–17
MNR-Klinik, UG-Raum Nr. 54.–1.84 | Witte /Schnitzler |
| 515. | Einführung in die Klinische Neurophysiologie
nach Vereinbarung (2stündig, 14täglich) | Schnitzler/
Köller |
| 516. | Neurorehabilitative Fallvorstellung
jeden 1. und 3. Mittwoch im Monat
15.30–16.15
Neurologisches Therapiezentrum
Hohensandweg 37, 40591 Düsseldorf | Netz/Hömborg/
Daunicht/Bütefisch |
| 517. | Anleitung zu wissenschaftlichem Arbeiten
Mo.–Fr. 16–17 und nach Vereinbarung
Neurologisches Therapiezentrum
Hohensandweg 37, 40591 Düsseldorf | Hömborg/Netz/
Daunicht |

XXVII. Psychiatrie

- | | | |
|------|---|---|
| 518. | Psychiatrische Klinik
Di. 14.30–16, 16–17.45 (4stündig) Hörsaal
Psychiatrische Klinik, Bergische Landstraße 2 | Gabel/Burtscheidt/Haupt /
Ih/Klimke/Schneider/
Schönnell/Sprick |
|------|---|---|

- | | | |
|------|---|---|
| 519. | Anleitung zum wissenschaftlichen Arbeiten
(2stündig)
Ort und Zeit nach Vereinbarung | Gaebel |
| 520. | Einführung in die Psychiatrie
Vorlesung 2stündig, Mo. 16–18
Seminarraum: Psychiatrische Poliklinik, Bergische Landstr. 2 | Schneider /
Gaebel |
| 521. | Forensische Psychiatrie
Vorlesung, 2stündig, 14täglig
Di. 16–18
Hörsaal Psychiatrische Klinik, Bergische Landstraße 2 | Schneider /
Frister (Jurist. Fakultät) |
| 522. | Psychiatrisches Kolloquium
Seminar, Mi. 17–18.30
Konferenzraum der Psychiatrischen Klinik,
Bergische Landstraße 2, Direktionsgebäude | Gaebel/
Schneider |
| 523. | Kurs der Allgemeinen Klinischen Untersuchung (Psychiatrie)
Praktikum, Mi. und Fr. 14–15.30
(Gruppeneinteilung, siehe Aushang) | Schneider /
Gaebel/Haupt /lh/
Klimke/Sprick /Streit |
| 524. | Gehirn und Verhalten
Seminar, (2stündig), mittwochs 15–17
Seminarraum der Psychiatrischen Poliklinik,
Bergische Landstraße 2, Haus 2 | Schneider /
Habel |
| 525. | Gerontologisch-gerontopsychiatrisches Seminar
Mi. 14–16 (2stündig, 14täglich) | Kretschmar/lh/
Haupt |
| 526. | Praxis der psychiatrischen Behandlung
Do. 14–15.30
Seminarraum der Poliklinik der Psychiatrischen Klinik | Haupt |
| 527. | Diagnoseverfahren in der Gerontopsychiatrie
Do. 15.30–17
Psychiatrische Klinik (nach Vereinbarung) | Haupt |
| 528. | Psychometrie in der Psychiatrie
(Zeit und Ort nach Vereinbarung) | lh |
| 529. | Kolloquium für Diplomanden und Doktoranden
(Zeit und Ort nach Vereinbarung) | lh |
| 530. | Psychophysiologisches Seminar
(Zeit und Ort nach Vereinbarung) | lh |
| 531. | Klinische Psychopharmakologie
Seminar Do. 9.15–10
Gebäude 22.21 | Klimke/Borchard |
| 532. | Forensisch-psychiatrisches Seminar mit Falldemonstration
für Mediziner, Psychologen und Juristen
14täglich | Klimke/
Cordes/
Lehmann |
| 533. | Psychiatrische Falldemonstration für Ärzte und Psychologen
in der Weiterbildung
Fr. 12.15–13 (14täglich)
Psychiatrische Klinik, Bergische Landstraße 2,
Direktionsgebäude, Konferenzraum 1. Etage
Teilnahme nach Voranmeldung (Tel. 922-20 01) | Klimke/
Schöne |
| 534. | Kolloquium für Doktoranden
Mi. 16–17 | Klimke |
| 535. | Anleitung zum wissenschaftlichen Arbeiten
Psychiatrische Universitätsklinik, Bergische Landstraße 2,
Düsseldorf, Haus 2, Raum 120
(Zeit nach Vereinbarung) | Lehmann |

536. Verhaltenstherapie-Seminar Strauss/Lehmann /
Burtscheidt
Do. 14–16
Psychiatrische Universitätsklinik, Bergische Landstraße 2, Haus 7
Verhaltenstherapie-Ambulanz
(Teilnahme nach Voranmeldung)
537. Supervision in der Verhaltenstherapie Lehmann
Mo. 17–19 (14täglich)
Psychiatrische Universitätsklinik, Bergische Landstraße 2,
Haus 2, Raum 120
538. Supervision in der Verhaltenstherapie Strauß
Fr. 16–17
Psychiatrische Universitätsklinik, Bergische Landstraße 2,
Düsseldorf, Haus 7, Verhaltenstherapie-Ambulanz
539. Fallseminar: Neuropsychologie und Neurologie Schuier/
Müller
(mit Patientenvorstellung)
Mo. 16–18 (14täglich)
Psychiatrische Klinik, Haus 2, Seminarraum Station 2F
Bergische Landstraße 2
540. Psychiatrische Hirnforschung Sprick
Seminar (2stündig)
Fr. 14–16
541. Biologische Grundlagen neuropsychiatrischer Erkrankungen Sprick
Seminar (2stündig)
Ort und Zeit nach Vereinbarung
542. Anleitung zum wissenschaftlichen Arbeiten Sprick
(Ort und Zeit nach Vereinbarung)
543. Propädeutik der Psychiatrie unter besonderer Berücksichtigung Bergener
der klinischen Psychopathologie (auch für Psychologen)
Mi. 14–15.30, 14täglich
Hörsaal, Psychiatrische Klinik, Bergische Landstraße 2
544. Gerontopsychiatrie mit Krankenvorstellung Bergener
(2stündig, 14täglich)
(Ort und Zeit nach Vereinbarung)
545. Anleitung zum wissenschaftlichen Arbeiten Bergener
(Ort und Zeit nach Vereinbarung)
546. Psychiatrische Epileptologie Köhler
Mi. 17.30–19 (2stündig, 14täglich)
Klinik für Psychiatrie und Psychotherapie der Ev. und
Johanniter Klinikum Duisburg/Dinslaken/Oberhausen gGmbH
Steinbrinkstraße 96a, 46145 Oberhausen
547. Video-Seminar ausgewählter psychiatrischer Erkrankungen Köhler
Mi. 17.30–19 (2stündig, 14täglich)
Klinik für Psychiatrie und Psychotherapie der Ev. und
Johanniter Klinikum Duisburg/Dinslaken/Oberhausen gGmbH
Steinbrinkstraße 96a, 46145 Oberhausen

XXVIII. Psychosomatische Medizin und Psychotherapie

548. Praxis der Psychosomatischen Medizin und Psychotherapie Tress/Franz /
Ott /Kruse /Alberti/
Wöller/Hartkamp
Teil I: Theorie
Di. 13.30–15 (2stündig)
Hörsaal 13 B
549. Praktikum der Psychosomatischen Medizin und Psychotherapie Tress und
Mitarbeiter/innen
Teil II: Praktikando
Mo. (2stündig)
Ort und Zeit laut Aushang

- | | | |
|------|---|-----------------------------|
| 550. | Kursus der allgemeinen Klinischen Untersuchungen (Psychosomatische Medizin und Psychotherapie) (gemeinsam mit den anderen Kliniken nach ausgehängtem Semesterplan) | Tress und Mitarbeiter/innen |
| 551. | Einführung in die psychosomatische Grundversorgung für Studierende im Praktischen Jahr, Ärztinnen und Ärzte im Praktikum und Ärztinnen und Ärzte in der Weiterbildung
Di. 18–19.30 (2stündig)
Gebäude 14.91, Raum 07 (Bibliothek) | Tress/Kruse / Wöller |
| 552. | Wissenschaftliches Wochenende (für Doktoranden des Lehrstuhls)
Ort und Zeit lt. Aushang | Tress und Mitarbeiter/innen |
| 553. | Psychotherapeutische Poliklinik
Do. 11.30–13 (2stündig)
Bergische Landstraße 2, Haus 18
Anmeldung bei Frau JacaBelino, Tel. 922-4703 | Tress/Kruse / Hartkamp |
| 554. | Anleitung zum wissenschaftlichen Arbeiten (Ort und Zeit nach Vereinbarung) | Kruse |
| 555. | Psychosomatisch-psychotherapeutisches Repetitorium für PJ-Studenten nach Vorankündigung (2stündig) | Tress/Spieler |
| 556. | Psychoanalyse und Systemtheorie, Radikaler Konstruktivismus
Do. 14.15–15.45 (2stündig)
Gebäude 14.90, Raum 01 (Gruppenraum)
Für Hörer aller Fakultäten | Sies /Tress |
| 557. | Doktorandenkolloquium
Ort und Zeit nach Vereinbarung (2stündig)
Geb. 14.90, Raum 001 (Gruppenraum) | Tress/
Junkert-Tress |
| 558. | Epidemiologie psychogener Erkrankungen: empirische Untersuchungen zu Häufigkeit, Verlauf und Ursachen
Mo. 11–12 (wöchentlich)
Gebäude 14.90, Raum 004 | Franz |
| 559. | Methodenzentriertes Forschungsseminar für Doktoranden
Do. 15.15–16.30 (14tägig)
Gebäude 14.90, Raum 004 | Franz /Schmitz |
| 560. | Planung, Durchführung und Evaluation klinischer und epidemiologischer Studien in der Psychosomatik
Do. 15.15-16.30 (14tägig)
Gebäude 14.90, Raum 004 | Franz /Schmitz |
| 561. | Veranstaltung des Beauftragten für die Belange behinderter und chronisch erkrankter Studierender. Seminar und Übungen: Studierende ohne Behinderung – Bearbeitung und Lösungsfindung für typische Konfliktsituationen im Studienalltag chronisch kranker und behinderter Studierender
Fr. 14–16
Gebäude 14.90, Raum 004
Für Hörer aller Fakultäten | Franz |
| 562. | Patientenzentrierte Selbsterfahrung: klinisch-kasuistische Einführung in die psychodynamische Interaktionsdiagnostik
Fr. 14-15.30
Gebäude 14.90, Raum 004 | Franz |

- | | | |
|--|--|-----------------------------|
| 563. | Grundlagen der Affektwahrnehmung und -verarbeitung
Seminar mit praktischen Übungen im
psychophysiologischen Labor
Gebäude 14.90, Raum 04
Termin nach Vereinbarung (2stündig) | Franz/Schäfer/
Schneider |
| 564. | Spezielle Neurosenlehre (Angst-/Zwangserkrankungen, Konversion)
Gebäude 14.90, Raum 004
Termin nach Vereinbarung | Franz |
| 565. | Das Erstinterview in der psychotherapeutischen Medizin
Gebäude 14.90, Raum 004
Termin nach Vereinbarung | Franz |
| 566. | Qualitative Forschungsmethoden in der Psychotherapie
Do. 18–20 (14tägig)
Bergische Landstraße 2, Haus 18 | Tress/
Stratkötter |
| 567. | Doktorandenkolloquium
nach Vereinbarung
Bergische Landstraße 2, Haus 18 | Tress/Stratkötter |
| 568. | Patientenzentrierte Selbsterfahrung mit Studenten der Medizin
Zeit und Ort nach Vereinbarung (2stündig)
Anmeldung erforderlich, F. 81-18338 | Alberti |
| 569. | Doktorandenkolloquium
Zeit und Ort nach Vereinbarung (2stündig)
Gebäude 14.91 | Alberti |
| 570. | Psychosoziale Aspekte bei Patienten mit Melanom
Zeit und Ort nach Vereinbarung (2stündig)
Gebäude 14.91 | Alberti |
| 571. | Psychosoziale Aspekte der Krebsnachsorge
und Früherkennung bei erblichen kolorektalen Karzinomen
Zeit und Ort nach Vereinbarung (2stündig)
Gebäude 14.91 | Alberti/Höwer |
| 572. | Konzepte und Forschung in der stationären Psychotherapie
Do. 9.30–11 (2stündig) | Wöller/
Hartkamp |
| 573. | Doktorandenkolloquium
Ort und Zeit nach Vereinbarung (2stündig) | Wöller |
| 574. | Persönlichkeitsstörungen: Diagnostik und Therapie
Ort und Zeit nach Vereinbarung (2stündig) | Wöller |
| 575. | Supportive Psychotherapie bei psychosomatischen Patienten
Ort und Zeit nach Vereinbarung (2stündig) | Wöller |
| Lehrveranstaltungen für Hörerinnen und Hörer aller Fakultäten | | |
| 576. | Psychoanalyse, Systemtheorie, Radikaler Konstruktivismus
Do. 14.15–15.45 (2stündig)
Gebäude 14.90, Raum 01 (Gruppenraum) | Sies/
Tress |
| 577. | Veranstaltung des Beauftragten für die Belange behinderter
und chronisch erkrankter Studierender. Seminar und Übungen:
Studieren ohne Behinderung – Bearbeitung und Lösungsfindung
für typische Konfliktsituationen im Studienalltag chronisch kranker
und behinderter Studierender
Fr. 14–16
Gebäude 14.90–16, Raum 004 | Franz |

XXIX. Chirurgie

578. Klinik der Chirurgie / Hauptvorlesung
(Einführung zum Praktikum der Chirurgie)
Mo.-Fr. 8-9 (5stündig)
Chirurgische Klinik, Großer Hörsaal
579. Praktikum der Chirurgie
Do. 16-17.30 (2stündig)
Stationen der Chirurgischen Klinik,
Neurochirurgischen Klinik und
Klinik für Kiefer- und Plastische Gesichtschirurgie
Diakoniewerk Düsseldorf-Kaiserswerth,
40489 Düsseldorf, Kreuzbergstr. 79
Prof. Dr. Olbrisch
St.-Vinzenz-Krankenhaus Düsseldorf,
40477 Düsseldorf, Schloßstr. 85
Dr. Imhof
Evangelisches Krankenhaus Düsseldorf, 40217 Düsseldorf,
Kirchfeldstr. 40
Prof. Krämling, 17-18.30
580. Kursus der allgemeinen klinischen Untersuchungen
(operatives Stoffgebiet)
(gemeinsam mit den übrigen operativen Kliniken)
nach ausgehängtem Semesterplan
581. Differentialdiagnose chirurgischer Erkrankungen
Mo. 17.15-18 (1stündig)
OP-Kursraum Chirurgische Klinik
582. Allgemeine Chirurgie für Zahnmediziner/innen
Mi. 10-11, Do. 10.45-12.30 (3stündig)
Chirurgische Klinik, Großer Hörsaal
583. Praktischer Operationskurs
täglich 9-11
Chirurgische Klinik, OP-Saal
584. Kardiologisch-herzchirurgisches Kolloquium
Di. 17-18.30 (2stündig)
Klinik für Kardiologie, Angiologie und Pneumologie, Kursraum
585. Aktuelle Kinderchirurgie
Mi. 13-14 (1stündig)
Kleiner Hörsaal der Chirurgischen Klinik
586. Angiologisch-Neurologische Visite
Di. 15-16
MNR-Klinik, Neuro-Radiologie, Seminarraum 5
587. Angiologische Sprechstunde
Di. 9-13
Chirurgische Klinik, Gefäßambulanz
588. Indikationen und Techniken gefäßchirurgischer Eingriffe
Di 7.30-10
Chirurgische Klinik, CD 5, Konferenzraum
589. Seminar über spezielle Chirurgie
(3. Klinischer Studienabschnitt)
Di., Do. 13.30-15 (2stündig)
Chirurgische Klinik, Kleiner Hörsaal
590. Endoskopie und chirurgische, gastroenterologische
Sprechstunde
Mo. 9-12, Do. 9-12
Chirurgische Klinik, Ambulanz, Endoskopieraum
- Bock /Gams/Röher/
Sandmann/Schulte /Tarnow/
Willberg/Willnow
- Professoren, Dozenten und
wiss. Mitarbeiter der Chirurg.
Klinik und den zugehörigen
Kliniken
- Professoren und
Dozenten
der zugehörigen Kliniken
- Professoren und
Dozenten
der Chirurgischen Klinik
- Professoren und Dozenten
der chirurg. Klinik
- Gams/Röher/Sandmann/
Schulte
- Gams/Strauer/Schulte /
Kelm
- Willnow
- Sandmann/Grabitz /
Aulich/Siebler/
Luther/Huber
- Sandmann/Grabitz /
Luther/Huber
- Sandmann/
Grabitz /Luther/Huber
- Professoren und
wissenschaftliche Mitarbeiter
der Chirurgischen Klinik
- Möslein/Heise

591. Hand-, Plastische- und Wiederherstellungschirurgie Mo. 11–12 (1stündig) Münchhoff-Breit
Chirurgische Klinik, Kleiner Hörsaal
592. Frakturen und Luxationen Mo. 14–15 (1stündig) KatoH/Stöltzing/
Kleiner Hörsaal Chirurgische Klinik und wissenschaftliche Mitarbeiter
Schütter/Varney
593. Nephrologisch-chirurgische und Nierentransplantationsvisite Di. 16–17 (1stündig) Grabensee/Grabitz /
Mödder/Sandmann/
MNR-Klinik, Seminarraum, Station ME 05 Luther
594. Einführung in die Chirurgische Onkologie einschließlich Nachsorge und Dokumentation Di. 14–15 (1stündig) Nier/Schulte /
Kantartzis/Granetzny
Chirurgische Klinik, Kleiner Hörsaal
595. Chirurgische klinische Visite Do. 17–18.30 (2stündig) Krämling
Ev. Krankenhaus Düsseldorf, Kirchfeldstraße 40 und Mitarbeiter
596. Chirurgische klinische Visite Di. 14.30–15.30 (1stündig) Stremmel
Ev. Krankenhaus Bethesda, Heerstr. 219, 47053 Duisburg und Mitarbeiter
597. Chirurgischer Seminarunterricht mit klinischer Visite Mi. 14.30–15.30 (1stündig) Stremmel
Ev. Krankenhaus Bethesda, 47053 Duisburg, Heerstraße 219 und Mitarbeiter
598. Repetitorium der Allgemeinen und Speziellen Chirurgie für Examenssemester Mi. 16–17.30 (2stündig) Konrad /Klein /
Chirurgische Klinik, Großer Hörsaal Luther/v. d. Horst /
Raunest
599. Vorlesung zum Chirurgischen Untersuchungskurs MNR-Klinik, HS 13A Raunest/Simon /
Termin nach Vereinbarung Feindt/Luther
600. Erste Hilfe und Wiederbelebung für Vorkliniker/innen Di. 16–17.30 Moschinski/
Physiologie, Hörsaal 2A Siepmann/Rötzscher
601. Klinische Visite Fr. 15–16 (1stündig) Ulrich /Schmitz
Krankenhaus Gerresheim, 40625 Düsseldorf, Gräulinger Str. 120
602. Ausgewählte Kapitel der Allgemein-, Thorax- und Unfallchirurgie Mi. 15.30–16.30 (1stündig) Ulrich/
Krankenhaus Gerresheim, 40625 Düsseldorf, Gräulinger Str. 120 Schmitz /Sombrowski
603. Möglichkeiten und Grenzen der chirurgischen Therapie angeborener und erworbener Herzerkrankungen Mi. 16–17 (1stündig) Krian
Herzzentrum Kaiser-Wilhelm-Krankenhaus
47137 Duisburg, Gerrickstraße 21, 47137 Duisburg
604. Risiken bei chirurgischen Eingriffen und Behandlung postoperativer Komplikationen v.d. Horst /Kaschner/
Mi. 18–19 (1stündig) Schütter
Chirurgische Klinik, großer Hörsaal
605. Lehrgespräche Chirurgie (3. klin. Studienabschnitt) Castrup/Schoppe/
Nach Vereinbarung Freundl/
Krankenhaus Benrath, 40593 Düsseldorf, Urdenbacher Allee 83 Roesgen
606. Forschungskolloquium der Klinik für Allgemeine und Unfallchirurgie Mo. 17.15–18 (1stündig) 14täglich Ohmann
Chirurgische Klinik, Station CA 7, Zimmer 16 und wissenschaftliche
Mitarbeiter

607. Gefäßchirurgisches Kolloquium mit Patientendemonstration nach Vereinbarung (2stündig, 14täglich) Mulch
Abt. für Gefäßchirurgie
Krankenhaus Gerresheim, 40625 Düsseldorf, Gräulinger Str. 120
608. Chirurgische und Unfallchirurgische klinische Visite Kaschner/Seyrich
Mi. 15–16.30 (2stündig)
Hospital zum Heiligen Geist, Von-Broichhausen-Allee 1, 47906 Kempen
609. Chirurgische klinische Visite mit Kolloquium Rumpf
Mo. 16–17 (1stündig) und Mitarbeiter
St.-Josef-Krankenhaus/Chirurgische Klinik,
Robert-Koch-Str. 16, 42781 Haan
610. Statistische Verfahren für Chirurgen Godehardt
Do. 11–13 (2stündig)
Chirurgische Klinik,
Bibliothek der Klinik für Thorax- und Kardiovaskuläre Chirurgie
611. Chirurgisch-onkologisches Kolloquium Röher/Goretzki/Heise
Fr. 16–17 (1stündig) 14täglich
Chirurgischen Klinik, Kleiner Hörsaal
612. Kolloquium Theoretische Chirurgie Ohmann
Mo. 16.30–17.15 (1stündig)
Chirurgische Klinik, Station CA 7, Zimmer 16
613. Kolloquium für Doktorandinnen und Doktoranden der Klinik für Ohmann
Allgemeine und Unfallchirurgie
Fr. 10–11.30 (2stündig)
Chirurgische Klinik, Theor. Chirurgie, 1. Etage, Zimmer 15
614. Differentialdiagnose gefäßchirurgischer Erkrankungen Kolvenbach
Mi. 15–17 (2stündig)
Chirurgische Klinik, Kleiner Hörsaal
615. Seminar „Biometrie in der Chirurgie“ für Doktoranden Godehardt
Fr. 14–16 (2stündig), 14täglich
Chirurgische Klinik, Bibliothek der Klinik für Thorax- und
Kardiovask. Chirurgie
616. Plastische Chirurgie Ingianni/Olbrisch
Mi. 15–16 (1stündig)
Chirurgische Klinik, großer Hörsaal
617. Ausgewählte Themen aus der Herz- und Thorax-Chirurgie Greve/
nach telefonischer Absprache Everlien
(Sekretariat 0 21 51 / 32 13 01)
Städt. Krankenhäuser GmbH, Klinikum Krefeld,
Lutherplatz 40, 47805 Krefeld
618. Problemfälle in der Visceralchirurgie Ulrich /
Di. 16.30–17.30 (1stündig) Hüllebrand
Krankenhaus Gerresheim, 40625 Düsseldorf, Gräulinger Str. 120
619. Chirurgische Fallbesprechung Coburg/
(3. klin. Studienabschnitt) Carus
Mo. 12–13 (1stündig)
Städt. Kliniken Neuss, Lukaskrankenhaus GmbH,
Preußenstr. 84, 41464 Neuss
620. Extrakorporale Zirkulation, mechanische Klein /Feindt
Assistenzsysteme und Kunstherz
nach Vereinbarung (2stündig)
Chirurgische Klinik, OP-Kursraum

- | | | |
|------|--|--|
| 621. | Grundlagen der Herztransplantation nach Vereinbarung (2stündig)
Chirurgische Klinik, OP-Kursraum | Feindt/Gams/Klein /
Petzold |
| 622. | Die systematische Inflammation als Antwort des Körpers auf fremde Oberflächen; Pathophysiologie, Klinik und Therapie nach Vereinbarung (2stündig)
Chirurgische Klinik, OP-Kursraum | Feindt |
| 623. | Viszeralchirurgie – Systematik und Fallbeispiele Mo. 17-18 (1stündig)
Hörsaal Studiengebäude
Städt. Krankenhäuser GmbH,
Klinikum Krefeld, Lutherplatz 40, 47805 Krefeld | Verreet/Schmidt/
Müller |
| 624. | Chirurgisches Kolloquium zum 3. Staatsexamen Fr. 15-17 (2stündig)
Konferenzraum Allgemein- u. Viszeralchirurg. Abt.
Städt. Krankenhäuser GmbH,
Klinikum Krefeld, Lutherplatz 40, 47805 Krefeld | Verreet/
Müller /Grimm /
Schmidt |
| 625. | Viszeralchirurgisch-Gastroenterologische Konferenz Do., Termin nach Vereinbarung (2stündig), 14tägig (Tel. 0 21 51 / 32 26 69, Sekr. Ltd. OA Schmidt)
Allgemein- u. Viszeralchir. Abt.
Städt. Krankenhäuser GmbH, Klinikum Krefeld,
Lutherplatz 40, 47805 Krefeld | Schmidt/Verreet |
| 626. | Operative und interkonventionelle Behandlungsstrategien bei Kognitalen kardiovaskulären Fehlbildungen Mi. 17-18 (1stündig)
Chirurgische Klinik, Kleiner Hörsaal | Korbmacher/
Heusch |
| 627. | Allgemeine und Spezielle Thoraxchirurgie Di. 17-18.30 (2stündig), Seminarraum
Krankenhaus Gerresheim, 40625 Düsseldorf, Gräulinger Str. 120 | Ulrich/
Frenken |
| 628. | Chirurgische Therapie atrialer und ventrikulärer Rhythmusstörungen Fr. 15-16 (1stündig), 14tägig
Chirurgische Klinik, kleiner Hörsaal | Winter |
| 629. | Seminar Allgemeine und Viszeralchirurgie 3. klinischer Studienabschnitt Di. 14.30-15.30 (1stündig)
St.-Antonius-Kliniken Marienheim, 42107 Wuppertal, Hardtstr. 46 | Dozenrath
u. Mitarbeiter |
| 630. | Seminar Endokrine Chirurgie Mi. 14-15 (1stündig) 14tägig
St.-Antonius-Kliniken Marienheim, 42107 Wuppertal, Hardtstr. 46 | Dotzenrath |
| 631. | Systematik der Gelenkchirurgie mit Patienten-Demonstrationen Di. 16.30-17.30 (1stündig)
Krankenhaus Neuwerk, Chirurg. Klinik,
41066 Mönchengladbach, Dünnerstr. 214-216 | Raunest |
| 632. | Einführung in die unfallchirurgischen Operationstechniken 1-wöchiges Blockpraktikum, ganztätig nach telef. Absprache (Sekretariat: 0 21 61/6 68 22 01)
Krankenhaus Neuwerk, Chirurg. Klinik,
41066 Mönchengladbach, Dünnerstr. 214-216 | Raunest/
Cleuvers |
| 633. | Notfälle in der Thorax- und Herzchirurgie Mo. 14-15 (1stündig)
Chirurgische Klinik, Bibliothek der Klinik f.
Thorax- und Kardiovaskuläre Chirurgie | Minale/
Schulte |

634. Kurs für thoraxchirurgische Endoskopie
ganztäglich nach Vereinbarung
Zentrum Thoraxchirurgie, St. Raphael-Krankenhaus,
49179 Ostercappeln, Bremerstr. 31
- Granetzny

XXX. Transfusionsmedizin, Hämostaseologie

635. Grundlagen der Transfusionsmedizin
Do. 14–15
Großer Hörsaal der Chirurgischen Klinik
- Scharf
636. Immunhämatologie
Do. 17–18
Kleiner Hörsaal der Chirurgischen Klinik
- Scharf /Kuntz/
Trobisch/Giers
637. Pathophysiologie und Pathobiochemie des Hämostasesystems
Mo. und Do. 10–11
Hörsaal 13 B (im Rahmen der Ringvorlesung)
- Scharf
638. Diagnostik und Therapie von Blutungen und Thrombosen
Mo. 13–14
Kleiner Hörsaal der Chirurgischen Klinik
- Scharf /
Zotz
639. Aktuelle Aspekte der Hämotherapie (mit Fallbesprechungen)
für Fortgeschrittene
(1stündig) nach Vereinbarung
Großer Hörsaal der Chirurgischen Klinik
- Scharf /
Wehmeier
640. Einführung in die Transplantationsimmunologie
(2stündig) nach Vereinbarung
- Scharf /Kuntz/
Giers
641. Vorlesung Klinische Chemie
Mo., Di., Mi., Fr. 8–9
Hörsaal 13A, MNR-Klinik
- Reinauer /Scharf /
und Mitarbeiter
642. Kurs der Klinischen Chemie und Hämatologie
einschl. Blutgruppenserologie und Gerinnungsphysiologie
Di. 14.15–17.15; Mi., Do. bzw. Fr. 13–16
Kurslabor MNR-Klinik, Gebäude 13.53, Ebene 01, Raum 140
- Reinauer/Scharf
und Mitarbeiter
643. Transfusionsmedizin, klinische Hämostaseologie und
Hämotherapie
Di. 13-14, Do. 11-13, Großer Hörsaal der Chirurgischen Klinik
(im Rahmen der Vorlesungsreihe, Chirurgische Poliklinik für
Mediziner und Zahnmediziner)
- Scharf /Luther
644. Klinisch-hämatologisches und transfusionsmedizinisches
Kolloquium
Do. 12-13.30
Seminarraum, MNR-Klinik
- Haas/Scharf
645. Seminar über Transfusionsmedizin und Hämostaseologie
für Studenten im 3. Klinischen Studienabschnitt
Di. und Do. 14–15.30, Chirurgische Klinik, Kleiner Hörsaal
- Scharf /Kuntz/
Giers/Zotz
646. Transfusionsmedizinisches Praktikum
für Studenten im 3. Klinischen Studienabschnitt
Mo. und Fr. 12–13, Transfusionszentrale
- Scharf
und Mitarbeiter
647. Experimentelle Hämostaseologie und Vaskularbiologie
Do. 17–18.30, 14tägig, Bibliothek des Instituts
- Scharf
648. HLA-System und Krankheitsassoziation
(1stündig) nach Vereinbarung
- Kuntz/Giers

649. Kolloquium über aktuelle Fragen der Transfusionsmedizin, Hämotherapie, Hämostaseologie und Transplantationsimmunologie Mi. 12-14 Bibliothek des Instituts Scharf und Mitarbeiter
650. Immunologisches Seminar Fr. 17-19 Hörsaal 6B Esser /Gleichmann /Heinz /Schwochau/Stoldt/Vohr
651. Immunologisches Praktikum (4stündig) Als Block in der vorlesungsfreien Zeit vor dem WS 1996/97 Hadding/Fischer /Schwochau/Stoldt/Vohr
652. Großpraktikum mit immunologischem Themenschwerpunkt Zeit und Ort nach Vereinbarung Gleichmann /Schwochau/Stoldt
653. Kolloquium für Doktoranden und Diplomanden (14tägig) nach Vereinbarung Scharf

XXXI. Anästhesiologie, Intensivmedizin, Notfallmedizin, Schmerztherapie

654. Grundlagen der Anästhesiologie und Intensivmedizin im Rahmen der Vorlesung „Klinik der Chirurgie“ Tarnow und wiss. Mitarbeiter des Zentrums für Anästhesiologie
655. Praktikum der operativen Intensivmedizin im Rahmen des Praktikums der Chirurgie Do. 16-17.30 (2stündig) Buhl/Kindgen-Milles/Hartmann/Lipfert/Müller
656. Akute Notfälle und erste ärztliche Hilfe
a) Vorlesung (3stündig) Mo. 14.30-16 Do. 15.15-16
Großer Hörsaal Chirurgische Klinik
b) Praktische Übungen in Gruppen Mo. 16-18 Do. 16-18
Ummaum Großer Hörsaal Chirurgische Klinik Tarnow/Cüppers /Flesche/Fournell/Freye/Hopf /Kelm/Klement /Königshausen /Lipfert/Loer/Moschinski/Müller /Noetges/Raunest/Schirmer /Schlack/Siebler/Stannigel/Stühmeier/Winter /Zucker
657. Kolloquium und Prakt. Übungen Akute Notfälle und erste ärztliche Hilfe ab 2. klin. Semester nach Vortestat Vorbereitung auf das 1. ärztliche Staatsexamen (2stündig) nach Vereinbarung Flesche /Klement /Noetges
658. Praktikum der Notfallmedizin
a) Vorlesung (3stündig) Mo. 13-14 Do. 13-15
Großer Hörsaal Chirurgische Klinik
b) Praktische Übungen in Gruppen Ort und Zeit werden am 1. Vorlesungstag bekanntgegeben Bier/Feldkamp/Flesche /Hollenbeck/Knuth/Meyer /Muth/Noetges/Perings/Petzold/Raunest/Reinhard/Simon /Stannigel/Vester/Weber
659. Düsseldorfer Anästhesiekolloquien Mo. 17-18 und Mi. 7-8 Kleiner Hörsaal Chirurgische Klinik Wiss. Mitarbeiter des Zentrums für Anästhesiologie und Gastreferenten
660. Anästhesiologisches Kolloquium für Internatsstudierende Mo. und Do. 14-15.30 Hartung und Ärzte des Zentrums für Anästhesiologie

- | | | |
|------|---|---|
| 661. | Praktikum der Anästhesiologie und Intensivmedizin
nach Vereinbarung (ab 2. klin. Semester)
(1 Vormittag wöchentlich) | Tarnow/Flesche /Fournell/
Hartmann /Holthusen/
Kindgen-Milles/Lipfert/Loer/
Mainzer/Müller/Scheeren/
Schlack/Stühmeier/Zucker |
| 662. | Interdisziplinäre Ringvorlesung
Pathophysiologie und Therapie
chronischer Schmerzzustände
Mo. 17-18 (monatlich)
Kleiner Hörsaal Chirurgische Klinik | Tarnow/Freyenhagen/
Fritsch/Frettlöh/
Heusgen/Janßen /Muth/Raab |
| 663. | Erste Hilfe und Wiederbelebung für Vorkliniker/innen
Mo. 15-16.30
Institutsgruppe II
Großer Hörsaal Physiologie | Flesche /Moschinski |
| 664. | Anleitung zum wissenschaftlichen Arbeiten
nach Vereinbarung | Tarnow/Fournell/
Hartmann/Holthusen/Lipfert/
Loer/Müller/Siepmann/Schlack/
Scheeren/Strasser/Stühmeier/Zucker |
| 665. | Anleitung zum experimentellen Arbeiten
Mi. 17-18.30 (nach Rücksprache)
Geb. 22.03, Ebene U1, Raum 37 | Ebel/Müllenheim/
Preckel/Schlack/
Thämer |
| 666. | Probleme und therapeutische Konzepte
der operativen Intensivmedizin
Seminar mit Unterricht am Krankenbett
Mi. 14.30-16
Chirurgische Intensivstation CIA1
Termine nach Vereinbarung (81-18102) | Kindgen-Milles/Müller |
| 667. | Physiologische Grundlagen und klinische Praxis der Beatmung
Seminar mit Unterricht am Krankenbett
Di. 14.30-16
Chirurgische Intensivstation CIA1
Termine nach Vereinbarung (91-18102) | Müller |
| 668. | Verfahren zur Anlage zentralvenöser Katheter
(Einzelunterricht)
Mo., Do., Fr. 7.15-10, Chirurgie OP-Trakt,
Nur nach Vereinbarung (81-18102) | Lipfert/Loer |
| 669. | Ausgewählte Kapitel der Regionalanästhesie
(2stündig) nach Vereinbarung | Lipfert/Stühmeier |
| 670. | Erkennung, Behandlung, Verhütung lebensbedrohlicher
Komplikationen in der Zahnheilkunde
Seminar (2stündig) nach Vereinbarung
Praktikum täglich, 7.30-15
OP-Säle der Klinik für Kiefer- und Plastische Gesichtschirurgie | Stühmeier |
| 671. | Opiate und Opiatantagonisten unter besonderer
Berücksichtigung in der Anästhesie
Mi. 14-16
Kleiner Hörsaal Chirurgische Klinik | Freye |

XXXII. Urologie

- | | | |
|------|--|------------------------------|
| 672. | Allgemeine und spezielle Urologie
(Hauptvorlesung) Fr. 10-11
Gr. Hörsaal, Frauenklinik | Ackermann /
Vögeli/Schulz |
|------|--|------------------------------|

- | | | |
|------|--|--|
| 673. | Praktikum der Urologie
Fr. 11–12
Gr. Hörsaal Frauenklinik | Ackermann /
wiss. Mitarbeiter |
| 674. | Klinische Urologie im Rahmen des Praktikums der Urologie
(Ergänzendes Klinikpraktikum)
Mo.-Do. 7.30–12
Urologische Klinik | Ackermann/
wiss. Mitarbeiter |
| 675. | Urologische Operationen
Di., Mi., Do. 9–11
Operationssaal der Urologischen Klinik | Ackermann |
| 676. | Kolloquium: Tumorstabilisierung und Gentherapie
jeden 1. Mittwoch im Monat 17–18 Uhr
Seminarraum Urologische Klinik | Ackermann u. Mitarbeiter
Wernet und Mitarbeiter |
| 677. | Endourologie
1stündig, nach Vereinbarung | Vögeli |
| 678. | Urolithiasis: Behandlung und Diagnostik
1stündig, nach Vereinbarung | Vögeli |
| 679. | Pädiatrische Urologie: Falldemonstrationen
1stündig, wöchentlich, nach Vereinbarung | Vögeli |
| 680. | Anleitung zum selbständigen wissenschaftlichen Arbeiten
in der Molekularen Medizin
ganztägig, nach Vereinbarung | Schulz |
| 681. | Molekulargenetik menschlicher Tumoren
Vorlesung und Seminar
Ort und Zeit nach separater Ankündigung | Schulz |
| 682. | Doktorandenseminar
Sa 9–11, 14täglich
Seminarraum, Urologische Klinik | Ackermann /
Schulz /Vögeli |
| 683. | Aktuelle Diagnostik und Therapie des Urothelkarzinoms
Seminar (4stündig)
täglich, 25.–29.6.2001
Urologische Klinik
(telef. Voranmeldung unter 0911-9714-531 erforderlich) | Schmitz-Dräger |
| 684. | Anleitung zum wissenschaftlichen Arbeiten
(2stündig) nach telefonischer Vereinbarung (0911-9714-531) | Schmitz-Dräger |
| 685. | Moderne Therapieverfahren bei der benignen Prostataschwellung
Seminar (4stündig), täglich vom 16.–20.7.2001
Urologische Klinik
(telef. Voranmeldung unter 0911-9714-531 erforderlich) | Ebert |
| 686. | Anleitung zum wissenschaftlichen Arbeiten
(2stündig) nach telefonischer Vereinbarung (0911-9714-531) | Ebert |
| 687. | Bildgebende Diagnostik in der Urologie
Mi. 16, (14täglich) nach Vereinbarung
Urologische Klinik
Knappschafts Krankenhaus Bergmannsheil, 45894 Gelsenkirchen | Miller |
| 688. | Vergleichende Anatomie in Ultraschall und operativem Situs
Mo. und Mi. 9–11
Urologische Klinik
Knappschafts Krankenhaus Bergmannsheil, 45894 Gelsenkirchen | Miller |
| 689. | Urologische Tumoren: Grundlagen, Diagnostik und
Therapie, Klinische Visite, täglich vom 21.–25.5.2001
Urologische Klinik (telef. Voranmeldung unter 18110 erforderlich) | Strohmeier |

690. Anleitung zum wissenschaftlichen Arbeiten (2stündig, nach telefonischer Vereinbarung) Strohmeyer
691. Kinderurologie Fr. 16 c.t., 2stündig, nach Vereinbarung Peter
692. Urologische Erkrankungen des Kindesalters Do. 14–16 (14täglich oder nach Vereinbarung) Boeminghaus
Städt. Kliniken Neuss
693. Urologisches Praktikum 2stündig, nach Vereinbarung Boeminghaus/
Urologische Klinik Wagner/Böcker
694. Sonographie in der Urologie Praktische Übungen Boeminghaus/Witt/
(wöchentlich, nach Vereinbarung) Begrenzte Teilnehmerzahl König
695. Urologische Onkologie 2stündig, 14täglich, nach Vereinbarung Böcker/
Urologische Klinik Wagner
696. Urologische Falldemonstrationen in Praxis und Tagesklinik Mi. 10–12 (2stündig, 14täglich oder nach Vereinbarung) Asbach
Allee-Center Remscheid, Theodor-Heuss-Platz 8

XXXIII. Neurochirurgie

697. Klinik der Chirurgie Mo.–Fr. 8–9 N. N./weiterhin
Chirurgen
698. Praktikum der Chirurgie (gemeinsam mit Chirurgischer Klinik nach entsprechender Gruppeneinteilung) Professoren und Mitarbeiter
der Chirurgischen und
Neurochirurgischen Klinik
699. Spezielle Neurochirurgie (nach Vereinbarung) N. N.
700. Neurochirurgisch-Neurologisch-Neuropathologisches Kolloquium N. N./Freund/
jeden 4. Dienstag im Monat N. N.
701. Neurochirurgisch-Neuropathologische Demonstration Di. 15–16 N. N./N. N. und
in der Neuropathologie Mitarbeiter
702. Hirn- und Rückenmarkverletzungen (nach Vereinbarung) N. N.
Neurochirurgische Klinik
703. Klinische Visite Di. 17–18 N. N./
Neurochirurgische Klinik Herdmann/Weber
704. Arbeiten im EDV-Labor (nach Vereinbarung) N. N./
EDV-Labor der Neurochirurgischen Klinik Herdmann/Krämer
705. Mikrochirurgisches Praktikum im Zentralen Tierlabor (2stündig, 14täglich) N. N./Fritzmeier
Sager
706. Demonstration neurochirurgischer Operationen (nach Vereinbarung) OP Neurochirurgie N.N.
707. Neurochirurgische Intensivmedizin (nach Vereinbarung) Wöbker
Neurochirurgische Intensivstation

- | | | |
|------|---|---|
| 708. | Anleitung zum wissenschaftlichen Arbeiten
Mi. 15–16 (1stündig)
nach Vereinbarung | N. N./
Herdmann |
| 709. | Klinische Neurotraumatologie mit Krankendemonstration
Di. 12.30–14.30 (nach Vereinbarung)
Neurochirurgische Klinik | Ludwig/
Wöbker |
| 710. | Klinisch-neuroonkologische Visite
Di. 19–20 (1stündig)
Neurochirurgische Klinik | Weber/
N. N. |
| 711. | Doktorandinnen- und Doktorandenseminar: Ausgewählte
Probleme der experimentellen Neuroonkologie
Di. 17–19 (2stündig)
Zellbiologisches Labor der Neurochirurgischen Klinik | Weber |
| 712. | Einführung in die operative Neurochirurgie für
Examenssemester, PJler, AiPler der Klinik
Di. 20–21 (1stündig)
Seminarraum bzw. Hörsaal der Neurochirurgischen Klinik | Weber/
Herdmann |
| 713. | Neurophysiologie in der Neurochirurgie
(2stündig) nach Vereinbarung | Herdmann/
Krämer |
| 714. | Einführung in die klinische Medizin
Spezielle Neurophysiologie
Mo. 16–19 | Herdmann/Ross |
| 715. | Praktikum der Notfallmedizin
Vorlesung (3stündig)
Mo. 13–14, S. 13–15 | interdisziplinäres
Praktikum mit Vorlesung |
| 716. | Akute Notfälle und erste ärztliche Hilfe
a) Vorlesung (3stündig) Ringvorlesung
Mo. 14.30–16
Do. 15.15–16
b) praktische Übungen in Gruppen
Mo 16–17
Do. 16–17
Umraum Großer Hörsaal Chirurgische Klinik | Tarnow/
Schirmer/
multiple |
| 717. | Allgemeine und spezielle Wirbelsäulenchirurgie
Do. 9–12 (nach Vereinbarung) | Herdmann |
| 718. | Laserassistierte Mikrooperationen in der Neurochirurgie
(nach Vereinbarung – Städt. Krankenanstalten Krefeld) | Ulrich |

XXXIV. Orthopädie

- | | | |
|------|---|--|
| 719. | Praktikum und Vorlesung Orthopädie
Mi. 14–16 (2stündig)
Hörsaal 13 A MNR-Klinik | Krauspe/Merk/
Baltzer /Jantea/Liebau/
Werner /Wid |
| 720. | Kursus der allg. klinischen Untersuchung
(operatives Stoffgebiet)
nach ausgehängtem Semesterplan | Krauspe/Merk/Arnold/
Baltzer /Grodzki/
Krämer /Koch /Liebau/
Pössel/Westhoff /Werner /Wid |
| 721. | Diagnostik und Klinik der Gelenkerkrankungen
Do. 13–15 (2stündig, 14täglich)
oder nach Vereinbarung
Orthopädische Klinik | Klein /Baltzer /
Liebau |

- | | | |
|------|--|----------------------------------|
| 722. | Klinische Visite zur Rheumaaorthopädie
Seminarraum Orthopädie
Mi. 14.30-15.30 (14täglich) | Jantea |
| 723. | Technische Orthopädie und orthopädische Technik
Mi. 16-18 (2stündig) Ambulanz Orthopädie | Krauspe/Merk |
| 724. | Schmerztherapie bei Erkrankungen des Bewegungsapparates
Fr. 18-20 (14täglich)
Seminarraum Orthopädie | Wehling |
| 725. | Innovative Techniken in der Orthopädie
Do. (14täglich)
Seminarraum Orthopädie | Baltzer /
Koch |
| 726. | Bildgebende Verfahren in der Orthopädie
Fr. 14-15 (14täglich) | Merk/
Werner |
| 727. | Doktorandenseminar: Zytokinmeßtechniken in
Zellkulturen an Fibroblasten und Chondrozyten
(Praktische Übungen)
Seminarraum Orthopädie
Termine nach Vereinbarung | Wehling/Werner /
Koch |
| 728. | Tumore des Bewegungsapparates
Diagnostik und Therapie
Seminarraum Orthopädie
Di. 14-15.30 (2stündig, 14täglich) | Krauspe/Merk/
Liebau |
| 729. | Vorlesung und Kurs zur Chirotherapie – Manuelle Medizin
Seminarraum Orthopädie
Di. 16.30 (1stündig, 14täglich) | Grodzki/
Koch |
| 730. | Krankheitsbilder der Wirbelsäule und operatives Therapieregime
Biomechanische und kinematische Aspekte der
Wirbelsäulenchirurgie
Mo. 14-16 (2stündig, 14täglich)
Ambulanz Orthopädie | Krauspe/
Merk/
Krämer /Wid |
| 731. | Sportorthopädie
Mo. 16-17, (14täglich)
Ambulanz Orthopädie | Baltzer /
Hille/Werner |
| 732. | Computernetzwerke in der Orthopädie
Mo. 16-17, EDV-Raum Orthopädie | Pössel |
| 733. | Digitales Röntgen – Einführung -
Fr. 14-15, (wöchentlich)
DV-Raum Orthopädie | Pössel |
| 734. | Minimalinvasive Operationstechniken
in der Orthopädie
Di. 14-15 (1stündig, 4wöchentlich)
Seminarraum Orthopädie | Krauspe/Merk/
Baltzer /Krämer |
| 735. | Aktuelle Diagnostik und Therapie bei Erkrankungen
des Schultergelenkes
Falldemonstration
Mo. 14-15.30 (2stündig, 14täglich)
Seminarraum Orthopädie | Merk/
Werner /
Krämer |
| 736. | Systematische Knochenstoffwechselerkrankungen
Osteronokrosen
Do. 13-14.30
Ambulanz der Orthopädie | Krauspe/Baltzer |
| 737. | Algorithmus diagnostischer Verfahren in der Orthopädie
Di. 16-18 (14täglich)
DFK-Köln | Schneider |

- | | | |
|------|--|--------------------------------------|
| 738. | Orthopädie des Fußes
Mi. 16.3 (14täglich)
Ambulanz der Orthopädie | Krauspe/
Westhoff |
| 739. | Metastasen: Diagnostiken und interdisziplinäre
Behandlungsstrategie
Fr. 13-14
Seminarraum der Klinik | Krauspe/Wild/Merk/
Werner /Liebau |
| 740. | Rehabilitation in der Orthopädie
2stündig, 14täglich oder nach Vereinbarung
Seminarraum Orthopädie
Samstag, 10-12 | Haike |
| 741. | Klinische Visite
3 x wöchentlich auf Stationen 1-3 der Klinik | Krauspe/Merk |
| 742. | Spezielle Krankheitsbilder
der Hand und des Ellenbogens
Di. 14-15 (14täglich)
Ambulanz der Orthopädie | Jantea/
Baltzer |
| 743. | Sporttraumatologische Falldiagnostik
Di. 15-16 (14täglich)
DFK-Köln | Schneider |

XXXV. Diagnostische Radiologie

- | | | |
|------|--|--|
| 744. | Medizinische Strahlenkunde, Nuklearmedizin
und Strahlenschutz
Mi. 12-13 (1stündig) | Mödder/Müller-Gärtner/
Schmitt /Ewen |
| 745. | Kursus in Radiologie einschl. Strahlenschutz
Mi. 16-18 (2stündig) | Mödder/Schmitt /Vossberg/
Kemperdick/Müller-Gärtner/
Köster und Assistenten der Klinik |
| 746. | Diagnostische Radiologie
Mo. 11-12 (1stündig) | Mödder/Kuhn /
Fürst/Engelbrecht |
| 747. | Röntgenbildanalyse
Mo. 14-15 (1stündig)
Demonstrationsraum der Radiologie. Ort: Chirurgie | Fürst/
Hackländer |
| 748. | Digitale und bildgebende Verfahren in der Röntgendiagnostik
Mi. 16-17 (1stündig)
Seminarraum in der Landesanstalt für
Arbeitsschutz, Ulenbergstr. 127-131, Düsseldorf | Ewen |
| 749. | Pädiatrisch-radiologische Demonstration für Fortgeschrittene
Di. 14-15 (1stündig) | Kemperdick |
| 750. | Bildgebende Diagnostik des kindlichen Gehirns
Do. 8.30-9.30 oder nach Vereinbarung
Demonstrationsraum Kinderradiologie | Engelbrecht |
| 751. | Farbduplexsonographie-Praktikum für Fortgeschrittene
„Anatomie in den bildgebenden Verfahren“
Gruppeneinteilung und Termine s. bes. Aushang | Hofer/Hollenbeck/
Krogmann |
| 752. | Vorlesung zum Farbduplex-Praktikum
Mo. 13-14 (1stündig)
Hörsaal 13B, MNR-Klinik | Hofer/Hollenbeck/
Krogmann |
| 753. | Praxis der CT-Befundung
„Anatomie in bildgebenden Verfahren“
Kurs in Kleingruppen
Termine und Einf.-Veranstaltung s. bes. Aushang | Mödder/Hofer/
Hartwig |

XXXVI. Strahlentherapie und Radiologische Onkologie

754. Kursus in Radiologie einschl. Strahlenschutz
Mi. 16.30–18 (1½stündig) Schmitt/Müller-Gärtner/
Mödder/Ewen/
Vosberg/Kemperdick/Roth
und Assistenten der Klinik
755. Medizinische Strahlenkunde, Nuklearmedizin und
Strahlenschutz Schmitt/Müller-Gärtner/
Mi. 12–13 (1stündig) Mödder/Ewen/
Hörsaal 13 A, MNR-Klinik Lauber-Altman/Vosberg
756. Biologische Grundlagen der Strahlentherapie Carl/
(1stündig) nach Vereinbarung Hartmann
757. Strahlentherapie solider Tumoren Schmitt/Pape/Bojar
(1stündig) nach Vereinbarung
758. Kombination von Operation und Strahlentherapie Schnabel/Schmitt
(1stündig) nach Vereinbarung
759. Interstitieller LCR-Therapie von Rezidivtumoren Roth/
(1stündig) nach Vereinbarung Hartmann/Carl
760. Interdisziplinäre Therapie von Hals-Nasen-Ohren-Tumoren Roth/Gripp/
(1stündig) nach Vereinbarung Döker/Zamboglou
761. Kombination von Strahlen- und Chemotherapie Pape/Pieroth/
(1stündig) nach Vereinbarung Winkelmann
762. Neoadjuvante Strahlentherapie des Mammakarzinoms Hartmann/Audretsch/
Mi. 14–16 (2stündig) nach Vereinbarung Bojar/Pape
763. Biologische Prognosefaktoren als Parameter Bojar/
für die Planung der Strahlentherapie Hartmann
(1stündig) nach Vereinbarung
764. Ausgewählte Kapitel der Strahlentherapie Schilcher
Fr. 15–17, nach Vereinbarung
765. Funktionserhaltung statt Radikalität in der Onkologie Roth/Schmitt
Mo. 17 s.t.
766. Interstitielle HDR-Strahlentherapie Zamboglou/
Möglichkeiten und Grenzen Carl/
(1stündig) nach Vereinbarung Schnabel
767. Ausgewählte Kapitel der klinischen Radioonkologie mit Gripp/
Fallvorstellungen Hartmann
Mo. 17–19 (2stündig)
768. Strahlentherapie benigner Erkrankungen Carl/Schnabel/
(1stündig) nach Vereinbarung Gripp
769. **RINGVORLESUNG** Hartmann/Lentrodt/Schmitt/
Tauch- und Überdruckmedizin Carl/Ciper/Lerch/Göbel/
Hyperbare Sauerstoff-Therapie (HBO) Krauth/Ganzer/Hauser/
Tarnow/Flesche/Borsch-Galetke/
Muth/Sigmund

XXXVII. Nuklearmedizin

770. Diagnostik und Therapie von Schilddrüsenerkrankungen Wieler
(nach Vereinbarung 2stündig)
771. „Ringvorlesung“ Nuklearmedizin Müller-Gärtner et collegae
772. Nuklearmedizin für den Kliniker (Intensivkolloquium) Glaubitt
Zeit und Ort der Veranstaltung s. Aushang
Nuklearmedizinische Klinik

- | | | |
|------|--|---|
| 773. | Problemfälle der nuklearmedizinischen Diagnostik nach Vereinbarung (1stündig) | Höck |
| 774. | Ringvorlesung Nuklearmedizin
Do. 16.30-18
Bibliothek des Institut für Medizin
Forschungszentrum Jülich | Müller-Gärtner/Herzog/
Höck/Langen/Wieler |
| 775. | Nuklearmedizinische Diagnostik von Hirntumoren (nach Vereinbarung 2-stündig) | Langen |
| 776. | Ringvorlesung Nuklearmedizin
Do. 16.30-18
Bibliothek des Institut für Medizin
Forschungszentrum Jülich | Herzog/Höck/Langen/
Müller-Gärtner/Wieler |
| 777. | Kurs in Radiologie einschl. Strahlenschutz
Mi. 16.30-18 | Müller-Gärtner/
Müller/Vosberg/
Schmitt /Jungblut/
Langen/Kürten |
| 778. | Ringvorlesung Nuklearmedizin | Alle habil. Kollegen
des Fachs Nuklearmedizin |
| 779. | Grundlagen und Anwendungen der Positronenmissions-Tomographie
Mo. 16-17.30
Institut für Medizin, Forschungszentrum Jülich | Herzog |
| 780. | Kursus in Radiologie einschl. Strahlenschutz
Mi. 16.30-18 | Müller-Gärtner/
Vosberg/Langen
und Ass. der Klinik |
| 781. | Medizinische Strahlenkunde, Nuklearmedizin und Strahlenschutz
Mi. 12-13 | Müller-Gärtner/
Vosberg/ |
| 782. | Nuklearmedizinische Klinik für den 2. klin. Studienabschnitt
Seminarraum der Nuklearmedizinischen Klinik
Mi. 11-12
MNR-Klinik, 52.01.38 | Müller-Gärtner/
Vosberg |
| 783. | Nuklearmedizinisches Kolloquium (für Examensemester 2. und 3. Studienabschnitt)
Seminarraum
Fr. 16-17 (14tägig)
MNR-Klinik, 52.01.38 | Müller-Gärtner/
Vosberg |
| 784. | Ringvorlesung Nuklearmedizin
Do. 16.30-18
Bibliothek, Institut für Medizin, Forschungszentrum Jülich | Müller-Gärtner/Herzog /
Höck/Langen/Wieler |
| 785. | Kursus in Radiologie einschl. Strahlenschutz
Mi. 16.30-18 | Vosberg/Müller-Gärtner/
Langen und Ass. der Klinik |
| 786. | Medizinische Strahlenkunde, Nuklearmedizin und Strahlenschutz
Mi. 12-13 | Vosberg/
Mödder/Müller-Gärtner/
Ewen/Muskalla |
| 787. | Nuklearmedizinische Klinik für den 2. klinischen Studienabschnitt
Mi. 11-12
Seminarraum der Nuklearmedizinischen Klinik, MNR-Klinik 52.01.38 | Vosberg/
Müller-Gärtner |
| 788. | Nuklearmedizinisches Kolloquium (für Examensemester 2. und 3. Studienabschnitt)
Fr. 16-17 (14tägig)
Seminarraum, MNR-Klinik 52.01.38 | Vosberg/
Müller-Gärtner |

XXXVIII. Frauenheilkunde und Geburtshilfe

- | | | |
|------|---|--|
| 789. | Teil I. Geburtsh.-gynäkol. Praktikum
1. Vorlesung mit Krankenvorstellung
Mo. 8-9, Di., Mi., Fr. 9-10 (4stündig)
Hörsaal Frauenklinik | Bender/Beckmann/Bielfeld/
Crombach/Dall/De Bryne/
Küppers/Nitz/
Somville u. Ass. |
| 790. | 2. zweimaliger Gruppenunterricht (Phantomkurs)
im Folgesemester (Termine werden im Hörsaal
der Frauenklinik bekanntgegeben) | Oberärzte u. Ass. |
| 791. | Teil II: Praktikum in auswärtigen Krankenhäusern:
Städt. Krankenhaus, Benrath
Evang. Krankenhaus, Düsseldorf
Marienhospital, Düsseldorf
Städt. Krankenhaus, Gerresheim
Evang. Krankenhaus, Mülheim-Ruhr
Städt. Krankenhaus, Dortmund
Krankenhaus Bethesda, Duisburg
Kliniken St. Antonius, Wuppertal
Prosper-Hospital, Recklinghausen
St.-Lukas-Klinik, Solingen-Ohligs
Städt. Krankenanstalten, Krefeld
St.-Franziskus-Hospital, Bielefeld
Lucas-Krankenhaus, Neuss
Johannes-Krankenhaus, Duisburg
St. Agnes-Hospital, Bocholt
St. Josefs-Hospital Oberhausen-Sterkrade
St. Josefs-Krankenhaus Moers
St. Josefs-Krankenhaus Haan | Freund
Meier
Diemer
Albrecht
v. Matthiessen
Schwenzer
Werner
Rüttgers
Faber
Meinen
Baltzer
Schnell
Schnürch
Mosny
Dolff
Lenz
Mertens
Bremen |
| 792. | III. Klin. Studienabschnitt (PJ)
Universitäts-Frauenklinik u. akademische Lehrkranken-
häuser (Seminare, Lehrgespräche, Visiten) | Bender u. Mitarb.
Chefärzte u. Mitarb.
akad. Lehrkrankenht. |
| 793. | Anleitung zu wiss. Arbeiten
Abt. f. Biomed. Technik (Frauenklinik)
Zeit nach Vereinbarung (14täglich, 2stündig) | Morgenstern |
| 794. | Die Kardiotokographie
Frauenklinik, Seminarräume
Zeit nach Vereinbarung (14täglich, 2stündig) | Morgenstern |
| 795. | Differenzierte Diagnostik der Erkrankungen
des unteren Genitaltraktes unter Berücksichtigung
der Kolposkopie | Küppers |
| 796. | Ausgewählte Kapitel der Tumorummunologie
Mi. (2stündig)
Ort und Zeit nach Vereinbarung | Koldovsky |
| 797. | Literatureseminar: Immunologie in der Gynäkologie
für Doktoranden und Diplomanden
Immunologisches Labor der Frauenklinik
14täglich, Zeit nach Vereinbarung | Koldovsky |
| 798. | Pränatale Diagnostik und Therapie
Do. 9-11
Seminar: Hörsaal der Frauenklinik
Kurs: Zentrum f. Pränatalmedizin, Graf-Adolf-Str. 35, Düsseldorf | Kozlowski |
| 799. | Spezielle gynäkologische Endokrinologie
(14täglich, 2stündig)
Ort und Zeit nach Vereinbarung | Graf |

- | | | |
|------|--|-----------------------------------|
| 800. | Natürliche Familienplanung
(Verhaltensmethoden in der Empfängnisverhütung)
(1stündig, wöchentlich)
Termin wird in der Hauptvorlesung bekanntgegeben | Freundl u. Mitarb. |
| 801. | Sexualmedizin und gynäkologische Psychosomatik
1stündig, wöchentlich
Ort und Zeit nach Vereinbarung (Tel. 745993) | Dmoch |
| 802. | Fokale Psychotherapie in der gynäkologischen Psychosomatik
(1stündig, wöchentlich)
Ort und Zeit nach Vereinbarung (Tel. 745993) | Dmoch |
| 803. | Die sozial- und sexualmedizinische Behandlung
und Begutachtung Transsexueller
1stündig, wöchentlich
Ort und Zeit nach Vereinbarung (Tel. 745993) | Dmoch |
| 804. | Biologie und Klinik der Reproduktion
2stündig, Ort und Zeit nach Vereinbarung | Freundl/Bielfeld/
Schuppe/Graf |

XXXIX. Kinderheilkunde

- | | | |
|------|--|---|
| 805. | Hauptvorlesung und Praktikum der Kinderheilkunde
(mit Unterricht in kleinen Gruppen)
Mo.-Fr. 9-10 | Lenard/Göbel/
Schmidt und Dozenten
der Klinik |
| 806. | Klinische Visite für Examenssemester
in kleinen Gruppen
Do. 15 s.t.-15.45 | Schroten
u. Dozenten der Klinik |
| 807. | Kurs der allgem. klinischen Untersuchung
Teil Kinderheilkunde
1. Klinischer Abschnitt, Termin n. Aushang | Lenard/Göbel/Schmidt
u. Doz. der Klinik |
| 808. | Allgemeine und spezielle Notfallmedizin
im Kindesalter (mit Übungen)
Di. 11-12, Seminarraum Nr. 03.23 Kinderklinik | Lemburg |
| 809. | Allgem. Kinderheilkunde am Krankenbett
Klinische Visiten
Di. 16-18 (2stündig), 14tägig
Kinderklinik Wuppertal
Lehrkrankenhaus der Universität Düsseldorf
Heusnerstr. 40, 42283 Wuppertal | Liersch |
| 810. | Neurologisch-neurochirurgisch-neuropathologisch-
neuropädiatrisches Kolloquium
jeden 1. und 3. Di. im Monat | Freund/Bock/
N.N./Lenard |
| 811. | Neuropädiatrisches Seminar mit Fallvorstellungen
Mi. 16-16.45 (1stündig) | Lenard/
Gärtner/Preis |
| 812. | Neuropädiatrisch-neurologisches Kolloquium
Fr. 14.15-15 | Engelbrecht/
Gärtner/Janßen |
| 813. | Ausgewählte Kapitel Neuropädiatrischer Krankheitsbilder
(2stündig, 14tägig) n. Vereinbarung
Kinderneurologisches Zentrum
Kliniken der Landeshauptstadt Düsseldorf,
Gräulinger Str. 120, 40625 Düsseldorf | Groß-Selbeck |
| 814. | Pädiatrisch-radiologische Demonstrationen
für Fortgeschrittene
Di. 14 s.t.-14.45 (1stündig)
Wartezimmer Kinderradiologie | Kemperdick |

815. Spezielle Fragen der Pädiatrie Für Examensemester
Ort: Seminarraum Kinderkardiologie
Zeit: nach Vereinbarung Heusch
816. Anleitung zum experimentellen Arbeiten Auf dem Gebiet der Molekularbiologie der Hämatopese (2stündig) nach Vereinbarung Labor f. experimentelle Hämatologie und Knochenmarktransplantation, Gebäude 14.82 Dilloo/
Hanenberg
817. Hämatologisch-onkologische Fallbesprechungen Di. 14.30-16.30 Begrenzte Teilnehmerzahl Gebäude 11.64 Nürnberger/Dilloo/
Göbel /Wessalowski/
Calaminus/Kramm/
Hanenberg
818. Seminar hämatologisch-onkologische Forschung Do. 14 s.t., Seminarraum 2, Gebäude 13.41.03 Dilloo/Kramm/Nürnberger/
Göbel /Wernet/Laws
819. Gerinnungsstörungen im Kindesalter Seminar mit Fallvorstellungen Ort und Zeit nach Vereinbarung Nürnberg
820. Seminar Hauterkrankungen nach Knochenmark-Transplantation Ort u. Zeit nach Rückfrage Laws/Nürnberger/Dilloo/
Ruzicka/Krutmann/Göbel
821. Seminar Solide Tumoren im Kindes- und Jugendalter Do. 14-15 MNR-Klinik, Seminarraum MRT2 Nürnberger/Pape/
Engelbrecht /Vosberg/Krauspe/
Göbel /Wessalowski
822. Einführung in die Gentherapie Mo. 14.30-15.30 Seminarraum 2, Kinderklinik, Geb. 13.41.03 Dilloo/Hanenberg/
Kramm/Dirksen
823. Immungenetische Aspekte der Knochenmark- und Blutstammzell-Transplantation Zeit: Montags, Uhrzeit nach Rücksprache Ort: KMT-Ambulanz, Kinderklinik Begrenzte Teilnehmerzahl Dilloo/Laws
824. Fallbesprechung aus der Sozialpädiatrie Do. 14-15 Besprechungsraum SPZ, Geb. 13.43 Begrenzte Teilnehmerzahl Calaminus/Schuster
825. Anleitung zu wissenschaftlichen Arbeiten in den Bereichen Pneumologie, Allergologie und Immunologie Zeit wird per Aushang bekanntgegeben (1stündig) wöchentlich im Seminarraum der Kinderklinik Schuster /Schroten
826. Seminar: Pädiatrische Stoffwechselstörungen Diagnostik und Klinik (2stündig) 14täglich Ort und Zeit nach Vereinbarung Wendel/
Schadewaldt
827. Kinderkardiologisches Seminar Fallvorstellungen Mi. 13-14 (1stündig) Schmidt /Heusch/Ramos
828. EKG-Kurs im Kindesalter Fr. 14-15 (1stündig) Heusch
829. Echokardiographie bei kongenitalen Herzfehlbildungen (1stündig) nach Vereinbarung Schmidt /Heusch/
Krogmann

830. Anleitung zum wissenschaftlichen Arbeiten auf dem Gebiet der Herzfunktion im Kindesalter (2stündig) nach Vereinbarung Schmidt /Heusch

XL. Dermatologie und Venerologie

831. Haut- und Geschlechtskrankheiten Hauptkolleg Mo., Mi., Fr. 10–11 (3stündig) Hörsaal Ruzicka und habil. Mitarbeiter
832. Praktikum in Dermatologie (mit Krankenvorstellungen) Ergänzung zum Hauptkolleg Mo. 15.30–17 (2stündig) Hautklinik Ruzicka und habil. Mitarbeiter
833. Praktische Ausbildung in der Dermatologie und Venerologie einschließlich Lehrvisiten und Kolloquien für Studierende des Dritten Klinischen Studienabschnitts ganztägig/Hautklinik Ruzicka mit Dozenten und Ass. der Klinik
834. Poliklinische Visite (beschränkte Teilnehmerzahl) Mo.–Do. 12.30–13.30 (1stündig) Hörsaal Hautklinik Ruzicka mit habil. Mitarbeitern
835. Haut- und Geschlechtskrankheiten für Zahnmediziner Mi. 13.30–14.15 (1stündig) Hörsaal Hautklinik Schulte
836. Hautklinische Visite Di. 17–18 (1stündig) Itani und Ass.
837. Dermatomikrobiologie in der Praxis Prakt. Übung Mi. 16–18 (2stündig, 14tägig) Mykologisches Labor Hautklinik Itani
838. Dermatohistopathologische Demonstrationen (beschränkte Teilnehmerzahl, für Fortgeschrittene) nach Vereinbarung (1stündig) Histopathologisches Labor Lehmann / Megاهد
839. Anleitung zum wiss. Arbeiten auf dem Gebiet der Molekularbiologie der Haut ganztägig, nach Vereinbarung Forschungslabor Hautklinik Michel / Abts
840. Doktorandenseminar: Molekulare Grundlagen entzündlicher Hauterkrankungen ganztägig, nach Vereinbarung (1stündig) Forschungslabor Hautklinik Michel
841. Seminar: Aktuelle Entwicklung der kutanen Molekularbiologie Fr. 15–17 Seminarraum, Hautklinik Ruzicka / Michel
842. Molekularbiologie kutaner UV-Wirkung und UV-induzierter Hauttumoren Seminar für Diplomanden und Doktoranden nach Vereinbarung (1stündig) Forschungslabor der Hautklinik Abts

- | | | |
|------|---|--------------|
| 843. | Immunologische Grundlagen allergischer Erkrankungen
Seminar
nach Vereinbarung (2stündig, 1 x wöchentlich)
Hautklinik | Grewe |
| 844. | Experimentelle Dermatologie und Immunologie der Haut
Seminar (2stündig, 1 x wöchentlich)
Hautklinik | Schön |
| 845. | Anleitung zur wissenschaftlichen Arbeit auf dem Gebiet
der Photobiologie und Photoimmunologie der Haut
nach Vereinbarung, ganztägig
Labor für Photobiologie und Photoimmunologie
der Hautklinik (Gebäude 11.80, Raum 110) | Grether-Beck |
| 846. | UV-induzierte Signaltransduktion in humanen Hautzellen
Seminar für Diplomanden und Doktoranden
nach Vereinbarung (1stündig)
Labor für Photobiologie und Photoimmunologie
der Hautklinik (Gebäude 11.80, Raum 110) | Grether-Beck |

XLI. Augenheilkunde

- | | | |
|------|--|---|
| 847. | Augenheilkunde, Hauptcolleg m. Praktikum
Fr. 11-13 (2stündig) | Sundmacher/Althaus/
Kluxen/Reinhard/Klüppel/Reis |
| 848. | Praktikum der Augenheilkunde
tägl. Von 8-12
Marienhospital Düsseldorf
Vorbesprechung | Steinbach u. Assist. |
| 849. | Kursus d. allgem. klin. Untersuchungen
f. Augenheilkunde (n. Stundenplan)
Hörsaal Augenklinik | Althaus/Reinhard/
Klüppel |
| 850. | Ophthalmologische Genetik
Sa, 10-12 (2stündig)
Hörsaal Kinderklinik | Hammerstein |
| 851. | Neuroophthalmolog. Kolloquium
nach Vereinbarung (2stündig, 14tägig)
Hörsaal Augenklinik | Unsöld |
| 852. | Differentialdiagnose der intraokularen Entzündungen
und ihre Therapie
nach Vereinbarung (2stündig)
Hörsaal der Augenklinik | Althaus |
| 853. | Keratoplastik
nach Vereinbarung (2stündig) | Reinhard |
| 854. | Farbsinnstörungen, optische Täuschungen Entoptik
Mi. 17-19 (2stündig) oder n. Vereinbarung
Hörsaal Augenklinik | Kluxen |
| 855. | Differentialdiagnose ophthalmologischer Erkrankungen
Mi. 15-17 (2stündig, 14tägig)
Hörsaal der Augenklinik | Tillmann |
| 856. | Parasitäre Augenkrankheiten i. d. Tropen
Fr. 15-17 (2stündig, 14tägig)
Bittweg 117, Prof. Grüntzig, F. 330 322 | Grüntzig/Mehlhorn |
| 857. | Augenheilkunde unter Wirtschaftlichkeitsgebot
Deutschland – Dritte Welt
Fr. 17-19 (2stündig, 14tägig)
Bittweg 117, Prof. Grüntzig, F. 330 322 | Grüntzig |

858. Das Lymphgefäßsystem des Auges Grüntzig
 Mo. 14-15 (1stündig)
 Benrath, Erich-Müller-Str. 2
 Prof. Grüntzig, F. 7182 031
859. Ophthalmologische Leitsymptome Grüntzig
 Mo. 12-13 (1stündig)
 (beschränkte Teilnehmerzahl, f. Fortgeschrittene)
 Benrath, Erich-Müller-Str. 2, Prof. Grüntzig

XLII. Hals-, Nasen-, Ohrenheilkunde

860. Klinik und Poliklinik der HNO-Heilkunde Ganzer
 (begleitende Vorlesung zum Praktikum der HNO-Heilkunde)
 Do. 11-13 (2stündig)
 Hörsaal 13 B, MNR-Klinik
861. Kursus der allgemeinen klinischen Unter- Haas /Hauser
 suchungen für HNO-Heilkunde
 nach Stundenplan (12 Stunden/Semester)
 Hörsaal HNO-Klinik, Gebäude 13.76
862. Praktikum der HNO-Heilkunde Angerstein/Bier/
 Di. 11-13, Do. 13-15 (4stündig) Ganzer/Haas /
 Hörsaal HNO-Klinik, Gebäude 13.76 Hauser/Lamprecht
863. Klinische Visite Ganzer
 Mo., Di., Mi., Do. 15-16
 HNO-Klinik
864. Differentialdiagnostik otorhinolaryngologischer Krankheitsbilder Ganzer
 Mo. 17-19
 Hörsaal der HNO-Klinik, Gebäude 13.76
865. HNO-Heilkunde für Zahnmediziner/innen Bier
 Do. 16-18 (14tägig)
 Hörsaal HNO-Klinik
866. Experimentelle Onkologie in der HNO-Heilkunde Bier
 nach Vereinbarung (2stündig, 14tägig)
876. HNO-Erkrankungen im Kindes- und Jugendalter Haas
 nach Vereinbarung (2stündig)
 Hörsaal der HNO-Klinik, Gebäude 13.76
868. HNO-Heilkunde für den Arzt für Allgemeinmedizin Haas
 Mi. 17-19
 Hörsaal der HNO-Klinik, Gebäude 13.76
869. Anleitung zu wissenschaftlichen Arbeiten Bachert/Bier/
 auf dem Gebiet der HNO-Heilkunde Haas /Lamprecht
 (halbtägig) nach Vereinbarung
 Hörsaal HNO-Klinik, Gebäude 13.76 und
 Forschungslabor der HNO-Klinik, Gebäude 17.11
870. Klinische Immunologie in der HNO-Heilkunde Bachert
 nach Vereinbarung (2stündig, 14tägig)
871. Ausgewählte Kapitel der Experimentellen Meyer zum Gottesberge
 Otologie
 Mo. 16-17.30 (2stündig, 14tägig) oder nach Vereinbarung
 Konferenzraum des Forschungslaboratoriums der HNO-Klinik,
 Gebäude 17.11

872. Anleitung zu wissenschaftlichen Arbeiten auf dem Gebiet der Experimentellen Otologie (nach Vereinbarung, halbtägig)
Forschungslaboratorium der HNO-Klinik, Gebäude 17.11 Meyer zum Gottesberge
873. Diagnostik und Rehabilitation berufsbedingter Stimmstörungen 2 SWS (Termine nach Vereinbarung)
Hörsaal der HNO-Klinik, Gebäude 13.76 Angerstein
874. Diagnostik und konservative Rehabilitation von Schluckstörungen 2 SWS (Termine nach Vereinbarung)
Hörsaal der HNO-Klinik, Gebäude 13.76 Angerstein
875. Anleitung zu wissenschaftlichen Arbeiten für Doktoranden der Medizin und Zahnmedizin (Termine nach Vereinbarung)
Abt. für Phoniatrie und Päaudiologie, Gebäude 13.77 Angerstein
876. Probleme der Früherkennung und Frührehabilitation kindlicher Hörstörungen 2 SWS (Termine nach Vereinbarung)
Hörsaal der HNO-Klinik, Gebäude 13.76 Angerstein
877. Exogene Karzinogenese im oberen Aerodigestivtrakt nach Vereinbarung Lamprecht

XLIII. Zahn-, Mund- und Kieferheilkunde

878. Einführung in die Zahnheilkunde nach Vereinbarung (1stündig)
Hörsaal Westdeutsche Kieferklinik Becker /Drescher/Herforth/
Raab/Stüttgen
879. Radiologischer Kurs mit besonderer Berücksichtigung des Strahlenschutzes
Fr. 10-11.30 (2stündig)
Westdeutsche Kieferklinik Becker
880. Praktikum der Zahnärztlichen Radiologie nach Vereinbarung
Westdeutsche Kieferklinik Becker
und Mitarbeiter
881. Klinik und Poliklinik für Zahn-, Mund- und Kieferkrankheiten für Auskultanten
Mo., Di., Do., Fr. 11.45-12.30 (4stündig)
(empfohlen für das 2. klin. Semester)
Hörsaal Westdeutsche Kieferklinik Becker /Rechmann
882. Klinik und Poliklinik für Zahn-, Mund- und Kieferkrankheiten für Praktikanten I
Mo., Di., Do., Fr. 11.45-12.30 (4stündig)
(empfohlen für das 3. klin. Semester)
Hörsaal Westdeutsche Kieferklinik Becker /Rechmann
883. Klinik und Poliklinik für Zahn-, Mund- und Kieferkrankheiten für Praktikanten II
Mo., Di., Do., Fr. 11.45-12.30 (4stündig)
(empfohlen für das 4. klin. Semester)
Hörsaal Westdeutsche Kieferklinik Becker /Rechmann
884. Operationskurs einschl. Extraktionskurs mit Übungen für Praktikanten, Teil I
Mo.-Fr. nach Vereinbarung
Westdeutsche Kieferklinik Becker /Lentrodt
und Mitarbeiter
885. Zahn-, Mund- und Kieferkrankheiten Teil II
Mi. 14-15.30 (2stündig)
Hörsaal Westdeutsche Kieferklinik Becker /Herforth/
Menzel /Rechmann

- | | | |
|------|---|---|
| 886. | Operationskurs einschl. Extraktionskurs mit Übungen für Praktikanten Teil II
Mo.-Fr. nach Vereinbarung (4stündig)
Westdeutsche Kieferklinik | Becker
und Mitarbeiter |
| 887. | Klinik und Poliklinik der Krankheiten der Zähne (für Mediziner)
Do. (1stündig) nach Vereinbarung
Hörsaal Westdeutsche Kieferklinik | Becker /Drescher/
Fritzscheimer/Herforth/
Lentrodt/Schmitz /Raab/Stüttgen |
| 888. | Laser in der Zahnheilkunde
nach Vereinbarung (1stündig)
Hörsaal Westdeutsche Kieferklinik | Rechmann |
| 889. | Diagnostische Irrtümer und Therapiefehler bei Mundschleimhautrekrankungen
nach Vereinbarung (1stündig) | Straßburg |
| 890. | Zahn-, Mund- und Kieferkrankheiten, Teil I
Mi. 14-15.30 (2stündig)
Hörsaal Westdeutsche Kieferklinik | Herforth/Menzel /
Rechmann |
| 891. | Klinik und Therapie der marginalen Parodontopathien
Do. 8-10 (2stündig)
Hörsaal Westdeutsche Kieferklinik | Herforth |
| 892 | Ätiologie der Pathogenese der marginalen Parodontopathien
Fr. 8-9 (1stündig)
Hörsaal Westdeutsche Kieferklinik | Herforth |
| 893. | Kursus der systematischen Parodontalbehandlung im Rahmen des Kursus Zahnerhaltungskunde II
Mo.-Fr. (ganztägig)
Westdeutsche Kieferklinik | Herforth und
Mitarbeiter |
| 894. | Phantomkurs der Zahnerhaltungskunde
Mo., Di., Do., Fr. 12.30-16.30 (halbtägig) | Raab, Stephan ,
Rüttermann |
| 895. | Vorlesung zum Phantomkurs der Zahnerhaltungskunde
Mo. 8.15-9.45 | Stephan ,
Rüttermann, Raab |
| 896. | Seminar und Demonstrationen zum Phantomkurs der Zahnerhaltungskunde
Di. 10.15-12, Mi. 11.15-12 | Rüttermann,
Stephan , Raab |
| 897. | Seminar der oralen Präventivmedizin
Mi. 12.15-13 | Lang , Krage, Raab |
| 898. | Kurs der Zahnerhaltungskunde I
(inkl. Kinderzahnheilkunde)
halbtägig | Raab, Lang , Lüders
u. Mitarbeiter |
| 899. | Kurs der Zahnerhaltungskunde II
(inkl. Kinderzahnheilkunde)
halbtägig | Lang, Raab, Gramsch
u. Mitarbeiter |
| 900. | Poliklinik der Zahnerhaltungskunde
für Praktikanten I und II und Auskultanten
Di. Nachmittag nach Vereinbarung (2stündig) | Raab, Lang
u. Mitarbeiter |
| 901. | Kariologie
Di. 8.15-9 | Raab, Lang
u. Mitarbeiter |
| 902. | Zahnerhaltungskunde
Mo. 10.15-11.45 | Lang , Raab
u. Mitarbeiter |
| 903. | Kinderzahnheilkunde und Strukturbiologie der Zähne
Do. 10.15-11 | Lang , Raab,
Stephan |

- | | | |
|------|---|--------------------------------|
| 904. | Präventive Zahnheilkunde
Do. 14-14.45 | Raab, Lang ,
u. Mitarbeiter |
| 905. | Endodontologie
Do. 14.45-15.30 | Raab, Lang
u. Mitarbeiter |
| 906. | Anleitung zum wissenschaftlichen Arbeiten
(Seminar)
Di. 17-19 | Raab, Lang |
| 907. | Zahnersatzkunde Teil II
Mi. 8.15-10 (2stündig)
Hörsaal Westdeutsche Kieferklinik | Stuttgart/
Hugger |
| 908. | Kursus und Poliklinik der Zahnersatzkunde
I. und II. Teil (ganztägig)
Hörsaal Westdeutsche Kieferklinik | Stuttgart
und Mitarbeiter |
| 909. | Poliklinik der Zahnersatzkunde
Fr. 13-14 (1stündig)
Hörsaal Westdeutsche Kieferklinik | Böttger/Hugger/
Stuttgart |
| 910. | Klinische Demonstration beim teil- und unbezahnten
Patienten (am Semesteranfang), nach Vereinbarung
Hörsaal Westdeutsche Kieferklinik | Stuttgart und
Mitarbeiter |
| 911. | Funktionelle Gebißenanalyse II (funktionelle Störungen)
Di. 14-16 (2stündig)
Hörsaal Westdeutsche Kieferklinik | Engelhardt |
| 912. | Phantomkurs I der Zahnersatzkunde
Mo.-Fr. (halbtägig)
Zahnmedizinische Vorklinik | Stuttgart/
Hugger |
| 913. | Demonstration für den Phantomkurs I der Zahnersatzkunde
Mo. und Do. 8-9 (1stündig)
Zahnmedizinische Vorklinik | Stuttgart/
Hugger |
| 914. | Phantomkurs II der Zahnersatzkunde
während der vorlesungsfreien Zeit (ganztägig)
Zahnmedizinische Vorklinik | Stuttgart/
Hugger |
| 915. | Werkstoffkunde, Vorlesung
(2stündig)
Zahnmedizinische Vorklinik | Stuttgart/
Hugger |
| 916. | Evidence-basierte klinische Entscheidungsfindung
am Beispiel der Diagnostik und Therapie von
Myoarthropathien des tomatognathen Systems
nach Vereinbarung (1stündig)
Hörsaal Westdeutsche Kieferklinik | Hugger |
| 917. | Prothetisch-restaurative Zahnheilkunde im System
der gesundheitlichen Versorgung
(in Kooperation mit dem Institut für Med. Soziologie/Public Health)
nach Vereinbarung (1stündig)
Hörsaal Westdeutsche Kieferklinik | Hugger |

XLIV. Kieferorthopädie

- | | | |
|------|--|-------------------|
| 918. | Einführung in die Kieferorthopädie
Mo. 14-15.30 (2stündig)
Hörsaal Westdeutsche Kieferklinik | Drescher/Holtkamp |
| 919. | Kieferorthopädie I. Teil
Mi. 10-11.30 (2stündig)
Hörsaal Westdeutsche Kieferklinik | Drescher |

- | | | |
|------|--|--------------------------|
| 920. | Kieferorthopädie II. Teil
Nach Vereinbarung (2stündig)
Hörsaal Westdeutsche Kieferklinik | Drescher |
| 921. | Kursus der kieferorthopädischen Technik
(ganztägig)
Westdeutsche Kieferklinik | Drescher/Holtkamp |
| 922. | Kursus der kieferorthopädischen Behandlung I
(ganztägig)
Westdeutsche Kieferklinik | Drescher und Mitarbeiter |
| 923. | Kursus der kieferorthopädischen Behandlung II
(ganztägig)
Westdeutsche Kieferklinik | Drescher und Mitarbeiter |

XLV. Kiefer- und Plastische Gesichtschirurgie

- | | | |
|------|--|---|
| 924. | Praktikum der Chirurgie
Do. 16-17.30 (2stündig)
(gemeinsam mit Chirurgischer Klinik
nach entsprechender Gruppeneinteilung) | Professoren und wiss. Mitarbeiter
der Chirurgischen Kliniken,
der Neurochirurgischen,
Urologischen und
der Klinik für Kiefer- und
Plastische Gesichtschirurgie |
| 925. | Operationskurs einschließlich Extraktions-
kurs mit Übungen für Praktikanten, Teil 1
Mo.-Fr. nach Vereinbarung (4stündig)
Hörsaal Westdeutsche Kieferklinik | Lentrod/Becker
und wiss. Mitarbeiter |
| 926. | Klinik und Poliklinik der Zahn-, Mund-
und Kieferkrankheiten für Praktikanten,
III. Teil
Di. 16-18, Do. 14-16 (4stündig)
Hörsaal Westdeutsche Kieferklinik | Lentrod/
Fritzemeier/Schmitz /
Koch/Bull |
| 927. | Spezielle Zahn-, Mund- und Kieferheilkunde, Teil II
Mo. 16-18 (2stündig)
Hörsaal Westdeutsche Kieferklinik | Lentrod |
| 928. | Plastische Chirurgie im Kiefer-/Gesichts-
bereich (für Mediziner) nach Vereinbarung
(1stündig, 14täglich) | Lentrod/
Fritzemeier/
Schmitz |
| 929. | Erkennung, Behandlung und Verhütung
lebensbedrohlicher Komplikationen in der Zahnheilkunde
Seminar, 2stündig
Hörsaal Zahnklinik
Praktikum täglich ab 7.30
OP-Säle der Klinik für Kiefer- und Plastische Gesichtschirurgie | Stühmeier |
| 930. | Einführung in die Dysgnathie-Chirurgie
(1stündig, 14täglich) nach Vereinbarung | Bull |

XLVI. Versuchstierkunde

- | | | |
|------|--|---|
| 931. | Einführung in die Versuchstierkunde
Vorlesung und praktische Übungen
(Fachkundenachweis nach § 9 TSchG)
jeweils 15 Veranstaltungen, 16-18.15
während des Semesters und Blockkurs in der
vorlesungsfreien Zeit
Anmeldung erforderlich, Tel. 1 44 02, Geb. 22.22 | Treiber/Sager/N.N./
Peter/Pittermann/
Rosenbruch/Hafner |
|------|--|---|

Philosophische Fakultät

Dekanin:

Univ.-Prof. Dr. Vittoria Borsò

Prodekan:

Univ.-Prof. Dr. Jochem Küppers

Dekanatsbüro:

Universitätsstraße 1, 40225 Düsseldorf (Gebäude 23.21, Ebene 00, Raum 63).

Angelegenheiten Fakultätsrat und Habilitationen:

Susanne Gutsche , F. 81-12936, e-mail: gutsche@phil-fak.uni-duesseldorf.de

Angelegenheiten Promotionen, Prüfungsamt Literaturübersetzen

Margarete Häcker, F. 81-12937, Fax: 81-12244

Sprechzeiten: dienstags bis donnerstags von 10–12 Uhr, und dienstags von 14–15 Uhr,
Raum 68

Christiane Büteföhr, F. 81-1 15 06, e-mail: buetefoehr@phil-fak.uni-duesseldorf.de

System- und Netzwerkadministration (LAN):

Dipl.-Inform. Tahar Guellil, Tel. 81-1 31 76, Ebene 04, Raum 90
guellil@phil-fak.uni-duesseldorf.de

Fakultätsrat:

Dekanin Univ.-Prof. Dr. Vittoria Borsò

Prodekan Univ.-Prof. Dr. Jochem Küppers

Gruppe der Professorinnen und Professoren:

Univ.-Prof. Dr. Ulrich von Alemann, Univ.-Prof. Dr. Kurt Düwell, Univ.-Prof. Dr. Hans Geisler,
Univ.-Prof. Dr. Hans Hecker , Univ.-Prof. Dr. James Kilbury, Univ.-Prof. Dr. Christine
Schwarzer, Univ.-Prof. Dr. Dieter Stein , Univ.-Prof. Dr. Bernd Witte

Gruppe der wissenschaftlichen Mitarbeiterinnen und Mitarbeiter:

Dr. Klaus Kamps, Dr. Peter Wastl

Gruppe der Studierenden:

Daniel Felber, Christian Happ, Juliane Seifert

Gruppe der nichtwissenschaftlichen Mitarbeiterinnen und Mitarbeiter:

Annelies Albrecht , Ingeburg Schöttler

4

Orientierungsplan

Gebäude 23.21

Ebene U1	Seminarräume, Stud. Garderobe
Ebene 00	Hörsäle, 3 E, 3 F und 3 H, Hörsaal 3 G – Mitschaulanlage – Sprach- und Phonetiklabor Sprachlabors Dekanat der Phil. Fakultät Kommunikationszentrum Collegium musicum
Ebene 01	Romanisches Seminar III und IV Anglistisches Institut I und III Germanistisches Seminar I, IV, V Seminarräume
Ebene 02	Germanistisches Seminar II, III Romanisches Seminar I und II Anglistisches Institut II

Ebene 03	Fachbibliotheken: Klass. Philologie, Philosophie, Anglistik, Germanistik/Sprachwissenschaft
Ebene 04	Philosophisches Institut Seminar für Allg. Sprachwissenschaft, Seminar für Klassische Philologie Seminarräume

Gebäude 23.31 und 23.32

Ebene U1	Hausmeister (F. 81-1 45 03), Poststelle Notarzentrum/Garderobe Fachhochschule (Wirtschaft)
Ebene 00	Fachhochschule (Wirtschaft)
Ebene 01	Dekanat der Wirtschaftswiss. Fakultät Wiss. Prüfungsamt
Ebene 02	Fachhochschule Rektorat/Verwaltung
Ebene 03	Fachbibliotheken: Romanistik Geschichte, Sozialwissenschaften
Ebene 04	Historisches Seminar II Anglistisches Institut IV, V, VI Sozialwissenschaftliches Institut (Soziologie) Seminarraum Seminar für Modernes Japan
Ebene 05	Historisches Seminar III, V, VII und VIII Osteuropäische Geschichte Sozialwissenschaftliches Institut (Politikwissenschaft) Kunstgeschichte
Ebene 06	Historisches Seminar I, IV, VI

Das Erziehungswissenschaftliche Institut und das Institut für Entwicklungs- und Sozialpsychologie befinden sich im Gebäude 23.02 und 23.03 (siehe Orientierungsplan 2 der Medizinischen Fakultät)

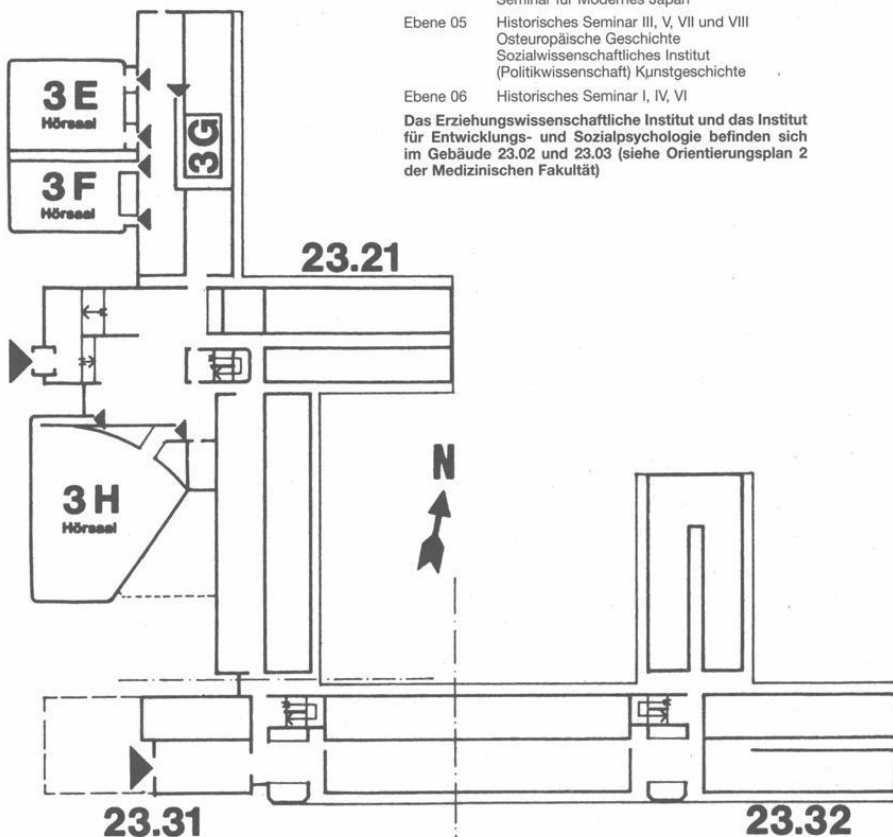

Studienberatung

Staatliches Prüfungsamt Düsseldorf, F. 81-14102 bis 14107, Gebäude 23.21, Ebene 01 (vgl. S. 58) (Lehramtsprüfungen).

Dekanat der Philosophischen Fakultät, F. 81-12937, Gebäude 23.21, Ebene 00, Raum 66 (vgl. S. 69) (Diplomprüfung – Literaturübersetzen und Promotion; nur allgemeine Fragen, keine Fachberatung).

Philosophie

Philosophisches Institut, Gebäude 23.21, Ebene 04

Univ.-Prof. Dr. Dieter Birnbacher, F. 81-12912, Mi. 14–15, Raum 75

Univ.-Prof. Dr. Lutz Geldsetzer, F. 81-12914,
Fr. 14–15 und nach Vereinbarung, Raum 82

Univ.-Prof. Dr. Rudolf Heinz, F. 81-12334, Di. 13–14, Raum 66

Univ.-Prof. Dr. Alois Huning, F. 81-12922, Mi. 10.30–11 und nach Vereinbarung, Raum 72

Univ.-Prof. Dr. Axel Bühler, F. 81-12920, Mi. 17–18, Raum 83

Wiss. Ang. Dr. Carmen Kaminsky, F. 81-12918, Di. 10.45–12.15, Raum 71

Wiss. Ang. Dr. Ulrike Hinke-Dörnemann, F. 81-12897, Mi. 12–13, Raum 74

Wiss. Ang. Dr. Jochen Lechner, F. 81-14240, Di. 11–12, Raum 85

Wiss. Ang. Priv.-Doz. Dr. jur. Reinhard May, Ph. D. (London), F. 81-12919, Mo. 13–14 oder nach Vereinbarung, Raum 69

Bachelor-Studiengang

Kern- und Ergänzungsfach

Beratung: Wiss. Ang. Frau Dr. Ulrike Hinke-Dörnemann, F. 81-12897, Mi. 12–13, Raum 73

Informationswissenschaft

Philosophisches Institut, Gebäude 23.21, Ebene 04

Univ.-Prof. Dr. Norbert Henrichs, F. 81-12913, Mo. 11–13, Raum 63

Wiss. Ang. Monique Jucquois-Delpierre, F. 81-14318, Mi. 10.15–13, Raum 68

Wiss. Ang. Peter F. Meurer, M. A., F. 81-12921, Di. 13-14 u. n. Vereinbarung, Raum 70

Praktikumsberatung

Wiss. Ang. Monique Jucquois-Delpierre, F. 81-14318, Di. 11–12. u. n. Vereinbarung, Raum 68

Erziehungswissenschaft

Erziehungswissenschaftliches Institut, Gebäude 23.03, Ebene 01 und Ebene 02 und Gebäude 23.02, Ebene 02, Studienberatungstermine während der Vorlesungszeit; telefonische Studienberatung und Studienberatung außerhalb der angegebenen Zeiten nicht möglich.

Erziehungswissenschaftliches Studium für Lehramtsstudierende (Sekundarstufe II und Zusatzstudium Sekundarstufe I), Promotion:

Dajana Baum, F. 81-14961, Fax: 81-14961
Mi. 13–14; Gebäude 23.03, Ebene 01, Raum 90

Magisterstudiengänge Erziehungswissenschaft

Lehramts-Hauptfachstudiengang Pädagogik:

Akad. Oberat Dr. Hartmut Steuber; F. 81-13338

Do. 13.00–14.00; Gebäude 23.03, Ebene 01, Raum 68

e-mail: hsteuber@uni-duesseldorf.de

Studiengang Diplom in Erziehungswissenschaft, besonders organisatorische Fragen der Vordiplom- und Diplomprüfung:

Wiss. Ang. Dr. Joachim Koblitz, F. 81-12133, Mi. 15–16;

Gebäude 23.03, Ebene 01, Raum 85

Alle erziehungswissenschaftlichen Studiengänge:
Wiss. Ang. Dr. Petra Buchwald, F. 81-12023, Di. 13-14;
Gebäude 23.03, Ebene 01, Raum 82 (Fragen, die der Erörterung der besonderen persönlichen Umstände bedürfen).

Studiengang Magister im Nebenfach Psychologie:
Akad. Oberrat Dr. H.-J. Fenner, Sprechstunde: siehe Aushang.
Geb. 23.03, Ebene 01, Raum 26

Zwischenprüfungsbeauftragter:
Dr. Jürgen Vetter, F. 81-13228
Geb. 23.03, Ebene 01, Raum 28

Studiengang Diplom-Erziehungswissenschaft im Nebenfach Psychologie
Akad. Oberrat Dr. H.-J. Fenner
Geb. 23.03, Ebene 01, Raum 26

Psychologie als Teil des Erziehungswissenschaftlichen Studiums
Lehramt Sekundarstufe II
Akad. Oberrat Dr. H.-J. Fenner
Geb. 23.03, Ebene 01, Raum 26

Examensfragen:

Univ.-Prof. Dr. Gabriele Gloger-Tippelt, F. 81-13083, s. Aushang
Geb. 23.03, Ebene 01, Raum 23

Univ.-Prof. Dr. Dieter Margies, F. 81-12137, Fax: 81-14961
Mi. 14-15, Gebäude 23.03, Ebene 01, Raum 86

Univ.-Prof. Dr. Gerhard Michel, F. 81-11547, Fax: 81-12134
siehe Aushang, Gebäude 23.02, Ebene 02, Raum 69

Univ.-Prof. Dr. Gisela Miller-Kipp, F. 81-12369
siehe Aushang, Gebäude 23.03, Ebene 02, Raum 28

Univ.-Prof. Dr. Christine Schwarzer, F. 81-12039, Fax: 81-13468
siehe Aushang, Gebäude 23.03, Ebene 01, Raum 89

Sozialwissenschaften

Soziologie, Gebäude 23.31, Ebene 04

Wiss. Ang. Agnes Elting-Camus, F. 81-12488
Beratungsthema: Allgemeine Studienberatung

Akad. Rat Dr. Bernhard Miebach, F. 81-14253
Beratungsthema: Allgemeine Studienberatung

Univ.-Prof. Dr. Michael Baumann, F. 81-13123, 11559

Univ.-Prof. Dr. Karl-Heinz Reuband, F. 81-13123, 11558
Beratungsthema: Magister und Promotion

Zwischenprüfungsbeauftragte:

Dipl. rer. soc. Agnes Elting-Camus
Gebäude 23.31, Ebene 04, Raum 29, F. 81-12488

Praktikumsbüro:

Wiss. Ang. Detlef Gernand, F. 81-15171, Fax: 81-15368
Beratungsthema: Studium und Beruf

Politikwissenschaft, Gebäude 23.32, Ebene 05

Wiss. Ass. Dr. Klaus Kamps, F. 81-12877, Mi. 11-12
Beratungsthema: Allgemeine Studienberatung

Univ.-Prof. Dr. Ulrich von Alemann, F. 81-11523, Mi. 11-12
Beratungsthema: Magister und Promotion

Univ.-Prof. Dr. Ferdinand Müller-Rommel, F. 81-11512, Mi. 16-17.30
Beratungsthema: Magister und Promotion

Zwischenprüfungsbeauftragter:

Wiss. Ass. Dr. Stefan Marschall, F. 81-12181

Wiss. Ass. Dr. Christoph Strünck, F. 81-14569, Di. 11-12

Beratungsthema: Bachelorstudiengang Sozialwissenschaften, Politikwissenschaft

Medienwissenschaft

Univ.-Prof. Dr. Karin Böhme-Dürr
Beratungsthema: Medienwissenschaft
(nach Voranmeldung im Sekretariat F. 81-1 40 14)

Dr. Susanne Keuneke
Beratungsthema: Bachelorstudiengang Sozialwissenschaften/Medienwissenschaft
Gebäude 23.31, Ebene 05, Raum 77

Zwischenprüfungsbeauftragte:
Dr. Susanne Keuneke
Gebäude 23.31, Ebene 05, Raum 77, Tel. 81-1 40 68
Sprechstunde: Di. 14-15 Uhr

Bachelorstudiengang Sozialwissenschaften (Soziologie / Politikwissenschaft / Kommunikations- und Medienwissenschaft)

Wiss. Ang. Agnes Elting-Camus (Soziologie),
Geb. 23.31, Ebene 04, Raum 29, F. 81-1 24 88
Sprechstunde: Di. 11-12 Uhr

Wiss. Mitarb. Dr. Christoph StrüncK (Politikwissenschaft),
Geb. 23.31, Ebene 05, Raum 79, F. 81-1 45 69
Sprechstunde: Di. 11-13 Uhr

Wiss. Mitarb. Dr. Susanne Keuneke (Medienwissenschaft),
Geb. 23.31, Ebene 05, Raum 77, F. 81-1 40 68
Sprechstunde: Di. 14-16 Uhr

Praktikumbüro und Beratung zur beruflichen Orientierung

Wiss. Ang. Detlef Gernand,
Geb. 23.31, Ebene 04, Raum 28, F. 81-1 51 71
Sprechstunde: Di. 11-13 Uhr und Mi. 10-12 Uhr

Geschichte

Historisches Seminar, Gebäude 23.31, Ebene 04, 05 und 06
und Gebäude 23.32, Ebene 05

Für schriftliche Anfragen: Akad. Oberrat Dr. Manfred Wüstemeyer,
Abteilung für Neuere Geschichte, F. 81-12929

Jeweils zu den angegebenen Sprechstunden und nach Vereinbarung stehen folgende
Beratende zur allgemeinen Studienberatung in der Vorlesungszeit zur Verfügung.
Aktuelle Änderungen der Sprechzeiten sind aus Anschlägen ersichtlich.

Univ.-Prof. Dr. A. R. Birley, F. 81-12994, Do. 11-13, Ebene 05, Raum 37
Beratungsthema: Alte Geschichte

Akad. Dir. Dr. Otfried von Vacano, F. 81-12996, Do. 14-16, Ebene 05, Raum 29
Beratungsthema: Alte Geschichte

Hochschul-Doz. Dr. Verena Epp, F. 81-12940, Ebene 06, Raum 74, Di. 11-12
Beratungsthema: Mittelalterliche Geschichte

Univ.-Prof. Dr. Gerd Krumeich, F. 81-12926, Mi. 12.30-14, Ebene 04, Raum 67
Beratungsthema: Neuere Geschichte

em. Univ.-Prof. Dr. Klaus Müller, F. 81-12927, Do. 14-15, Ebene 06, Raum 73
Beratungsthema: Neuere Geschichte

Univ.-Prof. Dr. Christoph Weber, F. 81-12942, Do. 16-17, Ebene 06, Raum 71
Beratungsthema: Neuere Geschichte

Akad. Oberrat Dr. Manfred Wüstemeyer, F. 81-12929, Do. 10-11, Ebene 04, Raum 70
Beratungsthema: Neuere Geschichte

Prof. Dr. Gerhard Schormann, F. 81-12941, Mo. 11-12, Ebene 06, Raum 77
Beratungsthema: Neuere Geschichte

Univ.-Prof. Dr. Hansgeorg Molitor, F. 81-145 50, Di. 12-13, Ebene 05, Raum 31
Beratungsthema: Neuere Landesgeschichte, Neuere Geschichte

Prof. Dr. Jörg Engelbrecht , F. 81-14520, nach Vereinbarung, Ebene 05, Raum 71
Beratungsthema: Neuere Landesgeschichte, Neuere Geschichte

Univ.-Prof. Dr. Kurt Düwell, F. 81.13020, Do. 10–11.30, Ebene 06, Raum 65
Beratungsthema: Neueste Geschichte

Wiss. Ass. Dr. Ralf Fritze, F. 81-14054
Mo. 13.30–14.30, Ebene 06, Raum 64
Beratungsthema: Neueste Geschichte

Wiss. Ang. Prof. Dr. Hein Hoebink, F. 81-12073, Mi. 14–16, Ebene 06, Raum 61
Beratungsthema: Neueste Geschichte

Akad. Oberrat Priv.-Doz. Dr. Falk Wiesemann , F. 81-14559, Di. 13–14, Ebene 05,
Raum 65 Beratungsthema: Neueste Geschichte

Univ.-Prof. Dr. Hans Hecker , F. 81-12928, Mo. 14–16 und nach Vereinbarung,
vorherige Anmeldung im Sekretariat empfohlen, Ebene 05, Raum 62
Beratungsthema: Osteuropäische Geschichte

Wiss. Ang. Dr. Ulrich Nocken, F. 81-14020, nach Vereinbarung, Ebene 05, Raum 25
Beratungsthema: Wirtschaftsgeschichte

Univ.-Prof. Dr. Hans Süßmuth, F. 81-13919, Mi. 11–13, Ebene 05, Raum 78
Beratungsthema: Neueste Geschichte, Didaktik der Geschichte

Wiss. Ang. Dr. Klaus Mäding, F. 81-13341, Mi. 10.15–11, Ebene 05, Raum 70
Beratungsthema: Neueste Geschichte, Didaktik der Geschichte

Univ.-Prof. Dr. Detlef Brandes, F. 81-14098
Beratungsthema: Kultur und Geschichte der Deutschen im östlichen Europa

Kunstgeschichte

Seminar für Kunstgeschichte, Gebäude 23.32, Ebene 04

Univ.-Prof. Dr. Hans Körner, F. 81-12080, Mi. 15–16, Ebene 04, Raum 78

Allgemeine Sprachwissenschaft

Seminar für Allgemeine Sprachwissenschaft, Gebäude 23.21, Ebene 04

Anerkennung von Studienleistungen, Masterprüfung, Promotion

Univ.-Prof. Dr. Dieter Wunderlich , F. 81-12554, Mi. 14–16 und Do. 14–16, Raum 50

Univ.-Prof. Dr. James Kilbury, F. 81-12557, Raum 44, Do. 10–12

Apl. Prof. Dr. Sebastian Löbner, F. 81-13399, Mi. 13–15, Raum 49

Klassische Philologie

Seminar für Klassische Philologie, Gebäude 23.21, Ebene 04

Univ.-Prof. Dr. Jochem Küppers , F. 81-12960, Di. 11–13, Raum 423

Beratungsthema: Lateinische Philologie

Akad. Rat Dr. Peter Kuhlmann, F. 81-1498, Raum 441, Do. 13.30

Beratungsthema: Lateinische und griechische Studienberatung und
Schulpraktikum

Vorbereitungskurse für Latinum und Graecum

Univ.-Prof. Dr. Michael Reichel, F. 81-12549, Mi. 12–13, Raum 426

Beratungsthema: Griechische Philologie

Germanistik

Germanistisches Seminar, Gebäude 23.21, Ebene 01 und 02

Die Studienberatenden sind zuständig für allgemeine Fragen des Faches Germanistik/
Deutsch (Studiengänge MA/LA – SI/Sl, allgemeine (Prüfungsprobleme) sowie für spe-
zielle Fragen der jeweiligen Abteilung.

Abteilung für Deutsche Philologie und Linguistik:

Dr. M. Wengeler, F. 81-13684, Di. 16-18, Raum 145

Abteilung für Neuere Germanistik:

Priv.-Doz. Dr. G. Cepl-Kaufmann, F. 81-13004, Mi. 10-12, Raum 251

Michael Appel, M.A., F. 81-12947, Di. 16–18, Raum 151

Abteilung für Ältere Germanistik:

Prof. Dr. B. Haupt , F. 81-129 55, Do. 16-17.30, Raum 249

Termine: vorlesungsfreie Zeit s. Schwarzes Brett

Priv.-Doz. Dr. H. Kallweit, F. 81-151 29, Do. 16-18, Gebäude 23.31, Ebene U1, Raum 68

Termine: vorlesungsfreie Zeit s. Schwarzes Brett

A. Lehmann-Benz M. A., F. 81-151 29, Di. 11-13, Gebäude 23.31, Ebene U1, Raum 68

Termine: vorlesungsfreie Zeit s. Schwarzes Brett

Abteilung für Didaktik der deutschen Sprache und Literatur:

Dr. Kl.-H. Roth , F. 81-149 40, Mo. 13-14, Raum 129

Literaturübersetzen:

Prof. Dr. F. Liedtke , F. 81-142 80, Di. 14-16, Raum 146 (beurlaubt)

Zwischenprüfung:

Prof. Dr. Helmut J. F. Brall-Tuchell, F. 81-1 48 56, Raum 2.41

Dr. Ariane Neuhaus-Koch, F. 81-1 34 89, Mi. 12-14, Raum 250

Anglistik

Anglistisches Institut, Gebäude 23.21, Ebene 01 und 02 und

Gebäude 23.31 und 23.32, Ebene 04

Univ.-Prof. Dr. Wilhelm Busse , F. 81-129 61, Ebene 01, Raum 69, Fr. 11-12

Univ.-Prof. Dr. Herwig Friedl, F. 81-129 56, Ebene 02, Raum 71, Di. 9-11

Univ.-Prof. Dr. Therese Seidel , F. 81-129 64, Ebene 04, Raum 21, Do. 11-13

Univ.-Prof. Dr. Dieter Stein , F. 81-129 63, Ebene 01, Raum 68, Mi. 15-17

N. N., F. 81-145 88, Geb. 23.32, Ebene 04, Raum 31, Mo. 18-19

N. N., F. 81-129 65, Fr. 13.30-16, Ebene 01, Raum 86

Akad. Oberrat Dr. Rurik von Antropoff, F. 81-129 15, nach Vereinbarung,

Ebene 04, Raum 71

Apl. Prof., Dr. Dietmar Claas, F. 81-129 59, Do. 11-12, Ebene 02, Raum 66

Akad. Oberrat Dr. Aribert Schroeder , F. 81-145 18, nach Vereinbarung,

Ebene 04, Raum 24

Studienrätin i. H. Anne Francis Bulmer, B. A., F. 81-132 75, Ebene 04, Raum 73,

nach Vereinbarung

OSTR i. H. Klaus Uellenberg, F. 81-129 57, Ebene 02, Raum 63, Fr. 13-14

Akad. Rätin Dr. Heidrun Dorgeloh, F. 81-137 74, Mo. 16-17, Ebene 01, Raum 6

Wiss. Ang. Dr. Rainer Holtei , M. A., F. 81-145 63, Do. 10-12, Ebene 01, Raum 72

Wiss. Ang. Alexander Bergs , F. 81-128 23, Di. 13-14, Ebene 01, Raum 64

StR i. H. Dr. Georg Schiller , F. 81-145 98, n.V., Ebene 02, Raum 70

Wiss. Ang.: Monika Schmid , M. A., F. 81-137 74, Do. 14-16, Ebene 01, Raum 65

Wiss. Ang. Dr. Friedrich-Karl Unterweg, F. 81-145 58, Di. 13-15, Ebene 04,

Raum 26

Wiss. Ang. Antje Hartmann , M.A., F. 81-1 31 52, Mi. 13.30-14.30, Ebene 04,

Raum 28

Wiss. Ang. Sarah McEwan, B.A., F. 81-1 22 06, Di. 13.30-14.30, Ebene 04,

Raum 27

Romanistik

Romanisches Seminar, Gebäude 23.21, Ebene 01 und 02

Jeweils zu den angegebenen Sprechstunden und nach Vereinbarung stehen folgende

Beratende zur allgemeinen Studienberatung in der Vorlesungszeit zur Verfügung.

Änderungen der Sprechzeiten sind aus Anschlägen ersichtlich.

Beratungsthema: Studiengang Lehramt Französisch, Italienisch und Spanisch

Akad. Oberrat Dr. Klaus-Dieter Drissen, F. 81-129 79, Do. 16.30-18, Ebene 02, Raum 84

Beratungsthema: Studiengang Literaturübersetzen

Akad. Oberrat Dr. Jürgen Rehbein, F. 81-129 77, Mo. 11-13, Ebene 01, Raum 96

Beratungsthema: Studiengang Magister
Wiss. Ang. Dr. Friedhelm Beckmann, F. 81-14375, Di. 13-14,
Ebene 01, Raum 88
Akad. Oberrätin Dr. Barbara von Gemmingen, F. 81-12982, Mo. 13-14, Ebene 02,
Raum 94

Beratungsthema: Sprachpraxis Französisch und Auslandsstudium
Akad. Oberrätin Priv.-Doz. Dr. Mechthild Bierbach, F. 81-121 27, Do. 14-15,
Ebene 02, Raum 95
Lektorin Michèle Creff, F. 81-14371, Fr. 11-12, Ebene 02, Raum 87

Beratungsthema: Sprachpraxis Italienisch und Auslandsstudium
Lektorin: Chiara de Manzini-Himmrich, F. 81-139 23, Mo. 11-13, Ebene 01, Raum 87

Beratungsthema: Sprachpraxis Spanisch und Auslandsstudium
Wiss. Ang. Dr. Bienvenido de la Fuente, F. 81-12985, Do. 16-17, Ebene 02, Raum 91

Bachelor-Kombinationsstudiengang Romanistik

Französisch:
Dr. Friedhelm Beckmann, Romanisches Seminar III, Tel. 81-1 43 75

Italienisch:
Dr. Klaus Drissen, Romanisches Seminar I, Tel. 81-1 29 79

Spanisch:
Dr. Bienvenido de la Fuente, Romanisches Seminar I, Tel. 81-1 29 85

Ostasien-Institut

Japanstudien

Modernes Japan, Gebäude 23.02, Ebene 02
Beratung: Junko Ando, M.A., F. 81-14704, Gebäude 23.02, Ebene 02, Raum 85, Mo. 11-12

Literaturübersetzen

Deutsch
Dr. Hans Werner Scharf, F. 81-14281, Sprechstunde siehe Aushang,
Ebene 01, Raum 48

Englisch
Dr. Heidrun Dorgeloh, F. 81-13774, n. V. Do. 11-12, Ebene 01, Raum 65

Französisch, Italienisch, Spanisch
Akad. Oberrat Dr. Jürgen Rehbein, F. 81-12977, Mo. 11.15-13, Ebene 01, Raum 196

Sportwissenschaft

Institut für Sportwissenschaft, Gebäude 28.01, Ebene 01

Univ.-Prof. Dr. Tiegel, F. 81-148 88, Do. 11-12, Raum 00.51

Prof. Dr. Yaldai, F. 81-152 12, Di. 13-14, Do. 13-14, Raum 01.11,
e-mail: yaldai@uni-duesseldorf.de

Dr. Dombrowski, Dir. e. IfL, F. 81-15211, Di. 11-12, Raum 01.12

Dipl.-Sportl. Brodbeck, F. 81-148 92, Di. 13-14, Raum 01.16

Dipl.-Sportl. Dr. Golmina, F. 81-148 93, Di. 10-11, Raum 01.18,
e-mail: golmina@uni-duesseldorf.de

Dipl. Sportl. Derks, F. 81-1 48 85, Di. 11-12, Raum 01.21

Dipl.-Sportl. Dr. Stemper, F. 81-148 87, Di. 13-14, Raum 01.19
e-mail: stemper@uni-duesseldorf.de

Dipl.-Sportl. Dr. Wastl, F. 81-149 35, Mo. 11-12, Raum 01.17
e-mail: wastl@uni-duesseldorf.de

Sportl. Rocholl, F. 81-148 94, Do. 13-14., Raum 01.15

Sportl. Freytag, F. 81-1 48 90, Z.n.V., Raum 01.21

Studienberatung durch die Fachschaftsvertretung der Studierendenschaft

Zeiten nach Vereinbarung, Anschläge beachten

Allgemeine Sprachwissenschaft:

Projektraum
Gebäude 23.21, Ebene 04, Raum 52

Anglistik:

Fachschaftsraum
Gebäude 23.21, Ebene 01, Raum 89

Erziehungswissenschaft:

Fachschaftsraum
Gebäude 23.03, Ebene 01, Raum 50, Tel./Fax 81-13084,
Beratung in der Vorlesungszeit: Mo-Do 13-14 (am besten vorher telefonisch absprechen)
Beratung in der vorlesungsfreien Zeit: siehe Aushang am Schwarzen Brett Gebäude 23.03., Ebene 01) u./o. an der Fachschaftstür
In der Woche vor Beginn der ersten Vorlesungen/Seminare findet eine „ESAG“ (Erstsemesterarbeitsgruppe) statt. Diese Einführungsveranstaltung ist in der Regel an einem Dienstag und dem darauffolgenden Mittwoch von jeweils 10-15 im Gebäude 23.03., Ebene 01.

Germanistik:

Fachschaftsraum Germanistik
Gebäude 23.21, Ebene 01, Raum 82

Geschichte:

Fachschaftsraum Geschichte,
Gebäude 23.31, Raum 472, F. 81-14572, Beratung Mo.-Do. 13-14, in den Ferien siehe Anschlag an den Schwarzen Brettern

Klassische Philologie:

Fachschaftsraum
Gebäude 23.31, Ebene U1, Raum 70, F. 81-15139

Literaturübersetzen:

Fachschaftsraum Romanistik
Gebäude 23.21, Ebene 02, Raum 81, F. 81-1 45 74
Beratung: Mi. 13-14

Philosophie:

Fachschaftsraum
Gebäude 23.21, Ebene U1, Raum 26, F. 81-1 45 73

Romanistik:

Fachschaftsraum, Beratung Di. 13-14
Gebäude 23.21, Ebene 02, Raum 81

Politikwissenschaft:

Gebäude 23.32, Ebene 05, Raum 67, F. 81-1 23 88

Medienwissenschaft:

Gebäude 23.21, Ebene 05, Raum 67, F. 81-1 23 88

Soziologie:

Gebäude 23.21, Ebene 04, Raum 25, F. 81-1 53 95

Soziologie Bachelor-Ausschuß:

Gebäude 23.31, Ebene 04, Raum 25, F. 81-1 53 95

Magisterprüfungsausschuß

Vorsitzender:

Prof. Dr. Sebastian Löbner

Stellvertreterin:

Univ.-Prof. Dr. Vittoria Borsò

Weitere Mitglieder:

Univ.-Prof. Dr. James Kilbury

Univ.-Prof. Dr. Volker Beeh

Dr. Friedrich K. Unterweg

stud. phil. Ralfs Steigels

stud. phil. Nina Jakobs

Ausschuß für die Diplomprüfung in Erziehungswissenschaft

Vorsitzende:

Univ.-Prof. Dr. Christine Schwarzer

Stellvertreter:

Univ.-Prof. Dr. Gisela Miller-Kipp

Weitere Mitglieder:

Prof. Dr. Bernhard Dieckmann

Univ.-Prof. Dr. Gerhard Michel

Dr. Joachim Koblitz

Dr. Peter Stadtfeld

stud. phil. Isabelle Matthias

stud. phil. Gitta Hammelstein

Ausschuß für die Diplomprüfung in Literaturübersetzen

Vorsitzender:

Univ.-Prof. Dr. Wolfgang Rettig

Stellvertreter:

Univ.-Prof. Dr. Frank Leinen

Weitere Mitglieder:

Univ.-Prof. Dr. Hans Geisler

Univ.-Prof. Dr. Bernd Witte

Akad. Oberrat Dr. Klaus-Dieter Drissen

stud. phil. N. N.

stud. phil. Susanne Knaak

Praktikumsbüro der Philosophischen Fakultät

Praktikumsbeauftragter der Fakultät:

Univ.-Prof. Dr. Gerhard Michel, F. 81-11547, Fax: 81-12134

Leiter: Akad. Dir. Dr. Manfred Franz, F. 81-12497

Sekretariat: Irmgard Hestermann, F. 81-12802, Fax: 81-12134

e-mail: praktikumsbuero@phil-fak.uni-duesseldorf.de

Gebäude 23.02, Ebene 02, Raum 61

Geschäftszeit: montags 9–10.30, dienstags, donnerstags 9–9.30 und 10.30–11.30,
außerdem donnerstags 14–15

KUNSTSAMMLUNG NORDRHEIN-WESTFALEN DÜSSELDORF

25. November 2000 bis 18. Februar 2001

Aller Anfang ist MERZ
Von Kurt Schwitters bis heute

17. März bis 04. Juni 2001

Sean Scully

KUNSTSAMMLUNG
NORDRHEIN-WESTFALEN



Grabbeplatz 5 · 40213 Düsseldorf
Tel. 0211-8381-0 · Fax 0211-8321-202
<http://www.kunstsammlung.de>
e-Mail: info@kunstsammlung.de
Geöffnet 10 - 18 Uhr, freitags 10 - 20 Uhr,
montags geschlossen



Lehrkörper

a) Emeritierte Universitätsprofessoren:

- Anton, Herbert, Marktstraße 8, 41516 Grevenbroich
Dr. phil. (Neuere Germanistik)
- Benning, Helmut, Schumannstraße 56, 40822 Mettmann
Dr. phil. (Anglistik)
- Boldt , Hans, Kraftgasse 1, 79379 Mülheim/Baden, F. (0 76 31) 1 22 61
Dr. jur. (Politikwissenschaft)
- Flohr, Heiner, Lessingstraße 16, 41564 Kaarst, F. (021 31) 60 12 37
Dr. rer. pol., Dipl.-Kaufmann (Politikwissenschaft)
- Friedrich , Leonard, Espenstraße 109, 41470 Neuss, F. (021 37) 6 09 83
Dr. phil. (Allgemeine Pädagogik)
- Glaap, Albert-Reiner, OBE, Lerchenweg 16, 40878 Ratingen, F. (021 02) 84 65 70
Dr. phil. (Englische Sprache und ihre Didaktik)
- Gössmann, Wilhelm, Graf-Recke-Straße 160, 40237 Düsseldorf, F. 63 31 04
Dr. phil. (Didaktik der deutschen Sprache und Literatur)
- Hardach, Karl
Dr. rer. pol., Dipl.-Volkswirt (Wirtschaftsgeschichte)
- Hiestand, Rudolf, Rheinallee 120, 40545 Düsseldorf, F. (02 11) 57 33 67
Dr. phil. (Mittelalterliche Geschichte)
- Kienast, Dietmar, Jeisstraße 19, 82140 Neu-Esting, F. (081 42) 2 05 79
Dr. phil. (Alte Geschichte)
- Manz , Wolfgang, Margeritenweg 6, 41542 Dormagen, F. (021 82) 72 40
Dr. rer. pol., Dipl.-Psych. (Psychologie)
- Mommsen , Wolfgang J., Am Teltower Damm 155, 14167 Berlin, F. (030) 84 50 80 81
Dr. phil., D. litt (h. c.), (Neuere Geschichte)
- Nickel , Horst, Erziehungswissenschaftliches Institut, Abt. für Entwicklungspsychologie
und Pädagogische Psychologie, F. 81-1 32 42
Dr. phil., Dipl.-Psychologe (Psychologie)
- Nicolin, Friedhelm, Forststraße 11, 53125 Bonn, F. (02 28) 25 11 07
Dr. phil. (Allgemeine Pädagogik)
- Nies, Fritz, Mörikestraße 28, 41564 Kaarst, F. (021 31) 60 13 32
Dr. phil. (Romanistik)
- Rösch, Heinz-Egon, Tizianweg 5, 55127 Mainz, F. (061 31) 7 22 21
Dr. phil. (Sportwissenschaft)
- Schrader , Ludwig, Gleiwitzer Straße 20, 41564 Kaarst,
Dr. phil. (Romanistik)
- Schulte-Herbrüggen , Hubertus, Dürerstraße 30, 41466 Neuss
Dr. phil. (Anglistik)
- Süssmuth, Hans, Droste-Hülshoff-Straße 1, 41464 Neuss, F. (021 31) 4 24 15
Dr. phil. (Neueste Geschichte und Didaktik der Geschichte)
- Wehle , Gerhard, Bislicher Straße 7, 46487 Wesel, F. (02 81) 7 00 74
Dr. phil. (Erziehungswissenschaft)
- Windfuhr , Manfred, Frankfurter Weg 6, 41564 Kaarst, F. (021 31) 60 33 39
Dr. phil. (Neuere Germanistik)

b) Universitätsprofessoren im Ruhestand:

- Beuker, Friedhelm, Mörikestraße 7, 40668 Meerbusch-Lank, F. (02150) 2692
Dr. med. (Sportmedizin)
- Häußler, Reinhard, Preußenstraße 14, 40883 Ratingen, F (021 02) 6 87 07
Dr. phil. (Klassische Philologie)

- Heldmann, Werner, Albecker Steige 32, 89075 Ulm, F. (07 31) 2 25 77
Dr. phil. (Allgemeine Pädagogik)
- Henrichs, Norbert, Im Luftfeld 80, 40489 Düsseldorf, F. 40 46 55
Dr. phil. (Informationswissenschaften)
- Huning, Alois, Weißdornweg 12 42489 Wülfrath, F. (020 58) 32 54
Dr. phil. (Philosophie)
- Kleszczewski, Reinhard, Badeniastraße 12, 41564 Kaarst
Dr. phil. (Romanistik)
- Lönne, Karl-Egon, Oberstraße 37, 41516 Grevenbroich, F. (021 81) 7 37 71
Dr. phil. (Neuere Geschichte)
- Margies, Dieter, Tucherweg 23, 40724 Hilden, F. (021 03) 6 46 64
Dr. phil. (Erziehungswissenschaft)
- Müller, Klaus, Paradiesstraße 19, 44289 Dortmund, F. (0231) 40532
Dr. phil. (Modernes Japan)
- Müller, Klaus, Drosselweg 10, 41352 Korschenbroich, F. (021 61) 67 25 18
Dr. phil. (Neuere Geschichte)
- Semmler, Josef, Ebereschweg 21, 67067 Ludwigshafen, F. (06 21) 55 71 65
Dr. phil. (Mittelalterliche Geschichte)

c) Universitätsprofessorinnen und Universitätsprofessoren:

- Alemann, Ulrich von, An den Kämpfen 10, 40489 Düsseldorf, F. (02 03) 74 12 95, Fax
(02 03) 74 65 71
Dr. phil. (Politikwissenschaft), 15.4.1998 (Lehrstuhlinhaber)
- Aptroot, Marion, Universitätsstr. 1, 40225 Düsseldorf, F. 81-1 32 28
Dr. phil. (Jiddische Kultur, Sprache und Literatur) (Lehrstuhlinhaberin)
- Baumann, Uwe, Auf der Artwick 24, 41515 Grevenbroich
Dr. phil. (Anglistik: Literaturwissenschaft und Literaturübersetzen)
- Baurmann, Michael, Bornemannstr. 22, 60599 Frankfurt/M.
Dr. phil. (Soziologie), Lehrstuhlinhaber
- Beeh, Volker, Niederkasseler Kirchweg 144, 40547 Düsseldorf
Dr. phil. (Germanistische Sprachwissenschaft), 3.8.82
- Birnbacher, Dieter, Universitätsstraße 1, 40225 Düsseldorf
Dr. phil. (Philosophie), Lehrstuhlinhaber
- Birley, Anthony R., Ulmenweg 11, 61169 Friedberg, F. (060 31) 1 45 67
Dr. phil. (Alte Geschichte), (Lehrstuhlinhaber)
- Böhme-Dürr, Karin, Am Botanischen Garten 35, 40225 Düsseldorf
Dr., Institut für Medienwissenschaft, (Lehrstuhlinhaberin)
- Borsò, Vittoria, Am Erlengraben 23, 67167 Erpolzheim, F (063 53) 91308
Dr. phil. (Romanistik), 8.9.92, (Lehrstuhlinhaberin)
- Brandes, Detlef, Schüllerstraße 24, 40474 Düsseldorf, F. (02 11) 4 70 93 78
Dr. phil. (Lehrstuhlinhaber) (Kultur und Geschichte der Deutschen im östlichen Europa), 6.12. 84
- Bühler, Axel, Wagner Str. 20, 83313Siegdsdorf, F (086 62) 94 52
Dipl. Soz., Dr. phil. (Philosophie), 23. 4. 95
- Busse, Wilhelm, Harzstraße 68, 42579 Heiligenhaus
Dr. phil. (Anglistik), 26.7.83 (Lehrstuhlinhaber)
- Düwell, Kurt, Johannes-Weyer-Straße 14, 40225 Düsseldorf, F. (02 11) 9 34 56 40
Dr. phil. (Neueste Geschichte), 8. 5. 95 (Lehrstuhlinhaber)
- Friedl, Herwig, Herchenbachstraße 9, 40470 Düsseldorf, F. (02 11) 63 33 03
Dr. phil. (Anglistik), 13.7.87 (Lehrstuhlinhaber)
- Geldsetzer, Lutz, Cheruskerstr. 99a, 40545 Düsseldorf, F. 57 55 56
Dr. phil. (Philosophie), 23.10.69
- Geisler, Hans, Karolingerstraße 19, 40223 Düsseldorf, F. 9 34 88 76
Dr. phil. (Romanistik), 20.12.96 (Lehrstuhlinhaber)

- Gloger-Tippelt, Gabriele, Erziehungswissenschaftliches Institut, Abt. für
Entwicklungspsychologie u. Pädagogische Psychologie, F. (02 11) 81-1 30 83
Dr. phil. (Psychologie) (Lehrstuhlinhaberin)
- Hecker , Hans, Zum Hedelsberg 35, 50999 Köln (Weiß), F. (0 22 36) 6 66 08
Dr. phil. (Osteuropäische Geschichte), 1.4.82
- Heinz , Rudolf, Augustastraße 123, 42119 Wuppertal,
Dr. phil. (Philosophie), 18.6.76
- Kaiser , Gert, Lilienweg 15, 40822 Mettmann, F (02104) 95115
Dr. phil. Dr. h.c. (Ältere Germanistik), 17.3.77 (Lehrstuhlinhaber)
- Keller , Rudi, Pestalozzistraße 29, 40549 Düsseldorf, (0211) 562 2345
Dr. phil. (Germanistische Sprachwissenschaft), 17.10.78
- Kilbury, James, Carl-Sonnenschein-Weg 3, 40764 Langenfeld, F. (021 73) 7 19 20
Ph. D. (Computerlinguistik), 25.11.91 (Lehrstuhlinhaber)
- Körner, Hans, Fritz-Reuter-Straße 11, 40221 Düsseldorf, F. (02 11) 9 02 37 45
Dr. phil. (Kunstgeschichte), 1.10.92 (Lehrstuhlinhaber)
- Krumeich, Gerd, Quirinstr. 67, 40547 Düsseldorf, F. (0211) 5591371
Dr. phil. (Neuere Geschichte), 1. 10. 97 (Lehrstuhlinhaber)
- Küppers , Jochem, Kölner Str. 13a, 41363 Jüchen, F. (02165) 911487
Dr. phil. (Klassische Philologie/Latinistik), 29.1.97 (Lehrstuhlinhaber)
- Labisch, Alfons, Elisabethstraße 15, 40217 Düsseldorf
Dr. med. Dr. phil., M. A. (Geschichte der Medizin) Zweitmitglied
- Ladage, Johannes, Auf dem Stucks 29, 53947 Nettersheim, F. (02484) 2904
Dr. phil. (Mittelalterliche Geschichte) 1.4.99 (Lehrstuhlinhaber)
- Leinen, Frank, Neusser Landstraße 41, 41470 Neuss, F. (02137) 78 68 69
Dr. phil. (Romanistik), 16.02.99
- Louven , Erhard, Rheinstraße 20g, 47906 Kempen/Ndrh
Dr. rer. oec. (Ostasien-Institut)
- Mae, Michiko
Dr. phil. (Modernes Japan)
- Michel , Gerhard, Rheinstraße 1, 41363 Jüchen, F. (021 81) 4 30 77, Fax (021 81) 49 89 94
Dr. phil. (Erziehungswissenschaft), 3.5.76 (Lehrstuhlinhaber)
- Miller-Kipp, Gisela, Am Botanischen Garten 8, 40225 Düsseldorf
Dr. phil. (Erziehungswissenschaft), (Lehrstuhlinhaberin)
- Molitor, Hansgeorg, Oberstraße 39, 41066 Mönchengladbach, F (021 61) 63 03 23
Dr. phil. (Mittlere und Neuere Geschichte sowie Rheinische Landesgeschichte –
Didaktik der Geschichte), 9.3.76 (Lehrstuhlinhaber)
- Müller-Rommel, Ferdinand, Merowingerstraße 194, 40225 Düsseldorf
Dr. rer. pol. (Politikwissenschaft), 1.4.00 (Lehrstuhlinhaber)
- Pott , Hans-Georg, Elsterweg 5, 40789 Monheim, F. (021 73) 5 54 39
Dr. phil. (Neuere Germanistik), 4.7.83
- Reichel, Michael, F. 81-12549
Dr. phil. (Klassische Philologie/Gräzistik), 31.3.1999 (Lehrstuhlinhaber)
- Rettig, Wolfgang, Ricarda-Huch-Weg 14, 41469 Neuss, F. (021 37) 27 72
Dr. phil. (Romanistik), 1.10. 81
- Reuband, Karl Heinz, Reggowstr. 6, 50931 Köln, F. (02 21) 41 08 57
(Dr. phil.) Soziologie, Lehrstuhlinhaber
- Rupp, Gerhard, Schulstraße 23, 45549 Sprockhövel, F. (02324) 971807
Dr. phil. (Neuere deutsche Literaturwissenschaft und ihre Didaktik), Lehrstuhlinhaber
- Schwarzer, Christine, Im Bruchfeld 39, 40764 Langenfeld
Dr. phil. (Erziehungswissenschaft), 11.3.83 (Lehrstuhlinhaberin)
- Seidel , Therese, Johann-Bugenhagen-Str. 4, 41468 Neuss, F. (021 31) 3 07 66
Dr. phil. (Anglistik), Lehrstuhlinhaberin
- Stein , Dieter,
Dr. phil. (Anglistik) 1. 10. 90 (Lehrstuhlinhaber)
- Stötzel, Georg, Merianweg 2, 40724 Hilden
Dr. phil. (Deutsche Philologie und Linguistik), 15.9.68 (Lehrstuhlinhaber)
- Tiegel, Giselher, Duisburger Straße 471, 45478 Mülheim, F. (02 08) 59 14 52
Dr. phil. (Sportwissenschaft)

- Weber, Christoph, Klosterstr. 72, 40211 Düsseldorf, F. 352595
 Dr. phil. (Neuere Geschichte), 21. 7. 82
- Witte, Bernd, Lessingstraße 6, 53113 Bonn
 F. 81-129 50
 Dr. phil. (Neuere Germanistik), 1. 3. 94 (Lehrstuhlinhaber)
- Wunderli, Peter, Feuerbachstr. 38, 40223 Düsseldorf
 Dr. phil. (Romanistik), 1.4.70 (Lehrstuhlinhaber)
- Wunderlich, Dieter, Chamissostraße 8, 40237 Düsseldorf, F. 682024
 Dr. phil. (Allgemeine Sprachwissenschaft), 21.5.73 (Lehrstuhlinhaber)

Mit der Vertretung eines Lehrstuhls beauftragt:

- Kokott, Hartmut, Parkstraße 49, 40477 Düsseldorf
 Prof. Dr. phil. (Ältere Germanistik)

d) Honorarprofessorinnen und Honorarprofessoren:

- Adam, Hermann, Emserstraße 10, 10719 Berlin, F. (Büro) 030/2 02 25-4 19,
 (priv.) 030/86 39 73 02
 Dr. rer. pol. (Politikwissenschaft)
- Finger, Heinz, Universitäts- und Landesbibliothek Düsseldorf, F. 81-1 4697
 Dr. phil., Bibliotheksdirektor (Mittelalterliche Geschichte)
- Gattermann, Günter, Corellistraße 47, 40593 Düsseldorf, F. 705424
 Dr. phil., (Bibliothekswissenschaft)
- Gerß, Wolfgang, Eifelstraße 14, 42579 Heiligenhaus, F. (02056) 2986
 Dr. rer. pol. (Sozialwissenschaften)
- Kruse, Joseph A., Kaiserwerther Straße 70, 40477 Düsseldorf
 Dr. phil. Direktor des Heinrich-Heine-Instituts Düsseldorf (Neuere Germanistik)
- Lisken, Hans F., Jürgensplatz 5, 40219 Düsseldorf
 Dr. jur., Polizeipräsident (Politikwissenschaft)
- Looz-Corswarem, Clemens von, Heinrich-Ehrhardt-Straße 61, 40468 Düsseldorf,
 F. 899-5737
 Dr. phil., Stadtarchivdirektor (Neuere Landesgeschichte)
- Schreckenberg, Wilhelm, Holbeinweg 3, 40489 Düsseldorf, F. (02 03) 74 61 47
 Dr. phil., Oberstudiendirektor a. D. (Erziehungswissenschaft)
- Schulze, Jörg, Bredowallee 26, 53125 Bonn
 Dr.-Ing., Rheinisches Amt für Denkmalpflege, Abtei Brauweiler,
 Ehrenfriedstraße 19, 50250 Pulheim, F. (02234) 80 51

e) Studienprofessorinnen und Studienprofessoren und Direktorin eines Instituts für Leibesübungen:

- Dombrowski, Oda, Heinestraße 1a, 52146 Würselen, F. (024 05) 7 22 30
 Dr. phil. (Sportwissenschaft), Direktorin eines Instituts für Leibesübungen

f) Außerplanmäßige Professorinnen und Professoren:

- Ackermann, Volker, Frankenseite 75 b, 47877 Willich, F. (021 54) 20 51 94
 Dr. phil. Wiss. Ang. (Neueste Geschichte)
- Brall-Tuchel, Helmut, Remscheiders Straße 6, 40215 Düsseldorf, F. 37 05 11
 Dr. phil., Wiss. Ang. (Ältere Germanistik)
- Claas, Dietmar, Rheinfährstraße 7, 41468 Neuss, F. (02131) 3 76 28
 Dr. phil., Akad. Oberrat (Englische Philologie mit besonderer Betonung der amerikanischen Literaturwissenschaft), 8. 6. 82
- Dieckmann, Bernhard, Stephaniestraße 7, 40211 Düsseldorf, F. (0211) 1 79 53 58
 Dr. phil., (Erziehungswissenschaft)
- Engelbrecht, Jörg, Lützowstraße 23, 40476 Düsseldorf
 Dr. phil. (Mittlere und Neuere Geschichte)
- Hansen, Volkmar, Haydnstraße 29, 41462 Neuss, F. (02131) 5 70 10
 Dr. phil. (Neuere Germanistik) 17. 10. 89, Direktor des Goethe-Museums

- Haupt , Barbara, Dürerweg 27, 40724 Hilden, F. (021 03) 6 19 22
Dr. phil., Akad. Oberrätin (Ältere Germanistik), 2. 2. 88
- Hoebink, Hein, Münsterstraße 51, 48167 Münster
Dr. phil. (Neueste Geschichte), 1.12.87
- Kokott , Hartmut, Parkstraße 49, 40477 Düsseldorf
Dr. phil. (Ältere Germanistik), 20.5.87
- Liedtke , Frank, Marschallstraße 41, 40477 Düsseldorf, F. 4 84 93 10
Dr. phil. (Germanistik)
- Löbner, Sebastian, Elisabethstr. 60, 40217 Düsseldorf, F. (0211) 7599996
Dr. phil. (Allgemeine Sprachwissenschaft, Medienwissenschaft), 13.6.89
- Petzold, Matthias, Weißdornweg 9, 50827 Köln, F. (02 21) 9 53 50 31
e-mail: m.petzold@uni-koeln.de
Dr. phil. (Psychologie)
- Rusinek, Bernd, Otto-Hahn-Straße 49, 40177 Düsseldorf, F. (02 11) 75 19 06
Dr. phil., M.A. (Neueste Geschichte)
- Schormann , Gerhard, Georgstraße 36, 53111 Bonn, F. (0228) 655481
Dr. phil. (Mittlere und Neuere Geschichte), 10.2.81
- Tepe, Peter, Lise-Meitner-Straße 59, 40591 Düsseldorf, F. (0211) 752173
Dr. phil. (Philosophie), 21.1. 86
- Yaldai, Sarkhadun, Heine-Ring 2, 50767 Köln, F. (02 21) 5 90 30 07
Dr. phil. (Sportwissenschaft)

Gastprofessor:

- Gussejnov, Prof. Dr. Gassan, F. 81-12928
Geschichte
- Stankowski, Witold, F. 81-1 29 28
Dr. (Geschichte)
- Szarota, Thomasz
Prof. Dr. (Geschichte)

g) Hochschuldozentin und Hochschuldozent:

- Epp, Verena, Koetschaustraße 18, 40474 Düsseldorf
Dr. phil. (Mittelalterliche Geschichte)

h) Privatdozentinnen und Privatdozenten:

- Aretz, Jürgen, Boverter Kirchweg 46, 40670 Meerbusch
Dr. phil. (Soziologie)
- Bast, Rainer A., Philosophisches Institut
Dr. phil. (Philosophie)
- Bierbach, Mechtild, Dunantstraße 41, 41468 Neuss, F. (021 31) 12 06 80
Dr. phil., Akad. Oberrätin (Romanistik), 7. 11. 95
- Cepl-Kaufmann, Gertrude, Oberbuschweg 23, 50999 Köln
Dr. phil., Akad. Oberrätin (Neuere Germanistik)
- Düsberg, Klaus Jürgen, Adolfstraße 9–11, 53111 Bonn, F. (0228) 635993
Dr. phil., (Philosophie) 27. 5.86
- Hoffmann , Daniel, An der Kaiserburg 6, 40629 Düsseldorf
Dr. phil. (Neuere Germanistik)
- Kallweit, Hilmar, Heltorfer Mark 126, 40489 Düsseldorf
Dr. phil., Wiss. Ang. (Ältere Germanistik)
- May, Reinhard, Universitätsstraße 1, 40225 Düsseldorf, F. 81-12919
Dr. jur., Ph.D. (London); Assessor iuris, Wiss. Ang. (Philosophie)
- Naumann , Ralf, Friedrichstraße 25, 40699 Erkrath, F. (0211) 244474
Dr. phil. (Allgemeine Sprachwissenschaft), 12.11.96

- Rickes, Joachim, Nievenheimer Straße 79, 40221 Düsseldorf, F. (02 11) 15 40 49
Dr. phil. (Neuere Germanistik)
- Schönborn, Sibylle, Bauweg 5, B-4720 Kelmis, F. (00 32 / 87) 63 03 60
Dr. phil. (Neuere Germanistik)
- Schwentker, Wolfgang, Quellenstraße 18, 45481 Mülheim a.d.R., F. (02 08) 3 77 68 50
Dr. phil. (Neuere Geschichte)
- Siegrist, Karin, Wilhelmshofallee 23, 47799 Krefeld
Dr. phil. (Soziologie)
- Wessel, Horst A., Richard-Wagner-Straße 46a, 40724 Hilden
Dr. phil. (Wirtschaftsgeschichte mit Schwerpunkt Unternehmensgeschichte)
- Wiesemann, Falk, Gottfried-Keller-Straße 37, 40474 Düsseldorf, F. 43 34 16
Dr. phil., Oberrat (Neueste Geschichte)

i) Hochschulassistenten:

N. N.

j) Akademische Direktoren, Oberrätinnen und Oberräte, Rätinnen und Räte:

- Dorgeloh, Heidrun, Tannenstraße 41, 40699 Erkrath, F. (021 04) 4 38 81
Dr. phil., Akad. Rätin (Anglistik)
- Drissen, Klaus-Dieter, St.-Anna-Straße 13, 41464 Neuss, F. (021 31) 825 21
Dr. phil., StD i.H. (Romanistik)
- Fenner, Hans-Jörg, Erziehungswissenschaftliches Institut, Abt. für
Entwicklungspsychologie und Pädagogische Psychologie, F. 81-1 21 32
Dr. phil., Dipl.-Psych., Oberrat (Psychologie)
- Franz, Manfred, Kreuzerstraße 4, 50672 Köln, F. (02 21) 51 47 50
Dr. rer. nat., Akad. Direktor (Erziehungswissenschaft)
- Gemmingen, Barbara von, Am Heidberg 14, 40627 Düsseldorf, F. 20 23 87
Dr. phil., Oberrätin (Romanistik)
- Kuhlmann, Peter, Auf'm Hennekamp 26, 40225 Düsseldorf, F. (02 11) 9 33 77 80
Dr. phil. Akad. Rat (Klass. Philologie)
- Miebach, Bernhard, Fröbelweg 11b, 40882 Ratingen, F. (021 02) 84 78 03
Dr. phil., Akad. Rat (Sozialwissenschaft)
- Nicklaus, Martina, Aachener Straße 105, 40223 Düsseldorf
Dr. phil. Akad. Rätin (Romanistik)
- Rehbein, Jürgen, Königsberger Straße 28c, 40764 Langenfeld, F. (021 73) 7 18 56
Dr. phil., Oberrat (Romanistik)
- Roth, Klaus-Hinrich, St. Georg-Straße 54, 41468 Neuss, F. (021 31) 3 75 57
Dr. phil., Oberrat (Didaktik der deutschen Sprache und Literatur)
- Scharf, Hans-Werner, Fritz-Straßmann-Str. 24, 40591 Düsseldorf
Dr. phil., M. A., Oberrat (Deutsche Philologie und Linguistik)
- Schroeder, Aribert, Am Kuckesberg 24, 42781 Haan
Dr. phil., Akad. Oberrat (Englische Sprache und ihre Didaktik)
- Steuber, Hartmut, Lewitstraße 32, 40547 Düsseldorf, F. 573617,
E-Mail: hsteuber@uni-duesseldorf.de
Dr. phil., Akad. Oberrat (Erziehungswissenschaft)
- Vacano, Otfried von, Landstraße 5, 41352 Korschenbroich, F. (021 66) 8 78 14
Akad. Dir., Dr phil. (Alte Geschichte)
- Wiener, Jürgen, Ruhrtalstraße 25, 40233 Düsseldorf, F. (02 11) 7 30 80 44
Akad. Rat z. A. (Kunstgeschichte)
- Wüstemeyer, Manfred, Heideweg 18, 46569 Hünxe, F. (028 58) 67 77
Dr. phil., Oberrat (Neuere Geschichte)

k) Studienrätin und Studienrat im Hochschuldienst:

Höffer, Ulrich, Kirchstr. 1, 53533 Aremberg, F. (026 93) 13 53

Schiller, Georg, Dr. phil., Remscheider Straße 5, 40215 Düsseldorf (Anglistik)

Uellenberg, Klaus, Marper Schulweg 16, 42287 Wuppertal, F. (02 02) 55 39 47 (Anglistik)

l) Wissenschaftliche Mitarbeiterinnen und Mitarbeiter mit Lehraufgaben:

Ando, Junko, Dechenweg 70, 40591 Düsseldorf

M. A., Wiss. Ang. (Modernes Japan)

Appel, Michael, H.-Erhardt-Straße 24, 40468 Düsseldorf

Wiss. Ang., M.A. (Neuere Germanistik)

Beckmann, Friedhelm, In der Brück 17, 40882 Ratingen, F. (021 02) 84 52 38

Dr. phil., Wiss. Ang. (Romanistik)

Böger, Astrid, Kronprinzenstraße 65, 40217 Düsseldorf

Dr. phil. des., Wiss. Ass. (Anglistik)

Böke, Karin, Voltaweg 39, 40591 Düsseldorf, F. 59 13 50

Dr. phil.

Brandt, Susanne, Quirinstr. 1, 40545 Düsseldorf, F. (02 11) 57 47 03

Dr. phil., Wiss. Ang. (Neuere Geschichte)

Brohm, Heike

Dr. phil., Wiss. Ang. (Romanistik)

Buchwald, Petra, Düsseldorfer Straße 42, 40667 Meerbusch, F. (021 32) 24 01

Wiss. Ang. (Erziehungswissenschaftliches Institut)

Eberle, Claudia, F. 81-14376

Dr. phil. Wiss. Ang. (Romanistik)

Elting-Camus, Agnes Goethestraße 91, 44623 Herne

Dipl. rer. soc., Wiss. Ang. (Soziologie)

Ferres, Thomas, M. A., Schleiferstraße 18, 40878 Ratingen, Tel. (021 02) 84 46 70

Freisen, Maria, Bagelstraße 122b, 40479 Düsseldorf

Wiss. Ang. (Romanistik)

Fritze, Ralf, Christophstraße 107, 40225 Düsseldorf, F. (02 11) 9 34 61 06

Dr. phil. (Neueste Geschichte)

de la Fuente, Bienvenido, Neuenhausstraße 26, 40699 Erkrath, F. 25 35 79

Dr. phil., Wiss. Ang. (Romanistik)

Genge, Gabriele, Universitätsstraße 1, 40225 Düsseldorf, F. (0211) 81-13227

Dr. phil. (Kunstgeschichte)

Gerling, Vera, F. 0211-7260 282

Wiss. Ang. (Romanisches Seminar)

Gernand, Detlef, Dauner Str. 36a, 47259 Duisburg, F. (02 03) 78 19 90

Wiss. Ang., Dipl.-Soz. (Soziologie)

Goldammer, Björn, Albertstraße 102, 40233 Düsseldorf, F. 733 7365,

e-mail: goldammer@phil-fak.uni-duesseldorf.de

Wiss. Ang. (Romanistik)

Grijzenhout, Janet

Dr. phil. (Allgemeine Sprachwissenschaft)

Hachenberg, Peter, F. 81-1 52 28, Germanistik I

Wiss. Ang. (Leiter Deutsch als Fremdsprache)

Harfst, Philipp, Kopernikusstraße 21, 10245 Berlin, F. (020) 1 91 65 10

Dipl.-pol. (Politikwissenschaft I)

Hartmann, Antje, An der Icklack 4, 40233 Düsseldorf

M.A., Wiss. Ang. (Anglistik)

- Heusch, Christine, Gaußstraße 15, 41464 Neuss, F. (021 31) 8 48 10
Dr. phil., Wiss. Ang. (Klass. Philologie)
- Hinke-Dörnemann, Ulrike, Am Wehrhahn 74, 40211 Düsseldorf, F. 35 64 75
Dr. phil., Wiss. Ang. (Philosophie)
- Hinz, Uta
M.A. (Neuere Geschichte)
- Holtei, Rainer, Papiermühlenweg 4b, 40882 Ratingen
Dr. phil., M. A., Wiss. Ang. (Anglistik)
- Hüfken, Volker, Auf dem Hügel 35, 50933 Köln, F. 0221/493259
Dipl.-Soz., Wiss. Ang. (Soziologie)
- Hühnerbein, Jürgen, Heidenfeldstraße 29, 41334 Nettetal, F. (021 53) 40 11 30
(Erziehungswissenschaft)
- Jucquois-Delpierre, Monique, Universitätsstraße 1, 40225 Düsseldorf, F. 311-43 18
Wiss. Ang. (Informationswissenschaft)
- Jeske, Anita, Marienstraße 16, 41462 Neuss, F. (021 31) 79 89 32
M. A. (Neuere Geschichte)
- Jung, Matthias, Alsenstraße 19, 41748 Viersen, F. (021 62) 1 50 27
Dr. phil. (Deutsche Philologie und Linguistik)
- Kaminsky, Carmen, Universitätsstr. 1, 40225 Düsseldorf, F. (0211) 81-12918
Dr. phil., Wiss. Ang. (Philosophie)
- Kamps, Klaus, Gogrevestr. 3, 40223 Düsseldorf, F. (02 11) 34 31 03
Dr. phil., Wiss. Ass. (Politikwissenschaft)
- Kanz, Roland, Universitätsstraße 1, 40225 Düsseldorf, F. (02 11) 81-13227
Dr. phil., Wiss. Ass. (Kunstgeschichte)
- Keuneker, Susanne, Witzelstraße 7, 40225 Düsseldorf
Dr. phil., Wiss. Ang. (Medienwissenschaft)
- Koblitz, Joachim, Eichenallee 32a, 41469 Neuss, F. (021 37) 141 44, Fax: 1 32 44
Dr. phil., Dipl.-Pädagoge, Wiss. Ang. (Erziehungswissenschaft: Erwachsenenbildung und pädagogische Beratung)
- Küsters, Urban, Lise Meitner-Straße 24, 40591 Düsseldorf, F. 75 9 03 93
Dr. phil., Wiss. Ang. (Ältere Germanistik)
- Lahno, Bernd, Maxstr. 42, 45479 Mülheim/Ruhr, F. (02 08) 42 52 33
Dr. phil., Wiss. Ang. (Soziologie)
- Lander, Bettina, Eugen-Langen-Str. 23, 42327 Wuppertal, F. (02 02) 74 31 59
M. A., Wiss. Ang. (Soziologie)
- Laux, Stephan, Huldastraße 50, 42277 Wuppertal
Dr. phil. (Neuere Landesgeschichte)
- Lechner, Jochen, Herzogstraße 35, 40215 Düsseldorf
Dr. phil., Wiss. Ang. (Philosophie)
- Lehmann-Benz, Angelika, Am Eichelkamp 5, 40723 Hilden, F. (021 03) 6 20 31
M. A., Wiss. Ang. (Ältere Germanistik)
- Leske, Ralph, Liniestr. 51, 41065 Mönchengladbach, F. (02161) 481164
(Didaktik der Geschichte)
- Mädling, Klaus, Rauhe Egge 60, 58456 Witten, F. (023 24) 3 18 54
Dr. phil., Dr. jur., Wiss. Ang. (Geschichte und Didaktik der Geschichte)
- Malmede, Hans, Grummerstraße 34, 44809 Bochum, F. (02 34) 5 34 53 40 29
Wiss. Ang. (Erziehungswissenschaft)
- Marschall, Stefan
Dr., Wiss. Ang. (Politikwissenschaft)
- Matthes, Lothar, Bad Harzburger Straße 84, 40595 Düsseldorf, F. 70 76 50
Dr. phil., Wiss. Ang. (Romanistik)

- McEwan, Sarah
B.A., Wiss. Ang. (Anglistik)
- Meyer, Holger, Otto-Hahn-Straße 118, 40591 Düsseldorf, F. 01 73-4 95 27 55
Dipl.-Umweltwiss. Wiss. Ang. (Politikwissenschaft I)
- Müller, Werner, Erziehungswissenschaftliches Institut, Abt. für Entwicklungspsychologie und Pädagogische Psychologie, F. 81-1 29 37
Dipl.-Päd., Wiss. Ang. (Psychologie)
- Nath, Holger, Universitätsstr. 1, 40225 Düsseldorf, F. 81-14293
M. A., Wiss. Ang. (Jiddische Kultur, Sprache und Literatur)
- Neuhaus-Koch, Ariane, Kaarster Straße 133 F, 41462 Neuss, F. (021 31) 59 38 44
Dr. phil., Wiss. Ang. (Neuere Germanistik)
- Neuenhausen, Benedikta, Gerstenfeld 5, 41542 Dormagen
M. A. (Erziehungswissenschaft)
- Neutatz, Dietmar, Emil-Barth-Straße 107, 40595 Düsseldorf, F. (02 11) 70 02 70
Dr. phil., Wiss. Ass. (Kultur und Geschichte der Deutschen im östlichen Europa)
- Niehr, Thomas, Nachtigallenweg 50, 42657 Solingen, F. (02 12) 81 13 72
Dr. phil. (Germanistik)
- Nocken, Ulrich, F. 311-4020
Ph. D., M. A., Wiss. Ang. (Wirtschaftsgeschichte)
- Pabst-Weinschenk, Marita, Beekfeldweg 35, 46519 Alpen, F. (02802) 4728
Dr. phil., Wiss. Ang. (Didaktik der deutschen Sprache und Literatur)
- Penke, Martina
Dr. phil. (Allgemeine Sprachwissenschaft)
- Peters, Christoph, Volmerswerther Straße 34, 40221 Düsseldorf, F. 3 98 35 80
M. A., Wiss. Ang. (Soziologie)
- Posse, Norbert, Fasanenstraße 15, 42799 Leichlingen, F. (021 75) 67 57
Dr. phil. (Erziehungswissenschaft)
- Rhode, Maria, Körnerstraße 56, 58285 Gevelsberg, F. (023 32) 28 64
Dr. phil., (Kultur und Geschichte der Deutschen im östlichen Europa)
- Riethmüller, Marianne, Universitäts- und Landesbibliothek, Abt. Alte Drucke, F. 81-15320
Dr. phil. Wiss. Ang. (Mittelalterliche Geschichte)
- Roggenbuck, Simone
Dr. phil., Wiss. Ang. (Romanistik)
- Schemmann, Ulrike, Cecilienstraße 11, 47051 Duisburg
Wiss. Ang. (Anglistik)
- Schoenauer, Ursula, 40668 Meerbusch, Bösinghovener Straße 118, F. (021 59) 74 90
M. A. (Didaktik der Geschichte)
- Schwarze, Brigitte, Marienstraße 58, 42105 Wuppertal, F. (02 02) 3 09 89 68
M.A., Wiss. Ang. (Romanistik)
- Seyock, Barbara
M.A., Wiss. Ang. (Modernes Japan)
- Stadtfeld, Peter, Mettmanner Straße 86, 40721 Hilden, F. (021 03) 36 00 31
Dr. phil., Wiss. Ang. (Erziehungswissenschaft)
- Starke, Dagmar, Schirmerstraße 14, 40211 Düsseldorf, F. (0211) 179567
Dipl.-Päd.
- Stauch, Hildegard, Flensburger Straße 7, 45481 Mülheim/Ruhr, F. (02 08) 42 20 71
Dr. phil., Wiss. Ang. (Neuere Germanistik)
- Steins, Carsten
M.A., Wiss. Ang. (Allgemeine Sprachwissenschaft)
- Stemmler, Susanne, Geißlerweg 27, 40591 Düsseldorf
Wiss. Ang. (Romanistik)

- Stiebels, Barbara
Dr. phil., Wiss. Ang. (Allg. Sprachwissenschaft)
- Stork, Yvonne, Weberstr. 14, 40215 Düsseldorf
Dr. phil., Wiss. Ass. (Romanistik)
- Strünck, Christoph
Dr., Wiss. Ang. (Politikwissenschaft)
- Trux, Elisabeth, Austraße 21, 97222 Rimper
Dr. phil. (Kunstgeschichte)
- Unterweg, Friedrich-Karl, Buchenweg 24, 40699 Erkrath, F. (021 04) 4 09 79
Dr. phil., Wiss. Ang. (Anglistik)
- Vetter, Jürgen, Erziehungswissenschaftliches Institut, Abt. für Entwicklungs-
psychologie und Pädagogische Psychologie), F. 81-1 21 31
Dr. rer. nat., Dipl.-Psych., Wiss. Ang. (Psychologie)
- Vössing, Konrad, Scherbstraße 12, 52072 Aachen, F. (024 07) 1 88 71
Dr. phil., Wiss. Ang. (Alte Geschichte)
- Welbers, Ulrich, Drususstraße 20, 40549 Düsseldorf
Wiss. Ang. (Deutsche Philologie und Linguistik)
- Wengeler, Martin, Voltaweg 37, 40591 Düsseldorf, F. 75 79 94
Dr. phil. (Deutsche Philologie und Linguistik)
- Willemsen, Ursula, Am Lingenkamp 7, 40789 Monheim, F. (021 73) 69 14 79
Dipl.-Päd. (Sozial- und Unterrichtspsychologie)
- Wodsak, Mona, Fontanestraße 8, 41564 Kaarst, F. (021 31) 6 45 13
Dr. phil., Wiss. Ang. (Romanistik)

m) Lehrkräfte für besondere Aufgaben (Lektoren und Diplomportlehrer):

Lektorinnen und Lektoren:

- Bolle, Frédéricique, Stoffeler Damm 90, 40225 Düsseldorf, F. 7606706
(Romanistik)
- Bulmer, Anne Frances, Liebigstr. 9, 41464 Neuss
B. A. (Englische Sprache und ihre Didaktik)
- Comes Peña, Claudia, Fabriziusstraße 8, 40225 Düsseldorf
(Romanistik)
- Creff, Michèle, e-mail: creff@phil-fak.uni-duesseldorf.de
(Romanistik)
- Fujita, Kaori, F. 81-15185
M. A. (Modernes Japan)
- Geiselbrechtinger, Conon, Alte Wallgasse 2a, 50672 Köln
M. A. (Anglistik)
- Hooton, Richard Gary, Fürstenwall 145, 40215 Düsseldorf
Dr. phil., M. A. (Anglistik)
- Manzini Himmrich, Chiara de
Dott.ssa (Romanistik)
- Nieroba, Louise, Dahlienstraße 13, 41466 Neuss, F. (3 00) 46 77 30
B. A. (Anglistik)

n) Diplomportlehrerinnen und Diplomportlehrer:

- Brodbeck, Wilhelm
(Sportwissenschaft)
- Derks, Ute
(Sportwissenschaft)
- Freytag, Verena
Sportlehrerin (Sportwissenschaft)

- Golmina, Abdolali
Dr. phil. (Sportwissenschaft)
- Rocholl, Christoph
Sportlehrer (Sportwissenschaft)
- Stemper, Theodor
Dr. phil. (Sportwissenschaft)
- Wastl, Peter, Eichenallee 40, 41469 Neuss, F. (0 21 37) 1 28 03
Dr. phil. (Sportwissenschaft)

o) Lehrbeauftragte:

- Afferbach, Virginia, Niederrheinstr. 1, 40474 Düsseldorf, F. 43 39 37
Romanistik
- Alefeld, Yvonne-Patricia, Tersteegenstraße 15, 40474 Düsseldorf, F. 4 37 06 09
(Neuere Germanistik)
- Alkozei, Taufiq, Riegerstraße 52, 42657 Solingen
Dr. phil., Dipl.-Päd.
- Althof, Rolf, Bahnhofstraße 159, 40883 Ratingen, F. (0 21 02) 6 02 95
(Anglistik)
- von Antropoff, Rurik, Hölderlinweg 4, 41564 Kaarst, F. (0 21 31) 60 24 22
Dr. phil., Oberrat (Englische Sprache und ihre Didaktik)
- Appelhoff, Mechtild, Landesanstalt für Rundfunk NRW, Willi-Becker-Allee 10,
40227 Düsseldorf
(Medien-/Politikwissenschaft)
- Badora, Anna
Generalintendantin des Düsseldorfer Schauspielhauses
- Bajohr, Stefan, Bürgerstraße 10, 40219 Düsseldorf, F. 3 98 28 12
(Politikwissenschaft I)
- Bardt, Ulrike, Kapellenstr. 19, 52499 Baesweiler, F. (02 41) 50 49 04
Neuere Germanistik
- de Barros, Ricardo Alves, Graf-Salm-Straße 34, 50181 Bedburg
(Romanistik)
- Bastian, Hagen, Lehmweg 10, 40789 Monheim
Dr. phil. (Altere Germanistik)
- Bäumer, Markus, Benzenbergstraße 36, 40219 Düsseldorf
Dipl.-Psych. (Psychologie)
- Bau, Michael, Buchenweg 18, 41352 Korschenbroich, F. (0 21 61) 67 54 02
Dr. (Sozialwissenschaft)
- Bayer, Bernhard, Friedrich-Engels-Straße 52, 40627 Düsseldorf, F. (02 11) 27 93 65
Dr. phil., Dr. jur. (Bildungsrecht)
- Beck, Monika, Erwin Rommel-Straße 24, 40470 Düsseldorf
M.A. (Neuere Germanistik)
- Beermann, Oliver, Breisacher Straße 32, 40468 Düsseldorf
M.A. (Deutsche Philologie und Linguistik)
- Bergmann, Marc, Ahornweg 10, 40699 Erkrath, F. (0 21 04) 94 17 10
M.A. (Sozialwissenschaft)
- Bergsson, Marita, Krahestraße 13, 40233 Düsseldorf
Dr.
- Berrens, Stephan, Gneisenaustraße 261, 47057 Duisburg, F. (02 03) 36 18 66
(Alte Geschichte)
- Beucker, Veronika, Rheinallee 172, 40545 Düsseldorf, F. (02 11) 55 34 64
Studiendirektorin (Literaturübersetzen)
- Bilski, Uwe, Dechant-Hess-Str. 33, 41468 Neuss, F. (0 21 31) 93 07 44
Dr. phil. (Erziehungswissenschaft)

- Blank, Thorsten, Flurstr. 74, 40235 Düsseldorf, F. 6 79 85 54
M. A. (Ältere Germanistik)
- Bölles, Helmut, Adlerstraße 6, 41564 Kaarst, F. (021 31) 6 95 23
Oberstudienrat (Lateinkurse)
- Bollen, Petra, Stadtverwaltung, Frauenbüro, Mühlenstraße 29, 40213 Düsseldorf
(Politikwissenschaft)
- Brautmeier, Jürgen, Macherscheider Straße 97, 41468 Neuss, F. (021 31) 3 51 38
Dr. phil. (Medien-/Politikwissenschaft)
- Bremer , Heidi, Wilhelm-Tell-Str. 18, 40219 Düsseldorf, F. (02 11) 39 42 45
Dipl.-Päd.
- Brenner, Sabine, Schnepperter Straße 6, 42716 Solingen
(Neuere Germanistik)
- Brinckmann, Wolfgang, Cranachstraße 83, 41466 Neuss
Dr. phil., Studiendirektor (Klassische Philologie)
- Bringmann, Karl, Mendelweg 3a, 40591 Düsseldorf
Prof., Dr. phil., Verlagsdirektor a. D. (Didaktik der Geschichte)
- Brink, Sonja, Kapellstr. 28, 40479 Düsseldorf, F. (02 11) 4 91 10 30
Dr. phil. (Kunstgeschichte)
- Brockmann, Thomas, Engelbertzstraße 12, 53121 Bonn, F. (02 28) 61 66 44
M. A. (Neuere Landesgeschichte)
- Bromand, Joachim, Kaarster Straße 254c, 41462 Neuss
M.A. (Deutsche Philologie und Linguistik)
- Brosch, Annette, Genger Straße 3, 40239 Düsseldorf, F.: (02 11) 64 12 12
(Deutsche Philologie und Linguistik)
- Bruch, Christiane, Berliner Straße 33, 40880 Ratingen, F. (021 02) 44 59 95
M.A. (Osteuropäische Geschichte)
- Bruckhaus, Margarete, Kärtner Weg 38, 40591 Düsseldorf
Dr. phil. (Neuere Geschichte)
- Bungert, Kerstin, Straßburger Allee 91, 45481 Mülheim, F. (02 08) 48 30 15
Dipl. Soz. Wiss. (Politikwissenschaft)
- Casimir, Torsten, Rheinische Post, Zülpicher Straße 10, 40196 Düsseldorf,
F. (02 11) 5 05 23 29
Dr. phil. (Medienwissenschaft)
- Caumanns, Ute, Kaiserswerther Str. 254, 40474 Düsseldorf, F. (0211) 43 33 12
Dr. phil. (Osteuropäische Geschichte, Polnisch)
- di Ciriaco-Sussdorf, Angela, WDR, Köln, F. (0221) 220-2961
(Anglistik)
- Cornelissen, Christoph, Lubarschstraße 4, 40225 Düsseldorf, F. (02 11) 3 18 07 50
Dr. phil. (Neuere Geschichte)
- Dahlhaus, Barbara, Am Bleckmannshof 27, 44799 Bochum
(Deutsch als Fremdsprache)
- Daugsch, Walter, Geneickener Straße 179, 41238 Mönchengladbach, F. (021 66) 92 42 17
M. A. (Osteuropäische Geschichte, Russisch)
- Davies, Alun Harries, Weidenweg 130, 40723 Hilden, F. (021 03) 8 76 27
(Anglistik)
- Dersch-Freese, Britta, Herderstraße 27, 40237 Düsseldorf, F. (02 21) 6 98 96 80
(Didaktik der deutschen Sprache und Literatur)
- Diederich, Henner, Sauerbruchstraße 18, 44801 Bochum, F. (02 34) 70 45 76
(Musik und ihre Didaktik)
- Dietrich, Frank, Neckarstraße 17, 40219 Düsseldorf
Dipl.-Soz.-Wiss. (Soziologie)
- Dreher, Bernd, Moltkestraße 12, 40477 Düsseldorf, F. 46 02 63
M. A. (Neuere Geschichte)

- Dreis, Gabriele, Universitäts- und Landesbibliothek, F. 81-1 5224
Dr. phil. (Erziehungswissenschaft)
- Dorfev, Beate, Schützenstraße 49, 56068 Koblenz
Dr. phil. (Neueste Geschichte)
- Dürschmidt, Peter, Händelstraße 27, 40721 Hilden
Dipl. Päd.
- Esch, Michael G., Kiefernstr. 9, 40233 Düsseldorf, F. (02 11) 7 30 87 23
Dr. phil. (Osteuropäische Geschichte, Polnisch)
- Franke, Angela, Gatherweg 145, 40213 Düsseldorf
(Didaktik der deutschen Sprache und Literatur)
- Füllner, Karin, Urdenbacher Dorfstraße 30, 40593 Düsseldorf
Dr. phil. (Neuere Germanistik)
- Gärtner, Claudia, Sudhoffstraße 20, 40822 Mettmann
Dipl.-Päd.
- García-Mata, Alba, Mauritiuswall 34, 50767 Köln, F. (02 21) 24 49 99
M.A. (Romanistik)
- Gough, Lawrence, Florastraße 14, 42651 Solingen, F. (02 12) 20 38 40
B. A. (Anglistik)
- Graf, Bernd, Allbauweg 39, 45138 Essen, F. (02 01) 2 79 91 63
(Alte Geschichte)
- Grasnick, Walter, Grimmstraße 22, 40235 Düsseldorf
Oberstaatsanwalt, Dr. jur. (Philosophie)
- Gref, Claudia, Karltor 2, 40231 Düsseldorf
M. A. (Medienwissenschaft)
- Greven, Manfred, Danziger Straße 15, 41564 Kaarst, F. (021 01) 6 19 12
Studiendirektor (Lateinkurse)
- Groll, Kurt, Höchsten 34, 42105 Wuppertal
Dipl.-Soz. (Sozialwissenschaft)
- Große-Sender, Heinrich A., Direktor des Landtags NRW, Platz des Landtags 1, 40221
Düsseldorf, F. (02 11) 8 84 24 01
(Politikwissenschaft)
- Grothues, Silke, Himmelgeister Straße 173, 40225 Düsseldorf, F. 31 65 95
Dr. phil. (Ältere Germanistik)
- Günther, Thomas, Piusstraße 66, 50823 Köln, F. (02 21) 5 10 35 79
Dr. (Sozialwissenschaft)
- von Haaren, Marion, WDR
- Haas, Olaf, Seeweg 9, 40627 Düsseldorf, F. 25 14 24
Dr. phil. (Neuere Germanistik)
- Haberland, Detlef, Loeststraße 33, 53113 Bonn
PD Dr. phil. (Neuere Germanistik)
- Hagenlücke, Heinz, Meineckestraße 56, 40474 Düsseldorf,
Dr. phil.
- Halbemann, Josef, Peter-Rosegger-Straße 15d, 40699 Erkrath, F. (02 11) 25 27 55
Dr. phil. (Neuere Germanistik/Deutsche Philologie und Linguistik)
- Harfst, Philipp, Kopernikusstraße 21, 10245 Berlin, F. 030) 1 91 65 10
Dipl.-pol. (Politikwissenschaft I)
- Hartkopf, Winfried, Lichtstraße 31, 40235 Düsseldorf
Dr. phil., Oberat (Neuere Germanistik)
- Hein, Heidi, Außenbürgerschaft 20, 40822 Mettmann, F. (0 21 04) 5 22 52
M.A. (Osteuropäische Geschichte, Polnisch)
- Hennrich, Lutz, Düsseldorfer Straße 116, 40545 Düsseldorf
Theaterwissenschaftler (Neuere Germanistik)
- Herzig, Wolfgang, Am Steinberg 26, 41061 Mönchengladbach, F. (021 61) 3 23 96
M. A. (Politikwissenschaft)

- Hinke-Ruhnau, Jutta, Nernststraße 20, 47805 Krefeld
Dr. phil. (Informationswissenschaft)
- Hirschmann, Vera-Elisabeth, Am Kauerbusch 26F, 42781 Haan, F. (02129) 59849
M.A. (Alte Geschichte)
- Holzapfel, Heinz, Capitol Event GmbH (Theater), Erkrather Straße 30, 40233 Düsseldorf,
F. (02 11) 7 34 41 50
Dr. phil. (Medienwissenschaft)
- auf der Horst, Christoph, Klosterstraße 51, 40211 Düsseldorf
Dr. phil. (Neuere Germanistik)
- Indefrey, Peter
Dr. med. (Allgemeine Sprachwissenschaft)
- Jarczyk, Johannes-Georg, Kantstraße 1, 40822 Mettmann
Studiendirektor (Griechisch für Philosophen)
- Jansen, Wolfgang, Sulzbachstraße 41, 40629 Düsseldorf
Dr. phil. (Theaterwissenschaft)
- Johanning, Antje, Merkurstraße 38, 40223 Düsseldorf
(Neuere Germanistik)
- Kaets, Wilfried, Am Nußberger Pfad 22, 50827 Köln, F. (02 21) 53 15 87
(Medienwissenschaft)
- Kahlbau, Bernd, Lorbeerstraße 62, 41466 Neuss, F. (021 31) 46 74 20
Oberstudienrat (Erziehungswissenschaft)
- Kaiser, Corinna, Konkordiastraße 61, 40219 Düsseldorf
M.A. (Neuere Germanistik)
- Kaiser, Ulrike, An St. Swibert 52, 40489 Düsseldorf
Dr. phil. (Anglistik)
- Kaufmann, Ingrid
Dr. phil. (Allgemeine Sprachwissenschaft)
- Keller, Bernhard, Bildungswerk der Nordrhein-Westfälischen Wirtschaft e. V.,
Uerdinger Straße 58-62, 40474
Dr. (Wirtschaftsgeschichte)
- Kirf, Bodo, Mörsenbroicher Weg 24, 40470 Düsseldorf, F. (02 11) 61 45 55
Dr. phil. (Deutsche Philologie und Linguistik)
- Kionka, Liv, Lochnerweg 2a, 40724 Hilden, F. (0 21 03) 2 26 29
M.A. (Sozialwissenschaft)
- Kliment, Tibor, ifep-Spezialforschung, Köln, F. (02 21) 93 70 02 30
Dr. phil. (Medienwissenschaft)
- Klinkhammer, Birgitta, Ulmenallee 40, 41469 Neuss
(Politikwissenschaft)
- Klinnert, Renate, Stoffeler Damm 120, 40225 Düsseldorf, F. 34 46 96
M. A. (Ältere Germanistik)
- Klitzing, Horst, Schumannstraße 54, 40822 Mettmann, F. (0 21 04) 1 29 89
Realschuldirektor a. D. (Ältere Germanistik)
- Klug, Heiner, Ronsdorfer Str. 83, 40223 Düsseldorf
Dr. (Medienwissenschaft)
- Könighaus, Waldemar, Am Siefen 7, 42719 Solingen, F. (02 12) 1 09 99
M.A. (Osteuropäische Geschichte)
- Königs-Casimir, Sabine, Kesselsweg 2, 40670 Meerbusch
(Neuere Germanistik)
- Kortländer, Bernd, Gernandusstraße 8, 40489 Düsseldorf
Dr. phil. (Heine Institut)
- Krämer, Martin
M.A. (Allgemeine Sprachwissenschaft)

- Krassnitzer, Patrick, Geißlerweg 27, 40591 Düsseldorf, F. (02 11) 759 03 89
M.A. (Neuere Geschichte)
- Kriekhaus, Andreas, Brahmweg 1, 42781 Haan, F. (021 29) 67 43
M. A. (Alte Geschichte)
- Krolop, Bernd, Volmerswerther Straße 22, 40221 Düsseldorf, F. 39 43 97
Dr. phil. (Sozialwissenschaft)
- Kron, Thomas, Ochsenkamp 67, 58285 Gevelsberg
M.A. (Sozialwissenschaft)
- Kumari, Anitha, Hochstraße 75a, 40878 Ratingen
Dr. (Sozialwissenschaft)
- Lauff, Werner, RA, Geschäftsführer des Verbandes Rheinisch-Westfälischer Verleger e. V.
Düsseldorf (Medienwirtschaft)
- Leach, Dawn, Quirinstraße 4, 40545 Düsseldorf
Dr. (Kunstgeschichte)
- Libertus, Michael, Neusser Str. 133, 40219 Düsseldorf
Dr. (Medienwissenschaft)
- Lehnen, Joachim, Mendelsohnweg 11a, 41352 Korschenbroich, F. (021 61) 99 73 90
Dr. phil. (Alte Geschichte)
- Lepsky, Klaus, Universitäts- und Landesbibliothek, F. 81-135 46
Dr. phil., Bibliotheksrat (Informationswissenschaft)
- Leyendecker, Hans, Süddeutsche Zeitung
- Liedtke, Wolfgang, Karolingerstraße 8, 53572 Unkel
Dr. phil. (Informationswissenschaft)
- Lieser, Dietmar, Bungtstraße 54, 41065 Mönchengladbach
M.A. (Neuere Germanistik)
- Lindenberg, Bernd, Lanzerather Dorfstr. 15, 41472 Neuss
Dr phil. (Soziologie)
- Lindt, Grazia, Am Wiesengrund 21, 40822 Mettmann, F. (021 04) 2 73 72
(Romanistik)
- Link, Hans, Breukerholz 9a, 44797 Bochum, F. (02X34) 47 15 33
Dr. phil. (Ostasieninstitut)
- Litschew, Alexander, Freytagstraße 6, 40237 Düsseldorf
Dr. phil. (Südosteuropäische Geschichte)
- Looz-Corswarem, Clemens von, Stadtarchiv Düsseldorf, Heinrich-Ehrhardt-Straße 61,
40468 Düsseldorf, F. (02 11) 8 99-57 37
Prof. Dr. phil. (Neuere Landesgeschichte)
- Lorig, Sven, Gumbertstraße 187, 40229 Düsseldorf
(Medienwissenschaft)
- Lotsch, Manfred, Gottfried-Keller-Straße 44, 40474 Düsseldorf
Dr. phil. (Medienwissenschaft)
- Lüschen, Günther, 428 Old Brook Circle, Birmingham AL 35242 (USA)
Prof. Dr. Dr. h.c., Professor für Soziologie an der University of Alabama at Birmingham
(UAB), Birmingham AL35394-3350
- Lüer, Edwin, Blumenthalstraße 14, 40476 Düsseldorf, F. 44 14 87
M. A. (Neuere Germanistik)
- Lutz, Hennrich, Düsseldorfer Straße 116, 40545 Düsseldorf
M.A. (Theaterwissenschaft)
- Machill, Marcel, Bertelsmann Stiftung, Carl-Bertelsmann-Straße 256, 333311 Gütersloh,
F. (052 41) 81 73 50
Dr. phil. (Medienwissenschaft)
- Mai, Manfred, Burgmüllerstr. 57, 40235 Düsseldorf
Dr. phil. (Sozialwissenschaft)
- Maerker, Barbara, Paul-Löbe-str. 52, 40595 Düsseldorf, F. 709549
(Klassische Philologie)

- Matejovski, Dirk, Luegallee 10, 40545 Düsseldorf, F. 576393
Dr. phil. (Ältere Germanistik)
- Mathes, Rainer, IMK Medienanalysen, Mathildenstaße 8, 55116 Mainz,
F. (0 61 31) 9 52 60-22
Dr. phil. (Medienwissenschaft)
- Matschuck, Marion, Wenkerstraße 2, 40470 Düsseldorf, F. 62 44 87
M. A. (Deutsche Philologie und Linguistik)
- Merkisch, Natalja, Kopernikusstraße 78, 40215 Düsseldorf, F. (02 11) 9 33 65 24
Dr. phil. (Russisch)
- Meyer, Jörg, G-r-u-p-p-e M, Erkrather Straße 30, 40233 Düsseldorf, F. (02 11) 77 09 65 11
M.A. (Medienwissenschaft)
- Meyer, Petra, Lohengrinstraße 8, 40548 Düsseldorf
Dr. phil. (Medienwissenschaft)
- Monego, Angelina, Roßstraße 106, 40476 Düsseldorf
Dr. phil. (Romanistik)
- Morgenbrod, Brigitt, Friedhofstraße 44, 41236 Mönchengladbach, F. (0 21 66) 24 82 58
Dr. phil. (Neuere Geschichte)
- Moskopp, Heiner, Eselsweg 100, 41068 Mönchengladbach
Studiendirektor (Lateinkurse)
- Müller, Gunter, G-r-u-p-p-e M (Worte, Wissen und Ideen), Erkrather Straße 30,
40233 Düsseldorf, F. (02 11) 77 09 65 13
M.A. (Medienwissenschaft)
- Müller, Ulrich, Sonnbornstraße 9, 40625 Düsseldorf
Dr. (Sozialwissenschaft)
- Mulia, Marc, Königstraße 53, 47051 Duisburg
(Soziologie)
- Nadig, Peter, Kreuzerstraße 3, 47057 Duisburg, F. (02 03) 35 09 38
Dr. phil. (Alte Geschichte)
- Nagel, Stefan, Bruhnstraße 5, 40225 Düsseldorf
Dr. med., Dr. phil. (Neuere Germanistik)
- Navarro Pastor, Santiago, Brinkmannstraße 176, 40225 Düsseldorf, F. (02 11) 33 21 15
(Romanistik)
- Neubert, Stefan, Beuelsweg 1a, 50733 Köln, F. (0221) 730210
Dr. phil. (Erziehungswissenschaft)
- Niewöhner, Heinrich, Benrather Straße 5, 40213 Düsseldorf, F. 32 34 91
Dr. phil. (Neuere Germanistik)
- Niggemann, Elisabeth, Universitäts- und Landesbibliothek, F. 81-1 20 30
Dr. rer. nat. Leitende Bibliotheksdirektorin (Informationswissenschaft)
- Noll, Thomas, Mommsenstr. 24, 50935 Köln
- Norden, Frank, Neusser Str. 866, 50737 Köln
(Medienwissenschaft)
- Ortmann, Albert
Dr. phil. (Allgemeine Sprachwissenschaft)
- Orru, Andreas, Adenauer Allee 12-14, 53113 Bonn
Dipl.-Soz.
- Palmer, Barbara, Brodeur Kohtes & Klewes, Graf Adolf-Platz 11-12, 40213 Düsseldorf,
F. (02 11) 38 64 01 17
M.A. (Medienwissenschaft)
- Pascha-Guerrero, Celia, Schorlemerstraße 9, 40545 Düsseldorf, F. (02 11) 55 65 30
M.A. (Romanistik)
- Peters, Hans Albert, Arnoldstraße 11, 40479 Düsseldorf
Direktor des Kunstmuseums Düsseldorf, Ehrenhof 5, 40479 Düsseldorf, F. 8 99 24 61
- Peters, Hans-Peter, Forschungszentrum, 52425 Jülich
Dr. rer. soc. (Medienwissenschaft)

- Peters, Leo, Schul- und Kulturdezernat des Kreises Viersen, Rathausmarkt 3 (Kreishaus),
41747 Viersen, F. (021 62) 39 10-09
Dr. phil. (Neuere Landesgeschichte)
- Piñón, Christopher
Dr. phil. (Allgemeine Sprachwissenschaft)
- Prätor, Klaus, Körnerstraße 8, 52064 Aachen
Dr. phil. (Informationswissenschaft)
- Preißler, Dietmar, Kessenicher Str. 25, 53129 Bonn
Dr. phil. (Politikwissenschaft)
- Prinz, Michael, Derendorfer Straße 51, 40479 Düsseldorf
Dr. (Deutsche Philologie und Linguistik)
- Probert-Gromüller, Janice, Willicher Straße 28, 47918 Tönisvorst
(Anglistik)
- Raatz, Ulrich, Schwarzbachstraße 23, 40625 Düsseldorf, F. (0211) 28 92 88
Prof. Dr. rer. nat. (Erziehungswissenschaft)
- Raven, Achim (Pseudonym – Scholz, Ferdinand), Schimmelpfennigstraße 43,
40597 Düsseldorf
(Neuere Germanistik)
- Reddig, Melanie, Kölner Straße 372, 40227 Düsseldorf, F. (02 11) 78 97 63
M.A. (Soziologie)
- Reh, Werner, Robert-Koch-Straße 15, 42781 Haan, F. (0 21 29) 84 79
Dr. phil. (Politikwissenschaft)
- Rehfus, Wulff, Wupperstraße 8, 40764 Langenfeld, F. (0 21 73) 7 16 50
StD. Dr. phil. (Philosophie) (Didaktik)
- Reinke, Herbert, Niederichstraße 34, 50668 Köln
Dr. phil. (Neueste Geschichte)
- Reinlein, Tanja, Am Römerberg 44, 41468 Neuss, F. (0 21 31) 3 99 73
M.A. (Neuere Germanistik)
- Renner, Hans-Georg, Eifelstraße 33, 50677 Köln
- Riechert, Rüdiger, Oberrather Str. 50, 40472 Düsseldorf, F. 65 81 82
Dr. phil.
- Riethmüller, Marianne, Universitäts- und Landesbibliothek Düsseldorf, F. 81-1 53 20
Dr. phil. (Mittelalterliche Geschichte)
- Rodríguez Arrese-Igor, Aurora, Wupperstraße 4, 40219 Düsseldorf, F. 39 53 43
(Romanistik)
- Roehl, Susanne von, Flachskampstr. 82, 40627 Düsseldorf
Dr. rer. pol. (Medienwissenschaft)
- Rombeck-Jaschinski, Ursula, Sonnenaue 63, 47804 Krefeld
Dr. phil. (Neueste Geschichte)
- Roth, Olaf, Gerresheimer Straße 12, 40211 Düsseldorf
(Literaturübersetzen)
- Roth, Reinhard, Hindenburgstraße 17, 47877 Willich, F. u. Fax (0 21 56) 22 11,
dienstl. (0 21 31) 98 76 29
- Ruf, Friedhelm, Königstraße 31, 41515 Grevenbroich
(Medienwissenschaft)
- Rumpf, Christof
M. A. (Computerlinguistik)
- Saenger, Johannes, Thorn-Prikker-Straße 12, 47800 Krefeld, F. (0 21 51) 59 49 73
(Didaktik der deutschen Sprache und Literatur)
- Salz, Claudia, Abteiweg 33, 41468 Neuss, F. (0 21 31) 129365
(Alte Geschichte)
- Sauer, Manfred, Erasmusstraße 28, 40223 Düsseldorf, F. 33 34 91
M. A. (Ältere Germanistik)
- Sauter, Michael, Am Hain 22, 42781 Haan, F. (0 21 29) 72 82
Studienrat (Erziehungswissenschaft)

- Schierl, Thomas, Ginsterweg 9, 40489 Düsseldorf, F. (02 11) 742433
PD Dr. phil. (Medienwissenschaft)
- Schmidt, Johann Michael, Thomas-Mann-Straße 3, 40670 Meerbusch
Prof., Dr. theol., Dozent an der Universität Köln (Didaktik der deutschen Sprache und Literatur)
- Scholz, Heinz, Graf-Recke-Straße 42, 40239 Düsseldorf, F. 660925
Prof., Dr. phil., Dozent an der Musikhochschule Köln und am Robert-Schumann-Institut Düsseldorf (Phonetik-Sprechkunde)
- Schön, Hans Dieter, Gustav-Mahler-Straße 4, 40593 Düsseldorf, F. 70 19 99
(Ältere Germanistik)
- Schubert, Walfried, Nelkenstraße 46, 41066 Mönchengladbach, F. (021 61) 97 14 18
StR (Lateinkurse)
- Schützenmeister, Falk, Gilbachstraße 21, 40219 Düsseldorf, F. (02 11) 9 94 58 80
Dipl.-Doz. (Soziologie)
- Schulte-Beerbühl, Margit, Im Kühlen Grund 4c, 44229 Dortmund, F. (0231) 73 31 34
Dr. phil. (Neuere Geschichte)
- Schulze-Alt Cappenberg, Hein-Th., Mönchenwertherstraße 22, 40547 Düsseldorf
Dr. phil., Wiss. Ass., Kunstmuseum Düsseldorf, F. 8 99 24 73
- Schumacher, Christoph, Herzog-Eberhard-Straße 45, 72250 Freudenstadt
Dr. phil. (Neuere Germanistik)
- Schwarz, Egbert, Stephaniestraße 6, 40211 Düsseldorf
Dr. phil. (Neueste Geschichte)
- Schweitzer, Franz-Josef, Erkelenzer Straße 12, 40223 Düsseldorf, F. 9 02 31 66
apl. Prof. Dr. (Ältere Germanistik)
- Seidel, Jürgen, Tulpenstraße 12, 41466 Neuss
Dr. phil. (Didaktik der deutschen Sprache und Literatur)
- Seeger, Adrian, Golkrather Bruch 2, 41812 Erkelenz
Dipl.-Kfm. (Ostasien-Institut)
- Sellerio, Antonella (Henneke Sellerio), Camphausenstraße 4, 40479 Düsseldorf
Dott. ssa (Romanistik)
- Sevens, Heike, Lennéstraße 27, 40477 Düsseldorf, F. (02 11) 46 29 86
M.A. (Psychologie)
- Siemes, Isabelle, Pionierstraße 39, 40215 Düsseldorf
Dr. phil. (Neuere Germanistik)
- Singh, Sikander, Höhenstraße 88, 40227 Düsseldorf
M.A. (Neuere Germanistik)
- Sitt, Martina, Gartenstraße 33, 40479 Düsseldorf
Dr. Kustodin (Museumskunde)
- Söffing, Marianne, Kibbenheide 7, 40822 Mettmann, F. (021 04) 95 98 44
(Romanistik)
- Sonnenstuhl-Henning, Ingrid, Kiefernweg 12, 41470 Neuss
M. A. (Allgemeine Sprachwissenschaft)
- Spieler, Reinhard, Saarwerdenstraße 13, 40547 Düsseldorf
Dr. wiss. Mitarbeiter (Kunstsammlung)
- Spiritula, Friedrich, Grebbenerstraße 56, 52525 Heinsberg, F. (024 52) 6 35 45
Dr. phil. (Erziehungswissenschaft: Schulpädagogik)
- Stabarin, Marylène, Angermunder Weg 15, 40880 Ratingen
(Romanistik)
- Steinfurt, Franz, Am Broichgraben 44, 40589 Düsseldorf
(Neuere Germanistik)
- Stephan-Kühn, Freya, Ritterstraße 224, 41238 Mönchengladbach, F./Fax (021 66) 2 32 47
OStD/Dr. phil. (Didaktik der Geschichte)
- Striedter, Anne Christine, Gleiwitzer Straße 3, 40764 Langenfeld
(Romanistik)

- Sudholt, Thomas, IP Deutschland, Köln, F. (02 21) 5 88 64 51
M.A.
- Sziborsky, Lucia, Südstraße 38, 41469 Neuss, F. (021 37) 1 33 82
Dr. paed. (Erziehungswissenschaft)
- Tautz, Frederik, Rottfeldstraße 20, 40670 Meerbusch, F. (021 59)
M.A. (Medienwissenschaft)
- Theisen, Christian, Hohe Straße 7, 40213 Düsseldorf
Dipl.-Kfm. (Ostasien-Institut)
- Thiede, Ulrike, An der Ronne 184, 50859 Köln, F. (022 34) 70 584
Dr., Dr. (Ostasien-Institut)
- Thönneßen, Angelika, Kölner Straße 149, 41539 Dormagen, F. (02133) 45444
Dr. phil. (Erziehungswissenschaft)
- Tönnemann, Wolfgang, Roderbirken 13, 42799 Leichlingen, F. (021 75) 890217
(Politikwissenschaft)
- Tomczak, Frauke
Dr. phil. (Medienwissenschaft)
- Trier, Karl-Heinz, Franz-Marc-Straße 100, 50374 Ertstadt
Dr.
- Troester, Jörg, LTU, Parsevalstraße 7b, 40468 Düsseldorf, F. (02 11) 94 18 28 84
M.A. (Medienwissenschaft)
- Tröster, Stefan
M.A. (Allgemeine Sprachwissenschaft)
- Trux, Elisabeth, Austraße 21, 97222 Rimper
Dr. phil. (Kunstgeschichte)
- Turnsek, Andreas, Cranachstr. 12, 40667 Meerbusch
M. A. (Medienwissenschaft)
- Uerscheln, Gabriele, Kupferstraße 6, 41564 Kaarst
(Kunstgeschichte)
- Ulrich-Göttinger, Margot, Palmenstraße 37, 40217 Düsseldorf, F. 34 81 79
M. A. (Deutsche Philologie und Germanistik)
- de la Válgoma, Aurora, Arnheimer Straße 4 a, 40545 Düsseldorf
(Romanistik)
- Viehöver, Vera, AugustasträÙe 84, 52070 Aachen
M.A. (Neuere Germanistik)
- VrÜsch, Michael, Raderfeld 57a, 47807 Krefeld
Dr. phil. (Neuere Germanistik)
- Walder, Fernande, Kunibertstraße 31, 40723 Hilden, F. (02103) 241343
Dr. phil. (Erziehungswissenschaft)
- Walter, Thomas, Brigittastraße 15, 45130 Essen, F. (02 01) 72 12 72
M.A. (Politikwissenschaft)
- Walther, Monika, Neustraße 28, 48249 D¼lmen-Haddingsel
Dr. phil. (Erziehungswissenschaft)
- Weintz, Jürgen, Selfkantstraße 6, 41464 Neuss
Dr. phil. (Didaktik der deutschen Sprache und Literatur)
- Weyer, Cornelia, Restaurierungszentrum der Landeshauptstadt Düsseldorf, Ehrenhof 3a,
40479 Düsseldorf
Dr. (Kunstgeschichte)
- Wiedemann, Christina, Jahnstraße 23, 42579 Heiligenhaus
Dr. phil. (Romanistik)
- Wilcke, Karin, Lützowstraße 9, 40476 Düsseldorf, F. 46 78 11
Dr. phil. (Ältere Germanistik)
- Wunsch, Albert, Im Hawisch 17, 41470 Neuss, F. (021 37) 6 04 48
Dr. paed. (Erziehungswissenschaft: Außerschulische Jugendbildung)

Zech, Jürgen, Pf. 13 47, 41501 Grevenbroich
(Medienwissenschaft)

Zellmann, Ulrike, Suitbertusstraße 8, 40223 Düsseldorf
Dr. phil., M. A. (Ältere Germanistik)

Ziegler, Wulfhart, Brunhildenweg 1, 46537 Dinslaken, F. (021 34) 522 41
Dr. phil. (Alte Geschichte)

Zöllner, Oliver, Hauptstraße 93 h, 51143 Köln
Dr. phil. (Medienwissenschaft)

Zulechner, Felix, Wagnerplatz 3, 44789 Bochum, F. (02 34) 30 00 82
(Didaktik der deutschen Sprache und Literatur)

Institute und Seminare

Philosophisches Institut (Gebäude 23.21, Ebene 04)

Geschäftsführender Leiter: Univ.-Prof. Dr. Dieter Birnbacher, F. 81-12912
Sekretariat: Siglinde Kowalski, F. 81-132 63

Lehrstuhl Philosophie

Univ.-Prof. Dr. Dieter Birnbacher, F. 81-12912
Sekretariat: Petra K.-Schiebel, M. A., F. 81-12912
Univ.-Prof. Dr. Axel Bühler, F. 81-12920
Univ.-Prof. Dr. Rudolf Heinz, F. 81-12334
Univ.-Prof. Dr. Christoph Kann, F. 81-12922
Wiss. Ang. Dr. Ulrike Hinke-Dörnemann, F. 81-12897
Wiss. Ang. Dr. Carmen Kaminsky, F. 81-12918
Wiss. Ang. Dr. Jochen Lechner, F. 81-14240
Priv.-Doz. Dr. jur. Reinhard May, Ph. D. (London), F. 81-129 19
Archiv für Geschichte und Soziologie der Philosophie
Archiv für Informationswissenschaft und -politik
Bibliographie de la Philosophie (Deutsche Sektion):
Wiss. Ang. Dr. Ulrike Hinke-Dörnemann, F. 81-12897

Forschungsabteilung für Wissenschaftstheorie:

Leiter: Univ.-Prof. Dr. Lutz Geldsetzer, F. 81-12914,
Daniel Cohnitz M.A.,
Dr. Ralf Goeres
Dr. Larry Steindler
Fries-Archiv, Redaktionsbüro Zeitschrift für allgemeine Wissenschaftstheorie

Fachbibliothek Philosophie der Universitäts- und Landesbibliothek:
Ursina Haddad, F. 81-12916

Erziehungswissenschaftliches Institut

(Gebäude 23.03, Ebene 01 und 02 und Gebäude 23.02, Ebene 02)

Geschäftsführende Leiterin: Univ.-Prof. Dr. Gabriele Gloger-Tippelt, F. 81-1 3083,
e-mail: Gloger-Tippelt@phil-fak.uni-duesseldorf.de

Sekretariat: Sigrid Bruckmann, F. 81-1 21 30, Fax: 81-1 32 22,
e-mail: Bruckmann@phil-fak.uni-duesseldorf.de

(Gebäude 23.03, Ebene 01, Raum 25)

Institutsbeauftragter für die Anerkennung von Studienleistungen:
Univ.-Prof. Dr. Dieter Margies

Sekretariat: N. N., F. 81-12085, Fax 81-14961 (Gebäude 23.03, Ebene 01, Raum 88)
Geschäftszeit des Sekretariats: mittwochs 9–12 und 14–16

Comeniusforschungsstelle

Univ.-Prof. Dr. Gerhard Michel, F. 81-11547/1 36 85, Fax 81-12134,
e-mail: michel@uni-duesseldorf.de
e-mail: comenius@phil-fak.uni-duesseldorf.de
Gebäude 23.02, Ebene 02, Raum 66

Informationsstelle Erziehungswissenschaft:

Gebäude 23.03, Ebene 01, Raum 66, Öffnungszeiten Mo.–Do. 13.00–16.00 Uhr,
F. 81-1 33 36, Fax 81-1 33 37, e-mail ie@uni-duesseldorf.de

Leiter: Akad. Oberrat Dr. Hartmut Steuber

Univ.-Prof. em. Dr. Friedhelm Nicolin
Univ.-Prof. em. Dr. Gerhard Wehle

Abteilung für Allgemeine Pädagogik

Univ.-Prof. Dr. Gisela Miller-Kipp, F. 81-1 23 69
e-mail: miller@phil-fak.uni-duesseldorf.de

Sekretariat: Maria-Theresia Spiekermann, F. 81-13104, Fax 81-15126
e-mail: paedagog.@phil-fak.uni-duesseldorf.de
Gebäude 23.03, Ebene 02, Raum 26,
Geschäftszeit: dienstags bis donnerstags 10–12 Uhr

Teilzeitangestellter: Hans-Jürgen Warmke, F. 81-15125,
e-mail: warmke@phil-fak.uni-duesseldorf.de

Wiss. Ang. Prof. Dr. Bernhard Dieckmann, F. 81-12136
e-mail: dieckmann@phil-fak.uni-duesseldorf.de

Wiss. Ang.: Hans Malmede, F. 81-13679
e-mail: Hans.Malmede@phil-fak.uni-duesseldorf.de
Wiss. Ang.: Benedikta Neuenhausen, M. A., F. 81-14304
e-mail: neuenhausen@phil-fak.uni-duesseldorf.de

Projektmitarbeiter: Frank Troschitz, F. 81-15260,
e-mail: troschit@phil-fak.uni-duesseldorf.de
Univ.-Prof. em. Dr. Leonhard Friedrich

Abteilung für Allgemeine Didaktik und Theorie der Schule

Univ.-Prof. Dr. Gerhard Michel, F. 81-11547
e-mail: michel@uni-duesseldorf.de

Sekretariat: Anne-Maria Seidel, F. 81-12646, Fax 81-12134
e-mail: allg.didaktik@phil-fak.uni-duesseldorf.de
Gebäude 23.02, Ebene 02, Raum 69

Geschäftszeit: montags 9–11, dienstags bis freitags 10–12 Uhr

Akademischer Direktor: Dr. Manfred Franz, F. 81-12497

Akademischer Oberrat: Dr. Hartmut Steuber, Raum 23.03.01.68, F. 81-1 33 38
e-mail: hsteuber@uni-duesseldorf.de

Wiss. Ang.: Jürgen Hühnerbein, F. 81-12135,
e-mail: huenerbj@phil-fak.uni-duesseldorf.de,
Wiss. Ang. Dr. Peter Stadtfeld, F. 81-13687,
e-mail: stadtfeld@phil-fak.uni-duesseldorf.de
Wiss. Hilfskraft: Gabriele Mruk, F. 81-1 34 71, e-mail: mruk@phil-fak.uni-duesseldorf.de

Abteilung für Erwachsenenbildung und pädagogische Beratung

Univ.-Prof. Dr. Christine Schwarzer, F. 81-12039, Fax 81-13468
e-mail: Schwarzer@phil-fak.uni-duesseldorf.de

Sekretariat: E. Heide, F. 81-12039, Gebäude 23.03, Ebene 01, Raum 89
Geschäftszeit: montags bis donnerstags 9–11.30, e-mail: Elisabeth.Heide@phil-fak.uni-duesseldorf.de

Wiss. Ang.: Dr. Joachim Koblitz, F. 81-12133, e-mail: koblitz@phil-fak.uni-duesseldorf.de
Dr. Petra Buchwald, F. 81-1 20 23, e-mail: buchwald@phil-fak.uni-duesseldorf.de
Dr. Norbert Posse, F. 81-1 20 37, e-mail: posse@phil-fak.uni-duesseldorf.de

Wiss. Hilfskraft: Dirk Weimar, F. 81-1 28 59,
e-mail: Weimard@phil-fak.uni-duesseldorf.de

Abteilung für Bildungsrecht und Bildungsorganisation

Univ.-Prof. Dr. Dieter Margies, F. 81-12137, Fax: 81-14961

Sekretariat: N. N., F. 81-12085, Fax 81-14961, Gebäude 23.03, Ebene 01, Raum 88
Geschäftszeit: mittwochs 9–12 und 14–16 Uhr

Wiss. Hilfskraft: Dajana Baum, F. 81-14961, Fax 81-14961
e-mail: baumd@phil-fak.uni-duesseldorf.de

Abteilung für Entwicklungspsychologie und Pädagogische Psychologie

Univ.-Prof. Dr. Gabriele Gloger-Tippelt, F. 81-13083

e-mail: Gloger-Tippelt@phil-fak.uni-duesseldorf.de

Sekretariat: Sigrid Bruckmann, F. 81-12130

Geschäftszeit: montags bis freitags 10–12 Uhr

e-mail: Bruckmann@phil-fak.uni-duesseldorf.de

(Gebäude 23.03, Ebene 01, Raum 25)

Univ.-Prof. Dr. Horst Nickel, (Emeritus)

Univ.-Prof. Dr. Wolfgang Manz, (Emeritus)

Prof. Dr. Matthias Petzold, e-mail: m.petzold@uni-koeln.de

Akad. Oberrat Dr. Hans-Jörg Fenner, F. 81-12132,

e-mail: fenner@phil-fak.uni-duesseldorf.de

Wiss. Ang. Dr. Jürgen Vetter, F. 81-12131, e-mail: vetter@phil-fak.uni-duesseldorf.de

Wiss. Ang. Werner Müller, F. 81-12637

Wiss. Hilfskraft: Karen Silke Zweyer, F. 81-13242

Fachbibliothek Erziehungswissenschaft/Psychologie der Universitäts- und Landesbibliothek: Angelika Schöwe, Norbert Brinkmann, F. 81-12036

Sozialwissenschaftliches Institut

Geschäftsführender Leiter: Univ.-Prof. Dr. Ferdinand Müller-Rommel

Abteilung für Soziologie (Gebäude 23.31, Ebene 04)

Lehrstuhl I

Univ.-Prof. Dr. Michael Baurmann, F. 81-11559,

e-mail: baurmann@phil-fak.uni-duesseldorf.de

Sekretariat: Heidemarie Schubert, F. 81-13123, Fax 81-12263

e-mail: schubert@phil-fak.uni-duesseldorf.de

Akademischer Rat: Dr. Bernhard Miebach, F. 81-14253

Wiss. Ang.: Dr. Bernd Lahno, F. 81-12851,

e-mail: bernd.lahno@phil-fak.uni-duesseldorf.de

Wiss. Ang.: Christoph Peters, M. A., F. 81-14370,

e-mail: christoph.peters@phil-fak.uni-duesseldorf.de

Wiss. Ang.: Frank Dietrich, Dipl.-Soz.-Wiss., F. 81-14370

e-mail: frank.dietrich@phil-fak.uni-duesseldorf.de

Wiss. Ang.: Melanie Reddig, M.A., F. 81-14370

e-mail: reddig@phil-fak.uni-duesseldorf.de

Lehrstuhl II

Univ.-Prof. Dr. Karl-Heinz Reuband, F. 81-11558

e-mail: reuband@phil-fak.uni-duesseldorf.de

Sekretariat: Heidemarie Schubert, F. 81-13123, Fax 81-12263

Wiss. Ang.: Bettina Lander, M. A., F. 81-11316

e-mail: lander@phil-fak.uni-duesseldorf.de

Wiss. Ang.: Volker Hüfken, Dipl.-Soz., F. 81-15301

e-mail: volker.huefken@phil-fak.uni-duesseldorf.de

Wiss. Ang.: Dipl. rer. soc. Agnes Elting-Camus, F. 81-12488,

e-mail: elting@phil-fak.uni-duesseldorf.de

Projektmitarbeiter:

Wiss. Ang.: Falk Schützenmeister, Dipl.-Soz., F. 81-15290

email: Schütz@phil-fak.uni-duesseldorf.de

Wiss. Ang.: Kurt Groll, Dipl.-Soz., F. 81-15094

Wiss. Ang.: Frank Moshövel, M.A., F. 81-15097,

e-mail: frank.moshoevel@uni-duesseldorf.de

Professur Soziologie (Geb. 23.31, Ebene 05)

N. N., F. 81-1 18 97
Sekretariat: Margarete Dresen, M.A., F. 81-1 15 88
e-mail: dresen@phil-fak.uni-duesseldorf.de

Praktikumsbüro:

Dipl.-Soz. Detlef Gernand, F. 81-15171, Fax 81-153 68
e-mail: gernand@phil-fak.uni-duesseldorf.de
Sprechzeiten: Di. 11–13, Mi. 10–12 und nach Vereinbarung

Abteilung für Politikwissenschaft (Gebäude 23.32, Ebene 05)

Lehrstuhl I

Univ.-Prof. Dr. Ferdinand Müller-Rommel, F. 81-14555,
e-mail: muero@uni-duesseldorf.de
Sekretariat: Inge Meyer, F. 81-1 15 12, Fax 81-1 28 75,
e-mail: inge.meyer@uni-duesseldorf.de
Wiss. Ass. Dr. Klaus Kamps, F. 81-12877, e-mail: kamps@uni-duesseldorf.de

Wiss. Ang. Dipl.-Umweltwiss. Holger Meyer, F. 81-1 50 35,
e-mail: hmeyer@uni-duesseldorf.de
Wiss. Mitarb. Dipl. pol. Philipp Harfst, F. 81-1 52 93

Lehrstuhl II

Univ.-Prof. Dr. Ulrich von Alemann, F. 81-11523
Sekretariat: Gisela Papkalla, F. 81-12399, Fax 81-14532,
e-mail: gisela.papkalla@phil-fak.uni-duesseldorf.de
Wiss. Ass.: Dr. Stefan Marschall, F. 81-12181
Wiss. Ass.: Dr. Christoph Strünck, F. 81-14569

Projektmitarbeiter:

Wiss. Ang.: Dipl.-Soz.-Wiss. Kerstin Bungert, F. 81-1 20 83,
e-mail: kerstin.bungert@phil-fak.uni-duesseldorf.de
Wiss. Ang.: Dipl.-Soz.-Wiss. David Gehne, F. 81-1 50 97,
e-mail: david.gehne@phil-fak.uni-duesseldorf.de

Forschungsstelle „Projekt Forschungsinitiative NRW in Europa“ (fine)

Leiter: Univ.-Prof. Dr. Ulrich von Alemann
Wiss. Ang.: Dipl. soz. wiss. Kerstin Bungert,
Gebäude 23.32.U1-28/28, F/Fax: 81-14075, 81-12083

Abteilung für Medienwissenschaft

(Gebäude 23.32, Ebene 05, Raum 21, F. 81-1 40 14)

Lehrstuhl

Univ.-Prof. Dr. Karin Böhme-Dürr, F. 81-1 40 14,
e-mail: boehme-duerr@phil-fak.uni-duesseldorf.de
Sekretariat: Elisabeth Hubert, F. 81-1 40 14
e-mail: mewi@phil-fak.uni-duesseldorf.de
Dr. Susanne Keuneke, F. 81-1 40 68
e-mail: keuneke@phil-fak.uni-duesseldorf.de

Historisches Seminar (Gebäude 23.31 und 23.32)

Geschäftsführender Leiter: Univ.-Prof. Dr. Hans Hecker

Abteilung für Alte Geschichte (Ebene 05)

Lehrstuhl III

Univ.-Prof. Dr. Anthony R. Birley, (F. 81-12994),
e-mail: birley@phil-fak.uni-duesseldorf.de, Fax: 81-13332

Sekretariat: Rita Kröll, (F. 81-12994)

Akad. Direktor: Dr. Otfried v. Vacano, (F. 81-12996),
e-mail: vacano@phil-fak.uni-duesseldorf.de

Wiss. Ang.: Dr. Konrad Vössing, (F. 81-12997),
e-mail: vössing@phil-fak.uni-duesseldorf.de

Abteilung für Mittelalterliche Geschichte (Ebene 06)

Lehrstuhl I

Univ.-Prof. Dr. Johannes Laudage, F. 81-12938, Fax: 81-11475

Sekretariat: Ulrike Stoffel, F. 81-11343

em. Univ.-Prof. Dr. Rudolf Hiestand, F. 81-15158

Univ.-Prof. i. R. Dr. Josef Semmler, F. 81-12931

Prof. i. R. Dr. Albrecht Graf Finckenstein, F. 81-12940

Hochschuldozentin: Priv.-Doz. Dr. Verena Epp, F. 81-12940

Wiss. Mitarb.: Thilo Offergeld, F. 81-14055

Abteilung für Neuere Geschichte (Ebene 04 und 06)

Lehrstuhl II

Univ.-Prof. Dr. Gerd Krumeich, F. 81-12926, Fax: 81-14255,
e-mail: krumeich@phil-fak.uni-duesseldorf.de

Sekretariat: Marion Enke, F. 81-11538

Akademischer Oberrat: Dr. Manfred Wüstemeyer, F. 81-12929

Wiss. Ang.: Silke Fehlemann, F. 81-14084, Patrick Krassnitzer, F. 81-11306

Wiss. Ass. Uta Hinz, M.A., F. 81-13808

Arbeitsstelle der Max-Weber-Gesamtausgabe

Leiter: em. Univ.-Prof. Dr. Wolfgang J. Mommsen, F. 60 02 88 34

Wiss. Ang.: Manfred Schön, F. 81-130 31, Michael Meyer, F. 60 02 88 31

Lehrstuhl IV

Sekretariat: Ulrike Stoffel, F. 81-11343

Univ.-Prof. Dr. Christoph Weber, F. 81-129 42

Prof. Dr. Gerhard Schormann, F. 81-129 41

em. Univ.-Prof. Dr. Klaus Müller, F. 81-129 27

Wiss. Hilfskraft: Anita Jeske, M. A., F. 81-14058

Abteilung für Neuere Landesgeschichte (Ebene 05 und 06)

Lehrstuhl VI

Univ.-Prof. Dr. Kurt Düwell, F. 81-13020, e-mail: duewell@phil-fak.uni-duesseldorf.de

Sekretariat: Margit Steinborn-Preis, F. 81-130 20, e-mail: steinborn@phil-fak.uni-duesseldorf.de

Priv.-Doz. Dr. Falk Wiesemann, F. 81-145 59
e-mail: wiesemaf@phil-fak.uni-duesseldorf.de

Wiss. Ang.: Prof. Dr. Hein Hoebink, F. 81-120 73
e-mail: hoebink@phil-fak.uni-duesseldorf.de

Prof. Dr. Bernd-A. Rusinek, F. 81-14056

Editions- und Forschungsprojekte am Lehrstuhl VI:

Arbeitsstelle Edition der Kabinettsakten des Landes Nordrhein-Westfalen

Wiss. Ang.: apl. Prof. Dr. Volker Ackermann

e-mail: volker.ackermann@hsa.nrw.de

Arbeitsstelle Historisch-politische Biographie (Landesprojekt): Prof. Dr. Dieter Düding

Edition Gestapo-Berichte (Förderung durch die Gerda Henkel Stiftung)

Prof. Dr. Bernd-A. Rusinek (z. Z. beurlaubt)

Wirtschaftsgeschichte

Wiss. Ang.: Dr. Ulrich Nocken, F. 81-14020

e-mail: nocken@phil-fak.uni-duesseldorf.de

Lehrstuhl VIII

Univ.-Prof. Dr. Hansgeorg Molitor, F. 81-1 15 37, Fax: 81-1 48 49

Sekretariat: Brigitte von Dobbeler, F. 81-1 45 50,

e-mail: dobbeler@phil-fak.uni-duesseldorf.de

Prof. Dr. Jörg Engelbrecht, F. 81-1 45 20, e-mail: engelbre@phil-fak.uni-duesseldorf.de

Wiss. Ass.: Dr. Stephan Laux, F. 81-1 45 20,

e-mail: laux@phil-fak.uni-duesseldorf.de

Wiss. Hilfskr.: Thomas Schwabach M.A., F. (02 11) 81-1 37 40

e-mail: thomasschwabach@uni-duesseldorf.de

Abteilung für Osteuropäische Geschichte (Ebene 05)

Univ.-Prof. Dr. Hans Hecker, F. 81-129 28

e-mail: hecker@phil-fak.uni-duesseldorf.de

Sekretariat: Christiane Bruch, F. 81-11509

Hilfskräfte:

Adam Marcinczyk, F. 81-14207, Irina Ostmann, F. 81-11509, Oliver Schmitz, F. 81-14207

Abteilung für Didaktik der Geschichte

Lehrstuhl VII

Univ.-Prof.: N.N., F. 81-1 15 86

Sekretariat: N.N., F. 81-1 15 39

Univ.-Prof. em. Dr. Hans Süßmuth, F. 81-1 39 19, Fax: 81-1 48 75

e-mail: suessmut@uni-duesseldorf.de

Wiss. Ang.: Dr. Dr. Klaus Mäding, F. 81-13341,

Wiss. Ang.: N.N., F. 81-1 17 71

Institut für die Kultur und Geschichte der Deutschen im östlichen Europa

(Gebäude 23.31, Ebene 06, Räume 21, 23, 25:)

Univ.-Prof. Dr. Detlef Brandes, F. 81-140 98, Fax 81-14772

e-mail: brandes@uni-duesseldorf.de

Sekretariat: Drahoslava Kurzova, F. 81-140 98,

e-mail: kurzova@phil-fak.uni-duesseldorf.de

(Gebäude 23.02, Ebene U1, Räume 64, 64.1, 66:)

Wiss. Ass.: PD Dr. Dietmar Neutatz (beurlaubt), F. 81-1 25 35,

e-mail: neutatz@phil-fak.uni-duesseldorf.de

Vertretung: N. N.

Drittmittel: Dr. Viktor Dönninghaus, F. 81-12544

Dr. Volker Zimmermann, F. 81-1 25 44

Martin Welling, M. A., F. 81-14772

Seminar für Kunstgeschichte (Gebäude 23.32, Ebene 04)

Geschäftsführender Leiter: Univ.-Prof. Dr. Hans Körner

Lehrstuhl für Kunstgeschichte

Univ.-Prof. Dr. Hans Körner, F. 81-120 80, (beurlaubt)

e-mail: Hans.Koerner@phil-fak.uni-duesseldorf.de

Sekretariat: Ingeburg Schöttler, F. 81-120 80,

e-mail: schoetti@phil-fak.uni-duesseldorf.de

Akad. ORat: Dr. Jürgen Wiener, F. 81-11327

Wiss. Ass.: Dr. Guido Reuter, F. 81-1 32 27

Wiss. Ass.: Dr. Gabriele Genge, F. 81-11495

Institut für Sprache und Information (Gebäude 23.21, Ebene 04)

Geschäftsführender Leiter: Univ.-Prof. Dr. James Kilbury, F. 81-1 25 57,

Fax: 81-1 13 25, e-mail: isi@phil-fak.uni-duesseldorf.de

Abteilung für Allgemeine Sprachwissenschaft

Univ.-Prof. Dr. Dieter Wunderlich, F. 81-12554, e-mail: wd@phil-fak.uni-duesseldorf.de

Sekretariat: Gabriele Krüger, F. 81-12554,

e-mail: gabi.krueger@phil-fak.uni-duesseldorf.de

Apl. Prof. Dr. Sebastian Löbner, F. 81-13399,

e-mail: loebner@phil-fak.uni-duesseldorf.de

Priv.-Doz. Dr. Ralf Naumann, F. 81-12551,

e-mail: naumann@phil-fak.uni-duesseldorf.de

Wiss. Ang.: Dr. Janet Grijzenhout, F. 81-12925, e-mail: grijzenh@phil-fak.uni-duesseldorf.de

Dr. Martina Penke, F. 81-12925, e-mail: penke@phil-fak.uni-duesseldorf.de

Dr. Barbara Stiebels, F. 81-13443, e-mail: stiebels@phil-fak.uni-duesseldorf.de

Carsten Steins, F. 81-15123, e-mail: steins@phil-fak.uni-duesseldorf.de

Abteilung für Computerlinguistik

Univ.-Prof. Dr. James Kilbury, F. 81-12557, e-mail: kilbury@phil-fak.uni-duesseldorf.de

Sekretariat: Petra Richthof, F. 81-12554, e-mail: richthof@phil-fak.uni-duesseldorf.de

Fachbibliothek Germanistik/Sprachwissenschaft der
Universitäts- und Landesbibliothek: Brigitta Ullrich, F. 81-12952

Abteilung für Informationswissenschaft

Leiter: N. N., F. 81-1 29 13

Sekretariat: Anneliese Volkmar, F. 81-129 13

Wiss. Ang. Monique Jucquois-Delpierre, F. 81-1 43 18

Wiss. Ang. N. N., F. 81-1 29 21

Techn. Ang.: Hans Dieter Nellißen (DV-Org.), F. 81-1 41 37

Seminar für Klassische Philologie (Gebäude 23.21, Ebene 04)

Geschäftsführender Leiter: Univ.-Prof. Dr. Michael Reichel

Sekretariat: Rita Schalong, F. 81-129 90, e-mail: schalong@phil-fak.uni-duesseldorf.de

Univ.-Prof. Dr. Jochem Küppers, F. 81-12960, Fax: 11927, e-mail: kueppers@phil-fak.uni-duesseldorf.de

Univ.-Prof. Dr. Michael Reichel, F. 81-1 25 49, Fax: 81-1 17 27,

e-mail: reichel@phil-fak.uni-duesseldorf.de

Wiss. Ang.: M.A. Martina Hirschberger, F. 81-1 41 38,

e-mail: martina.hirschberger@phil-fak.uni-duesseldorf.de

Wiss. Ang.: Dr. Christine Heusch , F. 81-129 92,
e-mail: heusch@phil-fak.uni-duesseldorf.de
Akad. Rat: Dr. Peter Kuhlmann, F. 81-11498,
e-mail: peter.kuhlmann@phil-fak.uni-duesseldorf.de
Stud. Hilfskräfte: F. 81-14139

Fachbibliothek Klassische Philologie der Universitäts- und Landesbibliothek:
Mariana Trosdorff, F. 81-129 93, e-mail: trosdorff@ub.uni-duesseldorf.de

Germanistisches Seminar (Gebäude 23.21, Ebene 01 und 02)

Geschäftsführender Leiter: Univ.-Prof. Dr. Bernd Witte

Abteilung für Deutsche Philologie und Linguistik

Lehrstuhl I

Sekretariat: Annelies Albrecht , M. A., F. 81-129 44,
e-mail: albrecht@phil-fak.uni-duesseldorf.de
Univ.-Prof. Dr. Georg Stötzel, F. 81-129 44, e-mail: stoetzel@phil-fak.uni-duesseldorf.de
Univ.-Prof. Dr. Rudi Keller , F. 81-129 45, e-mail: keller@phil-fak.uni-duesseldorf.de
Univ.-Prof. Dr. Volker Beeh, F. 81-129 89, e-mail: beeh@phil-fak.uni-duesseldorf.de
Akademischer Oberrat: Dr. Hans-Werner Scharf , F. 81-142 81
Prof. Dr. Frank Liedtke , F. 81-142 80, e-mail: liedtke@phil-fak.uni-duesseldorf.de
(beurlaubt)
Wiss. Ang.: Dr. Karin Böke; Dr. Thomas Niehr; Dr. Ulrich Welbers, Priv.-Doz. Dr. Martin
Wengeler, Thorsten Eitz, M.A., F. 81-136 84

Studiengbiet Deutsch als Fremdsprache (Gebäude 23.31, Ebene U1)

Leiter: Peter Hachenberg Ph.D. (AUS), F. 81-152 28,
e-mail: hachenberg@phil-fak.uni-duesseldorf.de
Sekretariat: Karin Schott, F. 81-1 29 46, e-mail: daf@phil-fak.uni-duesseldorf.de
Studienrätin im Hochschuldienst: Susanne Kleymann, F. 81-1 52 18
e-mail: Susanne.Kleymann@phil-fak.uni-duesseldorf.de
Wiss. Hilfskraft: Nicola Heimann, Tiemo Meirelles Duarte

Studienreformbüro Germanistik (Gebäude 23.21, Ebene 01, Raum 125)

Leiter: Dr. Ulrich Welbers, F. 81-1 28 68, e-mail: welbers@phil-fak.uni-duesseldorf.de
Sekretariat: Reg.-Ang. Karin Schott, F. 81-1 28 68
Holger Ehler M.A., F. 81-1 28 68

Abteilung für Neuere Germanistik

Lehrstuhl II

Univ.-Prof. Dr. Bernd Witte , F. 81-129 50, e-mail: witte@phil-fak.uni-duesseldorf.de
Sekretariat: Anneliese Fiddes, Mechthild Niehaus, F. 81-129 50, Fax: 81-1 29 51
e-mail: fiddes@phil-fak.uni-duesseldorf.de;
e-mail: niehaus@phil-fak.uni-duesseldorf.de
Prof. Dr. Volkmar Hansen
Priv.-Doz. Dr. Sibylle Schönborn, F. 81-1 29 51
Priv.-Doz. Dr. Gertrude Cepl-Kaufmann, Akad. Oberrätin, F. 81-13004
Wiss. Ang.: Dr. Ariane Neuhaus-Koch, F. 81-134 89, Dr. Hildegard Stauch, F. 81-153 33

Frauen-Kultur-Archiv / Frauenforschungs-Transferstelle

(Gebäude 23.02, Ebene U1, Raum 82–84)
Dr. Ariane Neuhaus-Koch, F. 81-148 28, e-mail: neuhaus@phil-fak.uni-duesseldorf.de

Lehrstuhl IV

Univ.-Prof. Dr. Herbert Anton, F. 81-1 29 47

Univ.-Prof. Dr. Hans-Georg Pott , F. 81-1 29 49

Wiss. Ang.: Prof. Dr. Peter Tepe, F. 81-1 29 48, Michael Appel, M.A., F. 81-1 29 47

Interdisziplinärer Studien- und Forschungsschwerpunkt Mythos/Ideologie

(Gebäude 23.21, Ebene 01, Raum 155)

Leiter: Prof. Dr. Peter Tepe, F. 81-1 29 48

Abteilung für Ältere Germanistik

Lehrstuhl III

Univ.-Prof. Dr. Dr. h.c. Gert Kaiser , F. 81-129 53

Mit der Vertretung des Lehrstuhls beauftragt:

Prof. Dr. Hartmut Kokott , F. 81-129 53

Sekretariat: Brigitte Bauer , F. 81-14314

Prof. Dr. Barbara Haupt , Akademische Oberrätin, F. 81-129 55

Wiss. Ang.: Prof. Dr. Helmut J. F. Brall-Tuchel, F. 81-14856,

Priv.-Doz. Dr. Hilmar Kallweit, F. 81-151 29 (beurlaubt), Dr. Urban Küsters, F. 81-12954,

'Angelika Lehmann-Benz, M. A., F. 81-151 29, Dr. Ulrike Zellmann, F. 81-1 51 29

Abteilung für Didaktik der deutschen Sprache und Literatur

Lehrstuhl V

Univ.-Prof. Dr. Gerhard Rupp, F. 81-149 37, e-mail: rupp@phil-fak.uni-duesseldorf.de

Sekretariat: Brigitte Schweres, F. 81-1 49 37,

e-mail: schweres@phil-fak.uni-duesseldorf.de

em. Univ.-Prof. Dr. Wilhelm Gössmann

Akademischer Oberrat: Dr. Klaus-Hinrich Roth , F. 81-149 40,

Wiss. Ang.: Dr. Marita Pabst-Weinschenk, F. 81-14940

Fachbibliothek Germanistik/Sprachwissenschaft der Universitäts- und Landesbibliothek:
Brigitta Ullrich , F. 81-129 52

Abt. für Jiddische Kultur, Sprache und Literatur

(Geb. 23.03, Ebene 01, Räume 42, 44, 46)

Univ.-Prof. Dr. Marion Aptroot, F. 81-1 32 28, Fax: 81-12027, e-mail: aptroot@phil-fak.uni-duesseldorf.de

Wiss. Ang.: Holger Nath, F. 81-1 42 93, e-mail: nath@phil-fak.uni-duesseldorf.de

Sekretariat: Sigrid Lethen F. 81-1 42 92, e-mail: Lethen@phil-fak.uni-duesseldorf.de

Wiss. Hilfskraft: Roland Gruschka, M.A.

Anglistisches Institut

Gebäude 23.21, Ebene 01 und 02, Gebäude 23.31 und 23.32, Ebene 04

Geschäftsführender Leiter: Prof. Dr. H. Friedl

Abteilung für Ältere Anglistik (Historische Sprachwissenschaft und
Mittelalterliche Literatur)

Lehrstuhl I

Univ.-Prof. Dr. Wilhelm Busse , F. 81-129 61, Fax: 81-11728,

e-mail: busse@phil-fak.uni-duesseldorf.de

Sekretariat Christa Holtei , F. 81-129 61,

e-mail: holtei@phil-fak.uni-duesseldorf.de

Wiss. Ang.: Dr. Rainer Holtei, M. A., F. 81-145 63,
e-mail: holteir@phil-fak.uni-duesseldorf.de
Matthias Kühnert M.A., F. 81-1 29 62, e-mail: matthias.kuenert@gmx.de
Wiss. Hilfskraft: Achim Helbig M.A., F. 81-129 69,
e-mail: helbiga@phil-fak.uni-duesseldorf.de
Lektor: Dr. Richard Gary Hooton, M. A., F. 81-12968

Abteilung für Amerika-Studien

Lehrstuhl II

Univ.-Prof. Dr. Herwig Friedl, F. 81-129 56, Fax: 81-130 26
e-mail: friedl@phil-fak.uni-duesseldorf.de
Sekretariat: Irntrud Passavand, F. 81-129 56, e-mail: passavan@phil-fak.uni-duessel-
dorf.de
Prof. Dr. Dietmar Claas, F. 81-129 59
e-mail: claas@phil-fak.uni-duesseldorf.de
StR i.H.: Dr. Georg Schiller, F. 81-1 45 98,
e-mail: gschille@phil-fak.uni-duesseldorf.de
Wiss. Ass.: Dr. des. Astrid Böger, F. 81-1 40 19,
e-mail: boegera@phil-fak.uni-duesseldorf.de
OSTR i.H.: Klaus Uellenberg, F. 81-1 29 57,
e-mail: uellenberg@phil-fak.uni-duesseldorf.de
Wiss. Hilfskraft: Nicole Schröder, M.A., F. 81-1 18 67,
e-mail: nschroed@phil-fak.uni-duesseldorf.de

Abteilung für Englische Sprachwissenschaft

Lehrstuhl III

Univ.-Prof. Dr. Dieter Stein, F. 81-129 63, Fax: 81-15292
e-mail: stein@phil-fak.uni-duesseldorf.de
Prof. Dr. Tania Kouteva, F. 81-130 66
Sekretariat: Theresia Bernstein, F. 81-12963
e-mail: bernstei@uni-duesseldorf.de
Akad. Rätin: Dr. Heidrun Dorgeloh, F. 81-13774
e-mail: dorgeloh @ uni-duesseldorf.de
Wiss. Ang.: Alexander Bergs M.A., F. 81-12823,
e-mail: bergs@phil-fak.uni-duesseldorf.de;
Monika Schmid, F. 81-13774, e-mail: monika.schmid@phil-fak.uni-duesseldorf.de
Wiss. Hilfskraft: N. N., F. 81-14246
Lektorin: Louise Nieroba, B. A., F. 81-145 62
e-mail: louise.nieroba@phil-fak.uni-duesseldorf.de

Abteilung für Neuere Anglistik (Literaturwissenschaft)

Lehrstuhl IV

Univ.-Prof. Dr. Therese Seidel, F. 81-13151, 129 64, Fax: 81-11443
e-mail: seidel@phil-fak.uni-duesseldorf.de
Sekretariat: Brigitte Coombs, F. 81-131 51, e-mail: ccoombs@phil-fak.uni-duesseldorf.de
Wiss. Ang.: Dr. Friedrich-K. Unterweg, F. 81-145 58, e-mail: unterweg@uni-duesseldorf.de
Antje Hartmann, M.A., F. 81-13152, e-mail: Hartmann@phil-fak.uni-duesseldorf.de
Sarah McEwan, B.A., F. 81-12206, e-mail: mcewan@phil-fak.uni-duesseldorf.de
Wiss. Hilfskraft: Ingrid Wolter, F. 81-13152,
e-mail: wolteric@phil-fak.uni-duesseldorf.de
Kerstin Stranz, F. 81-1 31 52, e-mail: stranz@phil-fak.uni-duesseldorf.de
Marion Dieckmann, F. 81-1 31 52,
e-mail: marion.dieckmann@phil-fak.uni-duesseldorf.de

Lektor: Conor Geiselbrechtinger, M.A., F. 81-14564
e-mail: geiselbrechtinger@phil-fak.uni-duesseldorf.de

**Abteilung für Englische Literaturen und ihre Didaktik
Lehrstuhl V**

N. N., F. 81-14588, Fax: 81-13026

Sekretariat: Anne Harting, F. 81-14588,
e-mail: harting@phil-fak.uni-duesseldorf.de

Univ.-Prof. em. Dr. Albert-Reiner Glaap, OBE, F. 81-13066

Akad. Oberrat: Dr. Aribert Schroeder, F. 81-14518
e-mail: schroeder@phil-fak.uni-duesseldorf.de

Lektorin: Anne Frances Bulmer, B. A., F. 81-13275,
e-mail: frances.bulmer@phil-fak.uni-duesseldorf.de

Wiss. Ang.: Angela Kessler, F. 81-13690,
e-mail: angela.kessler@phil-fak.uni-duesseldorf.de

**Abteilung für Literaturübersetzen
Anglistik VI**

N.N., F. 81-12965, Fax: 81-13026

Moreanum

Forschungsstelle für Englische Renaissance

em. Univ.-Prof. Dr. Hubertus Schulte Herbrüggen, F. 81-13613, Fax: 81-13613,
e-mail: schulteh@uni-duesseldorf.de
Dr. Friedrich-K. Unterweg, F. 81-13613 oder 81-14558
e-mail: unterweg@uni-duesseldorf.de

Fachbibliothek Anglistik der Universitäts- und Landesbibliothek:

Rolf Berninghaus, F. 81-12967, e-mail: berningh@ub.uni-duesseldorf.de

Romanisches Seminar (Gebäude 23.21, Ebene 01 und 02)

Geschäftsführender Leiter: Univ.-Prof. Dr. Frank Leinen
e-mail: leinen@phil-fak.uni-duesseldorf.de

Sekretariat: Christa Hohendahl, F. 81-11765, Fax: 81-14033,
e-mail: hohendahl@phil-fak.uni-duesseldorf.de

Abteilung Romanische Sprachwissenschaft

Univ.-Prof. Dr. Wolfgang Rettig, F. 81-14372 und 12987
e-mail: rettig@phil-fak.uni-duesseldorf.de

Lehrstuhl II

Univ.-Prof. Dr. Hans Geisler, F. 81-12984, e-mail: geisler@phil-fak.uni-duesseldorf.de

Sekretariat: Andrea Nöldner, F. 81-11948,
e-mail: noeldner@phil-fak.uni-duesseldorf.de

Akad. Oberrätin: Dr. Barbara von Gemmingen, F. 81-12982,
e-mail: gemmingen@phil-fak.uni-duesseldorf.de

StR i.H.: Sabine Hübner, F. 81-12976, e-mail: huebners@phil-fak.uni-duesseldorf.de

Wiss. Ang.: Brigitte Schwarze, M.A., F. 81-12983,
e-mail: bs@phil-fak.uni-duesseldorf.de

Lektorin: Frédérique Bolle, F. 81-14371, e-mail: bolle@phil-fak.uni-duesseldorf.de

Lehrstuhl IV

Univ.-Prof. Dr. Peter Wunderli, F. 81-129 70,
e-mail: peter.wunderli@phil-fak.uni-duesseldorf.de

Sekretariat: Helga Hintloglou, F. 81-129 88

Akad. Oberrätin: Priv.-Doz. Dr. Mechtild Bierbach, F. 81-121 27,
e-mail: bierbach@phil-fak.uni-duesseldorf.de

Akad. Rätin: Dr. Martina Nicklaus, F. 81-143 77,
e-mail: nicklaus@phil-fak.uni-duesseldorf.de

Wiss. Ang.: Dr. Simone Roggenbuck, F. 81-1 29 75,
e-mail: rogggenbuck@phil-fak.uni-duesseldorf.de

Wiss. Ass.: Dr. Yvonne Stork, F. 81-129 75, e-mail: stork@phil-fak.uni-duesseldorf.de

Lektorin: Dott.ssa Chiara de Manzini-Himmrich, F. 81-139 23,
e-mail: manzini@phil-fak.uni-duesseldorf.de

Abteilung Romanische Literaturwissenschaft

Univ.-Prof. Dr. Frank Leinen, F. 81-14382, e-mail: leinen@phil-fak.uni-duesseldorf.de
N. N., F. 81-121 28

Lehrstuhl I

Univ.-Prof. Dr. Vittoria Borsò, F. 81-12973, e-mail: borso@phil-fak.uni-duesseldorf.de

Sekretariat: Ursula Guinaldo Roncero, F. 81-129 87,
e-mail: guinaldo@phil-fak.uni-duesseldorf.de

em. Univ.-Prof. Dr. Ludwig Schrader

StD i. H. Dr. Klaus Dieter Drissen, F. 81-129 79, e-mail: drissen@phil-fak.uni-duesseldorf.de

Stipendiatin: Dr. Heike Brohm, F. 81-1 21 28, e-mail: brohm@phil-fak.uni-duesseldorf.de,

Wiss. Ang.: Dr. Bienvenido de la Fuente, F. 81-12985, e-mail: fuente@phil-fak.uni-duesseldorf.de, Vera Gerling, Diplomübersetzerin, F. 81-1 29 81,
e-mail: gerling@phil-fak.uni-duesseldorf.de,

Björn Goldammer, Diplomübersetzer, F. 81-1 29 81,

e-mail: goldammer@phil-fak.uni-duesseldorf.de,

Susanne Stemmler, F. 81-12981, e-mail: stemmler@phil-fak.uni-duesseldorf.de

Lektorin: Claudia Comes Peña, F. 81-129 76, e-mail: comes@phil-fak.uni-duesseldorf.de

Lehrstuhl III

Univ.-Prof. Dr. Hans T. Siepe

Sekretariat: N. N., F. 81-1 29 86

em. Univ.-Prof. Dr. Fritz Nies, F. 81-1 13 96

Akad. Oberrat: Dr. Jürgen Rehbein, F. 81-129 77,
e-mail: rehbein@phil-fak.uni-duesseldorf.de

Wiss. Ang.: Dr. Friedhelm Beckmann, F. 81-1 43 75,
e-mail: beckmann@phil-fak.uni-duesseldorf.de;

Dr. Lothar Matthes, F. 81-1 43 75,

e-mail: matthes@phil-fak.uni-duesseldorf.de;

Lektorin: Michèle Creff, F. 81-143 71, e-mail: creff@phil-fak.uni-duesseldorf.de

Wiss. Ang. (Literaturübersetzen): Dr. Mona Wodsak, F. 81-1 40 09

e-mail: wodsak@phil-fak.uni-duesseldorf.de

Fachbibliothek Romanistik der Universitäts- und Landesbibliothek

Ruth Joks, F. 81-1 29 80, e-mail: joks@phil-fak.uni-duesseldorf.de

Ostasien-Institut

Gebäude 23.02, Ebene 02

Geschäftsführende Leiterin: Univ.-Prof. Dr. Michiko Mae (F. 81-14329),
e-mail: mae@phil-fak.uni-duesseldorf.de

Sekretariat: Jutta Poesche-Aschmann, F. 81-14349, e-mail: poesche@phil-fak.uni-duesseldorf.de

Wahlpflichtfach Ostasien

Sekretariat: N. N.

Univ.-Prof. Dr. Erhard Louven, F. 81-14359

Modernes Japan

N. N. (F. 81-14344)

Univ.-Prof. Dr. Michiko Mae (F. 81-14329), e-mail: mae@phil-fak.uni-duesseldorf.de

Univ.-Prof. i. R. Dr. Klaus Müller, e-mail: kmueller@uni-duesseldorf.de

Sekretariat: Jutta Poesche-Aschmann (F. 81-14349), Fax: 81-14714,

e-mail: poesche@phil-fak.uni-duesseldorf.de

* Wiss. Ang.: Dr. Junko Ando, M. A. (F. 81-14704), e-mail: ando@phil-fak.uni-duesseldorf.de, Barbara Seyock, M.A. (F. 81-14509), e-mail: Barbara.Seyock@phil-fak.uni-duesseldorf.de, Karin Klose, M.A., (F. 81-14709), e-mail: klosek@phil-fak.uni-duesseldorf.de

Lektorin: Kaori Fujita M. A. (F. 81-15185)

Fachbibliothek Ostasienwissenschaften

Die Fachbibliothek Ostasienwissenschaften befindet sich zusammen mit der Fachbibliothek Anglistik im Gebäude 23.21 in der 3. Etage. Sie ist über die Aufzüge in den Gebäuden 23.21 (nur bis 17.00 Uhr) bzw. 23.31 zu erreichen.

Institut für Sportwissenschaft (Gebäude 28.01)

Geschäftsführender Leiter: Prof. Dr. Sarkhadun Yaldai (F. 81-15212)

e-mail: yaldai@uni-duesseldorf.de

Sekretariat: Marita Reinartz (F. 81-12031)

Univ.-Prof. Dr. Giselher Tiegel (F. 81-14888)

Dr. Oda Dombrowski, Direktorin eines Instituts für Leibesübungen (F. 81-15211)

Dipl.-Sportlehrer/in: Wilhelm Brodbeck (F. 81-14892), Dr. Abdolali Golmina

(F. 81-14893), e-mail: golmina@uni-duesseldorf.de, Ute Derks (F. 81-14885),

Dr. Theodor Stemper (F. 81-14887), e-mail: stemper@uni-duesseldorf.de

Dr. Peter Wastl (F. 81-14935), e-mail: wastl@uni-duesseldorf.de

Sportlehrer/in: Christoph Rocholl (F. 81-14894), Verena Freytag (F. 81-14890)

Lehrveranstaltungen Sommersemester 2001

(vgl. auch Vorlesungsankündigungen – Für Hörerinnen und Hörer aller Fakultäten – S. 95)

(Änderungen vorbehalten)

I. Philosophisches Institut

Vorlesungen

- | | | |
|-------|---|---------------|
| 1000. | Philosophiegeschichte | Bast |
| | Mo. 9-11 | |
| 1001. | Die Philosophie Wittgensteins | Birnbacher |
| | Mi. 9-11 | |
| 1002. | Philosophie der Geistes- und Sozialwissenschaften II | Bühler |
| | Mi. 14-16 | |
| 1003. | Einführung in die Sprachphilosophie I (1stündig) | Geldsetzer |
| | Mi. 16-17 | |
| 1004. | Geschichte der englischen Philosophie (1stündig) | Geldsetzer |
| | Do. 16-17 | |
| 1005. | Philosophiegeschichte des Mittelalters Patristik und Scholastik | Geldsetzer |
| | Fr. 11-13 | |
| 1006. | Körper und Leib: ein Problem der philos. Anthropologie | Heinz |
| | Fr. 14-16 | |
| 1007. | Chinesische Philosophie der Song-Zeit (Mittelalter) | Hong Han-Ding |
| | Mi. 14-16 | |
| 1008. | Philosophie der Gegenwart (Phil.-Gesch. IV) | Kann |
| | Do. 9-11 | |
| 1009. | Hume und die Ethik | May |
| | Mo. 14-16 | |
| 1010. | Literaturtheorien und Methoden Neuere und neueste Ansätze | Tepe |
| | Mo. 11-13 | |

Proseminare

- | | | |
|-------|--|---------------------|
| 1011. | Technik | Birnbacher/Wechsler |
| | Mo. 16-18 | |
| 1012. | Klassische Aufsätze zur Sprachphilosophie | Bühler |
| | Di. 11-13 | |
| 1013. | Lektürekurs zur Vorlesung | Bühler |
| | Do. 9-11 | |
| 1014. | Information Flow | Bremer/Cohnitz |
| | Di. 18-20 | |
| 1015. | Gedankenexperimente | Cohnitz |
| | Di. 14-16 | |
| 1016. | George Berkely, „Drei Dialoge zwischen Hyas und Philonous“ | Goeres |
| | Di. 16-18 | |
| 1017. | William James, Der Pragmatismus | Hinke-Dörnemann |
| | Mo. 16-18 | |

1018.	Einführung in den Pragmatismus Mo. 18-20	Hinke-Dörnemann
1019.	Wilhelm Dilthey, Einleitung in die Geisteswissenschaften Di. 16-18	Hinke-Dörnemann
1020.	Methoden und Modelle der Hermeneutik Di. 18-20	Hinke-Dörnemann
1021.	Seminar zur Vorlesung: Chinesische Philosophie der Hong Han-Ding Song-Zeit Fr. 14-16	
1022.	Texte zum Universalienstreit Mi. 14-16	Kann
1023.	Senecas Philosophieverständnis Do. 14-16	Kann
1024.	Zwecke, Gründe und Motive „Theorien praktischer Rationalität“ Do. 11-13	Kaminsky
1025.	„Diskursethik“ Do. 14-16	Kaminsky
1026.	Kant, Kritik der reinen Vernunft IV (4stündig) Mo. 9-11 Di. 9-11	Lechner
1027.	Logik II (4stündig) Mi. 11-13 Fr. 9-11	Lechner
1028.	Ausgewählte Texte zur Philosophie des Mittelalters Mo. 11-13	Steindler
1029.	N. N. Di. 9-11	N. N.
1030.	N. N. Di. 14-16	N. N.
1031.	N. N. Mi. 11-13	N. N.
1032.	N. N. Do. 9-11	N. N.
1033.	N. N. Fr. 14-16	N. N.
Hauptseminare		
1034.	Die politische Philosophie von John Rawls Di. 9-11	Birnbacher
1035.	Theorie logischer Konstanten Mi. 11-13	Bühler
1036.	G. F. Hegel, Phänomenologie des Geistes (2stündig) Mi. 18-20	Geldsetzer
1037.	Erkenntnistheoretischer Realismus. Gibt es eine Welt an sich? Mi. 14-16 (14tägig)	Gesang
1038.	Neuere Medienphilosophie Di. 9-11	Heinz
1039.	Philosophie und Geschlecht Mi. 11-13	Heinz

- | | |
|---|---------------|
| 1040. Quantität
Fr. 16-18 | Heinz |
| 1041. Wilhelm von Ockham: Erkenntnis- und Wirtschaftstheorie
Di. 14-16 | Kann |
| 1042. Texte zur chinesischen Moral- und Rechtsphilosophie
Mo. 16-18 | May |
| 1043. Helden und Heilige
Mo. 14-16 | Tepe/Krumeich |

Übung

- | | |
|--|------|
| 1044. Einführung in das wissenschaftliche Arbeiten und Forschen für Philosophen
Mo. 11-13 | Bast |
|--|------|

Seminar Fachdidaktik mit schulpraktischen Studien

- | | |
|--|--------|
| 1045. „Methoden des Philosophieunterrichts“
Mi. 16-18 | Ridder |
|--|--------|

Kolloquien

- | | |
|--|------------|
| 1046. Philosophisches Kolloquium
Mi. 18-20 | Birnbacher |
| 1047. Kolloquium
Mi. 18-20 | Düsberg |
| 1048. Kolloquium für Examenkandidaten
Ort und Zeit nach Vereinbarung | Geldsetzer |
| 1049. Kolloquium für Examenkandidaten
Ort und Zeit nach Vereinbarung | Heinz |
| 1050. Kolloquium zur Comp. Trans-Europ. Philosophie (14tägig)
Di. 14-16 | May |
| 1051. Kolloquium des Schwerpunktes Mythos/Ideologie
Do.18-20 | Tepe |

4

II. Erziehungswissenschaften

Studiengänge: Prüfungsfach Erziehungswissenschaft (= Begleitfach Lehramt), Unterrichtsfach Pädagogik, Magister, Diplom. Die Zuordnungen im Einzelnen ins besonderen Aushängen am Brett zu entnehmen.

Vorlesungen

- | | |
|---|-------------|
| 1052. Erziehung und Erziehungsideologie im nationalsozialistischen Deutschland
Mi. 9-11 (2stündig) | Miller-Kipp |
| 1053. Einführung in die Erwachsenenbildung
Di. 11-12 (1stündig)
Di. 12-13 (1stündig)
(1 Std. Vorlesung; 1 Std. Proseminar) | Schwarzer |

Proseminar

- | | |
|---|---------|
| 1054. Interkulturelle Erziehung
- Geschichte, Bedeutung und Chancen -
Di. 9-11 (2stündig) | Alkozei |
|---|---------|

1055.	Ansätze systematischer Beratung in der Arbeit mit Migranten (-familien) Blockveranstaltung (2stündig) Zeit und Ort wird durch Aushang bekanntgegeben	Alkozei
1056.	Pädagogische Systembildungen in der Weimarer Republik Di. 14-16 (2stündig)	Bayer
1057.	Verhaltensprobleme bei Schülern als Entwicklungs- Notwendigkeit sozial-emotionaler Kompetenzen Mo.18-20 (2stündig)	Bergsson
1058.	Pädagogische Praxis, philosophische Zweifel und Psychologische Diagnostik aus bildungsgeschichtlicher Sicht Mo. 9-11 (2stündig)	Bilski
1059.	„Führen und Wachsenlassen“. Eine Erörterung des Pädagogischen Grundproblems Do. 9-11 (2stündig)	Bremer
1060.	Die Lehre des Confucius (Kongzi) und ihre Bedeutung für die zeitgenössische Erziehungswissenschaft (II) Di. 14-16 (2stündig)	Budde
1061.	Freundschaft. Zur Geschichte und Praxis einer Beziehungsform Di. 11-13 (2stündig)	Dieckmann
1062.	Medienkompetenz Mi. 9-11 (2stündig)	Dieckmann
1063.	Präsentationstechniken in der Erwachsenenbildung Blockveranstaltung (2stündig) Zeit und Ort wird durch Aushang bekanntgegeben	Dürschmidt
1064.	Der Traum vom stressfreien Leben. Biopsychosoziale Aspekte Von Stressbewältigung und Gesundheit Zeit und Ort wird durch Aushang bekanntgegeben	Gärtner
1065.	Lehrer an der Schwelle zum 21. Jahrhundert Do. 11-13 (2stündig)	Hühnerbein
1066.	Schule als Erfahrungsraum bei J. A. Comenius (1592-1670) Di. 11-13 (2stündig)	Hühnerbein
1067.	Probleme der Auswertung empirischer Studien Mo. 9-11 und Blöcke (2stündig)	Koblitz
1068.	Der Trainer in der Erwachsenenbildung: Berufsbild, Ausbildung, Qualifikationen Blockveranstaltungen (2stündig) Zeit und Ort wird durch Aushang bekanntgegeben	Koblitz
1069.	Erziehung und Bildung in der frühen Neuzeit Do. 11-13 (2stündig) Gebäude 23.03, Ebene 01, Raum 43	Malmede
1070.	Historische Jugendforschung Forschungsfelder – Theorien - Methoden Do. 14-16 (2stündig)	Malmede
1071.	Konzepte der Spielpädagogik Di. 11-13 (2stündig)	Neuenhausen
1072.	Proseminar zur Vorlesung „Erziehung und Erziehungstheorie im nationalsozialistischen Deutschland“ Mi. 11-13 (2stündig)	Neuenhausen

- | | |
|---|-------------------------|
| 1073. Sozialpädagogische Konzepte und Handlungsfelder
Fr. 9-11 (2stündig) | Nienhaus |
| 1074. Jugendkriminalität und pädagogische
Interventionsmöglichkeiten
Fr. 11-13 (2stündig) | Nienhaus |
| 1075. Praxis des Qualitätsmanagements
Blockveranstaltung (2stündig)
Zeit und Ort wird durch Aushang bekanntgegeben | Orru |
| 1076. Gesundheitsförderung in der Schule
Mo. 11-13 (2stündig) | Posse |
| 1077. Selbstevaluation
Di. 9-11 (2stündig) | Posse |
| 1078. Praxis der Erwachsenenbildung und Pädagogische Beratung
Praktikum
Do. 9-11 (2stündig) | Posse |
| 1079. Einführung in die Erlebnispädagogik
Blockveranstaltung
Zeit und Ort wird durch Aushang bekanntgegeben | Schmidt (Ersatz Renner) |
| 1080. Projektarbeit in der Zielgruppenarbeit
Blockveranstaltung 2.-3.10.2001 (2stündig)
Zeit und Ort wird durch Aushang bekanntgegeben | Röhneht |
| 1081. Internationale Schulmodelle – Lernen in anderen Ländern
(Modelle aus Kanada, England und den Niederlanden)
Di. 14-16 (2stündig) | Roth |
| 1082. Voraussetzungen und Indikatoren für „guten“ Unterricht
Di. 14-16 (2stündig) | Schreckenberg |
| 1083. Einführung in die Erwachsenenbildung
Di. 11-12 (1stündig)
Di. 12-13 (1stündig)
Std. Vorlesung, 1 Std. Proseminar) | Schwarzer |
| 1084. Ist die Lehrer/innen-Rolle (nicht nur) in Berufskollegs neu zu Denken?
Di. 16-18 (2stündig) | Spiritula |
| 1085. Neue Medien für den Schulunterricht
Mi. 11-13 (2stündig) | Stadtfeld |
| 1086. Tutorentraining (nur für Hauptfachstudierende)
Blockveranstaltung Sept./Okt. 2001 n. V. (2stündig)
Vorbesprechung: 20.6.2001, 13. s. t. | Steuber |
| 1087. Einführung in die Medienpädagogik
Fr. 9-13
(14tägig – s. Aushang; insg. 2stündig) | Steuber |
| 1088. Grundgedanken zur ästhetischen Erziehung des Menschen
Teil II
Do. 11-13 | Sziborsky |
| 1089. Sozialformen im Unterricht
Di. 14-16 (2stündig) | Thönneßen |
| 1090. Reformpädagogische Schularbeit im „Dritten Reich“
Mi. 11-13 (2stündig) | Walder |
| 1091. Kinderwelten – Kindermedien – Medienkinder: Donald Duck
und Bart Simpson – die neuen Märchen
Di. 14-16 (2stündig) | Walther |

- | | | |
|------------------------|---|------------------------|
| 1092. | Medienkompetenz und Zukunftsentwürfe
Wie kann eine positive Medienerziehung aussehen?
Di. 16-18 (2stündig) | Walther |
| 1093. | Flowerlebnisse und Angst – Zwei Antipoden eines
Gemeinsamen Kontinuums
Mi. 9-11 (2stündig) | Weimar |
| 1094. | Methoden und Formen der Jugendarbeit
Mi. 9-11 (2stündig) | Wunsch |
| Hauptseminare | | |
| 1095. | Bild und Bildung. Über den Bildungsbegriff im
„Medienzeitalter“
Di. 9-11 (2stündig) | Dieckmann |
| 1096. | Erinnern und Vergessen. Zum Verhältnis von Zeiterfahrung
und Selbstkonstitution
Di. 11-13 (2stündig) | Dieckmann |
| 1097. | Verfassungsrechtliche Grundlagen des Schul- und
Bildungsrechts
Di. 11-13 (2stündig) | Margies |
| 1098. | Kreativität lernen?
Fr. 11-13 (2stündig) | Michel |
| 1099. | Grundsätze für die Gestaltung von Lehr- und Lern-Prozessen
Di. 11-13 (2stündig) | Michel |
| 1100. | Medien in Bildungsprozessen
(Projekt mit 11 Monaten Laufzeit; Arbeit in Teams)
Vorbesprechung: 25.4.2001, 18 Uhr s. t.;
Projekt-Workshops und Teamsitzung n. V. (2stündig) | Michel /Steuber |
| 1101. | Globalisation in Education
Mi. 14-16 (2stündig) | Miller-Kipp |
| 1102. | Erziehungsfähigkeit als Problem der Berufskompetenz des
Lehrers/der Lehrerin
Do. 11-13 (2stündig) | Schreckenberg |
| 1103. | „Stress, Anxiety and Coping“ (in englischer Sprache)
Mo. 11-13 (2stündig) | Schwarzer |
| 1104. | Emotion, Motivation und Lernen
Mo. 14-16 (2stündig) | Schwarzer |
| 1105. | Emotion, Motivation und Lernen
Mi. 11-13 (2stündig) | Schwarzer/
Buchwald |
| 1106. | Persönlichkeitstheorien und situative Ansätze in der
Teamentwicklung
Blockveranstaltung (2stündig)
Zeit und Ort wird durch Aushang bekanntgegeben | Schwarzer
Koblitz |
| 1107. | Transfer als Ziel von Weiterbildung
Mi. 16-18 (2stündig) | Schwarzer/
Koblitz |
| 1108. | Schulqualitätsforschung
Mo. 9-11 (2stündig) | Schwarzer/Posse |
| Projektseminare | | |
| 1109. | Gedenkstättenpädagogik I (HS)
Do. 9-11 (2stündig) | Miller-Kipp |

1110. Neue Ansätze in der Organisationsentwicklung:
Chaospiloten (HS)
Blockveranstaltung (2stündig)
Zeit und Ort wird durch Aushang bekanntgegeben Schwarzer/
Buchwald
1111. Arbeitskreis „Neue Lernmedien“ Steuber
(Anmeldung über: www.phil-fak.uni-duesseldorf.de/ie/ak)
Mi. 16-18 (2stündig)

Oberseminare

1112. Diskussion neuerer Ansätze und Ergebnisse der Dieckmann
Sozialisationsforschung
Mi. 11-13 (2stündig)
1113. Diskussion laufender Forschungsarbeiten Michel
Mi. 16-18 (2stündig)
1114. Theoriediskussion und Forschungsrichtungen in der Miller-Kipp
Allgemeinen und der Historischen Pädagogik
Mi. 16-18 (2stündig)
1115. Vorstellung eigener empirischer Erhebungen Schwarzer
Do. 14-16 (2stündig)

Methodenkurse

(für Studenten mit Hauptfach Erziehungswissenschaft)

1116. Geisteswissenschaftliche Methoden, Teil II Bremer
Hermeneutik
Di. 9-11 (2stündig)
1117. Empirie, Teil I Buchwald
Datenerhebungsmethoden
Do. 16-18 (2stündig)
1118. Statistik, Teil I Buchwald
Deskriptive Statistik
Do. 14-16 (2stündig)
1119. Geisteswissenschaftliche Methoden, Teil II Dreis
Hermeneutik
Fr. 14-16 (2stündig)
1120. Geisteswissenschaftliche Methoden, Teil II Malmede
Erziehungswissenschaftliche Biographieforschung
Mi. 9-11 (2stündig)
1121. Geisteswissenschaftliche Methoden, Teil II Malmede
Erziehungswissenschaftliche Biographieforschung
Mi. 11-13 (2stündig)

Praxisstudien

1122. Medienpraktischer Grundkurs Steuber
(2 Parallelkurse, nur für Hauptfachstudierende mit studentischen
Anmeldung unter: www.phil-fak.uni-duesseldorf.de/ie/ak) Mitarbeiter(innen)
Do. 9-12 (4stündig) und
Do. 13-16 (4stündig)
1123. Medien in der pädagogischen Praxis Steuber
(Begleitseminar zur medienpädagogischen Praktika)
Do. 16-17.30
(2stündig, 14tägig, s. Aushang)

1124. Pädagogische Praxisfelder und Berufe Steuber
 (Begleitseminar zur Praktika im Magisterstudium)
 Do. 16-17.30
 (2stündig, 14tägig, s. Aushang)

Schulpraktische Studien

Erziehungswissenschaftliches Orientierungspraktikum
(begrenzte Teilnehmerzahl, Anmeldung erforderlich)

**Kombination von „Proseminar: Schulpraktikum“ (Teil I)
 und „Semesterbegleitendes Tagespraktikum“ (Teil II)**

1125. Teil I: Proseminar: Schulpraktikum Franz
 Mo. 11-13 (2stündig) Kahlbau
 Do. 14-16 (2stündig) Sauter
 Di. 16-18 (2stündig) Spiritula
 Ort und Zeit siehe Aushang Stadtfeld
 Fr. 11-13 (2stündig) Walder
 Mi. 9-11 (2stündig)

1126. Teil II: Semesterbegleitendes Tagespraktikum Franz
 Do. 11-13 (2stündig)

Kolloquien

1127. Doktorandenkolloquium Dieckmann /
 Di. 18-20 (2stündig) Miller-Kipp
1128. Kolloquium für Studierende in der Studienabschlussphase Dieckmann
 Mi. 18-20
1129. Kolloquium für Examenskandidaten Margies
 Mi. 11-13 (2stündig)
1130. Kolloquium für Examenskandidaten Michel
 Do. 16-18 (2stündig)
1131. Kolloquium für Examenskandidaten Miller-Kipp
 Mi. 18-20 (2stündig)
1132. Kolloquium für Prüflinge Schwarzer
 (für alle Studiengänge)
 Mo. 14-16 (2stündig)

Nebenfach Psychologie

Vorlesungen

1133. Beratungsverfahren und Interventionsstrategien Fenner
 Mo. 16-18
1134. Pädagogische Psychologie, Familiäre und schulische Gloger-Tippelt
 Sozialisation
 Di. 9-11 (2stündig)

Proseminare

1135. Früherkennung von Entwicklungsauffälligkeiten und Barth
 Lernstörungen. Diagnostik und Förderung von Teilleistungsstörungen
 Blockveranstaltung 18.-20.7.2001
1136. Verhaltensbiologie des Kindes Bäumer
 Fr. 16-18 (2stündig)
1137. Psychologische Diagnostik – Möglichkeiten und Grenzen. Fenner
 Fr. 11-13 (2stündig)

- | | |
|--|-----------------|
| 1138. Geschlechtertypisierung
Mo. 16-18 (2stündig) | Gloger-Tippelt |
| 1139. Theorien der Spielpädagogik
Di. 11-13 (2stündig) | Müller-Schirmer |
| 1140. Sozialpsychologie in der Praxis
Fr. 14-16 (2stündig) | Sevens |
| 1141. Kognitive Psychologie: Gedächtnis und Denken
Fr. 14-16 (2stündig) | Vetter |

Hauptseminare

- | | |
|--|----------------|
| 1142. Bindungsentwicklung im Lebenslauf
Mi. 9-11 (2stündig) | Gloger-Tippelt |
| 1143. Familienentwicklung im Kulturvergleich: Die Bewältigung des
zur Elternschaft in drei Kontinenten und die
besonderen Probleme deutscher Paare
Fr. 11.30-13
14-15.30 (14täglich, 2stündig) | Nickel |
| 1144. Sozialisation durch neue Medien
Mo. 9-11 (2stündig) | Petzold |

Projektseminare

- | | |
|--|--------|
| 1145. Beratungsverfahren: Personenzentrierte Gesprächsführung II
Fr. 14-18 (2stündig) | Fenner |
|--|--------|

Methodenkurse

- | | |
|--|--------|
| 1146. Empirische Forschungsmethoden der Psychologie
Fr. 16-18 | Vetter |
|--|--------|

Kolloquien

- | | |
|---|----------------|
| 1147. Kolloquium für Examenskandidaten und –kandidaten
Di. 14-16 (2stündig, 14täglich) | Fenner |
| 1148. Diplomanden- und Forschungskolloquium
Mi. 16-18 (2stündig) | Gloger-Tippelt |
| 1149. Kolloquium für Examenskandidaten
n. Vereinbarung | Nickel |

III. Sozialwissenschaft

Magisterstudiengang Soziologie (Haupt- und Nebenfach) (Diplomstudiengang Erziehungswissenschaft, Nebenfach Soziologie)

Vorlesungen

- | | |
|--|----------|
| 1150. Institutionen der modernen Gesellschaft II
Mi. 11-13 (2stündig)
Gebäude 23., Ebene 01, Hörsaal 3 A | Baurmann |
| 1151. Erhebungsverfahren in den Sozialwissenschaften II
Do. 11-13 (2stündig)
Hörsaal | Reuband |

Übungen

1152. Analyse neuerer Forschungsergebnisse der qualitativen Sozialforschung
Di. 16-18 (2stündig) Elting-Camus
1153. Berufsfeldkurs:
Do. 14-16 (2stündig) Gernand/Sochart
1154. Berufsfeldkurs: Krisenkommunikation II
Do. 16-18 (2stündig) Gernand/Schafmeister/
Steinhoff
1155. Berufsfeldkurs: Public Relations
Do. 16-18 (2stündig) Kionka
1156. Übung im Hauptstudium
Methoden 4
Di. 9-11 (2stündig) Lander

Proseminare

1157. Von der Industriegesellschaft zur Wissensgesellschaft?
Gesellschaftskonzeptionen kritisch betrachtet
Mi. 14-16 (2stündig) Baumann
1158. Die Kontrolle des Staates
Di. 11-13 (2stündig) Baumann
Gebäude 23.31, Ebene 04, Raum 30
1159. Soziale Ungleichheit
Do. 11-13 (2stündig) Elting-Camus
1160. Zur Soziologie der Arbeit
Do. 16-18 (2stündig) Elting-Camus
1161. Soziologie der Kunst
Do. 16-18 (2stündig) Krolop
1162. Spieltheorie
Di. 11-13 (2stündig) Lahno
1163. Soziale Kompetenz in Alltag und Beruf
Fr. 9-13 (14tägig) Lindenbergl
1164. Systemtheorie
Mo. 16-18 (2stündig) Miebach
1165. Grundsicherung – soziologisch betrachtet
Mi. 9-11 (2stündig) Peters

Hauptseminare

1166. Organisationssoziologie
Fr. 11-13 (2stündig) Aretz
1167. Die unsichtbare Hand
Mo. 14-16 (2stündig) Baumann/Keller
Gebäude 23.31, Ebene 04, Raum 30
1168. Stichproben in der Praxis der empirischen Forschung (Methoden 4)
Fr. 9-11 (2stündig) Gerß
1169. Rechtsextremismus und Fremdenfeindlichkeit
Mi. 16-18 (2stündig) Reuband
1170. Pierre Bourdieu: Gesellschaftstheoretische Entwürfe
Blockveranstaltung Siegrist

Forschungspraktika

1171. Empirisches Forschungspraktikum Teil I
Lebensqualität in Städten
Mi. 11-13, 14-16 (4stündig) Reuband

Oberseminare/Kolloquien

1172. Kolloquium für Examenskandidaten
Mo. 18-20
Gebäude 23.31, Ebene 04, Raum 30 Baumann
1173. Kolloquium für Examenskandidaten
Mi. 18-20 (2stündig)
Gebäude 23.31, Ebene 04, Raum 30 Reuband

Magisterstudiengang Politik (Nebenfach)

Vorlesungen

1174. Einführung in das politische System der Bundesrepublik v. Alemann
Deutschland
Mo. 11-13 (2stündig)
1175. Politische Systeme in Westeuropa Müller-Rommel
Fr. 11-13 (2stündig)

Oberseminare

1176. Grundfragen der Politikwissenschaft v. Alemann
Mo. 16-18 (2stündig)
1177. Theorien und Methoden der Politikwissenschaft Müller-Rommel
Mi. 16-18 (2stündig)

Hauptseminare

1178. Gewerkschaften in der Bundesrepublik v Alemann
Di. 9-11 (2stündig)
1179. Federalist Papers v. Alemann
Mi. 9-11 (2stündig)
1180. Rechtspopulistische Parteien in Westeuropa Müller-Rommel
Do. 16-18 (2stündig)
1181. Wahlverhalten in Europa Müller-Rommel
Mi. 14-16 (2stündig)

Proseminare

1182. Regierungs- und Wirtschaftssysteme im Vergleich Adam
Fr. (8stündig)
1183. Aktuelle Fragen der Steuer- und Finanzpolitik Bajohr
Mi. 16-18 (2stündig)
1184. Regierungen in Osteuropa: Stabilität durch Wandel Harfst
Di. 11-13 (2stündig)
1185. Öffentlichkeit Kaps
Do. 9-11 (2stündig)
1186. Demokratie in der Europäischen Union Marschall
Do. 9-11 (2stündig)

1187. Umweltpolitik in der Bundesrepublik Deutschland
Di. 14-16 (2stündig) Meyer
1188. Verkehrs-, Energie- und Umweltpolitik der rot-grünen Bundesregierung
Mo. 9-11 (2stündig) Reh
1189. Politischer Terrorismus
Di. 14-16 (2stündig) Strünck
1190. Globalisierung und Demokratie
Fr. 9-11 (2stündig) Tönnemann
1191. Politische Kultur und Identitäten
Mi. 14-16 (2stündig) Walter

Übungen

1192. Osterweiterung der EU – Theorie und Praxis
Di. 9.30-11 (2stündig) Bungert
1193. Landesparlamentarismus
Di. 16-18 (2stündig) Große-Sender

Grundkurse

1194. Internationale Politik/Europapolitik
Do. 11-13 (2stündig) Behrens
1195. Einführung in das politische System der Bundesrepublik
Deutschland
Di. 9-11 (2stündig) Kamps/
Marschall/
Strünck
1196. Einführung in das politische System der Bundesrepublik
Deutschland
Mi. 9-11 (2stündig) Kamps/
Marschall/
Strünck
1197. Einführung in das politische System der Bundesrepublik
Deutschland
Mi. 14-16 (2stündig) Kamps/
Marschall/
Strünck

Medienwissenschaft

Vorlesung

1198. Kommunikation als Beruf
Di. 11-13 Böhme-Dürr

Grundstudium

1199. Kultur als Gegenstand und Medium kommerzieller Kommunikation
Do. 18-20 Schierl
1200. Medienethik
Do. 14-18 (14tägig) Meyer
1201. Kommunikation und ihre Medien im Mittelalter
Do. 11-13 Lotsch

Bereich II

1202. Das Medienkommunikationssystem der BRD
Mo. 16-18 Böhme-Dürr
1203. Das Medienkommunikationssystem der BRD
Do. 16-18 Keuneke
1204. Das Medienkommunikationssystem der BRD
Di. 9-11 Schmitz-Millrath

- | | |
|---|--------------------|
| 1205. Digitale Medien: Entwicklung und Nutzung
Do. 14-18 (14tägig) | Kliment |
| 1206. Investigativer Journalismus
N. N. | Leyendecker |
| 1207. Auslandsberichterstattung
Formen – Akteure – Perspektiven
Fr. 14-18 (14tägig) | Zöllner |
| 1208. Publikumsforschung: Akzeptanz und Nutzung verschiedener Medien
Di. 11-13 | Sudholt |
| 1209. Einführung in die Methode der Befragung
Mi. 9-13 | Peters |
| 1210. Medieninhaltsanalyse für PR-Erfolgskontrollen
N. N. | Mathes |
| 1211. Medienwirkungsforschung
Do. 14-16 | Von Roehl |
| 1212. www.presse-geht-online.de
Print und Netz im Medienmarkt journalistischer Information
Do. 9-11 | Lotsch |
| 1213. Bilder von Informationsberufen in Film und Fernsehserien
Mi. 16-18 | Jucquois-Delpierre |

Bereich III

- | | |
|--|--------------------|
| 1214. Wirtschafts- und Politikjournalismus im Fernsehen
N. N. | Von Haaren |
| 1215. Medienpolitik im internationalen Vergleich:
Von Rundfunkpolitik bis zur Internetregulierung
Blockseminar | Machill |
| 1216. Grundlagen der PR
Do. 11-13 | Palmer |
| 1217. Von „gate-keepern“, „bottlenecks“, „gateways“ und „common
interfaces“ – Über die Mysterien des digitalen Rundfunks.
Mi. 17.45-19 | Libertus |
| 1218. PR und Journalismus. Eine Firma in Not. Krisen-PR in einem
mittelständischen Unternehmen
Fr. 14-16 | Meyer /
Müller |
| 1219. Der freie Journalist als Impulsgeber und nützlicher Idiot für die
bunte Seite
Di. 11-13 | Hoff |
| 1220. Film verstehen
Mi. 14-16 | Holzapfel |
| 1221. Internet und die französischsprachige Welt
Di. 16-18 | Jucquois-Delpierre |
| 1224. Neue Medien für den Schulunterricht
Mi. 11-13 | Stadtfeld |
| 1225. Einführung in die Medienpädagogik
Fr. 11-13 | Steuber |

Bereich V

Bereich V – Formen mündlicher Kommunikation

1226. Reportagen, Nachrichten, Interviews –
Aktuelle Fernsehberichterstattung
Fr. 14-18 (14tätig) Turnsek
1227. Regionaler Hörfunkjournalismus
N. N. Vogel
1228. Quereinstieg in den Fernsehjournalismus?
Blockseminar Gref

Bereich V – Formen schriftlicher Kommunikation

1229. Fernsehjournalismus, Sprache –Struktur – Technik
Do. 11-13 Bergner
1230. Journalistisches Schreiben für Printmedien
Blockseminar Casimir
1231. Drehbuchschreiben
Do. 9-11 Hordych

Bereich V – Medienproduktion

1232. Redaktionelles Arbeiten im Inter- und Intranet
Blockseminar Tröster
1233. Geschichte in den Medien II
Mi. 11-13 Ferres
1234. Einführung in die Hörfunkforschung
Fr. 11-13 Klug
1235. Arbeitsfelder von Online-Redakteuren
Mo. 11-13 Tautz
1236. Audiovisuelle Realisation eines fiktiven Themas als Videofilm mit
Spielhandlung
Blockseminar Zech

Hauptstudium

Richtung 1

1237. Interdisziplinäres Magistranden- und Doktorandenkolloquium
Mo. 14-16 Böhme-Dürr/
Keuneke

Richtung 2

1238. Privatheit und Intimität im Online-Journalismus – ein
internationaler Vergleich
Mi. 9-13 Böhme-Dürr/
Keuneke

Richtung 3

1240. Medien in Bildungsprozessen
(Projekt mit 11 Monaten Laufzeit)
Vorbesprechung: 25.4.2001, 18 Uhr s. t. Michel/Steuber

Projektseminar

1241. Collage mit dem Computer
Blockseminar Norden

- | | | |
|-------|--|--------------------|
| 1242. | Unternehmenskultur
Di. 16-18 | Gernand/Bierdämpfl |
| 1243. | PR für eine Stiftung Düsseldorfer Unternehmerschaft e. V.
Do. 14-16 | Gernand |
| 1244. | Arbeitskreis „Neue Lernmedien“
Mi. 16-18 | Steuber |

Ergänzungsangebote

Vorlesung

- | | | |
|-------|---|------|
| 1245. | Literaturtheorien und Methoden: Neuere und neueste Ansätze
Mo. 11-13 | Tepe |
|-------|---|------|

Proseminare

- | | | |
|-------|---------------------------------------|--------|
| 1246. | Atmung – Stimme – Sprache
Do. 9-11 | Scholz |
|-------|---------------------------------------|--------|

Hauptseminare

- | | | |
|-------|---------------------------------|---------------|
| 1247. | Helden und Heilige
Mo. 14-16 | Tepe/Krumeich |
|-------|---------------------------------|---------------|

Bachelorstudiengang Sozialwissenschaften (Soziologie/Politikwissenschaft/Kommunikations- und Medienwissenschaft)

Vorlesungen

- | | | |
|-------|---|---------------|
| 1248. | Einführung in das politische System der Bundesrepublik
Deutschland
Mo. 11-13 (2stündig) | v. Aleman |
| 1249. | Institutionen der modernen Gesellschaft II
Mi. 11-13
Gebäude 23, Ebene 01, Hörsaal 3 A | Baumann |
| 1250. | Kommunikation als Beruf
Di. 11-13 (2stündig)
Gebäude 23, Ebene 01, Hörsaal 3 A | Böhme-Dürr |
| 1251. | Politische Systeme in Westeuropa
Fr. 11-13 (2stündig)
Gebäude 23, Ebene 01, Hörsaal 3 A | Müller-Rommel |
| 1252. | Erhebungsverfahren in den Sozialwissenschaften II
Do. 11-13 (2stündig) | Reuband |

Grundkurse

- | | | |
|-------|--|---|
| 1253. | Einführung in die Soziologie II
Mo. 9-11 (2stündig)
Mo. 9-11 (2stündig)
Mo. 9-11 (2stündig)
Di. 14-16 (2stündig)
Mi. 14-16 (2stündig) | Dietrich
Miebach
v. d. Knesebeck
Lahno
Reddig |
| 1254. | Das Medienkommunikationssystem der BRD
Mo. 16-18 (2stündig)
Do. 16-18 (2stündig)
Di. 9-11 (2stündig) | Böhme-Dürr
Keuneke
Schmitz-Millrath |

1255. Einführung in das politische System der BRD
 Di. 9-11 (2stündig)
 Mi. 9-11 (2stündig)
 Mi. 14-16 (2stündig)

Kamps
 Marschall
 Strünck

Übungen

1256. Multivariate Analyseverfahren II
 Mo. 11-13 (2stündig)
 Gebäude 23.31, Ebene 04, Raum 30
1257. Analyse neuerer Forschungsergebnisse der qualitativen Sozialforschung
 Di. 16-18 (2stündig)

Miebach

Elting-Camus

Kernkurse

1258. Gewerkschaften in der Bundesrepublik Deutschland
 Di. 9-11 (2stündig)
1259. Von der Industriegesellschaft zur Wissensgesellschaft? Gesellschaftskonzeptionen kritisch betrachtet
 Mi. 14-16 (2stündig)
1260. Die Kontrolle des Staates
 Di. 11-13 (2stündig)
 Gebäude 23.31, Ebene 04, Raum 30
1261. Internationale Politik/Europapolitik
 Do. 11-13 (2stündig)
1262. Soziale Ungleichheit
 Do. 11-13 (2stündig)
1263. Zur Soziologie der Arbeit
 Do. 16-18 (2stündig)
1264. Soziologie der Kunst
 Do. 16-18 (2stündig)
1265. Spieltheorie
 Di. 11-13 (2stündig)
1266. Soziale Kompetenz in Alltag und Beruf
 Fr. 9-13 (14tägig)
1267. Systemtheorie
 Mo. 16-18 (2stündig)
 Gebäude 23.31, Ebene 04, Raum 30
1268. Grundsicherung – soziologisch betrachtet
 Mi. 9-11 (2stündig)
1269. Regierungs- und Wirtschaftssysteme im Vergleich
 Fr. (8stündig)
1270. Aktuelle Fragen der Steuer- und Finanzpolitik
 Mi. 16-18 (2stündig)
1271. Regierungen in Osteuropa: Stabilität durch Wandel
 Di. 11-13 (2stündig)
1273. Demokratie in der Europäischen Union
 Do. 9-11 (2stündig)
1274. Umweltpolitik in der Bundesrepublik Deutschland
 Di. 14-16 (2stündig)

v. Alemann

Baurmann

Baurmann

Behrens

Elting-Camus

Elting-Camus

Krolop

Lahno

Lindenberg

Miebach

Peters

Adam

Bajohr

Harfst

Marschall

Meyer

1275. Verkehrs-, Energie- und Umweltpolitik der rot-grünen Bundesregierung Reh
Mo. 9-11 (2stündig)
1276. Politischer Terrorismus Strünck
Di. 14-16 (2stündig)
1277. Globalisierung und Demokratie Tönnemann
Fr. 9-11 (2stündig)
1278. Politische Kultur und Identitäten Walter
Mi. 14-16 (2stündig)
- Praxiskurse**
1279. Berufsfeldkurs: Germand/Sochart
Do. 14-16 (2stündig)
1280. Berufsfeldkurs: Krisenkommunikation II Gernand
Do. 16-18 (2stündig)
1281. Berufsfeldkurs: Public Relations Kionka
Do. 16-18 (2stündig)

IV. Geschichte

Vorlesungen

1282. Vorlesung zur Klassischen Archäologie N. N.
Mo. 16-18 (2stündig)
Hörsaal 3 E
1283. Römische Geschichte 193-284 n. Chr. Birley
Mi. und Do. 9-10 (2stündig)
Hörsaal 3 F
1284. Frauen und Männer im Mittelalter Laudage
Mo. 11-13 (2stündig)
Hörsaal 3 E
1285. Rheinland und Westfalen im Spätmittelalter Finger
Di. und Do. 11-12 (2stündig)
Gebäude 23.31, Ebene 02, Raum 27
1286. Geschichte des Papsttums 1450-1550 Weber
Mi. 16-17, Do. 17-18 (2stündig)
Gebäude 23.21, Ebene U1, Raum 44
Kenn-Nr. LPO: A 3
1287. Der Ostseeraum im Umbruch Schormann
Mo. 12-13, Do. 11-12 (2stündig)
Hörsaal 3 F
Kenn-Nr. LPO: A 3 B
1288. Die Geschichte von Kurstaat und Erzbistum Köln Molitor
im 16. und 17. Jahrhundert
Di./Mi. 11-12 (2stündig)
Gebäude 23.31, Ebene U1, Raum 66
Kenn-Nr. LPO: A 3, B
1289. Europa vom Wiener Kongress bis zum Ersten Weltkrieg Krumeich
(1815-1914)
Di. 9-10, Mi. 11-12 (2stündig)
Hörsaal 3 F
LPO: A 3

1290. Geschichte der Habsburgermonarchie 1848-1918 Afflerbach
Mo. 11-12; Hörsaal 3 F
Mi. 10-11; Hörsaal 3 E (2stündig)
LPO: A 3/B
1291. Der Aufstieg der Massenkultur in Europa 1890-1930 Corneließen
Do. 11-12; Fr. 9-10 (2stündig)
Hörsaal 3 E
LPO: A 4/B
1292. Die Samurai. Aufstieg und Niedergang der japanischen Herrschaftselite Schwentker
Do. 14-15 (1stündig)
Hörsaal 3 F
LPO: A3/B
1293. Gründung und Entwicklung Nordrhein-Westfalens I Düwell
Di./Mi. 12-13 (2stündig)
Hörsaal 3 F
LPO: A 4
1294. Geschichte der europäischen Einigung Hoebink
Do. 14-16 (2stündig)
Juristische Fakultät
1295. Die Inszenierung der Macht: Herrschaft und Manipulation im Nationalsozialismus Wiesemann
Mo. 16-18 (2stündig)
Gebäude 23.31, Ebene U1, Raum 66
1296. Grenzziehungen in Mittel- und Osteuropa Hecker
(18.-20. Jahrhundert)
Mo. + Mi. 10-11 (2stündig)
Hörsaal 3 F
LPO: A3, A4, B
1297. Russland und die Südslaven im 18. und 19. Jahrhundert Litschev
Politik, Kultur, Ideologie
Di. 16-17 (1stündig)
Gebäude 23.31, Ebene U1, Raum 44
LPO: A3, B
1298. Das geteilte Polen 1773/95-1918 Brandes
Di. 9-11 (2stündig)
Gebäude 23.31, Ebene 02, Raum 27
1299. Das 20. Jahrhundert im Schulgeschichtsbuch Götz v. Olenhusen
Di. 11-12, Mi. 11-12 (2stündig)
Hörsaal 3 E
- Übungen zu den Vorlesungen**
1300. Übung zur Vorlesung Birley
Do. 10-11 (1stündig)
Hörsaal 3 F
1301. Übung zur Vorlesung Männer und Frauen im Mittelalter Laudage
Mo. 14-15 (1stündig)
Hörsaal 3 E
1302. Übung zur Vorlesung Rheinland und Westfalen im Spätmittelalter Finger
Di. 12-13 (1stündig)
Gebäude 23.31, Ebene 02, Raum 27

- | | | |
|-------|---|-------------------|
| 1303. | Übung zur Vorlesung Geschichte des Papsttums 1450-1550
Mi. 17-18 (1stündig)
Gebäude 23.21, Ebene U1, Raum 44
Kenn-Nr. LPO: A 3 | Weber |
| 1304. | Übung zur Vorlesung Der Ostseeraum im Umbruch
Do. 12-13 (1stündig)
Gebäude 23.31, Ebene 02, Raum 27 | Schormann |
| 1305. | Übung zur Vorlesung
Die Geschichte von Kurstaat und Erzbistum Köln
im 16. und 17. Jahrhundert
Mi. 12-13 (1stündig)
Gebäude 23.31, Ebene U1, Raum 66
Kenn-Nr. LPO: A 3, B | Molitor |
| 1306. | Übung zur Vorlesung
Mi. 12-13 (1stündig)
Gebäude 23.31, Ebene 02, Raum 26 | Krumeich |
| 1307. | Übung zur Vorlesung
Mi. 11-12 (1stündig)
Gebäude 23.31, Ebene 02, Raum 26 | Afflerbach |
| 1308. | Übung zur Vorlesung
Do. 15-16 (1stündig)
Hörsaal 3 F | Schwentker |
| 1309. | Übung zur Vorlesung Gründung und Entwicklung NRW
Di. 11-12 (1stündig)
Hörsaal 3 F | Düwell |
| 1310. | Übung zur Vorlesung Geschichte der europäischen Einigung
Do. 17-18 (1stündig)
Gebäude 23.31, Ebene U1, Raum 66 | Hoebink |
| 1311. | Übung zur Vorlesung Grenzziehungen in Mittel- und Osteuropa
(18.-20. Jahrhundert)
Mo. 11-12 (1stündig)
Gebäude 23.31, Ebene 02, Raum 26
LPO: A3, A4, B | Hecker |
| 1312. | Übung zur Vorlesung Russland und die Südslaven im
18. und 19. Jahrhundert
Politik, Kultur, Ideologie
Di. 17-18 (1stündig)
Gebäude 23.21, Ebene U1, Raum 44
LPO: A3, B | Litschev |
| 1313. | Übung zur Vorlesung Das geteilte Polen 1773/95-1918
Mo. 9-10 (1stündig)
Gebäude 23.31, Ebene 02, Raum 27 | Brandes |
| 1314. | Übung zur Vorlesung Das 20. Jahrhundert im
Schulgeschichtsbuch
Mi. 12-13 (1stündig)
Hörsaal 3 E | Götz v. Olenhusen |

Proseminare

- | | | |
|-------|---|------|
| 1315. | Die Sklaven in der römischen Antike
Di. 16-18 (2stündig)
Gebäude 23.31, Ebene 05, Raum 22 | Graf |
|-------|---|------|

- | | | |
|-------|---|------------|
| 1316. | Die Ausweitung der Macht der römischen Republik bis in die Po-Ebene.
Fr. 14-16 (2stündig)
Gebäude 23.31, Ebene 02, Raum 22 | v. Vacano |
| 1317. | Frühgriechische Sozialgeschichte
Di. 16-18 (2stündig)
Gebäude 23.31, Ebene U1, Raum 66 | Vössing |
| 1318. | Personenbeschreibungen im Frühmittelalter
Mi. 11-13 (2stündig)
Gebäude 23.31, Ebene 02, Raum 24 | Laudage |
| 1319. | Einführung in die mittelalterliche Geschichte
Fr. 9-11 (2stündig)
Gebäude 23.31, Ebene 02, Raum 22 | N. N. |
| 1320. | Die Königswahl Friedrich Barbarossas
Do. 11-13 (2stündig)
Gebäude 23.31, Ebene 05, Raum 22 | Offergeld |
| 1321. | Das Rheinland und Westfalen in der Frühen Neuzeit
Mo. 9-11 (2stündig)
Gebäude 23.31, Ebene 05, Raum 22
Kenn-Nr. LPO: A 3, B | Laux |
| 1322. | Proseminar zur Neueren und Osteuropäischen Geschichte
Mi. 14-16 (2stündig)
Gebäude 23.31, Ebene U1, Raum 42 | N. N. |
| 1323. | Europäische Partnerschaften nach 1945
Mi. 14-16 (2stündig)
Gebäude 23.31, Ebene 05, Raum 22 | Hoebink |
| 1324. | Proseminar Neueste Geschichte
Do. 16-18 (2stündig)
Gebäude 23.31, Ebene 02, Raum 24 | Ackermann |
| 1325. | Die NSDAP in der Weimarer Republik
Von der Splitterpartei bis zur „Machtergreifung“
Di. 16-18 (2stündig)
Gebäude 23.31, Ebene 02, Raum 22
LPO: A 4 | Hinz |
| 1326. | „Stadtluft macht frei“:
Die Stadt als Keimzelle der Demokratie im 19. Jahrhundert
Do. 14-16 (2stündig)
Gebäude 23.31, Ebene 02, Raum 24
LPO: A 3/B | Wüstemeyer |
| 1327. | Wirtschaftsgeschichte der Bundesrepublik 1949-1967
Mi. 16-18 (2stündig)
Gebäude 23.31, Ebene 05, Raum 22
Kenn-Nr. LPO: A 4, B | Nocken |
| 1328. | Die polnischen Ostgebiete (Kresy) -
Regionen der ethnischen und kulturellen Vielfalt
Mi. 14-16 (2stündig)
Gebäude 23.31, Ebene 02, Raum 22
LPO: A3, A4, B | Hein |
| 1329. | Proseminar zur neueren osteuropäischen Geschichte
Fr. 9-11 (2stündig)
Gebäude 23.31, Ebene 02, Raum 26
LPO: A4, B | Caumanns |

Übungen

- | | | |
|-------|---|-----------|
| 1330. | Die tabulae Vondolandenses
Mi. 18 s. t.-20 (2stündig)
Gebäude 23.31, Ebene 05, Raum 22 | Birley |
| 1331. | Senatorische Familien und ihre Heimatstädte
im Zeitalter der Antoninen (96-192 n. Chr.)
Mo. 16-18 (2stündig)
Gebäude 23.31, Ebene 02, Raum 22 | Kriekhaus |
| 1332. | Königliche Frauen im Osten: Ehefrau, Mutter, Herrscherin
Fr. 9-11 (2stündig)
Gebäude 23.31, Ebene 05, Raum 22 | Salz |
| 1333. | Lektüre: Hesiod, Theogonie
Do. 18-20 (2stündig)
Gebäude 23.31, Ebene 05, Raum 22 | v. Vacano |
| 1334. | Texte zum römischen Bankett
Do. 18-20 (2stündig)
Gebäude 23.31, Ebene U1, Raum 66 | Vössing |
| 1335. | Übung zur mittelalterlichen Geschichte
Do. 18-20 (2stündig)
Gebäude 23.31, Ebene 02, Raum 24 | Offergeld |
| 1336. | Adel und Verwandtschaft vom Früh- zum Hochmittelalter
Do. 11-13 (2stündig)
Gebäude 23.31, Ebene 02, Raum 26 | Lubich |
| 1337. | Einführung in die Diplomatie
Mi. 16-18 (2stündig)
Gebäude 23.31, Ebene 02, Raum 22 | Hacke |
| 1338. | Das „Interregnum“ – Zäsur und Kontinuität
Fr. 9-11 (2stündig)
Gebäude 23.31, Ebene 02, Raum 24 | Kirk |
| 1339. | Übung zur mittelalterlichen Geschichte
Fr. 14-16 (2stündig)
Gebäude 23.31, Ebene 02, Raum 24 | Hageneier |
| 1340. | Lektüre von Dekreten des Konzils von Trient
Fr. 16-18 (2stündig)
Gebäude 23.21, Ebene U1, Raum 44
Kenn-Nr. LPO: B | Weber |
| 1341. | Schwendis Denkschrift von 1574
Di. 9-10 (1stündig)
Gebäude 23.31, Ebene 02, Raum 26
Kenn-Nr. LPO: A 3, B | Schormann |
| 1342. | Das Ende des Alten Reiches
Do. 9-11 (2stündig)
Gebäude 23.31, Ebene U1, Raum 66
Kenn-Nr. LPO: A 3, B | Schormann |
| 1343. | Urbane Gigantismus: Stadtgeschichte und Stadtbaugeschichte
von Paris von der Renaissance bis zum Second Empire
Fr. 14-16 (2stündig)
Gebäude 23.31, Ebene 02, Raum 26 | Dreher |
| 1344. | Übung zur Geschichte der Frühen Neuzeit
Do. 14-16 (2stündig)
Gebäude 23.31, Ebene U1, Raum 66 | Bruckhaus |

1345. Die Frühe Neuzeit in Deutschland. Laux
 Portrait der Epoche in Quellen (Teil II: 1650-1815)
 Mo. 14-16 (2stündig)
 Gebäude 23.31, Ebene U1, Raum 66
 Kenn-Nr. LPO: A 3, B
1346. Siegel und Wappen in der Stadt Düsseldorf. von Looz-Corswarem
 Zugleich eine kurze Einführung in die Heraldik
 Mo. 16-18 (2stündig)
 Gebäude 23.31, Ebene 05, Raum 22
 Kenn-Nr. LPO: A 3, B
1347. „Staatsgewalt und Alltag im Spiel der jülich-bergischen Peters
 und kurkölnischen Gesetze und Verordnungen des
 16. bis 18. Jahrhunderts“
 Do. 14-16 (2stündig)
 Gebäude 23.31, Ebene 05, Raum 22
 Kenn-Nr. LPO: A 3, B
1348. Deutschland und die deutschen Minderheiten im östlichen N. N.
 Europa 1918-1939
 Do. 14-16 (2stündig)
 Gebäude 23.31, Ebene U1, Raum 44
1349. Antisemitismus im Kaiserreich Hagenlücke
 Mo. 11-13 (2stündig)
 Gebäude 23.31, Ebene 02, Raum 27
1350. Weibliche Berufstätigkeit 1865-1933 Fehlemann/Hinz
 Do. 14-16 (2stündig)
 Gebäude 23.31, Ebene 02, Raum 26
 LPO: A 3/B
1351. Das Holocaust-Gedächtnis: Geschichte einer schwierigen Krassnitzer
 Erinnerung
 Mi. 16-18 (2stündig)
 Gebäude 23.31, Ebene U1, Raum 66
 LPO: A 4/C 1
1352. Parlamentarischer Rat und Volkskongress 1948/49: Wüstemeyer
 Wie viel Demokratie vertragen die Deutschen?
 Di. 14-16 (2stündig)
 Gebäude 23.31, Ebene 02, Raum 24
 LPO: A 4/B
1353. Übung zur Technik wissenschaftlichen Arbeitens Wüstemeyer/Schranz
 Do. 11-13 (2stündig)
 Gebäude 23.31, Ebene 02, Raum 24
 LPO: C 2/D
1354. Amerikanische Wirtschaftsgeschichte im 18. und 19. Jahrhundert Nocken
 Do. 16-18 (2stündig)
 Gebäude 23.31, Ebene 05, Raum 22
 Kenn-Nr. LPO: A 3, B
1355. Einführung in die Wirtschaftsgeschichte Nocken
 Di. 16-18 (2stündig)
 Gebäude 23.31, Ebene 02, Raum 24
 Kenn-Nr. LPO: A 3, A 4, B
1356. Film und (Wirtschafts-)Geschichte Nocken
 Di. 12-14 (2stündig)
 Gebäude 23.31, Ebene U1, Raum 66
 Kenn-Nr. LPO: B

1357. Quantifizierende Methoden und Statistik für Historiker Vögele
Mi. 14-16 (2stündig)
Gebäude 23.12, Ebene U1, Raum 44
Kenn-Nr. LPO: B, C 2
1358. Grenzübertritte Hecker
(Memoiren, Publizistik und Belletristik)
Mi. 18.30-20 (2stündig)
Gebäude 23.31, Ebene 02, Raum 24
LPO: A3, A4, B
1359. Integration, Segregation und Identität. Neuere Ansätze in der Esch
historischen Migrationsforschung
Di. 14-16 (2stündig)
Gebäude 23.31, Ebene 02, Raum 26
LPO: A4, B

Übungen/Grundkurse

1360. Diocletian und Constantin I. (284-337 n. Chr.) Berrens
Mo. 14-16 (2stündig)
Gebäude 23.31, Ebene 05, Raum 22
1361. Geschichte des Hellenismus von Alexander bis Kleopatra Ziegler
Di. 16-18 (2stündig)
Gebäude 23.31, Ebene 02, Raum 27
1362. Historische Grundbegriffe: Mittelalter N. N.
Di. 11-13 (2stündig)
Gebäude 23.31, Ebene 02, Raum 26
1363. Geschichte der Habsburgermonarchie seit dem Vormärz Brandes
Mo. 14-16 (2stündig)
Gebäude 23.31, Ebene 02, Raum 26
1364. Französische Geschichte 1871-1914: Frankreich wird Republik Wüstemeyer
Di. 11-13 (2stündig)
Gebäude 23.31, Ebene 02, Raum 24
LPO: A 3
1365. Grundkurs zur Neuesten Geschichte Jaschinski
Fr. 14-16 (2stündig)
Gebäude 23.31, Ebene 02, Raum 27
1366. Die Geschichte der Juden Osteuropas zur Zeit Bruch/Hein
der Teilungen Polens
Do. 14-16 (2stündig)
Gebäude 23.31, Ebene 02, Raum 22
LPO: A3, B

Hauptseminare

1367. Grenzen und Grenzpolitik im römischen Reich Birley
Mi. 11-13 (2stündig)
Gebäude 23.31, Ebene 05, Raum 22
1368. Mittelalterliche Herrschaft und ihre Bilder Laudage
Mi. 14-16 (2stündig)
Gebäude 23.31, Ebene 02, Raum 26
1369. Staat und Kirche in der Frühen Neuzeit Weber
Mo. 11-13 (2stündig)
Gebäude 23.32, Ebene 05, Raum 22
Kenn-Nr. LPO: A 3, B

- | | | |
|--|---|-------------------------------|
| 1370. | Friedenswahrung und Rechtssicherheit
in der Frühen Neuzeit
Mo. 9-11 (2stündig)
Gebäude 23.31, Ebene U1, Raum 66
Kenn-Nr. LPO: A 3, B | Schormann |
| 1371. | „Reformation“ als Epoche
Di. 8-10 (2stündig)
Gebäude 23.31, Ebene U1, Raum 66
Kenn-Nr. LPO: A 3, B | Molitor |
| 1372. | Kollaboration, Attentismus, Widerstand in Ostmittel- und
Südosteuropa 1939-1945
Mi. 14-16 (2stündig)
Gebäude 23.31, Ebene 02, Raum 22 | Brandes |
| 1373. | Marc Bloch und die Annales
Mi. 14-16 (2stündig)
Gebäude 23.31, Ebene 02, Raum 24
LPO: C 1/D 1 | Krumeich/Wüstemeyer |
| 1374. | Helden und Heilige
Mo. 14-16 (2stündig)
Gebäude 23.31, Ebene U1, Raum 44
LPO: A 3/A 4 | Krumeich/Tepe |
| 1375. | Heimarbeit und Verelendung in Deutschland im 19. Jahrhundert
Mo. 16-18 (2stündig)
Gebäude 23.31, Ebene 02, Raum 26
Kenn-Nr. LPO: A 3, B | Wessel |
| 1376. | Die Stadt an der Grenze (19.-20. Jahrhundert)
Mi. 11-13 (2stündig)
Gebäude 23.31, Ebene 02, Raum 27
LPO: A3, A4, B | Hecker/Wiesemann |
| 1377. | Hauptseminar Neueste Geschichte
Di. 11-13 (2stündig)
Gebäude 23.31, Ebene 02, Raum 22 | Ackermann |
| 1378. | Nationalsozialistische Außenpolitik 1933-39
Mi. 14-16 (2stündig)
Gebäude 23.31, Ebene 02, Raum 27 | Düwell |
| 1379. | Von Rom nach Amsterdam
Die Geschichte der Europäischen Wirtschaftsgemeinschaft
Do. 9-11 (2stündig)
Gebäude 23.31, Ebene 02, Raum 24 | Hoebink |
| 1380. | Produktion eines EDV-Informationssystems zum Thema
„Jugend und Politik im 20. Jahrhundert“
Mi. 13-16 (2stündig)
Gebäude 23.31, Ebene U1, Raum 66 | Götz v. Olenhusen |
| 1381. | Die DEFA: Filmpolitik in der DDR
Mo. 14-18, 14tägig (4stündig)
Gebäude 23.31, Ebene 02, Raum 24
LPO: A 4/B | Brandt/
Götz von Olenhusen |
| Oberseminare/Doktorandenbetreuung | | |
| 1382. | Ausgewählte Probleme der Alten Geschichte
Di. 18 s. t. (1stündig)
Gebäude 23.31, Ebene 05, Raum 22 | Birley |

- | | | |
|--------------------------------|---|--|
| 1383. | Forschungsprobleme der Mediävistik
Di. 18-20 (2stündig, 14tägig)
Gebäude 23.31, Ebene 06, Raum 68 | Laudage |
| 1384. | Kolloquium für Doktoranden
2stündig, 14tägig
Ort und Zeit nach Vereinbarung
Kenn-Nr. LPO: A 3 | Weber |
| 1385. | Kolloquium für Doktoranden und Examenkandidaten
Mo. 18-20 (2stündig)
Gebäude 23.31, Ebene 05, Raum 22 | Brandes |
| 1386. | Kolloquium für Doktoranden und Examenkandidaten
Mo. 18-20 (2stündig), 14tägig
Gebäude 23.31, Ebene 02, Raum 22 | Süssmuth |
| 1387. | Arbeitsgemeinschaft Zeitgeschichte (Kolloquium)
Do. 14-16 (2stündig)
Gebäude 23.31, Ebene 02, Raum 27 | Düwell |
| 1388. | Landeshistorisches Colloquium
für Doktoranden und Examenkandidaten
Mi. 16-18 (2stündig)
Gebäude 23.31, Ebene 02, Raum 26 | Düwell/
Engelbrecht/
Hoebink/
Molitor |
| 1389. | Methodenprobleme der Geschichtswissenschaft heute
Di. 18-20 (2stündig), 14tägig
Gebäude 23.31, Ebene 02, Raum 27
LPO: C 1 | Krumeich |
| 1390. | Oberseminar zur Geschichte des 19. und 20. Jahrhunderts
Mi. 16-18 (2stündig)
Gebäude 23.31, Ebene 02, Raum 24
LPO: A 3/A 4 | Lönne |
| 1391. | Colloquium für Doktoranden, Examenkandidaten
und fortgeschrittene Studierende
Mo. 18-20, 14tägig (2stündig)
Gebäude 23.31, Ebene 05, Raum 64 | Hecker |
| 1392. | Exkursionen
Historische Ausstellungen und Sammlungen
Ort und Zeit nach Vereinbarung (1stündig) | Molitor |
| Lektüre und Sprachkurse | | |
| 1393. | Lektüre lateinischer Quellen
Di. 18-20 (2stündig)
Gebäude 23.31, Ebene U1, Raum 66 | Vössing |
| 1394. | Altgriechisch für Historiker
Do. 16-18 (2stündig)
Gebäude 23.31, Ebene 02, Raum 22 | Vössing |
| 1395. | Tschechisch für Historiker und Hörer aller Fakultäten
Mo. 11-13 (2stündig)
Gebäude 23.21, Ebene U1, Raum 66 | Kurzová |
| 1396. | Einführung in das Latein des Mittelalters
Mo. 16-18 (2stündig)
Gebäude 23.31, Ebene 02, Raum 24 | N. N. |
| 1397. | Französisch für HistorikerInnen I
Mo. 9-11 (2stündig)
Gebäude 23.31, Ebene 02, Raum 24 | N. N. |

- | | | |
|-------|--|----------|
| 1398. | Französisch für HistorikerInnen II
Mo. 11-13 (2stündig)
Gebäude 23.31, Ebene 02, Raum 24 | N. N. |
| 1399. | Polnisch für Historiker A
Do. 9-11 (2stündig)
Gebäude 23.31, Ebene 02, Raum 22
LPO: A3, B | Hein |
| 1400. | Polnisch für Historiker B
D. 11-13 (2stündig)
Gebäude 23.31, Ebene 02, Raum 22
LPO: A3, B | Hein |
| 1401. | Russisch – Lektüre und Konversation
Mi. 16-18 (2stündig)
Gebäude 23.31, Ebene 02, Raum 27
LPO: A3, B | Merkisch |
| 1402. | Russisch für Historiker I
Mo. 14-16 (2stündig)
Gebäude 23.31, Ebene 02, Raum 22
LPO: A3, B | Daugsch |
| 1403. | Russisch für Historiker, Lektüre historischer
Fachzeitschriften
Di. 14-16 (2stündig)
Gebäude 23.31, Ebene 02, Raum 22
LPO: A3, B | Daugsch |

V. Kunstgeschichte

Vorlesung

- | | | |
|-------|---|-------|
| 1404. | N. N.
Do. 11-13 (2stündig)
Gebäude 23.21, Hörsaal 3 H | N. N. |
|-------|---|-------|

Hauptseminare

- | | | |
|-------|--|---------|
| 1405. | N. N.
Do. 16 s. t.-18.15 (3stündig)
Gebäude 23.32, Ebene 04, Raum 61 | N. N. |
| 1406. | Siehe Aushang
Di. 9-11 (2stündig)
Gebäude 23.32, Ebene 04, Raum 61 | Schulze |
| 1407. | Das Kapitell im Mittelalter
Di. 16-18.15 (3stündig)
Gebäude 23.32, Ebene 04, Raum 61 | Wiener |

Proseminare

- | | | |
|-------|--|--------|
| 1408. | Zur Kunst im Rheinland
Mi. 11-13 (2stündig)
Gebäude 23.32, Ebene 04, Raum 61 | Reuter |
| 1409. | N. N.
Di. 16-18 (2stündig)
Gebäude 23.32, Ebene 04, Raum 61 | N. N. |

- | | | |
|------------------|--|---------------|
| 1410. | PS mit Exkursion: Ausstattungsemblems im süddeutschen Kirchenraum(1500-1800)
Di. 14-16 (2stündig)
Gebäude 23.32, Ebene 04, Raum 61 | Reuter/Wiener |
| 1411. | Proseminar Methoden- und Formenlehre
Skulptur der Neuzeit
Mi. 14-18 (4stündig)
Gebäude 23.32, Ebene 04, Raum 61 | Genge |
| Übungen | | |
| 1412. | Kolloquium
für Magistranden und Doktoranden/Bestimmungsübung
Mi. 18 s. t.-19.30 (1stündig)
Gebäude 23.32, Ebene 04, Raum 61 | N. N. |
| 1413. | N. N.
Do. 14-16 (2stündig)
Gebäude 23.32, Ebene 04, Raum 61 | N.N. |
| 1414. | Übung vor Originalen
Ort und Zeit werden noch bekanntgegeben. | Wiener |
| Exkursion | | |
| 1415. | Siehe Aushang | N. N. |

VI. Allgemeine Sprachwissenschaft/Computerlinguistik

Methodenkurse

- | | | |
|-------|---|-------------|
| 1416. | Phonetik und Phonologie (MK 2)
Do. 11-13 | Grijzenhout |
| 1417. | Tutorium I
Mo. 14-16 | N. N. |
| 1418. | Tutorium II
Mi. 14-16 | N. N. |
| 1419. | Grammatikentwicklung auf dem Computer (MK 5)
Di. 11-13 | Kilbury |
| 1420. | Übung
Do. 14-16 | Kilbury |

Einführungen

- | | | |
|-------|--|--------|
| 1421. | Einführung in die Pragmatik
Di. 9-11 | Löbner |
| 1422. | Einführung in die Morphologie
Mi. 9-11 | N. N. |
| 1423. | Tutorium
Fr. 9-11 | N. N. |
| 1424. | Einführung in die Psycholinguistik
Blockseminar | Penke |

Sprachen

- | | | |
|-------|---|--------|
| 1425. | Strukturkurs Japanisch (4stündig)
Mo. 9-13 | Löbner |
|-------|---|--------|

Thematische Seminare

- | | |
|--|------------|
| 1426. Genus/Numerus/Person
Di. 11-13 | Ortmann |
| 1427. Thematische Rollen
Di. 14-16 | Kaufmann |
| 1428. Dialektologie
Do. 11-13 | Tröster |
| 1429. Sprachfamilien und Sprachursprung
Mi. 11-13 | Wunderlich |

Vorlesungen

- | | |
|--|------------|
| 1430. Polysynthese
Mo. 16-18 | Stiebels |
| 1431. Syntax und Semantik
Do. 11-13 | Wunderlich |

Hauptseminare

- | | |
|---|------------|
| 1432. Text und Film
Fr. 9-11 | Löbner |
| 1433. Indische Grammatiktheorie
Mo. 14-16 | Kilbury |
| 1434. Aktuelle computerlinguistische Forschung
Mi. 14-16 | Kilbury |
| 1435. Dynamische Semantik
Do. 14-16 | Naumann |
| 1436. Kompositionalität
Do. 16-18 | Wunderlich |

Übungen

- | | |
|--------------------------------------|-------|
| 1437. Aufbaukurs Prolog
Mo. 16-18 | Rumpf |
| 1438. Übung
Mi. 16-18 | Rumpf |

Kolloquien

- | | |
|--------------------------------------|----------------|
| 1439. Forschungsseminar
Mo. 11-13 | Wunderlich |
| 1440. Phonologiezirkel
Fr. 11-13 | Krämer/Tröster |

Informationswissenschaft

Vorlesungen

- | | |
|---|-------|
| 1441. Technologie der Fachinformation
Mo. 14-16 (2stündig) | N. N. |
| 1442. Informationsbedarf und -verhalten
Do. 14-16 (2stündig) | N. N. |

Proseminare

1443. Einführung in die Betriebswirtschaftslehre für Informationswissenschaftler
Mo. 9-11 (2stündig) Degethoff
1444. Informationsberufsbild in Film u. Fernsehserien
Mi. 16-18 Jucquois-Delpierre
AVZ, Seminarraum 23.02, Raum 222
1445. Internet u. die französischsprachige Welt
Internet et le monde francophone
Di. 16-18 Jucquois-Delpierre
URZ 0.43
1446. Erfassung und Erschließung von Dokumenten
Do. 11-13 (2stündig) Nilges
1447. Information und Realität
Mi. 11-13 (2stündig) Hickstein
1448. Elektronisches Publizieren -
Mo. 9-11 (2stündig) Wiedemeier
1449. Informationsprodukte für die Außenwirtschaft
Di. 11-13 (2stündig) Schmitz

Hauptseminare

1450. Wissensbasierte Informationssysteme
Methoden der künstlichen Intelligenz
Mo. 16-18 (2stündig) N. N.
1451. Informationsrecht
Do. 11-13 N. N.

Methodenpraktika

1452. Informationsberufsforum
Betreuung externer Praktika
Mi. 12-13 und nach Vereinbarung Jucquois-Delpierre
Gebäude 23, Ebene 21, Raum 04.68

Kolloquium

1453. Kolloquium für Examenskandidaten
Mo. 18-20 (2stündig) N. N.

VII. Klassische Philologie

Vorlesungen

1454. Attische Redner
Di. 11-13 (2stündig) Reichel
1455. Horaz
Di. 9-11 (2stündig) Küppers

Proseminare

1456. Herodot, Buch I
Mi. 14-16 (2stündig) Reichel

- | | | |
|--|--|----------------------|
| 1457. | Plinius, Briefe
Mi. 11-13 (2stündig) | Heusch |
| 1458. | Einführung in die Geschichte
der klassischen Sprachen
Do. 11-13 (2stündig) | Kuhlmann |
| Hauptseminare | | |
| 1459. | Demosthenes, Kranzrede
Do. 9-11 (2stündig) | Reichel |
| 1460. | Horaz, Epoden
Do. 14-16 (2stündig) | Küppers |
| Kolloquium | | |
| 1461. | Examenskolloquium
Latein/Griechisch
Do. 16-18 (14täglich) (2stündig)
wiss. Kolloquium
Do. 16-18 (14täglich) (2stündig) | Küppers /
Reichel |
| Fachdidaktische Veranstaltungen | | |
| 1462. | Kreativität und Spiel
im altsprachlichen Unterricht
Mo. 14-16 (2stündig) | Vornhof |
| 1463. | Schulpraktische Studien
n. V.
Diese Veranstaltung findet regelmäßig in jedem Sommersemester statt. | Kuhlmann |
| Metrikübung | | |
| 1464. | Lateinische Metrik I
n. V. (2stündig) | Quirmbach |
| Sprachübungen | | |
| 1465. | Übungen zur griech. Grammatik
Griech. Stilübungen, Unterstufe
Fr. 9-11 (2stündig) | Kuhlmann |
| 1466. | Griech. Stilübungen, Oberstufe
Mo. 11-13 (2stündig) | Hirschberger |
| 1467. | Griech.-deutsche Übersetzungsübungen
Mo. 11-13 (2stündig) | Hirschberger |
| 1468. | Übungen zur lateinischen Grammatik
n. V. (2stündig) | N. N. |
| 1469. | Lat. Stilübungen, Unterstufe I
Mi. 16-18 (2stündig) | Kuhlmann |
| 1470. | Lat. Stilübungen, Unterstufe II
Do. 14-16 (2stündig) | Kuhlmann |
| 1471. | Lat. Stilübungen, Oberstufe
Mo. 15 s. t.-18, Mi. 16 s. t.-18.15
(14täglich) (4stündig) | Brinckmann |
| 1472. | Lat.-deutsche Übersetzungsübungen
Do. 9-11 (2stündig) | Küppers |

- | | |
|---|---------|
| 1473. Lat.-deutscher Examensklausurenkurs
Mi. 16-18 (2stündig) | Küppers |
| 1474. Griech. Lektürekurs = Proseminar
Mi.14-16 (2stündig) | Reichel |
| 1475. Petron, Satyrica
Di. 14-16 (2stündig) | Heusch |
| 1476. Cicero, De re publica
n. V. (2stündig) | Maerker |

Vorbereitungskurse für Graecum und Latinum im SoSe 2001

- | | |
|--|-------------|
| 1478. Griechisch II
Mo. 16-18, Fr. 14-16 (4stündig) | Lahaye |
| 1479. Latein I
Mo. 18-20, Mi. 18-20 (4stündig) | Moskopp |
| 1480. Latein II
Mo., Di. 18-20 (4stündig) | Bölles |
| 1481. Latein II
Mi. 18-20, Fr. 17-18.30 | Sistermanns |
| 1482. Latein II (Abschluss: Grundkenntnisse Latein)
Di., Fr. 16-18 (4stündig) | Greven |
| 1483. Latein III (Abschluss: Latein)
Mo. 16-18, Do. 14-16 (4stündig) | Vorloeper |

VIII. Germanistik

Vorlesungen

- | | |
|---|---------------|
| 1484. Sprachwandel
Fr. 11-13 (2stündig) | Keller |
| 1485. Komposition
Mo. 9-11.(2stündig) | Beeh |
| 1486. Literatur der Goethezeit III: Romantik
Di. 11-13 (2stündig) | Witte |
| 1487. Zur Genese der literarischen Moderne im späten
19. Jahrhundert
Mo. 11-13 (2stündig) | Cepl-Kaufmann |
| 1488. Deutsche Lyrik des 18. Jahrhunderts
Do. 11-13 (2stündig) | Hansen |
| 1489. Literaturtheorien und Methoden: Neuere und
neueste Ansätze
Mo. 11-13 (2stündig) | Tepe |
| 1490. Kulturbegriff und Menschenbild
Do. 14-16 (2stündig) | Pott |
| 1491. E. T. A. Hoffmann. Das Spätwerk
Mo. 9-11 (2stündig) | Hoffmann |
| 1492. Einführung in die ältere deutsche Philologie
Di. 11-13 (2stündig) | Kokott |
| 1493. Walther von der Vogelweide
Mi. 14-16 (2stündig) | Brall-Tuchel |

Proseminare

a) Einführungen

- | | | |
|-------|---|-----------|
| 1494. | Einführung in die germanistische Sprachwissenschaft
Mi. 9-11 (2stündig) | Stötzel |
| 1495. | Einführung in die germanistische Sprachwissenschaft
Mi. 9-11 (2stündig) | Scharf |
| 1496. | Einführung in die Grundbegriffe der Literaturwissenschaft
(multimedialgestützt)
Fr. 14-16 | C. Kaiser |
| 1497. | Einführung in die Grundbegriffe der Literaturwissenschaft
Di. 11-13 (2stündig) | Stauch |
| 1498. | Einführung in die Vermittlung von Sprache und Literatur
Mo. 14-16 (2stündig) | Roth |

b) Grundseminare

- | | | |
|-------|---|---------------|
| 1499. | Grundseminar I
Grammatische Aspekte des Deutschen (Mittelhochdeutsch)
Fr. 9-11 (2stündig) | Beeh |
| 1500. | Grundseminar I
Grammatische Aspekte der Deutschen
Di. 16-18 (2stündig) | Prinz |
| 1501. | Grundseminar II
Semantik
Mi. 16-18 (2stündig) | Wengeler |
| 1502. | Grundseminar II
Semantik
Di. 9-11 (2stündig) | Scharf |
| 1503. | Grundseminar III
Deutsche Sprachgeschichte
Mi. 11-13 (2stündig) | Welbers |
| 1504. | GS-Gesamtwerk eines Autors: Goethe
(Blockseminar an 4 Samstagen) | Bardt |
| 1505. | GS-Gesamtwerk eines Autors: Klaus Mann
Mo. 11-13 (2stündig) | Beck |
| 1506. | GS-Epoche: Epoche des Naturalismus
Mo. 9-11 (2stündig) | Cepl-Kaufmann |
| 1507. | GS-Gesamtwerk eines Autors:
E. T. A. Hoffmann: Erzählprosa
Di. 9-11 (2stündig) | Kleymann |
| 1508. | GS-Epoche
Literatur nach '45 und die Rezeption im Ausland
Do. 14-16 (2stündig) | Kleymann |
| 1509. | GS-Gesamtwerk eines Autors: Gottfried Benn
Mo. 11-13 (2stündig) | Lieser |
| 1510. | GS-Gesamtwerk eines Autors:
Autorin der Neuen Sachlichkeit und des Exils: Irmgard Keun
Mo. 16-18 (2stündig) | Neuhaus-Koch |
| 1511. | GS-Epoche
Die Literatur der Aufklärung
Mi. 9-11 (2stündig) | Neuhaus-Koch |

- | | | |
|-----------------------------------|---|-------------------|
| 1512. | GS-Methoden: Methoden der Literaturwissenschaft
Do. 14-16 (2stündig) | Stauch |
| 1513. | GS-Gesamtwerk eines Autors: Christa Wolf
Do. 11-13 | Viehöver |
| 1514. | Methoden der Textanalyse und -interpretation
Mi. 9-11 (2stündig) | Tepe |
| 1515. | Grundlagen des Studiums der älteren deutschen Sprache und
Literatur
Mi. 11-13 (2stündig) | Haupt |
| 1516. | Grundlagen des Studiums der älteren deutschen Sprache und
Literatur
Mo. 16-18 (2stündig) | Brall-Tuchel |
| 1517. | Grundlagen des Studiums der älteren deutschen Sprache
und Literatur
Di. 11-13 (2stündig) | Küsters |
| 1518. | Grundlagen zur Sprach- und Literaturvermittlung
Schwerpunkt: Schreiben und Sprechen in Schule,
Medien und Weiterbildung
Mi. 11-13 (2stündig) | Pabst-Weinschenk |
| 1519. | Grundlagen zur Sprach- und Literaturvermittlung
Schwerpunkt: Literatur und Medien in Schule und Öffentlichkeit
Mi. 11-13 (2stündig) | Rupp |
| 1520. | Grundlagen zur Sprach- und Literaturvermittlung
Schwerpunkt: Schule, Theater und Museum
Mi. 11-13 (2stündig) | Roth |
| c) Thematische Proseminare | | |
| 1521. | Sprache und Logik
Do. 9-11 (2stündig) | Beeh |
| 1522. | Sanskrit
Leichte Lektüre
Mi. 9-11 (2stündig) | Beeh |
| 1523. | Übersetzungstheorie und -geschichte
Mo. 9-11 (2stündig) | Scharf |
| 1524. | Phonetik und Phonologie des Deutschen
Mo. 16-18 (2stündig) | Beermann |
| 1525. | Öffentlicher Sprachgebrauch in Politik und Medien
Do. 16-18 (2stündig) | Niehr |
| 1526. | Praxisfelder für Germanistinnen und Germanisten
Mi. 16-18 (2stündig) | Welbers/Wilcke |
| 1527. | Orientierungsseminar für Erstsemester
Di. 16-18 (2stündig) | Welbers |
| 1528. | Praktische Archivarbeit: Zeitschriften und Hörspiele
Fr. 11-13 (2stündig) | Brenner/Steinfort |
| 1529. | Zur Ästhetik politischer Festkultur
Di. 11-13 (2stündig) | Cepl-Kaufmann |
| 1530. | Aktuelle deutschsprachige Prosa
Do. 16-18 (2stündig) | Füllner |
| 1531. | Theodor Fontanes Romane
Di. 16-18 (2stündig) | Haberland |

1532.	Theater auf Reisen Wanderschmiere, Tourneetheater und Landesbühnen zwischen Profit und Kulturauftrag Mo. 14-16 (2stündig)	Henrich
1533.	„Die Frühaufklärung“ Mi. 9-11 (2stündig)	auf der Horst
1534.	Ethnische Konflikte im Musical Di. 13-15 (2stündig)	Jansen
1535.	Automatische Literatur – Literaturautomaten Fr. 11-13 (2stündig)	C. Kaiser
1536.	Der deutschsprachige Roman der Moderne II Mo. 14-16 (2stündig)	Lieser
1537.	Ingeborg Bachmann: Todesartenprojekt Do. 11-13 (2stündig)	Reinlein
1538.	Heinrich Heine: Über Deutschland Do. 9-11 (2stündig)	Singh
1539.	Theodor Fontane: Die „Schuld“ der Frauen Di. 14-16 (2stündig)	Stauch
1540.	Die literarischen Gestaltungen Do. 11-13 (2stündig)	Stauch
1541.	Kleist und Kant Di. 14-16 (2stündig)	Vrüsich
1542.	Friedrich Schiller: Ästhetische Schriften Do. 14-16 (2stündig)	Alefeld
1543.	DDR-Literatur Mo. 11-13 (2stündig)	Hundrieser/ Johanning
1544.	Reiseberichte Di. 14-16 (2stündig)	Appel
1545.	Georg Büchner Mi. 14-16 (2stündig)	Appel
1546.	Mythen, Riten und Symbole der Menschheitsgeschichte Sumer, Assur, Babylon Mo. 16-18 (2stündig)	zur Nieden/ Wagner
1547.	Das Gilgamesch-Epos und seine mythischen Motive in der Literatur Mo. 9-11 (2stündig)	Martinek
1548.	Mythos Berlin. Berlinliteratur im 20. Jahrhundert Do. 14-16 (2stündig)	Henke
1549.	Das Schauspiel im deutschen Mittelalter Do. 11-13 (2stündig)	Kokott
1550.	Franziskus-Legenden Do. 14-16 (2stündig)	Küsters
1551.	Historia von D. Johann Fausten Di. 9-11 (2stündig)	Lehmann-Benz
1552.	Johannes von Tepl: „Der Ackermann aus Böhmen“ Do. 9-11 (2stündig)	Zellmann
1553.	„Spielmannsepik“ Mo. 11-13 (2stündig)	Blank

- | | | |
|----------------------|---|------------------|
| 1554. | Das Mittelalter in U. Ecos Roman „Der Name der Rose“
Mo. 16-18 (2stündig) | Grothues |
| 1555. | Die volkssprachlichen Ausformungen des Tierepos Reineke Fuchs
im Mittelalter
Mi. 14-16 (2stündig) | Klitzing |
| 1556. | Bücher schreiben Kulturgeschichte: Von Gottfried von Straßburg
bis Grimmelshausen
Do. 14-16 (2stündig) | Lotsch |
| 1557. | Medientheorien der Literatur
Mi. 16-18 (2stündig) | Matejovski |
| 1558. | Theorie des Minnesangs
Di. 16-18 (2stündig) | Sauer |
| 1559. | Das Nibelungenlied
Di. 16-18 (2stündig) | Wilcke |
| 1560. | Hexen und Zauberer in der Kinder- und Jugendliteratur
der Gegenwart
Mi. 16-18 (2stündig) | Dersch-Freese |
| 1561. | Die Gruppe 47
Mo. 11-13 (2stündig) | H. Ehlert |
| 1562. | Handlungs- und Produktionsorientierung am Beispiel
von TOP DOGS
Do. 11-13 (2stündig) | Pabst-Weinschenk |
| 1563. | „Äh, was ich sagen wollte...“ Didaktische
Untersuchungen zu Füllwörtern und Partikeln
Mi. 14-16 (2stündig) | Pabst-Weinschenk |
| 1564. | Theorie und Praxis der mündlichen Kommunikation
Do. 14-16 (2stündig) | Pabst-Weinschenk |
| 1565. | Literarische Verfremdungen: (Variation, Parodie,
Karikatur): Analyse, Produktion, Vermittlung
Mi. 16-18 (2stündig) | Roth |
| 1566. | Kritik der Gegenwartsliteratur
Di. 9-11 (2stündig) | Rupp |
| 1567. | Sprachreflexion im Deutschunterricht der Sekundarstufe II
Mi. 16-18 (2stündig) | Saenger |
| 1568. | Das therapeutische Theater des Augusto Boal
Blockseminar, Vorbesprechung Do. 26.4.01, 16 Uhr | Weintz |
| 1569. | Szenisches Interpretieren von Lyrik, Prosa und Mini-Dramen
Mo. 16 s. t.-17.30 (2stündig) | Zulechner |
| 1570. | Kommunikation in Schule und Unterricht
Ort und Zeit werden noch bekannt gegeben | N. N. |
| 1571. | Gespräche gestalten
Ort und Zeit werden noch bekannt gegeben | N. N. |
| Hauptseminare | | |
| 1572. | Diskursgeschichte und Wortgeschichte(n)
Mo. 16-18 (2stündig) | Stötzel |
| 1573. | Schlüsselwörterbuch
(Für Studierende mit dem Hauptfach
„Germanistische Sprachwissenschaft“)
Mo. 18-20 (2stündig) | Stötzel |

1574.	Deutsche Sprachgeschichte des 19. und 20. Jahrhunderts Fr. 11-13 (2stündig)	Wengeler
1575.	Semantik Mi. 16-18 (2stündig)	Keller
1576.	Die unsichtbare Hand Mo. 14-16 (2stündig)	Baurmann/Keller
1577.	Semantik Di. 9-11 (2stündig)	Beeh
1578.	Germanistik: Wissenschaftsgeschichte und gesellschaftliche Wirkung Di. 11-13 (2stündig)	Stötzel/Welbers
1579.	Heinrich Heine: Lyrik und Prosa Mi. 16-18 (2stündig)	Witte
1580.	Deutschsprachige Romane nach 1945 Mi. 11-13 (2stündig)	Witte
1581.	Heinrich Mann Di. 9-11 (2stündig)	Cepl-Kaufmann
1582.	Deutsche Italienbegegnungen Mo. 9-11 (2stündig)	Hansen /Haupt
1583.	Hauptseminar: Moderne – Großstadt – Text (Teil II) Do. 16-18 (2stündig)	Roskothen
1584.	Joyce und Arno Schmidt Mo. 14-16 (2stündig)	Pott
1585.	Helden und Heilige Mo. 14-16 (2stündig)	Tepe/Krumeich
1586.	N. N. Mo. 18-20 (2stündig)	Rickes
1587.	Heinrich Heine Mi. 9-11 (2stündig)	Kruse
1588.	Welterfahrung in der deutschen Literatur des Mittelalters Mi. 11-13 (2stündig)	Kokott
1589.	„Deutsche Italienbegegnungen“ (mit Exkursion) Vor Ort	Haupt /Hansen
1590.	Frauenehre und übeleiz w(p). Die Ambivalenz der weiblichen Geschlechtsrolle in späthöfischer Dichtung Mo. 14-16 (2stündig)	Brall-Tuchel
1591.	Germanistik: Wissenschaftsgeschichte und gesellschaftliche Wirkung Di. 11-13 (2stündig)	Roth mit Stötzel und Welbers
1592.	Comparative Pedagogics of Literature Di. 11-13 (2stündig)	Rupp
1593.	Literatur der Jahrhundertwende: Rilke und Hesse Mi. 9-11 (2stündig)	Rupp
1594.	Literaturdidaktisches Praktikum: Kreatives Schreiben Do. 9-11 (2stündig)	Rupp/Heyer/Bonholt

Oberseminare

1595. Neuere germanistische Forschungen
Mi. 16-18 (2stündig) Ceppl-Kaufmann
1596. Oberseminar: Kritische Kulturtheorie
Di. 18-20 (14tägig und Blockseminar) Pott/Geyer (Uni Köln)
1597. Oberseminar für Examenskandidaten
Mi. 14-16 (2stündig) Kokott/Haupt
1598. Begriff und Theorien der Deutschdidaktik
Mi. 18.30-21 (14tägig), Beginn 2.5.2001 Rupp/Pabst-Weinschenk/
Roth
1599. Geistig-politische Aufklärung in der Literatur:
Lessing – Heine – Böll
Di. 18 s. t.-19.30 Gössmann/Roth
1600. Theatersalon
Fr. 13-15 (2stündig) Badora

Kolloquium

1601. Examensvorbereitung
nach Vereinbarung (2stündig) Stötzel
1602. Examensvorbereitung
Mi. 18-20 (2stündig) Keller
1603. Kolloquium zur Sprachtheorie
Do. 9-11 (2stündig) Scharf
1604. Examensvorbereitung
Mi. 16-18 (2stündig) Beeh
1605. Kolloquium für Examenskandidaten
Mi. 18-20 (2stündig) Ceppl-Kaufmann
1606. Doktorandenkolloquium
Mo. 11-14 (14tägig) Witte
1607. Kolloquium für Examenskandidaten:
Basistexte abendländischer Bildung. Pott
Mo. 16-18 (2stündig)
1608. Kolloquium des Schwerpunkts Mythos/Ideologie
Do. 18-20 (2stündig) Tepe
1609. Germanistisch-mediävistisches Kolloquium
Do. 18-20 (2stündig) Kokott/Haupt
und MitarbeiterInnen
1610. Kolloquium für Examenskandidaten
Fr. 14-16 (2stündig) Brall-Tuchel
1611. Schulpraktische Studien: Sprachreflexion und Rhetorik
(Sek. II) Pabst-Weinschenk
Mi. 16-18 (2stündig)
1612. Sprech-Kontakte – Forum der Sprech-Kommunikation in
Wirtschaft, Wissenschaft, Weiterbildung und Verwaltung Pabst-Weinschenk
Kolloquium, 4 x Do. 18.30-21 zusammen mit
Elmar Bartsch
1613. Schulpraktische Studien zum Literatur-Unterricht, Sek. I
Mo. 16-19 (4stündig, 14tägig) Roth

Blockseminar

1614. Heimat und Fremde im Spiegel mittelalterlicher Literatur
Blockseminar vom 29. Juni – 1. Juli 2001 Lehmann-Benz/
Zellmann

Übungen

1615. Atmung – Stimme – Sprache
Do. 9-11 (2stündig) Scholz
1616. Entwicklung von Konzepten für Ausstellungen und Museen
Di. 14-16 (2stündig) Klinnert
1617. Filmkritik
Mi. 16-18 (2stündig) Sauer
1618. Werbung in den Print- und elektronischen Medien. Wie hält es die
Germanistik mit der modernen Kommunikationssprache in der Werbung?
Mi. 9-11 (2stündig) Schön
1619. Praxisfelder für Germanistinnen und Germanisten
Mi. 16-18 (2stündig) Wilcke
1620. Sprechwerkstatt: Übungen zur Sprech- und Stimm-
bildung, zur sprechgestaltenden Interpretation, Gesprächs-
führung und Referatspraxis
Do. 16-18 (2stündig) Pabst-Weinschenk
1621. Literarische Textanalyse an ausgewählten Beispielen
Di. 14-16 (2stündig) Rupp/Homm

Projektbereich Schriftlichkeit

Hauptseminar

1622. Schrifttheorien
Di. 11-13 (2stündig) Schönborn

Übungen

1623. Literaturkritik
Do. 14-16 (2stündig) Schönborn
1624. Wissenschaftskritik
Thema: Kulturwissenschaft
Do. 11-13 (2stündig) Schönborn
1625. Theaterkritik
Mi. 11-13 (2stündig) Schönborn/Johanning
1626. Reportage
Mo. 16-18 (2stündig) Siemes
1627. Einstieg in PR – PR für Einsteiger
Blockveranstaltung Schumacher
1628. Journalistisches Schreiben für Printmedien
Blockveranstaltung Königs-Casimir
1629. Literarisches Schreiben
Do. 16-18 (2stündig) Raven (Scholz)
1630. Journalistisches Schreiben für den Hörfunk
Blockveranstaltung Rehmsen
1631. Journalistisches Schreiben fürs Fernsehen
Blockveranstaltung N. N.
1632. Schreibberatung
Mi. 15-17 C. Kaiser

Schlüsselqualifikation Mündlichkeit

- | | | |
|-------|---|------------------|
| 1633. | Ästhetische Kommunikation
Ort und Zeit werden noch bekannt gegeben | Britta Lange |
| 1634. | Theorie und Praxis der mündlichen Kommunikation
Do. 14-16 (2stündig) | Pabst-Weinschenk |
| 1635. | Sprechwerkstatt: Übungen zur Sprech- und Stimm-
bildung, zur sprechgestaltenden Interpretation, Gesprächs-
führung und Referatspraxis
Do. 16-18 (2stündig) | Pabst-Weinschenk |
| 1636. | Kommunikation in Institutionen
Ort und Zeit werden noch bekannt gegeben | N. N. |
| 1637. | Rede und Moderation
Ort und Zeit werden noch bekannt gegeben | N. N. |

Niederländisch

- | | | |
|-------|---|---------------------|
| 1638. | Niederländisch I
Mo. 14-16 (2stündig) | Zellmann/Schelfhout |
| 1639. | Niederländisch II
Mo. 16-18 (2stündig) | Schelfhout |

Für ausländische Stipendiatinnen und Stipendiaten

- | | | |
|-------|---|-----------|
| 1640. | Neuere deutsche Literaturwissenschaft
Di. 16-18 (2stündig) | Halbekann |
| 1641. | Germanistische Sprachwissenschaft
Do. 16-18 (2stündig) | Halbekann |

Deutsch als Fremdsprache

A. Seminare

- | | | |
|-------|---|-----------------|
| 1642. | Deutsch als Fremdsprache – eine Einführung
in das Fach
Mi. 14-16 (2stündig) | Hachenberg |
| 1643. | Grammatik im DaF-Unterricht
Do. 14-16 (2stündig) | Hachenberg |
| 1644. | Fachsprache Wirtschaftsdeutsch
Mo. 16-18 (2stündig) | Heinen |
| 1645. | Zweitsprachenerwerb
Fr. 14-18 (2stündig) | Hanses-Ketteler |
| 1646. | Deutsche Literatur im Ausland
Mo. 14-16 (2stündig) | Kleymann |
| 1647. | Methodik und Didaktik DaF
Mi. 11-13 (2stündig) | Kleymann |
| 1648. | Internet im Unterricht Deutsch
als Fremdsprache
Di. 14-18 (4stündig) | Riechert |
| 1649. | Interkulturelles Lernen und Arbeiten
Do. 14-16 | Tramberend |
| 1650. | Language Testing
Blockseminar 9.-11.7. (8stündig) | Bensoussan |

1651.	Chinesisch für Teilnehmer der ZQ Fr. 9-13 (4stündig)	Li
B. Deutschkurse		
1652.	Sprechtraining I Mo. 11-13 (2stündig)	Westhofen
1653.	Sprechtraining II Mi. 16-18 (2stündig)	Hachenberg
1654.	Schreibtraining I Do. 11-13 (2stündig)	Hanses-Ketteler
1655.	Schreibtraining II Mi. 16-18 (2stündig)	Robertz
1656.	Hörverstehen I Mi. 14-16 (2stündig)	Westhofen
1657.	Hörverstehen II Mi. 14-16 (2stündig)	Robertz
1658.	Lesetraining I Mo. 14-16 (2stündig)	Kleymann
1659.	Lesetraining II Di. 14-16 (2stündig)	Kleymann
1660.	Wortschatztraining I Do. 9-11 (2stündig)	Hanses-Ketteler
1661.	Wortschatztraining II Do. 11-13 (2stündig)	Hanses-Ketteler
1662.	Grammatik I Mo. 9-11 (2stündig)	Heinen
1663.	Grammatik II Fr. 9-11 (2stündig)	Kleymann
1664.	Phonetik Do. 16-18 (2stündig)	Hachenberg
1665.	Deutschkurs Düsseldorf Sprache, Kultur, Geschichte Mi. 14-16 (2stündig)	Ulrich-Götzinger
1666.	Wirtschaftsdeutsch Fr. 11-13 (2stündig)	Heinen
1667.	Deutsch für Juristen Do. 14-18 (4stündig)	Montford
1668.	Deutsch für Anfänger I Basic German I for visiting academics and international students Do. 16-20 (4stündig)	Franzen
1669.	Deutsch für Anfänger Iia Basic German II for visiting academics and international students Do. 11-13, 14-16 (4stündig)	Franzen
1670.	Deutsch für Anfänger IIb Basic German II for visiting academics and international students (Multimedia) Do. 9-11 (2stündig)	Kleymann

- | | |
|---|----------------------|
| 1671. DSH/PNdS-Kurs A (12stündig)
Mo., Mi., Do. 9.30-13 | Heimann, Windolph |
| 1672. DSH/PNdS-Kurs B (12stündig)
Di., Mi., Fr. 9.15-12.45 | Voltermann, Windolph |

IX. Jiddische Kultur, Sprache und Literatur

Vorlesung

- | | |
|--|---------|
| 1673. Das „Volkslied“ in der modernen jiddischen Poesie
Mo. 11-12 (1 SWS) | Aptroot |
|--|---------|

Hauptseminar

- | | |
|---|---------|
| 1674. Der Diskurs: Jiddische Streitschriften aus dem späten
18. Jahrhundert
Mo. 14-16 (2 SWS) | Aptroot |
|---|---------|

Proseminare

- | | |
|--|---------|
| 1675. Einführung in die jiddische Sprache und Kultur II (Sprachkurs)
Di. 9-11 (2 SWS) | Aptroot |
| 1676. Jiddische Volkerzählungen
Mi. 9-11 (2 SWS) | Nath |
| 1677. Wilna – das „Jerusalem Litauens“ in der jiddische Kultur
Mi. 11-13 (2 SWS) | Nath |

Übungen

- | | |
|---|---------|
| 1678. Übung zur Vorlesung „Das Volkslied“ in der modernen
jiddischen Poesie
Mo. 12-13 (1 SWS) | Aptroot |
| 1679. Lesekurs
Di. 11-13 (2 SWS) | |

X. Anglistik

Vorlesungen

- | | |
|---|--------|
| 1680. Middle English Drama and 15th Century Literature
Mo. 11-13 (2stündig) | Busse |
| 1681. Recent American Fiction
Do. 11-13 (2stündig) | Claas |
| 1682. American Poetry and Poetics III:
After 1945
Mi. 9-11 (2stündig) | Friedl |
| 1683. Fachdidaktische Vorlesung
Di. 9-11 (2stündig) | N. N. |
| 1684. The History of Anglo-Irish Literature:
From Swift to Joyce
Mi. 11-13 (2stündig) | Seidel |
| 1685. Englische Syntax
Do. 11-13 (2stündig) | Stein |

Einführungsübungen für Studienanfänger

a) Literaturwissenschaftliche Einführungsübungen

1686. Einführung in die englische und amerikanische Literaturwissenschaft Schiller
Di., Mi. 11-13 (4stündig)
1687. Einführung in die englische und amerikanische Literaturwissenschaft Teil II McEwan
Mi. 9-11
1688. Einführung in die englische und amerikanische Literaturwissenschaft Uellenberg
Mo., Fr. 11-13 (4stündig)
1689. Einführung in die englische und amerikanische Literaturwissenschaft (Teil II) N. N.
Di. 11-13 (2stündig)

b) Sprachwissenschaftliche Einführungsübungen

1690. Einführung in die englische Sprachwissenschaft Bergs
Teil I: Linguistik des Sprachsystems
Mo. 9-11 (2stündig)
1691. Einführung in die Englische Sprachwissenschaft Dorgeloh
Teil I und II
Di./Do. 9-11 (4stündig)
1692. English Phonetics Nieroba
Di. 11-13 (2stündig)
Sprachlabor II, Raum 00.83, Gebäude 23.21

c) Fachdidaktische Einführungsübungen

1693. Einführung in die Fachdidaktik Schroeder
Fr. 14-16 (2stündig)

d) Mediävistische Übungen

1694. Introduction to Medieval English Studies Holtei
Part I: General
Mi. 11-13 (2stündig)
1695. Introduction to Medieval English Studies Holtei
Part II: Old English
Mo. 14-16 (2stündig)
1696. Introduction to Medieval English Studies Helbig
Part II: Middle English
Mi. 14-16 (2stündig)

Proseminare

a) Literaturwissenschaftliche Proseminare

1697. Hollywood Melodrama Böger
Di. 16-18 (2stündig)
1698. The Urban Experience Böger
Do. 14-16
1699. Englische Komödien des 18. Jahrhunderts Eckermann
Congreve, Gay, Wycherley
Di. 14-16 (2stündig)
1700. Sean O'Casey „The Trilogy“ Geiselbrechtiger
Fr. 11-13 (2stündig)

- | | | |
|---|---|---------------|
| 1701. | Zeitgenössische irische Literatur:
Tinkers' Curses and God's Blessings.
Contemporary Irish Drama: John B. Keane
Di. 14-16 (2stündig) | Gough |
| 1702. | Jane Austen
Do. 11-13 (2stündig) | Hartmann |
| 1703. | Old English Heroic Poetry
Fr. 14-16 (2stündig) | Holtei |
| 1704. | Middle English Debate Poetry
Fr. 11-13 | Holtei |
| 1705. | Teaching Shakespeare
Mi. 16-18 (2stündig) | Peters |
| 1706. | Living/Inventing Gender in 20th Century American
Literature and Theory
Mo. 11-13 (2stündig) | Schiller |
| 1707. | Polite Deceit: American Society in the Work of
Edith Wharton
Mo. 16-18 (2stündig) | Schiller |
| 1708. | Concepts of Nature in 19th Century American Literature
Do. 14-16 (2stündig) | Schiller |
| 1709. | Late 19th/Early20th Century Women Writing
Di. 9-11 (2stündig) | Schröder , N. |
| 1710. | British Contemporary Women Writers | Sievers |
| 1711. | Zum englischen Erziehungsroman: Samuel Butler,
The Way of all Flesh; James Joyce: A Portrait of the
Artist as a Young Man
Fr. 11-13 (2stündig) | Stranz |
| 1712. | American Historical Fiction
Mi. 11-13 (2stündig) | Uellenberg |
| 1713. | Postmodern American Art and Literature
Mi. 14-16 (2stündig) | Uellenberg |
| 1714. | Utopia und Anti-Utopia
Do. 14-16 (2stündig) | Unterweg |
| 1715. | Shakespeares Historien
Mo. 9.30-11 (2stündig) | Unterweg |
| 1716. | Chaucer in Historical Context
Di. 9-11 (2stündig) | Velich |
| 1717. | Englische Kinderliteratur: Harry Potter
Mo. 16-18 (2stündig) | Wolter |
| 1718. | Mrs Gaskell, Ruth
Di. 9-11 (2stündig) | Zangen |
| b) Sprachwissenschaftliche Proseminare | | |
| 1719. | Varieties of English
Mi. 9-11 (2stündig) | Bergs |
| 1720. | Discourse analysis
Mo. 11-13 (2stündig) | Dorgeloh |
| 1721. | Functional syntax
Mo. 11-13 (2stündig) | Kouteva |

- | | | |
|-------|---|----------|
| 1722. | Standardization
Mi. 11-13 (2stündig) | N. N. |
| 1723. | Historical Morphology
Fr. 11-13 (2stündig) | Kühnert |
| 1724. | Language Contact
Mi. 11-13 (2stündig) | Hag |
| 1725. | Pragmatics
Mo. 11-13 (2stündig) | Kessler |
| 1726. | Introduction to minimalist theory
Do. 14-16 (2stündig) | Schürcks |

c) Fachdidaktische Proseminare

- | | | |
|-------|---|--------------------|
| 1727. | Neue Medien im Unterricht
Sprachlernprogramme im Vergleich
Mi. 14-18 (4stündig) | Althof/
Kessler |
| 1728. | Arbeiten mit Texten in der Sek. II
Mi. 14-16 (2stündig) | Schroeder |
| 1729. | Amercian Heroes and Mythical Figures
Fr. 14-16 | Schroeder |
| 1730. | American Short Stories in EFL Courses
Mo. 14-16 (2stündig) | Uellenberg |

Hauptseminare

a) Literaturwissenschaftliche Hauptseminare

- | | | |
|-------|--|--------|
| 1731. | Old English Shorter Poems
Mi. 16-18 (2stündig) | Busse |
| 1732. | Middle English Literature of the 15th Century
Fr. 14-16 (2stündig) | Busse |
| 1733. | The Stories of Robert Stone
Di. 11-13 (2stündig) | Claas |
| 1734. | T. S. Eliot's Early Poetry and Literary Criticism
Mi. 11-13 (2stündig) | Claas |
| 1735. | Ralph Waldo Emerson:
The Thinker as Essayist
Mo. 9-11 (2stündig) | Friedl |
| 1736. | East-West Encounters in 20th Century American Poetry
Mi. 14-16 (2stündig) | Friedl |
| 1737. | English and Irish Short Stories
Do. 9-11 (2stündig) | Seidel |
| 1738. | Oscar Wilde und die Literatur des Fin de Siècle
Di. 11-13 (2stündig) | Seidel |
| 1739. | Do. 16-18 (2stündig) | N. N. |
| 1740. | Mi. 16-18 (2stündig) | N. N. |
| 1741. | Do. 9-11 (2stündig) | N. N. |

b) Sprachwissenschaftliche Hauptseminare

1742. Pidginization and creolization: language contact and language acquisition
Mo. 16-18 (2stündig) Kouteva
1743. Grammatical typology
Di. 9-11 (2stündig) Kouteva
1744. The Linguistics of digital language
Blockseminar: Anmeldung erforderlich bis Ende WS 2000/2001 Stein

c) Didaktisches Hauptseminar

1745. Übungen N. N.

Literaturwissenschaftliche Übungen

1746. Begleitübung zur Vorlesung
Di. 14-16 (2stündig) Claas
1747. Reading Course: Middle English (Beginners)
Do. 14-16 (2stündig) Kühnert
1748. Reading Course: Old English
Do. 11-13 (2stündig) Geier/Holtei
1749. Survey of Medieval English Literature
Di. 11-13 (2stündig) Helbig
1750. Begleitübung zum Proseminar „Living/Inventing Gender“
Do. 16-18 (2stündig) Schiller
1751. Talking about the Middle Ages
Di. 14-16 (2stündig) Weiss, M.

Tutorials und Begleitübungen

1752. Begleitübung zu Medieval English Studies,
Part I: General
Do. 14-16 (2stündig) Hannemann
1753. Introductory Tutorial to Medieval English Studies, Part II:
Old English
Fr. 9-11 (2stündig) Meier
1754. Introductory Tutorial to Medieval English Studies, Part II:
Middle English
Mo. 14-16 (2stündig) Tepavcevic
1755. Introduction to Gaelic (Irish Part I)
Di. 11-13 (2stündig) Gough
1756. Begleitübung zu Medieval English Studies: General
Mo. 9-11 Weiss, R.

Sprachpraktische Übungen

a) Allgemein

1757. English Speaking Theatre
Mo. 16-18 (2stündig) Bulmer
1758. English for medical students
Do. 14-16 (2stündig) Evans
1759. Language Diagnostics
Mo. 9-11 (2stündig) Hooton

- | | |
|---|---------|
| 1760. Individual Tutoring
Do. 16-18 (2stündig) | Hooton |
| 1761. Text and Context
Do. 9-11 (2stündig) | Hooton |
| 1762. Language Diagnostics
Mo. 9-11 (2stündig)
Gebäude 23.21, Raum 01.61 | Nieroba |
| 1763. Individual Tutoring
Mi. 9-11 (2stündig)
Gebäude 23.21, Raum 01.61 | Nieroba |
| 1764. English for medical students
Mi. 11-13 (2stündig)
Sprachlabor II, Gebäude 23.21, Raum 00.83 | Nieroba |

b) Anfänger

- | | |
|--|-------------------|
| 1765. Grammar I A*
Mo. 14-16 (2stündig) | Bulmer |
| 1766. Grammar I B*
Di. 11-13 (2stündig) | Bulmer |
| 1767. Conversation for Beginners
Mo. 18-20 (2stündig) | Davies |
| 1768. Vocabulary*
Di. 14-16 (2stündig) | Geiselbrechtinger |
| 1769. Comprehension and Conversation
Mo. 11-13 (2stündig) | Geiselbrechtinger |
| 1770. Translation for Beginners*
Di. 16-18 (2stündig) | Geiselbrechtinger |
| 1771. Contrastive Lexicology
Fr. 14-16 (2stündig) | Geiselbrechtinger |
| 1772. German-English Translation for Beginners*
Do. 11-13 (2stündig) | Hooton |
| 1773. Grammar II*
Mo. 11-13 (2stündig) | Hooton |
| 1774. Integrated Language Practice*
Mo. 11-13 (2stündig)
Gebäude 23.21, Raum 00.83, Sprachlabor II | Nieroba |
| 1775. Grammar II A*
Di. 9-11 (2stündig) | Nieroba |

c) Fortgeschrittene

- | | |
|--|-------------------|
| 1776. Advanced Translation
Do. 14-16 (2stündig) | Bulmer |
| 1777. Essay Writing
Mi. 16-18 (2stündig) | Davies |
| 1778. Essay Writing for Examination Candidates
Mo. 14-16 (2stündig) | Geiselbrechtinger |
| 1779. Advanced Translation German-English
Mo. 14-16 (2stündig) | Hooton |

- 1780a. Advanced Translation
Do. 9-11 (2stündig) Nieroba
- 1780b. Conversation and Essay Writing
Do. 11-13 (2stündig)
Gebäude 23.21, Raum 02.61 van Lidth
- d) Schulpraktische Studien**
1781. Fachdidaktisches Praktikum
Beobachtung und Analyse von Englischunterricht
Do. vormittags (3stündig) Schroeder
- Veranstaltungen zur Landeskunde**
1782. Fehleranalyse und -korrektur Althof
Fr. 14-16 (2stündig)
1783. Fact about Ireland – history, society and recent developments v. Antropoff
Di. 14-16 (2stündig)
1784. Background to Literature - 19th and 20th Century Bulmer
Do. 11-13 (2stündig)
1785. Landeskunde Hooton
Mi. 11-13 (2stündig)
- Kolloquien/Tutorien**
1786. Sprachgeschichtliche und mittelalterliche Literatur Busse
Mo. 18-20 (2stündig)
1787. Kolloquium für Doktoranden/innen und - Claas
Examenskandidaten/innen
Di. 14-16 (2stündig) (14tägig)
1788. Tutorial zur Planung des Hauptstudiums und des Examens Claas
Mi. 14-16 (2stündig)
1789. Kolloquium für Examenskandidaten/innen Friedl
Mo. 16-18 (2stündig)
Gebäude 23.21, Raum 02.61
1790. Kolloquium für Doktorand(inn)en Friedl
Mo. 18-20 (14tägig)
1791. Kolloquium: Language contact Kouteva
Di. 16-18 (2stündig)
1792. Kolloquium für Examenskandidaten/innen Seidel
Mi. 16-18 (2stündig)
1793. Kolloquium für Doktoranden/Doktorandinnen: Literaturtheorie Seidel
Fr. n. V.
1794. Kolloquium Stein
Mo. 18-20 (2stündig)
1795. Tutorial zum Proseminar Uellenberg
„American Short Stories in EFL-Courses“
Fr. 9-11 (2stündig)
Gebäude 23.21, Raum 02.61

XI. Romanistik

Vorlesungen

1796. Romanische Sprachen im Vergleich Geisler
Di. 11-13 (2stündig)
1797. Literatur- und Kulturgeschichte Frankreichs: le siècle classique Leinen
Di. 9-11 (2stündig)

Einführungen

1798. Einführung in das Studium der romanistischen Literaturwissenschaft Rehbein
(Französisch)
Mi. 9-11 (2stündig)
1799. Einführung in das Studium der romanistischen Sprachwissenschaft Schwarze
(Französisch)
Mi. 14-16 (2stündig)
1800. Einführung in das Studium der romanistischen Literaturwissenschaft Drissen
(Italienisch)
Mo. 11-13 (2stündig)
1801. Einführung in das Studium der romanistischen Literaturwissenschaft Matthes
(Spanisch)
Mi. 14-16 (2stündig)
1802. Einführung in das Studium der romanistischen von Gemmingen
Sprachwissenschaft (Spanisch)
Do. 9-11 (2stündig)

Proseminare Literaturwissenschaft

1803. „Terres des hommes“ von Antoine de Saint-Exupéry Beckmann
Di. 11-13 (2stündig)
1804. Mme Bovarys Lehrjahre des Herzens Drissen
Do. 14-16 (2stündig)
1805. Aktuelle Erfolgsdramatiker aus Frankreich: Yasmina Reza und Eric- Matthes
Emmanuel Schmitt
Do. 14-16 (2stündig)
1806. Französische Moralistik von Montaigne bis Houellebecq Rehbein
Do. 11-13 (2stündig)
1807. Grundlagen der Kulturwissenschaft (interdisziplinär) Stemmler/
Do. 11-13 (2stündig) Skrandies
1808. M'illumino d'immenso: ed è subito sera. Spielarten moderner Drissen
italienischer Lyrik
Mo. 16-18 (2stündig)
1809. Grundlagen der Analyse italienischer Erzähltexte Rehbein
Mi. 11-13 (2stündig)
1810. Methodische Untersuchungen zum Werk Juan Marsés Eberle
Do. 9-11 (2stündig)
1811. Lateinamerikanische Befreiungskämpfer zwischen Geschichte Gerling
und Mythos
Do. 14-16 (2stündig)
1812. Spanien im Urteil spanischer Autoren Matthes
Di. 14-16 (2stündig)

Proseminare Sprachwissenschaft

- | | | |
|-------|---|---------------|
| 1813. | Der französische Wortschatz der Gegenwart
Do. 11-13 (2stündig) | von Gemmingen |
| 1814. | Französische Semantik
Mi. 9-11 (2stündig) | Nicklaus |
| 1815. | Die Dialekte Italiens
Di. 9-11 (2stündig) | Nicklaus |
| 1816. | Spanische Sprache der Gegenwart
Di. 11-13 (2stündig) | Bierbach |
| 1817. | Spanische Sprache und Literatur des Mittelalters
Mo. 9-11 (2stündig) | von Gemmingen |
| 1818. | Spanisch in Lateinamerika
Fr. 14-16 (2stündig) | Schwarze |

Hauptseminare Literaturwissenschaft

- | | | |
|-------|--|----------|
| 1819. | Gustave Flaubert: Schreiben im Zeichen der Moderne
Mi. 14-16 (2stündig) | Leinen |
| 1820. | Der „Roman de Renart“
Mi. 9-11 (2stündig) | Wunderli |
| 1821. | Roland Barthes: Text- und Medientheorie
Mi. 14-16 (2stündig) | Borsò |
| 1822. | Miguel de Cervantes: Werk und Wirkung
Do. 14-16 (2stündig) | Leinen |

Hauptseminar Sprachwissenschaft

- | | | |
|-------|---|----------|
| 1823. | Prototypensemantik
Di. 9-11 (2stündig) | Wunderli |
| 1824. | Die sprachliche Gliederung Frankreichs
Di. 9-11 (2stündig) | Geisler |
| 1825. | Französische Sprachnorm
Mi. 11-13 (2stündig) | Rettig |
| 1826. | Der „Roman de Renart“
Mi. 9-11 (2stündig) | Wunderli |
| 1827. | Italienische Wortbildung
Mo. 14-16 (2stündig) | Rettig |
| 1828. | Italienische Soziolinguistik
Do. 9-11 (2stündig) | Wunderli |
| 1829. | Spanische Lexikographie in Geschichte und Gegenwart
Do. 11-13 (2stündig) | Bierbach |
| 1830. | Spanische Wortbildung
Mi. 11-13 (2stündig) | Geisler |

Oberseminare

- | | | |
|-------|---|--------|
| 1831. | Aktuelle Probleme der Kultur- und Literaturtheorie
n. V. | Borsò |
| 1832. | Theorien, Probleme und Fragen der Literaturwissenschaft
Mi. 16-18 (2stündig) | Leinen |
| 1833. | Ausgewählte Probleme der Literaturwissenschaft
n. V. | Nies |

1834. Kolloquium für Doktoranden und Examenskandidaten n. V. Geisler
1835. Neuere Forschungen zur romanischen Sprachwissenschaft und Examenstraining Mo. 16-18 (2stündig) Rettig
1836. Aktuelle Probleme der romanistischen Sprachwissenschaft n. V. (privatissime) Wunderli
- Sprache des Mittelalters**
1837. Französisch des Mittelalters I Mo. 11-13 (2stündig) von Gemmingen
1838. Altspanisch I/II Fr. 9-11 (2stündig) Stork
- Fachdidaktik**
1839. Einführung in die Fachdidaktik (Französisch, Spanisch, Italienisch) Mo. 14-16 (2stündig) Drissen
- Landeskunde**
1840. Wege zum Auslandsstudium (Französisch) n. V. Creff
1841. Wege zum Auslandsstudium (Italienisch) n. V. de Manzini Himmrich
1842. Landeskunde (Italienisch) Mi. 9-11 (2stündig) de Manzini Himmrich
1843. Un viaje por América Latina Di. 11-13 (2stündig) Hübner
- Sprachseminare Französisch**
1844. Cours propédeutique de français Mi. 9-11 u. Do. 14-16 (4stündig) Creff
1845. Kontrastive Phonetik und Phonologie des Französischen Mo. 16-18 (2stündig) Bierbach
1846. Grammaire française I (neue LPO) Mo. 11-13 (2stündig) Stabarin
1847. Grammaire française I Mi. 11-13 (2stündig) Creff
1848. Grammaire française II (neue LPO) Di. 14-16 (2stündig) Bolle
1849. Grammaire française II Fr. 9-11 (2stündig) Drissen
1850. Compréhension et expression I (civilisations et littératures de langue française) Do. 11-13 (2stündig) Striedter
1851. Compréhension et expression I (civilisations et littératures de langue française) Fr. 9-11 (2stündig) Striedter
1852. Compréhension et expression II (civilisations et littératures de langue française) Mo. 9-11 (2stündig) Creff

1853. Compréhension et expression II (civilisations et littératures de langue française) Di. 9-11 (2stündig)	Stabarin
1854. Cours de thème I Di. 11-13 (2stündig)	Creff
1855. Cours de thème I Do. 11-13 (2stündig)	Stabarin
1856. Cours de thème II Mo. 9-11 (2stündig)	Stabarin
1857. Cours de thème II Mi. 9-11 (2stündig)	Bolle
1858. Cours de thème II Do. 9-11 (2stündig)	Stabarin
1859. Cours de perfectionnement (thème) Mo. 11-13 (2stündig)	Creff
1860. Cours de perfectionnement (thème) Di. 11-13 (2stündig)	Bolle
1861. Cours de perfectionnement (thème) Do. 11-13 (2stündig)	Bolle
1862. Cours de perfectionnement (expression écrite) Di. 11-13 (2stündig)	Söffing
1863. Cours de perfectionnement (expression écrite) Do. 11-13 (2stündig)	Söffing
1864. Cours de thème pour candidats à l'examen Fr. 9-11 (2stündig)	Bolle
1865. Übersetzung Französisch-Deutsch I Di. 14-16 (2stündig)	Beckmann
1866. Übersetzung Französisch-Deutsch II Mo. 9-11 (2stündig)	Rehbein

Sprachseminare Italienisch

1867. Intensivkurs Italienisch Di. u. Do. 11-13 (4stündig)	de Manzini Himmrich
1868. Grammatica contrastiva I Di. u. Do. 9-11 (4stündig)	de Manzini Himmrich
1869. Grammatica contrastiva II Mo. 11-13 (2stündig)	N. N.
1870. Comprensione ed espressione I Di. 9-11 (2stündig)	Sellerio
1871. Comprensione ed espressione II Di. 11-13 (2stündig)	Sellerio
1872. Comprensione ed espressione III Fr. 11-13 (2stündig)	Monego
1873. Traduzione tedesco-italiano I Di. 14-16 (2stündig)	Afflerbach
1874. Traduzione tedesco-italiano II Di. 16-18 (2stündig)	Afflerbach

1875. Übersetzung Italienisch-Deutsch I
Fr. 11-13 (2stündig) Drissen
1876. Übersetzung Italienisch-Deutsch II
Fr. 11-13 (2stündig) Lindt
1877. Perfezionamento Traduzione
Mi. 11-13 (2stündig) de Manzini Himmrich
1878. Perfezionamento Composizione
Mi. 14-16 (2stündig) de Manzini Himmrich
- Sprachseminar Portugiesisch**
1879. Portugiesisch II
Di. 9-11 (2stündig) Barros
- Sprachseminare Spanisch**
1880. Spanisch für Anfänger (Intensivkurs)
Di. 16-18, Do. 14-16 (4stündig) de la Fuente
1881. Spanisch für Anfänger (Intensivkurs)
Mo. 11-13, Mi. 11-13 (4stündig) Comes
1882. Gramática española I
Mo. 14-16 (2stündig) Comes
1883. Gramática española I
Di. 14-16 (2stündig) de la Fuente
1884. Comprensión y expresión I
Mo. 9-11 (2stündig) Rodríguez
1885. Comprensión y expresión I
Fr. 9-11 (2stündig) Rodríguez
1886. Gramática española II (curso superior)
(auch LU)
Do. 14-16 (2stündig) Hübner
1887. Comprensión y expresión II
Mo. 11-13 (2stündig) Rodríguez
1888. Comprensión y expresión II
Mi. 9-11 (2stündig) Comes
1889. Comprensión y expresión III
Fr. 11-13 (2stündig) Rodríguez
1890. Comprensión y expresión III
Mi. 11-13 (2stündig) García-Mata
1891. Traducción alemán - español I
Fr. 11-13 (2stündig) Comes
1892. Traducción alemán - español I
Mo. 11-13 (2stündig) de la Válgoma
1893. Traducción alemán - español II
Mi. 16-18 (2stündig) de la Fuente
1894. Traducción alemán - español II
Mo. 9-11 (2stündig) de la Válgoma
1895. Perfeccionamiento (composición)
Mo. 11-13 (2stündig) García-Mata
1896. Perfeccionamiento (composición)
Fr. 9-11 (2stündig) Comes

1897. Perfeccionamiento (Traducción alemán - español) Examenskurs Mi. 14-16 (2stündig)	de la Fuente
1898. Übersetzung Spanisch-Deutsch I Do. 16-18 (2stündig)	Bierbach
1899. Übersetzung Spanisch-Deutsch II Di. 14-16 (2stündig)	Hübner
1900. Übersetzung Spanisch-Deutsch II Do. 11-13 (2stündig)	Hübner

XII. Modernes Japan

Die Lehrveranstaltungen Modernes Japan sind auch im Internet zu finden: <http://www.phil-fak.uni-duesseldorf.de/oasien/japan/lehre/lehre.htm>

Vorlesungen

1901. Politik in Japan Do. 14-16	Thränhardt
-------------------------------------	------------

Seminare

1902. „Familie“ als soziale Einheit und ideologisches Konstrukt Mi. 14-16	Thränhardt
1903. Arbeitsbeziehungen und Freizeit in Japan Do. 16-18	Thränhardt
1904. N. N. Mo. 11-13	Mae
1905. Jugend und Alter im heutigen Japan Mi. 11-12.30	Mae

Proseminare

1906. Politische Entwicklung Japans seit der Meiji-Restauration Di. 14-16	Andō
1907. Kulturgeschichte Japans Do. 14-16	Seyock
1908. Wohnen, Umwelt und Verbraucherschutz in Japan Mi. 16-18	Thränhardt

Sprachunterricht

Japanisch II

1909. Grammatik Mo. 9-11	Fujita
1910. Grammatik Di. 9-11	Fujita
1911. Schreibübungen Mi. 9-11	Fujita
1912. Grammatik und Lektüre leichter Texte Do. 9-10.30	Trumpa

Japanisch IV

- | | |
|---|--------|
| 1913. Schreib- und Leseübungen
Mo. 11-13 | Fujita |
| 1914. Grammatikübungen (Mittelstufe)
Mi. 11-13 | Fujita |
| 1915. Grammatikübungen (Mittelstufe)
Do. 11-13 | Fujita |

Ergänzungs- und Fortgeschrittenenkurse

- | | |
|---|--------|
| 1916. (Wieder-)Einstieg in die Textlektüre
Do. 12.15-13.45 | Trumpa |
| 1917. Konversationskurs
Fr. 9-11 | Fujita |

Wahlfach Wirtschaft Ostasien

Vorlesung

- | | |
|---|--------|
| 1918. Die ASEAN im Wandel: wirtschaftliche und
gesellschaftliche Probleme
Mo. 11-13 | Louven |
| 1919. Das chinesische Wirtschaftsnetzwerk
Di. 9-11 | Louven |

Seminar

- | | |
|---|--------|
| 1920. Asiatischer und westlicher Wirtschaftsstil:
Konversion oder Antagonismus?
Mi. 16-18 | Louven |
| 1921. Chinesische Wirtschaftsterminologie
Do. 16-19 | Louven |

XII. Literaturübersetzen

Fächerübergreifende Veranstaltungen

- | | |
|--|--------|
| 1923. Übersetzungstheorie und -geschichte
Mo. 9-11 (2stündig) | Scharf |
|--|--------|

Fach Deutsch als Zielsprache

Literaturübersetzen

Bei der Meldung zu Prüfungen werden Teilnahme- und Leistungsnachweise von Lehrveranstaltungen, die im Abschnitt „Literaturübersetzen“ aufgeführt sind, nur dann anerkannt, wenn sie nach der formellen Einschreibung in den Studiengang erworben werden.

- | | |
|---|--------|
| 1924. Literarisches Schreiben
(für LiteraturübersetzerInnen)
Mo. 14-16 (2stündig) | Franke |
|---|--------|

1925. Literarische Stilanalyse
(für LiteraturübersetzerInnen)
Mo. 16-18 (2stündig) A. Ehlert

Literaturwissenschaft

Vorlesungen

1926. Literatur der Goethezeit III: Romantik Di. 11-13 (2stündig) Witte
1927. Zur Genese der literarischen Moderne im späten 19. Jahrhundert Mo. 11-13 (2stündig) Ceppl-Kaufmann
1928. Deutsche Lyrik des 18. Jahrhunderts Do. 11-13 (2stündig) Hansen
1929. Literaturtheorien und Methoden: Neuere und neueste Ansätze Mo. 11-13 (2stündig) Tepe
1930. Vorlesung: E. T. A. Hoffmann. Das Spätwerk Mo. 9-11 (2stündig) Hoffmann

Proseminare

a) Einführungen

1931. Einführung in die Grundbegriffe der Literaturwissenschaft (multimedialgestützt) Fr. 14-16 C. Kaiser
1932. Einführung in die Grundbegriffe der Literaturwissenschaft Di. 11-13 (2stündig) Stauch

b) Grundseminare

1933. GS-Gesamtwerk eines Autors: Goethe (Blockseminar an 4 Samstagen) Bardt
1934. GS-Gesamtwerk eines Autors Klaus Mann Beck Mo. 11-13 (2stündig)
1935. GS-Epoche: Epoche des Naturalismus Mo. 9-11 (2stündig) Ceppl-Kaufmann
1936. GS-Gesamtwerk eines Autors E. T. A. Hoffmann: Erzählprosa Di. 9-11 (2stündig) Kleymann
1937. GS-Epoche Literatur nach '45 und die Rezeption im Ausland Do. 14-16 (2stündig) Kleymann
1938. GS-Gesamtwerk eines Autors Gottfried Benn Lieser Mo. 11-13 (2stündig)
1939. GS-Gesamtwerk eines Autors Autorin der Neuen Sachlichkeit und des Exils: Irmgard Keun Neuhaus-Koch Mo. 16-18 (2stündig)
1940. GS-Epoche Die Literatur der Aufklärung Mi. 9-11 (2stündig) Neuhaus-Koch

- | | | |
|-----------------------------------|---|-------------------|
| 1941. | GS-Methoden: Methoden der Literaturwissenschaft
Do. 14-16 (2stündig) | Stauch |
| 1942. | GS-Gesamtwerk eines Autors: Christa Wolf
Do. 11-13 | Viehöver |
| 1943. | Methoden der Textanalyse und -interpretation
Mi. 9-11 (2stündig) | Tepe |
| c) Thematische Proseminare | | |
| 1944. | Praktische Archivarbeit: Zeitschriften und Hörspiele
Fr. 11-13 (2stündig) | Brenner/Steinfurt |
| 1945. | Zur Ästhetik politischer Festkultur
Di. 11-13 (2stündig) | Cepl-Kaufmann |
| 1946. | Aktuelle deutschsprachige Prosa
Do. 16-18 (2stündig) | Füllner |
| 1947. | Theodor Fontanes Romane
Di. 16-18 (2stündig) | Haberland |
| 1948. | Theater auf Reisen
Wanderschmiere, Tourneetheater und Landes Bühnen
zwischen Profit und Kulturauftrag
Mo. 14-16 (2stündig) | Henrich |
| 1949. | „Die Frühaufklärung“
Mi. 9-11 (2stündig) | auf der Horst |
| 1950. | Ethnische Konflikte im Musical
Di. 13-15 (2stündig) | Jansen |
| 1951. | Automatische Literatur – Literaturautomaten
Fr. 11-13 (2stündig) | C. Kaiser |
| 1952. | Der deutschsprachige Roman der Moderne II
Mo. 14-16 (2stündig) | Lieser |
| 1953. | Ingeborg Bachmann: Todesartenprojekt
Do. 11-13 (2stündig) | Reinlein |
| 1954. | Heinrich Heine: Über Deutschland
Do. 9-11 (2stündig) | Singh |
| 1955. | Theodor Fontane: Die „Schuld“ der Frauen
Di. 14-16 (2stündig) | Stauch |
| 1956. | Die literarischen Gestaltungen
Do. 11-13 (2stündig) | Stauch |
| 1957. | Kleist und Kant
Di. 14-16 (2stündig) | Vrüşch |
| 1958. | Reiseberichte
Di. 14-16 (2stündig) | Appel |
| 1959. | Georg Büchner
Mi. 14-16 (2stündig) | Appel |
| 1960. | Mythos Berlin. Berlinliteratur im 20. Jahrhundert
Do. 14-16 (2stündig) | Henke |
| 1961. | Thematisches Proseminar:
Friedrich Schiller: Ästhetische Schriften
Do. 14-16 (2stündig) | Alefeld |

- | | |
|--|--------------------------|
| 1962. Thematisches Proseminar:
DDR-Literatur
Mo. 11-13 (2stündig) | Hundrieser/
Johanning |
| 1963. Hexen und Zauberer in der Kinder- und Jugendliteratur
der Gegenwart
Mi. 16-18 (2stündig) | Dersch-Freese |
| 1964. Die Gruppe 47
Mo. 11-13 (2stündig) | H. Ehler |
| 1965. Literarische Verfremdungen: (Variation, Parodie,
Karikatur): Analyse, Produktion, Vermittlung
Mi. 16-18 (2stündig) | Roth |
| 1966. Kritik der Gegenwartsliteratur
Di. 9-11 (2stündig) | Rupp |
| Hauptseminare | |
| 1967. Heinrich Heine: Lyrik und Prosa
Mi. 16-18 (2stündig) | Witte |
| 1968. Deutschsprachige Romane nach 1945
Mi. 11-13 (2stündig) | Witte |
| 1969. Heinrich Mann
Di. 9-11 (2stündig) | Cepl-Kaufmann |
| 1970. Deutsche Italienbegegnungen
Mo. 9-11 (2stündig) | Hansen /Haupt |
| 1971. Schrifttheorien
Di. 11-13 (2stündig) | Schönborn |
| 1972. Moderne – Großstadt – Text (Teil II)
Do. 16-18 (2stündig) | Roskothen |
| 1973. Joyce und Arno Schmidt
Mo. 14-16 (2stündig) | Pott |
| 1974. Helden und Heilige
Mo. 14-16 (2stündig) | Tepe/Krumeich |
| 1975. Heinrich Heine
Mi. 9-11 (2stündig) | Kruse |
| 1976. Comparative Pedagogics of Literature
Di. 11-13 (2stündig) | Rupp |
| 1977. Literatur der Jahrhundertwende: Rilke und Hesse
Mi. 9-11 (2stündig) | Rupp |
| Sprachwissenschaft | |
| Vorlesungen | |
| 1978. Sprachwandel
Fr. 11-13 (2stündig) | Keller |
| 1979. Komposition
Mo. 9-11 (2stündig) | Beeh |
| Proseminare | |
| a) Einführungen | |
| 1980. Einführung in die germanistische Sprachwissenschaft
Mi. 9-11 (2stündig) | Stötzel |

1981. Einführung in die germanistische Sprachwissenschaft
Mi. 9-11 (2stündig) Scharf

b) Grundseminare

1982. Grundseminar I
Grammatische Aspekte des Deutschen Mittelhochdeutsch
Fr. 9-11 (2stündig) Beeh
1983. Grundseminar I
Grammatische Aspekte des Deutschen
Di. 16-18 (2stündig) Prinz
1984. Grundseminar II
Semantik
Mi. 16-18 (2stündig) Wengeler
1985. Grundseminar II
Semantik
Di. 9-11 (2stündig) Scharf
1986. Grundseminar III
Deutsche Sprachgeschichte
Mi. 11-13 (2stündig) Welbers

c) Thematische Proseminare

1987. Übersetzungstheorie und -geschichte
Mo. 9-11 (2stündig) Scharf
1988. Phonetik und Phonologie des Deutschen
Mo. 16-18 (2stündig) Beermann
1989. Öffentlicher Sprachgebrauch in Politik und Medien
Do. 16-18 (2stündig) Niehr

Hauptseminare

1990. Deutsche Sprachgeschichte des 19. und 20. Jahrhunderts
Fr. 11-13 (2stündig) Wengeler
1991. Semantik
Mi. 16-18 (2stündig) Keller
1992. Semantik
Di. 9-11 (2stündig) Beeh

Fach Englisch

Bei der Meldung zur Prüfung werden Teilnahme- und Leistungsnachweise von Lehrveranstaltungen, die im Abschnitt „Literaturübersetzen“ aufgeführt sind, nur dann anerkannt, wenn sie nach der formellen Einschreibung in den Studiengang erworben wurden.

Grundstudium

1993. Übersetzen literarischer Texte: Englisch-Deutsch I
Do. 11-13 (2stündig) Schmid
1994. Übersetzen literarischer Texte: Englisch-Deutsch II
Fr. 11-13 (2stündig) Lecker
1995. Einführung in die Englische Sprachwissenschaft für
LiteraturübersetzerInnen
Do. 14-15 (2stündig) Schmid

1996. Kontrastive Lexikologie und Idiomatik
Mi. 9-11 Hooton
1997. Kontrastive Grammatik
Do. 11-13 (2stündig) Nieroba
Gebäude 23, Raum 00.83, Sprachlabor II

Hauptstudium

1998. Praxis der Literaturübersetzung an aktuellen Beispielen:
Erzählprosa (aus der Sicht einer Berufsübersetzerin) Hag
Di. 11-13 (2stündig), abs. 25.4.
1999. Übersetzen essayistischer Texte Englisch-Deutsch Stein
Mo. 16-18 (2stündig)
2000. Übersetzen Englisch-Deutsch (Erzählprosa) N. N.
Fr. 9-11 (2stündig)

Vorlesungen

2001. Recept American Fiction Claas
Do. 11-13 (2stündig)
2002. American Poetry and Poetics III:
After 1945 Friedl
Mi. 9-11 (2stündig)
2003. The History of Anglo-Irish Literature:
From Swift to Joyce Seidel
Mi. 11-13 (2stündig)
2004. Englische Syntax Stein
Do. 11-13 (2stündig)

Einführungen für Studienanfänger

2005. Einführung in die englische und amerikanische
Literaturwissenschaft (Teil II) McEwan
Di. 11-13 (2stündig)

Proseminare

a) Literaturwissenschaftliche Proseminare

2006. Hollywood Melodrama Böger
Di. 16-18 (2stündig)
2007. The Urban Experience Böger
Do. 14-16
2008. Englische Komödien des 18. Jahrhunderts:
Congreve, Gay, Wycherley Eckermann
Di. 14-16 (2stündig)
2009. Sean O'Casey „The Trilogy“ Geiselbrechtinger
Fr. 11-13 (2stündig)
2010. Zeitgenössische irische Literatur:
Tinkers' Curses and God's Blessings Gough
Contemporary Irish Drama: John B. Keane
Di. 14-16 (2stündig)
2011. Jane Austen Hartmann
Do. 11-13 (2stündig)
2012. Teaching Shakespeare Peters
Mi. 16-18

- | | | |
|-------|---|--------------|
| 2013. | Living/Inventing Gender in 20th Century America
Literature and Theory
Mo. 11-13 (2stündig) | Schiller |
| 2014. | Polite Deceit: American Society in the Work of
Edith Wharton
Mo. 16-18 (2stündig) | Schiller |
| 2015. | Concepts of Nature in the 19th Century American Literature
Do. 14-16 (2stündig) | Schiller |
| 2016. | Late 19th/Early 20th Century Women Writing
Di. 9-11 (2stündig) | Schröder, N. |
| 2017. | British Contemporary Women Writers | Sievers |
| 2018. | Zum englischen Erziehungsroman: Samuel Butler,
The Way of all Flesh; James Joyce, A Portrait of
the Artist as a Young Man
Fr. 11-13 (2stündig) | Stranz |
| 2019. | American Historical Fiction
Mi. 11-13 (2stündig) | Uellenberg |
| 2020. | Postmodern American Art and Literature
Mi. 14-16 (2stündig) | Uellenberg |
| 2021. | Utopia und Anti-Utopia
Do. 14-15 (2stündig) | Unterweg |
| 2022. | Shakespeares Historien
Mo. 9.30-11 (2stündig) | Unterweg |
| 2023. | Englische Kinderliteratur: Harry Potter
Mo. 16-18 (2stündig) | Wolter |
| 2024. | Mrs. Gaskell, Ruth
Di. 11-13 (2stündig) | Zangen |

b) Sprachwissenschaftliche Proseminare

- | | | |
|-------|------------------------------------|---------|
| 2025. | Pragmatics
Mo. 11-13 (2stündig) | Kessler |
|-------|------------------------------------|---------|

Hauptseminare

a) Literaturwissenschaftliche Hauptseminare

- | | | |
|-------|--|--------|
| 2026. | East-West Encounters in 20th Century American Poetry
Mi. 14-16 (2stündig) | Friedl |
| 2027. | Do. 16-18 (2stündig) | N. N. |
| 2028. | Mi. 16-18 (2stündig) | N. N. |
| 2029. | English and Irish Short Stories
Do. 9-11 (2stündig) | Seidel |
| 2030. | Oscar Wilde und die Literatur des Fin de Siècle
Di. 11-13 | Seidel |

Fach: Französisch, Italienisch und Spanisch

Literaturübersetzen

Bei der Meldung zu Prüfungen werden Teilnahme- und Leistungsnachweise von Lehrveranstaltungen, die im Abschnitt „Literaturübersetzen“ aufgeführt sind, nur dann anerkannt, wenn sie nach der formellen Einschreibung in den Studiengang erworben wurden.

Grundstudium

- | | | |
|-------|---|-----------|
| 2031. | Übersetzen literarischer Texte: Französisch – Deutsch I
Die Zeit wird noch bekannt gegeben. (2stündig) | Lecker |
| 2032. | Übersetzen literarischer Texte: Französisch – Deutsch II
Mi. 11-13 (2stündig) | Wodsak |
| 2033. | Kontrastive Grammatik (Französisch)
Do. 9-11 (2stündig) | Rehbein |
| 2034. | Textes littéraires dans leur contexte culturel et civilisationnel
Mi. 11-13 (2stündig) | Bolle |
| 2035. | Übersetzen literarischer Texte: Italienisch – Deutsch II
Fr. 9-11 (2stündig) | Nicklaus |
| 2036. | Kontrastive Lexikologie und Idiomatik (Italienisch)
Mi. 16-18 (2stündig) | Nicklaus |
| 2037. | Übersetzen literarischer Texte: Spanisch – Deutsch II
Do. 11-13 (2stündig) | Goldammer |
| 2038. | Kontrastive Grammatik (Spanisch)
Do. 9-11 (2stündig) | Hübner |

Hauptstudium

- | | | |
|-------|--|--------|
| 2039. | Übersetzen lyrischer Texte (Französisch – Deutsch)
Do. 14-16 (2stündig) | Wodsak |
| 2040. | Übersetzungsvergleich Italienisch – Deutsch
Mi. 14-16 (2stündig) | Rettig |
| 2041. | Praxis des Literaturübersetzens an aktuellen Beispielen (Italienisch)
Fr. 14-18 (14tägig) (oder Blockseminar) | Roth |

Literaturwissenschaft und Sprachwissenschaft

(siehe unter XI. Romanistik).

XIV. Musikwissenschaft

Aufgrund eines Kooperationsvertrages mit der Robert-Schumann-Hochschule kann ab dem WS 1997/98 an der Philosophischen Fakultät Musikwissenschaft als Nebenfach im Magisterstudium (M. A.) studiert werden.

Musikwissenschaftliches Institut der Robert-Schumann-Hochschule Düsseldorf

(Fischerstraße 110, 40476 Düsseldorf)
Geschäftsführender Direktor: Prof. Dr. Andreas Ballstaedt, F, 4544-673
Unterrichtsgebäude: Fachhochschule Düsseldorf, Georg-Glock-Str. 15, 2. Etage
Hochschulbibliothek: Homberger Straße 12 (Eingang an der Hausrückseite)
Studiensekretariat: Verwaltungsgebäude „Villa Engelhardt“
Fischerstraße 110
Die Veranstaltungen finden im Unterrichtsgebäude statt.

Propädeutikum und Übungen

- | | | |
|-------|--|----------|
| 2042. | Musikgeschichte – Repetitorium
Di. 16-17.30 | Grotjahn |
| 2043. | Akustik
Mo. 14-15 | Gätjen |
| 2044. | Instrumentenkunde
Mo. 16-17 | Gätjen |
| 2045. | Instrumentenkunde II
Mo. 17-19 | Gätjen |
| 2046. | Musikalische Akustik
Mo. 15-16 | Gätjen |
| 2047. | Propädeutikum: Einführung in das musikwissenschaftliche
Arbeiten und Fachbibliographie
Mi. 14-16 | Stadler |

Literaturkunde-Veranstaltungen

- | | | |
|-------|---|------------|
| 2048. | Anton Webern
Do. 11-13 | Ballstaedt |
| 2049. | Sinfonische Musik des 19. und 20. Jahrhunderts
Fr. 8.30-10 | Scherers |
| 2050. | Außereuropäische Popularmusik
Do. 17-19 | Vogels |

Unter- und Mittelseminare

- | | | |
|-------|---|---------------|
| 2051. | Anton Webern
Do. 9-11 | Ballstaedt |
| 2052. | Claude Debussys Orchesterwerke
Mi. 14-16 | Ballstaedt |
| 2053. | J. S. Bach, h-Moll Messe und L. van Beethoven,
Missa Solemnis.
Zwei Glaubensbekenntnisse, ein Vergleich
Do. 9-11 | Bretschneider |
| 2054. | Nationale Symbole in der Musik der Neuzeit
Di. 14-16 | Kalisch |
| 2055. | Musik und Kirchenmusik zwischen Empfindsamkeit und Spätromantik
Mo. 14-16 | Krieg |
| 2056. | Romantik und Antirromantik in der Musik
Mo. 14-16 | Ungeheuer |
| 2057. | Einführende Texte zur Populärmusikforschung
Do. 15-17 | Vogels |

Ober- und Hauptseminare

- | | | |
|-------|---|------------|
| 2058. | Geschichte der Musikkritik
Mi. 16-18 | Ballstaedt |
| 2059. | Musiksoziologie: „Funktionale Musik“
Di. 16-18 | Kalisch |

Kolloquium für Doktoranden

- | | | |
|-------|-------|--------------------|
| 2060. | n. V. | Ballstaedt/Kalisch |
|-------|-------|--------------------|

XV. Sportwissenschaft

Vorlesungen

2061. Einführung in die Bewegungslehre
(LA = B 3, G, WP)
(Mag. = I.2, G, P, BA = I.1)
Di. 10-11 (1stündig)
Hörsaal
Dombrowski
2064. Einführung in die Trainingslehre
(LA = B 2, G, WP)
(Mag. = I.2, G, P, BA = I.2)
Mi. 13-14 (1stündig)
Hörsaal
Tiegel
2065. Einführung in die Sportpsychologie
(LA = C 2, G, WP)
(Mag. = II.2, G, P, BA = III.2)
Do. 10-11 (1stündig)
Hörsaal
Yaldai

Proseminare

2066. Kommunikation
(LA = D 2, G, WP)
Mi. 14-16 (2stündig)
Seminarraum 1
Brodbeck
2067. Radsport, Freizeit, Umwelt
(LA = C 3, G, WP, S II + S I)
(Mag. = III.2, G, WP, BA = III.1)
Mi. 14-16 (2stündig)
Seminarraum 2
Exkursion bes. Aushang!
Golmina
2068. Inhalte, Organisation und Durchführung einer Fußballschule
(LA = D 2, G, WP, S II + S I)
(Mag. = III.1, G, WP, BA = IV.2)
Do. 16-18 (2stündig)
Seminarraum I
Rocholl
2069. Ethische Problemfelder des Sports aus historischer
Perspektive
(LA = C1, G, WP)
(Mag. = II.1, G, WP, BA = III.3)
Mo. 14-16 (2stündig)
Seminarraum 2
Philippi
2070. Einführung in das Studium der Sportwissenschaft
(LA = D, C, G, WP)
(BA = IV.1)
Do. 14-16 (2stündig)
Seminarraum I
Tiegel
2071. Erlebnis- und Abenteuerpädagogik im Sport
(LA = B 3, G, WP zus. S I)
(Mag. = I.1, G, WP, BA = IV.2)
Fr. 11-13 (2stündig)
Seminarraum 2
Wastl

Hauptseminare

2072. Motorisches Lernen: Der Fehler als Informationsquelle
(LA = C 2, B 3, H, WP)
(Mag. = I, H, WP, BA = I.1)
Fr. 11-13 (2stündig)
Seminarraum 1/Halle C Dombrowski
2073. Studien- und Berufsprobleme des Sportlehrers in Schule
und Gesellschaft
(LA = D 1, C 3, H, WP)
(Mag. = II.1, H, WP, BA = IV.1)
Mi. 9-11 (2stündig)
Seminarraum 1 Tiegel
2074. Neuere Modelle der Sportdidaktik
(LA = D 1, C 1, H, WP)
(BA = IV.1)
Do. 9-11 (2stündig)
Seminarraum 1 Tiegel
2075. Ausgewählte Themen der Sportpädagogik
(LA = C 1, H, WP)
(Mag. = II.1, H, WP, BA = III.1)
Do. 14-16 (2stündig)
Seminarraum 2 Yaldai

Schulpraktische Studien

2076. Begleitseminar zu Schulpraktischen Studien
(LA = D 2, H, WP)
Z. n. V. (2stündig) – s. bes. Aushang
Seminarraum 1 Stemper/Freytag
2077. Schulpraktische Studien
(LA = D 2, H, WP)
Z. n. V. (2stündig) Stemper/Freytag

Theoriegeleitete Praxis

Bewegungsprojekt:

2078. Mit Großen Spielen spielen
Do. 9-11 (2stündig)
Halle ABC Brodbeck
2079. Motorisches Lernen und Fehlerkorrektur
zum Hauptseminar
(LA = C 2, B 3, H, WP)
(Mag. = I, H, WP)
Fr. 13-15 (2stündig)
Seminarraum 1/Halle C Dombrowski
2080. Körpererfahrung
Mo. 9-11 (2stündig)
Halle D Freytag

Kolloquien

2081. Kolloquium für Examenskandidaten
Z. n. V. (2stündig)
Raum 01.12
s. bes. Aushang Dombrowski

- | | | |
|-------|---|--------|
| 2082. | Kolloquium für Examenskandidaten
Z. n. V. (2stündig)
Raum 00.51 | Tiegel |
| 2083. | Kolloquium für Examenskandidaten
Di. 11-13 (2stündig)
Seminarraum 1 | Yaldai |

**Praxis und Theorie der Sportarten/
-Bereiche und Bewegungsfelder**

Stufe	Zeit	Halle/Ort
--------------	-------------	------------------

LA = A 5, Mag. = Gr. II.1, BA = V 1

Badminton

- | | | | | |
|-------|----------|-----------|-----|---------|
| 2084. | II. | Mi. 11-12 | ABC | Stemper |
| 2085. | Wfr. Üb. | Mi. 12-13 | ABC | Stemper |

LA = A 6, Mag. = Gr. II.2, BA = V 1

Basketball

- | | | | | |
|-------|----------|-----------|-----|---------|
| 2086. | I | Mo. 13-15 | C | Golmina |
| 2087. | II. | Mo. 15-16 | B | Golmina |
| 2088. | II | Mi. 13-14 | B | Golmina |
| 2089. | III + IV | Di. 12-14 | C | Golmina |
| 2090. | Wfr. Üb. | Z. n. V. | ABC | Golmina |

LA = A 8, Mag. III, BA = VII

Bergsport

- | | | |
|-------|--|-------|
| 2091. | Theorie und Praxis des Bergwanderns
10tägig in der vorlesungsfreien Zeit
s. bes. Aushang | Wastl |
|-------|--|-------|

LA = A 8, Mag. III, BA = V

- | | | | |
|-------|--|---|---------|
| 2092. | Choreographische Werkstatt
Do. 14-16 | D | Freitag |
|-------|--|---|---------|

LA = A 8, Mag. III, BA = V

- | | | | |
|-------|---------------------------------------|-------------|---------|
| 2093. | Rollen und Fahren
Di. 11-13 | A/Freiplatz | Stemper |
|-------|---------------------------------------|-------------|---------|

Stufe Zeit Halle/Ort

LA = A 8, Mag. = Gr. III, BA = VII

Fitness

2094. II	Mi. 13-14.15	Fitness-R./SR 2	Stemper
2095. II	Mi. 14.30-15.45	Fitness-R./SR 2	Stemper
2096. IV	Di. 9-11	Fitness-R./SR 1	Wastl
2097. IV	Do. 9-11	Fitness-R./SR 1	Stemper
2098. Wfr. Üb.	Z. n. V.	Fitness-R.	Stemper
2099. Wfr. Üb.	Z. n. V.	Fitness-R.	Wastl

LA = A 7, Mag. = Gr. II.3, BA = VII

Fußball

2100. I	Stu Di. 12.45-14.15	Stadion	Rocholl
2101. II	Sti Mi. 14-15	Stadion/Halle/ABC	Tiegel
2102. II	Stu Fr. s. bes. Aushang	Stadion	Rocholl
2103. IV	Stu Di. 10-12	Stadion/Halle C	Rocholl
2104. Wfr. Üb.	Mi. 18-20	Stadion	Rocholl

LA = A 2, Mag. = Gr. I.1., BA = V

Gerätturnen

2105. I	Di. 8.30-10	C	Derks
2106. II	Di. 10-11	C	Derks
2107. Wfr. Üb.	Mo. 10-11	C	Derks

LA = A 3, Mag. = Gr. I.2, BA = V

Gymnastik/Tanz

2108. I	Di. 9-11	D	Freytag
2109. II	Di. 11-12	D	Freytag
2110. IV	Fr. 9-11	D	Freytag
2111. Wfr. Üb.	Di. 12-13	D	Freytag

LA = A 6, Mag. = Gr. II.2, BA = VI

Handball

2112. I	Di. 11-13	ABC	Rocholl
2113. II	Fr. s. bes. Aush.	ABC	Rocholl
2114. Wfr. Üb.		ABC	Rocholl

LA = A 7, Mag. = Gr. II.3, BA = VII

Hockey

2115. I	s. bes. Aush.		Rocholl/N. N.
2116. II	s. bes. Aush.		Rocholl/N. N.

Stufe	Zeit	Halle/Ort	
LA = A 1, Mag. = Gr. I.3, BA = V			
Leichtathletik			
2117. I	Mo. 11-13	D/Stadion	Brodbeck
2118. II	Mo. 9-10	D/Stadion	Wastl
2119. II	Mi. 9-10	D/Stadion	Wastl
2120. III/IV	Mo. 13-15	C/Stadion	Brodbeck/Wastl
2121. III/IV	Mi. 11-13	A/Stadion	Brodbeck/Wastl
2122. Wfr. Üb.	Mo. 10-11	D/Stadion	Wastl
2123. Wfr. Üb.	Mi. 10-11	D/Stadion	Wastl
2124. Wfr. Üb.	Mi. 15-17	Stadion	Wastl

Beachte: LA III/IV findet als Blockveranstaltung (Mo./Mi.) statt, d. h., es müssen beide Veranstaltungen zusammen belegt werden!!!

LA = A 4, Mag. = Gr. I.4, BA = V

Schwimmen

2125. I	Mo. 11.30-13	Niederheid	Derks
2126. II	Mo. 13-14	Niederheid	Derks
2127. III/IV	Mo. 10-11.30	Niederheid	Derks
2128. III/IV	Mi. 10-12	Niederheid	Derks

LA = A 5, Mag. = Gr. II.1, BA = VII

Tennis

2129. I	Do. 11-13	T-Platz	Golmina
2130. II	Do. 13-14	T-Platz	Golmina
2131. III + IV	Do. 14.30-16	T-Platz	Golmina
2132. Wfr. Üb.	Mo.-Fr. 9-13	2-T-Plätze	Golmina

LA = A 5, Mag. = Gr. II.1, BA = V

Tischtennis

2133. II	Di. 13-14	D	Golmina
2134. Wfr. Üb.	Z. n. V.	D	Golmina

LA 0 A 5, Mag. = Gr. II.1, BA = V

Volleyball

2135. I	Di. 9-11	B	Brodbeck
2136. II	Di. 11-12	B	Brodbeck
2137. III	Do. 13-15	A	Brodbeck
2138. IV	Mo. 11-13	AB	Yaldai
2139. Wfr. Üb.	Di. 12-13	B	Brodbeck

Weitere Veranstaltungen zur Praxis und Theorie der Sportarten sowie Angebote zur Lehrerfortbildung sind besonderen Aushängen zu entnehmen.

4

Abkürzungen

A = LA	=	Praxis und Theorie der Sportbereiche und Sportarten
B = LA	=	Medizinisch-naturwissenschaftlicher Theoriebereich
C = LA	=	Sozialwissenschaftlicher Theoriebereich
D = LA	=	Fachdidaktischer Theoriebereich
I = Mag.	=	Sport und Gesundheit
II = Mag.	=	Sport und Gesellschaft
III = Mag.	=	Sport und Freizeit
I = B.A.	=	Bewegung und Training
II = B.A.	=	Fitness und Gesundheit
III = B.A.	=	Individuum und Gesellschaft
IV = B.A.	=	Lehren und Lernen
V = B.A.	=	Individualsportarten
VI = B.A.	=	Spisportarten
VII = B.A.	=	Freizeitsportarten, Bewegungsprojekte, Praktikum
G	=	Grundstudium
H	=	Hauptstudium
P	=	Pflichtveranstaltung
WP	=	Wahlpflichtveranstaltung
W	=	Wahlveranstaltung
Wfr. Übung	=	Wahlfreie Übung
Sti	=	Studentinnen
Stu	=	Studenten
LA	=	Lehramt
Mag.	=	Magister

Bei der Theorie und Praxis der Sportarten sind die Stufen I und II Veranstaltungen des Grundstudiums, die Stufen III und IV Veranstaltungen des Hauptstudiums.

Mathematisch-Naturwissen- schaftliche Fakultät

Dekan:

Univ.-Prof. Dr. Gerd Fischer

Prodekan:

Univ.-Prof. Dr. Hanns Weiss

Dekanatsbüro:

Universitätsstraße 1, 40225 Düsseldorf (Gebäude 25.32, Ebene 00, Raum 30),
F. 81-12235/12193, Fax: 0211-81-15191

E-Mail: dekan.math-nat-fak@uni-duesseldorf.de

Geschäftszeit montags bis freitags von 10–12

Dr. Bernd Höhn, Wiss. Ang., 81-11378
Ursula Schmitz, Reg.-Ang., F. 81-12193
Gabriele Süß, Reg.-Ang., F. 81-12193

Fakultätsrat:

Dekan Univ.-Prof. Dr. Gerd Fischer
Prodekan Univ.-Prof. Dr. Hanns Weiss

Gruppe der Professorinnen und Professoren:

Univ.-Prof. Dr. August-Wilhelm Alfermann, Univ.-Prof. Dr. Hans-Dieter Höltje,
Univ.-Prof. Dr. Joachim Krauth, Univ.-Prof. Dr. Hartmut Löwen,
Univ.-Prof. Dr. Joachim Walter Schultze, Univ.-Prof. Dr. Karl Vorlauffer,
Univ.-Prof. Dr. Peter Westhoff, Univ.-Prof. Dr. Kristian Witsch

Gruppe der wissenschaftlichen Mitarbeiterinnen und Mitarbeiter:

Akad. Rat Claus Martin Paßreiter, Akad. Oberrat Dr. Herbert Wenk

Gruppe der Studierenden:

Volker Budinger, Christina Buers, Michael Mielewczik

Gruppe der nichtwissenschaftlichen Mitarbeiterinnen und Mitarbeiter:

Sabine Borstel, Ilse Fallmann

Orientierungsplan

Legende nebenstehend

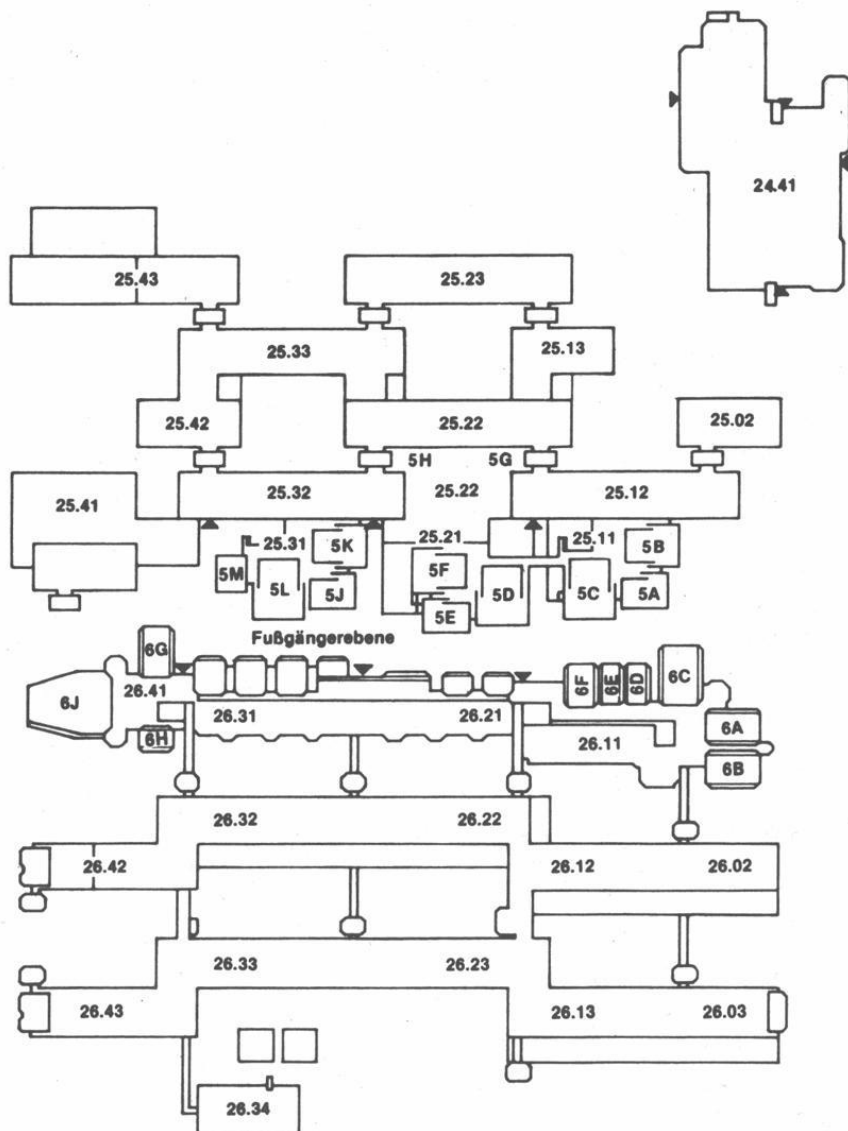

Legende zum Orientierungsplan

Mathematik

Reine Mathematik	Gebäude 25.22, Ebene 03
	Gebäude 25.13, Ebene 03
Mathematik und Mathematikdidaktik	Gebäude 25.22, Ebene 03
Angewandte Mathematik	Gebäude 25.22, Ebene 02
Instrumentelle Mathematik	Gebäude 25.13, Ebene 02
Math. Statistik und Wahrscheinlichkeitstheorie	Gebäude 25.13, Ebene 01
Abteilung für Informatik	Gebäude 25.13, Ebene 00

Physik

Institut für Experimentalphysik	Gebäude 25.42, Ebene 01
Institut für Laser- und Plasmaphysik	Gebäude 25.33, Ebene 02
Institut für Physik der kondensierten Materie	Gebäude 25.22, Ebene 02
	Gebäude 25.23, Ebenen 00, 01, 02
Theoretische Physik	Gebäude 25.32, Ebenen 01, 02, 03
Angewandte Physik	Gebäude 25.33, Ebene 01

Chemie

Anorganische Chemie und Strukturchemie I	Gebäude 26.43, Ebene 01
Anorganische Chemie und Strukturchemie II	Gebäude 26.42, Ebene 01
Organische Chemie und Makromolekulare Chemie I	Gebäude 26.43, Ebene 00
Organische Chemie und Makromolekulare Chemie II	Gebäude 26.33, Ebene 00
Physikalische Chemie und Elektrochemie I	Gebäude 26.43, Ebene 02
Physikalische Chemie und Elektrochemie II	Gebäude 26.32, Ebene 02
Theoretische Chemie	Gebäude 26.32, Ebene 03
Biochemie	Gebäude 26.42, Ebene 03
Chemie und ihre Didaktik	Gebäude 26.31, Ebene U1

Pharmazie

Pharmazeutische Chemie	Gebäude 26.23, Ebene 02
Pharmazeutische Technologie	Gebäude 26.22, Ebene 00
Pharmazeutische Biologie	Gebäude 26.23, Ebene 00

Biologie

Botanisches Institut und (Botanischer Garten 29.01)	Gebäude 26.13, Ebene 02
Institut für Biochemie der Pflanzen	Gebäude 26.03, Ebene 01
Institut für ökologische Pflanzenphysiologie u. Geobotanik	Gebäude 26.13, Ebene 01
Abt. Geobotanik	Gebäude 26.13, Ebene U1
Institut f. Entwicklungs- und Molekularbiologie d. Pflanzen	Gebäude 26.03, Ebene 02
Institut für Zoophysiologie	Gebäude 26.13, Ebene 00
Institut für Zoomorphologie, Zellbiologie, Parasitologie	Gebäude 26.03, Ebene 00
Abteilung für Parasitologie	Gebäude 26.13, Ebene 00
Institut für Neurobiologie	Gebäude 26.02, Ebene 00
Genetik	Gebäude 26.02, Ebene 02
	Gebäude 26.03, Ebene U1
Mikrobiologie	Gebäude 26.12, Ebene 01
Physikalische Biologie und Abt. Biokybernetik	Gebäude 26.12, Ebene U1

(Fortsetzung siehe nächste Seite)

Psychologie Gebäude 23.03
(siehe Orientierungspläne Medizinische Fakultät)

Geographie Gebäude 25.12,
Ebenen 01, 02

Geologie Gebäude 25.02,
Ebene 02

Universitäts- und Landesbibliothek Gebäude 25.41

Fachbibliotheken

Mathematik, Physik, Geowissenschaften, Gebäude 25.22, Ebene 01
Biologie, Chemie, Pharmazie Gebäude 26.21, Ebene 01

Hörsäle

5A, 5B, 5C Gebäude 25.11, Ebene 00
5D, 5E, 5F Gebäude 25.21, Ebene 00
5G, 5H Gebäude 25.22, Ebene 00
5J, 5K, 5L, 5M Gebäude 25.31, Ebene 00
6A, 6B, 6C, 6D, 6E, 6F Gebäude 26.11, Ebene 00
6G, 6H, 6J Gebäude 26.41, Ebene 00

Studienberatung

Mathematik

Mathematisches Institut, Gebäude 25.13 und 25.22
Beratungsgebiet: Bis Vordiplom oder Zwischenprüfung
Univ.-Prof. Dr. O. Kerner, F. 81-12185, Geb. 25.22, Ebene 03, Raum 63
Sprechstunde: Mi. 11-11.30 und nach Vereinbarung
Akad. Oberrat Dr. Th. Thode, F. 81-12172
Gebäude 25.13, Ebene 03, Raum 39
Sprechstunde: Mo. 11-12 und nach Vereinbarung

Beratungsgebiet: Lehramtsstudiengang nach der Zwischenprüfung
Stud.-Prof. Dr. E. Baumgartner, F. 81-12184, Geb. 2522, Ebene 03, Raum 57
Sprechstunde: Di. 11.15-11.45 und nach Vereinbarung

Beratung zum weiterführenden Studium: Alle Dozentinnen und Dozenten der
Mathematik

Physik

Institut für Experimentalphysik, Gebäude 25.23, Ebene 01, Raum 31,
Prof. Dr. Dieter Schumacher, F. 81-13102, Di. 11-12

Chemie

Studiengang Diplom: Univ.-Prof. Dr. H. D. Martin, Institut für
Organische Chemie und Makromolekulare Chemie,
Lehrstuhl I, F. 81-1 22 98

Wirtschaftschemie: Univ.-Prof. Dr. H. D. Martin, Institut für Organische Chemie
und Makromolekulare Chemie, Lehrstuhl I, F. 81-1 22 98

Studiengang Lehramt: Univ.-Prof. Dr. Hans-Henning Strehblow, Institut für
Physikalische Chemie und Elektrochemie II, F. 81-14867,
Sprechstunde nach Vereinbarung

Pharmazie

Institut für Pharmazeutische Chemie, Gebäude 26.32, Ebene U1, Raum 35
Univ.-Prof. Dr. Uwe Kuckländer, F. 81-14984, Mo. 11-12

Biologie

Institut für Zoomorphologie, Zellbiologie und Parasitologie
Gebäude 26.03, Ebene 00, Raum 29
Prof. Dr. D'Haese, F. 81-13405, Sprechstunde: Do. 14-15

Psychologie

Psychologisches Institut
Univ.-Prof. Dr. F. J. Hehl (F. 81-12062), Sprechstunde Mi. 11-13
Beratungsgebiet: Problemfälle
Univ.-Prof. Dr. Joachim Krauth, F. 81-12144
Gebäude 23.02, Ebene 01, Raum 26, Sprechstunde Di. 15-16
Beratungsgebiet: Nebenfach-Psychologen
Dipl.-Psych. Katharina Heining (F. 81-12064)
Gebäude 23.03, Ebene 00, Raum 27
Beratungsgebiet: 1. Studienabschnitt
Dr. Michael Niedeggen, F. 81-12011
Gebäude 23.03, Ebene 00, Raum 46, Sprechstunde nach Vereinbarung
Beratungsgebiet: 2. Studienabschnitt

Geographie

Geographisches Institut, Gebäude 25.12
Studiengang Magister: Univ.-Prof. Dr. Günther Glebe, F. 81-12051,
Gebäude 25.12, Ebene 02, Raum 41
Studiengang Lehramt: Univ.-Prof. Dr. Norbert Wein, F. 81-11354,
Gebäude 25.12, Ebene 02, Raum 24
Sprechstunden: siehe besonderen Aushang Gebäude 25.12, Ebene 00
und nach Vereinbarung

Studienberatung durch die Fachschaftsvertreterinnen und -vertreter der Studierendenschaft

Biologie

Fachschaftsraum Biologie, Gebäude 26.11, Ebene U1, Raum 42, F. 81-12025. Vor Beginn des Wintersemesters führt die Fachschaft eine Informationsveranstaltung für Erstsemester durch. Genaue Termine und andere Informationen finden sich an den Schwarzen Brettern Geb. 26.01 oder im Fachschaftsraum (auch telefonisch).

Chemie

Fachschaftsraum Chemie, Gebäude 26.31, Ebene U1, Raum 51, F. 81-14301 und Fachschaftsbüro Gebäude 25.31, Ebene 00, Raum 81 (über der Cafeteria), Tel. 81-13611, Fax 81-13611. In der Woche vor Beginn der Vorlesungen (siehe erste Umschlagseite) im Wintersemester führt die Fachschaft in der Regel von Dienstag (10.00) bis einschließlich Donnerstag eine dreitägige fortlaufende Einführungsveranstaltung durch. Der genaue Termin kann telefonisch erfragt oder den Aushängen am Schwarzen Brett der Fachschaft in der Ebene U1 (Geb. 26.41) entnommen werden.

Geographie

Fachschaftsraum Geographie, Gebäude 25.12, Ebene 01, Raum 18, F. 81-14846
Mo.-Do. 13–14, ansonsten siehe Anschlag am Fachschaftsbrett (Ebene 00).

Vor Beginn des Semesters führt die Fachschaft eine eintägige Einführungsveranstaltung für Erstsemester durch (siehe Aushang).

Mathematik

Fachschaftsraum Mathematik, Gebäude 25.31, Ebene 00, Raum 82 und 83,
F. 81-13607 und 81-13707, in der Vorlesungszeit täglich siehe Aushang, sonst
Do. 14–16. Vor Beginn der Vorlesung im Wintersemester führt die Fachschaft eine
viertägige Einführungsveranstaltung für Erstsemester durch (siehe Aushang).

Pharmazie

Fachschaftsraum Pharmazie, Gebäude 26.31, Ebene U1, Raum 41, F. 81-12516,
Sprechzeit: siehe Aushang – in der Vorlesungszeit täglich 12–13. Einführungsver-
anstaltung für Erstsemester wird vor Semesterbeginn durchgeführt.

Physik

Fachschaftsraum Physik, Gebäude 25.32, Ebene 00, Raum 21, F. 81-13232, in der Vor-
lesungszeit siehe Aushang, sonst Mi. 13–15 Uhr. Vor Beginn der Vorlesungen im
Wintersemester führt die Fachschaft eine viertägige Einführungsveranstaltung für Erst-
semester durch (siehe Aushang).

Psychologie

Fachschaftsraum Psychologie, Gebäude 23.03, Ebene U1, Raum 64, F. 81-13488,
Mo.-Do. 13–14 Uhr und nach telefonischer Vereinbarung. Die Fachschaft führt in der
ersten Woche des Wintersemesters eine Einführung für Erstsemester durch.

Prüfungsausschüsse

Ausschuß für die Diplomprüfung in Biologie

Vorsitzender:

Univ.-Prof. Dr. Dr. H. Strotmann

Stellvertreter:

Univ.-Prof. Dr. A.-W. Alfermann

Weitere Mitglieder:

Univ.-Prof. Dr. J. H. Hegemann

Wiss. Mitarbeiter:

Priv.-Doz. Dr. J. Schumann

Studierende:

Björn Wolf

Ausschuß für die Zwischenprüfung in Biologie

Vorsitzender:

Univ.-Prof. Dr. Klaus-V. Kowallik

Stellvertreter:

Univ.-Prof. Dr. Jochen D'Haese

Weitere Mitglieder:

Univ.-Prof. Dr. August-Wilhelm Alfermann

Univ.-Prof. Dr. Klaus Lunau

Dr. J. Schumann

Dörte Janßen

Eva-Maria Linnartz

Ausschuß für die Diplomprüfung in Chemie

Vorsitzender:

Univ.-Prof. Dr. Hans Dieter Martin , Institut für Organische Chemie und Makromolekulare Chemie

Stellvertreter:

Univ.-Prof. Dr. Hanns Weiss , Institut für Biochemie

Weitere Mitglieder:

Univ.-Prof. Dr. Wolfgang Kläui, Univ.-Prof. Dr. Gerhard Hägele, Institut für Anorganische Chemie und Strukturchemie

Dr. Bernhard Mayer , Institut für Organische Chemie und Makromolekulare Chemie

N. N.

N. N.

Ausschuß für die Diplomprüfung in Wirtschaftschemie

Vorsitzender:

Univ.-Prof. Dr. Hans Dieter Martin

Stellvertreter:

Univ.-Prof. Dr. K.-P. Franz

Weitere Mitglieder:

Univ.-Prof. Dr. W. Kläui, Univ.-Prof. Dr. H.-D. Smeets

Wiss. Mitarbeiter:

Dr. G. Reiß

Studierende:

Frau Jana Zerweck

Ausschuß für die Zwischenprüfung in Chemie

Vorsitzender:

Univ.-Prof. Dr. Hans Dieter Martin , Institut für Organische Chemie und Makromolekulare Chemie

Stellvertreter:

Univ.-Prof. Dr. Hanns Weiss , Institut für Biochemie

Weitere Mitglieder:

Univ.-Prof. W. Kläui, Institut für Anorganische Chemie und Strukturchemie

Dr. Bernhard Mayer , Institut für Organische Chemie und Makromolekulare Chemie

N. N.

N. N.

Ausschuß für die Zwischenprüfung in Geographie

Vorsitzender:

Univ.-Prof. Dr Gerd Wenzens

Stellvertreter:

Univ.-Prof. Dr. Karl Vorlaufer

Weitere Mitglieder:

Univ.-Prof. Dr Günther Glebe

Univ.-Prof. Dr. E. Jordan

Akad. Oberrat Dr. M. Fey

Svenja Vozenilek

Dirk Ullrich

Ausschuß für die Diplomprüfung in Mathematik

Vorsitzender:
Univ.-Prof. Dr. K. Witsch

Stellvertreter:
Univ.-Prof. Dr. W. Köhnen

Weitere Mitglieder:
Univ.-Prof. Dr. A. Janssen
Univ.-Prof. Dr. Otto Kerner
Dr. Dietrich Burde
Heike Körkel
Simon Lenzen

Alle Mathematisches Institut

Prüfungsausschuss Bachelor in Mathematik

Vorsitzender:
Univ.-Prof. Dr. M. Hochbruck

Stellvertreter:
Univ.-Prof. Dr. K. Steffen

Weitere Mitglieder:
Univ.-Prof. Dr. A. Janssen , Univ.-Prof. Dr. O. Kerner
Wiss. Mitarb.: Priv.-Doz. Dr. D. Burde
Studierende:
Heike Körkel
Simon Lenzen

Ausschuß für die Zwischenprüfung in Mathematik

Vorsitzender:
Univ.-Prof. Dr. K. Witsch

Stellvertreter:
Univ.-Prof. Dr. W. Köhnen

Weitere Mitglieder:
Univ.-Prof. Dr. A. Janssen
Univ.-Prof. Dr. Otto Kerner
Dr. D. Burde
Christina Buers
Michael Casper

Ausschuß für die Diplomprüfung Physik

Vorsitzender:
Univ.-Prof. Dr. K.-D. Schierbaum

Stellvertreter:
Univ.-Prof. Dr. St. Schiller

Weitere Mitglieder:
Univ.-Prof. Dr. D. Reiter, Univ.-Prof. Dr. H.-K. Janssen
Wiss. Mitarb.: Dipl.-Phys. F. Wevelsiep
Studierende:
Kolja Kander
Michael Weingran

Ausschuß für die Zwischenprüfung in Physik

Vorsitzender:
Univ.-Prof. Dr. K.-D. Schierbaum

Stellvertreter:
Univ.-Prof. Dr. St. Schiller

Weitere Mitglieder:
Univ.-Prof. Dr. D. Reiter, Univ.-Prof. Dr. H.-K. Janssen
Wiss. Mitarb.: Dipl.-Phys. F. Wevelsiep
Studierende:
Davis Klein
Huibert Alblas

Ausschuß für die Diplomprüfung in Psychologie

Vorsitzender:
Prof. Dr. Hehl

Stellvertreter:
Prof. Dr. Pietrowsky

Weitere Mitglieder:
Prof. Dr. Grabitz
Prof. Dr. Stoerig

Vertreter der wiss. Mitglieder:
Dr. Niedeggen

Studierende:
Sandra Lübke
Alexandra Wieland

Alle Psychologisches Institut

Graduiertenförderungskommission der Fakultät

Vorsitzender:
Akad. OR Dr. M. Fey

Weitere Mitglieder:
Univ.-Prof. Dr. R. Lösch
Univ.-Prof. Dr M. Braun
Prof. Dr. W. Kies
N. N.

Kommission für Auslandsbeziehungen

Vorsitzender:
Prof. Dr. K. V. Kowallik

Weitere Mitglieder:
Prof. Dr. M. Braun
Prof. Dr. H.-J. Grabitz
Prof. Dr. R. Meise
Prof. Dr. A. Otto
Prof. Dr. N. Wein
Akad. Oberrätin Dr. H. Hammer
Frau S. Borstel
N. N.

Lehrkörper

a) Emeritierte Universitätsprofessoren:

- Bausch, Richard, Eichenallee 2a, 41469 Neuss, F. (02137) 8576
Dr. rer. nat. (Theoretische Physik)
- Becker, Herbert, Virchowstraße 22, 41464 Neuss, F. (02131) 82393
(Didaktik der Physik)
- Bergmann, Artur, Scheideweg 25, 40591 Düsseldorf, F. 751517
Dr. rer. nat. (Mathematik)
- Birkofer, Leonhard, Bruchhausenstraße 65, 40591 Düsseldorf
Dr. rer. nat. (Organische Chemie)
- Decker, Gernot, Im Diepental 41, 40597 Düsseldorf, F. 713911
Dr. rer. nat. (Experimentalphysik)
- Döring, Boro, Wupperstraße 17, 40699 Erkrath
Dr. rer. nat. (Angewandte Mathematik)
- Gerstenhauer, Armin, Schlehdornweg 16, 42781 Haan, F. (02129) 7296
Dr. rer. nat. (Geographie)
- Hess, Oswald, Bachstr. 103, 42781 Haan, F. (02129) 7434
- Kalveram, Karl Theodor, Sanddornweg 2, 41469 Neuss-Norf, F. (02137) 4366
Dr. rer. nat. (Psychologie)
- Klinger, Hanns, Bodinusstraße 6, 40239 Düsseldorf, F. 663642
Dr. rer. nat. (Mathematische Statistik und Wahrscheinlichkeitstheorie)
- Kranz, Jakob, Roseggerstraße 13, 41564 Kaarst, F. (02131) 67254
Dr. rer. nat. (Angewandte Physik)
- Kuchen, Wilhelm
Dr. rer. nat. (Anorganische Chemie)
- Larenz, Rudolf-Wilhelm, Am Schwalbenberg 2, 40627 Düsseldorf, F. 203815
Dr. rer. nat. (Theoretische Physik)
- Möhrle, Hans
Dr. rer. nat. (Pharmazie)
- Mootz, Dietrich
Dr. rer. nat. (Strukturchemie und Anorganische Chemie)
- Peters, Werner, Albrecht-Dürer-Straße 45, 40699 Erkrath, F. 242983
Dr. rer. nat. (Zoologie)
- Petry, Walter, Ottilie-Baader-Weg 6, 40789 Monheim-Baumberg, F. (02173)66268
Dr. rer. nat. (Instrumentelle Mathematik)
- Santarius, Kurt A., Kalstert 160, 40724 Hilden, F. (021 03) 6 12 36
Dr. rer. nat. (Botanik)
- Schmidtke, Hans-Herbert, Wilhelm-Raabe-Straße 1, 40699 Erkrath, F. 251159
Dr. phil. nat. (Theor. Chemie)
- Schubert, Horst, Poßbergweg 50, 40629 Düsseldorf, F. 285265
Dr. rer. nat., Dr. rer. pol. h. c. (Mathematik)
- Steinberg, Heinz-Günter, Ruschheide 15, 48157 Münster, F. (0251) 329288
Dr. rer. nat. (Geographie)
- Stubbe, Wilfried, Lärchenweg 2, 83346 Bergen, F. (08662) 8296
Dr. rer. nat. (Botanik)
- Suchy, Kurt, Eichenwand 14, 40627 Düsseldorf, F. 203410
Dr. rer. nat. (Theoretische Physik)
- Uhlenbusch, Jürgen, Ruhrstraße 30, 40699 Erkrath, F. (02104) 42079
Dr. rer. nat. (Experimentalphysik)
- Willuhn, Günter, F. 81-13389
Dr. rer. nat. (Pharmazeutische Biologie)
- Wist, Eugene R., Universitätsstraße 1, 40225 Düsseldorf, F. 81-1 22 65
Ph. D. (Physiologische Psychologie)
- Wolf, Gerd H., Otto-Hahn-Straße 1, 52428 Jülich, F. (02461) 54367
Dr. rer. nat. (Plasmaphysik)

Wulff, Günter, Mommsenstraße 20, 40699 Erkrath, F. (02104) 45871
Dr. rer. nat. (Organische Chemie)

b) Universitätsprofessorinnen und Professoren im Ruhestand:

- Baumgarten, Edwin, Zwengenberger Straße 11a, 42781 Haan
Dr. rer. nat. (Physikalische Chemie und chemische Technologie)
- Behmenburg, Wolfgang, Im Hasengraben 62, 40589 Düsseldorf, F. 752426
Dr. rer. nat. (Experimentalphysik),
- Bessenrodt, Rüdiger, Drakestraße 2, 40545 Düsseldorf, F. 575730
Dr. rer. nat. (Theoretische Physik)
- Harzheim, Egbert, Dr. rer. nat. (Mathematik)
- Heide, Gerhard, Hans-Holbein-Straße 24, 40699 Erkrath, F. 245576, Fax 9003304
Dr. rer. nat. (Zoologie)
- Schulze, G. E., Werner, Grevenbroicher Weg 70, 40547 Düsseldorf, F. 59 92 782
Dr. rer. nat. habil. (Werkstoffwissenschaft)
- Stark, Dietrich, Am Bandsbusch 63, 40723 Hilden, F. (02103) 62571
Dr. rer. nat. (Angewandte Physik)
- Zachariae, Gerhard, Schmiedestraße 26, 40878 Ratingen, F. (630) 28150
Dr. rer. nat. (Bodenbiologie)

c) Universitätsprofessorinnen und Universitätsprofessoren:

- Alfermann, August-Wilhelm, Ruhrstraße 5, 40699 Erkrath
Dr. rer. nat. (Botanik), 30. 7. 86
- Aurich, Volker, Werstener Dorfstr. 99, 40591 Düsseldorf
Dr. rer. nat. (Informatik) 1.10. 88
- Bauer, Rudolf, Martin-Buber-Str. 10, 41470 Neuss, F. (02137) 76637
Dr. rer. nat. (Pharmazeutische Biologie) 1.4.93
- Bott, Michael, Forschungszentrum Jülich GmbH
Dr. rer. nat. (Biochemie), 1. 8. 98
- Braun, Manfred, Universitätsstraße 1, 40225 Düsseldorf
Dr. rer. nat. (Organische Chemie), 1. 4. 85
- Buchner, Axel
Dr. phil. (Psychologie), 1.10.2000 (Lehrstuhlinhaber)
- Büldt, Georg, Theresienstraße 22, 52072 Aachen
Dr. rer. nat. (Biologische Strukturforchung), 1. 10. 93 (Lehrstuhlinhaber)
- Ernst, Joachim F., Gerresheimer Straße 57a, 40721 Hilden, F. (02103) 46154
Dr. rer. nat. (Mikrobiologie), 1. 8. 89
- Fischer, Gerd, Ziegeleiweg 36, 40591 Düsseldorf, F. 775163
Dr. rer. nat. (Mathematik), 1. 8. 79 (Lehrstuhlinhaber)
- Frank, Walter,
Dr. rer. nat. (Anorganische Chemie und Strukturchemie), 1. 10. 1999 (Lehrstuhlinhaber)
- Glebe, Günther, Daneköthen 24, 40627 Düsseldorf, F. 274293
Dr. phil. nat. (Geographie), 30. 9. 75
- Grabitz, Hans-Joachim, Stresemannstraße 16, 40210 Düsseldorf
Dr. phil. (Psychologie), 1. 10. 75
- Greven, Hartmut, Otto-Hahn-Straße 80, 40591 Düsseldorf, F. 754112
Dr. rer. nat. (Zoologie), 4. 11. 86
- Grieshaber, Manfred, Fritz-Reuter-Straße 44, 40699 Erkrath-Unterfeldhaus
Dr. rer. nat. (Zoophysiology), 1. 3. 81 (Lehrstuhlinhaber)
- Grunewald, Fritz, Hospitalweg 13, 53115 Bonn, F. 0228/210589
Dr. rer. nat. (Mathematik), 1. 6. 92 (Lehrstuhlinhaber)
- Hägele, Gerhard
Dr. rer. nat. (Anorganische Chemie), 7. 3. 73
- Hegemann, Johannes H.
Dr. rer. nat. (Mikrobiologie), 17.12.1997
- Hehl, Franz-Josef, Wagnerstraße 3, 40882 Ratingen, F. (02102) 50272
Dr. phil. (Psychologie), 1. 4. 79

- Hochbruck, Marlis, Römerstraße 30, 41366 Schwalmtal, F. (02163) 320182
Dr. rer. nat. (Mathematik), 1.10.98 (Lehrstuhlinhaberin)
- Höltje, Hans-Dieter, Pharmazeutische Chemie
Dr. rer. nat., 1. 3. 96 (Lehrstuhlinhaber)
- Hollenberg, Cornelis P.
Dr. rer. nat. (Mikrobiologie), 1. 6. 79 (Lehrstuhlinhaber)
- Huston, Joseph, P., Graf-Recke-Straße 70, 40239 Düsseldorf, F. 81-14296
Ph. D. (Psychologie), 1. 12. 77 (Lehrstuhlinhaber)
- Jahns, Hans Martin, F. 81-13549
Dr. rer. nat. (Botanik), 1. 4. 87 (Lehrstuhlinhaber)
- Janssen, Arnold, Kleine Trift 6, 57258 Freudenberg, F. (02734) 1772
Dr. rer. nat. (Mathematische Statistik und Wahrscheinlichkeitstheorie) 1. 4. 92
(Lehrstuhlinhaber)
- Janssen, Hans-Karl, Am Eichelkamp 152, 40723 Hilden, F. (02103) 61897
Dr. rer. nat. (Theoretische Physik), 28.9.76 (Lehrstuhlinhaber)
- Janßen, Klaus, Christophstraße 77, 40225 Düsseldorf, F. 347764
Dr. rer. nat. (Mathematik), 14.10.75
- Jarre, Florian
Dr. rer. nat. (Mathematische Optimierung), 1.9.2000 (Lehrstuhlinhaber)
- Jordan, Ekkehard, Königsberger Straße 9, 42781 Haan, F. (02129) 31312
Dr. rer. nat. (Physische Geographie), 1.4.93 (Lehrstuhlinhaber)
- Kerner, Otto, Brandenburgstraße 15, 41564 Kaarst, F. (02131) 514613
Dr. rer. nat. (Mathematik), 14.7.82
- Kirschbaum, Clemens
Dr. rer. nat. (Psychologie) 1.10.1999
- Kisker, Erhard, F. (0211) 81-12574
Dr. rer. nat. (Angewandte Physik) 1.4.1988 (Lehrstuhlinhaber)
- Kläui, Wolfgang
Dr. phil., Dr rer. nat. habil. (Anorganische Chemie), 1. 8. 91 (Lehrstuhlinhaber)
- Kleinermanns, Karl
Dr rer. nat. (Physikalische Chemie), 9. 10. 90 (Lehrstuhlinhaber)
- Knust, Elisabeth, F. 81-1 35 04
Dr. rer. nat. (Genetik), 1. 9. 1996 (Lehrstuhlinhaberin)
- Köhnen, Walter, Im Jagdfeld 41, 41464 Neuss, F. (02131) 84768
Dr. rer. nat. (Mathematik), 30.4.73
- Kowallik, Klaus-V., Mommsenstraße 47, 41470 Neuss-Allerheiligen
F. (02137) 60727, Dr. phil. (Botanik), 18.5.73
- Krause, Gotthard H., Merianweg 33, 40724 Hilden, F. (02103) 61638
Dr. rer. nat. (Pflanzenphysiologie), 25.1.80
- Krauth, Joachim, Universitätsstraße 1, 40225 Düsseldorf, F. 81-12144
Dr. rer. nat. (Psychologie), 3.8.76 (Lehrstuhlinhaber)
- Kuckländer, Uwe
Dr. rer. nat. (Pharmazeutische Chemie), 1. 4. 81
- Kula, Maria-Regina
Dr. rer. nat. (Enzymtechnologie), 1.1.86 (Lehrstuhlinhaber)
- Kunz, Werner
Dr. rer. nat. (Genetik), 4.9.73
- Lippold, Bernhard C.,
Dr. rer. nat. (Pharmaz. Technologie), 12.5.77 (Lehrstuhlinhaber)
- Lösch, Rainer, Werstener Feld 40 40591 Düsseldorf, F. 762001
Dr. rer. nat. (Botanik), 30.10. 90
- Löwen, Hartmut, Schluchenhausstr. 1, 41469 Neuss
Dr. rer. nat. (Theoretische Physik), 23. 11. 95 (Lehrstuhlinhaber)
- Lunau, Klaus, Albrecht-Dürer-Straße 49, 40699 Erkrath, F. 244076
Dr. rer. nat. (Neurobiologie), 1.10.97

- Martin , Hans Dieter, Universitätsstraße 1, 40225 Düsseldorf
Dr. rer. nat. (Organische Chemie), 1.9.80 (Lehrstuhlinhaber)
- Martin , William, Rilkestr. 13, 41469 Neuss
Dr. rer. nat. (Botanik), 1.7.99 (Lehrstuhlinhaber)
- Mehlhorn, Heinz, F. 81-13052
Dr. rer. nat. (Zoologie), (Lehrstuhlinhaber), 1. 3. 95
- Meiners, Dieter, Volmerswerther Straße 93, 41468 Neuss, F. (02131) 37324
Dr. rer. nat. (Physik), 27.10.71
- Meise, Reinhold, Willbecker Straße 42, 40699 Erkrath, F. (02104) 42391
Dr. rer. nat. (Mathematik), 26.10.73 (Lehrstuhlinhaber)
- Mewis, Albrecht
Dr. rer. nat. (Anorganische Chemie), 14. 11. 94
- Michaelis , Georg F., Botanisches Institut, F. 81-14801
Dr. rer. nat. (Botanik), 1.4.84
- Otto , Andreas, Lehrstuhl für Oberflächenwissenschaft, F. 81-14063
Dr. rer. nat. (Physik), 31.1.77 (Lehrstuhlinhaber)
- Pietrowsky, Reinhard, Universitätsstraße 1, 40225 Düsseldorf, F. 81-12140
Dr. rer. nat. (Psychologie)
- Proksch, Peter
Dr. rer. nat. (Pharmazeutische Biologie), 29.9.99 (Lehrstuhlinhaber)
- Ratschek, Helmut, Otto-Hahn-Straße 12, 40591 Düsseldorf
Dr. phil. (Mathematik), 20.9.73
- Rebhan, Eckhard, Leitenstorffer Straße 20, 40597 Düsseldorf, F. 716567
Dr. rer. nat. (Theoretische Physik), 18.4.77
- Reiter, Detlev, Lerchenweg 10, 52353 Düren, F. 0 24 21 / 8 74 12
Dr. rer. nat. (Experimentalphysik), 26.5.97
- Riesner, Detlev, Sonsbecker Straße 19, 40547 Düsseldorf, F. 0211-55787915,
Fax 0211-55787916
Dr. rer. nat. (Physikalische Biologie), 4.8.80 (Lehrstuhlinhaber)
- Rothe , Jörg
Dr. rer. nat. (Informatik) 1.10.2000
- Rüther, Ulrich, F. 81-11391
Dr. rer. nat. (Zoophysiologie) Lehrstuhlinhaber
- Sahm , Hermann, Wendelinusstraße 71, 52428 Jülich, F. (02461) 51892
Dr. rer. nat. (Biotechnologie), 1.3.77 (Lehrstuhlinhaber)
- Samm, Ulrich, IPP, Forschungszentrum Jülich, F. (02461) 613085
Dr. rer. nat. (Plasmaphysik) 20.11.97
- Schierbaum, Klaus-Dieter, Von-Steuben-Straße 11, 47803 Krefeld, F. (02151) 875811
Dr. rer. nat. (IPkM, Materialwissenschaft), 1.3.98
- Schiller , Stephan
Ph. D. (Experimentalphysik), 1.10.99 (Lehrstuhlinhaber)
- Schirmer , Wolfgang, Hüttenstraße 3, 41542 Dormagen, F. (02133) 73331
Dr. rer. nat. (Geologie), 10.8.73
- Schlue, Wolf-Rüdiger
Dr. rer. nat. (Neurobiologie), 1.10.83 (Lehrstuhlinhaber)
- Schmid , Dankward, Alte Flur 101, 47809 Krefeld, F. (02151) 540542
Dr. rer. nat. (Festkörperspektroskopie), 1.10.79 (Lehrstuhlinhaber)
- Schultze , Joachim Walter, Räuscherweg 37, 40221 Düsseldorf, F. 151502
Dr. rer. nat. (Physikalische Chemie), 26.11. 79 (Lehrstuhlinhaber)
- Schwuger, Milan, Sauerbruchstraße 16, 42781 Haan, F. (02129) 2748
Dr.-Ing. (Physikalische Chemie), 1. 7. 89 (Lehrstuhlinhaber)
- Singhof, Wilhelm, Cronenberger Weg 6a 40591 Düsseldorf, F. 751637
Dr. rer. nat. (Mathematik), 29.9.87 (Lehrstuhlinhaber)
- Spatschek, Karl-Heinz, Dingerkusweg 19, 45239 Essen, F. (0201) 406478
Dr. rer. nat. (Theoretische Physik), 22.5.85 (Lehrstuhlinhaber)

Steffen, Klaus, Friedrich-Ebert-Straße 25, 42781 Haan, F. (02129) 52269
Dr. rer. nat. (Mathematik), 22.4.76 (Lehrstuhlinhaber)

Stoerig, Petra, Universitätsstraße 1, 40225 Düsseldorf, F. 81-12265
Dr. rer. nat. (Psychologie), Lehrstuhlinhaberin, 7.7.97

Strehblow, Hans-Henning
Dr. rer. nat. (Physikalische Chemie), 14.7.82

Strotmann, Heinrich, Kopernikusstraße 57, 40699 Erkrath
Dr. phil. nat. (Biochemie der Pflanzen), 1.4.81 (Lehrstuhlinhaber)

Vollmer, Günter, Bucholzstraße 25, 53127 Bonn, F. (0228) 281025
Dr. rer. nat. (Chemie und ihre Didaktik), 10.10.78 (Lehrstuhlinhaber)

Vorlauffer, Karl, Christophstraße 21, 40225 Düsseldorf
Dr. phil. nat. (Geographie), 9.10.1987 (Lehrstuhlinhaber)

Wagner, Rolf
Dr. rer. nat. (Physikalische Biologie), 1.10.1987

Wanke, Egon, Talstr. 94, 40217 Düsseldorf
Dr. rer. nat. (Informatik), 1. 4. 95

Weber, Horst
Dr. rer. nat. (Pharmazie), 14.9.78

Wein, Norbert, Salmweg 2, 41564 Kaarst, F. (02131) 603285
Dr. phil. (Geographie und ihre Didaktik), 1.3.75 (Lehrstuhlinhaber)

Weinkauf, Rainer
Dr. rer. nat. (Physikalische Chemie), 30.8.99 (Lehrstuhlinhaber)

Weiss, Hanns
Dr. med. (Biochemie), 1.4.81 (Lehrstuhlinhaber)

Wenzens, Gerd, Auf'm Pilgerweg 13, 41363 Jüchen
Dr. phil. nat. (Geographie), 11.4.75

Westhoff, Peter, Heribertstraße 13, 41468 Neuss, F. (02131) 35434
Dr. rer. nat. (Botanik), 11. 1. 88 (Lehrstuhlinhaber)

Wisbauer, Robert, Pastor-Bredo-Straße 17, 41464 Neuss, F. (02131) 80199
Dr. rer. nat. (Mathematik), 14.7.82

Witsch, Kristian, Nettetelstraße 8, 40627 Düsseldorf, F. 201633
Dr. rer. nat. (Mathematik), 1.7.81

Wunderlich, Frank
Dr. rer. nat. (Molekulare Parasitologie), 1. 6. 86

d) Honorar-Professoren:

Babczinski, Peter, Gartenstraße 31b, 40764 Langenfeld
Dr. rer. nat. Pflanzenschutzzentrum Monheim, Bayer AG, Alfred-Nobel-Straße,
40789 Monheim, F. (0 21 73) 383849

Engell, Hans-Jürgen, Max-Planck-Straße 1, 40237 Düsseldorf
Privat: Voisweg 45a, 40878 Ratingen, F. (02102) 21960
Dr. rer. nat. Direktor MPI für Eisenforschung

Friedrich, Günter, Jakob-Hüskes-Straße 35, 47839 Krefeld, F. (02151) 730694
Dr. rer. nat., Regierungsdirektor am Landesamt für Wasser und Abfall NRW (Limnologie)

Heins, Arnold, Ohligser Weg 19, 40723 Hilden, F. (02103) 62510
Dr. rer. nat., Firma Henkel KGaA, Düsseldorf (Chemie)

Hochmuth, Toni, Matthias-Grünwaldstraße 13, 40699 Erkrath, F. (02 11) 24 27 91
Dr. rer. nat., Ministerialdirigent a. D. (Physik)

Knop, Jan, Thienhausener Straße 57, 42781 Haan, F. (02129) 6642
Dr. rer. nat., Direktor des Rechenzentrums der Universität Düsseldorf (Datenverarbeitung)

Londershausen, H. M., BAYER AG, 40789 Monheim
Dr. rer. nat.

Lubitz, Wolfgang, Postfach 10 13 65, 45413 Mülheim an der Ruhr, F. (02 08) 3 06 - 36 14
Fax (02 08) 3 06 - 39 55, e-mail: lubitz@mpi-muelheim.mpg.de
Prof. Dr., Max-Planck-Institut für Strahlenchemie

e) Studienprofessoren:

Baumgartner, Erich, Otto-Hahn-Straße 10, 40591 Düsseldorf
Dr. rer. nat. (Mathematik), 27.8.76

Luyberg, Johannes, Gaußstraße 11, 41464 Neuss, F. (02131) 82008
(Didaktik der Physik), 21.9.76

f) außerplanmäßige Professoren:

Bessenrodt-Weberpals, Monika, Max-Planck-Institut für Plasmaphysik, Boltzmannstraße
2, 85748 Garching bei München
Dr. rer. nat. (Experimentalphysik)

Bickel, Susanne, Eichenwand 5, 40627 Düsseldorf, F. 81-1 19 56, F. priv. 02 11-20 23 88
Dr. rer. nat. (Biochemie der Pflanzen und Dachdidaktik Biologie)

Bluhm, Thorsten, Carl-Schmachtenberg-Weg 21, 40822 Mettmann
Dr. rer. nat. (Physikalische Chemie)

Bridges, Christopher, F. 81-149 91
Dr. rer. nat. (G. B.) (Zoophysikologie)

Bruns, Klaus, Notburgaweg 6, 47802 Krefeld
Dr. rer. nat. (Organische Chemie)

Buchenau, Ulrich, Nordstraße 56, 52428 Jülich, F. (02461) 52922
Dr. rer. nat. (Experimentalphysik)

Bünemann, Hans, Macherscheider Straße 97, 41468 Neuss, F. (02131) 37780
Dr. rer. nat. (Genetik)

Daunicht, Wolfgang, NTC, Hohensandweg 37, 40591 Düsseldorf, F. (0211) 7816-162
Dr. phil. nat. (Biophysik)

Degen, Joachim, Klever Straße 90a, 41464 Neuss, F. (02101) 82097
Dr. rer. nat. (Theoretische Chemie)

D'Haese, Jochen, Erlenweg 20, 40599 Düsseldorf, F. 742644
Dr. rer. nat. (Oberrat), Institut für Zoologie II

Eisenriegler, Erich, Institut für Festkörperforschung der KFA, 52428 Jülich, F. (02461) 616684
Dr. rer. nat. (Theoretische Physik)

Fink, Gerhard, Bismarckstraße 23, 45470 Mülheim/Ruhr (F. 0208) 35902
Dr. rer. nat. (Organische Chemie)

Franchy, René, Forschungszentrum Jülich, F. (02461) 613469
Dr. rer. nat. (Experimentalphysik)

Freudl, Roland, Institut für Biotechnologie Forschungszentrum Jülich GmbH
F. (02461) 613472
Dr. rer. nat. (Mikrobiologie)

Gellißen, Johann G., Ringstr. 30, 42489 Wülfrath
Dr. rer. nat.

Glätzer, Karl Heinz, Volmerswerther Straße 89, 41468 Neuss, F. (02131) 37495
Dr. rer. nat. (Genetik)

Haenel, Matthias W., Margaretenplatz 70, 45470 Mülheim/Ruhr
Dr. rer. nat. (Organische Chemie)

Heinlein, Uwe A.O., Kornelimünsterstraße 24, 50933 Köln, F. (02 21) 493069
Dr. rer. nat. (Genetik)

Hofer, Wolfgang,
Dr. rer. nat. (Experimentalphysik)

Holzwarth, Alfred, MPI f. Strahlenchemie, Stiftstraße 34-36, 45470 Mülheim
Dr. rer. nat.

Kies, Walter
Dr. rer. nat. (Experimentalphysik)

- Neumann, Peter
Dr. rer. nat. (Physik)
- Ott, Sieglinde, Botanisches Institut und Botanischer Garten, F. (0211) 3537
Dr. phil. nat. (Botanik)
- Pörschke, Klaus, Max-Planck-Institut für Kohlenforschung, F. (0208) 306-2420
Dr. rer. nat. (Anorganische Chemie)
- Riedel, Dietmar, Pirolweg 16, 40283 Ratingen, F. (630) 67665
Dr. agr. (Fischereibiologie)
- Ruch, Willibald, Pionierstraße 29, 40215 Düsseldorf, F. 376363
Dr. phil. (Physiologische Psychologie)
- Schumacher, Dieter, Seidenweg 43, 40592 Düsseldorf, F. 714972
Dr. rer. nat. (Experimentalphysik)
- Sturm, Kurt, Institut für Festkörperforschung der KFA, 52425 Jülich, F. (02461) 614200
Dr. rer. nat. (Theoretische Physik)2
- Syassen, Karl
Dr. rer. nat. (Experimentalphysik)
- Wagner, Heribert, Talstraße 1, 52428 Jülich, F. (02461) 54507
Dr. rer. nat. (Experimentalphysik)
- von Wangenheim, Karl-Hartmut, Lise-Meitner-Straße 3, 52428 Jülich, F. (02461) 51418
Dr. sc. agr. (Vererbungs- und Züchtungsforschung), 30.1.78

g) Hochschuldozentinnen und Hochschuldozenten / Oberassistenten

- Friedrich, Thorsten, Institut für Biochemie
Dr. rer. nat. (Chemie)
- Fromme, Bärbel, Inst. für Angewandte Physik
Dr. rer. nat. (Physik)
- Grauer, Rainer
Dr. rer. nat., Oberassistent (Theoretische Physik)
- Grevelding, Christoph, Zu den Birken 14a, 51515 Kürten
Dr. rer. nat. (Genetik)
- Lisowsky, Thomas, Universitätsstraße 1, 40225 Düsseldorf, F. 81-13427
Dr. rer. nat. (Botanik), 23.11.94
- Schleifer, Klaus-Jürgen, F. 81-12532
Dr. rer. nat. (Pharmazeutische Chemie)

h) Privatdozentinnen und Privatdozenten:

- Bettermann, Hans, Ahrstraße 17, 41469 Neuss
Dr. rer. nat. (Physikalische Chemie), 18. 1. 95
- Blossey, R.
Dr. rer. nat. (Theoretische Physik), 27.6.00
- Born, M.
Dr. rer. nat. (Experimentalphysik), 27.6.00
- Braun, Rüdiger, Heymannplatz 11, 45131 Essen, F. (0201) 7268753
Dr. rer. nat. (Mathematik), 23.11.93
- Burde, Dietrich, Curieweg 30, 40591 Düsseldorf, F. (0211) 750129
Dr. rer. nat. (Mathematik)
- Elling, Lothar, Institut für Enzymtechnologie, Forschungszentrum Jülich GmbH
Dr. rer. nat. (Enzymtechnologie), 3.6.97
- Esser, Charlotte, Institut für Umwelthygiene
Dr. rer. nat. (Immunologie), 27.1.98
- Franken, Uwe, Alt-Heerdt 89, 40549 Düsseldorf, F. (0211) 501462
Dr. rer. nat. (Mathematik)
- Fuchs, Martina, Stresemannstr. 9, 47051 Duisburg, F. (0203) 2980826
Dr. phil. (Geographie), 26.10.99

- Granzin, Joachim, Forschungsinstitut Jülich
Dr. rer. nat. (Physikalische Biologie), 30.11.99
- Hammerl, Marianne, Universitätsstraße 1, 40225 Düsseldorf
Dr. rer. nat. (Psychologie), 15.6.99
- Harder, Achim
Dr. med., Dr. rer. nat. (Parasitologie) 29. 10. 1996
- Harting, Roswitha, Universitätsstraße 1, 40225 Düsseldorf
Dr. rer. nat. (Mathematik) 4.5.82
- Hasenöhl, Rüdiger, Institut für Physiologische Psychologie, F. 81-14299
Dr. rer. nat. (Psychologie), 27.6.00
- Heberle, Joachim, Forschungsinstitut Jülich
Dr. rer. nat. (Biophysikalische Chemie), 26.1.99
- Henkle-Dührsen, Kimberly, F. 81-14808h
Ph. D. (Institut für Genetik), 25.1.2000
- Hentschel, H.
Dr. rer. nat.
- Hofhaus, Götz
Dr. rer. nat. (Biochemie), 27.6.2000
- Hollenberg, Klaus, Hanauer Weg 45, 61352 Bad Homburg, F. (06172) 456282
Dr. rer. nat. (Experimentalphysik), 8.5.84
- Hummel, W., Institut für Enzymtechnologie, Forschungszentrum Jülich GmbH
Dr. rer. nat. (Enzymtechnologie), 19.11.91
- Jahns, Peter, Universitätsstr. 1, 40225 Düsseldorf, F. 81-13862
Dr. rer. nat. (Biochemie der Pflanzen), 28.10.97
- Klaff, Petra
Dr. rer. nat. (Physikalische Biologie), 16.6.98
- Kölling-Paternoga, Ralf, Mühlenstr. 13, 40721 Hilden
Dr. rer. nat. (Mikrobiologie), 3.6.97
- Kracht, Manfred, Bocholder Straße 120, 45355 Essen
Dr. rer. nat. (Mathematik) 2. 7.1974
- Lukacs, Noemi, Institut für Physikalische Biologie
Dr. rer. nat., 11.2.94
- Momm, Siegfried, Kamper Weg 167, 40627 Düsseldorf, F. 278675
Dr. rer. nat. (Mathematik) 28. 5. 93
- Pettenkofer, Christian
Dr. rer. nat. (Physik der kondensierten Materie), 15.6.99
- Petzsche, Hans Joachim, Universitätsstraße 1, 40225 Düsseldorf
Dr. rer. nat. (Mathematik) 4. 5. 82
- Pohl, Martina
Dr. rer. nat. (Technische Biochemie), 27.6.00
- Posse, Stefan
Dr. phil. nat. (Physikalische Biologie), 15.6.99
- Pratje, Elke, F. 311-3262
Dr. rer. nat. (Botanik), 25.6.85
- Ramezani Rad, Massoud, Institut für Mikrobiologie, F. 81-13425
Dr. rer. nat. (Mikrobiologie), 26.1.99
- Sabelberg, Elmar, Curieweg 16, 40591 Düsseldorf, F. 750849
Dr. rer. nat. (Geographie), 4. 5. 82
- Schröder, Gunnar, Laukamp 5, 48161 Münster
Dr. rer. nat. (Mathematik), 21.1.75
- Schöffler, Karlheinz, 25.13.03.42, F. (0211) 311-5181 und Reinarstr. 49, FH-Krefeld
Prof. Dr. rer. nat. (Mathematik) 29.10. 85
- Schwarting, Rainer, Universitätsstraße 1, 40225 Düsseldorf, F. 81-14298
Dr. rer. nat. (Psychologie), 7.6.93

- Sprenger , Georg, Institut für Biotechnologie, Forschungszentrum Jülich GmbH
Dr. rer. nat. (Mikrobiologie), 30. 1. 1996
- Stahmann, Klaus-Peter, Forschungszentrum Jülich
Dr. rer. nat. (Mikrobiologie), 9.6.99
- Staub, Arnulf
Dr. rer. nat. (Theoretische Chemie), 26.1.99
- Staikov, Georgi
Dr. rer. nat. (Physikalische Chemie), 30.11.99
- Steinmüller, K.
Dr. rer. nat. (Biologie der Pflanzen), 11.2.94
- Stoll , Michael, Westerwaldweg 22, 53424 Remagen, Oberwinter
Dr. rer. nat. (Mathematik), 26.10.99
- Thömmes, Jörg, Forschungszentrum Jülich
Dr. rer. nat. (Technische Biochemie), 26.10.99
- Viöl, Wolfgang, FH Hildesheim/Holzminden, Carl Zeiss-Str. 6, 37081 Göttingen,
F. (0551) 30750
Dr. rer. nat. (Experimentalphysik), 6.12.94
- Vohr, Hans-Werner, Institut für Toxikologie, Pharmaforschungszentrum der Bayer AG
Wuppertal, F. (0202) 368811
Dr. rer. nat. (Immunologie), 21.1.97
- Voller, Rudolf, Am Koppelshof 37, 40629 Düsseldorf, F. 281515
Dr. rer. nat. (Mathematik), 5.12.1989

i) Hochschulassistentinnen und -assistenten/Wiss. Assistentinnen und Assistenten:

- Boles, Eckhard, Benrodestr. 22, 40597 Düsseldorf
Dr. rer. nat. (Mikrobiologie)
- Bossinger, Olaf, F. 81-14743
Dr. rer. nat. (Institut für Genetik)
- Ebel, Rainer
Dr. rer. nat. (Pharmazeutische Biologie)
- Fuß, Elisabeth
Dr. rer. nat. (Botanik)
- Gastel, Andreas, Gottfried-Hotzel-Straße 13, 40459 Düsseldorf
Dr. rer. nat. (Mathematik)
- Groth , Georg, Universitätsstraße 1, 40225 Düsseldorf, F. 81-12822
- Gumbert, Andreas
Dr. rer. nat. (Neurobiologie)
- Harnisch, Uwe, F. 311-2020
Dr. rer. nat. (Biochemie)
- Hoecker, Ute
Dr. rer. nat. (Botanik)
- Jansen , Georg
Priv.-Doz. Dr. rer. nat. (Theoretische Chemie)
- Johrendt, Dirk
Dr. rer. nat. (Anorganische Chemie und Strukturchemie)
- Kroth, Peter, Universitätstraße 1, 40255 Düsseldorf, F. 81-123 43
Priv.-Doz. Dr. rer. nat., Wiss. Ang. (Biochemie der Pflanzen)
- Meierhoff , Karin
Dr. rer. nat. (Botanik)
- Montag , Birgit, Otto-Petersen-Straße 2, 40237 Düsseldorf, F. 66 44 65
Dr. phil., Wiss. Ass. (Geographie)
- Müller , Arno H. J.
Dr. rer. nat. (Genetik)

- Piontkowski, Jens, Windscheidstraße 31, 40239 Düsseldorf
Dr. rer. nat. (Mathematik)
- Reiß, Guido Johannes
Dr. rer. nat. (Anorganische Chemie und Strukturchemie)
- Schaper, Klaus
Dr. rer. nat. (Organische Chemie und Makromolekulare Chemie)
- Schmidt, Thomas
Priv.-Doz. Dr. rer. nat. Wiss. Ass. (Pharmazeutische Biologie)
- Schmitt, Hans-Peter, Suitbertusstraße 45, 40223 Düsseldorf
Dr. rer. nat. (Parasitologie)
- Schmitt, Michael, Universitätsstraße 1, F. (0211) 81-13691
Dr. rer. nat. (Physikalische Chemie)
- Sippl, Wolfgang, F. 81-13848
Dr. rer. nat. (Pharmazeutische Chemie)
- de SouzaSilva, Maria Angelica
PhD (Psychologie)
- Theil, Thomas, F. 81-14904
Dr. rer. nat. (Zoophysiologie – EMT)
- Urbanetz, Nora
Apothekerin, Wiss. Ang. (Pharmazeutische Technologie)
- Wodarz, Andreas
Dr. rer. nat. (Genetik)

j) Akademische Direktoren, Oberrätin, Oberräte und Räte:

- Becker, Fritz, Kirchfeldstraße 2, 40882 Ratingen, F. 50916
Dr. rer. nat. (Direktor)
- Behn, Wilfried, Klopstockstraße 2, 41464 Neuss, F. (02131) 41652
Dr. rer. nat. (Oberrat), Botanisches Institut
- v. Berg, Eberhard
Dr. rer. nat. (Oberrat), Institut für Neurobiologie
- Dickopp, Heinrich, An Groß St. Martin 4, 50667 Köln
Dr. rer. nat. (Oberrat), (Organische Chemie und Makromolekulare Chemie)
- Diemert, Klaus
Dr. rer. nat. (Oberrat), Institut für Anorganische Chemie und Strukturchemie
- Gelius-Dietrich, Werner, Christophstraße 80, 40225 Düsseldorf
Dr. rer. nat. (Oberrat), Botanischer Garten
- Fey, Manfred, Am Ahorn 15, 57439 Attendorn, F. (02722) 7701
Dr. rer. nat. Dipl.-Geogr. (Oberrat), Geographisches Institut
- Franz, Manfred, Kreuzer Straße 4, 50672 Köln, (02 11) 51 47 50
Dr. rer. nat. (Direktor), Chemie und ihre Didaktik und Erziehungswissenschaft
- Hammer, Hildegard, Windvogt 36, 41564 Kaarst, F. (02131) 67358
Dr. rer. nat. (Oberrat), Institut für Angewandte Physik
- Hemmerling, Hans-Jörg
Dr. rer. nat. (Oberrat), Institut für Pharmazeutische Chemie
- Keck, Helmut
Dr. rer. nat. (Oberrat), Institut für Anorganische Chemie und Strukturchemie
- Kempkens, Helmut, Carl-Orff-Straße 1, 40724 Hilden, F. (021 03) 4 50 53
Dr. rer. nat. (Oberrat), Institut für Laser- und Plasmaphysik
- Knop, Klaus
Dr. rer. nat. (Oberrat), Apotheker (Pharmazeutische Technologie), F. 81-14115
- Linder, Wilfried, Universitätsstr. 1, 40225 Düsseldorf, F. 81-13787
Dr. rer. nat., Dr. Ing. Akad. Rat (Geographie)
- Paßbreiter, Claus, Straßburger Str. 312, 46045 Oberhausen, F. (02 08) 86 40 86
Dr. rer. nat. (Pharmazeutische Biologie)

- Petermann, Günter
Dr. rer. nat. (Oberrat), Institut für Physikalische Chemie und Elektrochemie, F. 81-12104
- Poll, Wolfgang
Dr. rer. nat., (Oberrat), Institut für Anorganische Chemie und Strukturchemie II
- Prüstel, Dirk, Eitelstraße 51, 40472 Düsseldorf, 652344
Dr. rer. nat. (Direktor), Institut für Organische Chemie
- Riehl, Rüdiger
Dr. rer. nat. (Oberrat) (Institut für Zoologie/Morphologie und Zellbiologie)
- Roggenkamp, Rainer, Benrodestraße 52, 40597 Düsseldorf, F. 715187
Dr. rer. nat. (Mikrobiologie)
- Schäfer, Johannes-Heinrich, Kaiser-Friedrich-Straße 154, 41460 Neuss, F. (021 31) 425 80
Dr.-Ing. (Oberrat), Institut für Laser- und Plasmaphysik
- Schönherr, Thomas, Carl-Maria-Splett-Straße 24, 40595 Düsseldorf, F. (0211) 7000130
Dr. rer. nat. (Oberrat), (Theoretische Chemie)
- Schulte, Ulrich
Dr. rer. nat. (Biochemie)
- Schumann, Jürgen, Universitätsstraße 1, 40225 Düsseldorf, F. 81-13732
Priv.-Doz. Dr. rer. nat. (Biochemie der Pflanzen), 1. 2. 91
- Schwan, Lothar, Weißenstein 67, 40764 Langenfeld
Dr. rer. nat. (Oberrat), Festkörperspektroskopie
- Steger, Gerhard
Dr. Ing., Priv.-Doz. (Oberrat), Institut für Physikalische Biologie
- Thode, Thomas, Universitätsstraße 1, 40225 Düsseldorf, F. 81-12172
Dr. rer. nat. (Oberrat), (Mathematisches Institut)
- Waldheim, Günter
Dr. rer. nat. (Oberrat), (Pharmazeutische Chemie)
- Walldorf Volker, Dr. rer. nat. (Zoophysiologie)
- Wenk, Herbert, Alte Landstraße 42, 40489 Düsseldorf, F. 404207
Dr. rer. nat. (Oberrat), Institut für Theoretische Physik
- Wolff, Peter, Lippestraße 15, 41469 Neuss, F. (02137) 8695
Dr. rer. nat. (Oberrat) (Mathematik)
- Wunderlich, Hartmut
Dr. rer. nat. (Oberrat), Institut für Anorganische Chemie und Strukturchemie II

k) Mit Vorlesungen beauftragt:

- Butz, Wolfgang, Dr. rer. nat., Amtsapotheker des Kreises Wesel und der Stadt Krefeld,
Mühlenstr. 9-11, 47441 Moers
- Fahr, Oliver
Dipl.-Chem., Ang.
- Köhler, Wilfried, Niederkasseler Lohweg 40, 40547 Düsseldorf, F. 591584
Dr. rer. nat., Oberregierungsrat im Landesamt für Datenverarbeitung und
Statistik NW (Spezielle Aufgaben der Automatisierten Datenverarbeitung in
Hochschulen und öffentlicher Verwaltung)
- Leimkugel, Frank, Sauerbruchstraße 10, 45470 Mülheim an der Ruhr
Dr. rer. nat. (Pharmazeutische Terminologie)
- Ostapczuk, Peter, Kommstraße 2, 5248 Jülich
Dr. rer. nat. Forschungszentrum Jülich, Institut für Angewandte Physikalische Chemie

l) Mit Seminaren, Übungen und Praktiken beauftragt:

- Andresen, Thomas
Apotheker, Wiss. Ang. (Pharmazeutische Technologie)
- Anézo, Celine Christelle
Dipl.-Chem., Wiss. Ang. (Pharmazeutische Chemie)

- Asche, Christian
Apotheker, Wiss. Ang. (Pharmazeutische Chemie)
- Augner, Sven Thomas
Dipl.-Chem., Wiss. Ang. (Anorganische Chemie)
- Avgenaki, Giannoula
Dipl.-Chem., Wiss. Ang. (Organische Chemie und Makromolekulare Chemie)
- Balzer, Thomas
Dipl.-Math., Wiss. Ang. (Mathematik)
- Becker-Baumann, Heike, Gut Berger Hof, Alte Straße 5e, 50769 Köln, F. (0221) 9782749
M.A., Wiss. Ang. (Geographie)
- Berghahn, Michael
Dipl.-Chem., Wiss. Ang. (Anorganische Chemie und Strukturchemie)
- Berntien, Ulrich, Bachstraße 48, 40764 Langenfeld, F. (02173) 76300
(Experimentalphysik)
- Beutner, Stefan
Dr. rer. nat., Wiss. Ang. (Organische Chemie und Makromolekulare Chemie)
- Bitta, Joachim
Dipl.-Chem., Wiss. Ang. (Organische Chemie und Makromolekulare Chemie)
- Bongards, Jochen
Dipl.-Chem., Wiss. Ang. (Anorganische Chemie und Strukturchemie)
- Bossinger, Olaf
Dr. rer. nat., Wiss. Ang. (Genetik)
- Brauers, Gernot
Dipl. Biol., Wiss. Ang. (Pharmazeutische Biologie)
- Buchner, Peter, Auf'm Großfeld 17, 40229 Düsseldorf, F. (02 11) 2291963
Dipl. Phys., wiss. Ang., (Laser- und Plasmaphysik)
- Buchwald-Werner, Sybille
Apothekerin, Wiss. Ang. (Pharmazeutische Chemie)
- Bühne, Corinna
Dipl.-Chem., Wiss. Ang. (Organische Chemie und Makromolekulare Chemie)
- Buff, Heiko
Apotheker, Wiss. Ang. (Pharmazeutische Chemie)
- Byong-Oh, Chong
Dipl.-Chem., Wiss. Ang. (Organische Chemie und Makromolekulare Chemie)
- Casel, Claudia
Dipl.-Chem., Wiss. Mitarb. (Anorganische Chemie und Strukturchemie)
- Claßen-Houben, Dirk
Apotheker, Wiss. Ang. (Pharmazeutische Chemie)
- Clemens, Werner
Dipl.-Math., Wiss. Ang. (Mathematik)
- Coskun, Arkan
Dipl.-Chem., Wiss. Ang. (Organische Chemie und Makromolekulare Chemie)
- Dehling, Claudia, Am Heidekrug 14, 40724 Hilden, F. (02103) 895801
Techn. Ang. (Geographie)
- Delhey, Renate
Dr. rer. nat., Wiss. Ang. (Didaktik der Biologie, Institut für Neurobiologie)
- Denecke, Heide, Universitätsstraße 1, 40225 Düsseldorf
Dr. rer. nat., Wiss. Ang. (Psychologie), F. 81-12275
- Diesing, Detlef
Dr. rer. nat., Wiss. Ang. (Experimentalphysik)
- Dingwerth, Björn
Wiss. Ang. (Anorganische Chemie)
- Dombrowski, Jan-Henryk, F. 81-12071
Dipl.-Psych. (Physiologische Psychologie)

- Dommaschke, Dirk
Dipl.-Chem., Wiss. Ang., (Organische Chemie und Makromolekulare Chemie)
- Eck, Gero
Dipl.-Biol. (Pharmazeutische Biologie)
- Emgenbroich, Marco, Dipl.-Chem., Wiss. Ang.
(Organische Chemie und Makromolekulare Chemie)
- Esser, Carsten
Apotheker, Wiss. Ang. (Pharmazeutische Chemie)
- Fazio, Oliver
Dipl.-Chem., Wiss. Ang. (Anorganische Chemie)
- Fleig, Ursula
Dr. rer. nat., Wiss. Ang. (Mikrobiologie)
- Freichel, Oliver
Apotheker, Wiss. Ang. (Pharmazeutische Technologie)
- Frisch, Christian, F. 81-12013, Universitätsstr. 1, 40225 Düsseldorf
Dr. rer. nat., Wiss. Ang. (Psychologie)
- Frixel, Susanne
Dipl.-Chem., Wiss. Ang. (Organische Chemie und Makromolekulare Chemie)
- Ghosh, Robin
Apotheker, Wiss. Ang. (Pharmazeutische Chemie)
- Globisch, Stefan
Dipl.-Chem., Wiss. Ang. (Organische Chemie und Makromolekulare Chemie)
- Gousser, Alexandre
Dr. rer. nat. (Experimentalphysik)
- Graf, Jürgen
Dipl.-Chem., Wiss. Mitarbeiter (Anorganische Chemie und Strukturchemie)
- Grawe, Thomas
Dipl.-Chem., Wiss. Ang. (Organische Chemie und Makromolekulare Chemie)
- Grimm, Volker
Dipl.-Math., Wiss. Ang. (Angewandte Mathematik)
- Hahn, Antje
Dipl.-Chem., Wiss. Mitarbeiter (Organische Chemie und Makromolekulare Chemie)
- Hallmann, Jochen
Dipl.-Chem., Wiss. Ang. (Organische Chemie und Makromolekulare Chemie)
- Hebing-Lennartz, Gabriele, F. 12296
Dipl.-Psych. (Psychologie)
- Heerdmann, Annette
Dipl.-Chem. (Anorganische Chemie und Strukturchemie)
- Heininger, K.
Dipl.-Psych. (Psychologie)
- Heinrichs, Guido
Dipl.-Chem., Wiss. Ang. (Organische Chemie und Makromolekulare Chemie)
- Hermann, Johannes
Apotheker, Wiss. Ang. (Pharmazeutische Chemie)
- Herrlitz, Barbara
Dipl.-Chem., Wiss. Ang. (Pharmazeutische Chemie)
- Hermens, Stephan
Dipl.-Chem., Wiss. Ang. (Anorganische Chemie und Strukturchemie)
- Hessamian-Alinejad, Anahita
Dipl.-Chem., Wiss. Ang. (Organische Chemie und Makromolekulare Chemie)
- Heßelmann, Andreas
Dipl.-Chem., Wiss. Ang. (Theoretische Chemie)
- Hildebrand, Meike
Apothekerin, Wiss. Ang. (Pharmazeutische Biologie)

- Hiort, Jan
Dipl. Biol., Wiss. Ang. (Pharmazeutische Biologie)
- Höhn, Bernd
Dr. rer. nat., Wiss. Ang. (Anorganische Chemie)
- Hoffmann, Thomas
Dipl.-Chem., Wiss. Ang. (Organische Chemie und Makromolekulare Chemie)
- Hombrecher, Andrea
Apothekerin, Wiss. Ang. (Pharmazeutische Chemie)
- Hornfeck, Michael
Dipl.-Chem., Wiss. Ang. (Anorganische Chemie)
- Ikinger, Alexander, Norfer Weg 108, 41468 Neuss, F. (02131) 738345
Dr. rer. nat., Wiss. Mitarb. (Geologie)
- Illian, Janine, F. 81-12143
Wiss. Ang. (Psychologie)
- Jablonski, Jens
Dipl.-Chem., Wiss. Mitarb. (Organische Chemie und Makromolekulare Chemie)
- Jöhren, Kirsten
Apothekerin, Wiss. Ang. (Pharmazeutische Chemie)
- Jörgens, Stefan
Dipl.-Chem., Wiss. Mitarb. (Anorganische Chemie und Strukturchemie)
- Kamphausen, Ralf, Universitätsstraße 1, 40225 Düsseldorf, F. 311-4811
Dipl.-Phys., Wiss. Ang. (Festkörperspektroskopie)
- Kleinhans, Anja
Apothekerin, Wiss. Ang. (Pharmazeutische Chemie)
- Knorr, Karsten
Dipl.-Chem., Wiss. Ang. (Organische Chemie und Makromolekulare Chemie)
- Köhn, Sonja
Dipl.-Chem., Wiss. Ang. (Organische Chemie und Makromolekulare Chemie)
- König, Uwe
Dr. rer. nat., Wiss. Ang. (Physikalische Chemie)
- Körber, B.
Dipl.-Psych. (Psychologie)
- Kohlgrüber, Dagmar
Dipl.-Phys. (Experimentalphysik)
- Kohnert, Jens
Dipl.-Chem., Wiss. Ang. (Organische Chemie und Makromolekulare Chemie)
- Konietzny, Stefan
Dipl.-Chem., Wiss. Mitarb. (Anorganische Chemie und Strukturchemie)
- Kotter, Wolfgang
Dipl.-Chem., Wiss. Ang. (Organische Chemie und Makromolekulare Chemie)
- Koukoulitias, J.
Dipl.-Psych.
- Kranenberg, Christian
Dipl.-Chem. (Anorganische Chemie und Strukturchemie)
- Kriskovic, Mirko-Michael
Dipl.-Chem., Wiss. Ang. (Anorganische Chemie)
- Kubik, Stefan
Dr. rer. nat., Wiss. Ang. (Organische Chemie und Makromolekulare Chemie)
- Kugel, Bruno
Dipl.-Chem., Mitarb. (Anorganische Chemie und Strukturchemie)
- Kunz, Peter
Dipl.-Chem., Wiss. Mitarb. (Anorganische Chemie und Strukturchemie)
- Laedke, Ernst Wolfgang, Aktienstraße 238, 45473 Mülheim, F. (0208) 766602
Dr. rer. nat., Wiss. Ang. (Theoretische Physik)

- Lang, Günter, F. 81-14181
Apotheker, Wiss. Ang. (Pharmazeutische Biologie)
- Langer, Martin
Apotheker (Pharmazeutische Technologie)
- Liedtke, Norbert
Dipl.-Chem., Wiss. Ang. (Anorganische Chemie)
- Lieken, Julia
Apothekerin, Wiss. Ang. (Pharmazeutische Technologie)
- Lilie, Philipp
Dipl.-Phys., Wiss. Ang. (Experimentalphysik)
- Löhken, Anke
Dipl.-Chem. (Anorganische Chemie und Strukturchemie)
- Lohrengel, Manuel, Gilverather Straße 6, 41516 Grevenbroich, F. (02182) 2355
Dr. rer. nat., Wiss. Ang. (Physikalische Chemie)
- Losse, Gudrun, Max-Born-Straße 34, 40591 Düsseldorf
Dipl.-Biol., Wiss. Ang. (Zoologie)
- Mayer, Bernhard, Rotdornweg 3, 41468 Neuss, F. (02101)103171
Dr. rer. nat., Wiss. Ang. (Organische Chemie)
- Meier, Thorsten
Dipl.-Chem., Wiss. Ang. (Organische Chemie und Makromolekulare Chemie)
- Meier, Stefan, Volmerswerther Straße 446, 40221 Düsseldorf, F. (0211) 1596660
Dipl.-Phys., Wiss. Ang. (Laser- und Plasmaphysik)
- Menche, Gerd
Apotheker, Wiss. Ang. (Pharmazeutische Chemie)
- Mevissen, Claudia, Amselweg 4, 40699 Erkrath, F. (0211) 244480
(Experimentalphysik)
- Molenaar, Douwe
Dr. rer. nat., Wiss. Ang. (Mikrobiologie)
- Müller, Stefan
Dipl.-Psych. (Physiologische Psychologie)
- Musial, Frauke, Universitätsstr. 1, 40225 Düsseldorf, F. 81-13057
Dr. rer. nat., Wiss. Ang. (Psychologie)
- Noack, Peter
Dipl.-Chem., Wiss. Ang. (Organische Chemie und Makromolekulare Chemie)
- Paulus, Kerstin
Apothekerin, Wiss. Ang. (Pharmazeutische Biologie)
- Pesch, Sylvia
Apothekerin, Wiss. Ang. (Pharmazeutische Chemie)
- Peters, Wilfried
Dr. rer. nat., Wiss. Ang. (Anorganische Chemie)
- Pfaff, Christian
Dipl.-Chem., Wiss. Ang. (Anorganische Chemie)
- Plücker, Sabine
Apothekerin, Wiss. Ang. (Pharmazeutische Chemie)
- Pocha, Regina
Dipl.-Chem., Wiss. Mitarb. (Anorganische Chemie und Strukturchemie)
- Pohl, Susanne
Dipl.-Chem., Wiss. Ang. (Organische Chemie und Makromolekulare Chemie)
- Puhl, Marco
Dipl.-Chem., Wiss. Ang. (Anorganische Chemie)
- Raacke, Jens
Dipl.-Phys. (Experimentalphysik)
- Reimann, Ingolf
Dipl.-Chem., Wiss. Ang. (Anorganische Chemie)

- Reininger, Eveline
Apothekerin, Wiss. Ang. (Pharmazeutische Biologie)
- Renner, Martin
Apotheker (Pharmazeutische Technologie)
- Rutschmann, Roland Marcus, F. 81-12067, Universitätsstr. 1, 40225 Düsseldorf
Wiss. Ang. (Psychologie)
- Santore, Uwe J., F. 81-14561
Dr. phil., BSc (Camb.), PhD (London) DIC
- Sauer, Piet
Dipl.-Chem., Wiss. Ang. (Organische Chemie und Makromolekulare Chemie)
- Sautter, Jörg
Dipl.-Math., Wiss. Ang. (Mathematik)
- Schedel, Rosemarie, Sillerstraße 49, 42327 Wuppertal, F. (0202) 744428
Dr. rer. nat., Wiss. Ang. (Botanik)
- Schellmann, Gerhard, Zonser Straße 24, 40223 Düsseldorf, F. (0211) 153694
Dr. rer. nat., Wiss. Ang. (Geologie)
- Schenck, Lothar
Apotheker, Wiss. Ang. (Pharmazeutische Chemie)
- Scherrers, Roger
Dipl.-Chem., Wiss. Ang. (Organische Chemie und Makromolekulare Chemie)
- Schlenkermann, Alexander
Dipl.-Chem., Wiss. Ang. (Anorganische Chemie)
- Schmid, Volker, volker@theochem.uni-duesseldorf.de
Dipl.-Chem., Wiss. Ang. (Theoretische Chemie)
- Schmidt, Jürgen, Am Mickeler Busch 2, 40589 Düsseldorf
Dipl.-Biol., Wiss. Ang. (Zoologie)
- Schmidt-Mende, Tanja, F. 81-1 35 53
Apothekerin, Wiss. Ang. (Pharmazeutische Technologie)
- Schmitt, Hans-Peter, Suitbertusstraße 45, 40223 Düsseldorf
Dr. rer. nat., Wiss. Ass. (Zoologie)
- Schmitt, Ingrid Gabriela, Prinz-Georg-Straße 124, 40479 Düsseldorf, F. 162402
Wiss. Ang. (Geographie)
- Schneider, Helmut, Wülfrather Str. 1, 40233 Düsseldorf, F. 785422
Dr. phil. (Geographie)
- Schneider, Lars
Dipl.-Chem., Wiss. Ang. (Organische Chemie und Makromolekulare Chemie)
- Schönlau, Joachim
Apotheker, Wiss. Ang. (Pharmazeutische Chemie)
- Schramm, Daniel
Dipl.-Chem., Wiss. Ang. (Anorganische Chemie)
- Schrauf, Michael, F. 81-12267
Dr. rer. physiol. (Physiologische Psychologie)
- Schuster, Günter, F. 81-13479
Dr. phil. nat., Wiss. Ang. (Botanik)
- Seidel, Alexander
Dipl.-Math., Wiss. Ang. (Mathematik)
- Sell, Stefan
Dipl.-Chem., Wiss. Ang. (Organische Chemie und Makromolekulare Chemie)
- Stahl, Gunther
Apotheker, Wiss. Ang. (Pharmazeutische Chemie)
- Stalberg, Stefanie
Dipl.-Chem., Wiss. Ang. (Organische Chemie und Makromolekulare Chemie)
- Steigel, Alois, Curieweg 36, 40591 Düsseldorf
Dr. rer. nat., Wiss. Ang. (Organische Chemie)

- Stöhr, Jochen
Apotheker, Wiss. Ang. (Pharmazeutische Biologie)
- Sunkel, Frank
Apotheker, Wiss. Ang. (Pharmazeutische Chemie)
- Tampier, Markus
Dipl.-Chem., Wiss. Mit. (Anorganische Chemie und Strukturchemie)
- Thaler, Thomas
Dipl.-Chem., Wiss. Ang. (Anorganische Chemie)
- Theyßen, Heike, Hahnenhausstraße 10, 42719 Solingen, F. 0212-549026
Dipl.-Phys., Wiss. Ang. (Experimentalphysik)
- Thiel, Christiane, F. 81-13491
Dipl.-Psych.
- Tillmann, Christian
Dipl.-Chem., Wiss. Ang. (Anorganische Chemie)
- Tölle, Ralf, F. 81-14276
Dipl.-Chem., Wiss. Ang. (Experimentalphysik)
- Torheyden, Martin
Dipl.-Chem. (Theoretische Chemie)
- Turkowski, Barbara
Dipl.-Chem., Wiss. Ang. (Anorganische Chemie)
- Uhlemann, Carsten
Dipl.-Chem., Wiss. Ang. (Anorganische Chemie)
- Volkman, Armin, Werstener Dorfstraße 82, 40591 Düsseldorf
Dipl.-Biol., Wiss. Ang. (Zoologie)
- Vollbrecht, Andrea
Apothekerin, Wiss. Ang. (Pharmazeutische Chemie)
- Wenz, Helmut, Burgmüllerstr. 12, 40235 Düsseldorf, F. 691 37 43
Dr. rer. nat., Wiss. Ang. (Experimentalphysik)
- Weth, Klaus, F. 81-13498
Dipl.-Phys., Wiss. Ang. (Psychologie)
- Wilke, Roland
Dipl.-Phys. (Experimentalphysik)

Wissenschaftliche Einrichtungen

(Zentrale wissenschaftliche Einrichtungen der Universität: siehe Seite 89)

I. Mathematisches Institut (Gebäude 25.22, Ebene 00)

Geschäftsführender Leiter: Univ.-Prof. Dr. Fritz Grunewald, F. 81-13781, Raum 56
Stellvertreter: Univ.-Prof. Dr. Egon Wanke, F. 81-13710
Wiss. Ang.: Dipl.-Math. Berthold Nöckel, F. 81-12155, Geb. 25.22, Ebene 02, Raum 58
Geschäftszimmer: Frau Monika Meeßen, F. 81-13780, Raum 55

Lehrstuhl I für Mathematik (Gebäude 25.22, Ebene 03)

Univ.-Prof. Dr. Reinhold Meise, F. 81-13187
Sekretariat: Frau Lilo Kock, F. 81-13187
Akad. Oberrat: Dr. Peter Wolff, F. 81-13708
Heisenberg-Stipendiat: Priv.-Doz. Dr. Rüdiger Braun, F. 81-13193

Lehrstuhl II für Mathematik (Gebäude 25.22, Ebene 03)

Univ.-Prof. Dr. Wilhelm Singhof, F. 81-12177
Sekretariat: Frau Renate Köntges, F. 81-12177
Univ.-Prof.: Dr. Helmut Ratschek, F. 81-12175
Wiss. Mitarb.: Dipl.-Math. Christoph Peters, F. 81-15348

Lehrstuhl III für Mathematik (Gebäude 25.13, Ebene 03)

Univ.-Prof. Dr. Klaus Steffen, F. 81-15380
Sekretariat: Frau Karin Landau, F. 81-15380
Wiss. Ass.: Dr. Andreas Gastel, F. 81-14786
Wiss. Ang.: Dipl.-Math. Werner Clemens, F. 81-14305
Wiss. Mitarb.: Dipl.-Math. Christoph Scheven, Dipl.-Math. Ulrike Tarp

Lehrstuhl IV für Mathematik (Gebäude 25.13, Ebene 03)

Univ.-Prof. Dr. Gerd Fischer, F. 81-14690
Sekretariat: Frau Gabriele Süß, F. 81-14690
Akad. Oberrat: Dr. Thomas Thode, F. 81-12172
Wiss. Ass.: Dr. Jens Piontkowski, F. 81-14691

Lehrstuhl für Mathematik und Mathematikdidaktik (Gebäude 25.22, Ebene 03)

Univ.-Prof. Dr. Fritz Grunewald, F. 81-12160
Sekretariat: Frau Renate Crumbach, F. 81-12160
Univ.-Prof.: Dr. Otto Kerner, F. 81-12185, Dr. Walter Köhnen, F. 81-13709,
Dr. Robert Wisbauer, F. 81-12187, N. N.
Stud.-Prof.: Dr. Erich Baumgartner, F. 81-12184
Wiss. Ass.: Priv.-Doz. Dr. Dietrich Burde, F. 81-12186, Priv.-Doz. Dr. Michael Stoll,
F. 81-12183
Wiss. Ang.: Dipl.-Math. Alexander Seidel, F. 81-12174
Wiss. Mitarb.: Dipl.-Math. Thomas Hussner

Lehrstuhl für Angewandte Mathematik (Gebäude 25.22, Ebene 02)

Univ. Prof. Dr. Marlis Hochbruck, F. 81-11361
Sekretariat: Frau Eveline Siemes, F. 81-12150
Univ.-Prof. Dr. Kristian Witsch, F. 81-12164
Wiss. Ang.: Dipl.-Math. Volker Grimm, F. 81-12153, Dipl.-Math. Jörg Sautter,
F. 81-11732
Wiss. Mitarb.: Dipl.-Math. Stefan Henn, F. 81-12189

Lehrstuhl für Mathematische Optimierung (Gebäude 25.22, Ebene 02)

Univ.-Prof. Dr. Florian Jarre, F. 81-13191

Sekretariat: Frau Eveline Siemes, F. 81-12150

Wiss. Mitarb.: N. N.

Lehrstuhl für Mathematische Statistik und Wahrscheinlichkeitstheorie

(Gebäude 25.13, Ebene 01)

Univ.-Prof. Dr. Arnold Janssen, F. 81-12165

Sekretariat: Annette Weitz, F. 81-12165

Univ.-Prof.: Dr. Klaus Janßen, F. 81-12166

Wiss. Ang.: Dipl.-Math. Thomas Balzer, F. 81-12154, Dr. Jörg Rahnenführer, F. 81-12169

Wiss. Mitarb.: Dipl.-Math. Thorsten Pauls, F. 81-12214

Abteilung für Informatik (Gebäude 25.13, Ebene 00 und Ebene 02)

Univ.-Prof. Dr. Volker Aurich, F. 81-11356, Univ.-Prof. Dr. Egon Wanke, F. 81-13730,

Univ.-Prof. Dr. Jörg Rothe, F. 81-12188

Sekretariat: Frau Monika Meeßen, F. 81-13710/13780

Wiss. Mitarb.: Dipl. Phys. Andreas Beck, F. 81-13715, Dipl.-Inform. Wolfgang

Espelage, F. 81-13712, Dipl.-Math. Frank Gurski, F. 81-13713

System.-Ing.: Janus Tomaszewski, F. 81-13723

Emeriti:

Univ.-Prof. Dr. Artur Bergmann, F. 81-13858 (12160)

Univ.-Prof. Dr. Boro Döring, F. 81-12150

Univ.-Prof. Dr. Hanns Klinger, F. 81-12180 (12165)

Univ.-Prof. Dr. Walter Petry, F. 81-11358 (12163)

Univ.-Prof. Dr. Dr. h. c. Horst Schubert, F. 81-12177

Professoren im Ruhestand:

Univ.-Prof. Dr. Egbert Harzheim, F. 81-12171

II. Wissenschaftliche Einrichtung Physik

Geschäftsführender Leiter: Univ.-Prof. Dr. Dieter Meiners

Stellvertreter: Univ.-Prof. Dr. Karl-Heinz Spatschek

Institut für Experimentalphysik (Gebäude 25.42, Ebene 01)

Sekretariat: Anja Vivikidis (F. 81-12318), Christiane Franke (F. 81-12278), Fax 81-13116

Univ.-Prof.: Stephan Schiller, Ph.D. (F. 81-12317), Dr. Dieter Meiners (F. 81-12320)

Univ.-Prof. em. Dr. Gernot Decker (F. 81-13118)

Univ.-Prof. im Ruhestand Dr. Wolfgang Behmenburg (F. 81-12282)

Wissenschaftliche Mitarbeiter: Prof. Dr. Walter Kies (F. 81-13112), Prof. Dr. Dieter

Schumacher (F. 81-13102), Dipl.-Phys. Ulf Fröhlich (F. 81-13238), Dipl.-Phys. Denis

Glushkov (F. 81-12322), Dipl.-Phys. Luca Haiberger (F. 81-12331), Dipl.-Phys. Dagmar

Kohlgrüber (F. 81-15190), Dr. Claus Lämmerzahl (F. 81-12281), Norbert Lümmen

(F. 81-13238), Claudia Mevissen (F. 81-13108), Dipl.-Phys. Alexander Ostendorf

(F. 81-14247), Dipl.-Phys. Jens Raacke (F. 81-13106), Dipl.-Phys. Harald Schnitzler

(F. 81-14247), Dr. Helmut Wenz (F. 81-13115), Dipl.-Phys. Roland Wilke (F. 81-14523)

Physikalische Grundpraktika (Gebäude 25.42, Ebene U1)

(Zentrale Einrichtung der Physik)

Leitung: Prof. Dr. Dieter Schumacher (F. 81-13102)

Geschäftszimmer: Barbara Nolte, F. 81-13108

Wissenschaftliche Mitarbeiter: N. N. (F. 81-11314)

Institut für Laser- und Plasmaphysik (Gebäude 25.33, Ebene 02)

Univ.-Prof.: N. N.

Sekretariat: Frau Renate ter Horst, Eberhard Schulz, F. 81-12157
(Fax: 81-13718)

Univ.-Prof. em. Herbert Becker

Univ.-Prof. em. Dr. Jürgen Uhlenbusch

Univ.-Prof.: Dr. Detlev Reiter, F. 81-12867

Stud.-Prof. Johannes Luysberg, F. 81-14035 (Didaktik der Physik)

Akad. Oberräte: Dr. Helmut Kempkens, F. 81-12863, Dr. Johannes H. Schäfer
F. 81-12158

Wiss. Ang.: Dipl.-Phys. Stefan Meier, F. 81-13726

Institut für Physik der kondensierten Materie (IPKM)

Lehrstuhl für Oberflächenwissenschaft (Gebäude 25.22, Ebene 02)

Univ.-Prof. Dr. Andreas Otto, F. 81-11360

Sekretariat: Klaudia Lütjens, F. 81-14063, Fax: 81-14266

Wiss. Ang.: Dr. Dettlef Diesing, F. 81-14277, Dr. Alexandre Goussev, F. 81-14338,
Dr. Dominic Zerulla, F. 81-14267,

Dipl.-Phys. Philipp Lilie, F. 81-14332, Dipl.-Chem. Ralf Tölle, F. 81-14276

Lehrstuhl für Festkörperspektroskopie (Gebäude 25.23, Ebene 00)

Univ.-Prof. Dr. Dankward Schmid, F. 81-11513

Sekretariat: Frau Gabriele Reh, F. 81-14790, vormittags; Fax: 81-14850

Akad. Oberrat Dr. Lothar Schwan, F. 81-14213

Wiss. Ang.: Dipl.-Phys. Thomas Müdder, F. 81-15256, Dipl.-Phys. Benno Spinger,
F. 81-15256, Dipl.-Phys. Thomas Wimmer, F. 81-14853

Abteilung für Materialwissenschaft (Gebäude 25.23, Ebene 01)

Univ.-Prof. Dr. Klaus Schierbaum, F. 81-14515, Fax: 81-11995

Wiss. Ang.: Dipl.-Phys. Ulrich Berner, F. 81-12389

Institut für Theoretische Physik

Lehrstuhl I (Gebäude 25.32, Ebene 01)

Univ.-Prof. Dr. Karl-Heinz Spatschek, F. 81-12473

Sekretariat: Frau Elvira Gröters, F. 81-15174/12473 / Fax 81-15194
Frau Rosemarie Gerardi, F. 81-12016 / 81-11784

Univ.-Prof. em. Dr. Rudolf-Wilhelm Larenz, F. 81-13127

Univ.-Prof. im Ruhestand Dr. Rüdiger Bessenrodt, F. 81-13122

Akad. Oberrat: Dr. Herbert Wenk, F. 81-12472

Wiss. Ang.: Dr. Ernst-Wolfgang Laedke (F. 81-12014), Dipl.-Math. Dmitri Lesnik
(F. 81-13700), Dipl.-Phys. Kai Germaschewski (F. 81-12015), Dipl.-Phys. Fabio Mancini
(F. 81-13125), Dipl.-Phys. Tobias Schäfer (F. 81-12015), Dipl.-Phys. Sylvie Defrasne
(F. 81-13700)

Lehrstuhl II (Gebäude 25.32, Ebene 02)

Univ.-Prof. Dr. Hartmut Löwen, F. 81-12746/11377

Sekretariat: Frau Renate Wohlgemuth, F. 81-12746 / Fax 81-12262

Univ.-Prof. em. Dr. Kurt Suchy, F. 81-12259

Univ.-Prof. Dr. Eckhard Rebhan, F. 81-12058

Wiss. Ang.: Dr. Christian von Ferber (F. 81-12061), Dr. Matthias Schmidt (F. 81-12744), Dr. Christos Likos (F. 81-13699), Dipl.-Phys. Martin Heni (F. 81-12059), Dipl.-Phys. Cord Kielhorn (F. 81-13701), Dipl.-Phys. Arben Jusufi (F. 81-12745), Dr. Elshad Allahyarov (F. 81-12060), Dipl.-Phys. Alexander Schlensog (F. 81-12059), Dipl.-Phys. Ralph Pierre (F. 81-13701), Holger Martin Harreis (MA) (F. 81-12871), Dipl.-Phys. Joachim Dzubiella (F. 81-12871), Dr. Andreas Thünemann (F. 81-12056)

Lehrstuhl III (Gebäude 25.32, Ebene 03)

Univ.-Prof. Dr. Hans-Karl Janssen, F. 81-13992 / F. 81-11379

Sekretariat: Frau Cornelia Glowacki, F. 81-14678/13992 / Fax 81-11337

Wiss. Ang.: Dr. Olaf Stenull (F. 81-14317), Dr. Georg Foltin (F. 81-13993),

Dipl.-Phys. Frank Wevelsiep (F. 81-13994)

Lehrstuhl IV (Gebäude 25.32, Ebene 03)

N. N.

Sekretariat: Frau Karin Wildhagen, F. 81-14678/13992, Fax 81-11337

Univ.-Prof. em. Dr. Richard Bausch

Institut für Angewandte Physik (Gebäude 25.33, Ebene 01)

Univ.-Prof. Dr. Erhard Kisker, F. 81-12574

Sekretariat: Frau M. Dramba, F. 81-12474

Univ.-Prof. em. Dr. Jakob Kranz, F. 81-13645

Oberassistentin Dr. Bärbel Fromme, F. 81-13177

Akad. Oberrätin: Dr. Hildegard Hammer, F. 81-12592

Wiss. Ang.: Dipl.-Phys. Volker Bocatus (F. 81-12576), Dipl.-Phys. Helmut Meinert (F. 81-13603), Dipl.-Phys. Uwe Mick (F. 81-13178)

III. Wissenschaftliche Einrichtung Chemie

Geschäftsführender Leiter: Univ.-Prof. Dr. Wolfgang Kläui

Stellvertreter: Univ.-Prof. Dr. Rainer Weinkauff

Institut für Anorganische Chemie und Strukturchemie

Lehrstuhl I (Gebäude 26.43 und 26.33, Ebene 01)

Univ.-Prof. Dr. Wolfgang Kläui, F. 81-12286

Sekretariat: N.N., F. 81-11580, Fax 81-122 87

Prof. em. Dr. Wilhelm Kuchen, F. 81-13098

Univ.-Prof. Dr. Gerhard Hägelé, F. 81-12288

Akadem. Oberräte: Dr. Klaus Diemert, F. 81-12289, Dr. Helmut Keck, F. 81-12199

Wiss. Mitarb.: Dipl.-Chem. Sven Thomas Augner (F. 81-12375), Dipl.-Chem. Michael Berghahn (F. 81-12293), Dipl.-Chem. Jochen Bongards (F. 81-11748), Dipl.-Chem. Björn Dingwerth (F. 81-12292), Dipl.-Chem. Oliver Fazio (F. 81-13166), Dipl.-Chem. Stephan Hermens (F. 81-12599), Dr. Bernd Höhn (F. 81-12197), Dipl.-Chem. Michael Hornfeck (F. 81-11748), Dipl.-Chem. Mirko-Michael Kriskovic (F. 81-13591), Dipl.-Chem. Peter

Kunz (Stipendiat, Chemiefonds) (F. 81-12596), Dipl.-Chem. Norbert Liedtke (F. 81-12292), Dr. Wilfried Peters (F. 81-13139), Dipl.-Chem. Christian Pfaff (F. 81-13591), Dipl.-Chem. Marco Puhl (F. 81-12375), Dipl.-Chem. Ingolf Reimann (F. 81-12598), Dipl.-Chem. Alexander Schlenkermann (F. 81-13591), Dipl.-Chem. Daniel Schramm (F. 81-12293), Dipl.-Chem. Thomas Thaler (F. 81-12599), Dipl.-Chem. Christian Tillmann (F. 81-13591), Dipl.-Chem. Barbara Turkowski (F. 81-13166), Dipl.-Chem. Carsten Uhlemann (F. 81-12375)

Lehrstuhl II (Gebäude 26.42 und 26.32, Ebene 01)

Univ.-Prof. Dr. Walter Frank , F. 81-13135

Sekretariat: Frau Waltraud Krefting, F. 81-13136, Fax 81-14146

Prof. em. Dr. Dietrich Mootz, F. 81-141 43

Univ.-Prof. Dr. Albrecht Mewis, F. 81-13147

Akad. Oberräte: Dr. Wolfgang Poll, F. 81-13146, Dr. Hartmut Wunderlich , F. 81-13144

Wiss. Ass.: Dr. Dirk Johrendt, F. 81-13068, Dr. Guido Johannes Reiß, F. 81-13164

Wiss. Mitarb.: Dipl.-Chem. Claudia Casel (F. 81-13672), Dipl.-Chem. Jürgen Graf (F. 81-14257), Dipl.-Chem. Anette Heerdmann (DFG) (F. 81-13672), Dipl.-Chem. Stefan Jörgens (F. 81-13857), Dipl.-Chem Stefan Konietzny (DFG) (F. 81-14257), Dipl.-Chem. Christian Kranenberg (DFG) (F. 81-13669), Dipl.-Chem. Bruno Kugel (F. 81-14257), Dipl.-Chem. Anke Löhken (F. 81-13669), Dipl.-Chem. Regina Pocha (F. 81-13857), Dipl.-Chem. Markus Tampier (DFG) (F. 81-13669)

Institut für Organische Chemie und Makromolekulare Chemie

Lehrstuhl I (Gebäude 26.43, Ebene 00)

Univ.-Prof. Dr. Hans-Dieter Martin , F. 81-12298

Sekretariat: Frau Irene Reinartz, F. 81-12299, Fax 81-14324

Prof. em. Dr. Leonhard Birkofer, F. 81-13622

Univ.-Prof. Dr. Manfred Braun , F. 81-14731

Akad. Direktor: Dr. Dirk Prüstel, F. 81-12295

Akad. Oberrat: Dr. Heinrich Dickopp, F. 81-12571

Hsch. Ass.: Dr. Klaus Schaper (F. 81-13192)

Wiss. Ang.: Dr. Stefan Beutner (F. 81-13133), Dipl.-Chem. Corinna Bühne (F. 81-14936), Dipl.-Chem. Okan Coskun (F. 81-14233), Dipl.-Chem. Dirk Dommaschke (F. 81-14905), Dipl.-Chem. Susanne Frixel (F. 81-12568), Dipl.-Chem. Stefan Globisch (F. 81-13631), Dipl.-Chem. Antje Hahn (F. 81-13624), Dipl.-Chem. Jochen Hallmann (F. 81-11444), Dipl.-Chem. Anahita Heesamian-Alinejad (F. 81-11861), Dipl.-Chem. Thomas Hoffmann (F. 81-12570), Dipl.-Chem. Jens Jablonski (F. 81-13131), Dipl.-Chem. Sonja Köhn (F. 81-12562), Dipl.-Chem. Jens Kohnert (F. 81-12562), Dipl.-Chem. Wolfgang Kötter (F. 81-14233), Dr. Bernhard Mayer (F. 81-13635), Dipl.-Chem. Thorsten Meier (F. 81-13624), Dipl.-Chem. Peter Noack (F. 81-12567), Dipl.-Chem. Roger Scherrers (F. 81-12568), Dipl.-Chem. Lars Schneider (F. 81-13623), Dipl.-Chem. Stefan Sell (F. 81-12563), Dr. Alois Steigel (F. 81-12889)

Lehrstuhl II (Gebäude 26.33, Ebene 00)

N. N., F. 81-14760

Sekretariat: Frau Karin Mertens, F. 81-14788 / Fax: 81-14788

Prof. em. Dr. Günter Wulff , F. 81-14760

Wiss. Ang.: Dipl.-Chem. Joachim Bitta (F. 81-13348), Dipl.-Chem. Chong Byong-Oh (F. 81-14868), Dipl.-Chem. Marco Emgenbroich (F. 81-12565), Dipl.-Chem. Thomas Grawe (F. 81-14824), Dipl.-Chem. Guido Heinrichs (F. 81-13348), Dipl.-Chem. Karsten Knorr (F. 81-14822), Dr. Stefan Kubik (F. 81-13630), Dipl.-Chem. Susanne Pohl (F. 81-13302)

5

Institut für Physikalische Chemie und Elektrochemie

Akad. Oberrat: Dr. Günter Petermann, F 81-12104

Lehrstuhl I (Gebäude 26.43, Ebene 02)

Univ.-Prof. Dr. Karl Kleinermanns, F 81-12100

Sekretariat: Frau C. Schiedel, F 81-121 10, Fax 81-15195

Univ.-Prof. Dr. Rainer Weinkauff, F 81-11729, Fax 81-11730

Hsch. Ass.: Dr. M. Gerhards, F 81-14263, Dr. A. Lüchow, F 81-13688, Dr. M. Schmitt , F 81-13691

Wiss. Ang.: Priv.-Doz. Dr. H. Bettermann (F 81-12103), Dipl.-Chem. A. Gerlach (F 81-14263), Dipl.-Chem. I. Hünig (F 81-13812), Dipl.-Chem. P. Imhof (DFG) (F 81-13812), Dipl.-Chem. A. Jansen (F 81-14263), Dipl.-Chem. K. Jellen (DFG) (81-12109), Dipl.-Chem. D. Judat (F 81-12114), Dipl.-Phys. D. Kleine (F 81-13694 u. 12149), Dipl.-Chem. J. Küpper (DFG) (F 81-13681), Dipl.-Chem. J. Lauterbach (F 81-13694 u. 13812), Dipl.-Chem. S. Manten (DFG) (F 81-13219), Dipl.-Chem. H. Möltgen (DFG) (F 81-13689), Dipl.-Chem. Dirk Nolting (F 81-12102), Dipl.-Chem. Ch. Plützer (F 81-13681), Dipl.-Phys. S. Stry (F 81-13694 u. 12149), Dipl.-Chem. C. Unterberg (DFG) (F 81-14263), Dipl.-Chem. L. Ulrich (FCI) (F 81-12109), Dipl.-Chem. O. Wissdorf (DFG) (F 81-12382+12103)

Lehrstuhl II (Gebäude 26.32, Ebene 02)

Univ.-Prof. Dr. Joachim Walter Schultze , F 81-14750

Sekretariat: Frau B. Hofmann , F 81-14755, Fax 81-12803, Frau V. Mendorf-Collisi, F 81-14896

Univ.-Prof. Dr. Hans-Henning Strehblow, F 81-14867

Wiss. Ang.: Dipl.-Chem. H. Bloeiß (DFG) (F 81-14152), Dipl.-Chem. A. Bressel (BMBF) (F 81-14862), Dipl.-Chem. C. Ehlers (F 81-14841), Dipl.-Chem. N. Fink (MSWWF) (F 81-14841), Dr. U. König (F 81-15284), Dipl.-Chem. R. Krumm (DFG) (F 81-14387), Dipl.-Chem. A. Kurowski (AiF) (F 81-14152), Dr. M. Lohrengel (F 81-14148), Dipl.-Chem. A. Moehring (DFG) (F 81-14154), Dipl.-Chem. M. Pilaski (MSWWF) (F 81-11469), Dipl.-Chem. H. Prinz (F 81-13170), Priv.-Doz. Dr. G. Staikov (AGEF) (F 81-13686), Dipl.-Chem. D. Zimmermann (AGEF) (F 81-14863), Dipl.-Chem. A. Foelske (F 81-14153), Dipl.-Chem. T. Hamelmann (F 81-14866), Dipl.-Chem. J. Kunze (F 81-14715), Dipl.-Chem. M. Pulina (F 81-11863), Dipl.-Chem. C. Stromberg (F 81-14942)

Abteilung Chemie und ihre Didaktik (Gebäude 26.31, Ebene U1)

Univ.-Prof. Dr. Günter Vollmer, F 81-14599

Sekretariat: F 81-13819 und F 81-14865

Akad. Direktor: Dr. Manfred Franz , F 81-14865

Arbeitsgemeinschaft Elektrochemischer Forschungsinstitutionen AGEF e. V.

Institut an der Heinrich-Heine-Universität Düsseldorf,
siehe Seite 91

Institut für Angewandte Physikalische Chemie, Forschungszentrum Jülich GmbH

siehe Seite 91

Institut für Theoretische Chemie (Gebäude 26.32, Ebene 03)

Univ.-Prof.: N. N.

Sekretariat: Frau Karin Schuck, F. 81-13209/11480

Prof. em. Dr. Hans-Herbert Schmidtke, F. 81-14683

Prof. Dr. Joachim Degen, F. 81-13209

Akad. Oberrat: Dr. Thomas Schönherr, F. 81-13212

Priv.-Doz. Dr. Arnulf Staib, F. 81-14389

Hsch. Ass.: Dr. Georg Jansen, F. 81-13210

Wiss. Ang.: Dipl.-Chem. Andreas Heßelmann (F. 81-11439), Dipl.-Chem. Volker Schmid (F. 81-13704), Dipl.-Chem. Martin Torheyden (F. 81-11439)

Institut für Biochemie (Gebäude 26.42, Ebene 03)

Univ.-Prof. Dr. Hanns Weiss, F. 81-14950

Sekretariat: Frau Mathilde Blum, F. 81-14950, Fax 81-15310

Akad. Rat: Dr. Ulrich Schulte, F. 81-12020

Priv.-Doz.: Dr. Thorsten Friedrich, F. 81-12647

Hsch. Ass.: Dr. Götz Hofhaus, F. 81-15189

Wiss. Mitarb.: Dipl.-Chem. Andreas Drexler (F. 81-12020), Dipl.-Chem. Jeung Eun Lee (F. 81-15189), Dipl.-Chem. Jörg Hennemann (F. 81-15156), Dipl.-Chem. Micaela Hesterberg (F. 81-12647), Dipl.-Chem. Lars Kintscher (F. 81-14988), Dipl.-Chem. Alexander Maaßen (F. 81-15189), Dipl.-Chem. Dierk Scheide (F. 81-12647), Dipl.-Chem. Vassiliki Tsalastra (F. 81-12020)

IV. Wissenschaftliche Einrichtung Pharmazie

Geschäftsführender Leiter: Univ.-Prof. Dr. Hans-Dieter Höltje

Stellvertreter: Univ.-Prof. Dr. Bernhard C. Lippold

Institut für Pharmazeutische Chemie (Gebäude 26.23, Ebene 02)

Univ.-Prof. Dr. Hans-Dieter Höltje, F. 81-13661

Sekretariat: Yvonne Mittler, F. 81-13835

Studierendenangelegenheiten: Stephanie Winkler, F. 81-14965

Univ.-Prof. Dr. Horst Weber, F. 81-13846

Univ.-Prof. Dr. Uwe Kuckländer, F. 81-14984

Univ.-Doz. Dr. Klaus-Jürgen Schleifer

Prof. em. Dr. Hans Möhrle, F. 81-14983

Akad. Oberärzte: Dr. Hans Jörg Hemmerling, F. 81-13850,

Dr. Günter Waldheim, F. 81-14348

Wiss. Ass.: Dr. Wolfgang Sippl (F. 81-13848)

Wiss. Ang.: Céline Christelle Anézo (F. 81-12525), Christian Asche (F. 81-14582), Sybille Buchwald-Werner (F. 81-13854), Heiko Buff (F. 81-15268), Dirk Claßen-Houben (F. 81-13845), Carsten Esser (F. 81-13826), Robin Ghosh (F. 81-12525), Johannes Hermann (F. 81-13662), Barbara Herrlitz (F. 81-13834), Alexander Holz (F. 81-12524), Andrea Hombrecher, Kirsten Jöhren (F. 81-12524), Anja Kleinhans (F. 81-14582), Gerd Menche, Sylvia Pesch (F. 81-13849), Sabine Plücker (F. 81-13826), Lothar Schenck (F. 81-11795), Joachim Schönlaue (F. 81-13841), Gunther Stahl (F. 81-13830), Frank Sunkel (F. 81-13841), Andrea Vollbrecht (F. 81-14230)

5

Institut für Pharmazeutische Biologie (Gebäude 26.23, Ebene 00)

Univ.-Prof. Dr. Peter Proksch, F. 81-14163
Sekretariat: Ursula Prinz-Blum, F. 81-14170
Univ.-Prof. Dr. Rudolf Bauer, F. 81-14180
Prof. em. Dr. Günter Willuhn, F. 81-13389
Akad. Rat: Dr. Claus M. Paßreiter F. 81-14172
Priv.-Doz. Dr. Thomas Schmidt F. 81-141 79
Wiss. Ass.: Dr. Rainer Ebel, F. 81-141 73
Wiss. Ang.: Dipl.-Biol. Gernot Brauers (F. 81-14166), Dipl.-Biol. Gero Eck (F. 81-14166),
Dipl.-Biol. Jan Hiort (F. 81-14166), Apothekerin Kerstin Paulus (F. 81-14182), Apothekerin
Eveline Reininger (F. 81-14178)

Institut für Pharmazeutische Technologie (Gebäude 26.22, Ebene 00)

Univ.-Prof. Dr. Bernhard C. Lippold, F. 81-14220
Sekretariat: Eva Joannidis, F. 81-14220, Fax 81-14251
Akad. Oberrat: Dr. Klaus Knop, F. 81-14115
Wiss. Ass.: Dr. Nora Urbanetz (F. 81-14385)
Wiss. Ang.: Thomas Andresen (F. 81-14221), Oliver Freichel (F. 81-14218), Martin Langer
(F. 81-14116), Julia Lieken (F. 81-14513), Martin Renner (F. 81-14116), Tanja Schmidt-
Mende (F. 81-13553)

V. Wissenschaftliche Einrichtung Biologie

Geschäftsführender Leiter: Univ.-Prof. Dr. Frank Wunderlich
Stellvertreter: Prof. Dr. Hans Bünemann, Prof. Dr. Peter Westhoff

Botanisches Institut und Botanischer Garten (Gebäude 26.13, Ebene 02)

Univ.-Professoren: Dr. Hans Martin Jahns, F. 81-13549, Dr. Klaus-Viktor Kowallik,
F. 81-12526
Prof. em. Dr. Wilfried Stubbe, F. (08662) 8296
Apl. Prof. Dr. Sieglinde Ott, F. 81-13537
Akad. Rat: Dr. Wilfried Behn, F. 81-13477
Wiss. Ang.: Dr. Günter Schuster (F. 81-13479), Dipl.-Biol. André Gaßmann (F. 81-13478)
(DFG), Dipl.-Biol. Judith Romeike (F. 81-13535) (DFG), Dipl.-Biol. Sabine Etges (F. 81-
13535) (DFG), Dipl.-Biol. Katja Schlink (F. 81-13255) (DFG), Dipl.-Biol. Thomas Laatsch
(F. 81-14560)

Abt. Botanische Cytologie und Morphologie

Univ.-Prof. Dr. Georg Michaelis, F. 81-14801
Sekretariat: Frau Martina Brühl-Büschgen, F. 81-14727
Doz.: Dr. Thomas Lisowsky (F. 311-3427)
Wiss. Ang.: Dr. Karlheinz Esser, F. 81-13262 (DFG), Detlef Wilkens F. 81-13427 (DFG)

Botanischer Garten

Direktor: Univ.-Prof. Dr. Hans Martin Jahns
Akad. Oberrat: Dr. Werner Gelius-Dietrich, F. 81-12477
Technischer Leiter: P. Thielen, F. 81-12402

Zentrales Sekretariat der Botanischen Lehrstühle: Frau Heidi Schwan (F. 81-12340)

Institut für Biochemie der Pflanzen (Gebäude 26.03, Ebene 01)

Univ.-Prof. Dr. Heinrich Strotmann, F. 81-12347

Sekretariat: Frau Rita Reidegeld, F. 81-14132

Univ.-Prof. Dr. Gotthard H. Krause, F. 81-12527

Akad. Rat: Priv.-Doz. Dr. Jürgen Schumann, F. 81-13732

Apl. Prof. Dr. Susanne Bickel, F. 81-11956, Gebäude 26.21, Ebene U1, Raum 38

Priv.-Doz. Dr. Peter Jahns, F. 81-13862, Priv.-Doz. Dr. Peter Kroth, F. 81-12343

Wiss. Ass. Dr. Georg Groth, F. 81-12822

Wiss. Ang.: Dipl.-Biol. Thomas Grasses (DFG), F. 81-13430, Dipl.-Biol. Oliver Kilian

(DFG), F. 81-13722, Dipl.-Biol. Andreas Michels (DFG), F. 81-13722, Dr. Sofya

Ponomarenko (DFG), Dipl.-Biol. Marco Rost (DFG), F. 81-13028, Dipl.-Biol. Claudia

Schnick (DFG), F. 81-15232, Dipl.-Biol. Carolina Zientek (GK), F. 81-13028, Dipl.-Biol.

Claudia Zobel (DFG), F. 81-15232

Institut für ökologische Pflanzenphysiologie und Geobotanik

(Gebäude 26.13, Ebene 01)

Univ.-Prof. Dr. William Martin, F. 81-13011

Sekretariat: Frau Marianne Limpert, F. 81-14932

Wiss. Ass.: Dr. Katrin Henze, F. 81-13983, Dipl.-Biol. Ulrich Nowitzki, F. 81-14306,

Dipl.-Biol. Andrea Hansen (Industrie), F. 81-12339, Dipl.-Biotechnol. Thomas Lins (DFG),

F. 81-13432, Dipl.-Biol. Carmen Rotte (Studienstiftung), F. 81-12339, Dipl.-Biol. Meike

Hoffmeister (DFG), F. 81-12339, Dipl.-Biol. Sandra Trennkamp, F. 81-13432

Abt. Geobotanik (Gebäude 26.13, Ebene U1)

Univ.-Prof. Dr. Rainer Lösch, F. 81-14878

Sekretariat: Frau Marianne Limpert, F. 81-14932

Wiss. Ang.: Dr. Dirk Gansert (F. 81-14938), N. N.

Dipl.-Biol. Andreas Stöhr (F. 81-13863)

Institut für Entwicklungs- und Molekularbiologie der Pflanzen

(Gebäude 26.03, Ebene 02, Gebäude 26.13, Ebene U1)

Univ.-Prof. Dr. P. Westhoff, F. 81-12338

Sekretariat: Marianne Limpert, F. 81-12621

Univ.-Prof. Dr. August-Wilhelm Alfermann, F. 81-14603

Wiss. Ass.: Dr. Ute Hoecker, F. 81-14953

Dr. Karin Meierhoff, F. 81-13428, Dr. Elisabeth Fuß, F. 81-14603

Wiss. Ang.: Dr. U. J. Santore, F. 81-14561, Dipl.-Biol. Udo Gowik (Graduiertenkolleg),

F. 81-14368, Dipl.-Biol. Bernhard Stein, F. 81-14368, Dipl.-Biol. Jörg Windhövel,

F. 81-14954, Dipl.-Biol. Ute Hegener, F. 81-14954, Dipl.-Biol. Hermann Garden,

F. 81-14954, Dipl.-Biol. Thomas Smolny (Industrieprojekt), F. 81-14954, Dr. Andrea

Windhövel (Industrieprojekt), F. 81-14953, Dr. Karin Ernst (BMBF), F. 81-12341

Institut für Neurobiologie (Gebäude 26.02, Ebene 00)

Univ.-Prof. Dr. Wolf-Rüdiger Schlue, F. 81-13416

Sekretariat: Jutta Heuner, F. 81-13414, Fax 81-13415

Akad. Oberrat: Dr. Eberhard von Berg, F. 81-13419

Wiss. Ass.: Dr. Dorothee Günzel (F. 81-14252), Dr. Paul Dierkes (F. 81-13089)

Wiss. Ang.: Dr. Peter Hochstrate (F. 81-11380), Dipl.-Biol. Ednan Gerard (F. 81-13093),

Dipl.-Biol. Anja Müller (F. 81-13417), Dipl.-Biol. Petra Schulte (F. 81-13584), Dipl.-Biol.

Jürgen Schoppe (F. 81-13089)

Arbeitsgruppe Zoologie und Didaktik der Biologie (Gebäude 26.13, Ebene U1)

Univ.-Prof. Dr. Klaus Lunau, F. 81-13059

Sekretariat: Monika Haardt, F. 81-11972, Fax 81-11971

Wiss. Ass.: Dr. Andreas Gumbert, F. 81-13413

Wiss. Ang.: Dr. Renate Delhey, F. 81-11440

Institut für Zoomorphologie, Zellbiologie und Parasitologie

(Gebäude 26.13, Ebene 00)

Univ.-Prof. Dr. Heinz Mehlhorn, F. 81-13052, Fax 81-144 99

Sekretariat: Karin Aldenhoven, F. 81-11331

em. Prof. Dr. Werner Peters, F. 81-13567

Univ.-Prof. Dr. Hartmut Greven, F. 81-12081

Apl. Prof. Dr. Jochen D'Haese, F. 81-13405

Akad. Oberrat Dr. Rüdiger Riehl (F. 81-13582), PD Dr. Günter Schmahl (F. 81-12852), Dr. Jürgen Schmidt (F. 81-12853), Dr. Harry W. Palm (F. 81-12853), Akad. Rat Dr. Volker Walldorf (F. 81-13566), Dipl.-Biol. Susanne Walter (F. 81-13404), Dipl.-Biol. Bettina Berendonck (F. 81-15217), Dipl.-Biol. Yvonne Müller (F. 81-13094), Dipl.-Biol. Evelyn Krüger (F. 81-13565)

Abteilung für Molekulare Parasitologie (Gebäude 26.13, Ebene 00)

(keinem Institut zugehörig)

Univ.-Prof. Dr. F. Wunderlich, F. 81-13401, Fax 81-14734,

E-mail: frank.wunderlich@mail.rz.uni-duesseldorf.de

Sekretariat: Frau B. Ingwersen, F. 81-14290

Wiss. Ass.: Dr. J. Krücken, F. 81-14733

Wiss. Ang.: Dr. H.-P. Schmitt-Wrede (F. 81-14733)

Wiss. Mitarb.: Dr. W. P. M. Benten (DFG, F. 81-14732), R. Hosse (F. 81-14732), Dipl.-Chem. A. Kolpakova (DFG, F. 81-14732), Dipl.-Biol. B. Saeger (F. 81-14732), Dipl.-Biol. O. Stamm (F. 81-14732), Dipl.-Biol. S. Tschuschke (F. 81-14732), Guo Zhiyong (F. 81-14732)

Institut für Zoophysiology

Lehrstuhl für Entwicklungs- und Molekularbiologie der Tiere (Gebäude 26.13, Ebene 00)

Univ.-Prof. Dr. Ulrich Rütther, F. 81-11391, E-Mail: ruether@uni-duesseldorf.de

Sekretariat: Tanja Schöttler, F. 81-14860, Fax 81-15113

Wiss. Ang.: Dr. Renate Dildrop, F. 81-14901, e-mail: dildrop@uni-duesseldorf.de

Wiss. Ass. Dr. Thomas Theil, F. 81-14901, E-Mail: theil@uni-duesseldorf.de

Wiss. Mitarbeiter: Jens Böse, Lars Grotewold (F. 81-14907), Thomas Peters (F. 81-14901),

Lehrstuhl für Stoffwechselfysiologie (Gebäude 26.12, Ebene 00)

Univ.-Prof. Dr. Manfred K. Grieshaber, F. 81-14990, E-Mail: griesha@uni-duesseldorf.de

Sekretariat: Judith Haller, F. 81-13234, Fax 81-13897

Wiss. Ang.: Prof. Dr. Christopher Bridges (F. 81-14991)

Wiss. Mitarb.: Ulrike Hergert (81-13579), Michael Menze (F. 81-14242), Christian Ortmann (F. 81-14986), Jeannette Schmidt-van de Meer (81-12609), Vito Susca (81-14847)

Institut für Physikalische Biologie (Gebäude 26.12, Ebene U1)

Univ.-Prof. Dr. Detlev Riesner, F. 81-14840/11390

Stellvertreter: Univ.-Prof. Dr. Rolf Wagner, F. 81-14928

Sekretariat: Frau Heidi Gruber, F. 81-14876, Fax: 81-15167

Akadem. Oberrat: Priv.-Doz. Dr. Gerhard Steger, F. 81-14927, PD Dr. Petra Klaff, F. 81-15153

Wiss. Ang.: Dipl.-Biol. Katja Aschermann (F. 81-15204), Dipl.-Biol. Eva Brinkmann (F. 81-15314), Dipl.-Biol. Christian Dumpitak (F. 81-15314), Dipl.-Biol. Stefan Gräf (F. 81-14927), Annette Hillebrand (F. 81-14945), Dipl.-Biol. Katja Jansen (F. 81-14703), Lars Jöres (F. 81-14945), Dipl.-Biol. Sandra Klümper (F. 81-12342), Dipl.-Biol. Nadin Kolonko (F. 81-12342), Dipl.-Biol. Bianca Komp (F. 81-14945), Dipl.-Biol. Karl-Werner Leffers (F. 81-14703), Dipl.-Biol. Marc Meißner (F. 81-14945), Dipl.-Biol. Thyra Parthen (F. 81-14591), Dipl.-Biol. Britta Reckendrees (F. 81-14945), Dipl.-Biol. Oliver Schäfer (F. 81-14703), Jan Schäferkordt (F. 81-14945), Dipl.-Biol. Jens Schell (F. 81-15396), Dipl.-Biol. Axel Schmitz (F. 81-15204), Dipl.-Biol. Ole Schrader (F. 81-14923), Dipl.-Biol. Petra Stroeks (F. 81-14826), Dipl.-Biol. Oliver Zirwes (F. 81-14945)

Abteilung NMR-Spektroskopie biologischer Makromoleküle

(Forschungszentrum Jülich, Geb. 5.2)

Univ.-Prof. N. N. (02461/615874), Fax (02461) 612020

Dr. Andrew Dingley (F. 02461/612123)

Dr. Michael Schmitz (F. 02461/612123)

Institut für Biologische Informationsverarbeitung, Forschungszentrum Jülich GmbH

siehe Seite 92

Institut für Mikrobiologie

Lehrstuhl für Mikrobiologie (Gebäude 26.12, Ebene 01)

Univ.-Prof. Dr. Cornelis P. Hollenberg, F. 81-14720,

E-mail: cornelis.hollenberg@uni-duesseldorf.de

Sekretariat: Frau Hannelore Gurf, F. 81-14720, Fax: 81-15370,

E-mail: hannelore.gurf@uni-duesseldorf.de, N. N., F. 81-15165

Univ.-Prof. Dr. Joachim F. Ernst, F. 81-15176, Fax: 81-15176,

E-mail: joachim.ernst@uni-duesseldorf.de

Univ.-Prof. Dr. Johannes H. Hegemann, F. 81-13733, 81-14580, 81-14585,

Fax: 81-13567, E-mail: johannes.hegemann@uni-duesseldorf.de

Priv.-Doz. Dr. Ralf Kölling-Paternoga, F. 81-12781,

E-mail: ralf.koelling@uni-duesseldorf.de

Priv.-Doz. Dr. Massoud Ramezani Rad (z.Z. stellv. Akad. ORat), F. 81-13425,

E-mail: ramezani@uni-duesseldorf.de

Akad. Oberrat (z.Z. beurlaubt): Dr. Rainer Roggenkamp, F. 81-14852

Wiss. Ass.: Dr. Eckhard Boles, F. 81-12778, E-mail: eckhart.boles@uni-duesseldorf.de

Gruppenleiterin: Dr. Ursula Fleig, F. 81-11581, Fax: 81-13567, E-mail: fleigu@uni-duesseldorf.de

Gruppenleiter (Nachwuchsgruppe „Bioenergetik“ im BMBF-Schwerpunkt

„Biokatalyse“): Dr. Douwe Molenaar, F. 81-11482

Gastwissenschaftler: Dr. Paul Hardy, F. 81-11332, E-mail: phardy@uni-duesseldorf.de

Techn. Ang.: Dipl.-Biol. Ulrich Kleinhans, F. 81-13572, E-mail: ulrich.kleinhans@uni-duesseldorf.de

Wiss. Ang.: Dr. Frank Bürger (F. 81-13586), Dipl.-Biol. Claudia Hopp (F. 81-14773),

Dr. Quan-Wen Jin (F. 81-14580), Dr. Birgit Kather (F. 81-11482), Dr. Michel van der Rest

(F. 81-11482), Dr. Krishnamurthy Shankarling (F. 81-11846), Dr. Dorothea Waschk

(F. 81-13586), Dr. Thomas Weierstall (F. 81-13586), Dipl.-Biol. Carsten Amuel (F. 81-14910), Dipl.-Biol. Jessica Becker (F. 81-12778), Dipl.-Biol. Dirk Bockmühl (F. 81-12779), Dipl.-Biol. Jörg van den Boom (F. 81-12779), Dipl.-Biol. Corina Decker (F. 81-14581), Dipl.-Biol. Silke Dlugai (F. 81-12778), Dipl.-Biol. Thomas Fiedler (F. 81-14580), Dipl.-Biol. Christian Frank (F. 81-11482), Dipl.-Biol. Ulrich Güldener (F. 81-14580), Dipl.-Biol. Andrea Kinner (F. 81-12781), Dipl.-Biol. Jens Klabunde (F. 81-14910), Dipl.-Biol. Stefanie Krampe (F. 81-12778), Dipl.-Biol. Andreas Kranz (F. 81-14833), Dipl.-Biol. Anja Lorberg (F. 81-11368), Dipl.-Biol. Judita Makuc (F. 81-12778), Dipl.-Biol. Stephan Prill (F. 81-11846), Dipl.-Biol. Hans-Peter Schmitz (F. 81-11368), Dipl.-Biol. Igo Spode (F. 81-14910), Dipl.-Biol. Bernd Tebarth (F. 81-12779), Dipl.-Biol. Claudia Trunk (F. 81-12778), Dipl.-Biol. Yvonne Weber (F. 81-15177), Dipl.-Biol. Roman Wiczorke (F. 81-12778), Dipl.-Biol. Frederik Wuppermann (F. 81-14581)

Lehrstuhl für Enzymtechnologie

(Gebäude 15.8, Forschungszentrum Jülich GmbH, 52425 Jülich)

Univ.-Prof. Dr. Maria-Regina Kula, F. (02461) 616966, e-mail: m.-r.kula@fz-juelich.de

Sekretariat: Cornelia F. Groeneweg, F. (02461) 613716, Fax: (02461) 612490,

e-mail: c.groeneweg@fz-juelich.de

Priv.-Doz. Dr. Lothar Elling, F. (02461) 613348, e-mail: l.elling@fz-juelich.de

Priv.-Doz. Dr. Werner Hummel, F. (02461) 613790, e-mail: w.hummel@fz-juelich.de

Wiss. Mitarb.: Dr. Bettina Lingen, F. (02461) 612947, e-mail: B.Lingen@fz-juelich.de,

Dr. Heike Slusarczyk, F. (02461) 613704, e-mail: H.Slusarczyk@fz-juelich.de, Dipl.-Biol.

Peter Brixius, F. (02461) 616731, e-mail: P.Brixius@fz-juelich.de, Dipl.-Chem. Pedram

Dehadri, F. (02461) 612933, e-mail: P.Dedhari@fz-juelich.de, Dipl.-Biol. Stefan Felber,

F. (02461) 612939, e-mail: S.Felber@fz-juelich.de, Dipl.-Biol. Birgit Geueke, F. (02461)

613745, e-mail: B.Geueke@fz-juelich.de, Dipl.-Chem. Petra Heim, F. (02461) 614158,

e-mail: P.Heim@fz-juelich.de, Dipl.-Chem. Peter Iwan, F. (02461) 612939, e-mail:

P.Iwan@fz-juelich.de, Dipl.-Chem. Dipl.-Chem. Thomas Linden, F. (02461) 613785,

e-mail: T.Linden@fz-juelich.de, Dipl.-Biol. Sebastian Neuman, F. (02461) 612937, e-mail:

S.Neumann@fz-juelich.de, Dipl.-Chem. Ute Reichert, F. (02461) 613785, e-mail:

U.Reichert@fz-juelich.de, Dipl.-Chem. Ulrike Römer, F. (02461) 615797, e-mail:

U.Roemer@fz-juelich.de, Dipl.-Chem. Thomas Schumacher, F. (02461) 612945, e-mail:

T.Schumacher@fz-juelich.de

Institut für Genetik

s. auch www.uni-duesseldorf.de/MathNat/Genetik/

Univ.-Prof. Dr. Elisabeth Knust,

F. 81-13504, E-mail: knust@uni-duesseldorf.de

Univ.-Prof. Dr. Werner Kunz

F. 81-12333, Fax: 81-12333, E-mail: kunz@uni-duesseldorf.de

Sekretariat: Frau Anna-Marie Harding, F. 81-13504, Fax 81-12279,

E-Mail: genetik@uni-duesseldorf.de

Prof. em.: Dr. Oswald Hess, F. 81-12276, E-mail: hess@uni-duesseldorf.de

Akad. Oberrat: Prof. Dr. Hans Bünemann, F. 81-13421,

E-mail: bueneman@uni-duesseldorf.de

Wiss. Ang.: Prof. Dr. Karl Heinz Glätzer, F. 81-12296,

E-mail: glaetzer@uni-duesseldorf.de

Hochsch.-Doz.: Prof. Dr. Uwe A. O. Heinlein, F. 81-12076,

E-mail: heinlein@uni-duesseldorf.de,

Hochsch.-Doz.: Dr. Christoph Grevelding, F. 81-13070,

E-mail: greveld@uni-duesseldorf.de

Heisenberg-Stipendiatin: PD Dr. Kimberly Henkle-Dührsen, F. 81-14808,

E-Mail: henkle@uni-duesseldorf.de

Wiss. Ass.: Dr. Olaf Bossinger, F. 81-14743, E-Mail: bossinge@uni-duesseldorf.de,

Dr. Arno Müller, F. 81-14743, E-mail: muelllear@uni-duesseldorf.de, Dr. Andreas

Wodarz, F. 81-14743, E-mail: wodarz@uni-duesseldorf.de

Wiss. Ang.: Dr. André Bachmann (DFG), F. 14737, E-mail: bachman@uni-duesseldorf.de, Dipl.-Biol. Sandra Berger (DFG), F. 14872, E-mail: bergersa@uni-duesseldorf.de, Dipl.-Biol. Nicola Grzeschik (DFG), F. 14737, E-Mail: grzeschi@uni-duesseldorf.de, Dr. Kevin Johnson (DFG), F. 81-14541, E-mail: johnson@uni-duesseldorf.de, Dr. Andreas Kampkötter, F. 12408 (DFG), E-Mail: andreas.kampkoetter@uni-duesseldorf.de, Dipl.-Biol. Jürgen Knobloch, F. 81-12408 (GIF), E-Mail: Knobloch@uni-duesseldorf.de, Dipl.-Biol. Britta Leiers (DFG), F. 81-11367, E-Mail: leiers@uni-duesseldorf.de, Dipl.-Biol. Ansgar Prümmer (DFG), F. 81-15173, E-Mail: pruemmer@uni-duesseldorf.de, Dipl.-Biol. Andreas Ramrath (DFG), F. 14743, E-mail: ramrath@uni-duesseldorf.de, Dipl.-Biol. Volker Wippersteg (DFG), F. 81-12475, E-Mail: wippersteg@uni-duesseldorf.de

VI. Wissenschaftliche Einrichtung Experimentelle Psychologie

Geschäftsführende Leiterin: Univ.-Prof. Dr. Petra Stoerig

Stellvertreter: Univ.-Prof. Dr. Clemens Kirschbaum

Institut für Allgemeine Psychologie

Lehrstuhl I (Gebäude 23.03, Ebene 00)

Univ.-Prof. Dr. Axel Buchner, F. 81-12271

Univ.-Prof. em. Dr. Karl Theodor Kalveram, F. 81-12272

Sekretariat: Grazyna Hurek, F. 81-12271

Univ.-Prof. Dr. Hans-Joachim Grabitz (F. 81-12141)

Univ.-Prof. Dr. Reinhard Pietrowsky (F. 81-12140)

Wiss. Ang.: Dipl.-Phys. Stefan Beirle (F. 81-11318), Dr. Heide Denecke (F. 81-12275), Dipl.-Psych. Ronald Schneider (F. 81-12269), Priv.-Doz. Dr. Marianne Hammerl (F. 81-12142), Dr. Petra Jansen-Osmann, F. 81-12271, Dr. Frauke Musial (F. 81-13057), Dr. Ulrich Natke (F. 81-13057), Dipl.-Psych. Stefanie Richter (F. 81-13064), Dipl.-Log. Patricia Sandrieser (F. 81-13484), Dipl.-Psych. Peter Hachl (F. 81-12146)

Lehrstuhl II (Gebäude 23.02, Ebene 01)

Univ.-Prof. Dr. Joachim Krauth, F. 81-12144

Sekretariat: Monika Gretzke, F. 81-12144

Wiss. Ang.: Dipl.-Psych. Jeannette Mätzold, F. 81-12310

Wiss. Ang.: Dipl.-Psych. Michael Syleounis, F. 81-12143

Institut für Physiologische Psychologie

Lehrstuhl I (Gebäude 23.02, Ebene 00 und Gebäude 23.12, Ebene 00)

Univ.-Prof. Dr. J. P. Huston, F. 81-14296

Sekretariat: Dipl.-Psych. Bianca Topic, F. 81-14296 und F. 81-12024

Priv.-Doz. Dr. Rüdiger U. Hasenöhl

Wiss. Ass.: Dr. Maria Angelica De Souza Silva (F. 81-14297)

Wiss. Ang.: Dr. Christian Frisch (F. 81-12377), Dipl.-Psych. Marco Sedelis (F. 81-12013), Dipl.-Psych. Daniela Schulz (F. 81-13491), Dipl.-Psych. Ekrem Dere (F. 81-12013), Dipl.-Psych. Christian Müller (F. 81-13491), Dipl.-Biol. Jay-Shake Li (F. 81-13493)

5

Lehrstuhl II (Gebäude 23.03, Ebene 00 und Gebäude 23.02, Ebene 01)

Univ.-Prof. Dr. Petra Stoerig

Sekretariat: Ilse Fallmann, F. 81-12265

Univ.-Prof. Dr. Franz-Josef Hehl, F. 81-12062

Univ.-Prof. Dr. Clemens Kirschbaum, F. 81-12090

Univ.-Prof. em. Dr. E. R. Wist, F. 81-13495

Wiss. Ass.: Dr. Michael Niedeggen (F. 81-12011)

Wiss. Ang.: Dipl.-Psych. Jan-Henryk Dombrowski (F. 81-12071), Dipl.-Psych. Katharina Heiningner (F. 81-12064), Dr. Raimund Kleiser (F. 81-12268), Dipl.-Psych. Bernd Körber (F. 81-12067), Dr. Brigitte Kudielka (F. 81-14383), Dipl.-Psych. Christof Loose, Dipl.-Psych. Nicolas Rohleder (F. 81-14192), Dipl.-Psych. Manfred Söder (F. 81-12063), Dipl.-Psych. Aspasia Zontanou (F. 81-13492)

VII. Geographisches Institut

Geschäftsführender Leiter: Univ.-Prof. Dr. Ekkehard Jordan, F. 81-12045

Vertreter: Univ.-Prof. Dr. Karl Vorlauffer, F. 81-12047

Lehrstuhl für Physische Geographie (Gebäude 25.12, Ebene 01)

Univ.-Prof. Dr. Ekkehard Jordan, F. 81-120 45

Sekretariat: Frau Angela Rennwanz, F. 81-13464/11584/12045, Fax: 81-13464

Akad. Oberrat: Dipl.-Geogr. Dr. Manfred Fey, F. 81-12049

Akad. Rat: Dr. Dr.-Ing. Wilfried Linder, F. 81-13787

Wiss. Mitarb.: N. N.

Techn. Ang.: Dipl.-Math. Michael Braitmeier, F. 81-13785

Kartographie: Frau Dipl.-Ing. Heide Elke Kleindin, F. 81-12050

Arbeitsrichtung Geomorphologie

Univ.-Prof. Dr. Gerd Wenzens, F. 81-12048

Lehrstuhl für Kulturgeographie und Entwicklungsforschung

(Gebäude 25.12, Ebene 02)

Univ.-Prof. Dr. Karl Vorlauffer, F. 81-12047

Sekretariat: Frau Marga Potthoff, F. 81-11355/12047, Fax: 81-12040

Wiss. Ass.: Dr. Brigit Montag, F. 81-14235

Wiss. Ang.: M.A. Heike Becker, F. 81-14176, Ingrid Gabriela Schmitt, F. 81-14176, Dr. Helmut Schneider, F. 81-12052

Techn. Ang.: Claudia Dehling, F. 81-12046

Kartographie: M. A. Udo Beha, F. 81-14542

Arbeitsrichtung Stadtforschung

Univ.-Prof. Dr. Günther Glebe, F. 81-12051

Am Institut lehrend: Priv.-Doz. Dr. Martina Fuchs, F. 81-13955,

Priv.-Doz. Dr. Elmar Sabelberg, F. 81-12044

Lehrstuhl für Geographie und ihre Didaktik (Gebäude 25.12, Ebene 02)

Univ.-Prof. Dr. Norbert Wein, F. 81-11354, Fax: 81-13463

Sekretariat: N. N., F. 81-113 12/11355

Abteilung Geologie (Gebäude 25.02, Ebene 02)

Univ.-Prof. Dr. Wolfgang Schirmer, F. 81-12042

Wiss. Mitarb.: Dr. Alexander Iking, F. 81-13739

Emeriti:

Univ.-Prof. Dr. Armin Gerstenhauer, F. 81-14050

Univ.-Prof. Dr. Heinz Günter Steinberg

Betriebseinheit der Fakultät

Zentrales Chemikalienlager – ZCL –

Leiter: Dr. Fritz Becker , F. 81-12329

Sekretariat: Frau H. Hellingrath, F. 81-14140

Lehrveranstaltungen Sommersemester 2001

(vgl. auch Lehrveranstaltungen – Für Hörerinnen und Hörer aller Fakultäten – S. 95)

(Änderungen vorbehalten)

I. Mathematik

Vorlesungen und Übungen

- | | | |
|-------|---|-----------------|
| 2300. | Seminar Mathematik für Pharmazeuten
Mi. 9-11 (2stündig)
Hörsaal 5D | Fischer |
| 2301. | Ergänzungen zu Mathematik für Pharmazeuten
Mi. 8-9 (1stündig)
Hörsaal 5D | Fischer /N. N |
| 2302. | Mathematik für Bioinformatiker
Di., Do. 14-16 (4stündig)
Hörsaal 5G | Thode |
| 2303. | Übungen zu Mathematik für Bioinformatiker
Do. 16-18 (2stündig) 1 Gruppe
Hörsaal 5G | Thode/N. N. |
| 2304. | Analysis II
Di., Fr. 11-13 (4stündig)
Hörsaal 5D | Steffen |
| 2305. | Übungen zu Analysis II
Mi. 14-16, 16-18 (2stündig) 6 Gruppen
Gebäude 25.13, Ebene U1, Raum 33
Gebäude 25.22, Ebene U1, Raum 34
Gebäude 25.22, Ebene U1, Raum 52 | Steffen/N. N. |
| 2306. | Tutorium zu Analysis II
nach Vereinbarung (2stündig) | Steffen/N. N. |
| 2307. | Analysis mit MAPLE
Fr. 14-16 (2stündig)
Gebäude 25.22, Ebene U1, Raum 32 (CIP-Raum) | Meise |
| 2308. | Übungen zu Analysis mit MAPLE
Fr. 16-18 (2stündig) 1 Gruppe
Gebäude 25.22, Ebene U1, Raum 23 (CIP-Raum) | Meise/N. N. |
| 2309. | Lineare Algebra II
Mo., Mi. 11-13 (4stündig)
Hörsaal 5D | Wisbauer |
| 2310. | Übungen zu Lineare Algebra II
Do., 14-16, 16-18 (2stündig) 6 Gruppen
Gebäude 25.13, Ebene U1, Raum 33
Gebäude 25.22, Ebene U1, Raum 34
Gebäude 25.22, Ebene U1, Raum 52 | Wisbauer/N. N. |
| 2311. | Tutorium zu Lineare Algebra II
nach Vereinbarung (2stündig) | Wisbauer/N. N. |
| 2312. | Einführung in die Numerik
Mi. 14-16, Do. 11-13 (4stündig)
Gebäude 25.22, Ebene 02, Raum 81 | Hochbruck |
| 2313. | Übungen zu Einführung in die Numerik
Di. 14-16 (2stündig) 2 Gruppen
Gebäude 25.22, Ebene 02, Raum 81 | Hochbruck/N. N. |

2314.	Programmierübungen zu Einführung in die Numerik Mo. 14-18, Do. 16-18 (2stündig) 1 Gruppe Gebäude 25.22, Ebene U1, Raum 32 (CIP-Raum)	Hochbruck/N. N.
2315.	Analysis IV Di., Fr. 11-13 (4stündig) Hörsaal 5E	Ratschek
2316.	Übungen zu Analysis IV Mi. 14-16, 16-18 (2stündig) 4 Gruppen Gebäude 25.13, Ebene U1, Raum 22 Gebäude 25.13, Ebene U1, Raum 24	Ratschek/N. N.
2317.	Einführung in die Stochastik Mo., Mi. 11-13 (4stündig) Hörsaal 5E	K. Janßen
2318.	Übungen zu Einführung in die Stochastik Di. 14-16, 16-18 (2stündig) 2 Gruppen Gebäude 25.22, Ebene 01, Raum 81	K. Janßen /Balzer
2319.	Analytische Geometrie Di., Do. 9-11 (4stündig) Hörsaal 5H	Kerner
2320.	Übungen zu Analytische Geometrie Mi. 14-16 (2stündig) 1 Gruppe Gebäude 25.13, Ebene U1, RAum 30	Kerner/N. N.
2321.	Darstellungen von Köchern Di. 11-13 (2stündig) Hörsaal 5H	Kerner
2322.	Relationen und Verbände im Unterricht der Sekundarstufe I Mo., Do. 16-18 (4stündig) Gebäude 25.22, Ebene 00, Raum 72	Köhnen
2323.	Funktionstheorie Do., 16-18 (2stündig) Gebäude 25.22, Ebene 00, Raum 81	Schröder
2324.	Numerische Mathematik II Mo. 14-16, Fr. 9-11 (4stündig) Gebäude 25.22, Ebene 02, RAum 81	Witsch
2325.	Übungen zu Numerische Mathematik II nach Vereinbarung (2stündig) 1 Gruppe	Witsch/N. N.
2326.	Programmierübungen zu Numerische Mathematik II nach Vereinbarung (2stündig) 1 Gruppe	Witsch/N. N.
2327.	Wissenschaftliches Rechnen nach Vereinbarung (2stündig)	Witsch
2328.	Numerische lineare Algebra nach Vereinbarung (4stündig)	Hochbruck
2329.	Übungen zu Numerische lineare Algebra nach Vereinbarung (2stündig) 1 Gruppe	Hochbruck
2330.	Ausgewählte Kapitel der Zahlentheorie Mo., Mi. 9-11 (4stündig) Hörsaal 5H	Grunewald
2331.	Übungen zu Ausgewählte Kapitel der Zahlentheorie nach Vereinbarung (2stündig) 1 Gruppe	Grunewald

2332. Statistik I
Mo., Mi. 11-13 (4stündig)
Hörsaal 5G A. Janssen
2333. Übungen zu Statistik I
Di. 14-16 (2stündig) 1 Gruppe
Gebäude 25.13, Ebene U1, Raum 22 A. Janssen/N. N.
2334. Optimierung II
Di., Do. 9-11 (4stündig)
Hörsaal 5G Jarre
2335. Übungen zu Optimierung II
nach Vereinbarung (2stündig) 1 Gruppe Jarre/N. N.
2336. Funktionsanalysis II
Di., Fr. 11-13 (4stündig)
Hörsaal 5G Meise
2337. Übungen zu Funktionsanalysis II
Mi. 14-16 (2stündig) 1 Gruppe
Gebäude 25.13, Ebene U1, Raum 32 Meise/N. N.
2338. Fachdidaktik Analysis
Mo., Mi. 9-11 (4stündig)
Hörsaal 5G Baumgartner
2339. Übungen zu Fachdidaktik Analysis
Do. 14-16 (2stündig) 1 Gruppe
Gebäude 25.22, Ebene U1, Raum 23 Baumgartner/N. N.
2340. Das Denjoy-Perron-Integral
Di., Do. 9-11 (4stündig)
Gebäude 25.22, Ebene 00, Raum 72 Köhnen
2341. Partielle Differentialgleichungen
Di., Do. 14-16 (4stündig)
Hörsaal 5G Kracht
2342. Übungen zu Partielle Differentialgleichungen
Do. 16-18 (2stündig) 1 Gruppe
Gebäude 25.22, Ebene 02, Raum 81 Kracht
2343. Analytische Zahlentheorie II
Fr. 9-11 (2stündig)
Gebäude 25.22, Ebene 00, Raum 74 Burde
2344. Übungen zu Analytische Zahlentheorie II
nach Vereinbarung (2stündig) 1 Gruppe Burde
2345. Optimierungsalgorithmen
nach Vereinbarung (2stündig) Voller
- Proseminare**
2346. Analysis
Fr. 14-16 (2stündig)
Gebäude 25.13, Ebene U1, Raum 22 Steffen/N. N.
2347. Didaktik der Geometrie
nach Vereinbarung (2stündig) Schöffler
2348. Analysis
Mo. 14-16 (2stündig)
Gebäude 25.13, Ebene U1, Raum 33 Ratschek/N. N.

Seminare

Zulassungsvoraussetzung: Mindestens bestandene Diplom-Vorprüfung im Fach Mathematik bzw. Physik oder bestandene Zwischenprüfung im Fach Mathematik.

- | | | |
|-------|--|-------------------|
| 2349. | Algebra, Zahlentheorie
nach Vereinbarung (2stündig) | Grunewald/N. N. |
| 2350. | Geometrie
nach Vereinbarung (2stündig) | Grunewald/N. N. |
| 2351. | Funktionalanalysis
Mi. 16-18 (2stündig)
Gebäude 25.22, Ebene 03, Raum 73 | Meise/N.N. |
| 2352. | Wahrscheinlichkeitstheorie
Di. 11-13 (2stündig)
Gebäude 25.22, Ebene 01, Raum 81 | A. Janssen /Pauls |
| 2353. | Numerik
nach Vereinbarung (2stündig) | Witsch |
| 2354. | Angewandte Mathematik
nach Vereinbarung (2stündig) | Jarre |
| 2355. | Hyperelliptische Kurven
nach Vereinbarung (2stündig) | Stoll |

Oberseminare (Nur für Examenskandidaten)

- | | | |
|-------|--|---|
| 2356. | Darstellungstheorie
Mi. 16-20 (14-tägig) (4stündig)
Gebäude 25.22, Ebene 02, Raum 81 | Kerner/Bongartz (Wuppertal)
Göbel (Essen/Unger (Hagen) |
| 2357. | Funktionalanalysis
Mo. 14-18 (4stündig)
Gebäude 25.22, Ebene 03, Raum 73 | Meise/Vogt (Wuppertal) |
| 2358. | Numerik
nach Vereinbarung (2stündig) | Hochbruck/Witsch |
| 2359. | Spezielle stochastische Probleme
Mi. 14-16 (2stündig)
Gebäude 25.22, Ebene 01, Raum 81 | A. Janssen /K.Janßen /
H. Klingner |
| 2360. | Analysis
nach Vereinbarung (3stündig)
in Bonn | Steffen/Hildebrandt (Bonn)
et alii |
| 2361. | Algebra
nach Vereinbarung (2stündig) | Wisbauer |

Sonstiges

- | | | |
|-------|--|---|
| 2362. | Statistisches Kolloquium
Mo. 14-16
Gebäude 25.22, Ebene 01, Raum 81
ab 6. Semester (2stündig) | Degen /Giani/Godehardt /
A. Janssen /K.Janßen /Klinger /
Krauth/Mau/Ranft |
| 2363. | Mathematisches Kolloquium
Vorträge nach gesonderter Bekanntgabe | Die Dozenten des
Mathematischen Instituts |
| 2364. | Anleitung zu wissenschaftlichem Arbeiten
nach Vereinbarung | Die Dozenten und Emeriti
des Mathematischen Instituts |

- | | | |
|-------|---|---|
| 2365. | Erläuterungen zu Studienschwerpunkten
Dienstag der letzten Vorlesungswoche 13. Uhr
(nach der Analysis IV Vorlesung)
Hörsaal 5E | Die Dozenten, die im WS
2001/2 einen
Schwerpunkt beginnen |
|-------|---|---|

II. Informatik

Vorlesungen und Übungen

- | | | |
|-------|--|------------------|
| 2366. | Informatik II
Di., Fr. 9-11 (4stündig)
Hörsaal 5E | Baumgartner |
| 2367. | Übungen zu Informatik II
Di. 14-16, 16-18 (2stündig) 2 Gruppen
Gebäude 25.22, Ebene 00, Raum 81 | Baumgartner/N. N |
| 2368. | Signalverarbeitung
Di., Do. 9-11 (4stündig)
Gebäude 25.13, Ebene 00, Raum 81 | Aurich |
| 2369. | Übungen zu Signalverarbeitung
nach Vereinbarung (2stündig) 1 Gruppe | Aurich |
| 2370. | Praktische Übungen zu Signalverarbeitung
nach Vereinbarung (2stündig) | Aurich |
| 2371. | Parallele Algorithmen und Architekturen
Di., Do. 11-13 (4stündig)
Gebäude 25.22, Ebene 00, Raum 81 | Wanke |
| 2372. | Übungen zu Parallele Algorithmen und Architekturen
nach Vereinbarung (2stündig) 1 Gruppe | Wanke/Gurski |
| 2373. | Komplexitätstheorie
Mo., Mi. 9-11 (4-stündig)
Gebäude 25.22, Ebene 00, Raum 81 | Rothe |
| 2374. | Übungen zu Komplexitätstheorie
nach Vereinbarung (2stündig) 1 Gruppe | Rothe/Spakowski |

Seminare

Zulassungsvoraussetzung: Mindestens bestandene Diplom-Vorprüfung im Fach Mathematik bzw. Physik oder bestandene Zwischenprüfung im Fach Mathematik

- | | | |
|--|---|--------|
| 2375. | Parallele Algorithmen und Architekturen
nach Vereinbarung (2stündig) | Wanke |
| 2376. | Schaltkreistheorie
nach Vereinbarung (2stündig) | Rothe |
| Oberseminare (Nur für Examenkandidaten) | | |
| 2377. | Signalverarbeitung
nach Vereinbarung (2stündig) | Aurich |
| 2378. | Komplexitätstheorie
nach Vereinbarung (2stündig) | Rothe |

Sonstiges

- | | | |
|------|--|---------|
| 2379 | Kompaktveranstaltung (s. gesonderter Aushang)
nach Vereinbarung | Harting |
|------|--|---------|

2380 Anleitung zu wissenschaftlichen Arbeiten
nach Vereinbarung

Aurich/Rothe/Wanke

III. Physik

Experimentalphysik

Vorlesungen und Übungen für Studierende im Grundstudium

2381. Experimentalphysik II (für Physiker und Mathematiker) Mo., Do. 8-10 (4stündig) Hörsaal 5L Schiller
2382. Übungen zur Experimentalphysik II (für Physiker und Mathematiker) Mo., Do. 10-11 (2stündig) Hörsaal 5L Schiller/N. N.
2383. Experimentalphysik II (für Biologen, Chemiker, Geographen und Zahnmediziner) Di., Mi. 8-10 (4stündig) Hörsaal 5L Kies
2384. Übungen und Ergänzungen zur Experimentalphysik II (für Biologen, Chemiker, Geographen und Zahnmediziner) Di., Mi. 10-11 (2stündig) Hörsaal 5L Kies
2385. Physik für Humanmediziner, Zahnmediziner und Pharmazeuten Mo., Di. 9-11 (4stündig) Hörsaal 5D Schumacher
2386. Übungen zu Physik für Humanmediziner, Zahnmediziner und Pharmazeuten nach Vereinbarung Hörsaal 5D Schumacher/Theyßen
2387. Einführung in das Physikalische Grundpraktikum für Physiker (Diplom und Lehramt) Mi. 9-11 (2stündig) Hörsaal 5F Luysberg
2388. Experimentalphysik IV (für Physiker und Mathematiker) Mo., Mi. 9-11 (4stündig) Hörsaal 5K Schmid/Buchenau
2389. Übungen zur Experimentalphysik IV (für Physiker und Mathematiker) Do. 11-12 (1stündig) Hörsaal 5K Schmid/Buchenau

Vorlesungen und Übungen für Studierende im Hauptstudium

2390. Experimentalphysik VI: Einführung in die Festkörperphysik Di., Fr. 11-13 (4stündig) Hörsaal 5J Otto/Pettenkofer

2391. Einführung in die Halbleiterphysik
Mo. 13.30-16 (2stündig)
Hörsaal wird noch bekannt gegeben Syassen
2392. Methodik des Physikunterrichtes in der
Sekundarstufe I (Wärme) (D2, D3)
Di. 9-11 (2stündig)
Gebäude 25.23, Ebene U1, Raum 44 Luysberg
2393. Methodik des Physikunterrichtes in der
Sekundarstufe I (Elektrizität II) D2, D39
Mo. 11-13 (2stündig)
Gebäude 25.23, Ebene U1, Raum 41 Luysberg
2394. Methodik des Physikunterrichtes in der
Sekundarstufe I (Optik) (D2, D3)
Fr. 9-11 (2stündig)
Gebäude 25.23, Ebene U1, Raum 41 Luysberg
2395. Astrophysikalische Plasmen
Kompaktveranstaltung vom 23.-27.07.2001
im Umfang von 2 SWS
Hörsaal 5J Bessenrodt-Weberpals
2396. Gasentladungsphysik nach Strahlungsquellen
Mi. 14-16 oder nach Vereinbarung (2stündig)
Hörsaal 5J Born
2397. Vorlesung und Praktikum Untersuchungsmethoden
der Oberflächen- und Dünnschichttechnik im
Rahmen der Ferienschule des Forschungs-Zentrums
Jülich Franchy
2398. Analog-Digital-Wandlung elektrischer Signale
Blockveranstaltung im Anschluss an die
Vorlesungszeit (2stündig) Hollenberg
2400. Kontrollierte Kernfusion
Mo. 16-18 (2stündig)
Gebäude 25.42, Ebene 02, Raum 31 Reiter
2401. Einführung in die Physik der Randschicht in
Hochtemperaturplasmen
Mo. 16-18 (2stündig)
Gebäude 25.42, Ebene 02, Raum 31 Samm
2402. Laserphysik
Mo., Mi. 9-11 (4stündig)
Hörsaal 5J Meiners
2403. Theoretische Übungen zur Vorlesung Laserphysik
(2stündig)
Zeit und Hörsaal wird noch bekannt gegeben Meiners/N. N.
2404. Praktische Übungen zur Vorlesung Laserphysik
(2stündig)
Zeit und Hörsaal wird noch bekannt gegeben Meiners/N. N.
2405. Materialbearbeitung mit Laserstrahlung
Kompaktveranstaltung vom 23.-27.07.2001
im Umfang von 2 SWS
Hörsaal 5K Viöl

2406. Solarzellen II
Do. 15-17 (2stündig)
Hörsaal 5J
- Wagner

Seminare und Kolloquium

- 2407 Seminar zum Praktikum:
Schulorientiertes Experimentieren (D3)
Mi. 14-15.30 (2stündig)
Gebäude 25.23, Ebene U1, Raum 44
- Luysberg/N. N.
2408. Seminar für Teilnehmer an den
Experimentellen Übungen zur Physik für
Fortgeschrittene, gemeinsame Veranstaltung des
Instituts für Experimentalphysik, des Instituts
für Laser- und Plasmaphysik, des Instituts für
Physik der kondensierten Materie und des
Instituts für Angewandte Physik
Mi. 16-18 (2stündig)
Hörsaal 5J
- Schiller /N. N./Otto /
Schmid/Kisker/Wenz/N. N./
Kempkens/Meier /Frahm/
Hammer/Hillebrecht/
Schwan
2409. Schulpraktische Studien (D1, D2)
Seminar für Studierende des Lehramts Sek. II
Do. 11-13 (2stündig)
Gebäude 25.23, Ebene U1, Raum 44
- Luysberg
2410. Seminar für Studierende des Lehramts SII/SI
Mit Staatsexamensarbeiten in der
Experimentalphysik
Fr. 14-16 oder nach Vereinbarung (2stündig)
Gebäude 25.23, Ebene 01, Raum 31
- Schumacher /
Theyßen/N. N.
2411. Seminar zur Experimentalphysik VI:
Einführung in die Festkörperphysik
Mi. 14-16 (2stündig)
Gebäude 25.23, Ebene 02, Raum 62
- Otto
2412. Seminar über ausgewählte Kapitel aus der
Plasmaphysik
Do. 14-16 (2stündig)
Gebäude 25.42, Ebene 02, Raum 31
- Born/Reiter
2413. Seminar über Laserphysik
Do. 14-16 (2stündig)
Gebäude 25.42, Ebene 02, Raum 31
- N. N./Reiter/
Kempkens
2414. Oberseminar zur Festkörper- und
Oberflächenphysik mit auswärtigen Gästen
nach besonderer Ankündigung (2stündig)
gemeinsam mit dem Inst. f. Angewandte Physik
Gebäude 25.23, Ebene 02, Raum 62
- Otto /Schumacher /
Schmid/Schwan/
Kisker/Frahm/
Hammacher/Hillebrecht
2415. Seminar über laufende Arbeiten aus dem
Institut für Experimentalphysik
Fr. 9-11 (2stündig)
Gebäude 25.42, Ebene 02, Raum 31
- Schiller /Meiners/Kies/
Schumacher /Lämmerzahl
2416. Seminar über laufende Arbeiten aus dem
Institut für Laser- und Plasmaphysik
Mi. 11-13 (2stündig)
Gebäude 25.42, Ebene 02, Raum 31
- N. N./Reiter/
Schäfer

2417. Seminar über laufende Arbeiten aus dem Institut für Physik der kondensierten Materie Lehrstuhl für Oberflächenwissenschaft nach Vereinbarung (1stündig)
Gebäude 25.23, Ebene 02, Raum 62 Otto
2418. Seminar über laufende Arbeiten am Institut für Physik der kondensierten Materie Lehrstuhl für Festkörperspektroskopie
Do. 13-15 (2stündig)
Gebäude 25.23, Ebene 00, Raum 62 Schmid /Schwan
2419. Physikalisches Kolloquium
Do. 17-19 (2stündig)
Hörsaal 5J Die Dozenten der Physik

Physikalische Praktika für Studierende im Grundstudium

2420. Physikalisches Anfängerpraktikum für Physiker II
Parallelkurse: Mo. 14-18 (4stündig)
Kursräume der Physikalischen Grundpraktika
Gebäude 25.33, Ebene U1 Schumacher /
wiss. Mitarbeiter
2421. Physikalisches Grundpraktikum für Studierende der Physik Lehramt SII, Teil 2
Mo. 14-18 (4stündig)
Kursräume der Physikalischen Grundpraktika
Gebäude 25.33, Ebene U1 Schumacher /Luysberg/
wiss. Mitarbeiter
2422. Physikalisches Praktikum für Naturwissenschaftler, Kurs A - Mathematiker
Mo. 14-18 (4stündig)
Kursräume der Physikalischen Grundpraktika Schumacher /
wiss. Mitarbeiter
2423. Physikalisches Praktikum für Naturwissenschaftler, Kurs B
Voraussetzung: bestandene Diplom-Vorprüfung
Parallelkurse: Mo. 14-18 (4stündig)
Di. 14-18 (4stündig)
Kursräume der Physikalischen Grundpraktika
Gebäude 25.42, Ebene U1 Schumacher /
wiss. Mitarbeiter
2424. Praktische Lehrveranstaltung in Physik für Pharmazeuten
Fr. 14-18 (2stündig)
Kursräume der Physikalischen Grundpraktika
Gebäude 25.33, Ebene U1 Schumacher /
wiss. Mitarbeiter
2425. Praktische Lehrveranstaltung in Physikalischer Chemie für Pharmazeuten
Fr. 14-18 (2stündig)
Kursräume der Physikalischen Grundpraktika
Gebäude 25.33, Ebene U1 Schumacher /
wiss. Mitarbeiter
2426. Physikalisches Praktikum für Humanmediziner
Parallelkurse: Di. 14-18 (4stündig)
Do. 14-18 (4stündig)
Kursräume der Physikalischen Grundpraktika
Gebäude 25.33, Ebene U1 Schumacher /
wiss. Mitarbeiter
2427. Physikalisches Praktikum für Zahnmediziner
Mi. 14-18 (4stündig)
Kursräume der Physikalischen Grundpraktika
Gebäude 25.33, Ebene U1 Schumacher /
wiss. Mitarbeiter

Physikalische Praktika für Studierende im Hauptstudium und Examensarbeiten

- | | | |
|-------|---|--|
| 2428. | Schulorientiertes Experimentieren
Praktikum für Studierende des Lehramts Sek. II
nach der Zwischenprüfung (8stündig)
Praktikumsräume des Instituts für
Experimentalphysik, Gebäude 25.23, Ebene U1 | Luysberg/N. N. |
| 2429. | Experimentelle Übungen zur Physik für
Fortgeschrittene, halbtägig (20stündig)
Praktikumsräume des Instituts für
Experimentalphysik, Gebäude 25.33, Ebene 00 | Schiller /Kohlgrüber/
Wenz |
| 2430. | Experimentelle Übungen zur Physik für
Fortgeschrittene (für Lehramtskandidaten
Sekundarstufe II im II. Studienabschnitt)
(4stündig)
Praktikumsräume des Instituts für
Experimentalphysik, Gebäude 25,33, Ebene 00 | Schiller /Kohlgrüber/
Wenz |
| 2431. | Experimentelle Übungen zur Physik für
Fortgeschrittene, halbtägig (20stündig)
Praktikumsräume des Instituts für Laser- und
Plasmaphysik
Gebäude 25.33, Ebene 00 | N. N./Schäfer /
Kempkens/Meier |
| 2432. | Experimentelle Übungen zur Physik für
Fortgeschrittene (Lehramtskandidaten
Sekundarstufe II im II. Studienabschnitt)
(4stündig)
Praktikumsräume des Instituts für Laser-
und Plasmaphysik
Gebäude 25.33, Ebene 00 | N. N./Schäfer /
Kempkens/Meier |
| 2433. | Experimentelle Übungen zur Physik für
Fortgeschrittene, halbtägig (20stündig)
Praktikumsräume des Instituts für Physik der
kondensierten Materie | Otto /Schmid /
Schwan/N. N. |
| 2434. | Experimentelle Übungen für Physik für
Fortgeschrittene (für Lehramtskandidaten
Sekundarstufe II im II. Studienabschnitt)
(4stündig)
Praktikumsräume des Instituts für Physik der
kondensierten Materie | Otto /Schmid /
Schwan/N. N. |
| 2435. | Informatikpraktikum der Physik für Studierende
der Physik mit Wahlpflichtfach Informatik
halbtägig (20stündig)
Gebäude 25.42, Ebene 00, Raum 31 | Meiners/Wenz/N. N./
Kempkens/Meier /Otto /
Schmid /Schumacher /
Schwan/Frahm/Wenk |
| 2436. | Hauptpraktikum,
ganztägig (40stündig)
Institut für Experimentalphysik | Schiller /Meiners/
Kies/Schumacher |
| 2437. | Hauptpraktikum
ganztägig (40stündig)
Institut für Laser- und Plasmaphysik | N. N./Reiter/
Schäfer /Kempkens |
| 2348. | Hauptpraktikum
ganztägig (40stündig)
Institut für Physik der kondensierten Materie
Lehrstuhl für Oberflächenwissenschaft | Otto |

2439. Hauptpraktikum
ganztägig (40stündig)
Institut für Physik der kondensierten Materie
Lehrstuhl für Festkörperspektroskopie Schmid /Schwan
2440. Anleitung zu wissenschaftlichen Arbeiten
ganztägig (40stündig)
Institut für Experimentalphysik Schiller /Meiners/Kies/
Schumcher /Lämmerzahl
2441. Anleitung zu wissenschaftlichen Arbeiten
ganztägig (40stündig)
Institut für Laser- und Plasmaphysik N. N./Reiter/
Schäfer /Kempkens
2442. Anleitung zu wissenschaftlichen Arbeiten
ganztägig (40stündig)
Institut für Physik der kondensierten Materie
Lehrstuhl für Oberflächenwissenschaft Otto
2443. Anleitung zu wissenschaftlichen Arbeiten
ganztägig (40stündig)
Institut für Physik der kondensierten Materie
Lehrstuhl für Festkörperspektroskopie Schmid /Schwan

Materialwissenschaft

2444. Materialwissenschaft II
Di. 14-16 (2stündig)
Hörsaal 5J Schierbaum
2445. Materialwissenschaftliches Seminar
Do. 11-13, (2stündig)
Gebäude 25.23, Ebene 02, Raum 62 Schierbaum/Neumann
2446. Materialwissenschaftliche Exkursion
priv. (nach Vereinbarung) N. N.
2447. Anleitung zu wissenschaftlichen Arbeiten
ganztägig (40stündig)
Institut für Physik der kondensierten Materie
Abteilung Materialwissenschaft Schierbaum
2448. Physikalisches Kolloquium
Do. 17-19 (2stündig)
Hörsaal 5J Die Dozenten der
Physik
2449. Chemische Sensorik
nach Vereinbarung Schierbaum

Theoretische Physik

2450. Theoretische Physik II: Elektrodynamik
Di., Fr. 9-11 (4stündig)
Hörsaal 5K
Beginn: Do. 19.04.2001 Spatschek
2451. Übungen zur Elektrodynamik, Gruppe 1
Do. 9-11 (2stündig)
Seminarraum 25.22.00.28
Beginn: Do. 26.04.2001 im Hörsaal 5K Spatschek/
Germaschewski
2452. Übungen zur Elektrodynamik, Gruppe 2
Do. 9-11 (2stündig)
Seminarraum 25.33.00.61
Beginn: Do. 26.04.2001 im Hörsaal 5K Spatschek/
Schäfer

- | | | |
|-------|---|----------------------|
| 2453. | Theoretische Physik IV: Thermodynamik und Statistik
Di., Do. 9-11 (4stündig)
Hörsaal 5J
Beginn: Di. 17.04.2001 | Löwen |
| 2454. | Übungen zur Thermodynamik und Statistik, Gruppe 1
Fr. 9-11 (2stündig)
Seminarraum 25.33.00.61
Beginn: Fr. 20.04.2001 im Hörsaal 5J | Löwen/
Likos |
| 2455. | Übungen zur Thermodynamik und Statistik, Gruppe 2
Fr. 9-11 (2stündig)
Seminarraum 25.32.02.51
Beginn: Fr. 20.04.2001 im Hörsaal 5J | Löwen/
Schlensog |
| 2456. | Kritische Benetzung nach Vereinbarung (2stündig)
Seminarraum 25.32.03.51
Vorbesprechung: Di. 17.04.2001, 11 c.t. | Blossey |
| 2457. | Kritisches Verhalten begrenzter Systeme nach Vereinbarung (2stündig)
Seminarraum 25.32.03.51
Vorbesprechung und Beginn: Mo. 23.04.2001, 10 c.t. | Eisenriegler |
| 2458. | Fraktale und Perkolation nach Vereinbarung (2stündig)
Seminarraum 25.32.03.51 | Janssen |
| 2459. | Einführung in die Elementarteilchentheorie nach Vereinbarung (4stündig)
Seminarraum 25.32.02.51
Vorbesprechung: Di. 17.04.2001, 11.30 Uhr | Rebhan |
| 2460. | Übungen zur Einführung in die Elementarteilchentheorie nach Vereinbarung (2stündig)
Seminarraum 25.32.02.51
Vorbesprechung: Di. 17.04.2001, 11.30 Uhr | Rebhan |
| 2461. | Numerische Simulationen mit speziellen Anwendungen in den Bereichen Lichtleiter und nichtlineare Wellen nach Vereinbarung (2stündig)
Seminarraum 25.22.00.23
Vorbesprechung: Di. 24.04.2001, 11 c.t. | Spatschek/
Laedke |
| 2462. | Übungen zu numerische Simulationen mit speziellen Anwendungen in den Bereichen Lichtleiter und nichtlineare Wellen nach Vereinbarung (2stündig)
Seminarraum 25.22.00.23
Vorbesprechung: Di. 24.04.2001, 11 c.t. | Spatschek/
Laedke |
| 2463. | Einführung in die Elektronentheorie
Do. 14-16 (2stündig)
Seminarraum 25.32.03.51
Beginn: Do. 19.04.2001 | Sturm |

2464. Das frühe Universum
zweiwöchige Kompaktveranstaltung
nach besonderer Ankündigung
(2-4 Stunden täglich)
Seminarraum 25.32.02.51 Zimdahl
2465. Numerische Simulationen:
Übungen im Rahmen des Informatikpraktikums
der Physik für Fortgeschrittene
halbtägig (20stündig)
Raum: 25.42.00.30 Janssen/Löwen/
Spatschek/Schmidt /
Wenk

Seminare

2466. Theoretisch-Physikalisches Oberseminar
über Fraktale Strukturen
nach Vereinbarung (2stündig)
Seminarraum 25.32.03.51 Janssen /
Foltin /
Stenuß
2467. Vorbereitung zum Theoretisch-Physikalischen
Oberseminar über Fraktale Strukturen
nach Vereinbarung (4stündig)
Seminarraum 25.32.03.51 Janssen/
Foltin/
Stenuß
2468. Seminar über Methoden in der
Nichtlinearen Dynamik
nach Vereinbarung (2stündig)
Seminarraum 25.22.00.23 Spatschek/
Germaschewski/
Schäfer
2469. Seminar über spezielle Probleme in der
Theorie der kondensierten Materie
nach Vereinbarung (2stündig)
Seminarraum 25.32.02.51 Löwen/
Likos
2470. Seminar über spezielle Probleme der
Hydrodynamik und Plasmaphysik
nach Vereinbarung (2stündig)
Seminarraum 25.32.02.51 Rebhan
2471. Seminar über spezielle Probleme der
Statistischen Physik
nach Vereinbarung (2stündig)
Seminarraum 25.32.03.51 Janssen /
Foltin /
Stenuß
2472. Seminar des Sonderforschungsbereiches 237
„Unordnung und große Fluktuationen“
gemeinsam mit den Universitäten
Bochum und Essen
Mo. 13-15 (2stündig)
in der GHS-Universität Essen Bausch/Janssen /
Löwen/
Mitarbeiter
2473. Arbeitsseminar des Graduiertenkollegs
„Hochtemperatur-Plasmaphysik“
nach Vereinbarung (2stündig)
Seminarraum 25.22.00.28 Spatschek

- | | | |
|-------|--|----------------------------------|
| 2474. | Seminar über Examensarbeiten aus dem Institut für Theoretische Physik, Lehrstuhl I
nach Vereinbarung (2stündig)
Seminarraum 25.22.00.23 | Spatschek/
Laedke/
Wenk |
| 2475. | Seminar über Examensarbeiten aus dem Institut für Theoretische Physik, Lehrstuhl II
nach Vereinbarung (2stündig)
Seminarraum 25.32.02.51 | Löwen/
Rebhan/
Likos |
| 2476. | Seminar über Examensarbeiten aus dem Institut für Theoretische Physik Lehrstuhl III
nach Vereinbarung (2stündig)
Seminarraum 25.32.03.51 | Janssen /
Foltin /
Stenull |
| 2477. | Seminar über Examensarbeiten aus dem Institut für Theoretische Physik, Lehrstuhl IV
nach Vereinbarung (2stündig)
Seminarraum 25.32.03.51 | N. N. |

Sonstiges

- | | | |
|-------|---|--|
| 2478. | Physikalisches Kolloquium
nach besonderer Ankündigung
Do. 17-19
Hörsaal 5J | Die Dozenten
der Physik |
| 2479. | Anleitung zu wissenschaftlichem Arbeiten
Institut für Theoretische Physik
Lehrstuhl I
nach Vereinbarung | Spatschek/
Ladke/Larenz/
Wenk |
| 2480. | Anleitung zu wissenschaftlichem Arbeiten
Institut für Theoretische Physik
Lehrstuhl II
nach Vereinbarung | Löwen/Rebhan/
Likos/Schmidt/
Suchy |
| 2481. | Anleitung zu wissenschaftlichem Arbeiten
Institut für Theoretische Physik,
Lehrstuhl III
nach Vereinbarung | Janssen/
Foltin/
Stenull |
| 2482. | Anleitung zu wissenschaftlichem Arbeiten
Institut für Theoretische Physik,
Lehrstuhl IV
nach Vereinbarung | N. N./Bausch |

Angewandte Physik

Vorlesungen und Übungen

- | | | |
|-------|--|--------------|
| 2483. | Angewandte Physik II
Optik
Mo. 11-13 (2stündig)
Hörsaal 5J | Kisker |
| 2484. | Übungen zur Vorlesung:
Angewandte Physik II
Di. 8-9 (1stündig)
Hörsaal 5M | Kisker/N. N. |

2485. Spezialvorlesung zur Angewandte Physik
Mo. 14-16 (2stündig)
Hörsaal 5J N. N.
2486. Physik der Metalloxide
Do. 14-16 (2stündig)
Hörsaal 5M Fromme
2487. Rasterelektronenmikroskopie und
Elektronenstrahlmikroanalytik
Do. 11-13 (2stündig)
Hörsaal 5J Hammer
2488. Einführung in die aktuellen Forschungsthemen
am Institut für Angewandte Physik
nach Vereinbarung (2stündig)
Gebäude 25.43, Ebene 00, Raum 33 Kisker/Fromme/
Hammer

Seminare und Kolloquium

2489. Seminar für die Teilnehmer an den exp.
Übungen zur Physik für Fortgeschrittene
für Studierende mit Studienziel Diplom im
II. Studienabschnitt; gemeinsam mit den
Instituten für experimentelle Physik
Mi. 16-18 (2stündig)
Hörsaal 5J
siehe besondere Ankündigung Decker/Kisker/Uhlenbusch/
Otto/Schmid/Müller/Hammer/
Kempkens/Meier/Krysch/
Schwan/Fromme
2490. Seminar über laufende Arbeiten aus
dem Institut für Angewandte Physik
Mi. 9-11 (2stündig)
Gebäude 25.43, Ebene 00, Raum 33 Kisker/Fromme/Hammer
2491. Seminar zu den Vorlesungen des Instituts
für Angewandte Physik
Mi. 11-12 (1stündig)
Gebäude 25.43, Ebene 00, RAum 33 Kisker/Fromme/
Hammer
2492. Journal-Club
nach Vereinbarung (1stündig)
Hörsaal 5J Kisker
2493. Oberseminar zur Festkörper- und
Oberflächenphysik mit auswärtigen Gästen
gemeinsam mit dem Institut
für Physik der kondensierten Materie
nach Vereinbarung (2stündig)
Gebäude 25.23, Ebene 02, Raum 62
siehe besondere Ankündigungen Kisker/Fromme/Hammer/
Otto/Schmid/Schumacher/
Schwan
2494. Physikalisches Kolloquium
Do. 17-19 (2stündig)
Hörsaal 5J
siehe besondere Ankündigungen Die Dozenten der
Physik

Praktika und Examensarbeiten

2495. Experimentelle Übungen zur Physik für
Fortgeschrittene (für Studierende mit
Studienziel Diplom im II. Studienabschnitt)
halbtätig (20stündig)
Institut für Angewandte Physik Kisker/Fromme/
Hammer

2496. Experimentelle Übungen zur Physik für Fortgeschrittene (für Lehramtskandidaten Sekundarstufe II im II. Studienabschnitt) (4stündig)
Institut für Angewandte Physik
Kisker/Fromme/
Hammer
2497. Informatikpraktikum der Physik halbtägig (20stündig)
Gebäude 25.42, Ebene 00, Raum 31
(siehe auch Ankündigung der Theoretischen Physik)
Kisker/Kempkens/Meiners/
Müller/Meier/Otto/Schmid/
Schumacher/Schwan/
Uhlenbusch/Wenz
2498. Hauptpraktikum in Angewandter Physik für Diplomanden und Lehramtskandidaten
Institut für Angewandte Physik
Kisker/Fromme/
Hammer
2499. Anleitung zu wissenschaftlichen Arbeiten ganztägig (40stündig)
Institut für Angewandte Physik
Kiser/Kranz/Fromme

III. Chemie

a) Anorganische Chemie und Strukturchemie

Veranstaltungen vor der Diplomvorprüfung bzw. Zwischenprüfung

2500. Anorganische Chemie I (Metalle) (für Studierende der Chemie und der Wirtschaftschemie) Fr. 9-11 (2stündig)
Hörsaal 6H
Frank
2501. Seminar zum Praktikum Anorganische Chemie (für Studierende der Chemie) Do. 10-12 (2stündig)
Hörsaal 6J
Hägele/Keck/
Mitarbeiter/innen
2502. Praktikum Anorganische Chemie (für Studierende der Chemie)
a) Einführung
b) Qualitative Analyse
c) Quantitative Analyse
d) Instrumentelle Analyse
e) Arbeitsgruppenseminar
täglich
Institut
Kläui/Hägele/Höhn/Keck/
Mitarbeiter/innen
2503. Praktikum Anorganische Chemie, Teil 2 (für Studierende der Wirtschaftschemie) Mo., Di., Mi. nachmittags (12stündig)
Institut
Frank/Kläui/Hägele/
Mewis/Reiß/
Mitarbeiter/innen
2504. Chemisches Praktikum I (für Studierende des Lehramts Chemie) Mi., Do. (ganztägig)
begleitendes Seminar: Di. 14-15 (1stündig)
Institut
Frank/Mewis/Johrendt/
Mitarbeiter/innen
2505. Experimentelle Übungen in Anorganischer und Allgemeiner Chemie (für Studierende der Biologie) Do., Fr. 14.15-17.15 (6stündig)
Praktikumsräume 26.31
Kläui/Keck/
Mitarbeiter/innen

2506. Seminar zu den experimentellen Übungen
(für Studierende der Biologie)
Do., Fr. 13-14 (2stündig)
Hörsaal 6J Kläui/Keck
2507. Experimentelle Übungen in Anorganischer und
Allgemeiner Chemie (für Studierende der
Mathematik und Physik) Kläui/Diemert/Höhn/
Mitarbeiter/innen
a) Seminar
b) Praktische Übungen
Ferienkurs (4 Wochen)
Praktikumsräume 26.31
2508. Theoretische Übungen zur Vorbereitung auf den
Ferienkurs (für Studierende der Mathematik und
Physik) Kläui/Diemert
Do. 11-13 (2stündig)
Hörsaal 5M

Veranstaltungen nach der Diplomvorbereitung bzw. Zwischenprüfung

1. Pflichtveranstaltungen

2509. Anorganische Chemie II (Nichtmetalle)
(für Studierende der Chemie und Wirtschaftschemie) Hägele
Di. 11-13 (2stündig)
Hörsaal 6G
2510. Anorganische Chemie III (Koordinationschemie I)
(für Studierende der Chemie und Wirtschaftschemie) Kläui
Do. 9-11 (2stündig)
Hörsaal 6G
2511. Anorganische Chemie IV
(Grundzüge der Festkörper- und Strukturchemie I)
(für Studierende der Chemie, Wirtschaftschemie,
Biologie (WP), Physik (WP) und des Lehramts
Chemie (WP)) Mewis
Mi. 9-11 (2stündig)
Hörsaal 6H
2512. Analytische Chemie
(4stündig) verschiedene Dozenten
Mi. 11-13, Hörsaal 6H der Chemie
Fr. 11-13, Hörsaal 6J
2513. Praktikum Anorganische Chemie
(für Studierende der Chemie)
Teil a: Molekül- und Komplexchemie
täglich (17 Nachmittage) Kläui/Hägele/Diemert/
Institut Mitarbeiter/innen
Teil b: Festkörper- und Strukturchemie
täglich (11 Nachmittage) Frank/Mewis/Johrendt/
Institut Mitarbeiter/innen
Poll/Reiß/Wunderlich /
Mitarbeiter/innen
2514. Seminar zum Teil a des Praktikums
Anorganische Chemie Kläui/Diemert
nach Vereinbarung (2stündig)
Institut
2515. Chemisches Praktikum II
(für Studierende des Lehramts Chemie) Frank/Mewis/Poll/
nach Vereinbarung (4stündig) Reiß/Wunderlich /
Institut Mitarbeiter/innen

2. Wahlpflicht- und Wahlveranstaltungen

Schwerpunktfächer im Vertiefungs- bzw. Spezialisierungsstudium

- A) Festkörper- und Strukturchemie
B) Analytische Chemie
C) Metallorganische Chemie und Katalyse an Übergangsmetallzentren
(Weitere Veranstaltungen zu diesem Schwerpunkt bei
b) Organische Chemie und Makromolekulare Chemie)
2516. Supramolekulare Anorganische Chemie Frank
Mo. 9-11 (2stündig)
Hörsaal 6H
2517. Präparative Chemie in ionisierenden Lösungsmitteln Mewis
Di. 11-13 (2stündig)
Hörsaal 6H
2518. Analyse von Molekülstrukturen durch kernresonanz- Hägele
spektroskopische Methoden
Mi. 8-9 (1stündig)
Seminarraum, Institut
2519. Metallorganische Komplexchemie Pörschke
Fr. 11-13 (2stündig)
Hörsaal 6G
2520. Seminar über eigene Arbeiten und Kläui/Hägele/Diemert/
ausgewählte Themen der Anorganischen und Keck/Peters
Elementorganischen Chemie
(für Mitarbeiter/innen)
nach Vereinbarung (1stündig, priv.)
Institut
2521. Massenspektrometrisches Seminar Keck
nach Vereinbarung (1stündig)
Institut
2522. Seminar für Festkörper- und Strukturchemie Frank /Mewis/
(für Mitarbeiter/innen und Studierende der Johrendt/Reiß
Chemie, Biologie und Physik)
Fr. 11-13 (2stündig)
Hörsaal 6H
2523. Kernresonanzspektroskopisches und Hägele
Analytisches Seminar
(für Diplomandinnen/Diplomanden und
Doktorandinnen/Doktoranden)
Mi. 9-11 (2stündig)
Seminarraum, Institut
2524. Übungen zur Kernresonanzspektroskopie Hägele/
(nach Absprache mit den Teilnehmern von Nr. 2518) Mitarbeiter/innen
Seminarraum, Institut
2525. Experimentelle Übungen zu Kristallstruktur- Frank /Mewis/Poll/
bestimmungen (zu A) Reiß/Wunderlich
(für Studierende der Chemie, des Lehramts
Chemie und der Physik)
nach Vereinbarung (6stündig)
Institut
2526. Elektronische Eigenschaften in Festkörpern – Johrendt
Praxiskurs mit Übungen (zu A)
nach Vereinbarung (3stündig)
Institut

2527.	Spezielle pulverkristallographische Analytik – Praxiskurs mit Übungen (zu A) nach Vereinbarung (2stündig) Institut	Reiß
2528.	Übungen zu Recherchen in Strukturdatenbanken (zu A) nach Vereinbarung (2stündig) Institut	Frank /Mewis/ Johrendt/Poll/Reiß/ Wunderlich
2529.	Übungen zur Strukturaufklärung mittels kombinierter NMR, IR, UV-vis und MS-Methoden (zu C) nach Vereinbarung (4stündig) Institut	Kläui/Braun/Hägele/ Martin/Keck/ Peters
2530.	Praktikum zu Kristallzuchtmethoden (zu A) nach Vereinbarung (2stündig) Institut	Frank /Mewis/Johrendt/ Poll/Wunderlich/ Mitarbeiter/innen
2531.	Praktikum zur Thermischen Analyse (zu A) nach Vereinbarung (2stündig) Institut	Frank /Mewis/Johrendt/ Poll/Wunderlich / Mitarbeiter/innen
2532.	Praktikum zu Präparativen Methoden der Festkörperchemie (zu A) nach Vereinbarung (4stündig) Institut	Frank /Mewis/ Johrendt/Reiß Mitarbeiter/innen
2533.	Praktikum in supramolekularer anorganischer und metallorganischer Chemie (zu A) nach Vereinbarung (Option 1: 12stündig, Option 2: 7stündig) Institut	Frank /Reiß Mitarbeiter/innen
2534.	Praktikum in Spezieller Festkörperchemie (zu A) nach Vereinbarung (Option 1: 11stündig, Option 2: 6stündig) Institut	Mewis/Johrendt/ Mitarbeiter/innen
2535.	Praktikum NMR-Spektroskopie (zu B) nach Vereinbarung (2stündig) Institut	Hägele/ Mitarbeiter/innen
2536.	Praktikum Analytische Chemie (zu B) nach Vereinbarung (2stündig) Institut	Hägele/ Mitarbeiter/innen
2537.	Praktikum in Metallorganischer Chemie und Katalyse (zu C) nach Vereinbarung (10stündig) Institut	Kläui/Diemert/ Mitarbeiter/innen
2538.	Anleitung zu selbständiger wissenschaftlicher Arbeit täglich (ganztägig) (priv.) Institut	Frank /Kläui/ Hägele/Mewis/ Pörschke
2539.	Anorganisch-Chemisches Kolloquium nach besonderer Ankündigung Mo. 17-19 (2stündig) Hörsaal 6H	Die Dozenten der Anorganischen Chemie
2540.	Chemisches Kolloquium nach besonderer Ankündigung Mi. 17-19 (2stündig) Hörsaal 6G	Die Dozenten der Chemie

**b) Organische und Makromolekulare Chemie
Nebenfächer und Lehramt**

- | | |
|---|---|
| 2541. Chemie für Studierende der Medizin und Zahnmedizin
siehe besonderen Aushang (4stündig) | Prüstel |
| 2542. Experimentelle Übungen in Chemie für Studierende der Medizin und Zahnmedizin
siehe besonderen Aushang | Martin /Prüstel/
Assistenten und
Assistentinnen |
| 2543. Organisch-Chemisches Praktikum für Studierende der Biologie
ganztägig, Ferienkurs
siehe besonderen Aushang | Braun /Prüstel/
Assistenten und
Assistentinnen |
| Basisstudium (Chemie- und Wirtschaftschemie-Diplom) | |
| 2544. Organische Chemie mit Experimenten vor dem Diplom-Vorexamen
Di., Mi. 11-13 (4stündig)
siehe besonderen Aushang | Martin |
| 2545. Organische Chemie II: Chemie der Aromaten und Heterocyclen
vor dem Diplom-Vorexamen
siehe besonderen Aushang (2stündig) | Haenel |
| 2546. Organische Chemie IV: Naturstoffe nach dem Diplom-Vorexamen
siehe besonderen Aushang (2stündig) | Gärtner |
| 2547. Experimentelle Übungen zur Organischen Chemie für Chemiker nach dem Diplom-Vorexamen (Fortgeschrittene)
siehe besonderen Aushang (6.3 Wochen) | N. N. /Dickopp/
Assistenten und
Assistentinnen |
| 2548. Experimentelle Übungen zur Organischen Chemie für Wirtschaftschemiker nach dem Diplom-Vorexamen (Fortgeschrittene)
siehe besonderen Aushang (7.0 Wochen) | N. N. Dickopp/
Assistenten und
Assistentinnen |
| 2549. Organisch-Chemisches Seminar zu den experimentellen Übungen nach dem Diplom-Vorexamen
Mo. 10-12 (2stündig)
Seminarraum der Organischen Chemie
Gebäude 26.43, Ebene 00, Raum 12 | N. N. Dickopp/
Assistenten und
Assistentinnen |
| 2550. Organisch-Chemische Computer-Recherchen zu den Übungen für Fortgeschrittene
siehe besonderen Aushang (1stündig) | Martin /Steigel |
| 2551. Makromolekulare Chemie II nach dem Diplom-Vorexamen
siehe besonderen Aushang (2stündig) | Fink |
| 2552. Experimentelle Übungen zur Makromolekularen Chemie nach dem Diplom-Vorexamen
siehe besonderen Aushang (6.3 Wochen) | Fink /Assistenten
und Assistentinnen |
| 2553. Spezielle Makromolekulare Chemie
siehe besonderen Aushang (2stündig) | Fink |
| 2554. Erwerb der Sachkunde gemäß GefStoffV (Rechtliche Vorschriften und toxikologische Aspekte)
siehe besonderen Aushang | Fahr |

Vertiefungs- und Spezialisierungsstudium (Chemie-Diplom)

A. Organische Wirkstoffe und Materialien

B. Metallorganische Chemie und Katalyse an Übergangsmetallzentren (siehe auch Wahlpflichtveranstaltungen Bereich C der Anorganischen Chemie und Strukturchemie)

Experimentelle Übungen

- | | | |
|-------|---|-------------------------------|
| 2555. | Experimentelle Übungen zur Organischen Chemie spezieller Wirkstoffe und Materialien (zu A) siehe besonderen Aushang (12.6 Wochen) | Braun /Martin / Schaper/Kubik |
| 2556. | Experimentelle Übungen zu funktionalen Organischen π -Systemen, Farb- und Effektstoffen, Photochemie (zu A) siehe besonderen Aushang (4.2 Wochen) | Martin /Beutner |
| 2557. | Experimentelle Übungen zur Metallorganischen Chemie (zu A, B) siehe besonderen Aushang (4.2 Wochen) | Braun |

Vorlesungen

- | | | |
|--------|--|----------------------------------|
| 2558. | Organische Photochemie und Photobiologie (Wpf. A, Wahl B) siehe besonderen Aushang (2stündig) | Martin /Gärtner/ Beutner/Schaper |
| 2559. | Funktionelle Materialien und Werkstoffe (Wpf. A, Wahl B) siehe besonderen Aushang (1stündig) | Iden |
| 2560. | Moderne Synthesemethoden (Wpf. A, Wahl B) siehe besonderen Aushang (2stündig) | Braun |
| 2561. | Retrosynthese (Wpf. A, Wahl B) siehe besonderen Aushang (1stündig) | Braun |
| 2562. | Moderne Prinzipien der Organischen Chemie (Wahl A) siehe besonderen Aushang (2stündig) | Schaper |
| 2563a. | Ausgewählte Kapitel aus der Chemie der Riechstoffe und Etherischen Öle II (m. Geruchsdemonstrationen) (Wpf. A, Wahl B) nach Vereinbarung (2stündig) siehe besonderen Aushang | Bruns |
| 2563b. | Chemische Grundlagen der Pharmakologie und Toxikologie (Wpf. A, Wahl B) siehe besonderen Aushang (1stündig) | Haufs |

Kolloquien

- | | | |
|-------|--|--------------------------------|
| 2564. | Anleitung zu wissenschaftlichen Arbeiten nach Vereinbarung (ganztägig) | Birkofer/Braun / Martin /Wulff |
| 2565. | Seminar für die wissenschaftlichen Mitarbeiter/innen siehe besonderen Aushang (2stündig) | Braun |
| 2566. | Seminar für die wissenschaftlichen Mitarbeiter/innen siehe besonderen Aushang (2stündig) | Martin |
| 2567. | Seminar für die wissenschaftlichen Mitarbeiter/innen siehe besonderen Aushang (2stündig) | Wulff |

2568. Organisch-Chemisches Kolloquium
Mo. 15-17 (2stündig)
Di., Do. 17-19 (2stündig)
Hörsaal 6H
Dozenten der Organischen Chemie
2569. Chemisches Kolloquium
Mi. 17-19 (2stündig) (14täglich)
Hörsaal 6G oder 6H
Dozenten der Chemie

c. Physikalische Chemie und Elektrochemie

a. Basisstudium

(Chemie- und Wirtschaftschemie-Diplom)

2570. Physikalische Chemie II (4. Semester)
(Chemische Thermodynamik)
Di. 8-10, Mi. 8-9 (3stündig)
Hörsaal 6G
Weinkauf
2571. Übungen zur Chemischen Thermodynamik
(4. Semester)
Mi. 9-10
Hörsaal 6G
Lüchow
2572. Mathematische Methoden in der Chemie II
(2. Semester)
Mo. 9-11, Do. 8-9, Fr. 8-9 (4stündig)
Hörsaal 6G
Bettermann/
Ass.
2573. Apparative Übungen zur
Physikalischen Chemie vdV (4. Semester)
Teil I: Spektroskopie
Teil II: Thermodynamik
siehe besondere Ankündigung
Kleinermanns/
Strehblow/
Weinkauf/
Petermann/
Assistenten und
Assistentinnen

b. Veranstaltungen im Hauptstudium

1. Pflichtveranstaltungen

2574. Apparative Übungen zur Physikalischen Chemie ndV
Teil I. Molekülspektroskopie
Institut Lehrstuhl I
siehe besondere Ankündigung
Kleinermanns/
Weinkauf/
Petermann/
Assistenten und
Assistentinnen
2575. Teil II Elektrochemie und Physikalische Chemie
kondensierter Phasen
Institut Lehrstuhl II
siehe besondere Ankündigung
Schultze /
Lohrengel/
Assistenten und
Assistentinnen

2. Vertiefungs- und Spezialisierungsstudium (Chemie-Diplom) - Vorlesungen

- I. Physikalische Chemie
II: Elektrochemie
III. Spektroskopie und Moleküldynamik
IV. Materialwissenschaft
V. Analytik
2576. Grundlagen und neueste Entwicklungen
in der Massenspektrometrie (zu I und III)
Do. 13-15
Seminarraum Lehrstuhl I
Weinkauf

- | | | |
|--|--|---|
| 2577. | Laserspektroskopie an biologisch relevanten Molekülen (zu I und II)
(nach Vereinbarung)
Fr. 9-11
Seminarraum Lehrstuhl I | Bettermann |
| 2578. | Elektrochemische Grundlagen der Mikro- und Nanotechnologie (zu I, II und IV)
Di. 9-11
Hörsaal 6H | Schultze |
| 2579. | Grenzflächenchemie (fest/flüssig)
siehe besondere Ankündigung | Schwuger |
| 2580. | Moderne Methoden der Oberflächenanalyse (zu I, IV, V)
nach Vereinbarung
Do 9-11
Seminarraum Lehrstuhl II | Strehblow |
| 2581. | Umweltchemie und Analytik (zu V)
2V
nach Vereinbarung
Seminarraum Lehrstuhl I | Ostapczuk |
| 2582. | Seminar über eigene Arbeiten (Mitarbeiter/innen) (zu I, III)
Do. 9-11
Seminarraum Lehrstuhl I
nach besonderer Ankündigung | Kleinermanns/
Weinkauf/
Mitarbeiter/innen |
| 2583. | Seminar über elektrochemische Mikromethoden (zu I, II, IV)
nach Vereinbarung
Fr. 9-11
Seminarraum Lehrstuhl II | Schultze |
| 2584. | Seminar über eigene Arbeiten (Mitarbeiter/innen) (zu I, II, IV)
nach Vereinbarung
Mi. 9-11
Seminarraum Lehrstuhl II | Strehblow |
| 2585. | Physikalisch-chemisches Kolloquium
Do. 15-17
Seminarraum Lehrstuhl II | Die Dozenten der
Physik, Chemie |
| Vertiefungs- und Spezialisierungsstudium (Chemie-Diplom) – Experimentelle Übungen | | |
| 2586. | Molekülspektroskopie (zu I und III)
nach Vereinbarung
Mo.-Fr.
Lehrstuhl I | Kleinermanns/
Weinkauf/
Bettermann |
| 2587. | Physikalische Chemie der Grenzflächen und Festkörper (zu I, II, IV)
nach Vereinbarung
Lehrstuhl II | Schultze /
Lohrengel |
| 2588. | Grenzflächen- und Umweltchemie (zu I)
Ausgewählte Kapitel IV
Mo-Fr. KFA Jülich
siehe besondere Ankündigung | Schwuger |

- | | | |
|-------|---|---|
| 2589. | Korrosion und Chemie der Grenzflächen
(zu I, II, IV)
nach Vereinbarung
Lehrstuhl II | Strehblow |
| 2590. | Wahlpflichtpraktikum
Theoretische Physikalische Chemie (zu I)
nach Vereinbarung
Lehrstuhl I | Lüchow/
Gerhards |
| 2591. | Anleitung zu selbständiger wissenschaftlicher
Arbeit für Diplomandinnen und Diplomanden
Doktorandinnen und Doktoranden und
Studierende des Höheren Lehramtes
Mo-Fr. ganztätig | Kleinermanns/
Weinkauff/
Schultze/Schwuger/
Stalkov/Strehblow/
Bettermann |
| 2592. | Chemisches Kolloquium
Mi. 17-19
Hörsaal 6G
siehe besondere Ankündigung | Die Dozenten
der Chemie |

**b) Veranstaltung für Studierende des Höheren Lehramtes SII,
der Pharmazie, Physik und Biologie**

- | | | |
|-------|--|--|
| 2593. | Physikalische Chemie für Studierende der Pharmazie
Fr. 11-13
Hörsaal 6G
(Apparative Übungen zu Physikal. Chemie für
Pharmazeuten s. Physikalische Grundpraktika) | Bloom |
| 2594. | Physikalische Chemie für Biologinnen und Biologen
und Studierende des Höheren Lehramtes SII, Lehramt
Grundstudium StO §7, Tab. 1,3 (Kinetik und
Spektroskopie)
2V, Mo. 11-13; 1Ü, Mi. 12-13
Hörsaal 6G | Strehblow |
| 2595. | Apparative Übungen zur Physikalischen Chemie für
Studierende des Höheren Lehramtes SII
(Grundstudium oder Hauptstudium)
StO §7, Tab. 1,3)
Anmeldung bei Dr. Petermann/Lehrstuhl I
Gebäude 26.33, Ebene 02 | Weinkauff/
Petermann/
Assistenten |
| 2596. | Apparative Übungen zur Physikalischen Chemie
für Biologinnen und Biologen
(halbtägliches Wahlpflichtpraktikum)
Anmeldung bei Dr. Petermann/Lehrstuhl I
Gebäude 26.33, Ebene 02, Raum 30 | Strehblow/
Petermann |
| 2597. | Apparative Übungen zur Physikalischen Chemie
für Physiker/innen und Chemiker/innen ndV
(Wahlpflichtpraktikum) | Kleinermanns/
Schultze/
Weinkauff/
Bettermann |

d) Didaktik der Chemie

- | | | |
|-------|--|---------|
| 2598. | Experimentelles Proseminar für
Lehramtskandidatinnen und -kandidaten
Grundstudium nach §7 StO, Tabelle 1,6
Di. 11-13.30
Gebäude 26.31, Ebene U1, Raum 47 | Vollmer |
|-------|--|---------|

2599.	Schulpraktische Studien, Lehramt, Hauptstudium nach §6, LPO, nach Vereinbarung (2stündig)	Vollmer
2600.	Schulpraktische Aspekte der Kunststoffchemie Lehramt, nach §10.22 StO, Abs. 3, mit dem Ziel des kombinierten Examens SI/II nach § 42 LPO (2) Sem/Ü, Mo. 14-17, (14tägig)	Franz
2601.	Schulpraktische Aspekte der Lebensmittelchemie Lehramt, §10.22, Abs. 3, mit dem Ziel des kombinierten Examens SI/II Sem/Ü, Mo. 14-17, (14tägig)	Franz
2602.	Verständlich schreiben: Chemietexte Ü, Mo. 11-13	Vollmer
2603.	Anleitung zu selbständiger wissenschaftlicher Arbeit nach Vereinbarung	Vollmer
Theoretische Chemie		
2604.	Theoretische Chemie III Mi. 11-13 (2stündig) Seminarraum	N. N.
2605.	Übungen zur Theoretische Chemie III nach Vereinbarung (1stündig)	N. N
2606.	Spezielle Methoden zur Quantenchemie nach Vereinbarung (2stündig)	Jansen
2607.	Mathematische Methoden für zeitabhängige Systeme in der Chemie nach Vereinbarung (2stündig)	Staib
2608.	Seminar: Ausgewählte Kapitel zur Quantenchemie nach Vereinbarung (2stündig)	N. N
2609.	Seminar: Ausgewählte Kapitel zur Gruppentheorie nach Vereinbarung (2stündig)	Schönherr/ Degen
2610.	Theoretikum 3 Wochen halbtägig	Schönherr/ Assistenten
2611.	Praktikum zur Theoretischen Chemie für das Wahlpflichtfach Chemie	N. N/ Jansen / Assistenten
2612.	Anleitung zu selbständiger wissenschaftlicher Arbeit für Diplomanden und Doktoranden	N. N./ Jansen /Staib
2613.	Chemisches Kolloquium Mi. 17-18 Hörsaal 6G nach Ankündigung	Dozenten der Chemie
Biochemie		
2614.	Biochemie II Do. 9-11 (2stündig) Hörsaal 6H	Weiss
2615.	Biochemie IV Mi. 10-12 (2stündig) Seminarraum 26.42.02 R 09	Bott/Friedrich /Heberle/ Hofhaus/Schulte

- | | |
|---|---|
| 2616. Praktische Biochemie
(2stündig, Vorlesung begleitend zu den
Experimentellen Übungen in Biochemie I) | Schulte /Weiss |
| 2617. Experimentelle Übungen in Biochemie I
(Wahlpflichtpraktikum für Studierende der
Chemie (9 SWS) nach dem Vordiplom)
ganztäglich als Blockveranstaltung in der
Zeit vom 6.8 - 7.9.2001
(Teilnehmerzahl begrenzt, Anmeldung bei
Dr. Schulte, Gebäude. 26.42,03, Raum 29) | Friedrich /Hofhaus/
Schulte /Weiss |
| 2618. Experimentelle Übungen in Biochemie II
(Wahlpflichtpraktikum für Studierende der
Biologie und Chemie nach dem Vordiplom,
Teilnehmerzahl begrenzt, Anmeldung bei
Dr. Schulte, Gebäude 26.42.03, Raum 29 | Bott/Friedrich /Gurrath/
Heberle/Hofhaus/Schulte |
| 2619. Anleitung zum wissenschaftlichen Arbeiten
für Diplomanden und Doktoranden
nach Vereinbarung | Bott/Friedrich /Hofhaus/
Schulte /Weiss |
| 2620. Chemisches Kolloquium
Mi. 17-19
Hörsaal 6G
nach Ankündigung | Dozenten der
Chemie |

Aktualisierte Informationen durch Aushang im Institut für Biochemie oder
unter <http://www.uni-duesseldorf.de/WWW/MathNat/biochem/courses.html>

IV. Pharmazie

a) Pharmazeutische Chemie

- | | |
|---|-------------------------------|
| 2621. Einführung in die anorganische Analytik I
Mo. 9-11
Hörsaal 6D | Kuckländer |
| 2622. Qualitative anorganische Analyse
Mo., Di., Do., Fr. (halbtägig)
Gebäude 23.12, Ebene 02, Raum 61 | Kuckländer
und Assistenten |
| 2623. Einführung zum Praktikum:
Qualitative anorganische Analyse
Mi. 14-16, Hörsaal 6D
Fr. 8-9, Hörsaal 6B | Kuckländer
und Assistenten |
| 2624. Einführung in die anorganische Analytik II
Mi. 10-12
Hörsaal 6D
siehe Aushang | Kuckländer |
| 2625. Quantitative anorganische Analyse
Mo.-Do., (halbtägig) | Kuckländer |
| 2626. Einführung zum Praktikum:
Quantitative anorganische Analyse
Fr. 8-10
Hörsaal 6D | Kuckländer
und Assistenten |

2627.	Seminar: Chemische Nomenklatur Di. 10-11, Hörsaal 6D Do. 11-12, Hörsaal 6A	Hemmerling
2628.	Seminar: Stereochemie Di. 11-12 Hörsaal 6D	Sippl
2629.	Pharmazeutische Chemie (Org.-Chem. Arzneistoffe) Mo., Di., Do., Fr. (halbtägig)	Höltje / Gurrath/ und Assistenten
2630.	Übungen zum Praktikum Pharm. Chemie I (nach Vereinbarung)	Höltje /Gurrath
2631.	Reaktionsmechanismen in der Organischen Chemie Fr. 10-12 Hörsaal 6D	Gurrath
2632.	Einführung in die Organische Analytik Di. 8-10 Hörsaal 6D	Weber
2633.	Instrumentelle Analytik Mo.-Fr. (halbtägig) siehe Aushang	Weber / Assistenten
2634.	Einführung zum Praktikum Instrumentelle Analytik nach Vereinbarung (2stündig)	Weber / Assistenten
2635.	Instrumentelle Analytik I Do. 11-12 Hörsaal 6D	Kuckländer
2636.	Instrumentelle Analytik II Do. 10-11 Hörsaal 6D	Weber
2637.	Instrumentelle Analytik III Fr. 10-11 Hörsaal 6E	Sippl
2638.	Grundlagen der Biochemie und der klinischen Chemie Fr. 8-10 Hörsaal 6A	Weber
2639.	Biochemische Untersuchungsmethoden einschließlich der klinischen Chemie Mo.-Fr. (halbtägig)	Weber und Assistenten
2640.	Einführung zum Praktikum: Biochemische Untersuchungsmethoden einschließlich der klinischen Chemie Do. 10-12 Hörsaal 6B	Weber und Assistenten
2641.	Einführung in die Pharmazeutische Chemie Mo. 11-12 Hörsaal 6A	Höltje
2642.	Arzneibuch-Analytik Di. 11-13 Hörsaal 6A	Schleifer

- | | |
|--|------------------------------------|
| 2643. Pharmazeutische Chemie
(Arzneibuchuntersuchungen)
Mo.-Fr. (halbtägig) | Schleifer
und Assistenten |
| 2644. Einführung zum Praktikum:
Pharmazeutische Chemie II
nach Vereinbarung | Schleifer
und Assistenten |
| 2645. Pharmazeutische Chemie
Mi. 10-12, Do. 10-11
Hörsaal 6A | Höltje |
| 2646. Pharmazeutische Chemie III
(Toxikologie, Arzneimitteluntersuchung)
Mo., Di., Do., Fr.
siehe Aushang | Höltje
und Assistenten |
| 2647. Einführung zum Praktikum:
Pharmazeutische Chemie III
siehe Aushang | Höltje
und Assistenten |
| 2648. Seminar zur Arzneimittelanalytik
für Fortgeschrittene (Theorie und Praxis)
Di. 9-11
Hörsaal 6B | Waldheim |
| 2649. Seminar: Fertigarzneimittel
(1stündig)
siehe Aushang | Bauer/Höltje /
Proksch |
| 2650. Molekulare Wirkungsmechanismen von Arzneistoffen
nach Vereinbarung
(1stündig) | Höltje |
| 2651. Übungen zur Strukturaufklärung
organisch-chemischer Verbindungen
für Fortgeschrittene | Kuckländer |
| 2652. Seminar zur pharmazeutischen Chemie
der Heterocyclen für Fortgeschrittene
nach Vereinbarung | Kuckländer |
| 2653. Übungen zur Instrumentellen Analytik
für Fortgeschrittene
(1stündig)
nach Vereinbarung | Weber |
| 2654. Anleitung zu selbständigen
wissenschaftlichen Arbeiten | Höltje/Kuckländer/
Möhrle/Weber |
| 2655. Einführung in das Molecular Modelling
mit Übungen
nach besonderer Ankündigung | M. Höltje |
| 2656. Pharmazeutisches Kolloquium
nach besonderer Ankündigung | Die Dozenten
der Pharmazie |
| 2657. Geschichte der Naturwissenschaften unter
besonderer Berücksichtigung der Pharmazie
Mi. 11-12
Gebäude 23.12, Ebene 04, Raum 24 | Leimkugel/
Hermann |
| 2658. Pharmazeutische und Medizinische Terminologie
für Studierende der Pharmazie
Mi. 12-13
Gebäude 23.12, Ebene 04, Raum 24 | Leimkugel |

Pharmazeutische Biologie

- | | | |
|-------|---|----------------------------|
| 2659. | Morphologie, Anatomie und Histologie der Pflanzen
Mo. 11-12 (1stündig)
Hörsaal 6D | Paßreiter |
| 2660. | Systematik der Arzneipflanzen
Do. 8-10 (2stündig)
Hörsaal 6A | Bauer |
| 2661. | Grundzüge der Biotechnologie für Pharmazeuten
Fr. 10-11 (1stündig)
Hörsaal 6A | Proksch |
| 2662. | Spezielle Pharmazeutische Biologie II (Terpene)
Mo. 9-10, Di. 8-9 (2stündig)
Hörsaal 6A | Proksch |
| 2663. | Phenylpropanoide und Polyketide
Mo. 10-11 (1stündig)
Hörsaal 6A | Schmidt |
| 2664. | Praktikum Zytologische und histochemische
Grundlagen der Biologie I
(2. Fachsemester)
nach Vereinbarung | Bauer und
Assistenten |
| 2665. | Praktikum Pharmazeutische Biologie I
(Morphologie und Anatomie)
(2. Fachsemester)
nach Vereinbarung | Bauer und
Assistenten |
| 2666. | Einführung in das Praktikum
Pharmazeutische Biologie I
(2. Fachsemester)
nach Vereinbarung (1stündig) | Bauer und
Assistenten |
| 2667. | Praktikum Pharmazeutische Biologie II
(Drogenuntersuchungen)
(5. Fachsemester)
nach Vereinbarung | Proksch und
Assistenten |
| 2668. | Einführung in das Praktikum
Pharmazeutische Biologie II
(5. Fachsemester)
nach Vereinbarung (1stündig) | Proksch und
Assistenten |
| 2669. | Praktikum Pharmazeutische Biologie III
(Phytochemische Methoden und
Arzneibuchuntersuchungen)
(6. Fachsemester)
nach Vereinbarung | Proksch und
Assistenten |
| 2670. | Einführung in die Methoden der
phytochemischen Untersuchungen
nach Vereinbarung (2stündig) | Proksch und
Assistenten |
| 2671. | Seminar Fertigarzneimittel
interdisziplinär
nach Vereinbarung (2stündig) | Bauer /Höltje /
Proksch |
| 2672. | Seminar für Fortgeschrittene
nach Vereinbarung (2stündig) | Bauer /Proksch |
| 2673. | Anleitung zu wissenschaftlichen Arbeiten
nach Vereinbarung (ganztägig) | Bauer /Schmidt /Proksch |

2674.	Pharmazeutisches Kolloquium nach besonderer Ankündigung	Die Dozenten der Pharmazie
Pharmazeutische Technologie		
2675.	Grundlagen der Arzneiformenlehre Mi. 8.30-10.00 (2stündig) Hörsaal 6D	Knop
2676.	Praktikum Arzneiformenlehre I nach Vereinbarung Gebäude 26.21, Ebene 00, Raum 22	Lippold/Knop und Assistenten
2677.	Seminar zum Praktikum Arzneiformenlehre I nach Vereinbarung (1stündig) Hörsaal 6D	Lippold/Knop und Assistenten
2678.	Arzneiformenlehre (Teil A: flüssige AF) Di., 9.15-10.45, Mi. 8.45-10.00 (3stündig) Hörsaal 6A	Urbanetz
2679.	Praktikum Arzneiformenlehre II Mo., Di., Do., Fr. 13-18 Gebäude 26.22, Ebene U1	Lippold und Assistenten
2680.	Einführung in das Praktikum Arzneiformenlehre II nach Vereinbarung (1stündig) Hörsaal 6D	Lippold
2681.	Seminar pharm.-tech.biopharm. Analysenmethoden nach Vereinbarung (1stündig) Seminarraum	Lippold und Assistenten
2682.	Seminar Anforderungen des DAB an Herstellung von Arzneiformen nach Vereinbarung (1stündig) Seminarraum	Lippold und Assistenten
2683.	Seminar Fertigarzneimittel nach Vereinbarung (1stündig) Seminarraum	Lippold und Assistenten
2684.	Seminar Arzneimittelinformationssysteme nach Vereinbarung (1stündig) Seminarraum	Knop
2685.	Seminar für Fortgeschrittene nach Vereinbarung (2stündig) Seminarraum	Lippold
2686.	Anleitung zu wissenschaftlichen Arbeiten (ganztägig)	Lippold
2687.	Exkursionen zur Besichtigung pharmazeutischer Betriebe nach Vereinbarung	Lippold
2688.	Galenisches Seminar nach besonderer Ankündigung	Lippold
2689.	Pharmazeutisches Kolloquium nach besonderer Ankündigung	Die Dozenten der Pharmazie

V. Biologie

XIII. Biologie: Botanik Veranstaltungen für Mediziner

2690. Praktikum der Biologie für Mediziner
Kurs A: Di. 14-18
Kurs B: Do. 14-18
(4stündig)
Mikroskopiersaal der Anatomie
Dozenten und
Assistenten der
Biologie und
Vorklinik
2691. Allgemeine Biologie für Mediziner
Di., Mi., Do. 11-12
Hörsaal 2A
Heinlein/
Mehlhorn/
Lisowsky
2692. Veranstaltungen für das Grundstudium der Biologie
Einführung in die Pflanzenphysiologie
Do. 9-11, Fr. 11-12 (3stündig)
Hörsaal 6C
Beginn 19.4.2001
Strotmann/
Westhoff
2693. Botanische Bestimmungsübungen
Kurs A: Mo. 14-16
Kurs B: Mo 14-16
Kurs C: Mo. 16-18
Räume: 26.21.00.26+30
Michaelis /N. N.
2694. Botanische Exkursionen für Anfänger
(4stündig) (14tägig)
Vorbesprechung und Eintragung in die
Gruppenlisten: vergleiche Aushang
Lösch und
Mitarbeiter
2695. Übungen in Pflanzenphysiologie
Mo., Di., Mi. 8-12
Mo., Di., Mi. 14-18 (4stündig)
Gebäude 26.11, Ebene 00, Raum 12 und 16
Zwecks Platzvergabe muss in den drei Wochen vor
Vorlesungsbeginn (ab 26.3.2001) eine Eintragung in
die ausliegenden Listen erfolgen (Gebäude 26.03.01).
Das Praktikum beginnt am 17.4.2001, 8 Uhr,
Hörsaal 6C, mit einer Vorbesprechung und
Sicherheitsbelehrung
Fuß/Groth/
Henze/Höcker/
Jahns, P./
Krause/Kroth/
Martin /
Meierhoff /
Nowitzki/
Schumann /
Strotmann
2696. Pflanzenphysiologisches Seminar für Anfänger
(2stündig)
Do. 11-13
Vorbesprechung 19.4.2001, Raum 26.21.00.26
11 Uhr. Für die Themenvergabe ist ab 26.3.2001 eine
Eintragung in die Liste erforderlich (Gebäude 26.03.01).
Schumann

Veranstaltungen für das Grund- und Hauptstudium

2697. Vorlesung:
Pflanzenstoffe. Eine Einführung in die Phytochemie
(1stündig)
Durchführung 2stündig in der ersten Semesterhälfte
Fr., 14-16
Hörsaal 6F
Beginn: 20.4.2001
Krause

2698. Geobotanische Spezialvorlesung: Wasserhaushalt der Pflanzen II (2stündig) Mi. 15-17 Hörsaal 6F Lösch
2699. Geobotanische Spezialvorlesung: Vegetation der Sommer- und Winterregengebiete (2stündig) Do. 9-11 Hörsaal 6F Lösch
2700. Exkursionen zur Limnologie halbtags, 14-tägig Zeit nach Vereinbarung siehe besondere Aushänge Friedrich
- Veranstaltungen für das Hauptstudium der Biologie**
2701. Vorlesung: Entwicklungsbiologie der Pflanzen Mo., Di. 8-9 (2stündig) Hörsaal 6F Beginn: 24.4.2001 Westhoff
2702. Vorlesung: Bioinformatik I: Grundlagen der Genomanalyse (2stündig) Hörsaal 6F Beginn: 10.4.2001 Martin
2703. Vorlesung: Pflanzliche Zell- und Gewebekulturen: Möglichkeiten und Probleme. Eine Einführung (2stündig) Di. 9-11 Hörsaal 6F Beginn: 14.4.2001 Alfermann
2704. Vorlesung: Ausgewählte Kapitel aus der Pflanzenschutzforschung (mit Firmenexkursion) (2stündig) Vorbesprechung: Freitag, 20.4.2001, 9s.t., Hörsaal 6F Babczinski
2705. Großpraktikum: Molekular- und Entwicklungsbiologie der Pflanzen 17.4.-25.5.2001 (ganztägig) Gebäude 26.13, Ebene 01, Raum 11 Beginn: 17.4.2001, 9 Uhr c.t. Hoecker/ Meierhoff/ Westhoff
2706. Großpraktikum: Vom Protein zum Proteom 6 Wochen ganztägig Gebäude 26.13, Ebene 01, Raum 11 siehe gesonderter Aushang Martin /Henze/ Nowitzki
2707. Übungen: Bioinformatik I: Angewandte Bioinformatik 4 und 2 Semesterwochenstunden siehe gesonderter Aushang Martin /Hansen

Ökologisch-geobotanische Kurse:

2708. 1. Stoffinhaltsanalytik von Böden und Pflanzen (Diplom)
(4stündig) = 1. und 2. Semesterwoche, ganztägig Lösch
und Mitarbeiter
2709. 2. Pflanze-Atmosphäre-Wechselbeziehungen
(Diplom und Lehramt D2)
(4stündig) = 3. und 4. Semesterwoche, ganztägig Lösch
und Mitarbeiter
2710. Vegetationskundliches Praktikum
(Diplom und Lehramt D2)
(4stündig) = 5. und 6. Semesterwoche, ganztägig Lösch
und Mitarbeiter
2711. Methodenkurs für Lehramtsstudierende zur
Vorbereitung einer Abschlussarbeit in Geobotanik
(8stündig)
nach Vereinbarung Lösch
2712. Geobotanisches Großpraktikum (Diplom)
halbsemestrig Lösch
nach Vereinbarung und Mitarbeiter
2713. Botanische Übungen zur Cytologie, Anatomie
und Morphologie von Spross und Wurzel der
Kormophyten (Lehramt B1) Behn
(4stündig)
1. Semestermonat
Gebäude 26.13.02, Raum 11
2714. Botanische Übungen zur Morphologie und Anatomie
der Angiospermenblüte (Lehramt B1) Ott
Di., Mi., Fr. 9-13 (4stündig)
2. Semestermonat

Gebäude 26.13.02, Raum 11
2715. Botanische Übungen zur Morphologie, Morphogenese
und Histogenese des Blattes (Lehramt B1) Santore
Mo. 9-13, Di. 13-17, Do. 9-13 (4stündig)
Gebäude 26.11.U1.14
Termin: 7.6.-5.7.2001
2716. Seminar zum Kurs: Mikroskopische Analyse und
Diagnose von pflanzlichen Nahrungs- und Genuss-
mitteln (Lehramt B1) Schuster
(2stündig)
2717. Mikroskopische Analyse und Diagnose von pflanzlichen
Nahrungs- und Genussmitteln (Lehramt B1) Schuster
Di. und Do. nachmittags (4stündig), 1. Semesterhälfte
Gebäude 26.13.02 Raum 11
2718. Biochemisch-biophysikalische Übungen zur Photosynthese
(4stündig) Krause/
Durchführung im Block Jahns P.
Voraussetzung: Großpraktikum „Biochemie der Pflanzen“
bzw. biochemisches oder pflanzenphysiologisches Großpraktikum.
Vorbesprechung und Terminfestlegung: siehe besonderen Aushang
Interessenten sollten sich in die Liste vor dem Sekretariat
(26.03.01) eintragen.

- | | |
|---|---------------------------|
| 2719. Spezielle Übungen zur Bioenergetik
(4stündig)
Voraussetzung: Großpraktikum Biochemie der
Pflanzen oder Biochemie
Gebäude 26.03.01 | Strotmann |
| 2720. Übungen zur Morphologie, Cytologie und Genetik höherer
Pflanzen - Anwendung klassischer und moderner Methoden
am Beispiel Beta.
(4stündig als Blockveranstaltung), zum Ende des Semesters
Gebäude 26.13.02.11
Zeit nach Vereinbarung
siehe besonderer Aushang | Lisowsky/
Michaelis |
| 2721. Übungen für Fortgeschrittene:
Bioinformatik (Genomanalyse)
6 Wochen (ganztägig)
nach Vereinbarung | Martin
und Mitarbeiter |
| 2722. Übungen für Fortgeschrittene:
Zellkompartimentierung bei Protisten
6 Wochen (ganztägig)
nach Vereinbarung | Martin/Henze/
Nowitzki |
| 2723. Zellbiologisches Laborpraktikum für Fortgeschrittene
6 Wochen (ganztägig)
nach Absprache | Alfermann/Fuß |
| 2724. Molekularbiologisches Laborpraktikum für Fortgeschrittene
6 Wochen (ganztägig)
Zeit nach Vereinbarung
Gebäude 26.13.02.35+39 | Lisowsky/
Michaelis |
| 2725. Seminar für Examenskandidaten, Diplomanden und
Dorkoranden: Aktuelle Probleme der molekularen
Entwicklungs- und Zellbiologie der Pflanzen
Das Seminar wird in Blockform an mehreren Terminen
durchgeführt.
Ort und Zeit siehe besonderer Aushang | Westhoff |
| 2726. Seminar: Intrazellulärer Proteintransport
(2stündig)
Mi. 16-18
Gebäude 26.21.01.31 | Michaelis |
| 2727. Seminar: Zellevolution und Genomanalyse
2 SWS
siehe besonderen Aushang | Martin /
Kowallik |
| 2728. Laborpraktikum: Molekulare Biologie der Algen
für Fortgeschrittene
6 Wochen (ganztägig)
Zeit nach Vereinbarung | Kowallik |
| 2729. Laborpraktikum: Physiologie und Morphologie
der Flechten (Lehramt B1, B2, D1)
(4stündig)
nach Vereinbarung | Jahns/Ott /
Schuster |
| 2730. Praktikum zu Theorien von Systematik und Evolution
(4stündig) | Jahns |

2731. Seminar: Bickel
Nutzpflanzen und Inhaltsstoffe
(2stündig)
siehe besonderer Aushang
2732. Seminar für Mitarbeiter: Lisowsky/
Michaelis/
Pratje
Molekularbiologie von Zellorganellen
Fr. 15-17 (2stündig)
Gebäude 26.21.01.34
2733. Seminar für Mitarbeiter der Arbeitsrichtung Jahns /
Ott /Schuster
Morphologie
(2stündig)
Ort und Zeit nach Vereinbarung
2734. Seminar für Examenkandidaten, Diplomanden, etc. Alfermann/Fuß
Mi. 9-11
2735. Seminar für Examenkandidaten, Diplomanden Lösch
und Doktoranden
Di. 17-19 (2stündig)
Besprechungsraum Geobotanik bzw. 26.13.U1.11
siehe besonderen Aushang
2736. Seminar: Ausgewählte Aspekte zur Biologie der Tropen Santore
(2stündig)
Sa. (ganztägig), Termine nach Absprache
Seminarraum im Betriebsgebäude des Botanischen Gartens
Liste liegt aus vor Raum 26.02.01.25
2737. Große Botanische Exkursion: University of the West Santore
Indies, Trinidad & Tobago
29.-33. Woche, Informationen vor Raum 26.02.01.25
Nur für Studierende, die am Seminar "Ausgewählte
Aspekte zur Biologie der Tropen" teilgenommen haben.
2738. Botanische Exkursion für Fortgeschrittene nach Irland Schuster /
siehe besonderen Aushang Dietrich
2739. Seminar zur Vegetation Irlands Schuster
(2stündig)
siehe besonderen Aushang
2740. Botanische Exkursion für Fortgeschrittene: Lösch
siehe besonderen Aushang
2741. Botanisches Kolloquium im Rahmen des Dozenten der
Biologischen Kolloquium Botanik
Do. 17-19 (2stündig)
Hörsaal 6F
2742. Anleitung zur selbständiger wissenschaftlicher Arbeit Alfermann/
(ganztägig) Bickel/
Gebäude 26.03 und 26.13, Ebene U1, 01, 02 Jahns /Jahns . P/
Kowallik/Krause/Lisowsky/
Lösch/Martin /Michaelis /Ott /
Pratje/Schumann/Strotmann /Westhoff

Zoologie

Lehrveranstaltung für Mediziner und Studenten mit Biologie im Nebenfach

Vorlesungen

2743. Allgemeine Biologie für Mediziner
Di., Mi., Do. 11-12
Hörsaal 2A in der Vorklinik
Mehlhorn

Übungen

2744. Übungen der Biologie für Mediziner (zool. Teil)
Kurs A: Di. 14-18 (4stündig)
Kurs B: Do. 14-18 (4stündig)
Mikroskopiersaal der Anatomie
Mehlhorn/Walldorf/
Schmahl

Lehrveranstaltungen für das Grundstudium der Biologie

Vorlesungen

2745. Allgemeine Zoologie
Mo. 10-12
Hörsaal 6C
Wunderlich /
Rüther

Exkursionen

2746. Zoologische Exkursionen mit Bestimmungsübungen (halbtägig), (Teilnehmerzahl begrenzt, Ort und Zeit nach Vereinbarung. Die Exkursionen finden Samstagvormittag nach besonderer Vorankündigung statt).
Lunau/
Gumbert
2747. Zoologische Exkursion mit Bestimmungsübungen (Teilnehmerzahl begrenzt, Ort und Zeit nach Vereinbarung. Die Exkursionen finden Samstagvormittag nach besonderer Ankündigung statt).
Greven /Hentschel/
Berendonck/Stevens
2748. Zoologische Exkursion mit Bestimmungsübungen (Teilnehmerzahl begrenzt, Ort und Zeit nach Vereinbarung. Die Exkursionen finden Samstagvormittag nach besonderer Ankündigung statt).
Mehlhorn/
Walldorf
2749. Zoologische Exkursion mit Bestimmungsübungen nach Gülpe (Havelland). Die Exkursion findet Ende Juni Do. - So. statt.
(Anmeldung erforderlich, siehe besondere Ankündigung)
Mehlhorn/
Walldorf

Lehrveranstaltungen für das Grund- und Hauptstudium

2750. Vorlesung: Überblick über die Stämme des Tierreichs: Chordata I
Mo., Di. 13-14 (2stündig)
Hörsaal 6E
Greven

Lehrveranstaltungen für das Hauptstudium der Biologie

Vorlesungen

2751. Vergleichende Tierphysiologie: Mechanismen ökologischer Anpassung
Di., Mi. 8-9 (2stündig)
Hörsaal 6E
Grieshaber

- | | |
|---|---|
| 2752. Muskel und Synapse
(2stündig)
nach Vereinbarung | Hochstrate/Schlue |
| 2753. Pathophysiologie des Gehirns von Säugetieren II
Mi. 15-17 (2stündig)
Gebäude 26.21, Ebene 01, Raum 36 | Tegtmeier |
| 2754. Meeresbiologie II - Ökophysiologie
Do. 8-9 (1stündig)
Hörsaal 6E
Voraussetzung für die Exkursion nach Schottland | Bridges |
| 2755. Einführung in die Sinnesökologie
Mi. 15-17 (2stündig)
Hörsaal 6E | Lunau |
| 2756. Chemotherapie parasitischer Helminthosen
Do. 12-14 (2stündig)
Hörsaal 6E | Harder |
| 2757. Grundlagen der Toxikologie
Mo. 16-18 (2stündig)
Hörsaal 2E | Abel/Boldt/Borm/
Degen/Esser /
Gleichmann/Greven /
Kahl/Wiegend/
Winneke/Wunderlich |

Übungen für Fortgeschrittene

- | | |
|---|--|
| 2758. Neurobiologische Übungen für Fortgeschrittene I
(halbtägig) (Blockveranstaltung in der 2. Semesterhälfte nach Ankündigung)
Voraussetzung: erfolgreiche Teilnahme an den Übungen in Neurophysiologie | Schlue
und Assistenten |
| 2759. Neurobiologische Übungen für Fortgeschrittene II
(halbtägig, nach Vereinbarung)
Voraussetzung: erfolgreiche Teilnahme an den Neurobiologischen Übungen für Fortgeschrittene I | Schlue
und Assistenten |
| 2760. Übungen für Fortgeschrittene in molekularer Entwicklungsbiologie (Entwicklungsbiologie II)
Blockveranstaltung (6-wöchig, ganztägig)
1. Semesterhälfte | Rüther/
Theil |
| 2761. Sinnesökologische Übungen für Fortgeschrittene
(6-wöchig, ganztägig)
1. Semesterhälfte | Lunau/
Gumbert |
| 2762. Übungen für Fortgeschrittene - Parasitologie II:
"Zell- und molekularbiologische Methoden"
(6-wöchig, ganztägig) nach Vereinbarung
Erfolgreich Teilnahme an den Übungen für Fortgeschrittene Parasitologie I wird vorausgesetzt. | Wunderlich /
Schmitt-Wrede |
| 2763. Übungen für Fortgeschrittene -
Molekulare Ökotoxikologie I
(6-wöchig, ganztägig) nach Vereinbarung
Erfolgreiche Teilnahme an den Übungen für Fortgeschrittene Parasitologie I wird vorausgesetzt. | Wunderlich /Benten/
Krücken/
Schmitt-Wrede |
| 2764. Einführung in die Methoden der Morphologie und Zellbiologie
(6 Wochen ganztägig)
in der 1. Semesterhälfte | D'Haese/Greven /
und Mitarbeiter |

2765. Zoophysiologische Übungen für Fortgeschrittene:
Stoffwechselphysiologie
ganztägige Blockveranstaltung in der 1. Semesterhälfte
- Bridges/
Grieshaber

Naturwissenschaftliche Spezialübungen

2766. Übungen in Histologie
Mi. 9-13 (4stündig)
(beschränkte Teilnehmerzahl)
- Greven
2767. Übungen zur Biologie der Knochenfische
(4stündig)
Ort und Zeit nach Vereinbarung
- Riehl
2768. Elektronenmikroskopie und Biochemie
(4stündig)
auch für Lehramtskandidaten
- D'Haese
und Mitarbeiter
2769. Licht- und Rasterelektronenmikroskopie
(4stündig)
auch für Lehramtskandidaten
Für beide Praktika beschränkte Teilnehmerzahl,
Ort und Zeit nach Vereinbarung.
- Greven
und Mitarbeiter
- Die Veranstaltungen 2768 und 2769 können
auch zum Großpraktikum "Einführung in die Methoden
der Morphologie und Zellbiologie" zusammengefasst
werden.
2770. Morphologiekurs mit meeresbiologischer Exkursion
nach Australien
nach besonderer Ankündigung
- Mehlhorn/Ruider/
Waldorf/Walter
2771. Einführung in die Methodik der Parasitenanalyse
Diagnostik, Antigengewinnung
für Examenskandidaten
nach besonderer Ankündigung
- Mehlhorn/Schmahl/
Ruider/Waldorf/
Walter
2772. Übungen für Fortgeschrittene - Molekulare
Parasitologie
(2-wöchig, ganztägig) nach Vereinbarung
Erfolgreiche Teilnahme an den Übungen für
Fortgeschrittene Parasitologie I und II wird
vorausgesetzt.
- Wunderlich/Benten
Krücken/Schmitt-Wrede

Spezielle Laborpraktika

2773. Laborpraktikum in Morphologie und Zellbiologie
(nach Vereinbarung während des ganzen Jahres,
im Umfang von 6 Wochen, ganztägig)
- D'Haese/Greven
und Mitarbeiter
2774. Molekulare Entwicklungsbiologie
(6-wöchig, ganztägig) nach Vereinbarung
- Rüther
und Mitarbeiter
2775. Spezielles Laborpraktikum in Sinnesphysiologie
und Ökologie
nach Vereinbarung
- Lunau
und Mitarbeiter

Seminare

2776. Neurophysiologisches Seminar
(2stündig) nach Vereinbarung
- Schlue
2777. Neurobiologisches Seminar
Mo. 16-18 (2stündig)
Gebäude 26.21, Ebene 01, Raum 36
- Schlue

- | | | |
|--------------------|---|---------------------------------|
| 2778. | Laborseminar: Neurobiologie
nach Vereinbarung (2stündig) | Schlue |
| 2779. | Laborseminar: Molekulare Parasitologie
(1stündig, Fr. 16-17) | Wunderlich |
| 2780. | Literaturseminar: Molekulare Entwicklungsbiologie für
Diplomanden und Doktoranden
(1stündig) | Rüther |
| 2781. | Semiochemikalien bei Pflanzen und Tieren
(2stündig) Blockseminar
Gebäude 26.21, Ebene 01, Raum 36
siehe Aushang | Alfermann/
Grieshaber |
| 2782. | Seminar zur speziellen Themen der Zoo-
und Ökophysiologie
Do. 16-18 (2stündig) | Bridges/
Grieshaber |
| 2783. | Einführung in die elektronenmikroskopische Technik
(mit Demonstration)
Di. 14-16 (2stündig)
nach besonderer Vereinbarung | Riehl/
Mehlhorn |
| 2784. | Seminar: Terrestrische Fauna des Mittelmeergebietes
(zur Vorbereitung der Mittelmeerexkursion)
Zeit und Ort nach Vereinbarung | Lunau/
Gumbert |
| 2785. | Seminar für Examenkandidaten
(1stündig)
nach besonderer Ankündigung | Lunau/
Gumbert |
| 2786. | Seminar für Examenkandidaten
nach besonderer Ankündigung | Mehlhorn/
Schmahl/Walldorf |
| 2787. | Seminar für Examenkandidaten
(1stündig)
Zeit und Ort nach Vereinbarung | Greven |
| 2788. | Tiergartenbiologie
mit Exkursionen
(2stündig)
Zeit und Ort nach Vereinbarung,
Teilnehmerzahl begrenzt | Rehkämper/
Greven /Schwinger |
| Exkursionen | | |
| 2789. | Meeresbiologische Exkursion: Spezialkurs
Millport, Schottland
Juli/August 2001 | Bridges |
| 2790. | Zoologische Exkursion:
Meeresbiologische Station Heron Island
(Australien, Barriere-Riff)
August 2001
nach besonderer Vereinbarung | Mehlhorn |
| 2791. | Zoologische Exkursion:
Roscoff und Federsee
April und Juli 2001 | Grieshaber |
| 2792. | Exkursion in das Mittelmeergebiet (Kos)
(12tägig) unmittelbar vor Vorlesungsbeginn
Info unter
www.uni-duesseldorf.de/MathNat/Zoologie/zoodidak.htm | Lunau/
Gumbert |

Anleitung zu wissenschaftlichen Arbeiten

2793. Anleitung zu wissenschaftlichen Arbeiten in Zoophysikologie und Ökophysikologie Bridges/
Grieshaber
2794. Anleitung zu wissenschaftlichen Arbeiten in Zoomorphologie, Zellbiologie und Parasitologie D'Haese/Greven/
Harder/Mehlhorn/
Schmahl
2795. Anleitung zu wissenschaftlichen Arbeiten in Sinnesphysiologie und Ökologie der Tiere Lunau
2796. Anleitung zu wissenschaftlichen Arbeiten in Entwicklungs- und Molekularbiologie Rütter
2797. Anleitung zu wissenschaftlichen Arbeiten in Neurobiologie Schlue
2798. Anleitung zu wissenschaftlichen Arbeiten in molekularer Parasitologie und Zellbiologie Wunderlich

Lehrveranstaltungen für die Fachdidaktik der Biologie

2799. Übung: Einführung in die Didaktik und Methodik des Biologieunterrichts der SI und SII unter Berücksichtigung multimedialer Aspekte Mo. 9-11 u. 11-13 Gebäude 26.21, Ebene 01, Raum 36 Delhey/
Lunau
2800. Übungen zur Planung, Durchführung und Analyse des Biologieunterrichts der SI und SII unter besonderer Berücksichtigung der Informationsmedien und der Informationsverarbeitung Di. 9-11 und 11-13 Gebäude 26.21, Ebene 01, Raum 36 Delhey/
Lunau
2801. Schulpraktikum für Lehramtsstudierende der Biologie der SI und SII an Schulen, einschließlich methodischer und didaktischer Reduktion (2stündig) nach Vereinbarung näheres unter: www.uni-duesseldorf.de/MathNat/Zoologie/didaktik.htm Delhey/
Lunau
2802. Halbtägige Exkursionen für Lehramtsstudierende der Biologie Termine nach besonderer Ankündigung Delhey/
Lunau
2803. Übung zum Projektunterricht unter Einsatz der neuen Medien (2stündig) Blockveranstaltung Termin und Vorbesprechung siehe Aushang Bickel

Fachrichtung Physikalische Biologie

Lehrveranstaltung für das Hauptstudium der Biologie

2804. Molekulare Biophysik II Mo. 13-15 c.t. Hörsaal 6B Riesner/Büldt
2805. Transkriptionskontrolle bei Prokaryonten Di. 13-15 c.t. Hörsaal 6F Wagner
2806. Ausgewählte Kapitel aus der Pflanzenschutzforschung mit Firmensexkursion (2stündig) Vorbesprechung: Fr. 20.4.2001, 9.00 s.t., Hörsaal 6F Babczinski

- | | | |
|-------|---|-----------------------------------|
| 2807. | Photophysikalische und photochemische Grundlagen der Photobiologie
Mi. 10-12 c.t.
Hörsaal 6E | Holzwarth |
| 2808. | Großpraktikum in Molekularer Biophysik (halbtägig), begrenzte Teilnehmerzahl nach Voranmeldung)
als Blockveranstaltung nach Ankündigung
Voraussetzung: Vorlesung Molekulare Biophysik I oder II | Riesner/
Klaff /Steger |
| 2809. | Übungen im Molekularer Biophysik für Studierende der Physik nach Voranmeldung (4stündig oder 4+4stündig)
Voraussetzung: Vorlesung Molekulare Biophysik I oder II | Riesner/
Klaff /Steger |
| 2810. | Literatureseminar (2stündig) | Klaff /Lukács |
| 2811. | Fortgeschrittenenpraktikum in Molekularer Biophysik (halbtägig) als Blockveranstaltung nach Vereinbarung
Voraussetzung: erfolgreiche Teilnahme am Großpraktikum | Riesner/
Klaff /Steger |
| 2812. | Großpraktikum in Methoden der Molekularbiologie I (halbtägig)
begrenzte Teilnehmerzahl nach Voranmeldung
als Blockveranstaltung nach Ankündigung
Voraussetzung: Vorlesung Transkriptionskontrolle bei Prokaryonten | Wagner
und Assistenten |
| 2813. | Großpraktikum in Methoden der Molekularbiologie II (halbtägig)
als Blockveranstaltung nach Vereinbarung
Voraussetzung: erfolgreiche Teilnahme am Großpraktikum I | Wagner
und Assistenten |
| 2814. | Literatureseminar
ausgewählte Themen aus der Molekularbiologie (2stündig) | Wagner |
| 2815. | Anleitung zu selbständiger wissenschaftlicher Arbeit (halbtägig) | Riesner/Wagner /
Klaff /Steger |
| 2816. | Biophysikalisches Kolloquium nach Ankündigung (1stündig) | Riesner/Wagner /
Klaff /Steger |
| 2817. | Anleitung zu selbständiger wissenschaftlicher Arbeit (ganztägig) | Büldt |
| 2818. | Biophysikalisches Kolloquium mit Schwerpunkt Biologische Strukturforchung nach Ankündigung im Forschungszentrum Jülich, IBI (1stündig) | Büldt/N. N. |
| 2819. | Gruppenseminar nach Ankündigung im Forschungszentrum Jülich IBI-2 (2stündig) | Büldt
und Mitarbeiter |
| 2820. | Großpraktikum für Fortgeschrittene: Hochauflösende Strukturuntersuchungsmethoden in der Biologie (6 Wochen ganztägig)
im Forschungszentrum Jülich nach Vereinbarung
Tel.: 02461/612030 | Büldt/Granzin |

- | | | |
|-------|--|--------------------------|
| 2821. | Laborpraktikum: Röntgenstrukturanalyse von biologischen Makromolekülen im Forschungszentrum Jülich nach Vereinbarung
Tel.: 02461/61203 | Büldt/
Granzin |
| 2822. | Praktikum für Fortgeschrittene 2 Wochen (ganztäglich) als Blockveranstaltung nach Ankündigung
Voraussetzung: Vorlesung Molekulare Biophysik II oder Strukturaufklärung biologischer Makaromoleküle durch Kernspinresonanz | N. N.
und Mitarbeiter |
| 2823. | Gruppenseminar nach Ankündigung im Forschungszentrum Jülich IBI-2 (2stündig) | N. N.
und Mitarbeiter |
| 2824. | Übungen in Mathematik für Physikalische Biologie (4stündig) nach Vereinbarung | König/Schmitz/
Steger |
| 2825. | Einführung in die Neurotechnologie
Mo. 13-15 (vom 23.7.-3.8.)
Gebäude 24.41. (RZ) Ebene 01, Raum 21 | Daunicht |
| 2826. | Seminar zur Neuroprothetik mit Übungen
Mo. 10-12 (vom 23.7.-3.8.)
Gebäude 24.41 (RZ) Ebene 01, Raum 21 | Daunicht |
| 2827. | Anleitung zu selbständiger wissenschaftlicher Arbeit (ganztäglich) NTC | Daunicht |

Mikrobiologie

Praktikum der Biologie für Mediziner/innen

- | | | |
|--------|------------------------------|---|
| 2828a. | Kurs A: Di. 14-18 (4stündig) | Die Dozenten und Assistenten der Biologie und der Vorklinik |
| 2828b. | Kurs B: Do. 14-18 (4stündig) | |

Lehrveranstaltungen für das Hauptstudium der Biologie

- | | | |
|-------|--|---------------------------------------|
| 2829. | Vorlesung Spezielle Mikrobiologie IV: „Molekularbiologie der Hefen“
Mi. 16-18 (2stündig)
Hörsaal 6F | Ernst/Hegemann/
Hollenberg/Kölling |
| 2830. | Vorlesung „Technische Mikrobiologie“
Mo 15 (s.t.) - 16.30 (2stündig)
Hörsaal 6F | Sahm |
| 2831. | Vorlesung „Biotransformationen“
Do. 14-16 (2stündig)
Hörsaal 6B | Hummel |
| 2832. | Vorlesung „Grundoperation der Aufarbeitung biotechnologischer Prozesse“
Di. 13-15 (2stündig)
Hörsaal 6B | Kula |
| 2833. | Vorlesung „Mechanismen der Faltung und Sortierung von Proteinen bei Bakterien“
Do. 16-18 (2stündig)
Hörsaal 6E | Freudl |

Seminare

2834. Mikrobiologisches Literaturseminar
Mo. 16-30-17.15 (1stündig)
Hörsaal 6E Die Dozenten und
Assistenten der
Mikrobiologie
2835. Literaturseminar für Diplomanden/innen und
Doktoranden/innen
Mo. 17.15-18 (1stündig)
Hörsaal 6E Die Dozenten und
Assistenten der
Mikrobiologie
2836. Seminar „Aktuelle Themen aus der Protein-
biochemie und Enzymologie“
Mi. 8-10 (2stündig)
Institut für Enzymtechnologie der HHUD
im FZ Jülich Kula und
und Assistenten
2337. Literaturseminar zu aktuellen Themen der
„Proteinsekretion bei Pro- und Eukaryonten“
Fr. 9-11 (2stündig)
Institut für Biotechnologie 1 des FZ Jülich Freudl
2838. Literaturseminar zu aktuellen Themen der
Stoffwechselgenetik bei Prokaryonten“
Mi. 8.30-10.30 (2stündig)
Institut für Biotechnologie 1 des FZ Jülich Sprenger
2839. Anleitung zu selbständiger wissenschaftlicher Arbeit
(ganztägig) nach Vereinbarung
Institut für Mikrobiologie der HHU Düsseldorf Ernst/Hegemann/
Hollenberg/Kölling
2840. Anleitung zu selbständiger wissenschaftlicher Arbeit
(ganztägig) nach Vereinbarung
im Institut für Biotechnologie 1 des FZ Jülich Sahm/Freudl/
Sprenger/Stahmann
2841. Anleitung zu selbständiger wissenschaftlicher Arbeit
(ganztägig) nach Vereinbarung
im Institut für Enzymtechnologie der HHUD
im FZ Jülich Kula/Elling/
Hummel

Praktika

2842. Fortgeschrittenenpraktikum GP I „Methoden der
Mikrobiologie“
Teilnehmerzahl begrenzt
Sept./Okt. (6 Wochen, ganztags vor
WS-Vorlesungsbeginn) Ernst/Hegemann/
Hollenberg/Kölling/
Sahm/Hummel
2843. Fortgeschrittenenpraktikum GP II
„Biotechnologie“
Teilnehmerzahl begrenzt
Voraussetzung: GP I
6-wöchig (ganztägig)
Institut für Biotechnologie 1, FZ Jülich Sahm /
Assistenten
2844. Fortgeschrittenenpraktikum GP II
„Molekulargenetik von Mikroorganismen“
Teilnehmerzahl begrenzt
Voraussetzung: GP I
6-wöchig (ganztägig) Ernst/Hegemann/
Hollenberg/Kölling

2845. GP „Enzymtechnologie“
Voraussetzung: Besuch der Vorlesung „
„Enzymtechnologie und Grundoperationen
der Aufarbeitung“
6-wöchig, vor dem WS

Kula/Assistenten

2846. Spezialpraktikum „Sequenzanalyse von
Proteinen“
14 Tage (ganztägig) nach Vereinbarung

Elling

Genetik

siehe auch: www.uni-duesseldorf.de/MathNat/Genetik/

Lehrveranstaltungen für Studierende der Medizin und Studierende mit Biologie im Nebenfach

2847. Allgemeine Biologie für Mediziner
Di., Mi., Do. 11-12 (3stündig)
Hörsaal 2D

Heinlein/
Mehlhorn/Liswosky

2848. Übungen der Biologie für Mediziner
Kurs A: Di. 14-18
Kurs B: Do. 14-18
(4stündig)
Hörsaal 2D und Mikroskopierraum der Anatomie

Die Dozenten des
Faches Biologie
und der Humangenetik

Lehrveranstaltungen für das Grund- und Hauptstudium

2849. Molekulare Zellbiologie
(2stündig)
Ort und Zeit nach Vereinbarung

Heinlein/Knust/
Rüther/Westhoff

Lehrveranstaltungen für das Grundstudium der Biologie

Vorlesungen

2850. Grundlagen der Genetik II
Fr. 9-11 (2stündig)
Hörsaal 6C

Bünemann/
Glätzer/Knust

2851. Einführung zu den „Übungen in Genetik“
für Diplomkandidaten
Do. 14-15 (1stündig)
Hörsaal 6C

Die Dozenten und
Assistenten der
Genetik

2852. Einführung zu den „Übungen in Genetik“
für Lehramtskandidaten
Mi. 14-15 (1stündig)
Hörsaal 6F

Die Dozenten und
Assistenten der
Genetik

2853. Molekulare Bioanalytik
Mo. 16-18 (2stündig)
Gebäude 23.12.04, Seminarraum 24

Köhler/Hoffmann/
Beyer

Praktika

2854. Übungen in Genetik
für Diplomkandidaten
Kurs 1: Mi. 9-12
Kurs 2: Mi. 14-17
(4stündig)
Kursräume für die Biologischen Grundübungen

Die Dozenten und
Assistenten der
Genetik

2855. Übungen in Genetik für Lehramtskandidaten
Do. 14-17 in der ersten Hälfte des Semesters
(2stündig)
Kursräume für die Biologischen Grundübungen
2856. Tutorium zu Übungen der Genetik:
4 parallele Veranstaltungen
(2stündig)
Ort und Zeit siehe Ankündigung

Dozenten und Assistenten
der Genetik

Die Dozenten und
Assistenten der
Genetik

Lehrveranstaltung für das Hauptstudium der Biologie

Vorlesungen

2857. Entwicklungsbiologie der Tiere
(2stündig)
Ort und Zeit nach Ankündigung
2858. Immunologie für Fortgeschrittene
Fr. 16-17 (1stündig)
Hörsaal 6B
2859. Einführung in die Molekulare Medizin
Vorlesung und Seminar
Di. 18 st. - 19.30 (2stündig)
2860. Molekulargenetik menschlicher Tumoren
(2stündig)
nach separater Ankündigung
(zugehöriges Seminar wird vom Institut für
Humangenetik angeboten)

Knust/Rüther

Esser /Fischer /
E. Gleichmann /
H. Gleichmann /
Heinz /V. Stoldt/
Vohr

Schulz

Schulz

Praktika

2861. Genetisches Großpraktikum
„Entwicklungsgenetik“
(20 SWS)
Mo.-Fr. (ganztägig) in der 2. Semesterhälfte
begrenzte Teilnehmerzahl
2862. Einführung in die Konfokale Lasermikroskopie:
Untersuchungen an Drosophila,
C elegans und Zellkulturen
4 SWS
2 Wochen als Block in der 1. Semesterhälfte
begrenzte Teilnehmerzahl
2863. Genetisches Praktikum: „Cytogenetik“
als Blockpraktikum vom 17.4.-27.4.2001
Mo.-Fr. (ganztägig)
begrenzte Teilnehmerzahl
2864. Genetisches Praktikum
Spezielle Techniken für die Anwendung in der
molekularen Parasitologie am Beispiel eines
humanpathogenen Wurmparasiten
(4stündig)
2 Wochen als Block in der 1. Semesterhälfte
Voraussetzung: 1 genetisches oder
molekularbiologisches Praktikum
begrenzte Teilnehmerzahl

Bossiner/Knust/
Müller /Wodarz

Bossinger/Knust/
von Mikecz

Glätzer

Grevelding

2865. Genetisches Laborpraktikum (F-Praktikum)
„Molekularbiologische und zellbiologische
Labortechniken für Anwendungen in biologischer
und medizinischer Grundlagenforschung“
nach Vereinbarung im Institut für Genetik und
dem Biologisch-Medizinischen Forschungszentrum
Voraussetzung: 1 genetisches oder molekular-
biologisches Großpraktikum
2866. Genetisches Laborpraktikum (F-Praktikum)
nach Vereinbarung
im Institut für Genetik
2867. Genetisches Laborpraktikum
nach Vereinbarung im Institut für Genetik
Voraussetzung: erfolgreich Teilnahme an
einem „Großpraktikum“
2868. Genetisches Laborpraktikum
Entwicklungsgenetik
6 Wochen (ganztägig)
nach Vereinbarung
Voraussetzung: erfolgreiche Teilnahme am
Großpraktikum Entwicklungsgenetik
2869. Laborpraktikum: Molekulargenetischer
Nachweis von Protein-Protein-Wechselwirkungen
6 Wochen (ganztägig)
BMFZ, Gebäude 23.12.04
Voraussetzung: erfolgreiche Teilnahme an einem
genetisch molekularbiologischen Praktikum

Kunz /Köhler/
Grevelding

Henkle-Dührsen

Bünemann/Glätzer/
Heinlein/Kunz/
Grevelding

Bossinger/Knust/
Müller /Wodarz

Köhler/Beyer/
Scheuring

Seminare

2870. Genetisches Seminar:
„Zellpolarität in Entwicklung und Differenzierung“
(2stündig)
als Blockseminar am Ende des Semesters
2871. Genetisches Seminar:
„Molekulargenetische Aspekte
parasitärer Organismen“
(2stündig)
2872. Seminar für Examenskandidaten
„Molekularbiologie der Keimzell-
differenzierung und -funktion“
(2stündig)
nach Vereinbarung
2873. Seminar für Examenskandidaten
„Molekularbiologie der Parasiten“
Mi. 13.30-15.00 (2stündig)
Gebäude 26.21, Ebene 01, Raum 32
- 2874 Immunologisches Seminar
Fr. 17-19 (2stündig)
Hörsaal 6B

Bossinger/Knust

Grevelding

Heinlein

Kunz/Grevelding

Esser /Heinz /
E. Gleichmann /
H. Gleichmann /Stoldt/
Schwochau/Vohr

5

- | | |
|---|---|
| 2875. Seminar für Examenskandidaten
„Molekulare Grundlagen spezieller
Autoimmun- und Rheumaerkrankungen“
Fr. 12-14 (2stündig)
Gebäude 26.12.02, Raum 39 | Matth. Schneider /
Schwochau/Specker/
Perniok |
| 2876. Literaturseminar über neuere Arbeiten
aus der Entwicklungs-genetik
(1stündig)
nach Vereinbarung | Knust/Müller |
| 2877. Laborseminar
„Molekulare Zell- und Entwicklungsbiologie“
(2stündig)
nach Vereinbarung | Knust/Wodarz |
| 2878. Genetisches Institutsseminar
Mo. 13-15 (2stündig)
Hörsaal 6E | Knust |
| 2879. Genetisches Kolloquium
Do. 17-19 (2stündig)
nach besonderer Ankündigung | Die Dozenten der
Genetik |
| 2880. Immunologisches Kolloquium
Di. 16-18 (2stündig)
Hörsaal 6B
nach besonderer Vorankündigung | Esser /E. Gleichmann /
Ruzicka/Schwochau |
| 2881. Anleitung zu wissenschaftlichen Arbeiten
nach Voranmeldung im Institut für Genetik | Bünemann |
| 2882. Anleitung zu wissenschaftlichen Arbeiten
nach Voranmeldung im Institut für Genetik | Glätzer |
| 2883. Anleitung zu wissenschaftlichen Arbeiten
nach Voranmeldung im Institut für Genetik | Grevelding |
| 2884. Anleitung zu wissenschaftlichen Arbeiten
nach Voranmeldung im Institut für Genetik | Heinlein |
| 2885. Anleitung zu wissenschaftlichen Arbeiten
nach Voranmeldung im Institut für Genetik | Henkle-Dührsen |
| 2886. Anleitung zu wissenschaftlichen Arbeiten
nach Voranmeldung im Institut für Genetik | Knust |
| 2887. Anleitung zu wissenschaftlichen Arbeiten
nach Voranmeldung, Gebäude 23.12.04, Raum 87 | Köhrer |
| 2888. Anleitung zu wissenschaftlichen Arbeiten
nach Voranmeldung im Institut für Genetik | Kunz |

VI. Psychologie

1. Veranstaltungen für Studierende des 1. Studienabschnitts

- | | |
|--|-------|
| 2890. Ausgewählte Grundbegriffe der Chemie
für Psychologen
Di. 9-11 (2stündig)
Hörsaal 3B | N. N. |
|--|-------|

- | | |
|---|--|
| 2891. Ausgewählte Grundbegriffe der Chemie für Psychologen: Übungen
Di. 11-12 (1stündig)
Hörsaal 3B | N. N. |
| 2892. Allgemeine Psychologie I:
Lernen (Teil 2)
Mi. 9-11 (2stündig)
Hörsaal 3C | Grabitz |
| 2893. Methodenlehre:
Quantitative Methoden II
Mi. 14-16 (2stündig)
Hörsaal 3B | Krauth |
| 2894. Methodenlehre:
Übungen zu Quantitative Methoden II
Mi. 16-17 (1stündig)
Hörsaal 3B | Krauth |
| 2895. Experimentelles Praktikum II
Mo. 9-13 und nach Vereinbarung (4stündig)
Hörsaal 3C und
Gebäude 23.03 Ebene U1, Räume 23, 25, 61 | Kirschbaum/Hammer/
Kudielka/Musial/
Syleounis/N. N |
| 2896. Allgemeine Psychologie I:
Motivation und Emotion II
Do. 11-13 (2stündig)
Hörsaal 3B | Kirschbaum |
| 2897. Physiologie in den für die Psychologie bedeutsamen Abschnitten:
Einführung in die Neuroanatomie
Do. 13-14 (1stündig) | Rehkämper |
| 2898. Physiologie in den für die Psychologie bedeutsamen Abschnitten: Praktikum zur Hinforschung
Do. 14-16 (2stündig)
Präpariersaal | Rehkämper |
| 2899. Physiologie 1. Teil für Mediziner, Zahnmediziner Psychologen und Pharmazeuten
Mo.-Do. 8-9 (4stündig)
Hörsaal 2A | Schrader/Thämer |
| 2900. Problemgeschichte der Psychologie
Do. 9-11 (2stündig)
Hörsaal 3B | Kirschbaum |
| 2901. Methodenlehre:
Ausgewählte Grundbegriffe der Mathematik für Psychologen II
Di. 14-15 (1stündig)
Hörsaal 3B | Syleounis/Krauth |
| 2902. Methodenlehre:
Übungen zu Ausgewählte Grundbegriffe der Mathematik für Psychologen II
Di. 15-16 (1stündig)
Hörsaal 3b | Syleounis/Krauth |

2903. Seminar zu Allgemeine Psychologie I: Lernen und Gedächtnis
Mi. 11-13 (2stündig)
Hörsaal 3B
Grabitz /Hammerl
3904. Allgemeine Psychologie II: Denken
Do. 9-11 (2stündig)
Hörsaal 3C
Grabitz
2905. Seminar zu Allgemeine Psychologie II: Denken
Do. 11-13 (2stündig)
Gebäude 23.02, Ebene U1, Raum 22
Grabitz /Hammerl
2906. Seminar zu Allgemeine Psychologie II: Wahrnehmung und Handeln
Mi. 11-13 (2stündig)
Gebäude 23.03, Ebene U1, Raum 68
Buchner
2907. Differentielle Psychologie und Persönlichkeitsforschung
Di. 11-13 (2stündig)
Hörsaal 3C
Hehl
2908. Seminar zu Differentielle Psychologie und Persönlichkeitsforschung
Mo. 11-13 (2stündig)
Gebäude 23.02, Ebene 00, Raum 63
Söder/Hehl
2909. Einführung in die Experimentelle Biologische Psychologie
Mo 14-16 (2stündig)
Stoerig

1.1. Sonstiges

2910. Experimentelles Semesterprojekt (6stündig) Ort und Zeit nach Vereinbarung
Alle Hochschullehrer

2. Veranstaltungen für Studierende des 2. Studienabschnitts

2911. Kognitive Psychologie
Do. 11-13 (2stündig)
Gebäude 23.03, Ebene U1, Raum 68
Buchner
2912. Praktikum zu Ergonomie und Arbeitspsychologie
Do. 14-18 (4stündig)
Gebäude 23.03, Ebene U1, Raum 68
Musial/Buchner
2913. Diagnostik und Intervention: Psychologische Interventionsverfahren
Mo. 14-16 (2stündig)
Hörsaal 3E
Pietrowsky
1914. Klinische Psychologie (Teil II)
Mi. 14-16 (2stündig)
Hörsaal 3C
Pietrowsky
2915. Seminar zu Klinische Psychologie
Mi. 9-11 (2stündig)
Gebäude 23.03, Ebene U1, Raum 68
Pietrowsky
1916. Praktikum zu Diagnostik und Intervention: Verhaltenstherapeutische Methoden
Di. 9-11 (2stündig)
Gebäude 23.03, Ebene U1, Raum 23, 25 und 61
Schneider /Denecke/
Pietrowsky

- | | |
|---|--------------------------------------|
| 2917. Praktikum zu Klinische Psychologie (Teil II)
Ort nach Vereinbarung (2stündig) | Pietrowsky |
| 2918. Seminar zu Psychometrie
Do. 14-16 (2stündig)
Gebäude 23.02, Ebene 01, Raum 47 | Krauth/Syleounis |
| 2919. Seminar zu Planung und Auswertung
von klinischen Untersuchungen:
Planung von Therapiestudien und
quasi-experimentellen Versuchsplänen
Mi. 9-11 (2stündig)
Gebäude 23.02, Ebene 01, Raum 47 | Krauth/Mätzold |
| 2920. Seminar zu Mathematische Psychologie
Do. 9-11 (2stündig)
Gebäude 23.02, Ebene 01, Raum 47 | Krauth/Mätzold |
| 2921. Oberseminar zu Mathematische Psychologie
Do. 16-18 (2stündig)
Gebäude 23.02, Ebene 01, Raum 47 | Krauth/Mätzold/
Syleounis |
| 2922. Diagnostik und Intervention (Teil II)
Di. 14-16 (2stündig)
Hörsaal 3C | Hehl |
| 2923. Seminar zu Diagnostik und Intervention:
Weiterentwicklung in der Systemtherapie
Do. 14-16 (2stündig)
Gebäude 23.02, Ebene 00, Raum 63 | Heininger/Hehl |
| 2924. Seminar zu Experimentelle Analyse
tierischen Verhaltens
Mi. 14-16 (2stündig)
Gebäude 23.03, Ebene 01, Raum 43 | Huston |
| 2925. Praktikum zu Physiologische
Psychologie (Animalteil)
Zeit und Ort nach Vereinbarung (2stündig)
Vor Anmeldung im Sekretariat | De Souza Silva/
N. N./Huston |
| 2926. Praktikum zu Experimentelle Analyse
tierischen Verhaltens (4stündig)
Zeit und Ort nach Vereinbarung
Vor Anmeldung im Sekretariat | Frisch/ N. N./
Huston |
| 2927. Seminar zu Physiologische Psychologie:
Einführung in die Physiologische Psychologie (Teil II)
Mi. 16-18 (2stündig)
Gebäude 23.03, Ebene 01, Raum 43 | N. N./Huston |
| 2928. Praktikum zu Methoden der Physiologischen
Psychologie (Animalteil)
Zeit und Ort nach Vereinbarung (4stündig) | Frisch/
De Souza Silva/
Huston |
| 2929. Seminar zu Angewandte Physiologische
Psychologie: Neuropsychologie der Aufmerksamkeit
Di. 16-8 (2stündig)
Gebäude 23.03, Ebene U1, Raum 61 | Niedeggen/Stoerig |
| 2930. Seminar zu Methoden der Physiologischen
Psychologie: Neuropsychologie
Di. 14-16 (2stündig)
Gebäude 23.03, Ebene U1, Raum 61 | Niedeggen/Stoerig |

2931. Praktikum zu Angewandte Physiologische Psychologie: Aufmerksamkeit und Gedächtnis Mo. 9-11 (2stündig) Anmeldung im Sekretariat Gebäude 23.03, Ebene 00, Liste vor Raum 48 N. N./Stoerig
2932. Blockpraktikum zu Methoden der Physiologischen Psychologie (Humanteil) Methoden der Neuropsychologie (2stündig/Semesterende) Anmeldung im Sekretariat Gebäude 23.03, Ebene 00, Liste vor Raum 48 Zeit und Ort nach Vereinbarung Niedeggen/
Stoerig
2933. Seminar zu Physiologische Psychologie: Visuomotorik Mi. 11-13 (2stündig) Gebäude 23.03, Ebene U1, Raum 61 N. N./Stoerig
- 3. Sonstiges**
2934. Fallseminar zu Klinische Psychologie Ort und Termin nach Vereinbarung N. N./Pietrowsky
2935. Praktikum zu Physiologische Psychologie für Biologen (halbtägig) Zeit und Ort nach Vereinbarung Voranmeldung im Sekretariat Huston
2936. Forschungskolloquium Di. 16-18 (1stündig, 14täglich) Gebäude 23.02, Ebene 00, Raum 63 Hehl und
Mitarbeiter/innen
2937. Forschungskolloquium Zeit und Ort nach Vereinbarung Huston
2938. Forschungskolloquium Di. 14-16 (1stündig; 14täglich) Gebäude 23.03, Ebene U1, Raum 86 Grabitz
2939. Forschungskolloquium Do. 14-16 (14täglich) Gebäude 23.03, Ebene U1, Raum 62 Pietrowsky
2940. Psychologisches Kolloquium: Vorträge nach gesonderter Bekanntgabe Mo. 18-20 (1stündig, 14täglich) Gebäude 23.03, Ebene 01, Raum 43 Alle Hochlehrer/innen
und Mitarbeiter/innen der
Psychologischen
Institute
2941. Anleitung zum wissenschaftlichen Arbeiten (6stündig) Ort und Zeit nach Vereinbarung Grabitz /Hehl/Huston/
Buchner /Kirschbaum/
Krauth/Peitrowsky/
Stoerig/
und Mitarbeiter/innen
2942. Neuere Methoden und Ergebnisse der Umweltforschung Zeit und Ort nach Vereinbarung (2stündig) Voranmeldung im Sekretariat Professor Hehl Gebäude 23.03, Ebene 00, Raum 23 Ruch
2943. Experimentelles Semesterprojekt Zur Vorbereitung auf Diplomarbeiten: Elektrophysiologie und visuell gesteuertes Verhalten (4stündig) Zeit und Ort nach Vereinbarung Stoerig und
Mitarbeiter/innen

- | | | |
|-------|---|--|
| 2944. | Praktikum zu Angewandte Klinische Neuropsychologie
Zeit und Ort nach Vereinbarung (3stündig)
Neurologie der Rheinischen Klinik Düsseldorf
siehe gesonderten Aushang | Müller /Stoerig |
| 2945. | Praktisches Seminar zur Neuropsychologischen Diagnostik für Studierende im Hauptstudium Psychologie (2stündig) im NTC Düsseldorf
Anmeldung siehe gesonderten Aushang | Ufer/Hömberg/
und Mitarbeiter/innen |
| 2946. | Seminar für Doktoranden/Doktorandinnen und Diplomanden/Diplomandinnen
Fr. 13-15 (2stündig)
Gebäude 23.03, Ebene U1, Raum 68 | Kleiser/Stoerig |
| 2947. | Seminar mit Übungen zur Funktionellen Bildgebung: Inter- und intraindividuelle Varianz
Di. 16-20 (4stündig)
Ort nach Vereinbarung
Vor Anmeldung im Sekretariat
Gebäude 23.03, Ebene 00, Liste vor Raum 48 | Kleiser/
Stoerig |
| 2948. | Verhaltensphysiologische Grundlagen von Sucht und Abhängigkeit
Zeit und Ort nach Vereinbarung | Hasenöhrli |

VII. Geographie

Spezialvorlesungen

- | | | |
|-------|---|--------|
| 2949. | Fernerkundung
Do. 11-13 (2-stündig)
Hörsaal 5A | Jordan |
| 2950. | Die GUS-Länder
Mo. 11-13 (2-stündig)
Hörsaal 5A | Wein |

Proseminare

- | | | |
|-------|--|------------------------------|
| 2951. | Karteninterpretation für Anfänger
Di. 11-13 (2-stündig)
Gebäude 25.12, Ebene 01, Raum 51 | Linder/Jordan |
| 2952. | Computerkartographie, Kurs A nach Vereinbarung (2-stündig)
siehe besonderer Aushang | Becker-Baumann/
Vorläufer |
| 2953. | Computerkartographie, Kurs B
Di. 14-16 (2-stündig)
Gebäude 25.02, Ebene 01, Raum 21 | Linder/Jordan |
| 2954. | Kartographie, Kurs A
Do. 14-16 (2-stündig)
Gebäude 25.02, Ebene 02, Raum 21 | Montag /Vorläufer |
| 2955. | Kartographie, Kurs B
Di. 9-11 (2stündig)
Gebäude 25.12, Ebene 02, Raum 55 | Schneider /Vorläufer |

2956. Statistik, Kurs A
Mi. 11-13 (2-stündig)
Gebäude 25.12, Ebene 02, Raum 33
Dehling/Vorläufer

2957. Statistik, Kurs B
Mo. 11-13 (2-stündig)
Gebäude 25.12, Ebene 02, Raum 55
Schneider /Vorläufer

Unterseminare

2958. Geoökologie I (Relief, Böden,
Wasserhaushalt) mit Exkursion
Fr. 8-10 (2-stündig)
Gebäude 25.12, Ebene 01, Raum 51
Jordan

2959. Glazialmorphologie
Mi. 9-11 (2-stündig)
Gebäude 25.02, Ebene 02, Raum 21
Wenzens

2960. Politische Geographie
Do. 9-11 (2-stündig)
Gebäude 25.02, Ebene 02, Raum 21
Montag /Vorläufer

2961. Wirtschaftsgeographie
Mi. 9-11 (2-stündig)
Gebäude 25.12, Ebene 02, Raum 55
Vorläufer

Seminare

2962. Karteninterpretation für Fortgeschrittene
Mi. 11-13 (2-stündig)
Gebäude 25.02, Ebene 02, Raum 21
Wenzens

2963. Geographische Informationssysteme II (GIS)
Mo. 14-18 (2-stündig, 14-täglich)
Gebäude 25.02, Ebene 01, Raum 21+23
Linder/Jordan

2964. Luftbildinterpretation II
Mo. 14-18 (2-stündig, 14-täglich)
Gebäude 25.02, Ebene 01, Raum 23+21
Linder/Jordan

2965. Geographische Schulsoftware
Mi. 14-16 (2-stündig)
Gebäude 25.12, Ebene 02, Raum 33
Wein

2966. Exkursionsseminar Sibirien
Di. 14-16 (2-stündig)
Gebäude 25.12, Ebene 02, Raum 33
Wein

Oberseminare

2967. Physische Geographie
Do. 14-16 (2-stündig)
Gebäude 25.12, Ebene 01, Raum 51
Jordan

2968. Aktuelle Klimaforschung
Di. 11-13 (2-stündig)
Gebäude 25.02, Ebene 02, Raum 21
Wenzens

2969. Freizeit und Raumentwicklung
Do. 9-11 (2-stündig)
Gebäude 25.12, Ebene 02, Raum 55
Vorläufer

Projektseminare

2970. Projektseminar II / Praktikum III
nach Vereinbarung
siehe besonderer Aushang
Jordan /Linder
2971. Tourismus und Passagierschiffahrt
Mi. 13-15 und 2. Std. n.V. (4-stündig)
Gebäude 25.12, Ebene 02, Raum 55
Vorläufer

Praktika

2972. Geoökologisches Laborpraktikum
10 Tage (Block), nach Vereinbarung
siehe besonderer Aushang
Gebäude 25.02, Ebene 00, Raum 21
Jordan /Picker
2973. Geoökologisches Geländepraktikum
6 Tage (Block), nach Vereinbarung
siehe besonderer Aushang
Jordan
2974. Hochgebirgsgeographie
Block, nach Vereinbarung (Juli)
siehe besonderer Aushang
Wenzens
2975. Praktikum I: Einführung in das Gelände
(für Anfänger/-innen)
2976. Physische Geographie
6 x 2 Tage
siehe besonderer aushang
Fey
2977. Kulturgeographie
6 x 2 Tage
siehe besonderer Aushang
Schmitt /Vorläufer/
Schneider /Vorläufer

Sonstige Veranstaltungen

2978. Exkursionen eintägig
siehe besonderer Aushang
Dozent(inn)en
der Geographie
2979. Exkursionen, mehrtägig
siehe besonderer Aushang
Dozent(inn)en
der Geographie
2980. Große Exkursion „Großbritannien“
18 Tage
Termin: 2. bis 19. September
Glebe
2981. Große Exkursion „Sibirien“
Termin: Juli/August
Wein
2982. Kolloquium für Examenskandidat(inn)en und
Doktorand(inn)en
siehe besonderer Aushang
Dozent(inn)en
der Geographie
2983. Geographisches Kolloquium
Do. 16-18
siehe besonderer Aushang
Dozent(inn)en
der Geographie
2984. Anleitung zum selbständigen wissenschaftlichen
Arbeiten
nach Vereinbarung
Dozent(inn)en
der Geographie

Geologie

Übungen

2985. Analytische Quartärgeologie: Sedimente,
Lebewelt, Böden
Mi. 14-16 (2-stündig)
Gebäude 25.02, Ebene 02, Raum 21
und im Gelände Schirmer
2986. Geologische Kartierungsübung
12 Tage, nach Vereinbarung
siehe besonderer Aushang Schirmer
2987. Bodenmikromorphologie
Mo. 14-16 (2-stündig)
Gebäude 25.02, Ebene 00, Raum 21
und im Gelände Ikinge/Schirmer
2988. Quartärgeologisch-bodenkundliche
Geländeübung
12 Tage, nach Vereinbarung
siehe besonderer Aushang Schirmer

Sonstige Veranstaltungen

2989. Geologische Exkursion „Alpen“
Termin: August/September Schirmer
2990. Anleitung zum selbständig wissenschaftlichen Arbeiten
nach Vereinbarung Schirmer
Gebäude 25.02, Ebene 02, Raum 21
und im Gelände

Wirtschaftswissenschaftliche Fakultät

Dekan:

Univ.-Prof. Dr. Raimund Schirmeister

Prodekan:

Univ.-Prof. Dr. Bernd Günter

Dekanat:

Universitätsstraße 1, 40225 Düsseldorf (Gebäude 23.32, Ebene 01, Raum 64)

Telefax: 81-153 53

Telefon: 81-138 20/136 20

Christa Bohl, Reg.-Ang., F. 81-138 20/36 20

Geschäftszeit: Mo., Di, Do. 9-12 Uhr

Dr. Silvia Menke, Wiss. Ang., F. 81-153 60, Fax 81-11474

Geschäftszeit: nach Vereinbarung

Gebäude 23.32, Ebene 01, Raum 61

Fakultätsrat:

Dekan Univ.-Prof. Dr. Raimund Schirmeister

Prodekan Univ.-Prof. Dr. Bernd Günter

Gruppe der Professorinnen und Professoren:

Univ.-Prof. Dr. Horst Degen, Univ.-Prof. Dr. Klaus-Peter Franz, Univ.-Prof. Dr. Winfried

Hamel, Univ.-Prof. Dr. Heinz-Dieter Smeets, Univ.-Prof. Dr. H. Jörg Thieme, Univ.-

Prof. Dr. Gerd Rainer Wagner

Gruppe der Wiss. Mitarbeiterinnen und Mitarbeiter:

Dr. Peter Lorscheid

Gruppe der Studierenden:

Tim Eidenschink, Carsten Frowein, Mirela Orlovic

Gruppe der nichtwissenschaftlichen Mitarbeiterinnen und Mitarbeiter:

Elge Brandt

Orientierungsplan

Gebäude 23.31 und 23.32

Ebene U1 Hausmeister (F. 81-145 03)

Poststelle

Ebene 01 Wirtschaftswissenschaftliche Fakultät

Wirtschaftswissenschaftliches Dekanat

Lehrstühle für Betriebswirtschaftslehre,

insb. Marketing

insb. Produktionswirtschaft und Umweltökonomie

insb. Unternehmensprüfung u. -besteuerung

Lehrstuhl für Volkswirtschaftslehre

Fachgebiet Volkswirtschaftslehre

Fachgebiet Statistik und Ökonometrie

Ebene 00 Lehrstühle für Betriebswirtschaftslehre,

insb. Unternehmensrechnung und Controlling

insb. Finanzierung und Investition

insb. Unternehmensführung

6



Studienberatung:

Dipl.-Kfm. Thomas Nowak, F.81-141 96, Gebäude 23.32, Ebene 01, Raum 29,
Sprechstunde: n. V.

Dipl.-Kff. Dagmar Hofffeld, F. 81-1-51 98, Gebäude 23.32, Ebene 00, Raum 27

Dr. rer. pol. Peter Lorscheid, F. 81-153 07, Gebäude 23.31, Ebene 01, Raum 66,
Sprechstunde: n. V.

Dr. Silvia Menke, F. 81-153 60, Gebäude 23.32, Ebene 01, Raum 61

Dipl.-Kfm. Elmar Schmitz, F. 81-1 53 37, Gebäude 23.31, Ebene 01, Raum 72,
Sprechstunde: n. V.

Dipl.-Vw. Michael Sket, F. 81-1-52 96, Gebäude 23.31, Ebene 01, Raum 67

Dipl.-Kfm. Jochen Schlei, F. 81-152 23, Gebäude 23.31, Ebene 01, Raum 30,
F. 81-11302, Sprechstunde: n. V.

Dipl.-Kfm. Marc Reiners, F. 81-15175, Gebäude 23.31, Ebene 00, Raum 64,
Sprechstunde: n. V.

Studienberatung durch die Fachschaftsvertreterinnen und -vertreter der Studierendenschaft:

Fachschaftsraum, F. 81-1 40 89, Gebäude 23.31, Ebene 01, Raum 61, Termin: n. V.

Prüfungsausschuß für die Diplomvorprüfung und die Diplomprüfung im Studiengang Betriebswirtschaftslehre:

Vorsitzender: Univ.-Prof. Dr. Horst Degen

Stellvertreter: Univ.-Prof. Dr. Heinz-Dieter Smeets

Weitere Mitglieder:

Univ.-Prof. Dr. Bernd Günter

Univ.-Prof. Dr. Klaus-Peter Franz

Dipl.-Kff. Friederike Haffner

Carsten Frowein

Merten Pollok

Geschäftsführung: Dr. Silvia Menke, F. 81-153 60,
Gebäude 23.32, Ebene 01, Raum 61

Lehrkörper

a) Universitätsprofessoren

Degen, Horst

Dr. rer. oec. (Statistik und Ökonometrie), 28.1.1991

Franz, Klaus-Peter

Dr. rer. pol. (Betriebswirtschaftslehre, insb. Unternehmensprüfung u. -besteuerung), 1.4.1985

Günter, Bernd

Dr. rer. oec. (Betriebswirtschaftslehre, insb. Marketing), 9.3.1989

Hamel, Winfried

Dr. rer. pol. (Betriebswirtschaftslehre, insb. Unternehmensführung, Organisation und Personal), 10.8.1982

Smeets, Heinz-Dieter, Nesselrodestraße 16, 41541 Dormagen, F. (021 33) 21 44 10,

Dr. rer. pol. (Volkswirtschaftslehre), 1.10.1991

Schirmeister, Raimund

Dr. rer. pol. (Betriebswirtschaftslehre, insb. Finanzierung u. Investition), 1. 4.1990

Thieme, H. Jörg, Riesweg 89, 45134 Essen, F. (02 01) 47 02 71,

Dr. rer. pol. (Volkswirtschaftslehre), 28.8.1972

Wagner, Gerd Rainer
Dr. rer. pol. (Betriebswirtschaftslehre, insb. Produktionswirtschaft und Umwelt-
ökonomie), 30.5.1985

b) Honorarprofessor

Klein, Klaus-Günter
Dr. rer. pol. (BWL, insb. Unternehmensprüfung und -besteuerung)

**c) Hochschulassistentinnen und -assistenten,
Wissenschaftliche Mitarbeiterinnen und Mitarbeiter**

Gerhardt, Sybille, Dipl.-Kff. (Volkswirtschaftslehre)

Gluchowski, Peter
Dr. rer. oec. (EDV)

Haffner, Friederike, Dipl.-Kff. (Betriebswirtschaftslehre, insb. Produktionswirtschaft
und Umweltökonomie)

Hauck, Katrin, Dipl.-Kff. (Betriebswirtschaftslehre, insb. Produktionswirtschaft und
Umweltökonomie)

Hausmann, Andrea, Dipl.-Kff. (Betriebswirtschaftslehre, insb. Marketing)

Helm, Sabrina, Dr. rer. pol. (Betriebswirtschaftslehre, insb. Marketing)

Hoßfeld, Dagmar, Dipl.-Kff. (Betriebswirtschaftslehre, insb. Unternehmensführung,
Organisation und Personal)

Kajüter, Peter, Dr. rer. pol., MBA, (Betriebswirtschaftslehre, insb. Unternehmens-
prüfung und -besteuerung)

Kreuz, Claudia, Dipl.-Kff. (Betriebswirtschaftslehre, insb. Finanzierung und
Investition)

Lorscheid, Peter
Dr. rer. pol. (Statistik und Ökonometrie)

Menke, Silvia, Dr. (Prüfungsausschuß)

Michler, Albrecht
Dr. rer. oec. (Volkswirtschaftslehre)

Mindermann, Torsten
Dr. rer. pol. (BWL, insb. Unternehmensprüfung und -besteuerung)

Nadler, Michael, Dr. rer. pol. (Betriebswirtschaftslehre, insbes. Finanzierung und
Investition)

Nowak, Thomas, Dipl.-Kfm. (Betriebswirtschaftslehre, insb. Produktionswirtschaft
und Umweltökonomie)

Reiners, Marc, Dipl.-Kfm. (Betriebsw. insb. Finanzierung und Investition)

Rolfes, Ludger, Dipl.-Kfm. (Betriebswirtschaftslehre, insb. Marketing)

Schlei, Jochen, Dipl.-Kfm. (Betriebswirtschaftslehre, insb. Marketing)

Schlenkrich, Kay, Dipl.-Kfm. (Betriebswirtschaftslehre, insb. Unternehmensführung,
Organisation und Personal)

Schmitz, Elmar, Dipl.-Kfm. (Volkswirtschaftslehre)

Sket, Michael, Dipl. Vw (Volkswirtschaftslehre)

Schulenburg, Sophie, Dipl.-Kff. (Betriebswirtschaftslehre, insb.
Unternehmensrechnung und Controlling)

Schwertner, Kerstin, Dipl.-Kff., (Betriebswirtschaftslehre, insb. Unternehmens-
führung, Organisation und Personal)

Steinrück, Helen, Dipl.-Kff. STB (Betriebswirtschaftslehre, insb. Unternehmens-
prüfung und -besteuerung)

Wacker, Katharina, Dipl.-Vw. (Volkswirtschaftslehre)

d) Lehrbeauftragte

Dicken, André Jacques, Dr. (BWL, insb. Unternehmensprüfung und -besteuerung)
Fließ, Sabine, Univ.-Prof. Dr. (BWL, insb. Marketing)
Schelp, Joachim, Dipl.-oec. (SAP)
Woll, Artur, Univ.-Prof. Dr. Dr. h.c. (VWL)

e) Lehrbeauftragte für Wirtschaftssprachen

Aillerès, Michelle (Französisch)
Leske, Catherine (Französisch)
Striedter, Anne-Christine (Französisch)
Philippé, Marilyn (Englisch)
Sanchez, Maria (Spanisch)
de la Valgoma, Aurora (Spanisch)
Lorusso, Gabriella (Italienisch)

Lehrstühle und Fachgebiete

Lehrstuhl für Betriebswirtschaftslehre, insbesondere Unternehmensführung, Organisation und Personal (Gebäude 23.32, Ebene 00)

Univ.-Prof. Dr. Winfried Hamel, F. 81-13995
Sekretariat: Reg.-Ang. Gisela Freiberg, F. 81-13995, Fax: 81-151 64
Wiss. Ang.: Dipl.-Kff. Dagmar Hoßfeld, F. 81-151 98, Dipl.-Kff. Kerstin Schwertner, F. 81-15197, Dipl.-Kfm. Kay Schlenkrich, F. 81-14070

Lehrstuhl für Betriebswirtschaftslehre, insbesondere Controlling (Gebäude 23.31/32, Ebene 00)

N. N., F. 81-152 58, Fax 81-153 16
Sekretariat: Reg.-Ang. Elge Brandt, F. 81-152 58
Wiss. Ass.: N. N., F. 81-115 15
Wiss. Ang.: N. N., F. 81-1 13 04, Wiss. Ang. N. N., F. 81-153 11
Wiss. Ang.: Dipl.-Kff. Sophie Schulenburg, F. 81-153 17

Lehrstuhl für Betriebswirtschaftslehre, insbesondere Marketing (Gebäude 23.31/32, Ebene 01)

Univ.-Prof. Dr. Bernd Günter, F. 81-152 16
Sekretariat: Reg.-Ang. Brigitte Bodewig, F. 81-152 16, Fax 81-152 26
Wiss. Ang.: Dipl.-Kff. Andrea Hausmann, F. 81-15223, Dr. rer. pol. Sabrina Helm, F. 81-11349, Dipl.-Kfm. Jochen Schlei, F. 81-11302, Dipl.-Kfm. Ludger Rolfes, F. 81-15219

Lehrstuhl für Betriebswirtschaftslehre, insbesondere Produktionswirtschaft und Umweltökonomie (Gebäude 23.31/32, Ebene 01)

Univ.-Prof. Dr. Gerd Rainer Wagner, F. 81-141 20
Sekretariat: Reg.-Ang. Renate Scharnowski, F. 81-141 20
Wiss. Ang.: Dipl.-Kff. Friederike Haffner, F. 81-12283, Dipl.-Kfm. Thomas Nowak, F. 81-141 96, Dipl.-Kff. Katrin Hauck, F. 81-141 93

Lehrstuhl für Betriebswirtschaftslehre, insbesondere Finanzierung und Investition (Gebäude 23.31, Ebene 00)

Univ.-Prof. Dr. Raimund Schirmeister, F. 81-146 55
Sekretariat: Reg.-Ang. Marina Seibert, F. 81-146 55, Fax 81-151 57
Wiss. Ang.: Dr. rer. pol. Michael Nadler, F. 81-15391, Dipl.-Kfm. Marc Reiners, F. 81-15175, Dipl.-Kff. Claudia Kreuz, F. 81-151 46

Lehrstuhl für Betriebswirtschaftslehre, insbesondere Unternehmensprüfung und -besteuerung (Gebäude 23.32, Ebene 01)

Univ.-Prof. Dr. Klaus-Peter Franz, F. 81-11570

Sekretariat: Reg.-Ang. Angelika Graf, F. 81-11839

Wiss. Ang.: Dr. rer. pol. Peter Kajüter, MBA, F. 81-11882, Dr. rer. pol. Torsten

Mindermann, F. 81-12541, Dipl.-Kff. StB Helen Steinrück, F. 81-11881

Lehrstuhl für Volkswirtschaftslehre (Gebäude 23.31, Ebene 01)

Univ.-Prof. Dr. H. Jörg Thieme, F. 81-15330

Sekretariat: N. N., F. 81-15330, Fax 81-12196

Wiss. Ang.: Dr. rer. oec. Albrecht Michler, F. 81-15318, Dipl.-Kff. Sybille Gerhardt,

F. 81-15342, Dipl.-Kfm. Elmar Schmitz, F. 81-15337, Dipl.-Vw. Katharina Wacker,

F. 81-15342

Fachgebiet Volkswirtschaftslehre (Gebäude 23.31, Ebene 01)

Univ.-Prof. Dr. Heinz-Dieter Smeets, F. 81-15286

Sekretariat: Reg.-Ang. Birgit Knoke, F. 81-15286, Fax 81-15294

Wiss. Ang.: Dipl.-Vw. Michael Sket, F. 81-15296

Fachgebiet Statistik und Ökonometrie (Gebäude 23.31, Ebene 01)

Univ.-Prof. Dr. Horst Degen, F. 81-15313

Sekretariat: Reg.-Ang. Elke Ochs, F. 81-15313, Fax 81-15312

Wiss. Ass.: Dr. rer. pol. Peter Lorscheid, F. 81-15307

Akad. Oberrat: Dr. rer. oec. Peter Gluchowski, F. 81-15372

Lehrveranstaltungen Sommersemester 2001

(Änderungen vorbehalten)

Grundstudium

A. Propädeutik

3100. Arbeitsgemeinschaft Mathematik für Wirtschaftswissenschaftler N. N.
3101. Technik des betriebl. Rechnungswesens (Buchführung) Mindermann
Mo. 8-9.30 (2stündig)

B. Betriebswirtschaftslehre

3102. Kostenrechnung N. N.
Mi. 11.15-12.45 (2stündig)
3103. Übungen zur Kostenrechnung N. N.
Mi. 16-18 (2stündig)
3104. Übung zu Grundzügen der Betriebswirtschaftslehre: Rolfes/Schlei
Absatz und Beschaffung
Mi. 9-11 (Gruppe 1)
Mi. 11-13 (Gruppe 2)
(2stündig)
3105. Investition und Finanzierung Nadler
Fr. 9-10.30 (2stündig)
3106. Übung zu Investition und Finanzierung Nadler/
Di. 11-13.30 (Gruppe 1) Reiners/Kreuz
Di. 11-12.30 (Gruppe 2)
Di. 11-12.30 (Gruppe 3)
(2stündig)
3107. Kurzübung „Produktion und Logistik“ Haffner/Hauck /
Blockveranstaltung Nowak
(3stündig) n. V.

C. Volkswirtschaftslehre

3108. Grundzüge der VWL: Theorie der Wirtschaftspolitik Thieme
Mo. 9.30-11 (2stündig)
3109. Übung zur VWL: Theorie der Wirtschaftspolitik Thieme /N. N.
Do. 9.30-11 (Gruppe 1)
Do. 16-17.30 (Gruppe 2)
(2stündig)
3110. Mikroökonomie Smeets
Di. 9.30-11
Mi. 9.30-11
(4stündig)
3111. Übung zu Mikroökonomie Sket
Mo. 14-16 (2. Sem.)
Mo. 16-18 (4. Sem.)
(4stündig)

D. Statistik

3112. Wahrscheinlichkeitsrechnung und Stichprobentheorie Degen
Mo. 11-15-12.45
Mi. 11-15-12.30
(4stündig)
3113. Übung zu Wahrscheinlichkeitsrechnung und Degen /Lorscheid
Stichprobentheorie
Do. 13-14 (Gruppe 1)
Do. 14.15-15.15 (Gruppe 2)
Do. 15.30-16.30 (Gruppe 3)
(1stündig)
3114. Zusatz-Übung: Statistik lernen am PC II Degen
Do. 11-12 (1stündig)

E. Recht für Wirtschaftswissenschaftler

3115. Grundzüge des öffentlichen Rechts N. N.
(2stündig)
3116. Grundzüge des Wirtschaftsrechts N. N.
(2stündig)

Hauptstudium

A. Allgemeine Betriebswirtschaftslehre

3117. Konzeptionen der Betriebswirtschaftslehre Günter
Vorlesung zur ABWL
Do. 9-10.30 (2stündig)
3118. Hauptseminar zur ABWL Hamel
Di. 11-13 (2stündig)
3119. Seminar zur ABWL N. N.
Fr. 11-13 (2stündig)

B. Betriebswirtschaftliches Management

3120. Seminar Betriebsw. Management/ Wagner
Betriebsw. Umweltökonomie
Di. 14-16 (2stündig)
3121. Blockseminar Betriebsw. Management/ Wagner /Haffner
Betriebsw. Umweltökonomie Hauck /Nowak
Mo. 2.4.-Fr. 6.4.2001 jeweils 9.30-17
3122. Personalmanagement Hamel
Di. 9-11 (2stündig)
3123. Seminar zum Betriebswirtschaftlichen Management: N. N.
Di. 11.15-12.45 (2stündig)
3124. Marketing-Management Günter/Schlei
Di. 14-16 (2stündig)
3125. Seminar zum Betriebsw. Management: Cova
Marketing-Management
(2stündig)
siehe Aushang
3126. Kostenmanagement Kajüter
Mi. 16.15-17.45 (2stündig)

C. Volkswirtschaftslehre

- | | | |
|-------|--|-----------------|
| 3127. | Öffentliche Finanzen
Mo. 13-14.30 (2stündig) | Thieme |
| 3128. | Seminar zu Öffentliche Finanzen
Mi. 9-11 (Gruppe 1)
Mi. 14-16 (Gruppe 2)
(2stündig) | Thieme /Schmitz |
| 3129. | Oberseminar in Volkswirtschaftslehre
(2stündig) n. V. | Thieme |
| 3130. | Seminar in Volkswirtschaftslehre
für Diplomanden
(4stündig) n. V. | Michler |
| 3131. | Internationale Kapitalbewegungen
Mi. 11-12.30 (2stündig) | Smeets |
| 3132. | Wachstum und Entwicklung
Mo. 9.30-11 (2stündig) | Smeets |
| 3133. | Diplomandenseminar zur Volkswirtschaftslehre
Di. 16-18 (2stündig) | Sket |
| 3134. | Doktorandenseminar
Do. 16-18 (2stündig) | Smeets |

D. Spezielle Betriebswirtschaftslehre

1. Unternehmensführung

- | | | |
|-------|---|-------------|
| 3135. | Unternehmensführung II: Unternehmensstrukturierung
Mi. 9-11 (2stündig) | Hamel |
| 3136. | Hauptseminar zur Unternehmensführung
Unternehmensstrategie und -politik
Do. 9-11 (2stündig) | Hamel |
| 3137. | Proseminar Kreativitätstechniken
Di. 14-16 (2stündig) | Hoßfeld |
| 3138. | Proseminar: Projektmanagement
Di. 14-16 (2stündig) | Schlenkrich |
| 3139. | Proseminar Präsentationstechniken
Di. 14-16 (2stündig) | Schwertner |
| 3140. | Proseminar zur Unternehmensführung II:
Unternehmens-Strukturierung
Mi. 11-13 | Schlenkrich |
| 3141. | Proseminar zur Unternehmensführung III
Personalpolitik und -führung
Mi. 11-13 (2stündig) | Schwertner |
| 3142. | Proseminar zur Unternehmensführung I:
Unternehmensstrategie und -politik
Mi. 11-13 | Hoßfeld |

2. Controlling

- | | | |
|-------|---|-------|
| 3143. | Controlling II- Instrumente des Controlling
Mi. 9.30-11 (2stündig) | N. N. |
| 3144. | Controlling IV
s. Aushang (2stündig) | N. N. |

- | | |
|---|---------------------------------------|
| 3145. Seminar zum Controlling
s. Aushang (2stündig) | N. N. |
| 3146. Übungen für Diplomanden
Tag, Zeit, Ort n. V. (2stündig) | N. N. |
| 3. Marketing | |
| 3147. Marketing III
Mo. 14-16 (2stündig) | Günter |
| 3148. Marketing IV
Do. 14-16 (2stündig) | Günter/Rolfes |
| 3149. Seminar zum Marketing
Mo. 16-18 (2stündig) | Günter/Helm |
| 3150. Seminar zum Marketing: Fallstudienseminar
Di. 14-18 (2stündig) | Günter |
| 3151. Doktorandenseminar
s. Aushang | Günter/Helm |
| 3152. Kolloquium zur Prüfungsvorbereitung
s. Aushang (2stündig) | Helm |
| 3153. Übung zum Marketing: Kulturmarketing
s. Aushang (2stündig) | Hausmann |
| 4. Produktionswirtschaft und Umweltökonomie | |
| 3154. Leistungserstellung und Leistungsverwertung
unter umweltökonomischer Herausforderung
Di. 11-13 (2stündig) | Wagner/Nowak |
| 3155. Unternehmerische Forschung & Entwicklung
und Umweltschutz
Do. 11-13 (2stündig) | Wagner/Haffner |
| 3156. Umweltschutzbezogene Unternehmensplanung
und Unternehmensrechnung
Mi. 13-15 (2stündig) | Wagner/Hauck |
| 3157. Diplomandenkolloquium
n. V. (2stündig) | Haffner/Hauck |
| 3158. Doktorandenkolloquium
Fr. 17-20 (3stündig) | Wagner |
| 5. Finanzierung und Investition | |
| 3159. Seminar zur Wertpapieranalyse
und zum Finanzcontrolling
Do. 11.15-12.45 (2stündig) | Schirmeister |
| 3160. Gruppenarbeit zum Seminar Wertpapieranalyse und
Finanzcontrolling
Mi. 11-13 (2stündig) | Reiners/Kreuz/N. N. |
| 3161. Finanzinnovationen in der Praxis
(in Zusammenarbeit mit der Deutschen Bank, Ddf)
n. V. (2stündig) | Schirmeister/Reiners |
| 3162. Anleitung zum wissenschaftlichen Arbeiten
n. V. | Schirmeister/
Nadler/Reiners/Kreuz |
| 3163. Seminar für Mitarbeiter und Doktoranden
Di. 15-17 (14tägig) | Schirmeister |

6. Unternehmensprüfung und -besteuerung

- | | | |
|-------|--|---------------|
| 3164. | Betriebswirtschaftl. Steuerlehre II
Mi. 15.30-17.30 (2stündig) | Mindermann |
| 3166. | Internationale Rechnungslegung
Mi. 14.30-16 (2stündig) | Kajüter |
| 3167. | Seminar zur Unternehmensprüfung
Fr. 9-10.30 (2stündig) | Klein , K. G. |
| 3168. | Prüfung von Jahresabschlusspositionen
Fr. 10.45-12.15 (2stündig) | Steinrück |
| 3169. | Prüfung von Finanzdienstleistungsunternehmen
Di. 16-18 (2stündig) | Dicken |

E. Wahlpflichtfächer

1. Internationales Management Internationale Wirtschaftspolitik

- | | | |
|-------|--|-----------------|
| 3170. | Internationale Wirtschaftspolitik
Internationale Finanzmärkte
Di. 11-13 (2stündig) | Thieme |
| 3171. | Seminar zur Internationalen Wirtschaftspolitik:
Internationale Finanzmärkte
Mo. 18-20 (2stündig) | Thieme /Michler |
| 3172. | Internationale Wirtschaftsstatistik
Do. 14.30-16 (2stündig) | Degen |

2. Statistik und Ökonometrie

- | | | |
|-------|---|-----------------|
| 3173. | Statistisch-ökonomisches Praktikum
Do. 12.30-14 (2stündig) | Degen |
| 3174. | Einführung in SPSS für Windows
Mo. 11-11.45 (1stündig) | Degen/Lorscheid |

3. Wirtschaftsgeographie

s. Aushang

4. Ostasienwirtschaft

s. Aushang

E. Für Hörerinnen und Hörer aller Fachsemester

- | | | |
|-------|---|-----------------------|
| 3175. | Einführung in die Informationsverarbeitung:
Technologische Basis
Fr. 11-12.30 (2stündig) | Degen /
Gluchowski |
| 3176. | Einführung in die Informationsverarbeitung
Praktische Anwendungen
Fr. 14-15.30 (2stündig) | Degen /
Gluchowski |
| 3177. | Einführung in die Mikrorechnernutzung
Fr. 16-17.30 (2stündig) | Gluchowski |
| 3178. | Kompaktseminar SAP R/3
Blockseminar (2stündig) | Gluchowski/N. N. |

F. Wirtschaftssprachen

s. Aushang

Alphabetisches Namensregister

A

Abankwa 164
 Abdallah Seven 167
 Abel 90, 129, 176
 Abholz 123, 159, 209-210
 Abraham 34
 Abts 168, 234
 Abu Omar 161, 195
 Ackermann, Rolf 115,
 123, 157, 168, 190,
 195, 223-224
 Ackermann, V. 255, 277,
 304, 308
 Adam 194, 295, 300
 Adam, Hermann 255
 Adam, R. 189
 Adamiadis 115
 Adams 173, 193
 Adrian 176
 Afflerbach 262, 302-303,
 335
 Agadjanov 174
 Ahmadi 174
 Aillerès 452
 Aivado 162
 Aker 163
 Akerboom 159
 Akila 175
 Al-Halabi 164
 Al-Mustafa 159
 Albers 77
 Alberti 119-120, 123,
 173-174, 214, 216
 Alblas 361
 Albrecht, Anneliese 241,
 279
 Albrecht, Catrin 176
 Albrecht, H. 129, 231
 Albrecht, Jörg 157
 Aldenhoven 388
 Alefeld 262, 318, 340
 Alemann 253
 Alfemann 27, 29, 51, 87,
 353, 358, 363, 387,
 425
 Alkozei 262, 287-288
 Allahyarov 382
 Allert 164
 Alt 170
 Althaus 129, 166, 235
 Althof 88, 262, 328, 331
 Altiner 159
 Altmann 176
 Altrogge 129, 203, 205-
 206
 Amelung 129
 Amm 35
 Ammann 172
 Amuel 390
 Arnauts 91
 Anastasiadis 168
 Ando 248, 258, 284, 337
 Andreas 381
 Andresen 372
 Andrian-Werbung 129
 Anézo 372, 385
 Angerstein 123, 166, 236
 Ankner 162
 Antke 164
 Anton 252, 280
 Antor 88
 Appel 246, 258, 280, 318,
 340
 Appelhoff 262
 Aptroot 253, 280, 325
 Arber 151, 159, 210
 Arendt 127, 129, 163,
 210-211

Aretz 256, 294
 Arians 103, 113
 Arndt 123
 Arning 142, 204
 Arnold 167
 Arnold, Gottfried 121
 Arnold, Gunther 121, 226
 Artz 88
 Arys 164
 Asbach 129, 225
 Asbeck 49
 Asche 373, 385
 Aschermann 389
 Asgharzadeh 171
 Ashauer 109
 Assheuer 151
 Altarmeyer 109
 Auburger 89, 142
 Audreisch 229
 Auf der Horst 171, 265,
 318, 340
 Augner 373, 382
 Aul 129, 203-204
 Alulich 164, 217
 Aurich 363, 380, 398-399
 Auwermann 42
 Avgenaki 373
 Ax 165
 Azarbayedjan 209

B

Babczinski 366, 425
 Bach 142
 Bach, D. 202-203
 Bach, K. 169
 Bachert 129, 236
 Bachmann 391
 Bachner 151, 159, 210
 Bachtenkirch 41
 Bäckler 88
 Badawi 170
 Badora 262, 321
 Baehring 162, 208
 Baer 92
 Baethge 47
 Baginski 142
 Bajohr 262, 295, 300
 Balan 167
 Balló 166
 Ballstaedt 46
 Baltzer, Axel 142, 167-
 168, 226-228
 Baltzer, Jörg 154, 231
 Balz 166
 Balzer, K. 155
 Balzer, Michael 165
 Balzer, Thomas 373, 380,
 395
 Bannach 164
 Bannenberg 36
 Bänisch 170
 Bardey 165
 Bardt 262, 316, 339
 Barros 95, 336
 Bartelt 44, 46
 Barth 292
 Barthel 172
 Bartsch 321
 Barz 124, 161, 198
 Basler 129
 Bast 256, 285, 287
 Bastian 88, 262
 Bau 262
 Bauch 42
 Bauer, A. 91
 Bauer, Brigitte 280
 Bauer, Marcus 161

Bauer, Rudolf 61, 363,
 386, 421-422
 Baugut 151
 Baum 243, 273
 Baumann 253
 Bäumer 262, 292
 Baumgarten 363
 Baumgartner 88, 356,
 367, 379, 396, 398
 Baur 89
 Baurmann 244, 253, 274,
 293-295, 299-300, 320
 Bausch 89, 362, 382,
 406-407
 Bayer, Bernhard 262, 268
 Bayer, Rainer 124, 188-
 189
 Bechlers 35
 Bechthold 172
 Beck 339
 Beck, Andreas 380
 Beck, L. 121, 167
 Beck, Monika 262
 Beck, Sebastian 316
 Becker 90, 162
 Becker (Me.) 163, 176
 Becker, Annette 37
 Becker, F. 371, 393
 Becker, H. 362, 381
 Becker, Heike 392
 Becker, Jessica 390
 Becker, Jürgen 124
 Becker, Jürgen 169, 237-
 238, 240
 Becker, K. 130, 207
 Becker, M. 46
 Becker-Baumann, 373
 Becker-Wegerich 168
 Beckmann, A. 167
 Beckmann, F. 41, 248,
 258, 283, 332, 335
 Beckmann, Matth. 142,
 167
 Beckmann, W. 231
 Beeh 27, 50, 88, 250,
 253, 279, 315-317,
 320-321, 341-342
 Beer 151
 Beermann 262, 317, 342
 Begerow 151, 176
 Begik 163, 203
 Beha 392
 Behnenburg 363, 380
 Behn 371, 386
 Behnke 162
 Behrendt 162
 Behrens 296, 300
 Behrentin 108
 Beier 170
 Beil 33
 Bender 89, 124, 167, 231
 Bendens 42
 Beneicke 154
 Benning 252
 Bensoussan 323
 Benten 388
 Beran-Leplow 161
 Berendonck 388
 Berg, H.-P. 44
 Berg, M. J. 164
 Bergener 130, 214
 Berger, F. 130, 192
 Berger, Michael 29, 121,
 124, 163, 177, 203,
 206, 208
 Berger, S. 391
 Berger, D. A. 202
 Bergerhoff 163
 Berges 130, 202

Berghahn 373, 382
 Bergmann 362, 380
 Bergner 298
 Bergs, Alexander 247,
 326, 327, 281
 Bergs, Walter 61
 Bergsson 262, 288
 Bergstein 174
 Bernard 151, 159, 174,
 210
 Berner 381
 Bernhardt 162
 Berringhaus 46, 282
 Berns 173
 Bernstein 281
 Berntien 373
 Berrens 262, 307
 Bertels 167
 Bertenburg 88
 Bertram 163
 Bessenrodt 89, 363, 381
 Bessenrodt-Weberpals
 367, 400
 Besser 154, 211
 Bethge 130
 Bettermann 87, 368, 384,
 415-417
 Betz 31
 Beuker 89, 252, 262
 Beutner 373, 383, 414
 Beyen 176
 Beyer 194
 Bickel, 367, 387
 Bidmon 158
 Biedebach 28
 Bieler 28
 Bielefeld 127, 142, 167,
 231-232
 Bien 176
 Bier 130, 166, 222, 236
 Bierbach 88, 248, 256,
 283, 333-334, 337
 Bierdümpfl 299
 Biggemann 156
 Biotta 28
 Bilski 262, 288
 Bilzer 121, 130, 161, 192
 Binkofski 164
 Birks 121
 Birgel 175
 Birkhofer 60, 362, 383, 414
 Birley 88, 245, 253, 276,
 301-302, 305, 307-308
 Birnbacher 88, 243, 253,
 272, 285-287
 Birnbaum 166
 Biskup 108, 155
 Bison 113
 Bispung 130, 201
 Bitta 373, 383
 Bittner 174
 Bitzer 160
 Blaessing 103
 Blank 263, 318
 Blenk 172
 Bleyl 161
 Bloeb 91, 384
 Blohm 169
 Blossy 368, 405
 Bluhm 367, 417
 Blum 385
 Blumberg 160
 Blume 88, 163
 Bocatius 382
 Bock 26-27, 124, 166-
 167, 177, 192, 211,
 217, 232
 Bockmühl 390
 Boddien-Heidrich 167

- Bode 163
 Boden 142
 Bodewig 452
 Boecker-Reinarzt 209
 Boeken 165
 Boeminghaus 130, 155, 225
 Bogen 166
 Bohl 449
 Bojer 124, 173, 196-197, 229
 Bokelmann 130
 Boldt 102, 252
 Boles 370, 389
 Bolle 261, 282, 334-335, 345
 Bollen 263
 Bollig 107
 Bollmann 37
 Bolt 90
 Bolwien 92
 Bommermann 45
 Bongards 373, 382
 Bongartz 172, 397
 Bongen 106, 112
 Bongers 88
 Bonholt 320
 Bonte 28
 Boochs 46
 Borchard, F. 130
 Borchard, U. 130, 160, 192-193
 Bordel 162
 Borgers 159
 Born 176
 Bormann von 130
 Born 368, 400-401
 Borries 162
 Borsch-Galetke 119, 120, 124, 161, 197, 229
 Borsd 28, 88-89, 241, 250, 253, 283, 333
 Borstel 27, 353, 361
 Bosse 164
 Bossel 211
 Bossinger 370, 373, 390
 Bott 51, 91, 363, 418-419
 Bottek 107
 Bourgeois 121
 Boy 91
 Boys 167
 Böcker 130, 174, 225
 Böcking 124, 161, 191
 Böger 258, 281, 326, 343
 Böhle 174
 Böhme-Dürr 245, 253, 275, 296, 298-299
 Böhner 165
 Böhringer 166
 Böke 258, 279
 Bölles 96, 263, 315
 Böltken 88
 Bönig 169
 Bösing 165
 Böttcher 60
 Böttger 121, 164, 170, 239
 Bracht 44-46
 Brailmeyer 392
 Brail-Tuchel 88, 247, 255, 280, 315, 317, 320-321
 Brand 106, 108, 112
 Brandes 88, 246, 253, 277, 302-303, 307-309
 Brandt 308
 Brandt, Elke 449, 452
 Brandt, L. 156
 Brandt, Susanne 258
 Brauch 48, 49, 168
 Brauers 373, 386
 Braun, M. 160
 Braun, M. 87, 361, 363, 383, 412-414
 Braun, Rüdiger 368, 379
 Braun, A. 172
 Braunstein 160
 Brause 163
 Brautmeier 263
 Brehm 162
 Breiden 176
 Bremer 263, 285, 288, 291
 Brems 107
 Brenner 263, 317, 340
 Brenske 172
 Bressel 91, 384
 Bretschneider 346
 Breuer 171
 Breulmann 155
 Brick 88
 Bridges 367, 388
 Brill 163
 Brinckmann 263, 314
 Bringer-Meyer 91
 Bringmann 263
 Brinkmann 274
 Brinkmann (Frau) 87
 Brinkmann, Norbert 47
 Brinkmann, Eva 389
 Brinkmeyer 174
 Brischle 54
 Briviba 142
 Brixius 390
 Brockmann 159, 263
 Brodbeck 89, 248, 261, 284, 347-348, 351
 Brohm 258, 283
 Bromand 263
 Brosch 263
 Brosteanu 175
 Brown 158
 Bruch 263, 277, 307
 Bruch-Gerharz 168
 Bruchhausen 35
 Brückers 48-49, 97
 Bruckhaus 305
 Bruckmann 272, 274
 Brückner 91
 Brueh 212
 Brühl 164
 Brühl-Büschgen 386
 Bruijns-Pötschke 171
 Brunner 130, 194
 Bruns 367, 414
 Bruster 50, 121
 Bubenzer 176, 191
 Buchenau 367, 399
 Buchner, Axel 363, 391, 442, 444
 Buchner, Peter 373
 Buchwald 258, 273, 290-291
 Buchwald-Werner 373, 385
 Budde 288
 Budinger 353
 Budna 168
 Buers 353
 Buff 373, 385
 Buhl 172, 222
 Bühler 29, 88, 243, 253, 272, 285-286
 Bühne 373, 383
 Buisson 167
 Bildt 92, 363
 Bull 130, 240
 Bulmer 247, 261, 282, 329-331
 Bülow 108
 Bünemann 87, 160, 367, 386, 390
 Bungert 263, 275, 296
 Bunke 101, 108
 Bünting-Tempea 175
 Burchardt 168
 Burde 360, 368, 379, 396
 Burdich 88
 Bürger 389
 Burk 142
 Burkart 175, 189, 208
 Burmeister 88
 urtscheidt 175, 212, 214
 Büsche 103
 Busche, Jan 102, 107, 111-113
 Busche, Peter 172
 Busse 28, 87-88, 92, 247, 253, 280, 325, 328, 331
 Büssow 27
 Buszello 209
 Bütelführ 241
 Butler 164
 Butterbrod 108
 Butz 372
 Butzmühlen 48
 Buyken 175
 Byong-Oh 373, 383
C
 Calaminus 169, 233
 Camaiani 46
 Camastro-Riesener 44
 Cappel 41, 48-49, 98
 Cariers 163
 Carl 142, 229
 Carlberg 89, 143, 159, 186-187
 Carroll 103
 Carstensen 130
 Carlsburg 166
 Carus 219
 Casel 373, 383
 Casimir 263, 298
 Casper, Michael 360
 Casper, Peter 36
 Castrup 130, 204, 218
 Caumanns 263, 304
 Cepl-Kaufmann 88, 246, 256, 315-317, 320-321, 339-341
 Chaker 27, 115
 Chaldiadaki 164
 Chantelau 130, 163, 202-204
 Charnowski 452
 Chen 176
 Chepkova 158
 Chovolou 90
 Christ 155
 Christoph-Karababa 29, 43
 Chwarzer 241
 Ciper 229
 Claas 88-89, 247, 255, 281, 325, 328-329, 331, 343
 Clahsen 158
 Clar 163
 Claffen-Houben 373, 385
 Clausen 103
 Clemens 51, 373, 379
 Cleveland 130, 158, 187-188
 Closset 174
 Cobbers 167
 Coburg 130, 219
 Cohnen 164
 Cohnitz 272, 285
 Comes 336
 Comes Peña 261, 283
 Conradt 174
 Cordes 174, 213
 Cornelißen 263, 302
 Coskun 373, 383
 Cova 455
 Cramer 156
 Cras 44
 Crass 46
 Creff 41, 248, 261, 283, 334-335
 Crombach 130, 231
 Cron 89
 Crumbach 379
 Cupisti 165
 Cüppers 143, 222
 Czardybon 164
 Czigan 155
 Cziperek 33
D
 D'Haese 87, 357, 358, 367, 388
 Dabrick 200
 Dahlen 28
 Dahlhaus 263
 Dahmen 88
 Dahnke 172
 Daidrup 124, 161, 198
 Dail 143, 167, 231
 Dallmann 160
 Damanakis 154
 Dammann 165
 Darnitz 108
 Danga 107
 Daniels 143
 Dannehl 176
 Darwiel 162
 Däubener 173
 Däublin 169
 Daugsch 263, 310
 Daum 164
 David 156
 Davies 263, 330
 De Barros 262
 De Barros 330
 De Bruin 115
 De Brux 164
 De Bruyne 167, 231
 De Graaf 91
 De la Fuente 248, 258, 283, 336-337
 De la Válgoma 270, 336, 452
 De Manzini Himmrich 248, 283, 334-336
 De Souza Silva 371, 391
 Decker 380, 408
 Decker 50, 362
 Decking 143, 158, 187
 Defrasne 381
 Degen, H. 29, 50, 449-450, 453, 455, 458
 Degen, J. 367, 385, 397, 418
 Degen, W. 90, 143
 Degethoff 313
 Degroot 163
 Deladri 390
 Dehling 373, 392
 Dehnen 130
 Dehnen-Seipel 150, 172
 Dehnhardt 90
 Deinzer 27, 52, 115, 159, 201
 Deiters 107
 Del Mar Gladis-Villanueva 171
 Delbrück 151
 Delhey 373, 388
 Delorme 31
 Demming-Pälmer 41
 Demtröder 87
 Denecke 373, 391
 Deneke 151
 Deppe 163

- Dere 42, 391
 Derks 89, 248, 261, 284,
 350-351
 Derra 165
 Dersch-Freese 263, 319,
 341
 Detlev 169
 Deuker 174
 Di Ciriaco-Sussdorff 263
 Dick 165
 Dicken 452, 458
 Dickopp 371, 383, 413
 Diebel 45, 90
 Dieckmann, Bernhard 88,
 250, 255, 273, 288,
 290-292
 Dieckmann, Marion 281
 Diederich 263
 Diedrichs 170
 Diemer 130, 154, 231
 Diemert 29, 371, 382,
 410-412
 Diener 29
 Dierkes 162, 387
 Dierselhuus 88
 Diesing 91, 373, 381
 Dietlein 102, 107, 111-
 113
 Dietrich 263, 274, 299
 Dietz 172
 Dietze 162
 Diller 131
 Dilloo 127, 143, 169,
 233
 Dingley 389
 Dingwerth 373, 382
 Dirksen 169, 233
 Djawaheri 167
 Dlugai 390
 Dmoch 143, 232
 Doerwald 160
 Doevenspeck 90
 Dogt 160
 Dohle 164
 Doll 164
 Dombrowski, Jan-Henryk
 373, 392
 Dombrowski, Oda 88,
 248, 255, 347-348
 Dommaschke 374
 Domnick 115
 Donner 160
 Doreulee 158
 Dorfey 264
 Dorgeloh 247-248, 257,
 281, 326-327
 Dose 58
 Dost 151
 Dotzenrath 143, 206, 220
 Dozenrath 220
 Döbele 50
 Döhner 143
 Döker 150, 229
 Donninghaus 277
 Döring 29
 Döring, Boro 362, 380
 Döring, Ramona 52
 Dörner 53
 Drabik 159
 Dragano 159
 Draganov 172
 Dramba 382
 Dransfeld 143
 Drechsler 162, 190
 Dregger-Cappel 48-49
 Dreher 263, 305
 Dreis 44, 46, 264, 291
 Dresbach 164
 Drescher 124, 170, 237-
 240
 Dresen 275
 Dress 174
 Drexler 385
- Drissen 88, 247-248, 250,
 257, 283, 332, 334,
 336
 Drost 131, 203
 Drüeke 88
 Druyen 88
 Drzymalla 160
 Duarte 279
 Düdning 277
 Dumptak 389
 Dunkel 77
 Dürschmidt 264, 288
 Düßberg 256, 287
 Düwiel 29, 88, 95, 241,
 246, 253, 276, 302-
 303, 308-309
 Dzubiella 382
- E**
- Ebel 158, 172, 223, 370,
 386
 Eberle 258, 332
 Ebert 131, 224
 Eberwein 176
 Eck 374, 386
 Eckel 131, 176, 196
 Eckermann 326, 343
 Eckhoff 92
 Eckmiller 143, 158
 Edelmann 54-55, 57
 Eggling 91
 Eggers 61
 Ehlers 384
 Ehlert 279, 319, 339, 341
 Ehrhardt 167
 Eich 165
 Eichhorn 131, 198
 Eickhoff 165, 174
 Eidenschink 449
 Eidhoff 92
 Eisenach 172
 Eisenhardt 102, 109, 111
 Eisenriegler 367, 405
 Eisermann 172
 Eitz 279
 El-Bahay 167
 Elies 151, 199
 Elkeles 143, 199
 Eilling 368, 390
 Elsen 36
 Elting 103
 Elting-Camus 244-245,
 258, 274, 294, 300
 Emde 162
 Emgenbroich 374, 383
 Enczmann 171, 189-190,
 208
 Enge 33-34
 Engel 91
 Engelbrecht 309
 Engelbrecht, Jörg 246,
 255
 Engelbrecht, Volkher 143,
 164, 228, 232-233
 Engelhardt, G.H. 131
 Engelhardt, J.P. 131, 239
 Engell 366
 Engemann 50
 Engers 160
 Enke 276
 Epp 88, 245, 276
 Erckenbrecht 131, 202
 Erhardt 163
 Eriksson 158
 Erlemann 155
 Ernst, Joachim F. 89,
 363, 389
 Ernst, Karin 387
 Erwin 27
 Erzbach 36
 Esch 264, 307
- Espele 380
 Esser, C. 176, 195
 Esser, Carsten 374, 385
 Esser, Charlotte 368
 Esser, G. 123-124, 222
 Esser, M. 386
 Esser, O. 194
 Etges 386
 Evans 151, 329
 Everlien 219
 Evers 37
 Ewen 131, 228-230
 Ewers 131, 195-196
- F**
- Faber 131, 231
 Faber 55
 Fack-Asmuth 92
 Fahr 34, 372, 413
 Fahrion 41, 171, 196
 Falagán-Garmon 101
 Falck 41, 171, 196
 Fallmann 353, 392
 Fasshauer 131, 211
 Fastermann 92
 Faust 161
 Faust-Ern 88
 Fazio 374, 382
 Feder 48-49, 97
 Fehlemann 276, 306
 Fahr (Herr) 88
 Fahr, Karl-Heinz 33
 Fehsel 168, 189
 Feindt 143, 165, 218-220
 Feinendegen 121
 Felber 241, 390
 Feldkamp 127, 143, 162,
 202-203, 206, 208, 222
 Fellmer 165
 Felsberg 161
 Fenk 162
 Fenner 41, 244, 257, 274,
 292-293
 Ferber 175
 Ferbers 131
 Ferres 258, 298
 Fey 28, 359, 371, 392
 Fiddes 279
 Fiedler 154, 390
 Fieseler 91
 Finger 1 44, 46, 255, 301-
 302
 Fink 384
 Fink, G. R. 91
 Fink, Gereop 143
 Fink, Gerhard 367, 413
 Finkbeiner 34
 Finken 160
 Finer 176
 Fischer (Herr) 88
 Fischer, Doris 173
 Fischer, Gerd 28, 88, 353,
 363, 379, 394
 Fischer, Hans-Georg 51,
 127, 143, 194, 222
 Fischer, J. 163, 171, 189
 Fischer, Richard 163
 Fischer, Rüdiger 172
 Flagmeyer 158
 Flak 177
 Flak 177
 Fleck 46
 Fleig 374
 Fleischmann 87
 Flesch 171, 222
 Flesche, Christian 172,
 222-223, 229
 Flesche, Marika 172
 Fleuß 103, 112
 Fließ 452
 Flindt 87
 Flock 88
- Flohé 175, 189
 Flohr 252
 Flögel 158
 Florke 176
 Fluß 164
 Foelske 384
 Foltin 113, 406-407
 Foltin, Georg 382, 406-
 407
 Foltin, Sandra 103
 Forutan 164, 167
 Fournell 143, 172, 222-
 223
 Förstel 91
 Förster 143
 Försterling 103
 Frädrieh 160
 Frahm 158, 401
 Franchy 367, 400
 Frank, Christian 390
 Frank, Joachim 86, 157
 Frank, Walter 87, 363,
 383, 409-412
 Franke 168
 Franke, Angela 264
 Franke, Klaus 165
 Franken 164
 Franken, F.H. 131
 Franken, Uwe 368
 Frankenstein 174
 Franz, H. 418
 Franz, Klaus-Peter 28,
 93, 359, 449-450, 453
 Franz, M. 250, 257, 273,
 292, 371, 384
 Franz, Matthias 43, 95
 Franz (Phil.) 64, 124, 173-
 174, 214-216
 Franzen 324
 Frauenhoff 92
 Frehen 165
 Freiberg 452
 Freichel 374
 Freise 155
 Freisen 258
 Frenz 90
 Frenzel 131
 Frettlöh 223
 Freudenstein 161, 198
 Freudl 91, 367
 Freund 93, 124, 163, 192,
 210-211, 225, 232
 Freundl 131, 191, 204,
 218, 231-232
 Frey 172
 Freye 131, 222-223
 Freynhagen 172, 223
 Freytag 41, 89, 164, 248,
 261, 284, 348-350
 Frick 171, 189
 Friedburg 131
 Friedl 28, 50, 88, 247,
 253, 280-281, 325,
 328, 331, 343-344
 Friedrich, G. 366, 368
 Friedrich, Leonard 252,
 273
 Friedrich, Th. 385, 418-
 419, 425
 Friedrichs 42
 Frieling 124, 202-203,
 206
 Frisch 374, 391
 Frister 28, 50, 101-102,
 107, 109, 111-112
 Friton 89
 Fritsch 168, 223
 Fritze 246, 258
 Fritze 124, 238,
 225, 240

- Fritzen 162
 Frixel 383
 Froese 61
 Fromme 368, 382, 408-409
 Frowein 449, 450
 Fröhlich 380
 Frühbuß 119, 159
 Fuchs, E. 131
 Fuchs, Martina 368, 392
 Fues 154
 Fujita 96, 261, 284, 337-338
 Füllner 264, 317, 340
 Funk 60
 Fürst 164, 228
 Fuß 370, 424
 Füsgen 154
 Fußhölzer 163
 Fussen 172
 Fütth 175
- G**
- Gabbert 89, 121, 124, 160, 190-191
 Gabriel 161, 172, 198
 Gaebel 124, 174-175, 212-213
 Gallé 30, 36
 Gams 26, 28, 115, 121, 124, 165, 207, 217, 220
 Ganser 173, 387
 Ganzer 121, 124, 166, 229, 236
 Garcia 107
 Garcia-Mata 95, 264, 336
 Garden 387
 Gärtner 288, 413-414
 Gärtner, Claudia 264
 Gärtner, Jutta 143, 168, 209, 232
 Gaßmann 386
 Gastel 370, 379
 Gastens 172
 Gätjen 346
 Gattermann, G. 255
 Gattermann, Norbert 127, 143, 162, 202-204, 206
 Gaubig 42
 Gavrić 49
 Gebauer 162, 190
 Geddert 160
 Gehne 275
 Gehrman 92, 131
 Geier 329
 Geinitz 131
 Geisbüsch 167
 Geisel 168, 173
 Geiselbrechtinger 261, 282, 326, 330, 343
 Geisler 29, 88, 241, 250, 282, 332-334
 Geldsetzer 88, 243, 253, 272, 285-287
 Gelius-Dietrich 371, 386
 Gellifien 367
 Gemmingen 257
 Genesis 175
 Genge 258, 278, 311
 Georg 154
 Geraedts 119, 124, 159, 201-202
 Gerardi 381
 Gerasimowski 162
 Gerhards 417
 Gerhardt, Andrea 171
 Gerhardt, Sybille 451, 453
 Gerharz 124, 160, 191
 Gerke 156
- Gerlach 384
 Gerling 258, 283, 332
 Germaschewski 381, 404, 406
 Germing 162, 202, 204
 Gernand 244-245, 258, 275, 294, 299, 301
 Gerß 255, 294
 Gersdorf 72
 Gerstenhauer 362, 393
 Gerszke 101
 Gerteis 131
 Gesang 286
 Geßner 174
 Geueke 390
 Geyer 321
 Geyer, Siegfried 143
 Geyer, Stefan 157
 Ghica 164
 Ghosh 374
 Giagounidis 162
 Giani 124, 176, 397
 Giebel 190
 Giers 144, 171, 221
 Giese 92
 Gieseler 103
 Gilaop 252, 282
 Glag 164
 Glatzel 31, 60
 Glätzer 87, 367, 390
 Glaubitt 131
 Glebe 27, 88, 357, 359, 363, 392
 Glees 87
 Gleichmann, E. 90, 131, 176, 194-196
 Gleichmann, H. 132, 176, 194, 205, 208-209
 Gleichmann, U. 222
 Gleichmann-Töpfer 90
 Globisch 374, 383
 Gloger-Tippelt 29, 88, 244, 254, 272, 274, 292-293
 Glowacki 382
 Gluchowski 29, 451, 453, 458
 Glushkov 380
 Godehardt (Ma) 397
 Godehardt, E. 132, 165, 193, 219
 Goecke 162, 167, 190
 Goeckenan 132, 205
 Goeres 272, 285
 Goerlich 171
 Goesmann 172
 Goetz 144
 Gogler 109
 Goldammer 258, 283, 345
 Goldin 170
 Goldschmidt 160
 Golmine 89, 248, 262, 284, 347, 349, 351
 Gonschior 174-175
 Goretzki 125, 165, 206, 219
 Gough 264, 327, 329, 343
 Gousser 374, 381
 Gowik 387
 Goymann 154
 Göbel 124, 169, 229, 232-233, 397
 Gödecke 158
 Görg 163
 Görlach 72
 Görtz 132
 Gössmann 252, 280, 321
 Götz 28, 41, 171
 Grabensee 115, 119, 125, 162-163, 190, 192, 202-203, 206-208, 218
- Gräber 103
 Grabitz, H.J. 361, 363, 391
 Grabitz, K. 132, 165, 217-218
 Grabow 132
 Graclus 162
 Graebener 174
 Graf Finckenstein 276
 Graf, Angelika 453
 Graf, Bernd 231-232, 264, 303
 Graf, Dirk 163
 Graf, Jürgen 374
 Gräf, K.H. 389
 Graf, M. 144
 Grafenberger 151, 160, 209
 Gräfin von Schlieffen 109
 Gramsch 170
 Gramsch-Zabel 150, 165
 Grandstein 208
 Granetzny 144, 221
 Granzin 369
 Granzin 92
 Grasnick 264
 Grass-Kapanke 174
 Grasses 387
 Grätz 48-49, 97-98
 Grauer 368
 Grawe 374, 383
 Gref 264, 298
 Gregorovius 172
 Greiling 45
 Greiner, L. 132
 Greiner, Arno 202, 206
 Greiner, H. 144, 156
 Greis-Maibach 175
 Grether-Beck 168
 Gretzke 391
 Greulich 88, 205
 Greve 144, 219
 Grevelding 194, 368, 390, 439
 Greven, H. 87, 363, 388
 Greven, Herbert 90
 Greven, M. 96, 264, 315
 Gries 90, 121
 Griese 175
 Grieshaber 50-51, 76, 87, 388
 Grigowski 162
 Grijzenhout 258, 278, 311
 Grimm, Kersten 20
 Grimm, Marc-O. 168
 Grimm, Volker 374, 379
 Grinstein 189-190
 Gripp 229
 Grodzki 167, 226-227
 Groeneweg 390
 Groll 108, 264, 274
 Groß 164
 Groß-Salbeck 132, 232
 Groß-Weege 144, 165
 Große-Sender 264, 296
 Gross 168
 Grosser 205
 Grote 144
 Groth 424
 Groth, Georg 370, 387
 Groth, R. 31
 Grothues 264, 319
 Grotjahn 346
 Röger 169
 Gröters 381
 Gruber 389
 Grübl 34
 Gruenagel 132
 Grün 34
 Grundmann 172
 Grünekle 132
 Grunewald 88, 363, 379, 395, 397
- Grünewald, Gerhard 123
 Grunewald, Matthias 177
 Grüntzig 132, 235-236
 Grüßendorf 132, 202-203, 206
 Grust 164
 Grzeschick 391
 Gudowius 169
 Guellli 241
 Güdenner 390
 Gümler 156
 Gumbert 370, 388, 432
 Gummersbach 151, 160, 209
 Günther 29, 449-450, 452, 455, 457
 Günther, Klaus 92
 Günther, O. 36
 Günther, P. 151
 Günther, Thomas 264
 Günzel 51, 387
 Gurk 389
 Gürler 165
 Gurath 419-420
 Gurski 398
 Gussejnov 256
 Gutsmann 29, 49, 98
 Gutsche 241
- H**
- Haag 160
 Haak 167
 Haake 93
 Haardt 388
 Haardhoff 150, 161, 198
 Haas, A. 90
 Haas, D. 33
 Haas, Helmut 29, 51, 89, 125, 158, 187-188, 196
 Haas, Inge 144, 166, 236
 Haas, J. 132
 Haas, O. 264
 Haas, Rainer 89, 125, 162, 202-204, 206, 221
 Haas, Wolfgang 144, 187
 Haase 132
 Haastert 176
 Habel 213
 Haberland 264, 317, 340
 Habermehl 103
 Habersang 162
 Habich 175
 Hachenberg 258, 323-324
 Hachl 391
 Hacke 305
 Häcker 241
 Hackländer 144, 228
 Haddad 47, 272
 Hadding 60, 89, 125, 173, 193, 222
 Hadnagy 151, 161, 195
 Haefs 88
 Haenel 367, 413
 Haering 132
 Haerten 132, 205
 Hafner 450-452, 454-455, 457
 Hafke 162
 Hafner 150, 160, 192-193, 240
 Hag 328, 343
 Hagedorn, H.J. 132, 193-194
 Hagedorn, J. 47
 Hägele 87, 359, 363, 382, 409-412
 Hagemann 164
 Hagenieier 305
 Hagenlücke 264, 306
 Hager 159, 209

- Hahn, Antje 374, 383
Hahn, Markus 42
Haiberger 380
Haider 132, 157
Haik 132, 228
Hakenberg 171, 190
Halbekann 96, 264, 323
Haller (Frau) 388
Haller, J. 164
Hallmann 374, 383
Halwas 177
Hamacher 164
Hamel 449-450, 452, 455-456
Hamelmann 91, 384
Hammacher 401
Hammelstein 250
Hammer 27-28, 30, 203, 361, 371, 382, 401, 408-409
Hammerl 369, 391
Hammerstein 132, 235
Hanagal 200
Hananberg 169, 233
Hannappel 37
Hannemann 329
Hannen 169
Hans 252
Hänsch 87
Hansen, Andrea 387
Hansen, F. 132
Hansen, Uwe 154
Hansen, V. 88, 255, 279, 315, 320, 339, 341
Hanses-Kettler 323-324
Hansmann 104
Hanstein 167
Happ 29, 241
Hardach 252
Harden 104, 113
Harder 369
Harding 390
Hardy 389
Harfst 258, 264, 295, 300
Harke 154
Harms 165
Harnisch 370
Harreis 382
Harting 282, 369, 398
Hartkamp 174, 214-216
Hartkopf 264
Hartmann, A. 127, 164, 223, 229
Hartmann, Antje 247, 258, 281, 327, 343
Hartmann, Frank 174
Hartmann, Karl A. 144
Hartmann, Marion 162
Hartmann, Matth. 142, 172, 222-223
Hartmann, R. 48-49, 97
Hartung 41, 172, 222
Hartwig (Dipl.-Psych.) 174
Hartwig, H.-G. 50, 120, 125, 157
Hartwig, Ute 228
Harzheim 363, 380
Haßelkuß 31
Hasenöhrl 51, 369, 391
Häser 157
Hassan 163
Hasse 164
Hassel 174
Hasselberg 177
Hassels 160
Hauck 37, 451-452, 455, 457
Haufs 414
Haune 203
Hauner 132, 175, 202, 207-209
Haupenthal 164
Haupt, Barbara 88, 247, 256, 317, 320-321, 341
Haupt, M. 144, 174-175, 212-213
Hausamen 132
Hauser 166, 229, 236
Häußler 252
Hausmann 451-452, 457
Haussinger 28, 89, 115, 121, 125, 157, 163, 202-203, 206
Hautzel 164
Haverkamp 48, 97
Hayduk 154
Hebbingwer 27, 60
Heberle 92, 369, 418-419
Hebing-Lennartz 374
Hecker 26, 28, 88, 241, 246, 254, 276-277, 302-303, 307-309
Heep 165
Heerdmann 383
Heering 133, 202-203, 207, 209
Heesamian-Alinejad 383
Heffer 144, 163, 210-211
Hegemann 363, 389
Hegener 387
Heger 158
Hehl 357, 361, 363, 392
Hehn 92
Heide 363
Heidemeyer 87
Heidenreich 133
Heiderhoff 154
Heigl-Evers 121
Heilmann 87
Heim 390
Heimann 279, 325
Heimrath 48-49
Hein (Allgemeinmedizin) 151, 160
Hein, D. 202, 209
Hein, Heidi 264, 304, 307, 310
Heinemann, Lutz 144
Heinemann, Marianne 107
Heinen 323-324
Heinen, Edgar 133
Heinen, Hans-Siegfried 104
Heinen, Wolfram 43
Heinert 144
Heininger 133, 357, 392
Heinlein 367, 424
Heinrich 122, 154
Heinrichs 88, 374, 383
Heins 366
Heintges 163
Heintzen 127, 144, 162, 202-203, 206
Heinz, H.P. 125, 173, 193-194, 222
Heinz, R. 88, 243, 254, 272, 285-287
Heise (Frau) (Al) 56
Heise (Frau) (Me) 163
Heise, Joachim 127, 144, 165
Heise, R. 217, 219
Heitbrink 92
Helbig 281, 326, 329
Held 87
Heldmann 253
Hell 44
Heller 161
Hellerung, J. 42
Hellerung, U. 42
Helling-Giese 163
Hellingrath 393
Helling 160
Helm 451-452, 457
Helmich 129
Hemmerling 371, 385, 420
Hemmers 167
Hemming 151, 160, 209-210
Hemp 77
Hempel 33
Hengels 133, 206
Heni 382
Henke 144, 198, 318, 340
Henkle-Dührsen 89, 369, 390
Henn 379
Henneke 26, 33
Hennesdorf 162
Hennig 173, 174
Hennrich 264, 318, 340
Henrich 144, 173, 193
Henrichs 50, 243, 253
Henßge 161, 191
Hentschel 369
Henze 387, 424-425
Herberg 133, 208
Herbertz, W. 41-42
Herda 172
Herdmann 144, 150, 167, 225-226
Herforth 125, 170, 237-238
Hergert 388
Hering 125, 188-189
Hermann 374, 385, 421
Hermans 164
Hermens 374, 382
Hermichen 155
Herms 133
Hermsen 171
Hernández 172
Herold 88
Herring 202
Herzitz 374, 385
Herrmann 205, 207
Hertel 167
Herzig 264
Herzog 91, 144, 230
Heßelmann 374, 385
Hess, Alexandra 167
Hess, O. 362, 390
Hessamian-Alinejad 374
Hesslenberg 154
Hesterberg 385
Hestermann 250
Hetzl 163
Heuck 125
Heuner 387
Heusch 150, 169, 220, 233-234, 314-315
Heuser 150, 170
Heusgen 223
Heydthausen 48-49, 97
Heyler 320
Heyling 169
Heyll, A. 133, 202-204, 206
Heyll, U. 171, 199
Heymel 174
Heywinkel 144
Hickstein 313
Hiestand 252, 276
Hilberer 41, 44
Hildebrand 374
Hildebrandt 162, 397
Hildesheim 34
Hilgarth 177
Hilgers 162
Hill 47
Hillcoat-Kayser 88
Hille 133, 227
Hillebrand, Annette 389
Hillebrand, Dr. (Me) 162
Hillebrand, Ulrike 107
Hillebrecht 401
Hilmes 54-55
Hilpert 170
Hilscher 133, 191
Hilweg 145
Hinke-Dörnemann 243, 259, 272, 285-286
Hinke-Ruhnau 265
Hinioglou 283
Hinze 259, 276, 304, 306
Hiort 375, 386
Hirchenhain 167
Hirschberger 278, 314
Hirschmann 265
Hochbruck 88, 364, 379, 394-395, 397
Hochheimer 160
Hochmuth 366
Hochscherf 172
Hochstein-Peschchen 88
Hochstrate 387
Hoebink 51, 88, 246, 256, 276, 302-304, 308-309
Hoecker 370, 387, 425
Hofer 157, 158, 164, 228, 367
Hoff 297
Hoffmann 194, 375
Hoffmann, Daniel 256, 315, 339
Hoffmann, E. 133
Hoffmann, L. 42
Hoffmann, Nicole 109
Hoffmann, Rolf 90
Hoffmann, Thomas 383
Hoffmann, Till 171
Hoffmeister, Friedrich 133
Hoffmeister, Meike 387
Hofhaus 51, 89, 369, 418-419
Hofmann, Alejandro 104
Hofmann, B. 384
Hofmann, Uta 191
Hohendahl 282
Hohfeld 125, 160, 192-193
Hohmann 88
Holbeck 160
Holter 169
Holland 133
Hollenbeck 128, 145, 202-203, 222, 228
Hollenberg, C.P. 87, 89, 364, 389
Hollenberg, K. 369, 400
Hollender 104
Hollmann 122
Holtei, Ch. 280
Holtei, R. 247, 259, 281, 326-327, 329
Hollthof 212
Hollthusen 128, 145, 172, 223
Holtkamp 170, 239-240
Holz 385
Holzapfel 88, 265, 297
Holzer 172
Holzhauer 34
Holzwarth 367
Hombrecher 375, 385
Homm 322
Hompesch 163
Hong Han-Ding 285
Hooton 261, 281, 329-331, 343
Hopf, A. 72, 122
Hopf, H.B. 145, 222
Hopp 389
Hoppe 133
Hordey 298
Horlemann 152, 160, 209
Horn 29
Horn-Bosbach 160

- Horneff 145
Hornfeck 375, 382
Horst, auf der, Chr. 171
Horst, Harald 46
Horst, v.d. 133
Horst (Me) 156
Horster 123
Hort 122, 160, 191
Hoßfeld 450-452, 456
Hotstegs 101
Höck 133, 230
Höcker 424
Höffer 252
Höffken 129
Höffler 133, 195
Höhler 202
Höhn 353, 375, 382, 409-410
Höhr 176
Höltje, Hans-Dieter 29, 353, 364, 385, 420-422
Höltje, Monika 92, 421
Hölz 167
Hömberg 90, 145, 151, 211
Höner 89
Hörnchen 154
Höwer 173, 216
Huber 145, 165, 217
Hubert 275
Hübinger 176
Hübner 282, 334, 336-337, 345
Hucke 133
Huckenbeck 150, 161, 198
Hülken 259, 274
Hugenschmidt 168
Hugger 145, 170
Hühnerbin 259, 273, 288
Hüllebrand 219
Hummel 369, 390
Hümmerich 152, 160
Hundrieser 318, 341
Hünerlitürkoglu 162
Hünig 384
Huning 88, 243, 253
Hurek 391
Huß 169
Huschenbeck 90
Hussner 379
Huston 51, 89, 364, 391
Hutschenreiter 154
Hutschenreuter 109
Hwang 92
Hylton 163
- I**
- Ibold 27
Ichter10 206
Icks 176
Idel 125, 161, 195
Idelberger 122
Iden 414
Ihl 145, 212-213
Ikinger 375, 392
Ilg 167
Illian 375
Imhof 145, 384
Indefrey 265
Inderdoonen 45
Ingianni 133, 219
Ingwersen 388
Inoue 133
Irsfeld 169
Itani 133, 234
Iven 163
Ivens 145, 202-203, 209
Iwan 390
Izbecki 155
- J**
- Jablonowski 145, 206
Jablonski 375, 383
Jacabeilino 174
Jackson 104
Jacob, M. 170
Jacob (MR) 88
Jaeger 133
Jaeschock 145, 207
Jäger, Marcus 167
Jäger, Richard 166
Jahn 29, 108
Jahns, H.M. 26, 28-29, 61, 87, 364, 386
Jahns, Peter 369, 387, 424
Jaklin 163
Jakobs 250
Jander 145, 164
Jänner 174
Jansen 197
Janßen, Antje 88
Jansen, Claudia 27
Janßen, Dörte 358
Janßen, G. 169, 223, 232
Jansen, Georg 370, 385, 418
Jansen, Gerd 122, 161, 364, 380, 395
Janßen, K. 397
Jansen, Katja 384, 389
Jansen, Wolfgang 265, 318, 340
Jansen-Osmann 391
Jansing 88, 145, 198
Janssen, Arnold 88, 360, 364, 380, 396-397
Janssen, H.K. 89, 360-361, 364, 382, 405-407
Janssen, Hildegard 33
Jantea 145, 167, 226-228
Jarczyk 265
Jarre 364, 380, 396-397
Jaschinski 307
Jauch 172
Jellen 384
Jennissen 152
Jeske 259, 272
Jetzek-Zader 176
Jin 389
Joannides 386
Jodejahn 46
Johanning 91, 265, 318, 322, 341
John 161
Johnson 391
Johrendt 370, 383, 409-412
Joks 47, 283
Joksimovic 159, 201
Jonas 165
Jonkmanns 166
Jordan, Brigitta 101, 107
Jordan, Ekkehard 88, 108, 359, 364, 392
Jordan, Jochen 172
Jossak 91
Jöhren 375, 385
Jöres 389
Jörg 156
Jörgens 163-164, 375
Jörgenshaus 152, 159, 209
Juquois-Delpierre 243, 259, 297, 313
Judat 384
Julius 170
Jung, Felix 164-165
Jung, Matthias 92, 259
Jungblut 123, 230
Junger 145, 176, 196
Jungmans 164
Jungheim 176
- Junkert-Tress 215
Juretzko 176
Just 172
Jusuifi 382
- K**
- Kaal 89
Kaczmarek 165
Kaets 265
Kahl 90, 125, 160, 192-193
Kahlbau 88, 265, 292
Kahle 160, 163
Kaiser, Corinna 265, 316, 318, 322, 339-340
Kaiser, G. 26-27, 60, 88, 254, 280
Kaiser, Tina 27
Kaiser, U. 265
Kajüter 451, 453, 455, 458
Kalisch 346
Kallen 166
Kallenberg 160
Kallweit 88, 247, 256, 280
Kalthoff 60
Kalusche 88
Kalveram 362, 391
Kamenschek 53
Kaminsky 243, 259, 272, 286
Kamp 169
Kamp-Rettig 88
Kamphausen 375
Kampkötter 391
Kamps 52, 241, 244, 259, 275, 296, 300
Kander 360
Kann 272, 285-287
Kantartzis 133, 218
Kanz 259
Kaplan 41
Kapp 154
Kappert 171
Kappuhne 166
Kaps 295
Kärg 211
Karger 174
Karreman 173
Kaschner 134, 218-219
Kastka 152, 161, 176, 195
Kather 389
Katoh 134, 165, 218
Kau 154
Kauer 176, 189
Kaufmann 265, 312
Kaulich 161
Kaumann 134
Kayser-Hölscher 88
Keck, E. 134, 202, 209
Keck, H. 371, 382, 409-412
Kehren 160
Keil 173
Kelle-Becker 174
Keller, G. 265
Keller, R. 26, 88, 254, 279, 294, 315, 320-321, 341-342
Kelm 89, 125, 162, 164, 202-203, 217, 222
Kemena 34
Kemna 91
Kemper 164
Kemperdick 134, 164, 228-229, 232
Kempkens 371, 381, 401, 403-404, 408-409
Kerber 104, 162
- Kerner 88, 356, 360, 364, 379, 395, 397
Keflör 165
Kesseler 282, 328, 344
Kettling 87
Keuneke 245, 259, 275, 296, 298-299
Khalil 174
Kiefer 89, 171, 174
Kielhorn 382
Kienast 252
Kies 28, 50, 361, 367, 380, 399, 401, 403-404
Kilb 158
Kilbury 241, 246, 254, 278, 311-312
Kilian 387
Kimmerle 145, 202, 206
Kindgen-Milles 172, 222-223
Kindler 134, 205
Kinn 134, 187
Kinner 390
Kintscher 385
Kionka 265, 294, 301
Kircheis 163
Kirchoff 107
Kirf, 265
Kirk 305
Kirschaum 364, 391-392
Kirschner 89
Kiser 409
Kisker 89, 364, 382, 401, 407-409
Kivelitz 134
Kiwit 134
Klabunde 390
Klaff 369, 389
Kläui 51, 359, 364, 382, 409-412
Klehmert 157
Klein 207, 218-220
Klein, David 361
Klein, E. 134
Klein, Elke 52
Klein, Hans-Michael 134
Klein, K.-G. 451, 458
Klein, Michael 41, 165
Klein, Petra 176
Klein, Rolf-Michael 145
Klein, W. 314, 226
Kleindin 392
Kleine, D. 384
Kleine, Daniel 173
Kleinermanns 364, 384, 415-417
Kleinhans 375, 385, 389
Kleiser 392
Klement, Detlev 222
Klement, Wolfgang 145
Klenke 104, 111
Kleszewski 1 253
Klever 162
Kley 202-203, 206-207, 209
Kley, Hans Kuno 134
Kley, Konstantin 164
Kleymann 279, 316, 323-324, 339
Kliment 265, 297
Klimke 145, 174, 212-213
Klimke, Ansgar 175
Klimke, Martina 173
Klingelstein 174
Klinger, Gabriele 165
Klinger, Hanns 362, 380, 397
Klinkhammer 265
Klinnert 265, 322
Klisch 160
Klitzing 265, 319
Klockenbring 171
Klonowski-Stumpe 163

- Klose 284
 Klosterhalfen, S. 159
 Klosterhalfen, W. 134.,
 201
 Klotz 159
 Klowitz 169
 Klug 265, 298
 Klümper 104, 389
 Klüppel 235
 Kluxen 134, 145, 235
 Knaak 250
 Knaepen 176
 Knappertsbusch 60
 Kniemeyer 134
 Knieriem 134, 191, 204
 Kniest 61
 Knipper 172, 189, 190,
 208
 Knoke 453
 Knop, J. 47, 366
 Knop, Joachim 156
 Knop, K. 371, 386, 423
 Knopf 163
 Knopp 107
 Knorr 375, 383
 Knust 364, 390
 Knuth 129, 222
 Kobbe 162
 Koblitz 243, 250, 259,
 273, 288, 290
 Koch 206, 227
 Koch (Orthopädie) 167,
 226-227
 Koch, A. 145, 164
 Koch, D. 134, 240
 Koch, Heribert 134, 146,
 227
 Koch, M. 203
 Kock 379
 Koenig 71
 Koerbel-Landwehr 28, 42
 Kohlgrüber 375, 380, 403
 Kohnen 146
 Kohnert 383
 Kohnhorst 90
 Kohnle 163
 Kojda 89, 146, 160, 192-
 193
 Kokott 88, 255-256, 280,
 315, 318, 320-321
 Kolb 135, 176, 189, 208-
 209
 Kolb-Bachofen 29, 90-90,
 120, 135, 168, 189
 Kolbe-Busch 171, 196
 Koldovsky 135, 167, 231
 Koltzko 88
 Kolonko 389
 Kolkapova 388
 Kolvenbach 135, 219
 Komp 389
 Kondakci 162
 Konietzny 375
 Konrad (Frau) 166
 Konrad, Reiner M. 135,
 218
 Konrad, Werner 48
 Konradt 30
 Kopczynski 48, 97
 Kopp, Dr. 176
 Kopp, Frank 176
 Kopp, Karl Heinz 41
 Koppitz 171
 Kops 160
 Korbmacher 146, 165,
 220
 Korkmaz 52
 Kornischka 174
 Korotkova 158
 Korsten 42, 164
 Korte 107
 Kortländer 265
 Kortmann 146
 Koschinsky 135, 175,
 196, 202-203, 208-209
 Kosiewski 174
 Koszalka 158
 Kotter 375, 383
 Koukoulouas 375
 Kouteva 281, 327, 329,
 331
 Koviacicsek 135
 Kowalik 87, 358, 361,
 364, 386
 Kowalski, Siglinde 272
 Kowalski, Tilo 158
 Kozulowski 146, 231
 Köbberling 134
 Kögler 146, 171-172,
 189-190, 208
 Köhler 169
 Köhler, E. 134
 Köhler, G.K. 134
 Köhler, Manfred 134, 203,
 208, 214
 Köhler, Wilfried 372
 Köhn 89, 375, 383
 Köhnen 88, 360, 364,
 379, 395-396
 Köhrer 90, 146, 194
 Köller 128, 146, 164,
 210-212
 Kölling-Paternoga 369,
 389
 König, K. 375
 König, L. 173
 König, Marco 77, 170
 König, Uwe 27, 91, 384
 König, Wolfgang 225
 Königshaus 265
 Königs-Casimir 265, 322
 Königshausen, R. 157
 Königshausen, Theodor
 121, 135, 203, 206,
 222
 Köntges 379
 Körber 53, 88, 375, 392
 Körner 246, 254, 278
 Köster 135, 228
 Köstering 162
 Kötter 29, 146, 157
 Kracht 369, 396
 Kraemer 164
 Kraft 55
 Krage 170, 172, 238
 Kram 172
 Kramann 146
 Krämer, Martin 265, 312
 Krämer, Stephan 226-227
 Krämer, U. 176
 Krämer (Me) 167, 173,
 225
 Krämling 155, 218
 Kramm 169, 233
 Krampe 390
 Kramenberg 375
 Kranz 409
 Kranz, Andreas 390
 Kranz, Jakob 362, 382
 Krassnitzer 266, 276, 306
 Kraszucka 163
 Kratz 104, 113
 Krausbauer 160
 Krause 424
 Krause, G. 87, 364, 387
 Krause, Joachim Bernd
 146
 Krause-Schlopsna 169
 Krause, C. 159, 200
 Krause 125, 167, 177,
 226-228, 233
 Krauth 229, 353, 357,
 364, 391, 397
 Krebs (Herr) 165, 170
 Krebs, Alexander 172
 Krech 135
 Krefling 383
 Kreger 174
 Kreischer 170
 Kremer 60, 122
 Krempe 173
 Kretschmar 175, 213
 Kreutzberger 177
 Kreuz 451-452, 454, 457
 Kreuzpaintner 146, 202
 Krian 135, 218
 Krickl 49
 Kriekhaus 266, 305
 Krieger 104, 112
 Kriskovic 375, 382
 Krogmann 146, 228, 233
 Kroidl 163
 Kroker 166
 Kroll 90
 Krolp 266, 294, 300
 Kron 266
 Kronenberg 119
 Kronenwett 162, 204
 Kronlage 170
 Kroth 370, 387, 424
 Kröger 195
 Kröger (Frau) 58
 Kröger, Erich 135
 Kröhmer 174
 Kröll 276
 Kröncke 90, 146, 168,
 189
 Kröner 123
 Krücken 388
 Krug 152
 Krüger, Evelyn 388
 Krüger, Gabriele (Jur) 107
 Krüger, Gabriele (Phil.)
 278
 Krüger, Ralf 52
 Krüger-Raschkowski 34
 Krumeich 88, 245, 254,
 276, 287, 299, 301,
 303, 308-309, 320, 341
 Krumm 384
 Kruse, J.A. 255, 320, 341
 Kruse, Johannes 174,
 214-215
 Kruse, Roland 168
 Krüssel 167
 Krutmann 89, 125, 168,
 233
 Kryschl 408
 Kubik 175, 383, 414
 Kubitz 363
 Kuchen 362, 382
 Kuchinke 157
 Kuchler 88
 Kuckel 46-47
 Kuckländer 364, 385,
 419-421
 Kudielka 392
 Kudi 375
 Kuhlmann 246, 257, 279,
 314
 Kuhn, F.P. 135
 Kühn, J. 36, 42, 176
 Kuhn, M. 228
 Kühn-Velten 51, 135, 176,
 187, 196
 Kühnert 281, 328-329
 Kukalla 160
 Kula 364, 390
 Kulenkampff 129
 Kumari 33, 266
 Kunellis 172
 Kunert 165
 Küne-Rosenkranz 174
 Künstler 191
 Kunt 221
 Kuntz 135, 171, 221
 Kunz 88-89, 194, 375
 Kunz, Peter 383
 Kunz, Werner 364, 390
 Kunze 160
 Kunze, Hans-Joachim 93
 Kunze, J. 384
 Künzel 170
 Künzel 36
 Kunze 174
 Kupfer 166
 Kupke 123
 Küpper 160, 384
 Küppers, Jochem 88,
 241, 246, 254, 278,
 313-315
 Küppers, Volkmar 128,
 146, 167, 203, 231
 Kurowski 384
 Kürten 150, 230
 Kurtz 155
 Küry 164
 Kurz, Antje 166
 Kurz, Kordelia 163
 Kurzeja 155
 Kurzova 96, 277, 309
 Kuss 175
 Küsters 259, 280, 317-
 318
 Kutkuhn 135, 202-203,
 206

L

- Laatsch 386
 Labahn 92
 Labisch 95, 115, 119,
 125, 171, 199-200, 254
 Lackmann 146, 169
 Ladke 407
 Laedke 375, 381, 405,
 407
 Laetsch 33
 Lahaye 96, 315
 Lahno 259, 274, 294,
 299-300
 Lainka 169
 Lakomek 135
 Lammering 164
 Lammers 165
 Lämmerzahl 380, 401,
 404
 Lamprecht 135, 236-237
 Landau 379
 Landen 135
 Landenberger 42
 Landt 259, 274, 294
 Lang 88
 Lang, Günter 376
 Lang, Hermann 146, 170,
 238-239
 Lang, Kerstin 168
 Lange 323
 Lange, Monika 109
 Lange (Al) 90
 Langen 91, 135, 230
 Langer 376, 386
 Langner 104, 112
 Lankisch 176
 Lannert 49
 Larenz 362, 381, 407
 Laryea 169
 Laschinski 173
 Latz 160
 Lauber 177
 Lauber-Altman 229
 Laudage 88, 276, 301-
 302, 304, 307, 309
 Lauer 162
 Lauff 266
 Lauffs 45-46
 Lausberg 164
 Laufmann 158
 Lauterbach 173, 384
 Laux 259, 304, 306

- Laws 169, 233
 Layland 176
 Leach 152, 266
 Lechner 28, 243, 259, 272, 286
 Lecker 342, 345
 Leers 88
 Leffers 389
 Leffringhausen 104
 Lehmann 168
 Lehmann, E. 174, 213-214
 Lehmann, Erlo 135
 Lehmann, P. 234
 Lehmann-Benz 247, 259, 280, 318, 321
 Lehmsberg 104
 Lehnen 266
 Lehnert 171, 175
 Leiers 391
 Leimkugel 372, 421
 Leinen 88, 250, 254, 282-283, 332-333
 Lemburg 136, 169, 232
 Lemoine 136, 173, 188
 Lenard 125, 168-169, 177, 232
 Leng 146, 161, 195
 Lent-Oztürk 33
 Lentrott 122, 229, 237-238, 240
 Lenzen 360
 Leonhard 42
 Lepsky 266
 Lerch 156, 229
 Leschke 136, 202, 205
 Leske 259, 452
 Lesnik 381
 Leth (Frau) 170
 Leth, Dagmar 173-174
 Lethen 280
 Leube 162
 Leutner 47
 Lex 169
 Leyendecker 266, 297
 Li 391
 Libertus 266, 297
 Lichota 167
 Lichtigthagen 104
 Lickvers 160
 Liebau 167, 226-228
 Liebetau 27, 41
 Liedtke, Frank 88, 247, 256, 279
 Liedtke, Norbert 376, 383
 Liedtke, Wolfgang 266
 Lieken 376, 386
 Liersch 136, 232
 Liesen 88
 Lieser 316, 318, 339-340
 Likos 382, 405-407
 Lilie 72, 381
 Lilienthal 152, 176
 Limberg 88
 Limpert 387
 Lindemann 88
 Linden 136, 390
 Lindenberg 266, 294, 300
 Lindenberger 146
 Linder 371, 392
 Lindner 88
 Lindner-Pfahl 55, 58-59
 Lindt 266, 336
 Lingen 390
 Link 266
 Linkeshova 163
 Linnartz 358
 Linnemeier 161
 Lins 125, 167, 387
 Linscheid 171
 Lipfert 128, 136, 172, 222-223
 Lipperson 54
 Lippert 88
 Lippold 26, 364, 385-386, 423
 Lisken 103, 255
 Litsowsky 368, 386, 424
 List 175
 Litmathe 165
 Litschev 266, 302-303
 Lobitz 167
 Lobnig 163
 Lobscheid 160
 Locher 88
 Loer 52, 115, 146, 172, 222-223
 Loesch 72, 158
 Lohbeck 136
 Lohbreyer 171
 Lohmann (Frau) 160
 Lohmann, Yvonne 54-55
 Lohmeier 169
 Lohregel 91, 376, 384, 415-416
 Lombeck 123
 Lommatsch 108
 Loncar 171
 Londershausen 366
 Lonski 47
 Look 42
 Loogen 122
 Looschelders 101-102, 107, 111-112
 Loose, Christof 392
 Loose, D. 136
 Looz-Corswarem 255, 266
 Lorberg 390
 Lordnejad 163
 Lorenz (SID) 87
 Lorenz, Ch. 172
 Lorenz, O. 136
 Lorig 266
 Lorscheid 28, 52, 449-451, 453, 455, 458
 Lorz 102, 107, 112-113
 Losen 54-55
 Loskill 49
 Losse 376
 Lotsch 266, 296-297, 319
 Louven 254, 284, 338
 Loxtermann 170
 Löbner 246, 250, 256, 278, 311-312
 Löffler 175
 Löhken 376
 Löhrl 72, 95
 Lönne 88, 253, 309
 Lösch 61, 87, 361, 364, 387, 424-425
 Lösche 155
 Lössle 136, 202, 207
 Löwen 29, 50, 89, 353, 364, 382, 405-407
 Lübich 305
 Lübke 136, 202-203, 206, 361
 Lüdchow 384, 415, 417
 Luckey 164
 Lücking 136
 Lüderitz 88
 Lüders 170, 238
 Ludwig 167, 226
 Luwensberg 104, 112
 Lühr 266
 Luhmann 51, 76, 89, 125, 158, 187-188, 212
 Lukacs 369
 Lukowitz 175
 Lümmer 380
 Lunau 87, 388
 Lungershausen 165
 Lüschen 266
 Lüthen 128, 146, 163, 202-203, 206
 Luther 136, 165, 217-218, 221
 Lütjens 42, 381
 Lütke 202
 Luytsberg 89, 367, 381, 399-403
 Lyding 169
 Lynen 55
- M**
- Ma 29
 Maar 146, 165
 Maas 29
 Maaßen 164, 385
 Mac Leod 91
 Machill 266, 297
 Macias 159
 Mackenstein 160
 MacKenzie 173, 193
 Mäding 246, 259, 277
 Madjlessi 166
 Mae 26, 27, 254, 337
 Maerker 315
 Mahler 161, 198
 Mahotka 160
 Mai 125, 157, 266
 Mainz 88
 Mainzer 172, 223
 Majewski 125, 162, 190
 Majtanik 158
 Makri 173
 Makuc 390
 Malchin 42
 Malek 168
 Malevanyi 175
 Malmède 259, 273, 288, 291
 Mancini 381
 Mandl 169
 Manger 172
 Mann 101
 Mannhold 125, 173, 188
 Manns 175
 Manten 384
 Manz 274
 Manzini Himmrich 261
 Marcinczyk 277
 Margies 244, 253, 272-273, 290, 292
 Margies 88
 Marktanner 165
 Marmann 46
 Marpe 34
 Marschall 244, 259, 275, 295-296, 300
 Marten 105
 Martin 169
 Martin, H.D. 87, 356, 359, 365, 383, 412-414
 Martin, I. 175
 Martin, Kornelia 173
 Martin, S. (Fr.) 162, 202
 Martin, Stephan 146, 202-203, 208
 Martin, William 365, 387, 424-425
 Martinek 318
 Martini 172
 Maruhn 44-45
 Marx, I. 136
 Marx, Matthias 41
 Marx, Wolfgang 166
 Marz 209
 Marzi 152, 160
 Marzian 169
 Masanneck 158
 Mast 155
 Matalla 44-45
 Matejovski 267, 319
 Materlik 109
 Mathes 267, 297
 Matsanis 165
 Matschuck 267
 Matthes 259, 283, 332
 Matthias 250
 Matthesen, Heino, von 136, 155
 Matthesen, Uwe 29
 Matzies 160
 Mätzold 391
 Mau 397
 Mau, Gudrun 107
 Mau, Jochen 125, 159, 200
 Maurer 175
 Maus 174
 May 243, 272, 285, 287
 Mayer, B. 359, 376, 383
 Mayer, Klaus 166
 McEwan 247, 260, 326, 343
 Meckenstock 147, 162, 202-204, 206
 Meersmann 88
 Meeßen 379-380
 Mehgahed 147, 168, 234
 Mehlhorn 26, 87, 89, 121, 235, 365, 388, 424
 Meier 329, 403
 Meier, Thorsten 376, 383
 Meier, Stefan (Ma) 376, 381, 401, 408-409
 Meier, Stefan (Me) 172, 231
 Meier, Werner 155
 Meier-Beck 105
 Meierhoff, Guido 176
 Meierhoff, Karin 370, 387, 424-425
 Meinen 231
 Meiners 365, 380, 400-401, 403-404, 409
 Meiners 50, 89
 Meinert 382
 Meinhold 150, 202-203
 Meis 42
 Meise 29, 88, 361, 365, 379, 394, 396-397
 Meisert 91
 Meißner, Achim 154
 Meißner, Marc 389
 Meister 173
 Meloefski 87
 Menche 376, 385
 Mendorf-Collisi 91, 384
 Mendzigall 41
 Menge 164
 Menke 449-451
 Menkhaus 37
 Menzel 388
 Menzel, Hans Joachim 136, 237-238
 Menzel, Helmut 150, 160, 192
 Mer 227
 Mergler 160
 Meridies 136
 Merk 125, 167, 226-228
 Merksich 267, 310
 Merkle 87
 Mertens 48
 Mertens 153, 383
 Merx 155
 Meske 54-55
 Messing-Jünger 167
 Messmer 48, 49
 Mettler 172
 Metzger 173
 Meuser 160
 Mevissen 376, 380
 Mewis 87, 365, 383, 409-412
 Mey 158

- Meyer zum Gottesberge, Alf 122, 236-237
Meyer zum Gottesberge, Angela 136, 166
Meyer, Alexander J. 168
Meyer, Hans 222
Meyer, Holger 260, 275, 296, 300
Meyer, I. 275
Meyer, Jörg 267, 297
Meyer, Michael 276
Meyer, Petra 267, 296
Meyer-Falcke 147
Meyer-Lindemann 113
Meyer-Marcotty 136
Micek 165
Michaelis, G. 87, 365, 386, 424
Michaelis, L. 41, 160
Michalek 174
Michel (Me) 162, 234
Michel, G. 88, 244, 250, 254, 272-273, 290-292, 298
Michel, Günter 147
Michels 387
Michler 451, 453, 456, 458
Mick 382
Mickartz 88
Miebach 244, 257, 274, 294, 299-300
Mielewicz 353
Mihm 105, 112
Mikat 27, 31
Mikat-Drozdzyński 167
Mikecz 176
Miller (St. Johannis-Hsp.) 155
Miller, Anya 175
Miller, B. 136, 208
Miller, St.M. 147, 224
Miller-Kipp 88, 244, 254, 273, 287, 290-292
Minala 220
Mindermann 451, 453-454, 458
Mingers 172
Misgeld 162
Mittra 173
Mittelbach 136
Mittler 385
Mlinaric 42
Mocigemba 44
Modlich 173
Moehring 384
Mohananadkrishnan 165
Mohlberg 91
Mohr 455
Mohrenstecher 74, 101
Mohrmann 167
Moisel 36
Molenaar 376
Molitor 60, 88, 245, 254, 301, 303, 308-309
Moll 164
Mollner 159
Molowajiw 158
Molzahn 147
Momm 369
Mommssen 252, 276
Mondry 163
Monego 95, 267, 335
Monser, K. 48-49
Monser, R. 48-49
Montag, Birgit 370, 392
Montag, Karin 160
Montford 324
Moosbauer 164
Mootz 362, 383
Morgenstern, C. 136
Morgenstern, J. 126, 167, 231
Morlok 102, 109, 111-113
Morosan 91
Morsbach 42
Moschinski 136, 218, 222-223
Moser, Beate 29-30
Moser, Jörg G. 126, 172, 187-189
Moskopp 96, 267, 315
Mosny 136
Mospanowa 169
Mostert 176
Mothberly 147, 191
Mottaghy 164
Möbes 169
Mödder 126, 164, 206-207, 218, 228-230
Möhrle 362, 385, 421
Möller, Jens 171
Möller, Thorsten 77
Möller, Yvonne 50
Möllgen 384
Mönikes 175
Mönighoff 163
Mösllein 217
Möselin-Wagner 120, 147, 165
Mruk 273
Müdder 381
Mülch 137, 219
Mulia 267
Müllejans 170
Müllenheim 223
Müller 214
Müller, A. 212, 370
Müller, Anja 193
Müller, B. (Frau) 49, 119, 222
Müller, Barbara 165, 220
Müller, C. 391
Müller, Eckhard 137, 172, 222-223, 230
Müller, Ferdinand 408-409
Müller, Frank 53
Müller, Gunter 297
Müller, H.W. 28, 51, 89-90, 115, 126, 164
Müller, Hanne 34
Müller, Klaus (Geschichte) 88, 245, 253, 276
Müller, Klaus (Japan) 253, 284
Müller, Kristina 147
Müller, L. 147
Müller, M. 387
Müller, Mirko 160, 165, 168
Müller, P. 31
Müller, Stephan 376
Müller, T. 195
Müller, U. 152, 211-212
Müller, Ulrich 267
Müller, W. (Me) 128, 147, 160
Müller, W. (Ph) 29, 260, 274
Müller, Yvonne 388
Müller-Gärtner 126, 164, 228-230
Müller (Std) 88
Müller (Psych. Klinik) 175
Müller-Mattheis 168
Müller-Ost 209
Müller-Rommel 244, 254, 274-275, 295, 299
Müller-Schirmer 293
Müller-Wiefel 155, 172
Münchhoff-Breit 150, 165, 218
Münchmeyer 172
Munck 129
Mundhenke 162
Mürtz 136, 173
Müschchen 160
Musial 376, 391
Muskalla 164, 230
Muth 161, 222-223, 229
Muth-Selbach 172
- N**
Nacke 165
Nadler 451-452, 454, 457
Nagel 267
Napiontek 170
Napiwotzki 159
Napp 115, 119
Narres 92
Nase 91
Natersky 34
Nath 260, 280, 325
Natke 391
Naumann, H. 122
Naumann, R. 278, 312
Navarro Pastor 267
Nawatny 164
Neeb 109
Neef, Andreas 107
Neef, Angela 173
Nellen 45
Nessler 150
Nestle-Krämling 167
Netz 90, 147, 211
Neubauer 169
Neuber, Friedel 27, 31
Neuber, Manfred 46
Neubert 267
Neuen-Jacob 128, 147, 161, 190-192
Neuenhausen 260, 273, 288
Neuhann 176
Neuhaus 155
Neuhaus-Koch 28, 30, 247, 260, 279, 316, 339
Neuhausen 46
Neuheuser 89
Neuman, Sebastian 390
Neumann, L. 155
Neumann, Monika 167
Neumann, N. 168, 205
Neumann, P. 368, 404
Neuser 77
Neutatz 260, 277
Neveling 88, 137
Ney, H.R. 137
Ney, J. 34
Nguegno 167
Nickel 274, 293
Nickels 90
Nicklaus 257, 283, 333, 345
Nicolin 252, 272
Niebch 162
Niedeggen 357, 361, 392
Niederacher 167
Niederau 137, 202-203, 206
Niedermeyer 137
Niederste-Hollenberg 162
Niehaus 279
Niehr 260, 279, 317, 342
Niehues 169, 205
Niemann 89, 109
Niemeyer 57
Nienhaus 289
Nier 137, 218
Nieroba 261, 281, 326, 330-331, 343
Nies 252, 283, 333
Niewöhner 267
Nigetiet 56
- Niggemann 267
Nikolic 77
Nilges 44-45
Nitsch 33
Nitsche 33
Nitz 137, 167, 231
Noack, Peter 376, 383
Noack, Ulrich 29, 101-102, 108, 112
Nockemann 160
Nocken 27, 246, 260, 277, 304, 306
Noetges 172, 222
Nohr 29, 147, 157
Noll 267
Nolte 380
Norden 267, 298
Notbohm 161
Notholt 42
Novotny 26-27, 72, 120, 126, 157
Nowak 162, 169, 450-452, 454-455, 457
Nowitzki 387, 424-425
Nöckel 379
Nöldner 282
Nürnberg 147, 169, 233
- O**
Obal 172
Oberbarnscheidt 152, 176
Oberdisse 122
Ochs 453
Oedenhal, Christina 43
Oedenhal, Hans 137
Oehmen 175
Oermann 158
Oette 163
Offelder 56
Ofergeld 276, 304-305
Ofhaus 385
Ohly 176
Ohmann 29, 137, 157, 165, 218-219
Ohnenhäuser 161
Ohnesorge 122
Olbrich 137, 219
Olbiges-Wieczorek 44
Olzen 28, 61, 101-102, 108-109, 111, 113
Ommerborn 170
Omsels 89
Onat 159
Oppel 137
Orlikowski-Wolf 108
Orlovic 449
Orru 267, 289
Ortmann 267
Ortmann, Albert 312
Ortmann, Christian 388
Ortmann, Wolfgang 34
Oschütz 89
Ostapczuk 372, 416
Ostendorf 163, 380
Osterholz 173
Ostermeyer 137
Ostmann 277
Ostrakhovitch 159
Ott, J. 129, 174, 214
Ott, S. 175, 368, 386
Otto 89, 91, 361, 365, 381, 399, 401-404, 408-409
Overmann 163
- P**
Pabst-Weinschenk 260, 280, 317, 319, 321-323

- Pack 160
 Palmé König 26-27, 33, 105
 Palm 388
 Palmer 267, 297
 Palomero-Gallagher 91
 Pank 37
 Papantiafollou 163
 Pape 150, 164, 196, 229, 233
 Papkalla 275
 Parthen 389
 Partke 176
 Pascha-Guerrero 95, 267
 Paßlick-Deetjen 137
 Paßreiter 52, 353, 371, 386, 422
 Passavand 281
 Passia (Frau) 157
 Passia, Dieter 137, 157
 Passlick 206-207, 209
 Pätzold 88
 Pau 122
 Paul 54, 95, 152, 171, 199-200, 397
 Paul-Sieksmeyer 47
 Pauleif 164
 Pauls 380
 Paulsen 152, 176
 Paulus 376, 386
 Paulus-Koschik 169
 Paur 152, 159-160, 209
 Pawelec 159, 200
 Pawelzik 169
 Pawlowski 176
 Özcan 163
 Peerenboom 147, 202-203
 Pelzer 137
 Penke 260, 278, 311
 Pense 34
 Perings 147, 162, 192, 202-203, 205, 222
 Pesch 176, 376, 385
 Pestel 163
 Pestotnik 45
 Peter, Bärbel 157, 240
 Peter, St. 137, 225
 Petermann 372, 384, 415, 417
 Peters 327, 343
 Peters, Christoph (Math.) 379
 Peters, Christoph (Phil.) 260, 274, 294, 300
 Peters, Hans Albert 267
 Peters, Hans-Peter 267
 Peters, Leo 268, 306
 Peters, Manfred 376
 Peters, O. 164
 Peters, Ralph 162, 164
 Peters, Susanne 297
 Peters, Th. 137
 Peters, U. 137, 203, 205
 Peters, W. 362, 388
 Peters, Wilfried 383, 411-412
 Peters-Wendisch 91
 Peterschulte 165
 Petrich 147
 Petrides 137
 Petridou 173
 Petrischenko 175
 Petry 362, 380
 Pettenkofer 369, 399
 Petzold 165, 220, 222, 256, 274, 293
 Petzsche 369
 Pfaff 376, 383
 Pfeifer 155
 Pfeiffer 165
 Pfitzer 123
 Pfilhaupt 46
 Philippé 452
 Philipp 347
 Piaszek 175
 Pickler 172
 Piel 170
 Pieler 152, 160
 Piepenbreier 171
 Pieper, Peter 161, 199
 Pieper, Wolfgang 37
 Piroth 229
 Pies 42
 Pietrowsky 361, 365, 391
 Pietrzyk 91
 Pischsmann 35
 Pilaski 152, 384
 Pilch 171
 Pillny 165
 Pilz 162
 Piñón 268
 Piontkowski 371, 379
 Pippirs 164
 Piroth 137
 Pischke 162
 Pittermann 240
 Pitz 161, 195
 Plehn 162
 Plettenberg 168
 Ploner 164
 Plöger 105, 113
 Plücker 376, 385
 Plum 128, 147, 163, 202-203, 206
 Plützer 384
 Pocha 376
 Podlesch 123
 Podvorica 170
 Poelchen 158
 Poesche-Aschmann 284
 Pohl 369, 376, 383
 Pohlmann 29, 61, 102, 108
 Polidori 159
 Poll 164, 372, 383, 410-412
 Pollig 163
 Pollmann 46
 Pomjanski 191
 Ponblum, V. 166
 Ponblum, S. 166
 Ponomarenko 158
 Porbadnik 29, 42
 Posse 260, 273, 289-290
 Possel 159
 Pott, F. 137
 Pott, H.G. 88, 254, 280, 315, 320-321, 341
 Potthoff, M., 392
 Potthoff, S.H. 147, 150
 Pourhassan 175
 Pöppelbuß 115
 Pörschke 368, 411-412
 Pössel 167, 226-227
 Pradel 90
 Prang 53
 Prätje 369
 Prator 268
 Prazeus 108
 Preckel 172, 223
 Preik 162
 Preis, S. 147, 169
 Preis, Ulrich 102, 109, 112
 Preißler 268
 Presser 92
 Preuß 30
 Prill 390
 Prinz 105
 Prinz (Germanistik) 316, 342
 Prinz, H. 384
 Prinz, Michael 268
 Prinz-Blum 386
 Prior 147
 Prisack 173
 Probert-Gromüller 268
 Probst 165
 Prohm 154
 Proksch 365, 386, 421-422
 Proschinski 61
 Prümmer 391
 Prüstel 372, 383, 413
 Przyrembel 137
 Puhl 376, 383
 Pulina 384
 Puls 137
 Pulte 168
 Pulver 138
 Purmann 147, 202, 206
 Purschke 138
 Puschner 174
 Özdemir 42, 163
 Özüyaman 115
Q
 Qü 91
 Quadbeck 175
 Quilles 52
 Quirnbach 314
 Quynh-Hoa 160
R
 Raab 115, 120, 126, 170, 223, 237-239
 Raacke 380
 Raatz 268
 Rabe 175
 Rademacher 91, 148, 164
 Radtke 174
 Raff 138
 Raffel 165
 Raguse 155
 Rahimpour 161
 Raisch 102
 Ramezani Rad 369
 Rammos 138, 233
 Ramp 148, 160
 Ramrath 391
 Ranft 138, 176, 397
 Rascher 157
 Rath 162
 Rathmann 176
 Ratschek 88, 365, 379, 395-396
 Rau 138, 209
 Rauch 138
 Raunest 138, 218, 220, 222
 Rausch 154
 Rautenberg 212
 Raven 268, 322
 Rebhan 50, 89, 365, 382, 405-407
 Rechenberger 123
 Rechmann 120, 138, 169, 237-238
 Reckendrees 389
 Reddig 268, 274, 299
 Redecker 164
 Reeker 166
 Rees 160
 Reh, G. 381
 Reh, H. 123
 Reh, W. 268, 296, 301
 Rehahn 164
 Rehbein 247-248, 257, 283, 332, 335, 345
 Rehberg 138
 Rehfus 88, 268
 Rehkämper 126, 158
 Rehnzen 322
 Reich 90
 Reichel 88, 246, 254, 278, 313-315
 Reichert 390
 Reichmann 173
 Reidegell 387
 Reifenberg 161
 Reifenberger, G. 192
 Reifenberger, Julia 168
 Reifenberger 126
 Reihls 167
 Reimann 376, 383
 Reimold 148
 Reinartz 284, 383
 Reinauer 50, 93, 122, 171, 176-177, 196, 221
 Reinbott 175
 Reinecke 150, 160
 Reiners 450-452, 454, 457
 Reiners 51
 Reinhard 148, 166, 222, 235
 Reinhard 36
 Reiningger 377, 386
 Reinke 268
 Reinlein 268, 318, 340
 Reis 166, 235
 Reiß 359, 371, 383, 409-412
 Reiss 163
 Reister 148
 Reiter 50, 360-361, 365, 381, 400-401, 403-404
 Reitz 169
 Rekten 170
 Renkes-Hegendorfer 152, 160, 209
 Renner 268, 386
 Renner, Hans-Georg 289
 Renner, Martin 377
 Rennwanz 392
 Rest 46
 Rettig 50, 88-89, 250, 254, 282, 333-334, 345
 Retzer 159, 210
 Reuband 29, 244, 254, 274, 293-295, 299
 Reuschenbach 171
 Reuter 278, 310-311
 Reyer 152
 Rheingans 161
 Rhode 260
 Ric 175
 Richter 163
 Richter (Frau) 163
 Richter, A. 163
 Richter, Anne 152
 Richter, B. 163, 206
 Richter, Joachim 163
 Richter, K.H. 129, 195, 203, 208
 Richter, Stefanie 391
 Richter-Hintz 168
 Richter-Polynice 152, 160, 209
 Richter-Werkle 169
 Richthof 278
 Rick 122
 Rickert 168
 Rickes 257, 320
 Ridder 287
 Riechert 268, 323
 Riedel 368
 Riehl 372, 388
 Riesbeck 175
 Riesenr 30, 51, 87, 90, 365, 389
 Riethmüller 260, 268
 Ringwald 108
 Rink 156
 Rinker 172
 Ritter 48-49
 Ritterstaedt 152

- Ritzl 138, 164
 Robbers 36
 Robertz 324
 Robitzsch 172
 Rocholl 41, 89, 248, 262,
 284, 347, 350
 Rockel 178
 Rodeck 138
 Rodriguez 336
 Rodriguez Arrese-Igor
 268
 Roennefahrt 174
 Roerig 161
 Roesgen 155, 204, 218
 Roggenbuck 260, 283
 Roggenkamp 372, 389
 Rohleder 392
 Rohn 164
 Rohr 162
 Rolfes 451-452, 454,
 457
 Roller 152
 Rombeck-Jaschinski 268
 Romeike 386
 Rommel 167
 Roncero 283
 Rong 162
 Rood 173
 Roos 44
 Roosen 36
 Rose 209
 Rosellen 45
 Rosenbauer 122, 176
 Rosenbaum 169
 Rosenbaum-König 162
 Rosenbruch 41-42
 Rosenbruch 148, 191,
 195, 240
 Rosendahl 77
 Rosenkranz 52
 Rosin 138, 193
 Roskothén 320, 341
 Ross 30, 115, 126, 158,
 187-188, 226
 Rost 387
 Rota-Kops 91
 Roth 289,
 Roth, K.H. 247, 257, 316-
 317, 319-321, 341, 345
 Roth, Olaf 268
 Roth, S.L. 164
 Roth, Th. 280
 Roth (Me) 126, 229
 Roth (Urologie) 156
 Rothe 189, 208
 Rothe, Helga 148
 Rothe, Jörg 365, 380,
 398-399
 Rotte 387
 Rottländer-Peters 29, 61,
 101
 Royer-Pokora 90, 126,
 162, 190
 Röher 26, 90, 121, 126,
 165, 206, 217, 219
 Röhnelt 289
 Röhrborn, Ansgar 165
 Röhrborn, G. 122
 Röhrdanz 160
 Röhricht 167
 Röhrs 55
 Römer 390
 Rönnau 168
 Rösch 252
 Rösen 138, 176, 196, 208
 Röttger 138
 Rötzscher 138, 218
 Ruch 368
 Rudolf 52
 Rudolf 29, 46
 Rudolf 138, 202, 206
 Ruf 268
 Ruggiero 35
- Rumpf 138, 219, 268,
 312
 Runde 148, 202
 Rupp 88, 254, 280, 317,
 319-322, 341
 Rusinek 256, 276-277
 Rührer 90, 365, 388
 Rutschmann 377
 Rüttermann 170, 238
 Rütters 138, 231
 Rütz 27, 101
 Ruzicka 89-90, 93, 126,
 168, 233-234
- S**
- Sabel 167
 Sabelberg 369, 392
 Sachs 29, 102, 108-109,
 111-112, 175
 Sack 138
 Sackermann 107
 Sadding 163
 Saeger 388
 Saenger 268, 319
 Sager 157, 225, 240
 Sahn 51, 91, 365
 Sailer 138
 Saimeh 175
 Salditt 103, 109
 Saleh 164
 Salz 268, 305
 Samm 50, 365, 400
 Sanchez 452
 Sander 87-88
 Sandmann 126, 165, 190,
 207-208, 217-218
 Sandner 163
 Sandrieser 391
 Santarius 362
 Santen 162
 Santore 377, 387
 Sarah 247
 Sarbia 128, 148, 160
 Sarge 115
 Saße 158
 Sauer 377
 Sauer, Manfred 268, 319,
 322
 Sauer (Frau) 158
 Sauter 268, 292
 Sautter 379
 Sawicki 138, 202-203,
 208
 Schaal 128, 148, 173,
 193-194
 Schaar 162
 Schade 152
 Schadewaldt, H. 122, 171
 Schadewaldt, P. 139,
 176, 196, 233
 Schäfer, Christine 163
 Schäfer, E.L. 139
 Schäfer, J.H. 372, 381,
 401, 403-404
 Schäfer, Oliver 389
 Schäfer, R. (Psychos.)
 173-175, 216
 Schäfer, Thomas 107
 Schäfer, Tobias 381, 404,
 406
 Schäferkordt 389
 Schaffer 91
 Schafmeister 294
 Schalong 278
 Schamoni 151
 Schannwell 162
 Schaper 45, 371, 383,
 414
 Scharf, H.W. 248, 257,
 279, 316-317, 321,
 338, 342
- Scharf, R.E. 72, 90, 126,
 171, 196, 202, 221-222
 Scharfetter-Kochanek
 148
 Schawacht 169
 Schedel 377
 Scheeren 148, 172, 223
 Scheibner 123
 Scheid 115, 120-121,
 126, 173, 193-194
 Scheide 385
 Scheil 151, 162, 190
 Scheja 171
 Scheuing 96, 323
 Schell 389
 Schellmann 377
 Schelp 452
 Schermann 260
 Schenck 385
 Scherbaum 120, 126,
 162, 175, 192, 196,
 202-203, 206, 208
 Scherer 148, 164
 Scherers 346
 Scherrers 377, 383
 Scherz 88
 Scheulen 164
 Scheuring 90, 194
 Scheven 379
 Schicks 90
 Schiebel 272
 Schiedel 384
 Schiene 212
 Schierbaum 91, 360-361,
 365, 381, 404
 Schierl 269, 296
 Schilcher 148, 229
 Schild 139
 Schiller 89, 258, 281
 Schiller, Georg 247, 326-
 327, 329, 344
 Schiller, Stephan 360-
 361, 380, 399, 401,
 403-404
 Schimz 91
 Schindler 50, 154, 172
 Schink 105
 Schins 176
 Schipke 90, 139, 166,
 187-188
 Schipper 159
 Schirbach 165
 Schirmeister 449-450,
 452, 457
 Schirmer, M. 139, 222,
 226
 Schirmer, W. 365, 392
 Schlack 148, 172, 222-
 223
 Schlaghecke 139, 202-
 203, 209
 Schlaudecker 205
 Schliehofer 27, 102, 108,
 111, 113
 Schliel 450-451, 454-455
 Schleicher 158
 Schleifer 368, 385, 420-
 421
 Schlenkermann 377
 Schlenkrich 451-452, 456
 Schlenzog 382, 405
 Schlesinger 92
 Schlieper, Georg 158
 Schlieper, Peter 139, 193
 Schliess 148, 206
 Schlink 386
 Schlipkötter 50, 122
 Schlöot 176
 Schluue 51, 87, 91, 365,
 387
 Schlüter, Bettina 92
 Schlüter, H. 50, 107
 Schmalbruch 148
- Schmauck 160
 Schmeiung 170
 Schmeinta 109
 Schmelz 107, 109
 Schmid 401
 Schmid, D. 26, 50, 89,
 365, 381, 389, 401-
 404, 408-409
 Schmid, M. 28, 281, 342
 Schmid, Volker 377, 385
 Schmid-Lamarque 153,
 159, 209
 Schmidt 139
 Schmidt 151
 Schmidt 155
 Schmidt 162, 232, 289,
 407
 Schmidt 177
 Schmidt 377, 388
 Schmidt (Herz) 88
 Schmidt (Orthopädie) 187
 Schmidt, B. 168
 Schmidt, D. 164
 Schmidt, E. 122
 Schmidt, Franz-Friedrich
 42
 Schmidt, H. 176
 Schmidt, H. 220
 Schmidt, J.M. 269
 Schmidt, Klaus 126, 168-
 169, 233-234
 Schmidt, Matthias 382
 Schmidt, Renate 168
 Schmidt, Thomas 371,
 386, 422
 Schmidt-Mende 377, 386
 Schmidt-van de Meer
 388
 Schmidt-Wilpert 88
 Schmidtke 362, 385
 Schmitt, G. 126, 164,
 228-230
 Schmitt, Gabriela 392
 Schmitt, H.H. 165
 Schmitt, H.P. 371, 377
 Schmitt, Ingrid 377
 Schmitt, K. 163
 Schmitt, M. 371, 384
 Schmitt, Markus 163
 Schmitt, W. 170
 Schmitt-Föllner 41, 45-46
 Schmitt-Wrede 388
 Schmitz, Axel 389
 Schmitz, Elmar 450-451,
 453, 456
 Schmitz, F. 164, 174, 215,
 218
 Schmitz, F.J. 173, 238,
 240
 Schmitz, Franz-Josef
 128, 148
 Schmitz, Hans-Peter 390
 Schmitz, Helge 165
 Schmitz, Michael 389
 Schmitz, Oliver 45, 277,
 313
 Schmitz, Rüdiger 126
 Schmitz, Ute 175
 Schmitz, Werner 139
 Schmitz, Wilhelm 34, 42
 Schmitz (Frau) 353
 Schmitz-Dräger 139, 224
 Schmitz-Keil 88
 Schmitz-Millrath 296, 299
 Schmitz-Spanke 166
 Schmolke 48-49
 Schmüdderich 170
 Schnabel 148, 204, 229
 Schneeweiß 91
 Schneider 154
 Schneider, Franz 126,
 174
 Schneider, B. 175

- Schneider, Christine 173-174, 216
 Schneider, D. 169, 175, 212-213, 383
 Schneider, G. 170
 Schneider, Helmut 377, 392
 Schneider, Lars 377
 Schneider, Lew 104, 112
 Schneider, M.U. 204
 Schneider, Matthias 126
 Schneider, Michael 139, 163, 202-203, 209
 Schneider, P. 162, 192
 Schneider, R. 47
 Schneider, Ronald 391
 Schneider, Thomas 148, 227-228
 Schneider, Victor 171
 Schneider, W. 122, 206
 Schneitler 153, 159, 209
 Schnell 139, 231
 Schnick 387
 Schniepp 115
 Schnierda 174
 Schnipper 108
 Schnitzler 128, 149, 163, 210-212
 Schnürch 139, 231
 Schnurr 139, 206-207
 Schoberth 91
 Schoder 37
 Schoebel 128, 148, 162, 192, 202
 Schoenauer 260
 Schoff 90
 Schol 41
 Scholten 205
 Scholtes 158
 Scholtholtz 139
 Scholz 107, 269, 299, 322
 Schommartz 164
 Schons 160
 Schoppe 139, 155, 204-206, 218, 387
 Schormann 88
 Schormann, Gerhard 245, 256, 276, 301, 303, 305, 308
 Schormann, Thorsten 149, 157
 Schott 48-49, 162, 279
 Schottenfeld-Naor 176
 Schöls 169
 Schön, Hans Dieter 269, 322
 Schön, Manfred 276
 Schön, Michael 148
 Schönborn 322, 341
 Schöne 105, 112
 Schnell 175, 212-213
 Schönfeld, Alexander 172
 Schönfeld, M. 35
 Schönherr 372, 385, 418
 Schönicke 163
 Schönlaue 377
 Schöttler 241, 278
 Schöttler 388
 Schöwe 274
 Schrader 159
 Schrader 90
 Schrader, J. 28, 60, 89, 121, 126, 158, 187-188
 Schrader, Ole 389
 Schramm 377, 383
 Schranz 306
 Schrauf 377
 Schraven 153, 160
 Schreckenberg 88, 255, 289-290
 Schreiber 48-49, 98
 Schreiner 173
 Schreitter von 153
 Schrey 129
 Schroeder 247, 257, 282, 326, 328, 331
 Schroeter 164, 212
 Schrotten 140, 168, 232-233
 Schröder 395
 Schröder, Elisabeth 41, 162
 Schröder, G. 369
 Schröder, K.E. 140, 156, 206
 Schröder, Nicole 281, 327, 344
 Schrör 161
 Schrör 90, 121, 126, 160, 192-193, 196, 203
 Schröter 56
 Schu 167
 Schübel 122, 170
 Schubert, H. 362, 380
 Schubert, Heidemarie 274
 Schubert, Walfried 269
 Schuck 385
 Schüller 369, 396
 Schuier 149, 174-175, 214
 Schulenburg 451-452
 Schultz 122
 Schüller 164, 169
 Schulte Herbrüggen 282
 Schulte, Florian 54
 Schulte, K.-M. 165
 Schulte, Petra 387
 Schulte, Sandra 168, 234
 Schulte, Ulrich 372, 385, 418-419
 Schulte-Beerbühl 269
 Schulte-Brinkmann 140
 Schulte-Geers 44-45
 Schulte-Herbrüggen 60, 252
 Schulte-Wintrop 115
 Schulte-Wissermann 154
 Schulte, H.D. 126, 165, 207, 217-218, 220
 Schultz-Coulon 155
 Schultze 28, 77, 91, 353, 365, 384, 415-417
 'Schulz 140, 190
 Schulz, BMFZ 89
 Schulz, Daniela 391
 Schulz, Eberhard 381
 Schulz, Lieselotte 109
 Schulz, W.A. 90, 128, 168, 223-224
 Schulze, G.E.W. 363
 Schulze, J. 255, 310
 Schulze, K. 164
 Schulze-Altcapenberg 269
 Schulze-Röbbecke 149, 161, 195
 Schumacher (Math.Nat.) 89
 Schumacher, A. 153, 159, 162, 209
 Schumacher, Christoph 269, 322
 Schumacher, D. 91, 356, 368, 380, 399, 401-404, 409
 Schumacher, O.M. 129
 Schumacher, Thomas 390
 Schumacher, Valérie 162, 190
 SchumacherRalf 172
 Schumann 372, 387, 424
 Schuppe 232
 Schürcks 328
 Schürer 149
 Schürmann 169
 Schülser 105
 Schuster, A. 140, 168-169, 233
 Schuster, E. 171, 199
 Schuster, G. 377, 386
 Schütter 140, 219
 Schützenmeister 269
 Schwabe 47
 Schwahn 169
 Schwake 160
 Schwalen 162
 Schwan 372, 381, 401-404, 408-409
 Schwanke 166
 Schwantes 160
 Schwark 175
 Schwarte 172
 Schwarting 90, 369
 Schwarzkopf 128, 140, 162, 202-203, 205-207
 Schwarz 111
 Schwarz, Egbert 269
 Schwarz, Johann 105
 Schwarz, M. 163
 Schwarz, Oliver 105
 Schwarz-Schütte 27, 31, 60
 Schwarze 140, 161, 197, 260, 282, 332-333
 Schwarzer 26, 88, 92, 244, 250, 254, 273, 287, 289-292
 Schwarzkopf 41, 49
 Schwarzkopf 205
 Schwarzmaier 149, 173, 188
 Schweiger 164
 Schweitzer 269
 Schweizer 41
 Schwenen 140, 159, 186-187
 Schwentker 257, 302-303
 Schwenzler 140, 231
 Schweres 280
 Schwermer 88
 Schwertner 451-452, 456
 Schwinger 158
 Schwippert-Houtermans 176
 Schwochau 87, 194-195, 222
 Schwuger 91-92, 365, 416-417
 Schwuléra 172
 Schyma 149, 161
 Szczepek 26
 Sedelis 391
 Seeber 108
 Seeger 51, 269
 Seel 54
 Seelos 138
 Seemayer 138
 Seemke 159
 Seibert 105, 112, 452
 Seidel (Frau) 273
 Seidel, Alexander 377, 379
 Seidel, Florian 165
 Seidel, J. 269
 Seidel, Therese 27, 88, 247, 254, 281, 325, 328, 331, 343-344
 Seifert 168, 241
 Seiffert 155
 Seiler 168
 Seibler 148, 175, 202
 Seitz 128, 139, 163, 210-212
 Seiwert 163
 Selbach 158
 Sell 377, 383
 Selleno 269, 335
 Sermmler 253, 276
 Sengen 166
 Sengler 160, 210
 Sergeeva 158
 Servens 269, 293
 Seyock 260, 284, 337
 Seyrich 219
 Shankarling 389
 Shi 176
 Shirin-Sokhan 160
 Sibylle 115
 Siebert 44
 Siebler 121, 148, 163, 210-212, 217, 222
 Siegmann 161
 Siegmund 161
 Siegrist 294
 Siegrist, Johannes 119, 127, 159, 201-202
 Siegrist, Karin 257
 Sielk 159
 Siemes 269
 Siemes, Eveline 379-380
 Siemes, Isabelle 322
 Siepe 283
 Siepmann 139, 218, 223
 Sies 89, 216
 Sies, C. 153
 Sies, Helmut 51, 90, 95, 127, 158, 186-187, 215
 Sievers 327, 344
 Sigmund 229
 Sigwart 139, 205
 Sijben 160
 Simic 177
 Simon, Dietmar 128, 139, 165, 206
 Simon, K. 139, 218, 222
 Simon-Schäfer 88
 Simsek 175
 Singh 269, 318, 340
 Singhof 88, 365, 379
 Sippl 371, 385, 420
 Sistermanns 96, 315
 Sitt 269
 Sittz 173
 Sket 450-451, 453-454, 456
 Skrandies 332
 Skurk 176
 Slusarczyk 390
 Smeets, Heinz-Dieter 26, 359, 449-450, 453-454, 456
 Soboll 27, 115, 119, 139, 159, 186-187
 Sochat 294, 301
 Soest-Schmitz 42
 Sokolova 175
 Solbach 139
 Soltwisch 50
 Sombrowski 218
 Sonneville 139, 231
 Sonnenstuhl-Henning 269
 Sonner 162
 Sorg 172, 189-190
 Sowa 48-49
 Spakowski 398
 Spannaus 159, 200
 Späth 176
 Spatschek 50, 60, 76, 89, 365, 380-381, 404-407
 Söder 392
 Specker 149, 163, 202-203, 206, 209
 Spelsberg 166
 Spengler 88
 Söffing 95, 269, 335
 Söngnen 89
 Spieg 41

- Spiegelhalter 168
 Spiegl 49
 Spiekerkötter 169
 Spiekermann 273
 Spieler 174, 215, 269
 Spiller 140, 164, 205
 Spindler 90
 Spinger 381
 Spiritula 269, 289, 292
 Spode 390
 Spraul 128, 149, 163,
 202-203, 206
 Sprenger(Al) 91
 Sprenger, Georg 370
 Sprenger, K. 140, 202,
 205
 Sprick 140, 151, 174-
 175, 212, 214
 Springer, B. 28
 Springer, E. 160
 Sprock 151, 169
 Stabarin 269, 334-335
 Stadler 54, 346
 Stadtfeld 250, 260, 273,
 289, 292, 297
 Stahl Wilhelm Josef 90,
 128, 149, 158, 186-187
 Stahl, Gunther 377, 385
 Stahmann 91, 370
 Staib 60, 122, 370, 385,
 418
 Staiger 158
 Staiger 28
 Staikov 91, 370, 384, 417
 Stalberg 377
 Stamm 388
 Stammen 166
 Staneva-Dobrovski 157
 Stange 29, 52
 Stankowski 256
 Stannigel 169, 222
 Stark B. 160
 Stark, D. 363
 Stark, M. 153
 Starke 140, 159, 163,
 202-203, 206, 260
 Starker 155
 Stauch 260, 279, 316-
 318, 339-340
 Stedtnitz 45
 Steffen 36, 88, 366, 379,
 394, 396-397
 Stege 168
 Stegemann 88, 168
 Steger 372, 389
 Stegmann 140, 172
 Steigel 377, 383, 413
 Stein, A. 88
 Stein, Bernhard 387
 Stein, Dieter 241, 247,
 254, 281, 325, 329,
 331, 343
 Steinauer 34
 Steinbach 140, 235
 Steinberg 362, 393
 Steinborn-Preis 276
 Steindler 272, 286
 Steiner, E. 37
 Steiner, G. 153, 159, 162,
 209
 Steinfort 91, 269, 317,
 340
 Steingaß 88
 Steingrüber 127, 159,
 201
 Steinhagen 160, 169
 Steinhoff 91, 294
 Steinig 165
 Steinke 140, 211-212
 Steinmüller 370
 Steindruck 451, 453, 458
 Steins 260
 Stelzer 163
- Stemmann 140
 Stemmier 27, 260, 283,
 332
 Stemper 89, 248, 262,
 284, 348-350
 Stenull 382, 406-407
 Stephan, Babette 170,
 238
 Stephan, Volker 149, 164
 Stephan-Kühn 88, 269
 Sterk 90
 Sterzel 169
 Steuber 28, 29, 243, 257,
 272-273, 289-292,
 297-299
 Steuer 163
 Stevens 42, 172
 Stibbe 89
 Stichtenoth 48-49
 Stiebels 261, 278, 312
 Stieleke 47
 Stiller 56
 Stiller-Winkler 161, 195
 Stirban 176
 Stock 140
 Stockhorst 28, 159, 201
 Stoerig 361, 366, 391-
 392
 Stoffel 276
 Stojanka 153
 Stoldt 171, 194, 222
 Stoll, Guido 90, 140, 163,
 192, 210-211
 Stoll, Michael 370, 379,
 397
 Stolzenburg-Wiemer 108
 Stoppel 108
 Storck 88
 Stork 261, 283, 334
 Storm 42
 Stosch 166
 Stöbe 35
 Stöckel 37, 164
 Stöhr 378, 387
 Stöltzing 149, 218
 Störmer 172
 Stötzl 88, 92, 254, 279,
 316, 319-321, 341
 Stranz 281, 327, 344
 Straßburg 122, 169, 238
 Straßburger 176
 Strasser 140, 223
 Stratkötter 174, 216
 Stratmann (Allg. Med.)
 160
 Stratmann, Mathias 172
 Straube 157
 Strauer 90, 93, 127, 157,
 162, 202-203, 206-
 207, 217
 Strauß 153, 214
 Strauss 153, 175, 214
 Strehblow 91, 356, 366,
 384, 415-417
 Streit 213
 Streit, E. 175
 Streit, M. 175
 Stremmel 140, 218
 Striedter 269, 334, 452
 Stroeks 389
 Strohmeyer, G. 60, 123
 Strommeyer, Th. 140,
 224-225
 Strohn 105
 Stromberg 384
 Strommann 28, 51, 87,
 358, 366, 387, 424
 Strünc 244-245, 261,
 275, 296, 300-301
 Strupp 162
 Struve 171
 Stry 173, 384
 Stubbe 362, 386
- Stüber 33
 Stucke-Berger 47
 Stuecken 175
 Stühmeier 149, 222-223,
 240
 Stumpe 158
 Stupp 140
 Sturm 368
 Stüttgen 119-120, 127,
 153, 169-170, 237-239
 Stützel 60
 Subklew 92
 Suchan 90
 Suchy 362, 382, 407
 Sucker 176
 Sudholt 270, 297
 Sugiri 176
 Sunderdieck 166
 Sundmacher 127, 166,
 177, 235
 Sunkel 378, 385
 Süß 379
 Susanto 176
 Susca 388
 Suschek 168, 189
 Süßmuth 88, 246, 277,
 309
 Svoboda 28
 Swierczek 29
 Syassen 368, 400
 Sykosch 141
 Syleounis 391
 Syska 28, 29, 54
 Szabó 149
 Szarota 256
 Sziborsky 270, 289
 Szymanski 47-49, 161
- T**
- Taha 167
 Takeno 160
 Tampier 378, 383
 Tarbah 161
 Tarbiat 141
 Tarnow 115, 120, 127,
 172, 217, 222-223,
 226, 229
 Tarp 379
 Tass 91
 Tautz 270, 298
 Tebarth 390
 Tegeler 149
 Teili 170
 Teloo 177
 Temme 161
 Tepavcevic 329
 Tepe 88, 256, 280, 285,
 287, 299, 308, 315,
 317, 320-321, 339-341
 Ter Horst 381
 Terhaag 153
 Teschke 141
 Teuber 42
 Thaler 378, 383
 Thämer 51, 127, 158,
 187, 188, 223
 Theil 371, 388
 Theis 157, 166
 Theisen 163, 270
 Theiss 212
 Thewißen 158
 Theyßen 378, 399, 401
 Thiede, 270
 Thiel, Andreas 191
 Thiel, Markus 107
 Thiel, Christiane 378
 Thiele 77
 Thielen 87, 386
 Thiemann 141
 Thieme, Jörg 60, 449-
 450, 454, 456, 458
- Tho Seeth 154
 Thode 356, 372, 379, 394
 Thomae 60
 Thomann 89
 Thomas 173
 Thomitzek 141
 Thore 115
 Thormeyer 37
 Thömmes 370
 Thönneßen 270, 289
 Thränhardt 337
 Thulmann 27
 Thünemann 382
 Thurow 176
 Tiegel 248, 254, 284,
 347-350
 Tiegel 89
 Tillil 149
 Tillmann 141, 235, 378,
 383
 Timmermann 164
 Toeller-Suchan 176
 Tomaschewski 380
 Tomaschoff 141
 Tomczak 270
 Toni 91
 Topic 391
 Torheyden 378, 385
 Torsello 141
 Toll 159
 Tölle 378, 381
 Tönnessmann 270, 296,
 301
 Trambierend 323
 Traub 88
 Traue 59
 Trefffeisen 89
 Treiber 157, 240
 Trennkamp 387
 Tress 95, 127, 173-174,
 214-216
 Treudele-Haendeler 88
 Treutler 154
 Trier 270
 Trobisch 141, 221
 Trocha 163
 Troester 270
 Trommer 162
 Trompeter 172
 Trosdorff 47, 279
 Tröster 270, 298, 312
 Trube-Becker 123, 199
 Trumba 96, 337-338
 Trunk 105
 Trux 261, 270
 Tsatsos 102
 Tschöpe 141, 175, 202-
 203, 208-209
 Tschuschke 388
 Türkoglu 48
 Turkowski 378
 Turnsek 270, 298
 Tussing 160
 Tutschek 167
- U**
- Uehlecke 159
 Uellenberg 247, 258, 281,
 326-328, 331, 344
 Uerscheln 370
 Ugowski 33
 Uhlmann 378, 383
 Uhlenbusch 50, 362, 381,
 408-409
 Uhrberg 172, 189-190,
 208
 Ullrich, Brigitta 278, 280
 Ullrich, Jutta 359
 Ulrich (Ph) 219
 Ulrich, B. 141, 218
 Ulrich, F. 141

- Ulrich, H.F. 226
 Ulrich, L. 384
 Ulrich-Göttinger 270, 324
 Unfried 153, 176
 Ungeheuer 346
 Unger 166
 Unkelbach 160
 Unsöld 141, 235
 Unterberg 384
 Unterweg 247, 250, 261,
 281-282, 327, 344
 Unverhau 90
 Urban 141
 Urbanetz 371, 386, 423
 Uttecht 172
- V**
- V. d. Horst 218
 V. Giesen 164
 V. Hirsch 174
 Valder 47, 49
 Van Briel 88
 Van den Boom 390
 Van der Rest 389
 Van Hasseln 167
 Van Kaick 169
 Van Lidth 331
 Van Roeyen 163
 Vandemeulebroecke 166
 Varnes 141, 218
 Vehlhäber 41, 49
 Velden 170
 Velich 327
 Veniseleas 157, 166
 Verde 159, 200
 Verreet 141, 220
 Vervoorts 173
 Vester 149, 192, 202,
 205, 222
 Vetter 244, 261, 274, 293
 Vettermann 155
 Viehöver 270, 317, 340
 Viöl 400
 Vivikidis 380
 Vogel 298
 Vogel, A. 166
 Vogel, Christoph 176
 Vogel, Monika 108
 Vogelberg 141, 208-209
 Vogell 123
 Vogels 346
 Vogl 28
 Vogt (Frau) 172
 Vogt (Wuppertal) 397
 Vogt, Ch. 163, 207
 Vogt, Marthe 149
 Vogt, Michael 203
 Voehr 194, 222, 370
 Voiculescu 163
 Volkmann (Frau) 58
 Volkmann, Armin 378
 Volkmann, Jens 164
 Vollbrecht 385
 Volle 47, 49
 Voller 370, 396
 Vollmer 88, 366, 384,
 417-418
 Volpert 154
 Voltermann 325
 Vom Dahl 127, 143, 163,
 202-203, 206
 Vombaum 111
 Vomhof 314
 Von Alemann 241, 244,
 275, 295, 299-300
 Von Antropoff 247, 262,
 331
 Von Basum 172
 Von Berg 371, 387
 Von dem Knesebeck 159,
 201, 299
- Von dem Bussche 113
 Von Elmendorff 131
 Von Ferber 143, 382
 Von Gemmingen 248,
 282, 332-334
 Von Haaren 264, 297
 Von Harneck 121
 Von Herbay 163
 Von Kries 72
 Von Loos-Corswarem
 306
 Von Matthiesen 1 231
 Von Olenhusen 302-303,
 308
 Von Olshausen 102, 109
 Von Roehl 297
 Von Schlieffen 102
 Von Schmiedeberg 168
 Von Schreitter 160, 209
 Von Vacano 245, 257,
 304-305
 Von Wangenheim 368
 Von der Hagen 167
 Vorhoff 169
 Vorlauffer 88, 353, 359,
 366, 392
 Vorloeper 96, 315
 Vorrbaum 103, 109, 112
 Voß 158
 Vosberg 127, 164, 206,
 229-230, 233
 Vossberg 228
 Vosse 45
 Vossen 106
 Vossen-Holzenkamp 166
 Vosteen 123
 Voznielek 359
 Vögele 153, 171, 199,
 200, 307
 Vögeli 128, 149, 168,
 223-224
 Völlings 36
 Vössing 261, 276, 304-
 305, 309
 Vrüsch 270, 318, 340
 Vujevic 54
- W**
- Wachtendonk 87
 Wacker 57, 451, 453
 Wagenmann 166
 Wagner, G. 151, 159, 318
 Wagner, Gerd Rainer 27-
 28, 451-452, 455, 457
 Wagner, Heribert 368
 Wagner, Oliver 166
 Wagner, R. 366, 389
 Wagner, Uwe 401
 Wagner, W. 141, 225
 Wahl 55
 Wahn 141
 Walder 270, 289, 292
 Waldhausen 161
 Waldheim 372, 385, 421
 Waldhelm 42
 Waldmann 88
 Walkowiak 176
 Waldorf 372
 Wallenfang 153, 160
 Walter 296, 301
 Walter, E. 171
 Walter, Susanne 388
 Walter, Thomas 270
 Walther, Frau 175
 Walther, Monika 270,
 289-290
 Walz 172, 176, 189
 Wanke 29, 366, 379-380,
 398
 Warmke 273
 Warncke 176
- Warskulat 163
 Waschek 45, 389
 Waschul 170
 Wasner 176
 Wassilew 154
 Waschl 41, 52, 89, 241,
 248, 262, 284, 347,
 350-351
 Weber 301, 303, 305,
 307, 309
 Weber, A.-A. 160
 Weber, C. 88, 245, 255,
 276
 Weber, F. 167, 225-226
 Weber, Friedrich 128, 149
 Weber, H. 366, 385, 420-
 421
 Weber, Helmut 153, 195
 Weber, M. 162
 Weber, Yvonne 390
 Wechsler 123, 161, 285
 Wehle 252, 272
 Wehling 149, 227
 Wehmeier 141, 203-204
 Weichelt 173
 Weidl 88
 Weiergräber K 163
 Weierstall 390
 Weirauch 141, 202-203
 Weimar 273, 290
 Wein 88, 357, 361, 366,
 392
 Weingran 360
 Weinkauff 382, 384, 415-
 417
 Weinstock 89
 Weintz 270, 319
 Weiß 176
 Weiß-Blankenhorn 91
 Weise 170
 Weise, Frank 141
 Weise, H. 141
 Weise, W. 123
 Weiss 329
 Weiss, H. 51, 87, 353,
 366, 385, 359, 418-419
 Weiss, Ute 93
 Weitz 380
 Welbers 261, 279, 316-
 317, 320, 342
 Weller 169
 Weiling 162, 277
 Wellings 170
 Weiß 168
 Weltermann 159
 Wendel 127, 168, 233
 Wendisch 91
 Wengeler 246, 261, 279,
 316, 320, 342
 Wenk 52, 353, 372, 381,
 403, 406-407
 Wenning 163
 Wenserski 164
 Wenz 29, 378, 380, 401,
 403, 409
 Wenzel 172
 Wenzel, H.G. 129
 Wenzel, Monika 159
 Wenzens 26, 88, 359,
 366, 392
 Werkhausen 26, 33
 Werner, Andreas 167-
 168, 226-228
 Werner, Ch. 141, 231
 Werner, Christian 158,
 159
 Werner, Kurt Ernst 175
 Werners 42, 149
 Wernet 90, 141, 171,
 189-190, 208, 233
 Wessalowski 149, 169,
 233
 Wessel 163, 257, 308
- Wessing 172
 Westerhausen 142, 206
 Westhofen 324
 Westhoff (Me) 167, 226,
 228
 Westhoff, Peter 51, 87,
 353, 366, 386, 387,
 424-425
 Weth 378
 Wettstein 128, 149, 163,
 202-203, 206
 Wevelsiep 360-361, 382
 Weyer 270
 Weyerbusch 109
 Widu 170
 Wiczorke 390
 Wiedbrauk 177
 Wiedemann 95, 175, 270
 Wiedemeier 313
 Wiefels 176
 Wiegand 90, 142, 176,
 192-193
 Wiegelmann 142, 202
 Wiesand 361
 Wiesler 142, 229-230
 Wiener, Andreas 159, 201
 Wiener, Jürgen 257, 278,
 310-311
 Wiesemann, K. 50
 Wiesemann, K. 50
 Wiesner 177
 Wihl 164
 Wilcke 270, 317, 319,
 322
 Wild 167, 226-228
 Wildhagen 382
 Wildmeister, Peter 153,
 202
 Wildmeister, W. 142, 207
 Wilke, Ralf 166
 Wilke, Roland 378
 Wilkens 386
 Will 37, 157
 Willberg 165, 217
 Wille 31
 Willems 49, 157, 169
 Willemsen 261
 Willenberg 162
 Willers 48-49, 98
 Willhardt 31
 Willnow 142, 165, 217
 Willuhn 386
 Wim 159, 209, 210
 Wimmer 381
 Wimmershoff 153, 160
 Windel 87
 Windfuhr 252
 Windhövel 387
 Windolph 325
 Windthorst 28, 52, 101,
 109
 Wingartz 169
 Winkel 105
 Winkelmann (Me) 142
 Winkelmann, W. 229
 Winkelsträter 175
 Winkhaus 60
 Winkhöfer 77
 Winneke 142, 176
 Winneke 90
 Wins 43
 Winter, Joachim 41, 150,
 165, 205, 220, 222
 Winter, Jörg 50
 Wippersteg 391
 Wirrwarr 164
 Wirsing-Freiherr von König
 142, 194
 Wirth (Pädiatrie) 156
 Wirth, Bruno 153
 Wirth, K. 123
 Wirtz, Bernhard 88

- Wirtz, Ute 166
 Wisbauer 88, 366, 379, 394, 397
 Wissdorf 384
 Wist 362, 392
 Withum 89
 Witsch 353, 360, 366, 379, 395, 397
 Witt 225
 Witte, Bernd 88, 91, 163, 241, 250, 255, 279, 315, 320, 321, 339, 341
 Witte, Jürgen 165
 Witte, M. 90, 160
 Witte, O.W. 51, 127, 210-212
 Wittkamp 164
 Wittke 176
 Witzel 150
 Wochnik 153, 159, 209
 Wodarz 371, 390
 Wodsak 261, 283, 345
 Woelk 171, 199
 Wohlgemuth 382
 Wolf (Me) 358
 Wolf, Achim 166
 Wolf, E. 41, 158
 Wolf, G. 50, 362
 Wolf, Hans Gerd 172
 Wolff, G. 129
 Wolff, Norbert 164
 Wolff, P. 372, 379
 Woll 452
 Wolter (OSTR) 87
 Wolter 327, 344
 Wolter, Jan 43
 Wolter, E. 161
 Wolter, Ingrid 281
 Wolter, Marietta 161
 Wolters 50
 Worth 142
 Wöbker 167, 225-226
 Wöller 150, 174, 214-216
 Wölwer, Herr 175
 Wrenger 159
 Wu 176
 Wulferink 176
 Wulfert 162
 Wulff 51, 383, 414
 Wülfling 42
 Wunderli 88-89, 255, 283, 333-334
 Wunderlich, D. 93, 246, 255, 312
 Wunderlich, F. 366, 386, 388
 Wunderlich, Gilbert 164
 Wunderlich, H. 372, 383, 410-412
 Wunderlich, St. 90
 Wunsch 270, 290
 Wuppermann 390
 Wurdack 170
 Wurm 113
 Wurow 176
 Wußmann 55
 Wüstemeyer 245, 257, 276, 304, 306-308
 Wuttke 34
Y
 Yaldai 30, 89, 248, 256, 284, 347-349, 351
 Yeganeh 166
 Yong 159, 200
Z
 Zachariae 363
 Zader 172
 Zafiris 91
 Zahner 150, 204
 Zamboglou 150, 196, 229
 Zangen 327, 344
 Zanger 158
 Zarnitz 161
 Zaune 155
 Zebel 35, 35
 Zech 271, 298
 Zellmann 96, 271, 280, 318, 321, 323
 Zemlicka 175
 Zenk 113
 Zentara 88
 Zerbin 30, 58
 Zerulla 381
 Zerweck 359
 Zetzsche 108
 Zhiyong 388
 Ziegler 307
 Ziegler (AlMe) 175, 202-203, 208-209
 Ziegler, D. 142
 Ziegler, W. 271
 Zielinski 176
 Zientek 387
 Ziesemer 98
 Zilkens 105
 Zilles 51, 89, 91, 127, 157-158
 Zimdahl 406
 Zimmerbeutel 164
 Zimmermann, Norbert 166
 Zimmermann, A. 55
 Zimmermann, D. 91, 384
 Zimmermann, Horst 35
 Zimmermann, Norbert 106, 112
 Zimmermann, Volker 277
 Zindler 123
 Zirpins 172
 Zirwes 389
 Zobel 387
 Zontanou 392
 Zoltz 171, 221
 Zöllner 271, 297
 Zucker 128, 150, 172, 222-223
 Zühlke 162
 Zulechner 271, 319
 Zur Nieden 318
 Zweyer 274
 Zysk 173

SCHAU MAL, MEIN NEUER!



Ich zahl nur noch den Sprit!

***299,-DM**



CARfög®

- *mtl. Miete inkl.
- > Versicherung
- > Steuer
- > Inspektionen
- > Reparaturen

z.B. Fiat Punto 60 S, 3-trg, ABS, 4x Airbag
einmal. Mietsonderzlg: 2990,- DM
mtl. Mietrate: 299,- DM
Mietdauer: 36 Monate
Gesamtlaufeistung: 45000 km

Unglaublich günstig Neuwagen fahren? Bei uns gehts - ohne wenn und aber!

***249,-DM**



z.B. Fiat Seicento Young
einmal. Mietsonderzlg: 2490,- DM
mtl. Mietrate: 249,- DM
Mietdauer: 36 Monate
Gesamtlaufeistung: 45000 km

Service komplett durch:

CENTRO *
AUTOMOBILE
DÜSSELDORF

CENTRO *
AUTOMOBILE
DUISBURG

* größte Vertriebsstruktur für Fiat, Lancia und Alfa Romeo
in Deutschland

CARfög®

gibts bei der

 Gesellschaft für
Mobilität mbH

Erkrather Str. 365
40231 Düsseldorf
Tel: (02 11) 98 38-500
Fax: (02 11) 98 38-111

Filiale Duisburg
Arnold-Dehnen-Str. 30-32
47138 Duisburg
Tel: (02 03) 41 07-222
Fax: (02 03) 41 07-111

www.carfoeg.de

LEIDENSCHAFT IST UNSER ANTRIEB **FIAT**

3fach zu Ihren Diensten:

1

Universitätsbuchhandlung

Nähe Mensa ☎ 34 61 61 ▶ Alle Bücher für Ihr Studium
▶ Studenten-Bücherkonten ab DM 10,- monatlich

2

Das Buchhaus des 21. Jahrhunderts



Unsere Erweiterung bis zur Talstraße: ▶ Mehr Raum für 400.000
Bücher, Neue Medien, Sonderangebote, Antiquariat ▶ Cafeteria,
Internet-Café, Blick ins Grüne ▶ Viele neue Leseplätze
▶ Mehr Parkflächen
▶ Mo-Fr 9.30-20, Sa 9.30-16 (Advent -18)

3

buchsv.de

- ▶ Online-Datenbanken mit 2,6 Mio. Titeln
- ▶ Lieferung schnell und portofrei, gegen Rechnung
- ▶ Beschaffung weltweit



**BUCHHAUS ANTIQUARIAT
STERN-VERLAG**

FRIEDRICHSTR. 24-26 ☎ 38 81-0 FAX 38 81-200

