

Heinrich Heine

HEINRICH HEINE
UNIVERSITÄT
DÜSSELDORF

Personen- und Vorlesungsverzeichnis
Sommersemester 2000



Zeittafel

Sommersemester 2000

Wintersemester 2000/2001

Semesterbeginn:	1. April 2000	1. Oktober 2000
Semesterschluß:	30. September 2000	31. März 2001
Beginn der Vorlesungen:	10. April 2000	16. Oktober 2000
Letzter Vorlesungstag:	14. Juli 2000	16. Februar 2001
Die Vorlesungen fallen aus:	21. April 2000 (Karfreitag) 24. April 2000 (Ostermontag) 1. Mai 2000 (Maifeiertag) 1. Juni 2000 (Christi Himmelfahrt) 12. Juni 2000 (Pfingstmontag) 22. Juni 2000 (Fronleichnam)	1. November 2000 (Allerheiligen) 5. Dezember 2000 (Dies academicus; nur nachmittags) 23. Dezember 2000 bis 6. Januar 2001 (Weihnachtsferien)

Bewerbungsfrist:für für höhere Fachsemester
aller zulassungsbeschränkten
Fächer– **Ausschlußfrist** –

bis 15. März 2000

bis 15. September 2000

für alle Fächer mit örtlichen
Zulassungsbeschränkungen
(1. Fachsemester)

bis 15. Januar 2000

bis 15. Juli 2000

Antrag auf Zulassung
zur Einstufungsprüfung
gem. § 66 UG– **Ausschlußfrist** –

30. September 1999

31. März 2000

Antragsfrist für**zulassungsfreie Fächer:**Die Einschreibunterlagen
sind in der vom Studenten-
sekretariat jeweils mitgeteilten
Frist zurückzusenden

1. Febr. bis 7. April 2000

1. Juli bis 13. Oktober 2000

Bewerbungsfrist für**ausländische Studienbewerber:**in den Fächern mit Zulassungs-
beschränkung sowie für alle
Fächer mit vorherigem Deutsch-
kurs oder erforderlicher
Sprachprüfung (PNdS)

bis 15. Januar 2000

bis 15. Juli 2000

Rückmeldefrist:für alle zulassungsbeschränkten
Fächer– **Ausschlußfrist** –

1. Febr. bis 15. März 2000

1. Juli bis 31. August 2000

Für die übrigen Fächer:

1. Febr. bis 7. April 2000

1. Juli bis 13. Oktober 2000

Exmatrikulation:

1. Febr. bis 7. April 2000

1. Juli bis 13. Oktober 2000

Studienplatztausch:

1. Febr. bis 14. April 2000

1. Juli bis 20. Oktober 2000

Weitere Angaben finden Sie unter „Informationen über das Studium an der Heinrich-Heine-Universität Düsseldorf“



Heinrich-Heine-Universität Düsseldorf

Personen- und Vorlesungsverzeichnis Sommersemester 2000

Postanschrift: Universitätsstraße 1, 40225 Düsseldorf
Fernsprechsammelnummer (0211) 81-00, bei Durchwahl 81...
Fernschreiber 8 587 348 uni d
Telefax (02 11) 34 22 29
<http://www.uni-duesseldorf.de>

20
12

**Wir wissen nicht,
was Ihnen Ihr Arzt bei
chronischem Geldmangel empfiehlt !**



Wir empfehlen Ihnen



**Auch Sie können bei uns jobben,
wenn Sie unter PC- und Englischkenntnissen leiden
und Ihnen Ihre Büroerfahrung zu schaffen macht.**

Unsere Therapie  **wird Ihnen gefallen!**

**Zu Risiken und Nebenwirkungen
rufen Sie unsere Frau Neukirch an!
Telefon 02 11 - 1 64 90 76**

elz Personaldienstleistungen KG · Am Wehrhahn 86 · 40211 Düsseldorf · Fax 02 11 - 1 64 96 82

Die Universität ist Mitglied folgender Organisationen und Vereinigungen:

Landesrektorenkonferenz NRW

Konferenz der Rektoren und Präsidenten der Hochschulen in der Bundesrepublik Deutschland (Hochschulrektorenkonferenz), Ahrstraße 39, 53175 Bonn

Ständige Konferenz der Rektoren und Vizekanzler der Europäischen Universitäten, Université de Genève, CH-1211 Genève 4

Association Internationale des Universités, 1, rue Miollis, F-75 Paris 15 e

Deutsche Forschungsgemeinschaft, Kennedyallee 40, 53175 Bonn

Deutscher Akademischer Austauschdienst, Kennedyallee 50, 53175 Bonn

Deutsch-Französische Rektorenkonferenz

Hochschulverband

Deutscher Juristen-Fakultätentag

Medizinischer Fakultätentag der Bundesrepublik Deutschland

Philosophischer Fakultätentag

Mathematisch-Naturwissenschaftlicher Fakultätentag

Freundeskreis Düsseldorf–Haifa, Postfach 1120, 40200 Düsseldorf

Partnerschaften

bestehen mit folgenden Universitäten:

Universität Nantes (Frankreich) seit 11. 5. 1973

Universität Neapel (Italien) seit 25. 4. 1985

Universität Peking (China) seit 1. 7. 1987

Universität Alicante (Spanien) seit Dezember 1987

Universität Reading (Großbritannien) seit 13.12.1988

University of California, Davis (USA) seit 10. 10. 1990

Pennsylvania State University (USA) seit 5.12. 1990

Karls-Universität, Prag (TSCHECHIEN) seit 18.3.1998

Keio University, Tokio (JAPAN) seit 4. 2. 1999

Herausgeber: Der Rektor der Heinrich-Heine-Universität Düsseldorf

Redaktion: Universitätsverwaltung — Abteilung 1.1 — F. (0211) 81-151 40/124 34

Anzeigenverwaltung: PRESSE-INFORMATION-AGENTUR Volker Reischert, Birkenstraße 30, 40233 Düsseldorf, Tel. 02 11/68 33 13, Telefax 02 11/68 33 82

Redaktionschluss: 5. November 1999

Druck: WAZ-Druck

Verkauf und Vertrieb des Personen- und Vorlesungsverzeichnisses erfolgen durch den Düsseldorfer Fachbuchhandel.

Auflage: 12 000

**Dieser Ausgabe liegt folgende Beilage bei
FAZ Frankfurter Allgemeine Zeitung**

3





Wir brauchen Sie!

In den Semesterferien arbeiten unsere Kunden und wir gern mit Studenten/innen im kaufmännischen Bereich zusammen. Ob Winter oder Sommer, Arbeit haben wir immer, und gut bezahlt wird sie natürlich auch.

Ihr Vorteil: Sie können nach Ihrem Studium erste berufliche Erfahrungen vorweisen und haben vielleicht schon den entscheidenden Kontakt für Ihren weiteren beruflichen Werdegang geknüpft.

Neugierig geworden?



PSF GmbH, Personalberatung Frankenheim, Schäferstraße 1, 40479 Düsseldorf
Tel. 0211 / 4931239, Fax 0211 / 4931241, E-Mail: PSF_GmbH@t-online.de

„Wir beraten und betreuen unsere Kunden in allen Personalfragen.“

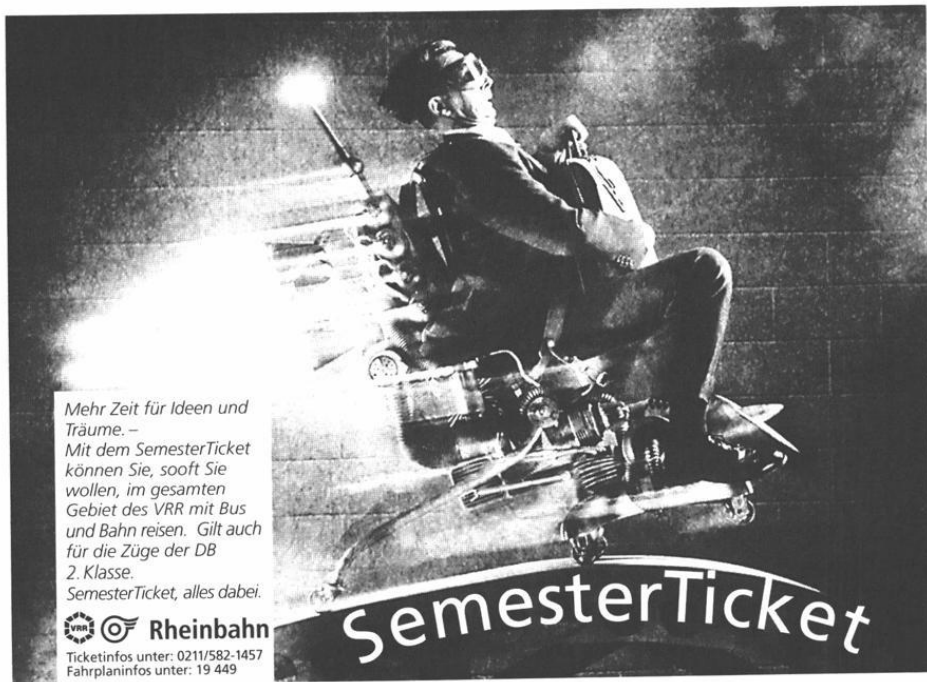
Zeitarbeit und Personalvermittlung sind unsere Stärken! Auch für Studienabsolventen haben wir interessante Stellenangebote.



Mehr Zeit für Ideen und Träume. –
Mit dem SemesterTicket können Sie, sooft Sie wollen, im gesamten Gebiet des VRR mit Bus und Bahn reisen. Gilt auch für die Züge der DB 2. Klasse.
SemesterTicket, alles dabei.

  Rheinbahn
Ticketinfos unter: 0211/582-1457
Fahrplaninfos unter: 19 449

SemesterTicket



Sommersemester 2000

Zeit	Montag		Dienstag		Mittwoch		Donnerstag		Freitag		Samstag	
	Fach	Raum	Fach	Raum	Fach	Raum	Fach	Raum	Fach	Raum	Fach	Raum

Prüfungstermine:

*study hard,
party hard,
but travel easy,...*

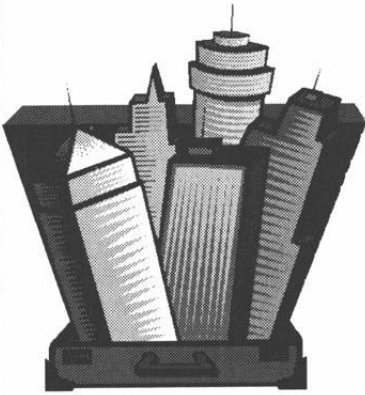

mit **D.M.C. Weltweit**

*Euer Reisebüro zwischen
Uni und Unikliniken*

*Himmelgeister Str. 83
40225 Düsseldorf*

Just for you:

*Besonders günstige Flüge und Hotels
durch **STA Travel** - weltweit.*

Fon: 02 11 / 93 45 993

Fax: 02 11 / 93 45 997

E-Mail: dmc-weltweit@t-online.de

I-Net: www.aer.de

*see 'ya!
SOON!!!*

ISSAM
Computer Center GmbH



**Sie suchen alles rund
um den Computer?**

**Bei uns werden Sie garantiert
fündig!! Besuchen Sie die Welt
von ISSAM Computer:**

www.issamcenter.de

Issamcenter GmbH, Liesegangstr. 17,

40211 Düsseldorf

Tel: 0211-1710242

Fax: 211-1710246



Orientierungshilfe

Allgemeiner Teil

Juristische Fakultät

Medizinische Fakultät

Philosophische Fakultät

Mathematisch-Naturwissenschaftliche Fakultät

Wirtschaftswissenschaftliche Fakultät

Namensverzeichnis



**Kluge Köpfe
arbeiten mit uns.**



**Cash jetzt –
Kontakte
für die Zukunft.**

**Semesterferienjob
bei Olsten Personal.**

**über 60 x in Deutschland –
fordern Sie unsere Geschäftsstellenliste an**



**Olsten®
Personal**

Graf-Adolf-Straße 35-37 • 40210 Düsseldorf
Tel. 02 11/ 3 84 88-0 • Fax 02 11/ 3 84 88-88

www.olsten.de



■ **Abheben in die Zukunft.**



■ **Starten Sie jetzt!**

Mappenvorbereitungskurs, Termine auf Anfrage

■ **Studiengänge**

5 Semester, Erstausbildung

Mediadesigner/in (MDA) • Kommunikationsdesigner/in (MDA), Start: jew. Frühj./Herbst 00
Medieninformatiker/in (MDA), Start: Herbst 00

■ **Weiterbildung/Umschulung IHK**

12-23 Monate, 100% arbeitsamtgefördert

IT-Manager/in Neue Medien • Online-Designer/in • Informationsdesigner/in DTP und interaktive Medien • Projektmanager/in interaktive Medien • Screendesigner/in • Mediengestalter/in Digital u. Print IHK • Mediengestalter/in Bild und Ton IHK
Start: auf Anfrage

Infoveranstaltungen für

- **Studiengänge** jeden Mi. 16 Uhr
- **Weiterbildung/Umschulung** jeden Di. 17 Uhr

12 Jahre Erfahrung

17 000 erfolgreiche Absolventen

80% Integrationsquote

mediadesign akademie • Leopoldstraße 2
40211 Düsseldorf • Tel 02 11/17 93 93-0
Fax 02 11/17 93 93-17

www.mediadesign.de • www.evolearning.de

AUGSBURG • BERLIN • DESSAU • DÜSSELDORF
ERFURT • LEIPZIG • MAGDEBURG • MÜNCHEN
REGENSBURG • WÜRZBURG



ELNOCERT
DIN EN ISO 9001
02400796-00



mediadesign
akademie



Universitäts- und
Landesbibliothek Düsseldorf

Inhaltsverzeichnis

Mitgliedschaften und Partnerschaften der Universität	3
Öffnungszeiten der Universitätseinrichtungen	15
Chronik der Universität	18
Zur baulichen Gesamtplanung der Universität	21
Organe der Universität	
Rektorat	26
Senat	26
Konvent	28
Kuratorium	29
Senatskommissionen	29
Frauenbeauftragte	36
Ehrensensatorinnen und-senatoren	37
Pressestelle	37
Verwaltung	40
1. Universitätsverwaltung	40
2. Verwaltung der Medizinischen Einrichtungen	44
Personalräte	45
Schwerbehindertenvertretungen	48
Betriebsärztlicher Dienst	48
Gemeinsame Einrichtungen der Universität	
Universitäts- und Landesbibliothek	49
Universitätsrechenzentrum	52
Sonstige Einrichtungen und Vereinigungen	
Graduiertenkollegs	54 + 97
Hochschullehrervereinigung an der Heinrich-Heine-Universität Düsseldorf e.V.	55
Wirtschaftswissenschaftliche Gesellschaft Düsseldorf e. V. (WiGeD)	55
Wissenschaftliche Mitarbeiterinnen und Mitarbeiter	55
Studierendenschaft	55
Studierendengemeinden	56
Studentenwerk	57
Gesellschaft von Freunden und Förderern e. V.	63
Freundeskreis Botanischer Garten der Universität e. V.	64
Verschiedenes	
Verzeichnis der Studienfächer und Studienabschlüsse	65
Informationen über das Studium an der Heinrich-Heine-Universität Düsseldorf	71
Kulturprogramm für ausländische Studierende	73
Förderverein des Studentenorchesters und Chores	79
Einschreibungsordnung	87
Staatliches Prüfungsamt — Düsseldorf —	94
Zentrale wissenschaftliche Einrichtungen der Universität	96
Der Universität angegliederte Institute	97
Sonderforschungsbereiche	100
Übersicht über die Zahl der Studierenden an der Universität	101

Praktikum/Praxissemester

Tätigkeit: **Messe- und Kongreßorganisation**

- Selbständige Bearbeitung von Teilbereichen
- Planung, konzeptionelle Arbeiten, Betreuung der Aussteller, Pressearbeit, Korrespondenz, Telefonmarketing etc.
- Einsatz vor Ort.

Kontakt:

MCO

**Maketing · Communication · Organisation
GmbH**

Frau Gabriele Haase
Elisabethstr. 14
40217 Düsseldorf
Tel. 02 11/38 60 00
Fax 02 11/3 86 00 60
e-mail: g.haase@mco-online.de

- Marketing + Vertriebsberatung
- Messen/Kongresse
- Direktwerbung
- Special-Events
- Pressekonferenzen

Bitte senden Sie uns Ihre Kurzbewerbung mit Lichtbild zu.

Messehost/ess

Tätigkeit: ● Interessante Einsätze als Servicekraft, Moderator/in oder Dolmetscher/in auf Messen, Kongressen oder bei Promotions und Events im gesamten Bundesgebiet

Ihr Profil: ● sympathisch, attraktiv, einsatzfreudig, gerne mehrsprachig

Kontakt:

pts Marketing Services GmbH

Frau Susanne Mies
Akademiestr. 7
40213 Düsseldorf
Tel. 02 11/82 89 810
Fax 02 11/88 000 66
e-mail:pts@pts-hostessen.de

- Promotion-Planung
- Promotion-Personal
- Messe-Hostessen
- Kongreß-Personal

Bitte senden Sie Ihre Kurzbewerbung mit Lichtbild zu.



Inhaltsverzeichnis

Lehrveranstaltungen für Hörerinnen und Hörer aller Fakultäten 102

2

Juristische Fakultät	107
Studienberatung	107
Lehrkörper	108
Lehrstühle	112
Lehrveranstaltungen	116

3

Medizinische Fakultät	121
Studienberatung	125
Prüfungsausschüsse	126
Lehrkörper	127
Institute und Kliniken	163
Lehranstalten und Schulen an den Medizinischen Einrichtungen	184
Studienpläne für das vorklinische Studium	185
Lehrveranstaltungen	192

4

Philosophische Fakultät	251
Studienberatung	253
Prüfungsausschuß	259
Lehrkörper	262
Institute und Seminare	280
Lehrveranstaltungen	292



J A H N E S
UNTERNEHMENS- u. PERSONALBERATUNG
PERSONEL - MANAGEMENT CONSULTING

**Direktsuche nach Fach- u.
Führungskräften
Existenzgründungsberatung
allg. betriebsw. Beratung
Karriereberatung
Assessment**

Im Grund 4
41239 Mönchengladbach
fon: +49 (02166) 31 03 60
fax: +49 (02166) 31 03 61

<http://www.Consult-Jahnes.in-MG.de>

Provinzial. Versicherung der Sparkassen.

**Wünsche.
Pläne. Ziele.
Keine Sorgen
um Morgen.**

Provinzial-umsorgt mit Lebens-, Unfall- und UKV-Krankenversicherung: Wir haben die private Vorsorge jetzt noch günstiger gemacht. Fragen Sie nach unseren neuen Lebensversicherungstarifen.

Immer da, immer nah.
PROVINZIAL

1



KARRIERESTART ALS PRÜFER UND BERATER

↑ Wir werden auch in diesem Jahr weiter wachsen – und Sie können dabei sein. Die Voraussetzung für Ihren Einstieg bei uns: ein guter Hochschulabschluß, z. B. in den Bereichen Wirtschaft, Recht, Wirtschaftsinformatik, Ingenieurwesen oder Naturwissenschaften. Offenheit für ungewohnte Denkweisen und konträre Meinungen, unternehmerisches Denken und soziale Kompetenz. Sie sind aber auch als Professional herzlich willkommen, wenn Sie Ihren nächsten Karriereschritt bei uns machen wollen.

↗ Ihr Ziel: kein Routinejob, sondern jeden Tag neue Herausforderungen. KPMG bietet Ihnen hierfür ideale Möglichkeiten: Als hochqualifizierter Prüfer und Berater betreuen Sie bei uns nationale und internationale Mandanten. Dazu ein Training-on-the-Job, ein umfangreiches Aus- und Fortbildungsprogramm, hervorragende Aufstiegschancen und internationale Kontakte.

→ Sind Sie Interessiert? Dann senden Sie Ihre vollständige Bewerbung, entsprechend Ihrem Interesse bitte an Bernadette Busch, KPMG Düsseldorf, Am Bonnhof 35, 40474 Düsseldorf, die Ihnen auch für alle Fragen vorab unter (02 11) 4 75-81 40 zur Verfügung steht.

ASSURANCE
CONSULTING
FINANCIAL ADVISORY
SERVICES
TAX & LEGAL
SERVICES

WWW.KPMG.DE

Geben Sie Ihrer Karriere den entscheidenden Impuls. KPMG ist eines der weltweit größten Prüfungs- und Beratungsunternehmen. Mit eindeutigen und schnell umsetzbaren Strategien unterstützen wir unsere Mandanten dabei, ihren Erfolg am Markt auszubauen. Unser Wissen ist jederzeit und überall verfügbar. Global und lokal.

The logo consists of the letters 'KPMG' in a bold, sans-serif font. Each letter is contained within a separate, slightly offset rectangular box, creating a sense of depth and a modern, architectural feel.

Inhaltsverzeichnis

5

Mathematisch-Naturwissenschaftliche Fakultät	355
Studienberatung	358
Prüfungsausschüsse	360
Lehrkörper	363
Institute	380
Lehrveranstaltungen	395

1

6

Wirtschaftswissenschaftliche Fakultät	445
Studienberatung	447
Prüfungsausschuß	447
Lehrkörper	447
Lehrstühle	449
Lehrveranstaltungen	451

7

Namensverzeichnis	457
-------------------------	-----



Personal-Dienstleistungen GmbH & Co. KG
Kaiserstr. 34, 41061 Mönchengladbach
Tel.: 0 21 61/46 00 77

Arbeitnehmerüberlassung - Private Arbeitsvermittlung

Möchten Sie während oder außerhalb der Semesterferien Ihr Einkommen aufbessern?

Wir bieten interessante Jobs im kaufmännischen (PC-Kenntnisse, Fremdsprachenkenntnisse erforderlich) und gewerblichen Bereich als Facharbeiter oder Helfer.

Das Entgelt ist leistungsgerecht, unsere Sozialleistungen sind vorbildlich.

Nach abgeschlossenem Studium können wir Ihnen, aufgrund unserer bestehenden Kundenkontakte zu namhaften Unternehmen in Düsseldorf sowie dem gesamten Niederrhein-Gebiet, einen guten Einstieg ins Berufsleben vermitteln.

Rufen Sie uns unverbindlich an und informieren Sie sich über Ihre Möglichkeiten bei uns.
Mitglied „Interessengemeinschaft deutscher Zeitarbeitsunternehmen“.

**KOPIER-
CENTER
SÜD**



Himmelgeister Str. 63-65
40225 Düsseldorf

neben dem ADAC

**DIGITAL
ANALOG**

Canon Xerox DocuTech Konica

Laserfarbkopie ab 1,50 DM s/w Kopie ab 5 Pfg.

Bindungen in verschiedenen Arten

TEL. 02 11 - 34 99 99 / FAX 02 11 - 31 81 02





It's your career. Handle with care.

Wir suchen Ingenieure/innen und Techniker/innen der Elektrotechnik, Nachrichtentechnik, Technische Informatik, Wirtschaftsinformatik oder Absolventen eines vergleichbaren Studiengangs für verschiedene Bereiche. Wenn Sie interessiert sind, dann senden Sie bitte Ihre kompletten Bewerbungsunterlagen unter Angabe von Gehaltswunsch und Eintrittstermin an eine der drei aufgeführten Adressen:

NOKIA GmbH
Nokia Networks
Personalabteilung
Heltorfer Str. 22
40472 Düsseldorf

NOKIA GmbH
Nokia Mobile Phones
Personalabteilung
Meesmannstr. 103
44807 Bochum

NOKIA GmbH
Nokia Smart Traffic Products
Personalabteilung
Wilhelm-Runge-Str. 11
89081 Ulm

NOKIA
CONNECTING PEOPLE

Catch one in the Net. www.nokia.com/careers



Öffnungszeiten

Studierendensekretariat

Gebäude 16.11 (Verwaltungsgebäude)
F. 81-1 22 33/1 22 43/1 22 60/1 32 66/1 45 33/1 34 80/1 22 34
montags bis freitags 9 bis 12 Uhr

Akademisches Auslandsamt

Gebäude 16.11 (Verwaltungsgebäude), F. 81-1 22 38
montags bis freitags 9 bis 12 Uhr

Akademisches Prüfungsamt

Gebäude 16.11 (Verwaltungsgebäude)
Fax 02 11/8 11 22 51
Diplomprüfungen
montags bis freitags 9 bis 12 Uhr
F. 81-1 24 25, 1 30 55, 1 43 57, 1 49 52
Magisterprüfungen
montags bis freitags 9 bis 12 Uhr
F. 81-1 49 55
Promotionen Medizin
dienstags und donnerstags 9 bis 12 Uhr
mittwochs 13 bis 15 Uhr
F. 81-1 30 50
Zahnmedizin-Prüfungen
montags bis freitags 9 bis 12 Uhr
F. 81-1 52 53

Zentrale Studienberatung

Gebäude 16.11 (Verwaltungsgebäude), F. 81-1 43 80
Sprechstunde s. Seite 80

Universitätskasse

Gebäude 16.11 (Verwaltungsgebäude)
F. 81-1 22 29/1 22 30/1 22 31/1 22 32
Kto. 4051 710 bei der Westdeutschen Landesbank Rhein. Girozentrale Düsseldorf,
BLZ 300 500 00 montags bis freitags 8 bis 9.30 Uhr

Studentenwerk Düsseldorf (s. auch Seite 52)

Allgemeine Verwaltung, Geb. 21.12, F. 81-1 32 98
montags bis donnerstags 9 bis 12 Uhr und 13 bis 14 Uhr, freitags 9 bis 12 Uhr

Kasse, Geb. 21.12, F. 81-1 33 15
montags bis freitags 9 bis 12.30 Uhr

Wohnheimverwaltung/ Zimmervermittlung

Geb. 21.12, F. 81-1 32 89 und
81-1 32 86
montags bis freitags 9.15 bis 12 Uhr

Ausbildungsförderung

Geb. 23.11, F. 81-1 33 81
montags und donnerstags 9 bis 13 Uhr

Allgemeiner Studierendenausschuß (AStA)

Gebäude 21.12 (Studierendenhaus),
F. 81-1 32 81
montags bis freitags 10.15 bis 14 Uhr

Universitäts- und Landesbibliothek

Gebäude 24.41
Mo.-Fr. 9–20, Sa. 9–13

Dekanat der Juristischen Fakultät

Gebäude 24.91, Ebene U1, Raum 65 und 67, montags 9–11.30 Uhr,
mittwochs 13–15 Uhr, donnerstags 9–11.30 und 13–15 Uhr

Dekanat der Medizinischen Fakultät

Gebäude 23.11, Ebene 02, Raum 65, F. 81-1 22 42
montags bis freitags 10 bis 12 Uhr
Studiendekan, mittwochs 16–18 Uhr

Dekanat der Philosophischen Fakultät

Gebäude 23.21, Ebene 00, Raum 63, 66 und 68, F. 81-1 29 36, 1 29 37 und 1 15 06
dienstags bis donnerstags 10 bis 12 Uhr

Dekanat der Mathematisch-Naturwissenschaftlichen Fakultät

Gebäude 25.32, Ebene 00, Raum 30, F. 81-1 22 35 und 1 21 93
montags bis freitags 10 bis 12 Uhr

Dekanat der Wirtschaftswissenschaftlichen Fakultät

Gebäude 23.32, Ebene 01, Raum 64, F. 81-1 38 20, montags, dienstags und
donnerstags 9 bis 12 Uhr

Staatliches Prüfungsamt

Gebäude 23.31, Ebene 01, F. 81-1 41 01 bis 1 41 07
Sprechstunden s. Seite 94

Ihre Alternative zum Studium

STAATLICH GEPRÜFTE/R BETRIEBSWIRT/IN

Studiendauer:

- Vollzeit 4 Semester
- Teilzeit 8 Semester
- Verkürzte Studiendauer für
Abiturienten

**Individuelle
Beratung jeden
Mittwoch von
16.45-17.45 Uhr**

Wir geben Ihnen aktuelle

Perspektiven zu:

- Existenzgründung
- Netzwerktechnik
- Bewerbung und Kommunikation

Wir geben Ihnen

zusätzliche Qualifikationen:

- Geprüfter Wirtschaftsinformatiker
(Kammerabschluss)
- Fachhochschulreife NRW
- Ausbildungsseignungsprüfung

Voraussetzungen

- Kaufmännischer
Berufshintergrund

Staatlich anerkannte Wirtschaftsfachschule Berufskolleg

**Konrad-Adenauer-Platz 9
40210 Düsseldorf
Tel. 0211/17 93 730
Fax 0211/17 93 73 20**

Internet-Seite:

www.d.shuttle.de/d/daa-wfs



Förderungswürdig nach
„Meister-Bafög“

H+S

zeitarbeit...

Ich mache mit

**Büro-Kauffrau/-
mann
Daten-Typist/in
Sekretär/in
Fremd-Sprachen-
Korrespondent/in**

Wir machen Zeitarbeit
...die stimmt. Fair & gut
- für Sie, wie für unsere
Kunden. Seit 20 Jahren.
Unsere Mitarbeiterinnen
und uns geht es gut. **Wir
haben Arbeitsklima.** Und
wir haben Arbeit für alle,
die gut sind.
Weil wir auch gut sind.

**Einfach anrufen und
mitmachen: 0211-
324072.** Fragen Sie
nach Kerstin Matthesius
oder Sigrid Stammen.
**H+S Zeitarbeit GmbH
D-40210 Düsseldorf**
Stresemannstraße 4
Telefon 0211-324072
Fax 0211-325043

...die stimmt

H+S gibt es in Düsseldorf, Duisburg und Dinslaken.

H+S



DIE ALTERNATIVE ZUR UNIVERSITÄT



Über 90% unserer Absolventen/innen gelingt der direkte Einstieg in die Berufswelt.

6 Semester • aktives Sprachtraining • praxisnah • intensive EDV-Ausbildung • Auslandsaufenthalt
• Betriebspraktika • kleine Lerngruppen • attraktive Abschlüsse mit international hohem Ansehen.

• **Internationale/r Betriebswirt/in** (BAföG-Anerkennung) Sprachen: Englisch, Spanisch
Internationale/r Betriebswirt/in Ostasien Schwerpunkt Japan (BAföG-Anerkennung)
Sprachen: Englisch, Japanisch (in Deutschland und Japan)

• **Europa Sekretär/in** (BAföG-Anerkennung) 4 Semester, Anschlussstudium von 2 Semestern möglich mit Abschluß
zum/zur **Europa Direktionsassistent/in** (BAföG-Anerkennung) Sprachen: Englisch, Französisch, Spanisch
Beginn: Oktober 2000

• **Fremdsprachen Hosteß/Host**, Sprachen: Englisch, Französisch, Spanisch
Beginn: Februar und Oktober 2000 (9 Monate)

• **Geprüfte/r Betriebswirt/in bSb** (berufsbegleitende Weiterbildung in 3 Modulen)

• **Office Manager/in** (berufsbegleitende Weiterbildung),
Beginn: März 2000



Euro-Business-College Düsseldorf



Rufen Sie uns an. **Kostenlose Info-Hotline: Tel. (0 800) 1 00 02 47**
Wir beraten Sie gern.

Oder besuchen Sie uns im Internet: <http://www.eso.de>

Euro-Business-College Düsseldorf

Konrad-Adenauer-Platz 12 · 40210 Düsseldorf

Telefon (02 11) 1 79 25 50 · e-mail: duesseldorf@eso.de



DENTAL-LABOR HERBERT CLASSEN

**Leichlinger Str.10
40591 Düsseldorf**

Telefon 0211/ 76 24 61

Telefax 0211/ 76 25 66



Chronik der Universität

- 1806 Joachim Murat, von seinem Schwager Napoleon als Großherzog von Berg eingesetzt, will in Düsseldorf eine bergische Universität gründen. Bestrebungen, schon im 17. Jahrhundert in Düsseldorf eine Universität zu gründen, blieben erfolglos. Doch wurde das „Gymnasium Illustre“ 1545 von Herzog Wilhelm dem Reichen gegründet, von den Jesuiten für Studia inferiora und Studia superiora eingerichtet. Höhere Studien — Dauer 2 bis 4 Jahre — waren in Philosophie, Jurisprudenz und Theologie möglich.
- Im 18. Jahrhundert hatten sich in Düsseldorf drei hochschulähnliche Institutionen entwickelt:
- Die **Fakultätenschule**, die nach Aufhebung des Jesuitenordens aus dem alten Gymnasium entstand.
- Die **Rechtsakademie**, zuerst 1715 erwähnt, bildete Juristen aus. Alle bergischen Untertanen, die juristische Positionen erstrebten, mußten nach einer Vorschrift aus dem Jahre 1779 zwei Jahre die Rechtsakademie besuchen.
- Das **Collegium anatomico-chirurgicum**, zu dem 1747 mehrere medizinische Lehrstätten mit festem Lehrplan zusammengeführt wurden.
17. 12. 1811 Napoleon erläßt ein Dekret, in Düsseldorf für das Herzogtum Berg eine Universität mit fünf Fakultäten zu errichten. Der Rußlandfeldzug Napoleons mit seinen Folgen verhindert die Gründung.
1. 7. 1907 Die „**Düsseldorfer Akademie für praktische Medizin**“ wird nach langen und hartnäckigen Bemühungen aus Düsseldorf mit einem Allerhöchsten Erlaß vom 4. 6. 1907 errichtet.
- Aufgaben der Akademie: Ausbildung von Medizinalpraktikanten, Ausbildung in Spezialfächern, Fortbildungskurse, Förderung der praktischen Medizin nach der wissenschaftlichen Seite. Die Akademie besaß keine Rektoratsverfassung und konnte keine Studenten ausbilden.
27. 7. 1907 Feierliche Eröffnung der neubauten Allgemeinen Städtischen Krankenanstalten und der „Akademie für praktische Medizin“.
7. 5. 1919 Die Akademie nimmt mit vorläufiger Genehmigung und hauptsächlich für Kriegsteilnehmer den klinischen Unterricht auf.
24. 2. und 25. 4. 1923 Preußen und Düsseldorf unterzeichnen einen Vertrag, nach dem die „Akademie für praktische Medizin“ in „**Medizinische Akademie in Düsseldorf**“ umbenannt wird. Die Akademie erhält Rektoratsverfassung und das Recht auf klinische Ausbildung von Studenten.
8. 6. 1923 Offizielle Eröffnung der Akademie.
- WS 1931/32 Das Studium der Zahnmedizin wird aufgenommen.
1. 11. 1935 Die „Medizinische Akademie in Düsseldorf“ erhält das Promotionsrecht.
19. 11. 1945 Wiederaufnahme des akademischen Unterrichts.
- 1955 Gründung der „Gesellschaft von Freunden und Förderern der Medizinischen Akademie in Düsseldorf“.
- 1961 Prof. Anton Kiesselbach führt im Wintersemester 1961/62 erstmalig einen Präparier-Kurs mit beschränkter Teilnehmerzahl durch und schafft damit die Grundlage für den Aufbau des vorklinischen Unterrichts.
- 3.7.1962 Land NRW und Düsseldorf schließen einen Vertrag: NRW übernimmt mit Wirkung vom 1. 1. 1962 die Verantwortung und Fürsorge für die Medizinische Akademie, während die Allgemeinen Städtischen Krankenanstalten weiterhin im Besitz der Stadt Düsseldorf verbleiben.
16. 11. 1965 Die Landesregierung NRW beschließt die Umwandlung der Medizinischen Akademie in „**Universität Düsseldorf**“.
- WS 1965/66 Studienanfänger/innen der Medizin werden erstmals aufgenommen.
- Bisher war ein Studium der Medizin und Zahnmedizin nur vom 3 Semester an möglich.
1. 1. 1966 Die Universität Düsseldorf konstituiert sich mit einer Medizinischen und einer kombinierten Naturwissenschaftlich-Philosophischen Fakultät.
14. 2. 1966 Festakt zur Begründung der Universität.
1. 1. 1969 Die kombinierte Naturwissenschaftlich-Philosophische Fakultät bildet zwei selbständige Fakultäten: Mathematisch-Naturwissenschaftliche und Philosophische Fakultät.

1. 1. 1973 Die bisherigen Städtischen Krankenanstalten — Universitätskliniken gehen von der Stadt Düsseldorf in die Trägerschaft des Landes Nordrhein-Westfalen (Universität) über.
19. 3. 1973 Der Preis im Bau- und Ideenwettbewerb für den Zentralbereich der Universität mit Bibliothek, Hörsaalzentrum und geisteswissenschaftlichen Instituten wird verliehen.
- Anfang 1973 Die Mehrzahl der geistes- und naturwissenschaftlichen Institute zieht in die neuerbauten Institutsgruppen auf dem Campus um.
11. 5. 1973 Die Universität schließt einen Partnerschaftsvertrag mit der Universität Nantes (Frankreich).
- WS 1975/1976 Die Institutsbauten der Mathematisch-Naturwissenschaftlichen Fakultät mit 3800 Studienplätzen werden bezogen.
- WS 1976/1977 Das neu eingerichtete Fach Pharmazie nimmt den Lehrbetrieb auf.
- WS 1979/1980 Der Neubau der Universitätsbibliothek wird in Betrieb genommen. Erstmals zählt die Universität mehr als 10.000 Studierende.
- WS 1980/1981 Eröffnung des Instituts für Sportwissenschaft und der Universitäts-Sportanlagen.
2. 6. 1981 Die Philosophische Fakultät vereinbart die Zusammenarbeit mit der Philosophischen Fakultät der Universität Neapel (Italien).
26. 12. 1984 Die am 3.11.1982 vom Konvent beschlossene und am 22.11.1982 vom Minister für Wissenschaft und Forschung des Landes Nordrhein-Westfalen genehmigte Grundordnung tritt in Kraft.
8. 5. 1984 Mit der Wahl der Dekane wird die Grundordnung wirksam.
25. 4. 1984 Die Universität schließt einen Partnerschaftsvertrag mit der Universität Neapel (Italien).
- SS 1985 Eröffnung der Medizinisch-Neurologisch-Radiologischen Klinik (MNR-Klinik).
1. 7. 1987 Partnerschaftsvertrag mit der Universität Peking (VR China).
- WS 1987/88 Als erste europäische Universität bietet Düsseldorf den Studiengang Literaturübersetzen an.
- Dez. 1987 Die Universität vereinbart mit der Universität Alicante (Spanien) eine Zusammenarbeit.
13. 12. 1988 Abschluß eines Partnerschaftsvertrages mit der Universität Reading (Großbritannien).
20. 12. 1988 Der Senat beschließt, daß die Universität künftig den Namen „**Heinrich-Heine-Universität Düsseldorf**“ tragen soll.
2. 3. 1990 Die Wirtschaftswissenschaftliche Fakultät wird durch Erlaß des Ministeriums für Wissenschaft und Forschung des Landes Nordrhein-Westfalen genehmigt und der Lehrbetrieb im Studiengang „Betriebswirtschaftslehre“ im Wintersemester 1989/90 aufgenommen.
10. 10. 1990 Partnerschaftvereinbarung mit der University of California, Davis (USA).
5. 11. 1990 Der Senat bildet das Kuratorium der Universität.
13. 5. 1991 Die Universität schließt einen Partnerschaftsvertrag mit der Pennsylvania State University (USA).
15. 7. 1992 Der Studiengang „Rechtswissenschaften“ wird durch Erlaß des Ministeriums für Wissenschaft und Forschung des Landes Nordrhein-Westfalen genehmigt und der Lehrbetrieb zum Wintersemester 1992/93 aufgenommen.
20. 4. 1993 Der von der Gesellschaft von Freunden und Förderern der Heinrich-Heine-Universität Düsseldorf e.V. finanzierte **Heinrich-Heine-Saal**, gelegen in der Studentenwohnanlage Campus Süd, wird in einer Feierstunde seiner Bestimmung übergeben.
- 26.11.1993 Das Ministerium für Wissenschaft und Forschung des Landes Nordrhein-Westfalen genehmigt die Errichtung der Juristischen Fakultät
8. 5. 1995 Die neue Kinderklinik „Schloßmann-Haus“ wird eingeweiht.
- Okt. 1996 Der Neubau des Juridicums auf dem Campus konnte nach einer Rekordbauzeit – erster Spatenstich am 26. 01. 1996 – bezogen werden.
- 18.3.1998 Partnerschaftvereinbarung mit der Karls-Universität, Prag (Tschechien).



Wir sind Ihr Partner, wenn's um innovative Technik geht

Tel. 01805/757 555
Fax 01805/757 111
www.siemens.de/SolutionProvider

Sie denken innovativ. Ihr Erfolg beruht auf dem Einsatz moderner Arbeitsmethoden, moderner Technik und marktorientiertem Denken. Und Sie wissen, wie sehr Ihre Chancen im Wettbewerb von perfekter Kommunikation abhängen.

Am besten verlassen Sie sich dabei auf einen starken Partner: Wir unterstützen

Sie mit modernster Telekommunikation und branchenspezifischem Know-how. Ob im Büro, in der Werkstatt, unterwegs, beim Kunden oder auf der Baustelle. Wir bieten genau die richtige Kommunikationslösung, maßgeschneidert für Ihren Bedarf. Von der kleinen ISDN-Telefonanlage bis hin zum kompletten Informations- und Kommunikationsnetzwerk.

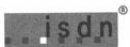

Eingetragenes Warenzeichen der Deutschen Telekom AG

Siemens AG, Information and Communication Networks, Vertrieb Deutschland
Systemvertrieb West

Zur baulichen Gesamtplanung der Universität

1. Universitätscampus

Am Rande des Ballungsraumes Ruhrgebiet und an der Rheinschiene gelegen, bot die Stadt Düsseldorf einen hervorragenden Standort für die Neugründung einer Universität. Innerhalb des Stadtgebietes stand in nur 3,5 km Entfernung vom Stadtzentrum südlich der ehemaligen städtischen Krankenanstalten und der Medizinischen Akademie ein ca. 130 ha großes freies Gelände zur Verfügung. Inzwischen ist die Universität durch einen direkten Anschluß an die A 46 sehr gut mit den Städten der Region verbunden und durch die Straßenbahnlinien 701, 706, 707, 711 und 713 sowie verschiedene Buslinien durch den öffentlichen Personennahverkehr erschlossen.

Das Staatshochbauamt für die Universität wurde in den sechziger Jahren beauftragt, die Raumprogramme und eine Gesamtplanung zu entwickeln, die die städtebaulichen Leitlinien, die Zuordnung der verschiedenen Bereiche und die technische Infrastruktur beinhaltet. Es wurde ein Planungskonzept erarbeitet, das dem schrittweisen Ausbau der Universität den notwendigen Rahmen gab, der sich heute in der gebauten Anlage widerspiegelt.

Charakteristisch ist die um ein Geschoß angehobene Fußgängerebene, die die gesamte Universität von Norden nach Süden bandartig durchzieht und an der sich die verschiedenen Bereiche entlangreihen. Diese Fußgängerebene ist das „städtebauliche Rückgrat“ der Universität, die zwar einen zusammenhängenden, jedoch gegliederten Komplex darstellt. Die einzelnen Bereiche sind in verschieden stark frequentierten Zonen so gruppiert, daß die stärker besuchten Einrichtungen (Hörsäle, Seminare) der Fußgängerebene direkt zugeordnet sind und die ruhigeren Bereiche (Forschung, Sonderseinrichtungen) dahinter angeordnet sind.

Eine äußere Straße („Universitätsstraße“) erschließt die Universität für den Fahrverkehr mit einer Anordnung von Stichstraßen als Anlieferwege zu den einzelnen Bereichen und Parkplätzen, von denen aus die Einrichtungen auf kurzen Wegen zu erreichen sind.

Auf dem Universitätscampus befinden sich die folgenden Einrichtungen:

- Im Norden die theoretisch-medizinischen Fachbereiche, die philosophische und die wirtschaftswissenschaftliche Fakultät. Hier sind auch die Mensa I und eine Wohnheimgruppe des Studentenwerks angeordnet.
- Im Süden die mathematisch-naturwissenschaftlichen Institute und das Universitätsrechenzentrum. Weiter im Süden ist eine Wohnheimgruppe für studentisches Wohnen neu errichtet worden.
- Bindeglied zwischen Nord und Süd ist der Zentralbereich mit der zentralen Universitätsbibliothek und einer Tiefgarage. Es ist geplant, später dort eine 2. Mensa mit Studentenhaus und Studentenwerk, das Hörsaalzentrum und gemeinsame Einrichtungen zu bauen. Bis zur Verwirklichung dieser Einrichtungen wurde dieser Bereich landschaftlich gestaltet. Als neueste Maßnahme wurde im Jahre 1996 hier ein Neubau für die Juristische Fakultät erstellt.
- In den östlichen Landschaftsraum eingebettet liegt das Institut für Sportwissenschaft mit seinen vielfältigen Außensportanlagen. Der Botanische Garten bildet zusammen mit den übrigen Grünanlagen den Rahmen, mit dem sich die Universität in den Landschaftsraum des Niederrheins und der Stadt Düsseldorf einfügt.

Um künftigen Entwicklungen den notwendigen Spielraum zu ermöglichen, werden Erweiterungsflächen vorgehalten. Die großen Baumaßnahmen auf dem Campus waren zum Ende der 70er Jahre abgeschlossen.

2. Medizinische Einrichtungen

Die Situation der Universitätskliniken ist bis heute überwiegend durch den Baubestand aus der Gründungszeit der ehemaligen städtischen Krankenanstalten zu Anfang dieses Jahrhunderts gekennzeichnet. Nach dem Wiederaufbau der Nachkriegszeit hat die Stadt Düsseldorf bis zum Anfang der sechziger Jahre die Chirurgische Klinik und zahlreiche Wirtschaftsgebäude und Wohnheime neu errichtet.



Unser Markt ist die Welt

Kalifornien 1969: Drei Studenten haben die Mega-Idee. Sie holen Dokumente und Warensendungen persönlich beim Absender ab und bringen sie direkt zum Empfänger; schnell zuverlässig, über Landesgrenzen hinweg. Dalsey, Hillblom und Lynn benennen das Start-Up nach ihren Initialen: DHL Worldwide Express. 30 Jahre später ist daraus ein weltweiter Kurier- und Expressdienst geworden. Mit über 60.000 Mitarbeitern in 220 Ländern - von Rio bis Berlin und von den Fidschi-Inseln bis Kapstadt. Jetzt haben wir in Monheim am Rhein unser Customer Service Center für Deutschland eröffnet.

Wir suchen

engagierte Customer Service Mitarbeiter/innen

Studenten sind uns sehr willkommen. Während des Semesters in Teilzeit, so oft es das Studium erlaubt, in den Semesterferien gern auch in Vollzeit.

Sie erfassen die relevanten Sendungsdaten für den internationalen Versand, beraten aktiv und verkaufsorientiert unsere Kunden über unsere Dienstleistung, Preise, Laufzeiten sowie Exportbestimmungen und Sie bearbeiten Nachforschungen. Dabei unterstützt Sie unser modernes EDV-System.

Sie telefonieren professionell, sind belastbar und arbeiten gerne im Team. Unsere Internationalität setzt gute Englischkenntnisse voraus. Sie erhalten eine fundierte Einarbeitung sowie überdurchschnittliche Sozialleistungen. Wir bieten keine Kurzzeitjobs sondern einen kontinuierliche Tätigkeit neben dem Studium. Dafür bekommen Sie bei uns die Fähigkeiten für jede berufliche Zukunft: Kundenorientierung und Servicebewusstsein.

*Interessiert? Dann rufen Sie uns unter der Telefonnummer
0 61 03/765 - 71 76 an. Wir rufen Sie zurück.*

**DHL Worldwide Express GmbH,
Monzastrasse 2, 63225 Langen**

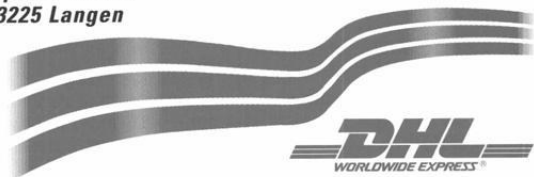

Fiat Seicento oder Fiat Punto 3 Jahre mieten und sorgenfrei fahren

CARfö'g®

JETZT IST ALLES DRIN

AB

249,-

MTL. MIETE*
INKL.: VERSICHERUNG,
STEUER,
INSPEKTIONEN,
REPARATUREN

DU ZAHLST NUR NOCH
DEN SPRIT!



* Fiat Punto 60S
Mietdauer: 36 Monate
Gesamtaufleistung: 45.000 km
einmal. Mietsonderzlg: 2.990,- DM
mtl. Mietrate: 299,- DM



* Fiat Seicento Young
Mietdauer: 36 Monate
Gesamtaufleistung: 45.000 km
einmal. Mietsonderzlg: 2.490,- DM
mtl. Mietrate: 249,- DM

CARfö'g®
GESELLSCHAFT FÜR MOBILITÄT MBH

-FILIALE DUISBURG-
Arnold Dehnen Str. 30-32
47138 Duisburg
Fon: (0203) 4107-222
Fax (0203) 4107-111

Erkrather Str. 365
40231 Düsseldorf
Fon: (0211) 98 38-500
Fax (0211) 98 38-111
www.carfoeg.de



Wasser predigen und Wein trinken?

Fast alle Menschen haben in ihrem Umweltverhalten eine Diskrepanz zwischen Bewußtsein und Tun.

Aber fast jeder hat zumindest einen Bereich, in dem er sich durchaus umweltgerecht verhält. Beim einen ist es das Einkaufen, die Ernährung oder die konsequente Mülltrennung. Beim anderen das Energiesparen oder die bewußte Auswahl der Verkehrsmittel.

Bei uns im Unternehmen kommen viele gute Ideen zu umweltgerechtem Verhalten zusammen. Kreative Köpfe (wir haben weltweit Tausende davon) kommunizieren miteinander,

um dann gemeinsam zu handeln. Gemeinsam an einem sinnvollen Ziel zu arbeiten, das motiviert.

Schritt für Schritt verbessert sich vieles in diesem innovativen Klima: Wir setzen mehr nachwachsende Rohstoffe ein, optimieren unsere Rezepturen, verringern den Chemikalien-Einsatz, entwickeln Produkte zu direktem Umweltschutz, führen intelligente Verpackungen ein, produzieren mit weniger Schadstoff-, Abfall- und Abwassermengen, verlagern Transport-Volumen von der Straße auf die Schiene, bieten unseren Kunden Problemlösungen mit einem Plus für die Umwelt. Ein weites Aktionsfeld.

Ökologie und Ökonomie können einander ergänzen.



Mit der Übernahme der Krankenanstalten durch das Land NRW wurde für die Medizinischen Einrichtungen erstmals 1972 ein Generalplan erstellt. Der Generalplan dient dazu, die bauliche Entwicklung der Universitätskliniken als medizinische Ausbildungs- und Forschungsstelle zu strukturieren und einen planmäßigen Ausbau vorzubereiten. Der Generalplan wurde 1980 und 1998 nach medizinischen und betriebswirtschaftlichen Gesichtspunkten überarbeitet. Bei der stufenweisen Realisierung der Ziele der Ausbauplanung wurde für einzelne klinische Zentren folgender Sachstand erreicht:

Zentrum I / Chirurgie

Das Zentrum Operative Medizin I ist überwiegend im Gebäude der Chirurgischen Klinik aus dem Jahr 1960 angesiedelt. Es wird zur Zeit durch einen Funktionstrakt auf der Südseite erweitert, der im Erdgeschoß Flächen für Fachabteilungen, im 1. Obergeschoß Operationseinheiten und im 2. Obergeschoß Intensivpflegestationen enthält. Der 1. Bauabschnitt dieses Erweiterungsbaus mit 4 OP's und 20 Intensivpflegebetten wurde im Frühjahr 1999 fertiggestellt. Der Baubeginn für den 2. Bauabschnitt ist im Jahr 2000 vorgesehen.

Zentrum II / Augenklinik, HNO-Klinik, und Neurochirurgische Klinik

Diese Kliniken sind zur Zeit noch in Gebäuden aus der Gründerzeit der Krankenanstalten untergebracht. Im Jahre 1989 wurde ein Architekturwettbewerb zur Realisierung eines Zentrums II durchgeführt, in dem außer den genannten Kliniken auch noch die Orthopädische Klinik und die Anästhesie untergebracht werden sollte. Zur Zeit wird ein auf die Fächer Neurochirurgie, HNO- und Augenheilkunde beschränktes Zentrum II auf der Basis eines verkleinerten Raumprogramms geplant, das im Jahr 2001 begonnen und im Jahr 2004 fertiggestellt werden soll.

Zentrum III / Frauenklinik / Hautklinik / Orthopädische Klinik und Urologische Klinik

Die Frauenklinik soll am bestehenden Standort modernisiert werden. Sie wurde durch einen neuen Funktionstrakt für Spezialambulanzen und einer Entbindungsstation erweitert.

Die Hautklinik soll langfristig nicht am bestehenden Standort verbleiben, sondern in einem baulichen Verbund mit dem Zentrum II in einem Neubau untergebracht werden.

Die Orthopädische Klinik ist in dem sanierten und modernisierten Nordflügel des denkmalgeschützten „Haus Himmelgeist“ untergebracht.

Die Urologische Klinik soll in dem inzwischen zur Hälfte sanierten und modernisierten Altbau der ursprünglichen Chirurgischen Klinik aus der Gründerzeit der Krankenanstalten verbleiben.

Zentrum IV / Innere Medizin / Neurologie / Radiologie

Mit dem Neubau der MNR-Klinik (1978–1985) ist das Zentrum IV im wesentlichen in modernen Gebäuden untergebracht.

Zentrum V / Kinderheilkunde

Für die Kinderklinik wurde 1991–1997 ein vorhandener großzügiger Altbau aus dem Jahre 1930 saniert und modernisiert und mit einem modernen Funktionstrakt erweitert.

Zentrum ZMK

Das Zentrum für Zahn-, Mund- und Kieferheilkunde soll am bestehenden Standort modernisiert und durch das Haus Himmelgeist-Mitte erweitert werden. Mit Baumaßnahmen zur Substanzsicherung des Hauses Himmelgeist-Mitte wurde bereits begonnen.

Zentrum für Klinische Forschung

Um bessere Voraussetzungen für die Klinische Forschung zu schaffen, soll ein Zentrum für Klinische Forschung errichtet werden, dessen 1. Bauabschnitt auf dem Grundstück des ehemaligen Schloßmannhauses errichtet werden soll und das nach Umzug der Hautklinik in einen Neubau nach Westen auf das Grundstück der Hautklinik erweitert werden soll.

Über die Baumaßnahmen an den Klinischen Zentren hinaus wurde in den vergangenen Jahren die technische Infrastruktur der Kliniken wesentlich verbessert und eine moderne Versorgungszentrale errichtet, von der sämtliche Klinikneubauten über eine automatische Warentransportanlage und die Altbauten über Elektrokarren ver- und entsorgt werden.

1

DO THE CARVE

HEAD
F2
VOLANT
ROSSIGNOL
SALOMON
TECNICA
TYROLIA
LANGE
RAICHL
MARKER
ATOMIC
NIDECKER
SNOWPRO
UPS
OAKLEY
SCOTT
LEKI

SKI + SNOWBOARD RENTAL

alpin-sport klein

TREKKING
CLIMBING
SKIING
SNOWBOARDING

BAHNSTRAßE 2 (NAHE KÖ) · 40212 DÜSSELDORF · TELEFON 0211/32 49 99 · TELEFAX 0211/32 27 07

Keine Lust mehr zu kellnern?

Aufgeschlossene, dynamische

Promoter/Innen

zwischen 20-30 Jahren gesucht!

SERVICE TEAM GmbH Tel. 02 11 / 68 78 39-23

Fernreisen - Tropenreisen - Abenteuerreisen

Impfschutz? Malaria-schutz? Gesundheitsvorsorge?

Wir beraten Sie

Medizinische Universitätsklinik

Tropenmedizinische Ambulanz u. Gelbfieber-Impfstelle

Moorenstr. 5 (Gebäude 11.93), 40225 Düsseldorf

Telefon 02 11 - 811 91 61

Centrum für Reisemedizin (CRM)

Reisemedizin. Beratungszentrum u. Gelbfieber-Impfstelle

Hansaallee 321 - Haus 37, 40549 Düsseldorf-Oberkassel

Telefon 02 11 - 90 42 970

Organe der Universität

Rektor

Univ.-Prof. Dr. phil. DLitt h.c. Gert Kaiser , Gebäude 16.11, Ebene 01, Raum 53

Vorzimmer: Reg.-Ang. Karin Sczeppek, F. 81-1 00 00/1, Telefax 81-1 51 93

E-Mail: rektor@uni-duesseldorf.de

Persönlicher Referent: Oberregierungsrat Uli Henneke, F 81-1 24 34, Fax 81-13978

E-Mail: henneke@uni-duesseldorf.de

Pressestelle: s. Seite 37

Rektorat

Rektor

Univ.-Prof. Dr. phil. DLitt h.c. Gert Kaiser , Gebäude 16.11, Ebene 01, Raum 53

Vorzimmer: Reg.-Ang. Karin Sczeppek, F. 81-1 00 00/1, Telefax 81-1 51 93

E-Mail: rektor@uni-duesseldorf.de

Kanzler

Ulf Pallme König, Gebäude 16.11, Ebene 01, Raum 28

Vorzimmer: Reg.-Ang. Marianne Werkhausen, F. 81-1 10 00/1, Telefax 81-1 45 34

E-Mail: ulf.pallme.koenig@verwaltung.uni-duesseldorf.de

Prorektor für Planung und Finanzen

Univ.-Prof. Dr. med. Emmeran Gams, Gebäude 16.11, Ebene 01, Raum 47

F. 81-1 00 10

Prorektor für Forschung und wissenschaftlichen Nachwuchs

Univ.-Prof. Dr. rer. nat. Hans Martin Jahns , Gebäude 16.11, Ebene 01, Raum 43

F. 81-1 00 20

Prorektorin für Lehre, Studium und Studienreform

Univ.-Prof. Dr. phil. Michiko Mae, Gebäude 16.11, Ebene 01, Raum 41

F. 81-1 00 30; Koordinierungsstelle für Studienreform: Wiss. Mit. Petra Berkner,

F. 81-12943, Fax: 81-14714

Vorzimmer der Prorektorin/der Prorektoren: N. N.,

Gebäude 16.11, Ebene 01, Raum 45, F. 81-1 00 10

Senat

Vorsitzender:

Der Rektor

Die übrigen Mitglieder des Rektorats (beratend)

Die Dekane der Fakultäten (beratend)

Die Frauenbeauftragte (beratend)

Die oder der Vorsitzende des Allgemeinen Studierendenausschusses (beratend)

Gruppe der Professorinnen und Professoren:

Prof. Dr. Wolfgang-J. Bock

Prof. Dr. Wolfgang Bonte

Prof. Dr. Hans Hecker

Prof. Dr. Rudi Keller

Prof. Dr. Bernhard C. Lippold

Prof. Dr. Heinz Mehlhorn

Prof. Dr. Ulrich Noack

Prof. Dr. Hans-Dietrich Röher

Prof. Dr. Dankward Schmid

Prof. Dr. Christine Schwarzer

Prof. Dr. Heinz-Dieter Smeets

Prof. Dr. Gerd Wenzens

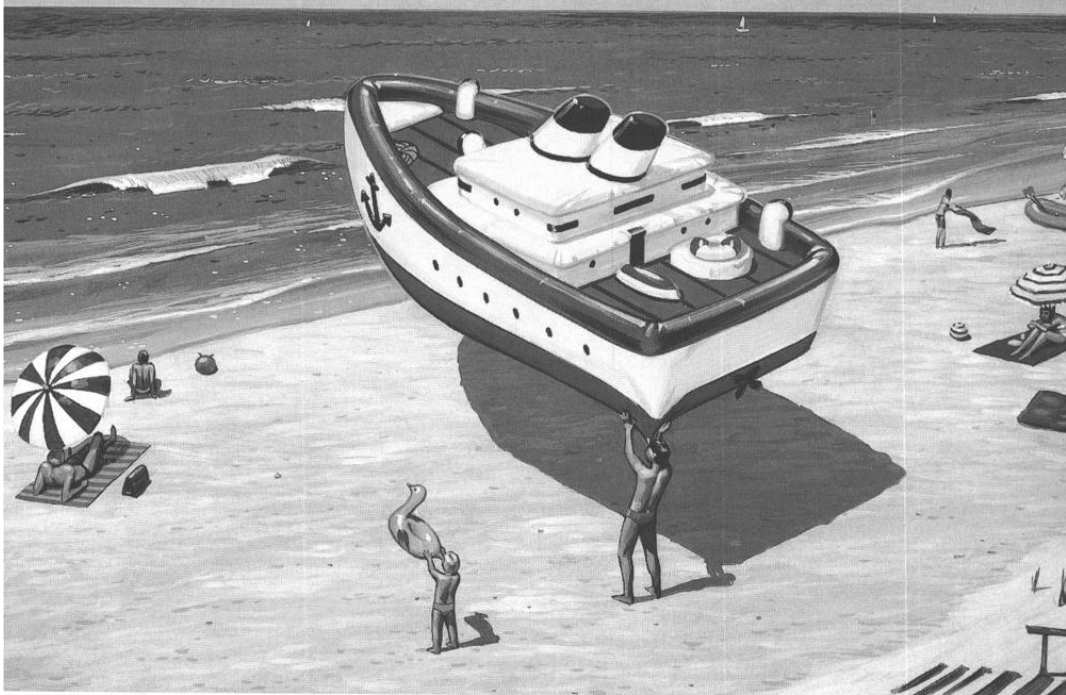

Karriere oder wollen Sie als Angestellter nicht auch Unternehmer sein?

Manche Hochschulabsolventen und -absolventinnen finden eine Laufbahn von der Stange völlig in Ordnung. Sie dagegen denken, Ihre Karriere sollte Ihnen entsprechen, Ihren Leistungen, Ihren Fähigkeiten, Ihrem Engagement.

Wir sehen das genauso. Und weil uns an Ihrem Erfolg ebensoviel liegt wie Ihnen, fordern und fördern wir Ihr Interesse, Entscheidungsspielräume zu nutzen, Ihren Mut zum unternehmerischen Handeln, Ihre Bereitschaft, Verantwortung auch über Ihren Arbeitsbereich hinaus zu übernehmen. So unterstützen wir Ihre berufliche

Professionalisierung und Ihre persönlichen Leistungs- und Entwicklungsprozesse. Ganz individuell.

Wenn Sie ein wirtschaftswissenschaftliches Studium mit bankfachlicher Ausrichtung oder ein Studium der (Wirtschafts-)Mathematik oder -Informatik absolviert haben, und wenn Sie wissen wollen, welche Chancen sich Ihnen durch Ihr unternehmerisches Denken bieten, rufen Sie uns an: Telefon: (02 11) 826-4345/6784. Weitere Informationen erhalten Sie auch im Internet unter: <http://www.westlb.de/>



Gruppe der wissenschaftlichen Mitarbeiterinnen und Mitarbeiter:

Dr. Renate Deinzer
Akad. Oberrätin Dr. Hildegard Hammer
Dr. Uwe König
Susanne Stemmler

Gruppe der Studierenden:

Christian Happ Nadine Schiffer
Stefan Liedtke Christian Stobbe

Gruppe der nichtwissenschaftlichen Mitarbeiterinnen und Mitarbeiter:

Reg.-Ang. Lilo Kock MTA Helmut Schliwa

Konvent

Vorsitzender:

Univ.-Prof. Dr. Rudi Keller

Vertretung:

Dr. Ursula Stockhorst (Gruppe der wissenschaftlichen Mitarbeiterinnen und Mitarbeiter)
Juliane Seifert (Gruppe der Studierenden)
ROL'in Birgit Hitzges (Gruppe der nichtwissenschaftlichen Mitarbeiterinnen und Mitarbeiter)

Gruppe der Professorinnen und Professoren:

Prof. Dr. Luciano Alberti, Prof. Dr. Ulrich von Alemann, Prof. Dr. Volker Aurich, Prof. Dr. Michael Baumann, Prof. Dr. Wolfgang Bonte, Prof. Dr. Vittoria Borsò, Prof. Dr. Detlef Brandes, Prof. Dr. Hans Bünemann, Prof. Dr. Joachim F. Ernst, Prof. Dr. Matthias Franz, Prof. Dr. Helmut Frister, Prof. Dr. Peter Goretzki, Prof. Dr. Bernd Günter, Prof. Dr. Gerhard Hägele, Prof. Dr. Barbara Haupt, Priv.-Doz. Dr. Uwe Heinlein, Prof. Dr. Hans-Peter Heinz, Prof. Dr. Rudolf Heinz, Prof. Dr. Hein Hoebink, Prof. Dr. Joseph Huston, Prof. Dr. Rudi Keller, Prof. Dr. James Kilbury, Prof. Dr. Erhard Kisker, Prof. Dr. Victoria Kolb-Bachofen, Prof. Dr. Gotthard Krause, Prof. Dr. Uwe Kuckländer, Prof. Dr. Dr. Alfons Labisch, Prof. Dr. Sebastian Löbner, Prof. Dr. Hartmut Löwen, Prof. Dr. Dieter Meiners, Prof. Dr. Reinhold Meise, Prof. Dr. Albrecht Mewis, Prof. Dr. Georg Michaelis, Prof. Dr. Detlev Reiter, Prof. Dr. Michael Sachs, Prof. Dr. Wilhelm Sandmann, Prof. Dr. Horst Schlehofer, Prof. Dr. Hagen D. Schulte, Prof. Dr. Heinz-Dieter Smeets, Prof. Dr. Egon Wanke, Prof. Dr. Horst Weber, Prof. Dr. Norbert Wein, Prof. Dr. Ulrich Willnow

Gruppe der wissenschaftlichen Mitarbeiterinnen und Mitarbeiter:

Ass. Caspar Bunke, Dr. Elisabeth Dregger-Cappel, Dr. Alfons Hugger, Wiss. Ang. Dagmar Kohlgrüber, Dr. Lothar Matthes, Dr. Ariane Neuhaus-Koch, Priv.-Doz. Dr. Donatus Nohr, Wiss. Ang. Monika S. Schmid, Dr. Theodor Stemper, Dr. Ursula Stockhorst, AOR Dr. Gunter Wagner, Dr. Helmut Wenz, Dipl.-Phys. Roland Wilke, AOR Dr. Hartmut Wunderlich

Gruppe der Studierenden:

Joannis Adamidis, Jutta Biedebach, Stefan Gottschalk, Christian Happ, Oliver Henke, Markus Hullmann, Alexander Jelineck, Tina Kaiser, Sascha Nauen, Nadine Schiffer, Juliane Seifert, Marko Siegesmund, Christian Stobbe, Anja Winter

Gruppe der nichtwissenschaftlichen Mitarbeiterinnen und Mitarbeiter:

Michael Abraham, Ralf Beyersdörfer, Sabine Borstel, Birgit Hitzges, Brigitta Jordan, Kemal Kockaya, Michael Krepf, Fachschw. Rosemarie Sarge, Helmut Schliwa, Susanne Schneider, Anna Schorn, Krankenpfl. Cornelia Schulte-Wintrop, Krankenpfl. Karl Heinz Schwarz, Hartmut Wollgarten

Kuratorium

Universität

Rektor Prof. Dr. DLitt h.c. Gert Kaiser (Vorsitzender)
Kanzler Ulf Pallme König

Landeshauptstadt

Oberbürgermeister Joachim Erwin

Persönlichkeiten des öffentlichen Lebens

Prof. Dr. Dr. h. c. mult. Paul Mikat
Dr. h. c. Friedel Neuber, Vorsitzender des Vorstandes der Westdeutschen
Landesbank, Girozentrale Düsseldorf
Jürgen Büssow, Regierungspräsident Düsseldorf

Gesellschaft von Freunden und Förderern der Heinrich-Heine-Universität Düsseldorf e.V.

Präsident Dr. h.c. Rolf Schwarz-Schütte
Bernd Hebbing

Repräsentantinnen und Repräsentanten der Gruppen der Universität

Gruppe der Professorinnen und Professoren
Prof. Dr. Wolfgang J. Bock

Gruppe der wissenschaftlichen Mitarbeiterinnen und Mitarbeiter
Wiss. Ang. Dr. Ulrich Nocken

Gruppe der nichtwissenschaftlichen Mitarbeiterinnen und Mitarbeiter
Heike Thulmann

Gruppe der Studierenden
Christian Ibold

Kommissionen

Ständige Kommission für Lehre, Studium und Studienreform

Vorsitzende: Prorektorin Univ.-Prof. Dr. Michiko Mae

Gruppe der Professorinnen und Professoren:

Univ.-Prof. Dr. August-Wilhelm Alfermann, Univ.-Prof. Dr. Volker Beeh,
Univ.-Prof. Dr. Günther Glebe, Univ.-Prof. Dr. Gerd E. Novotny,
Univ.-Prof. Dr. Horst Schlehofer, Univ.-Prof. Dr. Martin Schwenen,
Univ.-Prof. Dr. Therese Seidel, Univ.-Prof. Dr. Gerd Rainer Wagner

Gruppe der wissenschaftlichen Mitarbeiterinnen und Mitarbeiter:

Dipl.-Phys. Benno Spinger
Akad. Oberrat Dr. Hartmut Steuber
ZA Robert Svoboda
Dr. Peter Lorscheid (beratendes Mitglied)

Gruppe der Studierenden:

Benedikt Gisermann, Ralf Thorsten Krüger, Michael Mielewczik, Dragan Radosavac

Gruppe der nichtwissenschaftlichen Mitarbeiterinnen und Mitarbeiter:

Techn. Ang. Harald Götz

Ständige Kommission für Forschung und wissenschaftlichen Nachwuchs

Vorsitzender: Prorektor Univ.-Prof. Dr. Hans Martin Jahns

Gruppe der Professorinnen und Professoren:

Univ.-Prof. Dr. Wolfgang Bonte, Univ.-Prof. Dr. Helmut Frister, Univ.-Prof. Dr. Hans
Hecker, Univ.-Prof. Dr. Hans Körner, Univ.-Prof. Dr. H. W. Müller, Univ.-Prof. Dr.
Joachim Walter Schultze, Univ.-Prof. Dr. Heinrich Strotmann, Univ.-Prof. Dr. Gerd Raine
Wagner

www.isis.de



isiFONLINE – Die Welt ist ein (Düssel)Dorf

Mit **isiFONLINE** kann man jetzt turboschnell und supergünstig telefonieren & surfen, denn abgerechnet wird zu Düsseldorf's günstigstem Ortstarif. So erreicht man z. B. auch den Internet-Einwahlknoten der

Uni Düsseldorf für ganz kleines Geld. Wollen Sie auch so günstig surfen? Dann rufen Sie uns einfach kostenfrei an:

0800/80 90 100

(Faxabruf 0800/80 90 111)

**Ihre Düsseldorfer
Telefongesellschaft**

isis
Multimedia Net GmbH



Gruppe der wissenschaftlichen Mitarbeiterinnen und Mitarbeiter:

Akad. Oberrat Dr. Manfred Fey, Wiss. Ang. Dr. Ariane Neuhaus-Koch, Dr. Ursula Stockhorst, Dipl.-Kaufmann Bernd Vogl

Gruppe der Studierenden:

Nadine Schiffer, Astrid Gallinat, René Hagemann-Miksits

Gruppe der nichtwissenschaftlichen Mitarbeiterinnen und Mitarbeiter:

Tech. Ang. Harald Götz

Ständige Kommission für Planung und Finanzen

Vorsitzender: Prorektor Univ.-Prof. Dr. Emmeran Gams

Gruppe der Professorinnen und Professoren:

Univ.-Prof. Dr. Vittoria Borsò,
Univ.-Prof. Dr. Wilhelm Busse, Univ.-Prof. Dr. Gerd Fischer,
Univ.-Prof. Dr. Klaus-Peter Franz, Univ.-Prof. Dr. Dieter Häussinger,
Univ.-Prof. Dr. Hans Martin Jahns, Univ.-Prof. Dr. Dirk Olzen,
Univ.-Prof. Dr. Jürgen Schrader

Gruppe der wissenschaftlichen Mitarbeiterinnen und Mitarbeiter:

Akad. Oberrätin Dr. Hildegard Hammer, Wiss. Ang. Dr. Jochen Lechner,
Wiss. Ang. Dr. Jochen F. Staiger, Wiss. Mit. Dr. Kai Windthorst

Gruppe der Studierenden:

Adam Chaker, Dagmar Müller

Gruppe der nichtwissenschaftlichen Mitarbeiterinnen und Mitarbeiter:

Martin Koerbel-Landwehr, Alfred Syska

Vergabekommission für die Graduiertenförderung

Vorsitzender: Univ.-Prof. Dr. Hans Martin Jahns

Gruppe der Professorinnen und Professoren:

Univ.-Prof. Dr. Herwig Friedl
Prof. Dr. Walter Kies

Gruppe der wissenschaftlichen Mitarbeiterinnen und Mitarbeiter:

Wiss. Ang. Dr. Ariane Neuhaus-Koch

Gruppe der Studierenden:

Christian Tillmann

Tiere in Not! Wir helfen! TIERSCHUTZVEREIN

DÜSSELDORF UND UMGEBUNG e.V. 1873
Berliner Allee 40 • 40212 Düsseldorf • Tel. (02 11) 13 19 28

Spendenkonto:

Kreissparkasse Düsseldorf, Kto.-Nr. 1 040 936 (BLZ 301 502 00)
Stadtparkasse Düsseldorf, Kto.-Nr. 19 068 758 (BLZ 300 501 10)

TIERE LIEBEN GENÜGT NICHT, WIR MÜSSEN IHNEN AUCH HELFEN!



Clara-Vahrenholz-Tierheim
Rüdigerstr. 1
Düsseldorf-Rath
Telefon 65 18 50

*study hard,
party hard,
but travel easy,...*

mit **D.M.C. Weltweit**

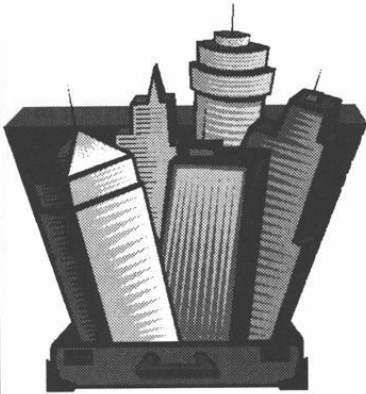

*Euer Reisebüro zwischen
Uni und Unikliniken*

*Himmelgeister Str. 83
40225 Düsseldorf*

Just for you:

*Besonders günstige Flüge und Hotels
durch **STA Travel** - weltweit.*

Fon: 02 11 / 93 45 993

Fax: 02 11 / 93 45 997

E-Mail: dmc-weltweit@t-online.de

I-Net: www.aer.de

*see 'ya!
SOON!!!*



Einfach



genial. Das Junge Konto 24.

Exklusiv für Schüler, Auszubildende, Studenten.

Kostet samt Kundenkarte mit GeldKarten-Chip keinen Pfennig. Bringt aber Zinsen wie die SparCard 24.

Und ab 18 gibt's für die volle finanzielle Freiheit zusätzlich die ec-Karte sowie 24-Stunden-Banking: online und telefonisch.

Mehr dazu persönlich in Ihren Filialen in Düsseldorf.

Für alle, die noch etwas vorhaben.

Deutsche Bank 

PC STORE AND MORE

Top-Hardware zu Discountpreisen - Birkenstr. 114, 40233 Düsseldorf
Besuchen Sie uns von: Mo.- Fr. 11:00 - 18:30 Sa. 10:00 - 14:00
Tel. 0211 - 966 00-21 Fax: -23 Faxabruf Preisinfo 0211 - 966 00-23

<http://www.pcstore.de> - <http://www.pcstore.de> - <http://www.pcstore.de>

Unseren Erfolg bestimmen Menschen.

Menschen mit Persönlichkeit und Engagement haben uns zu Europas größtem privaten Krankenversicherer gemacht. Warum nicht mal Alternativen im Vertrieb ausprobieren? Bei uns lohnt sich der Einstieg in Ihre Karriere als

(**Auszubildende/r oder
Kundenbetreuer/in**)

zu jedem Zeitpunkt – mit und ohne Studium.

Sprechen Sie mit uns oder bewerben Sie sich direkt bei Herrn Filialdirektor Wolfgang Horriar.

Deutsche Krankenversicherung AG
Geschäftsstelle Düsseldorf
Berliner Allee 26 · 40212 Düsseldorf
Telefon 02 11/1 30 93 10



Deutsche Krankenversicherung AG
Die Nr. 1 unter den Privaten

Ein Unternehmen der ERGO Versicherungsgruppe

Ich vertrau der DKV.

Wir suchen Studenten/innen

für den Ausbau unserer Website (www.euroforum.com)

Richtung E-Commerce, HTML-Kenntnisse, MS-Frontpage-Erfahrung sowie Programmier-Kenntnisse (Java, JavaScript, cgi) sind Voraussetzung.

Wenn Sie Lust haben, zweimal die Woche in unserem Büro in Düsseldorf in einem engagierten und netten Team zu arbeiten, melden Sie sich bei uns:

EUROFORUM Deutschland GmbH, Seminar- und Kongreßveranstalter
Claudia Büttner, Tel. 0211 / 96 86-592 oder per Email: buettner@euroforum.com



Bibliothekskommission

Vorsitzende: Prorektorin Prof. Dr. Michiko Mae

Gruppe der Professorinnen und Professoren:

Univ.-Prof. Dr. Michael Berger , Univ.-Prof. Dr. Kurt Düwell, Univ.-Prof. Dr. Bernd Günter, Univ.-Prof. Dr. Helmut Haas , Univ.-Prof. Dr. Norbert Henrichs, Univ.-Prof. Dr. Hartmut Löwen, Univ.-Prof. Dr. Reinhold Meise, Univ.-Prof. Dr. Petra Pohlmann

Gruppe der wissenschaftlichen Mitarbeiterinnen und Mitarbeiter:

Wiss. Mit. Susanne Jahn, Akad. Oberrat Dr. Uwe Matthiesen ,
Akad. Oberrat Dr. Hartmut Steuber, Wiss. Mit. Dr. Helmut Wenz

Gruppe der Studierenden:

Simone Kroschel, Volker Maas

Gruppe der nichtwissenschaftlichen Mitarbeiterinnen und Mitarbeiter:

Kludia Rudolph

Kommission für das Universitätsrechenzentrum

Vorsitzender: Prorektor Univ.-Prof. Dr. Hans Martin Jahns

Gruppe der Professorinnen und Professoren:

Univ.-Prof. Dr. Horst Degen , Univ.-Prof. Dr. Hans Geisler,
Univ.-Prof. Dr. Helmut Haas , Univ.-Prof. Dr. Hans-Dieter Höltje
Univ.-Prof. Dr. Ulrich Noack , Prof. Dr. Christian Ohmann,
Univ.-Prof. Dr. Karl Heinz Reuband, Univ.-Prof. Dr. Egon Wanke

Gruppe der wissenschaftlichen Mitarbeiterinnen und Mitarbeiter:

Akad. Oberrat Dr. Klaus Diemert, Dr. Peter Gluchowski,
Wiss. Ang. Dr. Rolf Kötter, Dipl.-Päd. Werner Müller

Gruppe der Studierenden:

Andreas Meske, Markus Swierczek

Gruppe der nichtwissenschaftlichen Mitarbeiterinnen und Mitarbeiter:

Marie-Luise Willems

Gleichstellungskommission

Vorsitzende: Frauenbeauftragte Heike Thulmann

Gruppe der Professorinnen und Professoren:

Univ.-Prof. Dr. Gabriele Gloger-Tippelt, Univ.-Prof. Dr. Victoria Kolb-Bachofen
Univ.-Prof. Dr. August-Wilhelm Alfermann, Univ.-Prof. Dr. Michael Sachs

Gruppe der wissenschaftlichen Mitarbeiterinnen und Mitarbeiter:

Wiss. Mit. Assessorin Karin Rottländer-Peters, Wiss. Mit. Monika Schmid , M.A.
Michael Gutmann, Priv.-Doz. Dr. Donatus Nohr

Gruppe der Studierenden:

Angela Erwin , Michaela Stange, Stephan Diener, Christian Happ

Gruppe der nichtwissenschaftlichen Mitarbeiterinnen und Mitarbeiter:

Jutta Christoph-Karababa, Hanne Horn , Hans-Günter Porbadnik, Alfred Syska

Rektoratsbeauftragter für die Technologiezentren:

Univ.-Prof. Dr. Detlev Riesner

Rektoratsbeauftragter für den Hochschulsport:

Prof. Dr. Sarkhadun Yaldai



**Uni-Blutspendezentrale
Heinrich-Heine-Universität
Düsseldorf**

Helfen Sie den Patienten des
Universitätsklinikums mit Ihrer
Blutspende!

Infos unter: 02 11 / 81-1 85 58

Spendezeiten:

Mo. – Fr. 7.00 – 12.00 Uhr

Di. + Do. 14.00 – 18.00 Uhr

Die Blutspendezentrale ist im Klinikum
rot ausgeschildert.



Beratergremium für Auslandsbeziehungen:

Vorsitzender: Rektorsbeauftragter für Auslandsbeziehungen
N. N.

Mitglieder: Vorsitzende der Fakultätskommissionen für Auslandsbeziehungen

Frauenbeauftragte

Heike Thulmann

Gebäude 16.11, Ebene 03, Raum 24-28, F. 81-1 15 26

Sekretariat: Frau Maria-Luise Konradt, F. 81-1 38 86, Fax 81-1 52 39

Stellvertreterinnen:

Prof.'in Dr. Sibylle Soboll (für die Professorinnen)

Dr. med. vet. Bärbel Peter (für die wissenschaftlichen Mitarbeiterinnen)

Dr. Hildegard Hammer (für die wissenschaftlichen Mitarbeiterinnen)

Nadja Faber, Eva Sieger-Schenck (für Studentinnen), F. 81-1 15 27

(Sprechstunden: Dienstag 11.00–14.00 Uhr)

Förderungsausschuß nach dem Bundesausbildungsförderungsgesetz (BAföG)

Hauptamtliches Mitglied des Lehrkörpers:

Univ.-Prof. Dr. Hans-Georg Ross

Vertreter der Auszubildenden:

Dietmar Dierdorf

Vertreterin des Studentenwerks als Amt für Ausbildungsförderung:

AL in Monika Zerbin

(geschäftsführendes Mitglied)

Verdammt nah am Original. Drucken und kopieren von S bis XXL.

DIGITAL Schnelldrucke in professioneller Offset-Qualität,
Plots im Großformat auf diversen Materialien (auch CAD),
Druck und Konfektionierung Ihrer Schulungsbücher im
neuesten Online-Verfahren, Textildruck, Fahndruck...

KOPIE Schwarzweiß-Kopien, Farblaserkopien, Plankopien,
Farbkopien auf Fotopapier...

FINISH Kaschieren, laminieren, binden (Buchbindung),
T-Shirt-Druck, Erstellung von Bauschildern, Mousepad-
und Puzzle-Druck, Lieferservice...

CANON Vertragspartner, Xerox Digitalpartner

■ düsseldorf · Bismarckstr. 98 / Ecke Karlstraße
fon 02 11 - 164 02 78 · fax 02 11 - 164 03 76

■ essen

■ köln

■ brüssel

■ london

apex

DIGITAL

KOPIE

FINISH

CANON



Ehrensensatorinnen und -sensatoren

Dr. Esther Betz, Mitherausgeberin der Rheinischen Post,
Cecilienallee 33, 40474 Düsseldorf

Prof. Dr. Pierre René Delorme, recteur de l'Academie d'Orleans-Tours,
21, Rue Saint-Etienne, F 45043 Orléans Cedex, Frankreich

Dr. jur. Wolfgang Glatzel, Ehrenpräsident der Gesellschaft von Freunden und Förderern der Universität Düsseldorf e. V., La Ginestra, 6622 Ronco s. Ascona, Schweiz

Rudolf Groth, Bankier i. R., vormals geschäftsführender Gesellschafter des Bankhauses C. G. Trinkaus & Burkhardt, Hofrat-Beisele-Straße 24, 82327 Tutzing

Prof. Dr. Walter Kolvenbach, Rechtsanwalt, Peter-Roos-Straße 6, 40547 Düsseldorf

Prof. Dr. Dr. h. c. mult. Paul Mikat, Kultusminister a. D., Erich-Hoepner-Straße 21, 40474 Düsseldorf

Peter Müller, Direktor des Beamtenheimstättenwerkes, Oberbürgermeister a. D. der Landeshauptstadt Düsseldorf, Wirmirstraße 12, 40474 Düsseldorf

Dr. h.c. Friedel Neuber, Vorsitzender des Vorstandes der Westdeutschen Landesbank, Girozentrale Düsseldorf, Herzogstraße 15, 40217 Düsseldorf

Dr. h.c. Rolf Schwarz-Schütte, Ehrenpräsident der Industrie- und Handelskammer zu Düsseldorf, Präsident der Gesellschaft von Freunden und Förderern der Heinrich-Heine-Universität Düsseldorf e. V., Ernst-Schneider-Platz 1, 40212 Düsseldorf

Dr. Günter Wille, Bankier i.R., Reichswaldallee 66, 40472 Düsseldorf

Pressestelle (Gebäude 16.11, Ebene 02)

Leiter: Rolf Willhardt, F. 81-1 24 39

Stellvertreterin: Bärbel Broer, M. A., F. 81-1 32 53

Sekretariat: Ursula Haßelkuß, F. 81-1 20 22

e-mail: Willhardt@verwaltung.uni-duesseldorf.de

Broer@verwaltung.uni-duesseldorf.de

Telefax (0211) 81-152 79

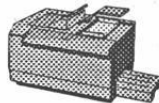
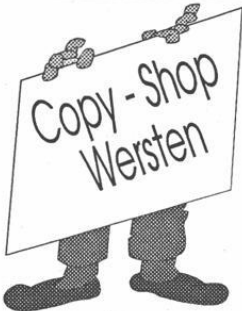

Normalkopien · Auftragskopien
Laserkopien · Bindungen · Farbkopien
Textildruck · Telefaxdienst

Kölner Landstraße 237 · 40591 Düsseldorf
Telefon 02 11/75 79 36 · Fax 02 11/75 77 10

Job-Angebot für Studentinnen

Wir suchen ständig weibliche Mitarbeiterinnen für unsere Flirtline! Wir bieten flexible Arbeitszeiten rund um die Uhr und gute Bezahlung bis 30,- pro Stunde!

Sie arbeiten in unserem Call Center oder von zu Hause und benötigen nur eine nette Stimme!

Kontakt: StammCom Media, Tel.: 0211-6913784

**Job
Job
Job**



SIEMENS

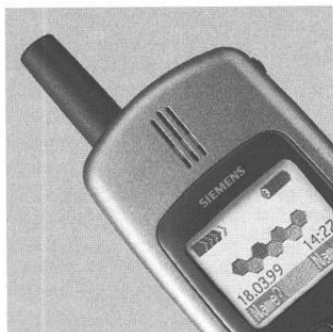

Weltweit bieten wir unseren Kunden anspruchsvolle Produkte an: Handys, Telefone, PCs, Note-books, Geldautomaten, Lichtwellenleiterkabel und umfassenden Service. Hier gestalten kreative Mitarbeiter aktiv die Informations- und Kommunikationszukunft. Durch exzellente Führung versuchen wir, Freiräume für das tägliche Leben zu schaffen. Das Geheimnis unseres Erfolgs: Know-how, ehrgeizige Ziele, eine Portion Spaß und viele interessante Aufgaben.



**Information and
Communications**

Be inspired ...

Siemens Mobile Phones braucht Menschen wie Sie – Profis mit dem Kopf voller Ideen, die Spaß an ihrem Beruf haben, ihre und unsere Zukunft im Bereich Mobilfunk mitgestalten wollen. Wir zählen weltweit zu den führenden Herstellern von Kommunikationsendgeräten und haben uns mit innovativen Produkten als Global Player in der GSM Welt platziert. Verwirklichen Sie mit uns gemeinsam Ideen und Produktvisionen, um unsere Position weiter auszubauen und die sich bietenden Marktchancen konsequent zu nutzen.

Für unseren Standort **Kamp-Lintfort** suchen wir Persönlichkeiten (m/w) für folgende Bereiche:

Konstruktion

Schwerpunkt Kunststofftechnik, sicherer Umgang mit 3D CAD (Gerätekonstruktion, Teilekonstruktion, Schirmtechnik, elektromechanische Elemente)



... for Mobile Communication

Softwareentwicklung

Schwerpunkt Bedienoberflächen oder hardwarenahe Softwareentwicklung, Embedded μ C166 und Man Machine Interface

Entwicklung digitaler Schaltungen

Schwerpunkt Schaltungsentwicklung Mikrocontroller, Basisbandverarbeitung, Stromversorgung, Ladetechnik

Entwicklung HF Schaltungen

Schwerpunkt Schaltungsentwicklung (Empfänger, Sender, Filter, Oszillatoren, Modulatoren, Regelkreise)

Integration & Test

Schwerpunkt Type-Approval, RF Durchführung der Typmusterprüfungen, Signalisierungstests, entwicklungsinterne Feldtests

Technische Koordination

Schwerpunkt Layouterstellung unter Mentor Graphics Prozessdatenaufbereitung.

Nach dem überdurchschnittlichen Abschluß Ihres Studiums wollen Sie nun Ihre Karriere in einem innovativen Unternehmensbereich starten!

Sehr gute Entwicklungsmöglichkeiten in unserem internationalen Umfeld (späterer Auslandseinsatz möglich) sowie ein umfangreiches Weiterbildungsprogramm sichern Ihre berufliche Entwicklung. Ein individuelles Einarbeitungsprogramm erleichtert Ihnen den Einstieg. Flexible Arbeitszeiten und attraktive Verdienstmöglichkeiten sind weitere Leistungen, die Sie überzeugen werden.

Interessiert?

Siemens AG
ICP CD PA KLf, Herr Feldbrügge
Südstr. 9, 47475 Kamp-Lintfort

torsten.feldbruegge@klf.
siemens.de

<http://www.siemens.de/icjobs>
(Stichwort: Kamp-Lintfort)



Düsseldorf

International

Studentische Aushilfen für das Jahr 2000!

Interessiert?

Der Flughafen Düsseldorf International sucht zur Abdeckung der Verkehrsspitzen im Zeitraum von April bis Oktober 2000 männliche Aushilfskräfte.

Ihr Einsatz könnte in den unten genannten Bereichen erfolgen:

- ✈ Zentrale Infrastruktur zur Sortierung von Gepäckstücken
- ✈ Vorfeldabfertigung zur Be- und Entladung der Flugzeuge
- ✈ Fracht Cargo zur Be- und Entladung von Lkw's, Containern und Paletten

Voraussetzung für diese Beschäftigung ist körperliche Fitness und der Besitz des Führerscheines der Klasse 3.

Die Arbeitszeiten werden sich voraussichtlich auf ca. 20 Wochenstunden belaufen und schwerpunktmäßig in den frühen Morgen- oder späteren Abendstunden abgeleistet.

Interessierte Bewerber können sich bereits jetzt schon schriftlich bewerben unter der Anschrift:

Flughafen Düsseldorf GmbH
Personalabteilung
Postfach 30 03 63, 40403 Düsseldorf
www.duesseldorf-international.de



Legende zu umseitiger Orientierungshilfe

Die vierstellige Kennzahl gibt den Standort einer Einrichtung an. Steht eine zweite Kennzahl in Klammern davor, gibt diese den Zugang zu der jeweiligen Einrichtung an.

Stand: November 96

Zentrale Einrichtungen	Gebäude
Rektorat	16.11
Universitätsverwaltung	16.11
Studierendensekretariat	16.11
Akademisches Auslandsamt	16.11
Akademisches Prüfungsamt	16.11
Zentrale Studienberatung	16.11
Forschungs- und Technologietransfer	16.11
Pressestelle	16.11
Verwaltung der	
Medizinischen Einrichtungen	13.70
Universitätsrechenzentrum	25.41
Universitäts- und Landesbibliothek	24.41
Fachbibliothek: Theoretische Medizin	22.21
Fachbibliothek: Erziehungswissenschaft, Psychologie	(23.01) 23.03
Fachbibliothek Klassische Philologie, Philosophie, Anglistik, Germanistik	23.21
Fachbibliothek: Romanistik, Geschichte, Sozialwissenschaften	23.31
Fachbibliothek: Geowissenschaften, Mathematik, Physik	25.22
Fachbibliothek: Biologie, Chemie, Pharmazie	26.21
Medizinische Abteilung	17.13
Fachbibliothek Jura	24.91
Technische Direktion/Betriebshof	23.40
Versorgungszentrum/Personalkantine der medizinischen Einrichtungen	17.21
Gästehaus	Fabriciusstraße 8
Studentenwerk	21.12
Mensa/Restaurant	21.11
Abt. für Ausbildungsförderung	(23.01) 23.11
ASTA	21.12
Staatliches Bauamt Düsseldorf II für die Universität	16.21
Arbeitsamt: Berufsberatung und Jobvermittlung	23.02
Staatliches Prüfungsamt	23.31
Betriebsärztlicher Dienst	14.95
Juristische Fakultät	
Dekanat	24.91
Lehrstuhl für Bürgerliches Recht, Internationales Privatrecht und Rechtsvergleichung	24.91
Lehrstuhl für Strafrecht und Strafprozeßrecht	24.91
Professur für Strafrecht und Strafprozeßrecht	24.91
Lehrstuhl für Deutsches und Ausländisches Öffentliches Recht, Völkerrecht und Europarecht	24.91
Lehrstuhl für Bürgerliches Recht, Handelsrecht und Wirtschaftsrecht	24.91
Lehrstuhl für Öffentliches Recht und Verwaltungslehre	24.91
Lehrstuhl für Bürgerliches Recht und Zivilprozeßrecht	24.91
Lehrstuhl für Staats- und Verwaltungsrecht	24.91
Lehrstuhl für Bürgerliches Recht und Internationales Wirtschaftsrecht	24.91
Medizinische Fakultät	
Dekanat	(23.01) 23.11
Zentrum für Anatomie und Hirnforschung	(22.01) 22.03
Institut für Neuroanatomie	(22.01) 22.03
Institut für Morphologische Endokrinologie u. Histochemie	(22.01) 22.03
C. u. O. Vogt-Institut für Hirnforschung	(22.01) 22.03
Zentrum für Physiologie	
Institut für Herz- und Kreislaufphysiologie	(22.01) 22.03
Institut für Neuro- und Sinnesphysiologie	(22.01) 22.03
Zentrum für Physiologische Chemie	
Institut für Physiologische Chemie I	(22.01) 22.03
Institut für Physiologische Chemie II	(22.01) 22.03
Zentrum für Medizinische Psychologie, Soziologie, Statistik und Allgemeinmedizin	
Institut für Medizinische Psychologie	(23.01) 23.02
Institut für Medizinische Soziologie	(23.01) 23.02
Institut für Statistik in der Medizin	(23.01) 23.02
Zentrum für Pharmakologie und Toxikologie	
Institut für Pharmakologie	22.21

Institut für Toxikologie	22.21
Zentrum für Pathologie	
Institut für Pathologie	14.79
Institut für Neuropathologie	14.79
Institut für Cytopathologie	14.81
Zentrum für Ökologische Medizin	
Institut für Hygiene	(23.01) 23.12
Institut für Rechtsmedizin	14.84
Institut für Arbeitsmedizin und Sozialmedizin	(23.01) 23.11, 23.12
Institut für Humangenetik und Anthropologie	(23.01), 23.11, 23.12
Zentrum für Innere Medizin und Neurologie	
Medizinische Klinik und Poliklinik	
Klinik für Hämatologie, Onkologie und klinische Immunologie	(13.50) 13.51
Klinik für Kardiologie, Pneumologie und Angiologie	(13.50) 13.54
Med. Abteilung für Endokrinologie	(13.50) 13.53
Klinik für Gastroenterologie und Infektiologie	(13.50) 13.54
Klinik für Stoffwechselerkrankungen und Ernährung	(13.50) 13.51
Klinik für Nephrologie und Rheumatologie	(13.50) 13.51
Neurologische Klinik	(13.50) 13.52
Zentrum für Operative Medizin I	
Chirurgische Klinik und Poliklinik	
Klinik für Allgemeiner und Unfallchirurgie	(12.41) 12.46
Klinik für Gefäßchirurgie und Nierentransplantation	(12.41) 12.46
Klinik für Kinderchirurgie	(12.41) 12.46
Klinik für Thorax- und kardiovaskuläre Chirurgie	12.41
Institut f. Experimentelle Chirurgie	(23.01) 23.12
Zentrum für Kinderheilkunde	
Kinderklinik	13.41
Klinik für Allgemeine Pädiatrie, Neurologie und Pneumologie	13.41
Klinik für Allgemeine Pädiatrie, Neonatologie, Gastroenterologie, Stoffwechsel und Ernährung	13.41
Klinik für Kinderkardiologie	14.76
Klinik für päd. Hämatologie und Onkologie	11.61
Zentrum für Zahn-, Mund- und Kieferheilkunde	
Westdeutsche Kieferklinik	
Poliklinik für Zahnärztliche Chirurgie und Aufnahme	18.73
Poliklinik für Parodontologie	18.73
Poliklinik für Zahnerhaltung und Präventive Zahnheilkunde	18.73
Poliklinik für Zahnärztliche Prothetik	18.21
Poliklinik für Kieferorthopädie	18.21
Klinik für Kiefer- und Plastische Gesichtschirurgie	18.73
Zentrum für Radiologie	
Klinik und Poliklinik für Strahlentherapie und rad. Onkologie	(13.50) 13.54
Nuklearmedizinische Klinik	(13.50) 13.51
Institut f. Diagnostische Radiologie	(13.50) 13.53
Zentrum für Anästhesiologie	
Institut für Klinische Anästhesiologie	(12.41) 12.42
Institut für Experimentelle Anästhesiologie	(23.01) 23.02
Zentrum für Operative Medizin II	
Augenklinik	13.75
Hals-, Nasen- und Ohrenklinik	13.76
Neurochirurgische Klinik	13.71
Zentrum für Operative Medizin III	
Frauenklinik	14.75
Orthopädische Klinik	11.90
Urologische Klinik	13.72
Hautklinik	11.80
Institut für Geschichte der Medizin	(23.01) 23.12
Zentralinstitut für Klinische Chemie und Laboratoriumsdiagnostik	(13.50) 13.51
Institut für Hämostaseologie und Transfusionsmedizin (Blutbank)	12.43
Institut für Lasermedizin	(22.01) 22.03
Institut für Onkologische Chemie	(23.01) 23.12
Klinisches Institut für Psychosom. Medizin und Psychotherapie	14.90
Institut für Medizinische Mikrobiologie und Virologie	22.21
Institut für Immunbiologie	14.80
Medizinisch-Neurologisch-Radiologische Klinik (MNR-Klinik)	13.50 bis 13.54
Hörsaal (MNR-Klinik)	13.55
Tierversuchsanlage	22.22
Lehranstalt für techn. Assistenten i. d. Medizin	15.12
für Physiotherapie	15.10
für Massage	15.10
für Orthoptistinnen	13.75
für Diätassistentinnen	17.21
Krankenpflegeschule	15.11
Kinderkrankenpflegeschule	15.21
Schule für Krankenpflegehilfe	15.11

Philosophische Fakultät	
Dekanat	23.21
Philosophisches Institut	23.21
Erziehungswissenschaftl. Institut	(23.01) 23.02, 23.03
Sozialwissenschaftliches Institut	(23.31) 23.31, 23.32
Institut für Medienwissenschaft	23.32
Institut für die Kultur und Geschichte der Deutschen im östlichen Europa	23.31
Politikwissenschaft	23.32
Historisches Seminar	23.31
Seminar für Kunstgeschichte	23.31
Seminar für Allg. Sprachwissenschaft	23.21
Seminar für Klassische Philologie	23.21
Germanistisches Seminar	23.21
Jiddische Kultur, Sprache und Literatur	23.03
Anglistisches Institut	23.21, 23.31, 23.32
Romanisches Seminar	23.21
Ostasien-Institut	23.02
Institut für Sportwissenschaft	28.01

Mathematisch-Naturwissenschaftliche Fakultät	
Dekanat	25.32
Mathematisches Institut	(25.12) 25.13, 25.22
Institut für Experimentalphysik	25.42
Institut für Laser- und Plasmaphysik	25.33
Institut für Physik der kondensierten Materie (IPKM)	25.22, 25.23
Institut für Theoretische Physik	25.32
Institut für Angewandte Physik	(25.32) 25.33
Institut für Anorganische Chemie und Strukturchemie	(26.41) 26.42, 26.43
Institut für Organische Chemie und Makromolekulare Chemie	(26.41) 26.33, 26.43
Institut für Physikalische Chemie und Elektrochemie	26.43, 26.32, 26.31
Institut für Theoretische Chemie	(26.41) 26.32
Institut für Biochemie	(26.41) 26.42
Chemie und ihre Didaktik	26.31
Institut für Pharmazeutische Chemie	(26.11) 26.23
Institut für Pharmazeutische Biologie (26.11)	26.23
Institut für Pharmaz. Technologie	(26.11) 26.22
Botanisches Institut und Botanischer Garten	(26.11) 26.03, 26.13
- Betriebsgebäude -	29.01
Institut für Biochemie der Pflanzen	26.03
Institut für ökologische Pflanzenphysiologie und Geobotanik	26.13
Institut für Entwicklungs- und Molekularbiologie der Pflanzen	26.13
Institut für Neurobiologie	26.02
Institut für Zoomorphologie, Zellbiologie und Parasitologie	26.03, 26.13
Institut für Zoophysiologie	26.13, 26.12
Institut für Physikalische Biologie	26.12
Institut für Mikrobiologie	26.12
Institut für Genetik	26.02, 26.12
Institut für Allgemeine Psychologie	23.03, 23.02
Institut für Physiologische Psychologie	23.02, 23.12, 23.03
Geographisches Institut	(25.12) 25.02, 25.12

Wirtschaftswissenschaftliche Fakultät	
Dekanat	(23.31) 23.32
Lehrstuhl für Betriebswirtschaftslehre, insbesondere Unternehmensführung, Organisation und Personal	23.32
Lehrstuhl für Betriebswirtschaftslehre, insbesondere Controlling	23.31/32
Lehrstuhl für Betriebswirtschaftslehre, insbesondere Marketing	23.31/32
Lehrstuhl für Betriebswirtschaftslehre, insbesondere Produktionswirtschaft und Umweltökonomie	23.31/32
Lehrstuhl für Betriebswirtschaftslehre, insbesondere Finanzierung u. Investition	23.31
Lehrstuhl für Volkswirtschaftslehre	23.31
Fachgebiet Volkswirtschaftslehre	23.31
Fachgebiet Statistik und Ökonometrie	23.31

Sonstige Einrichtungen	
Fachhochschule Düsseldorf	
Rektorat/Verwaltung	23.31
Fachbereich Wirtschaft	23.31
Fachbereich Sozialpädagogik	24.21
Fachbereich Sozialarbeit	24.21
Stadtbücherei	17.12

Heinrich-Heine-Universität Düsseldorf

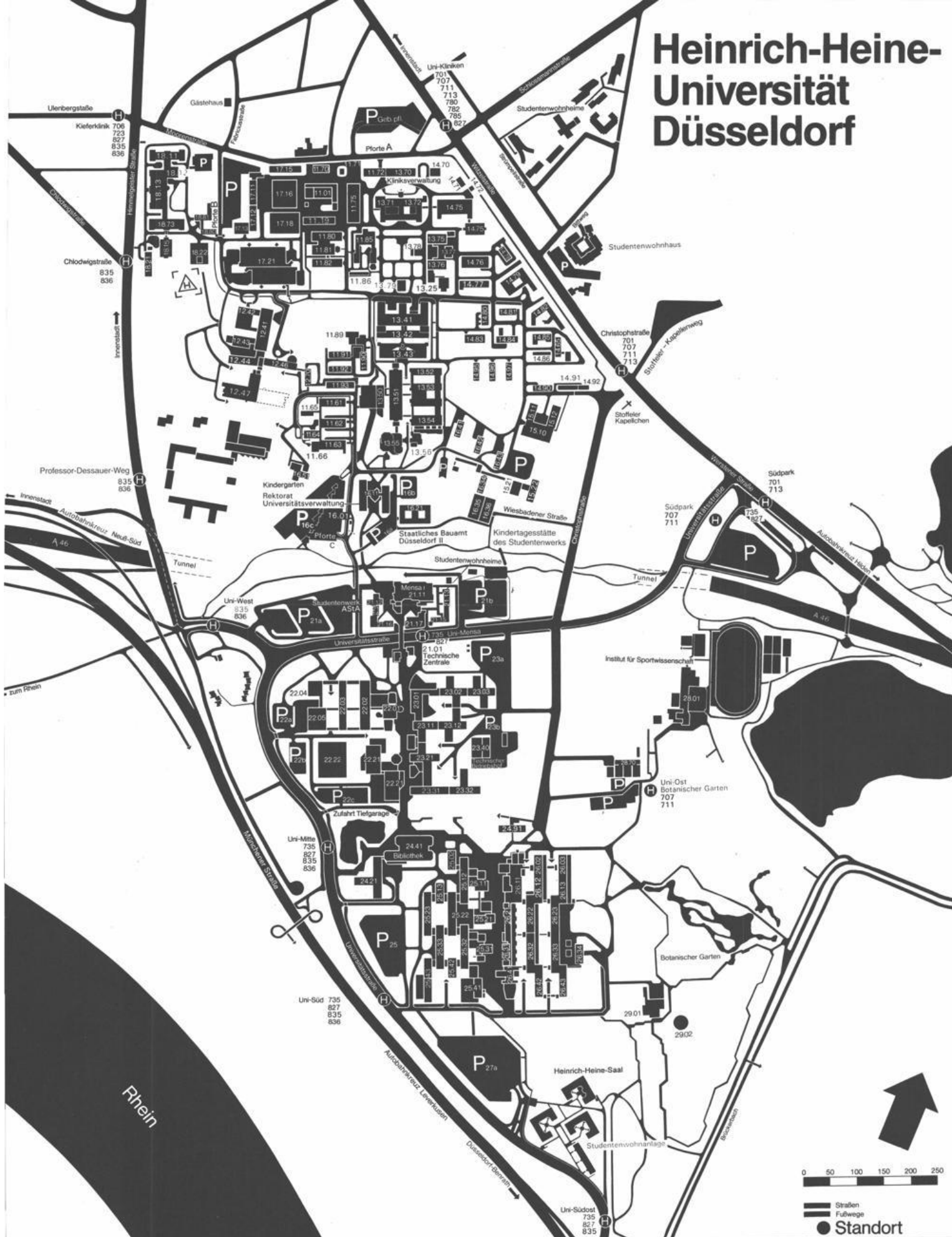

Verwaltung

Kanzler:

Ulf Pallme König

Universitätsstraße 1, Gebäude 16.11, Ebene 01, Raum 28
Vorzimmer: Reg.-Ang. Marianne Werkhausen, F. 81-1 10 00/1,
Telefax: 81-1 45 34
E-Mail: ulf.pallme.koenig@verwaltung.uni-duesseldorf.de

**Koordinierungsstelle des Kanzlers für seine Funktion als Sprecher der
Universitätskanzler NRW:** Reg. Ang. Kirsten Weiland, F. 81-1 42 48,
Fax: 81-1 17 72, E-Mail: weiland@verwaltung.uni-duesseldorf.de

1. Universitätsverwaltung

Die Universitätsverwaltung befindet sich, soweit nichts anderes angegeben, im Gebäude 16.11 (Verwaltungsgebäude), Universitätsstraße 1
siehe auch vorstehenden Lageplan.

Vertreterin des Kanzlers:

Ltd. Reg.-Direktorin Regina Zdebel
e-Mail: reginazdebel@verwaltung.uni-duesseldorf.de
Geschäftszimmer: Reg.-Ang. B. Nitsche, F. 81-1 24 32 und 1 3260,
Fax: 81-1 18 33

Dezernat 1 - Akademische und studentische Angelegenheiten
Reg.-Direktor Berthold Czyperek, F. 81-1 24 40

Abteilung 1.1 – Akademische Angelegenheiten

Leiter: Oberregierungsrat Uli Henneke, Persönlicher Referent des Rektors,
F. 81-1 24 34, Fax: 81-139 78, E-Mail: henneke@uni-duesseldorf.de
Geschäftszimmer: Reg.-Ang. Andrea Laetsch

Abteilung 1.2 - Studierendensekretariat

Leiter: Reg.-Amtsrat Karl-Heinz Fehr

Rückmeldung, Beurlaubung, Fachwechsel, Adressenänderung, Exmatrikulation:

F-M: F. 81-1 22 33 N-Z: F. 81-1 22 60 A-E: F. 81-1 45 33 (9-12 Uhr)

Einschreibanträge, Anträge für Studienortwechsel:

F. 81-1 40 31 (9-12 Uhr) F. 81-1 34 80 (9-12 Uhr)

Zulassungsangelegenheiten, Einschreibungen; Nachgeforderte Einschreibunterlagen

A-G: 81-12243 H-L: 81-12234 M-Q: 81-15107 R-Z: 81-13266

Abteilung 1.3 - Akademisches Auslandsamt

Leiter: Reg.-Ang. Dr. Werner J. Stüber, F. 81-1 31 00, Fax: 81-1 13 34

Mitarb.: Reg.-Ang. Dr. Anitha Kumari

Geschäftszimmer: Reg.-Ang. Monika Lent-Öztürk

e-mail: (Name)@verwaltung.uni-duesseldorf.de

Auslandsstudium:

Reg.-Ang. Dieter Haas, F. 81-1 22 38

Ausländerstudium:

Reg.-Ang. Hildegard Janssen, F. 81-1 25 03,
Reg.-Ang. Iris Hausmann, F. 81-1 32 68

EU-Forschungsförderung:

Reg.-Ang. Dr. Volker Hempel, F. 81-1 53 64

Reg.-Ang. Patricia Nitsch, F. 81-1 13 98

Kulturprogramm:

Reg.-Ang. Dr. Torsten Enge, F. 81-1 49 51

Abteilung 1.4 - Akademisches Prüfungsamt

Komm. Leiter: Reg.-Direktor Berthold Czyperek, F. 81-1 43 58

Telefax: 02 11/81-1 22 51

- Abteilung 1.5** - Zentrale Studienberatung
Anmeldung: Reg.-Ang. Renate Krüger-Raschkowski, F. 81-1 43 80
Leiter: Reg.-Ang. Dr. phil. Torsten Enge, F. 81-1 49 51
Reg.-Ang. Dr. rer. nat. Gerd Grün, M. A., F. 81-1 44 91
Reg. Ang. Doris Hildesheim, M. A., F. 81-137 68
Reg.-Ang. Angelika Wuttke, Dipl.-Psych., F. 81-1 49 34
Reg.-Ang. Hanne Müller, Dipl.-Psych., F. 81-1 49 34
- Dezernat 2** - Planung, Statistik, Informationsverarbeitung
Reg.-Ang. Wolfgang Ortmann, Dipl.-Volkswirt, F. 81-1 32 13
E-Mail: ortmann@verwaltung.uni-duesseldorf.de
- Abteilung 2.1** - Struktur- und Entwicklungsplanung
Leiter: Reg.-Ang. Dietmar Grübl, Betriebswirt (grad.), F. 81-13215
E-Mail: gruebl@verwaltung.uni-duesseldorf.de
- Abteilung 2.2** - Informationsverarbeitung
Leiter: Oberregierungsrat Kurt Finkbeiner, Dipl.-Geophysiker, F. 81-1 3214
E-Mail: finkbeiner@verwaltung.uni-duesseldorf.de
- Dezernat 3** – Personal
Oberregierungsrat Ralf-Rainer Pense, F. 81-1 24 20,
E-Mail: dezernat3@verwaltung.uni-duesseldorf.de
- Abteilung 3.1** – Personalangelegenheiten des wiss. Personals, Beamtenangelegenheiten, Beamtenrecht
Leiter: Reg.-Oberamtsrat Wilfried Marpe, F. 81-1 24 17
- Abteilung 3.2** – Personal- und Organisationsangelegenheiten der nichtwissenschaftlichen Beschäftigten und Auszubildenden sowie des aus Mitteln Dritter bezahlten Personals
Leiter: Reg.-Amtsrat Jürgen Ney, F. 81-1 47 02
- Abteilung 3.3** – Beamten- und tarifrechtliche Sondergebiete
Leiter: Reg.-Amtsrat Wolfgang Schröder, F. 81-1 24 21
- Dezernat 4** – Liegenschaften, Organisation, Hausverwaltung, Betriebssicherheit und Umweltschutz
Ltd. Reg.-Direktorin Regina Zdebel, F. 81-1 24 32, Fax: 81-11833
E-Mail: reginazdebel@verwaltung.uni-duesseldorf.de
- Abteilung 4.1** – Liegenschaften, Organisation
Leiterin: Reg.-Amtfrau Rita Holzhauer, F. 81-1 52 15, Fax 81-1 30 30,
e-mail: holzhauer@verwaltung.uni-duesseldorf.de
- Abteilung 4.2** – Hausverwaltung, Raumkataster
Komm. Leiter: Reg.-Ang. Matthias Marx, F. 81-1 53 27, Fax 81-1 18 68
- Abteilung 4.3** – Betriebssicherheit und Umweltschutz, Gebäude 23.40 (Technischer Betriebschef)
Leiter: Reg.-Ang. Dipl.-Chem. Oliver Fahr, F. 81-1 34 56, Fax 81-1 14 89
E-Mail: fahr@uni-duesseldorf.de
- Dezernat 5** – Haushaltsangelegenheiten, Zentrale Beschaffung, Universitätskasse
Oberverwaltungsleiter Wilhelm Schmitz, F. 81-1 24 38 oder 81-15238,
Fax: 81-12366
- Abteilung 5.1** – Haushalts- und Rechnungswesen
Leiter: Oberregierungsrat Bernd Kemena, F. 81-1 22 46, Fax: 81-11409
- Abteilung 5.2** – Zentrale Beschaffung
Leiter: Reg.-Oberamtsrat Jens-Peter Natersky, F. 81-1 24 42, Fax: 81-12092
- Abteilung 5.3** – Universitätskasse
Leiter: Reg.-Amtsrat Willi Schulte, F. 81-1 22 32, Fax: 81-11953
- Dezernat 6** – Technik, Gebäude 23.40 (Uni-Betriebschef)
Technischer Direktor: Dr.-Ing. Uwe Zdebel, F. 81-1 25 55
- Abteilung 6.1** – Verwaltung
Leiter: Dr.-Ing. Uwe Zdebel

Abteilung 6.2 – Maschinentechnik, Bauangelegenheiten

Leiter: N. N.

Abteilung 6.3 – Elektrotechnik

Leiter: Dipl.-Ing. Hans-Henning Pietschmann, F. 81-1 51 00

Dezernat 7 – Rechtsangelegenheiten

Reg.-Direktor Dr. Till Amm, F. 81-1 24 01

Dezernat 8 – Berufungs- und Koordinierungsangelegenheiten,
Angelegenheiten des Forschungs- und Technologie-Transfers
N. N.

Abteilung 8.1 – Forschungs- und Technologie-Transfer,

Leiterin: Reg.-Ang'e Dr. Elke Büring, F. 81-1 52 35

Forschungs- und Technologie-Transfer

Leiterin: Reg.-Ang'e Dr. Elke Büring, F. 81-1 52 35

Mitarbeit'in: Reg.-Ang'e Magda Schönfeld, F. 81-1 23 09

Sekretariat: Reg.-Ang'e Brigitte Ruggiero, F. 81-1 32 65,

Fax 81-1 24 22, E-Mail: ftt@uni-duesseldorf.de

Universitätsverwaltung, Gebäude 16.11, Ebene 03, Raum 31

Gästehaus der Heinrich-Heine-Universität Düsseldorf (Fabriciusstraße 8)

Verwaltung des Gästehauses: Abt. 1.1 der Universitätsverwaltung

(Reg.-Amtmann Horst Zimmermann, F. 81-1 51 40; **Hausverwaltung:** Reg.-Ang.

Ulrike Bechlars, F. 81-1 22 01 o. 1 30 44 – **Mo.–Fr. 8.30–16.30 bzw. 17.00**)

Aufnahmeanträge sind ausschließlich an die Abt. 1.1 zu richten

(F. 81-1 51 40/12434)



SACK & PACK
REISEAUSRÜSTUNGEN

40223 Düsseldorf-Bilk • Brunnenstr.6
→ Am Bilker Bahnhof

☎ (02 11) 34 17 42 ☎ 33 14 06
<http://www.sackpack.de>
✉ info@sackpack.de

Täglich frische Sandwiches ... von m&h



**m&h Bordservice &
Catering GmbH**

Nürnberger Straße 16-18
40599 Düsseldorf
Telefon (02 11) 99 93 03
Telefax (02 11) 99 93 05

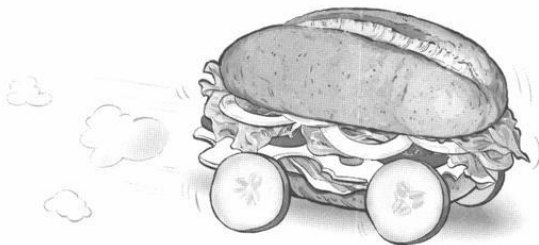

2. Verwaltung der Medizinischen Einrichtungen

Moorenstraße 5, 40225 Düsseldorf, Gebäude 13.70, soweit nichts anderes angegeben

Vertreter des Kanzlers

für den Bereich der Medizinischen Einrichtungen:
komm. Verwaltungsdirektor: LRD Dr. Michael Stückradt
Vorzimmer: Reg.-Ang. Vera Erzbach, F. 81-1 71 00/1 71 01

Dezernat 01 – Personalverwaltung

Leiter: Reg.-Rat Peter Casper, F. 81-1 71 26

Abteilung 01.2 – Stellenplanangelegenheiten, Beamten- und tarifrechtliche Sondergebiete, Personalangelegenheiten der Arbeiterinnen und Arbeiter

Leiter: Reg.-Rat Peter Casper, F. 81-1 71 26

Abteilung 01.3 – Personalangelegenheiten des wissenschaftlichen Personals und der Beamtinnen und Beamten

Leiter: Reg.-Amtsrat Lothar Kunzel, F. 81-1 60 56

Abteilung 01.4 – Personalangelegenheiten der Angestellten und des Krankenpflegepersonals

Leiter: Reg.-Oberamtsrat Joachim Kühn, F. 81-1 60 55

Dezernat 02 – Finanzen

Leiter: Reg. Ang. Wolfram Bannenberg, F. 81-1 84 59

Abteilung 02.1 - Finanzabteilung

Leiter: N. N.

Abteilung 02.2 - Krankenkosten, Gebäude 11.72

Leiter: Reg. Ang. Klaus Völlings, F. 81-1 71 71

Abteilung 02.3 - Sozialdienst, Gebäude 14.71

Leiterin: Gertrud Reinhard, F. 81-1 71 16

Abteilung 02.4 - Controlling und Kostenrechnung

Leiter: Reg. Ang. Robbers

Dezernat 03 – Wirtschaft und Betriebe, Gebäude 11.71

Leiter: Reg.-Dir. Hans-Peter Elsen, F. 81-1 72 00

Abteilung 03.1 – Wirtschaftsbetriebe, Gebäude 11.71

Leiter: Reg.-Dir. Hans-Peter Elsen, F. 81-1 72 00

Abteilung 03.2 – Materialwirtschaft

Komm. Leiter: Reg.-Dir. Hans-Peter Elsen, F. 81-1 72 00

Abteilung 03.3 – Gartenbau, Gebäude 16.31

Leiter: Reg.-Ang. Wilhelm Roosen, F. 81-1 72 02

Abteilung 03.4 - Apotheke, Gebäude 17.11

Leiter: Pharmaz. Direktor Dr. Otto Günther, Apotheker, F. 81-1 72 84

Dezernat 04 – Technik, Gebäude 17.18

Leiter: Reg.-Ang. Dr.-Ing. Theodor Menkhaus, F. 81-1 72 56

Abteilung 04.0 – Betriebszentrale

Leiter: Reg.-Ang. Winfried Schoder, Dipl.-Ing., F. 81-1 72 72

Abteilung 04.1 – Technische Verwaltung

Leiter: Reg.-Ang. Dr.-Ing. Theodor Menkhaus, F. 81-1 72 56

Abteilung 04.2 – Elektrotechnik

Leiter: Reg.-Ang. Wolfgang Pieper, F. 81-18579

Abteilung 04.3 – Maschinen, Klima-, Sanitär- und Verfahrenstechnik

Leiter: Reg.-Ang. Eberhard Steiner, Dipl.-Ing., F. 81-1 72 58

Abteilung 04.4 – Bauunterhaltung

Leiter: N. N.

Abteilung 04.5 – Kommunikationstechnik

Leiter: Reg.-Ang. Karl-Heinz Hannappel, Dipl.-Ing. F. 81-1 72 78

Abteilung 04.6 – Medizin- und Labortechnik

Leiter: Reg.-Ang. Dr. Peter Stöckel, Dipl.-Ing., F. 81-1 72 29

Dezernat 05 – Allgemeine Verwaltung, Datenverarbeitung, Organisation, Umweltschutz und Arbeitssicherheit

Leiter: Reg.-Dir. Heiner Thormeyer, F. 81-1 86 00/1 86 01

Abteilung 05.1 Allgemeine Verwaltung

Leiter: Reg.-Dir. Heiner Thormeyer, F. 81-1 86 00/1 86 01

Abteilung 05.2 Datenverarbeitung

Leiter: Reg.-Dir. Dr. Matthias Pank, F. 81-1 61 76

Abteilung 05.3 Planung, Organisation und Statistik

Leiterin: Reg.-Ang. Dr. Annette Becker, F. 81-1 67 67

Abteilung 05.4 Umweltschutz und Arbeitssicherheit

Leiter: N. N., F. 81-1 87 47

Dezernat 06 – Rechtsangelegenheiten

Leiter: Oberreg.-Rat Paul Evers, F. 81-1 85 67

Krankenpflegedienst der Medizinischen Einrichtungen

Pflegedirektion

Pflegedirektorin: Annemarie Will, F. 81-1 71 10, Vertr.: N. N., F. 81-1 60 53

Sprechstunden: nach telefonischer Terminvereinbarung

**Personalrat der wissenschaftlich Beschäftigten der
Heinrich-Heine-Universität Düsseldorf**

Universitätsstraße 1, 40225 Düsseldorf,

Gebäude 16.11, Ebene 03, Raum 32, Ebene 04, Raum 28,

F. (02 11) 81-1 49 63, 1 31 10, e-mail: prwiss@uni-duesseldorf.de

Sekretariat: Monika Demming-Pälmer, F. 81-1 49 63

Sprechstunden: nach Vereinbarung

Vorsitzender:

Bernd Cappel

1. stellv. Vorsitzender:

Dr. Hans-Jörg Fenner

2. stellv. Vorsitzende:

Karin Vehlhaber

Mitglieder:

Michèle Creff, Dr. Ali Golmina, Dr. Thomas Hilberer,

Dr. Aribert Schroeder, Bernd Schwarzkopf,

Harald Spiegl, Dr. Peter Wastl

**Personalrat für das nichtwissenschaftliche Personal der
Heinrich-Heine-Universität Düsseldorf**

Universitätsstraße 1, 40225 Düsseldorf, Gebäude 16.11 (Verwaltungsgebäude),

Ebene 02, Raum 30–33

Sekretariat: Christa Scholl, Reg.-Ang., F. 81-1 24 11 – Vorsitzender 1 24 24 –

Sprechstunde

Nach Vereinbarung

Vorsitzender:

Harald Götz

1. Stellvertreter:

Jens Gerste

2. Stellvertreter:

Werner Herbertz

Mitglieder:

Karl-Heinz Damm, Heike Fischer, Hanne Horn,

Heinz Jansen, Jürgen Liebetrau, Alfred Mendzigall,

Beate Moser, Rudolf Schmitt-Föllner, Alfred Syska,

Gerd Urbanek

Nutzen Sie die Chancen



in dem Zukunftsmarkt Telekommunikation

- ▶ Sie suchen eine interessante Möglichkeit neben dem Studium Geld zu verdienen? Global TeleSystems (Deutschland) GmbH (GTS), eine europaweit in über 20 Ländern präsenste Telefongesellschaft, sucht für die Niederlassungen Düsseldorf und Heidelberg für verschiedene Bereiche

Studentische Aushilfskräfte und Praktikanten/Innen

- ▶ Bewerben Sie sich mit einem Kurzlebenslauf:
Global TeleSystems (Deutschland) GmbH
Personalabteilung
August-Thyssen-Straße 1
40211 Düsseldorf
judith.zeininger@gtseurope.com
<http://www.gtsgroup.de>



Das rockigste Tier der Altstadt



WEISSER BÄR

DÜSSELDORF BOLKERSTR. 33
TELEFON 133241

ÖFFNUNGSZEITEN:

Mo. - Do.	10.00 - 02.00 Uhr
Fr. - Sa.	10.00 - 05.00 Uhr
So.	11.00 - 03.00 Uhr



Personalrat der wissenschaftlich Beschäftigten in den Medizinischen Einrichtungen der Heinrich-Heine-Universität Düsseldorf

Moorenstraße 5, 40225 Düsseldorf (Gebäude 11.71)

Sekretariat: N. N., F. 81-1 90 80, Fax 81-1 67 77, e-mail: prwissme@uni-duesseldorf.de

1

Bürozeit: 9.00–13.00 Uhr
Sprechstunden nach Vereinbarung

Vorsitzender: Elmar Wolf, F. 81-17080
1. stellv. Vorsitzender: Dr. Ludwig Michaelis, F. 81-18477
2. stellv. Vorsitzende: Dr. Christiana Mira Schannwell
Mitglieder: Rolf Buhl, Dr. Hans-Jörg Deck, Dr. Urte Fahrion,
Dr. Manfred Falck, Dr. Christian Freytag,
„kè zuò jiao shòu (RC)“ (Gastprofessor)
Dr. Erhard Hartung, Dr. Michael Klein,
Dr. Paris Schmidt-Grigoriadis

Personalrat der nichtwissenschaftlichen Mitarbeiter der Medizinischen Einrichtungen der Heinrich-Heine-Universität Düsseldorf

Moorenstraße 5, 40225 Düsseldorf (Gebäude 14.77),
F. 81-1 71 95/1 72 93/1 85 10/1 85 11/1 73 11/1 61 40/1 87 37/1 98 93,
Telefax: 81-1 89 33

Sprechstunden: montags bis mittwochs und freitags von 8 bis 15 Uhr
Vorsitzender: Martin Koerbel-Landwehr
1. Stellvertreter: Siegmund Waldhelm
2. Stellvertreter: Addi Hansen
Mitglieder: Lutz Auwermann, Roland Bauch, Bara Culibrk, Zeynep Dere,
Barbara Friedrichs, Dagmar Gaubig, Jürgen Hellerung,
Ursula Hellerung, Lorenz Hoffmann, Ursel Meis,
Cordula Notholt, Teslime Özdemir, Etta Stevens,
Achim Storm, Wolfgang Teutscher, Heike Thulmann,
Fritz Werners, Bernhard Wirtz

Jugend- und Auszubildendenvertretung

Bereich Universität: Marco v. Herzog, Suchruf 71 59 50, Stefan Lütjens, F. 1 30 96,
Oliver Abels, F. 1 21 24

Sprechstunden: jeden Mittwoch von 13.30 Uhr – 14.30 Uhr
Gebäude 25.32, Ebene 01, Raum 35, F. 1 22 77

Bereich Medizinische
Einrichtungen: Vorsitzender: Heiko Landenberger
Stellvertreter: Eike Pies, Benjamin Malchin

Schwerbehindertenvertretungen

Bereich Universität: Gerd Morsbach

Gebäude 26.23, F. 81-1 35 57

(Stellvertreter: Werner Herbertz, F. 81-1 53 26 oder 81-1 29 10)

Gebäude 16.11

Bereich Medizinische Einrichtungen:

Vertrauensfrau der Schwerbehinderten: Cordula Notholt

Stellvertretung: Susanne Looock

Sekretariat: Frau Roswitha Mlinaric

Gebäude: 14.77, F. 81-184 81, Fax 81-191 81

Sprechstunden: montags bis freitags von 8.00–13.00 Uhr, Donnerstag bis 10.00 Uhr und nach Vereinbarung

Beauftragter des Arbeitgebers in Schwerbehindertenangelegenheiten

Bereich Universität: OVD Schmitz, Dez. 5

Gebäude 16.11, F. 81-12438 oder 81-15238, Fax: 81-12366

Bereich Medizinische Einrichtungen: ROAR Kühn, D 01.4

Gebäude 14.70, F. 81-17149

Beauftragter für behinderte Studierende

Univ.-Prof. Dr. Matthias Franz, Klinisches Institut für Psychosomatische Medizin und Psychotherapie, F. 81-1 83 38, <http://www.uni-duesseldorf.de/HHU/Off/BehBeauftr/>

Betriebsärztlicher Dienst

Gebäude 14.95, Moorenstr. 5, 40225 Düsseldorf

Ltd. Betriebsärztin: Jutta Christoph-Karababa, F. 81-1 63 83

Betriebsärztinnen: Dr. med. Andrea Girgensohn, F. 81-1 86 64,

Dr. med. Christina Odenthal, F. 81-1 63 86, Dr. med. Eveline Wins, F. 81-1 63 85

Anmeldung: F. 81-1 71 04 oder 1 72 41

Staatliches Bauamt Düsseldorf II

(zuständig für Bauangelegenheiten der Heinrich-Heine-Universität Düsseldorf, der Fachhochschule Düsseldorf, der Kunstakademie Düsseldorf und der Robert-Schumann-Hochschule Düsseldorf)

Universitätsstraße 1, Gebäude 16.21, 40225 Düsseldorf, F. 81-00, Fax 81-1 39 75

Amtsleiter: Ltd. Regierungsbaudirektor Jan Wolter, F. 81-1 22 21

Vertreter: Regierungsbaudirektor Wolfram Heinen, F. 81-1 22 20

Zeitarbeit in den Semesterferien!

Wir suchen **Studenten/innen** mit technisch-gewerblicher oder kaufmännischer Ausbildung, sowie für Helferjobs in Handwerk + Industrie

Infos unter Telefon:
0211/86 32 80-0

Vedior Personaldienstleistungen GmbH

Berliner Allee 26 • 40212 Düsseldorf • <http://www.vedior.de>



Vedior



Gemeinsame Einrichtungen der Universität

Universitäts- und Landesbibliothek

Universitätsstraße 1, Gebäude 24.41, 40225 Düsseldorf
E-Mail: ub@ub.uni-duesseldorf.de, Auskunft: F. 81-1 29 00,
Internet: <http://www.uni-duesseldorf.de/ulb/>, Fax 81-1 30 54

Öffnungszeiten:

Mo.–Fr. 9–20, Sa. 9–13

Direktor/Direktorin:

Ltd. Bibl.-Direktor/Direktorin: N. N.

Vorzimmer: Heidi Camastro-Riesener, Ebene ZG, Räume 61 und 62
F. 81-1 20 30

Stellvertreter des Direktors / der Direktorin:

Bibl.-Direktor Dr. Arno Schulte-Geers, Ebene ZG, Raum 63,
F. 81-1 47 85, E-Mail: schulte@ub.uni-duesseldorf.de

Fachreferentinnen und Fachreferenten:

Dr. Frauke Bartelt : Germanistik, Theaterwissenschaft, Volkskunde, Thomas-Mann-Sammlung, Ebene 01, Raum 72, F. 81-1 32 02, E-Mail: bartelt@ub.uni-duesseldorf.de

Heinz-Peter Berg : Geowissenschaften, Sportwissenschaft, Ingenieurwissenschaften, Ethnologie, Ebene ZG, Raum 78, F. 81-1 14 86, E-Mail: berg@ub.uni-duesseldorf.de

Dr. Gerd Bracht : Medizin, Klinikgelände, Gebäude 17.13, Raum 1, F. 81-1 92 51
E-Mail: bracht@ub.uni-duesseldorf.de

Dr. Hanns Michael Crass: Geschichte, Musikwissenschaft, Parlamentaria, Politikwissenschaft, Allgemeines, Bibliographie, Ebene ZG, Raum 84, F. 81-132 44,
E-Mail: crass@ub.uni-duesseldorf.de

Dr. Gabriele Dreis: Philosophie, Soziologie, Sprachwissenschaft, Ebene ZG, Raum 81, F. 81-1 52 24, E-Mail: dreis@ub.uni-duesseldorf.de

Prof. Dr. Heinz Finger: Altertumswissenschaften, Orientalistik, Handschriften, Ebene 01, Raum 21, F. 81-1 46 97

Astrid Grabow (beurlaubt)

Barbara Hell : Erziehungswissenschaft, Psychologie
Ebene ZG, Raum 83, F. 81-1 35 26, E-Mail: hell@ub.uni-duesseldorf.de

Dr. Thomas Hilberer: Romanistik, Slawistik, Literaturwissenschaft,
Ebene 01, Raum 42, F. 81-1 35 24, E-Mail: hilberer@ub.uni-duesseldorf.de

Dr. Klaus Lepsky: Kunstwissenschaft, Ebene 00, Raum 56, F. 81-1 35 46,
E-Mail: lepsyk@ub.uni-duesseldorf.de

Barbara Maruhn: Rechtswissenschaft, Ebene ZG, Raum 89, F. 81-1 32 46,
E-Mail: maruhn@ub.uni-duesseldorf.de

Ralf Matalla: Mathematik, Datenverarbeitung, Ebene ZG, Raum 79, F. 81-1 35 27,
E-Mail: matalla@ub.uni-duesseldorf.de

Nicole Mocigemba: Chemie, Ebene ZG, Raum 80, F. 81-1 35 25,
E-Mail: mocigemb@ub.uni-duesseldorf.de

Dr. Annemarie Nilges: Anglistik, Buch- und Bibliothekswesen, Bibliographie, Ostasienwissenschaften, Ebene 03, Raum 42,
F. 81-1 20 34, E-Mail: nilges@ub.uni-duesseldorf.de

Dr. Ute Olliges-Wieczorek: Wirtschaftswissenschaft, Medienwissenschaften, Ebene ZG, Raum 85, F. 81-1 35 95, E-Mail: olliges@ub.uni-duesseldorf.de

Dr. Marianne Riethmüller: Theologie, Religionswissenschaften, Jiddistik, Drucke des 15. bis 17. Jahrhunderts, Ebene 01, Raum 73, F.81-1 53 20,
E-Mail: rieth@ub.uni-duesseldorf.de

Brigitte Roos: Biologie, Naturwissenschaft, Pharmazie, Ethnologie
Gebäude 26.21, Ebene 01, Raum 21,F. 81-1 34 39,
E-Mail: roos@ub.uni-duesseldorf.de

Dr. Arno Schulte-Geers: Physik, Ebene ZG, Raum 63,
F. 81-1 47 85, E-Mail: schulte@ub.uni-duesseldorf.de

Öffentlichkeitsarbeit, Ausstellungen: Dr. Ute Olliges-Wieczorek, Ebene ZG, Raum 85, F. 81-1 35 95, E-Mail: olliges@ub.uni-duesseldorf.de

Informationsvermittlungsstelle (Online-Literaturrecherchen, CD-ROM-Angebot):
Koordination für Geistes- und Naturwissenschaften: Ralf Matalla, F. 81-1 35 27,
E-Mail: matalla@ub.uni-duesseldorf.de; Auskunft F. 81-1 29 00;

Koordination für Medizin: Dr. Gerd Bracht, F. 81-1 92 51
E-Mail: bracht@ub.uni-duesseldorf.de; Auskunft F. 81-1 92 59

Dezernat 1: Allgemeine Bibliotheksverwaltung

Dezernatsleiterin, Personalangelegenheiten:
Barbara Maruhn, Ebene ZG, Raum 89, F. 81-1 32 46,
E-Mail: maruhn@ub.uni-duesseldorf.de

Allg. Verwaltung, Bauangelegenheiten, Bibliothekstechnik: Heinz Nellen, Susanne Schaper, Hartmut Lauffs, Ebene ZG, Raum 87, F. 81-1 20 32, E-Mail: nellen@ub.uni-duesseldorf.de, schaper@ub.uni-duesseldorf.de, lauffs@ub.uni-duesseldorf.de

Ausbildung Höherer Dienst: Barbara Maruhn, Ebene ZG, Raum 89, F. 81-1 32 46,
E-Mail: maruhn@ub.uni-duesseldorf.de

Ausbildung Gehobener und Mittlerer Dienst:
Hartmut Lauffs, Ebene 00, Informationszentrum, F. 81-1 29 00,
E-Mail: lauffs@ub.uni-duesseldorf.de

Dezernat 2: Datenverarbeitung

Dezernatsleiter: Dr. Arno Schulte-Geers, Ebene ZG, Raum 63, F. 81-1 47 85,
E-Mail: schulte@ub.uni-duesseldorf.de

Verwaltung, Datenschutz: Dr. Arno Schulte-Geers, Ebene ZG, Raum 63, F. 81-1 47 85,
E-Mail: schulte@ub.uni-duesseldorf.de

EDV-Systeme: Ilse Ryschka, Ebene 00, Raum 23, F. 81-1 32 41,
E-Mail: ryschka@ub.uni-duesseldorf.de

CD-ROM, Internetdienste: Jörg Waschek, Ebene 00, Raum 55A, F. 81-1 40 43,
E-Mail: waschek@ub.uni-duesseldorf.de

Dezernat 3: Haushalt, Medienerwerbung, Medienschließung

Dezernatsleiter: Dr. Klaus Lepsky, Ebene 00, Raum 56, F. 81-1 35 46,
E-Mail: lepsy@ub.uni-duesseldorf.de

Haushalts- und Rechnungsstelle: Helga Vosse, Ebene 00, Raum 53a, F. 81-1 47 28,
E-Mail: vosse@ub.uni-duesseldorf.de

Pflichtexemplare: Hildegard Diebel, Sabine Pestotnik, Ebene 00, Raum 53,
F. 81-1 29 04

Zeitschriftenstelle: Willi Inderdoonen, Ebene 00, Raum 59, F. 81-1 20 35,
E-Mail: inderdoo@ub.uni-duesseldorf.de

Hochschulschriften, Tausch, Geschenk, Pflicht: Christiane Greiling, Ebene 00, Raum 51,
F. 81-1 33 94, E-Mail: greiling@ub.uni-duesseldorf.de

Einband: Ursula Bommermann, Ebene U1, Raum 53, F. 81-1 20 28,
E-Mail: bommerma@ub.uni-duesseldorf.de

Monographien: Ursula Schmitz, Ebene 00, Raum 58, F. 81-1 29 03,
E-Mail: schmitzu@ub.uni-duesseldorf.de

Redaktion Nordrhein-Westfälische Bibliographie: Karin Rosellen, Ebene 00,
Raum 55, F. 81-1 51 47, E-Mail: rosellen@ub.uni-duesseldorf.de

Formalerschließung: Gisela Stedtnitz, Ebene ZG, Raum 77, F. 81-1 20 29,
E-Mail: stedtnit@ub.uni-duesseldorf.de

Inhaltserschließung: Karin Rosellen, Ebene 00, Raum 55, F. 81-1 51 47,
E-Mail: rosellen@ub.uni-duesseldorf.de

Bestandspflege: Dr. Marianne Riethmüller, Ebene 01, Raum 73, F. 81-1 53 20,
E-Mail: rieth@ub.uni-duesseldorf.de

Dezernat 4: Benutzung

Dezernatsleiter: Dr. Hanns Michael Crass, Ebene ZG, Raum 84, F. 81-1 32 44,
E-Mail: crass@ub.uni-duesseldorf.de

Informationszentrum: Marianne Hesse-Dornscheidt (E-Mail: hesse@ub.uni-duesseldorf.de), Hartmut Lauffs, (E-Mail: lauffs@ub.uni-duesseldorf.de),
 Ute Pflughaupt, M.A., Ebene 00, F. 81-1 29 00
 Ausleihe: Heinrich Dörries, Ebene 00, F. 81-1 25 59/1 30 61
 Fernleihe: Silke Fleck, Anja Pollmann, Ebene 00, Raum 22, F. 81-1 30 63
 Büchermagazin: Norbert Neuhausen, Ebene 01, Raum 41, F. 81-1 46 99,
 E-Mail: neuhause@ub.uni-duesseldorf.de
 Lehrbuchsammlung: Ebene 00

Leseeschosse: 01 Elena Camaiani, Norbert Neuhausen, Heike Rest, F. 81-1 47 08
 02 Jolanta Kiszka, Jessica Jodejahn, F. 81-1 47 12
 03 Marita Becker, Klaudia Rudolph, F. 81-1 47 13

Dezernat 5: Sondersammlungen

Dezernatsleiter: Prof. Dr. Heinz Finger, Ebene 01, Raum 21, F. 81-1 46 97
 Handschriften, Akten, Deposte, Nachlässe: Prof. Dr. Heinz Finger, Ebene 01,
 Raum 21, F. 81-1 46 97; Harald Horst, Ebene 01, Raum 21, F. 81-1 35 23,
 E-Mail: norsth@ub.uni-duesseldorf.de;
 Silvia Boochs, Ebene 01, Raum 21, F. 81-1 35 23,
 E-Mail: boochs@ub.uni-duesseldorf.de
 Abteilung Alte Drucke: Dr. Marianne Riethmüller, Ebene 01, Raum 73, F. 81-153 20,
 E-Mail: rieth@ub.uni-duesseldorf.de; Rudolf Schmitt-Föllner, Ebene 01, Raum 60,
 F. 81-152 88, E-Mail: schmittf@ub.uni-duesseldorf.de; Manfred Neuber, Ebene 01,
 Raum 60, F. 81-152 57/1 52 87, E-Mail: neuber@ub.uni-duesseldorf.de
 Thomas-Mann-Sammlung: Dr. Frauke Bartelt, Ebene 01, Raum 72, F. 81-132 02,
 E-Mail: bartelt@ub.uni-duesseldorf.de

Sonderlesesaal (Drucke des 15.-17. Jahrh., Rara, Thomas-Mann-Sammlung, AV-Geräte): Ebene 01, Raum 60, F. 81-15257. Es gelten besondere Öffnungszeiten.

Handschriften-Lesesaal: Ebene 01, Raum 21, F. 81-135 23. Es gelten besondere Öffnungszeiten.

Dezernat 6: Dezentrale Einrichtungen

Dezernatsleiter: Dr. Gerd Bracht, Medizinische Abteilung, Klinikgelände, Geb. 17.13, F. 81-1 92 51, E-Mail: bracht@ub.uni-duesseldorf.de

Medizinische Abteilung, Klinikgelände, Gebäude 17.13:

Öffnungszeiten Mo.-Fr. 9-22, Sa. 9-13
 Auskunft, Ausleihe: F. 81-1 92 59, Fax 81-1 66 75

Leiter: Dr. Gerd Bracht, Raum 1/2, F. 81-1 92 51,
 E-Mail: bracht@ub.uni-duesseldorf.de
 Vertreter: Hans-Peter Marmann, Raum 3, F. 81-1 92 61,
 E-Mail: marmann@ub.uni-duesseldorf.de
 Einband: Raum 7/8, F. 81-1 92 56
 Zeitschriften: Raum 5, F. 81-1 92 58

Fachbibliotheken:

Koordinierung: Dr. Gabriele Dreis, Gebäude 24.41, Ebene ZG, Raum 81, F. 81-1 52 24, E-Mail: dreis@ub.uni-duesseldorf.de

Vertretung: Elke Kuckel, F. 81-1 29 33, E-Mail: kuckel@ub.uni-duesseldorf.de

Öffnungszeiten s. gesonderte Kurzinformation

Anglistik: Rolf Berninghaus, Gebäude 23.21, Ebene 03, F. 81-1 29 67,
 E-Mail: berningh@ub.uni-duesseldorf.de

Biologie/Chemie/Pharmazie: Ursula Stucke-Berger, Ursula Hagedorn, Gebäude 26.21, Ebene 01, F. 81-1 28 82, E-Mail: stucke@ub.uni-duesseldorf.de, hagedorn@ub.uni-duesseldorf.de

Erziehungswissenschaft/Psychologie: Angelika Schöwe, Gebäude 23.03, Ebene 02, F. 81-1 20 36

Geowissenschaften/Mathematik/Physik: Beate Brauer, Sabine Hill,
Gebäude 25.22, Ebene 01, F. 81-1 21 59/1 35 41, E-Mail: brauer@ub.uni-duesseldorf.de, hill@uni-duesseldorf.de

Germanistik/Allgemeine Sprachwissenschaft, Jiddistik: Lucia Paul-Sieksmeyer,
Helga Drako, Gebäude 23.21, Ebene 03, F. 81-1 29 52, E-Mail: paul@ub.uni-duesseldorf.de, drako@ub.uni-duesseldorf.de

Geschichte/Sozialwissenschaften/Medienwissenschaft: Elke Kuckel,
Gebäude 23.31 und 23.32, Ebene 03, F. 81-1 29 33,
E-Mail: kuckel@ub.uni-duesseldorf.de

Klassische Philologie: Mariana Trosdorff, Gebäude 23.21, Ebene 03, F. 81-1 29 93,
E-Mail: trosdorff@ub.uni-duesseldorf.de

Ostasienwissenschaften: Gebäude 23.21, Ebene 03, F. 81-1 29 67,
Philosophie: Ursina Haddad, Gebäude 23.21, Ebene 03, F. 81-1 29 16,
E-Mail: haddad@ub.uni-duesseldorf.de

Rechtswissenschaft: Kerstin Leutner, Gebäude 24.91, F. 81-1 14 41/2,
E-Mail: leutner@ub.uni-duesseldorf.de

Romanistik: Ruth Joks, Gebäude 23.31, Ebene 03, F. 81-1 29 80,
E-Mail: joks@ub.uni-duesseldorf.de

Theoretische Medizin: Fritz Stieleke, Gebäude 22.21, Ebene U1, F. 81-1 27 51, E-Mail: stieleke@ub.uni-duesseldorf.de

Fachapparat Geschichte der Medizin: Gebäude 23.12, Ebene 04, F. 81-1 39 45

Fachapparat Sport: Gebäude 28.01, F. 81-1 48 82

Universitätsrechenzentrum

Universitätsstraße 1, Gebäude 25.41, 40225 Düsseldorf

Direktor:

Ltd. Reg.-Direktor Prof. Dr. Jan Knop, F. 81-1 39 00
Sekretariat: Ursula Bach, Renate Schneider, F. 81-1 39 00, Fax 81-1 25 39
Ebene 02, Raum 02.37

Vertreter des Direktors: Dipl.-Math. Klaus Szymanski, F. 81-1 39 10

Benutzer-Service:

Anträge (CIP, HFBG, WAP): Dipl.-Math. R. Valder, F. 81-139 26
Benutzerbüro: Karin Volle, Ebene 01, Raum 23, F. 81-1 39 28/29
Beratung: Ebene 00, Raum 53, F. 81-138 18

Anmeldung zu Veranstaltungen des URZ: Rosemarie Schwabe, Ebene 02,
Raum 31, F. 81-1 39 24

Angewandte Medizinische Informatik: RD Dr. Manfred Heydthausen,
F. 81-1 38 10/1 97 34, ORR Dipl. Math. Robert Monser, F. 81-1 39 07/1 97 33

Multimediazentrum: RD Dr. Manfred Heydthausen, F. 81-1 38 10/1 97 34,
Dipl.-Biol. Heike Brauch, F. 81-1 97 32, ORR Dipl.-Math. Robert Monser,
F. 81-1 97 33, Karin Monser, F. 81-1 97 31, Bettina Ritter, F. 81-1 97 31

Audiovisuelles Zentrum: Gerold Schmolke, F. 81-13392, Walter Heimrath, F. 81-13392

Grafik: Dipl.-Ing. Ralph Hartmann, F. 81-1 39 15

Hochschulnetz: Dipl.-Math. Klaus Szymanski, F. 81-1 39 10

Mail-Server: Dipl.-Math. Bernd Cappel, F. 81-1 39 18

Electronic Publishing: RR Dipl.-Oec. Friedhelm Sowa, F. 81-1 39 20

Novell-Netze: Martin Brückers, F. 81-1 39 12

News-Server: Dipl.-Math. Elisabeth Dregger-Cappel, F. 81-1 39 17

Parallelrechner SGI: RR Dipl.-Math. Peter Schreiber, F. 81-1 39 13

PC-Betreuung: Martin Brückers, F. 81-1 39 12, Dipl.-Ing. Adeline Feder, F. 81-1 38 07

Software-Lizenzen: Heinz Lippert, F. 81-1 39 25

Statistik: RD Dr. Reinhart Willers, F. 81-1 39 27

UNIX-Rechner: Dipl.-Math. Elisabeth Dregger-Cappel, Dipl.-Ing. Ralph Hartmann , F. 81-1 39 15, ORR Dipl.-Math. Helmut Schott, F. 81-1 39 22, RR Dipl.-Math. Peter Schreiber, F. 81-1 39 13, RR Dipl.-Oec. Friedhelm Sowa, F. 81-1 39 20

Veranstaltungen des Rechenzentrums, Kurse: ORR'in Dipl.-Ing. Sanda Grätz, F. 81-1 38 07

Windows NT: Dipl.-Ing. Gerd Kopczynski, F. 81-1 38 11, ORR Dipl.-Math. Robert Monser , F. 81-1 39 07

WWW-Server: Dipl.-Math. Bernd Cappel, F. 81-1 39 18

Abteilung 1: DV-Infrastruktur

Leiter: Dipl.-Ing. Wilhelm Haverkamp, F. 81-1 39 11

Klaus Butzmühlen, F. 81-1 34 44, Werner Konrad , F. 81-1 34 44, Dipl.-Ing. Gerd Kopczynski, F. 81-138 11, Dieter Merten, F. 81-1 34 44, Ekrem Türkoglu, F. 81-1 34 44

Abteilung 2: Betriebssysteme und Datenübertragungssysteme

Leiter: Dipl.-Math. Klaus Szymanski, F. 81-1 39 10

Dipl.-Math. Bernd Cappel, F. 81-1 39 18, Dipl.-Math. Elisabeth Dregger-Cappel, F. 81-1 39 17, Slobodan Gavrić, F. 81-1 39 16, Angelika Asbeck, F. 81-1 39 18, Norbert Krickl, F. 81-1 39 08, Dipl.-Math. Detlef Lannert, F. 81-1 39 05, Dipl.-Math. Wolfgang R. Müller, F. 81-1 39 05

Abteilung 3: Anwendungsbetreuung Math.-Nat. Fakultät

Leiter: Dipl.-Math. Rudolf Valder, F. 81-1 39 26

Martin Brückers, F. 81-1 39 12, Dipl.-Ing. Adeline Feder, F. 81-1 38 07, ORR'in Dipl.-Ing. Sanda Grätz, F. 81-1 38 07, Dipl.-Ing. Ralph Hartmann , F. 81-1 39 15, Heinz Lippert, F. 81-1 39 25, ORR Dipl.-Math. Helmut Schott, F. 81-1 39 22, Dipl.-Math. Bernd Schwarzkopf, F. 81-1 39 21, Karin Volle, F. 81-1 39 28/29, Marie-Luise Willems, F. 81-119 73, RD Dr. Reinhart Willers, F. 81-1 39 27

Abteilung 4: Anwendungsbetreuung Bibliothek, Verwaltungen, Philosophische Fakultät, Juristische Fakultät und Wirtschaftswissenschaftliche Fakultät

Leiter: RD Dr. Horst Stichtenoth, F. 81-1 39 09

Dipl.-Inf. Hannelore Loskill, F. 81-1 39 02, Michael Gutmann, M.A. F. 81-1 19 69, RR'in Dipl.-Math. Katharina Messmer, F. 81-1 39 01, RR Dipl.-Math. Peter Schreiber, F. 81-1 39 13, RR Dipl.-Oek. Friedhelm Sowa, F. 81-1 39 20

Abteilung 5: Anwendungsbetreuung Medizinische Fakultät, Multimedia

Leiter: RD Dr. Manfred Heydthausen, F. 81-138 10/1 97 34

Walter Heimrath, F. 81-13392, Gerold Schmolke, F. 81-13392, Karin Monser , F. 81-1 97 31, ORR Dipl.-Math. Robert Monser , F. 81-1 39 07/1 97 33, Bettina Ritter , F. 81-1 97 31, Dipl.-Biol. Heike Brauch, F. 81-1 97 32, Dipl.-Chem. Harald Spiegl, F. 81-1 39 03, Dipl.-Inf. Karin Vehlhaber, F. 81-1 39 21

Sonstige Einrichtungen und Vereinigungen

Institut für Begabtenförderung der Konrad-Adenauer-Stiftung e. V.

Vertrauensdozent: Univ.-Prof. Dr. Manfred Grieshaber

Cusanus-Werk

Vertrauensdozent: Univ.-Prof. Dr. Norbert Henrichs

Deutsche Forschungsgemeinschaft

Vertrauensdozent: Univ.-Prof. Dr. Herwig Friedl

Studienstiftung des Deutschen Volkes

Vertrauensdozenten: Univ.-Prof. Dr. Horst Degen , Univ.-Prof. Dr. Hans-Georg Hartwig , Univ.-Prof. Dr. Volker Beeh, N. N.

Friedrich-Ebert-Stiftung

Vertrauensdozent: Univ.-Prof. Dr. Michael Pohst

Friedrich-Naumann-Stiftung

Vertrauensdozent: N. N.

Philosophischer Fakultätentag

Ständige Vertreter: Univ.-Prof. Dr. Wolfgang Rettig

Mathematisch-Naturwissenschaftlicher Fakultätentag

Ständige Vertreter: Univ.-Prof. Dr. D. Schmid

Medizinischer Fakultätentag der Bundesrepublik Deutschland

Ständiger Vertreter: Univ.-Prof. Dr. Hans Reinauer

Hochschulverband

Vertreter der Ordinarien: em. Univ.-Prof. Dr. Herbert Theodor Brüster

Evangelisches Studienwerk e. V.

Vertrauensdozent: em. Univ.-Prof. Dr. Hans-Werner Schlipköter

Otto-Benecke-Stiftung

Vertrauensdozent: N. N.

Hans-Böckler-Stiftung

Vertrauensdozent: Univ.-Prof. Dr. Ulrich von Alemann

Graduierten-Kollegs an der Universität

Graduierten-Kolleg „Hochtemperatur-Plasmaphysik“

Sprecher: Univ.-Prof. Dr. K. H. Spatschek, Institut für Theoretische Physik I,
F. 81-1 24 73, Sekretariat: F. 81-1 20 16, Telefax 81-1 51 94

Stellvertreter: Univ.-Prof. Dr. W. Kies, Institut für Experimentalphysik, F. 81-1 31 12

Mitglieder der Heinrich-Heine-Universität Düsseldorf: em. Prof. Dr. G. Decker ,
Prof. Dr. W. Kies, Prof. Dr. H. Löwen, Prof. Dr. D. Meiners, Prof. Dr. F. Müller , Prof.
Dr. E. Rebhan, Prof. Dr. Reiter, Prof. Dr. K. H. Spatschek, Prof. Dr. J. Uhlenbusch ,
em. Prof. Dr. G. H. Wolf

Mitglieder der Ruhr-Universität Bochum: em. Prof. Dr. G. Ecker, Prof. Dr. H.-J.
Kunze, em. Prof. K. Schindler, em. Prof. Dr. H. Schlüter , Prof. Dr. H. Soltwisch,
Prof. Dr. K. Wiesemann , Prof. Dr. J. Winter

Mitglieder der Universität Gesamthochschule Essen: Prof. Dr. H. F. Döbele,
Prof. Dr. D. von der Linde

Mitglieder des Forschungszentrums Jülich GmbH: Dr. U. Samm,
em. Prof. Dr. G. H. Wolf

Mitglied der Bergischen Universität Wuppertal: Prof. Dr. J. Engemann

Stipendiatinnen/Stipendiaten-Vertretung: Stefan Jachmich, Ulrich Wolters

Graduierten-Kolleg – „Molekulare Physiologie: Stoff- und Energieumwandlung“

Sprecher: Prof. Dr. Manfred K. Grieshaber, Institut für Zoophysiologie, F. 81-1 49 90
Stellvertreter: Prof. Dr. Peter Westhoff, Institut für Entwicklungs- und
Molekularbiologie der Pflanzen, F. 81-1 26 21

Mitglieder: Prof. Dr. August-Wilhelm Alfermann, Dr. Alfred Holzwarth, Prof. Dr.
Wolfgang Kläui, Prof. Dr. Reinhard Krämer , Prof. Dr. Hermann Sahm , Prof. Dr.
Heinrich Strotmann, Prof. Dr. Hanns Weiss , Prof. Dr. Günter Wulff

Sprecher der Stipendiatinnen und Stipendiaten: Frank Janßen , Institut für
Zoophysiologie, F. 81-1 51 16

Graduierten-Kolleg – „Pathologische Prozesse des Nervensystems: Vom Gen zum Verhalten“

(homepage: <http://www.uni-duesseldorf.de/Neuro-Kolleg>)

Sprecher: Univ.-Prof. Dr. Heiko J. Luhmann, Institut für Neurophysiologie,
F. 81-1 26 16

Stellvertreter: Univ.-Prof. Dr. Otto W. Witte , Neurologische Klinik, Tel. 81-1 89 77

Mitglieder: PD Dr. H. G. Fischer , Dr. D. Günzel, Prof. Dr. H. L. Haas , Dr. G. Hofhaus,
Prof. Dr. J. Huston, Prof. Dr. H. L. Luhmann, Prof. Dr. H. W. Müller ,
Prof. Dr. D. Riesner, Prof. Dr. W. R. Schlue, Prof. Dr. H. Sies , Prof. Dr. H. Weiss ,
Prof. Dr. O. W. Witte , Prof. Dr. K. Zilles

Sprecher der Stipendiatinnen und Stipendiaten:

N. N., Tel. 81-1 47 03

Graduierten-Kolleg „Toxikologie und Umwelthygiene“

siehe Seite 97

Hochschullehrervereinigung an der Heinrich-Heine-Universität Düsseldorf e. V.

(vormals: Dozentenvereinigung)

Vorsitzender:

Prof. Dr. Hein Hoebink, Historisches Seminar

Stellv. Vorsitzender:

Prof. Dr. Nikolaus Kühn-Velten, Diabetes-Forschungsinstitut, Abteilung Klinische Biochemie, Auf'm Hennekamp 65, 40225 Düsseldorf

Weitere Vorstandsmitglieder:

Vertreter der Medizinischen Fakultät:

Univ.-Prof. Dr. Andreas Scheid, Institut für Medizinische Mikrobiologie und Virologie

Schriftführer: Univ.-Prof. Dr. Volker Thämer, Physiologisches Institut

Wirtschaftswissenschaftliche Gesellschaft Düsseldorf e. V. (WiGeD)

Vorsitzender des Vorstandes:

Herr Dipl.-Kfm. Jochen Schlei

Schatzmeister:

Herr Dipl.-Kfm. Ralph Clemens

Geschäftsstelle:

Herr Dipl.-Kfm. Marc Reiners, Lehrstuhl für Betriebswirtschaftslehre, insb. Finanzierung & Investition
Universitätsstraße 1, 40225 Düsseldorf
Tel. 81-1 51 75, Fax 81-1 51 57

Ziele der Gesellschaft sind die Förderung der Forschung und Lehre an der Wirtschaftswissenschaftlichen Fakultät der Heinrich-Heine-Universität sowie die Förderung des Kontaktes und des Erfahrungsaustausches zwischen den Absolventen, den Studierenden, dem Lehrkörper der Fakultät und der Wirtschaftspraxis.

Wissenschaftliche Mitarbeiterinnen und Mitarbeiter

Sprecher/innen der Wissenschaftlichen Mitarbeiterinnen und Mitarbeiter:

Akad. Oberrätin Dr. Hildegard Hammer, Institut für Angewandte Physik, F. 81-1 25 92

Wiss. Ang. Dr. Alfons Hugger, Westdeutsche Kieferklinik, F. 81-1 81 58

Wiss. Ang. Dr. Ariane Neuhaus-Koch, Germanistisches Seminar, F. 81-1 48 28

Vertretung der Landesassistentenkonferenz NRW:

Akad. Oberrätin Dr. Hildegard Hammer, Institut für Angewandte Physik

Wiss. Ass. Dr. Renate Deinzer, Med. Psychologie

Vertretung in den Fakultätsräten:

Dr. Kamps, Dr. P. Wastl, B. Rudolf, M. Deiters, Dr. St. Loer, Dr. A. Hugger,

Dr. J. Schumann, Dr. B. Wischgoll, D. Hoßfeld, B. Liman

Studierendenschaft

Universitätsstraße 1, 40225 Düsseldorf, Gebäude 21.12 (Studierendenhaus)

Geschäftszeit: Montag bis Freitag 11–15 Uhr

Studierendenparlament (SP)

Das SP ist nach UG (Universitätsgesetz) das oberste beschließende Organ der Studierendenschaft. Es wird einmal im Jahr von allen Studierenden gewählt.

Präsidium:

SP-Präsidentin: Michaela Stange

stellv. Präsident: Oktay Korkmaz

Allgemeiner Studierendenausschuß (AStA)

Der AStA (Allgemeiner Studierendenausschuß) wird vom Studierendenparlament (SP) auf ein Jahr gewählt und ist das höchste ausführende Organ der Verfaßten Studierendenschaft. Er vertritt die Gesamtheit der Studierenden im Rahmen der gesetzlichen und satzungsmäßigen Befugnisse und ist auch für die Unterstützung jedes einzelnen Studierenden zuständig. Er wirkt mit bei der Studierendenförderung, sorgt für soziale Selbsthilfe, nimmt die hochschulpolitischen Interessen der Studierenden wahr und soll zur Förderung der politischen Bildung beitragen. Er unterhält internationale Studierendenbeziehungen, organisiert kulturelle Veranstaltungen und sorgt für ein Sportprogramm.

AStA-Sprechstunden:	Mo. bis Fr. 12–14 Uhr
AStA-Vorsitzende:	Claudia Jansen , F. 81-1 31 72
1. Stellv. Vorsitzender:	Christian Happ, N. N., F. 81-131 72
2. Stellv. Vorsitzende/r:	Astrid Gallinat, Fabian Hoffmann
Sekretariat:	Christel Rosenkranz, F. 81-132 81, Mo.–Fr. 11.30–13.30 und 14.00–15.00
Öffentlichkeitsreferat:	Anna Kröning, Thors Haedecke F. 81-1 32 90
Kulturreferat:	Thomas Wirz, Oliver Schmitz , F. 81-1 46 77
Sportreferat:	siehe Seite 77
Fachschafftsreferat:	Daniel Felber, Tom Grzegorzczak, F. 81-1 32 84
Frauenreferat:	Nadja Farber, F. 81-1 52 27
*Lesbenreferat:	Lindy Baumgardt, F. 81-1 52 27
Sozialreferat:	Fanny Baholet, Dietmar Dierdorf, F. 81-1 32 83
Buchladen:	Tina Görgens, F. 81-1 40 10
*Schwulenreferat:	Christian Wenzel, Ammon Choi, F. 81-1 52 83
Beauftragter für behinderte Studierende:	siehe Seite 48
AusländerInnenreferat:	N. N., N. N., N. N., F. 81-1 49 30
Finanzreferat:	Alexander A. Rolle, F. 81-1 32 73
Ökologiereferat:	Kristina Ehlert, Tobias Haas , F. 81-1 32 82
Druckerei:	Tupper Allmann, F. 81-1 32 72
Referat für Multikultur:	Maren Gatzke, Erhan Uyzal, F. 81-1 32 80

* Die Benennung erfolgte auf ausdrücklichen Wunsch des Allgemeinen Studierendenausschusses

Studierendengemeinden

Katholische Hochschulgemeinde

Als KHG, „Kirche an der Hochschule“, laden wir Studierende und Lehrende aller Düsseldorfer Hochschulen ein: zu Angeboten der Beratung, zu Gottesdiensten, zu Gespräch und Auseinandersetzung über unseren Glauben, zu Aktivitäten der Studienbegleitung und Freizeitgestaltung.

Sonntags feiern wir um 19 Uhr Eucharistie mit anschließendem offenen Treff; donnerstags ist um 19 Uhr Gottesdienst, anschließend das „Blind Date“ mit Vorträgen und Diskussion, mit Kreativangeboten und Filmabenden. Darüber hinaus gibt es in der Woche Gruppen und Einzelveranstaltungen, die sich mit Themen aus Glauben/Kirche, Hochschule, Gesellschaft und Kultur beschäftigen.

Ausführliche Programme erscheinen jeweils zu Beginn der Vorlesungszeit, sie liegen an den Hochschulen aus und werden im Internet publiziert.

Aktuelle Informationen sowie Anforderung des Semesterprogramms:

Carl-Sonnenschein-Haus, Brinckmannstraße 15, 40225 Düsseldorf

Telefon 02 11/9 34 92-0, Telefax 9 34 92-13,

e-mail: khg@rz.uni-duesseldorf.de; Internet: www.khg-duesseldorf.de

Hochschulpfarrer: Frank Müller

Pastoralreferentin in der Hochschuleseelsorge: Susanne Körber

Sekretariat: Mo. bis Fr. 8.30 bis 12.30 Uhr; Mo., Di., Do. 13.30 bis 16.00 Uhr

Evangelische Studentinnen- und Studentengemeinde

Witzelstr. 76, 40225 Düsseldorf, F. 346268, Fax 9 34 76 62

e-mail: esg@uni-duesseldorf.de

Studierende, Lehrende und Angehörige der Hochschulen in Düsseldorf laden wir zu uns ein.

Bei uns könnt Ihr Euch in freundlicher Atmosphäre treffen und abschalten. Aber auch zum Mitmachen bieten wir Arbeitskreise und Veranstaltungen zu verschiedenen Themen an.

Und: Ihr könnt unser Angebot auch mitgestalten!

In diesem Sinne verstehen wir uns als „Kirche an der Hochschule“: die in vielen Punkten etwas anders ist als die Kirche am Ort.

Wer mehr wissen will, erfährt es aus unserem Semesterangebot, das ab Vorlesungsbeginn bei uns erhältlich ist, oder unter

Homepage:	http://www-public.rz.uni-duesseldorf.de/~esg/		
Martin Prang			
– Studierendenpfarrer – (Universität)	Sprechzeiten:	montags	12.00–13.00 (FH-Raum H 57)
		dienstags	17.00–18.00, Geb. 21.01, Teestube
		donnerstags	16.30–17.30
Renate Dörner	Sprechzeiten:	montags	9.30–11.00
– Sozialarbeiterin –		dienstags	17.00–18.30
Jürgen Kamenschek	Bürozeiten:	montags-mittwochs	10.00–13.00 Uhr
– Sekretär –		donnerstags	17.00–20.00 Uhr

Studentenwerk Düsseldorf — Anstalt des öffentlichen Rechts —

Universitätsstraße 1, 40225 Düsseldorf, Gebäude 21.12 (Studentenhaus),
F 81-1 32 98, Internet: <http://www.studentenwerk-duesseldorf.de>

Aufgabenstellung des Studentenwerks

Dem Studentenwerk Düsseldorf obliegt die soziale, wirtschaftliche, gesundheitliche und kulturelle Förderung der Studierenden an den vier Düsseldorfer Hochschulen und der Fachhochschule Niederrhein mit den Standorten Krefeld und Mönchengladbach. Zu diesem Zweck bewirtschaftet das Studentenwerk Mensen und Cafeterien, unterhält Wohnheime, vollzieht das Bundesausbildungsförderungsgesetz (BAföG), vergibt Studienabschlussdarlehen, bietet speziellen Versicherungsschutz, betreut Kinder studentischer Eltern in einer Kindertagesstätte oder hilft in Konfliktsituationen durch Sozialberatungsmaßnahmen. Im Zusammenwirken mit den Hochschulen und Hochschulstädten trägt das Studentenwerk wesentlich zur Verbesserung der Rahmenbedingungen für ein Hochschulstudium bei und beteiligt sich an der Gestaltung des Lebensraums Hochschule.

Das Studentenwerk ist eine rechtlich selbständige, landesunmittelbare Einrichtung, seine Wirtschaftsführung richtet sich nach kaufmännischen Grundsätzen, es ist gemeinnützig tätig. Sozialauftrag, Zuständigkeit der Organe und Finanzierung des

Studentenwerks sind gesetzlich festgelegt. Die rechtliche Grundlage für die Arbeit des Studentenwerks beruht auf dem „Gesetz über die Studentenwerke im Lande Nordrhein-Westfalen“ vom 27. Februar 1974, zuletzt geändert durch Gesetz vom 14. Dezember 1993. Die geltende Satzung des Studentenwerks wurde vom Verwaltungsrat am 30. Juni 1994 beschlossen.

Das Studentenwerk finanziert seine Ausgaben zu einem wesentlichen Teil aus eigenen Einnahmen, wie Wohnheimmieten oder Verkaufserlöse aus den Restaurationsbetrieben. Der Finanzierung der gesetzlichen Aufgaben dienen ebenso der Landeszuschuß und der Sozialbeitrag der Studierenden. Dieser Solidarbeitrag wird bei der Einschreibung oder Rückmeldung von der Hochschule für das Studentenwerk erhoben, er beträgt auf Grund der Beitragsordnung derzeit DM 62,50 pro Semester.

Organe:

Verwaltungsrat:	Vorsitzender: Andreas Meske
Verwaltungsausschuß:	Vorsitzender: Andreas Meske
Geschäftsführer:	Dipl.-Kaufmann Manfred Losen

Verwaltungsrat:

Vertretung der Studierenden:	
Vujevic, Vesna	Heinrich-Heine Universität Düsseldorf
Meske, Andreas	Heinrich-Heine Universität Düsseldorf
Paul, Saskia	Kunstakademie Düsseldorf
Schulte, Florian	Robert-Schumann-Hochschule
Brischle, Martin	Fachhochschule Düsseldorf
Lohmann, Yvonne	Fachhochschule Düsseldorf
Lipperson, Wolfgang	Fachhochschule Niederrhein
Vertretung der anderen Mitglieder der Hochschulen:	
Rettig, Univ.-Prof., Dr. Wolfgang	Heinrich-Heine-Universität Düsseldorf
Hilmes, Prof., Helmut	Fachhochschule Düsseldorf
Seel, Prof. Dr. Ingrid	Fachhochschule Niederrhein
Bilstein, Dr. Johannes (beratendes Mitglied)	Kunstakademie Düsseldorf
Stadler, Frank	Robert-Schumann-Hochschule

Studentenwerksbedienstete:

Bongartz, Helmut	
Edelmann, Sieghart	
Persönlichkeit des öffentlichen Lebens:	
Kraft Dr., Hans	Mitglied des Landtags Nordrhein-Westfalen
Hochschulkanzler:	
Lynen, Dr. h.c., Peter Michael	Kanzler der Kunstakademie Düsseldorf

Verwaltungsausschuss:

Meske, Andreas	Heinrich-Heine-Universität Düsseldorf – Vorsitzender –
Edelmann, Sieghart	Studentenwerk Düsseldorf
Hilmes, Prof., Helmut	Fachhochschule Düsseldorf
Kraft Dr., Hans, MdL	Persönlichkeit des öffentlichen Lebens
Lohmann, Yvonne	Fachhochschule Düsseldorf
Lynen, Dr. h. c., Peter Michael	Kanzler der Kunstakademie Düsseldorf

Personalrat des Studentenwerks Düsseldorf:

Gebäude 21.11–F. 81-1 32 92/1 33 29
Personalratsvorsitzender: Axel Zimmermann

Hauptverwaltung

Die Hauptverwaltung des Studentenwerks befindet sich im Gebäude 21.12, Universitätsstraße 1

Geschäftszeit: montags bis freitags von 9.00 Uhr bis 12.00 Uhr

Kassenstunden: montags bis freitags von 9.30 Uhr bis 12.00 Uhr

Geschäftsführer

Dipl.-Kfm. Manfred Losen, Ebene 02, Raum 07, F. 81-1 32 98

Vertreter des Geschäftsführers

Heinz Wahl, Ebene 02, Raum 09, F. 81-1 32 70

Sekretariat

Astrid Lindner-Pfahl, Ebene 02, Raum 08, F. 81-1 32 98,
e-mail: l.pfahl@studentenwerk-duesseldorf.de

Personalwesen/Hauptverwaltung

Leiter: Heinz Wahl, Ebene 02, Raum 09, F. 81-1 32 70

Rechnungswesen

Leiter: Dipl.-Betriebsw. Michael Wußmann, Ebene 01, Raum 07,
F. 81-1 32 95

Studierendenwohnheime

Leiter: Assessor Heinrich Röhrs, Raum 01.05, F. 81-1 32 87, Fax 81-1 18 34
01 71-4 72 47 05

Studentische Wohnungsvermittlung

Wohnheime/Privatzimmer/sozial geförderter Wohnraum

Information und Beratung, Ausgabe und Annahme von Wohnheimanträgen:

Frau Faber, Raum 01.06, F. 81-1 32 89

Sprechzeiten: montags bis freitags von 9.00 Uhr bis 12.00 Uhr

und donnerstags von 14.00 Uhr bis 16.00 Uhr

e-mail: wohnen@studentenwerk-duesseldorf.de

Internet: <http://www.studentenwerk-duesseldorf.de>

Vermietung:

Sprechzeiten: montags und donnerstags von 9.00 Uhr bis 12.00 Uhr

Frau Heise, Raum 01.13, F. 81-1 41 17, Fax 81-1 41 17

Wohnheime:

D	- Bittweg 107-111	mit	30 Einzelappartements
D	- Bittweg 107-111	mit	6 Großraumappartements
D	- Bittweg 107-111	mit	6 Zweiraumwohnungen
D	- Bittweg 107-111	mit	18 Dreiraumwohnungen
D	- Bittweg 124	mit	120 Doppelappartements
D	- Gurlittstraße 14+18	mit	211 Einzelappartements
D	- Gurlittstraße 16	mit	8 Einzelappartements
D	- Gurlittstraße 16	mit	32 Zweiraumwohnungen
D	- Strümpellstraße 6	mit	40 Einzelzimmern
D	- Strümpellstraße 6 (mod.)	mit	8 Vierraumwohnungen
D	- Strümpellstraße 6 (mod.)	mit	14 Doppelappartements
D	- Strümpellstraße 6/Bittweg 1	mit	190 Einzelzimmern

Frau Nigetiet, Raum 01.12, F. 81-1 23 64

Wohnheime:

D	- Kaiserswerther Str. 288-294	mit	16 Vierraumwohnungen
D	- Strümpellstraße 4	mit	1 Einzelappartement
D	- Strümpellstraße 4	mit	22 Zweiraumwohnungen
D	- Strümpellstraße 4	mit	8 Vierraumwohnungen
D	- Strümpellstraße 4	mit	2 Zweiraumateliers

KR - Vennfelder Straße 10	mit	187 Einzelzimmern
KR - Vennfelder Straße 10	mit	15 Doppelappartements
KR - Vennfelder Straße 10	mit	4 Dreiraumwohnungen
MG - Hubertusstraße 149	mit	246 Einzelzimmern
MG - Hubertusstraße 149	mit	3 Einzelappartements
MG - Hubertusstraße 149	mit	3 Dreiraumwohnungen
D - Universitätsstraße 66-70	mit	3 Einzelapp. (Gästezimmer)
D - Universitätsstraße 66-70	mit	4 Zweiraumwohnungen (Gästezimmer)
D - Universitätsstraße 66-70	mit	3 Dreiraumwohnungen (Gästezimmer)

Frau Offelder, Raum 01.11, F. 81-1 33 76

Wohnheime:

D - Brinckmannstraße 13-13b, 17-17b	mit	448 Einzelappartements
D - Brinckmannstraße 13-13b, 17-17b	mit	20 Zweiraumwohnungen
D - Otto-Hahn-Straße 108-118	mit	1 Einzelappartement
D - Otto-Hahn-Straße 108-118	mit	53 Doppelappartements
D - Otto-Hahn-Straße 108-118	mit	34 Dreiraumwohnungen
D - Otto-Hahn-Straße 108-118	mit	2 behindertengerechte Dreiraumwohnungen

Frau Schröter, Raum 01.15, F. 81-1 32 86

Wohnheim:

D - Universitätsstraße 1	mit	414 Einzelappartements
--------------------------	-----	------------------------

Frau Stiller, Raum 01.14, F. 81-1 33 40

Wohnheim:

D - Universitätsstraße 60-82	mit	60 Einzelappartements
D - Universitätsstraße 60-82	mit	53 Zweiraumwohnungen
D - Universitätsstraße 60-82	mit	66 Dreiraumwohnungen

Aufnahmeanträge für die Wohnheime können beim Studentenwerk Düsseldorf, Abteilung Wohnheimverwaltung, angefordert werden bzw. befinden sich im Foyer der Universitätsmensa. Sie können auch über Internet abgerufen werden. Antragsteller werden gebeten, diese vollständig auszufüllen und mit Paßfoto und Immatrikulationsbescheinigung bei der Wohnheimverwaltung einzureichen. Private Zimmer- und Wohnungsangebote befinden sich ebenfalls im Mensa-Foyer.

Kindertagesstätte:

D - Universitätsstraße 1a für 2 Gruppen mit jew. 15 Kindern von 4 Monaten bis 6 Jahren für 1 Hortgruppe mit 20 Kindern von 3 bis 12 Jahren

Einen Aufnahmeantrag richten Sie bitte direkt an die Kindertagesstätte. Auskunft erteilt Frau Wacke, F. 3 36 82 50.

Restaurationsbetriebe

Leiter: Sieghart Edelmann, Gebäude 21.11, Raum 24, F. 81-1 33 25,

e-mail: essen@studentenwerk-duesseldorf.de

Folgende Mensen und Essenausgabestellen stehen zur Verfügung:

Auf dem Campus:

Zentralmensa	Gebäude 21.11
Restaurant	Gebäude 21.11
Essenausgabe-Süd	Gebäude 25.22
Eiskellerstraße	Mensa Kunstakademie Düsseldorf
Georg-Glock-Straße	Mensa Fachhochschule Düsseldorf

Krefeld, Frankenring Mensa Fachhochschule Niederrhein
 Krefeld, Reinartzstraße Mensa Fachhochschule Niederrhein
 Mönchengladbach, Rheydter Str. Mensa Fachhochschule Niederrhein

Essensausgabe während des Semesters:
 montags bis freitags von 11.20 bis 14.15 Uhr

Essensausgabe während der Semesterferien:
 montags bis freitags von 11.30 bis 14.00 Uhr

Die MensacARD wird im Foyer der Mensa (Geb. 21.11), im Café-Bistro Uno (Geb. 21.11) und in der Cafeteria Math.-Nat. Fakultät (Geb. 25.31) verkauft.

Eine Rückgabe der MensacARD kann im Café-Bistro Uno (Geb. 21.11) und in der Cafeteria Math.-Nat. Fakultät (Geb. 25.31) während der Öffnungszeiten erfolgen.

Aufwerter befinden sich in
 der Cafeteria der Phil. Fakultät (Geb. 23.01)
 der Essensausgabe Süd (Geb. 25.31)
 und der Mensa (Geb. 21.11)

Gebäude und Öffnungszeiten der Cafeterien:

		während des Semesters	Semesterferien
Café-Bistro Uno	Geb. 21.11	Mo.–Do. 8.00–17.00 Fr. 8.00–15.00	8.00–17.00 Uhr 8.00–15.00 Uhr
Cafeteria	Geb. 23.01	Mo.–Do. 8.00–17.00 Fr. 8.00–15.00	8.00–15.30 Uhr 8.00–14.00 Uhr
Phil. Fakultät			
Cafeteria	Geb. 22.02	Mo.–Do. 8.00–15.00 Fr. 8.00–14.00	8.00–15.00 Uhr 8.00–14.00 Uhr
Med. Fakultät			
Cafeteria	Geb. 25.31	Mo.–Do. 8.00–17.00 Fr. 8.00–15.00	8.00–15.30 Uhr 8.00–14.00 Uhr
Math.-Nat. Fakultät			
Cafeteria			
FB'e Soz.Arb./Päd.	Geb. 24.21	Mo.–Do 8.30–14.15 Fr. 8.30–12.00	8.30–14.00 Uhr 8.30–12.00 Uhr

Amt für Ausbildungsförderung (BAföG)

Leiterin: Monika Zerbin, Hauptstelle Düsseldorf, Universitätsstraße 1, Gebäude 23.11, Ebene 01, Sammelnummer 81-13381

e-mail: bafogamt@studentenwerk-duesseldorf.de

Außenstelle Krefeld, Frankenring 20, F. 02151-777909

Außenstelle Mönchengladbach, Rheydter Straße 232, F. 02161-208866 und 208963

Öffnungszeiten: montags und donnerstags von 9.00 Uhr bis 13.00 Uhr.

Die Antragsunterlagen zum BAföG liegen abholbereit im Amt für Ausbildungsförderung aus, auch ist eine Zusendung durch die Post möglich. Das Einreichen der Formblätter sollte möglichst persönlich bei dem zuständigen Sachbearbeiter erfolgen, der gern eine fachgerechte Beratung und Hilfestellung beim Ausfüllen der Vordrucke leistet. Anträge auf Weiterförderung sind jeweils zwei Monate vor dem Ende des Bewilligungszeitraumes zu stellen, um die Anschlusszahlung nicht zu gefährden. Wichtiger Hinweis: Ausbildungsförderung wird weiterhin innerhalb der Regelstudienzeit je zur Hälfte in Form eines Zuschusses und eines unverzinslichen Darlehens gewährt; Bankdarlehen ist in bestimmten Ausnahmefällen möglich. Es wird empfohlen, den Anspruch auf Erhalt von Ausbildungsförderung stets durch eine Antragstellung prüfen zu lassen.

Die ratenweise Rückzahlung des unverzinslichen Darlehensanteils wird fünf Jahre nach dem Ende der Förderungshöchstdauer (Regelstudienzeit) erwartet, in bestimmten Fällen ist ein Teilerlass des Darlehens möglich. Das Bankdarlehen ist zu einem früheren Zeitpunkt zurückzuzahlen.

Eine allgemeine Beratung zum Bundesausbildungsförderungsgesetz kann täglich im Info-Büro des Amtes für Ausbildungsförderung in Düsseldorf in der Zeit von 9.00 Uhr bis 12.00 Uhr in Anspruch genommen werden.



DAKA – Studiendarlehen

Die Darlehenskasse – DAKA e. V. – der Studentenwerke im Land Nordrhein-Westfalen hat die Aufgabe, Studiendarlehen an Studierende zu vergeben, die während der Studienabschlussphase in eine finanzielle Notlage geraten sind und den Nachweis über einen ordnungsgemäßen Verlauf des Studiums führen können. Die Darlehensmittel sind zinslos, eine selbstschuldnerische Bürgschaft ist zu stellen. Das Studentenwerk Düsseldorf schließt mit dem studentischen Darlehensnehmer einen Darlehensvertrag, die Auszahlung der Mittel erfolgt durch die Darlehenskasse mit Sitz in Köln. Die monatliche Höchstförderung beträgt derzeit DM 1000,00, sie wird individuell auf die Bedürfnisse des Auszubildenden abgestellt und wird für längstens zwölf Monate gewährt. Ansprechpartnerin für die Vergabe der DAKA-Studiendarlehen ist Frau Dialler im Amt für Ausbildungsförderung, F. 81-14501.

Deutsch-Französischer Sozialausweis

Der Ausweis berechtigt, die Leistungen der französischen Studentenwerke in Anspruch zu nehmen – z. B. während einer Reise in den Semesterferien, der Studierendenausweis allein genügt hier nicht. Der deutsch-französische Sozialausweis gilt für ein Jahr und kostet DM 3,00. Ein Paßbild und die Immatrikulationsbescheinigung sind erforderlich.

Die Broschüre „Reiseinformationen der Studentenwerke in Frankreich“ enthält wichtige Informationen zur Vorbereitung einer Reise nach Frankreich, Wissenswertes über das Land sowie die Adressen der französischen Studentenwerke und deren Einrichtungen. Sie ist zum Preise von DM 2,00 zu beziehen.

Die Ausstellung des Ausweises erfolgt an der Kasse des Studentenwerks, Gebäude 21.12, Ebene 01, Raum 03, F. 81-133 15 (täglich von 9.30 Uhr bis 12.00 Uhr).

Unfallversicherung

Aufgrund des Sozialbeitrages besteht für alle immatrikulierten Studierenden der Universität neben der gesetzlichen Unfallversicherung für Schüler/innen und Studierende auch für Unfälle im privaten Bereich eine Kollektiv-Gruppen-Unfallversicherung für die Risiken Tod und Invalidität mit einer Versicherungssumme von DM 80 000,00 für Invalidität und DM 8200,00 im Todesfall.

Nähere Auskünfte und Ansprechpartnerin bei der Erstattung von Unfallanzeigen bei Frau A. Lindner-Pfahl, Gebäude 21.12, Ebene 02, Raum 08, F. 81-132 98.

Krankenversicherung für ausländische Studierende und Sprachschüler

Das Deutsche Studentenwerk e. V. in Bonn (DSW) hat in Zusammenarbeit mit dem UNION Versicherungsdienst GmbH ein Krankenversicherungskonzept für ausländische Studierende und Teilnehmer an studienvorbereitenden Sprachkursen sowie deren Familienangehörigen entwickelt. Versicherbar sind die genannten Personen bis zur Vollendung des 35. Lebensjahres. Der Versicherungsschutz kann zunächst für ein Jahr abgeschlossen und danach durch Abschluß eines neuen Vertrages verlängert werden. Die Höchstversicherungsdauer beträgt fünf Jahre.

Der Versicherungsschutz wird von der VICTORIA Krankenversicherung AG, Hans-Böckler-Straße 36, 40198 Düsseldorf gewährleistet.

Der Versicherungsschutz stellt auf die tatsächlichen Bedürfnisse von ausländischen Studierenden ab, die sich nur vorübergehend in Deutschland aufhalten. Bei dieser Krankenversicherung handelt es sich um eine Grundversorgung zu vergleichsweise günstigen Beitragssätzen. Die verbindlichen Regelungen ergeben sich aus den Versicherungsbedingungen und dem Tarif ASD in der Fassung vom 01.07.1999. Die Broschüre ist erhältlich bei Frau A. Lindner-Pfahl, Gebäude 21.12, Ebene 02, Raum 08, F. 81-132 98.

Sozialberatungsstelle für Studierende

Um eine bessere Betreuung der Studierenden auch in besonderen Einzelfällen zu gewährleisten, hat das Studentenwerk Düsseldorf 1995 eine Sozialberatungsstelle für Studierende eingerichtet.

Die kostenlose Sozialberatung für studentische Zielgruppen, wie z. B. Studierende mit Kindern, ausländische Studierende, behinderte Studierende und in finanzielle Not geratene Studierende, soll das Beratungsanliegen klären und Wege zur Lösung der persönlichen, sozialen und wirtschaftlichen Probleme der Ratsuchenden erarbeiten. Die Vertraulichkeit der Gespräche ist sichergestellt.

Zielvorstellung dieses Beratungsangebotes ist es, in einer scheinbar festgefahrenen Situation vermittelnd tätig zu werden und zur Lösung akuter Probleme des Studienalltags beizutragen.

Ansprechpartner ist Dipl.-Soz. Arb. Hermann Traue, Gebäude 21.12, Raum 01.02, Telefon (02 11) 81-1 53 41. Fax (02 11) 81-1 52 99, e-mail: traue@studentenwerk-duesseldorf.de. Sprechzeiten im Semester Mo., Mi., Do. und Fr. von 9.00 Uhr bis 12.00 Uhr sowie zusätzlich Di. von 14.00 Uhr bis 17.00 Uhr. In der vorlesungsfreien Zeit Mo. bis Fr. von 9.00 Uhr bis 12.00 Uhr. Außerdem jeweils nach Vereinbarung.

Zimmernachweis

Zimmernachweise erfolgen durch:

1. Studentenwerk Düsseldorf, F. 81-13289, Mo. bis Fr. von 9.00 Uhr bis 12.00 Uhr, Do. von 14.00 Uhr bis 16.00 Uhr
2. Internationales Studierendenwohnheim des Vereins „Regenbogen e. V., Kopernikusstraße 78, F. 34 81 81.
3. Ev Studierendenwohnheim, Witzelstraße 76, F. 34 70 25
4. Ev. Studierendenwohnheim, Graf-Recke-Straße 209, F. 91 51 30
5. Amt für Wohnungswesen der Stadt Düsseldorf, Brinckmannstraße 5, Tel. 899-1

Zusatz:

Die Stadt Düsseldorf, die Heinrich-Heine-Universität und das Studentenwerk Düsseldorf bemühen sich im Rahmen gemeinsamer Programme um die Gewinnung privaten studentischen Wohnraums. Um ein genaues Bild über den studentischen Wohnraumbedarf zu erhalten, führt die Stadt Düsseldorf eine Wohnbedarfsstatistik.

Wohnungssuchende Studentinnen und Studenten werden gebeten, dem Wohnungsamt der Stadt Düsseldorf ihren Bedarf mitzuteilen:

Amt für Wohnungswesen der Stadt Düsseldorf (siehe oben)

Im Rahmen seiner Möglichkeiten vermittelt das Studentenwerk Düsseldorf Wohnheimplätze und Privatzimmer (siehe Seite 59).

Gesellschaft von Freunden und Förderern der Heinrich-Heine-Universität Düsseldorf e. V.

- Konto Nr. 1 780 204 Commerzbank AG, Düsseldorf (BLZ 300 400 00)
- Konto Nr. 1 965 375 Deutsche Bank AG, Düsseldorf (BLZ 300 700 10)
- Konto Nr. 10 170 009 Stadt-Sparkasse Düsseldorf (BLZ 300 501 10)
- Konto Nr. 1 214-012 Trinkhaus & Burkhardt KG a A, Düsseldorf (BLZ 300 308 80)
- Konto Nr. 6 504 914 Westdeutsche Landesbank Girozentrale, Düsseldorf (BLZ 300 500 00)

Ehrenpräsident: Dr. jur. Wolfgang Gatzel, Ehrensenaor der Heinrich-Heine-Universität Düsseldorf

Ehrenmitglieder: em. Univ.-Prof. Dr. rer. nat. Leonhard Birkofer
em. Univ.-Prof. Dr. med. Karl Kremer
em. Univ.-Prof. Dr. phil. Hubertus Schulte-Herbrüggen
em. Univ.-Prof. Dr. med. Wolfgang Staib
Dr. Adolf Thomae

Vorstand:

Präsident: Dr. rer. pol. h.c. Rolf Schwarz-Schütte, Ehrenpräsident der Industrie- und Handelskammer zu Düsseldorf, Ehrensenaor der Heinrich-Heine-Universität Düsseldorf

Stellvertreter: Univ.-Prof. Dr. phil. DLitt h.c. Gert Kaiser, Rektor der Heinrich-Heine-Universität Düsseldorf

- Stellvertreter:** Prof. Dr. Dr. h.c. Joachim Funk, Vors. des Aufsichtsrates der Mannesmann AG
- Schatzmeister:** Götz Knappertsbusch, Düsseldorf
- Schriftführer:** Bernd Hebbering, Düsseldorf
- Weitere Mitglieder:** Univ.-Prof. Dr. phil. Hansgeorg Molitor, Abteilung für Neuere Landesgeschichte des Historischen Seminars
 Gerhard Roggemann, Mitglied des Vorstandes der Westdeutschen Landesbank, Girozentrale Düsseldorf
 Univ.-Prof. Dr. med. Jürgen Schrader, Institut für Herz- und Kreislaufphysiologie
 em. Univ.-Prof. Dr. med. Georg Strohmeier, Klinik für Gastroenterologie der Medizinischen Klinik und Poliklinik
 Univ.-Prof. Dr. rer. pol. H. Jörg Thieme, Lehrstuhl für Volkswirtschaftslehre
 Univ.-Prof. Dr. Günter Willuhn, Leiter des Instituts für Pharmazeutische Biologie
 Dr. Hans-Dietrich Winkhaus, Vorsitzender der Geschäftsführung der Henkel KGaA, Düsseldorf
- Geschäftsführer:** Dipl.-Volksw. Othmar Kalthoff
- Geschäftsstelle:** Ernst-Schneider-Platz 1, 40212 Düsseldorf
 Telefon: 02 11/35 57 341, Telefax 02 11/35 57 340

Freundeskreis Botanischer Garten der Heinrich-Heine-Universität Düsseldorf e.V.

Konto-Nr. 300192 77 bei der Stadtsparkasse Düsseldorf

Vorsitzender:

Univ.-Prof. Dr. rer. nat. Rainer Lösch, Abt. Geobotanik

Stellvertreter:

Univ.-Prof. Dr. rer. nat. Hans Martin Jahns, Direktor des Botanischen Gartens und Botanischen Instituts

Univ.-Prof. Dr. rer. nat. Rudolf Bauer, Institut für Pharmazeutische Biologie

Schatzmeister:

Dipl.-Pädagoge Wolfgang Froese, Stadt.-Verw. R. im VHS-Dienst

Schriftführer:

Dipl.-Ing. Gerd Eggers

Beirat:

Walter Bergs

Anschrift:

Universitätsstr. 1, 40225 Düsseldorf, F. 02 11/81-1 48 78

Freundeskreis der Düsseldorfer Juristischen Fakultät e.V.

1. Vorsitzende: Univ. Prof. Dr. Petra Pohlmann

Geschäftsstelle: Heinrich-Heine-Universität Düsseldorf
 Universitätsstraße 1, Geb. 24.91, 40225 Düsseldorf
 Tel.: 81-11-414, Fax: 81-11-431
 Tel.: 81-11-448, Fax: 81-11-458

Vorstand:

Univ.-Prof. Dr. Dirk Olzen
 Reg.-Angest. Ursula Proschinski
 Wiss. Mit. Katrin Rottländer-Peters
 stud. iur. Oliver Kniest

Der Verein verfolgt den Zweck, die Juristische Fakultät der Heinrich-Heine-Universität Düsseldorf auf den Gebieten der Wissenschaft, Forschung und Ausbildung sowie die Verbindung zwischen der Fakultät und der juristischen Praxis ideell und finanziell zu fördern.

Verzeichnis der Studienfächer und Studienabschlüsse an der Heinrich-Heine-Universität Düsseldorf

Hinweis für Lehramtsstudierende: Jede Erste Staatsprüfung für ein Lehramt setzt ein Studium in Erziehungswissenschaft und in zwei kombinierbaren Fächern voraus. Näheres ist aus den Informationsblättern des Staatlichen Prüfungsamtes Düsseldorf zu ersehen. (siehe auch das Info der ZVS)

Juristische Fakultät

Fachrichtung	Studienabschluß	Mindest-/Regelstudien-dauer Semester	Bemerkungen
Rechtswissenschaft	Staatsexamen	4 bzw. 7/9	z. Z. besteht ein zentrales Auswahlverfahren für Studienplätze

Medizinische Fakultät

Fachrichtung	Studienabschluß	Mindest.-dauer des Studiums (Semester)	Bemerkungen
I. Medizin	Ärztliche Prüfung (Dr. med.*)	12	z. Z. besteht ein bundesweites zentrales Vergabeverfahren für Studienplätze
II. Zahnmedizin	Zahnärztliche Prüfung (Dr. med. dent.*)	10	z. Z. besteht ein bundesweites zentrales Vergabeverfahren für Studienplätze
III. Zusatzstudiengang Gesundheitswissenschaften und Sozialmedizin	Magisterprüfung	4	Ordnung zur Feststellung der besonderen Eignung für den Zusatzstudiengang Gesundheitswissenschaften und Sozialmedizin der Med. Fakultät der Heinrich-Heine-Universität Düsseldorf.

*) Promotion möglich nach bestandener Ärztlicher/Zahnärztlicher Prüfung

Philosophische Fakultät

Hinweise

zu den Studienfächern und Studienabschlüssen der Philosophischen Fakultät

- Magister: Studium und Prüfungen umfassen ein Hauptfach und zwei Nebenfächer oder zwei Hauptfächer. Über die Kombination von Fächern informieren die Studienberater und die zentrale Studienberatung.
- Lehramt: Studium und Prüfungen umfassen zwei Unterrichtsfächer und Erziehungswissenschaft. Über die Kombination von Fächern informieren die Studienberater und das Staatliche Prüfungsamt Essen – Außenstelle Düsseldorf –.
- Bachelor of Arts: Integrationsstudiengang und Kombinationsstudiengänge (Kern- und Ergänzungsfächer). Über die Kombination von Fächern informieren die Studienberater und die zentrale Studienberatung.
- Promotion: Voraussetzung für die Promotion ist ein erster Studienabschluß (Magister, Erste Staatsprüfung, Diplom).
- Zulassungsbeschränkung: Für die Fächer Diplom Erziehungswissenschaft und Magister, Kunstgeschichte, Medienwissenschaft, Sozialwissenschaft, Politikwissenschaft und Psychologie besteht zur Zeit eine Zulassungsbeschränkung.

Fachrichtung	Studienabschluß	Mindest.-Regelstudien-dauer des Studiums	Bemerkungen
I. Philosophie			
1.1 Haupt- oder Nebenfach:	Dr. phil.; M. A.	9	
1.2 Fach für das Lehramt Sekundarstufe II	Erste Staatsprüfung	9	
1.3 Informationswissenschaft	Dr. phil., M. A. (Nebenfach)	9	
1.4 Philosophie	Bachelor	6	
II. Erziehungswissenschaft			
2.1 Haupt- und Nebenfach	Dr. phil.; M. A.	9	
2.2 Prüfungsfach Diplomvorprüfung und Diplomprüfung	Dipl.-Päd.	9	z. Z. örtliche Zulassungsbeschränkung



	Fachrichtung	Studienabschluß	Mindest- Regelstudien- dauer des Studiums	Bemerkungen
2.4	Erziehungswissenschaft für das Lehramt in der Sekundarstufe II	Erste Staatsprüfung	9	
III.	Psychologie			
3.1	Haupt- oder Nebenfach	Dr. phil.		z. Z. örtliche Zulassungsbeschränkung
3.2	Nebenfach Psychologie	M. A.	9	
3.3	Prüfungsfach der Diplomvorprüfung oder der Diplomprüfung in Erziehungswissenschaft	Dipl.-Päd.	9	
IV.	Sozialwissenschaft			
4.1	Soziologie			
4.1.1	Haupt- oder Nebenfach	Dr. phil.; M. A.	9	z. Z. örtliche Zulassungsbeschränkung
4.1.2	Prüfungsfach der Diplomprüfung oder der Diplomprüfung in Erziehungswissenschaft		9	
4.2	Politikwissenschaft	M. A. (Nebenfach)	9	z. Z. örtliche Zulassungsbeschränkung
4.3	Sozialwissenschaften	Bachelor	6	z. Z. örtliche Zulassungsbeschränkung
V.	Geschichte			
5.1	Haupt- o. Nebenfach	Dr. phil.	9	
5.1.1	Alte Geschichte			
5.1.2	Mittelalterliche Geschichte			
5.1.3	Neuere Geschichte			
5.1.4	Osteurop. Geschichte			
5.1.5	Wirtschaftsgeschichte			
5.2	Haupt- o. Nebenfach	M. A.	9	
5.2.1	Alte Geschichte			
5.2.2	Mittelalterliche Geschichte			
5.2.3	Neuere u. Neueste Geschichte einschließlich Landesgeschichte			
5.2.4	Osteurop. Geschichte			
5.2.5	Wirtschaftsgeschichte	(Nebenfach)		
5.3	Fach für das Lehramt			
5.3.1	Sekundarstufe II	Erste Staatsprüfung	9	
5.3.2	Sekundarstufe II/ I gemäß § 42 LPO I	Erste Staatsprüfung	9	
5.3.3	Sekundarstufe I gemäß § 50 Abs. 2 LPO I	Erste Staatsprüfung		
VI.	Kunstgeschichte			
	Haupt- oder Nebenfach	Dr. phil.; M. A.	9	z. Zt. besteht ein zentrales Vergabeverfahren
VII.	Allgemeine Sprachwissenschaft			
7.1	Haupt- oder Nebenfach	Dr. phil.; M. A. VIII.	9	
VIII.	Klassische Philologie			
8.1	Haupt- oder Nebenfach	Dr. phil.; M. A.	9	
8.1.1	Lateinische Philologie			
8.1.2	Griechische Philologie			
8.2	Fach Latein für das Lehramt Sekundarstufe II	Erste Staatsprüfung	9	
8.3	Fach Griechisch für das Lehramt Sekundarstufe II	Erste Staatsprüfung	9	
IX.	Germanistik			
9.1	Haupt- oder Nebenfach	Dr. phil.; M. A.	9	
9.1.1	Germanistische Sprachwissenschaft			
9.1.2	Ältere Deutsche Philologie			
9.1.3	Neuere Deutsche Philologie			
9.2	Fach Deutsch für das Lehramt			

	Fachrichtung	Studienabschluss	Mindest- Regelstudien- dauer des Studiums	Bemerkungen
				5
9.2.1	Sekundarstufe II	Erste Staatsprüfung	9	
9.2.2	Sekundarstufe II/I gemäß §42 LPO I	Erste Staatsprüfung	9	
9.2.3	Sekundarstufe I gemäß § 50 Abs. 2 LPO I	Erste Staatsprüfung		
9.3	Prüfungsfach der Diplomvorprüfung und Diplomprüfung	Diplomübersetzer/in (Nebenfach)	8,5	
X.	Jiddische Kultur, Sprache und Literatur	Dr. phil.; M. A. (Nebenfach)	9	
XI.	Anglistik			
11.1	Haupt- oder Nebenfach	Dr. phil.; M. A.	9	
11.1.1	Ältere Anglistik			
11.1.2	Neuere Anglistik und Amerikanistik			
11.2	Prüfungsfach der Diplomvorprüfung und Diplomprüfung Haupt- oder Nebenfach	Diplom-Übersetzer/in	8,5	
11.3	Fach Englisch für das Lehramt			
11.3.1	Sekundarstufe II	Erste Staatsprüfung	9	
11.3.2	Sekundarstufe II/I gemäß § 46 LPO I	Erste Staatsprüfung	9	
11.3.3	Sekundarstufe I gemäß § 56 Abs. 2 LPO I	Erste Staatsprüfung		
XII.	Romanistik			
12.1	Haupt- oder Nebenfach	Dr. phil.; M. A.	9	
12.1.1	Romanistische Sprachwissenschaft			
12.1.2	Romanistische Literaturwissenschaft			
12.2	Hauptfach	M. A.	9	
12.2.1	Roman. Philologie (Französisch)			
12.2.2	Roman. Philologie (Italienisch)			
12.2.3	Roman. Philologie (Spanisch)			
12.3	Fach Französisch für das Lehramt			
12.3.1	Sekundarstufe II	Erste Staatsprüfung	9	
12.3.2	Sekundarstufe II/I gemäß § 42 PLO I	Erste Staatsprüfung	9	
12.3.3	Sekundarstufe I gemäß § 50 Abs. 2 LPO I	Erste Staatsprüfung		
12.4	Fach Italienisch für das Lehramt			
12.5	Sekundarstufe II	Erste Staatsprüfung	9	
12.6	Fach Spanisch für das Lehramt Sekundarstufe II	Erste Staatsprüfung	9	
12.6	Prüfungsfach der Diplomvorprüfung und Diplomprüfung Haupt- oder Nebenfach	Diplomübersetzer/in	8,5	
12.7.	Romanistik	Bachelor	6	
XIII.	Medienwissenschaft	Dr. phil., M. A. (Nebenfach)	9	z. Z. örtl. Zulassungsbeschränkung
XIV.	Modernes Japan	Dr. phil., M. A. (Haupt- oder Nebenfach)	9	
XV.	Sportwissenschaft			
15.1	Haupt- oder Nebenfach	Dr. phil.	9	
15.2	Nebenfach	M. A.		
15.3	Fach Sport für das Lehramt			
15.3.1	Sekundarstufe II	Erste Staatsprüfung	9	
15.3.2	Sekundarstufe II/I gemäß § 42 LPO I	Erste Staatsprüfung	9	
15.3.3	Sekundarstufe I gemäß § 50 Abs. 2 LPO I	Erste Staatsprüfung		
XVI.	Musikwissenschaft (In Kooperation mit der Robert-Schumann-Hochschule Düsseldorf)	Dr. phil.; M. A. (Nebenfach)	9	

Mathematisch-Naturwissenschaftliche Fakultät

in allen Studiengängen der Fächer Biologie, Chemie, Geographie, Mathematik, Physik und Psychologie ist Studienbeginn nur im WS möglich

	Fachrichtung	Studienabschluss	Mindest- Regelstudien- dauer des Studiums	Bemerkungen
I.	Mathematik			
1.1	als Hauptfach	Dipl.-Mathematiker(in)**	9	
1.2	zusammen mit wenigstens einem weiteren Fach für das Lehramt			
	Sekundarstufe II Mathematik	Erste Staatsprüfung Bachelor	8 6	
II.	Physik			
2.1	als Hauptfach	Dipl.-Physiker/in	10	
2.2	Fach Physik für das Lehramt, zusammen mit wenigstens einem weiteren Fach für das Lehramt			
2.2.1	Sekundarstufe II	Erste Staatsprüfung	8	
2.2.2	Sekundarstufe II/I gemäß § 46 LPO	Erste Staatsprüfung	8	
III.	Chemie			
3.1	als Hauptfach	Dipl.-Chemiker/in Dr. rer. nat.*) Wirtschaftschemie	10	
3.2	zusammen mit wenigstens einem weiteren Fach, für das Lehramt			
	Sekundarstufe II Wirtschaftschemie	Erste Staatsprüfung Diplom	8 10	
IV.	Pharmazie			
4.1	als Hauptfach	Pharmaz. Prüfung Dr. rer. nat.*)	8	z. Z. besteht ein bundesweites zentrales Vergabe- verfahren für Studienplätze
V.	Biologie			
5.1	als Hauptfach	Dipl.-Biologe Dipl.-Biologin	10	z. Z. besteht ein bundesweites zentrales Vergabeverfahren für Studienplätze. Als Hauptfächer für die Diplomprüfung können z. Z. gewählt werden: Botanik, Zoologie, Genetik, Mikrobiologie, Biologische Chemie, Biophysik Promotion mit dem Hauptfach Physiologie ist möglich nach bestandener Diplomprüfung in Biologie. Promotion mit dem Hauptfach Physiologische Chemie ist möglich nach bestandener Diplomprüfung in Biologie oder Chemie oder Pharmazeutischer Staatsprüfung
		Dr. rer. nat.		

*) Promotion ist möglich nach bestandener Diplomprüfung oder Erster Staatsprüfung für das Lehramt der Sekundarstufe II

***) Als obligatorisches Nebenfach kann eines der Fächer Physik, Informatik, Wirtschaftswissenschaft, Psychologie, Biologie, Chemie gewählt werden. Gewisse andere Nebenfächer sind auf Antrag möglich.

Fachrichtung	Studienabschluß	Mindest-Regelstudien-dauer des Studiums	Bemerkungen	
5.2	zusammen mit wenigstens einem weiteren Fach, für das Lehramt Sekundarstufe II	Erste Staatsprüfung	8	
VI. 6.1	Psychologie als Hauptfach	Dipl.-Psychologe Dipl.-Psychologin	9	z. Z. besteht ein bundesweites zentrales Vergabeverfahren für Studienplätze. Obligatorische Nebenfächer: Siehe Promotionsordnung der Math.-Naturwiss. Fakultät (Verzeichnis der Prüfungsfächer für die mündliche Prüfung zur Erlangung des „Dr. rer. nat.“)
6.2	zusammen mit zwei obligatorischen Nebenfächern	Dr. rer. nat.		
6.3	Psychologie als Nebenfach	Promotion ist möglich nach bestandener Diplomprüfung in Psychologie		

*) Promotion ist möglich nach bestandener Diplomprüfung oder Erster Staatsprüfung für das Lehramt der Sekundarstufe II oder nach Bestehen des zweiten Prüfungsabschnittes der Pharmazeutischen Prüfung.

VII.	Geographie			
7.1	Geographie (Schwerpunkt „Physische Geographie“), Hauptfach	Dr. rer. nat.*		
7.2	Geographie (Schwerpunkt „Kulturgeographie/Länderkunde“)**)	Dr. phil. M. A.	8	
7.2.1	Hauptfach			+ mindestens 1 Nebenfach aus der Phil. Fak.
7.2.2	Nebenfach			+ Hauptfach aus der Phil. Fak.
7.3	Fach Geographie für das Lehramt			
7.3.1	Sekundarstufe II	Erste Staatsprüfung	8	
7.3.2	Sekundarstufe II/I gemäß § 42 LPO I	Erste Staatsprüfung	8	
7.3.3	Sekundarstufe I gemäß § 50 Abs. 2 LPO I	Erste Staatsprüfung *)		
VIII.	Geologie als Nebenfach*)	Diplom, M. A.		Für M. A. nur auf begründeten Antrag an den „an der Phil. Fak.“

1) siehe „Allgemeine Hinweise“ unter Philosophischer Fakultät.
2) Soweit in den Prüfungsordnungen der Hauptfächer vorgesehen.

Wirtschaftswissenschaftliche Fakultät

Fachrichtung	Studienabschluß	Mindest-Regelstudien-dauer des Studiums	Bemerkungen
Betriebswirtschaftslehre	Diplom-Kaufmann Diplom-Kauffrau	8	z. Z. besteht ein bundesweites zentrales Vergabeverfahren für Studienplätze

Wenn der letzte Baum fällt...



Projekt Nr. 07116/Brasilien

Durch die Zerstörung des Regenwaldes und die Ausbreitung von Rinderfarmen, Zuckerrohrplantagen und industriellen Großprojekten verlieren viele Menschen im Amazonasgebiet ihre Lebensgrundlage. Engagierte Christen der verschiedenen Kirchen und Konfessionen haben gemeinsam Projekte und Programme entwickelt, um Selbsthilfe-Initiativen von Landlosen, Kleinbauern, Straßenkindern bei der Durchführung von Nothilfemaßnahmen zu unterstützen, zu beraten und zu begleiten. In den letzten Jahren wurden verstärkt auch Gruppierungen wie die Wildkautschuk- und Paranaßsammler gefördert, die sich für eine umweltverträgliche Nutzung des Regenwaldes einsetzen.

Danke für das Stück Hoffnung!

BROT FÜR DIE WELT ruft dazu auf, nicht länger zu schweigen. Der Schutz unserer Umwelt steht in engem Zusammenhang mit einem menschenwürdigen Leben und sozialer Gerechtigkeit. Sie gehört in unser aller Verantwortungsbereich.

DEN ARMEN GERECHTIGKEIT

Brot für die Welt

Postgiro Köln 500 500 500
Postfach 10 11 42, 70010 Stuttgart

Informationen über das Studium an der Heinrich-Heine-Universität Düsseldorf

An wen wendet sich die Studentin/der Student?

Anschriften und Sprechzeiten sind — soweit nichts anderes angegeben — aus der Aufstellung auf Seite 15 ersichtlich.

Ärztliche Vorprüfung und Prüfung

Landesversorgungsamt NW – Landesprüfungsamt für Medizin und Pharmazie – Versorgungsamt Düsseldorf, Roßstraße 92, 40476 Düsseldorf (Tel. 02 11/837 03)
Das Dienstgebäude befindet sich weiterhin am Jürgensplatz 36–38 in 40219 Düsseldorf

Anerkennung von ausländischen Reifezeugnissen

Akademisches Auslandsamt

Anrechnung von Studienzeiten

Studienberatung der Fakultäten, Studierendensekretariat

Anschriftenänderung

Studierendensekretariat, ggf. Studentenwerk – Amt für Ausbildungsförderung, Einwohnermeldeamt

Arbeitsvermittlung

Nebenstelle des Arbeitsamtes Düsseldorf, Universitätsstraße 1, Gebäude 23.02 (Verwaltungsgeb.), F. 81-132 71, s. Seite 80.

Ausbildungsförderung (BAföG)

Studentenwerk — Amt für Ausbildungsförderung, s. Seite 57, 82

Auslandsstudium und Auslandsstipendien

Akademisches Auslandsamt

Ausländische Studierende

Akademisches Auslandsamt

Behinderte Studierende

Bbeauftragter für behinderte Studierende: Univ.-Prof. Dr. Matthias Franz, siehe Seite 48

Berufsberatung

Arbeitsamt Düsseldorf, s. Seite 79

Beurlaubungen

Studierendensekretariat

Darlehen

AStA (Darlehen aus dem Studentischen Hilfsfonds)
Studentenwerk — Abteilung für Ausbildungsförderung (zinslose Bürgschaftsdarlehen)

Deutsch-Französischer Sozialausweis

Studentenwerk, s. Seite 62

Deutschunterricht für Ausländer/innen

Akademisches Auslandsamt, s. Seite 85 und 103

Diplomprüfungen

Akademisches Prüfungsamt (für die Prüfungsbereiche Diplom-Vorprüfung/-Diplomprüfung in den Fächern Biologie, Chemie, Mathematik, Physik, Psychologie und Erziehungswissenschaft)

Diplomprüfung Literaturübersetzen

Dekanat der Philosophischen Fakultät, s. Seite 251

Drogenberatung

Drogenberatung, Düsseldorf e. V., Heinrich-Heine-Allee 7, F.16 54-8, Mo. und Di. 13—20 Uhr, Mi. und Do. 13—22 Uhr, Fr. 13—24 Uhr, Sa. und So. 20—24 Uhr

Druckkostenzuschüsse zu Dissertationen

Universitätsverwaltung — Abt. 5.1

Einschreibung

Studierendensekretariat, siehe „Einschreibungsordnung“, s. Seite 87

Exmatrikulation

Studierendensekretariat

Fachrichtungswechsel

Fakultäten, Studierendensekretariat, Studienberatung der Fakultäten

Förderung ausländischer Studierender

Akademisches Auslandsamt und Studentenwerk — Abteilung für Ausbildungsförderung

Graduiertenförderung

Universitätsverwaltung — Abt. 1.1, s. Seite 83

Graduierten-Kollegs

Siehe Seite 54 und 97

Hochschulpolitische Fragen

ASTA, hochschulpolitische Gruppen

Immatrikulation

Studierendensekretariat

Kindertagesstätte des Studentenwerks

Siehe Seite 60

Krankenversicherung

Studierendensekretariat

Kulturprogramm

für ausländische Studierende, s. Seite 73

Magisterprüfung

Studienberatung der Phil. Fakultät und der Fachschaften, s. Seite 253–260, in Prüfungsangelegenheiten das Akademische Prüfungsamt

Promotion

Akademisches Prüfungsamt für Promotionen in der Medizinischen Fakultät)
Dekanat der Mathematisch-Naturwissenschaftlichen Fakultät (für Promotionen in der Mathematisch-Naturwissenschaftlichen Fakultät), Dekanat der Philosophischen Fakultät (für Promotionen in der Philosophischen Fakultät)

Psychosoziale Beratung und Behandlung

Psychosoziale Beratungsstelle, s. Seite 80

Rückmeldung

Studierendensekretariat

Seelsorge

Ev. und Kath. Hochschulgemeinde, s. Seite 56

Sport

Hochschulsport, Universitäts-Sportclub, s. Seite 83 und 84

Staatsexamen für Lehramtskandidatinnen und -kandidaten

Staatliches Prüfungsamt, s. Seite 94

Stipendien (sonstige)

s. Seite 53, 54, 83 (Graduiertenförderung), und 99

Studierendenausweis

Studierendensekretariat

Studierendenausweis, Internationaler (ISIC)

ASTA-AusländerInnenreferat, Universitätsstraße 1, Gebäude 21.12
(Studierendenhaus), F. 81-1 49 30

Studienberatung

Zentrale Studienberatung (Universitätsverwaltung — Abt. 1.5) Studienberatung der Fakultäten und der Fachschaften, s. Seiten 107; 125; 253–260; 358–360; 447

Studienbescheinigungen

Studierendensekretariat

Studienbuch

Studierendensekretariat

Studienordnung und Studienpläne

Studienberatung der Fakultäten, ständige Aushänge bei Instituten und Seminaren, Abgabe von Studien- und Prüfungsordnungen in der Zentralen Studienberatung (Universitätsverwaltung – Abt. 1.5)

Verlesungsverzeichnis

Düsseldorfer Fachbuchhandel

Wohnheimplätze/Zimmervermittlung

Studentenwerk, Kommunale Wohnungsvermittlung und sonstige Verbände, s. Seite 80

Zahnärztliche Vorprüfung und Prüfung

Vorsitzende/r des jeweiligen Prüfungsausschusses, s. Seite 126

Zusatzstudiengang „Gesundheitswissenschaften und Sozialmedizin“

Fakultätsbeauftragte/r für den Zusatzstudiengang, s. Seite 125

Zwischenprüfungen für Lehramtskandidaten

Vorsitzende der Diplomprüfungsausschüsse der Math.-Nat. Fakultät, s. Seite 360

Kulturprogramm für ausländische Studierende und Gastwissenschaftlerinnen und Gastwissenschaftler

Cultural Program for Students and Guest Academics from abroad

Deutsche Studierende sind herzlich willkommen!

Von seiten des Akademischen Auslandsamtes wird in jedem Semester ein Veranstaltungsprogramm angeboten, das ausländischen Studierenden eine kulturelle Orientierung in ihrem Gastland ermöglichen und zu einer Vertiefung im Gespräch und Austausch mit Studierenden aus diesem Land beitragen soll.

Es beinhaltet Theater- und Museumsbesuche in Düsseldorf, Erkundungen der Region und mehrtägige Exkursionen im deutschsprachigen Raum und in benachbarte Länder.

Außerdem werden Kulturseminare, Workshops, Vorträge und Diskussionen mit Kulturschaffenden organisiert. Ein weiterer Schwerpunkt sind europäische Organisationen und deren Arbeit der politischen und kulturellen Kooperation der Völker und Nationen.

Die an der Heinrich-Heine-Universität sich aufhaltenden ausländischen Gastwissenschaftlerinnen und Gastwissenschaftler und deren Familienangehörige werden mit besonderen Veranstaltungen angesprochen. Dabei soll die Gelegenheit genutzt werden, ins Gespräch zu kommen und die Interessen und Anliegen kennenzulernen.

Kontakte zu ausländischen Universitäten und Hochschulen gehören in Düsseldorf zum normalen Lehr- und Forschungsbetrieb. Der Austausch von Lehrenden und Studierenden sowie die weltweite Verbindung mit Informationssystemen unterstreicht das Überschreiten geographischer und geistiger Grenzen.

Wir schätzen die mit uns lebenden und arbeitenden ausländischen Gastwissenschaftlerinnen und Gastwissenschaftler auch als Quelle für den persönlichen, Kulturen kontrastierenden Austausch von Wahrnehmungen und Anschauungen, gerade auch jenseits des fachlichen Rahmens betroffener Disziplinen.

Das Akademische Auslandsamt der Universität bemüht sich, besondere Interessen der ausländischen Wissenschaftsgemeinschaft auf dem Campus anzusprechen und zugleich einen Raum für persönliche Begegnung und Treffen anzubieten.

Contacts with foreign universities are part of the normal business of teaching and research at the Heinrich-Heine-University Düsseldorf. The exchange of scholars and students as well as the link with world-wide information systems underpin the outreach across geographical and mental borders.

We value guest academics from abroad living and working among us, also as a potential allowing personal cross-cultural exchanges of perceptions and outlooks beyond the mere realm of the academic disciplines concerned.

The university's Office of International Academic Relations presents a program encompassing cultural and social activities intended to address particular interests of the foreign community on campus, providing at the same time a basis for personal meetings and get-togethers. Alongside this program there are further activities listed in the CULTURAL PROGRAM FOR FOREIGN STUDENTS, which guest academics might want to participate in.

Das aktuelle Programm wird auf dem Campus in fünf **Schaukästen** ausgehängt.

The program is announced:

- 1. Fachbereich der Geisteswissenschaften**
Geb. 23.21, Ebene 00
- 2. Fachbereich Medizinische Fakultät**
Geb. 22.02, Ebene 00, vor der Cafeteria
- 3. Fachbereich der Naturwissenschaften**
Geb. 25.31, Ebene U1, ebenfalls vor der Cafeteria
- 4. Fachbereich der Wirtschaftswissenschaften**
Geb. 22.32, Ebene 01, gegenüber dem Dekanat
- 5. Stern-Verlag Buchhandlung**
Geb. 21.01, gegenüber dem Uni-Shop

Nähere Informationen und Anmeldung im:
Further information and registration:

Gebäude 16.11, Ebene 04, Raum 55, Telefon 81-149 51,
e-mail: enge@verwaltung.uni-duesseldorf.de
Sprechzeiten (während der Vorlesungszeit):
Dienstag und Donnerstag 12.00 bis 14.00 Uhr

Düsseldorfer Museen

Adressen + Öffnungszeiten

An Feiertagen gelten geänderte Öffnungszeiten.
Nähere Auskünfte erteilen die Kulturinstitute oder
das Kulturamt, Tel. 02 11/8 99 61 00.

Die unterstrichenen Linien fahren ab Hauptbahnhof.

Museen und Kunstsammlungen	Adresse, Telefon	Mo	Di	Mi	Do	Fr	Sa	So	Straßenbahn- und Buslinien
Kunstmuseum Düsseldorf mit Sammlung Kunstakademie und Glasmuseum Henrich	Ehrenhof 5, ☎ 89-92 460		11 bis 18	11 bis 18	11 bis 18	11 bis 18	11 bis 18	11 bis 18	<u>U70, U76, U78</u> <u>U79, 705, 717, 778</u>
Kunstraum Kunstsammlung Nordrhein-Westfalen	Grabbeplatz 5, ☎ 8381-0		10 bis 18	10 bis 18	10 bis 18	10 bis 20	10 bis 18	10 bis 18	<u>U70, U76, U78</u> <u>U79, 705, 717, 778,</u> 703, 712, 713
Städtische Kunsthalle	Grabbeplatz 4, ☎ 89-96 240		11 bis 18	11 bis 18	11 bis 18	11 bis 18	11 bis 18	11 bis 18	
Kunstverein für die Rheinlande und Westfalen	Grabbeplatz 4, (Kunsthalle) ☎ 32 70 23		11 bis 18	11 bis 18	11 bis 18	11 bis 18	11 bis 18	11 bis 18	
Mahn- und Gedenkstätte	Mühlenstraße 29, ☎ 89-96 205		11 bis 17	11 bis 17	11 bis 17	11 bis 17	13 bis 17	11 bis 17	
Heinrich-Heine-Institut	Bilker Straße 12–14, ☎ 89-95 5711/29 02		11 bis 17	11 bis 17	11 bis 17	11 bis 17	13 bis 17	11 bis 17	<u>725, 709, 719, 834</u>
Hetjens-Museum/ Deutsches Keramik- museum	Palais Nesselrode Schulstraße 4, ☎ 89-94 210		11 bis 17	11 bis 21	11 bis 17	11 bis 17	11 bis 17	11 bis 17	<u>725, U70, U76,</u> <u>U78, U79, 705, 717</u>
Stadtmuseum	Berger Allee 2, ☎ 89-96 170		11 bis 17	11 bis 21	11 bis 17	11 bis 17	11 bis 17	11 bis 17	<u>709, 719, 834,</u> <u>U70, U76, U78,</u> <u>U79, 705, 717, 778</u>
Schiffahrt-Museum im Schloßturm	Burgplatz 30, ☎ 89-94 195 (Stadtmuseum)			14 bis 18			14 bis 18	11 bis 18	<u>725, 778, 703,</u> <u>712, 713, U70,</u> <u>U76, U78, U79</u> <u>705, 717</u>
Dumont-Lindemann- Archiv Theatermuseum der Landeshauptstadt Düsseldorf	Hofgärtnerhaus, Jägerhofstr. 1, ☎ 89-9 61 30		11 bis 17	11 bis 17	11 bis 17	11 bis 17	13 bis 17	11 bis 17	701, 702, 703, 705, 712, 713, 714, 717, 780, 782, 785
Goethe-Museum (Anton- und Katharina- Kippenberg-Stiftung)	Schloß Jägerhof, Jacobistraße 2, ☎ 89-96 262		11 bis 17	11 bis 17	11 bis 17	11 bis 17	13 bis 17	11 bis 17	<u>707, 722, 752,</u> <u>754, 755, 756,</u> 758
Stiftung E. Schneider	Schloß Jägerhof, Jacobistr. 2 ☎ 89-9 62 62		11 bis 17	11 bis 17	11 bis 17	11 bis 17	13 bis 17	11 bis 17	
Schloß Benrath (Führungen bitte telefonisch anmelden)	Benrather Schloßallee 104, ☎ 89-97 271/9 61 87		10 bis 17	10 bis 17	10 bis 17	10 bis 17	10 bis 17	10 bis 17	701, 703, 730, 778, 779, 787 788, 789
Naturkundliches Heimatmuseum Benrath	Schloß Benrath, im Westflügel, ☎ 89-97 219		10 bis 13	10 bis 13	10 bis 13	10 bis 13	14 bis 17	10 bis 17	
Löbbecke-Museum + Aquazoo Scheidt-Keim-Stiftung	Kaiserswerther Straße 380, im Nordpark, ☎ 89-96 150/61 69	10 bis 18	10 bis 18	10 bis 18	10 bis 18	10 bis 18	10 bis 18	10 bis 18	<u>U78, U79</u>
Filmmuseum	Schulstraße 4 ☎ 8 99 24 90		11 bis 17	11 bis 21	11 bis 17	11 bis 17	11 bis 17	11 bis 17	<u>703, 706, 712,</u> <u>715, 778</u>
Kunstraum im Salzmannbau	Himmelgeister Str. 107E ☎ 8 99 61 48		17 bis 22	17 bis 22	17 bis 22	17 bis 22	17 bis 22	17 bis 22	<u>706</u>

1

Theater

Deutsche Oper am Rhein

(Opernhaus)
Heinrich-Heine-Allee 16a
Vorbestellung/
Information ☎ 89 08-211
Spielplan ☎ 89 08-378
Abonnement ☎ 13 37 37
Fax ☎ 89 08-365

Düsseldorfer Schauspielhaus Gustaf-Gründgens-Platz 1

☎ 85 23-0
Spielansage ☎ 16 22 00
Kartenbestell. ☎ 36 99 11

Kindertheater

Münsterstraße 446
☎ 61 26 86
☎ 62 25 21

Kontra-Punkt-Theater

Benzenbergstraße 60
☎ 29 79 25

Kom(m)ödchen

Kay und Lore Lorentz Platz
☎ 32 54 28

Komödie

Steinstraße 23
☎ 32 51 51
Kasse ☎ 13 37 07

Düsseldorfer

Marionettentheater
Bilker Straße 7
☎ 32 84 32

Puppentheater an der

Helmholtzstraße
Helmholtzstraße 38
☎ 37 24 01

Theater an der Luegallee

Luegallee 4
☎ 57 22 22

Junges Theater in der

Altstadt –JuTa–
Kasernenstraße 6 („Brücke“)
☎ 32 72 10

Theater an der Kö

In den Schadow-Arkaden
☎ 32 2 3 33

Capitol Musik-Theater

Erkrather Straße 30
☎ 73 44-0

Bildungsstätten, Bibliotheken und sonstige Einrichtungen

Stadtarchiv

Heinrich-Ehrhardt-Str. 61
☎ 89 - 9 57 37

WBZ-Weiterbildungszentrum

Bertha-von-Suttner-Platz 1
☎ 89 - 9 3492/-9 49 96
Fax 89 - 2 90 41

Universitäts- u. Landes- bibliothek

Universitätsstraße 1
☎ 81-1 29 00

Mahn- und Gedenkstätte für die Opfer der nationalsozia- listischen Gewaltherrschaft in Düsseldorf

Mühlenstraße 29
☎ 89-9 62 05

Gerhart-Hauptmann-Haus

Bismarckstraße 90
☎ 16 99 1-0

Institut Français im Palais Wittgenstein

Bilker Straße 7-9
☎ 32 06 54/55
Fax: 13 25 64

Goethe-Institut

Willi-Becker-Allee 10
☎ 99 29 9-0
Fax 77 10 84

Lernstudio Barbarossa

Fürstenwall 189
☎ 37 07 07 0

Lernort Studio

Aachener Straße 39
☎ 31 88 38 oder ☎ 33 06 33

Städtische Clara- Schumann-Musikschule

Bilker Straße 11
☎ 89-30 83

Robert-Schumann- Hochschule für Musik

Fischerstraße 110
☎ 49 18- 0

Stadtbüchereien

Bertha-von-Suttner-Platz 1
☎ 89-9 43 97 oder ☎ 9 43 99
Zweigstellen der
Stadtbüchereien in den ein-
zelnen Stadtteilen

Institut Polski

Citadellstraße 7
☎ 8 66 96-0

Kulturnahnhof Eller

Vennhauser Allee 89
☎ 35 64 71

Schnabelewopski

Literaturtreff im Heine-Haus
Bolker Straße 53
☎ 89-9 55 75

Staatliche Kunstakademie

Eiskellerstraße 1
☎ 13 96-0

Volkshochschule –

Weiterbildungszentrum VHS
Bertha-von-Suttner-Platz 1
☎ 89-9 41 50
Fax 89-2 90 42

Heinrich-Heine-Universität

Düsseldorf
Rektor und Verwaltung
Universitätsstraße 1
☎ 81 00

Heinrich-Heine-Institut

Bilker Straße 12–14
☎ 89-9 55 74

Sprachforum Heinrich Heine

Johannes-Weyer-Str. 1
40225 Düsseldorf
☎ 33 00 72

Kino Black Box

Schulstraße 4
☎ 89-9 24 90
Programm ☎ 89-9 24 90

Kulturzentren

Die Brücke – internationales Bildungszentrum

Kasernenstraße 6
☎ 89-9 34 29

Palais Wittgenstein

Bilker Straße 7-9
☎ 89-9 61 09

Die Werkstatt e. V.

Börnestraße 10
☎ 17 27 00

ZAKK – Zentrum für Aktion,

Kultur und Kommunikation
Fichtenstraße 40
☎ 97 30 0-10

Konzertveranstaltungsorte

Tonhalle

Ehrenhof 2
☎ 89-9 61 23
Fax 89-2 90 49

Kammermusiksaal im

Palais Wittgenstein
Bilker Straße 7-9
☎ 89-9 61 09

Philips Halle

Siegburger Straße 15
Veranstaltungen ☎ 89-9 77 12
☎ 89-9 77 33
Kasse ☎ 77 50 57
Fax ☎ 78 26 48

Orangerie Benrath

Urdenbacher Allee 4-6
☎ 71 53 84

Alte Schmiede /

Jazz Schmiede
Himmelgeister Straße 107g
☎ 89-9 61 09

Kulturveranstaltungen

I. Konzerte

Tonhalle (vorwiegend klassische Musik)

Auskunft erteilt

Konzertkasse Tonhalle, Ehrenhof 2, 40200 Düsseldorf

Tel.: 89-9 61 23, montags bis freitags 8.30-12.30 Uhr, Fax: 89-2 90 49

Opernvorstellungen (Premieren)

Auskünfte können eingeholt werden unter der Rufnummer (02 11) 89 08-211

II. Kunstausstellungen

Theater-Museum (Dumont-Lindemann-Archiv)

Auskunft erteilt

Institutsleiter: Herr Dr. Meiszies, 89-9 46 68, Fax 89-2 90 45

Kunstmuseum

Auskunft erteilt

Institutsleiter: Herr Dr. Ricke, 89-9 24 61/63, Fax 89-9 35 75

Stadtmuseum

Auskunft erteilt

Institutsleiter: Herr Dr. Koenig, 89-9 37 37, Fax 89-9 40 19

Kunsthalle

Auskunft erteilt

Institutsleiter: Frau Syring 89-9 62 41, Fax 89-2 91 23

Kunstraum Düsseldorf

Himmelgeister Straße 107e 89-9 61 48/33 02 37

Do.-Fr. 17-22, Sa./So. 14-18

Öffnungszeiten: Di.-Fr. und So. 11-17 Uhr, Sa. 13-17 Uhr, Montag geschlossen

Bibliothek und Studiensaal: Di.-Fr. 10-12 Uhr und 14-16 Uhr und nach Vereinbarung

KUNSTSAMMLUNG NORDRHEIN-WESTFALEN DÜSSELDORF

16. Oktober 1999 bis 09. Januar 2000

Francesco Clemente
Arbeiten auf Papier

19. Februar bis 18. Juni 2000

Global Art Rheinland 2000
Ich ist etwas Anderes

Kunst am Ende des 20. Jahrhunderts
www.IchistetwasAnderes.de

15. Juli bis 22. Oktober 2000

Unser 20. Jahrhundert

Meisterwerke von Picasso bis Beuys

KUNSTSAMMLUNG
NORDRHEIN-WESTFALEN



Grabbeplatz 5 · 40213 Düsseldorf
Tel. 0211-8381-0 · Fax 0211-8381-202
<http://www.kunstsammlung.de>
e-Mail: info@kunstsammlung.de
Geöffnet 10 - 18 Uhr, freitags 10 - 20 Uhr,
montags geschlossen

Collegium musicum

Universitätsorchester Düsseldorf

Für Freunde klassischer Musik gibt es an der Heinrich-Heine-Universität ein Sinfonieorchester, das im Wintersemester 1987/88 von interessierten StudentInnen gegründet wurde. Jeweils zum Semesterende werden auf dem Campusgelände die im Laufe eines Semesters erarbeiteten Werke aufgeführt. Diese Sinfoniekonzerte erfreuen sich in der Regel großer Beliebtheit, so daß ob des großen Andrangs zwei Konzerte an aufeinanderfolgenden Tagen gegeben werden müssen. Einmal pro Jahr führt das Orchester eine Kultur- und Konzertreise durch.

Die Auswahl der Werke für das Sommersemester 2000 erfolgt durch Mitglieder des Orchesters und die Dirigentin Silke Löhrl in der letzten Studienwoche des Wintersemesters 1999/2000. Bei Redaktionsschluß stand noch nicht fest, welche Werke im Sommersemester 2000 einstudiert werden. Zur Auswahl steht die gesamte Palette „klassischer“ Musik, wobei in den vergangenen Semestern die Romantiker eindeutig die Nase vorn hatten.

Wer Spaß an klassischer Musik hat und sich für talentiert hält, ein Musikinstrument zu spielen, ist herzlich im Universitätsorchester willkommen. Insbesondere SteicherInnen haben allerbeste Chancen, bei auch nur geringen Vorkenntnissen im symphonischen Kollektiv ihr Bestes zu geben. Sogar orchestereigene Kontrabässe stehen bereit. Geprobt wird jeden Donnerstag von 19.00 Uhr bis ca. 21.30 Uhr im Hörsaal 3A der Universität.

InteressentInnen setzen sich bitte mit Gebhard von Kries in Verbindung,
Tel.: 021 31 / 94 03 16.

Kammermusikunterricht (siehe Seite 102 – Lehrveranstaltungen für Hörerinnen und Hörer aller Fakultäten)

Unichor

Im Wintersemester 1989/90 haben sich Studentinnen und Studenten aller Fakultäten sowie Bedienstete der Universität zu einem Chor zusammengeschlossen. Seitdem singen wir unter der Leitung von Silke Löhrl quer durch die Chorliteratur. Zum Abschluß eines jeden Semesters ist eine Konzertveranstaltung geplant.

Die Proben des Chores finden im Gebäude 22.01 (Roy-Lichtenstein-Saal) im Hörsaal 2A mittwochs von 19 c.t. Uhr bis 21.30 Uhr statt. Interessenten sind herzlich eingeladen, sich bei folgenden Kontaktpersonen zu melden: Ivo Görlach, F. 02 02/52 29 93, Olaf Goebel, F. 0211/67 25 20 und Philipp Lilie, F. 0211/2 49 40 63

Förderverein des Studentenorchesters und Chores der Heinrich-Heine-Universität Düsseldorf e. V.

Ehrevorsitzender: em. Univ.-Prof. Dr. med. Adolf Hopf

1. Vorsitzender: Univ.-Prof. Dr. med. Ulrich Hadding, 2. Vorsitzender: Univ.-Prof. Dr. med. Rüdiger Scharf, Kassenwart: Univ.-Prof. Gerd E. K. Novotny, Ph. D. (Univ. London), Schriftführerin und Geschäftsstelle: Frau Sylvia Loesch, C. u. O. Vogt-Institut für Hirnforschung, Med. Einrichtungen der Heinrich-Heine-Universität Düsseldorf, Moorenstraße 5, 40225 Düsseldorf, Tel.: 81-1 15 55

Konto Nr. 4051 710, Heinrich-Heine-Universität Düsseldorf, Westdeutsche Landesbank Girozentrale Düsseldorf, BLZ 300 500 00, Buchungsstelle: A/06171.28211-00.1058

Arbeitsamt Düsseldorf

Berufsberatung für Abiturienten/innen und Hochschüler/innen

Universitätsstraße 1, Gebäude 23.02, U 1, Raum 45, F. 81-1 41 62
Sprechzeiten (ohne Anmeldung) u. Beratung nach Vereinbarung während des Semesters: dienstags, mittwochs und donnerstags von 9–12 Uhr und 14–15.30 Uhr in den Semesterferien:

dienstags und donnerstags von 9–12 Uhr und 14–15.30 Uhr

Beratungen nach vorheriger Anmeldung: Grafenberger Allee 300, 40237 Düsseldorf

Arbeitsvermittlung für Studierende

Universitätsstraße 1, Gebäude 23.02, U 1, Raum 47, F. 81-1 3271
Öffnungszeiten: montags bis donnerstags 8–15 Uhr, freitags 8–13.00 Uhr
Grafenberger Allee 300, 40213 Düsseldorf, Zimmer E 151, F. 6 92-13 40/-13 41
Öffnungszeiten: montags bis freitags, 8–12.30 Uhr und donnerstags 14–18 Uhr

Zentrale Studienberatung

Allgemeine Beratung zu Studienmöglichkeiten, Hochschulzugang und Studienbedingungen sowie bei Fach- oder Studiengangwechsel.

Psychologische Beratung in allen Fragen des Studiums, z. B. bei Studienwahl, Studienfachwechsel, Studienabbruch, Prüfungsängsten sowie bei persönlichen Schwierigkeiten und Krisensituationen.

Öffnungszeiten: Offene Beratung (ohne Anmeldung) dienstags 9–12 und 14–16 Uhr und donnerstags 9–12 und 14–15.30 Uhr (sonst nach telefonischer Voranmeldung).

Psychologische Sprechstunde Di. 10–12 Uhr
Psychologische Beratung nach telefonischer Voranmeldung

Info-Raum Mo.–Di. 8–16 Uhr, Mi.–Fr. 8–15.30 Uhr

Öffnungszeiten des Sekretariats: Mo.–Fr. 9 bis 12 Uhr.
(Auskünfte, Abgabe von Studienordnungen, Anmeldung für Beratungstermine)
F. (02 11) 81-1 43 80, Gebäude 16.11, Ebene 04, Universitätsstraße 1, 40225 Düsseldorf.

Psychosoziale Beratungsstelle für Studierende und Mitarbeiter/innen der Heinrich-Heine-Universität Düsseldorf

Beratungsbereiche:

Prüfungsängste, Kontaktschwierigkeiten, persönliche Konflikte, seelisch bedingte Beeinträchtigungen, psychosomatische Beschwerden und ähnliche Probleme

Öffnungszeiten: Mo.–Do.: 8.30–12.00 Uhr und 13.00–16.00 Uhr
Fr.: 8.30–12.00 Uhr und 13.00–15.00 Uhr
(Termine nach telefonischer Vereinbarung bei Frau Leth unter Tel. 81-1 83 38; am Wochenende ist ein Anrufbeantworter geschaltet)

Ort: Moorenstraße 5, 40225 Düsseldorf, Gebäude 14.90 s. auch Seite 180)

Zimmernachweis

Zimmernachweis erfolgt durch:

1. Studentenwerk Düsseldorf, F. 81-1 32 89 und 1 32 86, Mo. bis Fr. 9.15 bis 12 Uhr
2. Internationales Studierendenwohnheim des Vereins „Regenbogen e. V., Kopernikusstr. 78, F. 34 81 81.
3. Ev. Studierendenwohnheim, Witzelstr. 76, F. 34 70 25
4. Ev. Studierendenwohnheim, Graf-Recke-Straße 209, F. 6 80 30 80.
5. Amt für Wohnungswesen der Stadt Düsseldorf, Brinckmannstraße 5, Tel. 899-1
6. Aachener Wohnungsbaugesellschaft (Ehepaar-Wohnheim), Gurlittstraße 8–10, 40223 Düsseldorf.

Zusatz:

Die Stadt Düsseldorf, die Heinrich-Heine-Universität und das Studentenwerk Düsseldorf bemühen sich im Rahmen gemeinsamer Programme um die Gewinnung privaten studentischen Wohnraums. Um ein genaues Bild über den studentischen Wohnraumbedarf zu erhalten, führt die Stadt Düsseldorf eine Wohnbedarfsstatistik. Wohnungssuchende Studentinnen und Studenten werden gebeten, dem Wohnungsamt der Stadt Düsseldorf ihren Bedarf mitzuteilen:

Amt für Wohnungswesen der Stadt Düsseldorf (siehe oben)

Im Rahmen seiner Möglichkeiten vermittelt das Studentenwerk Düsseldorf Wohnheimplätze und Privatzimmer (siehe Seite 57).

Studium und Beruf.

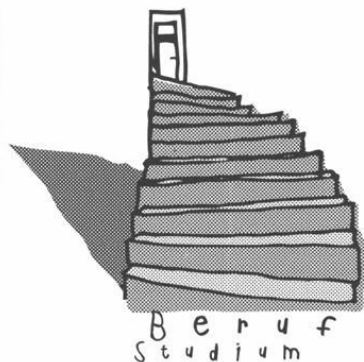

Ihre Zukunft

Ist Ihr Studium auf Zukunft programmiert?

Wir beantworten Fragen zu Studienwahl, Studienschwerpunkten, Auslandsstudien, Fördermöglichkeiten. Wir helfen Ihnen beim Einstieg in den Beruf und in Fragen zu Bewerbung und Trainee-Programmen.

Fachhochschule Düsseldorf

Josef-Gockeln-Str. 9, Raum H 57, 40474 Düsseldorf
Tel. 0211/4351-503

Sprechstunden während des Semesters
donnerstags 9.00 – 12.00 Uhr (ohne Anmeldung)

Arbeitsamt Düsseldorf - Hochschulteam

Grafenberger Allee 300,
Postfach 101130, 40002 Düsseldorf
Tel. 0211/692-2163

Wir bieten zur Aufbesserung Ihres Studien-Budgets laufend Jobs an:
Deshalb arbeiten Sie auf Zeit! Wir suchen

Studentinnen und Studenten zur Aushilfe für gewerbliche und kaufmännische Tätigkeiten, stunden-, tage-, wochenweise.

Schauen Sie doch mal herein!

JOB-Vermittlung des Arbeitsamtes Düsseldorf

Grafenberger Allee 300
Postfach 101130, 40002 Düsseldorf
Tel. 0211/692-1338, -1340, -1341

In der Universität

Gebäude 23.02, U1.49
Tel. 0211/81-13271

www.arbeitsamt.de/duesseldorf



Bundesanstalt für Arbeit

Förderung nach dem Bundesausbildungsförderungsgesetz

Grundlage der Ausbildungsförderung ist das Bundesausbildungsförderungsgesetz (BAföG) in der Neufassung vom 7. Mai 1999. Von großer praktischer Bedeutung ist daneben die Verwaltungsvorschrift (VwVBAföG).

Das Studentenwerk Düsseldorf als Amt für Ausbildungsförderung, Geb. 23.11, Universitätsstraße 1, 40225 Düsseldorf, ist in allen Förderungsangelegenheiten einschließlich der Auskunftserteilung und Beratung zuständig.

Studierende, denen die für ihren Lebensunterhalt und ihre Ausbildung notwendigen Mittel fehlen, haben einen Rechtsanspruch auf individuelle Förderung für eine Ausbildung, die ihrer Neigung, Eignung und Leistung entspricht. Grundsätzlich wird eine erste Ausbildung bis zu dem Abschluß gefördert, mit dem man einen Beruf ergreifen und ausüben kann. Eine weitere Ausbildung wird nur unter ganz bestimmten Voraussetzungen gefördert.

Der Förderungsantrag ist beim Amt für Ausbildungsförderung im Gebäude 23.11 zu stellen. Für jeden Antrag müssen die vorgeschriebenen Formblätter verwendet werden, die beim Studentenwerk erhältlich sind. Antragsformulare sollten vollständig ausgefüllt mit den erforderlichen Unterlagen möglichst persönlich während der Beratungsstunden (Mo. und Do. 9–13 Uhr) im Studentenwerk abgegeben werden. Bei unvollständigen Anträgen verzögert sich die Bearbeitung.

Die Förderung setzt mit dem 1. des Monats ein, in dem die Vorlesungen beginnen. Wird der Antrag später gestellt, wird die Förderung erst vom Beginn des Antragsmonats an geleistet.

Nach dem 4. Semester muß die bzw. der Studierende eine Bescheinigung der Ausbildungsstätte vorlegen, in der bestätigt wird, daß sie bzw. er alle Leistungsnachweise erbracht hat, die üblicherweise (maßgebend sind die Studien- und Prüfungsordnungen) zum Ende des 4. Semesters zu erbringen sind. Das Formblatt 5, welches diese Bescheinigung enthält, ist vor Beginn des Semesters zum 31. März bzw. 30. September beim Förderungsamt einzureichen.

Der Bewilligungszeitraum ist in der Regel ein Jahr. Es ist wichtig, weitere Förderungsanträge jeweils 2 Monate vor Ablauf dieses Zeitraumes zu stellen, um eine rechtzeitige Weiterförderung zu sichern. Die Förderung läuft – auch in der vorlesungsfreien Zeit – bis zum Abschluß der Ausbildung, jedoch grundsätzlich nicht über die festgelegte Förderungshöchstdauer hinaus. Diese ist von Fach zu Fach verschieden und entspricht überwiegend der Regelstudienzeit. Unter bestimmten Voraussetzungen kann auf Antrag eine Verlängerung der Förderungshöchstdauer für eine angemessene Zeit erfolgen.

Bei der Berechnung der Förderungsleistung werden im allgemeinen Einkommen und Vermögen der Studierenden, der Ehegatten und der Eltern (in dieser Reihenfolge) berücksichtigt.

Der/die Antragsteller/in hat alle Angaben vollständig und wahrheitsgemäß zu machen. Wichtige Veränderungen, die sich auf den Leistungsanspruch auswirken können, sind unverzüglich schriftlich mitzuteilen. Dazu gehören z. B. Fachrichtungswechsel, Fächerkombinationswechsel, Examen, Studienabbruch, Wegfall eines Geschwisterteils aus förderungsfähiger Ausbildung oder Einkommensveränderungen. Einkünfte des/der Antragstellers/in sind vollständig anzugeben, Freibeträge u. ä. werden vom BAföG-Amt berechnet. Wer falsche oder unvollständige Angaben macht bzw. eine Änderungsanzeige nicht oder nicht rechtzeitig erstattet, muß u. U. mit einer Geldbuße von bis zu DM 5000,- rechnen. Wer BAföG-Förderung zu Unrecht erhält, muß diese unverzüglich zurückerzahlen.

Hinweis: Die hier abgedruckten Informationen über Ausbildungsförderung sind nur aller meiner Art und können eine individuelle und umfassende Beratung durch das Studentenwerk – Amt für Ausbildungsförderung – in keinem Fall ersetzen.

Graduiertenförderung

Die Heinrich-Heine-Universität Düsseldorf vergibt aufgrund des Gesetzes zur Förderung des wissenschaftlichen und künstlerischen Nachwuchses des Landes Nordrhein-Westfalen (Graduiertenförderungsgesetz Nordrhein-Westfalen -GrFG-NW) vom 26. 6. 1984 und der hierzu ergangenen Verordnung Promotionsstipendien in der Form von Grund- oder Abschlußstipendien.

Anträge auf Gewährung eines Graduiertenstipendiums können jeweils für die Zeit ab

1. Januar (Bewerbungsfrist bis 1. November des Vorjahres),
1. April (Bewerbungsfrist bis 1. Februar),
1. Juli (Bewerbungsfrist bis 1. Mai),
1. Oktober (Bewerbungsfrist für die Verlängerungsanträge bis 1. Juni; Bewerbungsfrist für Erstanträge bis 1. August)

eines jeden Jahres gestellt werden. Für Anträge auf Verlängerung des Graduiertenstipendiums und Anträge auf Gewährung von Zuschlägen zu Sach- und Reisekosten gelten dieselben Bewerbungsfristen.

(Beschuß der Vergabekommission für die Graduiertenförderung der Heinrich-Heine Universität Düsseldorf vom 25. September 1984.)

Anträge auf Gewährung von Zuschlägen zu Sach- und Reisekosten müssen gestellt und bewilligt sein, bevor die Reise angetreten wird bzw. Sachkosten entstehen.

Die Förderungsanträge sind an die Universitätsverwaltung – Abteilung 1.1 – zu richten (Rektoratsgebäude 16.11, Ebene 01, Zimmer 44 o. 42, F. 81-1 51 40).

Daneben werden Stipendien im Rahmen folgender Graduiertenkollegs vergeben:

- „**Toxikologie und Umwelthygiene**“ für Doktorandinnen und Doktoranden mit überdurchschnittlichem Studienabschluß in Naturwissenschaften und Medizin. Auskünfte erteilt die Sprecherin des Graduiertenkollegs: Univ.-Prof. Dr. Regine Kahl (siehe auch Seite 91).
- „**Hochtemperatur-Plasmaphysik**“ für Doktorandinnen und Doktoranden mit überdurchschnittlichem Hochschulabschluß in Naturwissenschaften. Auskünfte erteilt der Sprecher des Graduiertenkollegs: Univ.-Prof. Dr. Karl-Heinz Spatschek (siehe auch Seite 49).
- „**Molekulare Physiologie: Stoff- und Energieumwandlung**“ für Doktorandinnen und Doktoranden mit überdurchschnittlichem Hochschulabschluß in Naturwissenschaften. Auskünfte erteilt der Sprecher des Graduiertenkollegs: Univ.-Prof. Dr. Manfred Grieshaber (siehe auch Seite 49).

„Pathologische Prozesse des Nervensystems: Vom Gen zum Verhalten“

für Doktorandinnen und Doktoranden mit überdurchschnittlichem Studienabschluß in Naturwissenschaften, Medizin und Psychologie. Zugangsvoraussetzung für das Graduiertenkolleg ist ein erfolgreicher Diplom-Abschluß in den Fächern Biologie, Biochemie, Chemie, Physik oder Psychologie bzw. für Humanmediziner das Erste Staatsexamen. Auskünfte erteilt der Sprecher des Graduiertenkollegs: Univ.-Prof. Dr. Heiko J. Luhmann (siehe auch Seite 49).

Hochschulsport

Freiwilliger Breiten- und Wettkampfsport für alle Universitätsangehörigen.

Das Rektorat hat für den Bereich „Hochschulsport“ den geschäftsführenden Leiter des Instituts für Sportwissenschaft als Beauftragten bestellt. Das Hochschulsportreferat plant und organisiert unter Mitwirkung des Rektoratsbeauftragten die breiten- und wettkampfsportlichen Aktivitäten der Heinrich-Heine-Universität Düsseldorf.

Das Sportprogramm des Sportreferates enthält Angebote des Breiten- wie auch des Wettkampfsportes, wobei der Vorrang dem Breitensport als Gelegenheit zur sportlichen Betätigung für alle eingeräumt wird. Die Veranstaltungen des Sportreferates sind für Studierende grundsätzlich kostenfrei — mit wenigen Ausnahmen (Reiten, Segeln, Squash, Tennis).

Für Bedienstete und Studierende, die sich nicht durch Zahlung des Sozialbeitrages an der Finanzierung des Hochschulsports beteiligen (z. B. Zweithörer, Studis anderer Unis)

und auch alle anderen, die gerne am Hochschulsport teilnehmen möchten, gilt die vom Rektor beschlossene Gebührenordnung. Dies trifft z. B. die Bediensteten mit zur Zeit 90,- DM. Studis anderer Unis zahlen 50,- DM und alle Externen 180,- DM pro zwei Semester, die auf das Konto 405 17 10 der Universität bei der Westdeutschen Landesbank, BLZ 300 500 00 unter Angabe des Verwendungszwecks „28211-2568“ eingezahlt werden müssen. Der Beitrag ist für zwei Semester ab Semesterbeginn gültig. Einen gültigen Ausweis erhält man im Sportreferat oder bei den Kontrollen, zwischenzeitlich gilt der Überweisungsbeleg mit Bankstempel. Für die Nutzung besonders ausgestatteter Räume (gilt momentan nur für den Krafraum) ist für alle Teilnehmenden eine zusätzliche Umlage in Höhe von 40,- DM pro Semester vorgesehen, die von einem Beauftragten des Sportreferats erhoben wird.

Alle Hochschulangehörigen können, sofern sie regelmäßig an den Veranstaltungen teilnehmen, die Heinrich-Heine-Universität Düsseldorf in Einzel- oder Mannschaftswettbewerben bei den Deutschen Hochschulmeisterschaften vertreten. Außerdem führen viele Sportgruppen Fahrten zu Turnieren durch oder veranstalten eigene Wettkämpfe.

Zur Zeit gibt es 107 Sportgruppen in 50 Sportarten: Aerobic, Aikido, Akrobatik, American Football, Badminton, Ballett, Baseball, Basketball, Biodynamischer Tanz, Damenselbstverteidigung, Entspannung, Fechten, Fitneßtraining, Flamenco, Funktionelle Gymnastik, Fußball, Gesellschaftstanz, Golf, Handball, Inline-Skate-Treff, Jazztanz, Judo, Kajak, Kandyen Dance, Karate, Karate Go'yu-R'yu, Klettern, Krafttraining, Lauf- und Konditionstraining, Leichtathletik, Modern Dance, Reiten, Ringen, Rock'n' Roll, Rudern, Schießen, Schwimmen, Segeln, Selbstverteidigung, Softball, Squash, Steptanz, Taekwondo, Tai Chi Chuan, Tennis, Thai-Massage, Tischtennis, Turnen, Ultimate Frisbee, Volleyball, Wen Do, Yoga.

Nähere Auskünfte über das Sportprogramm kann man erhalten im AStA-Sportreferat, Universitätsstr. 1, 40225 Düsseldorf, Gebäude 21.12 (AStA-Gebäude), F. 81-1 32 85, Fax 81-1 18 57

Sprechzeiten der Sportreferentinnen und -referenten und der Fachreferentinnen und -referenten:

Mo. bis Fr. 13.00–14.00 Uhr (Aushang am Sportreferat beachten).

Sachbearbeiterin: Barbara Dunkel, Sprechzeiten: Mo, Mi., Fr. 13.00–16.00 Uhr

Sportreferentinnen/Sportreferenten: Jan Thiele, Conny Bleckmann, Ariane Nikolic, Eike Weschollek, Thorsten Möller, Jens Bunde, Christian Winklhöfer, Marco König, Lydia Albers

Das Sportprogramm kann man dem Sport-Info, das zu Beginn des Semesters erscheint und dem Schwarzen Brett im AStA entnehmen.

Universitäts-Sportclub Düsseldorf e. V.

Universitätsstraße 1, 40225 Düsseldorf, F. 81-1 33 03

Vorstand: Univ.-Prof. Dr. J. W. Schultze, P. Rosendahl
K. Hemp (Geschäftsführer)

Aufgaben: Förderung der Leibesübungen an der Heinrich-Heine-Universität Düsseldorf. Herstellung enger Verbindungen zwischen den Angehörigen der Universität und der sporttreibenden Bevölkerung von Düsseldorf. Die Förderung des Breiten-, Leistungs- und Spitzensports.

Zur Zeit bestehen folgende Sportabteilungen:

Tennis

Gymnastik

Volleyball

Auskünfte allgemeiner Art und Anmeldemöglichkeiten erteilt Herr Hemp, Universitätsstraße 1, 40225 Düsseldorf, Gebäude 16.21 (Staatliches Bauamt), F. 81-1 33 03.

Allgemeine Hinweise

Ordentliche Studierende einer anderen Hochschule im Lande NRW, die die Hochschulzugangsberechtigung besitzen, können auf fristgerechten Antrag als Zweithörer/in zugelassen werden; jedoch nur mit Zustimmung der jeweiligen Fachdozentinnen und -dozenten. Über die Zulassung entscheidet der Rektor.

Generelle Beschränkungen des Besuches von Lehrveranstaltungen, z. B. für den Besuch der Klinischen Vorlesungen in der Medizinischen Fakultät, müssen berücksichtigt werden.

Ausländische Studierende

Die Voraussetzung für die Zulassung als ordentliche Studierende oder ordentlicher Studierender erfüllt, wer ein Zeugnis erworben hat, das im Heimatland zum Hochschulstudium berechtigt und einem deutschen Reifezeugnis im wesentlichen gleichwertig ist (Bewertungsgruppe I), oder ein deutsches Reifezeugnis bzw. ein ihm rechtlich gleichgestelltes Reifezeugnis besitzt.

Bewerberinnen und Bewerber, die ein Zeugnis besitzen, das in ihrem Heimatland zum Hochschulstudium berechtigt, das aber dem deutschen Reifezeugnis nicht gleichgestellt ist, jedoch einen erfolgreichen Studienbeginn möglich erscheinen läßt (Bewertungsgruppe II) können zum Studium nach Bestehen einer „Prüfung zur Feststellung der Hochschulreife ausländischer Studierender“ zugelassen werden. An der Heinrich-Heine-Universität Düsseldorf kann diese Prüfung nicht abgelegt werden.

Bewerberinnen und Bewerber, die ein Zeugnis besitzen, das in ihrem Heimatland zum Hochschulstudium berechtigt, das aber mit einem deutschen Reifezeugnis so wenig vergleichbar ist, daß ein erfolgreiches Studium nicht erwartet werden kann (Bewertungsgruppe III), müssen ein Studienkolleg absolvieren. An der Heinrich-Heine-Universität Düsseldorf ist kein Studienkolleg eingerichtet.

Alle Vorlesungen und Übungen werden in deutscher Sprache gehalten. Es wird empfohlen, sich schon im Heimatland gute deutsche Sprachkenntnisse anzueignen. Bei der Immatrikulation muß sich die Bewerberin oder der Bewerber an der Heinrich-Heine-Universität Düsseldorf einer Deutschprüfung unterziehen, wenn keine ausreichenden Deutschkenntnisse in sonstiger Weise nachgewiesen werden.

Sollte die Bewerberin oder der Bewerber die Deutschprüfung nicht bestehen, ist eine Immatrikulation zu dem betreffenden Semester nicht möglich.

Siehe auch Kulturprogramm für ausländische Studierende, Seite 73.

Zur Beachtung

(für Studierende aller Fakultäten)

Die Bewerbungs- und Rückmeldefristen in den Fächern mit Zulassungsbeschränkungen sind Ausschußfristen, d. h., sie können nicht verlängert werden.

Semestertermine

Es wird auf die **Zeittafel** auf der Innenseite des Umschlagdeckels verwiesen.

Gebühren

Aufgrund des Hochschulgebührengesetzes vom 26. Januar 1982 wird von ordentlichen Studierenden und von Zweithörerinnen und Zweithörern (die bei anderen Hochschulen immatrikuliert sind) keine Studiengebühr erhoben.

Gast- und Promotionshörer/innen entrichten bei der Anmeldung eine Gebühr von 75,— DM pro Semester.

Für verspätet beantragte Einschreibungen sowie für verspätete Gebühreuzahlungen oder sonstige Fristversäumnis muß eine Verwaltungsgebühr erhoben werden.

I. Medizinische Fakultät

Bewerbungsfristen:

Bewerberinnen und Bewerber der Medizin und Zahnmedizin in höheren Semestern

können Bewerbungsunterlagen unmittelbar bei der Heinrich-Heine-Universität Düsseldorf – Studentensekretariat –, Universitätsstraße 1, 40225 Düsseldorf, anfordern.

Bewerberinnen und Bewerber für den Zusatzstudiengang „Gesundheitswissenschaften und Sozialmedizin“ müssen

ihre Bewerbung bis zum 30. 9. (des voran gegangenen Jahres) beim Studiengangsbeauftragten einreichen. Studienaufnahme ist nur zum Sommersemester möglich.

Im übrigen wird auf die **Zeittafel** auf der Innenseite des Umschlagdeckels verwiesen.

II. Philosophische Fakultät

Es wird allen Studierenden geraten, vor ihrer Immatrikulation mit den zuständigen Studienberatern Verbindung aufzunehmen.

Bewerbungsfristen:

Bewerberinnen und Bewerber in nicht zulassungsbeschränkten Fächern und Bewerber/innen in höheren Semestern

werden gebeten, die Einschreibungsunterlagen unmittelbar bei der Heinrich-Heine-Universität Düsseldorf – Studentensekretariat –, Universitätsstr. 1, 40225 Düsseldorf, anzufordern.

Im übrigen wird auf die **Zeittafel** auf der Innenseite des Umschlagdeckels verwiesen.

III. Mathematisch-Naturwissenschaftliche Fakultät

Bewerbungsfristen:

Bewerberinnen und Bewerber in nicht zulassungsbeschränkten Fächern und Bewerber/innen in höheren Semestern

können Bewerbungsunterlagen unmittelbar bei der Heinrich-Heine-Universität Düsseldorf – Studentensekretariat –, Universitätsstraße 1, 40225 Düsseldorf, anfordern.

Im übrigen wird auf die **Zeittafel** auf der Innenseite des Umschlagdeckels verwiesen.

Bewerbungsfristen für den III. klinischen Studienabschnitt:

Die Zuteilungsanträge für das im Frühjahr beginnende Praktische Jahr müssen bis zum 30. 11. des Vorjahres und für das im Herbst beginnende Praktische Jahr bis zum 31. 5. des laufenden Jahres beim Vorsitzenden der Zuteilungskommission eingegangen sein.

Die Anträge werden im Medizinischen Dekanat (Geb. 23.11, Zi. 262) abgegeben.

Wichtiger Hinweis

Wird ein Kursplatz von einem Studierenden der Naturwissenschaften, der Medizin oder Zahnmedizin nach verbindlicher Vormerkung, d. h. nach Eintragung in den Belegbogen, ohne begründete Entschuldigung nicht in Anspruch genommen, so hat diese(r) Studierende keine Anspruch auf eine nochmalige Zulassung zu dem betreffenden Kurs.

Entschuldigungen müssen spätestens am 2. Praktikumstag bei der Fachvertreterin/beim Fachvertreter vorliegen.

In Zweifelsfällen, insbesondere wenn eine Entschuldigung von der Fachvertreterin/vom Fachvertreter als „nicht begründet“ angesehen wird, entscheidet die Zulassungskommission.

Einschreibungsordnung der Heinrich-Heine-Universität Düsseldorf

vom 6. April 1994

1

Aufgrund des § 2 Abs. 4 und des § 64 Abs. 1 des Gesetzes über die Universitäten des Landes Nordrhein-Westfalen (Universitätsgesetz - UG) in der Fassung der Bekanntmachung vom 3. August 1993 (GV.NW. S. 532), hat die Heinrich-Heine-Universität Düsseldorf folgende Einschreibungsordnung als Satzung erlassen:

§ 1 Allgemeines

(1) Wer sich für ein Studium bewirbt, wird auf Antrag durch Einschreibung in die Universität aufgenommen (Immatrikulation). Die Immatrikulierten werden für die Dauer der Einschreibung Mitglieder der Universität mit den daraus folgenden, in der Grundordnung der Universität sowie in der Satzung der Studierendenschaft näher beschriebenen Rechten und Pflichten.

(2) Anträgen auf Immatrikulation für einen Studiengang ist stattzugeben, wenn die Voraussetzungen für die Einschreibung nachgewiesen werden und kein Zugangshindernis vorliegt.

(3) Die Einschreibung erfolgt für einen Studiengang oder für mehrere Studiengänge, für den oder für die die Voraussetzungen nach Absatz 2 erfüllt sind; als Studiengang gelten auch Studien zum Zwecke der Promotion, Studien zum Zwecke der Ablegung der Zusatzprüfung für die Sekundarstufe I und ein von der Universität angebotenes weiterbildendes Studium gemäß § 89 Abs. 2 UG, das einem Studiengang gleichwertig ist und mit einer Hochschulprüfung abgeschlossen wird. Einschreibungen für gleichzeitig mehrere Studiengänge, für die eine Zulassungsbeschränkung mit Auswahlverfahren besteht, durch das Studienbewerberinnen oder Studienbewerber vom Erststudium ausgeschlossen werden, können nur erfolgen, wenn dies wegen einer für den berufsqualifizierenden Abschluß vorgeschriebenen Studiengangkombination erforderlich ist.

(4) Mit der Einschreibung wird die Mitgliedschaft in dem Fachbereich, der den jeweils gewählten Studiengang anbietet, erworben. Ist dieser gewählte Studiengang oder sind die gewählten Studiengänge mehreren Fachbereichen zugeordnet, so ist bei der Einschreibung der Fachbereich zu wählen, in dem die Mitgliedschaft erworben werden soll.

(5) Die Einschreibung kann unbeschadet der Verpflichtung zur Rückmeldung befristet werden,

- a) wenn der gewählte Studiengang an der Universität nur teilweise angeboten wird,
- b) wenn der gewählte Studiengang Zulassungsbeschränkungen unterliegt, für einen Teil dieses Studiengangs eine höhere Ausbildungskapazität als für einen späteren Teil besteht und gewährleistet ist, daß das Studium an anderen Hochschulen fortgesetzt werden kann,
- c) wenn die Zulassung aus anderen Gründen auf einen Teil des Studiengangs beschränkt ist oder
- d) wenn die Zulassung gemäß § 3 Abs. 5 für ein zeitlich begrenztes Studium erfolgt ist.

(6) Die Universität kann von denen, die sich bewerben, die personenbezogenen Daten, die zur rechtmäßigen Erfüllung der in ihrer Zuständigkeit liegenden Aufgaben erforderlich sind, sowie für Zwecke der Gesetzgebung und Planung im Hochschulbereich die Erhebungsmerkmale gemäß § 3 Abs. 1 Nrn. 1 und 2 des Hochschulstatistikgesetzes vom 2. November 1990 (BGBl. I, S. 2414) erheben. Das Gesetz zum Schutz personenbezogener Daten (Datenschutzgesetz Nordrhein-Westfalen – DSGVO) vom 15. März 1988 (GV. NW. S. 160) bleibt unberührt.

§ 2 Voraussetzungen der Einschreibung

- (1) Die Qualifikation für ein Studium wird durch ein Zeugnis der Hochschulreife (allgemeine oder fachgebundene Hochschulreife) oder eine als gleichwertig anerkannte Vorbildung nachgewiesen. Die allgemeine Hochschulreife berechtigt uneingeschränkt zum Studium, die fachgebundene Hochschulreife nur zum Studium der im Zeugnis ausgewiesenen Studiengänge. Die Einschreibung für ein Promotionsstudium (§ 1 Abs. 3 Satz 1) kann nur erfolgen, wenn die Voraussetzungen des § 94 Abs. 2 UG erfüllt werden und die Bescheinigung einer Hochschullehrerin oder eines Hochschullehrers der Heinrich-Heine-Universität Düsseldorf vorgelegt wird, aus der sich ergibt, daß durch diese oder diesen eine Betreuung der Dissertation erfolgt.
- (2) Der Nachweis einer besonderen Vorbildung, einer besonderen studiengangbezogenen Eignung oder einer praktischen Tätigkeit wird gefordert, soweit Prüfungsordnungen dies vorsehen.
- (3) Für Studiengänge, bei denen Zulassungszahlen festgesetzt sind, setzt die Einschreibung den Nachweis über die Zuweisung eines Studienplatzes voraus. Dieser Nachweis ist entbehrlich, wenn die Einschreibung unter Einstufung in ein höheres Fachsemester beantragt wird, für das Zulassungszahlen nicht festgesetzt sind, sofern die Anerkennung von entsprechenden Studienzeiten nachgewiesen wird.
- (4) § 65 Abs. 4 UG bleibt unberührt.
- (5) Wer sich ohne den Nachweis der Qualifikation nach Absatz 1 für ein Studium bewirbt, kann unter den Voraussetzungen des § 66 UG (Einstufungsprüfung) eingeschrieben werden.
- (6) Das Studium in dem gemeinsam mit der FernUniversität – Gesamthochschule – in Hagen durchgeführten Studiengang Rechtswissenschaft erfordert neben der Einschreibung an der Heinrich-Heine-Universität Düsseldorf ab dem zweiten Fachsemester zu sätzlich die Zulassung als Zweithörerin oder Zweithörer an der FernUniversität – Gesamthochschule – in Hagen. Zusammen mit dem Antrag auf Einschreibung an der Heinrich-Heine-Universität Düsseldorf ist die Verpflichtung abzugeben, ab dem zweiten Fachsemester die Zulassung an der FernUniversität – Gesamthochschule – in Hagen zu beantragen.

§ 3 Ausländische und staatenlose Studienbewerberinnen und Studienbewerber

- (1) Studienbewerberinnen und Studienbewerber, die nicht Deutsche im Sinne des Artikels 116 des Grundgesetzes sind, können, soweit keine Zugangshindernisse gemäß § 5 vorliegen, eingeschrieben werden, wenn sie die für den gewählten Studiengang erforderliche Qualifikation nachweisen, die gemäß § 2 Abs. 2 erforderlichen Nachweise erbringen, ausreichende Kenntnisse der deutschen Sprache besitzen und zum Fachstudium zugelassen worden sind. Ausländische Studienbewerberinnen und Studienbewerber aus nicht deutschsprachigen Ländern haben vor Aufnahme des Fachstudiums den Nachweis über ausreichende Kenntnisse der deutschen Sprache zu erbringen.
- (2) Denen, die den Nachweis über ausreichende Kenntnisse der deutschen Sprache nicht erbracht haben und einen Hochschulsprachkurs besuchen wollen, um eine Sprachprüfung abzulegen, wird befristet bis zum Bestehen oder endgültigen Nichtbestehen der Sprachprüfung die Rechtsstellung einer oder eines Studierenden verliehen, wenn die Zulassung zum Hochschulsprachkurs erfolgt ist.
- (3) Mit dem Bestehen der Prüfung nach Absatz 2 wird kein Anspruch auf Einschreibung zum Fachstudium erworben.
- (4) Das Nähere über die Zulassung nach den Absätzen 1 und 2, insbesondere über Zuständigkeiten, Formen, Fristen und Auswahl, regelt eine besondere Ordnung, die die Universität als Satzung erläßt.
- (5) Die in Absatz 4 genannte Satzung regelt ferner die Zulassung von ausländischen und staatenlosen Personen, die ein zeitlich begrenztes Studium ohne Abschlußprüfung durchführen wollen; die Zulassung kann abweichend von § 5 Abs. 1 Satz 1 Buchstabe a) geregelt werden.

§ 4 Verfahren

(1) In nicht zulassungsbeschränkten Studiengängen kann die Universität eine Bewerbungsfrist festsetzen. In zulassungsbeschränkten Studiengängen muß der Zulassungsantrag innerhalb der festgesetzten Frist bei der zuständigen Stelle eingegangen sein; wer diese Frist versäumt oder den Antrag nicht formgerecht stellt, ist vom Vergabeverfahren ausgeschlossen. Die in Satz 1 und 2 genannten Fristen werden im Vorlesungsverzeichnis und durch Aushang bekanntgegeben.

(2) Die Einschreibung für einen Studiengang erfolgt auf den Bewerbungsantrag. Der Antrag ist formgerecht innerhalb der von der Universität festgesetzten Frist zu stellen. Sofern die Studienordnung bestimmt, daß das Studium nur im Jahresrhythmus aufgenommen werden kann, ist der Antrag nur zulässig, wenn für das betreffende Semester ein Lehrangebot besteht.

(3) Mit dem Antrag auf Einschreibung sind vorzulegen:

1. der ausgefüllte Erhebungsbogen. Mit dem Antrag auf Einschreibung werden die Erhebungsmerkmale gemäß § 3 Abs. 1 Nrn. 1 und 2 des Hochschulstatistikgesetzes und folgende personenbezogene Daten gemäß § 1 Abs. 6 erhoben:

Name, Vorname, Geburtsdatum, Geburtsort, Geschlecht, Staatsangehörigkeit, ständiger Wohnsitz, Semesteranschrift, die jeweils gewählten Studiengänge mit den zugehörigen Fächern und Fachsemestern, die Zugehörigkeit zur Fachschaft und zum Fachbereich, die Art der Hochschulzugangsberechtigung, das Beschäftigungsverhältnis innerhalb der Universität und das Datum der Einschreibung;

2. die für den Nachweis der Qualifikation erforderlichen Zeugnisse sowie im Falle des § 2 Abs. 2 die für den Nachweis einer besonderen Vorbildung, besonderen studiengangbezogenen Eignung oder praktischen Tätigkeit erforderlichen Zeugnisse oder Belege in beglaubigter Kopie oder Abschrift. Ausländische Zeugnisse sind im Original nebst einer Fotokopie oder Abschrift vorzulegen. Fotokopien oder Abschriften ausländischer Zeugnisse bedürfen der Beglaubigung durch die deutsche diplomatische oder konsularische Vertretung im Herkunftsland oder durch die diplomatische Vertretung des Herkunftslandes in der Bundesrepublik Deutschland. Fremdsprachigen Zeugnissen oder Bescheinigungen ist grundsätzlich eine deutschsprachige Übersetzung beizugeben, deren Richtigkeit durch die zuständige deutsche diplomatische oder konsularische Vertretung im Herkunftsland oder von vereidigten Dolmetschern oder Übersetzern in der Bundesrepublik Deutschland beglaubigt ist. Auf Verlangen ist die Echtheit von Zeugnissen mit einer Legalisation durch die zuständige deutsche Stelle nachzuweisen;
3. in zulassungsbeschränkten Studiengängen der Bescheid über die Zuteilung eines Studienplatzes (Zulassungsbescheid) oder der Nachweis gemäß § 2 Abs. 3 Satz 2;
4. der Nachweis über das bisherige Studium unter Beifügung einer Bescheinigung über die Exmatrikulation und des Studienbuchs mit Abgangsvermerk, sofern dieses Studium im Geltungsbereich des Grundgesetzes absolviert wurde.
5. ggf. Nachweise über die Anrechnung von Studienzeiten durch die zuständigen Prüfungsausschüsse oder Prüfungsämter;
6. der Nachweis über die Zahlung der zu entrichtenden Gebühren oder Beiträge;
7. eine Erklärung darüber, ob und ggf. welche Prüfungen oder Leistungsnachweise, die in Studien- und/oder Prüfungsordnungen vorgesehen sind, nicht bestanden wurden;
8. ggf. eine Erklärung gemäß § 1 Abs. 4 zur Mitgliedschaft in einem Fachbereich;
9. der Nachweis über das Bestehen einer Krankenversicherung gemäß den gesetzlichen Vorschriften über die studentische Krankenversicherung.

(4) Werden bei der Bewerbung die festgesetzten Fristen versäumt, so kann auf Antrag die Einschreibung, Rückmeldung oder Beurlaubung auch später erfolgen, wenn ein wichtiger Grund nachgewiesen wird. Gleichzeitig ist die nach dem Hochschulgebührengesetz in der jeweils gültigen Fassung fällige Gebühr zu entrichten.

(5) Ausländische oder staatenlose Personen aus nicht deutschsprachigen Ländern, die sich um einen Studienplatz bewerben, müssen den Nachweis über ausreichende Kenntnisse der deutschen Sprache gemäß der Sprachprüfungsordnung der Universität erbringen .

(6) Sofern der Fachbereich die Zahl der Teilnehmenden an einem weiterbildenden Studium wegen der Art oder des Zwecks des Studiums beschränkt hat, weil die Zahl der Bewerbungen die Aufnahmefähigkeit übersteigt, erfolgt die Zulassung in der Reihenfolge des Eingangs der Bewerbungen, bis die festgelegte Zahl der Teilnehmenden erreicht ist. Bei mehreren zeitgleich eingegangenen Bewerbungen entscheidet das Los.

§ 5 Versagung der Einschreibung

(1) Die Einschreibung ist außer im Falle der fehlenden Qualifikation oder fehlender Nachweise gemäß § 4 Abs. 3 Nr. 2 zu versagen,

- a) wenn die Studienbewerberin oder der Studienbewerber in einem zulassungsbeschränkten Studiengang nicht zugelassen worden ist,
- b) wenn in dem gewählten Studiengang an einer Hochschule im Geltungsbereich des Grundgesetzes eine nach der Prüfungsordnung erforderliche Prüfung endgültig nicht bestanden oder wenn ein nach der Prüfungsordnung erforderlicher Leistungsnachweis endgültig nicht erbracht wurde; dies gilt entsprechend für verwandte oder vergleichbare Studiengänge, soweit dies in Prüfungsordnungen bestimmt ist,
- c) wenn und solange ein Ausschluß vom Studium an einer Hochschule im Geltungsbereich des Grundgesetzes gemäß § 69 Abs. 4 UG oder aufgrund entsprechender Vorschriften anderer Länder, die im Vollzug des § 28 des Hochschulrahmengesetzes ergangen sind, erfolgte; das gilt nicht, wenn diese Maßnahme an einer anderen Hochschule verhängt wurde und für den Bereich der Heinrich-Heine-Universität Düsseldorf die Gefahr einer solchen Beeinträchtigung nicht oder nicht mehr besteht; in diesem Falle ist die Entscheidung über die Einschreibung allen anderen Hochschulen im Geltungsbereich des Grundgesetzes mitzuteilen;
- d) wenn im Falle des § 2 Abs. 6 die Verpflichtungserklärung nicht abgegeben wird oder bei der Einschreibung in einem höheren Fachsemester die Zulassung als Zweithörerin oder Zweithörer an der Fern Universität – Gesamthochschule – in Hagen nicht zusammen mit der Einschreibung beantragt wird.

(2) Nach Fortfall der Zugangshindernisse nach Absatz 1 Buchstabe c) hat eine Wiedereinschreibung zu erfolgen, auch soweit Zulassungsbeschränkungen bestehen.

(3) Die Einschreibung kann versagt werden, wenn die Studienbewerberin oder der Studienbewerber

- a) durch Krankheit die Gesundheit anderer Hochschulmitglieder gefährden oder den ordnungsgemäßen Studienbetrieb erheblich beeinträchtigen würde; vor der Entscheidung soll der betreffenden Person Gelegenheit gegeben werden, nachzuweisen, daß der Versagungsgrund nicht besteht,
- b) aufgrund einer psychischen Krankheit oder geistigen oder seelischen Behinderung unter Betreuung steht,
- c) die für die Einschreibung vorgeschriebenen Formen und Fristen nicht beachtet hat,
- d) den Nachweis über die Zahlung der zu entrichtenden Gebühren und Beiträge nicht erbringt; Ausnahmen sind hinsichtlich des Studierendenschaftsbeitrages in sozialen Härtefällen zulässig;
- e) bereits an einer anderen Hochschule eingeschrieben ist.

§ 6 Mitwirkungspflichten

Studierende sind verpflichtet, der Universität unverzüglich mitzuteilen

- a) die Änderungen des Namens, des Familienstandes und der Semester- oder Heimatanschrift,

- b) bestandene oder nicht bestandene Prüfungen, deren Ergebnis für die Fortsetzung des Fachstudiums erheblich ist,
- c) den Verlust von Studienbuch oder Studierendenausweis.

§ 7 Exmatrikulation

- (1) Auf Antrag sind Studierende zum Ende des Semesters zu exmatrikulieren.
 - (2) Weiterhin ist die Exmatrikulation vorzunehmen, wenn
 - a) die Einschreibung durch Zwang, arglistige Täuschung oder Bestechung herbeigeführt wurde;
 - b) in dem Studiengang eine nach der Prüfungsordnung erforderliche Prüfung endgültig nicht bestanden oder ein nach der Prüfungsordnung erforderlicher Leistungsnachweis endgültig nicht erbracht wurde;
 - c) der Bescheid über die Zuweisung eines Studienplatzes während des Vergabeverfahrens von der für die Zuweisung zuständigen Stelle zurückgenommen worden ist.
 - (3) Nach der Aushändigung des Zeugnisses über die bestandene Abschlußprüfung ist die oder der Studierende zum Ende des laufenden Semesters zu exmatrikulieren, es sei denn, es bestünde noch eine Einschreibung für einen anderen Studiengang.
 - (4) Studierende können exmatrikuliert werden, wenn
 - a) nach Einschreibung Tatsachen bekannt werden und noch fortbestehen oder eintreten, die zur Versagung der Einschreibung hätten führen müssen oder die zur Versagung der Einschreibung führen können,
 - b) sie, ohne beurlaubt worden zu sein, das Studium nicht aufnehmen oder sich nicht rückmelden,
 - c) sie die zu entrichtenden Gebühren und Beiträge trotz Mahnung und Fristsetzung mit Androhung der Maßnahme nicht entrichten; Ausnahmen sind hinsichtlich des Studierendenschaftsbeitrags in sozialen Härtefällen möglich;
 - d) sie im Falle des § 2 Abs. 6 die Zulassung als Zweithörerin oder Zweithörer an der FernUniversität – Gesamthochschule – in Hagen nicht oder nicht rechtzeitig beantragt haben.
 - (5) Studierende können auch exmatrikuliert werden, wenn sie durch Anwendung von Gewalt, durch Aufforderung zur Gewalt oder Bedrohung mit Gewalt
 - a) den bestimmungsgemäßen Betrieb einer Universitätseinrichtung, die Tätigkeit eines Universitätsorgans oder die Durchführung einer Universitätsveranstaltung behindern oder
 - b) Mitglieder der Universität von der Ausübung ihrer Rechte und Pflichten gemäß § 12 Abs. 1 UG abhalten oder abzuhalten versuchen.
- Gleiches gilt, wenn die betreffende Person an den in Satz 1 genannten Handlungen teilnimmt und wiederholt Anordnungen zuwiderhandelt, die gegen sie von der Universität wegen Verletzung ihrer Pflichten gemäß § 12 Abs. 1 UG oder aufgrund des Hausrechts getroffen worden sind.
- (6) Mit der Entscheidung über die Exmatrikulation gemäß Absatz 5 ist eine Frist bis zur Dauer von zwei Jahren festzusetzen, innerhalb derer eine erneute Einschreibung an der Universität ausgeschlossen ist.
 - (7) Über die Exmatrikulation gemäß Absatz 5 entscheidet ein Ordnungsausschuß. Der Ordnungsausschuß besteht aus der oder dem Vorsitzenden, einem Mitglied des Rektorats und einem Mitglied aus der Gruppe der Studierenden. Die oder der Vorsitzende und die Stellvertretung, die die Befähigung zum Richteramt besitzen und nicht Mitglieder der Universität sein müssen, werden vom Rektorat im Benehmen mit dem Senat bestellt. Das Mitglied aus der Gruppe der Studierenden und dessen Stellvertretung werden von der Gruppe der Studierenden im Senat gewählt. Die Amtszeit der oder des Vorsitzenden beträgt vier Jahre, die der anderen Mitglieder zwei Jahre; entsprechendes gilt für die Stellvertreterinnen und Stellvertreter.

(8) Das Verfahren vor dem Ordnungsausschuß wird auf Antrag des Rektorats eingeleitet. Der Antrag muß innerhalb von zwei Wochen nach der Pflichtverletzung schriftlich beim Ordnungsausschuß gestellt werden. Das Verfahren ist unverzüglich durchzuführen. Der Ordnungsausschuß ist beschlußfähig, wenn die oder der Vorsitzende und ein weiteres Mitglied anwesend sind. Die Vorschriften über das förmliche Verwaltungsverfahren der §§ 63 bis 71 des Verwaltungsverfahrensgesetzes für das Land Nordrhein-Westfalen sind anzuwenden. Der Ordnungsausschuß ist Behörde im Sinne des Verwaltungsverfahrensgesetzes. Die Entscheidung des Ordnungsausschusses ist schriftlich zu begründen, mit einer Rechtsmittelbelehrung zu versehen und der oder dem Betroffenen zuzustellen. Im Falle der Exmatrikulation ist die Entscheidung allen anderen Hochschulen im Geltungsbereich des Grundgesetzes mitzuteilen. Gegen die Entscheidung des Ordnungsausschusses kann unmittelbar Klage beim Verwaltungsgericht erhoben werden.

(9) Dem Antrag auf Exmatrikulation nach Absatz 1 sind beizufügen:

1. das ausgefüllte Exmatrikulationsformular,
2. das Studienbuch,
3. der Entlastungsvermerk der Universitätsbibliothek,
- 3a. bei Studierenden der Fächer Mathematik, Physik, Geographie, Chemie, Pharmazie und Psychologie der Entlastungsvermerk für das jeweilige Fach,
4. Nachweise über die Einzahlung zu entrichtender Gebühren oder Beiträge.

(10) Die Wirkung der Exmatrikulation bestimmt sich nach Maßgabe der Bestimmungen des Verwaltungsverfahrensgesetzes über die Rücknahme und den Widerruf von Verwaltungsakten. Über die Exmatrikulation erhalten Studierende auf Antrag einen Nachweis. Mit der Exmatrikulation erlischt die Mitgliedschaft an der Universität. Wird die Exmatrikulation ausgesprochen, weil die betreffende Person sich nicht zurückgemeldet hat, tritt die Wirkung der Exmatrikulation mit dem letzten Tag des Semester sein, zu dem sie sich eingeschrieben bzw. letztmalig zurückgemeldet hat.

§ 8 Rückmeldung

(1) Wer eingeschrieben ist und das Studium nach Ablauf des Studienhalbjahres (Semesters) an der Universität in demselben Studiengang fortsetzen will, muß sich innerhalb der von der Universität gesetzten Frist zurückmelden.

(2) Bei der Rückmeldung sind folgende Unterlagen vorzulegen

1. das ausgefüllte Rückmeldeformular unter Angabe der Matrikelnummer, des Namens, Vornamens und des Beschäftigungsverhältnisses in der Universität,
2. der Nachweis über die Zahlung zu entrichtender Gebühren oder Beiträge,
3. der Nachweis über das Bestehen einer Krankenversicherung.

(3) Liegen die Voraussetzungen der Absätze 1 und 2 vor, so wird die Rückmeldung von der Universität vermerkt.

(4) § 1 Abs. 4 gilt entsprechend, sofern die Mitgliedschaftsrechte künftig in einem anderen Fachbereich ausgeübt werden sollen.

§ 9 Beurlaubung

(1) Eine Beurlaubung vom Studium kann auf Antrag gewährt werden, wenn ein wichtiger Grund nachgewiesen wird. Wichtige Gründe sind insbesondere:

- a) Ableistung des Grundwehrdienstes oder des Zivildienstes,
- b) Krankheit (bei Vorlage einer ärztlichen Bescheinigung, aus der sich ergibt, daß ein ordnungsgemäßes Studium nicht möglich ist),
- c) Vorbereitung und Durchführung eines Abschlußexamens oder der Promotion,
- d) Abwesenheit vom Hochschulort im Interesse der Universität oder wegen Mitarbeit an einem Forschungsvorhaben,
- e) Auslandsstudium.

(2) Die Beurlaubung erfolgt in der Regel für die Dauer eines Semesters. Eine Beurlaubung über ein Semester hinaus ist nur bei besonders nachzuweisenden Gründen zulässig; in diesem Fall sind für jedes Semester der Beurlaubung innerhalb der Rückmeldefrist die Nachweise gemäß § 8 Abs. 2 Nr. 2 und 3 zu führen. Während der Beurlaubung für mehr als sechs Monate ruhen die Mitgliedschaftsrechte und -pflichten (§ 12 Absatz 2 Satz 6 UG)

(3) Dem Antrag auf Beurlaubung sind beizufügen:

1. das ausgefüllte Beurlaubungsformular.
2. der Nachweis über die Zahlung der zu entrichtenden Gebühren und Beiträge,
3. der Nachweis über das Bestehen einer Krankenversicherung gemäß den gesetzlichen Vorschriften über die studentische Krankenversicherung,
4. schriftliche Begründung des Antrags unter Beifügung der Nachweise für das Bestehen eines wichtigen Grundes.

(4) Eine Beurlaubung für das erste Fachsemester ist nicht zulässig.

§ 10 Studiengangwechsel

Der Wechsel eines Studiengangs ist bei der Universität zu beantragen; er bedarf ihrer Zustimmung. Für den Wechsel eines Studiengangs gelten die Bestimmungen über die erstmalige Einschreibung entsprechend.

§11 Zweithörerinnen und Zweithörer

(1) Eingeschriebene Studierende anderer Hochschulen können auf Antrag als Zweithörerinnen und Zweithörer mit der Berechtigung zum Besuch von Lehrveranstaltungen und zur Ablegung studienbegleitender Prüfungen zugelassen werden. Die Zulassung kann von der Universität versagt werden, wenn und soweit Einschränkungen des Besuchs von Lehrveranstaltungen gemäß § 81 Abs. 2 bis 4 UG bestehen. Vor einer Entscheidung nach Satz 2 ist der betreffende Fachbereich zu hören.

(2) Eingeschriebene Studierende anderer Hochschulen können bei Vorliegen der Voraussetzungen des § 1 Abs. 2 und Abs. 3 Satz 2 als Zweithörerinnen und Zweithörer für das Studium eines weiteren Studiengangs zugelassen werden.

(3) Zweithörerinnen und Zweithörer werden nicht eingeschrieben, sie werden durch die Zulassung und für die Dauer der Zulassung Angehörige der Universität, ohne Mitglieder zu sein. Die Vorschriften für die Einschreibung, ihre Versagung, die Rückmeldung und die Exmatrikulation finden sinngemäß Anwendung. Der Antrag auf Zulassung ist innerhalb der von der Universität bekanntgegebenen Fristen zu stellen. Mit dem Antrag auf Zulassung als Zweithölerin oder Zweithörer ist eine Immatrikulationsbescheinigung der Stammhochschule vorzulegen. Es wird eine Bescheinigung über die Zulassung für bestimmte Lehrveranstaltungen oder einen Studiengang ausgestellt.

§12 Gasthörerinnen und Gasthörer

(1) Bewerberinnen und Bewerber, die einzelne Lehrveranstaltungen an der Universität besuchen wollen, können auf Antrag nach Anhörung der betroffenen Fakultät als Gasthörerinnen und Gasthörer im Rahmen der vorhandenen Studienmöglichkeiten zugelassen werden. Der Nachweis der Qualifikation nach § 2 ist nicht erforderlich. Im Falle des § 5 Abs. 1 Buchstabe c) ist eine Zulassung für die Dauer der Exmatrikulation ausgeschlossen.

(2) Für die Zulassung ist eine Gebühr nach dem Hochschulgebührengesetz in der jeweils geltenden Fassung zu zahlen.

(3) Für Gasthörerinnen und Gasthörer gilt § 11 Abs. 3 entsprechend.

(4) Eine Berechtigung, Prüfungen abzulegen, besteht nicht. Es kann lediglich eine Bescheinigung über die Teilnahme an Lehrveranstaltungen erworben werden.

(5) Gasthörerinnen und Gasthörer im Sinne dieser Vorschrift sind auch die Teilnehmerinnen und Teilnehmer an Weiterbildungsveranstaltungen der Universität, sofern sie nicht unter den in § 1 Abs. 2 genannten Voraussetzungen als Studierende eingeschrieben werden. Soweit der zuständige Fachbereich wegen der Art oder des Zwecks der Weiterbildungsveranstaltung eine Begrenzung der Teilnehmerzahl festgelegt hat, werden Bewerbungen in der Reihenfolge ihres Eingangs nur in soweit berücksichtigt, als die der festgelegten Teilnehmerzahl entspricht. Bei mehreren zeitgleich eingegangenen Anträgen entscheidet das Los.

§ 13 Schlußvorschriften

Diese Einschreibungsordnung tritt am 1. Januar 1994 in Kraft. Gleichzeitig tritt die Einschreibungsordnung der Universität Düsseldorf vom 4. Juni 1985, zuletzt geändert am 31. August 1993, außer Kraft.

Ausgefertigt aufgrund des Beschlusses des Senats der Heinrich-Heine-Universität Düsseldorf vom 13. Juli 1993 sowie der Genehmigung des Ministeriums für Wissenschaft und Forschung des Landes Nordrhein-Westfalen vom 1. März 1994.

Staatliches Prüfungsamt für Erste Staatsprüfungen für Lehrämter an Schulen – Essen – Außenstelle Düsseldorf

(Zuständig für die **schulstufen**bezogenen Ersten Staatsprüfungen für Lehrämter an Schulen an der Heinrich-Heine-Universität Düsseldorf, der Kunstakademie Düsseldorf)

Das Prüfungsamt führt auslaufend die schulformbezogenen Ersten Staatsprüfungen der Studierenden der o. g. Hochschulen sowie Erweiterungsprüfungen zu schulformbezogenen Ersten Staatsprüfungen durch. Erweiterungsprüfungen können vor dem Staatlichen Prüfungsamt nur in Fächern abgelegt werden, in denen das Prüfungsamt über Mitglieder verfügt.

Anschrift der Außenstelle: Universitätsstr. 1, Geb. 23.31, Ebene 01, 40225 Düsseldorf

Leiter des Prüfungsamtes: LRSD Demtröder, F. 81-1 41 07

Stellvertreter: Prof. Dr. Busse

Weiterer Stellvertreter und Geschäftsführer: RSD Dr. Keil , F. 81-1 41 03

Sachbearbeiterin:

Reg.-Ang. Brinkmann, Reg.-Ang. Held (Allg. Verwaltungsangelegenheiten, SII/I),
F. 81-1 47 69, Fax: 81-1 41 01

Öffnungszeiten: Mo., Di., Do., Fr. 11–12 Uhr, Mi. 14–15 Uhr

Sprechstunden:

LRSD Demtröder: nur nach Vereinbarung

RSD Dr. Keil : Mo. 10–12 und nach Vereinbarung

Biologie (SII/I): Prof. Dr. Alfermann, Prof. Dr. Bünemann, StD' Dr. Fleischmann, Prof. Dr. Glätzer, Prof. Dr. Greven , Prof. Dr. Grieshaber, Prof. Dr. D'Haese, OStR Hänsch, Prof. Dr. Hollenberg , Prof. Dr. Jahns , StD' Dr. Kettling, Prof. Dr. Kowallik , Prof. Dr. Krause , Prof. Dr. Lösch, Prof. Dr. Lunau, Prof. Dr. Mehlhorn, OStD Merkle, Prof. Dr. Michaelis , Prof. Dr. Riesner, Prof. Dr. Schlue, Prof. Dr. Schwochau, Prof. Dr. Strotmann, OStR Dr. Thielen, Prof. Dr. Westhoff, LRSD Windeln

Chemie (SII/I): Priv.-Doz. Dr. Bettermann, Prof. Dr. Braun , Dr. Flindt, Ass. d.LA, OStR Gleees, Prof. Dr. Hägele, StD Heidemeyer, StD' Heilmann, Prof. Dr. Kleindienst, Prof. Dr. Martin, StD Meloefski, Prof. Dr. Mewis, StD' Dr. v. Wachtendonk, Prof. Dr. Weiss , OStR Wolter , Prof. Dr. Wulff

Chemie (SII, SI Fachdidaktik): Prof. Dr. Vollmer

Deutsch (SII/I): Prof. Dr. Anton, OStD Dr. Bastian, Prof. Dr. Beeh, Priv.-Doz. Dr. Brall, OStD' Frischkorn, Prof. Dr. Hansen, Prof. Dr. Haupt, StD Herold, StD' Hirdes, Prof. Dr. Kaiser, Priv.-Doz. Dr. Kallweit, StD Dr. Kauffeldt, Prof. Dr. Keller, Prof. Dr. Kokott, Prof. Dr. Liedtke, StD Limberg, StD Dr. Lindemann, OStD Mainz, Prof. Dr. Pott, Prof. Dr. Rupp, OStD' Dr. Schmitz-Keil, OStR' Dr. Schmitz-Wilpert, Prof. Dr. Stözel, StD Uerscheln, StD Waldmann, Prof. Dr. Witte, OStD Zentara

Deutsch (SII): StD Bertenburg, OStR Siebert

Englisch (SII/I): Prof. Dr. Antor, Prof. Dr. Baumann, StD Broch, Univ.-Prof. Dr. Busse, Prof. Dr. Claas, Prof. Dr. Friedl, OStD' Frischkorn, OStR' Hillcoat-Kayser, MR' Jacob, OStR Dr. Jansing, StD Kunz, OStR' Lang, OStR Mickartz, Prof. Dr. Seidel, Prof. Dr. Stein, StD' Venzky

Erz. Wiss. (SII/I): StD Artz, Prof. Dr. Birnbacher (phil.), StD Brick, OStR' Burmeister, StD Dr. Dahmen, Prof. Dr. Dieckmann, OStR' Druyen, OStR Fehr, StD Fischer, StD Flock, OStD' Frischkorn, Prof. Dr. Geldsetzer (Phil.), Prof.' Dr. Gloger-Tippelt (Psy.), Prof. Dr. Heinz (Phil.), Prof. Dr. Huning (Phil.), OStR Kahlbau, OStR Kalusche, OStR' Kamp-Rettig, LRSD Kuchler, StD Locher, StD Lüderitz, OStD Mainz, Prof. Dr. Margies (Päd.), Prof.' Dr. Miller-Kipp (Päd.), Prof. Dr. Michel (Päd.), OStD Dr. Rehfus, StD' Sander, OStR' Schmidt, Prof. Dr. Schreckenber (Päd.), Prof. Dr. Schwarzer (Päd.), StD Dr. Storck, LRSD Windeln

Französisch (SII/I): Priv.-Doz..' Dr. Bierbach, StD Blume, StD Böltken, Prof.' Dr. Borsó, Prof. Dr. Geisler, StD' Greulich, OStD Dr. Heinrichs, StD' Hochstein-Pescher, Prof. Dr. Kleszczewski, Prof. Dr. Leinen, Prof. Dr. Nies, Prof. Dr. Rettig, StD Scherz, StD Spengler, StD' Wiedl, OStD Dr. Wirtz, Prof. Dr. Wunderli

Französisch (SII/I Fachdidaktik): StD i.H. Dr. Drissen

Geographie (SII/I): StD Drüeke, StD' Faust-Ern, Prof. Dr. Glebe, MR' Jacob, Prof. Dr. Jordan, StD Koletzko, StD Dr. Leers, StD Lindner, OStD Lippert, Prof. Dr. Vorlauffer, OStR Dr. Waldeck, Prof. Dr. Wein, StD' Dr. Wenzens, Prof. Dr. Wenzens

Geschichte (SII/SI): Prof. Dr. Birley, Prof. Dr. Brandes, StD Dierselhuys, Prof. Dr. Düwell, Doz. Dr. habil. Epp, Prof. Dr. Hecker, Prof. Dr. Hiestand, StD' Hohmann, Prof. Dr. Krumeich, Prof. Dr. Laudage, StD Dr. Lipski, Prof. Dr. Lönne, Prof. Dr. Molitor, StD Müller, Prof. Dr. Müller, Prof. Dr. Schormann, Prof. Dr. Süßmuth, OStD' Dr. Stephan-Kühn, StD' Treuele-Haendeler, Prof. Dr. Weber, OStD Zentara

Geschichte (SII): Prof. Dr. Hoebink

Griechisch (SII): RSD Dr. Keil, Prof. Dr. Küppers, Prof. Dr. Reichel, StD Steingaß, Prof. Dr. Weißenberger

Italienisch (SII): Prof. Dr. Borsó, Prof. Dr. Geisler, StD' Greulich, OStR Kayser-Hölscher, Prof. Dr. Kleszczewski, Prof. Dr. Nies, Prof. Dr. Rettig, Prof. Dr. Wunderli

Latein (SII): StD' Dr. Bäcker, StD Burdich, OStR Haefs, RSD Keil, Prof. Dr. Küppers, StR Liesen, Prof. Dr. Reichel, StD Steingaß, Prof. Dr. Weißenberger

Mathematik (SII/I): StProf. Dr. Baumgartner, StD Bongers, LRSD van Briel, Prof. Dr. Fischer, Prof. Dr. Grunewald, Prof.' Dr. Hochbruck, Prof. Dr. A. Janssen, Prof. Dr. K. Janßen, Prof. Dr. Kerner, StD Körber, StD Meersmann, Prof. Dr. Meise, OStR Dr. Neveling, Prof. Dr. Petry, Prof. Dr. Ratschek, Prof. Dr. Singhof, Prof. Dr. Schwermer, Prof. Dr. Steffen, Prof. Dr. Wisbauer

Mathematik (SII/I Fachdidaktik): Prof Dr. Köhnen

Pädagogik (SII): StD Artz, StD Brick, OStR' Burmeister, OStR' Druyen, OStR Fehr, StD Fischer, StD Flock, OStR Kahlbau, OStR Kalusche, OStR' Kamp-Rettig, LRSD Kuchler, StD Locher, StD Lüderitz, Prof. Dr. Margies, Prof. Dr. Miller-Kipp, Prof. Dr. Michel, StD' Sander, OStR' Schmidt, Prof. Dr. Schwarzer, StD Dr. Storck

Philosophie (SII): Prof. Dr. Birnbacher, Prof. Dr. Bühler, Prof Dr. Geldsetzer, Prof. Dr. Heinz, Prof. Dr. Heinrichs, OStD Dr. Holzapfel, Prof. Dr. Huning, StD Pätzold, OStD Dr. Rehfus, Prof. Dr. Tepe

Physik (SI/I): Prof. Dr. Bausch, Prof. Dr. Bessenrodt, OstD Claas, StD Cron, Prof. Dr. Janssen, Prof. Dr. Kisker, Prof. Dr. Meiners, Prof. Dr. Müller, StD Dr. Neuheuser, Prof. Dr. Otto, Prof. Dr. Rebhan, OstR Dr. Rohrweck, Prof. Dr. Spatschek, Prof. Dr. Schmid, Prof. Dr. Uhlenbusch, Priv. Doz. Dr. Schumacher, StD Treffeisen, StD Withum

Physik (SI/I Fachdidaktik): StProf. Luysberg

Spanisch (SI): StD Baur, Prof. Dr. Borsó, StR Dr. Kaal, Prof. Dr. Kleczewski, LRSD Niemann, Prof. Dr. Nies, Prof. Dr. Rettig, StD Weinstock, Univ.-Prof. Dr. Wunderli

Sport (SI/I): Prof. Dr. Beuker, Dir. e. IfL Dr. Dombrowski, OstR Kirschner, OstR Köhn, StR Omsels, OstR Söhngen, ORR Stibbe, Prof. Dr. Tiegel, Prof. Dr. Yaldai

Sport (SI/I nur fachpraktische Prüfungen): Dipl. Sportl. Brodbeck, Dipl. Sportl. Derks, Wiss. Ang. Freytag, Dr. Friton, Dipl. Sportl. Dr. Golmina, Dr. Oschütz, Wiss. Ang. Rocholl, Dipl. Sportl. Dr. Stemper, Dipl. Sportl. Dr. Wastl

Die Mitgliedschaft für SI/SII beinhaltet die Mitwirkung an Prüfungen gem. § 42 und § 50 LPO

Abkürzungen: Fl = Fachleiter, Gl = Grundschullehrer, Hl = Hauptschullehrer, Kr = Konrektor, LRSD = Leitender Regierungsschuldirektor, OstD = Oberstudiendirektor, OstR = Oberstudienrat, Rkr = Realschulkonrektor, Rl = Realschullehrer, SAD = Schulamtsdirektor, StD = Studiendirektor, StR = Studienrat

Staatliches Prüfungsamt

Gebäude 23.31, Ebene 01, F. 81-14103/14104/14105/14107/14769
Fax. 81-14101

Zentrale wissenschaftliche Einrichtungen der Universität

Biologisch-Medizinisches Forschungszentrum (BMFZ)

Geschäftsführender Leiter: Univ.-Prof. Dr. Cornelis P. Hollenberg,
Universitätsstraße 1, Geb. 26.12, 40225 Düsseldorf, F. 81-1 47 20, Fax 81-1 53 70
Stellvertreter: Univ.-Prof. Dr. h.c. H. Sies, F. 81-1 27 07, Univ.-Prof. Dr. T. Ruzicka,
F. 81-1 76 00

Wissenschaftskoordinatorin: Dr. Cornelia B. Höner, Geb. 22.21.02, F. 81-1 33 73,
Fax 81-1 39 74

Vorstand:

Schwerpunkt Infektionsbiologie: Prof. Dr. Hadding, Prof. Dr. Ernst
Schwerpunkt Tumorbologie: Prof. Dr. Gabbert, PD Dr. Schulz
Schwerpunkt Neurobiologie: Prof. Dr. Müller, Prof. Dr. Haas
Schwerpunkt Zelluläre Kommunikation: Prof. Dr. Schrader, Prof. Dr. Häussinger

Forschungsgruppenleiter:

PD Dr. Auburger (Neurologie), Prof. Dr. Bender (Gynäkologie),
PD Dr. Carlberg (Physiol. Chemie), Prof. Dr. Ernst (Mikrobiologie),
PD Dr. Fischer (Med. Mikrobiologie und Virologie),
PD Dr. Frieling (Gastroenterologie, Hepatologie und Infektiologie),
Prof. Dr. Gabbert (Pathologie), Prof. Dr. Haas (Neurophysiologie),
Prof. Dr. Hadding (Med. Mikrobiologie und Virologie),
Prof. Dr. Häussinger (Innere Medizin, Gastroenterologie, Hepatologie und Infektiologie),
Dr. Hofhaus (Biochemie), Prof. Dr. Hollenberg (Mikrobiologie),
Prof. Dr. Huston (Phys. Psychologie), Prof. Dr. Kolb-Bachofen (Immunbiologie),
PD Dr. Kojda, Prof. Dr. Krutmann (Dermatologie), Prof. Dr. Kunz (Genetik),
Prof. Dr. Luhmann (Neurophysiologie), Prof. Dr. Mehlhorn (Zoomorphologie),
Prof. Dr. Müller (Molekulare Neurobiologie), Prof. Dr. Riesner (Phys. Biologie),
Prof. Dr. Röher (Chirurgie), Prof. Dr. Ruzicka (Dermatologie),

Fv. Prof. Dr. Royer-Pokora, Prof. Dr. Wernet,
 Prof. Dr. Rüther (Entwicklungsbiologie),
 Prof. Dr. Scharf (Hämostaseologie), PD Dr. Schulz (Urologie),
 PD Dr. Schwarting (Physiol. Physiologie), Prof. Dr. Sies (Physiol. Chemie),
 Prof. Dr. Stoll (Neurologie), Prof. Dr. Strauer (Kardiologie), Prof. Dr. Witte (Neurologie),
 Prof. Dr. Wunderlich (Molekulare Parasitologie), Prof. Dr. Zilles (Hirnforschung)

Immunbiologische Forschergruppe der Hautklinik im BMFZ: Akad. O.Rätin Prof. Dr. Victoria Kolb-Bachofen, F. 81-1 31 84, Dr. K.-D. Kröncke

Zentrallaboratorien: Dr. Karl Köhrer, Dr. Sybille Scheuring (Molekularbiologisches Zentrallabor), F. 81-1 31 65, Geb. 23.12; Dr. Ralf Hoffmann (Analytisches Zentrallabor), F. 81-1 41 59; N. N. (Zentrallabor für transgene Tiere), F. 81-1 44 53/1 26 75, Geb. 23.12

Graduierten-Kolleg „Toxikologie und Umwelthygiene“

Sprecherin: Prof. Dr. Regine Kahl, Institut für Toxikologie, F. 81-1 30 22

Mitglieder: Prof. Dr. Abel, Prof. Dr. Dr. Bolt, Prof. Dr. Dr. Degen, Prof. Dr. Gleichmann, Prof. Dr. Gleichmann-Töpfer, Prof. Dr. Greven, Prof. Dr. Haas, Prof. Dr. Kahl, Prof. Dr. Sies, Prof. Dr. Spindler, Priv.-Doz. Dr. Stahl, Prof. Dr. Wiegand, Prof. Dr. Winneke, Prof. Dr. Wunderlich

Stipendiatinnen/Stipendiaten-Vertretung: Yvonne Chovolou, Marcus Dehnhardt

Institute an der Universität

Diabetes-Forschungsinstitut an der Universität

siehe Seite 182

Deutsche Gesellschaft für Ernährung e.V.

– Referat Fortbildung mit dem Institut für Ernährungsberatung und Diätetik

Moorenstraße 5 (Geb. 14.97), 40225 Düsseldorf, F. 34 82 16, 81-1 78 72, Fax: 81-1 85 31

Abteilungsleiter: em. Univ.-Prof. Dr. med. Friedrich Arnold Gries

Stellvertreter: Univ.-Prof. Dr. med. Michael Berger

Referatsleiterin: Marie-Luise Kohnhorst

Stellvertreterin: Renate Frenz

Medizinisches Institut für Umwelthygiene

siehe Seite 183

Neurologisches Therapiezentrum (NTC) an der Heinrich-Heine-Universität Düsseldorf

Hohensandweg 37, 40591 Düsseldorf, F. 78 16-0, Fax 78 43 53

Leiter: Priv.-Doz. Dr. med. Volker Hömberg

Sekretariat: Frau Monika Sterk, F. 78 16-1 22

Oberarzt: Dipl.-Phys. Priv.-Doz. Dr. med. Johannes Netz

Wiss. Mitarbeiterinnen und Mitarbeiter: Dipl.-Psych. Karen Beckers, Dipl.-Psych. Andrea Diebel, Dipl.-Psych. Andrea Doevenspeck, Dipl.-Psych. Renate Kroll, Dr. med. Werner Nickels, Dipl.-Psych. Carola Pradel, Sabine Schoffs-Hilpert, M. A., Dipl.-Psych. Boris Suchan, Dipl.-Psych. Sabine Unverhau, Dipl.-Ing. Stefan Huschenbeck, Dipl.-Ing. Wilfried Schicks

Neuroprothetik: Prof. Dr. phil. nat. Wolfgang Daunicht, Dipl.-Phys. Dr. med. Johannes Reich

Chorea-Huntington-Beratung: Dr. med. Herwig W. Lange, F. 78 16-1 31

Eichendorff-Institut an der Heinrich-Heine-Universität Düsseldorf

Literaturwissenschaftliches Institut der Stiftung Haus Oberschlesien

Bahnhofstraße 71, 40883 Ratingen, Tel.: (0 21 02) 9 65-0

Leiter: Prof. Dr. Bernd Witte

Wiss. Mitarbeiter: Antje Johanning, Franz Steinfort

AGEF e. V. - Institut an der Heinrich-Heine-Universität

(Arbeitsgemeinschaft Elektrochemischer Forschungsinstitutionen e. V.)

Universitätsstr. 1, Gebäude 26.32.02, 40225 Düsseldorf

Leiter: Prof. Dr. Joachim Walter Schultze, F. 81-1 47 50

Stellvertr. Leiter: Prof. Dr. Andreas Otto, F. 81-1 40 63

Sekretariat: Veronika Mendorf-Collisi, F. 81-1 48 96

Mitglieder: Prof. Dr. Milan Schwuger (F. 0 24 61/61-57 68), Prof. Dr. W. R. Schlue (F. 81-1 34 14), Prof. Dr. H.-H. Strehblow (F. 81-14867), Dr. Uwe König (F. 81-1 52 84), Dr. Manuel Lohrengel (F. 81-1 41 48), Dr. Detlef Diesing (F. 81-1 42 77), Dr. Dieter Schumacher (F. 81-1 31 02), Dr. G. Staikov (F. 81-13686)

Wiss. Mitarbeiter: Dipl.-Chem. H. Bloef (F. 81-1 48 62), Dipl.-Chem. A. Bressel (F. 81-1 41 50), Dipl.-Chem. S. Winkels (F. 81-14866), Dipl.-Chem. D. Zimmermann (F. 81-14863)

Institute in Zusammenarbeit mit der Universität

Institut für Medizin, Forschungszentrum Jülich GmbH

52425 Jülich, F. (0 24 61) 61 64 43

Direktor: Prof. Dr. K. Zilles

Sekretariat: Frau Flegel, Frau Bunn, Fax (0 24 61) 61 29 90

Wiss. Mitarbeiterinnen und Mitarbeiter: Dr. K. Amunts, Dr. S. Appelt, Dr. A. Bauer, Dr. Ch. Boy, DP. Th. Fieseler, Priv.-Doz. Dr. H. Herzog, Dr. L. Kemna, Prof. Dr. K.-J. Langen, Dr. Nicola Palomero-Gallagher, Priv.-Doz. Dr. U. Pietrzyk, Dr. Elena Rota-Kops, Dr. F. Schneeweiß, Dr. J. Shah, Dr. Dr. P. Tass, Dr. I. Toni, P. Weiß, DP. St. Wiese, G. Wunderlich, O. Zafiris, Dr. K. Ziemons

Institut für Biotechnologie, Forschungszentrum Jülich GmbH

52425 Jülich

Direktor: Univ.-Prof. Dr. Hermann Sahn, F. (0 24 61) 61 32 94

Stellv. Direktor: Prof. Dr. Michael Bott, F. (0 24 61) 61 55 15

Sekretariat: Frau Annelie Förstel, F. (0 24 61) 61 51 46, Fax (0 24 61) 61 27 10

Wiss. Mitarbeiterinnen und Mitarbeiter: Dr. Bringer-Meyer, Dr. Eggeling, Prof. Dr. Freudl, Dr. de Graaf, Dr. Jossek, Dr. Kappes, Dr. Meyer, Dr. Peters-Wendisch, Dr. Schaffer, Dr. Schimz, Dr. Schoberth, PD Dr. Sprenger, PD Dr. Stahmann, Dr. Wendisch

Institut für Angewandte Physikalische Chemie, Forschungszentrum Jülich GmbH

52425 Jülich

Direktor: Univ.-Prof. Dr.-Ing. Milan Schwuger, F. (02461) 61 31 78, Fax (02461) 612493
Sekretariat: Frau Birgit Frauenhoff, F. (02461) 61 57 68

Abt. Fest/flüssige Grenzflächen: Dr. Dieter Narres

Abt. Fluide Grenzflächen: Dr. Günter Subklew

Abt. Umweltkontaminanten: Priv.-Doz. Dr. Klaus Günther

Abt. Umweltprobenbank: Priv.-Doz. Dr. Hendrik Emons

1

Institut für Biologische Informationsverarbeitung, Forschungszentrum Jülich GmbH

IBI-2: Biologische Strukturforschung

52425 Jülich

Direktor: Prof. Dr. Georg Büldt, Tel. 02461-61-2030

Sekretariat: Frau Birgit Gehrman, Tel. 02461-61-2031, Fax 02461-61-2020

Wiss. Mitarbeiterinnen und Mitarbeiter: Dipl.-Phys. Carsten Bolwien, Dipl.-Biol. Andreas Eckhoff, Dipl.-Biol. Ulf Eidhoff, Dipl.-Chem. Dirk Fastermann, Dr. Joachim Granzin, Priv.-Doz. Dr. Joachim Heberle, Dipl.-Biol. Dirk Heitbrink, Dipl.-Phys. Dominic Hehn, Dipl.-Chem. Ji-Young Hwang, Dr. Jörg Labahn, Dr. Monika Höltje, Dr. Dirk Neff, Dr. Hans-Jürgen Saß, Dr. Ramona Schlesinger

Deutsches Krankenhausinstitut e. V.

Tersteegenstraße 3, 40474 Düsseldorf, Tel. 0211/470510, Fax 0211/4705119

Institutsleitung: Prof. Dipl.-Kfm. Werner G. Fack-Asmuth

Sekretariat: Bettina Schlüter

Bibliothek: Regina Baer

Technische Akademie Wuppertal e.V.

Außeninstitut der Rhein.-Westf. Techn. Hochschule Aachen

Kontaktstudien-Institut der BU-GH Wuppertal

Weiterbildungsinstitut der Heinrich-Heine-Universität Düsseldorf

Hubertusallee 18, 42117 Wuppertal, F. 0202-7495-0

Vorstand: Dipl.-oec. Erich Giese (Sprecher), Priv.-Doz. Dr. Gunter Presser,
Dr. U. Kischko

E-Mail: taw@taw.de, Internet: <http://www.taw.de>

Institut für Internationale Kommunikation in Zusammenarbeit mit der Heinrich-Heine-Universität Düsseldorf e. V. (IIK)

Universitätsstraße 1, 40225 Düsseldorf, Geb. 23.31, U 173,

Tel. 81-1 51 82, Fax: 81-1 25 37,

E-mail: iik@phil-fak.uni-duesseldorf.de

Internet-Informationseite: www.iik-duesseldorf.de

Geschäftsführer: Dr. Matthias Jung

Vorstand: Univ.-Prof. Dr. Georg Stötzl, Univ.-Prof. Dr. Wilhelm Busse, Prof. Dr. Christine Schwarzer

Düsseldorfer Institut für Dienstleistungs-Management DID

(Gebäude 23.32)

Geschäftsführender Direktor: Univ.-Prof. Dr. Winfried Hamel, F. 81-115 69

Stellvertreter: Univ.-Prof. Dr. Bernd Günter, F. 81-15216

Direktoren: Univ.-Prof. Dr. Klaus-Peter Franz, F. 81-11839, Univ.-Prof. Dr. Bernd Günter, F. 81-15216, Univ.-Prof. Dr. Winfried Hamel, F. 81-13995, Univ.-Prof. Dr. Raimund Schirmeister, F. 81-14655, Univ.-Prof. Dr. Heinz-Dieter Smeets, F. 81-15286, Univ.-Prof. Dr. H. Jörg Thieme, F. 81-15330

Sekretariat: Frau Reg.-Ang. Gisela Freiberg, F. 81-115 69, Fax 81-15164

e-mail: did@uni-duesseldorf.de, Internet: www.wiwi.uni-duesseldorf.de/did

Sonderforschungsbereiche an der Heinrich-Heine-Universität Düsseldorf

Sonderforschungsbereich 242 — Koronare Herzkrankheiten / Prävention und Therapie akuter Komplikationen —
Sprecher: Prof. Dr. Strauer

Sonderforschungsbereich 189 — Differenzierung und Regulation energiewandelnder biologischer Systeme —
Sprecher: Prof. Dr. Weiss

Sonderforschungsbereich 194 —
Stukturveränderung und Dysfunktion im Nervensystem
Sprecher: Prof. Dr. Freund

Sonderforschungsbereich 351 —
Hormonresistenz: Biochemie und Klinik
Sprecher: Prof. Dr. Reinauer

Sonderforschungsbereich 191 —
Physikalische Grundlagen von Niedertemperaturplasmen —
Sprecher: Prof. Dr. Hans-Joachim Kunze (Ruhr-Universität Bochum)

Sonderforschungsbereich 237 — Unordnung und große Fluktuationen —
Sprecher: Prof. Dr. Fritz Haake (Ruhr-Universität Bochum)

Sonderforschungsbereich 282 — Theorie des Lexikons —
Sprecher: Prof. Dr. Dieter Wunderlich

Sonderforschungsbereich 503 – Molekulare und zelluläre Mediatoren exogener Noxen-
sprecher: Prof. Dr. T. Ruzicka, Hautklinik

Übersicht über die Zahl der Studierenden im Wintersemester 1999/2000

Stand: 9.11.1999

	Gesamt	Deutsche		Ausländer	
		männl.	weibl.	männl.	weibl.
Ordentlich Studierende	24 640	10 076	11 753	1 170	1 641
Besucher Deutschkurs	69	0	0	29	40
Zwischensumme	24 709	10 076	11 753	1 199	1 681
Zweithörer	344	130	186	13	15
Promotionshörer	235	130	87	11	7
Gasthörer	350	179	159	4	8
Zwischensumme	929	439	432	28	30
Gesamt	25 638	10 515	12 185	1 227	1 711

Fakultäten

Wintersemester 1999/2000

	Gesamt	männlich	weiblich
Juristische Fakultät	1 252	635	617
Medizinische Fakultät	3 424	1 727	1 697
Philosophische Fakultät	13 622	5 367	8 255
Math.-Naturw. Fakultät	5 262	2 791	2 471
Wirtschaftsw. Fakultät	1 149	755	394
Insgesamt	24 709	11 275	13 434

1

Lehrveranstaltungen für Hörerinnen und Hörer aller Fakultäten

Vorlesungen und Übungen

Erfassen und Erschließen von Dokumenten (Proseminar) PS. DO. 14–16 (2stündig) Gebäude 24.41 (Bibliothek) Vortragsraum	Nilges
Psychoanalyse, Systemtheorie, Radikaler Konstruktivismus Do. 14.15–15.45 (2stündig) Gebäude 14.901, Raum 01 (Gruppenraum)	Sies/Tress
Neuere Entwicklungen in der Psychoanalyse Di. 9–10.30, Gebäude 14.90	Hartkamp/Reister

Ethik in der Medizin, Ringvorlesung

Di. 18–20 (Aushänge beachten) Hörsaal 13B	Gastdozenten (Organisation: Labisch/Paul)
--	--

Kammermusikunterricht

Angesprochen sind hier klassische Kammermusikensembles vom Duo bis zum Oktett, die sich bereits formiert und Werke gemeinsam einstudiert haben. Sie bekommen durch den Kammermusikunterricht die Gelegenheit, ihr Zusammenspiel zu verbessern und u.U. die Möglichkeit eines öffentlichen Auftritts bei einem Kammermusikabend an der Universität. Streicher-, Bläser- und gemischte Ensembles, sowie Besetzungen mit Klavier, (falls Räumlichkeiten vorhanden) sind herzlich willkommen. Termine nach Vereinbarung (Silke Lohr 02 21-2 58 17 15)

Sprachkurse

Französisch für Fortgeschrittene (Intensivkurs) Di. 9–11, Do. 9–11 (4stündig)	Söffing
Italienisch für Fortgeschrittene (Intensivkurs) (4stündig)	N. N.
Spanisch für Anfänger (Intensivkurs) Mo. 9-11, Mi. 9-11 (4stündig)	Garcia-Mata
Spanisch für Anfänger (Intensivkurs) (4stündig)	N. N.
Spanisch für Fortgeschrittene (2stündig)	N. N.
Spanisch für Fortgeschrittene (2stündig)	N. N.
Tschechisch Mo. 11-13 (2stündig) Gebäude 23.31, Ebene U1, Raum 66	Kurzová
Russisch für Anfänger Mo. 16–18 (2stündig) Gebäude 23.31, Ebene 02, Raum 22	Daugsch
Russisch für Fortgeschrittene Di. 16–18 (2stündig) Gebäude 23.31, Ebene 02, Raum 22	Daugsch
Niederländisch	
Niederländisch I Mo. 11-13 (2stündig)	Zellmann/Scheffhout
Niederländisch I Mo. 14–16 (2stündig)	Scheffhout
Niederländisch II Mo. 16–18 (2stündig)	Scheffhout

Japanisch

Ib N. N.
Di., Do. 11-13

IIb Fujita
Mo., Do. 16-18

Für ausländische Stipendiatinnen und Stipendiaten

Neuere deutsche Literaturwissenschaft Halbekann
Di. 16-18 (2stündig)

Germanistische Sprachwissenschaft Halbekann
Do. 16-18 (2stündig)

Vorbereitungskurse für Graecum und Latinum

Griechisch II Brinckmann
Mo. 18–20, Mi. 16–18 (4stündig)

Latein I Vorloeper
Mo. 16–18, Do. 14-16 (4stündig)

Latein II (für Abschluß: Latinum) Moskopp
Mo., Mi. 18–20 (4stündig)

Latein II (für Abschluß: Latinum) Schubert
Mo., Mi. 16–18 (4stündig)

Latein II (Abschluß: Grundkenntnisse Latein) Greven
Di., Do. 16–18 (4stündig)

Latein III (Abschluß: Latinum) Böllers
Mo., Do. 18-20 (4stündig)

Latein III (Abschluß: Latinum) Sistermanns
Mo., Mi. 16-18 (4stündig)

Vorlesungen

Kultur und Entstehungsgeschichte der mechanischen Kirchemeyer
Musikinstrumente. Von der Antike bis zur Gegenwart
Mi. 14.30-16
Raum 0.86, Gebäude 23.21

Die Bibel als Literatur Schmidt
Vorlesung mit Kolloquium
Mo. 16–18 (2stündig)

Veranstaltungen des Universitätsrechenzentrums im Sommersemester 2000

Verbindliche Anmeldungen ab Dienstag, dem **22. März 2000** in Raum 02.31, Di.–Do. von 13–15 Uhr bei Frau Schwabe. Mit Ausnahme der Veranstaltung „Einführung in die Benutzung des PC“ werden bei allen anderen PC-Kursen **WINDOWS-Kenntnisse** vorausgesetzt.

Für kurzfristige, aktuelle **Änderungen** beachten Sie unbedingt die Aushänge am PC-Brett (Ebene 00) und die URZ-Seite im WWW (www.uni-duesseldorf.de/WWW/URZ)!

Einführung in die Benutzung des Personal-Computers (PC)

6-stündiger Kompaktkurs

Teil I:

Di. 4.4., 9.5., 23.5., 6.6., 20.6. 9–12, Raum 00.41

Brückers/
Hartmann

Teil II:

Do. 6.4., 11.5., 25.5., 8.6., Mi. 21.6. 9–12, Raum 00.41

Anmeldung: erforderlich

Windows NT (Blockveranstaltung)

13.12.–16.12. 9–12 und 13–15, Raum 00.41

Anmeldung: erforderlich unter kopczyński@uni-duesseldorf.de

Kopczynski

MS WORD für Windows (WinWord)

Einführung in das Textverarbeitungssystem MS WORD für WINDOWS

3-stündiger Kompaktkurs, nicht semesterbegleitend

Do. 4.5., Di. 16.5., 30.5., 13.6., 27.6. 9–12, Raum 00.41

Anmeldung: erforderlich

Grätz

MS WORD für Windows für Fortgeschrittene (Themen s. Aushang)

Mo. 22.5., 26.6. 11–12, Raum 00.41

Anmeldung: nicht erforderlich

Grätz

MS ACCESS

Einführung in ACCESS (Blockveranstaltung)

9.2., 10.2. und 11.2. 9–12, Raum 01.21

25.9., 27.9. und 29.9. 9–12, Raum 00.41

Anmeldung: erforderlich unter feder@uni-duesseldorf.de

Feder

MS EXCEL

Einführung in die Tabellenkalkulation

17.5. (Teil 1) und 18.5. (Teil 2) 9–12, Raum 00.41

28.6. (Teil 1) und 29.6. (Teil 2) 9–12, Raum 00.41

12.7. (Teil 1) und 13.7. (Teil 2) 9–12, Raum 00.41

Anmeldung: erforderlich unter feder@uni-duesseldorf.de

Feder/
Haverkamp

EXCEL für Fortgeschrittene

Mi. 10.5., 14.6. 11–13, Raum 00.21

Anmeldung: erforderlich unter feder@uni-duesseldorf.de

Feder

Einführung in PowerPoint für Windows

Mi. 17.5., 7.6. 9–12, Raum 00.21

Anmeldung: erforderlich unter haverkamp@uni-duesseldorf.de

Haverkamp

Einführung in FrontPage 98

Fr. 26.5., Mi. 5.7. 9–12, Raum 00.41

Anmeldung: erforderlich unter haverkamp@uni-duesseldorf.de

Haverkamp

Grafische Systeme im Universitätsrechenzentrum

Ein- und Ausgabemöglichkeiten von Grafik

Di. 20.6. 9–12, Raum 01.21

Anmeldung: nicht erforderlich

Hartmann

Auswertungen mit SPSS für Windows

Einführung in die Benutzung des Statistikpaketes SPSS mit Übungen

(Blockveranstaltung) 13.3.–17.3. oder 4.9.–8.9. 9–16

Raum 00.41

Anmeldung: erforderlich unter willers@uni-duesseldorf.de

Willers

Auswertungen mit SAS

Einführung in das Statistiksytstem SAS für Windows

(Blockveranstaltung) 27.3.–31.3. oder 18.9.–22.9. 9–16

Raum 00.41

Anmeldung: erforderlich unter willers@uni-duesseldorf.de

Willers

Einführung in LINUX mit praktischen Übungen

Termine werden rechtzeitig bekanntgegeben!

Anmeldung: erforderlich

N. N.

LINUX-Installationsparty

Termine werden rechtzeitig bekanntgegeben!
Anmeldung: erforderlich

N. N.

Parallelrechner des URZ und Methoden der parallelen Programmierung

Termine siehe Aushang (Veranstaltungsreihe)
Seminarraum 00.45
Anmeldung: nicht erforderlich

Schreiber

Kurzeinführung Internet (alle zwei Wochen)

Mi. 3.5., 17.5., 31.5., 14.6., 28.6. 13–14.30
Seminarraum 00.45
Anmeldung: nicht erforderlich

Grätz u. a.

Publizieren im Web

(Blockveranstaltung) 20.3.–24.3. oder 11.9.–15.9. 9–12 und 13–15
PC-Raum 00.41
Anmeldung: erforderlich unter <http://www.uni-duesseldorf.de/~cappel/web-kurs.html>

Cappel

Einführung in BSCW

Do. 4.5., 18.5., 8.6., 22.6. 13–14.30,
Seminarraum 00.45
Anmeldung: erforderlich unter gutmann@uni-duesseldorf.de

Gutmann

Einführung in Multimedia-Software

Do. 9–11 (alle 2 Wochen) Beginn: 11.5.
Seminarraum 00.45
Anmeldung: nicht erforderlich

Heydthausen u.a.

Kurse für nichtwissenschaftliche Mitarbeiterinnen und Mitarbeiter

Das Veranstaltungsprogramm des URZ für nichtwissenschaftliche Mitarbeiterinnen und Mitarbeiter ist im „Fortbildungsprogramm für das nichtwissenschaftliche Personal“, herausgegeben vom Kanzler der Heinrich-Heine-Universität, integriert. Das Programm kann in der Universitätsverwaltung bei Frau Ziesemer (F. 130 19) angefordert werden.



Fernreisen - Tropenreisen - Abenteuerreisen

Impfschutz? Malaria-schutz? Gesundheitsvorsorge?

Wir beraten Sie

Medizinische Universitätsklinik

Tropenmedizinische Ambulanz u. Gelbfieber-Impfstelle
Moorenstr. 5 (Gebäude 11.93), 40225 Düsseldorf
Telefon 02 11 - 811 91 61

Centrum für Reisemedizin (CRM)

Reisemedizin. Beratungszentrum u. Gelbfieber-Impfstelle
Hansaallee 321 - Haus 37, 40549 Düsseldorf-Oberkassel
Telefon 02 11 - 90 42 970

Sack

Fachbuchhandlung & Antiquariat
Recht · Wirtschaft · Steuern · Medien

Klosterstraße 22
40211 Düsseldorf

 02 11/3 68 12-0
 02 11/35 04 39

Das komplette Studienangebot - Sack hat's

Lehrbücher, Kommentare

Skripten, Karteikarten, CD-ROM

umfangreiches Antiquariat

Internet: <http://www.sack-direkt.de> E-Mail: duesseldorf@sack-direkt.de

Juristische Fakultät

Dekan

Univ.-Prof. Dr. Dirk Olzen

Prodekan

Univ.-Prof. Dr. Ulrich Noack

Dekanatsbüro

Universitätsstraße 1, 40225 Düsseldorf (Gebäude 24.91), U1 R 65, 67
F. 81-1 14 14, Fax: 81-1 14 31, E-Mail: dekanat@uni-duesseldorf.de

Geschäftszeit:

Mo. 9.00–11.30 Uhr, Mi. 13.00–15.00 Uhr

Do. 9.00–11.30 Uhr und 13.00–15.00 Uhr

Assessorin Katrin Rottländer-Peters

Assessorin Anke Mann

Reg.-Ang. Silvia Falagán-Garmon

Fakultätsrat

Dekan Univ.-Prof. Dr. Dirk Olzen

Prodekan Univ.-Prof. Dr. Ulrich Noack

Gruppe der Professorinnen und Professoren

Univ.-Prof. Dr. Helmut Frister, Univ.-Prof. Dr. Petra Pohlmann,

Univ.-Prof. Dr. Michael Sachs, Univ.-Prof. Dr. Horst Schlehofer, N. N.

Gruppe der wissenschaftlichen Mitarbeiterinnen und Mitarbeiter

Dr. Beate Rudolf, Dr. Kay Windthorst

Gruppe der Studierenden

Tanja Czmok, Marta Janowicz, Stefan Liedtke

Gruppe der nichtwissenschaftlichen Mitarbeiterinnen und Mitarbeiter

Brigitta Jordan

Fachstudienberatung

Ass. Katrin Rottländer-Peters, Ass. Anke Mann, Termine nach Vereinbarung,
F. 81-1 14 15

Fachschaftsrat Jura

Universitätsstraße 1, 40225 Düsseldorf (Geb. 24.91), U1 R 64

F. 81-1 14 11

Fachbibliothek Rechtswissenschaft

der Universitäts- und Landesbibliothek: Kerstin Leutner, F. 81-1 14 42

Heinke Franzius, F. 81-1 14 41

Universitätsstraße 1, 40225 Düsseldorf, Gebäude 24.91, Ebene 01

Öffnungszeiten: Mo.–Do. 9.00–18.00 Uhr, Fr. 9.00–16.00 Uhr

Lehrkörper

a) Emeritierte Universitätsprofessorinnen und Universitätsprofessoren:

Boldt, Hans, Krafftgasse 1, 79379 Müllheim
Politikwissenschaft

Emeritus der FernUniversität-Gesamthochschule Hagen

Univ.-Prof. Dr. Peter Raisch, c/o Lehrgebiet für Bürgerliches Recht, Unternehmens- und Wirtschaftsrecht, Prof. Dr. von Olshausen, Feithstraße 140, 58084 Hagen,
Tel. 0 23 31 / 987-2930

b) Universitätsprofessorinnen und Universitätsprofessoren:

Dietlein, Johannes, Dr. iur. (Öffentliches Recht und Verwaltungslehre)
(Lehrstuhlinhaber)

Frister, Helmut, Buschstraße 40, 40670 Meerbusch
Dr. iur. (Strafrecht und Strafprozeßrecht) (Lehrstuhlinhaber)

Looschelders, Dirk, Dr. iur. (Bürgerliches Recht, Internationales Privatrecht und Rechtsvergleichung) (Lehrstuhlinhaber)

Noack, Ulrich, Am Botanischen Garten 12, 40225 Düsseldorf
Dr. iur. (Bürgerliches Recht, Handelsrecht und Wirtschaftsrecht)
(Lehrstuhlinhaber)

Olzen, Dirk, Billrothstraße 14, 42283 Wuppertal
Dr. iur. (Bürgerliches Recht und Zivilprozeßrecht) (Lehrstuhlinhaber)

Pohlmann, Petra
Dr. iur. (Bürgerliches Recht, Wirtschaftsrecht und Zivilverfahrensrecht)
(Lehrstuhlinhaberin)

Sachs, Michael, Dattenfelder Straße 7, 51109 Köln
Dr. iur. (Staats- und Verwaltungsrecht) (Lehrstuhlinhaber)

Schlehofer, Horst, Bommerholzer Straße 15d, 58452 Witten,
Dr. iur. (Professur für Strafrecht und Strafprozeßrecht)

Im Gemeinsamen Studiengang Rechtswissenschaft mit der FernUniversität-Gesamthochschule in Hagen sind folgende Hagener Hochschullehrer tätig:

Dauner-Lieb, Barbara, Feithstraße 140, 58084 Hagen
Dr. iur. (Bürgerliches Recht, Handels- und Gesellschaftsrecht, Arbeitsrecht und Zivilprozeßrecht) (Lehrstuhlinhaberin)

Eisenhardt, Ulrich, Tückingschulstraße 39e, 58135 Hagen
Dr. iur. (Bürgerliches Recht und Unternehmensrecht) (Lehrstuhlinhaber)

Morlok, Martin, Poßbergweg 51, 40629 Düsseldorf
Dr. iur. (Öffentliches Recht, Rechtslehre und Rechtssoziologie)

von Olshausen, Eberhard, Rheinaustraße 192, 53225 Bonn
Dr. iur. (Bürgerliches Recht, Unternehmens- und Wirtschaftsrecht)
(Lehrstuhlinhaber)

Preis, Ulrich, Neßlerstraße 21, 40593 Düsseldorf
Dr. iur. (Bürgerliches Recht, Arbeitsrecht, Handelsrecht und Sozialrecht)
(Lehrstuhlinhaber)

von Schlieffen, Gräfin, Katharina
Dr. iur. (Öffentliches Recht, juristische Rhetorik und Rechtsphilosophie)

Vormbaum, Thomas, Bentelerstraße 47, 48149 Münster
Dr. Dr. iur. (Strafrecht, Strafprozeßrecht und Juristische Zeitgeschichte)
(Lehrstuhlinhaber)

c) Honorar-Professoren:

Claussen, Carsten P., c/o Hoffmann, Liebs, Fritsch & Partner,
Kaiserswerther Straße 119, 40474 Düsseldorf, Tel.: 02 11/5 18 82-150
Dr. iur. (Bilanzrecht)

Lisken, Hans, Polizeipräsident a.D., vorm. Vors. Richter a. LG,
Am Waldeck 2, 52428 Jülich, Praxis: Ritterstraße 9, 40213 Düsseldorf
Dr. iur. (Verfassungsrecht)

FernUniversität – Gesamthochschule Hagen

Salditt, Franz, Eduard-Verhülsdonk-Straße 8, 56564 Neuwied
Dr. iur. (Strafprozeßrecht)

d) Lehrbeauftragte der Juristischen Fakultät der Heinrich-Heine-Universität Düsseldorf: Examensrepetitorium, Klausurenkurs, Wahlpflichtveranstaltungen und ergänzende Veranstaltungen

Vorsitzender Richter am VG Dr. Knut Arians, c/o Verwaltungsgericht Düsseldorf,
Bastionstraße 39 (Stahlhof) 40213 Düsseldorf, Tel. 02 11/88 91-251
(Examensrepetitorium Verwaltungsprozeßrecht, Klausurenkurs im
Öffentlichen Recht)

Präsident des Landgerichts Kleve Dr. Heiner Blaesing, c/o Landgericht Kleve,
Schwanenburg, 47533 Kleve
(Klausurenkurs im Zivilrecht)

Richter am BGH Dr. Wolfgang Büscher, Bundesgerichtshof, Herrenstraße 45a,
76125 Karlsruhe
(Klausurenkurs im Zivilrecht)

Attorney at Law / Solicitor Wayne C. Caroll, c/o Kanzlei Rotthege, Wassermann und
Partner, Wasserstraße 7, 40213 Düsseldorf
(Einführung in das System des Common Law)

MinR Dr. Wolfram Försterling, c/o Staatskanzlei NRW, Mannesmannufer 1a,
40213 Düsseldorf, Tel. 02 11/837-12 03
(Examensrepetitorium Europarecht)

Präsident des Landgerichts Mönchengladbach Dr. Heinz Gräber, Hohenzollernstraße
157, 41061 Mönchengladbach, Tel. 0 21 61 / 27 62 52
(Wahlfachgruppe 1, Freiwillige Gerichtsbarkeit)

Richter am VG Kai Habermehl, c/o Verwaltungsgericht Düsseldorf, Bastionstraße 39,
(Stahlhof), 40213 Düsseldorf, Tel. 02 11/88 91-0
(Examensrepetitorium Polizei- und Ordnungsrecht, Klausurenkurs im
Öffentlichen Recht, Ausländerrecht)

Ltd. MinR Dr. Klaus Hansmann, c/o Ministerium für Umwelt, Raumordnung und
Landwirtschaft des Landes NW, Schwannstraße 3, 40176 Düsseldorf,
Tel. 02 11 / 45 66 591 oder 592
(Aktuelle Fragen des Umweltrechts, insbesondere des Immissionsschutzrechts)

Staatsanwalt Thomas Harden, c/o Generalstaatsanwaltschaft Düsseldorf,
Sternwartstraße 31, 40223 Düsseldorf, Tel. 02 11/90 16-0
(Examensrepetitorium und Klausurenkurs im Strafrecht)

Richter am OLG Hans-Siegfried Heinen, c/o Oberlandesgericht Düsseldorf,
Cecilienallee 3, 40474 Düsseldorf, Tel. 02 11/49 71-482
(Klausurenkurs im Zivilrecht)

Abogado (U.B.A.) Mag. iur. Alejandro Hofmann, Trillser Straße 1, 40591 Düsseldorf
(Einführung in die spanische Rechtssprache)

Rechtsanwalt Dr. Thomas Holl, Hauptgeschäftsführer der Rechtsanwaltskammer
Düsseldorf, Scheibenstraße 17, 40457 Düsseldorf (Einführung in das anwaltliche
Berufsrecht)

- Vizepräsident des SG Detlef Kerber, c/o Sozialgericht Düsseldorf,
Ludwig-Erhard-Allee 21, 40227 Düsseldorf, Tel. 02 11/77 70-357
(Klausurenkurs im Öffentlichen Recht)
- Präsident des Verwaltungsgerichts Dr. Reinhard Klenke, c/o Verwaltungsgericht
Düsseldorf, Bastionstraße 39 (Stahlhof), 40474 Düsseldorf, Tel. 02 11/88 91-3011
(Straßenrecht, Klausurenkurs im Öffentlichen Recht)
- Richter am VG Manfred Klümper, c/o Verwaltungsgericht Düsseldorf,
Bastionstraße 39 (Stahlhof) 40213 Düsseldorf, Tel. 02 11/88 91-321
(Klausurenkurs im Öffentlichen Recht)
- Vizepräsident des OLG Ernst Jürgen Kratz, c/o Oberlandesgericht Düsseldorf,
Cecilienallee 3, 40474 Düsseldorf, Tel. 02 11/49 71-3 90
(Examensrepetitorium Zivilprozeßrecht)
- Rechtsanwalt Dr. Gerd Krieger, Trinkausstraße 7, 40213 Düsseldorf, Tel. 02 11/8 30 40
(Examensrepetitorium Handels- und Gesellschaftsrecht; Konzernrecht)
- Regierungsdirektor Dr. Dirk Langner, c/o Bundesministerium für Wirtschaft,
53127 Bonn
(Aktuelle Probleme des Europarechts)
- Abteilungsdirektor a.D. Dr. Eckart Lefringhausen, Krokusweg 22, 40670 Meerbusch,
(Examensrepetitorium Kommunalrecht)
- Richterin am OLG Dr. Annette Lehmborg, c/o Oberlandesgericht Düsseldorf,
Cecilienallee 3, 40474 Düsseldorf, Tel. 02 11 / 49 71-444
(Klausurenkurs im Zivilrecht)
- Jennifer D. Lew Schneider (JD/MBA UC Berkely), Attorney at Law (CA),
Tanusstraße 29, 51105 Köln, Tel. 02 21/8 30 53 54
(Einführung in das amerikanische Öffentliche Recht)
- Staatsanwalt Joachim Lichtinghagen, c/o Staatsanwaltschaft Essen,
Zweigertstraße 36-38, 45130 Essen, Tel. 02 01/8 03 26 46
(Klausurenkurs im Strafrecht)
- Vorsitzender Richter am LG Dr. Peter Meier-Beck, c/o Landgericht Düsseldorf,
Postfach 10 11 40, 40002 Düsseldorf, Tel. 02 11/83 06-28 81
(Gewerblicher Rechtsschutz und Urheberrecht)
- Kanzler der HHUD Ulf Pallme König, c/o Heinrich-Heine-Universität Düsseldorf,
Universitätsstraße 1, Gebäude 16.11, 40225 Düsseldorf, Tel. 02 11/81-1 10 00
(Examensrepetitorium Staatshaftungsrecht)
- Rechtsanwalt, MinisterialDir.a.D. Dr. Rainer Plöger, Lilienweg 22, 53501 Grafchaft,
Tel. 0 26 41/2 66 49
(Übung in Rhetorik)
- Dipl.-Kfm. Dr. Ulrich Prinz, Wirtschaftsprüfer, Steuerberater, Wiesenpfad 3,
53175 St. Augustin, Tel. priv. 0 22 41/39 65 08, dienstl. 02 28/9 59 40
(Grundlagen der Unternehmensbesteuerung)
- MinR Dr. Ulrich Seibert, c/o Bundesministerium der Justiz, Referat für
Gesellschaftsrecht, Unternehmensverfassung, Postanschrift: Bundesministerium
der Justiz Berlin, 10104 Berlin, Tel. 0 30/20 25-93 12
(Aktuelle Entwicklungen im Unternehmensrecht, Handelsrecht – Vertiefung)
- Beigeordneter Dr. Alexander Schink, c/o Landkreistag NW, Liliencronstraße 14,
40472 Düsseldorf, Tel. 02 11/9 65 08-31
(Umweltrecht)
- Rechtsanwalt Dr. Franz-Josef Schöne, c/o Haarmann, Hemmelrath & Partner,
Martin-Luther-Platz 26, 40212 Düsseldorf
(Medien- und Telekommunikationsrecht)
- Vorsitzender Richter am OLG Bernhard-Rudolf Schübler, c/o Oberlandesgericht
Düsseldorf, Cecilienallee 3, 40474 Düsseldorf, Tel. 02 11/49 71-264
(Klausurenkurs im Zivilrecht)

Vorsitzender Richter am Landgericht Johann Schwarz , c/o Landgericht Krefeld,
Nordwall 131, 47798 Krefeld, Tel. 0 21 51 / 84 74 36
(Klausurenkurs im Öffentlichen Recht)

Notar Dr. Oliver Schwarz , c/o Notariat Dr. Schwarz, Herzogstraße 18,
40217 Düsseldorf, Tel. 02 11 / 37 42 43, e-mail: notardr.schwarz@t-online.de
(Vertragsgestaltung im Familien- und Erbrecht)

Vorsitzender Richter am OLG Dr. Lutz Strohn, c/o Oberlandesgericht Düsseldorf,
Cecilienallee 3, 40474 Düsseldorf, Tel. 02 11/49 71-532/538
(Klausurenkurs im Zivilrecht)

Staatsanwalt Dr. Stefan Trunk, c/o Staatsanwaltschaft Düsseldorf, Willi-Becker-Allee
8, 40227 Düsseldorf, Tel. 02 11/77 07-688
(Examensrepetitorium und Klausurenkurs im Strafrecht)

Dr. Klaus Winkel, c/o Bundesministerium für Wirtschaft, 53127 Bonn,
Tel. 02 28/615-41 19
(Aktuelle Probleme des Europarechts)

Städt. RechtsDir. Dr. Martin Zilkens, Datenschutzbeauftragter der Stadt Düsseldorf,
Rathausufer 8, 40200 Düsseldorf, Tel. 02 11/89-2 13 10
(Klausurenkurs im Öffentlichen Recht)

Notar Dr. Norbert Zimmermann, Schadow-Arkaden, Blumenstraße 28,
40212 Düsseldorf
(Vertragsgestaltung im Unternehmensrecht)

**Lehrbeauftragte des Fachbereichs Rechtswissenschaft der FernUniversität –
Gesamthochschule in Hagen:**

Präsident des Landessozialgerichts NRW Dr. Jürgen Brand
(Einführung in das Sozialrecht)

Richter am Verwaltungsgericht Düsseldorf Ralf Bongon
(Examensrepetitorium im Baurecht)

Vorsitzender Richter am LAG Dr. Reinhard Vossen
(Examensrepetitorium Arbeitsrecht)

Lehrstühle

Lehrstuhl für Öffentliches Recht und Verwaltungslehre

(Gebäude 24.91, Ebene 00, Räume 61, 63)
Univ.-Prof. Dr. Johannes Dietlein, F. 81-1 14 20
e-mail: dietlein@uni-duesseldorf.de
Sekretariat: Reg.-Ang. Brigitta Jordan, F. 81-1 14 20, Fax 81-1 14 55
e-mail: jordan1@uni-duesseldorf.de
Ass. Stephan Garcia Scholz, Wiss. Mit., F. 81-1 14 22
Ass. Kim Lars Mehrbrey, Wiss. Mit., F. 81-1 14 22
RRef. Ingo Lindemann, Wiss. HK, F. 81-1 14 22

Lehrstuhl für Strafrecht und Strafprozeßrecht

(Gebäude 24.91, Ebene 00, Räume 22, 24, 29, 31)
Univ.-Prof. Dr. Helmut Frister, F. 81-1 14 10, Fax 81-1 14 57
Sekretariat: Reg.-Ang. Hannelore Schlüter, F. 81-1 14 26
Ass. in Joke Pöstges, Wiss. Mit., F. 81-1 14 38
RRef. Mark Deiters, Wiss. Mit., F. 81-1 14 28
Ass. Marcus Korte, Wiss. Mit., F. 81-1 14 28

Lehrstuhl für Deutsches und Ausländisches Öffentliches Recht, Völkerrecht und Europarecht

(Gebäude 24.91, Ebene 00, Räume 23, 21)
N. N., F. 81-1 14 35, Fax 81-1 14 56
Sekretariat: Reg.-Ang. Hannelore Schlüter, F. 81-1 14 36
Dr. Beate Rudolf, Wiss. Ass., F. 81-1 14 16
Jeanine Bucherer, Wiss. Mit., F. 81-1 14 37

Lehrstuhl für Bürgerliches Recht, Handelsrecht und Wirtschaftsrecht

(Gebäude 24.91, Ebene 00, Räume 25, 27)
Univ.-Prof. Dr. Ulrich Noack, F. 81-1 14 53
Sekretariat: Reg.-Ang. Brigitta Jordan, F. 81-1 14 54, Fax 81-1 14 27
Ass. Caspar Bunke, Wiss. Ass., F. 81-1 14 33
Ass. Jutta Lommatzsch, Wiss. Mit., F. 81-1 14 33
Ass. Sandra Stolzenburg-Wiemer, Wiss. Mit., F. 81-1 14 67

Lehrstuhl für Bürgerliches Recht und Zivilprozeßrecht

(Gebäude 24.91, Ebene 00, Räume 66, 68)
Univ.-Prof. Dr. Dirk Olzen, F. 81-1 14 29, Fax 81-1 14 50
Sekretariat: Reg.-Ang. Monika Vogel, F. 81-1 14 19
Ass. Dorothee Ringwald, Wiss. Mit., F. 81-1 14 25
RRef. Manon Brindöpke, Wiss. Mit., F. 81-1 14 21
Dr. Susanne Welling, Wiss. Ass., F. 81-1 14 25
RRef. Carmen Griesel, Wiss. Mit., F. 81-1 14 25

Lehrstuhl für Bürgerliches Recht, Wirtschaftsrecht und Zivilverfahrensrecht

(Gebäude 24.91, Ebene U1, Räume 25, 27)
Univ.-Prof. Dr. Petra Pohlmann, F. 81-1 14 47
Sekretariat: Carmen Prazeus, F. 81-1 14 48, Fax 81-114 58
Ass. Christoph Schnipper, Wiss. Mit., F. 81-1 14 46
Sandra Orlikowski, Wiss. Mit., F. 81-1 14 45
Michael Walzer, Wiss. Mit., F. 81-1 13 21
Ass. Christian Dolf, Wiss. Mit., F. 81-1 13 21
Ass. Susanne Jahn, Wiss. Mit., F. 81-1 14 45

Lehrstuhl für Staats- und Verwaltungsrecht

(Gebäude 24.91, Ebene U1, Räume 22, 24, 29, 31)

Univ.-Prof. Dr. Michael Sachs, F. 81-1 14 65
Sekretariat: Reg.-Ang. Olaf Butterbrod, F. 81-1 53 51, Fax 81-1 14 60
Dr. Kay Windthorst, Wiss. Mit., F. 81-153 55
Ass.'in Uta Biskup, Wiss. Mit., F. 81-153 55
Anja Groll, Wiss. Mit., F. 81-153 55
RRefin Petra Stahlmann, F. 81-145 44
RRef. Stefan Hahn, F. 81-1 45 44
Michael Dammitz, Wiss. Mit., F. 81-1 45 44

Lehrstuhl für Bürgerliches Recht, Internationales Privatrecht und Rechtsvergleichung

(Gebäude 24.91, Ebene 00, Räume 62, 64, 69, 71)

Univ.-Prof. Dr. Dirk Looschelders, F. 81-11451
Sekretariat: Gabriele Krüger, F. 81-11418, Fax 81-11452

Professur für Strafrecht und Strafprozeßrecht

(Gebäude 24.91, Ebene U1, Räume 66, 68)

Univ.-Prof. Dr. Horst Schlehofer, F. 81-1 23 79
RRef.'in Yang, Koknim, F. 81-1 23 80

Im Gemeinsamen Studiengang Rechtswissenschaft mit der FernUniversität – Gesamthochschule in Hagen sind folgende Hagener Hochschullehrer tätig:

(Feithstraße 140, 58084 Hagen, Telefon 0 23 31/9 87-)

Dekan: Univ.-Prof. Dr. Martin Morlok, F. 0 23 31/987-29 42
Dekanatsbüro: Ass. Ute Niemann, Wiss. Mit., F. 0 23 31/9 87-29 55
Ass. Matthias Ashauer, F. 0 23 31/9 87-45 31
Sekretariat: Heidemarie Neebe, F. 0 23 31/987-24 15

Lehrstuhl für Bürgerliches Recht, Handels- und Gesellschaftsrecht, Arbeitsrecht und Zivilrecht

Univ.-Prof. Dr. Barbara Dauner-Lieb, F. 0 23 31/9 87-29 03
Sekretariat: Nicole Hoffmann, F. 0 23 31/9 87-29 03

Lehrstuhl für Bürgerliches Recht und Unternehmensrecht

Univ.-Prof. Dr. Ulrich Eisenhardt, F. 0 23 31/9 87-29 42
Sekretariat: Doris Weyerbusch, F. 0 23 31/9 87-29 42

Lehrstuhl für Bürgerliches Recht, Unternehmens- und Wirtschaftsrecht

Univ.-Prof. Dr. Eberhard von Olshausen, F. 0 23 31/9 87-29 30
Sekretariat: Lieselotte Schulz, F. 0 23 31/9 87-29 30

Lehrstuhl für Bürgerliches Recht, Arbeitsrecht, Handelsrecht und Sozialrecht

Univ.-Prof. Dr. Ulrich Preis, F. 0 23 31/9 87-29 16
Sekretariat: Roswitha Materlik, F. 0 23 31/9 87-46 59

Lehrstuhl für Öffentliches Recht, Rechtstheorie und Rechtssoziologie

Univ.-Prof. Dr. Martin Morlok, F. 0 23 31/9 87-28 76
Sekretariat: Monika Lange, F. 0 23 31/9 87-28 76/28 77

Lehrstuhl für Öffentliches Recht, juristische Rhetorik und Rechtsphilosophie

Univ.-Prof. Dr. Katharina Gräfin von Schlieffen
Sekretariat: Andrea Schmeinta, F. 0 23 31 /987-28 78

Lehrstuhl für Strafrecht, Strafprozeßrecht und Juristische Zeitgeschichte

Univ.-Prof. Dr. Dr. Thomas Vormbaum, F. 0 23 31/987-29 07

Sekretariat: Beate Gogler, F. 0 23 31/9 87-29 07/29 08

Honorarprofessor:

Rechtsanwalt Dr. Franz Salditt

Emeritierter Universitätsprofessor:

Univ.-Prof. Dr. Peter Raisch

Institut für Rechtsfragen der Medizin der Heinrich-Heine-Universität

(Palmenstraße 16, 40217 Düsseldorf, Fax 60 02 88 20)

Geschäftsführender Direktor: Prof. Dr. Michael Sachs

Direktoren: Prof. Dr. Helmut Frister, Prof. Dr. Dirk Olzen

Elke Attermeyer, Wiss. Mit., F. 60 02 88 21

Sabine Schmelz, Wiss. Mit., F. 81-1 14 67

Dr. Kay Windthorst, Wiss. Mit., F. 0 30/8 51 78 59

Nehmen Sie unsere Leistung unter die Lupe!



- **Beratungsservice**
- **DTP-Studio**
- **Datenkonvertierung**
- **Druck von Broschüren, Prospekten,
Geschäftsberichten, Plakaten ...**
- **Industrielle Buchbinderei**

WAZ
DRUCK

Theodor-Heuss-Straße 77
47167 Duisburg
Telefon (02 03) 9 94 87-0
Telefax (02 03) 9 94 87-59



Lehrveranstaltungen Sommersemester 2000:

(Änderungen vorbehalten)

I. Pflichtveranstaltungen:

1. Semester (Studienjahrgang 1999):

- | | | |
|----|---|------------|
| 1. | BGB, Schuldrecht, B.T., (4stündig)
mit Arbeitsgemeinschaft (2stündig) | N. N. |
| 2. | Strafrecht II (4stündig)
mit Arbeitsgemeinschaft (2stündig) | Schlehofer |
| 3. | Grundrechte (4stündig)
mit Arbeitsgemeinschaft (2stündig) | Sachs |
| 4. | Verfassungsprozeßrecht mit
Einführung in die Lösung staatsrechtlicher Fälle
(2stündig) | Dietlein |
| 5. | Rechtsgeschichte (2stündig)
(Leistungsnachweis nach § 8 Abs. 1 Nr. 5 JAG-Grundlagenschein) | N. N. |

4. Semester (Studienjahrgang 1998):

- | | | |
|-----|--|----------------------|
| 6. | Übung im Bürgerlichen Recht (2stündig) | Olzen |
| 7. | Handelsrecht (2stündig) | Dauner-Lieb |
| 8. | Gesellschaftsrecht (2stündig) | Eisenhardt |
| 9. | Zivilprozeßrecht (3stündig) | Olzen |
| 10. | Übung im Strafrecht (2stündig) | Frister |
| 11. | Baurecht (2stündig) | N. N. |
| 12. | Verwaltungsprozeßrecht (2stündig) | Klenke |
| 13. | Polizei- und Ordnungsrecht (2stündig) | Gräfin v. Schlieffen |
| 14. | Kommunalrecht (2stündig) | Dietlein |

6. Semester (Studienjahrgang 1997):

- | | | |
|-----|--|-------|
| 15. | Übung im Öffentlichen Recht (2stündig) | Sachs |
|-----|--|-------|

II. Veranstaltungen zu den Wahlfachgruppen:

Wahlfachgruppe 1 (Zivilrecht)

- | | | |
|-----|---|---------|
| 16. | Seminar zum Familien- und Erbrecht (2stündig) | Olzen |
| 17. | Vertragsgestaltung im Familien- und Erbrecht (2stündig) | Schwarz |

Wahlfachgruppe 2 (Strafrecht)

- | | | |
|-----|---|-----------------|
| 18. | Strafprozeßrecht II (2stündig) | Frister |
| 19. | Strafprozeßrechtliches Seminar (2stündig) | Frister/Salditt |
| 20. | Strafrechtliches Seminar (2stündig) | Schlehofer |
| 21. | Kriminologie (2stündig) | Schlehofer |
| 22. | Kolloquium zur Strafrechtsgeschichte (2stündig)
Diese Veranstaltung wird gleichzeitig als Grundlagenseminar
angeboten mit der Möglichkeit, den Grundlagenschein nach
§ 8 Abs. 1 Nr. 5 JAG zu erwerben. | Vormbaum |

DIE GOETHE BUCHHANDLUNG! EINE BUCHHANDLUNG FÜR'S JURA-STUDIUM.

Texte, Kommentare, Skripten, Antiquariat, CD-ROMs
... für Ihr Jura-Studium ist die Goethe Buchhandlung gerüstet!

Aber nicht nur das!
Sämtliche elektronische Medien führen wir
Ihnen jederzeit gerne vor.

Das ist auch noch nicht alles!
Die goetheeigene Homepage im
Internet erlaubt eigenes
Recherchieren in über
1 Million Titeln - selbstverständlich
kann auch online bestellt werden!

Und mehr! Jährlich vergibt die
Goethe Buchhandlung einen
Preis in Höhe von DM 10.000,-
für die beste Dissertation
der juristischen Fakultät der
Heinrich-Heine-Universität!
Über die Einzelheiten informieren
Sie z.B. unsere Internetseiten.

Lernen Sie uns doch
auch einmal kennen!

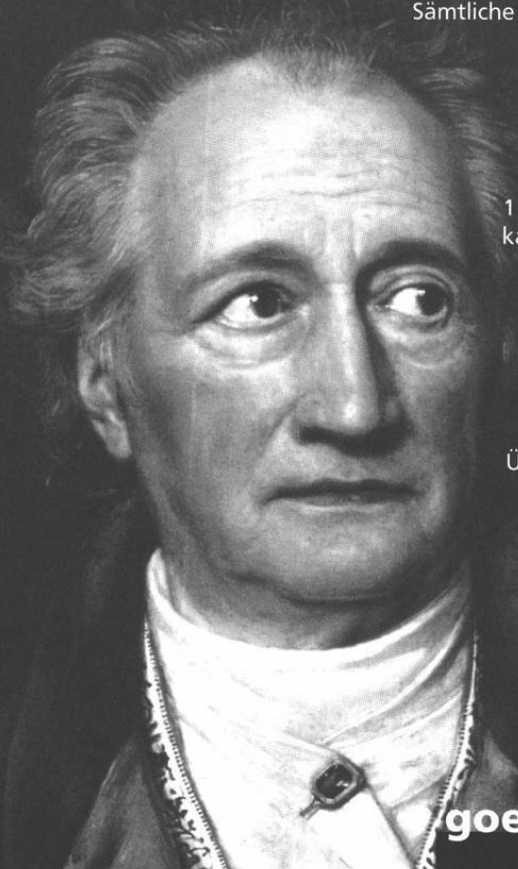

goethe buchhandlung

Duisburger Straße 11 · Nordstraße 27 · 40477 Düsseldorf
Telefon 02 11/4 98 74 - 0 · Fax 02 11/5 27 04 - 66
email: goethe@goethebuch.de · <http://www.goethebuch.de>



Wahlfachgruppe 3 (Wirtschaftsrecht):

- | | | |
|-----|--|-------------|
| 23. | Bilanzrecht (1stündig) | Claussen |
| 24. | Seminar im Handels- und Gesellschaftsrecht (2stündig) | Dauner-Lieb |
| 25. | Konzernrecht (1stündig) | Krieger |
| 26. | Seminar im Wirtschaftsrecht (2stündig) | Pohlmann |
| 27. | Medien- und Kommunikationsrecht (1stündig) | Schöne |
| 28. | Gesellschaftsrecht – Internationalisierung u. Digitalisierung (1stündig) | Seibert |
| 29. | Vertragsgestaltung im Unternehmensrecht (1stündig) | Zimmermann |

Wahlfachgruppe 5 (Arbeitsrecht):

- | | | |
|-----|--|-------|
| 30. | Betriebsverfassungsrecht (2stündig)
mit Fernstudienkurs 5391 (1stündig) | Preis |
| 31. | Koalitions- und Arbeitskämpfrecht (1stündig) | Preis |
| 32. | Seminar im Arbeits- und Sozialrecht (2stündig) | Preis |

Wahlfachgruppe 6 (Staats- und Verwaltungsrecht):

- | | | |
|------|---|----------------------|
| 33. | Seminar „Aktuelle Fragen des Wirtschaftsverwaltungs- und Umweltrechts“ (2stündig) | Dietlein |
| 34. | Baurecht II und Raumordnungsrecht (2stündig) | Bongen |
| 35. | Seminar „Neuere höchstrichterliche Entscheidungen im Öffentlichen Recht“ (2stündig) | Morlok |
| 35a. | siehe ergänzende Veranstaltung Nr. 49 | Morlok |
| 36. | Seminar im Öffentlichen Recht (2stündig) | Sachs |
| 37. | Seminar „Rhetorik in verfassungs- und verwaltungsgerichtlichen Gerichtsentscheidungen“ (2stündig) | Gräfin v. Schlieffen |
| 38. | Ausländerrecht (1stündig) | Fleuß |

Wahlfachgruppe 7 (Sozialrecht)

- | | | |
|-----|---|-------|
| 39. | Vertiefungsvorlesung Sozialrecht (2stündig) | Brand |
| 40. | siehe Wahlfachgruppe 5 Nr. 32 | Preis |

Wahlfachgruppe 8 (Internationales Privatrecht und Rechtsvergleichung):

- | | | |
|-----|---|--------------|
| 41. | Seminar im Internationalen Privatrecht (2stündig) | Looschelders |
|-----|---|--------------|

Wahlfachgruppe 9 (Völker- und Europarecht):

- | | | |
|------|---|---------|
| 42. | Seminar (2stündig) | N. N. |
| 42a. | siehe Wahlfachgruppe 6 Nr. 35 | Morlok |
| 43. | Aktuelle Probleme des Europarechts (1stündig) | Langner |

III. Ergänzende Veranstaltungen:

- | | | |
|-----|--|-------------------|
| 44. | Rechtsmedizin für Juristen (2stündig) | Bonte |
| 45. | Einführung in die französische Rechtssprache (1stündig) | N. N. |
| 46. | Forensische Psychiatrie (2stündig) | Frister/Schneider |
| 48. | Einführung in das amerikanische Öffentliche Recht (2stündig) | Lew Schneider |

49. Vorlesung zur Staatslehre (2stündig) Morlok
(Leistungsnachweis nach § 8 Abs. 1 Nr. 5 JAG-Grundlagenschein)

IV. Recht für Wirtschaftswissenschaftler:

51. Privatrecht für Wirtschaftswissenschaftler (2stündig) Noack
52. Öffentliches Recht für Wirtschaftswissenschaftler (2stündig) Dietlein

V. Examinatorium:

- Repetitorium (12stündig)
53. BGB, Allgemeiner Teil (2stündig) Looschelders
54. BGB, Schuldrecht Allgemeiner Teil (2stündig) Looschelders
55. Familien- und Erbrecht (1stündig) Olzen
56. Zivilprozeßrecht (1stündig) Kratz
57. Staatsorganisationsrecht (2stündig) N. N.
58. Allgemeines Verwaltungsrecht (2stündig) N. N.
59. Strafrecht I (2stündig) Vormbaum

VI. Examinatorium Ferienkurs FI

60. Handels- und Gesellschaftsrecht (16 Stunden) Krieger
61. Strafrecht II (16 Stunden) Harden
62. Verwaltungsprozeßrecht (16 Stunden) Arians

VII. Klausurenkurs (siehe besonderen Aushang)



Medizinische Fakultät

Dekan:

Univ.-Prof. Dr. Dieter Häussinger

Prodekan:

Univ.-Prof. Dr. Dr. Alfons Labisch

Assistent des Dekans: Reg. Rat Gerhard Thore, F. 81-1 19 40, Fax 81-1 22 85

Studiendekan:

Prof. Dr. Martin Schwenen
(Sprechzeiten: Mi. 16.00 – 18.00 Uhr)

Dekanatsbüro:

Universitätsstraße 1, 40225 Düsseldorf (Gebäude 23.11, Ebene 02, Raum 65),
F. 81-1 22 42

Monika Napp, Reg.-Ang., F. 81-1 22 42, Fax: 1 22 85,
e-mail: nappm@uni-duesseldorf.de

Fakultäts- und Senatsangelegenheiten, F. 81-1 22 42

Habilitationsangelegenheiten

Gisela Dommick, Reg.-Ang., F. 81-1 14 93

Sprechstunden Mo. bis Fr. 10–12

Auslandsbeauftragte: Prof. Dr. Sibylle Soboll

Institut für Physiologische Chemie I, Geb. 22.04, Ebene U1, Raum 28

Tel. 02 11 / 811 28 34, Fax 02 11 / 811 30 29

e-mail: Sibylle.Soboll@uni-duesseldorf.de, Sprechstunde Do. 14–16

Studierendenangelegenheiten S. Tho Al Ghina, Reg.-Ang., F. 81-1 30 17,

Sprechstunden Mo. bis Fr. 10–12

Evaluation der Lehre

Dipl.-Päd. Annett Garten, F. 81-14576, e-mail: garten@uni-duesseldorf.de

Promotionsangelegenheiten

Ursula Pöppelbuß, Reg.-Ang.

Irmgard Schniepp, Reg.-Ang.

Akademisches Prüfungsamt, Gebäude 16.11, F. 81-1 30 50

Sprechstunden Di. und Do. 9–12, Mi. 13–15

Fakultätsrat:

Dekan Univ.-Prof. Dr. Dieter Häussinger

Prodekan Univ.-Prof. Dr. Dr. Alfons Labisch

Ärztlicher Direktor Univ.-Prof. Dr. Rolf Ackermann

Gruppe der Professoren:

Univ.-Prof. Dr. Wolfgang Bonte, Univ.-Prof. Dr. Emmeran Gams, Univ.-Prof. Dr. Bernd

Grabensee, Univ.-Prof. Dr. Hans Werner Müller, Univ.-Prof. Dr. Raab, Univ.-Prof. Dr.

Hans-Georg Ross, Univ.-Prof. Dr. Jörg Tarnow, Univ.-Prof. Dr. Andreas Scheid

Gruppe der wissenschaftlichen Mitarbeiterinnen und Mitarbeiter:

Dr. Renate Deinzer, Dr. Stephan Loer

Gruppe der Studierenden:

Joannis Adamidis, Rainer Bäcker, Oliver Henke

Gruppe der nichtwissenschaftlichen Mitarbeiterinnen und Mitarbeiter:

Rosemarie Sarge, Cornell Schulte-Wintrop

3

Orientierungsplan

Gebäude 23.01

Ebene U1 Hörsäle, Toiletten
Ebene 00 Cafeteria

Gebäude 23.02

Ebene U1 Hausmeister (F. 81-1 21 18)
Arbeitsamt
Seminarräume
Ebene 00 Math.-Naturw.
Psychologie
Vorklin. Zahn-
medizin
Ebene 01 Abt. für Experimentelle
Anästhesiologie
Math.-Naturw.
Psychologie

Fortsetzung Gebäude 23.02

Ebene 02 Erziehungswissen-
schaftliches Institut
Ostasieninstitut
Seminarraum 81
Audiovisuelles Zentrum
AVZ
Ebene 03 Institut für
Statistik in der
Medizin
Institut für Med.
Psychologie
Institut für Med.
Soziologie

Gebäude 23.03

Ebene U1 Math.-Naturw.
Psychologie
Ebene 00 Math.-Naturw.
Psychologie
Ebene 01 Erziehungswissen-
schaftliches Institut
Jiddisch
Seminarräume:
41, 43, 61, 63, 70
Ebene 02 FB-Erziehung-
swissenschaft/
Psychologie

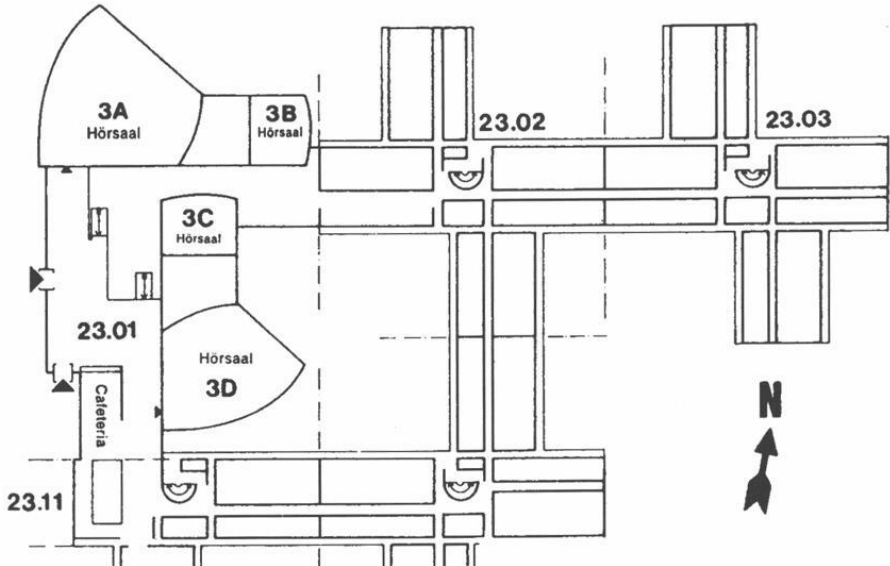

Gebäude 23.11

Ebene U1 Institut für Hygiene
(Abt. Staubmeßtechnik)
(Abt. Chemie)
Ebene 00 Inst. f. Arbeitsmedizin
Ebene 01 Amt für Ausbildungsförderung
Ebene 02 Dekanat der Medizinischen Fakultät
Gemeinsame Einrichtungen
Psychotherap. Beratungsstelle
Ebene 03 Gemeinsame Einrichtungen (Seminar-
räume), Institut für Humangenetik

Gebäude 23.12

Ebene U1 Institut für Hygiene
(Lärmforschung)
Abt. für Onkologische Chemie
Institut für Arbeitsmedizin
Ebene 00 Institut für Arbeitsmedizin
Ebene 01 Institut für Experimentelle Chirurgie
Ebene 02 Stoffwechsellabor der
Kinderklinik
Ebene 03 Institut für Humangenetik u.
Anthropologie
Ebene 04 Institut für Geschichte der
Medizin
Düsseldorfer Institut
für amerikanische Völkerkunde
Institut für Hygiene (Abt. Exp.
Pathologie)

Orientierungsplan

Gebäude 22.01

Ebene U1 Garderobe
WC-Anlage

Ebene 00 Hörsäle

Gebäude 22.02

Ebene U1 Lehrsammlung,
Süd Demonstration,

Anatom.
Institut
(Lehrstuhl I)

Nord

Kursräume
Physiologie
Seminarraum
Physiologie

Gebäude 22.21

— Theoretische
Medizin —
Institut für Med.
Mikrobiologie und
Virologie
Institut für
Pharmakologie
Institut für Toxiko-
logie
FB-Theoretische Medizin

Gebäude 22.04

Ebene U1 Isotopenlabor
Abt. Physiologie
und Physiolog.
Chemie

Ebene 00 Tierställe

Gebäude 22.22

Hausmeister (F. 81-1 44 05)
Zentrales
Tierlabor —

Fortsetzung Gebäude 22.02

Ebene 00 Mikroskopiersaal
Süd

Nord Cafeteria, Kursräume
Physiolog. Chemie

Gebäude 22.05

Ebene U1 Werkstätten,
der Institute,
Glasbläserei,
Leichenräume
Präparatoren

Ebene 00 Präpariersaal mit
Wasch- und
Umkleide-
räumen

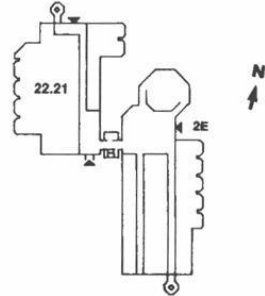
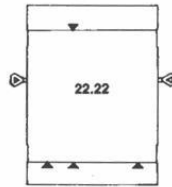
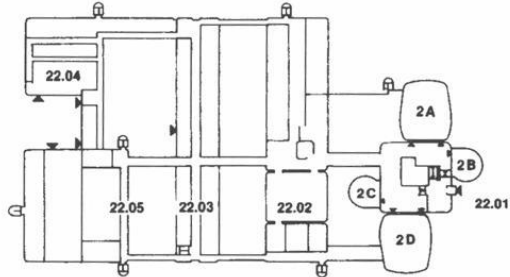

3

Orientierungsplan

Gebäude 22.03

Hausmeister (F. 3 11-2656)

Ebene U1	Anatom. Institut Abteilung für Neuroanatomie	Ebene 03 Süd	Institut für Physiologische Chemie, Abteilung für Physiologische Chemie II
Nord	Physiolog. Institut Abteilung für Herz- und Kreislauf- physiologie	Nord	Institut für Physiologische Chemie, Abteilung für Physiologische Chemie II
Ebene 00 Süd	Anatom. Institut Abteilung für Morphologische Endokrinologie und Histochemie	Ebene 04 Süd	Institut für Lasermethoden
Nord	Physiolog. Institut Abteilung für Herz- und Kreislauf- physiologie	Ebene 04 Nord	Institut für Lasermethoden
Ebene 01 Süd	Anatom. Institut Abteilung für Topo- graphische Anatomie u. Biomechanik	Ebene 05 Süd	C. u. O. Vogt-Institut für Hirnforschung Abteilung für Neuroanatomie
Nord	Physiolog. Institut Abteilung für Neuro- und Sinnes- physiologie	Nord	C. u. O. Vogt-Institut für Hirnforschung Abteilung für Neuroanatomie
Ebene 02 Süd	Institut für Physiologische Chemie, Abteilung für Physiologische Chemie I	Ebene 06 Süd	Freiluftlabor des Anatom. Instituts
Nord	Institut für Physiologische Chemie, Abteilung für Physiologische Chemie I	Nord	Freiluftlabor des Anatom. Instituts

Studienberatung

Medizin

Studiendekan in Zusammenarbeit mit den Vorsitzenden der Unterrichtskommissionen für die Vorklinik und die klinischen Studienabschnitte (keine Zulassungsangelegenheiten).

Studiendekan Prof. Dr. Martin Schwenen, Dekanat der Medizinischen Fakultät, Universitätsstraße 1, 40225 Düsseldorf, Tel. (02 11) 81-1 30 17 / -1 35 52 / -1 27 32

Sprechstunde im Dekanat (Geb. 23.11, Ebene 02, Raum 23):
mittwochs 16–18 Uhr (Tel. 02 11) 81-1 35 52

Beratungsgebiet „Praktisches Jahr“: Univ.-Prof. Dr. B. Grabensee
Direktor der Klinik für Nephrologie und Rheumatologie, Tel. (02 11) 81-1 77 26

Beratungsgebiet „Auslandsstudium“: Frau Prof. Dr. Sibylle Soboll, Institut für Physiologische Chemie I (Geb. 22.04, Ebene U1, Raum 28), Tel. (02 11) 81-1 28 34.
Sprechstunde: donnerstags 14–16 Uhr

Zahnmedizin

Univ.-Prof. Dr. Ulrich Stüttgen, Westdeutsche Kieferklinik, Abteilung für Zahnärztliche Prothetik, F. 81-1 8142 (Keine Zulassungsfragen)

Zusatzstudiengang

„Gesundheitswissenschaften und Sozialmedizin“

Univ.-Prof. Dr. Johannes Siegrist, Institut für Medizinische Soziologie, F. 81-1 4360
Stellvertreter: Dr. Wolfgang Müller, Akademie für das Öffentl. Gesundheitswesen, F. 31096-32

Studienberatung durch die Fachschaftsvertreterinnen und -vertreter der Studierendenschaft

Medizin

Fachschaftsraum Medizin, Institutsgebäude der theoretisch-vorklinischen Medizin, Raum U 152, F. 81-12631, Mo.–Fr. 13–14

Zahnmedizin

Westdeutsche Kieferklinik, Geb. 18.73; 3. Stock, Zimmer 19, F. 81-1 7066,
Mo., Di., Do., Fr. 13–14 (in der Vorlesungszeit)

Zusatzstudiengang „Gesundheitswissenschaften und Sozialmedizin“

c/o Institut für Medizinische Soziologie (Gebäude 23.02, Ebene 03)

Fakultätsbeauftragter und Studiengangsleiter:

Univ.-Prof. Dr. J. Siegrist

stellv. Leitung: Prof. Dr. Dr. A. Labisch

Prüfungsbeauftragter: Prof. Dr. L. Alberti

stellv. Prüfungsbeauftragter: Frau Prof. Dr. E. Borsch-Galetke

wiss. Koordination:

Frau Dr. Juliane Frühbuß, M. san., F. 81-1 47 29, Fax 81-1 17 69, Raum 88
E-Mail: fruehbus@uni-duesseldorf.de

Sekretariat:

Frau Petra Kronenberg, F. 81-1 47 30, Fax 81-1 17 69, Raum 87
E-Mail: kronenbp@uni-duesseldorf.de

www-Seiten Zusatzstudiengangs

Prüfungsausschüsse

Ausschuß für die naturwissenschaftliche Vorprüfung der Zahnmedizinerinnen und Zahnmediziner

Vorsitzender:

Prof. Dr. Haider, Zentrum für Anatomie und Hirnforschung

1. Stellvertreter:

Univ.-Prof. Dr. Herforth, Westdeutsche Kieferklinik

2. Stellvertreter:

Univ.-Prof. Dr. Raab, Westdeutsche Kieferklinik

Ärztliche Vorprüfung und Prüfung nach der neuen AO

Landesversorgungsamt NW

– Landesprüfungsamt für Medizin und Pharmazie –

Versorgungsamt Düsseldorf

Karl-Rudolf-Straße 180, 40215 Düsseldorf, Tel. 02 11-38 94

Ausschuß für die zahnärztliche Vorprüfung

Vorsitzender:

Prof. Dr. Haider, Zentrum für Anatomie und Hirnforschung

1. Stellvertreter:

Univ.-Prof. Dr. Herforth, Westdeutsche Kieferklinik, Abt. für Zahnärztliche Prothetik

2. Stellvertreter: Prof. Dr. Rechmann, Westdeutsche Kieferklinik

Ausschuß für die zahnärztliche Prüfung

Vorsitzender:

Prof. Dr. Haider, Zentrum für Anatomie und Hirnforschung

1. Stellvertreter: Univ.-Prof. Dr. Herforth

2. Stellvertreter:

Prof. Dr. Rechmann, Westdeutsche Kieferklinik

Sprechstunden in Prüfungsangelegenheiten sowie Meldungen zu Prüfungen etc. nach der Approbationsordnung für Zahnärztinnen und Zahnärzte montags bis freitags von 9–12 Uhr, Gebäude 16.11, Ebene 04, Raum 45 (Akademisches Prüfungsamt).

Ausschuß für den Zusatzstudiengang „Gesundheitswissenschaften und Sozialmedizin“

Vorsitzender:

Univ.-Prof. Dr. L. Alberti

Stellvertreter: Univ.-Prof. Dr. med. Elisabeth Borsch-Galetke

Promotionskommission

Vorsitzender:

Univ.-Prof. Dr. Hans-Georg Hartwig, Zentrum für Anatomie und Hirnforschung

Stellvert. Vorsitzender:

Univ.-Prof. Dr. Jörg Tarnow

Mitglieder:

Univ.-Prof. Dr. Jörg Tarnow, Institut für Klin. Anästhesiologie

Univ.-Prof. Dr. G. Novotny, Institut Neuroanatomie

Univ.-Prof. Dr. U. Stüttgen, Westdeutsche Kieferklinik

Priv.-Doz. Dr. J. Raunest, Zentrum für Operative Medizin

Univ.-Prof. A. Scheid, Institut für Med. Mikrobiologie und Virologie

Frau Prof. Dr. Victoria Kolb-Bachofen, Institut für Immunbiologie

Univ.-Prof. Dr. Hans-Georg Hartwig, Zentrum für Anatomie und Hirnforschung

Univ.-Prof. Dr. Werner Scherbaum, Zentrum für Innere Medizin

Ständige Habilitationskommission

Univ.-Prof. Dr. Bonte (Rechtsmedizin), federführend
Univ.-Prof. Dr. Gabbert (Pathologie)
Univ.-Prof. Dr. Gams (Chirurgie)
Univ.-Prof. Dr. Berger (MNR-Klinik)
Prof. Dr. Königshausen (Klinik der Landeshauptstadt Düsseldorf, Gräulinger Straße, 40625 Düsseldorf)
Prof. Dr. Bilzer (Institut für Neuropathologie)
Univ.-Prof. Dr. Scheid (Mikrobiologie und Virologie)

Forschungskommission

Univ.-Prof. Dr. Gabbert (Vorsitzender)
Univ.-Prof. Dr. Häussinger
Univ.-Prof. Dr. Ganzer
Univ.-Prof. Dr. Schrader
Univ.-Prof. Dr. Gams
Univ.-Prof. Dr. Röher
Univ.-Prof. Dr. Schrör
Univ.-Prof. Dr. Mehlhorn
Priv.-Doz. Dr. Siebler

3

Lehrkörper

a) Emeritierte Universitätsprofessorinnen und Universitätsprofessoren:

Arnold , Gottfried, Hofberg 7, 24113 Molfsee bei Kiel
Dr. med. (Anatomie)

Arnold , Gunther, Peckhauser Straße 31, 40822 Mettmann
Dr. med. (Exp. Chirurgie)

Beck , Lutwin, Himmelgeister Landstraße 67, 40589 Düsseldorf
Dr. med. (Geburtshilfe und Frauenheilkunde)

Bircks, Wolfgang, Mörikestraße 11, 41464 Neuss
Dr. med. (Chirurgie)

Böttger , Hermann, Brahmplatz 3, 40237 Düsseldorf
Dr. med. dent. (Zahn-, Mund- und Kieferkrankheiten, insbesondere zahnärztl. Prothetik), Guest Professor Osaka Dental University (Commendatore Repl. Ital.)

Bourgeois, Maurice, Rheinweg 13, 40213 Düsseldorf
Dr. med. (Kinderheilkunde)

Brüster , Herbert Theodor, Erftstraße 74, 41460 Neuss
Dr. med. (Kinderheilkunde, Blutgerinnung und Transfusionsmed.)

Feinendegen, Ludwig E., Wannental 45, 88131 Lindau
Dr. med. (Nuklearmedizin)

Goslar, Hans Günter, Kantstraße 31, 40667 Meerbusch
Dr. med. (Anatomie)

Gries , Friedrich Arnold, Zonser Straße 3, 41468 Neuss
Dr. med. (Innere Medizin)

von Harnack, Gustav-Adolf, Virchowstraße 13, 40225 Düsseldorf
Dr. med. (Kinderheilkunde)

Heigl-Evers, Annelise, Johann-Heinrich-Voß-Weg 4, 37085 Göttingen
Dr. med. (Psychotherapie und Psychosomatik)

Heinrich , Kurt, Novalisstraße 1, 40474 Düsseldorf
Dr. med. (Psychiatrie)

- Hollmann, Siegfried, Hainholzweg 34A, 37085 Göttingen
Dr. med. (Physiologische Chemie)
- Hopf, Adolf, Virchowstraße 15, 40225 Düsseldorf
Dr. med. (Hirnforschung und Anatomie)
- Hort, Waldemar, Auf'm Winkel 10, 40589 Düsseldorf
Dr. med. (Allgemeine Pathologie und Pathologische Anatomie)
- Idelberger, Karlheinz, Hasselstraße 38, 41564 Kaarst
Dr. med. Prof. h. c. (Orthopädie)
- Jansen, Gerd, Pustenberg 6, 45239 Essen
Dr. phil. Dr. med. (Arbeitsmedizin Sozialmedizin)
- Kremer, Karl, Elmenweide 16, 40589 Düsseldorf
Dr. med. (Chirurgie)
- Lentrodt, Jürgen, Hartwichstraße 21, 40547 Düsseldorf
Dr. med., Dr. med. dent. (Kiefer- und Plast. Gesichtschirurgie)
- Loogen, Franz, Am Wasserturm 9, 40597 Düsseldorf
Dr. med., Dr. h.c. (Innere Medizin, insbesondere Kardiologie)
- Manz, Rudolf, Frankfurter Weg 1, 41564 Kaarst
Dr. med. (Gerichtliche Medizin)
- Meyer zum Gottesberge, Alf, Heiligenstraße 38, 40593 Düsseldorf
Dr. med. (Hals-, Nasen-, Ohrenheilkunde)
- Naumann, Peter, Dörpfeldstraße 4a, 22609 Hamburg
Dr. med. (Med. Mikrobiologie und Virologie)
- Oberdisse, Karl, Schloßmannstraße 32, 40225 Düsseldorf
Dr. med. (Innere Medizin)
- Ohnesorge, Friedrich, Gerhart-Hauptmann-Weg 5, 40822 Mettmann
Dr. med. (Toxikologie)
- Pau, Hans, Himmelgeister Landstraße 87, 40589 Düsseldorf
Dr. med., Dr. h. c. (Augenheilkunde)
- Reinauer, Hans, Brinckmannstraße 37, 40225 Düsseldorf
Dr. med. (Klinische Biochemie)
- Rick, Wirnt, Chlodwigstr. 99, 40225 Düsseldorf
Dr. med. (Klinische Chemie)
- Röhrborn, Gunter, Prielstraße 5, 88696 Owingen/Bodensee
Dr. rer. nat. (Humangenetik und Anthropologie)
- Rosenbauer, Karlheinz, Riehler Gürtel 41, 50735 Köln
Dr. med. (Anatomie)
- Schadewaldt, Hans, Brehmstraße 82, 40239 Düsseldorf
Dr. med., Dr. h. c. (Geschichte der Medizin)
- Schlipköter, Hans-W., Chopinstraße 11, 40593 Düsseldorf 13
Dr. med. (Hygiene)
- Schmidt, Eberhard, Kaiser-Wilhelm-Ring 42, 40545 Düsseldorf
Dr. med. (Pädiatrie)
- Schneider, Wolfgang, Nesslerstraße 32, 40593 Düsseldorf
Dr. med. (Innere Medizin)
- Schübel, Franz, Hans-Henny-Jahnn-Straße 3, 40699 Erkrath
Dr. med. dent. (Zahn-, Mund- und Kieferheilkunde)
- Schulitz, Klaus-Peter, Dorfstraße 9a, 40629 Düsseldorf
Dr. med. (Orthopädie), 1998
- Staub, Wolfgang, Bergerfurthstraße 10, 41564 Kaarst
Dr. med. (Physiologische Chemie und Biochemie)
Zugleich Mitglied der Math.-Nat. Fakultät
- Straßburg, Manfred, Im Diepental 40, 40597 Düsseldorf,
Dr. med dent. (Zahn-Mund-Kieferheilkunde)

- Strohmeier, Georg, An der Obererft 80d, 41464 Neuss
Dr. med. (Innere Medizin und Gastroenterologie)
- Vogell, Wolrad, Hans-Sachs-Weg 21, 40699 Erkrath
Dr. phil. (Biophysik und Elektronenmikroskopie)
- Vosteen, K. H., Grube 2, 22587 Hamburg
- Wechsler, Wolfgang, Eichenhainallee 2, 51427 Bergisch-Gladbach
(Neuropathologie)
- Weise, Walter, Kieferklinik, Moorenstraße 5, 40225 Düsseldorf
Dr. med. dent. (Zahn-, Mund- und Kieferheilkunde)
- Zindler, Martin, Himmelgeister Landstraße 171, 40589 Düsseldorf
Dr. med. (Anästhesiologie)

b) Universitätsprofessorinnen und Universitätsprofessoren im Ruhestand:

- Arndt, Joachim, Uedesheimer Straße 60, 40221 Düsseldorf
Dr. med. (Exp. Anästhesiologie)
- Grünewald, Gerhard, Tirolerweg 2a, 79285 Ebringen
Dr. med.
- Haring, Claus, Neunzigstraße 3, 40625 Düsseldorf
Dr. med. (Psychiatrie)
- Hofmann, Norbert, Am Südpark 19, 41466 Neuss
Dr. med. (Dermatologie und Venerologie)
- Horster, F.-A. Verdisträße 56, 40772 Hilden
(Innere Medizin)
- Jungblut, Reiner Maria, Am Mühlenbusch 3, 42781 Haan
Dr. med. (Med. Strahlenkunde)
- Kröner, Hans, Kemperweg 20, 41352 Korschenbroich
Dr. med. (Physiologische Chemie)
- Kupke, Ingeborg Ruth, Ziegeleiweg 49, 40591 Düsseldorf
Dr. rer. nat. (Klin. Chemie und Biochemie)
- Lombeck, Ingrid, Schulweg 73c, 42349 Wuppertal
(Kinderheilkunde)
- Pfitzer, Peter, Mönchhaldenstraße 149, 70191 Stuttgart
Dr. med., Dr. rer. nat. (Allgem. Path. und Cytopath.)
- Podesch, Ingrid, Dürerstraße 15, 42781 Haan
Dr. med. (Anästhesiologie)
- Rechenberger, Ilse, Rochusstr. 3, 40479 Düsseldorf
Dr. med. (Psychosomatik in der Frauenheilkunde)
- Reh, Herbert, Vierunghausen 137, 42857 Remscheid
Dr. med. (Rechtsmedizin)
- Scheibner, Horst, Oberbilker Allee 78, 40227 Düsseldorf
Dr.-Ing. (Neurophysiologie)
- Trube-Becker, Elisabeth, Am Strauchbusch 27, 41462 Neuss
Dr. med. (Rechtsmedizin)
- Wirth, Klaus, Sperberweg 9, 40699 Erkrath,
Dr. med. (Pharmakologie u. Toxikologie)

c) Universitätsprofessorinnen und Universitätsprofessoren:

- Abholz, Heinz-Harald, Abteilung für Allgemeinmedizin
Dr. med. (Allgemeinmedizin), 1. 4. 1998 (Lehrstuhlinhaber)
- Ackermann, Rolf, Am Steinebrück 83, 40589 Düsseldorf
Dr. med. (Urologie), 1. 7. 83 (Lehrstuhlinhaber)
- Alberti, Luciano, Klinisches Institut für Psychotherapie und Psychosomatik, Mooren-
straße 5, 40225 Düsseldorf
Dr. phil. (Psychosoziale Störungen), 21. 8. 81

- Angerstein, Wolfgang, Hals-Nasen-Ohren-Klinik
Dr. med. (Phoniatrie und Pädaudiologie), 15. 12. 1997
- Barz, Jürgen, Wilhelm-Busch-Straße 47, 41541 Dormagen
Dr. med. (Rechtsmedizin), 1. 8. 84
- Bayer, Rainer, Institut für Lasermedizin
Dr. med., habil. (Physiologie), 26. 3. 82
- Becker, Jürgen, Poliklinik für Zahnärztliche Chirurgie und Aufnahme
Dr. med. dent. (Zahn-, Mund- und Kieferheilkunde), 1. 9. 1997 (Lehrstuhlinhaber)
- Bender, Hans Georg, Frauenklinik
Dr. med. (Frauenheilkunde und Geburtshilfe), 16. 8. 1993 (Lehrstuhlinhaber)
- Berger, Michael, Medizinische Klinik und Poliklinik, Moorenstraße 5, 40225 Düsseldorf
Dr. med. Dres. h.c. mult. (Innere Medizin), 21. 12. 78
- Bock, Wolfgang J., Nordkanalallee 102, 41464 Neuss
Dr. med. (Neurochirurgie), 2. 1. 79 (Lehrstuhlinhaber)
- Böcking, Alfred, Zentrum Pathologie, Institut für Cytopathologie
Dr. med. (Allgemeine und spezielle Pathologische Anatomie), 1. 9. 1994
(Lehrstuhlinhaber)
- Bojar, Hans, Zum Bräuhaus 46, 40764 Langenfeld
Dr. med., habil. (Physiologische Chemie), 10. 4. 79
- Bonte, Wolfgang, Lise-Meitner-Straße 73, 40591 Düsseldorf
Dr. med., habil. (Rechtsmedizin), 1. 7. 85 (Lehrstuhlinhaber)
- Borsch-Galetke, Elisabeth, Institut für Arbeitsmedizin und Sozialmedizin
Dr. med. (Arbeitsmedizin), 1. 9. 1994 (Lehrstuhlinhaberin)
- Daldrup, Thomas, Institut für Rechtsmedizin
Dr. rer. nat. (Forensische Toxikologie), 11. 3. 93
- Drescher, Dieter, Poliklinik für Kieferorthopädie
Dr. med. dent. (Kieferorthopädie), 1. 8. 1997
- Esser, Günter, Labor für Med. Akustik und Audiologie, Geb. 17.11
Dr. rer. nat. (Medizinische Akustik und Audiologie), 28. 9. 78
- Franz, Matthias, Klin. Institut für Psychosomatische Medizin u. Psychotherapie
Dr. med. (Psychotherapeutische Medizin, Psychosomatik), 1. 1. 1995
- Freund, Hans-Joachim, Am Adels 11, 40883 Ratingen
Dr. med. (Neurologie), 1. 8. 77 (Lehrstuhlinhaber)
- Frieling, Thomas, Med. Klinik, Klinik für Gastroenterologie, Hepatologie, Infektiologie
Dr. med. (Innere Medizin), 8.10.1998
- Fritzmeier, Claus Udo, Gerresheimer Landstraße 161, 40627 Düsseldorf
Dr. med., Dr. med. dent. habil. (Zahn-, Mund- und Kieferheilkunde unter besonderer Berücksichtigung der Mund-, Kiefer- und Gesichtschirurgie), 5. 4. 84
- Fürst, G., Institut für Diagnostische Radiologie,
Dr. med., (Diagn. Radiologie), 7.5.1998
- Gabbert, Helmut Erich, Institut für Pathologie
Dr. med. (Pathologie), 1. 6. 92 (Lehrstuhlinhaber)
- Gaebel, Wolfgang, Psychiatrische Klinik
Dr. med. (Psychiatrie), 29. 7. 92 (Lehrstuhlinhaber)
- Gams, Emmeran, Chir.-Klinik und Poliklinik für Thorax- und Kardiovaskuläre Chirurgie,
Dr. med. habil. (Herzchirurgie), 1. 10. 1995 (Lehrstuhlinhaber)
- Ganzer, Uwe, Angerstraße 28, 40593 Düsseldorf
Dr. med. (HNO), 15. 10. 1990 (Lehrstuhlinhaber)
- Gerharz, Claus-Dieter, Institut für Pathologie
Dr. med. (Pathologie), 26. 3. 1993
- Giani, Guido, Diabetes-Forschungsinstitut, Abteilung Biometrie und Epidemiologie,
40225 Düsseldorf
Dipl.-Math., Dr. rer. nat. (Biometrie)
- Göbel, Ulrich, Fichtestraße 33, 40723 Hilden
Dr. med. (Kinderheilkunde), 27. 10. 77

- Goretzki, Peter, Chirurgische Klinik
Dr. med. (Chirurgie), 7. 3. 1997
- Grabensee, Bernd, Berger Allee 3, 40213 Düsseldorf
Dr. med. (Innere Medizin), 23. 10. 78
- Haas, Helmut, Hildener Str. 91, 40597 Düsseldorf
Dr. med. (Zentrum Physiologie, Abt. f. Neuro- und Sinnesphysiologie),
15. 4. 1991 (Lehrstuhlinhaber)
- Haas, Rainer
Klinik für Hämatologie, Onkologie und Klinische Immunologie (Innere Medizin),
28.5.1999 (Lehrstuhlinhaber)
- Hadding, Ulrich, Am Bärenkamp 7, 40589 Düsseldorf
Dr. med. (Medizinische Mikrobiologie und Virologie), 1. 9. 88 (Lehrstuhlinhaber)
- Hartwig, Hans-Georg, Grabenstr. 3b, 41470 Neuss
Dr. med. (Anatomie), 1. 6. 85 (Lehrstuhlinhaber)
- Häussinger, Dieter, Med. Klinik und Poliklinik, Klinik für Gastroenterologie,
Hepatologie und Infektiologie
Dr. med. (Innere Medizin), 1. 8.1994 (Lehrstuhlinhaber)
- Heinz, Hans-Peter, Max-Born-Straße 43, 40591 Düsseldorf
Dr. med. (Med. Mikrobiologie), 29. 5. 1990
- Herforth, Armin, Kaiser-Wilhelm-Ring 43, 40545 Düsseldorf
Dr. med. dent., habil. (Zahn-, Mund- und Kieferheilkunde), 30. 6. 80
- Hering, Peter, Institut für Lasermedizin
Dr. rer. nat., 21. 12. 90
- Heuck, Claus Christian, WHO Genf
Dr. rer. nat., Dr. med., habil. (Klinische Chemie und Biochemie), 1. 9. 86
- Hohlfeld, Thomas, Institut für Pharmakologie
Dr. med. (Exp. und Klin. Pharmakologie), 16. 4. 1997
- Idel, Helga, Niederrheinstr.14, 40474 Düsseldorf
Dr. med. habil. (Hygiene), (Lehrstuhlinhaberin), 23. 3. 93
- Kahl, Regine, Institut für Toxikologie
Dr. med. (Toxikologie), 18. 10. 1993 (Lehrstuhlinhaberin)
- Kelm, Malte, Med. Klinik u. Poliklinik, Klinik für Kardiologie, Angiologie u. Pneumologie
Dr. med. (Innere Medizin), 8.10.1998
- Krauspe, Rüdiger,
Orthopädische Klinik (Orthopädie), 1.9.1999
- Krutmann, Jean, Hautklinik
Dr. med. (Dermatologie und Venerologie), 25. 7. 1994
- Labisch, Alfons, Institut für Geschichte der Medizin
Dr. med., Dr. phil., M. A. (Geschichte der Medizin), 24. 6. 91 (Lehrstuhlinhaber)
- Lehmann, Mario Percy, Hautklinik
Dr. med. (Dermatologie und Venerologie), 18. 6. 1996
- Lenard, Hans-Gerd, Kinderklinik, Leinenweberweg 2, 40593 Düsseldorf
Dr. med. (Pädiatrie), 4. 11. 83 (Lehrstuhlinhaber)
- Lins, E.J.F., Gotenstraße 163, 53175 Bonn
Dr. med. (Neuroradiologie), 15. 12. 82
- Luhmann, Heiko Johann, Zentrum für Physiologie, Institut für Neuro- und Sinnesphysiologie,
Dr. rer. nat. (Physiologie), 29. 6. 95
- Mai, Jürgen K., Moritz-Sommer-Straße 4, 40225 Düsseldorf
Dr. med., habil. (Neuroanatomie), 11. 10. 83
- Majewski, Frank, Grünwaldstraße 91, 40721 Hilden, F. (02103) 47022
Dr. med. (Humangenetik und Kinderheilkunde), 6. 11. 78
- Mannhold, Raimund, Rosenweg 7, 40489 Düsseldorf
Dr. rer. nat. (Molekulare Wirkstoff-Forschung), 28. 11. 1990
- Mau, Jochen, Moorenstr. 5, 40225 Düsseldorf
Dr. rer. nat. habil. (Statistik und Biomathematik in der Medizin),
18. 10. 88 (Lehrstuhlinhaber)

- Merk, Harry Rudolf, Orthopädische Klinik
Dr. med. (Orthopädie), 1. 10. 1997
- Mödder, Ulrich, Silcherstraße 12, 40593 Düsseldorf
Dr. med. (Klinische Radiologie), 30. 3. 87 (Lehrstuhlinhaber)
- Morgenstern, Jürgen, In der Rehwiese 11, 40629 Düsseldorf
Dr. rer. nat. (Biomedizinische Technik), 2. 5. 79
- Moser, Jörg, Institut für Lasermedizin
Dr. rer. nat. (Klinische Physiologie), 31. 5. 74
- Müller, H. W., Arbeitsgruppe für molekulare Neurobiologie, Neurologische Klinik
Dr. rer. nat. (Neurobiologie)
- Müller-Gärtner, Hans-Wilhelm, Nuklearmedizinische Klinik
Dr. med. (Nuklearmedizin), 18. 2. 93 (Lehrstuhlinhaber)
- Novotny, Gerd E. K., Kurt-Schumacher-Straße 1, 41542 Dormagen
Ph. D. (Univ. London), (Anatomie), 16. 4. 82
- Pfeuffer, Thomas, Espenstraße 99, 41470 Neuss
Dr. rer. nat. (Physiologische Chemie), 1. 10. 1991 (Lehrstuhlinhaber)
- Raab, Wolfgang, Poliklinik für Zahnerhaltung und Präventive Zahnheilkunde
Dr. med. dent. (Zahn-, Mund- und Kieferheilkunde), 17.6.1996 (Lehrstuhlinhaber)
- Rehkämper, Gerd, C. u. O. Vogt Institut für Hirnforschung
Dr. rer. nat. (Hirnforschung), 23. 12. 1992
- Röher, Hans-Dietrich, Chirurgische Klinik und Poliklinik der Universität
Dr. med. (Chirurgie), 1. 11. 79 (Lehrstuhlinhaber)
- Ross, Hans-Georg, Fürstenwall 187, 40215 Düsseldorf
Dr. med., habil. (Physiologie), 26. 3. 82
- Roth, Stephan, Christophstraße 32, 40225 Düsseldorf
Dr. med., 31. 3. 89
- Royer-Pokora, Brigitte, Institut für Humangenetik und Anthropologie
Dr. rer. nat. (Humangenetik), 1. 8. 97
- Ruzicka, Thomas, Hautklinik
Dr. med. (Dermatologie und Venerologie), 1. 7. 1993 (Lehrstuhlinhaber)
- Sandmann, Wilhelm, Josef-Kohlschein-Straße 2, 41472 Neuss
Dr. med., habil. (Chirurgie), 31. 12. 81 (Lehrstuhlinhaber)
- Scharf, Rüdiger, Haus-Endt-Str. 69, 40593 Düsseldorf
Dr. med. (Haemostaseologie und Transfusionsmedizin), 7. 11. 1994 (Lehrstuhlinhaber)
- Scheid, Andreas, Neßlerstraße 17, 40593 Düsseldorf
Dr. med. (Med. Mikrobiologie und Virologie), 4. 11. 83
- Scherbaum, Werner A., Medizinische Abteilung für Endokrinologie
Dr. med. (Innere Medizin) (Lehrstuhlinhaber), 2. 1. 1997
- Schmitt, Gerd, Elsaßstraße 42, 45259 Essen
Dr. med. (Radioonkologie), 1. 1. 86 (Lehrstuhlinhaber)
- Schmitz, Rüdiger, Westdeutsche Kieferklinik, Klinik für Kiefer- und Plast.
Gesichtschirurgie
Dr. med., Dr. med. dent. (Zahn-, Mund- und Kieferheilkunde unter besonderer
Berücksichtigung der Mund-, Kiefer- und Gesichtschirurgie), 1. 7. 1990
- Schneider, Frank, Psychiatrische Klinik
Dr. med., Dr. rer. soc. (Psychiatrie), 31. 1. 96
- Schneider, Matthias, Med. Klinik und Poliklinik
Dr. med. (Innere Medizin)
- Schrader, Jürgen, Meliesallee 13, 40597 Düsseldorf
Dr. med. (Physiologie), 21. 4. 83 (Lehrstuhlinhaber)
- Schrör, Karsten, Hüttenweg 2, 50226 Frechen
Dr. med. (Pharmakologie und Toxikologie), 13. 11. 86 (Lehrstuhlinhaber)
- Schulte, Hagen-Dietrich, An der Obererft 72, 41464 Neuss
Dr. med. (Chirurgie), 11. 9. 73
- Siegrist, Johannes, Wilhelmshofallee 23, 47799 Krefeld
Dr. phil. (Medizinische Soziologie) (Lehrstuhlinhaber)

- Sies, Helmut, Am Wald 26, 40667 Meerbusch
Dr. med. (Physiologische Chemie), 1. 10. 79 (Lehrstuhlinhaber)
- Steingrüber, Hans-Joachim, Sanddornweg 2a, 41469 Neuss
Dr. phil. (Medizinische Psychologie), 22. 7. 74 (Lehrstuhlinhaber)
- Strauer, Bodo-Eckehard, Elmenweide 9,40589 Düsseldorf
Dr. med. (Innere Medizin), 18. 6. 84 (Lehrstuhlinhaber)
- Stüttgen, Ulrich, Otto-Hahn-Straße 138, 40591 Düsseldorf
Dr. med. dent. (Zahn-, Mund-Kieferheilkunde, insbes. zahnärztl. Prothetik), 2. 4. 1990
- Sundmacher, Rainer, Holbeinstraße 5, 42781 Haan
Dr. med. (Augenheilkunde), 17. 11. 86 (Lehrstuhlinhaber)
- Tarnow, Jörg, Institut für Anästhesiologie der Universität Düsseldorf,
Moorenstraße 5, 40225 Düsseldorf
Dr. med. (Anästhesiologie), 1. 10. 87 (Lehrstuhlinhaber)
- Thämer, Volker, Sophienstraße 27, 40597 Düsseldorf
Dr. med. (Physiologie), 7. 6. 77
- Tress, Wolfgang, Klinisches Institut und Klinik für Psychosom. Medizin und Psychotherapie
Moorenstraße 5, 40225 Düsseldorf
Dr. med., Dr. phil. (Psychosomatik und Psychotherapie), 2. 4. 1990 (Lehrstuhlinhaber)
- Vosberg, Henning, Volmerswerther Straße 7, 41468 Neuss
Dr. med. (Innere Medizin und Nuklearmedizin), 2. 5. 79
- Wendel, Udo, Kinderklinik
Dr. med. (Pädiatrie), 4. 12. 95
- Witte, O. W., Neurologische Klinik
Dr. med. (Neurologie), 16. 4. 97
- Zilles, K., Bodelschwingstr. 13A, 50859 Köln
Dr. med. (Anatomie), 1. 10. 91 (Lehrstuhlinhaber)

d) Hochschul-Dozentinnen und-Dozenten:

- Arendt, Gabriele, Neurologische Klinik
Priv.-Doz. Dr. med. (Neurologie), 19. 12. 1996
- Bielfeld, Klaus Peter, Frauenklinik
Priv.-Doz. Dr. med. (Gynäkologie und Geburtshilfe), 28.4.97
- Dilloo, Dagmar, Kinderklinik
Priv.-Doz. Dr. med. (Kinderheilkunde), 1.11.99
- Fischer, Hans Georg, Institut für Mikrobiologie und Virologie
Priv.-Doz., Dr. rer. nat. (Immunologie), 14. 11. 96
- Gattermann, Norbert, Klinik für Hämatologie, Onkologie und Klinische Immunologie
Priv.-Doz. Dr. med. (Innere Medizin), 19.11.98
- Gärtner, Jutta, Dr. med., Kinder Klinik,
Priv.-Doz. Dr. med. (Pädiatrie), 2. 4. 98
- Heintzen, Matthias, Med. Klinik und Poliklinik, Klinik für Kardiologie, Pneumologie
und Angiologie)
Priv.-Doz. Dr. med. (Innere Medizin), 26. 6. 1996
- Heise, Joachim Wilfried, Chir. Klinik und Poliklinik,
Priv.-Doz. Dr. med. (Chirurgie), 20. 6. 95
- Heyll, Axel, Med. Klinik und Poliklinik
Prof., Dr. med. (Inn. Med.) 4. 2. 93
- Holthusen, Holger, Institut für Klinische Anästhesiologie
Priv.-Doz. Dr. med. (Anästhesiologie), 1.11.99
- Hollenbeck, Markus, Med. Klinik und Poliklinik
Priv.-Doz., Dr. med. (Innere Medizin), 25.6.98
- Lipfert, Peter, Zentrum für Anästhesiologie
Prof., Dr. med. (Anästhesiologie), 19. 7. 90

- Möslein-Wagner, Gabriela, Chirurgische Klinik
Priv.-Doz. Dr. med. (Chirurgie), 10.6.1999
- Müller, Kristina, Kinderklinik
Priv.-Doz. Dr. med. (Pädiatrie), 14. 7. 1994
- Neuen-Jacob, Eva, Institut für Neuropathologie
Priv.-Doz. Dr. med., 4. 4. 1996
- Perings, Christian, Med. Klinik und Poliklinik, Klinik für Kardiologie, Pneumologie
und Angiologie
Priv.-Doz. Dr. med. (Innere Medizin), 5.5.98
- Plum, Jörg, Med. Klinik und Poliklinik,
Priv.-Doz., Dr. med. (Innere Medizin), 30. 1. 1995
- Raunest, Jürgen, Chirurg. Klinik und Poliklinik
Priv.-Doz. Dr. med. (Chirurgie), 18. 12. 95
- Seitz, Rüdiger Jürgen, Neurologische Klinik
Prof., Dr. med. (Neurologie), 31. 12. 1991
- Schaal, Heiner, Institut für Med. Mikrobiologie und Virologie
Priv.-Doz. Dr. rer. nat. (Experimentelle Virologie), 6.5.1999
- Schmitz , F.-J., Institut für Med. Mikrobiologie und Virologie
Dr. med. (Med. Mikrobiologie und Infektionsepidemiologie), 19.11.1998
- Schnitzler, Alfons, Neurologische Klinik
Priv.-Doz. Dr. med. (Neurologie), 31.8.1999
- Schoebel, Frank-Chris, Klinik für Kardiologie, Pneumologie und Angiologie
Priv.-Doz. Dr. med. (Innere Medizin), 2.9.1999
- Schulz , W. A., Urologische Klinik
Prof., Dr. rer. nat. (Physiologische Chemie), 13. 4. 94
- Schwartzkopf, Bodo, Med. Klinik und Poliklinik
Priv.-Doz., Dr. med. (Innere Medizin), 18. 9. 1994
- Simon , Dietmar, Chir. Klinik und Poliklinik
Priv.-Doz., Dr. med. (Chirurgie), 18. 8. 1995
- Spraul, Maximilian, Med. Klinik und Poliklinik
Priv.-Doz. Dr. med. (Innere Medizin), 14. 7. 97
- Stahl , Wilhelm Josef, Institut für Physiologische Chemie I
Priv.-Doz. Dr. rer. nat., 21. 12. 1995
- Vester, Ernst G., Med. Klinik und Poliklinik, Klinik für Kardiologie, Pneumologie
und Angiologie
Priv.-Doz. Dr. med. (Innere Medizin), 30. 1. 1997
- Vögeli, Thomas, Urologische Klinik
Priv.-Doz. Dr. med. (Urologie), 29. 12. 1995
- Wahn, Volker, Zentrum für Kinderheilkunde
Prof. Dr. med., habil. (Kinderheilkunde), 17. 5. 89

e) Honorar-Professoren:

- Helmich, Peter, Burgwall 5, 41379 Brüggen
Prof.-Dr. med., 12. 2. 86 (i. R.)
- Höffken, Klaus Dieter, Udostr. 30, 45472 Mülheim
Dr. med., (Psychosomatik, Kinder- und Frauenheilkunde), 29. 4.1993
- Munck, Georg, Umlandstraße 17, 75385 Bad Teinach-Zav.
Dr. med., 4. 12. 1990 (i.R.)
- Knuth, Peter
Dr. med., Ärztl. Geschäftsführer Berufsverband Deutscher Internisten e.V.,
Schöne Aussicht, 65193 Wiesbaden, 17. 4. 1998
- Kulenkampff, Casper, Elsäßer Straße 28, 23564 Lübeck
Dr. med. (Psychiatrie), 25. 9. 72

- Ott, Jürgen, Klinik für Psychosomatische Medizin und Psychotherapie, Bergische Landstraße 2
Dr. med., Dr. rer. pol., 17.04.98
- Richter, K.-H., Ltd. Regierungsmedizinaldirektor, Am Hülsfeld 39, 40629 Düsseldorf
Dr. med. (Tropenmedizin), 19. 8. 85
- Schrey, Alfred, Schwarz Pharma AG, Monheim
Dr. med. (Arzneimittelprüfung, Arzneimittelgesetz)
- Schumacher, Otto M., Hügelstraße 16, 40589 Düsseldorf
Dr. med., 12. 2. 86 (i. R.)
- Wenzel, Hans Gerd, Kühnstraße 8, 44225 Dortmund
Dr. med. (Arbeitsphysiologie), 16. 1. 73
- Wolff, Max-Richard, Hebbelstraße 7, 40237 Düsseldorf
Dr. med. et Dr. phil. (Physikalische Medizin und Technik), 11. 4. 67

f) Außerplanmäßige Professorinnen und Professoren:

- Abel, Josef, Med. Institut für Umwelthygiene
Dr. med. vet. (Toxikologie), 19. 6. 97
- Albrecht, Herbert, Städt. Krankenhaus Gerresheim, Gräulinger Straße 120,
40625 Düsseldorf
Dr. med., habil. (Geburtshilfe und Frauenheilkunde)
- Altrogge, Gerd, Chefarzt Innere Abteilung Paracelsus Klinik, Lipper Weg 11,45770 Marl
Dr. med. (Innere Medizin)
- Amelung, Diethard, Ganghoferstr.15, Rottach-Egern
Dr. med. (Innere Medizin) (i.R.)
- Andrian-Werburg, Frhr. v., Hanns, Laakmannshof 29, 56562 Voerde,
Dr. med. (Orthopädie), 27. 2. 81
- Asbach, Hans W., Theodor-Heuss-Platz 8, 42853 Remscheid
Dr. med., habil. (Urologie), 20. 6. 85
- Aul, C., St.-Johannes-Hospital, Duisburg-Hamborn, An der Abtei 7–11,
47166 Duisburg,
Dr. med. (Innere Medizin), 9.8.95
- Bachert, Claus, Universitätshospital Gent, UZ Gent Ent. Dept. de Pinelaan 185,
B 9000 Gent/Belgien
Dr. med., habil. (HNO-Klinik)
- Basler, A., Bundesmin. für Umwelt, Naturschutz, Reaktorsicherheit, Bonn
Dr. rer. nat. (Zytogenetik), 9. 1. 1991
- Becker, Klaus, Molnusstr. 17, 47807 Krefeld
Dr. med. (Innere Medizin), 14. 11. 72 (i. R.)
- Behrendt, Heidrun, Univ.-Krankenhaus Eppendorf, 20246 Hamburg
Dr. med. (Anatomie), 18. 4. 84
- Bergener, Manfred, Im Hoppenkamp 4, 50429 Berg. Gladbach,
Dr. med. (Neurologie und Psych.) (i. R.)
- Berger, Fritz, Rilkestraße 7, Düsseldorf
Dr. med. (HNO) (i. R.)
- Berges, W., Luisenhospital, 52064 Aachen, Boxgraben
Dr. med. (Innere Medizin), 20. 11. 89
- Bethge, Hartmut, Am Elfengrund 42, 64297 Darmstadt
Dr. med. (Innere Medizin), 23. 12. 71 (i. R.)
- Bier, Henning August, HNO-Klinik,
Dr. med. habil. (Hals-Nasen-Ohrenheilkunde), 11.8.95
- Bilzer, Thomas, Zentrum Pathologie, Institut für Neuropathologie
Dr. med. vet., Dr. med. vet. habil. (Neuropathologie), 31. 7. 1996
- Bisping, Rudolf, Hagelkreuz 21, 45134 Essen
Dipl.-Psych., Dr. rer. nat. (med. Psychologie), 14. 10. 92

- Böcker, Reinhard, Arzt für Urologie, Kortumstraße 87–89, 44787 Bochum
Dr. med., habil. (Urologie), 3. 3. 82
- Boeminghaus, Frank, Urologische Klinik, Krankenanstalten Neuss,
Lukaskrankenhaus, Preußenstraße 84, 41464 Neuss
Dr. med. (Urologie), 22. 8. 77
- Bokelmann, Johannes, Behringstraße 17, 41464 Neuss
Dr. med., habil. (Geburtshilfe und Frauenheilkunde), 31. 5. 72
- Borchard, Franz, Klinik Aschaffenburg, Institut für Pathologie, Am Hasenkopf 1,
63739 Aschaffenburg
Dr. med. (Pathologie), 1998
- Borchard, Ulrich, St.-Norbert-Straße, 41516 Grevenbroich
Dr. med. habil. et Dr. rer. nat. (Pharmakologie und Toxikologie), 3. 2. 84
- Bormann von, Benno, St.-Johannes-Hospital, 47166 Duisburg
Dr. med. (Anästhesiologie), 21. 10. 86
- Brunner, Helmut, Am Rohm 111, 42113 Wuppertal
Dr. med. (Medizinische Mikrobiologie)
- Bull, H. G., St.-Josef-Hospital, Kurfürstenstraße 69, 47829 Krefeld
Dr. med., Dr. med. dent. (Zahn-, Mund- und Kieferheilkunde unter besonderer
Berücksichtigung der Mund-, Kiefer- und Gesichtschirurgie), 12. 2. 1991
- Carstensen, Gert
Dr. med. Dr. h.c. (Chirurgie) (i. R.)
- Castrup, Hans Joachim, Chirurgische Klinik, Kliniken der Landeshauptstadt Düsseldorf,
Krankenhaus Benrath, Urdenbacher Allee 83, 40593 Düsseldorf
Dr. med. (Chirurgie), 15. 12. 86
- Chantelau, Ernst-Adolf, Med. Klinik und Poliklinik
Dr. med. (Innere Medizin) 23. 10. 92
- Cleveland, Sinclair, Otto-Hahn-Straße 147, 40591 Düsseldorf,
Dr. rer. nat. (Physiologie), 29. 4. 1988
- Coburg, A.J., Krankenanstalten Neuss — Lukaskrankenhaus, Preußenstraße 84,
41461 Neuss, Dr. med. (Chirurgie), 19. 12. 79
- Crombach, Gerd, St. Marien-Hospital GmbH, Hospitalstraße 44,
52353 Düren-Birkesdorf
Dr. med. (Gynäkologie und Geburtshilfe), 4. 3. 96
- Dahlmann, Burkhardt, Institut für Biochemie, Humboldt-Universität Berlin,
Dr. rer. nat. (Physiologische Chemie), 15. 9. 93
- Dehnen, Walter, Giesenender Kirchweg 32, 40670 Meerbusch
Dr. med. (Hygiene), 15. 12. 78
- Diemer, H. P., Marienhospital Düsseldorf
Dr. med., habil. (Geburtshilfe und Frauenheilkunde)
- Diller, Werner, Langgläserstraße 8, 51373 Leverkusen
Dr. med. (Arbeitsmedizin), 6. 9. 78
- Drost, Herbert, Ev. Krankenhaus Bethesda, Ludwig-Weber-Straße 15, 41061 M.-Gladbach
Dr. med., habil. (Innere Medizin), 27. 2. 84
- Ebert, Thomas, EURO-MED-Clinic Fürth, Europaallee 1, 90763 Fürth
Dr. med. (Urologie), 2. 5. 1996
- Eckel, Jürgen, Diabetes-Forschungsinstitut
Dr. rer. nat., (Klin.-Biochemie), 19. 11. 1991
- Eichhorn, Siegfried, Brucknerstraße 73, Hilden
Dr. rer. pol., habil. (Krankenhauswesen) (i. R.)
- von Elmendorff, Harald, Freiherr, Schloß, 50374 Lechenich
Dr. med. (Chirurgie), 2. 1. 69
- Engelhardt, G. H.
Dr. med. (Chirurgie), 16. 11. 89 (i. R.)

- Engelhardt, Jürgen Peter, Am Hövel 23, 40667 Meerbusch
Dr. med. dent. (Zahn-, Mund- und Kieferheilkunde, insbesondere zahnärztliche Prothetik), 12. 12. 73
- Erckenbrecht, J., Med. Klinik, Krankenanstalten Florence Nightingale, Diakoniewerk Kaiserswerth, Kreuzbergstraße 79, 40489 Düsseldorf
Dr. med. (Innere Medizin), 5. 9.1990
- Ewen, K., Zentralstelle für Sicherheitstechnik, Ulenbergstraße 127, 40225 Düsseldorf
Dr. rer. nat. (Med. Physik), 8.12. 88
- Ewers, Ulrich, Hygiene-Institut des Ruhrgebietes, Rotthauer Str. 19, 45679 Gelsenkirchen
Dr. rer. nat. (Umwelthygiene), 22. 11. 95
- Faber, P., Prosper-Hospital, Mühlenstraße 27, 45659 Recklinghausen (Frauenheilkunde), 2. 9. 88
- Fasshauer, Klaus, Alexianer-Krankenhaus, Oberdießheimer Straße 136, 47805 Krefeld
Dr. med. (Neurologie und Psychiatrie), 13. 3. 89
- Ferbers, Eduard, Hahnenfurther Straße 10, 40629 Düsseldorf
Dr. med. (Chirurgie), 21. 7. 66
- Franken, Franz-Hermann, Sonnhalde 18, Freiburg
Dr. med. (Innere Medizin) (i. R.)
- Frenzel, Hartmut, Städt Krankenanstalten Karlsruhe, Karlsruhe
Dr. med. (Pathologie), 30. 4. 81
- Freundl, Günter, Kliniken der Landeshauptstadt Düsseldorf, Krankenhaus Benrath Frauenklinik, Urdenbacher Allee 83, 40593 Düsseldorf
Dr. med., habil. (Frauenheilkunde und Geburtshilfe), 3. 10. 86
- Freye, Enno, Ratinger Weg 21, 40629 Düsseldorf
Dr. med., habil. (Anästhesiologie), 28. 4. 87
- Friedburg, Dieter, Carl-Schurz-Straße 9, 47803 Krefeld
Dr. med. (Augenheilkunde), 13. 10. 81
- Fuchs, Erich, Rosenstraße 10a, 32765 Detmold
Dr. med., habil. (Innere Medizin), 29. 6. 72
- Gehrmann, Günther, Zur Waldesruh 143, Wuppertal
Dr. med. (Innere Medizin) (i. R.)
- Geinitz, Wolfgang, Blumenthalstraße 41, 69120 Heidelberg
Dr. med. (Physiolog. und klin. Chemie), 2. 1. 63
- Gerteis, Werner
Dr. med. (Geburtshilfe und Frauenheilkunde) (i. R.)
- Glaubitt, Dieter, An den Höfen 3, 21217 Seevetal
Dr. med. (Nuklearmedizin), 12. 12. 74
- Gleichmann, Ernst, Med. Institut für Umwelthygiene, Auf'm Hennekamp 50 40225 Düsseldorf
Dr. med. (Immunologie), 28. 10. 86
- Gleichmann, Helga, Diabetes-Forschungsinstitut an der Universität Düsseldorf, Klinische Abteilung, Auf'm Hennekamp 65, 40225 Düsseldorf
Dr. med. (Immunologie), 25. 10. 86
- Godehardt, Erhard, Chirurgische Klinik und Poliklinik, Klinik für Thorax- und Kardiovaskulärchirurgie,
Dr. rer. nat. (Med. Biometrie und Dokumentation), 14. 1. 93
- Goeckenjan, Gerd, Lungenfachklinik Immenhausen, Robert-Koch-Straße 3, 34376 Immenhausen (Bez. Kassel)
Dr. med. (Innere Medizin), 28. 5. 85
- Görtz, Heinz, Heiligensteiner Straße 43, Baden-Baden 23
Dr. med. (Augenheilkunde) (i. R.)
- Grabitz, Klaus Konrad, Chirurgische Klinik und Poliklinik
Dr. med. (Chirurgie), 4. 3. 96

- Grabow, Lutz, Mecklenburger Straße 37, 47169 Duisburg
Dr. med. (Anästhesiologie), 2. 4. 79
- Greiner, Lucas, Städt. Kliniken Wuppertal-Barmen, Heussnerstraße
Dr. med. (Innere Medizin), 2. 5. 90
- Groß-Selbeck, Gunter, Kinderneurologisches Zentrum, Kliniken der
Landeshauptstadt,
Krankenhaus Gerresheim, Gräulinger Straße 120, 40625 Düsseldorf
Dr. med. (Kinderheilkunde), 27. 2. 84
- Grünekle, Dieter, Innere Abteilung, St.-Johannesstift, Reumontstr.28, 33102
Paderborn
Dr. med. (Innere Medizin), 21. 6. 78
- Grüntzig, Johannes, Erich-Müller-Straße 2, 40597 Düsseldorf
Dr. med., habil. (Augenheilkunde), 28. 4. 87
- Grußendorf, Martin
Dr. med. (Innere Medizin), 17. 5. 1993
- Haas, Johannes, Kölner Str. 170, 51645 Gummersbach
Dr. med. (Arbeitsmedizin und Tropenmedizin), 15. 6. 82
- Haase, Hans-Joachim, Röntgenstraße, 4048 Grevenbroich
Dr. med., Dr. phil. (Psychiatrie) (i. R.)
- Haering, Manfred, Rolander Weg 7, 40629 Düsseldorf
Dr. med. (Geburtshilfe und Frauenheilkunde), 25. 3. 74
- Haerten, Klaus, Kardiologische Abteilung, Marienhospital, 46483 Wesel,
Pastor-Janßen-Straße 8-38
Dr. med., habil. (Innere Medizin), 10. 9. 86
- Hagedorn, Hans-Jochen, Medizinaluntersuchungsstelle,
Lübbertorwall 118, 32052 Herford
Dr. med., habil. (Medizinische Mikrobiologie und Virologie), 21. 3. 88
- Haider, Syed Ghulam, Jahnplatz 1, 40723 Hilden
Dr. rer. nat. (Anatomie)
- Haike, Horst
Dr. med. (Orthopädie) (i. R.)
- Hammerstein, Wolfgang, Städt. Krankenanstalten, Augenklinik Lüdenscheid
Dr. med. habil. (Augenheilkunde)
- Hansen, Fritz, Heleneweg 13, 40822 Mettmann
Dr. med. (Kinderheilkunde), 18. 3. 52
- Hauner, Hans, Jahnstraße 37, 41464 Neuss,
Dr. med. habil. (Innere Medizin), 4. 9. 95
- Hausamen, Torsten-Udo, Städt. Krankenanstalten Dortmund,
Beurhausstraße 40, 44137 Dortmund
Dr. med. (Innere Medizin), 6. 5. 75
- Heering, Peter, Med. Klinik und Poliklinik
Dr. med. (Innere Medizin), 18. 9. 1997
- Heidenreich, Johannes
Dr. med. (Geburtshilfe und Frauenheilkunde)
- Heinen, Edgar, Königstraße 26, 90402 Nürnberg
Dr. med., habil. (Innere Medizin), 4. 10. 89
- Heininger, K., Bayer Pharma-Forschungszentrum, Aprather Weg, 42096 Wuppertal
Dr. med. (Neurologie), 30. 1. 1995
- Hengels, Klaus J., Caritasklinik Caritasklinik St. Theresia Saarbrücken, Rheinstr. 2,
66113 Saarbrücken
Dr. med. (Innere Medizin), 20. 11. 91
- Herberg, Liselotte, Curieweg 27, 40591 Düsseldorf
Dr. med., Dr. med. vet. (Versuchstierkunde), 31. 3. 80 (i. R.)
- Hermes, Wolfgang, Auf'm Hitzberg 22, 40627 Düsseldorf (i. R.)

- Herrmann, Jörg, I. Med. Klinik der Städt. Krankenanstalten, Bielefeld
Dr. med. (Innere Medizin), 18. 7. 86
- Heyll, Hans Axell, Med. Klinik und Poliklinik
Dr. med. (Innere Medizin), 15.5.98
- Hille, Ekkehard, Allgemeines Krankenhaus, Barmbeck, Rübenkamp 148,
22307 Hamburg
Dr. med., habil. (Orthopädie), 2. 5.1990
- Hilscher, Werner, Stefan-Georg-Weg 3, Neuss-Nord
Dr. med. (Allgem. Pathologie und path. Anatomie) (i. R.)
- Höck, Anton, Sonnenwall 62, 47051 Duisburg
Dr. med., habil. (Nuklearmedizin), 30. 1. 90
- Höffler, U., Direktor des Instituts f. Med. Mikrobiologie und Hygiene, Klinikum
Ludwigshafen, Bremser Str. 79, 67063 Ludwigshafen
Prof. Dr. med. (Hygiene), 27. 6. 91
- Hoffmann, Ernst, Kaiser-Wilhelm-Allee 22, Wuppertal 1
Dr. med. (Chirurgie) (i. R.)
- Hoffmeister, Friedrich, Katernberger Straße 262 42113 Wuppertal
Dr. med. (Pharmakologie und Toxikologie), 14. 9. 71
- Holland, Gerhard, Ev. Krankenanstalten, Fahrner Straße 135, 47169 Duisburg
Dr. med. (Augenheilkunde), 3. 4. 68
- Hoppe, Rudolf, Oertelstraße 8, 40225 Düsseldorf
Dr. med. (Sozialhygiene), 22. 8. 72
- Horst, van der, Wolfgang, Johanniter-Krankenhaus Rheinhausen,
Chirurgische Klinik, Kreuzacker 1–7, 47228 Duisburg
Dr. med., habil. (Chirurgie), 29. 4. 88
- Hucke, Jürgen, Krankenhaus Bethesda, Hainstr. 35, 42109 Wuppertal,
Dr. med. (Gynäkologie und Geburtshilfe), 13.8.98
- Ingianni, Giulio, Klinik für Plast. und Handchir. Ferdinand-Sauerbruch-Klinik,
Arrenberger Straße, 42117 Wuppertal,
Dr. med. habil. (Plast. Chirurgie)
- Inoue, Kazuo, Herzzentrum NRW, Institut für Anästhesiologie,
Georgstraße 11, 32545 Bad Oeynhausen,
Dr. med. habil. (Anästhesiologie), 21. 3. 1988
- Itani, Zouhair, Mühlenbergweg 32, 40629 Düsseldorf
Dr. med. (Dermatologie und Venerologie), 19. 6. 78
- Jaeger, Jost, Franz-Fischer-Straße 6, Mülheim an der Ruhr
Dr. med. (Frauenheilkunde) (i. R.)
- Kantartzis, Michael, Medical Center Athen, Distomon 5–7, Maroussi-Athen,
Griechenland
Dr. med. (Chirurgie), 13.7.98
- Kaschner, Alfred, Hl.-Geist-Hospital, Kempen, V.-Broichhausen-Allee, 47906 Kempen
Dr. med., habil. (Chirurgie), 25. 5. 92
- Katoh, Eishow, Am Hösel 3, 40667 Meerbusch
Dr. med., habil. (Chirurgie), 6. 9. 91
- Kaumann, A. J., 9 Alpha Terrace, Cambridge CB 22 HS, England
Dr. med., habil. (Physiologie), 13. 3. 89
- Keck, Elmar, Klinik Bergwinkel Bad Soden-Salmünster
Dr. Dr. (Innere Medizin), 13. 10. 89
- Kemperdick, Helmut Friedrich, Markgrafenstraße 66, 40545 Düsseldorf
Dr. med. habil. Akad. Oberrat (Kinderheilkunde u. Kinderradiologie), 20. 8. 85
- Kindler, Uwe, Ev. Krankenhaus, Virchowstraße 20, 46047 Oberhausen
Dr. med. (Innere Medizin), 27. 7. 75
- Kinne, Rolf, Max-Planck-Institut für molekulare Physiologie, Postfach 10 26 64,
44026 Dortmund
Dr. med. (Physiologische Chemie), 3. 10. 86

- Kivelitz, Hans, Klinikum Duisburg, Chirurgische Klinik,
Zu den Rehwiesen 9, 47055 Duisburg
Dr. med. (Chirurgie), 12. 5. 77
- Kiwit, Jürgen, Chefarzt Neurochirurgische Klinik, Klinikum Buch, Berlin-Buch
Dr. med. (Neurochirurgie), 14. 1. 1998
- Klein, Erich
Dr. med. (Innere Medizin) (i. R.)
- Klein, Hans-Michael, Chirurgische Klinik und Poliklinik
Dr. med. (Chirurgie), 16.11.98
- Klein, Wilhelm, Marienkrankenhaus Kaiserswerth, Orthopädische Klinik,
An St. Swibert 17, 40489 Düsseldorf
Dr. med. habil. (Orthopädie), 7. 2. 87
- Kley, Hans Kuno, Hegan-Klinikum GmbH, 78221 Singen/Htw.
Dr. med. (Innere Medizin), 30. 6. 78
- Klosterhalfen, Wolfgang, Nixenstr. 17, 40591 Düsseldorf
Dr. rer. nat. (Med. Psychologie), 26. 6. 92
- Kluxen, Guido, Brückenweg 1, 42929 Wermelskirchen
Dr. med. (Augenheilkunde), 28. 4. 1993
- Kniemeyer, Horst-Wilhelm, Inselspital, CH 3010 Bern
Dr. med., habil. (Chirurgie)
- Knieriem, Hans-Jürgen, Bethesda-Krankenhaus, Heerstraße 219, 47053 Duisburg
Dr. med. (Allg. Pathologie und Pathologische Anatomie), 26. 6. 73
- Köbberling, Johannes, Ferdinand-Sauerbruch-Klinikum Elberfeld, Medizinische Klinik,
Arrenberger Straße 20, 42117 Wuppertal
Dr. med. (Innere Medizin), 27. 6. 77
- Koch, Dankmar
Dr. med. (Innere Medizin) (i. R.)
- Koch, Heribert, Ev. Krankenhaus „Bethesda“ gGmbH, Fachbereich Mund-Kiefer-
Gesichtschirurgie, Ludwig-Weber-Straße 15, 41061 Mönchengladbach
Dr. med., Dr. med. dent. (Kiefer- und Plastische Gesichtschirurgie), 7. 7. 82
- Köhler, Ekkehart
Dr. med. (Pharmakologie und Toxikologie), 25. 2. 82 (i. R.)
- Köhler, Gert-Klaus, Psychiatrische Klinik der Evangelischen und
Johanniter Krankenanstalten Duisburg-Nord/Oberhausen GmbH,
Steinbrinkstraße 96a, 46145 Oberhausen
Dr. med. (Psychiatrie), 17. 5. 83
- Köhler, Manfred, Schubertstr. 9c, 51427 Bergisch-Gladbach
Dr. med., habil. (Innere Medizin), 15. 4. 81 (i. R.)
- Kolb, Hubert, Diabetes-Forschungsinstitut, Auf'm Hennekamp 65, 40225 Düsseldorf
Dr. rer. nat. (Immunbiologie und Zellbiologie), 29. 4. 81
- Kolb-Bachofen, Victoria, Institut für Immunbiologie
Akad. Rätin, Dr. rer. nat. (Zellbiologie), 29. 1. 90
- Koldovsky, Ursula, Frauenklinik
Dr. rer. nat. (Exp. Tumorimmunologie), 1. 4. 92
- Königshausen, Theodor, Kliniken der Landeshauptstadt Düsseldorf,
Gräulinger Straße, 40625 Düsseldorf
Dr. med., habil. (Innere Medizin), 14. 11. 84
- Konrad, Reiner Maria, Bockumer Straße 287, 40489 Düsseldorf
Dr. med. (Chirurgie), 20. 12. 67
- Koschinsky, Th., Bittweg 122, 40225 Düsseldorf
Dr. med. habil. (Innere Medizin), 8. 2. 89
- Köster, Reiner, Städt. Kliniken Neuss, Lukaskrankenhaus, Preußenstraße 84, Neuss
Dr. med. (Radiologie), 23. 6. 88

- Koviacicsek, Stephan, Liebstraße 1, München
Dr. med. (Chirurgie), 20. 7. 73
- Krech, Thomas, Konstanzer Str. 31a, CH 8280 Kreuzlingen
Dr. med. (Med. Mikrobiologie und Virologie), 29. 7. 92
- Krian, Arno, Chefarzt der Klinik für Thorax- und Kardiovaskulärchirurgie,
Herzzentrum Duisburg, Gerrickstraße 21, 47137 Duisburg
Dr. med., habil. (Chirurgie), 21. 1. 1986
- Kröger, Erich, Centrum Reisemedizin, Oberrather Str. 10, 40472 Düsseldorf
Dr. med. (Tropenhygiene und öffentliches Gesundheitswesen), 31. 3. 80
- Kuhn, Fritz-Peter, Chefarzt Radiologie, Städt. Klinikum Kassel
Dr. med., habil. (Klin. Radiologie), 7. 9. 93
- Kuhn, Horst, II. Med. Klinik der Städt. Krankenanstalten, Teutoburger Straße 50,
33604 Bielefeld
Dr. med., habil. (Innere Medizin), 31. 7. 75
- Kühn-Velten, Nikolaus, Diabetes Forschungsinstitut, Abt. Klin. Biochemie
Auf'm Hennekamp 65, 40225 Düsseldorf
Dr. med. habil. (Physiologische Chemie), 10. 9. 90
- Kuntz, Barbara Margarete, Himmelgeister Straße 50, 40225 Düsseldorf
Akad. Oberrätin, Dr. med. habil., (Blutgerinnungs- und Transfusionsmedizin),
17. 11. 1983
- Küppers, Hartmut, Jöhrensstraße 10, 30559 Hannover
Dr. med., habil. (Innere Medizin), 6. 4. 87
- Kutkuhn, Bernd Ulrich, Med. Klinik Kreiskrankenhaus Dormagen
Dr. med. (Innere Medizin), 4. 7. 95
- Lakomek, Heinz-Jürgen, Klinik Rheumatologie, Physikalische Medizin und
Endokrinologie, Klinikum Minden, Friedrichstraße 17, 32427 Minden
Dr. med. (Innere Medizin), 25. 10. 1990
- Lamprecht, Jürgen, Alfried Krupp von Bohlen und Halbach-Krankenhaus,
HNO-Klinik, Alfried-Krupp-Straße 21, 45117 Essen
Dr. med. (HNO)
- Landen, Herbert, Kaiser-Friedrich-Straße 90, Neuss
Dr. med. (Innere Medizin) (i. R.)
- Langen, Karl-Josef, Forschungszentrum Jülich, 52425 Jülich
Dr. med. (Nuklearmedizin), 6. 2. 1997
- Lauber, Hans, Kastanienstraße 11, Erkrath 2
Dr. med. (Psychiatrie und Neurologie) (i. R.)
- Lehmann, Erlo, Psychiatrische Klinik
Dr. rer. nat. (Med. Psychologie), 5. 9. 90
- Lemburg, Peter, Kupferstraße 10, 41564 Kaarst
Akad. Direktor, Dr. med., habil. (Kinderheilkunde), 7. 8. 80
- Lemoine, Horst, Institut für Lasermedizin
Dr. med. (Physiologie), 2. 6. 1996
- Leschke, Matthias, Städt. Kliniken Esslingen, Hirschlandstraße 97, 73730 Esslingen
Dr. med. (Innere Medizin)
- Liersch, Rüdiger, Kinderklinik Wuppertal, Heusnerstraße, 42283 Wuppertal
(Kinderheilkunde), 9. 8. 89
- Linden, Karl-Joachim, Landesklinik Nord-Schwarzwald, 75365 Hirsau/Calw
Dr. med. (Psychiatrie), 23. 6. 71
- Lipfert, P., Institut für Anästhesiologie,
Dr. med. (Anästhesiologie), 17.7.95
- Lohbeck, Hermann Ulrich, Klinik für gyn. Radiologie, Klinikum St. Antonius,
Vogelsangstraße 106, 42109 Wuppertal
Dr. med. (Radiologie), 30. 4. 1986

- Loose , Dirk, Zentrum für Gefäßmedizin und Abt. für Angiologie und Gefäßchirurgie der
Chirurgischen Klinik Dr. Guth, Jürgensallee 44, 22609 Hamburg-Klein Flottb.
Dr. med. (Chirurgie), 27. 2. 84
- Lorenz , Otto, Luisenstraße 27, 44137 Dortmund
Dr. med. et med. dent. (Zahn-, Mund- und Kieferkrankheiten), 9. 2. 50
- Lösse, Benno, Städt. Kliniken, Beurhausstraße 40, 44137 Dortmund
Dr. med. (Innere Medizin), 10. 8. 90
- Lübke, Josef, Behring-Krankenhaus II. Inn. Abt., Gimpelsteig 3-5, 14165 Berlin
Dr. med. (Innere Medizin), 18. 9. 1996
- Lücking, Theodor, Gräulinger Straße 120, 40625 Düsseldorf
Dr. med. (Kinderheilkunde), 24. 2. 77 (i. R.)
- Marx , Ernst, St.-Antonius-Hospital, 47533 Kleve
Dr. med. (Chirurgie), 26. 10. 72
- Matthiessen , Heino, v. Ev. Krankenhaus Mülheim-Ruhr
Dr. med. (Frauenheilkunde und Geburtshilfe), 16. 4. 91
- Menzel , Hans-Joachim, Mozartstraße 4, 47800 Krefeld
Dr. med. dent. (Zahn-, Mund- und Kieferheilkunde), 4. 8. 75
- Meridies, Mühlenstraße 27, 45659 Recklinghausen
Dr. med. (Urologie), 22. 9. 76 (i. R.)
- Merten, Richard, Brinckmannstraße 21, 40225 Düsseldorf
Dr. med. (Innere Medizin), 10. 7. 59
- Meyer-Marcotty, Wolfgang, Am Krümmwinkel 13, 27711 Osterholz
Dr. med., habil. (Chirurgie), 1. 8. 83
- Meyer zum Gottesberge , Angela-Maria, Hals-Nasen-Ohren-Klinik
Dr. rer. nat. (Experimentelle Ontologie), 23.7.98
- Miller , Bernard, Med. Klinik III des St.-Johannes-Hospital, 47166 Duisburg
Dr. med. (Innere Medizin), 15. 1. 87
- Mittelbach, Franz, Am Bonneshof 14, 40474 Düsseldorf
Dr. med. (Innere Medizin und Neurologie), 29. 1. 70 (i. R.)
- Morgenstern , C., Krankenhaus St. Georg, Lohmühlenstraße 5, 20099 Hamburg
Dr. med. (HNO)
- Mortier, Wilhelm
Dr. med. (Kinderheilkunde), 6. 11. 85 (i. R.)
- Moschinski, Dieter, Kreiskrankenhaus Dormagen, Chirurgische Abteilung,
Dr.-Geldmacher-Straße 20, 41540 Dormagen
Dr. med. (Chirurgie), 25. 7. 87
- Mosny, Dierk Sönke, St. Johannes Hospital Duisburg-Hamborn
Dr. med. (Gynäkologie und Geburtshilfe), 15. 8. 97
- Mürtz, Robert
Dr. med., Dr. med. (Innere Medizin) (i. R.)
- Mulch, Jürgen, Krankenhaus Gerresheim, Klinik für Gefäßchirurgie,
Gräulinger Straße 120, 40625 Düsseldorf
Dr. med. (Chirurgie), 17. 9. 87
- Neveling, Richard, Melaniestraße 10, Düsseldorf
Dr. med. (HNO) (i. R.)
- Ney , Hartwig, Albrecht-Dürer-Straße 16, Neubiberg
Dr. med. (Chirurgie) (i. R.)
- Niederau, Claus, St. Josefs-Hospital, Mülheimer Straße 83, 46045 Oberhausen
Dr. med. (Innere Medizin), 1998
- Niedermeyer, Haydnstraße 1, 47800 Krefeld
Dr. med. (Augenheilkunde), 7. 1. 60
- Nier, Helmut, Chirurgische Klinik I der Städt. Kliniken Offenbach am Main
Starkenburgring 66, 63069 Offenbach/Main
Dr. med., habil. (Chirurgie), 28. 6. 79

- Odenthal, Hans, Obererle 54, 45897 Gelsenkirchen
Dr. med. (Innere Medizin), 8. 5. 62
- Olbrisch, Rolf Rüdiger, Klinik für Plastische Chirurgie an den Krankenanstalten
„Florence Nightingale“, Diakoniewerk Kaiserswerth, Kreuzbergstraße 79
Dr. med., habil. (Plastische Chirurgie), 27. 9. 89
- Ohmann, Christian, Chir. Klinik, Abt. Allgemeine und Unfallchirurgie
Dr. rer. nat. (Theoretische Chirurgie), 15. 9. 1993
- Oppel, Ottomar, Augenklinik der Klinik der Stadt Wuppertal, Klinikum Barmen,
Heusnerstraße 40, 42283 Wuppertal
Dr. med. (Augenheilkunde), 26. 7. 84
- Ostermeyer, Jörg, Allgemeines Krankenhaus St. Georg, Ltd. Arzt der Herzchir. Abt.
Lohmühlenweg 5, 20099 Hamburg
- Passia, Dieter, Irisweg 2, 41564 Kaarst
Akad. Oberat, Dr. rer. nat. (Anatomie), 4. 10. 89
- Paßlick-Deetjen, Jutta, Richard-Wagner-Str. 14, Gießen,
Dr. med. (Innere Medizin), 18. 4. 95
- Pelzer, V., St. Marienkrankenhaus Bonn, Robert-Koch-Str. 1, 53115 Bonn
Dr. med. (Frauenheilkunde und Geburtshilfe), 4. 3. 96
- Peter, Stephan, Städt. Kliniken Darmstadt, Grafenstr. 9, 64283 Darmstadt
Dr. med. (Urologie), 30. 8. 90
- Peters, Theodor, An der Kaiserburg 12, 40629 Düsseldorf
Dr. med., habil. (Arbeitsmedizin) (i. R.)
- Peters, Uwe, Krankenhaus Maria-Hilf-GmbH, Oberdießemer Straße 94, 47805 Krefeld
Dr. med., habil. (Innere Medizin), 20. 1. 87
- Petrides, Platon, Freytagstraße 45, 40237 Düsseldorf
Dr. med. (Innere Medizin), 28. 11. 55
- Piroth, Horst-Dieter, Marienhospital Düsseldorf
Dr. rer. nat., Dr. med. (Radiologie), 20. 2. 90
- Pott, Friedrich, Zauberkuhle 14, 51381 Leverkusen
Dipl.-Psych., Dr. med., habil. (Hygiene), 26. 6. 80 (i. R.)
- Przyrembel, Hildegard, Bundesgesundheitsamt, Max-von-Pettenkofer-Institut,
Unter den Eichen 82-84, 12205 Berlin
Dr. med., habil. (Kinderheilkunde), 21. 5. 86
- Puls, Walter, Krummacherstraße 200, Wuppertal 1
Dr. med. habil. (Pharmakologie und Toxikologie) (i. R.)
- Pulver, Karl-Georg, Langenrade 24, 24106 Kiel
Dr. med. (Anästhesiologie), 24. 3. 71
- Purschke, Reinhard, Wunnenbergstraße, 44229 Dortmund
Dr. med. (Anästhesiologie), 27. 4. 78
- Raff, Werner-Karl, Sigismundkorso 29, 13465 Berlin
Dr. med., habil. (Physiologie)
- Ramos, Spyridon
Dr. med. (Kinderheilkunde), 27.10.98
- Ranft, Ulrich, Gartenstr. 3, 40724 Hilden
Dr. Ing., Dr. rer. biol. hum., habil. (Biometrie), 15. 9. 1993
- Rau, Rolf, Ev. Krankenhaus Ratingen, Rheumatologische Klinik
Dr. med. (Innere Medizin, speziell Rheumatologie), 16. 11. 89
- Rauch, Sigurd, Aarbergergasse 29, CH-3011 Bern
Dr. med., Dr. phil. es lettres (Hals-, Nasen- und Ohrenheilkunde)
10. 7. 67 (beurlaubt)
- Rechmann, Peter, Klinik für Zahn-, Mund- und Kieferheilkunde
Dr. med. dent. (Zahn-, Mund- und Kieferheilkunde), 19. 6. 97
- Rehberg, Hans-Joachim, Nobelstraße 33, 51373 Leverkusen
Dr. med. dent. (Zahnheilkunde), 10. 9. 63

- Ritzl, Friedrich, Talstraße 7, Frechen
Dr. med. (Nuklearmedizin) (i. R.)
- Rodeck, Heinrich, Am Rosengarten 17, 45657 Recklinghausen
Dr. med. (Kinderheilkunde), 15. 4. 62
- Rösen, Peter, Vom-Stein-Straße 2, 50259 Pulheim
Dr. rer. nat. (Physiologische Chemie und Klin. Biochemie), 30. 6. 89
- Röttger, Hans
Dr. med. (Geburtshilfe und Frauenheilkunde) (i. R.)
- Rosin, Harry, Klöcknerstraße 26, 44229 Dortmund 50
Dr. med., habil. (Med. Mikrobiologie und Virologie)
- Rötzscher, Volker, Chirurgische Abteilung für allgemeine und Unfallchirurgie
am St. Elisabeth-Krankenhaus, Moltkestraße 61, 45138 Essen
Dr. med., habil. (Chirurgie), 18. 12. 85
- Rudorff, Karl-Heinz, Am Forstthof 15, 42119 Wuppertal
Dr. med., habil. (Innere Medizin), 22. 4. 81
- Rumpf, Peter, St.-Josef-Krankenhaus, Chirurgische Abteilung, 42781 Haan
Dr. med., habil. (Chirurgie), 23. 2. 81
- Rüttgers, Helge, Frauenklinik der Kliniken St. Antonius GmbH, Vogelsangstraße 106,
42109 Wuppertal
Dr. med. (Geburtshilfe und Gynäkologie), 19. 2. 87
- Sack, Heinz, Deusstraße 34, Krefeld
Dr. med., habil. (i. R.)
- Sailer, Rudolph, Auf der Aue 2, 63450 Hanau
Dr. med. (Chirurgie), 10. 6. 77
- Seelos, H.-J., Meisenweg 11, 79341 Kenzingen
Dr. sc. hum., Dr. rer. pol. (Med. Informatik), 10. 8. 90
- Seemayer, Norbert, Med. Institut f. Umwelthygiene, Auf'm Hennekamp 50,
40225 Düsseldorf
Dr. med., habil. (Hygiene und Med. Mikrobiologie), 18. 12. 74 (i. R.)
- Seitz, Rüdiger Jürgen, Neurologische Klinik
Dr. med. (Neurologie), 10. 10. 96
- Siepmann, Hermann, Kreiskrankenhaus Dormagen,
Klinik für Anästhesiologie und Intensivmedizin, Dormagen
Dr. med., habil. (Anästhesiologie), 27. 3. 81
- Sigwart, Ulrich, National Heart and Brompton Hospital, GB-London SW 3
Dr. med. habil. (Innere Medizin), 7. 3. 85
- Simon, Kurt, Zeisigweg 10, Wülfrath-Düssel
Dr. med. (Lungenkrankheiten) (i. R.)
- Soboll, Sibylle, Institut Physiologische Chemie 1, Isotopenlabor, Geb. 22.04
Dr. rer. nat. (Physiologische Chemie), 23. 6. 88
- Solbach, Hans-Gerd, Kreiskrankenhaus, Dormagen
Dr. med. (Innere Medizin), 17. 5. 71
- Somville, Thierry, Univ.-Frauenklinik
Dr. med., habil. (Frauenheilkunde u. Geburtshilfe), 12. 8. 1993
- Schadewaldt, Peter, Diabetes-Forschungsinstitut
Dr. rer. nat. (Physiologische Chemie), 8. 2. 1994
- Schäfer, Ernst Ludwig, Ober St. Georgen, A-4372 St. Georgen am Wald
Dr. med. (Innere Medizin) (i. R.)
- Schild, Walter, Albertstraße 11, Siegburg
Dr. med. (Geburtshilfe und Frauenheilkunde)
- Schipke, Jochen, D.,
Dr. rer. nat. (Exp. Chirurgie), 15. 3. 1995
- Schirmer, Michael, Chefarzt Neurochir. Klinik Städt. Krankenhaus Solingen,
Gotenstraße 1, 42653 Solingen,
Dr. med., habil. (Neurochirurgie), 8. 2. 89

- Schlaghecke, R., Regensburger Straße 17, 12309 Berlin
Dr. med., Dr. rer. nat. (Innere Medizin), 7. 8. 95
- Schlieper, Peter, Wiesenweg 7A, 86938 Schondorf
Dipl.-Phys. Dr. rer. nat. (Experimentelle Pharmakologie), 22. 7. 88
- Schmidt, Helmut, A. E.
Dr. med. (Nuklearmedizin) (i. R.)
- Schmidt-Elmendorff, Horst-Werner, Friedrichstraße 2, 40217 Düsseldorf
Dr. med., habil. (Geburtshilfe und Frauenheilkunde), 21. 8. 79
- Schmitz, Werner, (i. R.)
Dr. med. (Urologie), 14. 5. 71
- Schmitz-Dräger, Bernd, EURO-MED-CLINIC, Europaallee 1, 90763 Fürth
Dr. med., Dipl. Biol. (Urologie), 20. 12. 1994
- Schneider, Michael, Ev. + Joh. Krankenanstalten Fahrner Straße, 47169 Duisburg
Dr. med. (Innere Medizin), 29. 7. 1994
- Schnell, Johannes, St.-Franziskus-Hospital, Kisker Straße 26, 33615 Bielefeld
Dr. med., habil. (Geburtshilfe und Frauenheilkunde), 2. 10. 84
- Schnürch, Hans-Georg, Städt. Kliniken Neuss, Lukaskrankenhaus GmbH,
Preußenstraße, 41456 Neuss
Prof. Dr. med. (Frauenheilkunde), 11.8.1999
- Schnurr, Erhard, Kurpfalzstraße 34, 69493 Hirschberg,
Dr. med., habil. (Innere Medizin), 21. 12. 79
- Scholtholt, Josef, Höhenstraße 14, 63454 Hanau/Mittelbuchen
Dr. med. (Physiologie), 7. 9. 73
- Schoppe, Wolf-Dieter, Kliniken der Landeshauptstadt Düsseldorf,
Krankenhaus Benrath, Urdenbacher Allee 83, 40593 Düsseldorf 13
Dr. med. (Innere Medizin), 8. 6. 88
- Schröder, Karl-Eugen, Medizinische Klinik, Ev. Krankenhaus Bethesda,
Heerstraße 219, 47053 Duisburg
Dr. med. (Innere Medizin), 17. 5. 83
- Schroten, Horst, Kinderklinik
Dr. med. (Kinderheilkunde), 17. 12. 1997
- Schulte-Brinkmann, Wolfgang, Thomas-Mann-Straße 49, 40470 Düsseldorf
Dr. med. (Röntgenologie und Medizinische Strahlenheilkunde)
- Schuster, Antje, Zentrum für Kinderheilkunde,
Dr. med. (Kinderheilkunde), 3.2.1999
- Schütter, F. W., St.-Elisabeth-Hospital, Chir. Abteilung, 45697 Herten
Dr. med. (Chirurgie), 8. 8. 1996
- Schwarze, Sieglinde, Institut f. Arbeits- und Sozialmedizin
Dr. med. (Arbeitsmedizin u. Sozialmedizin), 17. 1. 95
- Schwenzer, Thomas, Städt. Kliniken Dortmund, Frauenklinik, Beurhausstraße 40,
44123 Dortmund
Dr. med. (Frauenheilkunde und Geburtshilfe), 2. 5. 1996
- Schwenen, Martin, Abt. für Physiologische Chemie II, Gebäude 22.03, Ebene 03
Dr. med., habil. (Physiologische Chemie), 15. 3. 90
- Spiller, Paul, Allgemeines Krankenhaus Barmbek, Rübenkamp 148, 22307 Hamburg
Dr. med., habil. (Innere Medizin), 15. 4. 81
- Sprenger, Kuno, Forschungszentrum Fa. Bayer AG Wuppertal
Dr. med. (Innere Medizin), 21. 1. 93
- Starke, Achim, Med. Klinik und Poliklinik
Dr. med. (Innere Medizin), 12. 8. 1993
- Steinbach, P-D., Marien-Hospital, Rochusstraße 2, 40479 Düsseldorf
Dr. med. (Augenheilkunde), 5. 3. 79
- Stegmann, Hubert, Oberrurbach 8, Bad Waldsee
Dr. med. (Geburtshilfe und Frauenheilkunde)

- Stemmann, Ernst-August, Städtische Kinderklinik, Westerholter Straße,
45894 Gelsenkirchen
Dr. med., habil. (Kinderheilkunde), 21. 12. 79
- Stock, Wolfgang, Chirurgische Abteilung, Marien-Hospital,
Rochusstraße 2, 40479 Düsseldorf
Dr. med. (Chirurgie), 1. 12. 81
- Stoll, Guido, Neurologische Klinik
Dr. med. (Neurologie), 22. 8. 97
- Stolze, Theodor, Himmelgeister Straße 201, Düsseldorf
Dr. med. (Med. Strahlenkunde) (i. R.)
- Strasser, Klaus, Klinik für Anästhesie und Intensivmedizin des Alfried Krupp von
Bohlen und Halbach Krankenhauses gem. GmbH, Alfried-Krupp-Straße 21,
45131 Essen
Dr. med., habil. (Anästhesiologie), 21. 7. 84
- Stremmel, Walter, Chirurgische Klinik, Evangelisches Krankenhaus
Bethesda zu Duisburg GmbH, Heerstraße 219, 47053 Duisburg
Dr. med. (Chirurgie), 10. 3. 81
- Strohmeier, T., BRISTOL-MYERS, Squibb GmbH, Sapporobogen 6–8,
80809 München
Dr. med. (Urologie), 25. 7. 96
- Stupp, Heinz, Dominikuskrankenhaus, HNO-Klinik, Rheinallee, Düsseldorf
Dr. med. (Hals-, Nasen-, Ohrenheilkunde), 23. 12. 70
- Sykosch, Heinz-Joachim, Rheinallee 53, Düsseldorf 11
Dr. med. (Chirurgie) (i. R.)
- Tarbiat, Siavoche, Queen, Fahlawi Foundation, Med. Center, Teheran, Iran
Dr. med. (Chirurgie), 21. 7. 66
- Teschke, Rolf, Medizinische Klinik II, Stadt Krankenhaus Hanau, Leimenstraße 20,
63450 Hanau
Dr. med., habil. (Innere Medizin), 21. 3. 88
- Thomitzek, Wolf Dieter, Karl-Christ-Straße 22/2, 69118 Heidelberg
Dr. med. (Physiologische Chemie), 11. 8. 72
- Thiemann, Klaus, Bockumer Str. 297, 40489 Düsseldorf
Dr. med. (Radiologie) (i. R.)
- Tillmann, Walter, Bachemer Str. 92, 50931 Köln
Dr. med. (Augenheilkunde), 27. 7. 77
- Tomaschoff, Elisabeth, Haus Schloßpark, Robert-Hansen-Str. 53, 40593 Düsseldorf
Dr. med. (Med. Mikrobiologie) (i. R.)
- Torsello, Giovanni, St. Franziskus Hospital, Hohenzollernring 72, 48145 Münster
Dr. med. (Chirurgie), 7. 2. 96
- Trobisch, Heiner, Königstr. 53, 47051 Duisburg
Dr. med., habil. (Blutgerinnungs- und Transfusionsmedizin), 30. 4. 81
- Tschöpe, Diethelm, Diabetes-Forschungsinstitut
Dr. med. (Innere Medizin), 22. 8. 97
- Ulrich, Bernward, Chirurgische Klinik, Krankenhaus Düsseldorf-Gerresheim,
Gräulinger Straße 120, 40625 Düsseldorf
Dr. med., habil. (Chirurgie), 21. 12. 79
- Ulrich, Frank, Städtische Krankenanst., Lutherplatz 40, 47805 Krefeld
Dr. med. (Neurochirurgie), 21. 1. 93
- Unsöld, Renate, Kanalstraße 3, 40547 Düsseldorf
Dr. med., habil. (Augenheilkunde), 10. 11. 1987
- Urban, Norbert, Sauerbruchstraße 10, 41464 Neuss
Dr. med. (Kinderheilkunde), 27. 6. 59
- Varney, Manfred, Städt. Krankenhaus Gütersloh, 3332 Gütersloh
Dr. med. (Chirurgie), 10. 9. 1997
- Verreet, Patrick, Klinikum Krefeld, Lutherplatz 40, 47805 Krefeld
Dr. med. (Chirurgie), 11. 9. 1996

- Vogelberg, K. H., Brucknerstr. 4, 42781 Haan, (Krankenhaus Bethanien, 42699 Solingen)
Dr. med., habil. (Innere Medizin), 15. 6. 79
- Wagner, Wolfgang, St.-Josefshospital, Urol. Abt., Kurfürstenstraße 69, 47829 Krefeld
Dr. med., habil. (Urologie), 3. 4. 80
- Wahn, Volker, Zentrum Kinderheilkunde, Moorenstraße 5
Dr. med., habil. (Kinderheilkunde)
- Wehmeier, Artur, Klinikum Remscheid, Burger Straße 211, 42830 Remscheid
Dr. med. (Innere Medizin), 14. 1. 97
- Weihrauch, Thomas R., Bayer AG, Pharma Forschungszentrum, Fachbereich Medizin und Entwicklung, Aprather Weg, 42096 Wuppertal
Dr. med. (Innere Medizin), 13. 4. 89 (i. R.)
- Weise, Frank, Institut für Medizin, Forschungszentrum Jülich, 52428 Jülich
Dr. med. habil. (Pathophysiologie), 7. 5. 1997
- Weise, Hermann, Benediktinerstraße 31, Mönchengladbach 1
Dr. med. (Innere Medizin) (i. R.)
- Werner, Christoph, Ev. Krankenhaus Bethesda, Postfach 100165, 47001 Duisburg
Dr. med., habil. (Geburtshilfe und Frauenheilkunde), 10. 5. 78
- Wernet, Peter, Knochenmarkspenderzentrale, Geb. 14.80
Dr. med. (Immunologie und Transfusionsmedizin), 27.7.1998
- Westerhausen, Martin, St.-Johannes-Hospital, Medizinische Klinik II, In der Abtei 7—11, 47166 Duisburg
Dr. med. (Innere Medizin), 6. 4. 82
- Wiegand, Herbert, Med. Institut für Umwelthygiene, Auf'm Hennekamp 50, 40225 Düsseldorf
Dr. med. (Pharmakologie und Toxikologie), 23. 4. 86
- Wiegelmann, Wolfgang, Krankenhaus der Missionsschwestern Hilstrup, Westfalenstraße 109, 48165 Münster
Dr. med. (Innere Medizin), 30. 5. 79
- Wildmeister, Wolfgang, Von-Broichhausen-Allee 1, 47906 Kempen
Dr. med., habil. (Innere Medizin), 19. 12. 79
- Wieler, Helmut Josef, Rübenacker Straße 170, 56072 Koblenz
Ltd. Arzt Bundeswehrzentral Krankenhaus Koblenz
Oberstarzt Dr. med. (Nuklearmedizin), 28.7.98
- Willnow, Ulrich, Chir. Klinik und Poliklinik,
Dr. med. (Kinderchirurgie), 23. 8. 95
- Winkelmann, Martin, Kreiskrankenhaus Bretten, 75015 Bretten
Dr. med. (Innere Medizin), 25. 2. 93
- Winneke, Gerhard, Pfannenstraße 31, 41516 Grevenbroich
Dr. rer. nat. (Med. Psychologie), 14. 9. 89
- Wirsing-Freiherr von König, Carl Heinz, Klinikum Krefeld, Lutherplatz 40, 47805 Krefeld
Dr. med. (Med. Mikrobiologie), 10. 9. 97
- Worth, Heinrich, Klinikum Fürth, Med. Klinik 1, Jakob-Henle-Str., 90766 Fürth
Dr. med., habil. (Innere Medizin), 14. 12. 92
- Ziegler, Dan, Diabetes-Forschungsinstitut
Dr. med. (Innere Medizin), 3.8.98

g) Privatdozentinnen und Privatdozenten:

- Althaus, Christoph, Augenklinik
Dr. med. (Augenheilkunde), 17. 6. 1993
- Arendt, Gabriele, Neurologische Klinik
Dr. med. (Neurologie), 19. 5. 1994
- Arning, Michael, Fa. Lilly Deutschland GmbH, Saalburgstr. 153, 61350 Bad Homburg
Dr. med. (Innere Medizin), 14. 12. 95

- Auburger, Georg, Neurologische Klinik
Dr. med. (Neurologie und Neurogenetik), 24. 10. 96
- Bach, Dieter, Klinikum Krefeld, Lutherplatz 40, 47805 Krefeld,
Dr. med. (Innere Medizin), 8. 12. 1994
- Baginski, Brigitte, Leibnitzstraße 81, 40699 Erkrath
Dr. med. (Hygiene), 17. 12. 87
- Beckmann, Matthias W., Frauenklinik,
Dr. med. (Frauenheilkunde und Geburtshilfe), 27. 4. 95
- Bielfeld, Peter, Frauenklinik
Dr. med. (Gynäkologie und Geburtshilfe), 25. 4. 1996
- Boden, Wolfgang, Ahornstraße 9, 40667 Meerbusch
Dr. med. (Geburtshilfe und Frauenheilkunde), 20. 6. 68
- Briviba, Karlis, Institut für Ernährungsphysiologie, Bundesforschungsanstalt für
Ernährung
Haid- und Neu-Str. 9, 76131 Karlsruhe
Dr. med. (SU) (Physiol. Chemie) 22.10.98
- Burk, Martin, Klinik Hanau, Med. Klinik II, Leimerstr. 20, 63450 Hanau
Dr. med. (Innere Medizin), 23. 10. 1997
- Carl, Ulrich M., Klinik und Poliklinik für Strahlentherapie und Radiologische
Onkologie
Dr. med. (Strahlentherapie und radiologische Onkologie), 18. 1. 96
- Carlberg, Carsten, Institut für Physiologische Chemie I
Dr. rer. nat. (Physiologische Chemie), 3. 7. 97
- Cüppers, Hans-Josef, St.-Josef-Krankenhaus Haan, 42781 Haan
Dr. med., habil. (Innere Medizin), 21. 5. 81
- Dahl vom, Stephan, Med. Klinik und Poliklinik für Gastroenterologie,
Hepatologie, Infektiologie
Dr. med. (Innere Medizin), 5. 2. 1998
- Daniels, Volkmär, Chefarzt Chirurgie, St.-Bernhard-Hospital, 47475 Kamp-Lintfort
Dr. med. habil. (Chirurgie), 26. 11. 87
- Däubener, Walter, Inst. Med. Mikrobiologie und Virologie,
Dr. med. (Med. Mikrobiologie), 12. 1. 1995
- Decking, Ulrich, Institut für Herz- und Kreislaufphysiologie,
Dr. med. (Physiologie), 1.7.99
- Degen, Karl-Werner, Städt. Klinikum Dresden, 01067 Dresden
Dr. med. (Frauenheilkunde und Geburtshilfe), 6. 12. 1990
- Dilloo, Dagmar, Kinderklinik
Dr. med. (Kinderheilkunde), 2.7.98
- Dmoch, Walter, Bromberger Straße 22, 40599 Düsseldorf
Dr. med. (Psychotherapie und -somatik in der Gyn. und Geb.-Hilfe), 19. 1. 89
- Döhner, Götz, St.-Antonius-Hospital, Abteilung Pathologie,
Albersallee 5-7, 47533 Kleve
Dr. med. (Pathologie), 11. 2. 82
- Dotzenrath, Cornelia, Chirurgische Klinik und Poliklinik
Dr. med. (Chirurgie), 15. 5. 97
- Dransfeld, Hans, An der Allee 122, 55122 Mainz
Dr. med. et Dr. rer. nat. (Pharmakologie und Toxikologie), 28. 9. 78
- Eckmiller, Marion (C. u. O. Vogt-Institut für Hirnforschung
Dr. rer. nat. (USA) (Neuroanatomie), 19. 10. 89
- Elkeles, Barbara, Krankenhaus Maria Frieden, Am Krankenhaus 1, 48291 Telgte
Dr. med. habil. (Geschichte der Medizin), 14. 3. 93
- Engelbrecht, Volkher, Institut für Diagnostische Radiologie
Dr. med. (Diagnostische Radiologie), 6. 2. 97
- Feindt, Peter, Chirurgische Klinik und Poliklinik
Dr. med. (Chirurgie), 12. 12. 96

- Fink, Gereop, Neurologische Klinik,
Dr. med. (Neurologie), 1.7.99
- Fischer, Hans-Georg, Institut für Med. Mikrobiologie und Virologie
Dr. rer. nat. (Immunologie), 16. 11. 95
- v. Ferber, Liselotte, Auf dem Ufer 7, 40593 Düsseldorf
Dr. med. (Sozialmed. insbes. Epidemiologie), 30. 6. 88
- Förster, Malte, Institut für Umweltverfahrenstechnik, Essen, Leimkugelstraße 10,
45141 Essen
Dr. rer. nat. (Phy. Chemie), 19. 11. 92
- Fournell, Artur, Himmelgeister Landstraße 92, 40589 Düsseldorf
Dr. med., habil. (Anästhesiologie), 18.4.85
- Gattermann, Norbert, Med. Klinik und Poliklinik
Dr. med. (Innere Medizin), 17. 4. 97
- Geyer, Siegfried, Med. Hochschule Hannover, Carl-Neuberg-Str. 1, 30625 Hannover
Dr. phil. (Med. Soziologie), 23.4.98
- Gärtner, Jutta, Kinderklinik
Dr. med. (Kinderheilkunde), 14. 12. 95
- Goetz, Bernd, Am Waldpark 10, 50996 Köln
Dr. med., habil. (experimentelle Neurologie und Psychiatrie), 25. 10. 79
- Graf, Michael, Gemeinschaftspraxis Lornsenstraße 6, 22767 Hamburg
Dr. med. (Gynäkologie und Geburtshilfe), 16. 4. 91
- Granetzny, Andreas, Klinik für Thorax- und Kardiovaskuläre Chirurgie,
Dr. med. (Chirurgie), 29.4.99
- Greiner, Hermann, Stadtmedizinaldirektor, Nahestraße 53, 47051 Duisburg
Dr. med.(Gerichtliche und Soziale Medizin), 8. 6. 53
- Greve, Hans, Klinikum Krefeld, Lutherplatz 40, 47805 Krefeld
Dr. med. (Thorax-, Herz- u. Gefäßchirurgie), 24. 10. 96
- Gross-Weege, Wilhelm, Chirurgische Klinik und Poliklinik
Dr. med. (Chirurgie), 2.7.1998
- Grote, Bernhard, Kreiskrankenhaus Detmold, Chefarzt der Anästhesie,
Röntgenstraße 18, 32756 Detmold
Dr. med., habil. (Anästhesiologie), 8. 12. 83
- Haas, Inge, Hals-Nasen-Ohrenklinik
Dr. med. (HNO-Heilkunde), 5. 2. 1998
- Haas, Wolfgang, Am Trimmelter Hof 54, 54296 Trier
Dr. rer. nat. (Psychologische Chemie), 19. 5. 83
- Hackländer, Thomas, Klinikum Wuppertal GmbH, Klinik für Radiologie
Dr. med. (Diagnostische Radiologie), 23. 10. 1997
- Halbach, Michael, Im Heidewinkel 42, 40625 Düsseldorf
Dr. med., Dr. rer. nat. (Psychiatrie), 11. 6. 92
- Hartmann, Karl A., Klinik und Poliklinik für Strahlentherapie und Radiologische
Onkologie
Dr. med. (Strahlentherapie und Radioonkologie), 1.7.99
- Haupt, Martin, Psychiatrische Klinik,
Dr. med. (Psychiatrie), 1.7.99
- Hefter, Harald, Neurologische Klinik,
Dr. rer. nat., Dr. med. (Neurologie und klinische Neurophysiologie), 18. 5. 95
- Heinemann, Lutz, Med. Klinik und Poliklinik
Dr. rer. nat. (Experimentelle Innere Medizin), 23.4.98
- Heinert, Gerd, Hochstr. 114, 47798 Krefeld
Dr. med. (Urologie), 19. 12. 1991
- Heise, Joachim W., Chir. Klinik und Poliklinik,
Dr. med. (Chirurgie), 8. 6. 95
- Heitzen, Matthias P., Med. Klinik und Poliklinik,
Dr. med. (Innere Medizin), 8. 6. 95

- Henke, Jürgen, Postfach 13 04 68, 40554 Düsseldorf
Dr. rer. nat. (Forensische Serologie), 11. 11. 82
- Herdmann, Jörg, Neurochirurgische Klinik
Dr. med. (Neurochirurgie), 23.4.98
- Herzog, Hans, Institut für Medizin im Forschungszentrum Jülich
Dr.-Ing. (Theoretische Nuklearmedizin), 21. 10. 1993
- Heywinkel, Elisabeth, Burgplatz 6, 48477 Hörstel-Besergen
Dr. med. (Frauenheilkunde und Geburtshilfe), 7. 11. 1991
- Hilweg, Dietrich, Im Look 1, 45472 Mülheim
Dr. med., habil. (Med. Strahlenkunde), 15. 10. 76 (r. R.)
- Hollenbeck, Markus, Med. Klinik und Poliklinik,
Dr. med. (Innere Medizin), 29. 6. 95
- Holthusen, Holger, Institut für Klinische Anästhesiologie
Dr. med. (Anästhesiologie), 23.4.1998
- Hömberg, Volker, NTC-Neurologie, Therapiezentrum, Höhensandweg 37,
40591 Düsseldorf
Dr. med. (Neurologie), 18. 11. 1993
- Hopf, Hans-Bernd, Dreieich-Krankenhaus, Röntgenstraße 20, 63225 Langen
Dr. med. (Anästhesiologie), 21. 4. 1994
- Horneff, Gerd, Zentrum Kinderheilkunde, Univ. Halle-Wittenberg,
Ernst-Grube-Straße 4a, 06097 Halle
Dr. med. (Kinderheilkunde), 12. 6. 97
- Hugger, Alfons, Poliklinik für zahnärztliche Prothetik
Dr. med. dent. (Zahn-, Mund- und Kieferheilkunde), 17.6.99
- Ihl, Ralf, Psychiatrische Klinik
Dr. med. (Psychiatrie), 12. 6. 97
- Imhof, Michael, Chirurgische Klinik St. Vinzenz-Krankenhaus, Schloßstraße 85,
40477 Düsseldorf
Dr. med. (Chirurgie), 20. 11. 1997
- Ivens, Katrin, Med. Klinik und Poliklinik für Nephrologie und Rheumatologie
Dr. med. (Innere Medizin), 15. 1. 1998
- Jablonowski, Helmut, Städt. Krankenhaus Salzgitter, Med. Klinik, Kattowitzer Str. 191,
38226 Salzgitter
Dr. med. (Innere Medizin), 9. 6. 1994
- Jaeschock, Rainer, Ev. Krankenhaus Herne, 44623 Herne, Wiescher Str. 24
Dr. med. habil. (Chirurgie), 9. 2. 84
- Jansing, Paul-Josef, Landesanstalt für Arbeitsschutz – NRW, Ulenbergstr. 127–131,
40225 Düsseldorf
Dr. med. (Arbeitsmedizin), 20. 10. 1994
- Jantea, Christian, Orthopädische Klinik
Dr. med. (Orthopädie), 22. 10. 92
- Junger, Erika, Adalbert-Stifter-Straße 49, 40699 Erkrath
Dr. phil. (Cytobiologie), 29. 5. 80
- Kimmerle, Renate, Med. Klinik und Poliklinik
Dr. med. (Innere Medizin), 12. 6. 97
- Klein, Rolf-Michael, Klinikum Wuppertal, Heussnerstraße 40, 42283 Wuppertal
Dr. med. (Innere Medizin), 15. 1. 1998
- Kleinschmidt, Andreas, Welcome Dept. of Cognitive Neurology, 12 Queen Sq.
London WC1V 3 BG
Dr. med. (Neurologie), 3. 7. 1997

- Klement , Wolfgang, Chefarzt Ev. Jungstiling-Krankenhaus, Siegen,
 Wichernstraße 40, 57074 Siegen
 Dr. med. (Anästhesiologie), 4. 2. 93
- Klimke, Ansgar, Psychiatrische Klinik
 Dr. med. (Psychiatrie), 2.7.98
- Kluxen, Guido, Brückenweg 1, 42929 Wermelskirchen
 Dr. med. (Augenheilkunde), 24. 5. 84
- Koch , Michael, Dialysezentrum Mettmann, Gartenstraße 8, 40822 Mettmann
 Dr. med. (Innere Medizin), 5. 2. 1998
- Köhler, Karl, Biologisch-Medizinisches Forschungszentrum (MBFZ)
 Dr. rer. nat. (Molekularbiologie), 17.12.98
- Kojda, Georg, Institut für Pharmakologie
 Dr. rer. nat. (Pharmakologie), 3. 7. 97
- Köller, Hubertus, Neurologische Klinik.
 Dr. Med. (Neurologie), 15.4.1999
- Kolvenbach , Ralf, Augusta-Krankenhaus, Amalienstr. 9, 40472 Düsseldorf
 Dr. med. (Chirurgie), 29. 4. 1993
- Kohnen, Norbert, Werderstraße 31, 50672 Köln
 Dr. med. (Geschichte der Medizin, insbesondere Ethnomedizin), 26. 11. 87
- Kötter, Volker, Kardiologische Klinik des Evangelischen Krankenhauses
 Mülheim, Wertgasse 30, 45468 Mülheim a. d. Ruhr
 Dr. med. (Innere Medizin), 28. 11. 78
- Korbmacher, Bernhard, Chirurgische Klinik und Poliklinik
 Dr. med. (Chirurgie), 20. 11. 1997
- Kortmann, Horts-Rainer, Berufsgenossenschaftliche Unfallklinik Duisburg-Buchholz,
 Dr. med. (Chirurgie), 17.6.99
- Kozlowski, Peter, Graf-Adolf-Straße 24, 40212 Düsseldorf
 Dr. med. (Frauenheilkunde und Geburtshilfe), 29. 1. 87
- Kramann, Bernhard, Universitätsklinik Homburg, Abt. Radiologie, 66424
 Homburg/Saar Dr. med., habil. (Radiologie), 29. 5. 80
- Kreuzpaintner, Georg, Bernhard-Nocht-Institut für Tropenmedizin, 20359 Hamburg
 Dr. med. (Innere Medizin), 8. 7. 93
- Krogmann, Otto, Chefarzt Klinik f. Kinderkardiologie am Herzzentrum Kaiser-
 Wilhelm-Krankenhaus Duisburg, Gerrickstraße 21, 47137 Duisburg
 Dr. med. (Kinderheilkunde), 21. 10. 1993
- Kröncke, Klaus- Dietrich, Forschungsgruppe Immunbiologie, Gebäude 14.80
 Dr. rer. nat. (Immunbiologie und Physiol. Chemie), 19.11.98
- Lang , Hermann, Poliklinik für Zahnerhaltung und Präventive Zahnheilkunde
 Dr. med. dent. (Zahn-, Mund- und Kieferheilkunde), 21.1.99
- Lindenberger, Josef, Berta-von-Suttner-Ring 4, 60598 Frankfurt
 Dr. med. habil. (HNO-Heilkunde), 2. 12. 82
- Luther, Bernd, Chirurgische Klinik und Poliklinik
 Dr. sc. med. Dr. phil. (Chirurgie), 16. 1, 97
- Lüthen, Reinhard, Med. Klinik, Klinik für Gastroenterologie, Hepatologie, Infektiologie
 Dr. med. (Innere Medizin), 11.2.99
- Maar, Klaus, Taubenstraße 22, 40479 Düsseldorf
 Dr. med., habil. (Urologie), 15. 11. 79
- Martin , Stephan, Diabetes Forschungsinstitut, Klinische Abteilung,
 Auf'm Hennekamp, 40225 Düsseldorf
 Dr. med. (Innere Medizin), 23. 10. 1997
- Meckenstock, Gerald, Med. Klinik, Klinik für Hämatologie, Onkologie und Klinische
 Immunologie
 Dr. med. (Innere Medizin), 22.10.98
- Megahed, Mosaad, Hautklinik
 Dr. med. (Dermatologie und Venerologie), 24. 10. 96

- Meyer-Falcke, Andreas, Ministerium für Arbeit, Soziales und Stadtentwicklung,
Kultur und Sport des Landes NRW, Breitestraße 27, 40213 Düsseldorf
Min. Rat, Dr. med. (Arbeitsmedizin), 14. 12. 95
- Michel, Günter, Hautklinik
Dr. rer. nat. (Molekulare Medizin), 17.12.98
- Miller, Stefan, Knappschafts-Krankenhaus „Bergmannsheil“, Scherner Weg 4,
45894 Gelsenkirchen-Buer
Dr. med. (Urologie), 13. 6. 91
- Molzahn, E., Evgl. Krankenhaus, 67098 Bad Dürkheim
Dr. med. (Chirurgie), 16. 5. 91
- Möslein-Wagner, Gabriela, Chirurgische Klinik und Poliklinik
Dr. med. (Chirurgie), 12. 6. 97
- Müller, Eckhard, Zentrum f. Anästhesiologie,
Dr. med. (Anästhesiologie), 2. 2. 1995
- Müller, Kristina, Kinderklinik
Dr. med. (Pädiatrie) 4. 2. 93
- Müller, Ludwig, Senator für Gesundheit, Referat Umweltmedizin, Birkenstraße 34,
28195 Bremen
Dr. rer. nat., Dipl.-Biol. (Biochemische Toxikologie), 17. 5. 90
- Netz, Johannes, Neurologisches Therapiezentrum, NTC, Düsseldorf
Dr. med. (Neurologie), 18. 12. 1997
- Neuen-Jacob, Eva, Institut für Neuropathologie
Dr. med. (Neuropathologie), 26. 10. 95
- Nitz, Ulrike, Frauenklinik
Dr. med. (Gynäkologie und Geburtshilfe), 30. 6. 1994
- Nohr, Donatus, Institut für Neuroanatomie
Dr. phil. nat. et med. habil. (Anatomie), 15. 1. 1998
- Nürnberg, Martin Wenzel, Kinderklinik
Dr. med. (Kinderheilkunde), 12. 12. 96
- Peerenboom, Hermann, Stadtkrankenhaus Soest, Innere Abt.,
Senator-Schwartz-Ring 8, 59494 Soest
Dr. med., habil. (Innere Medizin), 11. 6. 81
- Petrich, Christian, Bundesministerium für Arbeit und Sozialordnung,
Rochusstraße 1, 53123 Bonn
Dr. med., habil. (Kinderheilkunde), 28. 10. 76
- Perings, Christian, Med. Klinik und Poliklinik, Klinik für Kardiologie, Pneumologie
und Angiologie
Dr. med. (Innere Medizin), 23. 10. 1997
- Plum, Jörg, Med. Klinik u. Poliklinik,
Dr. med. (Innere Medizin), 8. 12. 1994
- Potthoff, Siegfried, Heinz-Moritz-Sommer-Str.14, 40225 Düsseldorf
Dr. med. habil., Akad. Oberrat (Frauenheilkunde und Geburtshilfe), 27. 5. 82
- Purmann, Jochen, Klosterstr. 2c, 47441 Moers
Dr. med. (Innere Medizin), 25. 1. 90
- Radermacher, Peter, Mauerweg 166, 89081 Ulm
Dr. med. (Klin. Anästhesie), 30.4. 92
- Raunest, Jürgen, Chirurg. Klinik und Poliklinik
Dr. med. (Chirurgie), 4. 2. 93
- Reimold, Ekkehard Werner
Dr. med. (Kinderheilkunde), 15. 1. 63 (beurlaubt)
- Reinhard, Thomas, Augenklinik
Dr. med. (Augenheilkunde), 8. 2. 96
- Reister, Gerhard, Chefarzt der Klinik Schömberg, Dr.-Schröder-Weg 12,
75328 Schömberg
Dr. med. (Psychosom. Medizin und Psychotherapie), 8. 7. 1993

- Rothe, Helga, Institut für Diabetesforschung, Kölner Platz 1, 80804 München
Dr. rer. nat. (Immunologie und Zellbiologie), 18.6.98
- Rosenbruch, Martin, Institut Toxikologische Pathologie des
Bayer Pharma-Forschungszentrums Wuppertal, Postfach 101709, 42096 Wuppertal
Dr. med. vet. (Experimentelle Pathologie), 17. 6. 1993
- Runde, Volker, Universitätsklinikum Essen, Klinik u. Poliklinik für
Knochenmarktransplantation, Hufelandstr. 55, 45122 Essen
Dr. med. (Innere Medizin), 16. 11. 95
- Sarbia, Mario, Institut für Pathologie,
Dr. med. (Pathologie), 1.7.99
- Sawicki, Peter T., Med. Klinik und Poliklinik
Dr. med. (Innere Medizin), 30. 6. 1994
- Siebler, Mario, Neurologische Klinik
Dr. med. (Neurologie), 7. 1. 94
- Simon, Dietmar, Chir. Klinik und Poliklinik
Dr. med. (Chirurgie), 30. 6. 1994
- Schaal, Heiner, Institut für Med. Mikrobiologie und Virologie
Dr. rer. nat. (Experimentelle Virologie), 11.2.99
- Scheeren, Thomas, Institut für Klinische Anästhesiologie,
Dr. med. (Anästhesiologie), 1.7.99
- Scharffetter-Kochanek, Karin, Hautklinik
Dr. med. (Dermatologie und Venerologie), 19. 11. 92
- Schilcher, Rudolf, Klinik für Strahlentherapie, Radio-Onkologie und Nuklearmed.,
Klinikum Wuppertal-Barmen, Heussnerstraße, 42283 Wuppertal
Dr. med. (Strahlentherapie), 3. 2. 1994
- Schlack, Wolfgang, Institut für Klinische Anästhesiologie
Dr. med. (Anästhesiologie), 18.6.98
- Schmalbruch, Henning, Neurophysiol. Institut Kopenhagen
Dr. med. (Elektromikroskopische Zytologie), 12. 11. 70
(von der Vorlesungspflicht entbunden)
- Schmitz, Franz-Josef, Institut für Med. Mikrobiologie und Virologie
Dr. med. (Med. Mikrobiologie und Infektionsepidemiologie), 22.10.98
- Schnabel, Thomas, Chefarzt Klinik für Strahlentherapie und Nuklearmedizin
des Klinikums Ludwigshafen, Bremserstr. 79, 67063 Ludwigshafen
Dr. med. (Strahlentherapie und Radiologische Onkologie), 4. 7. 1996
- Schneider, Thomas, Klinik für Orthopädie und Sporttraumatologie,
Dreifaltigkeitskrankenhaus Köln, Aachener Straße 445-449, 50933 Köln
Dr. med. (Orthopädie), 19.11.98
- Schoebel, Frank-Chris, Klinik für Kardiologie, Pneumologie und Angiologie
Dr. med. (Innere Medizin), 15.4.99
- Schormann, Thorsten, Institut für Neuroanatomie
Dr. rer. nat. (Medizinische Physik), 17.12.98
- Schnitzler, Alfons, Neurologische Klinik
Dr. med. (Neurologie und Neurophysiologie), 19.11.98
- Schuijer, F. J., Psychiatrische Klinik
Dr. med. (Psychiatrie), 21. 6. 90
- Schulze-Röbbcke, Roland, Institut für Hygiene
Dr. med. (Hygiene), 17.12.98
- Schürer, Nanna, Judenbühlweg 28, 97082 Würzburg
Dr. med. (Dermatologie und Venerologie), 29. 6. 95
- Schwartzkopff, Bodo, Med. Klinik und Poliklinik
Dr. med. (Innere Medizin), 3. 2. 1994
- Schwarzmaier, Hans-Joachim, Klinikum Krefeld, Institut für Röntgendiagnostik,
Tel. 02151/321351
Dr. med. (Lasermethoden), 8. 2. 96

- Specker, Christof, Med. Klinik, Klinik für Nephrologie und Rheumatologie
Dr. med. (Innere Medizin), 21.1.98
- Sprick, Ulrich, Stüttgener Str. 92, 41468 Neuss
Dipl. psych. Dr. med. Dr. rer. nat. (Hirnforschung), 28. 11. 91
- Spraul, Maximilian, Med. Klinik und Poliklinik
Dr. med. (Innere Medizin), 18. 1. 96
- Stahl, Wilhelm, Institut für Physiologische Chemie I
Dr. rer. nat. (Physiologische Chemie), 26. 10. 95
- Steinke, Wolfgang, Chefarzt Neurologische Abteilung, Marienhospital Düsseldorf,
Rochusstraße
Priv.-Doz. Dr. med. (Neurologie), 15. 1. 1998
- Stephan, Volker, Klinik für Kinder- und Jugendmedizin, St. Josef Hospital Bochum
Dr. med. (Kinderheilkunde), 20. 11. 1997
- Stichel-Gunkel, Christine, LS Tierphysiologie ND 5/132 Biologie, Universität
Bochum, Universitätsstraße 150, 44780 Bochum
Dr. phil. nat. (Experimentelle Neurologie), 4. 7. 1996
- Stöltzing, H., Robert-Bosch-Krankenhaus, Abt. f. Allgemein- und Unfallchirurgie,
Auerbachstr.110, 70376 Stuttgart
Dr. med. (Chirurgie), 18. 10. 1990
- Stühmeier, Klaus- Dieter, Institut für Klinische Anästhesiologie
Dr. med. (Anästhesiologie), 15. 1. 1998
- Szabó, Zsolt, Bahnstraße 40a, 40822 Mettmann
Dr. med. (Nuklearmedizin), 28. 1. 88
- Südhoff, Thomas, Med. Klinik Ruhr-Univ. Bochum, Knappschafts-Krankenhaus, In der
Schornau 23–25, 44892 Bochum,
Dr. med. (Innere Medizin), 17.6.99
- Tegeler, Joachim, Park-Krankenhaus Leipzig-Dösen, 04281 Leipzig
Dr. med. (Psychiatrie), 25. 1. 90
- Tillil, Hartmut, Ferdinand-Sauerbruch-Klinik Elberfeld, Arrenberger Str. 20,
42117 Wuppertal
Dr. med. (Innere Medizin), 18. 1. 96
- Vester, Ernst, Med. Klinik und Poliklinik
Dr. med. (Innere Medizin), 13. 6. 1996
- Vögeli, Thomas, Urologische Klinik
Dr. med. (Urologie), 14. 12. 95
- Vogt, Martin, Med. Klinik des Klinikums Fürth, 90766 Fürth
Dr. med. (Innere Medizin), 8. 12. 94
- Weber, Friedrich, Neurochirurgische Klinik
Dr. med. (Neurochirurgie), 22.10.98
- Wehling, Peter, Steinstraße 2, 40212 Düsseldorf
Dr. med. (Orthopädie), 17. 1. 91
- Werners, Paul Heinz, Schorlemer Str. 68, 40547 Düsseldorf
Dr. med., habil. (Geburtshilfe und Frauenheilkunde), 23. 4. 70
- Wettstein, Matthias, Med. Klinik und Poliklinik, Klinik für Gastroenterologie,
Hepatology, Infektiologie
Dr. med. (Innere Medizin), 5. 2. 1998
- Winter, Joachim, Chirurgische Klinik und Poliklinik, Klinik für Thorax- und
Kardiovaskuläre Chirurgie
Dr. med. (Chirurgie), 25. 4. 1996
- Witzel, Klaus, Kinderabteilung des Ev. Krankenhauses, 40217 Düsseldorf,
Kirchfeldstraße 40, Dr. med. (Kinderheilkunde), 24. 11. 71
- Wöller, Wolfgang, Klinik für Psychosomatische Medizin und Psychotherapie
Dr. med. (Psychosomatische Medizin und Psychotherapie), 27. 4. 95

- Zahner, Johannes, Main-Spessart-Klinik, 97737 Gemünden, Klinikstraße 1
Dr. med. (Innere Medizin), 15. 1. 1998
- Zamboglou, N., Städt. Kliniken Offenbach, Starkenbusring 66, 63069 Offenbach
Dr. rer. nat., Dr. med. (Strahlentherapie und Rad. Onkologie), 18. 10. 1990

h) Akademische Direktorinnen und Direktoren, Oberrätinnen und Oberräte, Rätinnen und Räte:

- Dehnen-Seipel, Helga, Ickerswaderstraße 104, 40589 Düsseldorf
Akad. Direktorin, Dr. med. (Anästhesiologie), 24. 10. 84
- Döker, Rolf, Klinik und Poliklinik für Strahlentherapie und Radiolog. Onkologie
Akad. Rat z. A. Dr., 20. 5. 1996
- Gramsch-Zabel, Hildegard, Freiherr-vom-Stein-Straße 25, 40595 Düsseldorf
Akad. Oberrätin, Dr. med. (Innere Medizin), 6. 11. 85
- Haarhoff, Klaus, Institut für Rechtsmedizin
Akad. Oberrat, Dr. med. (Rechtsmedizin), 1. 4. 78
- Hafner, Dieter, Institut für Pharmakologie
Akad. Oberrat, Dr. rer. nat., Dipl.-Math., 24. 5. 95
- Herdmann, Jörg, Neurochirurgische Klinik
Prov.-Doz. Dr. med., 11. 12. 95
- Heuser, Michael,
Dr., Akad. Rat (Poliklinik f. zahnärztlich Prothetik), 14. 11. 96
- Heusch, Andreas, Kinderklinik
Akad. Rat, Dr. med., 21. 6. 93
- Huckenbeck, W., Institut für Rechtsmedizin
Dr. med., Akad. Oberrat, 1. 9. 1994
- Lang, Hermann, Westdeutsche Kieferklinik
Akad. Rat. Priv.-Doz. Dr. med. dent. (Westdeutsche Kieferklinik), 22.10.98
- Kürten, Renate, Himmelgeister Landstraße 71, 40589 Düsseldorf
Priv.-Doz. Dr. med., Akad. Direktorin (Med. Strahlenkunde), 2. 5. 72
- Matthiesen, Uwe, Pharmazeutische Biologie, Geb. 26.23
Akad. Oberrat, Dr. rer. nat. (Physiologische Chemie), 6. 4. 76
- Meinhold, Jutta, Klinik für Ernährung und Stoffwechsel, Akad. Rätin,
Dr. med. (Innere Medizin)
- Menzel, Helmut, Kappeler Straße 42, 40597 Düsseldorf
Akad. Oberrat, Dr. rer. nat. (Toxikologie), 1972
- Münchhoff-Breit, Christine, Hasenpohler Weg 19, 53639 Königswinter
Akad. Direktorin, Dr. med. (Chirurgie), 3. 11. 1993
- Nessler, Lore, Rethelstraße 111, 40237 Düsseldorf
Akad. Oberrätin, Dr. med. (Kinderheilkunde), 15. 10. 72
- Pape, Hildegard, Zentrum für Radiologie,
Akad. Direktorin, 26. 6. 95
- Potthoff, Siegfried Heinz, Frauenklinik
Dr. med., habil., Akad. Oberrat (Frauenheilkunde und Geburtshilfe)
- Reinecke, Petra, Institut für Pathologie
Akad. Rätin, Dr. med., 11.1.99
- Schamoni
- Scheil, Hans-Georg, Institut für Humangenetik und Anthropologie
Akad. Oberrat, Dr. rer. nat. (Humangenetik und Anthropologie), 14. 2. 75
- Schmidt, Paris, Schumannstraße 82, 40237 Düsseldorf
Akad. Oberrat, Dr. med. vet. (Anatomie), 28. 5. 79

- Sprick , Ulrich, Fakultät für Psychologie – Biopsychologie – Universitätsstraße 150,
Geb. GAFO, 44801 Bochum
Priv.-Doz., Dr. med. (Hirnforschung), 29. 1. 1992
- Sprock, Ingeborg, Niederkasseler Kirchweg 122, 40547 Düsseldorf
Akad. Oberrätin, Dr. med. (Kinderklinik), 31. 8. 78
- Wagner , Gunter, Max-Born-Straße 44, 40591 Düsseldorf
Akad. Oberrat, Dr. rer. nat. (Physiologische Chemie), 9. 7. 74

ij) Mit Vorlesungen beauftragt:

- Assheuer, J. Genoveastr. 24, 51065 Köln
Dr. med. (Neuroanatomie)
- Bachner, H. H., St. Martinus-Krankenhaus, Gladbacher Str., 40219 Düsseldorf
(Allgemeinmedizin)
- Beer, André M., Park-Klinik Bad Kissingen, 97688 Bad Kissingen
Dr. med. (Gynäkol. Balneologie)
- Begerow, Institut für Umwelthygiene, Lebensmittelchemikerin
(Ökolog. Kurs)
- Bernardt, W., Geriatrisches Krankenhaus Elbroich, Am Falder 6, 40589 Düsseldorf
Dr. (Allgemeinmedizin)
- Baugut, Gunnar, Hasselstraße 26a, 41564 Kaarst
Dr. med. (Krankenhauswesen)
- Delbrück, Prof. Dr. med.
Chefarzt der Klinik Bergisch Land, Im Saalscheid 5, 42369 Wuppertal
- Deneke, J. F. Volrad, Godesberger Allee 54, 53175 Bonn, F (0228) 376635
Prof., Präsident des Bundesverbandes der freien Berufe (Medizinische Publizistik)
- Elies, Michael, Erlenweg 21, 61279 Laubach
Dr. med. (Homöopathie und Naturheilverfahren)
- Evans, Robert, Medical English
- Günther , Peter K. G., Am Strasserfeld 36, 40627 Düsseldorf
Dipl.-Math., M. A. (Qualitative Datenanalysen mit EDV-Anwendungen)
- Hemming, B., Richard-Wagner-Str. 51, 47057 Duisburg
Dr. (Allgemeinmedizin)
- Hömberg, V., Neurologisches Therapiezentrum, Hohen Sandweg, 40591 Düsseldorf
Priv.-Doz. Dr. med. (Neurologie)
- Hadnagy, Wolfgang, Jan-van-Verth-Straße 63, 41564 Kaarst
Dipl.-Biol. (Ökolog. Kurs)
- Jennissen, H. J., Machabäerstr. 19, 50668 Köln
Dr. med. (Neuroanatomie)
- Jörgenhaus, Werner, Dorfstraße 5—7, 41366 Schwalmthal
Dr. med. (Allgemeinmedizin)
- Kastka, Joachim, F. 311-2607
Dr., Dipl.-Psych. (Med. Psychologie)
- Krug, Harald, Brehmstraße 40, 40239 Düsseldorf
Dr. med. dent. (Zahn-, Mund-, Kieferheilkunde)
- Leach, Deborah Ann, Medical English
- Lilienthal, Hellmuth, Heideweg 37, 40470 Düsseldorf
Dipl.-Biol. (Ökologischer Kurs, Hygiene)
- Müller, Ulrich, Psychiatrische Klinik der Universität Düsseldorf,
Bergische Landstraße 2, 40629 Düsseldorf
Dipl.-Sozialwirt (Seminar-Methoden der Epidemiologie und Ökologie
in der Psychiatrie — Seminar Ethno-Psychiatrie —
Versorgung psychisch Kranker in Entwicklungsländern)

- Oberbarnscheidt, Jürgen, Am Kantmanns-Kreuz 15, 41564 Kaarst
Dr. med. vet., Dipl.-Biochem. (Ökologischer Kurs, Hygiene)
- Paul, Norbert, Institut für Geschichte der Medizin, F. 81-1 4303
Dr. rer. medic. (Terminologie)
- Paulsen, Med. Institut für Umwelthygiene
Dipl.-Ing. (Ökologiekurs, Hygiene)
- Pilaski, Jürgen, Theodor-Fontane-Straße 4, 40699 Erkrath
Dr. (Ökologischer Kurs, Hygiene)
- Reyer, Ulrich, Richter am OLG Düsseldorf, Scheiblerstraße 73, 47800 Krefeld
(Frauenheilkunde)
- Richter, Karl Heinz
Prof. Dr. med. (Hygiene und Tropenmedizin)
- Ritterstaedt, Uwe, Stüttgener Straße 33, 41468 Neuss
Dipl.-Ing. (Ökologischer Kurs, „Lärmforschung“)
- Roller, Markus, Institut für Umwelthygiene
Dr rer. nat., Dipl.-Biol. (Ökologischer Kurs)
- Schade, Hans, Lerchenweg 5, 42781 Haan
Akad. Oberrat i. R. Dr. med. (Anatomie)
- Schneitler, H., Gesundheitsamt Düsseldorf, Kölner Str. 180, 40227 Düsseldorf
Prof. Dr. med. (Allgemeinmedizin)
- Schumacher, A., Hügelstraße 16, 40589 Düsseldorf
Dr. med. (Allgemeinmedizin)
- Schwantes, Ulrich, Ascheweg 4, 42369 Wuppertal
Dr. med. (Allgemeinmedizin)
- Sies, C., Wehler Dorfstr. 32a, 41470 Neuss
Frau Dr. med. (Psychosom. Medizin und Psychotherapie)
- Sohn, Wolfgang
Dr. med. (Allgemeinmedizin)
- Stark, Marlies, Am Schwalbenberg 2, 40627 Düsseldorf
Dipl.-Chem., Dr. rer. nat. (Ökologischer Kurs, Hygiene)
- Stojanka, U.
(Kurs der Makroskopischen Anatomie)
- Strauss, J. Matthias, Manderscheider Str.12, 50937 Köln
Dr. med. (Biomechanik)
- Strauß, W., Psychiatrische Klinik der Universität, Bergische Landstraße 2,
40629 Düsseldorf
Dipl. Psych. (Kognitive Verhaltenstherapie; Autogenes Training für Anfänger und
Fortgeschrittene)
- Stüttgen, Thomas, Psychiatrische Universitätsklinik Düsseldorf,
Bergische Landstraße 2, 40629 Düsseldorf
Dr. med. (Forensische Psychiatrie und Psychologie)
- Terhaag, Ludwig, Bernhard-Lichtenberg-Straße 9, 41466 Neuss
Dr. med. (Ökologischer Kurs, „Arbeitsmedizin“)
- Unfried, Klaus, Institut Umwelthygiene
Dr. rer. nat., Dipl.-Biol. (Ökologischer Kurs)
- Ulbrich, H. F., Biomathematik
- Vögele, Jörg, F. 81-1 39 42
Dr. phil. (Geschichte der Medizin)
- Weber, Helmut, Institut für Umwelthygiene
Dr. med. (Ökolog. Kurs)
- Wollgarten, Dieter, Hauptstr 73, 42349 Wuppertal
Dr. med. (Allgemeinmedizin)

j) Lehrbeauftragte für den III. Klinischen Studienabschnitt

**Hospital zum Hl. Geist, Von-Broichhausen-Allee 1, 47906 Kempen,
Tel. (02152) 1421**

P.J.-Beauftragter: Prof. Dr. Med. Wildmeister
Glowacki, Marian, Dr. med. (Gynäkologie)
Maike, Hans-Werner, Dr. med. (Innere Medizin)
Mertens, Werner, Dr. med. (Gynäkologie)
Seyrich, Rolf, Dr. med. (Chirurgie)
Thielen, Hermann, Dr. med. (Urologie)
Wildmeister, Peter, Dr. med. (Innere Medizin)
Wirth, Bruno, Dr. med. (Urologie)

**Städt. Krankenhäuser GmbH, Klinikum Krefeld, Lutherplatz 40, 47805 Krefeld,
Tel. (02151) 32-0**

P.J.-Beauftragter: Prof. Dr.med. R. Besser
Besser, Roland, Prof. Dr. med. (Neurologie)
Broicher, K., Dr. Med. Chefarzt Inn. Abt. Cäcilien-Hospital Hüls (Inn. Med.)
Klues, Heinrich G., Priv.-Doz. Dr. med. (Innere Medizin)
Meißner, Achim, Prof. Dr. med. (Unfall- und Wiederherstellungs-, Hand- u. Plastische
Chirurgie)
Schulte-Wissermann, Hermann, Prof., Dr. (Kinderheilkunde)
Wassilew, Sawko, Prof., Dr. med. (Dermatologie)

**Evangelisches und Johanniter Klinikum Duisburg/Dinslaken/Oberhausen gGmbH,
Fahner Straße 135, 47169 Duisburg**

P.J.-Beauftragter: Prof. Dr. med. Schneider
Ausserehl, E.-P., Dr. med. (Nephrologie)
Bubbenzer, J., Dr. med. (Pathologie)
Grau, Ch., Dr. med. (Neuroradiologie)
Grehl, H., Priv.-Doz. Dr. med. (Neurologie)
Hansen, H.-H., Prof., Dr. med. (Chirurgie)
Heinrich, K.-W., Dr. med. (Innere Medizin)
Hutschenreiter, G., Prof., Dr. med. (Urologie)
Kremer, G., Dr. med. (Neurochirurgie)
Neuerburg, J.-M., Priv.-Doz. Dr. med. (Radiologie)
Rausch, V., Dr. med. (Innere Medizin)
Sahnus, H., Dr. med. (Augenheilkunde)
Scherer, R., Prof. Dr. med. (Anästhesie)
Schulte-Herbrüggen, J., Dr. med. (Anästhesiologie)
tho Seeth, Th., Dr., Dr. med. (Augenheilkunde)

**Marienhospital, 40479 Düsseldorf, Rochusstraße 2,
Tel. (0211) 4400-0**

P.J.-Beauftragter: Prof. Dr. med. Diemer
Antoniadis, A., Dr. med. (Augenheilkunde)
Baetzner, P., Dr. med. (Innere Medizin)
Derichs, R., Dr. med. (Innere Medizin)
Hayduk, K., Prof., Dr. med. (Innere Medizin)
Mackrodt, H.-G., Dr med. (Chirurgie)
Schultz, Dr. med. (Gynäkologie)

**Kliniken St. Antonius gem. GmbH, Carnaper Straße 55, 42283 Wuppertal,
Tel. (0202) 299-0**

P.J.-Beauftragter: Chefarzt Dr. Volpert
Damanakis, Dr. med. (Chirurgie)
Fues, C.-P., Dr. med. (HNO)
Füsgen, I., Prof., Dr. med. (Innere Medizin)
Garcia, M., Dr. med. (Chirurgie)
Georg, K.-J., Priv.-Doz. Dr. med. (Innere Medizin)
Gottswinter, J., Dr. med. (Innere Medizin)
Heinze, R., Dr. med. (Innere Medizin)
Hesslenberg, R.-R., Dr. med. (Anästhesie)
Kapp, H., Dr. med. (Chirurgie)
Kapp-Tacke, F., Dr. med. (Frauenheilkunde)
Korth, S., Dr. med. (Frauenheilkunde)
Lentz, H., Dr. med. (Radiologie)
Mokhtarzada, M. MD (Afg.) (Anästhesie)
Prohm, P., Prof. Dr. med. (Chirurgie)
Püllen, R., Dr. med. (Innere Medizin)
Sahm, J. (Chirurgie)
Tretler, H. J., Dr. med. (Radiologie)
Volpert, H. J., Dr. med. (Neurologie/Psychiatrie)

**Sankt Josef, Zentrum für Orthopädie und Rheumatologie,
Bergstraße 6-12, 42105 Wuppertal, Tel. (02 02) 48 51**

Goymann, Volkmar, Prof. Dr. med. (Orthopädie)
Heiderhoff, Ulrich, Dr. med. (Anästhesiologie)
Magdsick, Gero, Dr. med. (Radiologie)
Pieper, Michael, Dr. med. (Orthopädische Rheumatologie)

**Klinikum Wuppertal GmbH, Ferdinand-Sauerbruch-Klinikum Elberfeld,
Arrenberger Straße 20, 42117 Wuppertal, Tel. (02 02) 394-9**

P.J.-Beauftragter: Prof. Dr. med. Köbberling
Haneke, E., Prof. Dr. med. (Dermatologie)
Hein, D., Dr. med. (Innere Medizin)
Hilker, Dr. med. (Dermatologie)
Höhler, Helene, Dr. med. (Innere Medizin)
Jellinghaus, Gudrun, Dr. med. (Anästhesie)
Kehyayan, S., Dr. med. (Anästhesie)
Luis, W., Dr. med. (Pathologie)
Störkel, Stephan, Prof. Dr. med. (Pathologie)

Evangel. Krankenhaus Düsseldorf, 40217 Düsseldorf, Kirchfeldstraße 40, Tel. 9190

P.J.-Beauftragter: Priv.-Doz. Dr. Neuhaus
Hallenscheidt, Thomas, Dr. med. (Chirurgie)
Heuer, S., Dr. med. (Innere Medizin)
Hoffmanns, Ulrike (Anästhesie)
Krämling, Hans-Jörg, Prof. Dr. med. (Chirurgie)
Kurtz, B., Prof., Dr. med. (Radiologie)
Kurzeja, A., Prof. Dr. med. (HNO)
Meier, Werner, Priv.-Doz. Dr. med. (Gynäkologie)
Neuhaus, Horst, Prof. Dr. med. (Innere Medizin)

Neumann , L., Dr. med. (Chirurgie)
Peters , N., Dr. med. (Gynäkologie)
Rolshoven, Karin, Dr. med. (Pädiatrie)
Schwöbel, H. D., Dr. med. (Innere Medizin)
Warnebler, H., Dr. med. (HNO)
Willing, W., Dr. med. (Chirurgie)
Zaune, Ulrich, Dr. med. (Anästhesie)
Zocholl, Gerbert, Dr. med. (Radiologie)

**Städtische Kliniken Neuss, Lukaskrankenhaus GmbH
Preußenstraße 84, 41464 Neuss, Tel. (02131) 880-0**

P.J.-Beauftragter: Prof. Dr. med. Boemingham
Biskup, L., Dr. med. (Pädiatrie)
Breulmann, M., Dr. med. (Anästhesie)
Carus, Thomas, Dr. med. (Chirurgie)
Czygan, Prof., Dr. med. (Innere Medizin)
Dick , W., Dr. med. (Laboratoriumsmedizin)
Hermichen, Dr. med. H. G. (Unfallchirurgie)
Köster , R., Prof., Dr. med. (Radiologie)
Maier, W. D., Dr. med. (Innere Medizin)
Merx, W., Prof., Dr. med. (Innere Medizin)
Reinartz, K., Dr. med. (Anästhesiologie)
Schultz-Coulon, H.-J., Prof. Dr. med. (HNO)
Schwartzmann, K., Dr. med. (Urologie)
Soboll , K.-U., Dr. med. (Anästhesiologie)
Tschahargane, C., Prof. Dr. med. (Pathologie)
Witt, B., Dr. med. (Urologie)

**Kliniken der Landeshauptstadt Düsseldorf
Krankenhaus Benrath, 40593 Düsseldorf, Urdenbacher Allee 83, Tel. 99701**

P.J.-Beauftragter: Prof. Dr. med. Schoppe, Krankenhaus Benrath
Broßmann, Hanjo, Dr. med. (Gynäkologie)
Graf , Karl-Heinz, Dr. med. (Chirurgie)
Greulich, Dr. med. (Innere Medizin)
Klose, Annette, Dr. med. (Gynäkologie)
Neumann , Frank, Dr. med. (Innere Medizin)
Nowak, Andreas, Dr. med. (Unfallchirurgie)
Roesgen, Michael, Priv.-Doz., Dr. med. (Unfallchirurgie)
Sandhaus, Andreas, Dr. med. (Unfallchirurgie)
Schlaudecker, J., Dr. med. (Innere Medizin)

Krankenhaus Gerresheim, 40625 Düsseldorf, Gräulingerstraße 120, Tel. 28001

Audretsch, Werner, Dr. med. (Gynäkologie)
Frenken, Michael, Dr. med. (Thoraxchirurgie)
Hüllebrand, Norbert, Dr. med. (Chirurgie)
Kober, Rüdiger, Dr. med. (Innere Medizin)
Lützeler, Jürgen, Dr. med. (Pathologie)
Ruppert, Christian, Dr. med. (Innere Medizin)
Schmitz , Norbert, Dr. med. (Unfallchirurgie)
Sombrowski, Jürgen, Dr. med. (Unfallchirurgie)

St. Johannes-Hospital, An der Abtei 7—11, 47166 Duisburg, Tel. 0203/546-0

P.J.-Beauftragter: Prof. Dr. med. Miller
Erlermann, R., Prof. Dr. med. (Radiologie)
Müller-Wiefel, H., Prof., Dr. med. (Chirurgie)
Mast, G., Prof., Dr. med. (Urologie)
Neumann, G., Prof., Dr. med. (Innere Medizin)
Seiffert, Peter, Dr. med. (Pädiatrie)
Schmidt, H. D., Prof., Dr. med. (Chirurgie)
Starker, Michael, Priv.-Doz. Dr. med. (Orthopädie)
Strube, H. D., Prof., Dr. med. (Chirurgie)

**Evangelisches Krankenhaus, Wertgasse 30, 45468 Mülheim/Ruhr,
Tel. (0208) 3091**

P.J.-Beauftragter: Prof. Dr. med. v. Matthiessen
Balzer, K., Dr. med. (Chirurgie)
Büssow, Chr., Dr. med. (Augenheilkunde)
Deeb, A., Dr. med. (Gynäkologie)
Freise, J.-G., Prof., Dr. med. (Innere Medizin)
Hartung, R., Dr. med. (Chirurgie)
Heissen, E., Dr. med. (Strahlentherapie und Nuklearmedizin)
Izbicki, W., Dr. med. (Chirurgie)
Küppers, Klaus, Dr. med. (Chirurgie)
Lösche, Cay, Dr. med. (Augenheilkunde)
Mohr, K. J., Dr. med. (Radiologische Diagnostik)
Raguse, Th., Prof. Dr. med. (Chirurgie)
Roedig, Dr. med. (Chirurgie)
Rumstadt, Dr. med. (Chirurgie)
Schahriari, Sch., Dr. med. (Anästhesiologie)
Vettermann, Prof. Dr. med. (Anästhesiologie)

**Evangelisches Krankenhaus Bethesda zu Duisburg gem. GmbH,
Heerstraße 219, 47053 Duisburg, Tel. (0203) 60081**

P.J.-Beauftragter: Prof. Dr. med. Schröder
Beba, Wolfgang, Dr. med. (Chirurgie)
Biggemann, M., Dr. med. (Rad.)
Birk, W., Dr. med. (Nuklearmedizin)
Danner, Thomas, Dr. med. (Orthopädie)
Horst, M., Prof., Dr. med. (Orthopädie)
Knop, Joachim, Prof., Dr. med. (Nuklearmedizin)
Köther, Bernd, Dr. med. (Anästhesie)
Künstler, H. O., Dr. med. (Pathologie und Pathologische Anatomie)
Mecking, Hartmut, Dr. med. (Strahlentherapie)
Peisker, Uwe, Dr. med. (Gyn.)
Rachner, E., Dr. med. (Innere Medizin)
Rink, E., Dr. med. (Anästhesiologie)
Stier, W., Dr. med. (Innere Medizin)
Thiel, Andreas, Dr. med. (Pathologie)
Uhlmann, D., Dr. med. (Innere Medizin)

**Klinikum Wuppertal GmbH, Klinikum Barmen,
Heusnerstraße 40, 42283 Wuppertal, Tel. (02 02) 89 61**

PJ.-Beauftragter: Prof. Dr. med. Greiner
Brandt , L. Prof., Dr. med. (Anästhesie)
Breucking, Elisabeth, Dr med. (Anästhesiologie)
Cramer, B., PD, Dr. med. (Radiologie)
Ehmann, Th., Dr. med. (Chirurgie)
Emmerich, Klaus, PD Dr. med. (Kardiologie)
Gerke, Prof., Dr. med. (Augenheilkunde)
Gülker, Prof., Dr med. (Kardiologie)
Hennen, Dr. med. (Neurol.-Psychiatrie)
Hermeking, Dr. med. (Augenheilkunde)
Hohenfellner, M., Dr. med. (Urologie)
Janssen , Priv.-Doz. Dr. med. (Innere Medizin)
Johanns, Werner, Dr. med. (Innere Medizin)
Jörg, J., Prof., Dr. med. (Neurologie-Psychiatrie)
Krakau, Ingo, Dr. med. (Kardiologie)
Lampel, D., Dr. med. (Urologie)
Lange , G., Prof., Dr. med. (HNO)
Lazica, M., Dr med. (Urologie)
Luis, W., Dr. med. (Pathologie)
Menger, Dr. med. (Neurologie/Psychiatrie)
Neumann , J., Dr. med. (Chirurgie)
Reifschneider, Dr. med. (Gefäßchirurgie)
Runge, K., Dr. med. (Kinderheilkunde)
Sartorius, Dr. med. (HNO)
Schilcher, R. B., Dr. med. (Nuklearmedizin)
Schlörer, Eva, Dr. (Pathologie)
Schulze-Lampel, Dr. med.

Institute und Kliniken

(Zentrale wissenschaftliche Einrichtungen der Universität siehe Seite 96)

Klinischer Vorstand

Univ.-Prof. Dr. Ackermann , Ärztlicher Direktor, F. 81-17917
Univ.-Prof. Dr. Strauer, Stellvertr. Äztl. Direktor, F. 81-1 88 01
Univ.-Prof. Dr. Schroer, F. 81-12500
komm. Verw.-Dir.: LRD Dr. Michael Stückradt, F. 81-17100
Frau Will (Ltd. Pflegekraft), F. 81-17107
Univ.-Prof. Dr. Häussinger, Dekan der Med. Fakultät (beratend), F. 81-1 2242

Zentrale Einrichtung der Medizinischen Einrichtungen

Tierversuchsanlage (Gebäude 22.22)

Geschäftsführende Direktorin: Dr. Annemarie Treiber

Pforte, F. 81-1 44 01 und 81-1 44 14

Sekretariat: Barbara Theis, F. 81-1 44 02 und 1 4400, Telefax 81-1 4403

Wiss. Ang.: Dr. Anke Brumloop, F. 81-1 4477, Cornelia Heeb,
F. 81-1 44 33 und 1 44 64, Dr. Bärbel Peter , F. 81-1 4482, Dr. Martin Sager ,
F. 81-1 4460 und 1 4464

3

Zentrum für Anatomie und Hirnforschung (Gebäude 22.03)

Geschäftsf. Direktor: Univ.-Prof. Dr. H. G. Hartwig

Sekretariat für Angelegenheiten des Gesamtinstitutes: Frau Häser, F. 81-1 2615
Fax 81-1 28 06

Institut für Neuroanatomie

Geschäftsf. Direktor: Univ.-Prof. Dr. K. Zilles, F. 81-1 27 77, Fax 1 23 36

Sekretariat: Frau M. Straube, F 81-1 27 64, Frau R. Königshausen , F. 81-1 26 67

Univ.-Prof. Dr. Jürgen Mai , F. 81-1 27 63

Univ.-Prof. Gerd Novotny, Ph.D./Univ. London, F 81-1 26 42

Akad. Rat: Priv.-Doz. Dr. Thorsten Schormann , F. 81-1 27 74

Wiss. Ang.: Dr. Hans-Jürgen Bidmon, Dr. Stefan Geyer , Priv.-Doz. Dr. Donatus
Nohr, Frau Dr. Ludmilla Staneva-Dobrovski

Institut für Morphologische Endokrinologie und Histochemie

Geschäftsf. Direktor: Univ.-Prof. Dr. Hans-Georg Hartwig , F. 81-1 26 86 (1 26 81)

Sekretariat: Frau Passia , Frau Klehmet, F. 81-1 26 86, Fax 81-1 32 20

Prof. em. Dr. H.-G. Goslar, F. 81-1 29 99

Akad. Oberräte: Prof. Dr. Dieter Passia , Dr. Paris Schmidt-Grigoriadis

Wiss. Ang.: Prof. Dr. Syed G. Haider, Dr. Kristina Rascher

Wiss. Ass.: Dr. Rolf Kötter

Arbeitsgruppe Biomechanik:

Wiss. Ang.: Dr. med. Harald Clahsen , F. 81-12700, Dr. rer. nat. Klaus Zanger,
F. 81-12704, Dipl.-Biol. Gerhard Schwinger, F. 81-12719 und 12698

C. u. O. Vogt-Institut für Hirnforschung (Gebäude 22.03)

Geschäftsf. Direktor: Univ.-Prof. Dr. Karl Zilles, F. 81-12777, Fax 81-12336

Sekretariat: Frau S. Loesch, F. 81-11555

Univ.-Prof. Dr. Gerd Rehkämper, F. 81-12664

Akad. Oberrat: N. N.

Wiss. Ang.: Priv.-Doz. Marion Eckmiller, Ph.D./Univ. of California,
Dr. Heiko Frahm, Tamas Görcs, M.D., Ph. D., Dipl.-Math. Tilo Kowalski (DFG),
Dipl.-Biol. Evelyn Oermann, N. N., Dr. Axel Schleicher, Dr. Jochen F. Staiger

Gastwissenschaftler(in):

Dr. Zsolt Borostyanköi (DAAD)

Zentrum für Physiologie (Gebäude 22.03)

Geschäftsf. Direktor: Univ.-Prof. Dr. Helmut Haas

Institut für Herz- und Kreislaufphysiologie

Geschäftsf. Direktor: Univ.-Prof. Dr. Jürgen Schrader, F. 81-12670

(Fax 81-12672 / E-Mail: schrader@uni-duesseldorf.de)

Sekretariat: Frau Gudrun Sauer, F. 81-12670

Univ.-Prof. Dr. Volker Thämer, F. 81-12654

Wiss. Ang.: Dr. Ulrich Decking, Dr. Axel Gödecke, Dr. Jacqueline Heger.

Dr. Wolfgang Müllenheim

Gastwissenschaftler/innen: Dr. Zhaoping Ding; Dr. Ulrich Flögel; Dipl.-Biol. Silke Hippler, DFG-Stipendiat; Dr. Tim Laußmann, DFG-Stipendiat; Dr. Marc Marx, DGK-Stipendiat; Andrei Molojawiy, DAAD-Stipendiat; Dr. Thomas Stumpe, DFG-Stipendiat; Dipl.-Chem. Martina Wallich, BIOREGIO

Institut für Neuro- und Sinnesphysiologie

Geschäftsf. Direktor: Univ.-Prof. Dr. Helmut Haas, F. 81-12687 (Fax. 81-14231)

Sekretariat: Frau Anneliese Voß, F. 81-12687

Univ.-Prof. Dr. Heiko Luhmann (F. 81-12616)

Univ.-Prof. Dr. Hans-Georg Ross (F. 81-12692)

Akad. Oberrat: Prof. Dr. Sinclair Cleveland, F. 81-12689

Wiss. Ang.: Dr. M. A. Pak, Dr. Michael Thewissen, Dipl.-Phys. Elmar Wolf

Gastwissenschaftler/innen):

Dr. J. Janovsky, Dr. R. Brown, Dr. W. Kilb, Dr. A. Roth-Härer, Dr. K. Eriksson,

Dr. O. Sergeeva

Zentrum für Physiologische Chemie

Geschäftsf. Direktor: Univ.-Prof. Dr. med. Dr. h. c. Helmut Sies
(F. 81-12707), Gebäude 22 03, Ebene 02

Institut für Physiologische Chemie I (Gebäude 22.03, Ebene 02)

Geschäftsf. Direktor: Univ.-Prof. Dr. Dr. h. c. Helmut Sies, F. 81-12707,

Fax 81-13029; e-mail: helmut.sies@uni-duesseldorf.de

Sekretariat: Frau Marlies Scholtes, F. 81-12707

Hochschuldozent: Priv.-Doz. Dr. Wilhelm Stahl, F. 81-12711

Akad. Oberrat: Dr. Gunter Wagner (F. 81-12716)

Wiss. Mit.: Dr. Theo Akerboom (F. 81-12723), Dr. Lars-Oliver Klotz (F. 81-12712)

Priv.-Doz. Dr. Carsten Carlberg (F. 81-1 53 58), Frau Prof. Dr. Sibylle Soboll

(F. 81-12834; Fax 81-12833)

Gäste: Ahmed Al-Mustafa, Karak, (KAAD); Dr. Manuel Macias, Granada
(Spanisches Kultusministerium); Dr. Heiko Possel (DFG); Duygu Onat, Istanbul;
Dr. Cristina Polidori, Perugia; Dr. Marcus Quack; Dr. Magdalena Schröder;
Dr. Andrea Töll

Institut für Physiologische Chemie II (Gebäude 22.03/Ebene 03)

Geschäftsf. Direktor: Univ.-Prof. Dr. Thomas Pfeuffer
Sekretariat: Frau Margit Schlitt, F. 81-12724, Fax 81-12726
Prof. Dr. med. Martin Schwenen (F. 81-12732/Labor: 12731)
Akad. Oberrat: Dr. Uwe Matthiesen (F. 81-12728)
Wiss. Mit.: Dr. Christof Gros (F. 81-12733/12736), Dr. Stefan Mollner (F. 81-12384),
Dr. Jörg Napiwotzki (F. 81-12729)

Zentrum für Medizinische Psychologie, Soziologie, Statistik und Allgemeinmedizin

Geschäftsf. Direktor: Univ.-Prof. Dr. Heinz-Harald Abholz

Institut für Medizinische Psychologie (Gebäude 23.02)

Geschäftsf. Direktor: Univ.-Prof. Dr. Hans-Joachim Steingrüber
Sekretariat: Birgit Uehlecke, F. 81-13014, Fax 81-13015
Wiss. Ang. und Ass.: Dr. Renate Deinzer, F. 81-13016, Dr. Sibylle Klosterhalfen,
F. 81-13040, Dr. Ursula Stockhorst, F. 81-15349, Dipl.-Psych. Andreas Wiener
F. 81-13018

Institut für Medizinische Soziologie (Gebäude 23.02)

Geschäftsf. Direktor: Univ.-Prof. Dr. Johannes Siegrist, F. 81-14360
Sekretariat: Susanne Wrenger, Barbara Schipper, F. 81-14361, Fax 81-12390
Wiss. Ang.: Dr. Reiner Rugulies, Dipl.-Psych., F. 81-14806, Dr. Olaf von dem
Knesebeck, M. A., F. 81-12147, Dr. Juliane Frühbuß, M. san., F. 81-14729,
Michael Ebert, M. A., F. 81-14914, Dr. Liljana Joksimovic, F. 81-14806,
Dipl.-Päd. Dagmar Starke, F. 81-14825

Zusatzstudiengang „Gesundheitswissenschaften und Sozialmedizin“
siehe Seite 117

Institut für Statistik in der Medizin (Gebäude 23.02)

Geschäftsführender Direktor: Univ.-Prof. Dr. Jochen Mau, F. 81-13200
Sekretariat: N. N., F. 81-15306
Wiss. Mitarbeiter: D. Pawelec, Ärztin (F. 81-13036), Dipl.-Soz. S. Tschalamoff
(F. 81-13038, N. N. (F. 81-13037), M. Yong, Ärztin (VRC) (F. 81-13034)

Abteilung für Allgemeinmedizin (Geb. 14.97, Ebene 00/02)

geschäftsf. Direktor: Univ.-Prof. Dr. med. H.-H. Abholz, F. 81-17771
Sekretariat: Dagmar Andreae, F. 81-17771, Fax: 81-18755
Wissenschaftliche Mitarbeiter:
Dr. med. Stefan Wilm F. 81-16228, Dr. med. Bernd Hemming F. 81-19228, PD.
Dr. Dieter Borgers F. 81-19750, Silke Brockmann F. 81-19753, Dr. med. Christoph
Hager F. 81-19751, Dr. med. Christine Rose F. 81-19752, Dr. med. Martin Sielk
F. 81-17750
Lehrbeauftragte: H. H. Bachner, Dr. med. Wolfdieter Bernard, Prof. Dr. Heiko
Schneitler, Dr. med. Werner Jörgenshaus, Dr. med. Andre Schumacher, Dr. med.
Dieter Wollgarten, Günter Wochnik, H. Retzer, Dr. Dr. G. Steiner, P. Arbter, Volker
Schmidt-Lamarque, Dr. med. Wolfgang v. Schreitter, Dr. med. Ute Renkes-
Hegendörfer, Dr. med. B. Richter-Polynice, Dr. med. Christiane Marzi, Dr. med. P.
Grafenberger, Dr. med. J. Horlemann, Dr. med. Elisabeth Gummersbach
Lehrarzt: Dr. Blumberg, Dr. Horn-Bosbach, Dr. Doerwald, Dr. Finken, Dr. Frädrich,
Dr. Goldschmidt, Dr. Gummersbach, Dr. Hahnen, Dr. Hassels, Dr. Kallenberg,
Dr. Dallmann, H. Hochheimer, Dr. Holbeck, Dr. Krausbauer, Dr. Krüll, Dr. Kukalla,
Dr. Küpper, Dr. L. Latz, Dr. M. Latz, Dr. Lobscheid, Dr. Mackenstein, Dr. Matzies,
Dr. Hellmessen, Dr. Meuser, Dr. Müschen, Dr. Paur, Dr. Penack, Dr. Weise,

3

Dr. Schmauck, B. Schons, Dr. Schwake, A. Sensen, Dr. Shirin-Sokhan, Dr. Sijben,
Dr. Steinhagen, Dr. Stratmann, Dr. Drzymalla, Dr. Tussing, Dr. Kops, Dr. Unkelbach,
Dr. Kunze, M. Witte, Dr. H. Haag, Renate Haag

Zentrum für Pharmakologie und Toxikologie

Geschäftsf. Direktor: Univ.-Prof. Dr. Karsten Schrör (F. 81-12500)

Institut für Pharmakologie und Klinische Pharmakologie (Gebäude 22.21)

Direktor: Univ.-Prof. Dr. Karsten Schrör

Sekretariat: Frau Erika Lohmann, F. 81-12500/12501,

Frau Karin Montag, Tel./Fax: 81-14781

Univ.-Prof. Dr. Thomas Hohlfeld, F. 81-12505, N. N., F. 81-12511, Prof. Dr. Dr.
U. Borchard, F. 81-12509

Akad. Oberrat: Dipl.-Math. Dr. D. Hafner, F. 81-12449

Wiss. Ass.: PD Dr. G. Kojda, F. 81-12518

Wiss. Ang.: Frau Dr. M. Braun, Frau Dr. J. Meyer-Kirchrath, Dr. L. Michaelis,
Dr. A.-A. Weber

Proben- und Warenannahme: W. Donsbach, F. 81-12519

Institut für Toxikologie (Gebäude 22.21)

Direktorin: Univ. Prof. Dr. med. Regine Kahl

Sekretariat: Frau B. Stark, F. 81-13022

em. Prof. Dr. med. F. K. Ohnesorge, F. 81-13002

Akad. Oberrat: Dr. rer. nat. Helmut Menzel, F. 81-13006

Wiss. Ang.: Dr. rer. nat. Sabine Hanelt, F. 81-13001, Dr. rer. nat. Elke Röhrdanz,
F. 81-13003, Dr. rer. nat. Quynh-Hoa Tran-Thi, F. 81-13009

Zentrum für Pathologie

Geschäftsf. Direktor: Univ.-Prof. Dr. Helmut Erich Gabbert

Institut für Pathologie (Gebäude 14.79)

Direktor: Univ.-Prof. Dr. Helmut Erich Gabbert, F. 81-18339/18340

Sekretariat: Frau Carl-Knüfer, F. 81-18339/18340, Fax 18353

Emeritus: Prof. Dr. W. Hort, F. 81-18343

Oberärzte: Univ.-Prof. Dr. Claus Dieter Gerharz, F. 81-18348,

Dr. Stefan Braunstein, F. 81-18344, PD Dr. M. Sarbia, F. 81-18487

Akad. Rätin: Dr. Petra Reinecke, F. 81-18494

Wiss. Ass. u. Ang.: Dr. A. Donner, Dr. R. Engers, Frau Dr. H. Grabsch, Dr. rer. nat.
C. Mahotka, Dr. W. Müller, Dr. rer. nat. S. Nockemann, T. Owonikoko, Dr. U. Ramp,
Dr. M. Rees, Dr. rer. nat. E. Springer, Dr. S. Takeno

Institut für Neuropathologie (Gebäude 14.79)

Komm. Direktorin: PD Dr. E. Neuen-Jacob, F. 81-18653

Sekretariat: Frau E. Wolter und Frau I. Zarnitz, F. 81-18660/61

Wiss. Ang.: Prof. Dr. Th. Bilzer, F. 81-18658, Dr. J. Felsberg, F. 81-18663

Gast: Prof. Dr. G. Reifenberger, F. 81-18662

Institut für Cytopathologie (Gebäude 14.81)

Direktor: Univ.-Prof. Dr. Alfred Böcking (F. 81-18346)

Sekretariat: Fr. D. Shittu (F. 81-19346, Fax 81-18402)

Oberärztin: Dr. H. Motherby (F. 81-18837)

Wiss. Ang.: Dr. N. Pomjanski (F. 81-18403)

Zentrum für Ökologische Medizin

Geschäftsf. Direktor: Prof. Dr. Wolfgang Bonte

Institut für Hygiene (Gebäude 23.12, Ebene U1)

Direktorin: Univ.-Prof. Dr. med. Helga Idel, F. 81-12617

Sekretariat: Frau Andrea Ohmenhäuser, F. 81-12617/12618, Fax 81-1 26 19

Oberarzt: Priv.-Doz. Dr. R. Schulze-Röbbbecke, F. 81-12906

Wiss. Ass.: Dr. med. Norbert Pitz (F. 81-14016/15331), Frau Dr. rer. nat. Renate Stiller-Winkler (F. 81-13027), Frau Dr. med. Gabriele Leng (F. 81-12607/15328), Arzt Munir Abu-Omar (F. 81-13853/12396), Dr. rer. nat. Wolfgang Hadnagy

Institut für Rechtsmedizin (Gebäude 14.84)

Direktor: Univ.-Prof. Dr. med. Wolfgang Bonte

Sekretariat: Frau Gabriela Gold, F 81-19385 und 19361

Oberarzt: Univ.-Prof. Dr. med. Jürgen Barz

Leiter des toxikol.-chem. Laboratoriums: Univ.-Prof. Dr. rer. nat. Thomas Daldrup

Leiter des serologischen Laboratoriums: Akad. Oberrat Dr. med. Wolfgang Huckenbeck

Akad. Oberrat: Dr. med. Klaus Haarhoff

Wiss. Ass.: Dr. med. Peter Freudenstein, Dr. med. Peter Gabriel, Dipl.-Chem. Dr. rer. nat. Constanze Heller, Dr. rer. nat. Hellmut Mahler, Dr. phil. Peter Pieper, Dr. med. Martin Schumann, Dipl.-Biol. Oliver Temme

Freie Mitarb.: Ltd. OSTA. i.R. Friedhelm Gabriel, Dr. med. Christian Schyma

Gastwissenschaftler: Dr. Mahmud Kaddura, Dr. Fuad Ali Tarbah

Institut für Arbeitsmedizin und Sozialmedizin (Gebäude 23.11/12, Ebene 00)

Direktorin: Univ.-Prof. Dr. med. Elisabeth Borsch-Galetke, F. 81-1 47 17,
e-mail: borschga@uni-duesseldorf.de

Sekretariat: Marlies Waldhausen, F. 81-1 47 21,
e-mail: marlies.waldhausen@uni-duesseldorf.de

Universitätsstraße 1, Fax: 81-15334

em. Univ.-Prof. Dr. med. Dr. phil. Gerd Jansen, F. 81-14989

Oberärztin: Prof. Dr. med. Sieglinde Schwarze, F. 81-14997

Wiss. Mit.: M. Bauer, Arzt, F. 81-14719, Dipl.-Phys. M. Faust, F. 81-14724, Dipl.-Psych. Dr. phil. J. Kastka, F. 81-15166, Dr. med. A. Linnemeier, F. 81-15385, Dipl.-Psych. Th. Muth, F. 81-14996, Dipl.-Psych. G. Notbohm, F. 81-14993, Dr. med. Dr. rer. nat. J. Rheingans, F. 81-11394, Dr. med. Dipl.-Ing. K. Siegmund, F. 81-1 47 07, Dipl.-Min. S. Siegmann, F. 81-15393, Christine Szymanski, Ärztin, F. 81-14998, Dipl.-Chem. Dr. rer. nat. Mathias Seifert, F. 81-15336

Institut für Humangenetik und Anthropologie (Gebäude 23.12, Ebene 03)

Direktorin: Frau Univ.-Prof. Dr. Brigitte Royer-Pokora, F. 81-12350

Sekretariat: Frau Monika Grigowski, Frau Daniela Klever, F. 81-12350

Univ.-Prof. Dr. Frank Majewski, F. 81-14346

Akad. Oberrat: Dr. Hans-Georg Scheil, F. 81-12351

Wiss. Ass. u. Wiss. Ang.: Dr. Matthias Drechsler, F. 81-12356, Dr. Hans-Jürgen Gebauer, F. 81-12352, Dr. Timm O. Goecke, F. 81-13963, Frau Dr. Barbara Hildebrandt, F. 81-13959, Frau Dr. Elisabeth Schröder, F. 81-12357, Frau Valérie Schumacher, F. 81-12356

Drittmittel: Dipl.-Biol. Igor Gerasimowski, F. 81-13965, Frau Dr. Hildegard Heller, F. 81-13965, Frau Dr. Barbara Leube, F. 81-12349, Dipl.-Biol. Gerald Pischke, F. 81-13966, Dipl.-Biochem. Maik Pruess, F. 81-13966, Frau Dipl.-Biol. Sandra Sonner, F. 81-13966

Zentrum für Innere Medizin und Neurologie

Geschäftsf. Direktor: Univ.-Prof. Dr. Bernd Grabensee

Medizinische Klinik und Poliklinik

Klinik für Hämatologie, Onkologie und klinische Immunologie (Gebäude 13.51)

Direktor: Univ.-Prof. Dr. Rainer Haas

Sekretariat: Frau Marion Hartmann, F. 81-17720/17721

Oberärzte: Prof. Dr. Axel Heyll, PD. Dr. Norbert Gattermann, PD Dr. Gerald Meckenstock, Dr. Ulrich Germing

Wiss. Ass.: M. Aivado, U. Bauser, M. v. Blanquet, Dr. L. Dietze, T. Emde, Alexander Giagounidis, Frau Kerstin Habersang, Dr. A. N. Hünerlitürkoglu, G. Kobbe, M. Kondakci, Dr. R. Kronenwett, Dr. E. Misgeld, Frau A. Niederste-Hollenberg, Dr. U. Rohr, Dr. P. Schneider, Frau C. Strupp, Dr. K.-P. Thiele

Klinik für Kardiologie, Pneumologie und Angiologie (Gebäude 13.54)

Direktor: Univ.-Prof. Dr. B. E. Strauer

Sekretariat: Frau Schaar, F. 81-18801

Oberärzte: PD Dr. B. Schwartzkopf, PD Dr. M. P. Heintzen, Prof. Dr. M. Kelm, PD Dr. C. Perings, PD Dr. F. C. Schoebel, Dr. Schwalen

Wiss. Ass.: Dr. Behnke, Dr. D. Behrendt, Dr. Borries, Dr. Brehm, Dr. Dees, Dr. Gradaus, Dr. Hafke, Dr. Heidland, Dr. Hennersdorf, Dr. Hillebrand, Dr. Kerber, Dr. Köstering, Dr. Lauer, Dr. Marx, Dr. Michel, Dr. Mundhenke, Dr. Niebch, Dr. S. Perings, Dr. Peters, Dr. Plehn, Dr. Preik, Dr. Rath, Dr. Schäfer, Dr. Schannwell, Dr. Schoebel, Dr. Schumacher, Dr. Steiner, Dr. Trommer, Dr. Zühlke

Medizinische Abteilung für Endokrinologie (Gebäude 13.53)

Direktor: Univ.-Prof. Dr. Werner Scherbaum

Sekretariat: Frau Ankner, F. 81-17810

Oberarzt: Dr. Joachim Feldkamp

Wiss. Ass.: Dr. Ursula Santen, Dr. Matthias Schott; Dr. Raimar Fritzen, Dipl.-Ing. Dr. Thomas Baehring, Dipl.-Inf. U. Weichelt, Fr. Dr. rer. nat. Elke Pascher, Dr. Holger Willenberg

Klinik für Gastroenterologie, Hepatologie und Infektiologie (Gebäude 13.54)

Direktor: Univ.-Prof. Dr. D. Häussinger

Sekretariat: Frau M. Koch, Fr. Nancy Pollig, F. 81-17569, Fax 18752

Oberärzte: Prof. Dr. med. Thomas Frieling, PD Dr. med. Reinhard Lüthen, PD Dr. med. Matthias Wettstein, PD Dr. Stephan vom Dahl

Wiss. Ass.: Dr. med. Daniela auf der Horst, Dr. med. Andreas Erhardt, Dr. med. Tobias Heintges, Dr. med. Peter Jaklin, AiP Thomas Kaden, Dr. med. Gerald Kircheis, Dr. med. Ralf Kubitz, Dr. med. Kordelia Kurz, Dr. med. Dirk Laufer, Dr. med. Wolfgang Petry, Dr. med. Ute Reiss, Dr. med. Joachim Richter, Dr. rer. nat. Freimut Schliess, Dr. med. Markus Schmitt, AiP Stephan Schmittgens, Dr. med. Albert Theisen, Dr. med. Christoph Vogt, Dr. med. Alexandra von Herbay, Dr. rer. nat. Ulrich Warskulat, Dr. med. Matthias Wenning

Drittmittel: AiP Nicole Brill, Dipl.-Biol. Alexandra Cariers, AiP Richard Fischer, AiP Dirk Graf, Dipl. Biol. Mohammed Hassan, AiP Axel Jansink, Sigrid Kalde, AiP Günther Kappert, Dr. rer. nat. Hanne Klonowski-Stumpe, Dr. rer. nat. Katharina Kraszucka, Dipl.-Psych. Rita Kuhlbusch, Dr. rer. nat. Reza Lordnejad, Dr. med. Manuela Michalke, AiP Anja Mühlfeld, AiP Abdurrahman Sagir, Dr. rer. nat. Claudia van Roeyen, Michael Vogt, Dr. rer. nat. Eckehard Weber, Dr. med. Oliver Weiergräber

Klinik für Stoffwechselkrankheiten und Ernährung

Direktor: Univ.-Prof. Dr. Dres. h. c. mult. Michael Berger

Sekretariat: Frau Richter, F. 81-17812, -17813, Fax: 18772

E-Mail: bergermi@uni-duesseldorf.de

Oberärzte: Prof. Dr. Achim Starke, Prof. Dr. Chantelau (Funktionsoberarzt),
Frau Dr. Jutta Meinhold, Priv.-Doz. Dr. Sawicki, Priv.-Doz. Dr. Spraul

Wiss. Ass.: Dr. med. A. Begik, Frau Dr. S. Bott, Frau Dr. S. Flesch, Frau Dr.
J. Hompesch, Dr. Jörgens, Frau Dr. J. Kalfhaus, Frau Priv.-Doz. Dr. R. Kimmerle,
Frau Dr. Linkeshova, Frau Dr. Lobnig, Dr. Magnussen, Frau Dr. Neises, Dipl. oec.-
troph. H. Overmann, Frau Dr. C. Saddig, Frau Dr. A. Trocha, Frau Dr. Wessel

Klin. Pharmakologie: Dr. B. Richter (Funktionsoberarzt)

Klinik für Nephrologie und Rheumatologie (Gebäude 13.53)

Direktor: Univ.-Prof. Dr. Bernd Grabensee

Sekretariat: Frau S. Bertram, F. 81-17726, (Fax: 81-17722),

E-mail: grabensee@med.uni-duesseldorf.de

Rheumatologie: Univ.-Prof. Dr. M. Schneider, F. 81-17816

Sekretariat: Frau Hylton, F. 81-17817 (Fax: 81-16455),

Rheumazentrum: F. 81-17811

Weitere Oberärzte: Prof. Dr. P. Heering, Dr. G. R. Hetzel, Priv.-Doz. Dr.
M. Hollenbeck, Frau Priv.-Doz. Dr. K. Ivens, Priv.-Doz. Dr. J. Plum, Priv.-Doz. Dr.
Ch. Specker

Wiss. Ass.: Dr. Aker, Dr. Assenmacher, Dr. Blume, Frau Dr. Blume, Dr. Brause, Frau
Dr. Deppe, Frau Dr. Fischer, Dr. Fußhöller, Frau Dr. Heise, Dr. R. Hetzel, Frau Dr.
Kahle, Dr. Mondry, Dr. Özcan, Dr. Ostendorf, Dr. Perniok, Frau Dr. Richter, Frau Dr.
H. Rówemeier, Dr. Schönicke, Frau Dr. Steuer, Frau Dr. A. Voiculescu

Professur für Innere Medizin (Endokrinologie/Diabetologie)

Univ.-Prof. Dr. Werner A. Scherbaum

siehe Diabetes-Forschungsinstitut an der Universität

Neurologische Klinik (MNR-Klinik, Gebäude 13.52)

Direktor: Univ.-Prof. Dr. H.-J. Freund

Sekretariat: Frau H. Seiwert, F. 81-17880 (Fax 81-18469)

Vertreter des Direktors: OA. Prof. Dr. R. Seitz (F. 81-18974) (Fax 81-18485)

Oberärzte: Fr. PD Dr. G. Arendt, PD Dr. Dr. H. Hefter, PD Dr. A. Schnitzler,
PD Dr. M. Siebler, Prof. Dr. G. Stoll, Univ.-Prof. Dr. O. Witte

OA Sekretariate: Fr. R. Ghica, F. 81-16322; Fr. B. Zimmerbeutel, F. 81-16756

Wiss. Ang. und Wiss. Ass.: Dr. Allert, Dr. F. Binkofski, Fr. Ruth Mossbauer,
Dr. G. Fink, Dr. H. J. v. Giesen, Dr. Hagemann, Dr. S. Jander, Dr. U. Junghans,
Dr. K. Kessler, PD Dr. H. Köller, Dr. Kraemer, Dr. T. Menge, J. Moll, Dr. J.
Rademacher, Dr. Redecker, Dr. M. Schroeter, Dr. Stephan, Dr. J. Volkmann,
P. Weiß, G. Wühl, Dr. Wunderlich

Forschungsgruppe für molekulare Neurobiologie

Leiter: Univ.-Prof. Dr. rer. nat. H. W. Müller, F. 81-18410 (Fax: 81-18411)

Wiss. Ass.: Dipl.-Biol. D. Abankwa, Dr. rer. nat. F. Bosse, Dipl.-Biol. S. Franken,
Dipl.-Biol. M. Hamacher, Frau Dipl.-Biol. S. Hermanns, Dr. P. Küry, Frau Dipl.-Biol.
F. Lausberg, Dipl.-Biol. U. Pippirs, Frau Dr. rer. nat. C. Rosenbaum, Frau Dipl.-Biol.
K. Schulze

Zentrum für Radiologie

Geschäftsf. Direktor: Univ.-Prof. Dr. Müller-Gärtner

Klinik und Poliklinik für Strahlentherapie und radiologische Onkologie (Gebäude 13.54)

Direktor: Univ.-Prof. Dr. G. Schmitt

Sekretariat: Frau König, F. 81-17990/17991, Fax 81-1

Oberärztinnen und -ärzte: Univ.-Prof. Dr. S. L. Roth, Priv.-Doz. Dr. U. Carl,
Priv.-Doz. Dr. A. Hartmann

Akad. Direktorin Dr. Hildegard Pape, Akad. Rat Dr. R. Döker,
Dipl.-Phys. Dr. med. St. Gripp

Wiss. Ass. u. Wiss. Ang.: Dr. B. Aryus, Dr. M. Bruckmann, Dr. M. Glag, Dr. J. Haller,
Dr. G. Lammerring, Dr. R. Rohn, Dr. U. Schüller, Dr. P. Vogelsang, Dr. M. Wittkamp

Physiker: Dipl.-Phys. B. Bannach, Dipl.-Ing. G. Spiller, Dipl.-Phys. Th. Doll
Dipl.-Phys. Ing. D. Lansing, Dipl.-Phys. Dr. rer. nat. K. Muskalla

Nuklearmedizinische Klinik (Gebäude 13.51)

Fernruf (02461) 616443 (Jülich); (0211) 81-18540 (Düsseldorf, MNR-Klinik)

Direktor: Univ.-Prof. Dr. Hans Wilhelm Müller-Gärtner

Sekretariat: Frau Klutmann, B. (0211) 81-18540, Fax: (0211) 81-17041

Oberärzte: Univ.-Prof. Dr. Henning Vosberg, Dr. Bernd Krause, Dr. Rolf Larisch

Wiss. Ass.: Christina Antke, Dr. Michael Flüß, Hubertus Hautzel, Klaudia Lang,
Dr. Felix Mottaghy, Dr. Daniela Schmidt, Dr. Ute Schmitz, Bernd Schommartz, Dr.
Marco Tosch, Dipl.-Phys. Markus Beu, Dipl.-Phys. Andreas Wirrwarr, Dipl.-Phys.
Dr. rer. nat. Esam Zied

Institut für Diagnostische Radiologie (Gebäude 13.53)

Direktor: Univ.-Prof. Dr. U. Mödder

Sekretariat: Frau Böttger, F. 81-17752

Oberärzte: Prof. Dr. G. Fürst, PD Dr. V. Engelbrecht, Dr. A. Koch, Dr. G. Jung

Pädiatrische Radiologie: Prof. Dr. H. Kemperdick

Neuroradiologie: Dr. A. Aulich

Wiss. Ass. u. Wiss. Ang.: Dr. Maria J. Berg, Dr. Mathias Cohnen, Dr. Sylvane Finken,
Dr. Christian Freytag, Dr. Andreas Grust, Dr. Matthias Hofer, Dr. Jörn Kemper (AiP),
Dr. Patrick Luckey, Ralph Peters, Dr. Ludger Poll, Andreas Saleh, Dr. Axel Scherer,
Dr. Christoph Scheulen, Dr. Bernd Christoph Schweiger, Dr. Frank Wenserski

Zentrum für Operative Medizin I (Gebäude 12.41)

Chirurgische Klinik und Poliklinik

Geschäftsf. Direktor: Univ.-Prof. Dr. D. Röher

Stellvertreter: Univ.-Prof. Dr. W. Sandmann

Büro des Geschäftsführenden Direktors: N. N., F. 81-17370

Klinik für Allgemeine und Unfallchirurgie

Direktor: Univ.-Prof. Dr. Hans-Dietrich Röher

Sekretariat: Frau Eickhoff, F. 81-17350/51, Fax: 81-17359

Prof.: Univ.-Prof. Dr. P. E. Goretzki

Akad. Direktorin: Dr. Christine Münchhoff-Breit

Sektion Theoretische Chirurgie: Prof. Dr. rer. nat. Christian Ohmann

Oberärzte: Dr. Ernst Derra, Priv.-Doz. Dr. Cornelia Dotzenrath, Dr. Klaus Franke, Priv.-Doz. Dr. Wilhelm Groß-Weege, Priv.-Doz. Dr. Joachim Heise, Prof. Dr. Eishow Katoh, Priv.-Doz. Dr. Gabriela Möslein-Wagner, Priv.-Doz. Dr. Jürgen Raunest, Dr. Ansgar Röhrborn, Priv.-Doz. Dr. Dietmar Simon, Dr. Jürgen Witte

Klinik für Gefäßchirurgie und Nierentransplantation

Direktor: Univ.-Prof. Dr. Wilhelm Sandmann

Sekretariat: Frau Steinig, F. 81-17090/91

Stellvertretender Direktor: Prof. Dr. K. Grabitz

Oberärzte: Priv.-Doz. Dr. Rita Huber, Priv.-Doz. Dr. Dr. Bernd Luther, Dr. Barbara Müller, Dr. Lutz Reiher

Klinik für Kinderchirurgie

Komm.-Direktor: Univ.-Prof. Dr. H. D. Röher

Sekretariat: Frau Dick, F. 81-17480

Oberärzte: Dr. Björn Willberg, Prof. Dr. Ulrich Willnow

Klinik für Thorax- und kardiovaskuläre Chirurgie

Direktor: Univ.-Prof. Dr. E. Gams

Sekretariat: Frau Bardey, F. 81-18331

Stellvert. Direktor: Univ.-Prof. Dr. H. D. Schulte, F. 81-16392

Sekretariat: Frau Lungershausen, F. 81-18332

Prof.: N.N.

Arbeitsgruppe: Schwerpunkt Thoraxchirurgie: Univ.-Prof. Dr. H. D. Schulte

Arbeitsgruppe: Biometrie: Prof. Dr. rer nat. Erhard Godehardt

Herz-Kreislauf-Lungen-Funktion: Akad. Oberrätin Dr. Hildegard Gramsch-Zabel

Oberärzte: Priv.-Doz. Dr. Peter Feindt, Priv.-Doz. Dr. Andreas Granetzny, Dr. Gerhard Kalweit, Prof. Dr. Michael Klein, Priv.-Doz. Dr. Bernhard Korbmacher, Dr. Thomas Petzold, Dr. Hans-Hubert Schmitt, Priv.-Doz. Dr. Joachim Winter

Wiss. Mitarbeiterinnen und Mitarbeiter der Chirurgischen Klinik:

Peter Ax, Dr. Hinrich Böhner, Dr. Udo Boeken, Dr. Norbert Bösing, Dr. Kenko Cupisti, Dr. Hans-Peter Dauben, Jörg Elsner, Dr. Denise Frehen, Dr. Semih Gürlér, Jens-Martin Harms, Hansjörg Heep, Dr. Martin Hoffmann, Michael Jonas, Dr. Bernhard Lammers, Dr. Ralph Marktanner, Dr. Dirk Meyer, Dr. Mario Micek, Elango Mohan Radhkrishnan, Dr. Andreas Ommer, Dr. Thomas Pfeiffer, Dr. Michael Pillny, Andreas Raffel, Dr. Ralf-Gerhard Ritter, Dr. Klaus-Martin Schulte, Florian Seidel, Dr. Ulrich Sunderdiek, Dr. Tilman Vogel, Achim Wolf, Dr. Norbert Zimmermann

Arbeitsgruppe für Experimentelle Chirurgie (Gebäude 23.12)

Prof. Dr. J. D. Schipke, F. 81-13539

Sekretariat: Frau Eva Walter, F. 81-13538, Fax 81-11996

Wiss. Mitarbeiter: Dr. Chr. Küpfer, Dr. med. S. Schmitz-Spanke, F. 81-13517, Dr. rer. nat. U. Schwanke (DFG), F. 81-14736

Zentrum für Operative Medizin II

Geschäftsf. Direktor: Univ.-Prof. Dr. W. J. Bock

Augenklinik (Gebäude 13.75)

Direktor: Univ.-Prof. Dr. Rainer Sundmacher

Sekretariat: N. N., F. 81-17320/17321, Fax 81-16241

Oberärzte: Prof. Dr. Christoph Althaus, Dr. Michael Klüppel, PD Dr. Thomas Reinhard

Wiss. Ass.: Dr. Jochen Best, Alexandra Bogen, Dr. Olaf Carlsburg, Dr. Petra Helg, Dr. Jost Hillenkamp, Dr. Faramarz Madjlessi, Dr. Wolfgang Marx, Klaus Mayer, Dr. Alexander Reis, Alexander Rolshoven, Nils Schweykart, Dr. Ulrike Sengler, Dr. Helga Spelsberg, Dr. Johannes Stammen, Nicola Vandemeulebroecke, Shala Yeganeh

Hals-, Nasen- und Ohrenklinik (Gebäude 13.76)

Direktor: Univ.-Prof. Dr. med. Uwe Ganzer

Sekretariat: Frau Ute Wirtz, Frau Anja Ullrich, F. 81-17570/17571, Fax: 81-18880

Oberärzte: Prof. Dr. med. Henning Bier, Priv.-Doz. Dr. med. Inge Haas, Dr. Ulrich Hauser, Dr. Kornelia Willich

Wiss. Ass.: Dr. Hilmar Balló, Dr. Richard Jäger, Dr. Ute Kroker, Dr. Katharina Höpken-Peters, Dr. Hans-Christoph Reeker, Dr. Jan Ole Schubert, Dr. Martin Wagenmann

Ambulanz für Phoniatrie und Pädaudiologie (Gebäude 13.77) F. 81-17588
Prof. Dr. med. Wolfgang Angerstein, Frau Dr. Gunhild Bergmann

Forschungslabor der HNO-Klinik (Gebäude 17.11)

Abteilung Biologie (Leiter: Univ.-Prof. Dr. Uwe Ganzer) F. 81-18395

Wiss. Ang.: Prof. Dr. rer. nat. Angela-M. Meyer zum Gottesberge, Dr. Vera Balz

Abteilung Medizinische Akustik und Audiologie (Leiter Univ.-Prof. Dr. rer. nat. Günter Esser), F. 81-18250/18394

Wiss. Ang.: Dipl.-Soz. Päd. Alexander Hauer, Dipl.-Päd. Klaus Lübcke, Dipl.-Ing. Thomas Massing, Dipl.-Ing. Reinhard Schunicht

Neurochirurgische Klinik (Gebäude 13.71)

Direktor: Univ.-Prof. Dr. Wolfgang J. Bock

Sekretariat: Frau van Hasseln, F. 81-17910/17911

Oberärztinnen und Oberärzte: Akad. Rat Priv.-Doz. Dr. J. Herdmann, Univ.-Prof. Dr. E. Lins (Neuroradiologie), Dr. U. Ludwig, Frau Dr. M. Messing-Jünger, Priv.-Doz. Dr. F. Weber, Frau Dr. G. Wöbker, Prof. Dr. K.E. Richard – Poliklinik –

Wiss. Ang.: Dr. A. Bertels, Dr. F. Floeth, B. Geisbüsch, Frau Dr. A. Hertel, Dipl.-Phys. M. Krämer, H.A. Lichota, Frau B. Lobitz, H. Rommel, Dr. M. Sabel, Dr. St. Schu, Frau Dr. Struse

AiP: H. Beckmann, A., N. N.

Beschäftigte im Rahmen von Drittmitteln: Frau G. Röhrich, Herr P. Ehrhardt

Zentrum für Operative Medizin III

Geschäftsf. Direktor: Univ.-Prof. Dr. Hans Georg Bender

Frauenklinik (Gebäude 14.75)

Direktor: Univ.-Prof. Dr. Hans Georg Bender

Sekretariat: Frau Sieglinde El-Bahay, F. 81-17500/01, Fax: 81-18483

Stud. Angelegenheiten: Frau Marlies Hölz, F. 81-17508

em. Univ.-Prof. Dr. L. Beck, F. 81-17515, Sekr. 81-17948

Oberärztinnen und Oberärzte: Priv.-Doz. Dr. Matthias Beckmann, Priv.-Doz. Dr. Peter Bielfeld, Dr. Filip De Bruyne, Dr. Peter Dall, Dr. Volkmar Küppers, Priv.-Doz. Dr. Ulrike Nitz, Prof. Dr. Thierry Somville

Akad. Oberrat: Priv.-Doz. Dr. Siegfried Heinz Potthoff

Biomedizinische Technik: Univ.-Prof. Dr. rer. nat. Jürgen Morgenstern

Immunolog.-onkol. Labor: Prof. Dr. rer. nat. Ursula Koldovsky

Reproduktionsmedizinisches Labor: Dr. rer. nat. Jens Hirchenhain

Molekularbiologisches Labor: Dr. rer. nat. Dieter Niederacher

Psychosomatik: N. N.

Wiss. Ass.: Dr. Percy Balan, Dr. Ruth Bodden-Heidrich, Dr. Dominique Buissin, Dr. Susanne Cupisti, Dr. Astrid Daubel, Dr. Tamme Goecke, Dr. Bettina Hanstein, Dr. Jan Krüssel, Dr. Barbara Mikat-Drozdzyński, Dr. Svjetlana Mohrmann, Monika Neumann, Dr. Tatjana Reihls, Dr. Boris Tutschek

Ärzte im Praktikum: Margarita Achnoula, Dr. Gerd Johannes Bauerschmitz, Sirius Djahansouzi, David Jap, Dr. Tobias Zimmermann

Gastärzte: Dr. Ming Du

Orthopädische Klinik (Gebäude 11.90, 11.91, 11.92, 11.93)

Direktor: Univ.-Prof. Dr. Rüdiger Krauspe

Sekretariat: Frau John, F. 81-17960/17961

Ltd. Oberarzt: Univ.-Prof. Dr. Harry Merk

Weitere Oberärzte: Dr. Axel Baltzer, Dr. Paul Dann, PD Dr. Christian Jantea, Dr. Christian Liebau, Dr. Andreas Werner, Dr. Alexander Wild

Wiss. Ass.: Dr. Arnold, Dr. Grodzki, Dr. A. Ilg, Dr. Koch, Dr. Krämer, Dr. Pössel, Dr. Schmidt, Frau Dr. Westhoff

AiP: AiP Becker, AiP Hürter, AiP Schillians

Schwerpunkte Onkologie und Prothetik:

Leitender Arzt: Univ.-Prof. Dr. med. Harry Merk

Sekretariat: Frau Hemmers, F. 81-18314

Schwerpunkt Genterapie (Osteologie/Onkologie):

OA Dr. Axel Baltzer, OA Dr. Christian Liebau

Rehabilitationszentrum der Klinik:

Leitender Arzt: Univ.-Prof. Dr. med. Harry Merk, F. 81-17081

Studentische Angelegenheiten: OA Dr. A. Baltzer, F. 81-17058, 81-17059, OA Dr. Andreas Werner

Urologische Klinik (Gebäude 13.72)

Direktor: Univ.-Prof. Dr. Rolf Ackermann

Sekretariat: Frau Christel Seiler, F. 81-18110/18111, Fax 81-18676

e-mail: sekrurolog@uni-duesseldorf.de

Oberärzte: Priv.-Doz. Dr. Thomas Vögeli / Dr. Volker Müller-Mattheis/Prof. Dr. Wolfgang Schulz

3

Wiss. Ass.: Dr. Aristoteles Anastasiadis, Dr. Sylvia Geisel, Dr. Marc-Oliver Grimm, Alexander J. Meyer, Dr. Thomas Pulte, Mechthild Rickert, Dr. Hans-Helge Seifert, Dr. Ute Stegemann

AIp: Knut Hagen Franke, Mirko Müller

Wiss. Labor: Prof. Dr. Wolfgang Schulz, F. 81-18966/Dr. Bettina Schmidt, F. 81-18274

Hautklinik (Gebäude 11.80)

Direktor: Univ.-Prof. Dr. Dr. h. c. Thomas Ruzicka

Sekretariat: Renate Schmidt, F. 81-17600/17601, Fax 81-17316

Oberärzte: Univ.-Prof. Dr. Jean Krutmann, F. 81-17627, Univ.-Prof. Dr. Percy Lehmann, F. 81-17635, Priv.-Doz. Dr. Mossaad Megahed, Klaus-Werner Schulte, Dr. Hans-Christian Schuppe, F. 81-17605

Wiss. Ass.: Dr. Harry F. Abts, Dr. Petra Becker-Wegerich, Heike Brauch, Dr. Daniela Bruch-Gerharz, Marc-Aurel Budde, Dr. Wolfgang Franke, Dr. Clemens Fritsch, Susanne Grether-Beck, Dr. Markus Grewe, Thomas Heisterkamp, Stefanie Humke, Dr. Verena Krischel, Roland Kruse, Kerstin Lang, Lucie Malek, Dr. Norbert Neumann, Heidi Plettenberg, Dr. Julia Reifenberger, Frau Dagmar Richter-Hintz, Andrea C. Rönna, Shenko von Schmiedeberg, Dr. Margarethe Schön, Dr. Michael Schön, Dr. Helger Stege, Thomas Weiß

Immunbiologische Forschungsgruppe der Hautklinik im BMFZ (Geb. 14.80):

Sekretariat: N. N., F. 81-19531, Fax 81-19532

Akad. Rätin: Prof. Dr. rer. nat. V. Kolb-Bachofen, F. 81-19184

Wiss. Ang.: Dr. Maria Beckmann-Weller, Dr. rer. nat. Klaus-Dietrich Kröncke, Dr. rer. nat. Karin Fehsel, Dr. rer. nat. Christoph Suschek

Zentrum für Anästhesiologie

Geschäftsf. Direktor: Univ.-Prof. Dr. Jörg Tarnow

Institut für Klinische Anästhesiologie (Gebäude 12.42)

Direktor: Univ.-Prof. Dr. Jörg Tarnow

Sekretariat: Frau Annette Manger, F. 81-18100/18101, Frau Gabriele Gregorovius, F. 81-18102, Fax 81-16253, E-Mail: jtarnow@uni-duesseldorf.de

Stellvertr. Direktor: Prof. Dr. Peter Lipfert, F. 81-17828

Oberärzte: Priv.-Doz. Dr. Artur Fournell, F. 81-17488, „Kè zuo jiào shòu (RC)“ (Gastprofessor) Dr. Erhard Hartung, F. 81-18451, Priv.-Doz. Dr. Holger Holthusen, Priv.-Doz. Dr. S. A. Loer, F. 81-17491, F. 81-16258, Prof. Dr. E. E. Müller, F. 81-18104, Priv.-Doz. Dr. T. Scheeren, Priv.-Doz. Dr. Wolfgang Schlack, F. 81-16258, Priv.-Doz. Dr. Klaus-Dieter Stühmeier, F. 81-18669

Akad. Direktorin: Dr. Helga Dehnen-Seipel

Wiss. Ass.: Dr. Halise Bayram, Dr. Sandra Blenk, Dr. Michael Brenske, Rolf Buhl, Dr. Peter Busche, Dr. Friederike Dietz, Dr. Dirk Ebel, Thorsten Eisenach, Dr. Rüdiger Fischer, Dr. Christian Flesche, Dr. Marika Flesche, Dr. Christian Frey, Dr. Rainer Freynhagen, Dr. René Fussen, Dr. Andrea Gabriel, Dr. Ralph-Eric Hansen, Dr. Matthias Hartmann, Dr. Michael Hochscherf, Dr. Philipp Holzer, Dr. Peter Jauch, Jochen Jordan, Dr. Christina Just, Dr. Martin Jetzek-Zader, Dr. Detlef Kindgen-Milles, Dr. Nina Kessler, Dr. Andrea König, Dr. Rainer Kram, Dr. Alexander Krebs, Dr. Lars Kunellis, Dr. Ralf Krage, Dr. Christel Lorenz, Dr. Bernd Mainzer, Dr. Nadine Martini,

Dr. Stefan Meier, Dr. Sabine Mettler, Peter Michels, Dr. Stefan Mingers, Dr. Uta Muth-Selbach, Dr. Christoph Münch, Dr. Marianne Münchmeyer, Dr. Peter Noetges, Dr. Benedikt Preckel, Dr. Alexander Schönfeld, Ralf Schumacher, Dr. Lothar Schwarte, Dr. Markus Stevens, Dr. Mathias Stratmann, Dr. Jutta Sommer, Stefan Uttecht, Dr. Roland Walz, Dr. Folker Wenzel, Dr. Marion Wessing, Dr. Kirsten Zader, Dr. Christine Zirpins, Dr. Tom-Philipp Zucker

AiP: Michael Grundmann, Katrin Lentz, Detlef Obal, Jens-Ulrich Stegmann

Arbeitsgruppe für Experimentelle Anästhesiologie (Gebäude 23.02)

Sekretariat: Frau Vogt, F. 81-136 10, Fax 81-13954

Wiss. Ass.: Dr. Olaf Picker, Dr. Achim Schindler (DFG)

**Zentrum für Kinderheilkunde
Kinderklinik** (Gebäude 13.41)

Geschäftsf. Direktor: Univ.-Prof. Dr. Hans-Gerd Lenard

Sekretariat: Frau Gross, F. 81-1 76 41, Fax: 81-19514,
e-mail: gross-azouzi@med.uni-duesseldorf.de

Klinik für Allgemeine Pädiatrie, Neurologie und Pneumologie

Direktor: Univ.-Prof. Dr. Hans-Gerd Lenard

Sekretariat: Frau Budna, F. 81-1 76 40, Fax: 81-18751,
e-mail: budna@med.uni-duesseldorf.de

Oberärztinnen und Oberärzte: Priv.-Doz. Dr. Jutta Gärtner, Priv.-Doz. Dr. Antje Schuster

**Klinik für Allgemeine Pädiatrie, Neonatologie und Gastroenterologie,
Stoffwechsel und Ernährung**

Komm. Leitung: Univ.-Prof. Dr. Hans-Gerd Lenard

Sekretariat: F. 81-1 76 42

Oberärzte: Univ.-Prof. Dr. U. Wendel, Prof. Dr. H. Schroten

Klinik für Kinderkardiologie

Komm. Leitung: Univ.-Prof. Ulrich Göbel

Sekretariat: Frau Rosita Bachmann, F. 81-1 76 88

Oberärzte: AR Dr. Andreas Heusch, N. N.

Ambulanz: (Univ.-Prof. Dr. U. Göbel, AR Dr. Heusch)

Klinik für Pädiatrische Hämatologie und Onkologie

Direktor: Univ.-Prof. Dr. Ulrich Göbel

Sekretariat: Frau M. Schuller, Frau U. Wingartz, F. 81-17680, Fax 81-16206,
e-mail: schuller@med.uni-duesseldorf.de

Oberärztinnen und Oberärzte: Dr. Gisela Janßen, Priv.-Doz. Dr. Dagmar Dilloo,
Priv.-Doz. Dr. W. Nürnberger

Ambulanz: (Univ.-Prof. Dr. Ulrich Göbel)

Gemeinsame Einrichtungen

Intensivstation (Univ.-Prof. Dr. Hans-Gerd Lenard)

Akad. Direktor: Univ.-Prof. Dr. Peter Lemburg

Sekretariat: Frau Ch. Gerhardt , F. 81-17695, Fax 81-19514

Oberärztinnen und Oberärzte: Dr. M. Mandl, Akad. Oberrätin Dr. Ingeborg

Sprock, Dr. Hans Stannigel

Psychologie (Univ.-Prof. Dr. Hans-Gerd Lenard)

Sozial-Pädiatrisches Zentrum: (Prof. Dr. Hans-Gerd Lenard, Prof. Antje Schuster)

Pädiatrische Psychologie: (Univ.-Prof. Dr. Hans-Gerd Lenard)

Pädiatrische Laboratorien: Komm. Leiter Univ.-Prof. Dr. Ulrich Göbel ,

F. 81-17125/17669

Wissenschaftliche Assistentinnen und Assistenten der Kinderklinik:

Dr. R. Adam , Dr. M. Blohm, Dr. H. Bönig, Dr. Gabriele Calaminus, Dr. G. Däublin, Dr. Uta Dirksen, Dr. Sonja Freude, Dr. Claudia Göbel , Dr. Marketa Gröger, Dr. M. Hannen, Dr. Ruth Heying, Dr. N. Holert, Dr. Heidi Irsfeld, Dr. Birgit van Kaick, Dipl.-Psych. Gudrun Kamp, Dipl.-Psych. Petra-Iris Krause-Schlopsna, Dr. Martina-Brigitte Klowik, Dr. H. Köhler , Dr. Ch. Kramm, Dr. G.-M. Lackmann, Dr. M. Laryea, Dr. H. Laws, Dr. Christiane Lex, Dr. K. Lohmeier, Dr. Sigrid Lyding, Dr. Sandra Marzian, Dr. Valeria Mospanowa, Dr. Maike Willems, Dr. T. Niehues, Dr. Anke Paulus-Koschik, Dr. Sabine Preis , Dr. Michaela Reitz, Dipl.-Psych. Dr. Renate Richter-Werkle, Dr. Th. Rosenbaum, Dr. D. Schneider , Dr. M. Schürmann, Dr. B. Schwahn, Dr. Ute Spiekerkötter, Dipl.-Psych. Dr. Ulrike Sterzel, Dr. Walburga Vorhoff

Wissenschaftliche Mitarbeiter in Drittmittelprojekten:

Dr. Anne Arning, Dr. Katrin Schöls, Dr. Jenny Schwabe, Dr. Wessalowski

Zentrum für Zahn-, Mund- und Kieferheilkunde

Westdeutsche Kieferklinik (Gebäude 18.73 und 18.21)

Geschäftsf. Direktor: Univ.-Prof. Dr. Ulrich Stüttgen

Poliklinik für Zahnärztliche Chirurgie und Aufnahme

Direktor: Prof. Dr. Jürgen Becker

Sekretariat: Frau Huß, F. 81-18140, Fax 81-16550

e-mail: jbecker@uni-duesseldorf.de

Klinik-Sekretariat: N. N., F. 81-18153

Em. Univ.-Prof. Dr. Manfred Straßburg, F. 81-17779

Oberärzte: Prof. Dr. Peter Rechmann, F. 81-18146, Dr. Mathias Stamm

Wiss. Ang.: ZÄ Astrid Gangfuss, ZA Dr. Ole Möbes, Dr. Detlev, G. Neubauer, Dr. Jan Pawelzik

Stud. Hilfskraft: Stoffelen, Stephan

Poliklinik für Parodontologie

Direktor: Univ.-Prof. Dr. Armin Herforth, F. 81-18162

Sekretariat: Frau Napiontek, F. 81-18162

Oberarzt: Dr. V. Kiel

Wiss. Ang.: ZA P. Förster, ZA M. Schmeing

Poliklinik für Zahnerhaltung und Präventive Zahnheilkunde

Direktor: Univ.-Prof. Dr. Wolfgang H.-M. Raab

Sekretariat: Frau Ingrid König , F. 81-181 44/178 75

Oberarzt: Priv.-Doz. Dr. Hermann Lang , F. 81-19880

Em. Univ.-Prof. Dr. F. Schübel, F. 81-19055

Wiss. Ang.: ZA Dr. Joachim Gramsch, ZÄ Uta Baumann-Giedziella, ZÄ Tracy Krage, DMD ZÄ Dr. Anja Lüders, ZA Rolf Müllejans, ZÄ Michelle Ommerborn, Dr. Stefan Rüttermann, ZÄ Babette Stephan, ZÄ Heide Wellings, ZÄ Robert Svoboda, Gast-ZA Dr. Cüneyt Telli

Poliklinik für Zahnärztliche Prothetik

Direktor: Univ.-Prof. Dr. Ulrich Stüttgen
Sekretariat: Frau Schneider, F. 81-1 81 42
em. Univ.-Prof. Dr. Hermann Böttger, F. 81-18552
Oberärztin: Dr. Gabriele Diedrichs (proth. Amb.)
Oberärzte: Dr. Dr. Michael K. H. Heuser (stud. Kurse), Priv.-Doz. Dr. Alfons Hugger (Vorklinik/Klinik)
Sekretariat (Klinik): Frau Leth, F. 81-181 53
Sekretariat (Vorklinik): Frau Podvorica, F. 81-1 43 92
Reg.-Angestellte: Frau Bänsch, F. 81-1 43 93
Defektprothetik: F. 81-181 61
Wiss. Ang.: Dr. Helena Cremer-Piel, ZA Holger Julius, ZA Andreas Krebs, Dr. Andreas Künzel, Dr. Peter Velden, Dr. Silke Vogt

Poliklinik für Kieferorthopädie

Direktor: Univ.-Prof. Dr. Dieter Drescher
Sekretariat: N. N., F. 81-182 85
Oberärztin: Dr. Cornelia Holtkamp
Wiss. Ass.: Dr. Anja Grieb, Dr. Bernhard Hebbeker, Dr. Friedrich Widu, Dr. Valerie Bode

Klinik für Kiefer- und Plastische Gesichtschirurgie

Direktor: Univ.-Prof. Dr. Dr. Jürgen Lentrodt
Sekretariat: Frau Faßbender, F. 81-1 81 80/1 81 81
Oberärzte: Univ.-Prof. Dr. Dr. Claus-Udo Fritzeheimer (F. 81-1 81 94), Univ.-Prof. Dr. Dr. R. Schmitz (F. 81-1 82 57), Dr. Dr. H. Voges (F. 81-1 81 82)
Wiss. Ang.: Daniel Hilpert, Dr. Dr. M. Jacob, Dr. Hanspeter Kreisler, Dr. E. Loxtermann, Dr. Dr. L. Neuenroth, Dr. Öyvind Reksten, Dr. Dr. W. Schmitt, Dr. W. Schmüderich, Dr. J. B. Wurdack

3



HEINRICH HEINE WÄHLT
*Technik für
schöne Zähne!*

**DENTALLABOR
BERNHARDT**
Tel. 62 64 57
Innovative Zahntechnik

 Ahnfeldstraße 13 · 40239 Düsseldorf · Fax 63 36 07

Abteilungen ohne Zuordnung zu einem Zentrum

Institut für Geschichte der Medizin (Gebäude 23.12, Ebene 04)

Geschäftsf. Direktor: Univ.-Prof. Dr. Dr. Alfons Labisch, M. A., F. 81-139 40
Sekretariat: Marita Bruijns-Pötschke, Ulrich Koppitz, F. 81-139 40, Fax 139 49
em. Univ.-Prof. Dr. Dr. Hans Schadewaldt, F. 81-140 53, Fax 81-14053
Wiss. Ang.: Dr. Uwe Heyll, F. 81-13947, Dr. Christoph auf der Horst, M. d'A.,
F. 81-13947, Dr. Norbert Paul, M. A., F. 81-14303, Eva Schuster, M. A., F. 81-
13943, Dr. Jörg Vögele, M. A., F. 81-13942, Wolfgang Woelk, F. 81-15179
Medizinhistorischer Handapparat: Carmen Götz, F. 81-139 45

Zentralinstitut für Klinische Chemie u. Laboratoriumsdiagnostik

(Gebäude 13.50–54)

Komm. Direktor: Univ.-Prof. Dr. H. Reinauer, F. 81-18290
Sekretariat: Frau Staiger, Frau Schneider, F. 81-17769, Fax 81-18021
Oberarzt: Dr. med. S. Kolbe-Busch, F. 81-18041
Oberassistenten: Dr. U. Fahron, F. 81-18030, Dr. M. Falck, F. 81-17559
Wiss. Mitarbeiterinnen und Mitarbeiter: Dr. D. Hermsen, Dr. G. Kappert, Dr. S.
Kolbe-Busch, Dr. U. Matthiesen, Dr. M. Reuschenbach

Institut für Hämostaseologie und Transfusionsmedizin

(Gebäude 12.41 und 12.43)

Direktor: Univ.-Prof. Dr. Rüdiger E. Scharf
Sekretariat: Frau Gareis, F. 81-17344/17345, Fax 81-1 62 21
e-mail: rscharf@uni.duesseldorf.de
Oberärztin und Oberärzte: Prof. Dr. Barbara M. E. Kuntz, Dr. med. Dr. rer. nat.
Günther Giers, Dr. Till Hoffmann, Dr. Rainer Zotz, N. N.
Hochschuldozent: Priv.-Doz. Dr. Paul Kiefer
Oberassistent: Dr. rer. nat. Johann W. Scheja
Wiss. Ass.: Dr. Beate Allersdorfer, Dr. Irene Bux-Gewehr, Dr. Bettina
Freyaldenhoven, Dr. Andrea Gerhardt, Priv.-Doz. Dr. Roland Goerlich, Dr. rer. nat.
Erik Lehnert, N.N., Dr. Maria del Mar Gladis-Villanueva, Dr. Nico Mitsch, N. N., Dr.
Jan Pilch, Jochen Post, Dr. Sabine Schmandt, Dr. rer. nat. Volker Stoldt
Arbeitsgruppe „Molekulare Vaskularbiologie“ (Gebäude 23.12), Tel. 81-14782
Prof. Dr. Rüdiger Scharf, Dr. Alexander Borowski, Dr. rer. nat. Torsten
Klockenbring, Dipl.-Biol. Oliver Schnorr, Dr. rer. nat. Volker Stoldt

Institut für Transplantationsdiagnostik und Zelltherapeutika

(Gebäude 14.80)

Direktor: Prof. Dr. P. Wernet, F. 81-19545
Oberarzt: Dr. med. J. Fischer
Oberassistentin: Dr. rer. nat. G. Kögler
Nachwuchsgruppe: Dr. rer. nat. M. Uhrberg (Leiter)
Sekretariat: N. N., F. 81-19545, Telefax 81-19147
Wiss. Ang.: Dr. rer. nat. J. Enczmann, F. 81-19533, Dr. med. J. Fischer, F. 81-
16457, Dr. med. M. Frick, F. 81-16458, Dr. rer. nat. B. Giebel, F. 81-16793, Dr. rer.
nat. E. Grinstein, F. 81-19534, Dipl. Inform. P. Hakenberg, F. 81-18613, Anette
Herda MSc, F. 81-19147, A. Hernández, PhD, F. 81-19543, Dr. rer. nat. A. Knipper,

F. 81-186 13, Dr. rer. nat. G. Kögler, F. 81-16794, Dr. rer. nat. J. T. Robitzsch, F. 81-164 59, Dr. rer. nat. R. Sorg, F. 81-167 93, Dr. M. Uhrberg, F. 81-186 13
Wiss. Ang. Nachwuchsgruppe: Dipl.-Biol. B. Eisermann, F. 81-18751, Dipl.-Biol. M. Gastens, F. 81-18751, Dr. rer. nat. J. Trompeter, F. 81-18751
Stammzellspender-Koordination (Register): Dipl.-Biol. U. Kiesel, F. 81-186 86, Fax: 9 34 84 35, M. Rinker, F. 9 34 58 93
José Carreras-Cord Blood Stammzell-Bank (Gebäude 11.89):
Dipl.-Biol. A. Braun
Dipl.-Math. D. Rosenthal, F. 81-16794, Fax 81-16792
Dr. rer. nat. U. Schwuléra, F. 81-16793

Institut für Lasermedizin (Gebäude 22.03)

Geschäftsf. Direktor: Univ.-Prof. Dr. Peter Hering, F. 81-12762,
Fax: 81-11374, e-mail: hering@uni-duesseldorf.de
<http://www.ilm.uni-duesseldorf.de>

Sekretariat: N. N., F. 81-12762

Univ.-Prof. Dr. med. Rainer Bayer, F. 81-12760, Univ.-Prof. Dr. Raimund Mannhold, F. 81-12759, Univ.-Prof. Dr. Jörg G. Moser, F. 81-12608, Prof. Dr. Horst Lemoine, F. 81-12643

Wiss. Ang.: Dipl.-Phys. Jens Bongartz, F. 81-12760, Dipl.-Phys. Hannes Dahnke, Dr. rer. nat. Mikhail Ivanenko, F. 81-13869, Dipl.-Phys. Daniel Kleine, F. 81-12149, Dipl.-Phys. Gerd Laschinski, F. 81-12758, Dipl.-Chem. Jörg Lauterbach, Dipl.-Phys. Thomas Mitra, F. 81-13883, Dr. Manfred Mürtz, F. 81-12762, Dipl.-Phys. Jens Osterholz, Dipl.-Ing. Hans-Achim Rood, F. 81-12749, Dipl.-Phys. Sandra Stry, F. 81-12149, Dipl.-Phys. Albert Terenji, F. 81-13985, Dr. Andrea Teschemacher, F. 81-12747, Dipl.-Phys. Stefan Willmann, F. 81-13985

Gastwissenschaftler: PD Dr. Hans-Joachim Schwarzmeier, F. 81-12801

3

Institut für Immunbiologie (Gebäude 14.80)

Komm. Geschäftsf. Direktor: Dekan

Institut für Onkologische Chemie (Gebäude 23.12)

Direktor: Univ.-Prof. Dr. med. Hans Bojar, F. 81-14312,
e-mail: bojar@uni-duesseldorf.de

Sekretariat: Freya Eichler, Martina Klimke, F. 81-14322, Fax: 81-15114

Wiss. Ass.: Gerd Felder (F. 81-14302), Dr. rer. nat. Christiaan Karreman (F. 81-15356), Dr. rer. nat. Oliver Keil (F. 81-15356), Dr. rer. nat. Despina Makri (F. 81-15356), Dipl. Humanbiol. Kornelia Martin (F. 81-14355), Dr. rer. nat. Olga Modlich (F. 81-15356), Dr. rer. nat. Hans-Bernd Prisack (F. 81-15356), Dr. med. Kerstin Struse (F. 81-14302)

Institut für Medizinische Mikrobiologie und Virologie (Gebäude 22.21)

Direktor: Univ.-Prof. Dr. Ulrich Hadding (F. 81-12459/12460)

Sekretariat: Frau G. Weichelt, F. 81-12459/60

Univ.-Prof. Dr. Hans-Peter Heinz (F. 81-14758), Univ.-Prof. Dr. Andreas Scheid (F. 81-12225)

Wiss. Ass.: Dr. Ortwin Adams, Dr. Grete Berns, PD Dr. Walter Däubener, PD Dr. Hans-Georg Fischer, Dr. Roland Geisel, Dr. Birgit Henrich, Dr. Sabine Krämer, Dr. Catharina Krempe, Dr. Colin MacKenzie, Dr. Jasmina Petridou, PD Dr. Heiner Schaal, PD Dr. Franz-Josef Schmitz, Dr. Lutz Thomas, Dr. Gregor Zysk

Klinische Einrichtungen für Psychosomatische Medizin und Psychotherapie

Direktor: Univ.-Prof. Dr. med., Dr. phil. Wolfgang Tress

Klinisches Institut für Psychosomatische Medizin und Psychotherapie

Moorenstraße 5, 40001 Düsseldorf (Gebäude 14.90 und 14.91)

Direktor: Univ.-Prof. Dr. med., Dr. phil. Wolfgang Tress, F. 81-18338/18304

Stellvertr. Direktor: Univ.-Prof. Dr. med. Matthias Franz, F. 81-18338/18528

Sekretariat: Dagmar Leth , F. 81-18338

Professoren: Univ.-Prof. Dr. phil. Luciano Alberti, F. 81-18308, Univ.-Prof. Dr. med. Matthias Franz , F. 81-18338

Konsiliarambulanz für die Universitätskliniken und Poliklinik (zugleich psychosoziale Beratungsstelle für Studierende und Mitarbeiter/innen der HHU)

Sekretariat: Dagmar Leth , F. 81-18338

Wiss. Ang.: Frau Dipl.-Psych. Christine Schneider, F. 81-18535, Herr Dr. med. H. Lensche, F.81-17354, Herr Dr. med. Breiner, Frau Dipl.-Psych. S. Höwer, F. 81-18572, Frau Dipl.-Päd. A. Janssen , Frau Dipl.-Psychol. L. König , F. 81-12536, Dr. C. Schreiner, F. 81-18536, Frau Dr. M. Monhof, F. 81-18529

Forschungsstelle für Psychosomatische Medizin (Gebäude 14.91)

Prof.: Univ.-Prof. Dr. phil. Luciano Alberti, F. 81-18308

Labor für Psychophysiologische Affektforschung

(Gebäude 23.12, Ebene 00, Raum 21)

Univ.-Prof. Dr. Matthias Franz , F. 81-12536

Sekretariat: Dagmar Leth , F. 81-18338

Wiss. Ang.: Frau Dipl.-Psych. Christine Schneider , F. 81-12536, Herr Dipl.-Psych. Ralf Schäfer , F. 81-12536

Klinik für Psychosomatische Medizin und Psychotherapie der Heinrich-Heine-Universität Düsseldorf – Rheinische Kliniken

Bergische Landstraße 2, 40629 Düsseldorf, F. 9220

Direktor: Univ.-Prof. Dr. med., Dr. phil. Wolfgang Tress

Sekretariat: Frau M.-L. Klingelstein, F. 922-4700/4701

Ltd. Oberarzt und Vertreter: Dr. med. Johannes Kruse

Sekretariat: Frau B. JacaBelino, F. 922-4702/03

Poliklinik:

Oberärzte: Dr. med. J. Kruse , F. 922-4702, Dr. med. N. Hartkamp, F.922-47 22, Frau Dr. med., Dipl.-Psych. B. Junkert-Tress, F. 922-4712

Sekretariat: Frau I. Radtke , F. 922-4710

Wiss. Ang.: Dipl.-Psych. H.-J. Bernard, F. 922-4714, Frau Dr. phil. V. Bergstein, F. 922-4717, Frau Clar, F. 922-4718, Herr Dipl.-Psych. Stratkötter, F. 922-4719

Sekretariat: Frau I. Radtke , F. 922-4710

Bettenstation und Tagesklinik

Oberärzte: Prof. Dr. med., Dr. rer. pol. J. Ott, F. 922-4704/4750,
Priv.-Doz. Dr. med. W. Wöller, F. 922-4708/4706

Sekretariate: Frau Puschner (Station), F. 922-4706, Frau Radtke (Ambulanz),
F. 922-4710, Frau I. Roennefahrt (Tagesklinik), F. 922-4750

Wiss. Ang.: Frau S. Dechering, F. 922-4755, Frau Dr. med. K. Kosiewski, F. 922-4742,
Dr. med. J. Maus, F. 922-4731, Dr. phil. Dipl.-Psych. K.-H. Spieler, F. 922-4753,
Dr. med. K. Wackernagel, F. 922-4741

Forschungsstelle für quantitative Methoden und Evaluation

Leiter: Dr. med. N. Hartkamp, F. 922-4722

Wiss. Ang.: Dr. rer. nat. N. Schmitz, F. 922-4723, Frau Dr. S. Michalek

Forschungsstelle qualitative Methoden in der psychotherapeutischen Medizin

Leiter: N. N.

Wiss. Ang.: Dipl.-Psych. Dipl.-Phys. A. Stratkötter, F. 922-4719

Psychiatrische Klinik der Heinrich-Heine-Universität Düsseldorf – Rheinische Kliniken Düsseldorf

Bergische Landstraße 2, 40625 Düsseldorf, F. 922-0

Direktor: Univ.-Prof. Dr. W. Gaebel, F. 922-2000

Sekretariat: Frau Kelle-Becker, F. 922-2001, Fax: 922-2020

Hochschullehrer: Prof. Dr. W. Gaebel, F. 922-2000; Prof. Dr. Dr. Dipl.-Psych. F.
Schneider, F. 922-3494; Prof. Dr. Dipl.-Psych. E. Lehmann, F. 922-2740; PD Dr. M.
Haupt; PD Dr. Dipl.-Psych. R. Ihl, PD Dr. A. Klimke, F. 922-4203; PD Dr. F. J.
Schuier, F. 922-4600; PD Dr. Dr. Dipl.-Psych. U. Sprick, F. 922-3403

Wiss. Mit.: Dipl.-Psych. Bittner, Dr. Böhle, Herr Closset, Dipl.-Psych. Conradt, Dr.
Cordes, Frau Dr. Deuker, Dr. Ebel, Dipl.-Psych. Frankenstein, Frau Geßner, Dr.
Gonschior, Herr Graebener, Dipl.-Psych. Grass-Kapanke, Dr. Hartmann, Dipl.-
Psych. Hartwig, Dr. Hassel, Dipl.-Biol. Henning, Herr Heymel, Dr. v. Hirsch, Dipl.-
Stat. Dr. Jänner, Dr. Janssen, Herr Karger, Dr. Khalili, Dr. Kiefer, Dr. Kornischka, Dr.
Kreger, Dipl.-Psych. Künne-Rosenkranz, Dipl.-Psych. Kunzke, Dipl.-Psych. Kuss,
Dr. Lehnert, Dr. List, Dr. Löffler, Dr. Lukowitz, Dr. Malevanyi, Dipl.-Psych. Manns,
Dr. Maurer, Herr Müller, Dipl.-Soz. Dr. Möller-Leimkühler, Dipl.-Psych. Mönikes,
Dipl.-Sozialwirt Dr. Müller, Frau Oehmen, Dr. Petrischenko, Dr. Dr. Pourhassan,
Frau Rice, Dr. Sachs, Dr. Schmitz, Dipl.-Psych. Dr. Schneider, Herr Schwark,
Dr. Simsek, Dipl.-Psych. Strauss, Dr. E. Streit, Dr. M. Streit, Frau Stuecken, Herr
Werner, Dipl.-Psych. Wick, Frau Wiedemann, Dipl.-Psych. Winkelsträter, Dipl.-
Psych. Dr. Wölwer

Abteilung Allgemeine Psychiatrie 1:

Abteilungsarzt: Dr. H. Quadbeck, F. 922-3100/3101

Oberärzte: Dr. med. R. Brosteau (Itd.), F. 922-3103
Dr. med. H. Schönell, F. 922-3104

Abteilung Allgemeine Psychiatrie 2:

Abteilungsarzt: Prof. Dr. W. Gaebel, F. 922-2000/2001

Oberärzte: PD Dr. A. Klimke (Itd.), F. 922-3401
PD Dr. Dr. U. Sprick, F. 922-3403, Frau Dr. N. Saimeh,
F. 922-2741, Dr. M. Streit, F. 922-3475

Poliklinik: Leitung: Prof. Dr. Dr. F. Schneider, F. 922-3494/-3495
Anmeldung: F. 922-3490
Vorschaltambulanz: Dr. B. Gonschior, F. 922-2800

Abteilung Allgemeine Psychiatrie mit Schwerpunkt Suchtkrankheiten:

Abteilungsarzt: Dr. W. Burtscheidt, F. 922-3600/3601

Oberarzt: N. N., F. 922-3602

Abteilung Allgemeine Psychiatrie mit Schwerpunkt Gerontopsychiatrie:

Abteilungsärztin: Ltd. Landesmedizinaldirektorin Frau Dr. Chr. Kretschmar,
F. 922-4200/4201
Oberärzte: PD Dr. R. Ihl (Itd.), F. 922-4203
Dr. M. Haupt, F. 922-4204

Abteilung Rehabilitation:

Leitung: Dipl.-Psych. R. Greis-Maibach, F. 922-4800/4801
Oberärztin: Landesobermedizinalrätin Dr. R. Schäfer, F. 922-4802

Abteilung Neurologie:

Abteilungsarzt: PD Dr. F. J. Schuier, F. 922-4600/4601
Oberärzte: St. Reinbott, F. 922-4611
Frau Dr. M. Griese, F. 922-4625

Abteilung Kinder- und Jugendpsychiatrie:

Abteilungsarzt: Frau Dr. G. Ott, F. 922-4500/4501
Oberärztin: Frau Dr. Sokolova

Deutsches Diabetes-Forschungsinstitut an der Heinrich-Heine-Universität Düsseldorf

Auf'm Hennekamp 65, 40225 Düsseldorf, F. 33821

Geschäftsführender Direktor: Univ.-Prof. Dr. Werner Scherbaum

1. Klinische Abteilung – Lehrstuhl für Innere Medizin (Endokrinologie/Diabetologie)

Univ.-Prof. Dr. Werner Scherbaum

Sekretariat: Frau Walther, F. 3382-200, -201

Oberärzte: Prof. Dr. Hans Hauner, Prof. Dr. Theodor Koschinsky,

Priv.-Doz. Dr. Stephan Martin, Dr. Jochen Seißler

Prof. Dr. Diethelm Tschöpe, Prof. Dr. Dan Ziegler

Wiss. Mitarb.: Fawaz Akila, Dipl.-Biol. Christina Bunting-Tempea, Dr. Volker Burkart, Dipl. Oec. troph. Anette Buyken, Dr. Petra Ferber, Dr. Stephanie Flohé, Reiner Füh, Prof. Dr. Helga Gleichmann, Helga Gottschling-Zeller, Dr. Achim Hübinger, Karsten Jungheim, Dr. Manfred Kauer, Dr. Gabi Köhler, Prof. Dr. Hubert Kolb, Dr. Petra Ohly, Dr. Hans-Joachim Partke, Dr. Brigitte Pawlowski, Dr. Nanette Schloot, Dr. Yolanda Schottenfeld-Naor, Oliver Schröer, Sabine Schuhte im Walde, Dr. Barbara Schwippert-Houtermans, Dr. Thomas Skurk, Dr. Ali Stirban, Dr. Monika Toeller-Suchan, Dr. Markus Walz, Heike Wendland, Dr. Klaus Wiefels, Karsten Wuro

2. Abteilung für Klinische Biochemie – Lehrstuhl für Klinische Biochemie (Diabetologie)

Komm. Direktor: Univ.-Prof. Dr. Hans Reinauer

Sekretariat: Frau Adrian, Frau Breiden, F. 3382-241, -240, Fax: 33 40 06

Oberassistent: Prof. Dr. Rösen, F. 3382-562, Prof. Dr. Eckel, F. 3382-561

Wiss. Mitarb.: Dr. Bubbenzer, F. 3382-623, Dr. Flörke, F. 3382-569, Dipl.-Ing. Humfeld, F. 3382- 535, Priv.-Doz. Dr. Junger, F. 3382-255, Dr. Kopp, F. 3382-583, Dr. Kühn, F. 3382-581, Prof. Dr. Kühn-Velten, F. 3382-531, Prof. Dr. Schadewaldt, F. 3382-537, Dipl.-Ing. Susanto, F. 3382- 535, Dr. Wasner, F. 3382-622, Dr. Weiß, F. 3382-629

3. Abteilung Biometrie und Epidemiologie

Direktor: Univ.-Prof. Dr. Guido Giani

Sekretariat: Frau Quernhorst, F. 3382-259

Wiss. Mitarb.: PD Dr. Finner, Dipl.-Volksw. Dannehl, Dr. Haastert, Dr. Icks,
Frau Juretzko, Dr. Rathmann, Dr. Rosenbauer, Dr. Straßburger

Medizinisches Institut für Umwelthygiene an der Heinrich-Heine-Universität Düsseldorf

Auf'm Hennekamp 50, 40225 Düsseldorf, F. 3389-0

Direktor: Dr. Manfred Herbst

Sekretariat: Petra Klein

Abteilungsleiter: Prof. Dr. Josef Abel, Dr. Paul A. Borm, Prof. Dr. Lothar Dunemann,
Prof. Dr. Ernst Gleichmann, Prof. Dr. Ulrich Ranft, Prof. Dr. Herbert Wiegand
(stellv.), Prof. Dr. Gerhard Winneke

Wiss. Ass.: Dr. Liselotte Altmann, Dr. Jutta Begerow, Dr. Katharina Beyen, Dr. Klaus
Bien, Katja Elke, PD Dr. Charlotte Esser, Dr. Doris Höhr, Dr. Joachim Kastka,
Dr. Ursula Krämer, Dr. Hellmuth Lilienthal, Volker Mostert, Dr. Jürgen Ober-
barnscheidt, Dipl.-Ing. Reimer Paulsen, Dipl. Biol. Beate Pesch, Dr. Jürgen Pilaski,
Dagmar Richter-Hintz, Dr. Harald Schmidt, Dipl.-Biol. Dorothea Sugiri, Robin Sur,
Dr. Klaus Unfried, Dipl.-Biol. Christoph Vogel, Dr. Günther Warncke

3

Lehranstalten und Schulen der Medizinischen Einrichtungen der Heinrich-Heine-Universität Düsseldorf

Moorenstraße 5, 40625 Düsseldorf

Lehranstalt für technische Assistenten in der Medizin (Gebäude 15.12)

Ärztl. Leiter: Univ.-Prof. Dr. Reinauer
Leitende Lehrkraft: Frau Spelleken, F. 81-18206

Schule für Physiotherapie (Gebäude 15.14)

Ärztl. Leiter: Univ.-Prof. Dr. W. J. Bock
Leitende Lehrkraft: Frau Lauber, F. 81-18631

Lehranstalt für Massage (Gebäude 15.14)

Ärztl. Leiter: Univ.-Prof. Dr. R. Krauspe
Leitende Lehrkraft: Frau Teloo, F. 81-17982

Lehranstalt für Orthoptistinnen (Gebäude 13.75)

Ärztl. Leiter: Univ.-Prof. Dr. Sundmacher
Leitende Lehrkraft: Frau Hasselberg, F. 81-17337

Lehranstalt für Diätassistentinnen (Gebäude 17.21)

Ärztl. Leiter: Univ.-Prof. Dr. Dres. h.c. Berger
Leitende Lehrkraft: Frau Hilgarth, F. 81-18288
Schulsekretariat: Frau Kreutzberger/Frau Halwas, F. 81-17147

Krankenpflegeschule (Gebäude 15.11)

Ärztl. Leiter: Univ.-Prof. Dr. Sundmacher
Leitende Unterrichtsschwester: Komm. Leitung Günter Simic, F. 81-17106

Kinderkrankenpflegeschule (Gebäude 15.21)

Ärztl. Leiter: Univ.-Prof. Dr. Lenard
Leitende Unterrichtsschwester: Oberschwester Rosmarie Wiedbrauk, F. 81-18385

Schule für Krankenpflegehilfe (Gebäude 15.11)

Ärztl. Leiter: Univ.-Prof. Dr. Sundmacher
Leitende Unterrichtsschwester: Komm. Leitung Günter Simic, F. 81-17106
Schulsekretariat: Frau Wiesner, Frau Flak, F. 81-17567

Staatlich anerkannte Weiterbildungsstätte für Intensivpflege und Anästhesie, Gebäude 11.75

Ärztl. Leiter: Univ.-Prof. Dr. J. Tarnow
Leitende Lehrkraft: Matthias Grünewald, F. 81-17292
Stellvertretende Leitung: Renate Babian, F. 81-17272
Pädagogische Mitarbeiterin: Linda Hoffmann, F. 81-19020

Studienplan

für das Vorklinische Studium der Medizin (1. bis 4. Studiensemester) im Sommersemester 2000

(Empfehlung der Unterrichtskommission für das vorklinische Medizinstudium)

1. Semester

Zeit	Montag	Dienstag	Mittwoch	Donnerstag	Freitag	
8- 9						
9-10	Chemie		Berufsfelderkundg. (Vorl. u. Prakt.)	Medizinische Soziologie	Med. Terminologie (Kurs)	
10-11						
11-12	Biologie					
12-13	Anatomie I					
13-14						
14-15	Einf. Klin. Med. (Prakt.) A	Chemie (Prakt.)	Biologie (Prakt.)	Chemie (Prakt.)	Biologie (Prakt.)	Chemie (Prakt.)
15-16						
16-17						
17-18						
18-19				Einf. Klin. Med. (Prakt.)		
19-20						

3

2. Semester

Zeit	Montag	Dienstag	Mittwoch	Donnerstag	Freitag
8- 9					Anatomie II
9-10	Physik		Biochemie I (Sem.)		
10-11			Biochemie I (Vorl.)		
11-12	Anatomie II	Anatomie II			
12-13	Anatomie III				
13-14					
14-15	Mikroskopische Anatomie (Kurs) A	Physik (Prakt.) A	Mikroskopische Anatomie (Kurs) A	Physik (Prakt.) B	Mikroskopische Anatomie (Kurs) A
15-16					Mikroskopische Anatomie (Kurs) B
16-17			Mikroskopische Anatomie (Kurs) B		
17-18			Mikroskopische Anatomie (Kurs) B		
18-19					
19-20					

3. Semester

Zeit	Montag	Dienstag	Mittwoch	Donnerstag	Freitag
8- 9	Physiologie				Anatomie II
9-10	Biochemie II				
10-11	Humangenetik	Medizinische Psychologie	Immunbiologie		
11-12	Anatomie II		Anatomie II		
12-13	Anatomie III				
13-14					
14-15	Mikroskopische Anatomie (Kurs) A		Mikroskopische Anatomie (Kurs) A	Humangenetik	Mikroskopische Anatomie (Kurs) A
15-16					
16-17	Mikroskopische Anatomie (Kurs) B		Mikroskopische Anatomie (Kurs) B		Mikroskopische Anatomie (Kurs) B
17-18					
18-19					
19-20					

4. Semester

Zeit	Montag	Dienstag	Mittwoch	Donnerstag	Freitag			
8- 9	Physiologie							
9-10								
10-11	Physiologie (Sem.)					Biochemie (Sem.)	Physiologie (Sem.)	Biochemie (Sem.)
11-12							Physiologie (Prakt.)	Biochemie (Prakt.)
12-13						Physiologie (Prakt.)	Biochemie (Prakt.)	Physiologie (Prakt.)
13-14								
14-15	Medizinische Psychologie (Kurs)				Physiologie (Sem.)	Biochemie (Sem.)		
15-16								
16-17								
17-18								
18-19	Med. Psychologie (Sem.)							
19-20								

Studienplan

für das Klinische Studium der Medizin: I. Klinischer Studienabschnitt im Sommersemester 2000

(Empfehlung der Unterrichtskommission für das klinische Medizinstudium)

1. Semester des I. Klinischen Studienabschnitts

Zeit	Montag	Dienstag	Mittwoch	Donnerstag	Freitag
8- 9	Allgemeine Pathologie (V)	Allgemeine Pathologie (Kursus)	Allgemeine Pathologie (V)	Allgemeine Pathologie (V)	Allgemeine Pathologie (Kursus)
9-10					
10-11	Pathophysiologie und Pathobiochemie (V)				
11-12	Allg. Pathophysiologie und Tokologie (V/ScSe)				
12-13	Radiologie (V)				
13-14	Medizinische Statistik (V)*				
14-15	Erste ärztl. Hilfe (V)	Allg. klin. Untersuchung (V)	Klin. Untersuchung (Kursus)	Allg. klin. Untersuchung (V)	Klin. Untersuchung (Kursus)
15-16		Klin. Untersuchung (Kursus)	Kursus der Radiologie einschl. Strahlenschutzkurs	Erste ärztl. Hilfe (V)	Klin. Untersuchung (Kursus)
16-17				Praktische Übungen für akute Notfälle	
17-18					
18-19					

* Übungen zur Biomathematik: Mo, Di, Do, Fr it. Terminplan des Instituts

3

2. Semester des I. Klinischen Studienabschnitts

Zeit	Montag	Dienstag	Mittwoch	Donnerstag	Freitag
8- 9	Klinische Chemie (V zum Prakt.)				Klinische Chemie (V zum Prakt.) Mikrobiologie (V)
9-10	Mikrobiologie (V)				
10-11	Geschichte der Medizin (V)				
11-12	Diagn. Radiologie (V)	Allg. Pharmakologie und Toxikologie (V/SoSe)			
12-13	Humangenetik I (V)	Humangenetik II (V)			
13-14	Praktikum der Klinischen Chemie und Hämatologie; Praktikum der medizinischer Mikrobiologie und Immunologie; Kursus der allgemeinen und systematischen Pharmakologie und Toxikologie; It. Terminplann der Institute				
14-15					
15-16					
16-17					
17-18					
18-19					

Studienplan

für das klinische Studium der Medizin: II. Klinischer Studienabschnitt im Sommersemester 2000

(Empfehlung der Unterrichtskommission)

1. Semester des II. Klinischen Studienabschnitts

Zeit	Montag	Dienstag	Mittwoch	Donnerstag	Freitag
7- 8					
8- 9	Chirurgie I (V)				
9-10	Kinderheilkunde I (V/P)				
10-11	Innere Medizin I (V)				
11-12					
12-13					
13-14	Orthopädie (P)	Orthopädie (P)		Orthopädie (P)	
14-15			Orthopädie (V)		
15-16	Spez. Pathologie (V)	Spez. Pathologie (V/Kursus)			Spez. Pathologie (V/Kursus)
16-17				Chirurgie (Prakt.)	
17-18					
18-19					

2. Semester des II. Klinischen Studienabschnitts

Zeit	Montag	Dienstag	Mittwoch	Donnerstag	Freitag
7- 8					
8- 9	Chirurgie II (V)				
9-10	Kinderheilkunde II (V/P)				
10-11	Innere Medizin II (V)				
11-12	Ökologischen Stoffgebiet (V/K)				
12-13					
13-14					
14-15	Ökol. Stoffgebiet: Rechtsmedizin (V/K)			Ökol. Stoffgebiet: Impfkurs	
15-16			Ökol. Stoffgebiet: Hygiene (V/K)		
16-17				Chirurgie (Prakt.)	
17-18			Innere Medizin (Prakt.)		
18-19					

3. Semester des II. Klinischen Studienabschnitts

Zeit	Montag	Dienstag	Mittwoch	Donnerstag	Freitag
7- 8					
8- 9	Frauenheilkunde (V)				
9-10		Frauenheilkunde (V)	Frauenheilkunde (V)		Frauenheilkunde (V)*
10-11	Dermatologie (V)		Dermatologie (V)		Dermatologie (V)
11-12		HNO-Heilkunde (V)		HNO-Heilkunde (V)	Augenheilkunde (V)
12-13	Augenheilkunde (V)		Augenheilkunde (V)		
13-14				HNO-Heilkunde (V)	Augenheilkunde (V)
14-15		Psychosomatik und Psychotherapie (V)	Allgemeinmedizin (V/K)**		
15-16					
16-17	Dermatologie (P)				
17-18					

* Praktikum Der Frauenheilkunde und Geburtshilfe in den Semesterferien (2 Wochen)

** Zusätzl. Hausarzt-Praktikum (2 Wochen)

3

4. Semester des II. Klinischen Studienabschnitts

Zeit	Montag	Dienstag	Mittwoch	Donnerstag	Freitag
7- 8					
8- 9					
9-10	Spezielle Pharmakologie (V/Kursus)				
10-11					Urologie (V/P)
11-12			Neurologie (V)		
12-13					
13-14	Notfallmedizin (V)			Notfallmedizin (V/P)	
14-15	Neurologie (V)	Psychiatrie (V/P)	Neurologie (P)		Neurologie (P)
15-16					
16-17	Psychosomatik und Psychotherapie (P)				
17-18					

Studienplan

Zusatzstudiengang Gesundheitswissenschaften und Sozialmedizin

1. Studienjahr

Themenbereich	1. Semester	2. Semester
I Organisationsanalyse und Management im europäischen Gesundheitswesen	110 Std.	
II Methoden der Gesundheitswissenschaften	100 Std.	60 Std.
III Umwelt, Arbeit und Gesundheit		110 Std.
IV Familie, Gemeinde und Gesundheit		110 Std.
V Verhaltensmedizinische Prävention und Rehabilitation	110 Std.	

2. Studienjahr

	3. und 4. Semester
Forschungsseminare aus den Themenbereichen I-V	90 Std.
1 Intensivseminar Management, Führung, Entscheidung	30 Std.
1 Intensivseminar Verhaltensmodifikation und Kommunikationstraining	30 Std.
Erstellen der Magisterarbeit	400 Std.

Interdisziplinäre Veranstaltungen innerhalb der Medizinischen Fakultät

Ringvorlesungen

Transplantationsmedizin
Fr. 14–15
kleiner Hörsaal Chirurgie

Tauch- und Überdruckmedizin hyperbarer
Sauerstoff-HBO-Therapie

Ringvorlesung Molekulare Onkologie
für fortgeschrittene Studierende der
Medizin und Naturwissenschaften
2stündig (siehe besonderen Aushang)

Ackermann /Aul/Heyll /Bender /
Nitz/Gams/Petzold/Feindt/Göbel /
Burdach/Grabensee/Pape/Sandmann/
Sundmacher/Reinhard/Wernet
(Organisation: Prof. Dr. Göbel)

Schmitt /Carl/Ciper/Lerch/Göbel /
Krauth /Ganzer/Hauser/Tarnow/Flesche/
Borsch-Galetke/Muth/Sigmund/
(Organisation: PD Dr. Carl)

Schulz /Bier/Burdach/
Gerharz/Goretzki/Michel /
Möslein/Niederacher/
Royer-Pokora/Simon /Weber /
Wernet

3

Lehrveranstaltungen Sommersemester 2000

(vgl. auch Vorlesungsankündigungen – Für Hörerinnen und Hörer aller Fakultäten – S. 102)

(Änderungen vorbehalten)

I. Anatomie und Hirnforschung

- | | | |
|------|--|--|
| 100. | Anatomie I (Einführung in die Anatomie)
Mo.-Fr. 12-13
Hörsaal 2D
(vgl. bes. Aushang) | Hartwig /Haider |
| 101. | Anatomie II (Innere Organe: Makroskopische und Mikroskopische Anatomie)
Mo.-Fr. 11-12
Hörsaal 2D
(vgl. bes. Aushang) | Hartwig /Zilles/
Haider/Mai /Nohr/
Novotny/Passia |
| 102. | Anatomie III (Nervensystem)
Mo.-Fr. 12-13
Hörsaal 2A
(vgl. besonderen Aushang) | Zilles/Mai /Novotny
unter Mitwirkung
von Seitz |
| 103. | Anatomie für Studierende der Pharmazie
Fr. 11-13 (2stündig)
(vgl. bes. Aushang) | Passia |
| 104. | Makroskopisch-Anatomischer Kurs
Kurs A: Mo., Mi., Fr. voraussichtlich 13.45-15.15
Kurs B: Mo., Mi., Fr. voraussichtlich 15.45-17.15
Mikroskopiersaal | Hartwig /Zilles/
Haider/Mai /Nohr/
Novotny/Passia
und wiss. Mitarbeiter |
| 105. | Mikroskopisch-Anatomischer Kurs
Teil Zentralnervensystem und Sinnesorgane
24 Unterrichtsstunden
(vgl. bes. Aushang) | Zilles/Hartwig /
Haider/Mai /Nohr/
Novotny/Passia
und wiss. Mitarbeiter |
| 106. | Einführung in die klinische Medizin
(Praktikum nach Vereinbarung)
(vgl. bes. Aushang) | Haider und Dozenten
der Vorklinik |
| 107. | Seminar über das Periphere Nervensystem II
nach Vereinbarung (4stündig)
(vgl. bes. Aushang) | Schade |
| 108. | Tutorium zur Vorbereitung auf den Präparierkurs
(vgl. bes. Aushang) | Hartwig /Haider/
Novotny |
| 109. | Klinisch-Diagnostische Anatomie
(Fallbeispiele)
2stündig, 14täglich nach Vereinbarung | Novotny/Hartwig |
| 110. | Seminar zur funktionellen Neuroanatomie der Hirnrinde:
Methoden und Ergebnisse
2stündig, 14täglich nach Vereinbarung | Zilles/Herzog /
Shah/Tass/Fink |
| 111. | Farbduplex-Praktikum für Fortgeschrittene
„Anatomie in bildgebenden Verfahren“
(1,5stündig)
Di., Mi. 16.15-17.45 oder 18-19.30
(vgl. bes. Aushang) | Hofer/Hollenbeck /
Krogmann/Hartwig/
Mödder |
| 112. | Begleitvorlesung zum Aufbaukurs
Farbduplex-Sonographie
Mo. 13.15-14 (1stündig)
Hörsaal 13B
(vgl. bes. Aushang) | Hofer/
Hollenbeck /
Krogmann |

- | | | |
|------|---|--|
| 113. | Praxis der CT-Befundung
„Anatomie in bildgebenden Verfahren“
Mo.-Fr. 15-16.30 oder 16.45-18.15 (1,5stündig)
Kurs in Kleingruppen
(vgl. bes. Aushang) | Hofer/
Hartwig/
Mödder |
| 114. | Neuroanatomisches Kolloquium
Di. 16-18 (2stündig)
Seminarraum Institut für Hirnforschung
Gebäude 22.03, Ebene 05, Raum 76
(vgl. bes. Aushang) | Zilles/Hartwig/
Mai/Novotny/
Rehkämper/Eckmiller/
Nohr/T. Schormann |
| 115. | Anatomisches Kolloquium
Di. 16-18 (14täglich)
Seminarraum Institut für Hirnforschung
Gebäude 22.03, Ebene 05, Raum 76
(vgl. bes. Aushang) | Hartwig/Haider/
Zilles/Mai/
Novotny/Passia/
Rehkämper/Nohr/
T. Schormann |
| 116. | Seminar über Struktur und Chemoarchitektur des Gehirns
(2stündig, 14täglich)
(vgl. bes. Aushang) | Mai/Nohr |
| 117. | Einführung in die Neuroanatomie
für Studierende der Psychologie
Mo. 13-14 (1stündig)
Hörsaal 2C
(vgl. bes. Aushang) | Rehkämper |
| 118. | Hirnpräparierkurs für Studierende der Psychologie
Mo. 14-16 (2stündig)
Hörsaal 2C und Präpariersaal, Gebäude 22.05 | Rehkämper
und wiss. Mitarbeiter |
| 119. | Funktionelle Neuroanatomie
für fortgeschrittene Studierend der Psychologie und Biologie
Mo. 16-18 (2stündig)
Präpariersaal, Gebäude 22.05 | Rehkämper |
| 120. | Arbeitskreis Verhaltensforschung für Studierende der
Psychologie, Biologie und Medizin
nach Vereinbarung (2stündig)
(vgl. bes. Aushang) | Rehkämper |
| 121. | Tiergartenbiologie
nach Vereinbarung (2stündig)
(vgl. bes. Aushang) | Greven/
Rehkämper |
| 122. | Bildverarbeitung in der Medizin
Vorlesung (2stündig) mit Übungen
nach Vereinbarung
Seminarraum Institut für Hirnforschung
Gebäude 22.03, Ebene 05, Raum 76
(vgl. bes. Aushang) | T. Schormann/
Schleicher |
| 123. | Seminar über Zellbiologie der Neuronen
für Studierende der Medizin, Psychologie und Biologie
nach Vereinbarung (2stündig)
Seminarraum Institut für Hirnforschung
Gebäude 22.03, Ebene 05, Raum 76 | Eckmiller |
| 124. | Seminar Sehsystem
für Studierende der Medizin, Psychologie und Biologie
nach Vereinbarung (2stündig)
Seminarraum Institut für Hirnforschung
Gebäude 22.03, Ebene 05, Raum 76 | Eckmiller |

- | | | |
|------|---|---|
| 125. | Anleitung zu wissenschaftlichen Arbeiten nach persönlicher Vereinbarung | Eckmiller /Haider/Hartwig /
Mai /Nohr/Novotny/Passia /
Rehkämper/T. Schormann /Zilles |
| 126. | Kolloquium für Doktoranden nach Vereinbarung (2stündig) | Eckmiller /Haider/Hartwig /
Mai /Nohr/Novotny/Passia /
Rehkämper/T. Schormann /Zilles |

II. Biochemie

- | | | |
|------|---|---|
| 127. | Biochemie I
(Hauptvorlesung für das 2. Fachsemester)
Mi., Do., Fr. 10–11 | Pfeuffer/Sies /
Schwenen/Soboll /
Carlberg/Stahl |
| 128. | Biochemie II
(Hauptvorlesung für das 3. Fachsemester)
Mo.-Fr. 9–10 | Pfeuffer/Sies /
Schwenen/Soboll /
Carlberg/Stahl |
| 129. | Biochemisches Seminar für Studierende der Medizin und Zahnmedizin im 2. Fachsemester
Mi., Do., Fr. 9-10 | Pfeuffer/Sies /
Schwenen/Soboll /
Carlberg/Stahl /
wiss. Mitarbeiter |
| 130. | Biochemisches Seminar II für Studierende der Medizin und Zahnmedizin im 4. Fachsemester
Mo. 10.30–12.00, Fr. 10.30–12.00, Fr. 13.30-15.00 | Pfeuffer/Sies /
Schwenen/Soboll /
Carlberg/Stahl /
wiss. Mitarbeiter |
| 131. | Biochemisches Praktikum für Studierende der Medizin und Zahnmedizin
Di., Mi., Do. 11–17 | Pfeuffer/Sies /
Schwenen/Soboll /Carlberg/Stahl /
wiss. Mitarbeiter |
| 132. | Biochemisches Praktikum für Studierende der Biologie
6 Wochen (ganztags)
wiss. Mitarbeiter | Pfeuffer/Sies /
Schwenen/Soboll /Stahl |
| 133. | Einführung in die klinische Medizin
Praktikum Mo. 14–16 (A)/16–18 (B) | Pfeuffer/Sies /Schwenen/
Soboll /Carlberg/Stahl /wiss. Mitarbeiter |
| 134. | Kolloquium für Diplomanden und Doktoranden der Abteilung für Physiologische Chemie I
Mo. 17–18
Gebäude 22.03, Ebene 02, Raum 37 | Sies /Soboll |
| 135. | Kolloquium für Diplomanden und Doktoranden der Abteilung für Physiologische Chemie II
Mo. 14–15.30
Gebäude 22.03, Ebene 03, Raum 79 | Pfeuffer |
| 136. | Biochemisches Kolloquium für Examenkandidatinnen und -kandidaten
Termin siehe Aushang (2stündig) | Schwenen |
| 137. | Einführung in die molekulare Medizin nach Vereinbarung (2stündig)
Gebäude 22.03, Ebene 02, Raum 37 | Schulz |
| 138. | Spezielle Kapitel der Biologischen Oxidation nach Vereinbarung (2stündig, 14tägig)
Gebäude 22.03, Ebene 02, Raum 37 | Haas |
| 139. | Spezielle Kapitel des Transports durch biologische Membranen nach Vereinbarung (2stündig, 14tägig)
Max-Planck-Institut für molekulare Physiologie
Rheinlanddamm 201, 44139 Dortmund | Kinne |

- | | | |
|------|--|--|
| 140. | Einführung und Anleitung zu wissenschaftlichen Arbeiten auf dem Gebiet des epithelialen Transports nach Vereinbarung (ganztags und halbtags)
MPI, Otto-Hahn-Straße 11, 44227 Dortmund | Kinne |
| 141. | Raum-zeitliche Organisation des Stoffwechsels
Seminar, 1stündig (Zeit nach besonderer Ankündigung)
Gebäude 22.03, Ebene 02, Raum 37 | Kühn-Velten |
| 142. | Grundlagen und aktuelle Modelle der enzymatischen Katalyse
Seminar, 1stündig (Zeit nach besonderer Ankündigung)
Gebäude 22.03, Ebene 02, Raum 37 | Kühn-Velten |
| 143. | Chemische Grundbausteine in der Biochemie
Mo. 13-15, Hörsaal 2B | Förster |
| 144. | Chemie und Stoffwechselwege
(nach Vereinbarung) | Förster |
| 145. | Anleitung zum wissenschaftlichen Arbeiten
(nach Vereinbarung) | Pfeuffer/Sies /
Kinne/Kühn-Velten /
Schwenen/Soboll /Stahl |

III. Physiologie

- | | | |
|------|---|--|
| 146. | Physiologie 1. Teil für Mediziner, Zahnmediziner und Psychologen
Mo.-Do. 8-9 (4stündig)
Gebäude 22.01, Hörsaal 2A | Schrader /
Thämer/Decking |
| 147. | Physiologisches Praktikum für Studierende der Medizin und Zahnmedizin, je nach Gruppeneinteilung
Di.-Do. 10-16
Gebäude 22.02, Kursräume des Physiologischen Instituts | Cleveland/
Haas /Luhmann/
Ross/Schrader /
Thämer/Ass. |
| 148. | Physiologisches Seminar für Studierende der Medizin und Zahnmedizin, je nach Gruppeneinteilung
Mo. u. Fr. 9.30-15.30
Gebäude 22.02, Kursräume des Physiologischen Instituts | Cleveland/
Haas /Luhmann/
Ross/Schrader /
Thämer/Ass. |
| 149. | Einführung in die klinische Medizin
Mo. 16-19 | Cleveland/Haas /
Luhmann/Ross/Schrader/Thämer |
| 150. | Physiologisches Praktikum für Biologen
Mo.-Fr. (halbtägig) nach Vereinbarung | Moser/
Schipke /Schrader /
Thämer |
| 151. | Physiologie für Pharmazeuten
Do. 8.15-9.45 (2stündig)
Gebäude 22.01, Hörsaal 2C und Gebäude 22.02 (Kursräume) | Cleveland/Haas /
Luhmann/Ross/
Assistenten |
| 152. | Physiologisches Kolloquium
Do. 17-18
Gebäude 22.01, Hörsaal 2B | Haas /Schrader |
| 153. | Neue Ergebnisse der Neurophysiologie
Fr. 9-10.30 (2stündig) | Haas /Luhmann |
| 154. | Aktuelle Themen der Herz- und Kreislaufforschung
Seminar, Mo. 13-14
Gebäude 22.03, Ebene U1, Raum 37 | Raff/Decking |
| 155. | Multimedia-gestützte Vermittlung von Physiologiegrundlagen zur Physikumsvorbereitung
Mi. 16-18 (14täglich)
Gebäude 22.02, Ebene U1, Raum 31 | Decking |

- | | | |
|------|---|---|
| 156. | Anleitung zum wissenschaftlichen Arbeiten nach Vereinbarung | Cleveland/
Haas /Luhmann/
Ross/Schrader /
Thämer |
| 157. | Neuere Paradigmen der Myokardischämie
Mo. 17
Seminarraum, Gebäude 23.12, Ebene 01 | Schipke
et. al. |

Neurophysiologischer Kurs
siehe Veranstaltungen der Neurologie

Graduiertenkolleg

- | | | |
|------|--|-------------------|
| 158. | Vorlesung „Pathologische Prozesse des Nervensystems“
Di. 8.30-10 (2stündig)
Gebäude 22.02, Ebene U1, Raum 36 | Doz. Grad. Kolleg |
| 159. | Graduierten Kolloquium
Mo. 17-19
Gebäude 22.02, Ebene U1, Raum 36 | Doz. Grad. Kolleg |

IV. Lasermedizin

- | | | |
|------|--|---|
| 160. | Einführung in die Grundlagen der Laserphysik für Mediziner
(nach Vereinbarung) | Hering/Bayer/
Moser/Mürtz |
| 161. | Grundlagen der Physiologie für Ingenieure | Bayer/Hering/
Moser |
| 162. | Kolloquium für Diplomanden und Doktoranden
Di. 10–11
Gebäude 22.03, Ebene IV, Raum 41 | Hering/Bayer/
Moser/Mürtz |
| 163. | Physiologische Chemie für Biologen
(Auskunft Prof. Schwenen, Physiologische Chemie II) | Lemoine/
Moser |
| 164. | Chemische Struktur und biologische Wirkung
Meßtechnische Aspekte und quantitative Beziehungen
Mi. 17–18 (wöchentlich) | Lemoine/
Mannhold |
| 165. | Chemische Struktur und biologische Wirkung
Seminar
Mi. 18–19 (wöchentlich) | Lemoine/
Mannhold |
| 166. | Physiologie von Tumorzellen
(Vorbereitende Seminarveranstaltung für das Praktikum)
Di. 17–18 | Moser |
| 167. | Praktikum: Krebszellen in der Zellkultur
(Blockkurs für Mediziner und Biologen;
in den letzten Semesterwochen nach Vereinbarung) | Moser |
| 168. | Anleitung zum wissenschaftlichen Arbeiten
(nach Vereinbarung)* | Bayer/Hering/Lemoine/
Mannhold/Moser |

*) D. Schwarzmaier: Klinikum Krefeld, Institut für Röntgendiagnostik,
Kernspintomographie II, Raum 00.03, Tel. 02151-321351

**Wahlveranstaltung für Studierende der Physik
(Wahlpflichtfach „Lasermethoden für Physikerinnen und Physiker“
auf Antrag)**

- | | | |
|------|--|---|
| 170. | Lasermethoden für Physikerinnen und Physiker 2semestrig
17.15–19 (2stündig)
Gebäude 22.01, Hörsaal 2 C | Hering/Bayer/
Moser/
Schwarzmaier |
| 171. | Praktikum „Lasermethoden für Physikerinnen und Physiker“
(halbtägig als Blockveranstaltung nach Voranmeldung)
Voraussetzung: Vorlesung „Lasermethoden für Physikerinnen
und Physiker“ | Hering/Bayer/
Moser/
Schwarzmaier |
| 172. | Seminar für Teilnehmer der Vorlesung
„Lasermethoden für Physikerinnen und Physiker“
Mo. 14.15–16, 2stündig
Gebäude 22.01, Ebene U 1, Raum 36 (Seminarraum) | Hering/Bayer/
Moser |

V. Immunbiologie

- | | | |
|------|---|--|
| 173. | Einführung in die Immunbiologie
Mi. + Do. 10-11
Gebäude 22.01, Hörsaal 2B | Kolb-Bachofen/Kolb /
Kröncke/Fehsel |
| 174. | Immunmarkierung
Kurs für Medizinstudenten/innen
ganztägig am Ende des Semesters (1 Woche)
als Blockveranstaltung
Nur in Verbindung mit der Vorlesung
„Einführung in die Immunbiologie“ | Kolb-Bachofen/
Kröncke/Fehsel/
Burkart/
Suschek |
| 175. | Seminar über neue Ergebnisse aus der Immunbiologie
Zeit und Ort nach Vereinbarung | Kolb /
Kolb-Bachofen |
| 176. | Einführung in gentechnische und immunologische Methoden
Mo. 13–14.30 (2stündig) oder nach Vereinbarung
Seminarraum des Diabetes-Forschungsinstitutes | Rothe/Walz/
Kauer/Flohé |
| 177. | Einführung in die Elektronenmikroskopie (2stündig)
Ort und Zeit nach Vereinbarung
(Die Vorlesung ist Voraussetzung für den
Elektronenmikroskopischen Kurs für Biologen) | Junger |

VI. Tumor- und Transplantationsimmunologie

- | | | |
|------|--|-----------------------------------|
| 178. | Zellzyklus, Immunsignale, Apoptose
Mo. 14–15
Seminarraum Gebäude 14.80, Ebene 03 | Wernet/Kögler/
Knipper/Sorg |
| 179. | Medizinische Immunologie und Immuntherapie
Mo. 15–16
Seminarraum Gebäude 14.80, Ebene 03 | Wernet/Frick/
Fischer /Sorg |
| 180. | Immunogenetik
Do. 14–16 (2stündig)
Seminarraum Gebäude 14.80, Ebene 03 | Wernet/Kögler |
| 181. | Natürliche Immunität
Do. 13-14 (1stündig) | Uhrberg/Wernet |
| 182. | Aktuelle Zell- und Gen-Therapie
Mi. 15–16
Seminarraum Gebäude 14.80, Ebene 03 | Wernet/Enczmann
Uhrberg/Kögler |

- | | | |
|------|--|---|
| 183. | Anleitung zum wissenschaftlichen Arbeiten
(Immungenetik und Transplantationsimmunologie)
nach Vereinbarung
Gebäude 14.80, Ebene 01 | Wernet |
| 184. | Kolloquium für Doktorandinnen und Doktoranden:
Molekulare Regulation der Immunantwort
(begrenzte Teilnehmerzahl)
Mi. 11–12 (1stündig, wöchentlich)
Seminarraum der Knochenmarkspender-Zentrale
Gebäude 14.80, Ebene 03 | Wernet |
| 185. | Praktikum der Molekularen Medizinischen Immunologie
(4stündig, wöchentlich) nach Vereinbarung
Laboratorien der Knochenmarkspender-Zentrale,
Gebäude 14.80 | Wernet/Enczmann/
Kögler/Sorg/
Knipper/Uhrberg |
| 186. | Aktuelle Transplantationsimmunologie
Ort und Zeit siehe Aushang | Wernet und Mitarbeiter
Grabensee und Mitarbeiter
Sandmann und Mitarbeiter |
| 187. | Kolloquium: Tumorstoffe und Gentherapie
jeden 1. Mittwoch im Monat, 17–18
Seminarraum der Urologischen Klinik | Ackermann und Mitarbeiter
Wernet und Mitarbeiter |
| 188. | Immungenetik
Do. 16–18
Seminarraum Gebäude 14.80, Ebene 03 | Wernet |
| 189. | Aktuelle Zell- und Gen-Therapie
Mi. 15-16
Seminarraum Gebäude 14.80, Ebene 03 | Wernet/
Enczmann/Uhrberg/
Sorg/Kögler |
| 190. | Anleitung zum wissenschaftlichen Arbeiten auf dem Gebiet
der Transplantationsimmunologie und Immungenetik
(2stündig, 14täglich), siehe Aushang
Transplantationsimmunologische Laboratorien der Knochen-
markspender-Zentrale,
Gebäude 14.80, Ebene 01 | Wernet |
| 191. | Kolloquium für Doktorandinnen und Doktoranden:
Molekulare Regulation der Immunantwort
(begrenzte Teilnehmerzahl)
Mi. 11–12 (1stündig, wöchentlich)
Seminarraum der Knochenmarkspender-Zentrale, Gebäude 14.80, Ebene 01 | Wernet |
| 192. | Praktikum der Molekularen Medizinischen Immunologie
(4stündig, wöchentlich) nach Vereinbarung
Knochenmarkspender-Zentrale, Gebäude 14.80,
Kursraum, Ebene 03 | Wernet/Enczmann/
Kögler/Sorg/
Knipper/Uhrberg |
| 193. | Aktuelle Transplantationsimmunologie
Ort und Zeit siehe Aushang | Wernet/Grabensee
und Mitarbeiter,
Sandmann und Mitarbeiter |
| 194. | Grundlagen der Medizinischen Bioinformatik
Mi. 14-15
Gebäude 14.80, Ebene 03, Kursraum | Hakenberg/Rosenthal/
Enczmann/Giebel/
Wernet |

VII. Humangenetik und Anthropologie

- | | | |
|------|--|--|
| 195. | Humangenetik für Mediziner/innen, Naturwissen-
schaftler/innen und Psychologen
(Grundlagen der Humangenetik und klinischen Genetik)
Mo. 10-11 und Do. 14-15
Hörsaal 2B | Gebauer/Goecke/
Majewski/Royer-Pokora/
Scheil/Schröder /
Schumacher |
|------|--|--|

- | | | |
|------|--|--|
| 196. | Populationsbiologie des Menschen
Mi. 17-18
Seminarraum des Instituts, Gebäude 23.12, Ebene 03 | Scheil |
| 197. | Toxikologische Methoden zur Prüfung von Chemikalien
Di. 17-18
Seminarraum des Instituts, Gebäude 23.12, Ebene 03 | Basler |
| 198. | Immungenetik
Do. 14-16
Seminarraum Gebäude 14.80, Ebene 03 | Wernet/Kögler |
| 199. | Aktuelle Zell- und Gen-Therapie
Mi. 15-16
Seminarraum Gebäude 14.80, Ebene 03 | Wernet/Enczmann/
Uhrberg/Kögler/
Sarg |
| 200. | Seminar „Molekulare Tumorgenetik“ für Biologen/innen
nach dem Vordiplom und Mediziner/innen ab 8. Semester
Termin nach Absprache
(1stündig) | Royer-Pokora |
| 201. | Seminar über moderne Probleme der Humangenetik
Nach besonderer Ankündigung
Seminarraum des Instituts, Gebäude 23.12, Ebene 03 | Royer-Pokora/
Majewski |
| 202. | Praktikum „Einführung in die klinische Medizin“
Ferienkurs, nach besonderer Ankündigung | Gebauer/Goecke/
Scheil/Schröder |
| 203. | Kurs über Methoden der Humangenetik
(Zytogenetik, Serogenetik, Mutagenese, Familienberatung,
Molekulargenetik)
Ferienkurs (40 Stunden) | Drechsler/Gebauer/Goecke/
Scheil/Schröder /
Schumacher |
| 204. | Praktikum Biologie für Mediziner/innen
Teil Humangenetik
Kurs A: Di. 14–18
Mikroskopiersaal der Anatomischen Institute | Gebauer/Goecke/
Scheil
zusammen mit den
Dozenten der Biologie |
| 205. | Praktikum Biologie für Mediziner/innen
Teil Humangenetik
Kurs B: Do. 14–18
Mikroskopiersaal der Anatomischen Institute | Gebauer/Goecke/
Scheil
zusammen mit den
Dozenten der Biologie |
| 206. | Anleitung zu wissenschaftlichen Arbeiten auf
dem Gebiet der Humangenetik | Royer-Pokora/
Majewski |

VIII. Pathologie

- | | | |
|------|---|------------------------------|
| 207. | Vorlesung und Kurs der Allgemeinen Pathologie
Mo.–Fr. 8–10
Gr. Hörsaal, Zentrum für Pathologie | Gabbert/
Neuen-Jacob |
| 208. | Vorlesung und Kurs der Speziellen Pathologie
Mo. 15-17, Di. u. Fr. 15–18 | Gerharz/
Hort/Neuen-Jacob |
| 209. | Tägl. Pathologisch-Klinische Konferenz
Mo.–Fr. 12–13
Obduktionssaal, Zentrum für Pathologie | Gabbert/
Gerharz |
| 210. | Anleitung zu wissenschaftlichem Arbeiten
(Allgemeine und Spezielle Pathologie)
nach Vereinbarung | Gabbert/
Gerharz/
Hort |
| 211. | Ausgewählte Kapitel aus der Herz- und Kreislaufpathologie
Mi. 16–17
Gr. Hörsaal, Zentrum für Pathologie | Hort |

- | | | |
|------|---|----------------------------------|
| 212. | Ausgewählte Kapitel der Speziellen Pathologie
1stündig nach Vereinbarung
Hörsaal Bethesda-Krankenhaus,
Heerstr. 219, 47053 Duisburg-Hochfeld | Knieriem |
| 213. | Klinisch-Pathologische Demonstration
3. Do. 14.30–15.30 (monatlich)
Hörsaal Bethesda-Krankenhaus
Heerstr. 219, 47053 Duisburg-Hochfeld | Knieriem/
Künstler |
| 214. | Klinisch-Pathologische Demonstration
1. Di. 16.30–17.30 (monatlich)
Hörsaal St. Johannes-Hospital, Duisburg-Hamborn | Knieriem/Thiel |
| 215. | Klinisch-Pathologische Demonstration
4. Di. 15–16 (monatlich)
Seminarraum, Ev. Krankenanstalten, Duisburg-Nord | Knieriem/
Bubenzer |
| 216. | Biologie, Pathologie und Klinik der Reproduktion
Di. (2stündig, nach Vereinbarung)
Gr. Hörsaal des Medizinischen Institutes für Umwelthygiene | Hilscher/
Hofmann/
Freundl |
| 217. | Testmodelle und Risikobewertung in der
experimentellen Pathologie
nach Vorankündigung
2stündig, 14tägig | Rosenbruch |

IX. Zytopathologie

- | | | |
|------|---|------------------|
| 218. | Spezielle Pathologie für Zahnmediziner/innen
Mo. 16.30–18
Kleiner Hörsaal, Zentrum für Pathologie | Böcking/Motherby |
| 219. | Kurs der Histopathologie für Zahnmediziner/innen
Mi. 15.30–17
Großer Kurssaal, Zentrum für Pathologie | Böcking/Motherby |
| 220. | Zytologische Falldemonstrationen
täglich 15.45–16.30
Dienstzimmer Prof. Böcking, Institut für Cytopathologie | Böcking/Motherby |
| 221. | Anleitung zu wissenschaftlichem Arbeiten
(1stündig) nach Vereinbarung
Dienstzimmer Prof. Böcking, Institut für Cytopathologie | Böcking |

X. Neuropathologie

- | | | |
|------|---|---|
| 222. | Vorlesung und Kurs der Allgemeinen Neuropathologie
(Teil der Vorlesung Allg. Pathologie)
Mo.–Fr. 8–10 | Neuen-Jacob/
Reifenberger/
Bilzer |
| 223. | Vorlesung und Kurs der Speziellen Neuropathologie
(Teil der Vorlesung Spezielle Pathologie)
Mo. 16–19, Di. u. Fr. 15–18
Großer Hörsaal, Zentrum für Pathologie | Neuen-Jacob/
Reifenberger/
Bilzer |
| 224. | Wöchentliche neuropathologische Hirndemonstrationen
Di. 11–12 | Neuen-Jacob/
und Mitarbeiter |
| 225. | Neuropath.-Neurochirurg. Demonstrationen
Wöchentlich Di. 15 Uhr c.t.
Hörsaal des Neuropathologischen Institutes | Neuen-Jacob/
Bock |

226. Neurologisch-Neurochirurgisch-Neuropathologische Konferenz Freund/
Di. 16 Uhr c.t. (14tägig) Bock /Neuen-Jacob
227. Neuropathologisch-Neurologische Biopsiekonferenz von Freund/
Muskel- und Nervenerkrankungen Neuen-Jacob/
Di. 17 Uhr c.t. (monatlich) Stoll
228. Molekularbiologie und Molekulargenetik von Tumoren des NS Reifenberger
Hörsaal Neuropathologie
nach Vereinbarung
229. Ausgewählte Kapitel aus der vergleichenden und Bilzer
experimentellen Neuropathologie
(1stündig) nach Vereinbarung
Hörsaal NPI
230. Anleitung zu wissenschaftlichen Arbeiten Neuen-Jacob/
(nach Vereinbarung) Bilzer/Reifenberger
231. Neuropathologie der HIV-Infektion Neuen-Jacob
Seminar, 1stündig, nach Vereinbarung
Hörsaal Neuropathologie

XI. Pharmakologie / Toxikologie

232. Pharmakologie und Toxikologie Schrör/Kahl/Borchard /
Di-Fr (1stündig) Hohlfeld/Kojda/Wiegand/
Hörsaal 2E, Gebäude 22.21 N. N.
233. Kursus der allgemeinen und systematischen Pharmakologie Schrör/Kahl/
und Toxikologie (4stündig) Borchard /Hafner/
theoretischer Teil obligatorisch für alle Teilnehmer Menzel /
Di. 13–14 Hohlfeld/Kojda/
Hörsaal 2E, Gebäude 22.21 N. N. und Ass.
Praktikum in Gruppen, Mo., Di., Do., Fr. 14–16
Hörsaal 2 und Kursräume, Gebäude 22.21
234. Kursus der speziellen Pharmakologie (4stündig) Schrör/Borchard /Kahl/
Mo. 9.15 Beginn Hohlfeld/Kojda/Albrecht /
Hörsaal 2E, Gebäude 22.21 Beckmann /Halbach/Heintzen/
Grabensee/Perings/Scherbaum/Schneider /Vester
235. Klinische Pharmakologie und molekulare Grundlagen Schrör/Berger /
der Arzneimitteltherapie Hohlfeld
Do. 17–19 (14tägig)
Hörsaal 2E, Gebäude 22.21
236. Pharmakologie und Toxikologie für Pharmazeuten Schrör/Kahl/Borchard /
Di. 11–12, Do., Fr. 8.30–10 (5stündig) Hohlfeld/Kojda/Hafner /
Hörsaal 2E, Gebäude 22.21 Wiegand/N. N.
237. Pharmakologisch-Toxikologisches Kurs-Seminar Schrör/Kahl/Borchard /
für Pharmazeuten (7. Semester) Hohlfeld/Kojda/
Mi. 15–18 Hafner/N. N.
Hörsaal 2E und Kursräume, Gebäude 22.21
238. Pharmakologisch-Toxikologisches Kurs-Seminar Schrör/Kahl/Borchard /
für Pharmazeuten (8. Semester) Hohlfeld/Kojda/Hafner/
Mi. 15–18 N. N.
Hörsaal 2E und Kursräume, Gebäude 22.21
239. Ausgewählte Probleme der Pharmakologie und Toxikologie Kahl/
für Mediziner und Naturwissenschaftler Hohlfeld
Fr. 10–12 (14tägig)
Kursraum 109, Gebäude 22.21

240. Toxikologische Bewertung und administrative Umsetzung im umweltbezogenen Gesundheitsschutz (2stündig, 14tägig und nach Vereinbarung) Müller
241. Die Klinische Arzneimittelpfprüfung und rechtliche Grundlagen (2stündig, 14tägig) oder nach Vereinbarung Hörsaal 2E, Gebäude 22.21 Schlieper
242. Biomathematische Grundlagen der allgemeinen Pharmakologie, statistische Verfahren im biologischen Labor (2stündig) nach Vereinbarung Kursraum 109, Gebäude 22.21 Hafner/Godehardt
243. Arbeiten im Laboratorium nach Vereinbarung Schrör/Kahl/Borchard / Hohlfeld/Kojda/N. N.

XII. Medizinische Mikrobiologie und Virologie

244. Medizinische Mikrobiologie (Chemotherapie, Immunologie, Virologie) Mo., Di., Mi. 9–10, Hörsaal 13 B, MNR-Klinik Do. 10–11, Hörsaal 2E, Gebäude 22.21 (für Mediziner und Pharmazeuten) Hadding/Scheid
245. Praktikum der Med. Mikrobiologie und Immunologie (für Mediziner/innen) Mo. 13–14 Einführung für alle Gruppen, Hörsaal 2D Mo., Di., Fr. 14–16 Praktikum entspr. Gruppeneinteilung Gebäude 22.21, bakt. Kurssaal Hadding/Heinz /Scheid/ Adams/Däubener/Henrich/ Hagedorn /Rosin und Assistenten
246. Medizinische Mikrobiologie (Kursvorbereitende Instruktionen für Pharmazeuten) Mo. 9–10 Gebäude 22.21, Hörsaal 2E Heinz
247. Medizinische Mikrobiologie (Praktikum für Pharmazeuten) Mi. 14–17 Gebäude 22.21, Hörsaal 2E und bakt. Kurssaal Heinz /Schmitz
248. Molekularbiologie der Retroviren Fr. 11–12 Gebäude 22.21, Hörsaal 2E Scheid/Schaal
249. Virologisches Praktikum für Studierende der Biologie und Medizin (6 Wochen, ganztags) Scheid/Adams/Schaal
250. Anleitung zu wissenschaftlichen Arbeiten Fischer
251. Fortgeschrittenenpraktikum „Infektionsimmunologie“ (nach Vereinbarung) Fischer
252. Serologische Diagnostik von Infektionskrankheiten nach Vereinbarung/Terminabsprache Hagedorn
254. Antibiotika-Therapie, Infektions-Abwehr Do. 17–18 (1stündig) Gebäude 22.21, Hörsaal 2E Brunner
255. Gesundheitsökonomische Aspekte bei Infektionskrankheiten Do. 18–19 (1stündig) Gebäude 22.21, Hörsaal 2E Brunner
256. Klinische Mikrobiologie nach Vereinbarung Institut für Hygiene und Labormedizin Klinikum Krefeld Wirsing v. König

- | | | |
|------|---|--|
| 257. | Mikrobiologische Diagnostik infektiöser Syndrome
nach Vereinbarung
Gebäude 22.21, Hörsaal 2E | Krech |
| 258. | Immunologie für Fortgeschrittene
Fr. 16–17 (1stündig)
Hörsaal 6B | Brunner/Esser /
E. Gleichmann /H. Gleichmann /
Heinz /V. Stoldt/Schwochau/Vohr |
| 259. | Immunologisches Seminar
Fr. 17–19 (2stündig)
Hörsaal 6B | Brunner/C. Esser /
E. Gleichmann /V. Stoldt/
Schwochau/Vohr |
| 260. | Immunologisches Grundpraktikum
(4stündig)
als Block in der vorlesungsfreien Zeit vor dem WS
Zulassungsvoraussetzung: Kenntnis des Stoffes der
Vorlesung: „Grundlagen der Immunologie“ | Fischer /V. Stoldt/
Schwochau/Vohr |
| 261. | Molekulargenetischer Nachweis von Protein-Protein-
Wechselwirkungen (spezielles Laborpraktikum)
nach Vereinbarung, 6 Wochen ganztags
Gebäude 23.12, Ebene 04 | Köhler |
| 262. | Anleitung zum wissenschaftlichen Arbeiten
nach Vereinbarung
Gebäude 23.12, Ebene 04, Raum 87 | Köhler |

XIII. Hygiene

- | | | |
|------|---|---|
| 263. | Kursus des ökologischen Stoffgebietes
(siehe auch: Arbeitsmedizin, Sozialmedizin,
Rechtsmedizin)
Teil: Hygiene
Mi. 15–17
Großer Hörsaal, Pathologisches Institut | Idel/Leng/
Ewers/Weber /
Schulze-Röbbcke |
| 264. | Teil: Hygiene, praktischer Teil
Fr. 11.30–13 (14täglich)
Institut für Hygiene
(s. Aushang) | Idel/Leng/
Pitz/Hadnagy/
Abu Omar/Stiller-Winkler/
Schulze-Röbbcke |
| 265. | Teil: Impfkurs
Do. 14.15–15
Großer Hörsaal, Pathologisches Institut | Idel/Leng/
Schulze-Röbbcke |
| 266. | Sensorische Umweltbelastung
nach Vereinbarung (1stündig) | Kastka |
| 267. | Hygiene einschließlich Mikrobiologie mit praktischen Übungen
für Zahnmediziner/innen
Mi. 12–13
Hörsaal, Westdeutsche Kieferklinik | Idel/Pitz/
Müller |
| 268. | Anleitung zu wissenschaftlichen
Arbeiten
nach Vereinbarung | Idel |
| 269. | Hygiene für Studierende der Pharmazie
Mo. 10–12
Hörsaal 6B | Idel/Abu-O/Leng/
Schulze-Röbbcke |
| 270. | Testmodelle und Risikobewertung in der
experimentellen Pathologie
nach Vorankündigung
(2stündig, 14täglich) | Rosenbruch |

- | | | |
|------|---|--|
| 271. | Literaturseminar über Immunologie und Immuntoxikologie
Mi. 16.30–17.30 (1stündig, wöchentlich)
nach Vorankündigung
Medizinisches Institut für Umwelthygiene,
Auf'm Hennekamp 50 | E. Gleichmann
und Mitarbeiter |
| 272. | Immunologisches Kolloquium
nach besonderer Ankündigung
Di. 16–18 (2stündig) siehe Aushang | Ackermann /Esser /
Gleichmann /Schwochau/
Wernet |
| 273. | Tropenmedizin
Do. 11–13
Hörsaal Rechtsmedizin | Richter /Kröger |
| 274. | Tropenmedizinischer Kurs
Fr. 11–13 (2stündig, 3 x während des Semesters)
Hörsaal Institut für Biophysik | Richter |
| 275. | Ausgewählte Kapitel der Reise- und Tropenmedizin
nach Vereinbarung (2stündig, 14täglich) | Kröger |
| 276. | Aktuelle Probleme der Umwelthygiene
„Wissenschaftliche Erkenntnisse als Basis für
gesundheitpolitische Entscheidungen“
nach Vereinbarung | Weber |
| 277. | Normative und gesetzliche Grundlagen der Krankenhaushygiene
nach Vereinbarung (2stündig, 14täglich) | Höffler |
| 278. | Praxis der Umwelthygiene (mit Exkursionen)
Hörsaal des Hygiene-Institutes des Ruhrgebietes,
Rotthauer Str. 19, 45879 Gelsenkirchen
4 Termine pro Semester
(Termine nach Vorankündigung gemäß Aushang) | Ewers |

XIV. Klinische Chemie

- | | | |
|------|---|---|
| 279. | Vorlesung Klinische Chemie
Mo., Di., Mi., Fr. 8–9
Hörsaal 13A, MNR-Klinik | Reinauer /Scharf /Boogen/
Fahron/Falck/Kolbe-Busch |
| 280. | Kurs der Klinischen Chemie und Hämatologie.
Di. 14.15–17.15; Mi., Do. bzw. Fr. 13–16
Kurslabor MNR-Klinik, Gebäude 13.53–1.40 | Reinauer /Scharf /Fahron/
Kolbe-Busch/Falck
und Mitarbeiter |
| 281. | Praktikum der Klinischen Chemie für Fortgeschrittene
Mo. 14–18
(begrenzte Teilnehmerzahl) | Reinauer /Fahron/
Kolbe-Busch/Falck
und Mitarbeiter |
| 282. | Anleitung zu wissenschaftlichen Arbeiten
nach Vereinbarung | Reinauer /Fahron/
Falck/Kolbe-Busch |
| 283. | Massenspektrometrie – eine Einführung
Vom Meßgerät zur Spektreninterpretation
Seminarraum der pharmazeutischen Biologie
Gebäude 26.23, nach Vereinbarung
(3stündig) | Matthiesen |

XV. Klinische Biochemie

- | | | |
|------|---|--------------------------------|
| 284. | Pathophysiologie und Pathobiochemie
Mo.–Fr. 10–11 (5stündig) | Reinauer /
Schrader /Schrör |
|------|---|--------------------------------|

- | | | |
|------|--|--|
| 285. | Pathobiochemie des Diabetes mellitus
nach Vereinbarung (2stündig)
Seminarraum des Diabetes-Forschungsinstitutes | Gleichmann /
Koschinsky/
Reinauer /Scherbaum |
| 286. | Biochemisches Praktikum für Biologen
ganztags
Laboratorien des Diabetes-Forschungsinstitutes | Eckel/
Reinauer /
Rösen/Schadewaldt |
| 287. | Kolloquium für Diplomanden, Doktoranden
Beginn siehe Aushang (2stündig, 14tägig)
Seminarraum des Diabetes-Forschungsinstitutes | Eckel/
Junger/Reinauer /
Rösen/Schadewaldt |
| 288. | Anleitung zu wissenschaftlichen Arbeiten
nach Vereinbarung (ganztägig)
Seminarraum des Diabetes-Forschungsinstitutes | Eckel/
Junger/Reinauer /
Rösen/Schadewaldt |
| 289. | Einführung in die Biologie und Biochemie des Gefäßsystems | Rösen |

XVI. Onkologische Chemie

- | | | |
|------|--|--------------------------------|
| 290. | Molekulare Onkologie
Mo. 17–18
Seminarraum Strahlenklinik | Bojar/Pape/
Zamboglou |
| 291. | Immunologie solider Tumoren
Di. 17–18
Seminarraum Strahlenklinik | Bojar |
| 292. | Biochemisches Praktikum für Biologen
halbtags
Laboratorien der Onkologischen Chemie | Bojar und
wiss. Mitarbeiter |
| 293. | Kolloquium für Diplomanden und Doktoranden
(2stündig, 14tägig)
Ort nach Vereinbarung | Bojar |
| 294. | Anleitung zu wissenschaftlichen Arbeiten
ganztägig
Ort nach Vereinbarung | Bojar und
wiss. Mitarbeiter |

XVII. Arbeitsmedizin und Sozialmedizin

- | | | |
|------|---|---|
| 295. | Ökologischer Kurs Teil Arbeitsmedizin und Sozialmedizin
Mo. und Di. 11–13
Seminarraum des Instituts für Arbeitsmedizin
und Sozialmedizin
Gebäude 23.11, Ebene 00 | Borsch-Galetke/
Schwarze/P.-J. Jansing
und Doz. der Arbeits-
medizin und Sozialmedizin |
| 296. | Vorlesung zu Schwerpunktthemen aus Arbeitsmedizin
und Sozialmedizin
Do. + Fr. 11–13 | Borsch-Galetke/
Schwarze/P.-J. Jansing
und Doz. der Arbeits-
medizin und Sozialmedizin |
| 297. | Arbeitsmedizinische und sozialmedizinische
Betriebsbesichtigungen
(ganztägig)
Bekanntgabe: Aushang | Borsch-Galetke
und Doz. der Arbeitsmedizin |
| 298. | Anleitung zu wissenschaftlichem Arbeiten und
Doktoranden-Kolloquium für Arbeitsmedizin und Sozialmedizin
Mi. (14tägig)
Seminarraum des Instituts für Arbeitsmedizin und Sozialmedizin
Gebäude 23.11, Ebene 00 | Borsch-Galetke/
Schwarze/
P.-J. Jansing |

299. Ausgewählte Methoden der arbeitsmedizinischen Diagnostik und Analytik
Fr. (14tägig)
Seminarraum des Instituts für Arbeitsmedizin und Sozialmedizin
Gebäude 23.11, Ebene 00
Borsch-Galetke
Schwarze/P.-J. Jansing
und Doz. d. Arbeitsmedizin und Sozialmedizin
300. Epidemiologie der Berufskrankheiten im sozialmedizinischen Kontext
nach Vereinbarung
Seminarraum des Instituts für Arbeitsmedizin und Sozialmedizin
Gebäude 23.11, Ebene 00
Schwarze
301. Entwicklung der Sozialmedizin und ihr Stellenwert in modernen Industriegesellschaften
nach Vereinbarung
Seminarraum des Instituts für Arbeitsmedizin und Sozialmedizin
Gebäude 23.11, Ebene 00
Schwarze
302. Umweltpsychologie und Arbeitspsychologie nach vorheriger Vereinbarung
Seminarraum des Instituts für Arbeitsmedizin und Sozialmedizin
Gebäude 23.11, Ebene 00
Borsch-Galetke
und Doz. der Arbeitsmedizin
303. Demonstration zur Lärmschwerhörigkeit nach vorheriger Vereinbarung
Seminarraum des Instituts für Arbeitsmedizin und Sozialmedizin
Gebäude 23.11, Ebene 00
Borsch-Galetke
und Doz. der Arbeitsmedizin
304. Gesundheitsschutz und Gesundheitsförderung im Betrieb nach vorheriger Vereinbarung
Seminarraum des Instituts für Arbeitsmedizin und Sozialmedizin
Gebäude 23.11, Ebene 00
Borsch-Galetke/
Schwarze/P.-J. Jansing
und
Doz. der Arbeitsmedizin
305. Ethik in der Arbeitsmedizin nach vorheriger Vereinbarung
Seminarraum der Landesanstalt für Arbeitsschutz, Uhlenbergstraße 127–131, 40225 Düsseldorf
P.-J. Jansing

XVIII. Krankenhauswesen

306. Medizinorganisation und Krankenhausökonomie
Colloquium nach Vereinbarung
Eichhorn

XIX. Rechtsmedizin

307. Ökologischer Kurs, Teil Rechtsmedizin
Mo. 14–16 (2stündig)
Bonte/Barz/Daldrup/
Gabriel/Huckenbeck
308. Praktikum Ärztliche Leichenschau in kleinen Gruppen
Mo.–Fr. 8–9.30
Bonte/Barz/Haarhoff/
Huckenbeck/Schumann /
Freudenstein
309. Gerichtsärztliche Sektionen und Falldemonstrationen in kleinen Gruppen
Mo.–Fr. 9.30–11
Bonte/Barz/Haarhoff/
Huckenbeck/Schumann /
Freudenstein
310. Falldemonstrationen in der rechtsmedizinischen Lehrsammlung
Mi. 14–16 (2stündig)
Schumann /
Gabriel
311. Doktoranden-Kolloquium
Mo. 16–18 (14tägig)
Bonte/Barz/
Daldrup/Huckenbeck
312. Forensische Traumatologie und Verkehrsmedizin nach Vereinbarung (2stündig)
Barz

313. Forensische Toxikologie nach Vereinbarung (1stündig) Daldrup/Mahler
314. Legale und illegale Drogen Fr. 15–16 (1stündig) Daldrup/Mahler
315. Anleitung zum selbständigen wissenschaftlichen Arbeiten nach Vereinbarung (2stündig) Daldrup/Mahler
316. Anleitung zum selbständigen wissenschaftlichen Arbeiten nach Vereinbarung (2stündig) Henke
317. Spezielle Themen aus forensischer Hämogenetik nach Vereinbarung (1stündig) Institut für Blutgruppenforschung, Otto-Hahn-Straße 39 Henke
318. Spezielle Probleme an der Schnittstelle zwischen Medizin und Recht nach Vereinbarung (1stündig) Gabriel/Huckenbeck
319. Praktische Übungen in forensischer Serologie nach Vereinbarung (2stündig) Huckenbeck
320. Spurenkunde nach Vereinbarung (2stündig) Huckenbeck
321. DNA-Fingerprinting nach Vereinbarung (2stündig) Huckenbeck
322. Forensische Archäologie nach Vereinbarung (2stündig) Pieper
323. Gewalt in der Familie nach Vereinbarung Trube-Becker

Juristische Fakultät

324. Rechtsmedizin für Juristen Di. 14–16 (2stündig) Bonte

XX. Geschichte der Medizin

325. Medizinische Terminologie (für Erstsemester) Fr. 9–11 Hörsaal 2B, 2C, 2D Labisch/Heyll / Paul/Schuster
326. Geschichte der Medizin Hauptvorlesung mit Übung Di. 10–11 u. 11–12 Hörsaal 2C Labisch/Heyll /Paul
327. Geschichte der Medizin – Geschichte in der Medizin (Kolloquium: Anmeldung erforderlich) Do. 12–14 Gebäude 23.12, Ebene 04, Raum 24 Labisch/Heyll / Paul/Schuster / Vögele/Woelk
328. Mensch und Tod – an Beispielen aus der Graphiksammlung der Heinrich-Heine-Universität Do. 16–18 Gebäude 23.12, Ebene 04, Raum 24 Schuster
329. Der molekulare Schlüssel zur Gesundheit: Geschichte, Theorie und Ethik der Gentherapie Di. 16–18 Gebäude 23.12, Ebene 04, Raum 24 Paul

- | | | |
|------|---|---|
| 330. | Katastrophen und Geschichte in der Neuzeit
Di. 14-16
Gebäude 23.12, Ebene 04, Raum 24 | Vögele |
| 331. | Quantifizierende Methoden und Statistik für Historiker
Mi. 14-16
Gebäude 23.12, Ebene 04, Raum 64 | Vögele |
| 332. | Feldforschung: Methoden, Planung und Datenerhebung
Mi. 18-20
Gebäude 23.12, Ebene 04, Raum 64 | Kohnen |
| 333. | Medizinethisches Fallseminar
Blockseminar, Termin n. V.
Gebäude 23.12, Ebene 04, Raum 64 | Elkeles |
| 334. | Geschichte und Entwicklung der Homöopathie
Do. 18-20 (vierzehntägig)
Hörsaal 2C | Elies |
| 335. | Landeshistorisches Kolloquium
Mi. 16-18
Gebäude 23.31, Ebene 02, Raum 26 | Düwell/Molitor/
Vögele |
| 336. | Ethik in der Medizin, Ringvorlesung
(für Hörer aller Fakultäten)
Di. 18-20 (Bitte Aushänge beachten)
Hörsaal 13B | Gastdozentent
(Organisation:
Labisch/Paul) |
| 337. | Öffentliche Abendvorträge zur Geschichte der Medizin
Mi. 18-20 (Bitte Aushänge beachten)
Gebäude 23.12, Ebene 04, Raum 24 | Gastdozierende
(Organisation:
Labisch/Vögele) |

XXI. Medizinische Statistik und Informatik, Biomathematik und Epidemiologie

- | | | |
|------|--|--|
| 338. | Medizinische Statistik
(Hauptvorlesung)
Di., Do. 13.05–13.50 (2stündig)
Gebäude 22.01, Hörsaal 2A | Mau |
| 339. | Übungen zur Medizinischen Statistik
(Biomathematik f. Med.)
in 14 Parallelgruppen (2stündig)
Gebäude 23.11, Ebene 02, Raum 68, 70 und 25
Zentrale Einschreibung: 10. April 2000 (Dekanatsaushang beachten) | Mau/N. N./Pawelec/
Tschalamoff/Yong |
| 340. | Epidemiologie I: Methoden der Analytischen Epidemiologie
(Vorlesung)
(2stündig) Akademie für Öffentl. Gesundheitswesen,
Aushang für Zusatzstudiengang Public Health beachten | Mau |
| 341. | Kurse zur Epidemiologie und Statistik: Epidemiologisches
Praktikum (I) zu Methoden der Analytischen Epidemiologie
(Blockveranstaltung, 18 Std.)
Gebäude 23.02, Ebene 03, Raum 25 /
Gebäude 23.11, Ebene 02, Raum 68, 70 und 25
Aushang beachten (Zusatzstudiengang Public Health) | Mau/N. N./
Pawelec/Yong |
| 342. | Kurse zur Epidemiologie und Statistik:
Epidemiologisches Praktikum (III)
zu Multivariaten Methoden in der Epidemiologie
(Blockveranstaltung, 18 Std.)
Aushang für Zusatzstudiengang Public Health beachten | Giani/Ranft |

343. Medizinische Informatik (Hauptvorlesung) für das Ökologische Stoffgebiet
Mi. 11-12 (1stündig)
Hörsaal 13A Mau
344. Methoden der Medizinischen Informatik (2stündig) nach besonderer Bekanntgabe Seelos
345. Seminar zur Informatik in der Medizin: „Projektmanagement“ (2stündig) nach besonderer Bekanntgabe Seelos
346. Kurse zur Informatik in der Medizin: Einführung in das Programm „Mathematica“
Fr. 11-13 (2stündig)
Bibliothek der Klinik für Thorax- und Kardiovaskularchirurgie Godehardt
347. Anleitung zum wissenschaftlichen Arbeiten nach Vereinbarung (für Doktoranden und Habilitanden) Mau/
Giani
348. Statistisches Kolloquium (2stündig) Aushang beachten Giani/Degen /Godehardt/
Gebäude 25.22, Ebene 01, Raum 81 Janssen /Janßen /Klinger/
Krauth/Mau/Ranft

XXII. Medizinische Psychologie

349. Medizinische Psychologie für Vorkliniker Di. 10-12 (2stündig)
Hörsaal 2B Steingrüber
350. Praktische Übungen: Kursus der Medizinischen Psychologie Mo. 14–17.30 Deinzer/W. Klosterhalfen/
Seminarraum des Instituts für Medizinische Psychologie Stockhorst/
sowie Wiener
4stündig als Blockveranstaltung in Parallelkursen
(Aushang beachten)
351. Seminar zur Medizinischen Psychologie Mo. 18–20 (2stündig)
Seminarraum des Instituts für Medizinische Psychologie Steingrüber
352. Forschungskolloquium Do. 9–11 (2stündig)
Institut für Medizinische Psychologie Steingrüber
353. Praktikum: Einführung in die Klinische Medizin Mo. 16 st.–17.30 (2stündig)
Institut für Medizinische Psychologie Steingrüber

XXIII. Medizinische Soziologie

354. Vorlesung: Medizinische Soziologie für Vorkliniker/innen Do. 9–11
Hörsaal 2D Siegrist
355. Praktische Übungen: Kursus der Medizinischen Soziologie (Pflichtbestandteil des Kurses der Medizinischen Psychologie) Mo. 14–17 s. Aushang Psychologie Siegrist/
v.d. Knesebeck/Rugulies
356. Praktische Übungen: Berufsfelderkundung (2stündig sowie 1stündig als Praktikum in der semesterfreien Zeit) Mi. 9–11 s. Aushang Allgemeinmedizin Siegrist

357. Forschungsseminar: Soziale Ungleichheit und Gesundheit: Erklärungsansätze
Mi. 14-16, 14tägig
Gebäude 23.02, Ebene 03, Raum 89 Siegrist
358. Kolloquium für Doktorandinnen und Doktoranden
(2stündig) 14tägig nach Vereinbarung
Gebäude 23.02, Ebene 03, Raum 89 Siegrist

XXIV. Innere Medizin

359. Innere Medizin Berger /Berges/v. Dahl/Gattermann/Grabensee/Haas /
Mo.–Fr. 10–11 (5stündig) Heyll /Häussinger/Hauner/Strauer/Frieling/
Hörsaal der MNR-Klinik Großendorf/Heintzen/Heering /
Jablonowski/Kelm/Kutkuhn/
Koschinsky/Kreuzpaintner/Keck /Kley/Leschke/
Lösse/Lübke/Lüthen/Meckenstock/Niederau/Peerenboom/
Perings/Plum/Scherbaum/Schlaghecke/Schneider , M./
Schwartzkopff/Starke/Tschöpe/Vester/Wehrauch/Wettstein/Ziegler
360. Medizinisch-klinische Visite Berger /Bach /Chantelau/v. Dahl/
(II. Klinischer Studienabschnitt, 4. Semester) Grabensee/Gattermann /Germing/
Mo. 17–18.30 (2stündig) Hauner/Haas /Hollenbeck/Heintzen/Herring /
Gruppeneinteilung bei Vorbesprechungen Feldkamp/Frieling/Greiner /
(siehe Aushang) Hengels/Heyll /Ivens/Jablonowski/Kelm/Kimmerle /
Koschinsky/Kreuzpaintner/Lüthen/Lütke/Meckenstock/
Niederau/Peerenboom/Perings/Plum/Purmann/Rieke/
Scherbaum/M. Schneider /Schwartzkopff/Solbach/Spraul/Sprenger /
Specker/Starke/Tschöpe/Wettstein/Wiegelmann/
Wildmeister /Wettstein/Wehrauch/Ziegler
361. Innere Medizin für Zahnmediziner v. Dahl/Wettstein
Mi. 15-16
362. Endokrinologisches Kolloquium Köbberling/
Di. 19–21 (2stündig, letzter Dienstag im Monat) Rudorff/Tillil
Medizinische Klinik,
Ferdinand-Sauerbruch-Klinikum, Wuppertal 1
363. Medizinisch-Klinische Visite Hein /Höhler/
(2. Klinischer Studienabschnitt, 4. Semester) Köbberling/Tillil
Do. 17–18.30
Medizinische Klinik, Ferdinand-Sauerbruch-Klinikum, Wuppertal, Haus 3
364. Doktoranden-Seminar Tillil
Mo. 18.15–19
Seminarraum Med. Klinik, Ferdinand-Sauerbruch-Klinik Wuppertal
365. Ausgewählte Kapitel der internistischen Notfallmedizin Tillil
Di. 17.15–18
Sem.-Raum Med. Klinik, Ferdinand-Sauerbruch-Klinik, Wuppertal-Elberfeld
366. Einführung in die Schilddrüsen-Sonographie Tillil
(mit praktischen Übungen)
Do. 16.15–17
Sem.-Raum Med. Klinik, Ferdinand-Sauerbruch-Klinik
Wuppertal-Elberfeld

367. Kurs der allgemeinen klinischen Untersuchung Burk/v. Dahl/Grabensee/
(Innere Medizin), Vorlesung Gattermann/Feldkamp/Frieling/Germing/Haas /
Di. und Do. 14–14.45 Hauner/Heering /Heyll /
Hörsaal der MNR-Klinik 13A Heintzen/Hollenbeck/Ivens/
Praktikum Di. 15–16.30, Mi. und Fr. 14–15.30 Kelm/Kimmerle/Koschinsky/
(Gruppeneinteilung bei Vorbesprechung, Lüthen/Martin /Meckenstock/
siehe Aushang) Perings/Plum/Runde/Sawicki/
Praktikum Di. 15–16.30, Mi. und Fr. 14–15.30 M. Schneider /Starke/
Seisler/Schoebel/Specker/Spraul/Schwartzkopff/
Tschöpe/Wehmeier/Wettstein/Ziegler
368. Pathophysiologie und Pathobiochemie Berger /Bach /v. Dahl/Feldkamp/
(gemeinsam mit Diabetes-Forschungsinstitut) Frieling/Grabensee/Häussinger/
Mo.–Fr. Haas /Hauner/Ivens/v. Dahl/Strauer/Aul/Frieling/Gattermann /
Hörsaal 13 B Grußendorf/Hengels/Heering /Heintzen/
Hollenbeck/Kley/Koch /Köhler /Kutkuhn/
Koschinsky/Lübke/Lüthen/Martin /Meckenstock/Niederau/
Peerenboom/Perings/Plum/Scherbaum/Schlaghecke/
Starke/M. Schneider /Specker/Starke/Schwartzkopff/
Tschöpe/Wehrauch/Wehmeier/Wettstein/Ziegler
369. Grundlagen der internistischen Onkologie Aul/Wehmeier/
MNR-Hörsaalgebäude Sudhoff/Burk
Aushang nach Vereinbarung (1stündig)
370. Internistisch-onkologische Visite Aul/Burk/Gattermann /
Do. 15–17 c.t. Heyll /Sudhoff/Wehmeier
MNR-Klinik, vor Station ME 7
371. Niere und Innere Erkrankungen Grabensee/Königshausen /
nach Vereinbarung (2stündig) Altrogge/Küppers
372. 3. Klinischer Studienabschnitt, Seminar Berger /v. Dahl/Strauer/
Seminarraum MNR-Klinik Gattermann /Grabensee/Hengels/Heyll /Feldkamp/
Di. und Do. 15.00 Frieling/Haas /Hollenbeck/Heintzen/Kelm/Kimmerle/
Lübke/Meckenstock/Schlaghecke/Niederau/
Schneider , M., Scherbaum/Schwartzkopff/Starke/
Spraul/Perings/Niederau/Vogt /Wettstein
373. Angiologische Funktionsdiagnostik Kelm
MNR-Klinik, 8. Etage Seminarraum
Fr. 17–18.30
374. Wiss. Arbeiten in der kardiovaskulären Medizin Kelm
Geb. 1485 Kardiologisches Labor
Mi. 18.30–20.30
375. Betreuung türkischer Patienten mit Diabetes Chantelau/
mellitus in Deutschland Begik
Fr. 18–19, Termine s. Aushang
Diabetes-Ambulanz MNR-Klinik
376. Grundlagen der Ernährungslehre für Studenten der Pharmazie Drost
(8. Semester)
Mi. 12.15–13
Hörsaal 6 D
377. Pathophysiologie und Therapie der Adipositas Spraul/Hammer
14tägig, 1stündig n. V.
378. Arzneimitteltherapie innerer Erkrankungen Peters
Mi. 14.30–16 (14tägig)
Seminarraum 4 MNR-Klinik

- | | | |
|------|--|--|
| 379. | Ausgewählte Kapitel der Klinischen Pharmakologie
Mo. 17 h.s.t.–18.30 (2stündig)
Seminarraum, Hörsaalgebäude MNR | Berger /Grabensee/
Richter /Schrör |
| 381. | Klinische Immunologie und Immunpathologie
Do. 13.15–14 (2stündig)
Sem. R. Hörsaaltrakt MNR-Klinik | Haas /Heyll /Aul/
Gattermann /Meckenstock/
Sudhoff |
| 382. | Prophylaxe und Therapie infektiöser Komplikationen
bei hämatologisch-onkologischen Patienten
(Seminar), 2stündig, Ort und Zeit: siehe Aushang | Arning |
| 383. | Grundlagen klinischer Arzneimittelforschung
Fr. 16.15–18 (alle 14 Tage) | Arning |
| 384. | Seminar: Hochdosis-Chemotherapie und
Knochenmarktransplantation
Fr. 12.15–13
Seminarraum Hörsaaltrakt MNR-Klinik | Haas /Heyll /Aul/
Runde/Meckenstock |
| 385. | Grundlagen der Radiochemotherapie (Seminar)
Ort und Zeit: nach Vereinbarung (2stündig) | Schnabel/
Arning |
| 386. | Seminar Hämatologie
Das „hämatologische Seminar“ ist eine Veranstaltung der Klinik
für Hämatologie, Onkologie und klinische Immunologie und
findet in monatlichen Abständen jeweils zwischen 19.00 und 23.00 Uhr
im Hörsaal 13B der MNR-Klinik statt | Gattermann /
Haas/Heyll |
| 387. | Kolloquium für Doktorandinnen und Doktoranden
Klinische Diabetologie
n. V. 1stündig
Diabetes-Ambulanz MNR-Klinik | Chantelau |
| 388. | Einführung in die Hämatopoese
Kurs mit Praktikum
Di. 14–15
Seminarraum 4, MNR-Klinik
Fr. 14–15
Kursaal MNR-Klinik | Wehmeier |
| 389. | Diagnostik und Therapie der Non-Hodgkinlymphome
Seminar (2stündig)
Do. 14-15.30 | Zahner |
| 390. | Hämatologisch-zytologischer Diagnostikkurs
nach Vereinbarung (2stündig) | Aul/Heyll |
| 391. | Molekularbiologisches Seminar
Do. 18.15-19
Seminarraum 4, MNR-Klinik | Haas /Gattermann /
Kronenwett |
| 392. | Lehrgespräche Innere Medizin
(dritter klinischer Studienabschnitt)
Do. 16.30 (2stündig)
Krankenhaus Benrath | Schoppe/Freundl/
Castrup/Roesgen |
| 393. | Repetitorium und Differentialdiagnostik internistischer
Erkrankungen für PJ-Studenten
Fr. 14–15.30
Seminarraum
Evangelische Krankenanstalten Duisburg- Nord
Evangelisches und Johanniter Klinikum Duisburg/
Dinslaken/Oberhausen eGmbH | M. U. Schneider |

394. Klinische Visite für Fortgeschrittene (15 Teilnehmer/innen)
Fr. 16 s.t. (2stündig)
Krankenhaus Benrath
Schoppe/Schlaudecker/
Greulich/Neumann
395. Innere Medizin (3. Klin. Studienabschnitt)
Di. 14-16
HS Studiengebäude, Klinikum Krefeld
Grosser
und Mitarbeiter
396. Klinische Visite für Fortgeschrittene nach Vereinbarung (1stündig)
EVK Kirchenfeldstraße 40, 40217 Düsseldorf
N. N.
397. Immunologie in der Klinik nach Vereinbarung (1stündig)
Kindler/Fuchs
398. Diagnostisch-therapeutisches und klinisch-pathologisches Kolloquium
Do. 15.30-16.30
Kliniken der Landeshauptstadt Düsseldorf, Gräulinger Straße 120,
Düsseldorf-Gerresheim
N. N.
399. Pneumologisches Seminar
Do. 18-19 (1stündig)
Seminarraum MNR-Klinik ME8
Perings/Goeckenjan/
Leschke
400. Seminar über aktuelle Fragen in der Kardiologie mit Praktikum der kardiolog.-angiolog. Funktionsdiagnostik
3täglich Salzetalklinik Bad Salzuflen (siehe Aushang, Tel. 05222/186211)
Kuhn
401. Neue Erkenntnisse der Inneren Medizin
Mi. 15 c.t. (2stündig)
Sem.-Raum Hörsaaltrakt der MNR-Klinik
Altrogge/Herrmann/
Kuhn /Peters /Scholten/Schoppe
402. Kardiologisches Seminar über koronare Herzkrankheiten (Diagnostik, Therapie, Rehabilitation, Epidermologie) nach Vereinbarung Do.-Sa. (3täglich)
Gollwitzer-Meier-Institut Bad Oeynhausen (Einzelheiten siehe Aushang)
Gleichmann und
Mitarbeiter/
Sigwart
403. Klinik und Diagnostik von Herzmuskelerkrankungen
Di. 19-20
Termine s. Aushang,
Sem. Raum, MNR Klinik, 9. Etage
Schwarztkopff
405. Diagnostik und Therapie von Herzmuskelerkrankungen
Do. 19-20
MNR-Klinik, 9. Etage
Schwarztkopff
406. Spezielle Probleme der Arzneimittelsicherheit
Fr. 15-16.30 (2stündig, 14täglich)
Seminarraum 4 der MNR-Klinik
Sprenger
407. Kardiologische Untersuchungsmethoden an bloc Seminar nach Vereinbarung im Marien-Hospital Wesel
Hörsaalgeb. MNR-Klinik
Vorbesprechung: 12.4.2000, 14s.t. Foyer
Haerten/Spiller
408. Seminar Differentialdiagnose Innere Medizin
Fr. 16.30-18 (2stündig, 14täglich)
Ev. Krankenhaus Bethesda, Duisburg, Heerstraße 219
K. E. Schröder

410. Sonographiekurs Berges
(14tägig, 2stündig), Do. 17
Luisenhospital Aachen, Boxgraben 99 (nach Voranmeldung)
411. Symptomorientierte Diff.-Diagnose Berges
(14tägig, 2stündig), Do. 17
Luisenhospital Aachen, Boxgraben 99 (nach Voranmeldung)
412. Lehrgespräche, Innere Medizin Berger /Feldkamp/Frieling/
Grabensee/Lüthen/
Hengels/Niederau/Jablonowski/
Lübke/Passlick/Scherbaum
(im Rahmen des 3. Klinischen Studienabschnittes)
Mi. 12-13
Seminarraum der MNR-Klinik
413. Gastroenterologische Visite und Kolloquium Häussinger/Frieling/Miller /
Borchard /Drost/
Greiner /Hausamen/Hengels/Lübke/
Peerenboom/Frieling/Jablonowski/
Röher/Niederau/Teschke/Tschöpe/Weihauch
Mi. 16-17.30 (2stündig)
Hörsaal der MNR-Klinik
414. Endoskopischer Untersuchungskurs Häussinger/Lüthen/
Frieling/Niederau/v. Dahl/Wettstein
Mo. 8-9.30 (2stündig)
Endoskopieräume der MNR-Klinik
415. Differentialdiagnose innerer Erkrankungen Berger /v. Dahl/Feldkamp/
Frieling/Grabensee/Strauer/
Greiner /Gattermann/Haas /Häussinger/
Heering /Heyll /Heintzen/Kley/
Kutkuhn/Lübke/Lüthen/
Meckenstock/Niederau/Purmann/
Scherbaum/Schwartzkopff/Specker/Spraul/Starke/
Schneider /Wettstein
(Endokrinologie, Gastroenterologie, Nephrologie,
Stoffwechsel, Kardiologie, Hämatologie) (für Fortgeschrittene und Examenssemester)
Di. 11.15-13
Hörsaal der MNR-Klinik
416. Endokrinologische Onkologie Starke/
Kimmerle
(1stündig) nach Vereinbarung
417. Experimentelle und klinische Hepatologie Häussinger
v. Dahl/Schliess/Niederau
Di. 17-18.30, Seminarraum
418. Klinische Infektiologie Häussinger/
Lübke/Niederau
Do. 18-19, Seminarraum
419. Tropenmedizin Häussinger/Frieling/
Lüthen/v. Dahl/Wettstein
1std., nach Vereinbarung
420. Hepatologisches Kolloquium Häussinger/Mödder/
Röher/Goretzki/Frieling/
v. Dahl/Wettstein
Mo. 16-17
Seminarraum Gastroenterologie, MNR-Klinik, EG
421. Chemisch-physikalischer Kurs für Zahnmediziner/innen Berger /
Heinemann
Mo. 11-13 (2stündig)
Hörsaal der MNR-Klinik
422. Diagnostik in der Inneren Medizin mit Hilfe moderner Vosberg/
Schoppe/Königshausen
bildgebender Verfahren
Mo. 13-14
423. Klinisch-endokrinologisches interdisziplinäres Kolloquium Scherbaum/
Röher/Müller-Gärtner/
Feldkamp/Vosberg/Dotzenrath/
Simon /Goretzki
Di. 17.15-18 (14tägig)
Seminarraum MNR-Klinik
424. Endokrinologisches Kolloquium Feldkamp/Goretzki/
Grußendorf/Röher/
Scherbaum
Mi. 16.15-17
Hörsaal 13B, MNR-Klinik, Gebäude 13.52
425. Onkologische, hämatologische, immunologische Westerhausen
Fragestellung mit Falldemonstration
Mo. 16-18 (14tägig)
St.-Johannes-Hospital, Duisburg

426. Diagnostik und Therapie bei Nieren- und Hochdruckkrankheiten Schröder
nach Vereinbarung (1stündig)
427. Aktuelle Diagnostik und Therapie bei Nieren- und Hochdruckkrankheiten Altrogge/Grabensee/
nach Vereinbarung (1stündig) Königshausen /Passlick/
Küppers /Schnurr
428. Ausgewählte Themen auf dem Gebiet der Hochdruck- Küppers /Schnurr
und Nierenkrankheiten
Zeit nach Vereinbarung (2stündig)
429. Klin. Prüfung und Zulassung neuer Arzneimittel Schnurr/Küppers
nach Vereinbarung (1stündig)
430. Nephrologisch-radiologisch-gefäßchirurgisches Grabensee/
Kolloquium Passlick/Mödder/
Di. 16–17.30 Kuhn /Sandmann/
Seminarraum der MNR-Klinik Jaeschock
431. Wissenschaftliches Arbeiten auf dem Gebiet der Heering /Grabensee/
Nephrologie (Seminar) Passlick
Do. 14–15 (monatlich)
Termine werden durch Aushang bekanntgegeben
Seminarraum der MNR-Klinik
432. Plasmaaustauschtherapie bei neurologischen Passlick/
Autoimmunerkrankungen (mit praktischen Übungen) Heiningen
nach Vereinbarung Mi. oder Fr. (2stündig, 14tägig)
Seminarraum der Neurologischen Klinik
433. Klinisch-kardiologisches Kolloquium Strauer und Mitarbeiter
Mi. 16.30–18 (2stündig)
MNR-Klinik, Ebene 01, Raum 54.04.49
434. Klinisch-kardiologische Visite Strauer und Mitarbeiter
(im Rahmen des 3. klinischen Studienabschnittes)
Zeit nach Vereinbarung
435. Wissenschaftliches Kolloquium Strauer
Mo. 19–20
Termine entsprechend Aushang
Seminarraum der Med. Klinik
436. Kardiologisch-kardiologisches Kolloquium Strauer/Gams/
Di. 17–18 Schulte und Mitarbeiter
Besprechungsraum Kardiologie
437. EKG-Kurs Schwartzkopff/Vogt /
Mi. 18–18.45 Klein
Hörsaal der MNR-Klinik
438. Auskultationskurs für Fortgeschrittene Lösse
nach Vereinbarung (2stündig)
Städt. Kliniken Dortmund
439. EKG-Kurs Lösse
Di. 18–19 oder nach Vereinbarung
Städt. Kliniken Dortmund
440. Fallvorstellungen zur Gastroenterologie Becker
Mi. 10–11 (1stündig) oder nach Vereinbarung
Hörsaal Studiengebäude Städt. Krankenanstalten Krefeld
441. Patienten-Schulung bei chronischen Krankheiten Berger /Bott/
(gemeinsam mit Erziehungswissenschaft) Jörgens
Seminar nach Vereinbarung (2stündig)
Hörsaal der MNR-Klinik
442. Therapie mit Hormonen Kley/Herrmann
Fr. 18–19 (1stündig), nach Vereinbarung

443. Kolloquium Geriatrie nach Vereinbarung (2stündig)
Hörsaal der MNR-Klinik Kley/Herrmann
444. „Klinik der Geriatrie“ Mi. 18–19 (2stündig, 14tägig) oder nach Vereinbarung
Hörsaal der MNR-Klinik Herrmann/
Wildmeister /Kley
445. Ernährungsmedizin und Diätetik 14tägig (2stündig) nach Vereinbarung
Diabetes-Forschungsinstitut Hauner
446. Zellbiologie des Gefäßsystems 2stündig, nach Vereinbarung Tschöpe/
Rösen
447. Funktionstests in der Inneren Medizin (für Studierende im 2. und 3. Abschnitt des klinischen Studiums)
nach Vereinbarung (1stündig)
Hörsaal der MNR-Klinik Grabensee/
Miller
448. Anleitung zum wissenschaftlichen Arbeiten auf dem Gebiet der Transplantationsimmunologie und Immungenetik (2stündig, 14tägig), siehe Aushang
Transplantationsimmunologische Laboratorien der Knochenmarkspender-Zentrale,
Gebäude 14.80, Ebene 01 Wernet
449. Kolloquium für Doktorandinnen und Doktoranden: Molekulare Regulation der Immunantwort (begrenzte Teilnehmerzahl)
Mi. 11–12 (1stündig, wöchentlich)
Seminarraum der Knochenmarkspender-Zentrale, Gebäude 14.80, Ebene 01 Wernet
450. Praktikum der Molekularen Medizinischen Immunologie (4stündig, wöchentlich) nach Vereinbarung
Knochenmarkspender-Zentrale, Gebäude 14.80, Kursraum, Ebene 03 Wernet/Enczmann/
Kögler/Grandstein/
Knipper/Uhrberg
451. Aktuelle Transplantationsimmunologie Ort und Zeit siehe Aushang Wernet/Grabensee
und Mitarbeiter,
Sandmann und Mitarbeiter
452. Prävention und Rehabilitation arterieller Verschußkrankheiten (Kolloquium)
nach Vereinbarung (1stündig)
Hörsaal Gebäude 1. Med. Klinik Vogelberg/
Sandmann/
M. Köhler
453. Autoimmunkrankheiten: Grundlagen und aktuelle Probleme Mi. 16–18 (2stündig) oder nach Vereinbarung
Sem. R. des Diabetes-Forschungs-Institutes Kolb /Burkart/
Rothe
454. Computergestützte Lernfallerstellung in der Inneren Medizin Termine n.V.
EDV-Raum Endokrinologie, Raum 57 Baehring/
Feldkamp/Scherbaum
455. Multimedia in der Inneren Medizin Di. und Do. 17–19
Cmputerraum für Studierende,
Chirurg. Klinik, Gebäude 12.42, Ebene 01, Raum 29 Baehring/
Feldkamp/
Scherbaum
458. Anleitung zum wissenschaftlichen Arbeiten nach Rücksprache Diabetes-Forschungsinstitut Hauner/Herberg /Koschinsky/
Gleichmann /Tschöpe/Ziegler

- | | | |
|------|--|--|
| 459. | Praktische Diabetologie für PJ'ler und AiP'ler
Mi. 18-20, 14tägig
DFJ, Gem.-R. | Martin /Scherbaum |
| 460. | Klinische Visite im Diabetes-Forschungsinstitut
nach Vereinbarung (2stündig, 1 Woche) | Gleichmann |
| 461. | Wissenschaftliches Arbeiten auf dem Gebiet der
Diabetologie (Seminar)
Mo. 15c.t.-16.45, wöchentlich
(Seminarraum der MNR-Klinik) | Richter /
Heinemann /
Bott/Berger |
| 462. | Lösungsstrategien klinischer Probleme der Inneren Medizin
(Aushang beachten)
2stündig, 14tägig | Richter /
Sawicki |
| 463. | Extrakorporale Blutreinigungsverfahren
(Seminar) (2stündig)
nach Vereinbarung | Passlick |
| 464. | Klinische Osteologie
nach Vereinbarung (1stündig)
Seminarraum der MNR-Klinik | Keck |
| 465. | Anleitung zu wissenschaftlichen Arbeiten nach
Rücksprache im Diabetes-Forschungsinstitut | Hauner/Koschinsky/
Kolb /Vogelberg/
H. Gleichmann /Tschöpe/
Ziegler |
| 466. | Endokrinologisches Kolloquium
Mi. 16.15-17, Hörsaal 13 B
MNR-Klinik | Goretzki/Röher/
Feldkamp |
| 467. | Immunendokrinologie
Mo. 18.30-19.30 | Schlaghecke |
| 468. | Klinische Demonstrationen Rheumatischer Erkrankungen
Mi. 16-18 oder nach Vereinbarung (2stündig, 14tägig)
Evangelisches Fachkrankenhaus Ratingen | Rau |
| 469. | Anleitung und Übungen für den klinischen Alltag
14tägig, Seminarraum DFI | |
| 470. | Rheumatologische Falldemonstrationen des
Rheumazentrums Düsseldorf
Do. 17-18
Hörsaal 13B der MNR-Klinik | Rau/Schlaghecke/
Schneider, M./
Specker |
| 471. | Anleitung zum wissenschaftlichen Arbeiten
Do. 18-19
Seminarraum Nephrologie | Heering /Ivens |
| 472. | Endokrine Nottfälle
Fr. 17-18 (1stündig), nach Vereinbarung
Seminarraum MNR-Klinik | Kley/Schlaghecke |
| 473. | Kurs der endoskopischen Untersuchungstechniken
Di. 8.30-10 (Anmeldung erforderlich)
Medizinische Klinik „Florence Nightingale“-Krankenanstalten
Düsseldorf-Kaiserswerth | Erckenbrecht |
| 474. | Kurs der abdominalen Sonographie
Do. 14-15 (Voranmeldung erforderlich)
Medizinische Klinik „Florence Nightingale“-Krankenanstalten
Düsseldorf-Kaiserswerth | Erckenbrecht |

475. Medizinisch-klinische Visite Erckenbrecht
Mo. 16–17.30 (14tägig) (Anmeldung erforderlich)
Medizinische Klinik „Florence Nightingale“-Krankenanstalten
Düsseldorf-Kaiserswerth
476. Onkologische Konferenz Erckenbrecht
Mi. 8–9 (Anmeldung erforderlich)
Medizinische Klinik „Florence Nightingale“-Krankenanstalten
Düsseldorf-Kaiserswerth

XXVI. Allgemeinmedizin

477. **Praktikum: Berufsfelderkundung (2stündig)** Abholz/Gummersbach/
ab 1. Semester Hager/Richter-Polynice/Rose/
Mi. 9.15–11 (Seminar – 2stündig) Schmid-Lamarque/Steiner
478. Veranstaltungsorte s. Aushang Schneitler/Buszello/Gärtner /
Hospitationen (1tägig) Müller-Ost/Azarbayedjan/
in der vorlesungsfreien Zeit 2stündiges Praktikum Boecker-Reinartz
bei einer Institution des Gesundheitswesens
(siehe auch: Institut für Medizinische Soziologie)
479. **Kursus der Allgemeinmedizin (Seminar)**
ab 9. Semester
Mi. 14–15.30 (2stündig) Abholz/Wochnik
Gebäude 14.79 Allgemeinmedizin Gruppenraum
480. Mi. 14–15.30 (2stündig) Jörgenshaus/Paur
Gebäude 11.75, Ebene 01, Sitzungszimmer
481. Mi. 13.30-15 (2stündig) Schumacher /Hein
Seminarraum der MNR-Klinik
482. Mi. 14–15.30 (2stündig) Marzi/Renkes-Hegendörfer
Seminarraum Nr. 254 im Anbau der Frauenklinik
483. Mi. 14–15.30 (2stündig) Wilm
Seminarraum 36 Physik. Chemie, Gebäude 22.03
484. Mi. 14–15.30 (2stündig) Wollgarten/
Geschichte der Medizin, Seminarraum, Geb. 23.12.04 R. 24 v. Schreitter
485. Mi. 14–15.30 (2stündig) Horlemann/
Vorraum v. Hörsaal der Rechtsmedizin, Gebäude 14.84 Grafenberger
486. Mi. 14–15.30 (2stündig) Arbter/
Seminarraum 105, Gebäude 22.21.00 (Inst. f. Pharmakologie) Retzer
487. **Praxispraktikum:** 2 Wochen in einer mit der Abteilung für Allgemeinmedizin
kooperierenden Lehrpraxis (Einschreibung im Sekretariat) und
Begleitseminar in der vorlesungsfreien Zeit
488. **Praktikum Geriatrie und Rehabilitation** Bachner/Bernard
– Die Rolle des Hausarztes bei der Betreuung alter Menschen
– Die Bedeutung der med. Heil- und Pflegeberufe bei der Rehabilitation
drei Doppelstunden/Semester, in Kleingruppen nach ausgehängtem
Semesterplan
Düsseldorfer Altenheime, Geriatisches Krh. Elbroich
Geriatriische Tagesklinik des St. Martinus Krankenhaus
489. **Das ärztliche Gespräch** – Seminar mit Rollenspiel – B. Hemming
– Begrenzte Teilnehmerzahl! (2stündig)
Anmeldung, Einführung und Terminbesprechung
Siehe Aushang Gebäude 14.97

490. **Hausbesuchprogramm** – Studenten besuchen chronisch Kranke (1 Besuch/Monat über 1 Jahr mit monatlichem Supervisionsseminar 2stündig)
Anmeldung, Einführung und Terminbesprechung
siehe Aushang 14.97 B. Hemming
491. **Forschung in der Allgemeinmedizin – Seminar für Doktoranden und speziell Interessierte.** Anhand laufender Forschungsprojekte bzw. Studien aus der Literatur sollen methodische Fertigkeiten sowie ein Problembewußtsein für Forschung im allgemeinmedizinischen Bereich vermittelt werden.
Vorbesprechung: siehe Aushang Geb. 14.97 Abholz
492. **Ethische Alltagsprobleme in der Hausarztpraxis**
Seminar anhand von Fallgeschichten
Gruppenraum Geb. 14.97
Termine: siehe Aushang Geb. 14.97 Abholz
493. **Allgemeinmedizinische Entscheidungsfindung**
– zwischen Erfahrung und evidence based medicine
Seminar anhand von Fallgeschichten
Gruppenraum Geb. 14.97
Vorbesprechung: siehe Aushang Geb. 14.97 Abholz
494. **Gesundheitsselbsthilfe in der Allgemeinmedizin**
Seminar 1stündig, 14tägig, Donnerstag 16-18 Uhr
Beginn: siehe Aushang Geb. 14.97 Wilm
495. **Zwischen abwartendem offenhalten und abwendbaren Gefährlichem Verlauf** – Fallbesprechung zur Prüfungsvorbereitung, Seminar 1stündig, in Blockform nach Vereinbarung: siehe Aushang Geb. 14.97 Wilm
496. **Balintgruppe für Studentenn – Die Begegnung mit dem Patienten im Lichte der Beziehung**
15 Teilnehmer, 2. u. 3. Mittwoch im Monat, 15.30-17
Anmeldung Sekretariat Tel. 81-17771 Sensen

XXVI. Neurologie

497. Einführung in die Klinische Neurophysiologie
2stündig, 14tägig
Gebäude 13.54, Ebene 01, Raum 82 Schnitzler
498. Neurologische Klinik und Poliklinik mit Gruppenunterricht
Mo. 14–15, Mi. 11–13
Hörsaal der MNR-Klinik Freund/Arendt/Hefter/
Seitz/Siebler/Schnitzler/
Stoll /Witte
499. Gruppenunterricht
(im Rahmen der Hauptvorlesung)
Mi. 14-15, Fr. 14-15
MNR-Klinik Freund/Arendt/Hefter/
Seitz/Siebler/Stoll /
Schnitzler/Witte
500. Neurologischer Kurs mit Patientenvorstellung
Fr. 14.15–15.45
Neurologische Abteilung, Marienhospital Station N-1 Steinke
501. Neurologisches Kolloquium und Fallvorstellung
Mi. 15.30-16.15
Neurologische Abteilung, Ostflügel, Marienhospital, 2. Etage
– Termine nach Vorankündigung – Steinke u. Mitarb.

- | | | |
|------|--|---|
| 502. | Gruppenunterricht (im Rahmen der Hauptvorlesung)
Fr. 14–16
Städt. Krankenanstalten Krefeld,
Lutherplatz 40, 47805 Krefeld | Besser |
| 503. | Gruppenunterricht (im Rahmen der Hauptvorlesung)
Fr. 14.15–16.30
Alexianer-Krankenhaus Krefeld,
Oberdießemer Straße 136, 47805 Krefeld | Fasshauer |
| 504. | Gruppenunterricht (im Rahmen der Hauptvorlesung)
Mi. 14.15-15
Neurologisches Therapiezentrum,
Hohesandweg 37, 40591 Düsseldorf | Hömberg/Netz |
| 505. | Klinisch-Neurologisches Kolloquium mit Krankendemonstration
Di. 13–14.30
Marienhospital Düsseldorf, Rochusstraße 2 | Steinke |
| 506. | Neurochirurgisch-Neurologisch-Neuropathologisches
Kolloquium
jeden 4. Di. im Monat 16 Uhr
Hörsaal MNR / Neurochirurgie (im Wechsel) | Bock /Freund/
N. N. |
| 507. | Kurs der allgemeinen klinischen Untersuchungen
(gemeinsam mit den Medizinischen Kliniken)
nach ausgehängtem Semesterplan | Arendt/Hefter/Seitz/
Siebler/Stoll /Schnitzler/
Witte und Assistenten |
| 508. | Neurologische Fallbesprechung
Di. 16 s.t., jeden 1. und 3. Di. im Monat
Hörsaal 13 B der MNR-Klinik | Freund/Arendt/Hefter/
Seitz/Siebler/Schnitzler/
Stoll /Witte |
| 509. | Anleitung zum wissenschaftlichen Arbeiten
Fr. 16–18
Neurologie der MNR-Klinik | Freund/Arendt/
Siebler/Seitz/
Stoll /Witte |
| 510. | Neuromuskuläres Seminar
Do. 15–17
Neurologie der MNR-Klinik (Ambulanz) | Stoll /Schnitzler |
| 511. | Einführung in die Neuroimmunologie | Stoll (6stündig, nach Vereinbarung) |
| 512. | Extrapyramidal-motorische Erkrankungen in der Praxis
Do. 10–12
Neurologische Ambulanz der MNR-Klinik | Hefter |
| 513. | Klinische Neuropsychologie mit Demonstration
aphasischer Sprachstörungen (Tonbandbeispiele)
Mo. 17–18.30 (2stündig, 14täglich)
Seminarraum Hörsaal der MNR-Klinik | Fasshauer |
| 514. | Molekulare und zelluläre Neurobiologie für Mediziner, Biologen
und Psychologen
Do. 11-12
Seminarraum der MNR-Klinik (im HS-Gebäude) | Müller |
| 515. | Neurocytologischer Kurs
ganztägig, 14tägige Blockveranst.
begr. Teilnehmerzahl (nach bes. Ankündigung) | Müller /
Wiss. Mitarb. |
| 516. | Kolloquium für Doktorand/innen sowie Diplomand/innen
Mo. 9–11, 2stündig
Bibliothek der Neurologie (MNR-Klinik) | Müller |
| 517. | Anleitung zu wissenschaftlichen Arbeiten
Fr. 14–16 (2stündig) | Müller |

- | | | |
|------|--|--|
| 518. | Funktionelle Bildgebung in der klin. Neurologie
Termin nach Absprache (2stündig, 14täglich)
Seminarraum 5 der MNR-Klinik | Seitz |
| 519. | Einführung in die EEG-Auswertung
nach Vereinbarung (1stündig) | Witte |
| 520. | Zerebrovaskuläres Seminar
nach Vereinbarung (1stündig)
Gebäude 13.53, Ebene 01, Raum 60 | Siebler/Seitz |
| 521. | Seminar: Diagnostische Methoden in der Neurologie
Do. 16.15-17 (1stündig, 14täglich)
Gebäude 13.53, Ebene 01, Raum 60 | Siebler |
| 522. | Einführung in die Dopplersonographie
Do. 17-18
MNR-Klinik, Gebäude 13.53, Ebene 01, Raum 60 | Siebler/Schroeter |
| 523. | Zerebrovaskuläre Sprechstunde
Mi. 16-17
Hörsaal 13 B der MNR-Klinik | Siebler/
Steinke/Rautenberg |
| 524. | Neurophysiologischer Kurs
ganztägig, 14tägige Blockveranstaltung
für Naturwissenschaftler und Mediziner,
begr. Teilnehmerzahl (nach besonderer Ankündigung) | Bruehl/
Holthoff/Schiene/
Kilb/Luhmann/Witte |
| 525. | Pathophysiologie und Klinik von peripheren
Nervenerkrankungen
mit Fallbeispielen
nach Vereinbarung (14täglich) | Köller |
| 526. | Magnetencephalographische Analysetechniken
Mo. 16-17
MNR-Klinik, UG-Raum Nr. 54.-1.84 | Witte /Schnitzler |

XXVIII. Psychiatrie

- | | | |
|------|---|--|
| 527. | Psychiatrische Klinik
Di. 14.30-16, 16-17.45 (4stündig) Hörsaal
Psychiatrische Klinik, Bergische Landstraße 2 | Gaebel/Ihl/Sprick /
Klimke/Schneider /
Burtscheidt |
| 528. | Einführung in die Psychiatrie
Vorlesung 2stündig, Mo. 16-18
Seminarraum: Psychiatrische Poliklinik, Bergische Landstr. 2, Haus 2 | Schneider |
| 529. | Forensische Psychiatrie
Vorlesung, 2stündig, 14täglich
Di. 16-18
Hörsaal Psychiatrische Klinik, Bergische Landstraße 2 | Schneider/
Frister (Jurist. Fakultät) |
| 530. | Psychiatrisches Kolloquium
Seminar (2stündig), Mi. 17-18.30, 2-wöchentlich
Konferenzraum der Psychiatrischen Klinik,
Bergische Landstraße 2, Direktionsgebäude | Gaebel/
Schneider |
| 531. | Psychiatrische Poliklinik
Seminar, 2stündig, Do. 8.30-10
Seminarraum: Psychiatrische Poliklinik,
Bergische Landstraße 2, Haus 2 | Schneider |

532. Methodologie und Forschungsergebnisse in der Psychiatrie (Doktorandenkolloquium) Seminar (2stündig), Mi. 14–16 Seminarraum der Psychiatrischen Poliklinik, Bergische Landstraße 2, Haus 2 Schneider
533. Kurs der Allgemeinen Klinischen Untersuchung (Psychiatrie) Praktikum, Mi. und Fr. 14–15.30 (Gruppeneinteilung, siehe Aushang) Klimke/Saimeh/Schwarz /Streit Schneider / Gaebel/Haupt /Ihl/
534. Gerontologisch-gerontopsychiatrisches Seminar Mi. 14–16 (2stündig, 14täglich) Kretschmar/Ihl/Haupt
535. Psychometrie in der Psychiatrie (Zeit und Ort nach Vereinbarung) Ihl
536. Kolloquium für Diplomanden und Doktoranden (Zeit und Ort nach Vereinbarung) Ihl
537. Psychophysiologisches Seminar (Zeit und Ort nach Vereinbarung) Ihl
538. Klinische Psychopharmakologie Seminar Do. 9.15–10 Gebäude 22.21 Klimke/Borchard
539. Forensisch-psychiatrisches Seminar mit Falldemonstration für Mediziner, Psychologen und Juristen 14täglich Klimke/Saimeh/Lehmann
540. Psychiatrische Falldemonstration für Ärzte und Psychologen in der Weiterbildung Fr. 12.15–13 (14täglich) Psychiatrische Klinik, Bergische Landstraße 2, Direktionsgebäude, Konferenzraum 1. Etage Teilnahme nach Voranmeldung (Tel. 922-20 01) Klimke/Schönnell
541. Kolloquium für Doktoranden Mi. 16-17 Klimke
542. Anleitung zum wissenschaftlichen Arbeiten Psychiatrische Universitätsklinik, Bergische Landstraße 2, Düsseldorf, Haus 2, Raum 120 (Zeit nach Vereinbarung) Lehmann
543. Verhaltenstherapie-Seminar Do. 14–16 Psychiatrische Universitätsklinik, Bergische Landstraße 2, Direktionsgebäude, Verhaltenstherapie-Ambulanz, (Teilnahme nach Voranmeldung) Strauss/Lehmann / Burtscheidt
544. Supervision in der Verhaltenstherapie Mo. 16-18 (14täglich) Psychiatrische Universitätsklinik, Bergische Landstraße 2, Haus 2, Raum 120 Lehmann
545. Supervision in der Verhaltenstherapie I bzw. II Fr. 13-15 bzw. Fr. 16-18 Psychiatrische Universitätsklinik, Bergische Landstraße 2, Düsseldorf, Haus 7 Strauß
546. Fallseminar: Neuropsychologie und Neurologie (mit Patientenvorstellung) Mo. 16–18.15 (14täglich) Psychiatrische Klinik, Haus 2, Seminarraum Station 2F Bergische Landstraße 2 Schuier

- | | | |
|------|---|----------|
| 547. | Biologische Grundlagen psychiatrischer Diagnostik und Therapie
Fr. 14-16 | Sprick |
| 548. | Neuropsychiatrie-Seminar
2stündig
(Ort und Zeit nach Vereinbarung) | Sprick |
| 549. | Anleitung zum wissenschaftlichen Arbeiten
(Ort und Zeit nach Vereinbarung) | Sprick |
| 550. | Propädeutik der Psychiatrie unter besonderer Berücksichtigung der klinischen Psychopathologie (auch für Psychologen)
Mi. 14-15.30, 14täglich
Hörsaal, Psychiatrische Klinik, Bergische Landstraße 2 | Bergener |
| 551. | Gerontopsychiatrie mit Krankenvorstellung
(2stündig, 14täglich)
(Ort und Zeit nach Vereinbarung) | Bergener |
| 552. | Anleitung zum wissenschaftlichen Arbeiten
(Ort und Zeit nach Vereinbarung) | Bergener |
| 553. | Psychiatrische Epileptologie
Mi. 17.30-19 (2stündig, 14täglich)
Klinik für Psychiatrie und Psychotherapie der Ev. und
Johanniter Klinikum Duisburg/Dinslaken/Oberhausen gGmbH
Steinbrinkstraße 96a, 46145 Oberhausen | Köhler |
| 554. | Video-Seminar ausgewählter psychiatrischer Erkrankungen
Mi. 17.30-19 (2stündig, 14täglich)
Klinik für Psychiatrie und Psychotherapie der Ev. und
Johanniter Klinikum Duisburg/Dinslaken/Oberhausen gGmbH
Steinbrinkstraße 96a, 46145 Oberhausen | Köhler |

XXVIII. Psychosomatische Medizin und Psychotherapie

- | | | |
|------|---|--|
| 555. | Praxis der Psychosomatischen Medizin und Psychotherapie
Teil I: Theorie
Di. 13.30-15 (2stündig)
Hörsaal 13 B | Tress/Franz /
/Ott /Kruse /Alberti/
Wölller/Hartkamp |
| 556. | Praktikum der Psychosomatischen Medizin und Psychotherapie
Teil II: Praktikando
Mo. (2stündig)
Ort und Zeit laut Aushang | Tress und
Mitarbeiter/innen |

A V T Köln

Ausbildung zum: Psychologischen Psychotherapeuten und
Kinder- und Jugendlichenpsychotherapeuten
nach dem Psychotherapeutengesetz (Fachrichtung Verhaltenstherapie)
Ausbildungsbeginn: Januar 2000

Vormerkungen werden in der Reihenfolge des Eingangs angenommen.

Information und Anmeldung in der Geschäftsstelle
Richmodstraße 2, 50667 Köln-Neumarkt
Tel. 02 21 - 920 11 13; Fax 02 21 - 920 11 11

- | | | |
|------|---|--------------------------------|
| 557. | Kursus der allgemeinen Klinischen Untersuchungen
(Psychosomatische Medizin und Psychotherapie)
(gemeinsam mit den anderen Kliniken nach
ausgehängtem Semesterplan) | Tress und
Mitarbeiter/innen |
| 558. | Einführung in die psychosomatische Grundversorgung
für Studierende im Praktischen Jahr, Ärztinnen und Ärzte
im Praktikum und Ärztinnen und Ärzte in der Weiterbildung
Di. 18–19.30 (2stündig)
Gebäude 14.91, Raum 07 (Bibliothek) | Tress/Kruse /
Wöller |
| 559. | Wissenschaftliches Wochenende
(für Doktoranden des Lehrstuhls)
Ort und Zeit lt. Aushang | Tress und
Mitarbeiter/innen |
| 560. | Psychotherapeutische Poliklinik
Do. 11.30–13 (2stündig)
Bergische Landstraße 2, Haus 18
Anmeldung bei Frau JacaBelino, Tel. 922-4703 | Tress/Kruse /
Hartkamp |
| 561. | Anleitung zum wissenschaftlichen Arbeiten
Di. 19.45–21.15 (2stündig, 14täglich)
Bergische Landstraße 2, Haus 18 | Kruse |
| 562. | Psychosomatisch-psychotherapeutisches Repetitorium
für PJ-Studenten
nach Vorankündigung (2stündig) | Tress/Spieler |
| 563. | Psychoanalyse und Systemtheorie, Radikaler Konstruktivismus
Do. 14.15–15.45 (2stündig)
Gebäude 14.90, Raum 01 (Gruppenraum)
Für Hörer aller Fakultäten | Sies/Tress |
| 564. | Doktorandenkolloquium
Ort und Zeit nach Vereinbarung (2stündig)
Geb. 14.90, Raum 001 (Gruppenraum) | Tress/
Junkert-Tress |
| 565. | Epidemiologie psychogener Erkrankungen: empirische
Untersuchungen zu Häufigkeit, Verlauf und Ursachen
Mo. 11–12 (wöchentlich)
Gebäude 14.90, Raum 004 | Franz |
| 566. | Methodenzentriertes Forschungsseminar
für Doktoranden
Do. 15–16.30 (14täglich)
Gebäude 14.90, Raum 004 | Franz/Schmitz |
| 567. | Planung, Durchführung und Evaluation klinischer und
epidemiologischer Studien in der Psychosomatik
Do. 15-16.30 (14täglich) | Franz/Schmitz |
| 568. | Patientenzentrierte Selbsterfahrung: klinisch-kasuistische
Einführung in die psychodynamische Interaktionsdiagnostik
Fr. 14-15.30
Gebäude 14.90, Raum 004 | Franz |
| 569. | Grundlagen der stationären Psychotherapie
Gebäude 14.90, Raum 004
Termin nach Vereinbarung | Franz |
| 570. | Spezielle Neurosenlehre (Angst-/Zwangserkrankungen, Konversion)
Gebäude 14.90, Raum 004
Termin nach Vereinbarung | Franz |
| 571. | Das Erstinterview in der psychotherapeutischen Medizin
Gebäude 14.90, Raum 004
Termin nach Vereinbarung | Franz |

572. Qualitative Forschungsmethoden in der Psychotherapie
Do. 18–20 (14tägig) Tress/
Bergische Landstraße 2, Haus 18 Stratkötter
573. Doktorandenkolloquium Tress/Stratkötter
nach Vereinbarung
Bergische Landstraße 2, Haus 18
574. Patientenzentrierte Selbsterfahrung mit Studenten der Medizin Alberti
Zeit und Ort nach Vereinbarung (2stündig)
Anmeldung erforderlich, F. 81-18338
575. Doktorandenkolloquium Alberti
Zeit und Ort nach Vereinbarung (2stündig)
Gebäude 14.91
576. Psychosoziale Aspekte bei Patienten bei Melanompatienten Alberti/
Zeit und Ort nach Vereinbarung (2stündig) Schreiner
Gebäude 14.91
577. Psychosoziale Aspekte der Krebsnachsorge Alberti/N. N.
und Früherkennung bei erblichen kollektalen Karzinomen
Zeit und Ort nach Vereinbarung (2stündig)
Gebäude 14.91
578. Konzepte und Forschung in der stationären Psychotherapie Wölller/
Do. 9.30–11 (2stündig) Hartkamp
579. Doktorandenkolloquium Wölller
Ort und Zeit nach Vereinbarung (2stündig)
580. Persönlichkeitsstörungen: Diagnostik und Therapie Wölller
Ort und Zeit nach Vereinbarung (2stündig)
581. Supportive Psychotherapie bei psychosomatischen Patienten Wölller
Ort und Zeit nach Vereinbarung (2stündig)
- Hörveranstaltungen für Hörerinnen und Hörer aller Fakultäten**
582. Psychoanalyse, Systemtheorie, Radikaler Konstruktivismus Sies/
Do. 14.15–15.45 (2stündig) Tress
Gebäude 14.90, Raum 01 (Gruppenraum)

XXIX. Chirurgie

583. Klinik der Chirurgie / Hauptvorlesung Bock /Gams/Röher/
(Einführung zum Praktikum der Chirurgie) Sandmann/Schulte /Tarnow/
Mo.–Fr. 8–9 (5stündig) Willberg/Willnow
Großer Hörsaal Chirurgische Klinik
584. Praktikum der Chirurgie Professoren, Dozenten,
Do. 16–17.30 (2stündig) wissenschaftliche Mitarbeiter
Stationen der Chirurgischen Klinik,
Neurochirurgischen Klinik und
Klinik für Kiefer- und Plastische Gesichtschirurgie
Evangelisches Krankenhaus Düsseldorf
N. N. 17–18.30
Diakoniewerk Düsseldorf-Kaiserswerth
(G. Prof. Dr. Olbrisch)
St.-Vinzenz-Krankenhaus Düsseldorf (Dr. med. Mehrain)
585. Kursus der allgemeinen klinischen Untersuchungen Professoren und
(operatives Stoffgebiet) Dozenten
(gemeinsam mit den übrigen operativen Kliniken) der zugehörigen Kliniken
nach ausgehängtem Semesterplan

586. Differentialdiagnose chirurgischer Erkrankungen
Mo. 17.15 (1stündig)
OP-Kursraum Chirurgische Klinik
Professoren und
Dozenten
der Chirurgischen Klinik
587. Chirurgische Poliklinik für Mediziner/innen
und Zahnmedizin
Di. 10–11, Do. 11–13 (3stündig)
Großer Hörsaal der Chirurgischen Klinik
Luther/
Schütter/Molzahn/
Stöltzing
588. Praktischer Operationskurs
täglich 9–11
Operationssaal
Gams/Röher/Sandmann/
Schulte
589. Allgemeine Chirurgie für Zahnmediziner/innen (Vortrag)
Di. 10–12 (2stündig)
Kleiner Hörsaal Chirurgische Klinik
Simon /Heise /
Dotzenrath
590. Kardiologisch-herzchirurgisches Kolloquium
Di. 17–18.30 (2stündig)
Demonstrationsraum, Klinik für Kardiologie
Gams/Strauer/Schulte /
Kelm
591. Aktuelle Kinderchirurgie
Mi. 13–14 (1stündig)
Kleiner Hörsaal der Chirurgischen Klinik
Willnow
592. Angiologisch-Neurologische Visite
Di. 15–16
MNR-Klinik, Neuro-Radiologie, Seminarraum 5
Sandmann/Kniemeyer/
Grabitz /Jaeschock/
Aulich/Hennerici
593. Angiologische Sprechstunde
Di. 9–13
Chirurgische Klinik, Gefäßambulanz
Sandmann/Grabitz /
Luther
594. Indikationen und Techniken gefäßchirurgischer Eingriffe
Di 7.30–10
Chirurgische Klinik, Konf.R. CD 06
Sandmann/
Grabitz /Luther
595. Seminar über spezielle Chirurgie
(3. Klinischer Studienabschnitt)
Di., Do. 14–15.30 (2stündig)
Kleiner Hörsaal, Chirurgische Klinik
Professoren und
wissenschaftliche Mitarbeiter
der Chirurgischen Klinik
596. Praktische Übungen in der Endoskopie
Mo. 9–12, Do. 9–12
Endoskopieraum, Ambulanz Chirurgische Klinik
Mösllein/Heise
597. Frakturen und Luxationen
Mo. 14–15 (1stündig)
Kleiner Hörsaal Chirurgische Klinik
Katho/Stöltzing/
Schütter/Varney
und wissenschaftliche Mitarbeiter
598. Nephrologisch-chirurgische und
Nierentransplantationsvisite
Di. 16–17 (1stündig)
MNR-Klinik, Seminarraum, Station ME 05
Grabensee/Grabitz /
Mödder/Sandmann/
Kniemeyer/Jaeschock
599. Sportmedizin
Do. 19.30–21 (14täglich)
Kleiner Hörsaal Chirurgische Klinik
Jaeschock/
Rumpf
600. Einführung in die Chirurgische Onkologie einschließlich
Nachsorge und Dokumentation
Di. 14–15 (1stündig)
Kleiner Hörsaal Chirurgische Klinik
Nier/Schulte /
Kantartzis/Mitarbeiter
601. Angiologisches und gefäßchirurgisches Seminar
1 Woche pro Semester nach Vereinbarung
Angiologische und Gefäßchirurgische Abteilung der
Chirurgischen Klinik Dr. Guth
Jürgensallee 44, 22609 Hamburg
Loose

- | | | |
|------|---|--|
| 602. | Chirurgische klinische Visite
Do. 17–19 (2stündig)
Ev. Krankenhaus Düsseldorf, Kirchfeldstraße 40 | Krämling
und Mitarbeiter |
| 603. | Verbandskurs
Do. 18–19.30 (2stündig) (14täglich)
Kleiner Hörsaal Chirurgische Klinik | v. Elmendorff/
Jaeschock |
| 604. | Chirurgische klinische Visite
Di. 14.30–15.30 (1stündig)
Ev. Krankenhaus Bethesda, Heerstraße 219, 47053 Duisburg | Stremmel
und Mitarbeiter |
| 605. | Chirurgischer Seminarunterricht mit klinischer Visite
Mi. 14.30–15.30 (1stündig)
Ev. Krankenhaus Bethesda, 47053 Duisburg, Heerstraße 219 | Stremmel
und Mitarbeiter |
| 606. | Allgemeinchirurgisches Kolloquium
Mo. 8–9.30 (2stündig)
Chirurgische Klinik – Klinikum Duisburg | Kivelitz |
| 607. | Praktikum der Stomatherapie
Vortrag und Übung (Blockveranstaltung)
Zeit und Ort nach Vereinbarung | Kivelitz |
| 608. | Repetitorium der Allgemeinen und Speziellen Chirurgie
für Examenssemester
Mi. 16–17.30 (2stündig)
Großer Hörsaal Chirurgische Klinik | Konrad/Klein /
Luther/v. d. Horst /
Raunest |
| 609. | Chirurgische Fortbildung
Do. 13.30–15
Chirurgische Klinik, Kleiner Hörsaal | Prof. und
Doz. der Chirurgie |
| 610. | Vorlesung zum Chirurgischen Untersuchungskurs
MNR-Klinik, HS 13A
Termin n. V. | Raunest/Simon /
Feindt/Luther |
| 611. | Chirurgie, Unfallchirurgie, D-Arzt-Verfahren,
ambulantes Operieren in der Praxis
20 Stunden im Block | Sailer |
| 612. | Erste Hilfe und Wiederbelebung für Vorkliniker/innen
Di. 16.15–17.30
Großer Hörsaal, Physiologie, Hörsaal 2A | Moschinski/
Siepmann/Rötzscher |
| 613. | Klinische Visite
Fr. 15–16 (1stündig)
Krankenhaus Gerresheim | Ulrich /Schmitz |
| 614. | Kolloquium für Doktorandinnen und Doktoranden mit
Zellkulturuntersuchungen
der Klinik für Allgem. Unfallchirurgie
(2stündig, 14täglich)
nach Vereinbarung | Goretzki |
| 615. | Möglichkeiten und Grenzen der chirurgischen Therapie
angeborener und erworbener Herzerkrankungen
Mi. 16–17 (1stündig)
Herzzentrum Kaiser-Wilhelm-Krankenhaus
47137 Duisburg, Gerrickstraße 21 | Krian |
| 616. | Risiken bei chirurgischen Eingriffen und Behandlung
postoperativer Komplikationen
Mi. 18–19 (1stündig)
Großer Hörsaal der Chirurgischen Klinik | v. d. Horst /
Kaschner/Schütter |
| 617. | Interdisziplinäres Kolloquium
Do. 15–16 (1stündig)
Ev. Krankenhaus Bethesda, 47053 Duisburg, Heerstraße 219 | Professoren und Dozenten
der zugehörigen Kliniken |
| 618. | Lehrgespräche Chirurgie
(3. klin. Studienabschnitt)
Krankenhaus Benrath, nach Vereinbarung | Castrup/Schoppe/
Graf /Freund/Lützeler/
Roegen |

619. Forschungskolloquium der Klinik für Allgemeine und Unfallchirurgie Ohmann
Mo. 17.15–18 (14täglich) und wissenschaftliche
Großer Hörsaal, Chirurgie Mitarbeiter
620. Gefäßchirurgisches Kolloquium mit Patientendemonstration Mulch
nach Vereinbarung (2stündig, 14täglich)
Städt. Krankenanstalten Düsseldorf-Gerresheim, Gefäßchirurgie
(Tel.: 2800325)
621. Chirurgische und Unfallchirurgische klinische Visite Kaschner/Seyrich
Mi. 15–16.30 (2stündig)
Hospital zum Hl. Geist, 47906 Kempen, Von-Broichhausen-Allee 1
622. Klinisches Praktikum der Herzchirurgie Ostermeyer
Termin zu vereinbaren (6stündig) und Oberärzte
AK St. Georg, Hamburg
623. Chirurgische klinische Visite mit Kolloquium Rumpf
Mo. 16–17 und Mitarbeiter
Chirurgie – St.-Josef-Krankenhaus
Robert-Koch-Str. 16, 42781 Haan
624. Seminar „Tumor-Forschung“ Böcking/Röher/
Di. 18–19.30 (2stündig) Gabbert/Ackermann /
Kleiner Hörsaal Chirurgische Klinik Schneider /Goretzki
625. Einführung in die Benutzung von Statistikprogrammen Godehardt /
(für Mitarbeiter und Doktoranden der Klinik für Thorax- und Kunert
Kardiovaskularchirurgie)
(6stündige Blockkurse)
Termine nach gesondertem Aushang
Rechnerraum der Klinik für Thorax- und Kardiovaskularchirurgie
626. Seminar Molekularbiologische Chirurgie Böcking/Röher/Gebbert/
Di. 18-19.30 (3stündig) Ackermann /Schneider /Goretzki/
Kleiner Hörsaal Chirurgie Simon /Dotzenrath/Möslein
- 626a. Chirurgisch-onkologisches Kolloquium Röher/Heise
Fr. 16–17 (14täglich)
Kleiner Hörsaal der Chirurgischen Klinik
627. Seminar über ausgewählte Kapitel der Allgemein-, Thorax- und Daniels
Viszeral-Chirurgie
4wöchentlich, Fr. 13–15, ganzjährig
3. klinischer Studienabschnitt
Studiengebäude der Städtischen Krankenanstalten Krefeld,
Lutherplatz 40, 47805 Krefeld
- 627a. Kolloquium Theoretische Chirurgie Ohmann
Mo. 16.30–17.15
Theoretische Chirurgie (CA 08), Zimmer 824
628. Kolloquium für Doktorandinnen und Doktoranden der Klinik für Ohmann
Allgemeine und Unfallchirurgie
Do. 16–17.15
Theoretische Chirurgie (CA 08), Zimmer 824
- 628a. Klinik und Therapie venöser Erkrankungen Jaeschock
Do. 16–18 (14täglich)
Lehrraum des Ev. Krankenhauses Herne
629. Angiologisch-Gefäßchirurgische Visite Kolvenbach
Do. 13–14 (2stündig, 14täglich)
Augusta-Krankenhaus, Amalienstraße 9, 40472 Düsseldorf
Abteilung für Chirurgie und Gefäßchirurgie

- | | | |
|------|---|--------------------------------|
| 630. | Differentialdiagnose gefäßchirurgischer Erkrankungen
Mi. 15–17
Kleiner Hörsaal, Chirurgische Klinik | Kolvenbach |
| 631. | Kolloquium Biometrie in der Chirurgie
(für Doktoranden)
Mi. 10–12 (2stündig, 14tägig)
Bibliothek der Klinik für Thorax- und Kardiovaskularchirurgie | Godehardt |
| 632. | Einführung in die Benutzung von
Tabellenkalkulations- und Grafikprogrammen
(für Mitarbeiter und Doktoranden der Klinik für
Thorax- und Kardiovaskularchirurgie)
(6stündige Blockkurse)
Termine nach gesondertem Aushang
Bibliothek der Klinik für Thorax- und Kardiovaskularchirurgie | Godehardt /
Kunert |
| 633. | Vorlesung Plastischen Chirurgie
Mi. 15–16 (1stündig)
Hörsaal der Chirurgischen Klinik | Ingianni/
Olbrisch |
| 634. | Nichtinvasive angiologische Diagnostik
Mo. 10–12 (2stündig)
Gefäßambulanz des St. Franziskus-Hospital
Hohenzollernring 72, 48145 Münster | Torsello |
| 635. | Phlebologische Visite mit Patientendemonstration
Mi. 10–12 (2stündig)
Gefäßambulanz des St. Franziskus-Hospital,
Hohenzollernring 72, 48145 Münster | Torsello |
| 636. | Notfälle in der Herz- und Thoraxchirurgie
Mo. 13–14
Chirurgische Klinik, Kleiner Hörsaal | Minale/
Schulte |
| 637. | Doktorandenseminar Polytrauma
(3stündig) nach Vereinbarung
Chirurgische Klinik, Städt. Krankenhaus Gütersloh | Varney |
| 638. | Ausgewählte Themen aus der Herz- und Thorax-Chirurgie
nach telefonischer Absprache
(Sekretariat 021 51 / 32 13 01)
Klinik für Herz- und Thoraxchirurgie des Klinikums Krefeld | Greve |
| 639. | Anleitung zu wissenschaftlichen Arbeiten
nach telefonischer Absprache
(Sekretariat 021 51 / 32 13 01)
Klinik für Herz- und Thoraxchirurgie des Klinikums Krefeld | Greve |
| 640. | Problemfälle in der Visceralchirurgie
Di. 16.30–17.30 wöchentlich
Krankenhaus Gerresheim | Ulrich /
Hüllebrand |
| 641. | Chirurgische Fallbesprechung
(3. klin. Studienabschnitt)
Mo. 12–13, Lukaskrankenhaus Neuss | Coburg/
Carus |
| 642. | Extrakorporale Zirkulation, mechanische
Assistenzsysteme und Kunstherz
(n. V.) 2stündig)
OP-Kursraum, Chirurg. Klinik | Klein /Feindt |
| 643. | Grundlagen der Herztransplantation
(2stündig) nach Vereinbarung
OP-Kursraum, Chirurg. Klinik | Feindt/Gams/Klein /
Petzold |

- | | | |
|-------|---|---------------------------------------|
| 644. | Viszeralchirurgie – Systematik und Fallbeispiele
Vorlesung, Mo. 17 (1stündig)
HS Studiengebäude Klinikum Krefeld | Verreet/Schmidt/
Grimm Müller |
| 645. | Chirurgisches Kolloquium zum 3. Staatsexamen
Fr. 15.00 (2stündig) | Verreet/
Müller /Grimm |
| 646. | Viczeralchirurgisch-Gastroenterologische Konferenz
(2stündig, zweiwöchentlich), Do. n. V.
(Tel. 0 21 51 / 32 26 69, Sekr. Ltd. OA Schmidt)
Konferenzraum Chirurgie | Schmidt /Verreet/
Foerster/Blanker |
| 646a. | Operative und interventionelle Behandlungsstrategien
bei kognitalen kardiovaskulären Fehlbildungen
Mi. 17-18
Kleiner Hörsaal, Chirurgische Klinik | Korbmacher/
Heusch |

XXX. Transfusionsmedizin, Hämostaseologie

- | | | |
|------|--|---------------------------------------|
| 647. | Grundlagen der Transfusionsmedizin
Do. 14–15
Großer Hörsaal der Chirurgischen Klinik | Scharf /Kuntz/Giers/
Zotz |
| 648. | Immunhämatologie
Do. 17–18
Kleiner Hörsaal der Chirurgischen Klinik | Scharf /Kuntz/
Trobisch/Giers |
| 649. | Pathophysiologie und Pathobiochemie des Hämostasesystems
Mo. und Do. 10–11
Hörsaal 13 B (im Rahmen der Ringvorlesung) | Scharf /
Wehmeier |
| 650. | Diagnostik und Therapie von Blutungen und Thrombosen
Mo. 13–14
Kleiner Hörsaal der Chirurgischen Klinik | Scharf |
| 651. | Einführung in die Transplantationsimmunologie
(2stündig) nach Vereinbarung | Scharf /Kuntz/
Giers |
| 652. | Vorlesung Klinische Chemie
Mo., Di., Mi., Fr. 8–9
Hörsaal 13A, MNR-Klinik | Reinauer /Scharf /
und Mitarbeiter |
| 653. | Kurs der Klinischen Chemie und Hämatologie
einschl. Blutgruppenserologie und Gerinnungsphysiologie
Di. 14.15–17.15; Mi., Do. bzw. Fr. 13–16
Kurslabor MNR-Klinik, Gebäude 13.53, Ebene 01, Raum 140 | Reinauer /Scharf
und Mitarbeiter |
| 654. | Transfusionsmedizin, klinische Hämostaseologie und
Hämotherapie
Di. 13-14, Do. 11-13, Großer Hörsaal der Chirurgischen Klinik
(im Rahmen der Vorlesungsreihe, Chirurgische Poliklinik für
Mediziner und Zahnmediziner) | Scharf /Luther |
| 655. | Klinisch-hämatologisches und transfusionsmedizinisches
Kolloquium
Do. 12-13.30
Seminarraum, MNR-Klinik | Haas/Scharf |
| 656. | Seminar über Transfusionsmedizin und Hämostaseologie
für Studenten im 3. Klinischer Studienabschnitt
Di. und Do. 14–15.30, Chirurgische Klinik, OP-Kursraum | Scharf /Kuntz/
Zotz |
| 657. | Transfusionsmedizinisches Praktikum
für Studenten im 3. Klinischen Studienabschnitt
Mo. und Fr. 12–13, Transfusionszentrale | Scharf
und Mitarbeiter |

658. Experimentelle Hämostaseologie und Vaskularbiologie Scharf
Do. 17–18.30, 14tägig, Bibliothek des Instituts
659. HLA-System und Krankheitsassoziation Kuntz/Giers
(1stündig) nach Vereinbarung
660. Kolloquium über aktuelle Fragen der Transfusionsmedizin, Scharf /Kuntz/
Hämotherapie, Hämostaseologie und Transplantationsimmunologie Zotz
Mi. 12–14
Bibliothek des Instituts
661. Immunologisches Seminar Esser /Gleichmann /Heinz /
Fr. 17–19 Schwochau/Stoldt/
Hörsaal 6B Voehr
662. Immunologisches Praktikum Hadding/Fischer /
(4stündig) Schwochau/Stoldt/Voehr
Als Block in der vorlesungsfreien Zeit vor dem WS 1996/97
663. Großpraktikum mit immunologischem Themenschwerpunkt Gleichmann /
Zeit und Ort nach Vereinbarung Schwochau/Stoldt
664. Kolloquium für Doktoranden und Diplomanden Scharf /
(14tägig) nach Vereinbarung Schwochau
665. Kolloquium für Doktoranden und Diplomanden Scharf
(14tägig) nach Vereinbarung

XXXI. Anästhesiologie, Intensivmedizin, Notfallmedizin, Schmerztherapie

666. Grundlagen der Anästhesiologie und Intensivmedizin Tarnow und wiss.
im Rahmen der Vorlesung Mitarbeiter des Zentrums
„Klinik der Chirurgie“ für Anästhesiologie
667. Praktikum der operativen Intensivmedizin Buhl/Kindgen-Milles/
im Rahmen des Praktikums der Chirurgie Hartmann /Lipfert/Müller
Do. 16–17.30 (2stündig)
668. Akute Notfälle und erste ärztliche Hilfe Tarnow/Cüppers /
a) Vorlesung (3stündig) Flesche/Fournell/Freye/
Mo. 14.30–16 Hopf /Kelm/Klement /
Do. 15.15–16 Königshausen /Lipfert/Loer/
Großer Hörsaal Chirurgische Klinik Moschinski/Müller/
b) Praktische Übungen in Gruppen Raunest/Schirmer /
Mo. 16–18 Schlack/Siebler/Stannigel/
Do. 16–18 Stühmeier/Winter /Zucker
Umraum Großer Hörsaal Chirurgische Klinik
669. Kolloquium und Prakt. Übungen Akute Notfälle Flesche /Klement
und erste ärztliche Hilfe
ab 2. klin. Semester nach Vortestat
Vorbereitung auf das 1. ärztliche Staatsexamen
(2stündig) nach Vereinbarung
670. Praktikum der Notfallmedizin Bier/Feldkamp/
a) Vorlesung (3stündig) Flesche /Grabarek/
Mo. 13–14 Hollenbeck/Meyer /Muth/
Do. 13–15 Perings/Petzold/Raunest/
Großer Hörsaal Chirurgische Klinik Reinhard/Schlack/Simon /
b) Praktische Übungen in Gruppen Stannigel/Tarnow/Weber
Ort und Zeit werden am 1. Vorlesungstag bekanntgegeben
671. Düsseldorfer Anästhesiekolloquien Wiss. Mitarbeiter des
Mo. 17–18 und Mi. 7–8 Zentrums für Anästhesiologie
Kleiner Hörsaal Chirurgische Klinik und Gastreferenten

672. Anästhesiologisches Kolloquium für Internatsstudierende
Mo. und Do. 14–15.30 Hartung und
Ärzte des Zentrums
für Anästhesiologie
673. Praktikum der Anästhesiologie und Intensivmedizin
nach Vereinbarung (ab 2. klin. Semester)
(1 Vormittag wöchentlich) Tarnow/Flesche /Fournell/
Hartmann/Holthusen/
Kindgen-Milles/Lipfert/Loer/
Mainzer/Müller/Scheeren/
Schlack/Stühmeier/Zucker
674. Interdisziplinäre Ringvorlesung
Pathophysiologie und Therapie
chronischer Schmerzzustände
Mo. 17–18 (monatlich) Tarnow/Freyenhagen/
Fritsch/Frettlöh/
Heusgen/Janßen /Muth/Raab
Kleiner Hörsaal Chirurgische Klinik
675. Erste Hilfe und Wiederbelebung für Vorkliniker/innen
Mo. 15–16.30 Flesche /Moschinski
Institutsgruppe II
Großer Hörsaal Physiologie
676. Anleitung zum wissenschaftlichen Arbeiten
nach Vereinbarung Tarnow/Fournell/
Holthusen/Hopf /Lipfert/
Loer/Müller/Siepmann/Schlack/
Scheeren/Strasser/Stühmeier
677. Probleme und therapeutische Konzepte
der operativen Intensivmedizin
Seminar mit Unterricht am Krankenbett
Mi. 14–15.30 Kindgen-Milles/Müller
Chirurgische Intensivstation CIA1
Termine nach Vereinbarung (81-18102)
678. Verfahren zur Anlage zentralvenöser Katheter
(Einzelunterricht) Lipfert/Loer
Mo., Do., Fr. 7.15–10, Chirurgie OP-Trakt,
Nur nach Vereinbarung (81-18102)
679. Ausgewählte Kapitel der Regionalanästhesie
(2stündig) nach Vereinbarung Lipfert/Stühmeier
680. Nervenblockade zur Ausschaltung des Operationsschmerzes
und zur Schmerztherapie Siepmann/
Strasser
Mi. 14.15
681. Intensivmedizinisches Kolloquium mit Patientenvorstellung
14tägig (2stündig), nach Vereinbarung Strasser
Alfried-Krupp-Krankenhaus, Essen
682. Opiate und Opiatantagonisten unter besonderer
Berücksichtigung in der Anästhesie Freye
Mi. 14–16
Kleiner Hörsaal Chirurgische Klinik
683. Blockpraktikum der Anästhesiologie mit klinischen
Demonstrationen Hopf
(2 Wochen, 7.30–16, nach Vereinbarung)
Kreisklinik Langen, Röntgenstraße 20, 63225 Langen,
Tel.: 0 61 03/912-1371

XXXII. Urologie

685. Allgemeine und spezielle Urologie
(Hauptvorlesung) Fr. 10–11 Ackermann /
Vögeli/Schulz
Gr. Hörsaal, Frauenklinik

- | | | |
|------|---|--|
| 686. | Praktikum der Urologie
Fr. 11–12
Gr. Hörsaal Frauenklinik | Ackermann /
wiss. Mitarbeiter |
| 687. | Klinische Urologie im Rahmen des Praktikums der Urologie
(Ergänzendes Klinikpraktikum)
Mo.-Do. 7.30–12
Urologische Klinik | Ackermann/
wiss. Mitarbeiter |
| 688. | Urologische Operationen
Di., Mi., Do. 9–11
Operationssaal der Urologischen Klinik | Ackermann |
| 689. | Kolloquium: Tumorstadien und Gentherapie
jeden 1. Mittwoch im Monat 17–18 Uhr
Seminarraum Urologische Klinik | Ackermann u. Mitarbeiter
Wernet und Mitarbeiter |
| 690. | Endourologie
1stündig, nach Vereinbarung | Vögeli |
| 691. | Urolithiasis: Behandlung und Diagnostik
1stündig, nach Vereinbarung | Vögeli |
| 692. | Pädiatrische Urologie: Falldemonstrationen
1stündig, wöchentlich, nach Vereinbarung | Vögeli |
| 693. | Anleitung zum selbständigen wissenschaftlichen Arbeiten
in der Molekularen Onkologie
ganztägig, nach Vereinbarung | Schulz |
| 694. | Einführung in die Molekulare Medizin
Vorlesung und Seminar
Di. 18s.t.-19.30
Hörsaal Neurochirurgie, Gebäude 13.71 | Schulz |
| 695. | Doktorandenseminar
Sa 9–11, 14täglich
Seminarraum, Urologische Klinik | Ackermann /
Schulz /Vögeli |
| 696. | Aktuelle Diagnostik und Therapie des Urothelkarzinoms
Seminar (4stündig)
täglich, 26.-30.6.2000
Urologische Klinik
(telef. Voranmeldung unter 0911-9714-531 erforderlich) | Schmitz-Dräger |
| 697. | Anleitung zum wissenschaftlichen Arbeiten
(2stündig) nach telefonischer Vereinbarung (0911-9714-531) | Schmitz-Dräger |
| 698. | Moderne Therapieverfahren bei der benignen Prostatahyperplasie
Seminar (4stündig), täglich vom 5.–9.6.2000
Urologische Klinik
(telef. Voranmeldung unter 0911-9714-531 erforderlich) | Ebert |
| 699. | Bildgebende Diagnostik in der Urologie
Mi. 15, 1stündig
Urologische Klinik
Knappschafts-Krankenhaus Bergmannsheil, 45894 Gelsenkirchen | Miller |
| 700. | Vergleichende Anatomie in Ultraschall und operativem Situs
Mo. und Mi. 9–11
Urologische Klinik
Knappschaftskrankenhaus Bergmannsheil, 45894 Gelsenkirchen | Miller |
| 701. | Urologische Tumoren: Grundlagen, Diagnostik und
Therapie, Klinische Visite, täglich vom 19.–23.6.2000
Urologische Klinik (telef. Voranmeldung unter 1 81 10 erforderlich) | Strohmeier |
| 702. | Anleitung zum wissenschaftlichen Arbeiten
(2stündig, nach telefonischer Vereinbarung) | Strohmeier |

- | | | |
|------|--|--------------------------------|
| 703. | Kinderurologie
Fr. 16 c.t., 2stündig, nach Vereinbarung | Peter |
| 704. | Urologische Erkrankungen des Kindesalters
Do. 14–16 (14täglich oder nach Vereinbarung)
Städt. Kliniken Neuss | Boeminghaus |
| 705. | Urologisches Praktikum
2stündig, nach Vereinbarung
Urologische Klinik | Boeminghaus/
Wagner /Böcker |
| 706. | Sonographie in der Urologie
Praktische Übungen
(wöchentlich, nach Vereinbarung) Begrenzte Teilnehmerzahl | Boeminghaus/Witt/
König |
| 707. | Urologische Onkologie
2stündig, 14täglich, nach Vereinbarung
Urologische Klinik | Böcker/
Wagner |
| 708. | Urologische Falldemonstrationen in Praxis und Tagesklinik
Mi. 10–12 (2stündig, 14täglich oder nach Vereinbarung)
Allee-Center Remscheid, Theodor-Heuss-Platz 8 | Asbach |

XXXIII. Neurochirurgie

- | | | |
|------|--|---|
| 709. | Klinik der Chirurgie
Mo.–Fr. 8–9 | Bock /weiterhin
Chirurgen |
| 710. | Praktikum der Chirurgie
(gemeinsam mit Chirurgischer Klinik nach
entsprechender Gruppeneinteilung) | Professoren und Mitarbeiter
der Chirurgischen und
Neurochirurgischen Klinik |
| 711. | Spezielle Neurochirurgie
(nach Vereinbarung) | Bock |
| 712. | Neurochirurgisch-Neurologisch-Neuropathologisches
Kolloquium
jeden 4. Dienstag im Monat | Bock /Freund/
N. N. |
| 713. | Neurochirurgisch-Neuropathologische Demonstration
Di. 15–16
in der Neuropathologie | Bock /N. N. und
Mitarbeiter |
| 714. | Hirn- und Rückenmarkverletzungen
(nach Vereinbarung)
Neurochirurgische Klinik | Bock |
| 715. | Klinische Visite
Di. 17–18
Neurochirurgische Klinik | Bock /
Herdmann/Weber |
| 716. | Arbeiten im EDV-Labor
(nach Vereinbarung)
EDV-Labor der Neurochirurgischen Klinik | Bock /
Herdmann/Krämer |
| 717. | Mikrochirurgisches Praktikum im Zentralen Tierlabor
(2stündig, 14täglich) | Bock /Fritzmeier
Sager |
| 718. | Demonstration neurochirurgischer Operationen
(nach Vereinbarung)
OP Neurochirurgie | Bock |
| 719. | Neurochirurgische Intensivmedizin
(nach Vereinbarung)
Neurochirurgische Intensivstation | Wöbker |

- | | | |
|------|---|---|
| 720. | Anleitung zum wissenschaftlichen Arbeiten
Mi. 15–16 (1stündig)
nach Vereinbarung | Bock /
Herdmann |
| 721. | Klinische Neurotraumatologie mit Krankendemonstration
Di. 12.30–14.30 (nach Vereinbarung)
Neurochirurgische Klinik | Ludwig /
Wöbker |
| 722. | Klinisch-neuroonkologische Visite
Di. 19–20 (1stündig)
Neurochirurgische Klinik | Weber /
Bock |
| 723. | Doktorandinnen- und Doktorandenseminar: Ausgewählte
Probleme der experimentellen Neuroonkologie
Di. 17–19 (2stündig)
Zellbiologisches Labor der Neurochirurgischen Klinik | Weber |
| 724. | Einführung in die operative Neurochirurgie für
Examenssemester, PJler, AiPler der Klinik
Di. 20–21 (1stündig)
Seminarraum bzw. Hörsaal der Neurochirurgischen Klinik | Weber /
Herdmann |
| 725. | Neurophysiologie in der Neurochirurgie
(2stündig) nach Vereinbarung | Herdmann/
Krämer |
| 726. | Praktikum der Notfallmedizin
Vorlesung (3stündig)
Mo. 13–14, S. 13–15 | interdisziplinäres
Praktikum mit Vorlesung |
| 727. | Akute Notfälle und erste ärztliche Hilfe
a) Vorlesung (3stündig) Ringvorlesung
Mo. 14.30–16
Do. 15.15–16
b) praktische Übungen in Gruppen
Mo 16–17
Do. 16–17
Umraum Großer Hörsaal Chirurgische Klinik | Tarnow/
Schirmer /
multiple |
| 728. | Allgemeine und spezielle Wirbelsäulen Chirurgie
Do. 9–12 (nach Vereinbarung) | Herdmann |
| 729. | Laserassistierte Mikrooperationen in der Neurochirurgie
(nach Vereinbarung – Städt. Krankenanstalten Krefeld) | Ulrich |

XXXIV. Orthopädie

- | | | |
|------|---|---|
| 730. | Praktikum und Vorlesung Orthopädie
Mi. 14–16 (2stündig)
Hörsaal 13 A MNR-Klinik | Krauspe/Merk/
Baltzer /Jantea/Liebau/
Werner /Wild/Schneider |
| 731. | Kursus der allg. klinischen Untersuchung
(operatives Stoffgebiet)
nach ausgehängtem Semesterplan | Krauspe/Merk/Arnold /
Baltzer /Dann/Grodzki/
Krämer /Koch /Liebau/
Pössel/Westhoff /Werner |
| 732. | Diagnostik und Klinik der Gelenkerkrankungen
Do. 13-15 (2stündig, 14täglich)
oder nach Vereinbarung
Orthopädische Klinik | Klein /Baltzer /
Liebau |
| 733. | Klinische Visite zur Rheumaaorthopädie
Seminarraum Orthopädie
Mi. 14.30-15.30 (14täglich) | Jantea/Dann |
| 734. | Technische Orthopädie und orthopädische Technik
Mi. 16-18 (2stündig) Ambulanz Orthopädie | Krauspe/Merk |

735. Schmerztherapie bei Erkrankungen des Bewegungsapparates Wehling/Dann
Fr. 18-20 (14täglich)
Seminarraum Orthopädie
736. Innovative Techniken in der Orthopädie Baltzer /
Do. (14täglich) Koch
Seminarraum Orthopädie
737. Bildgebende Verfahren in der Orthopädie Merk/Dann/
Fr. 14-15 (14täglich) Schüle/Schneider
738. Doktorandenseminar: Zytokinmeßtechniken in Wehling/Liebau/
Zellkulturen an Fibroblasten und Chondrozyten Koch
(Praktische Übungen)
Seminarraum Orthopädie
Termine nach Vereinbarung
739. Tumore des Bewegungsapparates Krauspe/Merk/
Diagnostik und Therapie Liebau/Schneider
Seminarraum Orthopädie
Di. 14-15.30 (2stündig, 14täglich)
740. Vorlesung und Kurs zur Chirotherapie – Manuelle Medizin Dann/
Seminarraum Orthopädie Grodzki
Di. 16.30 (1stündig, 14täglich)
741. Krankheitsbilder der Wirbelsäule und operatives Therapieregime Krauspe/
Biomechanische und kinematische Aspekte der Merk/Liebau/
Wirbelsäulenchirurgie Krämer /Wild
Mo. 14-16 (2stündig, 14täglich)
Ambulanz Orthopädie
742. Biomechanische und kinematische Aspekte der Merk/
Wirbelsäulenchirurgie Liebau/
Mo. 16-17, Ambulanz Orthopädie Krämer
743. Sportorthopädie Baltzer /
Do. 9-11, (14täglich) Werner
Ambulanz Orthopädie
744. Computernetzwerke in der Orthopädie Pössel/
Mo. 16-17, EDV-Raum Orthopädie Haak
745. Digitales Röntgen – Einführung - Pössel/
Fr. 14-15, (wöchentlich) Haak
DV-Raum Orthopädie
746. Minimalinvasive Operationstechniken Krauspe/Merk/
in der Orthopädie Krämer
Di. 14-15 (1stündig, 4wöchentlich)
Seminarraum Orthopädie
747. Aktuelle Diagnostik und Therapie bei Erkrankungen Merk/
des Schultergelenkes Werner /
Falldemonstration Krämer
Mo. 14-15.30 (2stündig, 14täglich)
Seminarraum Orthopädie
748. Naturstoffe in der Orthopädie Wehling
Naturwissenschaftliche Grundlagen und klinische Ergebnisse
Mi. 10-11
Ort nach Vereinbarung
749. Einführung in die Akupunktur Dann/
Mo. 16-17 Schneider
Seminarraum Orthopädie

- | | | |
|------|--|--|
| 750. | Orthopädie des Fußes
Mi. 16.30 (14täglich)
Ambulanz Orthopädie | Krauspe/
Dann/
Westhoff |
| 751. | Metastasen: Diagnostiken und interdisziplinäre
Behandlungsstrategie
Fr. 13-14
Seminarraum der Klinik | Krauspe/Merk/
Liebau/Koch/
Schneider |
| 752. | Rehabilitation in der Orthopädie
2stündig, 14täglich oder nach Vereinbarung
Seminarraum Orthopädie
Samstag, 10–12 | Haike |
| 753. | Klinische Visite
3 x wöchentlich auf Stationen 1–3 der Klinik | Krauspe/Merk |
| 754. | Spezielle Krankheitsbilder
der Hand und des Ellenbogens
Ambulanz der Orthopädie | Jantea/
Baltzer/
Dann |

XXXV. Diagnostische Radiologie

- | | | |
|------|--|--|
| 755. | Medizinische Strahlenkunde, Nuklearmedizin
und Strahlenschutz
Mi. 12–13 (1stündig) | Mödder/Müller-Gärtner/
Schmitt /Ewen |
| 756. | Kursus in Radiologie einschl. Strahlenschutz
Mi. 16–18 (2stündig) | Mödder/Schmitt /Vossberg/
Kemperdick/Müller-Gärtner/
Köster und Assistenten der Klinik |
| 757. | Diagnostische Radiologie
Mo. 11–12 (1stündig) | Mödder/Kuhn /
Fürst/Engelbrecht |
| 758. | Röntgenbildanalyse
Mo. 14–15 (1stündig)
Demonstrationsraum der Radiologie. Ort: Chirurgie | Fürst/
Hackländer |
| 759. | Digitale und bildgebende Verfahren in der Röntgendiagnostik
Mi. 16–17 (1stündig)
Seminarraum in der Landesanstalt für
Arbeitsschutz, Ulenbergstr. 127–131, Düsseldorf | Ewen |
| 760. | Pädiatrisch-radiologische Demonstration für Fortgeschrittene
Di. 14–15 (1stündig) | Kemperdick |
| 761. | Bildgebende Diagnostik des kindlichen Gehirns
Do. 8.30–9.30 oder nach Vereinbarung
Demonstrationsraum Kinderradiologie | Engelbrecht |
| 762. | Farbduplexsonographie-Praktikum für Fortgeschrittene
„Anatomie in den bildgebenden Verfahren“
Gruppeneinteilung und Termine s. bes. Aushang | Hofer/Hollenbeck/
Krogmann |
| 763. | Vorlesung zum Farbduplex-Praktikum
Mo. 13-14 (1stündig)
Hörsaal 13B, MNR-Klinik | Hofer/Hollenbeck/
Krogmann |
| 764. | Praxis der CT-Befundung
„Anatomie in bildgebenden Verfahren“
Kurs in Kleingruppen
Termine und Einf.-Veranstaltung s. bes. Aushang | Mödder/Hofer/
Hartwig |

XXXVI. Strahlentherapie und Radiologische Onkologie

765. Kursus in Radiologie einschl. Strahlenschutz
Mi. 16.30–18 (1½-stündig) Schmitt /Müller-Gärtner/
Mödder/Ewen/
Vosberg/Kemperdick/Roth
und Assistenten der Klinik
766. Medizinische Strahlenkunde, Nuklearmedizin und
Strahlenschutz Schmitt /Müller-Gärtner/
Mi. 12–13 (1stündig) Mödder/Ewen/
Hörsaal 13 A, MNR-Klinik Lauber-Altman/Vosberg
767. Biologische Grundlagen der Strahlentherapie Schmitt /Carl/
(1stündig) nach Vereinbarung Zamboglou
768. Strahlentherapie solider Tumoren Schmitt /Pape/Bojar
(1stündig) nach Vereinbarung
769. Indikationen und Ergebnisse der Kombination von Schnabel/Schmitt
Operation und Strahlentherapie
(1stündig) nach Vereinbarung
770. Indikationen und Ergebnisse der Kombination von Pape/Pieroth/
radiosensibilisierenden und/oder zytotoxischen Schmitt/Hartmann /
Substanzen und Strahlentherapie Bojar
(1stündig) nach Vereinbarung
771. Indikationen und Ergebnisse der Kombination von Roth/Pieroth/
interkaritärer und interstitieller und perkutaner Strahlentherapie Schmitt
(1stündig) nach Vereinbarung
772. Kombination von Operation und Strahlentherapie bei Roth /von Matthiesen
gynäkologischen Tumoren
(1stündig) nach Vereinbarung
Seminarraum Strahlentherapie
773. Interdisziplinäre Therapie von Hals-Nasen-Ohren-Tumoren Roth /Bachert/
(1stündig) nach Vereinbarung Döker/Zamboglou
Seminarraum Strahlentherapie
774. Kombination von Strahlen- und Chemotherapie Pape/Pieroth/
(1stündig) nach Vereinbarung Winkelmann
775. Strahlentherapie des Mamma-Karzinoms Schmitt/Hartmann /
Mi. 14–16 (2stündig) Auidretsch/Bojar
Seminarraum der Klinik für Strahlentherapie und
Radiologische Onkologie
776. Biologische Prognosefaktoren als Parameter Zamboglou/
für die Planung der Strahlentherapie Bojar/
(1stündig) nach Vereinbarung Hartmann
777. Ausgewählte Kapitel der Strahlentherapie Schilcher
Fr. 15–17, nach Vereinbarung
778. Funktionserhaltung statt Radikalität in der Onkologie Roth /Schmitt
Mo. 17 s.t.
779. Interstitielle Strahlentherapie Zamboglou/
Möglichkeiten und Grenzen Kolotas/
(1stündig) nach Vereinbarung Schnabel/Schmitt
780. Anleitung zum wissenschaftlichen Arbeiten Zamboglou/
(nach Vereinbarung) Schnabel
781. Indikationen zur Strahlentherapie benigner Erkrankungen Schnabel/
(1stündig) nach Vereinbarung Zamboglou

- | | | |
|------|--|--------------------------------|
| 782. | Operative und strahlentherapeutische Behandlung von Hauttumoren (1stündig) nach Vereinbarung | Zamboglou/Ruzicka/
Schnabel |
| 783. | Grundlagen der Radiochemotherapie Seminar, nach Vereinbarung (2stündig) | Schnabel/
Arning |

XXXVII. Nuklearmedizin

- | | | |
|------|---|--|
| 784. | Kursus in Radiologie einschl. Strahlenschutz
Mi. 16.30–18 | Müller-Gärtner/
Schmitt/Vosberg/
Langen/Kemperdick
und Assistenten der Klinik |
| 785. | Medizinische Strahlenkunde, Nuklearmedizin und Strahlenschutz
Mi. 12–13
Hörsaal 13 A, MNR-Klinik, Gebäude 12.41 | Müller-Gärtner/
Mödder/Schmitt/Vosberg/
Ewen/Muskalla |
| 786. | Nuklearmedizinische Klinik für den 2. klin. Studienabschnitt
Seminarraum der Nuklearmedizinischen Klinik
Mi. 11–12
MNR-Klinik, 52.01.38 | Müller-Gärtner/
Vosberg |
| 787. | Nuklearmedizinisches Kolloquium
(für Examenssemester 2. und 3. Studienabschnitt)
Seminarraum der Nuklearmedizinischen Klinik
Fr. 16–17 (14tägig)
MNR-Klinik, 52.01.38 | Müller-Gärtner/
Vosberg |
| 788. | Nuklearmedizin für den Kliniker (Intensivkolloquium)
Zeit und Ort der Veranstaltung siehe Aushang
Nuklearmedizinische Klinik | Glaubitt |
| 789. | Problemfälle in der nuklearmedizinischen Diagnostik nach Vereinbarung (1stündig) | Höck |
| 790. | Aktuelle Entwicklungen in der nuklearmedizinischen Diagnostik und Therapie nach Vereinbarung (2stündig) | Langen |
| 791. | Diagnostik und Therapie von Schilddrüsenerkrankungen nach Vereinbarung (2stündig) | Wieler |
| 792. | Grundlagen und Anwendungen der Emissions-Tomographie nach Vereinbarung (2stündig) | Herzog |
| 793. | Ringvorlesung Nuklearmedizin
Do. 16.30–18
Bibliothek, Institut für Medizin, Forschungszentrum Jülich | Müller-Gärtner/
Herzog/Höck/
Langen/Wieler |

XXXVIII. Frauenheilkunde und Geburtshilfe

- | | | |
|------|---|---|
| 794. | Teil I. Geburtsh.-gynäkol. Praktikum
1. Vorlesung mit Krankenvorstellung
Mo. 8–9, Di., Mi., Fr. 9–10 (4stündig)
Hörsaal Frauenklinik | Bender/Beckmann/Bielfeld/
Dall/De Bryne/Klockenbusch/
Küppers/Nitz/
Somville u. Ass. |
| | 2. zweimonatiger Gruppenunterricht (Phantomkurs) im Folgesemester (Termine werden im Hörsaal der Frauenklinik bekanntgegeben) | Oberärzte u. Ass. |

795. Teil II: Praktikum in auswärtigen Krankenhäusern:
 Städt. Krankenhaus, Benrath
 Evang. Krankenhaus, Düsseldorf
 Marienhospital, Düsseldorf
 Städt. Krankenhaus, Gerresheim
 Evang. Krankenhaus, Mülheim-Ruhr
 Städt. Krankenhaus, Dortmund
 Krankenhaus Bethesda, Duisburg
 Kliniken St. Antonius, Wuppertal
 Prosper-Hospital, Recklinghausen
 St.-Lukas-Klinik, Solingen-Ohligs
 Städt. Krankenanstalten, Krefeld
 St.-Franziskus-Hospital, Bielefeld
 Lucas-Krankenhaus, Neuss
 Johannes-Krankenhaus, Duisburg
 Städt. Krankenhaus Siegburg
 St. Agnes-Hospital, Bocholt
 St. Josefs-Hospital Oberhausen-Sterkrade
 St. Josefs-Krankenhaus Moers
 St. Josefs-Krankenhaus Haan
- Freundl
 Meier
 Diemer
 Albrecht
 v. Matthiessen
 Schwenzer
 Werner
 Rüttgers
 Faber
 Meinen
 Baltzer
 Schnell
 Schnürch
 Mosny
 Schlenker
 Dollf
 Lenz
 Mertens
 Bremen
796. Teil III. Klin. Studienabschnitt (PJ)
 Universitäts-Frauenklinik u. akademisches Lehrkranken-
 häuser (Seminare, Lehrgespräche, Visiten)
- Bender u. Mitarb.
 Chefärzte u. Mitarb.
 akad. Lehrkrankenh.
797. Anleitung zu wiss. Arbeiten
 Abt. f. Biomed. Technik (Frauenklinik)
 Zeit nach Vereinbarung (14täglich, 2stündig)
- Morgenstern
798. Die Kardiotokographie
 Frauenklinik, Seminarräume
 Zeit nach Vereinbarung (14täglich, 2stündig)
- Morgenstern /
 Somville
799. Psychosomatik in der Frauenheilkunde
 wöchentlich 2stündig, Mi. 14-16
 Hörsaal der Frauenklinik
- Bodden-Heidrich/
 Dmoch/Höffken
800. Ausgewählte Kapitel der Tumormimmunologie
 Mi. (2stündig)
 Ort und Zeit nach Vereinbarung
- Koldovsky
801. Literaturseminar: Immunologie in der Gynäkologie
 Für Doktoranden und Diplomanden
 Immunologisches Labor der Frauenklinik
 14täglich, Zeit nach Vereinbarung
- Koldovsky
802. Einführung in die Pränatalmedizin
 (1stündig) Termine werden in der ersten Hauptvorlesung
 bekanntgegeben
- Kozlowski
803. Spezielle gynäkologische Endokrinologie
 (wöchentlich, 1stündig)
 Ort und Zeit nach Vereinbarung
- Graf
804. Natürliche Familienplanung
 (Verhaltensmethoden in der Empfängnisverhütung)
 (1stündig, wöchentlich)
 Termin wird in der Hauptvorlesung bekanntgegeben
- Freundl u. Mitarb.
805. Sexualmedizin und gynäkologische Psychosomatik
 1stündig, wöchentlich
 Ort und Zeit nach Vereinbarung (Tel. 745993)
- Dmoch
806. Fokale Psychotherapie in der gynäkologischen Psychosomatik
 (1stündig, wöchentlich)
 Ort und Zeit nach Vereinbarung (Tel. 745993)
- Dmoch

- | | | |
|------|--|-----------------------------------|
| 807. | Die Sozial- und sexualmedizinische Behandlung und Begutachtung Transsexueller
1stündig, wöchentlich
Ort und Zeit nach Vereinbarung (Tel. 745993) | Dmoch |
| 808. | Biologie und Klinik der Reproduktion
2stündig, Ort und Zeit nach Vereinbarung | Freundl/Bielfeld/
Schuppe/Graf |
| 809. | Differentialdiagnose in Gynäkologie und Geburtshilfe
Do. 16-17
Ort: Gynäkologische Ambulanz St. Marien-Hospital Düren
(Anmeldung unter 02421/8050241) | Crombach |
| 810. | Klinische Visite
Do. 17-18
Gynäkologische Ambulanz, St. Marien-Hospital Düren
(Anmeldung erbeten unter 02421/8050241) | Crombach |

XL. Kinderheilkunde

- | | | |
|------|---|---|
| 811. | Praktikum der Kinderheilkunde
(mit Unterricht in kleinen Gruppen)
Mo.-Fr. 9-10 | Lenard/Göbel
und Dozenten der Klinik |
| 812. | Klinische Visite für Examenssemester
in kleinen Gruppen
Do. 15 s.t.-15.45 | Schroten
u. Dozenten der Klinik |
| 813. | Kurs der allgem. klinischen Untersuchung
Teil Kinderheilkunde
1.Klinischer Abschnitt, Termin n. Aushang | Lenard/Göbel
u. Doz. der Klinik |
| 814. | Allgemeine und spezielle Notfallmedizin
im Kindesalter (mit Übungen)
Di. 11-12, Seminarraum Nr. 03.23 Kinderklinik | Lemburg |
| 815. | Allgem. Kinderheilkunde am Krankenbett
Klinische Visiten
Di. 16-18 (2stündig), 14tägig
Kinderklinik Wuppertal
Lehrkrankenhaus der Universität Düsseldorf
Heusnerstr. 40, 42283 Wuppertal | Liersch |
| 816. | Neurologisch-neurochirurgisch-neuropathologisch-
neuropädiatisches Kolloquium
jeden 1. und 3. Di. im Monat | Freund/Bock /
N. N./Lenard |
| 817. | Neuropädiatisches Seminar mit Fallvorstellungen
Mi. 16-16.45 (1stündig) | Lenard/
Gärtner /Preis |
| 818. | Neuropädiatisch-neurologisches Kolloquium
Fr. 14.15-15 | Engelbrecht/
Gärtner /Janßen |
| 819. | Ausgewählte Kapitel Neuropädiatischer Krankheitsbilder
(2stündig, 14tägig) n. Vereinbarung
Kinderneurologisches Zentrum
Kliniken der Landeshauptstadt Düsseldorf,
Gräulinger Str. 120, 40625 Düsseldorf | Groß-Selbeck |
| 820. | Pädiatisch-radiologische Demonstrationen
für Fortgeschrittene
Di. 14 s.t.-14.45 (1stündig)
Wartezimmer Kinderradiologie | Kemperdick |

- | | | |
|-------|---|--|
| 821. | Spezielle Fragen der Pädiatrie
Für Examenssemester
Ort: Seminarraum Kinderkardiologie
Zeit: nach Vereinbarung | Heusch |
| 822. | Anleitung zum experimentellen Arbeiten
Auf dem Gebiet der Molekularbiologie der Hämatopoese
(2stündig) nach Vereinbarung
Labor f. experimentelle Hämatologie und
Knochenmarkstransplantation, Gebäude 14.82 | Dilloo/
Hanenberg |
| 823. | Hämatologisch-onkologische Fallbesprechungen
Di. 14.30-16.30
Begrenzte Teilnehmerzahl
Gebäude 11.64 | Nürnberger/Dilloo/
Göbel/Wessalowski |
| 824. | Seminar hämatologisch-onkologische Forschung
Do. 16 s.t., Seminarraum 2, Gebäude 13.41.03 | Dilloo/N.N./Nürnberger/
Göbel/Wernet/Laws |
| 825. | Gerinnungsstörungen im Kindesalter
Seminar mit Fallvorstellungen
Ort und Zeit nach Vereinbarung | Nürnberger |
| 826. | Seminar Hauterkrankungen nach Knochenmark-
Transplantation
Ort u. Zeit nach Rückfrage | Laws/Nürnberger/
Ruzicka/Krutmann/Göbel |
| 827. | Einführung in die Gentherapie
Mo. 15-16, 14tägig
Seminarraum 3, Kinderklinik | Dilloo/Hanenberg |
| 828. | Anleitung zu wissenschaftlichen Arbeiten
in den Bereichen Pneumologie, Allergologie u. Immunologie
Zeit wird per Aushang bekanntgegeben
(1stündig, wöchentlich) im Seminarraum der Kinderklinik | Schuster/Schroten |
| 829. | Seminar: Pädiatrische Stoffwechselstörungen
Diagnostik und Klinik
(2stündig, 14tägig), Ort und Zeit nach Vereinbarung | Wendel/Schadewaldt |
| 830. | Kinderkardiologisches Seminar
Fallvorstellungen
(1stündig) nach Vereinbarung | Rammos/Krogmann |
| 831. | EKG im Kindesalter
Fr. 14 | Heusch |
| 831a. | Echokardiographie bei kongenitalen Herzfehlbildungen
nach Vereinbarung | Krogmann |
| 832. | Anleitung zum wissenschaftlichen Arbeiten
auf dem Gebiet der Herzfunktion im Kindesalter
(1stündig) nach Vereinbarung | Heusch/Krogmann |
| 833. | Immungenetische Aspekte der
Knochenmark- und Blutstammzell-Transplantation
Zeit: Montags, Uhrzeit nach Rücksprache
Ort: KMT-Ambulanz, Schloßmannhaus
Begrenzte Teilnehmerzahl | Nürnberger/Laws |

XL. Dermatologie und Venerologie

- | | | |
|------|--|-----------------------------------|
| 834. | Haut- und Geschlechtskrankheiten
Hauptkolleg
Mo., Mi., Fr. 10-11 (3stündig)
Hörsaal | Ruzicka und
habil. Mitarbeiter |
|------|--|-----------------------------------|

- | | | |
|------|---|--|
| 835. | Praktikum in Dermatologie
(mit Krankenvorstellungen)
Ergänzung zum Hauptkolleg
Mo. 15.30–17 (2stündig)
Hautklinik | Ruzicka und
habil. Mitarbeiter |
| 836. | Praktische Ausbildung in der Dermatologie und
Venerologie einschließlich Lehrvisiten und Kolloquien
für Studierende des Dritten Klinischen Studienabschnitts
ganztägig/Hautklinik | Ruzicka mit
Dozenten und
Ass. der Klinik |
| 837. | Poliklinische Visite
(beschränkte Teilnehmerzahl)
Mo.–Do. 12.30–13.30 (1stündig)
Hörsaal Hautklinik | Ruzicka mit
habil. Mitarbeitern |
| 838. | Haut- und Geschlechtskrankheiten für Zahnmediziner
Mi. 13.30–14.15 (1stündig)
Hörsaal Hautklinik | Schulte |
| 839. | Hautklinische Visite
Di. 17–18 (1stündig) | Itani und Ass. |
| 840. | Dermatomikrobiologie in der Praxis
Prakt. Übung
Mi. 16–18 (2stündig, 14tägig)
Mykologisches Labor Hautklinik | Itani |
| 841. | Dermatohistopathologische Demonstrationen
(beschränkte Teilnehmerzahl, für Fortgeschrittene)
nach Vereinbarung (1stündig)
Histopathologisches Labor | Lehmann /
Megاهد |
| 842. | Anleitung zum wiss. Arbeiten auf dem Gebiet
der Molekularbiologie der Haut
ganztägig, nach Vereinbarung
Forschungslabor Hautklinik | Michel /
Abts |
| 843. | Doktorandenseminar: Molekulare Grundlagen entzündlicher
Hauterkrankungen
ganztägig, nach Vereinbarung (1stündig)
Forschungslabor Hautklinik | Michel |
| 844. | Seminar: Aktuelle Entwicklung der kutanen Molekularbiologie
Fr. 15–17
Seminarraum, Hautklinik | Ruzicka/
Michel |
| 845. | Molekularbiologie kutaner UV-Wirkung und UV-induzierter
Hauttumoren
Seminar für Diplomanden und Doktoranden
nach Vereinbarung (1stündig)
Forschungslabor der Hautklinik | Abts |
| 846. | Immunologische Grundlagen allergischer Erkrankungen
Seminar
nach Vereinbarung (2stündig, 1 x wöchentlich)
Hautklinik | Grewe |
| 847. | Experimentelle Dermatologie und Immunologie der Haut
Seminar (2stündig, 1 x wöchentlich)
Hautklinik | Schön |
| 848. | Anleitung zur wissenschaftlichen Arbeit auf dem Gebiet
der Photobiologie und Photoimmunologie der Haut
nach Vereinbarung, ganztägig
Labor für Photobiologie und Photoimmunologie
der Hautklinik (Gebäude 11.80, Raum 110) | Grether-Beck |

849. UV-induzierte Signaltransduktion in humanen Hautzellen Grether-Beck
Seminar für Diplomanden und Doktoranden
nach Vereinbarung (1stündig)
Labor für Photobiologie und Photoimmunologie
der Hautklinik (Gebäude 11.80, Raum 110)
850. Ringvorlesung: Schulz /Bier/
Molekulare Onkologie für fortgeschrittene Studierende Gerharz/Goretzki/
der Medizin und Naturwissenschaften Michel /Möslein/
(2stündig) s. Aushang Niederacher/Royer-Pokora/
Kordinator: Prof. Schulz Simon /Weber /Wernet

XLI. Augenheilkunde

851. Augenheilkunde, Hauptcolleg m. Praktikum Sundmacher/Althaus/
Mo., Mi. 12-13, Fr. 11-13 (4stündig) Kluxen/Reinhard/Klüppel
852. Praktikum der Augenheilkunde Steinbach u. Assist.
tägl. Von 8-12
Marienhospital Düsseldorf
Vorbesprechung
853. Ophthalmolog. Optik- u. Brillenlehre Friedburg
Mo, 16-17 (1stündig)
Konferenzsaal Augenklinik
Städt. Krankenanstalten Krefeld
854. Kursus d. allgem. klin. Untersuchungen Althaus/Reinhard/
f. Augenheilkunde (n. Stundenplan) Klüppel
Hörsaal Augenklinik
855. Ophthalmologische Genetik Hammerstein
Sa, 10-12 (2stündig)
Hörsaal Kinderklinik
856. Neuroophthalmolog. Kolloquium Unsöld
nach Vereinbarung (1stündig)
Hörsaal Augenklinik
857. Differentialdiagnose der Uveitis Althaus
(2stündig n. Vereinbarung)
Hörsaal der Augenklinik
858. Keratoplastik: Technik, Indikationen Reinhard
Nachbehandlung (2stündig n. Vereinbarung)
859. Farbsinnstörungen, optische Täuschungen Kluxen
Entoptik
Mi. 17-19 (2stündig) oder n. Vereinbarung
Hörsaal Augenklinik
860. Differentialdiagnose ophthalmologischer Erkrankungen Tillmann
Mi. 15-17 (2stündig, 14tägig)
Hörsaal der Augenklinik
861. Parasitäre Augenkrankheiten i. d. Tropen Grüntzig/Mehlhorn
Fr. 15-17 (2stündig, 14tägig)
Bittweg 117, Prof. Grüntzig, F. 330 322
862. Augenheilkunde unter Wirtschaftslichkeitsgebot: Grüntzig
Deutschland – Dritte Welt
Fr. 17-19 (2stündig, 14tägig)
Bittweg 117, Prof. Grüntzig, F. 330 322

863. Das Lymphgefäßsystem des Auges
Mo. 14-15 (1stündig)
Benrath, Erich-Müller-Str. 2
Prof. Grüntzig, F. 7182 031 Grüntzig
864. Ophthalmologische Leitsymptome
Mo. 12-13
(beschränkte Teilnehmerzahl, f. Fortgeschrittene)
Benrath, Erich-Müller-Str. 2, Prof. Grüntzig Grüntzig

XLII. Hals-, Nasen-, Ohrenheilkunde

865. Klinik und Poliklinik der HNO-Heilkunde
(begleitende Vorlesung zum Praktikum der HNO-Heilkunde)
Do. 11-13 (2stündig)
Hörsaal 13 B, MNR-Klinik oder Hörsaal der HNO-Klinik
(Ankündigung im Hörsaal der HNO-Klinik am Semesteranfang) Ganzer
866. Kursus der allgemeinen klinischen Untersuchungen für HNO-Heilkunde
nach Stundenplan (12 Stunden/Semester)
Hörsaal HNO-Klinik Haas /Hauser
867. Praktikum der HNO-Heilkunde
Do. 13-15, Di. 11-13 (4stündig)
Hörsaal HNO-Klinik (Verteilung) Angersteine/Bier/
Ganzer/Haas /
Hauser/Lamprecht
868. Klinische Visite
Mo., Di., Mi., Do. 15-16
HNO-Klinik Ganzer
869. HNO-Heilkunde für Zahnmediziner/innen
Do. 16-18 (14tägig)
Hörsaal HNO-Klinik Bier
870. Anleitung zu wissenschaftlichen Arbeiten
auf dem Gebiet der HNO-Heilkunde
(halbtägig) nach Vereinbarung Bachert/Bier/
Haas /Lamprecht
871. Klinische Immunologie in der HNO-Heilkunde
nach Vereinbarung (2stündig, 14tägig) Bachert
872. Ausgewählte Kapitel der Experimentellen
Otologie Meyer zum Gottesberge
Mo. 16-17.30 (2stündig, 14tägig) oder nach Vereinbarung
Konferenzraum des Forschungslaboratoriums
Gebäude 17.11 der HNO-Klinik,
873. Anleitung zu wissenschaftlichen Arbeiten
auf dem Gebiet der Experimentellen Otologie Meyer zum Gottesberge
(nach Vereinbarung, halbtägig)
Forschungslaboratorium der HNO-Klinik, Gebäude 17.11
874. Experimentelle Onkologie in der HNO-Heilkunde
(2stündig, 14tägig) nach Vereinbarung Bier
875. Ausgewählte Kapitel der Audiologie
(2stündig) nach Vereinbarung Esser
Konferenzraum der Forschungslaboratorien der HNO-Klinik,
Gebäude 17.11
876. Anleitung zu wissenschaftlichen Arbeiten
auf dem Gebiet der Audiologie Esser
(halbtägig) nach Vereinbarung
Konferenzraum der Forschungslaboratorien der HNO-Klinik,
Gebäude 17.11

- | | | |
|------|---|------------|
| 877. | HNO-Erkrankungen im Kindes- und Jugendalter
Mi. 17-19
Hörsaal HNO-Klinik | Haas |
| 878. | Exogene Karzinogenese im oberen Aerodigestivtrakt
nach Vereinbarung | Lamprecht |
| 879. | HNO-Heilkunde für den Arzt für Allgemeinmedizin
Mi. 17-19, Hörsaal der HNO-Klinik | Haas |
| 880. | Differentialdiagnostik otorhinolaryngologischer
Krankheitsbilder
Mo. 17-19, Hörsaal der HNO-Klinik | Ganzer |
| 881. | Diagnostik und Rehabilitation berufsbedingter
Stimmstörungen
2 SWS (Termine nach Vereinbarung)
Hörsaal HNO- u. Augenklinik, Gebäude 13.76 | Angerstein |
| 882. | Diagnostik und konservative Rehabilitation
von Schluckstörungen
2 SWS (Termine nach Vereinbarung)
Hörsaal HNO- u. Augenklinik, Gebäude 13.76 | Angerstein |
| 883. | Anleitung zu wiss. Arbeiten für Doktoranden
der Medizin und Zahnmedizin
(Termine nach Vereinbarung)
Abt. für Phoniatrie und Pädaudiologie, Gebäude 13.77 | Angerstein |
| 884. | Probleme der Früherkennung und Frührehabilitation
kindlicher Hörstörungen
2 SWS (Termine nach Vereinbarung)
Hörsaal HNO- u. Augenklinik, Gebäude 13.76 | Angerstein |

XLIII. Zahn-, Mund- und Kieferheilkunde

- | | | |
|------|--|---|
| 885. | Einführung in die Zahnheilkunde
nach Vereinbarung (1stündig)
Hörsaal Westdeutsche Kieferklinik | Becker /Drescher/Herforth/
Raab/Stüttgen |
| 886. | Radiologischer Kurs mit besonderer Berücksichtigung
des Strahlenschutzes
Fr. 10-11.30 (2stündig)
Westdeutsche Kieferklinik | Becker |
| 887. | Praktikum der Zahnärztlichen Radiologie
nach Vereinbarung
Westdeutsche Kieferklinik | Becker |
| 888. | Klinik und Poliklinik für Zahn-, Mund- und
Kieferkrankheiten für Auskultanten
Mo., Di., Do., Fr. 11.45-12.30 (4stündig)
(empfohlen für das 2. klin. Semester)
Hörsaal Westdeutsche Kieferklinik | Becker /Rechmann |
| 889. | Klinik und Poliklinik für Zahn-, Mund- und
Kieferkrankheiten für Praktikanten I
Mo., Di., Do., Fr. 11.45-12.30 (4stündig)
(empfohlen für das 3. klin. Semester)
Hörsaal Westdeutsche Kieferklinik | Becker /Rechmann |
| 890. | Klinik und Poliklinik für Zahn-, Mund- und
Kieferkrankheiten für Praktikanten II
Mo., Di., Do., Fr. 11.45-12.30 (4stündig)
(empfohlen für das 4. klin. Semester)
Hörsaal Westdeutsche Kieferklinik | Becker /Rechmann |
| 891. | Spezielle Zahn-, Mund- und Kieferchirurgie Teil I
9-10.30 (2stündig)
Hörsaal Westdeutsche Kieferklinik | Becker /Rechmann |

- | | | |
|-------|---|--|
| 892. | Operationskurs einschl. Extraktionskurs mit Übungen für Praktikanten, Teil I
Mo.-Fr. nach Vereinbarung
Westdeutsche Kieferklinik | Becker /Lentrod |
| 893. | Zahn-, Mund- und Kieferkrankheiten Teil II
Mi. 14-15.30 (2stündig)
Hörsaal Westdeutsche Kieferklinik | Becker /Herforth/
Menzel /Rechmann |
| 894. | Operationskurs einschl. Extraktionskurs mit Übungen für Praktikanten Teil II
Mo.-Fr. nach Vereinbarung (4stündig)
Westdeutsche Kieferklinik | Becker |
| 895. | Klinik und Poliklinik der Krankheiten der Zähne (für Mediziner)
Do. (1stündig) nach Vereinbarung
Hörsaal Westdeutsche Kieferklinik | Becker /Drescher/
Fritzscheier/Herforth/
Lentrod/Schmitz /Raab/Stüttgen |
| 896. | Laser in der Zahnheilkunde
nach Vereinbarung (1stündig)
Hörsaal Westdeutsche Kieferklinik | Rechmann |
| 897. | Diagnostische Irrtümer und Therapiefehler bei Mundschleimhauterkrankungen
nach Vereinbarung (1stündig) | Straßburg |
| 898. | Klinik und Poliklinik der Krankheiten der Zähne (für Mediziner)
Do. (1stündig) nach Vereinbarung
Hörsaal Westdeutsche Kieferklinik | Becker /Drescher/
Fritzscheier/Herforth/
Lentrod/Schmitz/
Raab/Stüttgen |
| 899. | Zahn-, Mund- und Kieferkrankheiten, Teil I
Mi. 14-15.30 (2stündig)
Hörsaal Westdeutsche Kieferklinik | Herforth/Menzel /
Rechmann |
| 900. | Klinik und Therapie der marginalen Parodontopathien
Do. 8-10 (2stündig)
Hörsaal Westdeutsche Kieferklinik | Herforth |
| 901 | Ätiologie der Pathogenese der marginalen Parodontopathien
Fr. 8-9 (1stündig)
Hörsaal Westdeutsche Kieferklinik | Herforth |
| 902. | Kursus der systematischen Parodontalbehandlung im Rahmen des Kursus Zahnerhaltungskunde II
Mo.-Fr. (ganztäglich)
Westdeutsche Kieferklinik | Herforth und
Mitarbeiter |
| 903a. | Phantomkurs der Zahnerhaltungskunde
Mo., Di., Do., Fr. 12.30-16.30 (halbtägig) | Raab, Stephan ,
Rüttermann |
| 903b. | Vorlesung zum Phantomkurs der Zahnerhaltungskunde
Mo. 8.15-9.45 | Stephan ,
Rüttermann, Raab |
| 903c. | Seminar und Demonstrationen zum Phantomkurs der Zahnerhaltungskunde
Di. 10.15-12, Mi. 11.15-12 | Rüttermann,
Stephan , Raab |
| 904. | Seminar der oralen Präventivmedizin
Mi. 12.15-13 | Lang , Krage, Raab |
| 905. | Kurs der Zahnerhaltungskunde I (inkl. Kinderzahnheilkunde)
halbtägig | Raab, Lang , Lüders
u. Mitarbeiter |

906.	Kurs der Zahnerhaltungskunde II (inkl. Kinderzahnheilkunde) halbtägig	Lang, Raab, Gramsch u. Mitarbeiter
907.	Poliklinik der Zahnerhaltungskunde für Praktikanten I und II und Auskultanten Di. Nachmittag nach Vereinbarung (2stündig)	Raab, Lang u. Mitarbeiter
908.	Kariologie Di. 8.15-9	Raab, Lang u. Mitarbeiter
909.	Zahnerhaltungskunde Mo. 10.45-11.45	Lang, Raab u. Mitarbeiter
910.	Kinderzahnheilkunde und Strukturbio- logie der Zähne Do. 10-10.45	Lang, Raab, Stephan
911.	Präventive Zahnheilkunde Do. 14-14.45	Raab, Lang, u. Mitarbeiter
912.	Endodontologie Do. 14.45-15.30	Raab, Lang u. Mitarbeiter
913.	Anleitung zum wissenschaftlichen Arbeiten (Seminar - nach Vereinbarung) 2stündig	Raab, Lang
914.	Zahnersatzkunde Teil II Mi. 8.15-10 (2stündig) Hörsaal Westdeutsche Kieferklinik	Stüttgen
915.	Kursus und Poliklinik der Zahnersatzkunde I. und II. Teil (ganztäglich) Hörsaal Westdeutsche Kieferklinik	Stüttgen und Mitarbeiter
916.	Poliklinik der Zahnersatzkunde Fr. 11-12 (1stündig) Hörsaal Westdeutsche Kieferklinik	Böttger/Hugger/ Stüttgen
917.	Funktionelle Okklusion nach Vereinbarung (1stündig)	Böttger/Diedrichs/ Stüttgen
918.	Klinische Demonstration beim teil- und unbezahn- ten Patienten (am Semesteranfang), nach Vereinbarung Hörsaal Westdeutsche Kieferklinik	Stüttgen und Mitarbeiter
919.	Funktionelle Gebißanalyse II (funktionelle Störungen) Di. 14-16 (2stündig) Hörsaal Westdeutsche Kieferklinik	Engelhardt
920.	Phantomkurs I der Zahnersatzkunde Mo.-Fr. (halbtägig) Zahnmedizinische Vorklinik	Stüttgen/ Hugger
921.	Demonstration für den Phantomkurs I der Zahnersatzkunde Mo. und Do. 8-9 (1stündig) Zahnmedizinische Vorklinik	Stüttgen/ Hugger
922.	Phantomkurs II der Zahnersatzkunde während der vorlesungsfreien Zeit (ganztäglich) Zahnmedizinische Vorklinik	Stüttgen/ Hugger
923.	Werkstoffkunde, Vorlesung (2stündig) Zahnmedizinische Vorklinik	Stüttgen/ Hugger

XLIV. Kieferorthopädie

- | | | |
|------|--|--------------------------|
| 924. | Einführung in die Kieferorthopädie
Mo. 14-15.30 (2stündig)
Hörsaal Westdeutsche Kieferklinik | Drescher/Holtkamp |
| 925. | Kieferorthopädie I. Teil
Mi. 10-11.30 (2stündig)
Hörsaal Westdeutsche Kieferklinik | Drescher |
| 926. | Kieferorthopädie II. Teil
Nach Vereinbarung (2stündig)
Hörsaal Westdeutsche Kieferklinik | Drescher |
| 927. | Kursus der kieferorthopädischen Technik
(ganztägig)
Westdeutsche Kieferklinik | Drescher/Holtkamp |
| 928. | Kursus der kieferorthopädischen Behandlung I
(ganztägig)
Westdeutsche Kieferklinik | Drescher und Mitarbeiter |
| 929. | Kursus der kieferorthopädischen Behandlung II
(ganztägig)
Westdeutsche Kieferklinik | Drescher und Mitarbeiter |

XLV. Kiefer- und Plastische Gesichtschirurgie

- | | | |
|------|--|---|
| 930. | Praktikum der Chirurgie
Do. 16-17.30 (2stündig)
(gemeinsam mit Chirurgischer Klinik
nach entsprechender Gruppeneinteilung) | Professoren und wiss. Mitarbeiter
der Chirurgischen Kliniken,
der Neurochirurgischen,
Urologischen und
der Klinik für Kiefer- und
Plastische Gesichtschirurgie |
| 931. | Operationskurs einschließlich Extraktions-
kurs mit Übungen für Praktikanten, Teil 1
Mo.-Fr. nach Vereinbarung (4stündig)
Hörsaal Westdeutsche Kieferklinik | Lentrodt/Becker
und wiss. Mitarbeiter |
| 932. | Klinik und Poliklinik der Zahn-, Mund-
und Kieferkrankheiten für Praktikanten,
III. Teil
Di. 16-18, Do. 14-16 (4stündig)
Hörsaal Westdeutsche Kieferklinik | Lentrodt/
Fritzemeier/Schmitz /
Koch/Bull |
| 933. | Spezielle Zahn-, Mund- und Kieferheilkunde, Teil II
Mo. 16-18 (2stündig)
Hörsaal Westdeutsche Kieferklinik | Lentrodt |
| 934. | Plastische Chirurgie im Kiefer-/Gesichts-
bereich (für Mediziner) nach Vereinbarung
(1stündig, 14täglich) | Lentrodt/
Fritzemeier/
Schmitz |
| 935. | Erkennung, Behandlung und Verhütung
lebensbedrohlicher Komplikationen in der Zahnheilkunde
Seminar, 2stündig
Hörsaal Zahnklinik
Praktikum täglich ab 7.30
OP-Säle der Klinik für Kiefer- und Plastische Gesichtschirurgie | Stühmeier |
| 936. | Einführung in die Dysgnathie-Chirurgie
(1stündig, 14täglich) nach Vereinbarung | Bull |

XLVI. Versuchstierkunde

937. Einführung in die Versuchstierkunde
Vorlesung und praktische Übungen
(Fachkundenachweis nach § 9 TSchG)
jeweils 14 Veranstaltungen, 16–18.15
während des Semesters und Blockkurs in der
vorlesungsfreien Zeit
Anmeldung erforderlich, Tel. 1 44 02, Geb. 22.22
- Treiber/Sager/
Heeb/Brumloop/
Pittermann/Rosenbruch

XLVII. Graduiertenkolleg

938. Vorlesung „Pathologische Prozesse des Nervensystems“
Di. 8.30–10 (2stündig)
Gebäude 22.02, Ebene U1, Raum 36
938. Graduierten-Kolloquium
Mo. 17–19
Gebäude 22.02, Ebene U1, Raum 36
940. Vorlesung „Toxikologie und Umwelthygiene“
2stündig, Mo. 16–18
Seminarraum 105 des Instituts für Pharmakologie
(Gebäude 22.21)
841. Anleitung zu selbständigem wissenschaftlichen
Arbeiten für Kollegiaten des Graduierten Kollegs
„Toxikologie und Umwelthygiene“, ganztägig
- Doz. Grad. Kolleg
Doz. Grad. Kolleg
Doz. d. Grad. Kolleg
Doz. d. Grad. Kolleg

Philosophische Fakultät

Dekanin:

Univ.-Prof. Dr. Vittoria Borsò

Prodekan:

Univ.-Prof. Dr. Jochem Küppers

Dekanatsbüro:

Universitätsstraße 1, 40225 Düsseldorf (Gebäude 23.21, Ebene 00, Raum 63).

Angelegenheiten Fakultätsrat und Habilitationen:

Susanne Gutsche, F. 81-12936, e-mail: gutsche@phil-fak.uni-duesseldorf.de

Prüfungs- und Anerkennungsverfahren für den Diplomstudiengang Literaturübersetzen und für den Studiengang Promotion zum Dr. phil.:

Margarete Häcker, F. 81-12937, Fax: 81-12244

Sprechzeiten: dienstags bis donnerstags von 10–12 Uhr, und dienstags von 14–15 Uhr,
Raum 68

Christiane Bütefuehr, F. 81-1 15 06, e-mail: buetefuehr@phil-fak.uni-duesseldorf.de

System- und Netzwerkadministration (LAN):

Dipl.-Inform. Tahar Guellil, Tel. 81-1 31 76, Ebene 04, Raum 90
guellil@phil-fak.uni.-duesseldorf.de

Fakultätsrat:

Dekanin Univ.-Prof. Dr. Vittoria Borsò

Prodekan Univ.-Prof. Dr. Jochem Küppers

Gruppe der Professorinnen und Professoren:

Univ.-Prof. Dr. Ulrich von Alemann, Univ.-Prof. Dr. Kurt Düwell, Univ.-Prof. Dr. Hans Geisler,
Univ.-Prof. Dr. Hans Hecker, Univ.-Prof. Dr. James Kilbury, Univ.-Prof. Dr. Christine
Schwarzer, Univ.-Prof. Dr. Dieter Stein, Univ.-Prof. Dr. Bernd Witte

Gruppe der wissenschaftlichen Mitarbeiterinnen und Mitarbeiter:

Dr. Klaus Kamps, Dr. Peter Wastl

Gruppe der Studierenden:

Daniel Felber, Christian Happ, Juliane Seifert

Gruppe der nichtwissenschaftlichen Mitarbeiterinnen und Mitarbeiter:

Annelies Albrecht, Ingeburg Schöttler

4

Orientierungsplan

Gebäude 23.21

Ebene U1	Seminarräume, Stud. Garderobe
Ebene 00	Hörsäle, 3 E, 3 F und 3 H, Hörsaal 3 G – Mitschuanlage – Sprach- und Phonetiklabor Sprachlabors Dekanat der Phil. Fakultät Kommunikationszentrum Collegium musicum
Ebene 01	Romanisches Seminar III und IV Anglistisches Institut I und III Germanistisches Seminar I, IV, V Seminarräume
Ebene 02	Germanistisches Seminar II, III Romanisches Seminar I und II Anglistisches Institut II

Ebene 03	Fachbibliotheken: Klass. Philologie, Philosophie, Anglistik, Germanistik/Sprachwissenschaft
Ebene 04	Philosophisches Institut Seminar für Allg. Sprachwissenschaft, Seminar für Klassische Philologie Seminarräume

Gebäude 23.31 und 23.32

Ebene U1	Hausmeister (F. 81-1 45 03), Poststelle Notartraum/Garderobe Fachhochschule (Wirtschaft)
Ebene 00	Fachhochschule (Wirtschaft)
Ebene 01	Dekanat der Wirtschaftswiss. Fakultät Wiss. Prüfungsamt
Ebene 02	Fachhochschule Rektorat/Verwaltung
Ebene 03	Fachbibliotheken: Romanistik Geschichte, Sozialwissenschaften
Ebene 04	Historisches Seminar II Anglistisches Institut IV, V, VI Sozialwissenschaftliches Institut (Soziologie) Seminarraum Seminar für Modernes Japan
Ebene 05	Historisches Seminar III, V, VII und VIII Osteuropäische Geschichte Sozialwissenschaftliches Institut (Politikwissenschaft) Kunstgeschichte
Ebene 06	Historisches Seminar I, IV, VI

Das Erziehungswissenschaftliche Institut und das Institut für Entwicklungs- und Sozialpsychologie befinden sich im Gebäude 23.02 und 23.03 (siehe Orientierungsplan 2 der Medizinischen Fakultät)

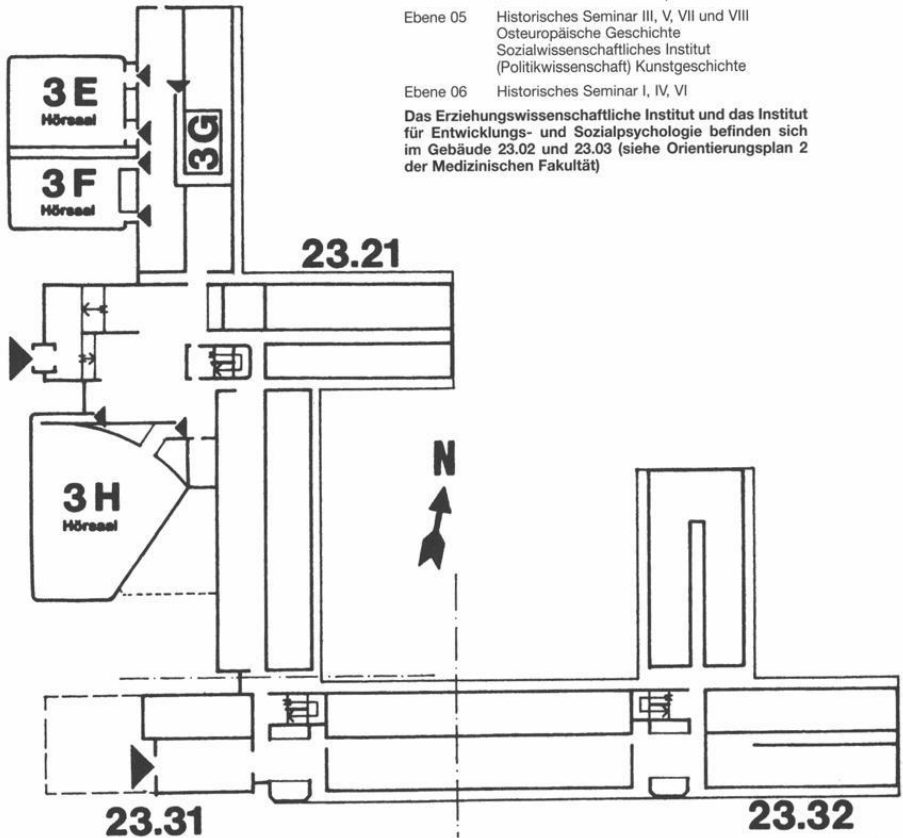

Studienberatung

Staatliches Prüfungsamt Düsseldorf, F. 81-14102 bis 14107, Gebäude 23.21, Ebene 01 (vgl. S. 58) (Lehramtsprüfungen).

Dekanat der Philosophischen Fakultät, F. 81-12937, Gebäude 23.21, Ebene 00, Raum 66 (vgl. S. 69) (Diplomprüfung – Literaturübersetzen und Promotion; nur allgemeine Fragen, keine Fachberatung).

Philosophie

Philosophisches Institut, Gebäude 23.21, Ebene 04

Univ.-Prof. Dr. Dieter Birnbacher, F. 81-12912, Mi. 14–15, Raum 75

Univ.-Prof. Dr. Lutz Geldsetzer, F. 81-12914,
Fr. 14–15 und nach Vereinbarung, Raum 82

Univ.-Prof. Dr. Rudolf Heinz, F. 81-12334, Di. 13–14, Raum 66

Univ.-Prof. Dr. Alois Huning, F. 81-12922, Mi. 10.30–11 und nach Vereinbarung, Raum 72

Univ.-Prof. Dr. Axel Bühler, F. 81-12920, Mi. 17-18, Raum 83

Wiss. Ang. Dr. Carmen Kaminsky, F. 81-12918, Di. 10.45–12.15, Raum 71

Wiss. Ang. Dr. Ulrike Hinke-Dörnemann, F. 81-12897, Mi. 12–13, Raum 74

Wiss. Ang. Dr. Jochen Lechner, F. 81-14240, Di. 11–12, Raum 85

Wiss. Ang. Priv.-Doz. Dr. jur. Reinhard May, Ph. D. (London), F. 81-12919, Mo. 13–14
oder nach Vereinbarung, Raum 69

Bachelor-Studiengang

Kern- und Ergänzungsfach

Beratung: Wiss. Ang. Frau Dr. Ulrike Hinke-Dörnemann, F. 811-2897, Mi. 12–13,
Raum 73

Informationswissenschaft

Philosophisches Institut, Gebäude 23.21, Ebene 04

Univ.-Prof. Dr. Norbert Henrichs, F. 81-12913, Mo. 11–13, Raum 63

Wiss. Ang. Monique Jucquois-Delpierre, F. 81-14318, Mi. 10.15–13, Raum 68

Wiss. Ang. Peter F. Meurer, M. A., F. 81-12921, Di. 13-14 u. n. Vereinbarung, Raum 70

Praktikumsberatung

Wiss. Ang. Monique Jucquois-Delpierre, F. 81-14318, Di. 11–12. u. n. Vereinbarung,
Raum 68

Erziehungswissenschaft

Erziehungswissenschaftliches Institut, Gebäude 23.03, Ebene 01 und Ebene 02 und
Gebäude 23.02, Ebene 02, Studienberatungstermine während der Vorlesungszeit;
telefonische Studienberatung und Studienberatung außerhalb der angegebenen Zeiten
nicht möglich.

Erziehungswissenschaftliches Studium für Lehramtsstudierende (Sekundarstufe II und
Zusatzstudium Sekundarstufe I), Promotion:

Dajana Baum, F. 81-14961, Fax: 81-14961

Mi. 13–14; Gebäude 23.03, Ebene 01, Raum 90

Magisterstudiengänge Erziehungswissenschaft

Lehramts-Hauptfachstudiengang Pädagogik:

Akad. Oberrat Dr. Hartmut Steuber; F. 81-1 33 38

Do. 13.00–14.00; Gebäude 23.03, Ebene 01, Raum 68

e-mail: hsteuber@uni-duesseldorf.de

Studiengang Diplom in Erziehungswissenschaft, besonders organisatorische Fragen
der Vordiplom- und Diplomprüfung:

Wiss. Ang. Dr. Joachim Koblitz, F. 81-12133, Mi. 15–16;

Gebäude 23.03, Ebene 01, Raum 85

Alle erziehungswissenschaftlichen Studiengänge:
Wiss. Ang. Dr. Petra Buchwald, F. 81-12023, Di. 13-14;
Gebäude 23.03, Ebene 01, Raum 82 (Fragen, die der Erörterung der besonderen persönlichen Umstände bedürfen).

Studiengang Magister im Nebenfach Psychologie:
Akad. Oberrat Dr. H.-J. Fenner, Sprechstunde: siehe Aushang.
Geb. 23.03, Ebene 01, Raum 26

Zwischenprüfungsbeauftragter:
Dr. Jürgen Vetter, F. 81-13228
Geb. 23.03, Ebene 01, Raum 28

Studiengang Diplom-Erziehungswissenschaft im Nebenfach Psychologie
Akad. Oberrat Dr. H.-J. Fenner
Geb. 23.03, Ebene 01, Raum 26

Psychologie als Teil des Erziehungswissenschaftlichen Studiums
Lehramt Sekundarstufe II
Akad. Oberrat Dr. H.-J. Fenner
Geb. 23.03, Ebene 01, Raum 26

Examensfragen:
Univ.-Prof. Dr. Gabriele Gloger-Tippelt, F. 81-13083, s. Aushang
Geb. 23.03, Ebene 01, Raum 23

Univ.-Prof. Dr. Dieter Margies, F. 81-12137, Fax: 81-14961
Mi. 14-15, Gebäude 23.03, Ebene 01, Raum 86

Univ.-Prof. Dr. Gerhard Michel, F. 81-11547, Fax: 81-12134
siehe Aushang, Gebäude 23.02, Ebene 02, Raum 69

Univ.-Prof. Dr. Gisela Miller-Kipp, F. 81-1 23 69
siehe Aushang, Gebäude 23.03, Ebene 02, Raum 28

Univ.-Prof. Dr. Christine Schwarzer, F. 81-12039, Fax: 81-134 68
siehe Aushang, Gebäude 23.03, Ebene 01, Raum 89

Medienwissenschaft

Folgende Mitglieder des für den Studiengang verantwortlichen Fakultätsausschusses stehen für die angegebenen Schwerpunkte als Berater zur Verfügung. Die Sprechstunden sind im jeweiligen Fach unter Studienberater zu entnehmen.

Univ.-Prof. Dr. Karin Böhme-Dürr
Beratungsthema: Medienwissenschaft
(nach Voranmeldung im Sekretariat F. 81-1 40 14)

Dr. Susanne Keuneke
Beratungsthema: Bachelorstudiengang Sozialwissenschaften/Medienwissenschaft
Gebäude 23.31, Ebene 05, Raum 77

Univ.-Prof. Dr. Rudolf Heinz
Beratungsthema: Philosophie

Prof. Dr. Sebastian Löbner
Beratungsthema: Allgemeine Sprachwissenschaft

Prof. Dr. Peter Tepe
Beratungsthema: Germanistik

Wiss. Ang. Detlef Gernand
Beratungsthema: Soziologie

Univ.-Prof. Dr. Hans Süssmuth
Beratungsthema: Geschichte

Wiss. Ang. Dr. Klaus Mäding
Beratungsthema: Geschichte

Wiss. Ang. Dr. Norbert Posse
Beratungsthema: Erziehungswissenschaft

Zwischenprüfungsbeauftragte:
Univ.-Prof. Dr. Karin Böhme-Dür
Gebäude 23.32, Ebene 05, Raum 21, Tel. 81-14014
Sprechstunde: Di. 9-11 Uhr

Zwischenprüfungsbeauftragter:
Prof. Dr. Sebastian Löbner
Gebäude 23.21, Ebene 04, Raum 49, Tel. 81-13399
Sprechstunde: Mi. + Do. 13-15 Uhr

Sozialwissenschaften

Soziologie (Magister- und Bachelorstudiengang Sozialwissenschaften),
Gebäude 23.31, Ebene 04

Wiss. Ang. Agnes Elting-Camus, F. 81-12488
Beratungsthema: Allgemeine Studienberatung

Akad. Rat Dr. Bernhard Miebach, F. 81-14253
Beratungsthema: Allgemeine Studienberatung

Univ.-Prof. Dr. Michael Baumann, F. 81-13123,11559
Univ.-Prof. Dr. Karl-Heinz Reuband, F. 81-13123, 11558
Beratungsthema: Magister und Promotion

Zwischenprüfungsbeauftragte:
Dipl. rer. soc. Agnes Elting-Camus
Gebäude 23.31, Ebene 04, Raum 29, F. 81-12488

Praktikumsbüro:

Wiss. Ang. Detlef Gernand, F. 81-15171, Fax: 81-15368
Beratungsthema: Studium und Beruf

Politikwissenschaft, Gebäude 23.32, Ebene 05

Wiss. Ass. Dr. Klaus Kamps, F. 81-12877, Mi. 11-12
Beratungsthema: Allgemeine Studienberatung

Univ.-Prof. Dr. Ulrich von Alemann, F. 81-11523, Mi. 11-12
Beratungsthema: Magister und Promotion

N. N.
Beratungsthema: Magister und Promotion

Zwischenprüfungsbeauftragter:
Wiss. Ass. Dr. Stefan Marschall, F. 81-12181

Wiss. Ass. Dr. Christoph Strünck
Beratungsthema: Bachelorstudiengang Sozialwissenschaften, Politikwissenschaft

Geschichte

Historisches Seminar, Gebäude 23.31, Ebene 04, 05 und 06
und Gebäude 23.32, Ebene 05

Für schriftliche Anfragen: Akad. Oberrat Dr. Manfred Wüstemeyer,
Abteilung für Neuere Geschichte, F. 81-12929

Jeweils zu den angegebenen Sprechstunden und nach Vereinbarung stehen folgende
Beratende zur allgemeinen Studienberatung in der Vorlesungszeit zur Verfügung.
Aktuelle Änderungen der Sprechzeiten sind aus Anschlägen ersichtlich.

Univ.-Prof. Dr. A. R. Birley, F. 81-12994, Do. 11-13, Ebene 05, Raum 37
Beratungsthema: Alte Geschichte

Akad. Dir. Dr. Otfried von Vacano, F. 81-12996, Do. 14-16, Ebene 05, Raum 29
Beratungsthema: Alte Geschichte

Hochschul-Doz. Dr. Verena Epp, F. 81-12940, Ebene 06, Raum 74, Di.11-12
Beratungsthema: Mittelalterliche Geschichte

Univ.-Prof. Dr. Gerd Krumeich, F. 81-12926, Mi. 12.30–14, Ebene 04, Raum 67
 Beratungsthema: Neuere Geschichte

em. Univ.-Prof. Dr. Klaus Müller, F. 81-12927, Do. 14–15, Ebene 06, Raum 73
 Beratungsthema: Neuere Geschichte

Univ.-Prof. Dr. Christoph Weber, F. 81-12942, Do. 11–12, Ebene 06, Raum 71
 Beratungsthema: Neuere Geschichte

Akad. Oberrat Dr. Manfred Wüstemeyer, F. 81-12929, Do. 10–11, Ebene 04, Raum 70
 Beratungsthema: Neuere Geschichte

Prof. Dr. Gerhard Schormann, F. 81-12941, Mo. 11–12, Ebene 06, Raum 77
 Beratungsthema: Neuere Geschichte

Univ.-Prof. Dr. Hansgeorg Molitor, F. 81-14550, Di. 12–13, Ebene 05, Raum 31
 Beratungsthema: Neuere Landesgeschichte, Neuere Geschichte

Prof. Dr. Jörg Engelbrecht, F. 81-14520, nach Vereinbarung, Ebene 05, Raum 71
 Beratungsthema: Neuere Landesgeschichte, Neuere Geschichte

Univ.-Prof. Dr. Kurt Düwell, F. 81.13020, Do. 10–11.30, Ebene 06, Raum 65
 Beratungsthema: Neueste Geschichte

Wiss. Ass. Dr. Ralf Fritze, F. 81-14054
 Mo. 13.30–14.30, Ebene 06, Raum 64
 Beratungsthema: Neueste Geschichte

Wiss. Ang. Prof. Dr. Hein Hoebink, F. 81-12073, Mi. 14–16, Ebene 06, Raum 61
 Beratungsthema: Neueste Geschichte

Akad. Oberrat Priv.-Doz. Dr. Falk Wiesemann, F. 81-14559, Di. 13–14, Ebene 05,
 Raum 65 Beratungsthema: Neueste Geschichte

Univ.-Prof. Dr. Hans Hecker, F. 81-12928, Mo. 14–16 und nach Vereinbarung,
 vorherige Anmeldung im Sekretariat empfohlen, Ebene 05, Raum 62
 Beratungsthema: Osteuropäische Geschichte

Wiss. Ang. Dr. Ulrich Nocken, F. 81-14020, nach Vereinbarung, Ebene 05, Raum 25
 Beratungsthema: Wirtschaftsgeschichte

Univ.-Prof. Dr. Hans Süßmuth, F. 81-13919, Mi. 11–13, Ebene 05, Raum 78
 Beratungsthema: Neueste Geschichte, Didaktik der Geschichte

Wiss. Ang. Dr. Klaus Mäding, F. 81-13341, Mi. 10.15–11, Ebene 05, Raum 70
 Beratungsthema: Neueste Geschichte, Didaktik der Geschichte

Univ.-Prof. Dr. Detlef Brandes, F. 81-14098
 Beratungsthema: Kultur und Geschichte der Deutschen im östlichen Europa

Kunstgeschichte

Seminar für Kunstgeschichte, Gebäude 23.32, Ebene 04
 Univ.-Prof. Dr. Hans Körner, F. 81-12080, Mi. 15–16, Ebene 04, Raum 78
 Wiss. Ass. Dr. Roland Kanz, F. 81-13227, siehe Aushang

Allgemeine Sprachwissenschaft

Seminar für Allgemeine Sprachwissenschaft, Gebäude 23.21, Ebene 04
 Anerkennung von Studienleistungen, Magisterprüfung, Promotion
 Univ.-Prof. Dr. Dieter Wunderlich, F. 81-12554, Mi. 14–16 und Do. 14–16, Raum 50
 Univ.-Prof. Dr. James Kilbury, F. 81-12557, Raum 44, Do. 10–12 (beurlaubt)
 Apl. Prof. Dr. Sebastian Löbner, F. 81-13399, Mi. 13–15 und Do. 13–15, Raum 49

Klassische Philologie

Seminar für Klassische Philologie, Gebäude 23.21, Ebene 04
 Univ.-Prof. Dr. Jochem Küppers, F. 81-12960, Di. 11–13, Raum 423
 Beratungsthema: Lateinische Philologie

Wiss. Ang.: N. N., F. 81-12992, Fr. 13–14, Raum 425
Beratungsthema: lateinisches Grundstudium und Schulpraktikum
Vorbereitungskurse für Latinum und Graecum
Univ.-Prof. Dr. Michael Reichel, F. 81-12549, Mi. 12–13, Raum 426
Beratungsthema: Griechische Philologie

Germanistik

Germanistisches Seminar, Gebäude 23.21, Ebene 01 und 02

Die Studienberatenden sind zuständig für allgemeine Fragen des Faches Germanistik/Deutsch (Studiengänge MA/LA – SII/SI, allgemeine (Prüfungsprobleme) sowie für spezielle Fragen der jeweiligen Abteilung.

Abteilung für Deutsche Philologie und Linguistik:

Dr. M. Wengeler, F. 81-13684, Di. 16–18, Raum 145

Abteilung für Neuere Germanistik:

Priv.-Doz. Dr. G. Cepl-Kaufmann, F. 81-13004, Mi. 12–14, Raum 251

Michael Appel, M.A., F. 81-12947, Di. 16–18, Raum 151

Arndt Krieger, F. 81-12947, Di. 16–18, Raum 151

Dr. J. Matoni, F. 81-12947, Mi. 16–18, Raum 151

Abteilung für Ältere Germanistik:

Prof. Dr. B. Haupt, F. 81-12955, Do. 16–17.30, Raum 249

Termine: vorlesungsfreie Zeit s. Schwarzes Brett

Priv.-Doz. Dr. H. Kallweit, F. 81-15129, Do. 16–18, Gebäude 23.31, Ebene U1, Raum 68

Termine: vorlesungsfreie Zeit s. Schwarzes Brett

A. Lehmann-Benz M. A., F. 81-15129, Di. 11–13, Gebäude 23.31, Ebene U1, Raum 68

Termine: vorlesungsfreie Zeit s. Schwarzes Brett

Abteilung für Didaktik der deutschen Sprache und Literatur:

Dr. Kl.-H. Roth, F. 81-14940, Mo. 13–14, Raum 129

Literaturübersetzen:

Prof. Dr. F. Liedtke, F. 81-14280, Di. 14–16, Raum 146 (beurlaubt)

Zwischenprüfung:

Priv.-Doz. Dr. Gertrude Cepl-Kaufmann, F. 81-13004, Raum 251

Dr. Ariane Neuhaus-Koch, F. 81-13489, Mi. 12–14, Raum 250

Anglistik

Anglistisches Institut, Gebäude 23.21, Ebene 01 und 02 und

Gebäude 23.31 und 23.32, Ebene 04

Univ.-Prof. Dr. Wilhelm Busse, F. 81-12961, Ebene 01, Raum 69, Fr. 11–12

Univ.-Prof. Dr. Herwig Friedl, F. 81-12956, Ebene 02, Raum 71, Di. 9–11

Univ.-Prof. Dr. Therese Seidel, F. 81-12964, Ebene 04, Raum 21, Do. 11–13

Univ.-Prof. Dr. Dieter Stein, F. 81-12963, Ebene 01, Raum 68, Mi. 15–17

N. N., F. 81-14588, Geb. 23.32, Ebene 04, Raum 31, Mo. 18–19

N. N., F. 81-12965, Fr. 13.30–16, Ebene 01, Raum 86

Studienprofessor Dr. Hans-Lothar Meyer, F. 81-12839, Di. 15–16, Ebene 02, Raum 67

Akad. Oberrat Dr. Rurik von Antropoff, F. 81-12915, nach Vereinbarung,

Ebene 04, Raum 71

Apl. Prof., Dr. Dietmar Claas, F. 81-12959, Do. 11–12, Ebene 02, Raum 66

Akad. Oberrat Dr. Josef Haslag, F. 81-12958, Do. 13–14, Ebene 02, Raum 65

Akad. Oberrat Dr. Aribert Schroeder, F. 81-14518, nach Vereinbarung,

Ebene 04, Raum 24

Studienrätin i. H. Anne Francis Bulmer, B. A., F. 81-13275, Ebene 04, Raum 73,
nach Vereinbarung

OSTr i. H. Klaus Uellenberg, F. 81-12957, Ebene 02, Raum 63, Fr. 13–14

Akad. Rätin Dr. Heidrun Dorgeloh, F. 81-13774, Mo. 16–17, Ebene 01, Raum 6

Wiss. Ang. Dr. Rainer Holtei, M. A., F. 81-14563, Do. 10–12, Ebene 01, Raum 72

Wiss. Ang. Alexander Berghs, F. 81-12823, Di. 13–14, Ebene 01, Raum 64

Wiss. Ang. Dr. Elisabeth Schäfer-Wünsche, F. 81-14019, n.V., Ebene 02, Raum 72
Wiss. Ang. Dr. Georg Schiller, F. 81-14598, n.V., Ebene 02, Raum 72
Wiss. Ang.: Monika Schmid, M. A., F. 81-13774, Do. 14–16, Ebene 01, Raum 65
Wiss. Ang. Dr. Friedrich-Karl Unterweg, F. 81-14558, Di. 13–15, Ebene 04,
Raum 26
Wiss. Ang. Antje Hartmann, M.A., F. 81-13152, Mi. 13.30–14.30, Ebene 04,
Raum 28
Wiss. Ang. Sarah McEwan, B.A., F. 81-12206, Di. 13.30–14.30, Ebene 04,
Raum 27

Romanistik

Romanisches Seminar, Gebäude 23.21, Ebene 01 und 02

Jeweils zu den angegebenen Sprechstunden und nach Vereinbarung stehen folgende Beratende zur allgemeinen Studienberatung in der Vorlesungszeit zur Verfügung. Änderungen der Sprechzeiten sind aus Anschlägen ersichtlich.

Beratungsthema: Studiengang Lehramt Französisch, Italienisch und Spanisch
Akad. Oberrat Dr. Klaus-Dieter Drissen, F. 81-12979, Do. 16.30–18, Ebene 02, Raum 84

Beratungsthema: Studiengang Literaturübersetzen
Akad. Oberrat Dr. Jürgen Rehbein, F. 81-12977, Mo. 11–13, Ebene 01, Raum 96

Beratungsthema: Studiengang Magister
Wiss. Ang. Dr. Friedhelm Beckmann, F. 81-12971 und 14375, Di. 13–14,
Ebene 01, Raum 88

Akad. Oberrätin Dr. Barbara von Gemmingen, F. 81-12982, Mo. 13–14, Ebene 02,
Raum 94

Beratungsthema: Sprachpraxis Französisch und Auslandsstudium
Akad. Oberrätin Priv.-Doz. Dr. Mechthild Bierbach, F. 81-12127, Do. 14–15,
Ebene 02, Raum 95

Lektorin Michèle Creff, F. 81-14371, Fr. 11–12, Ebene 02, Raum 87

Beratungsthema: Sprachpraxis Italienisch und Auslandsstudium
Lektorin: Chiara de Manzini-Himmrich, F. 81-13923, Mo. 11–13, Ebene 01, Raum 87

Beratungsthema: Sprachpraxis Spanisch und Auslandsstudium
Wiss. Ang. Dr. Bienvenido de la Fuente, F. 81-12985, Do. 16–17, Ebene 02, Raum 91

Bachelor-Kombinationsstudiengang Romanistik

Französisch:
Dr. Friedhelm Beckmann, Romanisches Seminar III, Tel. 81-14375

Italienisch:
Dr. Klaus Drissen, Romanisches Seminar I, Tel. 81-12979

Spanisch:
Dr. Bienvenido de la Fuente, Romanisches Seminar I, Tel. 81-12985

Ostasien-Institut

Japanstudien

Modernes Japan, Gebäude 23.02, Ebene 02
Beratung: Junko Ando, M.A., F. 81-14704, Gebäude 23.02, Ebene 02, Raum 85, Mo. 11–12

Literaturübersetzen

Deutsch
Dr. Hans Werner Scharf, F. 81-14281, Sprechstunde siehe Aushang,
Ebene 01, Raum 48

Englisch
Dr. Heidrun Dorgeloh, F. 81-13774, n. V. Do. 11–12, Ebene 01, Raum 65

Französisch, Italienisch, Spanisch
Akad. Oberrat Dr. Jürgen Rehbein, F. 81-12977, Mo. 11.15–13, Ebene 01, Raum 196

Sportwissenschaft

Institut für Sportwissenschaft, Gebäude 28.01, Ebene 01
Univ.-Prof. Dr. Tiegel, F. 81-148 88, Z.n.V., Raum 00.51
Prof. Dr. Yaldai, F. 81-152 12, Di. 13–14, Do. 11–12, Raum 01.11,
e-mail: yaldai@uni-duesseldorf.de
Dr. Dombrowski, Dir. e. IfL, F. 81-15211, Di. 11–12, Raum 01.12
Dipl.-Sportl. Brodbeck, F. 81-148 92, Di. 13–14, Raum 01.16
Dipl.-Sportl. Dr. Golmina, F. 81-148 93, Z.n.V., Raum 01.18,
e-mail: golmina@uni-duesseldorf.de
Dipl. Sportl. Derks, F. 81-1 48 85, Z.n.V., Raum 01.21
Dipl.-Sportl. Dr. Stemper, F. 81-148 87, Di. 11–12, Raum 01.19
e-mail: stemper@uni-duesseldorf.de
Dipl.-Sportl. Dr. Wastl, F. 81-149 35, Mo. 12–13, Raum 01.17
e-mail: wastl@uni-duesseldorf.de
Sportl. Rocholl, F. 81-148 94, Mi. 14–15, Raum 01.15
Sportl. Freytag, F. 81-1 48 90, Di. 12–13, Raum 01.21
Dr. Oschütz, F. 81-14884, Di. 13–14, Raum 00.55

Studienberatung durch die Fachschaftsvertretung der Studierendenschaft

Zeiten nach Vereinbarung, Anschläge beachten

Allgemeine Sprachwissenschaft:

Projektraum
Gebäude 23.21, Ebene 04, Raum 52

Anglistik:

Fachschaftsraum
Gebäude 23.21, Ebene 01, Raum 89

Erziehungswissenschaft:

Fachschaftsraum
Gebäude 23.03, Ebene 01, Raum 50, Tel./Fax 81-13084,
Beratung in der Vorlesungszeit: Mo-Do 13-14 (am besten vorher telefonisch absprechen)
Beratung in der vorlesungsfreien Zeit: siehe Aushang am Schwarzen Brett Gebäude
23.03., Ebene 01) u./o. an der Fachschaftstür
In der Woche vor Beginn der ersten Vorlesungen/Seminare findet eine „ESAG“ (Erst-
mesterarbeitsgruppe) statt. Diese Einführungsveranstaltung ist in der Regel an einem
Dienstag und dem darauffolgenden Mittwoch von jeweils 10-15 im Gebäude 23.03.,
Ebene 01.

Germanistik:

Fachschaftsraum Germanistik
Gebäude 23.21, Ebene 01, Raum 82

Geschichte:

Fachschaftsraum Geschichte,
Gebäude 23.31, Raum 472, F. 81-14572, Beratung Mo.–Do. 13–14, in den Ferien siehe
Anschlag an den Schwarzen Brettern

Klassische Philologie:

Fachschaftsraum
Gebäude 23.31, Ebene U1, Raum 70, F. 81-15139

Literaturübersetzen:

Fachschaftsraum Romanistik
Gebäude 23.21, Ebene 02, Raum 81, F. 81-1 45 74
Beratung: Mi. 13–14

Philosophie:

Fachschaftsraum
Gebäude 23.21, Ebene U1, Raum 26, F. 81-1 45 73

Romanistik:

Fachschaftsraum, Beratung Di. 13–14
Gebäude 23.21, Ebene 02, Raum 81

Sozialwissenschaften:

Gebäude 23.31, Ebene 04, Raum 25, F. 81-15395

Magisterprüfungsausschuß**Vorsitzender:**

Prof. Dr. Sebastian Löbner

Stellvertreterin:

Univ.-Prof. Dr. Vittoria Borsò

Weitere Mitglieder:

Univ.-Prof. Dr. Dieter Birnbacher
Univ.-Prof. Dr. Volker Beeh
Dr. Friedrich K. Unterweg
stud. phil. Marc Engeldinger
stud. phil. Nina Jakobs

Ausschuß für die Diplomprüfung in Erziehungswissenschaft**Vorsitzende:**

Univ.-Prof. Dr. Christine Schwarzer

Stellvertreter:

Univ.-Prof. Dr. Gerhard Michel

Weitere Mitglieder:

Univ.-Prof. Dr. Dieter Margies
Univ.-Prof. Dr. Gisela Miller-Kipp
Dr. Joachim Koblitz
Dr. Peter Stadtfeld
Andreas Gorgs
Anja Rahmer

Ausschuß für die Diplomprüfung in Literaturübersetzen**Vorsitzender:**

N. N.

Stellvertreter:

N. N.

Weitere Mitglieder:

Univ.-Prof. Dr. Hans Geisler
Univ.-Prof. Dr. Bernd Witte
Akad. Oberrat Dr. Klaus-Dieter Drissen
stud. phil. Anja Gersdorf
stud. phil. Susanne Knaak

Fakultätsausschuß für Medienwissenschaft

Vorsitzender: Univ.-Prof. Dr. Hans Süßmuth

Stellvertreter: N. N.

Univ.-Prof. Dr. Karin Böhme-Dürr

Univ.-Prof. Dr. Vittoria Borsò

Prof. Dr. Bernhard Dieckmann

Univ.-Prof. Dr. Rudolf Heinz

Prof. Dr. Sebastian Löbner

Prof. Dr. Peter Tepe

Univ.-Prof. Dr. Georg Stötzel

Univ.-Prof. Dr. Hans Süßmuth

Wiss. Ang. Dipl. Soz. Detlef Gernand

Wiss. Ang. Thomas Ferres, M.A.

Dr. Klaus Kamps

Dr. Hartmut Steuber

stud. phil. Tobis Benner

stud. phil. Tiago Alfonso Gomez

Praktikumsbüro der Philosophischen Fakultät

Praktikumsbeauftragter der Fakultät:

Univ.-Prof. Dr. Gerhard Michel , F. 81-11547, Fax: 81-12134

Leiter: Akad. Dir. Dr. Manfred Franz , F. 81-12497

Sekretariat: Irmgard Hestermann, F. 81-128 02, Fax: 81-12134

e-mail: praktikumsbuero@phil-fak.uni-duesseldorf.de

Gebäude 23.02, Ebene 02, Raum 61

Geschäftszeit: montags 9–10.30, dienstags, donnerstags 9–9.30 und 10.30–11.30,
außerdem donnerstags 14–15

4

Lehrkörper

a) Emeritierte Universitätsprofessoren:

- Benning, Helmut, Schumannstraße 56, 40822 Mettmann
Dr. phil. (Anglistik)
- Boldt , Hans, Kraftgasse 1, 79379 Mülheim/Baden, F. (0 76 31) 1 22 61
Dr. jur. (Politikwissenschaft)
- Flohr, Heiner, Lessingstraße 16, 41564 Kaarst, F. (0 21 31) 60 12 37
Dr. rer. pol., Dipl.-Kaufmann (Politikwissenschaft)
- Friedrich , Leonard, Espenstraße 109, 41470 Neuss, F. (0 21 37) 6 09 83
Dr. phil. (Allgemeine Pädagogik)
- Glaap, Albert-Reiner, OBE, Lerchenweg 16, 40878 Ratingen, F. (0 21 02) 84 65 70
Dr. phil. (Englische Sprache und ihre Didaktik)
- Gössmann, Wilhelm, Graf-Recke-Straße 160, 40237 Düsseldorf, F. 63 31 04
Dr. phil. (Didaktik der deutschen Sprache und Literatur)
- Hardach, Karl
Dr. rer. pol., Dipl.-Volkswirt (Wirtschaftsgeschichte)
- Hiestand, Rudolf, Rheinallee 120, 40545 Düsseldorf
Dr. phil. (Mittelalterliche Geschichte)
- Kienast, Dietmar, Jeisstraße 19, 82140 Neu-Esting, F. (0 81 42) 2 05 79
Dr. phil. (Alte Geschichte)
- Manz , Wolfgang, Margeritenweg 6, 41542 Dormagen, F. (0 21 82) 72 40
Dr. rer. pol., Dipl.-Psych. (Psychologie)
- Mommsen , Wolfgang J., Am Teltower Damm 155, 14167 Berlin, F. (030) 84 50 80 81
Dr. phil., D. litt (h. c.), (Neuere Geschichte)
- Nickel , Horst, Erziehungswissenschaft, F. 81-1 32 42
Dr. phil., Dipl.-Psychologe (Psychologie)
- Nicolin, Friedhelm, Forststraße 11, 53125 Bonn, F. (02 28) 25 11 07
Dr. phil. (Allgemeine Pädagogik)
- Nies, Fritz, Mörikestraße 28, 41564 Kaarst
Dr. phil. (Romanistik)
- Rösch, Heinz-Egon, Tizianweg 5, 55127 Mainz, F. (0 61 31) 7 22 21
Dr. phil. (Sportwissenschaft)
- Schrader , Ludwig, Gleiwitzer Straße 20, 41564 Kaarst,
Dr. phil. (Romanistik)
- Schulte-Herbrüggen , Hubertus, Dürerstraße 30, 41466 Neuss
Dr. phil. (Anglistik)
- Wehle , Gerhard, Bislicher Straße 7, 46487 Wesel, F. (02 81) 7 00 74
Dr. phil. (Erziehungswissenschaft)
- Windfuhr , Manfred, Frankfurter Weg 6, 41564 Kaarst, F. (0 21 31) 60 33 39
Dr. phil. (Neuere Germanistik)

b) Universitätsprofessoren im Ruhestand:

- Beuker, Friedhelm, Mörikestraße 7, 40668 Meerbusch-Lank, F. (02150) 2692
Dr. med. (Sportmedizin)
- Häußler, Reinhard, Preußenstraße 14, 40883 Ratingen, F (0 21 02) 6 87 07
Dr. phil. (Klassische Philologie)
- Heldmann, Werner, Albecker Steige 32, 89075 Ulm, F. (07 31) 2 25 77
Dr. phil. (Allgemeine Pädagogik)
- Kleszczewski , Reinhard, Badeniastraße 12, 41564 Kaarst
Dr. phil. (Romanistik)
- Lönne, Karl-Egon, Oberstraße 37, 41516 Grevenbroich, F. (0 21 81) 7 37 71
Dr. phil. (Neuere Geschichte)

- Müller , Klaus, Paradiesstraße 19, 44289 Dortmund, F. (0231) 40532
Dr. phil. (Modernes Japan)
- Müller , Klaus, Drosselweg 10, 41352 Korschenbroich, F. (021 61) 67 25 18
Dr. phil. (Neuere Geschichte)
- Semmler, Josef, Ebereschenweg 21, 67067 Ludwigshafen, F. (06 21) 55 71 65
Dr. phil. (Mittelalterliche Geschichte)

c) Universitätsprofessorinnen und Universitätsprofessoren:

- Alemann, Ulrich von, An den Kämpen 10, 40489 Düsseldorf, F. (02 03) 74 12 95, Fax
(02 03) 74 65 71
Dr. phil. (Politikwissenschaft), 15.4.1998 (Lehrstuhlinhaber)
- Anton, Herbert, Marktstraße 8, 41516 Grevenbroich
Dr. phil. (Neuere Germanistik), 11.11.70 (Lehrstuhlinhaber)
- Aptroot, Marion, Universitätsstr. 1, 40225 Düsseldorf, F. 81-1 32 28
Dr. phil. (Jiddische Kultur, Sprache und Literatur) (Lehrstuhlinhaberin)
- Baumann , Uwe, Auf der Artwick 24, 41515 Grevenbroich
Dr. phil. (Anglistik: Literaturwissenschaft und Literaturübersetzen)
- Baurmann, Michael, Bornemannstr. 22, 60599 Frankfurt/M.
Dr. phil. (Soziologie), Lehrstuhlinhaber
- Beeh, Volker, Niederkasseler Kirchweg 144, 40547 Düsseldorf
Dr. phil. (Germanistische Sprachwissenschaft), 3.8.82
- Birnbacher, Dieter, Universitätsstraße 1, 40225 Düsseldorf
Dr. phil. (Philosophie), Lehrstuhlinhaber
- Birley, Anthony R., Ulmenweg 11, 61169 Friedberg, F. (0 60 31) 1 45 67
Dr. phil. (Alte Geschichte), (Lehrstuhlinhaber)
- Böhme-Dürr, Karin, Am Botanischen Garten 35, 40225 Düsseldorf
Dr. phil., Institut für Medienwissenschaft, (Lehrstuhlinhaberin)
- Borsò, Vittoria, Am Erlengraben 23, 67167 Erpolzheim, F (063 53) 91308
Dr. phil. (Romanistik), 8.9.92
- Brandes, Detlef, Schüllerstraße 24, 40474 Düsseldorf, F. (02 11) 4 70 93 78
Dr. phil. (Lehrstuhlinhaber) (Kultur und Geschichte der Deutschen im östlichen Europa), 6.12. 84
- Bühler, Axel, Wagner Str. 20, 83313Siegdsdorf, F (0 86 62) 94 52
Dipl. Soz., Dr. phil. (Philosophie), 23. 4. 95
- Busse , Wilhelm, Harzstraße 68, 42579 Heiligenhaus
Dr. phil. (Anglistik), 26.7.83 (Lehrstuhlinhaber)
- Düwell, Kurt, Johannes-Weyer-Straße 14, 40225 Düsseldorf, F. (02 11) 9 34 56 40
Dr. phil. (Neueste Geschichte), 8. 5. 95 (Lehrstuhlinhaber)
- Friedl, Herwig, Herchenbachstraße 9, 40470 Düsseldorf, F. (02 11) 63 33 03
Dr. phil. (Anglistik), 13.7.87 (Lehrstuhlinhaber)
- Geldsetzer, Lutz, Cheruskerstr. 99a, 40545 Düsseldorf, F. 57 55 56
Dr. phil. (Philosophie), 23.10.69
- Geisler, Hans, Karolingerstraße 19, 40223 Düsseldorf, F. 9 34 88 76
Dr. phil. (Romanistik), 20.12.96 (Lehrstuhlinhaber)
- Gloger-Tippelt, Gabriele
Dr. phil. (Entwicklungspsychologie und pädagogische Psychologie)
- Hecker , Hans, Zum Hedelsberg 35, 50999 Köln (Weiß), F. (0 22 36) 6 66 08
Dr. phil. (Osteuropäische Geschichte), 1.4.82
- Heinz , Rudolf, Augustastraße 123, 42119 Wuppertal,
Dr. phil. (Philosophie), 18.6.76
- Henrichs, Norbert, Im Luftfeld 80, 40489 Düsseldorf, F. 40 46 55
Dr. phil. (Philosophie und Informationswissenschaften), 24.1.74
- Huning, Alois, Weißdornweg 12 42489 Wülfrath, F. (0 20 58) 32 54
Dr. phil. (Philosophie), 7.11.73

- Kaiser , Gert, Lilienweg 15, 40822 Mettmann, F (02104) 95115
Dr. phil. DLitt h.c. (Ältere Germanistik), 17.3.77 (Lehrstuhlinhaber)
- Keller , Rudi, Pestalozzistraße 29, 40549 Düsseldorf, (0211) 5622345
Dr. phil. (Germanistische Sprachwissenschaft), 17.10.78
- Kilbury, James, Carl-Sonnenschein-Weg 3, 40764 Langenfeld, F. (021 73) 7 19 20
Ph. D. (Computerlinguistik), 25.11.91 (Lehrstuhlinhaber)
- Körner, Hans, Fritz-Reuter-Straße 11, 40221 Düsseldorf, F. (02 11) 9 02 37 45
Dr. phil. (Kunstgeschichte), 1.10.92 (Lehrstuhlinhaber)
- Krumeich, Gerd, Quirinstr. 67, 40547 Düsseldorf, F. (0211) 5591371
Dr. phil. (Neuere Geschichte), 1. 10. 1997 (Lehrstuhlinhaber)
- Küppers , Jochem, Kölner Str. 13a, 41363 Jüchen, F. (02165) 911487
Dr. phil. (Klassische Philologie/Latinistik), 29.1.97 (Lehrstuhlinhaber)
- Labisch, Alfons, Elisabethstraße 15, 40217 Düsseldorf
Dr. med. Dr. phil., M. A. (Geschichte der Medizin) Zweitmitglied
- Laudage, Johannes, Auf dem Stucks 29, 53947 Nettersheim, F. (02484) 2904
Dr. phil. (Mittelalterliche Geschichte) 1.4.1999 (Lehrstuhlinhaber)
- Leinen, Frank, Neusser Landstraße 41, 41470 Neuss, F. (02137) 78 68 69
Dr. phil. (Romanistik), 16.02.99
- Louven , Erhard, Rheinstraße 20g, 47906 Kempen/Ndrh
Dr. rer. oec. (Ostasien-Institut)
- Mae, Michiko
Dr. phil. (Modernes Japan)
- Margies, Dieter, Tucherweg 23, 40724 Hilden, F. (021 03) 6 46 64
Dr. phil. (Erziehungswissenschaft/Bildungsrecht), 26.1.82
- Michel , Gerhard, Rheinstraße 1, 41363 Jüchen, F. (021 81) 4 30 77, Fax (021 81) 49 8994
Dr. phil. (Erziehungswissenschaft), 3.5.76 (Lehrstuhlinhaber)
- Miller-Kipp, Gisela, Am Botanischen Garten 8, 40225 Düsseldorf
Dr. phil. (Erziehungswissenschaft), (Lehrstuhlinhaberin)
- Molitor, Hansgeorg, Oberstraße 39, 41066 Mönchengladbach, F (021 61) 63 03 23
Dr. phil. (Mittlere und Neuere Geschichte sowie Rheinische Landesgeschichte – Didaktik der Geschichte), 9.3.76 (Lehrstuhlinhaber)
- Pott , Hans-Georg, Elsterweg 5, 40789 Monheim, F. (021 73) 5 54 39
Dr. phil. (Neuere Germanistik), 4. 7. 83
- Reichel, Michael, F. 81-12549
Dr. phil. (Klassische Philologie/Gräzistik), 31.3.1999 (Lehrstuhlinhaber)
- Rettig, Wolfgang, Ricarda-Huch-Weg 14, 41469 Neuss, F. (021 37) 27 72
Dr. phil. (Romanistik), 1.10. 81
- Reuband, Karl Heinz, Reggowstr. 6, 50931 Köln, F. (02 21) 41 08 57
(Dr. phil.) Soziologie, Lehrstuhlinhaber
- Rupp, Gerhard, Schulstraße 23, 45549 Sprockhövel, F. (02324) 971807
Dr. phil. (Neuere deutsche Literaturwissenschaft und ihre Didaktik), Lehrstuhlinhaber
- Schwarzer, Christine, Im Bruchfeld 39, 40764 Langenfeld
Dr. phil. (Erziehungswissenschaft), 11.3.83 (Lehrstuhlinhaberin)
- Seidel , Therese, Johann-Bugenhagen-Str. 4, 41468 Neuss, F. (021 31) 3 07 66
Dr. phil. (Anglistik), Lehrstuhlinhaberin
- Stein , Dieter, Admonter Ring 40, 35415 Pohlheim
Dr. phil. (Anglistik) 1. 10. 90 (Lehrstuhlinhaber)
- Stötzel, Georg, Merianweg 2, 40724 Hilden
Dr. phil. (Deutsche Philologie und Linguistik), 15.9.68 (Lehrstuhlinhaber)
- Süssmuth, Hans, Droste-Hülshoff-Straße 1, 41464 Neuss, F. (02131) 424 15
Dr. phil. (Neueste Geschichte und Didaktik der Geschichte), 15.10. 69 (Lehrstuhlinhaber)
- Tiegel, Giselher, Duisburger Straße 471, 45478 Mülheim, F. (02 08) 59 14 52
Dr. phil. (Sportwissenschaft)
- Weber , Christoph, Klosterstr. 72, 40211 Düsseldorf, F. 352595
Dr. phil. (Neuere Geschichte), 21. 7. 82
- Witte , Bernd, Lessingstraße 6, 53113 Bonn
F. 81-129 50
Dr. phil. (Neuere Germanistik), 1. 3. 94 (Lehrstuhlinhaber)

Wunderli, Peter, Feuerbachstr. 38, 40223 Düsseldorf
Dr. phil. (Romanistik), 1.4.70 (Lehrstuhlinhaber)

Wunderlich, Dieter, Chamissostraße 8, 40237 Düsseldorf, F. 682024
Dr. phil. (Allgemeine Sprachwissenschaft), 21.5.73 (Lehrstuhlinhaber)

Mit der Vertretung eines Lehrstuhls beauftragt:

Kokott, Hartmut, Parkstraße 49, 40477 Düsseldorf
Prof. Dr. phil. (Ältere Germanistik)

Yaldai, Sarkhadun, Heine-Ring 2, 50767 Köln, F. (0221) 5 90 30 07
Prof. Dr. phil. (Sportwissenschaft)

d) Honorarprofessorinnen und Honorarprofessoren:

Adam, Hermann, Emserstraße 10, 10719 Berlin
Dr. rer. pol. (Politikwissenschaft)

Finger, Heinz, Universitäts- und Landesbibliothek Düsseldorf, F. 81-1 46 97
Dr. phil., Bibliotheksdirektor (Mittelalterliche Geschichte)

Gattermann, Günter, Corellistraße 47, 40593 Düsseldorf, F. 70 54 24
Dr. phil., (Bibliothekswissenschaft)

Gerß, Wolfgang, Eifelstraße 14, 42579 Heiligenhaus, F. (02056) 2986
Dr. rer. pol. (Sozialwissenschaften)

Köhler, Wolfram, Hohengrabenweg 90, 40667 Meerbusch
Dr. phil. (Politikwissenschaft)

Kruse, Joseph A., Feldstraße 39, 40479 Düsseldorf
Dr. phil. Direktor des Heinrich-Heine-Instituts Düsseldorf (Neuere Germanistik)

Lisken, Hans F., Jürgensplatz 5, 40219 Düsseldorf
Dr. jur., Polizeipräsident (Politikwissenschaft)

Looz-Corswarem, Clemens von, Heinrich-Ehrhardt-Straße 61, 40468 Düsseldorf,
F. 899-5737
Dr. phil., Stadtarchivdirektor (Neuere Landesgeschichte)

Roddewig, Marcella, Metzkauser Straße 21, 40625 Düsseldorf
Dr. phil. (Romanistik)

Schreckenber, Wilhelm, Holbeinweg 3, 40489 Düsseldorf, F. (02 03) 74 61 47
Dr. phil., Oberstudiendirektor a. D. (Erziehungswissenschaft)

Schulze, Jörg, Bredowallee 26, 53125 Bonn
Dr.-Ing., Rheinisches Amt für Denkmalpflege, Abtei Brauweiler,
Ehrenfriedstraße 19, 50250 Pulheim, F. (0 22 34) 80 51

e) Studienprofessorinnen und Studienprofessoren und Direktorin eines Instituts für Leibesübungen:

Dombrowski, Oda, Heinestraße 1a, 52146 Würselen, F. (0 24 05) 7 22 30
Dr. phil. (Sportwissenschaft), Direktorin eines Instituts für Leibesübungen

Meyer, Hans-Lothar, Am Thielchesbusch, 53881 Kirchheim, F. (0 22 55) 12 98
Dr. phil. (Anglistik)

f) Außerplanmäßige Professorinnen und Professoren:

Ackermann, Volker, Kiefernstraße 30, 47877 Willich
Dr. phil. Wiss. Ang. (Neueste Geschichte)

Claas, Dietmar, Rheinfährstraße 7, 41468 Neuss, F. (02131) 3 76 28
Dr. phil., Akad. Oberrat (Englische Philologie mit besonderer Betonung der amerikani-
schen Literaturwissenschaft), 8. 6. 82

Dieckmann, Bernhard, Fürstenwall 85, 40217 Düsseldorf, F. (0211) 382046
Dr. phil., (Erziehungswissenschaft)

Engelbrecht, Jörg, Lützowstraße 23, 40476 Düsseldorf
Dr. phil. (Mittlere und Neuere Geschichte)

Hansen, Volkmar, Haydnstraße 29, 41462 Neuss, F. (0 21 31) 5 70 10
Dr. phil. (Neuere Germanistik) 17. 10. 89, Direktor des Goethe-Museums

- Haupt , Barbara, Dürerweg 27, 40724 Hilden, F. (021 03) 6 19 22
Dr. phil., Akad. Oberrätin (Ältere Germanistik), 2. 2. 88
- Hoebink, Hein, Münsterstraße 51, 48167 Münster
Dr. phil. (Neueste Geschichte), 1.12.87
- Kokott , Hartmut, Parkstraße 49, 40477 Düsseldorf
Dr. phil. (Ältere Germanistik), 20.5.87
- Liedtke , Frank, Marschallstraße 41, 40477 Düsseldorf, F. 4 84 93 10
Dr. phil. (Germanistik)
- Löbner, Sebastian, Kölner Landstr. 135, 40591 Düsseldorf, F. (0211) 7599996
Dr. phil. (Allgemeine Sprachwissenschaft, Medienwissenschaft), 13.6.89
- Petzold, Matthias, Weißdornweg 9, 50827 Köln, F. (02 21) 9 53 50 31
e-mail: m.petzold@uni-koeln.de
Dr. phil. (Psychologie)
- Schormann , Gerhard, Georgstraße 36, 53111 Bonn, F. (0228) 65 54 81
Dr. phil. (Mittlere und Neuere Geschichte), 10.2.81
- Tepe, Peter, Lise-Meitner-Straße 59, 40591 Düsseldorf, F. (0211) 752173
Dr. phil. (Philosophie), 21.1. 86

Gastprofessor:

- Gussejnov, Prof. Dr. Gassan, F. 81-12928
Geschichte

g) Hochschuldozentin und Hochschuldozent:

- Epp, Verena, Koetschaustraße 18, 40474 Düsseldorf
Dr. phil. (Mittelalterliche Geschichte)

h) Privatdozentinnen und Privatdozenten:

- Aretz, Jürgen, Boverter Kirchweg 46, 40670 Meerbusch
Dr. phil. (Soziologie)
- Bast, Rainer A., Philosophisches Institut
Dr. phil. (Philosophie)
- Bierbach, Mechtild, Dunantstraße 41, 41468 Neuss, F. (021 31) 12 06 80
Dr. phil., Akad. Oberrätin (Romanistik), 7. 11. 95
- Brall, Helmut, Remscheider Straße 6, 40215 Düsseldorf, F. 370511
Dr. phil., Wiss. Ang. (Ältere Germanistik)
- Cepl-Kaufmann, Gertrude, Oberbuschweg 23, 50999 Köln
Dr. phil., Akad. Oberrätin (Neuere Germanistik)
- Düsberg, Klaus Jürgen, Adolfstraße 9–11, 53111 Bonn, F. (0228) 63 59 93
Dr. phil., (Philosophie) 27. 5.86
- Hoffmann , Daniel, An der Kaiserburg 6, 40629 Düsseldorf
Dr. phil. (Neuere Germanistik)
- Kallweit, Hilmar, Heltorfer Mark 126, 40489 Düsseldorf
Dr. phil., Wiss. Ang. (Ältere Germanistik)
- May, Reinhard, Universitätsstraße 1, 40225 Düsseldorf, F. 81-12919
Dr. jur., Ph.D. (London); Assessor iuris, Wiss. Ang. (Philosophie)
- Naumann , Ralf, Friedrichstraße 25, 40699 Erkrath, F. (0211) 244474
Dr. phil. (Allgemeine Sprachwissenschaft), 12.11.96
- Rennen-Allhoff, Beate, Psychiatrische Klinik, Bergische Landstraße 3, 40629 Düsseldorf,
F. 28 01 14 56
Dr. phil. (Entwicklungs- und Sozialpsychologie), 4. 2. 92
- Rickes, Joachim, Nievenheimer Straße 79, 40221 Düsseldorf, F. (02 11) 15 40 49
Dr. phil. (Neuere Germanistik)
- Rusinek, Bernd, A., Otto-Hahn-Straße 49, 41177 Düsseldorf, F. 75 19 06
Dr. phil., M. A. (Neueste Geschichte)

- Schönborn, Sibylle, Bauweg 5, B-4720 Kelmis, F. (00 32 / 87) 63 03 60
Dr. phil. (Neuere Germanistik)
- Schwentker, Wolfgang, Bongardstraße 14, 40479 Düsseldorf, F. (02 11) 48 97 17
Dr. phil. (Neuere Geschichte)
- Wessel, Horst A., Richard-Wagner-Straße 46a, 40724 Hilden
Dr. phil. (Wirtschaftsgeschichte mit Schwerpunkt Unternehmensgeschichte)
- Wiesemann, Falk, Gottfried-Keller-Straße 37, 40474 Düsseldorf, F. 43 34 16
Dr. phil., Oberrat (Neueste Geschichte)

i) Hochschulassistenten:

N. N.

j) Akademische Direktoren, Oberrätinnen und Oberräte, Rätinnen und Räte:

- Dorgeloh, Heidrun, Tannenstraße 41, 40699 Erkrath, F. (0 21 04) 4 38 81
Dr. phil., Akad. Rätin (Anglistik)
- Drissen, Klaus-Dieter, St.-Anna-Straße 13, 41464 Neuss, F. (021 31) 825 21
Dr. phil., StD i.H. (Romanistik)
- Fenner, Hans-Jörg, Institut für Entwicklungs- und Sozialpsychologie, F. 81-1 21 32
Dr. phil., Dipl.-Psych., Oberrat (Entwicklungs- und Erziehungspsychologie)
- Franz, Manfred, Kreutzerstraße 4, 50672 Köln, F. (02 21) 51 47 50
Dr. rer. nat., Akad. Direktor (Erziehungswissenschaft)
- Gemmingen, Barbara von, Am Heidberg 14, 40627 Düsseldorf, F. 20 23 87
Dr. phil., Oberrätin (Romanistik)
- Giloy-Hirtz, Petra, Mauerkircherstraße 9, 81679 München
Dr. phil. (Altere Germanistik) (beurlaubt)
- Hartkopf, Winfried, Lichtstraße 31, 40235 Düsseldorf, F. 67 43 22
Dr. phil., Oberrat (Neuere Germanistik)
- Miebach, Bernhard, Fröbelweg 11b, 40882 Ratingen, F. (021 02) 84 78 03
Dr. phil., Akad. Rat (Sozialwissenschaft)
- Nicklaus, Martina, Aachener Straße 105, 40223 Düsseldorf
M. A. Akad. Rätin (Romanistik)
- Rehbein, Jürgen, Königsberger Straße 28c, 40764 Langenfeld, F. (021 73) 7 18 56
Dr. phil., Oberrat (Romanistik)
- Roth, Klaus-Hinrich, St. Georg-Straße 54, 41468 Neuss, F. (021 31) 3 75 57
Dr. phil., Oberrat (Didaktik der deutschen Sprache und Literatur)
- Scharf, Hans-Werner, Fritz-Straßmann-Str. 24, 40591 Düsseldorf
Dr. phil., M. A., Oberrat (Deutsche Philologie und Linguistik)
- Schroeder, Aribert, Am Kuckesberg 24, 42781 Haan, F. (021 29) 5 14 48
Dr. phil., Akad. Oberrat (Englische Sprache und ihre Didaktik)
- Steuber, Hartmut, Lewitstraße 32, 40547 Düsseldorf, F. 573617,
E-Mail: hsteuber@uni-duesseldorf.de
Dr. phil., Akad. Oberrat (Erziehungswissenschaft)
- Vacano, Otfried von, Landstraße 5, 41352 Korschenbroich, F. (021 66) 8 78 14
Akad. Dir., Dr. phil. (Alte Geschichte)

Wiener, Jürgen, Ruhrtalstraße 25, 40233 Düsseldorf, F. (02 11) 7 30 80 44
Akad. Rat z. A. (Kunstgeschichte)
Wüstemeyer, Manfred, Heideweg 18, 46569 Hünxe, F. (028 58) 67 77
Dr. phil., Oberrat (Neuere Geschichte)

k) Studienrätin und Studienrat im Hochschuldienst:

Heinen, Betty, Bausmühlenstr. 49e, 42719 Solingen (Romanistik)
Höffer, Ulrich, Kirchstr. 1, 53533 Aremberg, F. (026 93) 13 53
Jellenberg, Klaus, Marper Schulweg 16, 42287 Wuppertal, F. (02 02) 55 39 47 (Anglistik)

l) Wissenschaftliche Mitarbeiterinnen und Mitarbeiter mit Lehraufgaben:

Ando, Junko, Dechenweg 70, 40591 Düsseldorf
M. A., Wiss. Ang. (Modernes Japan)
Appel, Michael, H.-Erhardt-Straße 24, 40468 Düsseldorf
Wiss. Ang., M.A. (Neuere Germanistik)
Beckmann, Friedhelm, In der Brück 17, 40882 Ratingen, F. (021 02) 84 52 38
Dr. phil., Wiss. Ang. (Romanistik)
Böke, Karin, Voltaweg 39, 40591 Düsseldorf, F. 59 13 50
Dr. phil.
Brandt, Susanne, Quirinstr. 1, 40545 Düsseldorf, F. (02 11) 57 47 03
Dr. phil., Wiss. Ang. (Neuere Geschichte)
Brohm, Heike
Dr. phil., Wiss. Ang. (Romanistik)
Buchwald, Petra, Düsseldorfer Straße 42, 40667 Meerbusch, F. (021 32) 24 01
Wiss. Ang. (Erziehungswissenschaftliches Institut)
Eberle, Claudia, F. 81-14376
Dr. phil. Wiss. Ang. (Romanistik)
Elting-Camus, Agnes Goethestraße 91, 44623 Herne
Dipl. rer. soc., Wiss. Ang. (Soziologie)
Ferres, Thomas, M. A., Schleiferstraße 18, 40878 Ratingen, Tel. (021 02) 84 46 70
(Mediendidaktik)
Freisen, Maria, Bagelstraße 122b, 40479 Düsseldorf
Wiss. Ang. (Romanistik)
Fritze, Ralf, Christophstraße 107, 40225 Düsseldorf, F. (02 11) 9 34 61 06
Dr. phil., Wiss. Ass. (Neueste Geschichte)
de la Fuente, Bienvenido, Neuenhausstraße 26, 40699 Erkrath, F. 25 35 79
Dr. phil., Wiss. Ang. (Romanistik)
Genge, Gabriele, Universitätsstraße 1, 40225 Düsseldorf, F. (0211) 81-13227
Dr. phil. (Kunstgeschichte)
Gerling, Vera, F. 0211-7260 282
Wiss. Ang. (Romanisches Seminar)
Gernand, Detlef, Dauner Str. 36a, 47259 Duisburg, F. (02 03) 78 19 90
Wiss. Ang., Dipl.-Soz. (Soziologie)
Goldammer, Björn, Albertstraße 102, 40233 Düsseldorf, F. 733 7365,
e-mail: goldammer@phil-fak.uni-duesseldorf.de
Wiss. Ang. (Romanistik)
Gretschmann, Ursula, Hammer Dorfstraße 196, 40221 Düsseldorf, F. 39 41 24
M. A., Wiss. Ang. (Anglistik)
Grijzenhout, Janet
Dr. phil. (Allgemeine Sprachwissenschaft)

- Hachenberg, Peter, F. 81-1 52 28, Germanistik I
Wiss. Ang. (Leiter Deutsch als Fremdsprache)
- Hartmann, Antje, An der Icklack 4, 40233 Düsseldorf
M.A., Wiss. Ang. (Anglistik)
- Hinke-Dörnemann, Ulrike, Am Wehrhahn 74, 40211 Düsseldorf, F. 35 64 75
Dr. phil., Wiss. Ang. (Philosophie)
- Holtei, Rainer, Papiermühlenweg 4b, 40882 Ratingen
Dr. phil., M. A., Wiss. Ang. (Anglistik)
- Hüfken, Volker, Auf dem Hügel 35, 50933 Köln, F. 0221/493259
Dipl.-Soz., Wiss. Ang. (Soziologie)
- Jucquois-Delpierre, Monique, Universitätsstraße 1, 40225 Düsseldorf, F. 311-43 18
Wiss. Ang. (Informationswissenschaft)
- Jeske, Anita, Marienstraße 16, 41462 Neuss, F. (0 21 31) 79 89 32
M. A. (Neuere Geschichte)
- Jung, Matthias, Alsenstraße 19, 41748 Viersen, F. (0 21 62) 1 50 27
Dr. phil. (Deutsche Philologie und Linguistik)
- Kaminsky, Carmen, Universitätsstr. 1, 40225 Düsseldorf, F. (0211) 81-12918
Dr. phil., Wiss. Ang. (Philosophie)
- Kamps, Klaus, Gogrevestr. 3, 40223 Düsseldorf, F. (02 11) 34 31 03
Dr. phil., Wiss. Ass. (Politikwissenschaft)
- Kanz, Roland, Universitätsstraße 1, 40225 Düsseldorf, F. (02 11) 81-13227
Dr. phil., Wiss. Ass. (Kunstgeschichte)
- Keuneke, Susanne, Witzelstraße 7, 40225 Düsseldorf
Dr. phil., Wiss. Ang. (Medienwissenschaft)
- Koblitz, Joachim, Eichenallee 32a, 41469 Neuss, F. (0 21 37) 141 44, Fax: 1 32 44
Dr. phil., Dipl.-Pädagoge, Wiss. Ang. (Erziehungswissenschaft: Erwachsenenbildung
und pädagogische Beratung)
- Krieger, Arndt, Karolingerstraße 52, 40223 Düsseldorf
Wiss. Ang. (Neuere Germanistik)
- Küstern, Urban, Lise Meitner-Straße 24, 40591 Düsseldorf, F. 75 9 03 93
Dr. phil., Wiss. Ang. (Ältere Germanistik)
- Lahno, Bernd, Maxstr. 42, 45479 Mülheim/Ruhr, F. (02 08) 42 52 33
Dr. phil., Wiss. Ang. (Soziologie)
- Lander, Bettina, Eugen-Langen-Str. 23, 42327 Wuppertal, F. (02 02) 74 31 59
M. A., Wiss. Ang. (Soziologie)
- Laux, Stephan, Nievenheimer Straße 37, 40221 Düsseldorf
M. A. (Dr. des.) (Neuere Landesgeschichte)
- Lechner, Jochen, Herzogstraße 35, 40215 Düsseldorf
Dr. phil., Wiss. Ang. (Philosophie)
- Lehmann-Benz, Angelika, Am Eichelkamp 5, 40723 Hilden, F. (021 03) 6 20 31
M. A., Wiss. Ang. (Ältere Germanistik)
- Leske, Ralph, Linienstr. 51, 41065 Mönchengladbach, F. (02161) 481164
(Didaktik der Geschichte)
- Mädig, Klaus, Rauhe Egge 60, 58456 Witten, F. (023 24) 3 18 54
Dr. phil., Dr. jur., Wiss. Ang. (Geschichte und Didaktik der Geschichte)
- Marschall, Stefan
Dr., Wiss. Ang. (Politikwissenschaft)
- Matoni, Jürgen
Wiss. Ang., Dr. phil. (Neuere Germanistik)
- Matthes, Lothar, Bad Harzburger Straße 84, 40595 Düsseldorf, F. 70 76 50
Dr. phil., Wiss. Ang. (Romanistik)

McEwan, Sarah
B.A., Wiss. Ang. (Anglistik)

Müller, Werner, Erziehungswissenschaft, F. 81-1 49 17
Dipl.-Päd., Wiss. Ang.

Nath, Holger, Universitätsstr. 1, 40225 Düsseldorf, F. 81-14293
M. A., Wiss. Ang. (Jiddische Kultur, Sprache und Literatur)

Neuhaus-Koch, Ariane, Kaarster Straße 133 F, 41462 Neuss, F. (021 31) 59 38 44
Dr. phil., Wiss. Ang. (Neuere Germanistik)

Neuenhausen, Benedikta, Gerstenfeld 5, 41542 Dormagen
M. A. (Erziehungswissenschaft)

Neutatz, Dietmar, Emil-Barth-Straße 107, 40595 Düsseldorf, F. (02 11) 70 02 70
Dr. phil., Wiss. Ass. (Kultur und Geschichte der Deutschen im östlichen Europa)

Niehr, Thomas, Nachtigallenweg 50, 42657 Solingen, F. (02 12) 81 13 72
Dr. phil. (Germanistik)

Nocken, Ulrich, F. 311-4020
Ph. D., M. A., Wiss. Ang. (Wirtschaftsgeschichte)

Oschütz, Hannelore, F. 81-14884
Dr. rer. nat., Wiss. Ang. (Sportwissenschaft)

Pabst-Weinschenk, Marita, Beekfeldweg 35, 46519 Alpen, F. (02802) 4728
Dr. phil., Wiss. Ang. (Didaktik der deutschen Sprache und Literatur)

Penke, Martina
Dr. phil. (Allgemeine Sprachwissenschaft)

Peters, Christoph, Volmerswerther Straße 34, 40221 Düsseldorf, F. 3 98 35 80
M. A., Wiss. Ang. (Soziologie)

Rhode, Maria, Körnerstraße 56, 58285 Gevelsberg, F. (0 23 32) 28 64
Dr. phil., (Kultur und Geschichte der Deutschen im östlichen Europa)

Riethmüller, Marianne, Universitäts- und Landesbibliothek, Abt. Alte Drucke, F. 81-15320
Dr. phil. Wiss. Ang. (Mittelalterliche Geschichte)

Schäfer-Wünsche, Elisabeth, Benrodestraße 84, 40597 Düsseldorf
Dr. phil., Wiss. Ang. (Anglistik)

Schemmann, Ulrike, Cecilienstraße 11, 47051 Duisburg
Wiss. Ang. (Anglistik)

Schiller, Georg, Remscheider Straße 5, 40215 Düsseldorf
Dr. phil., Wiss. Ang. (Anglistik)

Schmidt, Vera, F. 81-1 45 04
Dr. phil., Wiss. Ang. (Modernes Japan)

Schoenauer, Ursula, 40668 Meerbusch, Bösinghovener Straße 118, F. (0 21 59) 74 90
M. A. (Didaktik der Geschichte)

Schwarze, Brigitte, Marienstraße 58, 42105 Wuppertal, F. (0202) 3908968
M.A., Wiss. Ang. (Romanistik)

Sevens, Heike, Lennéstraße 27, 40477 Düsseldorf, F. (02 11) 46 29 86
M. A., Wiss. Ang. (Sozial- und Unterrichtspsychologie)

Seyock, Barbara
M.A., Wiss. Ang. (Modernes Japan)

Stadtfeld, Peter, Mettmanner Straße 86, 40721 Hilden, F. (021 03) 36 00 31
Dr. phil., Wiss. Ang. (Erziehungswissenschaft)

Starke, Dagmar, Schirmerstraße 14, 40211 Düsseldorf, F. (0211) 179567
Dipl.-Päd.

Stauch, Hildegard, Flensburger Straße 7, 45481 Mülheim/Ruhr, F. (02 08) 42 20 71
Dr. phil., Wiss. Ang. (Neuere Germanistik)

- Steins, Carsten
M.A., Wiss. Ang. (Allgemeine Sprachwissenschaft)
- Stemmler, Susanne, Geißlerweg 27, 40591 Düsseldorf
Wiss. Ang. (Romanistik)
- Stiebels, Barbara
Dr. phil., Wiss. Ang. (Allg. Sprachwissenschaft)
- Stork, Yvonne, Weberstr. 14, 40215 Düsseldorf
Dr. phil., Wiss. Ass. (Romanistik)
- Strünck, Christoph
Dr., Wiss. Ang. (Politikwissenschaft)
- Trux, Elisabeth, Austraße 21, 97222 Rimper
Dr. phil. (Kunstgeschichte)
- Unterweg, Friedrich-Karl, Buchenweg 24, 40699 Erkrath, F. (021 04) 4 09 79
Dr. phil., Wiss. Ang. (Anglistik)
- Vetter, Jürgen, Erziehungswissenschaft, F. 81-1 21 31
Dr. rer. nat., Dipl.-Psych., Wiss. Ang. (Entwicklungs- und Erziehungspsychologie)
- Vössing, Konrad, Scherbstraße 12, 52072 Aachen, F. (024 07) 1 88 71
Dr. phil., Wiss. Ang. (Alte Geschichte)
- Welbers, Ulrich, Drususstraße 20, 40549 Düsseldorf
Wiss. Ang. (Deutsche Philologie und Linguistik)
- Wengeler, Martin, Voltaweg 37, 40591 Düsseldorf, F. 75 79 94
Dr. phil. (Deutsche Philologie und Linguistik)
- Willemsen, Ursula, Am Lingenkamp 7, 40789 Monheim, F. (021 73) 69 14 79
Dipl.-Päd. (Sozial- und Unterrichtspsychologie)
- Wodsak, Mona, Fontanestraße 8, 41564 Kaarst, F. (021 31) 6 45 13
Dr. phil., Wiss. Ang. (Romanistik)

m) Lehrkräfte für besondere Aufgaben (Lektoren und Diplomsporthlehrer):

Lektorinnen und Lektoren:

- Bolle, Frédérique, Liebfrauenstraße 1, 40591 Düsseldorf, F. 7606706
(Romanistik)
- Bulmer, Anne Frances, Liebigstr. 9, 41464 Neuss
B. A. (Englische Sprache und ihre Didaktik)
- Creff, Michèle, e-mail: creff@phil-fak.uni-duesseldorf.de
(Romanistik)
- Fujita, Kaori, F. 81-15185
M. A. (Modernes Japan)
- Geiselbrechtinger, Conor, Alte Wallgasse 2a, 50672 Köln
M. A. (Anglistik)
- Hooton, Richard Gary, Fürstenwall 145, 40215 Düsseldorf
Dr. phil., M. A. (Anglistik)
- Manzini-Himmrich, Chiara de
Dott.ssa (Romanistik)
- Navarro, Pastor, Santiago, Universitätsstraße 1, 40225 Düsseldorf
(Romanisches Seminar)
- Nieroba, Louise, Dahlienstraße 13, 41466 Neuss, F. (3 00) 46 77 30
B. A. (Anglistik)

n) Diplomsporthlehrerinnen und Diplomsporthlehrer:

- Brodbeck, Wilhelm
(Sportwissenschaft)
- Derks, Ute
(Sportwissenschaft)
- Freytag, Verena
Sportlehrerin (Sportwissenschaft)
- Golmina, Abdolali
Dr. phil. (Sportwissenschaft)
- Rocholl, Christoph
Sportlehrer (Sportwissenschaft)
- Stemper, Theodor
Dr. phil. (Sportwissenschaft)
- Wastl, Peter, Eichenallee 40, 41469 Neuss, F. (02137) 1 28 03
Dr. phil. (Sportwissenschaft)

o) Lehrbeauftragte:

- Afflerbach, Virginia, Niederrheinstr. 1, 40474 Düsseldorf, F. 43 39 37
Romanistik
- Alefeld, Yvonne-Patricia, Tersteegenstraße 15, 40474 Düsseldorf, F. 4 37 06 09
(Neuere Germanistik)
- Alkozei, Taufiq, Riegerstraße 52, 42657 Solingen
Dr. phil., Dipl.-Päd.
- Althof, Rolf, Bahnhofstraße 159, 40883 Ratingen, F. (021 02) 6 02 95
(Anglistik)
- von Antropoff, Rurik, Hölderlinweg 4, 41564 Kaarst, F. (021 31) 60 24 22
Dr. phil., Oberrat (Englische Sprache und ihre Didaktik)
- Appelhoff, Mechthild, Landesanstalt für Rundfunk NRW, Willi-Becker-Allee 10,
40227 Düsseldorf
(Medien-/Politikwissenschaft)
- Badora, Anna
Generalintendantin des Düsseldorfer Schauspielhauses
- Bardt, Ulrike, Kapellenstr. 19, 52499 Baesweiler, F. (02 41) 50 49 04
Neuere Germanistik
- Bastian, Hagen, Lehmweg 10, 40789 Monheim
Dr. phil. (Ältere Germanistik)
- Bau, Michael, Buchenweg 18, 41352 Korschenbroich, F. (021 61) 67 54 02
Dr. (Sozialwissenschaft)
- Beermann, Oliver, Breisacher Straße 32, 40468 Düsseldorf
M.A. (Deutsche Philologie und Linguistik)
- Bergmann, Marc, Ahornweg 10, 40699 Erkrath, F. (021 04) 94 17 10
M.A. (Sozialwissenschaft)
- Bergsson, Marita, Krahestraße 13, 40233 Düsseldorf
Dr.
- Beucker, Veronika, Rheinallee 172, 40545 Düsseldorf, F. (02 11) 55 34 64
Studiendirektorin (Literaturübersetzen)
- Bilski, Uwe, Dechant-Hess-Str. 33, 41468 Neuss, F. (021 31) 93 07 44
Dr. phil. (Erziehungswissenschaft)
- Blank, Thorsten, Fluhrstr. 74, 40235 Düsseldorf, F. 6 79 85 54
M. A. (Ältere Germanistik)
- Bölles, Helmut, Adlerstraße 6, 41564 Kaarst, F. (021 01) 6 95 23
Oberstudienrat (Lateinkurse)
- Bollen, Petra, Stadtverwaltung, Frauenbüro, Mühlenstraße 29, 40213 Düsseldorf
(Politikwissenschaft)

- Brautmeier, Jürgen, Macherscheider Straße 97, 41468 Neuss, F. (021 31) 351 38
Dr. phil. (Medien-/Politikwissenschaft)
- Bremer, Heidi, Wilhelm-Tell-Str. 18, 40219 Düsseldorf, F. (02 11) 39 42 45
Dipl.-Päd.
- Brinckmann, Wolfgang, Cranachstraße 83, 41466 Neuss
Dr. phil., Studiendirektor (Klassische Philologie)
- Bringmann, Karl, Mendelweg 3a, 40591 Düsseldorf
Prof., Dr. phil., Verlagsdirektor a. D. (Didaktik der Geschichte)
- Brink, Sonja, Kapellstr. 28, 40479 Düsseldorf, F. (02 11) 4 91 10 30
Dr. phil. (Kunstgeschichte)
- Brockmann, Thomas, Engelbertzstraße 12, 53121 Bonn, F. (02 28) 61 66 44
M. A. (Neuere Landesgeschichte)
- Bromand, Joachim, Kaarster Straße 254c, 41462 Neuss
M.A. (Deutsche Philologie und Linguistik)
- Brosch, Annette, Genger Straße 3, 40239 Düsseldorf, F.: (02 11) 64 12 12
(Deutsche Philologie und Linguistik)
- Bruckhaus, Margarete, Kärtner Weg 38, 40591 Düsseldorf
Dr. phil. (Neuere Geschichte)
- Caumanns, Ute, Kaiserswerther Str. 254, 40474 Düsseldorf, F. (0211) 43 33 12
(Osteuropäische Geschichte, Polnisch)
- di Ciriaco-Sussdorff, Angela, WDR, Köln, F. (0221) 220-2961
(Anglistik)
- Cornelißen, Christoph, Lubarschstraße 4, 40225 Düsseldorf, F. (02 11) 3 18 07 50
Dr. phil. (Neuere Geschichte)
- Dahlhaus, Barbara, Am Bleckmannshof 27, 44799 Bochum
(Deutsch als Fremdsprache)
- Daugusch, Walter, Geneickener Straße 179, 41238 Mönchengladbach, F. (021 66) 92 42 17
M. A. (Osteuropäische Geschichte, Russisch)
- Davies, Alun Harries, Weidenweg 130, 40723 Hilden, F. (021 03) 8 76 27
(Anglistik)
- Diederich, Henner, Sauerbruchstraße 18, 44801 Bochum, F. (02 34) 70 45 76
(Musik und ihre Didaktik)
- Dietrich, Frank, Neckarstraße 17, 40219 Düsseldorf
Dipl.-Soz.-Wiss. (Soziologie)
- Dreher, Bernd, Moltkestraße 12, 40477 Düsseldorf, F. 46 02 63
M. A. (Neuere Geschichte)
- Dreis, Gabriele, Universitäts- und Landesbibliothek, F. 81-1 5224
Dr. phil. (Erziehungswissenschaft)
- Dürschmidt, Peter, Händelstraße 27, 40721 Hilden
Dipl. Päd.
- Epping-Jäger, Cornelia, Theresienstraße 18, 52072 Aachen, F. (02 41) 15 63 05
Dr. phil. (Neuere Germanistik)
- Esch, Michael G., Kiefernstr. 9, 40233 Düsseldorf, F. (02 11) 7 30 87 23
M. A. (Osteuropäische Geschichte, Polnisch)
- Falk, Torsten, Heidstr. 19, 42719 Solingen
M. A. (Altere Germanistik)
- Franck, Matthias, Kirchefeldstr. 93, 40215 Düsseldorf
Dr. (Medienwissenschaft)
- Füllner, Karin, Urdenbacher Dorfstraße 30, 40593 Düsseldorf
Dr. phil. (Neuere Germanistik)
- Galler, Magarete, F. 81-12947
(Neuere Germanistik)
- Gärtner, Claudia, Sudhoffstraße 20, 40822 Mettmann
Dipl.-Päd.

- García-Mata, Alba, Mauritiuswall 34, 50767 Köln, F. (02 21) 24 49 99
(Romanistik)
- Giarra-Zimmermann, Antonio, Lindenstr. 202, 40235 Düsseldorf, F. (02 11) 68 18 58
M. A. (Politikwissenschaft)
- Gough, Lawrence, Florastraße 14, 42651 Solingen, F. (02 12) 20 38 40
B. A. (Anglistik)
- Graf , Bernd, Hildesheimer Straße 19, 45145 Essen, F. (02 01) 73 82 62
(Alte Geschichte)
- Graf , Dafna
M.A. (Allgemeine Sprachwissenschaft)
- Grasnack, Walter, Grimmstraße 22, 40235 Düsseldorf
Oberstaatsanwalt, Dr. jur. (Philosophie)
- Greven , Manfred, Danziger Straße 15, 41564 Kaarst, F. (0 21 01) 6 19 12
Studiendirektor (Lateinkurse)
- Groll, Kurt, Höchsten 34, 42105 Wuppertal
Dipl.-Soz. (Sozialwissenschaft)
- Große-Sender, Heinrich A., Direktor des Landtags NRW, Platz des Landtags 1, 40221
Düsseldorf, F. (02 11) 8 84 24 01
(Politikwissenschaft)
- Grothues, Silke, Himmelgeister Straße 173, 40225 Düsseldorf, F. 31 65 95
Dr. phil. (Ältere Germanistik)
- Grüber, Katrin, Vizepräsidentin des Landtags, Andreasstraße 21, 40213 Düsseldorf
Dr. rer. nat. (Politikwissenschaft)
- Günther , Thomas, Piusstraße 66, 50823 Köln, F. (02 21) 5 10 35 79
Dr. (Sozialwissenschaft)
- Haas , Olaf, Seeweg 9, 40627 Düsseldorf, F. 25 14 24
Dr. phil. (Neuere Germanistik)
- Hagenlücke, Heinz, Meineckestraße 56, 40474 Düsseldorf,
Dr. phil.
- Halbekann, Josef, Peter-Rosegger-Straße 15d, 40699 Erkrath, F. (02 11) 25 27 55
Dr. phil. (Neuere Germanistik/Deutsche Philologie und Linguistik)
- Hammel, Eckhard, Flurstraße 46, 40235 Düsseldorf
Dr. phil. (Medienwissenschaft)
- Heidemeyer, Peter, Zum Hohen Bröhl 69, 40489 Düsseldorf, F. (02 11) 40 12 11
StD (Medienwissenschaft)
- Hein , Heidi, Außenbürgerschaft 20, 40822 Mettmann, F. (02 1 04) 5 22 52
M.A. (Osteuropäische Geschichte)
- Herzig, Wolfgang, Am Steinberg 26, 41061 Mönchengladbach, F. (02 1 61) 3 23 96
M. A. (Politikwissenschaft)
- Hinke-Ruhnau, Jutta, Nernststraße 20, 47805 Krefeld
Dr. phil. (Informationswissenschaft)
- Hirschmann, Vera-Elisabeth, Am Kauerbusch 26F, 42781 Haan, F. (02129) 59849
M.A. (Alte Geschichte)
- Hollender, Christoph, Stoffeler Damm 102a, 40225 Düsseldorf
M. A. (Didaktik der deutschen Sprache und Literatur)
- Hühnerbein, Jürgen, Heidenfeldstraße 29, 4133 Nettetal, F. (0 21 53) 40 11 30
(Erziehungswissenschaft)
- Indefrey, Peter
Dr. med. (Allgemeine Sprachwissenschaft)
- Jarczyk, Johannes-Georg, Kantstraße 1, 40822 Mettmann
Studiendirektor (Griechisch für Philosophen)
- Kaets, Wilfried, Am Nußberger Pfad 22, 50827 Köln, F. (02 21) 53 15 87
(Medienwissenschaft)

- Kahlbau, Bernd, Lorbeerstraße 62, 41466 Neuss, F. (021 31) 4674 20
Oberstudienrat (Erziehungswissenschaft)
- Kaiser, Corinna, Konkordiastraße 61, 40219 Düsseldorf
M.A. (Neuere Germanistik)
- Kaiser, Robert, Talstr. 26, 40217 Düsseldorf, F. (02 11) 3 78 32
M. A. (Politikwissenschaft)
- Kaiser, Ulrike, An St. Swibert 52, 40489 Düsseldorf
Dr. phil. (Anglistik)
- Keller, Bernhard, Bildungswerk der Nordrhein-Westfälischen Wirtschaft e. V.,
Uerdinger Strafle 58-62, 4 04 74
Dr. (Wirtschaftsgeschichte)
- Kirf, Bodo, Mörsenbroicher Weg 24, 40470 Düsseldorf, F. (02 11) 61 45 55
Dr. phil. (Deutsche Philologie und Linguistik)
- Kionka, Liv, Lochnerweg 2a, 40724 Hilden, F. (021 03) 2 26 29
M.A. (Sozialwissenschaft)
- Klinkhammer, Birgitta, Ulmenallee 40, 41469 Neuss
(Politikwissenschaft)
- Klinnert, Renate, Stoffeler Damm 120, 40225 Düsseldorf, F. 34 46 96
M. A. (Ältere Germanistik)
- Klitzing, Horst, Schumannstraße 54, 40822 Mettmann, F. (0 21 04) 1 29 89
Realschuldirektor a. D. (Ältere Germanistik)
- Klug, Heiner, Ronsdorfer Str. 83, 40223 Düsseldorf
(Medienwissenschaft)
- Krämer, Martin
M.A. (Allgemeine Sprachwissenschaft)
- Kriekhaus, Andreas, Brahmweg 1, 42781 Haan, F. (021 29) 67 43
M. A. (Alte Geschichte)
- Krolop, Bernd, Volmerswerther Straße 22, 40221 Düsseldorf, F. 39 43 97
Dr. phil. (Sozialwissenschaft)
- Kron, Thomas, Ochsenkamp 67, 58285 Gevelsberg
M.A. (Sozialwissenschaft)
- Kumari, Anitha, Hochstraße 75a, 40878 Ratingen
Dr. (Sozialwissenschaft)
- Landmesser, Hans-Joachim, Am Kauerbusch 10, 42781 Haan
Dr. rer. pol., Dipl.-Volkswirt (Wirtschaftsgeschichte)
- Lauff, Werner, RA, Geschäftsführer des Verbandes Rheinisch-Westfälischer Verleger e. V.
Düsseldorf (Medienwirtschaft)
- Leach, Dawn, Quirinstraße 4, 40545 Düsseldorf
Dr. (Kunstgeschichte)
- Libertus, Michael, Neusser Str. 133, 40219 Düsseldorf
Dr. (Medienwissenschaft)
- Lehnen, Joachim, Mendelssohnweg 11a, 41352 Korschenbroich, F. (021 61) 99 73 90
Dr. phil. (Alte Geschichte)
- Lepsky, Klaus, Universitäts- und Landesbibliothek, F. 81-1 35 46
Dr. phil., Bibliotheksrat (Informationswissenschaft)
- Liedtke, Wolfgang, Karolingerstraße 8, 53572 Unkel
Dr. phil. (Informationswissenschaft)
- Lieser, Dietmar, Bungtstraße 54, 41065 Mönchengladbach
M.A. (Neuere Germanistik)
- Lindenberg, Bernd, Lanzerather Dorfstr. 15, 41472 Neuss
Dr phil. (Soziologie)
- Lindt, Grazia, Am Wiesengrund 21, 40822 Mettmann, F. (021 04) 2 73 72
(Romanistik)

- Link, Hans, Breukerholz 9a, 44797 Bochum, F. (02X34) 47 15 33
Dr. phil. (Ostasieninstitut)
- Lisken, Hans F., Jürgensplatz 5, 40219 Düsseldorf
Dr. jur., Polizeipräsident (Rechtswissenschaft)
- Litschev, Alexander, Lindenstr. 228, 40235 Düsseldorf, F. (02 11) 68 13 81
Priv.-Doz. Dr. phil. (Südosteuropäische Geschichte)
- Lorig, Sven, Gumbertstraße 187, 40229 Düsseldorf
(Medienwissenschaft)
- Lotsch, Manfred, Gottfried-Keller-Straße 44, 40474 Düsseldorf
Dr. phil. (Medienwissenschaft)
- Lüschen, Günther, 428 Old Brook Circle, Birmingham AL 35242 (USA)
Prof. Dr. Dr. h.c., Professor für Soziologie an der University of Alabama at Birmingham
(UAB), Birmingham AL35394-3350
- Lüer, Edwin, Blumenthalstraße 14, 40476 Düsseldorf, F. 44 14 87
M. A. (Neuere Germanistik)
- Lutz, Hennrich, Düsseldorfer Straße 116, 40545 Düsseldorf
M.A. (Theaterwissenschaft)
- Mai, Manfred, Burgmüllerstr. 57, 40235 Düsseldorf
Dr. phil. (Sozialwissenschaft)
- Maerker, Barbara, Paul-Löbestr. 52, 40595 Düsseldorf, F. 709549
(Klassische Philologie)
- Malmède, Hans, Grummer Straße 34, 44809 Bochum, F. (02 34) 53 40 29
Wiss. Ang. (Erziehungswissenschaft)
- Matejovski, Dirk, Luegallee 10, 40545 Düsseldorf, F. 576393
Dr. phil. (Ältere Germanistik)
- Matschuck, Marion, Wenkerstraße 2, 40470 Düsseldorf, F. 62 44 87
M. A. (Deutsche Philologie und Linguistik)
- Morgenbrod, Brigitt, Friedhofstraße 44, 41236 Mönchengladbach, F. (021 66) 24 82 58
Dr. phil. (Neuere Geschichte)
- Moskoppe, Heiner, Eselsweg 100, 41068 Mönchengladbach
Studiendirektor (Lateinkurse)
- Müller, Ulrich, Sonnbornstraße 9, 40625 Düsseldorf
Dr. (Sozialwissenschaft)
- Mulia, Marc, Königstraße 53, 47051 Duisburg
(Soziologie)
- Nadig, Peter, Kreuzerstraße 3, 47057 Duisburg, F. (02 03) 35 09 38
Dr. phil. (Alte Geschichte)
- Nagel, Stefan, Bruhnstraße 5, 40225 Düsseldorf
Dr. med., Dr. phil. (Neuere Germanistik)
- Neubert, Stefan, Beuelsweg 1a, 50733 Köln, F. (0221) 730210
Dr. phil. (Erziehungswissenschaft)
- Niewöhner, Heinrich, Benrather Straße 5, 40213 Düsseldorf, F. 32 34 91
Dr. phil. (Neuere Germanistik)
- Niggemann, Elisabeth, Universitäts- und Landesbibliothek, F. 81-1 20 30
Dr. rer. nat. Leitende Bibliotheksdirektorin (Informationswissenschaft)
- Noll, Thomas, Mommsenstr. 24, 50935 Köln
- Norden, Frank, Neusser Str. 866, 50737 Köln
(Medienwissenschaft)
- Obermeier, Karl-Martin, Deutsche Hörfunkakademie GmbH, Dortmund
Dr. rer. pol., Dipl.-Soz. (Medienwissenschaft)
- Opitz, Matthias, Ardennenstraße 51b, 52076 Aachen, F. (024 08) 8 09 08
Dr. phil. (Alte Geschichte, Griechischkurse)
- Orru, Andreas, Adenauer Allee 12-14, 53113 Bonn
Dipl.-Soz.

- Pesch, Hans, Stegwiese 2, 51067 Köln, F. (02 21) 69 69 55
StD (Klassische Philologie)
- Peters, Hans Albert, Arnoldstraße 11, 40479 Düsseldorf
Direktor des Kunstmuseums Düsseldorf, Ehrenhof 5, 40479 Düsseldorf, F. 8 99 24 61
- Peters, Hans-Peter, Forschungszentrum, 52425 Jülich
Dr. rer. soc. (Medienwissenschaft)
- Piñón, Christopher
Dr. phil. (Allgemeine Sprachwissenschaft)
- Prätor, Klaus, Körnerstraße 8, 52064 Aachen
Dr. phil. (Informationswissenschaft)
- Preißler, Dietmar, Kessenicher Str. 25, 53129 Bonn
Dr. phil. (Politikwissenschaft)
- Prinz, Michael, Derendorfer Straße 51, 40479 Düsseldorf
Dr. (Deutsche Philologie und Linguistik)
- Probert-Gromüller, Janice, Willicher Straße 28, 47918 Tönisvorst
(Anglistik)
- Ratz, Ulrich, Schwarzbachstraße 23, 40625 Düsseldorf, F. (0211) 289288
Prof. Dr. rer. nat. (Erziehungswissenschaft)
- Reh, Werner, Robert-Koch-Straße 15, 42781 Haan, F. (021 29) 84 79
Dr. phil. (Politikwissenschaft)
- Rehfus, Wulff, Wupperstraße 8, 40764 Langenfeld, F. (021 73) 7 16 50
StD. Dr. phil. (Philosophie) (Didaktik)
- Reinke, Herbert, Niederichstraße 34, 50668 Köln
Dr. phil. (Neueste Geschichte)
- Reinlein, Tanja, Am Römerberg 44, 41468 Neuss, F. (021 31) 399 73
M.A. (Neuere Germanistik)
- Renner, Hans-Georg, Eifelstraße 33, 50677 Köln
Dr. phil.
- Riechert, Rüdiger, Oberrather Str. 50, 40472 Düsseldorf, F. 65 81 82
Dr. phil.
- Riethmüller, Marianne, Universitäts- und Landesbibliothek Düsseldorf, F. 81-1 53 20
Dr. phil. (Mittelalterliche Geschichte)
- Rodríguez Arrese-Igor, Aurora, Wupperstraße 4, 40219 Düsseldorf, F. 39 53 43
(Romanistik)
- Roehl, Susanne von, Flachskampstr. 82, 40627 Düsseldorf
Dr. rer. pol. (Medienwissenschaft)
- Rombeck-Jaschinski, Ursula, Sonnenaue 63, 47804 Krefeld
Dr. phil. (Neueste Geschichte)
- Roth, Reinhard, Hindenburgstraße 17, 47877 Willich, F. u. Fax (021 56) 22 11,
dienstl. (021 31) 98 76 29
- Ruf, Friedhelm, Schrieverspfad 59, 51516 Grevenbroich
(Medienwissenschaft)
- Rumpf, Christof
M. A. (Computerlinguistik)
- Saenger, Johannes, Thorn-Prikker-Straße 12, 47800 Krefeld, F. (021 51) 59 49 73
(Didaktik der deutschen Sprache und Literatur)
- Salz, Claudia, Abteiweg 33, 41468 Neuss, F. (021 31) 129365
(Alte Geschichte)
- Sauer, Manfred, Erasmusstraße 28, 40223 Düsseldorf, F. 33 34 91
M. A. (Ältere Germanistik)
- Sauter, Michael, Am Hain 22, 42781 Haan, F. (021 29) 72 82
Studienrat (Erziehungswissenschaft)
- Schierl, Thomas, Ginsterweg 9, 40489 Düsseldorf, F. (02 11) 742433
Dr. phil. (Medienwissenschaft)
- Schlünder, Susanne, Lessingstr. 49, 40227 Düsseldorf, F. (02 11) 783184

- Schmidt , Johann Michael, Thomas-Mann-Straße 3, 40670 Meerbusch
Prof., Dr theol., Dozent an der Universität Köln (Didaktik der deutschen Sprache und Literatur)
- Schneider , Siegrid, Ruhrland Museum, 45218 Essen
Dr. phil. (Medienwissenschaft)
- Scholz , Heinz, Graf-Recke-Straße 42, 40239 Düsseldorf, F. 660925
Prof., Dr. phil., Dozent an der Musikhochschule Köln und am Robert-Schumann-Institut Düsseldorf (Phonetik-Sprechkunde)
- Schön , Hans Dieter, Gustav-Mahler-Straße 4, 40593 Düsseldorf, F. 70 19 99
(Ältere Germanistik)
- Schubert , Walfried, Nelkenstraße 46, 41066 Mönchengladbach, F. (0 21 61) 875 52
StR (Lateinkurse)
- Schulte-Beerbühl, Margit, Im Kühlen Grund 4c, 44229 Dortmund, F. (0231) 7331 34
Dr. phil. (Neuere Geschichte)
- Schulze-Altcapenberg, Hein-Th., Mönchenwertherstraße 22, 40547 Düsseldorf
Dr phil., Wiss. Ass., Kunstmuseum Düsseldorf, F. 8 99 2473
- Schumacher , Christoph, Herzog-Eberhard-Straße 45, 72250 Freudenstadt
M.A. (Neuere Germanistik)
- Schwarz , Egbert, Stephaniestraße 6, 40211 Düsseldorf
Dr. phil. (Neueste Geschichte)
- Schweitzer, Franz-Josef, Erkelenzer Straße 12, 40223 Düsseldorf, F. 9 02 31 66
apl. Prof. Dr. (Ältere Germanistik)
- Seidel , Jürgen, Tulpenstraße 12, 41466 Neuss
Dr. phil. (Didaktik der deutschen Sprache und Literatur)
- Seeger, Adrian, Golkrather Bruch 2, 41812 Erkelenz
Dipl.-Kfm. (Ostasien-Institut)
- Sellerio, Antonella (Henneke Sellerio), Camphausenstraße 4, 40479 Düsseldorf
Dott. ssa (Romanistik)
- Singh, Sikander, Bittweg 107, Ap. 34201, 40225 Düsseldorf
M.A. (Neuere Germanistik)
- Sitt, Martina, Gartenstraße 33, 40479 Düsseldorf
Dr. Kustodin (Museumskunde)
- Söffing, Marianne, Kibbenheide 7, 40822 Mettmann, F. (0 21 04) 95 98 44
(Romanistik)
- Sonnenstuhl-Henning, Ingrid, Kiefernweg 12, 41470 Neuss
M. A. (Allgemeine Sprachwissenschaft)
- Spieler, Reinhard, Saarwerdenstraße 13, 40547 Düsseldorf
Dr. wiss. Mitarbeiter (Kunstsammlung)
- Spiritula, Friedrich, Grebbenerstraße 56, 52525 Heinsberg, F. (0 24 52) 6 35 45
Dr. phil. (Erziehungswissenschaft: Schulpädagogik)
- Stephan-Kühn, Freya, Ritterstraße 224, 41238 Mönchengladbach, F./Fax (021 66) 2 32 47
OStD'Dr. phil. (Didaktik der Geschichte)
- de Sterio, Alexandre Marius, 39, rue de Hollerich, L-1741 Luxembourg
Prof., Dr. phil. (Medienwissenschaft)
- Stieleke, Fritz, Universitäts- und Landesbibliothek, F. 81-12751
M. A. (Romanistik)
- Sziborsky, Lucia, Südstraße 38, 41469 Neuss, F. (0 21 37) 1 33 82
Dr. paed. (Erziehungswissenschaft)
- Tebarth, Hans-Jakob, Ringstraße 13, 47509 Schaephuysen, F. (0 28 45) 6 98 91
Dr. phil. (Osteuropäische Geschichte)
- Theisen, Christian, Hohe Straße 7, 40213 Düsseldorf
Dipl.-Kfm. (Ostasien-Institut)
- Thiede, Ulrike, An der Ronne 184, 50859 Köln, F. (0 22 34) 70 584
Dr., Dr. (Ostasien-Institut)

- Thönneßen, Angelika, Kölner Straße 149, 41539 Dormagen, F. (02133) 45444
(Erziehungswissenschaft)
- Tönnemann, Wolfgang, Roderbirken 13, 42799 Leichlingen, F. (021 75) 890217
(Politikwissenschaft)
- Tomczak, Frauke
Dr. phil. (Medienwissenschaft)
- Trier, Karl-Heinz, Franz-Marc-Straße 100, 50374 Erftstadt
Dr.
- Trux, Elisabeth, Austraße 21, 97222 Rimper
Dr. phil. (Kunstgeschichte)
- Turnsek, Andreas, Jülicher Str. 5, 40477 Düsseldorf
M. A. (Medienwissenschaft)
- Ulrich-Götzinger, Margot, Palmenstraße 37, 40217 Düsseldorf, F. 34 81 79
M. A. (Deutsche Philologie und Germanistik)
- de la Válgoma, Aurora, Luegallee 15, 40545 Düsseldorf
(Romanistik)
- Viehöver, Vera, Augustastraße 84, 52070 Aachen
M.A. (Neuere Germanistik)
- Vrüsçh, Michael, Raderfeld 57a, 47807 Krefeld
Dr. phil. (Neure Germanistik)
- Walder, Fernande, Kunibertstraße 31, 40723 Hilden, F. (02103) 241343
Dr. phil. (Erziehungswissenschaft)
- Walther, Monika, Neustraße 28, 48249 Dülmen-Haddingsel
Dr. phil. (Erziehungswissenschaft)
- Weyer, Cornelia, Restaurierungszentrum der Landeshauptstadt Düsseldorf, Ehrenhof 3a,
40479 Düsseldorf
Dr. (Kunstgeschichte)
- Wiedemann, Christina, Jahnstraße 23, 42579 Heiligenhaus
Dr. phil. (Romanistik)
- Wilcke, Karin, Lützowstraße 9, 40476 Düsseldorf, F. 46 78 11
Dr. phil. (Ältere Germanistik)
- Wunsch, Albert, Im Hawisch 17, 41470 Neuss, F. (021 37) 6 04 48
Dr. paed. (Erziehungswissenschaft: Außerschulische Jugendbildung)
- Zech, Jürgen, Pf. 13 47, 41501 Grevenbroich
(Medienwissenschaft)
- Zellmann, Ulrike, Suitbertusstraße 8, 40223 Düsseldorf
Dr. phil., M. A. (Ältere Germanistik)
- Ziegler, Wulfhart, Brunhildenweg 1, 46537 Dinslaken, F. (021 34) 5 22 41
Dr. phil. (Alte Geschichte)
- Zöllner, Oliver, Bergseestraße 91, 76547 Sinzheim
Dr. phil. (Medienwissenschaft)
- Zulechner, Felix, Wagnerplatz 3, 44789 Bochum, F. (02 34) 30 00 82
(Didaktik der deutschen Sprache und Literatur)

Institute und Seminare

Philosophisches Institut (Gebäude 23.21, Ebene 04)

Geschäftsführender Leiter: Univ.-Prof. Dr. Dieter Birnbacher, F. 81-12912
Sekretariat: Siglinde Kowalski, F. 81-132 63

Lehrstuhl Philosophie

Univ.-Prof. Dr. Dieter Birnbacher, F. 81-12912
Sekretariat: Petra K.-Schiebel, M. A., F. 81-12912
Univ.-Prof. Dr. Axel Bühler, F. 81-12920
Univ.-Prof. Dr. Rudolf Heinz, F. 81-12334
Univ.-Prof. Dr. Alois Huning, F. 81-12922
Wiss. Ang. Dr. Ulrike Hinke-Dörnemann, F. 81-12897
Wiss. Ang. Dr. Carmen Kaminsky, F. 81-12918
Wiss. Ang. Dr. Jochen Lechner, F. 81-14240
Priv.-Doz. Dr. jur. Reinhard May, Ph. D. (London), F. 81-129 19
Archiv für Geschichte und Soziologie der Philosophie
Archiv für Informationswissenschaft und -politik
Bibliographie de la Philosophie (Deutsche Sektion):
Wiss. Ang. Dr. Ulrike Hinke-Dörnemann, F. 81-12897

Forschungsabteilung für Wissenschaftstheorie:

Leiter: Univ.-Prof. Dr. Lutz Geldsetzer, F. 81-12914
Fries-Archiv, Redaktionsbüro Zeitschrift für allgemeine Wissenschaftstheorie

Forschungsabteilung für philosophische Information und Dokumentation:

Leiter: Univ.-Prof. Dr. Norbert Henrichs, F. 81-12913
Sekretariat: Anneliese Volkmar, F. 81-12913
Wiss. Ang. Monique Jucquois-Delpierre, F. 81-14318
Wiss. Ang. M.A. Peter Meurer, F. 81-12921
DV-Org.: Hans Dieter Nellißen (Progr.), F. 81-14137
Fachbibliothek Philosophie der Universitäts- und Landesbibliothek:
Ursina Haddad, F. 81-12916

Erziehungswissenschaftliches Institut

(Gebäude 23.03, Ebene 01 und 02 und Gebäude 23.02, Ebene 02)
Geschäftsführende Leiterin: Univ.-Prof. Dr. Gabriele Gloger-Tippelt, F. 81-1 30 83,
e-mail: Gloger-Tippelt@phil-fak.uni-duesseldorf.de
Fax 81-13468
Sekretariat: Sigrid Bruckmann, F. 81-1 21 30, Fax: 81-1 32 22,
e-mail: Bruckmann@phil-fak.uni-duesseldorf.de
Institutsbeauftragter für die Anerkennung von Studienleistungen:
Univ.-Prof. Dr. Dieter Margies
Sekretariat: N. N., F. 81-12085, Fax 81-14961 (Gebäude 23.03, Ebene 01, Raum 88)
Geschäftszeit: mittwochs 9–12 und 14–16

Comeniusforschungsstelle

Univ.-Prof. Dr. Gerhard Michel, F. 81-11547/1 36 85, Fax 81-12134,
e-mail: michel@uni-duesseldorf.de
e-mail: comenius@phil-fak.uni-duesseldorf.de
Gebäude 23.02, Ebene 02, Raum 66

Informationsstelle Erziehungswissenschaft:

Gebäude 23.03, Ebene 01, Raum 66, Öffnungszeiten Mo.–Do. 13.00–16.00 Uhr,
F. 81-1 33 36, Fax 81-1 33 37, e-mail ie@uni-duesseldorf.de
Leiter: Akad. Oberrat Dr. Hartmut Steuer

Abteilung für Allgemeine Pädagogik

Univ.-Prof. Dr. Gisela Miller-Kipp, F. 81-1 23 69

e-mail: miller@phil-fak.uni-duesseldorf.de

Sekretariat: Brigitte Bodewig, F. 81-13104, Fax 81-15126

e-mail: bodewig@phil-fak.uni-duesseldorf.de

Gebäude 23.03, Ebene 02, Raum 26,

Geschäftszeit: montags bis donnerstags 10–12

Teilzeitangestellter: Warmke, Hans-Jürgen, F. 81-15125,

e-mail: warmke@phil-fak.uni-duesseldorf.de

Wiss. Ang. Prof. Dr. Bernhard Dieckmann, F. 81-12136

e-mail: dieckmann@phil-fak.uni-duesseldorf.de

Wiss. Ang.: Hans Malmède, F. 81-13679

Wiss. Ang.: Benedikta Neuenhausen, M. A., F. 81-14304

e-mail: neuenhausen@phil-fak.uni-duesseldorf.de

Projektmitarbeiter: Gernot Kirchner, F. 81-13680, e-mail: gkirchne@phil-fak.uni-duessel-

dorf.de, Frank Troschitz, F. 15260, e-mail: troschit@phil-fak.uni-duesseldorf.de

Abteilung für Allgemeine Didaktik und Theorie der Schule

Univ.-Prof. Dr. Gerhard Michel, F. 81-11547

e-mail: michel@uni-duesseldorf.de

Sekretariat: Anne-Maria Seidel, F. 81-12646, Fax 81-12134

e-mail: allg.didaktik@phil-fak.uni-duesseldorf.de

Gebäude 23.02, Ebene 02, Raum 69

Geschäftszeit: dienstags bis freitags 10–12

Akademischer Direktor: Dr. Manfred Franz, F. 81-12497

Akademischer Oberrat: Dr. Hartmut Steuber, Raum 23.03.01.68, F. 81-1 33 38

e-mail: hsteuber@uni-duesseldorf.de

Wiss. Ang.: Jürgen Hühnerbein, F. 81-12135, Dr. Peter Stadtfeld, F. 81-13687

Wiss. Hilfskraft: N. N., F. 81-1 34 71

Abteilung für Erwachsenenbildung und pädagogische Beratung

Univ.-Prof. Dr. Christine Schwarzer, F. 81-12039, Fax 81-13468

e-mail: Schwarze@phil-fak.uni-duesseldorf.de

Sekretariat: E. Heide, F. 81-12039, Gebäude 23.03, Ebene 01, Raum 89 Geschäftszeit:

montags bis donnerstags 9–11.30

Wiss. Ang.: Dr. Joachim Koblitz, F. 81-12133, e-mail: koblitz@phil-fak.uni-duesseldorf.de

Dr. Petra Buchwald, F. 81-1 2023, e-mail: buchwald@phil-fak.uni-duesseldorf.de

Dr. Ute Zimmermann, F. 81-1 28 59, e-mail: zimmermann@phil-fak.uni-duesseldorf.de

Abteilung für Bildungsrecht und Bildungsorganisation

Univ.-Prof. Dr. Dieter Margies, F. 81-12137, Fax: 81-14961

Sekretariat: N. N., F. 81-12085, Fax 81-14961, Gebäude 23.03, Ebene 01, Raum 88

Geschäftszeit: mittwochs 9–12 und 14–16

Wiss. Hilfskraft: Dajana Baum, F. 81-14961, Fax 81-14961

e-mail: baumd.@phil-fak.uni-duesseldorf.de

Abteilung für Entwicklungspsychologie und Pädagogische Psychologie

Univ.-Prof. Dr. Gabriele Gloger-Tippelt, F. 81-13083

e-mail: Gloger-Tippelt@phil-fak.uni-duesseldorf.de

Sekretariat: Sigrid Bruckmann, F. 81-12130

Geschäftszeit: montags bis freitags 10–12 Uhr

e-mail: Bruckmann@phil-fak.uni-duesseldorf.de

Univ.-Prof. Dr. Horst Nickel, F. 81-13242 (Emeritus)

Univ.-Prof. Dr. Wolfgang Manz , F. 81-14747 (Emeritus)
Prof. Dr. Matthias Petzold, F. 81-12637, e-mail: petzold@uni-koeln.de

Akad. Oberrat Dr. Hans-Jörg Fenner, F. 81-12132,
e-mail: fenner@phil-fak.uni-duesseldorf.de

Wiss. Ang. Dr. Jürgen Vetter, F. 81-12131, e-mail: vetter@phil-fak.uni-duesseldorf.de,
Beate Gomille, F. 81-13242, e-mail: gomilleb@phil-fak.uni-duesseldorf.de, Dipl.-Psych.
Lilith König , F. 81-12637, e-mail: koenigl@phil-fak.uni-duesseldorf.de

Fachbibliothek Erziehungswissenschaft/Psychologie der Universitäts- und
Landesbibliothek: Hermann Groth , F. 81-15367, Lucia Paul-Siekmeyer,
Norbert Brinkmann, F. 81-12036

Sozialwissenschaftliches Institut

Geschäftsführender Leiter: Univ.-Prof. Dr. Ulrich von Alemann

Soziologie (Gebäude 23.31, Ebene 04)

Lehrstuhl I

Univ.-Prof. Dr. Michael Baumann, F. 81-11559,
e-mail: baumann@phil-fak.uni-duesseldorf.de
Sekretariat: Heidemarie Schubert , F. 81-13123, Fax 81-12263
e-mail: schubert@phil-fak.uni-duesseldorf.de
Akademischer Rat: Dr. Bernhard Miebach, F. 81-14253
Wiss. Ang.: Dr. Bernd Lahno, F. 81-12851,
e-mail: bernd.lahno@phil-fak.uni-duesseldorf.de
Wiss. Ang.: Christoph Peters , M. A., F. 81-14370,
e-mail: christoph.peters@phil-fak.uni-duesseldorf.de
Wiss. Hilfskraft: Frank Dietrich, Dipl.-Soz.-Wiss., F. 81-14370
e-mail: frank.dietrich@phil-fak.uni-duesseldorf.de

Lehrstuhl II

Univ.-Prof. Dr. Karl-Heinz Reuband, F. 81-1 1558
e-mail: reuband@phil-fak.uni-duesseldorf.de
Sekretariat: Heidemarie Schubert , F. 81-13123, Fax 81-12263
Wiss. Ang.: Bettina Lander, M. A., F. 81-11316
e-mail: lander@phil-fak.uni-duesseldorf.de
Wiss. Ang.: Volker Hüfken, Dipl.-Soz., F. 81-153 01
e-mail: volker.huefken@phil-fak.uni-duesseldorf.de
Wiss. Ang.: Dipl. rer. soc. Agnes Elting-Camus, F. 81-12488
Wiss. Hilfskraft: Kurt Groll, Dipl.-Soz., F. 81-1 52 90
Professur Soziologie: N. N.

Praktikumsbüro:

Dipl.-Soz. Detlef Gernand, F. 81-15171, Fax 81-153 68
e-mail: gernand@phil-fak.uni-duesseldorf.de
Sprechzeiten: Di. 14–16, Mi. 10–12 und nach Vereinbarung

Politikwissenschaft (Gebäude 23.32, Ebene 05)

Lehrstuhl I

N. N., F. 81-14555
Sekretariat: Inge Meyer , Margarete Dresen, M. A., F. 81-14555
Wiss. Ass. Dr. Klaus Kamps, F. 81-12877
e-mail: kamps@phil-fak.uni-duesseldorf.de

Lehrstuhl II

Univ.-Prof. Dr. Ulrich von Alemann, F. 81-11523
Sekretariat: Gisela Papkalla, F. 81-12399, Fax 81-14532,
e-mail: gisela.papkalla@phil-fak.uni-duesseldorf.de
Wiss. Ass.: Dr. Stefan Marschall, F. 81-12181
Wiss. Ass.: Dr. Christoph Strünck, F. 81-14569

Forschungsstelle „Projekt Forschungsinitiative NRW in Europa“ (fine)

Leiter: Univ.-Prof. Dr. Ulrich von Alemann
Wiss. Ang.: Dipl. soz. wiss. Birgit Frey,
Gebäude 23.32.U1-28/28, F/Fax: 81-14075, 81-12083

Fachbibliothek Geschichte/Sozialwissenschaften der
Universitäts- und Landesbibliothek: Elke Kuckel, F. 81-12933, Werner Lonski, F. 81-14082

Institut für Medienwissenschaft

(Gebäude 23.32, Ebene 05, Raum 21, F. 81-1 40 14)

Univ.-Prof. Dr. Karin Böhme-Dürr, F. 81-1 40 14,
e-mail: boehme-duerr@phil-fak.uni-duesseldorf.de
Sekretariat: Elisabeth Hubert, F. 81-1 40 14
e-mail: huberte@phil-fak.uni-duesseldorf.de
Dr. Susanne Keuneke, F. 81-1 40 68
e-mail: keuneke@phil-fak.uni-duesseldorf.de

Historisches Seminar (Gebäude 23.31 und 23.32)

Geschäftsführender Leiter: Prof. Dr. Johannes Laudage

Abteilung für Alte Geschichte (Ebene 05)

Lehrstuhl III

Univ.-Prof. Dr. Anthony R. Birley, (F. 81-12994),
e-mail: birley@phil-fak.uni-duesseldorf.de, Fax: 81-13332
Sekretariat: Rita Kröll, (F. 81-12994)
Akad. Direktor: Dr. Otfried v. Vacano, (F. 81-12996),
e-mail: vacano@phil-fak.uni-duesseldorf.de
Wiss. Ang.: Dr. Konrad Vössing, (F. 81-12997),
e-mail: voessing@phil-fak.uni-duesseldorf.de

Abteilung für Mittelalterliche Geschichte (Ebene 06)

Lehrstuhl I

Univ.-Prof. Dr. Johannes Laudage, F. 81-12938
Sekretariat: Ulrike Stoffel, F. 81-11343
em. Univ.-Prof. Dr. Rudolf Hiestand, F. 81-15158
Univ.-Prof. i. R. Dr. Josef Semmler, F. 81-12931
Prof. i. R. Dr. Albrecht Graf Finckenstein, F. 81-12940
Hochschuldozentin: Priv.-Doz. Dr. Verena Epp, F. 81-12940
Wiss. Mitarb.: Thilo Offergeld

Abteilung für Neuere Geschichte (Ebene 04 und 06)

Lehrstuhl II

Univ.-Prof. Dr. Gerd Krumeich, F. 81-12926, Fax: 81-14255,
e-mail: krumeich@phil-fak.uni-duesseldorf.de
Sekretariat: Marion Enke, F. 81-11538
Prof. Dr. Karl-Egon Lönne, F. 81-12930
Akademischer Oberrat: Dr. Manfred Wüstemeyer, F. 81-129 29

Wiss. Ang.: Silke Fehlemann, F. 81-14084

Dr. Roland Haidl, F. 81-13808

Arbeitsstelle der Max-Weber-Gesamtausgabe

Leiter: em. Univ.-Prof. Dr. Wolfgang J. Mommsen , F. 81-14078

Wiss. Ang.: Manfred Schön , F. 81-130 31, Klaus Scharfen, F. 81-13555,
Michael Meyer , F. 81-14085

Wiss. Hilfskr.: Songül Micit, Silvia Osada, Markus Tiefel, Sonja Wehr, Marc Woltring

Lehrstuhl IV

Sekretariat: Ulrike Stoffel, F. 81-11343

Univ.-Prof. Dr. Christoph Weber , F. 81-129 42

Prof. Dr. Gerhard Schormann , F. 81-129 41

em. Univ.-Prof. Dr. Klaus Müller , F. 81-129 27

Wiss. Hilfskraft: Anita Jeske, M. A., F. 81-14058

Abteilung für Neuere Landesgeschichte (Ebene 05 und 06)

Lehrstuhl V

Univ.-Prof. Dr. Kurt Düwell, F. 81-130 20, e-mail: duewell@phil-fak.uni-duesseldorf.de

Sekretariat: Margit Steinborn-Preis, F. 81-130 20, e-mail: steinborn@phil-fak.uni-duesseldorf.de

Priv.-Doz. Dr. Falk Wiesemann , F. 81-145 59

Wiss. Ang.: Prof. Dr. Hein Hoebink, F. 81-120 73

Wiss. Ass.: Dr. Ralf Fritze, F. 81-1 4054

Priv.-Doz. Dr. Bernd-A. Rusinek, F. 81-12213 (= Fax-Nr.)

Editions- und Forschungsprojekte am Lehrstuhl VI:

Arbeitsstelle Edition der Kabinettsakten des Landes Nordrhein-Westfalen

Wiss. Ang.: apl. Prof. Dr. Volker Ackermann

Arbeitsstelle Historisch-politische Biographie (Landesprojekt): Prof. Dr. Dieter Düding

DFG-Projekt „Deutsche in Großbritannien nach dem II. Weltkrieg:

Prof. Dr. Johannes-Dieter Steinert

Wirtschaftsgeschichte

Wiss. Ang.: Dr. Ulrich Nocken, F. 81-14020

e-mail: nocken@phil-fak.uni-duesseldorf.de

Lehrstuhl VIII

Univ.-Prof. Dr. Hansgeorg Molitor, F. 81-115 37, Fax: 81-14849

Sekretariat: Brigitte von Dobbeler, F. 81-145 50,

e-mail: dobbeler@phil-fak.uni-duesseldorf.de

Prof. Dr. Jörg Engelbrecht , F. 81-145 20

Wiss. Ass.: Dr. Stephan Laux, F. 81-14520,

e-mail: laux@phil-fak.uni-duesseldorf.de

Abteilung für Osteuropäische Geschichte (Ebene 05)

Univ.-Prof. Dr. Hans Hecker , F. 81-129 28

e-mail: hecker@phil-fak.uni-duesseldorf.de

Sekretariat: Christiane Bruch, F. 81-11509

Hilfskräfte:

Adam Marcinczyk, F. 81-14207, Irina Ostmann, F. 81-11509, Oliver Schmitz ,
F. 81-14207

Abteilung für Didaktik der Geschichte

Lehrstuhl VII

Univ.-Prof. Dr. Hans Süßmuth, F. 81-11539

e-mail: suessmut@uni-duesseldorf.de

Sekretariat: Gabriele Zech, F. 81-13919

Wiss. Ang.: Dr. Dr. Klaus Mäding, F. 81-133 41, Thomas Ferres, M. A., F./Fax 81-148 75

Institut für die Kultur und Geschichte der Deutschen im östlichen Europa

(Gebäude 23.31, Ebene 06, Räume 21, 23, 25;)

Univ.-Prof. Dr. Detlef Brandes, F. 81-14098, Fax 81-14772

e-mail: brandes@uni-duesseldorf.de

(beurlaubt für ein Forschungsfreiemester)

Sekretariat: Drahoslava Kurzova, F. 81-14098,

e-mail: kurzova@phil-fak.uni-duesseldorf.de

(Gebäude 23.02, Ebene U1, Räume 64, 64.1, 66;)

Wiss. Ass.: Dr. Dietmar Neutatz, M. A., F. 81-12535,

e-mail: neutatz@uni-duesseldorf.de

Drittmittel: Dr. Maria Rhode, M. A., F. 81-12544,

e-mail: rhodem@phil-fak.uni-duesseldorf.de

Dr. Viktor Dönninghaus, F. 81-12544

Andreas Wiedemann, M. A., F. 81-14772

Olga Negru, Dipl.-Hist., F. 81-12934

Seminar für Kunstgeschichte (Gebäude 23.32, Ebene 04)

Geschäftsführender Leiter: Univ.-Prof. Dr. Hans Körner

Lehrstuhl für Kunstgeschichte

Univ.-Prof. Dr. Hans Körner, F. 81-12080,

e-mail: Hans.Koerner@phil-fak.uni-duesseldorf.de

Sekretariat: Ingeburg Schöttler, F. 81-12080,

e-mail: schoetti@phil-fak.uni-duesseldorf.de

Akad. ORat: Dr. Jürgen Wiener, F. 81-11327

Wiss. Ass.: Dr. Roland Kanz, F. 81-13227

Wiss. Ass.: Dr. Gabriele Genge, F. 81-11495

Seminar für Allgemeine Sprachwissenschaft (Gebäude 23.21, Ebene 04)

Geschäftsführender Leiter: Univ.-Prof. Dr. Dieter Wunderlich, F. 81-12554,

Fax: 81-11325

Lehrstuhl für Allgemeine Sprachwissenschaft

Univ.-Prof. Dr. Dieter Wunderlich, F. 81-12554, e-mail: wdl@ling.uni-duesseldorf.de

Sekretariat: Gabriele Krüger, F. 81-12554, e-mail: gabi.krueger@ling.uni-duesseldorf.de

Apl. Prof. Dr. Sebastian Löbner, F. 81-13399, e-mail: loebner@ling.uni-duesseldorf.de

Priv.-Doz. Dr. Ralf Naumann, F. 81-12551, e-mail: naumann@ling.uni-duesseldorf.de

Wiss. Ang.: Dr. Janet Grijzenhout, F. 81-12925, e-mail: grijzenh@ling.uni-duesseldorf.de

Dr. Martina Penke, F. 81-12925, e-mail: penke@ling.uni-duesseldorf.de

Dr. Barbara Stiebels, F. 81-13443, e-mail: stiebels@ling.uni-duesseldorf.de

Carsten Steins, F. 81-15123, e-mail: steins@ling.uni-duesseldorf.de

Lehrstuhl für Computerlinguistik

Univ.-Prof. Dr. James Kilbury, F. 81-12557, e-mail: kilbury@ling.uni-duesseldorf.de
Sekretariat: Petra Richthof, F. 81-12554, e-mail: richthof@phil-fak.uni-duesseldorf.de
Fachbibliothek Germanistik/Sprachwissenschaft der
Universitäts- und Landesbibliothek: Brigitta Ullrich, F. 81-12952

Seminar für Klassische Philologie (Gebäude 23.21, Ebene 04)

Geschäftsführender Leiter: Univ.-Prof. Dr. Michael Reichel
Sekretariat: Rita Schalong, F. 81-129 90, e-mail: schalong@phil-fak.uni-duesseldorf.de
Univ.-Prof. Dr. Jochem Küppers, F. 81-12960, Fax: 11927, e-mail: kueppers@phil-fak.uni-duesseldorf.de
Univ.-Prof. Dr. Michael Reichel, F. 81-12549
Wiss. Ass.: Martina Hirschberger, F. 81-14138
Wiss. Ang.: N. N., F. 81-129 92
Akad. Rat: N. N., F. 81-11498
Stud. Hilfskräfte: N. N., F. 81-14139
Fachbibliothek Klassische Philologie der Universitäts- und Landesbibliothek:
Mariana Trosdorff, F. 81-129 93, e-mail: trosdorff@ub.uni-duesseldorf.de

Germanistisches Seminar (Gebäude 23.21, Ebene 01 und 02)

Geschäftsführender Leiter: Univ.-Prof. Dr. Georg Stötzel

Abteilung für Deutsche Philologie und Linguistik

Lehrstuhl I

Sekretariat: Annelies Albrecht, M. A., F. 81-129 44,
e-mail: albrecht@phil-fak.uni-duesseldorf.de
Univ.-Prof. Dr. Georg Stötzel, F. 81-129 44
Univ.-Prof. Dr. Rudi Keller, F. 81-129 45, e-mail: keller@phil-fak.uni-duesseldorf.de
Univ.-Prof. Dr. Volker Beeh, F. 81-129 89, e-mail: beeh@phil-fak.uni-duesseldorf.de
Akademischer Oberrat: Dr. Hans-Werner Scharf, F. 81-142 81
Prof. Dr. Frank Liedtke, F. 81-142 80, e-mail: liedtke@phil-fak.uni-duesseldorf.de
(beurlaubt)
Wiss. Ang.: Dr. Karin Böke; Dr. Thomas Niehr; Ulrich Welbers, Dr. Martin Wengeler,
F. 81-136 84

Studiengbiet Deutsch als Fremdsprache (Gebäude 23.31, Ebene U1)

Leiter: Peter Hachenberg Ph.D. (AUS), F. 81-152 28,
e-mail: hachenberg@phil-fak.uni-duesseldorf.de
Sekretariat: Bärbel Bär, F. 81-1 29 46, e-mail: daf@phil-fak.uni-duesseldorf.de
Studienrat im Hochschuldienst: Ulrich Höffer, F. 81-1 52 18, F. 81-1 29 46,
e-mail: ulrich.hoeffler@phil-fak.uni-duesseldorf.de
Wiss. Hilfskräfte: Nicola Heimann, Britta Wolf

Studienreformbüro Germanistik (Gebäude 23.21, Ebene 01, Raum 125)

Leiter: Ulrich Welbers
stellv. Leiter: Holger Ehler
ProjektbereichsleiterInnen im Studienreformprojekt: U. Welbers (I), Ralf Steigels (II),
N. N. (III), N. N. (IV), Dr. Johannes Roskothen (V), Corinna Kaiser (VI),
Britta Dersch (VII), Thorsten Blank (VIII), Holger Ehler (IX)

Abteilung für Neuere Germanistik

Lehrstuhl II

Univ.-Prof. Dr. Bernd Witte , F. 81-12950, e-mail: Witte@phil-fak.uni-duesseldorf.de

Sekretariat: Anneliese Fiddes, Mechthild Niehaus, F. 81-12950, Fax: 81-12951

e-mail: Fiddes@phil-fak.uni-duesseldorf.de;

e-mail: Niehaus@phil-fak.uni-duesseldorf.de

Prof. Dr. Volkmar Hansen

Priv.-Doz. Dr. Sibylle Schönborn, F. 81-12951

Priv.-Doz. Dr. Gertrude Cepl-Kaufmann, Akad. Oberrätin, F. 81-13004

Dr. Winfried Hartkopf, Akad. Oberrat, F. 81-13004

Wiss. Ang.: Dr. Ariane Neuhaus-Koch, F. 81-13489, Dr. Hildegard Stauch, F. 81-15333

Frauen-Kultur-Archiv / Frauenforschungs-Transferstelle

(Gebäude 23.02, Ebene U1, Raum 82-84)

Dr. Ariane Neuhaus-Koch, F. 81-14828, e-mail: Neuhaus@phil-fak.uni-duesseldorf.de

Lehrstuhl IV

Univ.-Prof. Dr. Herbert Anton, F. 81-12947

Univ.-Prof. Dr. Hans-Georg Pott, F. 81-12949

Wiss. Ang.: Prof. Dr. Peter Tepe, F. 81-12948, Michael Appel, M.A., F. 81-12947, Arndt

Krieger, F. 81-12947, Dr. Jürgen Matoni, F. 81-12947

Abteilung für Ältere Germanistik

Lehrstuhl III

Univ.-Prof. Dr. DLitt h.c. Gert Kaiser, F. 81-12953

Mit der Vertretung des Lehrstuhls beauftragt:

Prof. Dr. Hartmut Kokott, F. 81-12953

Sekretariat: Helga Stahl, F. 81-14314

Prof. Dr. Barbara Haupt, Akademische Oberrätin, F. 81-12955

Akademische Rätin: Dr. Petra Giloy-Hirtz, F. 81-14856 (beurlaubt)

Wiss. Ang.: Priv.-Doz. Dr. Helmut Brall, F. 81-14856, Priv.-Doz. Dr. Hilmar Kallweit,

F. 81-15129 (beurlaubt), Dr. Urban Küsters, F. 81-12954,

Angelika Lehmann-Benz, M. A., F. 81-15129, Dr. Ulrike Zellmann, F. 81-15129

Abteilung für Didaktik der deutschen Sprache und Literatur

Lehrstuhl V

Univ.-Prof. Dr. Gerhard Rupp, F. 81-14937, e-mail: rupp@phil-fak.uni-duesseldorf.de

Sekretariat: Brigitte Schweres, F. 81-14937,

e-mail: schweres@phil-fak.uni-duesseldorf.de

em. Univ.-Prof. Dr. Wilhelm Gössmann

Akademischer Oberrat: Dr. Klaus-Hinrich Roth, F. 81-14940,

Wiss. Ang.: Dr. Marita Pabst-Weinschenk, F. 81-14940

Fachbibliothek Germanistik/Sprachwissenschaft der Universitäts- und Landesbibliothek:
Brigitta Ullrich, F. 81-12952

Abt. für Jiddische Kultur, Sprache und Literatur

(Geb. 23.03, Ebene 01, Räume 42, 44, 46)

Univ.-Prof. Dr. Marion Aptroot, F. 81-13228, Fax: 81-12027, e-mail: aptroot@phil-fak.uni-duesseldorf.de

Wiss. Ang.: Holger Nath, F. 81-14293, e-mail: nath@phil-fak.uni-duesseldorf.de

Sekretariat: Sigrid Lethen F. 81-14292, e-mail: Lethen@phil-fak.uni-duesseldorf.de

Anglistisches Institut

Gebäude 23.21, Ebene 01 und 02, Gebäude 23.31 und 23.32, Ebene 04

Geschäftsführender Leiter: Univ.-Prof. Dr. Dieter Stein

Abteilung für Ältere Anglistik (Historische Sprachwissenschaft und Mittelalterliche Literatur)

Lehrstuhl I

Univ.-Prof. Dr. Wilhelm Busse , F. 81-129 61, Fax: 81-11728,
e-mail: busse@phil-fak.uni-duesseldorf.de

Sekretariat Christa Holtei , F. 81-129 61,
e-mail: holtei@phil-fak.uni-duesseldorf.de

Wiss. Ang.: Dr. Rainer Holtei , M. A., F. 81-145 63,
e-mail: holteir@phil-fak.uni-duesseldorf.de

Ulrike Schemmann, M. A., F. 81-129 62,
e-mail: schemman@phil-fak.uni-duesseldorf.de

Wiss. Hilfskraft: Katja Fürstenau M.A., N. N., M.A., F. 81-129 69

Lektor: Dr. Richard Gary Hooton, M. A., F. 81-129 68

Abteilung für Amerika-Studien

Lehrstuhl II

Univ.-Prof. Dr. Herwig Friedl, F. 81-129 56, Fax: 81-130 26
e-mail: friedl@phil-fak.uni-duesseldorf.de

Sekretariat: Irmtrud Passavand, F. 81-129 56, e-mail: passavan@phil-fak.uni-duesseldorf.de

Prof. Dr. Dietmar Claas, F. 81-129 59

Studienprofessor: Dr. Hans-Lothar Meyer , F. 81-128 39

Akad. Oberrat: N. N.

OStR i. H. Klaus Uellenberg, F. 81-129 57,
e-mail: uellenberg@phil-fak.uni-duesseldorf.de

Wiss. Ang.: Dr. Elisabeth Schäfer-Wünsche, F. 81-1 40 19,
e-mail: esw@phil-fak.uni-duesseldorf.de;

Dr. Georg Schiller , F. 81-145 98, e-mail: gschille@phil-fak.uni-duesseldorf.de

Wiss. Hilfskräfte: Jutta Rateike-Fear, M.A., F. 81-145 98,
e-mail: rateikef@phil-fak.uni-duesseldorf.de

Abteilung für Englische Sprachwissenschaft

Lehrstuhl III

Univ.-Prof. Dr. Dieter Stein , F. 81-129 63, Fax: 81-152 92
e-mail: stein@phil-fak.uni-duesseldorf.de

Prof. Dr. N. N., F. 81-130 66

Sekretariat: Theresia Bernstein, F. 81-129 63
e-mail: bernstei@uni-duesseldorf.de

Akad. Rätin: Dr. Heidrun Dorgeloh, F. 81-137 74
e-mail: dorgeloh @ uni-duesseldorf.de

Wiss. Ang.: Alexander Bergs , F. 81-128 23, e-mail: bergs@phil-fak.uni-duesseldorf.de;
Monika Schmid , F. 81-137 74, e-mail: monika.schmid@phil-fak.uni-duesseldorf.de

Wiss. Hilfskraft: Anette Rosenbach, F. 81-142 46, e-mail: ar@phil-fak.uni-duesseldorf.de

Lektorin: Louise Nieroba, B. A., F. 81-145 62
e-mail: louise.nieroba@phil-fak.uni-duesseldorf.de

Abteilung für Neuere Anglistik (Literaturwissenschaft)

Lehrstuhl IV

Univ.-Prof. Dr. Therese Seidel , F. 81-13151, 129 64, Fax: 81-11443

e-mail: seidel@phil-fak.uni-duesseldorf.de

Sekretariat: Brigitte Coombs, F. 81-131 51, e-mail: coombs@phil-fak.uni-duesseldorf.de

Wiss. Ang.: Dr. Friedrich-K. Unterweg, F. 81-145 58, e-mail: unterweg@uni-duesseldorf.de

Antje Hartmann, M.A., F. 81-13152, e-mail: Hartmann@phil-fak.uni-duesseldorf.de

Sarah McEwan, B.A., F. 81-12206, e-mail: mcewan@phil-fak.uni-duesseldorf.de

Wiss. Hilfskraft: Vera Eckermann, F. 81-13152, e-mail: veraeck@phil-fak.uni-duesseldorf.de, Ingrid Wolter, M.A., F. 81-13152

Lektor: Conor Geiselbrechtiger, M.A., F. 81-14564

Abteilung für Englische Literaturen und ihre Didaktik

Lehrstuhl V

N. N., F. 81-14588, Fax: 81-130 26

Sekretariat: Anne Harting , F. 81-145 88,

e-mail: harting@phil-fak.uni-duesseldorf.de

Univ.-Prof. em. Dr. Albert-Reiner Glaap, OBE, F. 81-13066

Akad. Oberrat: Dr. Aribert Schroeder , F. 81-14518

Lektorin: Anne Frances Bulmer, B. A., F. 81-132 75,

e-mail: frances.bulmer@phil-fak.uni-duesseldorf.de

Abteilung für Literaturübersetzen

Anglistik VI

Univ.-Prof. Dr. Uwe Baumann , F. 81-129 65, Fax: 81-130 26

e-mail: baumann@phil-fak.uni-duesseldorf.de

Moreanum

Forschungsstelle für Englische Renaissance

em. Univ.-Prof. Dr. Hubertus Schulte Herbrüggen, F. 81-136 13, Fax: 81-13613,

e-mail: schulteh@uni-duesseldorf.de

Dr. Friedrich-K. Unterweg, F. 81-136 13 oder 81-145 58

e-mail: unterweg@uni-duesseldorf.de

Fachbibliothek Anglistik der Universitäts- und Landesbibliothek:

Rolf Berninghaus, F. 81-129 67, e-mail: berningh@ub.uni-duesseldorf.de

Romanisches Seminar (Gebäude 23.21, Ebene 01 und 02)

Geschäftsführender Leiter: Univ.-Prof. Dr. Frank Leinen

Sekretariat: N. N., F. 81-11948, Fax: 81-14033

Abteilung Romanische Sprachwissenschaft

Univ.-Prof. Dr. Wolfgang Rettig, F. 81-143 72 und 1 29 87

Lehrstuhl II

Univ.-Prof. Dr. Hans Geisler, F. 81-12984, e-mail: geisler@phil-fak.uni-duesseldorf.de

Sekretariat: Andrea Fischer, F. 81-11948,

e-mail: andrea.fischer@phil-fak.uni-duesseldorf.de

Akad. Oberrätin: Dr. Barbara von Gemmingen, F. 81-1 29 82,

e-mail: gemmingen@phil-fak.uni-duesseldorf.de

Studienrätin i. H.: Betty Heinen, F. 81-12976,

e-mail: heinenb@phil-fak.uni-duesseldorf.de

Wiss. Ang.: Brigitte Schwarze, M.A., F. 81-1 29 83, e-mail: bs@phil-fak.uni-duesseldorf.de

Lektorin: Frédérique Bolle, F. 81-1 43 71, e-mail: bolle@phil-fak.uni-duesseldorf.de

Lehrstuhl IV

Univ.-Prof. Dr. Peter Wunderli, F. 81-129 70,
e-mail: peter.wunderli@phil-fak.uni-duesseldorf.de

Sekretariat: Helga Hintloglou, F. 81-12988

Akad. Oberrätin: Priv.-Doz. Dr. Mechtild Bierbach, F. 81-121 27,
e-mail: bierbach@phil-fak.uni-duesseldorf.de

Akad. Rätin: Dr. Martina Nicklaus, F. 81-143 77,
e-mail: nicklaus@phil-fak.uni-duesseldorf.de

Wiss. Ass.: Dr. Yvonne Stork, F. 81-129 75, e-mail: stork@phil-fak.uni-duesseldorf.de

Lektorin: Dott.ssa Chiara de Manzini-Himmrich, F. 81-139 23,
e-mail: manzini@phil-fak.uni-duesseldorf.de

Abteilung Romanische Literaturwissenschaft

Univ.-Prof. Dr. Frank Leinen, F. 81-14382, e-mail: leinen@phil-fak.uni-duesseldorf.de
N. N., F. 81-121 28

Lehrstuhl I

Univ.-Prof. Dr. Vittoria Borsò, F. 81-12973, e-mail: borso@phil-fak.uni-duesseldorf.de

Sekretariat: Ursula Guinaldo Roncero, F. 81-129 87

em. Univ.-Prof. Dr. Ludwig Schrader

StD i. H. Dr. Klaus Dieter Drissen, F. 81-129 79, e-mail: drissen@phil-fak.uni-duesseldorf.de

Wiss. Ang.: Dr. Heike Brohm, F. 81-14376, e-mail: brohm@phil-fak.uni-duesseldorf.de,
Dr. Claudia Eberle, F. 81-14376, e-mail: eberle@phil-fak.uni-duesseldorf.de,
N. N., F. 81-143 76,

Dr. Bienvenido de la Fuente, F. 81-12985, e-mail: fuente@phil-fak.uni-duesseldorf.de,
Vera Gerling, Diplomübersetzerin, F. 81-1 29 81, e-mail: gerling@phil-fak.uni-duesseldorf.de,

Björn Goldammer, Diplomübersetzer, F. 81-14382, e-mail: goldammer@phil-fak.uni-duesseldorf.de,

Susanne Stemmler, F. 81-12981, e-mail: stemmler@phil-fak.uni-duesseldorf.de

Lektor: N. N., F. 81-129 76

Lehrstuhl III

Sekretariat: N. N., F. 81-129 86

em. Univ.-Prof. Dr. Fritz Nies

Akad. Oberrat: Dr. Jürgen Rehbein, F. 81-129 77, e-mail: rehbein@phil-fak.uni-duesseldorf.de

Wiss. Ang.: Dr. Friedhelm Beckmann, e-mail: beckmann@phil-fak.uni-duesseldorf.de,
Dr. Lothar Matthes, e-mail: matthes@phil-fak.uni-duesseldorf.de,
Dr. Mona Wodsak, e-mail: wodsak@phil-fak.uni-duesseldorf.de,
F. 81-129 71 und 143 75

Lektorin: Michèle Creff, F. 81-143 71, e-mail: creff@phil-fak.uni-duesseldorf.de

Wiss. Ang. (Literaturübersetzen): N. N., F. 81-1 40 09

Fachbibliothek Romanistik der Universitäts- und Landesbibliothek

Ruth Joks, F. 81-1 29 80, e-mail: joks@phil-fak.uni-duesseldorf.de

Ostasien-Institut

Gebäude 23.02, Ebene 02

Geschäftsführende Leiterin: Univ.-Prof. Dr. Michiko Mae (F. 81-14329),
e-mail: mae@phil-fak.uni-duesseldorf.de

Sekretariat: Jutta Poesche-Aschmann, F. 81-14349, e-mail: poesche@phil-fak.uni-duesseldorf.de

Wahlpflichtfach Ostasien

Sekretariat: N. N.

Univ.-Prof. Dr. Erhard Louven , F. 81-14359

Modernes Japan

N. N. (F. 81-14344)

Univ.-Prof. Dr. Michiko Mae (F. 81-14329), e-mail: mae@phil-fak.uni-duesseldorf.de

Univ.-Prof. i. R. Dr. Klaus Müller , e-mail: kmueller@uni-duesseldorf.de

Sekretariat: Jutta Poesche-Aschmann (F. 81-14349), Fax: 81-14714,

e-mail: poesche@phil-fak.uni-duesseldorf.de

Wiss. Ang.: Dr. Junko Ando, M. A. (F. 81-14704), e-mail: ando@phil-fak.uni-duessel-

dorf.de, Barbara Seyock, M.A. (F. 81-14509), e-mail: Barbara.Seyock@phil-

fak.uni-duesseldorf.de, Karin Klose, M.A., (F. 81-14709), e-mail: klosek@phil-

fak.uni-duesseldorf.de

Lektorin: Kaori Fujita M. A. (F. 81-15185)

Fachbibliothek Ostasienwissenschaften

Die Fachbibliothek Ostasienwissenschaften befindet sich zusammen mit der
Fachbibliothek Anglistik im Gebäude 23.21 in der 3. Etage. Sie ist über die Aufzüge in
den Gebäuden 23.21 (nur bis 17.00 Uhr) bzw. 23.31 zu erreichen.

Institut für Sportwissenschaft (Gebäude 28.01)

Geschäftsführender Leiter: Prof. Dr. Sarkhadun Yaldai (F. 81-15212)

Sekretariat: Marita Reinartz (F. 81-12031)

Lehrstuhl-Vertretung: Prof. Dr. Sarkhadun Yaldai (F. 81-15212),

e-mail: yaldai@uni-duesseldorf.de

Univ.-Prof. Dr. Giselher Tiegel (F. 81-14888)

Dr. Oda Dombrowski, Direktorin eines Instituts für Leibesübungen (F. 81-15211)

Dipl.-Sportlehrer/in: Wilhelm Brodbeck (F. 81-14892), Dr. Abdolali Golmina

(F. 81-14893), e-mail: golmina@uni-duesseldorf.de, Ute Derks (F. 81-14885),

Dr. Theodor Stemper (F. 81-14887), e-mail: stemper@uni-duesseldorf.de

Dr. Peter Wastl (F. 81-14935), e-mail: wastl@uni-duesseldorf.de

Sportlehrer/in: Christoph Rocholl (F. 81-14894), Verena Freytag (F. 81-14890)

Wiss. Ang.: Dr. Hannelore Oschütz, F. 81-14884

Lehrveranstaltungen Sommersemester 2000

(vgl. auch Vorlesungsankündigungen – Für Hörerinnen und Hörer aller Fakultäten – S. 102)

(Änderungen vorbehalten)

I. Philosophisches Institut

Vorlesungen

- | | | |
|-------|--|------------|
| 1000. | Grundlagen der Ethik
Mi. 9-11 | Birnbacher |
| 1001. | Sprachphilosophie II
Mi. 14-16 | Bühler |
| 1002. | Geschichte und Theorie der Logik (1stündig)
Mi. 16-18 | Geldsetzer |
| 1003. | Einführung in die klassische Chinesische Philosophie
Do. 16-18 | Geldsetzer |
| 1004. | Die Philosophie der Gegenwart (19. u. 20. JD.) (Gesch. d. Phil. IV)
Do. 16-18 | Geldsetzer |
| 1005. | Die Daseinsanalytik und ihre Anwendungsfelder
Fr. 14-16 | Heinz |
| 1006. | Europäische Philosophie in der Antike (1stündig)
Mo. 14-16 | May |
| 1007. | Mythos und Politik, eine fächerübergreifende Vorlesung (2. Teil)
Mo. 11-13 | Tepe |

Proseminare

- | | | |
|-------|--|-----------------|
| 1008. | Ideologie und Wissenschaft
Mo. 14-16 | Birnbacher/Tepe |
| 1009. | Logik II
Di. 11-13
Do. 9-13 | Bühler |
| 1010. | Karl Jaspers, Philosophie
Mo. 16-18 | Hinke-Dörnemann |
| 1011. | Einführung in die Existenzphilosophie (Kierkegaard – J
Jaspers – Heidegger – Marcel – Satre – Camus)
Mo. 18-20 | Hinke-Dörnemann |
| 1012. | Max Scheler, Die Stellung des Menschen im Kosmos
Di. 16-18 | Hinke-Dörnemann |
| 1013. | Einführung in die philosophische Anthropologie
Di. 18-20 | Hinke-Dörnemann |
| 1014. | Wozu praktische Philosophie?
Do. 11-13 | Kaminsky |
| 1015. | Ethisches Argumentieren am Beispiel aktueller Themenstellung
Do. 14-16 | Kaminsky |
| 1016. | Kant, Kritik der reinen Vernunft II
Mo. 9-11
Di. 9-11 | Lechner |
| 1017. | Montesquieu
Mo. 11-13 | Töller |

- | | | |
|-------|---|--------|
| 1018. | Französische Philosophie im 20.Jahrhundert
Di. 14-16 | Töller |
| 1019. | N. N.
Mo. 14-16 | N. N. |
| 1020. | N. N.
Di. 11-13 | N. N. |
| 1021. | N. N.
Do. 9-11 | N. N. |
| 1022. | N. N.
Di. 16-18 | N. N. |
| 1023. | N. N.
Mi. 16.-18 | N. N. |

Hauptseminare

- | | | |
|-------|---|-------------------|
| 1024. | Induktive Metaphysik
Di. 9-11 | Birnbacher |
| 1025. | Kants theoretische Philosophie und ihre Kritiker
Mi. 16-18 | Birnbacher/Gesang |
| 1026. | Wahrheitstheorien
Mi. 11-13 | Bühler |
| 1027. | Kant, Kritik der praktischen Vernunft
Mi. 18-20 | Geldsetzer |
| 1028. | Heidegger und die Psychopathologie
Di. 9-11 | Heinz |
| 1029. | Adorno: Versuch über Wagner
Di. 11-13 | Heinz/Kalisch |
| 1030. | Lachen und Weinen, philosophische
Fr. 16-18 | Heinz |
| 1031. | Nicolaus Cusanus: Compendium
Do. 11-13 | Henrichs |
| 1032. | Unvollständigkeit, Unentscheidbarkeit, undefinierbarkeit
Mi. 9-11
Fr. 11-13 | Lechner/Beeh |
| 1033. | J. L. Mackie's „Ethics“ (1977)
Mo. 16-18 | May |

Übungen

- | | | |
|-------|---|------|
| 1034. | Einführung in das wissenschaftliche Arbeiten und Forschen
Mo. 9-11 | Bast |
|-------|---|------|

Kolloquien

- | | | |
|-------|--|------------|
| 1035. | Philosophisches Kolloquium
Mi. 18-20 | Birnbacher |
| 1036. | Kolloquium zur Wissenschaftstheorie
Mi. 18-20 | Düsberg |
| 1037. | Kolloquium für Examenskandidaten
Ort und Zeit nach Vereinbarung | Geldsetzer |
| 1038. | Kolloquium für Examenskandidaten
Ort und Zeit nach Vereinbarung | Heinz |

- | | | |
|-------|--|------|
| 1039. | Kolloquium zur Comp. Trans-Europ. (14tägig)
Di. 14-16 | May |
| 1040. | Offenes Kolloquium
Do. 18-20 | Tepe |

Informationswissenschaft

Vorlesungen

- | | | |
|-------|--|----------|
| 1041. | Information Retrieval
Mo. 14-16 (2stündig) | Henrichs |
| 1042. | Information und Gesundheit
Do. 14-16 (2stündig) | Henrichs |

Proseminare

- | | | |
|-------|--|--------------------|
| 1043. | Einsatz von Informationssystemen in der betrieblichen Praxis
Do. 18-20 (2stündig) | Coenen |
| 1044. | Informationsangebotsstrategien
Mo. 9-11 (2stündig) | Degethoff |
| 1045. | Investieren mit Internet
Di. 16-18 (2stündig) | Jucquois-Delpierre |
| 1046. | Datenbankorganisation und Webbegleiter am
Beispiel von Filemaker und Webcomanion
Mi. 9-11 (2stündig) | Jucquois-Delpierre |
| 1047. | Telematik im Gesundheitswesen
Do. 9-11 (2stündig) | Meurer |
| 1048. | Datensicherheit
Fr. 9-11 (2stündig) | Meurer |
| 1049. | Erfassen und Erschließen von Dokumenten
Probleme der Anwenderpraxis
Do. 11-13 (2stündig) | Nilges |
| 1050. | Informationsmanagement
Do. 16-18 (2stündig) | Ruß |
| 1051. | Außenwirtschaftsinformation
Di. 11-13 (2stündig) | Schmitz |
| 1052. | Vom Text bis zur Präsentation
Mi. 9-11 (2stündig) | Vehlhaber |
| 1053. | Elektronisches Publizieren – Von Print zu Online
Mo. 11-13 (2stündig) | Wiedemeier |

Hauptseminare

- | | | |
|-------|--|---------------------------------|
| 1054. | E-Commerce
Mo. 16-18 (2stündig) | Henrichs |
| 1055. | Informationsethik
Di. 11-13 (2stündig) | Henrichs |
| 1056. | (Interkulturelle) Kommunikation
als Dynamik des Unternehmens
Do. 9-11 (2stündig) | Jucquois-Delpierre/
Henrichs |

Methodenpraktikum

1057. Beratung externer Praktika (siehe Aushang)
nach Vereinbarung Jucquois-Delpierre

Kolloquien

1058. Kolloquium für Examenskandidaten
Mo. 18-20 (14täglich, 2stündig) Henrichs

II. Erziehungswissenschaft

Die angezeigten Lehrveranstaltungen beziehen sich auf folgende Studiengänge: Prüfungsfach Erziehungswissenschaft (= Begleitfach Lehramt), Unterrichtsfach Pädagogik, Magister, Diplom. Die Zuordnung im einzelnen ist besonderen Aushängen am Brett zu entnehmen.

Vorlesungen

1059. Theorien und Modelle der Erziehungswissenschaft
Di. 11-13 Dieckmann
1060. Familiäre und schulische Sozialisation
Di. 9-11 Gloger-Tippelt
1061. Die Rechte und Pflichten der beamteten und
angestellten Lehrer Margies
Mo.11-13
1062. Grundbegriffe didaktischen Handelns
Do. 11-13 Michel
(1 Std. Vorlesung, 1 Std. Proseminar)
1063. Einführung in die Pädagogische Beratung
Di. 11-13 Schwarzer
(1 Std. Vorlesung, 1 Std. Proseminar)

Proseminare

1064. Interkulturelle Beratung
Di. 18-20 Alkozei
1065. Rechte und Pflichten im Schulverhältnis
Di. 16-18 Bayer
1067. Pädagogische Orientierungslosigkeit im
demokratisch-vormundschaftlichen Staat Bilski
Mo. 9-11
1068. Aufklärung, Bildung, Humanität
Do. 9-11 Bremer
1069. Praxis der Erwachsenenbildung und
pädagogischen Beratung
(kein Scheinerwerb möglich) Buchwald
Do. 9-11
1070. Dyadisches Coping
Do. 11-13 Buchwald

1071. „Theorien und Modelle der Erziehungswissenschaft“ Mi. 9-11	Dieckmann
1072. Teilnehmerorientierte Methoden in der Erwachsenenbildung Blockveranstaltung	Dürschmidt
1073. Beratungsverfahren und Interventionsstrategien – Verschiedene theoretische Positionen, praktische Ansätze, Probleme Mo. 14-16	Fenner
1074. Generationenbeziehungen Mo. 16-18	Gloger-Tippelt
1075. Zur Geschichte des deutschen Schulwesens von 1800 bis heute Di. 14-16	Hühnerbein
1076. Der Streit um die Gesamtschule – Konzept, Ziele und Praxis einer Schulform Fr. 11-13	Hühnerbein
1077. Probleme der Auswertung empirischer Studien (kein Scheinerwerb möglich) Mo. 9-11	Koblitz
1078. Situatives Lehrerverhaltenstraining Blockveranstaltung	Koblitz
1079. „Das Jahrhundert des Kindes“ Kindheitsbilder in Deutschland im 20. Jahrhundert Do. 11-13	Malmede
1080. Jugenddiskurse im 20. Jahrhundert Do. 14-16	Malmede
1081. Die verfassungs- und schulrechtlichen Grundlagen des nordrhein-westfälischen Schulwesens Mi. 9-11	Margies
1082. Schulrecht in der Praxis. Besprechung aktueller Urteile aus dem Bereich des Bildungsrechts Mo. 14-16	Margies
1083. „Grundbegriffe didaktischen Handelns“ (nur in Verbindung mit der Vorlesung) Do. 12-13	Michel
1084. Angewandte Gedächtnispsychologie Mo. 11-13	Müller-Schirmer
1085. Der Erziehungs- und Bildungsbegriff im 20. Jahrhundert Mi. 11-13	Neuenhausen
1086. Konstruktivismus und Pädagogik Do. 11-13	Neuenhausen
1087. Einführung in die Erlebnispädagogik Blockveranstaltung	Renner
1088. Schulen und Schulmodelle im internationalen Vergleich Di. 14-16	Roth

1089. „Gemeinsam sind wir stark“ Selbsthilfegruppen als Möglichkeit individueller Bewältigung für Erwachsene Blockveranstaltung	Schramm /Gärtner
1090. Denken und Handeln von Lehrerinnen und Lehrern Di. 14-16	Schreckenberg
1091. „Einführung in die Pädagogische Beratung“ (nur in Verbindung mit der Vorlesung) Di. 12-13	Schwarzer
1092. Einführung in die Sozialpsychologie Fr. 14-16	Sevens
1093. Die (neue?) Lehrer/innen-Rolle im Berufskolleg (in einer Schulform der Sek II) Di. 16-18	Spiritula
1094. Neue Medien in der Schule Mi. 11-13	Stadtfeld
1095. Tutorentaining (nur für Hauptfachstudierende) Vorbereitung 14.6.2000, 13.00 Uhr s. t. im Raum 23.03.01.41 Blockseminar im Sep./Okt. 2000 nach Vereinbarung	Steuber
1096. Lehren und Lernen mit Neuen Medien Eine Einführung Fr. 9-13, 14täglich – s. Aushang (insg. 2std.)	Steuber
1097. Erziehung nach Auschwitz Di. 11-13	Sziborsky
1098. Sozialformen im Unterricht Di. 14-16	Thönneßen
1099. Praxis der Erziehungsberatung siehe Aushang	Trier
1100. Kognitive Psychologie: Gedächtnis und Denken Mo. 14-16	Vetter
1101. Beratungsarbeit mit Metaphern Blockveranstaltung in der 1. vorlesungsfreien Woche	von Uhde
1102. Oppositionelles Lehrerverhalten im „Dritten Reich“ Mi. 14-16	Walder
1103. Kinderwelten – Kindermedien – Medienkinder Wie gelangen Kinder in den Besitz kultureller Kompetenz Di. 14-16	Walther
1104. Medienkompetenz und Zukunftsentwürfe – wie sieht eine positive Medienerziehung aus? Di. 16-18	Walther
1105. Streß unter arbeitspsychologischer Perspektive Fr. 11-13	Weimar
1106. Probleme der Gewinnung von Mitarbeitern in der Jugendarbeit Mi. 9-11	Wunsch

1107. Systematische Beratung Mi. 14-16	Zimmermann
1108. Referate-Training Blockveranstaltung	Zimmermann
Hauptseminare	
1109. Bildung in der Moderne – Humboldt, Nietzsche, Freud Do. 9-11	Dieckmann
1110. Film III: Soziologie und Kulturphilosophie des Films Do. 11-13	Dieckmann
1111. Interaktion in der Erziehung – Analyse und Diskussion von empirischen Forschungsarbeiten Do. 16-19	Fenner
1112. Entwicklungs- und Verhaltensstörungen im Kindes- und Jugendalter Mi. 9-11	Gloger-Tippelt
1113. Preußische und nordrhein-westfälische Kultusminister Di. 9-11	Margies
1114. Gymnasialreformen in Preußen und Nordrhein-Westfalen Di. 11-13	Margies
1115. Projektunterricht als handlungsorientiertes Lehren und Lernen 2: schulische Praxis (mit Schulbesuchen) Di. 11-13	Michel
1116. Unterrichtsplanung: Modelle der Schülerbeteiligung Fr. 11-13	Michel
1117. Lehren und Lernen per Internet (Anmeldung erforderlich – s. Aushang) Vorbereitung 20.10.99, 16.15, Geb. 23.03, 01, 63 5.-7. April 2000 Blockseminar 10-18 (insg. 2st.)	Michel/Steuber
1118. Kindheit in Düsseldorf (HS) (siehe Projektseminar Miller-Kipp/Düwell) Do. 9-11	Miller-Kipp/ Düwell
1119. Medienpsychologie Mo. 9-13 (14täglich)	Petzold
1120. Probleme der Schülerinnen und Schüler im Spannungsfeld schulischer Lebens- und Erziehungswirklichkeit Do. 11-13	Schreckenberger
1121. Current Trends in Educational Psychology Mo. 11-13	Schwarzer
1122. Supervision in Beratung und Erziehung Mo. 14-16	Schwarzer
1123. Supervision in Beratung und Erziehung Mi. 11-13	Schwarzer
1124. Qualitätsmanagement und Evaluation von Weiterbildung Mi. 16-18	Schwarzer/Koblitz

1125. Methoden und Instrumente der Prozeßbegleitung
Blockveranstaltung Schwarzer/Koblitz
- Projektseminare**
1126. Beratungsverfahren: Personenzentrierte
Gesprächsführung II Fenner
Fr. 14-18
1127. Kindheit in Düsseldorf (HS) Miller-Kipp/
Do. 9-11 Düwell
1128. Arbeitskreis „Neue Lernmedien“
(Anmeldung in der Sprechstunde) Steuber
Mi. 16-18
- Oberseminare**
1129. Diskussion laufender Forschungsarbeiten Margies
Mi.11-13
1130. Theoriediskussion und Forschungslage
in der Allgemeinen und der Historischen Pädagogik
Blockveranstaltung Miller-Kipp
1131. Vorstellen von Forschungsbefunden
aus den Bereichen Erwachsenenbildung
und Pädagogische Betreuung Schwarzer
Do. 14-16
- Methodenkurse**
1132. Geisteswissenschaftliche Methoden II Bremer
Hermeneutik 2
Di. 9-11
1133. Geisteswissenschaftliche Methoden II Dreis
Hermeneutik 2
Mi. 16-18
1134. Geisteswissenschaftliche Methoden II Malmede
Qualitative Forschungsmethoden
Fr. 9-11
1135. Geisteswissenschaftliche Methoden II Malmede
Biographieforschung
Fr. 11-13
1136. Empirische Forschungsmethoden der Psychologie Vetter
Mo. 16-18
1137. Statistik Teil 1: Deskriptive Statistik Raatz
Do. 14-16
1138. Empirie Teil 1: Datenerhebungsmethoden Raatz
Do. 16-18
- Praxisstudien**
1139. Medienpraktischer Grundkurs Steuber
(nur für Hauptfachstudierende; Anmeldung erforderlich; s. Aushang)
Do. 9-11
1140. Praxis der Medienpädagogik Steuber
(Begleitseminar zu medienpädagogischen Praktika)
Do. 16-17.30 (14täglich, s. Aushang)

1141. Berichte aus der Praxis (Begleitseminar zur Praktika im Magisterstudiengang) Do.16-17.30 (14täglich, s. Aushang) Steuber

Schulpraktische Studien

Erziehungswissenschaftliches Orientierungspraktikum (begrenzte Teilnehmerzahl, Anmeldung erforderlich)

Typ A: als Kombination des Proseminars: Schulpraktikum (Teil A) und des semesterbegleitenden Tagespraktikums (Teil B)

1144. Teil A: Proseminar: Schulpraktikum
Mo. 11-13 Franz
Mi. 11-13 Walder
Do. 14-16 Kahlbau
9-11 Walder
Fr. 11-13 Stadtfeld
1145. Semesterbegleitendes Tagespraktikum
Do. 13.4., 11-13 Franz
Mo. 10.7., 9-11
1146. Typ B: Als Hospitation in einer Schule:
(Teilnahmevoraussetzung: erfolgreicher Besuch der EOP-Vorlesung) Spiritula
Zeit: siehe Aushang
1147. Fachdidaktisches Schulpraktikum im Unterrichtsfach Pädagogik Steuber
Blockpraktikum August/September
nach Vereinbarung
Anmeldung in der Sprechstunde

Kolloquien

1148. Kolloquium für Diplomanden und Magisterkandidaten Dieckmann
1149. Kolloquium für Examenskandidaten und -kandidatinnen Fenner
Mo. 16-18 (14täglich)
1150. Forschungskolloquium Gloger-Tippelt
Mi. 16-17.30 (14täglich)
1151. Kolloquium für Diplomanden Gloger-Tippelt
Mi. 16-17.30 (14täglich)
1152. Kolloquium für Examenskandidaten Michel
Do. 16-18
1153. Kolloquium für Examenskandidaten Nickel
nach Vereinbarung
1154. Kolloquium für Prüflinge Schwarzer
Mo. 16-18

III. Sozialwissenschaft – Soziologie

Magisterstudienlehrgang Soziologie

(Haupt- und Nebenfach)

Vorlesungen

1155. Grundlagen der Soziologie II Baumann
Mi. 11-13 (2stündig)

1156. Methoden der empirischen Sozialforschung (Erhebungsverfahren II)
Do. 11-13 (2stündig) Reuband
1157. Sozialstruktur der Bundesrepublik Deutschland im internationalen Vergleich
(2stündig) N. N.

Übungen

1158. Analyseverfahren in den Sozialwissenschaften I
Do. 14.16 (2stündig) Elting-Camus
Gebäude 23.31, Ebene 04, Raum 30
1159. Analyseverfahren in den Sozialwissenschaften II
Di. 14.-16 (2stündig) Elting-Camus
Gebäude 23.31, Ebene 04, Raum 30
1160. Analyseverfahren in den Sozialwissenschaften III
Do. 14-16 (2stündig) Elting-Camus
Gebäude 23.31, Ebene 04, Raum 30
1161. Erhebungsverfahren in den Sozialwissenschaften (Methoden III)
(Telefonumfragen) Hüfken
Ort und Zeit wird bekanntgegeben.

Hauptseminare

1162. Wandel der Arbeitsgesellschaft
Blockveranstaltung (Termine werden bekanntgegeben) Aretz
1163. Die Individualisierungsthese
Mo. 14-16 (2stündig) Baumann
Gebäude 23.31, Ebene 04, Raum 30
1164. Analyse von Zeitreihen in der empirischen Sozialforschung
(Methoden 4) Gerß
Fr. 9-11 (2stündig)
1165. Soziologie des Alltags Reuband
Mi. 16-18 (2stündig)
1166. Zur sozialen Konstruktion der Wirklichkeit Siegrist
Blockveranstaltung (Termine werden bekanntgegeben)

Übung im Hauptstudium

1167. Methoden 4: Angewandte Multivariate Analyse in der Sozialforschung N. N.
(2stündig)

Proseminare

1168. Die normative Konstruktion von Gesellschaft Baumann
Di. 11-13 (2stündig)
Gebäude 23.31, Ebene 04, Raum 30
1169. Wissenschaft Wissensarbeit – Wissensorganisation Bau
Mi. 16-18 (2stündig)
1170. Marketing aus soziologischer Perspektive II Bergmann
Fr. 11-13 (2stündig)
1171. (Kein) Ende der Arbeitsgesellschaft? Gernand
Mi. 14-16 (2stündig)
1172. Dienstleistungsarbeit Gernand
Di. 11-13 (2stündig)

- | | |
|--|----------------|
| 1173. Berufsfeldkurs
Do. 14-16 (2stündig) | Gernand |
| 1174. Die Polizei als kriminalpolitischer Akteur
Do. 11-13 | Groll/Reinke |
| 1175. Mikropolitische Strategien in Organisationen – Einführung
in die neuere Organisationsforschung
Mo. 16-18 | Günther |
| 1176. Lebensform und Lebensstil
(2stündig) | N. N. |
| 1177. Frauen als Managerinnen
Do. 16-18 (2stündig) | Kionka |
| 1178. Max Weber und Ernst Troeltsch
Blockveranstaltung, Termine werden bekanntgegeben | Krolop |
| 1179. In welcher Gesellschaft leben wir? Moderne Gegenwartsdiagnosen
Mi. 14-16 | Kron |
| 1180. Experimentelle Spieltheorie
Di. 11-13 (2stündig) | Lahno |
| 1181. Wissensmanagement
Mo. 11-13 (2stündig) | Miebach |
| 1182. Qualitative Sozialforschung
Mo. 16-18 (2stündig) | Miebach |
| 1183. Moderne Theorien des Gesellschaftsvertrages und ihre Konzeption
sozialer Integration
Mi. od. Do. 14-16 | Mulia |
| 1184. Soziologie und Gerechtigkeit
Mi. 9-11 (2stündig) | Peters |
| Forschungspraktikum | |
| 1185. Empirisches Forschungspraktikum Teil II
Forschungsprojekt: Einweisungen nach dem Gesetz zur
Unterbringung psychisch Kranker in die Rheinischen Kliniken
Düsseldorf
(Fortsetzung v. WS 99/2000)
(4stündig) | Müller |
| 1186. Empirisches Forschungspraktikum Teil I
Lebensbedingungen in Städten
(4stündig)
Raum | Reuband/Lander |
| 1187. Kolloquium für Examenskandidaten
Mo. 18-20 (2stündig)
Gebäude 23.31, Ebene 04, Raum 30 | Baumann |
| 1188. Kolloquium für Examenskandidaten
Di. 18-20 (2stündig)
Gebäude 23.31, Ebene 04, Raum 30 | Reuband |
| 1189. Kolloquium für Examenskandidaten
(2stündig) | N. N. |

**Bachelorstudiengang Sozialwissenschaften
(Soziologie/Politikwissenschaft/Kommunikations- und Medienwissenschaft)**

Vorlesungen

1190. Einführung in das politische System der Bundesrepublik Deutschland
Mo. 11-13 (2stündig) von Alemann
1191. Grundlagen der Soziologie II:
Mi. 11-13 (2stündig) Baumann
1192. Methoden der empirischen Sozialforschung
(Erhebungsverfahren II)
Do. 11-13 (2stündig) Reuband
1193. Kommunikation als Beruf
Di. 11-13 (2stündig) Böhme-Dürr

Grundkurse

1194. Einführung in die Soziologie II
Mo. 9-11 (2stündig) Dietrich/
Mo. 9-11 (2stündig) Miebach/
Mo. 9-11 (2stündig) v. d. Knesebeck/
Di. 14-16 (2stündig) Lahno
1195. Das Mediensystem der BRD
Ort und Zeiten werden bekanntgegeben. Böhme-Dürr/
Schmitz-Millrath/
Keuncke

Übungen

1196. Kommunikative Kompetenz
Fr. 9-11 (2stündig) Bergmann
Mo. 14-16 (2stündig) Günther
Do. 11-13 (2stündig) Gernand

Praxisseminar

1197. Berufsfeldkurs
Do. 14-16 (2stündig) Gernand

Politikwissenschaft

Vorlesungen

1198. Einführung in das politische System der Bundesrepublik Deutschland
Mo. 11-13 (2stündig) v. Alemann
1199. Einführung in die Politikfeldanalyse
Di. 14-16 (2stündig) N. N.

Hauptseminare

1200. Landtagswahlen
Di. 9-11 (2stündig) v. Alemann
1201. Föderalismus in Europa
Mi. 9-11 (2stündig) v. Alemann
1202. Politische Parteien und Parteiensysteme in Westeuropa
Mi. 10-12 (2stündig) N.N.

1203. Umweltpolitik im internationalen Vergleich
Mi. 14-16 (2stündig) N. N.
- Oberseminare**
1204. Grundfragen der Politikwissenschaft
Mo. 16-18 (2stündig) v. Alemann
1205. Theorien und Methoden der vergleichenden
Politikwissenschaft
Di. 16-18 (2stündig) N. N.
- Proseminare**
1206. Vergangenheit als Politikum
Mi. 11-13 (2stündig) Hagemann/Walter
1207. Direkte Demokratie im Vergleich
Di. 14-16 (2stündig) Marschall
1208. Wahlen und Wahlkampf
Do. 9-11 (2stündig) Kamps
1209. Politikfelder der Europäischen Integration
Mo. 9-11 (2stündig) Reh
1210. Sozialpolitik
Di. 16-18 (2stündig) Strünck
1211. Internationale Politik und Wirtschaft
Fr. 10-17 (Termine werden noch bekanntgegeben) Adam
1212. Das politische System der USA
Fr. 9-11 (2stündig) Tönnemann
- Übungen**
1213. Einführung in das politische System der BRD I
Di. 9-11 (2stündig) Marschall/Strünck
1214. Einführung in das politische System der BRD II
Mi. 9-11 (2stündig) Marschall/Strünck
1215. Landesparlamentarismus in Theorie und Praxis
Di. 16-18 (2stündig) Große-Sender
1216. Gewerkschaften im Wandel
Mi. 14-16 (2stündig) Frey
- Grundkurse**
1217. Einführung in das politische System der BRD I
Di. 9-11 (2stündig) Marschall/Strünck
1218. Einführung in das politische System der BRD II
Mi. 9-11 (2stündig) Marschall/Strünck
1219. Internationale Politik/Europapolitik
Do. 11-13 (2stündig) Behrens
1220. Medienpolitik
Mi. 14-16 (2stündig) Kamps

IV. Geschichte

Vorlesungen

- | | | |
|-------|---|-------------|
| 1221. | Das Zeitalter der Antoninen
Mi. und Do. 9-10 (2stündig)
Hörsaal 3F | Birley |
| 1222. | Das Reich der Staufer
Mo. 11-13 (2stündig)
Hörsaal 3E | Laudage |
| 1223. | Europa im Spätmittelalter
Do. 12-13, Fr. 11-12 (2stündig)
Hörsaal 3F | Epp |
| 1224. | Rheinland und Westfalen im Früh- und Hochmittelalter
Di. und Do. 11-12 (2stündig)
Gebäude 23.31, Ebene 02, Raum 27 | Finger |
| 1225. | Einführung in die mittelalterliche Geistesgeschichte der Südslaven
Mo. 16-17 (1stündig)
(LO: A2, B)
Gebäude 23.21., Ebene U1, Raum 44 | Litschew |
| 1226. | Deutschland im Zeitalter der Reformation
Di., Mi. 11-12 (2stündig)
Gebäude 23.31, Ebene U1, Raum 66
Kenn-Nr. LPO: A3, B | Molitor |
| 1227. | Allgemeine deutsche Geschichte 1648-1789
Mi. 11-13 (2stündig)
Gebäude 23.31, Ebene 02, Raum 24
Kenn-Nr. LPO: A3, B | Engelbrecht |
| 1228. | Die Aufklärung
Mo. 12-13, Do. 11-12 (2stündig)
Hörsaal 3F | Schormann |
| 1229. | Das Napoleonische Zeitalter
Mo. 11-12 und Mi. 11-12 (2stündig)
Hörsaal 3F | Krumeich |
| 1230. | Die Staaten Europas und ihre politischen Beziehungen 1815-1878
Mi. 16-17, Do. 17-18 (2stündig)
Gebäude 23.31, Ebene U1, Raum 44
Kenn-Nr. LPO: A3 | Weber |
| 1231. | Geschichtsschreibung und Politik im 19. Jahrhundert -
russische Historiographie im europäischen Zusammenhang
(2stündig)
(LPO: A3, B)
Mo. 10-11, Hörsaal 3F
Mi. 10-11, Hörsaal 3F | Hecker |
| 1232. | Rheinland-Westfalen in preußischer Zeit
Di./Mi. 12-13 (2stündig)
Hörsaal 3F | Düwell |
| 1233. | Michelet und die französische Historiographie im 19. Jh.
Di. 9-11 (2stündig)
Hörsaal 3E | Krumeich |

- | | | |
|-----------------------------------|---|------------|
| 1234. | Der Aufstieg der Massenkultur im Europa 1890-1930
Di., Do. 11-12 (2stündig)
Hörsaal 3E | Cornelißen |
| 1235. | Das Ende der Weimarer Republik und die Anfänge
der NS-Herrschaft
Mo. 16-18 (2stündig)
Gebäude 23.31, Ebene U1, Raum 66 | Wiesemann |
| 1236. | Weimarer Republik
Do. 11-13 (2stündig)
Gebäude 23.31, Ebene U1, Raum 66 | Hoebink |
| 1237. | Deutsche Parteiengeschichte seit 1945 (A4)
Di. 11-13
Gebäude 23.31, Ebene 02, Raum 26 | Süssmuth |
| Übungen zu den Vorlesungen | | |
| 1238. | Das Zeitalter der Antoninen
Do. 10-11 (1stündig)
Hörsaal 3F | Birley |
| 1239. | Das Reich der Stauer
Mo. 14-15 (1stündig)
Gebäude 23.31, Ebene 02, Raum 24 | Laudage |
| 1240. | Europa im Spätmittelalter
Fr. 12-13 (1stündig)
Gebäude 23.31, Ebene 02, Raum 24 | Epp |
| 1241. | Rheinland und Westfalen im Früh- und Hochmittelalter
Di. 12-13 (1stündig)
Gebäude 23.31, Ebene 02, Raum 27 | Finger |
| 1242. | Einführung in die mittelalterliche Geistesgeschichte der Südslaven
Mo. 17-18 (1stündig)
(LPO: A2, B)
Gebäude 23.21, Ebene U1, Raum 44 | Litshev |
| 1243. | Deutschland im Zeitalter der Reformation
Mi. 12-13 (1stündig)
Gebäude 23.31, Ebene U1, Raum 66
Kenn-Nr. LPO: A3, B | Molitor |
| 1244. | Die Aufklärung
Do. 12-13 (1stündig)
Gebäude 23.31, Ebene 02, Raum 27 | Schormann |
| 1245. | Das Napoleonische Zeitalter
Mo. 12-13 (1stündig)
Gebäude 23.31, Ebene 02, Raum 26 | Krumeich |
| 1246. | Die Staaten Europas und ihre politischen Beziehungen 1815-1878
Mi. 17-18 (1stündig)
Gebäude 23.31, Ebene U1, Raum 44
Kenn-Nr. LPO: A3 | Weber |
| 1247. | Geschichtsschreibung und Politik im 19. Jahrhundert -
russische Historiographie im europäischen Zusammenhang
(LPO: A3, B)
Mo. 11-12 (1stündig)
Gebäude 23.31, Ebene 02, Raum 26 | Hecker |

- | | | |
|--------------------|--|------------|
| 1248. | Rheinland-Westfalen in preußischer Zeit
Di. 11-12 (1stündig)
Hörsaal 3F | Düwell |
| 1249. | Der Aufstieg der Massenkultur in Europa 1890-1930
Do. 12-13 (2stündig)
Hörsaal 3E | Cornelißen |
| 1250. | Weimarer Republik
Do. 9-10 (1stündig)
Gebäude 23.31, Ebene 02, Raum 26 | Hoebink |
| 1251. | Deutsche Parteiengeschichte seit 1945 (A4)
Di. 13-14
Gebäude 23.31, Ebene 02, Raum 26 | Süssmuth |
| Proseminare | | |
| 1252. | Cicero – Anwalt und Politiker
Di. 16-18 (2stündig)
Gebäude 23.31, Ebene 05, Raum 22 | Graf |
| 1253. | Röm. Bürgerrechtspolitik z. Zt. der röm. Republik
Fr. 14-16 (2stündig)
Gebäude 23.31, Ebene 05, Raum 22 | v. Vacano |
| 1254. | Athen im 6. Jahrhundert v. Chr.
Di. 16-18 (2stündig)
Gebäude 23.31, Ebene U1, Raum 66 | Vössing |
| 1255. | Heinrich III. (1039-1056)
Mi. 11-13 (2stündig)
Gebäude 23.31, Ebene 02, Raum 26 | Laudage |
| 1256. | Karl der Kahle (823-877) und seine Zeit
Do. 16-18 (2stündig)
Gebäude 23.31, Ebene 02, Raum 24 | Epp |
| 1257. | Königtum und Thronfolge in ottonischer Zeit
Do. 11-13 (2stündig)
Gebäude 23.31, Ebene U1, Raum 44 | Offergeld |
| 1258. | Proseminar zur mittelalterlichen osteuropäischen Geschichte
Fr. 11-13
(LPO: A2, B)
Gebäude 23.31, Ebene 02, Raum 27 | Könighaus |
| 1259. | Brandenburg-Preußen im 17. Jahrhundert
Mo. 9-11 (2stündig)
Gebäude 23.31, Ebene 02, Raum 27
Kenn-Nr. LPO: A3, B | Laux |
| 1260. | Der Wiener Kongreß 1815
Di. 16-18 (2stündig)
Gebäude 23.31, Ebene 05, Raum 22 | Haidl |
| 1261. | Die Revolution von 1848 in Frankreich und Preußen
Do. 14-16 (2stündig)
Gebäude 23.31, Ebene 02, Raum 24 | Wüstemeyer |
| 1262. | Der Krimkrieg
Mi. 14-16
Gebäude 23.31, Ebene U1, Raum 66
(LPO: A4, B) | Hein |

- | | | |
|----------------|---|---------------|
| 1263. | Umsiedlungen, Vertreibungen und ethnische Säuberungen als Konzepte zur Lösung mittel- und osteuropäischer Nationalitätenprobleme im 20. Jahrhundert
Mi. 14-16 (2stündig)
Gebäude 23.31, Ebene 02, Raum 24 | Neutatz |
| 1264. | Extremer Nationalismus in der Weimarer Republik
Do. 11-13
Gebäude 23.31, Ebene 02, Raum 22 | Krassnitzer |
| 1265. | Wirtschaftsgeschichte des Dritten Reiches im Zweiten Weltkrieg
Mi. 16-18 (2stündig)
Gebäude 23.31, Ebene 05, Raum 22
Kenn-Nr. LPO: A4, B | Nocken |
| 1266. | Die Justiz der Bundesrepublik und die Verbrechen des Nationalsozialismus (2stündig)
Gebäude 23.31, Raum wird noch bekanntgegeben | Schwarz |
| 1267. | Einführung in den aktuellen Stand der historischen Methoden
Mo. 9-11 (2stündig)
Gebäude 23.31, Ebene 02, Raum 26 | Rusinek |
| 1268. | Frauengeschichte als Thema des Geschichtsunterrichts (D2)
Mo. 16-18 (2stündig)
Gebäude 23.31, Ebene 02, Raum 27 | Stephan-Kühn |
| Übungen | | |
| 1269. | Einführung in die lateinische Epigraphik
Mo. 16-18 (2stündig)
Gebäude 23.31, Ebene 05, Raum 22 | Kriekhaus |
| 1270. | Die römischen Augustae von Livia bis Salonina
Fr. 9-11 (2stündig)
Gebäude 23.31, Ebene 05, Raum 22 | Salz |
| 1271. | Einführung in die antike Numismatik
Do. 18-20 (2stündig)
Gebäude 23.31, Ebene 05, Raum 22 | v. Vacano |
| 1272. | Antike Geschichtsschreiber im Spiegel ihrer Vorworte
Do. 18-20 (2stündig)
Gebäude 23.31, Ebene U1, Raum 66 | Vössing |
| 1273. | Gregor von Tours: Fränkische Geschichte
Mi. 16-18 (2stündig)
Gebäude 23.31, Ebene 02, Raum 22 | Hacke |
| 1274. | Das Papsttum im 12. Jahrhundert
Di. 11-13 (2stündig)
Gebäude 23.31, Ebene 05, Raum 22 | S. Hirschmann |
| 1275. | Jüdische Lebenswelten im Hoch- und Spätmittelalter
Mi. 11-13 (2stündig)
Gebäude 23.31, Ebene 02, Raum 22 | Jankrift |
| 1276. | Ständewesen in der Frühen Neuzeit (ausgewählte Quellen)
Mo. 14-16 (2stündig)
Gebäude 23.31, Ebene U1, Raum 66
Kenn-Nr. LPO: A3, B | Laux |

1277. Kurfürst Johann Wilhem (1679-1716) von Looz-Corswarem
Die Bedeutung „Jan Wellems“ für die Entwicklung der
Herzogtümer Jülich-Berg und die Stadt Düsseldorf
Mo. 16-18 (2stündig)
Gebäude 23.31, Ebene 02, Raum 24
Kenn-Nr. LPO: A3, B
1278. Das Herzogtum Geldern im 17. und 18. Jahrhundert Peters
Di. 14-16 (2stündig)
Gebäude 23.31, Ebene 02, Raum 27
Kenn-Nr. LPO: A3, B
1279. Geschichtsschreibung im 17. und 18. Jahrhundert Schormann
Do. 9-11 (2stündig)
Gebäude 23.31, Ebene U1, Raum 66
1280. Lektüre diplomatischer Berichte des 19. Jahrhunderts Weber
Fr. 16-18 (2stündig)
Gebäude 23.21, Ebene U1, Raum 44
Kenn-Nr. LPO: B
1281. Formen der originalen Zusammenarbeit Hoebink
Do. 16-18 (2stündig)
Gebäude 23.31, Ebene 02, Raum 26
1282. Wirtschaftsgeschichte der Nachfrage, des Konsums, der Mode u. a. Nocken
Do. 16-18 (2stündig)
Gebäude 23.31, Ebene 05, Raum 22
Kenn-Nr. LPO: A3, A4, B
1283. Film- und (Wirtschafts-)Geschichte Nocken
Di. 12-14 (2stündig)
Gebäude 23.31, Ebene U1, Raum 66
1284. Quantifizierende Methoden und Statistik für Historiker Vögele
Mi. 14-16 (2stündig)
Gebäude 23.31, Ebene 05, Raum 22
Kenn-Nr. LPO: B, C2
1285. Die Darstellung von historischen Prozessen in modernen Hagenlücke
Computerspielen
Mo. 14-16 (2stündig)
Gebäude 23.31, Ebene U1, Raum 42

Hilfswissenschaftliche Übung

1286. Hilfswissenschaftliche Übung zur mittelalterlichen Geschichte N. N.
Do. 16-18 (2stündig)
Gebäude 23.31, Ebene 02, Raum 24

Schulpraktische Übung

1287. Schulpraktische Übung (D2) Leske
Do. 17-18.30
Gebäude 23.31, Ebene 02, Raum 27

Übungen/Grundkurse

1288. Die römische Kaiserzeit: von Augustus bis zu den Antoninen Lehnen
Fr. 11-13 (2stündig)
Gebäude 23.31, Ebene 02, Raum 26
1289. Griechische Geschichte von den Anfängen bis Philipp II. Ziegler
Di. 16-18 (2stündig)
Gebäude 23.31, Ebene 02, Raum 27

1290. Das Frühmittelalter
Di. 14-16 (2stündig)
Gebäude 23.31, Ebene 02, Raum 26
Riethmüller
1291. Die Stadt im Mittelalter
Fr. 9-11 (2stündig)
Gebäude 23.31, Ebene 02, Raum 24
Kirk
1292. Russische Geschichte vom Ende der Tatarenherrschaft bis zu
Peter dem Großen (1480-1725)
Do. 14-16 (2stündig)
Gebäude 23.31, Ebene 02, Raum 22
LPO-Bereich: A4, B, C
Neutatz
1293. Grundkurs zur frühneuzeitlichen Geschichte
Do. 9-11 (2stündig)
Gebäude 23.31, Ebene 02, Raum 27
Kenn-Nr. LPO: A, 3B
Bruckhaus
1294. Übung/Grundkurs zur frühneuzeitlichen Geschichte
Fr. 14-16 (2stündig)
Gebäude 23.31, Ebene 02, Raum 26
Kenn-Nr. LPO: A, 3B
Dreher
1295. Grundzüge der frühneuzeitlichen Verfassungsgeschichte
Do. 11-13 (2stündig)
Gebäude 23.31, Ebene 05, Raum 22
Kenn-Nr. LPO: A, 3C
Jeske
1296. Deutsche Geschichte von 1871 bis 1914: die Aufholjagd
der verspäteten Nation
Di. 11-13 (2stündig)
Gebäude 23.31, Ebene 02, Raum 24
Wüstemeyer
1297. Demokratie und Parlamentarismus von der Mainzer bis zur
Bonner Republik (1973-1993)
Do. 11-13 (2stündig)
Gebäude 23.31, Ebene 02, Raum 24
Wüstemeyer
1298. Übung zur Technik wissenschaftlichen Arbeitens
Di. 14-16 (2stündig)
Gebäude 23.31, Ebene 02, Raum 24
Wüstemeyer
1299. Theorie des Dokumentarfilms
Di. 11-13
Gebäude 23.31, Ebene 02, Raum 22
Brandt
1300. Nationalsozialistische Machtergreifung in der Region
Do. 16-18 (2stündig)
Gebäude 23.21, Ebene 05, Raum 21
Dorfev
- Hauptseminare**
1301. Das römische Heerwesen
Mi. 11-13 (2stündig)
Gebäude 23.31, Ebene 05, Raum 22
Birley
1302. Nordafrika im Altertum
Do. 14-15.30 (2stündig)
Gebäude 23.31, Ebene 05, Raum 22
Birley
1303. Rittertum und höfische Kultur der Stauferzeit
Mi. 14-16 (2stündig)
Gebäude 23.31, Ebene 02, Raum 26
Laudage

1304. Die Täufer Molitor
 Di. 8-10 (2stündig)
 Gebäude 23.31, Ebene U1, Raum 66
 Kenn-Nr. LPO: A3, B
1305. Die Täufer Schormann
 Mo. 9-11 (2stündig)
 Gebäude 23.31, Ebene U1, Raum 66
1306. Der Wiener Kongreß und die Neuaufteilung Europas 1815-1848 Weber
 Mo. 11-13 (2stündig)
 Gebäude 23.32, Ebene 05, Raum 22
 LPO Kenn-Nr. A3, B
1307. Preußen-Deutschland und Rußland in ihren wechselseitigen Beziehungen vom siebenjährigen Krieg bis zur deutschen Einheit Afflerbach/Hecker
 Mi. 11-13 (2stündig)
 Gebäude 23.31, Ebene 02, Raum 26
 (LPO: A3, B)
1308. Die Ukraine Hecker mit Bremer und Sproede (Münster)
 Termin und Ort werden noch festgelegt.
1309. Marc Bloch und die Schule der Annales Krumeich
 Mo.16-18 (2stündig)
 Gebäude 23.31, Ebene 02, Raum 26
1310. Urbanisierung in der Geschichte Wessel
 Di. 16-18 (2stündig)
 Gebäude 23.31, Ebene 02, Raum 26
 Kenn-Nr. LPO: A2, A3, A4, B
1311. Probleme der Urbanisierung im 20. Jahrhundert: die Megastädte Schwentker
 Mo. 14-16
 Gebäude 23.31, Ebene 02, Raum 26
1312. Nationalsozialistische Jugendpolitik Düwell
 Mi. 14-16 (2stündig)
 Gebäude 23.31, Ebene 02, Raum 27
1313. Kindheit in Düsseldorf Düwell/Miller-Kipp
 Do. 9-11 (2stündig)
 Gebäude 23.03, Ebene 01, Raum 43
1314. Das jüdische Buch Wiesemann /Aptroot
 Mo. 14-16 (2stündig)
 Gebäude 23.31, Ebene 02, Raum 27
1315. Aspekte der politischen Kultur im europäischen Vergleich Hoebink
 Do. 16-18 (2stündig)
 Gebäude 23.31, Ebene U1, Raum 66
1316. Internationale Beziehungen im 19. Jahrhundert II: von 1878-1914 Ackermann
 Mi. 9-11 (2stündig)
 Gebäude 23.31, Ebene 02, Raum 27
1317. Geschichte und Öffentlichkeit (D1) Süssmuth
 Mi. 9-11
 Gebäude 23.31, Ebene 02, Raum 26
1318. Neue Tendenzen in der Didaktik des Schulfachs Geschichte (D1) Süssmuth
 Mi. 16-18
 Gebäude 23.31, Ebene U1, Raum 66

Oberseminar/Doktorandenbetreuung

1319. Ausgewählte Probleme der Alten Geschichte Birley
Di. 18-19 (1stündig)
Gebäude 23.31, Ebene 05, Raum 22
1320. Mediävistische Forschungsprobleme heute Epp
Mo. 18-12 (2stündig, 14tägig)
Gebäude 23.31, Ebene 02, Raum 24
1321. Landeshistorisches Colloquium Düwell/Engelbrecht /
Colloquium zur Neueren und Neuesten Landesgeschichte Hoebink/Labisch/
Mi. 16-18 (2stündig) Molitor
Gebäude 23.31, Ebene 02, Raum 26
1322. Frühneuzeitliches Kolloquium Schormann
Do. 14-16 (14tägig)
Gebäude 23.31, Ebene U1, Raum 66
1323. Kolloquium für Doktoranden Weber
2stündig, 14tägig
Ort und Zeit nach Vereinbarung
Kenn-Nr. LPO: A3
1324. Colloquium für Doktoranden, Examenskandidaten und Hecker
fortgeschrittene Studenten
(2stündig, 14tägig)
Ort und Zeit nach Vereinbarung
1325. Methodenprobleme der Geschichtswissenschaft heute Krumeich
Di. 18-20 (2stündig, 14tägig)
Gebäude 23.31, Ebene 02, Raum 27
1326. Arbeitsgemeinschaft Zeitgeschichte (Kolloquium) Düwell
Do. 14-16 (2stündig)
Gebäude 23.31, Ebene 02, Raum 27
1327. Kolloquium für Examenskandidaten und Doktoranden Süsmuth
Mi. 18-20 (14tägig)
Gebäude 23.31, Ebene 05, Raum 78

Lektüre und Sprachkurse

1328. Lektüre lateinischer Quellen Vössing
Di. 18-20 (2stündig)
Gebäude 23.31, Ebene U1, Raum 66
1329. Altgriechisch für Historiker Vössing
Do. 16-18 (2stündig)
Gebäude 23.31, Ebene 02, Raum 22
1330. Französisch für HistorikerInnen I Schlünder
Mo. 9-11 (2stündig)
Raum 23.31, Ebene 02, Raum 24
LPO Kenn-Nr. A4
1331. Französisch für HistorikerInnen II Schlünder
Mo. 11-13 (2stündig)
Raum 23.31, Ebene 02, Raum 24
1332. Tschechisch für Historiker und Hörer aller Fakultäten Kurzová
Mo. 11-13 (2stündig)
Gebäude 23.31, Ebene U1, Raum 66

- | | | |
|-------|--|----------|
| 1333. | Russisch für Historiker II
Mo. 14-16 (2stündig)
(LPO: A3, 5, B)
Gebäude 23.31, Ebene 02, Raum 22 | Daugusch |
| 1334. | Russisch für Historiker. Lektüre historischer Fachzeitschriften
Di. 14-16 (2stündig)
(LPO: A3, 5, B)
Gebäude 23.31, Ebene 02, Raum 22 | Daugusch |
| 1335. | Polnisch für Historiker A
Do. 9-11 (2stündig)
(LPO: A3, 5, B)
Gebäude 23.31, Ebene 02, Raum 22 | Hein |
| 1336. | Polnisch für Historiker B
Do. 11-13 (2stündig)
(LPO: A3, 5, B)
Gebäude 23.31, Ebene 02, Raum 22 | Hein |

V. Kunstgeschichte

Vorlesung

- | | | |
|-------|---|--------|
| 1337. | Baukunst in Deutschland
(13.-15. Jahrhundert)
Do. 11-13 (2stündig)
Gebäude 23.21, Hörsaal 3H | Körner |
|-------|---|--------|

Hauptseminare

- | | | |
|-------|---|---------|
| 1338. | Italienische Skulptur des 16. Jahrhunderts
Do. 16-18.15 (3stündig)
Gebäude 23.32, Ebene 04, Raum 61 | Körner |
| 1339. | Umnutzung als Chance und Hindernis
bei der Denkmalerhaltung
Di. 9-11 (2stündig)
Gebäude 23.32, Ebene 04, Raum 61 | Schulze |

Proseminare

- | | | |
|-------|--|--------|
| 1340. | Proseminar zur Kunst im Rheinland
(mit Exkursionen)
Mi. 11-13 (2stündig)
Gebäude 23.22, Ebene 04, Raum 61 | Kanz |
| 1341. | Frührenaissance in Florenz
Di. 16-18 (2stündig)
Gebäude 23.32, Ebene 04, Raum 61 | Kanz |
| 1342. | Proseminar (mit Exkursion)
Die Kathedrale von Chartres | Wiener |
| 1343. | Einführung in die mittelalterliche Kapitellplastik
Di. 14-16 (2stündig)
Gebäude 23.32, Ebene 04, Raum 61 | Wiener |
| 1344. | Proseminar Methoden- und Formenlehre der Neuzeit
Mi. 14-18 (4stündig)
Gebäude 23.32, Ebene 04, Raum 61 | Genge |

Übungen

1345. Kolloquium
für Magistranden und Doktoranden/Bestimmungsübung
Mi. 18-19.30 (1stündig) Gebäude 23.32, Ebene 04, Raum 61
und Fr. 13-16 (3stündig) (vor Originalen) Körner
1346. Alter und Altern im Bild.
Fragen nach Ästhetik und moralischer
Wertigkeit der Altersdarstellung in der Malerei
Do. 14-16 (2stündig)
Gebäude 23.32, Ebene 04, Raum 61 Trux
1347. Zuschreibungsfragen italienischer Zeichnungen
Kunstmuseum Düsseldorf, Studiensaal der graphischen Sammlung Brink
1348. Thema, Ort und Zeit
werden noch bekanntgegeben Zacher

Exkursion

1349. Österreich
(Von St. Florian bis Klosterneuburg) (15tägig) Körner/Wiener

VI. Allgemeine Sprachwissenschaft

Methodenkurse

1350. Grammaticische Methoden (MK III)
Mo. 16-18 Stiebels
- Tutorium
Fr. 9-11 N. N.

Einführungen

1351. Einführung in die Neurolinguistik
Di. 14-16 Penke
1352. Einführung in die Pragmatik
Fr. 9-11 Löbner
1353. Einführung in die Morphologie und ihre Beziehungen
zur Syntax
Mi. 11-13 Wunderlich /Gerlach
- Tutorium
Mo. 9-11 N. N.

Sprachen

1354. Strukturkurs Sprache: (4stündig)
Mo. 11-13 und Mo. 14-16 N. N.

Thematische Seminare

1355. Einführung in die Optimalitätstheorie
Do. 11-13 Grijzenhout
1356. Historische Linguistik
Di. 11-13 Grijzenhout
1357. Polysynthese
Mi. 11-13 Stiebels

- | | | |
|-------|---|--------|
| 1358. | Sprachstörungen
Mi. 14-16 | Penke |
| 1359. | Thematische Rollen
Di. 16-18 | Piñón |
| 1360. | English exercises for linguists
Do. 9-11 | Steins |

Vorlesungen

- | | | |
|-------|---|------------|
| 1361. | Neuere Geschichte der Linguistik
Do. 11-13 | Wunderlich |
|-------|---|------------|

Hauptseminare

- | | | |
|-------|---|------------|
| 1362. | Argumentstruktur des Verbs
Mi. 16-18 | Wunderlich |
| 1363. | Dynamische Semantik
Do. 14-16 | Naumann |
| 1364. | Linguistik des Zählens
Di. 9-11 | Löbner |
| 1365. | Verbale Interaktion
Mi. 9-11 | Löbner |

Kolloquien

- | | | |
|-------|--------------------------------|--------------|
| 1366. | Forschungsseminar
Mo. 11-13 | Wunderlich |
| 1367. | Phonologiezirkel
Fr. 11-13 | Krämer /Graf |

VII. Klassische Philologie

Vorlesungen

- | | | |
|-------|---|---------|
| 1368. | Einführung in die griechische Tragödie
Di. 11-13 (2stündig) | Reichel |
| 1369. | Die antike Dichtungstheorie und ihre
Rezeption bis in die frühe Neuzeit
Di. 9-11 (2stündig) | Küppers |

Proseminare

- | | | |
|-------|---|---------|
| 1370. | Euripides, Alkestis
Mi. 14-16 (2stündig) | Reichel |
| 1371. | Lateinisches Proseminar
(2stündig) | N. N. |

Hauptseminare

- | | | |
|-------|--|---------|
| 1372. | Homerische Hymnen
(Apollon-Hymnos und Aphrodite-Hymnos)
Do. 11-13 (2stündig) | Reichel |
| 1373. | Horaz, Ars poetica
Do. 14-16 (2stündig) | Küppers |

	Kolloquium	
1374.	Examenskolloquium Latein/Griechisch	Küppers / Reichel
1375.	Fachdidaktische Übung Mo. 14-16 (2stündig)	Vornhof
1376.	Schulpraktische Studien n. V. (2stündig)	N. N.
1377.	Metrik- und Sprachübungen	
1378.	Metrikübung n. V. (2stündig)	N. N.
1379.	Lateinische Stilübungen, Unterstufe I n. V. (2stündig)	N. N.
1380.	Lateinische Stilübungen, Unterstufe II n. V. (4stündig)	Prinzen
1381.	Lateinische Stilübungen, Oberstufe Mo. 16-18, Mi. 16-18.15 (4stündig)	Brinckmann
1382.	Übungen zur lateinischen Grammatik n. V. (2stündig)	N. N.
1383.	Lateinisch-deutsche Übersetzungsübungen Do. 9-11 (2stündig)	Küppers
1384.	Lateinisch-deutscher Klausurenkurs (Staatsexamen) n. V. (2stündig)	Küppers
1385.	Griechische Stilübungen, Unterstufe n. V. (2stündig)	N. N.
1386.	Griechische Stilübungen, Oberstufe n. V. (2stündig)	N. N.
1387.	Übungen zur griechischen Grammatik n. V. (2stündig)	Hirschberger
1388.	Griechisch-deutsche Übersetzungsübungen n. V. (2stündig)	Hirschberger
	Lektürekurse	
1389.	Lateinischer Lektürekurs (Prosa) n. V. (2stündig)	N. N.
1390.	Lateinischer Lektürekurs (Dichtung) n. V. (2stündig)	N. N.
	Sprachwissenschaftliche Übung	
1391.	Einführung in die lateinische Sprachgeschichte Do. 9-11 (2stündig)	Reichel
	Vorbereitungskurse für Graecum und Latinum im SoSe 2000	
1392.	Griechisch II Mo. 18-20, Mi. 16-18 (4stündig)	Brinckmann
1393.	Latein I Mo. 16-18, Do. 14-16 (4stündig)	Vorloeper
1394.	Latein II (für Abschluß Latinum) Mo., Mi. 18-20 (4stündig)	Moskopp

- | | |
|---|-------------|
| 1395. Latein II (für Abschluß Latinum)
Mo., Mi. 16-18 (4stündig) | Schubert |
| 1396. Latein II (Abschluß: Grundkenntnisse Latein)
Di., Do. 16-18 (4stündig) | Greven |
| 1397. Latein III (Abschluß: Latinum)
Mo., Do. 18-20 (4stündig) | Bölles |
| 1398. Latein III (Abschluß: Latinum)
Mo., Mi. 16-18 (4stündig) | Sistermanns |

VIII. Germanistik

Vorlesungen

- | | |
|---|---------------|
| 1399. Deutsche Sprachgeschichte
Mo. 16-18 (2stündig) | Stötzel |
| 1400. Einführung in die germanistische
Linguistik
Fr. 11-13 (2stündig) | Keller |
| 1401. Sprache und Logik
Di. 9-11 (2stündig) | Beeh |
| 1402. Literarische Gruppenbildung von der Sprachgesellschaft
bis zur Gruppe 47
Mo. 11-13 (2stündig) | Cepl-Kaufmann |
| 1403. Goethes 16. Jahrhundert
Do. 11-13 (2stündig) | Hansen |
| 1404. Literatur der Goethezeit I
Di. 11-13 (2stündig) | Witte |
| 1405. Einführung in die ältere deutsche Philologie
Di. 11-13 (2stündig) | Kokott |
| 1406. Frühe höfische Epik
Do. 11-13 (2stündig) | Haupt |
| 1407. „Liebe im Mittelalter“
Mi. 11-13 (2stündig) | Schweitzer |
| 1408. Literaturwissenschaft und
Systemtheorie
Di. 9-11 (2stündig) | Pott |
| 1409. Mythos und Politik – eine fächerübergreifende Vorlesung (II)
Mo. 11-13 (2stündig) | Tepe |
| 1410. Probleme der Literaturdidaktik
Di. 9-11 (2stündig) | Rupp |

Proseminare

a) Einführungen

- | | |
|---|---------|
| 1411. Einführung in die germanistische Sprachwissenschaft
Mi. 9-11 (2stündig) | Scharf |
| 1412. Einführung in die Grundbegriffe der Literaturwissenschaft
Do. 16-18 (2stündig) | Füllner |

1413.	Einführung in die Grundbegriffe der Literaturwissenschaft Fr. 18-20 (2stündig)	Hartkopf
1414.	Einführung in die Grundbegriffe der Literaturwissenschaft Fr. 16-18 (2stündig)	Hartkopf
1415.	Einführung in die Grundbegriffe der Literaturwissenschaft Mi. 9-11 (2stündig)	Neuhaus-Koch
1416.	Einführung in die Didaktik der deutschen Sprache und Literatur Mo. 14-16 (2stündig)	Roth
b) Grundseminare		
1417.	Grundseminar I Grammatische Aspekte des Deutschen Fr. 9-11 (2stündig)	Beeh
1418.	Grundseminar I Grammatische Aspekte des Deutschen Di. 16-18 (2stündig)	Prinz
1419.	Grundseminar II Semantik Di. 9-11 (2stündig)	Scharf
1420.	Grundseminar II Semantik Do. 11-13 (2stündig)	Niehr
1421.	Grundseminar III Gegenwartssprache Do. 9-11 (2stündig)	Böke
1422.	Grundseminar III Deutsche Sprachgeschichte Mi. 11-13 (2stündig)	Welbers
1423.	GS-Epoche: Der Expressionismus Di. 11-13 (2stündig)	Cepl-Kaufmann
1424.	GS-Werk: Ludwig Tieck Do. 14-16 (2stündig)	Hartkopf
1425.	GS-Werk: Joseph Roth. Romane, Reportagen und Feuilletons (II) Mo. 14-16 (2stündig)	Lieser
1426.	GS-Epoche: Literatur der Aufklärungszeit Mo. 16-18 (2stündig)	Neuhaus-Koch
1427.	GS-Epoche: Bürgerlicher Realismus Mi. 14-16 (2stündig)	Stauch
1428.	Methoden der Literaturwissenschaft Mi. 11-13 (2stündig)	Stauch
1429.	Grundlagen des Studiums der älteren deutschen Sprache und Literatur Mi. 11-13 (2stündig)	Haupt
1430.	Grundlagen des Studiums der älteren deutschen Sprache und Literatur Di. 11-13 (2stündig)	Küsters

1431.	Grundlagen des Studiums der älteren deutschen Sprache und Literatur Fr. 9-11 (2stündig)	Zellmann
1432.	Methoden der Textanalyse und -interpretation Mi. 9-11 (2stündig)	Tepe
1433.	Grundlagen der Sprach- und Literaturvermittlung Mi. 14-16 (2stündig)	Pabst-Weinschenk
1434.	Grundlagen der Sprach- und Literaturvermittlung Mi. 14-16 (2stündig)	Roth
c) Thematische Proseminare		
1435.	Lexikologie des Deutschen Mi. 14-16 (2stündig)	Beeh
1436.	Übersetzungstheorie und -geschichte Mo. 9-11 (2stündig)	Scharf
1437.	Ziffern, Zahlen und Zahlwörter Mo. 16-18 (2stündig)	Beermann
1438.	Textoptimierung Di. 9-11 (2stündig)	Böke
1439.	Sprachtheorie und Philosophie des Geistes Mi. 14-16 (2stündig)	Bromand
1440.	Manipulation durch Sprache Mo. 11-13 (2stündig)	Gohr
1442.	Sprache und Wirtschaft Do. 16-18 (2stündig)	Niehr
1443.	Die Sprachtheorie der Antike Di. 14-16 (2stündig)	Welbers
1444.	Namensforschung Do. 16-18 (2stündig)	Wengeler
1445.	Praxisfelder für Germanistinnen und Germanisten Mi. 16-18 (2stündig)	Ehlert/Wilcke
1446.	Literatur der Aufklärung Do. 14-16 (2stündig)	Bardt
1447.	Carl Sternheim Mo. 9-11 (2stündig)	Cepl-Kaufmann
1448.	Literatur im Archiv Di. 14-16 (2stündig)	Cepl-Kaufmann/ Kortländer
1449.	Der Europa-Gedanke in der deutschen Literatur seit 1800 Di. 18-20 (2stündig)	Hartkopf
1450.	Das neuere deutsche Lustspiel Fr. 11-13 (2stündig)	Hartkopf
1451.	Das Essay Fr. 14-16 (2stündig)	Hartkopf
1452.	Das deutsche Stadttheater Mo. 14-16 (2stündig)	Henrich
1453.	Schrift und Schreiben Mo. 11-13 (2stündig)	C. Kaiser

1454.	„Kulturelles Gedächtnis und deutsch-deutsche Identität“ Do. 11-13 (2stündig)	Reinlein/ Viehöver
1455.	Literarischer Wert und Literarische Gattung Fr. 14-17.30 (4stündig – 14täglich)	Stauch
1456.	Praktische Übungen zur Literaturkritik und zum literarischen Essay Mi. 14-16 (2stündig)	Schönborn
1457.	Schreiben in Werbung und PR Blockveranstaltung (jeweils an 3 Freitagen)	Schumacher
1458.	„Solche Bücher läßt du drucken!“ – Heinrich Heines Lyrik Do. 9-11 (2stündig)	Singh
1459.	Heimito von Doderer: Erzählungen Di. 14-16 (2stündig)	Vrüsich
1460.	Goethe: Gedichte Mo. 11-13 (2stündig)	Witte
1461.	Der Ritter in der mittelhochdeutschen Literatur Do. 11-13 (2stündig)	Kokott
1462.	Mittelalterliche Fachliteratur Mo. 14-18 (4stündig) ab 5.6.2000	Brall
1463.	Minneallegorien des Spätmittelalters Do. 14-16 (2stündig)	Küsters
1464.	Thüring von Ringoltingen: Melusine Di. 9-11 (2stündig)	Lehmann-Benz
1465.	Zur aktuellen Forschung mittelalterlicher Medien (Oralität, Literalität, Buchdruck) Blockseminar ab 14.-16. Juli 2000	Lehmann-Benz/ Dr. Zellmann
1466.	Artusepik Mo. 11-13 (2stündig)	Blank
1467.	„Legenden“-Dichtung Hartmanns von Aue Mo. 16-18 (2stündig)	Grothues
1468.	Frömmigkeit und Aberglaube in der höfischen Dichtung Di. 16-18 (2stündig)	Klinnert
1469.	Der mittelhochdeutsche Reinhart Fuchs als selbständige Leistung Heinrichs Mi. 14-16 (2stündig)	Klitzing
1470.	Schriftkultur und neue Medien Mi. 16-18 (2stündig)	Matejovski
1471.	Neuere Literaturtheorie und Dichtung des Mittelalters Di. 16-18 (2stündig)	Sauer
1472.	Politische Lyrik Walthers von der Vogelweide Di. 16-18 (2stündig)	Wilcke
1473.	Goethes Leben und Werke III Fr. 14-16 (2stündig)	Anton
1474.	Deutsche und europäische Liebesdichtung I Mi. 14-16 (2stündig)	Anton
1475.	Barockliteratur Di. 14-16 (2stündig)	Appel

- | | | |
|-------|--|-------------------|
| 1476. | Don Juan, Cipolla und Venus
Zum Motiv der Verführung (I): Verführer
Mi. 11-13 (2stündig) | Krieger |
| 1477. | Außenseitertum in Erzählungen Raabes
Mi. 14-16 (2stündig) | Galler |
| 1478. | Literatur des 19. Jahrhunderts
Di. 14-16 (2stündig) | Matoni |
| 1479. | Werther und die Wertheriaden
Do. 11-13 (2stündig) | Wunderlich |
| 1480. | Chaos – Selbstorganisation – Komplexität.
Anwendungsmöglichkeiten neuerer naturwissenschaftlicher
Theorien in Germanistik und Medienwissenschaft
Do. 16-18 (2stündig) | zur Nieden/Wagner |
| 1481. | Das Gilgamesch-Epos und seine mythischen Motive
in der Literatur
Mo. 9-11 (2stündig) | Martinek |
| 1482. | Atmung, Stimme – Sprechausdruck
Praktische Grundlagen der Sprechbildung
Blockseminar: Fr., 19.5., Sa. 20.5., Fr. 26.5.,
jeweils 10-17 | Brockerhoff |
| 1483. | Frei sprechen vor Gruppen – sich frei sprechen
Praktische Grundlagen der Rederhetorik
Blockseminar: Fr. 16.6., Sa. 17.6., Fr. 23.6.,
jeweils 10-17 | Dorn |
| 1484. | Poetische Konstellationen im Werk Heinrich Heines
Mo. 11-13 (2stündig) | Ehler |
| 1485. | Spielend sprachliche und kommunikative Fähigkeiten
erwerben
Do. 14-16 (2stündig) | Pabst-Weinschenk |
| 1486. | Märchen
Mi. 11-13 (2stündig) | Pabst-Weinschenk |
| 1487. | Produktion des Audiobooks (in Kooperation mit dem
Hochschulradio)
Do. 16-18 (2stündig) | Pabst-Weinschenk |
| 1488. | Schreiben fürs Sprechen
Do. 11-13 (2stündig) | Pabst-Weinschenk |
| 1489. | Kinder- und Jugendliteratur als Medium der Lebens- und
der Lese-Orientierung
Di. 16-18 (2stündig) | Roeloffs |
| 1490. | „Worte sind der Seele Bild –“
Sprachreflexion in literarischen Texten
Di. 14-16 (2stündig) | Roth |
| 1491. | Probleme der Literaturdidaktik
Di. 9-11 (2stündig) | Rupp |
| 1492. | Netzliteratur
Di. 11-13 (2stündig) | Rupp |
| 1493. | Textinterpretation
Do. 11-13 (2stündig) | Rupp |
| 1494. | Reportagen im Deutschunterricht
Mi. 16-18 (2stündig) | Saenger |

- | | | |
|----------------------|--|-----------------|
| 1495. | Die Spielvorschläge Augusto Boals: Neuere und ältere Techniken
Do. 16-18 (2stündig) | Weintz |
| 1496. | Szenisches Interpretieren nicht-dramatischer Texte
(Lyrik, Prosa)
Mo. 16-17.30 (2stündig) | Zulechner |
| Hauptseminare | | |
| 1497. | Gegenwartssprache
Mi. 16-18 (2stündig) | Stötzel |
| 1498. | Für Studierende mit dem Hauptfach
„Germanistische Sprachwissenschaft“
Wortgeschichten
Mo.18-20 (2stündig) | Stötzel |
| 1499. | Unternehmenskommunikation
Mi. 16-18 (2stündig) | Keller |
| 1500. | Unvollständigkeit, Unentscheidbarkeit,
Undefinierbarkeit
Mi. 9-11 und Fr. 11-13 (4stündig) | Beeh/Lechner |
| 1501. | Mythos Rhein. Ein literarisches Denkbild zwischen
Instrumentalisierung und poetischer Utopie
Di. 9-11 (2stündig) | Cepl-Kaufmann |
| 1502. | E. T. A. Hoffmanns „Serapionsbrüder“
Mo. 9-11 (2stündig) | Hansen |
| 1503. | Literarische Essays II
Mi. 11-13 (2stündig) | Schönborn |
| 1504. | Zur Fach- und Wissenschaftsgeschichte der Germanistik
Mo. 14-17.30 (4stündig – 14-tägig) | Stauch |
| 1505. | Literatur der DDR
Mi. 11-13 (2stündig) | Witte |
| 1506. | Das Nibelungenlied und seine Rezeption
Mi. 11-13 (2stündig) | Kokott |
| 1507. | Heinrich von Veldeke: Eneasroman
Do. 14-16 (2stündig) | Haupt |
| 1508. | Das Volksbuch von „Dyl Ulenspiegel“
Mi. 14-18 (4stündig) ab 7.6.2000 | Brall |
| 1509. | Deutsche und europäische Romanliteratur I
Di. 14-16 (2stündig) | Anton |
| 1510. | Moderne europäische Lyrik II
Mi. 14-16 (2stündig) | Matoni |
| 1511. | Ideologie und Wissenschaft
Mo. 14-16 (2stündig) | Tepe/Birnbacher |
| 1512. | Christoph Martin Wieland und die deutsche
Literatur des 18. Jahrhunderts
Mo. 18-20 (2stündig) | Rickes |
| 1513. | Martin Luther als Schriftsteller
Mi. 9-11 (2stündig) | Kruse |
| 1514. | Macht und Gewalt in der Literatur des 20. Jahrhunderts
Mo. 11-13 (2stündig) | Pott |

- | | | |
|---------------------|---|------------------|
| 1515. | Theorie der Schriftkultur
Do. 9-11 (2stündig) | Rupp |
| 1516. | Die Judenbuche. Annette von Droste-Hülshoff. Verständnis
und Vermittlung
Do. 16-18 (2stündig) | Gössmann |
| Oberseminare | | |
| 1517. | Textoptimierung
Mi. 18-20 (2stündig) | Keller |
| 1518. | Vorbereitung von Examina
Di. 11-13 (2stündig) | Beeh |
| 1519. | Neuere Germanistische Forschungen
Mi. 16-18 (2stündig) | Cepl-Kaufmann |
| 1520. | Deutsch-jüdische Literaturgeschichte III
Mi. 16-18 (2stündig) | Witte |
| 1521. | Oberseminar für Examenskandidaten
Mi. 14-16 (2stündig) | Kokott /Haupt |
| 1522. | Oberseminar: Hölderlin und Heidegger
Mo. 14-16 (2stündig) | Pott |
| 1523. | Kriterien der Beurteilung literarischer und
wissenschaftlicher Texte
Ort und Zeit n. V. | Gössmann |
| 1524. | Theatersalon
Fr. 13-15 (2stündig) | Badora |
| Kolloquium | | |
| 1525. | Kolloquium für ExamenskandidatInnen
nach Vereinbarung (2stündig) | Stötzel |
| 1526. | Kolloquium für DoktorandInnen und ExamenskandidatInnen
nach Vereinbarung (2stündig) | Keller |
| 1527. | Kolloquium zur Sprachtheorie
Mi. 18-20 (2stündig) | Beeh |
| 1528. | Kolloquium zur Sprachtheorie
Do. 9-11 (2stündig) | Scharf |
| 1529. | Germanistisch-mediävistisches Kolloquium
Do. 18-20 (2stündig) | Kokott/Haupt |
| 1530. | Kolloquium für Examenskandidaten
Fr. 16-18 (2stündig) | Brall |
| 1531. | Kolloquium für Examenskandidaten
nach Vereinbarung Di. 16-18 | Anton |
| 1532. | Kolloquium: Offenes Kolloquium
Do. 18-20 (2stündig) | Tepe |
| 1533. | Kolloquium für Examenskandidaten
Mo. 16-18 (2stündig) | Pott |
| 1534. | Schulpraktische Studien Sek. II
Sprachreflexion und Rhetorik
Mi. 16-18 (2stündig) | Pabst-Weinschenk |
| 1535. | Schulpraktische Studien zum Literatur-Unterricht S I
Mo. 16-19 (4stündig, 14tägig) | Roth |

1536. Schulpraktische Studien zum Literatur-Unterricht S II
Mo. 16-19 (4stündig, 14tägig) Roth
- Übungen**
1537. Atmung – Stimme – Sprache Scholz
Do. 9-11 (2stündig)
1539. Übung zum Mittelhochdeutschen Brall
Fr. 14-16 (2stündig)
1540. Entwicklung von Konzepten für Klinnert
Ausstellungen und Museen
Di. 14-16 (2stündig)
1541. Film- und Fernsehkritik Sauer
Mi. 16-18 (2stündig)
1542. Werbung in den Print- und elektronischen Medien. Schön
Wie hält es die Germanistik mit der modernen
Kommunikationssprache in der Werbung?
Mi. 13-15 (2stündig)
1543. Lese-Erfahrungen: Gespräche über literarische Texte Roth
Mi. 16-18 (2stündig)
- Niederländisch**
1544. Niederländisch I Zellmann/Schelfhout
Mo. 11-13 (2stündig)
1545. Niederländisch I Schelfhout
Mo. 14-16 (2stündig)
1546. Niederländisch II Schelfhout
Mo. 16-18 (2stündig)
- Für ausländische Stipendiatinnen und Stipendiaten**
1547. Neuere deutsche Literaturwissenschaft Halbekann
Di. 16-18 (2stündig)
1548. Germanistische Sprachwissenschaft Halbekann
Do. 16-18 (2stündig)
- Deutsch als Fremdsprache**
- A. Seminare**
1549. Deutsch als Fremdsprache – eine Einführung Hachenberg
in das Fach
Mo. 11-13 (2stündig)
1550. Grammatik im DaF-Unterricht Hachenberg
Di. 9-11 (2stündig)
1551. Fachsprache Yendell
Do. 16-18 (2stündig)
1552. Zweitsprachenerwerb Hanses-Ketteler
Fr. 9-16 (6stündig)
1553. Literatur und Landeskunde Höffer
Mo. 14-16 (2stündig)
1554. Fertigkeitstraining Höffer
Di. 9-11 (2stündig)

1555. Medien im Unterricht Deutsch
als Fremdsprache
Di. 14-16 (2stündig) Riechert
1556. Chinesisch für Teilnehmer der ZQ
Fr. 14-16 (2stündig) Li

B. Studienbegleitende Sprachkurse

1557. Sprechtraining I
Mo. 11-13 (2stündig) Westhofen
1558. Sprechtraining II
Di. 9-11 (2stündig) Hachenberg
1559. Phonetik
Do. 9-11 (2stündig) Hachenberg
1560. Schreibtraining I
Do. 11-13 (2stündig) Hanses-Ketteler
1561. Schreibtraining II
Mi. 16-18 (2stündig) Roberts
1562. Hören und Sehen
Mi. 14-16 (2stündig) Roberts
1563. Lesetraining
Di. 11-13 (2stündig) Höffer
1564. Wortschatztraining
Do. 9-11 (2stündig) Hanses-Ketteler
1565. Grammatik I
Mo. 9-11 (2stündig) Wolf
1566. Grammatik II
Fr. 9-11 (2stündig) Wolf
1567. Deutschkurs Düsseldorf
Mi. 16-18 (2stündig) Ulrich-Götzing
1568. Wirtschaftsdeutsch
Fr. 11-13 (2stündig) Wolf
1569. Deutsch für Anfänger
Basic German for visiting academics and
international students
Di. u. Mi. 14-17 (6stündig) Yendell

C. Studienvorbereitende Sprachkurse

1570. Prüfungskurs A (12stündig)
Mo., Di., Do. 9.30-13 Heimann/Höffer
1571. Prüfungskurs B (12stündig)
Di., Mi., Fr. 9.15-12.45 Heimann/Wolf
1572. Prüfungskurs C (12stündig)
Di., Mi., Fr. 14.15-17.45 Höffer/Wolf

IX. Jiddische Kultur, Sprache und Literatur

Hauptseminar/Übung

1573. Das jüdische Buch
Mo. 14-16 (2 SWS)
Gebäude 23.31, Ebene 02, Raum 27 Aptroot/Wiesemann
1574. Jacob Glatstein: Dichter, Romancier, Essayist
Nach Vereinbarung (2 SWS) Aptroot

Proseminare

1575. Einführung in die jiddische Sprache und Kultur (II)
Di. 9-11 (2 SWS) Aptroot
1576. Jiddische Dialekte und Sprachkontakte
Mi. 16-18 (2 SWS) Nath
1577. Bibel und Midaschepik in der älteren jiddischen Literatur
Mi. 14-16 (2 SWS) Aptroot
1578. Nokhem Shtif: vom Literaturkritiker zum Sowjet-Ideologen
Di. 11-13 (2 SWS) Nath

Kolloquium

1579. Doktorandenkolloquium
Nach Vereinbarung (2 SWS) Aptroot

X. Anglistik

Vorlesungen

1580. History of the English Language c.500-c.1600
Mo. 11-13 (2stündig) Busse
1581. Modernism and the American Novel
Do. 9-11 (2stündig) Claas
1582. American Poetry and Poetics I:
From the Puritans through the 19th Century
Mi. 9-11 (2stündig) Friedl
1583. Literaturwissenschaftliche Vorlesung
(2stündig) N. N.
1584. Sprachwissenschaftliche Vorlesung
(2stündig) N. N.
1585. Samuel Beckett; European writer and playwright
Mi. 11-13 (2stündig) Seidel
1586. Pragmatik II
Do. 11-13 (2stündig) Stein

Einführungsübungen für Studienanfänger

a) Literaturwissenschaftliche Einführungsübungen

1587. Einführung in die englische und amerikanische
Literaturwissenschaft
Di., Mi. 11-13 (4stündig) N. N.

- 1588 Einführung in die englische und amerikanische Literaturwissenschaft
Mo., Fr. 11-13 (4stündig) Uellenberg
1589. Einführung in die englische und amerikanische Literaturwissenschaft (Teil I)
Di. 11-13 (2stündig) Unterweg

b) Sprachwissenschaftliche Einführungsübungen

1590. Einführung in die englische Sprachwissenschaft
Teil I: Linguistik des Sprachsystems
Mo. 11-13 (2stündig) Bergs
1591. Einführung in die englische Sprachwissenschaft
Teil II: Linguistik des Sprachgebrauchs
Di. 9-11 (2stündig) Dorgeloh
1592. Einführung in die englische Sprachwissenschaft:
Linguistik des Sprachsystems und des Sprachgebrauchs
Di., Do. 16-18 (4stündig) Meyer
1593. Einführung in die englische Phonetik
Do. 14-16 (2stündig) Meyer

c) Fachdidaktische Einführungsübungen

1594. Einführung in die Fachdidaktik
Fr. 14-16 (2stündig) Schroeder

d) Mediävistische Einführungsübungen

1595. Introduction to Medieval English Studies
Part I: General
Mi. 11-13 (2stündig) Holtei
1596. Introduction to Medieval English Studies
Part II: Old English
Mo. 14-16 (2stündig) Schemmann
1597. Introduction to Medieval English Studies
Part II: Middle English
Mi. 14-16 (2stündig) Schemmann

Proseminare

a) Literaturwissenschaftliche Proseminare

1598. Charlotte Brontë
Fr. 11-13 (2stündig) Eckermann
1599. Middle English Lyrics
Di. 14-16 (2stündig) N. N.
1600. Frank McCourt: Angela's Ashes
Di. 14-16 (2stündig) Gough
1601. Shakespeare-Verfilmungen
Do. 11-13 (2stündig) Hartmann
1602. Old English Poetry: The Exeter Book
Fr. 14-16 (2stündig) Holtei
1603. Metaphysical Poets
Mi. 9-11 (2stündig) McEwan
1604. Die Romane von Iris Murdoch
Do. 14-16 (2stündig) Meyer, S.

- | | | |
|---|--|-----------------|
| 1605. | Zur amerikanischen Literatur des 17. und 18. Jahrhunderts
Mi. 14-16 (2stündig) | N. N. |
| 1606. | Zur amerikanischen Literatur des 19. Jahrhunderts
Do. 11-13 (2stündig) | N. N. |
| 1607. | H. G. Wells
Mi. 16-18 (2stündig) | Peters |
| 1608. | 19th Century Women's Short Stories
Mi. 14-16 (2stündig) | Rateike-Fear |
| 1609. | Encounters in the Far West:
California as a Space of Cultural Contact'
Di. 11-13 (2stündig) | Schäfer-Wünsche |
| 1610. | Tricksters & Language Games: The Work of Gerald Vizenor
Mo. 11-13 (2stündig) | Schiller |
| 1611. | Bombs, Beards, and Barricades: U. S. American Social
Movements of the Sixties and Early Seventies
Mi. 14-16 (2stündig) | Schroeder |
| 1612. | Middle English Saints' Lives
Mo. 16-18 (2stündig) | Templin |
| 1613. | Reading American Poetry
Mo. 14-16 (2stündig) | Uellenberg |
| 1614. | Pluralism, Multiculturalism, and Ethnicity in American Writing
Mi. 11-13 (2stündig) | Uellenberg |
| 1615. | Texts and Contexts: American Political Speeches from the
Early Republic to the Present
Mi. 14-16 (2stündig) | Uellenberg |
| 1616. | Englische Sonette von Shakespeare bis Larkin
Mo. 9.30-11 (2stündig) | Unterweg |
| 1617. | Rachetragödien der Renaissance
Do. 14-16 (2stündig) | Unterweg |
| b) Sprachwissenschaftliche Proseminare | | |
| 1618. | Einführung in die Phonologie
Mi. 9-11 (2stündig) | Bergs |
| 1619. | Standardisation
Mi. 14-16 (2stündig) | Hag |
| 1620. | Historical Syntax
Do. 11-13 (2stündig) | Holtei |
| 1621. | Functional Grammar
Di. 11-13 (2stündig) | Meyer |
| 1622. | British and American English
Do. 11-13 (2stündig) | Meyer |
| 1623. | Sprachwissenschaftliches Proseminar
(2stündig) | N. N. |
| 1624. | Einführung in die Textlinguistik
Do. 14-16 (2stündig) | Stein |
| c) Fachdidaktische Proseminare | | |
| 1625. | Kreative Textarbeit (Sek. I und II)
(2stündig) | Althof |

1626. Reim, Lied und Spiel im Englischunterricht (SI/SII)
Do. 14-16 (2stündig) Schroeder

Hauptseminare

a) Literaturwissenschaftliche Hauptseminare

1627. Dialogliteratur der englischen Renaissance
Mo. 9-11 (2stündig) Baumann
1628. Romantypen des 19. Jahrhunderts
Di. 9-11 (2stündig) Baumann
1629. Old English Biblical Poetry
Mi. 16-18 (2stündig) Busse
1630. Middle English Romances
Fr. 14-16 (2stündig) Busse
1631. Hemingway, Faulkner, and the Art of Shorter Fiction
Di. 9.30-11 (2stündig) Claas
1632. American History and Russell Bank's Novels
Mi. 9-11 (2stündig) Claas
1633. Walt Whitman's Poetry: Re-Inventing the Democratic Self
Mo. 9-11 (2stündig) Friedl
1634. Contemporary American Short Stories
Mi. 14-16 (2stündig) Friedl
1635. Literaturwissenschaftliches Hauptseminar
(2stündig) N. N.
1636. Female Initiation in the English Novel from the 18th to the
20th Century (2stündig) Seidel
Di. 11-13
1637. Beckett and Pinter: Later Plays
Do. 9-11 (2stündig) Seidel

b) Sprachwissenschaftliche Hauptseminare

- 16.38 Functional syntax
Mo. 11-13 (2stündig) Dorgeloh/
Stein
1639. Sprachwissenschaftliches Hauptseminar
(2stündig) N. N.
1640. Theory of translation
Mi. 11-13 (2stündig) Stein

Übungen

Literaturwissenschaftliche Übungen

1641. Reading Course: Middle English (Beginners)
Fr. 11-13 (2stündig) Holtei
1642. Reading Course: Old English
(2stündig) N. N.

Tutorials und Begleitübungen

1643. Begleitübung zur Vorlesung
Do. 14-16 (2stündig) Claas
1644. Begleitübung zu Medieval English Studies, Part I: General
(2stündig) N. N.

- | | |
|---|-------|
| 1645. Begleitübung zu Medieval English Studies, Part I: General
(2stündig) | N. N. |
| 1646. Introductory Tutorial to Medieval English Studies, Part II:
Old English
(2stündig) | N. N. |
| 1647. Introductory Tutorial to Medieval English Studies, Part II:
Middle English
(2stündig) | N. N. |

Sprachpraktische Übungen

a) Allgemein

- | | |
|---|--------------------|
| 1648. Words in Context
Mo. 11-13 (2stündig) | Bulmer |
| 1649. Conversation for Beginners
Mo. 18-20 (2stündig) | Davies |
| 1650. Essay Writing
Mi. 16-18 (2stündig) | Davies |
| 1651. Vocabulary
Di. 14-16 (2stündig) | Geiselsbrechtinger |
| 1652. Language Diagnostics
Mo. 9-11 (2stündig)
(R. 183) | Hooton |
| 1653. Text and Context
Do. 9-11 (2stündig) | Hooton |
| 1654. Individual Tutoring
Do. 16-18 (2stündig)
(R. 183) | Hooton |
| 1655. Language Diagnostics
Mo. 9-11 (2stündig) | Nieroba |
| 1656. Integrated Language Practice
Mo. 11.30-13 (2stündig)
(Sprachlabor II) | Nieroba |
| 1657. English Phonetics
Di. 11-13 (2stündig)
(Sprachlabor II) | Nieroba |
| 1658. Individual Tutoring
Mi. 9-11 (2stündig) | Nieroba |
| 1659. Medical English
Mi. 11.30-13 (2stündig)
Sprachlabor II | Nieroba |

b) Anfänger

- | | |
|--|--------------------|
| 1660. Grammar I A
Mo. 14-16 (2stündig) | Bulmer |
| 1661. Grammar I B
Di. 11-13 (2stündig) | Bulmer |
| 1662. Comprehension and Conversation
Mo. 9-11 (2stündig) | Geiselsbrechtinger |
| 1663. Comprehension and Conversation
Fr. 11-13 (2stündig) | Geiselsbrechtinger |

- | | |
|--|-------------------|
| 1664. Translation for Beginners
Di. 16-18 (2stündig) | Geiselbrechtinger |
| 1665. Translation for Beginners
Fr. 14-16 (2stündig) | Geiselbrechtinger |
| 1666. Grammar II
Mo. 11-13 (2stündig) | Hooton |
| 1667. German-English Translation for Beginners
Do. 11-13 (2stündig) | Hooton |
| 1668. Grammar II A
Di. 9-11 (2stündig) | Nieroba |

c) Fortgeschrittene

- | | |
|--|-------------------|
| 1669. Advanced Translation
Do. 14-16 (2stündig) | Bulmer |
| 1670. Essay writing for examination candidates
Mo. 11-13 (2stündig) | Geiselbrechtinger |
| 1671. Advanced Translation German-Englisch
Mo. 14-16 (2stündig) | Hooton |
| 1672. Advanced Translation
Do. 9-11 (2stündig) | Nieroba |

d) Schulpraktische Studien

- | | |
|--|-----------|
| 1673. Fachdidaktisches Praktikum
Fr. vormittags | Schroeder |
|--|-----------|

Fachdidaktische Übung

- | | |
|---|--------|
| 1674. Methodology in English Lesson
Di. 14-16 (2stündig) | Bulmer |
|---|--------|

Veranstaltungen zur Landeskunde

- | | |
|--|--------------|
| 1675. Landeskunde Kanada: Centres and Regions
(2stündig) | Althof |
| 1676. Facts about Ireland – history, society and recent developments
Di. 11-13 (2stündig) | v. Antropoff |
| 1677. Britain in the new Millenium
(2stündig) | Bulmer |
| 1678. Landeskunde
Mi. 11-13 (2stündig) | Hooton |

Kolloquien/Tutorien

- | | |
|--|---------|
| 1679. Kolloquium für Doktorandinnen und Doktoranden:
Englische Literaturwissenschaft und Literaturübersetzen
Di. 14-18 (4stündig, vierzehntägig) | Baumann |
| 1680. Kolloquium für Examenskandidaten und
Examenskandidaten
Fr. 9-11 (2stündig) | Baumann |
| 1681. Sprachgeschichte und mittelalterliche Literatur
Mo. 18-20 (2stündig) | Busse |
| 1682. Kolloquium für Doktorand(inn)en und Examenskandidat(inn)en
Di. 14-16 (2stündig) (14tägig) | Claas |

1683.	Tutorial zur Planung des Hauptstudiums und des Examens Mi. 14-16 (2stündig)	Claas
1684.	Kolloquium für Examenskandidat(inn)en Mo. 16-18 (2stündig)	Friedl
1685.	Tutorial Di. 18-20 (2stündig)	Meyer
1686.	Kolloquium für Doktorand(inn)en und Examenskandidat(inn)en	N. N.
1687.	Sprachwissenschaftliches Kolloquium	N. N.
1688.	Tutorial zum Proseminar Do. 14-16 (2stündig)	N. N.
1689.	Kolloquium Mi. 18-20 (2stündig)	Stein
1690.	Tutorial zu den Proseminaren Fr. 9-11 (2stündig)	Uellenberg

XI. Romanistik

Vorlesungen

1691.	Geschichte und Ästhetik der Intermedialität in der Romania (Frankreich, Italien, Spanien) II Mi. 14-16 (2stündig)	Borsò
1692.	Literatur- und Kulturgeschichte Frankreichs im 20. Jahrhundert Di. 9-11 (2stündig)	Leinen
1693.	Einführung in die Syntax Di. 11-13 (2stündig)	Geisler

Einführungen

1694.	Einführung in das Studium der romanistischen Literaturwissenschaft (Französisch) Mo. 11-13 (2stündig)	Drissen
1695.	Einführung in das Studium der romanistischen Sprachwissenschaft (Französisch) Do. 9-11 (2stündig)	v. Gemmingen
1696.	Einführung in das Studium der romanistischen Literaturwissenschaft (Italienisch) Mi. 9-11 (2stündig)	Rehbein
1697.	Einführung in das Studium der romanistischen Literaturwissenschaft (Spanisch) Mo. 14-16 (2stündig)	Matthes
1698.	Einführung in das Studium der romanistischen Sprachwissenschaft (Spanisch) Mi. 14-16 (2stündig)	Schwarze

Proseminare Literaturwissenschaft

1699.	Carmen & Co. – französische Novellen des Realismus Di. 11-13 (2stündig)	Beckmann
1700.	Vom voyou zum voyant: Arthur Rimbaud Do. 14-16 (2stündig)	Drissen

Spanisch/Katalanisch in Uninähe

- qualifizierter Unterricht von MuttersprachlerInnen in kleinen Gruppen
- allgemeinsprachlicher Unterricht und Prüfungsvorbereitung (D.E.L.E.)



SPRACHFORUM HEINRICH HEINE

Johannes-Weyer-Str. 1, 40225 Düsseldorf

Tel.: 330072, Fax: 330076, E-mail: info@sprachforum.de

- | | |
|---|--------------|
| 1701. Molière: Ein grenzüberschreitender ‚Klassiker‘ aller Klassen?
Mi. 16-18 (2stündig) | Matthes |
| 1702. Grundlagen der Analyse französischer Erzählliteratur
Do. 11-13 (2stündig) | Rehbein |
| 1703. Französischsprachige Romane des Magreb
Do. 11-13 (2stündig) | Stemmler |
| 1704. Neapel in der zeitgenössischen italienischen Prosa
Do. 9-11 (2stündig) | Brohm |
| 1705. Giacomo Leopardi: Canti
Mi. 11-13 (2stündig) | Rehbein |
| 1706. Humanismus und Mystik im spanischen Siglo de Oro
(Fray Luis de Leon und San Juan de la Cruz)
Di. 14-16 (2stündig) | de la Fuente |
| 1707. Der mexikanische Revolutionsroman
Do. 11-13 (2stündig) | Goldammer |

Proseminare Sprachwissenschaft

- | | |
|--|--------------|
| 1708. Aspekte des Sprachkontaktes zwischen Frankreich und
Deutschland
Do. 11-13 (2stündig) | v. Gemmingen |
| 1709. Einführung in die Soziolinguistik (Französisch)
Mi. 9-11 (2stündig) | Nicklaus |
| 1710. Kontrastive Grammatik Italienisch-Deutsch
Di. 9-11 (2stündig) | Nicklaus |
| 1711. Die spanische Sprache im Siglo de Oro
Mo. 11-13 (2stündig) | v. Gemmingen |
| 1712. Multimedia und spanische Sprachwissenschaft
Fr. 14-16 (2stündig) | Schwarze |

Hauptseminare Literaturwissenschaft

- | | |
|---|--------------------------|
| 1713. Medialität des Gedächtnisses III
Mo. 11-14 (4stündig, 14täglich) | Borsò/Krumeich/
Witte |
| 1714. François Rabelais
Mi. 14-16 (2stündig) | Leinen |
| 1715. Tristan
Mi. 9-11 (2stündig) | Wunderli |
| 1716. Jorge Luis Borges
Do. 14-16 (2stündig) | Leinen |

Hauptseminare Sprachwissenschaft

- | | | |
|-------|---|----------|
| 1717. | Schriften zu Sprachlob und Sprachcharakteristik des Französischen
Di. 11-13 (2stündig) | Bierbach |
| 1718. | Typologische Entwicklung des Französischen
Di. 9-11 (2stündig) | Geisler |
| 1719. | Französische Syntax: Typologie der Komplemente
Mo. 11-12.30 (2stündig) | Rettig |
| 1720. | Übung zum Hauptseminar
Mo. 12.30-13.15 (1stündig) | Rettig |
| 1721. | Tristan
Mi. 9-11 (2stündig) | Wunderli |
| 1722. | Textgrammatik des Französischen
Di. 9-11 (2stündig) | Wunderli |
| 1723. | Lexikalische Französismen im Italienischen
Mi. 11-12.30 (2stündig) | Rettig |
| 1724. | Übung zum Hauptseminar
Mi. 12.30-13.15 (1stündig) | Rettig |
| 1725. | Aspekte des Konjunktivgebrauchs im Italienischen
Do. 9-11 (2stündig) | Wunderli |
| 1726. | Die Sprachpolitik der spanischen Sprachakademie (RAE)
Do. 11-13 (2stündig) | Bierbach |
| 1727. | Spanische Werbesprache
Mi. 16-18 (2stündig) | Geisler |

Oberseminare

- | | | |
|-------|--|----------|
| 1728. | Aktuelle Probleme der Literaturwissenschaft
Mi. 9-11 (2stündig) | Borsò |
| 1729. | Theorien, Probleme und Fragen der Literaturwissenschaft
Mi. 16-18 (2stündig) | Leinen |
| 1730. | Kolloquium für Doktoranden und Examenskandidaten
n. V. | Geisler |
| 1731. | Neuere Forschungen zur romanischen Sprachwissenschaft und Examenstraining
Mi. 14-15.30 (2stündig) | Rettig |
| 1732. | Übung zum Oberseminar
Mi. 15.30-16.15 (1stündig) | Rettig |
| 1733. | Aktuelle Probleme der romanistischen Linguistik
n. V. (privatissime) | Wunderli |

Sprache des Mittelalters

- | | | |
|-------|--|--------------|
| 1734. | Französisch des Mittelalters I
Mo. 9-11 (2stündig) | v. Gemmingen |
| 1735. | Französisch des Mittelalters II
Fr. 9-11 (2stündig) | Stork |
| 1736. | Altspanisch I/II
Fr. 11-13 (2stündig) | Stork |

Fachdidaktik

1737. Einführung in die Fachdidaktik (Französisch, Italienisch, Spanisch) Mo. 14-16 (2stündig) Drissen
1738. Kreative Übungs- und Ausdrucksmöglichkeiten im Spanischunterricht Di. 9-11 (2stündig) Heinen

Landeskunde

1739. Wege zum Auslandsstudium (Französisch) n. v. (2stündig) Creff
1740. Wege zum Auslandsstudium (Italienisch) n. v. (2stündig) de Manzini-Himmrich
1741. Il teatro a Napoli nel '900 Mi. 14-16 (2stündig) de Manzini-Himmrich
1742. Wege zum Auslandsstudium (Spanisch) n. v. (2stündig) Navarro
1743. Landeskunde Lateinamerika: Un viaje literario por Latinoamérica Di. 11-13 (2stündig) Heinen

Sprachseminare Französisch

1744. Cours propédeutique de français Di. 14-16 u. Do. 11-13 (4stündig) Bolle
1745. Kontrastive Phonetik und Phonologie des Französischen Di. 14-16 (2stündig) Bierbach
1746. Grammaire française et contrastive I (neue LPO) Fr. 9-11 (2stündig) Drissen
1747. Grammaire française I (neue LPO) Mo. 9-11 (2stündig) Creff
1748. Grammaire française II (neue LPO) Di. 9-11 (2stündig) Creff
1749. Grammaire française II (neue LPO) Mi. 9-11 (2stündig) Creff
1750. Compréhension et expression I (civilisations et littératures de langue française) Do. 11-13 (2stündig) Striedter
1751. Compréhension et expression I (civilisations et littérature de langue française) Fr. 9-11 (2stündig) Striedter
1752. Compréhension et expression II (civilisations et littératures de langue française) Mi. 11-13 (2stündig) Bolle
1753. Compréhension et expression II (civilisations et littératures de langue française) Do. 14-16 (2stündig) Bolle
1754. Cours de thème I Mi. 11-13 (2stündig) Creff
1755. Cours de thème I Do. 9-11 (2stündig) Starbarin
1756. Cours de thème I Fr. 9-11 (2stündig) Bolle

1757.	Corus de thème II Mo. 11-13 (2stündig)	Stabarin
1758.	Cours de thème II Di. 11-13 (2stündig)	Bolle
1759.	Cours de thème II Do. 11-13 (2stündig)	Stabarin
1760.	Cours de perfectionnement (thème) Mo. 11-13 (2stündig)	Creff
1761.	Cours de perfectionnement (thème) Di. 11-13 (2stündig)	Creff
1762.	Cours de perfectionnement (expression écrite) Di. 11-13 (2stündig)	Söffing
1763.	Cours de perfectionnement (expression écrite) Do. 11-13 (2stündig)	Söffing
1764.	Cours de thème pour candidats à l'examen Fr. 9-11 (2stündig)	Creff
1765.	Übersetzung Französisch-Deutsch I Di. 14-16 (2stündig)	Beckmann
1766.	Übersetzung Französisch-Deutsch II Fr. 9-11 (2stündig)	Nicklaus

Sprachseminare Italienisch

1767.	Italienisch für Romanisten (Intensivkurs) Di. 9-11 u. Do. 9-11 (4stündig)	Sellerio
1768.	Grammatica contrastiva I Di. 9-11 u. Do. 9-11 (4stündig)	de Manzini-Himmrich
1769.	Grammatica contrastiva II Do. 9-11 (2stündig)	de Manzini-Himmrich
1770.	Comprensione ed espressione I Mi. 11-13 (2stündig)	de Manzini-Himmrich
1771.	Comprensione ed espressione II Do. 11-13 (2stündig)	Sellerio
1772.	Comprensione ed espressione III Fr. 9-11 (2stündig)	Monego
1773.	Traduzione tedesco-italiano I Di. 14-16 (2stündig)	Afflerbach
1774.	Traduzione tedesco-italiano II Di. 16-18 (2stündig)	Afflerbach
1775.	Übersetzung Italienisch-Deutsch I Fr. 11-13 (2stündig)	Lindt
1776.	Übersetzung Italienisch-Deutsch II Fr. 11-13 (2stündig)	Drissen
1777.	Perfezionamento Composizione Di. 9-11 (2stündig)	de Manzini-Himmrich
1778.	Perfezionamento Traduzione Mi. 9-11 (2stündig)	de Manzini-Himmrich

Sprachseminare Portugiesisch

1779. Portugiesisch II
Di. 9-11 (2stündig) Barros

Sprachseminar Rätoromanisch

1780. Rätoromanisch für Anfänger (Puter)
Di. 16-18 (2stündig) Stieleke

Sprachseminare Spanisch

1781. Spanisch für Anfänger (Intensivkurs)
Di. 16-18, Do. 14-16 (4stündig) de la Fuente
1782. Spanisch für Anfänger (Intensivkurs)
Mo. 11-13, Mi. 11-13 (4stündig) Navarro
1783. Gramática española I
Mi. 9-11 (2stündig) Navarro
1784. Gramática española I
Mo. 14-16 (2stündig) Navarro
1785. Comprensión y expresión I
Mo. 9-11 (2stündig) Rodríguez
1786. Comprensión y expresión I
Fr. 9-11 (2stündig) Navarro
1787. Gramática española II (curso superior)
(auch für LÜ)
Do. 14-16 (2stündig) Heinen
1788. Gramática española II (curso superior)
(auch für LÜ)
Di. 14-16 (2stündig) Heinen
1789. Comprensión y expresión II
Mo. 11-13 (2stündig) Rodríguez
1790. Comprensión y expresión
Fr. 9-11 (2stündig) Rodríguez
1791. Comprensión y expresión III
Fr. 11-13 (2stündig) Rodríguez
1792. Comprensión y expresión III
Mi. 11-13 (2stündig) García-Mata
1793. Traducción alemán-español I
Fr. 11-13 (2stündig) Navarro
1794. Traducción alemán-español I
Mo. 11-13 (2stündig) de la Válgoma
1795. Traducción alemán-español II
Mi. 16-18 (2stündig) de la Fuente
1796. Traducción alemán-español II
Mo. 9-11 (2stündig) de la Válgoma
1797. Perfeccionamiento (composición)
Mo. 11-13 (2stündig) García-Mata
1798. Perfeccionamiento (comprensión)
Mo. 9-11 (2stündig) Navarro

- | | |
|--|--------------|
| 1799. Examenkurs (traducción alemán-español)
(auch perfeccionamiento)
Mi. 14-16 (2stündig) | de la Fuente |
| 1800. Übersetzung Spanisch-Deutsch I
Do. 16-18 (2stündig) | Bierbach |
| 1801. Übersetzung Spanisch-Deutsch II
Do. 11-13 (2stündig) | Heinen |
| 1802. Übersetzung Spanisch-Deutsch II
Do. 16-18 (2stündig) | Gerling |

XII. Medienwissenschaft

Vorlesung

- | | |
|--|------------|
| 1803. Kommunikation als Beruf
Di. 11-13 | Böhme-Dürr |
| 1804. American Media
Di. 16-18 | Hallin |
| 1805. Mythos und Politik (II)
Mo. 11-13 | Tepe |

Bereich I

- | | |
|---|------------|
| 1806. Einführung in die Pragmatik
Di. 9-11 | Löbner |
| 1807. Der Medienbegriff in verschiedenen Disziplinen
Do. 14-16 | Meyer |
| 1808. Sprache in den audio-visuellen Medien
Mo. 11-13 | Lorig |
| 1809. Schriftkultur und neue Medien
Mi. 16-18 | Matejovski |

Bereich II

- | | |
|---|-----------|
| 1810. „Anders als Europa“: Islamische Länder, Indien und China
in den deutschen Medien
Mi. 14-16 | Mäding |
| 1811. Das Lexikon als Zeitzeuge. Wissen und Weltanschauung
in alten und neuen Enzyklopädiën
Do. 11-13 | Lotsch |
| 1812. Medienwirkungsforschung
Do. 14-16 | von Roehl |
| 1813. Talkshows als Gegenstand der Medienwissenschaft
Di. 18-20 | Schütte |

Bereich III

- | | |
|---|------------------|
| 1814. Das Mediensystem der BRD
Mo. 16-18 | Böhme-Dürr |
| 1815. Das Mediensystem der BRD
Mi. 9-11 | Keuneke |
| 1816. Das Mediensystem der BRD
Di. 9-11 | Schmitz-Millrath |

- | | |
|---|------------------|
| 1817. Medienpolitik
Mi. 14-16 | Kamps |
| 1818. Europa: Multimedia-Nutzung im globalen Vergleich
N. N. | Groebele |
| 1819. Von „gate keepern“, „bottlenecks“, „digital gateways“ und
„EPGs“: die Mysterien des digitalen Rundfunks
Mi. 16-18 | Libertus |
| 1820. Werbung im Wandel
Do. 18-20 | Schierl |
| 1821. Internationales Fernsehen – international fernsehen
Fr. 14-17 (14tägig) | Zöllner |
| 1822. Medienmarkt, Medienberufe: Beispiel Zeitung und Zeitschrift
Do. 9-11 | Lotsch |
| 1823. PR als Mediator zwischen Medizin und Journalismus
Mo. 11-13 | Tautz |
| Bereich IV | |
| 1824. Einführung in die qualitativen Methoden
Di. 11-13 | Keuneke |
| 1825. Unterhaltung im Fernsehen
Mo. 11-13 | Schmitz-Millrath |
| 1826. Kommunikative Kompetenz (B. A.)
Do. 11-13 | Gernand |
| Bereich V | |
| Medienproduktion | |
| 1827. Das Lokalressort der Tageszeitung
Mo. 9-13 (4stündig) | Ferres/Ruf |
| 1828. Das politische Ressort der Tageszeitung
Do. 14-18 (2stündig) | Ferres |
| 1829. Audiovisuelle Realisation eines fiktiven Themas als
Videofilm mit Spielhandlung
Di. 11-13 und 14-16 Uhr | Zech |
| Übung (Bereich V) | |
| 1830. Online Publishing (B. A.)
Do. 14-16 | Hammel |
| 1831. Fernsehjournalismus
Do. 11-13 | Bergner |
| 1832. Die Arbeit im Hörfunkstudio
Fr. 11-13 | Klug |
| 1833. Investieren mit Internet (B. A.)
Di. 16-18 | Delpierre |
| 1834. Datenbankorganisation und Webbegleiter am Beispiel
von Filemaker und Webcompanion (B. A.)
Mi. 9-11 | Delpierre |
| Richtung 1 | |
| 1835. Verbale Interaktion
Fr. 9-11 | Löbner |

1836. Film III: Soziologie und Kulturphilosophie des Films Do. 11-13 Dieckmann
1837. Kommunikation als Dynamik des Unternehmens Do. 9-11 Henrichs/Delpierre
- Richtung 2**
1838. Geschichte und Öffentlichkeit Mi. 9-11 Süßmuth
1839. Media systems in different parts of the world Do. 16-18 Hallin
- Richtung 3**
1840. Multimedia-Sozialisation Mi. 9-11 Böhme-Dürr
- Richtung 1+2+3**
1841. Examenskolloquium Interdisziplinäres Magister- und Doktorandenkolloquium Mo. 14-16 Böhme-Dürr
- Projektseminar**
1842. Grundlagen der PR Do. 16-18 Palmer
1843. Wissenschaftliche Experten in Fernsehsendungen: Entwurf und Durchführung einer qualitativen Inhaltsanalyse (I) Mi. 9-11 (14tägig) Peters
1844. Collage mit dem Computer Do. 18-20 Norden
- Ergänzungsangebote**
1845. Quax der Bruchpilot – Der Unterhaltungsfilm im Dritten Reich Fr. 14-18 (14tägig) Turnsek
1846. Angewandte Gedächtnispsychologie Mo. 11-13 Müller-Schirmer
1847. Wahrnehmungstheorien Di. 16-20 (14tägig) Tomczak
1848. Atmung – Stimme – Sprache Do. 9-11 Scholz

XIII. Modernes Japan

Die Lehrveranstaltungen Modernes Japan sind auch im Internet zu finden:
<http://www.phil-fak.uni-duesseldorf.de/oasien/japan/lehre/lehre.htm>

Vorlesungen

1849. Wirtschaftsmentalität und Wirtschaftsstrukturen in Japan II Do. 14-16 Thiede

Seminare

1850. Fremdheitserfahrung und Umgang mit dem kulturellen Fremden – Das Beispiel Japans Mi. 11-12.30 Mae

1851. Zwischen Japanisierung und Internationalisierung
- Probleme der Identitätsbildung in der japanischen Gesellschaft
Mo. 11-12.30 Mae

Proseminare

1852. Außenpolitik Japans nach dem 2. Weltkrieg Di. 11-13 Andò
1853. Japan – meerumspült. Japanische Landeskunde Do. 11-13 Seyock

Weitere Japan- bzw. asienbezogene Lehrveranstaltungen

1854. Kolloquium zur Comparativen Trans-europäischen Philosophie 14tägig, Di. 14-16 May

Sprachunterricht

1855. Japanisch II Schreib- und Leseübungen Mo. 9-11 Fujita
1856. Japanisch II Grammatik und Lektüre leichter Texte Di. 9-11 N. N.
1857. Japanisch II Grammatikübungen Mi., Do. 9-11 Fujita
1858. Japanisch IV Schreib- und Leseübungen Mo. 11-13 Fujita
1859. Japanisch IV Grammatik und Sprechübungen Di. 9-11 Fujita
1860. Japanisch für Fortgeschrittene (Wieder-)Einstieg in die Textlektüre Do. 9-11 N. N.



XIV. Ostasien-Institut

WahlpflichtfachWirtschaft Ostasiens

Vorlesungen

1861. Die VR China und Taiwan in der Weltwirtschaft Mo. 11-13 (2stündig) Louven
1862. Völker- und Menschenrechtsprobleme in Ostasien Di. 9-11 (2stündig) Louven

Seminare

1863. VR China: Ökonomie versus Ökologie Mi. 16-18 (2stündig) Louven
1864. Chinesische Wirtschaftsterminologie Do. 16-18 (2stündig) Louven

Sprachkurse

1865. Chinesisch III Mi. 11-13 (2stündig) von der Lippe-Fan
1866. Chinesisch I Mi. 9-11 (2stündig) von der Lippe-Fan

XV. Literaturübersetzen

Fächerübergreifende Veranstaltungen

Grundstudium

1867. Übersetzungstheorie und -geschichte
Mo. 9-11 (2stündig) Scharf

Grund- und Hauptstudium

1868. Berufskunde des Literaturübersetzens
(aus Sicht des Berufspraktikers)
Di. 9-11 (2stündig) Feldmann

Fachspezifische Veranstaltungen

Deutsch

1869. Literarische Stilanalyse
(für LiteraturübersetzerInnen)
Mo. 16-18 (2stündig) Hollender
1870. Literarisches Schreiben
(für LiteraturübersetzerInnen)
Fr. 11-13 (2stündig) Franke

Literaturwissenschaft

Vorlesungen

1871. Literatur der Goethezeit
Di. 11-13 (2stündig) Witte

Proseminare

a) Einführungen

1872. Einführung in die Grundbegriffe der Literaturwissenschaft
Do. 16-18 (2stündig) Füllner
1873. Einführung in die Grundbegriffe der Literaturwissenschaft
Fr. 18-20 (2stündig) Hartkopf
1874. Einführung in die Grundbegriffe der Literaturwissenschaft
Fr. 16-18 (2stündig) Hartkopf
1875. Einführung in die Grundbegriffe der Literaturwissenschaft
Mi. 9-11 (2stündig) Neuhaus-Koch
1876. Einführung in die Didaktik der deutschen Sprache und
Literatur
Mo. 14-16 (2stündig) Roth

b) Grundseminare

1877. GS-Epoche: Der Expressionismus
Di. 11-13 (2stündig) Cepl-Kaufmann
1878. GS-Werk: Ludwig Tieck
Do. 14-16 (2stündig) Hartkopf
1879. GS-Werk: Joseph Roth. Romane, Reportagen und
Feuilletons (II)
Mo. 14-16 (2stündig) Lieser
1880. GS-Epoche: Literatur der Aufklärungszeit
Mo. 16-18 (2stündig) Neuhaus-Koch

1881.	GS-Epoche: Bürgerlicher Realismus Mi. 14-16 (2stündig)	Stauch
1882.	Methoden der Literaturwissenschaft Mi. 11-13 (2stündig)	Stauch
c) Thematische Proseminare		
1883.	Textinterpretation Mo. 11-13 (2stündig)	Blank
1884.	Literatur der Aufklärung Do. 14-16 (2stündig)	Bardt
1885.	Carl Sternheim Mo. 9-11 (2stündig)	Cepl-Kaufmann
1886.	Der Europa-Gedanke in der deutschen Literatur seit 1800 Di. 18-20 (2stündig)	Hartkopf
1887.	Das neuere deutsche Lustspiel Fr. 11-13 (2stündig)	Hartkopf
1888.	Das Essay Fr. 14-16 (2stündig)	Hartkopf
1889.	Schrift und Schreiben Mo. 11-13 (2stündig)	C. Kaiser
1890.	„Kulturelles Gedächtnis und deutsch-deutsche Identität“ Do. 11-13 (2stündig)	Reinlein/ Viehöver
1891.	Literarischer Wert und Literarische Gattung Fr. 14-17.30 (4stündig – 14täig)	Stauch
1892.	Praktische Übung zur Literaturkritik und zum literarischen Essay Mi. 14-16 (2stündig)	Schönborn
1893.	„Solche Bücher lässt du drucken!“ Heinrich Heines Lyrik Do. 9-11 (2stündig)	Singh
1894.	Goethe: Gedichte Mo. 11-13 (2stündig)	Witte
1895.	Goethes Leben und Werk III Fr. 14-16 (2stündig)	Anton
1896.	Deutsche und europäische Liebesdichtung I Mi. 14-16 (2stündig)	Anton
1897.	Barockliteratur Di. 14-16 (2stündig)	Appel
1898.	Literatur des 19. Jahrhunderts Di. 14-16 (2stündig)	Matoni
1899.	Werther und die Wertheriaden Do. 11-13 (2stündig)	Wunderlich
1900.	Chaos – Selbstorganisation – Komplexität Anwendungsmöglichkeiten neuerer naturwissenschaftlicher Theorien in Germanistik und Medienwissenschaft Do. 16-18 (2stündig)	zur Nieden/Wagner
1901.	Poetische Konstellationen im Werk Heinrich Heines Mo. 11-13 (2stündig)	Ehler
1902.	Märchen Mi. 11-13 (2stündig)	Pabst-Weinschenk

1903. „Worte sind der Seele Bild –“,
Sprachreflexion in literarischen Texten
Di. 14-16 (2stündig) Roth
- Hauptseminare**
1904. Mythos Rhein. Ein literarisches Denkbild zwischen
Instrumentalisierung und poetischer Utopie
Di. 9-11 (2stündig) Cepl-Kaufmann
1905. Zur Fach- und Wissenschaftsgeschichte der Germanistik
Mo. 14-17.30 (4stündig – 14tägig) Stauch
1906. Literatur der DDR
Mi. 11-13 (2stündig) Witte
1907. Deutsche und europäische Romanliteratur I
Di. 14-16 (2stündig) Anton
1908. Martin Luther als Schriftsteller
Mi. 9-11 (2stündig) Kruse
1909. Macht und Gewalt in der Literatur des 20. Jahrhunderts
Mo. 11-13 (2stündig) Pott
- Sprachwissenschaft**
- Vorlesungen**
1910. Deutsche Sprachgeschichte
Mo. 16-18 (2stündig) Stötzel
- Proseminare**
- a) Einführungen**
1911. Einführung in die germanistische Linguistik
Fr. 11-13 (2stündig) Keller
1912. Einführung in die germanistische Sprachwissenschaft
Mi. 9-11 (2stündig) Scharf
- b) Grundseminare**
1913. Grundseminar I
Grammatische Aspekte des Deutschen
Fr. 9-11 (2stündig) Beeh
1914. Grundseminar I
Grammatische Aspekte des Deutschen
Di. 16-18 (2stündig) Prinz
1915. Grundseminar II
Semantik
Di. 9-11 (2stündig) Scharf
1916. Grundseminar II
Semantik
Do. 11-13 (2stündig) Niehr
1917. Grundseminar III
Gegenwartssprache
Do. 9-11 (2stündig) Böke
1918. Grundseminar III
Deutsche Sprachgeschichte
Mi. 11-13 (2stündig) Welbers

c) Thematische Proseminare

- | | | |
|-------|---|----------|
| 1919. | Lexikologie des Deutschen
Mi. 14-16 (2stündig) | Beeh |
| 1920. | Übersetzungstheorie und -geschichte
Mo. 9-11 (2stündig) | Scharf |
| 1921. | Sprachtheorie und Philosophie des Geistes
Mi. 14-16 (2stündig) | Bromand |
| 1922. | Manipulation durch Sprache
Mo. 11-13 (2stündig) | Gohr |
| 1923. | Sprache und Wirtschaft
Do. 16-18 (2stündig) | Niehr |
| 1924. | Die Sprachtheorie der Antike
Di. 14-16 (2stündig) | Welbers |
| 1925. | Namensforschung
Do. 16-18 (2stündig) | Wengeler |

Hauptseminare

- | | | |
|-------|---|---------|
| 1926. | Gegenwartssprache
Mi. 18-20 (2stündig) | Stötzel |
| 1927. | Unternehmenskommunikation
Mi. 16-18 (2stündig) | Keller |

Fachspezifische Veranstaltungen

Englisch

Vorlesungen

- | | | |
|-------|--|--------|
| 1928. | Samuel Beckett; European writer and playwright
Mi. 11-13 (2stündig) | Seidel |
| 1929. | Pragmatik II
Do. 11-13 (2stündig) | Stein |

Einführungsübung für Studienanfänger

a) Literaturwissenschaftliche Einführungsübung

- | | | |
|-------|--|-------|
| 1930. | Einführung in die englische und amerikanische
Literaturwissenschaft
(2stündig) | N. N. |
|-------|--|-------|

b) Sprachwissenschaftliche Einführungsübung

- | | | |
|-------|--|----------|
| 1931. | Einführung in die englische Sprachwissenschaft Teil I:
Linguistik des Sprachsystems
Mo. 11-13 | Bergs |
| 1932. | Einführung in die Englische Sprachwissenschaft. Teil II:
Linguistik des Sprachgebrauchs
Di. 9-11 | Dorgeloh |
| 1933. | Einführung in die Englische Sprachwissenschaft für
LiteraturübersetzerInnen
Do. 9-11 | Schmid |

Proseminare

a) Literaturwissenschaftliche Proseminare

- | | | |
|-------|--|-----------------|
| 1934. | Charlotte Brontë
Fr. 11-13 (2stündig) | Eckermann |
| 1935. | Frank McCourt: Angela's Ashes
Di. 14-16 (2stündig) | Gough |
| 1936. | Die Romane von Iris Murdoch
Do. 14-16 (2stündig) | Meyer, S. |
| 1937. | H. G. Wells
Mi. 16-18 (2stündig) | Peters |
| 1938. | 19th Century Women's Short Stories
Mi. 14-16 (2stündig) | Rateike-Fear |
| 1939. | Encounters in the Far West:
California as a Space of Cultural Contact
Di. 11-13 (2stündig) | Schäfer-Wünsche |
| 1940. | Tricksters & Language Games: The Work of Gerald Vizenor
Mo. 11-13 (2stündig) | Schiller |

b) Sprachwissenschaftliches Seminar

- | | | |
|-------|---|-------|
| 1941. | Einführung in die Textlinguistik
Do. 14-16 | Stein |
|-------|---|-------|

Hauptseminare

a) Literaturwissenschaftliche Hauptseminare

- | | | |
|-------|---|--------|
| 1942. | Literaturwissenschaftliches Hauptseminar | N. N. |
| 1943. | Contemporary American Short Stories
Mi. 14-16 (2stündig) | Friedl |
| 1944. | Female Initiation in the English Novel from the 18th to the
20th Century
Di. 11-13 (2stündig) | Seidel |
| 1945. | Beckett and Pinter: Later Plays
Do. 9-11 (2stündig) | Seidel |

b) Sprachwissenschaftliche Hauptseminare

- | | | |
|-------|---|-------|
| 1946. | Theory of translation
Mi. 11-13 (2stündig) | Stein |
|-------|---|-------|

Sprach- und Übersetzungspraktischer Bereich

Grundstudium

- | | | |
|-------|---|---------|
| 1947. | Übersetzungsvergleich
Mi. 9-11 (2stündig) | Hooton |
| 1948. | Übersetzen Englisch -Deutsch
(2stündig) | N. N. |
| 1949. | Übersetzen Deutsch - Englisch
Do. 11-13 (2stündig)
(Sprachlabor II) | Nieroba |

Hauptstudium

- | | | |
|-------|--|---------|
| 1950. | Englische und amerikanische Literatur in neueren deutschen Übersetzungen
Fr. 11-13 (2stündig) | Baumann |
| 1951. | Übersetzung Englisch - Deutsch: Prosa
(2stündig) | N. N. |
| 1952. | Übersetzen Englisch - Deutsch: Sprechtexte
(2stündig) | N. N. |
| 1953. | Übersetzen Englisch - Deutsch: Lyrik
(2stündig) | N. N. |
| 1954. | Übersetzungsvergleich
(2stündig) | N. N. |

Fachspezifische Veranstaltungen Französisch, Italienisch, Spanisch (Weitere, nicht studiengangsspezifische Veranstaltungen für Studierende des Studiengangs cf. unter XI. Romanistik)

- | | | |
|-------|---|----------|
| 1955. | Übersetzung literarischer Texte: Französisch - Deutsch I
Mo. 16-18 (2stündig) | Drissen |
| 1956. | Übersetzung literarischer Texte: Französisch - Deutsch II
Mi. 11-13 (2stündig) | Wodsak |
| 1957. | Kontrastive Grammatik (Französisch)
Do. 9-11 (2stündig) | Rehbein |
| 1958. | Kontrastive Lexikologie und Idiomatik (Französisch)
Mi. 16-18 (2stündig) | Nicklaus |
| 1959. | Übersetzung literarischer Texte: Spanisch - Deutsch II
Do. 9-11 (2stündig) | Heinen |

Hauptstudium

- | | | |
|-------|---|---------|
| 1960. | Übersetzung von Texten in gebundener Sprache
(Französisch - Deutsch)
Do. 14-16 (2stündig) | Wodsak |
| 1961. | Übersetzung literarischer Texte Italienisch – Deutsch II
Mo. 9-11 (2stündig) | Rehbein |
| 1962. | Übersetzungsvergleich Italienisch – Deutsch
Mo. 14-15.30 (2stündig) | Rettig |
| 1963. | Übung zum Hauptseminar
Mo. 15.30-16.15 (1stündig) | Rettig |

XVI. Musikwissenschaft

Aufgrund eines Kooperationsvertrages mit der Robert-Schumann-Hochschule kann ab dem WS 1997/98 an der Philosophischen Fakultät Musikwissenschaft als Nebenfach im Magisterstudium (M. A.) studiert werden.

Musikwissenschaftliches Institut der Robert-Schumann-Hochschule Düsseldorf

(Fischerstraße 110, 40476 Düsseldorf)

Geschäftsführender Direktor: Prof. Dr. Andreas Ballstaedt, F, 4544-673

Unterrichtsgebäude: Fachhochschule Düsseldorf, Georg-Glock-Str. 15., 2. Etage

Hochschulbibliothek: Homberger Straße 12 (Eingang an der Hausrückseite)

Studiensekretariat: Verwaltungsgebäude „Villa Engelhardt“,

Fischerstraße 110

Die Veranstaltungen finden im Unterrichtsgebäude statt.

Propädeutikum und Übungen

- | | | |
|-------|--|-----------|
| 1964. | Musikgeschichtliche Stilepochen
Di. 16-18 | Csiba |
| 1965. | Propädeutikum: Einführung in das musikwissenschaftliche
Arbeiten und Fachbibliographie
Mi. 16-18 | Stadler |
| 1966. | Einführung in multimediales Arbeiten
Mo. 13-15 | Ungeheuer |
| 1967. | Musikalische Akustik/Instrumentenkunde
Mo. 15-17 | Ungeheuer |
| 1968. | Musikalische Akustik
Mo. 17-18 | Ungeheuer |
| 1969. | Instrumentenkunde II
Di. 14-16 | Ungeheuer |

Literaturkunde-Veranstaltungen

- | | | |
|-------|--|------------|
| 1970. | Die Musik des 18. Jahrhunderts
Do. 11-13 | Ballstaedt |
| 1971. | Die Anfänge der Neuen Musik
Fr. 8.30-10 | Scherers |
| 1972. | Melodie- und Skalenmodelle in der außereuropäischen Musik
Do. 17-19 | Vogels |

Unter- und Mittelseminare

- | | | |
|-------|--|----------------|
| 1973. | Die Musik des 18. Jahrhunderts
Do. 9-11 | Ballstaedt |
| 1974. | Mozarts Opern
Mi. 14-16 | Ballstaedt |
| 1975. | J. S. Bachs geistliche Volksmusik. Wege zum Verstehen
Do. 9-11 | Brettschneider |
| 1976. | Entwicklungsgeschichte des Solo-Konzerts
Di. 12-14 | Csiba |
| 1977. | „Aus Mitleid will mein Heiland sterben“. Stationen
der Passionsvertonung
Di. 14-16 | Kalisch |
| 1978. | Musik nach 1950 – Sprachmusik
Di. 10.30-12 | Ungeheuer |

Ober- und Hauptseminare

- | | | |
|-------|--|---------------|
| 1979. | Zur „Geschichte“ des musikalischen Hörens
Mi. 16-18 | Ballstaedt |
| 1980. | Theodor W. Adorno: Versuch über Wagner
Di. 11-13 | Kalisch/Heinz |

Kolloquium für Doktoranden und Examenkandidaten

- | | | |
|-------|-------|--------------------|
| 1981. | n. V. | Ballstaedt/Kalisch |
|-------|-------|--------------------|

XVII. Sportwissenschaft

Vorlesungen

1982. Einführung in die Bewegungslehre Dombrowski
(LA = B3, G, WP)
(Mag. = I.2, G, P)
Di. 10-11 (1stündig)
Hörsaal
1983. Biologische Grundlagen I Oschütz
(Anatomie des Stütz- und Bewegungssystems)
(La = B1, G, P)
(Mag. = I.1, G, P)
Di. 9-10 (1stündig)
Hörsaal
1984. Biologische Grundlagen II Oschütz
(Physiologie)
(LA = B1, G, P)
(Mag. = I.1, G, P)
Mi. 11-13 (2stündig)
Hörsaal
1985. Einführung in die Trainingslehre Tiegel
(LA = B2, G, WP)
(Mag. = I.2, G, P)
Mi. 13-14 (1stündig)
Hörsaal
1986. Einführung in die Sportpsychologie Yaldai
(LA = C2, G, WP)
(Mag. = II.2, G, P)
Do. 10-11 (1stündig)
Hörsaal
1987. Einführung in die Sportsoziologie N. N.
(LA = C3, G, WP)
(Mag. = II.3, G, P) s. bes. Aushang!
Hörsaal

Proseminare

1988. Kommunikationstraining für angehende SportlerInnen Brodbeck
(LA = D2, G, WP)
Mi. 14-16 (2stündig)
Seminarraum 1
1989. Radsport, Freizeit, Umwelt Golmina
(La = C3, G, WP, S II + S I)
(Mag. = III.2, G, WP)
Do. 15-17 (2stündig)
Seminarraum I
Mit 10tägiger Exkursion in der vorlesungsfreien Zeit
s. bes. Aushang!
1990. Besonderheiten sportlichen Üben und Trainierens in Oschütz
unterschiedlichen Sport- und Altersbereichen
(LA = B2, G, WP)
(Mag. = I.2, G, WP)
Di. 11-13 (2stündig)
Seminarraum 2
1991. Einführung in das Studium der Sportwissenschaft Tiegel
(La = D, C, G, WP)
Do. 14-16 (2stündig)
Seminarraum 2

1992. Erlebnis- und Abenteuerpädagogik im Sport Wastl
 (LA = C1, G, WP zus. S I)
 Mag. = I.1, G, WP
 Seminarraum 1
- Hauptseminare**
1993. Ausgewählte Themen der Sportmedizin und Trainingslehre Beuker
 (LA = B1/B2, H, WP)
 Di. 14-16 (2stündig)
 Seminarraum 2
1994. Bewegungsanalyse: Was – Wie – Wozu? Dombrowski
 (LA = C2, B3, H, WP)
 (Mag. = I., H, WP)
 Fr. 11-13 (2stündig)
 Seminarraum 2
1995. Ausgewählte Probleme der Trainingswissenschaft Dombrowski /Oschütz
 (LA = B2, H, WP)
 (Mag. I.2, H, WP)
 Mi. 14-16 (2stündig)
 Seminarraum 2
1996. Zum Wertewandel im Sport Tiegel
 (LA = C3, H, WP)
 (Mag. = II, H, WP)
 Mi. 9-11 (2stündig)
 Seminarraum 2
1997. Zur Methodik und Didaktik im Sportspiel Tiegel
 (LA = D1, H, WP)
 Do. 9-11 (2stündig)
 Seminarraum 2
1998. Spiel, Spielen, Sportspiel Yaldai
 (LA = C1, H, WP)
 (Mag. II.1, H, WP)
 Mo. 14-16 (2stündig)
 Seminarraum 2
1999. Psychologische und gesellschaftliche Aspekte des Sports Yaldai
 (LA = C2/C3, H, WP)
 (Mag. = II, H, WP)
 Mo. 14-16 (2stündig)
 Seminarraum 2
- Schulpraktische Studien**
2000. Begleitseminar zu Schulpraktischen Studien Stemper/Freytag
 (LA = D2, H, WP)
 Z. n. V. – Fr 13-18
 Seminarraum 1
2001. Schulpraktische Studien Stemper/Freytag
 (LA = D2, H, WP)
 Z. n. V. (2stündig)
- Theoriegeleitete Praxis**
- Bewegungsprojekt**
2002. Projekt zum Motorischen Lernen Dombrowski
 am Beispiel Tennis
 Z. n. V.

2003. Rollen und Fahren
(LA = A8)
(Mag. = (8), 3,H, WP)
Di. 11-13 (2stündig)
Seminarraum 1

Stemper/Golmina

Kolloquien

2004. Kolloquium für Examenkandidaten
Fr. 14-16 (2stündig)
Seminarraum 2

Dombrowski

2005. Kolloquium für Examenkandidaten
Z. n. V. (2stündig)
Raum 00.51

Tiegel

2006. Kolloquium für Examenkandidaten
Di. 11-13 (2stündig)
Seminarraum 1

Yaldai

Praxis und Theorie der Sportarten/ -Bereiche und Bewegungsfelder

Stufe	Zeit	Halle/Ort
-------	------	-----------

Badminton

2007. II	Do. 13-14	ABC
2008. Wfr. Üb.	Z. n. V.	

Stemper
Stemper

Basketball

2009. I	Mo. 11-13	AB
2010. II	Mo. 10-11	AB
2011. III + IV	Mo. 13-15	AB
2012. Wfr. Üb.	Z. n. V.	ABC

Golmina
Golmina
Golmina
Golmina

Bergsport

2013. Theorie und Praxis des Bergwanderns
10-tägig in der vorlesungsfreien
Zeit s. bes. Aushang

Wastl

Choreographische Werkstatt

2014. Do. 14-16

D

Freytag

Fitness

2015. II	Mi. 12.15-13.30	Fitness-R./SR2
2016. II	M. 13.30-15	Fitness-R./SR2
2017. IV	Di. 9-11	Fitness-R./SR1
2018. IV	Do. 9-11	Fitness-R./SR1
2019. Wfr. Üb.	Z. n. V.	Fitness-R.
2020. Wfr. Üb.	Z. n. V.	Fitness-R.

Stemper
Stemper
Wastl
Wastl
Stemper
Wastl

Fußball

2021. I	Stu Di. 12-14	Stadion/HalleABC
2022. II	Stu Mi. 13-14	Stadion/Halle/ABC
2023. II	Sti Mi.14-15	Stadion/HalleABC
2024. III	Stu Do. 11-13	Stadion/HalleABC
2025. Wfr. Üb. -	Stu Di. 14-15	Stadion
2026. Wfr. Üb. -	Stu Mi. 18-20	Stadion
2027. Wfr. Üb. -	Sti Mi. 15-16	Stadion/Halle ABC

Rocholl
Rocholl
Tiegel
Rocholl
Rocholl
Rocholl
Tiegel

Stufe	Zeit	Halle/Ort	
Gerätturnen			
2028. I	Di. 8.30-10	C	Derks
2029. I	Mi. 8.30-10	C	Derks
2030. II	Mo. 9-10	C	Derks
2031. Wfr. Üb.	Mo. 10-11	C	Derks
Gymnastik			
2032. I	Mo. 14-16	D	Freitag
2033. I	Di. 9-11	D	Freitag
2034. II	Di. 11-12	D	Freitag
2035. II	Fr. 12-13	D	Freitag
2036. III	Mi. 14-16	D	Freitag
2037. IV	Fr. 13-15	D	Freitag
2038. Wfr. Üb.	Z. n. V.	D	Freitag
Handball			
2039. I	Mi. 16-18	ABC	Rocholl
2040. II	Do. 14-15	ABC	Rocholl
2041. IV	Do. 9-11	ABC	Rocholl
2042. Wfr. Üb.	Di. 14-15	ABC	Rocholl
Leichtathletik			
2043. I	Mi. 9-11	A/Stadion	Brodbeck
2044. II	Mo. 9-10	D/Stadion	Wastl
2045. II	Mi. 9-10	D/Stadion	Wastl
2046. II	Fr. 9-10	D/Stadion	Wastl
2047. III/IV	Mo. 13-15	C/Stadion	Brodbeck/Wastl
2048. III/IV	Mi. 11-13	A/Stadion	Brodbeck/Wastl
2049. Wfr. Üb.	Mo. 10-11	D/Stadion	Wastl
2050. Wfr. Üb.	Mi. 10-11	D/Stadion	Wastl
2051. Wfr. Üb.	Mi. 15-17	Stadion	Wastl
2052. Wfr. Üb.	Fr. 10-11	D/Stadion	Wastl
Beachte: LA III/IV findet als Blockveranstaltung (Mo./Mi) statt, d. h. es müssen beide Veranstaltungen zusammen belegt werden!!!			
Schwimmen			
2053. I	Mi. 11-13	Niederheid	Derks /Freitag
2054. II	Mo. 12-13	Niederheid	Derks /Freitag
Tennis			
2055. I	Do. 8.30-10	T-Platz	Golmina
2056. II	Do. 10-11	T-Platz	Golmina
2057. III + IV	Do. 11-13	T-Platz	Golmina
2058. Wfr. Üb.	Mo.-Fr. 9-13	2-T-Plätze	Golmina
Tischtennis			
2059. II	Di. 13-14	D	Golmina
2060. Wfr. Üb.	Z. n. V.	D	Golmina
Volleyball			
2061. I	Di. 9-11	AB	Brodbeck
2062. I	Do. 9-11	D	Brockbeck
2063. II	Di. 11-12	AB	Brodbeck
2064. II	Do. 11-12	D	Brodbeck
2065. III	Do. 15-17	AB	Brodbeck
2066. IV	Mo. 11-13	C	Yaldai
2067. Wfr. Üb.	Z. n. V.		Brodbeck
2068. Wfr. Üb.	Z. n. V.		Yaldai
2069. Windsurfen	s. bes. Aushang		Rocholl

Weitere Veranstaltungen zur Praxis und Theorie der Sportarten sowie Angebote zur Lehrerfortbildung sind besonderen Aushängen zu entnehmen.

Abkürzungen

A	= LA	= Praxis und Theorie der Sportbereiche/-arten und Bewegungsfelder
B	= LA	= Medizinisch-naturwissenschaftlicher Theoriebereich
C	= LA	= Sozialwissenschaftlicher Theoriebereich
D	= LA	= Fachdidaktischer Theoriebereich
I.	= Mag.	= Sport und Gesundheit
II.	= Mag.	= Sport und Gesellschaft
III.	= Mag.	= Sport und Freizeit
G		= Grundstudium
H		= Hauptstudium
P		= Pflichtveranstaltung
WP		= Wahlpflichtveranstaltung
W		= Wahlveranstaltung
Wfr. Üb.		= Wahlfreie Übung
Sti		= Studentinnen
Stu		= Studenten
LA		= Lehramt
Mag.		= Magister

Bei der Praxis und Theorie der Sportarten sind die Stufen I und II Veranstaltungen des Grundstudiums, die Stufen III und IV Veranstaltungen des Hauptstudiums.

Mathematisch-Naturwissen- schaftliche Fakultät

Dekan:

Univ.-Prof. Dr. Gerd Fischer

Prodekan:

Univ.-Prof. Dr. Hanns Weiss

Dekanatsbüro:

Universitätsstraße 1, 40225 Düsseldorf (Gebäude 25.32, Ebene 00, Raum 30),
F. 81-12235/12193, Fax: 0211-81-15191

E-Mail: dekan.math-nat-fak@uni-duesseldorf.de

Geschäftszeit montags bis freitags von 10–12

Ursula Schmitz, Reg.-Ang., F. 81-12193

Gabriele Süß, Reg.-Ang., F. 81-12193

Fakultätsrat:

Dekan Univ.-Prof. Dr. Gerd Fischer

Prodekan Univ.-Prof. Dr. Hanns Weiss

Gruppe der Professorinnen und Professoren:

Univ.-Prof. Dr. August-Wilhelm Alfermann, Univ.-Prof. Dr. Ronald Frahm,

Univ.-Prof. Dr. Hans-Dieter Höltje, Univ.-Prof. Dr. Arnold Janssen,

Univ.-Prof. Dr. Joachim Krauth, Univ.-Prof. Dr. Joachim Walter Schultze,

Univ.-Prof. Dr. Karl Vorlauber, Univ.-Prof. Dr. Peter Westhoff

Gruppe der wissenschaftlichen Mitarbeiterinnen und Mitarbeiter:

Akad. Rat Dr. Thomas Schrader, Akad. Oberrat Dr. Herbert Wenk

Gruppe der Studierenden:

Christina Buers, Christian Stobbe, Jeanette Vierkotten

Gruppe der nichtwissenschaftlichen Mitarbeiterinnen und Mitarbeiter:

Sabine Borstel, Ilse Fallmann

Orientierungsplan

Legende nebenstehend

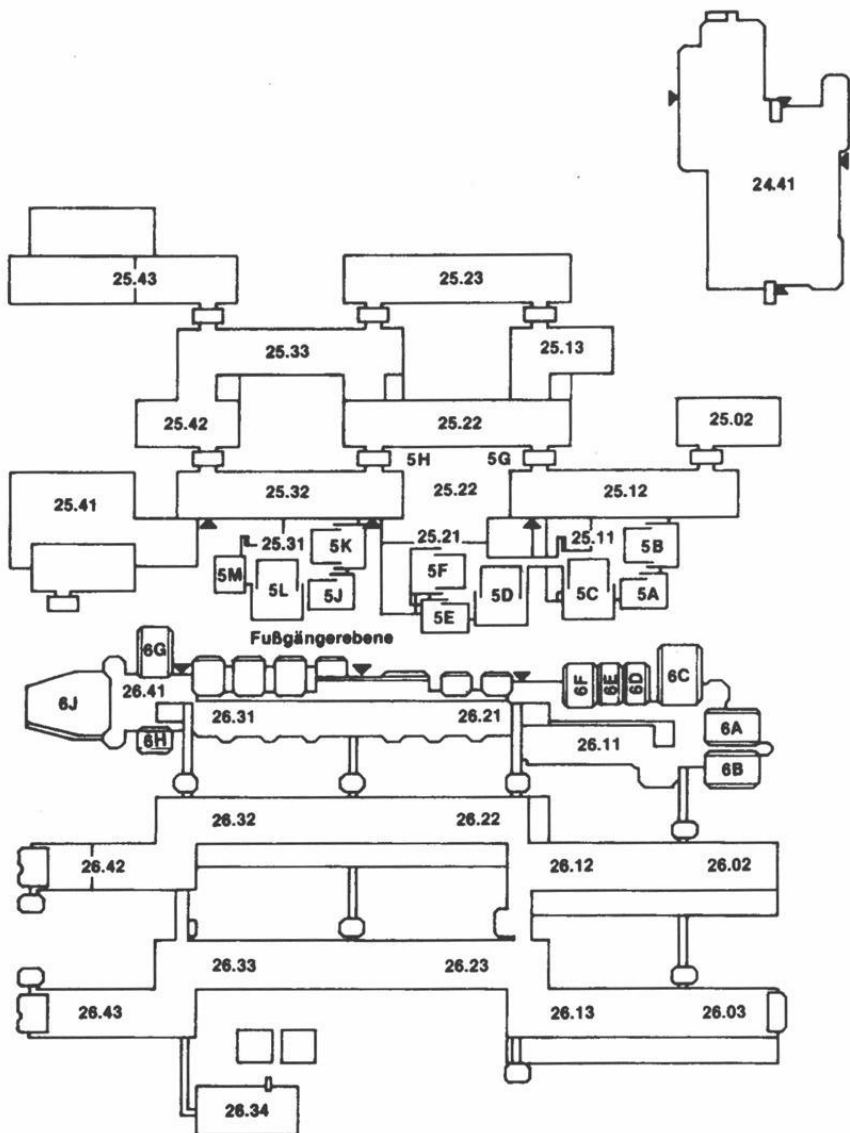

Legende zum Orientierungsplan

Mathematik

Reine Mathematik	Gebäude 25.22, Ebene 03
	Gebäude 25.13, Ebene 03
Mathematik und Mathematikdidaktik	Gebäude 25.22, Ebene 03
Angewandte Mathematik	Gebäude 25.22, Ebene 02
Instrumentelle Mathematik	Gebäude 25.13, Ebene 02
Math. Statistik und Wahrscheinlichkeitstheorie	Gebäude 25.13, Ebene 01
Abteilung für Informatik	Gebäude 25.13, Ebene 00

Physik

Institut für Experimentalphysik	Gebäude 25.42, Ebene 01
Institut für Laser- und Plasmaphysik	Gebäude 25.33, Ebene 02
Institut für Physik der kondensierten Materie	Gebäude 25.22, Ebene 02
	Gebäude 25.23, Ebenen 00, 01, 02
Theoretische Physik	Gebäude 25.32, Ebenen 01, 02, 03
Angewandte Physik	Gebäude 25.33, Ebene 01

Chemie

Anorganische Chemie und Strukturchemie I	Gebäude 26.43, Ebene 01
Anorganische Chemie und Strukturchemie II	Gebäude 26.42, Ebene 01
Organische Chemie und Makromolekulare Chemie I	Gebäude 26.43, Ebene 00
Organische Chemie und Makromolekulare Chemie II	Gebäude 26.33, Ebene 00
Physikalische Chemie und Elektrochemie I	Gebäude 26.43, Ebene 02
Physikalische Chemie und Elektrochemie II	Gebäude 26.32, Ebene 02
Theoretische Chemie	Gebäude 26.32, Ebene 03
Biochemie	Gebäude 26.42, Ebene 03
Chemie und ihre Didaktik	Gebäude 26.31, Ebene U1

Pharmazie

Pharmazeutische Chemie	Gebäude 26.23, Ebene 02
Pharmazeutische Technologie	Gebäude 26.22, Ebene 00
Pharmazeutische Biologie	Gebäude 26.23, Ebene 00

Biologie

Botanisches Institut und (Botanischer Garten 29.01)	Gebäude 26.13, Ebene 02
Institut für Biochemie der Pflanzen	Gebäude 26.03, Ebene 01
Institut für ökologische Pflanzenphysiologie u. Geobotanik	Gebäude 26.13, Ebene 01
Abt. Geobotanik	Gebäude 26.13, Ebene U1
Institut f. Entwicklungs- und Molekularbiologie d. Pflanzen	Gebäude 26.03, Ebene 02
Institut für Zoophysiologie	Gebäude 26.13, Ebene 00
Institut für Zoomorphologie, Zellbiologie, Parasitologie	Gebäude 26.03, Ebene 00
Abteilung für Parasitologie	Gebäude 26.13, Ebene 00
Institut für Neurobiologie	Gebäude 26.02, Ebene 00
Genetik	Gebäude 26.02, Ebene 02
	Gebäude 26.03, Ebene U1
Mikrobiologie	Gebäude 26.12, Ebene 01
Physikalische Biologie und Abt. Biokybernetik	Gebäude 26.12, Ebene U1

(Fortsetzung siehe nächste Seite)

Psychologie (siehe Orientierungspläne Medizinische Fakultät)	Gebäude 23.03
Geographie	Gebäude 25.12, Ebenen 01, 02
Geologie	Gebäude 25.02, Ebene 02
Universitäts- und Landesbibliothek	Gebäude 25.41

Fachbibliotheken

Mathematik, Physik, Geowissenschaften, Biologie, Chemie, Pharmazie	Gebäude 25.22, Ebene 01 Gebäude 26.21, Ebene 01
---	--

Hörsäle

5A, 5B, 5C	Gebäude 25.11, Ebene 00
5D, 5E, 5F	Gebäude 25.21, Ebene 00
5G, 5H	Gebäude 25.22, Ebene 00
5J, 5K, 5L, 5M	Gebäude 25.31, Ebene 00
6A, 6B, 6C, 6D, 6E, 6F	Gebäude 26.11, Ebene 00
6G, 6H, 6J	Gebäude 26.41, Ebene 00

Studienberatung

Mathematik

Mathematisches Institut, Gebäude 25.13 und 25.22
 Beratungsgebiet: Bis Vordiplom oder Zwischenprüfung
 Univ.-Prof. Dr. O. Kerner, F. 81-12185, Geb. 25.22, Ebene 03, Raum 63
 Sprechstunde: Mi. 11–11.30 und nach Vereinbarung
 Akad. Oberrat Dr. Th. Thode, F. 81-12172
 Gebäude 25.13, Ebene 03, Raum 39
 Sprechstunde: Mo. 11–12 und nach Vereinbarung
 Beratungsgebiet: Lehramtsstudiengang nach der Zwischenprüfung
 Stud.-Prof. Dr. E. Baumgartner, F. 81-12184, Geb. 25.22, Ebene 03, Raum 57
 Sprechstunde: Di. 11.15–11.45 und nach Vereinbarung
 Beratung zum weiterführenden Studium: Alle Dozentinnen und Dozenten der
 Mathematik

Physik

Institut für Experimentalphysik, Gebäude 25.23, Ebene 01, Raum 31,
 Prof. Dr. Dieter Schumacher, F. 81-13102, Di. 11–12

Chemie

Studiengang Diplom: Univ.-Prof. Dr. H. D. Martin, Institut für
 Organische Chemie und Makromolekulare Chemie,
 Lehrstuhl I, F. 81-1 22 98
 Studiengang Lehramt: Univ.-Prof. Dr. Hans-Henning Strehblow, Institut für
 Physikalische Chemie und Elektrochemie II, F. 81-14867,
 Sprechstunde nach Vereinbarung

Pharmazie

Institut für Pharmazeutische Chemie, Gebäude 26.32, Ebene U1, Raum 35
 Univ.-Prof. Dr. Uwe Kuckländer, F. 81-14984, Mo. 11–12

Biologie

Institut für Zoomorphologie, Zellbiologie und Parasitologie
Gebäude 26.03, Ebene 00, Raum 29
Prof. Dr. D'Haese, F. 81-13405, Sprechstunde: Do. 14–15

Psychologie

Psychologisches Institut
Univ.-Prof. Dr. F. J. Hehl (F. 81-12062), Sprechstunde Mi. 11–13
Beratungsgebiet: Problemfälle
Univ.-Prof. Dr. Joachim Krauth, F. 81-121 44
Gebäude 23.02, Ebene 01, Raum 26, Sprechstunde Di. 15–16
Beratungsgebiet: Nebenfach-Psychologen
Dipl.-Psych. Katharina Heinger (F. 81-12064)
Gebäude 23.03, Ebene 00, Raum 27
Beratungsgebiet: 1. Studienabschnitt
Wiss. Ang. Dr. Frauke Musial, F. 81-130 57
Gebäude 23.03, Ebene U1, Raum 44
Sprechstunde Do. 14–15, Beratungsgebiet: 2. Studienabschnitt

Geographie

Geographisches Institut, Gebäude 25.12
Studiengang Magister: Univ.-Prof. Dr. Günther Glebe, F. 81-12051,
Gebäude 25.12, Ebene 02, Raum 41
Studiengang Lehramt: Univ.-Prof. Dr. Norbert Wein, F. 81-11354,
Gebäude 25.12, Ebene 02, Raum 24
Sprechstunden: siehe besonderen Aushang Gebäude 25.12, Ebene 00
und nach Vereinbarung

Studienberatung durch die Fachschaftsvertreterinnen und -vertreter der Studierendenschaft

Biologie

Fachschaftsraum Biologie, Gebäude 26.11, Ebene U1, Raum 42, F. 81-12025. Vor Beginn des Wintersemesters führt die Fachschaft eine Informationsveranstaltung für Erstsemester durch. Genaue Termine und andere Informationen finden sich an den Schwarzen Brettern Geb. 26.01 oder im Fachschaftsraum (auch telefonisch).

Chemie

Fachschaftsraum Chemie, Gebäude 26.31, Ebene U1, Raum 51, F. 81-14301 und Fachschaftsbüro Gebäude 25.31, Ebene 00, Raum 81 (über der Cafeteria), Tel. 81-13611, Fax 81-13611. In der Woche vor Beginn der Vorlesungen (siehe erste Umschlagseite) im Wintersemester führt die Fachschaft in der Regel von Dienstag (10.00) bis einschließlich Donnerstag eine dreitägige fortlaufende Einführungsveranstaltung durch. Der genaue Termin kann telefonisch erfragt oder den Aushängen am Schwarzen Brett der Fachschaft in der Ebene U1 (Geb. 26.41) entnommen werden.

Geographie

Fachschaftsraum Geographie, Gebäude 25.12, Ebene 01, Raum 18, F. 81-14846 Mo.–Do. 13–14, ansonsten siehe Anschlag am Fachschaftsbrett (Ebene 00).
Vor Beginn des Semesters führt die Fachschaft eine eintägige Einführungsveranstaltung für Erstsemester durch (siehe Aushang).

Mathematik

Fachschaftsraum Mathematik, Gebäude 25.31, Ebene 00, Raum 82 und 83, F. 81-13607 und 81-13707, in der Vorlesungszeit täglich siehe Aushang, sonst Do. 14–16. Vor Beginn der Vorlesung im Wintersemester führt die Fachschaft eine viertägige Einführungsveranstaltung für Erstsemester durch (siehe Aushang).

Pharmazie

Fachschaftsraum Pharmazie, Gebäude 26.31, Ebene U1, Raum 41, F. 81-12516, Sprechzeit: siehe Aushang – in der Vorlesungszeit täglich 12–13. Einführungsveranstaltung für Erstsemester wird vor Semesterbeginn durchgeführt.

Physik

Fachschaftsraum Physik, Gebäude 25.32, Ebene 00, Raum 21, F. 81-13232, in der Vorlesungszeit siehe Aushang, sonst Mi. 13–15 Uhr. Vor Beginn der Vorlesungen im Wintersemester führt die Fachschaft eine viertägige Einführungsveranstaltung für Erstsemester durch (siehe Aushang).

Psychologie

Fachschaftsraum Psychologie, Gebäude 23.03, Ebene U1, Raum 64, F. 81-13488, Mo.–Do. 13–14 Uhr und nach telefonischer Vereinbarung. Die Fachschaft führt in der ersten Woche des Wintersemesters eine Einführung für Erstsemester durch.

Prüfungsausschüsse

Ausschuß für die Diplomprüfung in Mathematik

Vorsitzender:

Univ.-Prof. Dr. Gerd Fischer

Stellvertreter:

Univ.-Prof. Dr. W. Köhnen

Weitere Mitglieder:

Univ.-Prof. Dr. A. Janssen

Univ.-Prof. Dr. Otto Kerner

Dr. Dietrich Burde

Ulrich Tarp

Heike Körkel

Alle Mathematisches Institut

Ausschuß für die Diplomprüfung Physik

Vorsitzender:

Univ.-Prof. Dr. Rüdiger Bessenrodt, Institut für Theoretische Physik

Stellvertreter:

Univ.-Prof. Dr. Dankward Schmid, IPkM

Weitere Mitglieder:

Prof. Dr. F. Müller, Experimentalphysik

Univ.-Prof. Dr. Richard Bausch, Institut für Theoretische Physik

Wiss. Mitarb.: Akad. Oberrätin Dr. H. Hammer, Angewandte Physik

Norbert Lümmer

Ulrike Elschbroich

Ausschuß für die Diplomprüfung in Chemie

Vorsitzender:

Univ.-Prof. Dr. Hans Dieter Martin , Institut für Organische Chemie und Makromolekulare Chemie

Stellvertreter:

Univ.-Prof. Dr. Hanns Weiss , Institut für Biochemie

Weitere Mitglieder:

Univ.-Prof. Dr. Wolfgang Kläui, Univ.-Prof. Dr. Gerhard Hägele, Institut für Anorganische Chemie und Strukturchemie

Dr. Bernhard Mayer , Institut für Organische Chemie und Makromolekulare Chemie

Hoimar Weinhold

Stephan Raub

Ausschuß für die Diplomprüfung in Biologie

Vorsitzender:

Univ.-Prof. Dr. M. Grieshaber, Sprechstunde Di. 14–15

Stellvertreter: Univ.-Prof. Dr. H. M. Jahns

Weitere Mitglieder:

Univ.-Prof. Dr. Elisabeth Knust

Priv.-Doz. Dr. J. Schumann

Univ.-Prof. Dr. R. Wagner

Björn Wolf

Ausschuß für die Diplomprüfung in Psychologie

Vorsitzender:

Prof. Dr. Hehl

Stellvertreter:

Prof. Dr. Pietrowsky

Weitere Mitglieder:

Prof. Dr. Grabitz

Prof. Dr. Stoerig

Vertreter der wiss. Mitglieder:

Dr. Niedeggen

Alle Psychologisches Institut

Ausschuß für die Zwischenprüfung in Biologie

Vorsitzender:

Univ.-Prof. Dr. Klaus-V. Kowallik

Stellvertreter:

Univ.-Prof. Dr. Jochen D'Haese

Weitere Mitglieder:

Univ.-Prof. Dr. August-Wilhelm Alfermann

Univ.-Prof. Dr. Klaus Lunau

Dr. J. Schumann

Dörte Janßen

Eva-Maria Linnartz

Ausschuß für die Zwischenprüfung in Chemie

Vorsitzender:

Univ.-Prof. Dr. Hans Dieter Martin , Institut für Organische Chemie und Makromolekulare Chemie

Stellvertreter:

Univ.-Prof. Dr. Hanns Weiss , Institut für Biochemie

Weitere Mitglieder:

Univ.-Prof. W. Kläui, Institut für Anorganische Chemie und Strukturchemie

Dr. Bernhard Mayer , Institut für Organische Chemie und Makromolekulare Chemie

Hoimar Weinhold

Stephan Raub

Ausschuß für die Zwischenprüfung in Geographie

Vorsitzender:
Univ.-Prof. Dr. Gerd Wenzens
Stellvertreter:
Univ.-Prof. Dr. Karl Vorlauffer
Weitere Mitglieder:
Univ.-Prof. Dr. Günther Glebe
Univ.-Prof. Dr. E. Jordan
Akad. Oberrat Dr. M. Fey
Stefan Lohkamp
Stefanie Klug

Ausschuß für die Zwischenprüfung in Mathematik

Vorsitzender:
Univ.-Prof. Dr. Gerd Fischer
Stellvertreter:
Univ.-Prof. Dr. W. Köhnen
Weitere Mitglieder:
Univ.-Prof. Dr. A. Janssen
Univ.-Prof. Dr. Otto Kerner
Dr. D. Burde
Christina Buers
Guido Opheys

Ausschuß für die Zwischenprüfung in Physik

Vorsitzender:
Univ.-Prof. Dr. Rüdiger Bessenrodt, Institut für Theoretische Physik
Stellvertreter:
Univ.-Prof. Dr. Dankward Schmid , IPkM
Weitere Mitglieder:
Univ.-Prof. Dr. Richard Bausch, Theoretische Physik, Prof. Dr. Ferdinand Müller ,
Experimentalphysik, Akad. Oberrätin Dr. Hildegard Hammer, Angewandte Physik, David
Klein , Knut Neumann

Graduiertenförderungskommission der Fakultät

Vorsitzender:
Akad. OR Dr. M. Fey
Weitere Mitglieder:
Univ.-Prof. Dr. R. Lösch
Univ.-Prof. Dr M. Braun
Prof. Dr. W. Kies
N. N.

Kommission für Auslandsbeziehungen

Vorsitzender:
Prof. Dr. K. V. Kowallik
Weitere Mitglieder:
Prof. Dr. M. Braun
Prof. Dr. H.-J. Grabitz
Prof. Dr. R. Meise
Prof. Dr. A. Otto
Prof. Dr. N. Wein
Akad. Oberrätin Dr. H. Hammer
Frau S. Borstel
N. N.

Lehrkörper

a) Emeritierte Universitätsprofessoren:

- Becker, Herbert, Virchowstraße 22, 41464 Neuss, F (02131) 82393
(Didaktik der Physik)
- Bergmann, Artur, Scheideweg 25, 40591 Düsseldorf, F. 751517
Dr. rer. nat. (Mathematik)
- Birkofer, Leonhard, Bruchhausenstraße 65, 40591 Düsseldorf
Dr. rer. nat. (Organische Chemie)
- Decker, Gernot, Im Diepental 41, 40597 Düsseldorf, F. 713911
Dr. rer. nat. (Experimentalphysik)
- Döring, Boro, Wupperstraße 17, 40699 Erkrath
Dr. rer. nat. (Angewandte Mathematik)
- Gerstenhauer, Armin, Schlehdornweg 16, 42781 Haan, F. (02129) 7296
Dr. rer. nat. (Geographie)
- Hess, Oswald, Bachstr. 103, 42781 Haan, F (02129) 7434
- Kalveram, Karl Theodor, Sanddornweg 2, 41469 Neuss-Norf, F. (02137) 4366
Dr. rer. nat. (Psychologie)
- Klinger, Hanns, Bodinusstraße 6, 40239 Düsseldorf, F. 663642
Dr. rer. nat. (Mathematische Statistik und Wahrscheinlichkeitstheorie)
- Kranz, Jakob, Roseggerstraße 13, 41564 Kaarst, F. (02131) 67254
Dr. rer. nat. (Angewandte Physik)
- Kuchen, Wilhelm
Dr. rer. nat. (Anorganische Chemie)
- Larenz, Rudolf-Wilhelm, Am Schwalbenberg 2, 40627 Düsseldorf, F. 203815
Dr. rer. nat. (Theoretische Physik)
- Möhrle, Hans
Dr. rer. nat. (Pharmazie)
- Mootz, Dietrich
Dr. rer. nat. (Strukturchemie und Anorganische Chemie)
- Peters, Werner, Albrecht-Dürer-Straße 45, 40699 Erkrath, F. 242983
Dr. rer. nat. (Zoologie)
- Petry, Walter, Ottilie-Baader-Weg 6, 40789 Monheim-Baumberg, F. (02173)66268
Dr. rer. nat. (Instrumentelle Mathematik)
- Santarius, Kurt A., Kalstert 160, 40724 Hilden, F. (02103) 61236
Dr. rer. nat. (Botanik)
- Schmidtke, Hans-Herbert, Wilhelm-Raabe-Straße 1, 40699 Erkrath, F. 251159
Dr. phil. nat. (Theor. Chemie)
- Schneider, Günter, Nikolausstraße 79a, 40589 Düsseldorf, F. 799893
Dr. rer. nat. (Zoologie)
- Schubert, Horst, Poßbergweg 50, 40629 Düsseldorf, F. 285265
Dr. rer. nat., Dr. rer. pol. h. c. (Mathematik)
- Steinberg, Heinz-Günter, Ruschheide 15, 48157 Münster, F. (0251) 329288
Dr. rer. nat. (Geographie)
- Stubbe, Wilfried, Lärchenweg 2, 83346 Bergen, F. (08662) 8296
Dr. rer. nat. (Botanik)
- Suchy, Kurt, Eichenwand 14, 40627 Düsseldorf, F. 203410
Dr. rer. nat. (Theoretische Physik)
- Uhlenbusch, Jürgen, Ruhrstraße 30, 40699 Erkrath, F. (02104) 42079
Dr. rer. nat. (Experimentalphysik)
- Willuhn, Günter, F. 81-13389
Prof. Dr. (Pharmazeutische Biologie)
- Wist, Eugene R., Universitätsstraße 1, 40225 Düsseldorf, F. 81-1 22 65
Ph. D. (Physiologische Psychologie)
- Wolf, Gerd H., Otto-Hahn-Straße 1, 52428 Jülich, F. (02461) 54367
Dr. rer. nat. (Plasmaphysik)

Wulff, Günter, Mommsenstraße 20, 40699 Erkrath, F. (02104) 45871
Dr. rer. nat. (Organische Chemie)

b) Universitätsprofessorinnen und Professoren im Ruhestand:

Baumgarten, Edwin, Zwengenberger Straße 11a, 42781 Haan
Dr. rer. nat. (Physikalische Chemie und chemische Technologie)
Behmenburg, Wolfgang, Im Hasengraben 62, 40589 Düsseldorf, F. 752426
Dr. rer. nat. (Experimentalphysik),
Harzheim, Egbert, Dr. rer. nat. (Mathematik)
Heide, Gerhard, Hans-Holbein-Straße 24, 40699 Erkrath, F. 245576, Fax 9003304
Dr. rer. nat. (Zoologie)
Schulze, G. E., Werner, Grevenbroicher Weg 70, 40547 Düsseldorf, F. 5992 782
Dr. rer. nat. habil. (Werkstoffwissenschaft)
Stark, Dietrich, Am Bandsbusch 63, 40723 Hilden, F. (02103) 62571
Dr. rer. nat. (Angewandte Physik)
Zachariae, Gerhard, Schmiedestraße 26, 40878 Ratingen, F. (630) 28150
Dr. rer. nat. (Bodenbiologie)

c) Universitätsprofessorinnen und Universitätsprofessoren:

Alfermann, August-Wilhelm, Ruhrstraße 5, 40699 Erkrath
Dr. rer. nat. (Botanik), 30. 7. 86
Aurich, Volker, Otto-Hahn-Straße 149, 40591 Düsseldorf, F. 751615
Dr. rer. nat. (Informatik) 1.10. 88
Bauer, Rudolf, Martin-Buber-Str. 10, 41470 Neuss F. (02137) 76637
Dr. rer. nat. (Pharmazeutische Biologie) 1.4.93
Bausch, Richard, Eichenallee 2a, 41469 Neuss, F. (02137) 8576
Dr. rer. nat. (Theoretische Physik), 2. 5. 79 (Lehrstuhlinhaber)
Bessenrodt, Rüdiger, Drakestraße 2, 40545 Düsseldorf, F. 575730
Dr. rer. nat. (Theoretische Physik), 3. 9. 73
Braun, Manfred, Universitätsstraße 1, 40225 Düsseldorf
Dr. rer. nat. (Organische Chemie), 1. 4. 85
Büldt, Georg, Theresienstraße 22, 52072 Aachen
Dr. rer. nat. (Biologische Strukturforschung), 1. 10. 93 (Lehrstuhlinhaber)
Ernst, Joachim F., Gerresheimer Straße 57a, 40721 Hilden, F. (02103) 46154
Dr. rer. nat. (Mikrobiologie), 1. 8. 89
Fischer, Gerd, Ziegeleiweg 36, 40591 Düsseldorf, F. 775163
Dr. rer. nat. (Mathematik), 1. 8. 79 (Lehrstuhlinhaber)
Frahm, Ronald
Dr. rer. nat. (Angewandte Physik) 1. 10. 1996
Frank, Walter,
Dr. rer. nat. (Anorganische Chemie und Strukturchemie), 1. 10. 1999 (Lehrstuhlinhaber)
Glebe, Günther, Daneköthen 24, 40627 Düsseldorf, F. 274293
Dr. phil. nat. (Geographie), 30. 9. 75
Grabitz, Hans-Joachim, Stresemannstraße 16, 40210 Düsseldorf
Dr. phil. (Psychologie), 1. 10. 75
Greven, Hartmut, Otto-Hahn-Straße 80, 40591 Düsseldorf, F. 754112
Dr. rer. nat. (Zoologie), 4. 11. 86
Grieshaber, Manfred, Fritz-Reuter-Straße 44, 40699 Erkrath-Unterefeldhaus
Dr. rer. nat. (Zoophysiologie), 1. 3. 81 (Lehrstuhlinhaber)
Grunewald, Fritz, Hospitalweg 13, 53115 Bonn, F. 0228/210589
Dr. rer. nat. (Mathematik), 1. 6. 92 (Lehrstuhlinhaber)
Hägele, Gerhard
Dr. rer. nat. (Anorganische Chemie), 7. 3. 73
Hegemann, Johannes H.
Dr. rer. nat. (Mikrobiologie), 17.12.1997
Hehl, Franz-Josef, Wagnerstraße 3, 40882 Ratingen, F. (02102) 50272
Dr. phil. (Psychologie), 1. 4. 79

- Hochbruck, Marlis, Römerstraße 30, 41366 Schwalmatal, F. (02163) 320182
Dr. rer. nat. (Mathematik), 1.10.98 (Lehrstuhlinhaberin)
- Höltje, Hans-Dieter, Pharmazeutische Chemie
Dr. rer. nat., 1. 3. 96 (Lehrstuhlinhaber)
- Hollenberg, Cornelis P.
Dr. rer. nat. (Mikrobiologie), 1. 6. 79 (Lehrstuhlinhaber)
- Huston, Joseph, P., Graf-Recke-Straße 70, 40239 Düsseldorf, F. 81-14296
Ph. D. (Psychologie), 1. 12. 77 (Lehrstuhlinhaber)
- Jahns, Hans Martin, F. 81-13549
Dr. rer. nat. (Botanik), 1. 4. 87 (Lehrstuhlinhaber)
- Janssen, Arnold, Kleine Trift 6, 57258 Freudenberg, F. (02734) 1772
Dr. rer. nat. (Mathematische Statistik und Wahrscheinlichkeitstheorie) 1. 4. 92
(Lehrstuhlinhaber)
- Janssen, Hans-Karl, Am Eichelkamp 152, 40723 Hilden, F. (02103) 61897
Dr. rer. nat. (Theoretische Physik), 28.9.76 (Lehrstuhlinhaber)
- Janßen, Klaus, Christophstraße 77, 40225 Düsseldorf, F. 347764
Dr. rer. nat. (Mathematik), 14.10.75
- Jordan, Ekkehard, Königsberger Straße 9, 42781 Haan, F. (02129) 31312
Dr. rer. nat. (Physische Geographie), 1.4.93 (Lehrstuhlinhaber)
- Kerner, Otto, Brandenburgstraße 15, 41564 Kaarst, F. (02131) 514613
Dr. rer. nat. (Mathematik), 14.7.82
- Kirschbaum, Clemens
Dr. rer. nat. (Psychologie) 1.10.1999
- Kisker, Erhard, F. (0211) 81-12574
Dr. rer. nat. (Angewandte Physik) 1.4.1988 (Lehrstuhlinhaber)
- Kläui, Wolfgang
Dr. phil., Dr rer. nat. habil. (Anorganische Chemie), 1. 8. 91 (Lehrstuhlinhaber)
- Kleinermanns, Karl
Dr rer. nat. (Physikalische Chemie), 9. 10. 90 (Lehrstuhlinhaber)
- Knust, Elisabeth, F. 81-1 35 04
Dr. rer. nat. (Genetik), 1. 9. 1996 (Lehrstuhlinhaberin)
- Köhnen, Walter, Im Jagdfeld 41, 41464 Neuss, F. (02131) 84768
Dr. rer. nat. (Mathematik), 30.4.73
- Kowallik, Klaus-V., Mommsenstraße 47, 41470 Neuss-Allerheiligen
F. (02137) 60727, Dr. phil. (Botanik), 18.5.73
- Krause, Gotthard H., Merianweg 33, 40724 Hilden, F. (02103) 61638
Dr. rer. nat. (Pflanzenphysiologie), 25.1.80
- Krauth, Joachim, Universitätsstraße 1, 40225 Düsseldorf, F. 81-12144
Dr. rer. nat. (Psychologie), 3.8.76 (Lehrstuhlinhaber)
- Kuckländer, Uwe
Dr. rer. nat. (Pharmazeutische Chemie), 1. 4. 81
- Kula, Maria-Regina
Dr. rer. nat. (Enzymtechnologie), 1.1.86 (Lehrstuhlinhaber)
- Kunz, Werner
Dr. rer. nat. (Genetik), 4.9.73
- Lippold, Bernhard C.,
Dr. rer. nat. (Pharmaz. Technologie), 12.5.77 (Lehrstuhlinhaber)
- Lösch, Rainer, Werstener Feld 40 40591 Düsseldorf, F. 762001
Dr. rer. nat. (Botanik), 30.10. 90
- Löwen, Hartmut, Schluchenhausstr. 1, 41469 Neuss
Dr. rer. nat. (Theoretische Physik), 23. 11. 95 (Lehrstuhlinhaber)
- Lunau, Klaus, Albrecht-Dürer-Straße 49, 40699 Erkrath, F. 244076
Dr. rer. nat. (Neurobiologie), 1.10.97
- Martin, Hans Dieter, Universitätsstraße 1, 40225 Düsseldorf
Dr. rer. nat. (Organische Chemie), 1.9.80 (Lehrstuhlinhaber)

- Martin , William, Rilkestr. 13, 41469 Neuss
Dr. rer. nat. (Botanik), 1.8.99 (Lehrstuhlinhaber)
- Mehlhorn, Heinz, F. 81-13052
Dr. rer. nat. (Zoologie), (Lehrstuhlinhaber), 1. 3. 95
- Meiners, Dieter, Volmerswerther Straße 93, 41468 Neuss, F. (02131) 37324
Dr. rer. nat. (Physik), 27.10.71
- Meise, Reinhold, Willbecker Straße 42, 40699 Erkrath, F. (02104) 42391
Dr. rer. nat. (Mathematik), 26.10.73 (Lehrstuhlinhaber)
- Mewis, Albrecht
Dr. rer. nat. (Anorganische Chemie), 14. 11. 94
- Michaelis , Georg F., Botanisches Institut, F. 81-14801
Dr. rer. nat. (Botanik), 1.4.84
- Otto , Andreas, Lehrstuhl für Oberflächenwissenschaft, F. 81-14063
Dr. rer. nat. (Physik), 31.1.77 (Lehrstuhlinhaber)
- Pietrowsky, Reinhard, Universitätsstraße 1, 40225 Düsseldorf, F. 81-12140
Dr. rer. nat. (Psychologie)
- Proksch, Peter
Dr. rer. nat. (Pharmazeutische Biologie), 29.9.99 (Lehrstuhlinhaber)
- Ratschek, Helmut, Otto-Hahn-Straße 12, 40591 Düsseldorf
Dr. phil. (Mathematik), 20.9.73
- Rebhan, Eckhard, Leitenstorffer Straße 20, 40597 Düsseldorf, F. 716567
Dr. rer. nat. (Theoretische Physik), 18.4.77
- Reiter, Detlev, Lerchenweg 10, 52353 Düren, F. 0 24 21 / 8 74 12
Dr. rer. nat. (Experimentalphysik), 26.5.97
- Riesner, Detlev, Sonsbecker Straße 19, 40547 Düsseldorf, F. 0211-55787915,
Fax 0211-55787916
Dr. rer. nat. (Physikalische Biologie), 4.8.80 (Lehrstuhlinhaber)
- Rüther, Ulrich, F. 81-11391
Dr. rer. nat. (Zoophysiologie) Lehrstuhlinhaber
- Sahm , Hermann, Wendelinusstraße 71, 52428 Jülich, F. (02461) 51892
Dr. rer. nat. (Biotechnologie), 1.3.77 (Lehrstuhlinhaber)
- Samm, Ulrich, IPP, Forschungszentrum Jülich, F. (02461) 613085
Dr. rer. nat. (Plasmaphysik) 20.11.97
- Schierbaum, Klaus-Dieter, Von-Steuben-Straße 11, 47803 Krefeld, F. (02151) 875811
Dr. rer. nat. (IPkM, Materialwissenschaft), 1.3.98
- Schiller , Stephan
Ph. D. (Experimentalphysik), 1.10.99 (Lehrstuhlinhaber)
- Schirmer , Wolfgang, Hüttenstraße 3, 41542 Dormagen, F. (02133) 73331
Dr. rer. nat. (Geologie), 10.8.73
- Schlue, Wolf-Rüdiger
Dr. rer. nat. (Neurobiologie), 1.10.83 (Lehrstuhlinhaber)
- Schmid , Dankward, Alte Flur 101, 47809 Krefeld, F. (02151) 540542
Dr. rer. nat. (Festkörperspektroskopie), 1.10.79 (Lehrstuhlinhaber)
- Schultze , Joachim Walter, Räuscherweg 37, 40221 Düsseldorf, F. 151502
Dr. rer. nat. (Physikalische Chemie), 26.11. 79 (Lehrstuhlinhaber)
- Schwermer, Joachim
Dr. rer. nat. (Mathematik), 15.10.98
- Schwochau, Martin, F. 2279
Dr. rer. nat. (Genetik), 1.2.72
- Schwuger, Milan, Sauerbruchstraße 16, 42781 Haan, F. (02129) 2748
Dr.-Ing. (Physikalische Chemie), 1. 7. 89 (Lehrstuhlinhaber)
- Singhof, Wilhelm, Cronenberger Weg 6a 40591 Düsseldorf, F. 751637
Dr. rer. nat. (Mathematik), 29.9.87 (Lehrstuhlinhaber)
- Spatschek, Karl-Heinz, Dingerkusweg 19, 45239 Essen, F. (0201) 406478
Dr. rer. nat. (Theoretische Physik), 22.5.85 (Lehrstuhlinhaber)

Steffen, Klaus, Friedrich-Ebert-Straße 25, 42781 Haan, F. (02129) 52269
Dr. rer. nat. (Mathematik), 22.4.76 (Lehrstuhlinhaber)

Stoerig, Petra, Universitätsstraße 1, 40225 Düsseldorf, F. 81-12265
Dr. rer. nat. (Psychologie), Lehrstuhlinhaberin, 7.7.97

Strehblow, Hans-Henning
Dr. rer. nat. (Physikalische Chemie), 14.7.82

Strotmann, Heinrich, Kopernikusstraße 57, 40699 Erkrath
Dr. phil. nat. (Biochemie der Pflanzen), 1.4.81 (Lehrstuhlinhaber)

Vollmer, Günter, Buchholzstraße 25, 53127 Bonn, F. (0228) 281025
Dr. rer. nat. (Chemie und ihre Didaktik), 10.10.78 (Lehrstuhlinhaber)

Vorlauffer, Karl, Christophstraße 21, 40225 Düsseldorf
Dr. phil. nat. (Geographie), 9.10.1987 (Lehrstuhlinhaber)

Wagner, Rolf
Dr. rer. nat. (Physikalische Biologie), 1.10.1987

Wanke, Egon, Blasiusstr. 9, 33098 Paderborn
Dr. rer. nat. (Informatik), 1. 4. 95

Weber, Horst
Dr. rer. nat. (Pharmazie), 14.9.78

Wein, Norbert, Salmweg 2, 41564 Kaarst, F. (02131) 603285
Dr. phil. (Geographie und ihre Didaktik), 1.3.75 (Lehrstuhlinhaber)

Weinkauff, Rainer
Dr. rer. nat. (Physikalische Chemie), 30.8.99 (Lehrstuhlinhaber)

Weiss, Hanns
Dr. med. (Biochemie), 1.4.81 (Lehrstuhlinhaber)

Wenzens, Gerd, Auf'm Pilgerweg 13, 41363 Jüchen
Dr. phil. nat. (Geographie), 11.4.75

Westhoff, Peter, Heribertstraße 13, 41468 Neuss, F. (02131) 35434
Dr. rer. nat. (Botanik), 11. 1. 88 (Lehrstuhlinhaber)

Wisbauer, Robert, Pastor-Bredo-Straße 17, 41464 Neuss, F. (02131) 80199
Dr. rer. nat. (Mathematik), 14.7.82

Witsch, Kristian, Nettetalstraße 8, 40627 Düsseldorf, F. 201633
Dr. rer. nat. (Mathematik), 1.7.81

Wunderlich, Frank
Dr. rer. nat. (Molekulare Parasitologie), 1. 6. 86

d) Honorar-Professoren:

Babczynski, Peter, Gartenstraße 31b, 40764 Langenfeld
Dr. rer. nat. Pflanzenschutzzentrum Monheim, Bayer AG, Alfred-Nobel-Straße,
40789 Monheim, F. (021 73) 383849

Engell, Hans-Jürgen, Max-Planck-Straße 1, 40237 Düsseldorf
Privat: Voisweg 45a, 40878 Ratingen, F. (02102) 21960
Dr. rer. nat. Direktor MPI für Eisenforschung

Friedrich, Günter, Jakob-Hüskes-Straße 35, 47839 Krefeld, F. (02151) 730694
Dr. rer. nat., Regierungsdirektor am Landesamt für Wasser und Abfall NRW (Limnologie)

Heins, Arnold, Ohligser Weg 19, 40723 Hilden, F. (02103) 62510
Dr. rer. nat., Firma Henkel KGaA, Düsseldorf (Chemie)

Hochmuth, Toni, Matthias-Grünwaldstraße 13, 40699 Erkrath, F. (02 11) 24 27 91
Dr. rer. nat., Ministerialdirigent a. D. (Physik)

Knop, Jan, Thienhausener Straße 57, 42781 Haan, F. (02129) 6642
Dr. rer. nat., Direktor des Rechenzentrums der Universität Düsseldorf (Datenverarbeitung)

Londershausen, H. M., BAYER AG, 40789 Monheim
Dr. rer. nat.

e) Studienprofessoren:

- Baumgartner, Erich, Otto-Hahn-Straße 10, 40591 Düsseldorf
Dr. rer. nat. (Mathematik), 27.8.76
- Luisberg, Johannes, Gaußstraße 11, 41464 Neuss, F. (02131) 82008
(Didaktik der Physik), 21.9.76

f) außerplanmäßige Professoren:

- Bessenrodt-Weberpals, Monika, Max-Planck-Institut für Plasmaphysik, Boltzmannstraße
2, 85748 Garching bei München
Dr. rer. nat. (Experimentalphysik)
- Bickel, Susanne, Eichenwand 5, 40627 Düsseldorf, F. 81-1 1956, F. priv. 02 11-2023 88
Dr. rer. nat. (Biochemie der Pflanzen und Dachdidaktik Biologie)
- Bluhm, Thorsten, Carl-Schmachtenberg-Weg 21, 40822 Mettmann
Dr. rer. nat. (Physikalische Chemie)
- Bridges, Christopher, F. 81-149 91
Dr. rer. nat. (G. B.) (Zoophysiologie)
- Bruns, Klaus, Notburgaweg 6, 47802 Krefeld
Dr. rer. nat. (Organische Chemie)
- Buchenau, Ulrich, Nordstraße 56, 52428 Jülich, F. (02461) 52922
Dr. rer. nat. (Experimentalphysik)
- Bünemann, Hans, Macherscheider Straße 97, 41468 Neuss, F. (02131) 37780
Dr. rer. nat. (Genetik)
- Daunicht, Wolfgang, NTC, Hohensandweg 37, 40591 Düsseldorf, F. (0211) 7816-162
Dr. phil. nat. (Biophysik)
- D'Haese, Jochen, Erlenweg 20, 40599 Düsseldorf, F. 742644
Dr. rer. nat. (Oberrat), Institut für Zoologie II
- Eisenriegler, Erich, Institut für Festkörperforschung der KFA, 52428 Jülich, F. (02461) 616684
Dr. rer. nat. (Theoretische Physik)
- Fink, Gerhard, Bismarckstraße 23, 45470 Mülheim/Ruhr (F. 0208) 35902
Dr. rer. nat. (Organische Chemie)
- Freudl, Roland, Institut für Biotechnologie Forschungszentrum Jülich GmbH
F. (02461) 613472
Dr. rer. nat. (Mikrobiologie)
- Gellißen, Johann G., Ringstr. 30, 42489 Wülfrath
Dr. rer. nat.
- Glätzer, Karl Heinz, Volmerswerther Straße 89, 41468 Neuss, F. (02131) 37495
Dr. rer. nat. (Genetik)
- Haenel, Matthias W., Margaretenplatz 70, 45470 Mülheim/Ruhr
Dr. rer. nat. (Organische Chemie)
- Heinlein, Uwe A.O., Kornelimünsterstraße 24, 50933 Köln, F. (02 21) 493069
Dr. rer. nat. (Genetik)
- Hillebrecht, F. U., Institut für Angewandte Physik, (F. 0211) 81-13174
Dr. rer. nat.
- Hofer, Wolfgang,
Dr. rer. nat. (Experimentalphysik), 28.1. 92
- Holzwarth, Alfred, MPI f. Strahlenchemie, Stiftstraße 34-36, 45470 Mülheim
Dr. rer. nat., 12. 10. 93
- Kies, Walter
Dr. rer. nat. (Experimentalphysik), 11.10. 93
- Kryschi, Carola, Rottes 50, 41564 Kaarst
Dr. rer. nat. (Festkörperspektroskopie)
- Müller, Ferdinand, Raderbroicher Straße 23, 41564 Kaarst, F. (02131) 514012
Dr. rer. nat., Akad. Direktor (Experimentalphysik), 7. 9. 87
- Neumann, Peter
Dr. rer. nat. (Physik)

- Ott, Sieglinde, Botanisches Institut und Botanischer Garten, F. (0211) 3537
Dr. phil. nat. (Botanik)
- Pörschke, Klaus, Max-Planck-Institut für Kohlenforschung, F. (0208) 306-2420
Dr. rer. nat. (Anorganische Chemie)
- Riedel, Dietmar, Pirolweg 16, 40283 Ratingen, F. (630) 67665
Dr. agr. (Fischereibiologie), 30.7.76
- Ruch, Willibald, Pionierstraße 29, 40215 Düsseldorf, F. 376363
Dr. phil. (Physiologische Psychologie), 18. 6. 91
- Schumacher, Dieter, Seidenweg 43, 40592 Düsseldorf, F. 714972
Dr. rer. nat. (Experimentalphysik)
- Spindler-Barth, Margarethe, Hästen 37, 42659 Solingen, F. /02112) 47789
Dr. rer. nat. (Hormon- und Entwicklungsphysiologie)
- Sturm, Kurt, Institut für Festkörperforschung der KFA, 52425 Jülich, F. (02461) 614200
Dr. rer. nat. (Theoretische Physik)2
- Syassen, Karl
Dr. rer. nat. (Experimentalphysik)
- Wagner, Heribert, Talstraße 1, 52428 Jülich, F. (02461) 54507
Dr. rer. nat. (Experimentalphysik)
- von Wangenheim, Karl-Hartmut, Lise-Meitner-Straße 3, 52428 Jülich, F. (02461) 51418
Dr. sc. agr. (Vererbungs- und Züchtungsforschung), 30.1.78

g) Hochschuldozentinnen und Hochschuldozenten / Oberassistenten

- Fromme, Bärbel, Inst. für Angewandte Physik
Dr. rer. nat. (Physik)
- Grauer, Rainer
Dr. rer. nat., Oberassistent (Theoretische Physik)
- Greveling, Christoph, Zu den Birken 14a, 51515 Kürten
Dr. rer. nat. (Genetik)
- Heinisch, Jürgen, Institut für Mikrobiologie, F. (9211) 81-14835
Dr. rer. nat. (Mikrobiologie), 1.10.98
- Lisowsky, Thomas, Universitätsstraße 1, 40225 Düsseldorf, F. 81-13427
Dr. rer. nat. (Botanik), 23.11.94
- Steinmüller, Klaus, Universitätsstr. 1, 40225 Düsseldorf, F. 81-123 41
Dr. rer. nat. (Botanik)

h) Privatdozentinnen und Privatdozenten:

- Bettermann, Hans, Ahrstraße 17, 41469 Neuss
Dr. rer. nat. (Physikalische Chemie), 18. 1. 95
- Braun, Rüdiger, RHeymannplatz 11, 45131 Essen, F. (0201) 7268753
Dr. rer. nat. (Mathematik), 23.11.93
- Burde, Dietrich, Curieweg 30, 40591 Düsseldorf, F. (0211) 750129
Dr. rer. nat. (Mathematik)
- Degen, Joachim, Klever Straße 90a, 41464 Neuss, F. (02101) 82097
Dr. rer. nat. (Theoretische Chemie), 5.2.92
- Dohmen, Jürgen, Institut für Mikrobiologie, F. 81-12781
Dr. rer. nat. (Mikrobiologie), 10.12.98
- Elling, Lothar, Institut für Enzymtechnologie, Forschungszentrum Jülich GmbH
Dr. rer. nat. (Enzymtechnologie), 3.6.97
- Esser, Charlotte, Institut für Umwelthygiene
Dr. rer. nat. (Immunologie), 27.1.98
- Franchy, Rene, Institut für Grenzflächenforschung und Vakuumphysik,
Forschungszentrum Jülich GmbH, F. (02461) 613469
Dr. rer. nat. (Experimentalphysik) 17.11.1992
- Franken, Uwe, Alt-Heerdt 89, 40549 Düsseldorf, F. (0211) 501462
Dr. rer. nat. (Mathematik)

- Hammerl, Marianne, Universitätsstraße 1, 40225 Düsseldorf
Dr. rer. nat. (Psychologie)
- Harder, Achim
Dr. med., Dr. rer. nat. (Parasitologie) 29. 10. 1996
- Harting , Roswitha, Universitätsstraße 1, 40225 Düsseldorf
Dr. rer. nat. (Mathematik) 4.5.82
- Hollenberg , Klaus, Hanauer Weg 45, 61352 Bad Homburg, F. (06172) 456282
Dr. rer. nat. (Experimentalphysik), 8.5.84
- Hummel, W., Institut für Enzymtechnologie, Forschungszentrum Jülich GmbH
Dr. rer. nat. (Enzymtechnologie), 19.11.91
- Jahns , Peter, Universitätsstr. 1, 40225 Düsseldorf, F. 81-13862
Dr. rer. nat. (Biochemie der Pflanzen)
- Klaff , Petra
Dr. rer. nat. (Physikalische Biologie), 16.6.98
- Kölling-Paternoga, Ralf, Mühlenstr. 13, 40721 Hilden
Dr. rer. nat. (Mikrobiologie), 3.6.97
- Kracht, Manfred, Bocholder Straße 120, 45355 Essen
Dr. rer. nat. (Mathematik) 2. 7.1974
- Lessel, Jürgen, Apotheker
Dr. rer. nat. (Pharmazeutische Chemie), 10.11.93
- Lukacs, Noemi, Institut für Physikalische Biologie
Dr. rer. nat., 11.2.94
- Momm, Siegfried, Kamper Weg 167, 40627 Düsseldorf, F. 278675
Dr. rer. nat. (Mathematik) 28. 5. 93
- Pettenkofer, Christian
Dr. rer. nat. (Physik der kondensierten Materie), 15.6.99
- Petzsche, Hans Joachim, Universitätsstraße 1, 40225 Düsseldorf
Dr. rer. nat. (Mathematik) 4. 5. 82
- Posse, Stefan
Dr. phil. nat. (Physikalische Biologie), 15.6.99
- Pratje, Elke, F. 311-3262
Dr. rer. nat. (Botanik), 25.6.85
- Ramezani Rad, Massoud, Institut für Mikrobiologie, F. 81-13425
Dr. rer. nat. (Mikrobiologie), 26.1.99
- Sabelberg, Elmar, Curieweg 16, 40591 Düsseldorf, F. 750849
Dr. rer. nat. (Geographie), 4. 5. 82
- Schröder , Gunnar, Laukamp 5, 48161 Münster
Dr. rer. nat. (Mathematik), 21.1.75
- Schüffler, Karlheinz, 25.13.03.42, F. (0211) 311-5181 und Reinarstr. 49, FH-Krefeld
Prof. Dr. rer. nat. (Mathematik) 29.10. 85
- Schwarting, Rainer, Universitätsstraße 1, 40225 Düsseldorf, F. 81-14298
Dr. rer. nat. (Psychologie), 7.6.93
- Sprenger , Georg, Institut für Biotechnologie, Forschungszentrum Jülich GmbH
Dr. rer. nat. (Mikrobiologie), 30. 1. 1996
- Staib, Arnulf
Dr. rer. nat. (Theoretische Chemie)
- Stoll , Michael, Westerwaldweg 22, 53424 Remagen, Oberwinter
Dr. rer. nat. (Mathematik)
- Viöl, Wolfgang, FH Hildesheim/Holzminden, Carl Zeiss-Str. 6, 37081 Göttingen,
F. (0551) 30750
Dr. rer. nat. (Experimentalphysik), 6.12.94
- Vohr, Hans-Werner, Institut für Toxikologie, Pharmaforschungszentrum der Bayer AG
Wuppertal, F. (0202) 368811
Dr. rer. nat. (Immunologie), 21.1.97

Voller, Rudolf, Am Koppelshof 37, 40629 Düsseldorf, F. 281515

Dr. rer. nat. (Mathematik), 5.12.1989

Zimdahl, Winfried

Dr. rer. nat. (Theoretische Physik), 27.10.1992

j) Hochschulassistentinnen und -assistenten/Wiss. Assistentinnen und Assistenten:

Boles, Eckhard, Benrodestr. 22, 40597 Düsseldorf

Dr. rer. nat. (Mikrobiologie), 1. 1. 1996

Ebel, Rainer

Dr. rer. nat. (Pharmazeutische Biologie)

Fuß, Elisabeth

Dr. rer. nat. (Botanik)

Gastel, Andreas, Gottfried-Hotzel-Straße 13, 40459 Düsseldorf

Dr. rer. nat. (Mathematik)

Groth, Georg, Universitätsstraße 1, 40225 Düsseldorf, F. 81-12822

Harnisch, Uwe, F. 311-2020

Dr. rer. nat. (Biochemie)

Hasenöhr, Rüdiger U. Universitätsstraße 1, 40225 Düsseldorf, F. 81-14299

Dr. rer. nat. (Psychologie)

Hoecker, Ute

Dr. rer. nat. (Botanik)

Jansen, Georg

Dr. rer. nat. (Theoretische Chemie)

Johrendt, Dirk

Dr. rer. nat. (Anorganische Chemie und Strukturchemie)

Kaenders, Rainer, Duffelgausstraße 72, 47533 Kleve-Keeken

Dr. rer. nat. (Mathematik)

Kroth, Peter, Universitätsstraße 1, 40255 Düsseldorf, F. 81-123 43

Dr. rer. nat., Wiss. Ang. (Biochemie der Pflanzen)

Leopold, Claudia, F. 81-14225

Dr. rer. nat. (Pharmazeutische Technologie)

Mayer, Claus-Dieter, Kölner Straße 70, 42781 Haan

Dr. rer. nat. (Mathematische Statistik und Wahrscheinlichkeitstheorie)

Meierhoff, Karin

Dr. rer. nat. (Botanik)

Montag, Birgit, Otto-Petersen-Straße 2, 40237 Düsseldorf, F. 66 44 65

Dr. phil., Wiss. Ass. (Geographie)

Müller, Arno H. J.

Dr. rer. nat. (Genetik)

Piontkowski, Jens, Windscheidstraße 31, 40239 Düsseldorf

Dr. rer. nat. (Mathematik)

Reiß, Guido Johannes

Dr. rer. nat. (Anorganische Chemie und Strukturchemie)

Saint-Mont, Uwe

Dr. rer. nat. (Psychologie)

Schaper, Klaus

Dr. rer. nat. (Organische Chemie und Makromolekulare Chemie)

Schleifer, Klaus-Jürgen, F. 81-1 25 32

Dr. rer. nat. (Pharmazeutische Chemie)

Schmidt, Thomas

Dr. rer. nat. Wiss. Ass. (Pharmazeutische Biologie)

Schmitt , Hans-Peter, Suitbertusstraße 45, 40223 Düsseldorf

Dr. rer. nat. (Parasitologie)

Schmitt , Michael, Universitätsstraße 1, F. (0211) 81-13691

Dr. rer. nat. (Physikalische Chemie)

Sippl, Wolfgang, F. 81-13848

Dr. rer. nat. (Pharmazeutische Chemie)

Theil, Thomas, F. 81-14904

Dr. rer. nat. (Zoophysiologie – EMT)

Wodarz, Andreas

Dr. rer. nat. (Genetik)

j) Akademische Direktoren, Oberrätin, Oberräte und Räte:

Becker , Fritz, Kirchfeldstraße 2, 40882 Ratingen, F. 50916

Dr. rer. nat. (Direktor)

Behn, Wilfried, Klopstockstraße 2, 41464 Neuss, F. (02131) 41652

Dr. rer. nat. (Oberrat), Botanisches Institut

v. Berg , Eberhard

Dr. rer. nat. (Oberrat), Institut für Neurobiologie

Dickopp, Heinrich, An Groß St. Martin 4, 50667 Köln

Dr. rer. nat. (Oberrat), (Organische Chemie und Makromolekulare Chemie)

Diemert, Klaus

Dr. rer. nat. (Oberrat), Institut für Anorganische Chemie und Strukturchemie

Gelius-Dietrich, Werner, Christophstraße 80, 40225 Düsseldorf

Dr. rer. nat. (Oberrat), Botanischer Garten

Fey, Manfred, Am Ahorn 15, 57439 Attendorn, F. (02722) 7701

Dr. rer. nat. Dipl.-Geogr. (Oberrat), Geographisches Institut

Franz , Manfred, Kreuzer Straße 4, 50672 Köln, (02 11) 51 47 50

Dr. rer. nat. (Direktor), Chemie und ihre Didaktik und Erziehungswissenschaft

Hammer, Hildegard, Windvogt 36, 41564 Kaarst, F. (02131) 67358

Dr. rer. nat. (Oberrat), Institut für Angewandte Physik

Hemmerling, Hans-Jörg

Dr. rer. nat. Institut für Pharmazeutische Chemie

Keck , Helmut

Dr. rer. nat. (Oberrat), Institut für Anorganische Chemie und Strukturchemie

Kempens, Helmut, Carl-Orff-Straße 1, 40724 Hilden, F. (021 03) 450 53

Dr. rer. nat. (Oberrat), Institut für Laser- und Plasmaphysik

Knop , Klaus

Dr. rer. nat. (Oberrat), Apotheker (Pharmazeutische Technologie), F. 81-14115

Linder, Wilfried, Universitätsstr. 1, 40225 Düsseldorf, F. 81-13787

Dr. rer. nat., Dr. Ing. Akad. Rat (Geographie)

Paßreiter, Claus, Straßburger Str. 312, 46045 Oberhausen, F. (02 08) 86 40 86

Dr. rer. nat. (Pharmazeutische Biologie)

Petermann, Günter

Dr. rer. nat. (Oberrat), Institut für Physikalische Chemie und Elektrochemie, F. 81-12104

Poll, Wolfgang

Dr. rer. nat., (Oberrat), Institut für Anorganische Chemie und Strukturchemie II

Prüstel, Dirk, Eitelstraße 51, 40472 Düsseldorf, 652344

Dr. rer. nat. (Direktor), Institut für Organische Chemie

Riehl, Rüdiger, Südstraße 12, 41469 Neuss, F. (02137) 4678

Dr. rer. nat. (Oberrat) (Institut für Zoologie/Morphologie und Zellbiologie)

Roggenkamp, Rainer, Benrodestraße 52, 40597 Düsseldorf, F. 715187

Dr. rer. nat. (Mikrobiologie)

Schäfer , Johannes-Heinrich, Kaiser-Friedrich-Straße 154, 41460 Neuss, F. (021 31) 4 25 80

Dr.-Ing. (Oberrat), Institut für Laser- und Plasmaphysik

- Schönherr, Thomas, Carl-Maria-Splett-Straße 24, 40595 Düsseldorf, F. (0211) 7000130
Dr. rer. nat. (Oberrat), (Theoretische Chemie)
- Schrader, Thomas, Achenbachstraße 134, 40237 Düsseldorf, F. 661599
Dr. rer. nat. (Organische Chemie und Makromolekulare Chemie)
- Schulte, Ulrich
Dr. rer. nat. (Biochemie)
- Schumann, Jürgen, Universitätsstraße 1, 40225 Düsseldorf, F. 81-13732
Priv.-Doz. Dr. rer. nat. (Biochemie der Pflanzen), 1. 2. 91
- Schwan, Lothar, Weißenstein 67, 40764 Langenfeld
Dr. rer. nat. (Oberrat), Festkörperspektroskopie
- Steger, Gerhard
Dr. Ing., Priv.-Doz. (Oberrat), Institut für Physikalische Biologie
- Thode, Thomas, Universitätsstraße 1, 40225 Düsseldorf, F. 81-12172
Dr. rer. nat. (Oberrat), (Mathematisches Institut)
- Waldheim, Günter
Dr. rer. nat. (Pharmazeutische Chemie)
- Walldorf Volker, Dr. rer. nat. (Zoophysiologie)
- Wenk, Herbert, Alte Landstraße 42, 40489 Düsseldorf, F. 404207
Dr. rer. nat. (Oberrat), Institut für Theoretische Physik
- Wolff, Peter, Lippestraße 15, 41469 Neuss, F. (02137) 8695
Dr. rer. nat. (Oberrat) (Mathematik)
- Wunderlich, Hartmut
Dr. rer. nat. (Oberrat), Institut für Anorganische Chemie und Strukturchemie II

k) Mit Vorlesungen beauftragt:

- Born, Mathias, Am Booshof 44, 47608 Geldern (Philips GmbH Forschungslaboratorien)
Dr. rer. nat.
- Butz, Wolfgang, Dr. rer. nat., Amtsapotheker des Kreises Wesel und der Stadt Krefeld,
Mühlenstr. 9-11, 47441 Moers
- Fahr, Oliver
Dipl.-Chem., Ang.
- Köhler, Wilfried, Niederkasseler Lohweg 40, 40547 Düsseldorf, F. 591584
Dr. rer. nat., Oberregierungsrat im Landesamt für Datenverarbeitung und
Statistik NW (Spezielle Aufgaben der Automatisierten Datenverarbeitung in
Hochschulen und öffentlicher Verwaltung)
- Leimkugel, Frank, Sauerbruchstraße 10, 45470 Mülheim an der Ruhr
Dr. rer. nat. (Pharmazeutische Terminologie)
- Ostapczuk, Peter, Kommstraße 2, 5248 Jülich
Dr. rer. nat. Forschungszentrum Jülich, Institut für Angewandte Physikalische Chemie

l) Mit Seminaren, Übungen und Praktiken beauftragt:

- Andresen, Thomas
Apotheker, Wiss. Ang. (Pharmazeutische Technologie)
- Anézo, Celine Christelle
Dipl.-Chem., Wiss. Ang. (Pharmazeutische Chemie)
- Asche, Christian
Apotheker, Wiss. Ang. (Pharmazeutische Chemie)
- Arendt, Cornelius
Dipl.-Chem., Wiss. Ang. (Anorganische Chemie)
- Asgarouladi, Nuschin
Dipl.-Chem. (Organische Chemie und Makromolekulare Chemie)
- Avgenaki, Giannoula
Dipl.-Chem., Wiss. Ang. (Organische Chemie und Makromolekulare Chemie)

- Becker-Baumann, Heike, Gut Berger Hof, Alte Straße 5e, 50769 Köln, F. (0221) 9782749
M.A., Wiss. Ang. (Geographie)
- Bendels, Stefanie
Apothekerin, Wiss. Ang. (Pharmazeutische Chemie)
- Bens, Arthur
Dipl.-Chem., Wiss. Ang. (Organische Chemie und Makromolekulare Chemie)
- Bergahn, Michael
Dipl.-Chem., Wiss. Mitarbeiter (Anorganische Chemie und Strukturchemie)
- Berntien, Ulrich, Bachstraße 48, 40764 Langenfeld, F. (02173) 76300
(Experimentalphysik)
- Beutner, Stefan
Dr. rer. nat., Wiss. Ang. (Organische Chemie und Makromolekulare Chemie)
- Bitta, Joachim
Dipl.-Chem., Wiss. Ang. (Organische Chemie und Makromolekulare Chemie)
- Bongards, Jochen
Dipl.-Chem., Wiss. Ang. (Anorganische Chemie und Strukturchemie)
- Bossinger, Olaf
Dr. rer. nat., Wiss. Ang. (Genetik)
- Brauers, Gernot
Dipl. Biol., Wiss. Ang. (Pharmazeutische Biologie)
- Bruckbauer, Andreas
Dipl.-Phys., Wiss. Ang. (Experimentalphysik)
- Buchner, Peter, Auf'm Großfeld 17, 40229 Düsseldorf, F. (02 11) 2291963
Dipl. Phys., Wiss. Ang., (Laser- und Plasmaphysik)
- Buchwald-Werner, Sybille
Apothekerin, Wiss. Ang. (Pharmazeutische Chemie)
- Bühne, Corinna
Dipl.-Chem., Wiss. Ang. (Organische Chemie und Makromolekulare Chemie)
- Buff, Heiko
Apotheker, Wiss. Ang. (Pharmazeutische Chemie)
- Byong-Oh, Chong
Dipl.-Chem., Wiss. Ang. (Organische Chemie und Makromolekulare Chemie)
- Czwalinna, Sabine
Apothekerin, Wiss. Ang. (Pharmazeutische Chemie)
- Dehling, Claudia, Am Heidekrug 14, 40724 Hilden, F. (02103) 895801
Techn. Ang. (Geographie)
- Delhey, Renate
Dr. rer. nat., Wiss. Ang. (Didaktik der Biologie, Institut für Neurobiologie)
- Denecke, Heide, Universitätsstraße 1, 40225 Düsseldorf
Dipl.-Psych. (Psychologie), F. 81-12275
- Diesing, Detlef
Dr. rer. nat., Wiss. Ang. (Experimentalphysik)
- Dingwerth, Björn
Wiss. Ang. (Anorganische Chemie)
- Dombrowski, Jan-Henryk, F. 81-12071
Dipl.-Psych. (Physiologische Psychologie)
- Dornbusch, Michael
Dipl.-Chem., Wiss. Ang. (Organische Chemie und Makromolekulare Chemie)
- Emgenbroich, Marco, Dipl.-Chem., Wiss. Ang.
(Organische Chemie und Makromolekulare Chemie)
- Fazio, Oliver
Dipl.-Chem., Wiss. Ang. (Anorganische Chemie)
- Freichel, Oliver
Apotheker, Wiss. Ang. (Pharmazeutische Technologie)

- Frik, Lars
Dipl.-Chem., Wiss. Mitarbeiter (Anorganische Chemie und Strukturchemie)
- Frisch, Christian, F. 81-12013, Universitätsstr. 1, 40225 Düsseldorf
Wiss. Ang. (Psychologie)
- Frixel, Susanne
Dipl.-Chem., Wiss. Ang. (Organische Chemie und Makromolekulare Chemie)
- Ghosh, Robin
Apotheker, Wiss. Ang. (Pharmazeutische Chemie)
- Graf, Jürgen
Dipl.-Chem., Wiss. Mitarbeiter (Anorganische Chemie und Strukturchemie)
- Grawe, Thomas
Dipl.-Chem., Wiss. Ang. (Organische Chemie und Makromolekulare Chemie)
- Grimm, Volker
Dipl.-Math., Wiss. Ang. (Angewandte Mathematik)
- Groß, Wibke
Dipl.-Chem., Wiss. Ang. (Organische Chemie und Makromolekulare Chemie)
- Hahn, Antje
Dipl.-Chem., Wiss. Mitarbeiter (Organische Chemie und Makromolekulare Chemie)
- Hallmann, Jochen
Dipl.-Chem., Wiss. Ang. (Organische Chemie und Makromolekulare Chemie)
- Hanewinkel, Carsten
Dipl.-Phys., Wiss. Ang. (Experimentalphysik)
- Hebing-Lennartz, Gabriele, F. 12296
Dipl.-Psych. (Psychologie)
- Heerdmann, Annette
Dipl.-Chem. (Anorganische Chemie und Strukturchemie)
- Heining, K.
Dipl.-Psych. (Psychologie)
- Herlitz, Barbara
Dipl.-Chem., Wiss. Ang. (Pharmazeutische Chemie)
- Herrn, Michael
Dipl.-Chem., Wiss. Ang. (Organische Chemie und Makromolekulare Chemie)
- Hermens, Stephan
Dipl.-Chem., Wiss. Ang. (Anorganische Chemie und Strukturchemie)
- Hessamian-Alinejad, Anahita
Dipl.-Chem., Wiss. Ang. (Organische Chemie und Makromolekulare Chemie)
- Heßelmann, Andreas
Dipl.-Chem., Wiss. Ang. (Theoretische Chemie)
- Hildebrand, Meike
Apothekerin, Wiss. Ang. (Pharmazeutische Biologie)
- Hiort, Jan
Dipl. Biol., Wiss. Ang. (Pharmazeutische Biologie)
- Höhn, Bernd
Dr. rer. nat., Wiss. Ang. (Anorganische Chemie)
- Holz, Alexander
Apotheker, Wiss. Ang. (Pharmazeutische Chemie)
- van Hooft, Paulus
Dipl.-Chem., Wiss. Ang. (Pharmazeutische Chemie)
- Hornfeck, Michael
Dipl.-Chem., Wiss. Ang. (Anorganische Chemie)
- Illian, Janine, F. 81-12143
Wiss. Ang. (Psychologie)
- Incekara, Betül
Dipl.-Chem., Wiss. Ang. (Organische Chemie und Makromolekulare Chemie)

Jörgens, Stefan
Dipl.-Chem., Wiss. Mitarb. (Anorganische Chemie und Strukturchemie)

Kamphausen, Ralf, Universitätsstraße 1, 40225 Düsseldorf, F. 311-4811
Dipl.-Phys., Wiss. Ang. (Festkörperspektroskopie)

Kirchhoff, Christian
Apotheker, Wiss. Ang. (Pharmazeutische Chemie)

Kleinhans, Anja
Apothekerin, Wiss. Ang. (Pharmazeutische Chemie)

Knorr, Karsten
Dipl.-Chem., Wiss. Ang. (Organische Chemie und Makromolekulare Chemie)

König, Uwe
Dr. rer. nat., Wiss. Ang. (Physikalische Chemie)

Körber, B.
Dipl.-Psych. (Psychologie)

Kohlgrüber, Dagmar
Dipl.-Phys. (Experimentalphysik)

Konietzny, Stefan
Dipl.-Chem., Wiss. Mitarb. (Anorganische Chemie und Strukturchemie)

Kotter, Wolfgang
Dipl.-Chem., Wiss. Ang. (Organische Chemie und Makromolekulare Chemie)

Koukoulidas, J.
Dipl.-Psych.

Kranenberg, Christian
Dipl.-Chem. (Anorganische Chemie und Strukturchemie)

Kriskovic, Mirko-Michael
Dipl.-Chem., Wiss. Ang. (Anorganische Chemie)

Kritzler, Guido
Dipl.-Phys., Wiss. Ang. (Experimentalphysik)

Kruggel, Bernd, Gladbacher Str. 34, 40219 Düsseldorf
Dr. rer. nat., Wiss. Ang. (Mathematik)

Kubik, Stefan
Dr. rer. nat., Wiss. Ang. (Organische Chemie und Makromolekulare Chemie)

Kugel, Bruno
Dipl.-Chem., Mitarb. (Anorganische Chemie und Strukturchemie)

Lache, Axel
Dipl.-Chem., Wiss. Ang. (Organische Chemie und Makromolekulare Chemie)

Laedke, Ernst Wolfgang, Aktienstraße 238, 45473 Mülheim, F. (0208) 766602
Dr. rer. nat., Wiss. Ang. (Theoretische Physik)

Lang, Günter, F. 81-14181
Apotheker, Wiss. Ang. (Pharmazeutische Biologie)

Liedtke, Norbert
Dipl.-Chem., Wiss. Ang. (Anorganische Chemie)

Lieken, Julia
Apothekerin, Wiss. Ang. (Pharmazeutische Technologie)

Lilie, Philipp
Dipl.-Phys., Wiss. Ang. (Experimentalphysik)

Lindner, Andreas
Dipl.-Chem., Wiss. Ang. (Anorganische Chemie)

Löhken, Anke
Dipl.-Chem. (Anorganische Chemie und Strukturchemie)

Lohrengel, Manuel, Gilverather Straße 6, 41516 Grevenbroich, F. (02182) 2355
Dr. rer. nat., Wiss. Ang. (Physikalische Chemie)

Losse, Gudrun, Max-Born-Straße 34, 40591 Düsseldorf
Dipl.-Biol., Wiss. Ang. (Zoologie)

- Mai, Brigitte
Dipl.-Chem., Wiss. Ang. (Organische Chemie und Makromolekulare Chemie)
- Mayer, Bernhard, Rotdornweg 3, 41468 Neuss, F. (02101)103171
Dr. rer. nat., Wiss. Ang. (Organische Chemie)
- Meier, Stefan, Volmerswerther Straße 446, 40221 Düsseldorf, F. (0211) 1596660
Dipl.-Phys., wiss. Ang. (Laser- und Plasmaphysik)
- Meissen, Claudia, Amselweg 4, 40699 Erkrath, F. (0211) 244480
(Experimentalphysik)
- Müller, Stefan
Dipl.-Psych. (Physiologische Psychologie)
- Musial, Frauke, Universitätsstr. 1, 40225 Düsseldorf, F. 81-13057
Dr. rer. nat., Wiss. Ang. (Psychologie)
- Olschner, Ralf
Dipl.-Chem., Wiss. Ang. (Anorganische Chemie)
- Paulus, Kerstin
Apothekerin, Wiss. Ang. (Pharmazeutische Biologie)
- Pesch, Sylvia
Apothekerin, Wiss. Ang. (Pharmazeutische Chemie)
- Peters, Lars
Dipl.-Chem., Wiss. Ang. (Organische Chemie und Makromolekulare Chemie)
- Peters, Wilfried
Dr. rer. nat., Wiss. Ang. (Anorganische Chemie)
- Plücker, Sabine
Apothekerin, Wiss. Ang. (Pharmazeutische Chemie)
- Pocha, Regina
Dipl.-Chem., Wiss. Mitarb. (Anorganische Chemie und Strukturchemie)
- Pohl, Susanne
Dipl.-Chem., Wiss. Ang. (Organische Chemie und Makromolekulare Chemie)
- Pott, Andres, Ahornweg 8, 42579 Heiligenhaus, F. (02056) 5241,
Dipl.-Phys., wiss. Ang. (Laser- und Plasmaphysik)
- Raacke, Jens
Dipl.-Phys. (Experimentalphysik)
- Reiffers, Britta
Dipl.-Chem., Wiss. Ang. (Organische Chemie und Makromolekulare Chemie)
- Reiningger, Eveline
Apothekerin, Wiss. Ang. (Pharmazeutische Biologie)
- Rensing, Stephan
Dipl.-Chem., Wiss. Ang. (Organische Chemie und Makromolekulare Chemie)
- de la Riva, Camilo, F. 81-14853
Dipl.-Phys., Wiss. Ang. (Festkörperspektroskopie)
- Römmen, Christian,
Apotheker, (Pharmazeutische Technologie)
- Rutschmann, Roland Marcus, F. 81-12067, Universitätsstr. 1, 40225 Düsseldorf
Wiss. Ang. (Psychologie)
- Sadeghi, Peyman
Apotheker, Wiss. Ang. (Pharmazeutische Chemie)
- Salamon, Ekkehart
Apotheker, Wiss. Ang. (Pharmazeutische Chemie)
- Santore, Uwe J., F. 81-14561
Dr. phil., BSc (Camb.), PhD (London) DIC
- Sauer, Piet
Dipl.-Chem., Wiss. Ang. (Organische Chemie und Makromolekulare Chemie)
- Schäfer, Stefan
Dipl.-Chem., Wiss. Ang. (Anorganische Chemie)

- Schatteburg, Sven, F. 81-13889
Dipl.-Phys., Wiss. Ang. (Experimentalphysik)
- Schedel, Rosemarie, Sillerstraße 49, 42327 Wuppertal, F. (0202) 744428
Dr. rer. nat., Wiss. Ang. (Botanik)
- Schellmann, Gerhard, Zonser Straße 24, 40223 Düsseldorf, F. (0211) 153694
Dr. rer. nat., Wiss. Ang. (Geologie)
- Schlenkermann, Alexander
Dipl.-Chem., Wiss. Ang. (Anorganische Chemie)
- Schmid, Volker, volker@theochem.uni-duesseldorf.de
Dipl.-Chem., Wiss. Ang. (Theoretische Chemie)
- Schmidt, Jürgen, Am Mickeler Busch 2, 40589 Düsseldorf
Dipl.-Biol., Wiss. Ang. (Zoologie)
- Schmidt, Marcus
Dipl.-Chem., Wiss. Ang. (Organische Chemie und Makromolekulare Chemie)
- Schmidt-Mende, Tanja, F. 81-1 35 53
Apothekerin, Wiss. Ang. (Pharmazeutische Technologie)
- Schmitt, Hans-Peter, Suitbertusstraße 45, 40223 Düsseldorf
Dr. rer. nat., Wiss. Ass. (Zoologie)
- Schmitt, Ingrid Gabriela, Prinz-Georg-Straße 124, 40479 Düsseldorf, F. 162402
Wiss. Ang. (Geographie)
- Schmitz, Johannes
Dipl.-Chem., Wiss. Ang. (Organische Chemie und Makromolekulare Chemie)
- Schneider, Helmut, Millrather Str 50, 40591 Düsseldorf, F. 785422
Dr. phil. (Geographie)
- Schneider, Lars
Dipl.-Chem., Wiss. Ang. (Organische Chemie und Makromolekulare Chemie)
- Schönlau, Joachim
Apotheker, Wiss. Ang. (Pharmazeutische Chemie)
- Schramm, Daniel
Dipl.-Chem., Wiss. Ang. (Anorganische Chemie)
- Schrauf, Michael, F. 81-12267
Dr. rer. physiol. (Physiologische Psychologie)
- Schuster, Günter, F. 81-13479
Dr. phil. nat., Wiss. Ang. (Botanik)
- Sell, Stefan
Dipl.-Chem., Wiss. Ang. (Organische Chemie und Makromolekulare Chemie)
- Siemes, Christian
Dipl.-Phys., Wiss. Ang. (Experimentalphysik)
- Sievers, Gunther
Dipl.-Chem., Wiss. Ang. (Anorganische Chemie)
- Stahl, Gunther
Apotheker, Wiss. Ang. (Pharmazeutische Chemie)
- Stalberg, Stefanie
Dipl.-Chem., Wiss. Ang. (Organische Chemie und Makromolekulare Chemie)
- Steigel, Alois, Curieweg 36, 40591 Düsseldorf
Dr. rer. nat., Wiss. Ang. (Organische Chemie)
- Stöhr, Jochen
Apotheker, Wiss. Ang. (Pharmazeutische Biologie)
- Stoll, Friederike, Apothekerin
Wiss. Ang. (Pharmazeutische Chemie)
- Strikovski, Alexander
Dr. rer. nat., Wiss. Ang. (Organische Chemie und Makromolekulare Chemie)
- Sudholt, Wibke, Hamm
Dipl.-Chem. (Theoretische Chemie)

- Sunkel, Frank
Apotheker, Wiss. Ang. (Pharmazeutische Chemie)
- Tampier, Markus
Dipl.-Chem., Wiss. Mit. (Anorganische Chemie und Strukturchemie)
- Thaler, Thomas
Dipl.-Chem., Wiss. Ang. (Anorganische Chemie)
- Theyßen, Heike, Hahnenhausstraße 10, 42719 Solingen, F. 0212-549026
Dipl.-Phys., Wiss. Ang. (Experimentalphysik)
- Thiel, Christiane, F. 81-13491
Dipl.-Psych.
- Tillmann, Christian
Dipl.-Chem., Wiss. Ang. (Anorganische Chemie)
- Tölle, Ralf, F. 81-14276
Dipl.-Chem., Wiss. Ang. (Experimentalphysik)
- Torheyden, Martin
Dipl.-Chem. (Theoretische Chemie)
- Turkowski, Barbara
Dipl.-Chem., Wiss. Ang. (Anorganische Chemie)
- Urbanetz, Nora
Apothekerin, Wiss. Ang. (Pharmazeutische Technologie)
- Verwey, Claudia
Dipl.-Chem., Wiss. Ang. (Anorganische Chemie)
- Volkman, Armin, Werstener Dorfstraße 82, 40591 Düsseldorf
Dipl.-Biol., Wiss. Ang. (Zoologie)
- Wehner, Mark
Dipl.-Chem., Wiss. Ang. (Organische Chemie und Makromolekulare Chemie)
- Weiß, Alexander
Dipl.-Math.
- Wenz, Helmut, Burgmüllerstr. 12, 40235 Düsseldorf, F. 6 91 37 43
Dr. rer. nat., Wiss. Ang. (Experimentalphysik)
- Weth, Klaus, F. 81-13498
Dipl.-Phys., Wiss. Ang. (Psychologie)
- Wilke, Roland
Dipl.-Phys. (Experimentalphysik)
- Witzak, Doret
Dipl.-Chem., Wiss. Ang. (Organische Chemie und Makromolekulare Chemie)
- Zuleger, Susanne,
Apothekerin (Pharmazeutische Technologie)
- Zylka, Gero
Dipl.-Ing., Wiss. Ang.

Institute

(Zentrale wissenschaftliche Einrichtungen der Universität: siehe Seite 96)

Mathematisches Institut (Gebäude 25.22, Ebene 00)

Geschäftsführender Leiter: Univ.-Prof. Dr. A. Janssen , F. 81-13781, Raum 56

Stellvertreter: Univ.-Prof. Dr. K. Witsch, F. 81-13710

Wiss. Ang.: Dipl.-Math. Berthold Nöckel, F. 81-12155, Geb. 25.22, Ebene 02, Raum 58

Geschäftszimmer: Frau Monika Meeßen, F. 81-13780, Raum 55

Lehrstuhl I für Mathematik (Gebäude 25.22, Ebene 03)

Univ.-Prof. Dr. Reinhold Meise, F. 81-13187

Sekretariat: Frau Lilo Kock, F. 81-13187

Akad. Oberrat: Dr. Peter Wolff , F. 81-13708

Priv.-Doz.: Dr. Uwe Franken , F. 81-13189

Heisenberg-Stipendiat: Priv.-Doz. Dr. Rüdiger Braun , F. 81-13193

Lehrstuhl II für Mathematik (Gebäude 25.22, Ebene 03)

Univ.-Prof. Dr. Wilhelm Singhof, F. 81-12177

Sekretariat: Frau Renate Köntges, F. 81-12177

Univ.-Prof.: Dr. Helmut Ratschek, F. 81-12175

Wiss. Ang.: Dr. Bernd Kruggel, F. 81-13182

Wiss. Mitarb.: Dipl.-Math. Arnold Müller , F. 81-12173

Lehrstuhl III für Mathematik (Gebäude 25.13, Ebene 03)

Univ.-Prof. Dr. Klaus Steffen, F. 81-15380

Sekretariat: Frau Karin Landau, F. 81-15380

Wiss. Ass.: Dr. Andreas Gastel, F. 81-14786

Wiss. Mitarb.: Dipl.-Math. Werner Clemens, F. 81-14305

Lehrstuhl IV für Mathematik (Gebäude 25.13, Ebene 03)

Univ.-Prof. Dr. Gerd Fischer , F. 81-14690

Sekretariat: Frau Gabriele Süß, F. 81-14690

Akad. Oberrat: Dr. Thomas Thode, F. 81-12172

Dr. Rainer Kaenders, F. 81-13186

Lehrstuhl für Mathematik und Mathematikdidaktik (Gebäude 25.22, Ebene 03)

Univ.-Prof. Dr. Fritz Grunewald, F. 81-12160

Sekretariat: Frau Renate Crumbach, F. 81-12160

Univ.-Prof.: Dr. Otto Kerner, F. 81-12185, Dr. Walter Köhnen, F. 81-13709,

Dr. Joachim Schwermer, F. 81-12191, Dr. Robert Wisbauer, F. 81-12187

Stud.-Prof.: Dr. Erich Baumgartner, F. 81-12184

Priv.-Doz. Dr. Dietrich Burde, F. 81-12186, Priv.-Doz. Dr. Michael Stoll , F. 81-12183

Wiss. Mitarb.: Dipl.-Math. Alexander Seidel , F. 81-12174

Lehrstuhl für Angewandte Mathematik (Gebäude 25.22, Ebene 02)

Univ. Prof. Dr. Marlis Hochbruck, F. 81-12150

Sekretariat: Frau Eveline Siemes , F. 81-12150

Univ.-Prof. Dr. Kristian Witsch, F. 81-12164

Wiss. Ang.: Dipl.-Math. Volker Grimm , F. 81-12153,

Dipl.-Math. Alexander Weiß , F. 81-12152

Wiss. Mitarb.: Dipl.-Math. Jörg Sautter, F. 81-11732, Dipl.-Math. Stefan Henn,
F. 81-12189

Lehrstuhl für Instrumentelle Mathematik (Gebäude 25.13, Ebene 02)

N. N.

Sekretariat: Frau Eveline Siemes, F. 81-12150

Wiss. Mitarb.: N. N.

Lehrstuhl für Mathematische Statistik und Wahrscheinlichkeitstheorie

(Gebäude 25.13, Ebene 01)

Univ.-Prof. Dr. Arnold Janssen, F. 81-12165

Sekretariat: Frau Elke Rathgeber, F. 81-12165

Univ.-Prof.: Dr. Klaus Janßen, F. 81-12166

Wiss. Ass.: Dr. Claus-Dieter Mayer, F. 81-12167

Wiss. Ang.: Dr. Jörg Rahnenführer, F. 81-12169

Wiss. Mitarb.: Dipl.-Math. Thomas Balzer, F. 81-12154, Dipl.-Math. Michael Kunz,
F. 81-12154, Dipl.-Math. Jan Beyersmann

Abteilung für Informatik (Gebäude 25.13, Ebene 00)

Univ.-Prof. Dr. Volker Aurich, F. 81-11356, Univ.-Prof. Dr. Egon Wanke, F. 81-13730

Sekretariat: Frau Monika Meeßen, F. 81-13710/13780

Wiss. Mitarb.: Dipl.-Inform. Wolfgang Espelage, F. 81-13712 System.-Ing. Janus
Tomaschewski, F. 81-13723

Wiss. Mitarb.: Dipl.-Math. Frank Gurski, F. 81-13713, Dipl. Phys. Andreas Beck,
F. 81-13715

Emeriti:

Univ.-Prof. Dr. Artur Bergmann, F. 81-13858 (12160)

Univ.-Prof. Dr. Boro Döring, F. 81-12150

Univ.-Prof. Dr. Hanns Klinger, F. 81-12180 (12165)

Univ.-Prof. Dr. Walter Petry, F. 81-11358 (12163)

Univ.-Prof. Dr. Dr. h. c. Horst Schubert, F. 81-12177

Professoren im Ruhestand:

Univ.-Prof. Dr. Egbert Harzheim, F. 81-12171

Institut für Experimentalphysik (Gebäude 25.42, Ebene 01)

Geschäftsführender Leiter: Univ.-Prof. Dr. D. Meiners (F. 81-12320)

Sekretariat: Anja Vivikidis (F. 81-12318), Fax 81-13116

Univ.-Prof.: Stephan Schiller, Ph.D. (F. 81-12317), Dr. Dieter Meiners (F. 81-12320)

Univ.-Prof. em. Dr. Gernot Decker (F. 81-13118)

Univ.-Prof. im Ruhestand Dr. Wolfgang Behmenburg (F. 81-12282)

Akademischer Direktor: Prof. Dr. Ferdinand Müller (F. 81-12281)

Wissenschaftliche Mitarbeiter: Prof. Dr. Walter Kies (F. 81-13112), Prof. Dr. Dieter
Schumacher (F. 81-13102), Dipl.-Phys. Ulrich Berntien (F. 81-12322), Dipl.-Phys. Denis
Glushkov (F. 81-12322), Dipl.-Phys. Luca Haiberger (F. 81-12331), Dipl.-Phys. Dagmar
Kohlgrüber (F. 81-15190), Claudia Mevissen (F. 81-13108), Dipl.-Phys. Jens Raacke
(F. 81-13106), Dipl.-Phys. Harald Schnitzler (F. 81-14247), Dr. Helmut Wenz (F. 81-13115),
Dipl.-Phys. Roland Wilke (F. 81-14523)

Physikalische Grundpraktika (Gebäude 25.42, Ebene U1)

(Zentrale Einrichtung der Physik)

Leitung: Prof. Dr. Dieter Schumacher (F. 81-13102)

Geschäftszimmer: Barbara Nolte, F. 81-13108

Wissenschaftlicher Mitarbeiter: Dr. Heike Theyßen (F. 81-11314)

Institut für Laser- und Plasmaphysik (Gebäude 25.33, Ebene 02)

Geschäftsführender Leiter: N. N.

Sekretariat: Frau Renate ter Horst , Eberhard Schulz , F. 81-12157

(Fax: 81-13718)

Univ.-Prof. em. Herbert Becker

Univ.-Prof. em. Dr. Jürgen Uhlenbusch

Univ.-Prof.: Dr. Detlev Reiter, F. 81-12867

Stud.-Prof. Johannes Luysberg, F. 81-14035 (Didaktik der Physik)

Akad. Oberräte: Dr. Helmut Kempkens, F. 81-12863, Dr. Johannes H. Schäfer

F. 81-12158

Wiss. Ang.: Dipl.-Phys. Andres Pott , F. 81-13871, Dipl.-Phys. Stefan Meier ,

F, 81-13726

Institut für Physik der kondensierten Materie (IPkM)

Geschäftsführender Leiter: Univ.-Prof. Dr. D. Schmid

Stellvertreter: Univ.-Prof. Dr. A. Otto

Lehrstuhl für Oberflächenwissenschaft (Gebäude 25.22, Ebene 02)

Univ.-Prof. Dr. Andreas Otto , F. 81-11360

Sekretariat: Klaudia Lütjens, F. 81-14063, Fax: 81-14266

Wiss. Ang. Dr. Detlef Diesing, F. 81-14277

Dipl.-Phys. Guido Kritzler, F. 81-14276, Dipl.-Phys. Philipp Lilie, F. 81-13889,

Dipl.-Chem. Ralf Tölle, F. 81-14276, Dipl.-Ing. Gero Zylka, F. 81-13889

Lehrstuhl für Festkörperspektroskopie (Gebäude 25.23, Ebene 00)

Univ.-Prof. Dr. Dankward Schmid , F. 81-11513

Sekretariat: Frau Gabriele Reh , F. 81-14790, vormittags; Fax: 81-14850

Professorin Dr. Carola Kryschi, F. 81-14813

Akad. Oberrat Dr. Lothar Schwan, F. 81-14213

Wiss. Ang.: Dipl.-Phys. Jan Ern, F. 81-14853, Dipl.-Phys. Oliver Geiger, F. 81-14811,

Dipl.-Phys. Thomas Müdder, F. 81-15256, Dipl.-Phys. Gisbert Pauli, F. 81-15256, Dipl.-

Phys. Benno Spinger , F. 81-15256, Dipl.-Phys. Thomas Wimmer, F. 81-14897

Abteilung für Materialwissenschaft (Gebäude 25.23, Ebene 01)

Univ.-Prof. Dr. Klaus Schierbaum, F. 81-14515, Fax: 81-11995

Wiss. Ang.: Dipl.-Phys. Ulrich Berner, F. 81-12389

Institut für Theoretische Physik

Geschäftsführender Leiter: Univ.-Prof. Dr. Richard Bausch

Lehrstuhl I (Gebäude 25.32, Ebene 01)

Univ.-Prof. Dr. Karl-Heinz Spatschek, F. 81-12473

Sekretariat: Frau Elvira Gröters, F. 81-15174/12473 / Fax 81-15194

Frau Rosemarie Gerardi, F. 81-12016

Univ.-Prof. em. Dr. Rudolf-Wilhelm Larenz, F. 81-13127

Univ.-Prof. Dr. Rüdiger Bessenrodt, F. 81-13122

Akad. Oberrat: Dr. Herbert Wenk, F. 81-12472

Wiss. Ang.: Dipl.-Phys. Marc Eberhard (F. 81-13125), Dr. Rainer Grauer (F. 81-13702),

Dr. Ernst-Wolfgang Laedke (F. 81-12014), Dipl.-Math. Dmitri Lesnik (F. 81-13700),

Dipl.-Phys. Kai Germaschewski (F. 81-12015), Dipl.-Phys. Tobias Schäfer (F. 81-12015),

Dipl.-Phys. Sylvie Defrasne (F. 81-13700)

Lehrstuhl II (Gebäude 25.32, Ebene 02)

Univ.-Prof. Dr. Hartmut Löwen, F. 81-12746/11377

Sekretariat: Frau Renate Wohlgemuth, F. 81-12746 / Fax 81-12262

Univ.-Prof. em. Dr. Kurt Suchy, F. 81-12259

Univ.-Prof. Dr. Eckhard Rebhan, F. 81-12058

Wiss. Ang.: Dr. Christian von Ferber (F. 81-12061), Dr. Matthias Schmidt (F. 81-12744), Dr. Christos Likos (F. 81-13699), Dipl.-Phys. Martin Heni (F. 81-12059), Dipl.-Phys. Cord Kielhorn (F. 81-13701), Dipl.-Phys. Arben Jusufi (F. 81-12745), Dr. Elshad Allahyarov (F. 81-12060), Dipl.-Phys. Alexander Schlenosog (F. 81-12059), Dipl.-Phys. Ralph Pierre (F. 81-13701), Holger Martin Harreis (MA) (F. 81-12871), Dipl.-Phys. Joachim Dzubiella (F. 81-12871)

Lehrstuhl III (Gebäude 25.32, Ebene 03)

Univ.-Prof. Dr. Hans-Karl Janssen, F. 81-13992 / F. 81-11379

Sekretariat: Frau Cornelia Glowacki, F. 81-14678/13992 / Fax 81-11337

Wiss. Ang.: Dipl.-Phys. Stephan Theiss (F. 81-146 79), Dipl.-Phys. Olaf Stenull (F. 81-14317), Dr. Georg Foltin (F. 81-13993), Dipl.-Phys. Frank Wevelsiep (F. 81-13994)

Lehrstuhl IV (Gebäude 25.32, Ebene 03)

Univ.-Prof. Dr. Richard Bausch, F. 81-14710

Sekretariat: Frau Karin Wildhagen, F. 81-14678/13992, Fax 81-11337

Wiss. Ang.: Dr. Rolf Burghaus (F. 81-14286)

Institut für Angewandte Physik (Gebäude 25.33, Ebene 01)

Geschäftsführender Leiter: Univ.-Prof. Dr. Erhard Kisker, F. 81-12574

Sekretariat: Frau M. Dramba, F. 81-12474

Univ.-Prof. em. Dr. Jakob Kranz, F. 81-13645

Univ.-Prof. Ronald Frahm, F. 81-12291

Prof. Dr. F. U. Hillebrecht, F. 81-13174

Oberassistentin Dr. Bärbel Fromme, F. 81-13177

Akad. Oberrätin: Dr. Hildegard Hammer, F. 81-12592

Wiss. Ass.: Dr. Dirk Lützenkirchen-Hecht, F. 81-13680

Wiss. Ang.: Dipl.-Phys. Cersten Bethke (F. 81-11946), Dipl.-Phys. Andreas Krämer (F. 81-13655), Dipl.-Phys. Uwe Mick (F. 81-13178), Dipl.-Phys. Matthias Richwin (F. 81-13898), Dipl.-Phys. Nils Weber (F. 81-12573), Dipl.-Phys. Rainer Wollmann (F. 81-12579)

Institut für Anorganische Chemie und Strukturchemie

Geschäftsführender Leiter: Univ.-Prof. Dr. Wolfgang Kläui

Stellvertreter: Univ.-Prof. Dr. Albrecht Mewis

Lehrstuhl I (Gebäude 26.43, Ebene 01)

Univ.-Prof. Dr. Wolfgang Kläui, F. 81-12286

Sekretariat: Frau Brigitte Möbers, F. 81-11580, Fax 81-122 87

Prof. em. Dr. Wilhelm Kuchen, F. 81-13098

Univ.-Prof. Dr. Gerhard Hägele, F. 81-12288

Akadem. Oberräte: Dr. Klaus Diemert, F. 81-12289, Dr. Helmut Keck, F. 81-12199

Wiss. Ang.: Dipl.-Chem. Michael Berghahn (F. 81-12293), Dipl.-Chem. Jochen Bongards (F. 81-13166), Dipl.-Chem. Björn Dingwerth (F. 81-12292), Dipl.-Chem. Oliver Fazio (F. 81-13166), Dipl.-Chem. Stephan Hermens (F. 81-12599), Dr. Bernd Höhn (F. 81-12197), Dipl.-Chem. Michael Hornfeck (F. 81-13166), Dipl.-Chem. Mirko-Michael Kriskovic (F. 81-13591), Dipl.-Chem. Norbert Liedtke (F. 81-12292), Dipl.-Chem. Andreas Lindner (F. 81-12198), Dipl.-Chem. Ralf Olschner (F. 81-12198), Dr. Wilfried Peters (F. 81-13139), Dipl.-Chem. Gunther Sievers (F. 81-13591), Dipl.-Chem. Alexander Schlenkermann (F. 81-13591), Dipl.-Chem. Daniel Schramm (F. 81-12293), Dipl.-Chem. Thomas Thaler (F. 81-12599), Dipl.-Chem. Christian Tillmann (F. 81-13591), Dipl.-Chem. Barbara Turkowski (F. 81-13166), Dipl.-Chem. Claudia Verwey (F. 81-13591)

Lehrstuhl II (Gebäude 26.42 und 26.32, Ebene 01)

Univ.-Prof. Dr. Walter Frank, F. 81-14143

Sekretariat: Frau Waltraud Krefting, F. 81-13136, Fax 81-1 41 46

Prof. em. Dr. Dietrich Mootz, F. 81-141 43

Univ.-Prof. Dr. Albrecht Mewis, F. 81-13147

Akad. Oberräte: Dr. Wolfgang Poll, F. 81-13146, Dr. Hartmut Wunderlich, F. 81-13144

Wiss. Ass.: Dr. Dirk Johrendt, F. 81-13068, Dr. Guido Johannes Reiß, F. 81-13164

Wiss. Mitarb.: Dipl.-Chem. Lars Frik (F. 81-13672), Dipl.-Chem. Jürgen Graf (F. 81-14257), Dipl.-Chem. Anette Heerdmann (F. 81-13672), Dipl.-Chem. Stefan Jörgens (F. 81-13857), Dipl.-Chem. Stefan Konietzny (DFG) (F. 81-14257), Dipl.-Chem. Christian Kranenberg (DFG) (F. 81-13669), Dipl.-Chem. Bruno Kugel (F. 81-14257), Dipl.-Chem. Anke Löhken (DFG) (F. 81-13669), Dipl.-Chem. Regina Pocha (F. 81-13857), Dipl.-Chem. Markus Tampier (F. 81-13669)

Institut für Organische Chemie und Makromolekulare Chemie

Geschäftsführender Leiter: Univ.-Prof. Dr. H. D. Martin

Stellvertreter: Univ.-Prof. Dr. G. Wulff

Lehrstuhl I (Gebäude 26.43, Ebene 00)

Univ.-Prof. Dr. Hans-Dieter Martin, F. 81-12298

Sekretariat: Frau Irene Reinartz, F. 81-12299, Fax 81-14324

Prof. em. Dr. Leonhard Birkofer, F. 81-13622

Univ.-Prof. Dr. Manfred Braun, F. 81-14731

Akad. Direktor: Dr. Dirk Prüstel, F. 81-12295

Akad. Oberrat: Dr. Heinrich Dickopp, F. 81-12571

Hsch. Ass.: Dr. Klaus Schaper (F. 81-13192)

Wiss. Ang.: Dipl.-Chem. Arthur Bens (F. 81-13623), Dr. Stefan Beutner (F. 81-13133), Dipl.-Chem. Corinna Bühne (F. 81-14936), Dipl.-Chem. Michael Dornbusch (F. 81-13132), Dipl.-Chem. Susanne Frixel (F. 81-12568), Dipl.-Chem. Wibke Groß (F. 81-14905), Dipl.-Chem. Antje Hahn (F. 81-13624), Dipl.-Chem. Jochen Hallmann (F. 81-11444), Dipl.-Chem. Anahita Heesamian-Alinejad (F. 81-11861), Dipl.-Chem. Betül Incekara (F. 81-13631), Dipl.-Chem. Wolfgang Kotter (F. 81-14233), Dipl.-Chem. Brigitte Mai (F. 81-13624), Dr. Bernhard Mayer (F. 81-13635), Dipl.-Chem. Britta Reiffers (F. 81-13623), Dipl.-Chem. Piet Sauer (F. 81-12313), Dipl.-Chem. Marcus Schmidt (F. 81-12563), Dipl.-Chem. Johannes Schmitz (F. 81-13132), Dipl.-Chem. Lars Schneider (F. 81-13623), Dipl.-Chem. Stefan Sell (F. 81-12563), Dr. Alois Steigel (F. 81-12889), Dipl.-Chem. Dorett Witzak (F. 81-15289)

Lehrstuhl II (Gebäude 26.33, Ebene 00)

Univ.-Prof. Dr. Günter Wulff , F. 81-14760

Sekretariat: Frau Karin Mertens, F. 81-14788 / Fax: 81-14788

Akad. Rat: Dr. Thomas Schrader , F. 81-14820

Wiss. Ang.: Dipl.-Chem. Giannoula Avgenaki (F. 81-13556), Dipl.-Chem. Joachim Bitta (F. 81-13348), Dipl.-Chem. Chong Byong-Oh (F. 81-14868), Dipl.-Chem. Marco Emgenbroich (F. 81-12565), Dipl.-Chem. Thomas Grawe (F. 81-14824), Dipl.-Chem. Michael Herr (F. 81-14824), Dipl.-Chem. Karsten Knorr (F. 81-14822), Dr. Stefan Kubik (F. 81-13630), Dipl.-Chem. Axel Lache (F. 81-13348), Dipl.-Chem. Lars Peters (F. 81-12565), Dipl.-Chem. Susanne Pohl (F. 81-13302), Dipl.-Chem. Stephan Rensing (F. 81-13556), Dipl.-Chem. Stefanie Stalberg (F. 81-14868), Dr. Alexander Strikovskiy (F. 81-14822), Dipl.-Chem. Mark Wehner (F. 81-13348)

Institut für Physikalische Chemie und Elektrochemie

Geschäftsführender Leiter: Univ.-Prof. Dr. J. W. Schultze

Stellvertreter: Univ.-Prof. Dr. K. Kleinermanns

Akad. Oberrat: Dr. Günter Petermann, F. 81-12104

Lehrstuhl I (Gebäude 26.43, Ebene 02)

Univ.-Prof. Dr. Karl Kleinermanns, F. 81-12100

Sekretariat: Frau C. Schiedel, F. 81-121 10, Fax 81-15195

Univ.-Prof. Dr. Rainer Weinkauff, F. 81-11729, Fax 81-11730

Hsch. Ass.: Dr. M. Gerhards, F. 81-14263, Dr. A. Lüchow, F. 81-13688, Dr. M. Schmitt , F. 81-13691

Wiss. Ang.: Priv.-Doz. Dr. H. Bettermann (F. 81-12103), Dipl.-Chem. A. Gerlach (F. 81-14263), Dipl.-Chem. I. Hünig (F. 81-13812), Dipl.-Chem. P. Imhof (DFG) (F. 81-13812), Dipl.-Chem. A. Jansen (F. 81-14263), Dipl.-Chem. C. Janzen (FCI) (F. 81-13689), Dipl.-Chem. K. Jellen (DFG) (81-12109), Dipl.-Chem. D. Judat (F. 81-12114), Dipl.-Phys. D. Kleine (F. 81-13694 u. 12149), Dipl.-Chem. J. Küpper (DFG) (F. 81-13681), Dipl.-Chem. J. Lauterbach (F. 81-13694 u. 13812), Dipl.-Chem. S. Manten (DFG) (F. 81-13219), Dipl.-Chem. H. Möltgen (DFG) (F. 81-13689), Dipl.-Chem. D. Neumann (F. 81-13681), Dipl.-Chem. Ch. Plützer (F. 81-13681), Dipl.-Phys. S. Stry (F. 81-13694 u. 12149), Dipl.-Chem. C. Unterberg (DFG) (F. 81-14263), Dipl.-Chem. L. Ulrich (FCI) (F. 81-12109), Dipl.-Phys. P. Weber (F. 81-12149+13994), Dipl.-Chem. O. Wissdorf (DFG)(F. 81-12382+12193)

Lehrstuhl II (Gebäude 26.32, Ebene 02)

Univ.-Prof. Dr. Joachim Walter Schultze , F. 81-14750

Sekretariat: Frau B. Hofmann , F. 81-14755, Fax 81-12803, Frau V. Mendorf-Collisi, F. 81-14896

Univ.-Prof. Dr. Hans-Hennig Strehblow, F. 81-14867

Wiss. Ang.: Dipl.-Chem. H. Bloëß (DFG) (F. 81-14862), Dipl.-Chem. A. Bressel (BMBF) (F. 81-14862), Dipl.-Chem. G. Buß (MSWWF) (F. 81-12893), Dipl.-Chem. B. Davenport (MSWWF) (F. 81-11317), Dipl.-Chem. C. Ehlers (F. 81-14841), Dipl.-Chem. N. Fink (AGEF) (F. 81-14863), Dr. U. König (F. 81-15284), Dipl.-Chem. R. Krumm (DFG)(F. 81-14387), Dipl.-Chem. A. Kurowski (MSWWF) (F. 81-14152), Dr. M. Lohrengel (F. 81-14148), Dipl.-Chem. A. Moehring (DFG) (F. 81-14154), Dipl.-Chem. M. Pilaski (MSWWF) (F. 81-11469), Dipl.-Chem. H. Prinz (F. 81-13170), Dipl.-Chem. C. Schmidt (F. 81-13170), Dr. G. Staikov (AGEF) (F. 81-13686), Dipl.-Chem. S. Winkels (F. 81-14866), Dipl.-Chem. D. Zimmermann (AGEF) (F. 81-14863)

Abteilung Chemie und ihre Didaktik (Gebäude 26.31, Ebene U1)

Univ.-Prof. Dr. Günter Vollmer, F. 81-14599

Sekretariat: F. 81-13819 und F. 81-14865

Akad. Direktor: Dr. Manfred Franz , F. 81-14865

Arbeitsgemeinschaft Elektrochemischer Forschungsinstitutionen AGEF e. V.

Institut an der Heinrich-Heine-Universität Düsseldorf,
siehe Seite 98

Institut für Angewandte Physikalische Chemie, Forschungszentrum Jülich GmbH

siehe Seite 99

Institut für Theoretische Chemie (Gebäude 26.32, Ebene 03)

Geschäftsführender Leiter: N. N., F. 81-13209

Sekretariat: Frau Karin Schuck, F. 81-13209/11480

Prof. em. Dr. Hans-Herbert Schmidtke, F. 81-14683

Akad. Oberrat: Dr. Thomas Schönherr, F. 81-13212

Priv.-Doz. Dr. Joachim Degen, F. 81-13209, Dr. Arnulf Staib, F. 81-14389

Hsch.Ass.: Dr. Georg Jansen, F. 81-13210

Wiss. Ang.: Dipl.-Chem. Andreas Heßelmann (F. 81-11439), Dipl.-Chem. Wibke Sudholt (F. 81-14389), Dipl.-Chem. Volker Schmid (F. 81-13704), Dipl.-Chem. Martin Torheyden (F. 81-11439)

Institut für Biochemie (Gebäude 26.42, Ebene 03)

Geschäftsführender Leiter: Univ.-Prof. Dr. Hanns Weiss, F. 81-14950

Sekretariat: Frau Mathilde Blum, F. 81-14950,

Frau Dr. Iris Eggeling (SFB 189), F. 81-15310

Akad. Rat: Dr. Ulrich Schulte, F. 81-12020

Hsch. Ass.: Dr. Thorsten Friedrich, F. 81-12647, Dr. Götz Hofhaus, F. 81-15189

Wiss. Mitarb.: Dipl.-Chem. Andreas Drexler (F. 81-15278), Dipl.-Chem. Jeung Eun Lee (F. 81-15189), Dipl.-Chem. Jörg Hennemann (F. 81-15156), Dipl.-Chem. Lars Kintscher (F. 81-14988), Dipl.-Chem. Alexander Maaßen (F. 81-15189), Dipl.-Chem. Dierk Scheide (F. 81-12647), Dipl.-Chem. Vassiliki Tsalastra (F. 81-12020)

Institut für Pharmazeutische Chemie (Gebäude 26.23, Ebene 02)

Geschäftsführender Leiter: Univ.-Prof. Dr. Hans-Dieter Höltje, F. 81-13661

Sekretariat: Stephanie Winkler, F. 81-13835

Studierendenangelegenheiten: Yvonne Mittler, F. 81-14965

Univ.-Prof. Dr. Horst Weber, F. 81-13846

Univ.-Prof. Dr. Uwe Kuckländer, F. 81-14984

Prof. em. Dr. Hans Möhrle, F. 81-14983

Akad. Oberräte: Dr. Hans Jörg Hemmerling, F. 81-13850,
Dr. Günter Waldheim, F. 81-14348

Wiss. Ang.: Priv.-Doz. Dr. Jürgen Lessel, F. 81-13843

Wiss. Ass.: Dr. Klaus-Jürgen Schleifer, F. 81-12532, Dr. Wolfgang Sippl (F. 81-13848)

Wiss. Ang.: Céline Christelle Anézo (F. 81-12525), Christian Asche (F. 81-14582), Stefanie Bendels (F. 81-13662), Sybille Buchwald-Werner (F. 81-14230), Heiko Buff (F. 81-15268), Sabine Czwalińska (F. 81-15267), Robin Ghosh (F. 81-12525), Barbara Herlitz (F. 81-13834), Alexander Holz (F. 81-12524), Paulus van Hooft (F. 81-14230), Christian Kirchhoff (F. 81-14230), Anja Kleinhans (F. 81-14582), Sylvia Pesch (F. 81-13849), Sabine Plücker (F. 81-13826), Peyman Sadeghi (F. 81-14353), Ekkehart Salamon (F. 81-13826), Gunther Stahl (F. 81-13830), Friederike Stoll (F. 81-13830), Frank Sunkel (F. 81-13841), Joachim Schönlaue (F. 81-13841)

Humboldt-Stipendiat: Dr. Michele U. Adikwu

Institut für Pharmazeutische Biologie (Gebäude 26.23, Ebene 00)

Geschäftsführender Leiter: Univ.-Prof. Dr. Peter Proksch, F. 81-14163

Sekretariat: Ursula Prinz, F. 81-14163

Univ.-Prof. Dr. Rudolf Bauer, F. 81-14180

Prof. em.: Dr. Günter Willuhn, F. 81-13389

Akad. Rat: Dr. Claus M. Paßreiter (F. 81-14172)

Wiss. Ass.: Dr. Thomas Schmidt (F. 81-14179)

Wiss. Ang.: Apotheker Dr. Rainer Ebel, Dipl.-Biol. Gernot Brauers, Dipl.-Biol. Jan Hiort,

Apothekerin Kerstin Paulus (F. 81-14182), Apothekerin Eveline Reiningger (F. 81-14178)

Institut für Pharmazeutische Technologie (Gebäude 26.22, Ebene 00)

Geschäftsführender Leiter: Univ.-Prof. Dr. Bernhard C. Lippold, F. 81-14220

Sekretariat: Eva Joannidis, F. 81-14220, Fax 81-14251

Akad. Oberrat: Dr. Klaus Knop, F. 81-14115

Wiss. Ass.: Dr. Claudia Leopold, F. 81-14225

Wiss. Ang.: Thomas Andresen (F. 81-14221), Oliver Freichel (F. 81-14116), Julia Lieken

(F. 81-14116), Christian Römmlen (F. 81-14513), Tanja Schmidt-Mende (F. 81-13553),

Nora Urbanetz (F. 81-14385), Susanne Zuleger (F. 81-14218)

Botanisches Institut und Botanischer Garten (Gebäude 26.13, Ebene 02)

Geschäftsführender Leiter: Univ.-Prof. Dr. H. M. Jahns

Stellvertreter: Univ.-Prof. Dr. K.-V. Kowallik

Univ.-Professoren: Dr. Hans Martin Jahns, F. 81-13549, Dr. Klaus-Viktor Kowallik, F. 81-12526

Prof. em. Dr. Wilfried Stubbe, F. (08662) 8296

Apl. Prof. Dr. Sieglinde Ott, F. 81-13537

Akad. Rat: Dr. Wilfried Behn, F. 81-13477

Wiss. Ang.: Dr. Günter Schuster (F. 81-13479), Dr. Bettina Stöbe (F. 81-14560) (DFG),

Dipl.-Biol. André Gaßmann (F. 81-13478) (DFG), Dipl.-Biol. Judith Romeike (F. 81-13535)

(DFG), Dipl.-Biol. Sabine Etges (F. 81-13535) (DFG), Dipl.-Biol. Katja Schlink (F. 81-

13255) (DFG), Dipl.-Biol. Thomas Laatsch (F. 81-14560)

Abt. Botanische Cytologie und Morphologie

Univ.-Prof. Dr. Georg Michaelis, F. 81-14801

Sekretariat: Frau Martina Brühl-Büschgen, F. 81-14727

Doz.: Dr. Thomas Lisowsky (F. 311-3427)

Wiss. Ang.: Dr. Karlheinz Esser, F. 81-13262 (DFG), Detlef Wilkens F. 81-13427 (DFG)

Botanischer Garten

Direktor: Univ.-Prof. Dr. Hans Martin Jahns

Akad. Oberrat: Dr. Werner Gelius-Dietrich, F. 81-12477

Technischer Leiter: N. N., F. 81-12402

Zentrales Sekretariat der Botanischen Lehrstühle: Frau Heidi Schwan (F. 81-12340)

Institut für Biochemie der Pflanzen (Gebäude 26.03, Ebene 01)

Geschäftsführender Leiter: Univ.-Prof. Dr. Heinrich Strotmann, F. 81-12347

Sekretariat: Frau Rita Reidegeld, F. 81-14132

Univ.-Prof. Dr. Gotthard H. Krause, F. 81-12527

Akad. Rat: Priv.-Doz. Dr. Jürgen Schumann (F. 81-13732)

Apl. Prof. Dr. Susanne Bikel (F. 81-11956), Gebäude 26.21, Ebene U1, Raum 38

Wiss. Ass. Dr. Georg Groth , F. 81-12822, Priv.-Doz. Dr. Peter Jahns , (F 81-13862),
Wiss. Ass. Dr. Peter Kroth (F. 81-123 43)

Wiss. Ang.: Dipl.-Biol. Carina Barth (DFG), F. 81-13430, Dipl.-Biol. Markus Berns (DFG),
F. 81-13028, Dipl.-Biol. Andreas Michels (DFG) F. 81-13722, Dipl.-Biol. Markus Lang
(DFG), Dipl.-Biol. Marco Rost (DFG), F. 81-13028, Dipl.-Biol. Claudia Schnick (DFG)
F. 81-15232, Dipl.-Biol. Birgit Tober, F. 81-12346, Dipl.-Biol. Carolina Zientek (GK) F. 81-
13028

Institut für ökologische Pflanzenphysiologie und Geobotanik

(Gebäude 26.13, Ebene 01)

Geschäftsführender Leiter: Univ.-Prof. William Martin , F. 81-13011

Sekretariat: Frau Marianne Limpert, F. 81-14932

Wiss. Ang.: Dr. Katrin Henze, F. 81-13983, Dr. Ulrich Nowitzki, , F. 81-14306, Dipl.-Biol.
Andrea Hansen (Industrie), F. 81-12339, Dipl.-Biotechnol. Thomas Lins (DFG), F. 81-
13432, Dipl.-Biol. Carmen Rotte (Studienstiftung), F. 81-12339

Abt. Geobotanik (Gebäude 26.13, Ebene U1)

Univ.-Prof. Dr. Rainer Lösch, F. 81-14878

Sekretariat: Frau Marianne Limpert, F. 81-14932

Wiss. Ang.: Dr. Dirk Gansert (F. 81-14938), Dipl.-Biol. Joachim Busch (F. 81-13683),
Dipl.-Biol. Andreas Stöhr (F. 81-13863)

Institut für Entwicklungs- und Molekularbiologie der Pflanzen

(Gebäude 26.03, Ebene 02, Gebäude 26.13, Ebene 1)

Geschäftsführender Leiter: Univ.-Prof. Dr. P. Westhoff , F. 81-12338

Sekretariat: Marianne Limpert, F. 81-12621

Univ.-Prof. Dr. August-Wilhelm Alfermann, F. 81-14603

Wiss. Ass.: Dr. Ute Hoecker, F. 81-12341

Dr. Karin Meierhoff, F. 81-13428, Dr. Elisabeth Fuß, F. 81-14603

Wiss. Ang.: Dr. U. J. Santore, F. 81-14561, Dipl.-Biol. Stefan Kösling (DFG), F. 81-12344,
Dipl.-Biol. Daniela Kroll (DFG), F. 81-14368, Dipl.-Biol. Oliver Bläsing (Studienstiftung),
F. 81-14368, Dipl.-Biol. Katja Lennartz (DFG), F. 81-13428, Dipl.-Biol. Henning Plücker,
F. 81-12344, Dipl.-Biol. Udo Gowik (Graduiertenkolleg), F. 81-12344, Dipl.-Biol. Bernhard
Stein , F. 81-12344, Dipl.-Biol. Jörg Windhövel, F. 81-14954, Dipl.-Biol. Ute Hegener,
F. 81-14954, Dipl.-Biol. Hermann Garden, F. 81-14954

Institut für Neurobiologie (Gebäude 26.02, Ebene 00)

Geschäftsführender Leiter: Univ.-Prof. Dr. Wolf-Rüdiger Schluë, F. 81-13416

Sekretariat: Jutta Heuner, F. 81-13414, Fax 81-13415

em. Prof. Dr. Günter Schneider , F. 81-13413

Akad. Oberrat: Dr. Eberhard von Berg , F. 81-13419

Wiss. Ang.: Dr. Dorothee Günzel (F. 81-14252), Dr. Peter Hochstrate (F. 81-13087), Dr. Paul
Dierkes (F. 81-13089), Dipl.-Biol. Ednan Gerard (F. 81-13093), Dipl.-Biol. Karin Hintz (F. 81-
13581), Dipl.-Biol. Anja Müller (F. 81-13417), Dipl.-Biol. Petra Schulte (F. 81-13584), Dipl.-
Biol. Jürgen Schoppe (F. 81-13089)

Arbeitsgruppe Zoologie und Didaktik der Biologie (Gebäude 26.13, Ebene U1)

Univ.-Prof. Dr. Klaus Lunau, F. 81-13059

Sekretariat: Monika Haardt, F. 81-11972, Fax 81-11971

Wiss. Ang.: Dr. Martin Zimmer, F. 81-11967

Wiss. Ang.: Dr. Renate Delhey, F. 81-11440

Institut für Zoomorphologie, Zellbiologie und Parasitologie

(Gebäude 26.03, Ebene 00)

Geschäftsführender Leiter: Univ.-Prof. Dr. Heinz Mehlhorn, F. 81-13052, Fax 81-144 99

Sekretariat: Karin Aldenhoven, F. 81-11331

em. Prof. Dr. Werner Peters, F. 81-13567

Univ.-Prof. Dr. Hartmut Greven, F. 81-12081

Apl. Prof. Dr. Jochen D'Haese, F. 81-13405

Akad. Oberrat Dr. Rüdiger Riehl (F. 81-13582), PD Dr. Günter Schmahl (F. 81-12853), Dr. Jürgen Schmidt (F. 81-12853), Akad. Rat Dr. Volker Walldorf (F. 81-13566), Dipl.-Biol. Susanne Walter (F. 81-13404), Dipl.-Biol. Michael Stevens (F. 81-15217), Dipl.-Biol. Bettina Berendonek (F. 81-15217), Dipl.-Biol. Yvonne Müller (F. 81-13094), Dipl.-Biol. Evelyn Krüger (F. 81-13565)

Abteilung für Molekulare

Abteilung für Molekulare Parasitologie (Gebäude 26.13, Ebene 00)

(keiner wissenschaftlichen Einrichtung zugehörig)

Univ.-Prof. Dr. F. Wunderlich, F. 81-13401, Fax 81-14734,

E-mail: wunderlf@mail.rz.uni-duesseldorf.de

Sekretariat: Frau B. Ingwersen, F. 81-14290

Wiss. Ass.: Dr. W. P. M. Benten, F. 81-14732

Wiss. Ang.: Dr. H.-P. Schmitt-Wrede (F. 81-14733)

Wiss. Mitarb.: Dr. F. Andreadaki (GK, F. 81-14732), Dipl.-Biol. A. Danneschewski (Stip., F. 81-14732), Dipl.-Biol. H. Koewius (GK, F. 81-14732), Dipl.-Biol. O. Stamm (F. 81-14232), Dipl.-Biol. J. Krücken (F. 81-14732), Dipl.-Biol. B. Saeger (F. 81-14732), Dipl.-Biol. S. Tschuschke (F. 81-14732), Dr. C. Wrehlke (GK, F. 81-14732), Guo Zhiyong (F. 81-14732)

Institut für Zoophysiology

Geschäftsführender Leiter: Prof. Dr. Ulrich Rüther, F. 81-11391

Lehrstuhl für Entwicklungs- und Molekularbiologie der Tiere (Gebäude 26.13, Ebene 00)

Univ.-Prof. Dr. Ulrich Rüther, F. 81-11391, E-Mail: ruether@uni-duesseldorf.de

Sekretariat: N. N., F. 81-14860, Fax 81-15113

Wiss. Ang.: Prof. in Dr. M. Spindler-Barth, F. 81-12236,

e-mail: spindler@uni-duesseldorf.de

Dr. Renate Dildrop, F. 81-14901, e-mail: dildrop@uni-duesseldorf.de

Wiss. Ass. Dr. Thomas Theil, F. 81-14901, E-Mail: theil@uni-duesseldorf.de

Wiss. Mitarbeiter: Jens Böse, Lars Grotewold (F. 81-14907), Thomas Peters (F. 81-14901)

Lehrstuhl für Stoffwechselphysiologie (Gebäude 26.12, Ebene 00)

Univ.-Prof. Dr. Manfred K. Grieshaber, F. 81-14990, E-Mail: griesha@uni-duesseldorf.de

Sekretariat: Judith Haller, F. 81-13234, Fax 81-13897

Wiss. Ang.: Prof. Dr. Christopher Bridges (F. 81-14991)

Wiss. Mitarb.: Daniel Haas (81-14241), Volker Harder (F. 81-14847), Ulrike Hergert (81-13579), Frank Janßen (81-15116), Michael Menze (F. 81-14242), Christian Ortmann (F. 81-14986), Jeannette Schmidt-van de Meer (81-12609), Peter Schröder (81-14982), Eva Stegen (81-12609), Vito Susca (81-14847), Dr. Stephanie Wohlgenuth (81-13579)

Institut für Physikalische Biologie (Gebäude 26.12, Ebene U1)

Geschäftsführender Leiter: Univ.-Prof. Dr. Detlev Riesner, F. 81-14840/11390

Stellvertreter: Univ.-Prof. Dr. Rolf Wagner, F. 81-14928

Sekretariat: Frau Heidi Gruber, F. 81-14876, Fax: 81-15167

Akadem. Oberrat: Priv.-Doz. Dr. Gerhard Steger, F. 81-14927, PD Dr. Petra Kalf, F. 81-15153

Wiss. Ang.: Dr. Thomas Appel, (F. 81-14703), Dipl.-Biol. Christian Dumpitak (F. 81-15314), Dipl.-Biol. Stefan Gräf (F. 81-14927), Annette Hillebrand (F. 81-14945), Dipl.-Biol. Martin Horlitz (F. 81-15153), Dipl.-Biol. Katja Jansen (F. 81-14703), Lars Jöres (F. 81-14945), Dipl.-Biol. Sandra Klümper (F. 81-12342), Dipl.-Biol. Karl-Werner Leffers (F. 81-14703), Dr. Karin Post (F. 81-15314), Dipl.-Biol. Oliver Schäfer (F. 81-14703), Jan Schäferkordt (F. 81-14645), Dipl.-Biol. Jens Schell (F. 81-15396), Dipl.-Biol. Axel Schmitz (F. 81-15204), Dipl.-Biol. Ole Schrader (F. 81-14923), Dipl.-Phys. Michael Wulfert (F. 81-15396), Dipl.-Biol. Oliver Zirwes (F. 81-14945)

Abteilung NMR-Spektroskopie biologischer Makromoleküle (Forschungszentrum Jülich, Geb. 5.2)

Univ.-Prof. N. N. (02461/615874), Fax (02461) 612020

Dr. Andrew Dingley (F. 02461/612123)

Dr. Michael Schmitz (F. 02461/612123)

Institut für Biologische Informationsverarbeitung, Forschungszentrum Jülich GmbH

siehe Seite 99

Institut für Mikrobiologie

Geschäftsführender Leiter: Univ.-Prof. Dr. Cornelis P. Hollenberg

Stellvertreter: Univ.-Prof. Dr. Joachim F. Ernst

Lehrstuhl für Mikrobiologie (Gebäude 26.12, Ebene 01)

Univ.-Prof. Dr. Cornelis P. Hollenberg, F. 81-14720,

E-mail: cornelis.hollenberg@uni-duesseldorf.de

Sekretariat: Frau Hannelore Gurk, F. 81-14720, Fax: 81-15370,

E-mail: hannelore.gurk@uni-duesseldorf.de N. N., F. 81-15165

Univ.-Prof. Dr. Joachim F. Ernst, F. 81-15176, E-mail: joachim.ernst@uni-duesseldorf.de

Univ.-Prof. Dr. Johannes Hegemann, F. 81-13733, 81-14580, 81-14585, Fax: 81-13567,

E-mail: johannes.hegemann@uni-duesseldorf.de

Hsch.-Doz. Dr. Jürgen Heinisch, F. 81-14835, E-mail: heinisch@uni-duesseldorf.de

Priv.-Doz. Dr. Ralf Kölling-Paternoga, F. 81-12781,

E-mail: ralf.koelling@uni-duesseldorf.de

Priv.-Doz. Dr. Massoud Ramezani Rad (z.Z. stellv. Akad. ORat), F. 81-13425,

E-mail: ramezani@uni-duesseldorf.de

Akad. Oberrat (z.Z. beurlaubt): Dr. Rainer Roggenkamp, F. 81-14852

Wiss. Ass.: Dr. Eckhard Boles, F. 81-12778, E-mail: eckhart.boles@uni-duesseldorf.de

Gruppenleiterin: Dr. Ursula Fleig, F. 81-11581, Fax: 81-13567, E-mail: fleigu@uni-duesseldorf.de

Gruppenleiter (Nachwuchsgruppe „Bioenergetik“ im BMBF-Schwerpunkt „Biokatalyse“): Dr. Douwe Molenaar, F. 81-11482

Gastwissenschaftler: Dr. Paul Hardy, F. 81-11332, E-mail: phardy@uni-duesseldorf.de

Techn. Ang.: Dipl.-Biol. Ulrich Kleinhaus, F. 81-13572, E-mail: ulrich.kleinhaus@uni-duesseldorf.de

Wiss. Ang.: Dr. Mark Hiller (F. 81-13586), Dr. Quan-Wen Jin (F. 81-14580), Dr. Michel van der Rest (F. 81-11482), Dr. Claudia Trunk (F. 81-12778), Dr. Dorothea Waschk (F. 81-13586), Dr. Thomas Weierstall (F. 81-13586), Dipl.-Biol. Dirk Bockmühl (F. 81-12779), Dipl.-Chem. Jörg van den Bohm (F. 81-12779), Dipl.-Biol. Frauke Böhning (F. 81-13425), Dipl.-Biol. Corina Decker (F. 81-14581), Dipl.-Biol. Thomas Fiedler (F. 81-14580), Dipl.-Biol. Ulrich Güldener (F. 81-14580), Dipl.-Biol. Jörg Höckendorff (F. 81-13724), Dipl.-Biol. Andrea Kinner (F. 81-12781), Dipl.-Biol. Stefanie Krampe (F. 81-12778), Dipl.-Biol. Andreas Kranz (81-14833), Dipl.-Biol. Anja Lorberg (F. 81-11368), Dipl.-Biol. Judita Makuc (F. 81-12778), Dipl.-Biol. Hans-Peter Schmitz (F. 81-11368), Dipl.-Biol. Ingrid Schwienhorst (F. 81-13724), Dipl.-Biol. Igo Spode (F. 81-14910), Dipl.-Biol. Bernd Tebarth (F. 81-12779), Dipl.-Biol. Claudia Trunk (F. 81-12778), Dipl.-Biol. Yvonne Weber (F. 81-15177), Dipl.-Biol. Roman Wieczorke (F. 81-12778)

Lehrstuhl für Enzymtechnologie

(Gebäude 15.8, Forschungszentrum Jülich GmbH, 52425 Jülich)

Univ.-Prof. Dr. Maria-Regina Kula, F. (02461) 616966, e-mail: m.-r.kula@fz-juelich.de

Sekretariat: Cornelia F. Groeneweg, F. (02461) 613716, Fax: (02461) 612490,

e-mail: c.groeneweg@fz-juelich.de, Marion Algert, F. (02461) 614339, e-mail:

m.algert@fz-juelich.de

Koordination BMFT-Schwerpunkt „Biokatalyse“: Cornelia F. Groeneweg, F. (02461) 613716, e-mail: c.groeneweg@fz-juelich.de

Priv.-Doz. Dr. Lothar Elling, F. 02461-613348, e-mail: l.elling@fz-juelich.de

Priv.-Doz. Dr. Werner Hummel, F. (02461) 613790, e-mail: w.hummel@fz-juelich.de

Priv.-Doz. Dr. Jörg Thömmes, F. (02461) 614173, e-mail: j.thoemmes@fz-juelich.de

Wiss. Ass. Dr. Martina Pohl, F. (02461) 613704, e-mail: ma.pohl@fz-juelich.de

Wiss. Mitarb.: Dr. Bettina Lingen, F. (02461) 613704, e-mail: b.lingen@fz-juelich.de, Dr.

Heike Slusarczyk, F. (02461) 613704, e-mail: h.slusarczyk@fz-juelich.de, Dr. Stephan

Verseck, F. (02461) 612947, e-mail: s.verseck@fz-juelich.de, Dipl.-Chem. Mara Bönitz, F.

(02461) 614158, e-mail: m.boenitz@fz-juelich.de, Dipl.-Biol. Peter Brixius, F. (02461)

616731, e-mail: p.brixius@fz-juelich.de, Dipl.-Chem. Pedram Dehadri, F. (02461) 612935,

e-mail: p.dedhari@fz-juelich.de, Dipl.-Biol. Stefan Felber, F. (02461) 612939, e-mail: s.fel-

ber@fz-juelich.de, Dipl.-Biol. Birgit Geueke, F. (02461) 613745, e-mail: b.geueke@fz-jue-

lich.de, Dipl.-Chem. Nicole Günther, F. (02461) 613744, e-mail: n.guenther@fz-

juelich.de, Dipl.-Chem. Petra Heim, F. (02461) 614158, e-mail: p.heim@fz-juelich.de,

Dipl.-Chem. Peter Iwan, F. (02461) 612939, e-mail: p.iwan@fz-juelich.de, Dipl.-Chem.

Lutz Krieg, F. (02461) 616196, e-mail: l.krieg@fz-juelich.de, Dipl.-Chem. Thomas Linden,

F. (02461) 613785, e-mail: t.linden@fz-juelich.de, Dipl.-Biol. Sebastian Neuman,

F. (02461) 612937, e-mail: s.neumann@fz-juelich.de, Dipl.-Chem. Veronika Nieder, F.

(02461) 615797, e-mail: v.nieder@fz-juelich.de, Dipl.-Chem. Ute Reichert, F. (02461)

613785, e-mail: u.reichert@fz-juelich.de, Dipl.-Chem. Ulrike Römer, F. (02461) 615797,

e-mail: u.roemer@fz-juelich.de, Dipl.-Biol. Ansgar Sandgathe, F. (02461) 615514, e-mail:

s.sandgathe@fz-juelich.de, Dipl.-Chem. Thomas Schumacher, F. (02461) 613744,

e-mail: t.schumacher@fz-juelich.de, Dipl.-Ing. Klaus Selber, F. (02461) 613785, e-mail:

k.selber@fz-juelich.de, Dipl.-Chem. Petra Siegert, F. (02461) 612939, e-mail: p.sie-

gert@fz-juelich.de

Institut für Biotechnologie, Forschungszentrum Jülich GmbH

siehe Seite 98

5

Institut für Genetik

s. auch www.uni-duesseldorf.de/MathNat/Genetik/

Geschäftsführende Leiterin: Prof. Dr. Elisabeth Knust,
F. 81-13504, E-mail: knust@uni-duesseldorf.de

Stellvertretender Leiter: Prof. Dr. Werner Kunz
F. 81-12333, Fax: 81-12333, E-mail: kunz@uni-duesseldorf.de

Sekretariat: Frau Anna-Marie Harding, F. 81-13504, Fax 81-12279,
E-Mail: genetik@uni-duesseldorf.de

Univ.-Prof.: Dr. Martin Schwochau, F. 81-12358, E-mail: schwocha@uni-duesseldorf.de

Prof. em.: Dr. Oswald Hess, F. 81-12276, E-mail: hess@uni-duesseldorf.de

Akad. Oberrat: Prof. Dr. Hans Bünemann, F. 81-13421,
E-mail: bueneman@uni-duesseldorf.de

Wiss. Ang.: Prof. Dr. Karl Heinz Glätzer, F. 81-12296, E-mail: glaetzer@uni-duesseldorf.de

Hsch.-Doz.: Prof. Dr. Uwe A. O. Heinlein, F. 81-12076,
E-mail: heinlein@uni-duesseldorf.de,
Hochsch.-Doz. Dr. Christoph Grevelding, F. 81-13070, E-mail: greveld@uni-duesseldorf.de

Heisenberg-Stipendiatin: PD Dr. Kimberly Henkle-Dührsen, F. 81-14808,
E-Mail: henkle@uni-duesseldorf.de

Wiss. Ass.: Dr. Arno Müller, F. 81-14743, E-mail: muellear@uni-duesseldorf.de,
Dr. Andreas Wodarz, F. 81-14743, E-mail: wodarz@uni-duesseldorf.de

Wiss. Ang.: Dipl.-Biol. André Bachmann (DFG), F. 14737, E-mail: bachman@uni-duesseldorf.de, Dipl.-Biol. Sandra Berger (DFG), F. 14872, E-mail: bergersa@uni-duesseldorf.de, Dr. Olaf Bossinger, F. 81-14743, E-mail: bossinge@uni-duesseldorf.de, Dipl.-Biol. Nicola Grzeschik (DFG), F. 14737, E-Mail: grzeschi@uni-duesseldorf.de, Dr. Kevin Johnson (DFG), F. 81-14541, E-mail: johnson@uni-duesseldorf.de, Dipl.-Biol. Andreas Kampkötter, F. 12408 (DFG), E-Mail: andreas.kampkoetter@uni-duesseldorf.de, Dipl.-Biol. Katja Kapp, F. 12475 (GIF), E-mail: kapp@uni-duesseldorf.de, Dipl.-Biol. Jürgen Knobloch, F. 81-12408 (GIF), E-Mail: Knobloch@uni-duesseldorf.de, Dipl.-Biol. Britta Leiers (DFG), F. 14743, E-Mail: leiers@uni-duesseldorf.de, Dipl.-Biol. Ansgar Prümmer (DFG), F. 81-15173, E-Mail: pruemmer@uni-duesseldorf.de, Dipl.-Biol. Andreas Ramrath (DFG), F. 14743, E-mail: ramrath@uni-duesseldorf.de, Dipl.-Biol. Volker Wippersteg, F. 81-12475, E-Mail: wippersteg@uni-duesseldorf.de, Dr. Khalid Zemzoumi (DFG), F. 81-12408, E-Mail: zemzoumi@uni-duesseldorf.de

Institut für Allgemeine Psychologie

Geschäftsführender Leiter: Univ.-Prof. Dr. Reinhard Pietrowsky, F. 81-12140

Lehrstuhl I (Gebäude 23.03, Ebene 00)

Univ.-Prof. em. Dr. Karl Theodor Kalveram, F. 81-12271
Sekretariat: Doris Röscher, F. 81-12271

Univ.-Prof. Dr. Hans-Joachim Grabitz (F. 81-12141)
Univ.-Prof. Dr. Reinhard Pietrowsky (F. 81-12140)

Wiss. Ang.: Dipl.-Phys. Stefan Beirle (F. 81-11318), Dr. Heide Denecke (F. 81-12275), Dipl.-Psych. Roland Schneider (F. 81-12269), Priv.-Doz. Dr. Marianne Hammerl (F. 81-12142), Dr. Petra Jansen, F. 81-12271, Dipl.Psych. Sven Langefeld (F. 81-13064), Dr. Frauke Musial (F. 81-13057), Dr. Ulrich Natke (F. 81-13057), Dipl.-Psych. Stefanie Richter (F. 81-13064)

Lehrstuhl II (Gebäude 23.02, Ebene 01)
Univ.-Prof. Dr. Joachim Krauth, F. 81-12144
Sekretariat: Monika Gretzke, F. 81-12144
Wiss. Ass.: Dr. Uwe Saint-Mont, F. 81-12310
Wiss. Ang.: Dipl.-Psych. Janine Illian F. 81-12143

Institut für Physiologische Psychologie

Geschäftsführender Leiter: Univ.-Prof. Dr. Huston, F. 81-14296

Lehrstuhl I (Gebäude 23.02, Ebene 00 und Gebäude 23.12, Ebene 00)

Univ.-Prof. Dr. J. P. Huston, F. 81-14296

Sekretariat: Dipl.-Psych. Bianca Topic, F. 81-14296 und F. 81-12024

Wiss. Ass.: Dr. Rüdiger U. Hasenöhr (F. 81-14299)

Wiss. Ang.: Dipl.-Psych. Christian Frisch (F. 81-12377), Dipl.-Psych. Marco Sedelis (F. 81-12013), Dr. Maria Angelica de Souza Silva (F. 81-14297), Dipl.-Psych. Daniela Schulz (F. 81-13491), Dipl.-Psych. Ekrem Dere (F. 81-12013), Dipl.-Psych. Christian Müller (F. 81-13491)

Lehrstuhl II (Gebäude 23.03, Ebene 00 und Gebäude 23.02, Ebene 01)

Univ.-Prof. Dr. Petra Stoerig

Sekretariat: Ilse Fallmann, F. 81-12265

Univ.-Prof. Dr. Franz-Josef Hehl, F. 81-12062

Univ.-Prof. Dr. Clemens Kirschbaum, F. 81-12090

Univ.-Prof. em. Dr. E. R. Wist

Wiss. Ass.: Dr. Michael Niedeggen (F. 81-12011)

Wiss. Ang.: Dipl.-Psych. Jan-Henryk Dombrowski (F. 81-12071), Dipl.-Psych. Katharina Heininger (F. 81-12064), Dr. Raimund Kleiser (F. 81-12268), Dipl.-Psych. Bernd Körber (F. 81-12067), Dipl.-Psych. Brigitte Kudielka (F. 81-14383), Dipl.-Psych. Johannes Koukoulitias (F. 81-12063), Dipl.-Psych. Matthias Mehl (F. 81-12819)

Geographisches Institut

Geschäftsführender Leiter: Univ.-Prof. Dr. Karl Vorlauffer, F. 81-12047

Vertreter: Univ.-Prof. Dr. Gerd Wenzens, F. 81-12048

Lehrstuhl für Physische Geographie (Gebäude 25.12, Ebene 01)

Univ.-Prof. Dr. Ekkehard Jordan, F. 81-120 45

Sekretariat: Frau Angela Rennwanz, F. 81-13464/12045, Fax: 81-13464

Akad. Oberrat: Dipl.-Geogr. Dr. Manfred Fey, F. 81-12049

Akad. Rat: Dr. Dr.-Ing. Wilfried Linder, F. 81-13787

Wiss. Ang.: N. N., F. 81-11470

Techn. Ang.: Dipl.-Math. Michael Braitmeier, F. 81-13785

Kartographie: Frau Dipl.-Ing. Heide Elke Kleindin, F. 81-12050

Arbeitsrichtung Geomorphologie

Univ.-Prof. Dr. Gerd Wenzens, F. 81-12048

Lehrstuhl für Kulturgeographie und Entwicklungsforschung

(Gebäude 25.12, Ebene 02)

Univ.-Prof. Dr. Karl Vorlauffer, F. 81-12047

Sekretariat: Frau Marga Potthoff, F. 81-11355/12047, Fax: 81-12040

Wiss. Ass.: Dr. Brigit Montag, F. 81-14235

Wiss. Ang.: Ingrid Gabriela Schmitt, F. 81-14176

Wiss. Ang.: M.A. Heike Becker, F. 81-14176, Dr. Helmut Schneider, F. 81-12052

Techn. Ang.: Claudia Dehling, F. 81-12046

Kartographie: N. N., F. 81-14542

Arbeitsrichtung Stadtforschung

Univ.-Prof. Dr. Günther Glebe, F. 81-12051

Am Institut lehrend: Priv.-Doz. Dr. Elmar Sabelberg, F. 81-12044

Lehrstuhl für Geographie und ihre Didaktik (Gebäude 25.12, Ebene 02)

Univ.-Prof. Dr. Norbert Wein, F. 81-11354, Fax: 81-13463

Sekretariat: N. N., F. 81-113 12/11355

Abteilung Geologie (Gebäude 25.02, Ebene 02)

Univ.-Prof. Dr. Wolfgang Schirmer, F. 81-12042

Emeriti:

Univ.-Prof. Dr. Armin Gerstenhauer, F. 81-14050

Univ.-Prof. Dr. Heinz Günter Steinberg, F. 81-14049

Betriebseinheit der Fakultät

Zentrales Chemikalienlager – ZCL –

Leiter: Dr. Fritz Becker, F. 81-12329

Sekretariat: Frau H. Hellingrath, F. 81-14140

Lehrveranstaltungen Sommersemester 2000

(vgl. auch Lehrveranstaltungen – Für Hörerinnen und Hörer aller Fakultäten – S. 102)
(Änderungen vorbehalten)

I. Mathematik

Vorlesungen und Übungen

- | | | |
|-------|--|-----------------|
| 2000. | Analysis II
Di., Fr. 11-13 (4stündig)
Hörsaal 5D | Ratschek |
| 2001. | Übungen zu Analysis II
Mi. 14-16, 16-18 (2stündig), 8 Gruppen
Gebäude 25.13, Ebene U1, Raum 32
Gebäude 25.13, Ebene U1, Raum 33
Gebäude 25.22, Ebene U1, Raum 34
Gebäude 25.22, Ebene U1, Raum 52 | Ratschek/N. N. |
| 2002. | Tutorium zu Analysis II
Fr. 14-16 (2stündig)
Hörsaal 5E | Ratschek/N. N. |
| 2003. | Analysis mit MAPLE
Fr. 14-16 (2stündig)
Gebäude 25.22, Ebene U1, Raum 32 (CIP-Raum) | Meise |
| 2004. | Übungen zu Analysis mit MAPLE
Fr. 16-18 (2stündig) 1 Gruppe
Gebäude 25.22, Ebene U1, Raum 32 (CIP-Raum) | Meise |
| 2005. | Lineare Algebra II
Mo., Mi. 11-13 (4stündig)
Hörsaal 5D | Kerner |
| 2006. | Übungen zu Lineare Algebra II
Mo., Mi. 11-13 (2stündig) 8 Gruppen
Gebäude 25.13, Ebene U1, Raum 32
Gebäude 25.13, Ebene U1, Raum 33
Gebäude 25.22, Ebene U1, Raum 34
Gebäude 25.22, Ebene U1, Raum 52 | Kerner/N. N. |
| 2007. | Tutorium zu Lineare Algebra II
Mo. 14-16 (2stündig)
Hörsaal 5E | Kerner/N. N. |
| 2008. | Seminar Mathematik für Pharmazeuten
Mi. 9-11 (2stündig)
Hörsaal 5D | K. Janßen |
| 2009. | Ergänzungen zu Mathematik für Pharmazeuten
Mi. 8-9 (1stündig)
Hörsaal 5D | K. Janßen/N. N. |
| 2010. | Einführung in die Numerik
Mo. 14-16, Mi. 11-13 (4stündig)
Hörsaal 5G | Witsch |
| 2011. | Übungen zu Einführungen in die Numerik
nach Vereinbarung (2stündig) 2 Gruppen | Witsch/N. N. |
| 2012. | Programmierübungen zu Einführung in die Numerik
nach Vereinbarung (2stündig) 1 Gruppe | Witsch/N. N. |

5

2013.	Analysis IV Di., Fr. 11-13 (4stündig) Hörsaal 5E	Meise
2014.	Übungen zu Analysis IV Mi. 14-16 (2stündig) 2 Gruppen Gebäude 25.13, Ebene U1, Raum 22 Gebäude 25.13, Ebene U1, Raum 24	Meise/N. N.
2015.	Einführung in die Stochastik Mo. 11-13, Mi. 9-11 (4stündig) Hörsaal 5E	A. Janssen
2016.	Übungen zu Einführungen in die Stochastik Di. 14-16, 16-18 (2stündig) 1 Gruppe Gebäude 25.22, Ebene 01, Raum 81	A. Janssen/Beyersmann
2017.	Diskrete Mathematik II (Kombinatorik) Di., Do. 14-16 (4stündig) Hörsaal 5G	Thode
2018.	Übungen zu Diskrete Mathematik II (Kombinatorik) nach Vereinbarung (2stündig) 1 Gruppe	Thode/N. N.
2019.	Gruppentheorie M. 14-16, Do. 9-11 (4stündig) Hörsaal 5E	Schwermer
2020.	Übungen zu Gruppentheorie nach Vereinbarung (2stündig) 2 Gruppen	Schwermer
2021.	Wavelets Fr. 9-11 (2stündig) Gebäude 25.13, Ebene U1, Raum33	Fischer
2022.	Die reellen Zahlen Mo., Do. 16-18 (4stündig) Gebäude 25.22, Ebene 00, Raum 72	Köhnen
2023.	Einführung in die Intervallrechnung Do. 16-18 (2stündig) Gebäude 25.22, Ebene 00, Raum 81	Schröder
2024.	Konvexe Analysis Di., Do. 14-16 (4stündig) Gebäude 25.22, Ebene 00, Raum 74	Momm
2025.	Algebra im Mathematikunterricht der Sekundarstufe I nach Vereinbarung (2stündig)	Wolff
2026.	Numerik II Mi. 14-16, Do. 11-13 (4stündig) Gebäude 25.22, Ebene 02, Raum 81	Hochbruck
2027.	Übungen zu Numerik II Di. 14-16 (2stündig) 1 Gruppe Gebäude 25.22, Ebene 02, Raum 81	Hochbruck/N. N.
2028.	Programmierübungen zu Numerik II nach Vereinbarung (2stündig) 1 Gruppe	Hochbruck/N. N.
2029.	Zahlentheorie II Mo., Mi. 9-11 (4stündig) Hörsaal 5H	Grunewald
2030.	Markoff-Ketten II Do. 11-13 (2stündig) Gebäude 25.22, Ebene 01, Raum 81	K. Janßen

2031. Übungen zu Markoff-Ketten K. Janßen /N. N.
Do. 14-16 (14tägig) (2stündig) 1 Gruppe
Gebäude 25.22, Ebene 01, Raum 81
2032. Topologie II Singhof
Di., Fr. 11-13 (4stündig)
Hörsaal 5G
2033. Übungen zu Topologie II Singhof/N. N.
Mi. 14-16 (2stündig) 1 Gruppe
Gebäude 25.22, Ebene U1, Raum 23
2034. Stetige Abbildungen Köhnen
Mo., Mi. 9-11 (4stündig)
Gebäude 25.22, Ebene 00, Raum 72
2035. Partielle Differentialgleichungen Kracht
Di., Do. 14-16 (4stündig)
Hörsaal 5G
2036. Übungen zu Partielle Differentialgleichungen Kracht
Do. 16-18 (2stündig) 1 Gruppe
Gebäude 25.22, Ebene 02, Raum 81
2037. Einführung in die komplexe Analysis II Franken
Mi. 9-11 (2stündig)
Gebäude 25.22, Ebene 00, Raum 74
2038. Geometrische Funktionentheorie II Schüffler
nach Vereinbarung (2stündig)
2039. Operations Research Voller
nach Vereinbarung (2stündig)

Seminare

Zulassungsvoraussetzung:
Mindestens bestandene Diplom-Vorprüfung im Fach Mathematik bzw. Physik
oder bestandene Zwischenprüfung im Fach Mathematik

2040. Markoff-Ketten K. Janßen/N. N.
Do. 14-16 (14tägig) (2stündig)
Gebäude 25.22, Ebene 01, Raum 81
2041. Zahlentheorie Grunewald
Mi. 16-18 (2stündig)
Gebäude 25.22, Ebene 00, Raum 74
2042. Numerik Hochbruck/N. N.
nach Vereinbarung (2stündig)
2043. Blätterungen Singhof
Fr. 14-16 (2stündig)
Gebäude 25.22, Ebene 02, Raum 81

Oberseminare

2044. Geometrie Grunewald
Mo. 16-18 (2stündig)
Gebäude 25.22, Ebene 00, Raum 74
2045. Numerik Hochbruck/Witsch
nach Vereinbarung (2stündig)
2046. Funktionalanalysis Meise/Vogt (Wuppertal)
Mi. 14-18 (4stündig)
Gebäude 25.22, Ebene 03, Raum 73

- 2046a. Spezielle stochastische Probleme
Mi. 14-16 (2stündig)
Gebäude 25.22, Ebene 01, Raum 81
A. Jansssen /K. Janßen /H. Klinger
2047. Homotopietheorie
Do. 15-18 (3stündig)
Gebäude 25.22, Ebene 03, Raum 73
Singhof/Dozenten aus Wuppertal und
Bonn
2048. Darstellungstheorie
Mi. 16-20 (14tägig) (4stündig)
Gebäude 25.22, Ebene 02, Raum 81
Kerner/Dozenten aus Essen, Hagen,
Wuppertal
2049. Mathematische Optimierung
Mo. 16-18 (2stündig)
Gebäude 25.22, Ebene 02, Raum 81
Ratschek
2050. Geometrie
Mi. 16-18 (2stündig)
Gebäude 25.22, Ebene 00, Raum 81
Schwermer
- Sonstige**
2051. Statistisches Kolloquium
Mo. 14-16
Gebäude 25.22, Ebene 01, Raum 81
ab. 6. Semester (2stündig)
Degen /Giani/Godehardt /A. Janssen /
K. Janßen /Klinger/Krauth/Mau/Ranft
2052. Mathematisches Kolloquium
Vorträge nach gesonderter Bekanntgabe
Die Dozenten des Mathematischen
Instituts
2053. Anleitung zu wissenschaftlichem Arbeiten
nach Vereinbarung
Die Dozenten und Emeriti
des Mathematischen Instituts
2054. Erläuterungen zu Studienschwerpunkten
Dienstag der letzten Vorlesungswoche 13 Uhr
(nach der Analysis IV Vorlesung)
Hörsaal 5E
Die Dozenten, die im
WS 2000/2001
einen Schwerpunkt beginnen

II. Informatik

Vorlesungen und Übungen

2055. Informatik II
Di., Fr. 9-11 (4stündig)
Hörsaal 5E
Aurich
2056. Übungen zu Informatik II
Di. 14-16 (2stündig) 2 Gruppen
Gebäude 25.22, Ebene 00, Raum 81
Gebäude 25.22, Ebene 00, Raum 72
Aurich/N. N.
2057. Theoretische Informatik
Mo., Fr. 9-11 (4stündig)
Hörsaal 5G
Baumgartner
2058. Übungen zu Theoretische Informatik
Di. 14- (2stündig) 1Gruppe
Gebäude 25.22, Ebene U1, Raum 23
Baumgartner
2059. Effiziente Algorithmen
Di., Do. 9-11 (4stündig)
Gebäude 25.22, Ebene 00, Raum 81
Wanke

Seminare

Zulassungsvoraussetzung:
Mindestens bestandene Diplom-Vorprüfung im Fach Mathematik bzw. Physik
oder bestandene Zwischenprüfung im Fach Mathematik

2060. Spezielle Graphenklassen
nach Vereinbarung (2stündig) Wanke

Oberseminare (Nur für Examenskandidaten)

2061. Signalverarbeitung
nach Vereinbarung (2stündig) Aurich
2062. Algorithmen und ihre Anwendungen
nach Vereinbarung (2stündig) Wanke

Sonstiges

2063. Kompaktveranstaltung
(s. gesonderten Aushang)
nach Vereinbarung Harting
- 2063a. Anleitung zu wissenschaftlichem Arbeiten
nach Vereinbarung Aurich/Wanke

III. Physik: Experimentalphysik

Vorlesungen und Übungen für Studierende im Grundstudium

2064. Experimentalphysik II
(für Physiker und Mathematiker)
Mo., Do. 8-10 (4stündig)
Hörsaal 5L Hillebrecht/Kempkens
2065. Übungen zur Experimentalphysik II
(für Physiker und Mathematiker)
Mo., Do. 10-11 (2stündig)
Hörsaal 5L Hillebrecht/Buchner
2066. Experimentalphysik II
(für Biologen und Chemiker)
Di., Mi. 8-10 (4stündig)
Hörsaal 5L Kies
2067. Übungen und Ergänzungen zur Experimentalphysik II
(für Biologen und Chemiker)
Di., Mi. 10-11 (2stündig) Kies
2068. Physik für Humanmediziner, Zahnmediziner und
Pharmazeuten Schumacher
Mo., Di. 9-11 (4stündig)
Hörsaal 5D
2069. Übungen zur Physik für Humanmediziner,
Zahnmediziner und Pharmazeuten
nach Vereinbarung Schumacher/Theißen
Hörsaal 5D
2070. Einführung in das Physikalische
Anfängerpraktikum für Physiker (Diplom und Lehramt)
Mi. 9-11 (2stündig)
Hörsaal 5J Luysberg

2071. Experimentalphysik IV (für Physiker und Mathematiker)
Mo., Mi. 9-11 (4stündig)
Hörsaal 5K Hofer
2072. Übungen zur Experimentalphysik IV (für Physiker und Mathematiker)
Do. 11-12 (1stündig)
Hörsaal 5K Hofer/N. N.

Vorlesungen und Übungen für Studierende im Hauptstudium

2073. Experimentalphysik VI: Einführung in die Festkörperphysik
Mo., Mi. 11-13 (4stündig)
Hörsaal 5J Schmid/Buchenau
2074. Methodik des Physikunterrichts in der Sekundarstufe I (Elektrizität II)
Di. 9-11 (2stündig)
Gebäude 25.23, Ebene U1, Raum 41 Luysberg
2075. Methodik des Physikunterrichts in der Sekundarstufe I (Akustik)
Do. 11-13 (2stündig)
Gebäude 25.23, Ebene U1, Raum 41 Luysberg
2076. Diagnostik heißer Laborplasmen
Kompaktveranstaltung vom 17.7.-21.7.2000
im Umfang von 2 SWS
Hörsaal 5J Bessenrodt-Weberpals
2077. Gasentladungsphysik von Strahlungsquellen
Mi. 14-16 oder nach Vereinbarung (2stündig)
Hörsaal 5J Born
2078. Vorlesung und Praktikum über Oberflächenphysik
im Rahmen der Ferienschule des Forschungszentrums Jülich Franchy
2079. Analog-Digital-Wandlung elektrischer Signale
Blockveranstaltung im Anschluß an die Vorlesungszeit
(2stündig) Hollenberg
2080. Molekülphysik
Mo. 9-11 (2stündig)
Hörsaal 5J Kryschi
2081. Plasmadiagnostik
Di., Fr. 11-13 (4stündig)
Hörsaal 5J Meiners
2082. Optische Spektroskopien, speziell an Oberflächen
z. B. lineare Spektroskopien (Infraroter, sichtbarer
und naher ultravioletter Spektralbereich,
Ramanspektroskopie) z. B. nichtlineare Spektroskopien
(Erzeugung der zweiten Harmonischen und
von Summenfrequenzen)
Di. und Fr. 11-13 (4stündig)
Hörsaal wird noch bekanntgegeben Otto
2083. Einführung in die Halbleitergrenzflächenphysik
am Beispiel der Solarzelle
Blockveranstaltung nach
Vereinbarung/Vorbesprechung: Anfang SS, s. bes. Aushang
Literatur zum Einlesen: Lewerenz/Jungblut:Photovoltaik; Grundlagen
und Anwendungen;Springer 1995 Pettenkofer

2084. Kontrollierte Kernfusion
Mo. 16-18 (2stündig)
Gebäude 25.42, Ebene 02, Raum 31
Reiter
2085. Einführung in die Physik der Randschicht in
Hochtemperaturplasmen
Mo. 16-18 (2stündig)
Gebäude 25.42, Ebene 02, Raum 31
Samm
2086. Laserphysik
Mo., Mi. 9-11 (4stündig)
Hörsaal wird noch bekanntgegeben
Schiller
2087. Materialbearbeitung mit Laserstrahlung
Kompaktveranstaltung vom 10.07.-14.07.2000
im Umfang von 2 SWS
Hörsaal 5J
Viöl
2088. Solarzellen II
Do. 15-17 (2stündig)
Hörsaal 5J
Wagner
- Seminare und Kolloquien**
2089. Scholorientiertes Experimentieren
Seminar für Studierende des Lehramts Sek. II
(nach der Zwischenprüfung)
Mi. 14-16 (2stündig)
Gebäude 25.23, Ebene U1, Raum 25
Luysberg/Müller
2090. Seminar für die Teilnehmer an den
Experimentelle Übungen zur Physik für
Fortgeschrittene, gemeinsame Veranstaltung des
Instituts für Experimentalphysik, des Instituts
für Laser- und Plasmaphysik, des Instituts für
Physik der kondensierten Materie und des
Instituts für Angewandte Physik
Mi. 16-18 (2stündig)
Hörsaal 5J
Schiller/N. N./Otto /
Schmid/Kisker/Müller/
Wenz/Kempkens/Meier /
Frahm/Hammer/
Hillebrecht/Krysch/
Schwan
2091. Schulpraktische Studien
Seminar für Studierende des Lehramts Sek. II
Do. 14-16 (2stündig)
Gebäude 25.23, Ebene U1, Raum 44
Luysberg
2092. Seminar zur Experimentalphysik VI: Einführung
in die Festkörperphysik
Mi. 14-16 (2stündig)
Gebäude 25.23, Ebene 00, Raum 62
Schmid/Buchenau
2093. Seminar über atomare und molekulare
Elementarprozesse in Plasmen
Mi. 9-11 (2stündig)
Gebäude 25.42, Ebene 02, Raum 31
Reiter
2094. Seminar über Laserphysik
Do. 14-16 (2stündig)
Gebäude 25.42, Ebene 02, Raum 31
N. N./Reiter/
Kempkens
2095. Oberseminar zur Festkörper- und
Oberflächenphysik mit auswärtigen Gästen
nach bes. Ankündigung (2stündig)
gemeinsam mit dem Inst. f. Angewandte Physik
Gebäude 25.23, Ebene 02, Raum 62
Otto/Schumacher /
Schmid /Krysch/Schwan/
Kisker/Frahm/Hammer/
Hillebrecht

2096. Seminar über laufende Arbeiten aus dem Institut für Experimentalphysik
Fr. 9-11 (2stündig)
Gebäude 25.42, Ebene U1, Raum 24
Schiller /Meiners/Kies/
Müller /Schumacher
2097. Seminar über laufende Arbeiten aus dem Institut für Laser- und Plasmaphysik
Mi. 11-13 (2stündig)
Gebäude 25.42, Ebene 02, Raum 31
N. N./Reiter/
Schäfer /Buchner
2098. Seminar über laufende Arbeiten aus dem Institut für Physik der kondensierten Materie
Lehrstuhl für Oberflächenwissenschaft
nach Vereinbarung (1stündig)
Gebäude 25.23, Ebene 02, Raum 62
Otto
2099. Seminar über laufende Arbeiten am Institut für Physik der kondensierten Materie
Lehrstuhl für Festkörperspektroskopie
Do. 13-15 (2stündig)
Gebäude 25.23, Ebene 00, Raum 62
Schmid /Kryschl/
Schwan
2100. Physikalisches Kolloquium
Do. 17-19 (2stündig)
Hörsaal 5J
Die Dozenten der Physik

Physikalische Praktika für Studierende im Grundstudium

2101. Physikalisches Anfängerpraktikum für Physiker I
Parallelkurse: Mo. 14-18 (4stündig)
Di. 14-18 (4stündig)
Kursräume der Physikalischen Grundpraktika
Gebäude 25.33, Ebene U1
Schumacher /
wiss. Mitarbeiter
2102. Physikalisches Grundpraktikum für Studierende der Physik Lehramt S II, Teil 1
Mo. 14-18 (4stündig)
Kursräume der Physikalischen Grundpraktika
Gebäude 25.33, Ebene U1
Schumacher/Luysberg/
wiss. Mitarbeiter
2103. Physikalisches Praktikum für Naturwissenschaftler, Kurs A – Mathematiker
Mo. 14-18 (4stündig)
Kursräume der Physikalischen Grundpraktika
Gebäude 25.33, Ebene U1
Schumacher/
wiss. Mitarbeiter
2104. Physikalisches Praktikum für Naturwissenschaftler, Kurs B
Voraussetzung: bestandene Diplom-Vorprüfung
Parallelkurse: Mo. 14-18 (4stündig)
Di. 14-18 (4stündig)
Kursräume der Physikalischen Grundpraktika
Gebäude 25.42, Ebene U1
Schumacher/
wiss. Mitarbeiter
2105. Praktische Lehrveranstaltung in Physik für Pharmazeuten
Fr. 14-18 (2stündig)
Kursräume der Physikalischen Grundpraktika
Gebäude 25.33, Ebene U1
Schumacher/
wiss. Mitarbeiter
2106. Praktische Lehrveranstaltung in Physikalischer Chemie für Pharmazeuten
Fr. 14-18 (2stündig)
Kursräume der Physikalischen Grundpraktika
Gebäude 25.33, Ebene U1
Schumacher/
wiss. Mitarbeiter

2107. Physikalisches Praktikum für Humanmediziner
Parallelkurse: Di. 14-18 (4stündig),
Do. 14-18 (4stündig)
Kursräume der Physikalischen Grundpraktika
Gebäude 25.33, Ebene U1

Schumacher/
wiss. Mitarbeiter

2108. Physikalisches Praktikum für Zahnmediziner
Mi. 14-18 (4stündig)
Kursräume der Physikalischen Grundpraktika
Gebäude 25.33, Ebene U1

Schumacher/
wiss. Mitarbeiter

**Physikalische Praktika für Studierende im Hauptstudium und
Examensarbeiten**

2109. Scholorientiertes Experimentieren
Praktikum für Studierende des Lehramts Sek. II
nach der Zwischenprüfung (8stündig)
Praktikumsräume des Instituts für
Experimentalphysik, Gebäude 25.23, Ebene U1

Luysberg/Müller

2110. Experimentelle Übungen zur Physik für
Fortgeschrittene, halbtägig (20stündig)
Praktikumsräume des Instituts für
Experimentalphysik, Gebäude 25.33, Ebene 00

Schiller/Müller/
Kohlgrüber/Wenz

2111. Experimentelle Übungen zur Physik für
Fortgeschrittene (für Lehramtskandidaten
Sekundarstufe II im II. Studienabschnitt)
(4stündig)
Praktikumsräume des Instituts für
Experimentalphysik, Gebäude 25.33, Ebene 00

Schiller/Müller/
Kohlgrüber/Wenz

2112. Experimentelle Übungen zur Physik für
Fortgeschrittene, halbtägig (20stündig)
Praktikumsräume des Instituts für Laser- und Plasmaphysik
Gebäude 25.33, Ebene 00

N. N./Schäfer/
Kempkens/Meier

2113. Experimentelle Übungen zur Physik für
Fortgeschrittene (für Lehramtskandidaten
Sekundarstufe II im II. Studienabschnitt)
(4stündig)
Praktikumsräume des Instituts für Laser- und Plasmaphysik
Gebäude 25.33, Ebene 00

N. N./Schäfer/
Kempkens/Meier

2114. Experimentelle Übungen zur Physik für
Fortgeschrittene, halbtägig (20stündig)
Praktikumsräume des Instituts für Physik der
kondensierten Materie

Otto/Schmid/Schwan/
N. N.

2115. Experimentelle Übungen zur Physik für
Fortgeschrittene (für Lehramtskandidaten
Sekundarstufe II im II. Studienabschnitt)
(4stündig)
Praktikumsräume des Instituts für Physik der
kondensierten Materie

Otto/Schmid/Schwan
N. N.

2116. Informatikpraktikum der Physik für Studierende
der Physik mit Wahlpflichtfach Informatik
halbtägig (20stündig)
Gebäude 25.42, Ebene 00, Raum 31

Meiners/Müller/Wenz/
N. N./Kempkens/Meier/
Otto/Schmid/Schumacher/
Schwan/Frahm/Wenk

2117. Hauptpraktikum, ganztägig (40stündig)
Institut für Experimentalphysik

Schiller/Meiners/Kies/
Müller/Schumacher

2118. Hauptpraktikum, ganztägig (40stündig)
Institut für Laser- und Plasmaphysik
N. N./Reiter/
Schäfer /Kempkens
2119. Hauptpraktikum ganztägig (40stündig)
Institut für Physik der kondensierten Materie
Lehrstuhl für Oberflächenwissenschaft
Otto
2120. Hauptpraktikum, ganztägig (40stündig)
Institut für Physik der kondensierten Materie
Lehrstuhl für Festkörperspektroskopie
Schmid /Kryschil/
Schwan
2121. Anleitung zu wissenschaftlichen Arbeiten
ganztägig (40stündig)
Institut für Experimentalphysik
Schiller /Meiners/Kies/
Müller /Schumacher
2122. Anleitung zu wissenschaftlichen Arbeiten
ganztägig (40stündig)
Institut für Laser- und Plasmaphysik
N. N./Reiter/
Schäfer/Kempkens
2123. Anleitung zu wissenschaftlichen Arbeiten
ganztägig (40stündig)
Institut für Physik der kondensierten Materie
Lehrstuhl für Oberflächenwissenschaft
Otto
2124. Anleitung zu wissenschaftlichen Arbeiten
ganztägig (40stündig)
Institut für Physik der kondensierten Materie
Lehrstuhl für Festkörperspektroskopie
Schmid/Kryschil/
Schwan

Materialwissenschaft

2125. Materialwissenschaft II
Di. 14-16 (2stündig)
Hörsaal 5J
Schierbaum
2126. Materialwissenschaftliches Seminar
Do. 11-13 (2stündig)
Gebäude 25.23, Ebene 02, Raum 62
Schierbaum/Neumann /
Hofer
2127. Materialwissenschaftliche Exkursion
priv. (nach Vereinbarung)
Schierbaum
2128. Anleitung zu wissenschaftlichen Arbeiten
ganztägig (40stündig)
Institut für Physik der kondensierten Materie
Abteilung Materialwissenschaft
Schierbaum
2129. Physikalisches Kolloquium
Do. 17-19 (2stündig)
Hörsaal 5J
Die Dozenten der
Physik

IV. Physik: Theoretische Physik

2130. Theoretische Physik II: Elektrodynamik
Di., Do. 9-11 (4stündig)
Hörsaal 5K
Beginn: Di. 11.4.2000
Janssen
2131. Übungen zur Elektrodynamik, Gruppe 1
Fr. 9-11 (2stündig)
Hörsaal 5K
Beginn: Fr. 14.4.2000
Janssen /
Foltin

- | | | |
|-------|--|---|
| 2132. | Übungen zur Elektrodynamik, Gruppe 2
Fr. 9-11 (2stündig)
Gebäude 25.32, Ebene 03, Raum 51
Beginn: Fr. 14.4.2000 im Hörsaal 5K | Janssen /
Stenuß/
Theiss |
| 2133. | Theoretische Physik IV: Thermodynamik und
Statistik
Di., Do. 9-11 (4stündig)
Hörsaal 5J
Beginn: Di. 11.4.2000 | Löwen |
| 2134. | Übungen zur Thermodynamik und
Statistik, Gruppe 1
Fr. 9-11 (2stündig)
Hörsaal 5J
Beginn: Fr. 14.4.2000 | Löwen/
von Ferber |
| 2135. | Übungen zur Thermodynamik und Statistik, Gruppe 2
Fr. 9-11 (2stündig)
Gebäude 25.32, Ebene 02, Raum 51
Beginn: Fr. 14.4.2000 im Hörsaal 5J | Löwen/Likos/
Schlensog |
| 2136. | Einführung in die Struktur
physikalischer Symmetrien
nach Vereinbarung (2stündig)
Gebäude 25.33, Ebene 00, Raum 61
Vorbesprechung: Do. 13.4.2000 | Bessenrodt |
| 2137. | Statistische Physik von Polymeren
nach Vereinbarung (2stündig)
Gebäude 25.32, Ebene 03, Raum 51
Vorbesprechung: Mo. 17.4.2000, 14 s. t. | Eisenriegler |
| 2138. | Theoretische Plasmaphysik
nach Vereinbarung (2stündig)
Gebäude 25.33, Ebene 00, Raum 61
Vorbesprechung: Di. 11.4.2000, 14 s. t. | Grauer |
| 2139. | Optische Solitonen
Grundlegende Theorie und Anwendungen
in der Telekommunikation
Di., Fr. 9-11 (4stündig)
Hörsaal 5M
Beginn: Di. 11.4.2000 | Spatschek |
| 2140. | Übungen zu: Optische Solitonen
Do. 9-11 (2stündig)
Gebäude 25.33, Ebene 00, Raum 61
Beginn: Fr. 13.4.2000 | Spatschek/
Germaschewski/
Schäfer |
| 2141. | Einführung in die numerische Simulation
physikalischer Systeme
nach Vereinbarung (2stündig)
Gebäude 25.22, Ebene 00, Raum 23
Vorbesprechung: Do. 13.4.2000, 11 s. t. | Spatschek/
Laedke |
| 2142. | Übungen zur Einführung in die
numerische Simulation physikalischer Systeme
nach Vereinbarung (2stündig)
Gebäude 25.22, Ebene 00, Raum 23
Vorbesprechung: Do. 13.4.2000, 11 s. t. | Spatschek/
Laedke |

2143. Elektronische Anregungen in Festkörpern nach Vereinbarung (2stündig)
Gebäude 25.32, Ebene 03, Raum 51
Vorbesprechung: Do. 13.4.2000, 14 s. t. Sturm
2144. Numerische Simulationen:
Übungen im Rahmen des Informatikpraktikums der Physik für Fortgeschrittene halbtägig (20stündig)
Gebäude 25.42, Ebene 00, Raum 30 Janssen / Löwen / Spatschek / Schmidt / Wenk
- Seminare**
2145. Theoretisch-Physikalisches Oberseminar über Seifenfilme und Schäume nach Vereinbarung (2stündig)
Gebäude 25.32, Ebene 03, Raum 51
Feststellung der Teilnehmer und Ankündigung der Vorbesprechung gegen Ende des WS 1999/2000 durch gesonderten Aushang Bausch / Burghaus
2146. Vorbereitung zum Theoretisch-Physikalischen Oberseminar über Seifenfilme und Schäume nach Vereinbarung (4stündig)
Gebäude 25.32, Ebene 03, Raum 51 Bausch / Burghaus
2147. Seminar über Methoden in der Nichtlinearen Dynamik nach Vereinbarung (2stündig)
Gebäude 25.22, Ebene 00, Raum 23 Spatschek / Germaschewski / Schäfer
2148. Seminar über spezielle Probleme in der Theorie der kondensierten Materie nach Vereinbarung (2stündig)
Gebäude 25.32, Ebene 02, Raum 51 Löwen / Likos / Schlenso
2149. Seminar über spezielle Probleme der Hydrodynamik und Plasmaphysik nach Vereinbarung (2stündig)
Gebäude 25.32, Ebene 02, Raum 51 Rebhan
2150. Seminar über spezielle Probleme der Statistischen Physik nach Vereinbarung (2stündig)
Gebäude 25.32, Ebene 03, Raum 51 Bausch / Janssen / Stenull / Theiss
2151. Theoretisch-Physikalisches Kolloquium des Sonderforschungsbereiches 191: „Physikalische Grundlagen von Niedertemperaturplasmen“ nach Vereinbarung (2stündig)
Gebäude 25.22, Ebene 00, Raum 23 Spatschek
2152. Seminar des Sonderforschungsbereiches 237 „Unordnung und große Fluktuationen“ gemeinsam mit den Universitäten Bochum und Essen
Mo. 13-15 in der GHS-Universität Essen (2stündig) Bausch / Janssen / Löwen / Mitarbeiter
2153. Arbeitsseminar des Graduiertenkollegs „Hochtemperatur-Plasmaphysik“ nach Vereinbarung
Gebäude 25.22, Ebene 00, Raum 28 Spatschek

- | | |
|---|---|
| 2154. Seminar über Examensarbeiten aus dem Institut für Theoretische Physik, Lehrstuhl I nach Vereinbarung (2stündig) Gebäude 25.22, Ebene 00, Raum 23 | Bessenrodt/
Grauer/Laedke/
Spatschek/Wenk |
| 2155. Seminar über Examensarbeiten aus dem Institut für Theoretische Physik, Lehrstuhl II nach Vereinbarung (2stündig) Gebäude 25.32, Ebene 02, Raum 51 | Löwen/
Rebhan/
von Ferber/
Likos |
| 2156. Seminar über Examensarbeiten aus dem Institut für Theoretische Physik Lehrstuhl III nach Vereinbarung (2stündig) Gebäude 25.32, Ebene 03, Raum 51 | Janssen /
Foltin |
| 2157. Seminar über Examensarbeiten aus dem Institut für Theoretische Physik, Lehrstuhl IV nach Vereinbarung (2stündig) Gebäude 25.32, Ebene 03, Raum 51 | Bausch/
Burghaus |

Sonstiges

- | | |
|--|--|
| 2158. Physikalisches Kolloquium nach besonderer Ankündigung Do. 17-19 Hörsaal 5J | Die Dozenten
der Physik |
| 2159. Anleitung zu wissenschaftlichem Arbeiten Institut für Theoretische Physik, Lehrstuhl I nach Vereinbarung | Bessenrodt/
Grauer/
Laedke/Larenz/
Spatschek/Wenk |
| 2160. Anleitung zu wissenschaftlichem Arbeiten Institut für Theoretische Physik, Lehrstuhl II nach Vereinbarung | Löwen/Rebhan/
von Ferber /Likos/
Schmidt /Suchy |
| 2161. Anleitung zu wissenschaftlichem Arbeiten Institut für Theoretische Physik, Lehrstuhl III nach Vereinbarung | Janssen /
Foltin |
| 2162. Anleitung zu wissenschaftlichem Arbeiten Institut für Theoretische Physik, Lehrstuhl IV nach Vereinbarung | Bausch/
Burghaus |

V. Angewandte Physik

Vorlesungen und Übungen

- | | |
|--|--------|
| 2163. Angewandte Physik III: Vakuum- und Hochdruckphysik Mo. 11-13 (2stündig) Hörsaal 5J | Kisker |
|--|--------|

2164. Übungen zur Vorlesung: Kisker/N. N.
 Angewandte Physik III
 Di. 8-9 (1stündig)
 Hörsaal 5M
2165. Röntgenspektroskopie Frahm
 Mo. 14-16 (2stündig)
 Hörsaal 5J
2166. Historische Experimente Fromme
 und ihre Anwendung heute
 Do. 14-16 (2stündig)
 Hörsaal 5M
2167. Analytische Elektronenmikroskopie Hammer
 Do. 11-13 (2stündig)
 Hörsaal 5J
2168. Einführung in die aktuellen Forschungsthemen Frahm /Kisker/Hillebrecht/
 am Institut für Angewandte Physik Fromme/Hammer
 (2stündig), nach Vereinbarung
 Gebäude 25.43, Ebene 00, Raum 33
2169. Siehe Ankündigung der Institute für Hillebrecht
 experimentelle Physik
- Seminare und Kolloquium**
2170. Seminar für die Teilnehmer an den exp. Frahm/Kisker/Uhlenbusch /
 Übungen zur Physik für Fortgeschrittene, Otto /Schmid /Müller /Hammer/
 für Studierende mit Studienziel Diplom im II. Hillebrecht/Lützenkirchen-Hecht/
 Studienabschnitt; gemeinsam mit den Kempkens/Meier /Kryschl/
 Instituten für experimentelle Physik Schwan/Fromme
 Mi. 16-18 (2stündig)
 Hörsaal 5J
 siehe besondere Ankündigung
2171. Seminar über laufende Arbeiten aus Kisker/Frahm /Hillebrecht/Fromme/
 dem Institut für Angewandte Physik Hammer/Lützenkirchen-Hecht
 Mi. 9-11 (2stündig)
 Gebäude 25.43, Ebene 00, Raum 33
2172. Seminar zu den Vorlesungen des Instituts Kisker/Frahm/Hillebrecht/
 für Angewandte Physik Fromme/Hammer
 Mi. 11-12 (2stündig)
 Gebäude 25.43, Ebene 00, Raum 33
2173. Journal-Club Kisker
 nach Vereinbarung (1stündig)
 Hörsaal 5J
2174. Oberseminar zur Festkörper- und Frahm/Kisker/Hillebrecht/Fromme/
 Oberflächenphysik mit auswärtigen Gästen Hammer/Lützenkirchen-Hecht/
 gemeinsam mit dem Institut Otto/Schmid /Schumacher /
 für Physik der Kondensierten Materie Schwan
 nach Vereinbarung (2stündig)
 Gebäude 25.23, Ebene 02, Raum 62
 siehe besondere Ankündigungen
2175. Physikalisches Kolloquium Die Dozenten der
 Do. 17-19 (2stündig), Physik
 Hörsaal 5J siehe besondere Ankündigungen

Praktika und Examensarbeiten

2176. Experimentelle Übungen zur Physik für Fortgeschrittene (für Studierende mit Studienziel Diplom im II. Studienabschnitt) halbtägig (20stündig)
Institut für Angewandte Physik
Kisker/Frahm/Hillebrecht/Fromme/
Hammer/Lützenkirchen-Hecht
2177. Experimentelle Übungen zur Physik für Fortgeschrittene (für Lehramtskandidaten Sekundarstufe II im II. Studienabschnitt) (4stündig)
Institut für Angewandte Physik
Kisker/Frahm/Hillebrecht/Fromme/
Hammer/Lützenkirchen-Hecht
2178. Informatikpraktikum der Physik halbtägig (20stündig)
Gebäude 25.42, Ebene 00, Raum 31
(siehe auch Ankündigung der Theoretischen Physik)
Frahm/Kisker/Kempkens/Meiners/
Müller/Meier/Otto/Schmid/
Schumacher/Schwan/Uhlenbusch/
Wenz
2179. Hauptpraktikum in Angewandter Physik für Diplomanden und Lehramtskandidaten
Institut für Angewandte Physik
Kisker/Frahm/Hillebrecht/Fromme/
Hammer/Lützenkirchen-Hecht
2180. Anleitung zu wissenschaftlichen Arbeiten ganztägig (40stündig)
Institut für Angewandte Physik
Kisker/Kranz/Frahm/
Hillebrecht/Fromme

VI. Chemie: Anorganische Chemie und Strukturchemie

Veranstaltungen vor der Diplomvorprüfung bzw. Zwischenprüfung

2181. Seminar zum Praktikum Anorganische Chemie (für Studierende der Chemie)
Do. 11-13 (2stündig)
Hörsaal 6J
Hägele/Keck/
Mitarbeiter/innen
2182. Praktikum Anorganische Chemie vor dem Vordiplom (für Studierende der Chemie)
a) Einführung
b) Qualitative Analysen
c) Quantitative Analysen
d) Instrumentelle Analysen
e) Arbeitsgruppenseminare
täglich (ganztägig)
Institut
Kläui/Hägele/
Höhn/Keck/
Mitarbeiter/innen
2183. Praktikum Anorganische Chemie vor dem Vordiplom, Teil 2 (für Studierende der Wirtschaftschemie)
täglich (9,5stündig)
Institut
Frank/Kläui/
Mitarbeiter/innen
2184. Chemisches Praktikum I (für Studierende des Lehramts Chemie)
Mi., Do. (ganztägig)
begleitendes Seminar: Di. 14-15 (1stündig)
Institut
Frank/Mewis/Johrendt/
Mitarbeiter/innen
2185. Experimentelle Übungen in Anorganischer und Allgemeiner Chemie (für Studierende der Biologie)
Do., Fr. 14.15-17.15 (6stündig)
Praktikumsräume 26.31
Kläui/Keck/
Mitarbeiter/innen

2186. Seminar zu den experimentellen Übungen (für Studierende der Biologie)
Do., Fr. 13-14 (2stündig)
Hörsaal 6J Kläui/Keck
2187. Experimentelle Übungen in Anorganischer und Allgemeiner Chemie (für Studierende der Mathematik und Physik)
a) Seminar
b) Praktische Übungen
Ferienkurs (4 Wochen)
Praktikumsräume 26.31 Kläui/Diemert/Höhn
Mitarbeiter/innen
2188. Theoretische Übungen zur Vorbereitung auf den Ferienkurs (für Studierende der Mathematik und Physik)
Do. 11-13 (2stündig)
Hörsaal 5M Kläui/Diemert

Veranstaltungen nach der Diplomvorprüfung bzw. Zwischenprüfung

2189. Anorganische Chemie II (Nichtmetalle)
Di. 11-13 (2stündig)
Hörsaal 6G Hägele
2190. Anorganische Chemie III (Koordinationschemie I)
Do. 9-11 (2stündig)
Hörsaal 6G Kläui
2191. Anorganische Chemie IV (Grundzüge der Festkörper- und Strukturchemie) (für Studierende der Chemie, Biologie (WP), Physik (WP) und des Lehramts Chemie (WP))
Mi. 9-11 (2stündig)
Hörsaal 6H Frank
2192. Analytische Chemie (4stündig)
Mi. 11-13, Hörsaal 6H
Fr. 11-13, Hörsaal 6J verschiedene Dozenten
der Chemie
2193. Supramolekulare Anorganische Chemie (WP) nach Vereinbarung (2stündig) Frank
2194. Festkörperchemie (WP)
Di. 11-13 (2stündig)
Hörsaal 6H Mewis
2195. Analyse von Molekülstrukturen durch kernresonanzspektroskopische Methoden (WP)
Mi. 8-9 (1stündig)
Seminarraum, Institut Hägele
2196. Metallorganische Komplexchemie (WP)
Fr. 11-13 (2stündig)
Hörsaal 6G Pörschke
2197. Seminar über eigene Arbeiten und ausgewählte Themen der Anorganischen und Elementorganischen Chemie (für Mitarbeiter/innen) nach Vereinbarung (1stündig, priv.)
Institut Kläui/Hägele/
Diemert/Keck/
Peters
2198. Massenspektrometrisches Seminar nach Vereinbarung (1stündig)
Institut Keck/
Matthiesen

- | | |
|--|--|
| 2199. Seminar für Festkörper- und Strukturchemie
(für Mitarbeiter/innen und Studierende der
Chemie (W), Biologie (WP) und Physik (WP))
Fr. 11-13 (2stündig)
Hörsaal 6H | Frank/Mewis/
Johrendt/Reiß |
| 2200. Kernresonanzspektroskopisches und Analytisches Seminar
(für Diplomandinnen/Diplomanden und
Doktorandinnen/Doktoranden)
Mi. 9-11 (2stündig)
Seminarraum, Institut | Hägele |
| 2201. Übungen zur Kernresonanzspektroskopie
(nach Absprache mit den Teilnehmern von Nr. 2195)
Seminarraum, Institut | Hägele/
Mitarbeiter/innen |
| 2202. Praktikum Anorganische Chemie
(für Studierende der Chemie)
Teil a: Molekül- und Komplexchemie
täglich (17 Nachmittage)
Institut | Kläui/Hägele/Diemert/
Mitarbeiter/innen |
| Teil b: Festkörper- und Strukturchemie
täglich (11 Nachmittage)
Institut | Frank/Mewis/Poll/
Reiß/Wunderlich/
Mitarbeiter/innen |
| 2204. Seminar zum Teil a des Praktikums Anorganische Chemie
nach Vereinbarung (2stündig)
Institut | Kläui/Diemert |
| 2205. Übungen zur Strukturaufklärung mittels kombinierter
NMR-, IR-, UV-vis- und MS-Methoden (WP)
nach Vereinbarung (4stündig)
Institut | Kläui/Braun /Hägele/
Martin /Keck /
Matthiesen /Peters |
| 2206. Experimentelle Übungen zur Kristallstrukturbestimmung -
(für Studierende der Chemie (W, WP)
der Physik (WP) und des Lehramts (WP))
nach Vereinbarung (6stündig)
Institut | Frank/Mewis/Poll/
Reiß/Wunderlich |
| 2207. Chemisches Praktikum II
(für Studierende des Lehramts Chemie)
nach Vereinbarung (4stündig)
Institut | Frank/Mewis/Poll/
Reiß/Wunderlich/
Mitarbeiter/innen |
| 2208. Praktikum in Metallorganischer Chemie und Katalyse (WP)
nach Vereinbarung (10stündig)
Institut | Kläui/Diemert/
Mitarbeiter/innen |
| Praktika und Übungen zum Schwerpunktfach Analytik
(für Studierende der Chemie (WP, W): | |
| 2209. Praktikum NMR-Spektroskopie
nach Vereinbarung (2stündig)
Institut | Hägele/Mitarbeiter/innen |
| 2210. Praktikum analytische Chemie
nach Vereinbarung (2stündig)
Institut | Hägele/Mitarbeiter/innen |

Praktika und Übungen zum Schwerpunktfach
Festkörper- und Strukturchemie (für Studierende der Chemie (WP, W):

- | | |
|--|--|
| 2211. Elektronische Eigenschaften in Festkörpern -
Ein Praxiskurs mit Übungen
nach Vereinbarung (3stündig)
Institut | Johrendt |
| 2212. Spezielle pulverkristallographische Analytik -
Praxiskurs mit Übungen
nach Vereinbarung (2stündig)
Institut | Reiß |
| 2213. Übungen zu Recherchen in Strukturdatenbanken
nach Vereinbarung (2stündig)
Institut | Frank/Mewis/Johrendt/
Poll/Reiß/Wunderlich /
Mitarbeiter/innen |
| 2214. Praktikum zu Kristallzuchtmethoden
nach Vereinbarung (2stündig)
Institut | Frank/Mewis/Johrendt/
Poll/Reiß/Wunderlich /
Mitarbeiter/innen |
| 2215. Praktikum zur Thermischen Analyse
nach Vereinbarung (2stündig)
Institut | Frank/Mewis/Johrendt/
Poll/Reiß/Wunderlich /
Mitarbeiter/innen |
| 2216. Praktikum zu Präparativen Methoden der
Festkörperchemie
nach Vereinbarung (4stündig)
Institut | Frank/Mewis/Johrendt/
Reiß/Mitarbeiter/innen |
| 2217. Praktikum im supramolekularen anorganischer und
metallorganischer Chemie
nach Vereinbarung (Option 1: 11stündig, Option 2: 6stündig)
Institut | Frank/Reiß/
Mitarbeiter/innen |
| 2218. Praktikum in Spezieller Festkörperchemie
nach Vereinbarung (Option 1: 11stündig, Option 2: 6stündig)
Institut | Mewis/
Johrendt
Mitarbeiter/innen |
| 2219. Praktikum in Spezieller Anorganischer Chemie
(für Studierende der Chemie (WP), DPO 1987)
nach Vereinbarung (6 Wochen)
Institut | Frank/Kläui/
Hägele/Mewis/
Mitarbeiter/innen |
| 2220. Anleitung zu selbständiger wissenschaftlicher Arbeit
täglich (ganztäglich) (priv.)
Institut | Frank/Kläui/Kuchen/
Mootz/Hägele/
Mewis/Pörschke |
| 2221. Anorganisch-Chemisches Kolloquium
nach besonderer Ankündigung
Mo. 17-19 (2stündig)
Hörsaal 6H | Die Dozenten der
Anorganischen Chemie |
| 2222. Chemisches Kolloquium
nach besonderer Ankündigung
Mi. 17-19 (2stündig)
Hörsaal 6G | Die Dozenten der
Chemie |

VII. Chemie: Organische Chemie und Makromolekulare Chemie

Nebenfächer und Lehramt (Chemie)

2223. Chemie für Studierende der Medizin und Zahnmedizin
siehe besonderen Aushang Prüstel
2224. Experimentelle Übungen in Chemie für Studierende
der Medizin und Zahnmedizin Wulff /Prüstel/
siehe besonderen Aushang Assistenten und
Assistentinnen
2225. Organisch-Chemisches Praktikum für
Studierende der Biologie Wulff /Prüstel/
ganztägig, Ferienkurs Assistenten und
siehe besonderen Aushang Assistentinnen

Basisstudium (Chemie- und Wirtschaftschemie-Diplom)

2226. Organische Chemie mit Experimenten
vor dem Diplom-Vorexamen Martin
siehe besonderen Aushang (4stündig)
2227. Organische Chemie II: Chemie der Aromaten
und Heterocyclen Haenel
vor dem Diplom-Vorexamen
siehe besonderen Aushang (2stündig)
2228. Experimentelle Übungen zur Organischen Chemie
für Chemiker vor dem Diplom-Vorexamen (Anfänger) Martin /Dickopp/
siehe besonderen Aushang (13.3 Wochen) Assistenten und
Assistenten
- 2228a. Experimentelle Übungen zur Organischen Chemie
für Wirtschaftschemiker vor dem Martin /Dickopp/
Diplom-Vorexamen (Anfänger) Assistenten und
siehe besonderen Aushang (9.8 Wochen) Assistentinnen
2229. Organische Chemie IV: Naturstoffe
nach dem Diplom-Vorexamen Braun
siehe besonderen Aushang (2stündig)
2230. Experimentelle Übungen zur Organischen Chemie
für Chemiker nach dem Diplom-Vorexamen (Fortgeschrittene) Wulff /Dickopp/
siehe besonderen Aushang (6.3 Wochen) Assistenten und
Assistenten
- 2230a. Experimentelle Übungen zur Organischen Chemie
für Wirtschaftschemiker nach dem Wulff /Dickopp/
Diplom-Vorexamen (Fortgeschrittene) Assistenten und
siehe besonderen Aushang (7.0 Wochen) Assistentinnen
2231. Organisch-Chemisches Seminar zu den experimentellen
Übungen nach dem Diplom-Vorexamen Wulff /Dickopp/
Mo. 10-12 (2stündig) Assistenten und
Seminarraum der Organischen Chemie Assistentinnen
Gebäude 26.43, Ebene 00, Raum 12
2232. Makromolekulare Chemie I
nach dem Diplom-Vorexamen Wulff /Fink
siehe besonderen Aushang (2stündig)
2233. Experimentelle Übungen zur Makromolekularen Chemie
nach dem Diplom-Vorexamen Wulff /Fink
siehe besonderen Aushang (6.3 Wochen)

- | | |
|--|------------|
| 2234. Makromolekulare Chemie
(begleitend zum Praktikum, 2stündig)
siehe besonderen Aushang | Fink |
| 2235. Experimentelle Übungen zur Makromolekularen Chemie
ganztägig, täglich (6.3 Wochen)
siehe besonderen Aushang | Fink/Wulff |
| 2236. Erwerb der Sachkunde gemäß GefStoffV
(Rechtliche Vorschriften und toxikologische Aspekte)
siehe besonderen Aushang | Fahr |

Vertiefungs- und Spezialisierungsstudium (Chemie-Diplom)

I. Monomere und Polymere Organische Materialien

II. Bioorganische Chemie und Wirkstoffe

Wahlpflichtbereich – Vorlesungen

- | | |
|---|-----------------------------|
| 2237. Organische Photochemie und Photobiologie (zu I und II)
siehe besonderen Aushang (2stündig) | Martin /Beutner/
Schaper |
| 2238. Funktionelle Materialien und Werkstoffe (zu I)
siehe besonderen Aushang (1stündig) | Iden |
| 2239. Nachwachsende Rohstoffe (zu I)
siehe besonderen Aushang (1stündig) | Wulff /Schrader /
Kubik |
| 2240. Stereoselektive Synthese (zu II)
siehe besonderen Aushang (2stündig) | Braun |
| 2241. Moderne Synthesemethoden (zu II)
siehe besonderen Aushang (2stündig) | Schrader |
| 2242. Neurochemie (zu II)
siehe besonderen Aushang (1stündig) | Schaper |

Wahlpflichtbereich – Experimentelle Übungen

- | | |
|---|---|
| 2243. Experimentelle Übungen zur Organischen Chemie
spezieller Materialien (zu I)
siehe besonderen Aushang (12.6 Wochen) | Braun /Martin /
Schrader /Wulff /
Schaper |
| 2244. Experimentelle Übungen zu funktionalen
Organischen π -Systemen, Farb- und Effektstoffen,
Photochemie (zu I und II)
siehe besonderen Aushang (4.2 Wochen) | Martin /Beutner |
| 2245. Experimentelle Übungen zur
Metallorganischen Chemie (zu I und II)
siehe besonderen Aushang (4.2 Wochen) | Braun |
| 2246. Experimentelle Übungen zur speziellen Organischen Chemie
der Wirk- und Naturstoffe (zu II)
siehe besonderen Aushang (12.6 Wochen) | Braun /Martin /
Schrader /Wulff |
| 2247. Anleitung zu wissenschaftlichen Arbeiten
nach Vereinbarung (ganztägig) | Birkofer/Braun /
Martin /Wulff /Schrader |

Wahlbereich und Kolloquien

- | | |
|--|-------|
| 2248. Supramolekulare Chemie (zu I und II)
siehe besonderen Aushang (1stündig) | Kubik |
| 2249. Spezielle Makromolekulare Chemie (zu I)
siehe besonderen Aushang (2stündig) | Fink |

- | | |
|--|---------------------------------------|
| 2250. Spezielle Heterocyclenchemie (zu I und II)
siehe besonderen Aushang (1stündig) | Schaper |
| 2251. Ausgewählte Kapitel aus der Chemie der Riechstoffe
und Etherischen Öle II (m. Geruchsdemonstrationen) (zu II)
nach Vereinbarung (2stündig)
siehe besonderen Aushang | Bruns |
| 2252. Chemische Grundlagen der Pharmakologie
und Toxikologie (zu II)
siehe besonderen Aushang (1stündig) | Haufs |
| 2253. Organisch-Chemische Computer-Recherche zu den
Übungen für Fortgeschrittene (zu I und II)
siehe besonderen Aushang (1stündig) | Martin /Steigel |
| 2254. Seminar für die wissenschaftlichen Mitarbeiter/innen
siehe besonderen Aushang (2stündig) | Braun |
| 2255. Seminar für die wissenschaftlichen Mitarbeiter/innen
siehe besonderen Aushang (2stündig) | Martin |
| 2256. Seminar für die wissenschaftlichen Mitarbeiter/innen
siehe besonderen Aushang (2stündig) | Schrader |
| 2257. Seminar für die wissenschaftlichen Mitarbeiter/innen
siehe besonderen Aushang (2stündig) | Wulff |
| 2258. Organisch-Chemisches Kolloquium
Mo. 15-17 (2stündig)
Di., Do. 17-19 (2stündig)
Hörsaal 6H | Dozenten der
Organischen
Chemie |
| 2259. Chemisches Kolloquium
Mi. 17-19 (2stündig) (14täglich)
Hörsaal 6G oder 6H | Dozenten der
Chemie |

VIII. Chemie: Physikalische Chemie und Elektrochemie

a) Veranstaltungen im Grundstudium

- | | |
|---|--|
| 2260. Physikalische Chemie II (4. Semester)
(Chemische Thermodynamik)
Di.8-10, Mi. 8-9 (3stündig)
Hörsaal 6G | Strehblow |
| 2261. Übungen zur Chem. Thermodynamik
(4. Semester)
Mi. 9-10
Hörsaal 6G | Strehblow/
Petermann |
| 2262. Mathematische Methoden in der Chemie II
(2. Sem.), 5stündig
Mo. 9-11, Do. 9-11, Fr. 10-11
Hörsaal 6G | Bettermann |
| 2263. Apparative Übungen zur Physikalischen Chemie
vdV (4. Semester)
Teil I: siehe besondere Ankündigung
Teil II: Thermodynamik, Mo.-Fr. ganztägig
2. Hälfte SS und Kurs i. d. vorlesungsfreien Zeit
Anmeldung bei Dr. Petermann | Kleinermanns/
Strehblow/
Weinkauf/
Ass. |

b) Veranstaltungen im Hauptstudium

1. Pflichtveranstaltungen

- | | | |
|-------|---|---|
| 2264. | Apparative Übungen zur Physikal. Chemie ndV
Teil I: Molekülspektroskopie
Institut Lehrstuhl I, s. besondere Ankündigung | Kleinermanns/
Weinkauf/
Petermann/Assistenten |
| 2265. | Teil II: Elektrochemie und Physikalische Chemie
kondensierter Phasen
Institut Lehrstuhl II, s. besondere Ankündigung | Schultze /
Lohrengel
Assistenten |

2. Wahlpflichtveranstaltungen

(Wahlpflichtfach zur Auswahl)

- | | | |
|-------|--|---|
| 2266. | Grundlagen und neueste Entwicklungen
in der Massenspektrometrie
Do. 13-15
Seminarraum Lehrstuhl I | Weinkauf |
| 2267. | Anwendungen der Raster-, Tunnel, Kraft- und
optischen Nahfeld-Mikroskopie
2V, nach Vereinbarung
Fr. 9-11, Seminarraum Lehrstuhl I | Bettermann |
| 2268. | Mikroelektrochemie
Di. 9-11
Hörsaal 6H | Schultze |
| 2269. | Grenzflächenchemie (fest/flüssig)
siehe besondere Ankündigung | Schwuger |
| 2270. | Moderne Methoden der Oberflächenanalyse
Do. 9-11, n. V.
Seminarraum Lehrstuhl II | Strehblow |
| 2271. | Umweltchemie und Analytik
2V, Seminarraum Lehrstuhl I
s. bes. Ankündigung | Ostapczuk |
| 2272. | Seminar über eigene Arbeiten (Mitarbeiter/innen)
Do. 9-11, s. besonderen Ankündigung
Seminarraum Lehrstuhl I | Kleinermanns/
Weinkauf/
Mitarbeiter |
| 2273. | Seminar über elektrochemische Mikromethoden
Fr. 9-11, n. V.
Seminarraum Lehrstuhl II | Schultze |
| 2274. | Seminar für Mitarbeiter/innen
Mi. 9-11, n. V.
Seminarraum Lehrstuhl II | Strehblow |
| 2275. | Physikalisch-chemisches Kolloquium
Do. 15-17
Seminarraum Lehrstuhl II | Die Dozenten
der Physikal. Chemie |

Apparative Übungen zur speziellen Physikalischen Chemie

- | | | |
|-------|--|--|
| 2276. | Molekülspektroskopie
Mo.-Fr., n.V.
Lehrstuhl I | Kleinermanns/
Weinkauf/
Bettermann |
| 2277. | Physikalische Chemie der Grenzflächen und Festkörper
n.V., Lehrstuhl II | Schultze /
Lohrengel |

2278. Grenzflächen- und Umweltchemie
Ausgewählte Kapitel IV
Mo.-Fr. KFA Jülich
s. besondere Ankündigung Schwuger
2279. Korrosion und Chemie der Oberfläche,
nach Vereinbarung Strehblow
Lehrstuhl II
2280. Wahlpflichtpraktikum
Theoretische Physikalische Chemie
nach Vereinbarung Lüchow/
Gerhards
Lehrstuhl I
2281. Anleitung zu selbständiger wissenschaftlicher
Arbeit für Diplomandinnen und Diplomanden,
Doktorandinnen und Doktoranden und
Studierende des Höheren Lehramtes Kleinermanns/
Weinkauff/
Schultze /Schwuger/
Strehblow/
Bettermann
Mo.-Fr. ganztägig
2282. Chemisches Kolloquium
Mi. 17-19
Hörsaal 6G
s. bes. Ankündigung
Die Dozenten
der Chemie

**b) Veranstaltungen für Studierende des Höheren Lehramtes SII,
der Pharmazie, Physik und Biologie**

2283. Physikalische Chemie für Studierende der Pharmazie
Fr. 11-13
Hörsaal 6G
(Apparative Übungen zur Physikal. Chemie für Pharmazeuten
s. Physikalische Grundpraktika) Bluhm
2284. Physikalische Chemie für Biologinnen und
Biologen und Studierende des Höheren
Lehramtes SII, Lehramt Grundstudium StO § 7,
Tab. 1,3 (Kinetik und Spektroskopie)
2V, Mo. 11-13; 1Ü, Mi. 12-13
Hörsaal 6G Strehblow
2285. Apparative Übungen zur Physikalischen Chemie
für Studierende des Höheren Lehramtes SII
(Grundstudium oder Hauptstudium
StO § 7, Tab. 1,3)
Anmeldung bei Dr. Petermann
Gebäude 26.33, Ebene 00 Weinkauff/
Petermann/
Assistenten
2286. Apparative Übungen zur Physikalischen Chemie
für Biologinnen und Biologen
(halbtägliches Wahlpflichtpraktikum)
Anmeldung bei Dr. Petermann
Gebäude 26.33, Ebene 02, Raum 30 Strehblow/
Petermann
2287. Apparative Übungen zur Physikalischen Chemie
für Physiker/innen und Chemiker/innen ndV
(Wahlpflichtpraktikum)
Anmeldung bei R. Weinkauff Kleinermanns/
Schultze /
Weinkauff/
Bettermann

d) Didaktik der Chemie

- | | | |
|-------|--|---------|
| 2288. | Experimentelles Proseminar für Lehramtskandidaten und -kandidatinnen
Grundstudium nach § 7 StO, Tabelle 1,6
Di. 11-13.30
Gebäude 26.31, Ebene U1, Raum 47 | Vollmer |
| 2289. | Schulpraktische Studien, Lehramt, Hauptstudium
nach § 5a, LPO,
2stündig, nach Vereinbarung | Vollmer |
| 2290. | Schulpraktische Aspekte der Kunststoffchemie,
Lehramt, nach § 10.22 StO, Abs. 3, mit dem Ziel
des komb. Examens SI/II nach § 42 LPO (2)
Sem/Ü, Mo. 14-17, 14tägig | Franz |
| 2291. | Schulpraktische Aspekte der Lebensmittelchemie
Lehramt, § 10.22 Abs. 3,
mit dem Ziel des komb. Examens SI/II
Sem/Ü, Mo. 14-17, 14tägig | Franz |
| 2292. | Verständlich schreiben: Chemietexte
Ü, Mo. 11-13 | Vollmer |
| 2293. | Anleitung zu selbständiger wissenschaftlicher
Arbeit, nach Vereinbarung | Vollmer |

IX. Chemie: Theoretische Chemie

- | | | |
|-------|---|---------------------------|
| 2294. | Quantenchemie II
Mi. 11-13 (2stündig)
Seminarraum | N. N. |
| 2295. | Übungen zur Quantenchemie II
nach Vereinbarung (1stündig) | N. N. |
| 2296. | Spezielle Methoden zur Quantenchemie
nach Vereinbarung (2stündig) | Jansen |
| 2297. | Seminar: Ausgewählte Kapitel zur Quantenchemie
nach Vereinbarung (2stündig) | N. N. |
| 2298. | Seminar: Ausgewählte Kapitel zur Gruppentheorie
nach Vereinbarung | Schönherr/
Degen |
| 2299. | Theoretikum
3 Wochen halbtägig | Schönherr/
Assistenten |
| 2300. | Praktikum zur Theoretischen Chemie
für das Wahlpflichtfach Chemie | Jansen /
Assistenten |
| 2301. | Anleitung zu selbständiger wissenschaftlicher Arbeit
für Diplomanden und Doktoranden | N. N. |
| 2302. | Chemisches Kolloquium
Mi. 17-18 nach Ankündigung
Hörsaal 6G | Dozenten der
Chemie |

X. Chemie: Biochemie

2303. Biochemie II
Do. 9-11 (2stündig)
Hörsaal 6H Bot/Weiss
2304. Biochemie IV
2stündig (Ort und Zeit nach Ankündigung) Bott/Friedrich /Heberle/
Hofhaus/Schulte
2305. Experimentelle Übungen in Biochemie II
(Wahlpflichtpraktikum für Studierende der
Biologie und Chemie nach dem Vordiplom
Anmeldung bei Dr. Schulte Gebäude 26.42, Ebene 03, Raum 29 Bott/Friedrich /Gurrath/
Heberle/Hofhaus/Schulte
2306. Anleitung zum wissenschaftlichen Arbeiten
für Diplomanden und Doktoranden
nach Vereinbarung Bott/Friedrich/Hofhaus/
Schulte /Weiss
2307. Chemisches Kolloquium
Mi. 17-19, nach Ankündigung Dozenten der
Hörsaal 6G Chemie
- Aktualisierte Informationen durch Aushang im Institut für Biochemie oder
unter <http://www.uni-duesseldorf.de/WWW/MathNat/biochem/courses.html>

XI. Pharmazie: Pharmazeutische Chemie

2308. Einführung in die anorganische Analytik I
Mo. 9-11 Kuckländer
Hörsaal 6D
2309. Qualitative anorganische Analyse
Mo., Di., Do., Fr. (halbtägig) Kuckländer
Gebäude 23.12, Ebene 02, Raum 61 und Assistenten
2310. Einführung zum Praktikum:
Qualitative anorganische Analyse Kuckländer
Mi. 14-16, Hörsaal 6D und Assistenten
Fr. 8-9, Hörsaal 6B
2311. Einführung in die anorganische Analytik II
Mi. 10-12 (s. Aushang) Kuckländer
Hörsaal 6D
2312. Quantitative anorganische Analyse
Mo.-Do. (halbtägig) Kuckländer
2313. Einführung zum Praktikum:
Quantitative anorganische Analyse Kuckländer
Fr. 8-10, Hörsaal 6D und Assistenten
2314. Seminar: Chemische Nomenklatur
Di. 10-11, Hörsaal 6D Hemmerling
Do. 11-12, Hörsaal 6A
2315. Seminar: Stereochemie
Di. 11-12 N. N.
Hörsaal 6D
2316. Pharmazeutische Chemie I (Org.-Chem. Arzneistoffe)
Mo., Di., Do., Fr. (halbtägig) N. N.
und Assistenten
2317. Übungen zum Praktikum Pharm. Chemie I
(nach Vereinbarung) N. N.

2318.	Reaktionsmechanismen in der Organischen Chemie Fr. 10-12, Hörsaal 6D	N. N.
2319.	Einführung in die Organische Analytik Di. 8-10 Hörsaal 6D	Weber
2320.	Instrumentelle Analytik Mo.-Fr. (halbtätig) (s. Aushang)	Weber Assistenten
2321.	Einführung zum Praktikum: Instrumentelle Analytik nach Vereinbarung (2stündig)	Weber / Assistenten
2322.	Instrumentelle Analytik I Do. 11-12 Hörsaal 6D	Kuckländer
2323.	Instrumentelle Analytik II Do. 9-10 Hörsaal 6D	Weber
2324.	Instrumentelle Analytik III Fr. 10-11 Hörsaal 6B	Sippl
2325.	Grundlagen der Biochemie und der klinischen Chemie Fr. 8-10 Hörsaal 6A	Weber
2326.	Biochemische Untersuchungsmethoden einschließlich der klinischen Chemie Mo.-Fr. (halbtätig)	Weber und Assistenten
2327.	Einführung zum Praktikum: Biochemische Untersuchungs- methoden einschließlich der klinischen Chemie Do. 10-12 Hörsaal 6B	Weber und Assistenten
2328.	Einführung in die Pharmazeutische Chemie Mo. 11-12 Hörsaal 6A	Höltje
2329.	Arzneibuch-Analytik Di. 11-13 Hörsaal 6A	Schleifer
2330.	Pharmazeutische Chemie II (Arzneibuchuntersuchungen) Mo.-Fr. (halbtätig)	Höltje /Schleifer und Assistenten
2331.	Einführung zum Praktikum: Pharmazeutische Chemie II nach Vereinbarung	Höltje /Schleifer und Assistenten
2332.	Pharmazeutische Chemie Mi. 10-12, Do. 10-11 Hörsaal 6A	Höltje
2333.	Pharmazeutische Chemie III (Toxikologie, Arzneimitteluntersuchung) Mo., Di., Do., Fr. (s. Aushang)	Höltje und Assistenten
2334.	Einführung zum Praktikum Pharmazeutische Chemie III (s. Aushang)	Höltje und Assistenten
2335.	Seminar zur Arzneimittelanalytik für Fortgeschrittene (Theorie und Praxis) Di. 9-11, Hörsaal 6B	Waldheim

2336. Seminar: Fertigarzneimittel (s. Aushang) (1stündig)	Bauer /Höltje/ Proksch
2337. Molekulare Wirkungsmechanismen von Arzneistoffen nach Vereinbarung (1stündig)	Höltje
2338. Übungen zur Strukturaufklärung organisch-chemischer Verbindungen für Fortgeschrittene	Kuckländer
2339. Seminar zur pharmazeutischen Chemie der Heterocyclen für Fortgeschrittene nach Vereinbarung	Kuckländer
2340. Übungen zur Instrumentellen Analytik für Fortgeschrittene nach Vereinbarung (1stündig)	Weber
2341. Anleitung zu selbständigen wissenschaftlichen Arbeiten	Höltje /Kuckländer/ Möhrle/Weber
2342. Einführung in das Molecular Modelling mit Übungen nach besonderer Ankündigung	M. Höltje
2343. Pharmazeutisches Kolloquium nach besonderer Ankündigung	Die Dozenten
2344. Geschichte der Naturwissenschaften unter besonderer Berücksichtigung der Pharmazie Mi. 11-12 Gebäude 23.12, Ebene 04, Raum 24	Leimkugel/ Hermann
2345. Pharmazeutische und Medizinische Terminologie für Studierende der Pharmazie Mi. 12-13 Gebäude 23.12, Ebene 04, Raum 24	Leimkugel

XII. Pharmazie: Pharmazeutische Biologie

2346. Systematik der Arzneipflanzen Do. 8-10 (2stündig) Hörsaal 6A	Bauer
2347. Grundzüge der Biotechnologie für Pharmazeuten Fr. 10-11 (1stündig) Hörsaal 6A	Proksch
2348. Spezielle Pharmazeutische Biologie II (Antibiotika) Mo. 9-10, Di. 8-9 (2stündig) Hörsaal 6A	Proksch
2349. Pheylpropanoide und Polyketide Mo. 10-11 (1stündig) Hörsaal 6A	Schmidt
2350. Praktikum Pharmazeutische Biologie II (Drogenuntersuchungen) (5. Fachsemester) nach Vereinbarung	Proksch und Assistenten
2351. Einführung in das Praktikum Pharmazeutische Biologie II (5. Fachsemester) nach Vereinbarung (1stündig)	Proksch und Assistenten

- | | | |
|-------|--|----------------------------|
| 2352. | Praktikum Pharmazeutische Biologie III
(Phytochemische Methoden und Arzneibuch-
untersuchungen) (6. Fachsemester)
nach Vereinbarung | Proksch und
Assistenten |
| 2353. | Einführung in die Methoden der phytochemischen
Untersuchungen
nach Vereinbarung (2stündig) | Proksch und
Assistenten |
| 2354. | Seminar Fertigarzneimittel
interdisziplinär
nach Vereinbarung (2stündig) | Bauer , Höltje , Proksch |
| 2355. | Seminar für Fortgeschrittene
nach Vereinbarung (2stündig) | Bauer , Proksch |
| 2356. | Anleitung zu wissenschaftlichen Arbeiten
nach Vereinbarung (ganztägig) | Bauer , Proksch |

XIII. Pharmazie: Pharmazeutische Technologie

- | | | |
|-------|---|----------------------------------|
| 2357. | Grundlagen der Arzneiformenlehre
Mi. 8.30-10 (2stündig)
Hörsaal 6D | Knop |
| 2358. | Praktikum Arzneiformenlehre I
nach Vereinbarung
Gebäude 26.21, Ebene 00, Raum 22 | Lippold, Knop
und Assistenten |
| 2359. | Seminar zum Praktikum Arzneiformenlehre I
nach Vereinbarung (1stündig)
Hörsaal 6D | Lippold, Knop
und Assistenten |
| 2360. | Arzneiformenlehre (Teil B: halbfeste AF)
Di. 9.15-10.45, Mi. 8.45.-10 (3stündig)
Hörsaal 6A | Lippold |
| 2361. | Praktikum Arzneiformenlehre II
Mo., Di., Do., Fr. 13-18
Gebäude 26.22, Ebene U1 | Lippold
und Assistenten |
| 2362. | Einführung in das Praktikum Arzneiformenlehre II
nach Vereinbarung (1stündig)
Hörsaal 6D | Lippold |
| 2363. | Seminar pharm.-tech. biopharm. Analysemethoden
nach Vereinbarung (1stündig)
Seminarraum | Lippold
und Assistenten |
| 2364. | Seminar Anforderungen des DAB an Herstellung
von Arzneiformen
nach Vereinbarung (1stündig)
Seminarraum | Lippold
und Assistenten |
| 2365. | Seminar Fertigarzneimittel
nach Vereinbarung (1stündig)
Seminarraum | Lippold
und Assistenten |
| 2366. | Seminar Arzneimittelinformationssysteme
nach Vereinbarung (1stündig)
Seminarraum | Knop |
| 2367. | Seminar für Fortgeschrittene
nach Vereinbarung (2stündig)
Seminarraum | Lippold |

- | | |
|--|-------------------------------|
| 2368. Anleitung zu wissenschaftlichen Arbeiten
(ganztägig) | Lippold |
| 2369. Exkursionen zur Besichtigung
pharmazeutischer Betriebe
nach Vereinbarung | Lippold |
| 2370. Galenisches Seminar
nach besonderer Ankündigung | Lippold |
| 2371. Pharmazeutisches Kolloquium
nach besonderer Ankündigung | Die Dozenten
der Pharmazie |

XIV. Biologie: Botanik

Veranstaltungen für Mediziner

- | | |
|--|--|
| 2372. Praktikum der Biologie für Mediziner
Kurs A: Di. 14-18
Kurs B: Do. 14-18
(4stündig)
Mikroskopiesaal der Anatomie | Dozenten und
Assistenten
der Biologie
und Vorklinik |
| 2373. Allgemeine Biologie für Mediziner
Di., Mi., Do. 11-12
Hörsaal 2A | Heinlein/
Mehlhorn/
Lisowsky |

Veranstaltungen für das Grundstudium der Biologie

- | | |
|---|---|
| 2374. Einführung in die Pflanzenphysiologie
Do. 9-11, Fr. 11-12 (3stündig)
Hörsaal 6C
Beginn: 13.4.2000 | Krause /Jahns , P.
Alfermann |
| 2375. Botanische Bestimmungsübungen
Kurs A: Mo. 14-16
Kurs B: Mo. 14-16
Kurs C: Mo. 16-18
Gebäude 26.21, Ebene 00, Räume 26 + 30 | Michaelis /
Gelius-Dietrich |
| 2376. Botanische Exkursionen für Anfänger
(4stündig, 14tägig)
Vorbesprechung und Eintragung in die Gruppenlisten:
vergleiche Aushang | Gelius-Dietrich/
Lösch und
Mitarbeiter |
| 2377. Übungen in Pflanzenphysiologie
(4stündig)
Mo., Di., Mi. 8-12
Mo., Di., Mi. 14-18
Gebäude 26.11, Ebene 00, Raum 12 und 16
Zwecks Platzvergabe muß in den drei Wochen vor Vorlesungsbeginn
(ab 20.3.2000) eine Eintragung in die ausliegenden Listen erfolgen
(Geb. 26.03.01). Das Praktikum beginnt am 10.4.2000, 8 Uhr, Hörsaal 6C,
mit einer Vorbesprechung und Sicherheitsbelehrung | Groth/Henze/
Jahns , P./Krause /Kroth/
Martin /Meierhoff/
Nowitzki/Schumann /
Strotmann/N. N. |
| 2378. Pflanzenphysiologisches Seminar für Anfänger
(2stündig) Do. 11-13
Vorbesprechung 13.4.2000, Raum 26.21.00.26, 11 Uhr
Für die Themenvergabe ist ab 20.3.2000 eine Eintragung in die Liste
erforderlich (Geb. 26.03.01) | Schumann |

Veranstaltungen für das Grund- und Hauptstudium

2379. Vorlesung: Pflanze und Standortklima (2stündig) Mi. 9-11 Hörsaal 6F Lösch
2380. Vorlesung: Vegetation Mitteleuropas (2stündig) Do. 9-11 Hörsaal 6F Lösch
2381. Exkursion zur Limologie halbtags, 14tägig Zeit nach Vereinbarung siehe besondere Aushänge Friedrich

Veranstaltungen für das Hauptstudium der Biologie

2382. Vorlesung: Molekular- und Entwicklungsbiologie der Pflanzen II Mo., Di. 8-9 (2stündig) Hörsaal 6F Beginn: 10.4.2000 Westhoff
2383. Vorlesung: Pflanzliche Zell- und Gewebekulturen: Möglichkeiten und Probleme. Eine Einführung (2stündig) Di. 9-11 Hörsaal 6F Beginn: 11.4.2000 Alfermann
2384. Vorlesung: Ausgewählte Kapitel aus der Pflanzenschutzforschung (mit Firmenexkursion) (2stündig) Vorbesprechung: Freitag, 15.4.2000, 9 s. t., Hörsaal 6F Babczinski
2385. Großpraktikum: Molekular- und Entwicklungsbiologie der Pflanzen 10.4.-20.5.2000 (ganztäglich) Gebäude 26.13, Ebene 01, Raum 11 Beginn: 10.4.2000, 9 Uhr c. t. Hoecker/Meierhoff/Westhoff
- Ökologisch-geobotanische Kurse:
2386. 1. Stoffinhaltsanalytik von Böden und Pflanzen (Diplom) (4stündig) = 3. und 4. Semesterwoche, ganztäglich Lösch und Mitarbeiter
2387. 2. Pflanze-Atmosphäre-Wechselbeziehungen (Diplom und Lehramt D2) (4stündig) = 5. und 6. Semesterwoche, ganztäglich Lösch und Mitarbeiter
2388. Vegetationskundliches Praktikum (4stündig) = 7. Semesterwoche + 1 Tag pro Woche in der 2. Semesterhälfte Lösch und Mitarbeiter
2389. Methodenkurs für Lehramtsstudierende zur Vorbereitung einer Abschlußarbeit in Geobotanik (8stündig) nach Vereinbarung Lösch
2390. Geobotanisches Großpraktikum (Diplom) halbsemestrig nach Vereinbarung Lösch u. Mitarbeiter

2391. Botanische Übungen zur Cytologie Anatomie und Morphologie von Sproß und Wurzel der Kormophyten (Lehramt B1) Behn
(4stündig) 1. Semestermonat
Gebäude 26.13.02, Raum 11
2392. Botanische Übungen zur Morphologie und Anatomie der Angiospermenblüte (Lehramt B1) Ott
(4stündig) 2. Semestermonat
Di., Mi., Fr. 9-13
Gebäude 26.13, Ebene 02, Raum 11
2393. Botanische Übungen zur Morphologie, Morphogenese und Histogenese des Blattes (Lehramt B1) Santore
(4stündig) Mo. 9-13, Di. 13-17, Do. 9-13
Gebäude 26.11, Ebene U1, Raum 14
Termin: 5.6.-6.7.2000
2394. Seminar zum Kurs: Mikroskopische Analyse und Diagnose von pflanzlichen Nahrungs- und Genußmitteln (Lehramt B1) Schuster
(2stündig)
2395. Mikroskopische Analyse und Diagnose von pflanzlichen Nahrungs- u. Genußmitteln (Lehramt B1) Schuster
(4stündig) 1. Semesterhälfte
Di. u. Do. nachmittags
Gebäude 26.13, Ebene 02, Raum 11
2396. Biochemisch-biophysikalische Übungen zur Photosynthese Krause /Jahns P.
(4stündig)
Durchführung im Block
Voraussetzung: Großpraktikum „Biochemie der Pflanzen“ bzw. biochemisches oder pflanzenphysiologisches Großpraktikum
Vorbereitung u. Terminfestlegung: 11.4.2000, 14 Uhr c. t., Gebäude 26.13, Ebene 01, Raum 24
Interessenten sollten sich in die Liste vor dem Sekretariat (26.03.01) eintragen
2397. Spezielle Übungen zur Bioenergetik Strotmann
(4stündig)
Voraussetzung: Großpraktikum Biochemie der Pflanzen oder Biochemie
Gebäude 26.03, Ebene 01
2398. Übungen zur Morphologie, Cytologie und Genetik höherer Pflanzen - Anwendung klassischer und moderner Methoden am Beispiel Beta. Lisowsky/
Michaelis
(4stündig als Blockveranstaltung), zum Ende des Semesters
Gebäude 26.13, Ebene 02, Raum 11
Zeit nach Vereinbarung
siehe besonderer Aushang
2399. Zellbiologisches Laborpraktikum für Fortgeschrittene Alfermann/Fuß
6 Wochen (ganztäglich)
nach Absprache
2400. Molekularbiologisches Laborpraktikum für Fortgeschrittene Lisowsky/
Michaelis
6 Wochen, ganztäglich,
Zeit nach Vereinbarung
Gebäude 26.13, Ebene 02 Raum 35 + 39
2401. Seminar für Examenskandidaten, Diplomanden und Doktoranden: Aktuelle Probleme der molekularen Entwicklungs- und Zellbiologie der Pflanzen Westhoff
Fr. 8.15-9
Gebäude 26.21, Ebene 01, Raum 31 – siehe besonderen Aushang

- | | |
|--|--------------------------------|
| 2402. Seminar: Intrazellulärer Proteintransport
(2stündig) Mi. 16-18
Gebäude 26.21, Ebene 01, Raum 31 | Michaelis |
| 2403. Seminar: Zellevolution und Genomanalyse
2 SWS
siehe besonderen Aushang | Martin /
Kowallik |
| 2404. Laborpraktikum: Molekulare Biologie der Algen für Fortgeschrittene
6 Wochen, ganztägig
Zeit nach Vereinbarung | Kowallik |
| 2405. Laborpraktikum: Physiologie und Morphologie der Flechten
4stündig (Lehramt B1, B2, D1)
nach Vereinbarung | Jahns /Ott /
Schuster |
| 2406. Seminar:
Nutzpflanzen und Inhaltsstoffe
siehe besonderen Aushang | Bickel |
| 2407. Seminar für Mitarbeiter: Molekularbiologie von Zellorganellen
(2stündig) Fr. 15-17
Gebäude 26.21, Ebene 01, Raum 34 | Lisowsky/
Michaelis /Pratje |
| 2408. Seminar für Mitarbeiter der Arbeitsrichtung Morphologie
(2stündig)
Ort u. Zeit nach Vereinbarung | Jahns /
Ott /
Schuster |
| 2409. Seminar für Examenkandidaten, Diplomanden, etc.
Fr. 9-11 | Alfermann/Fuß |
| 2410. Seminar für Examenkandidaten, Diplomanden und Doktoranden
(2stündig) Di. 17-19
Besprechungsraum Geobotanik bzw.
Gebäude 26.13, Ebene U1, Raum 11
siehe besonderen Aushang | Lösch |
| 2411. Seminar: Ausgewählte Aspekte zur Biologie der Tropen.
(2stündig)
Sa. ganztägig (Termine nach Absprache) Seminarraum im
Betriebsgebäude des Botanischen Gartens
Liste liegt aus vor Raum 26.02.01.25 | Santore |
| 2412. Große Botanische Exkursion: University of the West Indies,
Trinidad & Tobago
29.-33. Woche (abhängig vom Flugplan) Informationen vor Raum
26.02.01.25, Anmeldung im WS 99/2000 erforderlich
Nur für Studierende, die am Seminar „Ausgewählte Aspekte zur
Biologie der Tropen“ teilgenommen haben. | Santore |
| 2413. Botanische Exkursion für Fortgeschrittene:
siehe besonderen Aushang | Lösch |
| 2414. Seminar zur Vegetation Norwegens | Jahns /Dietrich |
| 2415. Botanische Exkursion für Fortgeschrittene nach Norwegen
siehe besonderen Aushang | Jahns /Dietrich |
| 2416. Botanisches Kolloquium im Rahmen des Biologischen
Kolloquiums
Do. 17-19 (2stündig)
Hörsaal 6F | Dozenten der
Botanik |

2417. Anleitung zu selbständiger wissenschaftlicher Arbeit (ganztägig)
Gebäude 26.03 und 26.13, Ebene U1, 01, 02
- Alfermann/
Bickel/Jahns, P./
Kowallik/Krause/Lisowsky/
Lösch/Martin/Michaelis/
Ott/Pratje/Schumann/
Strotmann/Westhoff

XV. Biologie: Zoologie

Lehrveranstaltungen für Mediziner und Studenten mit Biologie im Nebenfach

2418. Allgemeine Biologie für Mediziner
Di., Mi., Do. 11-12
Hörsaal 2A in der Vorklinik
- Mehlhorn
2419. Übungen der Biologie für Mediziner (zool. Teil)
Kurs A: Di. 14-18 (4stündig)
Kurs B: Do. 14-18 (4stündig)
Mikroskopiersaal der Anatomie
- Mehlhorn/Walldorf/
Schmahl

Lehrveranstaltungen für das Grundstudium der Biologie

2420. Vorlesung: Allgemeine Zoologie
Mo. 10-12
Hörsaal 6C
- Wunderlich/Rüther
2421. Zoologische Exkursionen mit Bestimmungsübungen (halbtägig, Teilnehmerzahl begrenzt, Ort und Zeit nach Vereinbarung. Die Exkursionen finden Samstagvormittag nach besonderer Ankündigung statt).
- Lunau/Zimmer
2422. Zoologische Exkursion mit Bestimmungsübungen (Teilnehmerzahl begrenzt, Ort und Zeit nach Vereinbarung. Die Exkursionen finden Samstagvormittag nach besonderer Ankündigung statt).
- Greven/Hentschel/
Pirch/Stevens
2423. Zoologische Exkursion mit Bestimmungsübungen (Teilnehmerzahl begrenzt, Ort und Zeit nach Vereinbarung. Die Exkursionen finden Samstagvormittag nach besonderer Ankündigung statt).
- Mehlhorn/Walldorf
2424. Zoologische Exkursion mit Bestimmungsübungen nach Gülpe (Havelland). Die Exkursion findet Ende Juni Do.-Sa. statt (Anmeldung erforderlich, s. bes. Ankündigung).
- Mehlhorn/
Walldorf

Lehrveranstaltungen für das Hauptstudium der Biologie

2425. Vorlesung: Vergleichende Tierphysiologie: Mechanismen ökologischer Anpassung
Di., Mi. 8-9 (2stündig)
Hörsaal 6E
- Grieshaber
2427. Vorlesung: Muskel und Synapse (2stündig, nach Vereinbarung)
- Hochstrate/Schlue
2428. Vorlesung: Pathophysiologie des Gehirns von Säugetieren II
Mi. 15-17 (2stündig)
Gebäude 26.21, Ebene 01, Raum 36
- Tegtmeier

2429. Vorlesung: Einführung in die Blütenbiologie
Mi. 15-17 (2stündig)
Hörsaal 6E Lunau
2430. Vorlesung: Chemotherapie parasitischer Helminthosen
Do. 12-14 (2stündig)
Hörsaal 6E Harder
2431. Vorlesung: Entwicklung von umweltfreundlichen Insektiziden
(Voraussetzung für die Teilnahme an den
Industriebiologischen Übungen)
nach besonderer Ankündigung Spindler-Barth/
Londershausen
2432. Industriebiologische Übungen
(4stündig) finden als Blockveranstaltung statt
nach besonderer Ankündigung Spindler-Barth/
Londershausen
2433. Großpraktikum in Neurobiologie I
(halbtägig, Blockveranstaltung in der 2. Semesterhälfte nach
Ankündigung)
Voraussetzung: erfolgreiche Teilnahme an den Übungen in
Neurophysiologie Schloe und
Assistenten
2434. Großpraktikum in Neurobiologie II
(halbtägig, nach Vereinbarung)
Voraussetzung: erfolgreiche Teilnahme am Großpraktikum in Neurobiologie I Schloe und
Assistenten
2435. Großpraktikum: Molekulare Entwicklungsbiologie
(Blockveranstaltung: 6wöchig, ganztägig)
1. Semesterhälfte Rüter/Theil
2436. Übungen für Fortgeschrittene: Sinnesökologie
(6 Wochen ganztägig in der 2. Semesterhälfte) Lunau/Zimmer
2437. Projekt-Praktikum zur Sinnesphysiologie und Ökologie
von Tieren
(Block ab 17.07.2000, erfolgreiche Teilnahme am Seminar
Sinnesphysiologie und Ökologie wird vorausgesetzt
Gebäude 26.13, Ebene U1, Raum 11 Lunau/Zimmer
2438. Übungen für Fortgeschrittene – Parasitologie I:
„Biochemie, Immunologie und Molekularbiologie von Parasiten“
(6wöchig, ganztägig, Block in der 1. Semesterhälfte)
Teilnehmerzahl begrenzt, siehe besonderen Aushang Wunderlich /Benten/
Krücken/
Schmitt-Wrede
2439. Übungen für Fortgeschrittene – Parasitologie II:
„Zell- und molekularbiologische Methoden“
(6wöchig, ganztägig, nach Vereinbarung)
Erfolgreiche Teilnahme an den Übungen in Parasitologie I
wird vorausgesetzt. Wunderlich /Benten/
Krücken/
Schmitt-Wrede
2440. Übungen für Fortgeschrittene: Molekulare Ökotoxikologie I
(6wöchig, ganztägig, nach Vereinbarung)
Erfolgreiche Teilnahme an den Übungen in Parasitologie I
wird vorausgesetzt. Wunderlich /
Schmitt-Wrede
2441. Übungen für Fortgeschrittene: Molekulare Parasitologie
(2wöchig, ganztägig, nach Vereinbarung)
Erfolgreiche Teilnahme an den Übungen in
Parasitologie I und II wird vorausgesetzt. Wunderlich /Benten/
Krücken/
Schmitt-Wrede

2442.	Zoophysiologische Übungen für Fortgeschrittene: Stoffwechselphysiologie ganztägige Blockveranstaltung in der 1. Semesterhälfte	Bridges/Grieshaber
2443.	Übungen zur Biologie der Knochenfische (4stündig, Ort und Zeit nach Vereinbarung)	Riehl
2444.	Elektronenmikroskopie und Biochemie (4stündig) auch für Lehramtskandidaten Beschränkte Teilnehmerzahl, Ort und Zeit nach Vereinbarung	D'Haese und Mitarbeiter
2445.	Biochemisch-molekularbiologisches Laborpraktikum (6 Wochen ganztägig, nach Absprache)	D'Haese und Mitarbeiter
2446.	Morphologiekurs mit meeresbiologischer Exkursion nach Villefranche sur-Mer (Nizza) (nach besonderer Ankündigung)	Mehlhorn/Ruider/ Walldorf/Walter
2447.	Laborpraktikum: Morphologische Techniken (6 Wochen ganztägig, sehr beschränkte Teilnehmerzahl)	D'Haese/Greven / Hentschel und Mitarbeiter
2448.	Einführung in die Methodik der Parasitenanalyse Diagnostik, Antigengewinnung (für Examenkandidaten, nach besonderer Ankündigung)	Mehlhorn/Schmahl/ Ruider/Walldorf/ Walter
2449.	Laborpraktikum: Molekulare Entwicklungsbiologie (6wöchig, ganztägig, nach Vereinbarung)	Rüther/Mitarbeiter
2450.	Neurophysiologisches Seminar (2stündig, nach Vereinbarung)	Schluë
2451.	Neurobiologisches Seminar Mo. 16-18 (2stündig) Gebäude 26.21, Ebene 01, Raum 36	Schluë
2452.	Laborseminar: Neurobiologie (2stündig, nach Vereinbarung)	Schluë
2453.	Laborseminar: Molekulare Parasitologie Fr. 16-17 (1stündig)	Wunderlich
2454.	Literaturseminar: Molekulare Entwicklungsbiologie für Diplomanden und Doktoranden (1stündig)	Rüther
2455.	Seminar: Semiochemikalien bei Pflanzen und Tieren (2stündig) Gebäude 26.21, Ebene 01, Raum 36 Blockseminar, s. Aushang	Alfermann/ Grieshaber
2456.	Seminar zu speziellen Themen der Zoo- und Ökophysiologie Do. 16-18 (2stündig)	Bridges/Grieshaber
2457.	Seminar: Meeresbiologie III – Tropenökologie (2stündig) begrenzte Teilnehmerzahl, nach Vereinbarung	Bridges
2458.	Seminar: Sinnesphysiologie und Ökologie der Tiere Fr. 13-15 (2stündig) Gebäude 26.21, Ebene 01, Raum 36	Lunau/Zimmer
2459.	Seminar für Examenkandidaten (1stündig, nach besonderer Ankündigung)	Lunau

2460. Seminar: Einführung in die elektronenmikroskopische Technik mit Demonstration;
Di. 14-16 (2stündig)
nach besonderer Vereinbarung Riehl/Mehlhorn
2461. Seminar für Examenskandidaten
(nach besonderer Ankündigung) Mehlhorn/Schmahl/
Walldorf
2462. Seminar für Examenskandidaten
(1stündig, Zeit und Ort nach Vereinbarung) Greven
2463. Seminar: Tiergartenbiologie
(2stündig) mit Exkursionen Rehkämper/Greven /
Zeit und Ort nach Vereinbarung, Teilnehmerzahl begrenzt Schwinger
2464. Meeresbiologische Exkursion – Spezialkurs in der
„Bermuda Biological Station“ Sept. 2000 Bridges
2465. Zoologische Exkursion: Meeresbiologische Station Villefranche
sur Mer (s. o.) Mehlhorn
August 2000, nach besonderer Ankündigung

Anleitung zu wissenschaftlichen Arbeiten

2466. Anleitung zu wissenschaftlichen Arbeiten über Bridges/Grieshaber
Themen aus dem Gebiet der Zoophysiologie und Ökophysiologie
2467. Anleitung zu wissenschaftlichen Arbeiten auf dem Gebiet der D'Haese/
Zoomorphologie, Zellbiologie und Parasitologie Greven/Mehlhorn
2468. Anleitung zu wissenschaftlichen Arbeiten auf dem Gebiet der Lunau
Sinnesphysiologie und der Ökologie der Tiere
2469. Anleitung zu wissenschaftlichen Arbeiten auf dem Gebiet der Rüter
Entwicklungs- und Molekularbiologie
(nach Vereinbarung – ganztägig)
2470. Anleitung zu wissenschaftlichen Arbeiten Spindler-Barth
2471. Anleitung zu wissenschaftlichen Arbeiten in Neurobiologie Schluë
(ganztägig, nach Vereinbarung)
2472. Anleitung zu wissenschaftlichen Arbeiten in molekularer Wunderlich
Parasitologie und Zellbiologie
(ganztägig, nach Vereinbarung)

Kolloquien

2473. Zoologisches Kolloquium im Rahmen des Biologischen Dozenten der
Kolloquiums Zoologie
Do. 17-19 (2stündig)
2474. Kolloquium „Molekulare Parasitologie“ im Rahmen des Wunderlich
Biologischen Kolloquiums
Do. 17-19 (2stündig)

Lehrveranstaltungen für die Fachdidaktik der Biologie

2475. Übung: Einführung in die Didaktik und Methodik des Delhey/Lunau
Biologieunterrichts der SI und SII
Mo. 9-11 (2stündig)
Gebäude 26.21, Ebene 01, Raum 36
2476. Übungen zur Planung, Durchführung und Analyse des Delhey/Lunau
Biologieunterrichts mit Themen der SI
Di. 9-11 (2stündig)
Gebäude 26.21, Ebene 01, Raum 36

- | | | |
|-------|---|------------------|
| 2477. | Übungen zur Planung, Durchführung und Analyse des Biologieunterrichts mit Themen der SI
Di. 11-13 (2stündig)
Gebäude 26.21, Ebene 01, Raum 36 | Delhey/Lunau |
| 2478. | Schulpraktikum für Lehramtsstudierende der Biologie der SI und SII an Schulen, einschließlich methodischer und didaktischer Reduktion (2stündig, nach Vereinbarung) | Delhey/
Lunau |
| 2479. | Seminar: neue Entwicklungen im Biologieunterricht der SI und SII
Do. 11-13 (2stündig)
Gebäude 26.21, Ebene 01, Raum 36 | Delhey/
Lunau |
| 2480. | Halbtägige Exkursionen für Lehramtsstudierende der Biologie (Termine nach besonderer Ankündigung) | Delhey/
Lunau |

XVI. Biologie: Physikalische Biologie

Lehrveranstaltungen für das Hauptstudium der Biologie

- | | | |
|-------|---|----------------------------|
| 2481. | Molekulare Biophysik
Mo. 13-15 c. t.
Hörsaal 6B | Riesner/Büldt |
| 2482. | Transkriptionskontrolle bei Prokaryonten
Di. 13-15 c. t.
Hörsaal 6F | Wagner |
| 2483. | Ausgewählte Kapitel der Pflanzenschutzforschung (2stündig) (mit Firmenexkursion)
Vorbesprechung: Fr. 14.4.2000, 9.00 s. t.
Hörsaal 6F | Babczinski |
| 2484. | Photophysikalische und photochemische Grundlagen der Photobiologie
Mi. 10-12 c. t.
Hörsaal 6E | Holzwarth |
| 2485. | Großpraktikum in Molekularer Biophysik (halbtägig, begrenzte Teilnehmerzahl nach Voranmeldung) als Blockveranstaltung nach Ankündigung, Voraussetzung: Vorlesung Molekulare Biophysik I oder II | Riesner/
Klaff /Steger |
| 2486. | Übungen in Molekularer Biophysik (4stündig oder 4+4stündig) für Studierende der Physik nach Voranmeldung, Voraussetzung: Vorlesung Molekulare Biophysik I oder II | Riesner/
Klaff /Steeger |
| 2487. | Literaturseminar (2stündig) | Klaff /Lukács |
| 2488. | Fortgeschrittenenpraktikum in Molekularer Biophysik (halbtägig), als Blockveranstaltung nach Vereinbarung; Voraussetzung: erfolgreiche Teilnahme am Großpraktikum | Riesner/
Klaff Steeger |
| 2489. | Großpraktikum in Methoden der Molekularbiologie I (halbtägig; begrenzte Teilnehmerzahl nach Voranmeldung), als Blockveranstaltung nach Ankündigung
Voraussetzung: Vorlesung Transkriptionskontrolle bei Prokaryonten | Wagner
und Assistenten |
| 2490. | Großpraktikum in Methoden der Molekularbiologie II (halbtägig) als Blockveranstaltung nach Vereinbarung; Voraussetzung: erfolgreiche Teilnahme am Großpraktikum I | Wagner
und Assistenten |

- | | | |
|-------|---|----------------------------------|
| 2491. | Literaturseminar (2stündig)
ausgewählte Themen aus der Molekularbiologie | Wagner |
| 2492. | Anleitung zu selbständiger wissenschaftlicher Arbeit
(ganztäglich) | Klaff /Riesner/
Steger/Wagner |
| 2493. | Biophysikalisches Kolloquium nach Ankündigung (1stündig) | Klaff /Riesner/
Steger/Wagner |
| 2494. | Anleitung zu selbständiger wissenschaftlicher Arbeit (ganztäglich) | Büldt |
| 2495. | Biophysikalisches Kolloquium mit Schwerpunkt Biologische
Strukturforschung nach Ankündigung im Forschungszentrum
Jülich, IBI
(1stündig) | Büldt/N. N. |
| 2496. | Gruppenseminar nach Ankündigung im Forschungszentrum
Jülich IBI-2 (2stündig) | Büldt und
Mitarbeiter |
| 2497. | Praktikum für Fortgeschrittene, 2 Wochen (ganztäglich) als
Blockveranstaltung, nach Ankündigung
Voraussetzung: Vorlesung Molekulare Biophysik II oder
Strukturaufklärung biologischer Makromoleküle durch Kernspinresonanz | N. N. und
Mitarbeiter |
| 2498. | Gruppenseminar nach Ankündigung im Forschungszentrum
Jülich IBI-2 (2stündig) | N. N. und
Mitarbeiter |
| 2499. | Übungen in Mathematik für Physikalische Biologie
(4stündig), nach Vereinbarung | Fitter/Schmitz /
Steger |
| 2500. | Einführung in die Neurotechnologie
Mo. 14-16 (2stündig)
Gebäude 26.21, Ebene 01, Raum 36 | Daunicht |
| 2501. | Seminar zur Neuroprothetik mit Übungen
Mo. 11-13 (2stündig)
Gebäude 24.41, Ebene 01, Raum 21 | Daunicht |
| 2502. | Anleitung zu selbständiger wissenschaftlicher Arbeit
(ganztäglich) NTC | Daunicht |

XVII. Biologie: Mikrobiologie

Praktikum der Biologie für Mediziner/innen

- | | | |
|-------|--|---|
| 2503. | Kurs A: Di. 14-18 (4stündig)
Kurs B: Do. 14-18 (4stündig) | Die Dozenten und
Assistenten der
Biologie und der Vorklinik |
|-------|--|---|

Lehrveranstaltungen für das Hauptstudium der Biologie

- | | | |
|-------|--|--|
| 2504. | Vorlesung Spezielle Mikrobiologie II „Molekular-
biologie der Prokaryanten“
Mi. 16-18 (2stündig)
Hörsaal 6F | Ernst/Hegemann/
Hollenberg/Heinisch |
| 2505. | Vorlesung „Technische Mikrobiologie“
Mo. 15 (s.t.)-16.30 (2stündig)
Hörsaal 6F | Sahm |
| 2506. | Vorlesung „Biotransformationen“
„Stoffumwandlung“
Do. 14-16 (2stündig)
Hörsaal 6B | Hummel |

2507. Vorlesung „Grundoperationen der Aufarbeitung biotechnologischer Prozesse“ Di. 13-15 (2stündig)
Hörsaal 6B Kula
2508. Vorlesung „Mechanismen der Faltung und Sortierung von Proteinen bei Bakterien“ Do. 16-18 (2stündig)
Hörsaal 6E Freudl

Praktika

2509. Großpraktikum: Übungen in Mikrobiologie für Fortgeschrittene I (Teilnehmerzahl begrenzt)
Sept./Okt. (6 Wo. ganztägig vor WS-Beginn) Ernst/Hegemann/
Hollenberg/Heinisch/
Sahm/Hummel
2510. Fortgeschrittenenpraktikum II „Biotechnologie“ Teilnehmerzahl begrenzt (Voraussetzung GP I)
6wöchig (ganztägig)
Institut für Biotechnologie 1, FZ Jülich Sahm/Assistenten
2511. Fortgeschrittenenpraktikum II „Molekulargenetik von Mikroorganismen“ Teilnehmerzahl begrenzt (Voraussetzung GP I)
6wöchig (ganztägig) Hollenberg/Ernst/
Hegemann/Heinisch/
Kölling
2512. Spezialpraktikum „Aufarbeitung biotechnologischer Produkte“ 14 Tage (ganztägig nach Vereinbarung) Kula/Assistenten
2513. Spezialpraktikum „Sequenzanalyse von Proteinen“ 14 Tage (ganztägig nach Vereinbarung) Elling
2514. Spezialpraktikum „Proteinstabilität und Proteinfaltung“ 14 Tage (ganztägig nach Vereinbarung) Pohl
2515. Spezialpraktikum: Übungen am PC/Einführung in die technische Biochemie 14 Tage (ganztägig nach Vereinbarung) Thömmes

Seminare

2516. Mikrobiologisches Literaturseminar Mo. 16.30-17.15 (1stündig)
Hörsaal 6E Die Dozenten und
Assistenten der
Mikrobiologie
2517. Literaturseminar für Diplomanden/innen und Doktoranden/innen Mo. 17.15-18 (1stündig)
Hörsaal 6E Dozenten und
Assistenten der
Mikrobiologie
2518. Seminar „Aktuelle Themen aus der Proteinbiochemie und Enzymologie“ Kula/Assistenten
2519. Anleitung zu selbständiger wissenschaftlicher Arbeit (ganztägig nach Vereinbarung) Kula/Elling/Hummel
2520. Literaturseminar zu aktuellen Themen der „Proteinsekretion bei Pro- und Eukaryonten“ Fr. 9-11 (2stündig)
Institut für Biotechnologie 1 des FZ Jülich Freudl

2521. Literaturseminar zu aktuellen Themen der „Stoffwechselgenetik bei Prokaryonten“
Mi. 8.30-10.30 (2stündig)
Institut für Biotechnologie 1 des FZ Jülich
Sprenger
2522. Seminar „Analytische Methoden in der Biochemie“
Mi. 8-10 (2stündig) in Jülich
Kula/Assistenten
2523. Anleitung zu selbständiger wissenschaftlicher Arbeit (ganztäglich) nach Vereinbarung
Stahmann/Ernst /
Freudl/Heinisch/Hollenberg /Kula/
Sahm /Sprenger /Hegemann

XVIII. Biologie: Genetik

s. auch: www.uni-duesseldorf.de/MathNat/Genetik/

Lehrveranstaltungen für Studierende der Medizin und Studierende mit Biologie im Nebenfach

2524. Allgemeine Biologie für Mediziner
Di., Mi., Do. 11-12 (3stündig)
Hörsaal 2D
Heinlein/
Mehlhorn/Steinmüller
2525. Übungen der Biologie für Mediziner
Kurs A: Di. 14-18
Kurs B: Do. 14-18
(4stündig)
Hörsaal 2D und Mikroskopiersaal
Dozenten des
Faches Biologie
und der
Humangenetik
der Anatomie

Lehrveranstaltungen für das Grundstudium der Biologie

Vorlesungen

2526. Grundlagen der Genetik II
Fr. 9-11 (2stündig)
Hörsaal 6C
Bünemann/
Glätzer/Knust
2527. Einführung zu „Übungen in Genetik“
Do. 14-15 (1stündig)
Hörsaal 6C
Praktika
Dozenten und
Assistenten der Genetik
2528. Übungen in Genetik
(4stündig) für Diplomkandidaten
Kursräume für die Biologischen Grundübungen
Kurs D 1, Mi. 9-12
Kurs D 2, Mi. 14-17
Dozenten und
Assistenten
der Genetik
2529. Übungen in Genetik
(2stündig) für Lehramtskandidaten
Kursräume für die Biologischen Grundübungen
in der ersten Hälfte des Semesters
L 1: Mi. 9-12
L 2: Mi. 14-17
Dozenten und
Assistenten
der Genetik
2530. Übungen in Genetik
(2stündig) für Lehramtskandidaten
Kursräume für die Biologischen Grundübungen
in der zweiten Hälfte des Semesters
L 3: Mi. 9-12
L 4: Mi. 14-17
Dozenten und
Assistenten
der Genetik

2531. Tutorium zu „Grundübungen der Genetik“
(4 parallele Veranstaltungen)
A. Mo. 11.30-13
B. Di. 12-13.30
C. Do. 12-13.30
D. Fr. 12-13.30
(2stündig), Ort s. Ankündigung
- Dozenten und
Assistenten
der Genetik

Lehrveranstaltungen für das Hauptstudium der Biologie

Vorlesungen

2532. Immunologie für Fortgeschrittene
Fr. 16-17 (1stündig)
Hörsaal 6B
- Esser /Fischer /
E. Gleichmann /H. Gleichmann /
Heinz /V. Stoldt/Schwochau/Vohr
2533. Einführung in die molekulare Medizin
Vorlesung und Seminar
(2stündig) Di. 18 s. t.-19.30
- Schulz

Praktika

2534. Genetisches Großpraktikum „Entwicklungsgenetik“
(halbtätig)
Mo.-Fr. ganztätig in der 2. Semesterhälfte
(beschränkte Teilnehmerzahl)
- Bossinger/Knust/
Müller /Wodarz
2535. Genetisches Praktikum: „Cytogenetik“
als Blockpraktikum vom 17.04.-28.04.00
(4stündig) Mo.-Fr. ganztätig
beschränkte Teilnehmerzahl
- Glätzer
2536. Genetisches Praktikum (4stündig)
„Experimentelle Vorgänge zur Expression
eines rekombinanten Proteins und Analyse
der enzymatischen Aktivität“
als Block vom (22. Mai-02. Juni)
Voraussetzung: 1 molekularbiologisches Praktikum
- Henkle-Dührsen
2537. Genetisches Laborpraktikum (F-Praktikum):
„Molekularbiologische und zellbiologische Labortechniken
für Anwendungen in biologischer und medizinischer
Grundlagenforschung“
nach Vereinbarung im Institut für Genetik und dem Biologisch-
Medizinischen Forschungszentrum
Voraussetzung: 1 genetisches oder molekularbiologisches Großpraktikum
- Kunz/Köhler/
Grevelding
2538. Genetisches Laborpraktikum
(F-Praktikum)
nach Vereinbarung im Institut für Genetik
- Henkle-Dührsen
2539. Laborpraktikum
nach Vereinbarung im Institut für Genetik
Voraussetzung: erfolgreiche Teilnahme
an einem „Großpraktikum“
- Bünemann/Glätzer/
Heinlein/Kunz/
Schwochau/Grevelding
2540. Laborpraktikum: Entwicklungsgenetik
6 Wochen, ganztätig
nach Vereinbarung
Voraussetzung: erfolgreiche Teilnahme am
Großpraktikum Entwicklungsgenetik
- Bossinger/Knust/
Müller /Wodarz

2541. Laborpraktikum: Molekulargenetischer Nachweis von Protein-Protein-Wechselwirkungen
6 Wochen, ganztägig
BMFZ, Gebäude 23.12, Ebene 04
Voraussetzung: erfolgreiche Teilnahme an einem genetisch-molekularbiologischen Praktikum
Köhler
- Seminar**
2542. Genetisches Seminar:
Molekulare Kontrollmechanismen des Zelltods in Normalentwicklung und Pathogenese“ (2stündig) (als Blockseminar am Ende des Semesters)
Knut/Müller /Wodarz
2543. Genetisches Seminar:
„Wurm und Fliege im Vergleich: Gemeinsamkeiten und Unterschiede von Entwicklungsstrategien (2stündig) als Blockseminar am Ende des Semesters
Bossinger/Knut
2544. Seminar für Examenkandidaten
„Molekularbiologie der Keimzeldifferenzierung und -funktion“ (2stündig) nach Vereinbarung
Heinlein
2545. Seminar für Examenkandidaten
„Molekularbiologie der Parasiten“
Mi. 13.30-15 (2stündig)
Gebäude 26.21, Ebene 01, Raum 32
Kunz/Grevelding
2546. Immunologisches Seminar
Fr. 17-19 (2stündig)
Hörsaal 6B
Esser /Heinz /
E. Gleichmann /H. Gleichmann /Stoldt/
Schwochau/Vohr
2547. Seminar für Examenkandidaten
„Molekulare Grundlagen spezieller Autoimmun- und Rheumaerkrankungen“
Fr. 12-14 (2stündig)
Gebäude 26.12, Ebene 02, Raum 39
Matth. Schneider /
Schwochau/Specker/
Perniok
2548. Literaturseminar über neuere Arbeiten aus der Entwicklungsgenetik (1stündig) nach Vereinbarung
Knut/Müller
2549. Genetisches Institutsseminar
Mo. 13-15 (2stündig)
Hörsaal 6E
Knut
2550. Genetisches Kolloquium
Do. 17-19 (2stündig)
nach besonderer Ankündigung
Dozenten der Genetik
2551. Immunologisches Kolloquium
Di. 16-18 (2stündig)
Hörsaal 6B nach besonderer Vorankündigung
C. Esser /
E. Gleichmann /P. Ruzicka/
M. Schwochau
2552. Anleitung zu wissenschaftlichen Arbeiten nach Voranmeldung im Institut für Genetik
Bünemann
2553. Anleitung zu wissenschaftlichen Arbeiten nach Voranmeldung im Institut für Genetik
Glätzer
2554. Anleitung zu wissenschaftlichen Arbeiten nach Voranmeldung im Institut für Genetik
Grevelding
2555. Anleitung zu wissenschaftlichen Arbeiten nach Voranmeldung im Institut für Genetik
Heinlein

- | | |
|--|----------------|
| 2556. Anleitung zu wissenschaftlichen Arbeiten nach Voranmeldung im Institut für Genetik | Krust |
| 2557. Anleitung zu wissenschaftlichen Arbeiten nach Voranmeldung im Institut für Genetik | Kunz |
| 2558. Anleitung zu wissenschaftlichen Arbeiten nach Voranmeldung im Institut für Genetik | Schwochau |
| 2559. Anleitung zu wissenschaftlichen Arbeiten nach Voranmeldung im Institut für Genetik | Henkle-Dührsen |

XIX. Psychologie

1. Veranstaltungen für Studierende des 1. Studienabschnitts

- | | |
|--|---|
| 2560. Ausgewählte Grundbegriffe der Chemie für Psychologen
Di. 9-11 (2stündig)
Hörsaal 3B | Becker |
| 2561. Ausgewählte Grundbegriffe der Chemie für Psychologen:
Übungen
Di. 11-12 (1stündig)
Hörsaal 3B | Becker |
| 2562. Allgemeine Psychologie I:
Lernen (Teil 2)
Mi. 9-11 (2stündig)
Hörsaal 3C | Grabitz |
| 2563. Methodenlehre:
Quantitative Methoden II
Mi. 14-16 (2stündig)
Hörsaal 3B | Krauth |
| 2564. Methodenlehre:
Übungen zu Quantitative Methoden II
Mi. 16-17 (1stündig)
Hörsaal 3B | Krauth |
| 2565. Experimentelles Praktikum II
Mo. 9-13 und nach Vereinbarung (4stündig)
Hörsaal 3C und Gebäude 23.03/Ebene U1/Räume 23, 25, 61 | Kirschbaum/Hammerl/Illian/
N. N./N. N./N. N. |
| 2566. Allgemeine Psychologie I:
Motivation und Emotion II
Do. 11-13 (2stündig)
Hörsaal 3B | Kirschbaum |
| 2567. Physiologie in den für die Psychologie bedeutsamen
Abschnitten: Einführung in die Neuroanatomie
Mo. 13-14 (1stündig)
Hörsaal 2B | Novotny/Rehkämper |
| 2568. Physiologie in den für die Psychologie bedeutsamen
Abschnitten: Praktikum zur Hirnforschung
Mo. 14-16 (2stündig)
Präpariersaal | Novotny/Rehkämper |
| 2569. Physiologie 1. Teil für Mediziner, Zahnmediziner,
Psychologen und Pharmazeuten
Mo.-Do. 8-9 (4stündig)
Hörsaal 2A | Schrader /Thämer |

2570. Problemgeschichte der Psychologie Kirschbaum
Do. 9-11 (2stündig)
Hörsaal 3B
2571. Methodenlehre: Illian/Krauth
Ausgewählte Grundbegriffe der Mathematik für Psychologen II
Di. 14-15 (1stündig)
Hörsaal 3B
2572. Methodenlehre: Illian/Krauth
Übungen zu Ausgewählte Grundbegriffe der Mathematik für Psychologen II
Di. 15-16 (1stündig)
Hörsaal 3B
2573. Seminar zu Allgemeine Psychologie I: Grabitz /Hammerl
Lernen und Gedächtnis
Mi. 11-13 (2stündig)
Hörsaal 3C
2574. Allgemeine Psychologie II: Denken Grabitz
Do. 9-11 (2stündig)
Hörsaal 3C
2575. Seminar zu Allgemeine Psychologie II: Denken Grabitz /Hammerl
Do. 11-13 (2stündig)
Gebäude 23.02, Ebene U1, Raum 22
2576. Seminar zu Allgemeine Psychologie II: N. N.
Wahrnehmung und Motorik
Mi. 11-13 (2stündig)
Gebäude 23.03, Ebene U1, Raum 68
2577. Differentielle Psychologie und Persönlichkeitsforschung Hehl
Di. 11-13 (2stündig)
Hörsaal 3C
2578. Seminar zu Differentielle Psychologie und Koukouliatas/Hehl
Persönlichkeitsforschung
Mo. 11-13 (2stündig)
Gebäude 23.02, Ebene 00, Raum 63
2579. Einführung in die Experimentelle Biologische Psychologie Stoerig
Do. 14-16 (2stündig)
Hörsaal 3B

1.1 Sonstiges

2580. Experimentelles Semesterprojekt
Alle Hochschullehrer(6stündig) Ort und Zeit nach Vereinbarung

2. Veranstaltungen für Studierende des 2. Studienabschnittes

2.1 Institut für Allgemeine Psychologie

2581. Arbeits- und Betriebspsychologie N. N.
(2stündig)
2582. Kognitive Psychologie N. N.
(2stündig)
2583. Verhaltenskonstanz und -variabilität Musial/N. N.
Einführung in die Kybernetische Psychologie (Teil II):
Verhaltensbiologie und -theorie
Fr. 9-11 (2stündig)
Gebäude 23.03, Ebene 01, Raum 43

- | | | |
|-------|---|--------------------------------|
| 2584. | Seminar zur Verhaltenskonstanz und –variabilität:
Physiologische Psychologie des gastrointestinalen Systems
Ort und Zeit nach Vereinbarung (2stündig) | Musial/N. N. |
| 2585. | Psychologische Beratungs- und Behandlungsmethoden (Teil II)
Mo. 14-16 (2stündig)
Hörsaal 3E | Pietrowsky |
| 2586. | Angewandte Klinische Psychologie (Teil II)
Mi. 14-16 (2stündig)
Hörsaal 3C | Pietrowsky |
| 2587. | Seminar zu Angewandte Klinische Psychologie
Mi. 9-11 (2stündig)
Gebäude 23.03, Ebene U1, Raum 68 | Pietrowsky |
| 2588. | Praktikum zu Psychologischen Beratungs- und
Behandlungsmethoden: Verhaltenstherapeutische Methoden
Di. 9-11 (2stündig)
Gebäude 23.03, Ebene U1, Raum 23, 25 und 61 | Hebing-Lennartz/
Pietrowsky |
| 2589. | Seminar zu Angewandte Klinische Psychologie
Mo. 11-13 (2stündig)
Gebäude 23.03, Ebene U1, Raum 68 | Denecke/Pietrowsky |
| 2590. | Praktikum zu Angewandte Klinische Psychologie (Teil II)
Ort nach Vereinbarung (2stündig) | Pietrowsky |
| 2591. | Seminar zu Psychometrie
Do. 14-16 (2stündig)
Gebäude 23.02, Ebene 01, Raum 47 | Krauth/Saint-Mont |
| 2592. | Planung und Auswertung von klinischen
Untersuchungen: Spezielle Methoden der Veränderungsmessung
Mi. 9-11 (2stündig)
Gebäude 23.02, Ebene 01, Raum 47 | Krauth |
| 2593. | Praktikum zur Planung und Auswertung von
Klinischen Untersuchungen
Di. 10-13 (2stündig)
Gebäude 23.02, Ebene 01, Raum 47 | Saint-Mont/Krauth |
| 2594. | Seminar zu Mathematische Psychologie
Do. 9-11 (2stündig)
Gebäude 23.02, Ebene 01, Raum 47 | Krauth/Saint-Mont |
| 2595. | Oberseminar zu Mathematische Psychologie
Do. 16-18 (2stündig)
Gebäude 23.02, Ebene 01, Raum 47 | Krauth/Illian/Saint-Mont |

2.2 Institut für Physiologische Psychologie

- | | | |
|-------|--|---------------------------------|
| 2596. | Psychodiagnostische Methoden:
Psychologische Diagnostik (Teil II)
Di. 14-16 (2stündig)
Hörsaal 3C | Hehl |
| 2597. | Seminar zu Psychodiagnostische Methoden:
Übungen und Demonstrationen zur Paarintervention
Do. 14-16 (2stündig)
Gebäude 23.02, Ebene 00, Raum 63 | Koukoulitias/Heininger/
Hehl |
| 2598. | Praktikum zu Psychodiagnostische Methoden:
Diagnostisches Praktikum II
Parallelgruppen Do. 11-13 (2stündig)
Gebäude 23.02, Ebene 00, Raum 63 | Hehl/Heininger/
Koukoulitias |

2599. Seminar zu Experimentelle Analyse tierischen Verhaltens
Mi. 14-16 (2stündig)
Gebäude 23.03, Ebene 01, Raum 43
Huston
2600. Praktikum zu Physiologische Psychologie (Animalteil)
Zeit und Ort nach Vereinbarung (2stündig)
Vor Anmeldung im Sekretariat
Huston/Frisch/
Hasenöhrl/
De Souza Silva
2601. Praktikum zu Experimentelle Analyse tierischen Verhaltens (4stündig)
Zeit und Ort nach Vereinbarung
Vor Anmeldung im Sekretariat
Huston/Hasenöhrl/
De Souza Silva
2602. Seminar zu Physiologische Psychologie: Einführung in die Physiologische Psychologie (Teil II)
Mi. 16-18 (2stündig)
Gebäude 23.03, Ebene 01, Raum 43
Hasenöhrl/Huston
2603. Praktikum zu Methoden der Physiologischen Psychologie (Animalteil)
Zeit und Ort nach Vereinbarung
Huston/Frisch/
De Souza Silva
2604. Seminar zu Angewandte Physiologische Psychologie: Neuropsychologie der Aufmerksamkeit
Di. 16-18 (2stündig)
Gebäude 23.03, Ebene 01, Raum 61
Niedeggen/
Stoerig
2605. Seminar zu Methoden der Physiologischen Psychologie: Neuropsychologie
Di. 14-16 (2stündig)
Gebäude 23.03, Ebene U1, Raum 61
Niedeggen/N. N./Stoerig
2606. Praktikum zu Angewandte Physiologische Psychologie: Bistabile Perzepte: Binokulare Rivalität
Fr. 11-13 (2stündig) Anmeldung im Sekretariat
Gebäude 23.03, Ebene 00, Raum 48
Dombrowski /Stoerig
2607. Blockpraktikum zu Methoden der Physiologischen Psychologie (Humanteil):
Methoden der Neuropsychologie (2stündig/Semesterende)
Anmeldung im Sekretariat Gebäude 23.3, Ebene 00, Raum 48
Zeit und Ort nach Vereinbarung
Dombrowski /
Niedeggen/N. N./Stoerig
2608. Seminar zu Physiologische Psychologie: Organisation und Funktion des visuellen Systems beim Menschen
Mi. 11-13 (2stündig)
Gebäude 23.03, Ebene U1, Raum 61
N. N./Stoerig

3. Sonstiges

2609. Praktikum zu Physiologische Psychologie für Biologen (halbtägig)
Zeit und Ort nach Vereinbarung
Vor Anmeldung im Sekretariat
Huston
2610. Forschungskolloquium
Di. 16-18 (1stündig; 14tägig)
Gebäude 23.02, Ebene 00, Raum 63
Hehl und
Mitarbeiter/in
2611. Forschungskolloquium
Zeit und Ort nach Vereinbarung
Huston

- | | | |
|-------|---|---|
| 2612. | Forschungskolloquium
Mi. 14-16 (1stündig, 14tägig)
Gebäude 23.03, Ebene U1, Raum 86 | Grabitz |
| 2613. | Psychologisches Kolloquium:
Vorträge nach gesonderter Bekanntgabe
Mo. 18-20 (1stündig, 14tägig)
Gebäude 23.03, Ebene 01, Raum 43 | Alle Hochschullehrer/innen
und Mitarbeiterinnen der
Psychologischen
Institute |
| 2614. | Anleitung zum wissenschaftlichen Arbeiten
(6stündig)
Ort und Zeit nach Vereinbarung | Grabitz /Hehl/Huston/
Kalveram/Kirschbaum/
Krauth/Pietrowsky/Stoerig
und Mitarbeiter/innen |
| 2615. | Neuere Methoden und Ergebnisse der Erbe-
Umweltforschung
Fr. 14-16 (2stündig)
Gebäude 23.03, Ebene U1, Raum 61 | Ruch |
| 2616. | Experimentelles Semesterprojekt
Zur Vorbereitung auf Diplomarbeiten:
Elektrophysiologie und visuell gesteuertes Verhalten
Zeit und Ort nach Vereinbarung (4stündig) | Schrauf/Stoerig und
Mitarbeiter/innen |
| 2617. | Praktikum zu Angewandte Klinische Neuropsychologie
Zeit und Ort nach Vereinbarung (3stündig)
Neurologie der Rheinischen Klinik Düsseldorf
(s. gesonderten Aushang) | Müller /Stoerig |
| 2618. | Praktisches Seminar zur Neuropsychologischen
Diagnostik für Studierende im Hauptstudium Psychologie
und Mitarbeiter/innen
(2stündig) im NTC Düsseldorf
(Anmeldung s. gesonderten Aushang) | Beckers/Hömberg |
| 2619. | Seminar für Doktoranden und Diplomanden
Mi. 13-15 (2stündig)
Gebäude 23.03, Ebene U1, Raum 61 | Kleiser/Stoerig |

XX. Geographie

Spezialvorlesungen

- | | | |
|-------|---|-----------|
| 2620. | Tourismus in Entwicklungsländern
Do. 9-11 (2stündig)
Hörsaal 5B | Vorlaufer |
| 2621. | Der eurasische Steppengürtel
Do. 11-13 (2stündig)
Hörsaal 5A | Wein |

Proseminare

- | | | |
|-------|---|-------------------|
| 2622. | Karteninterpretation für Anfänger
Do. 14-16 (2stündig)
Gebäude 25.12, Ebene 02, Raum 33 | Fey |
| 2623. | Computerkartographie, Kurs A
nach Vereinbarung (2stündig)
(s. bes. Aushang) | Becker /Vorlaufer |

2624. Computerkartographie, Kurs B
Mi. 14-16 (2stündig)
Gebäude 25.02, Ebene 01, Raum 21
Linder/Jordan
2625. Computerkartographie, Kurs C
Mi. 16-18 (2stündig)
Gebäude 25.02, Ebene 01, Raum 21
Linder/Jordan
2626. Kartographie, Kurs A
Di. 14-16 (2stündig)
Gebäude 25.12, Ebene 01, Raum 51
Linder/Jordan
2627. Kartographie, Kurs B
Mi. 9-11 (2stündig)
Gebäude 25.02, Ebene 02, Raum 21
Montag /Vorläufer
2628. Statistik, Kurs A
Mi. 11-13 (2stündig)
Gebäude 25.02, Ebene 00, Raum 21
Dehling/Vorläufer
2629. Statistik, Kurs B
Mo. 11-13 (2stündig)
Gebäude 25.12, Ebene 02, Raum33
Schneider /Vorläufer
- Unterseminare**
2630. Geomorphologie
Di. 9-11 (2stündig)
Gebäude 25.02, Ebene 02, Raum 21
Wenzens
2631. Sozial- und Wirtschaftsgeographie
Mi. 14-16 (2stündig)
Gebäude 25.02, Ebene 02, Raum 21
Montag /Vorläufer
2632. Kulturgeographie
Mo. 14-16 (2stündig)
Gebäude 25.12, Ebene 02, Raum 55
Schneider /Vorläufer
- Seminare**
2633. Karteninterpretation für Fortgeschrittene
Mi. 11-13 (2stündig)
Gebäude 25.12, Ebene 02, Raum 55
Glebe
2634. Geographische Informationssysteme II (GIS)
Mo. 14-18 (2stündig, 14täglich)
Gebäude 25.02, Ebene 01, Raum 21
Linder/Jordan
2635. Geographische Schulsoftware 1
Mi. 11-13 (2stündig)
Gebäude 25.12, Ebene 02, Raum 33
Wein
2636. Geographische Schulsoftware 2
Mi. 14-16 (2stündig)
Gebäude 25.12, Ebene 02, Raum 33
Wein
2637. Exkursionsseminar: Irland
Mo. 11-13 (2stündig)
Gebäude 25.12, Ebene 02, Raum 55
Glebe
2638. Exkursionsseminar: Südwesten der USA
Mi. 11-13, Do. 13-15 (4stündig)
Gebäude 25.02, Ebene 02, Raum 21
Wenzens

Oberseminare

2639. Physische Geographie
Di. 11-13 (2stündig)
Gebäude 25.02, Ebene 02, Raum 21
Wenzens
2640. Bevölkerung und Urbanisierung in Afrika
Mi. 9-11 (2stündig)
Gebäude 25.12, Ebene 02, Raum 55
Vorläufer
2641. Ökologie der Meere
Di. 11-13 (2stündig)
Gebäude 25.12, Ebene 02, Raum 33
Wein

Projektseminare

2642. Stadtgeographie Düsseldorf, Teil I
Di. 14-16 u. 2 Std. n. V. (4stündig)
Gebäude 25.12, Ebene 02, Raum 55
Glebe
2643. Das Freizeitverhalten ausländischer Jugendlicher in
Düsseldorf, Teil I
Mi. 13-15 u. 2 Std. n. V. (4stündig)
Gebäude 25.12, Ebene 02, Raum 55
Vorläufer

Praktika

2644. Geoökologisches Laborpraktikum
8 Tage, nach Vereinbarung (s. bes. Aushang)
Gebäude 25.02, Ebene 00, Raum 21
Picker/Jordan
2645. Praktikum I: Einführung in das Gelände (für Anfänger/-innen)
Physische Geographie
6 x 2 Tage (s. bes. Aushang)
Fey
2646. Kulturgeographie
6 x 2 Tage (s. bes. Aushang)
Montag /Schmitt /
Schneider /Vorläufer

Sonstige Veranstaltungen

2647. Exkursionen, eintägig: s. bes. Aushang
Exkursionen, mehrtägig: s. bes. Aushang
Dozent(inn)en
der Geographie
2648. Große Exkursion „Irland“, 20 Tage
Termin: s. bes. Aushang
Glebe
2649. Große Exkursion „USA“, 18 Tage
Termin: s. bes. Aushang
Wenzens
2650. Kolloquium für Examenskandidat(inn)en
und Doktorand(inn)en (s. bes. Aushang)
Dozent(inn)en
der Geographie
2651. Geographisches Kolloquium
Do. 16-18 (s. bes. Aushang)
Dozent(inn)en
der Geographie
2652. Anleitung zum selbst. wiss. Arbeiten
nach Vereinbarung
Dozent(inn)en
der Geographie

Geologie

Übungen

2653. Analytische Quartärgeologie
Mo. 14-16 (2stündig)
Gebäude 25.02, Ebene 00, Raum 21
Schirmer

XXI. Geschichte der Pharmazie

2654. Pharmazeutische Terminologie
Mi. 12-13
Gebäude 23.12, Ebene 04, Raum 24
Leimkugel
2655. Geschichte der Naturwissenschaften unter besonderer
Berücksichtigung der Pharmazie
Mi. 11-12
Gebäude 23.12, Ebene 04, Raum 24
Leimkugel/
Hermanns

ALLBECON

PERSONAL-SERVICE DPS KG

KEIN JOB FÜR STANDARDTYPEN!!!

Verfügen Sie über gute PC-Kenntnisse? Hatten Sie bereits die Gelegenheit, Erfahrung im kaufmännischen Bereich zu sammeln? Dann sollten wir uns unbedingt kennenlernen!

Wir bieten Ihnen einen abwechslungsreichen Job bei leistungsgerechter Bezahlung in den Semesterferien bei namhaften Unternehmen in Düsseldorf, sowie auch die Möglichkeit, während des Semesters tage- bzw. wochenweise für uns tätig zu werden.

Auch nach abgeschlossenem Studium bieten wir interessante Perspektiven, Ihren Traumjob zu finden.

Rufen Sie uns einfach an oder schicken Sie uns Ihre Bewerbungsunterlagen. Katja Wilhelm informiert Sie gerne.



(02 11)
35 31 15

Flinger Str. 11
40213 Düsseldorf

E-Mail: dps@allbecon.de
Internet: www.allbecon.de/dps

Wirtschaftswissenschaftliche Fakultät

Dekan:

Univ.-Prof. Dr. Bernd Günter

Prodekan:

Univ.-Prof. Dr. Raimund Schirmeister

Dekanat:

Universitätsstraße 1, 40225 Düsseldorf (Gebäude 23.32, Ebene 01, Raum 64)

Telefax: 81-153 53

Telefon: 81-138 20/136 20

Christa Bohl, Reg.-Ang., F. 81-138 20/36 20

Geschäftszeit: Mo., Di, Do. 9–12 Uhr

Akad. Rätin Dr. Birte Klein, Wiss. Ang., F. 81-153 60, Fax 81-11474

Geschäftszeit: Mo. 10–12 Uhr und nach Vereinbarung

Gebäude 23.32, Ebene 01, Raum 61

Fakultätsrat:

Dekan Univ.-Prof. Dr. Bernd Günter

Prodekan Univ.-Prof. Dr. Raimund Schirmeister

Gruppe der Professorinnen und Professoren:

Univ.-Prof. Dr. Horst Degen, Univ.-Prof. Dr. Klaus-Peter Franz, Univ.-Prof. Dr. Winfried

Hamel, Univ.-Prof. Dr. Heinz-Dieter Smeets, Univ.-Prof. Dr. H. Jörg Thieme, Univ.-

Prof. Dr. Gerd Rainer Wagner

Gruppe der Wiss. Mitarbeiterinnen und Mitarbeiter:

Dr. Birte Klein, Dr. Peter Lorscheid

Gruppe der Studierenden:

Merten Pollok, Timo Elsner, Carsten Frowein

Gruppe der nichtwissenschaftlichen Mitarbeiterinnen und Mitarbeiter:

Elge Brandt

Orientierungsplan

Gebäude 23.31 und 23.32

Ebene U1 Hausmeister (F. 81-145 03)

Poststelle

Ebene 01 Wirtschaftswissenschaftliche Fakultät

Wirtschaftswissenschaftliches Dekanat

Lehrstühle für Betriebswirtschaftslehre,

insb. Marketing

insb. Produktionswirtschaft und Umweltökonomie

insb. Unternehmensprüfung u. -besteuerung

Lehrstuhl für Volkswirtschaftslehre

Fachgebiet Volkswirtschaftslehre

Fachgebiet Statistik und Ökonometrie

Ebene 00 Lehrstühle für Betriebswirtschaftslehre,

insb. Unternehmensrechnung und Controlling

insb. Finanzierung und Investition

insb. Unternehmensführung

WIR GÖNNEN IHNEN AUCH DEN ULTIMATIVSTEN FREIZEITKICK,

*Sie sollten nur am Montag wieder
da sein können.*

Mit circa 9.000 Mitarbeitern an mehr als 40 Standorten und einem Gruppenumsatz von rund 1,8 Milliarden Mark erbringt **PwC Deutsche Revision/PricewaterhouseCoopers** Dienstleistungen in den Bereichen Wirtschaftsprüfung, Steuer- und Rechtsberatung, Unternehmensberatung, Corporate Finance-Beratung und Human Resource-Beratung. Ihnen bieten wir einen Einstieg nach Maß, eine systematische Fortbildung und außergewöhnliche Entwicklungsmöglichkeiten in einem internationalen Umfeld – kurz: Wir bieten Ihnen erstklassige berufliche Perspektiven, die besser nicht sein könnten.

**HOCHSCHUL-
ABSOLVENT/-INNEN
FÜR PRÜFUNG UND
BERATUNG INDUSTRIE
NORDRHEIN-WESTFALEN**

In der internationalen und nationalen Industrieprüfung in **Köln, Düsseldorf oder Essen** beraten und prüfen Sie in Industrie-, Handels- und Dienstleistungsunternehmen aller Größen, Rechtsformen und Branchen. Ihre praktischen Erfahrungen und theoretischen Kenntnisse in Betriebswirtschaft, Handelsrecht und

**Wirtschaftsprüfung
Steuer- und Rechtsberatung *
Unternehmensberatung
Corporate Finance-Beratung
Human Resource-Beratung**

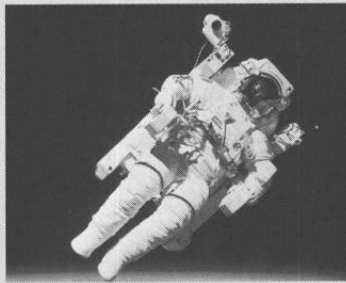

Career
Balance

Steuerwesen nutzen Sie in risikoorientierten Prüfungsansätzen und in komplexen gutachterlichen und Beratungstätigkeiten.

Die fachlichen Grundlagen haben Sie durch ein entsprechendes Hochschulstudium erworben, das Sie mit Erfolg abgeschlossen haben. Sie verfügen über gute betriebswirtschaftliche Kenntnisse. Schnell werden Sie in anspruchsvollen Projekten selbständig arbeiten, immer im Team hochqualifizierter Kollegen. Neben diesem Training-on-the-job bereiten wir Sie durch ein praxisbegleitendes Schulungsprogramm umfassend auf Ihre Aufgabe vor. Der Karriereweg zum Wirtschaftsprüfer/-in, Steuerberater/-in und/oder Berater/-in steht Ihnen offen.

Wir freuen uns auf das Gespräch mit Ihnen! Für Vorabinformationen steht Ihnen Herr Franz-J. Kaiser unter 02 11/9 81-29 44 gerne zur Verfügung.

Ihre Bewerbung senden Sie bitte unter Angabe des Kennworts VL Uni Düsseldorf und gegebenenfalls der Standortpräferenz an **PwC Deutsche Revision AG, Frau Kirsten Budde, Moskauer Straße 19, 40227 Düsseldorf.**
Internet: www.pwcglobal.com/de

* Berufsrechtlich geregelte Leistungen werden durch hierfür zugelassene Berufsgesellschaften erbracht.

PwC Deutsche Revision
PRICEWATERHOUSECOOPERS
Mehr als nur ein Job

Studienberatung:

Dipl.-Kfm. Thomas Nowak, F.81-141 96, Gebäude 23.32, Ebene 01, Raum 29,
Sprechstunde: n. V.

Dipl.-Kff. Dagmar Hoßfeld, F. 81-1-51 98, Gebäude 23.32, Ebene 00, Raum 27
Dr. rer. pol. Peter Lorscheid, F. 81-153 07, Gebäude 23.31, Ebene 01, Raum 66,
Sprechstunde: n. V.

Dr. rer. pol. Birte Klein , F. 81-153 60, Gebäude 23.32, Ebene 01, Raum 61

Dipl.-Kfm. Karsten Schulz , F. 81-153 42, Gebäude 23.31, Ebene 01, Raum 72,
Sprechstunde: n. V.

Dipl.-Kfm. Bernard Vogl, F. 81-1-52 96, Gebäude 23.31, Ebene 01, Raum 67

Dipl.-Kfm. Jochen Schlei, F. 81-152 23, Gebäude 23.31, Ebene 01, Raum 30,
F. 81-11302, Sprechstunde: n. V.

Dipl.-Kfm. Marc Reiners, F. 81-15175, Gebäude 23.31, Ebene 00, Raum 64,
Sprechstunde: n. V.

Studienberatung durch die Fachschaftsvertreterinnen und -vertreter der Studierendenschaft:

Fachschaftsraum, F. 81-1 40 89, Gebäude 23.31, Ebene 01, Raum 61, Termin: n. V.

Prüfungsausschuß für die Diplomvorprüfung und die Diplomprüfung im Studiengang Betriebswirtschaftslehre:

Vorsitzender: Univ.-Prof. Dr. Horst Degen

Stellvertreter: Univ.-Prof. Dr. Heinz-Dieter Smeets

Weitere Mitglieder:

Univ.-Prof. Dr. Bernd Günter

Univ.-Prof. Dr. Klaus-Peter Franz

Dipl.-Kff. Friederike Haffner

Jana Zerweck

Merten Pollok

Geschäftsführung: Akad. Rätin Dr. Birte Klein, F. 81-153 60,
Gebäude 23.32, Ebene 01, Raum 61

Lehrkörper

a) Universitätsprofessoren

Degen , Horst, Simon-Dach-Straße 10, 42553 Velbert, F. (020 53) 8 04 66,
Dr. rer. oec. (Statistik und Ökonometrie), 28.1.1991

Franz, Klaus-Peter
Dr. rer. pol. (Betriebswirtschaftslehre, insb. Unternehmensprüfung u. -besteue-
rung), 1.4.1985

Günter, Bernd
Dr. rer. oec. (Betriebswirtschaftslehre, insb. Marketing), 9.3.1989

Hamel, Winfried
Dr. rer. pol. (Betriebswirtschaftslehre, insb. Unternehmensführung, Organisation
und Personal), 10.8.1982

Smeets , Heinz-Dieter, Nesselrodestraße 16, 41541 Dormagen, F. (021 33) 21 44 10,
Dr. rer. pol. (Volkswirtschaftslehre), 1.10.1991

Schirmeister, Raimund
Dr. rer. pol. (Betriebswirtschaftslehre, insb. Finanzierung u. Investition), 1. 4.1990

Thieme , H. Jörg, Riesweg 89, 45134 Essen, F. (02 01) 47 02 71,
Dr. rer. pol. (Volkswirtschaftslehre), 28.8.1972

Wagner, Gerd Rainer
Dr. rer. pol. (Betriebswirtschaftslehre, insb. Produktionswirtschaft und Umwelt-
ökonomie), 30.5.1985

b) Honorarprofessor

Klein, Klaus-Günter
Dr. rer. pol. (BWL, insb. Unternehmensprüfung und -besteuerung)

**c) Hochschulassistentinnen und -assistenten,
Wissenschaftliche Mitarbeiterinnen und Mitarbeiter**

Gluchowski, Peter, Brauckmanns Knapp 8c, 58313 Herdecke, F. 0 23 30-89 04 79,
Dr. rer. oec. (EDV)

Haffner, Friederike, Dipl.-Kff. (Betriebswirtschaftslehre, insb. Produktionswirtschaft
und Umweltökonomie)

Hausmann, Andrea, Dipl.-Kff. (Betriebswirtschaftslehre, insb. Marketing)

Helm, Sabrina, Dipl.-Kff. (Betriebswirtschaftslehre, insb. Marketing)

Hoßfeld, Dagmar, Dipl.-Kff. (Betriebswirtschaftslehre, insb. Unternehmensführung,
Organisation und Personal)

Kajüter, Peter, MBA, BWL, insb. Unternehmensprüfung und -besteuerung

Karlowitsch, Martin, Dipl.-Kfm. (Betriebswirtschaftslehre, insb. Controlling)

Klein, Birte, Dr. rer. pol. (Dekanat und Prüfungsausschuß)

Lorscheid, Peter, Rosenthalstr. 23, 53859 Niederkassel, F. (02 28) 45 54 13
Dr. rer. pol. (Statistik und Ökonometrie)

Michler, Albrecht, Ostpreußenstraße 196, 45886 Gelsenkirchen, F. (02 09) 2 88 93
Dr. rer. oec. (Volkswirtschaftslehre)

Mindermann, Torsten, Dipl.-Kfm., BWL, insb. Unternehmensprüfung und
-besteuerung

Nadler, Michael, Dipl.-Kfm. (Betriebswirtschaftslehre, insbes. Finanzierung und
Investition)

Nowak, Thomas, Dipl.-Kfm. (Betriebswirtschaftslehre, insb. Produktionswirtschaft
und Umweltökonomie)

Reiners, Marc, Dipl.-Kfm. (Betriebsw. insb. Finanzierung und Investition)

Rolfes, Ludger, Dipl.-Kfm. (Betriebswirtschaftslehre, Marketing)

Schlei, Jochen, Dipl.-Kfm. (Betriebswirtschaftslehre, insb. Marketing)

Schlenkrich, Kay, Dipl.-Kfm. (Betriebswirtschaftslehre, insb. Unternehmensführung,
Organisation und Personal)

Schmitz, Elmar, Dipl.-Kfm. (Volkswirtschaftslehre)

Schulz, Karsten, Dipl.-Kfm. (Volkswirtschaftslehre)

Schwertner, Kerstin, Dipl.-Kff., (Betriebswirtschaftslehre,
insb. Unternehmensführung, Organisation und Personal)

Steinrück, Helen, Dipl.-Kff. (BWL, insb. Unternehmensprüfung und -besteuerung)

Vogl, Bernard, Dr. rer. pol. (Volkswirtschaftslehre)

Vogt, Torsten, Dipl.-Kfm. (Betriebswirtschaftslehre, insb. Produktionswirtschaft und
Umweltökonomie)

Will, Frank, Dipl.-Kfm. (Volkswirtschaftslehre)

d) Lehrbeauftragte

Dicken, André Jacques, Dr. (BWL, insb. Unternehmensprüfung und -besteuerung)
Schelp, Joachim, Dipl.-oec. (SAP)
Woll, Artur, Univ.-Prof. Dr. Dr. h.c. (VWL)

e) Lehrbeauftragte für Wirtschaftssprachen

Aillères, Michelle (Französisch)
Leske, Catherine (Französisch)
Striedter, Anne-Christine (Französisch)
Philippé, Marilyn (Englisch)
Sanchez, Maria (Spanisch)
de la Valgoma, Aurora (Spanisch)
Lorusso, Gabriella (Italienisch)

Lehrstühle und Fachgebiete

Lehrstuhl für Betriebswirtschaftslehre, insbesondere Unternehmensführung, Organisation und Personal (Gebäude 23.32, Ebene 00)

Univ.-Prof. Dr. Winfried Hamel, F. 81-139 95
Sekretariat: Reg.-Ang. Gisela Freiberg, F. 81-139 95, Fax: 81-151 64
Wiss. Ang.: Dipl.-Kff. Dagmar Hoßfeld, F. 81-151 98, Dipl.-Kff. Kerstin Schwertner, F. 81-15197, Dipl.-Kfm. Kay Schlenkrich, F. 81-14070

Lehrstuhl für Betriebswirtschaftslehre, insbesondere Controlling (Gebäude 23.31/32, Ebene 00)

N. N., F. 81-152 58, Fax 81-153 16
Sekretariat: Reg.-Ang. Elge Brandt, F. 81-152 58
Wiss. Ass.: N. N., F. 81-115 15
Wiss. Ang.: N. N., F. 81-1 1304, Dipl.-Kfm. N. N., F. 81-153 11
Wiss. Ass.: N. N., F. 81-153 17
Wiss. Ang.: N. N., F. 81-1 1304

Lehrstuhl für Betriebswirtschaftslehre, insbesondere Marketing (Gebäude 23.31/32, Ebene 01)

Univ.-Prof. Dr. Bernd Günter, F. 81-152 16
Sekretariat: N. N., F. 81-152 16, Fax 81-152 26
Wiss. Ang.: Dipl.-Kff. Andrea Hausmann, F. 81-15223, Dipl.-Kff. Sabrina Helm, F. 81-11349, Dipl.-Kfm. Jochen Schlei, F. 81-11302, Dipl.-Kfm. Ludger Rolfes, F. 81-15219

Lehrstuhl für Betriebswirtschaftslehre, insbesondere Produktionswirtschaft und Umweltökonomie (Gebäude 23.31/32, Ebene 01)

Univ.-Prof. Dr. Gerd Rainer Wagner, F. 81-141 20
Sekretariat: Reg.-Ang. Renate Scharnowski, F. 81-141 20
Wiss. Ang.: Dipl.-Kff. Friederike Haffner, F. 81-12283, Dipl.-Kfm. Thomas Nowak, F. 81-141 96, Dipl.-Kfm. Torsten Vogt, F. 81-141 93

Lehrstuhl für Betriebswirtschaftslehre, insbesondere Finanzierung und Investition (Gebäude 23.31, Ebene 00)

Univ.-Prof. Dr. Raimund Schirmeister, F. 81-146 55
Sekretariat: N. N., F. 81-14655, Fax 81-151 57
Wiss. Ang.: Dipl.-Kfm. Michael Nadler, F. 81-15391, Dipl.-Kfm. Marc Reiners, F. 81-15175, N. N., F. 81-151 46

Lehrstuhl für Betriebswirtschaftslehre, insbesondere Unternehmensprüfung und -besteuerung (Gebäude 23.32, Ebene 01)

Univ.-Prof. Dr. Klaus-Peter Franz, F. 81-11570

Sekretariat: Reg.-Ang. Angelika Graf, F. 81-11839

Wiss. Ang.: Peter Kajüter, MBA, F. 81-11882, Dipl.-Kfm. Torsten Mindermann, F. 81-11881, Dipl.-Kff. StB Helen Steinrück, F. 81-11881

Lehrstuhl für Volkswirtschaftslehre (Gebäude 23.31, Ebene 01)

Univ.-Prof. Dr. H. Jörg Thieme, F. 81-15330

Sekretariat: Silvia Menke M. A., F. 81-15330, Fax 81-12196

Wiss. Ang.: Dr. rer. oec. Albrecht Michler, F. 81-15318, Dipl.-Kfm. Karsten Schulz, F. 81-15342, Dipl.-Kfm. Frank Will, F. 81-15342, Dipl.-Kfm. Elmar Schmitz, F. 81-15337

Fachgebiet Volkswirtschaftslehre (Gebäude 23.31, Ebene 01)

Univ.-Prof. Dr. Heinz-Dieter Smeets, F. 81-15286

Sekretariat: Reg.-Ang. Birgit Knoke, F. 81-15286, Fax 81-15294

Wiss. Ang.: Dr. rer. pol. Bernard Vogl, M.A., F. 81-15296

Fachgebiet Statistik und Ökonometrie (Gebäude 23.31, Ebene 01)

Univ.-Prof. Dr. Horst Degen, F. 81-15313

Sekretariat: Reg.-Ang. Elke Ochs, F. 81-15313, Fax 81-15312

Wiss. Ass.: Dr. rer. pol. Peter Lorscheid, F. 81-15307

Akad. Oberrat: Dr. rer. oec. Peter Gluchowski, F. 81-15372

EUROCENTRES
Ihr Schlüssel zur Welt.



**SPRACHEN LERNEN,
WO MAN SIE LEBT.**

Zum Beispiel in einem Sprachkurs in England, USA, Kanada, Malta, Frankreich, Italien, Spanien, Russland oder Japan.

Intensives Sprachtraining für Studium und Examen. Prüfungskurse. Ausgesuchte Gastfamilien, vielseitiges Freizeit- und Sportprogramm.

EUROCENTRES Fremdsprachen · Sedanstraße 31-33 · 50668 Köln
Telefon 0221/973 09 222 · Fax 0221/973 09 228
e-mail: team-de@eurocentres.com · Internet: www.eurocentres.com

Lehrveranstaltungen Sommersemester 2000

(Änderungen vorbehalten)

Grundstudium

A. Propädeutik

3000. Arbeitsgemeinschaft Mathematik für Wirtschaftswissenschaftler N. N.
3001. Technik des betrieblichen Rechnungswesens (Buchführung) Mo. 8–9.30 (2stündig) B. Klein

B. Betriebswirtschaftslehre

3002. Kostenrechnung Mi. 11.15–12.45 (2stündig) N. N.
3003. Übungen zur Kostenrechnung Mi. 16–18 (2stündig) N. N.
3004. Übung zu Grundzüge der Betriebswirtschaftslehre: Absatz und Beschaffung (2stündig) Hausmann/Helm/Rolfes
Mi. 9–11 (Gruppe 1)
Mi. 11–13 (Gruppe 2)
Do. 9–11 (Gruppe 3)
3005. Investition und Finanzierung Fr. 9–10.30 (2stündig) Schirmeister
3006. Übung zu Investition und Finanzierung (2stündig) Nadler/Reiners/N. N.
Di. 11.00–12.30 (Gruppe 1)
Di. 11.00–12.30 (Gruppe 2)
Di. 11.00–12.30 (Gruppe 3)
Di. 13.45–15.15 (Gruppe 4)
Di. 13.45–15.15 (Gruppe 5)

C. Volkswirtschaftslehre

3007. Grundzüge der VWL: Theorie der Wirtschaftspolitik Mo. 9.30–11 (2stündig) Thieme
3008. Übung zur VWL: Theorie der Wirtschaftspolitik (2stündig) Thieme /Schulz
Do. 09.30–11.00 (Gruppe 1)
Do. 16.00–17.30 (Gruppe 2)
3009. Mikroökonomie (4stündig) Smeets
Di. 9.30–11
Mi. 9.30–11
3010. Übung zu Mikroökonomie (4stündig) Vogl
Mo. 14–16
Mo. 16–18

D. Statistik

3011. Wahrscheinlichkeitsrechnung und Stichprobentheorie (4stündig) Degen
Mo. 11.15–12.45
Mi. 11.15–12.30

3012. Übung zu Wahrscheinlichkeitsrechnung und
Stichprobentheorie
(1stündig)
Do. 12.35–13.35 (Gruppe 1)
Do. 13.45–14.45 (Gruppe 2)
Do. 14.55–15.55 (Gruppe 3) Degen /Lorscheid

3013. Zusatz-Übung: Statistik lernen am PC II
(1stündig)
Do. 11-12 Degen

E. Recht für Wirtschaftswissenschaftler

3014. Grundzüge des öffentlichen Rechts
(2stündig) N. N.

3015. Grundzüge des Wirtschaftsrechts
(2stündig) N. N.

Hauptstudium

A. Allgemeine Betriebswirtschaftslehre

3016. Konzeptionen der Betriebswirtschaftslehre
(2stündig) Vorlesung zur ABWL
Do. 9–10.30 Schirmeister

3017. Informationswirtschaft und Informationsmanagement
(2stündig) Vorlesung zur ABWL
Di. 9–11 Hamel

3018. Seminar zur ABWL
Mi. 13–15 (2stündig) Franz

B. Betriebswirtschaftliches Management

3019. Seminar Betriebswirtschaftliches Management/
Betriebswirtschaftliche Umweltökonomie
Di. 14–16 (2stündig) Wagner

3020. Personalmanagement
Di. 11–13 (2stündig) Hamel

3021. Finanzmanagement
Fr. 11.15–12.45 (2stündig) Schirmeister

3022. Seminar zum Betriebswirtschaftlichen Management
Di. 11.15–12.45 (2stündig) N. N.

3023. Marketing-Management
Mo. 14–16 (2stündig) Günter/Rolfes

3024. Seminar zum Betriebsw. Management
Marketing-Management
Mo. 16–18 (2stündig) Hausmann/Rolfes

3025. Kostenmanagement
(2stündig)
s. Aushang N. N.

C. Volkswirtschaftslehre

3026. Beschäftigung und Konjunktur
Mo. 14–16 (2stündig) Thieme

- | | |
|---|-----------------|
| 3027. Seminar zu Beschäftigung und Konjunktur
(2stündig)
Mi. 14–16 (Gruppe 1)
Mi. 16–18 (Gruppe 2) | Thieme /Schmitz |
| 3028. Oberseminar in Volkswirtschaftslehre
(2stündig)
n. V. | Thieme |
| 3029. Seminar in Volkswirtschaftslehre für Diplomanden
(2stündig)
n. V. | Michler |
| 3030. Seminar zur Allgemeinen Volkswirtschaftslehre
Mi. 11–12.30 (2stündig) | Smeets |
| 3031. Europäische Integration
Mo. 9–11 (2stündig) | Smeets |
| 3032. Diplomandenseminar zur Volkswirtschaftslehre
Di. 16–18 (2stündig) | Vogl |
| 3033. Doktorandenseminar
Do. 16–18 (2stündig) | Smeets |

D. Spezielle Betriebswirtschaftslehren

1. Unternehmensführung

- | | |
|---|-------------|
| 3034. Unternehmensführung IV: Sonderprobleme
Mi. 9–11 (2stündig) | Hamel |
| 3035. Hauptseminar zur Unternehmensführung III
Personalpolitik und -führung
Mi. 11–13 (2stündig) | Hamel |
| 3036. Proseminar zur Unternehmensführung I
Unternehmensstrategie und -politik
Mi. 14–16 (2stündig) | Hoßfeld |
| 3037. Proseminar zur Unternehmensführung II
Unternehmensstrukturierung
Di. 14–16 (2stündig) | Schlenkrich |
| 3038. Proseminar zur Unternehmensführung III
Personalpolitik und -führung
Di. 14–16 (2stündig) | Schwertner |
| 3039. Proseminar zur Unternehmensführung IV
Sonderprobleme der Unternehmensführung
Mi. 14–16 (2stündig) | Schwertner |
| 3040. Proseminar Methodik
Wissenschaftstheoretische Grundprobleme
Di. 14–16 (2stündig) | Hoßfeld |
| 3041. Doktorandenseminar
(2stündig)
Do. n. V. | Hamel |

2. Controlling

- | | |
|--|-------|
| 3042. Controlling II – Instrumente des Controlling
Mi. 9.30–11 (2stündig) | N. N. |
| 3043. Controlling V
(2stündig)
s. Aushang | |

3044. Seminar zum Controlling
(2stündig)
s. Aushang N. N.
3045. Übungen für Diplomanden
Tag, Zeit, Ort n. V. (2stündig) N. N.
- 3. Marketing**
3046. Marketing III
Mo. 14–16 (2stündig) N. N.
3047. Marketing IV
Do. 14–16 (2stündig) Günter/Schlei
3048. Seminar zum Marketing
Di. 11–13 (2stündig) Helm/Schlei
- 4. Betriebswirtschaftliche Umweltökonomie**
3049. Leistungserstellung und Leistungsverwertung
unter umweltökonomischer Herausforderung
Di. 11–13 (2stündig) Wagner /
Nowak
3050. Unternehmerische Forschung, Entwicklung
und Umweltschutz
Do. 11–13 (2stündig) Wagner /Haffner
3051. Umweltschutzbezogene Unternehmensplanung
und Unternehmensrechnung
Mi. 13–15 (2stündig) Wagner /Vogt
3052. Diplomandenkolloquium
(2stündig) n. V. Haffner/Vogt
3053. Doktorandenkolloquium
Fr. 17–20 (2stündig) Wagner
- 5. Finanzierung und Investition**
3054. Seminar zur Investitionstheorie und zu Finanzinstitutionen
Do. 11.15–12.45 (2stündig) Schirmeister
3055. Gruppenarbeit zum Seminar Investitionstheorie und
Finanzinstitutionen
Di. 9–11 (2stündig) Nadler/
Reiners/N. N.
3056. Finanzinnovationen in der Praxis
(in Zusammenarbeit mit der Deutschen Bank, Ddf.)
(2stündig) n. V. Schirmeister/N. N.
3057. Anleitung zum wissenschaftlichen Arbeiten
n. V. Schirmeister/
Nadler/Reiners/N. N.
3058. Seminar für Mitarbeiter und Doktoranden
Di. 15–17 (14tägig) Schirmeister
- 6. Unternehmensprüfung und -besteuerung**
3059. Konzernrechnungslegung
Mi. 15.30–17.30 (2stündig) Franz
3060. Betriebsw. Steuerlehre I
Do. 9.15–10.45 (2stündig) Franz
3061. Internationale Rechnungslegung
Do. 11–13 (2stündig) Franz
3062. Seminar zur Unternehmensprüfung und -besteuerung
Di. 9–11 (2stündig) B. Klein

- | | | |
|-------|---|-----------------------|
| 3063. | Unternehmensprüfung
Fr. 9–11 (2stündig) | Klein , K.G. |
| 3064. | Prüfung von Finanzdienstleistungsunternehmen
Di. 16–18 (2stündig) | Dicken |
| 3065. | Jahresabschlussanalyse
Mi. 14–16 (2stündig) | Kajüter |
| 3066. | Fallstudienseminar Konzernrechnungslegung
Fr. 9–11 | Kajüter/
Steinrück |
| 3067. | Seminar Betriebswirtschaftliche Steuerlehre I
Do. 16–18 (2stündig) | Mindermann |

E. Wahlpflichtfächer

1. Internationales Management Internationale Wirtschaftspolitik

- | | | |
|-------|---|-----------------|
| 3068. | Internationale Wirtschaftspolitik
Internationale Finanzmärkte
Di. 11–13 (2stündig) | Thieme |
| 3069. | Seminar zur Internationalen Wirtschaftspolitik
Internationale Finanzmärkte
Di. 14–16 (2stündig) | Thieme /Michler |
| 3070. | Internationale Wirtschaftsstatistik
Do. 14.30–16 (2stündig) | Degen |

2. Statistik und Ökonometrie

- | | | |
|-------|--|------------------|
| 3071. | Multivariate Statistische Analyse
Do. 12.30–14 (2stündig) | Degen |
| 3072. | Übungen zur Multivariaten Statistischen Analyse
Mo. 13–13.45 (1stündig) | Degen /Lorscheid |

3. Wirtschaftsgeographie

s. Aushang

4. Ostasienwirtschaft

s. Aushang

E. Für Hörerinnen und Hörer aller Fachsemester

- | | | |
|-------|--|-----------------------|
| 3073. | Einführung in das Wissenschaftliche Arbeiten
Do. 9–10.30 | B. Klein |
| 3074. | Einführung in die Informationsverarbeitung:
Technologische Basis
Fr. 11–12.30 (2stündig) | Degen /
Gluchowski |

3075. Einführung in die Informationsverarbeitung
Praktische Anwendungen
Fr. 14–15.30 (2stündig)
3076. Einführung in die Mikrorechnernutzung
Fr. 16–17.30 (2stündig)

Degen /
Gluchowski

Gluchowski

F. Wirtschaftssprachen

s. Aushang

Alphabetisches Namensregister

A

Abankwa 169
Abel 97, 135, 183
Abels 47
Abholz 129, 165, 218-219
Abraham 28
Abts 174, 243
Abu Omar 167, 203
Achnoula 173
Ackermann, Rolf 121,
129, 163, 173, 198,
204, 228, 232-233
Ackermann, V. 265, 284,
311
Adam, Hermann 265, 304
Adam, R. 176, 202
Adamidis 28, 121
Adams 179, 202
Adikwu 386
Adrian 182
Afflerbach 272, 311, 336
Aillères 449
Aivado 168
Aker 169
Akerboom 164
Akila 182
Al Ghina 121
Al-Mustafa 164
Albers 84
Alberti 28, 125-126, 129,
180, 223, 225
Albrecht, Annel. 251, 286
Albrecht, H. 135, 201,
240
Aldenhoven 389
Aiefeld 272
Alemann 263, 282
Affermann 29, 34, 54, 94,
355, 361, 364, 388,
423-427, 429
Alkozei 272, 295
Allahyarow 383
Allersdorfer 178
Allert 169
Allmann, 56
Althaus 147, 172, 244
Althof 272, 328, 331
Altmann 183
Altrogge 135, 211, 213,
215
Amelung 135
Amm 43
Amunts 98
Anastasiadis 174
Ando 258, 268, 291, 341
Andreadaki 389
Andreas 382
Andresen 373
Andrian-Werbung 135
Anézo 373, 386
Angerstein 130, 172, 245-
246
Ankner 168
Antke 170
Anton 95, 263, 287, 320,
322, 343-344
Antoniadis 158
Anton 95
Appel 257, 268, 287, 320,
343, 390
Appelhoff 272
Aptroot 263, 287, 311,
326
Arbter 165, 218
Arendt 133, 147, 169,
219-220, 373
Aretz 266, 301
Arians 109, 119

Arndt 129
Arning 147, 176, 212, 239
Arnold, Gottfried 127, 173
Arnold, Gunther 127, 235
Artz 95
Aryus 170
Asbach 135, 234
Asbeck 53
Asche 373, 386
Asgaroulidi 373
Ashauer 113
Assenmacher 169
Assheuer 156
Attermeyer 114
Auburger 96, 148
Audretsch 160, 238
Auf der Horst 168, 178
Aul 135, -212
Aulich 170, 226
Aurich 28, 364, 381, 398-
399
Ausserehl 158
Auwermann 47
Avgenaki 373, 385
Ax 171
Azarbayedjan 218

B

Babczinski 367, 424, 431
Bach, Dieter 210-211
Bach, U. 52
Bach3 148
Bachert 135, 238, 245
Bachmann, André 392
Bachmann, Frau 175
Bachner 156, 165, 218
Bäcker 95, 121
Badora 272, 323
Baehring 168, 216
Baer 99
Baetzner 158
Baginski 148
Baholet 56
Balan 173
Balló 172
Ballstaedt 348
Baltzer, Axel 173, 235-
237
Baltzer, Jörg 240
Balz 172
Balzer, K. 161
Balzer, Thomas 381
Bannach 170
Bannenberg 44
Bänsch 177
Bär 286
Bardey 171
Bardt 272, 319, 343
Barros 337
Bartelt 49, 51
Barth 388
Barz 130, 167, 206
Basler 135, 199
Bast 266, 293
Bastian 95, 272
Bau 272, 301
Bauch 47
Bauer, Rudolf 64,
364, 387, 421-422
Bauer, A. 98
Bauer, Marcus 167
Bauerschmitz 173
Baugot 156
Baum 253, 281
Baumann 95, 263, 289,
329, 331, 347
Baumann-Giedziella 177

Baumgardt 56
Baumgartner 364
Baumgartner 95, 358,
368, 380, 396
Baur 96
Baumann 28, 255, 263,
282, 300-303
Bausch 96, 360, 362,
364, 382, 383, 406-407
Bauser 168
Bayer 130, 179, 196-197,
295
Bayram 174
Beba 161
Bechlars 43
Beck, Andreas 381
Beck, L. 127, 173
Becker 97
Becker (AlP) 173
Becker (Psych.) 437
Becker, Annette 45
Becker, F. 372, 394
Becker, H. (Physik) 363,
382
Becker, Heike 394, 441
Becker, M. 51
Becker-Baumann 374
Becker-Wegerich 174
Becker, Jürgen 130, 176,
246-247, 249
Becker, Klaus 135, 215
Beckers 441
Beckmann, F. 258, 268,
290, 332, 336
Beckmann, Matth. 148,
173, 201
Beckmann, W. 239
Beeh 29, 53, 95, 260,
263, 286, 293, 317-
319, 322-323, 344-345
Beer 156
Beerermann 272, 319
Begerow 156, 183
Begik 169, 211
Behnenburg 364, 381
Behn 372, 387, 425
Behnke 168
Behrends
Behrendt 135, 168
Behrens 304
Bendels 374, 386
Bender 96, 130, 173,
239-240
Benner 261
Benning 262
Bens 374, 384
Benten 389, 428
Berendonek 389
Berg, H.-P. 49
Berg, Maria J. 170
Bergener 135, 223
Berger, D.A. 210
Berger, F. 135, 201
Berger, Michael 34, 97,
127, 130, 169, 184,
211-212, 214-215, 217
Berger, S. 392
Berges 135, 210, 214
Berghahn 374, 384
Bergmann 172, 272, 301,
303, 363, 381
Bergner 339
Bergs, A. 257, 288, 327-
328, 345
Bergs, W. 64
Bergsson 272
Bergstein 180
Berkner 26
Bernard 165, 180, 218

Bernardt 156
Berner 382
Berninghaus 51, 289
Berns 179, 388
Bernstein 288
Berntitz 374, 381
Bertels 172
Berthenburg 95
Bertram 169
Bessenrodt 96, 360, 362,
364, 382, 405, 407
Bessenrodt-Weberpals
368, 400
Besser 158, 220
Bethge 135
Bethke 383
Bettermann 94, 369, 385,
415-417
Betz 37
Beucker 272
Beuker 96, 262, 350
Beutner 374, 384, 414
Beyen 183
Beyersdörfer 28
Beyersmann 381, 396
Bickel 368, 426-427
Bidmon 163
Biedebach 28
Biefeld 133, 148, 173,
239, 241
Bien 183
Bier 135, 172, 231, 244-
245
Bierbach 95, 258, 266,
290, 334-335, 338
Biiggemann 161
Bikel 387
Biskel 272, 295
Blitzer 127, 135, 166, 200-
201
Binkofski 169
Bircks 127
Birk 161
Birkofer 63, 363, 384,
414
Birley 95, 255, 263, 283,
305-306, 310, 312
Birnbacher 95, 253, 260,
263, 280, 292-293, 322
Biskup 113, 160
Bisping 135
Bitta 374, 385
Bittner 181
Blaesing 109
Blank 272, 286, 320, 343
Blank 230
Blanquet 168
Bläsing 388
Blekmann, 84
Bleck 174
Bloef 98, 385
Blomh 176
Bluhm 368, 417
Blum 386
Blumberg 165
Blume 95, 169
Bock 26, 29, 130, 172,
184, 200-201, 220,
225, 234-235, 241
Bockmühl 391
Bodden-Heidrich 173,
240
Bode 177
Boden 148
Bodewig 281
Boecker-Reinartz 218
Boeken 171
Boeminghaus 136, 160,
234

- Bogen 172
 Bohl 445
 Bojar 130, 179, 205, 238
 Bokelmann 136
 Boldt 108, 262
 Boles 371, 390
 Bolle 271, 290, 335-336
 Bollen 272
 Bolt 97
 Bolwien 99
 Bommermann 50
 Bongards 374, 384
 Bongartz 179
 Bongers 111, 118
 Bongers 95
 Bonte 26, 28-29, 118,
 121, 127, 130, 167,
 206-207
 Boosch 51
 Boogen 204
 Borchard 136, 166, 201-
 202, 214
 Borgers 165
 Borm 183
 Bormann von 136
 Born 400
 Borostyanköi 164
 Borowski 178
 Borries 168
 Borsch-Galetke 125, 126,
 130, 167, 205-206
 Borsó 28, 31, 95-96, 251,
 260-261, 263, 290,
 332-334
 Borstel 28, 355, 362
 Bosse 169
 Bossinger 374, 392, 435-
 436
 Bott 98, 169, 215, 217,
 419
 Bourgeois 127
 Boy 98
 Böcker 136, 234
 Böcking 130, 166, 200,
 228
 Böhle 181
 Böhme-Dürr 254, 261,
 263, 283, 303, 338,
 340
 Böhner 171
 Böke 268, 318-319, 344
 Böllies 272, 317
 Böldtken 95
 Bönig 176
 Bönitz 391
 Bösing 171
 Böttger 127, 170, 177,
 248
 Bracht 49-51
 Braitmeier 393
 Brall 95, 266, 287, 320,
 322-324
 Brand 111
 Brandes 28, 95, 256, 263,
 285
 Brandt, Elke 445, 449
 Brandt, L. 162
 Brandt, Susanne 268,
 310
 Brauch 52, 53, 174
 Brauer 52
 Brauers 374, 387
 Braun, Dipl.-Biol. 179
 Braun, M. 166
 Braun, M. 94, 362, 364,
 384, 413-415
 Braun, Rüdiger 369, 380,
 411
 Braunstein 166
 Brause 169
 Brautmeier 273
 Brehm 168
 Breiden 182
 Bremer 273, 295, 299,
 311
 Brenske 174
 Bressel 98, 385
 Brettschneider 348
 Breucking 162
 Breulmann 160
 Brick 95
 Bridges 368, 389, 429-
 430
 Brill 168
 Brinckmann 103, 273,
 316
 Brindöpke 112
 Bringer-Meyer 98
 Bringmann 273
 Brink 314
 Brinkmann 94, 282
 Brischle 58
 Briviba 148
 Brixius 391
 Broch 95
 Brocknerhoff 321
 Brockmann 165, 273
 Brodbeck 96, 259, 272,
 291, 349, 352
 Broer 37
 Brohm 268, 290, 333
 Bromand 273, 319, 345
 Brosch 273
 Broßmann 160
 Brosteanu 181
 Brown 164
 Bruch 284
 Bruch-Gerharz 174
 Bruckbauer 374
 Brückers 52-53, 104
 Bruckhaus 310
 Bruckmann, M. 170
 Bruckmann, Sigrd 280-
 281
 Brueh 221
 Brühl-Büschgen 387
 Bruijns-Pötschke 178
 Brumloop 163, 250
 Brunner 136, 202-203
 Bruns 368, 415
 Brüster 54, 127
 Bubbenzer 158, 182, 200
 Buchenan 368, 400-401
 Bucherer 112
 Buchner 374, 399, 402
 Buchwald 268, 281, 295
 Buchwald-Werner 374,
 386
 Budde 174
 Budna 175
 Buers 355
 Buff 374, 386
 Buhl 174, 231
 Bühler 95, 253, 263, 280,
 292-293
 Bühne 374, 384
 Buissin 173
 Büldt 99, 364, 431-432
 Bull 136, 249
 Bulmer 257, 271, 289,
 330-331
 Bunde 84
 Bünemann 28, 94, 368,
 392, 434-436
 Bunke 28, 112
 Bunting-Tempea 182
 Burde 360, 362, 369, 380
 Burdich 95
 Burghaus 383, 406-407
 Buring 43
 Burk 148, 211
 Burkart 182, 197, 216
 Burmeister 95
 Burtscheidt 181, 221-222
 Buß 385
 Busch 388
 Busche 174
 Busse 31, 94-95, 99, 257,
 263, 288, 326, 329, 331
 Büssow, Chr. 161
 Büssow, Jürgen 29
 Buszello 218
 Büteführ 251
 Butterbrod 113
 Butz 373
 Butzmühlen 53
 Bux-Gewehr 178
 Byuken 182
 Byong-Oh 374, 385
C
 Calaminus 176
 Camaiani 51
 Camastro-Riesener 49
 Cappel 45, 52-53, 105
 Cariers 168
 Carl 148, 170, 238
 Carl-Knüfer 166
 Carlberg 96, 148, 164,
 194
 Caroll 109
 Carstensen 136
 Carlsburg 172
 Carus 160, 229
 Casper 44
 Castrup 136, 212, 227
 Caumanns 273
 Cepl-Kaufmann 257, 266,
 317-319, 322-323,
 342-344
 Chaker 31
 Chantelau 136, 169, 210-
 212
 Charnowski 449
 Choi 56
 Chovolou 97
 Christoph-Karababa 34, 48
 Ciriacy-Wantrup
 Claas 95-96, 257, 265,
 288, 326, 329, 331-332
 Clahsen 163
 Clausen 109, 118
 Clemens 55, 380
 Cleveland 136, 164, 195-
 196
 Closset 181
 Cobur 229
 Coburg 136
 Coenen 294
 Cohnen 170
 Conradt 181
 Cordes 181
 Cornelißen 273, 306-307
 Cramer 162
 Crass 49, 50
 Creff 45, 258, 271, 290,
 335-336
 Crombach 136, 241
 Cron 96
 Crumbach 380
 Csiba 348
 Culbrk 47
 Cupisti 171, 173
 Cüppers 148, 231
 Czmk 107
 Czwalinna 374, 386
 Czygan 160
 Cziperek 40
D
 D'Haese 94, 359, 361,
 368, 389, 429-430
 Dahlhaus 273
 Dahlmann 136
 Dahmen 95
 Dahnke 179
 Daidrup 130, 167, 206-
 207
 Dall 173, 239
 Dallmann 165
 Damanakis 159
 Damm 45
 Dammitz 113
 Daniels 148, 228
 Dann 173, 235-237
 Dannehl 183
 Danner 161
 Danneschewski 389
 Daubel 173
 Dauben 171
 Däubener 148, 179, 202
 Däublin 176
 Daugsch 102, 273, 313
 Dauner-Lieb 116, 118
 Daunicht 97, 368, 432
 Davepon 385
 Davies 273, 330
 De Bruyne 173, 239
 De Graaf 98
 De la Fuente 258, 268,
 290, 333, 337-338
 De la Válgoma 279, 337,
 449
 De Manzini-Himmrich
 Carus 160, 229
 Casper 44
 Castrup 136, 212, 227
 Caumanns 273
 Cepl-Kaufmann 257, 266,
 317-319, 322-323,
 342-344
 Chaker 31
 Chantelau 136, 169, 210-
 212
 Charnowski 449
 Choi 56
 Chovolou 97
 Christoph-Karababa 34, 48
 Ciriacy-Wantrup
 Claas 95-96, 257, 265,
 288, 326, 329, 331-332
 Clahsen 163
 Clausen 109, 118
 Clemens 55, 380
 Cleveland 136, 164, 195-
 196
 Closset 181
 Cobur 229
 Coburg 136
 Coenen 294
 Cohnen 170
 Conradt 181
 Cordes 181
 Cornelißen 273, 306-307
 Cramer 162
 Crass 49, 50
 Creff 45, 258, 271, 290,
 335-336
 Crombach 136, 241
 Cron 96
 Crumbach 380
 Csiba 348
 Culbrk 47
 Cupisti 171, 173
 Cüppers 148, 231
 Czmk 107
 Czwalinna 374, 386
 Czygan 160
 Cziperek 40
 D
 D'Haese 94, 359, 361,
 368, 389, 429-430
 Dahlhaus 273
 Dahlmann 136
 Dahmen 95
 Diederich 273
 Diedrichs 177, 248
 Diemer 136, 158, 240
 Diemert 34, 372, 383,
 410-411

Diener 34
 Dierdorf 36, 56
 Dierkes 388
 Dierselhuus 95
 Diesing 98, 374, 382
 Dietlein 108, 112, 116,
 118-119
 Dietrich 273, 282, 303,
 426
 Dietz 174
 Dietze 168
 Diller 136
 Dillio 133, 148, 175, 242
 Ding 164
 Dingley 390
 Dingwerth 374, 384
 Dirksen 176
 Djahansouzi 173
 Dmoch 148, 240
 Doerwald 165
 Doevenspeck 97
 Dohmen2 369
 Dolf 112
 Doll 170
 Dombrowski, J.-H. 350-
 351374, 393, 440
 Dombrowski, Oda 96,
 259, 265, 291, 349-350
 Domnick 121
 Donner 166
 Donsbach 166
 Dorfey 310
 Dorgeloh 257-258, 267,
 288, 327, 329, 345
 Dorn 321
 Dornbusch 374, 384
 Dotzenrath 148, 171,
 214, 226, 228
 Döbele 54
 Döhnert 148
 Döker 155, 170, 238
 Dörringhaus 285
 Döring 57, 363, 381
 Dörries 51
 Dramba 383
 Dransfeld 148
 Drechsler 167, 199
 Dregger-Cappel 28, 52-
 53,
 Dreher 273, 310
 Dreis 49, 51, 273, 299
 Drescher 130, 177, 246-
 247, 249
 Dresen 282
 Drexler 386
 Drissen 95, 258, 260,
 267, 290, 332, 335-
 336, 347
 Drost 136, 211, 214
 Drüke 95
 Druyen 95
 Drzymalla 166
 Du 173
 Düding 284
 Dumpitak 390
 Dunemann 183
 Dunkel 84
 Dürschmidt 273, 296
 Düberg 266, 293
 Düwell 34, 95, 208, 251,
 256, 263, 284, 298-
 299, 305, 307, 311-312
 Dzubielia 383

E

Ebel 174, 181, 371, 387
 Eberhard 382
 Eberle 268, 290
 Ebert, Michael 165
 Ebert, Thomas 136, 233
 Eckel 136, 182, 205

Eckermann 289, 327, 346
 Eckhoff 99
 Eckmiller 148, 164, 193-
 194
 Edelmann 58, 60
 Eggeling 98, 386
 Eggers 64
 Ehlers 385
 Ehler, H. 286, 319, 321,
 343
 Ehler, K. 56
 Ehmann 162
 Ehrhardt 172
 Eichhorn 136, 206
 Eichler 179
 Eickhoff 170
 Eidhoff 99
 Eisenach 174
 Eisenhardt 108, 113, 116
 Eisenriegler 368, 405
 Eisermann 179
 El-Bahay 173
 Elies 156
 Elke 183
 Ellekes 148, 208
 Eilling 369, 391, 433
 Eischbroich 360
 Eisen 44
 Eisner 171, 445
 Elting-Camus 255, 268,
 282, 301
 Emde 168
 Emgenbroich 374, 385
 Emmerich 162
 Emrons 99
 Enczmann 178, 197-199,
 216
 Enge 40-41
 Engelbrecht, Jörg 241,
 256, 265, 284, 305,
 312
 Engelbrecht, Volkher 148,
 170, 237
 Engeldinger 260
 Engelhardt, G.H. 136
 Engelhardt, J.P. 137, 248
 Engell 367
 Engemann 54
 Engers 166
 Enke 283
 Epp 95, 255, 283, 305-
 307, 312
 Epping-Jäger 273
 Erckenbrecht 137, 217-
 218
 Erhardt 168
 Eriksson 164
 Erlenmann 161
 Ern 382
 Ernst 28, 96, 364, 390,
 432-434
 Erwin, Angela 34
 Erwin, Joachim 29
 Erzbach 40
 Esch 273
 Espelage 381
 Esser, C. 183, 204, 435-
 436
 Esser, Ch. 369
 Esser, G. 130, 172, 231,
 245
 Esser, M. 387
 Esser, O. 203
 Etges 387
 Euringer
 Evans 156
 Evers 45
 Ewen 137, 237-239
 Ewers 137, 203-204

F

Faber 137, 240
 Faber, Frau 59
 Faber, N. 36
 Fack-Asmuth 99
 Fahr 41, 373, 414
 Fahrion 47, 178, 204
 Falagán-Garmon 107
 Falck 47, 178, 204
 Falk 273
 Fallmann 355, 393
 Farber 56
 Farbender 177
 Fasshauer 137, 220
 Fastermann 99
 Faust 167
 Faust-Ern 95
 Fazio 374, 384
 Feder 52-53, 104
 Fehlemann 284
 Fehr (OSTr) 95
 Fehr, Karl-Heinz 40
 Fehsel 174, 197
 Feindt 148, 171, 227, 229
 Feinendegen 127
 Felber 56, 251, 391
 Felder 179
 Feldkamp 168, 210-211,
 214, 216-217, 231
 Feldmann 342
 Felsberg 166
 Fenner 45, 254, 267, 282,
 296, 298-300
 Ferber 182
 Ferbers 137
 Ferres 261, 268, 285, 339
 Fey 31, 362, 393, 441,
 443
 Fiddes 287
 Fiedler 391
 Fieseler 98
 Finger 49, 51, 265, 305-
 306
 Fink 149, 169, 192, 368,
 385, 413-414
 Finkbeiner 41
 Finke 170
 Finken 165
 Finken-Eigen
 Finner 183
 Fischer, Andrea 289
 Fischer, Doris 179
 Fischer, Gerd 31, 95, 355,
 360, 362, 364, 380, 396
 Fischer, Hans-Georg 54,
 149, 133, 202-203,
 231, 435
 Fischer, Heike 45
 Fischer (StD) 95
 Fischer, J. 169, 178, 197
 Fischer, Richard 168
 Fischer, Rüdiger 174
 Fitter 432
 Flak 184
 Fleck 51
 Fleischmann 94
 Fleisch 169, 231
 Flesche, Christian 174,
 231-232
 Flesche, Marika 174
 Fleuß 118
 Flindt 94
 Flock 95
 Flohé 182, 197
 Flohr 262
 Flögel 164
 Flörke 182
 Fließ 170
 Foerster 230
 Foltin 383, 404, 407
 Fournell 149, 174, 231-
 232

Förstel 98
 Förster 149, 176, 195
 Försterling 109
 Frädrrich 165
 Frank 355, 401, 403, 408
 Frahm, Heike 164
 Frahm, Roland 383, 408-
 409
 Franchy 369, 400
 Franck 273
 Frank 364, 384, 409-412
 Franke 171, 174, 342
 Franken, F.H. 137, 169
 Franken, Uwe 369, 380,
 397
 Frankenstein 181
 Franz (Ph) 48, 71, 130,
 180, 223-224
 Franz, H. 418
 Franz, Klaus-Peter 31,
 100, 445, 447, 450,
 452, 454
 Franz, M. 261, 267, 281,
 300, 372, 385
 Franz, Matthias 28
 Franzios 107
 Frauenhoff 99
 Felder 179
 Freiberg 449
 Freichel 374
 Freise 161
 Freisen 268
 Frenken 160
 Frenz 97
 Frenzel 137
 Frettlöh 232
 Freude 176
 Freudenstein 167, 206
 Freudl 98, 368, 433-434
 Freund 100, 130, 169,
 201, 219-220, 234, 241
 Freundl 137, 200, 212,
 227, 240-241
 Frey 174, 304
 Freyaldenhoven 178
 Freye 137, 231-232
 Freynhagen 174, 232
 Freytag 47, 96, 170, 259,
 272, 291, 350-352
 Frick 178, 197
 Friedburg 137, 244
 Friedl 31, 53, 95, 257,
 263, 288, 326, 329,
 332, 346
 Friedrich, G. 367, 424
 Friedrich, Th. 386, 419
 Friedrich2 262
 Friedrichs 47
 Frieling 130, 168, 210-
 211, 214
 Frik 375
 Frisch 375, 393, 440
 Frischkorn 95
 Frister 28-29, 107-108,
 112, 114, 116, 118
 Friton 96
 Fritsch 174, 232
 Fritze 256, 268, 284
 Fritzmeyer 130, 177,
 247, 249
 Fritzen 168
 Fritzmeyer 234
 Frixel 384
 Froese 64
 Fromme 369, 383, 408-
 409
 Frowein 445
 Frühfuß 125, 165
 Fuchs3 137, 213
 Fues 159
 Fujita 103, 271, 291, 341
 Füllner 273, 317, 342
 Funk 64

Fürst 170, 237
Fürstenau 288
Fuß 371, 425-426
Füsgen 159
Fußholler 169
Fussen 174
Füth 182

G

Gabbert 96, 127, 130, 166, 199, 228
Gabriel 167, 174, 206-207
Gaebel 130, 181, 221-222
Galler 273, 321
Gallinat 31, 56
Garms 26, 31, 121, 127, 130, 171, 215, 225-226, 229
Gangfuss 176
Gansert 388
Ganzer 127, 130, 172, 245-246
Garcia 112, 159
Garcia-Mata 274, 337
Garden 388
Gareis 178
Garten 121
Gärtner, Claudia 273, 297
Gärtner, Jutta 149, 175, 218, 241
Gaßmann 387
Gastel 371, 380
Gastens 179
Gattermann 1 265
Gattermann 2 133, 149, 168, 210-212, 214
Gatzk 56
Gaubig 47
Gavri'c 53
Gebauer 167, 198-199
Gebbort 228
Geigermann 99, 137
Geiger 382
Geinitz 137
Geisbüsch 172
Geisel 174, 179
Geiselsbrechtinger 271, 289, 330-331
Geisler 34, 95, 251, 260, 289, 332, 334
Geldsetzer 95, 253, 263, 280, 292-293
Gellius-Dietrich 372, 387, 423
Gellißen 368
Gemmingen 267
Genge 268, 285, 313
Georg 159
Gerard 382
Gerasimowski 167
Gerhards 417
Gerhardt, Andrea 178
Gerhardt, Ch. 176
Gerharz 130, 166, 199, 244
Gerke 162
Gerlach 314, 385
Gerling 268, 290, 338
Germaschewski 382, 405-406
Germin 168
Germing 210-211
Gernand 254-255, 261, 268, 282, 301-303, 339
Gerß 265, 301
Gersdorf 260
Gerste 45
Gerstenhauer 363, 394
Gerteis 137

Gesang 293
Geßner 181
Geueke 391
Geyer, Siegfried 149
Geyer, Stefan 163
Ghica 169
Ghosh 375
Giagounidis 168
Giani 130, 183, 208-209, 398
Giarra-Zimmermann 274
Giebel 198
Giers 178, 230-231
Giese 99
Gilyo-Hirtz 267, 287
Gisermann 29
Glaap 262, 289
Gladis-Villanueva 178
Glag 170
Glätzl 37, 63
Glätzer 94, 368, 392, 434-436
Glaubitt 137, 239
Glebe 29, 95, 359, 362, 364, 394, 442-443
Glees 94
Gleichmann, E. 97, 137, 183, 203-205, 435-436
Gleichmann, H. 137, 182, 203, 213, 216-217, 435-436
Gleichmann, U. 231
Gleichmann-Töpfer 97
Gloger-Tippelt 34, 95, 254, 263, 280-281, 295-296, 298, 300
Glowacki, Cornelia 383
Glowacki, Marian 158
Gliuchowski 34, 448, 450, 455-456
Glushkov 381
Godehardt, (Ma) 398
Godehardt, E. 137, 171, 202, 209, 228-229
Goecke 167, 173, 198-199
Goekckenjan 137, 213
Goerlich 178
Goetz, Bernd 149
Gogler 114
Gohr 319, 345
Gold 167
Goldammer 268, 290, 333
Goldschmidt 165
Golmina 45, 96, 259, 272, 291, 349, 351-352
Gomez 261
Gomille 282
Gonschior 181
Goretzki 131, 170, 214, 217, 227-228, 244
Gorgs 260
Goslar 127, 163
Gottschalk 28
Gottschaling-Zeller 182
Gottswinter 159
Gough 274, 327, 346
Gowik 388
Goymann 159
Göbel, Claudia 176
Göbel, Ulrich 130, 175-176, 241-242
Gödecke 164
Görgens 56
Görlich 79
Görtz 137
Gössmann 262, 287, 323
Götz, Carmen 178
Götz, Harald 29, 31, 45
Grabarek 231
Grabensee 121, 125, 131, 168-169, 198, 201, 210-212, 214-216, 226

Gräber 109
Grabitz, H. J. 361-362, 364, 392, 437-438, 441
Grabitz, K. 137, 171, 226
Grabow 49, 138
Grabsch 166
Gradaus 168
Graebener 181
Graf Finckenstein 283
Graf, Angelika 450
Graf, Bernd 240, 274, 307
Graf, Dafna 274, 315
Graf, Dirk 168
Graf, Jürgen 375
Graf, K.H. 160, 227, 241, 390
Graf, M. 149
Grafenberger 165, 218
Gräfin v. Schlieffen 113, 116, 118
Gramsch 177
Gramsch-Zabel 155, 171
Grandstein 216
Granetzny 149, 171
Granzin 99
Grasnick 274
Grass-Kapanke 181
Grätz 53, 104-105
Graul 158
Grauer 369, 382, 405, 407
Grawe 375, 385
Gregorovius 174
Greiling 50
Greiner, Arno 214
Greiner, H. 149, 162, 210
Greiner, L. 138
Greis-Maibach 182
Grether-Beck 174
Gretschmann 268
Gretzke 393
Greulich 95, 160, 213
Greve 149, 229
Grevelding 369, 392, 435-436
Grevén, H. 94, 193, 364, 389, 427, 429-430
Grevén, Herbert 97
Grevén, M. 103, 274, 317
Grewé 174
Grieb 177
Gries 97, 127, 176
Griese 182
Griesel 112
Grieshaber 53-54, 83, 94, 361, 364, 389, 427, 429-430
Grigowski 167
Grijzenhout 268, 285, 314
Grimm, Kersten 230
Grimm, Marc-O. 174
Grimm, Volker 375, 380
Gripp 170
Grodzki 173, 235-236
Groebel 339
Groeneweg 391
Groll 113, 274, 282
Gros 165
Groß 375, 384
Groß-Selbeck 138, 241
Groß-Weege 171
Große-Sender 274, 304
Gross 175
Gross-Weege 149
Grosser 213
Grote 149
Grotz, Carmen 178
Götz, Harald 29, 31, 45
Grabarek 231
Grabensee 121, 125, 131, 168-169, 198, 201, 210-212, 214-216, 226

Grötters 382
Grüber 274
Gruber 390
Grübl 41
Grün 41
Grundmann 175
Grünkelee 138
Grunewald 95, 364, 380, 396-397
Grünewald, Gerhard 129
Grünewald, Matthias 184
Grünzig 138, 244-245
Grüendorf 138, 210-211, 214
Grust 170
Grzegorzczuk 56
Grzeschik 392
Guellili 251
Güldner 391
Gülker 162
Gummertsbach 165, 218
Günter 28, 34, 445, 447, 449, 452, 454
Günther, Klaus 99
Günther, N. 391
Günther, O. 44
Günther, P. 156
Günther, Thomas 274, 302-303
Günzel 54, 388
Gurk 390
Gürler 171
Gurrath 419
Gussejnov 266
Gutschmann 34, 53, 105
Gutsche 251

H

Haag 166
Haak 236
Haake 100
Haardt 388
Haarhoff 155, 167, 206
Haas 230
Haas, A. 97
Haas, D. 40
Haas, Daniel 389
Haas, Helmut 34, 54, 96, 131, 164, 195-196
Haas, Inge 149, 172, 245-246
Haas, J. 138
Haas, O. 274
Haas, Rainer 131, 168, 210-212, 214
Haas, Tobias 56
Haas, Wolfgang 149, 194
Haase 138
Haastert 183
Habermeil 109
Habersang 168
Hachenberg 269, 324-325
Hacke 308
Hacker 251
Hackländer 149, 237
Haddad 52, 280
Hadding 96, 131, 179, 202, 231
Hadnagy 156, 167, 203
Haedecke 56
Haefs, 95
Haenel 368, 413
Haering 138
Haerten 138, 213
Haffner 447, 448-449, 454
Hafke 168
Hafner 155, 166, 201-202
Hag 328
Hagedorn, H.-J. 138, 202

- Hagedorn, J. 51
Hägele 28, 94, 361, 364, 383, 409-412
Hagemann 169, 304
Hagemann-Miksits 31
Hagenlücke 274, 309
Hager 165, 218
Hahn, Antje 375, 384
Hahn, Stefan 113
Hahnen 165
Haiberger 381
Haider 138, 163, 192-194
Haidl 284, 307
Haik 138, 237
Hakenberg 178, 198
Halbach 201
Halbekann 103, 274, 324
Hallenscheidt 159
Haller, Frau 389
Haller, J. 170
Halling 338, 340
Hallmann 375, 384
Halwas 184
Hamacher 169
Hamel 445, 447, 449, 452-453
Hammel 274, 339
Hammer 28, 31, 96, 211, 360, 362, 372, 383, 401, 408-409
Hammerl 370, 392, 437-438
Hammerstein 138, 244
Haneke 159
Hanelt 166
Hananberg 242
Hanewinkel 375
Hannappel 45
Hannen 176
Hänsch 94
Hansen, Addi 47
Hansen, Andrea 388
Hansen, F. 138
Hansen, Ralph-Eric 174
Hansen, Uwe 158
Hansen, V. 95, 265, 287, 317, 322
Hanses-Ketteler 324-325
Hansmann 109
Hansstein 173
Happ 28, 34, 251
Hardach 269
Harden 109, 119
Harder 370, 389, 428
Harding 392
Hardy 390
Haring 129
Harms 171
Harnisch 371
Harreis 383
Harting 399
Harting, Anne 289
Harting, Roswitha 370
Hartkamp 102, 180-181, 223-225
Hartkopf 267, 318-319, 342-343
Hartmann, A. 170, 232, 238
Hartmann, Antje 258, 269, 289, 327
Hartmann, Frank 181
Hartmann, Karl A. 149
Hartmann, Marion 168
Hartmann, Matt. 174, 231
Hartmann, R. 52-53, 104
Hartung, Eberhard 47, 174, 232
Hartung, R. 161
Hartwig, (Dipl.-Psych.) 181
Hartwig, H.G. 53, 126, 131, 163, 192-194, 237
Harzheim 364, 381
Haßelkuß 37
Hasenöhrl 371, 393, 440
Häser 163
Haslag 257
Hassan 168
Hassel 181
Hasselberg 184
Hassels 165
Hauer 172
Haufs 415
Hauner 138, 182, 210-211, 216-217
Haupt, Barbara 28, 95, 257, 266, 317-318, 322-323
Haupt, M. 149, 181-182, 222
Hausamen 138, 214
Hauser 172, 245
Häußler 262
Hausmann 448-449, 451-452
Häussinger 31, 96, 121, 127, 131, 163, 168, 210-211, 214
Hautzel 170
Haverkamp 53, 104
Hayduk 158
Hebbeker 177
Hebbing 29, 64
Heberle 99, 419
Hebing-Lennartz 375, 439
Hecker 26, 29, 95, 251, 256, 263, 284, 305-306, 311-312
Heeb 163, 250
Heep 171
Heerdmann 384
Heering 138, 169, 210-211, 215, 217
Heesamian-Alinejad 384
Heffer 149, 169, 219-220
Hegemann 364, 390, 432-434
Hegener 388
Heger 164
Hehl 359, 361, 364, 393, 438-439, 441
Hehn 99
Heide 364
Heidemeyer 94, 274
Heidenreich 138
Heiderhoff 159
Heigl-Evers 127
Heilman 94
Heim 391
Heimann 286, 325
Heimrath 52-53
Hein, D. 159, 210, 218
Hein, Heidi 274, 307, 313
Heinemann 149, 214, 217
Heinen 338
Heinen, Betty 268, 289, 335, 337, 347
Heinen, Edgar 138
Heinen, Hans-Siegfried 109
Heinen, Wolfram 48
Heinert 149
Heininger 138, 215, 359, 393, 439
Heinisch 369, 390, 432-434
Heinlein 28, 368, 392, 423, 434-436
Heinrich, K. 158
Heinrich, J. 127
Heinrichs 95
Heins 367
Heintges 168
Heintzen 133, 149, 168, 201, 210-211, 214
Heinz 293
Heinz, H.P. 28, 131, 179, 202-203, 231, 435
Heinz, R. 28, 95, 253-254, 261, 263, 280, 292-293, 348
Heinze 159
Heise, Frau 169
Heise, Frau (Alf) 53
Heise, Joachim 133, 149, 171
Heise, R. 226, 228
Heissen 161
Heisterkamp 174
Heitbrink 99
Held 94
Heldmann 262
Helg 172
Hell 49
Heller, Constanze 167
Heller, Hildegard 167
Hellerung, J. 47
Hellerung, U. 47
Hellingrath 394
Hellmessen 165
Helm 448-449, 451, 454
Helmic 134
Hemmerling 372, 386, 419
Hemmers 173
Hemming 156, 165, 218-219
Hemp 84
Hempel 40
Hengels 138, 210-211, 214
Heni 383
Henke 28, 121, 150, 207
Henkle-Dührsen 392, 435, 437
Henn 380
Henneke 26, 40
Hennen 162
Henneric 226
Hennersdorf 168
Henning 181
Hennrich 319
Henrich 179, 202
Henrichs 34, 53, 95, 253, 263, 280, 293-295, 340
Hentschel 427, 429
Henze 388, 423
Herberg 138, 216
Herbertz 45, 48
Herbst 183
Herda 178
Herdmann 150, 155, 172, 234-235
Herforth 131, 176, 246-247
Hergert 389
Hering 131, 179, 196-197
Herlitz 375, 386
Herm 375
Hermann 421
Hermanns 169, 444
Hermeking 162
Hermens 375, 384
Hermichen 160
Hermis 138
Hermens 178
HerrándeZ 178
Herold 95
Herrig 210
Herrmann 213, 215-216
Hertel 172
Hertel 172
Herzog 274
Herzog, Hans 98, 150, 192, 239
Herzog, Marco 47
Heßelmann 375, 386
Hess 363, 392
Hessamian-Alinejad 375
Hesse-Dornscheidt 51
Hessenberger 159
Hestermann 261
Hetzel 169
Heuck 131
Heuer 159
Heuser 388
Heusch 155, 175, 230, 242
Heuser 155, 177
Heusgen 232
Heydthausen 52-53
Heying 176
Heyll, A. 133, 139, 168, 210-212, 214
Heyll, U. 178, 207
Heymel 181
Heywinkel 150
Hiestand 95, 262, 283
Hilberer 45, 49
Hildebrand 375
Hildebrandt 167
Hildegheim 41
Hilgarth 184
Hilger 159
Hill 52
Hillcoat-Kayser 95
Hille 139
Hillebrand 168, 390
Hillebrecht 368, 383, 399, 401, 408-409
Hillenkamp 172
Hilp 391
Hilmes 58
Hilpert 177
Hilscher 139, 200
Hilweg 150
Hinke-Dörnemann 253, 269, 280, 292
Hinke-Ruhnau 274
Hintioglou 290
Hintz 388
Hiort 375, 387
Hippler 164
Hirshenhain 173
Hirschberger 286, 316
Hirschmann 274, 308
Hitzges 28
Hochbruck 95, 365, 380, 396-397
Hochheimer 165
Hochmuth 367
Hochscherf 174
Hochstein-Pescher 95
Hochstrate 388, 427
Hoebink 28, 55, 95, 256, 266, 284, 306-307, 309, 311-312
Hoecker 371, 388, 424
Hofer 170, 192, 237, 368, 400, 404
Hoffmann, (StR)
Hoffmann, Daniel 266
Hoffmann, E. 139
Hoffmann, Fabian 56
Hoffmann, L. 47
Hoffmann, Martin 171
Hoffmann, Nicole 113
Hoffmann, Ralf 97
Hoffmann, Till 178
Hoffmanns 159
Hoffmeister 139
Hofhaus 54, 96, 419
Hofmann, Alexander 109
Hofmann, B. 385
Hofmann, N. 129
Hofmann, Uta 200
Hohenfellner 162
Hohfeld 131, 166, 201-202
Hohmann 95

- Holbeck 165
Holert 176
Holland 139
Hollenbeck 133, 150,
192, 210-211, 231, 237
Hollenberg, C.P. 94, 96,
365, 390, 432-434
Hollenberg, K. 370, 400
Hollender 274, 342
Hollmann 128
Holtei, Ch. 288
Holtei, R. 257, 269, 288,
327-329
Holthoff 221
Holthusen 133, 150, 174,
232
Holtkamp 177, 249
Holz 375, 386
Holzapfel 95
Holzer 174
Holzhauer 41
Holzwarth 54, 368, 431
Hompesch 169
Hooton 271, 288, 330-
331, 346
Hopf, A. 79, 128
Hopf, H.B. 150, 231-232
Hoppe 139
Horlemann 165, 218
Horlitz 390
Horn 34, 45
Horn-Bosbach 165
Horneff 150
Hornfeck 375
Hornfeck 384
Horst (Me) 161
Horst, Harald 51
Horst, v.d. 139
Horster 129
Hort 128, 166, 199
Hofffeld 55, 447-449, 453
Höck 139, 239
Höckendorff 391
Höffer 268, 286, 324-325
Höffen 134, 240
Höffler 139, 204
Höhler 159, 210
Höhn 375, 384, 409-410
Höhr 183
Höltje 34, 420
Höltje, Hans-Dieter 355,
365, 386, 421-422
Höltje, Monika 99, 421
Hölz 173
Hömberg 97, 150, 156,
220, 441
Höner 96
Höpken-Peters 172
Höwer 180
Huber 171
Hubert 283
Hübinger 182
Hucke 139
Huckenbeck 155, 167,
206-207
Hufken 269, 282, 301
Hugger 28, 55, 150, 177
Hühnerbein 274, 281, 296
Hüllebrand 160, 229
Hullmann 28
Humfeld 182
Humke 174
Hummel 370, 391, 432-
433
Hünerlitürkoglu 168
Hünig 385
Huning 95, 253, 263
Hürter 173
Huß 176
Huschenbeck 97
Huston 28, 54, 96, 365,
393, 440-441
Hutschenreiter 158
- Hwang 99
Hyton 169
- I
Ibold 29
Iskes 183
Idel 131, 167, 203
Idelberger 128
Iden 414
Ihl 150, 221-222
Ilg 173
Illian 375, 393, 437-439
Imhof 150, 385
Indefrey 274
Inderdoonen 50
Ingianni 139, 229
Ingwersen 389
Inoue 139
Irsfeld 176
Itani 139, 243
Ivanenko 179
Iven 169
Ivens 150, 210-211, 217
Iwan 391
Izbicki 161
- J
Jablonowski 150, 210,
214
JaccaBelino 180
Jachmich 54
Jacob (MR) 95
Jacob, M. 177
Jaeger 139
Jaeschock 150, 215,
226-228
Jäger 172
Jahn 34, 112
Jahns, H.M. 26, 29, 31,
34, 64, 94, 361, 365,
387, 426
Jahns, Peter 370, 388,
423, 425, 427
Jaklin 168
Jakobs 260
Jander 169
Janakrit 308
Jänner 181
Janowczyk 164
Janowicz 107
Janßen 397
Janßen, Antje 95
Jansen, Claudia 56
Janßen, Dörte 361
Janßen, Frank (A) 54
Janßen, Frank (Ma) 389
Janßen, G. 175, 232, 241
Jansen, Georg 371, 386,
418
Jansen, Gerd 128, 167,
209, 365, 381, 395-398
Jansen, Heinz 45
Jansen, Katja 385, 390
Jansen, Petra 392
Jansing (OSTR) 95
Jansing, P.-J. 150, 205-
206
Jansink 168
Janssen (Wuppertal) 162,
181
Janssen, A. 180
Janssen, Arnold 95,
209, 355, 360, 362,
365, 380-381, 396, 398
Janssen, H.K. 96, 365,
383, 404-407
Janssen, Hildegard 40
Jantea 150, 235, 237
Janzen 385
- Jap 173
Jarczyk 274
Jauch 174
Jelineck 28
Jellen 385
Jellinghaus 159
Jennissen 156
Jeske 269, 284, 310
Jetzek-Zader 174
Jin 391
Joannidis 387
Jodejahn 51
Johanning 98
Johanns 162
John 173
Johnson 392
Johrendt 371, 384, 409,
411-412
Joks 52, 290
Joksimovic 165
Jonas 171
Jordan, Ekkehard 95,
362, 365, 393, 442-443
Jordan, Brigitta 28, 107,
112
Jordan, Jochen 174
Jossek 98
Jöres 390
Jörg 162
Jörgenhaus 156
Jörgens 169, 215, 376
Jörgenhaus 165, 218
Jucquois-Delpierre 253,
269, 280, 294-295
Judat 385
Julius 177
Jung 99, 170, 269
Jungblut 129
Junger 150, 182, 205
Junghans 169
Jungheim 182
Junkert-Tress 180, 224
Juretzko 183
Just 174
Jusufi 383
- K
Kaal 96
Kaddura 167
Kaden 168
Kaenders 371, 380
Kaets 274
Kahl 83, 97, 131, 166,
201-202
Kahlbau 95, 275, 300
Kahle 169
Kaiser, Corinna 275, 319,
343
Kaiser, G. 26, 29, 63, 95,
264, 287
Kaiser, K.P. 286
Kaiser, Robert 275
Kaiser, Tina 28
Kaiser, U. 275
Kajüter 448, 450, 455
Kalde 168
Kalff 390
Kalfhaus 169
Kalisch 293, 348
Kallenberg 165
Kallweit 95, 257, 266, 287
Kalthoff 64
Kalusche 95
Kalveram 363, 392, 441
Kalweit 171
Kamenschek 57
Kaminsky 253, 269, 280,
292
Kamp 176
Kamp-Rettig 95
Kamphausen 376
- Kampkötter 392
Kamps 55, 251, 255, 261,
269, 282, 304, 339
Kantartzis 139, 226
Kanz 256, 269, 285, 313
Kapp 159, 392
Kapp-Tacke 159
Kappert 168, 178
Kappes 98
Karger 181
Karremen 179
Kaschner 139, 227-228
Kastka 156, 167, 183,
203
Katoh 139, 171, 226
Kauer 182, 197
Kaumann 139
Kaysner-Hölscher 95
Keck, E. 139, 210, 217
Keck, H. 372, 383, 409-
411
Kehyayan 159
Keil, Herr 94-95
Keil, Oliver 179
Kelle-Becker 181
Keller, G. 275
Keller, R. 26, 28, 95, 264,
286, 322-323, 344-345
Kelm 131, 168, 210-211,
226, 231
Kemena 41
Kemma 98
Kemper 170
Kemperdick 139, 170,
237-239, 241
Kempkens 372, 382, 399,
401, 403-404, 408-409
Kerber 110, 168
Kerner 95, 358, 360, 362,
365, 380, 395, 398
Kessler 169, 174
Kettling 94
Keunke 254, 269, 283,
303, 338-339
Khallil 181
Kiefer 178, 181
Kiel 176
Kielhorn 383
Kienast 262
Kies 31, 54, 362, 368,
381, 399, 402-404
Kiesel 179
Kilb 164, 221
Kilbury 28, 251, 256, 264,
286
Kimmerle 150, 169, 210-
211, 214
Kindgen-Milles 174, 231-
232
Kindler 139, 213
Kinne 139, 194-195
Kinner 391
Kintscher 386
Kionka 275, 302
Kircheis 168
Kirchhoff 376, 386
Kirk 275
Kirschbaum 365, 393,
437-438, 441
Kirschner 96
Kisker 28, 96, 365, 383,
401, 407-409
Kiweltz 140, 227
Kiwit 140
Klauff 370, 431-432
Kläui 54, 361, 365, 383,
409-412
Klehmet 163
Klein (AIme) 215, 227,
229
Klein, Birte 445, 447-448,
451, 454-455

- Klein, David 362
 Klein, E. 140
 Klein, Hans-Michael 140
 Klein, K.-G. 448, 455
 Klein, Michael 47, 171
 Klein, Petra 183
 Klein, Rolf-M. 150
 Klein, W. 140, 235
 Kleindienst 94
 Kleindin 393
 Kleine, D. 385
 Kleine, Daniel 179
 Kleinermanns 365, 385, 415-417
 Kleinhans 376, 386, 390
 Kleinschmidt 150
 Kleiser 393, 441
 Klement, Detlev 231
 Klement, Wolfgang 151
 Klenke 110, 116
 Kleszczewski 95-96, 262
 Klever 167
 Kley 140, 210-211, 214-217
 Klimke 151, 181, 221-222
 Klimke, Ansgar 181
 Klimke, Martina 179
 Klingelstein 180
 Klinger 209, 363, 381, 398
 Klinkhammer 275
 Klinnert 275, 320, 324
 Klitzing 275, 320
 Klockenbring 178
 Klockenbusch 239
 Klonowski-Stumpe 168
 Klose 160, 291
 Klosterhalfen, S. 165
 Klosterhalfen, W. 140, 209
 Klotz 164
 Klowik 176
 Klues 158
 Klug 275, 339, 362
 Klümper 110, 390
 Klüppel 244
 Kluxen 140, 151, 244
 Knaak 260
 Knappertsbusch 64
 Kniemeyer 140, 226
 Krienerm 140, 200
 Kripper 64
 Kripper 178, 197-198, 216
 Knoke 450
 Knop, J. 52, 367
 Knop, Joachim 161
 Knop, K. 372, 387, 422
 Knorr 376, 385
 Knust 361, 365, 392, 434-437
 Knuth 134
 Kobbe 168
 Kober 160
 Koblitz 253, 260, 269, 281, 296, 298-299
 Koch (Orthopädie) 173, 235-237
 Koch, A. 170
 Koch, D. 140, 249
 Koch, Heribert 140, 151, 236
 Koch, M. 168, 211
 Kock 28, 380
 Kockaya 28
 Koening 77
 Koerbel-Landwehr 31, 47
 Koewius 389
 Kohgrüber 28, 376, 381, 403
 Köhnen 151, 208
 Kohnhorst 97
 Kojda 96, 151, 166, 201-202
 Koknim 113
 Kokott 95, 265-266, 287, 317, 320, 322-323
 Kolb 140, 182, 197, 216-217
 Kolb-Bachofen 28, 34, 96-97, 126, 140, 174, 197
 Kolbe-Busch 178
 Koldovsky 140, 173, 240
 Kozetko 95
 Kolas 238
 Kolvenbach 228-229
 Kolvenbach, Ralf 151
 Kolvenbach, Walter 37
 Kondacki 168
 Konietzny 376
 Konrad, Werner 53
 Konrad, Reiner M. 140, 227
 Konradt 36
 Kopczynski 53, 104
 Kopp 182
 Koppitz 178
 Kops 166
 Korbmacher 151, 171, 230
 Korkmaz 55
 Kornischka 181
 Korte 112
 Korth 159
 Kortländer 159
 Kortmann 151
 Koschinsky 140, 182, 205, 210-211, 216-217
 Kosiewski 181
 Kottler 376, 384
 Koukouliatas 376, 393, 438-439
 Koviacek 141
 Kowalik 94, 361, 362, 365, 387, 426-427
 Kowalski, Siglinde 280
 Kowalski, Tilo 164
 Kozlovski 151, 240
 Köbberling 140, 159, 210
 Köglér 178-179, 197-199, 216
 Köhler (Diabetes) 182
 Köhler, E. 140
 Köhler, G.K. 140
 Köhler, H. 176
 Köhler, Manfred 140, 211, 216, 223
 Köhler, Wilfried 373
 Köhler, Wolfram 265
 Köhn 96
 Köhnen 95, 360, 362, 365, 380, 396-397
 Köhrer 97, 151, 203, 435-436
 Köller 151, 169, 221
 Kölling 433
 Kölling-Paternoga 370, 390
 König, Andrea 174
 König, Frau 170
 König, K. 376
 König, L. 180
 König, Lilith 282
 König, Marco 84, 176
 König, Uwe 28, 98, 385
 König, Wolfgang 234
 Königshaus 307
 Königshausen, R. 163
 Königshausen, Theodor 127, 140, 211, 214-215, 231
 Königsges 380
 Körber 57, 95, 376, 393
 Körner 256, 264, 285, 313-314
 Kösling 388
 Köster 140, 160
 Köster 237
 Köstering 168
 Köthler 161
 Kötter 34, 151, 163
 Kracht 370, 397
 Kraemer 169
 Kraft 58
 Krage 174, 177, 247
 Krakau 162
 Kram 174
 Kramann 151
 Krämer (Me) 172, 179, 234
 Krämer, Andreas 383
 Krämer, Martin 275, 315
 Krämer, R. 54
 Krämer, Stephan 173, 235-236
 Krämer, U. 183
 Krämling 159, 227
 Kramm 176
 Krampe 391
 Kranenberg 376
 Kranz, Andreas 391, 409
 Kranz, Jakob 363, 383
 Krassnitzer 308
 Kraszucka 168
 Kratz 110, 119
 Krausbauer 165
 Krause 28, 94, 365, 387, 423, 425, 427
 Krause-Schlopsna 176
 Krauspe 131, 173, 184, 235-237
 Krauth 209, 355, 359, 365, 393, 398, 437-439, 441
 Krebs, Alexander 174
 Krebs, Andreas 177
 Krech 141
 Krefting 384
 Kreger 181
 Kreischer 177
 Kremer, G. 158
 Kremer, K. 63, 128
 Krempe 179
 Krepf 28
 Kretschmar 182, 222
 Kreuzberger 184
 Kreuzpaintner 151, 210
 Krian 141, 227
 Krickl 53
 Kriekhaus 275, 308
 Krieg 391
 Krieger, Arndt 257, 269, 287, 321
 Krieger, Gerd 110, 118-119
 Krischel 174
 Kriskovic 376, 384
 Kritzler 376, 382
 Krogmann 151, 192, 237, 242
 Kroker 172
 Kroll 97, 388
 Krolop 275, 302
 Kron 275, 302
 Kronenberg 125
 Kronenwett 168, 212
 Kroschel, Volker 34
 Kroth 371, 388, 423
 Kröger 141, 204
 Kröll 283
 Kröncke 97, 151, 174, 197
 Kröner 129
 Krönung 56
 Krücken 389, 428
 Krug 156
 Krüger 389
 Krüger, Gabriele (Jur) 113
 Krüger, Gabriele (Ph) 285
 Krüger, Ralf 29
 Krüger-Raschkowski 41
 Kruggel 376, 380
 Krüll 165
 Krumeich 95, 256, 264, 283, 305-306, 311-312, 333
 Krumm 385
 Kruse, J.A. 265, 344
 Kruse, Johannes 180, 223-224
 Kruse, Roland 174, 322
 Krüssel 173
 Krutmann 96, 131, 174, 242
 Krysch 368, 382, 400-402, 404, 408
 Kubik 376, 385, 414
 Kubitz 168
 Kuchen 363, 383, 412
 Kuchler 95
 Kuckel 51-52, 363
 Kuckländer 28, 285, 386, 419-421
 Kudielka 393
 Kugel 376
 Kulbusch 168
 Kuhn, F.P. 141
 Kuhn, H. 141, 213, 215
 Kühn, J. 44, 48, 182
 Kuhn, M. 237
 Kühn-Velten 55, 141, 182, 195
 Kukalla 165
 Kula 365, 391, 433-434
 Kulenkampff 134
 Kumari 40, 275
 Kunellis 174
 Kunert 228-229
 Künne-Rosenkranz 181
 Künstler 161, 200
 Kunt 230
 Kuntz 141, 178, 230-231
 Kunz 95-95, 365, 392, 435-437
 Kunze 100, 166
 Künzel 177
 Kunzel 44
 Kunzke 181
 Kuper 171
 Kupke 129
 Küpper 165, 385
 Küppers, H. 141, 215
 Küppers, Jochem 95, 251, 256, 264, 286, 315-316
 Küppers, Klaus 161
 Küppers, Volkmar 173, 211, 239
 Kurovski 385
 Kürten 155
 Kurtz 159
 Kürby 169
 Kurz 168
 Kurzeja 159
 Kurzova 102, 285, 312
 Kuss 181
 Küsters 269, 287, 318, 320
 Kutkuhn 141, 210-211, 214

L

- Laatsch 387
 Labahn 99
 Labisch 28, 102, 121, 125, 131, 178, 207-208, 264, 312
 Lache 376
 Lackmann 176



- Laedke 376, 382, 405, 407
 Laetsch 40
 Lahno 269, 282, 302-303
 Lakomek 141
 Lammering 170
 Lammers 171
 Lampel 162
 Lamprecht 141, 245-246
 Landau 380
 Landen 141
 Landenberger 47
 Lander 269, 282, 302
 Landmesser 275
 Lang 95
 Lang, Günter 376
 Lang, Hermann 151, 176, 247-248
 Lang, Kerstin 174
 Lang, Claudia 170
 Lang, Markus 388
 Lange (Al) 97
 Lange, G. 162
 Lange, Monika 113
 Langefeld 392
 Langen 98, 141, 239
 Langner 110, 118
 Lannert 53,
 Lansing 170
 Larenz 363, 382, 407
 Laryea 176
 Laschinski 179
 Latz 165
 Lauber 141, 184
 Lauber-Altman 238
 Laudage 283, 305-307, 310
 Laudage 95
 Lauer 168
 Laufer 168
 Lauff 275
 Lauffs 50-51
 Lausberg 169
 Laubmann 164
 Lauterbach 179
 Lauterbach 385
 Laux 269, 284, 307-308
 Laws 176, 242
 Lazica 162
 Leach 156, 275
 Lechner 31, 253, 269, 280, 292-293, 322
 Leers 95
 Leffers 390
 Lefringhausen 110
 Lehmann, E. 181, 222
 Lehmann, Erlo 141
 Lehmann, M.P. 131
 Lehmann, P. 174, 243
 Lehmann-Benz 257, 269, 287, 320
 Lehmburg 110
 Lehnen 275, 309
 Lehnert 178, 181
 Leiers 392
 Leimkugel 373, 421, 444
 Leinen 95, 264, 289-290, 332-334
 Lemburg 141, 176, 241
 Lemoine 141, 179, 196
 Lenard 131, 175-176, 184, 241
 Leng 167, 203
 Lennartz 388
 Lent-Oztürk 40
 Lentrodt 128, 177, 247, 249
 Lentz 159, 175
 Leopold 371, 387
 Lepsky 49, 50, 275
 Leschke 141, 210, 213
 Leske 269, 309, 449
 Lesnik 382
 Lessel 370, 386
 Leth, Dagmar 180
 Leth, Frau 177
 Lethen 287
 Leube 167
 Leutner 52
 Lex 176
 Li 325
 Libertus 275, 339
 Lichan
 Lichota 172
 Lichtinghagen 110
 Liebau 173, 235-237
 Liebetrau 45
 Liedtke, Frank 95, 257, 266
 Liedtke, Norbert 376, 384
 Liedtke, Stefan 28, 107
 Liedtke, Wolfgang 275
 Lieken 376, 387
 Liersch 141, 241
 Liesen 95
 Lieser 318, 342
 Likos 383, 405-407
 Lilie 382
 Lilienthal 156, 183
 Liman 55
 Limberg 95
 Limpert 388
 Lindemann 95, 112
 Linden 141, 391
 Lindenberger 275
 Lindenberger 151
 Linder 372, 393, 442
 Lindner 95, 376, 384
 Lindner-Pfahl 59, 62
 Lindt 275, 336
 Lingen 391
 Link 276
 Linkshova 169
 Linnartz 361
 Linnemeier 167
 Lins 131, 172, 388
 Lipfert 133, 141, 174, 231-232
 Lipperson 58
 Lippert 52-53, 95
 Lippold 26, 365, 387, 422-423
 Lipski 95
 Lisken 109, 265, 276
 Lisowsky 369, 387, 423, 425-427
 List 181
 Litschew 276, 305-306
 Lobitz 172
 Lobnig 169
 Lobscheid 165
 Locher 95
 Loer 55, 121, 174, 231-232
 Loesch 79, 164
 Lohbeck 141
 Lohkamp 362
 Lohmann, Frau 166
 Lohmann, Yvonne 58
 Lohmeier 176
 Lohregel 376, 385, 416
 Lohregel 98
 Lombeck 129
 Lommatsch 112
 Londershausen 367, 428
 Lonski 283
 Loock 48
 Loogen 128
 Looschelders 108, 113, 118-119
 Loose 142, 226
 Loosz-Corswarem 265
 Lorberg 391
 Lordnejad 168
 Lorenz, Ch. 174
 Lorenz, O. 142
 Lorig 276, 338
 Lorscheid 29, 445, 447-448, 450, 452, 455
 Losen 58-59
 Loskill 53
 Losse 376
 Lotsch 276, 338-339
 Louven1 264, 291, 341
 Loxtermann 177
 Löbner 28, 254-256, 260-261, 266, 285, 314-315, 338-339
 Löffler 181
 Löhken 376
 Löhrr 79, 102
 Lönne 95, 262, 283
 Lösch 64, 94, 362, 365, 388, 423-424, 426-427
 Lösche 161
 Lösse 142, 210, 215
 Löwen 28, 34, 54, 365, 383, 405-407
 Lübcke 172
 Lübke 142, 210-211, 214
 Lüchow 385, 417
 Luckey 170
 Lücking 142
 Lüdertitz 95
 Lüders 177, 247
 Ludwig, J. 235
 Ludwig, U. 172
 Lürer 276
 Luhmann 54, 83, 96, 131, 164, 195-196, 221
 Luis 159, 162
 Lukacs 370, 431
 Lukowitz 181
 Lunau 94, 388, 427-431
 Lungershausen 171
 Lüschen 276
 Lüthen 151, 168, 210-211, 214
 Luther 151, 171, 226-227, 230
 Lütjens 47, 382
 Lütke 210
 Lützeler 160, 227
 Lützenkirchen-Hecht 383, 408-409
 Luysberg 96, 368, 382, 399-403
 Lyding 176
 Lynen 58
- M**
- Ma 34
 Maar 151
 Maas 34
 Maaßen 386
 Macias 164
 Mackenstein 165
 MacKenzie 179
 Mackrodt 158
 Mäding 254, 256, 269, 285, 338
 Madjlessi 172
 Mae 29, 264, 340-341
 Magdsick 159
 Magnussen 169
 Mahler 167, 207
 Mahotka 166
 Mai 276
 Mai, Brigitte 377, 384
 Mai, Jürgen K. 131, 163, 192-194
 Maier 160
 Maiké 158
 Mainz 95
 Mainzer 174, 232
 Majewski2 131, 167, 198, 199
 Makri 179
 Makuch 391
 Malchin 47
 Malek 174
 Malevanyi 181
 Malmede 276, 281, 296, 299
 Mandl 176
 Manger 174
 Mann 107
 Mannhold 131, 179, 196
 Manns 181
 Manten 385
 Manz, R. 128
 Manz, W. 282
 Manzini-Himmrich 271
 Marcinczyk 284
 Margies 95, 254, 260, 264, 280-281, 295-296, 298-299
 Marktanner 171
 Marmann 51
 Marpe 41
 Marschall 255, 269, 283, 304
 Martin, H.D. 94, 358, 361, 365, 384, 411, 413-415
 Martin, I. 382
 Martin, Kornelia 179
 Martin, Stephan 151, 211, 217
 Martin, William 366, 388, 423, 426-427, 448
 Martinek 321
 Martini 174
 Maruhn 49-50
 Marx 164
 Marx, I. 142
 Marx, Matthias 41
 Marx, Ulrich 168
 Marx, Wolfgang 172
 Marz 218
 Marz 165
 Marzian 176
 Massing 172
 Mast 161
 Matala 49-50
 Matejovski 276, 320, 338
 Matoni 269, 287, 321-322, 343
 Matschuck 276
 Matthes 28, 269, 290, 332-333
 Matthiesen (Ma) 410-411
 Matthiesen, Uwe 34, 155, 165, 178, 204
 Matthiesen 142, 161
 Matzies 165
 Mau 131, 208-209, 398
 Maurer 181
 Maus 181
 May 253, 280, 292-294, 341
 Mayer, B. 361, 377, 384
 Mayer, C.-D. 371, 381
 Mayer, Klaus 172
 McEwan 258, 270, 327
 Meckenstock 151, 168, 210-212, 214
 Mecking 161
 Meersmann 91
 Meeßen 380-385
 Megahed 151, 174, 243
 Mehl 393
 Mehlhorn 26, 94, 96, 127, 244, 366, 389, 423, 427, 429-430, 434
 Mehrbrey 112
 Meier 403

- Meier, Stefan (Ma) 377, 401, 403, 408-409
 Meier, Stefan (Me) 175, 240
 Meier, Werner 159, 382
 Meier-Beck 110
 Meierhoff 371, 388, 423-424
 Meinen 240
 Meiners 28, 54, 96, 366, 381, 400, 402-404, 409
 Meinhold 155, 169
 Meis 47
 Meise 28, 34, 95, 362, 366, 380, 395-397
 Meißner 158
 Meloefski 94
 Mendorf-Collisi 98, 385
 Mendzigall 45
 Menge 169
 Menger 162
 Menke 450
 Menkhaus 44
 Menze 389
 Menzel, Hans Joachim 142, 247
 Menzel, Helmut 155, 166, 201
 Mer 236
 Meridies 142
 Merk 132, 173, 235-237
 Merkle 94
 Mertens 53, 142
 Mertens 158, 385
 Merx 160
 Meske 34, 58
 Messing-Jünger 172
 Messme 53
 Mettler 175
 Meurer 280, 294
 Meuser 165
 Mevissen 377, 381
 Mewis 28, 94, 366, 383-384, 409-412
 Meyer 98
 Meyer zum Gottesberge, Alf 128, 245
 Meyer zum Gottesberge, Angela 142, 172
 Meyer-Falcke 152
 Meyer-Marcotty 142
 Meyer, Michael 284, 338
 Meyer, S. 327, 346
 Meyer, Hans 231
 Meyer, Dirk 171
 Meyer, Alexander J. 174
 Meyer, H. L. 257, 265, 288, 327-328, 332
 Meyer, I. 282
 Mick 171
 Michaelis, G. 28, 94, 366, 387, 423, 425-427
 Michaelis, L. 47, 166
 Michalek 181, 168
 Michel, (Me) 166, 243-244
 Michel, G. 95, 254, 260, 261, 264, 280-281, 295-296, 298, 300
 Michel, Günter 152
 Michels 175, 388
 Michler 448, 450, 453, 455
 Micit 284
 Mick 383
 Mickartz 95
 Miebach 255, 267, 282, 302-303
 Mielewicz 29
 Mikat 29, 37
 Mikat-Drozdynski 173
 Miller, Anya 181
 Miller, B. 142, 214, 216
 Miller, St. Johannis-Hsp. 161
 Miller, St.M. 152, 233
 Miller-Kipp 95, 254, 260, 264, 281, 298-299, 311
 Minale 229
 Mindermann 448, 450, 455
 Mingers 175
 Misgeld 168
 Mitra 179
 Mitsch 178
 Mittelbach 142
 Mittler 386
 Milnaric 48
 Mobers 383
 Mocigemba 49
 Modlich 179
 Moehring 385
 Mohr 161
 Mohrmann 173
 Mokhtarzada 159
 Moll 64, 95, 208, 256, 264, 284, 305-306, 311-312
 Moll 169
 Mollner 165
 Molojawiy 164
 Molzahn 152, 226
 Momm 370, 396
 Mommsen 262, 284
 Mondry 169
 Monogo 336
 Monsler, K. 52-53
 Monsler, R. 52-53
 Montag, Birgit 371, 394, 442-443
 Montag, Karin 166
 Mootz 363, 384, 412
 Morgenstern, C. 142
 Morgenstern, J. 132, 173, 240
 Morlok 108, 113, 118-119
 Morsbach 48
 Mortier 142
 Moschinski 142, 227, 231, 232
 Moser 45, 132, 179, 195-197
 Moskopp 276, 316
 Mosny 142
 Mossanova 176
 Mossbauer 169
 Mostert 183
 Motherby 166, 200
 Mottaghy 170
 Möbes 176
 Mödder 132, 170, 192, 214-215, 226, 237-239
 Möhrle 363, 386, 421
 Möller-Leimkühler 181
 Moltgen 385
 Mönikes 181
 Mönslein 226, 228, 244
 Mönslein-Wagner 152, 171
 Müdder 382
 Mühlfeld 168
 Mulch 142, 228
 Mulia 276, 302
 Müllejeans 177
 Müllenheim 164
 Müller 403, 436
 Müller (Psych. Klinik) 181
 Müller, (StD.) 95
 Müller, A. 220, 371, 380, 435-436
 Müller, Anja 166, 202
 Müller, Arno 392
 Müller, B., Frau 53, 125, 152, 174, 231-232
 Müller, Barbara 171, 230
 Müller, C. 393
 Müller, Dagmar 31
 Müller, Ferdinand 54, 96, 360, 362, 368, 381, 401-404, 408-409
 Müller, Frank 57
 Müller, H.W. 29, 54, 96, 121, 132, 169, 441
 Müller, Hanne 41
 Müller, Klaus (Geschichte) 95, 256, 263, 284
 Müller, Klaus (Japan) 263, 291
 Müller, Kristina 134, 152
 Müller, L. 152
 Müller, M. 388
 Müller, Mirko 174
 Müller, P. 37
 Müller, Stephan 377
 Müller, T. 203
 Müller, U. 156, 220
 Müller, Ulrich 276, 302
 Müller, W. 34, 270
 Müller, Yvonne 389
 Müller-Gärtner 132, 170, 214, 237-239
 Müller-Matthes 173
 Müller-Ost 218
 Müller-Schirmer 296, 340
 Müller-Wiefel 161
 Münch 175
 Münchhoff-Breit 155, 170
 Münchmeyer 175
 Munck 134
 Mundhenke 168
 Mürtz 142, 179, 196
 Musial 377, 392, 438-439
 Muskalla 170, 239
 Muth 167, 231-232
 Muth-Selbach 175
- N**
 Nadler 448-449, 451, 454
 Nagel 276
 Napiontek 176
 Napiowitzki 165
 Napp 121
 Narres 99
 Nastevska
 Natsersky 41
 Nath 270, 287, 326
 Natke 392
 Nauen 28
 Naumann, H. 128
 Naumann, R. 285, 315
 Navarro 271, 335, 337
 Neeb 113
 Nefen
 Neff 99
 Negru 285
 Neises 169
 Nellen 50
 Nelliben 280
 Nessler 155
 Netz 97, 152, 220
 Neubauer 176
 Neuber, Friedel 29, 37
 Neuber, Manfred 51
 Neubert 276
 Neuen-Jacob 134, 152, 166, 199-201
 Neuenhausen 270, 281, 296
 Neuenroth 177
 Neuerburg 158
 Neuhaus 159
 Neuhaus-Koch 28, 31, 257, 270, 287, 318, 342
 Neuhäuser 51
 Neuheuser 96
 Neumann, (HNO) 385
 Neumann, Frank 160
 Neumann, Knut 162
 Neumann, L. 161
 Neumann, Monika 173
 Neumann, N. 174, 213
 Neumann, P. 368, 404
 Neumann, Sebastian 391
 Neumann12 160
 Neutatz 270, 285, 308, 310
 Neveling 95, 142
 Ney, H.R. 142
 Ney, J. 41
 Nickel 281, 300
 Nickels 97
 Nicklaus 267, 290, 333, 336, 347
 Nicolin 262
 Niebch 168
 Niedeggen 361, 393, 440
 Nieder 391
 Niederacher 173, 244
 Niederau 142, 210-211, 214
 Niedermeyer 142
 Niederste-Hollenberg 168
 Niehaus 287
 Niehr 270, 286, 318-319, 344-345
 Niehues 176
 Niemann 96, 113
 Niem 142, 226
 Nieroba 271, 288, 330-331, 346
 Nies 95-96, 262, 290
 Nieswöhner 276
 Nigetiti 59
 Niggemann 276
 Nikolic 84
 Nilges 49, 294
 Nitsche 40
 Nitz 152, 173, 239
 Noack 26, 34, 107-108, 112, 119
 Nockemann 166
 Nocken 29, 256, 270, 284, 308-309
 Noetges 175
 Nohr 28, 34, 152, 163, 192-194
 Noll 276
 Nolte 381
 Norden 276, 340
 Norbohm 167
 Nottholt 47-48
 Novotny 29, 79, 126, 132, 163, 192-194, 437
 Nowak 160, 447-449, 454
 Nowitzki 388, 423
 Nöckel 380
 Nürnberg 152, 175, 242
- O**
 Obal 175
 Oberbarnscheidt 157, 183
 Oberdisse 128
 Ochs 450
 Odenthal, Christina 48
 Odenthal, Hans 143
 Oehmen 181
 Oermann 164
 Özcan 169
 Özdemir 47
 Ofelder 60
 Offergeld 283, 307
 Othaus 386
 Ohly 182
 Ohmann 34, 143, 170, 228
 Ohmenhäuser 167

- Ohnesorge 128, 166
 Olbrisch 143, 229
 Olliges-Wieczorek 49-50
 Olschner 377, 384
 Olzen 31, 64, 107-108,
 112, 114, 116, 119
 Ommer 171
 Ommernborn 177
 Onsmels 96
 Onat 164
 Opheys 362
 Opitz 276
 Oppel 143
 Orru 276
 Ortmann, Christina 389
 Ortmann, Wolfgang 41
 Osada 284
 Oshütz 96, 259, 291,
 349-350
 Ostapczuk 373, 416
 Ostendorf 169
 Osterholz 179
 Ostermeyer 143, 228
 Ostmann 284
 Ott, J. 135, 181, 223
 Ott, S. 182, 369, 387,
 425, 426, 427
 Otto 96, 98, 362, 366,
 382, 400-404, 408-409
 Overmann 169
 Owonikoko 166
- P**
- Pabst-Weinschenk 270,
 287, 319, 321, 323,
 343
 Pallme König 26, 29, 40,
 110
 Palmer 340
 Palomero-Gallagher 98
 Pank 45
 Pape 155, 170, 205, 238
 Papkalla 283
 Partke 182
 Pascher 168
 Paßlick-Deetjen 143
 Paßreiter 372, 387
 Passavand 288
 Passia, Dieter 143, 163,
 192-194
 Passia, Frau 163
 Passlick 214-215, 217
 Pätzold 95
 Pau 128
 Paul 58, 102, 157, 178,
 207-208
 Paul-Sieksmeyer 52, 282
 Pauli 382
 Paulsen 157, 183
 Paulus 377, 387
 Paulus-Koschik 176
 Paur 165, 218
 Pawelec 165, 208
 Pawelzik 176
 Pawlowski 182
 Peerenboom 152, 210-
 211, 214
 Peisker 161
 Pelzer 143
 Penack 165
 Penke 270, 285, 314-315
 Pense 41
 Perings 152, 168, 201,
 210-211, 213, 231
 Perniok 169, 436
 Pesch 183, 277, 377, 386
 Pestotnik 50
 Peter, Bärbel 36, 163
 Peter, St. 143, 234
 Petermann 372, 385,
 415-417
- Peters 346
 Peters, Christoph 270,
 282, 302, 328
 Peters, Hans Albert 277
 Peters, Hans-Peter 277,
 309
 Peters, Lars 377, 385
 Peters, Manfred 377
 Peters, N. 160
 Peters, Ralph 168, 170
 Peters, Susanne 340
 Peters, Th. 143
 Peters, U. 143, 211, 213
 Peters, W. 363, 389
 Peters, Wilfried 410-411
 Peters-Wendisch 98
 Petrich 152
 Petrides 143
 Petridou 179
 Petrischenko 181
 Petry, W. 168
 Petry, Walter 95, 363, 381
 Pettenkofer 370, 400
 Petzold 171, 229, 231,
 266, 282, 298
 Petsche 370
 Pfeiffer 171
 Pfeuffer 132, 165, 194-195
 Pfitzer 129
 Pflughaupt 51
 Philippé 449
 Picker 175, 443
 Piel 177
 Pieper 207
 Pieper, Michael 159
 Pieper, Peter 167
 Pieper, Wolfgang 44
 Pieroth 238
 Pies 47
 Pietrowsky 361, 366, 392,
 439, 441
 Pietrzyk 98
 Pletschmann 43
 Pilaski 157, 183, 385
 Pilch 178
 Pillny 171
 Piñón 277, 315
 Pionkowski 371
 Pippirs 169
 Pirsch 427
 Piroth 143
 Pischke 167
 Pittermann 250
 Pitz 167, 203
 Plehn 168
 Plettenberg 174
 Plöger 110
 Plücken 388
 Plücker 377, 386
 Plum 134, 152, 169, 210-
 211
 Plützer 385
 Pocha 377
 Podlesch 129
 Podvorica 177
 Poesche-Aschmann 291
 Pohl, Martina 391, 433
 Pohl, Susanne 377, 385
 Pohlmann 34, 64, 107-
 108, 112, 118
 Pohst 53
 Polidori 164
 Poll 170, 372, 384, 411-
 412
 Pollig 168
 Pollmann 51
 Pollok 445
 Polbadnik 34
 Posse 254
 Possel 164
 Post, Jochen 178
 Post, Karin 390
 Pott, Andres 377, 382
- Pott, F. 143
 Pott, H.G. 95, 264, 287,
 317, 322-323, 344
 Potthoff, M. 394
 Potthoff, S.H. 152, 155,
 173
 Pourhassan 181
 Pöppelbuß 121
 Pörschke 369, 410, 412
 Pössel 173, 235-236
 Pöstges 112
 Pradel 97
 Prang 57
 Pratje 370, 426-427
 Prätor 277
 Prazeus 112
 Preckel 175
 Preik 168
 Preis, S. 176
 Preis, Ulrich 108, 113,
 118
 Preißler 277
 Presser 99
 Prinz 110
 Prinz, H. 385
 Prinz, Michael 277, 318,
 344
 Prinz, Ursula 387
 Prinzen 316
 Probert-Grommüller 277
 Prohm 159
 Proksch 366, 387, 421-
 422
 Proschinski 64
 Pruess 167
 Prümmer 392
 Prüstel 372, 384, 413
 Przyrembel 143
 Püllen 159
 Puls 143
 Pulte 174
 Pulver 143
 Purrmann 152, 210, 214
 Puschke 143
 Puschner 181
- Q**
- Quack 164
 Quadbeck 181
 Quernhorst 183
 Quynh-Hoa 166
- R**
- Raab 121, 126, 132, 176,
 232, 246-248
 Raacke 381
 Raatz 277, 299
 Raach 161
 Rademacher 169
 Radermacher 152
 Radhkrishnan 171
 Radosavac 29
 Radtke 180-181
 Raff 143
 Raffel 171
 Raguse 161
 Rahmer 260
 Raisch 108, 114
 Ramezani Rad 370
 Rammos 143, 242
 Ramp 166
 Ramrath 392
 Ranft 143, 183, 208, 209,
 398
 Rascher 163
 Rateike-Fear 328, 346
 Rath 168
 Rathgeber 381
 Rathmann 183
- Ratschek 95, 366, 380,
 395, 398
 Rau 143, 217
 Raub 361
 Rauch 143
 Raunest 126, 134, 152,
 171, 227, 231
 Rausch 158
 Rautenberg 221
 Reuben 54, 96, 366, 383,
 406-407
 Rechenberger 129
 Rechmann 126, 143, 176,
 246-247
 Redecker 169
 Reeker 172
 Rees 166
 Reh, G. 382
 Reh, H. 129
 Reh, W. 277, 304
 Rehbein 258, 267, 290,
 193-194, 430, 437
 Reich 97
 Reichel 95, 257, 264,
 286, 315-316
 Reichert 391
 Reidegeld 387
 Reiffenberger 200-201
 Reiffenberger, G. 166
 Reiffenberger, Julia 174
 Reiffers 377, 384
 Reifschneider 162
 Reiher 171
 Reihls 173
 Reimold 152
 Reinartz 160, 291, 384
 Reinauer 54, 100, 128,
 178, 182, 184, 204-
 205, 230
 Reinbott 182
 Reinecke 155, 166
 Reiners 55, 447-449, 451,
 454
 Reinhard 44, 152, 172,
 231, 244
 Reininger 377, 387
 Reinke 277, 302
 Reinlein 277, 320, 343
 Reis 172
 Reiß 371, 384, 411-412
 Reiss 168
 Reister 102, 152
 Reiter 28, 54, 366, 382,
 401-402, 404
 Reitz 176
 Rekten 177
 Renkes-Hegendorfer 165,
 218
 Rennen-Allhoff 266
 Renner 277, 296
 Rennwanz 393
 Rensing 377, 385
 Rest 51
 Rettig 53, 58, 95-96, 264,
 289, 334, 347
 Retzer 165, 218
 Reuband 34, 255, 264,
 282, 301-303
 Reuschenbach 178
 Reyer 157
 Rheingans 167
 Rhode 270, 285
 Ric 181
 Richard 172
 Richter, Anne 157
 Richter, B. 169
 Richter, Frau 169
 Richter, Joachim 168
 Richter, Stefanie 392

- Richter-Hintz 174, 183
 Richter-Polynice 165, 218
 Richter-Werke 176
 Richter, K.H. 135, 204, 212, 217
 Richthof 286
 Richwin 383
 Rick 128
 Rickert 174
 Rickes 266, 322
 Riechert 277, 325
 Riedel 369
 Riehl 372, 389, 429-430
 Rieke 210
 Riesner 34, 54, 94, 96, 366, 390, 431-432
 Riethmüller 49, 51, 270, 277, 310
 Ringwald 112
 Rink 161
 Rinke 179
 Ritter, Bettina 52-53
 Ritter, Ralf-Gerhard 171
 Ritterstaedt 157
 Ritzi 144
 Robbers 44
 Roberts 325
 Robitzsch 179
 Rocholl 96, 259, 272, 291, 351-352
 Roddewig 265
 Rodeck 144
 Rodríguez 277, 337
 Roedig 161
 Roeloffs 321
 Roennefahrt 181
 Roesgen 160, 212, 227
 Roggenkamp 372, 390
 Rohn 170
 Rohr 168
 Rohrweck 96
 Rolles 448-449, 451-452
 Rolle 56
 Roller 157
 Rolshoven 160, 172
 Rombeck-Jaschinski 277
 Romeike 387
 Rommel 172
 Roncero 290
 Rood 179
 Roos 49
 Roosen 44
 Rose 165, 218
 Rosellen 50
 Rosenbach 288
 Rosenbauer 128, 183
 Rosenbaum 169, 176
 Rosenbruch 153, 200, 203, 250
 Rosendahl 84
 Rosenkranz 56
 Rosenthal 179, 198
 Rosin 144, 202
 Roskothsen 286
 Ross 36, 121, 132, 164, 195-196
 Rost 388
 Rota-Kops 98
 Roth (Me) 132, 238
 Roth, K.H. 257, 267, 318-319, 321, 323-324, 342, 344
 Roth, Reinhard 296
 Roth, S.L. 170
 Roth, Th. 287
 Roth-Härer 164
 Rothe 153, 197, 216
 Rotte 388
 Rottländer-Peters 34, 64, 107
 Royer-Pokora 97, 132, 167, 198-199, 244
 Röhr 26, 96, 127, 132, 170-171, 214, 217, 225, 228
 Röhrborn, Ansgar 171
 Röhrborn, G. 128
 Röhrdanz 166
 Röhricht 172
 Röhrs 59
 Römer 391
 Römgen 377, 387
 Rönna 174
 Rösch 262
 Rösen 144, 182, 205, 216
 Röttger 144
 Rötzscher 144, 227
 Röweiner 169
 Ruch 369, 441
 Rudolf 55, 107, 112
 Rudolph 34, 51
 Rudorff 144, 210
 Ruf 277, 339
 Ruffinger 43
 Rugulies 165, 209
 Ruider 429
 Rumpf 144, 226, 228, 277
 Rumstadt 161
 Runde 153, 211, 212
 Runge 162
 Rupp 95, 264, 287, 317, 321, 323
 Ruppert 160
 Ruß 294
 Rusinek 266, 284, 308
 Rüter 366, 389, 427-430
 Rutschmann 377
 Rüttemann 177, 247
 Rütters 144, 240
 Ruzicka 96, 100, 132, 174, 239, 242-243, 436
- S**
- Sabel 172
 Sabelberg 370, 394
 Sachs 28, 34, 107-108, 113-114, 116, 118, 181
 Sack 144
 Sadding 169
 Sadeghi 377, 386
 Saeger 389
 Saenger 277, 321
 Sager 163, 234, 250
 Sagir 168
 Sahn, H. 54, 98, 366, 432-434
 Sahn, J. 159
 Sahnius 158
 Sailer 144, 227
 Saimeh 181, 222
 Saint-Mont 371, 393, 439
 Salamon 377, 386
 Salditt 109, 114, 116
 Saleh 170
 Salz 277, 308
 Sann 54, 366, 401
 Sanchez 449
 Sander 95
 Sandgathe 391
 Sandhaus 160
 Sandmann 28, 132, 170-171, 198, 215-216, 225-226
 Santarius 363
 Santen 168
 Santore 377, 388, 425-426
 Sarah 258
 Sarbia 153, 166
 Sarg 199
 Sarge 28, 121
 Sartorius 162
 Saß 99
 Sauer 320, 324
 Sauer, Frau 164
 Sauer, Manfred 277
 Sauer, Piet 377, 384
 Sauter 277
 Sautter 380
 Sawicki 153, 169, 211, 217
 Schaal 134, 153, 179, 202
 Schaar 168
 Schade 157
 Schade 192
 Schadewaldt, H. 128, 178
 Schadewaldt, P. 144, 182, 205, 242
 Schäfer 403-404
 Schäfer, E.L. 144
 Schäfer, J.H. 372, 382, 402-404
 Schäfer, Oliver 390
 Schäfer, R. (Psychos.) 180, 182
 Schäfer, St. 168, 377
 Schäfer, Tobias 382, 405-406
 Schäfer-Wünsche 258, 270, 288, 328, 346
 Schäferkordt 390
 Schaffer 98
 Schahnari 161
 Schalong 286
 Schamoni 155
 Schannwell 47, 168
 Schaper 371, 384, 414-415
 Schaper 50
 Scharf, H.W. 258, 267, 286, 317-319, 323, 342, 344-345
 Scharf, R.E. 79, 97, 132, 178, 204, 230-231
 Scharfen 284
 Scharffetter-Kochanek 153
 Schatteburg 378
 Schedel 378
 Scheeren 153, 174, 232
 Scheibner 129
 Scheid 121, 126-127, 132, 179, 202
 Scheide 386
 Scheil 155, 167, 198-199
 Scheja 178
 Scheiffhout 102, 324
 Schell 390
 Schellmann 378
 Schelp 449
 Schermann 270, 327
 Scherbaum 126, 132, 168-169, 182, 201, 205, 210-211, 214, 216-217
 Scherer 158, 170
 Scherers 348
 Scherz 95
 Scheulen 170
 Scheuring 97
 Schicks 97
 Schiebel 280
 Schiedel 385
 Schiene 221
 Schierbaum 366, 382, 404
 Schierl 277, 339
 Schiffer 28, 31
 Schilcher 153, 162, 238
 Schild 144
 Schiller, Georg 258, 270, 288, 328, 346
 Schiller, Stephan 381, 401-404
 Schillians 173
 Schimz 98
 Schindler 54, 175
 Schink 110
 Schipke 144, 171, 195-196
 Schipper 165
 Schirmeister 445, 447, 449, 451-452, 454
 Schirmer, M. 144, 231, 235
 Schirmer, W. 366, 394, 443
 Schlack 153, 174, 231-232
 Schlaghecke 145, 210-211, 217
 Schlaudecker 160, 213
 Schlehofer 28, 29, 107, 108, 113, 116
 Schlei 55, 447-448, 454
 Schläicher 164, 193
 Schleiher 371, 386, 420
 Schlenkermann 378
 Schlenkrich 448-449, 453
 Schlensock 383, 405-406
 Schlesinger 99
 Schlieper 145, 202
 Schliess 214
 Schlink 387
 Schlipkötter 54, 128
 Schlitt 165
 Schilwa 28
 Schloot 182
 Schlöner 162
 Schluë 54, 94, 98, 366, 388, 427-430
 Schlünder 277, 312
 Schlüter, Bettina 99
 Schlüter, H. 54, 112
 Schmalz 427, 429-430
 Schmalbruch 153
 Schmandt 178
 Schmauck 166
 Schmeing 176
 Schmeinta 113
 Schmelz 114
 Schmid 401, 403-404
 Schmid, D. 26, 53, 96, 360, 362, 366, 382, 400-404, 408-409
 Schmid, M. 28, 34, 288, 345
 Schmid, Volker 378, 386
 Schmid-Lamarque 218
 Schmidt (Orthopädie) 103, 173
 Schmidt, B. 174
 Schmidt, C. 385
 Schmidt, D. 170
 Schmidt, E. 128
 Schmidt, H. 183
 Schmidt, H. 230
 Schmidt, H.D. 161
 Schmidt, Helmut 145
 Schmidt, Herr 95
 Schmidt, J. 378, 389
 Schmidt, J.M. 278
 Schmidt, Marcus 378, 384
 Schmidt, Matthias 383, 406, 407
 Schmidt, Parus 155
 Schmidt, Renate 174
 Schmidt, Thomas 371, 387, 421
 Schmidt, V. 270
 Schmidt-Elmendorff 145
 Schmidt-Grigoriadis 47, 163
 Schmidt-Lamarque 165
 Schmidt-Mende 378, 387
 Schmidt-van de Meer 389

- Schmidtko 363, 386
 Schmitt, G. 132, 170, 237-239
 Schmitt, Gabriela 394, 443
 Schmitt, H.H. 171
 Schmitt, H.P. 372, 378
 Schmitt, Ingrid 378
 Schmitt, M. 372, 385
 Schmitt, Markus 168
 Schmitt, Michael 238
 Schmitt, W. 177
 Schmitt-Fäller 45, 51
 Schmitt-Wrede 389, 428
 Schmittgens 168
 Schmitz, Axel 390, 432
 Schmitz, Elmar 448, 450, 453
 Schmitz, F. 181, 224, 227
 Schmitz, F.-J. 179, 202, 247, 249
 Schmitz, Franz-Josef 134, 153
 Schmitz, Hans-Peter 391
 Schmitz, Johannes 378, 384
 Schmitz, Michael 390
 Schmitz, N. 355
 Schmitz, Norbert 160
 Schmitz, Oliver 50, 56, 284, 294
 Schmitz, Rüdiger 132, 177, 249
 Schmitz, Ute 170, 181
 Schmitz, Werner 145
 Schmitz, Wilhelm 41, 48
 Schmitz-Dräger 145, 233
 Schmitz-Keil 95
 Schmitz-Millrath 303, 333-339
 Schmitz-Spanke 171
 Schmitz-Wilpert 95
 Schmolke 52-53
 Schmüdderich 177
 Schnabel 153, 212, 238-239
 Schneeweiß 98
 Schneider, A. 236
 Schneider, B. 181
 Schneider, Christine 180
 Schneider, D. 176, 181, 221-222
 Schneider, Franz (Psy) 132, 181
 Schneider, G. 363, 388
 Schneider, G. (Frau) 177
 Schneider, Helmut 378, 394, 442-443
 Schneider, Lars 378, 384
 Schneider, Lew 110, 118
 Schneider, M.U. 212
 Schneider, Matthias 132, 436
 Schneider, Michael 145, 257, 169, 210-211, 217, 228
 Schneider, P. 168, 201
 Schneider, R. 52
 Schneider, Roland 392
 Schneider, Siegrid 278
 Schneider, Susanne 28
 Schneider, Thomas 153, 158, 235-237
 Schneider, Victor 178
 Schneider, W. 128, 214
 Schneitter 157, 165, 218
 Schnell 145, 240
 Schnick 388
 Schniepp 121
 Schnipper 112
 Schnitzler 134, 153, 169, 219-221
 Schnorr 178
 Schnürch 145, 240
- Schnurr 145, 215
 Schoderth 98
 Schoder 44
 Schoebel 134, 153, 168, 211
 Schoenauer 270
 Schöff 97
 Scholl 45
 Scholten 163
 Scholtes 214
 Schollholt 145
 Scholl 112, 278, 324, 340
 Scholmartz 170
 Schons 166
 Schoppe 145, 160, 212-214, 227, 388
 Schormann, Gerhard 256, 266, 284, 305, 306, 309, 311-312
 Schormann, Thorsten 95, 153, 163, 193-194
 Schorn 28
 Schott 53, 168
 Schottenfeld-Naor 182
 Schöls 176
 Schön, Hans Dieter 278, 324
 Schön, Manfred 284
 Schön, Margarethe 174
 Schön, Michael 174
 Schönborn 320, 322, 343
 Schöne 110, 118
 Schöneßel 181, 222
 Schönfeld, Alexander 175
 Schönfeld, M. 43
 Schönerer 373, 386, 418
 Schöncke 169
 Schönlau 378
 Schöttler 251, 285
 Schrader 164
 Schrader, J. 31, 64, 96, 127, 132, 164, 195-196, 204
 Schrader, L. 262, 290
 Schrader, Ole 390, 437
 Schrader, Th. 355, 373, 385, 414-415
 Schramm, Daniel 378, 384
 Schramm, Sabine 297
 Schrauf 378, 441
 Schreckenberg 95, 265, 297-298
 Schreiber 52-53, 105
 Schreiner 180
 Schreiner1 225
 Schrey 135
 Schroeder1 45, 257, 267, 289, 327-329, 331
 Schroer 163
 Schroeter 169, 221
 Schrotten 145, 175, 241-242
 Schröder, André 389
 Schröder, E. 198-199
 Schröder, Elisabeth 167
 Schröder, G. 370, 396
 Schröder, K.E. 145, 161, 213, 215
 Schröder, W. 41
 Schrör 127, 132, 166, 182, 201-202, 204, 212
 Schrörter 60
 Schu 172
 Schübel 128, 176
 Schubert, H. 363, 381
 Schubert, Heidemarie 282
 Schubert, Jan Ole 172
 Schubert, Walfrid 278, 317
 Schuck 386
 Schüffler 370, 397
- Schulte im Walde 182
 Schuier 153, 181-182, 222
 Schüle 236
 Schultiz 128
 Schüller 170, 175
 Schulte, Florian 58
 Schulte, H.-D. 28, 132, 171, 215, 225-226, 229
 Schulte, K.-M. 171
 Schulte, Petra 388
 Schulte, Sandra 174, 243
 Schulte, Ulrich 373, 386, 419
 Schulte, W. 41
 Schulte-Beerbühl 278
 Schulte-Brinkmann 145
 Schulte-Geers 49-50
 Schulte-Herbrüggen, H. 262, 289
 Schulte-Herbrüggen, J. 63, 158
 Schulte-Wintrop 28, 121
 Schulte-Wissermann 158
 Schultiz 158
 Schultz-Coulon 160
 Schultze, J.W. 29, 84, 98, 355, 366, 385, 416-417
 Schulz, (BMFZ) 96
 Schulz, Daniela 393, 450
 Schulz, Eberhard 382, 435
 Schulz, H. 194
 Schulz, Karsten 244, 447-449, 451
 Schulz, Liselotte 113
 Schulz, W.A. 97, 134, 173, 174, 232-233, 244
 Schulze, G.E.W. 364
 Schulze, J. 265, 313
 Schulze, K. 169
 Schulze-Altcapenberg 278
 Schulze-Lampel 162
 Schulze-Röbbecke 153, 167, 203
 Schumacher (Math.-Nat.) 96
 Schumacher, A. 157, 165, 168, 218
 Schumacher, Christoph 278, 320
 Schumacher, D. 98, 358, 369, 381, 399, 401-404, 408-409
 Schumacher, O.M. 135
 Schumacher, Ralf 175
 Schumacher, Thomas 391
 Schumacher, Valérie 167, 198-199
 Schumann 55
 Schumann, Jürgen 373, 387, 423, 427
 Schumann, Martin 167, 206
 Schunicht 172
 Schuppe 174, 241
 Schürer 153
 Schürmann 176
 Schüller 110
 Schuster, A. 145, 175, 176
 Schuster, E. 178, 207, 242
 Schuster, G. 378, 387, 425-426
 Schütte 338
 Schütter 145, 226-227
 Schwabe 52, 103, 176
 Schwahn 176
 Schwake 166
 Schwalen 168
- Schwan 373, 382, 401-404, 408-409
 Schwanke 171
 Schwantes 157
 Schwark 181
 Schwarte 175
 Schwarting 97, 370
 Schwartmann 160
 Schwartzkopf 134, 153, 168, 210-211, 213-215
 Schwarz, Egbert 278, 308
 Schwarz, Johann 11
 Schwarz, Karl Heinz 28
 Schwarz, Oliver 111, 116
 Schwarz, W. 222
 Schwarz-Schütte 29, 37, 63
 Schwarze 145, 167, 205-206, 270, 290, 332-333
 Schwarzer 251
 Schwarzer 26, 95, 99, 254, 260, 264, 281, 295, 297-300
 Schwarzkopf 45, 53, 213
 Schwarzmaier 153, 179, 196, 197
 Schweiger 170
 Schweitzer 278, 317
 Schwensen 29, 121, 125, 145, 165, 194-195
 Schwentker 448-449, 453
 Schweykart 172
 Schwinger 163, 430
 Schwippert-Houtermans 182
 Schwochau 94, 203-204, 231, 366, 392, 435-437
 Schwöbel 160
 Schwuger 98-99, 366, 416-417
 Schulwera 179
 Schyma 167
 Sczepak 26
 Sedelis 393
 Seeger 278
 Seel 58
 Seelos 144, 209
 Seemayer 144
 Seibert 110, 118
 Seidel 171
 Seidel, Alexander 380
 Seidel, Frau 281
 Seidel, J. 278
 Seidel, Therese 29, 95, 257, 264, 289, 326, 329, 345-346
 Seifert 28, 167, 174, 251
 Seiffert 161
 Seiler 173
 Seißler 182, 211
 Seitz 134, 144, 169, 192, 219-221
 Seiwert 169
 Selber 391
 Sell 378
 Sellarlo 278, 336
 Semmler 263, 283
 Sengler 172
 Sensen 166, 219
 Sergeeva 164
 Sevens 270, 297
 Seyock 270, 291, 341
 Seyrich 158, 228
 Shah 192
 Shirin-Sokhan 166
 Shittu 166
 Siebert 95

- Siebler 127, 153, 169,
219-221, 231
Sieger-Schenck 36
Siegert 391
Siegesmund 28
Siegmann 167
Siegmund 167
Siegrist 125, 132, 165,
209, 210, 301
Sielm 165
Siemes, Christian 378
Siemes, Eveline 380, 381
Siepmann 144, 227, 232
Sies, C. 157
Sies, Helmut 54, 96-97,
102, 133, 164, 194-
195, 224, 225
Sievvers 378, 384
Sigwart 144, 213
Sijben 166
Simic 184
Simon, Dietmar 134, 153,
171, 214, 228, 244
Simon, K. 144, 226-227,
231
Simsek 181
Singh 278, 320, 343
Singhof 95, 366, 380,
397-398
Sippel 372, 386, 420
Sistermanns 317
Sitt 278
Skurk 182
Slusarczyk 391
Smeets 26, 28, 445, 447,
450-451, 453
Soboll, K.U. 160
Soboll, S. 36, 121, 125,
144, 164, 194-195
Sohn 157
Sokolova 182
Solbach 144, 210
Soltwisch 54
Sombrowski 160
Sommer 175
Somville 144, 173, 239,
240
Sonnenstuhl-Henning
278
Sonner 167
Sorg 179, 197-198
Sowa 52-53,
Spatschek 54, 83, 96,
366, 382, 405-407
Specker 154, 169, 210-
211, 214, 217, 436
Spelleken 184
Spelsberg 172
Spengler 95
Söffing 102, 278, 336
Söhngen 96
Spieg 45
Spiegel 53
Spiekerkötter 176
Spieler 181, 224, 278
Spiller 145, 170, 213
Spindler 97
Spindler-Barth 369, 389,
428, 430
Spinger, B. 29
Spinger, Benno 382
Spirituła 278, 297, 300
Spode 391
Spraul 134, 154, 169,
210-211, 214
Sprenger (Al) 98
Sprenger, Georg 370, 434
Sprenger, K. 145, 210,
213
Sprick 154, 156, 181,
221, 223
Springer, E. 166
Sprock 156, 176
Sproede 311
Stabarin 336
Stadler 58, 348
Stadtfeld 260, 270, 281,
297, 300
Stahl, Gunther 378, 386
Stahl, Helga 287
Stahl, Wilhelm Josef 97,
134, 154, 164, 194-195
Stahlmann 113
Stahmann 98, 434
Staub 63, 128, 370, 386
Staiger 31, 164
Staikov 98, 385
Stalberg 378
Stamm 176, 389
Stammen 172
Staneva-Dobrowski 163
Stange 34, 55
Stannigel 176, 231
Starbarin 335
Stark, B. 166
Stark, D. 364
Stark, M. 157
Starke 145, 165, 169,
210-211, 214, 270
Starker 161
Stauch 270, 287, 318,
320, 322, 343-344
Stedtnitz 50
Steffen 95, 367, 380
Stege 174
Stegemann 174
Stegen 389
Steger 373, 390, 431-432
Stegmann 145, 175
Steigel 378, 384, 415
Steigels 286
Stein, A. 95
Stein, Bernhard 388
Stein, Dieter 251, 257,
264, 288, 326, 328-
329, 332, 345-346
Steinbach 145, 244
Steinberg 363, 394
Steinborn-Preis 284
Steiner, E. 44
Steiner, G. 165, 168, 218
Steinert 284
Steinfort 98
Steingäß 95
Steingrüber 133, 165,
209
Steinhagen 166
Steinig 171
Steinke 154, 219-221
Steinmüller 369, 434
Steinrück 448, 450, 455
Steins 271, 315
Stemmann 146
Stemmler 28, 271, 290,
333
Stemper 28, 96, 259,
272, 291, 350-351
Stenuil 383, 405-406
Stephan (Me) 176
Stephan, Babette 177,
247-248
Stephan, Volker 154, 169
Stephan-Kühn 95, 278,
308
Sterk 97
Sterzel 176
Steuber 29, 34, 253, 261,
267, 280, 281, 297-300
Steuer 169
Stevens 47, 175, 389,
427
Stibbe 96
Stichel-Gunkel 154
Stichtenoth 53
Stiebels 271, 285, 314
Stieleke 52, 278, 337
Stier 161
Stiller 60
Stiller-Winkler 167, 203
Stirban 182
Stobbe 28, 355
Stock 146
Stockhorst 28, 31, 165,
209
Stoerig 361, 367, 393,
438, 440-441
Stoffel 283-284
Stoffelen 176
Stojanska 157
Stoldt 178, 231, 435-436
Stoll, Friederike 378, 386
Stoll, Guido 97, 146, 169,
201, 219-220
Stoll, Michael 370, 380
Stolze 146
Stolzenburg-Wiemer 112
Storck 95
Stork 271, 290, 334
Storm 47
Stöbe 387
Stöckel 45
Stöhr 378, 388
Stöltzing 154, 226
Störkel 159
Stötzel 95, 99, 261, 264,
286, 317, 322-323,
344-345
Straßburg 128, 176, 247
Straßburger 183
Strasser 146, 232
Stratkötter 181, 225
Stratmann
(Allgemeinmed.) 166
Stratmann, Mathias 175
Straube 163
Strauer 97, 100, 133,
163, 168, 210-211,
214-215, 226
Strauß 157, 222
Strauss 157, 181, 222
Streblow 98, 358, 367,
385, 415-417
Streit 222
Streit, E. 181
Streit, M. 181
Stremmel 146, 227
Striedter 335, 449
Strikovski 378, 385
Strohmeier, G. 64, 129
Strohmeier, Th. 146, 233
Strohn 111
Strotmann 29, 54, 94,
367, 387, 423, 425,
427
Strube 161
Strünck 255, 271, 283,
304
Strupp 168
Struse 172, 179
Stry 179, 385
Stubbe 363, 387
Stüber 40
Stucke-Berger 51
Stückradt 44, 163
Stuecken 181
Stühmeier 154, 231-232,
249
Stumpe 164
Stupp 146
Sturm 369, 406
Stüttgen 125-126, 133,
157, 176-177, 246-248
Subklew 99
Suchan 97
Suchy 363, 383, 407
Südhoff 154, 211-212
Sudholt 378
Sugiri 183
Sunderdiek 171
Sundmacher 133, 172,
184, 244
Sunkel 379, 386
Sur 183
Süß 380
Susanto 182
Susca 389
Suschek 174, 197
Süssmuth 95, 254, 256,
261, 264, 285, 306-
307, 311-312, 340
Svoboda 29, 177
Swojczek 34
Syassen 369
Sykosch 146
Syska 31, 34, 45
Szabó 154
Szyborski 278, 297
Szymanski 52-53, 167

T

- Takeno 166
Tampier 379, 384
Tarbah 167
Tarbiat 146
Tarnow 121, 126, 133,
174, 225, 231-232, 235
Tarp 360
Tass 98, 192
Tautz 339
Tebarth 278, 391
Tegler 154
Tegmeier 427
Telli 177
Teloo 184
Temme 167
Templin 328
Tepé 95, 254, 261, 266,
287, 292, 294, 317,
319, 322, 323, 338
Ter Horst's 382
Terenji 179
Terhaag 157
Teschemacher 179
Teschke 146, 214
Teutscher 47
Thaler 379, 384
Thämer 55, 133, 164,
195-196, 437
Theil 372, 389, 428
Theiss 163
Theisen 168, 278
Theißen 399
Theiss 405-406
Thewißen 164
Theyßen 379, 381
Thiede 278, 340
Thiel, Andreas 161, 200
Thiel, Christiane 379
Thiele, Jan 84
Thieme, K.-P. 168
Thielen 94, 158
Thiemann 146
Thieme 64, 445, 447,
451-453, 455
Tho Seeth 158
Thode 358, 373, 380, 396
Thomae 63
Thomas 286
Thomas1 179
Thomitzek 146
Thore 121
Thormeyer 45
Thömmes 391, 433
Thönneßen 279, 297
Thulmann 29, 34, 36, 47
Tiefel 284
Tiegel 96, 259, 264, 291,
349-351
Tillil 154, 210
Tillmann 31, 146, 244

- Tillmann 379, 384
 Timphus
 Tober 388
 Toeller-Suchan 182
 Tomaschewski 381
 Tomaschhoff 146
 Tomczak 279, 340
 Toni 98
 Topic 393
 Torheyden 379, 386
 Torsello 146, 229
 Töll 164
 Tölle 379, 382
 Töller 292-293
 Tönnemann 279, 304
 Traue 63
 Treffisen 96
 Treiber 163, 250
 Tress 102, 133, 180, 223-225
 Treuele-Haendeler 95
 Treutler 159
 Trier 279, 297
 Trobisch 146, 230
 Trocha 169
 Trommer 168
 Trompeter 179
 Trosdorff 52, 286
 Trube-Becker 129, 207
 Trunk 111, 391
 Trux 271, 279, 314
 Tschahargane 160
 Tschalamoff 165, 208
 Tschöpe 146, 182, 210-211, 214, 216-217
 Tschuschke 389
 Türkoglu 53
 Turkowski 379
 Turnsek 279, 340
 Tussing 166
 Tutschek 173
- U**
- Uehlecke 165
 Uellenberg 257, 268, 288, 327-328, 332
 Uerscheln 95
 Uhlenbusch 54, 96, 363, 382, 408-409
 Uhlmann 161
 Uhrberg 178, 179, 197-199, 216
 Ulbrich 157
 Ulrich, Anja 172
 Ulrich, Brigitta 286-287
 Ulrich, B. 146, 227
 Ulrich, F. 146
 Ulrich, Jutta 229
 Ulrich, L. 385
 Ulrich, Thomas 235
 Ulrich-Götzinger 279, 325
 Unfried 157, 183
 Ungeheuer 348
 Unkelbach 166
 Unsöld 146, 244
 Unterberg 385
 Unterweg 258, 260, 271, 289, 327-328
 Unverhau 97
 Urban 146
 Urbanek 45
 Urbanetz 379, 387
 Uttecht 175
 Uyzal 56
 Uziaka
- V**
- V. d. Horst2 227
 Valder 52-53
- van Briel 95
 Van Briel 95
 Van den Bohm 391
 Van der Rest 391
 Van Hassel 172
 Van Hooft 386
 Van Kaick 176
 van Roeyen 168
 Vandemeulebroecke 172
 Varney 146, 226, 229
 Vehlhaber 45, 53, 294
 Velden 177
 Venzky 95
 Verreet 146, 230
 Verseck 391
 Verwey 384
 Vester 134, 154, 210
 Vetter 254, 271, 282, 297, 299
 Vettermann 161
 Viehöver 279, 320, 343
 Vierkotten 355
 Viöl 401
 Vivikidis 381
 Vogel, A. 171
 Vogel, Christoph 183
 Vogel, Monika 112
 Vogelberg 147, 216-217
 Vogell 129
 Vogels 348
 Vogelsang 170
 Voges 177
 Vogl 31, 447-448, 450, 451, 453
 Vogt, (Wuppertal) 397
 Vogt, Ch. 168, 215
 Vogt, Fra 175
 Vogt, Marthe 154
 Vogt, Michael 168, 211
 Vogt, S. 177
 Vogt, Torsten 448-449, 454
 Vohr 203, 231, 370, 435-436
 Voiculescu 169
 Volkmann, Armin 379
 Volkmann, Jens 169
 Volkmar 280
 Volle 52-53
 Voller 371, 397
 Volmler 95, 367, 385, 418
 Volpert 159
 Vom Dahl 148, 210-211, 214
 Vomhof 316
 Von Alemann 28, 251, 255, 283, 303-304
 Von Antropoff 257, 272, 331
 Von Berg 372, 388
 Von dem Knesebeck 165, 209, 303
 Von der Linde 54
 Von der Lippe-Fan 341
 Von Elmendorff 136, 227
 Von Ferber 149, 383, 405, 407
 Von Gemmingen 258, 289, 332-334
 Von Giesen 169
 Von Harnack 127
 Von Herbay 168
 Von Hirsch 181
 Von Kries 79
 Von Lange-Adams
 Von Looz-Corswarem 309
 Von Matthiesen 238, 240
 Von Olshausen 108, 113
 Von Roehl 338
 Von Schlieffen 108
 Von Schmiedeberg 174
 Von Schreitter 165, 218
 Von Stoldt 203
- Von Uhdé 297
 Von Vacano 255, 267, 307-308
 Von Vultée
 Von Wangenheim 369
 Vorhoff 176
 Vorlauder 95, 355, 362, 367, 393-394, 441-443
 Vorlooper 103, 316
 Vormbaum 108, 114, 116, 119
 Voß 164
 Vosberg 133, 170, 214, 238-239
 Vossberg 237
 Vosse 50
 Vossen 111
 Vosteen 129
 Vögele 157, 178, 207, 208, 309
 Vögeli 134, 154, 173, 232-233
 Völlings 44
 Vössing 271, 283, 307-308, 312
 Vrüsich 279, 320
 Vujevic 58
- W**
- Wachtendonk 94
 Wackernagel 181
 Wagenmann 172
 Wagner (Al)
 Wagner, Gerd Rainer 29, 445, 448-449, 452, 454
 Wagner, Helmut 28, 156, 164, 321, 343
 Wagner, Heribert 369
 Wagner, R. 361, 367, 390, 431-432
 Wagner, Uwe 401
 Wagner, W. 147, 234
 Wahl 59
 Wahn 134, 147
 Waldeck 95
 Walder 279, 297, 300
 Waldhausen 167
 Waldheim 47, 373, 386, 420
 Waldmann 95
 Walldorf 373, 427, 429-430
 Wallich 164
 Walter, Susanne 389, 429
 Walters 304
 Walther, Frau 182
 Walther, Monika 279, 297
 Walz 175, 182, 197
 Walzer 112
 Wanke 28, 34, 367, 381, 398-399
 Warmke 281
 Warncke 183
 Warnebier 160
 Warskulat 168
 Wascher 50, 391
 Wasnek 182
 Wassilew 158
 Wastl 45, 55, 96, 251, 259, 272, 291, 350-352
 Weber 231
 Weber, A.-A. 166
 Weber, C. 95, 256, 264, 284, 305-306, 309, 311-312
 Weber, E. 168
 Weber, F. 172, 234-235
 Weber, Friedrich 154
 Weber, H. 28, 367, 386, 420-421
- Weber, Helmut 157, 203-204
 Weber, Nils 383
 Weber, P. 385
 Weber, U. 244
 Weber, Yvonne 391
 Wechsler 129
 Wehle 262
 Wehling 154, 236
 Wehmeier 147, 211-212
 Wehner 379, 385
 Wehr 284
 Weichelt 168, 179
 Weiergräber 168
 Weierstall 391
 Weirrauch 147, 210-211, 214
 Weimar 297
 Wein 28, 95, 359, 362, 367, 394, 441-443
 Weinhold 361
 Weinkauff 385, 415-417
 Weinstock 96
 Weintz 322
 Weiß, Alexander 379-380
 Weiß, M. 182
 Weiß, Peter 169
 Weise, Allgemeinmed.) 165
 Weise, Frank 147
 Weise, H. 147
 Weise, W. 129
 Weißenberger 95
 Weiss, H. 54, 94, 355, 361, 367, 386, 419
 Weiss, Ute 100
 Weibers 271, 286, 318-319, 344-345
 Welling 112
 Wellings 177
 Wellß 174
 Wendel 133, 175, 242
 Wendisch 98
 Wendland 182
 Wengeler 257, 271, 286, 319, 345
 Wenk 355, 373, 382, 403, 406-407
 Wenning 168
 Wenserski 170
 Wenz 28, 34, 379, 381, 401, 403, 409
 Wenzel 56, 135, 175
 Wenzens 26, 95, 362, 367, 393, 442-443
 Werkhausen 26, 40
 Werner, Andreas 173, 235-236
 Werner, Ch. 147, 240
 Werner, Kurt Ernst 181
 Werners 47, 154
 Wernet 97, 147, 178, 197-199, 204, 216, 242, 244
 Wessalowski 176, 242
 Wessel 169, 267, 311
 Wessing 175
 Westerhausen 147, 214
 Westhofen 325
 Wasnthoff 54, 94, 355, 367, 424-425, 427
 Westhoff (Me) 173, 235, 237
 Westhoff, Peter 388
 Weth 379
 Wettstein 154, 168, 210-211, 214
 Wevelsiep 383
 Weyer 279
 Weyerbusch 113
 Wick 181
 Widu 177
 Wiczorko 391

- Wiedbrauk 184
 Wiedemann 181, 279, 285
 Wiedemeier 294
 Wiedl 95
 Wiefels 182
 Wiegand 97, 147, 183, 201
 Wiegelmann 147, 210
 Wieler 147, 239
 Wiener, Andreas 165, 209
 Wiener, Jürgen 268, 285, 313-314
 Wiese 98
 Wiesemann, Falk 256, 267, 284, 306, 311, 326
 Wiesemann, K. 54
 Wiesner 184
 Wihl 169
 Wilcke 279, 319-320
 Wild 173, 235-236
 Wildhagen 383
 Wildmeister, Peter 158, 210
 Wildmeister, W. 147, 216
 Wilke 28, 379
 Wilkens 387
 Will, Annemarie 45, 163
 Will, Frank 448, 450
 Wilberg 171, 225
 Wille 37
 Willems 53, 176
 Wilmsen 271
 Willenberg 168
 Willers 53, 104
 Willhardt 37
 Willich 172
 Willing 160
 Willmann 179
 Willnow 28, 147, 171, 225-226
 Willuhn 64, 387
 Wilm 165, 218-219
 Wimmer 382
 Windeln 94-95
 Windfuhr 262
 Windhövel 388
 Windthorst 31, 107, 113-114
 Wingartz 175
 Winkel 111
 Winkelmann (Me) 147
 Winkelmann, W. 238
 Winkels 98, 385
 Winkelsträter 181
 Winkhaus 64
 Winklhofer 84
 Winneke 97, 147, 183
 Wins 48
 Winter, Anja 28
 Winter, Joachim 154, 171, 231
 Winter, Jörg 54
 Wippersteg 392
 Wirrwarr 170
 Wirsing v. König 147, 202
 Wirth, Bruno 158
 Wirth, K. 129
 Wirtz, Bernhard 47, 95
 Wirtz, Ute 172
 Wirz 56
 Wisbauer 95, 367, 380
 Wischgoll 55, 385
 Wist 363, 393
 Withum 96
 Witsch 367, 380, 395, 397
 Witt 160, 234
 Witte, Bernd 95, 98, 169, 251, 260, 264, 287, 317, 320, 322-323, 333, 342-344
 Witte, Jürgen 171
 Witte, M. 166
 Witte, O.W. 54, 97, 133, 219-221
 Wittkamp 170
 Witzak 379, 384
 Witzel 154
 Wochnik 165, 218
 Wodarz 372, 392, 435-436
 Wodsak 271, 290, 347
 Woelk 178, 207
 Wohlgemuth 383, 389
 Wolf, Achim 171
 Wolf, Britta 286
 Wolf, E. 47, 164
 Wolf, G. 54, 361, 363
 Wolf, Norbert 325
 Wolff, M.R. 135
 Wolff, P. 373, 380, 396
 Wolfgang 109
 Woll 449
 Wollgarten 28, 157, 165, 218
 Wolter 289
 Wolter (Al) 48, 94
 Wolter, E. 166
 Wolters 54
 Woltring 284
 Worth 147
 Wöbker 172, 234-235
 Wöllner 154, 181, 223-225
 Wölwer 181
 Wrehlke 389
 Wrenger 165
 Wulfert 390
 Wulff 54, 94, 384, 385, 413-415
 Wunderli 95-96, 265, 290, 333-334
 Wunderlich, D. 100, 256, 265, 285, 314-315, 321, 343
 Wunderlich, F. 367, 389, 411, 427, 428-430
 Wunderlich, G. 98
 Wunderlich, Gilbert 169
 Wunderlich, H. 28, 373, 384, 411-412
 Wunderlich, St. 97
 Wunsch 279, 297
 Wurdack 177
 Wurow 182
 Wußmann 59
 Wüstemeyer 255-256, 268, 283, 307, 310
 Wuttke 41

Y
 Yagüez
 Yaldai 34, 96, 259, 265, 291, 349-351
 Yang 113
 Yeganeh 172
 Yendell 324-325
 Yong 165, 208

Z
 Zachariae 364
 Zacher 314
 Zader 175
 Zafiris 98
 Zahner 155, 212
 Zamboglou 155, 205, 238, 239,
 Zanger 163
 Zarnitz 166
 Zaune 160
 Zebel 40-41
 Zech, Gabriele 285
 Zech, Jürgen 279, 339
 Zellmann 102, 279, 287, 319-320, 324
 Zemzumi 392
 Zentara 95
 Zerbin 36, 61
 Zerweck 447
 Zhiyong 389
 Zied 170
 Ziegler (AlMe) 182, 210-211, 216-217
 Ziegler, D. 147
 Ziegler, W. 279, 309
 Ziemons 98
 Zientek 388
 Ziesemer 105
 Zilkens 111
 Zilles 54, 98, 133, 163-164, 192-194
 Zimdahl 371
 Zimmer 388, 427-429
 Zimmerbeutel 169
 Zimmermann, A. 58
 Zimmermann, D. 98, 385
 Zimmermann, Horst 43
 Zimmermann, Norbert 111, 118
 Zimmermann, Norbert 171
 Zimmermann, Tobias 173
 Zimmermann, Ute 281, 298
 Zindler 129
 Zirpins 175
 Zirwes 390
 Zocholl 160
 Zotz 178, 230-231
 Zöllner 279, 339
 Zucker 175, 231, 232
 Zühlke 168
 Zulechner 279, 322
 Zuleger 379, 387
 Zur Nieden 321, 343
 Zylka 379, 382
 Zysk 179

Raum für Ihre Notizen

Nehmen Sie unsere Leistung unter die Lupe!



- **Beratungsservice**
- **DTP-Studio**
- **Datenkonvertierung**
- **Druck von Broschüren,
Prospekten, Geschäfts-
berichten, Plakaten ...**
- **Industrielle Buchbinderei**



Theodor-Heuss-Straße 77
47167 Duisburg
Telefon (02 03) 9 94 87-0
Telefax (02 03) 9 94 87-59



Wir bauen das Buchhaus des 21. Jahrhunderts

- ▶ Mehr Raum für 400.000 Bücher · Neue Medien · Sonderangebote · Antiquariat
- ▶ Cafeteria, Internet-Café, Blick ins Grüne ▶ viele neue Leseplätze
- ▶ Schon jetzt mehr Parkflächen ▶ Beratung und Verkauf gehen ungestört weiter: Mo-Fr 9.30-20, Sa 9.30-16 Uhr

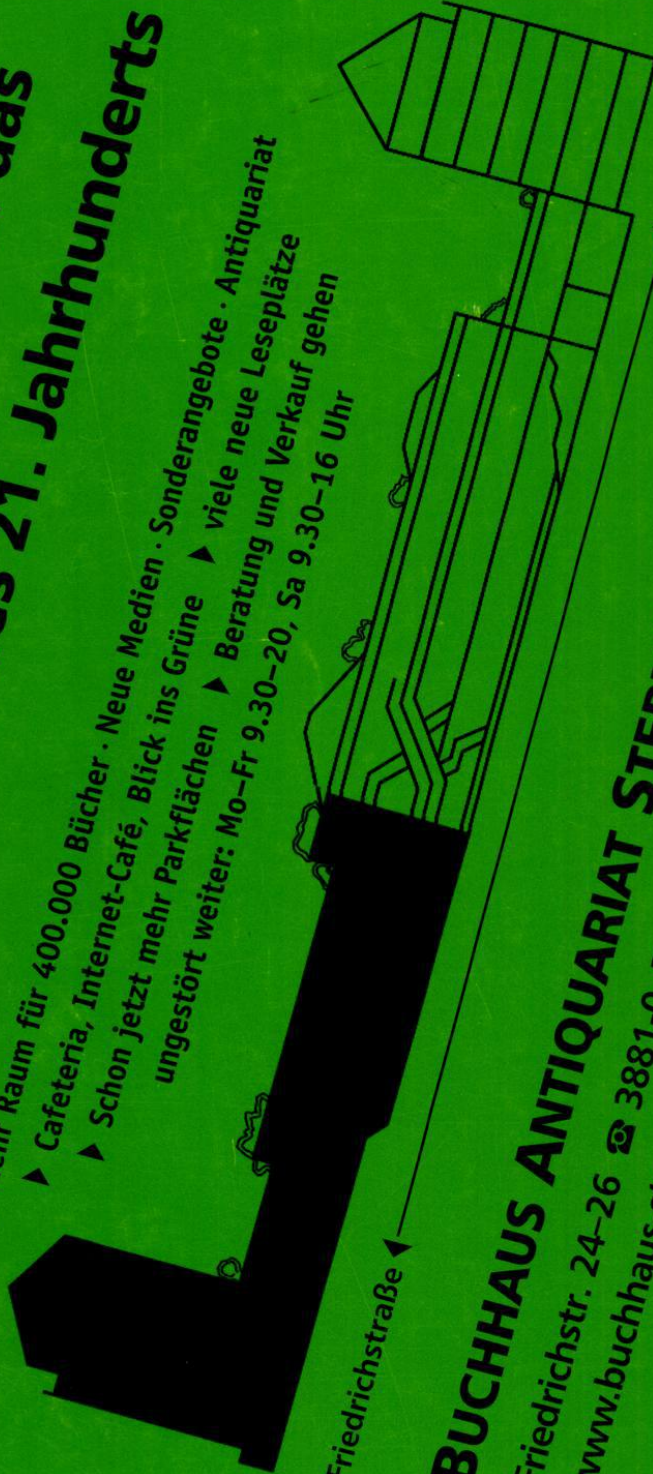

Friedrichstraße ←

→ Talstraße

BUCHHAUS ANTIQUARIAT STERN-VERLAG
Friedrichstr. 24-26 ☎ 3881-0 Fax 3881-200 📧 Talstr.
www.buchhaus-sternverlag.de

