

Universität Düsseldorf



Personen- und Vorlesungsverzeichnis

Sommersemester 1987

Zeittafel

Sommersemester 1987 Wintersemester 1987/88

Semesterbeginn:	1. April 1987	1. Oktober 1987
Semesterschluß:	30. September 1987	31. März 1988
Beginn der Vorlesungen:	21. April 1987	12. Oktober 1987
Letzter Vorlesungstag:	17. Juli 1987	12. Februar 1988
Die Vorlesungen fallen aus:	1. Mai 1987 (Maifeiertag)	18. November 1987 (Buß- und Bettag)
	28. Mai 1987 (Christi Himmelfahrt)	19. Dezember 1987 bis 3. Januar 1988 (Weihnachtsferien)
	8. Juni 1987 (Pfingstmontag)	
	17. Juni 1987 (Tag der deutschen Einheit)	
	18. Juni 1987 (Fronleichnam)	
	24. Juni 1987 (Sport-Dies)	

Bewerbungsfrist:

Entwicklungs- u. Sozialpsychologie
(Nebenfach)

– **Ausschlußfrist** –

für die Fächer Medizin,
Zahnmedizin, Pharmazie
und Psychologie
(nur für höhere Semester)

– **Ausschlußfrist** –

bis 15. Juli 1987

bis 15. März 1987

bis 15. September 1987

Immatrikulationsfrist:

nur für zulassungsfreie Fächer

9. Februar bis 16. April 1987

1. Juli bis 9. Oktober 1987

Die Einschreibunterlagen sind
in der vom Studentensekretariat
jeweils mitgeteilten Frist
zurückzusenden

Rückmeldefrist:

für die Fächer Medizin,
Zahnmedizin, Pharmazie
und Psychologie

– **Ausschlußfrist** –

für die übrigen Fächer:

9. Februar bis 15. März 1987

1. Juli bis 31. August 1987

9. Februar bis 16. April 1987

1. Juli bis 31. August 1987

Exmatrikulation:

9. Februar bis 16. April 1987

1. Juli bis 9. Oktober 1987

Bewerbungsfrist für

ausländische Studienbewerber:

in den Fächern mit Zulassungs-
beschränkungen:

bis 15. Januar 1987

bis 15. Juli 1987

Studienplatztausch:

9. Februar bis 16. April 1987

1. Juli bis 9. Oktober 1987

Weitere Angaben siehe

UB Düsseldorf

+4994 559 02



Universität Düsseldorf

Personen- und Vorlesungsverzeichnis Sommersemester 1987

Postanschrift: Universitätsstraße 1, 4000 Düsseldorf 1
Fernsprechsammelnummer (02 11) 31 11, bei Durchwahl 3 11...
Fernschreiber 8 587 348 uni d



va 12

Die Universität ist Mitglied folgender Organisationen und Vereinigungen:

Landesrektorenkonferenz NRW

Westdeutsche Rektorenkonferenz (WRK), Ahrstraße 39, 5300 Bonn-Bad Godesberg

Ständige Konferenz der Rektoren und Vizekanzler der Europäischen Universitäten,
Université de Genève, CH-1211 Genève 4

Association Internationale des Universités 1, rue Miollis, F-75 Paris 15 e

Deutsche Forschungsgemeinschaft, Kennedyallee 40, 5300 Bonn-Bad Godesberg

Deutscher Akademischer Austauschdienst, Kennedyallee 50, Bonn-Bad Godesberg

Deutsch-Französische Rektorenkonferenz

Hochschulverband

Medizinischer Fakultätentag der Bundesrepublik Deutschland einschließlich West-Berlin

Mathematisch-Naturwissenschaftlicher Fakultätentag

Philosophischer Fakultätentag

Freundeskreis Düsseldorf-Haifa, Postfach 1120, 4000 Düsseldorf 1



Partnerschaft

Die Universität Düsseldorf hat am 11. Mai 1973 einen Partnerschaftsvertrag mit der Universität Nantes (Frankreich) geschlossen.

Die Philosophische Fakultät der Universität Düsseldorf hat am 2. Juni 1981 eine Vereinbarung über Zusammenarbeit mit der Philosophischen Fakultät der Universität Neapel (Italien) abgeschlossen.

Die Universität Düsseldorf hat am 25. April 1985 einen Partnerschaftsvertrag mit der Universität Neapel (Italien) geschlossen.

Herausgeber: Der Rektor der Universität Düsseldorf

Redaktion: Universitätsverwaltung – Abteilung 1.1 – F. (02 11) 3 11-24 34/51 40

Anzeigenverwaltung: waz-druck, Duisburg

Redaktionsschluss: 1. November 1986

Druck: waz-druck, Duisburg

Medaille der Universität Düsseldorf (Titelseite) – Entwurf und Ausführung: Dr. Marianne Kiesselbach, 1973.

Verkauf und Vertrieb des Personen- und Vorlesungsverzeichnisses erfolgen durch den Düsseldorfer Fachbuchhandel.

Inhaltsverzeichnis

Mitgliedschaften und Partnerschaft der Universität	2
Öffnungszeiten der Universitätseinrichtungen	4
Chronik der Universität	5
Zur baulichen Gesamtplanung der Universität	7
Organe der Universität	
Rektorat	9
Senat	9
Konvent	10
Senatskommissionen	11
Ehrensensoren, Ehrenbürger	14
Verwaltung	17
1. Universitätsverwaltung	17
2. Verwaltung der Medizinischen Einrichtungen	19
Personalräte	20
Gemeinsame Einrichtungen der Universität	
Universitätsbibliothek	22
Rechenzentrum	25
Sonstige Einrichtungen und Vereinigungen	26
Dozentenvereinigung	27
Wissenschaftliche Mitarbeiter	27
Studentenschaft	29
Studentengemeinden	30
Studentenwerk	31
Gesellschaft von Freunden und Förderern e. V.	34
Freundeskreis Botanischer Garten der Universität Düsseldorf e. V.	35
Verzeichnis der Studienfächer und Studienabschlüsse	36
Informationen über das Studium an der Universität Düsseldorf	41
Einschreibungsordnung	50
Staatliches Prüfungsamt – Düsseldorf –	58
Der Universität angegliederte Institute	61
Übersicht über die Zahl der Studierenden an der Universität	63
Vorlesungen für Hörer aller Fakultäten	64
Philosophische Fakultät	67
Studienberater	69
Prüfungsausschuß	77
Lehrkörper	78
Institute und Seminare	92
Lehrveranstaltungen	102
Mathematisch-Naturwissenschaftliche Fakultät	153
Studienberater	156
Prüfungsausschüsse	158
Lehrkörper	160
Institute	176
Lehrveranstaltungen	188
Medizinische Fakultät	231
Studienberater	235
Prüfungsausschüsse	235
Lehrkörper	237
Institute und Kliniken	268
Lehranstalten und Schulen an den Medizinischen Einrichtungen	285
Studienpläne für das vorklinische und klinische Studium	286
Lehrveranstaltungen	291
Namensverzeichnis	333

Öffnungszeiten

Studentensekretariat

Gebäude 16.11 (Verwaltungsgebäude)
F. 3 11–22 34/22 33/22 43/22 60/32 66/45 33/34 80
montags bis freitags 9 bis 12 Uhr

Akademisches Auslandsamt

Gebäude 16.11 (Verwaltungsgebäude), F. 3 11 22 38
montags bis freitags 9 bis 12 Uhr

Akademisches Prüfungsamt

Gebäude 16.11 (Verwaltungsgebäude)
montags bis freitags 9 bis 12 Uhr (Diplomprüfungen)
F. 3 11-30 55, 24 25, 43 57
dienstags und donnerstags 9 bis 12 Uhr und
mittwochs 13 bis 15 Uhr (Promotionen)
F. 3 11-30 50, 49 52

Zentrale Studienberatung

Gebäude 16.11 (Verwaltungsgebäude), F. 3 11–43 80
Sprechstunde s. Seite 43

Universitätskasse

Gebäude 16.11 (Verwaltungsgebäude)
F. 3 11–22 29/22 30/22 31/22 32
Kto. 4051 710 bei der Westdeutschen Landesbank Rhein. Girozentrale,
Düsseldorf, montags bis freitags 8 bis 9.30 Uhr

Studentenwerk Düsseldorf (s. auch Seite 31)

Allgemeine Verwaltung, Geb. 21.12., F. 3 11-32 98
montags bis donnerstags 9 bis 12 Uhr und 13 bis 14 Uhr, freitags 9 bis 12 Uhr

Kasse, Geb. 21.12, F. 3 11-33 15
montags bis freitags 9 bis 12.30 Uhr

Wohnheimverwaltung/Zimmervermittlung, Geb. 21.12, F. 3 11-32 89 und 3 11-32 86
montags bis freitags 9.15 bis 13.00 Uhr

Ausbildungsförderung, Geb. 23.11, F. 3 11-33 81
montags und donnerstags 9 bis 13 Uhr

Allgemeiner Studentenausschuß (AStA)

Gebäude 21.12 (Studentenhaus), F. 3 11–32 81
montags bis freitags 10.15 bis 14 Uhr

Universitätsbibliothek

Gebäude 24.41
Informationszentrum, Lehrbuchsammlung, Lesegeschosse:
Mo.–Fr. 9–20, Sa. 9–13
Magazinausleihe, Rückgabe, Gebühren, Anmeldung:
Mo.–Fr. 9–18 (in der vorlesungsfreien Zeit: 17–18 nur Rückgabe), Sa. 9–13

Dekanat der Philosophischen Fakultät

Gebäude 23.21, Ebene 00, Raum 63 und 66, F. 3 11-29 36, 29 37 und 49 55
dienstags und donnerstags 10 bis 12 Uhr

Dekanat der Mathematisch-Naturwissenschaftlichen Fakultät

Gebäude 25.12, Ebene 00, Raum 30, F. 3 11–22 35 und 21 93
montags bis freitags 10 bis 12 Uhr

Dekanat der Medizinischen Fakultät

Gebäude 23.11, Ebene 02, Raum 65, F. 3 11–22 42
montags bis freitags 10 bis 12 Uhr

Staatliches Prüfungsamt

Gebäude 23.31, Ebene 01, F. 3 11-41 01 bis 41 07
Sprechstunden s. Seite 58

Nur wer krankenversichert ist, darf studieren. Von der Pflicht, einer der gesetzlichen Krankenkassen einschließlich Ersatzkassen anzugehören, können sich privat versicherte Studenten befreien lassen.

Private Krankenversicherung für Studenten

Der Weg zur Befreiung:

- Vor der Erst-Einschreibung treten Sie einer privaten Krankenversicherung bei. Von ihr bekommen Sie die Versicherungsbescheinigungen und den Befreiungsantrag. Diese Vordrucke geben Sie dann der Ortskrankenkasse (AOK) Ihres Wohn- oder Studienorts.
- Wenn Sie bereits – allein oder mit Ihren Eltern – privat versichert sind, können Sie selbstverständlich ebenfalls den Befreiungsantrag stellen.

Die Fristen:

- Beantragen Sie die Befreiung möglichst schon in den Semesterferien, am besten aber vor Ihrer Immatrikulation. Dann können Sie dabei die Versicherungsbescheinigung gleich vorlegen.
- Wenn Sie einer gesetzlichen Krankenkasse oder Ersatzkasse beigetreten sind, können Sie noch in den ersten drei Monaten eines jeden Semesters in eine Privatversicherung übertreten.
- Die Befreiung wirkt bis zum Ende Ihres Studiums.

Einige Vorteile:

- Die Privatversicherung hilft Ihnen bei den Formalitäten. Als BAföG-Empfänger erhalten Sie auch zu Ihrer privaten Krankenversicherung einen Beitragszuschuß von monatlich 38 Mark.
- Auch von allen leitenden Krankenhausärzten Ihrer Wahl können Sie sich als Privatpatient ambulant behandeln lassen.
- Sie können in ganz Europa privat zum Arzt und ins Krankenhaus gehen und bekommen die Kosten tariflich erstattet.



**Die privaten
Krankenversicherungen**

Setzen Sie sich gleich mit einer der privaten Krankenversicherungen in Verbindung. Ihre Namen und Anschriften finden Sie auf der Rückseite.

**Setzen Sie sich gleich mit einer dieser privaten Krankenversicherungen in Verbindung.
Ihre Namen und Anschriften:**

APK Krankenversicherungs-Aktiengesellschaft für den öffentlichen Dienst,
Frankfurter Straße 50, 6200 Wiesbaden 1

Barmenia Krankenversicherung a.G.
Kronprinzenallee 12-18, 5600 Wuppertal 1

Bavaria Krankenversicherungs-AG,
Prinzregentenplatz 9,
8000 München 80

Bayerische Beamtenkrankenkasse (BKK),
Widenmayerstraße 16,
8000 München 22

Berliner Verein
Krankenversicherung a.G.,
Weyerstraße 79-83, 5000 Köln 1

Central Krankenversicherung AG,
Hansaring 40-50, 5000 Köln 1

Colonia Krankenversicherung AG,
Elsa-Brändström-Straße 10-12, 5000 Köln 1

Continentrale
Krankenversicherung a.G.,
Ruhrallee 92, 4600 Dortmund 1

Debeka
Krankenversicherungsverein a.G.,
Ferdinand-Sauerbruch-Straße 18,
5400 Koblenz 1

Deutsche Krankenversicherung AG,
Aachener Straße 300, 5000 Köln 41

Deutscher Ring
Krankenversicherungsverein a.G.,
Ost-West-Straße 110, 2000 Hamburg 11

Europa Krankenversicherung AG,
Piusstraße 137, 5000 Köln 41

Gothaer Krankenversicherung AG,
Kaiser-Wilhelm-Ring 23-25, 5000 Köln 1

Hallesche-Nationale
Krankenversicherung a.G.,
Reinsburgstraße 10, 7000 Stuttgart 1

Hanse-Merkur
Krankenversicherung a.G.,
Neue Rabenstraße 3-12,
2000 Hamburg 36

Inter Krankenversicherung a.G.,
Erzbergerstraße 9-15,
6800 Mannheim 1

Landeskrankenhilfe V.V.a.G.,
Uelzener Straße 120, 2120 Lüneburg

Liga Krankenversicherung
katholischer Priester V.V.a.G.,
Dr. Theobald-Schrems-Straße 3,
8400 Regensburg 1

Münchener Verein
Krankenversicherung a.G.,
Pettenkoflerstraße 19, 8000 München 2

Nova Krankenversicherung a.G.,
Kapstadtring 8, 2000 Hamburg 60

Partner-Gruppe
Krankenversicherung AG,
Berliner Straße 170-172, 6050 Offenbach 1

Pax-Krankenkasse katholischer Priester
Deutschlands V.V.a.G.,
Blumenstraße 12, 5000 Köln 1

Pfarrerkrankenkasse V.a.G.,
Benrather Schloßallee 33,
4000 Düsseldorf 13

Savag Saarbrücker
Krankenversicherungs-AG,
Dudweiler Straße 41, 6600 Saarbrücken 3

Signal Krankenversicherung a.G.,
Joseph-Scherer-Straße 3,
4600 Dortmund 1

Süddeutsche Krankenversicherung a.G.,
Werastraße 21-23, 7000 Stuttgart 1

Universa Krankenversicherung a.G.,
Sulzbacher Straße 1-7, 8500 Nürnberg 20

Vereinigte Krankenversicherung AG,
Fritz-Schäffer-Straße 9, 8000 München 83

Victoria-Gilde Krankenversicherung AG,
Graf-Recke-Straße 82, 4000 Düsseldorf 1



**Die privaten
Krankenversicherungen**

Im Telefonbuch sind die Namen der meisten dieser Versicherungen zu finden. Rufen Sie doch einfach an oder schreiben Sie eine Postkarte mit dem Stichwort „Student“.

Chronik der Universität

- 1806 Joachim Murat, von seinem Schwager Napoleon als Großherzog von Berg eingesetzt, will in Düsseldorf eine bergische Universität gründen. Bestrebungen, schon im 17. Jahrhundert in Düsseldorf eine Universität zu gründen, blieben erfolglos. Doch wurde das „Gymnasium Illustre“, 1545 von Herzog Wilhelm dem Reichen gegründet, von den Jesuiten für Studia inferiora und Studia superiora eingerichtet. Höhere Studien – Dauer 2 bis 4 Jahre – waren in Philosophie, Jurisprudenz und Theologie möglich.
- Im 18. Jahrhundert hatten sich in Düsseldorf drei hochschulähnliche Institutionen entwickelt:
- Die **Fakultätenschule**, die nach Aufhebung des Jesuitenordens aus dem alten Gymnasium entstand.
- Die **Rechtsakademie**, zuerst 1715 erwähnt, bildete Juristen aus. Alle bergischen Untertanen, die juristische Positionen erstrebten, mußten nach einer Vorschrift aus dem Jahre 1779 zwei Jahre die Rechtsakademie besuchen.
- Das **Collegium anatomico-chirurgicum**, zu dem 1747 mehrere medizinische Lehrstätten mit festem Lehrplan zusammengeführt wurden.
17. 12. 1811 Napoleon erläßt ein Dekret, in Düsseldorf für das Großherzogtum Berg eine Universität mit fünf Fakultäten zu errichten. Der Rußlandfeldzug Napoleons mit seinen Folgen verhindert die Gründung.
1. 7. 1907 Die „**Düsseldorfer Akademie für praktische Medizin**“ wird nach langen und hartnäckigen Bemühungen aus Düsseldorf mit einem Allerhöchsten Erlaß vom 4. 6. 1907 errichtet.
- Aufgaben der Akademie: Ausbildung von Medizinalpraktikanten, Ausbildung in Spezialfächern, Fortbildungskurse, Förderung der praktischen Medizin nach der wissenschaftlichen Seite. Die Akademie besaß keine Rektoratsverfassung und konnte keine Studenten ausbilden.
27. 7. 1907 Feierliche Eröffnung der neuerbauten Allgemeinen Städtischen Krankenanstalten und der „Akademie für praktische Medizin“.
7. 5. 1919 Die Akademie nimmt mit vorläufiger Genehmigung und hauptsächlich für Kriegsteilnehmer den klinischen Unterricht auf.
24. 2. und 25. 4. 1923 Preußen und Düsseldorf unterzeichnen einen Vertrag, nach dem die „Akademie für praktische Medizin“ in „**Medizinische Akademie in Düsseldorf**“ umbenannt wird. Die Akademie erhält Rektoratsverfassung und das Recht auf klinische Ausbildung von Studenten.
8. 6. 1923 Offizielle Eröffnung der Akademie.
- WS 1931/32 Das Studium der Zahnmedizin wird aufgenommen.
1. 11. 1935 Die „Medizinische Akademie in Düsseldorf“ erhält das Promotionsrecht.
19. 11. 1945 Wiederaufnahme des akademischen Unterrichts.
- 1955 Gründung der „Gesellschaft von Freunden und Förderern der Medizinischen Akademie in Düsseldorf“.

- 1961 Prof. Anton Kiesselbach führt im Wintersemester 1961/62 erstmalig einen Präparier-Kurs mit beschränkter Teilnehmerzahl durch und schafft damit die Grundlage für den Aufbau des vorklinischen Unterrichts.
3. 7. 1962 Land NRW und Düsseldorf schließen einen Vertrag: NRW übernimmt mit Wirkung vom 1. 1. 1962 die Verantwortung und Fürsorge für die Medizinische Akademie, während die Allgemeinen Städtischen Krankenanstalten weiterhin im Besitz der Stadt Düsseldorf verbleiben.
16. 11. 1965 Die Landesregierung NRW beschließt die Umwandlung der Medizinischen Akademie in „**Universität Düsseldorf**“.
- WS 1965/66 Studienanfänger der Medizin werden erstmals aufgenommen. Bisher war ein Studium der Medizin und Zahnmedizin nur vom 3. Semester an möglich.
1. 1. 1966 Die Universität Düsseldorf konstituiert sich mit einer Medizinischen und einer kombinierten Naturwissenschaftlich-Philosophischen Fakultät.
14. 2. 1966 Festakt zur Begründung der Universität.
1. 1. 1969 Die kombinierte Naturwissenschaftlich-Philosophische Fakultät bildet zwei selbständige Fakultäten: Mathematisch-Naturwissenschaftliche und Philosophische Fakultät.
1. 1. 1973 Die bisherigen Städtischen Krankenanstalten – Universitätskliniken gehen von der Stadt Düsseldorf in die Trägerschaft des Landes Nordrhein-Westfalen (Universität) über.
19. 3. 1973 Preisverleihung im Bau- und Ideenwettbewerb für den Zentralbereich der Universität mit Bibliothek, Hörsaalzentrum Institutsgruppe VIII (Geisteswissenschaften).
- Anfang 1973 Die Mehrzahl der geistes- und naturwissenschaftlichen Institute ziehen in die neuerbauten Institutsgruppen auf dem Campus um.
11. 5. 1973 Abschluß eines Partnerschaftsvertrages mit der Universität Nantes (Frankreich).
- WS 1975/76 Bezug der Institutsbauten der Mathematisch-Naturwissenschaftlichen Fakultät mit 3800 Studienplätzen.
- WS 1976/77 Das neu eingerichtete Fach Pharmazie nimmt den Lehrbetrieb auf.
- WS 1979/80 Inbetriebnahme des Neubaus der Universitätsbibliothek.
Die Universität zählt erstmals mehr als 10 000 Studierende.
- WS 1980/81 Eröffnung des Instituts für Sportwissenschaft und der Universitäts-Sportanlagen.
2. 6. 1981 Die Philosophische Fakultät der Universität Düsseldorf schließt eine Vereinbarung über Zusammenarbeit mit der Philosophischen Fakultät der Universität Neapel (Italien) ab.
26. 12. 1982 Inkrafttreten der am 3. 11. 1982 vom Konvent beschlossenen und am 22. 11. 1982 vom Minister für Wissenschaft und Forschung NW genehmigten Grundordnung.
8. 5. 1984 Mit Beendigung der Wahl der Dekane der Fakultäten wird die Grundordnung wirksam.
- SS 1985 Eröffnung der MNR-Klinik
25. 4. 1985 Abschluß eines Partnerschaftsvertrages mit der Universität Neapel (Italien)

Zur baulichen Gesamtplanung der Universität

Düsseldorf liegt am Rande des Ballungsraumes Ruhrgebiet in der Kette der nordrhein-westfälischen Universitätsstädte. Im direkten Einzugsgebiet Düsseldorfs hat die Universität eine zentrale Lage.

Die A 46 ermöglicht einen direkten Anschluß an die Autobahn Köln-Ruhrgebiet und Köln-Krefeld, Düsseldorf-Mönchengladbach bzw. Wuppertal.

Innerhalb des Stadtgebietes Düsseldorf liegt das etwa 130 ha große Gebiet der Universität am Südrand der Innenstadt. Die Entfernung zum Stadtzentrum wie auch zum Hauptbahnhof beträgt etwa 3,5 km.

Das Erschließungssystem sieht eine Trennung von Fußgänger- und Fahrverkehr vor. Beiderseits der Fußgängerebene sind die baulichen Bereiche nach verschiedenen stark frequentierten Zonen – Hörsaal- und Seminarzone, Instituts- und Forschungszone sowie Zone für Sondereinrichtungen – errichtet.

Die Fußgängerebene durchzieht, um ein Geschoß angehoben, bandartig die gesamte Universität von Norden nach Süden. Sie ist im Zentralbereich in West-Ost-Richtung abgewinkelt und bildet das städtebauliche „Rückgrat“ der Anlage. Mit der Fußgängerebene identisch ist der unterirdische Verlauf eines Energiekanals, von dem aus die Gebäude mit den erforderlichen Medien versorgt werden.

Die Andienung durch den öffentlichen Nahverkehr erfolgt z.Z. über die vorhandenen Linien 701, 703, 704, 778 und 827. Es ist geplant, zunächst die Linie 704 über die künftige U-Bahntrasse bis auf die Höhe des Zentralbereichs in das Universitätsgelände zu verlängern.

Inzwischen ist die Universität fast fertiggestellt, und es sind über 15 000 Studenten eingeschrieben.

Die Universität enthält die folgenden Einrichtungen:

1. Im Norden die Fächer der Vorklinischen und Klinischen Institute mit dem Zentralen Tierlabor und die Geisteswissenschaftlichen Institute. Hier sind auch die Mensa I mit einer Wohnheimgruppe für 400 Studenten und der Fachbereich Wirtschaft der Fachhochschule Düsseldorf untergebracht.
2. Im Süden die Naturwissenschaftlichen Institute und das Rechenzentrum.
3. Bindeglied zwischen Nord und Süd ist der Zentralbereich mit der neuen zentralen Universitätsbibliothek und einer Tiefgarage für 700 Pkw.
Es ist geplant, später dort die Mensa II mit Studentenhaus und Studentenwerk, das Hörsaalzentrum und gemeinsame Einrichtungen zu errichten. Bis zur Verwirklichung dieser Einrichtungen wurde dieser Bereich landschaftsgestalterisch in den Landschaftsraum der Universität eingebunden.
Hier befindet sich auch das Gebäude für die Fachbereiche Sozialarbeit und Sozialpädagogik der Fachhochschule Düsseldorf.
4. In den östlichen Landschaftsraum eingebettet liegt das Institut für Sportwissenschaft mit seinen vielfältigen Außensportanlagen.
Der Botanische Garten bildet zusammen mit den übrigen Grünanlagen den Rahmen, mit dem sich die Universität in den Landschaftsraum des Niederrheins und der Stadt Düsseldorf einfügt.

Um künftigen Entwicklungen den notwendigen Spielraum zu ermöglichen, werden im Osten und Süden entsprechende Erweiterungsflächen vorbehalten.

Der Schwerpunkt der Bautätigkeit hat sich in den Bereich der Medizinischen Einrichtungen verlagert.

Dort ist die Medizinisch-Neurologisch-Radiologische Klinik mit 400 Betten in Betrieb genommen worden. Eine neue Versorgungszentrale mit Hauptküche, Personalkantine, Zentrallager und Zentralsterilisation ist fertiggestellt.



Graf-Adolf-Str. 108
4000 Düsseldorf
Tel.: 16 1033/34

- Fernflüge weltweit
- Spezialgebiet Südsee
- Fachkundige Beratung
- umfassender Service



Düsseldorf ☎ 37 30 78	M.-gladbach ☎ 140 90
Duisburg ☎ 2 59 02	Mülheim ☎ 4 42 16
Essen ☎ 22 58 23	Neuss ☎ 2 10 32
Hilden ☎ 5 50 72	Ratingen ☎ 2 50 48
Krefeld ☎ 13 47	Velbert ☎ 40 40

Wir, Die Aushilfe Die sympathische Adresse für Zeitpersonal.

Nutzen Sie Ihre freie Zeit für einen guten Verdienst: durch Zeitarbeit im Büro oder in der Produktion.

Wir haben ständig Arbeiten in vielen Betrieben.

Nähere Auskünfte geben Ihnen die Beraterinnen in unseren Büros. Sie sind ganz in Ihrer Nähe.

Rufen Sie uns an.

Unbefristete Erlaubnis der BA-Mitglied des BZA



TENNIS- U. SQUASH-CENTER **»AM SEESTERN«**

Emanuel-Leutze-Straße 22 · 4000 Düsseldorf 11 · NIEDERKASSEL

6 SQUASH-COURTS ★ SAUNA inklusive

Studentenpreis: JE COURT/30 Min. DM 7,—

WERKTAGS von 8-17 UHR + 21-23 UHR

SAMSTAG + SONNTAG 8-23 UHR

TENNIS-HALLE ab DM 20,— Sommer-Saison

TENNIS-FREIPLÄTZE ab DM 12,— (Allwetterplätze)

BUCHUNGEN tägl. 8-22 Uhr. Tel. 592959

Organe der Universität

Rektor

Prof. Dr. phil. Gert Kaiser, Gebäude 16.11, Ebene 01, Raum 53
Vorzimmer: Reg.-Ang. Christa Rothwell, F. 3 11-24 28 und 24 29

Rektorat

Rektor

Prof. Dr. phil. Gert Kaiser, Gebäude 16.11, Ebene 01, Raum 53
Vorzimmer: Reg.-Ang. Christa Rothwell, F. 3 11-24 28 und 24 29

Kanzler

Dr. jur. Carl Friedrich Curtius, Gebäude 16.11, Ebene 01, Raum 28
Vorzimmer: Reg.-Ang. Erika Lages, F. 3 11-24 30 und 24 31

Prorektor für Planung und Finanzen

Prof. Dr. med. Hans-Werner Schlipkötter, Gebäude 16.11, Ebene 01, Raum 47,
F. 3 11-24 26

Prorektor für Forschung und wissenschaftlichen Nachwuchs

Prof. Dr. rer. nat. Jürgen Uhlenbusch, Gebäude 16.11, Ebene 01, Raum 43,
F. 3 11-37 72

Prorektor für Lehre, Studium und Studienreform

Prof. Dr. phil. Wolfgang Rettig, Gebäude 16.11, Ebene 01, Raum 41, F. 3 11-37 73

Vorzimmer der Prorektoren: Reg.-Ang. Marlo Bloemertz, Gebäude 16.11, Ebene 01,
Raum 45, F. 3 11-24 26 und 37 72

Senat

Vorsitzender:

Der Rektor

Die übrigen Mitglieder des Rektorats (beratend)

Die Dekane der Fakultäten (beratend)

Der Vorsitzende des Allgemeinen Studentenausschusses (beratend)

Vertreter der Professoren:

Prof. Dr. Rolf Ackermann

Prof. Dr. Michael Berger

Prof. Dr. Wolfgang J. Bock

Prof. Dr. Wilhelm Busse

Prof. Dr. Gerd Fischer

Prof. Dr. Bernd Grabensee

Prof. Dr. Hans Hecker

Prof. Dr. Adolf Hopf

Prof. Dr. Dieter Meiners

Prof. Dr. Joachim W. Schultze

Prof. Dr. Georg Stötzel

Prof. Dr. Gerd Wenzens

Vertreter der wissenschaftlichen Mitarbeiter:

Reg.-Rätin Sanda Grätz

Wiss. Ang. Dr. Ulrich Nocken

Wiss. Ang. Dr. Jochen Schipke

Wiss. Ang. Dr. Annemarie Treiber

Vertreter der Studenten:

Sabine Heuermann
Wolfgang Kawohl
Jobst H. Kühn-Velten
Barbara Weichler

Vertreter der nichtwissenschaftlichen Mitarbeiter:

Reg.-Ang. Elisabeth Amore
ORR Rudolph Ottermann

Konvent:

Vorsitzender:

Prof. Dr. Dr. Peter Pfitzer

Vertreter:

Wiss. Ass. Dr. Hein Hoebink (Gruppe der wissenschaftlichen Mitarbeiter)
stud. rer. nat. Johannes Geenen (Gruppe der Studenten)
Reg. Ang. Elisabeth Amore (Gruppe der nichtwissenschaftlichen Mitarbeiter)

Vertreter der Professoren:

Prof. Dr. Joachim Arndt, Prof. Dr. Lutwin Beck, Prof. Dr. Dieter A. Berger,
Prof. Dr. Michael Berger, Prof. Dr. Gernot Decker, Prof. Dr. Hartmut Frenzel,
Prof. Dr. Leonhard Friedrich, Prof. Dr. Lutz Geldsetzer, Prof. Dr. Wilhelm Gössmann,
Prof. Dr. Jobst Hackmann, Prof. Dr. Reinhard Häußler, Prof. Dr. Gerhard Heide,
Prof. Dr. Armin Herforth, Prof. Dr. Raimund Kaufmann, Prof. Dr. Dietmar Kienast,
Prof. Dr. Wolfgang Manz, Prof. Dr. Richard Münch,
Prof. Dr. Eicke-Albrecht Noack, Prof. Dr. Dr. Peter Pfitzer, Prof. Dr. Gerd Plewig,
Prof. Dr. Hans Reinauer, Prof. Dr. Karl Schick, Prof. Dr. Eberhard Schmidt,
Prof. Dr. Hans-H. Schmidtke, Prof. Dr. Franz Schübel, Prof. Dr. Wolfgang Staib,
Prof. Dr. Klaus Steffen, Prof. Dr. Hans-Joachim Steingrüber, Prof. Dr. Volker Thämer,
Prof. Dr. Wolfgang Wechsler, Prof. Dr. Norbert Wein, Prof. Dr. Günter Willuhn,
Prof. Dr. Robert Wisbauer, Prof. Dr. Eugene Wist, Prof. Dr. Günter Wulff

Vertreter der wissenschaftlichen Mitarbeiter:

Dr. Carlo Aul, Dr. Brigitte Baginski, Dr. Helmut Brückner, Dr. Ernst Chantelau,
Dr. Barbara von Gemmingen, Dr. Stefan Glück, Dr. Hein Hoebink, Dr. Helmut Kempkens,
Dr. Nikolaus Kühn-Velten, Jochen Lechner, Dr. Axel Möbus, Dr. Ralph Rodenkirchen,
Dr. Ulrich Schäfer, Dr. Hans-Georg Scheil, Dr. Thomas Schönherr, Dr. Monika Schiller,
Dr. Hartmut Steuber, Dr. Hartmut Wunderlich

Vertreter der Studenten:

Andreas Brückner, Johannes Geenen, Sabine Heuermann, Christiane Hülsewiesche,
Werner Klüfer, Martina Kristan, Jobst H. Kühn-Velten, Andreas Lentner, Tanja Lutz,
Bettina Möckel, Susanne Moschiri, Marion Müller, Wiebke Otten, Peter Reinemer,
Freia Rosenkranz, Hannelore Röwemeier, Norbert Sommer, Herbert Trautermann

Vertreter der nichtwissenschaftlichen Mitarbeiter:

Elisabeth Amore, Hans-Ulrich Baumstark, Heinz-Dieter Beckmann, Manfred Doege,
Karl-Heinz Eichberger, Erwin Hassa, Petra Henkes, Martin Koerbel, Ramdane Lekfif,
Gerd Morsbach, Annemarie Mussial, Rudolph Ottermann, Hans-Jürgen Pauluhn,
Raif-Rainer Pense, Günter Plugge, Alfred Syska, Roman Urbanek,
Siegmond Waldhelm

Kommissionen

Ständige Kommission für Lehre, Studium und Studienreform

Vorsitzender: Prorektor Prof. Dr. Rettig

Vertreter der Professoren:

Prof. Dr. Bergmann
Prof. Dr. Bessenrodt
Prof. Dr. Bojar
Prof. Dr. Busse
Prof. Dr. Michel
Prof. Dr. Rick

Vertreter der wissenschaftlichen Mitarbeiter:

Wiss. Ang. König
Wiss. Ass. Priv.-Doz. Dr. Kühn-Velten

Vertreter der Studenten:

stud. med. Krüger
stud. med. Lauer
stud. rer. nat. Weichler

Vertreter der nichtwissenschaftlichen Mitarbeiter:

Reg.-Ang. Morsbach

Ständige Kommission für Forschung und wissenschaftlichen Nachwuchs

Vorsitzender: Prorektor Prof. Dr. Uhlenbusch

Vertreter der Professoren:

Prof. Dr. Keller
Prof. Dr. Nickel
Prof. Dr. Otto
Prof. Dr. Dr. Pfitzer
Prof. Dr. Schrader
Prof. Dr. Wulff

Vertreter der wissenschaftlichen Mitarbeiter:

Wiss. Ang. Priv.-Doz. Dr. Mannhold
Wiss. Ang. Dr. Schmittmann
Hsch. Ass. Dr. Wiese

Vertreter der Studenten:

stud. rer. nat. Neuneck
stud. rer. nat. Wennekas

Vertreter der nichtwissenschaftlichen Mitarbeiter:

Bibl.-Oberinspektorin Joks

Ständige Kommission für Planung und Finanzen

Vorsitzender: Prorektor Prof. Dr. Schlipkötter

Vertreter der Professoren:

Prof. Dr. Geldsetzer
Prof. Dr. Kranz
Prof. Dr. Möhrle
Prof. Dr. Münch
Prof. Dr. Staib
Prof. Dr. Thämer

Vertreter der wissenschaftlichen Mitarbeiter:

Hsch. Ass. Dr. Falkenberg
AOR Dr. Wischgoll

Vertreter der Studenten:

stud. rer. nat. Müller
stud. med. Schäfer

Vertreter der nichtwissenschaftlichen Mitarbeiter:

Reg.-Amtm. Plugge
Reg.-Ang. Syska

Vergabekommission für die Graduiertenförderung

Vorsitzender: Prorektor Prof. Dr. Uhlenbusch

Vertreter der Professoren:

Prof. Dr. Friedrich
Prof. Dr. Sies

Vertreter der wissenschaftlichen Mitarbeiter:

Akad. Oberrat Dr. Fey

Vertreter der Studenten:

stud. rer. nat. Mälzig

Bibliothekskommission

Vorsitzender: Prorektor Prof. Dr. Rettig

Vertreter der Professoren:

Prof. Dr. Alberti
Prof. Dr. Klinger
Prof. Dr. Mootz
Prof. Dr. Müller
Prof. Dr. Schadewaldt

Vertreter der wissenschaftlichen Mitarbeiter:

Akad. Oberrätin Hammer
Wiss. Ang. Priv.-Doz. Dr. Graf Finckenstein

Vertreter der Studenten:

stud. phil. Hasselhorn

Vertreter der nichtwissenschaftlichen Mitarbeiter:

Bibl.-Oberinspektorin Joks

Kommission für das Rechenzentrum

Vorsitzender: Prorektor Prof. Dr. Uhlenbusch

Vertreter der Professoren:

Prof. Dr. Busse
Prof. Dr. Hägele
Prof. Dr. Schoppe
Prof. Dr. Schwarzer

Vertreter der wissenschaftlichen Mitarbeiter:

Akad. Oberrat Dr. Wenk
Akad. Rat Dr. von Vacano

Vertreter der Studenten:

stud. rer. nat. Sommer

Vertreter der nichtwissenschaftlichen Mitarbeiter:

Reg.-Ang. Krüger

Rektorsbeauftragter für Auslandsbeziehungen:

Prof. Dr. Nies

Rektorsbeauftragter für den Hochschulsport:

Prof. Dr. Rösch

Förderungsausschuß nach dem Bundesausbildungsförderungsgesetz (BAföG)

Hauptamtliches Mitglied des Lehrkörpers:

Prof. Dr. Legenhausen

Vertreter der Auszubildenden:

stud. phil. Bruno Gabel

Vertreter des Amtes für Ausbildungsförderung:

Reg.-Amtmann Ulrich Henneke,
(geschäftsführendes Mitglied)

CITY-SQUASH



Brachtstraße 1
am Bilker Bahnhof
Düsseldorf
☎ (02 11) 33 24 33

Preis u. Infos im City-Squash



- **Trainer**
- **6 Squashcourts**
- **Super-Atmosphäre**
- **Clubraum-Bar**
- **Sonnenbänke**
- **Gem. Sauna**
- **Sport-Shop**

Ehrensensatoren, Ehrenbürger

Ehrensensatoren

Prof. Dr. Pierre René Delorme, recteur de l'Academie d'Orléans-Tours,
21 Rue Saint-Etienne, F 45043 Orléans Cedex, Frankreich

Dr. jur. Wolfgang Glatzel, Vorsitzender der Gesellschaft von Freunden u.
Förderern der Universität Düsseldorf e. V., Berliner Allee 34-36,
4000 Düsseldorf

Rudolf Groth, Bankier i. R., vormals geschäftsführender Gesellschafter des
Bankhauses C. G. Trinkaus & Burkhardt, Hofrat-Beisele-Straße 24,
8132 Tutzing

Eberhard Iglar, Anton-Fahne-Weg 6, 4000 Düsseldorf

Prof. Dr. Dr. h. c. Paul Mikat, MdB, Kultusminister a. D., Erich-Hoepner-
Straße 21, 4000 Düsseldorf

Peter Müller, Direktor des Beamtenheimstättenwerkes, Oberbürgermeister a. D.
der Landeshauptstadt Düsseldorf, Wimmerstraße 12, 4000 Düsseldorf

Ehrenbürger

Frau Dr. Marthe Vogt, 5 Marion Close,
Cambridge, England

Neben dem Studium gut verdienen!



Machen Sie aus Ihrer Berufserfahrung bare Münze.

Studentinnen und Studenten, die einen Beruf erlernt haben, bieten wir ständig interessante Jobs mit guter Bezahlung an – dazu den Vorteil, den Kontakt zur Praxis zu halten und ein paar verschiedene Firmen kennenzulernen; vielleicht für später.

Wenn Sie berufliche Vorbildung in den Bereichen **Steno/Phono, Sekretariat, Buchhaltung** oder im **technisch/gewerblichen Bereich** haben, sollten Sie uns sofort anrufen.

ADIA Interim GmbH & Co.
Schadowstraße 80 · 4000 Düsseldorf · Tel. 0211/35 80 21

ADIA

Arbeit nach Maß

Legende zu umseitiger Orientierungshilfe

Stand: Oktober 1986

	Gebäude
Universitätsverwaltung	16.11
Verwaltung der Med. Einrichtungen	13.70
Gästehaus	Fabriciusstraße 8
Zentrale Studienberatung,	
Berufsberatung des Arbeitsamtes	16.11
Rechenzentrum	25.41
Universitätsbibliothek	24.41
Medizinische Abteilung	17.13
Studentenwerk	21.12
Abtlg. für Ausbildungsförderung	23.11
Staatshochbauamt	
für die Universität	16.21
Tierversuchsanlage	22.22
Wissenschaftliches Prüfungsamt	23.31
ASTA	21.12
Technische Direktion	23.40
Fachhochschule Düsseldorf	23.31 23.32
Rektorat/Verwaltung	23.32
Fachbereich Wirtschaft	
Versorgungszentrum d. ME	17.21
Philosophische Fakultät	
Dekanat	23.21
Philosophisches Institut	23.21
Erziehungswissenschaftl. Institut	23.03
	+23.02
Historisches Seminar	23.31
Seminar für Kunstgeschichte	23.31
Seminar f. Allg. Sprachwissenschaft	23.21
Seminar für Klassische Philologie	23.21
Seminar für Graezistik	23.21
Germanistisches Seminar	23.21
Anglistisches Institut	23.21
	+23.32
Romanisches Seminar	23.21
Institut für Sportwissenschaft	28.01
Mathematisch-	
Naturwissenschaftliche Fakultät	
Dekanat	25.12
Mathematisches Institut	25.22
	+25.13
Institut f. Statistik u. Dokumentation	25.13
Physikalisches Institut	25.42
	25.22 + 25.23 + 25.32 + 25.33
Seminar für Didaktik der Physik	25.22
Institut für Theoretische Physik	25.32
Institut für Angewandte Physik	25.33
Institut für Anorganische Chemie	
und Strukturchemie	26.43
	+26.42
Institut für Organische Chemie	26.43
	+26.33
Institut für Physikalische Chemie	26.43
	+26.32
Institut für Theoretische Chemie	26.32
Institut für Pharmazeutische Chemie	26.23
institut f. Pharmazeutische Biologie	26.23
Institut f. Pharmaz. Technologie	26.22
Botanisches Institut	26.13
	+26.03
Botanischer Garten	
– Betriebsgebäude –	29.01
Institut für Zoologie	26.02
	+26.03 + 26.13 + 26.12
Institut für Genetik	26.02
	+26.03 + 26.12
Institut für Physikalische Biologie	26.12
Institut für Mikrobiologie	26.12
Biologie und ihre Didaktik	26.13
Chemie und ihre Didaktik	26.31
Psychologisches Institut	23.03
	+23.02 + 23.12
Geographisches Institut	25.12
	+25.02
Geographie und ihre Didaktik	25.12

Medizinische Fakultät	Gebäude
Dekanat	23.11
Zentrum für Anatomie und Hirnforschung	
Anatomisches Institut	
Abteilung für Neuroanatomie	22.03
Abteilung für Morphologische	
Endokrinologie und Histochemie	22.03
Abteilung für Histologie	
und Embryologie	22.03
Abteilung für Topographische	
Anatomie und Biomechanik	22.03
C. u. O. Vogt-Institut	
für Hirnforschung	22.03
Zentrum für Physiologie und	
Klinische Physiologie	
Physiologisches Institut	
Abteilung für Herz- und	
Kreislaufphysiologie	22.03
Abteilung für Neuro- und	
Sinnesphysiologie	22.03
Abteilung für Klinische	
Physiologie	22.03
Zentrum für Physiologische Chemie	
und Klinische Biochemie	
Institut für Physiologische Chemie	
Abteilung für Physiologische Chemie I	22.03
Abteilung für Physiologische Chemie II	22.03
Abteilung für Onkologische Chemie	22.03
Zentrum für Medizinische Psychologie	
und Soziologie sowie Medizinische	
Statistik und Biomathematik	
Institut für Medizinische	
Psychologie	23.02
Institut für Medizinische Soziologie	23.02
Institut für Medizinische Statistik	
und Biomathematik	23.02
Zentrum für Pharmakologie und Toxikologie	
Institut für Pharmakologie	22.21
Institut für Toxikologie	22.21
Zentrum für Pathologie und Biophysik	
Pathologisches Institut	
Abteilung für Pathologie	14.79
Abteilung für Neuropathologie	14.79
Abteilung für Cytopathologie	14.81
Institut für Biophysik und	
Elektronenmikroskopie	14.80
Zentrum für Ökologische Medizin	
Institut für	
Hygiene .. Gurlittstr. 53/Auf'm Hennekamp 50	
Institut für Rechtsmedizin	14.84
Institut für Arbeitsmedizin	23.11/23.12
Institut für Humangenetik	
und Anthropologie	23.12
Zentrum für Innere Medizin und Neurologie	
Medizinische Klinik und Poliklinik	
Abteilung für Hämatologie, Onkologie	
und Klinische Chemie	13.51
	bis 13.54
Abteilung für Kardiologie, Pneumologie	
und Angiologie	13.51
	bis 13.54
Abteilung für Endokrinologie	
und Rheumatologie	13.51
	bis 13.54
Abteilung für Gastroenterologie	13.51
	bis 13.54
Abteilung für Ernährung	
und Stoffwechsel	13.51
	bis 13.54
Abteilung für Nephrologie	13.51
	bis 13.54
Neurologische Klinik	13.51
	bis 13.54
Zentrum für Operative Medizin I	
Chirurgische Klinik und Poliklinik	
Allgemeine- und Unfallchirurgie	12.41
Abteilung für Gefäßchirurgie und	
Nierentransplantation	12.41
Abteilung für Kinderchirurgie	12.41
Abteilung für Thorax- und	
Kardiovaskuläre Chirurgie	12.41
Institut für Experimentelle	
Chirurgie	23.12

	Gebäude
Zentrum für Kinderheilkunde	
Kinderklinik	
Abteilung für Allgemeine Pädiatrie,	
Neurologie und Pneumologie	14.76
	+11.85
Abteilung für Allgemeine Pädiatrie,	
Neonatalogie und Gastroenterologie	14.76
	+11.85
Abteilung für Allgemeine Pädiatrie,	
Stoffwechselerkrankungen,	
Ernährung und Nephrologie	14.76
	+11.85
Abteilung für Kinderkardiologie	14.76
	+11.85
Abteilung für Hämatologie und	
Onkologie	14.78
Zentrum für Zahn-, Mund- und Kieferheilkunde	
Westdeutsche Kieferklinik	
Abteilung für Kiefer- und Plastische	
Gesichtschirurgie	18.73
	+18.75
Abteilung für zahnärztliche Chirurgie	
und Aufnahme	18.73
	+18.21
Abteilung für Parodontologie	18.73
	+18.21
Abteilung für Zahnerhaltung und	
Präventive Zahnheilkunde	18.73
	+18.21
Abteilung für Zahnärztliche Prothetik	18.73
	+18.21
Abteilung für Kieferorthopädie	18.73
	+18.21
Abteilung für Vorklinische Zahnmedizin	
und Defektprothetik	23.02
Zentrum für Radiologie	
Klinik für Strahlentherapie	13.51
	bis 13.54
Nuklearmedizinische Klinik	13.51
	bis 13.54
Institut für Röntgendiagnostik	13.51
	bis 13.54
Zentrum für Anästhesiologie	
Institut für Anästhesiologie	
Abteilung für Klinische	
Anästhesiologie	12.41
Abteilung für Experimentelle	
Anästhesiologie	23.02
Zentrum für Operative Medizin II	
Augenklinik	13.75
Hals-, Nasen- und Ohrenklinik	13.76
Neurochirurgische Klinik	13.71
Zentrum für Operative Medizin III	
Frauenklinik	14.75
Orthopädische Klinik	11.90
	bis 11.93
Urologische Klinik	13.72
Hautklinik	11.80
Institut für Geschichte der Medizin	23.12
Institut für Klinische Chemie	
und Laboratoriumsdiagnostik	13.51
	bis 13.54
Institut für Blutgerinnungswesen	
und Transfusionsmedizin	12.41/12.43
Klinisches Institut für	
Psychotherapie	14.90/14.91
und Psychosomatik	18.70
Institut für Medizinische	
Mikrobiologie und Virologie	22.21
Medizinisch-Neurologisch-	
Radiologische Klinik (MNR-Klinik)	13.51
	bis 13.54
Tierversuchsanlage	22.22
Lehranstalt	
für techn. Assistenten i. d. Medizin	15.12
für Krankengymnastik	15.10
für Massage	15.10
für Orthoptistinnen	13.75
für Diätassistentinnen	11.71
Krankenpflegeschule	15.11
Kinderkrankenpflegeschule	15.21
Schule für Krankenpflegehilfe	15.11

Verwaltung

Kanzler:

Dr. jur. Carl Friedrich Curtius
Universitätsstraße 1, Gebäude 16.11, Ebene 01, Raum 28
Vorzimmer: Reg.-Ang. Erika Lages, F. 3 11-24 30 und 24 31

1. Universitätsverwaltung

Die Universitätsverwaltung befindet sich, soweit nichts anderes angegeben, im Gebäude 16.11 (Verwaltungsgebäude), Universitätsstraße 1 – siehe auch vorstehenden Lageplan.

Vertreter des Kanzlers:

Ltd. Regierungsdirektor Carl-Friedrich Neuhaus
Geschäftszimmer: Reg.-Ang. Karin Allrath, F. 3 11-24 32

Pressestelle:

Pressereferent Dr. phil. Hans Marwald, F. 3 11-24 39
Mitarbeiter: Rolf Willhardt, F. 3 11-32 53
Sekretariat: Reg.-Ang. Hannelore Schulz-Janke, F. 3 11-20 22
Fernschreiber Nr. 8 587 348 uni d

Dezernat 1 - Akademische und studentische Angelegenheiten

Oberregierungsrat Dr. jur. Till Amm, F. 3 11-24 40
Mitarbeiter: Regierungsrat z. A. Berthold Cyperek, F. 3 11-31 00

Abteilung 1.1 - Akademische Angelegenheiten

Leiter: Reg.-Amtmann Ulrich Henneke, F. 3 11-24 34

Abteilung 1.2 - Studentensekretariat

Leiter: Reg.-Amtsrat Heinz Wonsak, F. 3 11-22 43

Abteilung 1.3 - Akademisches Auslandsamt

Leiter: Prof. Dr. Nies

Stellvertreter: Prof. Dr. Dr. Peter Pfitzer (insbesondere zuständig für Stipendienauswahl),

Reg.-Ang. Dr. Torsten Enge (insbesondere zuständig für die wissenschaftlich-kulturellen Programme und für Partnerschaften)

Geschäftsführer: Reg.-Ang. Dieter Haas, F. 3 11-22 38

Abteilung 1.4 - Akademisches Prüfungsamt

Leiterin: Reg.-Oberinspektorin Iona Schmitt, F. 3 11-43 58

Abteilung 1.5 - Zentrale Studienberatung

Anmeldung: F. 3 11-43 80

Leiter: Reg.-Ang. Dr. phil. Torsten Enge, F. 3 11-49 51

Reg.-Ang. Dr. rer. nat. Gerd Grün, F. 3 11-44 91

Reg.-Ang. Rainer Mannheim, Dipl.-Psych., F. 3 11-37 68

Reg.-Ang. Gesine Schümer, Dipl.-Psych., F. 3 11-49 34

Dezernat 2 - Planung, Statistik, Datenverarbeitung

Reg.-Ang. Wolfgang Ortmann, Dipl.-Volkswirt, F. 3 11-32 13

Abteilung 2.1 - Struktur- und Entwicklungsplanung

Leiter: z. Z. Reg.-Ang. Wolfgang Ortmann, Dipl.-Volkswirt, F. 3 11-32 13

Abteilung 2.2 - Datenverarbeitung

Leiter: Regierungsrat Wilfried Schmidt, Dipl.-Math., F. 3 11-32 14

Dezernat 3 - Personal

Oberregierungsrat Ralf-Rainer Pense, F. 3 11-24 20

Abteilung 3.1 - Personalangelegenheiten des wiss. Personals, Beamtenangelegenheiten, Beamtenrecht

Leiter: Reg.-Amtsrat Wilhelm Schmitz, F. 3 11-24 18

Abteilung 3.2 - Personalangelegenheiten der Angestellten und Arbeiter

Leiter: Reg.-Amtmann Jürgen Ney, F. 3 11-47 02

Abteilung 3.3 - Beamten- und tarifrechtliche Sondergebiete

Leiter: Reg.-Amtmann Wolfgang Schröder, F. 3 11-24 21

Dezernat 4 - Bauangelegenheiten und Liegenschaften, Hausverwaltung,

Innerer Dienstbetrieb der Universitätsverwaltung

Ltd. Regierungsdirektor Carl-Friedrich Neuhaus, F. 3 11-24 32

Abteilung 4.1 - Bauangelegenheiten und Liegenschaften

Leiter: Reg.-Amtmann Heinz Mackes, Dipl.-Ing., F. 3 11-24 44

Abteilung 4.2 - Hausverwaltung, Gebäude 23.02, Raum 44-49

Leiter: Reg.-Amtsrat Horst Vorwald, F. 3 11-20 93

Dezernat 5 - Haushaltsangelegenheiten, Zentrale Beschaffung, Universitäts-

kasse, Kassenaufsicht

Oberverwaltungsleiter Heinz Pütz, F. 3 11-24 38

Abteilung 5.1 - Haushalts- und Rechnungswesen

Leiter: Reg.-Oberamtsrat Gerd Wamper, F. 3 11-22 45

Abteilung 5.2 - Zentrale Beschaffung

Leiter: Reg.-Amtsrat Jens-Peter Natersky, F. 3 11-24 42

Abteilung 5.3 - Universitätskasse

Leiter: Reg.-Amtsrat Willi Schulte, F. 3 11-22 32

Dezernat 6 - Betriebstechnik, Gebäude 23.40 (Technischer Betriebshof)

Technischer Direktor Klaus Dircks, Dipl.-Ing., F. 3 11-25 55

Abteilung 6.1 - Verwaltung

Leiter: Reg.-Amtsrat Hans Günter Münch, Dipl.-Ing., F. 3 11-34 57

Abteilung 6.2 - Betriebssicherheit

Leiter: Reg.-Ang. Dieter Mücke, Dipl.-Ing.,
gleichzeitig: Leitende Sicherheitsfachkraft, F. 3 11-34 56

Abteilung 6.3 - Elektrotechnik

Leiter: z. Z. Technischer Direktor Klaus Dircks, Dipl.-Ing., F. 3 11-25 55

Abteilung 6.4 - Maschinentechnik

Leiter: Reg.-Ang. Arno Müller, Ing. (grad.), F. 3 11-26 34

Dezernat 7 - Rechtsangelegenheiten

Regierungsdirektor Joachim Winters, F. 3 11-24 01

Mitarbeiterin: Regierungsrätin Dr. jur. Dagny Liceni-Kierstein, F. 3 11-42 48

Gästehaus der Universität Düsseldorf

Aufnahmeanträge für das Gästehaus (Fabriciusstr. 8, F. 3 11-22 01) sind ausschließlich an die Universitätsverwaltung – Abt. 1.1, F. 3 11-51 40/24 34 – zu richten.

2. Verwaltung der Medizinischen Einrichtungen

Moorenstraße 5, 4000 Düsseldorf 1, Gebäude 13.70, soweit nichts anderes angegeben

Vertreter des Kanzlers

für den Bereich der Medizinischen Einrichtungen:
Ltd. Regierungsdirektor Klaus Glasow, Dipl.-Volkswirt
Vorzimmer: Reg.-Ang. Erika Kuhn, F. 3 11-71 00/71 01

Dezernat 01 - Allgemeine und Personalverwaltung
Verwaltungsdirektor Kurt Lehnert, F. 3 11-71 26
Hilfsdezernent: Reg.-Rat Wolfgang Schiemann

Abteilung 01.1 - Allgemeine Verwaltungsangelegenheiten
Leiter: Verwaltungsdirektor Kurt Lehnert, F. 3 11-71 26

Abteilung 01.2 - Stellenplanangelegenheiten, Beamten- und tarifrechtliche Sondergebiete, Personalangelegenheiten der Arbeiter
Leiter: Reg.-Amtmann Gerrit Graap, F. 3 11-71 55

Abteilung 01.3 - Personalangelegenheiten des wissenschaftlichen Personals und der Beamten
Leiter: Reg.-Amtsrat Peter Casper, F. 3 11-71 56

Abteilung 01.4 - Personalangelegenheiten der Angestellten und des Krankenpflegepersonals
Leiter: Reg.-Amtsrat Joachim Kühn, F. 3 11-71 49

Dezernat 02 - Finanzen

Reg.-Ang. Manfred Schröder, Dipl.-Volkswirt, F. 3 11-86 00/01

Abteilung 02.1 - Finanzabteilung
Leiter: Reg.-Amtsrat Thore, F. 3 11-71 65

Abteilung 02.2 - Krankenkosten, Gebäude 11.72
Leiter: Reg.-Oberamtsrat Adelhard Schneider, F. 3 11-71 71

Abteilung 02.3 - Planung, Organisation, Statistik, Datenverwaltung
N. N.

Dezernat 03 - Wirtschaft und Betriebe, Gebäude 11.71
Oberregierungsrat Rudolf Ottermann, F. 3 11-72 00

Abteilung 03.1 - Wirtschaftsbetriebe, Gebäude 11.71
Leiter: Oberregierungsrat Rudolf Ottermann, F. 3 11-72 00

Abteilung 03.2 - Materialwirtschaft
Leiter: Reg.-Amtsrat Brücker, F. 3 11-72 43

Abteilung 03.3 - Gartenbau, Gebäude 16.31
Leiter: Gartenamtsrat Arnold Lorenz, F. 3 11-72 02

Abteilung 03.4 - Apotheke, Gebäude 17.11
Leiter: Oberpharmazierat Dr. Otto Günther, Apotheker, F. 3 11-72 84

Dezernat 04 - Technik, Gebäude 17.18

Reg.-Ang. Dr.-Ing. Theodor Menkhaus, F. 3 11-72 56

Abteilung 04.1 - Technische Verwaltung, Betriebszentrale
Leiter: Reg.-Ang. Dr.-Ing. Theodor Menkhaus, F. 3 11-72 56

Abteilung 04.2 - Elektrotechnik
Leiter: Reg.-Ang. Norbert Sudkamp, Dipl.-Ing., F. 3 11-72 67

Abteilung 04.3 - Maschinen, Klima- und Sanitärtechnik
Leiter: Reg.-Ang. Eduard Steiner, Dipl.-Ing., F. 3 11-72 58

Abteilung 04.4 - Energieversorgung
Leiter: N. N.

Abteilung 04.5 - Sicherheitswesen

Leiter: Reg.-Ang. Burkhard Brücher, Dipl.-Ing., F. 3 11-72 36

Abteilung 04.6 - Medizin- und Strahlentechnik

Leiter: Reg.-Ang. Dr. Peter Stöckel, Dipl.-Ing., F. 3 11-72 29

Krankenpflegedienst der Medizinischen Einrichtungen

Zentrale Pflegedienstleitung

Leiterin: Irmgard Blunk, F. 3 11-71 07, Vertr.: Annemarie Will, F. 3 11-71 10

Sprechstunden: montags, dienstags, donnerstags, freitags von 9–12 Uhr

**Personalrat der wissenschaftlichen Mitarbeiter der Universität
Düsseldorf**

Universitätsstraße 1, 4000 Düsseldorf, Gebäude 16.11, Ebene 03, Raum 30–34,
F. (02 11) 3 11-49 63, 31 10

Sekretariat: Ursula Mieder, Reg.-Ang., F. 3 11-49 63

Sprechstunden: nach Vereinbarung

Vorsitzende: Dr. Therese Süniger, stellv. Vors.: Bernd Cappel

Mitglieder: Dr. Hans-Jörg Fenner, Sanda Grätz, Monique Jucquois-Delpierre, Bernd
Schwarzkopf, Peter Wastl, Dr. Benno Wischgoll

**Personalrat der nichtwissenschaftlichen Mitarbeiter der
Universität Düsseldorf**

Universitätsstraße 1, 4000 Düsseldorf, Gebäude 16.11 (Verwaltungsgebäude),
Ebene 02, Raum 30-33

Sekretariat: Christa Scholl, Reg.-Ang., F. 3 11-24 11 – Vorsitzender 24 99–

Sprechstunde:

Nach Vereinbarung

Vorsitzender:

1. Stellvertreter

2. Stellvertreter:

Mitglieder:

Gerd Urbanek

Alfred Syska

Ruth Joks

Hildegard Bakker, M.-L. Bütting, Horst Lehringer, Kurt Mi-
chaelis, Gerd Morsbach, H.-D. Nellißen, Kurt-Georg Seel-
bach, Klaus Steinhauer

**Personalrat der wissenschaftlichen Mitarbeiter der
Medizinischen Einrichtungen der Universität Düsseldorf**

Moorenstr. 5, 4000 Düsseldorf (Gebäude 11.86)

Sekretariat: Frau Salmen, F. 3 11-70 80

Bürozeit: 9.00–13.00 Uhr

Sprechstunden nach Vereinbarung

Vorsitzender:

Mitglieder

Elmar Wolf (F. 3 11-26 93)

Dr. Andreas Schwartz, Dr. Irene Hohlfeld, Dr. Maximilian
von Grundherr, Dr. Erhard Hartung, Dr. Reinhard Kau, Dr.
Thomas Frieling, Dr. Ludwig Michaelis, Dr. Kai Lindstrom

Personalrat der nichtwissenschaftlichen Mitarbeiter der Medizinischen Einrichtungen der Universität Düsseldorf

Moorenstraße 5, 4000 Düsseldorf (Büropavillon/Wirtschaftshof), F. 3 11-71 95/72 93/
85 10/85 11/73 11

Sprechstunden: montags bis mittwochs und freitags von 8 bis 15 Uhr

Vorsitzender: Dieter Rubner
1. Stellvertreter: Siegmund Waldhelm
2. Stellvertreter: Herbert Denecke
Mitglieder: Elisabeth Amore, Karl-Heinz Eichberger, Günter Hilpisch,
Lorenz Hoffmann, Annegret Hunsmann, Elmas Kiran, Mar-
tin Körbel, Norbert Kubald, Ramdane Lekfif, Friedrich Lüb-
ke, Annemarie Mussial, Heinz Philipp, Detlef Scharf-
schwerdt, Heike Sommerfeld

Jugend- und Auszubildendenvertretung

Bereich Universität: Sprecherin: Birgit Schwerdtner, Tel. 3120
Bereich Medizinische
Einrichtungen: Vorsitzende: Andrea Dubovan
1. Stellvertreter: Robert Baumann

Vertrauensmänner der Schwerbehinderten

Bereich Universität: Gerd Morsbach
Gebäude 26.23, F. 3 11-35 57

Bereich Medizinische Einrichtungen: Manfred Döge
Gebäude: 11.86, F. 3 11-84 77

Sprechstunden: montags, dienstags, donnerstags und freitags von 8 bis 13 Uhr
gleichzeitig Beauftragter für behinderte Studenten

Staatshochbauamt für die Universität Düsseldorf

Universitätsstr. 1, Gebäude 16.21, 4000 Düsseldorf 1, F. 3 11-1

Amtsvorstand: Regierungsbaudirektor Dipl.-Ing. Heribert Schulz, F. 3 11-22 21

Vertreter: Regierungsbaudirektor Dipl.-Ing. Helmuth Wagner, F. 3 11-22 00

Rechnungsamt beim Regierungspräsidenten Düsseldorf

Moorenstraße 5, Gebäude 14.96 (Pavillon 5), 4000 Düsseldorf 1

Edgar Wöfl, Reg.-Oberamtsrat, F. 3 11-22 36

Otto Bauer, Reg.-Amtsrat, F. 3 11-42 92

N. N.

Alfred Krombach, Reg.-Amtsinspektor, F. 3 11-42 94

Heidrun Rähse, Reg.-Amtmännin, F. 3 11-32 58

Birgit Schulz-Kersting, Reg.-Oberinspektorin, F. 3 11-42 95

Peter Juntermanns, Reg.-Amtsrat, F. 3 11-71 02

Andreas Binder, Reg.-Amtmann, F. 3 11-22 37

Werner Nießen, Reg.-Amtmann, F. 3 11-83 02

Gudrun Cramer, Reg.-Amtmännin, F. 3 11-75 66

Wilfried Sommer, Reg.-Amtmann, F. 3 11-43 08

Gemeinsame Einrichtungen der Universität

Universitätsbibliothek

Universitätsstraße 1, Gebäude 24.41, 4000 Düsseldorf 1

Öffnungszeiten:

Informationszentrum, Lehrbuchsammlung, Lesegeschosse:

Mo.–Fr. 9–20, Sa. 9–13

Magazinausleihe, Rückgabe, Gebühren, Anmeldung:

Mo.–Fr. 9–18 (in der vorlesungsfreien Zeit 17–18 nur Rückgabe), Sa. 9–13

Direktor:

Ltd. Bibliotheksdirektor Prof. Dr. Günter Gattermann

Vorzimmer: Andrea Staudt, F. 3 11-20 30

Ebene ZG, Räume 61 und 62

Stellvertreter des Direktors:

Bibl.-Direktorin Ingeborg Schwalbe, F. 3 11-35 25,

Ebene ZG, Raum 63

Dezernenten:

Bibliotheksverwaltung: Barbara Maruhn, Ebene ZG, Raum 89, F. 3 11-32 46

Erwerbung: Jürgen Schüler, Ebene 00, Raum 56, F. 3 11-29 05

Buchbearbeitung: Ingeborg Schwalbe, Ebene ZG, Raum 63, F. 3 11-35 25

Benutzung: Dr. Hanns-Michael Crass, Ebene ZG, Raum 84, F. 3 11-32 44

Fachreferenten:

Dr. Frauke Bartelt: Neuere Germanistik, Thomas-Mann-Sammlung, Ebene 01, Raum 73, F. 3 11-32 02

Dr. Gerd Bracht: Chemie, Gebäude 26.21, Ebene 01, Raum 22.1, F. 3 11-22 15

Dr. Hanns-Michael Crass: Geschichte, Ebene ZG, Raum 84, F. 3 11-32 44

Dr. Heinz Finger: Altertumswissenschaften, Orientalistik, Drucke des 15. und 16. Jahrhunderts, Ebene ZG, Raum 85, F. 3 11-46 97

Dr. Egbert Haase: Ethnologie, Geowissenschaften, Sportwissenschaft, Gebäude 25.21, Ebene 01, Raum 75, F. 3 11-20 34

Barbara Hell: Psychologie, Soziologie, Ebene ZG, Raum 83, F. 3 11-35 26

Gerhard Karpp: Handschriften, Theologie, Ebene 01, Raum 21.1, F. 3 11-35 23

Dr. Paul Kast: Musikwissenschaft, Romanistik, Theaterwissenschaft, Ebene ZG, Raum 81, F. 3 11-35 96

Dr. h. c. Werner Lichtner: Medizin, Gebäude 17.13, F. 3 11-22 51/2

Barbara Maruhn: Rechtswissenschaft, Ebene ZG, Raum 89, F. 3 11-32 46

Dr. Herbert Naumann: Ingenieurwissenschaften, Mathematik, Naturwissenschaften, Gebäude 25.21, Ebene 01, Raum 71, F. 3 11-20 33

Annemarie Nilges: Romanistik, Slawistik, Sprachwissenschaft, Ebene 01, Raum 42, F. 3 11-35 24

Brigitte Roos: Biologie, Pharmazie, Gebäude 26.21, Ebene 01, Raum 21, F. 3 11-34 39

Dr. Gerhard Rudolph: Ältere Germanistik, Kunstwissenschaft, Literaturwissenschaft, Volkskunde, Ebene ZG, Raum 80, F. 3 11-35 27

Dr. Günter Schaper: Erziehungswissenschaft, Philosophie, Ebene 03, Raum 42, F. 3 11-35 95

Jürgen Schüler: Allgemeines, Bibliographie, Wirtschaftswissenschaft, Ebene 00, Raum 56, F. 3 11-29 05

Dr. Arno Schulte-Geers: Datenverarbeitung, Physik, Ebene ZG, Raum 79, F. 3 11-47 85

Ingeborg Schwalbe: Anglistik, Buch- und Bibliothekswesen, Ebene ZG, Raum 63, F. 3 11-35 25

Benutzungsdienststellen:

Informationszentrum: Marianne Hesse-Dornscheidt, Hartmut Lauffs, Manfred Neuber, Ebene 00, Halle, F. 3 11-29 00

Informationsvermittlungsstelle: Dr. Arno Schulte-Geers, Auskunft: F. 3 11-29 00

Ausleihe: Heinrich Dörries, Ebene 00, Halle, F. 3 11-25 59/30 61

Fernleihe: Marita Becker, Ebene 00, Raum 22, F. 3 11-30 63

Lehrbuchsammlung: Ebene 00, Halle

Lesegeschosse: 01, Ulrike Brunenberg, Norbert Neuhausen, F. 3 11-47 08
02, Erika Bernhardt, Helga Drako, F. 3 11-47 12
03, Hermann Groth, Klaudia Rudolph, F. 3 11-47 13

Alphabetische Übersicht der Wissenschaftsfächer mit den zuständigen Fachreferenten:

Allgemeines			Kunstwiss.	02	Rudolph
Lexika	01	Schüler	Literaturwiss.	01	Rudolph
Nachschlagewerke			Mathematik	03	Naumann
Anglistik	01	Schwalbe	Musikwiss.	02	Kast
Altertums-wiss.	02	Finger	Naturwiss.	03	Naumann
Biologie	03	Roos	Orientalistik	01	Finger
Buch- u. Bibliotheksw.	01	Schwalbe	Parlamentaria	02	Crass
Chemie	03	Bracht	Pharmazie	03	Roos
Datenverarb.	03	Schulte-Geers	Philosophie	03	Schaper
Erziehungswiss.			Physik	03	Schulte-Geers
Ethnologie	03	Haase	Psychologie	03	Hell
Geowiss.	03	Haase	Rechtswiss.	02	Maruhn
Germanistik	01	Bartelt Rudolph	Romanistik	01	Kast
Geschichte	02	Crass	Slawistik	01	Nilges
Informationszentrum	00	Schüler	Soziologie	02	Hell
Ingenieurwiss.	03	Naumann	Sportwiss.	03	Haase
			Sprachwiss.	01	Nilges
			Theaterwiss.	02	Kast
			Theologie	03	Karpp
			Volkskunde	03	Rudolph
			Wirtschaftswiss.	02	Schüler

Thomas-Mann-Sammlung „Dr. Hans-Otto Mayer“:

Ebene 01, Raum 72, F. 3 11-32 02. Es gelten besondere Öffnungszeiten.

Handschriften-Lesesaal: Ebene 01, Raum 21, F. 3 11-35 23. Es gelten besondere Öffnungszeiten.

Bibliotheksverwaltung, Bibliothekstechnik, Buchbearbeitung

Personalangelegenheiten: Barbara Maruhn, Ebene ZG, Raum 89, F. 3 11-32 46

Allgem. Verwaltung, Bauangelegenheiten, Bibliothekstechnik:

Heinz Nellen, Ebene ZG, Raum 87, F. 3 11-20 32

ADV-Einsatz:

Dr. Arno Schulte-Geers, Ebene ZG, Raum 79, F. 3 11-47 85

Koordinierung der Fachbibliotheken:

N. N.

Erwerbung: Jürgen Schüler, Ebene 00, Raum 56, F. 3 11-29 05

Zeitschriften: Gisela Grünhagen, Ebene 00, Raum 59, F. 3 11-20 35

Hochschulschriften: Ute Einck, Ebene 00, Raum 53, F. 3 11-33 94

Einband: Maria Nossol, Ebene U 1, Raum 53, F. 3 11-20 28

Titelaufnahme: Gisela Stedtnitz, Ebene ZG, Raum 77, F. 3 11-20 29

Sacherschließung: Karin Rosellen, Ebene 00, Raum 51, F. 3 11-35 94

Ausstellungen: Barbara Hell, Ebene ZG, Raum 83, F. 3 11-35 26

Medizinische Abteilung:

Klinikgelände, Gebäude 17.13:

Öffnungszeiten: Mo., Di., Fr. 9–17

Mi., Do. 9–20

Sa. 9–12

Leiter: Dr. h. c. Werner Lichtner, F. 3 11-22 51/52

Vertreter: Friedhelm Broodthaers, F. 3 11-22 63

Auskunft, Ausleihe, Katalog: F. 3 11-22 59

Einband: F. 3 11-22 56

Zeitschriften: F. 3 11-22 58

Fachbibliotheken:

Öffnungszeiten s. Kurzinformation

Anglistik: Rolf Berninghaus, Gebäude 23.21, Ebene 03, F. 3 11-29 67

Biologie/Chemie/Pharmazie: Renate Krath, Helga Vosse, Gebäude 26.21, Ebene 01, F. 3 11-28 82

Erziehungswissenschaft/Psychologie: Ruth Schreiner, Gebäude 23.03, Ebene 02, F. 3 11-20 36

Geowissenschaften/Mathematik/Physik: Sabine Hill, Marlies Pufahl, Gebäude 25.21, Ebene 01, F. 3 11-21 59/35 41

Germanistik/Sprachwissenschaft: Lucia Paul, Gebäude 23.31, Ebene 03, F. 3 11-29 52

Geschichte/Sozialwissenschaften: Elke Kuckel, Gebäude 23.31 und 23.32, Ebene 03, F. 3 11-29 33

Klassische Philologie: Mariana Trosdorff, Gebäude 23.21, Ebene 03, F. 3 11-29 93

Philosophie: Ursina Sitte-Meyer, Gebäude 23.21, Ebene 03, F. 3 11-29 16

Romanistik: Ruth Joks, Gebäude 23.31, Ebene 03, F. 3 11-29 80

Theoretische Medizin: Irmgard Weber, Gebäude 22.21, Ebene U 1, F. 3 11-27 51

Rechenzentrum der Universität Düsseldorf

Universitätsstraße 1, Gebäude 25.41, 4000 Düsseldorf 1

Direktor:

Ltd. Reg.-Direktor Prof. Dr. Jan Knop, F. 3 11-39 00

Geschäftszimmer: Ursula Bach, Renate Schneider, F. 3 11-39 00

Ebene 02, Raum 02.37

Vertreter des Direktors: Dipl.-Math. K. Szymanski, F. 3 11-39 10

Benutzungsstellen:

Benutzerbüro: Ebene 01, Raum 23, F. 3 11-39 28

Benutzerberatung: Ebene 01, Raum 30, F. 3 11-38 18

Bibliothek: Ebene 01, Raum 23.2

Terminalräume: Ebene U 1, Ebene 00: Terminals zur DVA Siemens 7.580-S

Benutzerflur in Ebene 00: Terminals zur DVA Siemens 7.760

Terminalstation bei den Med. Einrichtungen: Geb. 11.70, Moorenstr.

Benutzerlochkartenarchiv: Ebene 00, Raum 53

Ablochsraum für Benutzer: Ebene 00

Abteilung 1: Betrieb

Leiter: Dipl.-Ing. Wilhelm Haverkamp, F. 3 11-39 11

Maschinensaalleiter: Horst Schneider, F. 3 11-34 44, Günter Haug, F. 3 11-34 44

Konsole der DVA Siemens 7.760: F. 3 11-34 44

Konsole der DVA Siemens 7.580-S: F. 3 11-34 44

Störungsannahme DFÜ: Günter Kater, F. 3 11-49 99

Datenerfassung: Frau Schwabe, F. 3 11-39 24

Meßdatenverarbeitung: Dipl.-Ing. (FH) Gerd Kopczynski, F. 3 11-39 02

Abteilung 2: Betriebssysteme und Datenübertragungssysteme

Leiter: Dipl.-Math. Klaus Szymanski, F. 3 11-39 10

Betriebssysteme: Dipl.-Math. Klaus Szymanski, F. 3 11-39 10

Dipl.-Math. Detlef Lannert, F. 3 11-39 05, Nobert Krickl, F. 3 11-39 08

Datenübertragungssystem, Rechnerkopplung: Dipl.-Math. Elisabeth Dregger-Cappel,

F. 3 11-39 16, Dipl.-Math. Wolfgang R. Müller, F. 3 11-39 05, Dipl.-Math. Bernd Cappel,

F. 3 11-39 18

Abteilung 3: Anwenderbetreuung I (Mathematik, Naturwissenschaften)

Leiter: Dipl.-Math. Rudolf Valder, F. 3 11-39 26

Numerik: Dipl.-Math. Rudolf Valder, F. 3 11-39 26, ORR Dipl.-Math. Helmut Schott,

F. 3 11-39 22

Statistik: ORR Dr. Reinhart Willers, F. 3 11-39 27, Heinz Lippert, F. 3 11-39 25, Marie-

Luise Willems

Graphik: N. N.

Technische und spezielle Programmsysteme: ORR Dipl.-Math. Helmut Schott, F. 3 11-39 22

Textverarbeitung: Marie-Luise Willems, F. 3 11-39 25

PC-Betreuung: Dipl.-Ing. Adeline Feder, F. 3 11-38 07

Projektbetreuung Medizin: RR Dipl.-Ing. Sanda Grätz, F. 3 11-38 07

Abteilung 4: Anwenderbetreuung II (Verwaltungen, Philosophische Fakultät)

Leiter: Regierungsdirektor Dr. Horst Stichtenoth, F. 3 11-39 09

Verwaltungs-ADV: RD Dr. Stichtenoth, F. 3 11-39 09, RR Dr. Pank, Dipl.-Math. Katharina Massmer, F. 3 11-39 01, Dipl.-Inf. (FH) Hannelore Becker, F. 3 11-39 13, Karin Monser, F. 3 11-39 03, Ernst Krüger, F. 3 11-39 03, Hans-Dieter Nellissen, F. 3 11-39 02

Bibliotheks-ADV, Dok u. Informationssysteme: Reg.-Rat Dr. Matthias Pank, F. 3 11-39 01, Dipl.-Oec. Friedhelm Sowa, Margit Backhaus M.A.

Abteilung 5: Anwenderbetreuung III (Medizin)

Leiter: Regierungsdirektor Dipl.-Ing. Manfred Heydthausen, F. 3 11-39 07

Angewandte medizinische Informatik: RD Dipl.-Inf. Manfred Heydthausen, F. 3 11-39 07, RR Dipl.-Math. Robert Monser, F. 3 11-39 07, Dipl.-Math. Bernd Schwarzkopf, F. 3 11-39 21, Dipl.-Inf. Karin Vehlhaber-Pawlenka, F. 3 11-38 10

Sonstige Einrichtungen und Vereinigungen

Institut für Begabtenförderung der Konrad-Adenauer-Stiftung e.V.

Vertrauensdozent: Prof. Dr. Fritz Nies

Cusanus-Werk

Vertrauensdozent: Prof. Dr. Norbert Henrichs

Deutsche Forschungsgemeinschaft

Vertrauensdozent: Prof. Dr. Ludwig Schrader

Studienstiftung des Deutschen Volkes

Vertrauensdozenten: Prof. Dr. Hans-Georg Hartwig, Prof. Dr. Wolfram Högbebe, Prof. Dr. Reinhold Meise, Prof. Dr. Hans Reinauer, Dr. Ferdinand Schlingensiepen

Friedrich-Ebert-Stiftung

Vertrauensdozenten: Prof. Dr. Michael Pohst, Prof. Dr. Hans Boldt

Friedrich-Naumann-Stiftung

Vertrauensdozent: Prof. Dr. Christoph Weber

Philosophischer Fakultätentag

Ständiger Vertreter: Prof. Dr. Georg Stötzel

Mathematisch-Naturwissenschaftlicher Fakultätentag

Ständiger Vertreter: Prof. Dr. Günter Wulff

Medizinischer Fakultätentag der Bundesrepublik Deutschland einschließlich West-Berlin

Ständiger Vertreter: Prof. Dr. Hans Reinauer

Hochschulverband

Vertreter der Ordinarien: Prof. Dr. Herbert Theodor Brüster

Dozentenvereinigung an der Universität Düsseldorf e.V.

Vorsitzender:

Prof. Dr. V. Thämer, Physiol. Institut

stellv. Vorsitzender:

Prof. Dr. K. Toyka, Neurologische Klinik

Schriftführer: Prof. Dr. A. Scheid, Inst. für Mikrobiologie und Virologie

weitere Vorstandsmitglieder:

Prof. Dr. O. Kerner und die Vertreter der übrigen Habilitierten in den Fakultätsräten

Vertreter im Hochschulverband:

N. N.

Wissenschaftliche Mitarbeiter

Universitätsstraße 1, Gebäude 16.11 (Verwaltungsgebäude), Ebene 02, Raum 21,
F.3 11-25 51

Sprecher der Wissenschaftlichen Mitarbeiter:

Wiss. Ang. Dr. Ulrich Nocken, Historisches Seminar

Wiss. Ang. Dr. Dieter Schumacher, Institut für Angewandte Physik

Wiss. Ang. Dr. Annemarie Treiber, Tierversuchsanlage

Vertretung der Landesassistentenkonferenz NRW:

Reg.-Rätin Sanda Grätz, Rechenzentrum

Vertreter in den Fakultätsräten:

Dr. U. Baumann, Dr. J. Koblitz, Dr. U. Küsters, Dr. F. Liedtke, Dr. L. Matthes, Dr. K.-H. Saurwein, F.K. Unterweg, Dr. O. v. Vacano, Dr. M. Wissemann

U. Collisi, J. Eggert, Dr. G. Gellißen, M. Holzhäuser, Dr. B. Mayer, Dr. U. Radtke, P. Schreiber, R.-G. Westhaus, Dr. B. Wischgoll

Th. Budde, Dr. St. Glück, Dr. B. Griefahn, Dr. E. Hartung, Dr. H. Idel, Dr. A. Kablitz, Dr. B. Koletzko, R. Mannhold, Dr. J.D. Schipke, Dr. P. Schmidt, Dr. A. Treiber, Dr. Th. Webler-Körner



FV AKTUELL

Fachvermittlung
für besonders
qualifizierte Fach-
und Führungskräfte

Wir stellen die richtigen Verbindungen her ...

zwischen Arbeitgebern und Arbeitnehmern, exklusiv für den Arbeitsmarkt, für besonders qualifizierte Fach- und Führungskräfte, für Absolventen von Hoch- und Fachhochschulen, für berufserfahrene Bewerber mit abgeschlossenem Studium oder gleichwertiger Qualifikation, für

technisch- und naturwissenschaftliche Berufe

Herr Krieg, Telefon 0211/82 26-301 oder -262

geistes- und sozialwissenschaftliche Berufe

Herr Schouren, Telefon 0211/82 26-282 oder -378

kaufmännische, Verwaltungs- und Sozialberufe

Herr Anders, Telefon 0211/82 26-364 oder -470

Weitere Angebote und ausführlichen Prospekt erhalten Sie über uns.

Fachvermittlungsdienst Düsseldorf

Immermannstraße 65 D (Immermannhof)

Postanschrift: Postfach 1130, 4000 Düsseldorf 1, ☎ 0211/8 22 61

Fernschreiber 8 588 292



Bundesanstalt für Arbeit



Studentenschaft

Universitätsstraße 1, 4000 Düsseldorf, Gebäude 21.12 (Studentenhaus)
Geschäftszeit: Montag bis Freitag 10–15 Uhr

Studentenparlament (SP)

Das SP ist nach WissHG das oberste beschließende Organ der Studentenschaft. Es wird einmal im Jahr von allen Studenten gewählt.

Präsidium:

Präsident: Werner Klüfer

stellv. Präsident: Jochen Langwasser

Allgemeiner Studentenausschuß (AStA)

Der AStA (Allgemeiner Studentenausschuß) wird vom Studentenparlament (SP) auf ein Jahr gewählt und ist das höchste ausführende Organ der Verfaßten Studentenschaft. Er vertritt die Gesamtheit der Studenten im Rahmen der gesetzlichen und satzungsmäßigen Befugnisse und ist auch für die Unterstützung jedes einzelnen Studenten zuständig. Er wirkt mit bei der Studentenförderung, sorgt für soziale Selbsthilfe, nimmt die hochschulpolitischen Interessen der Studenten wahr und soll zur Förderung der politischen Bildung beitragen. Er unterhält internationale Studentenbeziehungen, organisiert kulturelle Veranstaltungen und sorgt für ein Sportprogramm.

AStA-Sprechstunden:	Mo. bis Fr. 12–14 Uhr
AStA-Vorsitzender:	Karsten Kunert, F. 3 11-31 72
1. stellvertr. Vorsitzender:	Freia Rosenkranz, F. 3 11-31 72
2. stellvertr. Vorsitzende:	Jens Hoffmann, F. 3 11-31 72
Sekretariat:	Christel Rosenkranz, F. 3 11-32 81, Mo.–Fr. 10.30–14 Uhr
Pressereferat:	Gaby van Aalst, Jens Hoffmann, Klaus Schubert, Klaudia Steinert, Klaus Peters
Kulturreferat:	Thomas Schmidt, F. 3 11-46 77, Ernst Hüter, Kalle Somnitz, Klaus Reinecke, Ute Green, Anne Wotschke, Uta Schwaen, Heinz Hacker, Joachim Wienbeck, Werner Kunze
Sportreferat:	siehe Seite 45
Fachschaftsreferat:	Freia Rosenkranz, Wolfgang Köchers, Uwe Krause, Elvira Thiel, F. 3 11-32 84
Reisebüro:	Hans Georg Huber, F. 3 11-32 80
Frauenreferat:	Cornelia Schlemper, Karin Reichow, Susanne Emde, Martina Drecker, F. 3 11-32 82
Sozialreferat:	Helga Friedsam, Bruno Gabel, Matthias Esser, F. 3 11-32 83
Buchladen:	Silvia Hirt, Benedict Axter, Frank Sparing, Mischa Esch, F. 3 11-40 10
Beauftragter für behinderte Studenten:	siehe Seite 21

Ausländerreferat:	Pathena Souldou, Ibrahim Gueye, Apostolos Tsioupros, Ciner Kocak, Faruk Hazir
Finanzreferat:	Peter Müller
Druckerei:	Tupper Allmann, Norbert Deland, F. 3 11-32 72

Studentengemeinden

Katholische Hochschulgemeinde:

Hochschulpfarrer Dr. Heiner Koch, Brinckmannstr. 15, 4000 Düsseldorf 1, F. 33 38 75,
Sprechstunden: Mi. 9.30–10.30 und 18.00–18.45 Uhr u. n. V.

Assistent Hans-Jürgen Hall, Dipl.-Päd., Brinckmannstr. 15, 4000 Düsseldorf 1, F.
33 43 41, Sprechstunden: Di. 11.00–12.00, Mi. 17.00–18.30 Uhr u. n. V.

Sekretariat im Zentrum der KHG, Carl-Sonnenschein-Haus, Brinckmannstr. 15, F.
33 43 41, geöffnet Mo. 15.00–17.00 Uhr, Di.–Do. 9.00–12.00 und 15.00–17.00 Uhr, Fr.
9.00–12.00 Uhr

Kath. Studentenheim, Duisburger Str. 82, 4000 Düsseldorf, Heimleitung: 49 16 69

Gottesdienste in der Kapelle des KHG-Zentrums, Brinckmannstr. 15, sonntags und mitt-
wochs 19.15 Uhr. Am ersten Sonntag in der Vorlesungszeit anschließend Semestereröff-
nungs- und Informationsabend.

Weitere Termine und Veranstaltungshinweise sind dem Programmheft der KHG zu ent-
nehmen.

Evangelische Studentengemeinde

Studentenpfarrer: Bernd J. P. Kähler

Sprechstunden des ev. Std.-Pfarrers, Mi. 15–17 Uhr und Fr. 10–12 Uhr im Ev. Studenten-
zentrum, Witzelstr. 76, F. 34 62 68.

Sekretariat geöffnet Mo.–Fr. 10–12 Uhr

Der Termin der Semestergottesdienste und alle weiteren Veranstaltungen sind dem Pro-
grammheft der ESG zu entnehmen.

Studentenwerk Düsseldorf – Anstalt des öffentlichen Rechts –

Universitätsstraße 1, 4000 Düsseldorf 1, Gebäude 21.12 (Studentenhaus), F. 3 11-32 98

Das Studentenwerk erbringt für den Studenten Dienstleistungen auf sozialem und wirtschaftlichem Gebiet.

Von jedem immatrikulierten Studenten wird pro Semester ein Sozialbeitrag von DM 31,30 erhoben.

Organe

Verwaltungsrat:

Vorsitzender: N.N.

Geschäftsführer:

Dipl.-Kaufmann Manfred Losen

Verwaltungsrat:

Vertreter der Studenten:

Deland, Norbert

Müller, Peter

Schult, Klaus

Baron, Cordula

Mysen, Gabriele

Krämer, Hermann

Universität Düsseldorf

Universität Düsseldorf

Fachhochschule Düsseldorf

Fachhochschule Niederrhein

Staatliche Hochschule für Bildende Künste

Robert-Schumann-Institut der Staatlichen

Hochschule für Musik Rheinland

Vertreter der Professoren:

Repetzki, Professor, Dr. Karl Rainer

Schimana, Professor, Dr. Rudolf

Staub, Professor, Dr. Wolfgang

Fachhochschule Düsseldorf

Fachhochschule Niederrhein

Universität Düsseldorf

Vertreter der Nicht-Professoren:

Syska, Alfred

Räder, Kurt

Stadler, Frank

Universität Düsseldorf

Staatliche Hochschule für Bildende Künste

Robert-Schumann-Institut der Staatlichen

Hochschule für Musik Rheinland

Vertreter des Studentenwerks:

Müller, Peter

Sweekhorst, Franz

Wahl, Heinz

Wolf, Doris

Zerbin, Monika

Zimmermann, Axel

Vertreter aus dem öffentlichen Leben:

Müller, Peter, Ehrensenator

Mayer, Manfred MdL

Vertreter einer Hochschule im Zuständigkeitsbereich des Studentenwerks:

Lutter, Dr. Harald, Kanzler der Fachhochschule Düsseldorf

Verwaltungsausschuß

Staub, Professor, Dr. Wolfgang

Lutter, Dr. Harald, Kanzler der Fachhochschule Düsseldorf

Syska, Alfred, Universität Düsseldorf

Sweekhorst, Franz, Studentenwerk Düsseldorf

Deland, Norbert, Universität Düsseldorf

Personalrat des Studentenwerks Düsseldorf

Gebäude 21.11 – F. 3 11-32 92

Personalratsvorsitzender: Franz Sweekhorst

Arbeitsbereiche

Die Hauptverwaltung des Studentenwerkes befindet sich im Gebäude 21.12, Universitätsstraße 1

Geschäftszeit: montags bis donnerstags von 9–12 Uhr und 13–14 Uhr
freitags von 9–12 Uhr

Geschäftsführer

Dipl.-Kfm. Manfred Losen, Ebene 02, Raum 07, F. 3 11-32 98

Sekretariat

Anke Bader, Christa Münch, Ebene 02, Raum 08, F. 3 11-32 98

Personal- und Rechnungswesen

Leiter: Heinz Wahl, Ebene 02, Raum 09, F. 3 11-32 70

Kasse/Unfallversicherung

Ingeborg Gerhardt, Ebene 02, Raum 03, F. 3 11-33 15

Kassenstunden montags bis freitags von 9.00–12.30 Uhr

Unfallversicherung:

Aufgrund des Sozialbeitrages besteht für alle immatrikulierten Studenten der Universität neben der gesetzlichen Unfallversicherung für Schüler und Studenten auch für Unfälle im privaten Bereich eine Kollektiv-Gruppen-Unfallversicherung für die Risiken Tod und Invalidität mit einer Versicherungssumme von DM 80 000,00 für Invalidität und DM 8000,00 im Todesfall.

Unfallanzeigen sind beim Studentenwerk zu erstatten.

Bauwesen/Wohnheime

Leiter: Peter Folgmann, Ebene 01, Raum 09, F. 3 11-32 87

Studentische Wohnungsvermittlung:

Wohnheime / Privatzimmer / sozial geförderte Zimmer

Sprechstunden: montags bis freitags von 9.15–12 Uhr, Ebene 01, Räume 07 und 08, F. 3 11-32 89 und 3 11-32 86

Wohnheime:

D	– Universitätsstraße 1	mit	421 Einzelappartements
D	– Gurliittstraße 14–18	mit	210 Einzelappartements
D	– Strümpellstraße 6	mit	122 Einzelzimmern
D	– Strümpellstraße/Bittweg	mit	190 Einzelzimmern
KR	– Vennfelder Straße	mit	246 Einzelzimmern
MG	– Hubertusstraße	mit	246 Einzelzimmern
MG	– Hubertusstraße	mit	3 Einzelappartements
MG	– Hubertusstraße	mit	3 Ehepaarappartements
D	– Gurliittstraße 8–10	Vermittlung von	92 Zweiraumappartements
D	– Brinckmannstraße		
	13–13b, 17–17b	mit	448 Einzelappartements 20 Doppelappartements

Aufnahmeanträge für die Wohnheime sind beim Studentenwerk Düsseldorf, Abteilung Wohnheimverwaltung, anzufordern bzw. in den Wohnheimen erhältlich und bei der Wohnheimverwaltung Düsseldorf einzureichen.

Wirtschaftsbetriebe

Leiter: Sieghart Edelmann, Gebäude 21.11, Raum 24, F. 3 11-33 25

Folgende Mensen und Essenausgabestellen stehen zur Verfügung:

Auf dem Campus:

Zentralmensa	Gebäude 21.11
Restaurant	Gebäude 21.11
Essenausgabe-Süd	Gebäude 25.22

ferner
Eiskellerstraße
Georg-Glock-Straße
Krefeld, Frankenring
Krefeld, Reinarzstraße

Mensa Staatliche Kunstakademie
Mensa Fachhochschule Düsseldorf
Mensa Fachhochschule Niederrhein
Mensa Fachhochschule Niederrhein

Essenausgabe während des Semesters: montags–freitags von 11.30–14.15 Uhr

Essenausgabe während der Semesterferien: montags–freitags von 12–14 Uhr
Der Essenmarkenverkauf erfolgt in den Mensen.

Cafeterien befinden sich in folgenden Gebäuden:

Mensa-Café	Gebäude 21.11	8.00–15.00 Uhr
Cafeteria IG I	Gebäude 23.01	8.00–15.30 Uhr
Cafeteria IG II	Gebäude 22.02	8.00–15.00 Uhr
Cafeteria Fb-Süd	Gebäude 25.31	8.00–15.30 Uhr
Cafeteria Fb-Sozial	Gebäude 24.21	9.30–13.00 Uhr

Ausbildungsförderung (BAföG)

Leiter: Ludwig Klein, Gebäude 23.11, Ebene 01, F. 3 11-33 80, Sammelnummer 3 11-33 81

Außenstelle Krefeld, Frankenring 20, F. 0 21 51-77 79 09

Außenstelle Mönchengladbach, Rheydter Straße 328, F. 0 21 61-1 29 20

Sprechstunden und Beratung: montags und donnerstags von 9–13 Uhr

Die Antragsformulare werden beim Studentenwerk Düsseldorf ausgegeben. Sie sollen nach dem Ausfüllen möglichst persönlich während der Beratungsstunden im Studentenwerk abgegeben werden, Zusendung durch die Post nur in Ausnahmefällen. Erstantragsteller müssen in jedem Fall persönlich vorsprechen, damit bei Rückfragen eine Beratung durchgeführt werden kann. Das gleiche gilt für Hochschulwechsler.

Anträge auf Weiterförderung für die folgenden zwölf Monate sollen jeweils zwei Monate vor Auslaufen des letzten Bewilligungszeitraumes gestellt werden, da sonst die Anschlußzahlung gefährdet ist.

Deutsch-Französischer Sozialausweis

Der Ausweis berechtigt, die Leistungen der französischen Studentenwerke in Anspruch zu nehmen – z. B. während einer Reise in den Semesterferien, der Studentenausweis allein genügt hier nicht.

Nähere Auskünfte und Ausstellung des Ausweises:

Kasse des Studentenwerkes, Gebäude 21.12, Ebene 02, Raum 03, F. 3 11-33 15 (täglich von 9.00–12.30)

**„Kundennähe“ ist für uns
kein leeres Schlagwort.**

Und deshalb können Sie sich bei uns in
6 verschiedenen Neuwagen-Ausstellungen
über unser Angebot informieren.

Aber das ist noch nicht alles:
Denn auch für den Service Ihres neuen Wagens
liegt einer der 6 moll-Betriebe
ganz bestimmt in Ihrer Nähe.

V·A·G

- Adlerstr. 34-40
Tel. 36 38 11
- Berliner Allee 51-53
Tel. 8 47 21-23
- Hansa-Allee 242
Tel. 59 40 18
- Rather Str. 78-80
Tel. 48 95 68
- Schirmerstr. 41-47
Tel. 35 19 08
- Tußmannstr. 56-64
Tel. 46 30 41



**adelbert
moll**
Sammelnummer
Tel.* 35 32 32

Gesellschaft von Freunden und Förderern der Universität Düsseldorf e. V.

Konto Nr. 10 170 009 bei der Sparkasse Düsseldorf
Konto Nr. 1 780 204 Commerzbank AG, Düsseldorf
Konto Nr. 1 965 375 Deutsche Bank AG, Düsseldorf
Konto Nr. 12 14-012 Bankhaus Trinkaus u. Burkhardt, Düsseldorf

Vorstand

Präsident: Dr. jur. Wolfgang Glatzel, Ehrensenator der Universität Düsseldorf

Stellvertreter: Prof. Dr. phil. Gert Kaiser, Rektor der Universität Düsseldorf

Stellvertreter: Eberhard Iglar, Ehrensenator der Universität Düsseldorf

Schatzmeister: Götz Knappertsbusch, Vorstandsmitglied der Commerzbank AG,
Düsseldorf

Schriftführer: Dr. jur. Hans Jürgen Amelung, Vorstandsmitglied der Industriekreditbank AG – Deutsche Industriebank, Düsseldorf

Weitere Mitglieder: Prof. Dr. med. Karl Kremer, Direktor der Chirurgischen Klinik und Poliklinik
Prof. Dr. rer. nat. Heinz-Helmut Perkampus, Direktor des Instituts für Physikalische Chemie
Prof. Dr. Hubertus Schulte Herbrüggen, Direktor des Anglistischen Instituts
Prof. Dr. med. Wolfgang Staib, Direktor des Instituts für Physiologische Chemie
Rolf Schwarz-Schütte, Präsident der IHK zu Düsseldorf

Geschäftsstelle: Karl-Theodor-Str. 6, F. 82 21-389/390

Freundeskreis Botanischer Garten der Universität Düsseldorf e. V.

Konto-Nr. 300 192 77 bei der Sparkasse Düsseldorf

Vorsitzender

Prof. Dr. med. Dr. med. dent. Dr. h. c. Carl-Heinz Fischer, Altrector der Universität Düsseldorf, ehem. Direktor der Westdeutschen Kieferklinik

Stellvertreter

Prof. Dr. rer. nat. Wilfried Stubbe, ehem. Direktor des Botanischen Gartens und Botanischen Instituts

Prof. Dr. rer. nat. Günter Willuhn, Direktor des Instituts für Pharmazeutische Biologie

Schatzmeister

Dipl.-Pädagoge Wolfgang Froese, Stadt.-Verw. R. im VHS-Dienst

Schriftführer

Dipl.-Ing. Gerd Eggers

Beirat

N. N.

Anschrift

Universitätsstr. 1, 4000 Düsseldorf 1, F. 02 11/3 11-24 02-4727

Postgirokonto.

Denn helle Köpfe wissen,

wie man sein erstes

Einkommen klug verwaltet.

Nach der 2-jährigen Gebührenbefreiung für Schulabgänger wird eine monatliche Pauschalgebühr erhoben, die sich nach der Zahl der Buchungen richtet. Sie beträgt nach dem heutigen Stand 1,30 DM bei bis zu 10 Buchungen und 3,- DM bei 11-25 Buchungen. Ein Postgirokonto können Sie sich ohne große Formalitäten bei jedem Postamt und jeder Poststelle einrichten lassen. Bringen Sie dann bitte Ihren amtlichen Personalausweis mit.

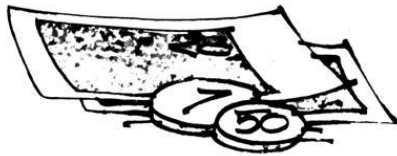

Ein Girokonto ist heute ebenso selbstverständlich wie unentbehrlich, denn Lohn und Gehalt, Ausbildungsbeihilfe und Bafög werden meist unbar gezahlt.

Aber auch für die eigenen Zahlungsverpflichtungen wie z.B. Versicherungs- und Mitgliedsbeiträge ist die bargeldlose Überweisung vom Girokonto der übliche und einfachste Weg.

Ein Girokonto können Sie sich bei der Post einrichten. Mit dem Postgirokonto bietet Ihnen die Post ein Konto, das bequem, schnell und sehr preiswert ist.

PostGiro.

Das clevere Konto.

 **Post**

Verzeichnis der Studienfächer und Studienabschlüsse an der Universität Düsseldorf

Hinweis für Lehramtsstudenten: Jede Erste Staatsprüfung für ein Lehramt setzt ein Studium in Erziehungswissenschaft und in zwei kombinierbaren Fächern voraus. Näheres ist aus den Informationsblättern des Staatlichen Prüfungsamtes Düsseldorf zu ersehen. (siehe auch das Info der ZVS)

Philosophische Fakultät

Allgemeine Hinweise

1. Promotion zum Dr. phil. ist nur nach einem ersten Studienabschluß gemäß § 94 Abs. 2 WissHG möglich.
2. Die Abschlüsse Dr. phil. und M. A. umfassen ein Hauptfach und zwei Nebenfächer (Kombination der Prüfungsfächer: s. Prüfungsordnungen).
3. Die Lehramtsprüfung Sekundarstufe I gemäß § 50 Abs. 2 LPO I ist nur möglich nach einer bereits abgeschlossenen Ersten Staatsprüfung für Lehramter der Sekundarstufe II (und soweit der Fächerkatalog der LPO I dies zuläßt).

	Fachrichtung	Studienabschluß	Mindest-/ Regelstudien- dauer Semester	Bemerkungen
I. Philosophie				
1.1	Haupt- oder Nebenfach:	Dr. phil.; M. A.	8	
1.2	Fach für das Lehramt Sekundarstufe II	Erste Staatsprüfung	8	
1.3	Informationswissenschaft	M. A. (Nebenfach)	8	
II. Erziehungswissenschaft				
2.1	Haupt- oder Nebenfach	Dr. phil.; M. A.	8	
2.2	Prüfungsfach Diplomvorprüfung und Diplomprüfung	Dipl.-Päd.	8	
2.4	Erziehungswissenschaft für das Lehramt Sekundarstufe II	Erste Staatsprüfung	8	
2.5	Fach Pädagogik für das Lehramt Sekundarstufe II	Erste Staatsprüfung	8	
III. Psychologie				
3.1	Haupt- oder Nebenfach	Dr. phil.	8	Hauptfach: Voraussetzung Diplomprüfung (Zulassungsbeschränkungen)
3.2	Entwicklungspsychologie/ Sozialpsychologie/ Pädagogische Psychologie	M. A. (Nebenfach)	8	
3.3	Prüfungsfach der Diplomvorprüfung oder der Diplomprüfung in Erziehungswissenschaft		4/8	
IV. Sozialwissenschaft				
4.1	Soziologie			
4.11	Haupt- oder Nebenfach	Dr. phil.; M. A.	8	
4.12	Prüfungsfach der Diplomvorprüfung oder der Diplomprüfung in Erziehungswissenschaft	4/8	4/8	
4.2	Politikwissenschaft	M. A. (Nebenfach)	8	

	Fachrichtung	Studienabschluß	Mindest-/ Regelstudien- dauer (Semester)	Bemerkungen
V.	Geschichte			
5.1	Haupt- o. Nebenfach	Dr. phil.	8	
5.11	Alte Geschichte			
5.12	Mittelalterl. und Neuere Geschichte			
5.13	Osteurop. Geschichte			
5.14	Wirtschaftsgeschichte			
5.2	Haupt- o. Nebenfach	M. A.	8	
5.21	Alte Geschichte			
5.22	Mittelalterl. Geschichte			
5.23	Neuere Geschichte			
5.24	Osteurop. Geschichte			
5.25	Wirtschaftsgeschichte			
5.3	Fach für das Lehramt			
5.3.1	Sekundarstufe II	Erste Staatsprüfung	8	
5.3.2	Sekundarstufe II/I gemäß § 42 LPO I	Erste Staatsprüfung	8	
5.3.3	Sekundarstufe I gemäß § 50 Abs. 2 LPO I	Erste Staatsprüfung		
VI.	Allgemeine Sprachwissenschaft			
6.1	Haupt- oder Nebenfach	Dr. phil.; M. A.	8	
VII.	Klassische Philologie			
7.1	Haupt- oder Nebenfach	Dr. phil.; M. A.	8	
7.11	Lateinische Philologie			
7.12	Griechische Philologie			
7.2	Fach Latein für das Lehramt			
	Sekundarstufe II	Erste Staatsprüfung	8	
7.3	Fach Griechisch für das Lehramt			
	Sekundarstufe II	Erste Staatsprüfung	8	
VIII.	Germanistik			
8.1	Haupt- oder Nebenfach	Dr. phil.; M. A.	8	
8.11	Germanistische Sprachwissenschaft			
8.12	Ältere Deutsche Philologie			
8.13	Neuere Deutsche Philologie			
8.2	Fach Deutsch für das Lehramt			
8.21	Sekundarstufe II	Erste Staatsprüfung	8	
8.22	Sekundarstufe II/I gemäß § 42 LPO I	Erste Staatsprüfung	8	
8.23	Sekundarstufe I gemäß § 50 Abs. 2 LPO I	Erste Staatsprüfung		
IX.	Anglistik			
9.1.	Haupt- oder Nebenfach	Dr. phil.; M. A.	8	
9.11	Ältere Anglistik			
9.12	Neuere Anglistik und Amerikanistik			
9.2	Fach Englisch für das Lehramt			
9.21	Sekundarstufe II	Erste Staatsprüfung	8	
9.22	Sekundarstufe II/I gemäß § 42 LPO I	Erste Staatsprüfung	8	
9.23	Sekundarstufe I gemäß § 50 Abs. 2 LPO I	Erste Staatsprüfung		

Fachrichtung	Studienabschluß	Mindest-/ Regelstudien- dauer (Semester)	Bemerkungen
X.	Romanistik		
10.1	Haupt- oder Nebenfach	Dr. phil.; M. A.	8
10.11	Romanistische Sprachwissenschaft		
10.12	Romanistische Literaturwissenschaft		
10.2	Fach Französisch für das Lehramt		
10.21	Sekundarstufe II	Erste Staatsprüfung	8
10.22	Sekundarstufe II/I gemäß § 42 LPO I	Erste Staatsprüfung	8
10.23	Sekundarstufe I gemäß § 50 Abs. 2 LPO I	Erste Staatsprüfung	
10.3	Fach Italienisch für das Lehramt		
10.4	Sekundarstufe II	Erste Staatsprüfung	8
	Fach Spanisch für das Lehramt		
	Sekundarstufe II	Erste Staatsprüfung	8
XI.	Japanstudien	M. A. (Nebenfach)	8
XII.	Sportwissenschaft		
11.1	Haupt- oder Nebenfach	Dr. phil.	8
11.2	Fach Sport für das Lehramt		
11.21	Sekundarstufe II	Erste Staatsprüfung	8
11.22	Sekundarstufe II/I gemäß § 42 LPO I	Erste Staatsprüfung	8
11.23	Sekundarstufe I gemäß § 50 Abs. 2 LPO I	Erste Staatsprüfung	

Mathematisch-Naturwissenschaftliche Fakultät

in allen Studiengängen der Fächer Biologie, Chemie, Geographie, Mathematik, Physik und Psychologie ist Studienbeginn nur im WS möglich

Fachrichtung	Studienabschluß	Mindest-/ Regelstudien- dauer (Semester)	Bemerkungen
I.	Mathematik		
1.1	als Hauptfach	Dipl.-Mathematiker**) Dr. rer. nat. *)	8
1.2	zusammen mit wenigstens einem weiteren Fach für das Lehramt		
	Sekundarstufe II	Erste Staatsprüfung	8
II.	Physik		
2.1	als Hauptfach	Dipl.-Physiker Dr. rer. nat. *)	8
2.2	zusammen mit wenigstens einem weiteren Fach, für das Lehramt		
	Sekundarstufe II	Erste Staatsprüfung	8
III.	Chemie		
3.1	als Hauptfach	Dipl.-Chemiker Dr. rer. nat. *)	8

*) Promotion ist möglich nach bestandener Diplomprüfung oder Erster Staatsprüfung für das Lehramt der Sekundarstufe II
 **) In diesem Studiengang sind außer den an der Universität Düsseldorf möglichen Wahlpflichtfächern folgende weitere in Kooperation mit der Fernuniversität Hagen möglich: Elektrotechnik, Informatik und Wirtschaftswissenschaften. Besondere Anmelde-
 termine beachten! (Information im Mathematischen Institut.)

	Fachrichtung	Studienabschluß	Mindest-/ Regelstudien- dauer (Semester)	Bemerkungen
3.2	zusammen mit wenigstens einem weiteren Fach, für das Lehramt Sekundarstufe II	Erste Staatsprüfung	8	
IV.	Pharmazie			
4.1	als Hauptfach	Pharmaz. Prüfung (Dr. rer. nat.*)	7	z. Z. besteht ein bundesweites zen- trales Vergabe- verfahren für Studienplätze
V.	Biologie			
5.1	als Hauptfach	Dipl.-Biologe	8	z. Z. besteht ein bundesweites zentrales Vergabeverfahren für Studienplätze. Als Hauptfächer für die Diplomprüfung können z. Z. gewählt werden: Botanik, Zoologie, Genetik, Mikrobiologie Biologische Chemie Biophysik Promotion mit dem Hauptfach Physiologie ist möglich nach bestandener Diplomprüfung in Biologie. Promotion mit dem Hauptfach Physiologische Chemie ist möglich nach bestandener Diplomprüfung in Biologie oder Chemie oder Pharmazeutischer Staatsprüfung
		Dr. rer. nat.		
5.2	zusammen mit wenigstens einem weiteren Fach, für das Lehramt Sekundarstufe II	Erste Staatsprüfung	8	
VI.	Psychologie			
6.1	als Hauptfach	Dipl.-Psychologe	8	z. Z. besteht ein bundesweites zentrales Vergabe- verfahren für Studienplätze.
6.2	zusammen mit zwei obligatorischen Nebenfächern	Dr. rer. nat.		Obligatorische Nebenfächer: Siehe Promotions- ordnung der Math.- Naturwiss. Fakultät (Verzeichnis der Prüfungsfächer für die mündliche Prüfung zur Erlangung des „Dr. rer. nat.“)
		Promotion ist möglich nach bestandener Diplomprüfung in Psychologie		
6.3	Psychologie als Nebenfach			

*) Promotion ist möglich nach bestandener Diplomprüfung oder Erster Staatsprüfung für das Lehramt der Sekundarstufe II oder nach Bestehen des Zweiten Prüfungsabschnittes der Pharmazeutischen Prüfung.

Fachrichtung	Studienabschluß	Mindest-/ Regelstudien- dauer (Semester)	Bemerkungen
VII. Geographie			
7.1 Geographie (Schwerpunkt „Physische Geographie“), Hauptfach	Dr. rer. nat.	8	
7.2 Geographie (Schwerpunkt „Kulturgeographie/Länderkunde“) ¹⁾	Dr. phil., M. A.	8	
7.21 Hauptfach			+ mindestens 1 Neben- fach aus der Phil. Fak.
7.22 Nebenfach			+ Hauptfach aus der Phil. Fak.
7.3 Fach Geographie für das Lehramt			
7.31 Sekundarstufe II	Erste Staatsprüfung	8	
7.32 Sekundarstufe II/I gemäß § 42 LPO I	Erste Staatsprüfung	8	
7.33 Sekundarstufe I gemäß § 50 Abs. 2 LPO I	Erste Staatsprüfung ¹⁾		
VIII. Geologie als Nebenfach ²⁾	Diplom, M. A.		Für M. A. nur auf begründeten An- trag an den Dekan der Phil. Fak.

- 1) siehe „Allgemeine Hinweise“ unter Philosophische Fakultät.
2) Soweit in den Prüfungsordnungen der Hauptfächer vorgesehen.

Medizinische Fakultät

Fachrichtung	Studienabschluß	Mindest- dauer des Studiums (Semester)	Bemerkungen
I. Medizin	Ärztliche Prüfung Dr. med.*)	12	z. Z. besteht ein bundesweites zentrales Vergabeverfahren für Studienplätze
II. Zahnmedizin	Zahnärztliche Prüfung Dr. med. dent.*)	10	z. Z. besteht ein bundesweites zentrales Vergabeverfahren für Studienplätze

*) Promotion ist möglich nach bestandener Ärztlicher/Zahnärztlicher Prüfung

Informationen über das Studium an der Universität Düsseldorf

An wen wendet sich der Student?

Anschriften und Sprechzeiten sind – soweit nichts anderes angegeben – aus der Aufstellung auf Seite 4 ersichtlich.

Ärztliche Vorprüfung und Prüfung

Landesprüfungsamt für Medizin und Pharmazie, Horionplatz 1 (Landeshaus),
4000 Düsseldorf, F. 8 37 03

Anerkennung von ausländischen Reifezeugnissen

Akademisches Auslandsamt

Anrechnung von Studienzeiten

Studienberater der Fakultäten, Studentensekretariat

Anschriftenänderung

Studentensekretariat, ggf. Studentenwerk Abteilung für Ausbildungsförderung, Einwohnermeldeamt

Arbeitsvermittlung

Nebenstelle des Arbeitsamtes Düsseldorf, Universitätsstraße 1, Gebäude 16.11 (Verwaltungsgeb.), F. 3 11-32 71, s. Seite 43.

Ausbildungsförderung (BAföG)

Studentenwerk – Abteilung für Ausbildungsförderung, s. Seite 33, 45

Auslandsstudium und Auslandsstipendien

Akademisches Auslandsamt

Ausländische Studierende

Akademisches Auslandsamt

Behinderte Studenten

Beauftragter für behinderte Studenten: Manfred Döge, Geb. 11.86, F. 3 11-84 77

Berufsberatung

Arbeitsamt Düsseldorf, s. Seite 43

Beurlaubungen

Studiensekretariat

Collegium musicum

s. Seite 43

Darlehen

ASTa (Darlehen aus dem Studentischen Hilfsfonds)

Studentenwerk – Abteilung für Ausbildungsförderung (zinslose Bürgschaftsdarlehen)

Deutsch-Französischer Sozialausweis

Studentenwerk, s. Seite 33

Deutschunterricht für Ausländer

Akademisches Auslandsamt, s. Seite 47 und 62

Diplomprüfungen

Akademisches Prüfungsamt (für die Prüfungsbereiche Diplom-Vorprüfung/-Diplomprüfung in den Fächern Biologie, Chemie, Mathematik, Physik, Psychologie und Erziehungswissenschaft).

Drogenberatung

Drogenberatung, Düsseldorf e.V., Heinrich-Heine-Allee 7, F. 16 54-8, Mo. und Di. 13–20 Uhr, Mi. und Do. 13–22 Uhr, Fr. 13–24 Uhr, Sa. und So. 20–24 Uhr

Druckkostenzuschüsse zu Dissertationen

Universitätsverwaltung – Abt. 5.1

Einschreibung

Studentensekretariat, siehe „Einschreibungsordnung“, s. Seite 49

Exmatrikulation

Studentensekretariat

Fachrichtungswechsel

Fakultäten, Studentensekretariat, Studienberater der Fakultäten

Förderung ausländischer Studierender

Akademisches Auslandsamt und Studentenwerk – Abteilung für Ausbildungsförderung

Graduiertenförderung

Universitätsverwaltung – Abt. 1.1, s. Seite 46

Hochschulpolitische Fragen

ASTA, hochschulpolitische Gruppen

Immatrikulation

Studentensekretariat

Krankenversicherung

Studentensekretariat

Magisterprüfung

Studienberater der Phil. Fakultät und der Fachschaften, Dekanat der Phil. Fakultät, s. Seite 67, 69–77

Promotion

Akademisches Prüfungsamt (für Promotionen in der Medizinischen Fakultät)
Dekanat der Mathematisch-Naturwissenschaftlichen Fakultät (für Promotionen in der Mathematisch-Naturwissenschaftlichen Fakultät)
Dekanat der Philosophischen Fakultät (für Promotionen in der Philosophischen Fakultät)

Psychotherapeutische Beratung und Behandlung

Psychotherapeutische Beratungsstelle, s. Seite 44

Reisen

Studentenreisedienst, Universitätsstraße 1, Gebäude 21.12
(Studentenhaus), F. 3 11-32 80, Mo.–Fr. 10–16 Uhr

Rückmeldung

Studentensekretariat

Seelsorge

Ev. und Kath. Hochschulgemeinde, s. Seite 30

Sport

Hochschulsport, Universitäts-Sportclub, s. Seite 46 und 47

Staatsexamen für Lehramtskandidaten

Staatliches Prüfungsamt, s. Seite 58

Stipendien (sonstige)

s. Seite 26 u. S. 46 (Graduiertenförderung)

Studentenausweis

Studentensekretariat

Studentenausweis, Internationaler

Studentenreisedienst, Universitätsstraße 1, Gebäude 21.12
(Studentenhaus), F. 3 11-32 80, Mo.–Fr. 10–16 Uhr

Studienberatung

Zentrale Studienberatung (Universitätsverwaltung – Abt. 1.5) Studienberater der Fakultäten und der Fachschaften, s. Seite 44; 69–77; 158–160; 233

Studienbescheinigungen

Studentensekretariat

Studienbuch

Studentensekretariat

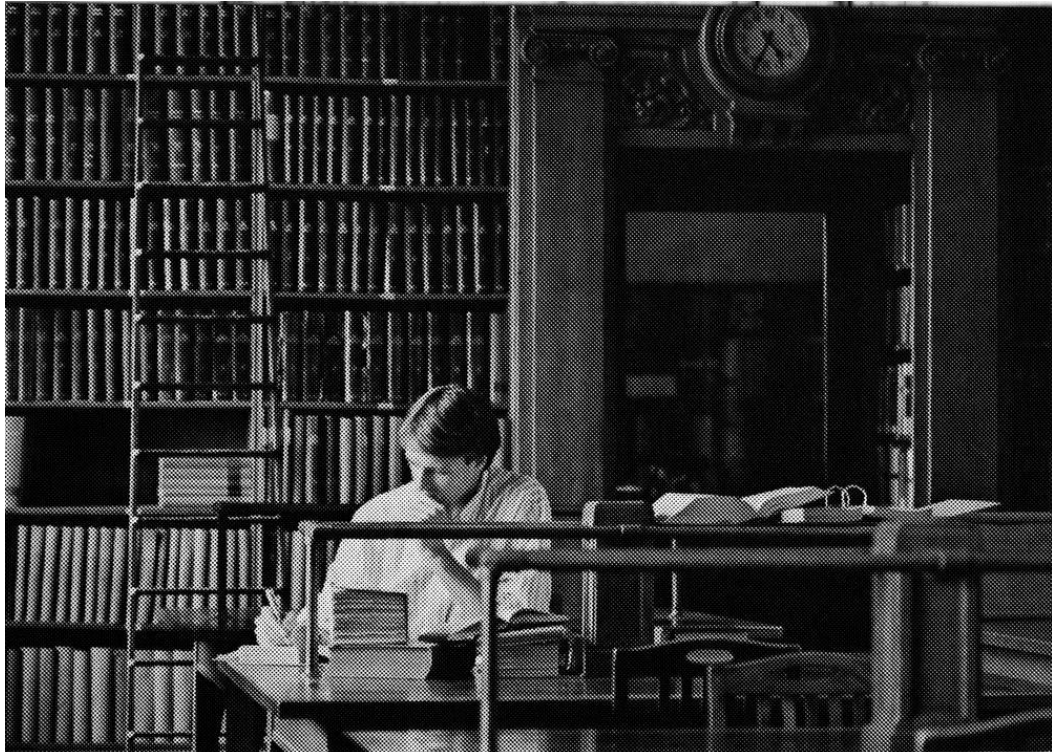

EIN RUHIGER KOPF BRAUCHT EIN AKTIVES KONTO

Ein normaler Studentenalltag ist meistens vollgepackt mit Vorlesungen und Seminaren.

Und auch in der Zeit dazwischen sitzen Sie oft noch lange über Ihren Büchern.

Doch damit nicht genug.

Möglicherweise müssen Sie einen Teil Ihres Studiums selbst dazuverdienen.

Schön, wenn das Geld auf Ihr eigenes Konto kommt.

Ein Konto, für das Sie als Student bekanntlich ja keine Gebühren bezahlen müssen.

Was aber, wenn Sie tagsüber nicht dazu kommen, Geld abzuheben? Auf einmal stehen

Sie zu später Stunde vielleicht ohne Bargeld da.

Wie gut, daß es dann die Geldautomaten der Sparkassen gibt.

Mit der ec-Karte kommt man dort sofort an Bargeld – zu jeder Zeit, an jedem Ort.

Auch abends und an Feiertagen. So betrachtet würde es sich für Sie bestimmt lohnen, wenn Sie dann eine ec-Karte hätten.

Sprechen Sie deshalb mit Ihrem Geldberater über Ihre ec-Karte und eurocheques.

wenn's um Geld geht – Sparkasse



**Ihre
Zukunft**

Berufsberatung für Abiturienten und Hochschul­er

– Universitätsstr. 1, 4000 Düsseldorf 1, Gebäude 16.11
(Verwaltungsgebäude), Ebene 04, Raum 22 und 24,
Telefon 311-4162

Sprechzeiten (ohne Anmeldung)

während des Semesters

montags, dienstags und donnerstags von 9–12 und
von 14–16 Uhr.

in den Semesterferien

montags und donnerstags von 9–12 und von 14–16
Uhr.

– Georg-Glock-Straße 3, 4000 Düsseldorf 30, Telefon
8226-291/-205. Beratungen erfolgen hier nur nach
vorheriger Anmeldung.

Berufsinformationszentrum

Karl-Arnold-Platz 2, 4000 Düsseldorf-Golzheim, Tel.
8226-414

Öffnungszeiten:

Montag, Mittwoch, Donnerstag 8.30–16.30 Uhr,
Dienstag 8.30–18.00 Uhr, Freitag 8.30–13.00 Uhr.

Arbeitsvermittlung für Studierende

Universitätsstr. 1, 4000 Düsseldorf 1, Gebäude 16.11,
Zimmer 04.21, Herr Wolfram Kramer, Telefon 311-3271.

Öffnungszeiten:

montags bis donnerstags 8.00–15.00 Uhr, freitags
8.00–13.00 Uhr.

Fritz-Roeber-Straße 2, 4000 Düsseldorf 1, Zimmer 237
und 238.

Frau Karin Döhring

Telefon 8226-513

Herr Lothar Kügler

Telefon 8226-417

Herr Jürgen Lies

Telefon 8226-483

Öffnungszeiten:

montags bis freitags 8.00–12.30 Uhr.

Arbeitsamt Düsseldorf



Studienordnung und Studienpläne

Studienberater der Fakultäten, ständige Aushänge bei Instituten und Seminaren, Abgabe von Studien- und Prüfungsordnungen in der Zentralen Studienberatung (Universitätsverwaltung – Abt. 1.5)

Vorlesungsverzeichnis

Düsseldorfer Fachbuchhandel

Wohnheimplätze/Zimmervermittlung

Studentenwerk, Kommunale Wohnungsvermittlung und sonstige Verbände, s. Seite 43

Zahnärztliche Vorprüfung und Prüfung

Vorsitzender des jeweiligen Prüfungsausschusses, s. Seite 230

Zwischenprüfungen für Lehramtskandidaten

Vorsitzende der Diplomprüfungsausschüsse der Math.-Nat. Fakultät, s. Seite 156

Collegium musicum instrumentale et vocale

Angehörige und Freunde der Universität Düsseldorf haben sich im Collegium musicum zur musikalischen Bildung und zur Pflege der Musik zusammengeschlossen. Mit zahlreichen Konzerten inner- und außerhalb der Universität Düsseldorf tritt das Collegium musicum an die Öffentlichkeit. Geleitet wird das Collegium musicum von dem Professor an der Staatlichen Hochschule für Musik Rheinland – Robert Schumann-Institut –, Heinz Bernhard Orlinski.

Die Proben des Collegium musicum finden statt im Gebäude 23.21, Ebene 00, Raum 91, und zwar:

Chorprobe: dienstags, 19.30 Uhr.

Orchesterprobe: donnerstags, 20 Uhr.

Als Ergänzung der praktischen Probearbeit wird eine Vorlesung gehalten, in der interessierte und begabte Studierende musiktheoretische Studien betreiben können.

Auskunft und Anmeldung:

Prof. Heinz Bernhard Orlinski, Badeniastraße 18, 4044 Kaarst, F. 300/6 62 67.

Vokalensemble, Instrumentalensemble, Folklorenensemble, Jazzensemble und Tanzensemble der Universität Düsseldorf

Arbeitsamt Düsseldorf

Berufsberatung für Abiturienten und Hochschüler

Universitätsstraße 1, 4000 Düsseldorf 1, Gebäude 16.11 (Verwaltungsgebäude), Ebene 04, Raum 22 und 24, F. 3 11-41 62

Sprechzeiten (ohne Anmeldung)

während des Semesters:

montags, dienstags und donnerstags von 9–12 und 14–16 Uhr

in den Semesterferien:

montags und donnerstags von 9–12 und 14–16 Uhr

Beratungen nach vorheriger Anmeldung:

Georg-Glock-Str. 3, 4000 Düsseldorf 30, F. 82 26-2 05

Arbeitsvermittlung für Studierende

Universitätsstraße 1, 4000 Düsseldorf 1, Gebäude 16.11

Verwaltungsgeb., Ebene 04, Raum 21, F. 3 11-32 71

Öffnungszeiten:

montags bis donnerstags 8–15, freitags 8–13 Uhr

Fritz-Roeber-Straße 2, 4000 Düsseldorf 1, Zimmer 238,
Herr Lothar Kügler (F. 82 26-4 17)
Öffnungszeiten
montags bis freitags 8–12.30 Uhr

Zentrale Studienberatung

Allgemeine Beratung zu Studienmöglichkeiten, Hochschulzugang und Studienbedingungen sowie bei Fach- oder Studiengangwechsel.

Psychologische Beratung in allen Fragen des Studiums, z. B. bei Studienwahl, Studienfachwechsel, Studienabbruch, Prüfungsängsten sowie bei persönlichen Schwierigkeiten und Krisensituationen.

Gruppen: Zu verschiedenen Themen bietet die Zentrale Studienberatung Gruppen an, z. B. Selbsterfahrungsgruppe, Lerngruppe, Ausländergruppe.

Öffnungszeiten:

Offene Beratung (ohne Anmeldung): dienstags und donnerstags 9–12 Uhr und 14–16 Uhr (sonst nach telefonischer Voranmeldung).

Wir sehen unseren Schwerpunkt im ausführlichen Beratungsgespräch und empfehlen daher eine vorherige telefonische Terminvereinbarung.

Öffnungszeiten des Sekretariats: Mo.–Fr. 9 bis 12 Uhr.

(Auskünfte, Abgabe von Studienordnungen, Anmeldung für Beratungstermine) F. (02 11) 3 11-43 80, Gebäude 16.11, Ebene 04, Universitätsstr. 1, 4000 Düsseldorf 1.

Psychotherapeutische Beratungsstelle für Studierende der Universität Düsseldorf

Beratungsbereiche:

Persönliche Konflikte, Kontaktschwierigkeiten, Prüfungsängste, seelisch bedingte Beeinträchtigungen und ähnliche Probleme

Öffnungszeiten: 8 bis 16 Uhr (Termine nach telefonischer Vereinbarung)

Ort: Moorenstr. 5, 4000 Düsseldorf 1, Klinikgebäude, Geb. 14.91, Tel. 3 11-83 38 (Sekretariat)
(siehe auch Seite 282)

Zimmernachweis

Zimmernachweis erfolgt durch:

1. Studentenwerk Düsseldorf, F. 3 11-32 89 und 32 86, Mo. bis Fr. 9.15 bis 12 Uhr
2. Internationales Studentenwohnheim des Vereins „Regenbogen e.V.“, Kopernikusstr. 78, F. 34 81 81.
3. Ev. Studentenwohnheim, Witzelstr. 76, F. 34 70 25
4. Ev. Studentenwohnheim, Graf-Recke-Straße 209, F. 68 41 40.
5. Kath. Studentenhaus „St. Lukas“, Duisburger Str. 82, F. 44 13 37.
6. Kommunale Wohnungsvermittlung (Wohnungsamt der Stadt Düsseldorf), Konrad-Adenauer-Platz 12, F. 8 99-44 44, Mo., Mi. und Fr. 8–12.30 Uhr, Mo. 14–16 Uhr.
7. Aachener Wohnungsbaugesellschaft (Ehepaar-Wohnheim), Gurliittstraße 8–10, 4000 Düsseldorf 1.

Förderung nach dem Bundesausbildungsförderungsgesetz

Grundlage der Ausbildungsförderung ist das Bundesausbildungsförderungsgesetz (BAföG) in der Neufassung vom 26. Juni 1985. Von großer praktischer Bedeutung ist daneben die Verwaltungsvorschrift (VwVBAföG).

Das Studentenwerk Düsseldorf – Abt. für Ausbildungsförderung – Geb. 23.11, Universitätsstr. 1, 4000 Düsseldorf, ist im Auftrag der Universität Düsseldorf in allen Förderungsangelegenheiten einschließlich der Auskunftserteilung und Beratung zuständig.

Studierende, denen die für ihren Lebensunterhalt und ihre Ausbildung notwendigen Mittel fehlen, haben einen Rechtsanspruch auf individuelle Förderung für eine Ausbildung, die ihrer Neigung, Eignung und Leistung entspricht. Grundsätzlich wird eine erste Ausbildung bis zu dem Abschluß gefördert, mit dem man einen Beruf ergreifen und ausüben kann. Eine weitere Ausbildung wird nur unter ganz bestimmten Voraussetzungen gefördert.

Der Förderungsantrag ist bei der Abteilung für Ausbildungsförderung im Gebäude 23.11 zu stellen. Für jeden Antrag müssen die vorgeschriebenen Formblätter verwendet werden, die beim Studentenwerk erhältlich sind. Das Studentenwerk hält auch ein Merkblatt zum Ausfüllen der BAföG-Formulare bereit. Antragsformulare sollten vollständig ausgefüllt mit den erforderlichen Unterlagen möglichst persönlich während der Beratungsstunden (Mo. und Do. 9–13 Uhr) im Studentenwerk abgegeben werden. Bei unvollständigen Anträgen verzögert sich die abschließende Bearbeitung, was sich nachteilig für den Studierenden auswirken kann.

Die Förderung setzt mit dem 1. des Monats ein, in dem die Vorlesungen beginnen. Wird der Antrag später gestellt, wird die Förderung erst vom Beginn des Antragsmonats an geleistet.

Nach dem 4. Semester muß der Studierende eine Bescheinigung der Ausbildungsstätte vorlegen, in der bestätigt wird, daß er alle Leistungsnachweise erbracht hat, die üblicherweise (maßgebend sind die Studien- und Prüfungsordnungen) zum Ende des 4. Semesters zu erbringen sind. Das Formblatt 5, welches diese Bescheinigung enthält, ist vor Beginn des Semesters zum 31. März bzw. 30. September beim Förderungsamt einzureichen, anderenfalls die Förderung nicht fortgeführt werden kann.

Der Bewilligungszeitraum ist in der Regel auf ein Jahr befristet. Es ist wichtig, weitere Förderungsanträge jeweils 2 Monate vor Ablauf dieses Zeitraumes zu stellen, um eine rechtzeitige Weiterförderung zu sichern. Die Förderung läuft – auch in der vorlesungsfreien Zeit – bis zum Abschluß der Ausbildung, jedoch grundsätzlich nicht über die festgelegte Förderungshöchstdauer hinaus. Diese ist von Fach zu Fach verschieden und in der Förderungshöchstdauerverordnung, zuletzt neugefaßt am 12. Juni 1985, geregelt. Unter bestimmten Voraussetzungen kann auf Antrag eine Verlängerung der Förderungshöchstdauer für eine angemessene Zeit erfolgen.

Bei der Berechnung der Förderungsleistung werden im allgemeinen Einkommen und Vermögen des Studierenden, seines Ehegatten und seiner Eltern (in dieser Reihenfolge) berücksichtigt.

Der Antragsteller hat alle Angaben vollständig und wahrheitsgemäß zu machen. Wichtige Veränderungen, die sich auf den Leistungsanspruch auswirken können, sind unverzüglich schriftlich mitzuteilen. Dazu gehören z. B. Fachwechsel, Fächerkombinationswechsel, Examen, Studienabbruch, Wegfall eines Geschwisterteils aus förderungsfähiger Ausbildung oder Einkommensveränderungen. Einkünfte des Antragstellers sind vollständig anzugeben, Freibeträge u. ä. werden vom BAföG-Amt berechnet. Wer falsche oder unvollständige Angaben macht bzw. eine Änderungsanzeige nicht oder nicht rechtzeitig erstattet, muß u. U. mit einer Geldbuße von bis zu DM 5000,- rechnen. Wer BAföG-Förderung zu Unrecht erhält, muß diese zurückzahlen.

Hinweis: Die hier abgedruckten Informationen über Ausbildungsförderung sind nur allgemeiner Art und können eine individuelle und umfassende Beratung durch das Studentenwerk – Abt. für Ausbildungsförderung – in keinem Fall ersetzen.

Graduiertenförderung

Anträge auf Gewährung eines Graduiertenstipendiums können jeweils für die Zeit ab

1. Januar (Bewerbungsfrist bis 1. November des Vorjahres),
1. April (Bewerbungsfrist bis 1. Februar),
1. Juli (Bewerbungsfrist bis 1. Mai),
1. Oktober (Bewerbungsfrist für Verlängerungsanträge bis 1. Juni;
Bewerbungsfrist für Erstanträge bis 1. August)

eines jeden Jahres gestellt werden. Für Anträge auf Verlängerung des Graduiertenstipendiums und Anträge auf Gewährung von Zuschlägen zu Sach- und Reisekosten gelten dieselben Bewerbungsfristen.

(Beschuß der Zentralen Graduiertenförderungskommission der Universität Düsseldorf vom 25. September 1984.)

Anträge auf Gewährung von Zuschlägen zu Sach- und Reisekosten müssen gestellt und bewilligt sein, bevor die Reise angetreten wird bzw. Sachkosten entstehen.

Die Förderungsanträge sind an die Universitätsverwaltung – Abt. 1.1 – zu richten (Sprechzeit montags bis freitags 9–12 Uhr, F. 3 11-51 40).

Hochschulsport

Freiwilliger Breiten- und Wettkampfsport für alle Universitätsangehörigen.

Die Interessen des Hochschulsportes an der Universität Düsseldorf werden von der Senatskommission für den Hochschulsport wahrgenommen. Als Mitglied dieser Kommission wirkt der Hochschulsportreferent im AstA an der Durchführung des Hochschulsportes der Universität mit.

Das Sportprogramm des Sportreferates enthält Angebote des Breiten- wie auch des Wettkampfsportes, wobei der Vorrang dem Breitensport als Gelegenheit zur sportlichen Betätigung für alle eingeräumt wird. Die Veranstaltungen des Sportreferates sind grundsätzlich kostenfrei – mit wenigen Ausnahmen (Reiten, Segeln, Squash, Tennis).

Alle Hochschulangehörigen können, sofern sie regelmäßig an den Veranstaltungen teilnehmen, die Universität Düsseldorf in Einzel- oder Mannschaftswettbewerben bei den Deutschen Hochschulmeisterschaften vertreten. Außerdem führen viele Sportgruppen Fahrten zu Turnieren durch oder veranstalten eigene Wettkämpfe.

Zur Zeit bestehen 95 Sportgruppen in 50 Sportarten: Aikido, Badminton, Ballett, Ballspiele, Basketball, Beatgymnastik, Behindertensport, Bewegungsschulung, Damenselbstverteidigung, Drachenfliegen, Eislaufen, Fallschirmspringen, Fechten, Fitneßtraining, Fußball, Handball, Hockey, Jazztanz, Judo, Kanu, Karate, Klettern, Krafttraining, Lauf- und Konditionstraining, Leichtathletik, Orientalischer Tanz, Rehabilitationsgymnastik, Reiten, Rock'n' Roll, Rudern, Rugby, Salsa-Dance, Sauna, Schach, Schießen, Schwimmen, Segeln, Segelsurfen, Skilaufen, Squash, Tanzen, Tauchen, Tennis, Tischtennis, Turnen, Volleyball, Wasserball, Yoga, Zirkeltraining.

Nähere Auskünfte über das Sportprogramm kann man erhalten im
AStA-Sportreferat, Universitätsstr. 1, 4000 Düsseldorf 1, Gebäude 21.12 (AStA-Gebäude), neben der Mensa, F. 3 11-35 31 und -32 85

Sprechzeiten der Sportreferenten und der Fachreferenten: Mo. bis Fr. 13.00–14.00 Uhr (Aushang am Sportreferat beachten).

Sportreferent: Thomas Schäfer
Stellvertreterin und Trainerreferentin: Charlotte Wollschläger

Fachreferenten: Isa Martinez-Hackert, Beate Schäfer, Hans-Georg Huber, Wolfgang Paßlack, Armin Rütten

Das Sportprogramm kann man dem Sport-Info, das zu Beginn des Semesters erscheint, und dem schwarzen Brett im AStA entnehmen.

Universitäts-Sportclub Düsseldorf e. V.

Universitätsstr. 1, 4000 Düsseldorf, F. 3 11-24 38

Vorstand: Prof. Dr. H. Schadewaldt, Th. P. Miese
Oberverwaltungsdirektor H. Pütz

Aufgaben: Förderung der Leibesübungen an der Universität Düsseldorf. Herstellung enger Verbindungen zwischen den Angehörigen der Universität und der sporttreibenden Bevölkerung von Düsseldorf. Die Förderung des Breiten-, Leistungs- und Spitzensports.

Zur Zeit bestehen folgende Sportabteilungen:

Fechten	Tennis
Gymnastik	Volleyball
Judo	

Auskünfte über Trainingszeiten und Trainingsorte können beim Sportwart des USCD,
Siegfried Albrecht
Bachstr. 122, 5657 Haan 1

erfragt werden.

Auskünfte allgemeiner Art und Anmeldeöglichkeiten erteilt mittwochs zwischen 8 und 9 Uhr die Geschäftsstelle, Frau Noack, Universitätsstraße 1, 4000 Düsseldorf, Gebäude 16.11 (Verwaltungsgebäude), F. 3 11-24 38.

Allgemeine Hinweise

Den an der Universität Düsseldorf immatrikulierten Studierenden ist das Belegen von Vorlesungen, Übungen usw. an den Wissenschaftlichen Hochschulen des Landes Nordrhein-Westfalen und an der Staatlichen Kunstakademie Düsseldorf gestattet. Gebühren werden nicht erhoben. Auf Antrag wird im Studentensekretariat der Universität Düsseldorf der erforderliche Hörer-Schein ausgestellt.

Ordentliche Studierende einer anderen Hochschule im Lande NRW, die die Hochschulzugangsberechtigung besitzen, können auf fristgerechten Antrag als Zweithörer zugelassen werden; jedoch nur mit Zustimmung des jeweiligen Fachdozenten. Über die Zulassung entscheidet der Rektor.

Generelle Beschränkungen des Besuches von Lehrveranstaltungen, z. B. für den Besuch der Klinischen Vorlesungen in der Medizinischen Fakultät, müssen berücksichtigt werden.

Ausländische Studierende

Die Voraussetzung für die Zulassung als ordentlicher Studierender erfüllt, wer ein Zeugnis erworben hat, das in seinem Heimatland zum Hochschulstudium berechtigt und einem deutschen Reifezeugnis im wesentlichen gleichwertig ist (Bewertungsgruppe I), oder ein deutsches Reifezeugnis bzw. ein ihm rechtlich gleichgestelltes Reifezeugnis besitzt.

Bewerber, die ein Zeugnis besitzen, das in ihrem Heimatland zum Hochschulstudium berechtigt, das aber dem deutschen Reifezeugnis nicht gleichgestellt ist, jedoch einen erfolgreichen Studienbeginn möglich erscheinen läßt (Bewertungsgruppe II), können zum Studium nach Bestehen einer „Prüfung zur Feststellung der Hochschulreife ausländischer Studierender“ zugelassen werden. An der Universität Düsseldorf kann diese Prüfung nicht abgelegt werden.

Bewerber, die ein Zeugnis besitzen, das in ihrem Heimatland zum Hochschulstudium berechtigt, das aber mit einem deutschen Reifezeugnis so wenig vergleichbar ist, daß ein erfolgreiches Studium nicht erwartet werden kann (Bewertungsgruppe III), müssen ein Studienkolleg absolvieren. An der Universität Düsseldorf wird kein Studienkolleg abgehalten.

Alle Vorlesungen und Übungen werden in deutscher Sprache gehalten. Es wird empfohlen, sich schon im Heimatland gute deutsche Sprachkenntnisse anzueignen. Bei der Immatrikulation muß sich der Bewerber an der Universität Düsseldorf einer Deutschprüfung unterziehen, wenn er nicht ausreichende Deutschkenntnisse in sonstiger Weise nachweist.

Läßt der Bewerber in dieser Prüfung erkennen, daß seine Deutschkenntnisse nicht ausreichen, so muß der Bewerber am Deutschunterricht teilnehmen und sich dann erneut einer Prüfung unterziehen. Er wird erst nach Bestehen der Prüfung zu den Fachveranstaltungen zugelassen.

Zur Beachtung

(für Studierende aller Fakultäten):

Die Bewerbungs- und Rückmeldefristen in den Fächern mit Zulassungsbeschränkungen sind Ausschußfristen, d. h., sie können nicht verlängert werden.

Semestertermine

Es wird auf die **Zeittafel** auf der Innenseite des Umschlagdeckels verwiesen.

Gebühren

Aufgrund des Hochschulgebührengesetzes vom 26. Januar 1982 wird von ordentlichen Studierenden und von Zweithörern (die bei anderen Hochschulen immatrikuliert sind) keine Studiengebühr erhoben.

Gast- und Promotionshörer entrichten bei der Anmeldung eine Gebühr von 75,- DM pro Semester.

Für verspätet beantragte Einschreibungen sowie für verspätetes Gebührenzahlen oder sonstige Fristversäumnis muß eine Verwaltungsgebühr erhoben werden.

I. Philosophische Fakultät

Es wird allen Studierenden geraten, vor ihrer Immatrikulation mit den zuständigen Studienberatern Verbindung aufzunehmen.

Bewerbungsfristen:

Bewerber in nicht zulassungsbeschränkten Fächern und Bewerber in höheren Semestern:

werden gebeten, die Einschreibungsunterlagen unmittelbar bei der Universität Düsseldorf – Studentensekretariat –, Universitätsstr. 1, 4000 Düsseldorf 1, anzufordern.

Bewerber für das Nebenfach Entwicklungspsychologie/Sozialpsychologie/Pädagogische Psychologie

müssen sich bis zu der auf der Innenseite des Umschlagdeckels angegebenen Ausschlußfrist bei der Universität beworben haben.

Im übrigen wird auf die **Zeittafel** auf der Innenseite des Umschlagdeckels verwiesen.

II. Mathematisch-Naturwissenschaftliche Fakultät

Bewerbungsfristen:

Bewerber in nicht zulassungsbeschränkten Fächern und Bewerber in höheren Semestern:

können Bewerbungsunterlagen unmittelbar bei der Universität Düsseldorf – Studentensekretariat –, Universitätsstraße 1, 4000 Düsseldorf 1, anfordern.

Bewerber für das Nebenfach Psychologie/Erziehungs- und Sozialpsychologie

müssen sich bis zu der auf der Innenseite des Umschlagdeckels angegebenen Ausschlußfrist bei der Universität beworben haben.

Im übrigen wird auf die **Zeittafel** auf der Innenseite des Umschlagdeckels verwiesen.

III. Medizinische Fakultät

Bewerbungsfristen:

Bewerber der Medizin und Zahnmedizin in höheren Semestern:

können Bewerbungsunterlagen unmittelbar bei der Universität Düsseldorf – Studentensekretariat –, Universitätsstraße 1, 4000 Düsseldorf 1, anfordern.

Im übrigen wird auf die **Zeittafel** auf der Innenseite des Umschlagdeckels verwiesen.

Bewerbungsfristen für den III. klinischen Studienabschnitt:

Die Zuteilungsanträge für das im Frühjahr beginnende Praktische Jahr müssen bis zum 30. 11. des Vorjahres und für das im Herbst beginnende Praktische Jahr bis zum 31. 5. des laufenden Jahres beim Vorsitzenden der Zuteilungskommission eingegangen sein.

Die Anträge können im Medizinischen Dekanat (Geb. 23.11, Zi. 262) abgegeben werden.

Wichtiger Hinweis

Wird ein Kursplatz von einem Studierenden der Naturwissenschaften, der Medizin oder Zahnmedizin nach verbindlicher Vormerkung, d. h. nach Eintragung in den Belegbogen, ohne begründete Entschuldigung nicht in Anspruch genommen, so hat dieser Studierende keinen Anspruch auf eine nochmalige Zulassung zu dem betreffenden Kurs.

Entschuldigungen müssen spätestens am 2. Praktikumstag beim Fachvertreter vorliegen.

In Zweifelsfällen, insbesondere wenn eine Entschuldigung vom Fachvertreter als „nicht begründet“ angesehen wird, entscheidet die Zulassungskommission.

Einschreibungsordnung der Universität Düsseldorf

Vom 4. 6. 1985

Aufgrund des § 2 Abs. 4 und des § 64 Abs. 1 des Gesetzes über die wissenschaftlichen Hochschulen des Landes Nordrhein-Westfalen (WissHG) vom 20. November 1979 (GV. NW. S. 926), zuletzt geändert durch das Gesetz vom 18. Dezember 1984 (GV. NW. S. 800), hat die Universität Düsseldorf folgende Einschreibungsordnung als Satzung erlassen:

§ 1 Allgemeines

(1) Die Studienbewerber werden auf Antrag durch Einschreibung in die Universität aufgenommen (Immatrikulation). Durch die Einschreibung wird der Studienbewerber für die Dauer der Einschreibung Mitglied der Universität mit den daraus folgenden, in der Grundordnung der Universität sowie in der Satzung der Studentenschaft näher beschriebenen Rechten und Pflichten.

(2) Ein Studienbewerber ist für einen Studiengang einzuschreiben, wenn er die Voraussetzungen für die Einschreibung nachweist und kein Zugangshindernis vorliegt.

(3) Die Einschreibung erfolgt für einen Studiengang oder für mehrere Studiengänge, für den oder für die der Studienbewerber die Voraussetzungen nach Absatz 2 erfüllt; als Studiengang gelten auch Studien zum Zwecke der Promotion, Studien zum Zwecke der Ablegung der Zusatzprüfung für die Sekundarstufe I und ein von der Universität angebotenes weiterbildendes Studium gemäß § 89 Abs. 2 WissHG, das einem Studiengang gleichwertig ist und mit einer Hochschulprüfung abgeschlossen wird. Ein Studienbewerber kann gleichzeitig für mehrere Studiengänge, für die eine Zulassungsbeschränkung mit Auswahlverfahren besteht, durch das Studienbewerber vom Erststudium ausgeschlossen werden, nur eingeschrieben werden, wenn dies wegen einer für den berufsqualifizierenden Abschluß vorgeschriebenen Studiengangskombination erforderlich ist.

(4) Mit der Einschreibung wird der Studienbewerber Mitglied in dem Fachbereich, der den von ihm gewählten Studiengang anbietet. Ist der vom Studienbewerber gewählte Studiengang oder sind die gewählten Studiengänge mehreren Fachbereichen zugeordnet, so hat der Studienbewerber bei der Einschreibung den Fachbereich zu wählen, in dem er Mitglied sein will.

(5) Die Einschreibung kann unbeschadet der Verpflichtung zur Rückmeldung befristet werden,

- a) wenn der gewählte Studiengang an der Universität nur teilweise angeboten wird,
- b) wenn der gewählte Studiengang Zulassungsbeschränkungen unterliegt, für einen Teil dieses Studiengangs eine höhere Ausbildungskapazität als für einen späteren Teil besteht und gewährleistet ist, daß der Student sein Studium an anderen Hochschulen fortsetzen kann,
- c) wenn die Zulassung aus anderen Gründen auf einen Teil des Studienganges beschränkt ist oder
- d) wenn der Bewerber gemäß § 3 Abs. 5 für ein zeitlich begrenztes Studium zugelassen worden ist.

(6) Die Universität kann von den Studienbewerbern die personenbezogenen Daten erheben, die zur rechtmäßigen Erfüllung der in ihrer Zuständigkeit liegenden Aufgaben erforderlich sind.

§ 2 Voraussetzungen der Einschreibung

(1) Die Qualifikation für ein Studium wird durch ein Zeugnis der Hochschulreife (allgemeine oder fachgebundene Hochschulreife) oder eine als gleichwertig anerkannte Vorbildung nachgewiesen. Die allgemeine Hochschulreife berechtigt uneingeschränkt zum Studium, die fachgebundene Hochschulreife nur zum Studium der im Zeugnis ausgewiesenen Studiengänge. Die Einschreibung für ein Promotionsstudium (§ 1 Abs. 3 Satz 1) kann nur erfolgen, wenn der Studienbewerber die Voraussetzungen des § 94 Abs. 2 WissHG erfüllt und die Bescheinigung eines Hochschullehrers der Universität Düsseldorf vorlegt, aus der sich ergibt, daß der Studienbewerber von diesem als Doktorand betreut wird.

(2) Der Nachweis einer besonderen Vorbildung, einer besonderen studiengangbezogenen Eignung oder einer praktischen Tätigkeit wird gefordert, soweit Prüfungsordnungen dies vorsehen.

(3) Für Studiengänge, bei denen Zulassungszahlen festgesetzt sind, setzt die Einschreibung den Nachweis über die Zuweisung eines Studienplatzes voraus. Dieser Nachweis ist entbehrlich, wenn der Studienbewerber die Einschreibung unter Einstufung in ein höheres Fachsemester beantragt, für das Zulassungszahlen nicht festgesetzt sind, sofern er die Anerkennung von entsprechenden Studienzeiten nachweist.

(4) § 65 Abs. 4 WissHG bleibt unberührt.

(5) Studienbewerber ohne den Nachweis der Qualifikation nach Absatz 1 können unter den Voraussetzungen des § 66 WissHG (Einstufungsprüfung) eingeschrieben werden.

§ 3 Ausländische und staatenlose Studienbewerber

(1) Studienbewerber, die nicht Deutsche im Sinne des Artikels 116 des Grundgesetzes sind, können, soweit keine Zugangshindernisse gemäß § 5 vorliegen, eingeschrieben werden, wenn sie die für den gewählten Studiengang erforderliche Qualifikation nachweisen, die gemäß § 2 Abs. 2 erforderlichen Nachweise erbringen, ausreichende Kenntnisse der deutschen Sprache besitzen und zum Fachstudium zugelassen worden sind. Ausländischen Studienbewerber aus nicht deutschsprachigen Ländern haben vor Aufnahme des Fachstudiums den Nachweis über ausreichende Kenntnisse der deutschen Sprache zu erbringen.

(2) Ausländischen Studienbewerbern, die den Nachweis über ausreichende Kenntnisse der deutschen Sprache nicht erbracht haben und einen Hochschulsprachkurs besuchen wollen, um eine Sprachprüfung abzulegen, wird befristet bis zum Bestehen oder endgültigen Nichtbestehen der Sprachprüfung die Rechtsstellung eines Studenten verliehen, wenn sie zum Besuch des Hochschulsprachkurses zugelassen worden sind.

(3) Mit dem Bestehen der Prüfung nach Absatz 2 wird kein Anspruch auf Einschreibung zum Fachstudium erworben.

(4) Das Nähere über die Zulassung nach den Absätzen 1 und 2, insbesondere über Zuständigkeiten, Formen, Fristen und Auswahl, regelt eine besondere Ordnung, die die Universität als Satzung erläßt.

(5) Die in Absatz 4 genannte Satzung regelt ferner die Zulassung von ausländischen und staatenlosen Studienbewerbern, die ein zeitlich begrenztes Studium ohne Abschlußprüfung durchführen wollen; die Zulassung kann abweichend von § 5 Abs. 1 Satz 1 Buchstabe a) geregelt werden.

§ 4 Verfahren

(1) In nicht zulassungsbeschränkten Studiengängen kann die Universität eine Bewerbungsfrist festsetzen. In zulassungsbeschränkten Studiengängen muß der Zulassungsantrag innerhalb der festgesetzten Frist bei der zuständigen Stelle eingegangen sein; Bewerber, die diese Frist versäumen oder den Antrag nicht formgerecht stellen, sind vom Vergabeverfahren ausgeschlossen. Die in Satz 1 und 2 genannten Fristen werden im Vorlesungsverzeichnis und durch Aushang bekanntgegeben.

(2) Die Einschreibung für einen Studiengang erfolgt auf Antrag des Studienbewerbers. Der Antrag ist formgerecht innerhalb der von der Universität festgesetzten Frist zu stellen. Sofern die Studienordnung bestimmt, daß das Studium nur im Jahresrhythmus aufgenommen werden kann, ist der Antrag nur zulässig, wenn für das betreffende Semester ein Lehrangebot besteht.

(3) Mit dem Antrag auf Einschreibung sind vorzulegen:

1. der ausgefüllte Erhebungsbogen. Mit dem Antrag auf Einschreibung werden folgende personenbezogenen Daten des Studienbewerbers gemäß § 1 Abs. 6 erhoben:
Name, Vorname, Geburtsdatum, Geburtsort, Geschlecht, Staatsangehörigkeit, ständiger Wohnsitz, Semesteranschrift, die von dem Studienbewerber gewählten Studiengänge mit den zugehörigen Fächern und Fachsemestern, die Zugehörigkeit zur Fachschaft und zum Fachbereich, die Art der Hochschulzugangsberechtigung, das Beschäftigungsverhältnis innerhalb der Universität und das Datum der Einschreibung;
2. die für den Nachweis der Qualifikation erforderlichen Zeugnisse sowie im Falle des § 2 Abs. 2 die für den Nachweis einer besonderen Vorbildung, besonderen studiengangbezogenen Eignung oder praktischen Tätigkeit erforderlichen Zeugnisse oder Belege in beglaubigter Kopie oder Abschrift. Ausländische Zeugnisse sind im Original nebst einer Fotokopie oder Abschrift vorzulegen. Fotokopien oder Abschriften ausländischer Zeugnisse bedürfen der Beglaubigung durch die deutsche diplomatische oder konsularische Vertretung im Herkunftsland oder durch die diplomatische Vertretung des Herkunftslandes in der Bundesrepublik Deutschland. Fremdsprachigen Zeugnissen oder Bescheinigungen ist grundsätzlich eine deutschsprachige Übersetzung beizugeben, deren Richtigkeit durch die zuständige deutsche diplomatische oder konsularische Vertretung im Herkunftsland oder von einem vereidigten Dolmetscher oder Übersetzer in der Bundesrepublik Deutschland beglaubigt ist. Auf Verlangen hat der Studienbewerber die Echtheit von Zeugnissen mit einer Legalisation durch die zuständige deutsche Stelle nachzuweisen;
3. in zulassungsbeschränkten Studiengängen der Bescheid über die Zuteilung eines Studienplatzes (Zulassungsbescheid) oder der Nachweis gemäß § 2 Abs. 3 Satz 2;
4. der Nachweis über das bisherige Studium unter Beifügung einer Bescheinigung über die Exmatrikulation und des Studienbuchs mit Abgangsvermerk, wenn der Bewerber im Geltungsbereich des Grundgesetzes studiert hat;
5. ggf. Nachweise über die Anrechnung von Studienzeiten durch die zuständigen Prüfungsausschüsse oder Prüfungsämter;
6. der Nachweis über die Zahlung der zu entrichtenden Gebühren oder Beiträge;

7. eine Erklärung darüber, ob und ggf. welche Prüfungen oder Leistungsnachweise, die in Studien- und/oder Prüfungsordnungen vorgesehen sind, vom Bewerber nicht bestanden wurden;
 8. ggf. eine Erklärung gemäß § 1 Abs. 4, welchem Fachbereich der Studienbewerber angehören will;
 9. der Nachweis über das Bestehen einer Krankenversicherung gemäß den gesetzlichen Vorschriften über die studentische Krankenversicherung.
- (4) Versäumt der Bewerber die festgesetzten Fristen, so kann auf Antrag die Einschreibung, Rückmeldung oder Beurlaubung auch später erfolgen, wenn ein wichtiger Grund nachgewiesen wird. Gleichzeitig ist die nach dem Hochschulgebührengesetz in der jeweils gültigen Fassung fällige Gebühr zu entrichten.
- (5) Ausländische und staatenlose Studienbewerber aus nicht deutschsprachigen Ländern müssen den Nachweis über ausreichende Kenntnisse der deutschen Sprache gemäß der Sprachprüfungsordnung der Universität erbringen.
- (6) Sofern der Fachbereich die Teilnehmerzahl an einem weiterbildenden Studium wegen der Art oder des Zwecks des Studiums beschränkt hat, weil die Zahl der Bewerber die Aufnahmefähigkeit übersteigt, erfolgt die Zulassung in der Reihenfolge des Eingangs der Bewerbungen, bis die festgelegte Teilnehmerzahl erreicht ist. Bei mehreren gleichzeitig eingegangenen Bewerbungen entscheidet das Los.

§5 Versagung der Einschreibung

- (1) Die Einschreibung ist außer im Falle der fehlenden Qualifikation oder fehlender Nachweise gemäß § 4 Abs. 3 Ziffer 2 zu versagen,
- a) wenn der Studienbewerber in einem zulassungsbeschränkten Studiengang nicht zugelassen worden ist,
 - b) wenn der Studienbewerber in dem gewählten Studiengang an einer Hochschule im Geltungsbereich des Grundgesetzes eine nach der Prüfungsordnung erforderliche Prüfung endgültig nicht bestanden oder einen nach der Prüfungsordnung erforderlichen Leistungsnachweis endgültig nicht erbracht hat; dies gilt entsprechend für verwandte oder vergleichbare Studiengänge, soweit dies in Prüfungsordnungen bestimmt ist,
 - c) wenn und solange der Studienbewerber vom Studium an einer Hochschule im Geltungsbereich des Grundgesetzes gemäß § 69 Abs. 4 WissHG oder aufgrund entsprechender Vorschriften anderer Länder, die im Vollzug des § 28 des Hochschulrahmengesetzes ergangen sind, ausgeschlossen ist; das gilt nicht, wenn diese Maßnahme an einer anderen Hochschule verhängt wurde und für den Bereich der Universität Düsseldorf die Gefahr einer solchen Beeinträchtigung nicht oder nicht mehr besteht; in diesem Falle ist die Entscheidung über die Einschreibung allen anderen Hochschulen im Geltungsbereich des Grundgesetzes mitzuteilen.
- (2) Nach Fortfall der Zugangshindernisse nach Absatz 1 Buchstabe c ist der Studienbewerber wieder einzuschreiben, auch soweit Zulassungsbeschränkungen bestehen.
- (3) Die Einschreibung kann versagt werden, wenn der Studienbewerber
- a) durch Krankheit die Gesundheit anderer Hochschulmitglieder gefährden oder den ordnungsgemäßen Studienbetrieb erheblich beeinträchtigen würde; vor der Entscheidung soll dem Bewerber Gelegenheit gegeben werden, nachzuweisen, daß der Versagungsgrund nicht besteht,
 - b) entmündigt ist oder unter vorläufiger Vormundschaft steht,
 - c) die für die Einschreibung vorgeschriebenen Formen und Fristen nicht beachtet hat,
 - d) den Nachweis über die Zahlung der zu entrichtenden Gebühren und Beiträge nicht erbringt; Ausnahmen sind hinsichtlich des Studentenschaftsbeitrages in sozialen Härtefällen zulässig,
 - e) bereits an einer anderen Hochschule eingeschrieben ist.

§6 Mitwirkungspflichten

Der Student ist verpflichtet, der Universität unverzüglich mitzuteilen

- a) die Änderungen des Namens, des Familienstandes und der Semester- oder Heimatanschrift,
- b) bestandene oder nicht bestandene Prüfungen, deren Ergebnis für die Fortsetzung des Fachstudiums erheblich ist,
- c) den Verlust von Studienbuch oder Studentenausweis.

§7 Exmatrikulation

(1) Auf seinen Antrag ist der Student zum Ende des Semesters zu exmatrikulieren.

(2) Weiterhin ist er zu exmatrikulieren, wenn

- a) die Einschreibung durch Zwang, arglistige Täuschung oder Bestechung herbeigeführt wurde,
- b) er in dem Studiengang eine nach der Prüfungsordnung erforderliche Prüfung endgültig nicht bestanden oder einen nach der Prüfungsordnung erforderlichen Leistungsnachweis endgültig nicht erbracht hat,
- c) der Bescheid über die Zuweisung eines Studienplatzes während des Vergabeverfahrens von der für die Zuweisung zuständigen Stelle zurückgenommen worden ist.

(3) Nach der Aushändigung des Zeugnisses über die bestandene Abschlußprüfung ist der Student zum Ende des laufenden Semesters zu exmatrikulieren, es sei denn, daß er noch für einen anderen Studiengang eingeschrieben ist.

(4) Ein Student kann exmatrikuliert werden, wenn

- a) nach Einschreibung Tatsachen bekannt werden und noch fortbestehen oder eintreten, die zur Versagung der Einschreibung hätten führen müssen oder die zur Versagung der Einschreibung führen können,
- b) der Student das Studium nicht aufnimmt oder sich nicht rückmeldet, ohne beurlaubt worden zu sein,
- c) der Student die zu entrichtenden Gebühren und Beiträge trotz Mahnung und Fristsetzung mit Androhung der Maßnahme nicht entrichtet; Ausnahmen sind hinsichtlich des Studentenschaftsbeitrags in sozialen Härtefällen möglich.

(5) Ein Student kann auch exmatrikuliert werden, wenn er durch Anwendung von Gewalt, durch Aufforderung zur Gewalt oder Bedrohung mit Gewalt

- a) den bestimmungsgemäßen Betrieb einer Universitätseinrichtung, die Tätigkeit eines Universitätsorgans oder die Durchführung einer Universitätsveranstaltung behindert oder
- b) ein Mitglied der Universität von der Ausübung seiner Rechte und Pflichten gemäß § 12 Abs. 1 WissHG abhält oder abzuhalten versucht.

Gleiches gilt, wenn ein Student an den in Satz 1 genannten Handlungen teilnimmt oder wiederholt Anordnungen zuwiderhandelt, die gegen ihn von der Universität wegen Verletzung seiner Pflichten gemäß § 12 Abs. 1 WissHG oder aufgrund des Hausrechts getroffen worden sind.

(6) Mit der Entscheidung über die Exmatrikulation gemäß Absatz 5 ist eine Frist bis zur Dauer von 2 Jahren festzusetzen, innerhalb derer eine erneute Einschreibung an der Universität ausgeschlossen ist.

(7) Über die Exmatrikulation gemäß Absatz 5 entscheidet ein Ordnungsausschuß. Der Ordnungsausschuß besteht aus dem Vorsitzenden, einem Mitglied des Rektorats und einem Vertreter der Gruppe der Studenten. Der Vorsitzende und sein Stellvertreter, die die Befähigung zum Richteramt besitzen und nicht Mitglieder der Universität sein müssen, werden vom Rektorat im Benehmen mit dem Senat bestellt. Der Vertreter der Gruppe der Studenten und sein Stellvertreter werden von der Gruppe der Studenten im Senat gewählt. Die Amtszeit des Vorsitzenden beträgt 4 Jahre, die der anderen Mitglieder 2 Jahre; entsprechendes gilt für die Stellvertreter.

(8) Das Verfahren vor dem Ordnungsausschuß wird auf Antrag des Rektorats eingeleitet. Der Antrag muß innerhalb von 2 Wochen nach der Pflichtverletzung schriftlich beim Ordnungsausschuß gestellt werden. Das Verfahren ist unverzüglich durchzuführen. Der Ordnungsausschuß ist beschlußfähig, wenn der Vorsitzende und ein weiteres Mitglied anwesend sind. Die Vorschriften über das förmliche Verwaltungsverfahren der §§ 63 bis 71 des Verwaltungsverfahrensgesetzes für das Land Nordrhein-Westfalen sind anzuwenden. Der Ordnungsausschuß ist Behörde im Sinne des Verwaltungsverfahrensgesetzes. Die Entscheidung des Ordnungsausschusses ist schriftlich zu begründen, mit einer Rechtsmittelbelehrung zu versehen und dem Betroffenen zuzustellen. Im Falle der Exmatrikulation ist die Entscheidung allen anderen Hochschulen im Geltungsbereich des WissHG mitzuteilen. Gegen die Entscheidung des Ordnungsausschusses kann unmittelbare Klage beim Verwaltungsgericht erhoben werden.

(9) Dem Antrag auf Exmatrikulation nach Absatz 1 sind beizufügen:

1. das ausgefüllte Exmatrikulationsformular,
2. das Studienbuch,
3. Entlastungszeugnisse der Universitätsbibliothek,
4. Nachweise über die Einzahlung zu entrichtender Gebühren oder Beiträge.

(10) Die Wirkung der Exmatrikulation bestimmt sich nach Maßgabe der Bestimmungen des Verwaltungsverfahrensgesetzes über die Rücknahme und den Widerruf von Verwaltungsakten. Über die Exmatrikulation erhält der Student auf Antrag einen Nachweis. Mit der Exmatrikulation erlischt die Mitgliedschaft an der Universität. Wird die Exmatrikulation ausgesprochen, weil der Student sich nicht zurückgemeldet hat, tritt die Wirkung der Exmatrikulation mit dem letzten Tage des Semesters ein, zu dem er sich eingeschrieben bzw. letztmalig zurückgemeldet hat.

§ 8 Rückmeldung

(1) Will der eingeschriebene Student sein Studium nach Ablauf des Studienhalbjahres (Semester) an der Universität in demselben Studiengang fortsetzen, so muß er sich innerhalb der von der Universität gesetzten Frist zurückmelden.

(2) Bei der Rückmeldung sind folgende Unterlagen vorzulegen:

1. das ausgefüllte Rückmeldeformular unter Angabe der Matrikelnummer, des Namens, Vornamens und des Beschäftigungsverhältnisses in der Universität,
2. der Nachweis über die Zahlung zu entrichtender Gebühren oder Beiträge,
3. der Nachweis über das Bestehen einer Krankenversicherung.

(3) Liegen die Voraussetzungen der Absätze 1 und 2 vor, so wird die Rückmeldung von der Universität vermerkt.

(4) § 1 Abs. 4 gilt entsprechend, sofern der Student seine Mitgliedschaftsrechte künftig in einem anderen Fachbereich ausüben will.

§ 9 Beurlaubung

(1) Ein Student kann auf Antrag beurlaubt werden, wenn ein wichtiger Grund nachgewiesen wird.

Wichtige Gründe sind insbesondere:

- a) Ableistung des Grundwehrdienstes oder des Zivildienstes,
- b) Krankheit (bei Vorlage einer ärztlichen Bescheinigung, aus der sich ergibt, daß ein ordnungsgemäßes Studium nicht möglich ist),
- c) Vorbereitung und Durchführung eines Abschlußexamens oder der Promotion,
- d) Abwesenheit vom Hochschulort im Interesse der Universität oder wegen Mitarbeit an einem Forschungsvorhaben,
- e) Auslandsstudium.

(2) Die Beurlaubung erfolgt in der Regel für die Dauer eines Semesters. Eine Beurlaubung über ein Semester hinaus ist nur bei besonders nachzuweisenden Gründen zulässig; in diesem Fall hat der Student für jedes Semester der Beurlaubung innerhalb der Rückmeldefrist die Nachweise gemäß § 8 Abs. 2 Nr. 2 und 3 zu führen. Während der Beurlaubung für mehr als 6 Monate ruhen die Mitgliedschaftsrechte und -pflichten (§ 12 Abs. 2 Satz 6 WissHG).

(3) Dem Antrag auf Beurlaubung sind beizufügen:

1. das ausgefüllte Beurlaubungsformular,
2. der Nachweis über die Zahlung der zu entrichtenden Gebühren und Beiträge,
3. der Nachweis über das Bestehen einer Krankenversicherung gemäß den gesetzlichen Vorschriften über die studentische Krankenversicherung,
4. schriftliche Begründung des Antrags unter Beifügung der Nachweise für das Bestehen eines wichtigen Grundes.

(4) Eine Beurlaubung für das erste Fachsemester ist nicht zulässig.

§ 10 Studiengangwechsel

Der Wechsel eines Studiengangs ist bei der Universität zu beantragen; er bedarf ihrer Zustimmung. Für den Wechsel eines Studiengangs gelten die Bestimmungen über die erstmalige Einschreibung entsprechend.

§ 11 Zweithörer

(1) Eingeschriebene Studenten anderer Hochschulen können auf Antrag als Zweithörer mit der Berechtigung zum Besuch von Lehrveranstaltungen und zur Ablegung studienbegleitender Prüfungen zugelassen werden. Die Zulassung von Zweithörern kann von der Universität versagt werden, wenn und soweit Einschränkungen des Besuchs von Lehrveranstaltungen gemäß § 81 Abs. 2 bis 4 WissHG bestehen. Vor einer Entscheidung nach Satz 2 ist der betreffende Fachbereich zu hören.

(2) Eingeschriebene Studenten anderer Hochschulen können bei Vorliegen der Voraussetzungen des § 1 Abs. 2 und Abs. 3 Satz 2 als Zweithörer für das Studium eines weiteren Studienganges zugelassen werden.

(3) Zweithörer werden nicht eingeschrieben, sie werden durch die Zulassung und für die Dauer der Zulassung Angehörige der Universität, ohne Mitglieder zu sein. Auf Zweithörer finden die Vorschriften für die Einschreibung, ihre Versagung, die Rückmeldung und die Exmatrikulation sinngemäß Anwendung. Der Antrag auf Zulassung ist innerhalb der von der Universität bekanntgegebenen Fristen zu stellen. Mit dem Antrag auf Zulassung als Zweithörer ist eine Immatrikulationsbescheinigung der Stammhochschule vorzulegen. Dem Zweithörer wird eine Bescheinigung über seine Zulassung für bestimmte Lehrveranstaltungen oder einen Studiengang ausgestellt.

§ 12 Gasthörer

(1) Bewerber, die einzelne Lehrveranstaltungen an der Universität besuchen wollen, können auf Antrag nach Anhörung der betroffenen Fakultät als Gasthörer im Rahmen der vorhandenen Studienmöglichkeiten zugelassen werden. Der Nachweis der Qualifikation nach § 2 ist nicht erforderlich. Im Falle des § 5 Abs. 1 Buchstabe c) ist eine Zulassung für die Dauer der Exmatrikulation ausgeschlossen.

(2) Für die Zulassung als Gasthörer ist die Gasthörergebühr nach dem Hochschulgebührengesetz in der jeweils geltenden Fassung zu zahlen.

(3) Für Gasthörer gilt § 11 Abs. 3 entsprechend.

(4) Gasthörer sind nicht berechtigt, Prüfungen abzulegen. Sie können lediglich eine Bescheinigung über die Teilnahme an Lehrveranstaltungen erhalten.

(5) Gasthörer im Sinne dieser Vorschrift sind auch Teilnehmer an Weiterbildungsveranstaltungen der Universität, sofern sie nicht unter den in § 1 Abs. 2 genannten Voraussetzungen als Studenten eingeschrieben werden. Soweit der zuständige Fachbereich wegen der Art oder des Zwecks der Weiterbildungsveranstaltung eine Begrenzung der Teilnehmerzahl festgelegt hat, werden Bewerbungen in der Reihenfolge ihres Eingangs nur insoweit berücksichtigt, als dies der festgelegten Teilnehmerzahl entspricht. Bei mehreren zeitgleich eingegangenen Anträgen entscheidet das Los.

§ 13 Schlußvorschriften

Diese Einschreibungsordnung tritt am 1. Juli 1985 in Kraft. Gleichzeitig tritt die Einschreibungsordnung der Universität Düsseldorf vom 28. November 1972 in der Fassung vom 28. Juli 1979 außer Kraft.

Ausgefertigt aufgrund des Beschlusses des Senats der Universität Düsseldorf vom 15. Februar 1983 und vom 30. April 1985 sowie der Genehmigung des Ministers für Wissenschaft und Forschung des Landes Nordrhein-Westfalen vom 23. 5. 1985 – II A 4 – 8220/071.

Und dann braucht man plötzlich ein paar tausend Mark.

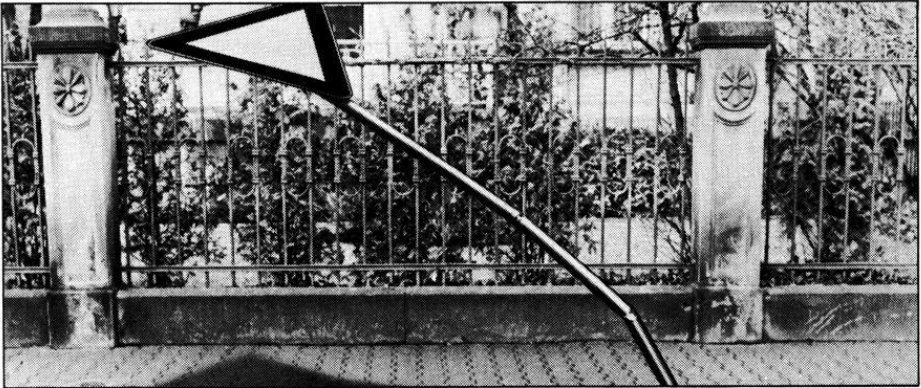

Einen BfG:Ratenkredit bis zu 30.000 Mark bekommen Sie praktisch sofort. Ebenfalls gut zu wissen: Die Rückzahlung können Sie auf maximal 72 Monate verteilen.

BfG:Düsseldorf
Bank für Gemeinwirtschaft
4000 Düsseldorf 1, Breite Straße 13
Telefon (02 11) 82 51
Geschäftsstellen in vielen Stadtteilen

Staatliches Prüfungsamt für erste Staatsprüfungen für Lehrämter an Schulen – Düsseldorf –

(Zuständig für die **schulstufenbezogenen** Ersten Staatsprüfungen für Lehrämter an Schulen an der Universität Düsseldorf, der Kunstakademie Düsseldorf und der Universität – Gesamthochschule – Wuppertal)

Das Prüfungsamt führt auslaufend die schulformbezogenen Ersten Staatsprüfungen der Studenten der o. g. Hochschulen sowie Erweiterungsprüfungen zu schulformbezogenen Ersten Staatsprüfungen durch. Erweiterungsprüfungen können vor dem Staatlichen Prüfungsamt Düsseldorf nur in den Fächern abgelegt werden, die im Rahmen eines Studienganges für ein stufenbezogenes Lehramt, das der jeweiligen Schulform entspricht, an einer der oben genannten Hochschulen angeboten werden.

Sitz des Prüfungsamtes: Universitätsstr. 1, Geb. 23.31, Ebene 01, 4000 Düsseldorf

Weitere Dienststelle in Wuppertal

Leiter des Prüfungsamtes: LRD Dr. Scherer, Tel. 3 11-41 07

Stellvertreter: Prof. Dr. Dr. Jacobs (Berg. Universität – GHS Wuppertal)

Weitere Stellvertreter: RSD Dr. Keil, Prof. Dr. Theissing (Kunstakademie)
Prof. Dr. Wunderli

Geschäftsführer: RSD Dr. Keil, Tel. 3 11-41 03

Sachbearbeiterinnen:

Reg.-Ang. Brinkmann (SI), Tel. 47 69

Reg.-Ang. Held (SI) Tel. 41 01

Reg.-Ang. Ouirimi (SI), Tel. 41 02

Reg.-Ang. Schröder (Primarstufe), Tel. 41 06

Öffnungszeiten: Mo., Di., Do., Fr. 11–12 Uhr, Mi. 14–15 Uhr

Sprechstunden:

LRD Dr. Scherer: Do. 10–12 Uhr und nach Vereinbarung

RSD Dr. Keil: Mo. 10–12 und nach Vereinbarung

Biologie (SI, SII): Prof. Dr. v. Ciriacy-Wantrup, Priv.-Doz. Dr. Giersch, Prof. Dr. Grieshaber, Prof. Dr. Heide, Prof. Dr. Hess, Prof. Dr. Hollenberg, StD' Dr. Kettling, Prof. Dr. Kowallik, Prof. Dr. Krause, Prof. Dr. Kunz, StD Merkle, Prof. Dr. Peters, Prof. Dr. Riesner, Prof. Dr. Santarius, Prof. Dr. Spindler, Prof. Dr. Schlue, Prof. Dr. Schwochau, Prof. Dr. Strotmann, Prof. Dr. Wittig, Prof. Dr. Zachariae

Biologie (SI): Kr Koch, Hl Sell, StProf. Dr. Strotkoetter

Chemie (SI, SII): Prof. Dr. Baumgarten, Priv.-Doz. Dr. Bluhm, Prof. Dr. Braun, Prof. Dr. Hägele, StD Heidemeyer, StD Hermanns, Prof. Dr. Kleindienst, Prof. Dr. Kniep, Prof. Dr. Kuchen, Prof. Dr. Martin, StD Meloefski, Prof. Dr. Mootz, Prof. Dr. Perkampus, Prof. Dr. Schmidtke, Prof. Dr. Schultze, Prof. Dr. Weiss, Prof. Dr. Wulff

Chemie (SI): Prof. Dr. Vollmer

Deutsch (SII): StD Bertenburg, Prof. Dr. Kugler, StD Dr. Schottky

Deutsch (SII + SII/SI): Prof. Dr. Gössmann, Priv.-Doz. Dr. Hörisch

Deutsch (SII, SI): Prof. Dr. Anton, Prof. Dr. Beeh, StD Dr. Behle, MR' Böse, StD Dr. Diepenthal, StD Herold, OStD Hoffmann, Prof. Dr. Kaiser, Prof. Dr. Keller, StD Dr. Lindemann, StD Mainz, StD Mallmann, Prof. Dr. Pott, LRD Dr. Scherer, StD Dr. Stein, Prof. Dr. Stötzl, StD Straßburger, StD Waldmann, Prof. Dr. Windfuhr, Prof. Dr. Wunderlich

- Deutsch (SI):** Hsl Becker, RsKr Berretz, RsD Hucko, RsKr Kimmeskamp, Rektor Petong, Fl' Sturm, Fl' Dr. Tischer
- Deutsch (SI, P):** SR Heinzl, Rektor Schulze, Fl' Strien
- Deutsch (P):** Fl Engel, Fl Dr. Fliegner, Fl Grunwald
- Englisch (SII, SI):** Prof. Dr. Berger, StD Boscheinen, StD Broch, OStD'Frischkorn, Prof. Dr. Glaap, OStR' Jacob Seifert, Prof. Dr. Legenhausen, StD Dr. Schuch, Prof. Dr. Schulte-Herbrüggen, StD' Venzky, StD Zimmermann
- Englisch (SII + SII/I):** AOR Priv.-Doz. Dr. Beyer, Prof. Dr. Busse, AOR Priv.-Doz. Dr. Claas, Priv.-Doz. Dr. Seidel, Prof. Dr. Wolff
- Englisch (SI):** Kr. Hinüber, Fl. Westhoff
- Erziehungswissenschaft (SI, SII):** StD Becker (Phil.), Prof. Dr. Boldt (Pol.), StD Brendler (Päd.), StD Flock (Päd.), Prof. Dr. Geldsetzer (Phil.), Prof. Dr. Hardörfer (Päd.), Prof. Dr. Heinz (Phil.), Prof. Dr. Hogrebe (Phil.), StD Kuchler (Päd.), Prof. Dr. Lüth (Päd.), Prof. Dr. Münch (Soz.), Prof. Dr. Nickel (Psy.), OStR' Rauch (Päd.), StD Seifert (Päd.), OStD Dr. Schreckenber (Päd.), Prof. Dr. Schwarzer (Päd.), Prof. Dr. Wehle (Päd.)
- Erziehungswissenschaft (SII + SII/I):** Prof. Dr. Flohr (Pol.), Prof. Dr. Friedrich (Päd.), Prof. Dr. Heldmann (Päd.), Prof. Dr. Huning (Phil.), Prof. Dr. Lowinsky (Soz.), Prof. Dr. Manz (Psy.), Prof. Dr. Margies (Päd.), Prof. Dr. Michel (Päd.), Prof. Dr. Nicolin (Päd.)
- Erziehungswissenschaft (SII):** OStR Artz, OStR Dr. Blume, OStR Brick, StR Dr. Engels, Priv.-Doz. Dr. Merkert (Päd.), OStD Dr. Simon-Mathes
- Erziehungswissenschaft (P, SI):** Rektor Alberts, Rektor Albrecht, SR Babilon, SR Heinzl, Rektor Kaulen, Rektor Nelsen
- Erziehungswissenschaft (P):** Fl 'Gerlach, Rektor Grunwald, Rektor Otto, Fl' Reibnitz, Rektor Süme
- Französisch (SI, SII):** StD Dr. Heinrichs, Prof. Dr. Höfler, Prof. Dr. Kleszczewski, Prof. Dr. Nies, Prof. Dr. Rettig, StD Rösler, Prof. Dr. Roloff, StD' Scherz, Prof. Dr. Schrader, StD Dr. Wirtz, StD Wolff, Prof. Dr. Wunderli
- Geographie (SI, SII):** StD' Faust-Ern, Prof. Dr. Gerstenhauer, Prof. Dr. Glebe, LRSD Jacobs, OStR' Jacob-Seifert, StD Kelterbach, StD Lison, StD' Dr. Schmitz-Keil, Prof. Dr. Steinberg, Prof. Dr. Wein, Prof. Dr. Wenzens
- Geographie (SI):** Fl' Neumann, Kr Schmidt
- Geschichte (SI, SII):** Prof. Dr. Hardach, Prof. Dr. Hecker, Prof. Dr. Hiestand, Prof. Dr. Hüttenberger, Prof. Dr. Kienast, StD Dr. Lipski, Prof. Dr. Lönne, Prof. Dr. Mommsen, OStD Dr. Montanus, Prof. Dr. Müller, OStD Dr. Oehm, LRSD Roche, Prof. Dr. Semmler, Priv.-Doz. Dr. Schormann, StD' Dr. Stephan-Kühn, Prof. Dr. Weber
- Geschichte (SII):** Dr. Wittmütz
- Geschichte (SI):** Kr' Beck
- Geschichte (SII + SII/SI):** Priv.-Doz. Dr. Graf Finkenstein, Prof. Dr. Molitor, Prof. Dr. Süsmuth
- Griechisch (SI, SII):** Prof. Dr. Häußler, RSD Dr. Keil, Prof. Dr. Manuwald, Prof. Dr. Opelt, LRSD Dr. Vomhof
- Griechisch (SII):** StD Pesch
- Italienisch (SI, SII):** Prof. Dr. Höfler, Prof. Dr. Kleszczewski, Prof. Dr. Nies, Prof. Dr. Rettig, Prof. Dr. Roloff, Prof. Dr. Schrader, Prof. Dr. Wunderli
- Kunst (SI, SII):** StD Baaken, StD' Baumann, StD' Honke, StR' Lehder, OStR Roemer, StD Schwarz
- Kunst (SII):** StD' Baaken

Kunst (P, SI): Prof. Dr. Mahlberg, FI Pfeil, Kr Richter

Kunst (SI): Prof. Cüppers, FI Gätjen

Latein (SI, SII): Prof. Dr. Häußler, RSD Dr. Keil, Prof. Dr. Manuwald, Prof. Dr. Opelt, LRSD Dr. Vomhof

Latein (SI): StProf. Dr. Heimbecher

Latein (SII): StD Pesch, OStR Dr. Siebenborn

Mathematik (SI, SII): StProf. Dr. Baumgartner, Prof. Dr. Bergmann, StD Dr. Broczek, OStD Dr. Dormanns, Prof. Dr. Fischer, StD Hanrath, Prof. Dr. Harzheim, Prof. Dr. Janßen, Prof. Dr. Kerner, Prof. Dr. Klinger, Doz. Dr. Kracht, Prof. Dr. Meise, OStR Neveiling, Prof. Dr. Petry, Prof. Dr. Pohst, Prof. Dr. Ratschek, Prof. Dr. Steffen, Prof. Dr. Wisbauer

Mathematik (SII): Prof. Dr. Döring, Prof. Dr. Witsch

Mathematik (P, SI): Prof. Dr. Köhnen, HI' Krampe, HI' Viseneber

Mathematik (SI): Prof. Dr. Schick

Mathematik (P): GI Kalthoff, Kr Paustian, Kr Veltrup

Musik (SI, SII): StD Dederling, StD Dr. Ochs, OStR Strehler

Musik (P, SI): Prof. Dr. Noll

Musik (SI): RI' Franke

Musik (P): Rektor Asselborn

Pädagogik (SII): StD Brendler, Prof. Dr. Friedrich, Prof. Dr. Hardörfer, Prof. Dr. Heldmann, StD Kuchler, Prof. Dr. Lüth, Prof. Dr. Margies, Priv.-Doz. Dr. Merkert, Prof. Dr. Michel, Prof. Dr. Nicolin, Prof. Dr. Schwarzer, Prof. Dr. Wehle

Philosophie (SI, SII): StD Dr. Rehfus, StD Dr. Schottky

Philosophie (SII): StD Becker, Priv.-Doz. Dr. Brands, Prof. Dr. Geldsetzer, Prof. Dr. Heinz, Prof. Dr. Henrichs, Prof. Dr. Hogrebe, Prof. Dr. Huning, OStR' Dr. Platz

Physik (SI, SII): Prof. Dr. Bausch, Prof. Dr. Behmenburg, Prof. Dr. Bessenrodt, Prof. Dr. Decker, Prof. Dr. Janssen, Prof. Dr. Kleinhanß, Prof. Dr. Kranz, StD Kursawe, Prof. Dr. Meiners, OStR Dr. Rohrweck, Prof. Dr. Schmid, Prof. Dr. Stark, Prof. Dr. Uhlenbusch

Physik (SII): Priv.-Doz. Dr. Müller, Prof. Dr. Otto, Prof. Dr. Rebhahn, Prof. Dr. Suchy, StProf. Dr. Thielemann

Physik (SI): Prof. Dr. Becker, Rskr Kohlenbach, StProf. Luysberg

Spanisch (SI, SII): Prof. Dr. Höfler, Prof. Dr. Klezczewski, Prof. Dr. Nies, Prof. Dr. Rettig, Prof. Dr. Roloff, Prof. Dr. Schrader, Prof. Dr. Wunderli

Sport (SI, SII): Prof. Dr. Arnold, Prof. Dr. Beuker, StD Meusel, Prof. Dr. Rösch

Sport (SII, SII/I): Priv.-Doz. Dr. Yaldai

Sport (SII): StD Hertel, StD Mayk, StR Tilly

Sport (SI): Kr Bienefeld, StProf' Haamann, StProf. Lisson

Sport (P): Gsl. Dietrich, FI. Kronenberg

Sport (nur fachpraktische Prüfungen SI, SII): AR Dr. Ader, Dipl.-Sportl. Brodbeck, Dipl.-Sportl. Golmina, Dipl.-Sportl. Dr. Yaldai, Dipl.-Sportl. Schellenberger, Dipl.-Sportl. Wastl

Die Mitgliedschaft für SI/SII beinhaltet die Mitwirkung an Prüfungen gem. § 42 und § 50 LPO I.

Institute an der Universität

Diabetes-Forschungsinstitut an der Universität

Auf'm Hennekamp 65, 4000 Düsseldorf 1, F. 3 38 21

Geschäftsführender Direktor: Prof. Dr. Hans Reinauer

1. **Klinische Abteilung** – Lehrstuhl für Innere Medizin (Diabetologie)

Direktor: Prof. Dr. Friedrich Arnold Gries

Sekretariat: Frau Voss, F. 3 38-22 01

Oberärzte: Dr. Berger, Prof. Dr. Vogelberg, Priv.-Doz. Dr. Koschinsky

Wiss. Mitarb.: Dipl.-Biol. Bunting-Tempea, Dr. Cicmir, Prof. Dr. H. Gleichmann, Dr. Greulich, Prof. Dr. Dr. Herberg, Dr. Hübinger, Prof. Dr. Kolb, Dr. Meurers, Dr. Partke, Dr. Pawlowski, Dr. Schäfer, Dr. Schlepplinghoff, Dr. Schwippert-Houtermanns, Dr. Toeller, Dr. Tschöpe, Dr. Wiefels, Dr. Ziegler

2. **Biochemische Abteilung** – Lehrstuhl für Klinische Biochemie (Diabetologie)

Direktor: Prof. Dr. Hans Reinauer

Sekretariat: Frau Pikarinen, F. 33 82-2 41, -2 40

Wiss. Mitarb.: Dr. Bubenzer, Dr. Dahlmann, Priv.-Doz. Dr. Eckel, Dr. Hampel, Dr. Herbertz, Priv.-Doz. Dr. Junger, Priv.-Doz. Dr. Klein, Dr. Kopp, Dr. Kühn, Priv.-Doz. Dr. Rösen, Dr. Wasner

3. **Biometrische Abteilung**

Leiter: N. N.

Sekretariat: Frau Quernhorst, F. 33 82-2 59

Wiss. Mitarb.: Dipl.-Volksw. Dannehl, Dr. Dopstadt

Institut für Ernährungsberatung und Diätetik

(Deutsche Gesellschaft für Ernährung)

Moorenstraße 5, 4000 Düsseldorf 1, F. 34 82 16, 3 11-78 72

Leiter: Prof. Dr. Friedrich Arnold Gries

Stellvertreter: Prof. Dr. Horst Zimmermann

Pädagogische Leiterin: Marie-Luise Kohnhorst

Stellvertreterin: Renate Frenz



Medizinisches Institut für Umwelthygiene

Auf'm Hennekamp 50, 4000 Düsseldorf 1, F. 33 89-0

Direktor: Prof. Dr. Hans-Werner Schlipkötter

Sekretariat: Brigitte Heiden

Abteilungsleiter: Dr. Josef Abel, Prof. Dr. Heidrun Behrendt, Dr. Arthur Brockhaus, Prof. Dr. Walter Dehnen, Dr. Reinhard Dolgner, Priv.-Doz. Dr. Karl-Heinz Friedrichs, Priv.-Doz. Dr. Ernst Gleichmann, Priv.-Doz. Dr. Dr. Heinz-Erich Wichmann, Prof. Dr. Herbert Wiegand, Priv.-Doz. Dr. Gerhard Winneke

Wiss. Ass.: Dr. Lieselotte Altmann, Dr. Katharina Beyen, Dr. Wilfried Collet, Dr. Ulrich Ewers, Dr. Hannelore Finke, Dr. Horst Franke, Dr. Elisabeth Goettert, Dipl.-Biol. Wolfgang Hadnagy, Dr. Doris Höhr, D. phil. Mohammed Islam, Dr. Joachim Kastka, Dr. Mohammed Kouros, Ursula Krämer, Dipl.-Biol. Hellmuth Lilienthal, Dipl.-Phys. Horst Lohmann, Dr. Nikola Monojlovic, Dr. Marianne Meyer-Hammer, Dipl.-Biol. Beate Molik, Dr. Rolf Mosbach, Dr. Jürgen Oberbarnscheidt, Dr. Peter Olberding, Dipl.-Ing. Reimer Paulsen, Dr. Jürgen Pilaski, Dr. Franz-Josef Reiffer, Dipl.-Ing. Uwe Ritterstaedt, Dipl.-Biol. Markus Roller, Dipl.-Chem. Anna-Margarete Roscovanu, Dr. Martin Rosenbruch, Dipl.-Biol. Nada de Ruiter, Dr. Harald Schmidt, Dr. Marlies Stark, Dipl.-Biol. Dorothea Sugiri, Dr. René Tomingas, Dr. Hans-Werner Vohr, Dipl.-Biol. Ursula Ziem

Eichendorff-Institut an der Universität Düsseldorf

Literaturwissenschaftliches Institut der Stiftung Haus Oberschlesien

Bahnhofstraße 71, 4030 Ratingen 6-Hösel, Tel.: (0 21 02) 6 73 41

Leiter: Prof. Dr. Hans-Georg Pott

Sekretariat: Margret Diehl

Institute in Zusammenarbeit mit der Universität

Institut für Medizin, Kernforschungsanlage Jülich GmbH

Postfach 19 13, 5170 Jülich, F. (0 24 61) 61 64 43

Direktor: Prof. Dr. Ludwig E. Feinendegen

Sekretariat: Frau Flegel, Frau Jansen

Wiss. Mitarbeiter: Dipl.-Phys. Becker, Dr. Boecker, Dr. Booz, Dr. Herzog, Dr. Kiem, Dr. Peterson, Dipl.-Phys. Pomplun, Dr. Porschen, Dr. Elena Rota, Dr. Schneeweiß, Dr. Tislar, Prof. von Wangenheim

Institut für Biotechnologie, Kernforschungsanlage Jülich GmbH

Postfach 1913, 5170 Jülich, F. (0 24 61) 61 32 94

Direktor: Prof. Dr. Hermann Sahn

Sekretariat: Annelie Förstel

Prof. Dr. Reinhard Krämer

Wiss. Mitarbeiter: Dr. Bringer, Dr. Ebbighausen, Dr. Eggeling, Prof. Kern, Dr. Schimz, Dr. Schoberth, Dr. Sprey

Sonderforschungsbereiche an der Universität Düsseldorf

Sonderforschungsbereich 200 – Pathologische Mechanismen der Hirnfunktion –

Sprecher: Prof. Dr. Freund

Sonderforschungsbereich 242 – Koronare Herzkrankheiten / Prävention und Therapie

akuter Komplikationen –

Sprecher: Prof. Dr. Hort

Sonderforschungsbereich 113 – Diabetologie –

Sprecher: Prof. Dr. Gries

Deutsches Krankenhausinstitut

Tersteegenstraße 9, 4000 Düsseldorf 30, F. 43 44 22

Institutsleitung: Prof. Dr. Siegfried Eichhorn, Architekt Richard-Joachim Sahl, Hon. FAIA

Sekretariat: Agnes Machozek, Gisela Hackmann

Übersicht über die Zahl der Studierenden im Wintersemester 1986/87

Stand: Oktober 1986

	männlich	weiblich	gesamt
Philosophische Fakultät	2234	3496	5730
Mathematisch-Naturwissenschaftl. Fakultät	2543	1935	4478
Medizinische Fakultät	2843	1995	4838
Ordentliche Studierende insgesamt	7620	7426	15046
davon Besucher des Studienkollegs	–	–	–
davon Besucher Deutschkurs	33	69	102
Zweithörer	107	83	190
Promotionshörer	38	19	57
Gasthörer	49	50	99
Studierende gesamt	7814	7578	15392
davon Ausländer	559	498	1057

Lehrveranstaltungen für Hörer aller Fakultäten

Vorlesungen

Die Nutzung bibliographischer Hilfsmittel für die wissenschaftliche Arbeit in Studium und Forschung Mit praktischen Übungen Di. 14–15 (1stündig) Gebäude 24.41, Vortragsraum	Gattermann
Ausgewählte Probleme der bibliothekarischen Betriebslehre Teil 1: Buchauswahl und Erwerbungsverfahren Kooperative Systeme der Erwerbung, Bewertungskriterien Mit Kolloquium Di. 15–16 (1stündig) Gebäude 24.41, Vortragsraum	Gattermann
Rechtsprechung als Verfassungsauftrag Der Schutz des Schwächeren Di. 14–16 (2stündig) Gebäude 23.32, Ebene 04, Raum 63	Lisken
Archäologische Vorlesung Mo. 16–18 (2stündig)	N.N.

Wirtschaftswissenschaft

Vorlesungen

Internationale Währungsbeziehungen Di. 14–16 (2stündig) Gebäude 23.31, Ebene 05, Raum 22	Schaal
Einführung in die Betriebswirtschaftslehre Di. 16–18 (2stündig) Gebäude 23.31, Ebene 05, Raum 22	Bracht
Einführung in das Marketing II Fr. 12–14 (2stündig) Gebäude 23.31, Ebene 02, Raum 26	Beihoff

Übungen

Die Deutsche Demokratische Republik und die Bundesrepublik Deutschland – ein realtypischer Vergleich Mo. 14–16 (2stündig) Gebäude 23.31, Ebene 05, Raum 22	Kitsche
Wie funktioniert die Wirtschaft? (II) (Mikroökonomie) Mi. 14–16 (2stündig) Gebäude 23.31, Ebene 05, Raum 22	Landmesser
Einführung in die Statistik II Do. 14–16 (2stündig) Gebäude 23.31, Ebene U 1, Raum 66	Weiß

Sprachkurse

Französisch für Anfänger (Intensivkurs) Di. 9–11 Do. 9–11 (2stündig)	Minde
---	-------

Italienisch für Anfänger (Intensivkurs) Di. 9–11 Do. 11–13 (4stündig)	Sellerio
Spanisch für Anfänger (Intensivkurs) Mo. 9–11 Fr. 9–11 (4stündig)	Vazquez
Medical English Do. 11.30–13.00 (2stündig) Sprachlabor	Nieroba
Wirtschaftsenglisch Di. 16–18 (2stündig)	Schiller
Translation of Texts on Economic Topics Mi. 9–11 (2stündig)	Hooton

Latein und Griechisch

Vorbereitungskurse für Graecum und Latinum:

Griechisch II Mo./Fr. 16.30–18.00 (4stündig)	Opitz
Latein I Mo./Do. 16–18 (4stündig)	Brinckmann
Latein II Mo. 17.00–19.15 und nach Vereinbarung (4stündig)	Georg
Latein II Mo./Do. 16–18 (4stündig)	Zepke-Böhme
Latein III Mi./Fr. 16–18 (4stündig)	Greven

Niederländisch

Einführung in die niederländische Sprache Fr. 9–11 (2stündig)	Vekeman
Niederländisch für Fortgeschrittene I Fr. 11–13 (2stündig)	Vekeman
Niederländisch für Fortgeschrittene II Fr. 13.00–14.30 (2stündig)	Vekeman
Russisch II Mo. 16.00–17.30 (2stündig)	Daugsch

Für ausländische Studierende der Universität Düsseldorf

Einführung in die Germanistik für ausländische Studenten Do. 16–18 (2stündig)	Bolten
Studienbegleitende Sprachkurse Math. Nat./Med. Mi. 18–20 (2stündig)	Epping
Studienbegleitende Sprachkurse Phil. Fak. Mi. 16–18 (2stündig)	Epping

Lehrveranstaltungen des Rechenzentrums

Einführung in die Programmiersprache FORTRAN 77 Vorlesung mit Übung (4stündig) (Zeit und weitere Veranstaltungen siehe Aushang)	N. N.
---	-------

Als Trainee zur WestLB: Die Entscheidung zur Verantwortung.

Die Westdeutsche Landesbank Girozentrale ist eine leistungsstarke, universale und international operierende Bank. Sie bietet ihren Kunden weltweit eine breite Palette von Bankprodukten mit professionellem Service.

Unser Leistungsangebot reicht vom Industrie- und Spezialkreditgeschäft über den Wertpapier-, Geld- und Devisenhandel bis zu den vielfältigen Möglichkeiten der Vermögensanlage. Zur Unterstützung der internationalen Aktivitäten unserer Kunden sind wir mit einem Netz von Auslandsstützpunkten an allen wichtigen Finanz- und Handelszentren der Welt vertreten.

Um auch in Zukunft für unsere Kundschaft ein leistungsstarker Partner zu sein, räumen wir der systematischen und konsequenten Entwicklung unserer Mitarbeiter einen hohen Stellenwert ein.

Im Rahmen dieser Zielsetzung bieten wir Hochschulabsolventen mit einer wirtschaftswissenschaftlichen Ausbildung einen interessanten Berufseinstieg über unser Traineeprogramm.

Düsseldorf/Münster

Bielefeld, Dortmund, Essen, Köln, Frankfurt,
Beijing, Hong Kong, London, Luxembourg, Melbourne, Moskau, New York, Osaka, Paris,
Rio de Janeiro, Tokio, Toronto, Zürich

Unser Programm:

Training on the job, ergänzt durch Fortbildungsseminare, mit den Ausbildungsschwerpunkten Kredit-, Wertpapier- und Auslandsgeschäft. Dauer 18-24 Monate.

Unser Ziel:

Ausbildung für die Bank von morgen. Realisierung Ihrer beruflichen Ziele.

Unsere Anforderungen:

Wirtschaftswissenschaftler mit Prädikatsexamen, Engagement, Bereitschaft zur Mobilität, gute Englischkenntnisse. Eine Bankausbildung ist von Vorteil.

Wenn Sie mehr über unser Traineeprogramm erfahren wollen: Unsere Informationsbroschüre „Als Trainee zur WestLB“ senden wir Ihnen gerne zu.

Oder Sie reichen uns Ihre Bewerbungsunterlagen (Lebenslauf, Zeugniskopien, Lichtbild) ein: Westdeutsche Landesbank Girozentrale, Zentralbereich Personal, Herzogstr. 15, Postf. 1128, 4000 Düsseldorf.

WestLB Die Bank Ihrer Initiativen

Philosophische Fakultät

Dekan:

Prof. Dr. Richard Münch

Prodekan:

Prof. Dr. Dieter A. Berger

Dekanatsbüro:

Universitätsstraße 1, 4000 Düsseldorf (Gebäude 23.21, Ebene 00, Raum 63).
F. 3 11-29 36/29 37

Susanne Gutsche, Reg.-Ang., F. 3 11-29 36/29 37

Gerda Dietz, Reg.-Ang., F. 3 11-49 55

N.N., Reg.-Ang. F. 3 11-49 55

Geschäftszeit montags bis donnerstags von 10–12 Uhr, Raum 063, F. 3 11-29 37

Prüfungs- und Studienangelegenheiten sowie Studienberatung dienstags und donnerstags von 10–12 Uhr, Raum 66, F. 3 11-49 55

Fakultätsrat:

Dekan Prof. Dr. R. Münch

Prodekan Prof. Dr. Dieter A. Berger

Gruppe der Professoren:

Prof. Dr. F. Beuker, Prof. Dr. H. Boldt, Prof. Dr. W. Busse, Prof. Dr. L. Friedrich, Prof. Dr. L. Geldsetzer, Prof. Dr. A.-R. Glaap, Prof. Dr. W. Gössmann; Prof. Dr. K. Hardach, Prof. Dr. R. Häußler, Prof. Dr. M. Höfler, Prof. Dr. W. Högbe, Prof. Dr. P. Hüttenberger, Prof. Dr. R. Kleczewski, Prof. Dr. H. Molitor, Prof. Dr. H. Nickel, Prof. Dr. F. Nicolin, Prof. Dr. F. Nies, Prof. Dr. I. Opelt, Prof. Dr. C. Schwarzer, Prof. Dr. J. Semmler, Prof. Dr. H. Süßmuth, Prof. Dr. G. Stötzel, Prof. Dr. M. Windfuhr

Gruppe der wissenschaftlichen Mitarbeiter:

Dr. U. Baumann, Dr. J. Koblietz, Dr. U. Küsters, Dr. F. Liedtke, Dr. L. Matthes, Dr. K.-H. Saurwein, F. K. Unterweg, Dr. O. v. Vacano, Dr. M. Wissemann

Gruppe der Studenten:

H. Birk, S. Blum, U. Gryzla, O. Hanke, J.-H. Hasselhorn, T. Kosir, C. Schlemper, U. Stellmacher, G. Wessel

Gruppe der nichtwissenschaftlichen Mitarbeiter:

M.-L. Büntig, Ch. Holtei, I. Zeller

Orientierungsplan

Gebäude 23.21

- Ebene U 1 Hausmeister, Poststelle
Seminarräume, Stud. Garderobe
- Ebene 00 Hörsäle, 3 E, 3 F und 3 H,
Hörsaal 3 G – Mitschaulanlage –
Sprach- und Phonetiklabor
Sprachlabors
Dekanat der Phil. Fakultät
Kommunikationszentrum
Collegium musicum
- Ebene 01 Romanisches Seminar III und IV
Anglistisches Institut I und III
Germanistisches Seminar I, IV, V
Seminarräume
- Ebene 02 Germanistisches Seminar II, III
Romanisches Seminar I und II
Anglistisches Institut II
Fachhochschule Düsseldorf
Rektorat/Verwaltung

- Ebene 03 Fachbibliotheken Klass. Philologie
Philosophie, Anglistik, Germanistik
- Ebene 04 Philosophisches Institut
Seminar für Allg. Sprach-
wissenschaft, Seminar für
Klassische Philologie
Seminarräume

Gebäude 23.31 und 23.32

- Ebene U 1 Hausmeister/Poststelle
Notartraum/Garderobe
Fachhochschule (Wirtschaft)
- Ebene 00 Fachhochschule (Wirtschaft)
- Ebene 01 Fachhochschule (Wirtschaft)
Wiss. Prüfungsamt
- Ebene 02 Seminarräume
- Ebene 03 Fachbibliotheken: Romanistik
Geschichte, Soziologie, Wirtschaft
- Ebene 04 Historisches Seminar II
Anglistisches Institut IV, V, VI
Sozialwissenschaftliches Institut
(Soziologie)
Seminarraum
- Ebene 05 Historisches Seminar III, V, VII und VIII
Osteuropäische Geschichte
Sozialwissenschaftliches Institut
(Politikwissenschaft) Kunstgeschichte
- Ebene 06 Historisches Seminar I, IV, VI

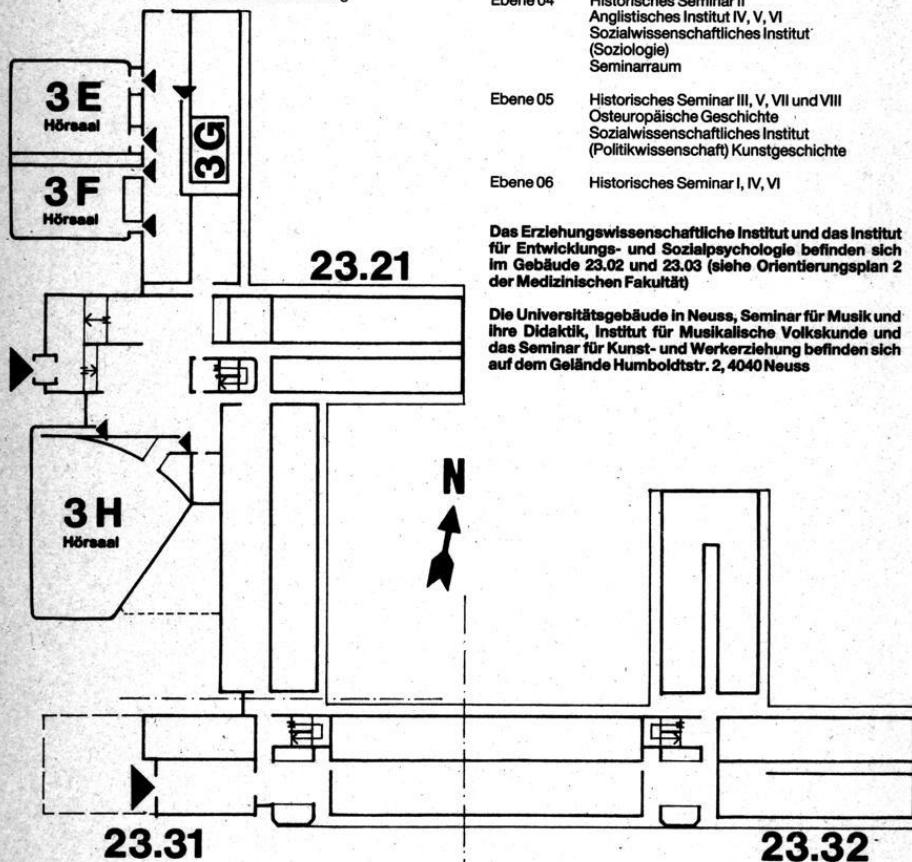

Das Erziehungswissenschaftliche Institut und das Institut für Entwicklungs- und Sozialpsychologie befinden sich im Gebäude 23.02 und 23.03 (siehe Orientierungsplan 2 der Medizinischen Fakultät)

Die Universitätsgebäude in Neuss, Seminar für Musik und ihre Didaktik, Institut für Musikalische Volkskunde und das Seminar für Kunst- und Werkerziehung befinden sich auf dem Gelände Humboldtstr. 2, 4040 Neuss

Studienberater

Staatliches Prüfungsamt Düsseldorf, F. 3 11-41 02 bis 41 07, Gebäude 23.21, Ebene 01 (vgl. S. 56) (Lehramtsprüfungen).

Dekanat der Philosophischen Fakultät, F. 3 11-49 55, Gebäude 23.21, Ebene 00, Raum 66 (vgl. S. 65) (Magisterprüfung und Promotion; nur allgemeine Fragen, keine Fachberatung).

Philosophie

Philosophisches Institut, Gebäude 23.21, Ebene 04

Prof. Dr. Lutz Geldsetzer, F. 3 11-29 14,
Fr. 14–15 und nach Vereinbarung, Raum 82

Prof. Dr. Rudolf Heinz, F. 3 11-23 34, Do. 13–14, Raum 66

Prof. Dr. Wolfram Höggebe, F. 3 11-29 20, Di. 14–15, Raum 83

Prof. Dr. Alois Huning, F. 3 11-29 22, Mi. 10.30–11 und nach Vereinbarung, Raum 72

Prof. Dr. Hartmut Brands, F. 3 11-32 63, Mo. 13–14, Raum 81

Wiss. Ang. Dr. Gérard Dubrulle, F. 3 11-29 21, Mo. 14–15, Raum 70

Wiss. Ang. Dr. Klaus-Jürgen Düsberg, F. 3 11-29 19, Mi. 12–13, Raum 69

Wiss. Ang. Dr. Ulrike Hinke-Dörnemann, F. 3 11-28 97, Mi. 12–13, Raum 74

Wiss. Ang. Jochen Lechner, F. 3 11-42 40, Do. 11–12, Raum 85

Wiss. Ang. Dr. jur. Reinhard May, Ph. D. (London), F. 3 11-29 19, Mo. 13–14 oder nach Vereinbarung, Raum 69

Informationswissenschaft

Philosophisches Institut, Gebäude 23.21, Ebene 04

Prof. Dr. Norbert Henrichs, F. 3 11-29 13, Mo. 11–13, Raum 63

Wiss. Ang. Monique Jucquois-Delpierre, F. 3 11-43 18, Di. 11–12, Raum 68

Erziehungswissenschaft

Erziehungswissenschaftliches Institut, Gebäude 23.03, Ebene 01 und Ebene 02 und Gebäude 23.02, Ebene 02, Studienberatungstermine während der Vorlesungszeit; telefonische Studienberatung und Studienberatung außerhalb der angegebenen Zeiten nicht möglich.

Erziehungswissenschaftliches Studium für Lehramtsstudenten (Sekundarstufe II und Zusatzstudium Sekundarstufe I):

N. N., F. 3 11-20 37

Mi. 13–14; Gebäude 23.03, Ebene 01, Raum 84

Pädagogikunterricht in der Sekundarstufe II/Didaktik der Erziehungswissenschaft:

Akad. Rat Dr. Hartmut Steuber, F. 3 11-28 53,

Mo. 13–13.30; Gebäude 23.02, Ebene 02, Raum 84 oder 85

Studiengang Diplom in Erziehungswissenschaft, besonders organisatorische Fragen der Vordiplom- und Diplomprüfung:

Wiss. Ang. Dr. Joachim Koblitz, F. 3 11-21 33, Mi. 15–16;

Gebäude 23.02, Ebene 02, Raum 82

Alle erziehungswissenschaftlichen Studiengänge:

Wiss. Ang. Dr. Norbert Posse, Dipl.-Psych., F. 3 11-20 23, Do. 11–12;

Gebäude 23.02, Ebene 02, Raum 86 (Fragen, die der Erörterung der besonderen persönlichen Umstände bedürfen).

Examensfragen:

Prof. Dr. Leonhard Friedrich, F. 3 11-31 04,
Di. 10–11, Gebäude 23.02, Ebene 02, Raum 63

Prof. Dr. Werner Heldmann, F. 3 11-49 61,
Do. 10.45–11.15 u. n. Vereinbarung, Gebäude 23.03, Ebene 01, Raum 90

Prof. Dr. Johann-Christoph Lüth, F. 3 11-21 35
Mo. 15–16, Gebäude 23.02, Ebene 02, Raum 72

Prof. Dr. Dieter Margies, F. 3 11-21 37,
Mi. 14–15, Gebäude 23.03, Ebene 01, Raum 86

Prof. Dr. Gerhard Michel, F. 3 11-26 46,
Mi. 14–15, Gebäude 23.02, Ebene 02, Raum 71

Prof. Dr. Friedhelm Nicolin, F. 3 11-49 64,
Di. 11–12, Gebäude 23.03, Ebene 02, Raum 28

Prof. Dr. Christine Schwarzer, F. 3 11-20 39
s. Aushang, Gebäude 23.03, Ebene 01, Raum 87

Prof. Dr. Gerhard Wehle, F. 3 11-20 38 (28 59)
Do. 16–17, Gebäude 23.03, Ebene 01, Raum 81

Entwicklungs- und Sozialpsychologie

Institut für Entwicklungs- und Sozialpsychologie, Gebäude 23.03, Ebene 01 und
Gebäude 23.02, Ebene 02.

Für allgemeine Fragen von Studium und Prüfung stehen Informationsunterlagen in
den Sekretariaten (Geb. 23.03, Ebene 01, Raum 25 und Geb. 23.02, Ebene 02, Raum
29) zur Verfügung; außerdem wird gebeten, besondere Termine für Gruppenberatun-
gen zu beachten. Eine telefonische Studienberatung ist nicht möglich.

Einzelberatungen während der Vorlesungszeit zur Erörterung besonderer persönli-
cher Fragen sowie zur Absprache von Prüfungsgebieten außerhalb der allgemeinen
Empfehlungen:

Studiengang Magister im Nebenfach Psychologie:

Akad. Oberrat Dr. H.-J. Fenner, Sprechstunde: s. Aushang,
Gebäude 23.03, Ebene 01, Raum 26

Studiengang Diplomprüfung Erziehungswissenschaft im Fach Psychologie,
Promotion im Fach Psychologie,

Wiss. Ang. Dr. M. Petzold, Sprechstunden: siehe Aushang,
Gebäude 23.03, Ebene 01, Raum 23

Psychologie als Teil des Erziehungswissenschaftlichen Studiums für das Lehramt
Sekundarstufe I und II:

Wiss. Ass. Dr. P. Penning, Sprechstunde: siehe Aushang,
Gebäude 23.02, Ebene 02, Raum 25

Examensfragen:

Prof. Dr. W. Manz, Sprechstunde: siehe Aushang
Gebäude 23.02, Ebene 02, Raum 31

Prof. Dr. H. Nickel, Sprechstunde: siehe Aushang,
Gebäude 23.03, Ebene 01, Raum 27 (Voranmeldung im Sekretariat, Gebäude 23.03,
Ebene 01, Raum 25, auch telefonisch 3 11–21 30)

Akad. Oberrat Dr. H.-J. Fenner (nur Teilprüfung Lehramt Sekundarstufe I),
Sprechstunde: s. Aushang,
Gebäude 23.03, Ebene 01, Raum 26

Sozialwissenschaft

Soziologie, Gebäude 23.31, Ebene 04

Wiss. Ang. Agnes Elting, F. 3 11-24 88

Beratungsthema: Allgemeine Studienberatung

Wiss. Ang. Karl-Heinz Saurwein, F. 3 11-43 70, Di. 13-14

Beratungsthema: Allgemeine Studienberatung

Akad. Rat. Dr. Bernhard Miebach, F. 3 11-28 51, Di. 11-12

Beratungsthema: Allgemeine Studienberatung

Prof. Dr. Leonhard Lowinski, F. 3 11-31 23

Beratungsthema: Magister und Promotion

Prof. Dr. Richard Münch, F. 3 11-21 48, Di. 16-18

Beratungsthema: Magister und Promotion

Politikwissenschaft, Gebäude 23.32, Ebene 05

Wiss. Ang. Uwe Pöhls, F. 3 11-49 80, Do. 18-19

Beratungsthema: Allgemeine Studienberatung

Wiss. Ang. Werner Reh, F. 3 11-45 69, Mi. 11-12

Beratungsthema: Allgemeine Studienberatung

Wiss. Ang. Wolfgang Tönnemann, F. 3 11-49 80, Mi. 14-15

Beratungsthema: Allgemeine Studienberatung

Prof. Dr. Hans Boldt, F. 3 11-23 99, Di. 11-12

Beratungsthema: Magister und Promotion

Prof. Dr. Heiner Flohr, F. 3 11-45 55, Mi. 18-19

Beratungsthema: Magister und Promotion

Geschichte

Historisches Seminar, Gebäude 23.31, Ebene 04, 05 und 06 und Gebäude 23.32, Ebene 05

Für schriftliche Anfragen: Akad. Oberrat Dr. Manfred Wüstemeyer, Abteilung für Neuere Geschichte, F. 3 11-29 29

Jeweils zu den angegebenen Sprechstunden und nach Vereinbarung stehen folgende Berater zur allgemeinen Studienberatung in der Vorlesungszeit zur Verfügung. Aktuelle Änderungen der Sprechzeiten sind aus Anschlägen ersichtlich.

Prof. Dr. Dietmar Kienast, F. 3 11-29 94, Di. 10-12, Ebene 05, Raum 37

Beratungsthema: Alte Geschichte

Akad. Oberrat Dr. Otfried von Vacano, F. 3 11-29 96, Do. 14-17, Ebene 05, Raum 29

Beratungsthema: Alte Geschichte

Wiss. Ang. Dr. Raban v. Haehling, F. 3 11-29 95, Mi. 10-12, Ebene 05, Raum 32

Beratungsthema: Alte Geschichte

Wiss. Ang. Dr. Ruprecht Ziegler, F. 3 11-29 97, Do. ab 14, Ebene 05, Raum 34

Beratungsthema: Alte Geschichte

Prof. Dr. Rudolf Hiestand, F. 3 11-29 38, Ebene 06, Raum 68

Beratungsthema: Mittelalterliche Geschichte

Prof. Dr. Josef Semmler, F. 3 11-29 31, Do. 11-12.30, Ebene 06, Raum 72

Beratungsthema: Mittelalterliche Geschichte

Priv.-Doz. Dr. Albrecht Graf Finckenstein, F. 3 11-29 40, Mi. 14-16, Ebene 06, Raum 74

Beratungsthema: Mittelalterliche Geschichte

Wiss. Ang. Jürgen Berns, F. 3 11-40 59, Do. 11-12, Ebene 06, Raum 76

Beratungsthema: Mittelalterliche Geschichte

Wiss. Ang. Jürgen Simon, F. 3 11-9 39, Do. 11–12, Ebene 06, Raum 78
 Beratungsthema: Mittelalterliche Geschichte

Prof. Dr. Wolfgang J. Mommsen, F. 3 11-29 26, Mi. 14–15 und nach Vereinbarung,
 Ebene 04, Raum 67
 Beratungsthema: Neuere Geschichte

Prof. Dr. Klaus Müller, F. 3 11-29 27, Do. 14–15, Ebene 06, Raum 73
 Beratungsthema: Neuere Geschichte

Prof. Dr. Karl Egon Lönne, F. 3 11-29 30, Mo. 12–13, Ebene 04, Raum 66
 Beratungsthema: Neuere Geschichte

Prof. Dr. Christoph Weber, F. 3 11-29 42, Do. 11–12, Ebene 06, Raum 71
 Beratungsthema: Neuere Geschichte

Akad. Oberrat Dr. Manfred Wüstemeyer, F. 3 11-29 29, Do. 9–11, Ebene 04,
 Raum 70
 Beratungsthema: Neuere Geschichte

Wiss. Ang. Dr. Gerd Krumeich, F. 3 11-40 85, Do. 16–17, Ebene 04, Raum 63
 Beratungsthema: Neuere Geschichte

Prof. Dr. Gerhard Schormann, F. 3 11-29 41, Mo. 10–11, Ebene 06, Raum 77
 Beratungsthema: Neuere Geschichte

Wiss. Ang. Wolfgang Schwentker, F. 3 11-40 84, Mo. 16–17, Ebene 04, Raum 65
 Beratungsthema: Neuere Geschichte

Prof. Dr. Peter Hüttenberger, F. 3 11-30 20, Mi. 14–16, Ebene 06, Raum 65
 Beratungsthema: Neueste Geschichte, Landesgeschichte

Prof. Dr. Hansgeorg Molitor, F. 3 11-45 50, Mi. 15–16, Ebene 05, Raum 31
 Beratungsthema: Neuere Landesgeschichte, Neuere Geschichte

Wiss. Ang. Dr. Jörg Engelbrecht, F. 3 11-45 20, Mi. 11–12, Ebene 05, Raum 71
 Beratungsthema: Neuere Landesgeschichte, Neuere Geschichte

Wiss. Ang. Dr. Hein Hoebink, F. 3 11-20 73, Di. 14–16, Ebene 06, Raum 61
 Beratungsthema: Neueste Geschichte

Akad. Oberrat Dr. Falk Wiesemann, F. 3 11-45 59, Di. 16–18, Ebene 05, Raum 65
 Beratungsthema: Neueste Geschichte

Prof. Dr. Hans Hecker, F. 3 11-29 28, Mo. ab 14 und nach Vereinbarung, Ebene 05,
 Raum 62
 Beratungsthema: Osteuropäische Geschichte

Wiss. Hilfskraft János Hauszmann, M. A. F. 3 11-40 86,
 Mi. 11–12 und nach Vereinbarung, Ebene 05, Raum 63
 Beratungsthema: Osteuropäische Geschichte

Prof. Dr. Karl Hardach, F. 3 11-40 14, nach Vereinbarung, Ebene 05, Raum 21
 Beratungsthema: Wirtschaftsgeschichte

Wiss. Ang. Dr. Ulrich Nocken, F. 3 11-40 20, nach Vereinbarung, Ebene 05, Raum 25
 Beratungsthema: Wirtschaftsgeschichte

Wiss. Hilfskraft Dr. Hans-Joachim Landmesser,
 F. 3 11-40 22, nach Vereinbarung, Ebene 05, Raum 27
 Beratungsthema: Wirtschaftswissenschaft

Wiss. Hilfskraft Dipl.-Volkswirt Lothar Weiß, F. 3 11-40 22, nach Vereinbarung,
 Ebene 05, Raum 27
 Beratungsthema: Wirtschaftswissenschaft

Prof. Dr. Hans Süßmuth, F. 3 11-39 19, Mi. 11–12, Ebene 05, Raum 78
 Beratungsthema: Neueste Geschichte, Didaktik der Geschichte

Kunstgeschichte

Dr. Hubertus Günther, Gebäude 23.31, Ebene 05, Räume 66, 68
 s. Aushang

Allgemeine Sprachwissenschaft

Seminar für Allgemeine Sprachwissenschaft, Gebäude 23.21, Ebene 04
Prof. Dr. Dieter Wunderlich, F. 3 11-25 54, Mi. 14–16, Raum 450
Wiss. Ang. Dr. Sebastian Löbner, F. 3 11-25 57, Di. 14–16, Raum 452
Hsch. Ass. Dr. Richard Wiese, F. 3 11-29 25, Do. 14–16, Raum 446
Wiss. Ang. Dr. Harald Clahsen, F. 3 11-34 43, Di. 16–18, Raum 448

Klassische Philologie

Seminar für Klassische Philologie, Gebäude 23.21, Ebene 04
Prof. Dr. Ilona Opelt, F. 3 11-29 90,
nach Vereinbarung
Prof. Dr. Bernd Manuwald, F. 3 11-25 49,
Do. 10–11 und nach Vereinbarung, Raum 444
Prof. Dr. Reinhard Häußler, F. 3 11-41 38, Mi. 16–18, Raum 427
Stud.-Prof. Dr. Wolfgang Heimbecher, F. 3 11-29 91, Di. 11–12.30, Raum 423
Beratungsthema: u. a. bes. lateinische und griechische Sprach- resp. Ergänzungskurse

Germanistik

Germanistisches Seminar, Gebäude 23.21, Ebene 01 und 02
Prof. Dr. Manfred Windfuhr, F. 3 11-29 50, Mo. 12–13, Ebene 02, Raum 44
Beratungsthema: Neuere Germanistik
Akad. Oberrat Dr. Winfried Hartkopf, F. 3 11-30 04, Do. 13–14, Ebene 02, Raum 51
Beratungsthema: Neuere Germanistik
Akad. Oberrätin Dr. Gertrude Cepl-Kaufmann, F. 3 11-30 04, Mi. 13–14, Ebene 02, Raum 51
Beratungsthema: Neuere Germanistik
Wiss. Ang. Dr. Ariane Neuhaus-Koch, F. 3 11-48 28, Fr. 13–14, Ebene 02, Raum 48
Beratungsthema: Neuere Germanistik
Prof. Dr. Herbert Anton, F. 3 11-29 47, Mi. 16–18, Ebene 01, Raum 53
Beratungsthema: Neuere Germanistik
Prof. Dr. Hans Georg Pott, F. 3 11-29 48, Mo. 16–17, Ebene 01, Raum 49
Beratungsthema: Neuere Germanistik
Prof. Dr. Jochen Hörisch, F. 3 11-29 49, Di. 11–13, Ebene 01, Raum 55
Beratungsthema: Neuere Germanistik
Wiss. Ang. Priv.-Doz. Dr. Peter Tepe, F. 3 11-42 82, Di. 15–16, Ebene 01, Raum 44
Beratungsthema: Neuere Germanistik und Philosophie
Prof. Dr. Alexandre Marius de Sterio, F. 3 11-29 48, Fr. 13–14 (14täglich) und nach Vereinbarung, Ebene 01, Raum 49
Beratungsthema: Neuere Germanistik
Prof. Dr. Gert Kaiser, F. 3 11-29 53, s. Aushang Schwarzes Brett, Ebene 02, Raum 45
Beratungsthema: Ältere Germanistik
Prof. Dr. Hartmut Kugler, F. 3 11-29 53, Do. 11–12, Ebene 02, Raum 45
Beratungsthema: Ältere Germanistik
Akad. Oberrätin Dr. Barbara Haupt, F. 3 11-29 55, Do. 16–17, Ebene 02, Raum 49
Beratungsthema: Ältere Germanistik
HschAss. Dr. Helmut Brall, F. 3 11-29 54, Mi. 14–15, Ebene 02, Raum 43
Beratungsthema: Ältere Germanistik

Akad. Rätin Dr. Petra Giloy-Hirtz, F. 3 11-48 56, Do. 17–18,
 Ebene 02, Raum 41
 Beratungsthema: Ältere Germanistik
 HschAss. Dr. Urban Küsters, F. 3 11-29 54, Di. 10–11, Ebene 02, Raum 43
 Beratungsthema: Ältere Germanistik
 Wiss. Ang. Dirk Matejovski, F. 3 11-48 56, Fr. 11–12, Ebene 02, Raum 41
 Beratungsthema: Ältere Germanistik
 Prof. Dr. Georg Stötzel, F. 3 11-29 43, nach tel. Vereinbarung 3 11-29 44,
 Ebene 01, Raum 43
 Beratungsthema: Deutsche Philologie und Linguistik
 Prof. Dr. Rudi Keller, F. 3 11-29 45, Mi. 14–16,
 Ebene 01, Raum 50
 Beratungsthema: Deutsche Philologie und Linguistik
 Prof. Dr. Volker Beeh, F. 3 11-29 89, Di. u. Mi. 11–12,
 Ebene 01, Raum 52
 Beratungsthema: Deutsche Philologie und Linguistik
 HschAss. Dr. Gabriel Falkenberg, F. 3 11-42 80, Di. 15–16,
 Ebene 01, Raum 46
 Beratungsthema: Deutsche Philologie und Linguistik
 Wiss. Ang. Dr. Frank Liedtke, F. 3 11-29 89, Di. 14–16,
 Ebene 01, Raum 52
 Akad. Oberrat Dr. Hans-Werner Scharf, F. 3 11-42 81, Fr. 11–12,
 Ebene 01, Raum 48
 Beratungsthema: Deutsche Philologie und Linguistik
 Wiss. Ang. Peter Hachenberg, F. 3 11-29 46, nach tel. Vereinbarung,
 Ebene 01, Raum 54
 Beratungsthema: Deutsch als Fremdsprache
 Prof. Dr. Wilhelm Gössmann, F. 3 11-49 37, Do. 13–15
 Ebene 01, Raum 123
 Beratungsthema: Didaktik der deutschen Sprache und Literatur
 Akad. Oberrat Dr. Klaus-Hinrich Roth, F. 3 11-49 40, Mi. 13–14,
 Ebene 01, Raum 129
 Beratungsthema: Didaktik der deutschen Sprache und Literatur
 Priv.-Doz. Dr. Eva Neuland, F. 3 11-49 40, Do. 15–16,
 Ebene 01, Raum 129
 Beratungsthema: Didaktik der deutschen Sprache und Literatur

Anglistik

Anglistisches Institut, Gebäude 23.21, Ebene 01 und 02 und Gebäude 23.31 und
 23.32, Ebene 04
 Prof. Dr. Dieter A. Berger, F. 3 11-29 64, Mi. 15–16,
 Ebene 04, Raum 21
 Prof. Dr. Wilhelm Busse, F. 3 11-29 61,
 Ebene 01, Raum 69, Fr. 11–12
 Prof. Dr. Albert-Reiner Glaap, F. 3 11-45 88, Mi. 9–11,
 Ebene 04, Raum 78
 Prof. Dr. Hubertus Schulte Herbrüggen, F. 3 11-29 63, Do. 11–12,
 Ebene 01, Raum 66
 Prof. Dr. Dieter Wolff, F. 3 11-46 72, nach Vereinbarung, Ebene 04, Raum 30
 Prof. Dr. Lienhard Legenhausen, F. 3 11-30 66, Di. 14–15, Ebene 01, Raum 68
 Studienprofessor Dr. Hans-Lothar Meyer, F. 3 11-28 39, Di. 15–16,
 Ebene 02, Raum 67
 Akad. Oberrat Dr. Rurik von Antropoff, F. 3 11-29 15, nach Vereinbarung,
 Ebene 04, Raum 71

Priv.-Doz. Dr. Manfred Beyer, F. 3 11-31 52, Fr. 13–14, Ebene 02, Raum 70

Priv.-Doz. Dr. Dietmar Claas, F. 3 11–29 59, Do. 13–14,
Ebene 02, Raum 66

Akad. Oberrat Dr. Josef Haslag, F. 3 11-29 58, Mi. 15–16, Ebene 02, Raum 65

Akad. Oberrat Dr. Aribert Schroeder, F. 3 11-45 18, nach Vereinbarung,
Ebene 04, Raum 24

Oberstudienrätin Dr. Ulrike Kaiser, F. 3 11-45 63, nach Vereinbarung,
Ebene 01, Raum 70

HschAss. Dr. Uwe Baumann, F. 3 11-29 65, Di. 11–12, Ebene 01, Raum 63

Lektorin Anne Francis Bulmer, B. A., F. 3 11-32 75, Ebene 04, Raum 75, nach Verein-
barung

Wiss. Ang. Dr. Monika Schiller, F. 3 11-40 19, Mi. 14–15, Ebene 02, Raum 68

Wiss. Ang. Hans Peter Heinrich, F. 3 11-29 65, Di. 11–12,
Ebene 01, Raum 63

Wiss. Ang. Dr. Karl Friedrich Knapp, F. 3 11-45 63, Mi. 14–15,
Ebene 01, Raum 70

Wiss. Ang. Rainer Holtei, M. A., F. 3 11–45 63, Di. 11–12

Wiss. Ang. Dr. Klaus Peter Müller, F. 3 11–34 69, Mi. 12.30–13.00,
Ebene 04, Raum 75

Wiss. Hilfskraft Dr. Ulrike Scholtz, F. 3 11-45 98, Mi. 16–17,
Ebene 02, Raum 63

Priv.-Doz. Dr. Therese Seidel, nach Vereinbarung,
Ebene 02, Raum 61

Wiss. Hilfskraft Christa Buschendorf, F. 3 11-29 57, Do. 13–14,
Ebene 02, Raum 61

Wiss. Ang. Friedrich-Karl Unterweg, F. 3 11-45 58, Di. 11–12,
Ebene 01, Raum 65

Wiss. Ang. Gerhard Woll, F. 3 11-45 64, Mi. 15–16, Ebene 04, Raum 27

Romanistik

Romanisches Seminar, Gebäude 23.21, Ebene 01 und 02

Beratungsthema: Französisch S II

Akad. Oberrat Klaus-Dieter Drissen, F. 3 11-29 79,
Do. 13–14, Ebene 02, Raum 284

Wiss. Ass. Dr. Edeltraud Werner, F. 3 11-29 75,
Do. 14–16, Ebene 01, Raum 199

Beratungsthema: Studiengang: Magister

Akad. Oberrätin Dr. Barbara von Gemmingen-Obstfelder, F. 3 11-29 82,
Mo. 12–13, Ebene 02, Raum 294

Akad. Oberrat Dr. Jürgen Rehbein, F. 3 11-29 77,
Do. 13.30–14.30, Ebene 01, Raum 196

Beratungsthema: Spanisch

Wiss. Ang. Dr. Bienvenido de la Fuente, F. 3 11-29 85,
Do. 16–17, Ebene 02, Raum 291

Beratungsthema: Italienisch
Lektorin Dott. Chiara de Manzini-Himmrich, F. 3 11-39 23,
Mi. 11–12, Ebene 01, Raum 187

Beratungsthema: Auslandsstudium
Akad. Rätin Dr. Mechtild Bierbach, F. 3 11-21 27,
Do. 14–15, Ebene 02, Raum 295
Lektorin Michèle Creff, F. 3 11-43 71,
Fr. 11–12, Ebene 02, Raum 287

Sportwissenschaft

Institut für Sportwissenschaft, Gebäude 28.01, Ebene 01
Prof. Dr. med. Friedhelm Beuker, F. 3 11-48 84,
Mo. 12–13, Ebene 00 (Sportmedizin)
Prof. Dr. Heinz-Egon Rösch, F. 3 11-20 31, Do. 12–13, Ebene 01, Raum 12
Dr. Oda Dombrowski, Direktorin eines IfL, F. 3 11-52 11, n. V., Ebene 01, Raum 21
Stud.-Prof. Inge Haamann, F. 3 11-48 90, Di. 10–11, Ebene 01, Raum 11
Stud.-Prof. Fritz Herkenrath, F. 3 11-52 12, n. V., Ebene 01, Raum 21
Stud.-Prof. Rudolf Lisson, F. 3 11-48 88, Mi. 13–14, Ebene 01, Raum 19
Akad. Oberrat Dr. Armin Ader, F. 3 11-48 91, Mo. 13–14 und nach Vereinbarung,
Ebene 01, Raum 14
Dipl.-Sportl. Wilhelm Brodbeck, F. 3 11-48 92, n. V., Ebene 01, Raum 16
Dipl.-Sportl. Ulrich Gelhard, F. 3 11-48 94, 12–13, Ebene 01, Raum 15
Dipl.-Sportl. Ali Golmina, F. 3 11-48 93, n. V., Ebene 01, Raum 18
Sportlehrer Christoph Rocholl, F. 3 11-48 94, Do. 14–15, Ebene 01, Raum 15 (beurlaubt)
Dipl.-Sportl. Theodor Stemper, F. 3 11-48 87, Mo. 11–12, Ebene 00, Raum 52
(Sportmedizin)
Priv.-Doz. Dipl.-Sportl. Dr. Sarkhadun Yaldai, F. 3 11-49 35, Mo. 12–13, Ebene 01,
Raum 17
Dipl.-Sportl. Ute Derks, F. 3 11-48 92, n. V., Ebene 01, Raum 16
Dipl.-Sportl. Peter Wastl, F. 3 11-48 93, n. V., Ebene 01, Raum 18

Studienberatung durch die Fachschaftsvertreter der Studentenschaft

Zeiten nach Vereinbarung, Anschläge beachten

Anglistik:

Fachschaftsraum
Gebäude 23.21, Ebene 01, Raum 89

Erziehungswissenschaft:

Fachschaftsraum
Gebäude 23.03, Ebene 01, Raum 50, F. 3 11-30 84,
Beratung Mo.–Fr. 13–14 Uhr (am besten vorher telefonisch absprechen),
in den Ferien siehe Anschlag am Schwarzen Brett (Geb. 23.03.01)
u./o. an der Fachschaftstür

Germanistik:

Fachschaftsraum Germanistik/Geschichte
Gebäude 23.21, Ebene 01, Raum 82

Geschichte:

Fachschaftsraum Geschichte,
Gebäude 23.31, Raum 472, F. 3 11-45 72, Beratung Mo.–Do. 13–14 Uhr, in den
Ferien siehe Anschlag an den Schwarzen Brettern

Philosophie:

Fachschaftsraum
Gebäude 23.21, Ebene 01, Raum 21

Romanistik:

Fachschaftsraum, Beratung Mi. 13–14
Gebäude 23.21, Ebene 02, Raum 81

Sozialwissenschaft:

Gebäude 23.31, Ebene 04, Raum 22

Prüfungsausschuß

Ausschuß für die Diplomprüfung in Erziehungswissenschaft

Vorsitzende:

Prof. Dr. Christine Schwarzer

Stellvertreter:

Prof. Dr. Leonhard Friedrich

Weitere Mitglieder:

Prof. Dr. Gerhard Michel

Prof. Dr. Gerhard Wehle

Dr. Joachim Koblitz (wissenschaftlicher Mitarbeiter)

stud. phil. Werner Müller

stud. phil. Dirk Berten

Lehrkörper

a) Emeritierte Professoren:

- Benning, Helmut, Schumannstr. 56, 4020 Mettmann
Dr. phil. (Anglistik)
- Chassée, Wilhelm, Lützowstraße 34, 4040 Neuss 1, F. (0 21 01) 8 25 47
(Musik und ihre Didaktik)
(vorläufig angegliedert bis zur endgültigen Regelung)
- Cüppers, Walter, Ittenbachstr. 36, 4040 Neuss, F. (0 21 01) 46 50 99
(Kunst- und Werkerziehung), 12. 2. 82
- Klusen, Ernst, Im Grünen Winkel 18, 4060 Viersen, F. (0 21 62) 1 28 04
Dr. phil. (Musik und ihre Didaktik)
(vorläufig angegliedert bis zur endgültigen Regelung)
- Römer, Franz, Luise-Hensel-Straße 80, 5100 Aachen, F. (02 41) 6 53 58
Dr. phil. (Allgemeine Didaktik und Schulpädagogik)

b) Professoren:

- Anton, Herbert, Bahnstraße 45, 4020 Mettmann, F. (0 21 04) 2 22 77
Dr. phil. (Neuere Germanistik), 11. 11. 70 (Lehrstuhlinhaber)
- Beeh, Volker, Friedrich-von-der-Schulenberg-Str. 62, 4040 Neuss, F. (0 21 01) 47 60 68
Dr. phil. (Germanistische Sprachwissenschaft), 3. 8. 82
- Berger, Dieter A., Noldeweg 8, 4010 Hilden
Dr. phil. (Neuere Anglistik), 16. 7. 81 (Lehrstuhlinhaber)
- Beuker, Friedhelm, Poßbergweg 69, 4000 Düsseldorf 12, F. 2897 44
Dr. med. (Sportmedizin), 19. 10. 84
- Boldt, Hans, Joseph-Brodmann-Str. 10, 4000 Düsseldorf 31, F. (02 11) 40 20 15
Dr. jur. (Politikwissenschaft), 1. 4. 83 (Lehrstuhlinhaber)
- Busse, Wilhelm, Harzstraße 68, 5628 Heiligenhaus
Dr. phil. (Anglistik), 26. 7. 83 (Lehrstuhlinhaber) (beurlaubt)
- Flohr, Heiner, Lessingstraße 16, 4044 Kaarst 1, F. (0 21 01) 60 12 37
Dr. rer. pol., Dipl.-Kaufmann (Politikwissenschaft), 14. 6. 71 (Lehrstuhlinhaber)
- Friedrich, Leonhard, Espenstr. 109, 4040 Neuss 21, F. (0 21 07) 6 09 83
Dr. phil. (Allgemeine Pädagogik), 5. 4. 76 (Lehrstuhlinhaber)
- Geldsetzer, Lutz, Mönchenwerther Straße 4, 4000 Düsseldorf 11, F. 57 55 56
Dr. phil. (Philosophie), 23. 10. 69
- Glaap, Albert-Reiner, Lerchenweg 16, 4030 Ratingen 1, F. (0 21 02) 2 39 70
Dr. phil. (Englische Sprache und ihre Didaktik), 17. 8. 73 (Lehrstuhlinhaber)
- Gössmann, Wilhelm, Graf-Recke-Straße 160, 4000 Düsseldorf 1, F. 63 31 04
Dr. phil. (Didaktik der deutschen Sprache und Literatur), 1. 4. 68
(Lehrstuhlinhaber)
- Häußler, Reinhard, Preußenstraße 14, 4030 Ratingen 6, F. (6 30) 6 87 07
Dr. phil. (Klassische Philologie), 18. 6. 76
- Hardach, Karl, Historisches Seminar, Universitätsstraße 1,
4000 Düsseldorf 1, F. 3 11-40 14 (Lehrstuhlinhaber)
Dr. rer. pol., Dipl.-Volkswirt (Wirtschaftsgeschichte), 1. 1. 77

- Hecker, Hans, Zum Hedelsberg 35, 5000 Köln 50 (Weiß), F. (0 22 36) 6 66 08
Dr. phil. (Osteuropäische Geschichte), 1. 4. 82
- Heinz, Rudolf, Augustastraße 123, 5600 Wuppertal 1,
Dr. phil. (Philosophie), 18. 6. 76
- Heldmann, Werner, Niederkasseler Straße 85, 4000 Düsseldorf 11
Dr. phil. (Allgemeine Pädagogik)
- Henrichs, Norbert, Im Luftfeld 80, 4000 Düsseldorf 31, F. 40 46 55
Dr. phil. (Philosophie und Informationswissenschaften), 24. 1. 74
- Hiestand, Rudolf, Rheinallee 120, 4000 Düsseldorf 11, F. 57 33 67
Dr. phil. (Mittelalterliche Geschichte), 12. 4. 76 (Lehrstuhlinhaber)
- Höfler, Manfred, Egilweg 17, 4000 Düsseldorf 1
Dr. phil. (Romanistik), 1. 10. 69 (Lehrstuhlinhaber)
- Hörisch, Jochen, Willbecker Straße 80, 4006 Erkrath, F. (0 21 04) 4 55 62
Dr. phil. (Neuere Germanistik), 16. 2. 82
- Hogrebe, Wolfram, Grabenstraße 6, 4005 Meerbusch 1, F. (0 21 05) 1 32 03
Dr. phil. (Philosophie), 16. 12. 1980 (beurlaubt)
- Hüttenberger, Peter, Bendhütter Str. 237, 4050 Mönchengladbach-Neuwerk,
F. (0 21 61) 66 57 50 (Lehrstuhlinhaber)
Dr. phil. (Neueste Geschichte mit besonderer Berücksichtigung
der Geschichte des Landes Nordrhein-Westfalen), 1. 2. 76
- Huning, Alois, Weißdornweg 12, 5603 Wülfrath, F. (0 20 58) 32 54
Dr. phil. (Philosophie), 7. 11. 73
- Kaiser, Gert, Lilienweg 15, 4020 Mettmann-Metzkausen, F. (0 21 04) 5 35 05
Dr. phil. (Ältere Germanistik), 17. 3. 77 (Lehrstuhlinhaber)
- Keller, Rudi, Walder Straße 12, 5657 Haan
Dr. phil. (Germanistische Sprachwissenschaft) 17. 10. 78
- Kienast, Dietmar, Hedwigstraße 5, 4044 Kaarst 2, F. (0 21 01) 51 90 07
Dr. phil. (Alte Geschichte), 2. 10. 65 (Lehrstuhlinhaber)
- Kluszczewski, Reinhard, Badeniastraße 12, 4044 Kaarst 1, F. (0 21 01) 6 79 94
Dr. phil. (Romanistik), 21. 7. 82 (beurlaubt)
- Legenhäuser, Lienhard, Nocken 11, 5600 Wuppertal 11, F. (02 02) 78 01 49
Dr. phil. (Anglistik), 10. 11. 75 (beurlaubt)
- Lönne, Karl-Egon, Oberstraße 37, 4048 Grevenbroich 2, F. (0 21 81) 7 37 71
Dr. phil. (Neuere Geschichte), 21. 7. 82 (beurlaubt)
- Lowinski, Leonhard, Rosenstraße 7, 4044 Kaarst, F. (0 21 01) 6 58 14
Dr. rer. pol., Dipl.-Volkswirt (Soziologie und Sozialpädagogik), 21. 11. 61
(Lehrstuhlinhaber)
- Manuwald, Bernd, Goetheweg 4, 4040 Neuss 21 (Hoisten), F. (0 21 07) 62 25
Dr. phil. (Klassische Philologie), 1. 4. 84 (Lehrstuhlinhaber)
- Manz, Wolfgang, Margeritenweg 6, 4047 Dormagen 11, F. (0 21 82) 72 40
Dr. rer. pol. Dipl.-Psychologe (Psychologie), 28. 9. 73 (Lehrstuhlinhaber)
- Margies, Dieter, Tucherweg 23, 4010 Hilden, F. (0 21 03) 6 46 64
Dr. phil. (Erziehungswissenschaft), 26. 1. 82
- Michel, Gerhard, Rheinstraße 1, 4053 Jüchen 7, F. (0 21 81) 4 30 77
Dr. phil. (Allgemeine Didaktik und Schulpädagogik), 3. 5. 76
(Lehrstuhlinhaber)
- Molitor, Hansgeorg, Oberstraße 39, 4050 Mönchengladbach, F. (0 21 61) 63 03 23
Dr. phil. (Mittlere und Neuere Geschichte sowie Rheinische Landesgeschichte –
Didaktik der Geschichte), 9. 3. 76 (Lehrstuhlinhaber)

- Mommsen, Wolfgang, J., Leuchtenberger Kirchweg 43, 4000 Düsseldorf 31, F. 40 11 96
Dr. phil. (Neuere Geschichte), 25. 6. 68
(Lehrstuhlinhaber)
- Müller, Klaus, Drosselweg 10, 4052 Korschenbroich 2, F. (0 21 61) 67 25 18
Dr. phil. (Neuere Geschichte), 10. 11. 71 (Lehrstuhlinhaber)
- Münc, Richard, Bergstr. 28, 5064 Rösrath 1, F. (0 22 05) 8 49 86
Dr. phil. (Sozialwissenschaft), 25. 5. 77 (Lehrstuhlinhaber)
- Nickel, Horst, Berliner Straße 25, 5309 Meckenheim, F. (0 22 25) 21 47
Dr. phil., Dipl.-Psychologe (Psychologie – Entwicklungs- u. Erziehungspsychologie),
7. 9. 69 (Lehrstuhlinhaber)
- Nicolin, Friedhelm, Forststraße 11, 5300 Bonn-Röttgen, F. (02 28) 25 11 07
Dr. phil. (Allgemeine Pädagogik), 18. 12. 62 (Lehrstuhlinhaber)
- Nies, Fritz, Mörikestraße 28, 4044 Kaarst
Dr. phil. (Romanistik), 1. 10. 70 (Lehrstuhlinhaber)
- Opelt, Ilona, Gartenstr. 38, 4000 Düsseldorf 30, F. 49 23 77
Dr. phil. (Klassische Philologie), 28. 6. 68 (Lehrstuhlinhaber)
- Pott, Hans-Georg, Elsterweg 5, 4019 Monheim, F. (0 21 73) 5 54 39
Dr. phil. (Neuere Germanistik), 4. 7. 83
- Rettig, Wolfgang, Ricarda-Huch-Weg 14, 4040 Neuss 21, F. (0 21 07) 27 72
Dr. phil. (Romanistik), 1. 10. 81
- Rösch, Heinz-Egon, Fürstenwall 153, 4000 Düsseldorf
Dr. phil. (Sportwissenschaft), 1. 12. 79 (Lehrstuhlinhaber)
- Roloff, Volker, Otto-Hahn-Str. 33, 4000 Düsseldorf 13
Dr. phil. (Romanistik), 24. 9. 85
- Schrader, Ludwig, Gleiwitzer Straße 20, 4044 Kaarst 2,
Dr. phil. (Romanistik), 24. 7. 68 (Lehrstuhlinhaber)
- Schulte Herbrüggen, Hubertus, Dürerstraße 30, 4040 Neuss
Dr. phil. (Anglistik), 1. 8. 70 (Lehrstuhlinhaber)
- Schwarzer, Christine, Angelastraße 17, 5160 Düren, F. (0 24 21) 8 32 19
Dr. phil. (Erziehungswissenschaft), 11. 3. 83 (Lehrstuhlinhaberin)
- Semmler, Josef, Ebereschenweg 21, 6700 Ludwigshafen, F. (06 21) 55 71 65
Dr. phil. (Mittelalterliche Geschichte), 15. 6. 72
- Stötzel, Georg, Merianweg 2, 4010 Hilden
Dr. phil. (Deutsche Philologie und Linguistik), 15. 9. 68 (Lehrstuhlinhaber)
- Süssmuth, Hans, Droste-Hülshoff-Straße 1, 4040 Neuss, F. (0 21 01) 4 24 15
Dr. phil. (Neueste Geschichte und Didaktik der Geschichte), 15. 10. 69
(Lehrstuhlinhaber)
- Weber, Christoph, Florastr. 52, 4000 Düsseldorf 1, F. 33 31 07
Dr. phil. (Neuere Geschichte), 21. 7. 82
- Wehle, Gerhard, Bislicher Str. 7, 4230 Wesel-Flüren
Dr. phil. (Erziehungswissenschaft), 1. 10. 61 (Lehrstuhlinhaber)
- Windfuhr, Manfred, Uerdinger Straße 23, 4000 Düsseldorf 30
Dr. phil. (Neuere Germanistik), 30. 3. 67 (Lehrstuhlinhaber)
- Wolff, Dieter, Am Hausberg 12, 4300 Essen 18, F. (0 20 54) 21 21
Dr. phil. (Englische Sprache und ihre Didaktik), 1. 8. 75 (Lehrstuhlinhaber)
- Wunderli, Peter, Feuerbachstr. 38, 4000 Düsseldorf 1
Dr. phil. (Romanistik), 1. 4. 70 (Lehrstuhlinhaber)
- Wunderlich, Dieter, Chamissostraße 8, 4000 Düsseldorf 1
Dr. phil. (Allgemeine Sprachwissenschaft), 21. 5. 73 (Lehrstuhlinhaber)

Mit der Vertretung eines Lehrstuhls beauftragt:

Kugler, Hartmut, Suarezstraße 27, 1000 Berlin 19
Prof. Dr. phil. (Ältere Germanistik)

Gastdozent (Gerda-Henkel-Stiftung)

Günther, Hubertus, Theresienstraße 7, 8000 München
Dr. phil. (Kunstgeschichte)

c) Studienprofessoren:

Haamann, Inge, Kampwebersheide 44, 4044 Kaarst, F. (0 21 01) 60 30 06
(Sportwissenschaft)

Heimbecher, Wolfgang, Lechstraße 7, 4040 Neuss 21 (Norf), F. (0 21 07) 21 14
Dr. phil. (Klassische Philologie)

Herkenrath, Fritz
(Sportwissenschaft)

Lisson, Rudolf, Norfer Weg 83, 4040 Neuss (Uedesheim), F. (0 21 01) 3 93 71
(Sportwissenschaft)

Meyer, Hans-Lothar, Am Thielchesbusch, 5350 Kirchheim, F. (0 22 55) 12 98
Dr. phil. (Anglistik)

d) Honorarprofessoren:

Gattermann, Günter, Corellistraße 47, 4000 Düsseldorf 13, F. 70 54 24
Dr. phil., Ltd. Bibliotheksdirektor (Bibliothekswissenschaft)

Göres, Jörn, Burgmüllerstraße 55, 4000 Düsseldorf 1, F. 66 45 34
Dr. phil., Direktor des Goethe-Museums (Neuere Germanistik)

Kruse, Joseph A., Feldstraße 39, 4000 Düsseldorf 30
Dr. phil. Direktor des Heinrich-Heine-Instituts Düsseldorf
(Didaktik der deutschen Sprache und Literatur)

Roddewig, Marcella, Metzkauser Str. 21, 4000 Düsseldorf 12
Dr. phil.

e) Außerplanmäßige Professoren:

Brands, Hartmut, Dilborner Str. 122, 4055 Niederkrüchten, F. (0 21 63) 8 27 83,
Dr. phil. (Philosophie), 3. 3. 86

Hardörfer, Ludwig, Charles-de Gaulle-Straße 20, 5140 Erkelenz,
F. (0 24 31) 7 25 11
Dr. phil., Leitender Regierungsschuldirektor, 30. 8. 76
(Erziehungswissenschaft)

Lüth, Johann Christoph, Händelstraße 2, 4010 Hilden, F. (0 21 03) 4 33 21
Dr. phil. (Erziehungswissenschaft), 29. 4. 80

Neuland, Eva, Essener Straße 6a, 4330 Mülheim a. d. Ruhr
Dr. phil. (Deutsche Sprache und ihre Didaktik), 24. 6. 80

Schormann, Gerhard, Georgstraße 36, 5300 Bonn, F. (02 28) 65 54 81
Dr. phil. (Mittlere und Neuere Geschichte), 10. 2. 81

f) Privatdozenten:

Althöfer, Heinz, Restaurierungszentrum der Landeshauptstadt Düsseldorf
Schenkung Henkel, Ehrenhof 3a, 4000 Düsseldorf, F. 8 99 24 66/24 36
Dr. phil., Direktor des Restaurierungszentrums (Restaurierungskunde), 18. 6. 85

- Beyer, Manfred, Lübistrather Straße 42–46, 4040 Neuss 26
Dr. phil., Akad. Oberrat (Anglistik), 7. 2. 84
- Claas, Dietmar, Rheinfährstraße 7, 4040 Neuss, F. (3 00) 3 76 28
Dr. phil., Akad. Oberrat (Englische Philologie mit besonderer Betonung der amerikanischen Literaturwissenschaft), 8. 6. 82
- Coulmas, Florian, Lindenstraße 240, 4000 Düsseldorf, F. 68 22 26
Dr. phil., Wiss. Ang. (Allgemeine Sprachwissenschaft), 21. 10. 80 (beurlaubt)
- Eder, Klaus, Max-Scheler-Straße 5, 8000 München 60, F. (0 89) 8 34 93 19
Dr. phil. (Sozialwissenschaften), 3. 7. 84
- Graf Finckenstein, Albrecht, Weimarer Weg 2, 4000 Düsseldorf 12
Dr. phil., Wiss. Ang. (Mittelalterliche Geschichte), 16. 2. 82
- Kirchmeyer, Helmut, Breite Straße 70, 4040 Neuss, F. (0 21 01) 27 38 78
Prof. Dr. phil., Dekan des Robert-Schumann-Instituts der Staatlichen Hochschule für Musik Rheinland (Musikwissenschaft und besonderer Berücksichtigung musikwissenschaftlicher Medienkunde), 6. 7. 82
- Merkert, Paul Rainald, Lessingstr. 66, 5012 Bedburg/Erft, F. (0 22 72) 73 28
Dr. phil., Akad. Oberrat (Erziehungswissenschaft mit Schwerpunkt Medienforschung), 18. 10. 83
- Pinkal, Manfred, Moorenstraße 52, 4000 Düsseldorf 1, F. 34 43 15
Dr. phil. (Allgemeine Sprachwissenschaft), 3. 7. 84
- Seidel, Therese, Steinstraße 10, 4040 Neuss, F. (3 00) 3 07 66
Dr. phil., (Anglistik/Amerikanistik – englische und nordamerikanische Literatur), 20. 7. 82
- Strosetzki, Christoph, Hubertusweg 90, 4040 Neuss
Dr. phil. Wiss. Ang. (Romanistik), 22. 1. 85
- Tepe, Peter, Christophstraße 60, 4000 Düsseldorf 1, F. 34 86 17
Dr. phil. (Philosophie), 21. 1. 86
- Yaldai, Sarkhadun, Heine-Ring 2, 5000 Köln 71, F. (02 21) 5 90 30 07
Dr. phil. (Sportwissenschaft), 16. 4. 85

g) Hochschulassistenten:

- Baumann, Uwe, Lochnerweg 3, 4010 Hilden, F. (0 21 03) 8 79 07
Dr. phil. (Anglistik)
- Bode, Herbert F., Am Broicher Weg 2, 4053 Jüchen 6, F. (0 21 81) 4 34 48
Dr. phil. (Allgemeine Didaktik und Schulpädagogik)
- Brall, Helmut, An der Blankstraße 11, 4052 Korschenbroich 1,
F. (0 21 61) 64 06 34, Dr. phil. (Ältere Germanistik)
- Falkenberg, Gabriel, Schalbruch 131, 4010 Hilden, F. 4 40 93
Dr. phil. (Deutsche Philologie und Linguistik)
- Küsters, Urban, Merscheider Straße 15, 4000 Düsseldorf 13, F. 78 73 39
Dr. phil. (Ältere Germanistik)
- Wiese, Richard, Steinstraße 1, 4040 Neuss 1, F. (0 21 01) 3 56 59
Dr. phil. (Allgemeine Sprachwissenschaft)
- Wissemann, Michael, Nibelungenstraße 22, 4000 Düsseldorf 11, F. 5 14 82
Dr. phil. (Klassische Philologie)

h) Akademische Oberräte/Akademische Räte:

- Ader, Armin, Gäuselnd 2 a, 4600 Dortmund 50, F. (02 31) 75 42 28
Oberrat Dr. phil. (Sportwissenschaft)
- von Antropoff, Rurik, Hölderlinweg 14, 4044 Kaarst 1, F. (0 21 01) 60 24 22
Dr. phil., Oberrat (Englische Sprache und ihre Didaktik)
- Bierbach, Mechtild, Dunantstraße 41, 4040 Neuss, F. (0 21 01) 12 06 80
Dr. phil. (Romanistik)
- Braselmann, Petra, Adolf-Kolping-Str. 22, 5650 Solingen
Dr. phil. (Romanistik)
- Cepl-Kaufmann, Gertrude, Oberbuschweg 23, 5000 Köln 50, F. (0 22 36) 6 24 61
Dr. phil., Oberrätin (Neuere Germanistik)
- Dombrowski, Oda, Direktorin eines Instituts für Leibesübungen
Dr. phil. (Sportwissenschaft)
- Drissen, Klaus-Dieter, Preußenstraße 101, 4040 Neuss, F. (0 21 01) 8 25 21
Oberrat (Romanistik)
- Fenner, Hans-Jörg, Sonnenschein 21, 5650 Solingen 19, F. (02 12) 31 39 30
Dr. phil., Dipl.-Psych., Oberrat (Psychologie – Entwicklungs- und Erziehungspsychologie)
- Franz, Manfred, Richard-Wagner-Straße 24, 5000 Köln 1, F. (02 21) 21 76 79
Dr. rer. nat. Oberrat (Allg. Didaktik und Theorie der Schule)
- Gemmingen-Obstfelder, Barbara von, Am Heidberg 14, 4000 Düsseldorf 12,
F. 20 23 87, Dr. phil., Oberrätin (Romanistik)
- Giloy-Hirtz, Petra, Schloß Pesch, 4005 Meerbusch 3
Dr. phil. (Ältere Germanistik)
- Hartkopf, Winfried, Lichtstraße 31, 4000 Düsseldorf 1, F. 67 43 22
Dr. phil., Oberrat (Neuere Germanistik)
- Haslag, Josef, Johansenaue 142, 4150 Krefeld, F. (0 21 51) 54 42 85
Dr. phil., Oberrat (Anglistik)
- Haupt, Barbara, Wilbergstr. 18, 4010 Hilden, F. (0 21 03) 6 67 24
Dr. phil., Oberrätin (Ältere Germanistik)
- Kegler, Dietrich, Josef-Schwarz-Str. 48, 4047 Dormagen 11, F. (0 21 82) 97 91
Dr. phil., Oberrat (Allgemeine Pädagogik)
- Miebach, Bernhard
F. (0 22 04) 5 45 52 (Sozialwissenschaft)
- Rehbein, Jürgen, Königsberger Straße 28 c, 4018 Langenfeld, F. (0 21 73) 7 18 56
Dr. phil., Oberrat (Romanistik)
- Roth, Klaus-Hinrich, Strandweg 12, 4040 Neuss, F. (0 21 01) 3 75 57
Dr. phil., Oberrat (Didaktik der deutschen Sprache)
- Scharf, Hans-Werner, Remscheider Straße 3, 4000 Düsseldorf 1,
Dr. phil., M. A. Oberrat (Deutsche Philologie und Linguistik)
- Schroeder, Aribert, Am Kuckesberg 24, 5657 Haan, F. (0 21 29) 5 14 48
Dr. phil., M. A., Oberrat (Englische Sprache und ihre Didaktik)
- Sünger, Maria Therese, Heddinghausen 83, 5223 Nümbrecht, F. (0 22 93) 64 41
Dr. phil., Oberrätin (Didaktik der deutschen Literatur)
- Steuber, Hartmut, Lewitstraße 32, 4000 Düsseldorf 11, F. 57 36 17
Dr. phil. (Erziehungswissenschaft)
- Vacano, Otfried von, Landstraße 5, 4052 Korschenbroich 4-Liedberg,
F. (0 21 66) 8 78 14,
Dr. phil. (Alte Geschichte)

Wiesemann, Falk, Zietenstr. 65, 4000 Düsseldorf 30, F. 48 61 75

Dr. phil., Oberrat (Neueste Geschichte)

Wüstemeyer, Manfred, Heideweg 18, 4224 Hünxe-Drevenack, F. (0 28 58) 67 77

Dr. phil., Oberrat (Neuere Geschichte)

i) Studienrat im Hochschuldienst:

Bäcker, Notburga, Reichswaldallee 63, 4000 Düsseldorf 30, F. 65 60 57

Dr. phil. (Romanistik)

Kaiser, Ulrike, An St. Swibert 52, 4000 Düsseldorf 31

Dr. phil., Oberstudienrätin (Anglistik)

j) Wissenschaftliche Mitarbeiter mit Lehraufgaben:

Beckmann, Friedhelm, In der Brück 14, 4030 Ratingen 1, F. (0 21 02) 2 74 38

(Romanistik)

Berns, Jürgen, Schweidnitzer Straße 23, 4000 Düsseldorf

Wiss. Ang. (Mittelalterliche Geschichte)

Buschendorf, Christa, Am Unteren Faulen Pelz 4, 6900 Heidelberg, F. (0 62 21) 2 05 71

Dr. phil., Wiss. Ang. (Anglistik)

Clahsen, Harald, Jakob-Krebs-Straße 126, 4156 Willich 2, F. (0 21 56) 25 66

Dr. phil., Wiss. Ang. (Allgemeine Sprachwissenschaft)

Dreher, Bernd, Grafenberger Allee 155, 4000 Düsseldorf 1, F. 66 51 16

M. A., Wiss. Ang. (Neuere Geschichte)

Dubrule, Gérard, Schäferstraße 2, 4000 Düsseldorf 30, F. 4 98 16 87

Dr. phil., Wiss. Ang. (Philosophie und Philosophie-Dokumentation)

Düsberg, Klaus-Jürgen, Nikolaus-Ehlen-Str. 4, 4330 Mülheim/Ruhr,

F. (02 08) 75 02 11

Dr. phil., Wiss. Ang. (Philosophie)

Elting, Agnes, Kollegstr. 2, 4630 Bochum-Querenburg, F. (02 34) 70 61 26

Dipl. rer. soc., Wiss. Ang. (Soziologie)

Engelbrecht, Jörg, Amsterdamer Straße 26 a, 4000 Düsseldorf 30, F. 4 36 05 33

Dr. phil., Wiss. Ang. (Neuere Landesgeschichte)

de la Fuente, Bienvenido, Neuenhausstr. 26, 4006 Erkrath-Unterfeldhaus,

F. 25 35 79

Dr. phil., Wiss. Ang. (Romanistik)

Gephart, Werner, Hohenzollernstr. 4, 5216 Niederkassel, F. (0 22 08) 7 27 20

Wiss. Ang. (Soziologie)

Hachenberg, Peter, Marschallstr. 39, 4000 Düsseldorf 30, F. 48 77 33

Wiss. Ang. (Deutsche Philologie und Linguistik)

Haehling, Raban von, Kohlruschweg 25, 4000 Düsseldorf 13, F. 76 37 18

Wiss. Ass., Dr. phil. (Alte Geschichte)

Heinrich, Hans Peter, Tußmannstr. 3, 4000 Düsseldorf 30, F. 48 81 95

Wiss. Ang. (Anglistik)

Heuwold, Ascan, F. (0 21 06) 4 39 43

Dr. phil., Wiss. Ass. (Erziehungswissenschaft)

Hinke-Dörnemann, Ulrike, Am Wehrhahn 74, 4000 Düsseldorf 1, F. 35 64 75

Dr. phil., Wiss. Ang. (Philosophie)

Hoebink, Hein, Brücke 2, 4040 Neuss,

Dr. phil., M. A., Wiss. Ass. (Neueste Geschichte)

Holtei, Rainer, Papiermühlenweg 4 b, 4030 Ratingen 1

M. A., Wiss. Ang. (Anglistik)

- Jucquois-Delpierre, Monique, Universitätsstraße 1, 4000 Düsseldorf 1,
F. 3 11-43 18
Wiss. Ang. (Philosophie) (Dokumentation)
- Kallweit, Hilmar, Goßlerstraße 16, 1000 Berlin 33
Dr. phil. (Ältere Germanistik)
- Knapp, Karl Friedrich, II. Rote-Haag-Weg 24, 5100 Aachen, F. (02 41) 6 46 29
(Dr. phil. (Anglistik))
- Koblitz, Joachim, Hindenburgstr. 12 a, 4047 Dormagen 11, F. (0 21 06) 9 11 52
Dr. phil., Dipl.-Pädagoge, Wiss. Ang. (Erziehungswissenschaft)
- Krumeich, Gerd, Im Grund 58, 4000 Düsseldorf 30, F. 45 14 21
Dr. phil., Wiss. Ang. (Neuere Geschichte)
- Lechner, Jochen, Herzogstr. 35, 4000 Düsseldorf
Wiss. Ang. (Philosophie)
- Liedtke, Frank, Friedenstraße 18, 4000 Düsseldorf 1, F. 3 98 15 11
Dr. phil., Wiss. Ang. (Germanistik)
- Löbner, Sebastian, Haus am Deich 1, 4005 Meerbusch 1, F. (0 21 05) 85 00
Dr. phil. Wiss. Ang. (Allgemeine Sprachwissenschaft)
- Mädig, Klaus, Rauhe Egge 60, 5810 Witten 3, F. (0 23 24) 3 18 54
Dr. phil., Dr. jur., Wiss. Ang. (Geschichte und Didaktik der Geschichte)
- Matejovski, Dirk, Am Paßfeld 13, 4100 Duisburg 18
Wiss. Ang. (Ältere Germanistik)
- Matthes, Lothar, Ernst-Lemmer-Str. 52, 4000 Düsseldorf 13, F. 70 76 50
Dr. phil., Wiss. Ang. (Romanistik)
- May, Reinhard, Universitätsstraße 1, 4000 Düsseldorf 1, F. 3 11-29 19
Dr. iur., Ph. D., (London), Assessor iuris, Wiss. Ang. (Philosophie)
- Müller, Klaus Peter, Offerstr. 21, 5620 Velbert 1, F. (0 20 51) 5 41 58
Dr. phil., Wiss. Ang. (Englische Sprache und ihre Didaktik)
- Naeyer, Jürgen, Faller Str. 41, 4053 Jüchen 1, F. (0 21 65) 28 45
Dr. phil., M. A., Wiss. Ass. (Allg. Didaktik und Schulpädagogik)
- Neuhaus-Koch, Ariane, Lindenstraße 242, 4000 Düsseldorf 1, F. 68 97 02
Dr. phil., Wiss. Ang. (Neuere Germanistik)
- Nocken, Ulrich, Vohwinkelallee 34, 4000 Düsseldorf 1,
Ph. D., M. A., Wiss. Ang. (Wirtschaftsgeschichte)
- Petzold, Matthias, Lukasstraße 4, 5000 Köln 30, F. (02 21) 51 34 23
Dr. phil., Dipl.-Psych., Wiss. Ang. (Psychologie-, Entwicklungs- und Erziehungspsychologie)
- Pöhls, Uwe, Dechant-Hess-Str. 41, 4040 Neuss, F. (0 21 01) 3 56 31
Wiss. Ang. (Politikwissenschaft)
- Posse, Norbert, Altenbach 17, 5653 Leichlingen 2, F. (0 21 74) 3 81 94
Dr. phil., Dipl.-Psych., Wiss. Ang. (Erziehungswissenschaft)
- Reh, Werner, Sedentaler Str. 36, 4006 Erkrath-Hochdahl
Wiss. Ang. (Politikwissenschaft)
- Saurwein, Karl-Heinz, Bremer Str. 101, F. (02 02) 76 36 93, 5600 Wuppertal 1
Dr. Dipl.-Volkswirt, Wiss. Ang. (Sozialwissenschaft)
- Schiller, Monika, Tiefenbruchstr. 79, 4018 Langenfeld, F. (02 12) 6 68 85
Dr. phil., Wiss. Ang. (Anglistik)
- Schoenauer, Ursula, 4005 Meerbusch 3, Bösinghovener Straße 118, F. (0 21 59) 74 90
M. A. (Didaktik der Geschichte)
- Schreiber-Neumann, Wolfgang, Schanzenstraße 74, 4000 Düsseldorf, F. 57 94 92
Dipl.-Päd., Wiss. Ang. (Erziehungswissenschaft)

- Schwentker, Wolfgang, Langenfeldstr. 39, 4330 Mülheim a. d. Ruhr,
F. (02 08) 48 23 54
Wiss. Ang. (Neuere Geschichte)
- Simon, Jürgen, Füsilierstraße 26, 4000 Düsseldorf,
Wiss. Ang. (Mittelalterliche Geschichte)
- Stauch, Hildegard, Flensburger Straße 7, 4330 Mülheim/Ruhr,
F. (02 08) 42 20 71
Dr. phil., Wiss. Ang. (Neuere Germanistik)
- Süntinger, Birgit, Niederdonkerstraße 63, 4005 Meerbusch 1, F. (0 21 05) 89 53
Wiss. Ang. (Erziehungswissenschaft)
- Sziborsky, Lucia, Südstraße 38, 4040 Neuss 21, F. (0 21 07) 13 82
Dr. paed., Wiss. Ang. (Erziehungswissenschaft: Philosophie der Erziehung)
- Tönnemann, Wolfgang, Roderbirken 3, 5653 Leichlingen, F. (0 21 75) 99 15 62
Wiss. Ang. (Politikwissenschaft)
- Unterweg, Friedrich-Karl, Buchenweg 24, 4006 Erkrath, F. (0 21 04) 4 09 79
Wiss. Ang. (Anglistik)
- Vetter, Jürgen, Hüttenstr. 15, 4000 Düsseldorf 15, F. 37 61 85
Dr. rer. nat., Dipl.-Psych., Wiss. Ang. (Psychologie – Entwicklungs- und Erziehungspsychologie)
- Walder, Fernande, Kerschensteinerweg 11, 4010 Hilden, F. (0 21 03) 8 74 47
Wiss. Ang. (Erziehungswissenschaft)
- Weißberger, Michael, Blücherstr. 56, 4000 Düsseldorf 30, F. 48 83 27
Wiss. Ang. (Klassische Philologie)
- Wendell, Elizabeth, Benrather Schloßallee 97, 4000 Düsseldorf 13, F. 71 31 42
Dr. phil., Wiss. Ang. (Anglistik)
- Werner, Edeltraud, Schorlemerstraße 27, 4000 Düsseldorf 11
Dr. phil., Wiss. Ass. (Romanistik)
- Woodsak, Monika, Fontanestraße 8, 4044 Kaarst 1, F. (0 21 01) 6 45 13
Dr. phil., Wiss. Ang. (Romanistik)
- Woll, Gerhard, Mittelstraße 29, 6685 Schiffweiler
Wiss. Ang. (Anglistik)
- Ziegler, Ruprecht, Martinshütte 101, 4052 Korschenbroich 2,
F. (0 21 61) 67 12 86
Dr. phil., Wiss. Ang. (Alte Geschichte)

k) Lehrkräfte für besondere Aufgaben (Lektoren und Diplomsporthlehrer):

Lektoren:

- Adamson, William, Ritterstr. 132, 4050 Mönchengladbach 2, F. (0 21 66) 24 88 03
M. A. (Anglistik)
- Berrut, Pierre, Barmer Straße 1, 4000 Düsseldorf 11, F. 5 46 67
(Romanistik)
- Boursicaut, Hélène, Witzelstraße 18, 4000 Düsseldorf
(Romanistik)
- Bulmer, Anne Frances, Thywissenstr. 17, 4040 Neuss, F. (0 21 01) 4 53 40
B. A. (Englische Sprache und ihre Didaktik)
- Creff, Michèle, Lise-Meitner-Str. 38, 4000 Düsseldorf 1,
(Romanistik)
- Hooton, Richard Gary, Wildenbruchstraße 44, 4000 Düsseldorf 11
Dr. phil., M. A. (Anglistik)

- de Manzini-Himmrich, Kolpingstr. 11, 4005 Meerbusch, F. (0 21 05) 76 57
Dott. (Romanistik)
- Nieroba, Louise, Dahlienstraße 13, 4040 Neuss 1, F. (3 00) 46 77 30 B. A.
(Anglistik)
- Standwell, G. J. B., Gästehaus der Universität, Fabriciusstr. 8, 4000 Düsseldorf 1
M. Litt. (Anglistik)

Diplomsporthlehrer:

- Brodbeck, Wilhelm
(Sportwissenschaft)
- Derks, Ute
(Sportwissenschaft)
- Gelhard, Ulrich, Karlsbader Straße 5, 5603 Wülfrath, F. (02 58) 69 95
(Sportwissenschaft)
- Golmina, Ali
(Sportwissenschaft)
- Rocholl, Christoph, Plüschowstraße 10, 4000 Düsseldorf 30, F. 43 66 79
Sportlehrer (Sportwissenschaft)
- Stemper, Theodor
(Sportwissenschaft)
- Wastl, Peter, Josefshaus 2 B, 4040 Neuss 21, F. (0 21 07) 6 08 18
(Sportwissenschaft)

l) Lehrbeauftragte

- Adam, Hermann, Guntherstr. 30, 5000 Köln 90, F. (0 22 03) 6 38 18
Dr. rer. pol. (Politikwissenschaft)
- Andree, Rolf, Rosenstraße 38, 4000 Düsseldorf 30, F. 4 98 00 36
Dr. phil., Oberkustos des Kunstmuseums Düsseldorf, F. 8 99 24 68
(Museumskunde)
- Arens, Brigitte, Heinestr. 6, 4040 Neuss 1, F. (0 21 01) 4 53 56
Dr. paed., Studienleiterin an der Volkshochschule Düsseldorf
(Erziehungswissenschaft: Erwachsenenbildung)
- Bastian, Hagen, Geschwister-Scholl-Str. 21, 4019 Monheim-Baumberg
Dr. phil. (Ältere Germanistik)
- Bause, Jutta, Bremer Str. 1 B, 4300 Essen 16, F. (02 01) 40 69 55
Stud.-Rätin (Klassische Philologie)
- Becker, Dietrich, Schorlemerstr. 3 a, 4000 Düsseldorf 11
Dr. phil., Ministerialdirigent im Kultusministerium NRW (Ältere Germanistik)
- Beihoff, Michael
Dipl.-Kfm. (Wirtschaftswissenschaft)
- Bollmann, Stefan, Glehner Weg 1, 4000 Düsseldorf 11
(Neuere Germanistik)
- Bolten, Jürgen, Göppinger Str. 27, 4000 Düsseldorf 13, F. 7 18 23 82
Dr. phil. (Deutsche Philologie und Linguistik)
- Bracht, Josef, Schlehdornweg 28, 5657 Haan 1, F. (0 21 29) 65 29
Dr. rer. pol., Professor (i. R.) der FH Düsseldorf, FB Wirtschaft
(Betriebswirtschaftslehre)
- Brandt, Rüdiger, Binsfelder Str. 19, 5160 Düren
Dr. phil. (Ältere Germanistik)
- Brinckmann, Wolfgang, Cranachstr. 83, 4040 Neuss
Dr. phil., Studiendirektor (Klassische Philologie)

- Büsing, Hermann, Hörsterholz 7, 4630 Bochum 5
 Prof. Dr. phil., Institut für Archäologie der Universität Bochum
 (Klassische Archäologie)
- Copceag, Dimitrie, Bismarckstr. 91, 4000 Düsseldorf, F. (02 11) 36 51 96
 Prof. Dr. (Romanistik)
- Cornelissen, Joachim, Witzelstraße 13, 4000 Düsseldorf, F. 34 61 63
 (Neuere Geschichte)
- Dammeyer, Manfred, Mühlenstraße 94, 4200 Oberhausen, F. (02 08) 86 08 05
 Dr. paed., Sozialwirt, MdL (Politische Wissenschaft)
- Daugsch, Walter, Benrather Rathausstr. 5, 4000 Düsseldorf 13, F. 71 88 70
 M. A. (Osteuropäische Geschichte, Russisch)
- Diederich, Henner, Sauerbruchstr. 18, 4630 Bochum 1, F. (02 34) 70 45 76
 (Musik und ihre Didaktik)
- Diergarten-Hamm, Anne, Konkordiastraße 38, 4000 Düsseldorf 1,
 Dipl.-Psych. (Psychologie, Sozial- und Unterrichtspsychologie)
- Epping, Cornelia, Düsselstraße 29, 4000 Düsseldorf 1,
 (Deutsche Philologie und Linguistik)
- Falkenberg, Hans-Geert, Isidor-Caro-Str. 62, 5000 Köln 60
 Dr. phil. (Germanistische Sprachwissenschaft)
- Faur, Raymonde, Im Johannisstr. 43, 5600 Wuppertal 1, F. (02 02) 43 51 63
 (Romanistik)
- Finger, Heinz
 Bibliotheksrat der Universitätsbibliothek Düsseldorf
 Dr. phil. (Mittelalterliche Geschichte)
- Fischer, Christiane, Paul-Klee-Weg 17, 4000 Düsseldorf 30, F. 40 77 74
 Dr. phil., Wiss. Hilfskraft (Anglistik)
- Fischer, Guntram, Diezelweg 39A, 4000 Düsseldorf 30, F. 41 16 04
 Prof. Dr. jur. (Rechtsgeschichte)
- Füllner, Karin, Urdenbacher Dorfstr. 30, 4000 Düsseldorf 13
 Dr. phil. (Neuere Germanistik)
- Fujikawa-Quante, Fumiko, Teutonenstraße 7, 4000 Düsseldorf 11, F. 5 33 62
 Dr. (Japanstudien)
- Fujiwara, Michio, Konkordiastraße 27, 4000 Düsseldorf 1, F. 39 57 90
 (Japanstudien)
- Georg, Werner, Drususstr. 26, 4000 Düsseldorf 11
 Oberstudienrat (Klassische Philologie)
- Gerß, Wolfgang, Eifelstraße 14, 5628 Heiligenhaus, F. (0 20 56) 29 86
 Prof. Dr. rer. pol. (Sozialwissenschaft)
- Gethmann, Carl-Friedrich, Jägerweg 13, 4320 Hattingen, F. (0 23 24) 5 23 77
 Prof. Dr. phil. (Philosophie)
- Gössmann, Hilaria, Rolandstraße 31, 4000 Düsseldorf, F. 49 13 37
 M. A. (Japanstudien)
- Greub, Wolfgang, Virchowstraße 7, 4000 Düsseldorf 1
 Oberstudienrat (Klassische Philologie)
- Greven, Manfred, Danziger Straße 15, 4044 Kaarst 1, F. (0 21 01) 6 19 12
 Studiendirektor (Klassische Philologie)
- Haefs, Peter, Friedrich-Lau-Straße 7, 4000 Düsseldorf 30, F. 4 36 06 62
 Oberstudienrat (Klassische Philologie)
- Hansen, Volkmar, Haydnstr. 2g, 4040 Neuss
 Dr. phil. (Neuere Germanistik)

- Hauschild, Jan-Christoph, Florastraße 2, 4000 Düsseldorf
Dr. phil. (Didaktik der deutschen Sprache und Literatur)
- Hauszmann, János, Max-Born-Str. 12, 4000 Düsseldorf 13,
F. (02 11) 75 10 99, M. A. (Osteuropäische Geschichte)
- Heckmanns, Friedrich W., Heidendoren 38 a, 4330 Mülheim 13
Dr., stellvertretender Direktor des Kunstmuseums Düsseldorf,
F. (02 08) 48 06 46 (priv.), F. 8 99-24 72 (dienstl.)
(Wechselbeziehungen Kunstwissenschaft/Literaturwissenschaft)
- Herold, Theo, Verdisträße 50 a, 4010 Hilden
Stud. Dir. (Didaktik der deutschen Sprache und Literatur)
- Herweg, Michael, Kronprinzenstraße 98 a, 4018 Langenfeld, F. (0 21 73) 1 40 61
M. A. (Philosophie)
- Hille, Ekkehard, Engerstraße 15, 4000 Düsseldorf 1
Dr. med. (Sportwissenschaft)
- Höfer, Rainer, Barbarastraße 8, 5030 Hürth
Dr. phil., Wissnschaftl. Mitarbeiter am Institut für Sprachwissenschaft der
Universität Köln (Klassische Philologie)
- Hoffmann, Erwin, Im Winkel 16, 5101 Roetgen
Oberstudiendirektor (Ältere Germanistik)
- Hoffmann, Paul-Walter, Hauptstaatsarchiv, Mauerstraße, 4000 Düsseldorf 30
Dr. phil., Staatsarchivrat (Mittelalterliche Geschichte)
- Holzapfel, Heinz, Zitadellstraße 14, 4000 Düsseldorf 1
(Neuere Germanistik)
- Jarczyk, Johannes-Georg, Kantstraße 1, 4020 Mettmann 2
Studiendirektor (Griechisch für Philosophen)
- Kitsche, Adalbert, Gutenbergstr. 16, 4005 Meerbusch 2
Dr. rer. pol. (Wirtschaftswissenschaft)
- Kleine, Helene, Kaiserswerther Straße 43, 4000 Düsseldorf 30, F. 49 34 16
M. A. (Soziologie)
- Kohler, Carolyn, B. A., Rotdornstraße 35 a, 4019 Monheim
(Anglistik)
- Landmesser, Hans-Joachim, Am Kauerbusch 10, 5657 Haan
Dr. rer. pol., Dipl.-Volkswirt, Wiss. Hilfskraft (Wirtschaftswissenschaft)
- Lindken, Hans-Ulrich, Jentgesallee 72, 4150 Krefeld
Dr. phil. (Neuere Germanistik)
- Lisken, Hans F., Jürgensplatz 5, 4000 Düsseldorf 1
Dr. jur., Polizeipräsident (Rechtswissenschaft)
- Lüschow, Frank, Kaiserwerther Straße 34, 4150 Krefeld 12, F. (0 21 51) 52 01 26
Dipl.-Päd. (Erziehungswissenschaft)
- Matoni, Jürgen, Kampstr. 20, 4100 Duisburg 11
Dr. phil. (Neuere Germanistik)
- Mehlhausen, Joachim, Graf-Recke-Straße 209 A, 4000 Düsseldorf 1, F. 68 28 45
Prof. Dr. theol. (Evangelische Kirchengeschichte)
- Mick, Torsten, Klausenbergweg 8, 6730 Neustadt, F. (0 63 21) 28 98
(Politikwissenschaft)
- Mindé, Bernward, Volkshochschule Düsseldorf, Fürstenwall, 4000 Düsseldorf,
F. 8 99 53 38 (Romanistik)
- Opitz, Matthias, Ardennenstr. 51 b, 5100 Aachen-Schmidthof, F. (0 24 08) 8 09 08
Dr. phil. (Alte Geschichte, Klassische Philologie)

- Orlinski, Heinz Bernhard, Badeniastr. 18, 4044 Kaarst, F. (0 21 01) 6 62 67
Prof. (Allgemeine Musik- und Harmonielehre)
- Otto, Enrico, Julius-Leber-Str. 12, 4400 Münster, F. (02 51) 79 65 17
Dr. phil., Lektor an der Westfälischen Wilhelms-Universität Münster
(Didaktik der deutschen Sprache und Literatur)
- Pausch, Rolf, Heisterbachstraße 19, 5000 Köln 41
Dr. phil. (Psychologie, Sozial- und Unterrichtspsychologie)
- Pereira-Müller, Margarida, Dianastraße 23, 4000 Düsseldorf, F. 3 98 15 43
(Romanistik)
- Platzek, Werner, Glücksbürger Straße 6, 4630 Bochum, Dipl.-Sportl.,
Professor an der Fachhochschule Düsseldorf, Fachbereich Sozialpädagogik (Sport-
wissenschaft)
- Pöstges, Regina, Wetschewell 52, 4050 Mönchengladbach 3, F. (0 21 66) 5 34 44
(Alte Geschichte)
- Pothmann-Brebeck, Gerhild, Christophstraße 54 b, 4000 Düsseldorf 1,
F. (02 11) 31 70 50
Dipl.-Psych. (Entwicklungs- und Sozialpsychologie)
- Radtke, Günter, Mozartstraße 29, 4005 Meerbusch 1, Tel. (0 21 05) 84 48
Dr. phil., Dipl.-Kaufmann (Sozialwissenschaft)
- Rehfuß, Wulf, Wupperstr. 8, 4018 Langenfeld-Richrath, F. (0 21 73) 7 16 50
StD. Dr. phil. (Philosophie) (Didaktik)
- Roddewig, Marcella, Metzkauser Straße 21, 4000 Düsseldorf 12
Dr. phil. (Romanistik)
- Rodríguez Arrese-Igor, Aurora, Wupperstr. 4, 4000 Düsseldorf 1, F. 39 53 43
(Romanistik)
- Röhrs, Dieter-Georg, Bergstraße 14, 4000 Düsseldorf 22, F. 20 13 50
Ministerialrat im Kultusministerium NRW (Erziehungs- und Schulrecht)
- Rombeck-Jaschinski, Ursula, Sonnenaue 63, 4150 Krefeld
Dr. phil. (Neueste Geschichte)
- Salmen, Monika, Grunerstr. 80, 4000 Düsseldorf 1, F. 63 34 14
Dr. phil. (Didaktik der deutschen Sprache und Literatur)
- Schaal, Peter, Ransberg 12, 4060 Viersen, F. (0 21 62) 5 38 08
Dr. rer. pol., Dipl.-Kfm., Prof. an der Fachhochschule Düsseldorf,
FB Wirtschaft (Wirtschaftswissenschaft)
- Schipke, Amalia, Wildenbruchstr. 10, 4000 Düsseldorf 11, F. 57 99 94
Diplom-Übersetzerin (Neugriechisch)
- Schmidt, Vera, Wildgrube 8, 4630 Bochum
Dr. phil. (Neueste Geschichte)
- Schmitz-Berning, Cornelia, Sauerbruchstr. 15, 4040 Neuss
Dr. phil. (Deutsche Philologie und Linguistik)
- Scholtz, Ulrike, Steubenstr. 17, 6200 Wiesbaden, F. (0 61 21) 37 54 14
Dr. phil., Wiss. Hilfskraft (Anglistik)
- Scholz, Bernhard
Dr. phil., Leiter der Abt. für Geschichte der altorientalischen Kulturen
an der Universität Graz (Wirtschaftsgeschichte)
- Scholz, Heinz, Graf-Recke-Straße 42, 4000 Düsseldorf 1, F. 66 09 25
Prof. Dr. phil., Dozent an der Musikhochschule Köln und am
Robert-Schumann-Institut Düsseldorf (Phonetik-Sprechkunde)
- Schreckenberg, Wilhelm, Holbeinweg 3, 4000 Düsseldorf 31, F. (02 03) 74 61 47
Dr. phil., Oberstudiendirektor, Leiter des Staatlichen Bezirksseminars für das Lehr-
amt am Gymnasium in Düsseldorf (I)
(Erziehungswissenschaft: Didaktik der Sekundarstufe I und II)

- Schütze, Monika, Salierstraße 25, 4000 Düsseldorf, F. (02 11) 57 98 23
Dipl.-Psych., M. A. (Entwicklungs- und Sozialpsychologie)
- Schulze, Jörg, Bredowallee 26, 5300 Bonn 1, F. (02 28) 25 58 73
Dr. Ing., Amt des Landeskonservators Rheinland, Bachstraße 9, 5300 Bonn,
F. (02 28) 63 16 78 (Denkmalpflege)
- Sellerio, Antonella, Mozartstraße 2, 4000 Düsseldorf 30, F. 49 43 76
Dott. (Romanistik)
- Sparfel, Jacques, Institut Français, Palais Wittgenstein, Bilker Straße 79
F. 32 06 54/55 (Romanistik)
- Speciale, Antonio, Benzstr. 24, 4040 Neuss, F. (0 21 01) 53 01 92
(Romanistik)
- Spickhoff, Karl, Von-der-Goltz-Straße 28, 5600 Wuppertal 1, F. (02 02) 78 24 04
Studiendirektor (Klassische Philologie)
- Spiritula, Friedrich, Templergraben 13, 5100 Aachen, F. (02 41) 2 91 59
Dr. phil. (Erziehungswissenschaft: Schulpädagogik)
- de Sterio, Alexandre Marius, Stephanienstr. 16, 4000 Düsseldorf 1
Prof. Dr. phil. (Neuere Germanistik)
- Süßmilch, Edgar, Prinzenburg 14, 4154 Tönisvorst 1, F. (0 21 51) 79 86 94
Dipl.-Päd. (Erziehungswissenschaft)
- Tauch, Max, Grünstr. 6, 4040 Neuss, F. (3 00) 2 12 48
Dr. phil., Oberkustos am Clemens-Sels-Museum, Neuss
(Didaktik der Geschichte)
- Tischler, Christiane, Pionierstraße 61, 4000 Düsseldorf
(Mittelalterliche Geschichte)
- Trosdorff, Mariana, Marbacher Str. 11, 4000 Düsseldorf 13
(Romanistik)
- Tschauder, Gerhard, Mühltaler Straße 10, 4000 Düsseldorf 1, F. 15 31 77
Dr. phil. (Deutsche Philologie und Linguistik)
- Ulrich, Margot, M. A., Corneliusstraße 46, 4000 Düsseldorf, F. (02 11) 37 37 96
(Deutsche Philologie und Linguistik)
- de la Válgoma, Aurora, Luegallee 15, 4000 Düsseldorf 11
(Romanistik)
- Vázquez Ruano, Rafael, Ellerstr. 181, 4000 Düsseldorf 1
(Romanistik)
- Vigiani, Patrizia, Schimmelbuschstr. 61, 4000 Düsseldorf, F. 41 13 79
(Romanistik)
- Weiß, Lothar
Dipl.-Volkswirt (Wirtschaftswissenschaft)
- Wirth, Klaus-Dieter, Rahserstr. 33, 4060 Viersen 1, F. (0 21 62) 1 22 43
Oberstudienrat (Romanistik)
- Wiedemann, Christina, Jahnstraße 23, 5628 Heiligenhaus, F. (0 20 56) 63 91
Dr. phil. (Romanistik)
- Zellmann, Ulrike, Suitbertusstraße 8, 4000 Düsseldorf 1
M. A. (Ältere Germanistik)
- Zepke-Böhme, Ingeborg, Pastor-Dehnert-Str. 15, 4048 Grevenbroich 2,
F. (0 21 81) 7 17 60
Dr. phil. (Klassische Philologie)
- Ziegler, Wulfhart, In der Sandheide 15 a, 4223 Voerde, F. (0 28 55) 61 17
Dr. phil. (Alte Geschichte)

Institute und Seminare

Philosophisches Institut (Gebäude 23.21, Ebene 04)

Geschäftsführender Leiter: Prof. Dr. Lutz Geldsetzer

Sekretariat: N. N., F. 3 11-29 12

Prof. Dr. H. Brands, F. 3 11-32 63

Prof. Dr. Rudolf Heinz, F. 3 11-23 34, Prof. Dr. Wolfram Högbebe, F. 3 11-29 20,

Prof. Dr. Alois Hünig, F. 3 11-29 22

Wiss. Ang.: Dr. Klaus-Jürgen Düsberg, F. 3 11-29 19

Jochen Lechner, F. 3 11-42 40

Dr. jur. Reinhard May, Ph. D. (London), F. 3 11-29 19

Forschungsabteilung für Wissenschaftstheorie:

Leiter: Prof. Dr. Lutz Geldsetzer, F. 3 11-29 14

Fries-Archiv

Redaktionsbüro Zeitschrift für allgemeine Wissenschaftstheorie

Forschungsabteilung für philosophische Information und Dokumentation:

Leiter: Prof. Dr. Norbert Henrichs, F. 3 11-29 13

Sekretariat: Ingeborg Zeller, F. 3 11-29 13

Wiss. Ang.: Dr. Gérard Dubrulle, F. 3 11-29 21

Monique Jucquois-Delpierre, F. 3 11-43 18

Dr. Ulrike Hinke-Dörnemann, F. 3 11-28 97

Techn. Mitarbeiter: N. N., F. 3 11-29 22

Margot Voss, F. 3 11-41 37

Fachbibliothek Philosophie der Universitätsbibliothek:

Ursina Sitte-Meyer, F. 3 11-29 16

Erziehungswissenschaftliches Institut

(Gebäude 23.03, Ebene 01 und 02 und Gebäude 23.02, Ebene 02)

Geschäftsführender Leiter: Prof. Dr. Leonhard Friedrich

Sekretariat: Brigitte Bodewig, F. 3 11-31 04,

Gebäude 23.02, Ebene 02, Raum 61,

Geschäftszeit: montags bis donnerstags 9–12 Uhr

Institutsbeauftragter für die Anerkennung von Studienleistungen:

Prof. Dr. Dieter Margies

Sekretariat: Erika Mendel, F. 3 11-20 85 (Gebäude 23.03, Ebene 01,

Raum 88) Geschäftszeit: dienstags bis freitags 9–12 Uhr,

außerdem mittwochs 14–15 Uhr

Praktikumsbüro: Akad. Oberrat Dr. Manfred Franz, F. 3 11-24 97
Sekretariat: Ingeburg Schöttler, F. 3 11-28 02
Gebäude 23.03, Ebene 01, Raum 42
Geschäftszeit: dienstags, mittwochs, donnerstags 9–12 Uhr,
außerdem donnerstags 14–15 Uhr
Bildungspolitisches Archiv: F. 3 11-34 70, Prof. Dr. J. Ch. Lüth
Archivraum: Gebäude 23.03, Ebene 02, Raum 24
Öffnungszeiten: dienstags und donnerstags 14–18 Uhr

Abteilung für Philosophie der Erziehung

Prof. Dr. Friedhelm Nicolin, F. 3 11-49 64
Sekretariat: Helga Schmittner, F. 3 11-38 04, Gebäude 23.03, Ebene 02,
Raum 26
Geschäftszeit: montags bis donnerstags 9–12 Uhr
Wiss. Ang.: Dr. Lucia Sziborsky, F. 3 11-49 66
Wiss. Hilfskraft: Yvonne Ruck
Theodor-Litt-Archiv:
Wiss. Hilfskraft: Elisabeth Schirra

Abteilung für Systematische Pädagogik

Prof. Dr. Leonhard Friedrich, F. 3 11-31 04
Sekretariat: Brigitte Bodewig, F. 3 11-31 04
Gebäude 23.02, Ebene 02, Raum 61, Geschäftszeit: montags bis donnerstags
9–12 Uhr,
Akademischer Oberrat: Dr. Dietrich Kegler, F. 3 11-36 79
Wiss. Ass.: Dr. Ascan Heuwold, F. 3 11-36 80

Abteilung für Allgemeine Didaktik und Theorie der Schule

Prof. Dr. Gerhard Michel, F. 3 11-26 46
Sekretariat: Karin Roggendorf, F. 3 11-26 46, Gebäude 23.02, Ebene 02,
Raum 69
Geschäftszeit: dienstags bis freitags 9–12 Uhr,
außerdem mittwochs 14–15.30 Uhr
Prof. Dr. Johann-Christoph Lüth, F. 3 11-21 35
Akademischer Oberrat: Dr. Manfred Franz, F. 3 11-24 97
HschAss.: Dr. Herbert F. Bode, F. 3 11-36 85
Wiss. Ass.: Dr. Jürgen Naeher, F. 3 11-36 87
Wiss. Hilfskraft: Dipl.-Päd. Frank Lüscho

Abteilung für pädagogische Anthropologie und Erwachsenenbildung

Prof. Dr. Gerhard Wehle, F. 3 11-28 59
Sekretariat: Ilse Koenemann, F. 3 11-20 38, Gebäude 23.03, Ebene 01,
Raum 81
Geschäftszeit: montags bis donnerstags 9–12 Uhr
Akademischer Oberrat: Priv.-Doz. Dr. Paul Merkert, F. 3 11-21 36
Akademischer Rat: Dr. Hartmut Steuber, F. 3 11-28 53
Wiss. Ang.: Birgit Suttinger, F. 3 11-34 71, Fernande Walder, F. 3 11-34 71
Wiss. Hilfskraft: N. N.

Abteilung für Bildungsforschung und pädagogische Beratung

Prof. Dr. Christine Schwarzer, F. 3 11-20 39

Sekretariat: Anneliese Frey, F. 3 11-20 39, Gebäude 23.03, Ebene 01, Raum 87

Geschäftszeit: montags bis freitags 9.30–11.30 Uhr, außerdem mittwochs 14–15 Uhr

Wiss. Ang.: Dr. Joachim Koblitz (F. 3 11-21 33), Dr. Norbert Posse, (F. 3 11-20 23), Dipl.-Päd. Wolfgang Schreiber-Neumann (F. 3 11-21 34)

Wiss. Hilfskräfte: Dipl.-Päd. Gudrun Wild, F. 3 11-43 51, Bettina Seipp, F. 3 11-34 74

Abteilung für Bildungsrecht und Bildungsorganisation

Prof. Dr. Dieter Margies, F. 3 11-21 37

Prof. Dr. Werner Heldmann, F. 3 11-49 61

Sekretariat: Erika Mendel, F. 3 11-20 85, Gebäude 23.03, Ebene 01, Raum 88

Geschäftszeit: dienstags bis freitags 9–12 Uhr, außerdem mittwochs 14–15 Uhr

Wiss. Hilfskraft: N. N., F. 3 11-20 37

Fachbibliothek Erziehungswissenschaft/Psychologie der Universitätsbibliothek: Ruth Schreiner, F. 3 11-20 36

Institut für Entwicklungs- und Sozialpsychologie

(Gebäude 23.03, Ebene 01 und Gebäude 23.02, Ebene 02)

Geschäftsleitung: Prof. Dr. Horst Nickel

Sekretariat: Sigrid Bruckmann, F. 3 11-21 30 (Gebäude 23.03, Ebene 01, Raum 25)

Geschäftszeit: montags bis freitags 9–12 Uhr

Abteilung für Entwicklungs- und Erziehungspsychologie

Prof. Dr. Horst Nickel, F. 3 11-21 30

Sekretariat: Sigrid Bruckmann, F. 3 11-21 30

Akademischer Oberrat: Dr. Hans-Jörg Fenner, F. 3 11-21 32

Wiss. Ang.: Dr. Matthias Petzold, F. 3 11-26 37, Dr. Jürgen Vetter, F. 3 11-21 31

Wiss. Hilfskräfte: Dipl.-Psych. Ellen Köcher, F. 3 11-32 42

Dipl.-Psych. H. Grant, F. 3 11-32 28

Dipl.-Psych. Ursula Stockhorst, F. 3 11-32 28

Abteilung für Sozial- und Unterrichtspsychologie

Prof. Dr. Wolfgang Manz, F. 3 11-47 47

Sekretariat: N. N., F. 3 11-47 47

Wiss. Ang.: N. N., F. 3 11-37 40

Am Institut tätig:

Dipl.-Päd. Werner Müller, F. 3 11-49 17

Dipl.-Psych. Monika Thiemann-Winkelmeyer, F. 3 11-38 05

AVZ Audiovisuelles Medienzentrum

Sekretariat: Annemarie Grünschläger, F. 3 11-47 47

Studio: Gerold Schmolke, Walter Heimrath, F. 3 11-33 92

Sozialwissenschaftliches Institut

Geschäftsführender Leiter: Prof. Dr. Leonhard Lowinski

Soziologie (Gebäude 23.31, Ebene 04)

Lehrstuhl I

Prof. Dr. Richard Münch, F. 3 11-21 48

Sekretariat: Karin Rhau, F. 3 11-21 48

Akademischer Rat: Dr. Bernhard Miebach, F. 3 11-28 51,

Wiss. Ang.: Dr. Karl-Heinz Saurwein, F. 3 11-43 70, Paul Compes M. A.,
Neil Johnson, F. 3 11-40 76

Wiss. Hilfskräfte: Jürgen Aretz M.A., Jürgen Eiben M.A., Elisabeth Krekel-Eiben
M.A., F. 3 11-40 76

Lehrstuhl II

Prof. Dr. Leonhard Lowinski, F. 3 11-31 23

Sekretariat: Ursula Szaramowicz, Christel Winkels, F. 3 11-31 23

Wiss. Ang.: Dipl. rer. soc. Agnes Elting, F. 3 11-24 88, Werner Gephart,
F. 3 11-40 75

Wiss. Hilfskraft: Helene Kleine M. A., F. 3 11-40 75,

Politikwissenschaft (Gebäude 23.32, Ebene 05)

Lehrstuhl I

Prof. Dr. Heiner Flohr, F. 3 11-45 55

Sekretariat: Marion Enke, Inge Meyer, F. 3 11-45 55

Wiss. Ang.: Wolfgang Tönnemann, Uwe Pöhls, F. 3 11-49 80

Lehrstuhl II

Prof. Dr. Hans Boldt, F. 3 11-23 99

Sekretariat: Ursel Heß, F. 3 11-23 99

Wiss. Ang.: Werner Reh, F. 3 11-45 69

Wiss. Hilfskraft: Torsten Mick, F. 3 11-45 32

Fachbibliothek Geschichte/Sozialwissenschaften der

Universitätsbibliothek: Elke Kuckel, F. 3 11-29 33, Werner Lonski, F. 3 11-40 82

Historisches Seminar (Gebäude 23.31 und 23.32)

Geschäftsführender Leiter: Prof. Dr. Peter Hüttenberger

Abteilung für Alte Geschichte (Ebene 05)

Lehrstuhl III

Prof. Dr. Dietmar Kienast, F. 3 11-29 94

Sekretariat: Herta vom Bover, F. 3 11-29 94

Akad. Oberrat: Dr. Otfried von Vacano (F. 3 11-29 96)

Wiss. Ass.: Dr. Raban von Haehling (F. 3 11-29 95)

Wiss. Ang.: Dr. Ruprecht Ziegler (F. 3 11-29 97)

Abteilung für Mittelalterliche Geschichte (Ebene 06)

Lehrstuhl I

Prof. Dr. Rudolf Hiestand, F. 3 11-29 38

Sekretariat: Karin Heemskerck, F. 3 11-29 38

Prof. Dr. Josef Semmler, F. 3 11-29 31

Wiss. Ang.: Priv.-Doz. Dr. Albrecht Graf Finckenstein, F. 3 11-29 40

Wiss. Ang.: Jürgen Berns, F. 3 11-40 59

Wiss. Ang.: Jürgen Simon, F. 3 11-29 39

Abteilung für Neuere Geschichte (Ebenen 04 und 06)

Lehrstuhl II

Prof. Dr. Wolfgang J. Mommsen, F. 3 11-29 26

Sekretariat: Astrid Greiner, F. 3 11-29 26

Prof. Dr. Karl-Egon Lönne, F. 3 11-29 30

Akademischer Oberrat: Dr. Manfred Wüstemeyer, F. 3 11-29 29

Wiss. Ang.: Dr. Gerd Krumeich, F. 3 11-40 85

Wiss. Ang.: Wolfgang Schwentker, F. 3 11-40 84

Wiss. Hilfskraft: Johannes Thomassen, F. 3 11-29 32

Arbeitsstelle der Max-Weber-Gesamtausgabe

Wiss. Ang.: Manfred Schön (F. 3 11-30 31), Dittmar Dahlmann M.A. (F. 3 11-35 55), Birgitt Morgenbrod (F. 3 11-40 78)

Lehrstuhl IV

Prof. Dr. Klaus Müller, F. 3 11-29 27

Sekretariat: Karin Heemskerck, F. 3 11-29 27

Prof. Dr. Christoph Weber, F. 3 11-29 42

Prof. Dr. Gerhard Schormann, F. 3 11-29 41

Wiss. Hilfskräfte: Sabine Graumann, Margarethe Bruckhaus

Abteilung für Neuere Landesgeschichte (Ebene 05 und 06)

Lehrstuhl VI

Prof. Dr. Peter Hüttenberger, F. 3 11-30 20

Sekretariat: Margit Reipen, F. 3 11-30 20

Akademischer Oberrat: Dr. Falk Wiesemann, F. 3 11-45 59

Wiss. Ang.: Dr. Hein Hoebink, F. 3 11-20 73, Dr. J.-D. Steinert

Wiss. Hilfskräfte: Bernd.-A. Rusinek, F.-J. Keuck (M.A.)

Lehrstuhl VIII

Prof. Dr. Hansgeorg Molitor, F. 3 11-45 50

Sekretariat: Renate Winkels, F. 3 11-45 50

Wiss. Ang.: Dr. Jörg Engelbrecht, F. 3 11-45 20

Abteilung für Osteuropäische Geschichte (Ebene 05)

Prof. Dr. Hans Hecker, F. 3 11-29 28

Sekretariat: Ursula Klaff, F. 3 11-29 28

Wiss. Hilfskräfte: János Hauszmann M. A., N. N., F. 3 11-40 86

Abteilung für Wirtschaftsgeschichte (Ebene 05)

Lehrstuhl V

Prof. Dr. Karl Hardach, F. 3 11-40 14

Sekretariat: Marlene Pitkethly, F. 3 11-40 14

Wiss. Ang.: Dr. Ulrich Nocken, F. 3 11-40 20

Wiss. Hilfskraft: Dipl.-Volksw. Lothar Weiß, F. 3 11-40 22

Abteilung für Didaktik der Geschichte

Lehrstuhl VII

Prof. Dr. Hans Süßmuth, F. 3 11-39 19

Sekretariat: Gabriele Zech, F. 3 11-39 19

Wiss. Ang.: Dr. Dr. Klaus Mäding, F. 3 11-33 41

Wiss. Ang.: Ursula Schoenauer M. A., F. 3 11-48 75

Fachbibliothek Geschichte/Sozialwissenschaften der Universitätsbibliothek:
Elke Kuckel, F. 3 11-29 33

Seminar für Kunstgeschichte (Gebäude 23.31, Ebene 05)

Lehrstuhl für Kunstgeschichte (Gerda-Henkel-Stiftung)

Gastdozent Dr. Hubertus Günther, F. 3 11-20 80

Sekretariat: F. 3 11-27 01

Seminar für Allgemeine Sprachwissenschaft

(Gebäude 23.21, Ebene 04)

Prof. Dr. Dieter Wunderlich, F. 3 11-25 54

HschAss.: Dr. Richard Wiese, F. 3 11-29 25

Wiss. Ang.: Dr. Harald Clahsen (F. 3 11-34 43), Dr. Sebastian Löbner,
F. 3 11-25 57,

Priv.-Doz. Dr. Florian Coulmas, F. 3 11-25 57 (beurlaubt)

Fachbibliothek Germanistik/Sprachwissenschaft der
Universitätsbibliothek: Lucia Paul, F. 3 11-29 52

Seminar für Klassische Philologie (Gebäude 23.21, Ebene 04)

Geschäftsführender Leiter: Prof. Dr. Bernd Manuwald

Prof. Dr. Ilona Opelt, F. 3 11-29 90

Prof. Dr. Bernd Manuwald, F. 3 11-25 49

Sekretariat: N. N., F. 3 11-29 90

Prof. Dr. Reinhard Häußler, F. 3 11-41 38

Studienprofessor: Dr. Wolfgang Heimbecher, F. 3 11-29 91

HschAss.: Dr. Michael Wissemann, F. 3 11-29 92

Wiss. Ang.: Michael Weißenberger, F. 3 11-31 76

Fachbibliothek Klassische Philologie der Universitätsbibliothek:
Mariana Trosdorff, F. 3 11-29 93

Germanistisches Seminar (Gebäude 23.21, Ebene 01 und 02)

Geschäftsführender Leiter: Prof. Dr. Wilhelm Gössmann

Abteilung für Deutsche Philologie und Linguistik

Lehrstuhl I

Prof. Dr. Georg Stötzel, F. 3 11-29 43

Sekretariat: Ursula Biehl, F. 3 11-29 44

Prof. Dr. Rudi Keller, F. 3 11-29 45

Prof. Dr. Volker Beeh, F. 3 11-29 89

Akademischer Oberrat: Dr. Hans-Werner Scharf, F. 3 11-42 81

HschAss.: Dr. Gabriel Falkenberg, F. 3 11-42 80

Wiss. Ang.: Dr. Frank Liedtke, F. 3 11-29 89

Lehrgebiet Deutsch als Fremdsprache

Wiss. Ang.: Peter Hachenberg, F. 3 11-29 46

Abteilung für Neuere Germanistik

Lehrstuhl II

Prof. Dr. Manfred Windfuhr, F. 3 11-29 50

Sekretariat: Joke Brenn, F. 3 11-29 50

Akademischer Oberrat: Dr. Winfried Hartkopf, F. 3 11-30 04

Akademische Oberrätin: Dr. Gertrude Cepl.-Kaufmann, F. 3 11-30 04

Wiss. Ang.: Dr. Hildegard Stauch, F. 3 11-29 51,

Dr. Ariane Neuhaus-Koch, F. 3 11-48 28

Lehrstuhl IV

Prof. Dr. Herbert Anton, F. 3 11-29 47

Sekretariat: Helga Nitschke, F. 3 11-29 47

Prof. Dr. Hans-Georg Pott, F. 3 11-29 48

Prof. Dr. Jochen Hörisch (F. 3 11-29 49)

Wiss. Ang.: Priv.-Doz. Dr. Peter Tepe, F. 3 11-42 82

Abteilung für Ältere Germanistik

Lehrstuhl III

Prof. Dr. Gert Kaiser, F. 3 11-29 53

Mit der Vertretung des Lehrstuhls beauftragt:

Prof. Dr. Hartmut Kugler, F. 3 11-29 53

Sekretariat: Cäcilia Wilsmann, F. 3 11-29 53

Akademische Oberrätin: Dr. Barbara Haupt, F. 3 11-29 55

Akademische Rätin: Dr. Petra Giloy-Hirtz, F. 3 11-48 56

HschAss.: Dr. Helmut Brall, F. 3 11-29 54, Dr. Urban Küsters, F. 3 11-29 54

Wiss. Ang.: Dirk Matejovski, F. 3 11-48 56

Wiss. Hilfskraft: N. N.

Abteilung für Didaktik der deutschen Sprache und Literatur

Lehrstuhl V

Prof. Dr. Wilhelm Gössmann, F. 3 11-49 37

Sekretariat: Margarete Häcker, F. 3 11-49 37

Prof. Dr. Eva Neuland, F. 3 11-49 40

Akademische Oberräte: Dr. Klaus-Hinrich Roth, F. 3 11-49 40,

Dr. Maria Therese Sünger, F. 3 11-49 41

Fachbibliothek Germanistik/Sprachwissenschaft der Universitätsbibliothek:

Lucia Paul, F. 3 11-29 52

Anglistisches Institut

(Gebäude 23.21, Ebene 01 und 02, Gebäude 23.31 und 23.32, Ebene 04)
Geschäftsführender Leiter: Prof. Dr. Hubertus Schulte Herbrüggen

Abteilung für Ältere Anglistik

Lehrstuhl I

Prof. Dr. Wilhelm Busse, F. 3 11-29 61
Sekretariat: Christa Holtei, F. 3 11-29 61
Studienrätin i. H.: Dr. Ulrike Kaiser, F. 3 11-45 63
Wiss. Ang.: Rainer Holtei, M. A., Dr. Karl-Friedrich Knapp, F. 3 11-45 63
Wiss. Hilfskräfte: N. N., F. 3 11-29 62
Lektor: Dr. Richard Gary Hooton M. A., F. 3 11-29 68

Abteilung für Amerika-Studien

Lehrstuhl II

N. N., F. 3 11-29 56
Sekretariat: Irmtrud Passavand, F. 3 11-29 56
Studienprofessor: Dr. Hans-Lothar Meyer, F. 3 11-28 39
Akademische Oberräte: Priv.-Doz. Dr. Dietmar Claas F. 3 11-29 59,
Dr. Josef Haslag F. 3 11-29 58
Wiss. Ang.: Dr. Christa Buschendorf, F. 3 11-29 57
Wiss. Ang.: Dr. Monika Schiller, F. 3 11-40 19
Wiss. Ang.: Dr. Elizabeth Wendell, M. A., F. 3 11-45 98
Wiss. Hilfskräfte: Dr. Christiane Fischer, F. 3 11-40 19,
Dr. Ulrike Scholtz, F. 3 11-45 98
Am Anglistischen Institut, Abteilung für Amerika-Studien tätig:
William Adamson, M. A., Dr. Jürgen Märtens
Carolyn Raney, Ph. D.

Abteilung für Englische Renaissance

Lehrstuhl III

Prof. Dr. Hubertus Schulte Herbrüggen, F. 3 11-29 63
Sekretariat: Ursula Schenke, F. 3 11-29 63
Lektorin: Louise Nieroba, B. A., F. 3 11-45 62
HschAss.: Dr. Uwe Baumann, F. 3 11-29 65, Wiss. Ang.: Hans Peter Heinrich,
F. 3 11-29 65, Friedrich Karl Unterweg, F. 3 11-45 58
Wiss. Hilfskraft: Regina Hermanski, F. 3 11-45 58

Abteilung für Neuere Anglistik

Lehrstuhl IV

Prof. Dr. Dieter A. Berger, F. 3 11-29 64
Sekretariat: Ingrid Duerkop, F. 3 11-31 51
Akademischer Oberrat: Priv.-Doz. Dr. Manfred Beyer, F. 3 11-31 52
Wiss. Ang.: N. N., F. 3 11-45 64
Lektor: G. J. B. Standwell, M. Litt., F. 3 11-28 23

Abteilung für Didaktik der englischen Sprache und Literatur

Lehrstuhl V

Prof. Dr. Albert-Reiner Glaap, F. 3 11-45 88
Sekretariat: Marie-Luise Büntig, F. 3 11-45 88
Geschäftszeit: montags bis freitags 9–12 Uhr
Wiss. Ang.: Dr. Klaus Peter Müller, F. 3 11-34 69
Wiss. Hilfskraft: Corinna Hebestreit, F. 3 11-36 90

Lehrstuhl VI

Prof. Dr. Dieter Wolff, F. 3 11-46 72
Sekretariat: Annemarie Peters, F. 3 11-46 72
Geschäftszeit: montags bis freitags 9–13 Uhr
Wissenschaftliche Mitarbeiter der Abteilung V und VI:
Akademische Oberräte: Dr. Rurik von Antropoff, F. 3 11-29 15,
Dr. Aribert Schroeder, F. 3 11-45 18
Lektor: Anne Frances Bulmer B. A., F. 3 11-32 75

Prof. Dr. Lienhard Legenhausen, F. 3 11-30 66

Fachbibliothek Anglistik der Universitätsbibliothek:
Rolf Berninghaus, F. 3 11-29 67

Romanisches Seminar (Gebäude 23.21, Ebene 01 und 02)

Geschäftsführender Leiter: Prof. Dr. Volker Roloff
Sekretariat für Auskünfte: Ortrud Felsing, F. 3 11-29 88
(täglich 11–12, dienstags 14–16)

Abteilung Romanische Sprachwissenschaft

Lehrstuhl II

Prof. Dr. Manfred Höfler, F. 3 11-29 83 und 29 84
Akad. Oberrätin: Dr. Barbara von Gemmingen-Obstfelder, F. 3 11-29 82
Wiss.Ass.: N. N., F. 3 11-29 83 und 43 78
Lektor: Hélène Boursicaut, F. 3 11-43 71
Studienrätin i. Hochschuldienst: Dr. Notburga Bäcker, F. 3 11-40 33

Lehrstuhl IV

Prof. Dr. Peter Wunderli, F. 3 11-29 70
Sekretariat: Ortrud Felsing, F. 3 11-29 88
Akad. Rätin: Dr. Mechtild Bierbach, F. 3 11-21 27
Akad. Rätin: Dr. Petra Braselmann, F. 3 11-43 77
Wiss.Ass.: Dr. Edeltraud Werner, F. 3 11-29 75
Lektorin: Dott. Chiara de Manzini-Himmrich, F. 3 11-39 23

Prof. Dr. Wolfgang Rettig, F. 3 11-43 72

Abteilung Romanische Literaturwissenschaft

Lehrstuhl I

Prof. Dr. Ludwig Schrader, F. 3 11-29 73

Sekretariat: N. N., F. 3 11-29 87

Akad. Oberrat: Klaus Dieter Drissen, F. 3 11-29 79

N. N., F. 3 11-43 76, Priv.-Doz. Dr. Christoph Strosetzki, F. 3 11-29 81

Wiss.Ang.: Dr. Bienvenido de la Fuente, F. 3 11-2985

Lektor: Pierre Berrut, F. 3 11-29 76

Lehrstuhl III

Prof. Dr. Fritz Nies, F. 3 11-29 72

Sekretariat: N. N., Marianne Lindenbeck, F. 3 11-29 86

Akad. Oberrat: Dr. Jürgen Rehbein, F. 3 11-29 77

Wiss. Ang.: Friedhelm Beckmann, Dr. Lothar Matthes, Dr. Monika Wodsak, F. 3 11-29 71 und -43 75

Lektorin: Michèle Creff, F. 3 11-43 71

Prof. Dr. Volker Roloff, F. 3 11-25 58

Prof. Dr. Reinhard Klezczewski, F. 3 11-21 28

Fachbibliothek Romanistik der Universitätsbibliothek

Ruth Joks, F. 3 11-29 80

Seminar für Modernes Japan

N. N.

Institut für Sportwissenschaft (Gebäude 28.01)

Geschäftsführender Leiter: Prof. Dr. Heinz-Egon Rösch, F. 3 11-20 31

Prof. Dr. med. Friedhelm Beuker, F. 3 11-48 84

Sekretariat: Marita Reinartz, F. 3 11-20 31; Frida Arnsberger, F. 3 11-48 86

Studienprofessoren: Dr. Oda Dombrowski, Direktorin eines Instituts für Leibesübungen, Inge Haamann (F. 3 11-48 90), Rudolf Lisson (F. 3 11-48 88)

Akademischer Oberrat: Dr. Armin Ader, F. 3 11-48 91, N. N.

Dipl.-Sportlehrer: Ali Golmina (F. 3 11-48 93), Wilhelm Brodbeck (F. 3 11-48 92), Ulrich Gelhard (F. 3 11-48 94), Ute Derks (F. 3 11-48 92), Theodor Stemper (F. 3 11-48 87), Peter Wastl (F. 3 11-48 93), Priv.-Doz. Dr. Sarkhadun Yaldai (F. 3 11-49 35), Sportlehrer Christoph Rocholl (F. 3 11-48 94) (beurlaubt)

Lehrveranstaltungen Sommersemester 1987

(vgl. auch Vorlesungsankündigungen – Für Hörer aller Fakultäten – S. 64)
(**Änderungen vorbehalten**)

I. Philosophie

(Die mit *) und EWK gekennzeichneten Veranstaltungen gelten auch für das Fach Philosophie im Rahmen des erziehungswiss. Studiums. Siehe Aushang: Mitteilung des Staatlichen Prüfungsamts vom 23. 12. 1978)

Vorlesungen

- | | | |
|-------|--|------------|
| 1. | Philosophie des Mittelalters
(Geschichte der Philosophie II)
Fr. 11–13 (2stündig) | Geldsetzer |
| *) 2. | Geschichte der Philosophie im 20. Jahrhundert
(Geschichte der Philosophie IV) EWK
Mi. 11–13 (2stündig) | Huning |
| *) 3. | Aktuelle Philosophietendenzen
(Geschichte der Philosophie IV) EWK
Mo. 16–18 (2stündig) | Heinz |
| 4. | Die Philosophie der Slawen
Von Byzanz nach Moskau
Mo. 16–17 (1stündig) | Geldsetzer |
| 5. | Schelling, Die Weltalter
Di. 11–13 (2stündig) | Hogrebe |
| 6. | Zur Geschichte der Ideologiekritik
Mo. 13–15 (2stündig) | Tepe |
| 7. | Sprachphilosophie
Mi. 16–17 (1stündig) | Geldsetzer |
| *) 8. | Methodologische Probleme empirischer Wissenschaften
(Systematik III) EWK
Di. 14–15 (1stündig) | Düsberg |

Übungen

- | | | |
|-----|---|---------|
| 9. | Griechisch für Philosophen
Di. 14–16 (2stündig) | Jarczyk |
| 10. | Griechisch für Philosophen II
Di. 16–18 (2stündig) | Jarczyk |

Proseminare

- | | | |
|-----|---|----------------|
| 11. | Platon, Frühe Dialoge
Do. 11–13 (2stündig) | Hogrebe/Brands |
| 12. | Antoine Arnauld, Die Logik oder Die Kunst des Denkens
(Die Logik von Port-Royal)
Mi. 16–18 (2stündig) | Enge |

- | | | |
|----------------------|---|-----------------|
| 13. | Was ist Aufklärung?
Konzepte und Definitionen im 18. Jahrhundert
Fr. 14–16 (2stündig) | Widmaier |
| 14. | I. Kants naturphilosophische Frühschriften
Mo. 14–16 (2stündig) | Heuser-Keßler |
| 15. | W. v. Humboldts Schriften zur Sprache
Mo. 14–16 (2stündig) | May |
| 16. | Seminar zur Vorlesung
„Zur Geschichte der Ideologiekritik“
Mo. 15–16 (1stündig) | Tepe |
| 17. | Frege, Ausgewählte Schriften I
Di. 16–18
Do. 16–18 (4stündig) | Lechner |
| 18. | Husserl, Ausgewählte Schriften I
Di. 11–13
Do. 11–13 (4stündig) | Lechner |
| 19. | Heideggers Denkweg in transkultureller Perspektive:
„Der Weg zur Sprache“
Mo. 16–18 (2stündig) | May |
| 20. | Horkheimer, Kritik der instrumentellen Vernunft
Mi. 14–16 (2stündig) | Huning |
| 21. | Philosophie in Afrika
Mo. 11–13 (2stündig) | Dubrulle |
| 22. | Ausgewählte Probleme der Erkenntnistheorie
Di. 18–20 (2stündig) | Hinke-Dörnemann |
| 23. | Anthropologische Probleme der Genforschung
Mo. 18–20 (2stündig) | Hinke-Dörnemann |
| 24. | Peter Singer, Praktische Ethik
Mo. 16–18 (2stündig) | Brands |
| 25. | Ausgewählte Literatur zur vergleichenden
Philosophiegeschichte
Fr. 14–16 (2stündig) | Steindler |
| 26. | Ausgewählte Probleme des Empirismus anhand
von G. Gawlik (Hg.), Empirismus
Mi. 14–16 (2stündig) | Hoven |
| 27. | Französischer Strukturalismus
Do. 14–16 (2stündig) | Dubrulle |
| 28. | E. Voegelin, Ausgewählte Texte
Di. 11–13 (2stündig) | Dubrulle |
| Hauptseminare | | |
| 29. | Platon: Timaios II
Do. 11–13 (2stündig) | Heinz |
| 30. | J. Buridan, Tractatus de consequentiis
Do. 14–18 (4stündig) | Brands |
| 31. | Bonaventura, Ausgewählte Texte aus dem 2. Buch
des Sentenzenkommentars
Do. 14–16 (2stündig) | Huning |

- | | | |
|-------------------|---|--------------|
| 32. | Hegel, Einleitung in die Geschichte der Philosophie
Do. 11–13 (2stündig) | Nicolin |
| 33. | Schelling: Philosophische Untersuchungen
über das Wesen der menschlichen Freiheit
Mo. 18–20 (2stündig) | Heinz |
| 34. | A. N. Whitehead: Prozeß und Realität II
Do. 14–16 (2stündig) | Heinz |
| 35. | Feyerabend, Against Method
Mi. 16–18 (2stündig) | Düsberg |
| 36. | Ausgewählte Probleme der Sprachphilosophie
Mi. 18–20 (2stündig) | Geldsetzer |
| 37. | Sprache und Logik
Mo. 14–16 (2stündig) | Brands/Beeh |
| 38. | Kunst und Mythos
Do. 14–16 (2stündig) | Hogrebe/Tepe |
| 39. | Technikphilosophische Probleme in den letzten
Jahrgängen der Deutschen Zeitschrift für Philosophie
Mi. 16–18 (2stündig) | Huning |
| 40. | Das Problem des Todes in der Philosophie
Do. 11–13 (2stündig) | Henrichs |
| Kolloquien | | |
| 41. | Kolloquium für Examenskandidaten
Zeit und Ort nach Vereinbarung (2stündig) | Heinz |
| 42. | Blumenberg, Lebenszeit und Weltzeit
Do. 16–18 (2stündig) | Hogrebe |
| 43. | Neueste Literatur zur Wissenschaftstheorie
Zeit und Ort nach Vereinbarung (2stündig) | Geldsetzer |

Informationswissenschaft

Vorlesungen

- | | | |
|-----|---|------------|
| 44. | Technologie der Fachinformation
Mo. 14–16 (2stündig) | Henrichs |
| 45. | Informationsbedarf
Do. 14–16 (2stündig) | Henrichs |
| 46. | Datenorganisation
Mi. 11–12 (1stündig) | Henrichs |
| 47. | Die Nutzung bibliographischer Hilfsmittel
für die wissenschaftliche Arbeit in Studium
und Forschung
Mit praktischen Übungen
Di. 14–15 (1stündig)
Gebäude 24.41, Vortragsraum | Gattermann |

- | | | |
|--------------------------|---|---------------------------------|
| 48. | Ausgewählte Probleme der bibliothekarischen Betriebslehre
Teil 1: Buchauswahl und Erwerbungsverfahren
Kooperative Systeme der Erwerbung, Bewertungskriterien
Mit Kolloquium
Di. 15–16 (1stündig)
Gebäude 24.41, Vortragsraum | Gattermann |
| 49. | Sprache und Logik 2
Do. 9–11 (2stündig) | Beeh |
| Proseminare | | |
| 50. | Thesauri und Wörterbücher
Di. 11–13 (2stündig) | Jucquois-Delpierre |
| 51. | Mikrographie
Do. 11–13 (2stündig) | Dubrulle |
| 52. | Informetrie
Mi. 14–16 (2stündig) | Stock |
| 53. | Informationsverbundsysteme
Di. 14–16 (2stündig) | Hinke |
| Hauptseminare | | |
| 54. | Expertensysteme
Mo. 16–18 (2stündig) | Henrichs |
| 55. | Semantik
Mo. 14–16 (2stündig) | Beeh |
| Methodenpraktikum | | |
| 56. | Methoden der Informationsverarbeitung
nach Vereinbarung (halbtägig) | Dubrulle/
Jucquois-Delpierre |

II. Erziehungswissenschaft

Vorlesungen

- | | | |
|-----|--|-----------|
| 57. | Theorie der Erziehung
LPO A2
Mi. 11–13 (2stündig) | Friedrich |
| 58. | Entwicklung und Lernen
LPO B 1, B 2, B 3
Di. 11–13 (2stündig) | Schwarzer |
| 59. | Konzepte und Institutionen der
Erwachsenenbildung in der
Bundesrepublik Deutschland
LPO D2
Mo. 14–16 (2stündig) | Wehle |
| 60. | Erziehung und Institution
Über den Zusammenhang von Bildungsauftrag
und Bildungsorganisation
LPO D2
Do. 11–13 (2stündig) | Heldmann |
| 61. | Einführung in das Schulrecht
LPO D3
Mo. 11–13 (2stündig) | Margies |

Proseminare

- | | | |
|-----|--|-----------------|
| 62. | Pestalozzi, Stanser Brief
LPO A2
Do. 11–13 (2stündig) | Heuwold |
| 63. | Zeit- und Grundfragen der Pädagogik
LPO A2
Di. 11–13 (2stündig) | Heuwold |
| 64. | Erziehungsstile
LPO A2
Di. 9–11 (2stündig) | Kegler |
| 65. | Erziehungs- und Bildungsgedanken
bei Adalbert Stifter
LPO A2
Mi. 9–11 (2stündig) | Walder |
| 66. | Grundfragen pädagogischer Anthropologie
LPO A3
Do. 9–11 (2stündig) | Merkert |
| 67. | Einführung in die Verhaltenstheorie
und die Möglichkeiten ihrer Anwendung
(Blockseminar; bitte besonderen
Aushang beachten)
LPO B2
(4stündig) | Koblitz |
| 68. | Migration und ihre Folgen –
Ausländische Kinder im deutschen Schulsystem:
Kulturelle Wertorientierung, Bildungsverhalten,
Schulerfolg
LPO C1
Do. 11–13 (2stündig) | Süßmilch |
| 69. | Schule im III. Reich
LPO D1
Di. 11–13 (2stündig) | Margies/Hoebink |
| 70. | Theorie und Praxis der Elternbildung II
LPO D2
Fr. 14–16 (2stündig) | Arens |
| 71. | Interpretation ausgewählter Gesetzestexte
zur historischen Entwicklung des Schulrechts
(Seminar zur Vorlesung)
LPO D3
Mo. 14–16 (2stündig) | Margies |
| 72. | Differenzierung in Schule und Unterricht
LPO D3, E2
Di. 11–13 (2stündig) | Michel |
| 73. | Konzepte und Institutionen der
Erwachsenenbildung in der
Bundesrepublik Deutschland
Ausgewählte Texte zur Vorlesung
LPO D2
Mo. 16–18 (2stündig) | Wehle |

74.	Probleme der Gewinnung von Mitarbeitern für die außerschulische Jugendarbeit LPO D3 Mi. 9–11 (2stündig)	Wunsch
75.	Exemplarisches Lernen LPO E2 Mi. 9–11 (2stündig)	Naeher
76.	Einführung in wissenschaftliche Arbeitstechniken Mo. 9–11 (2stündig)	Kegler
77.	Datenverarbeitung und Datenschutz Mo. 11–13 (2stündig)	Koblitz
78.	Medienökologie Mo. 9–11 (2stündig)	Merkert
79.	Beratung von Erwachsenen unter systematischen Gesichtspunkten Mo. 9–11 (2stündig)	Posse
80.	Gesprächsführung in der Beratung Mo. 11–13; 14–16 (4stündig)	Posse
81.	Pädagogische Beratung, Teil 2: Handlungskompetenz Di. 9–13 (4stündig)	Posse
82.	Einführung in die EDV für Pädagogen Blockseminar in der vorlesungsfreien Zeit 1. 4. 87 (9–13); 3. 4. 87 (14–18)	Schreiber-Neumann
83.	Einführung in wissenschaftliche Arbeitstechniken (für Anfänger und Fortgeschrittene) Mo. 11–13 (2stündig)	Schreiber-Neumann
84.	Einführung in die grundlegenden Konzepte der Pädagogischen Beratung (für Erst- und Zweitsemester) Mo. 14–16 (2stündig)	Seipp
85.	Theorie und Praxis der Gruppenleitung (nur für Hauptfachstudenten) Einführung 29. 6. 87 (16–18); Blockseminar Anfang Oktober; im WS 14tägig nach Vereinbarung (insgesamt 4stündig)	Steuber
Mittelseminare		
86.	Romain Rolland: Johann Christoph LPO A2 Do. 9–11 (2stündig)	Friedrich/Kegler
87.	Platon und die Pädagogik II – Kanon und Funktion der Bildung LPO A2 Do. 14–16 (2stündig)	Hardörfer
88.	Spieltheorien LPO A2 Do. 16–18 (2stündig)	Nicolin

- | | | |
|------|--|-------------------|
| 89. | Kritische Theorie und Pädagogik
LPO A2
Do. 11–13 (2stündig) | Nicolin/Sziborsky |
| 90. | Grundpositionen pädagogischer Anthropologie
in der Gegenwart
LPO A3
Do. 11–13 (2stündig) | Merkert |
| 91. | Angst und Lernen
LPO B2
Mo. 11–13 (2stündig) | Schwarzer |
| 92. | Staat und Erziehung in der preußischen
Reformepoche
LPO D1
Do. 9–11 (2stündig) | Heldmann |
| 93. | Zum Verhältnis von Universität und
Gesellschaft in Kaiserreich und Weimarer Republik
LPO D1
Mi. 16–18 (2stündig) | Lüth |
| 94. | Neuere Entwicklung in der Gestaltung
der Sekundarstufe II in der Bundesrepublik
Deutschland und in Frankreich
LPO D2, D3
Mi. 9–11 (2stündig) | Lüth |
| 95. | Probleme einer Rahmentheorie
bildungspolitischer Entscheidungen
LPO D2
Mo. 11–13 (2stündig) | Merkert |
| 96. | Das Aufgabenfeld des Lehrers
LPO D3
Do. 9–11 (2stündig) | Friedrich |
| 97. | Schulverwaltung durch Schulaufsicht
oder schulische Selbstverwaltung?
LPO D3
Di. 9–11 (2stündig) | Margies |
| 98. | Von der Schülerelbstverwaltung
zur Schülervertretung
LPO D3
Mi. 9–11 (2stündig) | Margies |
| 99. | Lehrplan, Richtlinien, Curriculum –
Einführung in Geschichte und Handhabung
LPO E1
Mi. 11–13 (2stündig) | Michel |
| 100. | Das Gespräch als Unterrichts- und
Bildungsform
LPO E2
Do. 11–13 (2stündig) | Michel |
| 101. | Denken und Handeln von Lehrern
LPO E2
Di. 14–16 (2stündig) | Schreckenberg |
| 102. | Theorie und Praxis mündlicher Prüfungen
LPO E3
Do. 11–13 (2stündig) | Wehle |

Hauptseminare

- | | | |
|------|--|-------------------|
| 103. | Erziehungsmächte
LPO A2
Do. 16–18 (2stündig) | Friedrich |
| 104. | Die Pädagogik der Kirchenväter
als Synthese christlichen und
antiken Denkens
LPO A2
Fr. 9–11 (2stündig) | Merkert |
| 105. | Pädagogen-Briefe des 20. Jahrhunderts
LPO A3
Do. 14–16 (2stündig) | Wehle |
| 106. | Kultur und Natur als didaktisches Problem
(offen für Begleitfachstudenten im Hauptstudium)
LPO E1
Mi. 16–18 (2stündig) | Michel |
| 107. | Diagnostik in der Beratung
LPO E3
Mo. 14–16 (2stündig) | Schwarzer |
| 108. | Pädagogikunterricht in der Sekundarstufe II
Didaktische Konzeptionen und Unterrichts-
wirklichkeit (mit Video-Dokumentationen)
Mo. 10–11, Unterrichtsmitschau
Mo. 11–13, Seminar
(3stündig) | Wehle/
Steuber |

Oberseminare

- | | | |
|------|--|----------|
| 109. | Erziehungswissenschaftliche Aspekte
der Systemtheorie
Mi. 19–21 (2stündig) | Heldmann |
| 110. | Diskussion laufender schulrechtlicher
Forschungsarbeiten
Mi. 11–13 (2stündig) | Margies |
| 111. | Diskussion aktueller anthropologischer
und bildungstheoretischer Themen
Di. 18–20 (2stündig) | Nicolin |

Methodenkurse

für Studenten mit Hauptfach Erziehungswissenschaft

- | | | |
|------|--|-----------|
| 112. | Methoden I.2
Hermeneutik, Teil 2
Mi. 11–13 (2stündig) | Naeher |
| 113. | Methoden IV
Einführung in die Konfigurationsfrequenzanalyse
Mo. 16–18 (2stündig) | Koblitz |
| 114. | Methoden IV
Grundlagen der Hermeneutik
Di. 11–13 (2stündig) | Sziborsky |

Praxisstudien

115. Praktikum I (Berufsfeldpraktikum) für Diplomstudenten und Lehramtsstudenten mit dem Hauptfach Pädagogik
Begleitveranstaltungen am 22. 6. (18–20), 29. 6. (18–20), 6. 7. (14–20) und 7. 7. (9–13)
Hospitation nach Vereinbarung
- Steuber

Schulpraktische Studien

116. Unterrichtsbeobachtung und -analyse (mit Unterrichtshospitationen in einer Schule; begrenzte Teilnehmerzahl, Anmeldung erforderlich)
- Folgende Gruppen (alle 2stündig)
- | | |
|-----------------------|------------|
| 1) Zeit siehe Aushang | Franz |
| 2) Zeit siehe Aushang | Franz |
| 3) Zeit siehe Aushang | Kegler |
| 4) Zeit siehe Aushang | Lüschow |
| 5) Zeit siehe Aushang | Schwartz |
| 6) Zeit siehe Aushang | Spiritula |
| 7) Zeit siehe Aushang | Sternitzke |
| 8) Zeit siehe Aushang | Suntinger |

Kolloquien

117. Kolloquium für Examenskandidaten
Mi. 16–18
- Friedrich
118. Kolloquium für Examenskandidaten
Di. 9–11
- Nicolin
119. Kolloquium für Examenskandidaten
Mo. 16–18
- Schwarzer

III. Psychologie

Entwicklungs- und Sozialpsychologie

Vorlesungen

120. Psychologie des Jugendalters (Stud. Dipl.-Psych. im 4. Semester; Stud. Mag., Profm. und Dipl.-Päd.: Prüf.-Geb. 2; Stud. Sek. II: EWK 2.2 und Ber./Teilgeb. B/1)
Do. 14–16 (2stündig)
- Nickel
121. Psychologie kognitiver Prozesse I (Stud. Mag., Prom. und Dipl.-Päd.: Prüf.-Geb. 1; Stud. Sek. II: EWK 2.1; Ber./Teilgeb. B/1, B/2)
Mo. 16–18 (2stündig)
- Manz

Proseminare

122. Methoden II: Grundlagen der Datenanalyse mit praktischen Übungen
Mo. 11–13 und 14–16 (4stündig)
- Vetter

- | | | |
|----------------|---|------------------|
| 123. | Motivationale Bedingungen des Verhaltens:
(Stud. Mag. und Dipl.-Päd.: Prüf.-Geb. 1;
Stud. Sek. II: EWK 2.1; Ber./Teilgeb. B/2)
Mi. 11–13 (2stündig) | Fenner |
| 124. | Psychologie der familiären Erziehung
(Stud. Mag., Prom. Dipl.-Päd.: Prüf.-Geb. 4;
Stud.-Sk. II: EWK 2.1; Ber./Teilgeb. B/1)
Do. 9–11 | Petzold |
| 125. | Beobachtung und Beurteilung menschlichen Verhaltens
(Stud. Mag. und Dipl.-Päd.: Prüf.-Geb. 4 und 6;
Stud.-Sek. II: EWK 3.4 und 4.1; Ber./Teilgeb. E/3)
Mi. 9–11 (2stündig) | Fenner |
| 126. | Leistungstests in der psychologischen Beratung
(für Fortgeschrittene im Grundstudium)
(Stud. Mag. und Dipl.-Päd.: Prüf.-Geb. 6
Stud.-Sek. II: EWK 4.4; Ber./Teilgeb. E/3)
Fr. 9–11 (2stündig) | Fenner |
| 127. | Beratungsverfahren: Personzentrierte
Gesprächsführung in der Beratung II
(für Fortgeschrittene)
(Stud. Mag. und Dipl.-Päd.: Prüf.-Geb. 7)
Fr. 14–18 (4stündig) | Fenner |
| 128. | Kindheit im Kulturvergleich
(für Fortgeschrittene)
(Stud. Mag., Prom., Dipl.-Päd.: Prüf.-Geb. 2 und 3;
Stud.-Sek. II: EWK 2.2; Ber./Teilgeb. C/1)
Di. 9–11 | Petzold |
| 129. | Grundmodelle psychologischer Verhaltensmodifikation
(für Fortgeschrittene im Grundstudium)
(Stud. Mag. und Dipl.-Päd.: Prüf.-Geb. 4 und 7;
Stud.-Sek. II: EWK 1.4 und 2.3; Ber./Teilgeb. E/3)
(Für Stud.-Sek. II: Anerkennung als Mittelseminar)
Fr. 11–13 | Fenner |
| 130. | Aufbau und Gestaltung audiovisueller Medien
(für Fortgeschrittene mit praktischen Übungen)
(Stud. Mag., Prom. und Dipl.-Päd.: Prüf.-Geb. 5;
Stud.-Sek. II: EWK 4.3; Ber./Teilgeb. E/2)
Fr. 11–13 und 14–16 (4stündig) | Manz |
| 131. | Psychologische Probleme der Instruktion
(Dipl.-Päd.: Prüf.-Geb. 5; Stud.-Sek. II:
EWK 3.4, 4.1; Ber./Teilgeb. E/2)
Mo. 11–13 (2stündig) | N. N. |
| 132. | Diagnose von Leistungsstörungen
(Stud. Mag. und Dipl.-Päd.: Prüf.-Geb. 8;
Stud.-Sek. II: EWK 2.3; Ber./Teilgeb. B/2 und E/3)
Di. 16–18 (2stündig) | N. N. |
| Übungen | | |
| 133. | Praxis der Gruppeninteraktion
(Stud. Mag.: Prüf.-Geb. 3; Stud.-Sek. II:
EWK 3.4; Ber./Teilgeb. E/2)
Blockveranstaltung (4stündig)
Zeit: siehe Aushang | Pothmann-Brebeck |

- | | | |
|--------------------------|---|---------|
| 134. | Psychologische Probleme bei
suchtgefährdeten Jugendlichen
(Stud. Mag. und Dipl.-Päd.: Prüf.-Geb. 8;
Stud.-Sek. II: EWK 2.2; Ber./Teilgeb. B/1)
Fr. 9–13 (4stündig, 14täglich) | Schütze |
| Hauptseminare | | |
| 135. | Das frühe Kindesalter und seine Bedeutung
für die weitere Persönlichkeitsentwicklung
(Stud. Dipl.-Psych. im 4. Sem.; Stud. Mag.,
Prom. und Dipl.-Päd.: Prüf.-Geb. 2 und 4)
Do. 16–18 (2stündig) | Nickel |
| 136. | Grundprobleme der Sozialisationsforschung
(Stud. Mag., Prom. und Dipl.-Päd.: Prüf.-Geb. 3;
Stud.-Sek. II: EWK 2.4; Ber./Teilgeb. C/3)
Di. 9–11 (2stündig) | Manz |
| Oberseminar | | |
| 137. | Diskussion laufender Forschungsarbeiten
(Teilnahmevoraussetzungen: Abschluß des Grundstudiums)
Di. 14–16 (2stündig nach Vereinbarung) | Manz |
| Forschungsseminar | | |
| 138. | Ökologie und Entwicklung II: Psychologische
Intervention unter dem Konzept ökologischer
Entwicklungstheorien
(nur für Studierende, die eine empirische Arbeit
anstreben, nach persönlicher Voranmeldung)
Zeit nach Vereinbarung (4stündig) | Nickel |

IV. Sozialwissenschaften

Vorlesungen

- | | | |
|------|--|----------|
| 139. | Soziologie der Schule
Mi. 9.30–11.00 (2stündig)
Gebäude 23.31, Ebene 04, Raum 30 | Lowinski |
| 140. | Gesellschaftstheorie
Mi. 11–13 (2stündig)
Gebäude 23.31, Ebene 04, Raum 30 | Münch |

Proseminare

- | | | |
|------|--|--------|
| 141. | Jugendsoziologie
Fr. 10–12 (2stündig)
Gebäude 23.31, Ebene 04, Raum 30 | Binder |
| 142. | Zur Soziologie der Arbeit
Mi. 16–18 (2stündig)
Gebäude 23.31, Ebene 04, Raum 30 | Elting |
| 143. | Symbolischer Interaktionismus und
Ethnomethodologie
Do. 11–12 (1stündig)
Gebäude 23.31, Ebene 04, Raum 30 | Elting |

- | | | |
|----------------------|--|------------|
| 144. | Klassiker der Soziologie:
Emile Durkheim
Di. 14–16 (2stündig)
Gebäude 23.31, Ebene 04, Raum 30 | Gephart |
| 145. | Gesellschaft in ausgewählten Bildern des
19. und 20. Jahrhunderts
Mi. 14–16 (2stündig)
Gebäude 23.31, Ebene 04, Raum 22 | Gephart |
| 146. | Die Familie als Sozialisationsinstanz
Mo. 16–18 (2stündig)
Gebäude 23.31, Ebene 04, Raum 30 | Lowinski |
| 147. | Politische Kultur als Erklärungskonzept
Do. 14–16 (2stündig)
Gebäude 23.31, Ebene 04, Raum 30 | Radtke |
| 148. | Prozesse der Macht- und Einflußbildung in
sozialen Systemen
Di. 11–13 (2stündig)
Gebäude 23.31, Ebene 04, Raum 30 | Saurwein |
| Übungen | | |
| 149. | Qualitative Sozialforschung
Mi. 11–13 (2stündig)
Gebäude 23.31, Ebene 04, Raum 22 | Elting |
| 150. | Praxis der Datenverarbeitung
Forschungspraktikum I
Termin nach Vereinbarung | Gerß/Jamke |
| 151. | Aktuelle Probleme und Ergebnisse
aus der Industriesoziologie
Di. 18–20 (2stündig)
Gebäude 23.31, Ebene 04, Raum 30 | Mai |
| 152. | Methoden der empirischen Sozialforschung III
Mo. 11–13 (4stündig)
Mo. 14–16
Gebäude 23.31, Ebene 04, Raum 30 | Miebach |
| 153. | Praktikum II
Di. 9–13 (4stündig)
Gebäude 23.31, Ebene 04, Raum 22 | Miebach |
| 154. | Übung zur Vorlesung „Gesellschaftstheorie“
Mi. 9–11 (2stündig)
Gebäude 23.31, Ebene 04, Raum 30 | Münch |
| 155. | Methoden der empirischen Sozialforschung I
Mo. 9–11 (4stündig)
Di. 9–11
Gebäude 23.31, Ebene 04, Raum 30 | Saurwein |
| Hauptseminare | | |
| 156. | Berufssoziologie
Di. 14–18 (4stündig, 14täglich)
Gebäude 23.31, Ebene 04, Raum 22 | Eder |
| 157. | Individuum und Gesellschaft
Do. 16–18 (2stündig)
Gebäude 23.31, Ebene 04, Raum 30 | Lowinski |

158. Kultur und Gesellschaft
Mi. 14–16 (2stündig)
Gebäude 23.31, Ebene 04, Raum 30
Münch
- Oberseminare**
159. Kolloquium für Examinanden
Mi. 16–18 (2stündig)
Gebäude 23.31, Ebene 04, Raum 22
Lowinski
160. Soziologie und Praxis
Mi. 18–20 (2stündig)
Gebäude 23.31, Ebene 04, Raum 22
Münch

Politikwissenschaft (s. a. Nachtrag auf S. 152)

Vorlesungen

161. Einführung in die Vergleichende Regierungslehre
Di. 9–11 (2stündig)
Hörsaal 3H
Boldt
162. Grundzüge der politischen Ideengeschichte
Mi. 11–12 (1stündig)
Gebäude 23.32, Ebene 04, Raum 76
Boldt
163. Rechtsprechung als Verfassungsauftrag –
Der Schutz des Schwächeren
Di. 14–16 (2stündig)
Gebäude 23.32, Ebene 04, Raum 63
Lisken

Proseminare

164. Das politische System Frankreichs
Mo. 11–13 (2stündig)
Gebäude 23.32, Ebene 04, Raum 63
Reh
165. Politische Kultur als Erklärungskonzept
Do. 14–16 (2stündig)
Gebäude 23.31, Ebene 04, Raum 30
Radtke
166. Die deutsche Frage
Mi. 14–16 (2stündig)
Hoebink

Hauptseminar

167. Moderne Demokratietheorien
Mo. 16–18 (2stündig)
Gebäude 23.32, Ebene 04, Raum 63
Boldt

Oberseminar

168. Theorien von Staat und Politik
Di. 16–18 (2stündig)
Boldt

Übungen

169. Aspekte der Landespolitik
Di. 18–20 (2stündig)
Gebäude 23.32, Ebene 04, Raum 63
Dammeyer

- | | | |
|------|---|------------|
| 170. | Lektürekurs Carl Schmitt,
„Der Begriff des Politischen“
Mi. 9–11 (2stündig)
Gebäude 23.32, Ebene 04, Raum 63 | Boldt |
| 171. | Regierungs- und Wirtschaftssysteme im Vergleich
Mo. 18–20 (2stündig)
Gebäude 23.32, Ebene 04, Raum 63 | Adam |
| 172. | Einführung in die internationale Politik
Fr. 11–13 (2stündig)
Gebäude 23.32, Ebene 04, Raum 76 | Tönnesmann |
| 173. | Wirtschafts- und Finanzpolitik in
Nordrhein-Westfalen
Mo. 14–16 (2stündig)
Gebäude 23.32, Ebene 04, Raum 63 | Mick |
| 174. | Quellenkunde für Politikwissenschaftler
Do. 14–16 (2stündig)
Gebäude 23.32, Ebene 04, Raum 76 | Pöhls |
| 175. | Übung zur Vorlesung: Einführung in den Vergleich
politischer Systeme – Bundesrepublik Deutschland
und Deutsche Demokratische Republik
Di. 14–16 (2stündig)
Gebäude 23.32, Ebene 04, Raum 63 | Reh |

V. Geschichte

Vorlesungen

- | | | |
|------|---|----------|
| 176. | Griechischer Staat und griechisches
Staatsdenken
Di. und Do. 9–10 (2stündig)
Gebäude 23.31, Ebene 02, Raum 26 | Kienast |
| 177. | Idee und Wirklichkeit – Grundelemente der
Geschichte des Mittelalters
Do. 12–13, Fr. 11–12 (2stündig)
Hörsaal E | Hiestand |
| 178. | Byzanz und der christliche Osten bis zur
Mitte des 11. Jahrhunderts
Mi. 14–15 (1stündig)
Hörsaal 3F | Hiestand |
| 179. | Vom karolingischen Großreich zur pluralistischen
Staatenordnung im Abendland
(840–ca. 950)
Mi. 11–13, Do. 15–16 (3stündig)
Hörsaal 3F | Semmler |
| 180. | Geschichte der deutschen Parteien 1830–1918
Mo., Mi. 11–12 (2stündig)
Hörsaal 3E | Mommsen |
| 181. | Außenpolitische Probleme der Zwischenkriegszeit
Mo. 11–12, Di. 10–11 (2stündig)
Hörsaal 3F | Lönne |

- | | | |
|-----------------------------------|---|--------------|
| 182. | Die Entstehung der habsburgischen Großmacht
Mo. 12–13, Do. 11–12 (2stündig)
Hörsaal 3F | Schormann |
| 183. | Papstgeschichte des 19. und 20. Jahrhunderts
Mo., Do. 14–15 (2stündig)
Hörsaal 3F | Weber |
| 184. | Innenpolitik der Bundesrepublik
Mi. 9–11 (2stündig)
Hörsaal 3H | Hüttenberger |
| 185. | Frankreich im Zeitalter der Revolution
Di., Mi. 11–12 (2stündig)
Gebäude 23.31, Ebene U 1, Raum 66 | Molitor |
| 186. | Rußland im Zeitalter der Aufklärung
(von Peter dem Großen bis Katharina II.)
Mo. und Mi. 10–11 (2stündig)
Gebäude 23.31, Ebene 02, Raum 24 | Hecker |
| 186a. | Wirtschaftsgeschichtliche Vorlesung
Do. 8–9 (1stündig)
Gebäude 23.31, Ebene 02, Raum 27 | Hardach |
| 187. | Wirtschaftsgeschichtliche Vorlesung
Do. 9–11 (2stündig)
Gebäude 23.31, Ebene 02, Raum 27 | Hardach |
| 188. | Wirtschaftsgeschichte des Alten Orients II
(siehe Aushang)
Gebäude 23.31, Ebene 02, Raum 22 | Scholz |
| 189. | Theorie und Geschichte der Geschichtsschreibung
Di., Mi. 10–11 (2stündig)
Gebäude 23.31, Ebene 02, Raum 26 | Süssmuth |
| 190. | Archäologische Vorlesung
Mo. 16–18 (2stündig)
Hörsaal 3F | N.N. |
| Übungen zu den Vorlesungen | | |
| 191. | Übung zur Vorlesung: Griechischer Staat
und griechisches Staatsdenken
Do. 10–11 (1stündig)
Gebäude 23.31, Ebene 02, Raum 26 | Kienast |
| 192. | Übung zur Vorlesung: Byzanz und der christliche
Osten bis zur Mitte des 11. Jahrhunderts
Mi. 15–16 (1stündig)
Gebäude 23.31, Ebene 02, Raum 27 | Hiestand |
| 193. | Übung zur Vorlesung: Idee und Wirklichkeit –
Grundelemente der Geschichte des Mittelalters
Fr. 12–13 (1stündig)
Gebäude 23.31, Ebene 02, Raum 27 | Hiestand |
| 194. | Übung zur Vorlesung: Vom karolingischen
Großreich zur pluralistischen Staatenordnung
im Abendland (840–ca. 950)
Do. 14–15 (1stündig)
Gebäude 23.31, Ebene 02, Raum 26 | Semmler |

- | | | |
|------|---|--------------|
| 195. | Übung zur Vorlesung: Geschichte der deutschen Parteien 1830–1918
Mo. 12–13 (1stündig)
Gebäude 23.31, Ebene U 1, Raum 66 | Mommsen |
| 196. | Übung zur Vorlesung: Außenpolitische Probleme der Zwischenkriegszeit
Di. 11–12 (1stündig)
Gebäude 23.31, Ebene 02, Raum 27 | Löne |
| 197. | Übung zur Vorlesung: Die Entstehung der habsburgischen Großmacht
Do. 12–13 (1stündig)
Hörsaal 3F | Schormann |
| 198. | Übung zur Vorlesung: Papstgeschichte des 19. und 20. Jahrhunderts
Do. 15–16 (1stündig)
Gebäude 23.31, Ebene 02, Raum 27 | Weber |
| 199. | Übung zur Vorlesung: Innenpolitik der Bundesrepublik
Mi. 11–12 (1stündig)
Hörsaal 3H | Hüttenberger |
| 200. | Übung zur Vorlesung: Frankreich im Zeitalter der Revolution
Mi. 12–13 (1stündig)
Gebäude 23.31, Ebene U 1, Raum 66 | Molitor |
| 201. | Übung zur Vorlesung: Rußland im Zeitalter der Aufklärung (von Peter dem Großen bis Katharina II.)
Mo. 11–12 (1stündig)
Gebäude 23.31, Ebene 02, Raum 24 | Hecker |
| 202. | Übung zur Vorlesung: Theorie und Geschichte der Geschichtsschreibung
Mi. 11–12 (1stündig)
Gebäude 23.31, Ebene 02, Raum 26 | Süssmuth |

Proseminare

- | | | |
|------|---|------------|
| 203. | Koloniegründungen der römischen Republik
Fr. 14–16 (2stündig)
Gebäude 23.31, Ebene 05, Raum 22 | v. Vacano |
| 204. | Die Vespasianbiographie Suetons
Di. 16–18 (2stündig)
Gebäude 23.31, Ebene 02, Raum 27 | R. Ziegler |
| 205. | Marius und Sulla
Di. 16–18 (2stündig)
Gebäude 23.31, Ebene 02, Raum 24 | W. Ziegler |
| 206. | Familienmacht und Herrschaftsstrukturen im Mittelalter – der Aufstieg der Karolinger
Do. 9–11 (2stündig)
Gebäude 23.31, Ebene 02, Raum 24 | Berns |
| 207. | Gerichtswesen im Mittelalter
Mo. 16–18 (2stündig)
Gebäude 23.31, Ebene 02, Raum 27 | Hoffmann |

- | | | |
|------|--|--------------|
| 208. | Die deutsche Revolution 1848/49
Di. 11–13 (2stündig)
Gebäude 23.31, Ebene 02, Raum 27 | Schwentker |
| 209. | Die Rheinlandfrage 1919–1936 in der
internationalen Politik
Di. 16–18 (2stündig)
Gebäude 23.31, Ebene U 1, Raum 66 | Krumeich |
| 210. | Die Fürstenabfindung 1926
Do. 14–16 (2stündig)
Gebäude 23.31, Ebene 02, Raum 24 | Wüstemeyer |
| 211. | Das Reich unter Maximilian II. (1564–76)
Mo. 14–16 (2stündig)
Gebäude 23.31, Ebene 02, Raum 26 | Schormann |
| 212. | 1923. Innenpolitische Probleme der Weimarer Republik
Mo. 10–12 (2stündig)
Gebäude 23.31, Ebene 02, Raum 26 | Hüttenberger |
| 213. | Die deutsche Frage
Mo. 14–16 (2stündig)
Gebäude 23.31, Ebene U 1, Raum 66 | Hoebink |
| 214. | Hitlers Erben. Die westdeutsche Nachkriegs-
gesellschaft und der Nationalsozialismus
Di. 14–16 (2stündig)
Gebäude 23.31, Ebene 02, Raum 26 | Wiesemann |
| 215. | Entstehung eines südostasiatischen Staates:
von Niederländ.-Ostindien bis Indonesien (1600–1950)
Fr. 9.30–11.00 (2stündig)
Gebäude 23.31, Ebene 05, Raum 22 | Schmidt |
| 216. | Ein Staat wird gemacht: Bayern unter dem
Ministerium Montgelas (1799–1818)
Di. 9–11 (2stündig)
Gebäude 23.31, Ebene 02, Raum 24 | Engelbrecht |
| 217. | Proseminar zur Geschichte Osteuropas
Mi. 14–16 (2stündig)
Gebäude 23.31, Ebene 02, Raum 24 | N. N. |
| 218. | Wirtschaftsgeschichte der frühen Bundesrepublik
Mi. 16–18 (2stündig)
Gebäude 23.31, Ebene 05, Raum 22 | Nocken |
| 219. | Einführung in die Geschichtsdidaktik
Am Beispiel: Geschichte der DDR-Staatsgründung
Di. 14–16 (2stündig)
Gebäude 23.31, Ebene U 1, Raum 66 | Schoenauer |
| 220. | Einführung in die Geschichtsdidaktik
Am Beispiel: Imperialismus und deutsches Kaiserreich
Mi. 14–16 (2stündig)
Gebäude 23.31, Ebene U 1, Raum 66 | Mäding |

Übungen

- | | | |
|------|---|-------------|
| 221. | Jacob Burckhardt, Weltgeschichtliche
Betrachtungen
Do. 11–13 (2stündig) G + H
Gebäude 23.31, Ebene 02, Raum 27 | v. Haehling |
|------|---|-------------|

- | | | |
|------|--|------------------------------|
| 222. | Historisches Relief des 2. und 1. Jahrhunderts v. Chr.
Do. 18–20 (2stündig) G + H
Gebäude 23.31, Ebene 05, Raum 22 | v. Vacano |
| 223. | Griechische Koloniegründungen und Gründungssagen
Mo. 11–13 (2stündig) G + H
Gebäude 23.31, Ebene 05, Raum 22 | R. Ziegler |
| 224. | Einführung in die lateinische Epigraphik
Fr. 11–13 (2stündig) G + H
Gebäude 23.31, Ebene 05, Raum 22 | v. Haehling |
| 225. | Übung zur Alten Geschichte
Zeit und Ort werden noch bekanntgegeben
Gebäude 23.31 | N. N. |
| 226. | Lektüre lateinischer Quellen
Mo. 18–20 (2stündig)
Gebäude 23.31, Ebene 02, Raum 26 | Opitz |
| 227. | Die Hanse
Fr. 9–11 (2stündig)
Gebäude 23.31, Ebene 02, Raum 27 | Graf Finckenstein |
| 228. | Die deutsche Gewerkschaftsbewegung 1848–1919
Do. 11–13 (2stündig)
Gebäude 23.31, Ebene 02, Raum 26 | Wüstemeyer |
| 229. | Französische Geschichte von der Revolution
1789 bis zur Restauration
Di. 11–13 (2stündig)
Gebäude 23.31, Ebene 02, Raum 24 | Wüstemeyer |
| 230. | Das Wort als Waffe: Zur politischen Sprache
seit der Französischen Revolution
Di. 14–16 (2stündig)
Gebäude 23.31, Ebene 02, Raum 24 | Wüstemeyer |
| 231. | Nationalfeiertage im 19. Jahrhundert
Mi. 16–18 (2stündig)
Gebäude 23.31, Ebene 02, Raum 24 | Krumeich |
| 232. | Die Öffnung Japans und der Westen 1850–1880
Mo. 14–16 (2stündig)
Gebäude 23.31, Ebene 02, Raum 22 | Schwentker |
| 233. | Politische Morde in der Frühen Neuzeit
Fr. 9–11 (2stündig)
Gebäude 23.31, Ebene U 1, Raum 66 | Dreher |
| 234. | Lektüre und Auswertung biographischer Quellen
zur römischen Kurie der Neuzeit
14täglich nach Vereinbarung, 4stündig | Weber |
| 235. | Schule im Dritten Reich
Di. 11–13 (2stündig)
Gebäude 23.03, Ebene 01, Raum 43 | Hoebink/Margies |
| 236. | Wotansehnsucht und Stadtflucht
Zur Ideologieggeschichte des Deutschen Kaiserreichs
Mo. 18–20 (2stündig)
Gebäude 23.31, Ebene U 1, Raum 66 | Bärsch/Rusinek/
Wiesemann |
| 237. | Außenpolitik der Bundesrepublik
Fr. 11–13 (2stündig)
Gebäude 23.31, Ebene U 1, Raum 66 | Rombeck-Jaschinski |

- | | | |
|------|---|-------------|
| 238. | Quellen und Forschungen zur Reformationgeschichte
Fr. 14–16 (2stündig)
Gebäude 23.31, Ebene U 1, Raum 66 | Molitor |
| 239. | Das deutsche Beamtentum zwischen Reform
und Restauration
Do. 11–13 (2stündig)
Gebäude 23.31, Ebene 05, Raum 22 | Engelbrecht |
| 240. | Berichte aus und über Rußland
Mi. 11–13 (2stündig)
Gebäude 23.31, Ebene 02, Raum 24 | Hecker |
| 241. | Wirtschaftsgeschichte des Bismarck-Reiches
Do. 16–18 (2stündig)
Gebäude 23.31, Ebene 02, Raum 24 | Nocken |
| 242. | Massenmedien und Geschichtsbewußtsein
Do. 11–13 (2stündig)
Gebäude 23.31, Ebene 02, Raum 22 | Mäding |
| 243. | Zur Vermittlung von Minderheitengeschichte:
Polnische Bergarbeiter im Ruhrgebiet während
des deutschen Kaiserreichs
Do. 14–16 (2stündig)
Gebäude 23.31, Ebene 02, Raum 22 | Mäding |
| 244. | Schulpraktische Übung
Mi. 11–13 (2stündig)
Gebäude 23.31, Ebene 02, Raum 27 | Mäding |
| 245. | Geschichte des Rheinlandes:
Darstellung im Museum
Do. 16–18 (2stündig)
Gebäude 23.31, Ebene 02, Raum 27 | Tauch |

Hauptseminare

- | | | |
|------|---|---------------------|
| 246. | Probleme des Finanzwesens und der
Währungspolitik der römischen Kaiserzeit
Do. 16–18 (2stündig)
Gebäude 23.31, Ebene 02, Raum 26 | Kienast |
| 247. | Abstammungslegenden und Selbstverständnis
im Mittelalter
Di. 18–20 (2stündig)
Gebäude 23.31, Ebene 02, Raum 26 | Hecker/
Hiestand |
| 248. | Die Renovatio regni Francorum Heinrich II.
Mi. 9–11 (2stündig)
Gebäude 23.31, Ebene 02, Raum 27 | Graf Finckenstein |
| 249. | Kaiser Arnulf im ostfränkischen Reich
und im karolingischen Imperium
Mi. 18–20 (2stündig)
Gebäude 23.31, Ebene 02, Raum 24 | Semmler |
| 250. | Richtungskämpfe in der deutschen
Sozialdemokratie 1878–1918
Mi. 16–18 (2stündig)
Gebäude 23.31, Ebene U 1, Raum 66 | Mommssen |

- | | | |
|---------------------|--|--------------------------|
| 251. | Das Verhältnis von Geschichte und Gegenwart
im italienischen Historismus
Mo. 14–16 (2stündig)
Gebäude 23.31, Ebene 02, Raum 27 | Lönne |
| 252. | Parteien, ihre Organisation und Alltagsleben
im Deutschen Reich 1870–1914
Mo. 11–13 (2stündig)
Gebäude 23.31, Ebene 02, Raum 27 | Weber |
| 253. | Deutschlandpolitik
Mo. 16–18 (2stündig)
Gebäude 23.31, Ebene 02, Raum 27 | Hüttenberger |
| 254. | Gegenrevolutionäre Publizistik in Deutschland
Fr. 11–13 (2stündig)
Gebäude 23.31, Ebene 02, Raum 24 | Molitor |
| 255. | Hauptseminar zur Wirtschaftsgeschichte
der Bundesrepublik Deutschland
Do. 18–20 (2stündig)
Gebäude 23.31, Ebene 02, Raum 24 | Hardach |
| 256. | Bundesrepublik und Deutsche Demokratische
Republik: Zur Geschichte der innerdeutschen
Beziehungen
Mo. 14–16 (2stündig)
Gebäude 23.31, Ebene 02, Raum 24 | Süssmuth |
| 257. | Volksparteien in der Bundesrepublik
Programmatische Entwicklungen und Selbstverständnis
Mo. 16–18 (2stündig)
Gebäude 23.31, Ebene 02, Raum 24 | Süssmuth |
| Oberseminare | | |
| 258. | Oberseminar (für Fortgeschrittene)
Ausgewählte Probleme der Alten Geschichte
14täglich nach Vereinbarung (4stündig)
Teilnahme nur nach persönlicher Anmeldung | Kienast |
| 259. | Oberseminar
Fr. 16–18 (2stündig)
Gebäude 23.31, Ebene 02, Raum 27 | Hiestand |
| 260. | Ausgewählte Probleme zur neueren Geschichte
nach Vereinbarung (2stündig, 14täglich)
Di. 18–20
Gebäude 23.31, Ebene 02, Raum 27 | Mommsen |
| 261. | Aktuelle Themen der Geschichtswissenschaft
Ort und Zeit nach Vereinbarung | Lönne |
| 262. | Kolloquium für Doktoranden, Staatsexamens-
kandidaten und fortgeschrittene Studenten
(Persönliche Anmeldung ist erforderlich)
Ort und Zeit nach Vereinbarung | Hecker |
| 263. | Kolloquium zur Landesgeschichte für
Doktoranden und Examenkandidaten
Mi. 16–18 (2stündig)
Gebäude 23.31, Ebene 02, Raum 26 | Hüttenberger/
Molitor |
| 264. | Wirtschaftshistorisches Oberseminar
nach Vereinbarung (2stündig) | Hardach |

Grundkurs

265. Die Zeit der Karolinger Simon
Fr. 9–11 (2stündig)
Gebäude 23.31, Ebene 02, Raum 24

Hilfswissenschaftliche Übung

266. Geschichte des spätmittelalterlichen Buchwesens Finger
(am Beispiel des niederrheinischen Raums)
Do. 16–17 (1stündig)
Gebäude 23.31, Ebene 02, Raum 22

Lektürekurs

267. Einführung in das Latein des Mittelalters Tischler
Do. 9–11 (2stündig)
Gebäude 23.31, Ebene 02, Raum 27

Sprachkurse

268. Französisch für Historiker Cornelissen
Do. 9–11 (2stündig)
Gebäude 23.31, Ebene U 1, Raum 66
269. Russisch für Historiker Dausch
Di. 14–16 (2stündig)
Gebäude 23.21, Ebene U 1, Raum 85
270. Ungarisch für Historiker Hauszmann
Ort und Zeit nach Vereinbarung

Wirtschaftswissenschaft

Vorlesungen

271. Internationale Währungsbeziehungen Schaal
Di. 14–16 (2stündig)
Gebäude 23.31, Ebene 05, Raum 22
272. Einführung in die Betriebswirtschaftslehre Bracht
Di. 16–18 (2stündig)
Gebäude 23.31, Ebene 05, Raum 22
273. Einführung in das Marketing II Beihoff
Fr. 12–14 (2stündig)
Gebäude 23.31, Ebene 02, Raum 26

Übungen

274. Die Deutsche Demokratische Republik und die Kitsche
Bundesrepublik Deutschland – ein realtypischer Vergleich
Mo. 14–16 (2stündig)
Gebäude 23.31, Ebene 05, Raum 22
275. Wie funktioniert die Wirtschaft? (II) Landmesser
(Mikroökonomie)
Mi. 14–16 (2stündig)
Gebäude 23.31, Ebene 05, Raum 22

276. Einführung in die Statistik II
Do. 14–16 (2stündig)
Gebäude 23.31, Ebene 05, Raum 22 Weiß

VI. Kunstgeschichte

Vorlesung

277. Jean-Louis David und seine Zeit
Fr. 12–14 (2stündig)
Hörsaal 3E Günther

Hauptseminar

278. Probleme des Klassizismus und der Romantik
Do. 15–17 (2stündig)
Gebäude 23.31, Ebene 05, Raum 22 Günther

Proseminar

279. Maler des Rokoko in Frankreich
Do. 13–15 (2stündig)
Gebäude 23.31, Ebene 05, Raum 22 Günther

Übung

280. Probleme der Denkmalpflege
Mi. 9–12 (3stündig)
Gebäude 23.31, Ebene 05, Raum 22 Schulze

Übung

281. Zur Malerei des 19. Jahrhunderts in Berlin
und Dresden, insbesondere K. G. Carus, K. Blechen,
F. Hummel und L. Richter
Di. 16–18 (2stündig)
Kunstmuseum, Studiensaal Andree

VII. Allgemeine Sprachwissenschaft

Vorlesung

282. Lexikologie
Mi. 11–13 (2stündig)
Mo. 14–16 (2stündig) Wunderlich

Proseminare

283. Grundkurs II: Sprachbeschreibung
Mo. 16–18 (2stündig)
Mi. 9–11 (2stündig) Tutorium A
Di. 11–13 (2stündig) Tutorium B Löbner
284. Empirikurs II: Phonetik und Phonologie
Mo. 11–13 (2stündig)
Di. 9–11 (2stündig) Tutorium Wiese

285. Einführung in die Logik Löbner
Do. 11–13 (2stündig)
Di. 14–16 (2stündig) Tutorium

Seminare

286. Pidgin- und Kreolsprachen Claasen
Fr. 11–13 (2stündig)
287. Phonologische Universalien Wiese
Do. 16–18 (2stündig)
288. Präpositionen Wunderlich
Mi. 16–18
289. Parsing Claasen
Di. 16–18 (2stündig)

Sprachen

290. Arabisch II N. N.
Fr. 14–16 (2stündig)
291. Khasi II Ghosh-Schellhorn
Do. 9–11 (2stündig)
292. Althebräisch II Jonas
Mi. 14–16 (2stündig)
293. Chinesisch I N. N.
Di. 11–13 (2stündig)

Hauptseminar

294. Linguistik des Übersetzens Wunderlich
Do. 14–16 (2stündig)

Kolloquium

295. Sprachwissenschaftliche Forschungen Wunderlich
Do. 18–20 (2stündig)

VIII. Klassische Philologie

Vorlesungen

296. Die antike Biographie Häußler
Mi. 11–13 (2stündig)
297. Frühgriechische Dichtung Manuwald
Do./Fr. 9–10 (2stündig)
298. Geschichte der lateinischen Sprache Opelt
Mo./Di. 11–13 (4stündig)
299. Archäologische Vorlesung N. N.
Mo. 16–18 (2stündig)

Proseminare

300. Euripides, Troades Manuwald
Fr. 11.00–13.15 (3stündig)
- Cicero, Laelius de amicitia Heimbecher
Di. 9–11 (2stündig)

Hauptseminare

- | | | |
|------|---|----------|
| 301. | Aristophanes, Wolken
Do. 16.00–18.15 (3stündig) | Manuwald |
| 302. | Texte zur Geschichte der lateinischen Sprache
Mo. 14–16 (2stündig) | Opelt |
| 303. | Rom: Gestalt, Geschichte und Idee
Do. 11–13 (2stündig) | Häußler |

Kolloquium

- | | | |
|------|---|-------|
| 304. | Texte zur Kirchengeschichte
nach Vereinbarung (2stündig) | Opelt |
|------|---|-------|

Fachdidaktische Übung

- | | | |
|------|--|------------|
| 305. | Probleme der Erstlektüre in Sekundarstufe I (Latein)
Mo. 11–13 (2stündig) | Heimbecher |
|------|--|------------|

Übung zur Metrik

- | | | |
|------|--|------------|
| 306. | Einführung in die griechische Metrik
Mi. 11–13 (2stündig) | Heimbecher |
|------|--|------------|

Sprachübungen

- | | | |
|------|---|--------------------|
| 307. | Griechisch-deutsche Übersetzungsübungen
Mi. 14–16 (2stündig) | Häußler |
| 308. | Übungen zur griechischen Grammatik
Mo. 14–16 (2stündig) | Weißberger |
| 309. | Griechische Stilübungen, Unterstufe
Di. 14–16 (2stündig) | Weißberger |
| 310. | Griechische Stilübungen, Oberstufe
Fr. 15–17 (2stündig) | Bause |
| 311. | Übungen zur lateinischen Grammatik
Di. 9–11 (2stündig) | Wissemann |
| 312. | Lateinische Stilübungen, Unterstufe I
Mo./Fr. 9–11 (4stündig) | Heimbecher |
| 313. | Lateinische Stilübungen, Unterstufe II
Di./Do. 16–18 (2stündig) | Greub |
| 314. | Lateinische Stilübungen, Oberstufe
Mo. 18–20 (4stündig)
Mi. 16–18 | Spickhoff
Haefs |

Lektürekurse

- | | | |
|------|--|------------|
| 315. | Lukas-Evangelium
Do. 14–16 (2stündig) | Häußler |
| 316. | Catull
Mi. 9–11 (2stündig) | Heimbecher |
| 317. | Tacitus, Germania
Mo. 9–11 (2stündig) | Wissemann |

Sprachwissenschaftliche Übung

- | | | |
|------|---|-------|
| 318. | Die griechischen Dialekte
Mi. 14–16 (2stündig) | Höfer |
|------|---|-------|

Vorbereitungskurse für Graecum und Latinum

- | | | |
|------|---|-------------|
| 319. | Griechisch II
Mo./Fr. 16.30–18.00 (4stündig) | Opitz |
| 320. | Latein I
Mo./Do. 16–18 (4stündig) | Brinckmann |
| 321. | Latein II
Mo. 17.00–19.15 und nach Vereinbarung (4stündig) | Georg |
| 322. | Latein II
Mo./Do. 16–18 (4stündig) | Zepke-Böhme |
| 323. | Latein III
Mi./Fr. 16–18 (4stündig) | Greven |

IX. Germanistik

Vorlesungen

- | | | |
|------|---|----------------|
| 324. | Sprachkritik
Fr. 11–13 (2stündig) | Keller |
| 325. | Sprache und Logik
Do. 9–11 (2stündig) | Beeh |
| 326. | Aufklärung II
Mo./Di. 10–11 (2stündig) | Windfuhr |
| 327. | Übung zur Vorlesung: Aufklärung II
Mo. 11–12 (1stündig) | Windfuhr/N. N. |
| 328. | Melancholie und Poesie
Fr. 14–16 (2stündig) | Anton |
| 329. | Novalis
Di. 11–13 (2stündig) | Pott |
| 330. | Kontroversen um Georg Büchner
Do. 14–16 (2stündig) | Hörisch |
| 331. | Konrad von Würzburg
Do. 9.30–11.00 (2stündig) | Kugler |
| 332. | Deutschland als Thema der modernen deutschsprachigen
Literatur (seit 1945)
Mi. 9–11 (2stündig) | Gössmann |
| 333. | Tendenzen der Gegenwartssprache als
Herausforderung für die Sprachdidaktik
Mi. 11–13 (2stündig) | Neuland |

Proseminare

- | | | |
|------|---|---------|
| 334. | Phonetik und Phonologie
Di. 9–11 (2stündig) | Beeh |
| 335. | Grammatik
Mi. 16–18 (2stündig) | Stötzel |
| 336. | Theorie der Übersetzung
Mi. 11–13 (2stündig) | Keller |

337.	Schrift und Orthographie Di. 11–13 (2stündig)	Liedtke
338.	Modus, Tempus, grammatische Person Do. 14–16 (2stündig)	Falkenberg, G.
339.	Saussure Do. 9–11 (2stündig)	Scharf
340.	Über den Dualis Do. 11–13 (2stündig)	Scharf
341.	Deutsche Sprachgeschichte Fr. 9–11 (2stündig)	Scharf
342.	Trivilliteratur und Fernsehserien Mi. 11–13 (2stündig)	Falkenberg, H. G.
343.	Fiktionalität als linguistische Kategorie Di. 11–13 (2stündig)	Tschauder
344.	Einführung in die germanistische Sprachwissenschaft Mo. 11–13 (2stündig)	Schmitz-Berning
345.	Einführung in die Neuere Germanistik Di. 8–11 (3stündig)	Cepl-Kaufmann
346.	Ausgewählte Prosa der Neuen Sachlichkeit Di. 11–14 (3stündig)	Cepl-Kaufmann
347.	Das literarische Düsseldorf, Teil II Mi. 8–11 und 14–17 (6stündig)	Cepl-Kaufmann/ Hartkopf
348.	Einführung in die Neuere Germanistik Do. 16–18 (2stündig)	Füllner
349.	Goethes Verhältnis zur Topik Fr. 9–11 (2stündig)	Göres
350.	Friedrich der Große: „De la littérature allemande“ Do. 9–11 (2stündig)	Hansen
351.	Dramenanalyse und Aufführungspraxis Di. 11–14 (3stündig)	Hartkopf
352.	Der neuere österreichische Heimatroman Do. 11–14 (3stündig)	Hartkopf
353.	Das deutschsprachige Volksstück des 20. Jahrhunderts Do. 14–16 (2stündig)	Lindken
354.	Frauen in der Geistesgeschichte Düsseldorfs Ein Projekt Fr. 9–13 (4stündig)	Neuhaus-Koch
355.	Methoden der Interpretation Do. 11–14 (3stündig)	Stauch
356.	Schillers ästhetische Schriften Fr. 11–13 (2stündig)	Stauch
357.	Erzählstrukturen der Romantik Fr. 14–17 (3stündig)	Stauch
358.	Deutsche Aphorismen Mi. 14–16 (2stündig)	Anton
359.	Aufklärung und Rokoko Di. 16–18 (2stündig)	Tepe

360.	Literarische Zeitschriften II Mo. 16–20 (4stündig, 14täglich)	Bollmann
361.	Literarische Wertung. Das Problem der Wirkungsgeschichte Do. 11–13 (2stündig)	Matoni
362.	Einführung in das Studium der älteren deutschen Sprache und Literatur Mi. 11–13 (2stündig)	Haupt
363.	Einführung in das Studium der älteren deutschen Sprache und Literatur Do. 14–16 (2stündig)	Haupt
364.	Einführung in das Studium der älteren deutschen Sprache und Literatur Mi. 14–16 (2stündig)	Matejovski
365.	Textinterpretation: Die Darstellung der Juden in der spätmittelalterlichen Literatur Do. 16–18 (2stündig)	Bastian
366.	Textinterpretation: Geschichtsbild und Geschichtsdenken in der mittelhochdeutschen Literatur Mo. 11–13 (2stündig)	Brall
367.	Textinterpretation: Deutsche Mystik Di. 9–11 (2stündig)	Brandt
368.	Textinterpretation: Die Lyrik Oswalds von Wolkenstein Di. 11–13 (2stündig)	Brandt
369.	Textinterpretation: Der Ackermann aus Böhmen Di. 14–16 (2stündig)	Giloy-Hirtz
370.	Textinterpretation: Frühmittelhochdeutsche Dichtungen Do. 11–13 (2stündig)	Haupt
371.	Textinterpretation: Stoffe und Strukturen von „Historien“ des ausgehenden Mittelalters in Erzählungen der Romantik Di. 14–18 (4stündig, 14täglich)	Kallweit
372.	Textinterpretation: Heinrich Kaufinger Mi. 14–16 (2stündig)	Kugler
373.	Textinterpretation: Glücksvorstellungen in der deutschen Literatur des Mittelalters Di. 11–13 (2stündig)	Küsters
374.	Textinterpretation: Das Hildebrandslied Fr. 11–13 (2stündig)	Zellmann
375.	Einführung in das Gotische Mo. 11–13 (2stündig)	Becker
376.	Mittelhochdeutsche Lektüre: Konrad von Würzburg, Der Trojanerkrieg Mo. 14–16 (2stündig)	Brall
377.	Mittelhochdeutsche Lektüre: Wernher der Gartenaere, Meier Helmbrecht Mo. 16–18 (2stündig)	Hoffmann

- | | | |
|----------------------|---|-------------|
| 378. | Mittelhochdeutsche Lektüre: Konrad von Würzburg,
Das Herzmaere
Do. 14–16 (2stündig) | Küsters |
| 379. | Trivialität, Kitsch und Sentimentalität als
Probleme des Literaturunterrichts
Mi. 14–16 (2stündig) | Gössmann |
| 380. | Heinrich Heines Literaturkritiken
Mo. 9–11 (2stündig) | Hauschild |
| 381. | DDR-Literatur im Deutschunterricht
Mi. 16–18 (2stündig) | Herold |
| 382. | Christian Dietrich Grabbe
Biographie und Werk als Gegensatz
Mi. 11–13 (2stündig) | Kruse |
| 383. | Theaterpädagogik: Erarbeitung eines Theaterstücks
Mo. 14–18 (4stündig) | Otto |
| 384. | Einführung in die Didaktik der deutschen Sprache
und Literatur
Di. 11–13 (2stündig) | Roth, K.-H. |
| 385. | dazu: Sprachdidaktische Arbeitsgemeinschaft
Übung (2stündig nach Vereinbarung) | Roth, K.-H. |
| 386. | „Politische Dichtung“ als Unterrichtsgegenstand
Di. 16–18 (2stündig) | Roth, K.-H. |
| 387. | Sprachpraxis: Text-Verständlichkeit als didaktisches
und methodisches Problem
Mi. 16–18 (2stündig) | Roth, K.-H. |
| 388. | Sprecherzieherischer Grundkurs
Fr. 11–13 (2stündig) | Ruck |
| 389. | Vom Autor zum Text: Moderne Literatur im
Deutschunterricht der Sekundarstufe I
Mi. 14–16 (2stündig) | Salmen |
| 390. | Literaturdidaktische Konzeptionen im Überblick
(ab 1945)
Mo. 11–13 (2stündig) | Sünger |
| 391. | Märchen im Deutschunterricht
Mo. 14–16 (2stündig, 14täglich) | Sünger |
| 392. | Sprecherzieherischer Grundkurs
Do. 9–11 (2stündig) | Scholz |
| 393. | Sprecherzieherischer Aufbaukurs
Do. 11–13 (2stündig) | Scholz |
| Hauptseminare | | |
| 394. | Datenauswertung zur neuesten Sprachgeschichte
Mo. 16–18 (2stündig) | Stötzel |
| 395. | Pragmatik
Mi. 16–18 (2stündig) | Keller |
| 396. | Semantik
Mo. 16–18 (2stündig) | Beeh |
| 397. | Sprache und Logik
Mo. 14–16 (2stündig) | Beeh/Brands |

- | | | |
|---------------------|---|--------------|
| 398. | Heines „Lutezia“
Mi. 11–13 (2stündig) | Windfuhr |
| 399. | Shakespeare in Deutschland
Di. 14–16 (2stündig) | Anton |
| 400. | Hölderlin: Empedokles
Mo. 14–16 (2stündig) | Pott |
| 401. | Diskursanalyse
Di. 9.30–11.00 (2stündig) | Hörisch |
| 402. | Hermeneutik und Antihermeneutik
Mi. 16–18 (2stündig) | Hörisch/Tepe |
| 403. | Deutsche Literatur im Umbruch:
Die 60er und 70er Jahre
Fr. 14–18 (4stündig, 14täglich) | de Sterio |
| 404. | Genesis. Die Schöpfungsgeschichte im
deutschen Mittelalter
Mi. 11–13 (2stündig) | Kugler |
| 405. | Der Münchener Oswald
Mi. 16–18 (2stündig) | Kugler/Haupt |
| 406. | Faust – ein deutsches Thema (Goethe – Heine –
Thomas Mann)
Do. 16–18 (2stündig) | Gössmann |
| 407. | Massenmedien und Massenkommunikation
Do. 14–16 (2stündig) | Neuland |
| Oberseminare | | |
| 408. | Berichte über wissenschaftliche Arbeiten
(für Doktoranden und Examenskandidaten)
2stündig nach Vereinbarung | Windfuhr |
| 409. | Journalistisches Arbeiten moderner Autoren
(u. a. Böll, Walsler, Christa Wolf)
Do. 18.00 c. t.–19.30 (2stündig) | Gössmann |
| Kolloquien | | |
| 410. | Kolloquium für Examenskandidaten
(2stündig nach Vereinbarung) | Stötzel |
| 411. | Kolloquium für Examenskandidaten
(2stündig nach Vereinbarung) | Keller |
| 412. | Kolloquium für Examenskandidaten
(2stündig nach Vereinbarung) | Beeh |
| 413. | Kolloquium für Staatsexamenskandidaten
des Sommersemesters 1987
Di. 16–18 (2stündig) | Anton |
| 414. | Kolloquium
nach Vereinbarung (2stündig) | Pott |
| 415. | Kolloquium für Examenskandidaten
und Doktoranden
Do. 16–18 (2stündig) | Hörisch |
| 416. | Ästhetik und Literaturtheorie
Do. 14–16 (2stündig) | Tepe/Hogrebe |

- | | | |
|------|--|----------------------------------|
| 417. | Kolloquium
Do. 18–20 (2stündig) | Kaiser/Kugler
und Mitarbeiter |
| 418. | Moderne literaturdidaktische Konzepte
(Medien und Schule)
nach Vereinbarung, 14täglich | Gössmann |
| 419. | Kolloquium für Fortgeschrittene: Sprachstörungen
Do. 16–18 (2stündig) | Neuland |

Übungen

- | | | |
|------|--|-----------------|
| 420. | Die Begründung der Grammatiktheorie durch
Aristoteles
Fr. 10–13 (3stündig) | Falkenberg, G. |
| 421. | Übung zur Vorlesung
Di. 11–13 (2stündig) | Beeh |
| 422. | Linguistik und Lyrik
Do. 16–18 (2stündig) | Scharf |
| 423. | Heterogenität und politischer Sprachgebrauch
Mo. 16–18 (2stündig) | Stötzel/Liedtke |

Arbeitskreis

- | | | |
|------|--------------------------|----------------|
| 424. | Filmanalyse
Mi. 18–20 | Tepe/Holzapfel |
|------|--------------------------|----------------|

Schulpraktische Studien

- | | | |
|------|--|--------------|
| 425. | Schulpraktische Studien: Literarische Texte
2stündig, nach Vereinbarung | Roth, K. -H. |
| 426. | Schulpraktische Studien: Sprachkunde
2stündig, nach Vereinbarung | Roth, K. -H. |

Niederländisch

- | | | |
|------|--|---------|
| 427. | Einführung in die niederländische Sprache
Fr. 9–11 (2stündig) | Vekeman |
| 428. | Niederländisch für Fortgeschrittene I
Fr. 11–13 (2stündig) | Vekeman |
| 429. | Niederländisch für Fortgeschrittene II
Fr. 13.00–14.30 (2stündig) | Vekeman |

Lehr- und Forschungsgebiet Deutsch als Fremdsprache

Zusatzqualifikation Deutsch als Fremdsprache

Proseminare

- | | | |
|------|---|----------|
| 430. | Lehrwerkkonzeption für den Unterricht DaF
Do. 14–16 (2stündig) | Bolten |
| 431. | Sprachproduktive Prozesse
Mi. 14–16 (2stündig) | Krefting |
| 432. | Interkulturelle Erziehung im Unterricht DaF
Di. 14–16 (2stündig) | Ulrich |

- Übung**
433. Unterrichtspraktikum DaF
Blockveranstaltung, Termin nach Vereinbarung Krefting/Franzen
- Studienbegleitende Seminare**
434. Einführung in die Germanistik für ausländische
Studenten Bolten
Do. 16–18 (2stündig)
435. Studienbegleitende Sprachkurse Math. Nat./Med.
Mi. 18–20 (2stündig) Epping
436. Studienbegleitende Sprachkurse Phil. Fak.
Mi. 16–18 (2stündig) Epping
- Studienvorbereitende Sprachkurse**
437. Grundstufe III N. N.
Mo.–Do. 9–13, Di., Do. 14–16 (20stündig)
438. Mittelstufe N. N.
Mo.–Do. 9–13, Di., Do. 14–16 (20stündig)
439. Prüfungskurs N. N.
Mo.–Do. 9–13 (10stündig)
440. Sprachlabor, Grundstufe III N. N.
Mo. 14–16 (2stündig)
441. Sprachlabor Mittelstufe N. N.
Mi. 14–16 (2stündig)
442. Sprachlabor Prüfungskurs N. N.
Di. 14–16 (2stündig)
443. Wissenschaftliches Arbeiten Bolten
Do. 9–11 (2stündig)
444. Rhetorik des Gesprächs und der freien Rede Bolten
Do. 11–13 (2stündig)
445. Sprachlabor Phonetik Hachenberg
Do. 14–16 (2stündig)

X. Anglistik

- Vorlesungen**
446. Der englische Roman des 18. Jahrhunderts Berger
Di. 11–13 (2stündig)
447. Die englische Lyrik des 19. Jahrhunderts Beyer
Fr. 11–13 (2stündig)
448. Geschichte des amerikanischen Romans:
Mark Twain und Henry James Claas
Do. 11–13 (2stündig)
449. Prototypische Strukturen der englischen
Grammatik Legenhausen
Mi. 9–11 (2stündig)
450. Englische Kultur und Literatur im
17. Jahrhundert Schulte Herbrüggen
Do. 9.30–11.00 (2stündig)

Einführungsübungen für Studienanfänger

a) Literaturwissenschaftliche Einführungsübungen

- | | | |
|------|--|----------|
| 451. | Einführung in die englische Literaturwissenschaft
Do., Fr. 9–11 (4stündig) | Beyer |
| 452. | Introduction into the Study of American Literature
Mi. 9–11 (2stündig) | Claas |
| 453. | Einführung in das Studium der
englischen Literatur
Di. 11–13 (4stündig)
Mi. 11–13 | Haslag |
| 454. | Einführung in das Studium der
englischen Literaturwissenschaft
Mi. 9–11 (2stündig) | Unterweg |

b) Sprachwissenschaftliche Einführungsübungen

- | | | |
|------|---|---------------|
| 455. | Einführung in die englische Phonetik
Mo. 14–16 (2stündig) | von Antropoff |
| 456. | Introduction to Phonetics
Do. 9–11 (2stündig) | Hooton |
| 457. | Einführung in die englische Phonetik
Do. 14–16 (2stündig) | Meyer |
| 458. | Grundkurs: Einführung in die englische
Sprachwissenschaft
Di., Do. 16–18 (4stündig) | Meyer |
| 459. | English Phonetics
Di. 16–18 (2stündig) | Nieroba |
| 460. | English Phonetics
Do. 9–11 (2stündig) | Standwell |
| 461. | Grundkurs: Einführung in die englische
Sprachwissenschaft
Di., Mi. 9–11 (4stündig) | Wolff |

c) Fachdidaktische Einführungsübungen

- | | | |
|------|---|---------------|
| 462. | Einführung in die Fachdidaktik
Fr. 9–11 (2stündig) | von Antropoff |
|------|---|---------------|

Proseminare

a) Literaturwissenschaftliche Proseminare

- | | | |
|------|---|-------------|
| 463. | Lyrische Kleinformen
Mo. 9–11 (2stündig) | Baumann |
| 464. | Shakespeare-Verfilmungen
Mo. 11–13 und 14–16 (4stündig) | Baumann/ |
| 465. | Walt Whitman
Di. 14–16 (2stündig) | Buschendorf |
| 466. | F. Scott Fitzgerald,
This Side of Paradise
Mi. 11–13 (2stündig) | Claas |
| 467. | Literatur der Befreiung in Nigeria:
Chinua Achebe
Mo. 11–13 (2stündig) | Fischer |
| 468. | The Nuclear Debate in Contemporary
English Drama
Di. 9–11 (2stündig) | Glaap |
| 469. | William Faulkner, Light in August
Mo. 14–16 (2stündig) | Haslag |
| 470. | Tennessee Williams
Do. 11–13 (2stündig) | Haslag |
| 471. | Die Römerdramen William Shakespeares
Mo. 16–18 (2stündig) | Heinrich |
| 472. | Chaucer: „The Knight's Tale“
Mo. 16–18 (2stündig) | Kaiser |
| 473. | Cynewulf: „Juliana“ und „Elene“
Do. 11–13 (2stündig) | Kaiser |
| 474. | Modern adaptations of Jacobean Plays:
A Mad World My Masters , Thomas
Middleton (1608) and Berrie Keefe (1977):
Women Beware Women , Thomas
Middleton (c. 1621) and Howard Barker (1986)
Mi. 9–11 (2stündig) | Müller |
| 475. | Robertson Davies, The Salterton Trilogy
Mi. 16–18 (2stündig) | Müller |
| 476. | John Steinbeck, East of Eden
Mi. 11–13 (2stündig) | Schiller |
| 477. | Kriegsroman und Kriegsfilm in Amerika
Mi. 11–13 (2stündig) | Scholtz |

- | | | |
|------|--|--------------------|
| 478. | Dr. Martin Luther King and Malcolm X.
Two Heroes of Contemporary Black Culture
Mi. 9–11 (2stündig) | Schroeder |
| 479. | Chicanos, Tejanos, and Anglos –
As Seen in Their Short Stories
Mi. 14–16 (2stündig) | Schroeder |
| 480. | Native American Activism.
Its Goals in the 1970s and 1980s. | Schroeder |
| 481. | Poems of „Classical Authors“
Di. 11–13 (2stündig) | Schulte Herbrüggen |
| 482. | Angus Wilson. Selected Novels
Mi. 14–16 (2stündig) | Unterweg |
| 483. | Hawthorne als historischer Erzähler
Di. 16–18 (2stündig) | Wendell |
| 484. | Thomas Hardy
Di. 9–11 (2stündig) | N.N. |

b) Sprachwissenschaftliche Proseminare

- | | | |
|------|---|---------------|
| 485. | Einführung in die strukturelle Semantik
Do. 9–11 (2stündig) | von Antropoff |
| 486. | Einführung in das Mittelenglische
Mo. 14–16 (2stündig) | Holtei |
| 487. | Einführung in das Altenglische
Di. 11–13 (2stündig) | Kaiser |
| 488. | Zweitsprachenerwerb
Mo. 11–13 (2stündig) | Knapp |
| 489. | Erklärungsansätze sprachlichen Wandels
Mi. 11–13 (2stündig) | Knapp |
| 490. | Sprachvariation auf den britischen Inseln
Do. 11–13 (2stündig) | Legenhausen |
| 491. | Tempus, Aspekt und modale Hilfsverben
Mi. 14–16 (2stündig) | Meyer |
| 492. | Einführung in die Psycholinguistik
Mo. 11–13 (2stündig) | Wolff |

c) Fachdidaktische Proseminare

493. Irland im Englischunterricht
der Sek. I und Sek. II
Mo. 16–18 (2stündig) von Antropoff

Hauptseminare

a) Literaturwissenschaftliche Hauptseminare

494. Laurence Sterne: **Tristram Shandy** Berger
Mi. 16–18 (2stündig)
495. David Storey, Dramen Beyer
Do. 11–13 (2stündig)
496. Mark Twain und Henry James in Europa Claas
Di. 9–11 (2stündig)
497. Novels by Margaret Lawrence Glaap
Mo. 9.30–11.00 (2stündig)
498. (Übung zur Vorlesung) Schulte Herbrüggen
English Broadside Ballads (ausgewählte Beispiele)
Do. 14–16 (2stündig)
499. Mittelenglische Debattenliteratur: Schulte Herbrüggen/
The Owl and the Nightingale Holtei
Fr. 14–16 (2stündig)

b) Sprachwissenschaftliche Hauptseminare

500. Untersuchungen an ausgewählten Legenhausen
Registern des Englischen
Mi. 16–18 (2stündig)
501. Satzgliedfunktionen: Zur syntaktischen, Meyer
semantischen und kommunikativen Funktion
der Satzglieder
Di. 11–13 (2stündig)

c) Fachdidaktische Hauptseminare

502. Texte im Fremdsprachenunterricht Wolff
Mo. 16–18 (2stündig)

d) Oberseminare

503. Landmarks in Contemporary Canadian Literature
Mi. 11–13 (2stündig) Glaap

Kolloquien/Tutorien

504. Kolloquium für Examenkandidaten und Doktoranden
nach Vereinbarung Berger
505. Kolloquium für Examenkandidaten:
New Literary History
Di. 16–18 (2stündig) Claas
506. Tutorial zum Proseminar
Do. 14–16 (2stündig) Claas
507. Kolloquium für Examenkandidaten:
Sprachliche und inhaltliche Vorbereitung
der mündlichen Prüfung
Mo. 12.30–14.00 (2stündig) Glaap
508. Tutorial zum Proseminar
Mi. 16–18 (2stündig) Haslag
509. Tutorial for Examination Candidates
Di. 9–11 (2stündig) Legenhausen
510. Tutorial zur Phonetik
Mi. 16–18 (2stündig) Meyer
511. Probleme der Literaturwissenschaft
nach Vereinbarung Schulte Herbrüggen

Übungen

Literaturwissenschaftliche Übungen

513. Essayistik, Formen und Gehalte
Di. 14–16 (2stündig) Haslag
514. Mittelenglischer Lektürekurs
Mi. 14–16 (2stündig) Kaiser
515. Altenglischer Lektürekurs
Mi. 11–13 (2stündig) Kaiser
516. Mark Twain und die Sklavenfrage
Analyse von **Pudd'nhead Wilson** Schroeder
517. Amerikanische Regionalliteratur
Do. 16–18 (2stündig) Wendell
518. Landeskunde und Literatur: Das gegenwärtige
Großbritannien und seine Darstellung
in der Literatur farbiger Einwanderer
Di. 16–18 (2stündig) N. N.

Veranstaltungen zur Landeskunde

- | | | |
|------|---|-----------|
| 519. | Social Trends in Modern Britain
Do. 11–13 (2stündig) | Bulmer |
| 520. | British TV
Do. 11–13 (2stündig) | Standwell |

Sprachpraktische Übungen

a) Allgemein

- | | | |
|------|--|---------------|
| 521. | Einführung in die Arbeit im Sprachlabor
nach Vereinbarung | von Antropoff |
| 522. | Oral Skills – Praktische Übungen im Sprachlabor
nach Vereinbarung | von Antropoff |
| 523. | Play Reading
Di. 14–16 (2stündig) | Bulmer |
| 524. | Medical English
Do. 11.30–13.00 (2stündig) | Nieroba |
| 525. | Wirtschaftsenglisch
Di. 16–18 (2stündig) | Schiller |
| 526. | Ausspracheschulung für Lehramtskandidaten
Fr. 9–11 (2stündig) | Schroeder |
| 527. | Übungen zur Kommunikationsgrammatik
Fr. 11–13 (2stündig) | Schroeder |
| 528. | Translation
Di. 14–16 (2stündig) | Standwell |

b) Anfänger

- | | | |
|------|---|---------|
| 529. | Conversation*
Di. 9–11 (2stündig) | N. N. |
| 530. | Translations
A course in the theory and practice of translation (German-English)
for beginners (Intermediary Level)
Di. 11–13 (2stündig) | N. N. |
| 531. | Grammar Revision*
Di. 11–13 (2stündig) | N. N. |
| 532. | Grammar IA*
Mo. 14–16 (2stündig) | Bulmer |
| 533. | Grammar IB*
Di. 11–13 (2stündig) | Bulmer |
| 534. | Words in Context (A Vocabulary Class)
Mo. 11–13 (2stündig) | Bulmer |
| 535. | Grammar II* (Beginners)
Mo. 9–11 (2stündig) | Hooton |
| 536. | German-English Translation
for Beginners*
Mi. 11–13 (2stündig) | Hooton |
| 537. | Translation for Beginners*
Di. 11–13 (2stündig) | Nieroba |

- | | | |
|------|--|-----------|
| 538. | Aural Training*
Di. 14–16 (2stündig) | Nieroba |
| 539. | Grammar II (B)*
Do. 16–18 (2stündig) | Nieroba |
| 540. | Basic English
Mi. 11–13 (2stündig) | Standwell |
| 541. | Conversation*
Di. 11–13 (2stündig) | Standwell |
| 542. | Language Diagnostics
nach Vereinbarung (2stündig) | Standwell |

* = Hinführungskurs zum Sprachleistungsnachweis

c) Fortgeschrittene

- | | | |
|------|---|-----------|
| 543. | Conversation
Mi. 16–18 (2stündig) | N.N. |
| 544. | Essay Writing. A preparatory course
for the 1. Staatsprüfung
Mi. 14–16 (2stündig) | N.N. |
| 545. | Translation Class (German – English
for Advanced Students)
Mi. 11–13 (2stündig) | N.N. |
| 546. | Advanced Translation
Do. 14–16 (2stündig) | Bulmer |
| 547. | Advanced Translation German – English
Mo. 14–16 (2stündig) | Hooton |
| 548. | Translation of Texts on Economic Topics
Mi. 9–11 (2stündig) | Hooton |
| 549. | Communication Across Cultures
Do. 11–13 (2stündig) | Hooton |
| 550. | Conversation
Do. 9–11 (2stündig) | Kaiser |
| 551. | Advanced Translation
Do. 14–16 (2stündig) | Nieroba |
| 552. | Essay Class
Mi. 14–16 (2stündig) | Standwell |
| 553. | Individual Tutoring
nach Vereinbarung (2stündig) | Standwell |

XI. Romanistik

Vorlesungen

- | | | |
|------|---|----------|
| 554. | Der französische Roman vom Zweiten Weltkrieg
bis zur Gegenwart
Mi. 11–13 (2stündig) | Nies |
| 555. | Die altfranzösische Literatur
Ein Überblick
Mi. 9–11 (2stündig) | Wunderli |

- | | | |
|------|--|--------------|
| 556. | Die italienische Literatur des Barock
Do. 11–12 (1stündig) | Kleszczewski |
| 557. | Italienische Literaturgeschichte II
Di. 11–12 (1stündig) | Schrader |
| 558. | Spanische Romane nach dem Bürgerkrieg
Mo. 11–12 (1stündig) | Roloff |
| 559. | Cervantes II
Mo. 12–13 (1stündig) | Strosetzki |
| 560. | Geschichte der französischen Lexikographie
Mo. 11–13 (2stündig) | Höfler |

Einführungen

- | | | |
|------|--|--------------------|
| 561. | Einführung in das Studium der romanischen
Literaturwissenschaft
(für Studenten des Faches Französisch)
Di. 14–16 (2stündig) | Drissen |
| 562. | Einführung in das Studium der romanischen
Literaturwissenschaft
(für Studenten des Faches Französisch)
Mi. 9–11 (2stündig) | Rehbein |
| 563. | Einführung in das Studium der romanischen
Sprachwissenschaft
(für Studenten des Faches Französisch)
Di. 9–11 (2stündig) | Bäcker |
| 564. | Einführung in das Studium der romanischen
Sprachwissenschaft
(für Studenten des Faches Französisch)
Do. 11–13 (2stündig) | Bierbach |
| 565. | Einführung in das Studium der romanischen
Literaturwissenschaft
(für Studenten des Faches Italienisch)
Mi. 9–11 (2stündig) | Roddewig |
| 566. | Einführung in das Studium der romanischen
Literaturwissenschaft
(für Studenten des Faches Spanisch)
Di. 14–16 (2stündig) | de la Fuente |
| 567. | Einführung in das Studium der romanischen
Sprachwissenschaft
(für Studenten des Faches Spanisch)
Mi. 14–16 (2stündig) | Schmidt-Braselmann |

Proseminare I/II – Literaturwissenschaft

- | | | |
|------|---|----------|
| 568. | Buch und Leser im Zeitalter der Aufklärung
Mo. 14–16 (2stündig) | Beckmann |
| 569. | Stendhal – Ein Klassiker des französischen Romans?
Mi. 9–11 (2stündig) | Beckmann |
| 570. | Grundlagen der Analyse von Erzähltexten
Do. 16–18 (2stündig) | Drissen |
| 571. | Nathalie Sarraute
Fr. 9–11 (2stündig) | Drissen |

- | | | |
|------|---|------------|
| 572. | Existentialistisches Theater
Do. 14–16 (2stündig) | Matthes |
| 573. | Charles Baudelaire: Les Fleurs du Mal
Do. 11–13 (2stündig) | Rehbein |
| 574. | Der italienische Kriminalroman
Mo. 11–13 (2stündig) | Rehbein |
| 575. | Ausgewählte italienische Texte von
schweizerischen Autoren
Di. 11–13 (2stündig) | Roddewig |
| 576. | Antonio Buero Vallejo
Do. 11–13 (2stündig) | Matthes |
| 577. | Arniches
Mo. 9–11 (2stündig) | Strosetzki |

Proseminare I – Sprachwissenschaft

- | | | |
|------|---|--------------------|
| 578. | Aspekte des Sprachkontakts
Fr. 11–13 (2stündig) | Bäcker |
| 579. | Die strukturelle Syntax von Lucien Tesnière
Di. 9–11 (2stündig) | Wunderli |
| 580. | Die Dialekte Italiens
(s. a. Proseminare Sprachwiss. II)
Do. 14–16 (2stündig) | Werner |
| 581. | Der Anglizismus im Spanischen
Do. 11–13 (2stündig) | Schmidt-Braselmann |

Proseminare II – Sprachwissenschaft

- | | | |
|------|--|---------------|
| 582. | Die französische Sprache im Zeitalter
der Klassik
Mo. 9–11 (2stündig) | von Gemmingen |
| 583. | Die Dialekte Italiens
(s. a. Proseminare Sprachwiss. I)
Do. 14–16 (2stündig) | Werner |
| 584. | Die spanische Sprache im „Siglo de Oro“
Do. 9–11 (2stündig) | von Gemmingen |

Hauptseminare – Literaturwissenschaft

- | | | |
|------|--|--------------|
| 585. | Erzähltechnik und Erzählstrategie
im französischen Roman
Fr. 14–16 (2stündig) | Kleszczewski |
| 586. | Theorie, Geschichte und Kritik
der Literaturübertragung aus dem Französischen
Mi. 16–18 (2stündig) | Nies |
| 587. | Saint-John Perse
Mi. 9–11 (2stündig) | Schrader |
| 588. | Stil und Weltbild in der italienischen Literatur
des Seicento
Fr. 16–18 (2stündig) | Kleszczewski |
| 589. | Fernando Arrabal
Mo. 14–16 (2stündig) | Roloff |

- | | | |
|------|--|----------|
| 590. | Begleitkurs zum Hauptseminar
„Fernando Arrabal“
Mo. 16–18 (2stündig, 14täglich) | Roloff |
| 591. | Lazarillo de Tormes
Di. 11–13 (2stündig) | Roloff |
| 592. | Mexikanische Lyrik des 20. Jahrhunderts:
Gorostiza, Paz, Aridjis
Do. 9–11 (2stündig) | Schrader |

Hauptseminare – Sprachwissenschaft

- | | | |
|------|--|----------|
| 593. | Etymologie und Wortgeschichte
Do. 16–18 (2stündig) | Höfler |
| 594. | Grammatische Terminologien
Mi. 11.00–12.30 (2stündig) | Rettig |
| 595. | Übung zum Hauptseminar
Mi. 12.30–13.15 (1stündig) | Rettig |
| 596. | Das Referenzproblem in der Linguistik
Do. 9–11 (2stündig) | Wunderli |
| 597. | Einführung in die spanische Semantik
Fr. 11–13 (2stündig) | Copceag |

Oberseminare

- | | | |
|------|--|--------------|
| 598. | Aktuelle Arbeiten zur französischen
und italienischen Literatur
Do. 18–20 (2stündig, privatissime) | Kluszczewski |
| 599. | Ausgewählte Probleme der Literaturwissenschaft
Zeit: nach Vereinbarung (privatissime) | Nies |
| 600. | Aktuelle Probleme der Literaturwissenschaft
Di. 16–18 (2stündig, privatissime) | Roloff |
| 601. | Aktuelle Probleme der Literaturwissenschaft
Zeit: nach Vereinbarung (privatissime) | Schrader |
| 602. | Neuerscheinungen
Mo. 14–16 (2stündig, privatissime) | Strosetzki |
| 603. | Ausgewählte Probleme der Sprachwissenschaft
Zeit: nach Vereinbarung (privatissime) | Höfler |
| 604. | Ausgewählte Probleme der Sprachwissenschaft
Mi. 14–16 (14täglich, privatissime) | Rettig |
| 605. | Übung zum Oberseminar
Mi. 16–17 (2stündig, 14täglich) | Rettig |
| 606. | Aktuelle Probleme der Linguistik
Zeit: nach Vereinbarung (privatissime) | Wunderli |
| 607. | Examenskurs französische Literaturwissenschaft
Zeit: nach Vereinbarung (2stündig) | Kluszczewski |
| 608. | Examenskurs spanische Literaturwissenschaft
Zeit: nach Vereinbarung (2stündig) | Schrader |
| 609. | Examenskurs französische Sprachwissenschaft
Mi. 14–16 (2stündig, 14täglich) | Rettig |

- | | | |
|------|--|--------|
| 610. | Übung zum Examenkurs
Mi. 16–17 (1stündig, 14täglich) | Rettig |
| 611. | Examenkurs spanische Sprachwissenschaft
Zeit: nach Vereinbarung (2stündig, 14täglich) | Höfler |

Sprache des Mittelalters – Seminare

- | | | |
|------|---|---------------|
| 612. | Französisch des Mittelalters I
Mo. 9–11 (2stündig) | von Gemmingen |
| 613. | Französisch des Mittelalters I
Mo. 11–13 (2stündig) | Wodsak |
| 614. | Französisch des Mittelalters II
Fr. 9–11 (2stündig) | Bäcker |
| 615. | Französisch des Mittelalters II
Fr. 11–13 (2stündig) | Drissen |
| 616. | Französische Literatur des Mittelalters (Oberkurs)
Do. 9–11 (2stündig) | Rehbein |
| 617. | Französische Sprache des Mittelalters (Oberkurs)
Mi. 14–16 (2stündig) | Werner |
| 618. | Spanisch des Mittelalters I/II
Mi. 9–11 (2stündig) | von Gemmingen |

Sprachkurse und Sprachseminare Französisch

- | | | |
|------|--|------------|
| 619. | Französisch für Anfänger (Intensivkurs)
Di. 16–18 (4stündig)
Fr. 14–16 | Berrut |
| 620. | Französische Grammatik
Fr. 11–13 (2stündig) | Berrut |
| 621. | Phonétique française et contrastive
Mo. 11–13 (2stündig) | Bierbach |
| 622. | Grammaire française et contrastive I
Di. 11–13 (2stündig) | Bierbach |
| 623. | Grammaire française et contrastive II
Mo. 11–13 (2stündig) | Bäcker |
| 624. | Grammaire française et contrastive II
Mo. 14–16 (2stündig) | Berrut |
| 625. | Grammaire française et contrastive II
Di. 11–13 (2stündig) | Berrut |
| 626. | Compréhension et expression I
Mi. 11–13 (2stündig) | Boursicaut |
| 627. | Compréhension et expression I
Fr. 9–11 (2stündig) | Creff |
| 628. | Compréhension et expression II
Di. 11–13 (2stündig) | Boursicaut |
| 629. | Compréhension et expression II
Mi. 14–16 (2stündig) | Boursicaut |
| 630. | Cours de thème I
Di. 16–18 (2stündig) | Boursicaut |

- | | | |
|------|--|----------------|
| 631. | Cours de thème I
Mi. 9–11 (2stündig) | Creff |
| 632. | Cours de thème I
Mo. 14–16 (2stündig) | Möller-Klepzig |
| 633. | Cours de thème II
Mi. 9–11 (2stündig) | Boursicaut |
| 634. | Cours de thème II
Mo. 9–11 (2stündig) | Creff |
| 635. | Cours de thème II
Do. 11–13 (2stündig) | Creff |
| 636. | Cours de thème (textes économiques et politiques)
Do. 9–11 (2stündig) | Sparfel |
| 637. | Cours de perfectionnement (thème)
Di. 14–16 (2stündig) | Boursicaut |
| 638. | Cours de perfectionnement (thème)
Di. 9–11 (2stündig) | Creff |
| 639. | Cours de perfectionnement (essai)
Do. 9–11 (2stündig) | Creff |
| 640. | Cours de thème pour candidats à l'examen
Mo. 11–13 (2stündig) | Berrut |
| 641. | Cours de version I
Mo. 16–18 (2stündig) | Bierbach |
| 642. | Cours de version I
Mi. 11–13 (2stündig) | Wodsak |
| 643. | Cours de version II
Mo. 9–11 (2stündig) | Bäcker |
| 644. | Cours de version II
Di. 16–18 (2stündig) | Drissen |
| 645. | Cours de perfectionnement (version)
Do. 14–16 (2stündig) | Drissen |
| 646. | Cours de perfectionnement (version)
Mi. 11–13 (2stündig) | Rehbein |
| 647. | Cours de version pour candidats à l'examen
Di. 11–13 (2stündig) | Bäcker |

Sprachkurse und Sprachseminare Italienisch

- | | | |
|------|--|---------------------|
| 648. | Italienisch für Anfänger (Intensivkurs)
Di. 9–11 (4stündig)
Do. 9–11 | de Manzini-Himmrich |
| 649. | Grammatica contrastiva (Kurs A)
Di. 11–13 (2stündig) | Wiedemann |
| 650. | Grammatica contrastiva (Kurs B)
Do. 11–13 (2stündig) | de Manzini-Himmrich |
| 651. | Comprensione ed espressione I
Di. 11–13 (2stündig) | Vigiani |
| 652. | Comprensione ed espressione II
Di. 9–11 (2stündig) | Wiedemann |

- | | | |
|------|--|---------------------|
| 653. | Comprensione ed espressione III
Mi. 9–11 (2stündig) | de Manzini-Himmrich |
| 654. | Traduzione italiano-tedesco I
Mi. 11–13 (2stündig) | Roddewig |
| 655. | Traduzione italiano-tedesco II
Do. 9–11 (2stündig) | Rehbein |
| 656. | Traduzione tedesco-italiano I
Mi. 11–13 (2stündig) | de Manzini-Himmrich |
| 657. | Traduzione tedesco-italiano II
Di. 14–16 (2stündig) | Speciale |
| 658. | Corso di perfezionamento
(italiano-tedesco)
Di. 11–13 (2stündig) | de Manzini-Himmrich |
| 659. | Corso di perfezionamento
(italiano-tedesco)
Di. 9–11 (2stündig) | Roddewig |

Sprachkurse und Sprachseminare Spanisch

- | | | |
|------|--|---------------|
| 660. | Spanisch für Anfänger (Intensivkurs)
Di. 16–18 (4stündig)
Do. 11–13 | de la Fuente |
| 661. | Gramática española contrastiva
Do. 14–16 (2stündig) | de la Fuente |
| 662. | Gramática española contrastiva
Fr. 11–13 (2stündig) | Vázquez |
| 663. | Comprensión expresión I
Mo. 9–11 (2stündig) | Rodríguez |
| 664. | Comprensión y expresión I
Fr. 9–11 (2stündig) | Rodríguez |
| 665. | Comprensión y expresión II
Mo. 11–13 (2stündig) | Rodríguez |
| 666. | Comprensión y expresión III
Fr. 11–13 (2stündig) | Rodríguez |
| 667. | Übersetzung Spanisch-Deutsch I
Do. 11–13 (2stündig) | von Gemmingen |
| 668. | Übersetzung Spanisch-Deutsch I
Do. 16–18 (2stündig) | Wirth |
| 669. | Übersetzung Spanisch-Deutsch II
Do. 14–16 (2stündig) | Wirth |
| 670. | Traducción alemán-español I
Mo. 14–16 (2stündig) | de la Válgoma |
| 671. | Traducción alemán-español II
Mi. 16–18 (2stündig) | de la Fuente |
| 672. | Traducción alemán-español II
Mo. 16–18 (2stündig) | de la Válgoma |
| 673. | Perfeccionamiento (auch comprensión y expresión III)
Mo. 11–13 (2stündig) | Vázquez |

- | | | |
|---|---|----------------|
| 674. | Übersetzung Spanisch-Deutsch
für Examenskandidaten
Mi. 11–13 (2stündig) | von Gemmingen |
| 675. | Curso de preparación al examen final
(auch perfeccionamiento: traducción alemán-español)
Mi. 14–16 (2stündig) | de la Fuente |
| Sprachkurs/Sprachseminar Portugiesisch | | |
| 676. | Portugiesisch für Anfänger
Zeit: siehe Aushang | Pereira-Müller |
| Sprachkurs/Sprachseminar Rumänisch | | |
| 677. | Rumänisch I/II
Fr. 14–16 (2stündig) | Trosdorff |

XII. Japanstudien

- | | | |
|--------------------|---|-----------------|
| 678. | Vorlesung
nach Vereinbarung (2stündig) | N. N. |
| 679. | Proseminar
nach Vereinbarung (2stündig) | N. N. |
| 680. | Seminar
nach Vereinbarung (2stündig) | N. N. |
| 681. | Übung:
Textlektüre
nach Vereinbarung (2stündig) | N. N. |
| Sprachkurse | | |
| 682. | Japanisch V
Di. 9–11 und Fr. 9–11 (4stündig) | Fujikawa Quante |
| 683. | Japanisch II
Di. und Fr. 11–13 (4stündig) | Fujikawa Quante |
| 684. | Japanisch IV
Mo., Di. und Mi. (6stündig) | N. N. |

XIII. Slawische Sprachen

690. Russisch II Daugsch
Mo. 16.00–17.30 (2stündig)

XIV. Musikwissenschaft

Vorlesung

691. Heinrich Schütz und Johann Sebastian Bach Kirchmeyer
Ein Kapital barocker Figurenlehre
Mi. 14.30–16.00 (2stündig)
Vortragssaal der Universitätsbibliothek
Gebäude 24.41

XV. Bibliothekswissenschaft

692. Die Nutzung bibliographischer Hilfsmittel Gattermann
für die wissenschaftliche Arbeit in Studium
und Forschung
Mit praktischen Übungen
Di. 14–15 (1stündig)
Gebäude 24.41, Vortragsraum
693. Ausgewählte Probleme der bibliothekarischen Betriebslehre Gattermann
Teil 1: Buchauswahl und Erwerbungsverfahren
Kooperative Systeme der Erwerbung, Bewertungskriterien
Mit Kolloquium
Di. 15–16 (1stündig)
Gebäude 24.41, Vortragsraum

XVI. Sportwissenschaft

Vorlesungen

694. Grundfragen der Sportdidaktik Haamann
(D1, 2, G, P)
Do. 11–13 (2stündig)
Seminarraum 2
695. Einführung in die Sportpsychologie Yaldai
(C2, G, P)
Do. 10–11 (1stündig)
Hörsaal
696. Einführung in die Sportgeschichte, Teil I Rösch
(Antike bis Mittelalter)
(C1, G, P)
Do. 11–12 (1stündig)
Hörsaal

- | | | |
|--------------------|---|---------|
| 697. | Einführung in die Sportsoziologie
(C 3, G, P)
Mo. 12–13 (1stündig)
Seminarraum 1 | Ader |
| 698. | Einführung in die Bewegungslehre
(B 3, G, P)
Mo. 14–15 (1stündig)
Seminarraum 2 | Lisson |
| 699. | Einführung in die Trainingslehre
(B 2, 3, G, P)
Fr. 9–10 (1stündig)
Seminarraum 2 | Lisson |
| 700. | Sportbiologische Grundlagen II:
Leistungsphysiologie
(B 1, G, P)
Di. 9–11 (2stündig)
Hörsaal | Beuker |
| 701. | Sport und Gesundheit (Prävention,
Therapie, Rehabilitation)
(B 2, H, P)
Mi. 11–13 (2stündig)
Hörsaal | Beuker |
| 702. | Didaktik und Methodik des Skisports
(A 8, H, WP)
Mi. 13–14 (1stündig)
Seminarraum 1 | Ader |
| 703. | Sportschäden, Sportverletzungen, Erste Hilfe
(B 1, 2, G, WP)
Fr. 14.00–15.30 (2stündig)
Hörsaal | N. N. |
| 704. | Sport für ältere Menschen
(B 2, C 1, 3, H, W)
Fr. 10–11 (1stündig)
Seminarraum 2 | Haamann |
| 705. | Begriffsgeschichte des Sports
(C 1, H, W)
Do. 10–11 (1stündig)
Seminarraum 2 | Haamann |
| Proseminare | | |
| 706. | Ausgewählte Gebiete der Sportdidaktik
(Begleitend zur Grundlagenvorlesung)
(D 1, 2, G, WP)
Fr. 11–13 (2stündig)
Seminarraum 2 | Haamann |
| 707. | Arbeitsweise der Sportgeschichte und
Lektüre sporthistorischer Texte
(C 1, G, WP)
Do. 14–16 (2stündig)
Seminarraum 2 | Rösch |

- | | | |
|------|--|------------|
| 708. | Sportsoziologie
(Begleitend zur Vorlesung)
(C3, G, WP)
Mi. 14–16 (2stündig)
Seminarraum 1 | Ader |
| 709. | Bewegungsbeschreibung und Bewegungswahrnehmung
(B3, G, WP)
Mi. 9–11 (2stündig)
Seminarraum 1 | Dombrowski |
| 710. | Unterrichtsgestaltung in Theorie und Praxis
(D1, 2, G, WP)
Di. 11–13 (2stündig)
Seminarraum 1/Halle D | Herkenrath |
| 711. | Allgemeine methodische Grundlagen des Sportunterrichts
(D1, G, WP)
Di. 14–16 (2stündig)
Seminarraum 1 | Herkenrath |

Hauptseminare

- | | | |
|------|--|------------|
| 712. | Sozialisationsorientierte Ansätze der Sportdidaktik
(D1, C1, H, WP)
Di. 9–11 (2stündig)
Seminarraum 2 | Haamann |
| 713. | Trainingsgrundlagen, -gesetlichkeiten und -methoden der physischen Hauptbeanspruchungsformen: Kraft, Ausdauer, Schnelligkeit
(B3, H, WP)
Di. 16–18 (2stündig)
Seminarraum 2 | Lisson |
| 714. | Theorie im Leistungskurs Sport der Sekundarstufe II: Schwerpunkt „Trainingslehre“
(B3, H, WP)
Mi. 9–11 (2stündig)
Seminarraum 2 | Lisson |
| 715. | Fehlerbegriff und Bewegungsanalyse
(B3, H, WP)
Mi. 11–13 (2stündig)
Seminarraum 1 | Dombrowski |
| 716. | Psychologische Trainingsmethoden
(B3, C2, H, WP)
Do. 9–11 (2stündig)
Seminarraum 1 | Dombrowski |
| 717. | Methoden der Sportspielbeobachtung
(B3, C2, H, WP)
Do. 14–16 (2stündig)
Seminarraum 2 | Yaldai |
| 718. | Motivation und Attribution im Sport
(C2, H, WP)
Mo. 14–16 (2stündig)
Seminarraum 1 | Yaldai |

719. Sportpädagogik/Spielpädagogik (Sport und Spiel auf der BUGA 1987 Düsseldorf) (C1, D1, H, WP)
Di. 11–13 (2stündig)
Seminarraum 2 Rösch
720. Sportsoziologisch-Sportgeographische Studien zu Freizeit und Umwelt (C1, 3, H, WP)
Fr. 9–11 (2stündig)
Seminarraum 1 Rösch
721. Ausgewählte Kapitel zur Methodik des Sportunterrichts (D1, 2, H, WP)
Do. 16–18 (2stündig)
Seminarraum 2 Herkenrath
- Übungen**
722. Sportmedizinisches Praktikum I (B1, 2, G, W)
Mi. 14–16 (2stündig)
Sportmedizin Beuker/Stemper
723. Sportmedizinisches Praktikum II (B1, 2, H, W)
Mi. 16–18 (2stündig)
Sportmedizin Beuker/Stemper
- Sonderveranstaltung Sportmedizin**
724. Filmseminar: Sport in Prävention und Rehabilitation (B2, G/H, W)
jeden 1. Montag im Monat, 16–18 (2stündig)
mit Diskussion
Hörsaal Beuker/Stemper
- Schulpraktische Studien**
725. Schulpraktische Studien
Zeit nach Vereinbarung
Seminarraum Golmina
- Kolloquium**
726. Kolloquium für Examenskandidaten
Mo. 16–18 (2stündig)
Raum 01.17 Yaldai
727. Kolloquium für Examenskandidaten
Fr. 11–12 (1stündig)
Seminarraum 1 Rösch

Praxis und Theorie der Sportbereiche und Sportarten (A)

	Stufe	Zeit	Halle/Ort	
728.	Badminton			
	I	Z. n. V.	D	N. N.
729.	Basketball			
	I	Mo. 9.00–11.00	AB	Golmina
	II	Mi. 13.00–14.00	AB	Golmina
	III	Mo. 13.00–15.00	AB	Golmina
	IV	Mo. 15.00–17.00	BC	Golmina
	Wahlfr. Übung	Mi. 16.00–17.00	AB	Golmina
730.	Bergsport			
	Exkursion: Hochgebirgswandern 12tägig in der vorlesungsfreien Zeit			Wastl
731.	Bewegung und Szene			
	I	Mi. 16.00–18.00	D	Platzek
732.	Fußball			
	I (Sti)	Di. 14.00–16.00	ABC/Stadion	Lisson
	I (Stu)	Mi. 9.00–11.00	ABC/Stadion	Gelhard
	II (Stu)	Do. 16.00–17.00	ABC/Stadion	Gelhard
	II (Sti)	Fr. 11.00–12.00	ABC/Stadion	Lisson
	III (Stu)	Mi. 11.00–13.00	ABC/Stadion	Gelhard
	III (Sti)	Fr. 9.00–11.00	ABC/Stadion	Gelhard
	Wahlfr. Üb.(Stu)	Do. 14.00–16.00	ABC/Stadion	Lisson
	Wahlfr. Üb.(Sti)	Z. n. V.	ABC/Stadion	Gelhard
733.	Geräteturnen			
	II	Di. 9.00–10.00	A	Derks
	III	Mo. 11.00–13.00	A	Derks
	IV	Mo. 15.00–17.00	A	Derks
	Wahlfr. Übung	Di. 10.00–11.00	A	Derks
	Wahlfr. Übung	Z. n. V.		Derks
734.	Gymnastik			
	I/II: I	Di. 13.00–14.30	D	Derks
	II	Mi. 14.00–15.00	D	Derks
	W. Üb.	Mi. 15.00–16.00	D	Derks
	III	Di. 14.30–16.00	D	Derks
	IV	Mi. 11.00–13.00	D	Derks
	Wahlfr. Übung	Z. n. V.	D	Derks
735.	Handball			
	I	Do. 9.00–11.00	ABC	Gelhard
	II	Do. 13.00–14.00	ABC	Gelhard
	III	Do. 11.00–13.00	ABC	Gelhard
	IV	Fr. 12.00–14.00	ABC	Gelhard
	Wahlfr. Übung	Z. n. V.	ABC	Gelhard

736.	Hockey				
	II	Di.	16.00–17.00	ABC	Marx
	IV	Di.	17.00–18.30	ABC	Marx
737.	Judo				
	I	Mi.	9.00–11.00	D	Nemesch
738.	Kleine Spiele/New Games				
	I	Mo.	15.00–16.30	D	Brodbeck
739.	Krafttraining/Muskeltraining				
	I	Di.	11.00–13.00	Kondi-Raum	Wastl
	I	Mi.	11.00–13.00	Kondi-Raum	Wastl
740.	Leichtathletik				
	I	Mo.	11.00–13.00	D/Stadion	Brodbeck
	II	Di.	9.00–10.00	D/Stadion	Wastl
	III	Di.	11.00–13.00	A/Stadion	Brodbeck
	IV	Mi.	14.00–16.00	A/Stadion	Wastl
	Wahlfr. Übung	Di.	10.00–11.00	D/Stadion	Wastl
	Wahlfr. Übung	Di.	13.00–14.00	A/Stadion	Brodbeck
	Wahlfr. Übung	Mi.	16.00–18.00	D/Stadion	Wastl
741.	Orientierungslauf				
	II	Mo.	15.00–17.00		Wastl
	Wahlfr. Übung	Mo.	17.00–18.00		Wastl
	Seminarraum 2/Uni-Gelände				
742.	Schwimmen				
	I	Mi.	11.00–13.00	Niederheid	Ader
	II	Mi.	10.00–11.00	Niederheid	Ader
	III	Mo.	10.00–12.00	Niederheid	Ader
	Wahlfr. Übung	Z. n. V.		Niederheid	Ader
743.	Skisport				
	Exkursion: Schwerpunktkurs Skisport 7tägig in der vorlesungsfreien Zeit				Ader
744.	Tanz				
	I	Do.	11.00–13.00	D	Maercks
	II	Do.	13.00–14.00	D	Maercks
	IV	Do.	14.00–16.00	D	Maercks
	Wahlfr. Übung	Do.	9.00–11.00	D	Maercks
745.	Tennis				
	I	Di.	9.00–11.00	T-Platz	Golmina
	I	Di.	11.00–13.00	T-Platz	Golmina
746.	Trampolin				
	I/II: I	Mo.	13.00–15.00	C	Brodbeck
	II	Mi.	13.00–14.00	C	Brodbeck
	W. Üb.	Mi.	14.00–15.00	C	Brodbeck

747.	Volleyball				
	I	Di.	9.00–11.00	BC	Brodbeck
	II	Mi.	15.00–16.00	C	Brodbeck
	III	Mo.	11.00–13.00	BC	Yaldai
	IV	Di.	11.00–13.00	BC	Yaldai
	Wahlf. Übung	Di.	13.00–14.00	BC	Yaldai
	Wahlf. Übung	Mi.	16.00–17.00	BC	Brodbeck

748. **Wassersport**

Exkursion: Rudern – Kanu

Ader

7tägig in der vorlesungsfreien Zeit

Weitere Veranstaltungen zur Theorie und Praxis der Sportarten sowie Sportkurse/Exkursionen sind besonderen Aushängen zu entnehmen.

Abkürzungen

A	=	Praxis und Theorie der Sportbereiche und Sportarten
B	=	Medizinisch-naturwissenschaftlicher Theoriebereich
C	=	Sozialwissenschaftlicher Theoriebereich
D	=	Fachdidaktischer Theoriebereich
G	=	Grundstudium
H	=	Hauptstudium
P	=	Pflichtveranstaltung
WP	=	Wahlpflichtveranstaltung
W	=	Wahlveranstaltung

Bei der Theorie und Praxis der Sportarten sind die Stufen I und II Veranstaltungen des Grundstudiums, die Stufen III und IV des Hauptstudiums.

Nachtrag zu „Politikwissenschaft“ (S. 114f.)

Vorlesung

- 175 a. Innenpolitik der Bundesrepublik
Mi. 9–11 (2stündig)
Hörsaal 3H Hüttenberger

Proseminar

- 175 b. Innenpolitische Probleme der
Weimarer Republik
Mo. 9–12 (2stündig)
Gebäude 23.31, Ebene 02, Raum 26 Hüttenberger

Hauptseminar

- 175 c. Deutschlandpolitik
Mo. 16–18 (2stündig)
Gebäude 23.31, Ebene 02, Raum 27 Hüttenberger

- 175 d. Bundesrepublik und Deutsche
Demokratische Republik: Zur Geschichte
der innerdeutschen Beziehungen
Mo. 14–16 (2stündig)
Gebäude 23.31, Ebene 02, Raum 24 Süssmuth

- 175 e. Volksparteien in der Bundesrepublik
Programmatische Entwicklungen
und Selbstverständnis
Mo. 16–18 (2stündig)
Gebäude 23.31, Ebene 02, Raum 24 Süssmuth

Übung

- 175 f. Übung zur Vorlesung: Innenpolitik
der Bundesrepublik
Mi. 11–12 (1stündig)
Hörsaal 3H Hüttenberger

Mit Sicherheit in eine gute Zukunft.

Die ALLDATA SERVICE GMBH gehört zu den führenden deutschen DV-Unternehmensberatungen.

Wir konzentrieren uns auf die Beratung von

**Banken, Versicherungen
Unternehmen der Energiewirtschaft
Fertigungsbetrieben**

und die Entwicklung von Standardsoftware für diese Branchen.

Für die qualifizierten Beratungsaufgaben der Zukunft suchen wir lernfähige, leistungsbereite

**Diplom-Mathematiker
Diplom-Kaufleute
Diplom-Volkswirte
Diplom-Informatiker**

Nach einer Ausbildungsphase werden Sie unsere Kunden in den Bereichen

**kommerzielle Anwendungen
Datenbankanwendungen/
Informationssysteme**

betreuen.

Insbesondere dann, wenn Sie über DV-Vorkenntnisse oder branchenspezifische Erfahrungen verfügen, sollten Sie mit uns über Ihre berufliche Zukunft sprechen.

ALLDATA SERVICE GMBH, Prinzregentenplatz 11, 8000 München 80,
Tel.: 089/4 1807 (0)-132

ALLDATA SERVICE GMBH, Lindenallee 5, 4300 Essen, Tel.: 02 01/22 14 24

ALLDATA SERVICE GMBH, Brehmstraße 110, 4000 Düsseldorf, Tel.: 02 11/6 1800-0

LBS

Bausparkasse der Sparkassen

Man muß ja nicht gleich bauen wollen.

Junges LBS-Bausparen lohnt sich sofort: durch viele Vergünstigungen.

Da kommt ganz schön was zusammen: Prämie sowie Arbeitnehmer-Sparzulage für Ihre vermögenswirksamen Leistungen. Außerdem Guthaben-Zinsen und später das günstige LBS-Bauspar-Darlehen für viele tolle Zuhause-Ideen. Und all das fängt mit 14 Mark im Monat an. Am besten, Sie starten sofort in Richtung LBS. **Wir geben Ihrer Zukunft ein Zuhause.**

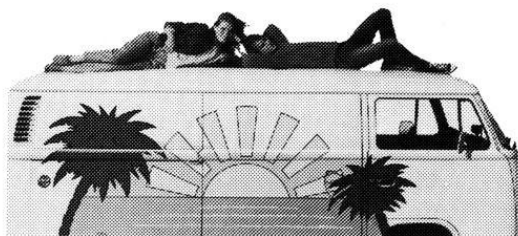

Mathematisch-Naturwissen- schaftliche Fakultät

Dekan:

Prof. Dr. Jakob Kranz

Prodekan:

Prof. Dr. Hanns Klinger

Dekanatsbüro:

Universitätsstraße 1, 4000 Düsseldorf 1 (Gebäude 25.12, Ebene 00, Raum 30)
F. 3 11-22 35/21 93

Ursula Schmitz, Reg.-Ang., F. 3 11-21 93

Geschäftszeit montags bis freitags von 10–12 Uhr

Fakultätsrat:

Dekan Prof. Dr. Jakob Kranz
Prodekan Prof. Dr. Hanns Klinger

Gruppe der Professoren:

Prof. Dr. A. Bergmann, Prof. Dr. R. Eckmiller, Prof. Dr. G. Fischer, Prof. Dr. A. Gerstenhauer, Prof. Dr. G. Glebe, Prof. Dr. H. J. Grabitz, Prof. Dr. M. K. Grieshaber, Prof. Dr. J. Hackmann, Prof. Dr. G. Hägele, Prof. Dr. J. P. Huston, Prof. Dr. W. Kunz, Prof. Dr. B. Lipold, Prof. Dr. H. D. Martin, Prof. Dr. D. Meiners, Prof. Dr. H. Möhrle, Prof. Dr. H. H. Perkampus, Prof. Dr. D. Schmid, Prof. Dr. M. Schwochau, Prof. Dr. H. Strotmann, Prof. Dr. N. Wein, Prof. Dr. H. Weiß, Prof. Dr. R. Wisbauer, Prof. Dr. K. Witsch, Prof. Dr. R. Wittig

Gruppe der wissenschaftlichen Mitarbeiter:

U. Collisi, J. Eggert, Dr. G. Gellißen, M. Holzhäuer, Dr. G. Mayer, Dr. U. Radtke, P. Schreiber, R. G. Westhaus, Dr. B. Wischgoll

Gruppe der Studenten:

S. Böhner, K. Brosche, S. Imhoff, W. Klüfer, M. Kristan, B. Möckel, H. Schirmer, B. Schöngen, N. Sommer

Gruppe der nichtwissenschaftlichen Mitarbeiter:

H. D. Beckmann, S. Borstel, G. Morsbach

Orientierungsplan

Legende nebenstehend

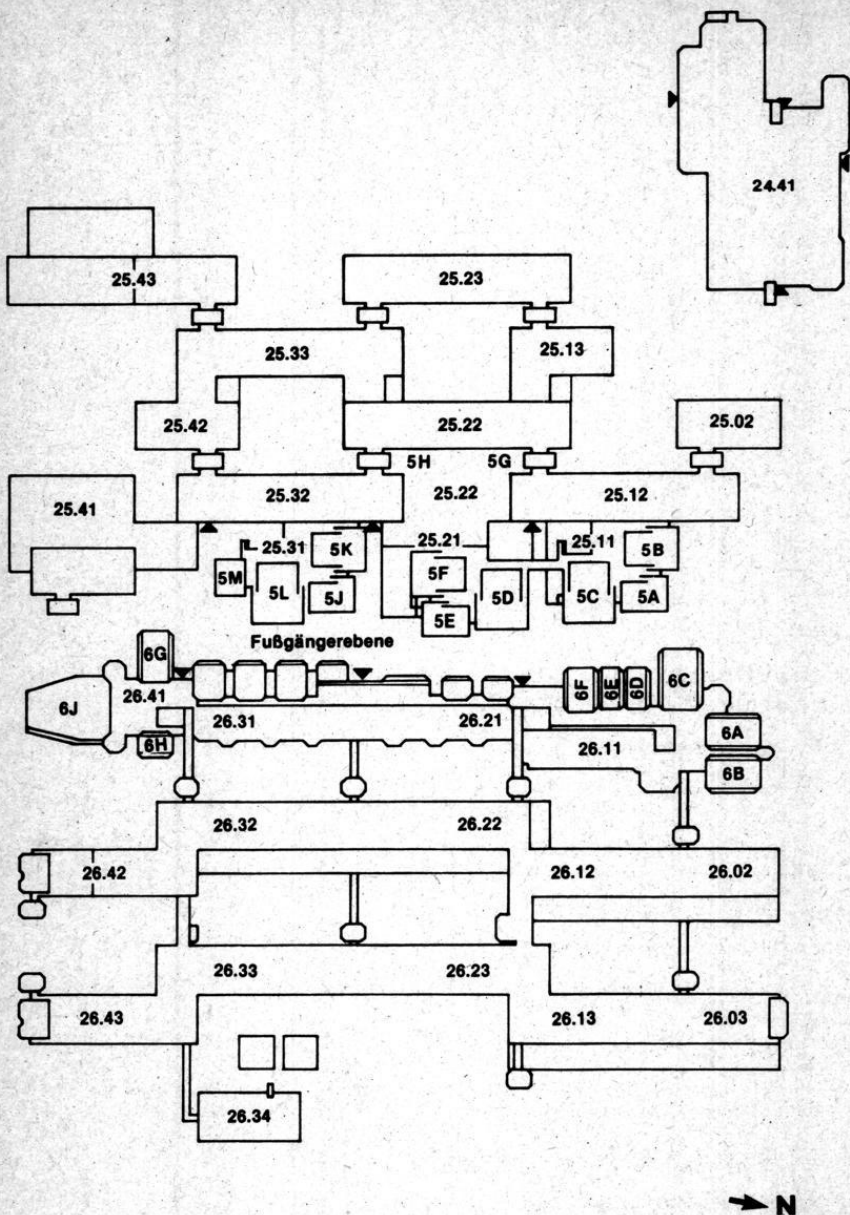

Legende zum Orientierungsplan

Mathematik

Reine Mathematik

Gebäude 25.22, Ebene 03

Mathematikdidaktik und Mathematik

Gebäude 25.13, Ebene 03

Angewandte Mathematik

Gebäude 25.22, Ebene 03

Instrumentelle Mathematik

Gebäude 25.22, Ebene 02

Statistik und Dokumentation

Gebäude 25.13, Ebene 02

Mathematik und ihre Didaktik

Gebäude 25.13, Ebene 01

Gebäude 25.13, Ebene 00

Physik

Experimentalphysik

Gebäude 25.42, Ebene 01

Gebäude 25.33, Ebene 02

Gebäude 25.22, Ebene 02

Gebäude 25.23, Ebene 00

Theoretische Physik

Gebäude 25.32, Ebenen

01, 02, 03

Angewandte Physik

Gebäude 25.33, Ebene 01

Didaktik der Physik

Gebäude 25.22, Ebene 01

Experimentalphysik

Gebäude 25.23, Ebenen

00, 02

Chemie

Anorganische Chemie und Strukturchemie I

Gebäude 26.43, Ebene 01

Anorganische Chemie und Strukturchemie II

Gebäude 26.42, Ebene 01

Organische Chemie I

Gebäude 26.43, Ebene 00

Organische Chemie II

Gebäude 26.33, Ebene 00

Physikalische Chemie I

Gebäude 26.43, Ebene 02

Physikalische Chemie II

Gebäude 26.32, Ebene 02

Theoretische Chemie

Gebäude 26.32, Ebene 03

Biochemie

Gebäude 26.42, Ebene 03

Chemie und ihre Didaktik

Gebäude 26.31, Ebene U1

Pharmazie

Pharmazeutische Chemie

Gebäude 26.23, Ebene 02

Pharmazeutische Technologie

Gebäude 26.22, Ebene 00

Pharmazeutische Biologie

Gebäude 26.23, Ebene 00

Biologie

Botanik I

Gebäude 26.13, Ebene 02

Botanik II

Gebäude 26.03, Ebene 01

Botanik III

Gebäude 26.13, Ebene 01

Botanik III – Abt. Geobotanik

Gebäude 26.13, Ebene U1

Botanik IV

Gebäude 26.03, Ebene 02

Zoologie I

Gebäude 26.02, Ebene 00

Zoologie II

Gebäude 26.03, Ebene 00

Zoologie III und II – Abt. Parasitologie

Gebäude 26.13, Ebene 00

Zoologie IV

Gebäude 26.12, Ebene 00

Genetik

Gebäude 26.02, Ebene 02

Gebäude 26.03, Ebene U1

Gebäude 26.12, Ebene 02

Mikrobiologie

Gebäude 26.12, Ebene 01

Physikalische Biologie

Gebäude 26.12, Ebene 01

und Abt. Biokybernetik

(Fortsetzung siehe nächste Seite)

Psychologie

(siehe Orientierungspläne Medizinische Fakultät)

Geographie

Gebäude 25.12,
Ebenen 01, 02

Geologie

Gebäude 25.02,
Ebene 02

Universitätsbibliothek

Gebäude 24.41

Fachbibliotheken

Mathematik, Physik, Geowissenschaften,
Biologie, Chemie, Pharmazie

Gebäude 25.22, Ebene 01
Gebäude 26.21, Ebene 01

Hörsäle

5A, 5B, 5C
5D, 5E, 5F
5G, 5H
5J, 5K, 5L, 5M
6A, 6B, 6C, 6D, 6E, 6F
6G, 6H, 6J

Gebäude 25.11, Ebene 00
Gebäude 25.21, Ebene 00
Gebäude 25.22, Ebene 00
Gebäude 25.31, Ebene 00
Gebäude 26.11, Ebene 00
Gebäude 26.41, Ebene 00

Studienberater

Mathematik

Mathematisches Institut, Gebäude 25.13 und 25.22
Beratungsgebiet: Bis Vordiplom oder Zwischenprüfung
Akad. Oberrat Dr. Th. Thode, F. 3 11-21 72
Gebäude 25.13, Ebene 03, Raum 39
Sprechstunde Mo. 11–12 und nach Vereinbarung

Prof. Dr. O. Kerner, F. 3 11-21 85
Gebäude 25.22, Ebene 03, Raum 53
Sprechstunde Mi. 11–12 und nach Vereinbarung

Beratung zum weiterführenden Studium: Alle Dozenten der Mathematik

Physik

Physikalisches Institut I, Gebäude 25.42, Ebene 01, Raum 44
Prof. Dr. Hans-Rudolf Kleinhanß, F. 3 11-23 19, Di. 11–12

Chemie

Studiengang Diplom: Prof. Dr. Edwin Baumgarten, Institut für Physikalische
Chemie I, F. 3 11-21 01, Sprechstunde nach Vereinbarung
Studiengang Lehramt: Prof. Dr. Hans-Henning Strehblow, Institut für
Physikalische Chemie II, F. 3 11-48 67,
Sprechstunde nach Vereinbarung

Pharmazie

Institut für Pharmazeutische Chemie, Gebäude 26.23, Ebene 01, Raum 24
Prof. Dr. Horst Weber, F. 3 11-38 46, Mo. 11–12

Biologie

Institut für Zoologie II
Prof. Dr. Werner Peters

Psychologie

Psychologisches Institut

Prof. Dr. Joachim Krauth, F. 3 11-21 44

Gebäude 23.02, Ebene 01, Raum 26, Sprechstunde Di. 15–16

Beratungsgebiet: Problemfälle und Nebenfach-Psychologen

Wiss. Ang. Dr. Thomas Probst, F. 3 11-20 71

Gebäude 23.03, Ebene 01, Raum 44, Sprechstunde Fr. 11–12

Beratungsgebiet: 1. Studienabschnitt

Wiss. Ang. Dipl.-Psych. Ottmar Hanschke, F. 3 11-22 75

Gebäude 23.03, Ebene U 1, Raum 47, Sprechstunde Di. 13–14

Beratungsgebiet: 2. Studienabschnitt

Geographie

Geographisches Institut, Gebäude 25.12, Ebene 02, Raum 41

Prof. Dr. Günther Glebe, F. 3 11-20 51

Sprechstunde siehe besonderen Aushang Gebäude 25.12, Ebene 00

und nach Vereinbarung

Studienberatung durch die Fachschaftsvertreter der Studentenschaft

Biologie

Fachschaftsraum Biologie, Gebäude 26.11, Ebene U1, Raum 42,

F. 3 11-20 25, Sprechzeiten siehe Aushang Studienberatung für Erstsemester durch die Fachschaft, bitte unter F. 3 11-20 25 oder F. 3 11-32 84 erfragen.

Chemie

Fachschaftsraum Chemie, Gebäude 26.31, Ebene U1, Raum 51,

F. 3 11-43 01. Vor Beginn des Wintersemesters führt die Fachschaft eine einwöchige Einführungsveranstaltung für Erstsemester durch. Genaue Termine entnehmen man bitte dem Fachschaftsbrett in der Ebene U1 unter den Hörsälen der Chemie.

Geographie

Fachschaftsraum Geographie, Gebäude 25.12, Ebene 00, Raum 41,

F. 3 11-48 46, Mo.–Do. 13–14, ansonsten siehe Anschlag

am Fachschaftsbrett (Ebene 00). Vor Beginn des Semesters führt die Fachschaft eine viertägige Einführungsveranstaltung für Erstsemester durch (s. Aushang).

Mathematik

Fachschaftsraum Mathematik, Gebäude 25.31, Ebene 00, Raum 82 und 83,

F. 3 11-36 07 und 3 11-37 07, in der Vorlesungszeit täglich siehe Aushang, sonst Do.

14–16. Vor Beginn der Vorlesung im Wintersemester führt die Fachschaft eine viertägige Einführungsveranstaltung für Erstsemester durch (s. Aushang).

Pharmazie

Fachschaftsraum Pharmazie, Gebäude 26.31, Ebene U1, Raum 41, F. 3 11-25 16

Sprechzeit: siehe Aushang – in der Vorlesungszeit täglich 12–13

Einführungsveranstaltung für Erstsemester wird vor Semesterbeginn durchgeführt.

Physik

Fachschaftsraum Physik, Gebäude 25.32, Ebene 00, Raum 36, F. 3 11-32 32, in der Vorlesungszeit siehe Aushang, sonst Mi. 13–15 Uhr. Vor Beginn der Vorlesungen im Wintersemester führt die Fachschaft eine viertägige Einführungsveranstaltung für Erstsemester durch (s. Aushang).

Psychologie

Fachschaftsraum Psychologie, Gebäude 23.03, Ebene U1, Raum 64, F. 3 11-34 88, Di. 12–14. Die Fachschaft führt eine Studienberatung für Erstsemester durch (s. Aushang).

Prüfungsausschüsse

Ausschuß für die Diplomprüfung in Mathematik

Vorsitzender:

Prof. Dr. Boro Döring

Stellvertreter:

Prof. Dr. K. Witsch

Weitere Mitglieder:

Prof. Dr. Reinhold Meise, Stud.-Prof. Dr. E. Baumgartner, Dipl.-Math. W. Heinrichs, cand. math. Monika Holzberg, cand. math. Katrin Brosche

Alle Mathematisches Institut.

Ausschuß für die Diplomprüfung in Physik

Vorsitzender:

Prof. Dr. Andreas Otto, Physikalisches Institut

Stellvertreter:

Prof. Dr. Richard Bausch, Institut für Theoretische Physik

Weitere Mitglieder:

Prof. Dr. Jobst Hackmann, Physikalisches Institut

Prof. Dr. Eckhard Rebhan, Institut für Theoretische Physik

Dr. Lothar Schwan, Physikalisches Institut

stud. rer. nat. Norbert Sommer

stud. rer. nat. Martina Kristan

Ausschuß für die Diplomprüfung in Chemie

Vorsitzender:

Prof. Dr. Heinz-Helmut Perkampus, Institut für Physikalische Chemie

Stellvertreter:

Prof. Dr. Hans-Dieter Martin, Institut für Organische Chemie

Weitere Mitglieder:

Prof. Dr. Wilhelm Kuchen, Institut für Anorganische Chemie und Strukturchemie

Prof. Dr. Heinz Kleindienst, Institut für Physikalische Chemie

Dipl.-Chem. Michael Grzonka, Manuela Rosner, Ralf Peters

BHW DISPO 2000. Der hochprozentige Bausparvertrag.

4%

**BHW DISPO 2000. Die neue
Freiheit beim Sparen und Bauen.**

Mit 4% Guthabenzinsen. Durch Wohnungsbauprämien oder Steuerersparnisse sind bis zu 15,8% Rendite drin. BHW Bausparkasse für den öffentlichen Dienst, Postfach 10 13 22, 3250 Hameln 1, Tel. (0 51 51) 181, Btx * 55 255 #

BHWA

Die Bausparkasse mit Ideen

- Beratungsstelle** 4000 Düsseldorf, Oststr. 54/56, Tel. (0211) 360381
Bezirksleiter: Eberhard Scheer, Dipl.-Mathematiker, Tel. (021 50) 1558 oder (0211) 360381, Sprechstunden in der Beratungsstelle Düsseldorf: montags von 14.00 bis 17.00 Uhr und jederzeit nach Vereinbarung. Sprechstunden in der Uni-Klinik: mittwochs von 12.00 bis 14.00 Uhr im Büro des Personalrates (Büropavillon/Wirtschaftshof), Tel. 3 11-71 95
- BHW-Berater:** F. Rehberg, Tel. privat (021 50) 2526, Sprechstunden dienstags und donnerstags von 11.00 bis 13.30 Uhr in der Universitätsverwaltung (Gebäude 16.11), Raum 30 (IV. Etage), Tel. 311-2422. zuständig für medizinische Einrichtungen:
- BHW-Berater:** Manfred Großstück, Tel. 311-81 68, Manfred Döge, Tel. 311-8477, Marcel Brettar, Tel. 311-73 18

ACON



Ein Weg, der sich lohnt



Immer mehr Studenten, Angestellte und Freiberufler wählen die AOK als ihren Partner in Versicherungsfragen.

Unser Leistungsangebot wird auch Sie überzeugen. Lassen Sie sich individuell und unverbindlich beraten.

Die AOK-Geschäftsstelle befindet sich im Gebäude 11.86 (ehemaliges Rotkreuz-Haus).

Telefon-Durchwahl: 31 18 301. Damit sind wir auch für den Universitätsbereich noch besser zu erreichen.

Als zusätzlichen Service haben wir die Öffnungszeiten erweitert:
Wir sind für Sie da

montags – donnerstags von 8.00 – 13.00 Uhr und von
14.00 – 15.00 Uhr,
freitags von 8.00 – 13.00 Uhr.

Unser Geschäftsstellenleiter, Herr Brünig, informiert Sie gerne über die Vorteile einer AOK-Mitgliedschaft.

AOK – Krankenkasse für Düsseldorf
Kasernenstraße 61 · 4000 Düsseldorf 1



Die Krankenkasse für Angestellte,
Arbeiter, Beamte, Selbständige
und deren Berufsnachwuchs.

Ausschuß für die Diplomprüfung in Biologie

Vorsitzender:

Prof. Dr. Klaus-Dieter Spindler, Institut für Zoologie III

Stellvertreter:

Prof. Dr. Werner Kunz, Institut für Genetik

Weitere Mitglieder:

Akad. Oberrat Dr. Werner Gelius-Dietrich, Botanischer Garten

Bettina Möckel

Vorsitzender für die Zwischenprüfungen in Biologie

Prof. Dr. K. V. Kowallik, Sprechstunde: Di. + Mi. 11–12 Uhr

Ausschuß für die Diplomprüfung in Psychologie

Vorsitzender:

Prof. Dr. Joachim Krauth

Stellvertreter:

Prof. Dr. Volker Hodapp

Weitere Mitglieder:

Prof. Dr. Hans-Joachim Grabitz

Prof. Dr. Eugene R. Wist

Dipl.-Psych. Sebastian Störmer

Ruth Vogel

Friedhelm Raskop

Alle Psychologisches Institut

Lehrkörper

a) Emeritierte Professoren:

- Birköfer, Leonhard, Bruchhausenstr. 65, 4000 Düsseldorf 13,
Dr. rer. nat. (Organische Chemie)
- Glombek, Gerhard, Kiebitzmoor 57, 3150 Peine, F. (0 51 71) 5 18 64
Dr. rer. nat. (Biologie und ihre Didaktik)
- Honnefelder, Kurt, Dunantstraße 26, 4040 Neuss, F. 1 64 10
Dr. phil. (Mathematik und ihre Didaktik)
- Larenz, Rudolf-Wilhelm, Am Schwalbenberg 2, 4000 Düsseldorf 12, F. 20 38 15
Dr. rer. nat. (Theoretische Physik)
- Schneider, Günter, Nikolausstraße 79 a, 4000 Düsseldorf 13, F. 79 98 93
Dr. rer. nat. (Zoologie)
- Schubert, Horst, Poßbergweg 50, 4000 Düsseldorf 12, F. 28 52 65
Dr. rer. nat. Dr. rer. pol. h. c. (Mathematik)
- Stubbe, Wilfried, Lärchenweg 2, 8221 Bergen, F. (0 86 62) 82 96
Dr. rer. nat. (Botanik)

b) Professoren:

- Alfemann, August-Wilhelm, Dorfstr. 43, 4006 Erkrath 2
Dr. rer. nat. (Botanik), 30. 7. 86
- Baumgarten, Edwin, Nordstraße 8, 5637 Haan
Dr. rer. nat. (Physikalische Chemie und chemische Technologie), 29. 10. 70
- Bausch, Richard, Eichenallee 2 a, 4040 Neuss-Norf, F. (0 21 07) 85 76
Dr. rer. nat. (Theoretische Physik), 2. 5. 79 (Lehrstuhlinhaber)
- Becker, Herbert, Virchowstr. 22, 4040 Neuss 1, F. (0 21 01) 8 23 93
(Didaktik der Physik), 21. 11. 61 (Lehrstuhlinhaber)
- Behmenburg, Wolfgang, Im Hasengraben 62, 4000 Düsseldorf 13, F. 75 24 26
Dr. rer. nat. (Experimentalphysik), 21. 7. 1982
- Bergmann, Artur, Scheideweg 25, 4000 Düsseldorf 13, F. 75 15 17
Dr. rer. nat. (Mathematik), 14. 8. 69 (Lehrstuhlinhaber)
- Bessenrodt, Rüdiger, Drakestraße 2, 4000 Düsseldorf 11, F. 57 57 30
Dr. rer. nat. (Theoretische Physik), 3. 9. 73
- Braun, Manfred, Universitätsstr. 1, 4000 Düsseldorf 1
Dr. rer. nat. (Organische Chemie), 1. 4. 85
- v. Ciriacy-Wantrup, Michael, Am Gansbruch 35 a, 4000 Düsseldorf 13, F. 76 38 49
Dr. rer. nat. (Mikrobiologie), 15. 4. 82
- Decker, Gernot, Im Diepental 41, 4000 Düsseldorf 13, F. 71 39 11
Dr. rer. nat. (Experimentalphysik), 1. 4. 78 (Lehrstuhlinhaber)
- Döring, Boro, Wupperstraße 17, 4006 Erkrath 2,
Dr. rer. nat. (Angewandte Mathematik), 24. 4. 70 (Lehrstuhlinhaber)
- Eckmiller, Rolf
Dr.-Ing. (Physikalische Biologie, Abt. Biokybernetik), 1. 12. 78
- Fischer, Gerd, Otto-Hahn-Str. 149, 4000 Düsseldorf 13, F. 75 16 15
Dr. rer. nat. (Mathematik) 1. 8. 79 (Lehrstuhlinhaber)
- Gerstenhauer, Armin, Schlehdornweg 16, 5657 Haan, F. (0 21 29) 72 96
Dr. rer. nat. (Geographie), 16. 10. 68 (Lehrstuhlinhaber)

- Glebe, Günther, Wäschlackerweg 22, 4000 Düsseldorf 1, F. 21 88 53
Dr. phil. nat. (Geographie), 30. 9. 75
- Grabitz, Hans-Joachim, Stresemannstr. 16, 4000 Düsseldorf 1
Dr. phil. (Psychologie), 1. 10. 1975
- Greven, Hartmut
Dr. rer. nat. (Zoologie), 4. 11. 86
- Grieshaber, Manfred, Fritz-Reuter-Straße 44, 4006 Erkrath-Unterfeldhaus,
Dr. rer. nat. (Zoologie), 1. 3. 81 (Lehrstuhlinhaber)
- Hackmann, Jobst, Weißer Hauptstraße 2, 5000 Köln 50, F. (0 22 36) 6 57 28
Dr. rer. nat. (Experimentalphysik), 1. 7. 81
- Hägele, Gerhard
Dr. rer. nat. (Anorganische Chemie), 7. 3. 73
- Harzheim, Egbert, Pallenbergstr. 23, 5000 Köln 60, F. (02 21) 74 17 04
Dr. rer. nat. (Mathematik), 16. 11. 70
- Hehl, Franz-Josef, Universitätsstr. 1, 4000 Düsseldorf 1, F. 3 11-20 62
Dr. phil., (Psychologie)
- Heide, Gerhard, Hans-Holbein-Str. 24, 4006 Erkrath, F. 24 55 76
Dr. rer. nat. (Zoologie), 21. 7. 1982
- Hess, Oswald, Bachstraße 103, 5657 Haan, F. (0 21 29) 74 34
Dr. rer. nat. (Genetik), 24. 3. 70 (Lehrstuhlinhaber)
- Hodapp, Volker, Haus-Ermdt-Str. 156, 4000 Düsseldorf 13, F. 71 51 56,
Dr. rer. nat. (Psychologie) 1. 9. 83
- Hollenberg, Cornelis P., Chopinstr. 7, 4000 Düsseldorf 13, F. 71 79 14
Dr. rer. nat. (Mikrobiologie), 1. 6. 79 (Lehrstuhlinhaber)
- Huston, Joseph, P., Seidenweg 66, 4000 Düsseldorf 13, F. 3 11-42 96
Ph. D. (Psychologie), 1. 12. 77 (Lehrstuhlinhaber)
- Janssen, Hans-Karl, Am Eichelkamp 152, 4010 Hilden, F. (0 21 03) 6 18 97
Dr. rer. nat. (Theoretische Physik), 28. 9. 76 (Lehrstuhlinhaber)
- Janßen, Klaus, Christophstr. 77, 4000 Düsseldorf 1, F. 34 77 64
Dr. rer. nat. (Mathematik), 14. 10. 75
- Kalveram, Karl Theodor, Sanddornweg 2, 4040 Neuss-Norf, F. (0 21 07) 43 66
Dr. rer. nat. (Psychologie), 30. 11. 79, (Lehrstuhlinhaber)
- Kerner, Otto, Brandenburgstraße 15, 4044 Kaarst 2, F. (3 00) 51 46 13
Dr. rer. nat. (Mathematik), 14. 7. 1982
- Kleindienst, Heinz, Steinfelder Straße 29, 5657 Haan
Dr. rer. nat. (Physikalische und theoretische Chemie), 1. 9. 75
- Kleinhanß, Hans Rudolf, Steffenstraße 21, 4000 Düsseldorf 11, F. 57 29 46
Dr. rer. nat. (Experimentalphysik), 26. 1. 82
- Klinger, Hanns, Bodinusstraße 6, 4000 Düsseldorf 1
Dr. rer. nat. (Statistik und Dokumentation), 13. 1. 66 (Lehrstuhlinhaber)
Zugleich Mitglied der Medizinischen Fakultät
- Kniep, Rüdiger
Dr. rer. nat. (Anorganische Chemie), 5. 8. 80
- Köhnen, Walter, Im Jagdfeld 41, 4040 Neuss, F. (3 00) 8 47 68
Dr. rer. nat. (Mathematik und ihre Didaktik)
- Kowallik, Klaus-V., Mommsenstraße 47, 4040 Neuss-Allerheiligen
F. (0 21 07) 6 07 27, Dr. phil. (Botanik), 18. 5. 73
- Krämer, Reinhard
Dr. rer. nat. (Biotechnologie), 8. 10. 86
- Kranz, Jakob, Roseggerstr. 13, 4044 Kaarst 1, F. (0 21 01) 6 72 54
Dr. rer. nat. (Angewandte Physik), 16. 9. 70 (Lehrstuhlinhaber)

- Krause, Gotthard H., Merianweg 33, 4010 Hilden, F. (0 21 03) 6 16 38
Dr. rer. nat. (Pflanzenphysiologie), 25. 1. 80
- Krauth, Joachim, Universitätsstr. 1, 4000 Düsseldorf 1, F. 3 11-21 44
Dr. rer. nat. (Psychologie), 3. 8. 76 (Lehrstuhlinhaber)
- Kröner-Herwig, Birgit, 4600 Dortmund 30, Stuchteystr. 27, F. (02 31) 48 31 89
Dr. phil. (Psychologie), 1. 5. 86
- Kuchen, Wilhelm
Dr. rer. nat. (Anorganische Chemie), 16. 11. 65 (Lehrstuhlinhaber)
- Kuckländer, Uwe
Dr. rer. nat. (Pharmazeutische Chemie), 1. 4. 1981
- Kula, Maria-Regina
Dr. rer. nat. (Enzymtechnologie), 1. 1. 86 (Lehrstuhlinhaber)
- Kunz, Werner, Volmerswerther Str. 1, 4040 Neuss-Grimlinghausen
Dr. rer. nat. (Genetik), 4. 9. 73
- Lippold, Bernhard C.,
Dr. rer. nat. (Pharmaz. Technologie), 12. 5. 77 (Lehrstuhlinhaber)
- Martin, Hans Dieter, Universitätsstr. 1, 4000 Düsseldorf 1
Dr. rer. nat. (Organische Chemie), 1. 9. 80 (Lehrstuhlinhaber)
- Meiners, Dieter, Volmerswerther Straße 93, 4040 Neuss 1, F. (0 21 01) 3 73 24
Dr. rer. nat. (Physik), 27. 10. 71
- Meise, Reinhold, Willbecker Straße 42, 4006 Erkrath 2, F. (0 21 04) 4 23 91
Dr. rer. nat. (Mathematik), 26. 10. 73 (Lehrstuhlinhaber)
- Michaelis, Georg F., Botanisches Institut, F. 3 11-48 01
Dr. rer. nat. (Botanik), 1. 4. 84
- Möhrle, Hans
Dr. rer. nat. (Pharmazie), 31. 10. 75 (Lehrstuhlinhaber)
- Mootz, Dietrich
Dr. rer. nat. (Strukturchemie und Anorganische Chemie), 1. 10. 73
(Lehrstuhlinhaber)
- Otto, Andreas, Klever Str. 88, 4000 Düsseldorf 30, F. 44 53 91
Dr. rer. nat. (Experimentalphysik), 31. 1. 77 (Lehrstuhlinhaber)
- Perkampus, Heinz-Helmut, Wickrather Straße 43, 4000 Düsseldorf 11,
F. 59 21 84
Dr. rer. nat. (Physikalische Chemie), 1. 10. 68 (Lehrstuhlinhaber)
- Peters, Werner, Albrecht-Dürer-Straße 45, 4006 Erkrath, F. 24 29 83
Dr. rer. nat. (Zoologie), 25. 11. 74 (Lehrstuhlinhaber)
- Petry, Walter, Alter Kirchweg 6, 4018 Langenfeld, F. (0 21 73) 2 45 53
Dr. rer. nat. (Instrumentelle Mathematik), 1. 9. 71 (Lehrstuhlinhaber)
- Pohst, Michael, Vennhauser Allee 186, 4000 Düsseldorf 1, F. 27 43 73,
Dr. rer. nat. (Mathematik), 3. 10. 1981
- Ratscheck, Helmut, Otto-Hahn-Str. 12, 4000 Düsseldorf 13,
Dr. phil. (Mathematik), 20. 9. 73
- Rebhan, Eckhard, Leitenstorffer Straße 20, 4000 Düsseldorf 13, F. 71 65 67
Dr. rer. nat. (Theoretische Physik), 18. 4. 77
- Riesner, Detlev, Eichenwand 15, 4000 Düsseldorf 12, F. (02 11) 20 46 74
Dr. rer. nat. (Physikalische Biologie), 1. 8. 80 (Lehrstuhlinhaber)
- Sahm, Hermann, Wendelinusstr. 71, 5171 Stetternich, F. (0 24 61) 5 18 92
Dr. rer. nat. (Biotechnologie), 1. 3. 77 (Lehrstuhlinhaber)
- Santarius, Kurt A., Kalstert 160, 4010 Hilden, F. (0 21 03) 6 12 36
Dr. rer. nat. (Botanik), 25. 5. 76 (Lehrstuhlinhaber)
- Schick, Karl, Dalheimer Weg 34, 4790 Paderborn, F. (0 52 51) 6 25 90
Dr. paed. (Mathematik und ihre Didaktik), 6. 11. 75 (Lehrstuhlinhaber)

- Schirmer, Wolfgang, Heinrich-Hertz-Str. 16, 4000 Düsseldorf 13, F. (02 11) 79 13 03,
Dr. rer. nat. (Geologie), 10. 8. 73
- Schluë, Wolf-Rüdiger,
Dr. rer. nat. (Zoologie) 1. 10. 1983 (Lehrstuhlinhaber)
- Schmid, Dankward, Flur 101, 4150 Krefeld, F. (0 21 51) 54 04 38
Dr. rer. nat. (Experimentalphysik) 1. 10. 79 (Lehrstuhlinhaber)
- Schmidtke, Hans-Herbert, Wilhelm-Raabe-Straße 1, 4006 Erkrath 1, F. 25 11 59
Dr. phil. nat. (Theoretische Chemie), 1. 4. 74 (Lehrstuhlinhaber)
- Schultze, Joachim Walter, Räuscherweg 37, 4000 Düsseldorf 1, F. 15 15 02
Dr. rer. nat. (Physikalische Chemie), 26. 11. 79 (Lehrstuhlinhaber)
- Schulze, G. E. Werner, Fürstenplatz 4, 4000 Düsseldorf 1, F. 37 13 59
Dr. rer. nat. habil. (Werkstoffwissenschaft), 17. 12. 1982
- Schwochau, Martin, Freiligrathstr. 23, 4000 Düsseldorf 1, F. 46 75 51
Dr. rer. nat. (Genetik), 1. 2. 72
- Spatschek, Karl-Heinz, Dingerkusweg 19, 4300 Essen 16, F. (02 01) 40 64 78
Dr. rer. nat. (Theoretische Physik), 22. 5. 85 (Lehrstuhlinhaber)
- Spindler, Klaus-Dieter, Hästen 37, 5650 Solingen, F. (02 12) 4 77 89
Dr. rer. nat. (Zoologie), 27. 5. 80 (Lehrstuhlinhaber)
- Stark, Dietrich, Am Bandsbusch 63, 4010 Hilden, F. (0 21 03) 6 25 71
Dr. rer. nat. (Angewandte Physik), 11. 10. 72
- Steffen, Klaus, Friedrich-Ebert-Straße 25, 5657 Haan, F. (0 21 29) 5 22 69
Dr. rer. nat. (Mathematik) 22. 4. 76 (Lehrstuhlinhaber)
- Steinberg, Heinz-Günter, Merkurstr. 42, 4000 Düsseldorf 1,
Dr. rer. nat. (Geographie), 28. 10. 1976 (Lehrstuhlinhaber)
- Strehblow, Hans-Henning
Dr. rer. nat. (Physikalische Chemie), 14. 7. 82
- Strotmann, Heinrich, Kopernikusstraße 57, 4006 Erkrath 2
Dr. phil. nat. (Botanik), 1. 4. 1981 (Lehrstuhlinhaber)
- Suchy, Kurt, Eichenwand 14, 4000 Düsseldorf 12, F. 20 34 10
Dr. rer. nat. (Theoretische Physik), 8. 4. 71 (Lehrstuhlinhaber)
- Tudzynski, Paul, Bülser Str. 33, 4390 Gladbeck, F. (0 20 43) 6 64 55
Dr. rer. nat. (Mikrobiologie), 1. 5. 86
- Uhlenbusch, Jürgen, Ruhrstraße 30, 4006 Erkrath 2, F. (0 21 04) 4 20 79
Dr. rer. nat. (Experimentalphysik), 27. 11. 72 (Lehrstuhlinhaber)
- Vollmer, Günter, Bucholzstr. 25, 5300 Bonn 1, F. (02 28) 28 10 25
Dr. rer. nat. (Chemie und ihre Didaktik), 10. 10. 78 (Lehrstuhlinhaber)
- Weber, Horst,
Dr. rer. nat. (Pharmazie), 14. 9. 78
- Wein, Norbert, Salmweg 2, 4040 Kaarst 2, F. (0 21 01) 60 32 85
Dr. phil. (Geographie und ihre Didaktik), 1. 3. 75 (Lehrstuhlinhaber)
- Weiss, Hanns, Am Tiefenberg 23 a, 4000 Düsseldorf 12, F. 28 75 05
Dr. med. (Biochemie), 1. 4. 1981 (Lehrstuhlinhaber)
- Wenzens, Gerd, Auf'm Pilgerweg 13, 4053 Jüchen 7
Dr. phil. nat. (Geographie), 11. 4. 75
- Willuhn, Günter, Richard-Wagner-Straße 44, 4010 Hilden, F. (0 21 03) 4 12 57
Dr. rer. nat. (Pharmaz. Biologie), 6. 4. 77 (Lehrstuhlinhaber)
- Wisbauer, Robert, Pastor-Bredo-Straße 17, 4040 Neuss, F. (3 00) 8 01 99
Dr. rer. nat. (Mathematik), 14. 7. 82

- Wist, Eugene R., Lise-Meitner-Str. 15, 4000 Düsseldorf 13, F. 75 04 73
Ph. D. (Psychologie), 1. 3. 85 (Lehrstuhlinhaber)
- Witsch, Kristian, Nettetalstr. 8, 4000 Düsseldorf 12, F. 20 16 33
Dr. rer. nat. (Mathematik), 1. 7. 81
- Wittig, Rüdiger, Auf'm Winkel 8, 4000 Düsseldorf 13, F. 79 97 20
Dr. rer. nat. (Botanik), 12. 6. 80
- Wulff, Günter, Mommsenstraße 20, 4006 Erkrath 2, F. (0 21 04) 4 58 71
Dr. rer. nat. (Organische Chemie), 1. 11. 79 (Lehrstuhlinhaber)
- Zachariae, Gerhard, Schmiedestraße 26, 4030 Ratingen, F. (6 30) 2 81 50
Dr. rer. nat. (Bodenbiologie), 8. 12. 72

c) Studienprofessoren:

- Baumgartner, Erich, Otto-Hahn-Straße 10, 4000 Düsseldorf 13
Dr. rer. nat. (Mathematik), 27. 8. 76
- Lusberg, Johannes, Gaußstr. 11, 4040 Neuss, F. (0 21 01) 8 20 08
(Didaktik der Physik), 21. 9. 76
- Strotkoetter, Eberhard, Siegstr. 9, 4040 Neuss 1, F. (0 21 01) 4 59 11
Dr. rer. nat. (Zoologie)
- Thielemann, Paul, Rathelbeckstraße 291, 4000 Düsseldorf 12, F. 20 17 57
Dr. rer. nat. (Angewandte Physik), 4. 6. 75

d) Honorar-Professoren:

- Engell, Hans-Jürgen, Max-Planck-Straße 1, 4000 Düsseldorf 1
Privat: Voisweg 45 a, 4030 Ratingen, F. (0 21 02) 2 19 60
Prof. Dr. rer. nat. Direktor MPI für Eisenforschung
- Hochmuth, Toni, Ministerium für Wissenschaft und Forschung
Völklinger Str. 49, 4000 Düsseldorf 1, F. 30 32-4 50/4 51, (Physik)
- Knop, Jan, Thienhausener Str. 57, 5657 Haan, F. (0 21 29) 66 42
Dr. rer. nat., Direktor des Rechenzentrums der Universität Düsseldorf
(Datenverarbeitung)
- Waelbroeck, Francois, Dr.-Mannheimer-Str. 4, 5170 Jülich
F. (0 24 61) 71 53
Dr. rer. nat. Institut für Plasmaphysik der KFA Jülich (Physik)

e) außerplanmäßige Professoren:

- Bruns, Klaus, Notburgaweg 6, 4150 Krefeld-Traar
Dr. rer. nat. (Organische Chemie), 18. 1. 72
- Buchenau, Ulrich, Nordstraße 56, 5170 Jülich, F. (0 24 61) 5 29 22
Dr. rer. nat., (Experimentalphysik), 3. 4. 1984
- Bünemann, Hans, Macherscheider Str. 97, 4040 Neuss-Uedesheim, F. (0 21 01)
3 77 80
Dr. rer. nat. (Genetik), 15. 1. 85
- Craubner, Hans, Gaußstraße 62, 7000 Stuttgart 1
Dr. rer. nat. (Physikalische Chemie), 8. 9. 82
- Eisenriegler, Erich, Bachfeldstr. 19, 5170 Jülich, F. (0 24 61) 20 22
Dr. rer. nat. (Theoretische Physik), 28. 1. 85

- Neumann, Peter
Dr. rer. nat. (Physik), 20. 1. 1984
- Riedel, Dietmar, Pirolweg 16, 4030 Ratingen 6, F. (6 30) 6 76 65
Dr. agr. (Fischereibiologie), 30. 7. 76
- von Wangenheim, Karl-Hartmut, Lise-Meitner-Straße 3, 5170 Jülich-Stettendorf
F. (0 24 61) 5 14 18
Dr. sc. agr. (Vererbungs- und Züchtungsforschung), 30. 1. 78

f) Dozenten:

- Bohnert, Hans-Jürgen, Delbstraße 33, 4000 Düsseldorf 12, F. 20 29 93
Dr. rer. nat. (Allgemeine Biologie), 3. 5. 77 (beurlaubt)
- Kracht, Manfred, Boeholder Straße 120, 4300 Essen
Dr. rer. nat. (Mathematik), 17. 9. 74

g) Privatdozenten:

- Bluhm, Thorsten, Nördlinger Straße 1, 4000 Düsseldorf 13,
Dr. rer. nat. Oberass., (Physikalische Chemie), 25. 10. 1983
- Breuer, Toni, Rheydter Str. 160c, 4048 Grevenbroich, F. (0 21 81) 4 80 56
Dr. phil., Akad. Oberrat (Geographie), 18. 6. 85
- Deutsch, Rudolf, Himmelgeister Str. 50, 4000 Düsseldorf 1
Dr. rer. nat., Wiss. Ang. (Theoretische Physik), 30. 10. 84
- D'Haese, Jochen, Erlenweg 20, 4000 Düsseldorf 13, F. 74 33 17
Dr. rer. nat. (Oberrat), Institut für Zoologie II
- Fink, Gerhard, Bismarckstr. 23, 4330 Mülheim/Ruhr, F. (02 08) 3 59 02
Dr. rer. nat. (Organische Chemie)
- Giersch, Christoph, Meliesallee 14, 4000 Düsseldorf 13, F. 71 95 54
Dr. rer. nat. Wiss. Ass. (Botanik)
- Glätzer, Karl Heinz, Volmerswerther Str. 89, 4040 Neuss, F. (0 21 01) 3 74 95
Dr. rer. nat. (Genetik)
- Haenel, Matthias W., Margaretenplatz 70, 4330 Mülheim/Ruhr
Dr. rer. nat. (Organische Chemie), 22. 4. 80
- Hallier, Ulrich W., Mahnermühle 5, 5657 Haan, F. (0 21 29) 41 50
Dr. phil. nat. (Botanik), 20. 1. 81
- Harting, Roswitha, Universitätsstr. 1, 4000 Düsseldorf 1
Dr. rer. nat. (Mathematik)
- Hollenberg, Klaus, Hanauer Weg 19, 6380 Bad Homburg
Dr. rer. nat. (Experimentalphysik) 8. 5. 84
- Koop, Ulrich, Stahlbühlweg 167, 6802 Ladenburg, F. (0 62 03) 1 21 67
Dr. rer. nat., 25. 10. 78 (Botanik)
- Kupka, Hans, Göppinger Straße 11, 4000 Düsseldorf 13, F. (02 11) 71 45 79
Dr. (Breslau) (Theoretische Chemie), 24. 6. 80
- Müller, Ferdinand, Raderbroicher Str. 23, 4044 Kaarst 2, (Vorst)
F. (3 00) 51 40 12
Dr. rer. nat. Akad. Oberrat (Physikalisches Institut I.), 24. 10. 78
- Petzsche, Hans Joachim, Universitätsstr. 1, 4000 Düsseldorf 1
Dr. rer. nat. (Mathematik)
- Pockrand, Iven, Cuxhavener Str. 195, 2104 Hamburg 92, F. (0 40) 7 96 73 00
Dr. rer. nat. (Experimentalphysik)
- Pratje, Elke, Silberstr. 17, 4000 Düsseldorf 13, F. 3 11-32 62
Dr. rer. nat. (Botanik), 25. 6. 85
- Sabelberg, Elmar, Curieweg 16, 4000 Düsseldorf 13, F. 75 08 49
Dr. rer. nat. (Geographie)
- Schröder, Gunnar, Laukamp 5, 4400 Münster
Dr. rer. nat. (Mathematik), 21. 1. 75

- Schüffler, Karlheinz, Hüttenstr. 108, 4000 Düsseldorf 1
Dr. rer. nat., HschAss. (Mathematik)
- Schwuger, Milan, Sauerbruchstraße 16, 5657 Haan, F. (0 21 29) 27 48
Dr.-Ing. (Physikalische Chemie), 17. 12. 84
- Sturm, Kurt, Fasänenweg 6 A, 5170 Jülich-Koslar, F. (0 24 61) 77 74
Dr. rer. nat. (Theoretische Physik), 6. 7. 82
- Wagner, Heribert, Talstr. 1, 5170 Jülich, F. (0 24 61) 5 45 07
Dr. rer. nat. (Experimentalphysik), 27. 10. 81
- Weinert, Ulrich
Dr. rer. nat. (Theoretische Physik), 14. 7. 82
- Zippelius, Annette, Cheruskerstr. 15, 4000 Düsseldorf 11, F. 5 11 56
Dr. rer. nat. (Theoretische Physik), 30. 10. 84

h) Hochschulassistenten:

- Breunig, Karin, Bismarckweg 9, 4000 Düsseldorf 12, F. 67 65 58
Dr. rer. nat. (Mikrobiologie)
- Daunicht, Wolfgang, Columbusstr. 62, 4000 Düsseldorf 11, F. (02 11) 57 61 52
Dr. phil. nat. (Biokybernetik)
- Degen, Joachim, Macherscheider Str. 40, 4040 Neuss, F. (0 21 01) 3 03 53
Dr. rer. nat. (Theoretische Chemie)
- Franz, Martin, Brachtstraße 23, 4000 Düsseldorf 1,
Dr. rer. nat. (Zoologie)
- Fuchs, Martin, Haesten 4, 5650 Solingen, F. (0 21 22) 4 41 19
Dr. rer. nat. (Mathematik)
- Radtke, Ulrich, Vautierstraße 80, 4000 Düsseldorf 1, F. 68 56 31
Dr. rer. nat. (Geographie)
- Ruch, Willibald, Pionierstr. 29, 4000 Düsseldorf 1, F. 37 63 63
Dr. phil. (Psychologie)
- Schmittmann, Beate, Lindemannstr. 77, 4000 Düsseldorf 1, F. 68 92 22
Dr. rer. nat. (Theoretische Physik)
- Steffens, Jutta, Frobenstr. 16, 4000 Düsseldorf 30, F. 63 60 59
Dr. rer. nat. (Mathematik)
- Voller, Rudolf, Voisweg 22, 4030 Ratingen, F. (0 21 02) 8 37 88
Dr. rer. nat. (Mathematik)
- Westhoff, Peter, Herderstraße 3, 4047 Dormagen, F. (0 21 06) 8 15 77
Dr. rer. nat. (Botanik)

i) Akademische Oberräte und Räte:

- Becker, Fritz, Kirchfeldstraße 42, 4030 Ratingen, F. 5 09 16
Dr. rer. nat. (Oberrat)
- Behn, Wilfried, Rheinfelder Straße 12, 4040 Neuss-Uedesheim
F. (0 21 01) 3 05 70
Dr. rer. nat., Botanisches Institut
- v. Berg, Eberhard
Dr. rer. nat. (Oberrat), Institut für Zoologie I
- Dickopp, Heinrich, Hüttenstr. 31, 4000 Düsseldorf 1
Dr. rer. nat. (Oberrat), Institut für Organische Chemie
- Diemert, Klaus
Dr. rer. nat. (Oberrat), Institut für Anorganische Chemie und Strukturchemie
- Gelius-Dietrich, Werner, Christian-Kropp-Straße 41, 4048 Grevenbroich 4
Dr. rer. nat. (Oberrat), Botanischer Garten
- Fey, Manfred, Zehntstraße 7 a, 4048 Grevenbroich 2, F. (0 21 81) 7 34 50
Dr. rer. nat. Dipl.-Geogr. (Oberrat), Geographisches Institut

- Franz, Manfred, Richard-Wagner-Str. 24, 5000 Köln 1, (02 21) 25 17 79
Dr. rer. nat. (Oberrat), Chemie und ihre Didaktik und Erziehungswissenschaft
- Hammer, Hildegard, Windvogt 36, 4044 Kaarst 1, F. (0 21 01) 6 73 58
Dr. rer. nat. (Oberrat), Institut für Angewandte Physik
- Hemmerling, Hans-Jörg, Nietzschestraße 54, 4020 Mettmann-Metzkausen
F. (0 21 04) 5 37 26
Dr. rer. nat. Institut für Pharmazeutische Chemie
- Hoffmann, Helmut, Gottfried-August-Bürger-Straße 9, 4006 Erkrath-
Unterefeldhaus
Dr. rer. nat. (Oberrat), Institut für Physikalische Chemie
- Keck, Helmut,
Dr. rer. nat. (Oberrat), Institut für Anorganische Chemie
und Strukturchemie
- Kempkens, Helmut, Vennstraße 117, 4000 Düsseldorf 12, F. 20 34 46
Dr. rer. nat. (Oberrat), Physikalisches Institut II
- Merfort, Irmgard, Volmerswerther Str. 475, 4000 Düsseldorf 1, F. 15 14 07
Dr. rer. nat., Akad. Rätin (Pharmazeutische Biologie)
- Petermann, Günter, Schinkelstr. 30, 4006 Erkrath
Dr. rer. nat. (Oberrat), Institut für Physikalische Chemie
- Poll, Wolfgang, Dr. rer. nat.
Institut für Anorganische Chemie und Strukturchemie II
- Prüstel, Dirk, Eitelstraße 51, 4000 Düsseldorf 30, F. 65 23 44
Dr. rer. nat. (Oberrat), Institut für Organische Chemie
- Riehl, Rüdiger, Brunnenstr. 8, 4000 Düsseldorf 1, F. (02 11) 31 57 25
Dr. rer. nat. (Institut für Zoologie II)
- Roggenkamp, Rainer, Benrodestraße 52, 4000 Düsseldorf 13, F. 48 25
Dr. rer. nat. (Mikrobiologie)
- Schäfer, Johannes-Heinrich, Kaiser-Friedrich-Str. 154, 4040 Neuss, F. (0 21 01) 4 25 80
Dr.-Ing. (Oberrat), Physikalisches Institut II
- Schönherr, Thomas, Carl-Maria-Splett-Str. 24, 4000 Düsseldorf 13
F. (02 11) 7 00 01 30
Dr. rer. nat. (Oberrat), (Theoretische Chemie)
- Schwan, Lothar, Rudolf-Harbig-Weg 13, 4018 Langenfeld
Dr. rer. nat. (Oberrat), Physikalisches Institut IV
- Sollmann, Andreas, Wagnerstr. 13, 4044 Kaarst 2
Dr. rer. nat. (Biologie und ihre Didaktik)
Sprechstunden: nach Vereinbarung
- Thode, Thomas, Universitätsstr. 1, 4000 Düsseldorf 1, F. 3 11-21 72
Dr. rer. nat. (Oberrat), (Mathematisches Institut)
- Waldheim, Günter, Werstener Dorfstr. 65, 4000 Düsseldorf 13
Dr. rer. nat. (Pharmazeutische Chemie)
- Walldorf, Volker, Kamperweg 34, 4000 Düsseldorf 12, F. (02 11) 27 77 47
Dr. rer. nat. (Institut für Zoologie III)
- Wenk, Herbert, Alte Landstraße 42, 4000 Düsseldorf 31, F. 40 42 07
Dr. rer. nat. (Oberrat), Institut für Theoretische Physik
- Wischgoll, Benno, Von-Witzleben-Straße 20, 4018 Langenfeld
F. (0 21 73) 2 17 93
Dr. rer. nat. (Oberrat), Physikalisches Institut I
- Wolff, Peter, Lippestr. 15, 4040 Neuss-Norf, F. (0 21 07) 86 95
Dr. rer. nat. (Oberrat) (Mathematik und ihre Didaktik)
- Wunderlich, Hartmut,
Dr. rer. nat. (Oberrat), Institut für Anorganische Chemie
und Strukturchemie

j) Mit Vorlesungen beauftragt:

- Friedrich, Günter, Jakob-Hüskes-Straße 35, 4150 Krefeld-Hüls
F. (0 21 51) 73 06 94
Dr. rer. nat., Regierungsdirektor am Landesamt für Wasser und Abfall NRW
(Limnologie)
- Hammeke, Karl, Petternicher Straße 27, 5170 Jülich, F. (0 24 61) 5 16 74
Dr. rer. nat., Institut für Reaktorbauelemente der KFA Jülich
- Heins, Arnold, Ohligser Weg 19, 4010 Hilden, F. (0 21 03) 6 25 10
Dr. rer. nat., Firma Henkel KGaA, Düsseldorf
- Köhler, Wilfried, Niederkasseler Lohweg 40, 4000 Düsseldorf 11, F. 59 15 84
Dr. rer. nat., Oberregierungsrat im Landesamt für Datenverarbeitung und
Statistik NW (Spezielle Aufgaben der Automatisierten Datenverarbeitung in
Hochschulen und öffentlicher Verwaltung)

k) Mit Seminaren, Übungen und Praktika beauftragt:

- Adamsky, Heribert, Uhlandstr. 30, 4040 Neuss, F. (0 21 01) 4 58 29
Dipl.-Chem., Wiss. Ang. (Theoretische Chemie)
- Vlassios, Aslanidis
Apotheker, Wiss. Ang. (Pharmazeutische Chemie)
- Bablok, Erhard, Universitätsstr. 1, 4000 Düsseldorf 1, F. 3 11-20 72
Dipl.-Psych., Wiss. Ang. (Psychologie)
- Ballas, Marcus
Dipl.-Psych., Wiss. Ang. (Psychologie)
- Bartsch, Jürgen, Konstanzer Str. 29, 4100 Duisburg 28
Dipl.-Chem., Wiss. Ang. (Organische Chemie)
- Batz, Michael
Dipl.-Chem., Wiss. Ang. (Institut für Anorganische Chemie)
- Batz, Ursula
Dipl.-Chem., Wiss. Ang. (Institut für Anorganische Chemie)
- Becker, Annette, Speldorfer Straße 12, 4000 Düsseldorf 1,
Dipl.-Biol., Wiss. Mitarb. (Zoologie)
- Becker, Helmut, Metro-Apotheke, Stachus-Einkaufszentrum 11, 8000 München 2
Dr. rer. nat. Dr. med. sc. (Pharmazeutische Terminologie)
- Beister, Heinz Jürgen, Ref., Wiss. Mitarb.
(Anorganische Chemie und Strukturchemie)
- Berkenkemper, Thomas
Apotheker, Wiss. Ang. (Pharmaz. Chemie)
- Bessenrodt-Weberpals, Monika, Achenbachstr. 42, 4000 Düsseldorf 1, F. 66 25 83
Dr. rer. nat., Wiss. Ang. (Experimentalphysik)
- Bettermann, Hans, Bensberger Weg 6, 4000 Düsseldorf 13
Dr. rer. nat., Wiss. Ang. (Physikalische Chemie)
- Beyer, Claudia, Siemensstr. 1, 4000 Düsseldorf 1,
Dipl.-Chem. Wiss. Ang. (Organische Chemie)
- Bickel-Sandkötter, Susanne, Eichenwald 5, 4000 Düsseldorf 12,
F. (02 11) 20 23 88,
Dr. rer. nat., Wiss. Ang. (Botanik)
- Blaha, Ralf, Listerstr. 4, 4300 Essen
Dipl.-Phys., Wiss. Ang. (Theoretische Physik)

- Bornemann, Thomas, F. 3 11-42 77
Dipl.-Phys., Wiss. Ang. (Experimentalphysik)
- Braun, Ralf, Grünberger Weg 1, 4000 Düsseldorf 12, F. 27 95 41
Dipl.-Chem., Wiss. Ang. (Organische Chemie)
- Braun, Rüdiger, Sistenichstraße 2, 4000 Düsseldorf 13, F. (02 11) 7 10 36 86
Dr. rer. nat., Wiss. Ang. (Mathematik)
- Bridges, Christopher, Sedanstr. 18, 4000 Düsseldorf 1
Dr. rer. nat. (GB), Wiss. Ang. (Zoologie)
- Brockhaus, Albrecht, Hagdornstr. 62, 4010 Hilden, F. (0 21 03) 4 78 38
Dipl.-Phys., Wiss. Ang. (Experimentalphysik)
- Brück, Dieter, Kaarster Str. 198, 4040 Neuss 1
Dipl.-Chem., Wiss. Ang. (Organische Chemie I)
- Brückner, Helmut, Alt Himmelgeist 26, 4000 Düsseldorf 13, F. 75 06 44
Dr. rer. nat., Wiss. Ass. (Geographie)
- Buchmann, Johannes, Raffaelweg 35, 4010 Hilden, F. (0 21 03) 6 00 30
Dr. rer. nat., Wiss. Ang. (Mathematik)
- Burs, Ulrike, Apothekerin
Wiss. Ang. (Pharmazeutische Chemie)
- Buscher, Wolfgang
Dipl.-Psych., Wiss. Ang. (Psychologie)
- van Calker, Christoph, Isarstr. 3, 4040 Neuss 21, F. (0 21 07) 89 72
Dipl.-Phys., Wiss. Ang. (Experimentalphysik)
- Döpfer, Michael, Fabriciusstr. 2, 4010 Hilden
Dipl.-Chem., Wiss. Ang. (Organische Chemie)
- Drosdziok, Detlef, F. 3 11-31 66
Dipl.-Chem., Wiss. Mitarb. (Anorganische Chemie)
- Dünnwald, Jochen, F. 3 11-43 38
Dipl.-Phys., Wiss. Ang. (Experimentalphysik)
- Duzaar, Frank, Töpferstr. 17 a, 4000 Düsseldorf 13, F. 7 10 37 09
Dr. rer. nat., Wiss. Ang. (Mathematik)
- Eggert, Jochen
Apotheker, Wiss. Ang. (Pharmazeutische Technologie)
- Ermers, Alfred, Krefelder Str. 80, 4154 Tönisvorst 1, F. (0 21 51) 79 40 29
Wiss. Ang. (Experimentalphysik)
- Ertürk, Umit, F. 3 11-42 68
Dipl.-Phy., Wiss. Ang. (Experimentalphysik)
- Falsone, Gioacchino, Beethovenstraße 52, 4010 Hilden
Dr. rer. nat., Wiss. Ang. (Organische Chemie)
- Fenske, Jürgen
Dipl.-Chem., Wiss. Ang. (Institut für Anorganische Chemie)
- Fleischhauer, H.-Christian, Universitätsstr. 1, 4000 Düsseldorf 1, F. 3 11-42 13
Dipl.-Phys., Wiss. Ang. (Experimentalphysik)
- Frömder, Arne
Apotheker, Wiss. Ang. (Pharmazeutische Technologie)
- Gellißen, Gerd, Ringstr. 30, 5603 Wülfrath, F. (0 20 58) 53 81
Dr. rer. nat., Wiss. Ang. (Zoologie)
- Gersmeier, Alexander, Wilhelm-Raabe-Str. 50, 4000 Düsseldorf 30
Dipl.-Chem., Wiss. Ang. (Organische Chemie)

- Göpfert, Walter, Zum Waschbach 16, 5060 Bergisch Gladbach 2
Dr. rer. nat., Apotheker, Lebensmittelchemiker (Pharmazeutische Terminologie)
- Görlich, Thomas, Pilgerweg 30, 4000 Düsseldorf 12
Dipl.-Chem., Wiss. Ang. (Organische Chemie)
- Grauer, Rainer, Otto-Hahn-Str. 185, 4000 Düsseldorf 13
Dipl.-Phys., Wiss. Ang. (Theoretische Physik)
- Günther, Jürgen
Apotheker, Wiss. Ang. (Pharmazeutische Technologie)
- Gunder, Wolfgang
Apotheker, Wiss. Ang. (Pharmazeutische Technologie)
- Hackemüller, Doris,
Apothekerin, Wiss. Ang. (Pharmazeutische Technologie)
- Haddad, Hatim, Brehmstraße 9, 4000 Düsseldorf 1
Dr. rer. nat., Wiss. Ang. (Organische Chemie)
- Halsband, Ulrike, Lise-Meitner-Str. 28, 4000 Düsseldorf
Dr. phil., Wiss. Ang. (Psychologie)
- Hammerl, Marianne, Universitätsstr. 1, 4000 Düsseldorf 1
Dipl.-Psych. (Psychologie)
- Hanschke, Ottmar, Universitätsstr. 1, 4000 Düsseldorf 1,
Dipl.-Psych. (Psychologie)
- Hassenrück, Karin, Schlehenweg 28, 4000 Düsseldorf 30
Dipl.-Chem., Wiss. Ang. (Organische Chemie I)
- Hatta, Aritada, F. 3 11-42 67
Dr., Wiss. Ang. (Experimentalphysik)
- Heinrichs, Wilhelm, Echternacher Str. 9b, 5000 Köln 41, F. (02 21) 4 97 21 24
Dipl.-Math., Wiss. Ang. (Mathematik)
- Herweg, Ute, Lotharstr. 120b, 4100 Duisburg,
Wiss. Ang., Apothekerin (Pharmazeutische Chemie)
- Hocken, Jörg
Dipl.-Chem., Wiss. Mitarb. (Anorganische Chemie und Strukturchemie)
- Höhn, Bernd, Auf'm Rott 69, 4000 Düsseldorf 13, F. 76 59 00,
Dr. rer. nat., Wiss. Ang. (Anorganische Chemie)
- Hoffmann, Lutz, Unterbüscherhof 17f, 5653 Leichlingen 1, F. (0 21 74) 3 04 85
Dipl.-Psych., Wiss. Ang. (Psychologie)
- Holzjäger, Mary, Geißlerweg 36, 4000 Düsseldorf, F. 75 17 13
Dipl.-Psych. (Psychologie)
- Huver, Thomas, Pfeifferstr. 45, 4000 Düsseldorf 12
Dipl.-Chem., Wiss. Ang. (Organische Chemie)
- Jäncke, Lutz, Universitätsstr. 1, 4000 Düsseldorf, F. 3 11-45 68
Dipl.-Psych. (Psychologie)
- Janssen, Anne
Dipl.-Chem., Wiss. Ang. (Institut für Anorganische Chemie)
- Jerga, Christiane, Hildener Str. 56, 5650 Solingen 1, F. (02 12) 7 07 99
Apothekerin (Pharmazeutische Biologie)
- Jöllenbeck, Thomas
Apotheker, Wiss. Ang. (Pharmazeutische Chemie)

- Kaess, Stephanie, Geistenstr. 26, 4000 Düsseldorf 30
Dipl.-Chem., Wiss. Ang. (Organische Chemie)
- Kannen, Gabriele, F. 3 11-43 38
Dipl.-Phys., Wiss. Ang. (Experimentalphysik)
- Keller, Ingo, Binterimstr. 7, 4000 Düsseldorf 1, F. 34 99 31
Dipl.-Psych., Wiss. Ang. (Psychologie)
- Keul, Johannes, Rönneker 2, 4050 Mönchengladbach
Dipl.-Chem., Wiss. Ang. (Organische Chemie I)
- Kies, Walter, Nordstr. 40, 4010 Hilden, F. (0 21 03) 4 53 83
Dr. rer. nat. (Experimentalphysik)
- Kirstein, Günter, Klemens-Horn-Str. 25, 5650 Solingen 1
Dipl.-Chem., Wiss. Ang. (Organische Chemie)
- Klinken, Heinz-Theo, Roermonder Str. 36, 4050 Mönchengladbach 1
Dipl.-Chem., Wiss. Ang. (Organische Chemie)
- Knop, Klaus
Apotheker, Wiss. Ang. (Pharmazeutische Technologie)
- König, Uwe, Aachener Straße 71, 4000 Düsseldorf 1, F. (02 11) 31 64 56
Dipl.-Chem., Wiss. Ang. (Physikalische Chemie)
- Komesker, Georg
Apotheker, Wiss. Ang. (Pharmazeutische Chemie)
- Kopmeier, Siglinde, Hauptstr. 4, Kaarst 2
Dipl.-Chem., Wiss. Ang. (Organische Chemie I)
- Kramme, Roland, Tannenweg 27, 4010 Hilden
Dipl.-Chem., Wiss. Ang. (Organische Chemie I)
- Kree, Reiner, Schalbruch 39, 4010 Hilden, F. (0 21 03) 4 36 64
Dr. rer. nat., Wiss. Ang. (Theoretische Physik)
- Krieger, Stefan, Universitätsstr. 1, 4000 Düsseldorf 1, F. 3 11-45 68
Dipl.-Psych. (Psychologie)
- Kruse, Andreas
Dipl.-Chem., Wiss.-Ang. (Institut für Anorganische Chemie)
- Kühlborn, Sabine
Dipl.-Chem., Wiss. Ang. (Anorganische Chemie)
- Kummer, Matthias, von-Galen-Str. 9, 5650 Solingen 1
Dipl.-Chem., Wiss. Ang. (Organische Chemie)
- Kupferoth, Achim, Universitätsstr. 1, 4000 Düsseldorf 1, F. 3 11-21 86
Dipl.-Math., Wiss. Ang. (Mathematik)
- Laasch, Henrik, Hardenbergstr. 21, 4040 Neuss 21
Dr. rer. nat., Wiss. Ang. (Botanik)
- Laedke, Ernst Wolfgang, Aktienstr. 238, 4330 Mülheim, F. (02 08) 7 66 02
Dr. rer. nat., Wiss. Ang. (Theoretische Physik)
- Landen, Harald, Witzelstr. 14, 4000 Düsseldorf 30
Dipl.-Chem., Wiss. Ang. (Organische Chemie I)
- Langsch, Dieter
Dipl.-Chem., Wiss.-Ang. (Institut für Anorganische Chemie)
- Lehnert, Erik
Dipl.-Chem., Wiss. Ang. (Anorganische Chemie)
- Lessel, Jürgen
Apotheker, Wiss. Ang. (Pharmazeutische Chemie)
- Leven, Walter, Hermann-Unger-Allee 72, 4005 Meerbusch 1, F. (0 21 05) 33 11
Apotheker, Wiss. Ang. (Pharmazeutische Biologie)

- Von der Lieck, Ursula, Werstener Dorfstraße 228, 4000 Düsseldorf 13
Apothekerin, Wiss. Ang. (Pharmazeutische Chemie)
- Lohrengel, Manuel, Gilverather Str. 6, 4048 Grevenbroich 5, F. (0 21 82) 23 55
Dr. rer. nat., Wiss. Ang. (Physikalische Chemie)
- Loose, Frank, Burscheider Str. 69, 4000 Düsseldorf 13, F. 76 75 05
Dipl.-Math., Wiss. Ang. (Mathematik)
- Lorenzen, Dirk
Dipl.-Chem., Wiss. Ang. (Institut für Anorganische Chemie)
- Luley, Claudia, Girmes-Kreuz-Str. 14, 4044 Kaarst 1, F. (0 21 01) 6 24 79
Apothekerin, Wiss. Ang. (Pharmazeutische Biologie)
- Mälzig, Michael, Dillenburger Weg 49, 4000 Düsseldorf, F. 21 47 55
Wiss. Ang. (Experimentalphysik)
- Mahler, Hellmut, Gnesener Str. 8, 4000 Düsseldorf 13
Dipl.-Chem., Wiss. Ang. (Organische Chemie I)
- Mayer, Bernhard, Rotdornweg 3, 4040 Neuss, F. (0 21 01) 10 31 71
Dr. rer. nat., Wiss. Ang. (Organische Chemie)
- Merschensch-Quack, Angelika, Dipl.-Chem., Wiss. Mitarb.
(Anorganische Chemie und Strukturchemie)
- Meyer, Andreas, Sperlingsgasse 29, 4100 Duisburg 1, F. (02 03) 77 98 48
Dipl.-Chem., Wiss. Ang. (Physikalische Chemie)
- Michel, Claudia
Apothekerin, Wiss. Ang. (Pharmazeutische Chemie)
- Middelhaue, Birgit
Dipl.-Chem., Wiss. Mitarb. (Anorganische Chemie und Strukturchemie)
- Möbus, Axel, Grefrather Str. 30, 4044 Kaarst 2, F. (3 00) 51 01 24
Dr. rer. nat., Wiss. Ang. (Mathematik)
- Möckel, Jörn
Apotheker, Wiss. Ang. (Pharmazeutische Technologie)
- Momm, Siegfried, Universitätsstr. 1, 4000 Düsseldorf 1, F. 3 11-45 93
Dipl.-Math., Wiss. Ang. (Mathematik)
- Morgan, Sarah, Universitätsstr. 1, 4000 Düsseldorf 1, F. 3 11-42 99
PhD., Wiss. Ang. (Psychologie)
- Müller, Günter, Tegeler Str. 16, 4090 Monheim
Dipl.-Phys., Wiss. Ang. (Experimentalphysik)
- Müller, Monika, Kölner Landstr. 238, 4000 Düsseldorf
Dipl.-Chem., Wiss. Ang. (Organische Chemie)
- Müser, Christiane
Apothekerin, Wiss. Ang. (Pharmazeutische Chemie)
- Nieswand, Christoph, Otto-Hahn-Str. 169, 4000 Düsseldorf 13, F. 75 09 75
Dipl.-Phys., Wiss. Ang. (Experimentalphysik)
- Nilges, Rolf
Dipl.-Chem., Wiss. Ang. (Anorganische Chemie)
- Nowack, Gerhard, Weststr. 3, 4322 Sprockhövel II
Dipl.-Chem., Wiss. Ang. (Organische Chemie I)
- Oberheim, Heinz, Langerstr. 39, 4000 Düsseldorf 1
Dipl.-Math., Wiss. Ang. (Mathematik)
- Oberlack, Thomas, Rembrandtstr. 15, 4050 Mönchengladbach 1
Dipl.-Chem., Wiss. Ang. (Organische Chemie)

- Onur, Günes, Hammerstr. 28, 4000 Düsseldorf 1,
Dr. rer. nat., Wiss. Ass. (Botanik)
- Ottersbach, Dirk
Apotheker, Wiss. Ang. (Pharmazeutische Chemie)
- Paashauss, Sabine
Dipl.-Chem., Wiss. Mitarb. (Anorganische Chemie und Strukturchemie)
- Peter, Günter, Corellistraße 42, 4000 Düsseldorf 13, F. 70 66 25
Dr. rer. nat., Wiss. Ang. (Experimentalphysik)
- Peters, Jürgen, F. 3 11-31 40
Dipl.-Chem., Wiss. Mitarb. (Anorganische Chemie)
- Peters, Malte
Dr. rer. nat., Wiss. Ang. (Zoologie)
- Peters, Wilfried
Dr. rer. nat., Wiss. Ang. (Anorganische Chemie)
- Pfeiffer, Klaus, Vautierstraße 72, 4000 Düsseldorf 1, F. 68 50 67
M. A., Wiss. Ang. (Geographie)
- Pörtner, Hans-Otto, Benrather Rathausstr. 1, 4000 Düsseldorf 13
Dr. rer. nat., Wiss. Ang. (Zoologie)
- Probst Thomas, Heideschulstr. 48, 5820 Gevelsberg, F. (023 32) 821 51
Dr. rer. nat., Wiss. Ang. (Psychologie)
- Rdusch, Hans Georg
Dipl.-Psych., Wiss. Ang. (Psychologie)
- Röver, Stephan, Hammerstr. 3, 5650 Solingen
Dipl.-Chem., Wiss. Ang. (Organische Chemie I)
- Rohn, Thomas
Apotheker, Wiss. Ang. (Pharmazeutische Chemie)
- Santore, Uwe J., Nordstraße 38/40, 4010 Hilden
Dr. phil., BSc (Camb), PhD (London) DIC, ARCS, MIBid
- Schäfer, Mireille, Ulmenstr. 66, 4000 Düsseldorf 30, F. 44 13 67
Dr. rer. nat., Wiss. Ang. (Genetik)
- Schäfer, Ulrich, Ulmenstr. 66, 4000 Düsseldorf 30, F. 44 13 67
Dr. rer. nat., Wiss. Ass. (Genetik)
- Schake, Dieter
Apotheker, Wiss. Ang. (Pharmazeutische Chemie)
- Schedel, Rosemarie, Sillerstr. 49, 5600 Wuppertal 11, F. (02 02) 74 44 28
Dr. rer. nat., Wiss. Ang. (Botanik)
- Scheve, Manfred, Gladbacher Str. 69, 4000 Düsseldorf 1
Dipl.-Math., Wiss. Ang. (Mathematik)
- Schiller, Achim, Ulanenstr. 10, 4000 Düsseldorf 30, F. 4 54 13 42
Dipl.-Phys., Wiss. Ang. (Experimentalphysik)
- Schinke, Jutta
Apothekerin, Wiss. Ang. (Pharmazeutische Chemie)
- Schmid, Jürgen, Hirschweg 8, 4050 Mönchengladbach 2
Dipl.-Chem., Wiss. Ang. (Organische Chemie)
- Schmidt, Thomas, Universitätsstr. 1, 4000 Düsseldorf 1, F. 3 11-48 97
Dipl.-Phys., Wiss. Ang. (Experimentalphysik)
- Schmitt-Kastner, Gudrun
Apothekerin, Wiss. Ang. (Pharmazeutische Chemie)
- Schram, Jürgen
Dipl.-Chem., Wiss. Ang. (Institut für Anorganische Chemie)

- Schreff, Ditmar, Fürstenwall 214, 4000 Düsseldorf
Dipl.-Chem., Wiss. Ang. (Organische Chemie)
- Schreiber, Peter, Meyerhofstr. 27, 4000 Düsseldorf 13
Dipl.-Math., Wiss. Ang. (Mathematik)
- Schumacher, Dieter, Südallee 57, 4000 Düsseldorf 13
Dr. rer. nat., Wiss. Ang. (Angewandte Physik)
- Schumann, Jürgen, Universitätsstr. 1, 4000 Düsseldorf 1, F. 3 11-41 32
Dr. rer. nat., Wiss. Ang. (Botanik)
- Schwarting, Rainer, Weselerstr. 48, 4000 Düsseldorf, F. 62 25 60
Dipl.-Psych. (Psychologie)
- Schweitzer, Gerd, Universitätsstr. 1, 4000 Düsseldorf 1, F. 3 11-48 51
Dipl.-Phys., Wiss. Ang. (Experimentalphysik)
- Seega, Jürgen, F. 3 11-31 40
Dipl.-Chem., Wiss. Mitarb. (Anorganische Chemie)
- Seidel, Reinhard
Dipl.-Chem., Wiss. Mitarb. (Anorganische Chemie und Strukturchemie)
- Sicius, Hermann
Dipl.-Chem., Wiss. Ang. (Institut für Anorganische Chemie)
- Skibinski, André
Apotheker, Wiss. Ang. (Pharmazeutische Biologie)
- Stach, Thomas-Michael, Wallerspfad 20a, 4150 Krefeld, Dipl.-Chem.
Wiss. Ang. (Organische Chemie)
- Staniek, Peter
Dipl.-Chem., Wiss. Ang. (Anorganische Chemie)
- Steigel, Alois, Curieweg 36, 4000 Düsseldorf 13
Dr. rer. nat., Wiss. Ang. (Organische Chemie)
- Steiner, Heinz, Kurfürstenstr. 28, 4000 Düsseldorf, F. 35 43 56
Dipl.-Biol. (Psychologie)
- Störmer, Sebastian, Remscheider Str. 19, 4000 Düsseldorf, F. 33 19 44
Dipl.-Psych., Wiss. Ang. (Psychologie)
- Strand, Dagmar, Herderstr. 60, 4000 Düsseldorf 1
Dipl.-Chem., Wiss. Ang. (Theoretische Chemie)
- Strathmann, Fredi
Dipl.-Chem., Wiss.-Ang. (Institut für Anorganische Chemie)
- Strieman, Jürgen, Am Landgraben 22, 4400 Oberhausen 11
Dipl.-Chem., Wiss. Ang. (Organische Chemie)
- Sutter, Beatus, F. 3 11-41 16
Apotheker, Wiss. Ang. (Pharmazeutische Technologie)
- Symmons, Peter, Otto-Hahn-Str. 99, 4000 Düsseldorf 13, F. (02 11) 75 29 34
- Theiss, Stephan, Otto-Hahn-Str. 33, 4000 Düsseldorf 13
Dipl.-Phys., Wiss. Ang. (Theoretische Physik)
- Thietke, Jörg, Kaldenberger Weg 23, 4020 Mettmann, F. (0 21 04) 2 44 81
Dipl.-Phys., Wiss. Ang. (Physikalische Chemie)
- Uhlenbusch, Leonore, Ruhrstr. 30, 4006 Erkrath 2, F. (0 21 04) 4 20 79
Dr. rer. nat., Wiss. Ang. (Didaktik der Physik)
- Ulmer, Petra
Apothekerin, Wiss. Ang. (Pharmazeutische Chemie)

- Veith, Reiner, Norfer Str. 9, 4000 Düsseldorf 1
Dipl.-Chem., Wiss. Ang. (Organische Chemie I)
- Verbücheln, Georg, Drosselstr. 4 b, 4040 Neuss 1, F. (021 01) 46 66 67
Dr. rer. nat., Wiss. Ang. (Botanik)
- Viöl, Wolfgang, Herderstr. 7, 4030 Ratingen 8, F. (0 21 02) 5 08 43
Dipl.-Phys., Wiss. Ang. (Experimentalphysik)
- Voet, Bernard, Bahlen 32, 2843 Dinklage,
Dr. rer. nat., Wiss. Ang. (Mathematik)
- Vogt, Bettina, Raffaelsweg 20, 4010 Hilden
Dipl.-Chem., Wiss. Ang. (Organische Chemie)
- Wada, Shoji, Freytagstraße 30, 4000 Düsseldorf 1, F. 68 11 87
Dr. rer. nat., Wiss. Ass. (Zoologie)
- Wahlers, Alfons, Neustrelitzer Str. 27, 4000 Düsseldorf 13, F. 70 32 23
Dipl.-Math., Wiss. Mitarb. (Mathematik)
- Weimann, Ralf, Volmerswerther Str. 442, 4000 Düsseldorf
Dipl.-Chem., Wiss. Ang. (Organische Chemie I)
- Welzel, Wilfried, Dipl.-Chem., Wiss. Mitarb.
(Anorganische Chemie und Strukturchemie)
- Wenz, Helmut, Ziegeleiweg 4, 4000 Düsseldorf-Wersten
Dipl. Phys., Wiss. Ang. (Experimentalphysik)
- Werner, Willy, Karl-Küffler-Str. 11, 4047 Dormagen 11, F. (0 21 82) 66 89
Dr. rer. nat., Wiss. Ang. (Botanik)
- Westhaus, Rolf-Günther, Baumbülte 7, 4300 Essen, F. (02 01) 41 02 75
Apotheker, Wiss. Ang. (Pharmazeutische Biologie)
- Wittmann, Hans-Bernd
Dipl.-Psych., Wiss. Ang. (Psychologie)
- Wolf, Frank
Dipl.-Chem., Wiss. Ang. (Institut für Anorganische Chemie)
- Woschnik, Thomas, Apollinarisstr. 17, 4000 Düsseldorf, F. 78 07 98
Dipl.-Phys., Wiss. Ang. (Experimentalphysik)
- Wuttke, Werner, Sennfelder Weg 47, 4000 Düsseldorf 13,
Dipl.-Biol., Wiss. Mitarb. (Zoologie I)
- Zangers, Jürgen, Feuerbachweg 15, 4040 Neuss 21 (Norf), F. (0 21 07) 26 54
Wiss. Ang. (Experimentalphysik)
- Zimmermann, Dorothee, Graf-Adolf-Platz 13, 4000 Düsseldorf 1
Dipl.-Biol., Wiss. Mitarb. (Zoologie)
- Ziplies, Dieter, Balckestr. 12, 4000 Düsseldorf 13, F. 71 14 62
Dr. rer. nat., Wiss. Ass. (Mathematik)
- Zöllner, Helmut, Suitbertusstr. 7, 4044 Kaarst, F. (0 21 01) 51 40 95
Dipl.-Phys., Wiss. Mitarb. (Experimentalphysik)

Institute

Mathematisches Institut

Direktoren: Prof. Dr. A. Bergmann, Prof. Dr. B. Döring, Prof. Dr. G. Fischer, Prof. Dr. R. Meise, Prof. Dr. W. Petry, Prof. Dr. K. Schick, Prof. Dr. K. Steffen
Geschäftszimmer: Frau Werner, F. 3 11-37 80

Lehrstuhl I für Mathematik (Gebäude 25.22, Ebene 03)

Prof. Dr. Reinhold Meise, F. 3 11-31 87

Sekretariat: Frau Marianne Stimmel, F. 3 11-31 87

Wiss. Ang.: Dr. Rüdiger Braun, F. 3 11-31 93, Dipl.-Math. Siegfried Momm, F. 3 11-45 93, Dipl.-Math. Manfred Scheve, F. 3 11-31 89

Lehrstuhl II für Mathematik (Gebäude 25.22, Ebene 03)

Prof.: N. N.

Sekretariat: Frau Renate Köntges, F. 3 11-21 77

Prof. em. Dr. Dr. h. c. Horst Schubert, F. 3 11-21 60

Prof.: Dr. Egbert Harzheim (F. 3 11-21 71), Dr. Helmut Ratschek (F. 3 11-21 75)

Wiss. Ang.: Dr. Axel Möbus, F. 3 11-31 95

Lehrstuhl III für Mathematik (Gebäude 25.13, Ebene 03)

Prof. Dr. Klaus Steffen, F. 3 11-37 80

Sekretariat: Frau Hildegard Werner, F. 3 11-37 80

HschAss.: Dr. Martin Fuchs, F. 3 11-43 05, Priv.-Doz. Dr. Karlheinz Schöffler, F. 3 11-37 81

Wiss. Ang.: Dr. Frank Duzaar, F. 3 11-34 20

Lehrstuhl IV für Mathematik (Gebäude 25.13, Ebene 03)

Prof. Dr. Gerd Fischer, F. 3 11-46 90

Sekretariat: Frau Ingrid Heydrich, F. 3 11-46 90

Akad. Oberrat: Dr. Thomas Thode, F. 3 11-21 72

Wiss. Ang.: Dipl.-Math. Frank Loose, F. 3 11-49 39, Dipl.-Math. Heinz Oberheim, F. 3 11-46 91, Wiss. Mitarb.: Alfons Wahlers, F. 3 11-47 86

Lehrstuhl für Angewandte Mathematik (Gebäude 25.22, Ebene 02)

Prof. Dr. Boro Döring, F. 3 11-21 50

Sekretariat: Frl. Eveline Mesterheide, F. 3 11-21 50

Prof. Dr. Kristian Witsch, F. 3 11-21 64

Dozent: Dr. Manfred Kracht, F. 3 11-21 53

HschAss.: Dr. Rudolf Voller, F. 3 11-21 91

Wiss. Ang.: Dipl.-Math. Wilhelm Heinrichs, F. 3 11-21 55, N. N.

Lehrstuhl für Instrumentelle Mathematik (Gebäude 25.13, Ebene 02)

Prof. Dr. Walter Petry, F. 3 11-21 63

Sekretariat: Frau Margot Hoffmann, F. 3 11-21 63

Wiss. Ang.: Dipl.-Math. Peter Schreiber (F. 3 11-21 90)

Lehrstuhl für Mathematikdidaktik und Mathematik (Gebäude 25.22, Ebene 03)

Prof. Dr. Artur Bergmann, F. 3 11-21 60

Sekretariat: Frau Elke Wien, F. 3 11-21 60

Prof.: Dr. Otto Kerner, F. 3 11-21 85, Dr. Michael Pohst, F. 3 11-21 88

Dr. Robert Wisbauer, F. 3 11-21 87

Stud.-Prof.: Dr. Erich Baumgartner, F. 3 11-21 84

Wiss. Ass.: Dr. Dieter Ziplies, F. 3 11-21 83

Wiss. Ang.: Dr. Johannes Buchmann, F. 3 11-31 82

Dipl.-Math. Achim Kupferoth, F. 3 11-21 86

Wiss. Mitarb.: Dipl.-Math. Mario Slawik, F. 3 11-34 61

Lehrstuhl für Mathematik und ihre Didaktik (Gebäude 25.13, Ebene 00)

Prof. Dr. Karl Schick, F. 3 11-37 10

Sekretariat: Frau Monika Meeßen, F. 3 11-37 10

Emeritus: Prof. Dr. Kurt Honnefelder, F. 3 11-37 10

Prof. Dr. Walter Köhnen, F. 3 11-37 09

Akad. Oberrat: Dr. Peter Wolff, F. 3 11-37 08

Institut für Statistik und Dokumentation (Gebäude 25.13, Ebene 01)

Direktor: Prof. Dr. Hanns Klinger, F. 3 11-21 65

Sekretariat: Frau Elke Rathgeber, F. 3 11-21 65

Prof.: Dr. Klaus Janßen, F. 3 11-21 66

HschAss.: Frau Dr. Jutta Steffens, F. 3 11-21 68

Wiss. Ang.: Dr. Bernard Voet, F. 3 11-21 67

Physikalisches Institut

Direktoren: Prof. Dr. Gernot Decker, Prof. Dr. Andreas Otto, Prof. Dr. Dankward Schmid, Prof. Dr. Jürgen Uhlenbusch

Lehrstuhl I (Gebäude 25.42, Ebene 01)

Prof. Dr. Gernot Decker, F. 3 11-23 17

Sekretariat: Frau Dominik, F. 3 11-23 18

Professoren: Dr. Wolfgang Behmenburg, (F. 3 11-22 82)

Dr. Hans-Rudolf Kleinhanß, (F. 3 11-23 19), Dr. Dieter Meiners, (F. 3 11-23 20)

Akad. Oberräte: Priv.-Doz. Dr. Ferdinand Müller (F. 3 11-22 81),

Dr. Benno Wischgoll (F. 3 11-22 78)

Wiss. Mitarb.: Alfred Ermers (F. 3 11-23 31) Dr. Walter Kies (F. 3 11-31 12), Dr. Günter Peter (F. 3 11-22 80), Dipl.-Phys. Christoph van Calker (F. 23 22), Michael Mälzig (F. 22 77), Dipl.-Phys. Helmut Wenz (F. 3 11-31 07), Dipl. Phys. Thomas Woschnik (F. 3 11-49 56) (DFG), Jürgen Zangers (F. 45 25), Dipl.-Phys. Helmut Zöllner (F. 23 23)

Lehrstuhl II (Gebäude 25.33, Ebene 02)

Prof. Dr. Jürgen Uhlenbusch, F. 3 11-21 57

Sekretariat: Frau Rose Knapp, F. 3 11-21 57

Professor: Dr. Jobst Hackmann, F. 3 11-28 61

Akad. Oberräte: Dr. Johannes H. Schäfer (F. 3 11-21 58), Dr. Helmut Kempkens (F. 3 11-28 63)

Wiss. Ang.: Dr. Monika Bessenrodt-Weberpals (DFG) (F. 37 25), Dipl.-Phys. Albrecht Brockhaus (F. 3 11-28 64), Dipl.-Phys. Christoph Nieswand (F. 33 93), Dipl.-Phys. Wolfgang Viöl (F. 3 11-28 69)

Lehrstuhl III (Gebäude 25.22, Ebene 02)

Prof. Dr. Andreas Otto, F. 3 11-40 63

Sekretariat: Klaudia Lütjens, F. 3 11-40 63

Wiss. Ang.: Dipl.-Phys. Gabriele Kannen (20 Stunden), F. 3 11-43 38, Dipl.-Phys. Thomas Bornemann (20 Stunden), F. 3 11-42 77, Dipl.-Phys. Jochen Dünnwald (20 Stunden), F. 3 11-43 38, Dr. Aritada Hatta, F. 3 11-42 67, Dipl.-Phys. Ümit Ertürk (20 Stunden), F. 3 11-42 68

Lehrstuhl IV (Gebäude 25.23, Ebene 00)

Prof. Dr. Dankward Schmid, F. 3 11-47 90 oder 3 11-35 40

Sekretariat: Frau Ursula Nikoleit, F. 3 11-47 90; Frau Gabriele Reh, F. 3 11-35 40

Akad. Oberrat Dr. Lothar Schwan, F. 3 11-42 13 oder 3 11-35 40

Wiss. Ang.: Dipl.-Phys. H.-Christian Fleischhauer, F. 3 11-42 13, Dipl.-Phys. Achim Schiller (DFG), F. 3 11-42 13, Dipl.-Phys. Thomas Schmidt, F. 3 11-48 97, Dipl.-Phys. G. Schweitzer (DFG), F. 3 11-48 53

Abteilung Werkstoffwissenschaft (Gebäude 25.23, Ebene 01)

Prof. Dr. G. E. Werner Schulze, F. 3 11-45 15

Physikalische Grundpraktika (Gebäude 25.42, Ebene U1) **(Zentrale Einrichtung der Physik)**

Leitung: Prof. Dr. Hans-Rudolf Kleinhanß, F. 3 11-23 19

Geschäftszimmer: Barbara Tchorz, F. 3 11-31 08

Institut für Theoretische Physik

Direktoren: Prof. Dr. Richard Bausch, Prof. Dr. Hans-Karl Janssen,

Prof. Dr. Karl-Heinz Spatschek, Prof. Dr. Kurt Suchy

Lehrstuhl I (Gebäude 25.32, Ebene 01)

Prof. Dr. Karl-Heinz Spatschek, F. 3 11-24 73

Sekretariat: Frau Gertrud Laufen, F. 3 11-24 73

Prof. em. Dr. Rudolf-Wilhelm Larenz, F. 3 11-31 27

Prof. Dr. Rüdiger Bessenrodt, F. 3 11-31 22

Akad. Oberrat: Dr. Herbert Wenk, F. 3 11-24 72

Wiss. Ang.: Dipl.-Phys. R. Blaha (F. 3 11-20 15), Dr. E. W. Laedke (F. 3 11-20 14)

Lehrstuhl II (Gebäude 25.32, Ebene 02)

Prof. Dr. Kurt Suchy, F. 3 11-27 46

Sekretariat: Frau Theresia Bernstein, F. 3 11-27 46

Prof. Dr. Eckhard Rebhan, F. 3 11-20 58

Priv.-Doz. Dr. Rudolf Deutsch, F. 3 11-20 59

Wiss. Ang.: Dipl.-Phys. Rainer Grauer, F. 3 11-27 44

Wiss. Mitarb.: Dipl.-Math. Frank Bärmann, F. 3 11-37 01

Lehrstuhl III (Gebäude 25.32, Ebene 03)

Prof. Dr. Hans-Karl Janssen, F. 3 11-39 92

Sekretariat: Frau Carola Schäfer, F. 3 11-39 92

Hsch. Ass.: Dr. Beate Schmittmann, F. 3 11-43 17

Lehrstuhl IV (Gebäude 25.32, Ebene 03)

Prof. Dr. Richard Bausch, F. 3 11-47 10

Sekretariat: Frau Carola Schäfer, F. 3 11-47 10

Wiss. Ang.: Dr. Reiner Kree (F. 3 11-42 85), Dipl.-Phys. Stephan Theiss (F. 3 11-46 79)

Wiss. Mitarb.: Dipl.-Math. Ludger Hannal, F. 3 11-39 94

Institut für Angewandte Physik (Gebäude 25.33, Ebene 01)

Prof. Dr. Jakob Kranz, F. 3 11-24 74

Sekretariat: Frau Schumacher, F. 3 11-24 74

Prof. Dr. Dietrich Stark, F. 3 11-22 91

Studienprofessor: Dr. Paul Thielemann, F. 3 11-22 84

Akad. Oberrat: Dr. Hildegard Hammer, F. 3 11-25 92

Wiss. Ang.: Dr. Dieter Schumacher, F. 3 11-31 80

Dipl.-Phys. R. Flecken, F. 3 11-25 82

Seminar für Didaktik der Physik (Gebäude 25.22, Ebene 01.)

Direktor: Prof. Herbert Becker, F. 3 11-49 60

Sekretariat: N. N., F. 3 11-49 85

Studienprofessor: Johannes Luysberg, F. 3 11-40 35

Wiss. Ang.: Dr. Leonore Uhlenbusch, F. 3 11-49 85

Institut für Anorganische Chemie und Strukturchemie

Lehrstuhl I (Gebäude 26.43, Ebene 01)

Prof. Dr. Wilhelm Kuchen, F. 3 11-22 86

Sekretariat: Frau Brigitte Mober, F. 3 11-22 87

Prof. Dr. Gerhard Hägele, F. 3 11-22 88

Akad. Oberräte: Dr. Klaus Diemert, F. 3 11-22 89, Dr. Helmut Keck, F. 3 11-21 99

Wiss. Ang.: Dipl.-Chem. Michael Batz (F. 3 11-31 40), Dipl.-Chem. Ursula Batz (F. 3 11-21 94), Dipl.-Chem. Jürgen Fenske (F. 3 11-22 92), Dipl.-Chem. Detlef Drosdziock (F. 3 11-31 66), Dr. Bernd Höhn (F. 3 11-21 97), Dipl.-Chem. Anne Janssen (F. 3 11-31 56), Dipl.-Chem. Angelika Klaus (F. 3 11-31 56), Dipl.-Chem. Andreas Kruse (F. 3 11-22 93), Dipl.-Chem. Sabine Kühlbörn (F. 3 11-39 52), Dipl.-Chem. Dieter Langsch (F. 3 11-25 96) Dipl.-Chem. Erik Lehnert (F. 3 11-28 74), Dipl.-Chem. Dirk Lorenzen (F. 3 11-31 56), Dipl.-Chem. Rolf Nilges (F. 3 11-22 92), Dipl.-Chem. Jürgen Peters (F. 3 11-31 40), Dr. Wilfried Peters (F. 3 11-31 39), Dipl.-Chem. Jürgen Seega (F. 3 11-31 40), Dipl.-Chem. Hermann Sicius (F. 3 11-25 96), Dipl.-Chem. Jürgen Schram (F. 3 11-25 96), Dipl.-Chem. Peter Staniek (F. 3 11-21 94), Dipl.-Chem. Fredi Strathmann (F. 3 11-25 96), Dipl.-Chem. Frank Wolf (F. 3 11-22 92)

Lehrstuhl II (Gebäude 26.42, Ebene 01)

Prof. Dr. Dietrich Mootz, F. 3 11-31 35

Sekretariat: Frau Vogel, F. 3 11-31 36

Prof. Dr. Rüdiger Kniep, F. 3 11-31 47

Akad. Oberrat: Dr. Hartmut Wunderlich, F. 3 11-31 44

Akad. Rat: Dr. Wolfgang Poll, F. 3 11-31 46

Wiss. Mitarb.: Ref. Heinz Jürgen Beister (F. 3 11-31 64), Dipl.-Chem. Jörg Hocken (F. 3 11-30 68), Dipl.-Chem. Angelika Merschenz-Quack (F. 3 11-40 27), Dipl.-Chem. Birgit Middelhaue (F. 3 11-40 27), Dipl.-Chem. Sabine Paashaus (F. 3 11-31 64), Dipl.-Chem. Reinhard Seidel (F. 3 11-38 57), Dipl.-Chem. Wilfried Welzel (F. 3 11-41 43)

Institut für Organische Chemie I (Gebäude 26.43, Ebene 00)

Direktor: Prof. Dr. Hans Dieter Martin, F. 3 11-22 98

Sekretariat: Frau Irene Reinartz, F. 3 11-22 98/22 99

Prof. em. Dr. Leonhard Birkofer, F. 3 11-36 22

Prof. Dr. Manfred Braun, F. 3 11-47 31

Akad. Oberräte: Dr. Heinrich Dickopp (F. 3 11-25 71), Dr. Dirk Prüstel (F. 3 11-22 95)

Wiss. Ang.: Dipl.-Chem. Jürgen Bartsch (F. 3 11-22 97), Dipl.-Chem. Ralf Braun (F. 3 11-25 70), Dipl.-Chem. Dieter Brück (F. 3 11-25 62), Dr. Gioacchino Falsone (F. 3 11-25 64), Dr. Hatim Haddad (F. 3 11-31 33), Dipl.-Chem. Karin Hassenrück (F. 3 11-22 97), Dipl.-Chem. Johannes Keul (F. 3 11-23 12), Dipl.-Chem. Siglinde Kopmeier (F. 3 11-22 97), Dipl.-Chem. Roland Kramme (F. 3 11-23 13), Dipl.-Chem. Matthias Kummer (F. 3 11-23 12), Dipl.-Chem. Harald Landen (F. 3 11-40 02), Dipl.-Chem. Hellmut Mahler (F. 3 11-42 34), Dr. Bernhard Mayer (F. 3 11-36 35), Dipl.-Chem. Monika Müller (F. 3 11-25 63), Dipl.-Chem. Gerhard Nowack (F. 3 11-23 12), Dipl.-Chem. Stephan Röver (F. 3 11-23 12), Dr. Alois Steigel (F. 3 11-28 89), Dipl.-Chem. Reiner Veith (F. 3 11-42 33), Dipl.-Chem. Ralf Weimann (F. 3 11-31 32)

Institut für Organische Chemie II (Gebäude 26.33, Ebene 00)

Direktor: Prof. Dr. Günter Wulff, F. 3 11-47 60

Sekretariat: Frau Irmgard Schmitz, F. 3 11-47 88

Wiss. Ang.: Dipl.-Chem. Claudia Beyer (F. 3 11-49 87), Dipl.-Chem. Michael Döpfer (F. 3 11-36 30), Dipl.-Chem. Alexander Gersmeier (F. 3 11-49 87), Dipl.-Chem. Thomas Görlich (F. 3 11-49 87), Dipl.-Chem. Thomas Huver (F. 3 11-30 71), Dipl.-Chem. Stephanie Kaess (F. 3 11-36 30), Dipl.-Chem. Heinz-Theo Klinken (F. 3 11-42 88), Dipl.-Chem. Thomas Oberlack (F. 3 11-36 30), Dipl.-Chem. Jürgen Schmid (F. 3 11-30 71), Dipl.-Chem. Dietmar Schreff (F. 3 11-42 88), Dipl.-Chem. Thomas Stach (F. 3 11-30 71), Dipl.-Chem. Jürgen Striemann (DFG) (F. 3 11-36 30), Dipl.-Chem. Betina Vogt (F. 3 11-42 88)

Gastwissenschaftler: Dr. Pradeep K. Dhal (Humboldt-Stipendiat)

Institut für Physikalische Chemie I (Gebäude 26.43, Ebene 02)

Direktor: Prof. Dr. Heinz-Helmut Perkampus, F. 3 11-21 00

Sekretariat: Frau C. Schiedel, F. 3 11-21 10

Abteilung für Angewandte Physikalische Chemie: Prof. Dr. Edwin Baumgarten, F. 3 11-21 01

Prof. Dr. Heinz Kleindienst, F. 3 11-21 03

Akad. Oberräte: Dr. Helmut Hoffmann, F. 3 11-21 02

Dr. Günter Petermann, F. 3 11-21 04

Wiss. Ang.: Priv.-Doz. Dr. Thorsten Bluhm, F. 3 11-21 06

Dr. Hans Bettermann, F. 3 11-21 09

Institut für Physikalische Chemie II (Gebäude 26.32, Ebene 02)

Direktor: Prof. Dr. Joachim Walter Schultze, F. 3 11-47 50

Sekretariat: Klaritta Western, F. 3 11-47 55

Prof. Dr. Hans-Henning Strehblow, F. 3 11-48 67

Wiss. Ang.: Dr. Manuel Lohrengel (F. 3 11-41 48), Dipl.-Chem. U. Collisi, DFG (F. 21 38), Dipl.-Chem. L. Elfenthal (F. 3 11-49 42); Dipl.-Chem. H.W. Hoppe, DFG (F. 41 54), Dipl.-Chem. U. König (F. 3 11-48 41), Dipl.-Phys. K. Leitner, Dipl.-Chem. A. Meyer (F. 27 83), Dipl.-Chem. B. Pfeiffer NRW (F. 41 51), Dipl.-Phys. Jörg Thietke (F. 3 11-48 62), Dipl.-Chem. K. Wippermann (F. 41 51), Dipl.-Chem. M. Wolff (F. 3 11-49 42)

Gastdozent: Prof. Dr. Wolfgang Schmickler, F. 3 11-48 66, Dr. G. Hansen

Institut für Theoretische Chemie (Gebäude 26.32, Ebene 03)

Direktor: Prof. Dr. Hans-Herbert Schmidtke, F. 3 11-32 09

Sekretariat: Frau Brigitte Graßhoff, Frau Karin Schuck, F. 3 11-32 09/34 66

Akad. Oberrat: Dr. Thomas Schönherr, F. 3 11-32 12

Priv.-Doz.: Dr. Hans Kupka, F. 3 11-32 11

Wiss. Ass.: Dr. Joachim Degen (F. 3 11-32 08)

Wiss. Ang.: Dipl.-Chem. Heribert Adamsky (F. 3 11-32 11), Dipl.-Chem. Dagmar Strand (F. 3 11-32 10)

Institut für Biochemie (Gebäude 26.42, Ebene 03)

Direktor: Prof. Dr. Hanns Weiss, F. 3 11-49 50

Sekretariat: Dagmar Opkamp, F. 3 11-49 50

Wiss. Ang.: Dr. Uwe Harnisch (F. 3 11-20 20), Dr. Jürgen Römisch (F. 3 11-20 20),
Dipl.-Chem. Ulrich Schulte (F. 3 11-20 20), Dipl.-Biol. Horst Haiker (F. 3 11-26 47),
Dipl.-Biol. Wolfgang Ise (F. 3 11-26 47), Dipl.-Biol. Christian Zimmermann (F. 3 11-
20 20), Dipl.-Chem. Georg Bechmann (F. 3 11-51 56), Dipl.-Chem. Axel Zweck (F. 3
11-51 56)

Chemie und ihre Didaktik (Gebäude 26.31, Ebene U1, Raum 43-49)

Direktor: Prof. Dr. Günter Vollmer, F. 3 11-45 99

Sekretariat: Frau Anita Weber, F. 3 11-45 99

Akad. Oberrat: Dr. Manfred Franz, F. 3 11-36 96

Institut für Pharmazeutische Chemie (Gebäude 26.23, Ebene 02)

Direktor: Prof. Dr. Hans Möhrle, F. 3 11-36 61

Sekretariat: Ingeborg Büchner, F. 3 11-36 61

Prof. Dr. Horst Weber, F. 3 11-38 46

Prof. Dr. Uwe Kuckländer, F. 3 11-49 84

Akad. Rat: Dr. Günter Waldheim, F. 3 11-43 48

Akad. Oberrat: Dr. Hans Jörg Hemmerling (F. 3 11-38 50)

Wiss. Ang.: Vlassios Aslanidis (F. 3 11-38 27), Thomas Berkenkemper (F. 3 11-
38 34), Ulrike Burs (F. 3 11-45 82), Ute Herweg (F. 3 11-38 22), Thomas Jöllenbeck
(F. 3 11-43 53), Georg Komesker (F. 3 11-38 22), Jürgen Lessel (F. 38 22), von der
Lieck, Ursula (F. 3 11-38 26), Claudia Michel, Christiane Müser (38 39), (F. 3 11-
45 83), Dirk Ottersbach (F. 38 22), Thomas Rohn (F. 3 11-38 24), Dieter Schake (F.
3 11-38 24), Jutta Schinke (38 27), Gudrun Schulte Herbrüggen (F. 3 11-38 27), Bet-
tina Schneider (F. 3 11-38 49), Inge Schwalbach (F. 3 11-38 39), Petra Ulmer (F. 3 11-
43 53)

Institut für Pharmazeutische Biologie (Gebäude 26.23, Ebene 00)

Direktor: Prof. Dr. Günter Willuhn, F. 3 11-41-63

Sekretariat: Alice von Büнау, F. 3 11-41 63

Akad. Rätin: Dr. Irmgard Merfort, F. 3 11-41 79

Wiss. Ang.: Apotheker Christian Jerga (F. 3 11-41 81), Apotheker Walter Leven (F.
3 11-41 80), Apotheker André Skibinski (F. 3 11-41 74), Apotheker Rolf-Günther
Westhaus (F. 3 11-41 72)

Institut für Pharmazeutische Technologie (Gebäude 26.22, Ebene 00)

Direktor: Prof. Dr. Bernhard C. Lippold, F. 3 11-42 20

Sekretariat: Waltraud Riether, F. 3 11-42 20

Wiss. Ang. Jochen Eggert (F. 3 11-41 15), Arne Frömder (F. 3 11-41 16), Jürgen
Günther (F. 3 11-41 14), Wolfgang Gunder (F. 3 11-41 16), Doris Hackemüller (F.
3 11-42 18), Klaus Knop (F. 3 11-42 21), Jörn Möckel (F. 3 11-41 14), Beatus Sutter
(F. 3 11-42 21)

Botanisches Institut

Direktoren: N. N., Prof. Dr. Heinrich Strotmann, Prof. Dr. Kurt A. Santarius, N. N.

Kustoden: Akad. Oberrat Dr. Ulrich Hallier (F. 3 11-23 39), Akad. Rat: Dr. Wilfried Behn (F. 3 11-34 77)

Sekretariat: Frau Anna-Maria Piel, F. 3 11-23 40

Lehrstuhl I (Gebäude 26.13, Ebene 02)

N. N.

Sekretariat: Frau Ursula Niehaus, F. 3 11-28 81, N. N.

Professoren: Dr. Georg Michaelis, F. 3 11/48 01, Prof. em. Dr. Wilfried Stübbe, F. (0 86 62) 82 96, Dr. Klaus-Viktor Kowallik, F. 3 11-25 26

Dozent: N. N.

Akad. Rat: Dr. Wilfried Behn, F. 3 11-34 77

Wiss. Ang.: Dr. Uwe J. Santore (F. 3 11-45 61), Dipl.-Biol. Günter Pannenbecker, Dr. Udo Schmitz, Dr. Otto Wasmund, Dr. Elke Pratje (F. 3 11-32 62), (DFG)

Lehrstuhl II (Gebäude 26.03, Ebene 01)

Prof. Dr. Heinrich Strotmann, F. 3 11-23 47

Sekretariat: Frau Rita Reidegeld, F. 3 11-41 32

Prof. Dr. Gotthard H. Krause, F. 3 11-25 27

Akad. Oberrat: Priv.-Doz. Dr. Ulrich W. Hallier, F. 3 11-23 43

Wiss. Ass.: Priv.-Doz. Dr. Christoph Giersch, F. 3 11-30 28

Wiss. Ang.: Dipl.-Biochem. Detlev Lohse (F. 3 11-38 62) (DFG), Dr. Jürgen Schumann (F. 3 11-37 32), Dr. Susanne Bickel (F. 3 11-28 22)

Lehrstuhl III (Gebäude 26.13, Ebene 01 und U1)

Prof. Dr. Kurt A. Santarius, F. 3 11-23 48

Sekretariat: Frau Marianne Limpert, F. 3 11-49 32

Wiss. Ang.: Dr. Henrik Laasch, F. 3 11-34 32, N. N.

Abt. Geobotanik: Prof. Dr. Rüdiger Wittig, F. 3 11-48 78

Akad. Rat: Dr. Andreas Sollmann, F. 3 11-36 83

Wiss. Ang.: Dr. Willy Werner, F. 3 11-49 38, Dr. Georg Verbücheln, F. 3 11-49 59

Lehrstuhl IV (Gebäude 26.03, Ebene 02)

N. N., F. 3 11-23 38

Sekretariat: Frau Ursula Borucki, F. 3 11-26 21

Prof. Dr. August-Wilhelm Alfermann, F. 3 11-46 03

Wiss. Ang.: N. N., F. 3 11-49 53

Botanischer Garten

Direktor: N. N.

Akad. Oberrat: Dr. Werner Gelius-Dietrich, F. 3 11-24 77

Technischer Leiter: Gartenamtmannt Dietrich Jacobsen, F. 3 11-24 02

Institut für Zoologie

Direktoren: Prof. Dr. Manfred Grieshaber, Prof. Dr. Werner Peters, Prof. Dr. Wolf-Rüdiger Schlue, Prof. Dr. Klaus-Dieter Spindler

Lehrstuhl I (Gebäude 26.02, Ebene 00)

Prof. Dr. Wolf-Rüdiger Schlue, F. 3 11-34 14

Sekretariat: Frau Margret Hirsinger, F. 3 11-34 15

Prof. em. Dr. Günter Schneider, F. 3 11-34 13

Prof. Dr. Gerhard Heide (F. 3 11-34 16), Prof. Dr. Gerhard Zachariae (F. 3 11-30 59)

Sekretariat: Frau Hannelore Mingers, F. 3 11-30 89

Akad. Oberrat: Dr. Eberhard von Berg, F. 3 11-34 19

Wiss. Ass.: Dr. Shoji Wada F. 3 11-30 87

Wiss. Ang.: N. N., F. 3 11-35 75, Dr. Klaus Ballanyi, F. 3 11-42 52

Gastwissenschaftler: Priv.-Doz. Dr. Joachim W. Deitmer (Heisenberg-Stipendiat), F. 3 11-34 17

Lehrstuhl II (Gebäude 26.03, Ebene 00)

Prof. Dr. Werner Peters, F. 3 11-30 52

Sekretariat: Frau Aldenhoven, F. 3 11-44 99

Prof. Dr. Hartmut Greven, F. 3 11-20 81

Akad. Oberrat: Priv.-Doz. Dr. Jochen D'Haese, F. 3 11-34 05

Akad. Rat: Dr. Rüdiger Riehl, F. 3 11-35 82

Wiss. Ang.: Dipl.-Biol. Annette Becker (F. 3 11-34 03), Dipl.-Biol. Dorothee Zimmermann (F. 3 11-34 03)

Abt. Parasitologie: (Gebäude 26.13, Ebene 00)

Prof. Dr. F. Wunderlich, F. 3 11-34 01

HschAss.: N. N., F. 3 11-47 33

Wiss. Ang.: Dr. M. Spindler-Basth, F. 3 11-51 13

Lehrstuhl III (Gebäude 26.13, Ebene 00)

Prof. Dr. Klaus-Dieter Spindler, F. 3 11-48 60

Sekretariat: Frau Ilse Fallmann, F. 3 11-48 60

Akad. Rat: Dr. V. Walldorf (F. 3 11-35 66)

Wiss. Ang.: Dr. Gerd Gellißen (F. 3 11-34 11), N. N.

Lehrstuhl IV (Gebäude 26.12, Ebene 00)

Prof. Dr. Manfred Grieshaber, F. 3 11-49 90

Sekretariat: Heidi Sturm, F. 3 11-32 34

Stud.-Prof.: Dr. Eberhard Strotkoetter, F. 3 11-48 47

Wiss. Ang.: Dr. Christopher Bridges (F. 3 11-49 91), Dr. Hans-Otto Pörtner (F. 3 11-49 69), Dr. Rudolf Wiesner (F. 3 11-35 79)

Gastwissenschaftler: Priv.-Doz. Dr. Gerd Gäde (Heisenberg-Stipendiat), (F. 3 11-35 77)

Institut für Genetik (Gebäude 26.02-26.12, Ebene 02; Gebäude 26.03, Ebene U1)

Direktor: Prof. Dr. Oswald Hess, F. 3 11-22 76

Sekretariat: Frau Eva Pejdal, F. 3 11-22 79

Prof.: Dr. Werner Kunz (F. 3 11-23 33), Dr. Martin Schwochau (F. 3 11-23 58)

Akad. Oberrat: Prof. Dr. Hans Bünemann, F. 3 11-34 21

Wissenschaftliche Mitarbeiter: Priv.-Doz. Dr. Karl Heinz Glätzer (F. 3 11-22 96), Dr. Mireille Schäfer (F. 3 11-45 41), Dr. Ulrich Schäfer (F. 3 11-26 35), Dr. Peter Symmons (F. 3 11-30 70)

Institut für Physikalische Biologie (Gebäude 26.12, Ebene U1)

Direktor: Prof. Dr. Detlev Riesner, F. 3 11-48 40

Sekretariat: Frau Heidi Gruber, F. 3 11-48 76,

Wiss. Ang.: Dr. Eckhart Beuther (F. 3 11-49 27), Dr. Sigrid Köster (F. 3 11-23 42), Dr. Noémi Lukács (F. 3 11-49 47), Dr. Winfried Rappold (F. 3 11-49 28), Dr. Gerhard Steger (F. 3 11-49 27)

Abt. Biokybernetik: (Gebäude 26.12, Ebene U1)

Prof. Dr. Rolf Eckmiller, F. 3 11-45 40

HschAss.: Dr. Wolfgang Daunicht, F. 3 11-45 38

Wiss. Mitarb.: Dr. Otmar Bock, F. 3 11-45 91

Institut für Mikrobiologie (Gebäude 26.12, Ebene 01)

Direktor: Prof. Dr. Cornelis P. Hollenberg, F. 3 11-47 20

Sekretariat: Frau Hannelore Gurk, F. 3 11-47 20

Prof. Dr. Michael von Ciriacy-Wantrup, F. 3 11-27 78, Prof. Dr. Paul Tudzynski, F. 3 11-51 76

Akad. Rat: Dr. Rainer Roggenkamp, F. 3 11-48 52

HschAss.: Dr. Karin Breunig, F. 3 11-48 35

Wiss. Ang.: Dipl.-Biol. R. Amore (F. 3 11-47 73), Dipl.-Biol. M. Bielefeld (F. 3 11-27 81), Dipl.-Biol. G. Dohmen (F. 3 11-51 78), Dipl.-Biol. J. Dohmen (F. 3 11-27 81), Dipl.-Biol. C. Drewke (F. 3 11-27 79), Dipl.-Biol. A. Düvell (F. 3 11-51 78), Dipl.-Biol. A. Gödecke (F. 3 11-48 35), Dipl.-Biol. J. Hagedorn (F. 3 11-48 35), Dipl.-Biol. H. Hansen (F. 3 11-48 52), Dipl.-Biol. U. Kleinhans (F. 3 11-48 34), Dipl.-Biol. F. Müller (F. 3 11-27 80), Dipl.-Biol. B. Oeser (F. 3 11-51 78), Dipl.-Biol. P. Rogmann (F. 3 11-51 77), Dipl.-Biol. P. Seeboth (F. 3 11-48 34), A. Walker-Jonah, B. Sc. Hons. (F. 3 11-48 34)

Institut für Enzymtechnologie (Kernforschungsanlage Jülich, Postfach 20 50, 5170 Jülich)

Direktorin: Prof. Dr. Maria-Regina Kula, F. (0 24 61) 61 69 66

Sekretariat: Ute Regina Giesecke, F. (0 24 61) 61 37 16

Wiss. Mitarb.: Dr. Werner Hummel (0 24 61) 61 37 90

Wiss. Mitarb.: Dr. Ulrike Jahnke (0 24 61) 61 33 48

Psychologisches Institut

Direktoren: Prof. Dr. Joseph P. Huston (geschäftsführend), Prof. Dr. Karl Theodor Kalveram, Prof. Dr. Joachim Krauth, Prof. Dr. Eugene R. Wist

Lehrstuhl I (Gebäude 23.03, Ebene 00)

Prof. Dr. Karl Theodor Kalveram, F. 3 11-22 71

Sekretariat: Brigitta Müller, F. 3 11-22 71

Prof. Dr. Hans Joachim Grabitz (F. 3 11-21 41), Prof. Dr. Birgit Kröner

Wiss. Ang.: Dr. Klaus Lange (F. 3 11-22 69), Dipl.-Psych. Ottmar Hanschke (F. 3 11-22 75), Dipl.-Psych. Marianne Hammerl (F. 3 11-21 42), Dipl.-Psych. Stefan Krieger (F. 3 11-45 68), Dipl.-Psych. Lutz Jäncke (F. 3 11-45 68), Dipl.-Psych. Joachim Kugler (F. 3 11-24 68)

Lehrstuhl II (Experimentelle biologische Psychologie), (Gebäude 23.03, Ebene 00 und Gebäude 23.02, Ebene 01)

Prof. Dr. Eugene R. Wist, F. 3 11-22 65/66

Sekretariat: Gisela Beyer, F. 3 11-22 65

Prof. Dr. Franz-Josef Hehl, 3 11-20 62, Prof. Dr. Volker Hodapp, F. 3 11-20 90

Wiss. Ass.: N. N.

HschAss.: Dr Willibald Ruch (F. 3 11-20 64)

Wiss. Ang.: Dr. Thomas Probst (F. 3 11-20 71), Sebastian Störmer, Dipl.-Psych. (F. 3 11-43 83), Lutz Hoffmann, Dipl.-Psych. (F. 3 11-22 67), Ingo Keller, Dipl.-Psych. (F. 3 11-22 68), Dr. Ulrike Halsband, Dipl.-Psych. (F. 3 11-20 72)

Lehrstuhl III (Vergleichende und physiologische Psychologie), (Gebäude 23.02, Ebene 00 und Gebäude 23.12, Ebene 00)

Prof. Dr. Joseph P. Huston, F. 3 11-42 96

Sekretariat: Evelyn Reissner, F. 3 11-42 96

Wiss. Ang.: Dr. Sarah Morgan (F. 3 11-42 99), Dipl.-Psych. Marie Holzhäuer, (F. 3 11-20 13), Dipl.-Psych. Rainer Schwarting (F. 3 11-20 13), Dipl.-Biol. Heinz Steiner (F. 3 11-34 91)

Lehrstuhl IV (Gebäude 23.02, Ebene 01)

Prof. Dr. Joachim Krauth, F. 3 11-21 44

Sekretariat: Monika Gretzke, F. 3 11-21 44

Wiss. Ang.: Dipl.-Psych. Marcus Ballas (F. 3 11-21 43), Dipl.-Psych. Wolfgang Buscher (F. 3 11-23 10)

Geographisches Institut

Direktoren: Prof. Dr. Armin Gerstenhauer (geschäftsführend), N. N., Prof. Dr. Heinz Günter Steinberg

Lehrstuhl I (Gebäude 25.12, Ebene 01)

Prof. Dr. Armin Gerstenhauer, F. 3 11-20 45

Sekretariat: Frau Waltraud Olschok, F. 3 11-20 45/34 64

Prof. Dr. Gerd Wenzens, F. 3 11-20 48

Akad. Oberrat: Dipl.-Geogr. Dr. Manfred Fey, F. 3 11-20 49

Wiss. Ass.: Dr. Helmut Brückner, F. 3 11-37 87

HschAss.: Dr. Ulrich Radtke, F. 3 11-30 60

Kartographie: Frau Dipl.-Ing. Heide Elke Kleindin, F. 3 11-20 50

Abt. Geologie

Prof. Dr. Wolfgang Schirmer, F. 3 11-20 42

Lehrstuhl II (Gebäude 25.12, Ebene 02)

N. N.

Sekretariat: Frau Marga Potthoff, F. 3 11-20 47/20 40

Prof. Dr. Günther Glebe, F. 3 11-20 51

Akad. Oberrat: Priv.-Doz. Dr. Toni Breuer, F. 3 11-20 46

Wiss. Ass.: N. N., F. 3 11-20 44

Lehrstuhl III (Gebäude 25.12, Ebene 01)

Prof. Dr. Heinz Günter Steinberg, F. 3 11-39 55

Sekretariat: Frau Gisela Brill, F. 3 11-39 55

Wiss. Ang.: Klaus Pfeiffer, M. A., F. 3 11-39 56

Kartographie: Dipl.-Geogr. Khamis Massoud, F. 3 11-45 42

Geographie und ihre Didaktik (Gebäude 25.12, Ebene 02)

Prof. Dr. Norbert Wein, F. 3 11-34 63

Sekretariat: N. N., F. 3 11-34 63

Lehrveranstaltungen Sommersemester 1987

(vgl. auch Lehrveranstaltungen für Hörer aller Fakultäten S. 64)
(Änderungen vorbehalten)

I. Mathematik

Vorlesungen und Übungen

900. Analysis II N. N.
Mo., Mi. 11–13 (4stündig)
Hörsaal 5D
901. Übungen zu Analysis II N. N./Duzaar/Oberheim/
Wolff/Buchmann
Do. 14–16, 16–18 (2stündig), 6–8 Gruppen
Gebäude 25.13, Ebene U 1, Raum 33
Gebäude 25.22, Ebene U 1, Raum 34
Gebäude 25.22, Ebene U 1, Raum 52
Gebäude 25.22, Ebene U 1, Raum 55
902. Lineare Algebra und Analytische
Geometrie II Schüffler
Di., Fr. 11–13 (4stündig)
Hörsaal 5D
903. Übungen zu Lineare Algebra und
Analytische Geometrie II Schüffler/Loose/Scheve/
Wolff/Buchmann
Mi. 14–16, 16–18 (2stündig)
6–8 Gruppen
Gebäude 25.13, Ebene U 1, Raum 33
Gebäude 25.22, Ebene U 1, Raum 34
Gebäude 25.22, Ebene U 1, Raum 52
Gebäude 25.22, Ebene U 1, Raum 55
904. Algorithmen und Datenstrukturen II Baumgartner
Di. 9–11, Do. 11–13 (4stündig)
Hörsaal 5H
905. Übungen zu Algorithmen und
Datenstrukturen II Baumgartner/Möbus
Di. 14–16 (2stündig), 1 Gruppe
Gebäude 25.22, Ebene U 1, Raum 52
906. Analysis IV Harzheim
Mo., Mi. 11–13 (4stündig)
Hörsaal 5F
907. Übungen zu Analysis IV Harzheim/Fuchs/N. N.
Do. 14–16, 16–18 (2stündig), 4 Gruppen
Gebäude 25.13, Ebene U 1, Raum 22
Gebäude 25.13, Ebene U 1, Raum 32
Gebäude 25.22, Ebene U 1, Raum 25
908. Algebra II Bergmann
Mo., Mi. 9–11 (4stündig)
Hörsaal 5G
909. Übungen zu Algebra II Bergmann/Kupferoth
Di. 14–16, 16–18 (2stündig), 2 Gruppen
Gebäude 25.13, Ebene U 1, Raum 33
910. Numerische Mathematik I Witsch
Di., Fr. 11–13 (4stündig)
Hörsaal 5H

911.	Übungen zu Numerische Mathematik I Do. 14–16, 16–18 (2stündig), 4–5 Gruppen Gebäude 25.22, Ebene U 1, Raum 32 Gebäude 25.22, Ebene U 1, Raum 53	Witsch/Heinrichs/N. N.
912.	Einführung in die Differentialgeometrie Mo., Do. 14–16 (4stündig) Hörsaal 5G	Thode
913.	Übungen zu Einführung in die Differentialgeometrie nach Vereinbarung (2stündig), 2 Gruppen	Thode
914.	Grundlagen der Geometrie Mo., Di. 11–13 (4stündig) Gebäude 25.22, Ebene 00, Raum 72	Schick
915.	Übungen zu Grundlagen der Geometrie nach Vereinbarung (2stündig)	Schick/Wolff
916.	Zahlbereiche Mo., Do. 9–11 (4stündig) Hörsaal 5E	Köhnen
917.	Fourieranalysis I nach Vereinbarung (4stündig)	Köhnen
918.	Kombinatorik Mo. 14–16 (2stündig) Hörsaal 5H	Harzheim
919.	Funktionentheorie Do. 16–18 (2stündig) Hörsaal 5H	Schröder
920.	Numerische Mathematik III Di., Fr. 11–13 (4stündig) Hörsaal 5G	Döring
921.	Übungen zu Numerische Mathematik III Mi. 14–18, 2 Gruppen Gebäude 25.22, Ebene U 1, Raum 32 Gebäude 25.22, Ebene U 1, Raum 53	Döring/Voller/N. N.
922.	Programmierübungen zu Numerische Mathematik III Do. 14–18, 2 Gruppen Rechenzentrum	Döring/N. N./N. N.
923.	Ringe und Moduln I Mo., Mi. 9–11 (4stündig) Hörsaal 5H	Kerner
924.	Übungen zu Ringe und Moduln I nach Vereinbarung (2stündig), 1 Gruppe	Kerner/N. N.
925.	Algebraische Geometrie Di., Fr. 9–11 (4stündig) Hörsaal 5F	Fischer
926.	Übungen zu Algebraische Geometrie nach Vereinbarung (2stündig)	Fischer/Wahlers
927.	Integralgleichungen I Mo., Do. 11–13 (4stündig) Hörsaal 5G	Petry
928.	Übungen zu Integralgleichungen I Do. 14–16 (2stündig), 1 Gruppe Gebäude 25.22, Ebene OO, Raum 81	Petry/Schreiber

- | | | |
|------|---|----------------|
| 929. | Homologische Algebra
Mo. 11–13, Do. 9–11 (4stündig)
Hörsaal 5H | Wisbauer |
| 930. | Übungen zu Homologische Algebra
nach Vereinbarung (2stündig) | Wisbauer/N. N. |
| 931. | Einführung in die Funktionalanalysis
(Fortsetzung)
Do. 11–13 (2stündig)
Hörsaal 5H | Kracht |
| 932. | Übungen zu Einführung in die
Funktionalanalysis
Di. 16–18 (2stündig), 1 Gruppe
Gebäude 25.22, Ebene 02, Raum 81 | Kracht |
| 933. | Singularitäten differenzierbarer
Abbildungen (Katastrophentheorie)
Di., Fr. 9–11 (4stündig)
Gebäude 25.22, Ebene 00, Raum 82 | Steffen |
| 934. | Universelle Algebra
Mo., Mi. 9–11
Gebäude 25.22, Ebene 00, Raum 72 | Ratschek |
| 935. | Sprachen und Methoden für
„Rapid Prototyping“
Vorlesung mit praktischen Übungen,
Kompaktveranstaltung (1 Woche)
nach Vereinbarung | Harting |
| 936. | Konstruktive Zahlentheorie III
Mi. 11–13, Hörsaal 5G
Fr. 9–11, Hörsaal 5H
(4stündig) | Pohst |
| 937. | Übungen zu Konstruktive
Zahlentheorie III
nach Vereinbarung (2stündig) | Pohst/Slawik |
| 938. | Anwendungen der Funktionalanalysis
Di., Do. 14–16 (4stündig)
Hörsaal 5H | Kracht |
| 939. | Elliptische Kurven
nach Vereinbarung (2stündig) | Pohst |
| 940. | Ausgewählte Kapitel der nichtlinearen
Funktionalanalysis
nach Vereinbarung (2stündig) | Steffen |

**Veranstaltungen im Rahmen der
Lehrer-Fort- und Weiterbildung**

- | | | |
|------|---|--------------------|
| 941. | Der Einsatz von Tischrechnern im Unterricht –
Programmiersprache PASCAL (Teil 2)
Mo. 15.00–16.30 (2stündig)
Gebäude 25.22, Ebene 00, Raum 82 | Baumgartner/Schick |
| 942. | Übungen zu Einsatz von Tischrechnern
im Unterricht – Programmiersprache PASCAL
(Teil 2)
Mo. 16.30–18.00 (2stündig)
Gebäude 25.22, Ebene 00, Raum 74 | Baumgartner/Schick |

Seminare

Zulassungsvoraussetzung: Mindestens bestandene Diplom-Vorprüfung im Fach Mathematik bzw. Physik oder Zwischenprüfung im Fach Mathematik

- | | | |
|------|---|-----------------|
| 943. | Fachdidaktik Analysis
Di. 16–18 (2stündig)
Hörsaal 5 G | Baumgartner |
| 944. | Angewandte Mathematik
Fr. 14–16 (2stündig)
Gebäude 25.22, Ebene 02, Raum 81 | Döring/Voller |
| 945. | Algebraische Geometrie
nach Vereinbarung (2stündig) | Fischer/N. N. |
| 946. | Numerische Methoden
Mo. 14–16 (2stündig)
Gebäude 25.22, Ebene 02, Raum 81 | Petry/Schreiber |
| 947. | Konstruktive Zahlentheorie
nach Vereinbarung (2stündig) | Pohst/Slawik |
| 948. | Approximationstheorie
Fr. 14–16 (2stündig)
Gebäude 25.22, Ebene 00, Raum 72 | Ratschek |
| 949. | Partielle Differentialgleichungen
Do. 16–18 (2stündig)
Gebäude 25.22, Ebene 02, Raum 81 | Kracht |
| 950. | Seminar zur Analysis
Fr. 14–16 (2stündig)
Gebäude 25.13, Ebene U 1, Raum 22 | Steffen/Duzaar |

Oberseminare (nur für künftige Examenskandidaten)

Zulassungsvoraussetzung: Mindestens bestandene Diplom-Vorprüfung im Fach Mathematik bzw. Physik oder Zwischenprüfung im Fach Mathematik)

- | | | |
|------|---|--|
| 951. | Nichtlineare Gleichungen
nach Vereinbarung | Döring |
| 952. | Mathematische Logik
Mo. 14–16
Gebäude 25.22, Ebene 00, Raum 72 | Ratschek |
| 953. | Oberseminar zur Analysis
Do. 14–17
Gebäude 25.22, Ebene 00, Raum 82 | Steffen (gemeinsam mit Bonn
und Bochum) |
| 954. | Ringtheorie
nach Vereinbarung | Bergmann |
| 955. | Numerische Mathematik
nach Vereinbarung | Witsch |
| 956. | Algebraische Geometrie
nach Vereinbarung | Fischer |
| 957. | Oberseminar zur Algebra
nach Vereinbarung | Kerner |
| 958. | Moduln und Ringe
nach Vereinbarung | Wisbauer |

- Spezielle Programmierkurse**
959. Programmiervorbereitung für die Hörer der Vorlesung „Numerische Mathematik I“ im Sommersemester 1987
16.2. bis 4.3. 1987, 9–12, 13–16, 2 Gruppen
Zusätzliche Übungen hierzu am 6.3. 1987, 14–16
Alles im Terminalraum des Rechenzentrums
Dieser Kurs muß aus mehreren Gründen auf die Hörer der Vorlesung „Numerische Mathematik I“ im SS 1987 beschränkt werden. Andere evtl. Interessenten – insbesondere Mathematikstudenten mit Studienbeginn im WS 1986/87 – haben die Möglichkeit, den gleichen Kurs im Februar 1988 oder einen entsprechenden Kurs „Einführung in die Programmiersprache FORTRAN IV“ als Kompaktkurs kurz vor Beginn des SS 1987 oder desgleichen kurz vor Beginn des WS 1987/88 oder einen Kurs gleichen Titels im SS 1987 oder im WS 1987/88 zu besuchen. Lannert
960. Programmierübungen in PASCAL für Hörer der Vorlesung Einführung in die Informatik II
Blockveranstaltung vor Beginn der Vorlesungszeit.
Der genaue Termin wird durch Aushang bekanntgegeben.
Weitere Programmierkurse siehe unter „Lehrveranstaltungen für Hörer aller Fakultäten“ Baumgartner
- Sonstiges**
961. Anleitung zu wissenschaftlichem Arbeiten nach Vereinbarung Baumgartner/Bergmann/Döring/
Fischer/Harzheim/Kerner/
Köhnen/Kracht/Meise/Petry/
Pohst/Ratschek/Schick/
Schüffler/Steffen/Wisbauer/Witsch
962. Mathematisches Kolloquium Die Dozenten der Mathematik
Vorträge nach gesonderter Bekanntgabe sowie der Statistik und
Dokumentation
963. Kolloquium Didaktik der Mathematik Bergmann/Köhnen/Schick
Vorträge nach gesonderter Bekanntgabe

II. Statistik und Dokumentation

Vorlesungen und Übungen

964. Statistik für Naturwissenschaftler Mi. 10–12 (2stündig) Hörsaal 5 C Klinger
965. Übungen zu Statistik für Naturwissenschaftler Mo., Di. 14–16, 16–18 (2stündig), 8 Gruppen Gebäude 25.22, Ebene 00, Raum 81 Gebäude 25.22, Ebene 00, Raum 34 Gebäude 25.22, Ebene 00, Raum 55 Klinger/Voet/N. N.
966. Maß- und Wahrscheinlichkeitstheorie I Di., Fr. 11–13 (4stündig) Hörsaal 5 E Klinger
967. Übungen zu Maß- und Wahrscheinlichkeitstheorie I nach Vereinbarung (2stündig), 2 Gruppen Gebäude 25.22, Ebene 01, Raum 81 Klinger/Voet
968. Markov Prozesse Di., Fr. 11–13 (4stündig) Gebäude 25.22, Ebene 01, Raum 81 Janßen
969. Übungen zu Markov Prozesse Mo. 14–16 (2stündig), 1 Gruppe Gebäude 25.22, Ebene 01, Raum 81 Janßen/Steffens

Seminare

Zulassungsvoraussetzung: Mindestens bestandene Diplom-Vorprüfung im Fach Mathematik bzw. Physik oder Zwischenprüfung im Fach Mathematik

970. Seminar zur Wahrscheinlichkeitstheorie Janßen/Steffens
Di. 14–16(2stündig)
Gebäude 25.22, Ebene 01, Raum 81

Oberseminare (nur für künftige Examenkandidaten)

Zulassungsvoraussetzung: Mindestens bestandene Diplom-Vorprüfung im Fach Mathematik bzw. Physik oder Zwischenprüfung im Fach Mathematik

971. Spezielle stochastische Probleme Janßen/Klinger
Do. 14–16
Gebäude 25.22, Ebene 01, Raum 81

Sonstiges

972. Statistisches Kolloquium Janßen/Jesdinsky/Klinger/
(Arbeitsgemeinschaft) Trampisch
Mi. 14–16
Vorträge nach gesonderter Bekanntgabe
973. Anleitung zu wissenschaftlichem Arbeiten Janßen/Klinger
Mathematisches Kolloquium siehe unter „Mathematik“

III. Physik: Experimentalphysik

Vorlesungen und Übungen

I. Studienabschnitt

974. Experimentalphysik II Hackmann
(für Physiker und Mathematiker)
Mo., Do. 8–10 (4stündig)
Hörsaal 5L
975. Übungen zur Experimentalphysik II Hackmann/Viöl
(für Physiker und Mathematiker)
Mo., Do. 10–11 (2stündig)
Hörsaal 5L
976. Experimentalphysik II Decker
(für Mediziner, Biologen, Chemiker
und Pharmazeuten im 1. und 2. Semester)
Di., Mi. 8–10 (4stündig)
Hörsaal 3A
977. Übungen und Ergänzungen zur Experimentalphysik II Decker/Wischgoll
(für Biologen, Chemiker und Pharmazeuten)
Di., Mi. 10–11 (2stündig)
Hörsaal 5L
978. Einführung in die experimentellen Übungen zur Physik Kleinhanß
für Mediziner und Naturwissenschaftler
Mo. 9–11 (2stündig)
Hörsaal 5D

- | | | |
|----------------------|--|-----------------------------------|
| 979. | Einführung in die experimentellen Übungen zur Physik für Physiker, Kurs II
Fr. 14–16 (2stündig)
Hörsaal 5J | Luysberg |
| 980. | Ausgewählte Kapitel aus der Physik für Psychologen
Do. 14–16 (2stündig)
Hörsaal 5J | s. Inst. für
Angewandte Physik |
| 981. | Übungen zur Vorlesung: Ausgewählte Kapitel aus der Physik für Psychologen
Do. 16–17 (1stündig)
Hörsaal 5J | s. Inst. für
Angewandte Physik |
| 982. | Experimentalphysik IV
(für Physiker und Mathematiker)
Mo. 9–11, Mi. 9–11 (14täglich), (3stündig)
Hörsaal 5K | Schmid |
| 983. | Übungen zur Experimentalphysik IV
(für Physiker und Mathematiker)
Mi. 9–11 (2stündig, 14täglich)
Hörsaal 5K | Schmid |
| II. Studienabschnitt | | |
| 984. | Experimentalphysik VI: Einführung in die Festkörperphysik (ohne Halbleiterphysik)
Di., Fr. 11–13 (4stündig)
Hörsaal 5J | Otto |
| 985. | Laserphysik II
Mi. 9–11 (2stündig)
Gebäude 25.42, Ebene U 1, Raum 24 | Behmenburg |
| 986. | Synchrotronstrahlung in der Festkörperforschung
Spezialvorlesung innerhalb des 18. Ferienkurses
des Instituts für Festkörperforschung der KFA Jülich | Buchenaus |
| 987. | Kernspaltungsreaktoren zur Stromerzeugung und Prozeßwärmenutzung
Do. 11–13 (2stündig)
Hörsaal 5M | Hammeke |
| 988. | Grundlagen und Anwendung elektronischer Schaltungen in der Kurzzeitphysik
Fr. 14–18 (14täglich, 4stündig)
Hörsaal 5M | Hollenberg |
| 989. | Physik der Stoßwellen
Fr. 11–13 (2stündig)
Hörsaal 5J | Kleinhanß |
| 990. | Ausgewählte Kapitel aus der Optik, Teil II
Mi. 11–13 (2stündig)
Hörsaal 5M | Müller |
| 991. | Optoelektronik – Grundlagen und Anwendungen nach Vereinbarung (2stündig) | Pockrand |
| 992. | Halbleiterphysik
14tägige Blockveranstaltung nach Vereinbarung (2stündig) | Syassen |

993. Einführung in die Plasmaphysik II
Mo. 8–10, Mi. 14–16 (4stündig)
Hörsaal 5J Uhlenbusch
994. Übungen zur Einführung in die
Plasmaphysik II Uhlenbusch/
Mi. 13–14 (1stündig) Bessenrodt-Weberpals
Hörsaal 5J
995. Solarzellen II: Realisierung und Anwendung Wagner
Do. 15–17 (2stündig)
Hörsaal 5M

Seminare und Kolloquium

996. Physikalisches Proseminar:
(für Studierende ab 3. Semester) Uhlenbusch/Hackmann/
Mo. 16–18 (2stündig) Kempkens
Gebäude 25.42, Ebene 02, Raum 31
997. Das Physikalische Experiment im Unterricht Luysberg/Peter/
Seminar für Studierende des Höheren Lehramts Wischgoll
(nach der Zwischenprüfung)
Mo. 14–16 (2stündig)
Gebäude 25.23, Ebene U 1, Raum 25
998. Seminar für die Teilnehmer an den experimentellen Decker/Uhlenbusch/
Übungen zur Physik für Fortgeschrittene, Teil A Müller/Peter/
gemeinsame Veranstaltung des Physikalischen Kempkens/Nieswand
Instituts, Lehrstuhl I und II
Mi. 16–18 (2stündig)
Hörsaal 5J
999. Seminar für die Teilnehmer an den experimentellen Otto/Schmid/Schwan/
Übungen zur Physik für Fortgeschrittene, Teil B Kranz/Stark/
gemeinsame Veranstaltung des Physikalischen Thielemann/Hammer/
Instituts, Lehrstuhl III und IV, und des Instituts Schumacher
für Angewandte Physik
Mi. 16–18 (2stündig)
Gebäude 25.42, Ebene 00, Raum 41
1000. Seminar über Laserphysik und Laserspektroskopie Behmenburg
Fr. 11–13 (2stündig)
Gebäude 25.42, Ebene U 1, Raum 24
1001. Seminar zur Experimentalphysik VI: Otto/Ertürk
Einführung in die Festkörperphysik
nach Vereinbarung (2stündig)
1002. Seminar über Laserphysik Uhlenbusch/Hackmann/
Do. 14–16 (2stündig) Kempkens
Gebäude 25.42, Ebene 02, Raum 31
1003. Seminar über Plasmaphysik Uhlenbusch/Hackmann/
nach Vereinbarung (2stündig) Kempkens
1004. Oberseminar zur Festkörper- Otto/Kranz/Stark/
und Oberflächenphysik Thielemann/Hammer/
nach Vereinbarung (2stündig) Schmid
1005. Seminar über laufende Arbeiten aus dem Decker/Behmenburg/
Physikalischen Institut I Kleinhanß/Meiners/
Fr. 9–11 (2stündig) Müller
Gebäude 25.42, Ebene U 1, Raum 24

1006. Seminar über laufende Arbeiten aus dem Physikalischen Institut II
Mi. 11–13 (2stündig)
Gebäude 25.42, Ebene 02, Raum 31
Uhlenbusch/Hackmann/
Schäfer/Viöl
1007. Seminar über laufende Arbeiten aus dem Physikalischen Institut III
nach Vereinbarung (1stündig)
Otto
1008. Seminar über laufende Arbeiten aus dem Physikalischen Institut IV
nach Vereinbarung (2stündig)
Schmid/Schwan
1009. Physikalisches Kolloquium
Do. 17–19 (2stündig)
Hörsaal 5 J
Die Dozenten der
Physik

Physikalische Grundpraktika

1010. Physikalisches Anfängerpraktikum für Physiker
Kurs II (neue Studienordnung [1986])
Parallelkurse: Mo. 14–18 (14täglich, 4stündig)
Di. 14–18 (14täglich, 4stündig)
Kursräume der Physikalischen Grundpraktika
Gebäude 25.33, Ebene U 1
Kleinhanß/Luysberg/
Bornemann/Wenz
1011. Experimentelle Übungen zur Physik für Physiker
Kurs III (alte Studienordnung [1974])
Voraussetzung: Erfolgreicher Abschluß von Kurs I
Parallelkurse: Mo. 14–18 (4stündig)
Di. 14–18 (4stündig)
Kursräume der Physikalischen Grundpraktika
Gebäude 25.42, Ebene U 1
Kleinhanß/Luysberg/
Brockhaus/Ermers/
L. Uhlenbusch
1012. Experimentelle Übungen zur Physik für
Naturwissenschaftler, Kurs B
(für Mathematiker, Biologen und Chemiker mit
Physik als Wahlfach in der Diplom-Prüfung)
Voraussetzung: bestandene Diplom-Vorprüfung
Parallelkurse: Mo. 14–18 (4stündig)
Di. 14–18 (4stündig)
Kursräume der Physikalischen Grundpraktika
Gebäude 25.42, Ebene U 1
Kleinhanß/Schmidt/
Zöllner
1013. Experimentelle Übungen zur Physik für Pharmazeuten
Parallelkurse: Mi. 14–18 (4stündig)
Kursräume der Physikalischen Grundpraktika
Gebäude 25.33, Ebene U 1
Kleinhanß/Kies/
L. Uhlenbusch
1014. Experimentelle Übungen zur Physik für Mediziner
Parallelkurse: Mi. 14–18 (4stündig)
Do. 14–18 (4stündig)
Fr. 14–18 (4stündig)
Kursräume der Physikalischen Grundpraktika
Gebäude 25.33, Ebene U 1
Kleinhanß/Flecken/
Kies/van Calker/
Mäzig/Zangers
1015. Experimentelle Übungen zur Physik für Zahnmediziner
Parallelkurse: Mo. 14–18 (4stündig)
Kursräume der Physikalischen Grundpraktika
Gebäude 25.33, Ebene U 1
Kleinhanß/Schiller

Praktika für Studierende im II. Studienabschnitt und Examensarbeiten

- | | | |
|-------|--|--|
| 1016. | Das Physikalische Experiment im Unterricht
Praktikum für Studierende des höheren Lehramts
nach der Zwischenprüfung, halbtägig (20stündig)
Praktikumsräume des Physikalischen Instituts,
Gebäude 25.23, Ebene U 1 | Luysberg/Peter/
Wischgoll |
| 1017. | Experimentelle Übungen zur Physik für
Fortgeschrittene, halbtägig (20stündig)
Praktikumsräume des Physikalischen Instituts,
Lehrstuhl I
Gebäude 25.33, Ebene 00 | Decker/Müller/
Peter/Woschnik |
| 1018. | Experimentelle Übungen zur Physik für
Fortgeschrittene, halbtägig (20stündig)
Praktikumsräume des Physikalischen Instituts,
Lehrstuhl II
Gebäude 25.33, Ebene 00 | Uhlenbusch/Schäfer/
Kempkens/Nieswand |
| 1019. | Experimentelle Übungen zur Physik für
Fortgeschrittene, halbtägig (20stündig)
Praktikumsräume des Physikalischen Instituts,
Lehrstühle III und IV | Otto/Hatta/Kannen/
Schmid/Schwan |
| 1020. | Hauptpraktikum, ganztägig (40stündig)
Physikalisches Institut, Lehrstuhl I | Decker/Behmenburg/
Kleinhanß/Meiners/
Müller/Wischgoll |
| 1021. | Hauptpraktikum, ganztägig (40stündig)
Physikalisches Institut, Lehrstuhl II | Uhlenbusch/Schäfer/
Kempkens/Hackmann |
| 1022. | Hauptpraktikum, ganztägig (40stündig)
Physikalisches Institut, Lehrstuhl III | Otto |
| 1023. | Hauptpraktikum, ganztägig (40stündig)
Physikalisches Institut, Lehrstuhl IV | Schmid/Schwan |
| 1024. | Anleitung zu wissenschaftlichen Arbeiten
ganztägig (40stündig)
Physikalisches Institut, Lehrstuhl I | Decker/Behmenburg/
Kleinhanß/Meiners/
Müller/Wischgoll |
| 1025. | Anleitung zu wissenschaftlichen Arbeiten
ganztägig (40stündig)
Physikalisches Institut, Lehrstuhl II | Uhlenbusch/Schäfer
Kempkens/Hackmann |
| 1026. | Anleitung zu wissenschaftlichen Arbeiten
ganztägig (40stündig)
Physikalisches Institut, Lehrstuhl III | Otto |
| 1027. | Anleitung zu wissenschaftlichen Arbeiten
ganztägig (40stündig)
Physikalisches Institut, Lehrstuhl IV | Schmid |

Werkstoffwissenschaft

- | | | |
|-------|--|---------|
| 1028. | Werkstoffwissenschaftliche Thermodynamik
Di. 14.00–14.45 (1stündig)
Gebäude 25.23, Ebene 02, Raum 62 | Schulze |
| 1029. | Werkstoffwissenschaftliche Kinetik
Di. 14.45–15.30 (1stündig)
Gebäude 25.23, Ebene 02, Raum 62 | Schulze |

- | | | |
|-------|--|----------------------------|
| 1030. | Werkstoffwissenschaftliches Seminar
Do. 11.15–12.45 (14täglich, 2stündig)
Gebäude 25.23, Ebene 02, Raum 62 | Schulze/Neumann |
| 1031. | Werkstoffwissenschaftliche Exkursion (priv.)
nach Vereinbarung (1stündig) | Schulze |
| 1032. | Seminar über laufende Arbeiten aus der Abteilung
Werkstoffwissenschaft
nach Vereinbarung (1stündig) | Schulze |
| 1033. | Hauptpraktikum, ganztägig (40stündig)
Physikalisches Institut,
Abteilung Werkstoffwissenschaft | Schulze |
| 1034. | Anleitung zu wissenschaftlichen Arbeiten
ganztägig (40stündig)
Physikalisches Institut,
Abteilung Werkstoffwissenschaft | Schulze |
| 1035. | Physikalisches Kolloquium
Do. 17–19 (2stündig)
Hörsaal 5J | Die Dozenten der
Physik |

IV. Physik: Theoretische Physik

- | | | |
|-------|---|------------------------------|
| 1036. | Theoretische Physik II: Elektrodynamik
Di., Fr. 9–11 (4stündig)
Hörsaal 5K | Rebhan |
| 1037. | Übungen zur Elektrodynamik
Do. 9–11 (2stündig), in Gruppen
Beginn im Hörsaal 5K | Rebhan/Deutsch/
Grauer |
| 1038. | Theoretische Physik IV:
Thermodynamik und Statistik
Di., Do. 9–11 (4stündig)
Hörsaal 5J | Janssen |
| 1039. | Übungen zur Thermodynamik und Statistik
Fr. 9–11 (2stündig), in Gruppen
Beginn im Hörsaal 5J | Janssen/Kree/
Schmittmann |
| 1040. | Quantenmechanik II
Di., Do. 9–11 (4stündig)
Hörsaal 5M | Bessenrodt |
| 1041. | Übungen zur Quantenmechanik II
Fr. 9–11 (2stündig), in Gruppen
Beginn im Hörsaal 5M | Bessenrodt/
Theiss |
| 1042. | Phasenübergänge III
Mo. 11–13 (2stündig)
Seminarraum, Gebäude 25.32, Ebene 03, Raum 51 | Bausch |
| 1043. | Relativitätstheorie
nach Vereinbarung (2stündig)
Vorbesprechung Mi. 22. 4. 87, 13 Uhr c. t.
im Seminarraum, Gebäude 25.32, Ebene 02, Raum 43 | Deutsch |
| 1044. | Theoretische Plasmaphysik
nach Vereinbarung (4stündig)
Seminarraum, Gebäude 25.33, Ebene 00, Raum 61 | Spatschek |

- | | | |
|-------|---|--|
| 1045. | Übungen zur Theoretischen Plasmaphysik nach Vereinbarung (2stündig)
Seminarraum, Gebäude 25.33, Ebene 00, Raum 61 | Spatschek/Blaaha |
| 1046. | Transportprozesse im Plasma
Di. 14–16 (2stündig)
Seminarraum, Gebäude 25.32, Ebene 02, Raum 43 | Suchy |
| 1047. | Spezialvorlesung innerhalb des 18. Ferienkurses des Instituts für Festkörperforschung der KFA Jülich über „Synchrotronstrahlung in der Festkörperphysik“ | Eisenriegler/Sturm |
| 1048. | Theoretisch-Physikalisches Seminar über Solitonen
Mo. 16–18 (2stündig)
Seminarraum, Gebäude 25.22, Ebene 00, Raum 23 | Bausch/Bessenrodt/
Janssen/Laedke/Rebhan/
Spatschek/Suchy |
| 1049. | Vorbereitung zum
Theoretisch-Physikalisches Seminar
nach Vereinbarung (2stündig)
Seminarraum, Gebäude 25.22, Ebene 00, Raum 25 | Laedke/N. N. |
| 1050. | Seminar über Computersimulationen
in der Theoretischen Physik
(Voraussetzung: Seminarschein in Theor. Physik)
Di. 14–16(2stündig)
Seminarraum, Gebäude 25.22, Ebene 00, Raum 23 | Wenk |
| 1051. | Vorbereitung zum Seminar über
Computersimulationen
in der Theoretischen Physik
nach Vereinbarung (2stündig)
Seminarraum, Gebäude 25.22, Ebene 00, Raum 25 | Wenk |
| 1052. | Seminar über neuere Ergebnisse
der Statistischen Physik
nach Vereinbarung (2stündig) | Bausch/Janssen/
Kree/Schmittmann |
| 1053. | Seminar über spezielle Probleme
der Statistischen Physik
gemeinsam mit den Hochschulen
Bochum, Dortmund, Duisburg, Essen
nach Vereinbarung (2stündig), in GHS Essen | Bausch/Janssen/
Kree/Schmittmann |
| 1054. | Theoretisch-Physikalisches Institutsseminar
und Kolloquium
nach Vereinbarung (2stündig) | Bausch/Bessenrodt/
Janssen/Rebhan/
Spatschek/Suchy |
| 1055. | Physikalisches Kolloquium
nach besonderer Einladung
Do. 17–19, Hörsaal 5J | Die Dozenten
der Physik |
| 1056. | Übung in Theoretischer Physik
für Diplomanden und Lehramtskandidaten
ganztägig (40stündig) | Bausch/Bessenrodt/
Janssen/Rebhan/Spatschek/
Suchy/Wenk |
| 1057. | Anleitung zu wissenschaftlichen Arbeiten
ganztägig (40stündig)
Institut für Theoretische Physik | Bausch/Bessenrodt/Janssen/
Larenz/Rebhan/Spatschek/
Suchy/Wenk |

V. Physik: Angewandte Physik

Vorlesungen und Übungen

1058. Optische Meßmethoden
Do., Fr. 8–9 (2stündig)
Hörsaal 5M Kranz
1059. Übungen zur Vorlesung: Optische Meßmethoden
Di. 8–9 (1stündig)
Gebäude 25.42, Ebene 00, Raum 41 Kranz/Flecken
1060. Dünne Schichten II
Mi. 8–10 (2stündig)
Gebäude 25.43, Ebene 00, Raum 33 Stark
1061. Übungen zur Vorlesung: Dünne Schichten II
nach Vereinbarung (2stündig)
Gebäude 25.43, Ebene 00, Raum 33 Stark/Schumacher
1062. Magnetisierungsprozesse und Bereichsstrukturen
der Ferromagnetika
Di. 13–15 (2stündig)
Gebäude 25.43, Ebene 00, Raum 33 Thielemann
1063. Ausgewählte Kapitel aus der Physik für Psychologen
Do. 14–16 (2stündig)
Hörsaal 5J Thielemann
1064. Übung zur Vorlesung: Ausgewählte Kapitel aus der
Physik für Psychologen
Do. 16–17 (1stündig)
Hörsaal 5J Thielemann
1065. Elektronenstrahlmikroanalyse und
Rasterelektronenmikroskopie
Mi. 12–14 (2stündig)
Gebäude 25.43, Ebene 00, Raum 33 Hammer

Seminare und Kolloquium

1066. Seminar zu den experimentellen Übungen zur Physik
für Fortgeschrittene B
(für Studierende mit Studienziel
Diplom im II. Studienabschnitt)
gemeinsam mit dem Physikalischen Institut,
Lehrstuhl III und IV
Mi. 16–18 (2stündig)
Gebäude 25.42, Ebene 00, Raum 41 Kranz/Stark/
Thielemann/Hammer/
Otto/Schmid/Schwan
1067. Seminar zu den experimentellen Übungen zur Physik
für Fortgeschrittene B (für Lehramtskandidaten
Sekundarstufe II im II. Studienabschnitt);
gemeinsam mit dem Physikalischen Institut,
Lehrstuhl III und IV
Mi. 16–18 (2stündig)
Gebäude 25.42, Ebene 00, Raum 41 Kranz/Stark/
Thielemann/Hammer/
Otto/Schmid/Schwan
1068. Seminar zu den Vorlesungen Nr. 1058, 1060, 1062, 1065
nach Vereinbarung (2stündig)
Gebäude 25.43, Ebene 00, Raum 33 Kranz/Stark/
Thielemann/
Hammer

1069. Seminar über laufende Arbeiten aus dem Institut für Angewandte Physik
Mi. 10–12 (2stündig)
Gebäude 25.43, Ebene 00, Raum 33
Kranz/Stark/
Thielemann/Hammer
1070. Oberseminar zur Festkörper- und Oberflächenphysik; gemeinsam mit dem Physikalischen Institut, Lehrstuhl III und IV nach Vereinbarung (2stündig)
Gebäude 25.23, Ebene 02, Raum 62
Kranz/Stark/
Thielemann/Hammer/
Otto/Schmid/Schwan
1071. Physikalisches Kolloquium
Do. 17–19 (2stündig)
nach besonderer Ankündigung
Hörsaal 5 J
Die Dozenten
der Physik

Praktika und Examensarbeiten

1072. Experimentelle Übungen zur Physik für Fortgeschrittene (für Studierende mit Studienziel Diplom im II. Studienabschnitt)
ganztäglich (20stündig)
Institut für Angewandte Physik
Kranz/Stark/
Thielemann/Hammer
1073. Experimentelle Übungen zur Physik für Fortgeschrittene (für Lehramtskandidaten Sekundarstufe II im II. Studienabschnitt)
halbtäglich (10stündig)
Institut für Angewandte Physik
Kranz/Stark/
Thielemann/Hammer
1074. Hauptpraktikum in Angewandter Physik für Diplomanden und Lehramtskandidaten
ganztäglich (40stündig)
Institut für Angewandte Physik
Kranz/Stark/
Thielemann/Hammer
1075. Anleitung zu wissenschaftlichen Arbeiten
ganztäglich (40stündig)
Institut für Angewandte Physik
Kranz/Stark/
Thielemann

VI: Physik: Didaktik

1076. Methodik des Physikunterrichts in der Sekundarstufe I (Schwingungen und Wellen)
Di. 9–11 (2stündig) (D2, D3)
Gebäude 25.23, Ebene U 1, Raum 44
Becker/Luysberg
1077. Methodik des Physikunterrichts in der Sekundarstufe I (Optik)
Fr. 9–11 (2stündig) (D2, D3)
Gebäude 25.23, Ebene U 1, Raum 41
Becker/L. Uhlenbusch
1078. Seminar zur Planung, Durchführung und Analyse des Physikunterrichts nach Vereinbarung (2stündig) (D 1, D2)
Gebäude 25.23, Ebene U 1, Raum 41
Becker/Luysberg/
L. Uhlenbusch

VII. Chemie: Anorganische Chemie und Strukturchemie

Für Studierende des 2. Semesters

1079. Anorganische und Allgemeine Chemie II
(für Naturwissenschaftler)
Fr. 8–10 (2stündig)
Hörsaal 6J
Kuchen
1080. Anorganisch-Chemisches Praktikum I
für Chemiker
a) Einführung
b) Quantitative Analysen
c) Qualitative Analysen
d) Instrumentelle Analysen
e) Arbeitsgruppenseminare
ganztätig, täglich
Institut
Kuchen/Hägele/
Mitarbeiter
1081. Praktikum der Anorganischen und Allgemeinen
Chemie für Lehramtskandidaten der Chemie
(Teil 2)
Mi., Do., gantztägig, Institut
Begleitendes Seminar
Di. 10–11 (1stündig), Institut
Vorträge des Exp. Proseminars (s. u.)
Mi. 13–15 (2stündig)
Mootz/Kniep/
Poll/Mitarbeiter
1082. Experimentelle Übungen in Anorganischer
und Allgemeiner Chemie für Biologen
Mi. 15–17, Do., Fr. 13.15–17.30
Praktikumsräume
Institut
Kuchen/Keck/
Mitarbeiter
1083. Seminar zu den experimentellen
Übungen für Biologen
Mi. 13–15 (2stündig)
Hörsaal 6J
Keck
1084. Experimentelle Übungen in Anorganischer
und Allgemeiner Chemie für Physiker
und Mathematiker
a) Seminar
b) Praktische Übungen
Ferienkurs, 4 Wochen
Institut
Kuchen/Diemert/
Höhn
1085. Theoretische Übungen zur Vorbereitung
auf den Ferienkurs
Do. 11–13 (2stündig)
Institut
Diemert

Für Studierende des 4. Semesters

1086. Einführung in die Mineralogie (W)
Mo. 9–11 (2stündig)
Hörsaal 6G
Kniep
1087. Übungen zur Mineralogie (W)
nach Vereinbarung (2stündig)
Institut
Kniep/Paashaus

1088. Exkursion zur Mineralogie (W) nach Vereinbarung (1stündig) Kniep/Paashaus
1089. Experimentelles Proseminar in Anorganischer und Allgemeiner Chemie für Lehramtskandidaten der Chemie Vorbereitung im Labor: Mi., Do., ganztägig, Institut Vorträge: Mi. 13–15 (2stündig) Hörsaal 6J Mootz/Kniep/Poll/Mitarbeiter

Veranstaltungen nach dem Vorexamen bzw. nach der Zwischenprüfung

1090. Anorganische Chemie III Grundzüge der Festkörper- und Strukturchemie (für Chemiker und Physiker [WP 7]) Mi. 9–11 (2stündig) Hörsaal 6H Kniep
1091. Ausgewählte Kapitel der Anorganischen Chemie (WP) Di. 8–9, Do. 8–9 (2stündig) Hörsaal 6H Mootz
1092. Anwendung moderner Methoden der Kernresonanzspektroskopie zur Analyse von Molekülstrukturen Mo. 8–9 (1stündig) Hörsaal 6G Hägele
1093. Praktikum II zur Anorganischen Chemie und Strukturchemie Teil a): Molekül- und Komplexchemie ganztägig, täglich nach Vereinbarung, Institut Kuchen/Hägele/Diemert/Mitarbeiter
b): Festkörper- und Strukturchemie nach Vereinbarung, täglich (4 Wochen) Institut Mootz/Kniep/Poll/Wunderlich/Mitarbeiter
1094. Seminar zum Praktikum II (Teil a) (2stündig) nach Vereinbarung Institut Diemert
1095. Seminar für Mitarbeiter über eigene Arbeiten und ausgewählte Themen der Anorganischen und Elementorganischen Chemie nach Vereinbarung (1stündig) (priv.) Institut Kuchen/Hägele/Diemert/Keck/Peters
1096. Seminar für Festkörper- und Strukturchemie für Mitarbeiter und Studenten der Chemie (W) und Physik (WP) Fr. 11–13 (2stündig) Hörsaal 6G Mootz/Kniep
1097. Kernresonanzspektroskopisches Seminar nach Vereinbarung (2stündig) Seminarraum, Institut Hägele/Peters
1098. Einführung in die Interpretation von NMR-Spektren Ferienkurs (4 Ü) Seminarraum, Institut Hägele/Peters/Mitarbeiter

- | | | |
|-------|--|---|
| 1099. | Experimentelle Übungen zur Kristallstrukturbestimmung für Chemiker (W), Lehramtskandidaten (WP) und Physiker (WP) nach Vereinbarung (6stündig)
Institut | Mootz/Wunderlich |
| 1100. | Fortgeschrittenenpraktikum zur Anorganischen Chemie für Lehramtskandidaten (WP) nach Vereinbarung (8stündig)
Institut | Mootz/Kniep/Poll/
Wunderlich/Mitarbeiter |
| 1101. | Anleitung zu selbständiger wissenschaftlicher Arbeit ganztägig (priv.)
Institut | Kuchen/Mootz/
Hägele/Kniep |
| 1102. | Chemisches Kolloquium
Mi. 17–19
nach besonderer Ankündigung | Die Dozenten
der Chemie |

VIII. Chemie: Organische Chemie

A.) Vorlesungen, Seminare und Übungen

- | | | |
|-------|--|---------------|
| 1103. | Organische Chemie II: Chemie der Aromaten und Heterocyclen
(vor dem Vorexamen)
Mi. 10–12 (2stündig)
Hörsaal 6 G | Braun |
| 1104. | Organische Chemie IV: Naturstoffe
(nach dem Vorexamen)
Di. 10–12 (2stündig)
Hörsaal 6 G | Martin |
| 1105. | Natürliche und synthetische Farbstoffe (Synthese, Chromophore, Farbtheorie)
(nach dem Vorexamen)
Do. 10–12 (2stündig)
Hörsaal 6 G | Martin |
| 1106. | Experimentalchemie II
(Organischer Teil: für Chemiker, Naturwissenschaftler und Mediziner)
Mo., Di. 11–13 (4stündig)
Hörsaal 6 J | Wulff |
| 1107. | Seminar zu den Experimentellen Übungen in Chemie für Mediziner
Di. 14–16 (2stündig)
Hörsaal 6 J | Prüstel |
| 1108. | Übungen zur spektroskopischen Identifizierung organischer Verbindungen
(nach dem Vorexamen)
Di. 8–9 (1stündig)
Seminarraum 12 | Braun/Steigel |
| 1109. | Seminar zur organischen Analytik
(nach dem Vorexamen)
Do. 8–9 (1stündig)
Seminarraum 12 | Braun/Steigel |

- | | |
|--|------------------------------------|
| 1110. Organisch-Chemisches Seminar zum Anfängerpraktikum (vor dem Vorexamen) Fr. 9–11 (2stündig) Hörsaal 6G | Prüstel |
| 1111. Organisch-Chemisches Seminar zum Fortgeschrittenenpraktikum (nach dem Vorexamen) Mo. 9–11 (2stündig) Seminarraum der Pharmazeutischen Chemie Gebäude 26.31, Ebene U 1, Raum 21 | Wulff/Dickopp/
Assistenten |
| 1112. Ausgewählte Kapitel aus der Riechstoffchemie nach Vereinbarung (2stündig) siehe besonderen Aushang | Bruns |
| 1113. Einführung in die Makromolekulare Chemie II nach Vereinbarung (2stündig) siehe besonderen Aushang | Fink |
| 1114. Aus der Chemie der Kohle und Aromaten nach Vereinbarung (2stündig) siehe besonderen Aushang | Haenel |
| 1115. Nomenklaturfragen in der Organischen Chemie Fr. 11–13 (2stündig) Seminarraum 12 | Becker |
| 1116. Übungen zu Nomenklaturfragen in der Organischen Chemie nach Vereinbarung (1stündig) Seminarraum 12 | Becker |
| 1117. Seminar für die wissenschaftlichen Mitarbeiter (2stündig) | Braun |
| 1118. Seminar für die wissenschaftlichen Mitarbeiter (2stündig) | Martin |
| 1119. Seminar für die wissenschaftlichen Mitarbeiter (2stündig) | Wulff |
| 1120. Anleitung zu wissenschaftlichen Arbeiten nach Vereinbarung (ganztägig) | Birkhofer/Braun/
Martin/Wulff |
| 1121. Organisch-Chemisches Kolloquium Di. 17–19 (2stündig) Hörsaal 6H | Dozenten der
Organischen Chemie |
| 1122. Chemisches Kolloquium Mi. 17–19 (2stündig, 14täglich) Hörsaal 6G | Dozenten der
Chemie |

B.) Experimentelle Übungen

- | | |
|--|--------------------------------|
| 1123. Experimentelle Übungen zur Organischen Chemie für Chemiker (vor dem Vorexamen) ganztägig, täglich | Martin/Dickopp/
Assistenten |
| 1124. Experimentelle Übungen zur Organischen Chemie für Chemiker (nach dem Vorexamen) ganztägig, täglich | Wulff/Dickopp/
Assistenten |

- | | | |
|-------|--|-------------------------------|
| 1125. | Experimentelle Übungen zur Organischen Analytik für Chemiker (nach dem Vorexamen)
ganztägig, täglich | Braun/Dickopp/
Assistenten |
| 1126. | Experimentelle Übungen in Chemie für Mediziner und Zahnmediziner
Mi. 14–18 (5stündig)
Do. 14–18 (5stündig)
Fr. 14–18 (5stündig) | Wulff/Prüstel/
Assistenten |
| 1127. | Organisch-Chemisches Praktikum für Biologen
ganztägig, Ferienkurs
siehe besonderen Aushang | Wulff/Prüstel/
Assistenten |

IX. Chemie: Physikalische Chemie

A) Veranstaltungen im Grundstudium

- | | | |
|-------|---|---|
| 1128. | Physikalische Chemie II (4. Semester)
(Chemische Thermodynamik)
Di. 8–10, Mi. 10–11
Hörsaal 6G | Baumgarten |
| 1129. | Thermodynamische Rechenübungen (4. Semester)
Mi. 8–10
Hörsaal 6G | Kleindienst/
Assistenten |
| 1130. | Mathematische Methoden in der Chemie II (2. Semester)
Mo. 8–11, Do. 9–11
Hörsaal 6G | Kleindienst |
| 1131. | Apparative Übungen zur Physikalischen Chemie v.d.V.
Teil I: siehe besondere Ankündigung
Teil II: Thermodynamik
Mo.–Fr. (ganztägig), 2. Hälfte SS (4. Semester)
und Kurs in der vorlesungsfreien Zeit
siehe besondere Ankündigung | Perkampus/Schultze/
Strehblow/Hoffmann/
Assistenten |

B) Veranstaltungen im Hauptstudium 1. Pflichtveranstaltungen

- | | | |
|-------|--|---|
| 1132. | Physikalische Chemie IV (Elektrochemie)
Di. 9–11, Mi. 8–9
Hörsaal 6H | Strehblow |
| 1133. | Apparative Übungen zur Physikalischen Chemie n.d.V.
Teil I: Molekülspektroskopie und Anwendungen
Institut Lehrstuhl I
Mo.–Fr. (ganztägig) | Perkampus/
Bettermann |
| 1134. | Teil II: Elektrochemie
Institut Lehrstuhl II
Kurs siehe Ankündigung | Schultze/Thietke |
| 1135. | Teil III: Angewandte Physikalische Chemie
Institut Lehrstuhl I und II
Mo.–Fr. (ganztägig) | Baumgarten/Perkampus/
Assistenten/
Schultze/Meyer |

2. Wahlveranstaltungen (Wahlpflichtfach zur Auswahl)

- | | | |
|-------|--|--|
| 1136. | Technische Elektrochemie
Mo. 9–11
Hörsaal 6H | Schultze |
| 1137. | Technische Chemie II (WP)
Do. 11–13
Seminarraum I, Institut I
Gebäude 26.43, Ebene 02 | Baumgarten |
| 1138. | Ab-nitio-Methoden in der Quantenchemie II
1V, nach Vereinbarung | Kleindienst |
| 1139. | Physikalische Chemie und Anwendung von Tensiden II
Mi. 15–17
Seminarraum I, Institut I
Gebäude 26.43, Ebene 02 | Schwuger |
| 1140. | Industrielle Realisierung chemischer Verfahren
2V mit Exkursion, siehe besondere Ankündigung | Heins |
| 1141. | Spezielle Kapitel der Biophysikalischen Chemie
2V, siehe besondere Ankündigung | Craubner |
| 1142. | Seminar: Optische Spektroskopie
Mo. 11–13
Seminarraum I, Institut I
Gebäude 26.43, Ebene 02 | Perkampus/
Bettermann |
| 1143. | Seminar: Wasser
Mo. 16–18
Seminarraum I, Institut I
Gebäude 26.43, Ebene 02 | Perkampus/Krysch |
| 1144. | Seminar über elektrochemische Kinetik
Fr. 10–12
Seminarraum, Institut II
Gebäude 26.32, Ebene 02 | Schultze |
| 1145. | Seminar über elektrochemische Meßmethoden
2S, nach Vereinbarung | Lohrengel |
| 1146. | Seminar für die wissenschaftlichen Mitarbeiter
2V, nach Vereinbarung | Bluhm |
| 1147. | Physikalisch-Chemisches Kolloquium
Do. 15–17 (14täglich), siehe besondere Ankündigung
Seminarraum I, Institut I
Gebäude 26.43, Ebene 02 | Dozenten der
Physikalischen Chemie |
| 1148. | Spektroskopisches Kolloquium
Do. 15–17 (14täglich), siehe besondere Ankündigung
Seminarraum I, Institut I
Gebäude 26.43, Ebene 2 | Perkampus/Baumgarten/
Kleindienst/Bluhm |
| 1149. | Apparative Übungen zur speziellen Physikalischen Chemie
(Molekülspektroskopie)
Mo.–Fr. freiwillig, nach Vereinbarung
Institut I, Gebäude 26.43, Ebene 02 | Perkampus/
Bettermann |
| 1150. | Apparative Übungen zur speziellen Physikalischen
Chemie (Elektrochemie, Festkörper/Oberfläche)
Mo.–Fr., freiwillig, nach Vereinbarung
Institut Lehrstuhl II | Schultze/Thietke |

- | | | |
|-------|---|--|
| 1151. | Übungen zur Instrumentellen Analytik
Mo.–Fr., freiwillig, nach Vereinbarung | Baumgarten/
Perkampus |
| 1152. | Anleitung zu selbständiger wissenschaftlicher
Arbeit für Diplomanden, Doktoranden und
Studierende des Höheren Lehramtes
Mo.–Fr., ganztägig, nach Vereinbarung
Institut I und II | Baumgarten/Bluhm/
Kleindienst/Perkampus/
Schultze/Streblov |
| 1153. | Chemisches Kolloquium
Mi. 17–19, nach Vereinbarung
Hörsaal 6G | Dozenten
der Chemie |

**C) Veranstaltungen für Studierende des
Höheren Lehramtes SII der Physik und Biologie**

- | | | |
|-------|--|---|
| 1154. | Physikalische Chemie
für Studierende der Biologie
und des Höheren Lehramtes SII
(Kinetik und Spektroskopie)
2V; 1 Ü; Mo. 11–13, Mi. 12–13
Hörsaal 6G | Streblov |
| 1155. | Apparative Übungen zur Physikalischen Chemie
für Biologen (Wahlpflichtpraktikum)
nach Vereinbarung, Anmeldung bei Dr. Hoffmann | Hoffmann/Streblov/
Bluhm |
| 1156. | Apparative Übungen zur Physikalischen Chemie
für Studierende der Biologie und Physik
nach dem Vorexamen (Wahlpflichtpraktikum)
Mo.–Fr. (ganztägig)
Institut I und II | Baumgarten/Perkampus/
Schultze/Streblov |
| 1157. | Apparative Übungen zur Physikalischen Chemie
für Studierende des Höheren Lehramtes nach der
Zwischenprüfung | Baumgarten/Perkampus/
Schultze/Assistenten |

X. Chemie: Theoretische Chemie

- | | | |
|-------|---|-------------------------------------|
| 1158. | Einführung in die Gruppentheorie
Do. 11–13 (2stündig)
Hörsaal 6H | Schönherr |
| 1159. | Übungen zur Gruppentheorie
nach Verabredung (1stündig) | Schönherr |
| 1160. | Nichtadiabatische monomolekulare Reaktionen
nach Verabredung (2stündig) | Kupka |
| 1161. | Interpretation optischer Molekülspektren
nach Verabredung (1stündig) | Degen |
| 1162. | Experimentelle Übungen zur Theoretischen
Chemie (3 Wochen) | Schmidtke/Schönherr/
Assistenten |
| 1163. | Theoretikum
(3 Wochen, halbtäglich) | Schmidtke/Degen/
Assistenten |
| 1164. | Anleitung zu selbständiger wissenschaftlicher Arbeit
für Diplomanden und Doktoranden (ganztägig) | Schmidtke |

1165. Chemisches Kolloquium
Mi. 17–19
nach besonderer Ankündigung
Hörsaal 6G
Dozenten der
Chemie

XI. Chemie: Biochemie

1166. Biochemie II
Fr. 9–11 (2stündig)
Hörsaal 6H
Weiss
1167. Experimentelle Übungen in Biochemie II
(ganztägig, erfolgreiche Teilnahme an den
Experimentellen Übungen in Biochemie I
wird vorausgesetzt, Teilnehmerzahl begrenzt)
Weiss/Krämer
und Assistenten
1168. Seminar zu den Experimentellen Übungen
in Biochemie II
(1stündig, Ort und Zeit nach Vereinbarung)
Weiss/Krämer
und Assistenten
1169. Anleitung zum wissenschaftlichen Arbeiten
(nach Vereinbarung, ganztägig)
Weiss/Krämer
und Assistenten
1170. Biochemisches Kolloquium nach Ankündigung
(1stündig)
Weiss und
Assistenten
1171. Chemisches Kolloquium
Mi. 17–19, nach Ankündigung
Hörsaal 6G
Dozenten der
Chemie

XII. Chemie: Didaktik

1172. Schulpraktische Studien I:
Beobachtung und Analyse von Chemieunterricht
nach Vereinbarung (2stündig)
Vollmer
1173. Spezielle didaktische Aspekte des Chemieunterrichts
in der Sekundarstufe II
(Voraussetzung: „Einführung in die Chemiedidaktik“)
nach Vereinbarung (2stündig)
Vollmer/Franz
1174. Elementare Reaktionsmechanismen in der
Organischen Chemie
nach Vereinbarung (2stündig)
Franz
1175. Anleitung zum selbständigen wissenschaftlichen Arbeiten
nach Vereinbarung
Vollmer

XIII. Pharmazie: Pharmazeutische Chemie

1176. Einführung in die pharmazeutisch
anorganische Analyse I
nach Vereinbarung (2stündig)
Hörsaal
Kuckländer
1177. Pharmazeutisch-anorganische Analyse I
(Qualitative anorganische Analyse)
Mo.–Fr. (ganztägig)
Kuckländer
und Assistenten

- | | |
|--|-------------------------------------|
| 1178. Seminar zur pharmazeutisch-anorganischen Analyse I
nach Vereinbarung (2stündig) | Kuckländer
und Assistenten |
| 1179. Einführung in die pharmazeutisch-anorganische Analyse II
nach Vereinbarung (2stündig)
Hörsaal | Kuckländer |
| 1180. Pharmazeutisch-anorganische Analyse II
(Quantitative anorganische Analyse)
Mo.–Fr. (ganztägig) | Kuckländer |
| 1181. Seminar zur pharmazeutisch-anorganischen Analyse II
nach Vereinbarung (2stündig) | Kuckländer
und Assistenten |
| 1182. Einführung in die pharmazeutisch-organische Chemie
nach Vereinbarung (1stündig)
Hörsaal | Hemmerling |
| 1183. Pharmazeutisch-chemische Übungen I
Mo.–Fr. (ganztägig) | Möhrle/Weber
und Assistenten |
| 1184. Seminar zu den pharmazeutisch-chemischen Übungen I
nach Vereinbarung (2stündig) | Möhrle/Weber
und Assistenten |
| 1185. Untersuchungsmethoden des Arzneibuchs I
nach Vereinbarung (1stündig)
Hörsaal | Weber |
| 1186. Pharmazeutisch-chemische Übungen II
Mo.–Fr. (ganztägig) | Möhrle
und Assistenten |
| 1187. Seminar zu den pharmazeutisch-chemischen Übungen II
nach Vereinbarung (2stündig) | Möhrle
und Assistenten |
| 1188. Grundlagen der Biochemie
nach Vereinbarung (1stündig)
Hörsaal | Weber |
| 1189. Pharmazeutisch-chemische Übungen II
Mo.–Fr. (halbtägig) | Weber
und Assistenten |
| 1190. Seminar zu den pharmazeutisch-chemischen Übungen III
nach Vereinbarung (2stündig) | Weber
und Assistenten |
| 1191. Pharmazeutische Chemie
nach Vereinbarung (3stündig)
Hörsaal | Möhrle |
| 1192. Pharmazeutisch-chemische Übungen IV
Mo.–Fr. (ganztägig) | Möhrle/
Waldheim und Assistenten |
| 1193. Seminar zu den pharmazeutisch-chemischen Übungen IV
nach Vereinbarung (2stündig) | Möhrle/Waldheim
und Assistenten |
| 1194. Seminar über spezielle Gebiete der Pharmazeutischen Chemie;
für Fortgeschrittene
Fr. 15–18 (14täglich) | Möhrle |

1195. Übungen zur spektroskopischen Strukturbestimmung für Fortgeschrittene Mo., Di., Do. 9–10	Möhrle
1196. Übungen zur Strukturaufklärung organisch-chemischer Verbindungen; für Fortgeschrittene	Kuckländer
1197. Seminar zur pharmazeutischen Chemie der Heterocyclen; für Fortgeschrittene nach Vereinbarung	Kuckländer
1198. Seminar über ausgewählte Kapitel zur Chemie der Arzneistoffe; für Fortgeschrittene Mi. 15–18 (14täglich)	Weber
1199. Übungen zur Interpretation spektraler Daten unbekannter Verbindungen; für Fortgeschrittene nach Vereinbarung	Weber
1200. Anleitung zu selbständigen wissenschaftlichen Arbeiten nach Vereinbarung (ganztäglich)	Möhrle/ Kuckländer/ Weber
1201. Pharmazeutisches Kolloquium nach besonderer Ankündigung	Die Dozenten der Pharmazie

XIV. Pharmazie: Pharmazeutische Biologie

1202. Systematik der Arzneipflanzen Do., Fr. 9–10 (2stündig) Hörsaal 6 D	Willuhn
1203. Pharmazeutische Biologie III Mo. 9–11, Di. 8–9 (3stündig) Hörsaal 6 A	Willuhn
1204. Einführung in die Morphologie und Anatomie der Arzneipflanzen Di. 10–11 (1stündig) Hörsaal 6 D	Merfort
1205. Praktikum Pharmazeutische Biologie I (Mikroskopische Untersuchungen) nach Vereinbarung	Willuhn und Assistenten
1206. Seminar zum Praktikum Pharmazeutische Biologie I nach Vereinbarung (1stündig)	Willuhn und Assistenten
1207. Praktikum Pharmazeutische Biologie II (Drogenuntersuchungen) nach Vereinbarung	Willuhn und Assistenten
1208. Seminar zum Praktikum Pharmazeutische Biologie II nach Vereinbarung (1stündig)	Willuhn und Assistenten
1209. Praktikum Pharmazeutische Biologie III (Methoden der phytochemischen Untersuchung) (7. Fachsemester) nach Vereinbarung	Willuhn und Assistenten

1210.	Seminar zum Praktikum Pharmazeutische Biologie III (6. Fachsemester) Di. 11–12 (1stündig) Hörsaal 6A	Willuhn und Assistenten
1211.	Seminar für Fortgeschrittene nach Vereinbarung (2stündig)	Willuhn
1212.	Pharmazeutisch-biologische Exkursion nach Vereinbarung	Willuhn
1213.	Anleitung zu wissenschaftlichen Arbeiten nach Vereinbarung (ganztägig)	Willuhn
1214.	Pharmazeutisches Kolloquium nach besonderer Ankündigung	Die Dozenten der Pharmazie

XV. Pharmazie: Pharmazeutische Technologie

1215.	Praktikum Propädeutische Arzneiformenlehre nach Vereinbarung (64stündig) Gebäude 26.21, Ebene 00, Raum 22	Lippold und Assistenten
1216.	Seminar zum Praktikum Propädeutische Arzneiformenlehre nach Vereinbarung (1stündig) Hörsaal 6D	Lippold und Assistenten
1217.	Arzneiformenlehre III (feste Arzneiformen) Di. 9–11, Mi. 8.30–10.00 (4stündig) Hörsaal 6A	Lippold
1218.	Einführung in das Praktikum Arzneiformenlehre nach Vereinbarung (1stündig) Hörsaal 6D	Lippold
1219.	Praktikum Arzneiformenlehre (täglich 13–18) Gebäude 26.22, Ebene U 1	Lippold und Assistenten
1220.	Seminar zum Praktikum Arzneiformenlehre nach Vereinbarung (2stündig) Seminarraum	Lippold und Assistenten
1221.	Seminar für Fortgeschrittene nach Vereinbarung (2stündig) Seminarraum	Lippold
1222.	Anleitung zu wissenschaftlichen Arbeiten (ganztägig)	Lippold
1223.	Exkursionen zur Besichtigung pharmazeutischer Betriebe nach Vereinbarung	Lippold
1224.	Pharmazeutisches Kolloquium nach besonderer Ankündigung	Die Dozenten der Pharmazie

XVI. Biologie (Botanik)

Veranstaltungen für Mediziner

1225. Allgemeine Biologie (Grundlagen der Biologie, Cytologie, Sekundärstoffwechsel, Genetik)
Mi. 11–12 (3stündig)
Do. 11–13
Hörsaal 2 D
Grieshaber/Heide/
Hess/Zachariae/
N. N.
1226. Praktikum der Biologie für Mediziner
Kurs A: Di. 14–18 (4stündig)
Kurs B: Do. 14–18
Mikroskopiersaal der Anatomie
Dozenten und Ass.
der Biologie und
der Vorklinik

Veranstaltungen für das Grundstudium der Biologie

1227. Einführung in die Pflanzenphysiologie
Do. 9–11 (3stündig)
Fr. 11–12
Hörsaal 6 C
Krause/N. N.
1228. Übungen in Pflanzenphysiologie (4stündig)
Gebäude 26.11, Ebene 00, Raum 16, und
Gebäude 26.13, Ebene 01, Raum 11
Kurs A: Mo. 8–12 Bickel
Kurs B: Mo. 8–12 Giersch
Kurs C: Mo. 14–18 Hallier
Kurs D: Mo. 14–18 Krause
Kurs E: Di. 8–12 Laasch
Kurs F: Di. 8–12 Santarius
Kurs G: Di. 14–18 Schumann
Kurs H: Di. 14–18 Strotmann
Kurs I: Mi. 8–12 Weis
Kurs K: Mi. 8–12 N. N.
1229. Botanische Bestimmungsübungen
Kurs A und B: Mo. 14–16 (2stündig)
Kurs C und D: Mo. 16–18
Räume für Bestimmungsübungen
Michaelis
1230. Pflanzenphysiologisches Seminar für Anfänger (2stündig)
Ort und Zeit nach Vereinbarung
Hallier
1231. Pflanzenphysiologisches Seminar für Anfänger (2stündig)
Zeit nach Vereinbarung
Gebäude 26.11, Ebene 00, Raum 40
Schumann
1232. Botanische Exkursionen für Anfänger (6 halbtägige Exkursionen; nach Vereinbarung)
Gelius-Dietrich/Santarius/
Sollmann/Verbücheln/Werner/
Wittig/N. N.
- ### Veranstaltungen für das Grund- und Hauptstudium der Biologie
1233. Vorlesung „Pflanzenernährung“
Fr. 12–13 (1stündig)
Hörsaal 6 F
Strotmann
1234. Vorlesung „Einführung in die Pflanzenzüchtung, Probleme und Techniken“
Do. 15–17 (2stündig, 14täglich)
Hörsaal 6 F
von Wangenheim

- | | | |
|-------|---|---------------------------------------|
| 1235. | Vorlesung „Einführung in die Pflanzensoziologie“
(1stündig)
(Durchführung 2stündig in der 1. Semesterhälfte)
Di. 14–16
Hörsaal 6F | Wittig |
| 1236. | Limnologische Exkursionen
(3stündig)
nach Vereinbarung | Friedrich |
| 1237. | Botanische Exkursionen für Fortgeschrittene
privat (ganztäglich)
nach Vereinbarung | Santarius |
| 1238. | Botanische Exkursionen für Fortgeschrittene
(4 eintägige Exkursionen, nach Vereinbarung) | Sollmann/Verbücheln/
Werner/Wittig |

Veranstaltungen für das Hauptstudium der Biologie

- | | | |
|-------|---|--|
| 1239. | Botanisches Großpraktikum I
Anatomie, Morphologie, Entwicklungsgeschichte
höherer Pflanzen
Mo.–Fr. (halbtägig)
Gebäude 26.13, Ebene 02, Raum 11 | Behn/Michaelis/
Pannenbecker/Santore/
Wasmund/N.N. |
| 1240. | Geobotanisches Großpraktikum
Mo.–Fr. (halbtägig)
Gebäude 26.13, Ebene U 1 | Sollmann/Verbücheln/
Werner/Wittig |
| 1241. | Biochemisch-biophysikalisches Praktikum
zur Wirkung extremer Umweltbedingungen auf Pflanzen
privat (6stündig), Zeit nach Vereinbarung
Gebäude 26.13, Ebene 01, Raum 11 | Laasch/Santarius/
Weis |
| 1242. | Phytochemisches Praktikum für Biologen
(4stündig, nach Vereinbarung)
Gebäude 26.13, Ebene U 1, Raum 78 | Alfermann/
Petersen |
| 1243. | Molekularbiologisches Laborpraktikum
für Fortgeschrittene
4 Wochen, ganztäglich
Zeit und Ort nach Vereinbarung | Michaelis/
Pratje |
| 1244. | Pflanzensoziologischer Kurs
Di. (4stündig, Durchführung ganztäglich in
der 2. Semesterhälfte)
Ort nach Vereinbarung | Verbücheln/
Wittig |
| 1245. | Spezielle Übungen zur Energetik der
Photosynthese
(6stündig)
Zeit und Ort nach Vereinbarung | Bickel/
Strotmann |
| 1246. | Pflanzenökologisches Praktikum
Do. 14–18 (4stündig)
Gebäude 26.13, Ebene U 1 und Gelände | Werner/
Wittig |
| 1247. | Seminar zum Pflanzenökologischen Praktikum
Do. 13–14 (1stündig)
Gebäude 26.13, Ebene U 1, Raum 11 | Werner/
Wittig |
| 1248. | Seminar: Aufbau und Erprobung von Unterrichts-
stunden im Kursunterricht der S II
(3stündig, nach Vereinbarung) | Sollmann |

1249. Seminar: Biophysik, Biochemie und Regulation der pflanzlichen Autotrophie (2stündig)
Ort und Zeit nach Vereinbarung Giersch
1250. Seminar: Ausgewählte Arbeiten zur Molekularbiologie von Eukaryonten Fr. 15–17 (2stündig)
Gebäude 26.13, Ebene 02, Raum 24 Michaelis
1251. Pflanzenphysiologisches Seminar für Fortgeschrittene: Photosynthese Mo. 17–19 (2stündig)
Gebäude 26.21, Ebene 01, Raum 36 Krause
1252. Geobotanische Seminare und Exkursionen für Examenskandidaten, Diplomanden und Doktoranden Mo. 16–18 (1stündig)
Durchführung 2stündig, 14täglich
Gebäude 26.13, Ebene U 1, Raum 11 Sollmann/Verbücheln/
Werner/Wittig
1253. Botanische Exkursion für Fortgeschrittene (voraussichtlich ca. 10 Tage um Pfingsten) Verbücheln/
Wittig
1254. Botanisches Kolloquium im Rahmen des Biologischen Kolloquiums Do. 17–19 (2stündig)
Hörsaal 6F Dozenten der
Botanik
1255. Anleitung zu selbständiger wissenschaftlicher Arbeit (ganztägig)
Gebäude 26.03 und 26.13,
Ebene 01, 02, U 1 Alfermann/Giersch/Hallier/
Kowallik/Krause/Michaelis/
Santarius/Pratje/Strotmann/
Stubbe/Wittig/N. N.
- O. Nr. Ende des SS 87 Vorbesprechung (Ort und Zeit siehe besonderen Aushang)
für:
Blockpraktikum „Einführung in die pflanzliche Zellkultur-Technologie“, ganztägig,
14 Tage vor Semesterbeginn WS 87/88 Alfermann/
Petersen

XVII. Biologie (Zoologie)

Lehrveranstaltungen für Mediziner und Studenten mit Biologie im Nebenfach

1256. Praktikum der Biologie für Mediziner Kurs A: Di. 14–18 (4stündig)
Kurs B: Do. 14–18 (4stündig)
Mikroskopiersaal der Anatomie Dozenten und Assistenten
der Biologie und
der Vorklinik

Lehrveranstaltungen für das Grundstudium der Biologie

1257. Tierbestimmungsübungen A Fr. 8–12 (4stündig)
Gebäude 26.11, Ebene U 1, Raum 12 Wunderlich/Walldorf/
Riehl
1258. Tierbestimmungsübungen B Fr. 8–12 (4stündig)
Gebäude 26.11, Ebene U 1, Raum 14 Peters/Becker

- | | | |
|-------|---|--|
| 1259. | Tierbestimmungsübungen C
Fr. 8–12 (4stündig)
Gebäude 26.21, Ebene 00, Raum 30 | Zachariae |
| 1260. | Tierbestimmungsübungen D
Fr. 8–12 (4stündig)
Gebäude 26.21, Ebene 00, Raum 26 | N. N. |
| 1261. | Tierbestimmungsübungen E
Fr. 8–12 (4stündig)
Gebäude 26.13, Ebene 00, Raum 12 | Strotkoetter |
| 1262. | Zoologische Exkursionen A | Wunderlich/Walldorf/
Riehl |
| 1263. | Zoologische Exkursionen B | Peters/Becker |
| 1264. | Zoologische Exkursionen C | Zachariae |
| 1265. | Zoologische Exkursionen D | N. N. |
| 1266. | Zoologische Exkursionen E
Zu A–E: Sa. vormittags nach besonderer Ankündigung | Strotkoetter |
| 1267. | Einführung in die Tierphysiologie
Mo., Di., Mi. 12–13 (3stündig)
Hörsaal 6C | Grieshaber/
Schlue |
| 1268. | Übungen zur Tierphysiologie
(1stündig)
Zeit und Ort nach Vereinbarung | Dozenten und Wiss. Mitarbeiter
der Zoologie I, III und IV |

Lehrveranstaltungen für das Grund- und Hauptstudium der Biologie

- | | | |
|-------|--|--|
| 1271. | Entomologische Übungen
(Vordiplom bzw. Zwischenprüfung werden vorausgesetzt)
Mi. 9–17 (8stündig)
Gebäude 26.13, Ebene 00, Raum 12 | Peters/Heide/
Becker/
Zimmermann |
| 1272. | Einführung in die Hormonphysiologie
Di. 17–19 (2stündig)
nach besonderer Ankündigung | Spindler |
| 1273. | Entwicklungsphysiologischer Kurs
(8stündig), findet als 14tägige Blockveranstaltung statt
ganztägig
nach besonderer Ankündigung | Spindler/Spindler-Barth/
Gellißen |
| 1274. | Seminar zum Entwicklungsphysiologischen Kurs
(2stündig)
nach besonderer Ankündigung | Spindler/
Spindler-Barth/
Gellißen |

- | | | |
|-------|---|--|
| 1275. | Parasitologisches Seminar für Fortgeschrittene
Mo. 16–18 (2stündig)
Hörsaal 6 E | Wunderlich |
| 1276. | Einführung in die elektronenmikroskopische
Technik (mit Demonstrationen)
Di. 14–16 (2stündig) | Riehl/Peters |
| 1277. | Zoologisches Großpraktikum: Neurophysiologie
(erfolgreiche Teilnahme am Praktikum der Tierphysiologie:
Neurobiologie wird vorausgesetzt)
(halbtägig, findet als Blockveranstaltung in der
ersten Semesterhälfte statt)
Gebäude 26.12, Ebene 00, Raum 11
nach besonderer Ankündigung | Schloe und Wiss.
Mitarbeiter der
Zoologie I |
| 1278. | Vorlesung und Seminar zum Großpraktikum
Neurophysiologie (4stündig)
nach besonderer Ankündigung | Schloe |
| 1279. | Übungen zu lichtmikroskopischen Verfahren
und zur biologischen Mikrometrie
nach Vereinbarung (2stündig) | Wada |
| 1280. | Fischereibiologisches Praktikum
(Ferienblockpraktikum)
Landesanstalt für Fischerei NRW
Albaum-Sauerland | Riedel |
| 1281. | Zoologisches Großpraktikum: Stoffwechselfysiologie
halbtägig; findet als Blockveranstaltung in der ersten
Semesterhälfte statt
(erfolgreiche Teilnahme an den Experimentellen
Übungen zur Tierphysiologie wird vorausgesetzt) | Grieshaber/Bridges/
Wiesner |
| 1282. | Seminar zu speziellen Themen der Tierphysiologie
Mi. 17.00–18.30 (1stündig, 14tägig) | Grieshaber |
| 1283. | Biologie einheimischer Tiere und Versuche
Beobachtungen und Versuche für den Unterricht
(4stündig), Zeit und Ort nach Vereinbarung | Strotkoetter/
Grieshaber |
| 1284. | Zoologisches Großpraktikum: Morphologie II
(erfolgreiche Teilnahme am Zoologischen
Großpraktikum Morphologie I wird vorausgesetzt
(halbtägig), Gebäude 26.13, Ebene 00, Raum 12 | Peters/Becker/
D'Haese/
Zimmermann |
| 1285. | Parasitologisches Praktikum
nach Vereinbarung (8stündig)
(Vordiplom wird vorausgesetzt)
begrenzte Teilnehmerzahl | Wunderlich und
Mitarbeiter |
| 1286. | Einführung in die Parasitologie
(2stündig)
Zeit und Ort nach Vereinbarung | Wunderlich |
| 1287. | Zoologisches Kolloquium im Rahmen des
Biologisches Kolloquiums
Do. 17–19 (2stündig)
nach besonderer Ankündigung | Dozenten der
Zoologie |
| 1288. | Anleitung zu wissenschaftlichen Arbeiten
nach Vereinbarung (ganztägig)
Institut für Zoologie II, III und IV | D'Haese/Grieshaber/Heide/
Peters/Schloe/Spindler/
Wunderlich/Zachariae |
| 1289. | Zoologische Exkursion zum Federsee
nach besonderer Ankündigung | Grieshaber |

1290. Meeresbiologische Exkursion nach Wimereux/
Frankreich, September 1987
nach besonderer Ankündigung
- Wunderlich und
Mitarbeiter

XVIII. Biologie: Genetik

Lehrveranstaltungen für Mediziner und Studenten mit Biologie im Nebenfach

1291. Allgemeine Biologie für Mediziner
(Cytologie, Sekundärstoffwechsel, Genetik)
Mi. 11–12
Do. 11–13
Hörsaal 2D
- Michaelis/Hess
1292. Übungen der Biologie für Mediziner
Kurs A: Di. 14–18 (4stündig)
Kurs B: Do. 14–18 (4stündig)
Hörsaal 2D und Mikroskopiersaal der Anatomie
- Dozenten des Faches
Biologie und der
Humangenetik

Lehrveranstaltungen für das Grundstudium der Biologie

1293. Grundlagen der Genetik II
(2stündig) speziell für Diplomkandidaten
Fr. 9–11
Hörsaal 6C
- Bünemann/Kunz
1294. Übungen in Genetik A
(4stündig) für Diplomkandidaten
Kursräume für die Biologischen Grundübungen
und Hörsaal 6B
Mi. 9–12
- Dozenten und Assistenten
der Genetik
1295. Übungen in Genetik B
(4stündig) für Diplomkandidaten
Kursräume für die Biologischen Grundübungen
und Hörsaal 6B
Mi. 14–17
- Dozenten und Assistenten
der Genetik
1296. Übungen in Genetik C
(2stündig) für Lehramtskandidaten
Kursräume für die Biologischen Grundübungen
und Hörsaal 6B
Mi. 9–12, 14täglich
- Dozenten und Assistenten
der Genetik
1297. Übungen in Genetik D
(2stündig) für Lehramtskandidaten
Kursräume für die Biologischen Grundübungen
und Hörsaal 6B
Mi. 14–17, 14täglich
- Dozenten und Assistenten
der Genetik

Lehrveranstaltungen für das Hauptstudium der Biologie

1298. Immunologie für Fortgeschrittene
(1stündig)
Mi. 17–18
Hörsaal 2E
- H. Gleichmann/Lukacs/
Schwochau/Vohr

1299. Immunologisches Seminar
(2stündig)
Mi. 18–20
Genetischer Seminarraum
Gebäude 26.21, Ebene 01, Raum 32
Brunner/E. Gleichmann/
Schwochau/Symmons
1300. Mobile genetische Elemente und ihr Einsatz
bei der genetischen Transformation
(2stündig)
Genetischer Seminarraum
Gebäude 26.21, Ebene 01, Raum 32
Zeit nach Vereinbarung
Bünemann
1301. Genetisches Seminar:
Molekulare Entwicklungsbiologie
(für Lehramtsstudenten fachdidaktische Veranstaltung)
(2stündig) nach Vereinbarung
Genetischer Seminarraum
Gebäude 26.21, Ebene 01, Raum 32
(Schein ist Voraussetzung für die Teilnahme
an den „Übungen in Genetik für Fortgeschrittene“)
Bünemann/M. Schäfer/
Heinlein
1302. Genetisches Kolloquium im Rahmen des
Biologischen Kolloquiums
Do. 17–19 (2stündig)
nach besonderer Ankündigung
Bünemann/Glätzer/Hess/
Kunz/Schwochau
1303. Methoden der Cytogenetik
Vorlesung mit Übungen (2- + 1 stündig)
nach Voranmeldung (beschränkte Teilnehmerzahl)
nur in Verbindung mit den „Übungen in
Genetik für Fortgeschrittene I b“
Genetischer Seminarraum
Gebäude 26.21, Ebene 01, Raum 32
N. N./Glätzer/Hess/
U. Schäfer/Symmons
1304. Übungen in Genetik für Fortgeschrittene I b
(Cytogenetik) (halbtägig)
Mo.–Fr. 8–12
nur in Verbindung mit „Methoden der Cytogenetik“
Voraussetzung: Schein für „Übungen in Genetik“
und für mindestens ein „Genetisches Seminar“
N. N./Glätzer/Hess/
U. Schäfer/Symmons
1305. Übungen in Genetik für Fortgeschrittene II
(ganztägig) nach Voranmeldung und
Vereinbarung im Institut für Genetik
Voraussetzung: erfolgreiche Teilnahme an den
Übungen in Genetik für Fortgeschrittene I
Bünemann/Glätzer/Hess/
Kunz/Schwochau/
und Assistenten
1306. Übungen in Genetik für Fortgeschrittene II a
(halbtägig) nach Voranmeldung und
Vereinbarung im Institut für Genetik
Voraussetzung: erfolgreiche Teilnahme an den
Übungen in Genetik für Fortgeschrittene I
Bünemann/Glätzer/Hess/
Kunz/Schwochau/
und Assistenten
1307. Seminar zu den Übungen in Genetik für
Fortgeschrittene, für die Teilnehmer an
allen Übungen und für Examenskandidaten
(2stündig) Mo. 17 s. t.
Genetischer Seminarraum
Gebäude 26.21, Ebene 01, Raum 32
Bünemann/Glätzer/Hess/
Kunz/Schwochau/
und Assistenten
1308. Genetisches Literaturseminar
(2stündig) nach Vereinbarung
Hörsaal 6 B
Glätzer

- | | |
|---|--|
| 1309. Seminar „Neueste Ergebnisse in der Funktion und Struktur spezieller Lampenbürstenchromosomen“ (4stündig) nach Vereinbarung
Genetischer Seminarraum
Gebäude 26.21, Ebene 01, Raum 32 | Schwochau |
| 1310. Anleitung zu wissenschaftlichen Arbeiten nach Voranmeldung und Vereinbarung im Institut für Genetik | Bünemann/Glätzer/Hess/
Kunz/Schwochau/
und Assistenten |

XIX. Biologie: Physikalische Biologie

Lehrveranstaltungen für das Hauptstudium der Biologie

- | | |
|--|----------------------------------|
| 1311. Molekulare Biophysik I
Mo. 13–15 (2stündig) | Riesner |
| 1312. Großpraktikum I in Molekularer Biophysik (halbtägig, begrenzte Teilnehmerzahl, nach Voranmeldung) als Blockveranstaltung nach Ankündigung
Voraussetzung: Vorlesung Molekulare Biophysik I | Riesner
und Assistenten |
| 1313. Übungen in Molekularer Biophysik (4stündig oder 4 + 4stündig, für Studierende der Physik nach Voranmeldung) als Blockveranstaltung nach Ankündigung
Voraussetzung: Vorlesung Molekulare Biophysik I | Riesner
und Assistenten |
| 1314. Großpraktikum II in Molekularer Biophysik (halbtägig), als Blockveranstaltung nach Vereinbarung
Voraussetzung: erfolgreiche Teilnahme am Großpraktikum I | Riesner/N. N.
und Assistenten |
| 1315. Biophysikalisches Literaturseminar (2stündig) nach Vereinbarung | Riesner/N. N. |
| 1316. Anleitung zu selbständiger wissenschaftlicher Arbeit (ganztägig) | Riesner/N. N. |
| 1317. Biophysikalisches Kolloquium nach Ankündigung (1stündig) | Riesner/Eckmiller/
N. N. |

Physikalische Biologie – Biokybernetik

- | | |
|--|------------------------------------|
| 1318. Biokybernetik II
Do. 14–16 (2stündig)
Gebäude 26.21, Ebene 00, Raum 30 | Eckmiller |
| 1319. Experimentelle Übungen und Seminar zur Biokybernetik II
Fr. 9–13 (4stündig)
Gebäude 26.12, Ebene U 1, Raum 39 | Eckmiller/
Daunicht |
| 1320. Seminar über „neurale Computer“ (Von „Computational Neuroscience“ zur Entwicklung von „Supercomputers“) nach Vereinbarung (2stündig) | Eckmiller/
Daunicht |
| 1321. Sensorische und motorische Systeme
Fr. 15–16 (1stündig)
Gebäude 26.12, Ebene U 1, Raum 80 | Eckmiller/
Hömberg (Neurologie) |
| 1322. Anleitung zu selbständigen wissenschaftlichen Arbeiten nach Vereinbarung | Eckmiller/
Daunicht |

XX. Biologie: Mikrobiologie

Lehrveranstaltungen für Mediziner und Studenten mit Biologie im Nebenfach

1323. Praktikum der Biologie für Mediziner Dozenten und Assistenten
Kurs A: Di. 14–18 der Biologie und
Kurs B: Do. 14–18 (4stündig) der Vorklinik
Mikroskopierraum der Anatomie

Lehrveranstaltungen für das Hauptstudium der Biologie

1324. Allgemeine Mikrobiologie Hollenberg/v. Ciriacy/
Mi. 16–18 (2stündig) Tudzynski
Hörsaal 6F
1325. Technische Mikrobiologie Sahn
Mo. 15.00–16.30 (2stündig)
Hörsaal 6F
1326. Mikrobiologisches Literaturseminar Dozenten und
Mo. 16–18 (2stündig) Assistenten
Gebäude 26.21, Ebene 01, Raum 36
1327. Übungen in Mikrobiologie für Fortgeschrittene I Hollenberg/v. Ciriacy/
(ganztägig), September bis Oktober 1987 Tudzynski und Assistenten
1328. Anleitung zu selbständigem wissenschaftlichen Hollenberg/v. Ciriacy/
Arbeiten (ganztägig), nach Vereinbarung Sahn/Tudzynski
1329. Spezialpraktikum: Kula und
Grundoperationen der Aufarbeitung von Assistenten
Bioprodukten (begrenzte Teilnehmerzahl)
Termin nach Vorbesprechung
14 Tage, ganztägig in Jülich
1330. Anleitung zu selbständigen wissenschaftlichen Kula
Arbeiten
ganztägig, nach Vereinbarung
1331. Seminar: Enzymkatalysierte Synthesen Kula und
Di. 17–19 Assistenten
Institut für Enzymtechnologie, Jülich

XXI. Psychologie

1. Veranstaltungen für Studierende des 1. Studienabschnitts

1.1 Veranstaltungen für Studierende des 2. Semesters

1332. Ausgewählte Kapitel aus der Physik Müller
für Psychologen
Do. 14–16 (2stündig)
Hörsaal 5J
1333. Übungen zur Vorlesung: Ausgewählte Kapitel Müller
aus der Physik für Psychologen
Do. 16–17 (1stündig)
Hörsaal 5J

- | | | |
|-------|---|---|
| 1334. | Seminar zur Allgemeinen Psychologie:
Lernen
Mi. 9–11 (2stündig)
Hörsaal 3 B | Grabitz |
| 1335. | Quantitative Methoden II
Mi. 14–16 (2stündig)
Hörsaal 3 B | Krauth |
| 1336. | Übungen zu Quantitative Methoden II
Mi. 16–17 (1stündig)
Hörsaal 3 B | Krauth |
| 1337. | Experimentelles Praktikum II
Mo. 9–11 (3stündig) und nach Vereinbarung
Hörsaal 3 C | Hodapp/N. N./Störmer/
Schwartzing/Holzhauser |
| 1338. | Allgemeine Psychologie: Motivation und
Emotion (Teil I)
Di. 14–16 (1stündig, 14tägig)
Hörsaal 3 C | Hodapp |
| 1339. | Seminar zur Allgemeinen Psychologie:
Motivation und Emotion
Di. 14–16 (1stündig, 14tägig)
Gebäude 23.03, Ebene 01, Raum 43 | Hodapp/Störmer |
| 1340. | Einführung in die Neuroanatomie
Mo. 12 s. t.–12.45 (1stündig)
Hörsaal 2 C | Hopf |
| 1341. | Hirnforschung
Mo. 14–16 (2stündig)
Hörsaal 2 C und Präpariersaal | Hopf |
| 1342. | Physiologie für Psychologen, 2. Teil
Vegetative Physiologie
Mo. 11–12 (1stündig)
Hörsaal 2 B | Thämer |
| 1343. | Problemgeschichte der Psychologie
Do. 11–13 (2stündig)
Hörsaal 3 C | Hodapp |
| 1344. | Ausgewählte Grundbegriffe der Mathematik II
Di. 11–12 (1stündig)
Hörsaal 3 C | Buscher/Krauth |
| 1345. | Übungen zu Grundbegriffe der Mathematik II
Di. 12–13 (1stündig)
Hörsaal 3 C | Bucher/Krauth |
| 1346. | Allgemeine psychologische Methodenlehre II
Mi. 11–13 (2stündig)
Hörsaal 3 C | Grabitz/Hammerl |

1.2 Veranstaltungen für Studierende des 4. Semesters

- | | | |
|-------|---|---------|
| 1347. | Allgemeine Psychologie: Kognitive Prozesse,
Denken
Do. 9–11 (2stündig)
Hörsaal 3 C | Grabitz |
|-------|---|---------|

- | | |
|--|-----------------|
| 1348. Seminar zur Allgemeinen Psychologie:
Kognitive Prozesse, Denken
Do. 11–13 (2stündig)
Gebäude 23.03, Ebene 01, Raum 43 | Grabitz |
| 1349. Differentielle Psychologie und
Persönlichkeitsforschung
Mo. 11–13 (2stündig)
Hörsaal 3C | Hehl |
| 1350. Seminar zur Differentiellen Psychologie
und Persönlichkeitsforschung
Mo. 14–16 (2stündig)
Gebäude 23.02, Ebene U 1, Raum 22 | Ruch/Hehl |
| 1351. Seminar zur Wahrnehmungspsychologie
Di. 11–13 (2stündig)
Gebäude 23.02, Ebene U 1, Raum 22 | Kalveram |
| 1352. Biologische Psychologie
Mo. 16–18 (2stündig)
Hörsaal 3C | Wist |
| 1353. Seminar zur Sozialpsychologie
(2stündig)
Di. 9–11 (2stündig)
Gebäude 23.03, Ebene U 1, Raum 68 | Hammerl/Grabitz |
| 1354. Psychologie des Jugendalters
Do. 14–16 (2stündig)
Ort siehe Aushang | Nickel |

2. Veranstaltungen nach dem Vordiplom

2.1.1 Methoden der Physiologischen Psychologie

- | | |
|---|---------------------------------|
| 1355. Praktikum zu Methoden der Physiologischen
Psychologie (Animalteil)
(4stündig)
Zeit und Ort nach Vereinbarung | Steiner/Huston |
| 1356. Seminar: Methoden der Hirn-/Verhaltensforschung
(1stündig)
Zeit und Ort nach Vereinbarung | Holzhäuer/Schwarting/
Huston |
| 1357. Praktikum: Elektrophysiologie der visuellen
Informationsverarbeitung A
Di. 16–18 (2stündig)
Gebäude 23.03, Ebene 00, Raum 51 | Hoffmann/Wist |
| 1358. Praktikum: Elektrophysiologie der visuellen
Informationsverarbeitung B
Di. 16–18 (2stündig)
Gebäude 23.03, Ebene 00, Raum 22 | Probst/Wist |

2.1.2 Psychometrie

- | | |
|--|-----------------------|
| 1359. Seminar zur Psychometrie
Do. 14–16 (2stündig)
Gebäude 23.02, Ebene 01, Raum 47 | Krauth/Ballas |
| 1360. Oberseminar über Psychometrie und
Mathematische Psychologie
Do. 16–18 (2stündig)
Gebäude 23.02, Ebene 01, Raum 47 | Krauth/Ballas/Buscher |

1361. Psychometrisches Praktikum
Mo. 14–17 (3stündig)
Gebäude 23.02, Ebene 01, Raum 47
- Buscher/Krauth

2.1.3 Planung und Auswertung von klinischen Untersuchungen

1362. Planung und Auswertung von klinischen
Untersuchungen
Mi. 11–13 (2stündig)
Gebäude 23.02, Ebene 01, Raum 47
- Buscher/Krauth

2.1.4 Psychodiagnostische Methoden

1363. Psychologische Diagnostik I
Mi. 11–13 (2stündig)
Hörsaal 3B
- Hehl
1364. Diagnostisches Praktikum I
Do. 14.00–16.30 (3stündig)
Parallelgruppen
Gebäude 23.02, Ebene 00, Raum 63 und 66
- Hehl/Ruch

2.1.5 Psychologische Beratungs- und Behandlungsmethoden

1365. Beratungs- und Behandlungsmethoden
Mi. 9–11 (2stündig)
Raum siehe Aushang
- Kröner-Herwig
1366. Seminar: Psychologische Beratungs- und
Behandlungsmethoden
Mo. 14–16 (2stündig)
Gebäude 23.03, Ebene U 1, Raum 68
- N. N.
1367. Seminar: Problemanalyse
Do. 9–13 (2stündig, 14täglich)
Raum siehe Aushang
- Kröner-Herwig
1368. Praktikum: Psychologische Beratungs- und
Behandlungsmethoden
Di. 9–13 (2stündig, 14täglich)
Raum siehe Aushang
- N. N.

2.2.1 Angewandte Physiologische Psychologie

1369. Praktikum: Neuropsychologische Untersuchungen
an Patienten mit psychotischen Störungen
Di. 9–12 (3stündig)
Gebäude 23.03, Ebene 00, Raum 61
- Krieger/Jäncke/
Kalveram
1370. Praktikum: Elektrophysiologische Indikatoren
auditiver Wahrnehmungsprozesse
Mi. 9–12 (3stündig)
Gebäude 23.03, Ebene 00, Raum 61
- Krieger/Jäncke/
Kalveram
1371. Seminar zur klinischen Neuropsychologie:
Elektrophysiologische und psychophysikalische
Methoden zur Diagnose neurologischer Erkrankungen
Di. 14–16 (2stündig)
Gebäude 23.03, Ebene 01, Raum 41
- Wist

1372. Praktikum: Elektrophysiologische und neuropsychologische Grundlagen sensomotorischer Störungen bei neurologischen Patienten
Do. 14–16 (2stündig)
Gebäude 23.02, Ebene U 1, Raum 24
Halsband/Wist
- 2.2.2 Angewandte Klinische Psychologie**
1373. Praktikum: Neuropsychologische Untersuchungen an Patienten mit psychotischen Störungen
Di. 9–12 (3stündig)
Gebäude 23.03, Ebene 00, Raum 61
Krieger/Jäncke/
Kalveram
1374. Seminar: Neuropsychologische Störungen und neuropsychologische Untersuchungsmethoden
Di. 16–18 (2stündig)
Gebäude 23.03, Ebene U 1, Raum 68
Jäncke/Kalveram
1375. Vorlesung: Einführung in die Klinische Psychologie
Mo. 11–13 (2stündig)
Gebäude 23.03, Ebene U 1, Raum 68
Kalveram
1376. Seminar: Biologische Grundlagen der Klinischen Psychologie (Forschung und Praxis)
Di. 14–16 (2stündig)
Gebäude 23.03, Ebene U 1, Raum 68
Lange/Krieger/
Kalveram
1377. Seminar: Neuere Forschungen zur Psychophysiologie der koronaren Herzkrankheiten
Do. 16–18 (2stündig)
Gebäude 23.03, Ebene 01, Raum 41
Kugler/Hanschke
1378. Praktikum: Biochemische Grundlagen von Verhalten
(1stündig)
Zeit und Ort nach Vereinbarung
Lange/Kugler/
Kalveram
1379. Seminar: Verhaltensmedizin
Di. 16–18 (2stündig)
Gebäude 23.03, Ebene 01, Raum 41
Kugler/Lange/
Kalveram
1380. Einführung in die Klinische Psychologie II
Mi. 14–16 (2stündig)
Raum siehe Aushang
Kröner-Herwig
1381. Seminar: Problemanalyse
Do. 9–13 (2stündig, 14täglich)
Raum siehe Aushang
Kröner-Herwig
1382. Seminar: Adipositasforschung
Do. 14–16 (2stündig)
Raum siehe Aushang
Kröner-Herwig
- 2.3.1 Physiologische Psychologie**
1383. Einführung in die Physiologische Psychologie: Lernen und Gedächtnis II (Seminar)
Mi. 14–16 (2stündig)
Gebäude 23.03, Ebene 01, Raum 41
Huston
1384. Seminar: Elektrophysiologie des Gedächtnisses
Do. 16–18 (2stündig)
Gebäude 23.03, Ebene 01, Raum 43
Wist

1385. Seminar: Bioelektrische Signale: ihre Meß-
technische Erfassung, physikalische und
physiologische Grundlagen
Mo. 9–11 (2stündig)
Gebäude 23.03, Ebene 01, Raum 41
Probst/Wist
1386. Seminar: Psychophysiologische Prozesse der
visuellen Informationsverarbeitung
Mo. 14–16 (2stündig)
Gebäude 23.02, Ebene U 1, Raum 24
Hoffmann/Wist
1387. Seminar zur differentiellen Psychopharmakologie
Do. 11–13 (2stündig)
Gebäude 23.03, Ebene 01, Raum 41
Keller/Wist

2.3.2 Experimentelle Analyse tierischen Verhaltens

1388. Praktikum zur Experimentellen Analyse
tierischen Verhaltens (5stündig)
Zeit und Ort nach Vereinbarung
Huston
1389. Seminar zur Experimentellen Analyse
tierischen Verhaltens
Do. 14–16 (2stündig)
Gebäude 23.02, Ebene U 1, Raum 22
Huston

2.3.3 Mathematische Psychologie

1390. Seminar über Mathematische Psychologie
Do. 11–13 (2stündig)
Gebäude 23.02, Ebene 01, Raum 47
Krauth/Ballas
1391. Oberseminar über Psychometrie und
Mathematische Psychologie
Do. 16–18 (2stündig)
Gebäude 23.02, Ebene 01, Raum 47
Krauth/Ballas/
Buscher

2.3.4 Verhaltenskonstanz und -variabilität

1392. Vorlesung: Biokybernetische Verhaltensmodelle
Do. 9–11 (2stündig)
Gebäude 23.02, Ebene U 1, Raum 61
Kalveram
1393. Praktikum zur Verhaltenskonstanz und
-variabilität: Sensorik
Di. 9–11 (2stündig)
Gebäude 23.02, Ebene U 1, Raum 24
Kalveram
1394. Übung: Verhaltensbeobachtung
Di. 11–13 (2stündig)
Gebäude 23.02, Ebene U 1, Raum 24
Kalveram
1395. Praktikum: Biochemische Grundlagen von
Verhalten
(1stündig)
Zeit und Ort nach Vereinbarung
Lange/Kugler/
Kalveram
1396. Seminar zur Verhaltenskonstanz und
-variabilität
Di. 16–18 (2stündig)
Gebäude 23.03, Ebene 01, Raum 41
Kugler/Lange/
Kalveram

Sonstiges

- | | | |
|-------|---|--|
| 1397. | Kolloquium für Diplomanden und Doktoranden
Mi. 16–18 (2stündig)
Gebäude 23.02, Ebene 00, Raum 63 | Hehl |
| 1398. | Kolloquium für Diplomanden
Mi. 16–18 (2stündig)
Gebäude 23.03, Ebene 01, Raum 43 | Hodapp |
| 1399. | Kolloquium für Diplomanden und Doktoranden
Mi. 18–20 (1stündig, 14täglich)
Gebäude 23.03, Ebene 01, Raum 41 | Huston |
| 1400. | Forschungskolloquium
Mi. 16–18 (1stündig, 14täglich)
Gebäude 23.03, Ebene 01, Raum 41 | Kalveram |
| 1401. | Forschungskolloquium
Fr. 13–15 (2stündig)
Gebäude 23.03, Ebene U 1, Raum 61 | Wist |
| 1402. | Psychologisches Kolloquium:
Vorträge nach gesonderter Bekanntgabe
Mo. 18–20 (1stündig, 14täglich)
Gebäude 23.03, Ebene 01, Raum 41 | Alle Hochschullehrer
und Mitarbeiter des
Psychologischen Instituts |
| 1403. | Anleitung zu wissenschaftlichen Arbeiten
(6stündig) | Grabitz/Hehl/Hodapp/
Huston/Kalveram/Krauth/
Kröner-Herwig/Wist |

XXII. Geographie

Vorlesungen

- | | | |
|-------|--|-----------|
| 1404. | Afrika
Mi., Do. 11–12 (2stündig)
Hörsaal 5 B | Steinberg |
| 1405. | Stadtgeographie II
Mi. 9–11, Do. 9–10 (3stündig)
Hörsaal 5 A | Glebe |
| 1406. | Frankreich
Di., Do. 10–11 (2stündig)
Hörsaal 5 A | Wenzens |
| 1407. | Geographische Innovations- und Diffusionsforschung
Mi., Fr. 11–12 (2stündig)
Hörsaal 5 A | Breuer |
| 1408. | China
Do. 9–11 (2stündig)
Hörsaal 5 A | Wein |
| 1409. | Historische Geographie
Di., Do. 11–12 (2stündig)
Hörsaal 5 A | Sabelberg |

Proseminare

- | | | |
|-------|---|--------|
| 1410. | Proseminar I: Kartographie
Mo. 16–18 (2stündig)
Gebäude 25.02, Ebene U 1, Raum 21 | Radtko |
|-------|---|--------|

1411. Proseminar II: Statistik
Di. 14–16 (2stündig)
Gebäude 25.02, Ebene U 1, Raum 21
Brückner

Unterseminare

1412. Unterseminar I (Physische Geographie)
Do. 11–13 (2stündig)
Gebäude 25.02, Ebene 00, Raum 21
Wenzens
1413. Unterseminar I (Physische Geographie)
Di. 16–18 (2stündig)
Gebäude 25.02, Ebene U 1, Raum 21
Brückner
1414. Unterseminar II (Kulturgeographie)
Do. 14–16 (2stündig)
Gebäude 25.02, Ebene 00, Raum 21
Pfeiffer

Seminare

1415. Seminar I: Karteninterpretation für Anfänger
Do. 14–16 (2stündig)
Gebäude 25.02, Ebene U 1, Raum 21
Glebe
1416. Seminar II: Karteninterpretation für Fortgeschrittene
Do. 9–11 (2stündig)
Gebäude 25.02, Ebene U 1, Raum 21
Steinberg
1417. Seminar: Länderkunde in Sekundarstufe I/II
(Didaktik-Seminar für Hauptstudium)
Do. 14–16 (2stündig)
Gebäude 25.12, Ebene 02, Raum 28/30
Wein

Oberseminare

1418. Exkursionsseminar
nach Vereinbarung (2stündig)
Gebäude 25.02, Ebene 02, Raum 21
Gerstenhauer
1419. Berlin
Mi. 14–16 (2stündig)
Gebäude 25.02, Ebene U 1, Raum 21
Steinberg
1420. Frankreich
Di. 11–13 (2stündig)
Gebäude 25.02, Ebene 02, Raum 21
Wenzens
1421. Probleme der Geographie der Freizeit
Mi. 14–16 (2stündig)
Gebäude 25.12, Ebene U 1, Raum 31
Breuer

Praktika

1422. Praktikum I: Einführung in das Gelände (2 Tage)
Physische Geographie
Kulturgeographie
Fey
Pfeiffer
1423. Praktikum III: Geomorphologie
siehe besonderen Aushang (4stündig)
Wenzens
1424. Praktikum III: Klimageographie
nach Vereinbarung (4stündig)
Fey
1425. Praktikum III: Ökologisches Geländepraktikum
Fr. 9.00–11.30 (3stündig)
Wein

Sonstige Veranstaltungen

- | | | |
|-------|--|---|
| 1426. | Geographisches Kolloquium
Do. 16–18
Hörsaal 5A | Dozenten der
Geographie |
| 1427. | Exkursionen | Dozenten und
Wiss. Mitarbeiter
der Geographie |
| 1428. | Exkursion Niederlande
(siehe besonderen Aushang) | Glebe |
| 1429. | Exkursion Nordsee
(siehe besonderen Aushang) | Wein |
| 1430. | Anleitung zum selbst. wiss.
Arbeiten (priv.)
nach Vereinbarung | Dozenten der
Geographie |

XXIII. Geologie

Seminar

- | | | |
|-------|---|----------|
| 1431. | Geologisches Forschungsseminar
Mi. 14–16 (2stündig, 14täglich)
Gebäude 25.02, Ebene 02, Raum 21 | Schirmer |
|-------|---|----------|

Übungen

- | | | |
|-------|--|----------|
| 1432. | Quartärgeologisch-bodenkundliche Geländeübung
nach Vereinbarung (8 Tage) | Schirmer |
| 1433. | Geologische Kartierungsübung: Anfertigung
geologischer Karten im Gelände
nach Vereinbarung (12 Tage) | Schirmer |

Sonstige Veranstaltungen

- | | | |
|-------|---|----------|
| 1434. | Geologische Exkursionen Rheinland
(mehrtägig und eintägig)
nach Vereinbarung | Schirmer |
| 1435. | Anleitung zum selbst. wiss.
Arbeiten (priv.)
nach Vereinbarung
Gebäude 25.02, Ebene 02, und im Gelände | Schirmer |

XXIV. Geschichte der Naturwissenschaften und Pharmazie

- | | | |
|-------|---|--------------------------------|
| 1436. | Pharmazeutische und medizinische
Terminologie
Mi. 11–13 (2stündig)
Gebäude 23.12, Ebene 04, Raum 24 | Schadewaldt/
Becker/Göpfert |
| 1437. | Geschichte der Naturwissenschaften unter
besonderer Berücksichtigung der Pharmazie
Do. 11–13 (2stündig)
Gebäude 23.12, Ebene 04, Raum 24 | Schadewaldt |
| 1438. | Einführung in die medizinische und natur-
wissenschaftliche Bibliographie
(vor allem für Doktoranden)
Di. 18–19 (1stündig), privatissime
Gebäude 23.12, Ebene 04, Raum 24 | Schadewaldt |



Sprechstunde unterm Baum



Täglich sterben weltweit mehr als 40 000 Kleinkinder am Hunger oder an Infektionskrankheiten. Hauptursache für diese tödliche Bedrohung von Leben und Gesundheit von Millionen ist die absolute Armut. Jede Bemühung um eine bessere Gesundheit für die Ärmsten der Armen muß also damit anfangen, die Armut an ihrer Wurzel zu bekämpfen und Schritt für Schritt die Lebensbedingungen zu verbessern. Auch die besonderen Hilfsmaßnahmen im medizinischen Bereich müssen sich an den Bedürfnissen der Armen und an den eingeschränkten örtlichen Möglichkeiten ausrichten. Gebraucht werden viele kleine, einfach

ausgestattete Gesundheitszentren, die für jedermann erreichbar sind. Dort arbeitet dann auch nicht ein Arzt, sondern die Gesundheitshelferin, eine für ihre Aufgaben ausgebildete Frau aus dem Dorf. Unterstützung erhält sie bestenfalls von einem »Gesundheitsteam auf Rädern«, das die Menschen einer Region in gewissen Abständen besucht. Beispiel aus Afrika: »An vier Tagen in der Woche«, berichtet eine deutsche Ärztin, »fahren wir frühmorgens mit dem Landrover hinaus in die Außenposten. Mit Tischen, Stühlen, Medikamenten, Verbandszeug bauen wir unter irgendeinem großen Baum unsere Sprech-

stunde auf, impfen Kinder oder bilden Gesundheitshelfer aus.« – Bitte unterstützen auch Sie diese Bemühungen. Informationen erhalten Sie kostenlos von »Brot für die Welt«, Staffenbergstraße 76, 7000 Stuttgart 1.

Brot für die Welt

...daß alle leben

Spendenkonto 500 500 500
Bank für Gemeinwirtschaft
Stuttgart (BLZ 600 10111)
oder Postgiroamt Köln



Neue Perspektiven aus Duisburg

Mit dem scharfen und wachsamen Blick des Profis
'an die Sache herangehen' –
damit am Ende eine 'gute Sache'
daraus wird.

waz-druck Duisburg

hat in jeder Arbeitsphase eines Druckobjektes –
von der Problemerkennung über die Problemlösung
bis zur endgültigen Realisierung –
stets ein wachsames Auge für das
bestmögliche Ergebnis.



waz-druck

Grafischer Großbetrieb

Am Burgacker 32 · 4100 Duisburg

Telefon (0203) 29506-0



Medizinische Fakultät

Dekan:

Prof. Dr. Adolf Hopf

Prodekan:

Prof. Dr. Michael Berger

Dekanatsbüro:

Universitätsstraße 1, 4000 Düsseldorf (Gebäude 23.11, Ebene 02, Raum 65),
F. 3 11-22 42

Ursula Cranz, Reg. Ang., F. 3 11-22 42, Sprechstunden Mo. bis Fr. 10–12 Uhr

Fakultäts- und Senatsangelegenheiten, F. 3 11-22 42

Studenten- und Habilitationsangelegenheiten, Helga Wirtz-Schöps, F. 3 11-30 17,
Sprechstunden Mo. bis Fr. 10–12 Uhr

Angelegenheiten des Praktischen Jahres – 3. klinischer Studienabschnitt –
Monika Napp, F. 3 11-22 85, Sprechstunden Di. 14.30–15.30 Uhr

Arbeitsgruppe Allgemeinmedizin, Geb. 14.82

Prof. Dr. Peter Helmich, Prof. Dr. Otto Schumacher, F. 3 11-77 50

Dr. med. Werner Jörgenhaus, Dr. med. Hans Schläger

Fakultätsrat:

Dekan Prof. Dr. A. Hopf

Prodekan Prof. Dr. M. Berger

Gruppe der Professoren:

Prof. Dr. J. O. Arndt, Prof. Dr. G. Arnold, Prof. Dr. H. G. Bender, Prof. Dr. W. Bircks, Prof.
Dr. W. J. Bock, Prof. Dr. H. Bojar, Prof. Dr. M. Bourgeois, Prof. Dr. G. Breithardt, Prof. Dr.
G. Goerz, Prof. Dr. C. Haring, Prof. Dr. M. Hennerici, Prof. Dr. A. Herforth, Prof. Dr. W.
Hort, Prof. Dr. R. Jungblut, Prof. Dr. Dr. E. Keck, Prof. Dr. Dr. J. Lentrodt, Prof. Dr. G.
Novotny, Prof. Dr. G. Plewig, Prof. Dr. H. Reh, Prof. Dr. H. Reinauer, Prof. Dr. G. Röhr-
born, Prof. Dr. H.-G. Ross, Prof. Dr. E. Schmidt, Prof. Dr. F. Schübel, Prof. Dr. K.-P. Schu-
litz, Prof. Dr. H. Sies, Prof. Dr. H.-J. Steingrüber, Prof. Dr. W. Winkelmann, Prof. Dr. H.
Zeidler, Prof. Dr. S. Zepf, N.N.

Gruppe der wissenschaftlichen Mitarbeiter:

Dr. Th. Budde, Dr. St. Glück, Priv.-Doz. Dr. B. Griefahn, Dr. E. Hartung, Priv.-Doz. Dr. H.
Idel, Dr. B. Koletzko, Priv.-Doz. Dr. N. Kühn-Velten, Dr. Th. Londa, Priv.-Doz. Dr. R.
Mannhold, Dr. J. D. Schipke, Dr. P. Schmidt, Dr. A. Treiber

Gruppe der Studenten:

Christiane Hülsewiesche, Wolfgang Kawohl, Stefan Lange, Andreas Lentner, Michael
Lücker, Susanne Moschiri, Wiebke Otten, Anne Rühl, Franz-Josef Schmitz, Berto Som-
merer, Herbert Trautermann, Dirk Wichert

Gruppe der nichtwissenschaftlichen Mitarbeiter:

G. Hilpisch, M. Koerbel, H. Ledl, H. U. Reinhardt

Orientierungsplan

(Fortsetzung Gebäude 23.02)

Gebäude 23.01

Ebene U1 Hörsäle, Toiletten
Ebene 00 Cafeteria

Gebäude 23.02

Ebene U1 Hausmeisterei
Gemeinsame Einrichtungen
Ebene 00 Math.-Naturw.
Psychologie
Vorklin. Zahn-
medizin
Ebene 01 Experimentelle
Anästhesiologie
Math.-Naturw.
Psychologie

Ebene 02

Erziehungswissen-
schaftliches Institut
Inst. f. Exp.
Anaesthesiologie
Zentrales Videostu-
dio
Institut für
Entwicklungs- u. So-
zialpsychologie
Ebene 03 Institut für Med. Stati-
stik und Biomathe-
matik
Institut für Med.
Psychologie
Institut für Med.
Soziologie

Ebene U1

Ebene 00

Ebene 01

Ebene 02

Gebäude 23.03

Math.-Naturw.
Psychologie
Math.-Naturw.
Psychologie
Erziehungswissen-
schaftliches Institut
Seminarräume
Ebene 02 Seminarräume
41, 42, 43
FB-Erziehungs-
wissenschaft/Psy-
chologie

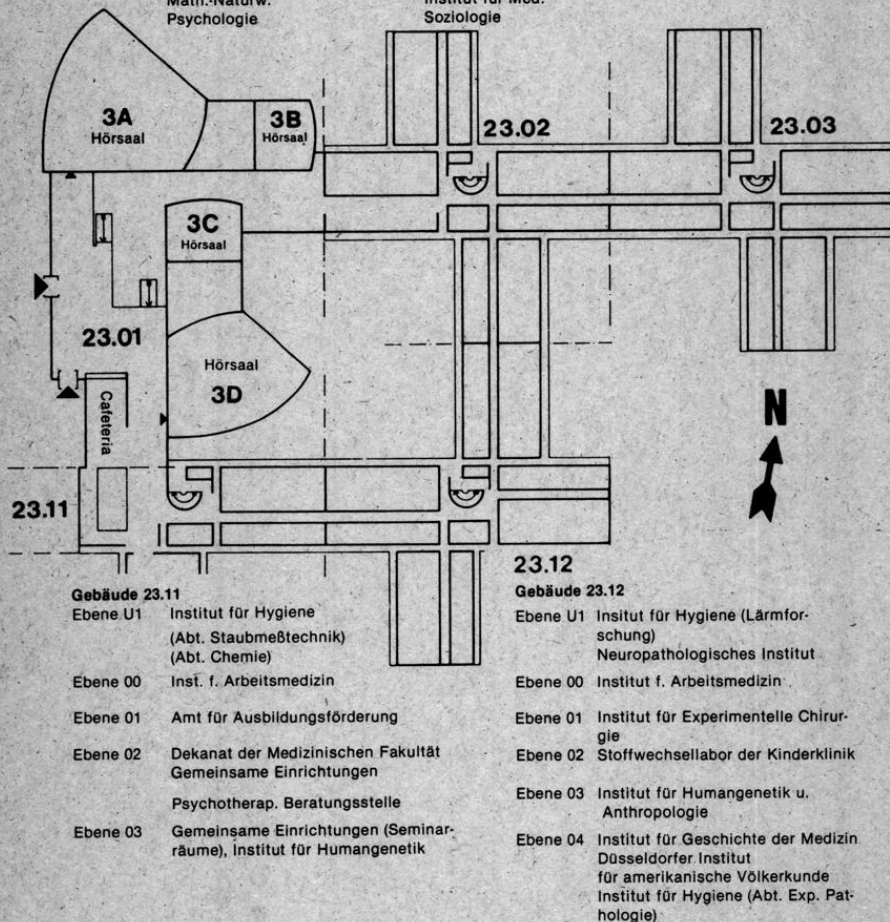

Gebäude 23.11

Ebene U1 Institut für Hygiene
(Abt. Staubmeßtechnik)
(Abt. Chemie)
Ebene 00 Inst. f. Arbeitsmedizin
Ebene 01 Amt für Ausbildungsförderung
Ebene 02 Dekanat der Medizinischen Fakultät
Gemeinsame Einrichtungen
Psychotherap. Beratungsstelle
Ebene 03 Gemeinsame Einrichtungen (Seminar-
räume), Institut für Humangenetik

Gebäude 23.12

Ebene U1 Institut für Hygiene (Lärmfor-
schung)
Neuropathologisches Institut
Ebene 00 Institut f. Arbeitsmedizin
Ebene 01 Institut für Experimentelle Chirurgie
Ebene 02 Stoffwechsellabor der Kinderklinik
Ebene 03 Institut für Humangenetik u.
Anthropologie
Ebene 04 Institut für Geschichte der Medizin
Düsseldorfer Institut
für amerikanische Völkerkunde
Institut für Hygiene (Abt. Exp. Pat-
hologie)

Orientierungsplan

Gebäude 22.01

Ebene U1 Garderobe
WC-Anlage
Ebene 00 Hörsäle

Gebäude 22.02

Ebene U1 Lehrsammlung,
Süd Demonstration,
Anatom.
Institut
(Lehrstuhl I)

Nord Kursräume
Physiologie,
Seminarraum
Physiologie

Gebäude 22.21

— Theoretische
Medizin —
Institut für Med.
Mikrobiologie und
Virologie
Institut für Pharma-
kologie
Institut für Toxiko-
logie
FB-Medizin

Gebäude 22.04

Ebene U1 Isotopenlabor
Abt. Physiologie
und Physiolog.
Chemie

Ebene 00 Tierställe

Gebäude 22.22

Zentrales
Tierlabor —

(Fortsetzung Gebäude 22.02)

Ebene 00 Mikroskopierraum
Süd Cafeteria, Kursräume
Nord Physiolog. Chemie

Gebäude 22.05

Ebene U1 Werkstätten
der Institute,
Glasbläserei,
Leichenräume,

Präparatoren

Ebene 00 Präparierraum mit
Wasch- und
Umkleide-
räumen

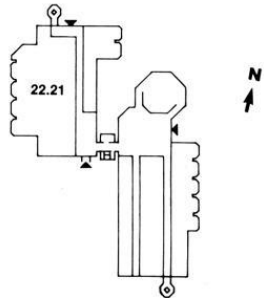
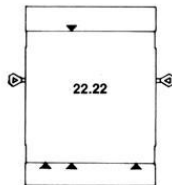
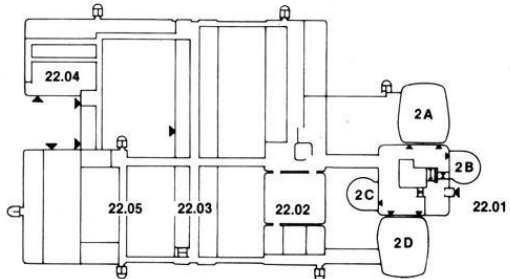

Orientierungsplan

Gebäude 22.03

Ebene U1 Süd	Anatom. Institut Abteilung für Histologie und Embryologie	Ebene 03 Süd	Institut für Physiologische Chemie, Abteilung für Physiologische Chemie II
Nord	Physiolog. Institut Abteilung für Herz- und Kreislaufphysiologie	Nord	Institut für Physiologische Chemie, Abteilung für Physiologische Chemie II
Ebene 00 Süd	Anatom. Institut Abteilung für Morphologische Endokrinologie und Histochemie	Ebene 04 Süd	Abteilung für klinische Physiologie
Nord	Physiolog. Institut Abteilung für Herz- und Kreislaufphysiologie	Ebene 04 Nord	Abteilung für klinische Physiologie
Ebene 01 Süd	Anatom. Institut Abteilung für Topographische Anatomie u. Biomechanik	Ebene 05 Süd	C. u. O. Vogt-Institut für Hirnforschung Anatom. Institut Abteilung für Neuroanatomie
Nord	Physiolog. Institut Abteilung für Neuro- und Sinnesphysiologie	Nord	C. u. O. Vogt-Institut für Hirnforschung Anatom. Institut Abteilung für Neuroanatomie
Ebene 02 Süd	Institut für Physiologische Chemie, Abteilung für Physiologische Chemie I	Ebene 06 Süd	Freiluftlabor des Anatom. Instituts
Nord	Institut für Physiologische Chemie, Abteilung für Physiologische Chemie I	Nord	Freiluftlabor des Anatom. Instituts

Studienberater

Medizin

Prof. Dr. Gottfried Arnold (Anatomisches Institut, Abteilung für Topographische Anatomie und Biomechanik)

Beratungsgebiet: Vorklinisches Medizinstudium (nur für Medizinstudenten in vorklinischen Semestern, keine Zulassungsangelegenheiten).

Sprechstunde: Do. 12–13 Uhr.

Prof. Dr. Günter Goerz, Hautklinik

Beratungsgebiet: Klinisches Medizinstudium

Prof. Dr. Wolfgang Schneider, Medizinische Klinik und Poliklinik, Abteilung für Hämatologie, Onkologie und klinische Immunologie

F. 3 11-22 85, Di. 14.30–15.30

Beratungsgebiet: III. Klinischer Studienabschnitt, Internatsjahr

Zahnmedizin

Prof. Dr. Hermann Böttger, Westdeutsche Kieferklinik, Abteilung für Zahnärztliche Prothetik, F. 3 11-81 42

Beratungsgebiet: Vorklinisches u. klinisches Studium der Zahnmedizin (nach Vereinbarung). Keine Zulassungsangelegenheiten

Studienberatung durch die Fachschaftsvertreter der Studentenschaft

Medizin

Fachschaftsraum Medizin, Institutsgebäude der theoretisch-vorklinischen Medizin, Raum U 152, F. 3 11-26 31, Mo.–Fr. 13–14

Zahnmedizin

Westdeutsche Kieferklinik, Geb. 18.73, 3. Stock, Zimmer 19, Do. 12–13 Uhr

Prüfungsausschüsse

Ausschuß für die naturwissenschaftliche Vorprüfung der Zahnmediziner

Vorsitzender:

Prof. Dr. Joachim Haase, Physiologisches Institut, Abteilung für Neuro- und Sinnesphysiologie

1. Stellvertreter:

Prof. Dr. Walter Weise, Westdeutsche Kieferklinik, Abteilung für Kieferorthopädie

2. Stellvertreter:

Prof. Dr. Franz Schübel, Westdeutsche Kieferklinik, Abteilung für Zahnerhaltung und Präventive Zahnheilkunde

Ausschuß für die zahnärztliche Vorprüfung

Vorsitzender:

Prof. Dr. Joachim Haase, Physiologisches Institut, Abteilung für Neuro- und Sinnesphysiologie

1. Stellvertreter:

Prof. Dr. Hermann Böttger, Westdeutsche Kieferklinik, Abteilung für Zahnärztliche Prothetik

2. Stellvertreter:

Prof. Dr. Manfred Straßburg, Westdeutsche Kieferklinik, Abteilung für zahnärztliche Chirurgie und Aufnahme

Ärztliche Vorprüfung und Prüfung nach der neuen AO

Landesprüfungsamt für Medizin und Pharmazie,
Horionplatz 1 (Landeshaus), 4000 Düsseldorf 1, F. 8 37 03.

Ausschuß für die zahnärztliche Prüfung

Vorsitzender:

Prof. Dr. Joachim Haase, Physiologisches Institut, Abteilung für Neuro- und Sinnesphysiologie

1. Stellvertreter:

Prof. Dr. Manfred Straßburg, Westdeutsche Kieferklinik, Abteilung für zahnärztliche Chirurgie und Aufnahme

2. Stellvertreter:

Prof. Dr. Hermann Böttger, Westdeutsche Kieferklinik, Abteilung für Zahnärztliche Prothetik

Sprechstunden in Prüfungsangelegenheiten sowie Meldungen zu Prüfungen etc. nach der BestOfÄ und Prüfungsordnung für Zahnärzte: mittwochs von 12.00 bis 13.00, Gebäude 16.11, Ebene 01, Raum 84.

Promotionskommission

Vorsitzender:

Prof. Dr. Gunther Arnold, Institut für Experimentelle Chirurgie

Stellvertr. Vorsitzender:

Prof. Dr. Friedrich Karl Ohnesorge, Institut für Toxikologie

Mitglieder:

Prof. Dr. Gunther Arnold, Institut für Experimentelle Chirurgie

Prof. Dr. Wolfgang J. Bock, Neurochirurgische Klinik

Prof. Dr. Friedrich Arnold Gries, Diabetes-Forschungsinstitut

Prof. Dr. Hartmut Frenzel, Pathologisches Institut, Abt. f. Pathologie

Prof. Dr. Friedrich Karl Ohnesorge, Institut für Toxikologie

Prof. Dr. Hans Bojar, Institut für Physiologische Chemie, Abteilung für Onkologische Chemie

Prof. Dr. Armin Herforth, Westdeutsche Kieferklinik, Abteilung für Parodontologie

Priv.-Doz. Dr. Nikolaus Kühn-Velten, Institut für Physiologische Chemie, Abteilung für Physiologische Chemie II

Lehrkörper

a) Emeritierte Professoren:

- Bay, Eberhard, Moorenstraße 84, 4000 Düsseldorf 1
Dr. med. (Neurologie)
- Custodis, Ernst, Am Bärenkamp 18, 4000 Düsseldorf 13
Dr. med. (Augenheilkunde)
- Dettmar, Hermann, Ziegelfeldstraße 2, 8391 Saldenburg
Dr. med. (Chirurgie und Urologie)
- Fischer, Carl-Heinz, Sonsbecker Str. 15, 4000 Düsseldorf 11
Dr. med. Dr. med. dent. Dr. h. c. (Zahn-, Mund- und Kieferheilkunde)
- Goslar, Hans Günter, Johannes-Kirschbaum-Str. 8, 4005 Meerbusch 1
Dr. med. (Anatomie)
- Greeff, Kurt, Brinckmannstraße 29, 4000 Düsseldorf 1
Dr. med. (Pharmakologie und Toxikologie)
- von Harnack, Gustav-Adolf, Virchowstr. 13, 4000 Düsseldorf 1
Dr. med. (Kinderheilkunde)
- Heigl-Evers, Annelise, Faunastraße 57, 4000 Düsseldorf 1
Dr. med. (Psychotherapie und Psychosomatik)
- Hollmann, Siegfried, Hainholzweg 34 A, 3400 Göttingen
Dr. med. (Physiologische Chemie)
- Idelberger, Karlheinz, Hasselstraße 38, 4044 Kaarst 2
Dr. med. Prof. h. c. (Orthopädie)
- Kremer, Karl, Elmenweide 16, 4000 Düsseldorf 13
Dr. med. (Chirurgie)
- Kuhlendahl, Hans, Hubbelrather Weg 14, 4006 Erkrath
Dr. med. (Neurochirurgie)
- Loogen, Franz, Am Wasserturm 9, 4000 Düsseldorf 13
Dr. med. (Innere Medizin, insbesondere Kardiologie)
- Manz, Rudolf, Frankfurter Weg 1, 4044 Kaarst
Dr. med. (Gerichtliche Medizin)
- Meessen, Hubert, Schloßmannstraße 35, 4000 Düsseldorf 1
Dr. med. Dr. h. c. (Allgem. Pathologie und pathologische Anatomie)
- Meyer zum Gottesberge, Alf, Heiligenstraße 38, 4000 Düsseldorf 13
Dr. med. (Hals-, Nasen-, Ohrenheilkunde)
- Oberdisse, Karl, Schloßmannstraße 32, 4000 Düsseldorf 1
Dr. med. (Innere Medizin)
- Pau, Hans, Himmelgeister Landstraße 87, 4000 Düsseldorf 13
Dr. med., Dr. h. c. (Augenheilkunde)
- Schade, Heinrich, Gartenkampsweg 30, 4021 Metzkäusen
Dr. med. (Humangenetik und Anthropologie)
- Zimmermann, Horst, Hans-Holbein-Straße 26, 4600 Dortmund 1
Dr. med. (Innere Medizin, insbesondere Stoffwechselkrankheiten und Ernährungslehre)
- Zindler, Martin, Himmelgeister Landstraße 171, 4000 Düsseldorf 13
Dr. med. (Anästhesiologie)

b) Professoren:

- Ackermann, Rolf, Am Steinebrück 83, 4000 Düsseldorf 13
Dr. med. (Urologie), 1. 7. 83 (Lehrstuhlinhaber)
- Alberti, Luciano, Sedentaler Str. 38, 4006 Erkrath 2
Dr. phil. (Psychosoziale Störungen), 21. 8. 81
- Arndt, Joachim Otto, Uedesheimer Straße 60, 4000 Düsseldorf 1
Dr. med. (Experimentelle Anästhesiologie), 23. 11. 70
- Arnold, Gottfried, Schillerstraße 11, 4006 Erkrath
Dr. med. (Anatomie), 1. 4. 77 (Lehrstuhlinhaber)
- Arnold, Gunther, Peckhauser Straße 31, 4020 Mettmann 2
Dr. med. (Experimentelle Chirurgie), 21. 10. 75 (Lehrstuhlinhaber)
Zugleich Mitglied der Math.-Nat. Fakultät
- Barz, Jürgen, Wilhelm-Busch-Straße 47, 4047 Dormagen 5
Dr. med. (Rechtsmedizin), 1. 8. 84
- Bayer, Rainer, Lindemannstr. 22, 4000 Düsseldorf 1
Dr. med. habil. (Physiologie), 26. 3. 82
- Beck, Lutwin, Himmelgeister Landstraße 67, 4000 Düsseldorf 13
Dr. med. (Geburtshilfe und Frauenheilkunde), 27. 8. 71 (Lehrstuhlinhaber)
- Becker, Heinz, Volmerswerther Str. 311 a, 4000 Düsseldorf
Dr. med. (Chirurgie), 22. 10. 86
- Bender, Hans-Georg, Stüttgener Str. 80, 4040 Neuss
Dr. med. habil. (Frauenheilkunde), 25. 2. 82
- Berger, Michael, Medizinische Klinik E, Moorenstraße 5, 4000 Düsseldorf 1
Dr. med. (Innere Medizin), 21. 12. 78
- Berges, Wilhelm, Huvestr. 44, 4000 Düsseldorf 13
Dr. med. habil. (Innere Medizin), 9. 5. 85
- Bircks, Wolfgang, Mörikestraße 11, 4040 Neuss
Dr. med. (Chirurgie) 16. 3. 70 (Lehrstuhlinhaber)
- Bock, Wolfgang J., Nordkanalallee 102, 4040 Neuss
Dr. med. (Neurochirurgie), 2. 1. 79 (Lehrstuhlinhaber)
- Bonte, Wolfgang, Lise-Meitner-Str. 73, 4000 Düsseldorf 13
Dr. med. habil. (Rechtsmedizin), 1. 7. 85 (Lehrstuhlinhaber)
- Borchard, Franz, Im Grund 76, 4050 Mönchengladbach 2 (Rheydt)
Dr. med. habil. (Allgemeine Pathologie u. Path. Anatomie), 23. 7. 80
- Böttger, Hermann, Brahmsplatz 3, 4000 Düsseldorf 1
Dr. med. dent. (Zahn-, Mund- und Kieferkrankheiten, insbesondere zahnärztl. Prothetik), Guest Professor Osaka Dental University (Commendatore Repl. Ital.) 4. 10. 68 (Lehrstuhlinhaber)
- Bojar, Hans, Corellistraße 52, 4000 Düsseldorf 13
Dr. med. habil. (Physiologische Chemie), 10. 4. 79
- Bourgeois, Maurice, Rheinweg, 4000 Düsseldorf 31
Dr. med. (Kinderheilkunde), 4. 10. 75
- Breithardt, Günter, Auf dem Kämpchen 33, 5650 Solingen 11
Dr. med. habil. (Innere Medizin), 26. 9. 84
- Bremer, Hans-Joachim, Kattowitzer Straße 6, 4000 Düsseldorf 1
Dr. med. (Kinderheilkunde), 6. 8. 74 (Lehrstuhlinhaber)
- Brüster, Herbert Theodor, Grünewald 6, 4040 Neuss
Dr. med. (Kinderheilkunde, Blutgerinnung und Transfusionsmedizin), 15. 7. 74 (Lehrstuhlinhaber)

- Bull, Heinz-Gerhard, Kaiser-Wilhelm-Ring 8, 4000 Düsseldorf 11
Dr. med., Dr. med. dent. (Zahn-, Mund- und Kieferheilkunde unter bes. Berücksichtigung der Mund-, Kiefer- und Gesichtschirurgie)
- Distler, Wolfgang, Universitäts-Frauenklinik Düsseldorf, Moorenstr. 5
Dr. med. habil. (Frauenheilkunde und Geburtshilfe), 13. 12. 85
- Esser, Günter, Eickelscheid 5, 4030 Ratingen 6
Dr. rer. nat. (Medizinische Akustik und Audiologie), 28. 9. 78
- Falke, Konrad, Händelstraße 5, 4000 Düsseldorf 13
Dr. med. habil. (Anästhesiologie), 2. 5. 78
- Feinendegen, Ludwig E., Wolfshovener Straße 197, 5170 Jülich-Stetternich
Dr. med. (Nuklearmedizin), 11. 5. 67 (Lehrstuhlinhaber)
- v. Ferber, Christian, Auf dem Ufer 7, 4000 Düsseldorf 13
Dr. phil. (Medizinische Soziologie), 1. 4. 78 (Lehrstuhlinhaber)
- Frenzel, Hartmut, Am Stüssgeshof 11, 4044 Kaarst 1
Dr. med. (Pathologie), 31. 12. 81
- Freund, Hans-Joachim, Am Adels 11, 4030 Ratingen 6
Dr. med. (Neurologie), 1. 8. 77 (Lehrstuhlinhaber)
- Fritze, Claus Udo, Gerresheimer Landstraße 161, 4000 Düsseldorf 12
Dr. med. Dr. med. dent. habil. (Zahn-, Mund- und Kieferheilkunde unter besonderer Berücksichtigung der Mund-, Kiefer- und Gesichtschirurgie), 5. 4. 1984
- Göbel, Ulrich, Fichtestr. 33, 4010 Hilden
Dr. med. (Kinderheilkunde), 27. 10. 77
- Goerz, Günter, Am Bruchhauser Kamp 4, 4010 Hilden
Dr. med. (Dermatologie und Venerologie), 16. 1. 75
- Grabensee, Bernd, Wildenbruchstr. 18, 4000 Düsseldorf 30
Dr. med. (Innere Medizin), 23. 10. 78
- Gries, Friedrich Arnold, Zonser Straße 3, 4040 Neuss
Dr. med. (Innere Medizin), 15. 10. 73 (Lehrstuhlinhaber)
- Grünwald, Gerhard, Ickerswarder Straße 194, 4000 Düsseldorf 13
Dr. phil. (Psychologie), 14. 1. 66
- Grüntzig, Johannes, Bittweg 117, 4000 Düsseldorf 1
Dr. med. habil. (Augenheilkunde), 27. 7. 82
- Haase, Joachim, Schillerstraße 13, 4006 Erkrath 2
Dr. med. (Physiologie), 1. 5. 72 (Lehrstuhlinhaber)
- Haensch, Rudolf, Schillerstraße 52, 4050 Mönchengladbach
Dr. med. (Dermatologie und Venerologie), 27. 5. 71
- Hammerstein, Wolfgang, Im Hasengraben 66, 4000 Düsseldorf 13
Dr. med. habil. (Augenheilkunde), 11. 11. 82
- Haring, Claus, Bergische Landstraße 2, 4000 Düsseldorf 12
Dr. med. (Psychiatrie), 16. 9. 77
- Hartwig, Hans-Georg, Haus-Endt-Straße 148, 4000 Düsseldorf 13
Dr. med. (Anatomie) (Lehrstuhlinhaber), 1. 6. 85
- Heinrich, Kurt, Novalisstraße 1, 4000 Düsseldorf 30
Dr. med. (Psychiatrie), 1. 8. 72 (Lehrstuhlinhaber)
- Hennerici, Michael, Alte Landstr. 40, 4052 Korschenbroich
Dr. med. habil. (Neurologie), 26. 7. 82
- Herforth, Armin, Im Park 7 a, 4005 Meerbusch 1
Dr. med. dent. habil. (Zahn-, Mund- und Kieferheilkunde), 30. 6. 80

- Heuck, Claus Christian, Institut für Klinische Chemie und Laboratoriumsdiagnostik der
Universität Düsseldorf, Moorenstr. 5
Dr. rer. nat., Dr. med. habil. (Klinische Chemie und Biochemie), 1. 9. 86
- Hofmann, Norbert, Am Südpark 19, 4040 Neuss
Dr. med. (Dermatologie und Venerologie), 13. 2. 84
- Hölzle, Erhard, Lise-Meitner-Straße 67, 4000 Düsseldorf 13
Dr. med. habil. (Dermatologie und Venerologie)
- Hopf, Adolf, Virchowstraße 15, 4000 Düsseldorf 1
Dr. med. (Hirnforschung und Anatomie), 18. 8. 67 (Lehrstuhlinhaber)
- Horst, van der, Wolfgang, Leitenstorffer Straße 14, 4000 Düsseldorf 13
Dr. med. habil. (Chirurgie), 5. 10 84
- Horster, Franz-Adolf, Verdistraße 56, 4010 Hilden
Dr. med. (Innere Medizin und Nuklearmedizin), 21. 5. 71
- Hort, Waldemar, Auf'm Winkel 10, 4000 Düsseldorf 13
Dr. med. (Allgem. Pathologie und Pathologische Anatomie), 15. 7. 69
(Lehrstuhlinhaber)
- Jansen, Gerd, Oberer Pustenberg 6, 4300 Essen 16
Dr. med., Dr. phil. (Arbeitsmedizin, Sozialmedizin), 3. 9. 75
(Lehrstuhlinhaber)
- Jehle, Joachim, In den Birken 5, 4006 Erkrath 2
Dr. med. habil. (Innere Medizin), 3. 4. 86
- Jungblut, Reiner Maria, Am Mühlenbusch 3, 5657 Haan
Dr. med. (Medizinische Strahlenkunde), 29. 9. 72
- Jürgens, Herbert, Himmelgeister Str. 191, 4000 Düsseldorf 1
Dr. med. habil. (Kinderheilkunde), 9. 7. 86
- Kaufmann, Raimund, Rosenstraße 8, 4000 Düsseldorf 30
Dr. med. (Klinische Physiologie), 19. 5. 72 (Lehrstuhlinhaber)
- Keck, Elmar, Schimmelpfennigstr. 10, 4000 Düsseldorf 13
Dr. med. habil., Dr. rer. nat. (Innere Medizin), 27. 7. 82
- Klein, Wilhelm, Goethestr. 47, 4000 Düsseldorf 1
Dr. med. habil. (Orthopädie), 3. 3. 82
- Kniemeyer, Horst-Wilhelm, Irmgardstraße 20, 4000 Düsseldorf 1
Dr. med. habil. (Chirurgie)
- Kröner, Hans, Kemperweg 20, 4052 Korschenbroich 3
Dr. med. (Physiologische Chemie), 15. 10. 73
- Krüskenper, Hans-Ludwig, Himmelgeister Landstraße 175, 4000 Düsseldorf 13
Dr. med. (Innere Medizin), 1. 1. 72 (Lehrstuhlinhaber)
- Kupke, Ingeborg Ruth, Bruhnstr. 2 a, 4000 Düsseldorf 1
Dr. rer. nat. (Klinische Chemie und Klinische Biochemie), 30. 6. 82
- Lamprecht, Jürgen, Fritz-Straßmann-Str. 12, 4000 Düsseldorf 13
Dr. med. (Hals-, Nasen-, Ohrenheilkunde), 18. 8. 86
- Lenard, Hans-Gerd, Kinderklinik, Leinenweberweg 2, 4000 Düsseldorf 13
Dr. med. (Pädiatrie), (Lehrstuhlinhaber), 4. 11. 83
- Lentrott, Jürgen Eckart Christian, Räuscherweg 43, 4000 Düsseldorf 1
Dr. med., Dr. med. dent. (Kiefer- und Gesichtschirurgie), 19. 12. 79 (Lehrstuhlinhaber)
- Lins, E. J. F., Gotenstraße 163, Bonn-Bad Godesberg
Dr. med. (Neuroradiologie), 15. 12. 82

- Lombeck, Ingrid, Gerresheimer Str. 123, 4000 Düsseldorf 1
Dr. med. habil. (Kinderheilkunde), 26. 4. 79
- Lösse, Benno, Bettkumer Grund 10, 4040 Neuss
Dr. med. habil. (Innere Medizin), 9. 10. 84
- Lumenta, Christiano Benjamin, Seidenweg 56, 4000 Düsseldorf 13
Dr. med. (Neurochirurgie)
- Mai, Jürgen K., Ludwig-Beck-Straße 6, 4000 Düsseldorf 30
Dr. med. habil. (Neuroanatomie), 11. 10. 83
- Majewski, Frank, Grünewaldstr. 91, 4010 Hilden, F. (0 21 03) 4 70 22
Dr. med. (Humangenetik und Kinderheilkunde), 6. 11. 78
- Molinski, Hans, Kurze Straße 1, 4156 Willich 1
Dr. med. (Psychosomatische Medizin u. Psychotherapie, insb. f. Geburtshilfe u. Frauenheilkunde) 10. 1. 74
- Morgenstern, Claus, Christophstr. 4, 4000 Düsseldorf 1
Dr. med. (Experimentelle Otologie), 20. 3. 79
- Morgenstern, Jürgen, Im Heidewinkel 33, 4000 Düsseldorf 12
Dr. rer. nat. (Biomedizinische Technik), 2. 5. 79
- Moser, Jörg, Leinenweberweg 15, 4000 Düsseldorf 13, Tel.: 7 18 79 62
Dr. rer. nat. (Klinische Physiologie), 31. 5. 74
- Naumann, Peter, Pigageallee, 3 a, 4000 Düsseldorf 13
Dr. med. (Mikrobiologie und Virologie), 15. 2. 69 (Lehrstuhlinhaber)
- Noack, Eike-Albrecht, Lübischer Straße 37, 4040 Neuss 21
Dr. med. (Pharma- u. Toxikologie), 28. 9. 78
- Novotny, Gerd E. K., Kurt-Schumacher-Str. 1, 4047 Dormagen 11
Ph. D. (Univ. London), (Anatomie), 16. 4. 82
- Ohnesorge, Friedrich Karl, Gerhart-Hauptmann-Weg 5, 4020 Mettmann
Dr. med. (Toxikologie und Pharmakologie), 1. 10. 74 (Lehrstuhlinhaber)
- Ostermeyer, Jörg, Meyerkamp 14, 4053 Jüchen 7
Dr. med. habil. (Chirurgie), 26. 4. 85
- Peter, Stephan, Urologische Klinik der Universität Düsseldorf, Moorenstraße 5
Dr. med. (Urologie), 18. 7. 85
- Pfitzer, Peter, Stoffeler Damm 120, 4000 Düsseldorf 1
Dr. med. Dr. rer. nat. (Allgem. Pathologie und Cytopathologie), 25. 10. 74
- Piper, Hans Michael, Fichtestr. 25, 4010 Hilden
Dr. med. Dr. phil. (Physiologie), 28. 8. 85
- Plewig, Gerd, Moorenstr. 5, 4000 Düsseldorf 1
Dr. med. (Dermatologie u. Venerologie), (Lehrstuhlinhaber), 7. 10. 82
- Podlesch, Ingrid, Dürerstraße 15, 5657 Haan
Dr. med. (Anästhesiologie), 4. 10. 71
- Reh, Herbert, Vieringhausen 137, 5630 Remscheid
Dr. med. (Rechtsmedizin), 16. 6. 71
- Reil-Ehlers, Bernd, Dorper Weg 33, 4000 Düsseldorf 12
Dr. med. habil., Dr. med. dent. (Kiefer- und Gesichtschirurgie), 6. 12. 85
- Reinauer, Hans, Brinckmannstr. 37, 4000 Düsseldorf 1
Dr. med. (Klinische Biochemie), 26. 4. 73 (Lehrstuhlinhaber)
- Reinhardt, Dietrich, Hohenzollernstr. 72, 4150 Krefeld
Dr. med. habil. (Kinderheilkunde), 27. 7. 82
- Röher, Hans-Dietrich, Chirurgische Klinik und Poliklinik der Universität
Dr. med. (Chirurgie), 1. 11. 79 (Lehrstuhlinhaber)

- Röhrborn, Gunter, Danziger Straße 4, 4044 Kaarst
Dr. rer. nat. (Humangenetik und Anthropologie), 1. 10. 74 (Lehrstuhlinhaber)
- Rick, Wirnt, Chlodwigstraße 99, 4000 Düsseldorf 1
Dr. med. (Klinische Chemie), 15. 7. 74 (Lehrstuhlinhaber)
- Rosenbauer, Karlheinz, A. Riehler Gürtel 41, 5000 Köln 60
Dr. med. (Anatomie), 2. 11. 72 (Lehrstuhlinhaber)
- Rosin, Harry, Sperberweg 4, 4006 Erkrath
Dr. med. habil. (Med. Mikrobiologie und Virologie), 16. 6. 81
- Ross, Hans-Georg, Volksgartenstr. 17, 4000 Düsseldorf 1
Dr. med. habil. (Physiologie), 26. 3. 82
- Sandmann, Wilhelm, Josef-Kohlschein-Str. 2, 4040 Neuss-Wehl
Dr. med. habil. (Chirurgie), 31. 12. 81
- Schadewaldt, Hans, Brehmstraße 82, 4000 Düsseldorf 1
Dr. med. (Geschichte der Medizin), 1. 1. 63 (Lehrstuhlinhaber)
Zugleich Mitglied der Math.-Nat. Fakultät
- Scharf, Rüdiger, Eberhard, Kaiser-Friedrich-Str. 18, 4000 Düsseldorf 13
Dr. med. (Innere Medizin), 30. 4. 86
- Scheibner, Horst, Oberbilker Allee 78, 4000 Düsseldorf 1
Dr.-Ing. (Neurophysiologie), 1. 4. 75
- Scheid, Andreas, Silcherstraße 9, 4000 Düsseldorf 13
Dr. med. (Med. Mikrobiologie u. Virologie), 4. 11. 83
- Schirmer, Michael, Haus-Endt-Straße 211, 4000 Düsseldorf 13
Dr. med. habil. (Neurochirurgie), 6. 8. 82
- Schlipköter, Hans-W., Chopinstraße 11, 4000 Düsseldorf 13
Dr. med. (Hygiene), 31. 8. 65 (Lehrstuhlinhaber)
- Schmidt, Eberhard, Preußenstr. 10, 4030 Ratingen 6 (Hösel)
Dr. med. (Pädiatrie), 8. 10. 71 (Lehrstuhlinhaber)
- Schmitt, Gerd, Elsaßstr. 42, 4300 Essen 15
Dr. med. (Radioonkologie), 1. 1. 86 (Lehrstuhlinhaber)
- Schneider, Wolfgang, Nesslerstr. 32, 4000 Düsseldorf 13
Dr. med. (Innere Medizin), 19. 9. 77 (Lehrstuhlinhaber)
- Schoppe, W. D., Am Bonnheshof 30, 4000 Düsseldorf 30
Dr. med. habil. (Innere Medizin), 26. 9. 84
- Schrader, Jürgen, Meliesallee 13, 4000 Düsseldorf 13
Dr. med. (Physiologie), 21. 4. 83 (Lehrstuhlinhaber)
- Schrör, Karsten, Institut f. Pharmakologie der Universität Düsseldorf, Moorenstr. 5,
4000 Düsseldorf
Dr. med. (Pharmakologie und Toxikologie), 13. 11. 86 (Lehrstuhlinhaber)
- Schübel, Franz, Hans-Henny-Jahnn-Straße 3, 4006 Erkrath
Dr. med. dent. (Zahn-, Mund- und Kieferheilkunde), 7. 7. 77 (Lehrstuhlinhaber)
- Schulitz, Klaus-Peter, Dorfstraße 9a, 4000 Düsseldorf 12
Dr. med. (Orthopädie), 15. 12. 77 (Lehrstuhlinhaber)
- Schulte, Hagen-Dietrich, An der Obererft 72, 4040 Neuss
Dr. med. (Chirurgie), 11. 9. 73
- Seichter, Ursula, Schanzenstraße 52, 4000 Düsseldorf 11
Dr. med. dent. habil. (Zahn-, Mund- u. Kieferheilkunde), 16. 5. 84
- Sies, Helmut, Schillerstr. 7, 4000 Düsseldorf
Dr. med. (Physiologische Chemie), 1. 10. 79 (Lehrstuhlinhaber)
- Staib, Wolfgang, Bergerfurthstraße 10, 4044 Kaarst
Dr. med. (Physiologische Chemie und Biochemie), 1. 10. 70
Zugleich Mitglied der Math.-Nat. Fakultät (Lehrstuhlinhaber)

- Steingrüber, Hans-Joachim, Sanddornweg 2 a, 4040 Neuss 21
Dr. phil. (Medizinische Psychologie), 22. 7. 74 (Lehrstuhlinhaber)
- Straßburg, Manfred, Im Diepental 40, 4000 Düsseldorf 13
Dr. med. dent. (Zahn-, Mund- und Kieferheilkunde), 7. 4. 72 (Lehrstuhlinhaber)
- Strohmeier, Georg, An der Obererft 80 d, 4040 Neuss 1
Dr. med. (Innere Medizin u. Gastroenterologie), 26. 10. 73 (Lehrstuhlinhaber)
- Sundmacher, Rainer, Holbeinstr. 5, 5657 Haan
Dr. med. (Augenheilkunde), 17. 11. 86 (Lehrstuhlinhaber)
- Teschke, Rolf, An der Jagengrenze 11, 4000 Düsseldorf 13
Dr. med. habil. (Innere Medizin), 19. 7. 82
- Thämer, Volker, Sophienstr. 27, 4000 Düsseldorf 13
Dr. med. (Physiologie), 7. 6. 77
- Thon, Klaus, Händelstraße 35, 4000 Düsseldorf-Benrath
Dr. med. (Chirurgie)
- Toyka, Klaus Viktor, Himmelgeister Landstr. 136, 4000 Düsseldorf
Dr. med. (Neurologie), 21. 12. 79
- Vogell, Wolrad, Hans-Sachs-Weg 21, 4006 Erkrath 2
Dr. phil. (Biophysik u. Elektronenmikroskopie), 16. 1. 67 (Lehrstuhlinhaber)
- Vosberg, Henning, Volmerswerther Str. 7, 4040 Neuss 1
Dr. med. (Innere Medizin u. Nuklearmedizin), 2. 5. 79
- Vosteen, Karl-Heinz, Elmenweide 10, 4000 Düsseldorf 13
Dr. med. (HNO-Heilkunde), 1. 10. 66 (Lehrstuhlinhaber)
- Wahn, Volker, 4000 Düsseldorf, Zentrum für Kinderheilkunde, Moorenstr. 5
Dr. med. habil. (Kinderheilkunde), 9. 5. 85
- Wechsler, Wolfgang, Eichenhainallee 2, 5060 Bergisch Gladbach 1
Dr. med. (Neuropathologie), 1. 7. 76 (Lehrstuhlinhaber)
- Weise, Walter, Himmelgeister Straße 110, 4000 Düsseldorf 1
Dr. med. dent. (Zahn-, Mund- und Kieferheilkunde), 11. 10. 72 (Lehrstuhlinhaber)
- Wendel, Udo, Wohlauerstr. 14, 4010 Hilden
Dr. med. habil. (Kinderheilkunde), 29. 9. 82
- Wienbeck, Martin, Fuhlrottweg 14, 4000 Düsseldorf 13
Dr. med. (Innere Medizin), 29. 4. 74
- Winkelmann, Winfried, Benrodestr. 97, 4000 Düsseldorf 13
Dr. med. habil. (Orthopädie), 27. 6. 83
- Wirth, Klaus, Sperberweg 9, 4006 Erkrath
Dr. med. (Pharmakologie und Toxikologie), 1. 9. 75
- Worth, Heinrich, Wilhelm-Zaun-Str. 40, 4047 Dormagen 11
Dr. med. habil. (Innere Medizin), 24. 3. 86
- Zeidler, Henning, Voisweg 21, 4030 Ratingen
Dr. med. (Innere Medizin, insbesondere Rheumatologie), 17. 3. 83
- Zepf, Siegfried, Lehrstuhl für Psychotherapie, Moorenstr. 5, 4000 Düsseldorf 1
Dr. med. habil. (Poliklinische Psychotherapie), 21. 12. 79

c) Honorar-Professoren:

- Credner, Karl, Leipziger Str. 24, 3512 Reinhardshagen
Dr. med. (Pharmakologie), 27. 4. 78
- Helmich, Peter, In der Haag 3, 4057 Brüggen
Dr. med. (Allgemeinmedizin in der Landpraxis), 12. 2. 86
Dienstzimmer in den Medizinischen Einrichtungen, Gebäude 14.82, Tel. 3 11-77 50

- Mitscherlich, Melitta, Weezer Straße 2, 4000 Düsseldorf 11
Dr. med., 25. 10. 76
- Kulenkampff, Casper, Wolfgang-Müller-Straße 30, 5000 Köln-Marienburg
Dr. med. (Psychiatrie), 25. 9. 72
- Richter, K.-H., Ltd. Regierungsmedizinaldirektor, Am Hülsfeld 39, 4000 Düsseldorf 12
Dr. med. (Tropenmedizin), 19. 8. 85
- Römer, Josef, Graf-Recke-Straße 25, 4000 Düsseldorf 1
Min. Dirigent a. D., 19. 2. 85
- Schumacher, Otto M., Hügelstr. 16, 4000 Düsseldorf 13
Dr. med. (Allgemeinmedizin in der Stadtpraxis), 12. 2. 86
Dienstzimmer in den Medizinischen Einrichtungen, Gebäude 14.82, Tel. 33-77 50
- Wenzel, Hans Gerd, Kühnstr. 50, 4600 Dortmund 50
Dr. med. (Arbeitsphysiologie), 16. 1. 73
- Wolff, Max-Richard, Hebbelstr. 7, 4000 Düsseldorf 1
Dr. med. et. Dr. phil. (Physikalische Medizin und Technik), 11. 4. 67

d) Außerplanmäßige Professoren:

- Albrecht, Herbert, Frauenklinik der Städt. Krankenanstalten Konstanz,
Luisenstr. 7, 7750 Konstanz
Dr. med. habil. (Geburtshilfe und Frauenheilkunde)
- Amelung, Diethard, Ganghofer Str. 15, 8183 Rottach-Egern
Dr. med. (Innere Medizin), 7. 12. 65
- Andrian-Werburg, Frhr. v., Hanns, St. Johannes-Hospital, Duisburg-Hamborn,
Orthopädische Klinik, An der Abtei 7-11, 4100 Duisburg 11,
Dr. med. (Orthopädie), 27. 2. 81
- Arbab, Zadeh Amir, Freies Institut für gerichtliche und soziale Medizin,
Grabbeplatz 2, 4000 Düsseldorf 1
Dr. jur., Dr. med. (Gerichtliche Medizin), 21. 6. 66
- Asbach, Hans W., Urologische Klinik, Kreiskrankenhaus, 4990 Lübbecke
Dr. med. habil. (Urologie), 20. 6. 85
- Becker, Klaus, Med. Klinik II der Städtischen Krankenanstalten Krefeld, Lutherplatz 40,
4150 Krefeld 1
Dr. med. (Gastroenterologie)
- Behrendt, Heidrun, Med. Institut für Umwelthygiene, Abt. Elektronenmikroskopie,
Gurlittstraße 53, 4000 Düsseldorf 1
Dr. med. (Anatomie), 18. 4. 84
- Berchtold, Peter, Leiter der klinischen Forschung Sandoz AG, CH-4002 Basel
Dr. med. (Innere Medizin), 7. 8. 77
- Bergener, Manfred, Rheinische Landesklinik Köln, Wilhelm-Griesinger-Straße 23,
5000 Köln 91
Dr. med. (Psychiatrie), 1974
- Berger, Fritz, Kirchfeldstraße 40, Evangelisches Krankenhaus,
4000 Düsseldorf 1
Dr. med. (HNO-Heilkunde), 7. 4. 70
- Berquet, Karl-Hans, Lange Zehnstraße 20, 8720 Schweinfurt
Dr. med. (Orthopädie), 10. 2. 70
- Bethge, Hartmut, Am Elfengrund 42, 6100 Darmstadt-Eberstadt
Dr. med. (Innere Medizin), 23. 12. 71
- Blessing, Manfred, Liebfrauenstraße 48, 4000 Düsseldorf 13
Dr. med. (Allg. Pathologie und pathol. Anatomie), 1. 9. 71
Pathol. Institut Köln-Merheim

- Böcker, Reinhard, St.-Elisabeth-Hospital, Dördelweg 10, 5860 Iserlohn
Dr. med. habil. (Urologie), 3. 3. 82
- Boeminghaus, Frank, Urologische Klinik, Krankenanstalten Neuss,
Lukaskrankenhaus, Preußenstr. 84, 4040 Neuss
Dr. med. (Urologie), 22. 8. 77
- Bokelmann, Johannes, Behringstraße 17, 4040 Neuss
Dr. med. habil. (Geburtshilfe und Frauenheilkunde), 31. 5. 72
- Borchard, Ulrich, Am Flockenhof 14, 4048 Grevenbroich-Hemmerden
Dr. med. habil. et Dr. rer. nat. (Pharmakologie und Toxikologie), 3. 2. 84
- Bosch, Gerhard, Ltd. Landesmedizinaldirektor i. R.,
Tannayerstr. 12, 6551 Norheim/Nahe
Dr. med. (Kinder- und Jugendpsychiatrie), 18. 7. 67
- Brunner, Helmut, Am Rohm 161, 5600 Wuppertal 1
Dr. med. (Medizinische Mikrobiologie)
- Büchner, Michael, Kreiskrankenhaus, Innere Abt., 7840 Mülheim
Dr. med. (Innere Medizin), 11. 8. 72
- Carrié, Curt, Grabbeplatz 15, 4600 Dortmund
Dr. med. (Haut- und Geschlechtskrankheiten), 8. 6. 42
- Carstensen, Gert, Chirurgische Klinik des Ev. Krankenhauses,
Teinerstraße, 4330 Mülheim a. d. Ruhr, Dr. med. (Chirurgie)
- Castrup, Hans Joachim, Chirurgische Klinik, Kliniken der Landeshauptstadt Düsseldorf,
Krankenhaus Benrath, Urdenbacher Allee 83, 4000 Düsseldorf 13
Dr. med. (Chirurgie)
- Coburg, A. J., Krankenanstalten Neuss – Lukaskrankenhaus, Preußenstr. 84,
4040 Neuss, Dr. med. (Chirurgie), 19. 12. 79
- Dehnen, Walter, Giesenender Kirchweg 32, 4005 Meerbusch 2
Dr. med. (Hygiene), 15. 12. 78
- Diller, Werner, Institut für Röntgendiagnostik und Nuklearmedizin,
Bayerwerk, Leverkusen
Dr. med. (Arbeitsmedizin), 6. 9. 78
- Drewes, Joseph, Wettiner Straße 15, 4000 Düsseldorf 11
Dr. med. (Chirurgie)
- Drost, Herbert, Gebrüder-Grimm-Weg 4, 4006 Erkrath 2
Dr. med. habil. (Innere Medizin), 27. 2. 84
- Eichhorn, Siegfried, Brucknerstraße 73, 4010 Hilden
Dr. rer. pol. habil. (Krankenhauswesen), 7. 2. 76
- Eickenbusch, Wulf, Karl-Halle-Str. 100, 5800 Hagen
Dr. med. habil. (Innere Medizin), 24. 4. 80
- von Elmendorff, Harald, Freiherr, Schloß, 5043 Lechenich
Dr. med. (Chirurgie), 2. 1. 69
- Engelhardt, Jürgen Peter, Am Hövel 23, 4005 Meerbusch 1
Dr. med. dent. (Zahn-, Mund- und Kieferheilkunde, insbesondere zahnärztliche
Prothetik), 12. 12. 73
- Fendel, Kurt E., Städt. Krankenhaus, 5650 Solingen, Hals-Nasen-Ohrenklinik
Dr. med. (Hals-, Nasen-, Ohrenheilkunde), 22. 4. 81
- Ferbers, Eduard, St.-Vinzenz-Krankenhaus, Schloßstraße 85
4000 Düsseldorf 30,
Dr. med. (Chirurgie), 21. 7. 66

- Flegel, Horst, Theodor-Körner-Straße 2, 5000 Köln-Rodenkirchen, F. (2 21) 39 12 68
Dr. med. (Neuropsychiatrie), 3. 9. 69
- Franken, Franz-Hermann, Sonnhalde 18, 7800 Freiburg
Dr. med. (Innere Medizin), 15. 12. 68
- Fresen, Otto, Hermann-Hesse-Straße 2a, 4000 Düsseldorf 30
Dr. med. (Allg. Pathologie und pathologische Anatomie), 2. 8. 51
- Freundl, Günter, Kliniken der Landeshauptstadt Düsseldorf, Krankenhaus Benrath,
Frauenklinik, Urdenbacher Allee 83, 4000 Düsseldorf 13
Dr. med. habil. (Frauenheilkunde und Geburtshilfe), 3. 10. 86
- Friedburg, Dieter, Carl-Schurz-Str. 9, 4150 Krefeld
Dr. med. (Augenheilkunde), 13. 10. 81
- Fuchs, Erich, Pfitzerstraße 5, 6200 Wiesbaden
Dr. med. habil. (Innere Medizin), 29. 6. 72
- Gehrmann, Günther, Heusenerstr. 40, Klinikum Barmen, 5600 Wuppertal 2
Dr. med. (Innere Medizin), 20. 12. 67
- Geinitz, Wolfgang, Blumenthalstraße 41, 6900 HD-Neuenheim
Dr. med. (Physiolog. und klin. Chemie), 2. 1. 63
- Gerteis, Werner, Städt. Krankenhaus Gerresheim, Gräulinger Str. 120,
4000 Düsseldorf 12
Dr. med. (Geburtshilfe und Frauenheilkunde), 1. 5. 71
- Glaubitt, Dieter, Hohenzollernstraße 112, 4150 Krefeld
Dr. med. (Nuklearmedizin), 12. 12. 74
- Gleichmann, Ernst, Lise-Meitner-Straße 13, 4000 Düsseldorf 13
Dr. med. (Immunologie), 28. 10. 86
- Gleichmann, Helga, Diabetes-Forschungsinstitut an der Universität Düsseldorf,
Klinische Abteilung, Auf'm Hennekamp 65, 4000 Düsseldorf 1
Dr. med. (Immunologie), 28. 10. 86
- Gleichmann, Ulrich, (Gollwitzer-Meier-Institut), Herforder Straße,
4970 Bad Oeynhausen, Dr. med. (Innere Medizin)
- Goeckenjan, Gerd, Lungenfachklinik Immenhausen, Robert-Koch-Str. 3,
3524 Immenhausen (Bez. Kassel)
Dr. med. (Innere Medizin), 28. 5. 85
- Grabow, Lutz, Mecklenburger Str. 37, 4100 Duisburg 11
Dr. med. (Anästhesiologie), 2. 4. 79
- Gräber, Waldemar, Augenklinik der Städt. Krankenanstalten, 3300 Braunschweig
Dr. med. (Augenheilkunde), 24. 7. 68
- Greven, Herbert, Feldstr. 72, 4000 Düsseldorf 30
Dr. med. (Hals-, Nasen-, Ohrenheilkunde), 28. 12. 55
- Groß-Selbeck, Gunter, Kinderneurologisches Zentrum, Kliniken der Landeshauptstadt,
Krankenhaus Gerresheim, Gräulinger Str. 120, 4000 Düsseldorf 12
Dr. med. (Kinderheilkunde), 27. 2. 84
- Grün, Ludwig, Boverter Kirchweg 42, 4005 Meerbusch-Osterath
Dr. med. (Hygiene, Mikrobiologie und Gesundheitsfürsorge), 7. 1. 60
- Gruenagel, Hans Helmut, Ev. Krankenhaus, Kirchfeldstr. 40
4000 Düsseldorf 1
Dr. med. (Chirurgie), 18. 5. 72
- Grünekle, Dieter, Inneren Abteilung, St. Johannesstift, Reumontstr. 28, 4790 Paderborn
Dr. med. (Innere Medizin), 21. 6. 78
- Haas, Johannes, Ärztlicher Direktor des Fachbereiches Arbeitssicherheit
im TÜV Rheinland Köln, Konstantin-Wille-Str. 1, 5000 Köln 91
Dr. med. (Arbeitsmedizin und Tropenmedizin), 15. 6. 82

- Haase, Hans-Joachim, Pfälz. Nervenlinik, 6749 Klingenmünster b. Billigheim
Dr. med., Dr. phil. (Psychiatrie)
- Haering, Manfred, Rolander Weg 7, 4000 Düsseldorf 12
Dr. med. (Geburtshilfe und Frauenheilkunde), 25. 3. 74
- Haerten, Klaus, Kardiologische Abteilung, Marienhospital, 4230 Wesel,
Pastor-Janßen-Str. 8–38
Dr. med. habil. (Innere Medizin), 10. 9. 86
- Haike, Horst, Krankenanstalten des Kreises Lippe, Fichtenweg 1,
4930 Detmold 17
Dr. med. (Orthopädie), 30. 12. 69
- Hansen, Fritz, Heleneweg 13, 4020 Mettmann 2
Dr. med. (Kinderheilkunde), 18. 3. 52
- Hausamen, Torsten-Udo, Städt. Krankenanstalten Dortmund,
Beurhausstr. 40, 4600 Dortmund
Dr. med. (Innere Medizin), 6. 5. 75
- Hehrmann, Rainer, Abteilung I der Medizinischen Klinik des Diakonissenkrankenhauses,
Rosenbergstr. 38, 7000 Stuttgart
Dr. med. habil. (Innere Medizin), 7. 10. 85
- Heidenreich, Johannes, Krankenhaus St.-Joseph-Stift, Schwachhauser
Heerstr. 54, 2800 Bremen
Dr. med. (Geburtshilfe und Frauenheilkunde)
- Heinzler, Franz, Steinauer Straße 3, 4010 Hilden
Dr. med. (Med. Strahlenkunde), 16. 6. 71
- Herberg, Liselotte, Curieweg 27, 4000 Düsseldorf 13
Dr. med., Dr. med. vet. (Versuchstierkunde), 31. 3. 80
- Herbig, Herbert, Heiligenstraße 27, 4000 Düsseldorf 13
Dr. med. (Chirurgie), 1. 2. 55
- Hermes, Wolfgang, Ev. Krankenhaus, Kirchfeldstr. 40, 4000 Düsseldorf 1
Dr. med. (Innere Medizin), 19. 2. 70
- Herrmann, Jörg, I. Med. Klinik der Städt. Krankenanstalten, 4800 Bielefeld
Dr. med. (Innere Medizin), 18. 7. 86
- Heyden, Paul, Himmelgeister Str. 222, 4000 Düsseldorf 1
Dr. med. et med. dent. (Zahn-, Mund-, Kieferheilkunde), 10. 2. 60
- Hilscher, Werner, Stefan-Georg-Weg 3, 4040 Neuss-Nord
Dr. med. (Allgem. Pathologie und Pathol. Anatomie), 19. 2. 70
- Hirsch, Hans Hellmuth, Ev. Krankenhaus Duisburg-Nord,
Fahrner Str. 135, 4100 Duisburg 11
Dr. med. (Chirurgie), 19. 2. 80
- Hoffmann, Ernst, St.-Josef-Hospital, Bergstr. 6–12,
5600 Wuppertal-Elberfeld
Dr. med. (Chirurgie), 12. 1. 70
- Hoffmeister, Friedrich, Katernberger Straße 262, 5600 Wuppertal-Elberfeld
Dr. med. (Pharmakologie und Toxikologie), 14. 9. 71
- Holland, Gerhard, Ev. Krankenanstalten, Fahrner Str. 135,
4100 Duisburg 11, Dr. med. (Augenheilkunde), 3. 4. 68
- Hoppe, Rudolf, Oertelstr. 8, 4000 Düsseldorf 1
Dr. med. (Sozialhygiene), 22. 8. 72
- Huse, Klaus, Auenhof 8, 4030 Ratingen
Dr. med. habil. (Anästhesiologie), 30. 4. 81
- Irmischer, Karl, Ev. Krankenh. Bethesda, 4050 Mönchengladbach
Dr. med. (Innere Medizin), 29. 4. 71

- Itani, Zouhair, Mühlenbergweg 32, 4000 Düsseldorf 12
Dr. med. (Dermatologie und Venerologie), 19. 6. 78
- Jaeger, Jost, Frauenklinik des Ev. Krankenhauses, Teinerstraße,
4330 Mülheim a. d. Ruhr
Dr. med. (Frauenheilkunde), Sept. 1983
- Jahnke, Karl, Klinikum Elberfeld, 5600 Wuppertal 1
Dr. med. (Innere Medizin), 13. 10. 66
- Kaiser, Karl, Hilbingstr. 23, 4050 Mönchengladbach 2
Dr. med. (Innere Medizin), 19. 4. 62
- Karch, Dieter, Klinik für Kinderneurologie und Soz. Pädiatrie,
Kinderzentrum Maulbronn e. V., Knittlinger Steige 21, 7133 Maulbronn
Dr. med. habil. (Kinderheilkunde)
- Kazmeier, Fritz, Sauerbruchstr. 13, 2940 Wilhelmshaven
Dr. med. (Innere Medizin), 14. 10. 57
- Kemperdick, Helmut Friedrich, Markgrafenstr. 66, 4000 Düsseldorf 11
Dr. med. habil. Akad. Oberrat (Kinderheilkunde), 20. 8. 85
- Kindler, Uwe, Ev. Krankenhaus, Virchowstraße 20, 4200 Oberhausen 1
Dr. med. (Innere Medizin), 27. 7. 75
- Kinne, Rolf, Max-Planck-Institut für Systemphysiologie, Rheinlanddamm 201,
4600 Dortmund 1
Dr. med. (Physiologische Chemie), 3. 10. 86
- Kivelitz, Hans, Klinikum Duisburg, Chirurgische Klinik,
Zu den Rehwiesen 9, 4100 Duisburg 1
Dr. med. (Chirurgie), 12. 5. 77
- Klein, Erich, Städt. Krankenanstalten, 4800 Bielefeld
Dr. med. (Innere Medizin), 20. 12. 63
- Kley, Hans Kuno, Medizinische Klinik des Städt. Krankenhauses Singen,
Virchowstr. 10, 7700 Singen/Htwl.
Dr. med. (Innere Medizin), 30. 6. 78
- Knieriem, Hans-Jürgen, Bethesda-Krankenhaus, Heerstr. 219, 4100 Duisburg
Dr. med. (Allg. Pathologie u. Pathologische Anatomie), 26. 6. 73
- Knolle, Gerdt, Frankfurter Str. 77, 6050 Offenbach
Dr. med., Dr. med. dent. (Zahn-, Mund- und Kieferheilkunde), 4. 1. 73
- Koblin, Ingolf, Maximilianstr. 10, 8000 München
Dr. med., Dr. med. dent. habil. (Kiefer- u. Gesichtschirurgie), 10. 4. 80
- Koch, Dankmar, Medizinische Klinik des Diakoniewerkes, 4000 Düsseldorf 31
Dr. med. (Innere Medizin), 24. 7. 68
- Koch, Heribert, Abteilung für Kiefer- und Gesichtschirurgie
am Evangelischen Krankenhaus Bethesda, Ludwig-Weber-Str. 15,
4050 Mönchengladbach
Dr. med. Dr. med. dent. (Kiefer- und Plastische Gesichtschirurgie), 7. 7. 82
- Köhler, Ekkehart, Fachklinik Salzetal der LVA Westfalen, Alte Vlothoer Str. 1,
4902 Bad Salzufen
Dr. med. (Pharmakologie und Toxikologie), 25. 2. 82
- Köhler, Gert-Klaus, Psychiatrische Klinik der Evangelischen und
Johanniter Krankenanstalten Duisburg-Nord/Oberhausen GmbH,
Steinbrinkstr. 96 a, 4200 Oberhausen 11
Dr. med. (Psychiatrie), 17. 5. 83
- Köhler, Manfred, Holzerweg 7, 5250 Engelskirchen-Grünscheidt,
Dr. med. habil. (Innere Medizin), 15. 4. 81

- Kolb, Hubert, Konrad-Hagius-Str. 7, 4000 Düsseldorf 13
Dr. rer. nat. (Immunbiologie u. Zellbiologie), 29. 4. 81
- Königshausen, Theodor, Kreiskrankenhaus Grevenbroich, 4048 Grevenbroich
Dr. med. habil. (Innere Medizin), 14. 11. 84
- Konrad, Reiner Maria, Bockumer Str. 287, 4000 Düsseldorf 31
Dr. med. (Chirurgie), 20. 12. 67
- Körfer, Reiner, Herzzentrum NRW, Georgstraße 11, 4970 Bad Oeynhausen
Dr. med. habil. (Chirurgie), 1. 10. 84
- Koviacicek, Stephan, Liebstr. 1, 8000 München 2
Dr. med. (Chirurgie), 20. 7. 73
- Kreutzberg, Bernhard, Waldstr. 7, 5483 Bad Neuenahr
Dr. med. (Chirurgie), 7. 6. 77
- Krian, Arno, Saarwerdenstraße 45, 4047 Dormagen
Dr. med. habil. (Chirurgie), 21. 1. 86
- Kröger, Erich, Akademie für öffentliches Gesundheitswesen,
Auf'm Hennekamp 70, 4000 Düsseldorf 1
Dr. med. (Tropenhygiene und öffentliches Gesundheitswesen), 31. 3. 80
- Kuhn, Horst, II. Med. Klinik der Städt. Krankenanstalten, Oelmühlenstr. 26,
4800 Bielefeld 1
Dr. med. habil. (Innere Medizin), 31. 7. 75
- Küpper, Klaus, Stadtgartenallee 2, 5800 Hagen
Dr. med. habil. (HNO-Heilkunde), 22. 6. 79
- Landen, Heribert C., Kaiser-Friedrich-Str. 90, 4040 Neuss
Dr. med. (Innere Medizin), 21. 12. 55
- Lauber, Hans, Ltd. Landesmedizinaldirektor i. R.,
Kastanienstraße 11, 4006 Erkrath 2
Dr. med. (Psychiatrie und Neurologie), 18. 7. 67
- Lemburg, Peter, Kupferstr. 10, 4044 Kaarst
Akad. Direktor, Dr. med. habil. (Kinderheilkunde), 7. 8. 80
- Linden, Karl-Joachim, Landesklinik Nord-Schwarzwald, 7262 Hirsau/Calw
Dr. med. (Psychiatrie), 23. 6. 71
- Lohbeck, Hermann Ulrich, Abt. für gyn. Radiologie, Klinikum St. Antonius,
Vogelsangstr. 106, 5600 Wuppertal 1
Dr. med. (Radiologie)
- Loose, Dirk, Abt. f. Angiologie und Gefäßchirurgie der Chirurgischen Klinik
Dr. Guth, Jürgensallee 44, 2000 Hamburg 52
Dr. med. (Chirurgie), 27. 2. 84
- Lorenz, Otto, Luisenstr. 27, 4600 Dortmund
Dr. med. et. med. dent. (Zahn-, Mund- und Kieferkrankheiten), 9. 2. 50
- Lücking, Theodor, Kinderklinik der Kliniken der Landeshauptstadt Düsseldorf,
Gräulinger Str. 120, 4000 Düsseldorf 12
Dr. med. (Kinderheilkunde), 24. 2. 77
- Marx, Ernst, St.-Antonius-Hospital, 4190 Kleve 1
Dr. med. (Chirurgie), 26. 10. 72
- Menzel, Hans-Joachim, Mozartstr. 4, 4150 Krefeld
Dr. med. dent. (Zahn-, Mund- und Kieferheilkunde), 4. 8. 75
- Meridiés, Reinhard, Prosper-Hospital, Mühlenstr. 27,
4350 Recklinghausen
Dr. med. (Urologie), 22. 9. 76
- Merten, Richard, Brinckmannstraße 21, 4000 Düsseldorf 1
Dr. med. (Innere Medizin), 10. 7. 59

- Meyer, Hans, Herzzentrum, Georgstr. 11, 4970 Bad Oeynhausen
Dr. med. habil. (Kinderheilkunde)
- Meyer-Marcotty, Wolfgang, Chefarzt der Chirurgischen Klinik am Kreiskrankenhaus,
2860 Osterholz-Scharmbeck
Dr. med. habil. (Chirurgie), 1. 8. 83
- Miller, Bernard, Med. Klinik III des St.-Johannes-Hospital, 4100 Duisburg-Hamborn
Dr. med. (Innere Medizin)
- Mittelbach, Franz, Marienhospital, Rochusstraße 2, 4000 Düsseldorf 30
Dr. med. (Innere Medizin und Neurologie), 29. 1. 70
- Mortier, Wilhelm, Kinderklinik der Städt. Krankenanstalten
Wuppertal-Barmen, 5600 Wuppertal
Dr. med. (Kinderheilkunde), 6. 11. 85
- Moschinski, Dieter, Dr. Geldmacher-Str. 20, 4047 Dormagen 1, Chirurg. Abteilung
des Kreiskrankenhauses
Dr. med. (Chirurgie), 25. 7. 78
- Müller, Heinrich Günther, Frauenklinik des Diakoniewerkes,
Kreuzbergstraße 79, 4000 Düsseldorf 31
Dr. med. (Geburtshilfe u. Frauenheilkunde), 11. 7. 66
- Mürtz, Robert, Kliniken der Landeshauptstadt Düsseldorf,
Gräulinger Straße 120, 4000 Düsseldorf 12
Dr. med. (Innere Medizin), 25. 11. 67
- Neveling, Richard, Melaniestr. 10, 4000 Düsseldorf 31
Dr. med. (HNO-Heilkunde), 1. 8. 69
- Ney, Hartwig Roger, Albrecht-Dürer-Str. 16, 8014 Neubiberg
Dr. med. (Chirurgie), 27. 2. 70
- Niedermeyer, Haydnstr. 1, 4150 Krefeld
Dr. med. (Augenheilkunde), 7. 1. 60
- Niemann, Friedrich, Ev. Krankenhaus, Gartenstraße 8, 4020 Mettmann
Dr. med. (Chirurgie), 2. 9. 74
- Nier, Helmut, Chirurgische Klinik I des Stadtkrankenhauses Offenbach,
Starkenburgring 66, 6050 Offenbach/Main
Dr. med. habil. (Chirurgie)
- Noth, Johannes, Alfred Krupp von Bohlen und Halbach Krankenhaus gem. GmbH,
Neurologische Klinik, Alfred-Krupp-Str. 21, 4300 Essen 1
Dr. med. (Neurologie), 8. 1. 85
- Odenthal, Hans, Obererle 54, 4650 Gelsenkirchen-Buer
Dr. med. (Innere Medizin), 8. 5. 62
- Oppel, Ottomar, Augenklinik der Klinik der Stadt Wuppertal, Klinikum Barmen,
Heusnerstraße 40, 5600 Wuppertal 2
Dr. med. (Augenheilkunde), 26. 7. 84
- Peters, Theodor, Der Staatliche Gewerbearzt, 4630 Bochum, Marienplatz 2
Dr. med. habil. (Arbeitsmedizin), 26. 6. 80
- Peters, Uwe, Krankenhaus Maria-Hilf-GmbH, Oberdießener Str. 94, 4150 Krefeld
Dr. med. habil. (Innere Medizin)
- Petrides, Platon, Freytagstr. 45, 4000 Düsseldorf 1
Dr. med. (Innere Medizin), 28. 11. 55
- Poche, Reinhard, Oelmühlenstraße 26, 4800 Bielefeld 1
Dr. med. (Allgem. Pathologie und path. Anatomie), 20. 12. 63
- Pott, Friedrich, Zauberkuhle 14, 5090 Leverkusen 3
Dipl.-Psych., Dr. med. habil. (Hygiene), 26. 6. 80

- Pöttgen, Wolfgang, Krupp-Krankenanstalten GmbH, Wittekindstr. 30–86,
4300 Essen
Dr. med. (Innere Medizin), 30. 7. 75
- Przyrembel, Hildegard, Sophia Children's Hospital, University Hospital Rotterdam,
Gordelweg 160, 3038 GE Rotterdam
Dr. med. habil. (Kinderheilkunde), 21. 5. 86
- Puls, Walter, In den Birken 75, 5600 Wuppertal 1
Dr. med. habil. (Pharmakologie und Toxikologie), 22. 8. 86
- Pulver, Karl-Georg, Langenrade 24, 2300 Kiel-Projensdorf
Dr. med. (Anästhesiologie), 24. 3. 71
- Purschke, Reinhard, Wunnenbergstraße, 4600 Dortmund 50
Dr. med. (Anästhesiologie), 27. 4. 78
- Rabe, Franz, Tiergartenstr. 79, 4150 Krefeld, Dr. med. (Neurologie), 8. 8. 72
- Raff, Werner-Karl, Gabelweihstraße 21, 1000 Berlin 27
Dr. med. habil. (Physiologie), 22. 7. 76
- Rauch, Sigurd, Aarberggasse 29, CH-3011 Bern
Dr. med. Dr. phil. ès lettres (Hals-, Nasen- und Ohrenheilkunde),
10. 7. 67 (beurlaubt)
- Rechenberger, Ilse, Nettelbeckstr. 3, 4000 Düsseldorf 30
Dr. med. habil. (Dermatologie u. Venerologie), 5. 5. 80, Akad. Oberrätin
- Rehberg, Hans-Joachim, Nobelstraße 33, 5090 Leverkusen
Dr. med. dent. (Zahnheilkunde), 10. 9. 63
- Ringler, Walter, Kittelbachstr. 15, 4000 Düsseldorf 31
Dr. med. (Chirurgie), 3. 8. 72
- Ritzl, Friedrich, Klinikum Barmen, Heusnerstraße 40, 5600 Wuppertal
Dr. med. (Nuklearmedizin), 29. 4. 71
- Rodeck, Heinrich, Am Rosengarten 17, 4350 Recklinghausen
Dr. med. (Kinderheilkunde), 15. 4. 62
- Röttger, Hans, Prosper-Hospital, 4350 Recklinghausen
Dr. med. (Geburtshilfe und Frauenheilkunde), 5. 12. 58
- Rötzscher, Volker, Chirurgische Abteilung für allgemeine und Unfallchirurgie
am St. Elisabeth-Krankenhaus, Moltkestr. 61, 4300 Essen
Dr. med. habil. (Chirurgie), 18. 12. 85
- Rudorff, Karl-Heinz, Bismarckstr. 5, 5657 Haan/Rhld.
Dr. med. habil. (Innere Medizin), 22. 4. 81
- Rumpf, Peter, St.-Josef-Krankenhaus, Chirurgische Abteilung,
5657 Haan, Dr. med. habil. (Chirurgie), 23. 2. 81
- Rüttgers, Helge, Frauenklinik der Kliniken St. Antonius GmbH, Vogelsangstr. 106,
5600 Wuppertal 1
Dr. med. (Geburtshilfe und Gynäkologie)
- Sack, Heinz, Deusstraße 34, 4150 Krefeld
Dr. med. habil., 30. 3. 50
- Sailer, Rudolph, Chirurgische und Unfallchirurgische Abteilung des
St.-Vinzenz-Krankenhauses, Nußallee 28, 6450 Hanau
Dr. med. (Chirurgie), 10. 6. 77
- Seemayer, Norbert, Flemingweg 11, 4300 Essen
Dr. med. habil. (Hygiene und Med. Mikrobiologie), 18. 12. 74
- Siepmann, Hermann, Kreiskrankenhaus Dormagen, Klinik für
Anästhesiologie und Intensivmedizin, 4047 Dormagen 1
Dr. med. habil. (Anästhesiologie), 27. 3. 81

- Sigwart, Ulrich, 28, chemin des Pétoleyres, CH-1100 Morges
Dr. med. habil. (Innere Medizin), 7. 3. 85
- Simon, Kurt, Klinik Aprath, 5603 Wülfrath
Dr. med. (Lungenkrankheiten), 10. 7. 73
- Solbach, Hans-Gerd, Kreiskrankenhaus, 4047 Dormagen
Dr. med. (Innere Medizin), 17. 5. 71
- Swart, Bernhard, Sauerbruchstraße 9, 4040 Neuss
Dr. med. (Med. Strahlenkunde), 26. 9. 76
- Sykosch, Heinz-Joachim, Rheinallee 53, 4000 Düsseldorf 11
Dr. med. (Chirurgie), 23. 12. 69
- Schäfer, Ernst Ludwig, Ober St. Georgen, A-4372 St. Georgen am Wald,
Oberösterreich
Dr. med. (Innere Medizin), 19. 3. 58
- Schild, Walter, Städt. Krankenhaus, 5200 Siegburg
Dr. med. (Geburtshilfe und Frauenheilkunde), 11. 7. 66
- Schmengler, Friedrich Ernst, Kirchholzstraße 6, 8232 Bayrisch Gmain
Dr. med. (Innere Medizin), 17. 12. 47
- Schmidt, Helmut, A. E., Bethesda-Krankenhaus, 4100 Duisburg
Dr. med. (Nuklearmedizin), 31. 10. 72
- Schmidt-Elmendorff, Horst-Werner, Brinckmannstr. 11, 4000 Düsseldorf 1
Dr. med. habil. (Geburtshilfe u. Frauenheilkunde), 21. 8. 79
- Schmitz, Werner, Kreiskrankenhaus Urologische Abt., Röntgenstr. 18,
4930 Detmold, Dr. med. (Urologie), 14. 5. 71
- Schmolke, Manfred, Chirurgische Klinik der Krankenanstalten
„Florence Nightingale“, Diakoniewerk Düsseldorf-Kaiserswerth,
Kreuzbergstr. 79, 4000 Düsseldorf 31, Tel. 4 09 25 02 (04)
Dr. med. (Chirurgie), 30. 7. 82
- Schnell, Johannes, St.-Franziskus-Hospital, Kisker Straße 26, 4800 Bielefeld
Dr. med. habil. (Geburtshilfe und Frauenheilkunde), 2. 10. 84
- Schnurr, Erhard, Im Hassel 41 a, 6901 Dossenheim
Dr. med. habil. (Innere Medizin), 21. 12. 79
- Scholtholt, Josef, Höhenstraße 14, 6451 Hanau/Mittelbuchen
Dr. med. (Physiologie), 7. 9. 73
- Schröder, Eberhard, St.-Franziskus-Hospital, Kiskerstr. 26, 4800 Bielefeld
Dr. med. (Innere Medizin), 19. 3. 73
- Schröder, Karl-Eugen, Medizinische Klinik, Ev. Krankenhaus Bethesda,
Heerstr. 219, 4100 Duisburg 1
Dr. med. (Innere Medizin), 17. 5. 83
- Schulte-Brinkmann, Wolfgang, Thomas-Mann-Straße 49, 4000 Düsseldorf 30
Dr. med. (Röntgenologie u. Medizinische Strahlenheilkunde)
- Schulz, Heribert, Natrufer-Tor-Wall 1, 4500 Osnabrück
Dr. med. (Allgem. Pathologie und Pathol. Anatomie), 10. 7. 70
- Spiller, Paul, Allgemeines Krankenhaus Barmbeck, Rübenkamp 148,
2000 Hamburg 60
Dr. med. habil. (Innere Medizin), 15. 4. 81
- Stegmann, Hubert, Oberurbach 8, 7967 Bad Waldsee
Dr. med. (Geburtshilfe und Frauenheilkunde), 18. 5. 67
- Steinbach, P.-D., Marien-Hospital, Rochusstraße 2, 4000 Düsseldorf 30
Dr. med. (Augenheilkunde), 5. 3. 79

- Stemmann, Ernst-August, Städtische Kinderklinik, Westerholter Straße,
4650 Gelsenkirchen-Buer
Dr. med. habil. (Kinderheilkunde), 21. 12. 79
- Stock, Wolfgang, Chirurgische Abteilung, Marien-Hospital,
Rochusstraße 2, 4000 Düsseldorf 30
Dr. med. (Chirurgie), 1. 12. 81
- Stolze, Theodor, Himmelgeister Str. 191, 4000 Düsseldorf 1
Dr. med. (Medizinische Strahlenkunde)
- Stremmel, Walter, Chirurgische Klinik, Evangelisches Krankenhaus
Bethesda zu Duisburg GmbH, Heerstr. 219, 4100 Duisburg 1
Dr. med. (Chirurgie), 10. 3. 81
- Strasser, Klaus, Klinik für Anästhesie und Intensivmedizin des Alfried Krupp von Bohlen
und Halbach Krankenhauses gem. GmbH, Alfried-Krupp-Straße 21, 4300 Essen 1
Dr. med. habil. (Anästhesiologie), 21. 7. 84
- Streicher, Hans-Joachim, Ferd.-Sauerbruch-Klinikum, Chirurgische Klinik,
Arrenberger Straße 22-56, 5600 Wuppertal 1
Dr. med. (Chirurgie), 28. 2. 85
- Stupp, Heinz, Dominikuskrankenhaus, HNO-Klinik, Rheinallee, Düsseldorf 11
Dr. med. (Hals-, Nasen-, Ohrenheilkunde), 23. 12. 70
- Sturm, Alexander, Marienhospital, 4690 Herne
Dr. med. (Innere Medizin), 23. 12. 69
- Tarbiat, Siavoche, Queen, Fahlawi Foundation, Med. Center, Teheran, Iran
Dr. med. (Chirurgie), 21. 7. 66
- Thiemann, Klaus-Jürgen, Bockumer Straße 297, 4000 Düsseldorf 31
Dr. med. (Medizinische Strahlenkunde), 15. 10. 76
- Thomitzek, Wolf Dieter, Karl-Christ-Str. 22/2, 6900 Heidelberg
Dr. med. (Physiologische Chemie), 11. 8. 72
- Tillmann, Walter, Augenabteilung St.-Elisabeth-Krankenhauses GmbH,
Worthmannstr. 1, 5000 Köln 41
Dr. med. (Augenheilkunde), 27. 7. 77
- Tomaschoff, Elisabeth, Sonnenstraße 42, 4000 Düsseldorf 1
Dr. med. (Med. Mikrobiologie), 3. 5. 71
- Trobisch, Heiner, Institut für Laboratoriumsmedizin an den Städt. Kliniken
Duisburg, Zu den Rehwiesen 9, 4100 Duisburg 1
Dr. med. habil. (Blutgerinnungs- und Transfusionsmedizin), 30. 4. 81
- Trube-Becker, Elisabeth, Am Strauchbusch 27, 4040 Neuss
Dr. med. (Rechtsmedizin), 8. 2. 58
- Ulrich, Bernward, Chirurgische Klinik, Krankenhaus Düsseldorf-Gerresheim,
Gräulinger Str. 120
4000 Düsseldorf-Gerresheim
Dr. med. habil. (Chirurgie), 21. 12. 79
- Urban, Norbert, Sauerbruchstraße 10, 4040 Neuss
Dr. med. (Kinderheilkunde), 27. 6. 59
- Vogelberg, K. H., Ickeswarderstr. 202, 4000 Düsseldorf 13
Dr. med. habil. (Innere Medizin), 15. 6. 79
- von Voß, Hubertus, Am Kleianskreuz 29 a, 4000 Düsseldorf 31
Dr. med. habil. (Kinderheilkunde), 18. 4. 84
- Vyska, Karel, Institut für Medizin, Kernforschungsanlage Jülich GmbH,
5170 Jülich, Dr. Ing. (Theoretische Nuklearmedizin), 2. 12. 76
- Wagner, Wolfgang, St. Josefshospital, Urol. Abt., Kurfürstenstr. 69,
4150 Krefeld 11, Dr. med. habil. (Urologie), 3. 4. 80

- Weise, Hermann, Benediktinerstr. 31, 4050 Mönchengladbach 1
Dr. med. (Innere Medizin), 15. 11. 56
- Werner, Christoph, Bethesda-Krankenhaus, Heerstraße 119, 4100 Duisburg
Dr. med. habil. (Geburtshilfe und Frauenheilkunde), 10. 5. 78
- Westerhausen, Martin, St.-Johannes-Hospital, Medizinische Klinik II,
An der Abtei 7-11, 4100 Duisburg 11
Dr. med. (Innere Medizin), 6. 4. 82
- Wiegand, Herbert, Am Haustertshof 15, 4000 Düsseldorf 12
Dr. med. (Pharmakologie u. Toxikologie), 23. 4. 86
- Wiegelmann, Wolfgang, Krankenhaus der MissionsSchwestern Hilstrup,
Westfalenstr. 109, 4400 Münster, Dr. med. (Innere Medizin), 30. 5. 79
- Wild, Hans, 4330 Mülheim 11, Kirchbachstr. 23
Dr. med. (Innere Medizin), 6. 8. 56
- Wildmeister, Wolfgang, von-Broichhausen-Allee 1, 4152 Kempen 1
Dr. med. habil. (Innere Medizin), 19. 12. 79
- Wirth, Wolfgang, Schleichstraße 115, 5600 W-Barmen
Dr. med. et Dr. phil. (Pharmakologie und Toxikologie), 20. 8. 40

e) Privatdozenten:

- Altrogge, Gerd, Paracelsus-Klinik, Lipper Weg 11, 4370 Marl
Dr. med. habil. (Innere Medizin), 11. 6. 81
- Bernsmeier, Hartwig, Haltenauer Str. 127, 2300 Kiel
Dr. med. (Augenheilkunde), 5. 7. 84
- Bisping, Rudolf, Dipl.-Psych., Hagelkreuz 21, 4300 Essen
Dr. rer. nat. (Medizinische Psychologie), 20. 6. 85
- Boden, Wolfgang, Ahornstr. 9, 4005 Meerbusch-Büderich
Dr. med. (Geburtshilfe u. Frauenheilkunde), 20. 6. 68
- Böhm, Ekkehardt, Am Broichgraben 84, 4000 Düsseldorf 13
Dr. med. (Rechtsmedizin), 31. 1. 80
- Boventer, Karl, Martinstraße 1, 51110 Alsdorf
Dr. med. (Hygiene und Bakteriologie), 8. 12. 48
- Büttner, Ulrich, Fuchgraben 8, 8031 Neugilching
Dr. med. (Neurologie), 1. 8. 81
- Büttner-Ennever, Jean-Alice, Fuchgraben 8, 8031 Neugilching
Ph. D. Univ. of London (Neuroanatomie), 9. 2. 84
- Cleveland, Sinclair, Otto-Hahn-Str. 147, 4000 Düsseldorf 1
Dr. rer. nat. (Physiologie), 21. 5. 81
- Cüppers, Hans-Josef, Klinikum Elberfeld, Arrenbergstraße, 5600 Wuppertal 1
Dr. med. habil. (Innere Medizin), 21. 5. 81
- Curtius, Julius Michael, Schloßmannstr. 39, 4000 Düsseldorf 1
Dr. med. (Innere Medizin), 23. 1. 86
- Daldrup, Thomas, Tulpenweg 1, 4044 Kaarst
Dr. rer. nat. (Forensische Toxikologie), 8. 12. 83
- Diemer, Hans Peter, Universitäts-Frauenklinik Düsseldorf,
Moorenstraße 5, 4000 Düsseldorf 1
Dr. med. habil. (Geburtshilfe und Frauenheilkunde), 14. 11. 85
- Dieter, Hermann H., Leinenweberweg 14, 4000 Düsseldorf 13
Dr. rer. nat., Dipl.-Biochem. (Biochemische Toxikologie), 12. 12. 85
- Döhne, Ernst, Gartenstraße 3, 5227 Schladern
Dr. med. (Phoniatrie), 8. 5. 44

- Döhnert, Götz, St.-Antonius-Hospital, Abteilung Pathologie,
Albersallee 5–7, 4190 Kleve
Dr. med. (Pathologie), 11. 2. 82
- Dransfeld, Hans, An der Allee 122, 6500 Mainz
Dr. med. et Dr. rer. nat. (Pharmakologie u. Toxikologie), 28. 9. 78
- Eckel, Jürgen, Willbeckstraße 60, 4006 Erkrath,
Dr. rer. nat. (Klinische Biochemie), 22. 5. 86
- Erckenbrecht, Joachim Friedrich, Merowinger Straße 193, 4000 Düsseldorf 1
Dr. med. (Innere Medizin), 22. 1. 85
- Faber, Peter, Frauenklinik des Prosper-Hospitals, Mühlenstraße 27,
4350 Recklinghausen
Dr. med. habil. (Frauenheilkunde und Geburtshilfe), 20. 1. 83
- Fournell, Artur, Himmelgeister Landstraße 92, 4000 Düsseldorf 13
Dr. med. habil. (Anästhesiologie), 18. 4. 85
- Freye, Enno, Nägelestr. 16, 4000 Düsseldorf 1
Dr. med. habil. (Anästhesiologie), 31. 1. 80
- Goertz, Bernd, Am Waldpark 10, 5000 Köln 50
Dr. med. habil. (experimentelle Neurologie und Psychiatrie), 25. 10. 79
- Greiner, Hermann, Stadtmedizinaldirektor, Nahestr. 53, 4100 Duisburg
Dr. med. (Gerichtliche und Soziale Medizin), 8. 6. 53
- Greiner, Lucas, Krankenhaus St. Josef, Innere Abteilung, Bergstraße 6–12,
5600 Wuppertal-Elberfeld
Dr. med. habil. (Innere Medizin), 5. 7. 84
- Griefahn, Barbara, Institut für Arbeitsmedizin der Universität Düsseldorf
Dr. med. (Sozialmedizin), 5. 7. 84
- Grote, Bernhard, Steffenstraße 43, 4000 Düsseldorf 11
Dr. med. habil. (Anästhesiologie), 8. 12. 83
- Haas, Wolfgang, Hardtwaldallee 10a, 6382 Friedrichsdorf
Dr. rer. nat. (Physiologische Chemie), 19. 5. 83
- Hagedorn, Hans-Jochen, Medizinaluntersuchungsstelle, Lübbertorwall 18,
4900 Herford
Dr. med. habil. (Medizinische Mikrobiologie und Virologie), 12. 11. 81
- Haider, Syed Ghulam, Luisenstraße 21, 4010 Hilden
Dr. rer. nat. (Anatomie), 23. 10. 86
- Heinen, Edgar, Städt. Marienkrankenhaus, Maria-Hilf-Bergweg 5–7, 8450 Bamberg
Dr. med. habil. (Innere Medizin), 8. 7. 82
- Hengels, Klaus Jürgen, Mühltaler Straße 24, 4000 Düsseldorf 1
Dr. med. (Innere Medizin), 22. 1. 85
- Henke, Jürgen, Dr.-Kottmannstraße 66, 4048 Grevenbroich 2
Dr. rer. nat. (Forensische Serologie), 11. 11. 82
- Herzer, Jörg-Alexander, Oberstr. 5, 2322 Lütjenburg/Holstein
Dr. med. habil. (Chirurgie), 13. 12. 79
- Heusch, Gerhard, Gaußstraße 15, 4040 Neuss
Dr. med. (Physiologie), 22. 1. 85
- Hille, Ekkehard, Engerstraße 15, 4000 Düsseldorf 1
Dr. med. habil. (Orthopädie), 24. 5. 84
- Hilweg, Dietrich, Lohbecker Berg 17, 4330 Mülheim
Dr. med. habil. (Med. Strahlenkunde), 15. 10. 76
- Höck, Anton, Lortzingstraße 45, 500 Köln 41
Dr. med. habil. (Nuklearmedizin), 28. 4. 83

- Hommerich, Christian Peter, Eichendorffstr. 29, 5000 Köln 30
Dr. med. (Hals-, Nasen-, Ohrenheilkunde), 20. 6. 85
- Idel, Helga, Helmholtzstr. 27, 4000 Düsseldorf
Akad. Rätin, Dr. med. habil. (Hygiene), 17. 11. 83, Akad. Rätin
- Inoue, Kazuo, Herzzentrum NRW, Institut für Anästhesiologie, Georgstr. 11,
4970 Bad Oeynhausen
Dr. med. habil. (Anästhesiologie), 12. 5. 81
- Jaeschock, Rainer, Denglerstraße 35, 5300 Bonn 2
Dr. med. habil. (Chirurgie), 9. 2. 84
- Junger, Erika, Adalbert-Stifter-Straße 49, 4006 Erkrath 1
Dr. phil. (Cytobiologie), 29. 5. 80
- Kaschner, Alfred, Eitelstraße 57, 4000 Düsseldorf 30
Dr. med. habil. (Chirurgie), 24. 10. 85
- Katoh, Eishow, Friedenstraße 71, 4000 Düsseldorf 1
Dr. med. habil. (Chirurgie), 7. 6. 84
- Kaumann, Alberto Julio, ICI Pharmaceuticals Division, Mereside Alderley Park, Maccles-
field Cheshire, SK10 4TG England
Dr. med. habil. (Physiologie), 28. 4. 83
- Klosterhalfen, Wolfgang, Nixenstr. 17, 4000 Düsseldorf 13
Dr. rer. nat. (Medizinische Psychologie), 3. 7. 86
- Kluxen, Guido, Idastraße 28/30, 5000 Köln 80
Dr. med. habil. (Augenheilkunde), 24. 5. 84
- Kolb-Bachofen, Victoria, Konrad-Hagius-Str. 7, 4000 Düsseldorf 13
Dr. rer. nat. (Zellbiologie), 10. 5. 84
- Koldovsky, Ursula, Universitäts-Frauenklinik Düsseldorf,
Moorenstraße 5, 4000 Düsseldorf 1
Dr. rer. nat. (Experimentelle Tumorummunologie), 20. 6. 85
- Koschinsky, Theodor, Bittweg 122, 4000 Düsseldorf
Dr. med. habil. (Innere Medizin), 8. 7. 82
- Köster, Rainer, Strahleninstitut und Radiologische Klinik der Krankenanstalten Neuss,
Lukas-Krankenhaus, Preußenstr. 84, 4040 Neuss
Dr. med. habil. (Radiologie), 12. 11. 81
- Kötter, Volker, Kardiologische Klinik des Evangelischen Krankenhauses
Mülheim, Wertgasse 30, 4330 Mülheim a. d. Ruhr
Dr. med. (Innere Medizin), 28. 11. 78
- Kramann, Bernhard, Talstr. 34, 6650 Homburg
Dr. med. habil. (Radiologie), 29. 5. 80
- Kramer, Hans-Heiner, Benrodestr. 63, 4000 Düsseldorf 13
Dr. med. (Kinderheilkunde), 5. 7. 84
- Kühn-Velten, Nikolaus, Heyes-Kirchweg 18, 4150 Krefeld
Dr. med. habil. (Physiologische Chemie), 18. 4. 85
- Kuntz, Barbara, Sonsbecker Str. 14, 4000 Düsseldorf 11
Akad. Oberärztin, Dr. med. habil. (Blutgerinnung und Transfusionsmedizin), 17. 11. 83
- Küppers, Hartmut, Bolderbergweg 4, 4000 Düsseldorf 12
Dr. med. habil. (Innere Medizin), 26. 6. 80
- Lakomek, Heinz-Jürgen, Mathildenstraße 27, 4000 Düsseldorf
Dr. med. (Innere Medizin), 24. 10. 85
- Lehmann, Erlo, Rhönstraße 20, 4020 Mettmann 2,
Dr. rer. nat. (Medizinische Psychologie), 18. 10. 84

- Lenz, Gerhard, Orthopädische Klinik der Evangelischen Diakonissenanstalt, Rotdornallee, 2800 Bremen-Lesum
Dr. med. habil. (Orthopädie), 9. 7. 81
- Liersch, Rüdiger, Kinderklinik Wuppertal, Heusnerstr. 40, 5600 Wuppertal 2
Dr. med. habil. (Kinderheilkunde), 30. 4. 81
- Lindenberger, Josef, Melsunger Str. 7, 6000 Frankfurt 60
Dr. med. habil. (HNO-Heilkunde), 2. 12. 82
- Maar, Klaus, Neusser Str. 28, Hansazentrum, 4150 Krefeld
Dr. med. habil. (Urologie), 15. 11. 79
- Mannhold, Raimund, Rosenweg 7, 4000 Düsseldorf 31
Dr. rer. nat. (Physiologie), 20. 1. 83
- Matthiessen, Heino v., Universitäts-Frauenklinik Düsseldorf, Moorenstraße 5, 4000 Düsseldorf 1
Dr. med. habil. (Geburtshilfe und Frauenheilkunde), 14. 11. 85
- Olbrisch, Rolf Rüdiger, Klinik für Plastische Chirurgie an den Krankenanstalten „Florence Nightingale“, Diakoniewerk Kaiserswerth, Kreuzbergstraße 79, 4000 Düsseldorf 31 (Kaiserswerth)
Dr. med. habil. (Plastische Chirurgie), 16. 3. 83
- Palomba, Pier Paolo, Marburger Str. 20, 4000 Düsseldorf 1
Dott. (Univ. Rom) habil. (Chirurgie), 29. 5. 80
- Passia, Dieter, Margeritenweg 36, 4044 Kaarst 1
Akad. Oberarzt, Dr. rer. nat. (Anatomie), 8. 12. 83
- Peerenboom, Hermann, Stadt Krankenhaus Soest, Innere Abt., Senator-Schwartz-Ring 8, 4770 Soest
Dr. med. habil. (Innere Medizin), 11. 6. 81
- Petrich, Christian, Heuberge 53, 4450 Lingen
Dr. med. habil. (Kinderheilkunde), 28. 10. 76
- Potthoff, Siegfried, Am Rittersberg 27, 4000 Düsseldorf 13
Dr. med. habil. (Frauenheilkunde und Geburtshilfe), 27. 5. 82
- Preuße, Claus Jürgen, Chirurgische Klinik und Poliklinik der Universität Düsseldorf, Abt. für Thorax- und Kardiovaskuläre Chirurgie
Dr. med. habil. (Physiologie), 18. 6. 83
- Reimers, Hans-Joachim, Onkologische Klinik, Bad Oexen 27, 4970 Bad Oeynhausen
Dr. med. habil. Ph. D. (Innere Medizin), 29. 5. 80
- Reimold, Ekkehard Werner
Dr. med. (Kinderheilkunde), 15. 1. 63 (beurlaubt)
- Reinhard, Hans Georg, Psychiatrische Klinik der Universität, Abt. für Kinder- und Jugendpsychiatrie, Rheinische Landesklinik, Bergische Landstr. 2, 4000 Düsseldorf-Grafenberg
Dr. med. Dr. phil., Dipl.-Psych. (Kinder- und Jugendpsychiatrie), 23. 1. 86
- Rösen, Peter, Vom-Stein-Straße 2, 5024 Pulheim 2 – Brauweiler
Dr. rer. nat. (Klinische Biochemie), 8. 12. 83
- Rosin, Ulrich, Lessingstr. 30, 4006 Erkrath (Hochdahl)
Dipl.-Psych. Dr. phil. Dr. med. (Psychotherapie und Psychosomatik), 23. 1. 86
- Seelos, Hans-Jürgen, RKD, Rheinisches Rechenzentrum für Kirche und Diakonie, Münsterstr. 261, 4000 Düsseldorf 30
Dr. sc. hum. (Medizinische Informatik), 18. 10. 84
- Slesina, Wolfgang, Peddenkamp 44, 4030 Ratingen 6
Dr. soz. wiss. (Medizinische Soziologie), 9. 5. 85
- Soboll, Sibylle, Grüner Weg 2, 4047 Dormagen 5
Dr. rer. nat. (Physiologische Chemie), 11. 2. 82

- Sonnenberg, Amnon, Varnhagenstr. 40, 4000 Düsseldorf 1
Dr. med. habil. (Innere Medizin), 21. 1. 82
- Sonnenberg, Gabriele, Vranhagenstr. 40, 4000 Düsseldorf 1
Dr. med. habil. (Innere Medizin), 10. 2. 83
- Sprenger, Kuno B. G., Lise-Meitner-Str. 23, 4000 Düsseldorf 13
Dr. med. (Innere Medizin), 3. 7. 86
- Schlepper-Schäfer, Jutta, Institut für Biophysik und Elektronenmikroskopie
der Universität Düsseldorf, Moorenstr. 5
Dr. rer. nat. (Zellbiologie), 12. 6. 86
- Schlieper, Peter, Höhenweg 98, 3440 Eschwege
Dipl.-Phys., Dr. rer. nat. (Experimentelle Pharmakologie), 21. 1. 82
- Schlößer, Hans-Walter, Hummelpfad 19, 4100 Duisburg 1
Dr. med. habil. (Frauenheilkunde u. Geburtshilfe), 24. 5. 84
- Schmalbruch, Henning, Neurophysiol. Institut Kopenhagen
Dr. med. (Elektromikroskopische Zytologie), 12. 11. 70
(von der Vorlesungspflicht entbunden)
- Scholten, Theo, Allgemeines Krankenhaus, Buscheyst. 15a, 5800 Hagen
Dr. med. habil. (Innere Medizin), 8. 7. 82
- Schwendemann, Günther, Konstantinstraße 25, 4040 Neuss-Gnadenal
Dr. med. (Neuropathologie), 20. 1. 83
- Schwenen, Martin, Gotenstr. 27, 4000 Düsseldorf 1
Dr. med. habil. (Physiologische Chemie), 29. 4. 82
- Starke, Achim A. R., Riemenscheiderstr. 13, 4040 Neuss 21
Dr. med. (Innere Medizin), 23. 1. 86
- Steyer, Michael, Preusweg 81, 5100 Aachen
Dr. med. habil. (Frauenheilkunde), 5. 2. 81
- Stremmel, Richard Wolfgang, Schützenstr. 37, 4000 Düsseldorf 1
Dr. med. (Innere Medizin), 20. 6. 85
- Trampisch, Hans Joachim, Farnweg 9, 4040 Neuss 21
Dr. rer. nat. (Medizinische Statistik), 28. 4. 83
- Weber, Ulrich, Ickerswarder Str. 198, 4000 Düsseldorf
Dr. med. (Augenheilkunde), 23. 10. 86
- Werners, Paul Heinz, Am Wehrhahn 41, 4000 Düsseldorf 1
Dr. med. habil. (Geburtshilfe und Frauenheilkunde), 23. 4. 70
- Wichmann, H.-Erich, Säckinger Straße 10, 5000 Köln 41
Dr. rer. nat., Dr. med. (Biomathematik, Medizinische Dokumentation und Statistik),
7. 6. 84
- Winneke, Gerhard, Pfannenstr. 31, 4048 Grevenbroich 5
Dr. rer. nat. (Medizinische Psychologie), 19. 1. 84
- Witzel, Klaus, Kinderabteilung des Ev. Krankenhauses, 4000 Düsseldorf 1,
Kirchfeldstr. 40
Dr. med. (Kinderheilkunde), 24. 11. 71
- Wüst, Hans-Joachim, An den Dorfhecken 4, 4048 Grevenbroich 2
Dr. med. habil. (Anästhesiologie), 10. 12. 81

f) Akademische Direktoren, Oberräte und Räte:

- Bieniek, Hans-Joachim, Grunewallstr. 32, 4156 Willich 1
Akadem. Dir., Dr. vet. med. (Versuchstierkunde), 18. 12. 75

- Bostroem, Bernhard, Nachtigallenweg 3, 4005 Meerbusch 3
Dr. med., 24. 7. 68
- Bremer, Gisela, Schinkelstr. 30 a, 4006 Erkrath 1
Dr. med. (Innere Medizin), 18. 1. 74
- Dehnen-Seipel, Helga, Ickerswarderstraße 104, 4000 Düsseldorf 13
Dr. med. (Anästhesiologie), 24. 10. 84
- Dross, Karl, Tönisheider Str. 12, 4000 Düsseldorf 13
Dr. rer. nat., 11. 11. 77
- Fessel, Hermann, Bong 9, 4154 Tönis-Vorst 1
Akad. Dir., Dr. med. (Anatomie), 9. 9. 70
- Gramsch-Zabel, Hildegard, Freiherr-vom-Stein-Str. 25, 4000 Düsseldorf 13
Dr. med. (Innere Medizin), 6. 11. 85
- Haarhoff, Klaus, Rosenweg 10, 5657 Haan 2
Dr. med. (Rechtsmedizin), 1. 4. 78
- Hafner, Dieter, Gräulinger Straße 53, 4000 Düsseldorf 12
Dr. rer. nat., Dipl.-Math., 2. 10. 78
- Hahn, Max, Humboldtstraße 10, 4044 Kaarst 1
Dr. rer. nat., 2. 10. 68
- Kürten, Renate, Himmelgeister Landstr. 71, 4000 Düsseldorf 13
Dr. med., Akad. Direktorin (Med. Strahlenkunde), 2. 5. 72
- Matthiesen, Uwe, Sperberstraße 8, 4044 Kaarst
Dr. rer. nat. (Physiologische Chemie), 6. 4. 76
- Menzel, Helmut, Kappeler Str. 42, 4000 Düsseldorf 13
Dr. rer. nat. (Toxikologie), 1972
- Mones, Marie-Luise, Umlandstraße 31, 4010 Hilden
Dr. med. (Medizinische Mikrobiologie), 15. 2. 83
- Münchhoff, Christine, Akad. Oberrätin, Duisburger Str. 133, 4000 Düsseldorf 30
Dr. med. (Chirurgie), 17. 1. 77
- Nessler, Lore, Rethelstraße 111, 4000 Düsseldorf 1
Dr. med. (Kinderheilkunde), 15. 10. 72
- Perschmann, Ute, Himmelgeister Straße 155, 4000 Düsseldorf 1
Dr. med. (Geburtshilfe und Frauenheilkunde), 11. 1. 78
- Ruska, Carla, Rheindamm 15, 4005 Meerbusch 3
Dr. rer. nat., 18. 12. 72
- Schade, Hans, Lerchenweg 5, 5657 Haan 1
Dr. med. (Anatomie), 20. 10. 77
- Scheil, Hans-Georg, Institut für Humangenetik und Anthropologie
Dr. rer. nat. (Humangenetik und Anthropologie), 14. 2. 75
- Schmidt, Paris, Schumannstr. 82, 4000 Düsseldorf 1
Dr. med. vet. (Anatomie), 28. 5. 79
- Schmidt-Gräff, Annette, Benrather Schloßallee 39, 4000 Düsseldorf 13
Dr. med. (Pathologie), 13. 11. 84
- Schulte-Herbrüggen, Jutta, Pigageallee 19 a, 4000 Düsseldorf 13
Dr. med. (Anästhesiologie), 21. 12. 79
- Schulze, Hadwiga, Alte Landstraße 42, 4000 Düsseldorf 31
Akad. Dir., Dr. med. (Orthopädie), 26. 10. 84
- Sprock, Ingeborg, Niederkasseler Kirchweg 122, 4000 Düsseldorf 11
Dr. med. (Kinderklinik), 31. 8. 78
- Strobach, Hans, Kanutenstr. 23, 4040 Neuss 22
Dipl.-Chem., 1. 3. 70

Wagner, Gunter, Otto-Hahn-Str. 47, 4000 Düsseldorf 13

Dr. rer. nat. (Physiologische Chemie), 9. 7. 74

Wulff, Hans J., Corneliusstraße 28, 4000 Düsseldorf 1

Dr. rer. nat. (Analytische Chemie und Forensische Toxikologie), 1. 9. 65

g) Mit Vorlesungen beauftragt:

Baugut, Gunnar, Hasselstr. 26 a, 4044 Kaarst 2

Dr. med. (Krankenhauswesen)

Brockhaus, Arthur, Bachstr. 104, 5657 Haan

Dr. rer. nat. (Luftverschmutzung und Mortalität)

Deneke, J. F. Volrad, Godesberger Allee 54, 5300 Bonn 2, F (02 28) 37 66 35

Prof., Präsident des Bundesverbandes der freien Berufe (Medizinische Publizistik)

Dolgener, Reinhard, Feldstr. 22 b, 4000 Düsseldorf 30

Dr. med. (Epidemiologie)

Engels, Charlotta, Ziethenstr. 15, 4000 Düsseldorf 30

Dr. rer. nat. (Prakt. Übungen im Rahmen des Ökolog. Kurses)

Ewen, K.

Priv.-Doz., Dr. rer. nat. (Med. Physik, Strahlendosis und Strahlenschutz)

Ewers, Ulrich, Graf-Luckner-Höhe 17, 4300 Essen

Dr. rer. nat. (Hygiene)

Gerd-Witte, Heinrich, Werserblick 3, 4400 Münster-Handorf

Dr. med. (Theorie und Praxis der Homöopathie)

Göke, Heinz, Max-Brandt-Str. 48, 4000 Düsseldorf 13

(Praktische Übungen im Rahmen des Ökologischen Kurses)

Gros, E., Dr. rer. sec., Dipl.-Psych., Abt. Arbeitspsychologie und Ergonomie,

Staatl. Gewerbeamt, Gurlittstr. 55, 4000 Düsseldorf, F. 3 11-49 96

Gründler, Horst, Holzweg 24 a, 4019 Monheim-Baumberg

(Vorlesung mit praktischer Demonstration über zahntechnische Arbeiten)

Günther, Peter K. G., Am Strasserfeld 36, 4000 Düsseldorf 12

Dipl.-Math., M. A. (Qualitative Datenanalysen mit EDV-Anwendungen)

Jörgenhaus, Werner, Kolpingstr. 2 a, 4056 Schwalmtal 2

Dr. med. (Allgemeinmedizin), Dienstzimmer in den Medizinischen Einrichtungen,
Gebäude 14.82, Tel. 3 11-77 50

Kastka, Joachim, Ringstr. 53, 4000 Düsseldorf 12

Dipl.-Psych. (Umwelthygiene)

Kouros, Mohammad, Zur Hammershöhe 13, 4048 Grevenbroich 4

Dr. rer. nat. (Ökologischer Kurs, Hygiene)

Krömer, Winfried, Psychiatrische Klinik der Universität Düsseldorf, Bergische Landstr. 2,
4000 Düsseldorf 12

Dr. med. Ltd. LMD (Forensische Psychiatrie und Psychologie)

Lehmann, Helmut, Psychiatrische Klinik der Universität Düsseldorf,

Bergische Landstr. 2, 4000 Düsseldorf 12

Dr. med. (Gruppentherapeutische und gruppendynamische Konzepte)

Lilienthal, Hellmuth, Heideweg 37, 4000 Düsseldorf 30

Dipl.-Biol. (Ökologischer Kurs, Hygiene)

Lohmann, Horst, Lindenbaumstr. 64, 5650 Solingen 1

Dipl.-Phys. (Ökologischer Kurs, Hygiene)

- Müller, Ulrich, Psychiatrische Klinik der Universität Düsseldorf,
Bergische Landstr. 2, 4000 Düsseldorf 12
Dipl.-Sozialwirt (Seminar-Methoden der Epidemiologie und Ökologie in der Psychiatrie – Seminar Ethno-Psychiatrie – Versorgung psychisch Kranker in Entwicklungsländern)
- Munck, Georg, Meisenweg 2, 7030 Böblingen, F. (0 70 31) 27 10 10
Dr. med. („Der wissenschaftliche Film in der Lehre und Forschung“)
- Oberbarnscheidt, Jürgen, Urdenbacher Allee 93, 4000 Düsseldorf 13
Dr. Dipl.-Biochem. (Ökologischer Kurs, Hygiene)
- Olberding, Peter, Am Schulthersbusch 12, 4000 Düsseldorf 12
Dr. Dipl.-Biol. (Ökologischer Kurs, Hygiene)
- Osing, W., Humperdinckstr. 3, 4000 Düsseldorf 13
Dr. med. (Berufskunde und soziale Heilkunde)
- Otten, Hans-Hermann, Rheydter Str. 70, 4048 Grevenbroich
Dr. med. (Medizinische Terminologie)
- Pilaski, Jürgen, Theodor-Fontane-Str. 4, 4006 Erkrath
Dr. (Ökologischer Kurs, Hygiene)
- Ritterstaedt, Uwe, Stüttgener Straße 33, 4040 Neuss-Uedesheim
Dipl.-Ing. (Ökologischer Kurs „Lärmforschung“)
- Schläger, Hans, Theodor-Frings-Allee 26, 4060 Viersen 11
Dr. med. (Allgemeinmedizin), Dienstzimmer in den Medizinischen Einrichtungen,
Gebäude 14.82, Tel. 3 11-77 50
- Schrey, Alfred, Kirchhofstr. 33, 4050 Mönchengladbach 3
Dr. med. (Arzneimittelprüfung und Arzneimittelgesetz)
- Seegers, Herbert, Mozartstr. 35, 4019 Monheim
Redakteur (Praktische Übungen im Rahmen des Ökologischen Kurses)
- Stark, Marlies, Am Schwalbenberg 2, 4000 Düsseldorf
Dipl.-Chem. Dr. rer. nat. (Ökologischer Kurs, Hygiene)
- Stüttgen, Thomas, Psychiatrische Universitätsklinik Düsseldorf, Bergische Landstr. 2,
4000 Düsseldorf 12
Dr. med. (Forensische Psychiatrie und Psychologie)
- Tegeler, J., Psychiatrische Klinik der Universität Düsseldorf,
Bergische Landstr. 2, 4000 Düsseldorf 12
Dr. med. (Praktische Übungen für akute Notfälle und erste ärztliche Hilfe)
- Terhaag, Ludwig, Bernhard-Lichtenberg-Str. 9, 4040 Neuss 1
Dr. med. (Ökologischer Kurs „Arbeitsmedizin“)
- Terschlußen, Brunhild, Norfer Weg 87, 4040 Neuss-Uedesheim
Dipl.-Psych. (Med. Psychologie)
- Thömen, Karl-Heinz, Himmelgeister Str. 380, 4000 Düsseldorf 1
Ing. (grad.) (Praktische Übungen im Rahmen des Ökologischen Kurses)
- Tomingas, René, Germaniastr. 30, 4150 Krefeld
Dr. (Ökologischer Kurs, Hygiene)
- Vogel, Leiter des Chemischen Lebensmittel-Untersuchungsamtes,
Lambertusstr. 1, 4000 Düsseldorf 1
Dr. (Ökologischer Kurs „Lebensmittelhygiene“)
- Weißenhorn, Franz Josef, Veehstr. 43, 4000 Düsseldorf 1
Dr. rer. nat. (Praktische Übungen im Rahmen des Ökologischen Kurses)
- Zielinski, Helmut Reinhold, Franz-Liszt-Str. 8, 4000 Düsseldorf 13, F. 3 11-71 17
M. Litt. Cantab. (Ärztliche Ethik), F. 3 11-71 17

h) Lehrbeauftragte für den III. Klinischen Studienabschnitt

Hospital zum Hl. Geist, von-Broichhausen-Allee 1, 4152 Kempen, Tel. (0 21 52) 14 21

Hoferichter, J., Prof. Dr. med. (Chirurgie)

Wildmeister, P., Dr. med. (Innere Medizin)

**Städt. Krankenanstalten Krefeld, Lutherplatz 40, 4150 Krefeld 1,
Tel. (0 21 51) 8 28-1**

Althoff, Dr. med. (Innere Medizin)

Bartelt, Hans, Dr. med. (Chirurgie)

Baumbusch, Friedrich, Prof. Dr. med. (Urologie)

Bettges, Günter, Dr. med. (Allgemeine Pathologie und spezielle
pathologische Anatomie)

Bohne, Ulrich, Dr. med. (Hygiene und Laboratoriumsmedizin)

Brünner, H., Prof. Dr. med. (Chirurgie)

Bürgel, Christoph, Dr. med. (Radiologie)

Daniels, V., Dr. med. (Chirurgie)

Deutschmann, Dr. med. (Anästhesie)

Drechsler, Hans-Jürgen, Dr. med. (Anästhesiologie und Intensivmedizin)

Eckes, Charlotte, Dr. med. (Anästhesiologie und Wiederbelebung)

Fabian, E., Dr. med. (Neurologie)

Finger, Horst, Prof. Dr. med. (Hygiene und Laboratoriumsmedizin)

Gedick, Cemal, Dr. med. (Hals-Nasen-Ohrenheilkunde)

Grips, M., Dr. med. (Allg. Pädiatrie, Pädiatrische Hämatologie u.
kindliche Epilepsie)

Grosser, K.-D., Prof. Dr. med. (Innere Medizin)

Harke, H., Priv.-Doz. Dr. med. (Anästhesiologie)

Haberland, Klaus, Dr. med. (Innere Medizin)

Hani, Mahmud, Dr. med. (Chirurgie)

Haubrich, Jörg, Prof. Dr. med. (Hals-Nasen-Ohrenheilkunde)

Hienz, H.-A., Prof. Dr. Dr. med. (Allgemeine Pathologie und spezielle Anatomie)

Hommerich, Peter (Anästhesiologie)

Josefiak, Klaus, Dr. med. Chirurgie)

Kleemann, Annegret (Anästhesiologie)

Knapstein, Prof. Dr. med. (Frauenheilkunde)

Knoch, Klaus, Dr. med. (Innere Medizin)

Koischwitz, Prof. Dr. med. (Röntgendiagnostik)

Kösters, Stefan, Dr. med. (Urologie)

Kramp, Harald, Dr. (Augenheilkunde)

Langbein, H., Dr. med. (Innere Medizin)

Mahlke, Martina, Dr. med. (Gynäkologie)

Müsgens, Johannes, Dr. (Chirurgie)

Ott, Hans-Jürgen, Dr. (Chirurgie)

Ritter, Raimo, Dr. med. (Kinderheilkunde)

Roséfort, A., Dr. med. (Chirurgie)
Stefan, M.-Th., Dr. med. (Dermatologie)
Schoar, R., Dr. med. (Chirurgie)
Schulte-Wissermann, Hermann, Prof. Dr. (Kinderheilkunde)
Thomas, Peter, Dr. med. (Kinderheilkunde)
Vosfeldt, H. J., Dr. med. (Innere Medizin)
Wahl, Heinz-Gerd, Dr. med. (Unfallchirurgie)
Wassilew, S., Prof. Dr. med. (Dermatologie)
Weinand, Hans-Albert, Dr. med. (Klinische Chemie u. Hämatologie)
Wirsing, v. König, C., Dr. med. (Labordiagnostik und Hygiene)
Zeuner, Waldemar, Dr. med. (Frauenheilkunde und Geburtshilfe)
Zoch, H.-D., Dr. med. (Kinderpsychologie u. Psychosomatik)

**Ev. u. Johanniter Krankenanstalten Duisburg-Nord/Oberhausen GmbH,
Fahrner Str. 135, 4100 Duisburg 11, Tel. (02 03) 5 55 91**

Azarbaycyani, M., Dr. med. (Gynäkologie)
Bammel, E. Dr. med. (Innere Medizin)
Beneicke, U., Dr. med. (Neurologie)
Hans, O., Dr. med. (Chirurgie)
Hutschenreiter, Prof. Dr. med. (Urologie)
Janos, Z., Dr. med. (Neurochirurgie)
Klein, M., Dr. med. (Augenheilkunde)
Kremer, G., Dr. med. (Neurochirurgie)
Nogaj, U., Dr. med. (Urologie)
Prediger, F., Dr. med. (Gynäkologie)
Pötschke, K. H., Dr. med. (Psychiatrie)
Rausch, V., Dr. med. (Innere Medizin)
Rolfs, H. C., Dr. med. (Innere Medizin)
Schilling, E., Dr. med. (Anästhesiologie)

**Marienhospital, 4000 Düsseldorf, Rochusstraße 2,
Tel. (02 11) 44 00-1**

Antoniadis, A., Dr. med. (Augenheilkunde)
Baetzner, P., Dr. med. (Innere Medizin)
Brunzema, F., Dr. med. (Urologie)
Derichs, R., Dr. med. (Innere Medizin)
Hayduk, K., Prof. Dr. med. (Innere Medizin)
Kaltenbach F.-J., Prof. Dr. med. (Gynäkologie u. Geburtshilfe)
Mackroth, H.-G., Dr. med. (Chirurgie)
Mohr, St., Dr. med. (Neurologie)
Schulz, H., Dr. med. (Gynäkologie)

**Kliniken St. Antonius gem. GmbH, Carnaper Str. 48, 5600 Wuppertal-2,
Tel. (02 02) 56 53 29**

Adi, T., Dr. med. (Chirurgie)
Albu, A., Dr. med. (Anästhesie)
Basting, B., Dr. med. (Radiologie)
Buter-Weiden, E., Dr. med. (Innere Medizin)
Eckert, Dr. med. (Labormedizin)
Frede, F., Dr. med. (Innere Medizin)
Füsgen, I., Dr. med. (Innere Medizin)
Garcia, M., Dr. med. (Chirurgie)
Hesslenberg, R., Dr. med. (Anästhesie)
Hötter, G.-J., Dr. med. (Pulmologie)
van der Hout, C., Dr. med. (Chirurgie)
Jansen, G., Dr. med. (Anästhesie)
Kapp, H., Dr. med. (Chirurgie)
Ludes, H., Prof. Dr. med. (Innere Medizin)
Mendling, W., Dr. med. (Gynäkologie)
Meuser, W., Dr. med. (HNO)
Nowchad, M., Dr. med. (Innere Medizin)
Schubert, Prof. Dr. med. (Pathologie)
Stockhausen, H., Dr. med. (Gynäkologie)
Ströbel, G., Dr. med. (Innere Med./Rheumatologie)
Toader, Chr., Priv.-Doz. Dr. med. (Chirurgie)
Treutler, H. J., Dr. med. (Radiologie)

**Krankenhaus St. Josef, Bergstr. 6-12,
5600 Wuppertal-Elberfeld, Tel. (02 02) 48 51**

Ezgifmen, L., Dr. med. (Anästhesiologie)
Goymann, V., Prof. Dr. med. (Orthopädie)
Heiderhoff, U., Dr. med. (Anästhesiologie)
Ivan, G., Dr. med. (Orthopädie)
Lutterjohann, G., Dr. med. (Innere Medizin)
Magdsick, G., Dr. med. (Radiologie)
Oltean, M., Dr. med. (Gynäkologie)
Philipp, J., Dr. med. (Innere Medizin)
Schwanitz, V., Dr. med. (Gynäkologie und Geburtshilfe)
Ulatowski, L., Dr. med. (Chirurgie)
Wenzel, H., Dr. med. (Innere Medizin)
Weyers, K., Dr. med. (Gynäkologie)

**Kliniken der Stadt Wuppertal,
Ferdinand-Sauerbruch-Klinikum Elberfeld,
Arrenberger Str. 20–56, 5600 Wuppertal 1
Tel. (02 02) 39 41**

Haneke, E., Prof. Dr. med. (Dermatologie)
Hein, D., Dr. med. (Innere Medizin)
Höhler, Helene, Dr. med. (Innere Medizin)
Jellinghaus, Gudrun, Dr. med. (Anästhesie)
Kehyayan, S., Dr. med. (Anästhesie)
Klasmeier, H., Ltd. Med. Dir. Dr. med. (Radiologie)
Kußmann, J., Dr. med. (Chirurgie)
Luis, W., Dr. med. (Pathologie)
Peter, K. H., Dr. med. (Chirurgie)
Schubert, G., Prof. Dr. med. (Pathologie)
Stümper, Wilfriede, Ltd. Med. Dir. Dr. med. (Anästhesie)
Wittig, H., Dr. med. (Chirurgie)

**Evangel. Krankenhaus Düsseldorf, Kirchfeldstr. 40,
Tel. 3 80 01**

Bürkle, G., Dr. med. (Gynäkologie)
Gerber, H., Dr. med. (Anästhesie)
Heuer, S., Dr. med. (Innere Medizin)
Hoffmanns, Ulrike (Anästhesie)
Hornig, H., Dr. med. (Radiologie)
Neumann, L., Dr. med. (Chirurgie)
Paschke, K. L., Dr. med. (Radiologie)
Rolzhoven, Dr. med. (Pädagogik)
Schwöbel, H. D., Dr. med. (Innere Medizin)
Staffeldt, K., Prof. Dr. med. (Gynäkologie)
Willing, W., Dr. med. (Chirurgie)

**Krankenanstalten Neuss, Lukaskrankenhaus, Preußenstr. 84,
4040 Neuss, Tel. (0 21 01) 87 41**

Biskup, L., Dr. med. (Pädiatrie)
Boege, U., Dr. med. (Unfallchirurgie)
Bohr, M., Dr. med. (Pathologie)
Brucke, P., Dr. med. (Gynäkologie)
Frentzen, Dr. med. (Unfallchirurgie)
Halbig, W., Dr. med. (Urologie)
Kluitmann, Dr. med. (Pädiatrie)
Merx, Prof. Dr. med. (Innere Medizin)
Perrakis, E., Dr. med. (Allgemeinchirurgie)
Piass, W., Dr. med. (Allgemeinchirurgie)
Schlaack, E., Dr. med. (Anästhesiologie)

Soboll, K.-U., Dr. med. (Anästhesiologie)

Trapp, R., Dr. med. (Innere Medizin)

Kliniken der Landeshauptstadt Düsseldorf

Krankenhaus Benrath, Urdenbacher Allee 83

Haumann, Helmut, Dr. med. (Chirurgie)

Küppers, Hermann, Dr. med. (Innere Medizin)

Theiss, Wolfgang, Dr. med. (Innere Medizin)

Krankenhaus Gerresheim, 4000 Düsseldorf, Gräulingenstr. 120, Tel. 2 80 01

Audretsch, Werner, Dr. med. (Gynäkologie)

Beckmann, Werner, Dr. med. (Chirurgie)

Kober, Rüdiger, Dr. med. (Innere Medizin)

Lennartz, Karl-Josef, Prof. Dr. med. (Pathologie)

Lülsdorf, Hans-Georg, Dr. med. (Kinderheilkunde)

Ruppert, Dr. med. (Innere Medizin)

**St. Johannes-Hospital, An der Abtei 7-11, 4100 Duisburg 11,
Tel. 02 03/55 51-1**

Drüge, H., Dr. med. (Anästhesiologie)

Gödde, St., Prof. Dr. med. (Urologie)

Haneke, C., Dr. med. (Pädiatrie)

Holländer, H. J., Prof. Dr. med. (Gynäkologie)

Kuss, B., Prof. Dr. med. (Chirurgie)

Mohr, Dr. med. (Radiologie)

Müller-Wiefel, H., Prof. Dr. med. (Chirurgie)

Neumann, G., Prof. Dr. med. (Innere Medizin)

**Evangelisches Krankenhaus, Teinerstr. 62, 4330 Mülheim/Ruhr
Tel. (02 08) 30 91**

Balzer, K., Dr. med. (Chirurgie)

Deeb, A., Dr. med. (Gynäkologie)

Heissen, E., Dr. med. (Radiologie und Nuklearmedizin)

Leube, J., Dr. med. (Gynäkologie)

Müller, C., Dr. med. (Anästhesiologie)

Mohr, K. J., Dr. med. (Röntgenologie)

Reinecke, H.-W., Dr. med. (Innere Medizin)

Schahriari, Sch., Dr. med. (Anästhesie)

**Evangelisches Krankenhaus Bethesda zu Duisburg gem. GmbH,
Heerstraße 219, 4100 Duisburg 1, Tel. (02 03) 6 00 81**

Birk, W., Dr. med. (Nuklearmedizin)

Engels, J., Dr. med. (Radiologie)

Graf, R., Dr. med. (Innere Medizin)

Kurpreugsch, K., Dr. med. (Chirurgie)

Künstler, H. O., Dr. med. (Pathologie und Path. Anatomie)

Martin, I. (Anästhesie)
Rachner, E., Dr. med. (Innere Medizin)
Rink, E., Dr. med. (Anästhesiologie)
Stier, W., Dr. med. (Innere Medizin)
Zachäus, V., Dr. med. (Geburtshilfe u. Frauenheilkunde)

**Kliniken der Stadt Wuppertal, Klinikum Barmen,
Heussnerstr. 40, 5600 Wuppertal 2, Tel. (02 02) 56 68 20**

Blum, Dr. med. (Innere Medizin)
Breucking, Dr. med. (Anästhesiologie)
Brinkmann, O., Dr. med. (Hygiene)
Cramer, B., PD, Dr. med. (Radiologie)
Dimou, Ch., Dr. med. (Chirurgie)
Förster, A., Dr. med. (Kinderheilkunde)
Gerke, Prof. Dr. med. (Augenheilkunde)
Grünewald, H. W., Dr. med. (Neurologie-Psychiatrie)
Hennen, Dr. med. (Neurol.-Psychiatrie)
Höher, P. G., PD Dr. med. (Immunologie)
Khosravie, B., Dr. med. (Chirurgie)
Kleeschulte, E., Dr. med. (HNO)
Lange, G., Prof. Dr. med. (HNO)
Lazica, M., Dr. med. (Urologie)
Moncada, J., Dr. med. (Urologie)
Onken, M., Dr. med. (Kinderheilkunde)
Reilich, H., Dr. med. (Chirurgie)
Runge, K., Dr. med. (Kinderheilkunde)
Siebers, G., Dr. med. (Nuklearmedizin)
Sippel, Dr. med. (Innere Medizin)
Schnippering, H. G., Oberrat (Physik der Nuklearmedizin)
Zipse, Dr. med. (Innere Medizin)

Medizinische Fachliteratur für Studium und Praxis, Weiterbildung und Forschung; außerdem ein ausgewähltes Lager schöngeistiger Literatur und Jugendbücher.

Alle anderen Bücher besorgen wir gerne.

Wir betreuen Zeitschriftenabonnements.

Medizinische
Bücherstube
an den
Unikliniken GmbH

Moorenstraße 50 · 4000 Düsseldorf
Tel. (02 11) 3477 47

Ihre individuelle Buchhandlung

Institute und Kliniken

Klinischer Vorstand

Prof. Dr. Georg Strohmeyer (Ärztlicher Direktor), F. 3 11-75 69,
Prof. Dr. Wolfgang Bircks (Stellv. Ärztlicher Direktor), F. 3 11-83 31,
Prof. Dr. Wolfgang Staib, F. 3 11-27 24,
Prof. Dr. Adolf Hopf (Dekan der Medizinischen Fakultät), F. 3 11-22 42,
Ltd. Regierungsdirektor Klaus Glasow, Dipl.-Volkswirt
(Verwaltungsdirektor), F. 3 11-71 00
Reg.-Ang. Irmgard Blunk, Oberschwester (Ltd. Pflegekraft), F. 3 11-71 07

Zentrale Einrichtung der Medizinischen Einrichtungen Tierversuchsanlage (Gebäude 22.22; 22.04)

Leiter: Akademischer Direktor Dr. Hans-Joachim Bieniek
Sekretariat: Frau K. Montag, F. 3 11-44 00 u. 44 02
Wiss. Ang.: Dr. Bärbel Peter, Dr. Christl Remmers, M. Sager, Tierarzt, Dr. Annemarie Treiber

Zentrum für Anatomie und Hirnforschung Anatomisches Institut (Gebäude 22.03)

Geschäftsf. Direktor: Prof. Dr. Adolf Hopf
Akad. Direktor: Dr. Hermann Fessel, F. 3 11-27 03
Sekretariat für Angelegenheiten des Gesamtinstitutes: Frau Stichner, F. 3 11-26 15

Abteilung für Neuroanatomie

Geschäftsf. Leiter: Prof. Dr. Adolf Hopf
Sekretariat: Frau Königshausen, F. 3 11-27 53
Prof. Dr. Jürgen Mai, F. 3 11-27 63
Prof. Gerd Novotny, Ph. D./Univ. London, F. 3 11-26 42
Akad. Oberrat: Dr. Hans Schade, F. 3 11-29 99
Wiss. Ang.: Dr. Wolfgang Kern, Dr. Maria Rozumek

Abteilung für Morphologische Endokrinologie und Histochemie

Geschäftsf. Leiter: Prof. Dr. Hans-Georg Hartwig, F. 3 11-26 81
Sekretariat: Frau Klehmet, F. 3 11-26 86
Prof. em. Dr. H.-G. Goslar, F. 3 11-28 09
Akad. Oberräte: Priv.-Doz. Dr. Dieter Passia, Dr. Paris Schmidt-Grigoriadis
Wiss. Ang.: Priv.-Doz. Dr. Syed G. Haider, Dr. Kristina Rascher
Gastwissenschaftler: Prof. Dr. Dr. Horst Hettwer

Abteilung für Histologie und Embryologie

Geschäftsf. Leiter: Prof. Dr. Karlheinz A. Rosenbauer
Sekretariat: N. N., F. 3 11-26 57
Wiss. Ang.: Frau Dr. Dr. Cornelia Campean, Dr. Dr. Nicolae Campean, Frau Dr. Staneva

Abteilung für Topographische Anatomie und Biomechanik

Geschäftsf. Leiter: Prof. Dr. Gottfried Arnold

Sekretariat: Frau Eichelhardt, F. 3 11-27 06

Wiss. Ang.: Harald Clahsen, F. 3 11-27 00, Klaus Zanger, F. 3 11-27 04, Gerhard Schwinger, F. 3 11-27 19 u. 26 98

C. u. O. Vogt-Institut für Hirnforschung (Gebäude 22.03)

Geschäftsf. Leiter: Prof. Dr. Adolf Hopf, F. 3 11-27 77

Sekretariat: Frau Bardet, F. 3 11-27 77 u. 23 36

Prof. Dr. Gerhard Grünewald, F. 3 11-27 76

Akad. Oberrat: Dr. Karl Dross, F. 3 11-27 27

Hochschulassistent: Dr. Ulrich Sprick

Wiss. Ang.: Marion Eckmiller, Ph.D./Univ. of California, Prof. Dr. Erika Grünewald-Zuberbier, Dr. Bernd Huppertz, Dr. G. Meckenstock, Dr. Heinz Schuhmacher, Dipl.-Math. Petra Winkler

Zentrum für Physiologie und Klinische Physiologie

Physiologisches Institut (Gebäude 22.03)

Geschäftsf. Direktor: Prof. Dr. Jürgen Schrader

Abteilung für Herz- und Kreislaufphysiologie

Geschäftsf. Leiter: Prof. Dr. Jürgen Schrader, F. 3 11-26 70

Sekretariat: Frau Renate Buchholz, F. 3 11-26 72

Prof. Dr. V. Thämer, F. 3 11-26 54, Prof. Dr. Dr. H. M. Piper, F. 3 11-26 51

Wiss. Ang.: Dr. M. Borst, Dr. A. Deussen, Dr. M. Henrich, Priv.-Doz. Dr. G. Heusch, K. Kroll, Ph. D., Dr. rer. nat. J. D. Schipke, Dr. B. Siegmund

Abteilung für Neuro- und Sinnesphysiologie

Geschäftsf. Leiter: Prof. Dr. Joachim Haase, F. 3 11-26 87

Sekretariat: Frau Gisela Voos, F. 3 11-26 87

Prof.: Dr. Horst Scheibner (F. 3 11-26 95), Dr. Hans-Georg Ross (F. 3 11-26 92)

Akad. Rat: Priv.-Doz. Dr. Sinclair Cleveland, F. 3 11-26 89

Wiss. Ang.: Dipl.-Phys. Elmar Wolf, Dr. M. A. Pak, Dr. Michael Thewissen

Abteilung für Klinische Physiologie

Geschäftsf. Leiter: Prof. Dr. Raimund Kaufmann, F. 3 11-27 62

Sekretariat: Frau Nina Bühring, F. 3 11-27 62

Prof. Dr. Jörg Moser (F. 3 11-26 08), Prof. Dr. med. Rainer Bayer, F. 3 11-27 60

Priv.-Doz. Dr. R. Mannhold, F. 3 11-27 59

Wiss.-Ang.: Dipl.-Ing. Franz Bartos, Dr. H. Lemoine

Zentrum für Physiologische Chemie und Klinische Biochemie Institut für Physiologische Chemie

Geschäftsf. Direktor: Prof. Dr. Wolfgang Staib

Abteilung für Physiologische Chemie I

Geschäftsf. Leiter: Prof. Dr. Helmut Sies

Sekretariat: Frau Monika Rech, Frau Sabine Ophorst, F. 3 11-27 07

Prof. Dr. Hans Kröner (F. 3 11-28 33)

Akad. Oberrat: Dr. Gunter Wagner (F. 3 11-27 16)

Wiss. Ass.: Dr. Akerboom, Dr. de Groot, Dr. T. Ishikawa,
Frau Priv.-Doz. Dr. Soboll, Dr. Wefers

Abteilung für Physiologische Chemie II

Geschäftsf. Leiter: Prof. Dr. Wolfgang Staib

Sekretariat: Frau Margit Schlitt, F. 3 11-27 24/27 26

Akad. Rat: Dr. Uwe Matthiesen, F. 3 11-27 28, Priv.-Doz. Dr. Martin Schwenen,
F. 3 11-27 32/27 30

Wiss. Ass.: Dr. Förster, Priv.-Doz. Dr. Kühn-Velten, Dr. Schadewaldt, Dipl.-Chem. Ra-
deck

Abteilung für Onkologische Chemie:

Leiter: Prof. Dr. Hans Bojar, F. 3 11-43-12

Sekretariat: Frau M. Malunat, Fr. 3 11-43 22, -4302, -4356

Wiss. Ass.: Dipl.-Biol. H. D. Ertl, Dipl.-Biol. I. Pütz, F. 3 11-51 14

Zentrum für Medizinische Psychologie und Soziologie sowie Medizinische Statistik und Biomathematik

Geschäftsf. Direktor: Prof. Dr. Hans Joachim Steingrüber

Institut für Medizinische Psychologie (Gebäude 23.02)

Geschäftsf. Leiter: Prof. Dr. Hans-Joachim Steingrüber

Sekretariat: Frau Uehlecke, F. 3 11-30 14

Wiss. Ass.: Priv.-Doz. Dr. Rolf Bisping, Priv.-Doz. Dr. Wolfgang Klosterhalfen, Dr.
Sibylle Klosterhalfen, Dr. Cathrin Pflugmacher

Institut für Medizinische Soziologie (Gebäude 23.02)

Geschäftsf. Leiter: N. N., F. 3 11-43 60

Sekretariat: Hannelore Schlüter, F. 3 11-44 92

Wiss. Ang.: Priv.-Doz. Dr. Wolfgang Slesina, F. 3 11-43 61

Institut für Medizinische Statistik und Biomathematik (Gebäude 23.02)

Geschäftsf. Leiter: N. N., F. 3 11-30 34

Sekretariat: Frau Nerenz, F. 3 11-30 36

Wiss. Ass.: Privatdozent Dr. H. J. Trampisch (F. 3 11-30 35), Dr. Liselotte von Ferber
(F. 3 11-43 62), Dipl.-Math. B. Ehle (F. 3 11-30 37)

Gastwissenschaftler: Dr. med. M. Steinbach

Zentrum für Pharmakologie und Toxikologie

Geschäftsf. Direktor: Prof. Dr. Friedrich Karl Ohnesorge (F. 3 11-30 22)

Institut für Pharmakologie (Gebäude 22.21)

Leiter: Prof. Dr. Karsten Schrör

Vorzimmer: Frau Erika Lohmann, F. 3 11-25 00/25 01

Annahme: N. N., F. 3 11-25 19

Prof. Dr. Klaus Wirth (F. 3 11-25 08), Prof. Dr. Eike-A. Noack (F. 3 11-25 11)

Oberarzt: Prof. Dr. Dr. U. Borchard, F. 3 11-25 09

Akad. Oberrat: Dipl.-Chem. Hans Strobach, F. 3 11-25 13/25 14

Akad. Rat: Dipl.-Math. Dr. D. Hafner, F. 3 11-24 49

Wiss. Ang.: Dr. F. Berger, Dr. B. Dénes, Dr. L. Michaelis, Dr. H. Schröder, Chr. Thiermann

Institut für Toxikologie (Gebäude 22.21)

Geschäftsf. Leiter: Prof. Dr. Friedrich Karl Ohnesorge

Sekretariat: Frau B. Stark, F. 3 11-30 22

Akad. Oberrat: Dr. rer. nat. Helmut Menzel

Wiss. Ang.: Dr. med. Michael Wilhelm, Dr. rer. nat. Q. Tran-Thi, Dr. rer. nat. L. Müller

Zentrum für Pathologie und Biophysik Pathologisches Institut

Geschäftsf. Direktor: Prof. Dr. Waldemar Hort

Abteilung für Pathologie

Leiter: Prof. Dr. Waldemar Hort

Sekretariat: Frau Carl, F. 3 11-83 39/83 40

Oberärzte: Prof. Dr. Franz Borchard, Prof. Dr. Hartmut Frenzel

Wiss. Ass. u. Wiss. Ang.: Frau Dr. Schmitt-Gräff, Dr. K.F. Bürrig, Dr. B. Lohe, Fr. Dr. Christiane Hagen, Holger Vogelsang, Fr. Barbara Rettig, Dr. P.H. Schmidt, Michael Blanke, Markus Jeuck, Dr. Kenji Kamino, Frau Dr. Petra Reinecke, Ralf Zweihoff

Abteilung für Neuropathologie (Gebäude der Pathologie 14.79)

Leiter: Prof. Dr. Wolfgang Wechsler, F. 3 11-86 60

Sekretariat: Frau E. Walter und Frau I. Zarnitz, F. 3 11-86 60/61

Wiss. Ang.: Dr. med. M. Deckert (F. 3 11-86 63), Dr. med. A. Hoenes, Dr. med. E. Neuen (F. 3 11-86 53), Dr. med. R. Prior, Dr. med. R. Schober (F. 3 11-86 62), Dr. med. J. Winkler (F. 3 11-86 52)

Gastwissenschaftler: Dr. med. G. Samodelov

Abteilung für Cytopathologie (Gebäude 14.81)

Leiter: Prof. Dr. Dr. P. Pfitzer, F. 3 11-83 46/25 24

Sekretariat: Frau M. Radczun, Shittu und Dellwig, F. 3 11-25 21

Wiss. Ang.: N. N.

Institut für Biophysik und Elektronenmikroskopie (Gebäude 14.80)

Geschäftsf. Leiter: Prof. Dr. phil. Wolrad Vogell, F. 3 11-25 45

Sekretariat: Frau Ingeburg Werner, F. 3 11-25 31

Akad. Oberräte: Dr. rer. nat. Max Hahn, Dipl.-Phys. (F. 3 11-25 33), Dr. rer. nat. Carla Ruska (F. 3 11-25 44)

Wiss. Ass.: Priv.-Doz. Dr. rer. nat. Victoria Kolb-Bachofen, Priv.-Doz. Dr. rer. nat. Jutta Schlepper-Schäfer

Wiss. Ang.: Dr. rer. nat. Peter Roos

Zentrum für Ökologische Medizin

Geschäftsf. Direktor: Prof. Dr. Schlipkötter

Institut für Hygiene, Gurlittstraße 53, Auf'm Hennekamp 50, F. 3 38 90

Leiter: Prof. Dr. Hans-Werner Schlipkötter

Vorzimmer: Frau Christel Peterhofer, F. 3 38 92 28

Akad. Rat: Frau Priv. Doz. Dr. med. habil. Helga Idel

HschAss.: Frau Dr. med. Petra Jansen-Rossek

Wiss. Ang.: Frau Dr. med. Brigitte Baginski, Dr. med. Johannes Hallauer, Dr. med. Norbert Pitz, Frau Dr. rer. nat. Mag. biol. Renate Stiller-Winkler, Axel Böttger, Arzt, Dipl.-Met., Dr. med. Dietmar Haake-Müller

Institut für Rechtsmedizin (Gebäude 14.84)

Leiter: Prof. Dr. Wolfgang Bonte

Sekretariat: Frau Ursula Klewe, F. 3 11-23 85 u. 23 61

Oberärzte: Prof. Dr. Herbert Reh, Prof. Dr. Jürgen Barz

Leiter des toxikol.-chem. Laboratoriums Akad. Oberrat Dipl.-Chem. Dr. Hans J. Wulff
Akad. Oberrat: Dr. Klaus Haarhoff

Wiss. Ass.: Priv.-Doz. Dr. Ekkehardt Böhm, Priv.-Doz. Dr. Thomas Daldrup, Arzt Peter Freudenstein, Dipl.-Chem. Dr. Constanze Heller, Dr. Sebastian Honus, Dr. Wolfgang Huckenbeck, Dr. Bernhard Jacob

Institut für Arbeitsmedizin, Gebäude 23.11/12, Ebene 00

Leiter: Prof. Dr. Dr. Gerd Jansen (in Personalunion: Staatlicher Gewerbearzt in Nordrhein, Ltd. Gewerbe-medizinaldirektor, Düsseldorf, Gurlittstraße 55)

Sekretariat: Frau Jöncic, F. 3 11-47 21, Frau Klingenburg, F. 3 10 31 34/1 35, (Gurlittstr. 55)

Oberärzte: Frau Dr. S. Schwarze (Bereich Arbeitsmedizin), F. 3 11-49 97, Priv.-Doz. Dr. Barbara Griefahn (Bereich Sozialmedizin), F. 3 11-47 17

Wiss. Ass.: Dr. med. I. Brüske-Hohlfeld (F. 3 11-49 98), Dipl.-Phys. F. Gono (F. 3 11-49 94), Dipl.-Math. P. Mehnert (F. 3 11-48 32), R. Münster, Arzt, Dipl.-Stat. E. Wieth (49 93)

Institut für Humangenetik und Anthropologie (Gebäude 23.12, Ebene 03)

Leiter: Prof. Dr. Gunter Röhrborn, F. 3 11-23 50

Sekretariat: Frau Merl, F. 3 11-23 50, Frau Schleuter, F. 3 11-39 60

Prof. Dr. F. Majewski, F. 3 11-43 46, Frau Grigowski, F. 3 11-23 54

Akad. Oberrat: Dr. Hans-Georg Scheil, F. 3 11-23 51

Wiss. Ass. u. Wiss. Ang.: Dr. Hans-Jürgen Gebauer (F. 3 11-23 52), Dr. Timm Goecke (F. 3 11-39 63), Frau Dipl.-Agr. J. Jenderny (F. 3 11-23 56), Frau Dr. Elisabeth Schröder (F. 3 11-23 57)

Zentrum für Innere Medizin und Neurologie

Geschäftsf. Direktor: Prof. Dr. Hans Ludwig Krüskemper

Medizinische Klinik und Poliklinik

Abteilung für Hämatologie, Onkologie und klinische Immunologie

Leiter: Prof. Dr. Wolfgang Schneider

Sekretariat: Frau Agnes Müller, F. 3 11-77 20/77 21

Oberärzte: Prof. Dr. Wolf-Dieter Schoppe, Prof. Dr. Rüdiger Eberhard Scharf, Dr. Carlo Aul, Dr. Winkelmann

Wiss. Ass.: Dr. Arning, Frau Dr. Buchbinder, Dr. Burk, Dr. Burstedde, Dr. Derigs, Dr. Gattermann, Dr. Glück, Frau Dr. Hagen-Aukamp, Dr. Heimberg, Dr. A. Heyll, Dr. U. Heyll, Dr. Kulzer, Dr. Tsamaloukas, Dr. Wehmeier

Abteilung für Kardiologie, Pneumologie und Angiologie

Leiter: N. N.

Sekretariat: Frau Schaar, F. 3 11-88 01

Oberärzte: Prof. Dr. Günter Breithardt, Prof. Dr. Benno Lösse, Prof. Dr. Joachim Jehle, Prof. Dr. Heinrich Worth, Priv.-Doz. Dr. Michael Curtius

Akad. Oberrat: Dr. Bernhard Bostroem

Angiologische Ambulanz: Prof. Dr. Manfred Köhler

Wiss. Ass.: Dr. Armbrrecht, Dr. Block, Dr. Borggreffe, Dr. Breuer, Dr. Budde, Frau Dr. Hoffmann, Dr. Horstkotte, Dr. Hüttemann, Dr. Johns, Dr. Karbenn, Dr. von Krogh, Frau Dr. Lamp, Dr. Ontyd, Frau Dr. Rosanowski, Dr. Schmitz, Dr. Schwammenthal, Dr. Schwartzkopf, Dr. Schwarzmeier, Dr. Ulbricht, Dr. Vester

Abteilung für Endokrinologie und Rheumatologie

Leiter: Prof. Dr. Hans Ludwig Krüskemper

Sekretariat: Frau Kölgen, F. 3 11-78 10

Oberärzte: Prof. Dr. Jörg Herrmann, Prof. Dr. Franz-Adolf Horster, Prof. Dr. Dr. Elmar Keck, Prof. Dr. Henning Zeidler

Wiss. Ass.: Dr. Beyer, Dr. Dudek, Dr. Frank, Dr. Frehoff, Dr. Kohlsdorfer, Dr. Kröll, Dr. Lakomek, Dr. Meuser, Dr. Schlaghecke, Dr. Seelbach

Akad. Oberrätin: Dr. Gisela Bremer

Abteilung für Gastroenterologie

Leiter: Prof. Dr. Georg Strommeyer

Sekretariat: Frau B. Hermann, F. 3 11-75 69

Oberärzte: Prof. Dr. Friedrich Wilhelm Berges, Priv.-Doz. Dr. J. Hengels, Prof. Dr. Rolf Teschke, Prof. Dr. Martin Wienbeck

Wiss. Ass.: Priv.-Doz. Dr. J. Erckenbrecht, Priv.-Doz. Dr. W. Stremmel, Dr. Cooreman, Dr. Frieling, Dr. Gellert, Dr. Kreuzpaintner, Dr. M. Karas, Frau Dr. Lenzen, Dr. Lübke, Dr. Niederau, Dr. Petrides, Dr. Porschen, Dr. Purrmann, Frau Dr. Schumacher

Abteilung für Ernährung und Stoffwechsel

Leiter: N. N.

Sekretariat: Frau Richter-Pauen, F. 3 11-78 12, -78 13

Oberarzt: Prof. Dr. Michael Berger

Wiss. Ass.: Dr. Chantelau, Dr. Deparade, Dr. Grüsser, Dipl.-Ing. Heinemann, Dr. Jörgens, Dr. Kemmer, Dipl.-Oeco-Troph. Kronsbein, Dr. Mühlhauser, Dr. Sawicki, Dr. Spraul, Dipl.-Päd. V. Scholz, Frau Priv.-Doz. Dr. G. Sonnenberg, Priv.-Doz. Dr. Starke, Dipl.-Oeco-Troph. A. Venhaus, Dr. Weske, Dr. Weiss, Dr. Willms
Dr. G. Mauricio (Gastarzt DAAD)

Abteilung für Nephrologie

Leiter: Prof. Dr. Bernd Grabensee

Sekretariat: Frau M. Benning, F. 3 11-77 26

Oberärzte: Priv.-Doz. Dr. K. Sprenger, Frau Dr. J. Passlick

Wiss. Ass.: Dr. D. Bach, Frau Dr. A. Hartmann, Dr. B. Hartmann, Dr. P. Heering, Dr. F. P. Heinzler, Dr. B. Kutkuhn, Dr. J. Plum, Dr. R. Trapp, Dr. A. Westhoff

Neurologische Klinik (MNR-Klinik)

Leiter: Prof. Dr. Hans-Joachim Freund

Sekretariat: Frau Ch. Kalter, F. 3 11-78 80

Oberärzte: Dr. A. Aulich (Neuroradiologie), Prof. Dr. M. Hennerici, Prof. Dr. K. Toyka, Dr. K. H. Reiners, Dr. F. Schuier

Wiss. Ass.: Fr. Dr. G. Arendt, Dr. H. Durwen, Dr. H.-P. Hartung, Dr. K. Heining, Dr. H. Hohlfeld, Dr. V. Hömberg, Dr. H. Hummelsheim, Dr. F. Kunesch, Dr. M. Müll, Dr. W. Rautenberg, Dr. A. Schwartz, Dr. R. Seitz, Dr. W. Steinke, Dr. O. Witte

Zentrum für operative Medizin I (Gebäude 12.41)

Chirurgische Klinik und Poliklinik

Geschäftsf. Direktor: Prof. Dr. W. Bircks

Büro des Geschäftsführenden Direktors: Frau Kuznicki, F. 3 11-73 70

Abteilung für Allgemeine und Unfallchirurgie

Leiter: Prof. Dr. Hans-Dietrich Röher

Sekretariat: Frau König, F. 3 11-73 50/51

Prof.: Prof. Dr. Klaus-Peter Thon

Akad. Oberrätin: Dr. Christine Münchhoff

Oberärzte: Prof. Dr. Heinz Becker, Dr. Ernst Derra, Prof. Dr. Wolfgang v. d. Horst, Priv.-Doz. Dr. Eishow Katoh, Priv.-Doz. Alfred Kaschner, Prof. Dr. Klaus Peter Thon

Abteilung für Gefäßchirurgie und Nierentransplantation

Leiter: Prof. Dr. Wilhelm Sandmann

Sekretariat: Frau Steinig, F. 3 11-70 90/91

Oberärzte: Priv.-Doz. Dr. Rainer Jaeschock, Prof. Dr. Horst-Wilhelm Kniemeyer

Abteilung für Kinderchirurgie

Leiter: N.N.

Sekretariat: Frau Dick, F. 3 11-74 80

Oberarzt: Dr. Björn Willberg

Abteilung für Thorax- und kardiovaskuläre Chirurgie

Leiter: Prof. Dr. Wolfgang Bircks

Sekretariat: Frau Bardey, F. 3 11-83 31/83 32

Prof.: Dr. Hagen Dietrich Schulte, Dr. Jörg Ostermeyer

Akad. Rätin: Dr. Hildegard Gramsch-Zabel

Oberärzte: Dr. Gerbert Irlich, Prof. Dr. Arno Krian, Dr. Hermann Sons, Dr. Joachim Winter

Wiss. Mitarbeiter der Chirurgischen Klinik:

Dr. Rüdiger Autschbach, Michiel v. Betsbrugge, Dr. Cornelia Dotzenrath, Youssef Diab, Ahn Dung Duong, Susanne Epperlein, Dr. Nikolaos Evangelopoulos, Dr. Bernd Fastabend, Frau Dr. Andrea Frilling, Dott (I) Peter Froeschle, Dr. Johann Gomez, Dr. Peter Goretzki, Dr. Klaus Grabitz, Dr. Maximilian von Grundherr, Frau Dr. Regina Haberland, Dr. Rudolf Hesterberg, Karin Herbst, Dr. Reinhard Kasperk, Young Hak Kim, Dr. Thomas Kirchhöff, Dr. Michael Klein, Dr. Frans Korsten, Branislav Matejic, Dieter Leeg, Dr. Jürgen Lewin, Dr. Mohammad Ali Navabi-Shirazi, Dr. Rembert Ostermann, Rainer Passon, Günther Petersen, Priv.-Doz. Dr. Claus-Jürgen Preuße, Dr. Hans-Hubert Schmitt, Dr. Norbert Schmitz, Dr. Jörg Schoenen, Dr. Friedrich Wilhelm Schütter, Brigitte Seidel, Hermann Sons, Dr. Hartmut Stölzing, Dirk Stölber, Dr. Abel Teyang, Dr. Giovanni Torsello, Dr. Manfred Varney, Dr. Patrick Verreet, Dr. Thomas Zoedler

Institut für Experimentelle Chirurgie (Gebäude 23.12)

Geschäftsf. Leiter: Prof. Dr. Gunther Arnold, F. 3 11-35 39

Sekretariat: Frau Marianne Heisse, F. 3 11-35 38

Wiss. Mitarbeiter: Samir Abu Ghazaleh, F. 3 11-34 49, Nikolaus B. Vukmirovic, F. 3 11-28 46, Manuel Soriano-R., F. 3 11-28 46

Zentrum für Kinderheilkunde

Kinderklinik (Gebäude 14.76 und 11.85)

Geschäftsf. Direktor: Prof. Dr. Eberhard Schmidt

Abteilung für Allgemeine Pädiatrie, Neurologie und Pneumologie

Leiter: Prof. Dr. Hans-Gerd Lenard

Sekretariat: Frau Gebert, F. 3 11-76 40/41

Oberarzt: Prof. Dr. Dietrich Reinhardt

Abteilung für Allgemeine Pädiatrie, Neonatologie und Gastroenterologie

Leiter: Prof. Dr. Eberhard Schmidt

Sekretariat: Frau Feron, F. 3 11-76 42

Oberarzt: Prof. Dr. Wahn

Abteilung für Allgemeine Pädiatrie, Stoffwechselerkrankungen, Ernährung und Nephrologie

Leiter: Prof. Dr. Hans Joachim Bremer

Sekretariat: Frau Gerhardt, F. 3 11-76 95

Oberarzt: Prof. Dr. Udo Wendel

Pädiatrische Forschung: Frau Prof. Dr. Ingrid Lombeck

Abteilung für Kinderkardiologie

Leiter: Prof. Dr. Maurice Bourgeois

Oberärzte: Priv.-Doz. Dr. Kramer, Akad. Oberrätin Frau Dr. Lore Neßler

Abteilung für Hämatologie und Onkologie

Leiter: Prof. Dr. Ulrich Göbel

Sekretariat: Frau Schuller, F. 3 11-76 80

Oberarzt: Prof. Dr. Jürgens

Gemeinsame Einrichtungen:

Intensivstation (Prof. Dr. Hans-Gerd Lenard)

Akad. Direktor: Prof. Dr. Peter Lemburg

Oberärztin: Akad. Oberrätin Frau Dr. Ingeborg Sprock

Röntgeneinrichtungen (Prof. Dr. Hans Joachim Bremer), Prof. Dr. Kemperdick

Ambulanz (Prof. Dr. Hans Joachim Bremer)

Psychologie (Prof. Dr. Hans-Gerd Lenard)

Wissenschaftliche Assistenten der Kinderklinik:

Dr. Elisabeth Authmann, Dipl.-Psych. Dr. Dieter Awiszus, Dr. Christiane Böckmann, Renate Bredahl, Dr. Winfried Engl, Dr. Obi Patrick Enechukwu, Alexandra Gräfel, Dr. Arved Haas, Michael Hauch, Dr. Michael Hauptenthal, Gabi Heisterkamp, Dr. Karen Henssen, Dr. Peter Herzog, Dr. Friedemann Hornschuh, Dr. Hermann Josef Kahl, Dieter Körholz, Dr. Rüdiger v. Kries, Dr. Otto Nils Krogmann, Dr. Maurice Laryea, Dr. Michael Leichsenring, Johannes Ludwig, Dr. Brigitte Majewski, Kristina Müller, Dr. Birgit Notholt-Heerich, Annette Pfeil, Dr. Rüdiger Posth, Dr. Spyros, Rammos, Dr. Peter Raupp, Dr. Matthias Reckmann, Dr. Antje Reifenhäuser, Dr. Kati Rink-Wendel, Dr. Dieter Schlegel, Dr. Horst Schroten, Annette Schuler, Dr. Andreas Seidler, Dr. Hans Stannigel, Dr. Ute Steindor, Dipl.-Psych. Dr. Ulrike Sterzel, Menen Tafesse, Dr. Rudolf Tangermann, Dr. Ali Tarhan, Dr. Jan Wieland, Angelika Wohler, Johannes Wolff

Zentrum für Zahn-, Mund- und Kieferheilkunde Westdeutsche Kieferklinik (Gebäude 18.73 und 18.21)

Geschäftsf. Direktor: Prof. Dr. Manfred Straßburg

Abteilung für zahnärztliche Chirurgie und Aufnahme

Leiter: Prof. Dr. Manfred Straßburg

Sekretariat: Frau ThoAl Ghina, F. 3 11-81 40

Klinik-Sekretariat: Frau Lausberg, F. 3 11-81 53

Oberarzt: Dr. P. Rechmann

Wiss. Ang.: ZA R. Holfeld, Dr. U. Röttges, Dr. F. H. Tölle, ZA M. Trüpel, ZA J. N. Uphoff, ZA F. Zipfel

Abteilung für Parodontologie

Leiter: Prof. Dr. Armin Herforth
Sekretariat: Frau Siahaan, F. 3 11-81 62
Wiss. Ang.: Dr. W. Wochner, Dr. R. Swoboda

Abteilung für Zahnerhaltung und Präventive Zahnheilkunde

Leiter: Prof. Dr. Franz Schübel
Sekretariat: N. N., F. 3 11-81 44/78 75
Oberarzt: Prof. Dr. Ursula Seichter, F. 3 11-82 63
Wiss. Ang.: ZA Frank Balsters, ZA Rudolf Hauser, ZA Frank Müller, ZA Jan van der Schelling, ZA Sabine Schwan

Abteilung für Zahnärztliche Prothetik

Leiter: Prof. Dr. Hermann Böttger
Sekretariat: Frau Schneider, F. 3 11-81 42
Oberarzt: Dr. Gabriele Nolten
Klinikssekretariat: D. Tillmanns, F. 3 11-81 53
Wiss. Ang.: ZA Alberto Aguirre-Reid, ZA Marcus Bartsch, ZA Rüdiger Bockholt, Dr. Michael K. H. Heuser, Dr. Bernd Kordaß, Dr. Bettina Krug, ZA Dorothee Stock

Abteilung für Kieferorthopädie

Leiter: Prof. Dr. Walter Weise
Sekretariat: Frau Klopffholz, Fräulein Kaulen, F. 3 11-82 85
Oberarzt: Dr. Aniko Heczey, Dr. Theresia Londa
Wiss. Ass.: Dr. Silke Arndts, Dr. Margareta-Maria Köslers, Dr. Bergild Mohr, Dr. Gabriele Kurze

Abteilung für Kiefer- und Plastische Gesichtschirurgie

Leiter: Prof. Dr. Dr. Jürgen Lentrott
Sekretariat: Frau Faßbender, F. 3 11-81 80/81 81
Oberärzte: Prof. Dr. Ingrid Podiesch (F. 3 11-82 67), Prof. Dr. Dr. Bernd Reil-Ehlers (F. 3 11-81 82), Prof. Dr. Dr. Claus-Udo Fritzscheier (F. 3 11-81 94), Prof. Dr. Dr. Heinz-Gerhard Bull (F. 3 11-82 57)
Wiss. Ang.: Dr. Harald Bechtold, Dr. Dr. Ingrid Bethmann, Dr. Helga Dähn, Dr. Marianne Hagen, Dr. Dr. Michael Heuser, Dr. Siegmars Reinert, Dr. Thomas Schlomberg, Dr. Fred Schubert, Dr. Ingrid Schwieger, Dr. Stephan Wunderlich

Abteilung für Vorklinische Zahnmedizin und Defektprothetik

Komm. Leiter: Prof. Dr. H. Böttger
Sekretariat: Frau Zikatsch, F. 3 11-43 92
Materialausgabe: Frau Bänsch, F. 3 11-43 93
Oberarzt: N. N.
Wiss. Ang.: ZA Norbert Feldhahn, Dr. (R) Alfred Koch

Zentrum für Radiologie

Geschäftsf. Direktor: Prof. Dr. Reiner Maria Jungblut

Klinik für Strahlentherapie (Gebäude MNR-Klinik)

Leiter: Prof. Dr. G. Schmitt

Sekretariat: Frau König, F. 3 11-79 90/79 91

Oberärzte: Akad. Dir. Dr. Renate Kürten, Akad. Ober-Rätin Dr. Hildegard Pape, N. N.

Wiss. Ass. u. Wiss. Ang.: Hans Bender, Dr. Katrin Hamburg, Gabriele Karnincic, Adelheid Neu, Eva-Maria Pollnik, Dr. Christiane Volkheimer, Dr. N. Zamboglou

Physiker: Dr. Ingrid Lauber-Altman, Burkhard Bannach, Dipl.-Ing. Detlef Bremer

Nuklearmedizinische Klinik

Fernruf (0 24 61) 61 64 43 (Jülich); (02 11) 3 11-85 54 (Düsseldorf, MNR-Klinik)

Leiter: Prof. Dr. Ludwig Feinendegen

Sekretariat: Frau Flegel, Frau Jansen

Oberärzte: Prof. Dr. Henning Vosberg (Düsseldorf), Dr. Werner Böcker (Jülich)

Wiss. Ass.: (Düsseldorf) Dr. Wolfgang Mecklenbeck, Anna-Corinna Reifenrath-Kweeder, Dr. Zsolt Szabó, Volker Zähres, Dr. Esam Zied; (Jülich): Dr. Bernhard Geuting, Dr. Klaus-Peter Kaiser, Torsten Kuwert, Dr. Erich Liese, Dr. Karl-Josef Langen, Dr. Heiko Rausch, Winfried Schaden, Axel Storch-Becker

Institut für Röntgendiagnostik

Komm. Leiter: Prof. Dr. R. M. Jungblut

Sekretariat: Frau Brüster, F. 3 11-77 52

Oberärzte: N. N., N. N.

Wiss. Ass. u. Wiss. Ang.: Dr. Franz-Georg Kaup, Dr. Karin Meiers-Lange, Dr. Kai Lindstrom, Dr. Burkhard Oeser, Dr. Heiko Rausch, Dr. Rolf-Peter Trappe

Zentrum für Anästhesiologie Institut für Anästhesiologie

Geschäftsf. Direktor: Prof. Dr. Martin Zindler

Abteilung für Klinische Anästhesiologie

Komm. Leiter: Prof. Dr. Martin Zindler

Sekretariat: Frau Adamek, F.-Nbst. 3 11-81 01

Oberärzte: Prof. Dr. Konrad Falke, Priv.-Doz. Dr. Bernhard Grote, Dr. Erhard Hartung, Priv.-Doz. Dr. Hans-Joachim Wüst

Akad. Direktorin: Dr. Helga Dehnen-Seipel

Akad. Oberräte: Prof. Dr. Klaus Huse, Dr. Jutta Schulte-Herbrüggen

Wiss. Ass.: Dr. Ulrike Ahrens-Westerlage, Dr. Rainer Assmann, Dr. Luis Azevedo, Dr. Inge Baunach, Dr. Hans-Joachim Boschek, Dr. Bernhard Botta, Dr. Herwig Bretschneider, Dr. Maria Breulmann, Dr. Rolf Buhl, Dr. Beate Catrein, Dr. Joachim Chrubasik, Dr. Hans-Peter Dinkel, Dr. Frank Eichwede, Dr. Thomas Floßdorf, Dr. Herwig Gerlach, Dr. Hans-Bernd Hopf, Dr. Jutta Kaiser, Dr. Helga Kerschbaum, Dr. Hans Kieser, Dr. Stavros Kirkopoulos, Dr. Wolfgang Klement, Dr. Rolf-Joachim Kohlhoff, Dr. Claudia Kolb, Dr. Mauro Leombruni, Dr. Peter Lipfert, Dr. Bernd Mainzer, Dr. Stefan Nagel, Dr. Boris Neruda, Dr. Christian Neumann, Dr. Robert van Poppelen, Dr. Jürgen Rack, Dr. Peter Radermacher, Dr. Detlev Rohner, Dr. Rolf Rossaint, Dr. Gabriele Rothe, Dr. Leonid Samodelow, Dr. Angelika Sauter-Warflinger, Dr. Maria Segeth, Dr. Alois Sonntag, Dr. Brigitte Schwaderer, Dr. Gerhard Schweins, Dr. Klaus-Dieter Stühmeier, Dr. Konrad Urbaniak, Dr. Volker Wessel, Dr. Josef v. Westerholt, Dr. Mechthild Zachwy

Abteilung für Experimentelle Anästhesiologie

Leiter: Prof. Dr. Joachim O. Arndt

Sekretariat: Frau Vogt, F.-Nbst. 3 11-36 10

Wiss. Ass.: Dr. Hans A. Medert, Dr. Jürgen Peters

Zentrum für Operative Medizin II

Geschäftsf. Direktor: Prof. Dr. Karl-Heinz Vosteen

Augenklinik (Gebäude 13.75)

Leiter: Prof. Dr. Rainer Sundmacher

Sekretariat: Frau Helma Oleff, F. 3 11-73 20/73 21

Oberärzte: Prof. Dr. Wolfgang Hammerstein, Prof. Dr. Johannes Grüntzig

Wiss. Ass.: Dr. Christoph Althaus, Dr. Christian Ameye, Priv.-Doz. Dr. Guido Kluxen, Dr. Sigrid Krahnstörer, Dr. Ulrich Weber, Dr. Michael Illert, Dr. Veronika Rossa, Dr. Ronald Gerste, Dr. Klaus Hoffmann, Dr. Isabella Wülfing, Dr. Susanne Meiser, Eckhard Roth

Hals-, Nasen- und Ohrenklinik (Gebäude 13.76)

Leiter: Prof. Dr. Karl-Heinz Vosteen

Sekretariat: Frau Maria Eichenberg, F. 3 11-75 70/75 71

Oberärzte: Prof. Dr. Claus Morgenstern, Priv.-Doz. Dr. Christian Peter Hommerich, Prof. Dr. Jürgen Lamprecht

Wiss. Ass.: Dr. Ralf Bräuninger, Dr. Georg Alexander Deußen, Dr. Susanne Fleischer, Dr. Christoph Greven, Dr. Amelie Grevers, Dr. Markus Hess, Dr. Reinhardt Kau, Dr. Christoph Kürten, Dr. Hirofumi Kumazawa, Dr. Antoinette Lamprecht, Dr. Johannes Lipman, Dr. Hanns-Jürg Sachse, Carola Wiedbrauck

Labor für Medizinische Akustik und Audiologie (Gebäude 17.11)

Prof. Dr. rer. nat. Günter Esser, F. 3 11-82 50/83 94

Labor für exp. Otologie und Physiologie

Prof. Dr. med. Claus Morgenstern, F. 3 11-84 75/83 95

Wiss. Ass.: Dr. Minoru Ikeda, Dr. rer. nat. Angela Meyer zum Gottesberge, Dipl.-Ing. Ulrike Seifert, Dipl.-Ing. Reinhard Schunicht

Ambulanz für Phoniatrie und Pädaudiologie (Gebäude 13.77), F. 3 11-75 83/75 84

Dr. Antoinette Lamprecht

Neurochirurgische Klinik (Gebäude 13.71)

Leiter: Prof. Dr. Wolfgang J. Bock

Sekretariat: Frau van Hasseln, F. 3 11-79 10/79 11

Oberärzte: Prof. Dr. E. Lins (Neuroradiologie), Prof. Dr. Ch. Lumenta, Dr. N. Nicola, Akad. Oberrat; Dr. H. Schamoni, Akad. Oberrat; Prof. Dr. M. Schirmer

Wiss. Ang.: Dr. M. Bettag, Frau Dr. Boldt-Gäth, Dr. U. Dietrich, Frau Dr. U. Hülsbrink, S. Kazkaz, Dr. J. Kiwit, Dipl.-Phys. Krämer, Dr. J. Piek, Dr. N. Roosen, Dr. C. Sprick, W. v. Tempelhoff, Dr. F. Ulrich

Zentrum für Operative Medizin III

Geschäftsf. Direktor: Prof. Dr. Klaus-Peter Schulitz

Frauenklinik (Gebäude 14.75)

Leiter: Prof. Dr. Lutwin Beck

Sekretariat: Frau Gerlinde Scheck, F. 3 11-75 00/75 01

Oberärzte: Prof. Dr. Hans Georg Bender, Prof. Dr. Wolfgang Distler, Akad. Oberrat Priv.-Doz. Dr. Siegfried Potthoff, Priv.-Doz. Dr. Hans-Walter Schlößer, Priv.-Doz. Dr. Hans Peter Diemer, Priv.-Doz. Dr. Heino v. Matthiessen

Psychosomatische Medizin: Prof. Dr. Hans Molinski

Biomedizinische Technik: Prof. Dr. rer. nat. Jürgen Morgenstern, Dipl.-Math. Thomas Abels, Dipl.-Ing. Uwe Naumann

Onkologisches Labor: Priv.-Doz. Dr. rer. nat. Ursula Koldovsky

Gynäkologische Ambulanz: Akad. Oberrätin Dr. Ute Perschmann

Wiss. Ass.: Dr. Rudi Campo, Dipl.-Ing. Dr. med. Hansjörg Deck, Dr. Werner Degen, Dr. Maria v. Dittfurth, Dr. Petra Geiling, Dr. Michael Graf, Dr. Elisabeth Heywinkel, Dr. Kornelia Jahn, Dr. Peter Kozlowski, Dr. Angelika Lösse, Dr. Dierk Sönke Mosny, Dr. Joachim Müller, Dr. Heinz-Peter Neufeind, Dr. Volker Pelzer, Dr. Hans-Georg Schnürch, Dr. Thomas Schwenzler, Dr. Thierry Somville, Dr. Günter Umbach

Orthopädische Klinik (Gebäude 11.90, 11.91, 11.92, 11.93)

Leiter: Prof. Dr. Klaus-Peter Schulitz

Sekretariat: Fr. Marion Roosen, F. 3 11-79 60/79 61

Oberärzte: Prof. Dr. med. habil. Winfried Winkelmann, Prof. Dr. med. habil. Wilhelm Klein, Priv.-Doz. Dr. med. habil. Ekkehard Hille, Akad. Direktorin Dr. med. Hadwiga Schulze

Wiss. Ass.: Dr. Stephan Döhring, Meinolf Goertzen, Kai-Uwe Jensen, Dr. Jörg Jerosch, Josef Kapellmann, Dr. Martin Linssen, Albrecht Molsberger, Dr. Gerhard Roggenland, Dr. Kurt Schöppe, Dr. Peter Wehling

Urologische Klinik (Gebäude 13.72)

Leiter: Prof. Dr. Rolf Ackermann

Sekretariat: Frau Christel Seiler, F. 3 11-81 10/81 11

Oberärzte: Prof. Dr. Stephan Peter, Dr. Hans-Eberhard Mellin

Wiss. Ass.: Dr. Heinz Buszello, Dr. Thomas Ebert, Dr. Volker Häger, Theodor Helbig, Winfried Lorenz, Dr. Stephan M. Miller, Dr. Volker Müller-Mattheis, Dr. Dietmar Sadeler, Christina Schettler-Khan, Dr. Bernd Schmitz-Dräger, Dr. Thomas Vögeli

Hautklinik (Gebäude 11.80)

Leiter: Prof. Dr. Gerd Plewig

Sekretariat: Christiane Breidenstein, F. 3 11-76 00/76 01

Oberärzte: Prof. Dr. Rudolf Haensch, Prof. Dr. Günter Goerz, Prof. Dr. Norbert Hofmann, Prof. Dr. Ilse Rechenberger, Prof. Dr. Erhard Hölzle

Wiss. Ass.: Dr. Sabine Bottenbruch, Dr. Ruth Fesel, Dr. Michael Florack, Dr. Gerhard Haidl, Dr. Helga Hofmann, Dr. P. Kind, Dr. Renate von Kries, Dr. Wolfgang Küster, Dr. Percy Lehmann, Dr. Bodo Melnik, Dr. Rolf Meschig, Dr. Klaus Roder, Dr. Johannes Rowold, Dr. Ottilie Rödder, Dr. Gabriele Teikemeier

Gastärzte: Dr. Vichit Leenutapnong, Dr. Mosaad Megahed

Abteilungen ohne Zuordnung zu einem Zentrum

Institut für Geschichte der Medizin (Gebäude 23.12, Ebene 04)

Geschäftsf. Leiter: Prof. Dr. Hans Schadewaldt, F. 3 11-39 40

Sekretariat: FrI. Susanne Görner, F. 3 11-39 41

Wiss. Ass.: Dr. med. Norbert Kohnen (F. 3 11-39 42), M.A. Eva Schuster (F. 3 11-39 43)

Im selben Hause: **Düsseldorfer Institut für amerikanische Völkerkunde**, Direktor: H. Krumbach, Merowingerstraße 12, F. 34 31 18, Archiv: 3 11-39 45

Institut für Klinische Chemie und Laboratoriumsdiagnostik

(Gebäude 13.50–54, 13.81 und 14.81)

Leiter: Prof. Dr. Wirnt Rick

Sekretariat: Frau Meis, F. 3 11-77 69

Oberarzt: Prof. Dr. Dr. C. C. Heuck

Prof.: Dr. Ingeborg Kupke

Wiss. Mitarbeiter: Dr. U. Fahrion, Dr. M. Falck, Dr. R. W. Grunewald, W. Heil, Dr. M. Sabbagh, Dr. S. Schauseil, Dr. K. Thies

Institut für Blutgerinnungswesen und Transfusionsmedizin

(Gebäude 12.41 und 12.43)

Leiter: Prof. Dr. Herbert Brüster

Sekretariat: Frau Schmitz, F. 3 11-73 44

Oberarzt: Priv.-Doz. Dr. Barbara Kuntz, Akad. Oberrätin

Wiss. Ass.: Dr. Becker, Dr. rer. nat. Johann Scheja, Dr. Christine Jesdinsky-Buscher, Gerhard Reinholz, Dr. med. rer. nat. Rupert Klosson, Gabriele Bringmann-Vasen

Klinisches Institut für Psychotherapie und Psychosomatik

Moorenstraße 5, 4000 Düsseldorf, (Gebäude 14.90 u. 14.91)
Universitätsstraße 1, 4000 Düsseldorf 1 (Gebäude 23.11 – Ebene 02)

Komm. Leiterin: Prof. Dr. Annelise Heigl-Evers, F. 3 11-83 04/85 72

Sekretariat: Frau Wendelin, F. 3 11-83 38

Prof.: Dr. Siegfried Zepf, F. 3 11-85 28, Dr. Luciano Alberti, F. 3 11-45 80/83 08

Poliklinik für Psychotherapie und Psychosomatik Ambulanz I und Konsiliardienst für die Universitätskliniken (Gebäude 14.90) Moorenstr. 5

Sekretariat: Frau Wendelin, F. 3 11-83 38

Wiss. Ass.: Frau Dr. Weidenhammer, F. 3 11-73 54

Wiss. Ang.: Frau Baur-Morlok, Ärztin, F. 3 11-85 35, Herr Hartmann, Arzt, F. 3 11-85 29

Psychotherapeutische Beratungsstelle für Heranwachsende (einschl. Studierende)
(Gebäude 14.90 u. 14.91), Moorenstr. 5

Sekretariat: Frau Wendelin, F. 3 11-83 38

Wiss. Ass.: Dr. Nitzschke, Dr. Wöller, F. 3 11-85 37/85 36

Psychotherapeutische Forschungsstelle (Gebäude 23.11, Ebene 02)

Universitätsstr. 1, 4000 Düsseldorf

Sekretariat: Frau Spieker, F. 3 11-83 04

Institut für Medizinische Mikrobiologie und Virologie

(Gebäude 22.21)

Leiter: Prof. Dr. Peter Naumann

Sekretariat: Frau M. Schönfelder (F. 3 11-24 59/24 60)

Prof. Dr. Harry Rosin (F. 3 11-24 64)

Prof. Dr. Andreas Scheid (F. 3 11-22 25)

Oberarzt: Dr. Thomas Krech (F. 3 11-38 14), Dr. Georg Herbertz (F. 3 11-47 58)

Wiss. Ass.: Dr. Marie-Luise Mones, Attilio Crea, Dr. Lutz Thomas, Dr. Sigrid Reifferscheid, Binu Srampical, Dr. Margret Seewald, Dr. Ortwin Adams, Dr. Hans Preisendanz, Dr. Regina Kuppinger

Klinik für Psychotherapie und Psychosomatik der Universität Düsseldorf – Rheinische Landesklinik

Bergische Landstraße 2, 4000 Düsseldorf 12, F. 2 80 11

Direktorin: Prof. Dr. Annelise Heigl-Evers, F. 28 01-5 56

Sekretariat: Frau Klotz, F. 28 01-5 57

Oberarzt und Vertreter: Priv.-Doz. Dr. Dr. U. Rosin, F. 28 01-6 84

Leitende Psychologin: Prof. Dr. Susanne Davies-Osterkamp, F. 28 01-6 71

Bettenstation für Psychotherapie und Psychosomatik

Oberarzt: Dr. Dr. J. Ott, F. 28 01-5 58

Klinikbüro: Frau Schwirz, F. 28 01-5 59

Wiss. Ang.: Herr Pfäfflin, Dipl.-Psych., F. 28 01-6 19; Dr. Burgartz, F. 28 01-6 36

Poliklinik für Psychotherapie und Psychosomatik Ambulanz II

Oberärztin: Dr. R. Köndgen, F. 28 01-6 84
Oberassistent: Dr. G. Standke, F. 28 01-670
Anmeldung: Frau Roennefahrt, 28 01-6 73
Wiss. Ang.: Dr. Fischenbach-Breuer, Dipl.-Math. Günther, M.A., Dr. Hartkamp; Frau Dr. Hockauf; Frau Rosenschon, Ärztin
Tagesklinik für Psychotherapie und Psychosomatik
Oberarzt: Dr. Celal Odag, F. 28 01-5 46
Anmeldung: Frau Radtke, F. 28 01-5 43
Wiss. Ang.: Dipl.-Psych. Dr. Hempfling, F. 28 01-4 51; Frau Dipl.-Psych. Henneberg-Mönch,
F. 28 01-5 44, Herr Kruse, Arzt, F. 28 01-5 34

Psychiatrische Klinik der Universität Düsseldorf – Rheinische Landesklinik

Bergische Landstraße 2, 4000 Düsseldorf, F. 2 80 11
Direktor: Prof. Dr. Kurt Heinrich
Sekretariat: Frau Best, F. 2 80 14 98
Prof. Dr. Claus Haring, F. 2 80 12 26
Wiss. Ass.: Dr. Bertling, Dr. Dr. Halbach, Dr. Hassel, Dr. Lange, R.M. Loewen, Dr. Puhala, W. Strauß, Dr. Wurthmann
Forschungsstelle für psychiatrische Soziologie
Leiter: Dipl.-Sozialwirt Dr. U. Müller
Forschungsstelle für klinische Psychologie
Leiter: Priv.-Doz. Dr. Erlo, Dipl.-Psychol. Lehmann
Oberarzt Dr. Bogerts, Tel. 28 01-5 97
Oberarzt Dr. E. Brosteanu, Tel. 28 01-3 63
Oberarzt Dr. Klieser, Tel. 28 01-3 38
Oberarzt Dr. Tegeler, Tel. 28 01-3 61

Poliklinik:
Oberarzt Dr. Tegeler
Ruska: Tel. 28 01-5 77
Hassel: Tel. 28 01-5 74
Dipl.-Psych. Hartwig: Tel. 28 01-5 76
Anmeldung: Tel. 28 01-5 80

Abteilung 1 – Allgemeine Psychiatrie und Neurologie:
Abteilungsarzt: Prof. Dr. Heinrich, Tel. 28 01-4 98

Abteilung 2 – Allgemeine Psychiatrie mit Schwerpunkt Suchtkrankheiten:
Abteilungsarzt: Landesmedizinaldirektor Dr. med. H. Lehmann, Tel. 28 01-6 29

Abteilung 3 – Allgemeine Psychiatrie mit Schwerpunkt Langzeitbehandlung:
Abteilungsarzt: Dr. med. H. Quadbeck, Tel. 28 01-7 50

Abteilung 4 – Allgemeine Psychiatrie mit Schwerpunkt Gerontopsychiatrie:
Abteilungsärztin: Frau Landesmedizinaldirektorin Dr. med. Chr. Kretschmar,
Tel. 28 01-2 57

Abteilung 5 – Allgemeine Psychiatrie mit Schwerpunkt Forensische Psychiatrie:
Abteilungsarzt: Leitender Landesmedizinaldirektor Dr. med. W. Krömer,
Tel. 28 01-2 15

Abteilung für Kinder- und Jugendpsychiatrie:
Abteilungsarzt: Priv.-Doz. Dr. Dr. med., Dipl.-Psychol. H. G. Reinhard, Tel. 28 01-3 73

Tageskliniken:
Gerontopsychiatrische Tagesklinik – Station 14I
Milieutherapeutische Tagesklinik – Station 13I
Kinder- und jugendpsychiatrische Tagesklinik – Haus 17

Diabetes-Forschungsinstitut an der Universität

Auf'm Hennekamp 65, 4000 Düsseldorf 1, F. 3 38 21

Geschäftsführender Direktor: Prof. Dr. Hans Reinauer

1. Klinische Abteilung – Lehrstuhl für Innere Medizin (Diabetologie)

Direktor: Prof. Dr. Friedrich Arnold Gries

Sekretariat: Frau Voss, F. 3 38-22 01

Oberärzte: Dr. Berger, Prof. Dr. Vogelberg, Priv.-Doz. Dr. Koschinsky

Wiss. Mitarb.: Dipl.-Biol. Bunting-Tempea, Dr. Cicmir, Prof. Dr. H. Gleichmann, Dr. Greulich, Prof. Dr. Dr. Herberg, Dr. Hübinger, Dr. Kashiwagi, Prof. Dr. Kolb, Dr. Meurers, Dr. Partke, Dr. Pawlowski, Dr. Schäfer, Dr. Schleppinghoff, Dr. Schwippert-Houtermanns, Dr. Toeller, Dr. Tschöpe, Dr. Wietzels

2. Abteilung für klinische Biochemie – Lehrstuhl für Klinische Biochemie (Diabetologie)

Direktor: Prof. Dr. Hans Reinauer

Sekretariat: Frau Pikarinen, F. 33 82-2 41, -2 40

Wiss. Mitarb.: Dr. Bubenzer, Dr. Dahlmann, Priv.-Doz. Dr. Eckel, Dr. Hampel, Dr. Herberth, Priv.-Doz. Dr. Junger, Priv.-Doz. Dr. Klein, Dr. Kopp, Dr. Kühn, Priv.-Doz. Dr. Rösen, Dr. Wasner

3. Biometrische Abteilung

Leiter: N. N.

Sekretariat: Frau Quernhorst, F. 33 82-2 59

Wiss. Mitarb.: Dipl.-Volkswirt Dannehl, Dr. Dopstadt

Lehranstalten und Schulen der Medizinischen Einrichtungen der Universität Düsseldorf

Moorenstraße 5, 4000 Düsseldorf

Lehranstalt für technische Assistenten in der Medizin (Gebäude 15.12)

Leiter: Prof. Dr. Reinauer
Leitende Kraft: Frau Hartkopf, F. 3 11-82 09

Lehranstalt für Krankengymnastik (Gebäude 15.10)

Leiter: Prof. Dr. Schulitz
Leitende Lehrkraft: Frau Lauber, F. 3 11-77 83

Lehranstalt für Massage (Gebäude 15.10)

Leiter: Prof. Dr. Schulitz
Leitende Lehrkraft: B. Jeschke, F. 3 11-79 82

Lehranstalt für Orthoptistinnen (Gebäude 13.75)

Leiter: Prof. Dr. Sundmacher
Leitende Lehrkraft: Frau Schröder, F. 3 11-73 37

Lehranstalt für Diätassistentinnen (Gebäude 11.75)

Leiter: Prof. Dr. Irmischer
Leitende Lehrkraft: Frau Roller, F. 3 11-82 88
Schulsekretariat: Frau Pekhs, F. 3 11-71 47

Krankenpflegeschule (Gebäude 15.11)

Leiter: Prof. Dr. Strohmeyer
Leitende Unterrichtsschwester: Oberschwester Ursula Kretschmer, F. 3 11-75 64

Kinderkrankenpflegeschule (Gebäude 15.21)

Leiter: Prof. Dr. Lenard
Leitende Unterrichtsschwester: Oberschwester Rosemarie Scheib, F. 3 11-83 85

Schule für Krankenpflegehilfe (Gebäude 15.11)

Leiter: Akadem. Direktor Dr. Fessel
Leitende Unterrichtsschwester: Oberschwester Ursula Kretschmer, F. 3 11-75 64
Schulsekretariat: Frau Althoff, F. 3 11-75 67

Das Schulsekretariat gilt jeweils für die darüber aufgeführten Schulen.

Studienplan

für das vorklinische Studium der Medizin (1. bis 4. Studiensemester) im Sommersemester 1987

(Empfehlung der Unterrichtskommission für das vorklinische Medizinstudium)

1. Semester

	Montag	Dienstag	Mittwoch	Donnerstag	Freitag				
8-9	Einführung in die Medizin	Experimentalphysik II		Entwicklungsgeschichte					
9-10	Einführung in das physikalische Praktikum			Anatomie B + C		Anatomie B + C			
10-11			Entwicklungsgeschichte						
11-12	Organisch-Experimentelle Chemie		Allgemeine Biologie						
12-13									
13-14		Seminar zur Anatomie B + C							
14-15	Medizinische Soziologie	Einführ. in das Chem. Prakt.	Biolog. Praktikum	Experim. Übungen zur Chemie	Experim. Übungen zur Physik	Experim. Übungen zur Physik	Biolog. Praktikum	Experim. Übungen zur Chemie	Experim. Übungen zur Physik
15-16									
16-17	Medizinische Terminologie	Erste Hilfe							
17-18									
18-19	Seminar Med. Soziologie								
19-20									

2. Semester

	Montag	Dienstag	Mittwoch	Donnerstag	Freitag					
8-9		Experimentalphysik II		Entwicklungsgeschichte						
9-10	Einführung in das physikalische Praktikum			Anatomie B + C		Anatomie B + C				
10-11			Entwicklungsgeschichte							
11-12	Organisch-Experimentelle Chemie		Allgemeine Biologie							
12-13										
13-14	13.30-17.30		13.30-17.30		13.30-17.30					
14-15	Mikroskop. anat. Kurs A	Experim. Übungen zur Physik (ZM)	Biolog. Praktikum	Einführ. in das chem. Prakt.	Mikroskopisch-anatomischer Kurs B (ZM)	Biolog. Praktikum	Experim. Übungen zur Chemie	Experim. Übungen zur Physik	Mikroskop. anat. Kurs C	Experim. Übungen zur Chemie (ZM)
15-16										
16-17										
17-18			Erste Hilfe							
18-19	Mikroskop. anat. Koll.			18.00-18.45					18.00-18.45	
19-20				Mikroskopisch-anatomisches Kolloquium					Mikroskopisch-anatomisches Kolloquium	

3. Semester

Zeit	Montag	Dienstag	Mittwoch	Donnerstag	Freitag
8–9			Medizinische Psychologie		
9–10		Humangenetik		Humangenetik	
10–11	Topographische Anatomie	Einführung in die Elektronenmikr.			Topographische Anatomie
11–12	Physiologische Chemie I				
12–13	Funktionelle Morphologie d. Zelle				Funktionelle Morphologie d. Zelle
13–14	13.30–17.30	Physiologisch-chemisches Praktikum I (A) (ab Mitte des Semesters)	13.30–17.30	Physiologisch-chemisches Praktikum I (B) (ab Mitte des Semesters)	13.30–17.30
14–15	Mikroskopisch-anatomischer Kurs A		Mikroskopisch-anatomischer Kurs B		Mikroskopisch-anatomischer Kurs C
15–16					
16–17					
17–18					
18–19					
19–20					

4. Semester

Zeit	Montag	Dienstag	Mittwoch	Donnerstag	Freitag			
8–9	Physiologie I							
9–10	Physiologie II							
10–11	Physiologische Chemie II							
11–12	Physiologisches Praktikum mit Seminar							
12–13								
13–14								
14–15	14.45–16.15 Sem. Physiologie	Physiol.-chem. Praktikum II (A) (bis Mitte des Semesters)	14.30–16 Neuro-anatom. Seminar	14.30–16.00 Sem. Physiologie	Physiol. chem. Prakt. II (B) (b. Mitte d. Semesters) bis 19.00	histo-chem. Seminar	Kurs Medizinische Psychologie	
15–16								
16–17								16.45 Sem. ü. Binde- u. Stützge.
17–18								
18–19								18 s. t. Seminar Medizinische Psychologie
19–20								

Studienplan

für das klinische Studium der Medizin (I. klinischer Studienabschnitt) im Sommersemester 1987

(Empfehlung der Unterrichtskommission für das klinische Medizinstudium)

1. Semester des I. klinischen Studienabschnitts

Zeit	Montag	Dienstag	Mittwoch	Donnerstag	Freitag
8-10	Allgemeine Pathologie (V)	Allgemeine Pathologie (V)	Allgemeine Pathologie (V)	Allgemeine Pathologie (K)	Allgemeine Pathologie (K)
10-11	Patho-physiologie Vorlesung		Biomathematik Übungen A	Patho-physiologie Vorlesung	Human-genetik V
11-12		Pharmakologie (V)	Pharmakologie (V)	Pharmakologie (V)	Pharmakologie (V)
12-13		Biomathematik (V)	Radiologie (V)	Biomathematik (V)	
14-15	1. Hilfe Vorlesung	Kurs allg. klin. Untersuchung Vorlesung	Klin. Untersuchung Praktikum	Vorlesung allgemeine klin. Untersuchung	Kursus der allgemeinen klinischen Untersuchungen Praktikum
15-16				Erste ärztliche Hilfe, Vorlesung	
16-17	Praktische Übungen für akute Notfälle		Kursus der Radiologie einschl. Strahlenschutz-Kurs	Praktische Übungen für akute Notfälle	Biomathematik Übg. C
17-18				17.00-18.30 Uhr Biomathematik, Übg. B	

V = Vorlesung; K = Kurs

2. Semester des I. klinischen Studienabschnitts

Zeit	Montag	Dienstag	Mittwoch	Donnerstag	Freitag
8-9				Geschichte der Medizin	
9-10					
10-11	Patho-physiologie (V)	Klinische Chemie Vorlesung zum Kurs	Klinische Chemie Vorlesung zum Kurs	Patho-physiologie (V)	Human-genetik V
11-12		Pharmakologie (V)	Pharmakologie (V)	Pharmakologie (V)	Pharmakologie (V)
13-17	Einführung und Praktika in Klinischer Chemie und Hämatologie, medizinischer Mikrobiologie sowie Allgemeiner Pharmakologie und Toxikologie				
17-19		Pathologie Seminar			

V = Vorlesung; K = Kurs

Studienplan

für das klinische Studium der Medizin (II. klinischer Studienabschnitt) im Sommersemester 1987

(ohne Gewähr – Änderung vorbehalten)

1. Semester des II. klinischen Studienabschnitts

Zeit	Montag	Dienstag	Mittwoch	Donnerstag	Freitag			
7– 8								
8– 9	Chirurgie							
9–10	Kinderheilkunde							
10–11	Innere Medizin							
11–12								
12–13								
13–14								
14–15						Spez. Pathologie	Orthopädie	Spez. Pathologie
15–16								
16–17	Spez. Pathologie			Chirurgie				
17–18								
18–19								

2. Semester des II. klinischen Studienabschnitts

Zeit	Montag	Dienstag	Mittwoch	Donnerstag	Freitag			
7– 8								
8– 9	Chirurgie							
9–10	Kinderheilkunde							
10–11	Innere Medizin							
11–12	Ökologie	Ökologie	Ökologie		Ökologie			
12–13								
13–14								
14–15						Ökologie	Ökologie	Chirurgie
15–16								
16–17								
17–18	Innere Medizin							
18–19								

3. Semester des II. klinischen Studienabschnitts

Zeit	Montag	Dienstag	Mittwoch	Donnerstag	Freitag
7- 8					
8- 9	Frauenheilkund.			Frauenheilkund.	
9-10		Frauenheilkund.	Frauenheilkund.		
10-11	Hautklinik		Hautklinik		Hautklinik
11-12				HNO	Augenklinik
12-13					
13-14					
14-15		Psychosomatik + Psychotherapie	Allgem. Med.		
15-16					
16-17	Hautklinik				
17-18					

4. Semester des II. klinischen Studienabschnitts

Zeit	Montag	Dienstag	Mittwoch	Donnerstag	Freitag
7- 8					
8- 9		Neurologie	Neurologie		Neurologie
9-10	Spez. Pharma- kologie				
10-11					
11-12			Neurologie		
12-13					
13-14					
14-15					Neurologie
15-16			Psychiatrie	Kinderheilkunde	
16-17					
17-18					

Lehrveranstaltungen Sommersemester 1987

(vgl. auch Lehrveranstaltungen – Für Hörer aller Fakultäten – S. 64)
(Änderungen vorbehalten)

I. Anatomie

1600. Propädeutik der Anatomie
Di. und Do. 18–20 (4stündig) Hartwig
1601. Anatomie B + C (Sinnesorgane, Eingeweide)
Di. 10–11, Do. und Fr. 9–11 (5stündig) Arnold/Mai/
Hörsaal 2 D Novotny
1602. Seminar zur Anatomie B + C
Di. 13–15 (2stündig) Arnold/Mai/Novotny/
Demonstrationsraum des Anatomischen Instituts Passia und Wiss.
Mitarbeiter
1603. Topographische Anatomie
Mo. und Fr. 10–11 Arnold
Hörsaal 2 C
1604. Entwicklungsgeschichte (Primitiventwicklung)
mit Demonstration Rosenbauer und
Mi. 10–11, Do. und Fr. 8–9 (3stündig) wissenschaftliche
Hörsaal 2 D Mitarbeiter
1605. Mikroskopisch-Anatomischer Kurs
Kurs A: Mo. 13.30–17.30 für Mediziner Arnold/Haider/Hartwig/
Kurs B: Mi. 13.30–17.30 und Hopf/Mai/Novotny/
Kurs C: Fr. 13.30–17.30 Zahnmediziner Passia/Rosenbauer und
Kursraum des Anatomischen Instituts wissenschaftliche
Mitarbeiter
1606. Seminar für Teilnehmer des
Mikroskopisch-Anatomischen Kurses Arnold/Behrendt/Haider/
(1stündig) Hartwig/Hopf/Mai/
(siehe auch gesonderten Aushang) Novotny/Passia/Rosenbauer
1607. Seminar zur Einführung in die
Mikroskopiertechnik für Teilnehmer des Schade
Mikroskopisch-Anatomischen Kurses A, B, C
nach Vereinbarung
(1stündig)
(siehe auch gesonderten Aushang)
1608. Mikroskopisch-Diagnostisches Seminar
Do. 18–20 (2stündig) Novotny/Rosenbauer und
Kursraum des Anatomischen Instituts wissenschaftliche Mitarbeiter
1609. Neuroanatomisches Seminar
nach Vereinbarung (2stündig) Hartwig/Hopf/Novotny und
wissenschaftliche Mitarbeiter
1610. Seminar über die Chemoarchitektur des Gehirns
(2stündig, 14täglich) Mai
nach Vereinbarung
1611. Seminar über Struktur und Funktion
des Binde- und Stützgewebes Arnold und
nach Vereinbarung (2stündig) wissenschaftliche Mitarbeiter
1612. Seminar zur funktionellen Morphologie
der endokrinen Organe Haider/Passia
(1stündig), nach Vereinbarung

- | | |
|--|---|
| 1613. Spezielle Morphologie des Respirationstraktes
Do. 16–18 (2stündig)
oder nach Vereinbarung
Medizinisches Institut für Umwelthygiene,
Düsseldorf, Gurlittstr. 53 | Behrendt |
| 1614. Anatomie für Pharmazeuten
Mo. 12–13 (1stündig)
Hörsaal 6 D | Passia |
| 1615. Anleitung zu wissenschaftlichen Arbeiten
(privat nach Vereinbarung) | Arnold/Behrendt/Haider/Hartwig/
Hopf/Mai/Novotny/Passia/
Rosenbauer |
| 1616. Kolloquium für Doktoranden
2stündig, nach Vereinbarung | Arnold/Behrendt/Haider/Hartwig/
Hopf/Mai/Novotny/Passia/
Rosenbauer |

II. Hirnforschung

- | | |
|--|--|
| 1617. Neuroanatomisches Seminar
Di. 14.30–16.00 oder nach Vereinbarung
(2stündig), Hörsaal 2 C | Hopf und wissenschaftliche
Mitarbeiter |
| 1618. Hirnpräparierkurs für Psychologen
Mo. 14.00–16.00 (2stündig)
Hörsaal 2 C und Gebäude 22.05
Präpariersaal | Hopf/Mai und
wissenschaftliche Mitarbeiter |
| 1619. Einführung in die Neuroanatomie für
Psychologen
Mo. 12.00–13.00 (1stündig)
Hörsaal 2 C | Hopf/Mai |
| 1620. Neurochemie und Neuropharmakologie
für Psychologen
Mo. 16.00–18.00 (2stündig)
Seminarraum, Institut für Hirnforschung
Gebäude 22.03, Ebene 05, Zimmer 76 | Dross/Goertz |
| 1621. Neuropsychologisches Seminar für
Mediziner und Psychologen
Zeit nach Vereinbarung (2stündig)
Gebäude 22.03, Ebene 05, Raum 76 | Grünewald und
wissenschaftliche Mitarbeiter |
| 1622. Anleitung zu wissenschaftlichen Arbeiten
nach Vereinbarung | Grünewald/Hopf |
| 1623. Kolloquium für Doktoranden
nach Vereinbarung (2stündig) | Grünewald/Hopf |

III. Biophysik und Elektronenmikroskopie

- | | |
|---|--------------------------|
| 1624. Funktionelle Morphologie und Topochemie der Zelle
Mo., Fr. 12–13 (2stündig)
Hörsaal 2 B | Vogell/
Kolb-Bachofen |
| 1625. Einführung in die Elektronenmikroskopie
Di. 10–11 (1stündig)
Hörsaal 2 B | Vogell/Hahn |

- | | | |
|-------|--|--|
| 1626. | Elektronenmikroskopischer Kurs für Mediziner
ganztäglich als Blockveranstaltung am Ende des SS '87 (1 Woche) | Vogell/Hahn/
Kolb-Bachofen/Roos/
Ruska/Schlepper-Schäfer |
| 1627. | Elektronenmikroskopischer Kurs für Biologen
ganztäglich als Blockveranstaltung in der vorlesungsfreien Zeit (2 Wochen)
nur in Verbindung mit den Vorlesungen „Funktionelle Morphologie und Topochemie der Zelle“ und „Einführung in die Elektronenmikroskopie“ | Junger/Hahn |
| 1628. | Anleitung zu wissenschaftlichen Arbeiten nach Vereinbarung | Vogell/Kolb-Bachofen/
Schlepper-Schäfer |

IV. Physiologie

- | | | |
|-------|---|--|
| 1629. | Physiologie I. Teil (vegetative Physiologie)
Mo.–Fr. 8–9 (5stündig)
Gebäude 22.01, Hörsaal 2A | Arnold/Heusch/Kaufmann/
Mannhold/Moser/Piper/Raff/
Schrader/Thämer/Wenzel |
| 1630. | Physiologie 2. Teil (animalische Physiologie)
Mo.–Fr. 9–10 (5stündig)
Gebäude 22.01, Hörsaal 2A | Bayer/Cleveland/Haase/
Kaufmann/Ross/Scheibner/
Steiner/Thämer |
| 1631. | Physiologisches Praktikum (Pflicht) je nach Gruppeneinteilung innerhalb der Zeit von Mo.–Fr. 11–14 (6stündig)
Gebäude 22.02, Kursräume des Physiologischen Instituts | Arnold/Bayer/Cleveland/
Haase/Heusch/Kaufmann/
Mannhold/Moser/Piper/Ross/
Scheibner/Schrader/
Thämer/Assistenten |
| 1632. | Begleitende Vorlesung zum Physiobiologischen Praktikum (Pflicht)
Mo., Mi. 14.30–16.15 (4stündig)
Gebäude 22.01, Hörsäle siehe Aushang | Arnold/Bayer/Cleveland/
Haase/Heusch/Kaufmann/Mannhold/
Moser/Piper/Ross/Scheibner/
Schrader/Thämer/Assistenten |
| 1633. | Physiologisches Praktikum für Biologen
Mo.–Fr. (halbtäglich), nach Vereinbarung | Arnold/Moser/Scheibner/
Schrader/Thämer/Wenzel |
| 1634. | Biologisches Kolloquium für Fortgeschrittene
Mi. 16–17, Gebäude 22.01, Hörsaal 2 B | Arnold/Staib |
| 1635. | Physiologie 2. Teil für Psychologen nach Vereinbarung (1½stündig)
Gebäude 22.01, Hörsaal 2 B | Thämer |
| 1636. | Moderne Methoden der experimentellen Kardiologie
Mo. 17–18 (1stündig, 14täglich)
Gebäude 22.01, Hörsaal 2 B | Schrader |
| 1637. | Seminar über ausgewählte Kapitel der Klinischen Physiologie (2stündig), nach Vereinbarung | Bayer/Kaufmann |
| 1638. | Pathophysiologie der koronaren Herzkrankheit
Mi. 17–18 (1stündig)
Gebäude 22.01, Hörsaal 2 B | Heusch/Thämer |
| 1639. | Fortschritte der Biotechnologie im Dienste der Medizin (2stündig, 14täglich), nach Vereinbarung | Moser |

1640. Anleitung zum wissenschaftlichen Arbeiten nach Vereinbarung
 Arnold/Bayer/Cleveland/Haase/Heusch/Kaufmann/Mannhold/Moser/Piper/Ross/Scheibner/Schrader/Thämer

V. Physiologische Chemie

1641. Physiologische Chemie
 Teil I (5stündig), Mo.–Fr. 11–12 (3. Semester) Bojar/Kühn-Velten/Reinauer/Sies/
 Teil II (5stündig), Mo.–Fr. 10–11 (4. Semester) Kröner/Schwenen/Staib/Soboll
1642. Physiologisch-Chemisches Praktikum mit Seminar (6stündig)
 Teil I für 3. Semester
 Teil II für 4. Semester
 Kurs A, Di. – Kurs B, Do. Bojar/Kühn-Velten/Reinauer/Sies/Kröner/Schwenen/Staib/Soboll und Assistenten
1643. Physiologisch-Chemisches Praktikum für Biologen (halbtags)
 Laboratorien der Institute Bojar/Kühn-Velten/Reinauer/Sies/Kröner/Schwenen/Staib/Soboll und Assistenten
1644. Biologisches Kolloquium für Fortgeschrittene
 Mi. 16–17 Staib/Arnold/Greef
1645. Kolloquium für Diplomanden und Doktoranden und Biologen
 Seminarraum, Gebäude 22.03, Ebene 02 Sies/Soboll/Staib
1646. Spezielle Kapitel der Biologischen Oxidation
 Zeit nach Vereinbarung (2stündig, 14täglich) Haas
 Seminarraum, Gebäude 22.03, Ebene 02
1647. Spezielle Kapitel aus dem Kohlenhydratstoffwechsel
 Zeit nach Vereinbarung (2stündig, 14täglich)
 Ort siehe Aushang
1648. Ausgewählte analytische Methoden der Klinischen Biochemie
 Sa. 10–12 (2stündig, 14täglich) Thomitzek
 Seminarraum, Gebäude 22.03, Ebene 03
1649. Spezielle Kapitel des Transports durch biologische Membranen
 nach Vereinbarung (2stündig, 14täglich) Kinne
1650. Einführung und Anleitung zu wissenschaftlichen Arbeiten auf dem Gebiet des epithelialen Transportes
 nach Vereinbarung (ganztags und halbtags) Kinne
 im Max-Planck-Institut für Systemphysiologie
 Dortmund, Rheinlanddamm 201

VI. Klinische Biochemie

- | | |
|--|---|
| 1651. Biochemie und Klinik angeborener und erworbener Stoffwechselerkrankungen
Do. 14–16 (2stündig)
Hörsaal Kinderklinik | Bojar/Bremer/Brüster/Eckel/
Gries/Reinauer/Rösen/
Schwenen/Sies/Staib |
| 1652. Biochemisches Praktikum für Biologen (halbtags)
Laboratorien des Diabetes-Forschungsinstituts | Bojar/Eckel/Junger/
Kröner/Reinauer/Rösen/
Sies/Schwenen/Soboll/Staib |
| 1653. Anleitung zum wissenschaftlichen Arbeiten
(ganztägig, nach Vereinbarung)
Diabetes-Forschungsinstitut | Eckel/Junger/
Reinauer/Rösen |

VII. Humangenetik und Anthropologie

- | | |
|--|--|
| 1655. Humangenetik I für Mediziner, Naturwissenschaftler und Psychologen (Grundlagen der Humangenetik und Klinischen Genetik)
Di. und Do. 9–10
Hörsaal 2 B | Röhrborn |
| 1656. Humangenetik II a (Klinische Genetik)
Fr. 10–11
Hörsaal der Kinderklinik (Schloßmannhaus) | Majewski |
| 1657. Die Rassen des Menschen
Mi. 17.00–18.15
Seminarraum des Instituts, Gebäude 23.13, Ebene 03 | Scheil |
| 1658. Ausgewählte Kapitel aus der Humangenetik
Di. 13 s. t.–13.30
Seminarraum des Instituts, Gebäude 23.12, Ebene 03 | Röhrborn/Majewski/
Assistenten |
| 1659. Seminar über moderne Probleme der Humangenetik nach besonderer Ankündigung
Seminarraum des Instituts, Gebäude 23.12, Ebene 03 | Röhrborn/
Majewski |
| 1660. Kurs über Methoden der Humangenetik (Zytogenetik, Serogenetik, Mutagenese, Familienberatung)
Ferienkurs (40 Stunden) | Röhrborn/
Assistenten |
| 1661. Kurs über gentechnologische Methoden in der Humangenetik
Ferienkurs (1 Woche im Block) | Schröder |
| 1662. Praktikum Biologie für Mediziner, Teil Humangenetik
Kurs A: Di. 14–18
Mikroskopiersaal der Anatomischen Institute | Röhrborn/Assistenten/
zusammen mit den Dozenten
der Biologie |

- | | | |
|-------|---|--|
| 1663. | Praktikum Biologie für Mediziner, Teil Humangenetik
Kurs B: Do. 14–18
Mikrospiersaal der Anatomischen Institute | Röhrborn/Assistenten/
zusammen mit den Dozenten
der Biologie |
| 1664. | Anleitung zu wissenschaftlichen Arbeiten
auf dem Gebiet der Humangenetik | Röhrborn/
Majewski |

VIII. Allg. Pathologie, Pathologische Anatomie und Neuropathologie

- | | | |
|-------|---|---|
| 1665. | Vorlesung über allgemeine Pathologie und
Kurs der Allgemeinen Pathologie
Mo.–Fr. 8–10
Hörsaal des Pathologischen Instituts | Hort/Wechsler/
Pfitzer/Borchard/
Frenzel/Schmitt-Gräff/
Bürrig |
| 1666. | Vorlesung über Spezielle Pathologische
Anatomie und Kurs der Speziellen Pathologie
Mo. 16–19, Di. und Fr. 14–16
Hörsaal des Pathologischen Instituts | Hort/Wechsler/
Borchard/Frenzel |
| 1667. | Seminar der Allgemeinen Pathologie
Di. 17–19
Großer Hörsaal des Pathologischen Instituts | Borchard |
| 1668. | Pathologie für Zahnmediziner
Do. 16–18
Hörsaal des Pathologischen Instituts | Pfitzer/
Schmitt-Gräff |
| 1669. | Klinisch-Pathologisches Kolloquium
Di. 17 s. t. (14tägig)
Hörsaal des Pathologischen Instituts | Hort |
| 1670. | Pathologisch-Anatomische Demonstration
jeden 2. Mittwoch im Monat 17.00–17.45
Kurssaal des Pathologischen Instituts | Hort |
| 1671. | Kolloquium der Experimentellen Pathomorphologie
Do. 17–19 (14tägig)
Hörsaal des Pathologischen Instituts | Meessen |
| 1672. | Ausgewählte Kapitel der Speziellen Pathologie
(1stündig, nach Vereinbarung)
Hörsaal Bethesda-Krankenhaus
Heerstr. 219, Duisburg | Knieriem |
| 1673. | Klinisch-Pathologische Demonstrationen
Do. 15–17 (monatlich)
Hörsaal Bethesda-Krankenhaus,
Heerstr. 219, Duisburg | Knieriem/
Künstler |
| 1674. | Klinisch-Pathologische Demonstrationen
Di. 17–18 (monatlich)
Hörsaal St. Johannes-Hospital, Duisburg-Hamborn | Knieriem/
Künstler |
| 1675. | Klinisch-Pathologische Demonstrationen
16.30–17.30 (nach Vereinbarung)
Seminarraum Ev. Krankenanstalten Duisburg-Nord | Knieriem |
| 1676. | Pathologie der Tuberkulose
Di. 16–17 (1stündig)
Hörsaal des Pathologischen Instituts | Fresen |

- | | | |
|-------|---|-----------------------------------|
| 1677. | Klinisch-Pathologisch-Anatomische
Demonstrationen
Do. 9–10 (1stündig)
Sektionssaal des Pathologischen Instituts
der Städtischen Krankenanstalten Bielefeld-Mitte,
Oelmühlenstraße 26, 4800 Bielefeld 1 | Poche |
| 1678. | Praktische Histopathologie
nach Vereinbarung (2stündig, 14täglich)
Pathologisches Institut Bielefeld | Poche |
| 1679. | Tropenpathologie
Do. 17.45–19.15 (2stündig, 14täglich)
oder nach Vereinbarung
Hörsaal des Pathologischen Instituts | Döhnert |
| 1680. | Anleitungen zu wissenschaftlichen Arbeiten
auf dem Gebiet der Allgemeinen und
Speziellen Pathologie | Hort/Pfitzer/
Borchard/Frenzel |
| 1681. | Tägliche Pathologisch-Klinische Konferenzen
Mo.–Fr. 12–13
Sektionssaal des Pathologischen Instituts | Hort/Borchard/
Frenzel |
| 1682. | Alternative Modelle zum Tierversuch
Mi. 15–17 (2stündig, 14täglich)
Gebäude 23.12, Ebene 04, Seminarraum 27 | Hilscher/Rosenbruch |
| 1683. | Neurologische-Neurochirurgische
Neuropathologische Konferenz
Di. 16 c. t. (14täglich) | Freund/Bock/
Wechsler |
| 1684. | Neuropathologische-Neurochirurgische
Demonstrationen, wöchentlich
Di. 15 c. t.
Hörsaal des Neuropathologisches Instituts | Wechsler/Bock |
| 1685. | Anleitung zu wissenschaftlichen Arbeiten
auf dem Gebiet der klinisch und
experimentellen Neuropathologie
nach Vereinbarung | Wechsler |
| 1686. | Neuropathologische Seminare
(1stündig, nach Vereinbarung) | Wechsler |
| 1687. | Studenten- und Doktorandenseminar
Neuropathologisches Institut
(14täglich, nach Vereinbarung) | Wechsler |
| 1688. | Neuropathologische-Neurologische
Biopsiekonferenz von Muskel- und
Nervenerkrankungen
Di. 17 c. t. (monatlich) | Wechsler/Toyka |
| 1689. | Wöchentliche Neuropathologische Hirndemonstration
Di. 11.30–12.00
Hörsaal des Neuropathologischen Instituts | Wechsel
und Ma. |
| 1690. | Anleitung zu wissenschaftlichen Arbeiten auf
dem Gebiet der experimentellen Neuropathologie
nach Vereinbarung (2stündig) | Schwendemann |
| 1691. | Beiträge zur speziellen und allgemeinen
klinischen Neuropathologie
nach Vereinbarung (2stündig) | Schwendemann |

1692. Molekularbiologie der Krebsentstehung
Do. 15 s. t.–16
Hörsaal des Neuropathologischen Instituts
- Stark/Wechsler

IX. Pharmakologie und Toxikologie

1693. Pharmakologie und Toxikologie
Di.–Fr. 11–12
Hörsaal 2 E, Gebäude 22.21
- Schrör/Ohnesorge/Arndt/
Borchard/Hoffmeister/Kappus/
Noack/Puls/Schlieper/Wirth
1694. Kursus der allgemeinen und systematischen
Pharmakologie und Toxikologie
(4stündig), theoretischer Teil, obligatorisch für alle
Teilnehmer, Di. 13–14, Hörsaal 3 A, Gebäude 23.01
Praktikum in Gruppen, Mo., Di., Do., Fr. 14–16
Hörsaal 2 E und Kursräume, Gebäude 22.21
- Schrör/Ohnesorge/Arndt/
Borchard/Hafner/Hoffmeister/
Kappus/Menzel/
Noack/Puls/Schlieper/
Wirth und Assistenten
1695. Kursus der speziellen Pharmakologie
(3stündig), Ort und Zeiten werden noch
bekanntgegeben
- Wirth/Ohnesorge/Breithardt/
Grabensee/Gries/Haring/
Horster/Kindler/Kley/Köhler/
Noack/Schoppe/Worth
1696. Pharmakologie und Toxikologie für Pharmazeuten
(2stündig), nach Vereinbarung,
Hörsaal 2 E, Gebäude 22.21
- Schrör/Ohnesorge/Arnold/
Borchard/Dieter/Kappus/Noack/
Puls/Ross/Schlieper/Wirth
1697. Spezielle Probleme der Umwelttoxikologie
(1stündig), nach Vereinbarung
- Ohnesorge/Dieter
1698. Kolloquium Klinische Pharmakologie
Do. 15–17 (14täglich), nach Vereinbarung
- Greeff/Horster/
Schrey/Wirth
1699. Theorie und Praxis der Homöopathie
(nach Vereinbarung), Kursraum 105, Gebäude 22.21
- Gerd-Witte
1700. Arbeiten im Laboratorium
(nach Vereinbarung)
- Schrör/Ohnesorge/
Borchard/Noack/Wirth
1701. Biologisches Kolloquium
Mi. 16–18, Hörsaal 2 B, Gebäude 22.01
- Arnold/Greeff/Staib
1702. Der wissenschaftliche Film in Lehre und Forschung:
Diskussion aktueller Probleme der Naturwissenschaft
und Medizin (nach Vereinbarung)
- Munck/Greeff/
Schadewaldt
1703. Anleitung zum tierexperimentellen Arbeiten
mit praktischen Übungen
(alle 14 Tage, 4stündig), nach Vereinbarung*
- Herberg
1704. Anleitung zum wissenschaftlichen Arbeiten
(ganztäglich)*
- Herberg

* Diabetes-Forschungsinstitut an der Universität Düsseldorf,
Auf'm Hennekamp 65

X. Medizinische Mikrobiologie und Virologie

1706. Praktikum der Mikrobiologie (Bakteriologisch-serologischer Kurs) theoretischer Teil, obligatorisch für alle Teilnehmer Mo. 13–14
Praktikum, entsprechende Gruppeneinteilung Mo., Di., Fr. 14–16
Großer Hörsaal 2A und bakterieller Kurssaal Gebäude 22.21
Naumann/Rosin/Scheid/
Brunner/Hagedorn/
und Assistenten
1707. Medizinische Mikrobiologie (Praktikum für Pharmazeuten) Mi. 14–17
Hörsaal 2 E und bakterieller Kurssaal Gebäude 22.21
Naumann/Rosin/
Scheid/Brunner/
Hagedorn und Assistenten
1708. Klinische Pharmakologie der Antibiotica Mi. 17–18 (1stündig)
Hörsaal 2 E, Gebäude 22.21
Rosin
1709. Ausgewählte Kapitel der Virologie Fr. 12–13 (1stündig)
Seminarraum Gebäude 22.21
Scheid
1710. Fragen der Bakterienpathogenität Zeit nach Vereinbarung
Seminarraum Gebäude 22.21
Rosin
1711. Serologische Diagnostik von Infektionskrankheiten Mi. 16–17 (1stündig)
oder nach Vereinbarung
Seminarraum Gebäude 22.21
Hagedorn
1712. Abwehrschwäche: Grundlagen, Klinik, Diagnostik Mo. 17.00–17.45 (1stündig)
Hörsaal 2 E, Gebäude 22.21
Brunner
1713. Immunologisches Seminar Mi. 18–20 (2stündig)
Seminarraum, Institut für Genetik, Gebäude 26.03
Brunner/E. Gleichmann/
Schwochau/Symmons

XI. Hygiene

Kursus des ökologischen Stoffgebietes
(siehe auch: Arbeitsmedizin, Sozialmedizin, Rechtsmedizin)

1714. Teil: Hygiene Mi. 15–17
Großer Hörsaal, Pathologisches Institut
Schlipköter/Grün/
Seemayer/Baginski/
Engels
1715. Teil: Hygiene, praktischer Teil Fr. 11.30–13.00 (14täglich)
Institut für Hygiene, Gurllittstr. 53
und Auf'm Hennekamp 50
Schlipköter/Dehnen/
Hilscher/Pott/Seemayer/
Pitz/Assistenten
1716. Teil: Impfkurs Mo. 11–12
Großer Hörsaal, Pathologisches Institut
Schlipköter/Idel/
Seemayer

- | | | |
|-------|--|--|
| 1717. | Ausgewählte Kapitel der Umwelthygiene
Fr. 14.30–16.30 (14täglich)
Institut für Hygiene, Gurlittstr. 53 | Schlipkötter |
| 1718. | Sensorische Umweltbelastung
1stündig, nach Vereinbarung | Kastka |
| 1719. | Molekularbiologie der Krebsentstehung
Do. 15–16
Hörsaal des Neuropathologischen Instituts
Gebäude 14.79, 3. Etage | Stark/Wechsler |
| 1720. | Hygiene einschließlich Mikrobiologie mit
praktischen Übungen für Zahnmediziner
Mi. 12–13
Hörsaal, Westdeutsche Kieferklinik | Idel/Pitz
Seemayer |
| 1721. | Hygiene-Exkursionen und Anleitung
zu wissenschaftlichen Arbeiten
(nach Vereinbarung) | Schlipkötter/Dehnen/
Hilscher/Seemayer/ |
| 1722. | Exogene Krebsnoxen
1stündig (nach Vereinbarung) | Dehnen |
| 1723. | Alternative Testsysteme in der
Experimentellen Pathologie
Mi. 15–17
2stündig, 14täglich (nach Vereinbarung)
Gebäude 23.12, Ebene 04, Raum 27 | Hilscher/Rosenbruch |
| 1724. | Tropenmedizin
Do. 11–13
Hörsaal Rechtsmedizin | Richter/Kröger/
Jansen-Rosseck |
| 1725. | Tropenmedizinischer Kurs
Fr. 11–13 (3× während des Semesters)
Hörsaal Institut für Biophysik | Richter |
| 1726. | Ausgewählte Kapitel des öffentlichen und inter-
nationalen Gesundheitswesens und der Tropenhygiene
(14täglich, 2stündig, nach Vereinbarung)
Seminarraum: Akademie für öffentliches Gesundheitswesen,
Auf'm Hennekamp 70, 4000 Düsseldorf | Kröger |

XII. Klinische Chemie

- | | | |
|-------|--|------|
| 1727. | Kurs der Klinischen Chemie und
Hämatologie
Di., Mi. 10.15–11.00
Di., Mi. bzw. Do. 13–16 | Rick |
| 1728. | Praktikum der Klinischen Chemie für
Fortgeschrittene
(begrenzte Teilnehmerzahl)
nach Vereinbarung | Rick |
| 1729. | Anleitung zu wissenschaftlichen Arbeiten
nach Vereinbarung (priv.) | Rick |

1730. Klinische Chemie und Hämatologie Kupke
 Vorlesung: Mi. 13.15–14.45
 Hörsaal Kinderklinik
 Kurs I : Mi. 15–18
 Kurs II: Do. 13–16
 Kursaal des Instituts für Biophysik
 und Elektronenmikroskopie
1731. Anleitung zum wissenschaftlichen Arbeiten Kupke
 (nach Vereinbarung)

XIII. Arbeitsmedizin

1732. Ökologischer Kurs, Teil Arbeitsmedizin Jansen/Diller/Goerz/
Griefahn/Gros/Haas/
Peters/Terhaag und
wissenschaftliche Mitarbeiter
 mit Praktikumsdemonstrationen in kleinen Gruppen
 Di. 11–13, 14–16
 Hörsaal Rechtsmedizin, Gebäude 14.84
1733. Arbeitsmedizin (Grundlagen, Ergonomie, Probleme) Jansen/Diller/Griefahn/
Gros/Haas/Peters/Terhaag
und wissenschaftliche Mitarbeiter
 zugleich Einführung in den ökologischen Kurs,
 Teil Arbeitsmedizin, Mo. 12–13
 Hörsaal Pathologie, Gebäude 14.79
1734. Arbeitsmedizinische Betriebsbesichtigungen Jansen und
wissenschaftliche Mitarbeiter
 (ganztägig, nach Vereinbarung)
 Bekanntgabe im ökologischen Kurs,
 Teil Arbeitsmedizin

XIV. Sozialmedizin

1735. Ökologischer Kurs, Teil Sozialmedizin Jansen/Griefahn/
v. Ferber/
Kröger/Slesina/
Wichmann
 Mi. 11–13
 Fr. 11–13, 14täglich
 Hörsaal Rechtsmedizin, Gebäude 14.84

XV. Krankenhauswesen

1736. Seminar Krankenhaus- und Gesundheitswirtschaft Eichhorn
 (Informationen über Vorlesungstermine erteilt das
 Seminarsekretariat des Deutschen Krankenhausinstituts,
 Tersteegenstr. 9, 4000 Düsseldorf 30, Tel. 43 44 22)
 – Großer Hörsaal Deutsches Krankenhaus Centrum
 – Tersteegenstr. 9, 4000 Düsseldorf 30
1737. Das Krankenhaus als Betrieb und als soziale Organisation Eichhorn/v. Ferber
 – Kolloquium nach Vereinbarung –
1738. Krankenhausinformatik Seeles
 Informationen über Vorlesungstermine erteilt das
 Seminarsekretariat des Deutschen Krankenhausinstituts,
 Tersteegenstr. 9, 4000 Düsseldorf 30, Tel. 43 44 22

XVI. Rechtsmedizin

1739. Ökologischer Kurs
Mo. 14–16 (2stündig) Bonte/Reh/Barz/
Römer/Böhm/Henke/
Daldrup
1740. Forensische Pathologie
Do. 16–17 (1stündig) Reh
1741. Forensische Traumatologie
Do. 17–18 (1stündig) Reh/Barz
1742. Verkehrsmedizin
nach Vereinbarung (1stündig) Barz
1743. Aktuelle Fragen des Leichenrechts
Do. 15–16 (1stündig) Böhm
1744. Anleitung zum selbständigen
wissenschaftlichen Arbeiten
nach Vereinbarung (2stündig) Böhm
1745. Gerichtsärztliche Sektionen und
Falldemonstrationen
nach Vereinbarung (2stündig) Haarhoff
1746. Ausgewählte Kapitel der forensischen
Serogenetik mit Übungen
nach Vereinbarung (2stündig) Henke
1747. Forensische Toxikologie
Fr. 15–16 (1stündig)
oder nach Vereinbarung Daldrup
1748. Anleitung zum selbständigen
wissenschaftlichen Arbeiten
nach Vereinbarung (2stündig) Daldrup/Henke
1749. Was der Mediziner vom Recht wissen sollte
Kolloquium 14tägig
Interessenten bitte im Sekretariat melden Römer
1750. Theoretische Chemie für Mediziner
(ausgewählte Kapitel)
nach Vereinbarung (2stündig) Wulff
1751. GC/LC/MS-Analytik für Mediziner
nach Vereinbarung (2stündig) Wulff
1752. Spezielle Giftnachweismethoden
und praktische Übungen
nach Vereinbarung (2stündig) Wulff/Daldrup
1753. Vaterschaftsbestimmungen, rechtliche
und medizinische Probleme
Do. 14–15 (1stündig) Trube-Becker
1754. Gewalt in der Familie
Do. 15–16 (1stündig) Trube-Becker
1755. Arztrecht (Schweigepflicht, Kunstfehler u. a.)
Di. 16–17 (1stündig) Trube-Becker
Alle Vorlesungen finden im Hörsaal des Instituts für Rechtsmedizin statt
1756. Grundriß der Rechtsmedizin
Do. 15–16 (1stündig) Arbab-Zadeh

1757. Gerichtliche Psychopathologie (auch für Ärzte und Juristen)
Di. 16.00–17.30 (2stündig)
- Hörsaal des Freien Instituts für gerichtliche und soziale Medizin, Grabbeplatz 2, 4000 Düsseldorf 1
- Arbab-Zadeh

XVII. Geschichte der Medizin

1758. Medizinische Terminologie (für erste Semester)
- a) für Mediziner mit lateinischen Vorkenntnissen
Mo. 16–18 (2stündig)
Hörsaal 2 D
- Schadewaldt
- b) für Mediziner und Zahnmediziner (ohne lateinische Vorkenntnisse)
Mo. 16–18 (2stündig)
Gebäude 23.12, Ebene 04, Raum 24
- Otten
1759. Einführung in die Medizin (für erste Semester)
Mo. 8–9 (1stündig)
Hörsaal 2 D
- Schadewaldt
1760. Überblick über die Geschichte der Medizin
Do. 8–10 (2stündig)
Gebäude 23.12, Ebene 04, Raum 24
- Schadewaldt
1761. Einführung in die medizinische und naturwissenschaftliche Bibliographie (vor allem für Doktoranden)
Di. 18–19 (1stündig), privatissime
Gebäude 23.12, Ebene 04, Raum 24
- Schadewaldt
1762. Medizinische Publizistik (nach Vereinbarung)
- Deneke
1763. Der Wissenschaftliche Film in Lehre und Forschung (nach Vereinbarung)
- Munck/Greeff/
Schadewaldt
1764. Seminar zu Fragen ärztlicher Ethik
Mi. 16–18 (2stündig)
Seminarraum der Frauenklinik
- Zielinski

XVIII. Med. Statistik und Biomathematik

1765. Biomathematik für Mediziner
Di., Do. 12–13 (2stündig)
Gebäude 23.01, Hörsaal 3A
1766. Übungen zur Biomathematik für Mediziner (2stündig) in 10 Parallelkursen (Aushang beachten)
- Ehle/Trampisch/
Wichmann
1767. Statistische Beratung (nach Vereinbarung)
- Trampisch/
Ehle

1768. Biomathematisches Kolloquium
Do. 10–12 (14täglich)
Gebäude 23.02, Ebene 03, Raum 22
Trampisch/Ehle
1769. Statistisches Kolloquium
Mi. 14–17 (nach besonderer Bekanntgabe)
Gebäude 23.02, Ebene 03, Raum 22
Klinger
1770. Spezielle Epidemiologie Chronischer Krankheiten
(2stündig) nach besonderer Vereinbarung
Steinbach
1771. Softwarebereitstellung und -anwendung
auf medizinisch-biologische Fragestellungen
(2stündig als Blockveranstaltung)
Di. 16.30–18.00,
Gebäude 25.41 (Rechenzentrum), Ebene 02, Seminarraum
Willers/Ehle
1772. Medizinische Informatik
(2stündig) nach besonderer Bekanntgabe
Seelos
1773. Biostatistische Verfahren in der Umweltepidemiologie
Mo. 15–17 (2stündig) oder nach Vereinbarung
Medizinisches Institut für Umwelthygiene, Gurlittstr. 53
Wichmann

XIX. Medizinische Psychologie

1774. Medizinische Psychologie für Vorkliniker
Mi. 8–10 (2stündig)
Hörsaal 2 B
Steingrüber
1775. Praktische Übungen: Kursus der Medizinischen
Psychologie
Fr. 14.00–17.30
Seminarraum des Instituts für
Medizinische Psychologie
sowie
4stündig als Blockveranstaltung in Parallelkursen
(Aushang beachten!)
Steingrüber/
Winneke/Bisping/
S. Klosterhalfen/
W. Klosterhalfen/Pflugmacher
1776. Seminar zur Medizinischen Psychologie
Mi. 18–20 (2stündig)
Seminarraum des Instituts für Medizinische
Psychologie
Steingrüber/
S. Klosterhalfen
1777. Seminar für Doktoranden
Do. 9–11 (2stündig)
Institut für Medizinische Psychologie
Steingrüber/
S. Klosterhalfen

XX. Medizinische Soziologie

1778. Medizinische Soziologie
Mo. 14–16 (2stündig)
Hörsaal 2 B
Chr. v. Ferber
1779. Seminar zur Medizinischen Soziologie:
Arzt-Patienten-Beziehungen: Interaktion-
Kommunikation mit praktischen Übungen
Mo. 18–20 (2stündig)
Gebäude 23.02, Ebene 03, Raum 89
siehe besonderen Aushang zu Beginn
des Sommersemesters
Heigl-Evers/
Chr. v. Ferber/
Alberti/Baur-Morlok/
Odag/
L. v. Ferber/Slesina

1780. Anleitung zu wissenschaftlichen Arbeiten
Ort und Zeit nach Vereinbarung Chr. v. Ferber
1781. Forschungskolloquium
Do. 16–18 (2stündig, 14täglich) Chr. v. Ferber/
Gebäude 23.02, Ebene 03, Raum 89 W. Slesina/
L. v. Ferber
1782. Das Krankenhaus: Betrieb und
Soziale Organisation Eichhorn/
Kolloquium (nach Vereinbarung) Chr. v. Ferber
Gebäude 23.02, Ebene 03, Raum 89
1783. Repetitorium zur Medizinsoziologie
zur Vorbereitung auf das Physikum W. Slesina
Ort und Zeit nach Vereinbarung

XXI. Innere Medizin (Medizinische Klinik und Poliklinik)

1784. Innere Medizin, gleichzeitig Med. Klinik
und Poliklinik gemäß alter AO Gries/Krüskenper/
Mo.–Fr. 10–11 (5stündig) Loogen/Schneider/
Hörsaal Gebäude 13.80 und 18.72 Strohmeyer/Berger/
Berges/Breithardt/
Cüppers/Curtius/Grabensee/
Hengels/Herrmann/
Keck/Kley/Jehle/
M. Köhler/Lösse/
Peters/Scharf/Schoppe/
Teschke/Wienbeck/
Worth/Zeidler
1785. Medizinische-klinische Visite (II. Klinischer
Studienabschnitt, 4. Semester) Berger/Berges/
Mo. 17.00–18.30 (2stündig)(Gruppeneinteilung Breithardt/Curtius/Erckenbrecht/
bei Vorbesprechungen siehe Aushang) Grabensee/Hengels/
Horster/Jehle/Keck/
Koch/Lakomek/Lösse/
Miller/Peters/Scharf/
Scholten/Schoppe/Solbach/
Sprenger/Starke/G. Sonnenberg/
Stremmel/Teschke/Wiegelmann/
Wienbeck/Wildmeister/
Worth/Zeidler
1786. Kurs der allgem. klinischen Untersuchung
(Innere Medizin) Vorlesung Berges/Breithardt/Curtius/
Di. u. Do. 14.00–14.45 Erckenbrecht/Hengels/
Hörsaal Gebäude 13.80 und 18.72 Horster/Jehle/Keck/
Praktikum Di. 15.00–16.30, Mi. u. Fr. 14.00–15.30 Koschinsky/Lösse/
(Gruppeneinteilung bei Vorbesprechung, Peters/Schoppe/Scharf/
siehe Aushang) Scholten/G. Sonnenberg/
Sprenger/Starke/Stremmel/
Teschke/Vogelberg/
Wienbeck/Worth/Zeidler
und Assistenten
1787. Pathophysiologie und Pathobiochemie
(gemeinsam mit Diabetes-Forschungsinstitut) Gries/Schneider/
Mo. u. Do. 10–11 Strohmeyer/Berger/
Hörsaal Kinderklinik Berges/Breithardt/
Curtius/Erckenbrecht/Grabensee/
Hengels/Jehle/Kley/
M. Köhler/Lakomek/Lösse/
Miller/Scharf/A. Sonnenberg/
G. Sonnenberg/Starke/Stremmel/
Teschke/Wienbeck/Worth/Zeidler

1788. 3. Klinischer Studienabschnitt Seminar
Di. u. Do. 15 s.t.–16
Seminarraum MNR-Klinik
Loogen/Schneider/
Strohmeyer/Berger/
Berges/Breithardt/Curtius/
Erckenbrecht/Grabensee/
Hengels/Horster/Jehle/
Keck/Kley/Lösse/Miller/
Scharf/Peters/Scholten/
G. Sonnenberg/Starke
Teschke/Wienbeck/
Worth/Zeidler
1789. Einführung in die Innere Medizin
Patientenvorstellung
1. klinischer Studienabschnitt
Mo. 12–13
Shoppe/Scharf
1790. Differentialdiagnose innerer Erkrankungen für
Fortgeschrittene
Mi. 12–13
Schneider/Schoppe/
Scharf
1791. Arzneimitteltherapie innerer Erkrankungen
Mi. 16.00–17.30 (2stündig)
Altrogge/Fischer/
Peters/Scharf/Schoppe
1792. Lehrgespräche Innere Medizin
(3. klinischer Studienabschnitt)
2stündig, nach Vereinbarung
Schneider/Schoppe/
Scharf
1793. Klinische Onkologie (mit Patientenvorstellung)
für Fortgeschrittene
(2stündig), nach Vereinbarung
Schneider/Schoppe/
Peters
1794. Klinische Immunologie und Immunpathologie
(2stündig), nach Vereinbarung
Schneider/Kolb
1795. Hämatologisch-hämostaseologisches Kolloquium
(2stündig), nach Vereinbarung
Schneider/Scharf
1796. Klinisches Kolloquium
Mi. 12–13, 14tägig
Schneider und
Mitarbeiter
1797. Hämatologisch-zytologischer Diagnostikkurs
(2stündig), nach Vereinbarung
Schneider
1798. Medizinisch-klinisches Kolloquium mit Krankendemonstrationen
(1stündig), nach Vereinbarung
Med. Klinik, Ev. Krankenhaus, Kirchefeldstr. 40, Düsseldorf
Herms
1799. Immunologie in der Klinik
(1stündig), nach Vereinbarung
Kindler/Fuchs
1800. Klinische Visite (1stündig)
Mo. 18–19
Med. Klinik des Diakoniewerkes Kaiserswerth
(Florence Nightingale, Kreuzbergstr.)
Koch
1801. Diagnostisch-therapeutisches Kolloquium
Do. 15.30–16.30 (1stündig)
Kliniken der Landeshauptstadt Düsseldorf,
Gräulinger Str. 120, Düsseldorf-Gerresheim
Mürtz/Lennartz
und Mitarbeiter
1802. Differentialdiagnose hämatologischer Erkrankungen
Do. 17–18
Pöttgen
1803. Diagnostik in der Inneren Medizin mit Hilfe
moderner bildgebender Verfahren
Mo. 13–14
Jungblut/Vosberg/
Schoppe/Königshausen

- | | | |
|-------|--|---|
| 1804. | Onkologische, hämatologische, immunologische Fragestellung mit Falldemonstration
Mo. 16–18 (14täglich)
St. Johannes-Hospital, Duisburg | Westerhausen |
| 1805. | Ausgewählte Fragen zu Hochdruck- und Nierenerkrankungen
Termin nach Vereinbarung (2stündig) | Küppers/
Schnurr |
| 1806. | Niere und Innere Erkrankungen
Termin nach Vereinbarung (2stündig) | Grabensee/Königshausen/
Altrogge/Küppers |
| 1807. | Diagnose und Therapie exogener Intoxikationen
Termin nach Vereinbarung | Grabensee/Königshausen/
Altrogge |
| 1808. | Ausgewählte Themen zur Nephrologie
Mi. 18.00–19.30 (14täglich) | Küppers/
Schnurr |
| 1809. | Diagnostik und Therapie bei Nieren- und Hochdruckkrankheiten
nach Vereinbarung (1stündig) | E. Schröder |
| 1810. | EKG-Kurs für Fortgeschrittene
Mi. 18.00–18.45
Hörsaal Gebäude 13.80 | Breithardt/
Worth |
| 1811. | Auskalkulationskurs für Fortgeschrittene
(2stündig, nach Vereinbarung) | Lösse |
| 1812. | Kardiologisch-Kardiologisches Kolloquium
Fr. 15.30–17.00
Konferenzraum der Chirurg. Klinik | Birks und
Mitarbeiter |
| 1813. | Lehrgespräche Innere Medizin
3. klinischer Studienabschnitt
(2stündig) nach Vereinbarung | Curtius/Jehle/
Lösse/Breithardt |
| 1814. | Praktische EKG-Auswertung
(Zeit nach Vereinbarung) | Breithardt
und Assistenten |
| 1815. | Pneumologisches Kolloquium
Do. 18–19 (1stündig)
Seminarraum, ME 8, MNR-Klinik | Worth/
Goeckenjan |
| 1816. | Seminar über aktuelle Fragen in der Kardiologie
mit Praktikum der kardiolog.-angiol. Funktionsdiagnostik
Mi. 16–17 (1stündig, 14täglich)
Seminarraum 6, MNR-Klinik | Kuhn/
Köhler |
| 1817. | Kardiologisches Seminar über koronare Herzkrankheiten (Diagnostik, Therapie, Rehabilitation, Epidemiologie)
3tägig (Do.–Sa.) nach Vereinbarung
im Gollwitzer-Meier-Institut Bad Oeynhausen
(Einzelheiten siehe Aushang) | Gleichmann
und Mitarbeiter/
Sigwart |
| 1818. | Kardiologische Untersuchungsmethoden
(2stündig), 14täglich nach Vereinbarung
Konferenzraum MNR-Klinik | Haerten/Spiller |
| 1819. | Seminar Differentialdiagnose Innere Medizin
Fr. 16.30–18.00 (2stündig, 14täglich)
Ev. Krankenhaus Bethesda, Duisburg, Heerstr. 219 | KE. Schröder |
| 1820. | Pneumologisches Kolloquium
Do. 10–12
Klinik Aprath, 5603 Wülfrath-Aprath | K. Simon/
G.-J. Hötter |

1821. Innere Medizin für Zahnmediziner
Mi. 15–16 (1stündig) Stremmel
1822. Lehrgespräche/Innere Medizin
(im Rahmen des 3. klinischen
Studienabschnittes)
Mi. 12–13
Seminarraum MNR-Klinik Berger/Berges/Erckenbrecht/
Hengels/Horster/Keck/Miller/
Stremmel/Strohmeier/
Teschke/Wienbeck/Zeidler
1823. Gastroenterologische Visite und
Kolloquium
Mi. 16.00–17.30 (2stündig)
Hörsaal Gebäude 18.72 Strohmeier/Wienbeck/
Miller/Teschke/Borchard/
Berges/Erckenbrecht/Greiner/
Hausamen/Hengels/Kindler/
Scholten/Streicher
1824. Endoskopischer Untersuchungskurs
Mo. 8.00–9.30 (2stündig)
Endoskopierräume MNR-Klinik Hengels/Strohmeier/
Wienbeck/Teschke/
Berges
1825. Differentialdiagnose innerer Erkrankungen
(Endokrinologie, Gastroenterologie, Stoffwechsel)
für Fortgeschrittene und Examensemester
Mi. 11–12
Hörsaal Gebäude 18.72 Berger/Berges/Erckenbrecht/
Hengels/Horster/
Lakomek/Starke/
Stremmel/Teschke/
Wienbeck/Zeidler
1826. Chemisch-physikalischer Kurs für Zahnmediziner
Mi. 11–13 (2stündig)
Hörsaal Gebäude 18.72 Berger
1827. Praktikum der Ultraschalldiagnostik
2stündig, nach Vereinbarung
MNR-Klinik, Sonographieraum Berges/Erckenbrecht/
Hengels/Greiner
1828. Funktionstests in der Inneren Medizin
(für Studierende im 2. und 3. Abschnitt des
Klinischen Studiums)
(1stündig, nach Vereinbarung)
Hörsaal Gebäude 13.80 und 18.72 Grünekle/Grabensee/
Miller
1829. Wissenschaftliches Kolloquium
für Doktoranden Wienbeck/Enck
1830. Stoffwechselkrankheiten
Seminar nach Vereinbarung (1stündig)
Hörsaal Gebäude 18.72 Berchtold/
Gries/Vogelberg
1831. Patienten-Schulung bei chronischen
Krankheiten (gemeinsam mit Erziehungswissenschaft)
Seminar nach Vereinbarung (2stündig)
Hörsaal Gebäude 18.72 Berger/Hornke/
Jürgens
1832. Kolloquium Geriatrie (2stündig)
(nach Vereinbarung)
Hörsaal Gebäude 18.72 Herrmann
1833. Klinik der Geriatrie
Hörsaal Gebäude 18.72
Mi. 18.00–19.30 (2stündig, 14täglich)
oder nach Vereinbarung Herrmann/Irmscher/
Wildmeister
1834. Naturgemäße Heilmethoden einschließlich
Balneologie, Klimatologie und Diätetik
Di. 17.00 s.t.–18.30
(2stündig, 14täglich)
Hörsaal Gebäude 18.72 Gries/Grünekle

- | | | |
|-------|--|--|
| 1835. | Differentialdiagnose innerer Erkrankungen
nach Vereinbarung (1stündig)
Hörsaal Gebäude 18.72 | Sack |
| 1836. | Probleme bei der klinischen Prüfung
neuer Arzneimittel
(2stündig, 14täglich) nach Vereinbarung (priv.) | Bethge |
| 1837. | Spezielle Krankheitsbilder, Diagnostik und
Therapie
nach Vereinbarung (2stündig) | Kazmeier/Klein |
| 1838. | Praktikum für klin. Chemie und Hämatologie
Mi. 14.30–17.30 (4stündig)
Ferd.-Sauerbruch-Str., Klinikum, Wuppertal-Elberfeld
Arrenbergerstr. 20–56
(28 Teilnehmer) | Jahnke/Cüppers/Drost/
Rudorff |
| 1839. | Seminar und Praktikum in der
internistischen Ultraschalldiagnostik
1stündig nach Vereinbarung im
Diabetes-Forschungsinstitut | Vogelberg |
| 1840. | Einführung in die gastro-enterologische Endoskopie
Ferd.-Sauerbruch-Str., Klinikum Wuppertal-Elberfeld
nach Vereinbarung | Cüppers/Drost/Rudorff |
| 1841. | Prävention und Rehabilitation arterieller Verschluss-
krankheiten (Kolloquium)
(1stündig nach Vereinbarung)
Hörsaal Gebäude 1. Med. Klinik | Vogelberg/
Sandmann/M. Köhler |
| 1842. | Wissenschaftliches Arbeiten auf dem Gebiet
der Diabetologie (Seminar)
halbtägig
Seminarraum, Med. Klinik E | Berger/Cüppers/
Chantelau/Kemmer/
Mühlhauser/
G. Sonnenberg |
| 1843. | Klinische Osteologie
(1stündig nach Vereinbarung)
Seminarraum Gebäude 18.72 | Keck |
| 1844. | Spezielle Diätetik bei Stoffwechselerkrankungen
2stündig, 14täglich,
nach Vereinbarung
Seminarraum, Med. Klinik E | Berger/Chantelau |
| 1845. | Anleitung zu wissenschaftlichen Arbeiten
nach Rücksprache im Diabetes-Forschungsinstitut | Gries/Koschinsky/
Vogelberg |
| 1846. | Physikalische Therapie und Rehabilitation mit Falldarstellungen
Mo. 16–17 (1stündig)
Seminarraum 52.01.10
Gebäude 13.52 MNR-Klinik | Zeidler |

XXII. Allgemeinmedizin

- | | | |
|-------|--|--|
| 1847. | Allgemeinmedizin einschl. Kurs zur Einführung
in Fragen der allgemeinmedizinischen Praxis
Mi. 13.30–15.00 (2stündig)
Hörsaal Gebäude 1. Med. Klinik
sowie vier Seminartermine im Semester
Ort und Zeit werden noch bekanntgegeben | Helmich/Jörgenshaus/
Schläger/O. Schumacher |
|-------|--|--|

1848. Psychotherapie im ärztlichen Alltag
Mi. 16.00 (2stündig, 14täglich)
Ort wird bekanntgegeben
- Helmich

XXIII. Neurologie

1841. Neurologische Klinik und Poliklinik
mit Gruppenunterricht VV 1841
Di., Mi., Fr. 8–9, Hörsaal Gebäude 18.70
Mi. 11–12, Fr. 14–15 (5stündig)
MNR-Klinik
- Freund/Hennerici/
Toyka
1850. Gruppenunterricht (i. Rahmen d. Hauptvorlesung)
Fr. 14–15, Marien-Hospital,
Rochusstr. 2, 4000 Düsseldorf
- Mittelbach
1851. Kurs der allgemeinen klinischen Untersuchungen
(gemeinsam mit den Medizinischen Kliniken)
nach ausgehängtem Semesterplan
- Hennerici/Noth/
Toyka und
Assistenten
1852. Neurologische Fallbesprechung
Di. 16 s. t., jeden 1. und 3. Dienstag
im Monat, Neurologie, MNR-Klinik
- Freund/Hennerici/
Toyka
1853. Klinisch-Neurologisches Kolloquium mit
Krankendemonstration
Di. 13.00–14.30, Marien-Hospital
Rochusstr. 2, 4000 Düsseldorf
- Mittelbach
1854. Neurochirurgisch-Neurologisch-
Neuropathologisches Kolloquium
jeden 2. und 4. Dienstag im Monat, 16 Uhr
am 2. Di. Hörsaal Neurochirurgie
am 4. Di. Seminarraum 5, Neurologie,
MNR-Klinik
- Bock/Freund/Wechsler
1855. Anleitung zum wissenschaftlichen Arbeiten
Fr. 16–18
Neurologie, MNR-Klinik
- Hennerici/Müller/
Noth/Toyka
1856. Neuroradiologische Demonstration
Mo. 18 s. t., Neurologie MNR-Klinik
- Aulich
1857. Angiologisch-Neurologische Visite
Di. 18–20, Neurologie MNR-Klinik
- Aulich/Hennerici/
Sandmann
1858. Neuromuskuläre Erkrankungen, EMG
Neurologie MNR-Klinik (EMG)
Do. 16–18
- Toyka/Reiners
1859. Neurologische Rehabilitation
Mo. 15–17 (2stündig)
nach ausgehängtem Semesterplan
- Hömberg
1860. EEG-Kolloquium für Fortgeschrittene
Fr. 11.30–12.30 (14täglich)
Neurologische Klinik, Krefeld
- Rabe
1861. Ausgewählte Kapitel der Neurologie
Fr. 11.30–12.30 (14täglich)
Neurologische Klinik, Krefeld
- Rabe/Fabian
1862. Klinische Visite
Fr. 14–15, Neurologische Klinik, Krefeld
- Rabe

XXIV. Psychiatrie

1863. Psychiatrische Klinik
Di. 14.30–16.00, 16.00–17.45 (4stündig)
Psychiatrische Klinik, Bergische Landstr. 2
Heinrich/Haring/Linden/
1864. Psychiatrische Visite
Mo. 12.15–13.00
Hörsaal, Bergische Landstr. 2
Haring
1865. Psychiatrisches Consilium
Do. 14.00–15.30
Seminarraum der 2. Medizinischen Klinik
Haring
1866. Einführung in die klinische Psychopathologie
Di. 18.00–19.30
Hörsaal, Bergische Landstr. 2
Haring
1867. Gruppentherapeutische und gruppendynamische
Konzepte – Theorie und Praxis
Di. 17.30–19.00 (2stündig, 14täglich)
H. Lehmann
1868. Planung und Auswertung klinisch-
experimenteller Untersuchungen
Mi. 17–19 (2stündig)
Rheinische Landesklinik, Psychiatrische Klinik der Universität
Bergische Landstr. 2, Haus 2
E. Lehmann
1869. Anleitung zum wissenschaftlichen Arbeiten
Zeit nach Vereinbarung (4stündig)
Rheinische Landesklinik, Psychiatrische Klinik der Universität
Bergische Landstr. 2
E. Lehmann
1870. Forensische Psychiatrie und Psychologie
Mi. 15–17 (2stündig, 14täglich)
Rheinische Landesklinik – Psychiatrische Klinik der Universität
Bergische Landstr. 2, Hörsaal
E. Lehmann/Krömer/
Stüttgen
1871. Seminar der Methoden der Epidemiologie und Ökologie
in der Psychiatrie
Zeit und Ort nach Vereinbarung
U. Müller
1872. Klinisch-psychiatrische Visite
(auch für Psychologen)
Zeit nach Vereinbarung, 14täglich
Rheinische Landesklinik Köln, Wilhelm-Griesinger-Str. 23,
5000 Köln 91 (Merheim)
Bergener, zusammen mit
Becker/Blöink/Ebeling/
Hillejan/Husser/
Kuhl/Mehne/
Neller
1873. Gerontopsychiatrie mit Krankenvorstellung,
Zeit nach Vereinbarung (2stündig, 14täglich),
Rheinische Landesklinik Köln, Wilhelm-Griesinger-Str. 23,
5000 Köln 91 (Merheim)
Bergener
1874. Anleitung zu wissenschaftlichen Arbeiten
Zeit nach Vereinbarung
Rheinische Landesklinik Köln, Wilhelm-Griesinger-Str. 23,
5000 Köln 91 (Merheim)
Bergener
1875. Propädeutik der Psychiatrie unter besonderer
Berücksichtigung der klinischen Psychopathologie
(auch für Psychologen)
Mi. 16.30–18.00 (2stündig, 14täglich)
Hörsaal Psychiatrische Klinik,
Bergische Landstr. 2
Bergener

- | | | |
|-------|--|----------|
| 1876. | Gemeinschafts- und Milieu-Psychotherapie
mit Suchtkranken, Depressiven und Schizophrenen
14täglich, Gebäude 23.02, Ebene U | Flegel |
| 1877. | Praktikum der Psychosomatischen Medizin und
Psychotherapie
Mo. 17–18 (1stündig)
Hörsaal Frauenklinik | Molinski |
| 1878. | Psycho-soziale Geschlechtsidentität und Sexualstörungen
Mo. 17–18 (1stündig)
Hörsaal Frauenklinik | Molinski |
| 1879. | Video-Seminar ausgewählter psychiatrischer
Erkrankungen
Do. 18–20 (2stündig, 14täglich)
Johanniter Krankenhaus, Steinbrinkstr. 96 a,
4200 Oberhausen-Sterkrade | Köhler |
| 1880. | Psychiatrische Epileptologie
Do. 18–20 (2stündig, 14täglich)
oder nach Vereinbarung
Johanniter Krankenhaus, Steinbrinkstr. 96 a
4200 Oberhausen-Sterkrade | Köhler |

XXV. Psychotherapie und Psychosomatik

- | | | |
|-------|--|--|
| 1881. | Grundlagen der Psychotherapie
und Psychosomatik
Di. 13.45–15.15 (2stündig)
Hörsaal Kinderklinik | Heigl-Evers/Alberti/
Molinski/Rechenberger/
Rosin/Zepf |
| 1882. | Praktikum der Psychosomatischen Medizin
und Psychotherapie
Di. 15.30–17.00 (2stündig)
Ort lt. Aushang | Heigl-Evers/Alberti/
Baur-Morlok/Burgartz/
Hartmann/Fischbach-Breuer/Hartkamp/
Henneberg-Mönch/Hockauf/Hempfling/Köndgen/
Kruse/Molinski/Nitzschke/Ott/Odag/
Pfäfflin/Rechenberger/Rosin/Standke/
Weidenhammer/Wöller/Zepf |
| 1883. | Patienten-zentrierte Selbsterfahrung mit
Studenten der Medizin
Do. 18.15–19.45 (2stündig)
Gebäude 23.11, Ebene 02, Raum 261 | Alberti |
| 1884. | Doktorandenkolloquium
Do. 16.30–18.00 (2stündig)
Gebäude 23.11, Ebene 02, Raum 261 | Alberti |
| 1885. | Der empirische Status der Psychoanalyse
(2stündig) Ort und Zeit nach Vereinbarung | Alberti/Wöller |
| 1886. | Einführung in qualitative Datenanalysen
mit EDV-Anwendungen
Gebäude 23.11, Ebene 02, Raum 261
Zeit nach Vereinbarung | Günther |

1887. Übung mit Demonstration analytisch orientierter Gruppenpsychotherapie
Mo., Mi. u. Fr. 8.30–10.00 (6stündig)
Ort nach Vereinbarung
nur nach Voranmeldung
Heigl-Evers
Odag
1888. Anleitung zu wissenschaftlichen Arbeiten
(empfohlen für Doktoranden)
Ort und Zeit nach Vereinbarung
Heigl-Evers/
Davies-Osterkamp/
Standke
1889. Theorie der ambulanten tiefenpsychologisch fundierten Psychotherapie II
Mo. 14.00–15.30
Voranmeldung, Ort nach Vereinbarung
Rosin
1890. Anleitung zu wissenschaftlichen Arbeiten
(empfohlen für Doktoranden)
Ort und Zeit nach Vereinbarung
Rosin
1891. Seminar: Psychoanalytische Praxis und psychoanalytische Theoriebildung
(2stündig)
Ort und Zeit nach Vereinbarung
Zepf
1892. Seminar psychoanalytischer Grundbegriffe
Di. 9.45–11.15
(14täglich) Voranmeldung
Zepf
1893. Anleitung zu wissenschaftlichen Arbeiten
(empfohlen für Doktoranden)
Zeit und Ort nach Vereinbarung
Zepf
1894. Theorie und Therapie des interaktionellen Ansatzes in der Psychosomatik
Do. 18.–20 (2stündig, 14täglich)
Hörsaal Kinderklinik
Mitscherlich
1895. Arzt-Patienten-Beziehungen:
Interaktion – Kommunikation mit praktischen Übungen
Mo. 18–20 (2stündig) gemeinsam mit der Medizinischen Soziologie
Gebäude 23.02, Ebene 03, Raum 89
Heigel-Evers/Chr. v. Ferber/
Alberti/Baur-Morlok/
Odag/Rosin/Zepf/
L. v. Ferber/Slesina

XXVI. Chirurgie

1896. Klinik der Chirurgie
(Ergänzende Lehrveranstaltungen zum Praktikum der Chirurgie)
Mo.–Fr. 8–9 (5stündig)
Großer Hörsaal Chirurgische Klinik
Bircks/Bock/Ackermann/
Röher/Müller/
Sandmann/Schulte/Zindler
1897. Praktikum der Chirurgie
Do. 16.00–17.30 (2stündig)
Stationen der Chirurgischen Klinik,
Neurochirurgischen, Urologischen Klinik und
Klinik für Kiefer- und Plastische Gesichtschirurgie
Evangelisches Krankenhaus Düsseldorf
(Prof. Dr. Gruenagel), 17.00–18.30
Diakoniewerk Düsseldorf-Kaiserswerth
(Prof. Dr. Schmolke, Priv.-Doz. Dr. Olbrisch)
St.-Vinzens-Krankenhaus Düsseldorf (Prof. Dr. Ferbers)
Professoren und
wissenschaftliche Mitarbeiter

- | | | |
|-------|---|---|
| 1898. | Erste Hilfe und Wiederbelebung für Vorkliniker
Di. 16.15–17.30
Großer Hörsaal Physiologie, Hörsaal 2 A | Moschinski/
Siepmann/Rötzscher |
| 1899. | Kursus der allgemeinen klinischen Untersuchungen (oporative Stoffgebiet)
(gemeinsam mit den übrigen operativen Kliniken)
nach ausgehängtem Semesterplan | Professoren und
Dozenten
der zugehörigen Kliniken |
| 1900. | Differentialdiagnose chirurgischer Erkrankungen
Mo. 17.15 (1stündig)
OP-Kursraum Chirurgische Klinik | Professoren und
Dozenten der Chirurgischen
Klinik |
| 1901. | Chirurgische Poliklinik für Mediziner und Zahnmedizin
Di. 10–11, Do. 11–13 (3stündig)
Großer Hörsaal der Chirurgischen Klinik | Nier/v. d. Horst/
Thon/Kniemeyer |
| 1902. | Ausgewählte Kapitel aus der Endokrinologie
Mo., Fr. (2stündig)
Kleiner Hörsaal der Chirurgischen Klinik | Sailer |
| 1903. | Propädeutik und Allgemeine Chirurgie
Do. 15.30–17.00 (14täglich)
OP-Kursraum, Chirurgische Klinik | Marx/Niemann |
| 1904. | Allgemeine Chirurgie für Zahnmediziner
(Vortrag)
Di. 10–12 (2stündig)
Kleiner Hörsaal Chirurgische Klinik | Rötzscher/Steinhoff/
Becker/Gomez |
| 1905. | Chirurgische klinische Visite
Do. 17–19 (2stündig)
Ev. Krankenhaus Düsseldorf,
Kirchfeldstraße 40 | Gruenagel |
| 1906. | Verbandskurs
Do. 17.15–19.00 (2stündig)
Kleiner Hörsaal Chirurgische Klinik | v. Elmendorff/
Jaeschock |
| 1907. | Wehrmedizin und Katastrophenmedizin
nach Vereinbarung (1stündig)
Kleiner Hörsaal Chirurgische Klinik | Ney |
| 1908. | Praktikum der Kleinen Chirurgie
Mi. 10–12 (2stündig)
Großer Hörsaal Chirurgische Klinik | Sykosch |
| 1909. | Repetitorium der Allgemeinen und Speziellen
Chirurgie für Examenssemester
Mi. 16.00–17.30 (2stündig)
Großer Hörsaal Chirurgische Klinik | Konrad/
Niemann/Kreuzberg |
| 1910. | Praktischer Operationskurs
täglich 9–11
Operationssaal | Bircks/Röher/
Müller/Sandmann |
| 1911. | Sportmedizin
Di. 13–14
Kleiner Hörsaal Chirurgische Klinik | Jaeschock/Palomba/
Rumpf |
| 1912. | Allgemeinchirurgisches Kolloquium mit klinischer Visite
Di. 15–17 (2stündig)
St.-Josef-Hospital, Bergstr. 6–12
5600 Wuppertal | Hoffmann |

- | | | |
|-------|---|--|
| 1913. | Kardiologisch-herzchirurgisches Kolloquium
Fr. 16–18 (2stündig)
Sitzungssaal der Chirurgischen Klinik | Bircks/Loogen/Schulte
und Mitarbeiter |
| 1914. | Ausgewählte Kapitel der Leberchirurgie
nach Vereinbarung
Kleiner Hörsaal Chirurgische Klinik | Kivelitz/Ulrich |
| 1915. | Angiologische Sprechstunde
Di. 9–13
Chirurgische Klinik, Gefäßambulanz | Sandmann/Jaeschock/
Kniemeyer |
| 1916. | Seminar über spezielle Chirurgie
(3. Klinischer Studienabschnitt)
Di., Do. 14.00–15.30 (2stündig)
Op-Kursraum | Professoren und wissenschaft-
liche Mitarbeiter der
Chirurgischen Klinik |
| 1917. | Praktische Übungen in der Endoskopie
Do. 9–12, Endoskopieraum, Ambulanz Chirurgische Klinik | Ulrich/Schacht/
Gomez/Klein |
| 1918. | Hand-, Plastische und Wiederherstellungschirurgie
nach Vereinbarung (1stündig) | Münchhoff |
| 1919. | Angiologisch-Neurologische Visite
Di. 15–16
MNR-Klinik, Neuro-Radiologie,
Seminarraum 5 | Sandmann/Kniemeyer/
Aulich/Hennerici |
| 1920. | Einführung in die chirurgische Onkologie
einschließlich Nachsorge und Dokumentation
Di. 14–15 (1stündig)
Kleiner Hörsaal Chirurgische Klinik | Nier/Schulte/
Konrad |
| 1921. | Praktisch-chirurgische Übungen zur ambulanten
Patientenversorgung
Wochenkurse in einer Kassenarztpraxis in
Lütjenburg, nach Vereinbarung | Herzer |
| 1922. | Ausgewählte Kapitel der Thorax- und Kardiovaskularchirurgie
1 Woche pro Semester nach Vereinbarung
Herzzentrum NRW, Georgstr. 41
4970 Bad Oeynhausen | Körper |
| 1923. | Ausgewählte Kapitel der Kardiovaskularchirurgie
Ort und Beginn nach Vereinbarung | Körper |
| 1924. | Chirurgischer Seminarunterricht mit klinischer Visite
Mo. 15.00–16.30 (2stündig)
Ev. Krankenhaus Bethesda Duisburg, Heerstraße 219 | Stremmel |
| 1925. | Allgemeinchirurgisches Kolloquium
Mo. 8.00–9.30 (2stündig)
Chirurgische Klinik – Klinikum Duisburg | Kivelitz |
| 1926. | Praktikum der Stomatherapie
Vortrag und Übung (Blockveranstaltung)
Zeit und Ort nach Vereinbarung | Kivelitz |
| 1927. | Künstliche Organe
Do. 19–20 (1stündig)
Kleiner Hörsaal Chirurgische Klinik | Jaeschock |
| 1928. | Kardiologisch-Kardiochirurgisches Seminar
3tägig (Do.–Sa.) nach Vereinbarung im
Herzzentrum Nordrhein-Westfalen in Bad Oeynhausen
(Einzelheiten siehe Aushang) | Körper/
Gleichmann |

- | | | |
|-------|--|--|
| 1929. | Frakturen und Luxationen
Mo. 14–15 (1stündig)
Kleiner Hörsaal Chirurgische Klinik | Derra/Katoh/Thon/
Schmitz/Münchhoff |
| 1930. | Chirurgie am Krankenbett
im Rahmen des 3. Studienabschnittes
(2stündig, 14täglich) nach Vereinbarung
Chirurg. Klinik, Arrenberger Str., 5600 Wuppertal 1 | Streicher |
| 1931. | Angiologisches und gefäßchirurgisches Seminar
1 Woche pro Semester nach Vereinbarung,
Angiologische und Gefäßchirurgische Abteilung der
Chirurgischen Klinik Dr. Guth
Jürgensallee 44, 2000 Hamburg 52 | Loose |
| 1932. | Nephrologisch-chirurgische und
Nierentransplantationsvisite
Di. 16–17 (1stündig)
MNR-Klinik, Seminarraum, Station ME 05 | Grabensee/Sprenger/
Sandmann/Kniemeyer/
Jaeschock |
| 1933. | Klinische Visite
Fr. 15–16 (1stündig)
Krankenhaus Gerresheim | Ulrich |
| 1934. | Ausgewählte Kapitel aus der
gastroenterologischen Chirurgie
Mi. 15–16 (1stündig)
Krankenhaus Gerresheim, Seminarraum | Ulrich |
| 1935. | Chirurgisch-Gastroenterologischer Arbeitskreis
Di. 17–18 (1stündig)
Kleiner Hörsaal Chirurgische Klinik | Katoh/Gomez/Kaschner/
Grabitz/Verreet/Zoedler/
Frilling/Meyer-Marcotty/Kasperk |
| 1936. | Einführung in die Intensivmedizin
Vorlesung (1stündig)
Mi. 16.15–17.15
Kleiner Hörsaal, Poliklinik | Falke/Assmann/Becker/
Breulmann/Grabensee/Jehle/
Krian/Kniemeyer/Lemburg/Piek/
Sandmann/Schulte/Worth |

XXVII. Blutgerinnungs- und Transfusionsmedizin

- | | | |
|-------|---|----------------------------------|
| 1937. | Kurs der klinischen Chemie und Hämatologie
einschließlich Gerinnungsphysiologie und Immunhämatologie | Brüster/Kuntz/
Klosson/Scheja |
| 1938. | Immunhämatologie, Transfusionsmedizin
Blutgruppenkunde
Di. 12.15 (1stündig) | Brüster/Becker |
| 1939. | Hämostaseologisches Kolloquium
nach Vereinbarung (2stündig) | Brüster/Kuntz |
| 1940. | Seminar: Blutgerinnung und
Transfusionsmedizin
Mi. 15.00–16.30
Institut für Laboratoriumsmedizin
Zu den Rehwiesen 9–13, 4100 Duisburg 1 | Trobisch/
Wüst |
| 1941. | Einführung in die Transplantationsimmunologie
nach Vereinbarung (2stündig) | Kuntz/
Brüster |
| 1942. | Einführung in die Gerinnungsphysiologie
und Pathophysiologie haemorrhagischen Diathesen
Mo. 16–17 (1stündig)
Kurslabor des Instituts für Blutgerinnungswesen und Transfusionsmedizin | Brüster/Kuntz |

- | | | |
|-------|--|---|
| 1943. | Einführung in die Humanbiologie
nach Vereinbarung | G. Arnold/Brüster/
Goslar/Rosenbauer/
Staib |
| 1944. | Klinik der Gerinnungsphysiologie und Immunhämatologie
innerhalb des Seminars über spez. Chirurgie
(3. Klinischer Studienabschnitt)
Di., Do. 14.00–15.30 (2stündig)
Kleiner Hörsaal Chirurgische Klinik | Brüster/Kuntz |
| 1945. | Praktikum der Transfusionsmedizin
(3. Klinischer Studienabschnitt)
nach Vereinbarung | Brüster |
| 1946. | Biochemisches Praktikum: Enzymkinetische Untersuchungen
an aktivierten Gerinnungsfaktoren
mit Darstellung biomathematischer Modelle
(nach Vereinbarung)
Teilnehmerzahl auf 10 begrenzt | Brüster |
| 1947. | Aktuelle serologische Probleme und Transfusionsmedizin
Mo. 13.14
Kurslabor des Instituts für Blutgerinnungswesen und Transfusionsmedizin | Brüster/Kuntz |

XXVIII. Anästhesiologie

- | | | |
|-------|---|---|
| 1948. | Praktische Übungen für akute Notfälle und
erste ärztliche Hilfe
a) Vortrag (3stündig)
Mo. 14.30–16.00
Do. 15.15–16.00
Großer Hörsaal Chirurgische Klinik
b) Übung täglich nach Vereinbarung | Zindler/Arndt/Bock/
Cüppers/Curtius/
Dehnen-Seipel/Falke/
Fournell/Freye/Grabow/
Grote/Hartung/Hennerici/
Huse/Jehle/Klein/
Königshausen/Lemburg/
Moschinski/Neruda/Pulver/
Purschke/Schulte-Herbrüggen/
Strasser/
Toyka/Worth/Wüst/
Assistenten des Institutes
für Anästhesiologie |
| 1949. | Einführung in die Intensivmedizin
Vorlesung (1stündig)
Mi. 16.15–17.15
Kleiner Hörsaal Chirurgische Poliklinik | Falke/Assmann/Becker/
Breulmann/Grabensee/
Jehle/Krian/Kniemeyer/
Lemburg/Piek/Schulte/Worth |
| 1950. | Komplikationen der Narkose und Wiederbelebung
Kolloquium (2stündig)
Mo. 17.00–18.30
Kleiner Hörsaal Chirurgische Poliklinik | Zindler/Arndt/Falke/
Grote/Hartung/Wüst/
Chrubasik/Peters |
| 1951. | Praktikum der Narkose und Intensivtherapie
nach Vereinbarung
(1 Vormittag wöchentlich)
privat | Zindler/Azevedo/
Botta/Dehnen-Seipek/
Falke/Grote/Hartung/
Huse/Kaiser/Segeth/Wüst |
| 1952. | Erste Hilfe und Wiederbelebung für Vorkliniker
Vortrag und Übung
Di. 16.15–17.30 (2stündig)
Institutgruppe II
Großer Hörsaal Physiologie | Siepmann/Moschinski |

1953. Anleitung zu wissenschaftlichen Arbeiten
nach Vereinbarung
Zindler/Arndt/Falke/
Fournell/Grote/Hartung/
Huse/Purschke/Siepmann/
Strasser/Wüst
1954. Nervenblockade zur Ausschaltung des
Operationsschmerzes und zur Schmerztherapie
Vortrag und Übung (1stündig)
Ort und Zeit nach Vereinbarung
Siepmann/Strasser
1955. Anästhesiologisches Kolloquium
für Internatsstudenten
Seminar (2stündig)
Ort und Zeit nach Vereinbarung
Hartung/Chrubasik/
Freye/Grote/Huse/Inoue/
Lipfert/Neruda/Peters/
Stühmeier/Assistenten
des Institutes für
Anästhesiologie
1956. Opiate und Opiatantagonisten unter
besonderer Berücksichtigung in der Anästhesie
Vortrag (2stündig)
Mi. 14–16
Kleiner Hörsaal Chirurgische Poliklinik
Freye

XXIX. Urologie

1957. Spezielle Urologie im Rahmen der Klinik
der Chirurgie
Mo.–Fr. 8–9
Großer Hörsaal Chirurgische Klinik
Ackermann
1958. Praktikum der Urologie in Verbindung
mit dem Praktikum der Chirurgie
Do. 16.00–17.30
Stationen der Urologischen Klinik
Ackermann und
wissenschaftliche
Mitarbeiter
1959. Urologische Operationen
Di., Mi. und Fr. 9–11
Operationssaal der Urologischen Klinik
Ackermann/Peter
1960. Urologische Mißbildungen im Kindesalter
Di. 14–17
Urologische Klinik
Peter
1961. Klinische Visite
nach Vereinbarung (1stündig)
Urologische Klinik
Mellin/
Müller-Mattheis
1962. Urologie – klinische und praxisbezogene
Aspekte bezüglich Diagnose und Therapie
Mi. 17–18 (1stündig)
Bibliothek der Urologie
Maar
1963. Urologie im Röntgen- und Ultraschallbild
Sa. 9–11 (2stündig, 14täglich)
Urologische Klinik
Meridies/Schmitz
1964. Urologische Erkrankungen des Kindesalters
Do. 14–16 (2stündig) oder nach Vereinbarung
Krankenanstalten Neuss, Lukaskrankenhaus
Boeminghaus
1965. Urologisches Praktikum
nach Vereinbarung (2stündig)
Urologische Klinik
Boeminghaus/Böcker/
Wagner

1966. Onkologische Urologie (14täglich) nach Vereinbarung Böcker/Wagner
1967. Ausgewählte Kapitel aus der Urologie Di. 13–15 (2stündig) oder nach Vereinbarung Asbach
Hörsaalgebäude, Städt. Krankenanstalten Krefeld
Lutherplatz 40

XXX. Neurochirurgie

1968. Klinik der Chirurgie Mo.–Fr. 8–9 Bock/
weiterhin Chirurgie
1969. Praktikum der Chirurgie (gemeinsam mit Chirurgischer Klinik nach entsprechender Gruppeneinteilung) Professoren und wiss. Mitarbeiter der
Chirurgischen Klinik
1970. Spezielle Neurochirurgie Di. 17–18 nach Vereinbarung Bock
1971. Neurochirurgisch/Neurologisch/Neuropathologisches Kolloquium jeden 4. Dienstag im Monat Bock/Freund/
Wechsler
1972. Neurochirurgisch-Neuropathologische Demonstration Di. 15–17 Bock/Wechsler
und Mitarbeiter
1973. Hirn- und Rückenmarksverletzungen (nach Vereinbarung) Bock/Schamoni/
Schirmer
Neurochirurgische Klinik
1974. Klinische Visite Di. 17–18 Bock/Schamoni/
Schirmer und Assistenten
1975. Arbeiten im EDV-Labor (nach Vereinbarung) Bock/Krämer
1976. Spezielle Themen aus der Neurochirurgie jeden 1. und 3. Di. im Monat, 16–17 Schirmer und
Assistenten der Klinik
Hörsaal Neurochirurgische Klinik
1977. Mikrochirurgisches Praktikum im Zentralen Tierlabor (2stündig, 14täglich) (nach Vereinbarung) Bieniek/Bock/
und Mitarbeiter
1978. Demonstration neurochirurgischer Operationen (nach Vereinbarung) Bock/Schirmer
1979. Grundlagen neurophysiologischer Untersuchungen in der Neurochirurgie Mi. 13–14 (1stündig) Lumenta
Neurochirurgische Ambulanz
1980. Neurochirurgische Intensivmedizin (nach Vereinbarung) Huse/Piek/Lumenta/
Sprick
Neurochirurgische Intensivmedizin

XXXI. Orthopädie

1981. Praktikum und Vorlesung der Orthopädie
Mi. 14–16 (2stündig)
Hörsaal Chirurgie
Schulitz/Klein/
Schulze/Winkelmann/
Hille
1982. Kursus der allgemeinen klinischen Untersuchung
(operatives Stoffgebiet)
nach ausgehängtem Semesterplan
Klein/Schulze/Winkelmann/
Hille/Schulitz/Döhning/
Goertzen/Jensen/Jersch/
Kapellmann/Linssen/Molsberger/
Roggenland/Schöppe/Wehling
1983. Spezielle Kapitel aus der Orthopädie
Di. 17–19 (2stündig)
Orthopädische Klinik
Schulitz/Klein/
Schulze/Winkelmann/
Hille
1984. Diagnostik und Klinik der Gelenkerkrankungen
Di. 13–15 (2stündig)
Orthopädische Klinik
Klein
1985. Sportmedizin
nach Vereinbarung (1stündig)
Orthopädische Klinik
Hille
1986. Tumorerkrankungen am Haltungs- und
Bewegungsapparat
nach Vereinbarung (1stündig)
Warteraum der Orthopädischen Klinik
Winkelmann
1987. Orthopädisches Kolloquium
Sa. 10–12 (2stündig, 14täglich)
Orthopädische Klinik
Haike
1988. Orthopädisches Röntgenbild
Sa. 10–12 (2stündig, 14täglich)
Orthopädische Klinik
Berquet
1989. Kinderorthopädie
Sa. 10–12 (2stündig, 14täglich)
Orthopädische Klinik
Lenz
1990. Technische Orthopädie und orthopädische
Technik
Mi. 16–18 (2stündig)
Frhr. von
Andrian-Werbung

XXXII. Radiologie

1991. Medizinische Strahlenkunde, Nuklearmedizin
und Strahlenschutz
Mi. 12–13 (1stündig)
Hörsaal 3A, Gebäude 23.1
Feinendegen/Jungblut/
Vosberg/Kemperdick/
Kürten/Köster/Hilweg/
Deck/Lins/Schmitt
1992. Kursus in Radiologie einschließlich
Strahlenschutz
Mi. 16.30–18.00 (1½stündig)
Feinendegen/Jungblut/
Vosberg/Kemperdick/
Kürten/Köster/Deck/
Lins/Schmitt
und Assistenten der Kliniken
1993. Röntgenbildanalyse
Di. 9–10 (1stündig)
Hörsaal Medizinische Klinik A
Jungblut

1994. Ausgewählte Röntgenuntersuchungen mit
Schwerpunkt Ganzkörper-Computer-Tomographie
Do. 9–10 (1stündig)
Seminarraum Röntgendiagnostisches
Zentralinstitut MNR-Klinik Jungblut
1995. Diagnostik in der Inneren Medizin mit Hilfe
bildgebender Verfahren
Mo. 13–14 (1stündig)
Seminarraum des Röntgendiagnostischen
Zentralinstitutes MNR-Klinik Jungblut/Vosberg/
Schoppe/Königshausen
1996. Strahlendiagnostische Propädeutik
nach Vereinbarung (2stündig)
Krankenhaus Gerresheim, Abteilung für
Radiologie und Nuklearmedizin Schulte-Brinkmann
1997. Pädiatrisch-radiologische Demonstrationen
für Fortgeschrittene
Di. 14.00–14.45 (1stündig)
Kinderklinik Schloßmannhaus
Wartezimmer Röntgendiagnostik Kemperdick
1998. Übungen im Lesen von Röntgenbildern
(Röntgenologische Differentialdiagnostik)
Mi. 10–12 (2stündig)
Chirurgische Klinik Demonstrationsraum Hilweg/Thiemann
1999. Synopsis der Röntgendiagnostik
Di. 15–17 (2stündig) Kisseler
2000. Praktische Übungen in Röntgendiagnostik
(nach Vereinbarung)
Kreis Krankenhaus Böblingen
Akademisches Lehrkrankenhaus der
Universität Tübingen Kisseler
2001. Medizinische Physik
Strahlendosis und Strahlenschutz
Di. 15–16 (1stündig)
Zentralstelle für Sicherheitstechnik
Düsseldorf, Gurlittstr. 53a Ewen/Lauber/Altmann
2002. Kurs in Radiologie
Mi. 16.45–18.45 (2stündig)
Lukaskrankenhaus Neuss, Preußenstr.
Hörsaal Swart/Köster/
Strohmeier
2003. Gastroenterologische Visite Swart/Köster
und Assistenten

XXXIII. Strahlentherapie und Radiologische Onkologie

2004. Kursus in Radiologie einschließlich
Strahlenschutz
Mi. 16.30–18.00 (1½stündig) Schmitt/Feinendegen/
Jungblut/Vosberg/Kemperdick/
Kürten/Köster/Deck/Lins/
und Assistenten der Kliniken
2005. Biologische Grundlagen
der Strahlentherapie
(1stündig, nach Vereinbarung) Schmitt/
Zamboglou

- | | |
|--|----------------------------|
| 2006. Strahlentherapie solider Tumoren
(1stündig, nach Vereinbarung) | Schmitt/Pape |
| 2007. Indikationen und Ergebnisse
der Kombination von Operation
und Strahlentherapie
(1stündig, nach Vereinbarung) | Kürten/Schmitt |
| 2008. Indikationen und Ergebnisse
der Kombination von radiosensibilisierenden
und/oder zytotoxischen Substanzen und
Strahlentherapie
(1stündig, nach Vereinbarung) | Pape/Zamboglou/
Schmitt |

XXXIV. Nuklearmedizin

- | | |
|---|--|
| 2009. Kursus in Radiologie einschließlich Strahlenschutz
Mi. 16.30–18.00
Nuklearmedizinische Klinik und Kinderklinik | Feinendegen/Schmitt/
Jungblut/Ritzl/Vosberg/Höck/
Kemperdick/Köster/Kürten/
Lins und Assistenten der Kliniken |
| 2010. Medizinische Strahlenkunde,
Nuklearmedizin und Strahlenschutz
Mi. 12–13, Hörsaal 3A (1stündig)
Gebäude 23.1 | Feinendegen/Schmitt/Jungblut/
Vosberg/Kemperdick/Köster/
Kürten/Lins und Assistenten
der Kliniken |
| 2011. Nuklearmedizinische Klinik für den 2. klinischen
Studienabschnitt
(Zeit und Ort nach Vereinbarung) | Feinendegen/Ritzl/
Vosberg/Horster/
Schmidt/Höck |
| 2012. Nuklearmedizinische Untersuchung des
Intermediärstoffwechsels
nach Vereinbarung (1stündig) | Glaubitt |
| 2013. Mathematische Grundlagen der Nuklearmedizin
und Positronentomographie
nach Vereinbarung (1stündig) | Vyska |
| 2014. Kursus in nuklearmedizinischer Meßtechnik
nach Vereinbarung (1stündig) | Ritzl |
| 2015. Ausgewählte Kapitel der Nuklearmedizin für den
3. klinischen Studienabschnitt
Bethesda-Krankenhaus, 4100 Duisburg
Zeit nach Vereinbarung | Schmidt |
| 2016. Problemfälle in der nuklearmedizinischen Diagnostik
nach Vereinbarung (1stündig) | Höck |

XXXV. Geburtshilfe und Frauenheilkunde

- | | |
|---|--|
| 2017. Geburtshilflich-gynäkologisches Praktikum
I. Teil: Uni-Frauenklinik | Beck/Molinski/
Bender/Distler/
Potthoff/Schlößer/
Koldovsky/Albrecht/Steyer |
| 1. Vorlesung mit Krankenvorstellung
Mo., Do. 8–9; Di., Mi. 9–10 (4stündig) | |
| 2. Unterricht in kleinen Gruppen
Zeit und Einteilung nach Vereinbarung | Diemer/v. Matthiessen/
Perschmann/Somville/
Schnürch/Degen |

2018. II. Teil: Praktikum in auswärtigen Krankenhäusern:
- | | |
|--|--|
| Städt. Krankenanstalten Benrath | Freund/
Haering/
Heidenreich/
Huhn/
Jaeger/
Müller/
Schild/
Schnell/
Staffeldt/
Kaltenbach/
Werner/
Rüttgers/
Faber/
Meinen |
| St. Vinzenz-Krankenhaus, Düsseldorf | |
| Krankenhaus St. Josefs-Stift, Bremen | |
| Dominikus-Krankenhaus, Düsseldorf-Heerd | |
| Ev. Krankenhaus Mülheim-Ruhr | |
| Diakonie-Krankenhaus Düsseldorf-Kaiserswerth | |
| Städt. Krankenhaus Siegburg | |
| St. Franziskus-Hospital Bielefeld | |
| Ev. Krankenhaus Düsseldorf | |
| Marienhospital Düsseldorf | |
| Krankenhaus Bethesda, Duisburg | |
| Kliniken St. Antonius, Wuppertal | |
| Prosper-Hospital, Recklinghausen | |
| St. Lukas-Klinik, Solingen-Ohligs | |
2019. Geburtshilfliche Klinik für Examenssemester
Mi. 14–15 (1stündig)
Seminarraum, Anbau der Frauenklinik Diemer/Potthoff
2020. Gynäkologische Klinik für Examenssemester
Mi. 15–16 (1stündig) Distler/v. Matthiessen
Seminarraum, Anbau der Frauenklinik
2021. Visite Gynäkologie und Geburtshilfe
in Gruppen bis zu 6 Personen Distler/Potthoff/
(Zeit nach Vereinbarung) (1stündig) Diemer/v. Matthiessen
2022. 3. Klinischer Studienabschnitt Beck/Bender/Distler/
Uni-Frauenklinik und auswärtige Krankenhäuser Potthoff/Schlößer/
Seminar, Lehrgespräche, Visiten Gerteis/Jaeger/Werner
2023. Frauenschicksale – Molinski
Psychosoziale Geschlechtsidentität und Sexualstörung
Mo. 17–18 (1stündig)
Hörsaal der Frauenklinik
2024. Seminar über Psychosomatik in der Frauenheilkunde Molinski/
und Dermatologie Rechenberger
Mi. 14–15 (1stündig)
Frauenklinik, Dienstzimmer Prof. Molinski
Station F6
2025. Anleitung zu wissenschaftlichem Arbeiten Morgenstern
Zeit und Ort nach Vereinbarung
2stündig (14täglich)
2026. Die Kardiokardiographie Morgenstern
Zeit nach Vereinbarung
(2stündig, 14täglich)
Hörsaal der Frauenklinik
2027. Anleitung zu wissenschaftlichem Arbeiten Koldovsky
Zeit und Ort nach Vereinbarung
(2stündig, 14täglich)
2028. Geburtshilfe und Frauenheilkunde aus psychosomatischer Potthoff
Sicht aufgrund von klinischen Beispielen
Zu dem Kolleg ist Gruppenarbeit vorgesehen:
1. Praktische Übungen in der Geburtsvorbereitung
2. Körperarbeit, Körperwahrnehmung
Termin: Fr. 13 c. t.
Ort: Seminarraum 254, Frauenklinik

- | | | |
|-------|--|--------------------------------------|
| 2029. | Biologie und Klinik der Reproduktion
(2stündig), Termine nach Vereinbarung
Ort wird bekanntgegeben | Freundl/Hofmann/
Distler/Hilscher |
| 2030. | Die gynäkologisch-geburtshilfliche Sprechstunde
Seminar für Fortgeschrittene
(2stündig) – Zeit nach Vereinbarung
Hörsaal der Frauenklinik | Werners |
| 2031. | Gynäkologische Endokrinologie
Di. 15–16 (1stündig) | Schmidt-Elmendorff |
| 2032. | Gynäkologisch-geburtshilfliche Praxis
Zeit nach Vereinbarung (2stündig, 14täglich)
Hörsaal der Frauenklinik | Boden |
| 2033. | Strahlentherapie weiblicher Genitalkarzinome
Zeit nach Vereinbarung
Hörsaal der Frauenklinik | Lohbeck |

XXXVI. Kinderheilkunde

- | | | |
|-------|---|---|
| 2034. | Praktikum der Kinderheilkunde
(mit Unterricht in kleinen Gruppen)
Mo., Di., Mi., Do., Fr. 9–10 | Bourgeois/Bremer/Lenard/
Schmidt/Göbel/Jürgens/
Kemperdick/Lemburg/Reinhardt/
Wahn/Wendel/Witzel und
wissenschaftliche Mitarbeiter |
| 2035. | Klinische Visite für Examenssemester
in kleinen Gruppen
Do. 15.00 s. t.–15.45 (1stündig) | Bourgeois/Göbel/Kemperdick/
Lemburg/Ingrid Lombeck/Lore Nessler/
Petrich/Hildegard Przyrembel/
Stemmann/von Voss/Wendel/
Jürgens/Kramer/Meyer |
| 2036. | Pädiatrisch-radiologische Demonstrationen
für Fortgeschrittene
Di. 14 s. t.–14.45 (1stündig)
Röntgenabteilung der Kinderklinik | Kemperdick |
| 2037. | Diagnostisch-therapeutisches Kolloquium
Di. 15.30–16.30 (1stündig)
Kliniken der Landeshauptstadt Düsseldorf
Gräulinger Str. 120, 4000 Düsseldorf 12 | Lücking
und Mitarbeiter |
| 2038. | Differentialdiagnose pädiatrischer
Krankheitsbilder (nach Vereinbarung)
(2stündig, 14täglich)
Kinderklinik des Diakoniewerkes Kaiserswerth
Kreuzbergstr. 79, 4000 Düsseldorf 31 | von Voss und
Mitarbeiter |
| 2039. | Pneumologisches Kolloquium
Do. 10–12
Klinik Aprath, 5603 Wülfrath | K. Simon/
G.-J. Hötter |
| 2040. | Kinderkardiologisches Seminar
Fallvorstellungen
(nach Vereinbarung) (1stündig) | Kramer/Bourgeois |
| 2041. | EKG-Kurs im Kindesalter
Fr. 13.15–14.00 | Bourgeois/Ramos |

- | | | |
|-------|---|------------------------------------|
| 2042. | Modernes Management angeborener Herzfehler
Do. 16–17 (1stündig)
Czerny-Haus, Seminarraum | Meyer |
| 2043. | Echokardiographie bei congenitalen
Herzfehlbildungen | Ramos/Kramer |
| 2044. | Neurologisch-neurochirurgisch-neuropathologisch-
neuropädiatrisches Kolloquium
jeden 1. und 3. Di. im Monat | Freund/Bock/
Wechsler/Lenard |
| 2045. | Neuropädiatrisches Seminar mit
Fallvorstellungen
Mo. 16.00–16.45 (1stündig) | Lenard |
| 2046. | Hämatologische Probleme in der Kinderheilkunde
Di. 16–18 (2stündig)
Gerinnungslaboratorien | Göbel/Petrich/
Jürgens/von Voss |
| 2047. | Anleitung zum wissenschaftlichen Arbeiten
auf dem Gebiet der Kinderheilkunde
Mo. 16–18 (2stündig)
Gerinnungslaboratorien | Göbel/Jürgens/
Petrich/von Voss |
| 2048. | Pharmakotherapie im Kindesalter
(nach Vereinbarung) (1stündig) | Reinhardt |
| 2049. | Anleiten zum wissenschaftlichen Arbeiten
auf dem Gebiet der Pneumologie und
Allergologie in der Pädiatrie
Mi. 12–13 (1stündig) | Reinhardt |
| 2050. | Ausgewählte Kapitel neuropädiatrischer
Krankheitsbilder
(nach Vereinbarung) (2stündig, 14täglich)
Kinderneurologisches Zentrum
Kliniken der Landeshauptstadt Düsseldorf
Gräulingerstr. 120, 4000 Düsseldorf 12 | Groß-Selbeck |
| 2051. | Neuropädiatrisches Seminar mit Fallvorstellungen
Mo. 16.00–16.45 (1stündig) | Lenard/Karch |
| 2052. | Neuropädiatrisches Seminar mit Fallvorstellungen
(2stündig, 14täglich)
nach Vereinbarung | Mortier |
| 2053. | Allgemeine Kinderheilkunde am Krankenbett
Do. 16–18 (2stündig, 14täglich)
Kinderklinik Wuppertal
Lehrkrankenhaus der Universität Düsseldorf
Heusnerstr. 40, 5600 Wuppertal 2 | Mortier/Liersch |
| 2054. | Differentialdiagnose hämatologischer und
onkologischer Erkrankungen im Kindesalter
Seminar (beschränkte Teilnehmerzahl)
Mo. 14–16 (2stündig)
Onkologische Ambulanz der Kinderklinik
Gebäude 11.64 | Jürgens |
| 2055. | Allgemeine spezielle Notfallmedizin
im Kindesalter (mit Übungen)
Di. 11–12 (1stündig)
Hörsaal der Kinderklinik oder Seminarraum | Lemburg |

2056. Kurs der allgemeinen klinischen Untersuchungen
Teil Kinderheilkunde
1. klinischer Abschnitt
- alle Dozenten

XXXVII. Dermatologie und Venerologie

2057. Haut- und Geschlechtskrankheiten
Hauptkolleg
Mo., Mi., Fr. 10–11 (3stündig)
Hörsaal Hautklinik
- Plewig/Goerz/
Haensch/Hofmann/
Rechenberger/Hölzle
2058. Praktikum in Dermatologie
(mit Krankenvorstellungen)
Ergänzung zum Hauptkolleg
Mo. 15.30–17.00 (2stündig)
- Plewig/Goerz/
Haensch/Hofmann/
Rechenberger/Hölzle
2059. Praktische Ausbildung in der Dermatologie
und Venerologie einschließlich Lehrvisiten
und Kolloquien für Studierende des Dritten
Klinischen Studienabschnitts
ganztätig/Hautklinik
- Plewig mit allen
Dozenten und
Assistenten der
Klinik
2060. Poliklinische Visite
(beschränkte Teilnehmerzahl)
wahlweise Mo.–Do. 12–13 (1stündig)
Hörsaal Hautklinik
- Plewig und habil.
Mitarbeiter
2061. Haut- und Geschlechtskrankheiten für
Zahnmediziner
Mi. 11–12 (1stündig)
Hörsaal Hautklinik
- N. N.
2062. Hautklinische Visite
Di. 17–18 (1stündig)
Hautklinik
- Itani und
Assistenten
2063. Dermatomikrobiologie in der Praxis
Prakt. Übungen
Mi. 16–18 (2stündig, 14täglich)
Mykologisches Labor, Hautklinik
- Itani
2064. Photobiologie in der Dermatologie
Pathomechanismen, experimentelle
Untersuchungen und Therapie
nach Vereinbarung (1stündig)
Hörsaal Hautklinik
- Hölzle
2065. Seminar über Psychosomatik
in Frauenheilkunde und Dermatologie
Mi. 14–15 (1stündig)
Hörsaal Frauenklinik
- Molinski/
Rechenberger
2066. Psychosomatik in der Dermatologie
Do. 14–15 (1stündig)
Hörsaal Frauenklinik
- Rechenberger
2067. Biologie und Klinik der Reproduktion
nach Vereinbarung (1stündig)
Hörsaal Frauenklinik
- Hofmann/Freundl/
und Mitarbeiter
2068. Dermatohistopathologische Demonstrationen
(beschränkte Teilnehmerzahl, für Fortgeschrittene)
nach Vereinbarung (1stündig)
- Hölzle/Kind

XXXVIII. Augenheilkunde

2069. Praktikum der Augenheilkunde
Mo., Mi. 12–13
Fr. 11–13 (4stündig)
Hörsaal Kinderklinik
Sundmacher/Hammerstein/
Grüntzig/Kluxen/Weber
2070. Praktikum der Augenheilkunde
Mo. und Mi. 12–13
Do. 16–18
Mo., Mi. Hörsaal Kinderklinik
Do. Marienhospital, Rochusstr. 2, 4000 Düsseldorf
Sundmacher/
Steinbach
2071. Stellungsanomalien
Mi. 15.30–17.00 (2stündig, 14täglich)
Hörsaal Augenklinik
Holland
2072. Augenbeteiligung bei Allgemeinerkrankungen
Sa. 10–12 (2stündig, 14täglich)
Hörsaal Augenklinik
Graeber
2073. Ophthalmologische Optik und Brillenlehre
Mo. 16–17 (14täglich)
Konferenzsaal Augenklinik,
Städt. Krankenanstalten Krefeld
Friedburg
2074. Differentialdiagnose ophthalmologischer Erkrankungen
Mi. 15–17 (2stündig, 14täglich)
Hörsaal Augenklinik
Tillmann
2075. Klinische Visite
nach Vereinbarung (1stündig)
Hammerstein
2076. Kursus der allgemeinen klinischen Untersuchungen
für Augenheilkunde nach Stundenplan
Hörsaal Augenklinik
Hammerstein/Grüntzig/
Kluxen
2077. Augenärztliche Operationen
Do. 16–17 (1stündig)
Hörsaal Augenklinik
Grüntzig
2078. Tropische Augenerkrankungen
Grüntzig/Mehlhorn
2079. Spezielle ophthalmologische Untersuchungsmethoden
mit praktischen Übungen
Mo. 16–18
Hörsaal Augenklinik
Kluxen

XXXIX. Hals-, Nasen-, Ohrenheilkunde

2080. Klinik und Poliklinik der HNO-Heilkunde
(begleitende Vorlesung zum Praktikum der HNO-Heilkunde)
Mo., Mi. 11–12, Hörsaal der HNO-Klinik
Vosteen
2081. Kursus der allgemeinen klinischen Untersuchungen
für HNO-Heilkunde
nach Stundenplan (12 Stunden/Semester)
Hörsaal der HNO-Klinik
Fendel/Hommerich/
Küpper/Lamprecht/
Morgenstern
2082. Praktikum der HNO-Heilkunde
Do. 11–15 (4stündig)
Hörsaal HNO-Klinik
Fendel/
Hommerich/Küpper/
Lamprecht/Morgenstern/
Vosteen

- | | | |
|-------|---|--|
| 2083. | Klinische Visite
Mo., Di., Mi., Do., Fr. 15–16
HNO-Klinik | Vosteen |
| 2084. | Anleitung zu wissenschaftlichen Arbeiten
auf dem Gebiet der HNO-Heilkunde
(nach Vereinbarung, halbtägig) | Fendel/Küpper/
Lindenberger/Morgenstern |
| 2085. | Propädeutik der HNO-Heilkunde
nach Vereinbarung (1stündig), HNO-Abteilung
des Dominikuskrankenhauses
Düsseldorf-Heerdt | Stupp |
| 2086. | Praktikum der Endoskopie
nach Vereinbarung (1stündig), HNO-Abt.
des Evangelischen Krankenhauses Düsseldorf, Kirchfeldstr. 40 | Berger/Greven |
| 2087. | Klinische Visite
Mo. 16–17 (1stündig), HNO-Abt.
St. Anna-Krankenhaus, Duisburg-Huckingen | Neveling |
| 2088. | Experimentelle Otologie
Mo. 18–20 (2stündig), Hörsaal der HNO-Klinik
oder nach Vereinbarung | Morgenstern |
| 2089. | Ausgewählte Kapitel der Audiologie
nach Vereinbarung (2stündig), Konferenzraum
der Forschungslaboratorien der
HNO-Klinik, Gebäude 17.11 | Esser |
| 2090. | Anleitung zu wissenschaftlichen Arbeiten
auf dem Gebiet der Audiologie
nach Vereinbarung (halbtägig), Konferenzraum
der Forschungslaboratorien der HNO-Klinik, Gebäude 17.11 | Esser |

XL. Zahn-, Mund- und Kieferheilkunde

- | | | |
|-------|--|--|
| 2091. | Einführung in die Zahnheilkunde nach
Vereinbarung (1stündig)
Hörsaal Westdeutsche Kieferklinik | Böttger/Herforth/Schübel/
Straßburg/Weise |
| 2092. | Klinik und Poliklinik für Zahn-, Mund-
und Kieferkrankheiten für Auskultanten und Praktikanten
Mo., Do. 10–11, Di., Fr. 9–10 (4stündig)
Hörsaal Westdeutsche Kieferklinik | Straßburg |
| 2093. | Spezielle Zahn-, Mund- und Kieferchirurgie
Teil I
Di. 11.00–12.30 (2stündig)
Hörsaal Westdeutsche Kieferklinik | Straßburg |
| 2094. | Operationskurs einschl. Extraktionskurs mit
Übungen für Praktikanten, Teil I
Mo.–Fr. nach Vereinbarung (4stündig)
Westdeutsche Kieferklinik | Straßburg/Lentrott |
| 2095. | Operationskurs einschl. Extraktionskurs mit
Übungen für Praktikanten, Teil II
Mo.–Fr. nach Vereinbarung (4stündig)
Westdeutsche Kieferklinik | Straßburg |

2096.	Zur Differentialdiagnose von Mundschleimhauterkrankungen (1stündig), nach Vereinbarung	Knolle
2097.	Klinik und Therapie der marginalen Parodontopathien mit praktischen Übungen Mi. nach Vereinbarung (4stündig) Westdeutsche Kieferklinik	Herforth
2098.	Zahn-, Mund- und Kieferkrankheiten Teil I Mo., Di. 8–9 (2stündig) Hörsaal Westdeutsche Kieferklinik	Herforth/Menzel
2099.	Zahnersatzkunde II. Teil Mi. 8.15–10.00 (2stündig) Westdeutsche Kieferklinik	Böttger
2100.	Kursus und Poliklinik der Zahnersatzkunde I. und II. Teil (ganztägig) Westdeutsche Kieferklinik	Böttger
2101.	Poliklinik der Zahnersatzkunde Fr. 11–12 (1stündig) Westdeutsche Kieferklinik	Böttger
2102.	Klinische Demonstration beim teilbezahnten und unbezahnten Patienten am Semesteranfang (nach Vereinbarung) Westdeutsche Kieferklinik	Böttger
2103.	Phantomkurs der Zahnersatzkunde Mo.–Fr. (halbtägig)	Böttger/Rehberg
2104.	Demonstration zum Phantombkurs der Zahnersatzkunde I. und II. Teil Vorklinisches Institut	Böttger/Rehberg
2105.	Phantomkurs der Zahnersatzkunde II während der Vorlesungsfreien Zeit (ganztägig) Vorklinisches Institut	Böttger/Rehberg
2106.	Werkstoffkunde (Vorlesung) 2 Wochenstunden Vorklinisches Institut	Rehberg
2107.	Werkstoffkundliches Seminar (für Fortgeschrittene) 2 Wochenstunden Vorklinisches Institut	Rehberg
2108.	Funktionelle Gebißanalyse II (funktionelle Störungen) Di. 14–16 (2stündig) nach Vereinbarung Hörsaal Westdeutsche Kieferklinik	Engelhardt
2109.	Radiologischer Kurs mit besonderer Berücksichtigung des Strahlenschutzes Mo. 14–16 (2stündig) Westdeutsche Kieferklinik	Schübel
2110.	Zahnerhaltungskunde II. Teil Mi. 15–17 (2stündig) Hörsaal Westdeutsche Kieferklinik	Schübel/Seichter

2111.	Kursus und Poliklinik der Zahnerhaltungskunde I. und II. Teil Mo.–Fr. (ganztägig)	Schübel/Seichter
2112.	Phantomkurs der Zahnerhaltungskunde Mo.–Fr. (ganztägig) Westdeutsche Kieferklinik	Schübel/Seichter
2113.	Einführung in die Kieferorthopädie Mo. 9–10, Fr. 8–9 (2stündig) Hörsaal Westdeutsche Kieferklinik	Weise
2114.	Kieferorthopädie I. Teil Do. 8–10 (2stündig) Hörsaal Westdeutsche Kieferklinik	Weise
2115.	Kieferorthopädie II. Teil nach Vereinbarung (2stündig) Hörsaal Westdeutsche Kieferklinik	Weise
2116.	Kursus der kieferorthopädischen Technik (halbtägig) Westdeutsche Kieferklinik	Weise
2117.	Kursus der kieferorthopädischen Behandlung I. Teil und II. Teil (ganztägig) Westdeutsche Kieferklinik	Weise
2118.	Berufskunde nach Vereinbarung (1stündig) Hörsaal Westdeutsche Kieferklinik	Weise

XLI. Kiefer- und Plastische Gesichtschirurgie

2119.	Praktikum der Chirurgie Do. 16.00–17.30 (2stündig) (gemeinsam mit Chirurgischer Klinik nach entsprechender Gruppeneinteilung)	Professoren und wiss. Mitarbeiter der Chirurgischen Kliniken, der Neurochirurgischen, der Urologischen und der Klinik für Kiefer- und Plastische Gesichtschirurgie
2120.	Kursus der allgemeinen klinischen Untersuchungen (operatives Stoffgebiet) (gemeinsam mit den übrigen operativen Kliniken) nach ausgehängtem Semesterplan	Professoren und Dozenten der zugehörigen Kliniken
2121.	Operationskurs einschl. Extraktionskurs mit Übungen für Praktikanten, Teil I Mo.–Fr. nach Vereinbarung (4stündig) Westdeutsche Kieferklinik	Straßburg/ Lentrott
2122.	Klinik und Poliklinik der Zahn-, Mund- und Kieferkrankheiten für Praktikanten III. Teil Di. 16–18, Do. 14–16 (4stündig) Hörsaal Westdeutsche Kieferklinik	Lentrott/Reil-Ehlers/ Fritze-meier/Koch
2123.	Spezielle Zahn-, Mund- und Kieferchirurgie III. Teil, Mo. 16–18 (2stündig) Hörsaal Westdeutsche Kieferklinik	Lentrott

- | | | |
|-------|--|---|
| 2124. | Plastische Chirurgie im Kiefer-/Gesichtsbereich
(für Mediziner)
nach Vereinbarung (1stündig, 14täglich) | Lentrodt/
Reil-Ehlers/
Fritzsche/Bull |
| 2125. | Zwischenfälle in der zahnärztlichen Praxis:
Prophylaxe, Diagnose und Therapie mit
Grundzügen der Ersten Hilfe und Wiederbelebung
Vorlesung mit praktischen Übungen
nach Vereinbarung (1stündig, 14täglich) | Reil-Ehlers/
Bull |
| 2126. | Verhütung, Erkennung und Behandlung lebens-
bedrohlicher Komplikationen in der Zahnheilkunde
Vorlesung und Praktikum
(i.v. Injektionen, Atemspende)
nach Vereinbarung (2stündig) | Podlesch |

Alphabetisches Namensverzeichnis

A

Aals, van (ASIA) 29
 Abel 62
 Abels 280
 Ackermann 9, 238, 280, 313, 318
 Adam, H. 87, 115
 Adamek (Frau) 278
 Adams, O. 282
 Adamsky 168, 181
 Adamson 86, 99
 Ader, G. 76, 83, 101, 146, 147, 150, 151
 Adj, T. (St. Antonius W.) 264
 Aguirre-Rold, A. 277
 Ahrens-Westerlage 279
 Akerboom 270
 Albert 304
 Alberts 59
 Alberti 12, 238, 282, 312
 Albrecht, H. 244, 322
 Albrecht, S. 47
 Albrecht (Rektor) 59
 Abu, A. (St. Antonius W.) 264
 Aldenhoven (Frau) 184
 Alfermann, A.-W. 160, 183, 214, 215
 Allrath 17
 Allmann (ASIA) 30
 Althaus 279
 Althöfer 81
 Althoff (KR) 262
 Althoff (Frau) 285
 Altmann (Med.) 82, 321
 Altrogge 254, 306, 307
 Amelung 34, 244
 Amey, 279
 Amn 17
 Amore 10, 21
 Amore, R. 185
 Andreae 87, 123
 Andrian-Werbung 244, 320
 Anton 58, 73, 78, 98, 126, 127, 130
 Antoniadis, A. (Marienhosp.) 263
 Antropoff, von 74, 83, 100, 133, 134, 136
 Arab-Zadeh 244, 302, 303
 Arendt, G. 274
 Arens 87, 106
 Aretz 95
 Armbracht 273
 Arndt, J. O., 10, 231, 238, 279, 298, 317, 318
 Arndts 277
 Arning 273
 Arnold, Gottfried 235, 238, 269, 291, 292
 Arnold, Günther 231, 236, 238, 275, 293, 294, 298, 317
 Arnold 60
 Arnsberger, F. (Frau) 101
 Artz 59
 Asbach 244, 319
 Aslanidis 182
 Asselborn 60
 Assmann 279, 316, 317
 Audretsch, W. (Gerresheim) 266
 Aul 10, 273
 Aulich 274, 310, 315
 Authmann 276
 Autschbach 275
 Awiszus 276
 Axster (ASIA) 29
 Azarbayciani, M. (DU-Nord) 263
 Azevedo 279, 317

B

Baaken (SID) 59
 Bablon (SR) 59
 Bablok 168
 Bach, D. 274
 Bach, U. 25
 Backhaus 26
 Bader 32
 Bäcker, N. 84, 100, 138, 139, 141, 142
 Bänsch (Frau) 277
 Bärman 179
 Bärech 119
 Bätzner, P. (Marienhosp. D.) 263
 Baginski, B. 10, 272, 299
 Bakker 20
 Ballanyi 184
 Ballas 168, 186, 223, 226
 Balsters 277
 Balzer, K. (Ev. MH) 266
 Bammel, E. (DU-Nord) 263
 Barnach 278
 Bardet (Frau) 269
 Bardoy (Frau) 275
 Baron, C. 31
 Bartelt, F. 22, 23
 Bartelt, H. (KR) 262
 Bartos, F. 269
 Bartsch, J. 168, 180

Bartsch, M. 277
 Barz, J. 238, 272, 302
 Bastian, H. 87, 128
 Basting, B. (St. Antonius W.) 264
 Batz, M. 168, 180
 Batz, U. 168, 180
 Bauer, O. 21
 Baugot 260
 Baumann (StD) 59
 Baumann, R. 21
 Baumann, U. 27, 67, 75, 82, 99, 133
 Baumbausch (KR) 262
 Baumgarten, E. 58, 156, 160, 181, 206, 207, 208
 Baumgartner 60, 158, 164, 177, 188, 190, 191, 192
 Baumstark 10
 Baunach 279
 Baur-Marlock 282, 304, 312
 Bechmann, G. 182
 Bechthold 277
 Beck, L. 10, 238, 280, 322, 323
 Beck (KR) 59
 Becker 280
 Becker (Psychol.) 311
 Becker (SID) 59, 60
 Becker (HSI) 59
 Becker, A. 188, 184, 215, 216, 217
 Becker, D. 87, 128
 Becker, F. 166, 205
 Becker, H. (Physik) 60, 160, 179, 201
 Becker, Helmut 26, 168, 229
 Becker, M. 23
 Becker, Heinz 238, 274, 314, 316, 317
 Becker, K. (KR) 244
 Becker (KFA) 62
 Beckmann, F. 84, 101, 138
 Beckmann, H.D. 10, 153
 Beckmann, W. (Gerresheim) 266
 Beesh 58, 74, 78, 98, 104, 105, 126, 129, 130, 131
 Behle (SID) 58
 Behnenburg 60, 160, 177, 194, 195, 197
 Behn 166, 183, 214
 Behrendt, H. 62, 244, 291, 292
 Behrloff 64, 87, 122
 Beister 168, 180
 Bender, H. 278
 Bender, H.G. 231, 238, 280, 322, 323
 Beneicke, U. (DU-Nord) 263
 Benning 78
 Benning (Frau) 274
 Berchtold, P. 244, 308
 Berg, v. 168, 184
 Bergener, M. 244, 311
 Berger, D.A. 10, 59, 67, 74, 78, 99, 132, 134, 135
 Berger, F. 244, 271, 328
 Berger, M. 9, 10, 231, 238, 274, 305, 306, 308, 309
 Berger 61
 Berger 284
 Berges, W. 238, 273, 305, 306, 308
 Bergmann, A. 11, 60, 153, 160, 178, 177, 188, 191, 192
 Bernhardt, E. 23
 Barken Kemper 168, 182
 Berninghaus 24, 100
 Berns 71, 84, 96, 117
 Bernsmeier, H. 254
 Bernstein (Frau) 179
 Berquet 244, 320
 Berten 77
 Bertling 283
 Bernetz 59
 Bernut 86, 101, 141, 142
 Bertenburg (SID) 58
 Bessenrodt, R. 60, 160, 178, 198, 199
 Bessenrodt-Weberpals 168, 178, 195
 Best (Frau) 283
 Bette 244, 309
 Bethmann 277
 Betsbrugge 275
 Bettag 280
 Bettermann, H. 168, 181, 206, 207
 Bettges, G. (KR) 282
 Beuker, F. 60, 67, 76, 78, 101, 146, 148
 Beuther 185
 Beyen, K. 62
 Beyer 273
 Beyer, G. (Frau) 186
 Beyer, C. 168, 181
 Beyer, M. 59, 75, 81, 99, 132, 133, 134
 Bickel, S. 183, 213, 214
 Bickel-Sandkötter 168

Biehl (Frau) 98
 Bielefeld 185
 Bienenfeld (KR) 60
 Bieniek 258, 268, 319
 Bierbach 76, 83, 100, 138, 141, 142
 Binder, A. 21
 Binder 112
 Birks, W. 231, 238, 268, 274, 275, 307, 313, 314, 315
 Birkl, H. 67
 Birkl, W. (Ev. DU) 266
 Birklhofer 160, 180, 205
 Bishop, L. (NE) 265
 Bisping, R. 254, 270, 304
 Blaha 168, 178, 199
 Blanke, M. 271
 Blessing 244
 Block 273
 Blömk 311
 Bloemertz 9
 Bluhm, Th. 165, 181, 207, 208
 Bluhm (Prüfungsamt) 58
 Blum, S. 27
 Blum (W-B) 267
 Blume (OSIR) 59
 Blunk, I. 20, 268
 Bock, O. 189
 Bock, W. J. 9, 231, 236, 238, 280, 297, 310, 313, 317, 319, 325
 Bockholt 277
 Bode, H.F. 82, 93
 Boden, W. 254, 324
 Bodewig (Frau) 32, 93
 Bockler, R. 245, 318, 319
 Bockler, W. 278
 Bockmann, C. 276
 Bockler (KFA) 62
 Boege, U. (NE) 265
 Böhm, E. 254, 272, 302
 Böhrer, S. 153
 Börminghaus, F. 245, 318
 Böse 58
 Böttger 235, 236, 238, 272, 277, 328, 329
 Bogerts 283
 Bohme, U. (KR) 262
 Bohmert 166
 Bohr, M. (NE) 265
 Bojar, H. 11, 231, 236, 238, 270, 294, 295
 Bokelmann 245
 Bold-Gäth 280
 Boldt, H. 26, 59, 67, 71, 78, 95, 114, 115
 Bollmann, St. 87, 128
 Bolten 65, 87, 131, 132
 Bolte, W. 238, 272, 302
 Boos 62
 Borchart, F. 238, 271, 296, 297, 308
 Borchart, U. 245, 271, 298
 Borggreffe 273
 Bornemann, Th. 169, 178
 Borst, M. 269
 Borstel, S. 153
 Borucki (Frau) 183
 Bosch, G. 245
 Boscheinen (SID) 59
 Boschek 279
 Boström 259, 273
 Botta, B. 279, 317
 Bottenbruch 281
 Bourgeois, M. 231, 238, 276, 324
 Boursicaut 86, 100, 141, 142
 Boventer 254
 Bovert, v. (Frau) 95
 Bracht, G. 22, 23
 Bracht, J. 87, 122
 Bracht 64
 Bräuninger 279
 Brall, H. 73, 82, 98, 128
 Brands 60, 69, 81, 92, 102, 103, 104, 129
 Brandt, R. 87, 128
 Braselmann 83, 100
 Brand, M. 58, 180, 180
 Braun, Raff 169, 180, 204, 205, 206
 Braun, Rüdiger 169, 176
 Breidl 276
 Breidenstein (Frau) 281
 Breithardt, G. 231, 238, 273, 298, 305, 306, 307
 Bremer, D. 278
 Bremer, G. 259, 273
 Bremer, H.J. 238, 276, 295, 324
 Brendler (SID) 59, 60
 Brenn (Frau) 98
 Bretschneider, H. 279
 Breuckling (W-B) 267
 Breuer (Med.-Klinik B) 273
 Breuer, T. 165, 187, 227, 228
 Breuermann 279, 316, 317
 Bräunig 186, 185
 Bridges 169, 184, 217

Brill (Frau) 187
 Brinck (OStr) 59
 Brinckmann, W. 85, 87, 126
 Bringer (KFA) 63
 Bringmann-Vasen 281
 Brinkmann, O. (W.-B.) 267
 Brinkmann (St) 58
 Broch (StD) 59
 Brockhaus, Albrecht 169, 178, 196
 Brockhaus, Arthur 62, 260
 Broczek (StD) 60
 Brodbeck 60, 76, 87, 101, 150, 151
 Broodthaers 24
 Brosche 153, 158
 Brosteanu, E. 283
 Brucke, P. (NB) 265
 Bruckhaus 96
 Bruckmann, S. (Frau) 94
 Brucher 20
 Brück, D. 169, 180
 Brucker 19
 Brückner, A. 10
 Brückner, H. 10, 169, 187, 228
 Brünner, H. (KR) 252
 Brücke-Hoffeld 272
 Brüster 26, 238, 281, 295, 316, 317
 Brüster (Frau) 278
 Brunenberg, U. 23
 Brunner 219
 Brunner, H. 245, 299
 Bruns, K. 164, 205
 Brunzema, F. (Marienhosp. D.) 263
 Bubenzer 61, 284
 Buchbinder 273
 Buchenau 164, 194
 Buchmann 169, 177, 188
 Bucholz, R. (Frau) 269
 Budde Th. 27, 231, 273
 Büchner, I. (Frau) 182
 Büchner, M. 245
 Bühring (Frau) 269
 Bürau, v. (Frau) 182
 Bürenmann 164, 185, 218, 219, 220
 Bürtig, M.-L. 20, 67, 100
 Bürtig-Tepea 61, 284
 Bürgel, Ch. (KR) 262
 Bürkle, G. (Ev. D.) 265
 Bürrig, K.F. 271, 296
 Büsing 88
 Büttner, U. 254
 Büttner-Einerver 254
 Buhl 279
 Bull, H.G. 239, 277, 331
 Bulmer 75, 86, 100, 136, 137
 Burgartz 282, 312
 Burk 273
 Burs 169, 182
 Burstedde 273
 Buschendorf 75, 84, 99, 133
 Buscher 169, 186, 222, 223, 224, 226
 Busse, W. 9, 11, 13, 59, 67, 74, 78, 99
 Buszello 280
 Buter-Weiden, E. (St. Antonius W.) 264

C

Caiker, v., Chr. 169, 177, 196
 Campano, C. 289
 Campano, N. 268
 Campo 280
 Cappel 20, 25
 Carl (Frau) 271
 Carstensen, G. (Mülheim) 245
 Carrié 245
 Casper, P. 19
 Castrup, H.J. (Benrath) 245
 Catram 279
 Cepel-Kaufmann 73, 83, 98, 127
 Chantelau 10, 274, 309
 Chassé 79
 Chrusaski 279, 317, 318
 Cimric 61, 284
 Ciriacy-Wantrup, v. 58, 160, 185, 221
 Claas, D. 59, 75, 82, 99, 132, 133, 134, 135
 Claesen, H. 73, 84, 97, 124
 Claessen, H. (Anatomie) 269
 Cleveland, S. 254, 269, 293, 294
 Coburg, A.J. 245
 Collet 62
 Collisi 27, 153, 181
 Compes 95
 Copceag 88, 140
 Cooremann 273
 Cornelissen 88, 122
 Couilmas 82, 97
 Cramer, B. (W.-B.) 267
 Cramer, G. 21
 Cranz (Frau) 231
 Crass 22, 23
 Craubner 164, 207
 Crea 282
 Credner 243
 Creff 76, 86, 101, 141, 142
 Cüppers, H.-J. 254, 305, 309, 317

Cüppers, W. 60, 78
 Curtius, C.F. 9, 17
 Curtius, M. 254, 273, 305, 306, 307, 317
 Custodis 237
 Czyperek 17

D

Dähn 277
 Dahl 151
 Dahlmann, D. 96
 Dahlmann 61
 Dahlmann 284
 Daldrup, Th. 254, 272, 302
 Daniels, V. (KR) 262
 Dammeyer 88, 114
 Dannehl 61, 284
 Daugsch 65, 88, 122, 145
 Daumrich 166, 185, 229
 Davies-Osterkamp 282, 313
 Deck 280, 320, 321
 Decker 10, 60, 160, 177, 193, 195, 197
 Deckert, M. 271
 Dederling (StD) 60
 Deeb, A. (Ev. Mh.) 266
 Degen, J. 166, 181, 208
 Degen, W. 280, 322
 Dehnen, W. 62, 245, 299, 300
 Dehnen-Seipel 259, 278, 317
 Deitmer 184
 Deland (ASIA) 30, 31
 Delorme 14
 Dellwig (Frau) 271
 Dencke, H. 21
 Deneke, J.F.v. 260, 303
 Dénès 271
 Deperade 274
 Derichs, R. (Marienhosp. D.) 263
 Derigs 273
 Derks, U. 76, 87, 101, 149
 Derra, E. 274, 316
 Detmar 237
 Deussen, A. 269, 279
 Deutsch 165, 179, 198
 Deutschmann (KR) 262
 Diab 275
 Dick (Frau) 275
 Dickopp 166, 180, 205, 206
 Diederich, H. 88
 Diel (Frau) 82
 Diemer, H.P. 254, 280, 322, 323
 Diemert 166, 180, 202, 203
 Diepenthal 58
 Diergarten-Hamm 88
 Dieter, H. 254, 298
 Dietrich, U. 280
 Dietrich (GSJ) 60
 Dietz, G. (Frau) 67
 Diller, W. 245, 301
 Dimou, Ch. (W.-B.) 267
 Dinkel 279
 Dircks 16
 Distler, W. 239, 280, 322, 323, 324
 Ditzfurth, v. 280
 Doge, M. 10, 21, 41
 Döhne, E. 254
 Döhnert, G. 255, 297
 Döhring 280, 320
 Dopper 169, 181
 Döring 60, 158, 160, 176, 189, 191, 192
 Dörries 23
 Dohmen, J. 185
 Dohmen, G. 185
 Dolgner 62, 260
 Dombrowski, O. 76, 83, 101, 147
 Dominik (Frau) 177
 Dopstadt 61
 Dormanns 60
 Dotzenrath 275
 Drako 23
 Dransfeld 255
 Drechsler, H.J. (KR) 262
 Drecker (ASIA) 29
 Drögger-Cappel 25
 Dreher 84, 119
 Drewes 245
 Drewke 185
 Drissen 75, 83, 101, 138, 141, 142
 Droschick 169, 180
 Dross, K. 259, 269, 292
 Drost, H. 245, 309
 Drüge, H. (Ugh. DU) 266
 Dubovan 21
 Dubrulle 69, 84, 92, 103, 105
 Dudek 273
 Dünnwald 169, 178
 Durskop (Frau) 99
 Düsberg 69, 84, 92, 102, 104
 Dürell 185
 Dung Duong 275
 Duver 161
 Düver 274
 Duzaar 169, 176, 188, 191

E

Ebbighausen 63
 Ebeling 311
 Ebert 280
 Eckel 61, 255, 284, 295
 Eckert, (St. Antonius W.) 264
 Eckes, Ch. (KR) 262
 Eckmiller, M. 269
 Eckmiller, Fr. 153, 160, 185, 220
 Edelmann, S. 32
 Eder 82, 113
 Eggeiling 63
 Eggers, G. 35
 Eggert, J. 27, 153, 169, 182
 Ehle, B. 270, 303, 304
 Eiben 95
 Eichberg 10, 21
 Eichelhardt (Frau) 269
 Eichenberg (Frau) 279
 Eichhorn, S. 63, 245, 301, 305
 Eichwede 279
 Eickenbusch, W. 245
 Einck 24
 Eisenriegler 164, 199
 Eifenthal 181
 Elmendorf, v. 245, 314
 Elting, A. 71, 84, 95, 112, 113
 Emde (ASIA) 29
 Enechukwu 276
 Enck 308
 Enge 102
 Enge, T. 17
 Engel (Fl) 59
 Engelbrecht, J. 72, 84, 96, 118, 120
 Engelhardt, J.P. 245, 329
 Engell 164
 Engels (StR) 59
 Engels, Ch. 260, 299
 Engels, J. (Ev. DU) 265
 Engl 276
 Enke (Frau) 95
 Epperlein 175
 Epping 65, 88, 132
 Erckenbrecht, J.F. 255, 273, 305, 306, 308
 Ermers, A. 169, 177, 196
 Erio 283
 Ertl 270
 Esch (ASIA) 29
 Ertürk 169, 178, 195
 Esser, G. 239, 279, 327, 328
 Esser, M. (ASIA) 29
 Evangelopoulos 275
 Ewerl, K. 260, 321
 Ewers, U. 62, 260
 Ezgimen, L. (St. Josef W-E) 264

F

Faber, P. 255, 323
 Fabian (NeuroI) 310
 Fabian, E. (KR) 262
 Fahrion 261
 Falck, M. 261
 Falke, K. 239, 278, 316, 317, 318
 Falkenberg, G. 12, 74, 82, 98, 127, 131
 Falkenberg, H.G. 86, 127
 Falzmann (Frau) 184
 Falsone 169, 180
 Faßbender (Frau) 277
 Fastabend 275
 Faur, R. 88
 Faust-Ern (StD) 59
 Feder 25
 Feindenegen 62, 239, 278, 320, 321, 322
 Feidhalm 277
 Feisinger (Frau) 100
 Fendel 245, 327, 328
 Fenner 20, 70, 83, 94, 111
 Fenske 169, 180
 Ferber, v. Chr. 239, 270, 301, 304, 305
 Ferber, v.L. 270, 304, 305
 Ferbers, E. 245
 Feron (Frau) 275
 Fessel 261
 Fessel, H. 259, 268
 Fessel 285
 Fey 12, 166, 187, 228
 Finckenstein 12, 59, 71, 82, 96, 119, 120
 Finger, Heinz 22, 23, 88, 122
 Finger, H. (KR) 262
 Fink 165, 205
 Finke, H. 62
 Fischbach-Breuer 283, 312
 Fischer, Ch. 88, 99, 134
 Fischer, C.H. 35, 237
 Fischer, Gerd 9, 60, 153, 160, 176, 189, 191, 192
 Fischer, Guntram 88
 Fischer, J.T. 306
 Flecken 179, 198, 200
 Fligel (Frau) 62, 278
 Fligel, H. (Psychiatre) 246, 312
 Fleischer 279

Fleischhauer 169, 178
 Flegher (F) 59
 Flock (SID) 59
 Flohr, H. 59, 71, 78, 95
 Florack, M. 281
 Floßdorf 279
 Förstel (Frau) 63
 Förster, A. (W-B) 267
 Förster 270
 Folgmann 32
 Fournell, A. 255, 317, 318
 Frank 273
 Franke (R) 60
 Franke, H. 62
 Frankén, F.-H. 246
 Franz, Manfred 83, 93, 110, 167, 182, 209
 Franz, Martin 166
 Franzen 132
 Frede, F. (St. Antonius W.) 264
 Frehoff 273
 Frenzen (NE) 265
 Frenz 61
 Frenzel, H. 10, 236, 239, 239, 271, 296, 297
 Fresen, O. 246, 296
 Freudenstein, P. 272
 Freund, H. J. 63, 239, 274, 297, 310, 319, 325
 Freundl, G. 246, 323, 324, 326
 Frey (Frau) 94
 Freye, E. 255, 317, 318
 Friedburg 246, 327
 Friedrich, G. 168, 214
 Friedrich, L. 10, 12, 59, 60, 67, 70, 77, 78, 92, 93, 105, 107, 109, 109, 110
 Friedrichs, K. H. 62
 Friedsam (ASTA) 29
 Frieling 273
 Frieling, Th. 20
 Frilling, A. 275, 316
 Frischkorn (OSTR) 59
 Fritzenmeyer 239, 277, 330, 331
 Fromder, A. 169, 182
 Froeschle 275
 Froese 35
 Fuchs, E. 246
 Fuchs, Martin (Math.) 166, 176, 188
 Füllner, K. 86, 127
 Fuente, de la 75, 84, 101, 138, 143, 144
 Fügen, I. (St. Antonius W.) 264
 FujiKawa-Quante 88, 144
 Fujiwara 89

G

Gabel (ASTA) 13, 29
 Gadow 47
 Gäde 184
 Gätjen (F) 60
 Garcia, M. (St. Antonius W.) 264
 Gattermann, G. 22, 64, 81, 104, 105, 145
 Gattermann 273
 Gebauer, H. J. 272
 Gebert (Frau) 275
 Gedick, C. (Krefeld) 262
 Geenen 10
 Gehrmann, G. 246
 Geiling 280
 Geinitz 246
 Geldsetzer 10, 11, 59, 60, 67, 69, 78, 92, 102, 104
 Geilhard 76, 87, 101, 149
 Gellius-Dietrich 159, 166, 183, 213
 Gellert 273
 Gelliden 27, 153, 169, 184, 216
 Gemmingen, v. 10, 75, 83, 100, 139, 141, 143, 144
 Georg 65, 86, 126
 Gephart 84, 95, 113
 Gerber, H. (Ev. D.) 265
 Gerd-Witte, H. 260, 298
 Gerhardt (Frau) 276
 Gerhardt, I. 32
 Gerke, (W.-B.) 267
 Gerlach (F) 59
 Gerlach, H. 279
 Gersmeier 169, 181
 Gerste 279
 Gerstenhauer 59, 153, 160, 186, 228
 Gerß 88, 113
 Gerke, W. 246, 323
 Gethmann 88
 Geuting 278
 Ghazaleh 275
 China (Frau) 276
 Ghosh-Scheilhorn 124
 Giersch 58, 165, 183, 213, 215
 Gilsch-Hirtz 74, 83, 98, 128
 Glaske, R. (Frau) 185
 Glauf, A.-R. 59, 67, 74, 78, 100, 134, 135
 Glatzer 165, 185, 219, 220
 Glasow 19, 268
 Glatzel 14, 34
 Glaubitt 246, 322
 Glebe 59, 153, 157, 161, 187, 227, 228, 229

Gleichmann, E. 62, 219, 246, 299
 Gleichmann, H. 61, 218, 246, 284
 Gleichmann, U. 246, 307, 315
 Glombeck 160
 Glück, St. 10, 27, 231, 273
 Göbel, U. 239, 276, 324, 325
 Goacke, T. 272
 Goeckjenian 246, 307
 Gödde, St. (Joh. DU) 266
 Gödecke 185
 Göke, H. 260
 Göffert 170, 229
 Göres 81, 127
 Görlich, Th. 170, 181
 Görner (Frau) 281
 Görtz, E. 265
 Goertzen 280, 320
 Goertz, G. 231, 235, 239, 280, 292, 301, 326
 Gössmann, H. 88
 Gössmann, W. 10, 58, 67, 74, 78, 98, 126, 129, 130, 131
 Goettfert, E. 62
 Gollima 60, 76, 87, 101, 148, 149, 150
 Gomez 275, 314, 315, 316
 Gono 272
 Goretzki, P. 275
 Goslar 237, 268, 317
 Goymann, V. (St. Josef W-E) 264
 Graap 19
 Grabensee 9, 239, 274, 298, 305, 306, 307, 308, 316, 317
 Grabitz, H. J. 153, 159, 161, 186, 222, 223, 227
 Grabitz, K. 275, 316
 Grabow, L. 246, 317
 Graeber 246, 327
 Gräbel 276
 Grätz, S. 9, 20, 25, 27
 Graf, M. 280
 Graf, R. (Ev. DU) 266
 Gramsch-Zabel 259, 275
 Grant, H. 94
 Großhoff (Frau) 181
 Grauer 170, 179, 198
 Graumann, S. 96
 Greiff 237, 294, 298, 303
 Green (ASTA) 29
 Greiner, A. (Frau) 96
 Greiner, H. 255
 Greiner, L. 255, 308
 Gretzke (Frau) 186
 Greub 88, 125
 Greulich 61, 284
 Greven, C. 279
 Greven, Herbert 246, 328
 Greven, H. 161, 184
 Greven, M. 65, 88, 126
 Grevers 279
 Griefahn, 27, 231, 255, 272, 301
 Gries 61, 63, 236, 239, 284, 295, 298, 305, 308, 309
 Grieshaber 58, 153, 161, 184, 213, 216, 217
 Grigowski (Frau) 272
 Grisp, M. (KR) 262
 Groot, de 270
 Gros, E. 260, 301
 Grosser, K. D. (KR) 262
 Groß-Selbek 246, 325
 Grote, B. 255, 278, 317, 318
 Groth, H. 23
 Groth, R. 14
 Gruber, H. (Frau) 185
 Grün, G. 17
 Grün, L. 246, 299
 Gruenagel 246, 314
 Grundler, H. 260
 Grüneke 246, 308
 Grünewald, E. 269, 292
 Grünewald, G. 239, 269
 Grünewald, H. (W-B) 267
 Grünthal 24
 Grünschlager (Frau) 94
 Grunzig, J. 239, 279, 327
 Grüsser 274
 Grunther, v. 20, 275
 Grunewald, R. W. 281
 Gnrurwald (F) 59
 Gnrurwald (Rektor) 59
 Grylla 67
 Grzonka 158
 Günther 283
 Günther, H. 72, 97, 123
 Günther, J. 170, 182
 Günther, O. 19
 Günther, P. 260, 312
 Gunder 170, 182
 Gueye (ASTA) 30
 Gurk (Frau) 185
 Gutscha (Frau) 67

H

Haake-Müller 272
 Haamann 60, 76, 81, 101, 145, 146, 147
 Haarhoff, K. 272, 302

Haas, A. 276
 Haas, D. 17
 Haas, J. 246, 301
 Haas, W. 255, 294
 Haase, E. 22, 23
 Haase, J. 235, 236, 239, 269, 293, 294
 Haase, H. J. 247
 Haarhoff, K. 259
 Haberland, K. (KR) 262
 Haberland, R. 275
 Hachenberg, P. 74, 84, 98, 132
 Hackemüller, D. 170, 182
 Hacker (ASTA) 29
 Hackmann, G. (Frau) 63
 Hackmann, J. 10, 153, 158, 161, 178, 193, 195, 197
 Haddad 170, 180
 Hadnagy 62
 Häcker, (Frau) 98
 Haefs 88, 125
 Hägele 13, 58, 153, 161, 180, 202, 203, 204
 Häger 280
 Haehling, v. 71, 84, 95, 118, 119
 Haenel 165, 205
 Haensch, R. 239, 281, 326
 Haering, M. 247, 323
 Haerten, K. 247, 307
 D'Haese 165, 184, 217
 Häußler 10, 59, 60, 67, 73, 78, 97, 124, 125
 Hafner, D. 259, 271, 296
 Hagedorn 185, 255, 299
 Hagen, Ch. 271
 Hagen, M. 277
 Hagen-Aukamp 273
 Hahn, M. 259, 272, 292, 293
 Haider 255, 268, 291, 292
 Haide 281
 Haik, H. 247, 320
 Haiker, Horst 182
 Halbach 283
 Halbig, W. (NE) 265
 Hall 30
 Hallauer 272
 Hallier 165, 183, 213, 215
 Halsband, U. 186, 225
 Hamburg, K. 278
 Hammeko 168, 194
 Hammer, H. 12, 167, 179, 195, 200, 201
 Hammerl, M. 170, 186, 222, 223
 Hammerstein 239, 279, 327
 Hampel 51, 284
 Haneke, C. (Joh. DU) 266
 Haneke, E. (W.) 265
 Hani, M. (KR) 262
 Hanke 67
 Hannal 179
 Harrath (SID) 60
 Hans, O. (DU-Nord) 263
 Hanschke 157, 170, 186, 225
 Hansen, F. 247
 Hansen, G. 181
 Hansen, H. 185
 Hansen, V. 88, 127
 Harbach 59, 67, 72, 78, 97, 116, 121
 Hardorf 59, 60, 81, 107
 Haring 231, 239, 283, 298, 311
 Harke, H. (KR) 262
 Harnack, v. 237
 Harnisch 182
 Harting 165, 190
 Hartkamp 283, 312
 Hartkopf (Frau) 285
 Hartkopf, W. 73, 83, 98, 127
 Hartmann, A. 274
 Hartmann, B. 274
 Hartmann 262, 312
 Hartung, E. 20, 27, 31, 278, 317, 318
 Hartung, H. P. 274
 Hartwig 283
 Hartwig, H. G. 26, 239, 268, 291, 292
 Harzeim 60, 161, 176, 186, 189, 192
 Haslag 75, 83, 99, 133, 134, 135
 Hassa 10
 Hassel 283
 Hasselhorn 12, 67
 Hassell, v. (Frau) 280
 Hasselnück 170, 180
 Hatta 170, 178, 197
 Haubrich, J. (KR) 262
 Hauch 276
 Haug 25
 Haumann, H. (Benrath) 266
 Hauptenthal 276
 Haupt, B. 73, 83, 98, 126, 130
 Haussamen, T. U. 247, 305
 Hauschild 89, 129
 Hauser 277
 Hauszmann 72, 89, 97, 122
 Haverkamp 25
 Hayduk, K. (Marienhosp. D.) 263
 Hazir (ASTA) 30
 Hebestrom 100
 Heckler, H. 59, 72, 79, 97, 116, 117, 120, 121

- Heckmanns 89
 Hecky 277
 Heemskerck(Frau) 96
 Heering, P. 274
 Hehl 161, 186, 223, 224, 227
 Hehrmann, R. 247
 Heide, G. 10, 58, 161, 184, 213, 216, 217
 Heidemeyer(SID) 58
 Heiden(Frau) 62
 Heidenreich, J. 247, 323
 Heiderhoff, U.(St.Josef W-E) 264
 Heigl-Evers 237, 282, 304, 312, 313
 Heil 281
 Heimbecher 60, 73, 81, 97, 124, 125
 Heimberg 273
 Heimrath 54
 Hein, D.(W-E) 265
 Heinemann 274
 Heinen 255
 Heinger 274
 Heintzen 219
 Heinrich, H.P. 75, 84, 99, 134
 Heinrich, K. 239, 283, 311
 Heinrichs, W. 156, 170, 176
 Heinrichs(SID) 59
 Heins 168, 207
 Heinz, R. 59, 60, 69, 79, 92, 102, 103, 104
 Henzel(SR) 59
 Henzler, F. 247, 274
 Heisse(Frau) 275
 Heissen, E.(Ev. MH) 266
 Heisterkamp 276
 Hebig 280
 Heid(S) 58
 Heldmann, W. 59, 60, 70, 79, 94, 105, 108, 109
 Heil, E. 22, 23, 24
 Heller, C. 272
 Helnich, P. 231, 243, 309, 310
 Hemmerling 167, 182, 210
 Hempfling 283, 312
 Hengels, K.J. 255, 273, 305, 306, 308
 Henke, J. 255, 302
 Henkes, P. 10
 Henneberg-Mönch 283, 312
 Henneke 13, 17
 Nennen(W.-B.) 267
 Hennerici 231, 239, 274, 310, 315, 317
 Henrich, M. 269
 Henrichs, N. 26, 60, 69, 79, 92, 104, 105
 Hensen 276
 Herberg, L. 247
 Herberg(Diab. For.) 61, 284, 298
 Herbertz, G. 282
 Herberz 61, 284
 Herbig, H. 247
 Herbst, K. 275
 Herga(Frau) 182
 Herkenrath 76, 147, 148
 Herforth 10, 231, 236, 239, 277, 328, 329
 Hermann, B.(Frau) 273
 Hermanns(SID) 58
 Hermanski 99
 Herms 247, 306
 Herold(SID) 58, 69, 129
 Hermann, J. 247, 273, 305, 308
 Hertel(SID) 60
 Herweg, M. 89
 Herweg, U. 170, 182
 Herzer, J.A. 255, 315
 Herzog 276
 Herzog 62
 Heß(Frau) 95
 Hess, M. 279
 Hess, O. 58, 161, 185, 213, 218, 219, 220
 Hesse-Domscheidt 23
 Hesselberg, R.(St. Antonius W.) 264
 Hesterberg, R. 275
 Hettwer, H. 268
 Heuer, S.(Ev. D) 265
 Heusermann 10
 Hauck, C.C. 240, 281
 Hausch, G. 255, 293, 294
 Heuser-Kebler 103
 Heuser, M. 277
 Heuwold 84, 93, 106
 Heyden, P. 247
 Heydich(Frau) 176
 Heydthausen, M. 26
 Heyll, A. 273
 Heyll, U. 273
 Heywinkel 280
 Hienz, H.A.(KR) 262
 Hiestand 59, 71, 79, 96, 115, 116, 120
 Hill 24
 Hille, E. 89, 255, 320, 321
 Hillejan 311
 Hilpisch 21, 231
 Hilscher 247, 297, 299, 300, 324
 Hilweg, D. 255, 320
 Hinke 105
 Hinko-Dörnemann 69, 84, 92, 103
 Hinüber 59
 Hirsch, H.H. 247
- Hirsinger(Frau) 184
 Hirt(ASIA) 29
 Hochmuth 164
 Hockauf 283, 312
 Hocken 170, 180
 Hockapp 159, 161, 186, 222, 227
 Hockenk 10, 72, 84, 96, 106, 114, 118, 119
 Hock, A. 255, 322
 Höfer, R. 89, 125
 Höfler 59, 60, 67, 79, 100, 138, 140, 141
 Höher, P.G.(W-E) 267
 Höhler, H.(W-E) 265
 Höhn, B. 170, 180, 202
 Höhr, D. 62
 Hölzle, E. 240, 281, 326
 Hönberg, V. 220, 274, 310
 Hönnekopp(ASIA) 29
 Hörisch 58, 73, 79, 98, 126, 130
 Hötter, G.J.(St. Antonius W.) 264, 307, 324
 Hoeses 271
 Hoferichter(Kempen) 262
 Hoffmann 273
 Hoffmann(OSID) 58
 Hoffmann, Ernst 247, 314
 Hoffmann, Erwin 89, 128
 Hoffmann, H. 167, 181, 206, 208
 Hoffmann, Helga 281
 Hoffmann, J.(ASIA) 29
 Hoffmann, K. 279
 Hoffmann, Lorenz 21
 Hoffmann, Lutz 170, 186, 223, 226
 Hoffmann, M.(Frau) 177
 Hoffmann, P.-W. 89, 117
 Hoffmanns, U.(Ev. D) 265
 Hoffmeister, F. 247, 298
 Hoffmann, N. 240, 281, 324, 326
 Högrobe 26, 59, 60, 67, 69, 79, 92, 102, 104, 130
 Hohlfeld, H. 274
 Hohlfeld, J. 20
 Hoffeld, R. 276
 Holländer, H.J.(Joh. DU) 266
 Holland, G. 247, 327
 Hollenberg, C.P. 58, 161, 185, 221
 Hollenberg, K. 165, 194
 Hollmann 237
 Holtei, Ch.(Frau) 67, 99
 Holtei, R. 75, 84, 99, 134
 Holzappel 89, 131
 Holzberg 158
 Holzhäuser, M. 27, 153, 170, 186, 222, 223
 Hommerich, Ch.P. 256, 279, 327
 Hommerich, P.(KR) 262
 Honke(SID) 59
 Honnfelder 160, 177
 Honus, S. 272
 Hooton, R.G. 65, 86, 99, 133, 136, 137
 Hopf, A. 9, 222, 231, 240, 266, 269, 291, 292
 Hopf, H.B. 279
 Hoppe, H.W. 181
 Hoppe, R. 247
 Hornig, H.(Ev. D) 265
 Hornke 308
 Hornschuh 276
 Horst, van der 240, 274, 314
 Horster 240, 273, 298, 305, 306, 308, 322
 Horstkotte 273
 Hort, W. 63, 231, 240, 271, 296, 297
 Hout, v.d.C.(St. Antonius W.) 264
 Hoven 103
 Huber, H.-G.(ASIA) 29, 47
 Hubertus, G. 81
 Huckenbeck, W. 272
 Hucko(FsD) 59
 Hübinger 61, 284
 Hülstrink 280
 Hülswiesche 10, 231
 Hüter(ASIA) 29
 Hütemann 273
 Hüttenberger 59, 67, 72, 79, 95, 96, 116, 117, 118, 121
 Huhn 323
 Hummel, W. 185
 Hummelshelm, H. 274
 Huning 59, 60, 69, 79, 102, 103, 104
 Hunsmann, A. 21
 Huppertz, B. 269
 Huse, K. 247, 278, 317, 318, 319
 Hussler 311
 Huston 153, 161, 186, 223, 225, 226, 227
 Huser 170
 Hutschenreiter(DU-Nord) 263
- I**
 Idel, H. 27, 231, 256, 272, 299, 300
 Idelberger 237
 Iglar 14, 34
 Ikeda 279
 Illert, M. 279
 Imhof 153
 Inoue 256, 318
 Irlsch 275
- Irmischer, K. 247, 285, 308
 Ise 182
 Ishikawa 270
 Islam 62
 Itani 248, 326
 Ivan, G.(St. Josef W-E) 264
- J**
 Jacob, B.O. 272
 Jacob-Seiler 59
 Jacobs 58, 59
 Jacobsen 183
 Jäger, J. 248, 323
 Jäncke 170, 186, 224, 225
 Jaeschock 256, 274, 314, 315, 316
 Jahn, K. 280
 Jahnke, K. 248, 309
 Jahnke, U. 185
 Jankra 113
 Janos, Z.(DU-Nord) 263
 Jansen, Gerd 240, 272, 301
 Jansen, G.(St. Antonius W.) 264
 Jansen(Frau)(Nuklar) 62, 278
 Jansen-Rosseck, P. 272, 300
 Janssen, A. 170, 180
 Janssen, H.K. 60, 161, 178, 179, 198, 199
 Jantzen, K. 60, 161, 177, 192, 193
 Jarczyk 89, 102
 Jehle, J. 240, 273, 305, 307, 316, 317
 Jellinghaus, G.(W-E) 265
 Jendery 272
 Jensen 280, 320
 Jerosch 280, 320
 Jeschke 285
 Jedinsky-Buschler 281
 Jarger, C. 170
 Jeuck, M. 271
 Jöllnbeck 170, 182
 Jörgenhaus 231, 260, 309
 Jörgens 274, 308
 Johns 273
 Johnson 95
 Joks 11, 12, 20, 24, 101
 Jonas 124
 Jönck(Frau) 272
 Josefjak, K.(KR) 262
 Jacquouis-Delpierre 20, 69, 85, 92, 105
 Jürgens, H. 240, 276, 324, 325
 Jungblut, R.M. 231, 240, 278, 308, 320, 321, 322
 Junger 61, 256, 284, 293, 295
 Juntermanns 21
- K**
 Kablitz 27
 Kahlber 30
 Kaess, St. 171, 181
 Kahl 276
 Kaiser, G. 9, 34, 58, 73, 79, 98, 131
 Kaiser, J. 279, 317
 Kaiser, K. 248
 Kaiser, K.P. 278
 Kaiser, Ulrike 75, 84, 99, 134, 135, 137
 Kallweit 85, 128
 Kallenbach(Marienhosp.D.) 263, 323
 Kall(Frau) 274
 Kalthoff(G.) 60
 Kalveram 161, 186, 223, 224, 225, 226, 227
 Kamino 271
 Kannen, G. 171, 178, 197
 Kapellmann 280, 320
 Kapp, H.(St. Antonius W.) 264
 Kappus 298
 Karaus, M. 273
 Karbann 273
 Karch, D. 248, 325
 Karmnic 278
 Karpp 22, 23
 Kaschner, A. 256, 274, 316
 Kashiwagi 284
 Kasperk 275, 316
 Kast 22, 23
 Kaske, J. 82, 260, 300
 Kater 25
 Katho, E. 256, 274, 316
 Kau, R. 20, 279
 Kaufmann, R. 10, 240, 269, 293, 294
 Kaulen(Frau) 277
 Kaulen(Rektor) 59
 Kaumann, A.J. 256, 293
 Kaup 278
 Kawohi(ASIA) 10, 29, 231
 Kazzak 280
 Kazmeier 248, 309
 Keck, E. 231, 240, 273, 305, 306, 308, 309
 Keck, H. 167, 180, 202, 203
 Kegler, D. 83, 93, 106, 107, 110
 Kehayan, S.(W-E) 265
 Keil 58, 59, 60
 Keller, I. 171, 186, 226
 Keller, R. 11, 58, 74, 79, 98, 126, 129, 130
 Kelterbach(SID) 59

Kemmer 274, 309
 Kemperdick 248, 276, 320, 321, 322, 324
 Kempkens 10, 167, 178, 195, 197
 Kerkenrath 81
 Kern, W. 268
 Kern (KFA) 63
 Kermer, O. 27, 60, 156, 161, 177, 189,
 191, 192
 Kerschbaum, H. 279
 Ketting (StD) 58
 Keuck, F.-J. 95
 Kaul 171, 180
 Khosravie, B. (W-B) 267
 Kiern 62
 Kienast 10, 59, 71, 79, 95, 115, 116,
 120, 121
 Kies, W. 171, 177, 196
 Kieser 279
 Kim 275
 Kirmesekamp (RskKr) 59
 Kind 281, 326
 Kindler 248, 298, 306, 308
 Kinne 248, 294
 Kiran, E. 21
 Kirchhoff, T. 275
 Kirchmeyer, H. 145
 Kirchner 82
 Kirkopoulos 279
 Kirstein, G. 171
 Kisseler, B. 321
 Kitsche 64, 89, 122
 Kiveltz 248, 315
 Kiwit 280
 Klaff (Frau) 97
 Klasmeyer, H. (W-E) 265
 Klaus, A. 180
 Klasmann, A. (KR) 262
 Kleeschulte, E. (W-E) 267
 Lehmet (Frau) 268
 Klein 61
 Klein, E. 248, 309
 Klein, L. 33
 Klein, Michael 275, 315, 317
 Klein, M. (DU-Nord) 263
 Klein, W. 240, 280, 320
 Kleindienst, H. 58, 158, 161, 181, 206,
 207, 208
 Kleindlin 187
 Kleins, H. 89, 95
 Kleinmans, U. 185
 Kleinhanß, H.R. 60, 156, 161, 177, 178,
 193, 194, 195, 196, 197
 Klement 279
 Kleczawski, R. 59, 60, 67, 79, 101, 138,
 139, 140
 Klewé (Frau) 272
 Kley 248, 298, 305, 306
 Klinger 283
 Klingenberg (Frau) 272
 Klinger 12, 60, 153, 161, 177, 192, 193, 304
 Klinken 171, 181
 Kloppholz (Frau) 277
 Klosson, R. 281, 316
 Klosterhahnen, S. 270, 304
 Klosterhahnen, W. 256, 270, 304
 Klotz (Frau) 282
 Klotzler (ASIA) 10, 29, 153
 Klutmann (NE) 265
 Klusen 78
 Kluxen 256, 279, 327
 Knapp, K.F. 75, 85, 99, 134
 Knapp (Frau) 178
 Knappertsbusch 34
 Knaststein (KR) 262
 Kniemeyer, H.W. 240, 274, 314, 315,
 316, 317
 Knisp 58, 161, 180, 202, 203, 204
 Knieriem 248, 296
 Knooch, K. (KR) 262
 Knolle, E. 47
 Knolle, G. 248, 329
 Knop, J. 25, 164
 Knop, K. 171, 182
 Kobar, R. (Gerreshheim) 266
 Koblin 248
 Kobolitz 27, 67, 69, 85, 94, 106, 107, 109
 Kocac (ASIA) 30
 Koch (KR) 58
 Koch, A. 277
 Koch, D. 248, 305, 306
 Koch, Heimer 30
 Koch, Heribert 248, 330
 Köcher, E. 54
 Köchers (ASIA) 29
 Köhler, Ekkehardt (Pharma) 248, 298
 Köhler, G.K. 248, 312
 Köhler, M. 248, 273, 305, 307, 309
 Köhler, W. 188
 Köhnen, W. 60, 161, 177, 189, 192
 Kölgen (Frau) 273
 Köndgen, R. 283, 312
 Koenemann (Frau) 93
 König, U. 11, 171, 181
 König (Frau) 274

König (Frau) 278
 Königshausen, Th. 249, 306, 307, 317, 321
 Königshausen (Frau) 266
 Königs (Frau) 176
 Körbel, M. 10, 21, 231
 Körfer, R. 249, 315
 Köhler, D. 276
 Kösel 277
 Köster, R. 256, 320, 321, 322
 Köster, S. 185
 Kösters, St. (KR) 262
 Köttler, V. (Ev. MH) 256
 Kohlenbach (RskKr) 60
 Kohler, C. 89
 Kohlhoff 279
 Kohlsdorfer 273
 Kohnen 281
 Kohnhorst 61
 Koischwitz (KR) 262
 Kolb, C. 279
 Kolb, H. 248, 284, 306
 Kolb 61
 Kolb-Bachofen, V. 256, 272, 292, 293
 Koltzko, B. 27, 231
 Koldovsky, U. 256, 280, 322, 323
 Komesker 171, 182
 Konrad, R.M. 249, 314, 315
 Koop 165
 Kopyczynski 25
 Koppeier 171, 180
 Kopp 61, 284
 Kordab 277
 Korsten, F. 275
 Koschinsky, Th. 61, 256, 284, 305, 309
 Kosir 67
 Kourou 62, 260
 Kovacicak 249
 Kowalik 58, 159, 161, 183, 215
 Kozulowski 280
 Kracht, M. 60, 165, 176, 190, 191, 192
 Krämer, H. 31
 Krämer, R. 83, 161, 209
 Krämer, U. 62
 Krämer (Neurochir.) 280, 319
 Krahnstörner 279
 Kramann, B. 256
 Kramer, H.H. 256, 276, 324, 325
 Kramme 171, 180
 Kramp (KR) 262
 Krampe (Hil) 60
 Kranz 11, 60, 153, 162, 179, 195, 200, 201
 Krath 24
 Krause, S. 58, 161, 183, 213, 215
 Krause, U. (ASIA) 29
 Kraus 157, 159, 162, 186, 222, 223, 224,
 226, 227
 Krech, Th. 282
 Kree, R. 171, 179, 198, 199
 Krestling 131, 132
 Krekel-Eiben 95
 Krekler, M. 271
 Kremer, G. (DU-Nord) 263
 Kremer, K. 34, 237
 Kretschmer 283, 285
 Kreuzberg, B. 249
 Kreuzberg 314
 Kreuzpänter 273
 Krian 249, 275, 316, 317
 Krick 25
 Krieger, St. 171, 186, 224, 225
 Kries, v. Renate 281
 Kries, v. Rüdiger 276
 Kristan, M. 10, 153, 158
 Kröger, E. 249, 300, 301
 Kröll 273
 Krömer, W. 260, 284, 311
 Kröner, B. 186
 Kröner, H. 240, 270, 294, 295
 Kröner-Herwig 162, 224, 225, 227
 Krogh, von 273
 Krogmann 278
 Kroll, K. 269
 Krombach 21
 Kronenberg (Fl.) 60
 Kronstein 274
 Krüger, E. 26
 Krüger 11, 13
 Krusemper, H.L. 240, 273, 305
 Krug 277
 Krumbach 281
 Krumeich, G. 72, 85, 96, 118, 119
 Kruse 283, 312
 Kruse, A. 171, 180
 Kruse, J.A. 81, 129
 Krysch 207
 Kubald 21
 Kuchen 58, 158, 162, 180, 202, 203, 204
 Kuchler (StD) 59, 60
 Kuckel, Elke 24, 95, 97
 Kuckländer 162, 182, 209, 210, 211
 Kügler, L. 44
 Kuhlborn, S. 171, 180
 Kühn, J. 19
 Kühn, M.W. 284

L

Laasch, H. 171, 183, 213, 214
 Laedke, E.W. 171, 178, 199
 Lages 9 17
 Lakomek 256, 273, 305, 308
 Lamp 273
 Lamprecht, A. 279
 Lamprecht, J. 240, 279, 327
 Landen, H. 171, 180
 Landen, H.C. 249
 Landmesser 64, 72, 89, 122
 Langbein, H. (KR) 262
 Lange 283
 Lange, G. (W-B) 267
 Lange, K. 186, 225, 226
 Lange, St. 231
 Langen 278
 Langsch 171, 180
 Lannert 25, 192
 Larenz 160, 178, 199
 Laryea 276
 Lauber 249, 321
 Lauber-Altman 278
 Lauer (ASIA) 11
 Laufen (Frau) 178
 Lauffs 23
 Lausberg (Frau) 276
 Lazica, M. (W-B) 267
 Lechner, J. 10, 69, 85, 92, 103
 Ledt, H. 231
 Leeg 275
 Leenutapnong 281
 Legenhausen 13, 59, 74, 79, 100, 132,
 134, 135
 Lehder (StR) 59
 Lehmann, Eric 256, 311
 Lehmann, H. 260, 283, 311
 Lehmann, P. 281
 Lehner, E. 171, 180
 Lehner, K. 19
 Lehninger 20
 Leitner 161
 Leiffl, R. 10, 21
 Lemburg 249, 276, 316, 317, 324, 325
 Lemoine, H. 269
 Lenard, H.G. 240, 275, 276, 285, 324, 325
 Lenartz, K.J. (Gerresh.) 266, 306
 Lentner 10, 231
 Lentrott 231, 240, 277, 327, 328, 330, 331
 Lenz, G. 257, 320
 Lenzen 273
 Leombruni 279
 Lessel 171, 182
 Leube, J. (Ev. MH) 266
 Leven 171, 182
 Lewin 275
 Licani-Kierstein 18
 Lichtner 22, 24
 Lieck, v.d. 172, 182
 Liedtke, F. 27, 67, 74, 85, 98, 127, 131
 Liersch, R. 257, 325

- Liese, E. 278
 Lienthal, H. 82, 260
 Limpert (Frau) 183
 Lindemann (StD) 58
 Linden, K.J. 249, 311
 Lindenberg, J. 257, 328
 Lindenbeck (Frau) 101
 Lindken 89, 127
 Lindstrom 20, 278
 Lins 240, 280, 320, 321, 322
 Linsen, M. 280, 320
 Lipfert 318
 Lipmann 279
 Lippert, H. 25
 Lippert, P. 279
 Lippold 153, 162, 182, 212
 Liskpi (StD) 59
 Liäken 64, 89, 114
 Lison (StD) 59
 Lisson 60, 76, 81, 101, 146, 147, 149
 Litt 93, 99
 Löbner 73, 85, 97, 123, 124
 Lönne 59, 72, 79, 96, 115, 117, 121
 Löße, A. 280
 Löße, B. 241, 273, 305, 306, 307
 Loewen 283
 Lohbeck, H. U. 249, 324
 Loha, B. 271
 Lohmann, H. 62, 260
 Lohmann (Frau) 271
 Lohrengel 172, 181, 207
 Lohse 183
 Lombeck 241, 276, 324
 Londa 231, 277
 Lonski 95
 Loogen 237, 305, 306, 315
 Loose, D. 249, 316
 Loose, F. 172, 176, 188
 Lorenz, A. 19
 Lorenz, O. 249
 Lorenz, W. 280
 Lorenzen, D. 172, 180
 Losen 31, 32
 Lowinski 59, 71, 79, 95, 112, 113, 114
 Ludes, H. (St. Antonius W.) 264
 Ludwig 82, 276
 Lübke 273
 Lübke, F. 21
 Lücking, Th. 249, 324
 Luder 231
 Lülsdorf, H. G. (Gerresheim) 266
 Lüschoch 89, 93, 110
 Lüth 59, 60, 70, 81, 93, 108
 Lüfene (Frau) 176
 Luis, W. (W-E) 265
 Lukacs 185, 218
 Luley 172
 Lumerta 241, 280, 319
 Lutter 31
 Lutterjohann, G. (St. Josef W-E) 264
 Lutz, T. 10
 Luyberg 60, 164, 179, 194, 195, 196, 197, 201
- M**
 Maar 257, 318
 Machozek (Frau) 83
 Mackes 18
 Mackroth, H. G. (Marienhosp. D.) 263
 Mading 85, 97, 118, 120
 Mälzig 12
 Mälzig, M. 172, 177, 196
 Maercks 150
 Märtnens 95
 Magdick, G. (St. Josef W-E) 264
 Mahlberg 60
 Mahler 172, 180
 Mahke, M. (KR) 262
 Mai, J.K. 241, 268, 291, 292
 Mai 113
 Mainz (StD) 58
 Mainzer 279
 Majewski, B. 276
 Majewski, F. 241, 272, 295, 296
 Malimann (StD) 58
 Malunat (Frau) 270
 Mannheim 17
 Mannhold, R. 11, 27, 231, 257, 269, 293, 294
 Manuwald 59, 60, 73, 79, 97, 124, 125
 Manz, R. 237
 Manz, W. 10, 59, 70, 79, 94, 110, 111, 112
 Manzi-Himmrich 76, 87, 100, 142, 143
 Margies 59, 60, 70, 79, 92, 94, 105, 106, 108, 109, 119
 Martin, H. D. 58, 153, 158, 162, 180, 204, 205
 Martin, I. (Ev. DU) 267
 Martinez-Hackert 47
 Maruhn 22, 23, 24
 Marwald 17
 Marx 150
 Marx, E. 249, 314
- Massmer 26
 Massoud 187
 Matejovski 74, 85, 98, 128
 Matoni 89, 128
 Matthes, L. 27, 67, 85, 101, 139
 Matthiesen, U. 259
 Matthiesen, H. V. 257, 280, 322, 323
 Mauricio, G. 274
 May, R. 69, 85, 92, 103
 Mayer, B. 27, 172, 180
 Mayer, G. 153
 Mayer, M. 31
 Mayk 60
 Meckenstock 269
 Meckenbeck 278
 Medert 279
 Meesen 237, 296
 Meeßen (Frau) 177
 Megahed 281
 Mehlhausen 89
 Mehlhorn (Augen) 327
 Mehne 311
 Mehnert, P. 272
 Meiers-Länge 278
 Meinen 323
 Meiners, 9, 60, 153, 162, 177, 195
 Meis (Frau) 281
 Meise, R. 26, 60, 158, 162, 176, 192
 Meiser 279
 Mellin 280, 318
 Melnik 281
 Meltschki (StD) 58
 Mendel (Frau) 92, 94
 Mending, O. (St. Antonius W.) 264
 Menkhaus, T. 19
 Menzel, H. 259, 271, 298
 Menzel, H. J. 249, 329
 Merfort 167, 182, 211
 Meridies 249, 318
 Merkert 59, 60, 82, 93, 106, 107, 108, 109
 Merkle (StD) 58
 Merl (Frau) 272
 Merschenz-Quack 172, 180
 Merten, R. 249
 Merx (NE) 265
 Meschig 281
 Mesterheide (Frau) 176
 Meurers 61, 284
 Meusch, G. 269
 Meusel (StD) 60
 Meuser 273
 Meuser, W. (St. Antonius W.) 264
 Meyer, A. 172, 181, 206
 Meyer, Hans 250, 324, 325
 Meyer, H.-L. 74, 81, 99, 133, 134, 135
 Meyer, I. (Frau) 95
 Meyer, W. 248
 Meyer-Marcotti 250, 316
 Meyer zum Gottesberge, Alf 237
 Meyer zum Gottesberge, Angela 279
 Meyer-Hammer 62
 Michaelis, G. 162, 183, 213, 214, 215, 218
 Michaelis, K. 20
 Michaelis, L. 20, 271
 Michel, C. 172, 182
 Michel, G. 11, 59, 60, 70, 77, 79, 93, 106, 108, 109
 Mick 88, 95, 115
 Middelhaue 172, 180
 Miebach 71, 83, 95, 113
 Mieder (Frau) 20
 Miese 47
 Mikat, P. 14
 Miller, B. 250, 305, 306, 308
 Miller, St. M. 280
 Mirndt 64, 89
 Mingers (Frau) 184
 Mittelbach 250, 310
 Mitscherlich 244, 313
 Möbers (Frau) 180
 Möbus, A. 10, 172, 176, 188
 Möckel, B. 10, 153, 159
 Möckel, J. 172, 182
 Mohrle 11, 153, 162, 182, 210, 211
 Möller-Kießig 142
 Mohr, B. 277
 Mohr, K. J. (Ev. MH) 266
 Mohr, St. (Marienhosp. D.) 263
 Mohr (Joh. DU) 266
 Molik, B. 62
 Molinski 241, 280, 312, 322, 323, 326
 Molitor 59, 67, 72, 79, 96, 116, 117, 120, 121
 Molsberger 250, 320
 Monn 172, 176
 Mommsen 59, 72, 80, 96, 115, 117, 120, 121
 Moncada, J. (W-B) 267
 Mones 259, 282
 Monojovic 62
 Monser, K. 26
 Monser, R. 26
 Montag, K. (Frau) 268
 Montanus (OSStD) 59
 Mocht 12, 58, 162, 180, 202, 203, 204
 Morgan, S. 172, 186
- Morgenbord 98
 Morgenstem, C. 241, 279, 327, 328
 Morgenstern, J. 241, 280, 323
 Morsbach 10, 11, 20, 21, 153
 Mortier 250, 325
 Mosbach, R. 62
 Moschinski 250, 314, 317
 Moschiri, S. 10, 231
 Moser, J. 241, 269, 293, 294
 Mosny 280
 Mücke 18
 Mühlhauser 274, 308
 Müller 310
 Müller, E. 271
 Müller, A. 17
 Müller, Arno 18
 Müller, A. (Frau) 273
 Müller, B. (Frau) 186
 Müller, C. (Ev. MH) 266
 Müller, E. 12
 Müller, F. 60, 165, 177, 185, 221
 Müller, Frank 277
 Müller, G. 172, 194, 195, 197
 Müller, H. G. 250, 323
 Müller, J. 280
 Müller, K. 59, 72, 80, 96
 Müller, Kristina 276
 Müller, K. P. 75, 85, 100, 134
 Müller, L. 271
 Müller, M. (M. d. L.) 10
 Müller, Monika 172, 180
 Müller, P. 14, 31
 Müller, P. (RSMA) 30
 Müller, P. (Stud.-Werk) 31
 Müller, U. 261, 283, 311
 Müller, W. 77, 94
 Müller, W. 25
 Müller 313, 314
 Müller-Matheis 280, 318
 Müller-Wefel, H. (Joh. DU) 266
 Münch, C. 32
 Münch, H. G. 18
 Münch, R. 10, 11, 59, 67, 71, 80, 95, 112, 113, 114
 Münchhoff, Chr. 259, 274, 315, 316
 Münster, F. 272
 Murtz 250, 306
 Müser, Chr. 172, 182
 Müsgens, J. (KR) 262
 Mull, M. 274
 Munck, G. 261, 298, 303
 Musial 10, 21
 Mysen, G. 31
- N**
 Naehrer 85, 93, 107, 109
 Nagel 279
 Nataraj 32
 Naumann, H. 22, 23
 Naumann, P. 241, 282, 299
 Naumann, U. 280
 Navabi-Shirazi 275
 Nellen, H. 24
 Neller 311
 Neillissen 20, 26
 Nelson (Rektor) 59
 Nemesch 150
 Nerenz (Frau) 270
 Neruda 279, 317, 318
 Nessler, L. 259, 276, 324
 Neu, A. 278
 Neubur 23
 Neuen 271
 Neufeld 280
 Neuhaus 17, 18
 Neuhaus-Koch 73, 85, 98, 127
 Neuhäusen 23
 Neuland 74, 81, 96, 126, 130, 131
 Neumann, C. 279
 Neumann, G. (Joh. DU) 266
 Neumann, L. (Ev. D.) 265
 Neumann, P. 165, 198
 Neumann (F) 59
 Neunack 11
 Neveling, R. 250, 328
 Neveling (OSIR) 60
 Ney, H. R. 250, 314
 Ney, J. 18
 Nickel, H. 11, 59, 67, 70, 80, 94, 110, 112, 223
 Nicola 280
 Nicolin 169, 60, 67, 70, 80, 93, 104, 107, 108, 109, 110
 Niederau 273
 Niedermeyer 250
 Niehaus (Frau) 183
 Niemann, F. 250, 314
 Nier 250, 314, 315
 Nieroba 65, 87, 99, 133, 136, 137
 Nies, F. 13, 17, 26, 59, 60, 67, 80, 101, 137, 139, 140
 Nieswand 172, 178, 195, 197
 Nierßen 21

- Nikoleit (Frau) 178
 Nilges, A. 22, 23
 Nilges, R. 172, 180
 Nitschke (Frau) 98
 Nitzschke 282, 312
 Noack, E.-A. 10, 241, 271, 298
 Noack (Frau) 47
 Nocken 9, 27, 72, 85, 97, 118, 120
 Nogaj, U. (DU-Nord) 263
 Noil 60
 Nollan 277
 Nossol 24
 Noth, J. 250, 310
 Notholt-Heerich 276
 Novotny, G. 231, 241, 268, 291, 292
 Nowack 172, 180
 Nowchad, M. (St. Antonius W.) 264
- O**
- Oberbarnscheidt 62, 261
 Oberdisse 237
 Oberheim 172, 176, 188
 Oberlack 172, 181
 Ochs (SID) 60
 Odag 283, 304, 312, 313
 Odenthal, Hans 250
 Oehm (OSID) 59
 Oeser 185, 278
 Ohnesorge 236, 241, 271, 298
 Olberding, P. 62, 261
 Olbrisch, R. R. 257
 Olief 273
 Olshock (Frau) 186
 Oltean, M. (St. Josef W-E) 264
 Onyd 273
 Onur 173
 Opalt 59, 60, 67, 73, 80, 97, 124, 125
 Ophorst (Frau) 270
 Opitz 65, 89, 119, 126
 Opkamp (Frau) 182
 Oppel, G. 250
 Orinski 43, 90
 Ortmann 17
 Osing, W. 261
 Ostermann 275
 Ostermeyer, J. 241, 275
 Ott 262
 Ott, J. 282, 312
 Otten, H. H. 261, 303
 Otten, W. 10, 231
 Ottermann, R. 10, 19
 Ottersbach 173, 182
 Otto, A. 11, 60, 158, 162, 177, 178, 194, 195, 196, 198, 200, 201
 Otto, E. 90, 129
 Otto (Rektor) 59
- P**
- Paashaus 173, 180, 202, 203
 Pak 265, 269
 Palomba 257, 314
 Park, M. 26
 Pannenbecker, G. 183, 214
 Pape 278, 322
 Partke 61, 284
 Paschke, K. L. (Ev. D) 265
 Passavand (Frau) 99
 Passia 257, 268, 291, 292
 Passlack, W. 47
 Passlick 274
 Passon 275
 Pau 237
 Paul, L. 24, 97, 98
 Paulsen 62
 Pauluhn 10
 Pausch 90
 Paustian (KR) 60
 Pawlowski 61, 284
 Pevenboom 237
 Peidal (Frau) 185
 Pekhs (Frau) 285
 Pelzer, V. 280
 Penning, P. 70
 Pense 10, 18
 Pepper, C.
 Pereira-Müller 90, 144
 Perkampus 34, 58, 153, 158, 162, 161, 206, 207, 208
 Perrakis, E. (NE) 265
 Perschmann, U. 259, 280, 322
 Pesch (SID) 60
 Peter, B. 268
 Peter, G. 173, 177, 195, 197
 Peter, K. H. (W-E) 265
 Peter, St. 241, 280, 318
 Peterhofer (Frau) 272
 Petermann, G. 167, 181
 Peters, A. (Frau) 100
 Peters, J. 173, 180
 Peters, J. 279, 317, 318
 Peters, K. (ASIA) 29
 Peters, M. 173
- Peters, R. 158
 Peters, Th. 250, 301
 Peters, U. 250, 305, 306
 Peters, Werner 58, 156, 162, 184, 215, 216, 217
 Peters, Wilfried 173, 180, 203
 Petersen, G. 214, 215
 Peterson (KFA) 62
 Peterson, G. 275
 Petong (Rektor) 59
 Petrich, Chr. 257, 324, 325
 Petrides, P. 250, 273
 Petry, W. 60, 162, 176, 177, 189, 191, 192
 Petzold, M. 70, 85, 94, 111
 Petzsche 165
 Pfeiffer 282, 312
 Pfeiffer, B. 181
 Pfeiffer, K. 173, 187, 228
 Pfeil (F) 60
 Pfeil, A. 276
 Pflizer, P. 10, 11, 17, 241, 271, 296, 297
 Pflugmacher, K. 270, 304
 Philipp, H. 21
 Philipp, J. (St. Josef W-E) 264
 Plass, W. (NE) 265
 Piek 280, 316, 317, 319
 Piel (Frau) 183
 Pielkanin 61, 284
 Pilsaki 62, 251
 Pinkal 82
 Piper, H. M. 241, 269
 Piper 293, 294
 Pirkath (Frau) 97
 Pitz, N. 272, 299, 300
 Platz (OSTR) 60
 Platzeck 90, 149
 Plawig 10, 231, 241, 281, 326
 Plügge 10, 12
 Plum 274
 Poche, R. 250, 297
 Pockrand 165, 194
 Podlesch, I. 241, 277, 331
 Pöhls 71, 85, 95, 115
 Pörtner 173, 184
 Pöstges 90
 Pöttgen, W. 251, 306
 Pottsche, K. H. (DU-Nord) 263
 Pohst, M. 26, 60, 162, 177, 190, 191, 192
 Poll, W. 167, 180, 202, 203, 204
 Polnik 278
 Pomplun 62
 Poppelen, v. 279
 Porschen 62, 273
 Posse, N. 69, 85, 94, 107
 Posh 276
 Pothmann-Brebeck 90, 111
 Pott, F. 250, 299
 Pott, H. G. 58, 62, 73, 80, 98, 126, 130
 Potthoff, M. (Frau) 187
 Potthoff, S. 257, 280, 322, 323
 Pratie 165, 183, 214, 215
 Prediger, F. (DU-Nord) 263
 Preisendanz 282
 Preude, C. J. 257, 275
 Prior 271
 Probst 157, 173, 186, 223, 226
 Prüstel, D. 167, 204, 205, 206
 Przyrembel 251, 324
 Pütz, H. 18, 47
 Pütz, I. 270
 Pufahi 24
 Puhala 293
 Puls, W. 251, 298
 Pulver 251, 317
 Purmann 273
 Purschke 251, 317, 318
- Q**
- Quadbeck 283
 Querenhorst (Frau) 61, 284
 Quirini 58
- R**
- Rabe 251, 310
 Rachner, E. (Ev. DU.) 267
 Rack 273
 Radack (Frau) 271
 Raddeck 270
 Radermacher 279
 Radtke (Frau) 283
 Radtke, G. 90, 113, 114
 Radtke, U. 27, 153, 166, 187, 227
 Räder, K. 31
 Rähse 21
 Raff 251, 293
 Rammos 276, 324, 325
 Raney 99
 Rappold 185
 Raskop 159
 Rascher, K. 268
 Rathgeber (Frau) 177
- Ratschek, H. 60, 162, 176, 190, 191, 192
 Rauch (OSTR) 59
 Rauch, S. 251
 Raupp 276
 Rausch, H. 278
 Rausch, V. (DU-Nord) 263
 Rautenberg, W. 274
 Ruch 173
 Rehban 60, 158, 162, 179, 198, 199
 Rech (Frau) 270
 Rechenberger 251, 281, 312, 323, 326
 Reckmann 276
 Reckmann 276
 Reh, G. (Frau) 178
 Reh, H. 231, 241, 272, 302
 Reh, W. 71, 85, 95, 114, 115
 Rehbein, J. 75, 83, 101, 138, 139, 141, 142, 143
 Rehberg, H. J. 251, 329
 Rehtus 60, 90
 Reibnitz (F) 59
 Reichow (ASIA) 29
 Reidegeld (Frau) 183
 Reifenhäuser 276
 Reifenrath-Kwader 278
 Reiffner 62
 Reifferscheid, S. 282
 Reil-Ehlers 241, 277, 330, 331
 Reilich, H. (W-B) 267
 Reimers, H. J. 257
 Reimold, E. 257
 Reintartz, I. (Frau) 180
 Reintartz, M. (Frau) 101
 Reinauer 10, 26, 61, 231, 241, 284, 285, 294, 295
 Reinecke (ASIA) 29
 Reinecke, H. W. (Ev. MH) 266
 Reinecke, P. 271
 Reineimer 90
 Reiners, K.-H. 274, 310
 Reintert 277
 Reinhardt, H. G. 257, 284
 Reinhardt, D. 241, 275, 324, 325
 Reinhardt, H. U. 231
 Reinholz, G. 281
 Reipen, M. (Frau) 96
 Reissner (Frau) 59
 Repetzki, K. R. 31
 Rettig, B. 271
 Rettig, W. 9, 11, 12, 59, 60, 80, 100, 140, 141
 Rhu (Frau) 95
 Richter, K. H. 244, 300
 Richter (Kr) 60
 Richter-Pauen (Frau) 274
 Rick 21, 242, 281, 300
 Riedel, D. 165, 217
 Riehl 167, 184, 215, 216, 217
 Riesner 58, 162, 185, 220
 Rietner (Frau) 182
 Ringler 251
 Rink, E. (Ev. DU.) 267
 Rink-Wendel 276
 Ritter, R. (KR) 262
 Ritterstedt, U. 62, 261
 Ritzi, F. 251, 322
 Roche (LRSD) 59
 Rocholl 76, 87, 101
 Rodewig 81, 90, 138, 139, 143
 Rodeck 251
 Rodenkirchen 10
 Roder 281
 Rodriguez 90, 143
 Rodder 281
 Röher, H. D. 241, 274, 313, 314
 Rohrborn, G. 231, 242, 272, 295, 296
 Röhrs, D. G. 90
 Römer, F. 78
 Römer, J. 244, 302
 Roemer (OSTD) 59
 Römsich 182
 Roemlein (Frau) 283
 Rosch 13, 60, 76, 80, 101, 145, 146, 148
 Rosen, P. 60, 257, 284, 294, 295
 Rosler (SID) 59
 Röttger, H. 251
 Rottges 276
 Rötzscher 251, 314
 Röver 173, 180
 Rowemeier 10
 Roggendorf (Frau) 93
 Roggenkamp 167, 185
 Roggenliand 280, 320
 Rogmann 185
 Rohr 173, 182
 Rohrer 279
 Rohrwede (OSTR) 60
 Rolfs, H. C. (DU-Nord) 263
 Roller, M. 62, 285
 Roloff 59, 80, 100, 101, 138, 139, 140
 Rolzhoven (Ev. D.) 265
 Rombeck-Jaschinski 90, 119
 Roos, B. 22, 23
 Roos, P. 272
 Roosen, N. 280

Rosen (Frau) 280
Rosowski 273
Roscovanu 62
Roséfort, A. (KR) 263
Rosellen 24
Rosenbauer 242, 268, 291, 292, 317
Rosenbruch 82, 297, 300
Rosenkranz, C. (ASTA) 29
Rosenkranz, F. (ASTA) 10, 29
Rosenschon 283
Rosin, H. 242, 282, 299
Rosin, U. 257, 282, 312, 313
Rosner 158
Ross, H. G. 231, 242, 269, 293, 294, 298
Rossa 279
Rossaint 279
Rota, E. 62
Roth 279
Roth, K. H. 74, 83, 98, 129, 131
Rotho 279
Rothwell 9
Rowold 281
Rozumek 288
Rubner 21
Ruch 166, 186, 223, 224
Ruck 93, 129
Rudolph, G. 22, 23
Rudolph, K. 23
Rudloff 251, 309
Rühl 231
Rütten, A. 47
Rüttgers, H. (St. Antonius W.) 251, 323
Rüter, de 62
Rumpf 251, 314
Runge, K. (W-B) 267
Ruppert (Gerresheim) 266
Rusmek 96, 119
Ruska, C. 259, 272, 293
Ruska 283

S

Sabbagh 281
Sabelberg 165, 227
Sachse 279
Sack, H. 251, 309
Saddeler 280
Sager, H. 268
Sahl 63
Sahm 63, 162, 221
Sailer 251, 314
Salmen 20, 90, 129
Samodolov, G. 271, 279
Sandmann 242, 274, 309, 310, 313, 314, 315, 316
Santarius 58, 162, 183, 213, 214, 215
Santore 173, 183, 214
Sauterweh, K. H. 27, 67, 71, 85, 95, 113
Sauter-Warflinger 279
Sawicki 274
Seeboth 185
Seega 174, 180
Seegers, H. 261
Seelbach, K.-G. 20
Seelbach 273
Seelcs, H. J., 257, 301, 304
Seemayer, N. 251, 299, 300
Seewald, M. 282
Segeht 279, 317
Seichter, U. 242, 277, 329, 330
Seidel, E. 275
Seidel, R. 174, 180
Seidel, Th. 59, 75, 82
Seidler 276
Seifert, U. 279
Seifert (SID) 59
Seifert, R. (OSTR) 59
Seiler (Frau) 280
Seipp 94, 107
Seitz, R. 274
Sell (H) 58
Sellerio 65, 91
Semmier 59, 67, 71, 80, 96, 115, 116, 120
Shittu 271
Siahhan (Frau) 277
Sicius 174, 180
Slebenborn (OSTR) 60
Siebers, G. (W-B) 167
Siegmund, B. 269
Siepmann, H. 251, 314, 317, 318
Sies, H. 12, 231, 242, 270, 294, 295
Sigwart 252, 307
Simon, J. 72, 86, 96, 122
Simon, K. 252, 307, 324
Simon-Mathes (OSTD) 59
Sippl (W-B) 267
Sitter-Meyer 24, 92
Skibinski 174, 182
Slawik 177, 190, 191
Slesina, W. 257, 270, 301, 304, 305
Soboll, S. 257, 270, 294, 295
Soboll, K. U. (NE) 266
Solbach 252, 305

Sollmann 167, 183, 213, 214
Sommer, N. 10, 13, 153, 158
Sommer, W. 21
Sommerfeld, H. 21
Sommerer, B. 231
Somnitz, K. (ASTA) 29
Somville 280, 322
Sonnenberg, A. 258, 305
Sonnenberg, G. 258, 274, 305, 306, 309
Sonntag 279
Sons 275
Soriano 275
Souiloud (ASTA) 30
Sowa 26
Spang (ASTA) 29
Sparfel 91, 142
Spatschek 163, 178, 198, 199
Speciale 91, 143
Spickhoff, K. 91, 125
Spicker (Frau) 282
Spiller, P. 252, 307
Spindler 58, 159, 163, 184, 216, 217
Spindler-Barth 184, 216
Spiritu 91, 110
Spraul 274
Sprenger, K. 258, 274, 305, 316
Sprey 63
Sprick, C. U. 280, 319
Sprick, U. 269
Sprock, I. 259, 276
Sproyros 276
Strampal 282
Stuby 60, 163, 178, 179, 199
Sudkamp 19
Süme (Rektor) 59
Sünger 20, 83, 98, 129
Sülmlich, E. 91, 106
Süssmuth 59, 67, 72, 80, 97, 116, 117, 121
Sugiri 62
Sundmacher 243, 279, 285, 327
Suntlinger 86, 93, 110
Sutter 174, 182
Swart 252, 321
Sweekhorst 31
Swojoda 277
Syassen 194
Sykosch 252, 314
Symmons 174, 185, 219, 299
Syska 10, 12, 20, 31
Szabo 278
Szaramowicz (Frau) 95
Sziborsky 86, 93, 108, 109
Szymanski 25

Sch

Schaal 64, 90, 122
Schaar (Frau) 273
Schacht 315
Schade, Hans (Anat) 259, 268, 291
Schade, Heinrich 237
Schadewaldt, H. 12, 47, 229, 242, 281, 298, 303
Schadewaldt 270
Schaden 278
Schäfer, B. 47
Schäfer, G. (Frau) 179
Schäfer, E. L. 252
Schäfer, J. H. 167, 178, 196, 197
Schäfer, M. 173, 185, 219
Schäfer, Thomas 47
Schäfer, U. 10, 173, 219
Schäfer (Diab. Forsch.) 61, 284
Schäfer 12
Schahriari, Sch. (Ev. MH) 266
Schake 173, 182
Schamoni 280, 319
Schaper 27
Scharf, E. 223
Scharf, H. W. 74, 83, 98, 127, 131
Scharf, R. E. 242, 305, 306
Scharfschwerdt, D. 21
Schauseil 281
Scheck (Frau) 280
Scheib, R. 285
Scheibner 242, 269, 293, 294
Scheid, A. 27, 242, 282, 299
Scheil, H. G. 10, 259, 272, 295
Scheja 281, 316
Schellenberger 60
Schelling, v. d. 277
Schenke (Frau) 99
Scherer 58
Schettler-Khan 280
Scherz (SID) 59
Scheve 173, 178, 188
Schick 10, 60, 162, 176, 177, 189, 190, 192
Schiedel (Frau) 181
Schiemann 19
Schild, W. 252, 323
Schiller, A. 173, 178, 196
Schiller, M. 10, 65, 75, 85, 99, 134, 136
Schilling, E. (Du-Nord) 263

Schimana 31
Schimz 63
Schinke, J. 173, 182
Schipke, A. 90
Schipke, J. 9
Schipke, J. D. 27, 231, 269
Schirmer, G. 153, 163
Schirmer, M. 242, 280, 319
Schirra 93
Schlaack, E. (NE) 265
Schläger 231, 261, 309
Schlaghecke 273
Schlegel 276
Schlemper (ASTA) 29, 67
Schlepp-Schäfer 258, 272, 293
Schleppinghoff 61, 284
Schleuter (Frau) 272
Schlieper, P. 258, 298
Schlingensiefen, F. 26
Schlipkötter 9, 11, 62, 242, 272, 299, 300
Schitt (Frau) 270
Schlöber, H. W. 258, 280, 322, 323
Schlomburg 277
Schlue 58, 163, 184, 216, 217
Schlüter (Frau) 270
Schmalbruch 258
Schmenger 252
Schmickler 181
Schmid, D. 60, 153, 163, 177, 178, 194, 195, 196, 197, 200, 201
Schmid, J. 173, 181
Schmidt, Eberhard (Pädlat.) 10, 231, 242, 275, 324
Schmidt, Harald 62
Schmidt, Helmut 252, 322
Schmidt, P. 27, 231, 259
Schmidt, P. H. 271
Schmidt, T. (ASTA) 29
Schmidt, Th. 173, 178, 196
Schmidt, V. 90, 118
Schmidt, W. 17
Schmidt (KR) 59
Schmidt-Braselmann 138, 139
Schmidt-Elmendorff 252, 324
Schmidt-Gräff 259
Schmidt-Grigoriadis 268
Schmidke 10, 58, 163, 181, 206
Schmitt, G. 242, 278, 320, 321, 322
Schmitt, H. 275
Schmitt-Gräff 271, 296
Schmitt-Kastner 173
Schmittmann 11, 166, 179, 198, 199
Schmitter 17
Schmittner (Frau) 93
Schmitz, F.-J. 231
Schmitz, J. (Frau) 181
Schmitz (Frau) 281
Schmitz, N. 273, 275
Schmitz, Udo 183
Schmitz, Ursula (Frau) 153
Schmitz, Werner 252, 318
Schmitz, Wilhelm 18
Schmitz 316
Schmitz-Berning 90, 127
Schmitz-Dräger 280
Schmitz-Kel (SID) 59
Schmolke, G. 94
Schmolke, M. 252
Schneeweiß 62
Schneider, A. 19
Schneider, B. 182
Schneider, G. (Frau) 277
Schneider, G. 160, 184
Schneider, H. 25
Schneider, F. 25
Schneider, W. 235, 242, 273, 305, 306
Schnell 252, 323
Schnippering, H. G. (W-B) 267
Schürch, H. G. 280, 322
Schurr 252, 307
Schoar, R. (KR) 263
Schober 271
Schoberth (KFA) 63
Schön, M. 96
Schoenauer, U. 85, 97, 118
Schoenen, J. 275
Schönfelder (Frau) 282
Schöngen 153
Schönherr 10, 167, 181, 208
Schöppe 280, 320
Schöttler (Frau) 93
Schol (Frau) 20
Scholten, Th. 258, 305, 306, 308
Scholtholt 252
Scholtz, U. 75, 90, 99, 134
Scholz, B. 90, 116
Scholz, H. 90, 129
Scholz, V. 274
Schoppe, W. D. 13, 242, 273, 298, 305, 306, 321
Schormann 59, 72, 81, 96, 116, 117, 118
Schott 25
Schotky (SID) 58, 60

Schrader, J. 242, 269, 293, 294
Schradler, L. 11, 59, 60, 80, 101, 139, 140
Schram 173, 180
Schreckenberg (OSiD) 59, 90, 108
Schreff 174, 181
Schreiber, P. 27, 153, 174, 177, 189, 191
Schreiber-Neumann 85, 94, 107
Schreiner, R. 24, 94
Schrey, A. 261, 298
Schróder, Elisabeth 272
Schróder, E. 252, 307
Schróder, G. 165, 189
Schróder, H. 271
Schróder, K.E. 252, 307
Schróder, M. 19
Schróder, W. 18
Schróder 295
Schróder 285
Schróder (Prüfungsamt) 58
Schroeder, A. 75, 83, 100, 134, 135, 136
Schroer, K. 242, 271, 298
Schroten 276
Schubert (St. Antonius W.) 264
Schubert, F. 277
Schubert, G. (W-E) 265
Schubert, H. 160, 176
Schubert, K. (ASIA) 29
Schuch (SiD) 59
Schuck (Frau) 181
Schübel, F. 10, 231, 235, 242, 277, 326, 329, 330
Schüffler, K.H. 166, 176, 188, 192
Schüler, J. 22, 23, 24
Schümer 17
Schütter 275
Schütze 91, 112
Schuhmacher, H. 269
Schuler, F. 274
Schuler 276
Schulitz 231, 242, 280, 285, 320
Schulter (Frau) 276
Schult, K. 31
Schulte, H.-D. 242, 275, 313, 315, 316, 317
Schulte, U. 182
Schulte, W. 18
Schulte-Brimmann 252, 321
Schulte-Geers 23, 24
Schulte-Herbrüggen, G. 182
Schulte-Herbrüggen, H. 34, 59, 74, 80, 99, 132, 134, 135
Schulte-Herbrüggen, J. 259, 278, 317
Schulte-Wissermann (KR) 263
Schultze, J.W. 9, 58, 163, 181, 206, 207, 208
Schulz-Jänke 17
Schulz-Kersting 21
Schulz, H. (Marienhosp. D) 263
Schulz, Herbert 21, 252
Schulze, G.E.W. 163, 178, 197, 198
Schulze, H. 259, 280, 320
Schulze, J. 91, 123
Schulze (Rektor) 59
Schumacher, D. 27, 174, 179, 200
Schumacher (Frau) 179
Schumacher, O.M. 231, 244, 273, 309
Schumann, J. 174, 183, 213
Schunicht 279
Schuster, E. 281
Schwabe 25
Schwaderer 279
Schwan (ASIA) 29
Schwabach, I. 182
Schwalbe 22, 23
Schwanmthal 273
Schwan, L. 167, 178, 195, 196, 197, 200, 201
Schwan, S. 277
Schwanitz, V. (St. Josef W-E) 264
Schwarting 174, 186, 222, 223
Schwartz, A. 20, 274
Schwartz 110
Schwarz (SiD) 59
Schwarzkopff 273
Schwarz-Schütze 34
Schwarze, S. 272
Schwarzer, C. 13, 59, 60, 67, 70, 77, 80, 94, 105, 108, 109, 110
Schwarzkopff, B. 20, 26
Schwarzmeier 273
Schweins 279
Schweitzer, G. 174, 178
Schwendemann, G. 258, 297
Schwenen, M. 258, 270, 294, 295
Schwenker 72, 86, 96, 118, 119
Schwenzer 280
Schwerdtner 21
Schwiger 277
Schwinger, G. 269
Schwippert-Houtemanns 61, 284
Schwiz (Frau) 282
Schwochou 58, 153, 163, 185, 218, 219, 220, 299
Schwöbel, H.D. (Ev. D.) 265
Schwuger 166, 207

St

Stach 174, 181
Stadler 31
Staffelt, K. (Ev. D.) 265, 323
Staub, W. 10, 11, 31, 34, 243, 268, 270, 293, 294, 295, 298, 317
Standke 283, 312, 313
Standwell 87, 99, 133, 136, 137
Staneva 268
Staniek 174, 180
Stannigel 276
Stark, B. (Frau) 271
Stark, D. 80, 163, 179, 195, 200, 201
Stark, M. 62, 298, 300
Starke, A.A.R. 258, 274, 305, 306, 308
Stauch, H. 86, 98, 127
Staudt (Frau) 22
Stednitz, G. 24
Stefan, M. (KR) 263
Steffen, K. 10, 60, 163, 176, 190, 191, 192
Steffens, J. 166, 177, 192, 193
Steger 185
Stegmann 252
Steigel, A. 174, 180, 204
Stein (SiD) 58
Steinbach, M. 270, 304
Steinbach, P.-D. 252, 327
Steinberg 59, 163, 186, 187, 227, 228
Steindler 103
Steiner 276
Steiner, E. 19
Steiner, H. 174, 186, 223, 293
Steinert (ASIA) 29
Steiner, J.D. 95
Steingruber 10, 231, 243, 270, 304
Steinhauer 20
Steinig (Frau) 274
Steinhoff, H. 314, 317, 318
Stenke, W. 274
Stellmacher, U. 67
Stemmann, E.A. 253, 324
Stemper 76, 87, 101, 148
Steen-Künn (SiD) 59
Sterio, de 73, 91, 130
Stermitzke 110
Stenzel 276
Staub, H. 10, 69, 83, 93, 107, 109, 110
Steyer 258, 322
Stichner (Frau) 268
Stichtenoth 26
Stier, W. (Ev. Du) 267
Stier-Winkler 272
Stimmel (Frau) 176
Stock, D. 277
Stock, W. 105
Stock, Wolfgang 253
Stockhausen (St. Antonius W.) 264
Stockhorst 94
Stöckel 20
Stöber 275
Stötzinger 275
Störmer 159, 174, 222
Stölzel 9, 26, 58, 67, 74, 80, 98, 126, 129, 130, 131
Stolze, Th. 253
Storch-Becker 278
Strand, D. 174, 181
Straßburg 236, 243, 276, 328, 330
Straßburger (SiD) 58
Strasser, K. 253, 317, 318
Strathmann, F. 174, 180
Strauß, W. 283
Strahbow, H.H. 156, 163, 181, 206, 208
Streher (OSiR) 60
Streicher, H.J. 253, 308, 316
Stremmel, R.W. 258, 305, 308
Stremmel, W. 253, 273, 315
Striemann 174, 181
Strien (F) 59
Strobach 259, 271
Strobel, G. (St. Antonius W.) 264
Strommeyer 243, 268, 273, 285, 305, 306, 308, 321
Strostzki 82, 101, 138, 139, 140
Strotkoetter 58, 164, 184, 216, 217
Sturm 58, 153, 163, 183, 213, 214, 215
Stubbe 35, 160, 183, 215
Studenrauch (RSd)
Stühmeyer 279, 318
Stümpfer, W. (W-E) 285
Stüttgen, Th. 261, 311
Stupp, H. 253, 328
Sturm, A. 253
Sturm, H. (Frau) 184
Sturm, K. 166, 199
Sturm (F) 59

T

Tafesse 276
Tangermann 276
Tarbat 253
Tarhan 276

Tauch, M. 91, 120
Tchorz (Frau) 178
Tageler, J. 261, 283
Teikemeier 281
Tempelhof, V. 280
Tepe 73, 82, 96, 102, 103, 104, 127, 130, 131
Terhaag 261, 301
Terschließen 261
Teschke, R. 243, 273, 305, 306, 308
Teyang 275
Thamer 10, 11, 27, 222, 243, 269, 293, 294
Theiss, St. 174, 198
Theiss, W. (Benrath) 266
Theissing 58
Thewissen 269
Thiel, E. (ASIA) 29
Thielemann, P. 60, 164, 179, 195, 200, 201
Thiemann, K.J. 253, 321
Thiemann-Winkelmeyer 94
Thiermann, Chr. 271
Thies 281
Thietke 174, 181, 206, 207
Thönen 261
Thode 156, 167, 176, 189
Thomas, L. 282
Thomas, P. (KR) 263
Thomassen 96
Thomitzke 253, 294
Thon, K.-P. 243, 274, 316
Thore 19
Thore 19
Tillmann, W. 253, 327
Tillmanns 277
Tilly (SiR) 60
Tischer (F) 59
Tischler, Chr. 91, 122
Tjstjar (KFA) 62
Toader, Chr. (St. Antonius W.) 264
Töle 276
Toeller 61, 284
Tonnesmann 71, 88, 95, 115
Tomaschhoff 253
Tomingas 62, 261
Torsello 275
Toyka 27, 243, 274, 297, 310, 317
Trampsch, H.J. 193, 258, 270, 303, 304
Tran-Thi 271
Trapp, R. (NE) 266, 274
Trappe, R.P. 278
Trautemann 10, 231
Treiber, A. 9, 27, 231, 268
Treutler, H.J. (St. Antonius W.) 264
Trosch, H. 253, 316
Trosdorff 24, 91, 97, 144
Trube-Becker 253, 302
Trümpel 276
Tsaaloukas 273
Tschander 91, 127
Tschöpe 61, 284
Tsioupros (ASIA) 30
Tudzynski 163, 185, 221

U

Uehlecke (Frau) 270
Uhlenbusch, J. 9, 11, 12, 13, 60, 163, 177, 178, 195, 196, 197
Uhlenbusch, L. 174, 179, 196, 201
Ulatowski, L. (St. Josef W-E) 264
Ulbricht 273
Ulmer 174, 182
Ulrich, B. 253, 315, 316
Ulrich, F. 280
Ulrich, M. 91, 131
Umbach 280
Unterweg 27, 67, 75, 86, 99, 133, 134
Upphoff 276
Urban 253
Urbanek, G.R. 10, 20
Urbaniak 279

V

Vacano, v. 13, 27, 67, 71, 83, 95, 117, 119
Valder 25
Válgoma, dela 91, 143
Varney 275
Vazquez 65, 91, 143
Veith, R. 175, 180
Vekemann 65, 131
Vehlar, Pawlenta 26
Veltrup (KR) 60
Venhaus, A. 274
Venzky (SiD) 59
Verbücheln 175, 183, 213, 214, 215
Verret 275, 316
Vester 273
Vetter, J. 86, 94, 110
Vigiani 91, 142
Völ 175, 178, 193, 196
Visenberger (H) 60
Vlassios 168

Vogeli 280
 Voet 175, 177, 192
 Vogel 261
 Vogel (Frau) 180
 Vogel, R. 159
 Vogeli 243, 273, 292, 293
 Vogelberg, K. H. 61, 253, 284, 305, 308, 309
 Vogelstein, H. 271
 Vogt, B. 175, 181
 Vogt, M. 14
 Vogt (Frau) 279
 Vohr 62, 218
 Volkheimer 278
 Voller, R. 166, 176, 189, 191
 Volmer, G. 58, 163, 182, 209
 Vomhof (RSD) 59, 60
 Voos (Frau) 269
 Vorwald 18
 Vosberg, H. 243, 306, 320, 321, 322
 Vostfeld, H. J. (KFr) 263
 Voss, M. 92
 Voss (Frau) 61, 284
 Vosse 24
 Vosteen 243, 279, 327, 328
 Voti, v. 253, 324, 325
 Vukmircovic, N. 275
 Vyska 253, 322

W

Wada 175, 184
 Wasbrook 154
 Wagner, Gunter 260, 270
 Wagner, Helmut 21
 Wagner, Heribert 166, 195
 Wagner, W. 253, 318, 319
 Wahl, H. G. (KFr) 263
 Wahl, Heinz 31, 32
 Wahlers 175, 176, 189
 Wahn, V. 243, 275, 324
 Waldler 86, 93, 106
 Waldheim, G. 167, 182, 210
 Waldhelm, S. 10, 21
 Waldmann (SID) 58
 Walker-Jonah 185
 Waldorf 167, 184, 215, 216
 Walter, E. (Frau) 271
 Wamper 18
 Wangenheim, v. 62, 165, 213
 Wasmund 183, 214
 Wasner 61, 284
 Wassilow, S. (KFr) 263
 Wasil 20, 60, 78, 87, 101, 149, 150
 Weber, A. (Frau) 162
 Weber, C. 26, 59, 72, 80, 96, 116, 117, 119, 121
 Weber, Horst 156, 163, 182, 210, 211
 Weber, I. 24
 Weber, U. 258, 279, 327
 Weblor-Körner 27
 Wechsler 10, 243, 271, 296, 297, 298, 300, 310, 319, 325
 Welters 270
 Wehle 59, 60, 70, 77, 80, 93, 105, 106, 108, 109
 Wehling 280, 320
 Wehmeier 273
 Weichler, B. 10, 11
 Weidenhammer 282, 312
 Weimann 175, 180
 Wein 10, 59, 153, 163, 187, 227, 228, 229
 Weinand, H. A. (KFr) 263
 Weinert, U. 166
 Weis 213, 214
 Weise, H. 264
 Weise, W. 235, 243, 328, 330
 Weiss 274
 Weiss, Hanns 58, 153, 163, 182, 209
 Weiß, L. 64, 72, 91, 97, 123
 Weisenberger 86, 97, 125
 Weisenborn, F. J. 261
 Weizel 175, 180
 Wendel, U. 243, 276, 324
 Wendelin (Frau) 262
 Wendt, E. 86, 99, 134, 135
 Wenk 13, 167, 178, 199
 Wennekas 11
 Wenz 175, 177
 Wenzel, H. G. 244, 294
 Wenzel, H. (St. Josef W.-E.) 264
 Wenzens 9, 59, 163, 187, 227, 228
 Werner, Ch. 254, 323
 Werner, E. 75, 86, 100, 139, 141
 Werner, H. (Frau) 176
 Werner, I. (Frau) 272
 Werner, W. 175, 183, 213, 214, 215
 Werners, P. H. 258, 324
 Wessel 67, 275
 Weske, G. 274
 Westerhausen, M. 254, 307
 Westerholt, v. 279
 Western (Frau) 161
 Westhaus 27, 153, 175, 182

Westhoff (Fl.) 59
 Westhoff, A. 274
 Westhoff, P. 166
 Weyers, K. (St. Josef U.-E.) 264
 Wichert 231
 Wichmann 62, 258, 301, 303, 304
 Wiedmann 103
 Wiedemann 91, 142
 Wiedbrauk 279
 Wiefels 61
 Wiegand, H. 62, 254
 Wiegelmann 254, 305
 Wiele 276
 Wien (Frau) 177
 Wienbeck, J. (ASA) 29
 Wienbeck, M. 243, 273, 305, 308
 Wiese 11, 73, 82, 97, 123, 124
 Wisemann 72, 84, 96, 118, 119
 Wiesner 184, 217
 Wietzels 294
 Wieth, E. 272
 Wild, G. 94
 Wild, H. 254
 Wildmeister, P. (Kampen) 262
 Wildmeister, W. 254, 305, 308
 Wilhelm, Michael 271
 Willi 20
 Willberg 275
 Willems 25
 Willers 25, 304
 Willhardt 17
 Willing, W. (Ev. D.) 265
 Willms 274
 Willuhn 10, 35, 163, 182, 211, 212
 Wilsman (Frau) 98
 Windtuh, M. 58, 67, 73, 80, 98, 126, 130
 Winkelmann 273
 Winkelmann, W. 231, 243, 280, 320
 Winkels, C. (Frau) 95
 Winkels, R. (Frau) 96
 Winkler, J. 271
 Winkler, P. 269
 Winneke, G. 62, 258, 304
 Winter, J. 275
 Winters 18
 Wippermann 181
 Wirsing, v. König, C. (KFr) 263
 Wirth, K. 243, 271
 Wirth, K. D. 91, 143
 Wirth, W. 254, 298
 Wirtz-Schöps 231
 Wirtz (SID) 59
 Wisbauer 10, 60, 153, 163, 177, 190, 191, 192
 Wischpohl 12, 20, 27, 153, 167, 177, 193, 195, 197
 Wissemann 27, 67, 82, 97, 125
 Wist 10, 159, 164, 186, 223, 224, 225, 226, 227
 Witsch 60, 153, 158, 164, 176, 188, 191, 192
 Witte, C. 274
 Wittig, H. (W-E) 265
 Wittig, R. 58, 153, 164, 183, 213, 214, 215
 Wittmann, H. B. 75
 Wittmütz (SII) 59
 Witzel, K. 258, 324
 Wochner, W. 277
 Wodask 86, 101, 141, 142
 Wolff 21
 Wöllner 282, 312
 Wohler 276
 Wolf, D. 31
 Wolf, E. 20, 269
 Wolf, F. 175, 180
 Wolff, D. 59, 74, 80, 100, 133, 134, 135
 Wolff, J. 276
 Wolff, M. 161
 Wolff, M. R. 244
 Wolff, P. 167, 177, 188, 189
 Wolff (SID) 59
 Wolf, G. 75, 86
 Wonsak 17
 Worth, H. 243, 273, 298, 305, 306, 307, 316, 317
 Woschnik 175, 177, 197
 Wotschke (ASA) 29
 Wülfing 279
 Wüst, H. J. 258, 278, 316, 317, 318
 Wüstemeyer 71, 72, 84, 96, 118, 119
 Wulff, G. 10, 11, 26, 56, 164, 161, 204, 205, 206
 Wulff, H. J. 260, 272, 302
 Wunderli 58, 59, 60, 80, 100, 137, 139, 140
 Wunderlich, D. 73, 80, 97, 123, 124
 Wunderlich, F. 184, 215, 216, 217, 218
 Wunderlich, H. 10, 58, 167, 180, 203, 204
 Wunderlich, St. 277
 Wunsch 107
 Wuttke 175

Y

Yaldal 60, 76, 82, 101, 145, 147, 148, 151

Z

Zachäus, V. (Ev. DU) 267
 Zachariae 58, 164, 184, 213, 216, 217
 Zachwy 279
 Zahres 278
 Zamboglou 278, 321, 322
 Zanger, K. 269
 Zangers, J. 175, 177, 196
 Zarnitz, I. (Frau) 271
 Zech (Frau) 97
 Zeidler, H. 231, 243, 273, 305, 306, 308, 309
 Zeller (Frau) 67, 92
 Zepf, S. 231, 243, 282, 312, 313
 Zellmann 91, 129
 Zepke-Böhme 65, 91, 126
 Zerbin 31
 Zeuner, W. (KFr) 263
 Zied 278
 Ziegler, R. 61, 71, 86, 95, 117, 119
 Ziegler, W. 91, 117
 Zielinski, H. R. 261, 303
 Ziem, U. 62
 Zikatsch (Frau) 277
 Zimmermann, A. 31
 Zimmermann, Chr. 182
 Zimmermann, D. 175, 184, 217
 Zimmermann, H. 61, 237
 Zimmermann (SID) 59
 Zindler, M. 237, 278, 313, 317, 318
 Zipfel 276
 Zplies 166, 175, 177
 Zipse (W-B) 267
 Zoch, H. D. (KFr) 263
 Zoedler 275, 316
 Zöllner 175, 177, 196
 Zweck 182
 Zweihoff, R. 271



NOTIZEN



NOTIZEN



HEWLETT
PACKARD

Studieren Sie mit einem
Rechner, der Ihnen
auch im Beruf weiterhilft.

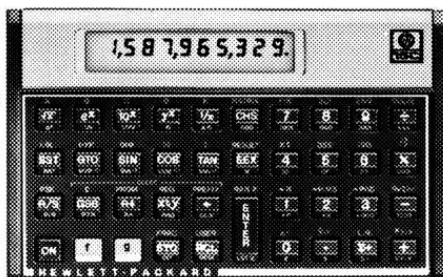

Schlank und federleicht, paßt der HP-15C in jede Westentasche. Dennoch ist er ein leistungsstarker, programmierbarer Rechner mit erstaunlichen Eigenschaften. Neben vielen Spezialfunktionen für Berechnungen von Matrizen und komplexen Zahlen bietet der HP-15C einen bis zu 448 Zeilen umfassenden Programmspeicher.

Und die Computerlogik UPN macht eine Programmierung fortschrittlichster Art möglich.

Interessiert? Dann schauen Sie sich bei uns den neuen HP-15C von Hewlett-Packard genauer an.

STRÖHER & ERDMANN

BÜROMASCHINEN · COMPUTER · BÜROMÖBEL
COPIERGERÄTE · SERVICE

KONRAD-ADENAUER-PLATZ 9 · AM HBF
4000 DÜSSELDORF 1 · TEL.: 0211 363036



LANDESHAUPTSTADT DÜSSELDORF

Stadtkartenausschnitte mit Informationsregister

- (Spalte 1 = Planquadrat, Spalte 2 = Lage im Planquadrat)
- F 7 1 Akademie für öffentliches Gesundheitswesen, Auf'm Hennekamp 70
 - E 4 2 Werbe- und Wirtschaftsförderungsamt, Ehrenhof 3
 - E 4 3 Amtsgericht, Mühlentstraße 34
 - F 3 4 Aquarium, Brehmstraße 13
 - E 4 5 Arbeitsamt, Fritz - Roeder - Straße 2
 - B 2 6 Erholungsstätte Freibad Lörick
 - E 7 7 Deutsche Oper am Rhein, Heinrich - Heine - Allee 16a
 - E 2 8 Deutscher Gewerkschaftsbund - Bundesvorstand, Hans - Böckler - Str. 39
 - G 3 9 Eisstadion, Brehmstraße 27
 - E 4 13 Goethemuseum, Jägerhofstraße 1
 - E 5 15 Heinrich - Heine - Institut, Bilker Straße 14
 - E 5 16 Industrie- und Handelskammer, Berliner Allee 10
 - C 4 17 Jugendherberge, Düsseldorfstraße 1
 - C 6 18 Kultusministerium NRW, Völklinger Straße 49
 - F 4 19 Künstlerverein, Malkasten, Jacobstraße 6
 - F 4 20 Kunstmuseum, Pempforter Straße 50
 - D 4 23 Landesmuseum Volk und Wirtschaft, Ehrenhof 2
 - F 3 24 Landes- und Stadtbildstelle, Prinz - Georg - Straße 80
 - E 5 26 Landeszentralbank, Berliner Allee 14
 - E 4 27 Landgericht, Neubrücke 3
 - D 5 28 Landtag von Nordrhein - Westfalen, Ständehausstraße 1
 - D 5 30 Ministerpräsident des Landes NRW, Haroldstraße 2
 - C 6 31 Ministerium für Wissenschaft und Forschung NRW, Völklinger Str. 49
 - D 5 33 Palais Nesselrode (Heljens - Museum), Schulstraße 4
 - D 6 36 Polizeipräsidium, Jürgensplatz 5
 - D 6 37 Rathaus, Marktplatz 2
 - D/E 3 38 Regierungspräsident, Ceclienallee 2
 - D/E 4 39 Tonhalle, Oederallee 1
 - E 5 40 Rheinisch - Westfälische Börse, Berliner Allee 10
 - D 6 41 Rheinisch - Westf. Akademie der Wissenschaften, Palmenstraße 16
 - D/E 3 42 Staatl. Hochschule für Musik Rheinland - Robert - Schumann - Institut, Fischerstraße 110
 - E 3 43 Robert - Schumann - Saal, Ehrenhof 4
 - D 4 45 St. Lambertus, Stiftsplatz
 - E 4 46 Schauspielhaus (Großes und Kleines Haus), Gustaf - Gründgens - Platz 1
 - F 4 47 Schloß Jägerhof, Jacobstraße 2
 - E 4 49 Staatliche Kunstakademie, Eiskellerstraße 1
 - E 5 50 Stadtbucherei, Berliner Allee 39
 - D 5 51 Stadtmuseum, Bäckerstraße 7-9
 - E 4 52 Stadt. Kunsthalle, Grabbeplatz 4
 - D 6 54 Studienhaus mit Volkshochschule, Fürstenwall 5
 - E 5 55 Theater Rheinischer Marionetten, Bilker Straße 7
 - F 8 57 Universität Düsseldorf, Universitätsstraße 1, F.311-1
 - D 1 11 Deutsches Krankenhausinstitut, Tersteegenstraße 9
 - F 7 12 Diabetes - Forschungsinstitut, Auf'm Hennekamp 65
 - F 7 14 Ev. Studentenzentrum (mit Wohnheim), Witzelstraße 76
 - E 7 21 Gästehaus der Universität, Fabriciusstraße 6
 - E 7 22 Institut für Arbeitsmedizin
 - F 7 23 Institut für Hygiene
 - E 3 25 Kath. Hochschulgemeinde, alle Guriltstraße 63/55
 - F 3 32 Rheinisches Landeskrankenhaus, Bergische Landstraße 21
 - F 7 34 Abteilung für Ausbildungsförderung (BAföG)
 - E 7 35 Studentenwohnheime, Guriltstraße / Feuerbachstraße
 - H 2 47 Internationales Studentenwohnheim - Regenbogen e.V., Kopernikusstr. 78
 - F 7 48 Ev. Ehepaarwohnh. Oerterstraße 10
 - G 5 56 Verfürgungszentrum II, Mettmanner Straße 16
 - G 3 59 VDI - Haus, Graf - Straße 84
 - F 5 60 Verkehrsverein der Stadt Düsseldorf e.V., Konrad - Adenauer - Platz 11
 - J 2 61 Wildpark, Grafenberg
 - E 5 62 Verwaltungsgericht, Bastionsstraße 39
 - F 9 74 Fachhochschule Düsseldorf, Universitätsstr. 1, Gebäude 23.31/32
 - D 2 71 Josef - Gockel - / Georg - Glock - Str. 15
 - F 8 73 Fachbereiche Architektur, Design, Elektrotechnik, Maschinenbau und Verfahrenstechnik
 - F 8 73 Universitätsstr. 1, Gebäude 24.21
 - F 9 74 Fachbereiche Sozialarbeit, Sozialpädagogik
 - F 9 74 Universitätsstr. 1, Gebäude 23.31/32
 - F 9 74 Fachbereich Wirtschaft



Diese Karten sind gesetzlich geschützt.
Nachdruck oder sonstige Vervielfältigungen
nur mit Genehmigung des Herausgebers.

Maßstab 1 : 50 000

Ausschnitt aus der Stadtkarte Düsseldorf

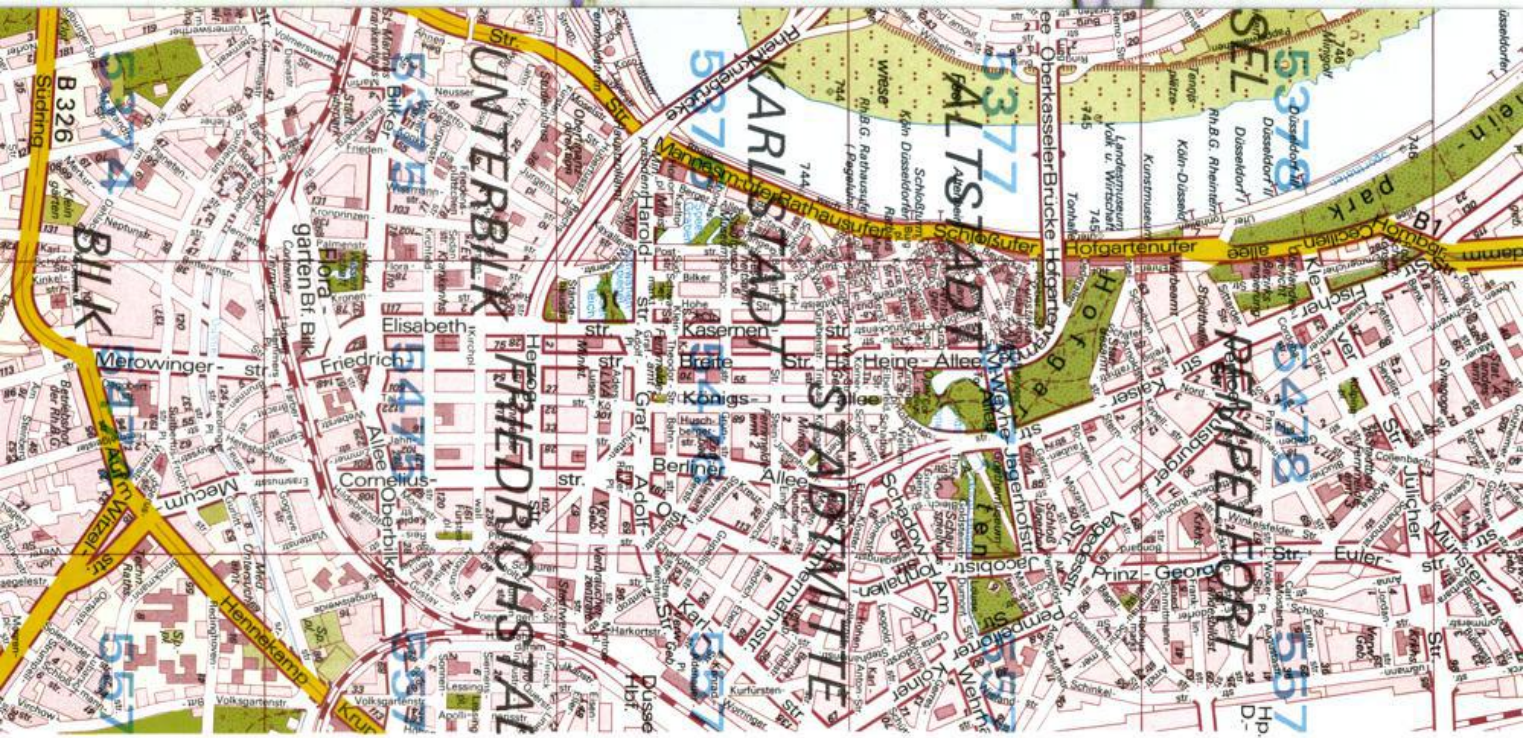

Ihre Chance bei Henkel Mit uns die Zukunft gestalten

Ihr weltweites Betätigungsfeld sind die Märkte, die Technologie und die Forschung für mehr als 8000 Produkte.

Bei unseren zukünftigen Führungskräften setzen wir auf fundierte theoretische Kenntnisse, auf Phantasie, Mut und Ideen. Allerdings wissen wir, damit allein ist es nicht getan.

Henkel hat ein Programm, das die Basis für den persönlichen Berufserfolg bietet: Eine systematische Ausbildung, die Ihnen die leistungsorientierte Entwicklung zur Führungskraft ermöglicht.

Erstens: die Praxis trainieren, training on the job. Der Hochschulabsolvent lernt, Theorie und Praxis zu

verbinden – durch systematische Einarbeitung und Übernahme von Teilverantwortung in den für ihn interessanten Organisationseinheiten unseres Unternehmens.

Zweitens: Kenntnisse und Fähigkeiten erweitern, job-rotation. Nach dem Einstieg in die Teilverantwortung geht es um die Verbreiterung und Vertiefung von Wissen und Können, um später leitende Tätigkeiten vollverantwortlich übernehmen zu können.

Unsere Erfahrung und Ihre Kenntnisse: eine Chance, die wir gemeinsam nutzen sollten.

Bitte schreiben Sie uns. Wir informieren Sie.

Henkel

Henkel Kommanditgesellschaft auf Aktien
Sekretariat der Personalleitung, Postfach 11 00, 4000 Düsseldorf 1

Neue Perspektiven aus Duisburg

Gute und klare Kommunikation
ist die Basis für gute Arbeitsergebnisse.
Nicht nur zwischen Drucker und Auftraggeber,
waz-druck Duisburg
nimmt sich Zeit für das ausführliche Gespräch
mit seinen Kunden.
Auch das hat uns stark gemacht.



Stark im Druck.
Stark in der Verarbeitung.
Stark in der Beratung.

waz-druck

Grafischer Großbetrieb
Am Burgacker 32 · 4100 Duisburg
Telefon (0203) 29506-0





Etwa 60000 Bücher
erscheinen
Jahr für Jahr
in der
Bundesrepublik

40000 in England
30000 in Frankreich
90000 in USA

Diese Vielfalt
ist unsere Welt

Wir besorgen
Bücher
und Zeitschriften
von überall her

Besonders
die Literatur
für die Schulen
und Hochschulen
unserer Stadt

In unseren Räumen stehen mehr als 250000 Bücher für
Sie bereit.



STERN-VERLAG
JANSSEN & CO

Buchhandlung Antiquariat
4 Düsseldorf Friedrichstr. 24-26 T 38 81 - 0
Kunden-Parkhalle Talstr. 21
Universitätsbuchhandlung
Nähe Mensa T 34 61 61

