

Universität Düsseldorf



Personen- und Vorlesungsverzeichnis Sommersemester 1984



Zeittafel

Sommersemester 1984

Wintersemester 1984/85

Semesterbeginn:	1. April 1984	1. Oktober 1984
Semesterschluß:	30. September 1984	31. März 1985
Beginn der Vorlesungen:	2. April 1984	8. Oktober 1984
Letzter Vorlesungstag:	6. Juli 1984	18. Februar 1985
Die Vorlesungen fallen aus:	20. April 1984 (Karfreitag)	1. November 1984 (Allerheiligen)
	23. April 1984 (Ostermontag)	21. November 1984 (Buß- und Betttag)
	1. Mai 1984 (Maifeiertag)	22. Dezember 1984 bis 4. Januar 1985 (Weihnachtsferien)
	31. Mai 1984 (Christi Himmelfahrt)	
	11. Juni 1984 (Pfingstmontag)	
	21. Juni 1984 (Fronleichnam)	
	6. Juni 1984 (Sport-Dies)	

Bewerbungsfrist

für die Fächer Medizin,
Zahnmedizin, Pharmazie
und Psychologie
(nur höhere Semester)

—Ausschlußfrist—

bis 15. März 1984

bis 15. September 1984

Antragsfrist:

(nur für zulassungsfreie Fächer)

30. Jan. bis 30. März 1984

2. Juli bis 5. Oktober 1984

Die Einschreibungsunterlagen sind
in der vom Studentensekretariat
jeweils mitgeteilten Frist
zurückzusenden

Rückmeldefrist

für die Fächer Medizin,
Zahnmedizin, Pharmazie
und Psychologie

—Ausschlußfrist—

30. Jan. bis 15. März 1984

2. Juli bis 31. August 1984

für die übrigen Fächer

30. Jan. bis 30. März 1984

2. Juli bis 31. August 1984

Bewerbungsfrist

für ausländische Studienbewerber

in Fächern mit Zulassungs-
beschränkungen:

—Ausschlußfrist—

30. Jan. bis 15. März 1984

2. Juli bis 31. August 1984

Exmatrikulation:

Studienplatztausch:

UB Düsseldorf

+4998 282 01

Weitere Angaben siehe

1. Oktober 1984

1. Oktober 1984



Universität Düsseldorf

Personen- und Vorlesungsverzeichnis Sommersemester 1984

Postanschrift: Universitätsstraße 1, 4000 Düsseldorf 1
Fernsprechsammelnummer (02 11) 31 11, bei Durchwahl 3 11...
Fernschreiber 8 587 348 uni d



Die Universität ist Mitglied folgender Organisationen und Vereinigungen:

va

12

Landesrektorenkonferenz NRW

Westdeutsche Rektorenkonferenz (WRK), Ahrstraße 39, 5300 Bonn-Bad Godesberg

Ständige Konferenz der Rektoren und Vizekanzler der Europäischen Universitäten, Université de Genève, CH—1211 Genève 4

Association Internationale des Universités 1, rue Miollis, F-75 Paris 15e

Deutsche Forschungsgemeinschaft, Kennedyallee 40, 5300 Bonn-Bad Godesberg

Deutscher Akademischer Austauschdienst, Kennedyallee 50, 5300 Bonn-Bad Godesberg

Deutsch-Französische Rektorenkonferenz

Hochschulverband

Medizinischer Fakultätentag der Bundesrepublik Deutschland einschließlich West-Berlin

Mathematisch-Naturwissenschaftlicher Fakultätentag

Philosophischer Fakultätentag

Freundeskreis Düsseldorf-Haifa, Postfach 1120, 4000 Düsseldorf 1



Partnerschaft

Die Universität Düsseldorf hat am 11. Mai 1973 einen Partnerschaftsvertrag mit der Universität Nantes (Frankreich) geschlossen.

Die Philosophische Fakultät der Universität Düsseldorf hat am 2. Juni 1981 eine Vereinbarung über Zusammenarbeit mit der Philosophischen Fakultät der Universität Neapel (Italien) abgeschlossen.

Herausgeber: Der Rektor der Universität Düsseldorf

Redaktion: Universitätsverwaltung — Abteilung 1.1. — F. (02 11) 3 11-24 34/24 35/30 44

Anzeigenverwaltung: waz-druck, Duisburg

Redaktionsschluß: 1. November 1983

Druck: waz-druck, Duisburg

Medaille der Universität Düsseldorf (Titelseite) — Entwurf und Ausführung: Dr. Marianne Kiesselbach, 1973.

Verkauf und Vertrieb des Personen- und Vorlesungsverzeichnisses erfolgen durch den Düsseldorfer Fachbuchhandel.

Inhaltsverzeichnis

Mitgliedschaften und Partnerschaft der Universität	2
Öffnungszeiten der Universitätseinrichtungen	4
Chronik der Universität	5
Zur baulichen Gesamtplanung der Universität	7
Organe der Universität	
Rektorat	9
Senat	9
Konvent	10
Senatskommissionen	11
Ehrensensatoren, Ehrenbürger,	14
Verwaltung	17
1. Universitätsverwaltung	17
2. Verwaltung der Medizinischen Einrichtungen	19
Personalräte	20
Gemeinsame Einrichtungen der Universität	
Universitätsbibliothek	22
Rechenzentrum	25
Sonstige Einrichtungen und Vereinigungen	26
Dozentenvereinigung	27
Wissenschaftliche Mitarbeiter	27
Studentenschaft	29
Studentengemeinden	30
Studentenwerk	31
Gesellschaft von Freunden und Förderern e. V.	34
Verzeichnis der Studienfächer und Studienabschlüsse	35
Informationen über das Studium an der Universität Düsseldorf	40
Einschreibungsordnung	49
Staatliches Prüfungsamt — Düsseldorf —	55
Der Universität angegliederte Institute	58
Übersicht über die Zahl der Studierenden an der Universität	60
Vorlesungen für Hörer aller Fakultäten	61
Philosophische Fakultät	65
Studienberater	67
Prüfungsausschuß	76
Lehrkörper	77
Institute und Seminare	91
Lehrveranstaltungen	102
Mathematisch-Naturwissenschaftliche Fakultät	151
Studienberater	154
Prüfungsausschüsse	156
Lehrkörper	158
Institute	173
Lehrveranstaltungen	184
Medizinische Fakultät	225
Studienberater	228
Prüfungsausschüsse	228
Lehrkörper	230
Institute und Kliniken	258
Lehranstalten und Schulen an den Medizinischen Einrichtungen	272
Studienpläne für das vorklinische und klinische Studium	273
Lehrveranstaltungen	277
Namensverzeichnis	313

Öffnungszeiten

Studentensekretariat

Gebäude 16.11 (Verwaltungsgebäude)
F. 3 11 — 22 34 / 22 33 / 22 43 / 22 60 / 32 66 / 45 33 / 34 80
montags bis freitags 9 bis 12 Uhr

Akademisches Auslandsamt

Gebäude 16.11 (Verwaltungsgebäude), F. 3 11 22 38
montags bis freitags 9 bis 12 Uhr

Akademisches Prüfungsamt

Gebäude 16.11 (Verwaltungsgebäude)
F. 3 11 — 30 50 / 30 55 / 43 58 / 24 25
montags bis freitags 9 bis 12 Uhr (Diplomprüfungen)

Zentrale Studienberatung

Gebäude 16.11 (Verwaltungsgebäude), F. 3 11 — 43 80
Sprechstunden s. Seite 43

Universitätskasse

Gebäude 16.11 (Verwaltungsgebäude)
F. 3 11 — 22 29 / 22 30 / 22 31 / 22 32
Kto. 4051 710 bei der Westdeutschen Landesbank Rhein. Girozentrale,
Düsseldorf, montags bis freitags 8 bis 9.30 Uhr

Studentenwerk Düsseldorf (s. auch S. 31)

Allgemeine Verwaltung, Geb. 21.12., F. 3 11-32 98
montags bis donnerstags 9 bis 12 Uhr und 13 bis 14 Uhr, freitags 9 bis 12 Uhr

Kasse, Geb. 21.12, F. 3 11-33 15
montags bis freitags 9 bis 12.30 Uhr

Wohnheimverwaltung/Zimmervermittlung, Geb. 21.12, F. 3 11-32 89 und 3 11-32 86
montags bis freitags 9.15 bis 12 Uhr

Ausbildungsförderung, Geb. 23.11, F. 3 11-33 81
montags und donnerstags 9 bis 13 Uhr

Allgemeiner Studentenausschuß (AStA)

Gebäude 21.12 (Studentenhaus), F. 3 11 — 32 81
montags bis freitags 10.15 bis 14 Uhr

Universitätsbibliothek

Gebäude 24.41
Informationszentrum, Lehrbuchsammlung, Lesegeschosse:
Mo.—Fr. 9—20, Sa. 9—13
Magazinausleihe, Rückgabe, Gebühren, Anmeldung:
Mo.—Fr. 9—18 (in der vorlesungsfreien Zeit: 9—17), Sa. 9—13

Dekanat der Philosophischen Fakultät

Gebäude 23.21, Ebene 00, Raum 63 und 64, F. 3 11 — 29 36, 29 37 und 49 55
montags bis donnerstags 10 bis 12 Uhr sowie dienstags und mittwochs von
14 bis 15 Uhr

Dekanat der Mathematisch-Naturwissenschaftlichen Fakultät

Gebäude 25.12, Ebene 00, Raum 30, F. 3 11 — 22 35 und 21 93
montags bis freitags 10 bis 12 Uhr

Dekanat der Medizinischen Fakultät

Gebäude 23.11, Ebene 02, Raum 65, F. 3 11 — 22 42
montags bis freitags 10 bis 12 Uhr

Staatliches Prüfungsamt

Gebäude 23.31, Ebene 01, F. 3 11-41 01 bis 41 07
Sprechstunden s. Seite 55

Legende zu umseitiger Orientierungshilfe

Stand: Oktober 1983

	Gebäude
Universitätsverwaltung	16.11
Verwaltung der Med.Einrichtungen	13.70
Gästehaus	Fabricsusstraße 8
Zentrale Studienberatung, Berufsberatung des Arbeitsamtes	16.11
Rechenzentrum	25.41
Universitätsbibliothek	24.41
Medizinische Abteilung	17.13
Studentenwerk	21.12
Abtlg. für Ausbildungsförderung	23.11
Staatshochbauamt für die Universität	16.21
Tierversuchsanlage	22.22
Wissenschaftliches Prüfungsamt	23.31
ASTA	21.12
Technische Direktion	23.40

Philosophische Fakultät

Dekanat	23.21
Philosophisches Institut	23.21
Erziehungswissenschaftl. Institut	23.03
	+ 23.02
Institut für Entwicklungs- und Sozialpsychologie	23.03
	+ 23.02
Sozialwissenschaftl. Institut	23.31
Historisches Seminar	23.31
Seminar für Kunstgeschichte	23.31
Seminar f. Allg. Sprachwissenschaft	23.21
Seminar für Klassische Philologie	23.21
Germanistisches Seminar	23.21
Anglistisches Institut	23.21
	+ 23.32
Romanisches Seminar	23.21
Institut für Sportwissenschaft	28.01

Mathematisch- Naturwissenschaftliche Fakultät

Dekanat	25.12
Mathematisches Institut	25.22
	+ 25.13
Institut f. Statistik u. Dokumentation	25.13
Physikalisches Institut	25.42
	25.22 + 25.23 + 25.32 + 25.33
Seminar für Didaktik der Physik	25.22
Institut für Theoretische Physik	25.32
Institut für Angewandte Physik	25.33
Institut für Anorganische Chemie und Strukturchemie	26.43
	+ 26.42
Institut für Organische Chemie	26.43
	+ 26.33
Institut für Physikalische Chemie	26.43
	+ 26.32
Institut für Theoretische Chemie	26.32
Institut für Pharmazeutische Chemie	26.23
Institut f. Pharmazeutische Biologie	26.23
Institut f. Pharmaz. Technologie	26.22
Botanisches Institut	26.13
	+ 26.03
Institut für Zoologie	26.02
	+ 26.03 + 26.13 + 26.12
Institut für Genetik	26.02
	+ 26.03 + 26.12
Institut für Physikalische Biologie	26.12
Institut für Mikrobiologie	26.12
Biologie und ihre Didaktik	26.13
Chemie und ihre Didaktik	26.31
Psychologisches Institut	23.03
	+ 23.02 + 23.12
Geographisches Institut	25.12
	+ 25.02
Geographie und ihre Didaktik	25.12

Medizinische Fakultät	Gebäude
Dekanat	23.11
Anatomisches Institut	22.03
C. u. O. Vogt-Institut für Hirnforschung	22.03
Arbeitsmedizin	23.12
E.A.P. Europäische Wirtschaftshochschule	23.32
Institut für Biophysik und Elektronenmikroskopie	14.80
Physiologisches Institut	22.03
Institut für Physiologische Chemie	22.03
Institut für Humangenetik und Anthropologie	23.12
Pathologisches Institut	14.79
Neuropathologisches Institut	14.79
Institut für Pharmakologie	22.21
Institut für Toxikologie	22.21
Institut für Medizinische Mikrobiologie und Virologie	22.21
Zentralinstitut für Klinische Chemie und Laboratoriumsdiagnostik	13.81
Institut für Rechtsmedizin	14.84
Institut für Geschichte der Medizin	23.12
Institut für Medizinische Statistik und Biomathematik	23.02
Institut für Medizinische Psychologie	23.02
Institut für Medizinische Soziologie	23.02
Medizinische Klinik und Poliklinik Klinik A	13.80
Klinik B	14.87
	+ 13.80
Kliniken C, D, E	18.72
Neurologische Klinik	18.70
Lehrstuhl für Psychotherapie Psychotherapeutische Ambulanz sowie Konsiliardienst für die Universitätskliniken Geb.gegenüber	18.70
Psychotherapeutische Beratungsstelle für Studenten	18.71
Chirurgische Klinik und Poliklinik	12.41
Institut für experimentelle Chirurgie	23.12
Institut für Blutgerinnungswesen und Transfusionsmedizin	12.41
	+ 11.61
Institut für Anästhesiologie	12.41
Urologische Klinik	13.72
Neurochirurgische Klinik	13.71
Orthopädische Klinik	11.90
	+ 11.91 + 11.92 + 11.93
Institut und Klinik für Medizinische Strahlenkunde	14.83
Frauenklinik	14.75
Kinderklinik	14.76
	+ 14.85
Hautklinik	11.80
Augenklinik	13.75
Klinik für Hals-, Nasen-, Ohrenkrankheiten	13.76
Poliklinik und Klinik für Zahn-, Mund- und Kieferkrankheiten	18.73
	+ 18.21
Klinik für Kiefer- und Plastische Gesichtschirurgie	18.73
Tierversuchsanlage	22.22
Lehranstalten für techn. Assistenten i.d. Medizin	15.12
für Krankengymnastik	14.92
für Massage	14.90
für Orthoptistinnen	13.75
für Diätassistentinnen	11.75
Krankenpflegeschule	15.11
	+ 15.21
Schule für Krankenpflegehilfe	15.11
Krankenpflegerschule	17.12
Fachhochschule FB Wirtschaft u. FB Design	23.31
	+ 23.32

Chronik der Universität

- 1806 Joachim Murat, von seinem Schwager Napoleon als Großherzog von Berg eingesetzt, will in Düsseldorf eine bergische Universität gründen.

Bestrebungen, schon im 17. Jahrhundert in Düsseldorf eine Universität zu gründen, blieben erfolglos. Doch wurde das „Gymnasium Illustre“, 1545 von Herzog Wilhelm dem Reichen gegründet, von den Jesuiten für Studia inferiora und Studia superiora eingerichtet. Höhere Studien — Dauer 2 bis 4 Jahre — waren in Philosophie, Jurisprudenz und Theologie möglich.

Im 18. Jahrhundert hatten sich in Düsseldorf drei hochschulähnliche Institutionen entwickelt:

Die **Fakultätenschule**, die nach Aufhebung des Jesuitenordens aus dem alten Gymnasium entstand.

Die **Rechtsakademie**, zuerst 1715 erwähnt, bildete Juristen aus. Alle bergischen Untertanen, die juristische Positionen erstrebten, mußten nach einer Vorschrift aus dem Jahre 1779 zwei Jahre die Rechtsakademie besuchen.

Das **Collegium anatomico-chirurgicum**, zu dem 1747 mehrere medizinische Lehrstätten mit festem Lehrplan zusammengeführt wurden.

17. 12. 1811 Napoleon erläßt ein Dekret, in Düsseldorf für das Großherzogtum Berg eine Universität mit fünf Fakultäten zu errichten. Der Rußlandfeldzug Napoleons mit seinen Folgen verhindert die Gründung.
1. 7. 1907 Die „**Düsseldorfer Akademie für praktische Medizin**“ wird nach langen und hartnäckigen Bemühungen aus Düsseldorf mit einem Allerhöchsten Erlaß vom 4. 6. 1907 errichtet.
- Aufgaben der Akademie: Ausbildung von Medizinalpraktikanten, Ausbildung in Spezialfächern, Fortbildungskurse, Förderung der praktischen Medizin nach der wissenschaftlichen Seite. Die Akademie besaß keine Rektoratsverfassung und konnte keine Studenten ausbilden.
27. 7. 1907 Feierliche Eröffnung der neuerbauten Allgemeinen Städtischen Krankenanstalten und der „Akademie für praktische Medizin“.
7. 5. 1919 Die Akademie nimmt mit vorläufiger Genehmigung und hauptsächlich für Kriegsteilnehmer den klinischen Unterricht auf.
24. 2. und
25. 4. 1923 Preußen und Düsseldorf unterzeichnen einen Vertrag, nach dem die „Akademie für praktische Medizin“ in „**Medizinische Akademie in Düsseldorf**“ umbenannt wird. Die Akademie erhält Rektoratsverfassung und das Recht auf klinische Ausbildung von Studenten.
8. 6. 1923 Offizielle Eröffnung der Akademie.
- WS 1931/32 Das Studium der Zahnmedizin wird aufgenommen.
1. 11. 1935 Die „Medizinische Akademie in Düsseldorf“ erhält das Promotionsrecht.

19. 11. 1945 Wiederaufnahme des akademischen Unterrichts.
- 1955 Gründung der „Gesellschaft von Freunden und Förderern der Medizinischen Akademie in Düsseldorf“.
- 1961 Prof. Anton Kiesselbach führt im Wintersemester 1961/62 erstmalig einen Präparier-Kurs mit beschränkter Teilnehmerzahl durch und schafft damit die Grundlage für den Aufbau des vorklinischen Unterrichts.
3. 7. 1962 Land NRW und Düsseldorf schließen einen Vertrag: NRW übernimmt mit Wirkung vom 1. 1. 1962 die Verantwortung und Fürsorge für die Medizinische Akademie, während die Allgemeinen Städtischen Krankenanstalten weiterhin im Besitz der Stadt Düsseldorf verbleiben.
16. 11. 1965 Die Landesregierung NRW beschließt die Umwandlung der Medizinischen Akademie in „**Universität Düsseldorf**“.
- WS 1965/66 Studienanfänger der Medizin werden erstmals aufgenommen. Bisher war ein Studium der Medizin und Zahnmedizin nur vom 3. Semester an möglich.
1. 1. 1966 Die Universität Düsseldorf konstituiert sich mit einer Medizinischen und einer kombinierten Naturwissenschaftlich-Philosophischen Fakultät.
14. 2. 1966 Festakt zur Begründung der Universität.
1. 1. 1969 Die kombinierte Naturwissenschaftlich-Philosophische Fakultät bildet zwei selbständige Fakultäten: Mathematisch-Naturwissenschaftliche und Philosophische Fakultät.
1. 1. 1973 Die bisherigen Städtischen Krankenanstalten — Universitätskliniken gehen von der Stadt Düsseldorf in die Trägerschaft des Landes Nordrhein-Westfalen (Universität) über.
19. 3. 1973 Preisverleihung im Bau und Ideenwettbewerb für den Zentralbereich der Universität mit Bibliothek, Hörsaalzentrum Institutsgruppe VIII (Geisteswissenschaften).
- Anfang 1973 Die Mehrzahl der geistes- und naturwissenschaftlichen Institute ziehen in die neubauten Institutsgruppen auf dem Campus um.
11. 5. 1973 Abschluß eines Partnerschaftsvertrages mit der Universität Nantes (Frankreich).
- WS 1975/76 Bezug der Institutsbauten der Mathematischen-Naturwissenschaftlichen Fakultät mit 3800 Studienplätzen.
- WS 1976/77 Das neu eingerichtete Fach Pharmazie nimmt den Lehrbetrieb auf.
- WS 1979/80 Inbetriebnahme des Neubaus der Universitätsbibliothek.
Die Universität zählt erstmals mehr als 10 000 Studierende.
- WS 1980/81 Eröffnung des Instituts für Sportwissenschaft und der Universitäts-Sportanlagen
2. 6. 1981 Die Philosophische Fakultät der Universität Düsseldorf schließt eine Vereinbarung über Zusammenarbeit mit der Philosophischen Fakultät der Universität Neapel (Italien) ab.

Zur baulichen Gesamtplanung der Universität

Düsseldorf liegt am Rande des Ballungsraumes Ruhrgebiet in der Kette der nordrhein-westfälischen Universitätsstädte. Im direkten Einzugsgebiet Düsseldorfs hat die Universität eine zentrale Lage.

Die im Bau befindliche A 46 wird einen direkten Anschluß an die Autobahn Köln-Ruhrgebiet und Köln-Krefeld, Düsseldorf-Mönchengladbach bzw. Wuppertal ermöglichen.

Innerhalb des Stadtgebietes Düsseldorf liegt das etwa 130 ha große Gebiet der Universität am Südrand der Innenstadt. Die Entfernung zum Stadtzentrum wie auch zum Hauptbahnhof beträgt etwa 3,5 km.

Das Erschließungssystem sieht eine Trennung von Fußgänger- und Fahrverkehr vor. Beiderseits der Fußgängerebene sind die baulichen Bereiche nach verschiedenen stark frequentierten Zonen — Hörsaal- und Seminarzone, Instituts- und Forschungszone sowie Zone für Sondereinrichtungen — errichtet.

Die Fußgängerebene durchzieht, um ein Geschoß angehoben, bandartig die gesamte Universität von Norden nach Süden. Sie ist im Zentralbereich in West-Ost-Richtung abgewinkelt und bildet das städtebauliche „Rückgrat“ der Anlage. Mit der Fußgängerebene identisch ist der unterirdische Verlauf eines Energiekanals, von dem aus die Gebäude mit den erforderlichen Medien versorgt werden.

Die Andienung durch den öffentlichen Nahverkehr erfolgt z. Z. über die vorhandenen Linien 701, 703, 704, 778 und 827. Es ist geplant, zunächst die Linie 704 über die künftige U-Bahntrasse bis auf die Höhe des Zentralbereichs in das Universitätsgelände zu verlängern.

Inzwischen ist die Universität fast fertiggestellt, und es sind über 14 000 Studenten eingeschrieben.

Die Universität enthält die folgenden Einrichtungen:

1. Im Norden die Fächer der Vorklinischen und Klinischen Institute mit dem Zentralen Tierlabor und die Geisteswissenschaftlichen Institute. Hier ist auch die Mensa I mit einer Wohnheimgruppe für 400 Studenten und der Fachbereich Wirtschaft der Fachhochschule Düsseldorf untergebracht.
2. Im Süden die Naturwissenschaftlichen Institute und das Rechenzentrum.
3. Bindeglied zwischen Nord und Süd ist der Zentralbereich mit der neuen zentralen Universitätsbibliothek und einer Tiefgarage für 700 Pkw. Es ist geplant, später dort die Mensa II mit Studentenhaus und Studentenwerk, das Hörsaalzentrum und gemeinsame Einrichtungen zu errichten. Bis zur Verwirklichung dieser Einrichtungen wurde dieser Bereich landschaftsgestalterisch in den Landschaftsraum der Universität eingebunden. Hier befindet sich auch das Gebäude für die Fachbereiche Sozialarbeit und Sozialpädagogik der Fachhochschule Düsseldorf.
4. In den östlichen Landschaftsraum eingebettet liegt das Institut für Sportwissenschaft mit seinen vielfältigen Außensportanlagen. Der Botanische Garten bildet zusammen mit den übrigen Grünanlagen den Rahmen, mit dem sich die Universität in den Landschaftsraum des Niederrheins und der Stadt Düsseldorf einfügt.

Um künftigen Entwicklungen den notwendigen Spielraum zu ermöglichen, werden im Osten und Süden entsprechende Erweiterungsflächen vorgehalten.

Der Schwerpunkt der Bautätigkeit hat sich für die kommenden Jahre in den Bereich der Medizinischen Einrichtungen verlagert.

Dort befindet sich die Medizinisch-Neurologisch-Radiologische Klinik mit 400 Betten im fortgeschrittenen Ausbau. Eine neue Versorgungszentrale mit Hauptküche, Personalkantine, Zentrallager und Zentralsterilisation hat den Betrieb aufgenommen.



Lehnen Sie Korporationen ab?

Wenn Sie der Ansicht sind, daß man sich unter einer Korporation einen Club versoffener, reaktionärer und verstaubter Bummelstudenten vorzustellen hat, dann ist es für ein informatives Gespräch mit uns wirklich an der Zeit.

Wir bieten Ihnen:

Eine Gemeinschaft von jungen und alten Akademikern.

Fröhliche Stunden und ernste Diskussionen.

Sport und studentisches Fechten.

Den Freundschaftsbund für das ganze Leben.

Turnerschaft im CC Zittavia Lipsiensis

Wildenbruchstraße 53, 4000 Düsseldorf 11, Tel. (02 11) 57 53 24

Wir können Ihnen ggf. bei der Wohnungsbeschaffung auf dem Korporationshaus und darüber hinaus behilflich sein.

Organe der Universität

Rektor

Prof. Dr. phil. Gert Kaiser, Gebäude 16.11, Ebene 01, Raum 53
Vorzimmer: Reg.-Ang. Christa Rothwell, F. 3 11-24 28 und 24 29

Rektorat

Rektor

Prof. Dr. phil. Gert Kaiser, Gebäude 16.11, Ebene 01, Raum 53
Vorzimmer: Reg.-Ang. Christa Rothwell, F. 3 11-24 28 und 24 29

Kanzler

Dr. jur. Carl Friedrich Curtius, Gebäude 16.11, Ebene 01, Raum 28
Vorzimmer: Reg.-Ang. Erika Lages, F. 3 11-24 30 u. 24 31

Prorektor für Planung und Finanzen

Prof. Dr. med. Hans-Werner Schlipköter, Gebäude 16.11, Ebene 01,
Raum 47, F. 3 11-24 26

Prorektor für Forschung und wissenschaftlichen Nachwuchs

Prof. Dr. rer. nat. Oswald Hess, Gebäude 16.11, Ebene 01, Raum 43,
F. 3 11-37 72

Prorektor für Lehre, Studium und Studienreform

Prof. Dr. phil. Hans Hecker, Gebäude 16.11, Ebene 01, Raum 41,
F. 3 11-37 73

Vorzimmer der Prorektoren: Reg.-Ang. Renate Recker, Gebäude 16.11,
Ebene 01, Raum 45, F. 3 11-24 26 u. 37 72,

Senat

Vorsitzender:

Der Rektor

Die übrigen Mitglieder des Rektorats (beratend)

Die Dekane der Fakultäten (beratend)

Der Vorsitzende des Allgemeinen Studentenausschusses (beratend)

Vertreter der Professoren:

Prof. Dr. Herbert Theodor Brüster

Prof. Dr. Kurt Heinrich

Prof. Dr. Jörg Herrmann

Prof. Dr. Peter Hüttenberger

Prof. Dr. Otto Kerner

Prof. Dr. Dr. Peter Pfitzer

Prof. Dr. Wolfgang Rettig

Prof. Dr. Dankward Schmid

Prof. Dr. Hans-Herbert Schmidtke

Prof. Dr. Hagen-Dietrich Schulte

Prof. Dr. Gerhard Wehle

Prof. Dr. Günter Willuhn

Vertreter der wissenschaftlichen Mitarbeiter:

Akad. Rätin Dr. Mechtild Bierbach

Akad. Oberrätin Dr. Barbara Haupt

Wiss. Ang. Dr. Bernd Höhn

Wiss. Ang. Dr. Jochen Schipke

Vertreter der Studenten:

stud. med. Phedon Codjambopoulo
stud. phil. Martina Lilla
stud. rer. nat. Bernhard Margos
stud. med. Thomas Mock

Vertreter der nichtwissenschaftlichen Mitarbeiter:

Reg.-Ang. Elisabeth Amore
Reg.-Ang. Alfred Syska

Konvent:

Vorsitzender:

Prof. Dr. Dr. Peter Pfitzer

Vertreter:

Reg.-Rätin z. A. Sanda Grätz (Gruppe der wissenschaftlichen Mitarbeiter)
stud. rer. nat. Michael Grzonka (Gruppe der Studenten)
Reg.-Oberamtsrat Ralf-Rainer Pense (Gruppe der nichtwissenschaftlichen Mitarbeiter)

Vertreter der Professoren:

Prof. Dr. L. Beck, Prof. Dr. M. Berger, Prof. Dr. H. T. Brüster,
Prof. Dr. G. Decker, Prof. Dr. R. Eckmiller, Prof. Dr. G. Esser,
Prof. Dr. L. Geldsetzer, Prof. Dr. J. Haase, Prof. Dr. J. Hackmann,
Prof. Dr. G. Hägele, Prof. Dr. F.-J. Hehl, Prof. Dr. J. Herrmann,
Prof. Dr. O. Hess, Prof. Dr. T. Königshausen, Prof. Dr. U. Kuckländer,
Prof. Dr. W. Manz, Prof. Dr. H. Mehlhorn, Prof. Dr. E. Müller,
Prof. Dr. K. Müller, Prof. Dr. F. Nies, Prof. Dr. E.-A. Noack,
Prof. Dr. H. Reinauer, Prof. Dr. K. Schick, Prof. Dr. H.-H. Schmidtke,
Prof. Dr. L. Schrader, Prof. Dr. F. Schübel, Prof. Dr. H.-D. Schulte,
Prof. Dr. K.-D. Spindler, Prof. Dr. W. Staib, Prof. Dr. K. Steffen,
Prof. Dr. G. Strohmeier, Prof. Dr. H. Süssmuth, Prof. Dr. V. Thämer,
Prof. Dr. W. Vogell, Prof. Dr. R. Wisbauer

Vertreter der wissenschaftlichen Mitarbeiter:

W. Arz, Dr. M. Bierbach, Dr. W. Deetjen, Dr. G. Falkenberg, Dr. H. Hoebink,
Dr. K.-F. Knapp, Dr. E. Köhler, Dr. P. Kozlowski, Dr. A. Möbus, Dr. U. Schäfer,
Dr. J. Schipke, Dr. T. Schönherr, Dr. C. Schürer, Dr. M. Spüler, Dr. R. Steiner,
Dr. M. Tsotsalas, Dr. H. Wenk

Vertreter der Studenten:

H. Birk, A. Brückner, P. Codjamboloulo, J. Grifka, A. Klimiot,
M. Lilla, B. Margos, S. Müller, K. Müllges, S. Paschke, H. Rzepka, T. Schmidt,
K. Strang, V. Tepesch, J. Wagener, J. Weckbecker, B. Weichler

Vertreter der nichtwissenschaftlichen Mitarbeiter:

E. Amore, H. Bakker, A. Bouchiar, R. Buchholz, K.-H. Eichberger, J. Güttler,
P. Henkes, R. Kutzner, K. Michaelis, G. Morsbach, R. Ottermann, D. J. Rubner,
J. Schiene, H. Sommerfeld, G. Urbanek, S. Waldhelm, G. Zech

Senatskommissionen (nach altem Recht)

Haushalts- und Personalkommission

Vorsitzender: Der Rektor

Mitglieder:

Der Prorektor (beratend)
Die Dekane der Fakultäten
Prof. Dr. Karl-Heinz Vosteen
Wiss. Ass. Dr. Hein Hoebink, M. A.
Prof. Dr. Bernd Grabensee
Prof. Dr. Hans Günter Goslar
Prof. Dr. Rudolf-Wilhelm Larenz
Prof. Dr. Gerhard Heide
Prof. Dr. Peter Wunderli

Baukommission

Vorsitzender:

Prof. Dr. Artur Bergmann

Mitglieder:

Der Rektor
Prof. Dr. Ludwig Grün
Prof. Dr. Ludwig Schrader

Bibliothekskommission

geschäftsführender Vorsitzender:

Prof. Dr. Hans Schadewaldt

Mitglieder:

Der Rektor
Der Rektor designatus
Der Prorektor
Der Ltd. Bibliotheksdirektor
Akadem. Oberrat Dr. Fritz Becker
Prof. Dr. Manfred Höfler
Prof. Dr. Hans Joachim Jesdinsky
Prof. Dr. Hanns Klinger
Prof. Dr. Klaus Müller

Kommission für das Rechenzentrum

Vorsitzender:

Der Rektor

Mitglieder:

Direktor des Rechenzentrums (beratend)
Prof. Dr. Hägele
Prof. Dr. Henrichs
Prof. Dr. Jesdinsky
Prof. Dr. Klinger
Prof. Dr. Freund
Akad. Oberrat Dr. Wenk
Prof. Dr. Wunderlich

Kommission für den Hochschulsport

Vorsitzender:

Prof. Dr. Heinz-Egon Rösch

Mitglieder:

Der Rektor

Prof. Dr. Noth

Verw. Wiss. Ass. Küsters

Reg.-Amtmann Klaus Steinhauer

stud. med. Knolle

Kommission für audiovisuelle Medien

Geschäftsführender Vorsitzender:

Prof. Dr. Hans Schadewaldt

Mitglieder:

Der Rektor

Der Ltd. Bibliotheksdirektor

Studienprofessor Dr. Erich Baumgartner

Prof. Dr. Armin Gerstenhauer

Prof. Dr. Annelise Heigl-Evers

Prof. Dr. Wolfgang Manz

Wiss. Ang. Dr. Joachim Koblitz

Prof. Dr. Horst Nickel

Prof. Dr. Dieter Wunderlich

Stud. rer. nat. et. phil. Georg Schukat

Kommission für die Partnerschaft mit der Universität Nantes

Vorsitzender:

Leiter des akadem. Auslandsamtes

Mitglieder:

Der Rektor

Leiter der Universitätsbibliothek

Vorsitzender des AStA

Geschäftsführer des akadem. Auslandsamtes

Prof. Dr. Bourgeois

Prof. Dr. Hägele

stud. phil. Gloria Hasse

Wiss. Ass. Dr. Jörgens

Prof. Dr. Kaufmann

Wiss. Ang. Liedtke

Prof. Dr. Otto

stud. med. Thomas Schäfer

Prof. Dr. Schrader

HschAss. Dr. Weberpals

Prof. Dr. Windfuhr

Prof. Dr. Wisbauer

Kommission für Beihilfen zu Kongreß- und Forschungsreisen

Geschäftsführender Vorsitzender:

Prof. Dr. Kurt Greeff

Mitglieder:

Prof. Dr. Oswald Hess

Prof. Dr. Hans Kley

Prof. Dr. Hubertus Schulte Herbrüggen

Förderungsausschuß nach dem Bundesausbildungsförderungsgesetz (BAföG)

Hauptamtliches Mitglied des Lehrkörpers:
Prof. Dr. Hans Günter Goslar

Vertreter der Auszubildenden:
stud. rer. nat. Michael Rössig

Vertreter des Amtes für Ausbildungsförderung:
Reg.-Amtmann Ulrich Henneke,
(geschäftsführendes Mitglied)

Zwischen zwei Dauerstellungen,
als Nebenverdienst während
der Ausbildung oder neben
der Hausarbeit,
„SIE, zur Aushilfe...“
mit beruflicher Mobilität
durch wechselnde Aufgaben.
Für alle kaufmännischen und
gewerblichen Berufe:
..Wir, Die Aushilfe“
Die sympathische Adresse für Zeitpersonal

Unsere Personal-Beraterinnen
geben Ihnen gerne alle weiteren Auskünfte.

Düsseldorf, Berliner Allee 67, Tel. 373078
Duisburg, Münzstraße 44, Tel. 25902
Essen, Kettwiger Straße 20, Tel. 225823
Hilden, Benrather Str. 40, Tel. 55072
Krefeld, Ostwall 93, Tel. 1347
M'gladbach, Bismarckstr. 76, Tel. 14090
Mülheim, Eppinghofer Str. 27, Tel. 44215
Neuss, Hymgasse 2-4, Tel. 21032
Ratingen, Mülheimer Str. 6, Tel. 25048
Velbert, Oststraße 77, Tel. 4040

Unbefristete
Erlaubnis des
Landesarbeitsamtes
Nordrhein-Westfalen
BZA-Mitglied

DGA

Ehrensensoren, Ehrenbürger

Ehrensensoren

Dr. rer. pol. Freiherr Rolf von Bönninghausen, Beigeordneter a. D. der Landeshauptstadt Düsseldorf, Wirmerstraße 3, 4000 Düsseldorf

Prof. Dr. Pierre René Delorme, recteur de l'Académie d'Orléans-Tours, 21 Rue Saint-Étienne, F 45043 Orléans Cedex, Frankreich

Dr. jur. Wolfgang Glatzel, Vorsitzender der Gesellschaft von Freunden u. Förderern der Universität Düsseldorf e. V., Berliner Allee 34 – 36, 4000 Düsseldorf

Rudolf Groth, Bankier i. R., vormals geschäftsführender Gesellschafter des Bankhauses C.G. Trinkaus & Burkhardt, Hofrat-Beisele-Straße 24, 8132 Tutzing

Eberhard Iglar, Anton-Fahne-Weg 6, 4000 Düsseldorf

Gilbert Just, Oberstadtdirektor a. D. der Landeshauptstadt Düsseldorf, Hebbelstraße 8, 4000 Düsseldorf

Prof. Dr. Dr. h. c. Paul Mikat, MdB, Kultusminister a. D., Erich-Höppner-Straße 21, 4000 Düsseldorf

Peter Müller, Direktor des Beamtenheimstättenwerkes, Oberbürgermeister a.D. der Landeshauptstadt Düsseldorf, Wirmerstraße 12, 4000 Düsseldorf

Ehrenbürger

Frau Dr. Marthe Vogt, 5 Marion Close, Cambridge/England

im

sein heißt: Girokonto haben, eurocheque-Karte führen, Geldautomat und Kontoauszugdrucker nutzen.

Universelles Bankgeschäft

z. B. eurocheque-Karte:

Persönliche Geldgeschäfte einfach unbürokratisch an Ort und Stelle erledigen, sich – oder anderen – mal ganz spontan einen Wunsch erfüllen, niemals „blank“ dastehen – dafür ist die eurocheque-Karte da. Sie ist längst eine Selbstverständlichkeit – praktisch wie Bargeld.

z. B. Geldautomat:

Bargeld – rund um die Uhr – und selbstverständlich auch am Wochenende: Ganz einfach zu bedienen mit der eurocheque-Karte (und mit der persönlichen Geheimzahl). Bedienen Sie sich!

z. B. Kontoauszugdrucker:

Die direkte Verbindung zu Ihrem Konto. Tag und Nacht, einfach per eurocheque-Karte am Geldautomat den aktuellen Kontostand abrufen. Bescheid wissen – über das eigene Geld.

z. B. Bildschirmtext:

Ein neues Medium – auch für das Geldgeschäft: Bildschirmtext. Computer-Service im Dialog, das ist praktisch das „Konto im Wohnzimmer“: Kontostand blitzschnell abfragen, Geld überweisen, informiert sein...

über das universelle Angebot Ihrer Stadt-Sparkasse Düsseldorf



**STADT-SPARKASSE
DÜSSELDORF** Ihr zuverlässiger
Geschäftspartner





Schrobsdorff'sche Buchhandlung

Königsallee 22 · 4000 Düsseldorf · Telefon 8 42 11

Verwaltung

Kanzler:

Dr. jur. Carl Friedrich Curtius
Universitätsstraße 1, Gebäude 16.11, Ebene 01, Raum 28
Vorzimmer: Reg.-Ang. Erika Lages, F. 3 11-24 30 und 24 31

1. Universitätsverwaltung

Die Universitätsverwaltung befindet sich, soweit nichts anderes angegeben, im Gebäude 16.11 (Verwaltungsgebäude), Universitätsstraße 1 — siehe auch vorstehenden Lageplan.

Vertreter des Kanzlers:

Regierungsdirektor Carl-Friedrich Neuhaus

Pressestelle:

Pressereferent Dr. phil. Hans Marwald, F. 3 11-24 39
Mitarbeiter: Reg.-Ang. Rudolf Haupt M.A., F. 3 11-32 53
Sekretariat: Reg.-Ang. Hannelore Schulz-Janke, F. 3 11-20 22
Fernschreiber Nr. 8 587 348 uni d

Dezernat 1 - Akademische und studentische Angelegenheiten

Oberregierungsrat Dr. jur. Till Amm, F. 3 11-24 40
Mitarbeiterin: Regierungsrätin z. A. Dagny Liceni-Kierstein, F. 3 11-31 00

Abteilung 1.1 - Akademische Angelegenheiten

Leiter: Reg.-Amtsrat Manfred Rausch, F. 3 11-24 35

Abteilung 1.2 - Studentensekretariat

Leiter: Reg.-Amtsrat Heinz Wonsak, F. 3 11-22 43

Abteilung 1.3 - Akademisches Auslandsamt

Leiter: Prof. Dr. Nies

Ständiger Stellvertreter: Prof. Dr. Dr. Peter Pfitzer

Geschäftsführer: Reg.-Ang. Dieter Haas, F. 3 11-22 38

Abteilung 1.4 - Akademisches Prüfungsamt

Leiterin: Reg.-Oberinspektorin Ilona Schmittgen, F. 3 11-43 58

Abteilung 1.5 - Zentrale Studienberatung

Anmeldung: F. 3 11-43 80

Leiter: Reg.-Ang. Dr. phil. Torsten Enge, F. 3 11-49 51

Reg.-Ang. Dr. rer. nat. Gerd Grün, F. 3 11-44 91

Reg.-Ang. Rainer Mannheim, Dipl.-Psych., F. 3 11-37 68

Reg.-Ang. Gesine Schümer, Dipl.-Psych., F. 3 11-49 34

Dezernat 2 - Planung, Statistik, Datenverarbeitung

Reg.-Ang. Wolfgang Ortmann, Dipl.-Volkswirt, F. 3 11-32 13

Abteilung 2.1 - Struktur- und Entwicklungsplanung

Leiter: z. Z. Reg.-Ang. Wolfgang Ortmann, Dipl.-Volkswirt, F. 3 11-32 13

Abteilung 2.2 - Datenverarbeitung

Leiter: Regierungsrat z. A. Wilfried Schmidt, Dipl.-Math., F. 3 11-32 14

Dezernat 3 - Personal

Regierungsrat Ralf-Rainer Pense, F. 3 11-24 20

Abteilung 3.1 - Personalangelegenheiten des wiss. Personals, Beamtenangelegenheiten, Beamtenrecht

Leiter: Reg.-Amtmann Wilhelm Schmitz, F. 3 11-24 18

Abteilung 3.2 - Personalangelegenheiten der Angestellten und Arbeiter

Leiter: Reg.-Amtmann Jürgen Ney, F. 3 11-47 02

Abteilung 3.3 - Beamten- und tarifrechtliche Sondergebiete

Leiter: Reg.-Amtmann Wolfgang Schröder, F. 3 11-24 21

Dezernat 4 - Bauangelegenheiten und Liegenschaften, Hausverwaltung, Innerer Dienstbetrieb der Universitätsverwaltung

Regierungsdirektor Carl-Friedrich Neuhaus, F. 3 11-24 32

Abteilung 4.1 - Bauangelegenheiten und Liegenschaften

Leiter: Reg.-Amtmann Heinz Mackes, Dipl.-Ing., F. 3 11-24 44

Abteilung 4.2 - Hausverwaltung, Gebäude 23.02, Raum 44-49

Leiter: Reg.-Amtsrat Horst Vorwald, F. 3 11-20 93

Dezernat 5 - Haushaltsangelegenheiten, Zentrale Beschaffung, Universitätskasse, Kassenaufsicht

Oberverwaltungsdirektor Heinz Pütz, F. 3 11-24 38

Abteilung 5.1 - Haushalts- und Rechnungswesen

Leiter: Reg.-Oberamtsrat Gerd Wamper, F. 3 11-22 45

Abteilung 5.2 - Zentrale Beschaffung

Leiter: Reg.-Amtsrat Jens-Peter Natersky, F. 3 11-24 42

Abteilung 5.3 - Universitätskasse

Leiter: Reg.-Amtsrat Willi Schulte; F. 3 11-22 32

Dezernat 6 - Betriebstechnik, Gebäude 23.40 (Technischer Betriebshof)

Technischer Direktor Klaus Dircks, Dipl.-Ing., F. 3 11-25 55

Abteilung 6.1 - Verwaltung

Leiter: Reg.-Amtsrat Hans Günter Münch, F. 3 11-34 57

Abteilung 6.2 - Betriebssicherheit

Leiter: Reg.-Ang. Dieter Mücke, Sicherheitsingenieur, F. 3 11-34 56

Abteilung 6.3 - Elektrotechnik

Leiter: z. Z. Technischer Direktor Klaus Dircks, Dipl.-Ing., F. 3 11-25 55

Abteilung 6.4 - Maschinenteknik

Leiter: Reg.-Ang. Arno Müller, Ing. (grad.), F. 3 11-26 34

Dezernat 7 - Rechtsangelegenheiten

Regierungsdirektor Joachim Winters, F. 3 11-24 01

Mitarbeiter: N. N., F. 3 11-42 48

2. Verwaltung der Medizinischen Einrichtungen

Moorenstraße 5, 4000 Düsseldorf 1, Gebäude 13.70, soweit nichts anderes angegeben

Vertreter des Kanzlers

für den Bereich der Medizinischen Einrichtungen:
Regierungsdirektor Klaus Glasow, Dipl.-Volkswirt
Vorzimmer: Reg.-Ang. Erika Kuhn, F. 3 11-71 00/71 01

Dezernat 01 - Allgemeine und Personalverwaltung

Verwaltungsdirektor Kurt Lehnert, F. 3 11-71 26

Abteilung 01.1 - Allgemeine Verwaltungsangelegenheiten
Leiter: Verwaltungsdirektor Kurt Lehnert, F. 3 11-71 26

Abteilung 01.2 - Personalangelegenheiten, Gebäude 14.70
Leiter: Reg.-Oberamtsrat Ingo Hoeven, F. 3 11-71 43

Abteilung 01.3 - Pflegedienstleitung
Leiter: Reg. Ang. Helmut Lapp, F. 3 11-71 07

Dezernat 02 - Finanzen

Reg.-Ang. Manfred Schröder, Dipl.-Volkswirt, F. 3 11-86 00/01

Abteilung 02.1 - Finanzabteilung
Leiter: Reg.-Ang. Günter Esser, F. 3 11-71 65

Abteilung 02.2 - Krankenkosten, Gebäude 11.72
Leiter: Reg.-Oberamtsrat Adelhard Schneider, F. 3 11-71 71

Abteilung 02.3 - Planung, Organisation, Statistik, Datenverwaltung
N. N.

Dezernat 03 - Wirtschaft und Betriebe, Gebäude 11.71

Oberregierungsrat Rudolf Ottermann, F. 3 11-72 00

Abteilung 03.1 - Wirtschaftsbetriebe, Gebäude 11.71
Leiter: Oberregierungsrat Rudolf Ottermann, F. 3 11-72 00

Abteilung 03.2 - Materialwirtschaft
Leiter: Reg.-Oberamtsrat Rudolf Klaverkamp, F. 3 11-72 43

Abteilung 03.3 - Gartenbau, Gebäude 16.31
Leiter: Gartenamtsrat Arnold Lorenz, F. 3 11-72 02

Abteilung 03.4 - Apotheke, Gebäude 17.11
Leiter: Oberpharmazierat Dr. Otto Günther, Apotheker, F. 3 11-72 84

Dezernat 04 - Technik, Gebäude 17.18

Reg.-Ang. Dr.-Ing. Theodor Menkhau, F. 3 11-72 56

Abteilung 04.1 - Technische Verwaltung, Betriebszentrale
Leiter: Reg.-Ang. Dr.-Ing. Theodor Menkhau, F. 3 11-72 56

Abteilung 04.2 - Elektrotechnik
Leiter: Reg.-Ang. Norbert Sudkamp, Dipl.-Ing., F. 3 11-72 67

Abteilung 04.3 - Maschinen, Klima- und Sanitärtechnik
Leiter: Reg.-Ang. Dieter Oellrich, Dipl.-Ing., F. 3 11-72 58

Abteilung 04.4 - Energieversorgung
Leiter: N. N.

Abteilung 04.5 - Sicherheitswesen
Leiter: Reg.-Ang. Burkhard Brücher, Dipl.-Ing., F. 3 11-72 36

Abteilung 04.6 - Medizin- und Strahlentechnik
Leiter: Reg.-Ang. Peter Stöckel, Dipl.-Ing., F. 3 11-72 29

Personalrat der wissenschaftlichen Mitarbeiter der Universität Düsseldorf

Universitätsstraße 1, 4000 Düsseldorf, Gebäude 16.11, Ebene 02, Raum 33,
F. (02 11) 3 11-49 63

Sprechstunden: nach Vereinbarung

Vorsitzender: Bernd Cappel (3 11-39 18)

Mitglieder: Dr. Karin Breunig (3 11-49 11), Michèle Creff (3 11-43 71), Monique Jucquois-Delpierre (3 11-43 18), Dr. Wilfried Peters (3 11-31 39), Dr. Benno Wischgoll (3 11-22 78), Walter Dausgch (3 11-46 89)

Personalrat der nichtwissenschaftlichen Mitarbeiter der Universität Düsseldorf

Universitätsstraße 1, 4000 Düsseldorf, Gebäude 16.11 (Verwaltungsgebäude),
Ebene 02, Raum 30-33

Sekretariat: Christa Scholl, Reg.Ang., F. 3 11-24 11 — Vorsitzender 24 99 —
— Geschäftsführer 22 44 —

Sprechstunde:

Nach Vereinbarung

Vorsitzender:

Gerd Urbanek

1. Stellvertreter
und Geschäftsführer:

Alfred Syska

2. Stellvertreter:

Ruth Joks

Mitglieder:

Hildegard Bakker, Horst Lehringer, Hubert Meyer,
Karin Monser, Gerd Morsbach, Klaus Steinhauer,
Julia Zimmermann

Personalrat der wissenschaftlichen Mitarbeiter der Medizinischen Einrichtungen der Universität Düsseldorf

Moorenstr. 5, 4000 Düsseldorf (Gebäude 11.86)

Sekretariat: F. 3 11-84 77

Vorsitzende:

Dr. Ursula Trockel (F. 84 70/78 83)

Mitglieder:

Michael Hauch, Elmar Wolf, Dr. Wolfgang Deetjen,
Dr. Heinz Peter Klasen, Dr. Frank Koesling, Dr. Theo
Scholten, Dr. Andreas Schwartz, Dr. Dirk Seifert

Personalrat der nichtwissenschaftlichen Mitarbeiter der Medizinischen Einrichtungen der Universität Düsseldorf

Moorenstraße 5, 4000 Düsseldorf (Büropavillon/Wirtschaftshof), F. 3 11-71 95/
72 93/85 10/85 11

Sprechstunden: montags bis mittwochs und freitags von 8 bis 15 Uhr

Vorsitzender: Dieter Rubner
1. Stellvertreter: Herbert Denecke
2. Stellvertreter: Siegmund Waldhelm
Mitglieder: Elisabeth Amore, Ahmed Bouchiar, H.-Hermann Heil, Günter Hilpisch, Annegret Hunsmann, Norbert Kubald, Renate Kutzner, Friedrich Lübke, Annemarie Mussial, Heinz Philipp, Heinz Hartmann, Detlef Scharfschwerdt, Rosmarie Scheib, Käthe Victor

Jugendvertretung/Jugendobmann

Bereich Universität: Gregor Strahl
Bereich Medizinische
Einrichtungen: Martin Körbel

Vertrauensmänner der Schwerbehinderten

Bereich Universität: Hans Nonnass
Gebäude: 16.11, F. 3 11-31 11
Bereich Medizinische Einrichtungen: Manfred Döge
Gebäude: 11.86, F. 3 11-84 77
gleichzeitig Beauftragter für behinderte Studenten

Staatshochbauamt für die Universität Düsseldorf

Universitätsstr. 1, Gebäude 16.21, 4000 Düsseldorf 1, F. 3 11-1
Amtsvorstand: Regierungsbaudirektor Dipl.-Ing. Heribert Schulz, F. 3 11-22 21
Vertreter: Regierungsbaudirektor Dipl.-Ing. Helmuth Wagner, F. 3 11-22 00
Vorzimmer: Erika Henke, F. 3 11-22 20

Rechnungsamt beim Regierungspräsidenten Düsseldorf

Moorenstraße 5, Gebäude 14.96 (Pavillon 5), 4000 Düsseldorf 1
Edgar Wöflf, Reg.-Oberamtsrat, F. 3 11-22 36
Otto Bauer, Reg.-Amtsrat, F. 3 11-42 92
Alfred Klingelhöfer, Reg.-Amtmann, F. 3 11-42 93
Alfred Krombach, Reg.-Amtsinspektor, F. 3 11-42 94
Heidrun Rähse, Reg.-Amtmännin, F. 3 11-32 58
Birgit Schulz-Kersting, Reg.-Inspektorin, F. 3 11-42 95
Dieter Pasch, Reg.-Inspektor z. A., F. 3 11-22 37
Andreas Binder, Reg.-Amtmann, F. 3 11-22 37

Gemeinsame Einrichtungen der Universität

Universitätsbibliothek

Universitätsstraße 1, Gebäude 24.41, 4000 Düsseldorf 1

Öffnungszeiten:

Informationszentrum, Lehrbuchsammlung, Lesegeschosse:

Mo.—Fr. 9—20, Sa. 9—13

Magazinausleihe, Rückgabe, Gebühren, Anmeldung:

Mo.—Fr. 9—18 (in der vorlesungsfreien Zeit: 9—17), Sa. 9—13

Direktor:

Ltd. Bibliotheksdirektor Prof. Dr. Günter Gattermann

Vorzimmer: Heidi Camastro, F. 3 11-20 30,

Ebene ZG, Räume 61 und 62

Stellvertreter des Direktors:

Bibl.-Direktorin Ingeborg Schwalbe, F. 3 11-35 25,

Ebene ZG, Raum 63

Dezernenten:

Bibliotheksverwaltung: Barbara Maruhn, Ebene ZG, Raum 89, F. 3 11-32 46

Erwerbung: Jürgen Schüler, Ebene 00, Raum 56, F. 3 11-29 05

Buchbearbeitung: Ingeborg Schwalbe, Ebene ZG, Raum 63, F. 3 11-35 25

Benutzung: Dr. Günter Wippel, Ebene 01, Raum 42, F. 3 11-35 24

Fachreferenten:

Dr. Frauke Bartelt: Neuere Germanistik, Sprachwissenschaft, Thomas-Mann-Sammlung, Ebene 01, Raum 73, F. 3 11-32 02

Dr. Hanns-Michael Crass: Geschichte, Ebene ZG, Raum 84, F. 3 11-32 44

Dr. Heinz Finger: Altertumswissenschaften, Drucke des 15. und 16. Jahrhunderts, Ebene ZG, Raum 85, F. 3 11-46 97

Dr. Egbert Haase: Ethnologie, Geowissenschaften, Sportwissenschaft, Gebäude 25.21, Ebene 01, F. 3 11-20 34

Barbara Hell: Pharmazie, Psychologie, Ebene ZG, Raum 83, F. 3 11-35 26

Gerhard Karpp: Handschriften, Theologie: Ebene 01, Raum 21.1,
F. 3 11-35 23

Dr. Paul Kast: Musikwissenschaft, Romanistik, Theaterwissenschaft, Ebene ZG, Raum 81, F. 3 11-35 96

Dr. h. c. Werner Lichtner: Medizin, Gebäude 17.13, F. 3 11-22 51/2

Barbara Maruhn: Rechtswissenschaft, Ebene ZG, Raum 89,
F. 3 11-32 46

Dr. Herbert Naumann: Datenverarbeitung, Mathematik, Naturwissenschaften, Gebäude 25.21, Ebene 01, F. 3 11-20 33

Brigitte Roos: Biologie, Chemie, Gebäude 26.21, Ebene 01, F. 3 11-34 39

Dr. Gerhard Rudolph: Ältere Germanistik, Kunstwissenschaft, Literaturwissenschaft, Volkskunde, Ebene ZG, Raum 80, F. 3 11-35 27

Dr. Günter Schaper: Erziehungswissenschaft, Philosophie, Ebene 03, Raum 42, F. 3 11-35 95

Jürgen Schüler: Allgemeines, Bibliographie, Wirtschaftswissenschaft, Ebene 00, Raum 56, F. 3 11-29 05

Dr. Arno Schulte-Geers: Ingenieurwissenschaften, Physik, Ebene ZG, Raum 79, F. 3 11-47 85

Ingeborg Schwalbe: Anglistik, Buch- und Bibliothekswesen,
Ebene ZG, Raum 83, F. 3 11-35 25

Dr. Günter Wippel: Orientalistik, Slawistik, Soziologie, Ebene 01, Raum 42,
F. 3 11-35 24

Benutzungsdienststellen:

Informationszentrum (Kataloge der geistes- und naturwissenschaftlichen Bestände der Zentralbibliothek und der Fachbibliotheken, Bibliographischer Apparat): Ebene 00, Halle, F. 3 11-29 00

Bibliothekare: Marianne Hesse, Hartmut Lauffs, Manfred Neuber

Ausleihe (Ausgabestelle für Bestände der Zentralbibliothek und für die Fernleihe): Ebene 00, Halle, F. 3 11-25 59

Leiter: Gotthard Haehnel, Ebene 00, Raum 25, F. 3 11-30 61

Fernleihe: Ebene 00, Raum 22, F. 3 11-30 63

Lehrbuchsammlung (Ausleihbare Studienliteratur für Geistes- und Naturwissenschaften): Ebene 00, Halle

Lesegeschosse: 01 (F. 3 11-47 08), 02 (F. 3 11-47 12) und 03 (F. 3 11-47 13).

Alphabetische Übersicht der Wissenschaftsfächer mit den zuständigen Fachreferenten:

Allgemeines					
Lexika	01	Schüler	Musikwiss.	02	Kast
Nachschlage- werke			Naturwiss.	03	Naumann
Anglistik	01	Schwalbe	Orientalistik	01	Wippel
Altertums- wiss.	02	Finger	Parlamentaria	02	Crass
Biologie	03	Roos	Pharmazie	03	Hell
Buch- u. Bibliotheksw.	01	Schwalbe	Philosophie	03	Schaper
Chemie	03	Roos	Physik	03	Schulte- Geers
Datenverarb.	03	Naumann			
Erziehungs- wiss.	03	Schaper	Psychologie	03	Hell
Ethnologie	03	Haase			
Geowiss.	03	Haase	Rechtswiss.	02	Maruhn
Germanistik	01	Bartelt	Romanistik	01	Kast
		Rudolph	Slawistik	01	Wippel
Geschichte	02	Crass	Soziologie	02	Wippel
Informations- zentrum	00	Schüler	Sportwiss.	03	Haase
Ingenieurwiss.	03	Schulte- Geers	Sprachwiss.	01	Bartelt
Kunstwiss.	02	Rudolph	Theaterwiss.	02	Kast
Literaturwiss.	01	Rudolph	Theologie	03	Karpp
			Volkskunde	03	Rudolph
Mathematik	03	Naumann	Wirtschafts- wiss.	02	Schüler

Thomas-Mann-Sammlung „Dr. Hans-Otto Mayer“:

Ebene 01, Raum 72, F. 3 11-32 02. Es gelten besondere Öffnungszeiten

Bibliotheksverwaltung, Bibliothekstechnik, Buchbearbeitung

Personalangelegenheiten: Barbara Maruhn, Ebene ZG, Raum 89, F. 3 11-32 46

Allgem. Verwaltung, Bauangelegenheiten, Bibliothekstechnik:

Heinz Nellen, Ebene ZG, Raum 87, F. 3 11-20 32

ADV-Einsatz:

Ilse Bartholomäus, Ebene ZG, Raum 78, F. 3 11-32 41

Heinrich Dörries, Ebene ZG, Raum 87, F. 3 11-20 32

Dr. Arno Schulte-Geers, Ebene ZG, Raum 79, F. 3 11-47 85

Koordinierung der Fachbibliotheken:

Dr. Hanns-Michael Crass, Ebene ZG, Raum 84, F. 3 11-32 44

Erwerbung: Jürgen Schüler, Ebene 00, Raum 56, F. 3 11-29 05

Zeitschriften: Gisela Grünhagen, Ebene 00, Raum 59, F. 3 11-20 35

Hochschulschriften: Elisabeth Metzgen, Ebene 00, Raum 53, F. 3 11-33 94

Einband: Maria Nossol, Ebene U1, Raum 53, F. 3 11-20 28

Titelaufnahme: Gisela Stedtnitz, Ebene ZG, Raum 77, F. 3 11-20 29

Sacherschließung: Christof Beuerle, Ebene 00, Raum 51, F. 3 11-35 94

Medizinische Abteilung:

Klinikgelände, Gebäude 17.13:

Öffnungszeiten: Mo., Di., Fr. 9—17

 Mi., Do. 9—20

 Sa. 9—12

Leiter: Dr. h. c. Werner Lichtner, F. 3 11-22 51/52

Vertreter: Friedhelm Broodthaers, F. 3 11-22 63

Auskunft, Ausleihe, Katalog: F. 3 11-22 59

Einband: F. 3 11-22 56

Zeitschriften: 3 11-22 58

Fachbibliotheken:

Öffnungszeiten s. Kurzinformation

Anglistik, Gebäude 23.21, Ebene 03

Bibliothekar: Rolf Berninghaus, F. 3 11-29 67

Biologie/Chemie/Pharmazie, Gebäude 26.21, Ebene 01

Bibliothekarinnen: Ursula Bommermann, Helga Vosse, F. 3 11-28 82

Erziehungswissenschaften/Psychologie, Gebäude 23.03, Ebene 02

Bibliothekarin: Ruth Schreiner, F. 3 11-20 36

Geowissenschaften/Mathematik/Physik, Gebäude 25.21, Ebene 01

Bibliothekarinnen: Marlies Preiß, F. 3 11-35 41

Julia Zimmermann, F. 3 11-21 59

Germanistik/Sprachwissenschaft, Gebäude 23.21, Ebene 03

Bibliothekarin: Karla EBig, F. 3 11-29 52

Geschichte/Sozialwiss., Gebäude 23.31 und 23.32, Ebene 03

Bibliothekarin: Elke Kuckel, F. 3 11-29 33

Klass. Philologie, Gebäude 23.21, Ebene 03,

Bibliothekarin: Mariana Trosdorff, F. 3 11-29 93

Philosophie, Gebäude 23.21, Ebene 03

Bibliothekarin: Ursina Sitte-Meyer, F. 3 11-29 16

Romanistik, Gebäude 23.31, Ebene 03

Bibliothekarin: Ruth Joks, F. 3 11-29 80

Theoretische Medizin, Gebäude 22.21, Ebene U 1

Bibliothekarin: Luise Niessen, F. 3 11-27 51

Rechenzentrum der Universität Düsseldorf

Universitätsstraße 1, Gebäude 25.41, 4000 Düsseldorf 1

Direktor:

Ltd. Reg.-Direktor Prof. Dr. Jan Knop, F. 3 11-39 00

Geschäftszimmer: Ursula Bach, Renate Schneider, F. 3 11-39 00
Ebene 02, Raum 02.37

Vertreter des Direktors: Dipl.-Math. K. Szymanski, F. 3 11-39 10

Benutzungsstellen

Benutzerbüro: Ebene 01, Raum 23, F. 3 11-39 28

Benutzerberatung: Ebene 00, Raum 24.3, F. 3 11-38 18

Bibliothek: Ebene 01, Raum 23,2

Terminalräume: Ebene U1, Ebene 00: Terminals zur DVA TR 445

Benutzerflur in Ebene 00: Terminals zur DVA Siemens 7.760

Terminalstation bei den Med. Einrichtungen: Geb. 11.70, Moorenstr.

Benutzerlochkartenarchiv: Ebene 00, Raum 53

Ablochsaaal für Benutzer: Ebene 00

Abteilung 1: Betrieb

Leiter: Dipl.-Ing. Wilhelm Haverkamp, F. 3 11-39 11

Maschinensalleiter: Horst Schneider, F. 3 11-34 44, Günter Haug, F. 3 11-34 44

Konsole der DVA Siemens 7.760: F. 3 11-34 44

Konsole der DVA TR 445: F. 3 11-34 44

Störungsannahme DFÜ: Günter Kater, F. 3 11-49 99

Datenerfassung: Frau Schwabe, F. 3 11-39 24

Abteilung 2: Betriebssysteme und Datenübertragungssysteme

Leiter: Dipl.-Math. Klaus Szymanski, (F. 3 11-39 10)

Betriebssysteme: Dipl.-Math. Klaus Szymanski, F. 3 11-39 10

Dipl.-Math. Detlef Lannert, (F. 3 11-39 05), Norbert Krickl (F. 3 11-39 08)

Datenübertragungssystem, Rechnerkopplung: Dipl.-Math. Elisabeth Dregger
(F. 3 11-39 16), Dipl.-Math. Wolfgang R. Müller (F. 3 11-39 05)

Projekt: Verbund mit ISO-Layer-7 Applikationen

Projektleiter: ORR Dr. Rolf Speth (F. 3 11-39 15), Dipl.-Inf. Lothar Wosnitza (F.

3 11-39 17), Dipl.-Math. Peter Wallerath (F. 3 11-39 18), Dipl.-Math. Bernd Cappel
(F. 3 11-39 18), Dipl.-Math. Hans Zschintzsch (F. 3 11-39 05)

Abteilung 3: Anwenderbetreuung I (Forschung u. Lehre, Wiss. Programmbibliothek)

Leiter: Dipl.-Math. Rudolf Valder (F. 3 11-39 26)

Numerik: Dipl.-Math. Rudolf Valder (F. 3 11-39 26), RR Dipl.-Math. Helmut Schott
F. 3 11-39 22.

Statistik: ORR Dr. Reinhart Willers (F. 3 11-39 27), Heinz Lippert (F. 3 11-39 25)

Graphik: Huong Nguyen (F. 3 11-39 19)

Technische und spezielle Programmsysteme: Reg.-Rat Dipl.-Math. Helmut
Schott (F. 3 11-39 22), Huong Nguyen (F. 3 11-39 19).

Textverarbeitung: Marie-Luise Trumpf, F. 3 11-39 25

Abteilung 4: Anwenderbetreuung II (Verwaltungen Medizinische Informatik)
Leiter: Regierungsdirektor Dr. Horst Stichtenoth (F. 3 11-39 09)
Angewandte medizinische Informatik: RR Dipl.-Inf. Manfred Heydthausen,
(F. 3 11-39 04), Dipl.-Math. Robert Monser (F. 3 11-39 07), Dipl.-Math. Bernd
Schwarzkopf, Dipl.-Math. Karin Vehlhaber (F. 3 11-39 21)
Verwaltungs-ADV: RD Dr. Stichtenoth (F. 3 11-39 09), RR Dr. Pank, Dipl.-Math.
Katharina Messmer (F. 3 11-39 01), Dipl.-Inf. (FH) Hannelore Becker, (F. 3 11-
39 13), Karin Monser, (F. 3 11-39 03), Ernst Krüger, (F. 3 11-39 03), Hans-Dieter
Nellissen, (F. 3 11-39 02), Dipl.-Oec. Friedhelm Sowa
Bibliotheks-ADV, Dok u. Informationssysteme: Reg.-Rat Dr. Matthias Pank,
(F. 3 11-39 01)
Prozessdaten: RR z. A. Dipl.-Ing. Sanda Grätz (F. 3 11-38 07), Dipl.-Ing. (FH) Gerd
Kopczynski, (F. 3 11-39 02/38 11)

Sonstige Einrichtungen und Vereinigungen

Institut für Begabtenförderung der Konrad-Adenauer-Stiftung e.V.
Vertrauensdozent: Prof. Dr. Fritz Nies

Cusanus-Werk
Vertrauensdozent: Prof. Dr. Norbert Henrichs

Deutsche Forschungsgemeinschaft
Vertrauensdozent: Prof. Dr. Dr. Alwin Diemer

Studienstiftung des Deutschen Volkes
Vertrauensdozenten: Prof. Dr. Herbert Anton, Prof. Dr. Wolfram Högrebe,
Prof. Dr. Gerhard Hägele, Prof. Dr. Hans Reinauer

Friedrich-Ebert-Stiftung
Vertrauensdozenten: Prof. Dr. Michael Pohst, Prof. Dr. Hans Boldt

Philosophischer Fakultätentag
Ständiger Vertreter: Prof. Dr. Ilona Opelt

Mathematisch-Naturwissenschaftlicher Fakultätentag
Ständiger Vertreter: Prof. Dr. Günter Wulff

**Medizinischer Fakultätentag der Bundesrepublik Deutschland
einschließlich West-Berlin**
Ständiger Vertreter: Prof. Dr. Hans Reinauer

Hochschulverband
Vertreter der Ordinarien: Prof. Dr. Herbert Theodor Brüster

Dozentenvereinigung an der Universität Düsseldorf

Vorsitzender:

Prof. Dr. Michael Berger, Med. Klinik E

stellv. Vorsitzender:

Prof. Dr. K. Toyka, Neurologische Klinik

Schriftführer: Prof. Dr. Volker Thämer, Physiol. Institut

weitere Vorstandsmitglieder:

Die Vertreter der übrigen Habilitierten in den engeren Fakultäten (s. „Fakultätsvertreter“)

Vertreter im Hochschulverband:

N. N.

Fakultätsvertreter:

Philosophische Fakultät:

Prof. Dr. Reinhard Häußler, Prof. Dr. Karl-Egon Lönne

Math.-Nat. Fakultät:

Prof. Dr. Dr. Gerhard Heide, Prof. Dr. Klaus Janssen

Prof. Dr. Horst Weber, Prof. Gerhard Hägele

Medizinische Fakultät:

Prof. Dr. Michael Berger, Priv.-Doz. Dr. B. Krian, Prof. Dr. Bernd Grabensee, Prof.

Dr. Jörg Herrmann, Prof. Dr. Theodor Königshausen, Prof. Dr. Thämer, Prof. Dr.

Dr. Peter Pfitzer, Prof. Dr. Hagen-Dietrich Schulte

Wissenschaftliche Mitarbeiter

Universitätsstraße 1, Gebäude 16.11 (Verwaltungsgebäude), Ebene 02, Raum 21,
F. 3 11-25 51

Sprecher der Wissenschaftlichen Mitarbeiter:

Wiss. Ang. Dr. Bernd Höhn, Institut für Anorganische Chemie und Strukturchemie
Akad. Rätin Dr. Mechthild Bierbach, Romanisches Seminar

N. N.

Vertreter in der Landesassistentenkonferenz NRW:

Sanda Grätz, Rechenzentrum

Fakultätsvertreter:

Philosophische Fakultät:

Uwe Baumann, Angl. Institut

Priv.-Doz. Dr. Therese Seidel

Math.-Nat. Fakultät:

Dr. Hartmut Wunderlich, Institut für Anorganische Chemie u. Strukturchemie LS II

Dr. M. Spüler, Institut für Zoologie LS I

Medizinische Fakultät:

N. N.

Dr. M. Förster, Phys. Chemie II

Dr. Seifert, Chirurgie

Dr. Chantelau, Med. Klinik E

Ermäßigter Bezugspreis für Studierende

Handelsblatt

Wirtschafts- und Finanzzeitung. Der tägliche Wegweiser durch das deutsche und internationale Wirtschaftsgeschehen. Mit regelmäßigen Informationen über Berufschancen in der Wirtschaft.

Vorzugspreis für Studierende

DM 48,- (statt DM 115,50) vierteljährlich bei freier Zustellung.

Wirtschaftswoche

ist das einzige wöchentlich erscheinende Wirtschafts magazin in Deutschland. Sie veröffentlicht in einer konzentrierten Wochenschau das, was im Wirtschaftsgeschehen wesentlich war und wichtig sein wird.

Vorzugspreis für Studierende

DM 25,- (statt DM 44,20) vierteljährlich bei freier Zustellung.

DER BETRIEB

Wochenschrift für Betriebswirtschaft, Steuerrecht, Wirtschaftsrecht, Arbeits- und Sozialrecht.

Vorzugspreis für Studierende

DM 39,- (statt 78,-) vierteljährlich bei freier Zustellung.

absatzwirtschaft

Zeitschrift für Marketing. Berichtet monatlich über die Bereiche: Management, Marktforschung, Produktpolitik, Logistik, Kommunikation, Verkauf/Vertrieb, Wettbewerb/Recht.

Vorzugspreis für Studierende

DM 30,- (statt DM 60,-) halbjährlich bei freier Zustellung.

An: Handelsblatt GmbH, Postfach 92 25,
4000 Düsseldorf 1



- Hiermit bestelle(n) ich/wir für mindestens 12 Monate zum z.Zt. gültigen Studenten-Vorzugspreis
- Handelsblatt absatzwirtschaft
 DER BETRIEB Wirtschaftswoche
- Senden Sie mir kostenlos und unverbindlich ein Probeexemplar
- Handelsblatt absatzwirtschaft
 DER BETRIEB Wirtschaftswoche

Widerrufsrecht: Diese Bestellung kann ich innerhalb einer Woche (rechtzeitige Absendung genügt) schriftlich widerrufen bei:
Handelsblatt GmbH, Postfach 1102, D-4000 Düsseldorf 1

Datum _____ Unterschrift _____

Name _____

Vorname* _____

Straße _____

PLZ _____ Ort _____

(Hoch-)Schule _____

Fach _____

Datum/Unterschrift _____

12

Studentenschaft

Universitätsstraße 1, 4000 Düsseldorf, Gebäude 21.12 (Studentenhaus)
Geschäftszeit: Montag bis Freitag 10—15 Uhr

Studentenparlament (SP)

Das SP ist nach WissHG das oberste beschließende Organ der Studentenschaft. Es wird einmal im Jahr von allen Studenten gewählt.

Präsidium:

Präsident: Ansgar Klimke

stellv. Präsident: Bernhard Margos

Allgemeiner Studentenausschuß (AStA)

Der AStA (Allgemeiner Studentenausschuß) wird vom Studentenparlament (SP) auf ein Jahr gewählt und ist das höchste ausführende Organ der Verfaßten Studentenschaft. Er vertritt die Gesamtheit der Studenten im Rahmen der gesetzlichen und satzungsmäßigen Befugnisse und ist auch für die Unterstützung jedes einzelnen Studenten zuständig. Er wirkt mit bei der Studentenförderung, sorgt für soziale Selbsthilfe, nimmt die hochschulpolitischen Interessen der Studenten wahr und soll zur Förderung der politischen Bildung beitragen. Er unterhält internationale Studentenbeziehungen, organisiert kulturelle Veranstaltungen und sorgt für ein Sportprogramm.

AStA-Sprechstunden:	Mo. bis Fr. 12—14 Uhr
AStA-Vorsitzende:	Helga Friedsam, F. 3 11-31 72
stellvertr. Vorsitzende:	Thomas Jeschkowski: F. 3 11-31 72
stellvertr. Vorsitzende:	Enrik Lauer, F. 3 11-31 72
Pressereferat:	Ekkehardt Kortenhaus, F. 3 11-32 90 Martin Wallenfels, F. 3 11-32 90 Volker Wenner, F. 3 11-32 90 Achim Kupferoth
Kulturreferat:	Gabi van Aalst, F. 3 11-46 77 Pedro Kaluza Kalle Somnitz Frank Seizinger Norbert Deland Karin Reichel Hans Korfmacher Peter Müller Werner Kunze Stefan Grenz
Sportreferat:	siehe Seite 45
Fachschaftsreferat:	Andreas Brückner, F. 3 11-32 84 Kay Müllges Thomas Schmidt
Reisebüro:	Helmut Hahn, F. 3 11-32 80 H. J. Walter
Frauenreferat:	Maria Rozumek-Brüggemann, F. 3 11-32 82 Conny Borstel Katje Wille
Sozialreferat:	Michael Geerken, F. 3 11-32 83 Traudel Jakobs Reinhard Thiel

Buchladen:	Ulrike Hasenburg, F. 3 11-40 10 Johannes Jansen
Finanzen:	Thomas Jeschkowski, F. 3 11-32 81/3 11-49 30
Ausländerreferat:	Susanne Sadoughian, F. 3 11-49 30
Sekretariat:	Christel Rosenkranz, F. 3 11-32 81

Studentengemeinden

Katholische Hochschulgemeinde:

Studentenpfarrer Dr. Kurt Peter Gertz, Brinckmannstraße 15, 4000 Düsseldorf 1,
F. 33 43 41 oder privat 33 38 75

Kath. Studentenheim, Duisburger Straße 82, 4000 Düsseldorf, F. 48 65 68

Der Semestereröffnungsgottesdienst findet im Zentrum der Hochschulgemeinde „Carl-Sonnenschein-Haus“ in der Brinckmannstraße 15, 4000 Düsseldorf, statt.

Evangelische Studentengemeinde

Studentenpfarrer: Bernd J. P. Kähler

Sprechstunden des ev. Std.-Pfarrers: Di. 11—12 Uhr und Fr. 11—12 Uhr im Ev. Studentenzentrum, Witzelstraße 76, F. 34 62 68.

Sekretariat geöffnet Mo.—Fr. 9.30—14 Uhr.

Der Termin der Semestergottesdienste und alle weiteren Veranstaltungen sind dem Programmheft der ESG zu entnehmen.

Student – besser in einer Burschenschaft!



Wir sind Dein Ansprechpartner für Studienfragen, Freizeitgestaltung, Weiterbildung, Wohnungssuche und viel Spaß.

Suchst Du bei uns weder Radikale, noch exzessiven Alkoholkonsum, würde sich ein Besuch oder Anruf vielleicht lohnen.

Für Studenten mit gesundem Demokratieverständnis und Gesellschaftssinn sind wir eine der ersten Adressen – schon seit 1845.

Burschenschaft Rhenania-Salingia
Verbindungshaus am Schwanenspiegel
Haroldstr. 22 · Tel. 32 73 48, 68 37 74

Studentenwerk Düsseldorf — Anstalt des öffentlichen Rechts —

Universitätsstraße 1, 4000 Düsseldorf 1, Gebäude 21.12 (Studentenhaus),
F. 3 11-32 98

Das Studentenwerk erbringt für den Studenten Dienstleistungen auf sozialem und wirtschaftlichem Gebiet.

Von jedem immatrikulierten Studenten wird pro Semester ein Sozialbeitrag von DM 30,00 erhoben.

Organe

Verwaltungsrat: Oberstadtdirektor a. D. Gilbert Just
Vorsitzender
Geschäftsführer: Dipl.-Kaufmann Manfred Losen

Verwaltungsrat:

Vertreter der Studenten:

Jeschkowski, Thomas	Universität Düsseldorf
Klimke, Ansgar	Universität Düsseldorf
Littmann, Ulrich	Fachhochschule Düsseldorf
Schrader, Helmut	Fachhochschule Niederrhein
Lask, Olaf	Staatl. Kunstakademie Düsseldorf
Lieder, Christoph	Robert-Schumann-Institut Düsseldorf

Vertreter der anderen Hochschulangehörigen:

Staib, Professor, Dr. Wolfgang	Universität Düsseldorf
stellv. Vorsitzender	
Syska, Alfred	Universität Düsseldorf
Gros, Professor, Hans-Joachim	Fachhochschule Düsseldorf
Schiemana, Professor, Dr. Rudolf	Fachhochschule Niederrhein
Räder, Kurt	Staatliche Kunstakademie
Stadler, Frank	Robert-Schumann-Institut Düsseldorf

Vertreter der Bediensteten des Studentenwerkes:

Bongartz, Helmut
Frentz, Gerhard
Müller, Peter
Sweechorst, Franz
Wahl, Heinz
Zimmermann, Axel

Andere Personen (Nicht-Hochschulangehörige)

Mayer, Manfred MdL
Just, Gilbert, Oberstadtdirektor a. D.

Vertreter der Kanzler einer Hochschule im Zuständigkeitsbereich des Studentenwerkes:

Lutter, Dr. Harald, Kanzler der Fachhochschule Düsseldorf

Verwaltungsausschuß

Just, Gilbert, Oberstadtdirektor a. D.
Lutter, Dr. Harald, Kanzler der Fachhochschule Düsseldorf
Syska, Alfred, Universität Düsseldorf
Sweechorst, Franz, Studentenwerk Düsseldorf
Jeschkowski, Thomas, Universität Düsseldorf

Personalrat des Studentenwerks Düsseldorf

Gebäude 21.11 — F. 3 11-32 92
Personalratsvorsitzender: Franz Sweechorst

Arbeitsbereiche

Die Hauptverwaltung des Studentenwerkes befindet sich im Gebäude 21.12, Universitätsstraße 1

Geschäftszeit: montags bis donnerstags von 9—12 Uhr und 13—14 Uhr
freitags von 9—12 Uhr

Geschäftsführer

Dipl.-Kfm. Manfred Losen, Ebene 02, Raum 07, F. 3 11-32 98

Sekretariat

Renate Grefer, Elfriede Bever, Ebene 02, Raum 08, F. 3 11-32 98

Personal- und Rechnungswesen

Leiter: Heinz Wahl, Ebene 02, Raum 09, F. 3 11-32 70

Kasse/Unfallversicherung

Ingeborg Gerhardt, Ebene 02, Raum 03, F. 3 11-33 15

Kassenstunden montags bis freitags von 9—12.30 Uhr

Unfallversicherung:

Aufgrund des Sozialbeitrages besteht für alle immatrikulierten Studenten der Universität neben der gesetzlichen Unfallversicherung für Schüler und Studenten auch für Unfälle im privaten Bereich eine Kollektiv-Gruppen-Unfallversicherung für die Risiken Tod und Invalidität mit einer Versicherungssumme von DM 80 000,00 für Invalidität und DM 8 000,00 für Tod.

Unfallanzeigen sind beim Studentenwerk zu erstatten.

Bauwesen/Wohnheime

Leiter: Peter Folgmann, Ebene 01, Raum 09, F. 3 11-32 87

Studentische Wohnungsvermittlung:

Wohnheime / Privatzimmer / sozial geförderte Zimmer

Sprechstunden: montags bis freitags von 9.15—12 Uhr, Ebene 01, Räume 07 und 08, F. 3 11-32 89 und 3 11-32 86

Wohnheime:

D	— Universitätsstraße 1	mit	421 Einzelappartements
D	— Gurlittstraße 14-18	mit	210 Einzelappartements
D	— Strümpellstraße 6	mit	123 Einzelzimmern
D	— Strümpellstraße/Bittweg	mit	190 Einzelzimmern
KR	— Vennfelder Straße	mit	246 Einzelzimmern
MG	— Hubertusstraße	mit	246 Einzelzimmern
MG	— Hubertusstraße	mit	3 Einzelappartements
MG	— Hubertusstraße	mit	3 Ehepaarappartements
D	— Gurlittstraße 8-10	Vermittlung von	92 Zweiraumappartements
D	— Brinckmannstraße		
	13-13b, 17-17b	mit	430 Einzelappartements
			29 Doppelappartements

Aufnahmeanträge für die Wohnheime sind beim Studentenwerk Düsseldorf, Abteilung Wohnheimverwaltung, anzufordern bzw. in den Wohnheimen erhältlich und in der Wohnheimverwaltung Düsseldorf einzureichen.

Wirtschaftsbetriebe

Leiter: Sieghart Edelmann, Gebäude 21.11, Raum 24, F. 3 11-33 25

Folgende Mensen und Essenausgabestellen stehen zur Verfügung:

Auf dem Campus:

Mensa I	Gebäude 21.11
Restaurant	Gebäude 21.11
Essenausgabe-Süd	Gebäude 25.22

ferner
Eiskellerstraße
Josef-Gockeln-Straße
Graf-Recke-Straße
Krefeld, Frankenring
Krefeld, Reinartzstraße
Neuss, Humboldtstr.

Mensa Staatliche Kunstakademie
Mensa Fachhochschule Düsseldorf
Mensa Evangelische Fachhochschule
Mensa Fachhochschule Niederrhein
Mensa Fachhochschule Niederrhein
Mensa, Gebäude Neuss

Essenausgabe während des Semesters: montags—freitags von 11.30—14.15 Uhr

Essenausgabe während der Semesterferien: montags—freitags von 12—14 Uhr
Der Essenmarkenverkauf erfolgt in den Mensen.

Cafeterien befinden sich in folgenden Gebäuden:

Mensa-Café	Gebäude 21.11	8.00—15.00 Uhr
Cafeteria IG I	Gebäude 23.01	8.00—15.30 Uhr
Cafeteria IG II	Gebäude 22.02	8.00—15.00 Uhr
Cafeteria Fb-Süd	Gebäude 25.31	8.00—15.30 Uhr
Cafeteria Fb-Sozial	Gebäude 24.21	9.30—13.00 Uhr

Ausbildungsförderung (BAföG)

Leiter: Ludwig Klein, Gebäude 23.11, Ebene 01, F. 3 11-33 80, Sammelnummer 3 11-33 81

Außenstelle Krefeld, Frankenring 20, F. 0 21 51-77 79 09

Außenstelle Mönchengladbach, Rheydter Straße 328, F. 0 21 61-1 29 20

Sprechstunden und Beratung: montags und donnerstags von 9—13 Uhr

Die Antragsformulare werden beim Studentenwerk Düsseldorf ausgegeben. Sie sollen nach dem Ausfüllen möglichst persönlich während der Beratungsstunden im Studentenwerk abgegeben werden, Zusendung durch die Post nur in Ausnahmefällen. Erstantragsteller müssen in jedem Fall persönlich vorsprechen, damit bei Rückfragen eine Beratung durchgeführt werden kann. Das gleiche gilt für Hochschulwechsler.

Anträge auf Weiterförderung für die folgenden zwölf Monate sollen jeweils zwei Monate vor Auslaufen des letzten Bewilligungszeitraumes gestellt werden, da sonst die Anschlußzahlung gefährdet ist.

Deutsch-Französischer Sozialausweis

Der Ausweis berechtigt, die Leistungen der französischen Studentenwerke in Anspruch zu nehmen — z. B. während einer Reise in den Semesterferien, der Studentenausweis allein genügt hier nicht.

Nähere Auskünfte und Ausstellung des Ausweises:

Kasse des Studentenwerkes, Gebäude 21.12, Ebene 02, Raum 03, F. 3 11-33 15 (täglich von 9.00—12.30 Uhr)

Gesellschaft von Freunden und Förderern der Universität Düsseldorf e. V.

Konto Nr. 10 170 009 bei der Stadtparkasse Düsseldorf
Konto Nr. 1 780 204 Commerzbank AG, Düsseldorf
Konto Nr. 1 965 375 Deutsche Bank AG, Düsseldorf
Konto Nr. 12 14-012 Bankhaus Trinkaus u. Burkhardt, Düsseldorf

Präsident:

Dr. jur. Wolfgang Glatzel, Ehrensenator der Universität Düsseldorf

Stellvertreter:

Prof. Dr. phil. Gert Kaiser, Rektor der Universität Düsseldorf

Stellvertreter:

Eberhard Iglar, Ehrensenator der Universität Düsseldorf

Schatzmeister:

Götz Knappertsbusch, Vorstandsmitglied der Commerzbank AG, Düsseldorf

Schriftführer:

Dr. jur. Günther Nolting, Direktor der Industriekreditbank AG — Deutsche Industriebank, Düsseldorf

Prof. Dr. rer. nat. Heinz-Helmut Perkampus, Direktor des Instituts für Physikalische Chemie

Prof. Dr. med. Karl Kremer, Direktor der Chirurgischen Klinik und Poliklinik

Prof. Dr. Hubertus Schulte Herbrüggen, Direktor des Anglistischen Instituts

Prof. Dr. med. Wolfgang Staib, Direktor des Instituts für Physiologische Chemie

Dr. Adolf Thomae

Geschäftsstelle:

Karl-Theodor-Str. 6, F. 82 21 404/403

Verzeichnis der Studienfächer und Studienabschlüsse an der Universität Düsseldorf

Hinweis für Lehramtsstudenten: Jede Erste Staatsprüfung für ein Lehramt setzt ein Studium in Erziehungswissenschaft und in zwei kombinierbaren Fächern voraus. Näheres ist aus den Informationsblättern des Staatlichen Prüfungsamtes Düsseldorf zu ersehen. (siehe auch das Info der ZVS)

Philosophische Fakultät

Allgemeine Hinweise

1. Promotion zum Dr. phil. ist nur nach einem ersten Studienabschluß gemäß § 94 Abs. 2 WissHG möglich.
2. Die Abschlüsse Dr. phil. und M.A. umfassen ein Hauptfach und zwei Nebenfächer (Kombination der Prüfungsfächer: s. Prüfungsordnungen).
3. Die Lehramtsprüfung Sekundarstufe I gemäß § 50 Abs. 2 LPO I ist nur möglich nach einer bereits abgeschlossenen Ersten Staatsprüfung für Lehrämter der Sekundarstufe II (und soweit der Fächerkatalog der LPO I dies zuläßt).

	Fachrichtung	Studienabschluß	Mindest-/ Regelstudien- dauer Semester	Bemerkungen
I.	Philosophie			
1.1.	Haupt- oder Nebenfach:	Dr. phil.; M. A.	8	
1.2.	Fach für das Lehramt Sekundarstufe II	Erste Staatsprüfung	8	
II.	Erziehungswissenschaft			z. Z. besteht ein Vergabeverfahren für Studienplätze für Sekundarstufe II
2.1.	Haupt- oder Nebenfach	Dr. phil.; M. A.	8	
2.2.	Prüfungsfach Diplomvorprüfung und Diplomprüfung	Dipl.-Päd.	8	
2.4.	Erziehungswissenschaft für das Lehramt Sekundarstufe II	Erste Staatsprüfung	8	
2.5.	Fach Pädagogik für das Lehramt Sekundarstufe II	Erste Staatsprüfung	8	
III.	Psychologie			
3.1.	Haupt- oder Nebenfach	Dr. phil.	8	Hauptfach: Voraussetzung Diplomprüfung (Zulassungsbeschränkungen)
3.2.	Entwicklungspsychologie/M.A. (Nebenfach) Sozialpsychologie/ Pädagogische Psychologie		8	
3.3.	Prüfungsfach der Diplomvorprüfung oder der Diplomprüfung in Erziehungswissenschaft		4/8	
IV.	Sozialwissenschaft			
4.1.	Haupt- oder Nebenfach	Dr. phil.; M.A.	8	
4.2.	Prüfungsfach der Diplomvorprüfung oder der Diplomprüfung in Erziehungswissenschaft		4/8	

	Fachrichtung	Studienabschluß	Mindest-/ Regelstudien- dauer (Semester)	Bemerkungen
V.	Geschichte			
5.1.	Haupt- oder Nebenfach	Dr. phil.; M.A.	8	
5.11.	Alte Geschichte			
5.12.	Mittelalterl. Geschichte			
5.13.	Neuere Geschichte			
5.14.	Osteurop. Geschichte			
5.15.	Wirtschaftsgeschichte			
5.2.	Fach für das Lehramt			
5.21.	Sekundarstufe II	Erste Staatsprüfung	8	
5.22.	Sekundarstufe II/I gemäß § 42 LPO I	Erste Staatsprüfung	8	
5.23.	Sekundarstufe I gemäß § 50 Abs. 2 LPO I	Erste Staatsprüfung		
VI.	Allgemeine Sprachwissenschaft			
6.1.	Haupt- oder Nebenfach	Dr. phil.; M.A.	8	
VII.	Klassische Philologie			
7.1.	Haupt- oder Nebenfach	Dr. phil.; M.A.	8	
7.11.	Lateinische Philologie			
7.12.	Griechische Philologie			
7.2.	Fach Latein für das Lehramt			
	Sekundarstufe II	Erste Staatsprüfung	8	
7.3.	Fach Griechisch für das Lehramt			
	Sekundarstufe II	Erste Staatsprüfung	8	
VIII.	Germanistik			z. Z. bestehen ein Vergabeverfahren für Studienplätze
8.1.	Haupt- oder Nebenfach	Dr. phil.; M.A.	8	
8.11.	Germanistische Sprachwissenschaft			
8.12.	Ältere Deutsche Philologie			
8.13.	Neuere Deutsche Philologie			
8.2.	Fach Deutsch für das Lehramt			
8.21.	Sekundarstufe II	Erste Staatsprüfung	8	
8.22.	Sekundarstufe II/I gemäß § 42 LPO I	Erste Staatsprüfung	8	
8.23.	Sekundarstufe I gemäß § 50 Abs. 2 LPO I	Erste Staatsprüfung		
IX.	Anglistik			
9.1.	Haupt- oder Nebenfach	Dr. phil.; M.A.	8	
9.11.	Ältere Anglistik			
9.12.	Neuere Anglistik und Amerikanistik			
9.2.	Fach Englisch für das Lehramt			
9.21.	Sekundarstufe II	Erste Staatsprüfung	8	
9.22.	Sekundarstufe II/I gemäß § 42 LPO I	Erste Staatsprüfung	8	
9.23.	Sekundarstufe I gemäß § 50 Abs. 2 LPO I	Erste Staatsprüfung		

	Fachrichtung	Studienabschluß	Mindest-/ Regelstudien- dauer (Semester)	Bemerkungen
X.	Romanistik			
10.1.	Haupt- oder Nebenfach	Dr. phil.; M. A.	8	
10.11.	Romanistische Sprachwissenschaft			
10.12.	Romanistische Literaturwissenschaft			
10.2.	Fach Französisch für das Lehramt			
10.21.	Sekundarstufe II	Erste Staatsprüfung	8	
10.22.	Sekundarstufe II/I gemäß § 42 LPO I	Erste Staatsprüfung	8	
10.23.	Sekundarstufe I gemäß § 50 Abs. 2 LPO I	Erste Staatsprüfung		
10.3.	Fach Italienisch für das Lehramt			
	Sekundarstufe II	Erste Staatsprüfung	8	
10.4.	Fach Spanisch für das Lehramt			
	Sekundarstufe II	Erste Staatsprüfung	8	
XI.	Sportwissenschaft			
11.1.	Haupt- oder Nebenfach	Dr. phil.	8	
11.2.	Fach Sport für das Lehramt			
11.21.	Sekundarstufe II	Erste Staatsprüfung	8	
11.22.	Sekundarstufe II/I gemäß § 42 LPO I	Erste Staatsprüfung	8	
11.23.	Sekundarstufe II gemäß § 50 Abs. 2 LPO I	Erste Staatsprüfung		

Mathematisch-Naturwissenschaftliche Fakultät

in allen Studiengängen der Fächer Biologie, Chemie, Geographie, Mathematik, Physik und Psychologie ist Studienbeginn nur im WS möglich

	Fachrichtung	Studienabschluß	Mindest-/ Regelstudien- dauer (Semester)	Bemerkungen
I.	Mathematik			
1.1.	als Hauptfach	Dipl.-Mathematiker**)	8	
1.2.	zusammen mit wenigstens einem weiteren Fach für das Lehramt	Dr. rer. nat. *)		
	Sekundarstufe II	Erste Staatsprüfung	8	
II.	Physik			
2.1.	als Hauptfach	Dipl.-Physiker Dr. rer. nat. *)	8	
2.2.	zusammen mit wenigstens einem weiteren Fach, für das Lehramt			
	Sekundarstufe II	Erste Staatsprüfung	8	
III.	Chemie			
3.1.	als Hauptfach	Dipl.-Chemiker Dr. rer. nat. *)	8	z. Z. besteht ein lan- desweites Vergabe- verfahren für Studien- plätze

*) Promotion ist möglich nach bestandener Diplomprüfung oder Erster Staatsprüfung für das Lehramt der Sekundarstufe II

***) In diesem Studiengang sind außer den an der Universität Düsseldorf möglichen Wahlpflichtfächern folgende weitere in Kooperation mit der Fernuniversität Hagen möglich: Elektrotechnik, Informatik und Wirtschaftswissenschaften.

Fachrichtung	Studienabschluß	Mindest-/ Regelstudien- dauer (Semester)	Bemerkungen
VII. Geographie			
7.1. Geographie (Schwerpunkt „Physische Geographie“), Hauptfach	Dr. rer. nat.	8	
7.2. Geographie (Schwerpunkt „Kulturgeographie/Länderkunde“) 1)	Dr. phil., M.A.	8	
7.21. Hauptfach			+ mindestens 1 Nebenfach aus der Phil. Fak.
7.22. Nebenfach			+ Hauptfach aus der Phil. Fak.
7.3. Fach Geographie für das Lehramt			
7.31. Sekundarstufe II	Erste Staatsprüfung	8	
7.32. Sekundarstufe II/I gemäß § 42 LPO I	Erste Staatsprüfung	8	
7.33. Sekundarstufe I gemäß § 50 Abs. 2 LPO I	Erste Staatsprüfung 1)		
VIII. Geologie als Nebenfach 2)	Diplom, M.A.		Für M.A. nur auf begründeten Antrag an den Dekan der Phil. Fak.

- 1) siehe „Allgemeine Hinweise“ unter Philosophische Fakultät.
2) Soweit in den Prüfungsordnungen der Hauptfächer vorgesehen.

Medizinische Fakultät

Fachrichtung	Studienabschluß	Mindest- dauer des Studiums (Semester)	Bemerkungen
I. Medizin	Ärztliche Prüfung Dr. med.*	12	z. Z. besteht ein bundesweites zentrales Vergabeverfahren für Studienplätze
II. Zahnmedizin	Zahnärztliche Prüfung Dr. med. dent.*	10	z. Z. besteht ein bundesweites zentrales Vergabeverfahren für Studienplätze

*) Promotion ist möglich nach bestandener Ärztlicher/Zahnärztlicher Prüfung

Informationen über das Studium an der Universität Düsseldorf

An wen wendet sich der Student ?

Anschriften und Sprechzeiten sind – soweit nichts anderes angegeben – aus der Aufstellung auf Seite 4 ersichtlich.

Ärztliche Vorprüfung und Prüfung

Landesprüfungsamt für Medizin und Pharmazie, Horionplatz 1 (Landeshaus), 4000 Düsseldorf, F. 8 37 03

Anerkennung von ausländischen Reifezeugnissen

Akademisches Auslandsamt

Anrechnung von Studienzeiten

Studienberater der Fakultäten, Studentensekretariat

Anschriftenänderung

Studentensekretariat, ggf. Studentenwerk Abteilung für Ausbildungsförderung, Einwohnermeldeamt

Arbeitsvermittlung

Nebenstelle des Arbeitsamtes Düsseldorf, Universitätsstraße 1, Gebäude 21.12 (Studentenhaus), F. 3 11-32 71, s. Seite 42

Ausbildungsförderung (BAföG)

Studentenwerk – Abteilung für Ausbildungsförderung, s. Seite 33, 44

Auslandsstudium und Auslandsstipendien

Akademisches Auslandsamt

Ausländische Studierende

Akademisches Auslandsamt

Berufsberatung

Arbeitsamt Düsseldorf, s. Seite 42

Beurlaubungen

Studentensekretariat

Collegium musicum

s. Seite 42

Darlehen

AStA (Darlehen aus dem Studentischen Hilfsfonds)
Studentenwerk – Abteilung für Ausbildungsförderung (zinslose Bürgschaftsdarlehen)

Deutsch-Französischer Sozialausweis

Studentenwerk, s. Seite 33

Deutschunterricht für Ausländer

Akademisches Auslandsamt, s. Seite 47 u. 62

Diplomprüfungen

Akademisches Prüfungsamt (für die Prüfungsbereiche Diplom-Vorprüfung/Diplomprüfung in den Fächern Biologie, Chemie, Mathematik, Physik und Psychologie).

Diplom-Vorprüfung/Diplomprüfung im Fach Erziehungswissenschaft: Der Vorsitzende des Ausschusses für die Diplomprüfung in Erziehungswissenschaft, s. Seite 76

Drogenberatung

Drogenberatung Düsseldorf e.V., Heinrich-Heine-Allee 7, F. 16 54-8, Mo. und Di. 13–20 Uhr, Mi. und Do. 13–22 Uhr, Fr. 13–24 Uhr, Sa. und So. 20–24 Uhr

Druckkostenzuschüsse zu Dissertationen

Universitätsverwaltung - Abt. 1.1

- Einschreibung**
Studentensekretariat, siehe „Einschreibungsordnung“, s. Seite 49
- Exmatrikulation**
Studentensekretariat
- Fachrichtungswechsel**
Fakultäten, Studentensekretariat, Studienberater der Fakultäten
- Förderung ausländischer Studierender**
Akademisches Auslandsamt und Studentenwerk — Abteilung für Ausbildungsförderung
- Graduiertenförderung**
Universitätsverwaltung — Abt. 1.1, s. Seite 45
- Hochschulpolitische Fragen**
ASTA, hochschulpolitische Gruppen
- Immatrikulation**
Studentensekretariat
- Krankenversicherung**
Studentensekretariat
- Magisterprüfung**
Studienberater der Phil. Fakultät und der Fachschaften, Dekanat der Phil. Fakultät, s. Seite 65, 67-75
- Promotion**
Akademisches Prüfungsamt (für Promotionen in der Mathematisch-Naturwissenschaftlichen Fakultät und Medizinischen Fakultät)
Dekanat der Philosophischen Fakultät (für Promotionen in der Philosophischen Fakultät)
- Psychotherapeutische Beratung und Behandlung**
Psychotherapeutische Beratungsstelle, s. Seite 43
- Reisen**
Studentenreisedienst, Universitätsstraße 1, Gebäude 21.12
(Studentenhaus), F. 3 11-32 80, Mo.-Fr. 10—16 Uhr
- Rückmeldung**
Studentensekretariat
- Seelsorge**
Ev. und Kath. Hochschulgemeinde, s. Seite 30
- Sport**
Hochschulsport, Universitäts-Sportclub, s. Seite 45 u. 46
- Staatsexamen für Lehramtskandidaten**
Wissenschaftliches Prüfungsamt, s. Seite 55
- Stipendien (sonstige):**
s. Seite 26
- Studentenausweis**
Studentensekretariat
- Studentenausweis, Internationaler**
Studentenreisedienst, Universitätsstraße 1, Gebäude 21.12
(Studentenhaus), F. 3 11-32 80, Mo.-Fr. 10—16 Uhr
- Studienberatung**
Zentrale Studienberatung (Universitätsverwaltung - Abt. 1.5) Studienberater der Fakultäten und der Fachschaften, s. Seite 43; 67-75; 154-155; 228
- Studienbescheinigungen**
Studentensekretariat
- Studienbuch**
Studentensekretariat

Studienordnung und Studienpläne

Studienberater der Fakultäten, ständige Aushänge bei Instituten und Seminaren, Abgabe von Studien- und Prüfungsordnungen in der Zentralen Studienberatung (Universitätsverwaltung — Abt. 1.5)

Vorlesungsverzeichnis

Düsseldorfer Fachbuchhandel

Wohnheimplätze/Zimmervermittlung

Studentenwerk, Kommunale Wohnungsvermittlung und sonstige Verbände, s. Seite 43

Zahnärztliche Vorprüfung und Prüfung

Vorsitzender des jeweiligen Prüfungsausschusses, s. Seite 228

Zwischenprüfungen für Lehramtskandidaten

Vorsitzende der Diplomprüfungsausschüsse der Math.-Nat. Fakultät, s. Seite 156

Collegium musicum instrumentale et vocale

Angehörige und Freunde der Universität Düsseldorf haben sich im Collegium musicum zur musikalischen Bildung und zur Pflege der Musik zusammenschlossen. Mit zahlreichen Konzerten inner- und außerhalb der Universität Düsseldorf tritt das Collegium musicum an die Öffentlichkeit. Geleitet wird das Collegium musicum von dem Professor an der Staatlichen Hochschule für Musik Rheinland — Robert-Schumann-Institut —, Heinz Bernhard Orlinski.

Die Proben des Collegium musicum finden statt im Gebäude 23.21, Ebene 00, Raum 91, und zwar:

Chorprobe: dienstags, 19.30 Uhr.

Orchesterprobe: donnerstags, 20 Uhr.

Als Ergänzung der praktischen Probearbeit wird eine Vorlesung gehalten, in der interessierte und begabte Studierende musiktheoretische Studien betreiben können (s. auch „Vorlesungen für Hörer aller Fakultäten“).

Auskunft und Anmeldung:

Prof. Heinz Bernhard Orlinski, Badeniastraße 18, 4044 Kaarst, F. 300/6 62 67.

Vokalensemble, Instrumentalensemble, Folklorenensemble und Jazzensemble der Universität Düsseldorf (s. auch „Vorlesungen für Hörer aller Fakultäten“).

Arbeitsamt Düsseldorf

Berufsberatung für Abiturienten und Hochschulüler

Universitätsstraße 1, 4000 Düsseldorf 1, Gebäude 16.11 (Verwaltungsgebäude), Ebene 04, Raum 55 und 57, F. 3 11-41 62

Sprechzeiten (ohne Anmeldung)

während des Semesters

montags, dienstags und donnerstags von 9—12 und 14—16 Uhr

In den Semesterferien:

montags und donnerstags von 9—12 und 14—16 Uhr

Georg-Glock-Str. 3, 4000 Düsseldorf 30, F. 8226-205

Beratungen erfolgen hier nur nach vorheriger Anmeldung

Arbeitsvermittlung für Studierende

Universitätsstraße 1, 4000 Düsseldorf 1, Gebäude 21.12

(Studentenhaus), Raum 101, Herr Wolfram Kramer, F. 3 11-32 71

Öffnungszeiten

montags bis donnerstags 8—15, freitags 8—13 Uhr

Fritz-Roeber-Straße 2, 4000 Düsseldorf 1, Zimmer 238,

Herr Lothar Kügler (F. 82 26-4 17)

Öffnungszeiten

montags bis freitags 8—12.30 Uhr

Zentrale Studienberatung

Allgemeine Beratung zu Studienmöglichkeiten, Hochschulzugang und Studienbedingungen sowie bei Fach- oder Studiengangwechsel.

Psychologische Beratung in allen Fragen des Studiums, z. B. bei Studienwahl, Studienfachwechsel, Studienabbruch, Prüfungsängsten sowie bei persönlichen Schwierigkeiten und Krisensituationen.

Gruppen: Zu verschiedenen Themen bietet die Zentrale Studienberatung Gruppen an, z. B. Selbsterfahrungsgruppe, Lerngruppe, Ausländergruppe.

Öffnungszeiten:

Offene Beratung (ohne Anmeldung): dienstags und donnerstags 9—12 Uhr und 14—16 Uhr (sonst nach telefonischer Voranmeldung).

Wir sehen unseren Schwerpunkt im ausführlichen Beratungsgespräch und empfehlen daher eine vorherige telefonische Terminvereinbarung.

Öffnungszeiten des Sekretariats: Mo.—Fr. 9—12 Uhr.

(Auskünfte, Abgabe von Studienordnungen, Anmeldung für Beratungstermine)
F. (02 11) 3 11-43 80, Gebäude 16.11, Ebene 04, Universitätsstr. 1, 4000 Düsseldorf 1.

Psychotherapeutische Beratungsstelle für Studierende der Universität Düsseldorf

Beratungsbereiche:

Persönliche Konflikte, Kontaktschwierigkeiten, Prüfungsängste, seelisch bedingte Beeinträchtigungen und ähnliche Probleme

Öffnungszeiten: 8 bis 16 Uhr (Termine nach telefonischer Vereinbarung)

Ort: Moorenstr. 5, 4000 Düsseldorf 1, Klinikgelände, Geb. 14.91, Tel. 3 11-83 38 (Sekretariat)

(siehe auch Seite 266)

Zimmernachweis

Zimmernachweis erfolgt durch:

1. Studentenwerk Düsseldorf, F. 3 11-32 89 u. 32 86, Mo. bis Fr. 9.15 bis 12 Uhr
2. Internationales Studentenwohnheim des Vereins „Regenbogen e. V.“, Kopernikusstr. 78, F. 34 81 81.
3. Ev. Studentenwohnheim, Witzelstr. 76, F. 34 70 25
4. Ev. Studentenwohnheim, Graf-Recke-Straße 209, F. 68 41 40.
5. Kath. Studentenhaus „St. Lukas“, Duisburger Str. 82, F. 44 13 37.
6. Kommunale Wohnungsvermittlung (Wohnungsamt der Stadt Düsseldorf), Konrad-Adenauer-Platz 12, F. 8 99-44 44, Mo., Mi. u. Fr. 8—12.30 Uhr, Mo. 14—16 Uhr.
7. Aachener Wohnungsbaugesellschaft (Ehepaar-Wohnheim), Gurlittstraße 8—10, 4000 Düsseldorf 1.

Förderung nach dem Bundesausbildungsförderungsgesetz

Grundlage der Ausbildungsförderung ist das Bundesausbildungsförderungsgesetz (BAföG) in der Neufassung vom 6. Juni 1983. Von großer praktischer Bedeutung ist daneben die Verwaltungsvorschrift (VwV BAföG).

Das Studentenwerk Düsseldorf — Abt. für Ausbildungsförderung — Geb. 23.11, Universitätsstr. 1, 4000 Düsseldorf ist im Auftrag der Universität Düsseldorf in allen Förderungsangelegenheiten einschließlich der Auskunftserteilung und Beratung zuständig.

Studierende, denen die für ihren Lebensunterhalt und ihre Ausbildung notwendigen Mittel fehlen, haben einen Rechtsanspruch auf individuelle Förderung für eine Ausbildung, die ihrer Neigung, Eignung und Leistung entspricht. Grundsätzlich wird eine erste Ausbildung bis zu dem Abschluß gefördert, mit dem man einen Beruf ergreifen und ausüben kann. Eine weitere Ausbildung wird nur unter ganz bestimmten Voraussetzungen gefördert.

Der Förderungsantrag ist bei der Abteilung für Ausbildungsförderung im Gebäude 23.11 zu stellen. Für jeden Antrag müssen die vorgeschriebenen Formblätter verwendet werden, die beim Studentenwerk erhältlich sind. Das Studentenwerk hält auch ein Merkblatt zum Ausfüllen der BAföG-Formulare bereit. Antragsformulare sollten vollständig ausgefüllt mit den erforderlichen Unterlagen möglichst persönlich während der Beratungsstunden (Mo + Do 9—13 h) im Studentenwerk abgegeben werden. Bei unvollständigen Anträgen verzögert sich die abschließende Bearbeitung, was sich nachteilig für den Studierenden auswirken kann.

Die Förderung setzt mit dem 1. des Monats ein, in dem die Vorlesungen beginnen. Wird der Antrag später gestellt, wird die Förderung erst vom Beginn des Antragsmonats an geleistet.

Nach dem 4. Semester muß der Studierende eine Bescheinigung der Ausbildungsstätte vorlegen, in der bestätigt wird, daß er alle Leistungsnachweise erbracht hat, die üblicherweise (maßgebend sind die Studien- u. Prüfungsordnungen) zum Ende des 4. Semesters zu erbringen sind. Das Formblatt 7, welches diese Bescheinigung enthält, ist vor Beginn des Semesters zum 31. März bzw. 30. September beim Förderungsamt einzureichen, anderenfalls die Förderung nicht fortgeführt werden kann.

Der Bewilligungszeitraum ist in der Regel auf ein Jahr befristet. Es ist wichtig, weitere Förderungsanträge jeweils 2 Monate vor Ablauf dieses Zeitraumes zu stellen, um eine rechtzeitige Weiterförderung zu sichern. Die Förderung läuft — auch in der vorlesungsfreien Zeit — bis zum Abschluß der Ausbildung, jedoch grundsätzlich nicht über die festgelegte Förderungshöchstdauer hinaus. Diese ist von Fach zu Fach verschieden und in der Förderungshöchstdauerverordnung, zuletzt neugefaßt am 29. Juni 1981, geregelt. Unter bestimmten Voraussetzungen kann auf Antrag eine Verlängerung der Förderungshöchstdauer für eine angemessene Zeit erfolgen.

Bei der Berechnung der Förderungsleistung werden im allgemeinen Einkommen und Vermögen des Studierenden, seines Ehegatten und seiner Eltern (in dieser Reihenfolge) berücksichtigt.

Der Antragsteller hat alle Angaben vollständig und wahrheitsgemäß zu machen. Wichtige Veränderungen, die sich auf den Leistungsanspruch auswirken können, sind unverzüglich schriftlich mitzuteilen. Dazu gehören z. B. Fachwechsel, Fächerkombinationswechsel, Examen, Studienabbruch, Wegfall eines Geschwisterteils aus förderungsfähiger Ausbildung oder Einkommensveränderungen. Einkünfte des Antragstellers sind vollständig anzugeben, Freibeträge u. ä. werden vom BAfÖG-Amt berechnet. Wer falsche oder unvollständige Angaben macht bzw. eine Änderungsanzeige nicht oder nicht rechtzeitig erstattet, muß u. U. mit einer Geldbuße von bis zu DM 5 000,— rechnen. Wer BAföG-Förderung zu Unrecht erhält, muß diese zurückzahlen.

Hinweis: Die hier abgedruckten Informationen über Ausbildungsförderung sind nur allgemeiner Art und können eine individuelle und umfassende Beratung in keinem Fall ersetzen.

Graduiertenförderung

Die Förderung nach dem Graduiertenförderungsgesetz vom 22. 1. 1976 ist ausgelaufen. Auch die Auslauffinanzierung ist mit dem Haushaltsjahr 1983 abgeschlossen.

Es ist ein Nachfolgegesetz in Vorbereitung, das die Graduiertenförderung neu regelt. Nach den bei Redaktionsschluß vorliegenden Informationen kann mit dem Inkrafttreten dieses Nachfolgegesetzes nicht vor Mitte 1984 gerechnet werden.

Weitere Auskünfte gibt die Universitätsverwaltung — Abt. 1.1., F. 3 11-24 34, Sprechzeit: montags—freitags 9—12 Uhr.

Hochschulsport

Freiwilliger Breiten- und Wettkampfsport für alle Universitätsangehörigen.

Die Interessen des Hochschulsportes an der Universität Düsseldorf werden von der Senatskommission für den Hochschulsport wahrgenommen. Als Mitglied dieser Kommission wirkt der Hochschulsportreferent im ASTA an der Durchführung des Hochschulsportes der Universität mit.

Das Sportprogramm des Sportreferates enthält Angebote des Breiten- wie auch des Wettkampfsportes, wobei der Vorrang dem Breitensport als Gelegenheit zur sportlichen Betätigung für alle eingeräumt wird. Die Veranstaltungen des Sportreferates sind grundsätzlich kostenfrei — mit wenigen Ausnahmen (Reiten, Segeln, Squash, Tennis).

Alle Hochschulangehörigen können, sofern sie regelmäßig an den Veranstaltungen teilnehmen, die Universität Düsseldorf in Einzel- oder Mannschaftswettbewerben bei den Deutschen Hochschulmeisterschaften vertreten. Außerdem führen viele Sportgruppen Fahrten zu Turnieren durch oder veranstalten eigene Wettkämpfe.

Zur Zeit bestehen 84 Sportgruppen in 46 Sportarten: Badminton, Ballett, Ballsportarten, Basketball, Beatgymnastik, Bewegungsschulung, Damenselbstverteidigung, Fallschirmspringen, Fechten, Fitneßtraining, Fußball, Handball, Hockey, Jazztanz, Judo, Karate, Kendo, Klettern, Krafttraining, Lauf- und Konditionstraining, Leichtathletik, Moderner Fünfkampf, Reiten, Rock'n Roll, Rudern, Sauna, Schach, Schießen, Schwimmen, Segeln, Skigymnastik, Squash, Tanzen, Tennis, Tischtennis, Turnen, Tauchen, Windsurfing, Wasserball, Volleyball, Yoga, Zirkeltraining.

Nähere Auskünfte über das Sportprogramm kann man erhalten im
AStA-Sportreferat, Universitätsstr. 1, 4000 Düsseldorf 1, Gebäude 21.12
(AStA-Gebäude), neben der Mensa, F. 3 11-35 31 und -32 85

Sprechzeiten der Sportreferenten und der Fachreferenten: Mo. bis Fr.
13.00—14.00 Uhr (Aushang am Sportreferat beachten).

Sportreferent: Erich Knolle,
Stellvertreter: Thomas Schäfer

Trainerreferentin: Irmgard Krauthausen

Fachreferenten: Thomas Eichinger, Helmut Novaczek, Wolfgang PaBlack,
Armin Rütten, Marianne Schmidt, Christiane Völker.

Das Sportprogramm kann man dem Sport-Info, das zu Beginn des Semesters erscheint und dem schwarzen Brett im AStA entnehmen.

Universitäts-Sportclub Düsseldorf e. V.

Universitätsstraße 1, 4000 Düsseldorf, F. 3 11-24 38

Vorstand: Oberstadtdirektor a. D. Ehrensenator Just
Prof. Dr. Dr. Diemer
Oberverwaltungsdirektor Pütz

Aufgaben: Förderung der Leibesübungen an der Universität Düsseldorf. Herstellung enger Verbindungen zwischen den Angehörigen der Universität und der sporttreibenden Bevölkerung von Düsseldorf. Die Förderung des Breiten-, Leistungs- und Spitzensports.

Zur Zeit bestehen folgende Sportabteilungen:

Fechten	Selbstverteidigung
Gymnastik	Tennis
Judo	Volleyball

Auskünfte über Trainingszeiten und Trainingsorte können beim Sportwart des USCD,
Siegfried Albrecht
Bachstr. 122, 5657 Haan 1

erfragt werden.

Auskünfte allgemeiner Art und Anmeldemöglichkeiten erteilt mittwochs zwischen 8 und 9 Uhr die Geschäftsstelle, Frau Noack, Universitätsstraße 1, 4000 Düsseldorf, Gebäude 16.11 (Verwaltungsgebäude), F. 3 11-24 38.

Allgemeine Hinweise

Den an der Universität Düsseldorf immatrikulierten Studierenden ist das Belegen von Vorlesungen, Übungen usw. an den Wissenschaftlichen Hochschulen des Landes Nordrhein-Westfalen und an der Staatlichen Kunstakademie Düsseldorf gestattet. Gebühren werden nicht erhoben. Auf Antrag wird im Studentensekretariat der Universität Düsseldorf der erforderliche Hörer-Schein ausgestellt.

Ordentliche Studierende einer anderen Hochschule im Lande NRW, die die Hochschulzugangsberechtigung besitzen, können auf fristgerechten Antrag als Zweithörer zugelassen werden; jedoch nur mit Zustimmung des jeweiligen Fachdozenten. Über die Zulassung entscheidet der Rektor.

Generelle Beschränkungen des Besuches von Lehrveranstaltungen, z. B. für den Besuch der Klinischen Vorlesungen in der Medizinischen Fakultät, müssen berücksichtigt werden.

Ausländische Studierende

Die Voraussetzung für die Zulassung als ordentlicher Studierender erfüllt, wer ein Zeugnis erworben hat, das in seinem Heimatland zum Hochschulstudium berechtigt und einem deutschen Reifezeugnis im wesentlichen gleichwertig ist (Bewertungsgruppe I), oder ein deutsches Reifezeugnis bzw. ein ihm rechtlich gleichgestelltes Reifezeugnis besitzt.

Bewerber, die ein Zeugnis besitzen, das in ihrem Heimatland zum Hochschulstudium berechtigt, das aber dem deutschen Reifezeugnis nicht gleichgestellt ist, jedoch einen erfolgreichen Studienbeginn möglich erscheinen läßt (Bewertungsgruppe II), können zum Studium nach Bestehen einer „Prüfung zur Feststellung der Hochschulreife ausländischer Studierender“ zugelassen werden. An der Universität Düsseldorf kann diese Prüfung nicht abgelegt werden.

Bewerber, die ein Zeugnis besitzen, das in Ihrem Heimatland zum Hochschulstudium berechtigt, das aber mit einem deutschen Reifezeugnis so wenig vergleichbar ist, daß ein erfolgreiches Studium nicht erwartet werden kann (Bewertungsgruppe III), müssen ein Studienkolleg absolvieren. An der Universität Düsseldorf wird kein Studienkolleg abgehalten.

Alle Vorlesungen und Übungen werden in deutscher Sprache gehalten. Es wird empfohlen, sich schon im Heimatland gute deutsche Sprachkenntnisse anzueignen. Bei der Immatrikulation muß sich der Bewerber an der Universität Düsseldorf einer Deutschprüfung unterziehen, wenn er nicht ausreichende Deutschkenntnisse in sonstiger Weise nachweist.

Läßt der Bewerber in dieser Prüfung erkennen, daß seine Deutschkenntnisse nicht ausreichen, so muß der Bewerber am Deutschunterricht teilnehmen und sich dann erneut einer Prüfung unterziehen. Er wird erst nach Bestehen der Prüfung zu den Fachlehrveranstaltungen zugelassen.

Zur Beachtung

(für Studierende aller Fakultäten):

Die Bewerbungs- und Rückmeldefristen in den Fächern mit Zulassungsbeschränkungen sind Ausschußfristen, d. h., sie können nicht verlängert werden.

Semestertermine

Es wird auf die **Zeittafel** auf der Innenseite des Umschlagdeckels verwiesen.

Gebühren

Aufgrund des Hochschulgebührengesetzes vom 26. Januar 1982 wird von ordentlichen Studierenden und von Zweithörern (die bei anderen Hochschulen immatrikuliert sind) keine Studiengebühr erhoben.

Gast- und Promotionshörer entrichten bei der Anmeldung eine Gebühr von 75,- DM pro Semester.

Für verspätet beantragte Einschreibungen sowie für verspätetes Gebühreinzahlen oder sonstige Fristversäumnis muß eine Verwaltungsgebühr erhoben werden.

I. Philosophische Fakultät

Es wird allen Studierenden geraten, vor ihrer Immatrikulation mit den zuständigen Studienberatern Verbindung aufzunehmen.

Bewerbungsfristen:

Bewerber in nicht zulassungsbeschränkten Fächern und Bewerber in höheren Semestern:

werden gebeten, die Einschreibungsunterlagen unmittelbar bei der Universität Düsseldorf — Studentensekretariat —, Universitätsstraße 1, 4000 Düsseldorf, anzufordern.

Bewerber für das Nebenfach
Entwicklungspsychologie/Sozial-
psychologie/Pädagogische
Psychologie

müssen sich bis zu der auf der Innenseite des Umschlagdeckes angegebenen Ausschlußfrist bei der Universität beworben haben.

Im übrigen wird auf die **Zeittafel** auf der Innenseite des Umschlagdeckels verwiesen.

II. Mathematisch-Naturwissenschaftliche Fakultät

Bewerbungsfristen:

Bewerber in nicht zulassungsbeschränkten Fächern und Bewerber in höheren Semestern:

können Bewerbungsunterlagen unmittelbar bei der Universität Düsseldorf — Studentensekretariat — Universitätsstraße 1, 4000 Düsseldorf, anfordern.

Bewerber für das Nebenfach
Psychologie/Erziehungs-
und Sozialpsychologie

müssen sich bis zu der auf der Innenseite des Umschlagdeckels angegebenen Ausschlußfrist bei der Universität beworben haben.

Im übrigen wird auf die **Zeittafel** auf der Innenseite des Umschlagdeckels verwiesen.

III. Medizinische Fakultät

Bewerbungsfristen:

Bewerber der Medizin und Zahnmedizin in höheren Semestern:

können Bewerbungsunterlagen unmittelbar bei der Universität Düsseldorf — Studentensekretariat — Universitätsstraße 1, 4000 Düsseldorf, anfordern.

Im übrigen wird auf die **Zeittafel** auf der Innenseite des Umschlagdeckels verwiesen.

Bewerbungsfristen für den III. klinischen Studienabschnitt:

Die Zuteilungsanträge für das im Frühjahr beginnende Praktische Jahr müssen bis zum 30. 11. des Vorjahres und für das im Herbst beginnende Praktische Jahr bis zum 31. 5. des laufenden Jahres beim Vorsitzenden der Zuteilungskommission, Prof. G. Strohmeyer, eingegangen sein.

Die Anträge können im Medizinischen Dekanat (Geb. 23.11, Zi. 262) abgegeben werden.

Wichtiger Hinweis

Wird ein Kursplatz von einem Studierenden der Naturwissenschaften, der Medizin oder Zahnmedizin nach verbindlicher Vormerkung, d. h. nach Eintragung in den Belegbogen, ohne begründete Entschuldigung nicht in Anspruch genommen, so hat dieser Studierende keinen Anspruch auf eine nochmalige Zulassung zu dem betreffenden Kurs.

Entschuldigungen müssen spätestens am 2. Praktikumstag beim Fachvertreter vorliegen.

In Zweifelsfällen, insbesondere wenn eine Entschuldigung vom Fachvertreter als „nicht begründet“ angesehen wird, entscheidet die Zulassungskommission.

Einschreibungsordnung der Universität Düsseldorf

Gemäß § 15 Abs. 4 des Hochschulgesetzes (HSchG) vom 7. April 1970 (GV.NW.S. 254), geändert durch Gesetz vom 30. Mai 1972 (GV.NW.S. 134), hat der Senat der Universität Düsseldorf am 28. November 1972 folgende Einschreibungsordnung beschlossen.

§ 1 Zulassung zum Studium

- (1) Die Zulassung zum Studium an der Universität Düsseldorf erfolgt auf Antrag durch Immatrikulation (Einschreibung in die Liste der ordentlichen Studierenden). Die Immatrikulation erfolgt für einen oder mehrere Studiengänge.
- (2) Ein Studienbewerber kann gleichzeitig für mehrere Studiengänge, für die eine Zulassungsbeschränkung mit Auswahlverfahren besteht, durch das Studienbewerber vom ersten Studium ausgeschlossen werden, nur eingeschrieben werden, wenn dies wegen einer für den berufsqualifizierenden Abschluß vorgeschriebenen Studiengangkombination erforderlich ist.

§ 2 Voraussetzung der Immatrikulation

- (1) Voraussetzung für die Immatrikulation ist das Bestehen der Reifeprüfung in der Bundesrepublik Deutschland (einschließlich Berlin West) an einem öffentlichen Gymnasium oder an einem privaten Gymnasium, das als Ersatzschule genehmigt ist, eine nach § 3 gleichwertige Vorbildung oder eine andere, vom zuständigen Minister als gleichwertig anerkannte Vorbildung.
- (2) Die Immatrikulation kann vom Nachweis einer besonderen Vorbildung oder Tätigkeit abhängig gemacht werden, wenn eine Studien- oder Prüfungsordnung für den gewählten Studiengang dies vorsieht.
- (3) Bei zulassungsbeschränkten Studiengängen hat der Bewerber sich vor der Einschreibung gemäß den jeweils geltenden Bestimmungen einem besonderen Zulassungsverfahren zu unterziehen.
- (4) Wird die Zulassung auf einen Teil des Studienganges beschränkt, ist die Einschreibung gleichfalls auf diesen Teil des Studienganges zu beschränken.

§ 3 Ausländische Studienbewerber

- (1) Bewerber, die nicht Deutsche im Sinne des Artikels 116 des Grundgesetzes sind, können — unbeschadet der weiteren Voraussetzungen dieser Einschreibungsordnung — als ordentliche Studierende zugelassen werden, wenn sie
 - a) ein deutsches Reifezeugnis besitzen oder eine vom zuständigen Minister als gleichwertig anerkannte Vorbildung haben, oder
 - b) ein Zeugnis erworben haben, das einem deutschen Reifezeugnis rechtlich gleichgestellt ist, oder
 - c) ein ausländisches Zeugnis besitzen, das sie in ihrem Heimatland zum Hochschulstudium berechtigt und das einem deutschen Reifezeugnis im wesentlichen gleichwertig ist.
- (2) Bewerber, die ein Zeugnis besitzen, das sie in ihrem Heimatland zum Hochschulstudium berechtigt, das aber einem deutschen Reifezeugnis nicht gleichgestellt oder im wesentlichen gleichwertig ist, können erst nach Bestehen der Prüfung zur Feststellung der Hochschulreife ausländischer Studierender zum Studium zugelassen werden. Das Nähere richtet sich nach den Bewertungsvorschlägen der Zentralstelle für ausländisches Bildungswesen der Ständigen Konferenz der Kulturminister der Länder in der Bundesrepublik Deutschland (Kultusministerkonferenz).
- (3) Alle ausländischen Studienbewerber aus nicht deutschsprachigen Ländern haben vor Aufnahme des Fachstudiums eine deutsche Sprachprüfung nach Maßgabe einer besonderen Ordnung, die die Universität erläßt, abzulegen.

(4) Bewerber, die die Sprachprüfung nicht bestanden haben und infolgedessen einen deutschen Sprachkurs besuchen müssen, sowie Bewerber nach Absatz 2, die nach den Bewertungsvorschlägen der Kultusministerkonferenz für die Prüfung zur Feststellung der Hochschulreife das zuständige Studienkolleg zu besuchen haben, können erst nach erfolgreichem Bestehen der Sprachprüfung bzw. der Feststellungsprüfung das Fachstudium aufnehmen. Sie werden für diesen Zweck mit der Maßgabe eingeschrieben, daß die Einschreibung widerrufen wird, wenn sie die Sprachprüfung bzw. die Feststellungsprüfung endgültig nicht bestanden haben.

§ 4 Deutsche Studienbewerber mit ausländischer Vorbildung

(1) Deutsche Bewerber, die

- a) die deutsche Staatsangehörigkeit erst nach Erlangen der Vorbildung im Ausland erworben haben, oder
- b) neben der deutschen eine ausländische Staatsangehörigkeit besitzen oder zur Zeit ihrer Vorbildung im Ausland besaßen, oder
- c) ihren Wohnsitz oder ständigen Aufenthalt im Ausland haben oder zur Zeit ihrer Vorbildung im Ausland hatten,

sind unbeschadet der weiteren Voraussetzungen dieser Einschreibungsordnung mit einem ausländischen Reifezeugnis zugelassen, wenn dieses vom zuständigen Minister als einem deutschen Reifezeugnis gleichwertig anerkannt worden ist. Im übrigen sind die durch Beschluß der Kultusministerkonferenz vom 23. 7. 1958 in der jeweils geltenden Fassung festgelegten „Grundsätze für die Zulassung von Studienbewerbern mit deutscher Staatsangehörigkeit und ausländischem Reifezeugnis zum Studium an wissenschaftlichen Hochschulen in der Bundesrepublik Deutschland“ anzuwenden.

(2) § 3 Abs. 3 und 4 finden entsprechende Anwendung.

§ 5 Verfahren

(1) Der Antrag auf Immatrikulation ist vom Bewerber schriftlich an den Rektor der Universität durch Ausfüllen des vorgeschriebenen Formblattes innerhalb der festgesetzten Frist zu stellen. Die Fristen werden im Vorlesungsverzeichnis und durch Aushang bekanntgegeben.

(2) Dem Antrag sind beizufügen:

- a) der ausgefüllte Erhebungsbogen;
- b) die Zeugnisse über die erfolgreiche Vorbildung in beglaubigter Kopie oder Abschrift;
- c) das Studienbuch mit Abgangsvermerk, sofern der Bewerber zuvor an einer wissenschaftlichen Hochschule studiert hat;
- d) der Nachweis über die Einzahlung der vorgeschriebenen Gebühren und Beiträge;
- e) ein Lichtbild, das die Identität des Bewerbers im Zeitpunkt der Antragstellung erkennen läßt;
- f) in Studiengängen, in denen ein Verteilungs- und/oder Vergabeverfahren gemäß § 56 HSchG stattgefunden hat, den gültigen Bescheid über die Zuteilung eines Studienplatzes;
- g) von Bewerbern, die ihren Ausbildungsgang mehr als 3 Monate unterbrochen haben, sowie von Ausländern ein Führungszeugnis;
- h) die Bescheinigung über eine bestehende Krankenversicherung;
- i) von Studienanfängern ein Zeugnis, aus dem sich ergibt, daß der Bewerber nicht an einer Krankheit leidet, die die Gesundheit anderer gefährdet. Das Zeugnis soll nicht älter als 3 Monate sein.

- (3) Der Rektor kann durch Entscheidung, die amtlich bekanntzumachen ist, von der Vorlage der Unterlagen Abs. 2 d und e absehen.
- (4) Fremdsprachigen Zeugnissen und Bescheinigungen ist eine deutsche Übersetzung beizugeben, deren Richtigkeit durch die deutsche diplomatische oder konsularische Vertretung oder von einem vereidigten Dolmetscher oder Übersetzer in der Bundesrepublik Deutschland beglaubigt ist. Der Rektor kann andere Beglaubigungen und Übersetzungen in die deutsche Sprache zulassen. Auf Verlangen hat der Bewerber die Echtheit von Zeugnissen mit Legalisation durch die zuständige deutsche Vertretung nachzuweisen.
- (5) Über den Antrag entscheidet der Rektor. Eine Ablehnung des Antrages ist dem Bewerber schriftlich bekanntzugeben.
- (6) Mit der Immatrikulation erhält der Student das Studienbuch und den Studentenausweis der Universität.
- (7) Der Verlust des Studienbuches oder des Studentenausweises ist dem Studentensekretariat unverzüglich anzuzeigen.
- (8) Dem Studentensekretariat sind alle Änderungen des Namens, des Familienstandes, der Semester- oder Heimatanschrift sowie bestandene bzw. nicht bestandene Prüfungen, soweit nach einer Prüfungsordnung die Fortsetzung des Fachstudiums davon abhängig ist, unverzüglich anzuzeigen.

§ 6 Versagung der Immatrikulation

- (1) Die Immatrikulation ist zu versagen, wenn der Bewerber
- die Voraussetzungen der §§ 1, 2, 3, Abs. 1 oder 2, § 4 Abs. 1 nicht erfüllt oder
 - eine nach einer Prüfungsordnung vorgesehene Prüfung endgültig nicht bestanden hat, für den Studiengang, in dem die Prüfung nicht bestanden wurde;
 - vorgeschriebene Gebühren oder Beiträge nicht entrichtet hat. Ausnahmen sind nur gemäß § 47 j Absatz 3 Hochschulgesetz auf Antrag in sozialen Härtefällen zulässig. Über den Antrag entscheidet der Rektor;
 - für einen Studiengang, für den Zulassungsbeschränkungen bestehen, einen Bescheid über die Zuteilung eines Studienplatzes an der Universität Düsseldorf nicht besitzt oder die Erklärung über die Annahme des ihm zuteilten Studienplatzes nicht fristgerecht angegeben hat.
- (2) Die Immatrikulation kann versagt werden, wenn der Bewerber
- die für die Immatrikulation vorgeschriebenen Formen und Fristen nicht einhält,
 - nicht über ausreichende Kenntnis der deutschen Sprache verfügt,
 - an einer Krankheit leidet, die die Gesundheit anderer gefährdet,
 - entmündigt ist oder unter vorläufiger Vormundschaft steht.
- (3) Besteht Grund zu der Annahme, daß ein Versagungsgrund gemäß Absatz 2 Buchstabe b oder d vorliegt, so hat der Studienbewerber auf Anforderung vorzulegen:
- das Zeugnis über das Bestehen einer Sprachprüfung nach § 3 Abs. 3 (§ 6 Abs. 2 Buchstabe d);
 - eine Bescheinigung der zuständigen Behörde (§ 6 Abs. 2 Buchstabe d).

§ 7 Widerruf der Immatrikulation

- (1) Die Immatrikulation ist mit Rückwirkung zu widerrufen, wenn ein im Zeitpunkt der Immatrikulation vorliegender Versagungsgrund gemäß § 6 Abs. 1 bekannt wird und der Student auf den Bestand der Immatrikulation nicht vertrauen kann.

Er kann insbesondere nicht auf den Bestand der Immatrikulation vertrauen, wenn er sie durch Angaben erwirkt hat, die in wesentlicher Beziehung unrichtig oder unvollständig waren, oder wenn er wußte oder infolge grober Fahrlässigkeit nicht wußte, daß die Immatrikulation hätte versagt werden müssen.

(2) Die Immatrikulation kann mit Rückwirkung oder mit Wirkung für die Zukunft widerrufen werden, wenn ein im Zeitpunkt der Immatrikulation vorliegender Versagungsgrund gemäß § 6 Abs. 2 Buchstabe c), bekannt wird.

(3) Die Immatrikulation ist mit Wirkung für die Zukunft zu widerrufen, wenn der Versagungsgrund gemäß § 6 Abs. 1 Buchstabe b) eintritt und der Student sich nicht spätestens zum nächsten Semester für einen anderen Studiengang einschreiben läßt.

(4) Die Immatrikulation kann mit Wirkung für die Zukunft widerrufen werden, wenn ein Versagungsgrund gemäß § 6 Abs. 2 Buchstabe c) oder d) eintritt oder aufgrund der Hochschulordnung.

(5) Über den Widerruf entscheidet der Rektor nach Anhörung des Betroffenen.

(6) Gegen den Widerruf kann der Betroffene Widerspruch beim Rektor einlegen.

§ 8 Wechsel des Studienfaches

Ein Wechsel des Studienfaches ist nur unter Beachtung der Voraussetzungen der §§ 1 bis 7 zulässig.

§ 9 Ersatzlos gestrichen.

§ 10 Belegen der Vorlesungen

Der Student hat die von ihm gewählten Lehrveranstaltungen zu belegen.

§ 11 Rückmeldung

(1) Will der immatrikulierte Student nach Ablauf eines Semesters an der Universität Düsseldorf weiterstudieren, so hat er sich innerhalb der festgesetzten Frist zurückzumelden. Die Rückmeldung erfolgt schriftlich durch Ausfüllen des vorgeschriebenen Formblattes. Bestehen Anhaltspunkte, daß der Student an einer Krankheit leidet, die die Gesundheit anderer gefährdet, ist eine ärztliche Bescheinigung vorzulegen, aus der sich ergibt, daß dies nicht der Fall ist.

(2) Die §§ 5 und 6 gelten für die Rückmeldung entsprechend.

§ 12 Beurlaubung

(1) Auf Antrag kann der Rektor einen Studenten vom Studium beurlauben, wenn ein wichtiger Grund nachgewiesen wird. Die Beurlaubung wird für die Dauer eines Semesters ausgesprochen. Sie kann jeweils für ein Semester verlängert werden, sofern weiterhin ein wichtiger Grund besteht.

(2) Als wichtiger Grund für eine Beurlaubung gilt insbesondere

- a) Krankheit (bei Vorlage einer ärztlichen Bescheinigung über die Art und voraussichtliche Dauer der Erkrankung),
- b) Vorbereitung und Durchführung einer Vorprüfung, eines Abschlußexamens oder der Promotion,
- c) Ableistung des Grundwehrdienstes oder des zivilen Ersatzdienstes (bei Vorlage des Einberufungsbescheides).

(3) Der Antrag auf Beurlaubung oder deren Verlängerung ist grundsätzlich mit der Rückmeldung zu stellen. Beurlaubungen im ersten Studiensemester und vor Aufnahme des Studiums sind nicht zulässig.

(4) Gegen die Ablehnung der Beurlaubung kann der Antragsteller Widerspruch beim Rektor einlegen.

§ 13 Exmatrikulation

- (1) Auf seinen Antrag kann ein Student zum Ende eines Semesters exmatrikuliert werden.
- (2) Der Antrag ist schriftlich zu stellen. Ihm sind beizufügen:
 - a) Studienbuch und Studentenausweis,
 - b) ein ausgefüllter Fragebogen,
 - c) die Entlastungszeugnisse der Universitätsbibliothek,
 - d) der Nachweis über die Einzahlung vorgeschriebener Gebühren und Beiträge,
 - e) von Studierenden der mathematisch-naturwissenschaftlichen Fächer ein Entlassungszeugnis der Institute des Studien-Hauptfaches.
- (3) Im übrigen kann ein Student exmatrikuliert werden,
 - a) wenn er nach der Immatrikulation sein Studium nicht aufgenommen hat,
 - b) wenn die Versagungsgründe gemäß § 6 Abs. 1 Buchstabe c) oder d) eintreten,
 - c) wenn er sich nicht form- und fristgerecht zurückgemeldet hat oder das Studium abbricht, ohne seine Exmatrikulation oder Beurlaubung beantragt zu haben.
- (4) Über die Exmatrikulation entscheidet der Rektor. Gegen die Exmatrikulation kann der Betroffene Widerspruch beim Rektor einlegen.
- (5) Mit der Exmatrikulation erlischt die Mitgliedschaft an der Universität Düsseldorf.

§ 14 Zweithörer

- (1) Ordentliche Studierende einer anderen Hochschule im Lande NRW können auf fristgerechten Antrag als Zweithörer zugelassen werden, in Studiengängen, für die Zulassungsbeschränkungen bestehen, jedoch nur mit Zustimmung des jeweiligen Zulassungsausschusses. Über die Zulassung entscheidet der Rektor.
- (2) Der Bewerber ist darauf hinzuweisen, daß über die Anerkennung der an der Universität als Zweithörer absolvierten Lehrveranstaltungen die Hochschule entscheidet, an der er als ordentlicher Studierender eingeschrieben ist.
- (3) Eine Zulassung als Zweithörer kann nur dann erfolgen, wenn dadurch die an der Universität Düsseldorf vollimmatrikulierten Studenten nicht benachteiligt werden.

§ 15 Gasthörer

- (1) Als Gasthörer können im Rahmen der vorhandenen Studienplätze auf Antrag zugelassen werden:
 - a) Bewerber mit abgeschlossener Hochschulbildung, die promoviert werden oder sich weiterbilden wollen;
 - b) Personen über 16 Jahre, die sich in einzelnen Wissensgebieten weiterbilden wollen, auch wenn sie nicht den Voraussetzungen für die Immatrikulation genügen.
- (2) Im übrigen sind auf die Zulassung zum Gasthörstudium hinsichtlich der Versagung, des Widerrufs und des Verfahrens die Vorschriften über die Immatrikulation sinngemäß anzuwenden.
- (3) Über die Zulassung wird dem Gasthörer ein Gasthørschein ausgestellt.

§ 16 Fristen

Die nach dieser Einschreibungsordnung von der Universität Düsseldorf festzusetzenden Fristen bestimmt der Rektor. Sie werden in den „Amtlichen Bekanntmachungen der Universität Düsseldorf“ und im Vorlesungsverzeichnis veröffentlicht. Dies gilt nicht für Fristen, die durch Gesetz oder Verordnung bestimmt sind.

§ 17 Inkrafttreten

Diese Immatrikulationsordnung tritt am Tage nach ihrer Veröffentlichung im gemeinsamen Amtsblatt des Kultusministeriums und des Ministeriums für Wissenschaft und Forschung des Landes Nordrhein-Westfalen (GABI.NW) in Kraft. (Genehmigt durch Erlaß des Ministers für Wissenschaft und Forschung des Landes NW vom 31. Januar 1973 — AZ.: I B 6.44 — 12 Nr. 02811/72.)

Veröffentlicht im Gemeinsamen Amtsblatt des Kultusministeriums und des Ministeriums für Wissenschaft und Forschung des Landes NW (GABI.NW), Ausgabe A, Nr. 3/1973.

(Änderungen genehmigt durch Erlasse des Ministers für Wissenschaft und Forschung des Landes NW vom 6. August 1976, 11. Dezember 1978 und 28. Juni 1979 — AZ.: I B 5.8220/071.)

Dresdner Bank-Service für Studentinnen und Studenten



Während Ihrer Studienzeit helfen wir Ihnen.

Mit interessanten und wichtigen Informationen, die Sie kostenlos und unverbindlich in jeder Dresdner Bank-Geschäftsstelle erhalten – zu den Themen:

- **„Stipendien – wie kommt man da ran?“**
- **„Studieren und Jobben“**
- **„Studienaufenthalt im Ausland“**

Außerdem liegen für Sie unsere **„Studenten-Kalender“** bereit:

- **Für Studienanfänger** sowie für die
- **Fachrichtungen**

Medizin, Rechtswissenschaften, Wirtschaftswissenschaften, Architektur.

Auch in finanziellen Dingen unterstützen wir Sie mit Rat und Tat:

Ihr Dresdner Bank-Privatkonto wird während Ihrer Studienzeit kostenlos geführt. Über die Einzelheiten, wie beispielsweise Dispositionskredit und ec-Karte, wird man Sie in jeder unserer mehr als 1000 Geschäftsstellen gerne informieren.

Wir sind Ihr Partner – heute und morgen.

Dresdner Bank

Staatliches Prüfungsamt für Erste Staatsprüfungen für Lehrämter an Schulen — Düsseldorf —

(Zuständig für die **schulstufen**bezogenen Ersten Staatsprüfungen für Lehrämter an Schulen an der Universität Düsseldorf, der Kunstakademie Düsseldorf und der Bergischen Universität — Gesamthochschule — Wuppertal)

Das Prüfungsamt führt auslaufend die schulformbezogenen Ersten Staatsprüfungen der Studenten der o. g. Hochschulen sowie Erweiterungsprüfungen zu schulformbezogenen Ersten Staatsprüfungen durch. Erweiterungsprüfungen können vor dem Staatlichen Prüfungsamt Düsseldorf nur in Fächern abgelegt werden, die im Rahmen eines Studienganges für ein stufenbezogenes Lehramt, das der jeweiligen Schulform entspricht, an einer der oben genannten Hochschulen angeboten werden.

Sitz des Prüfungsamtes: Universitätsstr. 1, Geb. 23.31, Ebene 01, 4000 Düsseldorf

Weitere Dienststelle in Wuppertal

Leiter des Prüfungsamtes: LRSD Dr. Scherer, Tel. 3 11-41 07

Stellvertreter: Prof. Dr. Eckey (Wuppertal), Prof. Dr. Rauter (Universität Düsseldorf), Prof. Dr. Theissing (Kunstakademie)

Geschäftsführer: RSD Dr. Keil, Tel. 3 11-41 03, Stellvertreter des Leiters, Leitung der Abteilung S II

Sachbearbeiterinnen:

Reg.-Ang. Brinkmann (SI ehemalige PH Neuss), Tel. 47 69

Reg.-Ang. Held (SI Universität) Tel. 41 01

Reg.-Ang. Ouirimi (SII Universität und Kunstakademie), Tel. 41 02

Reg.-Ang. Schröder (Primarstufe, Haushalt), Tel. 41 06

Öffnungszeiten: Mo., Di., Do., Fr. 11—12 Uhr, Mi. 14—15 Uhr

Sprechstunden:

LRSD Dr. Scherer: Do. 10—12 Uhr und nach Vereinbarung

RSD Dr. Keil: Mo. 10—12 und nach Vereinbarung

Biologie (SI, SII): Doz. Dr. Bohnert, Prof. Dr. v. Ciriacy-Wantrup, StD Dr. Gebhardt, Prof. Dr. Grieshaber, Prof. Dr. Heide, Prof. Dr. Herrmann, Prof. Dr. Hess, Prof. Dr. Hollenberg, StD' Kettling, Prof. Dr. Kowallik, Prof. Dr. Krause, StD' Küthe, Prof. Dr. Kunz, Prof. Dr. Peters, Prof. Dr. Riesner, Prof. Dr. Santarius, Prof. Dr. Spindler, Prof. Dr. Schneider, Prof. Dr. Schwochau, Prof. Dr. Strotmann, Prof. Dr. Stubbe, Prof. Dr. Wittig, Prof. Dr. Zachariae

Biologie (SI): Prof. Dr. Glombek, HS Sell, StProf. Dr. Strotkoetter, RSD Wendel

Chemie (SI, SII): Prof. Dr. Baumgarten, Prof. Dr. Hägele, StD Heidemeyer, Prof. Dr. Kleindienst, Prof. Dr. Kniep, Prof. Dr. Kuchen, Prof. Dr. Martin, StD Me-loeufski, Prof. Dr. Mootz, Prof. Dr. Perkampus, Prof. Dr. Schmidtke, Prof. Dr. Schultze, Prof. Dr. Weiss, Prof. Dr. Wulff

Chemie (SI): AOR Dr. Franz, Prof. Dr. Vollmer

Deutsch (SII): StD Dr. Schottky

Deutsch (SII + SII/SI LPO I): Priv.-Doz. Dr. Hörisch

Deutsch (SII, SI): Prof. Dr. Anton, Prof. Dr. Beeh, MR Böse, Prof. Dr. Gössmann, StD Herold, OStD Hoffmann, Prof. Dr. Kaiser, Prof. Dr. Keller, StD Dr. Lindemann, StD Mainz, Priv.-Doz. Dr. Pott, LRSD Dr. Scherer, StD Dr. Stein, Prof. Dr. Stötzel, StD Straßburger, Prof. Dr. Windfuhr, Prof. Dr. Wunderlich.

Deutsch (SI): HS Becker, RsD Hucko, RsD Kimmeskamp, FI' Dr. Tischer

Deutsch (SI, P): FI' Engel, SR Heinzl, Priv.-Doz. Dr. Neuland

Deutsch (P): FI Dr. Fliegner

Englisch (SII, SI): Prof. Dr. Berger, StD Boscheinen, Prof. Dr. Glaap, Prof. Dr. Legenhausen, Prof. Dr. Rauter, StD Dr. Schuch, Prof. Dr. Schulte-Herbrüggen, StD Venzky, Prof. Dr. Wolff

Englisch (SII + SII/SI LPO I): Prof. Dr. Busse, Priv.-Doz. Dr. Claas, Priv.-Doz. Dr. Seidel

Englisch (SI): FI' Westhoff

Erziehungswissenschaft (SI, SII): StD Becker (Phil.), StD Brendler (Päd.), Prof. Dr. Dr. Diemer (Phil.), Prof. Dr. Flohr (Pol.), Prof. Dr. Friedrich (Päd.), Prof. Dr. Geldsetzer (Phil.), Prof. Dr. Hardörfer (Päd., Phil.), Prof. Dr. Heinz (Phil.), Prof. Dr. Heldmann (Päd.), Prof. Dr. Herkenrath-Püschel (Päd.), Prof. Dr. Hogrebe (Phil.), Prof. Dr. Huning (Phil.), StD Kuchler (Päd.), Prof. Dr. Lowinski (Soz.), Prof. Dr. Lüth (Päd.), Prof. Dr. Manz (Psy.), Prof. Dr. Margies (Päd.), Prof. Dr. Michel (Päd.), Prof. Dr. Münch (Soz.), Prof. Dr. Nickel (Psy.), Prof. Dr. Nicolin (Päd.), OStD Dr. Schreckenber (Päd., Phil.), StD Ständeke (Soz.), Prof. Dr. Thurn (Soz.), Prof. Dr. Wehle (Päd.)

Erziehungswissenschaft (SI): AOR Dr. Fenner (Psy.), Prof. Dr. Hornke (Päd.), SI Simons

Erziehungswissenschaft (SI, P): FI Hasselsweiler, SR Heinzl, FI Heyroth, Rektor Nelsen, Priv.-Doz. Dr. Rohrbach, Rektor Süme, SR Witte

Erziehungswissenschaft (P): SI Grunwald, Rektor Otto, FI' Reibnitz

Französisch (SII, SI): StD Dr. Heinrichs, Prof. Dr. Höfler, StD Dr. Hohagen, Prof. Dr. Jüttner, Prof. Dr. Kleszczewski, Prof. Dr. Nies, Prof. Dr. Rettig, Prof. Dr. Schrader, StD Dr. Wirtz, StD Wolffs, Prof. Dr. Wunderli

Geschichte (SII, SI): Priv.-Doz. Dr. Dipper, Prof. Dr. Hardach, Prof. Dr. Hecker, Prof. Dr. Hiestand, Prof. Dr. Hüttenberger, Prof. Dr. Kienast, Prof. Dr. Lönne, Prof. Dr. Mollitor, Prof. Dr. Mommsen, OStD Dr. Montanus, Prof. Dr. Müller, LRSD Roche, Prof. Dr. Semmler, Prof. Dr. Süßmuth, Priv.-Doz. Dr. Schormann, StD' Dr. Stephan-Kühn, Prof. Dr. Weber

Geschichte (SII + SII/SI LPO I): Priv.-Doz. Dr. Graf Finkenstein

Geschichte (SI): Rektor Kaulen

Geographie (SII, SI): StD Faust-Ern, Prof. Dr. Gerstenhauer, Prof. Dr. Glebe, StD Kelterbach, StD Lison, StD Dr. Pley, Prof. Dr. Steinberg, StD Dr. Schmitz-Keil, Prof. Dr. Wein, Prof. Dr. Wenzens

Geographie (SI): Prof. Dr. Habrich

Griechisch (SII, SI): Prof. Dr. Häußler, RSD Dr. Keil, Prof. Dr. Opelt, LRSD Dr. Vomhof

Griechisch (SII): StD Pesch

Italienisch (SII, SI): Prof. Dr. Höfler, Prof. Dr. Jüttner, Prof. Dr. Kleszczewski, Prof. Dr. Nies, Prof. Dr. Rettig, Prof. Dr. Schrader, Prof. Dr. Wunderli

Kunst (SI): StProf. Cüppers, AOR Fassbender, FI Gätjen, Prof. Dr. Mahlberg, FI Pfeil, Rektor Reich, AOR Waßermé

Latein (SII, SI): Prof. Dr. Häußler, RSD Dr. Keil, Prof. Dr. Opelt, LRSD Dr. Vomhof

Latein (SII): StD Pesch

Mathematik (SII, SI): StProf. Dr. Baumgartner, Prof. Dr. Bergmann, StD Dr. Boczeck, Prof. Dr. Döring, OStD Dr. Dormanns, Prof. Dr. Fischer, StD Hanrath, Prof. Dr. Harzheim, Prof. Dr. Janßen, Prof. Dr. Kerner, Prof. Dr. Klinger, Doz. Dr. Kracht, apl. Prof. Dr. Lindner, Prof. Dr. Meise, Prof. Dr. Petry, Prof. Dr. Pohst, Prof. Dr. Ratscheck, Prof. Dr. Dr. h. c. Schubert, Prof. Dr. Steffen, Prof. Dr. Wisbauer

Mathematik (SII): Prof. Dr. Witsch

Mathematik (SI): Prof. Dr. Schick

Mathematik (SI, P): Prof. Dr. Köhnen, Fl. Veltrup

Mathematik (P): Vl. Paustian

Musik (SII, SI): Dr. Ochs

Musik (SI, P): Prof. Dr. Noll, Prof. Dr. Nolte

Musik (P): Rektor Asselborn

Pädagogik (SII): StD Brendler, Prof. Dr. Friedrich, Prof. Dr. Hardörfer, Prof. Dr. Heldmann, Prof. Dr. Herkenrath-Püschel, OStD Kuchler, Prof. Dr. Lüth, Prof. Dr. Margies, Prof. Dr. Michel, Prof. Dr. Nicolin, OStD Dr. Schreckenber, Prof. Dr. Wehle

Philosophie (SII): StD Becker, Priv.-Doz. Dr. Brands, Prof. Dr. Diemer, Prof. Dr. Geldsetzer, Prof. Dr. Hardörfer, Prof. Dr. Heinz, Prof. Dr. Henrichs, Prof. Dr. Högbe, Prof. Dr. Huning, StD Dr. Rehfus, OStD Dr. Schreckenber, Prof. Dr. Steinvorh

Physik (SII, SI): Prof. Dr. Bausch, Prof. Dr. Behmenburg, Prof. Dr. Bessenrodt, Prof. Dr. Decker, Prof. Dr. Janssen, StProf. Dr. Kleinhanß, Prof. Dr. Kranz, StD Kursawe, Prof. Dr. Larenz, LRSD' Mattheim, Prof. Dr. Meiners, Prof. Dr. Schmid, Prof. Dr. Stark, Prof. Dr. Uhlenbusch

Physik (SII): AOR Dr. Müller, Prof. Dr. Otto, Prof. Dr. Rebhan, Prof. Dr. Suchy, StProf. Dr. Thielemann

Physik (SI): Prof. Becker, DStv. Kohlenbach, StProf. Luysberg, Rektor Tresselt

Spanisch (SII, SI): Prof. Dr. Höfler, Prof. Dr. Jüttner, Prof. Dr. Kleszczewski, Prof. Dr. Nies, Prof. Dr. Rettig, Prof. Dr. Schrader, Prof. Dr. Wunderli

Sport (SII, SI): StD Meusel, Prof. Dr. Rösch

Sport (SII + SII/SI LPO I): Priv.-Doz. Dr. Hettwer

Sport (SI): Fl. Bienefeld, StProf' Haamann, StProf. Lisson

Sport (SI, P): Konrektor Schulte-Kruppen, AOR' Vent

Institute an der Universität

Diabetes-Forschungsinstitut an der Universität

Auf'm Hennekamp 65, 4000 Düsseldorf 1, F. 3 38 21

Geschäftsführender Direktor: Prof. Dr. Friedrich Arnold Gries

1. **Klinische Abteilung** - Lehrstuhl für Innere Medizin (Diabetologie)

Direktor: Prof. Dr. Friedrich Arnold Gries

Sekretariat: Frau Voss, F. 3 38 - 22 01

Oberärzte: Dr. Berger, Prof. Dr. Vogelberg, Priv. Doz. Dr. Koschinsky

Wiss. Mitarb.: Dr. Adler, Dipl.-Biol. Bünning-Tempea, Dr. Cicmir, Dipl.-Ing. Erkelenz, Dr. Greulich, Prof. Dr. Dr. Herberg, Dr. Hübinger, Dr. Kashiwagi, Prof. Dr. Kolb, Dr. Meurers, Dr. Partke, Dr. Pawlowski, Dr. Schäfer, Dr. Scherff, Dr. Schleppinghoff, Dr. Schwippert-Houtermanns, Dr. Toeller

2. **Biochemische Abteilung** - Lehrstuhl für Klinische Biochemie (Diabetologie)

Direktor: Prof. Dr. Hans Reinauer

Sekretariat: Frau Hyland, F. 33 82-2 41 , -2 40

Wiss. Mitarb.: Dr. Bubenzer, Dr. Dahlmann, Dr. Eckel, Dr. Herbertz, Priv.-Doz. Dr. Junger, Dr. Kopp, Dr. Kühn, Dr. Meyer, Dr. von Recklinghausen, Priv.-Doz. Dr. Rösen, Dr. Wasner.

3. **Biometrische Abteilung**

Leiter: Priv. Doz. Dr. Max P. Baur

Sekretariat: Frau Quernhorst, F. 33 82-2 59

Wiss. Mitarb.: Dipl. Volksw. Dannehl, Dr. Dopstadt, Dr. Louton, Dipl.-Phys. Neugebauer

Institut für Ernährung und Diätetik

(Deutsche Gesellschaft für Ernährung)

Moorenstraße 5, 4000 Düsseldorf 1, F. 34 82 16, 3 11-78 72

Leiter: Prof. Dr. Horst Zimmermann

Stellvertreter: Prof. Dr. Friedrich Arnold Gries

Pädagogische Leiterin: Marie-Luise Kohnhorst

Stellvertreterin: Renate Frenz

Medizinisches Institut für Umwelthygiene

Gurlittstraße 53, 4000 Düsseldorf1, F. 33 89-1

Direktor: Prof. Dr. Hans-Werner Schlipköter
Sekretariat: Brigitte Heiden

Abteilungsleiter: Dr. Josef Abel, Priv.-Doz. Dr. Heidrun Behrendt, Dipl.-Chem. Dr. Arthur Brockhaus, Prof. Dr. Walter Dehnen, Dr. Reinhard Dolgner, Priv.-Doz. Dr. Karl-Heinz Friedrichs, Priv.-Doz. Dr. Ernst Gleichmann, Prof. Dr. Werner Hilscher, Prof. Dr. Friedrich Pott, Prof. Dr. Norbert Seemayer, Priv.-Doz. Dr. Heinz Erich Wichmann, Priv.-Doz. Dr. Herbert Wiegand, Dipl.-Psych. Dr. Gerhard Winneke

Wiss. Ass.: Dr. Katharina Beyen, Dipl.-Biologin Dorothea Brassel, Dr. Michael Csicsaky, Dipl.-Chem. Dr. Ulrich Ewers, Dr. Hannelore Finke, Dr. Elisabeth Goettert, Dr. Doris Höhr, Rolf Jansen-Rosseck, Dipl.-Psych. Joachim Kastka, Dipl.-Biochem. Dr. Mohammad Kouros, Ursula Krämer, Dipl.-Biologe Hellmuth Lilienthal, Dr. Nikola Manojlovic, Dipl.-Biol. Angelika Matscheck, Marianne Meyer-Hammer, Dipl.-Biol. Beate Molik, Dr. Rolf Mosbach, Dipl.-Biochem. Dr. Jürgen Oberbarnscheidt, Dr. Peter Olberding, Dipl.-Ing. Reimer Paulsen, Dr. Jürgen Pilaski, Dr. Franz-Josef Reiffner, Dipl.- Ing. Uwe Ritterstaedt, Dipl.-Chem. Anna-Margarete Roscovanu, Dipl.-Biologin Nada de Ruiter, Dipl.-Chem. Dr. Marlies Stark, Dipl.-Chem. Edith Szentei, Dipl.-Chem. Dr. René Tomingas, Dipl.-Biol. Ursula Ziem

Eichendorff-Institut an der Universität Düsseldorf

Literaturwissenschaftliches Institut der Stiftung Haus Oberschlesien
Bahnhofstraße 71, 4030 Ratingen 6-Hösel, Tel.: (02102) 67341

Leiter: Prof. Dr. Hans-Georg Pott
Sekretariat: Margret Diehl

Institute in Zusammenarbeit mit der Universität

Institut für Medizin, Kernforschungsanlage Jülich GmbH

Postfach 19 13, 5170 Jülich, F. (0 24 61) 61 64 43

Direktor: Prof. Dr. Ludwig E. Feinendegen
Sekretariat: Frau Flegel, Frau Jansen

Wiss. Mitarbeiter: Dr. Arnold, Dipl.-Phys. Becker, Dr. Booz, Dipl.-Biol. Büchner, Dr. Herzog, Dr. Iyengar, Dr. Kiem, Dr. Irmtraud Kramer, Dr. Küppers, Dipl.-Biol. Peterson, Dr. Pilwat, Dipl.-Phys. Pomplun, Dr. Porschen, Dr. Salhani, Dr. Schneeweiß, Dr. Steudle, Dr. Tisljar, Dr. Vienken, Prof. Vyska, Prof. von Wangenheim, Dr. Welsh, Dipl.-Phys. Wendler, Prof. Zimmermann

Institut für Biotechnologie, Kernforschungsanlage Jülich GmbH

Postfach 19 13, 5170 Jülich, F. (0 24 61) 61 32 94

Direktor: Prof. Dr. Hermann Sahn
Sekretariat: Frau Bünten

Wiss. Mitarbeiter: Dr. Bringer, Dr. Eggeling, Dr. Fähnrich, Prof. Kern, Dr. Schimz, Dr. Schoberth, Dr. Sprey

Deutsches Krankenhausinstitut

Tersteegenstraße 9, 4000 Düsseldorf 30, F. 43 44 22

Institutsleitung: Prof. Dr. Siegfried Eichhorn, Dr. Karl Jeute, Prof. Dr. Hans-Werner Müller, Architekt Richard-Joachim Sahl, Hon. FAIA

Sekretariat: Agnes Machozek, Gisela Hackmann

E.A.P. Europäische Wirtschaftshochschule

Abteilung Düsseldorf (weitere 2 Abteilungen in Paris und Oxford)
Ebene 02, Gebäude 23.32, Universitätsstraße 1, 4000 Düsseldorf,
F. (02 11) 34 70 51

Direktor: Gerd von Poschinger

Sekretariat: Sylvia Burmeister

Studentensekretariat: Marianne Kather

Studiendirektor: Priv.-Doz. Dr. Jürgen Weitkamp

Leiter des Fachbereichs Finanzen und Steuern:

Priv.-Doz. Dr. Jürgen Weitkamp

Leiter des Fachbereichs Marketing und Marktforschung:

Priv.-Doz. Dr. Reinhard Hünerberg

Sekretariat: Annegret Görke

Leiter des Fachbereichs Organisation und Personalwesen:

N. N.

Praktikbeauftragter: Bernd M. Lindenberg M.A.

Lehrbeauftragte: Prof. Horst Groenenwald (FHL) (Personalwesen), Dr. Klaus Paschen (Personalwesen), Walter Schweizer (Volkswirtschaftslehre), Werner Thoma (Int. Marketing)

Bibliothek: Gertrud Laub

Übersicht über die Zahl der Studierenden im Wintersemester 1983/1984

Stand: 4. November 1983

	männlich	weiblich	gesamt
Philosophische Fakultät	2 242	3 327	5 569
Mathematisch-Naturwissenschaftl. Fakultät	2 341	1 786	4 127
Medizinische Fakultät	2 858	1 662	4 520
Ordentliche Studierende insgesamt	7 441	6 775	14 216
davon Besucher des Studienkollegs	—	—	—
davon Besucher Deutschkurs	24	26	50
Zweithörer	118	108	226
Promotionshörer	40	18	58
Gasthörer	27	36	63
Studierende gesamt	7 626	6 937	14 563
davon Ausländer	504	346	850

Lehrveranstaltungen für Hörer aller Fakultäten

Vorlesungen

- Über den Umgang mit wissenschaftlicher Literatur (Ermitteln, Auswerten, Zitieren, Anfertigen schriftlicher Arbeiten)
Mit praktischen Übungen.
Di. 14—15 (1stündig)
Gebäude 24.41, Vortragsraum
Gattermann
- Ausgewählte Probleme der bibliothekarischen Betriebslehre, Teil 2: Katalogkunde (mit Kolloquium)
Di. 15—16 (1stündig)
Gebäude 24.41, Vortragsraum
Gattermann

Vorlesung und Übung

- Einführung in die Benutzung der audiovisuellen Einrichtungen der Universität
Fr. 11—13 und 14—16 (4stündig)
Manz

Sprachkurse

- Französisch für Anfänger (Intensivkurs)
Mo. 9—11 4stündig (mit Laborübungen)
Mi. 9—11
Söffing
- Italienisch für Anfänger — Intensivkurs —
Di. 11—13 4stündig (mit Laborübungen)
Do. 11—13
Moscardino
- Spanisch für Anfänger — Intensivkurs —
Mo. 11—13 4stündig (mit Laborübungen)
Fr. 9—11
Escobar

Latein und Griechisch

- Latein I
Do. 16 s.t.—18.30 (3stündig)
Brinckmann
- Latein II
Mo. 17 s.t.—19.30 (3stündig)
Georg
- Latein III
Mi. 16 s.t.—18.15 (3stündig)
Hamacher
- Griechisch I
Mi. 16 s.t.—18.30 (3stündig)
Brinckmann
- Griechisch II
Mo. 16 s.t.—18.15 (3stündig)
Opitz

Neugriechisch

2stündig



Russisch

- Russisch III Beran
Mo. 16—17.30
Gebäude 23.21, R U 1.64
- Russische Lektüre zur Landeskunde Wippel
(für Fortgeschrittene)
Mo. 14—15.30 (2stündig)

Für ausländische Studierende der Universität Düsseldorf

- Studienvorbereitender Sprachkurs Bolten u. a.
für ausländische Studenten
Mittelstufe I
Mo.—Do. 9—13, Di., Do. 14—16 (20stündig)
- Studienvorbereitender Sprachkurs Hachenberg u. a.
für ausländische Studenten
Mittelstufe II
Mo.—Do. 9—13, Di., Do. 14—16 (20stündig)
- Studienbegleitender Sprachkurs. Deutsch Epping
für Studenten der Mathematisch-Naturwiss.
und Medizinischen Fakultät
Mo. 16—18 (2stündig)
- Studienbegleitender Sprachkurs. Deutsch Epping
für Studenten der Philosophischen Fakultät
Mo. 11—13 (2stündig)

Collegium musicum

- Allgemeine Musik- und Harmonielehre Orlinski
Di. 18.30—19.30
Raum nach Vereinbarung
- Collegium musicum vocale Orlinski
Di. 19.30
Gebäude 23.21, Ebene 00, Raum 91
- Collegium musicum instrumentale Orlinski
Do. 20
Gebäude 23.21, Ebene 00, Raum 91
- Auskunft und Anmeldung: Prof. Heinz Bernhard Orlinski, Badeniastraße 18,
4044 Kaarst, F. (300) 6 62 67, s. auch Seite 42

Vokalensemble, Instrumentalensemble, Folkloreensemble und Jazzensemble der Universität Düsseldorf.

An der Universität Düsseldorf bestehen vier Ensembles, die für Hörer aller Fakultäten sowie Angehörige und Freunde der Universität offen sind. Sie treten in zahlreichen Konzerten, insbesondere in den Konzerten der Universität Düsseldorf, an die Öffentlichkeit. Das Vokal- und Instrumentalensemble wird von Prof. Dr. W. Schepping, das Folklore-Ensemble von Henner Diederich und das Jazzensemble von Lajos Dudas geleitet. Die Proben finden montags und dienstags im Gebäude Neuss, Raum 203, statt:

Ensembles:

- Vokalensemble Neuss der Universität Düsseldorf Schepping
Mo. 12—14 R 203
- Instrumentalensemble Neuss der Universität Düsseldorf Schepping
Mo. 14—15 R 205

Folkloreensemble I: Interpretationspraxis europäischer Folklore Mo. 9—11 R 203	Diederich
Folkloreensemble II: Solistengruppe Mo. 11—12 R 203	Diederich
Jazzensemble Di. 8.30—10 R 205	Dudas

Lehrveranstaltungen des Rechenzentrums

Struktur und Eigenschaften moderner ADV-Anlagen	Knop
Spezielle Probleme der Verwaltungsinformatik	Knop
Einführung in die Programmiersprache ELAN Vorlesung mit Übung (4stündig)	Szymanski
Einführung in die Programmiersprache PASCAL	Cappel
Einführung in die Programmiersprache FORTRAN IV Vorlesung mit Übung (ganztäglich, Vorsemerkurs)	Schott
Einführung in die Programmiersprache FORTRAN IV Vorlesung mit Übung (4stündig)	Valder
Einführung in die Programmiersprache ALGOL Vorlesung mit Übung (4stündig)	Heydthausen
Einführung in die Programmiersprache PL/I Vorlesung mit Übung (4stündig)	N. N.
Einführung in die Programmiersprache COBOL Vorlesung mit Übung (4stündig)	Haverkamp
Einführung in die Kommandosprache der DVA TR445 Jeweils eintägige Veranstaltung als Vorsemerkurs	
Einführung in die Statistikprogramme des Rechenzentrums Vorlesung (2stündig)	Willers
Grundlagen der Mikroprozessortechnik Vorlesung (2stündig)	Grätz/Pank



FV
AKTUELL

Fachvermittlung
für besonders qualifizierte
Fach- und Führungskräfte



Bundesanstalt
für Arbeit

Wir stellen die richtigen Verbindungen her ...

zwischen Arbeitgebern und Arbeitnehmern, exklusiv für den Arbeitsmarkt, für besonders qualifizierte Fach- und Führungskräfte, für Absolventen von Hoch- und Fachhochschulen, für berufserfahrene Bewerber mit abgeschlossenem Studium oder gleichwertiger Qualifikation, für

technisch- und naturwissenschaftliche Berufe

Herr Krieg, Telefon 0211/8226-458

geistes- und sozialwissenschaftliche Berufe

Herr Klippenstein, Telefon 0211/8226-494

kaufmännische und Verwaltungs-Berufe

Herr Anders, Telefon 0211/8226-470

Weitere Angebote und ausführlichen Prospekt erhalten Sie über uns.

Fachvermittlungsdienst Düsseldorf

Fritz-Roeber-Straße 2, 4000 Düsseldorf, ☎ 0211/82261
Fernschreiber 8588292



Philosophische Fakultät

Dekan:

Prof. Dr. Rudolf Hiestand
(bis zur Neuwahl im Sommersemester 1984)

Prodekan:

Prof. Dr. Peter Wunderli
(bis zur Neuwahl im Sommersemester 1984)

Dekanatsbüro:

Universitätsstraße 1, 4000 Düsseldorf (Gebäude 23.21, Ebene 00, Raum 63),
F. 3 11-29 36/29 37

Josefine Allgeier, Reg.-Ang., F. 3 11-29 36/29 37

Gerda Dietz, Reg.-Ang., F. 3 11-49 55

Angelika Scholz, Reg.-Ang. F. 3 11-49 55

Geschäftszeit montags bis donnerstags von 10—12 Uhr, Raum 063, F. 3 11-29 37

Prüfungs- und Studienangelegenheiten sowie Studienberatung dienstags und
donnerstags von 10—12 Uhr, Raum 064, F. 3 11-49 55
(telefonische Beratung ist nicht möglich)

Zusammensetzung der engeren Fakultät (bis zur Neuwahl im Sommersemester 1984):

Alle zur Fakultät gehörenden Lehrstuhlinhaber und ihnen gleichgestellte
Professoren.

Vertreter der übrigen Habilitierten:

Prof. Dr. Karl-Egon Lönne
Stud.-Prof. Dr. W. Heimbecher

Vertreter der wissenschaftlichen Mitarbeiter:

Wiss. Ang. Dr. Jörg Engelbrecht
Wiss. Ang. Uwe Baumann

Vertreter der Studierenden:

stud. phil. Kay Müllges
stud. phil. Reinhard Thiel

Orientierungsplan

Gebäude 23.21

- Ebene U 1 Hausmeister, Poststelle
Seminarräume, Stud. Garderobe
- Ebene 00 Hörsäle, 3 E, 3 F und 3 H,
Hörsaal 3 G — Mitschuanlage —
Phonetiklabor
Erste-Hilfe-Raum
Sprachlabors,
Dekanat der Phil. Fakultät
Kommunikationszentrum
Collegium musicum
- Ebene 01 Romanisches Seminar III und IV
Anglistisches Institut I und III
Germanistisches Seminar I, IV, V
Seminarräume
- Ebene 02 Germanistisches Seminar II, III
Romanisches Seminar I und II
Anglistisches Institut II

- Ebene 03 Fachbibliotheken Klass. Philologie
Philosophie, Anglistik, Germanistik
- Ebene 04 Philosophisches Institut,
Seminar für Allg. Sprach-
wissenschaft, Seminar für
Klassische Philologie
Seminarräume

Gebäude 23.31 und 23.32

- Ebene U1 Hausmeister/Poststelle
Notartraum/Garderobe
Fachhochschule (Wirtschaft)
- Ebene 00 Fachhochschule (Wirtschaft)
- Ebene 01 Fachhochschule (Wirtschaft)
Wiss. Prüfungsamt
- Ebene 02 Seminarräume
EAP
- Ebene 03 Fachbibliotheken: Romanistik
Geschichte, Soziologie, Wirtschaft
- Ebene 04 Historisches Seminar II
Anglistisches Institut IV, V, VI
Sozialwissenschaftliches Institut
(Soziologie)
Seminarraum
- Ebene 05 Historisches Seminar III, V, VII und VIII
Osteuropäische Geschichte
Sozialwissenschaftliches Institut
(Politikwissenschaft) Kunstgeschichte
- Ebene 06 Historisches Seminar I, IV, VI

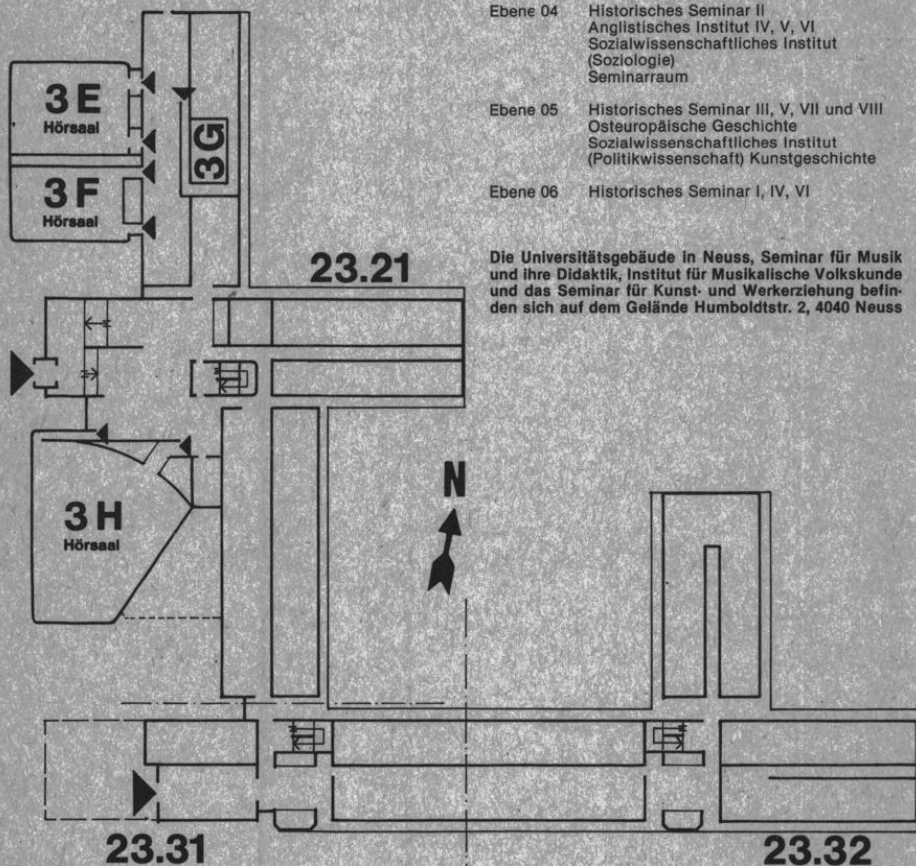

Die Universitätsgebäude in Neuss, Seminar für Musik und ihre Didaktik, Institut für Musikalische Volkskunde und das Seminar für Kunst- und Werkerziehung befinden sich auf dem Gelände Humboldtstr. 2, 4040 Neuss

Studienberater

Staatliches Prüfungsamt Düsseldorf, F. 3 11-41 02 bis 41 07, Gebäude 23.31, Ebene 01 (vgl. S. 56), (Lehramtsprüfungen).

Dekanat der Philosophischen Fakultät, F. 3 11-49 55, Gebäude 23.31, Ebene 00, Raum 64 (vgl. S. 65), (Magisterprüfung und Promotion).

Philosophie

Philosophisches Institut, Gebäude 23.21, Ebene 04

Prof. Dr. Dr. Alwin Diemer, F. 3 11-29 12, Mi. 11—12, Raum 75

Prof. Dr. Lutz Geldsetzer, F. 3 11-29 14,
Fr. 14—15 und nach Vereinbarung, Raum 82

Prof. Dr. Rudolf Heinz, F. 3 11-29 18, Do. 13—14, Raum 71

Prof. Dr. Norbert Henrichs, F. 3 11-29 13, Mo.11—13, Raum 63

Prof. Dr. Wolfram Högge, F. 3 11-29 20, Di. 14—15, Raum 83

Prof. Dr. Alois Huning, F. 3 11-29 22, Mi. 10.30—11 und nach Vereinbarung,
Raum 72

Prof. Michael Sukale, Ph. D., F. 3 11-29 22, Di. 10—12, Raum 71

Priv.-Doz. Dr. Hartmut Brands, F. 3 11-32 63, Mo. 13—14, Raum 81

Wiss. Ass. Klaus-Jürgen Düsberg, F. 3 11-29 19, Mi. 12—13, Raum 69

Wiss. Ang. Dr. Ulrike Hinke-Dörnemann, F. 3 11-28 97, Mi. 12—13, Raum 74

Wiss. Ang. Jochen Lechner, F. 3 11-42 40, Do. 11—12, Raum 85

Erziehungswissenschaft

Erziehungswissenschaftliches Institut, Gebäude 23.03, Ebene 01 und Ebene 02 und Gebäude 23.02, Ebene 02, Studienberatungstermine während der Vorlesungszeit, telefonische Studienberatung und Studienberatung außerhalb der angegebenen Zeiten nicht möglich.

Erziehungswissenschaftliches Studium für künftige Lehrer der Sekundarstufe I und der Sekundarstufe II:

Stud.-Rätin Birgitta Arning, F. 3 11-20 37

Mi. 13—14; Gebäude 23.03, Ebene 01, Raum 85

Pädagogikunterricht in der Sekundarstufe II/Didaktik der Erziehungswissenschaft:

Akad. Rat Dr. Hartmut Steuber, F. 3 11-28 53,

Di. 10.45—11.30; Gebäude 23.02, Ebene 02, Raum 84

Studiengang Diplomprüfung in Erziehungswissenschaft:

Dr. Joachim Koblitz, F. 3 11-21 33, Mi. 14—15;

Gebäude 23.02, Ebene 02, Raum 82

Alle erziehungswissenschaftlichen Studiengänge:

HschAss Dr. Robert Antoch, Dipl.-Psych., F. 3 11-21 45, Do. 11—12;

Gebäude 23.02, Ebene 02, Raum 70 (Fragen, die der Erörterung der besonderen persönlichen Umstände bedürfen).

Wiss. Ang. Dr. Norbert Posse, Dipl.-Psych., F. 3 11-20 23, Do. 11—12;

Gebäude 23.02, Ebene 02, Raum 66 (Fragen, die der Erörterung der besonderen persönlichen Umstände bedürfen).

Examensfragen:

Prof. Dr. Leonhard Friedrich, F. 3 11-20 83,

Do. 11—12, Gebäude 23.03, Ebene 02, Raum 23

Prof. Dr. Werner Heldmann, F. 3 11-49 61,
Do. 13—14, Gebäude 23.03, Ebene 01, Raum 66
Prof. Dr. Lutz F. Hornke, F. 3 11-34 74
Di. 16—18, Gebäude 23.02, Ebene 02, Raum 86
Prof. Dr. Johann-Christoph Lüth, F. 3 11-21 35
Mo. 15—16, Gebäude 23.02, Ebene 02, Raum 72
Prof. Dr. Dieter Margies, F. 3 11-21 37,
Mi. 14—15; Gebäude 23.03, Ebene 01, Raum 86
Prof. Dr. Gerhard Michel, F. 3 11-24 97,
Mi. 14—15, Gebäude 23.02, Ebene 02, Raum 71
Prof. Dr. Friedhelm Nicolin, F. 3 11-49 64,
Do. 14—15, Gebäude 23.03, Ebene 02, Raum 28
Prof. Dr. Christine Schwarzer, 3 11-20 39
s. Aushang, Gebäude 23.03, Ebene 01, Raum 90
Prof. Dr. Gerhard Wehle, F. 3 11-20 38 (28 59), Do. 16—18;
Gebäude 23.03, Ebene 01, Raum 81

Fragen betr. Zulassung zu Prüfungen:
Dr. Joachim Koblitz, F. 3 11-21 33, Mi. 14—15; Gebäude 23.02, Ebene 02,
Raum 82 (Organisatorische Fragen der Diplom-Vor- und Hauptprüfung).

Entwicklungs- und Sozialpsychologie

Institut für Entwicklungs- und Sozialpsychologie, Gebäude 23.03,
Ebene 01 und Gebäude 23.02, Ebene 02.

Für allgemeine Fragen von Studium und Prüfung stehen Informationsunterlagen im Sekretariat zur Verfügung; außerdem wird gebeten, besondere Termine für Gruppenberatungen zu beachten. Eine telefonische Studienberatung ist nicht möglich.

Einzelberatungen während der Vorlesungszeit zur Erörterung besonderer persönlicher Fragen sowie zur Absprache von Prüfungsgebieten außerhalb der allgemeinen Empfehlungen:

Studiengang Magister im Nebenfach Psychologie:
Akad. Oberrat Dr. H.-J. Fenner, Sprechstunde: Di. 14—15,
Gebäude 23.03, Ebene 01, Raum 25

Studiengang Promotion im Nebenfach Psychologie,
Studiengang Diplomprüfung Erziehungswissenschaft im Fach Psychologie:
Priv.-Doz. Dr. U. Schmidt-Denter, Sprechstunde: Di. 14—15,
Gebäude 23.03, Ebene 01, Raum 23

Psychologie als Teil des Erziehungswissenschaftlichen Studiums für das Lehramt Sekundarstufe I und II:
Wiss. Ass. Dr. P. Penning, Sprechstunde: siehe Aushang,
Gebäude 23.02, Ebene 02, Raum 25

Examensfragen:

Prof. Dr. W. Manz, Sprechstunde: siehe Aushang
Gebäude 23.02, Ebene 02, Raum 31

Prof. Dr. H. Nickel, Sprechstunde: siehe Aushang,
Gebäude 23.03, Ebene 01, Raum 27 (rechtzeitige Voranmeldung im Sekretariat der Abteilung für Entwicklungs- und Erziehungspsychologie Gebäude 23.03, Ebene 01, Raum 23A erforderlich)

Akad. Oberrat Dr. H.-J. Fenner (nur Teilprüfung Lehramt Sekundarstufe I),
Sprechstunde: Di. 14—15,
Gebäude 23.03, Ebene 01, Raum 25

Sozialwissenschaft

Soziologie, Gebäude 23.31, Ebene 04

Wiss. Ang. Agnes Elting, F. 3 11-24 88

Beratungsthema: Allgemeine Studienberatung

Wiss. Ang. Werner Gephart, F. 3 11-40 75

Beratungsthema: Allgemeine Studienberatung

Wiss. Ang. Bernhard Miebach, F. 3 11-43 70

Beratungsthema: Allgemeine Studienberatung

Wiss. Ang. Karl-Heinz Saurwein, F. 3 11-43 70

Beratungsthema: Allgemeine Studienberatung

Prof. Dr. Leonhard Lowinski, F. 3 11-31 23

Beratungsthema: Magister und Promotion

Prof. Dr. Richard Münch, F. 3 11-21 48

Beratungsthema: Magister und Promotion

Politikwissenschaft, Gebäude 23.32, Ebene 05

Wiss. Ang. Uwe Pöhls, F. 3 11-49 80

Beratungsthema: Allgemeine Studienberatung

Wiss. Ang. Werner Reh, F. 3 11-45 69

Beratungsthema: Allgemeine Studienberatung

Wiss. Ang. Wolfgang Tönnemann, F. 3 11-49 80

Beratungsthema: Allgemeine Studienberatung

Prof. Dr. Hans Boldt, F. 3 11-23 99

Beratungsthema: Magister und Promotion

Prof. Dr. Heiner Flohr, F. 3 11-45 55

Beratungsthema: Magister und Promotion

Geschichte

Historisches Seminar, Gebäude 23.31, Ebene 04, 05 und 06 und Gebäude 23.32, Ebene 05

Für schriftliche Anfragen: Akad. Oberrat Dr. Manfred Wüstenmeyer, Abteilung für Neuere Geschichte, F. 3 11-29 29

Jeweils zu den angegebenen Sprechstunden und nach Vereinbarung stehen folgende Berater zur allgemeinen Studienberatung in der Vorlesungszeit zur Verfügung. Aktuelle Änderungen der Sprechzeiten sind aus Anschlägen ersichtlich.

Prof. Dr. Dietmar Kienast, F. 3 11-29 94, Di. 10—12, Ebene 05, Raum 37

Beratungsthema: Alte Geschichte

Akad. Rat Dr. Otfried von Vacano, F. 3 11-29 96, Do. 14—17, Ebene 05, Raum 29

Beratungsthema: Alte Geschichte

Wiss. Ang. Dr. Ruprecht Ziegler, F. 3 11-29 97, Do. ab 14, Ebene 05, Raum 34

Beratungsthema: Alte Geschichte

Prof. Dr. Rudolf Hiestand, F. 3 11-29 38, Mi. 11—13, Ebene 06, Raum 68

Beratungsthema: Mittelalterliche Geschichte

Prof. Dr. Josef Semmler, F. 3 11-29 31, Do. 11—12.30, Ebene 06, Raum 72

Beratungsthema: Mittelalterliche Geschichte

Priv.-Doz. Dr. Albrecht Graf Finckenstein, F. 3 11-29 40, Mi. 14—16, Ebene 06, Raum 74

Beratungsthema: Mittelalterliche Geschichte

- Prof. Dr. Wolfgang J. Mommsen, F. 3 11-40 81, nach Vereinbarung, Ebene 04, Raum 61
Beratungsthema: Neuere Geschichte
- Prof. Dr. Klaus Müller, F. 3 11-29 27, Do. 14—15, Ebene 06, Raum 73
Beratungsthema: Neuere Geschichte
- Priv.-Doz. Dr. Christof Dipper, F. 3 11-29 26, Mi. 11—12 und nach Vereinbarung, Ebene 04, Raum 67
Beratungsthema: Neuere Geschichte
- Prof. Dr. Karl Egon Lönne, F. 3 11-29 30, Di. 16—17, Ebene 04, Raum 66
Beratungsthema: Neuere Geschichte
- Prof. Dr. Christoph Weber, F. 3 11-29 42, Do. 11—13, Ebene 06, Raum 71
Beratungsthema: Neuere Geschichte
- Akad. Oberrat Dr. Manfred Wüstemeyer, F. 3 11-29 29, Do. 9—11, Ebene 04, Raum 70
Beratungsthema: Neuere Geschichte
- HschAss. Dr. Gerd Krumeich, F. 3 11-40 85, Do. 10—12, Ebene 04, Raum 63
Beratungsthema: Neuere Geschichte
- Priv.-Doz. Dr. Gerhard Schormann, F. 3 11-29 41, Do. 11—12; Ebene 06, Raum 77
Beratungsthema: Neuere Geschichte
- Wiss. Ang. Dr. Peter Theiner, F. 3 11-40 84, Di. 9.30—11
Ebene 04, Raum 65
Beratungsthema: Neuere Geschichte
- Prof. Dr. Peter Hüttenberger, F. 3 11-30 20, Mi. 14—16, Ebene 06, Raum 65
Beratungsthema: Neueste Geschichte, Landesgeschichte
- Prof. Dr. Hansgeorg Molitor, F. 3 11-45 50, Mi. 15—16, Ebene 05, Raum 31
Beratungsthema: Neuere Landesgeschichte, Neuere Geschichte
- Wiss. Ang. Dr. Jörg Engelbrecht, F. 3 11-45 20, Mi 11—12, Ebene 05, Raum 71
Beratungsthema: Neuere Landesgeschichte, Neuere Geschichte
- Wiss. Ass. Dr. Hein Hoebink, F. 3 11-20 73, Di. 14—16, Ebene 06, Raum 61
Beratungsthema: Neueste Geschichte
- Akad. Rat Dr. Falk Wiesemann, F. 3 11-45 59, Di. 16—18, Ebene 05, Raum 65
Beratungsthema: Neueste Geschichte
- Prof. Dr. Hans Hecker, F. 3 11-29 28, Mo. 14—16 und nach Vereinbarung, Ebene 05, Raum 62
Beratungsthema: Osteuropäische Geschichte
- Wiss. Hilfskraft János Hauszmann, M. A. F. 3 11-40 86, Mi. 11—12 und nach Vereinbarung, Ebene 05, Raum 63
Beratungsthema: Osteuropäische Geschichte
- Dittmar Dahlmann, M. A., F. 3 11-35 55, Mi. 10—11 und nach Vereinbarung, Ebene 05, Raum 27
Beratungsthema: Osteuropäische Geschichte
- Prof. Dr. Karl Hardach, F. 3 11-40 14, nach Vereinbarung, Ebene 05, Raum 21
Beratungsthema: Wirtschaftsgeschichte
- Wiss. Ang. Dr. Ulrich Nocken, F. 3 11-40 20, nach Vereinbarung, Ebene 05, Raum 25
Beratungsthema: Wirtschaftsgeschichte
- Wiss. Hilfskraft Dr. Hans-Joachim Landmesser, F. 3 11-40 22, nach Vereinbarung, Ebene 05, Raum 27
Beratungsthema: Wirtschaftswissenschaft

Prof. Dr. Hans Süssmuth, F. 3 11-39 19, Mi. 11—12,
Ebene 05, Raum 78
Beratungsthema: Didaktik der Geschichte

Wiss. Ass. Dr. Eugen Hoffmann, F. 3 11-48 75, Do. 12—13,
Ebene 05, Raum 74
Beratungsthema: Didaktik der Geschichte

Kunstgeschichte

Seminar für Kunstgeschichte, Gebäude 23.31, Ebene 05, Räume 66, 68
s. Aushang

Allgemeine Sprachwissenschaft

Seminar für Allgemeine Sprachwissenschaft, Gebäude 23.21, Ebene 04
Prof. Dr. Dieter Wunderlich, F. 3 11-25 54, Mi. 14—16, Raum 450
Wiss. Ass. Dr. Manfred Pinkal, F. 3 11-25 57, Mi. 16—17, Raum 452
Wiss. Ang. Dr. Richard Wiese, F. 3 11-29 25, Do. 14—16, Raum 446
Wiss. Ang. Dr. Harald Clahsen, F. 3 11-34 43, Di. 14—16, Raum 448

Klassische Philologie

Seminar für Klassische Philologie, Gebäude 23.21, Ebene 04
Prof. Dr. Ilona Opelt, F. 3 11-29 90,
nach Vereinbarung
Prof. Dr. Reinhard Häußler, F. 3 11-41 38, Mi. 16—18, Raum 427
Stud.-Prof. Dr. Wolfgang Heimbecher, F. 3 11-29 91, Di. 11—12.30, Raum 423
Beratungsthema: u. a. bes. lateinische und griechische Sprach- resp. Ergän-
zungskurse

Germanistik

Germanistisches Seminar, Gebäude 23.21, Ebene 01 und 02
Prof. Dr. Manfred Windfuhr, F. 3 11-29 50, Mo. 12—13, Ebene 02, Raum 44
Beratungsthema: Neuere Germanistik
Akad. Oberrat Dr. Winfried Hartkopf, F. 3 11-30 04, Do. 11—12, Ebene 02,
Raum 51
Beratungsthema: Neuere Germanistik
Akad. Oberrätin Dr. Gertrude Ceppl-Kaufmann, F. 3 11-30 04, Mi. 12—13,
Ebene 02, Raum 51
Beratungsthema: Neuere Germanistik
Wiss. Ang. Dr. Ariane Neuhaus-Koch, F. 3 11-48 28, Mo. 12—13,
Ebene 02, Raum 48
Beratungsthema: Neuere Germanistik
Prof. Dr. Herbert Anton, F. 3 11-29 47, Mo. 16—18, Ebene 01, Raum 53
Beratungsthema: Neuere Germanistik
Prof. Dr. Hans Georg Pott, F. 3 11-29 48, Mo. 16—17,
Ebene 01, Raum 49
Beratungsthema: Neuere Germanistik
Priv.-Doz. Dr. Jochen Hörisch, F. 3 11-29 49, Di. 11—13,
Ebene 01, Raum 55
Beratungsthema: Neuere Germanistik

Wiss. Ang. Dr. Peter Tepe, F. 3 11-29 48, Di. 15—16
 Ebene 01, Raum 49
 Beratungsthema: Neuere Germanistik und Deutsche Philologie und Linguistik
 Prof. Dr. Gert Kaiser, F. 3 11-29 53, s. Aushang „schwarzes Brett“,
 Ebene 02, Raum 45
 Beratungsthema: Ältere Germanistik
 Akad. Oberrätin Dr. Barbara Haupt, F. 3 11-29 55, Mi. 15—16,
 Ebene 02, Raum 49
 Beratungsthema: Ältere Germanistik
 HschAss. Helmut Brall, F. 3 11-29 54, Mi. 16—17,
 Ebene 02, Raum 43
 Beratungsthema: Ältere Germanistik
 Akad. Rätin Dr. Petra Giloy-Hirtz, F. 3 11-48 56, Mi. 15—16,
 Ebene 02, Raum 41
 Beratungsthema: Ältere Germanistik
 Wiss. Ang. Urban Küsters, F. 3 11-29 54, Di. 11—12, Ebene 02, Raum 43
 Beratungsthema: Ältere Germanistik
 Prof. Dr. Georg Stötzel, F. 3 11-29 43, Mo. 14—15, F. 3 11-29 44,
 Ebene 01, Raum 43
 Beratungsthema: Deutsche Philologie und Linguistik
 Prof. Dr. Rudi Keller, F. 3 11-29 45, Mi. 14—16,
 Ebene 01, Raum 50
 Beratungsthema: Deutsche Philologie und Linguistik
 Prof. Dr. Volker Beeh, F. 3 11-29 89, Do. 16—17,
 Ebene 01, Raum 52
 Beratungsthema: Deutsche Philologie und Linguistik
 HschAss. Dr. Gabriel Falkenberg, F. 3 11-42 80, Di. 15—16,
 Ebene 01, Raum 46
 Beratungsthema: Deutsche Philologie und Linguistik
 Wiss. Ang. Frank Liedtke, F. 3 11-29 89, Di. 14—16,
 Ebene 01, Raum 52
 Akad. Rat Dr. Hans-Werner Scharf, F. 3 11-42 81, Fr. 11—12,
 Ebene 01, Raum 48
 Beratungsthema: Deutsche Philologie und Linguistik
 Prof. Dr. Wilhelm Gössmann, F. 3 11-49 37, Do. 11—13,
 Ebene 01, Raum 123
 Beratungsthema: Didaktik der deutschen Sprache und Literatur
 Akad. Oberrat Dr. Klaus-Hinrich Roth, F. 3 11-49 40, Mi. 15—16,
 Ebene 01, Raum 127
 Beratungsthema: Didaktik der deutschen Sprache und Literatur
 Priv.-Doz. Dr. Eva Neuland, F. 3 11-49 40, Mi. 14—15,
 Ebene 01, Raum 127
 Beratungsthema: Didaktik der deutschen Sprache und Literatur

Anglistik

Anglistisches Institut, Gebäude 23.21, Ebene 01 und 02 und Gebäude 23.31
 und 23.32, Ebene 04
 Prof. Dr. Dieter A. Berger, F. 3 11-29 64, Mi. 15—16, (nur nach vorheriger Ver-
 einbarung)
 Ebene 04, Raum 21
 Prof. Dr. Wilhelm Busse, F. 3 11-29 61,
 Ebene 01, Raum 69, Mi. 11—12

- Prof. Dr. Albert-Reiner Glaap, F. 3 11-45 88, Mo. 13.30—15,
Ebene 04, Raum 78
- Prof. Dr. Herbert Rauter, F. 3 11-29 56, Di. 11—12, Ebene 02, Raum 71
- Prof. Dr. Hubertus Schulte Herbrüggen, F. 3 11-29 63, Do. 11—12,
Ebene 01, Raum 66
- Prof. Dr. Dieter Wolff, F. 3 11-46 72, nach Vereinbarung, Ebene 04, Raum 30
- Prof. Dr. Lienhard Legenhausen, F. 3 11-30 66, Di. 14., Ebene 01, Raum 68
- Studienprofessor Dr. Hans-Lothar Meyer, F. 3 11-28 39, Di. 15—16,
Ebene 02, Raum 67
- Akad. Oberrat Dr. Rurik von Antropoff, F. 3 11-29 15, nach Vereinbarung,
Ebene 04, Raum 71
- Akad. Oberrat Dr. Manfred Beyer, F. 3 11-31 52, Di. 11—12, Ebene 02, Raum 70
- Priv.-Doz. Dr. Dietmar Claas, F. 3 11-29 59, Do. 13.00,
Ebene 02, Raum 66
- Akad. Oberrat Dr. Josef Haslag, F. 3 11-29 58, Mi. 15—16, Ebene 02, Raum 65
- Akad. Oberrat Dr. Aribert Schroeder, F. 3 11-45 18 nach Vereinbarung,
Ebene 04, Raum 24
- Oberstudienrätin Dr. Ulrike Kaiser, F. 3 11-29 62, nach Vereinbarung,
Ebene 01, Raum 73
- HschAss. Dr. Ulrich Bach, F. 3 11-42 46, Mo. 13—14, Ebene 04, Raum 26
- Wiss. Ang. Uwe Baumann, F. 3 11-29 65, Di. 11—12, Ebene 01, Raum 63
- Lektorin Anne Francis Bulmer, B. A., F. 3 11-32 75, Ebene 04, Raum 75,
nach Vereinbarung
- Wiss. Ang. Hans Peter Heinrich, F. 3 11-29 65, Di. 11—12,
Ebene 01, Raum 63
- Wiss. Hilfskraft Joan Rafferty, F. 3 11-36 90 nach Vereinbarung,
Ebene 04, Raum 31
- HschAss. Dr. Karl Friedrich Knapp, F. 3 11-45 63, Mi. 14—15,
Ebene 01, Raum 70
- Wiss. Ass. Jürgen Märtens, F. 3 11-29 57, Do. 10—11, Ebene 02, Raum 61
- Wiss. Ang. Klaus Peter Müller, F. 3 11-34 69, Mi. 12.30—13.00
Ebene 04, Raum 75
- Wiss. Hilfskraft Dr. Ulrike Scholtz, F. 3 11-45 98, Mi. 15—16,
Ebene 02, Raum 63
- Priv.-Doz. Dr. Therese Seidel, nach Vereinbarung
Ebene 02, Raum 61
- Wiss. Hilfskraft Christa Buschendorf, F. 3 11-29 57, Do. 11—12,
Ebene 02, Raum 61
- Wiss. Ang. Friedrich-Karl Unterweg, F. 3 11-45 58, Di. 11—12,
Ebene 01, Raum 65
- Wiss. Ang. Gerhard Woll, F. 3 11-45 64, Mi. 15—16, Ebene 04, Raum 27

Romanistik

- Romanisches Seminar, Gebäude 23.21, Ebene 01 und 02
- Beratungsthema: Französisch S II
- Akad. Oberrat Klaus-Dieter Drissen, F. 3 11-29 79,
Fr. 10—11, Ebene 02, Raum 284
- Wiss. Ass. Dr. Edeltraud Werner, F. 3 11-29 75,
Do. 15—16, Ebene 01, Raum 199

Beratungsthema: Studiengänge Magister/Promotion
Wiss. Ass. Dr. Rainer Stillers, F. 3 11-43 76,
Di. 11—12, Ebene 02, Raum 299

Akad. Oberrätin Dr. Barbara von Gemmingen-Obstfelder F. 3 11-29 82,
Do. 11—12, Ebene 02, Raum 294

Akad. Oberrat Dr. Jürgen Rehbein, F. 3 11-29 77,
Fr. 14—15, Ebene 01, Raum 196

Beratungsthema: Spanisch
Wiss. Ang. Dr. Bienvenido de la Fuente, F. 3 11-29 85,
Do. 16—17, Ebene 02, Raum 291

Beratungsthema: Italienisch
Lektorin Dott. Chiara de Manzini-Himrich, F. 3 11-39 23,
Mi. 15—16, Ebene 01, Raum 187

Beratungsthema: Auslandsstudium
Akad. Rätin Dr. Mechtild Bierbach, F. 3 11-21 27,
Do. 14—15, Ebene 02, Raum 295

Lektorin Michèle Creff, F. 3 11-43 71,
Fr. 11—12, Ebene 02, Raum 287

Sportwissenschaft

Institut für Sportwissenschaft, Gebäude 28.01, Ebene 01

Prof. Dr. Heinz-Egon Rösch, F. 3 11-20 31, Di., Fr. 9—10, Ebene 01, Raum 12

Stud.-Prof. Inge Haamann, Fr. 3 11-48 90, Mi. 11—12, Ebene 01, Raum 11

Stud.-Prof. Rudolf Lisson, F. 3 11-48 88, Mo. 15—17, Ebene 01, Raum 19

Akad. Rat Dr. Armin Ader, F. 3 11-48 91, Mo. 14—15 und nach Vereinbarung,
Ebene 01, Raum 14

Dipl.-Sportl. Wilhelm Brodbeck, F. 3 11-48 92, Mo. 12—13, Ebene 01, Raum 16

Dipl.-Sportl. Ali Golmina, F. 3 11-48 93, Di. 10—11, Ebene 01, Raum 18

Sportlehrer Christoph Rocholl, F. 3 11-48 94, Do. 14—15, Ebene 01, Raum 15

Dipl.-Sportl. Dr. Sarkhedoun Yaldai, F. 3 11-48 87, Mo. 16—17, Ebene 00,
Raum 53

Dipl.-Sportl. Ute Schellenberger, F. 3 11-49 35, Di. 11—12, Ebene 01, Raum 17

Dipl.-Sportl. Cristina Stöber, F. 3 11-48 94, Mo. 16—17, Ebene 01, Raum 15

Dipl.-Sportl. Peter Wastl, F. 3 11-48 93, Mi. 13—14, Ebene 01, Raum 18

Musik und ihre Didaktik, Gebäude Neuss

Prof. Dr. Günther Noll, F. (300) 10 23 54, Mi. 14—15, Raum 211

Beratungsthema: Musik (Musikalische Volkskunde) und ihre Didaktik

em. Prof. Wilhelm Chassée, F. (300) 10 25 94, nach Vereinbarung, Raum 212

Beratungsthema: Musik (Neue Musik) und ihre Didaktik

em. Prof. Dr. Ernst Klusen, F. (300) 10 25 89, nach Vereinbarung, Raum 208

Beratungsthema: Musik (Musikalische Volkskunde) und ihre Didaktik

Prof. Dr. Eckhard Nolte, F. (300) 10 25 94, nach Vereinbarung, Raum 212

Beratungsthema: Musik und ihre Didaktik

Wiss. Ang. Dr. Marianne Bröcker, F. (300) 10 21 61
nach Vereinbarung, R. 207
Beratungsthema: Allg. Studienberatung

Wiss. Ang. Dr. Gisela Probst-Effah, F. (300) 10 23 80,
nach Vereinbarung, R. 613
Beratungsthema: Allg. Studienberatung

Wiss. Ass. Dr. Marie-Luise Schulten, F. (300) 10 25 92, nach Vereinbarung,
Raum 214
Beratungsthema: Allgemeine Studienberatung

Kunst- und Werkerziehung, Gebäude Neuss

Prof. Dr. Hermann-J. Mahlberg, F. (300) 10 24 99
Do. 13—14, Raum 1213

Akad. Oberrat Günter Waßermé, F. (300) 10 24 96
Mi. 13—14, Raum 1209

Studienberatung durch die Fachschaftsvertreter der Studentenschaft

Zeiten nach Vereinbarung, Anschläge beachten

Anglistik:

Fachschaftsraum
Gebäude 23.21, Ebene 01, Raum 89

Erziehungswissenschaft:

Fachschaftsraum
Gebäude 23.03, Ebene 01, Raum 50

Germanistik:

Fachschaftsraum Germanistik/Geschichte
Gebäude 23.21, Ebene 01, Raum 82

Geschichte:

Fachschaftsraum Geschichte,
Gebäude 23.31, Raum 472, F. 3 11-45 72, Beratung Mo.—Do. 13—14 Uhr,
in den Ferien siehe Anschlag an den Schwarzen Brettern

Philosophie:

Fachschaftsraum
Gebäude 23.21, Ebene 01, Raum 21

Romanistik:

Fachschaftsraum
Gebäude 23.21, Ebene 02, Raum 81

Sozialwissenschaft:

Gebäude 23.31, Ebene 04, Raum 22

Prüfungsausschuß

Ausschuß für die Diplomprüfung in Erziehungswissenschaft

Vorsitzender:

Prof. Dr. Christine Schwarzer

Stellvertreter:

Prof. Dr. Leonhard Friedrich

Weitere Mitglieder:

Prof. Dr. Dieter Margies

Prof. Dr. Gerhard Wehle

Dr. Joachim Koblitz (wissenschaftlicher Mitarbeiter)

stud. phil. Werner Müller

stud. phil. Egon Lemke

LBS

Bausparkasse der Sparkassen

Keine reichen Eltern. Keine Erbtante. Und Normalverdiener. Um so wichtiger ist jetzt für Sie LBS-Bausparen.

Denn nur so sichern Sie sich wertvolle Vorteile für die Zukunft. Erst bilden Sie Eigenkapital durch Ihr Sparen, Guthabenzinsen und die bekannte 14%ige Bauspar-Prämie oder 23% Arbeitnehmer-Sparzulage nach dem 624-Mark-Gesetz. Später wird das eigene Zuhause leichter möglich durch das günstige LBS-Darlehen zum Festzins. Je mehr Sie also noch vorhaben, um so mehr lohnen sich jetzt für Sie die Bausparvorteile im LBS-Maßprogramm. Mehr jetzt in Ihrer LBS-Beratungsstelle oder Sparkasse.
Wir geben Ihrer Zukunft ein Zuhause.



Lehrkörper

a) Emeritierte Professoren:

Benning Helmut, Moselstraße 16, 4020 Mettmann
Dr. phil. (Anglistik)

Chassée, Wilhelm, Lützowstraße 34, 4040 Neuss 1, F. (0 21 01) 8 25 47
(Musik und ihre Didaktik)
(vorläufig angegliedert bis zur endgültigen Regelung)

Klusen, Ernst, Im Grünen Winkel 18, 4060 Viersen, F. (0 21 62) 1 28 04
Dr. phil. (Musik und ihre Diaktik)
(vorläufig angegliedert bis zur endgültigen Regelung)

b) Professoren:

Anton, Herbert, Bahnstraße 45, 4020 Mettmann, F. (02104) 22277
Dr. phil. (Neuere Germanistik), 11. 11. 70 (Lehrstuhlinhaber)

Beeh, Volker, Wevelinghover Straße 12, 4000 Düsseldorf 11, F. 59 31 69
Dr. phil. (Germanistische Sprachwissenschaft), 3. 8. 82

Berger, Dieter A., Tannenweg 1, 4010 Hilden, F. (0 21 03) 6 49 36
Dr. phil. (Neuere Anglistik), 16. 7. 81 (Lehrstuhlinhaber)

Boldt, Hans, Jahnstraße 31, 6945 Hirschberg, F. (0 62 01) 5 15 88
Dr. jur. (Politikwissenschaft), 1. 4. 83 (Lehrstuhlinhaber)

Busse, Wilhelm, Harzstraße 68, 5628 Heiligenhaus
Dr. phil. (Anglistik), 26. 7. 83 (Lehrstuhlinhaber)

Cüppers, Walter, Ittenbachstr. 36, 4040 Neuss, F. (0 21 01) 46 50 99
(Kunst- und Werkerziehung), 12. 2. 82

Diemer, Alwin, Kaiserswerther Straße 162, 4000 Düsseldorf 30, F. 436263
Dr. med. et. Dr. phil. (Philosophie), 1. 8. 63 (Lehrstuhlinhaber)
Zugleich Mitglied der Math.-Nat. Fakultät

Flohr, Heiner, Lessingstraße 16, 4044 Kaarst 1, F. (02101) 601237
Dr. rer. pol., Dipl.-Kaufmann (Politikwissenschaft), 14. 6. 71 (Lehrstuhlinhaber)

Friedrich, Leonhard, Rehschneise 11, 6300 Gießen, F. (0641) 42391
Dr. phil. (Allgemeine Pädagogik), 5. 4. 76 (Lehrstuhlinhaber)

Geldsetzer, Lutz, Mönchenwerther Straße 4, 4000 Düsseldorf 11, F. 575556
Dr. phil. (Philosophie), 23. 10. 69

Glaap, Albert-Reiner, Lerchenweg 16, 4030 Ratingen, F. (02102) 23970
Dr. phil. (Englische Sprache und ihre Didaktik), 17. 8. 73 (Lehrstuhlinhaber)
(beurlaubt)

Gössmann, Wilhelm, Graf-Recke-Straße 160, 4000 Düsseldorf 1, F. 633104
Dr. phil. (Didaktik der deutschen Sprache und Literatur), 1. 4. 68
(Lehrstuhlinhaber)

Häußler, Reinhard, Preußenstraße 14, 4030 Ratingen 6, F. (630) 68707
Dr. phil. (Klassische Philologie), 18. 6. 76

Hardach, Karl, Historisches Seminar, Universitätsstraße 1,
4000 Düsseldorf 1, F. 3 11-40 14
Dr. rer. pol., Dipl.-Volkswirt (Wirtschaftsgeschichte), 1. 1. 77
(Lehrstuhlinhaber)

Hecker, Hans, Zum Hedelsberg 35, 5000 Köln 50 (Weiß), F. (0 22 36) 6 66 08
Dr. phil. (Osteuropäische Geschichte), 1. 4. 82

- Heinz, Rudolf, Augustastraße 123, 5600 Wuppertal 1,
Dr. phil. (Philosophie), 18. 6. 76
- Heldmann, Werner,
Dr. phil. (Allgemeine Pädagogik)
- Henrichs, Norbert, Im Luftfeld 80, 4000 Düsseldorf 31, F. 404655
Dr. phil. (Philosophie und Informationswissenschaften), 24. 1. 74
(zur Zeit wissenschaftlicher Geschäftsführer der Gesellschaft
für Information und Dokumentation mbH, Frankfurt) (beurlaubt)
- Hiestand, Rudolf, Rheinallee 120, 4000 Düsseldorf 11, F. 573367
Dr. phil. (Mittelalterliche Geschichte), 12. 4. 76 (Lehrstuhlinhaber)
- Höfler, Manfred, Egilweg 17, 4000 Düsseldorf 1
Dr. phil. (Romanistik), 1. 10. 69 (Lehrstuhlinhaber)
- Hogrebe, Wolfram, Grabenstr. 6, 4005 Meerbusch 1, F. (0 21 05) 1 32 03
Dr. phil. (Philosophie), 16. 12. 1980
- Hornke, Lutz F., Steinwerth 19, 4000 Düsseldorf 31, F. (02 03) 74 11 06
Dr. phil., Dipl.-Psychologe, M. A. Stanford-University
(Erziehungswissenschaft) 21. 7. 1982
- Hüttenberger, Peter, Bendhütter Str. 237, 4050 Mönchengladbach-Neuwerk,
F. (0 21 61) 66 57 50
Dr. phil. (Neueste Geschichte mit besonderer Berücksichtigung
der Geschichte des Landes Nordrhein-Westfalen), 1. 2. 76
(Lehrstuhlinhaber)
- Huning, Alois, Weißdornweg 12, 5603 Wülfrath, F. (0 20 58) 32 54
Dr. phil. (Philosophie)
- Kaiser, Gert, Lilienweg 15, 4020 Mettmann-Metzkausen, F (0 21 04) 5 35 05
Dr. phil. (Ältere Germanistik), 17. 3. 77 (Lehrstuhlinhaber)
- Kauffmann, Georg, Piusallee 116, 4400 Münster, F. 02 51/27 42 61
Dr. phil. (Kunstgeschichte), 1. 10. 65 (Lehrstuhlinhaber an der Universität
Münster)
- Keller, Rudi, Walder Straße 12, 5657 Haan
Dr. phil. (Germanistische Sprachwissenschaft) 17. 10. 78
- Kienast, Dietmar, Hedwigstraße 5, 4044 Kaarst 2, F. (0 21 01) 51 90 07
Dr. phil. (Alte Geschichte), 2. 10. 65 (Lehrstuhlinhaber)
- Kleszczewski, Reinhard, Badeniastraße 12, 4044 Kaarst 1, F. (0 21 01) 6 79 94
Dr. phil. (Romanistik), 21. 7. 82
- Legenhausen, Lienhard, Nocken 11, 5600 Wuppertal 11, F. (02 02) 78 01 49
Dr. phil. (Anglistik), 10. 11. 75
- Lönne, Karl-Egon, Oberstraße 37, 4048 Grevenbroich 2, F. (0 21 81) 7 37 71
Dr. phil. (Neuere Geschichte), 21. 7. 82
- Lowinski, Leonhard, Rosenstraße 7, 4044 Kaarst, F. (0 21 01) 6 58 14
Dr. rer. pol., Dipl.-Volkswirt (Soziologie und Sozialpädagogik), 21. 11. 61
(Lehrstuhlinhaber)
- Lüth, Johann Christoph, Händelstr. 22, 4010 Hilden, F. (0 21 03) 4 33 21
Dr. phil. (Erziehungswissenschaft), 23. 4. 82
- Mahlberg, Hermann-J., Egtendorfer Straße 4, 5012 Bedburg,
F. (0 22 72) 29 62
Dr. phil. (Werk- und Kunsterziehung), (vorläufig angegliedert bis zur
endgültigen Regelung) (Lehrstuhlinhaber)
- Manz, Wolfgang, Margeritenweg 6, 4047 Dormagen 11, F. (0 21 82) 72 40
Dr. rer. pol. Dipl.-Psychologe (Psychologie), 28. 9. 73 (Lehrstuhlinhaber)
- Margies, Dieter, Kiefernweg 2, 4010 Hilden, F. (0 21 03) 6 46 64
Dr. phil. (Erziehungswissenschaft), 26. 1. 82

- Michel, Gerhard, Rheinstraße 1, 4053 Jüchen 7, F. (0 21 81) 4 30 77
Dr. phil. (Allgemeine Didaktik und Schulpädagogik), 3. 5. 76
(Lehrstuhlinhaber)
- Molitor, Hansgeorg, Oberstraße 39, 4050 Mönchengladbach,
F. (0 21 61) 63 03 23
Dr. phil. (Mittlere und Neuere Geschichte sowie Rheinische Landes-
geschichte — Didaktik der Geschichte), 9. 3. 76 (Lehrstuhlinhaber)
- Mommsen, Wolfgang, J.,
Dr. phil. (Neuere Geschichte), 25. 6. 68
(zur Zeit Direktor des Deutschen Historischen Instituts, London)
(Lehrstuhlinhaber) (beurlaubt)
- Müller, Klaus, Drosselweg 10, 4052 Korschenbroich 2, F. (0 21 61) 67 25 18
Dr. phil. (Neuere Geschichte), 10. 11. 71 (Lehrstuhlinhaber)
- Münch, Richard, Dachsweg 44, 5000 Köln 40, F. (02 21) 5 00 13 84
Dr. phil. (Sozialwissenschaft), 25. 5. 77 (Lehrstuhlinhaber)
- Nickel, Horst, Berliner Straße 25, 5309 Meckenheim, F. (0 22 25) 21 47
Dr. phil., Dipl.-Psychologe (Psychologie — Entwicklungs- u. Erziehungs-
psychologie), 7. 9. 69 (Lehrstuhlinhaber)
- Nicolin, Friedhelm, Forststraße 11, 5300 Bonn-Röttgen, F (02 28) 25 11 07
Dr. phil. (Allgemeine Pädagogik), 18. 12. 62 (Lehrstuhlinhaber)
- Nies, Fritz, Mörikestraße 28, 4044 Kaarst
Dr. phil. (Romanistik), 1. 10. 70 (Lehrstuhlinhaber)
- Noll, Günther, Amandusstraße 42, 5000 Köln 71, F. (02 21) 7 08 71 55
Dr. paed. (Musik und ihre Didaktik — Schwerpunkt: Musikalische Volkskun-
de) 30. 10. 76 (Lehrstuhlinhaber)
(vorläufig angegliedert bis zur endgültigen Regelung)
- Opelt, Ilona, Gartenstr. 38, 4000 Düsseldorf 30, F. 49 23 77
Dr. phil. (Klassische Philologie), 28. 6. 68 (Lehrstuhlinhaber)
- Pott, Hans-Georg, Schumannstraße 29, 4019 Monheim, F. (0 21 73) 5 54 39
Dr. phil. (Neuere Germanistik), 4. 7. 83
- Rauter, Herbert, Brucknerstraße 15, 4005 Meerbusch 1, F. (0 21 59) 65 05
Dr. phil. (Anglistik mit besonderer Berücksichtigung der nordamerikani-
schen Literatur), 24. 9. 63 (Lehrstuhlinhaber)
- Rettig, Wolfgang, Ricarda-Huch-Weg 14, 4040 Neuss 21, F. (0 21 07) 27 72
Dr. phil. (Romanistik), 20. 7. 82
- Rösch, Heinz-Egon, Bilker Allee 50, 4000 Düsseldorf
Dr. phil. (Sportwissenschaft), 1. 12. 79 (Lehrstuhlinhaber)
- Schrader, Ludwig, Gleiwitzer Straße 20, 4044 Kaarst 2,
Dr. phil. (Romanistik), 24. 7. 68 (Lehrstuhlinhaber)
- Schulte Herbrüggen, Hubertus, Dürerstraße 30, 4040 Neuss
Dr. phil. (Anglistik), 1. 8. 70 (Lehrstuhlinhaber)
- Schwarzer, Christine, Angelastraße 17, 5160 Düren, F. (0 24 21) 8 32 19
Dr. phil. (Erziehungswissenschaft), 11. 3. 83 (Lehrstuhlinhaber)
- Semmler, Josef, Ebereschenweg 21, 6700 Ludwigshafen, F. (06 21) 55 71 65
Dr. phil. (Mittelalterliche Geschichte), 15. 6. 72
- Stötzel, Georg, Merianweg 2, 4010 Hilden
Dr. phil. (Deutsche Philologie und Linguistik), 15. 9. 68 (Lehrstuhlinhaber)
- Süssmuth, Hans, Droste-Hülshoff-Straße 1, 4040 Neuss, F. (0 21 01) 4 24 15
Dr. phil. (Neueste Geschichte und Didaktik der Geschichte), 15. 10. 69
(Lehrstuhlinhaber)
- Weber, Christoph, Citadellstraße 9, 4000 Düsseldorf 1, F. 37 73 14
Dr. phil. (Neuere Geschichte), 21. 7. 82

- Wehle, Gerhard, Lörickstraße 37, 4040 Neuss, F. (0 21 01) 4 13 75
Dr. phil. (Erziehungswissenschaft), 1. 10. 61 (Lehrstuhlinhaber)
- Windfuhr, Manfred, Uerdinger Straße 23, 4000 Düsseldorf 30
Dr. phil. (Neuere Germanistik), 30. 3. 67 (Lehrstuhlinhaber)
- Wolff, Dieter, Am Hausberg 12, 4300 Essen 18, F. (0 20 54) 21 21
Dr. phil. (Englische Sprache und ihre Didaktik), 1. 8. 75 (Lehrstuhlinhaber)
- Wunderli, Peter, Feuerbachstr. 38, 4000 Düsseldorf 1
Dr. phil. (Romanistik), 1. 4. 70 (Lehrstuhlinhaber) (beurlaubt)
- Wunderlich, Dieter, Chamissostraße 8, 4000 Düsseldorf 1
Dr. phil. (Allgemeine Sprachwissenschaft), 21. 5. 73 (Lehrstuhlinhaber)
- N. N. (Musikwissenschaft)
- N. N. (Graezistik)
- N. N. (Romanistik)

Mit der Vertretung eines Lehrstuhls beauftragt:

- Dipper, Christof, Auf Krein 4, 5501 Mertesdorf, F. (06 51) 5 73 05
Dr. phil., Priv.-Doz. (Neuere Geschichte)
- Nolte, Eckhard, Schubertstr. 7, 6348 Herborm, F. (0 27 72) 4 12 93
Prof. Dr. phil. (Musik und ihre Didaktik)

Mit der Vertretung einer Professur beauftragt:

- Sukale, Michael, Bilker Allee 66, 4000 Düsseldorf 1, F. 3 98 15 16
Prof., Ph. D. (Philosophie)

c) Studienprofessoren:

- Haamann, Inge, Kampwebersheide 44, 4044 Kaarst, F. (0 21 01) 60 30 06
(Sportwissenschaft)
- Heimbecher, Wolfgang, Lechstraße 7, 4040 Neuss 21 (Norf), F. (30 07) 21 14
Dr. phil. (Klassische Philologie)
- Lisson, Rudolf, Norfer Weg 83, 4040 Neuss (Uedesheim), F. (0 21 01) 3 93 71
(Sportwissenschaft)
- Meyer, Hans-Lothar, Am Thielchesbusch, 5350 Kirchheim, F. (0 22 55) 12 98
Dr. phil. (Anglistik)

d) Honorarprofessoren:

- Gattermann, Günter, Corellistraße 47, 4000 Düsseldorf 13, F. 70 54 24
Dr. phil., Ltd. Bibliotheksdirektor (Bibliothekswissenschaft)
- Göres, Jörn, Burgmüllerstraße 55, 4000 Düsseldorf 1, F. 66 45 34
Dr. phil., Direktor des Goethe-Museums (Neuere Germanistik)

e) Außerplanmäßige Professoren:

- Hardörfer, Ludwig, Charles-de-Gaulle-Straße 20, 5140 Erkelenz
F. (0 24 31) 16 36 und 7 25 11
Dr. phil., Leitender Regierungsschuldirektor im Landesinstitut für Curriculumentwicklung, Lehrerfortbildung und Weiterbildung, 30. 8. 76
(Erziehungswissenschaft)

f) Privatdozenten:

- Brands, Hartmut, Dilborner Straße 122, 4055 Niederkrüchten, F. (0 21 63) 68 83
Dr. phil., Akad. Rat (Philosophie), 13. 1. 81
- Claas, Dietmar, Rheinfahrstraße 7, 4040 Neuss, F. (3 00) 3 76 28
Dr. phil., Akad. Oberrat (Enlische Philologie mit besonderer Betonung der amerikanischen Literaturwissenschaft), 8. 6. 82
- Coulmas, Florian, Bagelstraße 85, 4000 Düsseldorf, F. 35 72 76
Dr. phil., Wiss. Ang. (Allgemeine Sprachwissenschaft), 21. 10. 80 (beurlaubt)
- Graf Finckenstein, Albrecht, Weimarer Weg 2, 4000 Düsseldorf 12
Dr. phil., Wiss. Ang. (Mittlere und Neuere Geschichte), 16. 2. 82
- Hörisch, Jochen, Willbecker Straße 80, 4006 Erkrath 2, F. (0 21 04) 4 55 62
Dr. phil., Wiss. Ass. (Neuere Germanistik), 16. 2. 82
- Kirchmeyer, Helmut, Breite Straße 70, 4040 Neuss, F. (0 21 01) 27 38 78
Prof. Dr. phil., Dekan des Robert-Schumann-Instituts der Staatlichen Hochschule für Musik Rheinland (Musikwissenschaft unter besonderer Berücksichtigung musikwissenschaftlicher Medienkunde), 6. 7. 82
- Merkert, Paul Rainald, Lessingstraße 66, 5012 Bedburg/Erft, F. (0 22 72) 73 28
Dr. phil., Akad. Oberrat (Erziehungswissenschaft mit Schwerpunkt Medienforschung), 18. 10. 83
- Neuland, Eva, Schäferstr. 15, 4000 Düsseldorf, F. 49 22 22
Dr. phil., Wiss. Ang. (Deutsche Sprache und ihre Didaktik), 24. 6. 80
- Schmidt-Denter, Ullrich, Büsdorfer Str. 30, 5000 Köln 41, F. (02 21) 49 11 73
Dr. phil., Wiss. Ass. (Psychologie), 14. 7. 83
- Schormann, Gerhard, Georgstraße 36, 5300 Bonn, F. (02 28) 65 54 81
Dr. phil., Wiss. Ang. (Mittlere und Neuere Geschichte), 10. 2. 81
- Seidel, Therese, Steinstraße 10, 4040 Neuss, F. (3 00) 3 07 66
Dr. phil. (Anglistik/Amerikanistik — englische und nordamerikanische Literatur), 20. 7. 82

g) Hochschulassistenten:

- Antoch, Robert F., Alte Landstr. 32, 4000 Düsseldorf 31,
Dr. phil., Dipl.-Psychologe (Erziehungswissenschaft)
- Bach, Ulrich, Grefrather Weg 100, 4040 Neuss, F. (02 01) 8 31 52
Dr. phil. (Englische Sprache und ihre Didaktik)
- Bode, Herbert F., Am Broicher Weg 2, 4053 Jüchen 6, F. (0 21 81) 4 34 48,
Dr. phil. (Allgemeine Didaktik und Schulpädagogik)
- Brall, Helmut, An der Blankstraße 11, 4052 Korschenbroich 1,
F. (0 21 61) 64 06 34 (Ältere Germanistik)
- Falkenberg, Gabriel, Ellerstraße 6, 4010 Hilden
Dr. phil. (Deutsche Philologie und Linguistik)
- Knapp, Karl Friedrich, II. Rote-Haag-Weg 24, 5100 Aachen, F. (02 41) 6 46 29,
Dr. phil. (Anglistik)
- Krumeich, Gerd, Im Grund 58, 4000 Düsseldorf 30, F. 45 14 21
Dr. phil. (Neuere Geschichte)
- Pinkal, Manfred, Moorenstr. 52, 4000 Düsseldorf 1, F. 34 43 15
Dr. phil. (Allgemeine Sprachwissenschaft)

h) Akademische Oberräte/Akademische Räte:

- Ader, Armin, Brunnenallee 28, 5300 Bonn 2, F. (02 28) 36 25 85
Dr. phil. (Sportwissenschaft)

- von Antropoff, Rurik, Hölderlinweg 14, 4044 Kaarst 1, F. (0 21 01) 60 24 22
Dr. phil., Oberrat (Englische Sprache und ihre Didaktik)
- Beyer, Manfred, Lübistrather Straße 42-46, 4040 Neuss 26
Dr. phil., Oberrat (Anglistik)
- Bierbach, Mechthild, Dunantstraße 41, 4040 Neuss, F. (0 21 01) 12 06 80
Dr. phil. (Romanistik)
- Braselmann, Petra, Richrather Straße 10, 4010 Hilden, Fr. (0 21 03) 5 54 13
Dr. phil. (Romanistik)
- Cepl-Kaufmann, Gertrude, Oberbuschweg 23, 5000 Köln 50, F. (0 22 36) 6 24 61
Dr. phil., Oberrätin (Neuere Germanistik)
- Drissen, Klaus-Dieter, Preußenstraße 101, 4040 Neuss, F. (0 21 01) 8 25 21
Oberrat (Romanistik)
- Fassbender, Arno, Velauerstr. 118, 4330 Mülheim, F. (02 08) 37 04 28
Oberrat (Kunst- und Werkerziehung)
- Fenner, Hans-Jörg, Sonnensehein 21, 5650 Solingen 19, F. (0 21 22) 31 39 30
Dr. phil., Dipl.-Psych., Oberrat (Psychologie — Entwicklungs- und Erziehungspsychologie)
- Gemmingen-Obstfelder, Barbara von, Am Heidberg 14, 4000 Düsseldorf 12,
F. 20 23 87, Dr. phil., Oberrätin (Romanistik)
- Giloy-Hirtz, Petra, Nixenstraße 56, 4000 Düsseldorf 13
Dr. phil., (Ältere Germanistik)
- Hartkopf, Winfried, Lichtstraße 31, 4000 Düsseldorf 1, F. 67 43 22
Dr. phil., Oberrat (Neuere Germanistik)
- Haslag, Josef, Johansenaue 142, 4150 Krefeld
Dr. phil., Oberrat (Anglistik)
- Haupt, Barbara, Frans-Hals-Weg 13, 4010 Hilden, F. (0 21 03) 6 19 22
Dr. phil., Oberrätin (Ältere Germanistik)
- Kegler, Dietrich, Josef-Schwarz-Str. 48, 4047 Dormagen 11, F. (0 21 82) 97 91
Dr. phil., Oberrat (Allgemeine Pädagogik)
- Rehbein, Jürgen, Königsberger Straße 28c, 4018 Langenfeld, F. (0 21 73) 7 18 56
Dr. phil., Oberrat (Romanistik)
- Roth, Klaus-Hinrich, Strandweg 12, 4040 Neuss, F. (0 21 01) 3 75 57
Dr. phil., Oberrat (Didaktik der deutschen Sprache)
- Scharf, Hans-Werner, Remscheider Straße 3, 4000 Düsseldorf 1,
Dr. phil., M. A. (Deutsche Philologie und Linguistik)
- Schroeder, Aribert, Am Kuckesberg 24, 5657 Haan, F. (0 21 29) 5 14 48
Dr. phil., M. A., Oberrat (Englische Sprache und ihre Didaktik)
- Sünger, Maria Therese, Dasnöckel 63, 5600 Wuppertal 1, F. (02 02) 73 31 81
Dr. phil., Oberrätin (Didaktik der deutschen Literatur)
- Steuber, Hartmut, Quirinstraße 36, 4000 Düsseldorf 11, F. 57 96 88
Dr. phil. (Erziehungswissenschaft)
- Vacano, Otfried von, Landstraße 5, 4052 Korschenbroich 4-Liedberg,
F. (0 21 66) 8 78 14,
Dr. phil. (Alte Geschichte)
- Waßermé, Günter, Bergheimer Str. 157, 4040 Neuss, F. (300) 4 48 84
Oberrat (Kunst- und Werkerziehung)
- Wiesemann, Falk, Kaiserswerther Straße 122, 4000 Düsseldorf 30, F. 43 16 44
Dr. phil. (Neueste Geschichte)
- Wüstemeyer, Manfred, Heideweg 18, 4224 Hünxe-Drevenack, F. (0 28 58) 67 77
Dr. phil., Oberrat (Neuere Geschichte)

i) Studienrat im Hochschuldienst:

Hörisch-Hellgrath, Renate, Willbecker Straße 80, 4006 Erkrath 2,
Dr. phil. (Romanistik)

j) Wissenschaftliche Mitarbeiter mit Lehraufgaben:

Baumann, Uwe, Lochnerweg 3, 4010 Hilden, F. (0 21 03) 8 79 07
Wiss. Ang. (Anglistik)

Bödefeld, Helmuth, Hölderlinstraße 7, 4005 Meerbusch 1, F. (5 90) 7 32 45
Dr. phil., Wiss. Ang. (Alte Geschichte)

Bröcker, Marianne, Kurfürstenstraße 73, 5300 Bonn 1, F. (02 28) 22 98 89
Dr. phil., Wiss. Ang. (Musikalische Volkskunde)

Clahsen, Harald, Jakob-Krebs-Straße 126, 4156 Willich 2, F. (0 21 56) 25 66
Dr. phil., Wiss. Ang. (Allgemeine Sprachwissenschaft)

Dreher, Bernd, Grafenberger Allee 155, 4000 Düsseldorf 1, F. 66 51 16
M. A., Wiss. Ang. (Neuere Geschichte)

Düsberg, Klaus-Jürgen, Nikolaus-Ehlen-Str. 4, 4330 Mülheim/Ruhr,
F. (02 08) 75 02 11
Dr. phil., Wiss. Ass. (Philosophie)

Elting, Agnes, Kollegstr. 2/603, 4630 Bochum-Querenburg, F. (02 34) 70 39 11
Dipl. rer. soc., Wiss. Ang. (Soziologie)

Engelbrecht, Jörg, Amsterdamer Straße 26a, 4000 Düsseldorf 30, F. 43 65 33,
Dr. phil. (Neuere Landesgeschichte)

de la Fuente, Bienvenido, Neuenhausstr. 26, 4006 Erkrath-Unterefeldhaus,
F. 25 35 79
Dr. phil., Wiss. Ang. (Romanistik)

Hachenberg, Peter, Marschallstr. 39, 4000 Düsseldorf, F. 48 77 33
Wiss. Ang. (Deutsche Philologie und Linguistik)

Haehling, Raban von, Kohlrauschweg 25, 4000 Düsseldorf 13, F. 76 37 18
Dr. phil., Wiss. Ass. (Alte Geschichte) (beurlaubt)

Heinrich, Hans-Peter, Tußmannstr. 3, 4000 Düsseldorf, F. 48 81 95
Wiss. Ang. (Anglistik)

Heuwold, Ascan, F. (0 21 06) 4 39 43
Dr. phil., Wiss. Ass. (Erziehungswissenschaft)

Hinke-Dörnemann, Ulrike, Am Wehrhahn 74, 4000 Düsseldorf 1, F. 35 64 75
Dr. phil., Wiss. Ang. (Philosophie)

Hoebink, Hein, Brücke 2, 4040 Neuss,
Dr. phil., M. A., Wiss. Ass. (Neueste Geschichte)

Hoffmann, Eugen, Kuhweg 42, 4040 Neuss, F. (0 21 01) 3 05 96
Dr. paed., Dipl. Päd., Wiss. Ass. (Geschichte und Didaktik der Geschichte)

Holtei, Rainer, Schmiedestraße 4, 4030 Ratingen
Wiss. Ang. (Anglistik)

Jucquois-Delpierre, Monique, Universitätsstraße 1, 4000 Düsseldorf 1,
F. 3 11-43 18
Wiss. Ang. (Philosophie) (Dokumentation)

Koblitz, Joachim, Ickerswarder Straße 196, 4000 Düsseldorf 13, F. 7 90 06 98
Dr. phil., Dipl.-Pädagoge, Wiss. Ang. (Erziehungswissenschaft)

Küsters, Urban, Itterstr. 131, 4000 Düsseldorf 13, F. 79 29 94
Wiss. Ang. (Ältere Germanistik)

Kuhs, Elisabeth, Pfeifferstraße 16, 4000 Düsseldorf 12, F. 28 92 75
Dr. phil., Wiss. Ang. (Romanistik)

- Lechner, Jochen, Binterimstraße 30, 4000 Düsseldorf
Wiss. Ang. (Philosophie)
- Liedtke, Frank, Friedenstraße 18, 4000 Düsseldorf 1, F. 3 98 15 11
Wiss. Ang. (Germanistik)
- Lindemann, Margarete, Herzogstraße 87, 4000 Düsseldorf 1, F. 37 46 82
Dr. phil., Wiss. Ass. (Romanistik)
- Mäding, Klaus, Rauhe Egge 60, 5810 Witten 3, F. (0 23 24) 3 18 54
Dr. phil., Dr. jur., Wiss. Ang. (Geschichte und Didaktik der Geschichte)
- Märtens, Jürgen, Rheinstahlstraße 8, 4000 Düsseldorf 13, F. 71 77 40
Wiss. Ass. (Anglistik)
- Matthes, Lothar, Ernst-Lemmer-Str. 52, 4000 Düsseldorf 13, F. 70 76 50
Dr. phil., Wiss. Ang. (Romanistik)
- May, Reinhard, Universitätsstraße 1, 4000 Düsseldorf 1, F. 3 11-29 19
Dr. jur., Ph. D., Wiss. Ang. (Philosophie)
- Miebach, Bernhard, Am Alten Feld 1, 5060 Berg.-Gladbach 1
Dipl.-Math., Wiss. Ang. (Sozialwissenschaft)
- Müller, Klaus Peter, Offerstr. 21, 5620 Velbert 1, F. (0 21 24) 5 41 58
Wiss. Ang. (Englische Sprache und ihre Didaktik)
- Naeher, Jürgen, Faller Str. 41, 4053 Jüchen 1, F. (0 21 65) 28 45
Dr. phil., M. A., Wiss. Ass. (Allg. Didaktik und Schulpädagogik)
- Neuhaus-Koch, Ariane, Lindenstraße 242, 4000 Düsseldorf 1, F. 68 97 02
Dr. phil., Wiss. Ang. (Neuere Germanistik)
- Nocken, Ulrich, Vohwinkelallee 34, 4000 Düsseldorf 1,
Ph. D., M. A., Wiss. Ang. (Wirtschaftsgeschichte)
- Penning, Petra, Wissmannstr. 6, 4000 Düsseldorf, F. 39 55 12
Dr. rer. nat., Wiss. Ass. (Psychologie)
- Pöhls, Uwe, Dyckhofstraße 16—18, 4040 Neuss, F. (0 21 01) 27 62 59
Wiss. Ang. (Politikwissenschaft)
- Posse, Norbert, Villacher Weg 14, 4019 Monheim-Baumberg, F. (0 21 73) 6 02 80
Dr. phil., Dipl.-Psych., Wiss. Ang. (Erziehungswissenschaft)
- Probst-Effah, Gisela, Steubenstraße 1, 4040 Neuss 1, F. (0 21 01) 4 32 71
Dr. phil., Wiss. Ang. (Musik und ihre Didaktik)
- Ramthun, Gudrun, Bittweg 115a, 4000 Düsseldorf, F. 33 10 86
Dr. phil., Wiss. Ang. (Erziehungswissenschaft)
- Reh, Werner, Kärntner Weg 11, 4000 Düsseldorf 13, F. (02 11) 76 42 84
Wiss. Ang. (Politikwissenschaft)
- Salmen, Monika, Graf-Recke-Straße 74, 4000 Düsseldorf, F. 58 68 80
Förderassistentin (Didaktik d. deutschen Sprache und Literatur)
- Saurwein, Karl-Heinz, Neue Friedrichstr. 49, 5600 Wuppertal 1,
Dipl.-Volkswirt, Wiss. Ang. (Sozialwissenschaft)
- Schreiber-Neumann, Wolfgang, Schanzenstraße 74, 4000 Düsseldorf,
F. 57 94 92
Dipl.-Päd., Wiss. Ang. (Erziehungswissenschaft)
- Schulten, Marie-Luise, Dasselstr. 14, 5000 Köln 1, F. (02 21) 24 47 59
Dr. paed., Wiss. Ass. (Musik und ihre Didaktik)
- Seidel, Esther, Collenbachstraße 1, 4000 Düsseldorf 30, F. 44 22 56
Dr. phil., Wiss. Ang. (Philosophie)
- Stauch, Hildegard, Flensburger Straße 7, 4330 Mülheim/Ruhr,
F. (02 08) 42 28 64, Dr. phil., Wiss. Ang. (Neuere Germanistik)

- Stillers, Rainer, Kaiserswerther Str. 120, 4000 Düsseldorf 30
Dr. phil., Wiss. Ass. (Romanistik)
- Stroszetki, Christoph, Hubertusweg 90, 4040 Neuss
Dr. phil., Wiss. Ass. (Romanistik)
- Süßmilch, Edgar, Kaarster Hütte 1, 4052 Korschenbroich 2, F. (0 21 61) 67 16 84
Dipl.-Päd., Wiss. Ang. (Erziehungswissenschaft)
- Sziborsky, Lucia, Südstraße 38, 4040 Neuss 21, F. (0 21 07) 13 82
Dr. paed., Wiss. Ass. (Erziehungswissenschaft: Philosophie der Erziehung)
- Tepe, Peter, Christophstraße 60, 4000 Düsseldorf 1, F. 34 86 17
Dr. phil., Wiss. Ang. (Germanistik)
- Theiner, Peter, Vennhauser Allee 212, 4000 Düsseldorf 1
Dr. phil., Wiss. Ang. (Neuere Geschichte)
- Tönnemann, Wolfgang, Roderbirken 3, 5653 Leichlingen, F. (0 21 75) 99 15 62
Wiss. Ang. (Politikwissenschaft)
- Unterweg, Friedrich-Karl, Buchenweg 24, 4006 Erkrath, F. (0 21 04) 4 09 79
Wiss. Ang. (Anglistik)
- Vetter, Jürgen, Werstener Feld 243, 4000 Düsseldorf 13, F. 2 10 88 14
Dr. rer. nat. Dipl.-Psych., Wiss. Ang. (Psychologie — Entwicklungs- und Erziehungspsychologie)
- Wendell, Elizabeth, Steinhauerstraße 4, 4000 Düsseldorf 13, F. 71 31 42
Dr. phil., Wiss. Ang. (Anglistik)
- Werner, Edeltraud, Schorlemerstraße 27, 4000 Düsseldorf 11
Dr. phil., Wiss. Ass. (Romanistik)
- Wiese, Richard, Karolingerstr. 76, 4000 Düsseldorf 1, F. 34 72 50
Dr. phil., Wiss. Ang. (Allgemeine Sprachwissenschaft)
- Wissemann, Michael, Nibelungenstraße 22, 4000 Düsseldorf 11, F. 5 14 82
Dr. phil., Wiss. Ang. (Klassische Philologie)
- Wodsak, Monika, Fontanestraße 8, 4044 Kaarst 1, F. (0 21 01) 6 45 13
Wiss. Ang. (Romanistik)
- Woll, Gerhard, Mittelstraße 29, 6685 Schiffweiler
Wiss. Ang. (Anglistik)
- Ziegler, Ruprecht, Martinshütte 101, 4052 Korschenbroich 2,
F. (0 21 61) 67 12 86
Dr. phil., Wiss. Ang. (Alte Geschichte)

k) Lehrkräfte für besondere Aufgaben (Lektoren und Diplomsportlehrer):

Lektoren:

- Berrut, Pierre, Barmer Straße 1, 4000 Düsseldorf 11, F. 5 46 67
(Romanistik)
- Bulmer, Anne Frances, Thywissenstr. 17, 4040 Neuss, F. (0 21 01) 4 53 40
B. A. (Englische Sprache und ihre Didaktik)
- Clot, Jean, Konkordiastr. 54, 4000 Düsseldorf
prof. agrégé (Französisch)
- Creff, Michèle, An der Vehlingshecke 28, 4000 Düsseldorf 1,
(Französisch)
- Hooten, Richard Gary, Wildenbruchstraße 44, 4000 Düsseldorf 11
Dr. phil., M. A. (Anglistik)

de Manzini-Himmrich, Chiara, Moerser Straße 32a, 4005 Meerbusch,
F. (0 21 05) 21 59
Dott. (Romanistik)

Nieroba, Louise, Dahlienweg 13, 4040 Neuss 1, F. (3 00) 44 77 30
B. A. (Anglistik)

Standwell, G. J. B., Staufensplatz 7, 4000 Düsseldorf 1,
(Anglistik)

Diplomsportlehrer:

Brodbeck, Wilhelm, Meisenweg 8, 4047 Dormagen
(Sportwissenschaft)

Golmina, Ali, Rethelstr. 33, 4000 Düsseldorf 1, F. (02 11) 67 88 48
(Sportwissenschaft)

Rocholl, Christoph, Plüschowstraße 10, 4000 Düsseldorf 30, F. 43 66 79
Sportlehrer (Sportwissenschaft)

Schellenberger, Ute, Neuenbaumer Straße 32a, 4040 Neuss 21,
F. (0 21 07) 7 00 89
(Sportwissenschaft)

Stöber, Christina, Görtestraße 8, 4452 Freren, F. (0 59 02) 17 12
(Sportwissenschaft)

Wastl, Peter, Am alten Bach 63, 4040 Neuss 21, F. (0 21 07) 6 08 18
(Sportwissenschaft)

Yaldai, Sarkhedoun, Heine-Ring 2, 5000 Köln 71, F. (02 21) 5 90 30 07
Dr. phil. (Sportwissenschaft)

I) Lehrbeauftragte

Adam, Hermann, Guntherstr. 30, 5000 Köln 90, F. (0 22 03) 6 38 18
Dr. rer. pol. (Politikwissenschaft)

Andree, Rolf, Rosenstraße 38, 4000 Düsseldorf 30, F. 4 98 00 36
Dr. phil., Oberkustos des Kunstmuseums Düsseldorf, F. 8 99 24 68
(Museumskunde)

Arens, Brigitte, Niederrheinstraße 186, 4000 Düsseldorf 30, F. 43 23 48
Dr. paed., Studienleiterin an der Volkshochschule Düsseldorf
(Erziehungswissenschaft: Erwachsenenbildung)

Arning, Birgitta, Studienrätin,
Wissenschaftliche Hilfskraft (Erziehungswissenschaft: Schulpädagogik)

Bastian, Hagen, Ellerstraße 7, 4010 Hilden
Dr. phil. (Ältere Germanistik)

Bause, Jutta, Bremer Straße 1B, 4300 Essen 16, F. (02 01) 40 69 55
Stud.-Rätin (Klassische Philologie)

Beran, Renate, Görlitzer Str. 4, 4040 Neuss, F. 3 00/1 62 52
(Russisch)

Biemel, Walter, Am Hangeweier 3, 5100 Aachen, F. (02 41) 7 41 00
Dr. phil., Prof. an der Staatlichen Kunstakademie Düsseldorf (Philosophie)

Bister, Heribert, Berrenrather Str. 129, 5000 Köln 41
(Musiktheorie)

Bolten, Jürgen, Weststraße 25, 4000 Düsseldorf 13, F. 7 18 23 82
(Deutsche Philologie und Linguistik)

Brandt, Rüdiger, Binsfelder Str. 19, 5160 Düren
Dr. phil. (Ältere Germanistik)

- Brinckmann, Wolfgang, Cranachstr. 83, 4040 Neuss
Dr. phil., Studiendirektor (Klassische Philologie)
- Bungarten, Hans, Dahlerdyk 104A, 4150 Krefeld
Dr., Oberstudiendirektor (Klassische Philologie)
- Buschendorf, Christa, Beethovenstraße 3, 6900 Heidelberg
Wiss. Hilfskraft (Anglistik)
- Dammeyer, Manfred, Mühlenstraße 94, 4200 Oberhausen, F. (02 08) 86 08 05
Dr. paed., Sozialwirt, MdL (Politische Wissenschaft)
- Daugsch, Walter, Karolingerstr. 99, 4000 Düsseldorf 1, F. 34 96 10
M. A. (Osteuropäische Geschichte)
- Diederich, Henner, Sauerbruchstr. 18, 4630 Bochum 1, F. (02 34) 70 45 76
(Musik und ihre Didaktik)
- Dudas, Lajos, Neustraße 26, 4040 Neuss 1, F. (0 21 01) 2 48 82
(Musik und ihre Didaktik)
- Epping, Cornelia, Düsselstraße 29, 4000 Düsseldorf 1,
(Deutsche Philologie und Linguistik)
- Escobar, Rosa, Friedrichstr. 93, 4000 Düsseldorf 1, F. 31 77 73
(Romanistik)
- Faur, Raymonde, Im Johannistal 43, 5600 Wuppertal 1
(Romanistik)
- Fischer, Guntram, Diezelweg 39A, 4000 Düsseldorf 30, F. 41 16 04
Prof. Dr. jur. (Rechtsgeschichte)
- Frühlingsdorf, Rudolf, Bettikumer Feldstr. 7, 4040 Neuss 21, F. (0 21 07) 39 22
Dr. phil., Ltd. städtischer Verwaltungsdirektor, Direktor des Pädagogischen
Instituts der Landeshauptstadt Düsseldorf
(Erziehungswissenschaft: Didaktik der Sekundarstufe I und II)
- Füllner, Karin, Urdenbacher Dorfstr. 30, 4000 Düsseldorf 13
(Neuere Germanistik)
- Georg-Söffing, Werner, Drususstr. 26, 4000 Düsseldorf 11
Oberstudienrat (Klassische Philologie)
- Gerß, Wolfgang, Eifelstraße 14, 5628 Heiligenhaus, F. (0 20 56) 29 86
Dr. rer. pol. (Sozialwissenschaft)
- Gethmann, Carl-Friedrich, Jägerweg 13, 4320 Hattingen, F. (0 23 24) 5 23 77
Prof. Dr. phil. (Philosophie)
- Greub, Wolfgang, Virchowstraße 7, 4000 Düsseldorf 1
Oberstudienrat (Klassische Philologie)
- Halbach, Käte,
Oberstudiendirektorin, Leiterin der Gewerblichen, Sozialpädagogischen
und Hauswirtschaftlichen Schule, Neuss, Hammfeld, F. (0 21 01) 1 30 06
(Erziehungswissenschaft: berufliches Schulwesen)
- Hamacher, Johannes, Bauerbahn 6a1, 4040 Neuss 1, F. Neuss (3 00) 8 24 73
Dr. phil., Oberstudienrat (Klassische Philologie)
- Hansen, Volkmar, Haydnstr. 2g, 4040 Neuss
Dr. phil. (Neuere Germanistik)
- Heckmanns, Friedrich W., Heidendoren 38a, 4330 Mülheim 13
Dr., stellvertretender Direktor des Kunstmuseums Düsseldorf,
F. (02 08) 48 06 46 (priv.), F. 8 99-24 72 (dienstl.)
(Wechselbeziehungen Kunstwissenschaft/Literaturwissenschaft)
- Herold, Theo, Verdistraße 50a, 4010 Hilden
Stud.-Dir. (Didaktik der deutschen Sprache und Literatur)

- Hettwer, Horst, Brandenbusch 28, 5620 Velbert
Dr. rer. nat., Dr. med. PD (Sportwissenschaft)
- Hille, Ekkehard, Engerstraße 15, 4000 Düsseldorf 1
Dr. med. (Sportwissenschaft)
- Hoffmann, Erwin, Im Winkel 16, 5101 Roetgen
Oberstudiendirektor (Ältere Germanistik)
- Hoffmann, Paul-Walter, Hauptstaatsarchiv, Mauerstraße, 4000 Düsseldorf 30
Dr. phil., Staatsarchivrat (Mittelalterliche Geschichte)
- Jarczyk, Johannes-Georg, Kantstraße 1, 4020 Mettmann 2
Studiendirektor (Griechisch für Philosophen)
- Kaiser, Ulrike, An St. Swidbert 52, 4000 Düsseldorf 31
Dr. phil., Oberstudienrätin (Anglistik)
- v. Kempfski, Jürgen, Girondelle 95, 4630 Bochum
Prof. Dr. phil. (Philosophie)
- Kitsche, Adalbert, Gutenbergstr. 16, 4005 Meerbusch 2
Dr. rer. pol. (Wirtschaftswissenschaft)
- Koch, Lothar, Elstenweg 12, 4000 Düsseldorf 30, F. 42 64 89
Dr. phil., Stud. Prof. an der Universität Köln (Didaktik der Geschichte)
- Kohler, Carolyn, B. A., Rotdornstraße 35a, 4019 Monheim
(Anglistik)
- Krings, Ulrich, Vincenz-Statz-Str. 15, 5000 Köln 41, F. (02 21) 49 39 98
Dr. phil., Amt des Stadtkonservators Köln, F. (02 21) 2 21 37 78
(Denkmalpflege)
- Kruse, Joseph A., Feldstr. 39, 4000 Düsseldorf 30
Dr. phil., Direktor des Heinrich-Heine-Instituts Düsseldorf
(Didaktik der deutschen Sprache und Literatur)
- Landmesser, Hans-Joachim, Am Kauerbusch 10, 5657 Haan
Dr. rer. pol., Dipl.-Volkswirt, Wiss. Hilfskraft (Wirtschaftsgeschichte)
- Leggiewie, Dorothee, Colmantstraße 8, 5300 Bonn
Stud. z. A. (Sportwissenschaft)
- Libassi, Maria, Kölner Straße 43A, 4000 Düsseldorf 1
Dott. (Romanistik)
- Lindken, Hans-Ulrich, Jentgesallee 72, 4150 Krefeld
Dr. phil. (Neuere Germanistik)
- Mehlhausen, Joachim, Graf-Recke-Straße 209A, 4000 Düsseldorf 1, F. 68 28 45
Prof. Dr. theol. (Evangelische Kirchengeschichte)
- Moscardino, Maria Grazia, Humperdinckstr. 25, 4000 Düsseldorf 13, F. 71 96 56
Dott. (Romanistik)
- Muthelet, Jean, Grunerstraße 25, 4000 Düsseldorf 1, F. 63 26 90
(Lehrer am Institut Français, Düsseldorf) (Romanistik)
- Opitz, Matthias, Kehrbrückstraße 5, 5100 Aachen-Eilendorf, F. (02 41) 55 41 41
Dr. phil. (Alte Geschichte)
- Orlinski, Heinz Bernhard, Badeniastr. 18, 4044 Kaarst, F. (0 21 01) 6 62 67
Prof. (Allgemeine Musik- und Harmonielehre)
- Otto, Enrico, Julius-Leber-Str. 12, 4400 Münster, F. (02 51) 79 65 17
Dr. phil., Lektor an der Westfälischen Wilhelms-Universität Münster
(Didaktik der deutschen Sprache und Literatur)
- Petzold, Matthias, Everhardstraße 56, 5000 Köln 30, F. (02 21) 51 34 23
Dr. phil., Wiss. Hilfskraft (Psychologie – Entwicklungs- und
Sozialpsychologie)

- Plasberg, Julius, Haydnweg 4, 5657 Haan, F. (0 21 29) 39 26
Oberstudiendirektor, Leiter der Städtischen Kaufmännischen Schule II,
Düsseldorf (Erziehungswissenschaft: berufliches Schulwesen)
- Pothmann-Brebeck, Gerhild, Christophstraße 54 b, 4000 Düsseldorf 1
F. (02 11) 31 70 50,
Dipl.-Psych. (Psychologie-, Entwicklungs- und Erziehungspsychologie)
- Preuß, Heike, Hauptstaatsarchiv, Mauerstraße, 4000 Düsseldorf 30
Dr. phil., Staatsarchivrätin (Mittelalterliche Geschichte)
- Radtke, Günter, Mozartstraße 29, 4005 Meerbusch 1
Dr. phil., Dipl.-Kaufmann (Sozialwissenschaft)
- Rathery, Chantal
Direktorin des Instituts Français, Palais Wittgenstein
Bilkerstraße 7—9, 4000 Düsseldorf (Romanistik)
- Rehff, Wulff, Wupperstr. 8, 4018 Langenfeld-Richrath, F. (0 21 73) 7 16 50
StD. Dr. phil. (Philosophie) (Didaktik)
- Rodde wig, Marcella, Metzkauser Straße 21, 4000 Düsseldorf 12
Dr. phil. (Romanistik)
- Rodriguez Arrese-Igor, Aurora, Dianastr. 9, 4000 Düsseldorf 1, F. 30 43 98
(Romanistik)
- Röhrig, Helga, Haydnstr. 13, 4010 Hilden, F. (0 21 03) 4 30 15
M. A. (Erziehungswissenschaft)
- Röh rs, Dieter-Georg, Bergstraße 14, 4000 Düsseldorf 22, F. 20 13 50
Ministerialrat im Kultusministerium NRW (Erziehungs- und Schulrecht)
- van de Sandt, Rita, Leostraße 95, 4000 Düsseldorf 11
Dr. paed. (Erziehungswissenschaft: Erwachsenenbildung)
- Schaal, Peter, Ransberg 12, 4060 Viersen, F. (0 21 62) 5 38 08
Dr. rer. pol., Dipl.-Kfm., Prof. an der Fachhochschule Düsseldorf,
FB Wirtschaft (Wirtschaftsgeschichte)
- Scheib, Günter, Mettmanner Straße 57, 4010 Hilden, F. (0 21 03) 4 54 70
Oberstudienrat (Erziehungswissenschaft: Didaktik der Sekundarstufe
I und II)
- Schep ping, Wilhelm, Kaiser-Friedrich-Straße 18, 4040 Neuss 1,
F. (0 21 01) 2 85 62
Dr. phil., Prof. an der Rheinisch-Westfälischen Technischen Hochschule
Aachen (Musik und ihre Didaktik)
- Schipke, Amalia, Wildenbruchstr. 10, 4000 Düsseldorf 11, F. 57 99 94
Diplom-Übersetzerin (Neugriechisch)
- Schleiden, Wolf-Rüdiger, Gustav-Heinemann-Straße 37, 5628 Heiligenhaus,
F. (0 20 56) 6 89 25
Dr. phil. (Mittelalterliche Geschichte)
- Schmitz-Berning, Cornelia, Sauerbruchstr. 15, 4040 Neuss
Dr. phil. (Deutsche Philologie und Linguistik)
- Scholtz, Ulrike, Lanzstraße 41, 6200 Wiesbaden, F. (0 61 21) 52 07 07
Dr. phil., Wiss. Hilfskraft (Anglistik)
- Scholz, Heinz, Graf-Recke-Straße 42, 4000 Düsseldorf 1, F. 66 09 25
Prof. Dr. phil., Dozent an der Musikhochschule Köln und am
Robert-Schumann-Institut Düsseldorf (Phonetik—Sprechkunde)
- Schrecken berg, Wilhelm, Holbeinweg 3, 4000 Düsseldorf 31, F. (02 03) 74 61 47
Dr. phil., Oberstudiendirektor, Leiter des Staatlichen Bezirksamts für
das Lehramt am Gymnasium in Düsseldorf (I)
(Erziehungswissenschaft: Didaktik der Sekundarstufe I und II)

- Simon, Jürgen, Füsilierstraße 26, 4000 Düsseldorf 1
(Mittelalterliche Geschichte)
- Söffing, Marianne, Schallbruch 16A, 4010 Hilden, F. (0 21 03) 4 22 37
(Romanistik)
- Spickhoff, Karl, Von-der-Goltz-Straße 28, 6700 Wuppertal 1, F. (02 02) 78 24 04
Studiendirektor (Klassische Philologie)
- Spiritula, Friedrich, Templergraben 13, 5100 Aachen, F. (02 41) 2 91 59
Dr. phil., (Erziehungswissenschaft: Schulpädagogik)
- de Sterio, Alexandre Marius, c/o Dr. Gerd Krumeich, Im Grund 58,
Düsseldorf-Lohausen, Prof. Dr. phil. (Neuere Germanistik)
- Suchanek, Detlev, Am Sportplatz 11, 4005 Meerbusch 2
(Ältere Germanistik)
- Tauch, Max, Grünstr. 6, 4040 Neuss, F. (3 00) 2 12 48
Dr. phil., Oberkustos am Clemens-Sels-Museum, Neuss
(Didaktik der Geschichte)
- Trosdorff, Mariana, Erich-Müller-Straße 20, 4000 Düsseldorf 13
(Romanistik)
- de la Válgoma, Aurora, Luegallee 15, 4000 Düsseldorf 11
(Romanistik)
- Völker, Klaus, Ursfelder Straße 61, 5014 Kerpen-Türnich
Dr. med., Dipl.-Sportlehrer im Hochschuldienst (Sportwissenschaft)
- Varanda, Carlos, Schaafenstraße 35—39, 5000 Köln 1, F. (02 21) 24 87 38
(Romanistik)
- Wippel, Günter, Molkereistraße 30, 4132 Kamp-Lintfort, F. (0 28 42) 4 23 41
Dr. phil. (Russisch)
- Wirth, Klaus-Dieter, Rahserstr. 33, 4060 Viersen 1, F. (0 21 62) 1 22 43
Oberstudienrat (Romanistik)
- Ziegler, Wulfhart, In der Sandheide 15a, 4223 Voerde
Dr. phil. (Alte Geschichte)

Institute und Seminare

Philosophisches Institut (Gebäude 23.21, Ebene 04)

Direktor: Prof. Dr. Dr. Alwin Diemer, F. 3 11-29 12

Sekretariat: Eva-M. Stüwe, F. 3 11-29 12

Prof. Dr. Rudolf Heinz, F. 3 11-29 18, Prof. Dr. Alois Huning, F. 3 11-29 22,

Prof. Dr. Wolfram Högge, F. 3 11-29 20, Prof. Dr. Michael Sukale,
F. 3 11-29 22

Akad. Rat: Priv.-Doz. Dr. Hartmut Brands, F. 3 11-32 63

Wiss. Ass.: Dr. Klaus-Jürgen Düsberg (F. 3 11-29 19)

Wiss. Ang: Jochen Lechner (F. 3 11-42 40), N. N.

Archiv für Geschichte und Soziologie der Philosophie:

Wiss. Ang.: Dr. Ulrike Hinke-Dörnemann (F. 3 11-28 97)

Forschungsabteilung für Wissenschaftstheorie:

Leiter: Prof. Dr. Lutz Geldsetzer, F. 3 11-29 14

Fries-Archiv

Redaktionsbüro Zeitschrift für allgemeine Wissenschaftstheorie

Forschungsabteilung für philosophische Information und Dokumentation:

Leiter: Prof. Dr. Norbert Henrichs, F. 3 11-29 13 (beurlaubt)

Sekretariat: Ingeborg Zeller, F. 3 11-29 13

Wiss. Ang.: Gérard Dubrulle (F. 3 11-29 21) (beurlaubt)

Monique Jucquois-Delpierre (F. 3 11-43 18)

Techn. Mitarbeiter: Renata Schafstaedt (F. 3 11-29 22),

Margot Voss (F. 3 11-41 37)

Fachbibliothek Philosophie der Universitätsbibliothek:

Ursina Sitte-Meyer, F. 3 11-29 16

Erziehungswissenschaftliches Institut

(Gebäude 23.03, Ebene 01 und 02 und Gebäude 23.02, Ebene 02)

Geschäftsführung: Prof. Dr. Christine Schwarzer (1. 4. 1984—31. 3. 1985)

Sekretariat: Anneliese Frey, F. 3 11-20 39, Gebäude 23.03, Ebene 01, Raum 88.

Geschäftszeit: montags bis freitags 9—11.30 Uhr.

Prof. Dr. Werner Heldmann, F. 3 11-49 61

Prof. Dr. Lutz Hornke, F. 3 11-34 74

Prof. Dr. Johann-Christoph Lüth, F. 3 11-21 35

Prof. Dr. Dieter Margies, F. 3 11-21 37

apl. Professor Dr. Ludwig Hardörfer

Institutsbeauftragter für die Anerkennung von Studienleistungen:

Prof. Dr. Dieter Margies

Sekretariat: Erika Mendel, F. 3 11-20 85 (Gebäude 23.03, Ebene 01,

Raum 87) Geschäftszeit: dienstags bis freitags 9—12 Uhr,
außerdem mittwochs 15—16 Uhr

Praktikumsbüro: Ingeburg Schöttler, F. 3 11-28 02
Gebäude 23.03, Ebene 01, Raum 42
Öffnungszeiten: dienstags, mittwochs, donnerstags 9—12 Uhr,
außerdem donnerstags 15—16 Uhr
Bildungspolitisches Archiv: Prof. Dr. J. Ch. Lüth
Archivraum: Gebäude 23.02, Ebene 02, Raum 61
Öffnungszeiten: montags 14—16 Uhr, dienstags 11—13 Uhr
und 14—16 Uhr

Abteilung für Schulpädagogik

N. N., F. 3 11-28 57

Sekretariat: Erika Mendel, F. 3 11-20 85, Gebäude 23.03, Ebene 01, Raum 87
Geschäftszeit: dienstags bis freitags 9—12 Uhr,
außerdem mittwochs 15—16 Uhr

Akademischer Rat: Dr. Hartmut Steuber, F. 3 11-28 53

HschAss: Dr. Robert F. Antoch, F. 3 11-21 45

Wiss. Hilfskräfte: Birgitta Arning (3 11-20 37), Claudia Seuffert
(F. 3 11-20 37)

Abteilung für Allgemeine Didaktik

Prof. Dr. Gerhard Michel, F. 3 11-24 97

Sekretariat: Karin Roggendorf, F. 3 11-26 46, Gebäude 23.02, Ebene 02,
Raum 69

Geschäftszeit: dienstags bis freitags 9—12 Uhr,
außerdem mittwochs 14—15.30 Uhr

Akademischer Rat: N. N.

HschAss: Dr. Herbert F. Bode, F. 3 11-36 85

Wiss. Ass.: Dr. Jürgen Naehrer, F. 3 11-36 87

Abteilung für Bildungsforschung und pädagogische Beratung

Prof. Dr. Christine Schwarzer, F. 3 11-20 39

Sekretariat: Anneliese Frey, F. 3 11-20 39, Gebäude 23.03, Ebene 01,
Raum 88

Geschäftszeit: montags bis freitags 9—11.30 Uhr

Wiss. Ang.: Dr. Joachim Koblitz (F. 3 11-21 33), Dr. Norbert Posse, (F. 3 11-
20 23), Dipl.-Päd. Wolfgang Schreiber-Neumann (F. 3 11-21 34), Dipl.-Päd.
Edgar Süßmilch (F. 3 11-28 56)

Wiss. Hilfskraft: Dipl.-Päd. Iris Landgrebe, F. 3 11-21 34

Abteilung für Systematische Pädagogik

Prof. Dr. Leonhard Friedrich, F. 3 11-31 04

Sekretariat: Brigitte Bodewig, Luise Pfeiffer, F. 3 11-20 83

Gebäude 23.03, Ebene 02, Raum 25, Geschäftszeit: dienstags bis freitags
9—12 Uhr, außerdem donnerstags 14—15 Uhr

Akademischer Oberrat: Dr. Dietrich Kegler, F. 3 11-38 79

Wiss. Ass.: Dr. Ascan Heuwold, F. 3 11-36 80

Abteilung für pädagogische Anthropologie

Prof. Dr. Gerhard Wehle, F. 3 11-28 59

Sekretariat: Ilse Koenemann, F. 3 11-20 38, Gebäude 23.03, Ebene 01, Raum 81

Geschäftszeit: montags bis freitags 9—12 Uhr

Akademischer Oberrat: Priv.-Doz. Dr. Paul Merkert, F. 3 11-21 36

Wiss. Ang.: Dr. Gudrun Ramthun (F. 3 11-34 71)

Wiss. Hilfskraft: N. N.

Abteilung für Philosophie der Erziehung

Prof. Dr. Friedhelm Nicolin, F. 3 11-49 64

Sekretariat: Helga Schmittner, F. 3 11-38 04, Gebäude 23.03, Ebene 02, Raum 26

Geschäftszeit: montags bis freitags 9—12 Uhr, außerdem dienstags u. donnerstags 15—16 Uhr

Wiss. Ass.: Dr. Lucia Sziborsky, F. 3 11-49 66

Wiss. Hilfskraft: N. N.

Fachbibliothek Erziehungswissenschaften/Psychologie der Universitätsbibliothek:

Ruth Schreiner, F. 3 11-20 36

Institut für Entwicklungs- und Sozialpsychologie

(Gebäude 23.03, Ebene 01 und Gebäude 23.02, Ebene 02)

Geschäftsführung: Prof. Dr. Wolfgang Manz

Sekretariat: Maria Geyr, F. 3 11-47 47 (Gebäude 23.02, Ebene 02, Raum 29)

Geschäftszeit: montags bis freitags 9—12 Uhr

Abteilung für Entwicklungs- und Erziehungspsychologie

Prof. Dr. Horst Nickel, F. 3 11-21 30

Sekretariat: Cornelia Peters, F. 3 11-21 30

Akademischer Oberrat: Dr. Hans-Jörg Fenner, F. 3 11-21 32

Wiss. Ass.: Priv.-Doz. Dr. Ulrich Schmidt-Denter, F. 3 11-26 37

Wiss. Ang.: Dr. Jürgen Vetter, F. 3 11-21 31

Wiss. Hilfskräfte: Dipl.-Psych. Brigitte Grünberg-Geier, F. 3 11-32 28

Dipl.-Psych. Claudia Kohl, F. 3 11-32 42

Forschungsassistent: Dr. Matthias Petzold, F. 3 11-32 42

Abteilung für Sozial- und Unterrichtspsychologie

Prof. Dr. Wolfgang Manz, F. 3 11-47 47

Sekretariat: Maria Geyr, F. 3 11-47 47

Wiss. Ass.: Dr. Petra Penning, F. 3 11-37 40

Sozialwissenschaftliches Institut

Soziologie (Gebäude 23.31, Ebene 04)

Lehrstuhl I

Prof. Dr. Richard Münch, F. 3 11-21 48

Sekretariat: Karin Rhau, F. 3 11-21 48

Akademischer Rat: N. N.

Wiss. Ang.: Dipl.-Mathematiker Bernhard Miebach, F. 3 11-28 51,

Dipl.-Volkswirt Karl-Heinz Saurwein, F. 3 11-43 70

Wiss. Hilfskräfte: Paul Compes M. A., Neil Johnson, F. 3 11-43 70

Lehrstuhl II

Prof. Dr. Leonhard Lowinski, F. 3 11-31 23

Sekretariat: Ursula Szaramowicz, Christel Winkels, F. 3 11-24 88

Wiss. Ang.: Dipl. rer. soc. Agnes Elting, F. 3 11-24 88

Wiss. Hilfskräfte: Dipl.-Päd./Dipl.-Des. Wolfgang Hilgers, Helene Kleine-Schilling M. A., F. 3 11-24 88

Politikwissenschaft (Gebäude 23.32, Ebene 05)

Lehrstuhl I

Prof. Dr. Heiner Flohr, F. 3 11-45 55

Sekretariat: Marion Kramer, Inge Meyer, F. 3 11-38 08

Wiss. Ang.: Wolfgang Tönnemann, Uwe Pöhls, F. 3 11-49 80

Lehrstuhl II

Prof. Dr. Hans Boldt, F. 3 11-23 99

Sekretariat: Annemarie Bringmann, F. 3 11-23 99

Wiss. Ang.: Werner Reh, F. 3 11-45 69

Wiss. Hilfskraft: Torsten Mick, F. 3 11-45 32

Fachbibliothek Geschichte/Sozialwissenschaften der
Universitätsbibliothek:

Elke Kuckel, F. 3 11-29 33

Historisches Seminar (Gebäude 23.31 und 23.32)

Geschäftsführung: Prof. Dr. Hans Süssmuth, F. 3 11-39 19

Abteilung für Alte Geschichte (Ebene 05)

Lehrstuhl III

Prof. Dr. Dietmar Kienast, F. 3 11-29 94

Sekretariat: Herta vom Boverf, F. 3 11-29 94

Akad. Rat: Dr. Otfried von Vacano (F. 3 11-29 96)

Wiss. Ass.: Dr. Raban von Haehling (F. 3 11-29 95) (beurlaubt)

Wiss. Ang.: Helmuth Bödefeld (F. 3 11-40 66)

Wiss. Ang.: Dr. Ruprecht Ziegler (F. 3 11-29 97)

Abteilung für Mittelalterliche Geschichte (Ebene 06)

Lehrstuhl I

Prof. Dr. Rudolf Hiestand, F. 3 11-29 38

Sekretariat: Karin Heemskerk, F. 3 11-29 38

Wiss. Ang.: Priv.-Doz. Dr. Albrecht Graf Finckenstein, F. 3 11-29 40

Wiss. Ang.: N. N.

Prof. Dr. Josef Semmler, F. 3 11-29 31

Abteilung für Neuere Geschichte (Ebenen 04 und 06)

Lehrstuhl II

Prof. Dr. Wolfgang J. Mommsen, F. 3 11-40 81 (beurlaubt)

Mit der Vertretung des Lehrstuhls beauftragt:

Priv.-Doz. Dr. Christof Dipper, F. 3 11-29 26

Sekretariat: Astrid Greiner, F. 3 11-29 26

Prof. Dr. Karl-Egon Lönne, F. 3 11-29 30

Akademischer Oberrat: Dr. Manfred Wüstemeyer, F. 3 11-29 29

HschAss: Dr. Gerd Krumeich (F. 3 11-40 85)

Wiss. Ang.: Dr. Peter Theiner, F. 3 11-40 84

Arbeitsstelle der Max-Weber-Gesamtausgabe

Wiss. Ang.: Manfred Schön (F. 3 11-30 31), Dittmar Dahlmann M. A.

(F. 3 11-35 55), Wolfgang Schwentker (F. 3 11-40 78),

Rita Aldenhoff (F. 3 11-40 81)

Lehrstuhl IV

Prof. Dr. Klaus Müller, F. 3 11-29 27

Sekretariat: Karin Heemskerk, F. 3 11-29 27

Prof. Dr. Christoph Weber, F. 3 11-29 42

Wiss. Ang.: Priv.-Doz. Dr. Gerhard Schormann, F. 3 11-29 41

Wiss. Hilfskräfte: Peter Brandt M. A., Sabine Graumann

Abteilung für Neuere Landesgeschichte (Ebene 05 und 06)

Lehrstuhl VI

Prof. Dr. Peter Hüttenberger, F. 3 11-30 20

Sekretariat: Margit Reipen, F. 3 11-30 20

Akademischer Oberrat: Dr. Falk Wiesemann, F. 3 11-45 59

Wiss. Ass.: Dr. Hein Hoebink, F. 3 11-20 73

Wiss. Hilfskräfte: J.-Dieter Steinert, Uwe Kleinert

Lehrstuhl VIII

Prof. Dr. Hansgeorg Molitor, F. 3 11-45 50

Sekretariat: Renate Winkels, F. 3 11-45 50

Wiss. Ang.: Dr. Jörg Engelbrecht, F. 3 11-45 20

Abteilung für Osteuropäische Geschichte (Ebene 05)

Prof. Dr. Hans Hecker, F. 3 11-29 28

Wiss. Hilfskräfte: János Hauszmann M. A., N. N., F. 3 11-40 86

Abteilung für Wirtschaftsgeschichte (Ebene 05)

Lehrstuhl V

Prof. Dr. Karl Hardach, F. 3 11-40 14

Sekretariat: Marlene Pitkethly, F. 3 11-40 14

Wiss. Ang.: Dr. Ulrich Nocken, F. 3 11-40 20

Wiss. Hilfskraft: Dr. Hans-Joachim Landmesser, F. 3 11-40 22

Abteilung für Didaktik der Geschichte

Lehrstuhl VII

Prof. Dr. Hans Süßmuth, F. 3 11-39 19

Sekretariat: Gabriele Zech, F. 3 11-39 19

Wiss. Ass.: Dr. Eugen Hoffmann, F. 3 11-48 75

Wiss. Ang.: Dr. Dr. Klaus Mäding, F. 3 11-33 41

Wiss. Ang.: Ursula Schoenauer M. A., F. 3 11-49 13

Fachbibliothek Geschichte/Sozialwissenschaften der Universitätsbibliothek:

Elke Kuckel, F. 3 11-29 33

Seminar für Kunstgeschichte (Gebäude 23.31, Ebene 05)

Lehrstuhl für Kunstgeschichte (Gerda-Henkel-Stiftung)

N. N., F. 3 11-20 80

Wiss. Hilfskraft: N. N., F. 3 11-27 01

Seminar für Allgemeine Sprachwissenschaft

(Gebäude 23.21, Ebene 04)

Prof. Dr. Dieter Wunderlich, F. 3 11-25 54

HschAss.: Dr. Manfred Pinkal (F. 3 11-25 57)

Wiss. Ang.: Dr. Harald Claßen (F. 3 11-34 43), Dr. Richard Wiese, F. 3 11-29 25, Priv.-Doz. Dr. Florian Coulmas, F. 3 11-34 43 (beurlaubt)

Fachbibliothek Germanistik/Sprachwissenschaft der Universitätsbibliothek:

Karla Eßig, F. 3 11-29 52

Seminar für Klassische Philologie (Gebäude 23.21, Ebene 04)

Prof. Dr. Ilona Opelt, F. 3 11-29 90

Sekretariat: Ingeborg Anders, F. 3 11-29 90

Prof. Dr. Reinhard Häußler, F. 3 11-41 38

Studienprofessor: Dr. Wolfgang Heimbecher, F. 3 11-29 91

Wiss. Ang.: Dr. M. Wissemann, F. 3 11-29 92

Fachbibliothek Klassische Philologie der Universitätsbibliothek:

Mariana Trosdorff, F. 3 11-29 93

Germanistisches Seminar (Gebäude 23.21, Ebene 01 und 02)

Abteilung für Deutsche Philologie und Linguistik

Lehrstuhl I

Prof. Dr. Georg Stötzel, F. 3 11-29 43

Sekretariat: Ursula Biehl, F. 3 11-29 44

Prof. Dr. Rudi Keller, F. 3 11-29 45

Prof. Dr. Volker Beeh, F. 3 11-29 89

Akademischer Rat: Dr. Hans-Werner Scharf, F. 3 11-42 81

HschAss.: Dr. Gabriel Falkenberg, F. 3 11-42 80

Wiss. Ang.: Frank Liedtke, F. 3 11-29 89

Wiss. Ang.: Peter Hachenberg, F. 3 11-29 46

Abteilung für Neuere Germanistik

Lehrstuhl II

Prof. Dr. Manfred Windfuhr, F. 3 11-29 50

Sekretariat: Joke Brenn, F. 3 11-29 50

Akademischer Oberrat: Dr. Winfried Hartkopf, F. 3 11-30 04

Akademische Oberrätin: Dr. Gertrude Cepl-Kaufmann, F. 3 11-30 04

Wiss. Ang.: Dr. Hildegard Stauch, F. 3 11-29 51, Dr. Ariane Neuhaus-Koch,
F. 3 11-48 28

Lehrstuhl IV

Prof. Dr. Herbert Anton, F. 3 11-29 47

Sekretariat: Helga Nitschke, F. 3 11-29 47

Prof. Dr. Hans-Georg Pott, F. 3 11-29 48

Wiss. Ass.: Priv.-Doz. Dr. Jochen Hörisch (F. 3 11-29 49)

Wiss. Ang.: Dr. Peter Tepe, F. 3 11-29 48

Abteilung für Ältere Germanistik

Lehrstuhl III

Prof. Dr. Gert Kaiser, F. 3 11-29 53

Sekretariat: Cäcilia Wilsmann, F. 3 11-29 53

Akademische Oberrätin: Dr. Barbara Haupt, F. 3 11-29 55

Akademische Rätin: Dr. Petra Giloy-Hirtz, F. 3 11-48 56

HschAss.: Helmut Brall (F. 3 11-29 54)

Wiss. Ang.: Urban Küsters (F. 3 11-29 54)

Wiss. Hilfskraft: N. N.

Abteilung für Didaktik der deutschen Sprache und Literatur

Lehrstuhl V

Prof. Dr. Wilhelm Gössmann, F. 3 11-49 37

Sekretariat: Margarete Häcker, F. 3 11-49 37

Akademischer Oberrat: Dr. Klaus-Hinrich Roth, F. 3 11-49 40, Dr. Maria
Therese Sünger, F. 3 11-49 41

Wiss. Ass.: Priv.-Doz. Dr. Eva Neuland, F. 3 11-49 40

Förderassistentin: Monika Salmen, F. 3 11-49 41

Fachbibliothek Germanistik/Sprachwissenschaft der
Universitätsbibliothek: Karla Eßig, F. 3 11-29 52

Abteilung für Ältere Anglistik

Lehrstuhl I

Prof. Dr. Wilhelm Busse, F. 3 11-29 61

Sekretariat: Elisabeth Merziger, F. 3 11-29 61

Studienrätin i. H.: N. N.

HschAss. Dr. Karl-Friedrich Knapp F. 3 11-45 63

Wiss. Ang.: Rainer Holtei, M. A., F. 3 11-45 63

Wiss. Hilfskräfte: Fritz Stieleke, M. A., F. 3 11-29 69; Peter Schull, F. 3 11-45 63

Lektor: Dr. Richard Gary Hooton, M. A., F. 3 11-29 68

Abteilung für Amerika-Studien

Lehrstuhl II

Prof. Dr. Herbert Rauter, F. 3 11-29 56

Sekretariat: Irmtrud Passavand, F. 3 11-29 56

Studienprofessor: Dr. Hans-Lothar Meyer, F. 3 11-28 39

Akademische Oberräte: Priv.-Doz. Dr. Dietmar Claas (F. 3 11-29 59),
Dr. Josef Haslag (F. 3 11-29 58)

Wiss. Ass.: Jürgen Märtens (F. 3 11-29 57)

Wiss. Ang.: Dr. Elizabeth Wendell, M. A., F. 3 11-45 98

Wiss. Hilfskräfte: Christa Buschendorf (F. 3 11-29 57), Dr. Ulrike Scholtz
(F. 3 11-45 98)

Am Anglistischen Institut, Abteilung für Amerikastudien tätig: Gastprofessorin Marleen Barr, Ph. D., M. A.

Priv.-Doz. Dr. Therese Seidel, F. 3 11-29 57

Abteilung für Englische Renaissance

Lehrstuhl III

Prof. Dr. Hubertus Schulte Herbrüggen, F. 3 11-29 63

Sekretariat: Ursula Schenke, F. 3 11-29 63

Lektorin: Louise Nieroba, B. A., F. 3 11-45 62

Wiss. Ang.: Uwe Baumann (F. 3 11-29 65), Hans-Peter Heinrich
(F. 3 11-29 65), Friedrich Karl Unterweg (F. 3 11-45 58)

Wiss. Hilfskraft: Jürgen Beer (F. 3 11-45 58)

Abteilung für Neuere Anglistik

Lehrstuhl IV

Prof. Dr. Dieter A. Berger, F. 3 11-29 64

Sekretariat: Ingrid Duerkop, F. 3 11-31 51

Akademischer Oberrat: Dr. Manfred Beyer, F. 3 11-31 52

Wiss. Ang.: Gerhard Woll, F. 3 11-45 64

Lektor: G. J. B. Standwell, M. Litt.

Abteilung für Didaktik der englischen Sprache und Literatur

Lehrstuhl V

Prof. Dr. Albert-Reiner Glaap, F. 3 11-45 88 (beurlaubt)

Sekretariat: Marie-Luise Büntig, F. 3 11-45 88

Geschäftszeit: montags bis freitags 9—12 Uhr

Lehrstuhl VI

Prof. Dr. Dieter Wolff, F. 3 11-46 72

Sekretariat: Annemarie-Peters, F. 3 11-46 72

Geschäftszeit: montags bis freitags 9—12 Uhr

Wissenschaftliche Mitarbeiter der Abteilung:

Akademische Oberräte: Dr. Rurik von Antropoff, F. 3 11-45 18; Dr. Aribert Schroeder, F. 3 11-45 18

HschAss.: Dr. Ulrich Bach, F. 3 11-42 46

Wiss. Ang.: Klaus Peter Müller, F. 3 11-34 69

Lektoren: Anne Frances Bulmer, B. A., N. N., F. 3 11-32 75

Wiss. Hilfskraft: Joan Rafferty, F. 3 11-36 90

Prof. Dr. Lienhard Legenhausen, F. 3 11-30 66

Fachbibliothek Anglistik der Universitätsbibliothek:

Rolf Berninghaus, F. 3 11-29 67

Romanisches Seminar (Gebäude 23.21, Ebene 01 und 02)

Geschäftsführung: Prof. Dr. Ludwig Schrader

Sekretariat für Auskünfte: Ortrud Felsing, F. 3 11-29 88

(täglich 11—12, dienstags 14—16)

Abteilung für Allgemeine und vergleichende romanische Sprachwissenschaft

Lehrstuhl IV

Prof. Dr. Peter Wunderli, F. 3 11-29 70

Sekretariat: Ortrud Felsing, F. 3 11-29 88

Akad. Rätin: Dr. Mechtild Bierbach, F. 3 11-21 27

Akad. Rätin: Dr. Petra Braselmann, F. 3 11-43 77

Wiss. Ass.: Dr. Edeltraud Werner, F. 3 11-29 75

Lektorin: Dott. Chiara de Manzini-Himmrich, F. 3 11-39 23

Abteilung für Französische und Spanische Sprachwissenschaft

Lehrstuhl II

Prof. Dr. Manfred Höfler, F. 3 11-29 83 und 29 84

Akad. Oberrätin: Dr. Barbara von Gemmingen-Obstfelder, F. 3 11-29 82

Wiss. Ass.: Dr. Margarete Lindemann, F. 3 11-29 83

Lektor: Jean Clot, F. 3 11-43 71

Prof. Dr. Wolfgang Rettig, F. 3 11-43 72

Abteilung für Französische Literaturwissenschaft

Lehrstuhl III

Prof. Dr. Fritz Nies, F. 3 11-29 72

Sekretariat: Marianne Lindenbeck, F. 3 11-29 86

Akad. Oberrat: Dr. Jürgen Rehbein, F. 3 11-29 77

Wiss. Ang.: Dr. Elisabeth Kuhs

Dr. Lothar Matthes, Monika Wodsak, F. 3 11-43 75 und 29 71

Lektorin: Michèle Creff, F. 3 11-43 71

Abteilung für Hispanistische Literaturwissenschaft

Lehrstuhl I

Prof. Dr. Ludwig Schrader, F. 3 11-29 73

Sekretariat: N. N., F. 3 11-29 87

Wiss. Ass.: Dr. Rainer Stillers, F. 3 11-43 76; Dr. Christoph Strosetzki,
F. 3 11-29 81

Wiss. Ang.: Dr. Bienvenido de la Fuente, F. 3 11-29 85

Lektor: Pierre Berrut, F. 3 11-29 76

Abteilung für Romanische Literaturen außerhalb Europas

N. N., F. 3 11-25 58

Gemeinsam für alle Abteilungen:

Prof. Dr. Reinhard Kleczewski, F. 3 11-21 28

Akad. Oberrat: Klaus Dieter Drissen, F. 3 11-29 79

Studienrätin i. H.: Dr. Renate Hörisch-Hellgrath, F. 3 11-40 33

Fachbibliothek Romanistik der Universitätsbibliothek:

Ruth Joks, F. 3 11-29 80

Institut für Sportwissenschaft (Gebäude 28.01)

Prof. Dr. Heinz-Egon Rösch, F. 3 11-20 31

Sekretariat: Marita Reinartz, F. 3 11-20 31; Frida Arnsberger, F. 3 11-48 86

Studienprofessoren: Inge Haamann (F. 3 11-48 90), Rudolf Lisson (F. 3 11-48 88)

Akademischer Rat: Dr. Armin Ader, F. 3 11-48 91, N. N.

Dipl.-Sportlehrer: Ali Golmina (F. 3 11-48 93), Wilhelm Brodbeck (F. 3 11-48 92), Ute Schellenberger (F. 3 11-49 35), Cristina Stöber (F. 3 11-48 94), Peter Wastl (F. 3 11-48 93), Dr. Sarkhedoun Yaldai (F. 3 11-48 87), Sportlehrer Christoph Rocholl (F. 3 11-48 94)

Seminar für Musik und ihre Didaktik (Gebäude Neuss)

(vorläufig angegliedert bis zur endgültigen Regelung)

Prof. Dr. Günther Noll, F. (3 00) 10 23 54

Mit der Vertretung eines Lehrstuhls beauftragt:

Prof. Dr. Eckhard Nolte, F. (3 00) 10 25 94

Sekretariat: Christel Brock, Ursula Klaff, F. (3 00) 10 25 94

Prof. em.: Dr. Ernst Klusen, F. (3 00) 10 25 89; Wilhelm Chassée, F. (3 00) 10 25 94

Wiss. Ass.: Dr. Marie Luise Schulten, F. (3 00) 10 25 92

Wiss. Ang.: Dr. Marianne Bröcker, F. (3 00) 10 21 61

Institut für Musikalische Volkskunde (Gebäude Neuss)

(vorläufig angegliedert bis zur endgültigen Regelung)

Prof. Dr. Günther Noll, F. (3 00) 10 23 54

Sekretariat: Marlo Bloemertz, F. (3 00) 10 23 68

Prof. em. Dr. Ernst Klusen, F. (3 00) 10 25 89

Wiss. Ang.: Dr. Gisela Probst-Effah, F. (3 00) 10 23 80

Wiss. Hilfskräfte: Eva Maria Beckers, Thomas Lotz, F. (3 00) 10 21 61

Seminar für Kunst- und Werkerziehung (Gebäude Neuss)

(vorläufig angegliedert bis zur endgültigen Regelung)

Prof. Dr. Hermann-J. Mahlberg, F. (3 00) 10 24 99

Sekretariat: N. N., F. (3 00) 10 24 96

Prof. Walter Cüppers, F. (3 00) 10 24 96

Akad. Oberräte: Arno Fassbender, Günter Waßermé

Lehrveranstaltungen Sommersemester 1984

(vgl. auch Vorlesungsankündigungen — Für Hörer aller Fakultäten — S. 61)
(Änderungen vorbehalten)

I. Philosophie

(Die mit *) und EWK gekennzeichneten Veranstaltungen gelten auch für das Fach Philosophie im Rahmen des erziehungswiss. Studiums. Siehe Aushang am Brett: Mitteilung des Staatlichen Prüfungsamts vom 28. 12. 1978) (EWK: 1.1—1.3)

Vorlesungen

- | | |
|---|------------|
| *) 1. Philosophie als Welt- und Lebensorientierung
EWK: 1.1
Do. 9—11 (2stündig) | Diemer |
| 2. Philosophie der Antike
(Geschichte der Philosophie I)
Di. 11—13 (2stündig) | Hogrebe |
| 3. Von der Spätantike bis zur Neuzeit (500—1500)
(Geschichte der Philosophie II)
Mi. 14—16 (2stündig) | Diemer |
| *) 4. Philosophie der Gegenwart: 19. und 20. Jahrhundert
(Geschichte der Philosophie IV) EWK: 1.1
Fr. 11—13 (2stündig) | Geldsetzer |
| 5. Erkenntnistheorie
(Systematik III)
Mo. 16—17 (1stündig) | Geldsetzer |
| *) 6. Praktische Philosophie EWK 1.1
(Systematik IV)
Mo. 14—16 c.t. (2stündig) | Brands |
| 7. Aristoteles
Mi. 11—13 (2stündig) | Huning |
| 8. Philosophische Strömungen der Frühscholastik
Mo. 9—10 (1stündig) | Henrichs |
| 9. Deutsche Philosophie um die Jahrhundertwende
(u. a. Immanenzphilosophie, Grundwissenschaft,
Gegenstandstheorie, Neoidealismus)
Mo. 16—18 (2stündig) | Heinz |
| 10. Die Philosophie Edmund Husserls I:
Von den Anfängen bis zu den Logischen Untersuchungen
Di. 14—16
Do. 14—16 (4stündig) | Sukale |
| 11. Analytische Philosophie, Metaphysik und Erkenntnistheorie
Mi. 16—18 (2stündig) | Sukale |
| 12. Geschichte der Logik
Mi. 16—17 (1stündig) | Geldsetzer |
| Übungen | |
| 13. Griechisch für Philosophen
Ort und Zeit nach Vereinbarung (2stündig) | Jarczyk |
| 14. Griechisch für Philosophen II
Ort und Zeit nach Vereinbarung (2stündig) | Jarczyk |

15. Didaktik der Philosophie Zeit und Ort nach Vereinbarung (1stündig)	Rehfus
Proseminare	
* 16. Philosophische Terminologie EWK: 1.1 Mo. 16—18 c.t. (2stündig)	Brands
* 17. Platon, Politeia EWK: 1.1 Mi. 16—18 (2stündig)	Hogrebe
18. Leibniz, Confessio philosophi Fr. 11—13 (2stündig)	Lechner
19. Spinoza, Ausgewählte Texte Mi. 11—13 (2stündig)	Seidel
20. Kant, Zum ewigen Frieden, und andere kleinere Schriften Mi. 14—16 (2stündig)	Düsberg
21. Von der Seele zur Existenz. Das existenzphilosophische Konzept von Karl Jaspers Mo. 18—20 (2stündig)	Hinke-Dörnemann
22. Einführung in die Ontologie anhand der traditionellen Ontologie und der Ontologie Nicolai Hartmanns Di. 18—20 (2stündig)	Hinke-Dörnemann
23. Stegmüller: Metaphysik, Wissenschaft, Skepsis Mo. 18—20 (2stündig)	Geldsetzer
24. Definitionstheorie Mi. 16—18 (2stündig)	Düsberg
25. Sprachphilosophie im 19. Jahrhundert. Ausgewählte Texte Fr. 9.30—11 (2stündig)	Widmaier
26. Philosophische Ideologiekritik Mi. 16—18 (2stündig)	Tepe
27. Philosophie und Öffentlichkeit Mo. 18—20 (2stündig)	Heinz
* 28. Werte und Wertwandel in Technik, Wirtschaft und Gesellschaft EWK: 1.1 Do. 14—16 (2stündig)	Huning
29. Möglichkeit und Notwendigkeit, Geschichte und Systematik der Modalbegriffe Di. 18—20 (2stündig)	Herweg
30. Probleme des Philosophieunterrichts Zeit und Ort nach Vereinbarung (2stündig)	Rehfus
31. Ausgewählte Texte zur Geschichte der Staatstheorie Di. 14—16 (2stündig)	Seidel
Hauptseminare	
32. Aristoteles, Über die Seele Mi. 14—16 (2stündig)	Huning
33. Kant, Kritik der reinen Vernunft III Di. 16—18 (4stündig) Do. 11—13	Sukale/Lechner
34. Die Ontologie des Logischen Atomismus (Leibniz, Russell, Wittgenstein, Carnap, Bergmann) Mi. 16—18 c.t. (2stündig)	Brands

- | | | |
|---------------------------------|---|--------------------|
| 35. | Heidegger, Die Geschichte in „Sein und Zeit“
Mi. 9—11 (2stündig) | Diemer |
| 36. | Ausgewählte Schriften des logischen Positivismus
Mi. 18—20 (2stündig) | Geldsetzer |
| 37. | Das Wissenschaftsverständnis der mittelalterlichen
Philosophie
Do. 16—18 (2stündig) | Huning |
| 38. | Theorie der Rationalität II
Mi. 14—16 (2stündig) | Hogrebe |
| 39. | Poststrukturalistische Ästhetik und Kunst-
philosophie (insb. Lyotard)
Do. 11—13 (2stündig) | Heinz |
| 40. | Philosophen als Künstler
Do. 9—11 (2stündig) | Heinz |
| Kolloquien | | |
| 41. | Kolloquium für Examenskandidaten und Doktoranden
Zeit und Ort nach Vereinbarung (2stündig) | Brands |
| 42. | Kolloquium für Staatsexamenskandidaten und Doktoranden
Zeit und Ort nach Vereinbarung (2stündig) | Hogrebe |
| 43. | Philosophischer Büchermarkt / Neuerscheinungen
Zeit und Ort nach Vereinbarung (2stündig) | Heinz |
| Informationswissenschaft | | |
| Vorlesungen | | |
| 44. | Fachkommunikation und Dokumentation
Mo. 14—16 (2stündig) | Henrichs |
| 45. | Informationsökonomie
Mo. 16—17 (1stündig) | Henrichs |
| 46. | Informationsrecht und -politik
Mo. 17—18 (1stündig) | Henrichs |
| 47. | Über den Umgang mit wissenschaftlicher
Literatur (Ermitteln, Auswerten, Zitieren,
Anfertigen schriftlicher Arbeiten)
Mit praktischen Übungen.
Di. 14—15 (1stündig)
Gebäude 24.41, Vortragsraum | Gattermann |
| 48. | Ausgewählte Probleme der bibliothekarischen
Betriebslehre. Teil 2: Katalogkunde
(mit Kolloquium)
Di. 15—16 (1stündig)
Gebäude 24.41, Vortragsraum | Gattermann |
| Proseminare | | |
| 48x. | Information Retrieval
Di. 14—16 (2stündig) | Jucquois-Delpierre |
| 49x. | Zugang zur Fachinformation
Mi. 14—16 (2stündig) | Schmidt |
| Hauptseminar | | |
| 49. | Daten- und Faktendokumentation
Mo. 18—20 (2stündig) | Henrichs |
| Paktikum | | |
| 50. | Methodenpraktikum
nach Vereinbarung (halbtägig) | Jucquois-Delpierre |

II. Erziehungswissenschaft

Allgemeine Erziehungswissenschaft

Vorlesungen

51. Piaget und die Folgen Hornke
EWK 1.3
Di. 14—16 (2stündig)
52. Lernen über die Lebensspanne Schwarzer
EWK 2.3
Di. 11—13 (2stündig)

Proseminare

53. Grundfragen der Erziehungswissenschaft Friedrich
EWK 1.1
Do. 9—11 (2stündig)
54. Pädagogische Lexikographie Heuhold
EWK 1.1
Mi. 11—13 (2stündig)
55. Grundfragen und Grundbegriffe der Erziehungswissenschaft Merkert
EWK 1.1
Mo. 9—11 (2stündig)
56. Diesterweg. Ausgewählte pädagogische Schriften Heuhold
EWK 1.2/3.1
Do. 11—13 (2stündig)
57. Pestalozzi: Kleine Schriften zur Volkserziehung Merkert
und Menschenbildung
EWK 1.2
Do. 9—11 (2stündig)
58. Der Aspekt der Gültigkeit in der empirischen Süßmilch
pädagogischen Forschung
EWK 1.2
Do. 11—13 (2stündig)
59. Guardinis Grundlegung der Bildungslehre und Wehle
die Problematik einer christlichen Erziehung
EWK 1.2
Do. 9—11 (2stündig)
60. Die Pädagogik E. Sprangers in ausgewählten Texten Kegler
EWK 1.3
Mi. 9—11 (2stündig)
61. Grundfragen der Erziehung Kegler
EWK 1.4
Mo. 9—11 (2stündig)
62. Erziehungsmittel Nicolin
EWK 1.4
Di. 9—11 (2stündig)
63. Pädagogische Anthropologie (Lassahn) Merkert
EWK 2.1
Fr. 9—11 (2stündig)
- #### Mittelseminare
64. Die Pädagogik des 18. Jahrhunderts Friedrich
EWK 1.3
Mi. 9-11 (2stündig)

65. Rousseaus Schriften zur Kulturkritik
EWK 1.3
Do. 11—13 (2stündig) Nicolin
66. Ästhetische Erziehung
EWK 1.3
Do. 11—13 (2stündig) Nicolin/Sziborsky
67. Ethik und Erziehung: Umrisse der Fragestellung
bei Pestalozzi und H. Marcuse
EWK 1.4
Do. 9—11 (2stündig) Heldmann
68. Sozialerziehung — Soziales Lernen — Sozialisation
EWK 2.3
Do. 11—13 (2stündig) Merkert
69. Kriterien zur pädagogischen Beurteilung von
Fernsehprogrammen
EWK 2.4
Mo. 11—13 (2stündig) Merkert
- Hauptseminare**
70. Die normative Dimension der Erziehung
Do. 14—16 (2stündig) Friedrich
71. Untersuchungen zur pädagogischen Theoriebildung III
Mi. 19—21 (2stündig) Heldmann
72. Pädagogisch-anthropologische Aspekte der Fernsehunterhaltung
Fr. 11—13 (2stündig) Merkert
73. Grundlinien einer Theorie der Erziehung
Do. 16—18 (2stündig) Nicolin
74. Wilhelm Meister als Bildungsroman
Do. 14—16 (2stündig) Wehle
- Oberseminar**
75. Aktuelle Probleme der Ethik
Kompaktveranstaltung an mehreren Wochenenden Nicolin
- Methodenkurse**
76. Methoden II
Schlußfolgerungen aus empirischen Daten
Di., Fr. 9—11 (4stündig) Hornke
77. Methoden IV
Methoden geisteswissenschaftlicher Pädagogik
Di. 11—13 (2stündig) Sziborsky
- Praxisstudien**
78. Praktikum I (Berufsfeldpraktikum)
für Hauptfachstudenten
Begleitveranstaltungen am 7. Mai (18—20 Uhr),
14. Mai (18—20 Uhr) und 16. Mai (9—20 Uhr);
Hospitationen nach Vereinbarung
(insges. 2stündig) Steuber
- Schulpädagogik und allgemeine Didaktik**
- Vorlesungen**
79. Studierfähigkeit — Klärung eines Begriffes
EWK 3.1
Do. 11—13 (2stündig) Heldmann

- | | | |
|--------------------|---|-------------------|
| 80. | Geschichte der Schule nach 1945
EWK 3.2/3.3
Fr. 11—13 (2stündig) | Lüth |
| Proseminare | | |
| 81. | Die deutsche Schule des 19. Jahrhunderts im
Spiegel zeitgenössischer Literatur
EWK 3.1
Mo. 14—16 (2stündig) | Margies/Hoebink |
| 82. | Geschichte der Schule nach 1945
(in Verbindung mit der Vorlesung Nr. 80)
EWK 3.2/3.3
Mi. 14—16 (2stündig) | Lüth |
| 83. | Die Sekundarstufe I im europäischen Vergleich
(ausgewählte Länder)
EWK 3.3
Mi. 11—13 (2stündig) | Bode |
| 84. | Unterrichtsprobleme der sozialpädagogischen,
hauswirtschaftlichen und allgemein-gewerblichen
beruflichen Schulen in der Sekundarstufe II
EWK 3.3
Mi. 16—18 (2stündig) | Halbach |
| 85. | Einführung in die Pädagogische Diagnostik
EWK 3.3
Mo. 14—16 (2stündig) | Schwarzer |
| 86. | Vom „pädagogischen Bezug“ zur „pädagogischen
Interaktion“
EWK 3.4
Do. 9—11 (2stündig) | Antoch |
| 87. | Interaktionsprozesse: Beziehungsanalyse
(Blockseminar in der vorlesungsfreien Zeit)
EWK 3.4 | Posse |
| 88. | Schulleben — Chance oder Alibi?
EWK 3.4
Mi. 9—11 (2stündig) | Röhrig |
| 89. | Unterrichtsprobleme
Einführung in die Lernpsychologie
EWK 3.4
Do. 14—16 (2stündig) | Schreiber-Neumann |
| 90. | Didaktische Konzeptionen des Informatikunterrichts
an Schulen
EWK 4.1
Fr. 14—16 (2stündig) | Hornke |
| 91. | Die Geschichte des schulischen Unterrichts
EWK 4.1/1.3
Do. 9—11 (2stündig) | Michel |
| 92. | Didaktik und Erkenntnis
EWK 4.1
Mi. 9—11 (2stündig) | Naeher |
| 93. | Probleme des Unterrichts auf der Sekundarstufe I
im Gymnasium mit besonderer Berücksichtigung des
Geschichtsunterrichts
EWK 4.1
Mo. 11—13 (2stündig) | Ramthun |

- | | | |
|--------------------------------|--|-------------------|
| 94. | Aufbau und Gliederung des Unterrichts
(auch zur Vor- und Nachbereitung des Praktikums)
EWK 4.3
Di. 11—13 (2stündig) | Bode |
| 95. | Die didaktische Funktion des Schulbuches
EWK 4.3
Do. 9—11 (2stündig) | Naeher |
| Mittelseminare | | |
| 96. | Unterricht und Erziehung
EWK 3.1/1.3
Mi. 14—16 (2stündig) | Friedrich |
| 97. | Schwerpunkte der Bildungspolitik in der
Weimarer Republik
EWK 3.2
Fr. 14—16 (2stündig) | Lüth |
| 98. | Evaluation — Schulversuche zwischen Wunsch
und Wirklichkeit
(Fortsetzung des MS Nr. 111 aus dem WS 1983/84)
EWK 3.2
Mi. 16—18 (2stündig) | Schwarzer/Koblitz |
| 99. | Selbsterfahrung als Voraussetzung für pädagogische
Beratung
EWK 3.4
Blockseminar in der vorlesungsfreien Zeit | Antoch |
| 100. | Probleme der Didaktik: Erziehungsziele
und Erziehungsmittel
EWK 4.1
Do. 14—16 (2stündig) | Hardörfer |
| 101. | Struktur und Aufgabe des schulischen Unterrichts
EWK 4.1
Di. 9—11 (2stündig) | Michel |
| 102. | Probleme der Unterrichtsbeurteilung
EWK 4.1
Di. 14—16 (2stündig) | Schreckenberger |
| 103. | Leistung und andere schulische Sozialisierungseffekte
EWK 4.4
Mo. 16—18 (2stündig) | Schwarzer |
| Hauptseminar | | |
| 104. | Mediendidaktik
Mi. 9—11 (2stündig) | Michel |
| Oberseminar | | |
| 105. | Ausgewählte Probleme der Allgemeinen Didaktik
Mi. 16—18 (2stündig) | Michel |
| Schulpraktische Studien | | |
| 106. | Beobachtung, Analyse und Planung von Unterricht
Do. 9—13 (4stündig) | Bode |
| 107. | Unterricht — Analyse, Planung, Praxis
Fr. 8—12 (4stündig) | Kegler |
| 108. | | |

Studienliteratur Carl Heymanns Verlag

Zivilprozeßrecht

Prof. Dr. Dr. h. c. Gottfried Baumgärtel

2., neubearbeitete Auflage
1977. IX, 171 S. kart. DM 19,80

Der Zivilprozeßrechtsfall

Prof. Dr. Dr. h. c. Gottfried Baumgärtel

6., völlig neu bearbeitete Auflage
1979. 177 S. kart. DM 29,50

Europarecht

Prof. Dr. Dr. Albert Bleckmann

3. Auflage
1980. XV, 458 S. kart. DM 34,-

Allgemeiner Teil des Bürgerlichen Gesetzbuches

Prof. Dr. Hans Brox

7., verbesserte Auflage
1983. XV, 338 S. kart. DM 26,-

Erbrecht

Prof. Dr. Hans Brox

8., verbesserte Auflage
1983. XXII, 453 S. kart. DM 27,-

Öffentlich-rechtliche Klausurenlehre mit Fallrepetitorium

Prof. Dr. Günter Erbel

Band I Staatsrecht
2., überarbeitete und erweiterte Auflage
1983. XVI, 378 S. kart. DM 29,80

Band II Verwaltungsrecht

2., überarbeitete und erweiterte Auflage
1983. XXV, 683 S. kart. DM 49,50

Bürgerliches Recht

Eine nach Anspruchsgrundlagen
geordnete Darstellung zur
Examensvorbereitung

Prof. Dr. Dieter Medicus

11., neubearbeitete und wesentlich
veränderte Auflage
1983. XV, 580 S. kart. DM 28,80

Recht der Wettbewerbsbeschränkungen

Prof. Dr. Wernhard Möschel

1983. XXXV, 756 S. Ln. DM 56,-

Strafrechtliche Klausurenlehre mit Fallrepetitorium

Prof. Dr. Claus Roxin

Prof. Dr. Bernd Schönemann

Prof. Dr. Bernhard Haffke

4., neubearbeitete und erweiterte Auflage
von *Prof. Dr. Bernd Schönemann*
1982. XIV, 416 S. kart. DM 29,-

Das Strafverfahren

Dr. Ellen Schlüchter

2., überarbeitete und ergänzte Auflage
1983. I, 987 S. kart. DM 79,-

Handelsrecht

Prof. Dr. Karsten Schmidt

2., unveränderte Auflage
1982. XXXIV, 782 S. Ln. DM 46,-

Völkerrecht

Prof. Dr. Ignaz Seidl-Hohenveldern

5., erweiterte Auflage
1984. XXIV, 467 S. kart. DM 45,-

Strafrecht. Allgemeiner Teil I.

Die Straftat

Prof. Dr. Günter Stratenwerth

3., neubearbeitete Auflage
1981. 340 S. kart. DM 29,80

Verwaltungslehre

Prof. Dr. Werner Thieme

4., völlig neu bearbeitete Auflage
1984. In Vorbereitung

Verwaltungsverfahrenrecht

Prof. Dr. Carl Hermann Ule

Prof. Dr. Hans-Werner Laubinger

2., neubearbeitete Auflage
1979. XXVI, 398 S. kart. DM 29,-

Einführung in das Bürgerliche Recht mit Allgemeinem Teil und Übung

Prof. Dr. Eberhard Wieser

1982. XXXI, 389 S. kart. DM 39,-



108. Übungen zur Beobachtung, Analyse und Vorbereitung von Unterricht (Begrenzte Teilnehmerzahl. Voranmeldung erforderlich)
Mi. 8—12 (4stündig) Margies

Erwachsenenbildung

Vorlesung

109. Konzepte und Institutionen der Erwachsenenbildung in der Bundesrepublik Deutschland
EWK 2.4 Wehle
Mo. 14—16 (2stündig)

Proseminare

110. Zur Theorie und Praxis der Eltern- und Familienbildung II Arens
EWK 2.4
Mo. 11—13 (2stündig)
111. Einrichtungen der Erwachsenenbildung im Raum Düsseldorf und ihre Entstehungsgeschichte (mit Hospitationen und Exkursionen) Ramthun
EWK 2.4
Mi. 14—16 (2stündig)
112. Ausgewählte Texte zur Erwachsenenbildung in der Weimarer Zeit van de Sandt
EWK 2.4
Do. 16—18 (2stündig)

Mittelseminar

113. Erwachsenenbildung in Dokumenten der Bildungsplanung und Bildungspolitik Wehle
EWK 2.4
Mo. 18—20 (2stündig)

Hauptseminar

114. Erwachsenenbildung im internationalen Vergleich Lüth
Mi. 9—11 (2stündig)

Didaktik der Erziehungswissenschaft

Vorlesung

115. Einführung in die Didaktik der Erziehungswissenschaft am Beispiel des Pädagogikunterrichts in der Sekundarstufe II Wehle/Steuber

Proseminar

116. Hochschul- und wissenschaftsdidaktische Aspekte der Erziehungswissenschaft Steuber
Mo. 16—18 (14täglich)
Blockseminar im Oktober nach Vereinbarung (insges. 2stündig)

Praxisseminar

117. Fachdidaktisches Schulpraktikum im Pädagogik-
unterricht, Vorbereitungsseminar
(mit Übungen in der Mitschau-Anlage)
Aufgabenverteilung am 9. April 84 (16—18 Uhr);
Blockseminar vom 1. bis 6. Oktober
(jeweils 9—16 Uhr); Hospitationen
nach Vereinbarung (insges. 4stündig) Steuber

Erziehungs- und Schulrecht

Vorlesungen

118. Einführung in das Schulrecht
EWK 3.3
Mo. 11—12 (1stündig) Margies
119. Das Recht der Erwachsenenbildung
EWK 3.3
Mo. 12—13 (1stündig) Margies

Proseminare

120. Verfassungs- und verwaltungsrechtliche Grund-
begriffe des Schulrechts (Seminar zur Vorlesung)
EWK 3.3
Di. 11—12 (2stündig) Margies
121. Das Schulmitwirkungsgesetz NW und die Allgemeine
Schulordnung NW in der Praxis
EWK 3.3
Mo. 16—18 (2stündig) Röhrs

Mittelseminar

122. Leistungsprinzip und Grundrecht auf Bildung
EWK 3.3
Di. 14—16 (2stündig) Margies

Pädagogische Beratung

Proseminare

123. Lehr-Lernprobleme bei chronischen Krankheiten
Di. 16—18 (2stündig) Hornke
124. Theorie und Praxis der Sekundäranalyse
erziehungswissenschaftlicher Untersuchungen
Mo. 16—18 (2stündig) Koblitz
125. Das verhaltensdiagnostische Interview
Mo. 11—13 (2stündig) Posse

Hauptseminar

126. Probleme der Erklärung, Diagnose und Intervention
von Leistungsschwierigkeiten
Do. 14—16 (2stündig) Schwarzer

Oberseminar

127. Forschungsarbeiten zur pädagogischen Diagnostik
Di. 11—13 (2stündig) Hornke

III. Psychologie

Entwicklungs- und Sozialpsychologie

Vorlesungen

128. Angewandte Entwicklungspsychologie der Lebensspanne: Kritische Lebensereignisse mit Video- u. Filmdemonstrationen (Diplom-, Magister-, Promotions-Stud.: Prüf. Geb. 2; Stud. Sek. I u. II: EWK 2.2) Di. 11—13 (2stündig, 14tägig) Nickel
129. Sozialpsychologie der Gruppe (Diplom-, Magister-, Promotions-Stud.: Prüf. Geb. 4; Stud. Sek. I u. II: EWK 3.4) Mo. 16—18 (2stündig) Manz

Proseminare

130. Grundbegriffe der angloamerikanischen Psychologie im historischen Kontext (Einführung in die englischsprachige Fachliteratur für Diplom-, Magister- und Promotionsstudenten) Di. 14—16 (2stündig) Petzold
131. Methoden II: Grundlagen der Datenanalyse mit praktischen Übungen (Magister-, Promotions-Stud.) Mi. 14—18 (4stündig) Vetter
132. Kognitive Bedingungen des Lernens (Diplom-, Magister-, Promotions-Stud.: Prüf. Geb. 1; Stud. Sek. I u. II: EWK 2.1) Mo. 11—13 (2stündig) Fenner
133. Grundlagen und Kritik der kognitiven Entwicklungspsychologie Jean Piaget's (Diplom-, Magister-, Promotions-Stud.: Prüf. Geb. 2; Stud. Sek. I und II: EWK 2.2) Di. 9—11 (2stündig) Petzold
134. Interaktion in der Erziehung — Analyse und Diskussion von Originalarbeiten (Für Fortgeschrittene im Grundstudium: Prüf. Geb. 3; Stud. Sek. I u. II: EWK 3.4) Do. 14—16 (2stündig) Fenner
135. Modifikation menschlichen Erlebens und Verhaltens, verschiedene theoretische Positionen, praktische Ansätze, Probleme (Für Fortgeschrittene im Grundstudium: Prüf. Geb. 3 u. 6; Stud. Sek. I u. II: EWK 1.4 u. 2.3) Mo. 14—16 (2stündig) Fenner
136. Grundfragen der Sozialisationsforschung (Diplom-, Magister-, Promotions-Stud.: Prüf. Geb. 4; Stud. Sek. I u. II: EWK 1.3 u. 1.4) Mi. 11—13 (2stündig) Penning
137. Leistungstests in der psychologischen Beratung (Für Fortgeschrittene im Grundstudium: Prüf. Geb. 5; Stud. Sek. I u. II: EWK 4.4) Do. 11—13 (2stündig) Fenner

*informieren
beraten
vermitteln*



Berufsberatung für Abiturienten und Hochschulüler

Universitätsstraße 1, 4000 Düsseldorf 1, Gebäude 16.11 (Verwaltungsgebäude), Ebene 04, Raum 55 und 57, Telefon 3 11-41 62

Sprechzeiten (ohne Anmeldung)

während des Semesters

montags, dienstags und donnerstags von 9-12 und von 14-16 Uhr
in den Semesterferien

montags und donnerstags von 9-12 und von 14-16 Uhr

Georg-Glock-Straße 3, 4000 Düsseldorf 30, Telefon 82 26-2 05

Beratungen erfolgen hier nur nach vorheriger Anmeldung

Berufsinformationszentrum

Karl-Arnold-Platz 2, 4000 Düsseldorf-Golzheim, Telefon 82 26-4 14

Öffnungszeiten:

montags und donnerstags 8.30-16.30 Uhr, dienstags 8.30-18 Uhr,
freitags 8.30-14 Uhr

Arbeitsvermittlung für Studierende

Universitätsstraße 1, 4000 Düsseldorf 1, Gebäude 21.12 (Studienhaus),
Raum 101, Herr Wolfram Kramer, Telefon 3 11-32 71

Öffnungszeiten: montags bis donnerstags 8-15 Uhr, freitags 8-13 Uhr

Fritz-Roeber-Straße 2, 4000 Düsseldorf 1, Zimmer 237, Frau Karin

Döhring (Tel.: 82 26-5 13), Herr Lothar Kügler (Tel.: 82 26-4 17),

Herr Helmut Havel, Tel.: 82 26-4 83

Öffnungszeiten: montags bis freitags 8-12.30 Uhr

Arbeitsamt Düsseldorf

138. Beratungsverfahren: Personenzentrierte Beratung II (Teilnahmevoraussetzung: Erfolgreiche Teilnahme am Seminar „Einführung in die Personenzentrierte Beratung“: Prüf. Geb. 6)
Fr. 14—18 (4stündig) Fenner

Übungen

139. Erziehungspsychologisches Basistraining (Microteaching)
(Stud. Sek. I u. II: EWK 3.4, 4.1 u. 4.3)
Blockveranstaltung (Z. n. V.) (4stündig) Pothmann-Brebeck
140. Erziehungspsychologisches Verhaltenstraining II (Stud. Sek. I u. II)
Blockveranstaltung (z. n. V.) (2stündig) Pothmann-Brebeck
141. Probleme schulpyschologischer Beratung (Dipl.- und Magister-Stud.: Prüf. Geb. 6; Stud. Sek. I u. II: EWK 1.4 u. 3.3)
Mi. 16—18 (2stündig) Hastenteufel
142. Lern- und Arbeitsstörungen (Dipl.- und Magister-Stud. Prüf. Geb. 1; Stud. Sek. I u. II: EWK 2.1, 2.2 u. 2.3)
(2stündig)
Vorbesprechung: Do., 5. 4. 84, 16.00 Uhr N. N.

Mittelseminar

143. Erhebung und Auswertung verbaler Daten (Diplom-, Magister-, Promotions-Stud.: Prüf. Geb. 0; Stud. Sek. I u. II: EWK 1.2)
Di. 9—11 (2stündig) Manz

Hauptseminar

144. Vorschulische Sozialisation: Neuere Trends und Forschungsergebnisse (Diplom-, Magister-, Promotions-Stud.: Prüf. Geb. 2)
Do. 14—16 (2stündig) Nickel

Forschungsseminare

145. Kognitive Prozesse bei der Rezeption von Lehrfilmen
Di. 14—16 (2stündig) Manz/Penning
146. Kognitive und nicht-kognitive Bedingungen der Umweltbewältigung im Kindesalter: Planung und Durchführung empirischer Untersuchungen (Nur für Diplomanden und Doktoranden nach persönlicher Voranmeldung)
4stündig, (Z. n. V., teilweise als Blockveranstaltung) Nickel
147. Für Hörer aller Fakultäten
Vorlesung/Übung
Einführung in die Benutzung der audiovisuellen Einrichtungen der Universität
Fr. 11—13 und 14—16 (4stündig) Manz

IV. Sozialwissenschaften

Vorlesungen

148. Soziologie der Familie
Mi. 9—11 (2stündig)
Gebäude 23.31, Ebene 04, Raum 30
Lowinski
149. Soziologische Theorie III
Mi. 11—13 (2stündig)
Gebäude 23.31, Ebene 04, Raum 30
Münch

Übungen

150. Statistische Verfahren der Klassifikation:
Clusteranalyse, Diskriminanzanalyse
Di. 14—16 (2stündig)
Gebäude 23.31, Ebene 04, Raum 30
Gerß
151. Empirisches Forschungspraktikum I
Fr. 9—13 (4stündig)
Gebäude 23.31, Ebene 04, Raum 22
Elting
152. Übung zur soziologischen Theorie I
Mo. 14—16 (2stündig)
Gebäude 23.31, Ebene 04, Raum 30
Miebach
153. Methoden der empirischen Sozialforschung I
Mo. 9—13 (4stündig)
Gebäude 23.31, Ebene 04, Raum 30
Miebach
154. Übung zur Vorlesung Soziologische Theorie III
Di. 11—13 (2stündig)
Gebäude 23.31, Ebene 04, Raum 30
Münch

Proseminare

155. Soziale Ungleichheit
Fr. 9—11 (2stündig)
Gebäude 23.31, Ebene 04, Raum 30
Binder
156. Sozialstruktur und politisches System
Di. 14—18 (4stündig; 14täglich)
Gebäude 23.31, Ebene 04, Raum 30
Eder
157. Strukturalismus in der Soziologie
Mo. 9—11 (2stündig)
Gebäude 23.31, Ebene 04, Raum 22
Gephart
158. Institutionalisierung der Soziologie
Mo. 11—13 (2stündig)
Gebäude 23.31, Ebene 04, Raum 22
Gephart
159. Die Soziologie im Dritten Reich
Mi. 16—18 (2stündig)
Gebäude 23.31, Ebene 04, Raum 30
Kleine-Schilling
160. Soziologie der Freizeit
Mo. 16—18 (2stündig)
Gebäude 23.31, Ebene 04, Raum 30
Lowinski
161. Soziologische Theorie I
Di. 9—11 (2stündig)
Gebäude 23.31, Ebene 04, Raum 30
Miebach
162. Sprache und Politik
Di. 18—20 (2stündig)
Gebäude 23.31, Ebene 04, Raum 30
Radtke

163. Grundprobleme der Wirtschaftssoziologie
Do. 11—13 (2stündig)
Gebäude 23.31, Ebene 04, Raum 30 Saurwein
164. Wohlfahrtsstaat und Staatsinterventionismus
Do. 14—16 (2stündig)
Gebäude 23.31, Ebene 04, Raum 30 Saurwein

Vorlesungen

165. Soziologie der Familie
Mi. 9—11 (2stündig)
Gebäude 23.31, Ebene 04, Raum 30 Lowinski
166. Soziologische Theorie III
Mi. 11—13 (2stündig)
Gebäude 23.31, Ebene 04, Raum 30 Münch

Hauptseminare

167. Ansätze einer soziologischen Theorie der Erziehung
Do. 16—18 (2stündig)
Gebäude 23.31, Ebene 04, Raum 30 Lowinski
168. Moderne Institutionen
Mi. 14—16 (2stündig)
Gebäude 23.31, Ebene 04, Raum 30 Münch

Oberseminar

169. Kolloquium für Examinanden
Mi. 16—18 (2stündig)
Gebäude 23.31, Ebene 04, Raum 22 Lowinski
170. Kolloquium für Hauptfachsoziologen
Mi. 18—20 (2stündig)
Gebäude 23.31, Ebene 04, Raum 22 Münch

Politikwissenschaft

Vorlesungen

171. Einführung in das Politische Verhalten
Mi. 11—13 (2stündig)
Gebäude 23.32, Ebene 04, Raum 63 Flohr
172. Grundzüge der deutschen Verfassungsgeschichte
(Politische Systemgeschichte)
Di. 9—11 (2stündig)
Gebäude 23.32, Ebene 04, Raum 76 Boldt
173. Einführung in die Angewandte Politik
Do. 11—13 (2stündig)
Gebäude 23.32, Ebene 04, Raum 63 Flohr
174. Einführung in die öffentliche Verwaltung
Mi. 9—10 (1stündig)
Gebäude 23.32, Ebene 04, Raum 76 Boldt

Vorlesungsbegleitende Übung

175. Probleme der deutschen Verfassungsgeschichte
Mi. 10—12 (2stündig)
Gebäude 23.32, Ebene 04, Raum 76 Boldt

- Übung**
176. Methoden der empirischen Sozialforschung III Tönnemann
Mo. 9.30—13.00 (4stündig)
Gebäude 23.32, Ebene 04, Raum 63
177. Staatliche Planungen und Reformpolitik: Reh
Entwicklung und Durchführung zentralstaatlicher
Planungen in der Zeit der sozialliberalen Koalition
Mo. 14—16 (2stündig)
Gebäude 23.32, Ebene 04, Raum 63
- Proseminare**
178. Das politische System der USA Flohr
Mi. 14—16 (2stündig)
Gebäude 23.32, Ebene 04, Raum 63
179. Einführung in den Vergleich politischer Systeme Reh
Di. 14—16 (2stündig)
Gebäude 23.32, Ebene 04, Raum 63
180. Verteilungskonflikte in der Demokratie Adam
Mi. 16.30—18 (2stündig)
Gebäude 23.32, Ebene 04, Raum 63
181. Landespolitik Dammeyer
Di. 18—20 (2stündig)
Gebäude 23.32, Ebene 04, Raum 63
- Hauptseminare**
182. Probleme der Verfassungsgerichtsbarkeit Boldt
Mo. 16—18 (2stündig)
Gebäude 23.32, Ebene 04, Raum 63
183. Politische Anthropologie Flohr
Do. 16—18 (2stündig)
Gebäude 23.32, Ebene 04, Raum 63
- Oberseminar**
184. Staatstheorien Boldt
Di. 16—18 (2stündig) (14tägig)
Gebäude 23.32, Ebene 04, Raum 63

V. Geschichte

- Vorlesung**
185. Das Zeitalter Philipps und Alexanders Kienast
Di. und Do. 9—10 (2stündig)
Gebäude 23.31, Ebene 02, Raum 26
186. Übung zur Vorlesung Kienast
Do. 10—11 (1stündig)
Gebäude 23.31, Ebene 02, Raum 26
187. Von den Universalgewalten zu den souveränen Hiestand
spätmittelalterlichen Staaten —
Europa im 13. Jahrhundert
Do. 12—13, Fr. 11—12 (2stündig)
Hörsaal 3E
188. Übung zur Vorlesung Hiestand
Fr. 12—13 (1stündig)
Gebäude 23.31, Ebene 02, Raum 27

- | | | |
|------|--|--------------|
| 189. | Krieg, Waffen und Gesellschaft im Mittelalter
Mi. 16—17 (1stündig)
Hörsaal 3 F | Hiestand |
| 190. | Übung zur Vorlesung
Mi. 17—18 (14täglich)
Gebäude 23.31, Ebene 02, Raum 27 | Hiestand |
| 191. | Mittelalterliche Verfassungsgeschichte I
(ca. 500—1125)
Mi. 11—13, Do. 15—16 (3stündig)
Hörsaal 3 E | Semmler |
| 192. | Übung zur Vorlesung
Do. 14—15 (1stündig)
Gebäude 23.31, Ebene 02, Raum 26 | Semmler |
| 193. | Geschichte Polens. I. Mittelalter
Mo., Mi. 10—11 (2stündig)
Hörsaal 3 F | Hecker |
| 194. | Übung zur Vorlesung
Mo. 11—12 (1stündig)
Gebäude 23.31, Ebene 02, Raum 24 | Hecker |
| 195. | Europa im 17. Jahrhundert
Mi., Do. 15—16 (2stündig)
Hörsaal 3 F | Müller |
| 196. | Übung zur Vorlesung
Mi. 16—17 (1stündig)
Gebäude 23.31, Ebene 02, Raum 27 | Müller |
| 197. | Der Nordische Krieg (1700—1721)
Mo. 12—13, Do. 11—12 (2stündig)
Hörsaal 3 F | Schormann |
| 198. | Übung zur Vorlesung
Do. 12—13 (1stündig)
Gebäude 23.31, Ebene 02, Raum 26 | Schormann |
| 199. | Kleve, Jülich und Berg in der Neuzeit
Di., Mi. 11—12 (2stündig)
Gebäude 23.31, Ebene 02, Raum 68 | Molitor |
| 200. | Übung zur Vorlesung
Mi. 12—13 (1stündig)
Gebäude 23.31, Ebene 02, Raum 68 | Molitor |
| 201. | Deutsche Verfassungsgeschichte von 1806—1914
Mo., Do. 14—15 (2stündig)
Mo. Hörsaal 3 F, Do. Hörsaal 3 E | Weber |
| 202. | Übung zur Vorlesung
Do. 15—16 (1stündig)
Gebäude 23.31, Ebene 02, Raum 26 | Weber |
| 203. | Deutsche Geschichte im 20. Jahrhundert
Mi. 9—11 (2stündig)
Hörsaal | Hüttenberger |
| 204. | Übung zur Vorlesung
Mi. 11—12 (1stündig)
Gebäude 23.31, Ebene 02, Raum 26 | Hüttenberger |
| 205. | Die deutsche Frage im 19. und 20. Jahrhundert
Mo. 12—13 (2stündig) Hörsaal 3 F
Mi. 9—10 (2stündig) Hörsaal 3 F | Dipper |

- | | | |
|--------------------|--|-------------|
| 206. | Übung zur Vorlesung
Mi. 10—11 (1stündig)
Gebäude 23.31, Ebene 02, Raum 27 | Dipper |
| 207. | Katholizismus und Gesellschaft in Deutschland
vom 19. Jahrhundert bis zur national-
sozialistischen Zeit
Mo. 11—12 (2stündig) Hörsaal 3F
Di. 10—11 Hörsaal 3 | Lönne |
| 208. | Übung zur Vorlesung
Di. 11—12 (1stündig)
Hörsaal 3C | Lönne |
| 209. | Geschichte der DDR
Di., Mi. 10—11 (2stündig)
Gebäude 23.31, Ebene 02, Raum 26 | Süssmuth |
| 210. | Übung zur Vorlesung
Di. 11—12 (1stündig)
Gebäude 23.31, Ebene 02, Raum 26 | Süssmuth |
| 211. | Europäische Wirtschaftsgeschichte vom Hochmittelalter
bis zur Frühneuzeit
Do. 9—11 (2stündig)
Gebäude 23.31, Ebene 02, Raum 27 | Hardach |
| 212. | Geschichte der amerikanischen Kolonialzeit II
Do. 8—9 (1stündig)
Gebäude 23.31, Ebene 02, Raum 27 | Hardach |
| 213. | Finanzwissenschaft
Di. 14—16 (2stündig)
Gebäude 23.31, Ebene 05, Raum 22 | Schaal |
| Proseminare | | |
| 214. | Sueton, Vita Domitiani
Di. 16—18 (2stündig)
Gebäude 23.31, Ebene 02, Raum 24 | v. Vacano |
| 215. | Cicero, de imperio Cn. Pompei
Di. 16—18 (2stündig)
Gebäude 23.31, Ebene 02, Raum 27 | R. Ziegler |
| 216. | Die Eroberung Englands durch die Normannen 1066
Mi. 18—20 (2stündig)
Gebäude 23.31, Ebene 02, Raum 22 | Hiestand |
| 217. | Stadtrecht im Mittelalter
Mo. 16—18 (2stündig)
Gebäude 23.31, Ebene 02, Raum 27 | Hoffmann |
| 218. | Die Säkularisation in Deutschland
Fr. 15—17 (2stündig)
Gebäude 23.31, Ebene 02, Raum 24 | Müller |
| 219. | Formen und Träger der Aufklärung im Rheinland
Di. 9—11 (2stündig)
Gebäude 23.31, Ebene 02, Raum 24 | Engelbrecht |
| 220. | Die Amerikanische Revolution
Di. 11—13 (2stündig)
Gebäude 23.31, Ebene 02, Raum 26 | Theiner |
| 221. | „Deutschland heißt unser Haus“:
Die Befreiungskriege (1812—1815)
Di. 16—18 (2stündig)
Gebäude 23.31, Ebene 02, Raum 68 | Krumeich |

222. Der deutsche Liberalismus und seine Verfassungsprogramme im 19. Jahrhundert
Fr. 14—16 (2stündig)
Gebäude 23.31, Ebene 05, Raum 22 Weber
223. Die Politik des „Neuen Kurses“ 1890—1894
Do. 14—16 (2stündig)
Gebäude 23.31, Ebene 02, Raum 24 Wüstemeyer
224. Die Rezeption westlicher Ideen in China und Japan bis 1920: ein Vergleich
Di. 10—12 (2stündig)
Gebäude 23.31, Ebene 02, Raum 27 Schmidt
225. Deutsche Innenpolitik im I. Weltkrieg
Mo. 10—12 (2stündig)
Gebäude 23.31, Ebene 02, Raum 26 Hüttenberger
226. Deutschland im Zweiten Weltkrieg
Di. 14—16 (2stündig)
Gebäude 23.31, Ebene 02, Raum 26 Wiesemann
227. Die Gründung der Bundesrepublik Deutschland 1945—1949
Di. 16—18 (2stündig)
Gebäude 23.31, Ebene 02, Raum 22 Hoebink
228. Proseminar zur osteuropäischen Geschichte N. N.
229. Wirtschaftsgeschichte Deutschlands von 1895—1914
Mi. 16—18 (2stündig)
Gebäude 23.31, Ebene 05, Raum 22 Nocken
230. Einführung in die Didaktik der Geschichte
Fr. 11—13 (2stündig)
Gebäude 23.31, Ebene 05, Raum 22 Hoffmann
- Übungen**
231. Ausgewählte römische historische Reliefs
Do. 18—20 (2stündig)
Gebäude 23.31, Ebene 05, Raum 22 v. Vacano
232. Inschriften des Rheinlandes:
Eine Einführung in die lateinische Epigraphik
Mo. 11—13 (2stündig)
Gebäude 23.31, Ebene 05, Raum 22 R. Ziegler
233. Die Alexandergeschichte des Q. Curtius Rufus, Lektüre und Interpretation
Zeit nach Vereinbarung Bödefeld
234. EDV-Anwendung in der antiken Numismatik
Mo. 16—18 (2stündig)
Gebäude 23.31, Ebene 05, Raum 21 Bödefeld
235. Lektüre lateinischer Quellen
Mo. 18.30—20.30 (2stündig)
Gebäude 23.31, Ebene 05, Raum 22 Opitz
236. Grundkurs
Repetitorium der griechischen Geschichte II (Hellenismus)
Mi. 18—20 (2stündig)
Gebäude 23.31, Ebene 05, Raum 22 Jaschinski
237. Übung: Das Stammesrecht im Frühmittelalter
Fr. 9—11 (2stündig)
Gebäude 23.31, Ebene 02, Raum 27 Finckenstein

- | | | |
|------|--|---------------------|
| 238. | Lektürekurs: Beda Venerabilis: Historia ecclesiastica gentis Anglorum
Di. 18—20 (2stündig)
Gebäude 23.31, Ebene 05, Raum 22 | Simon |
| 239. | Lektürekurs zur mittelalterlichen Geschichte
Di. 9—11 (2stündig)
Gebäude 23.31, Ebene 02, Raum 27 | N. N. |
| 240. | Hilfswissenschaftliche Übung: Siegelkunde
Do. 16—18 (2stündig)
Gebäude 23.31, Ebene 02, Raum 68 | Preuss |
| 241. | Quellenkurs zur Düsseldorfer Stadtgeschichte in der frühen Neuzeit
Do. 11—13 (2stündig)
Gebäude 23.31, Ebene 02, Raum 22 | Engelbrecht |
| 242. | Konfessionsbildung. Quellen und neuere Arbeiten
Fr. 14—16 (2stündig)
Gebäude 23.31, Ebene 02, Raum 27 | Molitor |
| 243. | Die Schule im 19. Jahrhundert aus literarischer Sicht
Mo. 14—16 (2stündig) | Hoebink/
Margies |
| 244. | Carl v. Clausewitz, Vom Kriege:
Eine Theorie und ihre Wirkungen
Mi. 16—18 (2stündig)
Gebäude 23.31, Ebene 02, Raum 24 | Krumeich |
| 245. | Die vergessene Klasse: Neuere Studien zum Kleinbürgertum im 19. und 20. Jahrhundert
Di. 14—16 (2stündig)
Gebäude 23.31, Ebene 02, Raum 24 | Wüstemeyer |
| 246. | Ideologie des deutschen Kolonialismus
Mo. 18—20 (2stündig)
Gebäude 23.31, Ebene 02, Raum 27 | Wiesemann |
| 247. | Die kulturelle Entwicklung Rußlands im 19. Jahrhundert
Mo. 14—16 (2stündig)
Gebäude 23.31, Ebene 05, Raum 22 | Hecker |
| 248. | Geschichte der deutschen Landwirtschaft von 1750 bis heute
Do. 16—18 (2stündig)
Gebäude 23.31, Ebene 05, Raum 22 | Nocken |
| 249. | Die Bundesrepublik Deutschland und die Deutsche Demokratische Republik — ein realtypischer Vergleich
Mo. 16—18 (2stündig)
Gebäude 23.31, Ebene 05, Raum 22 | Kitsche |
| 250. | Wie funktioniert die Wirtschaft? (II) (Mikroökonomie, betriebswirtschaftliche Grundbegriffe)
Mi. 14—16 (2stündig)
Gebäude 23.31, Ebene 02, Raum 26 | Landmesser |
| 251. | Weltwirtschaft, Umweltökonomie, Konzentration (Makroökonomie II)
Do. 14—16 (2stündig)
Gebäude 23.31, Ebene 05, Raum 22 | Landmesser |
| 252. | Regionalgeschichte im Unterricht
Fr. 9—11 (2stündig)
Gebäude 23.31, Ebene 05, Raum 22 | Hoffmann |

- | | | |
|---------------------|--|--------------|
| 253. | Objektivität und Parteilichkeit im Geschichtsunterricht
Di. 14—16 (2stündig)
Gebäude 23.31, Ebene 05, Raum 22 | Mäding |
| 254. | Minderheiten als Thema im Geschichtsunterricht
Mi. 11—13 (2stündig)
Gebäude 23.31, Ebene 02, Raum 27 | Mäding |
| 255. | Besprechung und Erarbeitung von Unterrichtsmodellen
Mi. 14—16 (2stündig)
Gebäude 23.31, Ebene 02, Raum 27 | Mäding |
| 256. | Museum und Schule
Formen der Zusammenarbeit und Präsentation
Do. 16—18 (2stündig)
Gebäude 23.31, Ebene 02, Raum 27 | Tauch |
| Hauptseminar | | |
| 257. | Probleme der Reichskrise im 3. Jahrhundert n. Chr.
Do. 16—18 (2stündig)
Gebäude 23.31, Ebene 02, Raum 26 | Kienast |
| 258. | Die Konstantinische Schenkung.
Entstehung — Wirkung — Entlarvung
Mi. 18—20 (2stündig)
Gebäude 23.31, Ebene 02, Raum 24 | Semmler |
| 259. | Geistlicher Hofdienst im Mittelalter
Mi. 9—11 (2stündig)
Gebäude 23.31, Ebene 02, Raum 27 | Finckenstein |
| 260. | Zentralstaat vs. Fürstenmacht —
Die Reichsgesetzgebung der Stauferzeit
Do. 18—20 (2stündig)
Gebäude 23.31, Ebene 02, Raum 27 | Hiestand |
| 261. | Der Adel im mittelalterlichen Osteuropa.
Grundprobleme im Vergleich zwischen
Rußland, Polen und Böhmen
Mi. 11—13 (2stündig)
Gebäude 23.31, Ebene 02, Raum 26 | Hecker |
| 262. | Der Aufstieg Brandenburg-Preußens
Mo. 14—16 (2stündig)
Gebäude 23.31, Ebene 02, Raum 26 | Schormann |
| 263. | Probleme bergischer Geschichte
Fr. 11—13 (2stündig)
Gebäude 23.31, Ebene 02, Raum 24 | Molitor |
| 264. | Deutsche Reaktionen auf die Französische Revolution
Do. 11—13 (2stündig)
Gebäude 23.31, Ebene 02, Raum 24 | Müller |
| 265. | Die Nationalisierung der Massen. Volk und Nationalstaat
im 19. Jahrhundert — Deutschland und Frankreich
Mo. 16—18 (2stündig)
Gebäude 23.31, Ebene 02, Raum 24 | Dipper |
| 266. | Der Vatikan in der Epoche des europäischen Imperialismus
Fr. 10—12 (2stündig)
Gebäude 23.31, Ebene 05, Raum 22 | Weber |
| 267. | Politischer Katholizismus in Deutschland
im 20. Jahrhundert
Mo. 14—16 (2stündig)
Gebäude 23.31, Ebene 02, Raum 27 | Lönne |

268. Internationale Beziehung um 1960
Mo. 16—18 (2stündig)
Gebäude 23.31, Ebene 02, Raum 26
Hüttenberger
269. Wirtschaftshistorisches Hauptseminar
Do. 18—20 (2stündig)
Gebäude 23.31, Ebene 02, Raum 24
Hardach
270. Alternativen zum Geschichtsunterricht in der
Bundesrepublik Deutschland: England und USA
Mo. 14—16 (2stündig)
Gebäude 23.31, Ebene 02, Raum 24
Süssmuth
271. Geschichte in der Massenpresse:
Funktionen und Darstellungsformen
Mo. 16—18 (2stündig)
Gebäude 23.31, Ebene 02, Raum 24
Süssmuth
- Oberseminar**
272. Ausgewählte Probleme der Alten Geschichte
14tägig nach Vereinbarung (4stündig)
Teilnahme nur nach persönlicher Anmeldung
Kienast
273. Landesgeschichtliches Kolloquium
für Doktoranden und Examenskandidaten
Mi. 16—18 (2stündig)
Gebäude 23.31, Ebene 02, Raum 26
Hüttenberger/
Molitor
274. Ausgewählte Probleme der neueren historischen
Forschung
nach Vereinbarung
Mommssen
275. Oberseminar für Fortgeschrittene und Examenskandidaten
Di. 18—20 (2stündig)
Gebäude 23.31, Ebene 02, Raum 24
Dipper
- Ausgewählte Probleme der neuesten Geschichte
(2stündig) Ort und Zeit nach Vereinbarung
Lönne
276. Neue Arbeiten zur osteuropäischen Geschichte
(Persönliche Anmeldung erforderlich)
Ort und Zeit nach Vereinbarung
Hecker
277. Wirtschaftshistorisches Oberseminar
nach Vereinbarung (2stündig)
Hardach
278. Ansprüche der Geschichtswissenschaft
und Erfordernisse der Massenmedien
— Historiker und Medienexperten im Gespräch —
Mo. 18—20 (2stündig, 14tägig)
Gebäude 23.31, Ebene 02, Raum 24
Süssmuth
- Grundkurse**
279. Die Ottonenzeit
Do. 9—11 (2stündig)
Gebäude 23.31, Ebene 02, Raum 24
N. N.
280. Interessenverbände im Deutschen Reich
und in der Weimarer Republik
Di. 11—13 (2stündig)
Gebäude 23.31, Ebene 02, Raum 24
Wüstemeyer
281. Die 5. Großmacht. Eine Geschichte der Publizistik
im Überblick II: vom Deutschen Reich bis zur Gegenwart
Do. 11—13 (2stündig)
Gebäude 23.31, Ebene 02, Raum 26
Wüstemeyer

Sprachkurs

282. Französisch für Historiker: Die Friedensdiskussion
in Frankreich vor 1914
Mi. 11—13 (2stündig)
Gebäude 23.31, Ebene 02, Raum 22
Theiner
283. Russisch für Historiker
Mi. 14—16 (2stündig)
Gebäude 23.31, Ebene 02, Raum 22
Daugsch
284. Ungarisch für Historiker
Mi. 14—16 (2stündig)
Gebäude 23.31, Ebene 02, Raum 24
Hauszmann

VI. Kunstgeschichte

285. Die Deutsch-Römer und ihr Umkreis
Di. 11—13 (2stündig)
Gebäude 23.31, Ebene 05, Raum 22
Andree
286. Ausgewählte Beispiele aus der Praxis der
Denkmalpflege
Fr. 16—18 (2stündig)
Gebäude 23.31, Ebene 05, Raum 22
Krings
287. Vorlesung zur Kunstgeschichte der Neuzeit
(2stündig)
Thema, Ort und Zeit werden später bekanntgegeben
N. N.
288. Hauptseminar zur Kunstgeschichte
(2stündig)
Thema, Ort und Zeit werden später bekanntgegeben
N. N.
289. Proseminar zur Kunstgeschichte
(2stündig)
Thema, Ort und Zeit werden später bekanntgegeben
N. N.

VII. Allgemeine Sprachwissenschaft

Vorlesungen

290. Syntax
Mi. 11—13 (2stündig)
Di. 9—11 (2stündig) Übungen
Wunderlich
291. Sprache und Gehirn
Do. 9—11
Coulmas

Proseminare

292. Grundkurs II: Sprachvariation
Do. 11—13 (2stündig)
Mi. 9—11 (2stündig) Tutorium
Clahsen
293. Empirikurs II: Phonetik, Phonologie
Mi. 16—18 (2stündig)
Fr. 14—16 (2stündig) Tutorium
Wunderlich

294. Einführung in die Logik
Mo. 14—16 (2stündig)
Fr. 9—11 (2stündig) Tutorium Pinkal

Seminare

295. Sprachverstehenssysteme Di. 11—13 (2stündig) Pinkal
296. Kasus Di. 16—18 (2stündig) Clahsen
297. Fehlerlinguistik Do. 16—18 (2stündig) Wiese
298. Satzintonation Mi. 14—16 (2stündig) Tropf
299. Neue Theorien der Phonologie Fr. 11—13 (2stündig) Wiese

Hauptseminar

300. Semantik Do. 14—16 (2stündig) Wunderlich

Übungen

301. Türkisch I Mo. 16—18 (2stündig) Atasoy
302. Finnisch II Mo. 11—13 (2stündig) Hartwig
303. Chinesisch II Di. 14—16 (2stündig) Zhang

Kolloquium

304. Sprachwissenschaftliche Forschungen Do. 18—20 (2stündig) Wunderlich

Sprachkurs auch für Hörer aller Fakultäten

305. Neugriechisch Schipke

VIII. Klassische Philologie

Die Raumangaben sind zu Semesterbeginn den besonderen Anschlägen zu entnehmen.

Vorlesungen

306. Livius Mo., Di. 11—12 (2stündig) Opelt
307. Griechische Lyrik Mo., Di. 12—13 (2stündig) Opelt
308. Das historische Drama der Antike Do. 11—13 (2stündig) Häußler

Proseminare

309. Martial und das römische Epigramm
Fr. 11—13 (2stündig) Heimbecher
310. Phaedrus
Di. 9—11 (2stündig) Wissemann

Hauptseminare

311. Ausgewählte Augustinus-Briefe
Mo. 14—16 (2stündig) Opelt
312. Thukydides, Der Melierdialog
Mi. 11—13 (2stündig) Häußler

Oberseminare

313. Colloquium für Examenskandidaten
Do. 14—16 (2stündig, 14tg.) Häußler

Sprachübungen/Lektüre

314. Übungen zur lateinischen Grammatik
Do. 9—11 (2stündig) Wissemann
315. Lateinische Stilübungen, Unterstufe I
Mo., Fr. 9—11 (4stündig) Heimbecher
316. Lateinische Stilübungen, Unterstufe II
Di., Do. 16—18 (4stündig) Greub
317. Lateinische Stilübungen, Oberstufe
Mo. 18 s.t.—19.45 (2stündig) Spickhoff
Do. 18—20 (2stündig) N.N.
318. Griechische Stilübungen, Unterstufe
Di., Fr. 11—13 (4stündig) Heimbecher
319. Griechische Stilübungen, Oberstufe
Mo. 9—11 (2stündig) Opelt
320. Griechische Stilübungen, Oberstufe
Fr. 14—16 (2stündig) Bause
321. Lateinische Lektüre: Sallust, Bellum Iugurthinum
Mi. 9—11 (2stündig) Heimbecher
322. Griechische Lektüre: Thukydides, Buch VI
Mi. 14—16 (2stündig) Häußler

Sprachkurse Latein und Griechisch

323. Latein I
Do. 16 s.t.—18.30 (3stündig) Brinckmann
324. Latein II
Mo. 17 s.t.—19.30 (3stündig) Georg
325. Latein III
Mi. 16 s.t.—18.15 (3stündig) Hamacher
326. Griechisch I
Mi. 16 s.t.—18.30 (3stündig) Brinckmann
327. Griechisch II
Mo. 16 s.t.—18.15 (3stündig) Opitz

IX. Germanistik

Vorlesungen

328. Sprachdiskussion in der Öffentlichkeit
Fr. 11—13 (2stündig) Stötzel
329. Wort und Bedeutung
Do. 16—18 (2stündig) Beeh
330. Die Literatur des deutschen Idealismus
Mo., Di. 10—11 (2stündig) Windfuhr
331. Übung zur Vorlesung: Die Literatur des
deutschen Idealismus
Mo. 11—12 (1stündig) Windfuhr/
Neuhaus-Koch
332. Deutsche Lustspiele
Fr. 14—16 (2stündig) Anton
333. Eichendorff und die Romantik
Di. 14—16 (2stündig) Pott
334. Das Einhorn-Motiv
Do. 14—16 (2stündig) Hörisch
335. Mediävistische Vorlesung
(2stündig) N. N.
336. Theater, Funk, Fernsehen, Zeitungen als
Vermittler in der literarischen Öffentlichkeit
Mi. 9—11 (2stündig) Gössmann

Proseminare

337. Über Sprache sprechen
Außerwissenschaftliche Sprachauffassungen
Mo. 16—18 (2stündig) Stötzel
338. Namenkunde
Mo. 11—13 (2stündig) Beeh
339. Graffiti, Wandsprüche, Parolen
Di. 16—19 (3stündig) Falkenberg, G.
340. Reflexiver Sprachgebrauch
Mi. 16—18 (2stündig) Liedtke
341. Sprachgeschichte des Deutschen
Fr. 9—11 (2stündig) Scharf
342. Saussures Vorlesung von 1908/09
Do. 9—11 (2stündig) Scharf
343. Niederländisch
1 Anfänger (2stündig)
2 Fortgeschrittene I (2stündig)
3 Fortgeschrittene II (2stündig)
Fr. 9—14 Vekeman
344. Der Friedrichshagener Dichterkreis
Mo. 9—12 (3stündig) Cepl-Kaufmann
345. Lyrik des Naturalismus
Di. 8—11 (3stündig) Cepl-Kaufmann
346. Lyrikanalyse
Di. 11—12 (1stündig) Cepl-Kaufmann
347. Einführung in die Neuere Germanistik
Mi. 8—10 (2stündig) Cepl-Kaufmann

348.	Gerhart Hauptmanns frühe Dramen Mi. 10—13 (3stündig)	Cepl-Kaufmann
349.	Einführung in die Neuere Germanistik Mi. 16—18 (2stündig)	Füllner
350.	Schillers Dramen Fr. 9—11 (2stündig)	Göres
351.	Edition und Interpretation (Kafka, „Das Schloß“) Do. 9—11 (2stündig)	Hansen
352.	Die Aufklärungssatire Di. 11—14 (3stündig)	Hartkopf
353.	Jean Paul Mi. 11—14 (3stündig)	Hartkopf
354.	Erzähltheorie Mi. 14—17 (3stündig)	Hartkopf
355.	Der historische Roman im 19. Jahrhundert Do. 11—14 (3stündig)	Hartkopf
356.	Literarische und bildnerische Aspekte in der bildenden Kunst vom Nachexpressionismus bis zur konkreten Kunst Fr. 10—12 (2stündig)	Heckmanns
357.	Ausgewählte Werke der österreichischen Literatur des 20. Jahrhunderts Do. 14—16 (2stündig)	Lindken
358.	Schriftstellerinnen der Spätromantik und des Vormärz im Spiegel zeitgenössischer Kritik Di. 14—17 (3stündig)	Neuhaus-Koch
359.	Einführung in die Ästhetik (an Beispielen aus verschiedenen Epochen) Do. 11—13 (2stündig)	Stauch
360.	Wilhelm Rabe Do. 14—16 (2stündig)	Stauch
361.	Hugo von Hofmannsthal Mo. 14—16 (2stündig)	Anton
362.	Robert Musil: „Drei Frauen“ Mo. 14—16 (2stündig)	Pott
363.	Hauptströmungen der deutschen Literatur: Naturalismus Di., Do. 16—18 (4stündig)	Tepe
364.	Einführung in das Studium der älteren deutschen Sprache und Literatur Do. 11—13 (2stündig)	Giloy-Hirtz
365.	Einführung in das Studium der älteren deutschen Sprache und Literatur Mi. 11—13 (2stündig)	Haupt
366.	Einführung in das Studium der älteren deutschen Sprache und Literatur Do. 14—16 (2stündig)	Haupt
367.	Textinterpretation: Sebastian Brant, Narrenschiff Mo. 16—18 (2stündig)	Brall/ Schenk
368.	Textinterpretation: Visionen vom Ende Endzeitgedichte des deutschen Mittelalters Di. 14—16 (2stündig)	Küsters

- | | | |
|----------------------|--|--------------------|
| 369. | Textinterpretation: Das Motiv des Tanzes in hoch- und spätmittelalterlicher Literatur Mo. 14—16 (2stündig) | Bastian |
| 370. | Textinterpretation: Johannes von Saaz, Der Ackermann aus Böhmen Mi. 14—16 (2stündig) | Brandt |
| 371. | Textinterpretation: Jörg Wickram, Das Rollwagenbüchlein Mi. 16—18 (2stündig) | Brandt |
| 372. | Textinterpretation: Die Spruchdichtung Walthers von der Vogelweide Do. 18—20 (2stündig) | Suchanek |
| 373. | Althochdeutsche Lektüre: Tatian Mi. 16—18 (2stündig) | Haupt |
| 374. | Mittelhochdeutsche Lektüre: Rolandslied Mi. 14—16 (2stündig) | Brall |
| 375. | Mittelhochdeutsche Lektüre: Minnesang Fr. 11—13 (2stündig) | Küsters |
| 376. | Mittelhochdeutsche Lektüre: Nibelungenlied II Di. 16—18 (2stündig) | Hoffmann |
| 377. | Sprachpraxis: Literarische, stilistische und grammatische Übungen Mi. 14—16 | Gössmann/
Roth |
| 378. | Literatur im Kursunterricht Mi. 16—18 | Herold |
| 379. | Literarische Museen Mi. 11—13 (2stündig) | Kruse |
| 380. | Grammatik und Grammatikunterricht Do. 14—16 (2stündig) | Neuland/Roth |
| 381. | Theaterpädagogik: Erarbeitung eines Theaterrstücks Mo. 14—18 (4stündig) | Otto |
| 382. | Deutschunterricht und Bildungspolitik in NRW Do. 11—13 | Roth |
| 383. | Probleme des Sprachunterrichts: „Sprachkunde“ Mi. 11—13 | Roth |
| 384. | Arbeitsgemeinschaft „Sprachkunde“ 2stündig n. V. | Roth |
| 385. | Schulpraktische Studien: Literaturunterricht Do. 9—12 (3stündig) | Sünger |
| 386. | Neuere Belletristik im Deutschunterricht Do. 12—14 (2stündig) | Sünger |
| 387. | Unterrichtsvorbereitung im Fach Deutsch Di. 9—11 (2stündig) | Sünger |
| 388. | Trivialliteratur im Deutschunterricht Di. 11—13 (2stündig) | Sünger |
| 389. | Frauenfragen im Deutschunterricht Di. 13—16 (3stündig) | Sünger |
| Hauptseminare | | |
| 390. | Sprachursprungstheorien des 20. Jahrhunderts Di. 16—18 (2stündig) | Stötzel/
Scharf |

- | | | |
|---------------------|--|----------------------------|
| 391. | Negation
Mo. 16—18 (2stündig) | Beeh |
| 392. | Bedeutung und Meinen. Zur Griceschen Sprachkonzeption
Mi. 16—18 (2stündig) | Keller |
| 393. | Jungdeutsche Reiseliteratur
Mi. 16—19 (3stündig) | Windfuhr |
| 394. | Goethes „Maximen und Reflexionen“
Di. 11—13 (2stündig) | Anton |
| 395. | Schiller-Forschung
Mo. 10—12 (2stündig) | Pott |
| 396. | Iphigenie-Dramen
Di. 9.30—11 (2stündig) | Hörisch |
| 397. | Eulenspiegel
Mi. 11—13 (2stündig) | Kaiser mit
Giloy-Hirtz |
| 398. | Heinrich von Veldeke, Lieder
Do. 11—13 (2stündig) | Kaiser/Haupt |
| 399. | Das Werk Heinrich Bölls — Analyse und
didaktische Bewertung
Do. 16—18 | Gössmann |
| 400. | Sprache von Jugendlichen
Mi. 11—13 (2stündig) | Neuland |
| Oberseminare | | |
| 401. | Berichte über wissenschaftliche Arbeiten
(für Doktoranden und Examenskandidaten)
Fr. 17—19 (2stündig) | Windfuhr |
| 402. | Komik, Lächerlichkeit, Spott und Ironie
als aufklärerische Kategorien unter
besonderer Berücksichtigung Heinrich Heines
Do. 18—19.30 (2stündig) | Gössmann |
| Kolloquien | | |
| 403. | Kolloquium für Examenskandidaten
nach Vereinbarung | Stötzel |
| 404. | Kolloquium für Examenskandidaten
Do. 18—20 | Beeh |
| 405. | Kolloquium für Examenskandidaten
nach Vereinbarung | Keller |
| 406. | Kolloquium für Examenskandidaten
nach Vereinbarung (2stündig) | Anton |
| 407. | Kolloquium
nach Vereinbarung (2stündig) | Pott |
| 408. | Literarische und literaturwissenschaftliche
Neuerscheinungen (Kolloquium)
Do. 16—18 (2stündig) | Hörisch |
| 409. | Kolloquium
Mi. 18—20 (2stündig) | Kaiser mit
Mitarbeitern |
| 410. | Sprachdidaktisches Kolloquium
für Fortgeschrittene
Do. 16—18 (2stündig) | Neuland |

Übungen

411. S. Kripke's Wittgenstein
Do. 18—20 (2stündig) Keller
412. Verb-Semantik
Mi. 14—16 (2stündig) Falkenberg, G.
413. Sprache und Musik
Di. 16—18 (2stündig) Liedtke
414. Lektüre von Humboldts „Kawi-Einleitung“
Do. 16—18 (2stündig) Scharf
415. Sprechtechnik und freie Rede
Do. 9 s.t. Scholz
416. Gegenwartsliteratur
Mi. 18—20 (2stündig) Tepe
417. Kolloquium: Ästhetik und Literaturtheorie
Di. 18—20 (2stündig) Tepe

Lehrgebiet Deutsch als Fremdsprache

Proseminare

418. Semantische Aspekte des Fremdsprachenerwerbs
Mo. 14—16 (2stündig) Hachenberg
419. Deutsche Literatur als fremdkulturelle Literatur
Do. 14—16 (2stündig) Bolten
420. Einführung in die Germanistik für
ausländische Studenten
Di. 16—18 (2stündig) Bolten

Sprachkurse

421. Studienvorbereitender Sprachkurs für
ausländische Studenten, Mittelstufe I
Mo.—Do. 9—13, Di., Do. 14—16 (20stündig) Bolten u. a.
422. Studienvorbereitender Sprachkurs für
ausländische Studenten, Mittelstufe II
Mo.—Do. 9—13, Di., Do. 14—16 (20stündig) Hachenberg u. a.
423. Studienbegleitender Sprachkurs: Deutsch
für Studenten der mathematisch-naturwissenschaftlichen
und der medizinischen Fakultät
Mo. 16—18 (2stündig) Epping
424. Studienbegleitender Sprachkurs: Deutsch
für Studenten der philosophischen Fakultät
Mo. 11—13 (2stündig) Epping

Übungen

425. Kolloquium für ausländische Germanistikstudenten
Do. 16—18 (2stündig) Bolten
426. Grammatik, Mittelstufe I + II
Termin nach Absprache (2stündig) Hachenberg
427. Sprachlabor, Mittelstufe I
Mo. 14—16 (2stündig) Hachenberg u. a.
428. Sprachlabor, Mittelstufe II
Mi. 14—16 (2stündig) Hachenberg u. a.
429. Rhetorik des Gesprächs und der freien Rede
Termin nach Absprache (2stündig) Bolten

X. Anglistik

Lehrveranstaltungen für Studierende aller Semester

Vorlesungen

- | | | |
|------|--|--------------------|
| 430. | Methoden der Romananalyse
Di. 11—13 (2stündig) | Berger |
| 431. | Chaucer
Mo. 11—13 (2stündig) | Busse |
| 432. | Shakespeare II
Do. 9.30—11 (2stündig) | Schulte Herbrüggen |
| 433. | Die amerikanische Literatur vom Puritanismus
bis zur Aufklärung
Do. 11—13 (2stündig) | Claas |
| 434. | American Realism and Naturalism (1850—1920)
Di., Fr. 9—10 (2stündig) | Rauter |
| 435. | Tempus und Aspekt im Englischen
Mi. 9—11 (2stündig) | Legenhausen |

Literaturwissenschaftliche Proseminare

- | | | |
|------|---|----------|
| 436. | Übersetzung und Interpretation ausgewählter lateinischer
Universitätsdramen der englischen Renaissance
Mo. 16—18 (2stündig) | Baumann |
| 437. | Das Herrscherbild in der Literatur der englischen Renaissance
Mo. 11—13 (2stündig) | Heinrich |
| 438. | Jakobäische Komödien
Di. 14—16 (2stündig) | Unterweg |

Übungen

- | | | |
|------|---|-----------|
| 439. | Übung zur Vorlesung
Do. 16—18 (2stündig) | Berger |
| 440. | Gedichte der englischen Romantik
Di. 14—16 (2stündig) | Haslag |
| 441. | George Bernard Shaw, Ausgewählte Dramen
Fr. 11—13 (2stündig) | Beyer |
| 442. | Aspekte amerikanischer Kultur im 19. Jahrhundert
Do. 14—16 (2stündig) | Märtens |
| 443. | Stephen Crane
Fr. 10—12 (2stündig) | Wendell |
| 444. | Claude Brown and Piri Thomas — Two Voices from
the Harlem Ghetto
Fr. 11—13 (2stündig) | Schroeder |
| 445. | Feminism in Science Fiction
Fr. 11—13 (2stündig) | Barr |
| 446. | Vocabulary Classes
Mi. 14—16 (Terminänderung möglich) | Kohler |
| 447. | Discussion: American Fiction
Di. 16—18 (2stündig) | Barr |
| 448. | Essay Writing
Do. 11—13 (2stündig) | Standwell |
| 449. | Background to Britain and Her Institutions
Do. 11—13 (2stündig) | Bulmer |

450. Landeskunde: Communicative Competence
Mi. 9—11 (2stündig) Hooton

Lehrveranstaltungen für Studierende im Grundstudium

Einführungen für Studienanfänger

451. Einführung in das Studium der englischen
Literaturwissenschaft Beyer
Do., Fr. 9—11 (4stündig)
452. Einführung in das Studium der englischen Literatur Haslag
Mi., Do. 11—13 (4stündig)
453. Introduction into the Study of American Literature Claas
Mi. 9—11 (2stündig)
454. Einführung in die Sprachwissenschaft Meyer
Di., Do. 16—18 (4stündig)
455. Einführung in die Sprachwissenschaft Wolff
Di., Mi. 9—11 (4stündig)
456. Einführung in die Phonetik und Phonologie Meyer
des Englischen
Mi. 16—18 (2stündig)
457. Einführung in die Fachdidaktik v. Antropoff
Fr. 9—11 (2stündig)
458. Einführung in die Fachdidaktik Schroeder
Mi. 14—16 (2stündig)

Literaturwissenschaftliche Proseminare

459. Altenglische Heldenepik Holtei
Di. 14—16 (2stündig)
460. Mittelenglischer Ritterroman: Octavian Kaiser
Di. 16—18 (2stündig)
461. Christopher Marlowe, Ausgewählte Dramen Heinrich
Mo. 14—16 (2stündig)
462. Elizabethan and Jacobean Poetry Schulte Herbrüggen
Di. 11—13 (2stündig)
463. Thomas Hobbes, **Leviathan** Baumann
Mo. 11—13 (2stündig)
464. Viktorianische Lyrik Beyer
Di. 14—16 (2stündig)
465. Robert Browning Unterweg
Mo. 14—16 (2stündig)
466. Joseph Conrad, **Nostromo** Haslag
Mi. 16—18 (2stündig)
467. James Joyce' **Stephen Hero** and **A Portrait
of the Artist as a Young Man** im Vergleich Müller
Mi. 9—11 (2stündig)
468. Zur Short Story in Schottland Berger
Mi. 11—13 (2stündig)
469. Aspekte des neopikaresken Romans: Woll
K. Amis und I. Murdoch
Mi. 11—13 (2stündig)
470. Detective Stories — E. A. Poe und G. K. Chesterton Rauter
Mi. 14—16 (2stündig)

- | | | |
|--|--|--------------|
| 471. | Herman Melville, Typee
Do. 11—13 (2stündig) | Märtens |
| 472. | Nathaniel Hawthorne, The Scarlet Letter
Mi. 14—16 (2stündig) | Buschendorf |
| 473. | Die kurzen Erzählungen Nathaniel Hawthornes
Di. 16—18 (2stündig) | Wendell |
| 474. | Die Essays von Oliver Holmes
Mi. 11—13 (2stündig) | Scholtz |
| 475. | Sherwood Anderson, Winesburg, Ohio
Mo. 14—16 (2stündig) | Haslag |
| 476. | Plays by Tennessee Williams
Mi. 11—13 (2stündig) | Claas |
| Sprachwissenschaftliche Proseminare | | |
| 477. | Einführung in das Altenglische
Fr. 11—13 (2stündig) | Stieleke |
| 478. | Einführung in das Mittelenglische
Mo. 14—16 (2stündig) | Schull |
| 479. | Einführung in die englische Morphologie
Mi. 11—13 (2stündig) | Bach |
| 480. | Einführung in die Generative Transformations-
grammatik des Englischen
Do. 11—13 (2stündig) | Legenhausen |
| 481. | Transformationelle Syntax des Englischen
Mi. 14—16 (2stündig) | Meyer |
| 482. | Einführung in die Psycholinguistik
Mo. 11—13 (2stündig) | Wolff |
| 483. | Diskursanalyse
Do. 9—11 (2stündig) | v. Antropoff |
| 484. | Englisch in interkultureller Kommunikation
Mi. 11—13 (2stündig) | Knapp |
| 485. | Englische Flugblätter und Flugschriften:
zur Kontextualisierung von schriftlichen Texten
Mi. 14—16 (2stündig) | Bach |
| Fachdidaktische Proseminare | | |
| 486. | Political issues in Great Britain as a Subject for
Classroom Teaching in the SI and SII
Mo. 16—18 (2stündig) | v. Antropoff |
| 487. | Dramen im Englischunterricht: Stoppards Rosencrantz
and Guildenstern are Dead vor dem
Hintergrund von Shakespeares Hamlet
Mo. 9.30—11 (2stündig) | Müller |
| 488. | „Afro-Americans“ in Texten für den Fremdsprachen-
unterricht der SII
Do. 9—11 (2stündig) | Schroeder |
| Tutorien | | |
| 489. | Tutorial zum Proseminar
Do. 14—16 (2stündig) | Claas |
| 490. | Tutorial zum Proseminar
Di. 11—13 (2stündig) | Haslag |

- | | | |
|------|--|-------|
| 491. | Tutorial zum Proseminar
Do. 11—12 (1stündig) | Woll |
| 492. | Tutorial zur Phonetik und Phonologie
Do. 14—16 (2stündig) | Meyer |

Übungen

- | | | |
|------|---|--------------|
| 493. | Lektürekurs Altenglisch
Mo. 16—18 (2stündig) | Busse |
| 494. | Lektürekurs Mittelenglisch
Mi. 14—16 (2stündig) | Kaiser |
| 495. | English Phonetics
Mo. 14—16 (2stündig) | v. Antropoff |
| 496. | English Phonetics
Do. 9—11 (2stündig) | Hooton |
| 497. | English Phonetics
Di. 16—18 (2stündig) | Nieroba |
| 498. | Übung zur Technik des Übersetzens (D-E, E-D)
Fr. 9—11 (2stündig) | Schroeder |
| 499. | Translation for Beginners*
Mi. 11—13 (2stündig) | Hooton |
| 500. | Translation for Beginners*
Di. 11—13 (2stündig) | Nieroba |
| 501. | Translation for Beginners*
Mi. 14—16 (2stündig) | Standwell |
| 502. | Grammar I*
Mo. 14—16 (2stündig) | Bulmer |
| 503. | Grammar II*
Do. 16—18 (2stündig) | Nieroba |
| 504. | Conversation*
Di. 11—13 (2stündig) | Bulmer |
| 505. | Conversation: Current Affairs*
Mo. 11—13 (2stündig) | Hooton |
| 506. | Conversation*
Mo. 14—16 (2stündig) | Standwell |
| 507. | Aural Training*
Di. 14—16 (2stündig) | Nieroba |
| 508. | Listening Comprehension*
Do. 14—16 (2stündig) | v. Antropoff |
| 509. | Play Reading
Di. 14—16 (2stündig) | Bulmer |
| 510. | Fachdidaktisches Praktikum
1. Unterrichtsbeobachtung und -analyse
2. Hospitation im Englischunterricht einer Gesamtschule
Mi. 9—13 (4stündig)
* Hinführungskurs für den Sprachleistungsnachweis | Schroeder |

Lehrveranstaltungen für Studierende im Hauptstudium

Literaturwissenschaftliche Hauptseminare

- | | | |
|------|--|-------|
| 511. | Mittelenglisches Drama: The Wakefield Pageants
Mi. 14—16 (2stündig) | Busse |
|------|--|-------|

512. Aspekte der englischen Romantik
Mi. 16—18 (2stündig) Berger
513. T.S. Eliot, **Murder in the Cathedral**
Do. 16—17.30 (2stündig) Schulte Herbrüggen
514. Ralph Waldo Emerson
Do. 16.30—18 (2stündig) Rauter
515. Selected Novels by Henry James
Di. 11—13 (2stündig) Claas
516. Jerome D. Salinger
Mi. 14—16 (2stündig) Seidel

Sprachwissenschaftliche Hauptseminare

517. Untersuchungen zu ausgewählten Problemen der
englischen Grammatik
Mi. 16—18 (2stündig) Legenhausen
518. Englische Kasussemantik
Di. 11—13 (2stündig) Meyer

Fachdidaktische Hauptseminare

519. Hörverstehensprozesse in der Muttersprache und
in einer zweiten Sprache
Mo. 16—18 (2stündig) Wolff

Oberseminare

520. Works in Progress
nach Vereinbarung Schulte Herbrüggen

Kolloquien/Tutorien

521. Kolloquium Sprachgeschichte und mittelalterliche
Literatur
Mo. 18—20 (2stündig) Busse
522. Kolloquium für Examenskandidaten
Di. 16—18 (2stündig) Claas
523. Kolloquium für Examenskandidaten und Doktoranden
Mi. 18—20 (2stündig) Rauter
524. Kolloquium für Examenskandidaten und Doktoranden
nach Vereinbarung Glaap
525. Tutorial for Examination Candidates
Di. 9—11 (2stündig) Legenhausen

Übungen

526. Translation for Advanced Students
Do. 14—16 (2stündig) Bulmer
527. Translation for Advanced Students
Mo. 14—16 (2stündig) Hooton
528. Translation for Advanced Students
Do. 14—16 (2stündig) Nieroba
529. Grammar Review
Di. 14—16 (2stündig) Standwell
530. Conversation
Do. 9—11 (2stündig) Standwell

- | | | |
|------|---|----------|
| 531. | Kommunikationsübungen für Examenskandidaten
Mo. 16—18 (2stündig) | Westhoff |
| 532. | Essay Writing
Mo. 11—13 (2stündig) | Barr |
| 533. | Essay Writing
Fr. 9—11 (Terminänderung möglich) | Kohler |

XI. Romanistik

Die Studenten der romanistischen Fächer werden gebeten, zu Beginn des SS 1984 die Anschläge am „Schwarzen Brett“ zu konsultieren.

Vorlesungen

- | | | |
|------|---|--------------|
| 534. | Grundlagen zur Literaturgeschichte: Epochenkonzepte
Di. 11—13 (2stündig) | Schrader |
| 535. | Deutsche und Franzosen im Spiegel der Nachbarliteratur
Mi. 11—13 (2stündig) | Nies |
| 536. | Entwicklungen des modernen italienischen Romans
Do. 11—13 (2stündig) | Kleszczewski |
| 537. | Französische Wortbildungslehre
Mi. 11—13 (2stündig) | Höfler |
| 538. | Einführung in die italienische Lexikographie
Mi. 8—11 (3stündig)
Übung zur Landeskunde | Rettig |
| 539. | Les constitutions de la France:
Reflets de l'évolution d'une société
Do. 11—12 (1stündig) | Rathery |

Einführungen

- | | | |
|------|--|--------------------------|
| 540. | Einführung in das Studium der romanischen Literaturwissenschaft (für Studenten des Faches Französisch)
Do. 11—13 (2stündig) | Hörisch-Hellgrath |
| 541. | Einführung in das Studium der romanischen Literaturwissenschaft (für Studenten des Faches Französisch)
Mi. 9—11 (2stündig) | Rehbein |
| 542. | Einführung in das Studium der romanischen Literaturwissenschaft (für Studenten des Faches Italienisch)
Mi. 9—11 (2stündig) | Roddewig |
| 543. | Einführung in das Studium der romanischen Literaturwissenschaft (für Studenten des Faches Spanisch)
Mi. 14—16 (2stündig) | de la Fuente |
| 544. | Einführung in das Studium der romanischen Sprachwissenschaft (für Studenten des Faches Französisch)
Do. 11—13 (2stündig) | Bierbach |
| 545. | Einführung in das Studium der romanischen Sprachwissenschaft (für Studenten des Faches Spanisch)
Di. 9—11 (2stündig) | von Gemmingen-Obstfelder |

Proseminare III — Literaturwissenschaft

- | | | |
|------|--|---------|
| 546. | Arthur Rimbaud. „Les Illuminations“.
Do. 16—18 (2stündig) | Drissen |
|------|--|---------|

- | | | |
|--|--|----------------------|
| 547. | Marcel Proust: Combray
Mi. 16—18 (2stündig) | Hörisch-Helligrath |
| 548. | Narren, Clowns und Possenreißer in der französischen Literatur seit dem 17. Jahrhundert
Di. 11—13 (2stündig) | Kuhs |
| 549. | Raymond Queneau
Do. 16—18 (2stündig) | Kuhs |
| 550. | Rezeptionsforschung
Do. 11—13 (2stündig) | Matthes |
| 551. | Französische Literatur als schulischer Vermittlungsgegenstand
Fr. 11—13 (2stündig) | Matthes |
| 552. | Übungen zur französischen Novelle des 18. Jahrhunderts: Stendhal, Mérimée, Barbey d'aureville, Maupassant“
Di. 11—13 (2stündig) | Rehbein |
| 553. | Maurice Blanchot (geb. 1906): ein Angelpunkt des französischen Gegenwartsromans
Di. 9—11 (2stündig) | Stillers |
| 554. | Übungen zum Romanwerk von Italo Svevo
Fr. 11—13 (2stündig) | Rehbein |
| 555. | Giovanni Boccaccio
Fr. 16—18 (2stündig) | Roddewig |
| 556. | Die spanische und hispanoamerikanische Lyrik um die Jahrhundertwende
Di. 14—16 (2stündig) | de la Fuente |
| 557. | Mythologie im siglo de oro
Mo. 18—20 (2stündig) | Strosetzki |
| 558. | Quevedo
Mo. 16—18 (2stündig) | Strosetzki |
| Proseminar I — Sprachwissenschaft | | |
| 559. | Analyse französischer Erzähltexte unter linguistischen Gesichtspunkten
Do. 16—18 (2stündig) | Werner |
| Proseminare I/II — Sprachwissenschaft — | | |
| 560. | Phonologie des Französischen
Mi. 14—16 (2stündig) | Rettig |
| 561. | Sprachdisput: Diálogo de la lengua
Do. 16—18 (2stündig) | Braselmann |
| Proseminare II — Sprachwissenschaft | | |
| 562. | Beschreibung der französischen Sprache in grammatischen Werken des 16. Jahrhunderts
Do. 14—16 (2stündig) | Lindemann |
| 563. | Die spanische Sprache im 19. und 20. Jahrhundert
Mi. 11—13 (2stündig) | Gemmingen-Obstfelder |
| Hauptseminare — Literaturwissenschaft | | |
| 564. | Tiefster politischer Umbruch im Europa der Neuzeit: Große Revolution im Spiegel der Literatur
Mi. 14—16 (2stündig) | Nies |

- | | | |
|--|--|---------------------|
| 565. | Übung zum Hauptseminar
Mi. 16—17 (1stündig) | Nies |
| 566. | Rabelais, Gargantua und Pantagruel
Mi. 9—11 (2stündig) | Schrader |
| 567. | Interpretation zur französischen Lyrik des
15. Jahrhunderts
Mi. 14—16 (2stündig) | Kleszczewski |
| 568. | Dante Alighieri, Il Purgatorio
Mi. 16—18 (2stündig) | Kleszczewski |
| 569. | Cervantes, Don Quijote
Do. 9—11 (2stündig) | Schrader |
| Hauptseminare — Sprachwissenschaft | | |
| 570. | Das Wort als linguistische Einheit
Do. 18—20 (2stündig) | Höfler |
| 571. | Standardfranzösisch und regionale Variation
Do. 9—11 (2stündig) | Rettig |
| Oberseminare | | |
| 572. | Staatsexamenskurs Französisch S II, 1. Fach
Mi. 11—13 (2stündig) | Rettig/N.N. |
| 573. | Übungen zum Staatsexamenskurs
Mi. 13—14 (1stündig) (14täglich) | Rettig |
| 574. | Staatsexamenskurs Spanisch S II, 1. Fach
(2stündig) (nach Vereinbarung) | Höfler/
Schrader |
| 575. | Aktuelle Arbeiten zur französischen und italienischen
Literatur
nach Vereinbarung (privatissime) | Kleszczewski |
| 576. | Ausgewählte Probleme der Literaturwissenschaft
nach Vereinbarung (privatissime) | Nies |
| 577. | Ausgewählte Probleme der Literaturwissenschaft
nach Vereinbarung (privatissime) | Schrader |
| 578. | Ausgewählte Probleme der Sprachwissenschaft
nach Vereinbarung (privatissime) | Höfler |
| 579. | Ausgewählte Probleme der Sprachwissenschaft
Mi. 11—14 (3stündig)
(privatissime) (14täglich) | Rettig |
| Sprache des Mittelalters — Seminare | | |
| 580. | Französisch des Mittelalters I
Mo. 11—13 (2stündig) | Wodsak |
| 581. | Französisch des Mittelalters I
Do. 14—16 (2stündig) | Drissen |
| 582. | Französisch des Mittelalters II
Fr. 9—11 (2stündig) | Drissen |
| 583. | Französisch des Mittelalters II
Mi. 14—16 (2stündig) | Werner |
| 584. | Französische Literatur des Mittelalters (Oberkurs)
Di. 9—11 (2stündig) | Rehbein |
| 585. | Französische Sprache des Mittelalters (Oberkurs)
Mo. 16—18 (2stündig) | Bierbach |

586.	Spanisch des Mittelalters I Mo. 9—11 (2stündig)	von Gemmingen- Obstfelder
587.	Spanische Literatursprache des Mittelalters Mi. 9—11 (2stündig)	von Gemmingen- Obstfelder
588.	Italienisch des Mittelalters (Einführung in das Altitalienische) Fr. 14—16 (2stündig)	Roddewig
Sprachkurse und Sprachseminare: Französisch		
589.	Französisch für Anfänger (Intensivkurs) Di. 16—18 Fr. 14—16 4stündig (mit Sprachlaborübungen)	Berrut
590.	Phonétique française et contrastive Mo. 11—13 (2stündig) (mit Laborübungen in Gruppen)	Bierbach
591.	Grammaire française et contrastive I Di. 11—13 (2stündig) (mit Laborübungen in Gruppen)	Bierbach
592.	Grammaire française et contrastive I Do. 14—16 (2stündig) (mit Laborübungen in Gruppen)	Clot
593.	Grammaire française et contrastive II Mo. 14—16 (2stündig) (mit Laborübungen in Gruppen)	Berrut
594.	Grammaire française et contrastive II Di. 11—13 (2stündig) (mit Laborübungen in Gruppen)	Berrut
595.	Grammaire française et contrastive II Mo. 11—13 (2stündig) (mit Laborübungen in Gruppen)	Hörisch/ Hellgrath
596.	Compréhension et expression I Di. 14—16 (2stündig) (mit Laborübungen in Gruppen)	Clot —
597.	Compréhension et expression I Mo. 9—11 (2stündig) (mit Laborübungen in Gruppen)	Creff
598.	Compréhension et expression II Mi. 9—11 (2stündig) (mit Laborübungen in Gruppen)	Creff
599.	Compréhension et expression II Di. 11—13 (2stündig) (mit Laborübungen in Gruppen)	Creff
600.	Compréhension et expression II Di. 16—18 (2stündig) (mit Laborübungen in Gruppen)	Faur
601.	Cours de thème I Mi. 14—16 (2stündig)	Clot
602.	Cours de thème I Di. 16—18 (2stündig)	Clot
603.	Cours de thème II Mi. 16—18 (2stündig)	Clot
604.	Cours de thème II Mi. 11—13 (2stündig)	Creff
605.	Cours de perfectionnement (thème) Do. 16—18 (2stündig)	Clot
606.	Cours de perfectionnement (thème) Di. 9—11 (2stündig)	Creff
607.	Cours de perfectionnement (essai) Do. 14—16 (2stündig)	Creff
608.	Cours de thème pour candidats à l'examen S II, 1. Fach Mo. 11—13 (2stündig)	Berrut

609.	Cours de thème pour candidats à l'examen S II, 2. Fach Fr.11—13 (2stündig)	Berrut
610.	Cours de version I Do. 9—11 (2stündig)	Hörisch- Helligrath
611.	Cours de version I Mi. 11—13 (2stündig)	Wodsak
612.	Cours de version II Mi. 14—16 (2stündig)	Hörisch- Helligrath
613.	Cours de version II Mo. 16—18 (2stündig)	Drissen
614.	Cours de perfectionnement (version) Fr. 11—13 (2stündig)	Drissen
615.	Cours de perfectionnement (version) Mo. 9—11 (2stündig)	Hörisch- Helligrath
616.	Cours de version pour candidats à l'examen Mo. 14—16 (2stündig)	Drissen
617.	Cours de version pour candidats à l'examen Mi. 11—13 (2stündig)	Rehbein

Sprachkurse und Sprachseminare: Italienisch

618.	Italienisch für Anfänger (Intensivkurs) Di. 14—16 4stündig (mit Sprachlaborübungen) Do. 16—18	de Manzini- Himmrich
619.	Grammatica contrastiva ed esercizi (Kurs A: Grundkurs) Di. 16—18 (2stündig)	de Manzini- Himmrich
620.	Grammatica contrastiva ed esercizi (Kurs B: Ergänzungskurs zu A) Do. 14—16 (2stündig)	de Manzini- Himmrich
621.	Comprensione ed espressione I Do. 9—11 (2stündig) (mit Laborübungen)	Moscardino
622.	Comprensione ed espressione II Di. 9—11 (2stündig) (mit Laborübungen)	Moscardino
623.	Comprensione ed espressione II Mi. 16—18 (2stündig)	de Manzini- Himmrich
624.	Traduzione tedesco-italiano I Do. 9—11 (2stündig)	Libassi
625.	Traduzione tedesco-italiano II Do. 11—13 (2stündig)	Libassi
626.	Traduzione italiano-tedesco I Fr. 9—11 (2stündig)	Rehbein
627.	Traduzione italiano-tedesco I Mi. 11—13 (2stündig)	Roddewig
628.	Traduzione italiano-tedesco II Mo. 16-18 (2stündig)	Stillers
629.	Corso di perfezionamento (Traduzione e comprensione) Mi. 14—16 (2stündig)	de Manzini- Himmrich

Sprachkurse und Sprachseminare: Spanisch

630. Spanisch für Anfänger — Intensivkurs — de la Fuente
Di. 16—18 (4stündig) (mit Sprachlaborübungen)
Do. 11—13
631. Gramática española contrastiva de la Fuente
Ejercicios de gramática
Do. 14—16 (2stündig)
632. Gramática española contrastiva Escobar
Ejercicios de gramática
Mo. 9—11 (2stündig)
633. Comprensión y expresión I Rodríguez
Mo. 9—11 (2stündig) (mit Laborübungen)
634. Comprensión y expresión I Rodríguez
Fr. 11—13 (2stündig) (mit Laborübungen)
635. Comprensión y expresión II Rodríguez
Mo. 11—13 (2stündig) (mit Laborübungen)
636. Comprensión y expresión III Escobar
Fr. 11—13 (2stündig) (mit Laborübungen)
637. Übersetzung Spanisch-Deutsch I von Gemmingen-
Di. 11—13 (2stündig) Obstfelder
638. Übersetzung Spanisch-Deutsch II Braselmann
Do. 11—13 (2stündig)
639. Übersetzung Spanisch-Deutsch II Wirth
Do. 14—16 (2stündig)
640. Traducción alemán-español I de la Válgoma
Mo. 14—16 (2stündig)
641. Traducción alemán-español II de la Válgoma
Mo. 16—18 (2stündig)
642. Traducción alemán-español II de la Fuente
(auch perfeccionamiento)
Mi. 16—18 (2stündig)
643. Perfeccionamiento (auch comprensión y Rodríguez
expresión III)
Fr. 9—11 (2stündig)
644. Perfeccionamiento (auch Übersetzung Spanisch-Deutsch) Wirth
Do. 16—18 (2stündig)
645. Spanisch-Deutsch für Examenskandidaten von Gemmingen-
Do. 11—13 (2stündig) Obstfelder

Sprachkurs und Sprachseminar: Portugiesisch

646. Portugiesisch Varanda
Do. 9—11 (2stündig)

Sprachkurs und Sprachseminar: Rumänisch

647. Rumänisch I/II Trosdorff
Di. 16—18 (2stündig)

Sprachkurse für Hörer aller Fakultäten

648. Französisch für Anfänger (Intensivkurs) Söffing
Mo. 9—11
Mi. 9—11 4stündig (mit Laborübungen)

- | | | |
|------|---|------------|
| 649. | Italienisch für Anfänger (Intensivkurs)
Di. 11—13
Do. 11—13 4stündig (mit Laborübungen) | Moscardino |
| 650. | Spanisch für Anfänger (Intensivkurs)
Mo. 11—13
Fr. 9—11 4stündig (mit Laborübungen) | Escobar |

XII. Slawische Sprachen

- | | | |
|------|--|--------|
| 651. | Russisch III
Mo. 16—17.30
Gebäude 23.21, R U 1.64 | Beran |
| 652. | Russische Lektüre zur Landeskunde
(für Fortgeschrittene)
Mo. 14—15.30 (2stündig) | Wippel |

XIII. Musikwissenschaft/Musik und ihre Didaktik

Vorlesungen

- | | | |
|------|--|------------|
| 653. | Richard Wagner zwischen „Rienzi“ und
„Lohengrin“
Mi. 14.30—16 (2stündig) | Kirchmeyer |
| 654. | Typologie der Ballette Strawinskys
Mi. 16.15—17.45 (2stündig) | Kirchmeyer |

Die folgenden Veranstaltungen im Gebäude Neuss:

Vorlesungen

- | | | |
|------|--|-----------|
| 655. | Didaktische Modelle der Musikalischen Früherziehung
Fr. 9—10 R 205 | Noll |
| 656. | Ausgewählte Kapitel zur Musikgeschichte
Mi. 14—15 R 205 | Nolte |
| 657. | Stilentwicklung bei Igor Strawinsky
Mi. 10—11 R 205 | Chassée |
| 658. | Formen und Formprinzipien der europäischen Kunstmusik
Mo. 15—16 R 205 | Schepping |

Seminar/Übung

- | | | |
|------|---|--------------|
| 659. | Satzlehre III
Mi. 16—18 R 205 | Nolte |
| 660. | Satzlehre IV
Mo. 9—11 R 205 | Bister |
| 661. | Musikpsychologische Aspekte der Musiktherapie
Di. 14—16 R 205 | Schulten |
| 662. | Entwicklung der Volksmusikinstrumente
Di. 16—18 R 205 | Bröcker |
| 663. | Die deutsche romantische Oper vor Richard Wagner
Di. 10—11.30 | Probst-Effah |
| 664. | Liedermacher in der Bundesrepublik Deutschland
Do. 14—16 R 205 | Probst-Effah |

Hauptseminar		
665.	Fachdidaktisches Hauptseminar Mi. 9—11 Schule und R 203	Noll
666.	Analyse von Lehrwerken Fr. 10—12 R 205	Noll
Übung		
667.	Ausgewählte Kapitel zur Musikgeschichte (Übung zur Vorlesung) Mi. 15—16 R 205	Nolte
668.	Einführung in System und Methoden der Musikwissenschaft (Übung zur Vorlesung) Zeit (1stündig) und Raum nach Vereinbarung	N.N.
669.	Das Klavierwerk von Béla Bartók (Übung zur Vorlesung) Zeit (1stündig) und Raum nach Vereinbarung	N.N.
670.	Josef Haydn (Übung zur Vorlesung) Zeit (1stündig) und Raum nach Vereinbarung	N.N.
671.	Das symphonische Schaffen von Paul Hindemith (Übung zur Vorlesung) Zeit (1stündig) und Raum nach Vereinbarung	N. N.
672.	Praktikum zum fachdidaktischen Hauptseminar Mi. 11—12 Schule	Noll
673.	Liedbegleitung am Klavier Fr. 14—15 R 205	Noll
674.	Liedbegleitung auf Instrumenten für schulische Zwecke Do. 9—11 R 203	Nolte
675.	Klavierimprovisation Schwerpunkt: Klassische Formen Fr. 15—16 R 205	Noll
676.	Musikalische Werkkunde Do. 11—13 R 205	Nolte
677.	Einführung in elementare Kompositionstechniken Mi. 11—12 R 205	Chassée
678.	Musikalische Repertoirekunde A Mo. 14—15 R 205	Schulten
679.	Musikalische Repertoirekunde B Di. 11.30—12.15 R 205	Schulten
680.	Volkstümliche Tanzformen Mi. 18—20 R 203	Bröcker
681.	Angewandte Musiktheorie: Generalbaßspiel Mo. 11—13 R 205	Bister
682.	Dirigieren VI Fr. 13—14 R 203	Noll
Ensembles		
683.	Vokalensemble Neuss der Universität Düsseldorf (für Hörer aller Fakultäten) Mo. 12—13.30 R 203	Schepping

- | | | |
|------|---|---------------|
| 684. | Instrumentalensemble Neuss der Universität
Düsseldorf (für Hörer aller Fakultäten)
Mo. 13.30—15 R 203 | Schepping |
| 685. | Folkloreensemble I:
Interpretationspraxis europäischer Folklore
Mo. 9—11 R 203 | Diederich |
| 686. | Folkloreensemble II: Solistengruppe
(für Hörer aller Fakultäten)
Mo. 11—12 R 203 | Diederich |
| 687. | Jazz-Ensemble (für Hörer aller Fakultäten)
Di. 8.30—10 R 205 | Dudas |
| 688. | Instrumental- und Gesangunterricht
Zeit nach Vereinbarung mit den künstlerischen
Lehrbeauftragten (s. Aushänge) | Noll/Schulten |
| 689. | Hochschulkonzerte
(nach besonderer Ankündigung)
Mo. 19.30—21, Raum nach Vereinbarung:
Aula Neuss oder Vortragssaal der Universitätsbibliothek Düsseldorf | Noll/Schulten |
| 690. | SeminarKonzerte (nach besonderer Ankündigung)
Mo. 19.30—21 R Aula Neuss | Noll/Schulten |

XIV. Kunst- und Werkerziehung

- | | | |
|------|--|------------|
| 691. | Plastik nach 1945
Seminar
Fr. 10—12 (2stündig) R 1201 | Cüppers |
| 692. | Spielpuppen-Puppenspiel
Übung
Di. 9—12 (4stündig) R 1201 | Cüppers |
| 693. | Keramische Plastik
Übung
Mo. 16—19 (4stündig) R 1203 | Cüppers |
| 694. | Pastoses Malen
Übung
Mi. 16—18 (2stündig) R 1201 | Cüppers |
| 695. | Die Planung des Kunstunterrichtes
Seminar
Mo. 14—16 (2stündig) R 1214 | Fassbender |
| 696. | Malen mit Aquarellfarben
Übung/Seminar
Mo. 16—18 (2stündig) R 1201 | Fassbender |
| 697. | Tradition und Avantgarde in der europäischen
Kunst (Beispiele aus Architektur, Plastik,
Malerei und Zeichnungen)
Seminar
Do. 14—16 (2stündig) R 1201 | Fassbender |
| 698. | Kinetische Objekte
aus unterschiedlichen Materialien
Übung/Seminar
Do. 16—18 (2stündig) R 1201 | Fassbender |
| 699. | Projektmethode und Kunstunterricht
Seminar
Mo. 10—12 (2stündig) R 1214 | Mahlberg |

- | | | |
|------|--|----------|
| 700. | Fachdidaktische Konzeptionen nach 1945
Seminar
Di. 10—12 (2stündig) R 1214 | Mahlberg |
| 701. | Historische Kinderkultur
Seminar
Do. 10—12 (2stündig) R 1214 | Mahlberg |
| 702. | Plastizieren mit unterschiedlichen Materialien
Übung
Do. 13—15 (2stündig) R 1205 | Mahlberg |
| 703. | Hochdruckverfahren
Übung
Mi. 8—12 (4stündig) R 1202 | Waßermé |
| 704. | Planung, Durchführung und Analyse von Kunstunterricht
zum Thema ästhetische Praxis als Zugang
zu Kunstwerken
Praktikum
Do. 11.50—13.20 (2stündig) Maximilian-Kolbe-Schule
Fr. 10—12 (2stündig) R 1214 | Waßermé |
| 705. | Methoden der Bildbetrachtung am Beispiel der Kunst
um 1800
Seminar
Do. 14—16 (2stündig) R 1214 | Waßermé |
| 706. | Eigene ästhetische Praxis als Zugang zu Kunstwerken
Seminar/Übung
Di. 14—16 (2stündig) R 1201 | Waßermé |

XV. Bibliothekswissenschaft

- | | | |
|------|--|------------|
| 707. | Über den Umgang mit wissenschaftlicher Literatur
(Ermitteln, Auswerten, Zitieren, Anfertigen
schriftlicher Arbeiten)
Mit praktischen Übungen
Di. 14—15 (1stündig)
Gebäude 24.41, Vortragsraum | Gattermann |
| 708. | Ausgewählte Probleme der bibliothekarischen
Betriebslehre, Teil 2: Katalogkunde
Mit Kolloquium
Di. 15—16 (1stündig)
Gebäude 24.41, Vortragsraum | Gattermann |

XVI. Sportwissenschaft

Vorlesungen

- | | | |
|------|---|--|
| 709. | Einführung in das Studium der Sportwissenschaft
(AB I—IV, G, P, SI/SII)
Di. 11—13 (2stündig)
Hörsaal | Rösch/Haamann/
Lisson/Ader/
Yaldai |
| 710. | Geschichte des Sports, Teil I
Antike bis Humanismus
(AB III, G, P, SI/SII)
Do. 11—12 (1stündig)
Hörsaal | Rösch |

- | | | |
|----------------------|---|---------|
| 711. | Sportanthropologie
(AB I, H, WP)
Fr. 11—12 (1stündig)
Hörsaal | Rösch |
| 712. | Grundfragen der Sportpädagogik I
(AB I, G, P)
Mo. 11—12 (1stündig)
Hörsaal | Haamann |
| 713. | Grundfragen der Sportpädagogik II
(AB I, G, P)
Mi. 9—11 (2stündig)
Hörsaal | Haamann |
| 714. | Entwicklung der rhythmischen Gymnastik
(AB I/III, H, WP)
Fr. 11—12 (1stündig)
Seminarraum | Haamann |
| 715. | Einführung in die Trainingslehre
(AB II, G, P)
Mi. 10—11 (1stündig)
Seminarraum | Lisson |
| 716. | Einführung in die Sportpsychologie
(AB I, G, P)
Mo. 10—11 (1stündig)
Hörsaal | Yaldai |
| 717. | Einführung in die Sportsoziologie
(AB III, G, P)
Mo. 12—13 (1stündig)
Seminarraum | Ader |
| 718. | Einführung in die Geschichte des Sportunterrichts
(AB III, G, WP)
Fr. 13—14 (1stündig)
Seminarraum | Ader |
| 719. | Anatomie für Sportstudenten
(AB II, G, P)
Mi. 11—12.30 (2stündig)
Hörsaal | Hettwer |
| Hauptseminare | | |
| 720. | Geschichte der Olympischen Spiele der Neuzeit
(AB III, H, WP)
Do. 16—18 (2stündig)
Seminarraum | Rösch |
| 721. | Soziogramme im Schul- und Vereinssport
(Sporttheorie Leistungskurs Sekundarstufe II)
(AB III, H, WP)
Mo. 16—18 (2stündig)
Seminarraum | Rösch |
| 722. | Grundlegung einer Sportgeographie
(Doktoranden)
Fr. 14—16 (2stündig)
Konferenzraum | Rösch |
| 723. | Inhalte des Sportunterrichts in der Sekundarstufe I
(AB I, H, WP)
Mo. 9—11 (2stündig)
Seminarraum | Haamann |

- | | | |
|--|---|------------|
| 724. | Außerunterrichtlicher Schulsport
(AB I, H, WP)
Fr. 9—11 (2stündig)
Seminarraum | Haamann |
| 725. | Ausgewählte Themen der Trainingslehre
(AB II, H, WP)
Di. 14—16 (2stündig)
Seminarraum | Lisson |
| 726. | Bewegungsmerkmale und Analysemöglichkeiten
(AB II, H, WP)
Fr. 9—11 (2stündig)
Seminarraum und Halle D | Lisson |
| 727. | Alternative Modelle zum Sportunterricht
(AB I, H, WP)
Mi. 13—15 (2stündig)
Seminarraum | Ader/Rösch |
| 728. | Motivation im Sport
(AB I, H, WP)
Mo. 11—13 (2stündig)
Seminarraum | Yaldai |
| 729. | Spiel und Leistung unter pädagogischen Aspekten
(AB I, H, WP)
Di. 16—18 (2stündig)
Seminarraum | Yaldai |
| 730. | Planung, Auswertung, Kontrolle und Organisation
des sportlichen Trainings
(AB II, H, WP)
Do. 12—14 (2stündig)
Seminarraum | Yaldai |
| 731. | Sportmedizin
(AB II, H, WP)
Fr. 11—12.30 (2stündig)
Seminarraum | Hettwer |
| 732. | Sportmedizin (Sportphysiologie/Kardiologie)
(AB II, H, WP)
Mi. 13—17 (4stündig; 14tägig)
Seminarraum | Völker |
| Theorie und Praxis der Sportarten | | |
| Sportartübergreifende Veranstaltungen | | |
| 733. | Konditions- und Koordinationstraining I
(G, W)
Mo. 16—17 (1stündig)
Di. 14—15 (1stündig)
Kraftraum/Halle D/Stadion | Wastl |
| 734. | Circuit-Training
Mo. 15—16
Halle D | Stöber |
| 735. | Kleine Spiele
Fr. 11—12
Mi. 14—15
Halle D | Brodbeck |
| 736. | Körpererfahrung — Modelle für den Schulsport
Do. 11—12
Halle D | Brodbeck |



Bausparen zwingt nicht zum Bauen.

Mit einem Bausparvertrag kann man auch kaufen, instandsetzen, an- und umbauen, renovieren, modernisieren, Darlehen ablösen, Miterben auszahlen und vieles mehr – unabhängig von den Kapitalmarktzinsen.

Und nach zehn Jahren können Sie mit Ihrem Geld ganz einfach machen, was Sie wollen. Sie bekommen es inklusive aller Zinsen und Zuschüsse zurück. Mehr übers Bausparen erfahren Sie von Ihrem BHW-Berater. Rufen Sie ihn an. Das BHW steht in jedem örtlichen Telefonbuch.

BHW

BAUSPARKASSE

Auf uns baut
der öffentliche Dienst.

AHW

BAUSPARKASSE

Für alle, die nicht im
öffentlichen Dienst arbeiten.

Bezirksleiter Eberhard Scheer, Dipl.-Mathematiker, Fernruf (02150) 1558 oder (0211) 360381,
Sprechzeiten in der Beratungsstelle Düsseldorf: montags von 14.00–17.00 Uhr.

Sprechstunden in der Uni-Klinik: **mittwochs** von 12.00–14.00 Uhr im Büro des Personalrates,
zudem jeweils dienstags und donnerstags von 10.00–14.00 Uhr in der **Universitätsverwaltung** (Gebäude 16.11)
Raum 30 (IV. Etage), Telefon 311–2422. Und selbstverständlich jederzeit nach Vereinbarung.

Vertrauensmänner: F. Rehberg, Fernruf privat (021 50) 2526
D. Hesel, Fernruf dienstl. 311 2493/4749
privat (02104) 46476

Beratungsstelle 4000 Düsseldorf, Oststr. 54/56, Fernruf (0211) Sa.-Nr. 360381



737.	Sportmechanik für Schwerpunktsportartstudenten (H, W) Mi. 13—14 Seminarraum			Schellenberger
	Sportartspezifische Veranstaltungen			
	Stufe	Zeit	Halle/Ort	
738.	Fußball			
	I	Stu Di. 10—12	C/Stadion	Rocholl
	I	Stu Mi. 14—16	C/Stadion	Rocholl
	I	Sti Di. 16—18	C/Stadion	Lisson
	II	Stu Di. 13—14	C/Stadion	Rocholl
	II	Stu Do. 9—10	C/Stadion	Rocholl
	II	Sti Fr. 11—12	C/Stadion	Lisson
	III	Sti Di. 12—14	A/Stadion	Rocholl
	III	Stu Do. 12—14	A/Stadion	Rocholl
	Wahlfr. Übung			
		Sti Fr. 12—14	C/Stadion	Lisson
		Stu Z.n.V.(2st.)	Stadion	Rocholl
	B-Lizenz-Trainerlehrgang (Stu) 5täglich in der vorlesungsfreien Zeit			
739.	Basketball			
	I	Di. 8—10	BC	Golmina
	I	Di. 10—12	BC	Rocholl
	II	Di. 11—12	AB	Golmina
	II	Mi. 15—16	AB	Golmina
	III	Mi. 16—18	ABC	Golmina
	IV	Do. 12—14	AB	Golmina
740.	Volleyball			
	I	Do. 14—16	AB	Brodbeck
	I	Z. n. V.	AB	Brodbeck
	II	Mo. 14—15	AB	Brodbeck
	II	Z. n. V.	AB	Yaldai
	IV	Di. 14—16	AB	Yaldai
	Wahlfr. Übg.			
		Z. n. V.		Yaldai/Brodbeck
741.	Handball			
	I	Z. n. V.	AB	Wastl
	I	Z. n. V.	AB	Wastl
	II	Z. n. V.	AB	Golmina
	II	Z. n. V.	AB	Golmina
	III-IV	Z. n. V.	AB	N. N.
742.	Hockey			
	I	Di. 17.—18.30	ABC	Marx
	II	Di. 18.30— 19.30	ABC	Marx
743.	Schwimmen			
	I	Mi. 10—12	Niederheid	Ader
	I	Fr. 10—12	Niederheid	Ader
	II	Mi. 12—13	Niederheid	Ader
	II	Fr. 12—13	Niederheid	Ader
	III	Mo. 10—12	Niederheid	Ader
	Wahlfr. Übg.			
		Z. n. V.	Niederheid	N.N.

744.	Gerätturnen				
	I	Mo.	14—16	A	Schellenberger
	I	Mo.	10—12	A	Schellenberger
	I	Di.	14—16	C	Schellenberger
	II	Mi.	9—10	A	Schellenberger
	II	Di.	12—13	A	Schellenberger
	II	Mo.	13—14	A	Schellenberger
	III	Di.	9—11	A	Schellenberger
	IV	Mi.	10—12	A	Schellenberger
	Wahlfr. Übg.				
		Z. n. V.		A	Schellenberger
745.	Gymnastik				
	I	Di.	9—11	D	Stöber
	I	Mi.	9—11	D	Stöber
	II	Mo.	14—15	D	Stöber
	II	Di.	13—14	D	Stöber
	II	Mi.	11—12	D	Stöber
	III	Mo.	12—14	D	Stöber
	IV	Di.	11—13	D	Stöber
	Wahlfr. Übg.				
		Mi.	12—14	D	Stöber
746.	Tanz				
	I	Do.	13—15	D	Leggewie
	II	Do.	15—16	D	Leggewie
	IV	Do.	16—18	D	Leggewie
747.	Leichtathletik				
	I	Fr.	9—11	C	Brodbeck
	I	Mi.	11—13	C	Wastl
	II	Di.	15—16	D/Stadion	Wastl
	II	Mi.	15—16	D/Stadion	Wastl
	III	Mi.	9—11	C	Brodbeck
	IV	Mi.	16—18	D/Stadion	Wastl
	Wahlfr. Übg.				
		Di.	16—18	C/Stadion	Wastl/Brodbeck
748.	Tennis				
		Do.	8—10	Tennisplatz	Golmina
		Do.	10—12	Tennisplatz	Golmina
749.	Judo				
		Mo.	8.30—10	D	Nemisch
750.	Trampolin				
		Do.	8—10	A	Brodbeck
751.	Theorie und Praxis des Bergsports: Grundkurs für Hochgebirgswandern Exkursion (10täglg) in der vorlesungsfreien Zeit				Wastl
752.	Theorie und Praxis des Surfens: Grundkurs Wellenreiten Exkursion (14täglg) in der vorlesungsfreien Zeit				Rocholl
753.	Weitere Veranstaltungen zur Theorie und Praxis von Sportarten sowie Sportkursen/-exkursionen siehe besonderen Aushang.				

Abkürzungen:

AB	=	Arbeitsbereich
H	=	Hauptstudium
G	=	Grundstudium
P	=	Pflicht
W	=	Wahl
WP	=	Wahlpflicht
AG	=	Arbeitsgemeinschaft
S I	=	Sekundarstufe I
S II	=	Sekundarstufe II
Sti	=	Studentinnen
Stu	=	Studenten

Hauptseminar (nur Hauptstudium)

Bei der Theorie und Praxis der Sportarten sind I und II

Veranstaltungen der Grundkurse, III und IV die Schwerpunktfächer

Private Krankenversicherung für Studenten

Nur wer krankenversichert ist, darf studieren. Von der Pflicht, einer der gesetzlichen Krankenkassen einschließlich Ersatzkassen anzugehören, können sich privat versicherte Studenten befreien lassen.

Der Weg zur Befreiung:

* Vor der Erst-Einschreibung treten Sie einer privaten Krankenversicherung bei. Von ihr bekommen Sie die Versicherungsbescheinigungen und den Befreiungsantrag. Diese Vordrucke geben Sie dann der Ortskrankenkasse (AOK) Ihres Wohn- oder Studienorts.

* Wenn Sie bereits – allein oder mit Ihren Eltern – privat versichert sind, können Sie selbstverständlich ebenfalls den Befreiungsantrag stellen.

Die Fristen:

* Beantragen Sie die Befreiung möglichst schon in den Semesterferien, am besten aber vor Ihrer Immatrikulation. Dann können Sie dabei die Versicherungsbescheinigung gleich vorlegen.

* Wenn Sie einer gesetzlichen Krankenkasse oder Ersatzkasse

beigetreten sind, können Sie noch in den ersten drei Monaten eines jeden Semesters in eine Privatversicherung übertreten.

* Die Befreiung wirkt bis zum Ende Ihres Studiums.

Einige Vorteile:

* Die Privatversicherung hilft Ihnen bei den Formalitäten. Als BAföG-Empfänger erhalten Sie auch zu Ihrer privaten Krankenversicherung einen Beitragszuschuß von monatlich 38 Mark.

* Auch von allen leitenden Krankenhausärzten Ihrer Wahl können Sie sich als Privatpatient ambulant behandeln lassen.

* Sie können in ganz Europa privat zum Arzt und ins Krankenhaus gehen und bekommen die Kosten tariflich erstattet.



**Die privaten
Krankenversicherungen**

Setzen Sie sich gleich mit einer der privaten
Krankenversicherungen in Verbindung.
Ihre Namen und Anschriften finden
Sie auf der Rückseite.



Setzen Sie sich gleich mit einer dieser privaten Krankenversicherungen in Verbindung. Ihre Namen und Anschriften:

APK Krankenversicherungs-Aktiengesellschaft für den öffentlichen Dienst, Frankfurter Straße 50, 6200 Wiesbaden 1

Barmenia Krankenversicherung a. G., Kronprinzenallee 12–18, 5600 Wuppertal 1

Bayerische Beamtenkrankenkasse (BKK), Widenmayerstraße 16, 8000 München 22

Berliner Verein Krankenversicherung a. G., Pantaleonswall 65–75, 5000 Köln 1

Central Krankenversicherung AG, Hansaring 40–50, 5000 Köln 1

Colonia Krankenversicherung AG, Gertrudenstraße 30–36, 5000 Köln 1

Continentale Krankenversicherung a. G., Ruhrallee 92, 4600 Dortmund 1

Debeka Krankenversicherungsverein a. G., Ferdinand-Sauerbruch-Straße 18, 5400 Koblenz 1

Deutsche Krankenversicherung AG, Aachener Straße 300, 5000 Köln 41

Deutscher Ring Krankenversicherungsverein a. G., Ost-West-Straße 110, 2000 Hamburg 11

Europa Krankenversicherung AG, Kaiser-Wilhelm-Ring 17–21, 5000 Köln 1

Gisela Krankenschutz V.V.a.G., Wangauer Straße 42, 8000 München 90

Gothaer Krankenversicherung AG, Kaiser-Wilhelm-Ring 23–25, 5000 Köln 1

Hallesche-Nationale Krankenversicherung a. G., Silberburgstraße 80, 7000 Stuttgart 1

Hanse-Merkur Krankenversicherung a. G., Neue Rabenstraße 3–12, 2000 Hamburg 36

Inter Krankenversicherung a. G., Erzberger Straße 9–13, 6800 Mannheim 1

Landeskrankenhilfe V.V.a.G., Uelzener Straße 120, 2120 Lüneburg

Liga Krankenversicherung katholischer Priester V.V.a.G., Dr. Theobald-Schrems-Straße 3, 8400 Regensburg 1

Münchener Verein Krankenversicherung a. G., Pettenkoflerstraße 19, 8000 München 2

Nova Krankenversicherung a. G., Kapstadtring 8, 2000 Hamburg 60

Partner-Gruppe Krankenversicherung AG, Berliner Straße 170–172, 6050 Offenbach 1

Pax-Krankenkasse katholischer Priester Deutschlands V.V.a.G., Blumenstraße 12, 5000 Köln 1

Pfarrerkrankenkasse V.a.G., Benrather Schloßallee 33, 4000 Düsseldorf 13

Savag Saarbrücker Krankenversicherungs-AG, Dudweiler Straße 41, 6600 Saarbrücken 3

Signal Krankenversicherung a. G., Joseph-Scherer-Straße 3, 4600 Dortmund 1

Süddeutsche Krankenversicherung a. G., Werastraße 21–23, 7000 Stuttgart 1

Universa Krankenversicherung a. G., Sulzbacher Straße 1–7, 8500 Nürnberg 21

Vereinigte Krankenversicherung AG, Fritz-Schäffer-Straße 9, 8000 München 83

Victoria-Gilde Krankenversicherung AG, Graf-Recke-Straße 82, 4000 Düsseldorf 1



Die privaten Krankenversicherungen

Im Telefonbuch sind die Namen der meisten dieser Versicherungen zu finden. Rufen Sie doch einfach an oder schreiben Sie eine Postkarte mit dem Stichwort „Student“.

Mathematisch-Naturwissen- schaftliche Fakultät

Dekan:

Prof. Dr. Reinhold Meise
(bis zur Neuwahl im Sommersemester 1984)

Prodekan:

Prof. Dr. Hans Möhrle
(bis zur Neuwahl im Sommersemester 1984)

Dekanatsbüro:

Universitätsstraße 1, 4000 Düsseldorf 1 (Gebäude 25.12, Ebene 00, Raum 30)
F. 3 11-22 35/21 93

Ursula Schmitz, Reg.-Ang., F. 3 11-21 93

Geschäftszeit montags bis freitags von 10—12 Uhr

Zusammensetzung der engeren Fakultät (bis zur Neuwahl im Sommersemester 1984):

Alle zur Fakultät gehörenden Lehrstuhlinhaber und ihnen gleichgestellte Professoren.

Vertreter der übrigen Habilitierten:

Prof. Dr. Hans-Rudolf Kleinhanß
Prof. Dr. Rüdiger Kniep
Prof. Dr. Gerd Wenzens
Prof. Dr. Horst Weber

Vertreter der wissenschaftlichen Mitarbeiter:

Wiss. Ang. Dr. Manfred Spüler
Akad. Oberrat Dr. Hartmut Wunderlich

Vertreter der Studierenden:

stud. rer. nat. Jürgen Keßler
stud. rer. nat. Gerd Dreger

Orientierungsplan

Legende nebenstehend

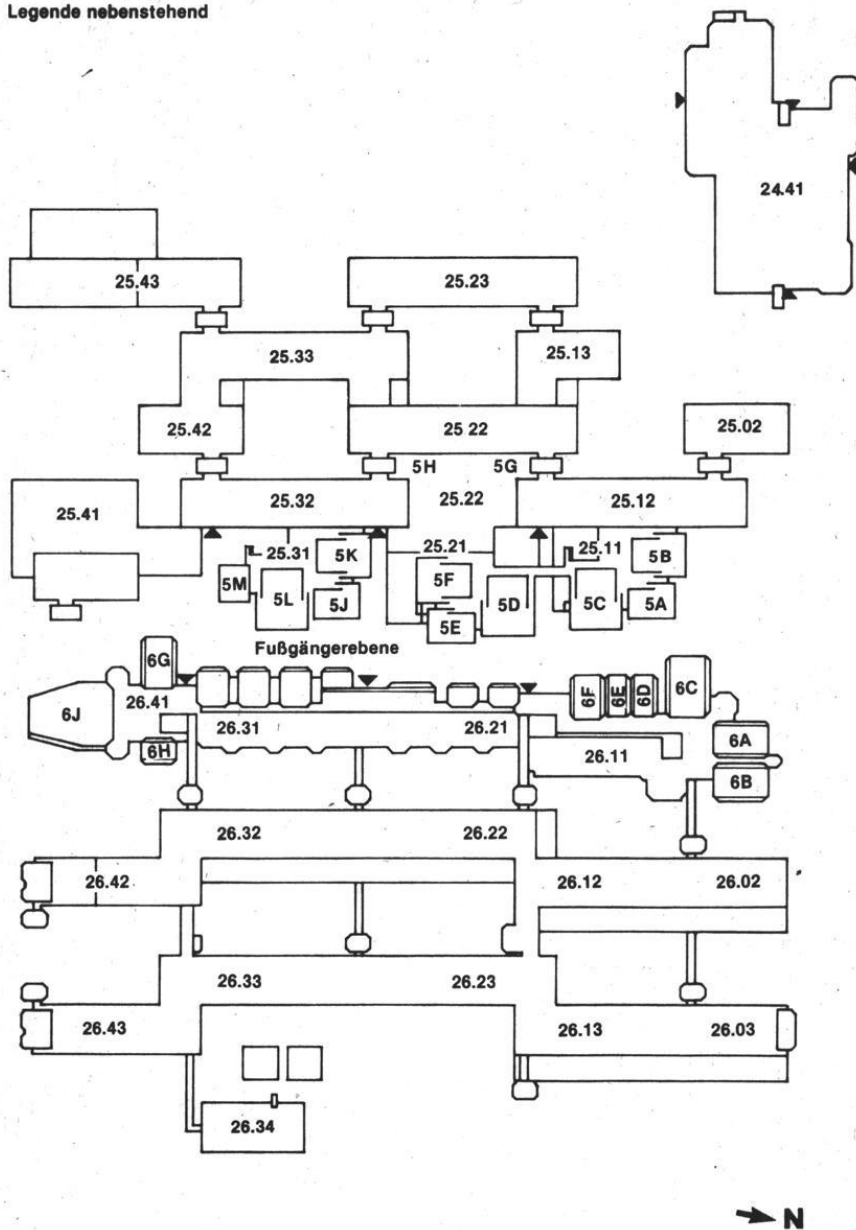

Legende zum Orientierungsplan

Mathematik

Reine Mathematik	Gebäude 25.22, Ebene 03
	Gebäude 25.13, Ebene 03
Mathematikdidaktik und Mathematik	Gebäude 25.22, Ebene 03
Angewandte Mathematik	Gebäude 25.22, Ebene 02
Instrumentelle Mathematik	Gebäude 25.13, Ebene 02
Statistik und Dokumentation	Gebäude 25.13, Ebene 01
Mathematik und ihre Didaktik	Gebäude 25.13, Ebene 00

Physik

Experimentalphysik	Gebäude 25.42, Ebene 01
	Gebäude 25.33, Ebene 02
	Gebäude 25.22, Ebene 02
	Gebäude 25.23, Ebene 00
	Gebäude 25.32, Ebenen 01, 02, 03
Theoretische Physik	
Angewandte Physik	Gebäude 25.33, Ebene 01
Didaktik der Physik	Gebäude 25.22, Ebene 01
Experimentalphysik	Gebäude 25.23, Ebene 00
	Ebene 02

Chemie

Anorganische Chemie und Strukturchemie I	Gebäude 26.43, Ebene 01
Anorganische Chemie und Strukturchemie II	Gebäude 26.42, Ebene 01
Organische Chemie I	Gebäude 26.43, Ebene 00
Organische Chemie II	Gebäude 26.33, Ebene 00
Physikalische Chemie I	Gebäude 26.43, Ebene 02
Physikalische Chemie II	Gebäude 26.32, Ebene 02
Theoretische Chemie	Gebäude 26.32, Ebene 03
Biochemie	Gebäude 26.42, Ebene 03
Chemie und ihre Didaktik	Gebäude 26.31, Ebene U1

Pharmazie

Pharmazeutische Chemie	Gebäude 26.23, Ebene 02
Pharmazeutische Technologie	Gebäude 26.22, Ebene 00
Pharmazeutische Biologie	Gebäude 26.23, Ebene 00

Biologie

Botanik I	Gebäude 26.13, Ebene 02
Botanik II	Gebäude 26.03, Ebene 01
	Ebene 02
Botanik — Abt. Geobotanik	Gebäude 26.13, Ebene U1
Botanik III	Gebäude 26.13, Ebene 01
Botanik IV	Gebäude 26.03, Ebene U2
Zoologie I	Gebäude 26.02, Ebene 00
Zoologie II	Gebäude 26.03, Ebene 00
Zoologie III und II — Abt. Parasitologie	Gebäude 26.13, Ebene 00
Zoologie IV	Gebäude 26.12, Ebene 00
Allgemeine Biologie: Genetik	Gebäude 26.02, Ebene 02
	Gebäude 26.03, Ebene U1
	Gebäude 26.12, Ebene 02
	Gebäude 26.12, Ebene 01
	Gebäude 26.12, Ebene U1
Allgemeine Biologie: Mikrobiologie	
Allgemeine Biologie: Physikalische Biologie und Abt. Biokybernetik	Gebäude 26.13, Ebene U1
Biologie und ihre Didaktik	Gebäude 26.13, Ebene U1

Psychologie

(siehe Orientierungspläne Medizinische Fakultät)

(Fortsetzung siehe nächste Seite)

Geographie	Gebäude 25.12, Ebenen 01, 02
Geologie	Gebäude 25.02, Ebene 02
Universitätsbibliothek	Gebäude 24.41
Fachbibliotheken	
Mathematik, Physik, Geowissenschaften, Biologie, Chemie, Pharmazie	Gebäude 25.22, Ebene 01 Gebäude 26.21, Ebene 01
Hörsäle	
5A, 5B, 5C	Gebäude 25.11, Ebene 00
5D, 5E, 5F	Gebäude 25.21, Ebene 00
5G, 5H	Gebäude 25.22, Ebene 00
5J, 5K, 5L, 5M	Gebäude 25.31, Ebene 00
6A, 6B, 6C, 6D, 6E, 6F	Gebäude 26.11, Ebene 00
6G, 6H, 6J	Gebäude 26.41, Ebene 00

Studienberater

Mathematik

Mathematisches Institut, Gebäude 25.22, Ebene 03
Beratungsgebiet: Bis Vordiplom oder Zwischenprüfung
Akad. Oberrat Dr. Th. Thode, F. 3 11-21 72, Raum 41
Sprechstunde Do. 10 – 12 und nach Vereinbarung
Prof. Dr. O. Kerner, F. 3 11-21 85, Raum 53
Sprechstunde Mo. 11 – 11.30 und nach Vereinbarung
Sonst alle Dozenten der Mathematik

Physik

Physikalisches Institut I, Gebäude 25.42, Ebene 01, Raum 44
Prof. Dr. Hans-Rudolf Kleinhanß, F. 3 11-23 19, Di. 11–12

Chemie

Institut für Anorganische Chemie und Strukturchemie
Studiengang Diplom: Prof. Dr. Gerhard Hägele, Gebäude 26.42,
Ebene U 1, Raum 32, F. 3 11-22 88, Sprechstunde
Mo., Mi., Do. 12–13 und nach Vereinbarung
Studiengang Lehramt: Prof. Dr. Rüdiger Kniep, Gebäude 26.42,
Ebene 01, Raum 21, F. 3 11-31 47, Sprechstunde nach
Vereinbarung

Pharmazie

Institut für Pharmazeutische Chemie, Gebäude 26.23, Ebene 01, Raum 24
Prof. Dr. Horst Weber, F. 3 11-38 46, Mo. 11–12

Biologie

Botanisches Institut II, Gebäude 26.03, Ebene 01
Prof. Dr. Heinrich Strotmann, F. 3 11-23 47, Di. + Mi. 11–12

Psychologie

Psychologisches Institut

Prof. Dr. Joachim Krauth, F. 3 11-21 44

Gebäude 23.02, Ebene 01, Raum 26, Sprechstunde Di. 16—17
Beratungsgebiet: Problemfälle und Nebenfach-Psychologen

Wiss. Ang. Dr. Christine Wolfrum, F. 3 11-23 10

Gebäude 23.02, Ebene 01, Raum 25, Sprechstunde Mo. 11—12
Beratungsgebiet: 1. Studienabschnitt

Wiss. Ang. Dipl.-Math. Klaus Rettig, F. 3 11-22 73

Gebäude 23.02, Ebene 01, Raum 28, Sprechstunde Di. 14—16
Beratungsgebiet: 2. Studienabschnitt

Geographie

Geographisches Institut, Gebäude 25.12, Ebene 02, Raum 41

Prof. Dr. Günther Glebe, F. 3 11-20 51, Do. 10—11

Studienberatung durch die Fachschaftsvertreter der Studentenschaft

Biologie:

Fachschaftsraum Biologie, Gebäude 26.11, Ebene U1, Raum 42,
F. 3 11-20 25, Sprechzeiten siehe Aushang Studienberatung für Erstsemester
durch die Fachschaft bitte unter F. 3 11-20 25 oder F. 3 11-32 84 erfragen.

Chemie

Fachschaftsraum Chemie, Gebäude 26.31, Ebene U1, Raum 51,
F. 3 11-43 01. Vor Beginn des Wintersemesters führt die Fachschaft eine ein-
wöchige Einführungsveranstaltung für Erstsemester durch. Genaue Termine
entnehme man bitte dem Fachschaftsbrett in der Ebene U1 unter den Hörsä-
len der Chemie.

Geographie

Fachschaftsraum Geographie, Gebäude 25.12, Ebene 00, Raum 41,
F. 3 11-48 46, Mo.—Do. 13—14, ansonsten siehe Anschlag
am Fachschaftsbrett (Ebene 00). Vor Beginn des Semesters führt die Fach-
schaft eine viertägige Einführungsveranstaltung für Erstsemester durch
(s. Aushang).

Mathematik

Fachschaftsraum Mathematik, Gebäude 25.31, Ebene 00, Raum 82 und 83,
F. 3 11-36 07 und 3 11-37 07, in der Vorlesungszeit täglich siehe Aushang,
sonst Do. 14—16. Vor Beginn der Vorlesung im Wintersemester führt die
Fachschaft eine viertägige Einführungsveranstaltung für Erstsemester durch
(s. Aushang).

Pharmazie

Fachschaftsraum Pharmazie, Gebäude 26.31, Ebene U1, Raum 41,
Sprechzeit: Mo. 12—13, ansonsten siehe Aushang
Einführungsveranstaltung für Erstsemester wird vor Semesterbeginn durch-
geführt.

Physik

Fachschaftsraum Physik, Gebäude 25.32, Ebene 00, Raum 36, F. 3 11-32 32, in der Vorlesungszeit siehe Aushang, sonst Mi. 13—15 Uhr. Vor Beginn der Vorlesungen im Wintersemester führt die Fachschaft eine viertägige Einführungsveranstaltung für Erstsemester durch (s. Aushang).

Psychologie

Fachschaftsraum Psychologie, Gebäude 23.03, Ebene U1, Raum 64, F. 3 11-34 88, Di. 12—14. Die Fachschaft führt eine Studienberatung für Erstsemester durch (s. Aushang)

Prüfungsausschüsse

Ausschuß für die Diplomprüfung in Mathematik

Vorsitzender:

Prof. Dr. Boro Döring

Stellvertreter:

Doz. Dr. Manfred Kracht

Weitere Mitglieder:

Prof. Dr. Reinhold Meise, Stud.-Prof. Dr. E. Baumgartner, Dipl.-Math. W. Heinrichs, cand. math. Ralph-Erich Hildebrandt, cand. math. Peter Odenthal.

Alle Mathematisches Institut.

Ausschuß für die Diplomprüfung in Physik

Vorsitzender:

Prof. Dr. Richard Bausch, Institut für Theoretische Physik

Stellvertreter:

Prof. Dr. Gernot Decker, Physikalisches Institut

Weitere Mitglieder:

Prof. Dr. Jobst Hackmann, Physikalisches Institut

Prof. Dr. Eckhard Rebhan, Institut für Theoretische Physik

Dr. Hannelore Bessenrodt, Institut für Theoretische Physik

stud. rer. nat. Götz Neuneck

stud. rer. nat. Rainer Scharf

Ausschuß für die Diplomprüfung in Chemie

Vorsitzender:

Prof. Dr. Heinz-Helmut Perkampus, Institut für Physikalische Chemie

Stellvertreter:

Prof. Dr. Hans-Dieter Martin, Institut für Organische Chemie

Weitere Mitglieder:

Prof. Dr. Wilhelm Kuchen, Institut für Anorganische Chemie und Strukturchemie

Prof. Dr. Heinz Kleindienst, Institut für Physikalische Chemie

N. N., N. N., N. N.

Ausschuß für die Diplomprüfung in Biologie

Vorsitzender:

Prof. Dr. Gerhard Zachariae, Institut für Zoologie

Stellvertreter:

Prof. Dr. Werner Kunz, Institut für Genetik

Weitere Mitglieder:

Akad. Oberrat Dr. Werner Dietrich, Botanischer Garten

cand. Biol. Ulrich Kleinhans

Vorsitzender für die Zwischenprüfungen in Biologie

Prof. Dr. K. V. Kowallik, Sprechstunde: Di. + Mi. 11—12 Uhr

Ausschuß für die Diplomprüfung in Psychologie

Vorsitzender:

Prof. Dr. Joachim Krauth

Stellvertreter:

Prof. Dr. Hans-Joachim Grabitz

Weitere Mitglieder:

Prof. Dr. Franz-Josef Hehl

Prof. Dr. Karl-Theo Kalveram

Dr. Jochen Haisch

Friedhelm Raskop

Josef Saar

Alle Psychologisches Institut

**Sprach-
kurse in**



**Großbritannien, Frankreich, Malta,
Spanien und USA**

- Internationale Langzeitkurse
 - Intensiv- und Feriensprachkurse
 - Vorbereitungskurse auf internationale Examen
- Sprachen lernen mit I.S.I.



Fordern Sie die Programme an bei:

**I.S.I. Sprachreisen, Schumannstraße 66a–c
5300 Bonn 1, Tel. 0228/21 00 01**

Lehrkörper

a) Emeritierte Professoren:

- Birkofer, Leonhard, Bruchhausenstr. 65, 4000 Düsseldorf 13,
Dr. rer. nat. (Organische Chemie)
- Honnefelder, Kurt, Dunantstraße 26, 4040 Neuss, F. 164 10
Dr. phil. (Mathematik und ihre Didaktik)
- Schneider, Günter, Nikolausstraße 79a, 4000 Düsseldorf 13, F. 79 98 93
Dr. rer. nat. (Zoologie)

b) Professoren:

- Baumgarten, Edwin, Nordstraße 8, 5657 Haan
Dr. rer. nat. (Physikalische Chemie und chemische Technologie), 29.10.70
- Bausch, Richard, Eichenallee 2a, 4040 Neuss-Norf, F. (0 21 07) 85 76
Dr. rer. nat. (Theoretische Physik), 2.5.79 (Lehrstuhlinhaber)
- Becker, Herbert, Virchowstr. 22, 4040 Neuss 1, F. (02101) 82393
(Didaktik der Physik), 21. 11. 61 (Lehrstuhlinhaber)
- Behmenburg, Wolfgang, Macherscheider Straße 11a,
4040 Neuss 1, F. (0 21 01) 3 93 93
Dr. rer. nat. (Experimentalphysik), 21. 7. 1982
- Bergmann, Artur, Scheideweg 25, 4000 Düsseldorf 13, F. 75 15 17
Dr. rer. nat. (Mathematik), 14.8.69 (Lehrstuhlinhaber)
- Bessenrodt, Rüdiger, Drakestraße 2, 4000 Düsseldorf 11, F. 575730
Dr. rer. nat. (Theoretische Physik), 3.9.73
- v. Ciriacy-Wantrup, Michael, Am Gansbruch 35a, 4000 Düsseldorf, F. 76 38 49
Dr. rer. nat. (Mikrobiologie), 15. 4. 82
- Decker, Gernot, Im Diepental 41, 4000 Düsseldorf 13, F. 713911
Dr. rer. nat. (Experimentalphysik), 1.4.78 (Lehrstuhlinhaber)
- Döring, Boro, Wupperstraße 17, 4006 Erkrath 2,
Dr. rer. nat. (Angewandte Mathematik), 24.4.70 (Lehrstuhlinhaber)
- Eckmiller, Rolf, Curieweg 8, 4000 Düsseldorf 13, F. (0211) 765738
Dr.-Ing. (Physikalische Biologie, Abt. Biokybernetik), 1.12.78
- Fischer, Gerd, Paul-Löbe-Str. 24, 4000 Düsseldorf 13, F. 7005260
Dr. rer. nat. (Mathematik) 1.8.79 (Lehrstuhlinhaber)
- Gerstenhauer, Armin, Schlehdornweg 16, 5657 Haan, F. (02129) 7296
Dr. rer. nat. (Geographie), 16.10.68 (Lehrstuhlinhaber)
Zugleich Mitglied der Philosophischen Fakultät.
- Glebe, Günther, Wäschlackerweg 22, 4000 Düsseldorf 1, F. 218853
Dr. phil. nat. (Geographie), 30.9.75
- Glombek, Gerhard, Kiebitzmoor 57, 3150 Peine, F. (05171) 5 18 64
Dr. rer. nat. (Biologie und ihre Didaktik), (Lehrstuhlinhaber)
Sprechstunden: Nach Vereinbarung, R. 824
- Grabitz, Hans-Joachim, Am Rosenberg 7, 4006 Erkrath 1,
Dr. phil. (Psychologie), 1.10.75
- Grieshaber, Manfred, Fritz-Reuter-Straße 44, 4006 Erkrath-Unterefeldhaus,
Dr. rer. nat. (Zoologie), 1. 3. 81 (Lehrstuhlinhaber)

- Habrich, Wulf, Blömersheimstraße 49, 4150 Krefeld, (F. 0 21 51) 71 09 70
Dr. phil. (Geographie und ihre Didaktik), 21. 7. 82
- Hackmann, Jobst, Weißer Hauptstraße 2, 5000 Köln 50, F. (02236) 65788
Dr. rer. nat. (Experimentalphysik), 1. 7. 81
- Hägele, Gerhard
Dr. rer. nat. (Anorganische Chemie), 7.3.73
- Harzheim, Egbert, Pallenbergstr. 23, 5000 Köln 60, F. (0221) 741704
Dr. rer. nat. (Mathematik), 16.11.70
- Hehl, Franz-Josef, Universitätsstr. 1, 4000 Düsseldorf 1, F. 3 11-20 62
Dr. phil., (Psychologie)
- Heide, Gerhard, Hans-Holbein-Str. 24, 4006 Erkrath, F. 24 55 76
Dr. rer. nat. (Zoologie), 21. 7. 1982
- Herrmann, Reinhold G., Gerhart-Hauptmann-Str. 8c, 4006 Erkrath 1,
F. (02 11) 25 32 72, Dr. phil. (Botanik), 2. 11. 71 (Lehrstuhlinhaber)
- Hess, Oswald, Bachstraße 103, 5657 Haan, F. (02129) 7434
Dr. rer. nat. (Genetik) 24. 3. 70 (Lehrstuhlinhaber)
- Hodapp, Volker, Haus-Endt-Str. 156, 4000 Düsseldorf 13, F. 71 51 56,
Dr. rer. nat. (Psychologie) 1. 9. 83
- Hollenberg, Cornelis P., Chopinstr. 7, 4000 Düsseldorf 13, F. 717914
Dr. rer. nat. (Mikrobiologie), 1. 6. 79 (Lehrstuhlinhaber)
- Huston, Joseph, P., Benrodestraße 82, 4000 Düsseldorf 13, F. 3 11-42 96
Ph. D. (Psychologie), 1. 12. 77 (Lehrstuhlinhaber)
- Janssen, Hans-Karl, Am Eichelkamp 152, 4010 Hilden, F. (02103) 61897
Dr. rer. nat. (Theoretische Physik), 28. 9. 76 (Lehrstuhlinhaber)
- Janßen, Klaus, Christophstr. 54b, 4000 Düsseldorf 1, F. 347764
Dr. rer. nat. (Mathematik), 14.10.75
- Kalveram, Karl Theodor, Sanddornweg 2, 4040 Neuss-Norf, F. (02107) 4366
Dr. rer. nat. (Psychologie), 30. 11. 79, (Lehrstuhlinhaber)
- Kerner, Otto, Brandenburgstraße 15, 4044 Kaarst 2, F. (3 00) 51 46 13
Dr. rer. nat. (Mathematik), 14. 7. 1982
- Kleindienst, Heinz, Steinfelder Straße 29, 5657 Haan,
Dr. rer. nat. (Physikalische und theoretische Chemie), 1.9.75
- Kleinhanß, Hans Rudolf, Steffenstraße 21, 4000 Düsseldorf 11, F. 572946
Dr. rer. nat. (Experimentalphysik), 26.1.82
- Klinger, Hanns, Bodinusstraße 6, 4000 Düsseldorf 1,
Dr. rer. nat. (Statistik und Dokumentation), 13. 1. 66 (Lehrstuhlinhaber)
Zugleich Mitglied der Medizinischen Fakultät
- Kniep, Rüdiger, Wupperstr. 26a, 4018 Langenfeld-Richrath, F. (02173) 74298
Dr. rer. nat. (Anorganische Chemie) 5.8.80
- Köhnen, Walter, Im Jagdfeld 41, 4040 Neuss, F. 81768
Dr. rer. nat. (Mathematik und ihre Didaktik)
- Kowallik, Klaus-V., Mommsenstraße 47, 4040 Neuss-Allerheiligen,
F. (02107) 60727, Dr. phil. (Botanik), 18.5.73
- Kranz, Jakob, Roseggerstr. 13, 4044 Kaarst 1, F. (02101) 67254
Dr. rer. nat. (Angewandte Physik), 16. 9. 70 (Lehrstuhlinhaber)
- Krause, Gotthard H., Merianweg 33, 4010 Hilden, F. (02103) 61638
Dr. rer. nat. (Pflanzenphysiologie), 25.1.80
- Krauth, Joachim, Universitätsstr. 1, 4000 Düsseldorf 1, F. 311-2144
Dr. rer. nat. (Psychologie), 3. 8. 76 (Lehrstuhlinhaber)
- Kuchen, Wilhelm
Dr. rer. nat. (Anorganische Chemie), 16. 11. 65 (Lehrstuhlinhaber)

- Kuckländer, Uwe
Dr. rer. nat. (Pharmazeutische Chemie), 1. 4. 1981
- Kunz, Werner, Heinrich-Heine-Straße 35, 4006 Erkrath 2,
F. (02104) 42962, Dr. rer. nat. (Genetik), 4. 9. 73
- Larenz, Rudolf-Wilhelm, Am Schwalbenberg, 2, 4000 Düsseldorf 12, F. 20 38 15
Dr. rer. nat. (Theoretische Physik), 14. 11. 66 (Lehrstuhlinhaber)
- Lippold, Bernhard C.,
Dr. rer. nat. (Pharmaz. Technologie), 12. 5. 77 (Lehrstuhlinhaber)
- Martin, Hans Dieter, Universitätsstr. 1, 4000 Düsseldorf 1
Dr. rer. nat. (Organische Chemie), 1. 9. 80 (Lehrstuhlinhaber)
- Mehlhorn, Heinz, Steinstr. 12 a, 4040 Neuss-Uedesheim,
Dr. rer. nat. (Zoologie), 24. 2. 77.
- Meiners, Dieter, Volmerswerther Straße 93, 4040 Neuss 1, (02103) 37324
Dr. rer. nat. (Physik), 27. 10. 71
- Meise, Reinhold, Willbecker Straße 42, 4006 Erkrath 2, F. (02104) 42391
Dr. rer. nat. (Mathematik), 26. 10. 73 (Lehrstuhlinhaber)
- Möhrle, Hans, Christophorusstraße 5a, 4040 Neuss-Uedesheim
Dr. rer. nat. (Pharmazie), 31. 10. 75 (Lehrstuhlinhaber)
- Mootz, Dietrich
Dr. rer. nat. (Strukturchemie und Anorganische Chemie), 1. 10. 73
(Lehrstuhlinhaber)
- Otto, Andreas, Klever Str. 88, 4000 Düsseldorf 30, F. 44 53 91
Dr. rer. nat. (Experimentalphysik), 31. 1. 77 (Lehrstuhlinhaber)
- Perkampus, Heinz-Helmut, Wickrather Straße 43, 4000 Düsseldorf 11,
F. 59 21 84
Dr. rer. nat. (Physikalische Chemie), 1. 10. 68 (Lehrstuhlinhaber)
- Peters, Werner, Albrecht-Dürer-Straße 45, 4006 Erkrath, F. 24 29 83
Dr. rer. nat. (Zoologie), 25. 11. 74 (Lehrstuhlinhaber)
- Petry, Walter, Alter Kirchweg 6, 4018 Langenfeld, F. (0 21 73) 2 45 53
Dr. rer. nat. (Instrumentelle Mathematik), 1. 9. 71 (Lehrstuhlinhaber)
- Pohst, Michael, Vennhauserallee 186, 4000 Düsseldorf, F. 274373,
Dr. rer. nat. (Mathematik), 3. 10. 1981
- Ratschek, Helmut, Otto-Hahn-Str. 12, 4000 Düsseldorf 13,
Dr. phil. (Mathematik), 20. 9. 73
- Rebhan, Eckhard, Leitenstorffer Straße 20, 4000 Düsseldorf 13, F. 716567
Dr. rer. nat. (Theoretische Physik), 18. 4. 77.
- Riesner, Detlev, Eichenwand 15, 4000 Düsseldorf 12, F. (02 11) 20 46 74
Dr. rer. nat. (Physikalische Biologie), 1. 8. 80 (Lehrstuhlinhaber)
- Sahm, Hermann, Bachfeldstraße 19, 5171 Stetternich, F. (0 24 61) 5 18 92
Dr. rer. nat. (Biotechnologie), 1. 3. 77 (Lehrstuhlinhaber)
- Santarius, Kurt A., Kalstert 160, 4010 Hilden, F. (0 21 03) 6 12 36
Dr. rer. nat. (Botanik), 25. 5. 76 (Lehrstuhlinhaber)
- Schick, Karl, Dalheimer Weg 34, 4790 Paderborn, F. (05251) 62590
Dr. paed. (Mathematik und ihre Didaktik), 6. 11. 75 (Lehrstuhlinhaber)
- Schirmer, Wolfgang, Heinrich-Hertz-Str. 16, 4000 Düsseldorf 13, F. (0211) 791303
Dr. rer. nat. (Geologie), 10. 8. 73.
- Schlue, Wolf-Rüdiger, Dr. rer. nat. (Zoologie),
1. 10. 83 (Lehrstuhlinhaber)
- Schmid, Dankward, Flur 101, 4150 Krefeld, F. (02151) 540438
Dr. rer. nat. (Experimentalphys.) 1. 10. 79 (Lehrstuhlinhaber)

- Schmidtke, Hans-Herbert, Wilhelm-Raabe-Straße 1, 4006 Erkrath 1, F. 25 11 59
Dr. phil. nat. (Theoretische Chemie), 1. 4. 74 (Lehrstuhlinhaber)
- Schubert, Horst, Poßbergweg 50, 4000 Düsseldorf 12, F. 28 52 65
Dr. rer. nat. Dr. rer. pol. h. c. (Mathematik), 1. 4. 62 (Lehrstuhlinhaber)
- Schultze, Joachim Walter, Räuscherweg 37, 4000 Düsseldorf 1, F. 15 15 02
Dr. rer. nat. (Physikalische Chemie), 26. 11. 79 (Lehrstuhlinhaber)
- Schulze, G. E. Werner, Fürstenplatz 4, 4000 Düsseldorf 1, F. 37 13 59
Dr. rer. nat. habil. (Werkstoffwissenschaft), 17. 12. 1982
- Schwochau, Martin, Am Seeblick 47, 4000 Düsseldorf 12, F. 2085 00
Dr. rer. nat. (Genetik), 1. 2. 72
- Spindler, Klaus-Dieter, Hästen 37, 5650 Solingen, F. (02122) 47789
Dr. rer. nat. (Zoologie), 27. 5. 80 (Lehrstuhlinhaber)
- Stark, Dietrich, Am Schwalbenberg 2, 4000 Düsseldorf 12, F. 203945
Dr. rer. nat. (Angewandte Physik), 11. 10. 72
- Steffen, Klaus, Friedrich-Ebert-Straße 25, 5657 Haan, F. (0 21 29) 5 22 69
Dr. rer. nat. (Mathematik) 22. 4. 76 (Lehrstuhlinhaber)
- Steinberg, Heinz-Günter, Merkurstr. 42, 4000 Düsseldorf 1
Dr. rer. nat. (Geographie), 28. 10. 1976 (Lehrstuhlinhaber)
(Zugleich Mitglied der Philosophischen Fakultät)
- Strehblow, Hans-Henning
Dr. rer. nat. (Physikalische Chemie), 14. 7. 82
- Strotmann, Heinrich, Kopernikusstraße 57, 4006 Erkrath 2 F. (02104) 43556
Dr. phil. nat. (Botanik), 1. 4. 1981 (Lehrstuhlinhaber)
- Stubbe, Wilfried, Christophstraße 80, 4000 Düsseldorf 1, F. 33 15 65
Dr. rer. nat. (Botanik), 21. 12. 65 (Lehrstuhlinhaber)
- Suchy, Kurt, Eichenwand 14, Düsseldorf 12, F. 20 34 10
Dr. rer. nat. (Theoretische Physik), 8. 4. 71 (Lehrstuhlinhaber)
- Uhlenbusch, Jürgen, Ruhrstraße 30, 4006 Erkrath 2, F. (0 21 04) 4 20 79
Dr. rer. nat. (Experimentalphysik), 27. 11. 72 (Lehrstuhlinhaber)
(Zugleich Mitglied der Medizinischen Fakultät)
- Vollmer, Günter, Buchholzstr. 25, 5300 Bonn 1, F. (0228) 28 10 25
Dr. rer. nat. (Chemie und ihre Didaktik), 10. 10. 78 (Lehrstuhlinhaber)
- Weber, Horst,
Dr. rer. nat. (Pharmazie), 14. 9. 78.
- Wein, Norbert, Salmweg 2, 4040 Kaarst 2, F. (02101) 603285
Dr. phil. (Geographie und ihre Didaktik), 1. 3. 75 (Lehrstuhlinhaber)
- Weiss, Hanns, Am Tiefenberg 23a, 4000 Düsseldorf 12, F. 28 75 05
Dr. med. (Biochemie), 1. 4. 1981 (Lehrstuhlinhaber)
- Wenzens, Gerd, Auf'm Pilgerweg 13, 4053 Jüchen 7
Dr. phil. nat. (Geographie), 11. 4. 75.
- Willuhn, Günter, Richard-Wagner-Straße 44, 4010 Hilden, F. (0 21 03) 4 12 57
Dr. rer. nat. (Pharmaz. Biologie), 6. 4. 77 (Lehrstuhlinhaber)
- Wisbauer, Robert, Pastor-Bredo-Straße 17, 4040 Neuss, F. (3 00) 8 01 99
Dr. rer. nat. (Mathematik), 14. 7. 82
- Witsch, Kristian, Nettetalstr. 8, 4000 Düsseldorf 12, F. 20 16 33
Dr. rer. nat. (Mathematik), 1. 7. 81.
- Wittig, Rüdiger, Auf'm Winkel 8, 4000 Düsseldorf 13, F. 799720
Dr. rer. nat. (Botanik), 12. 6. 80.
- Wulff, Günter, Mommsenstraße 20, 4006 Erkrath 2, F. (0 21 04) 4 58 71
Dr. rer. nat. (Organische Chemie), 1. 11. 79 (Lehrstuhlinhaber)
- Zachariae, Gerhard, Schmiedestraße 26, 4030 Ratingen, F. (630) 28150
Dr. rer. nat. (Bodenbiologie), 8. 12. 72.

c) Studienprofessoren:

- Baumgartner, Erich, Otto-Hahn-Straße 10, 4000 Düsseldorf 13
Dr. rer. nat. (Mathematik), 27.8.76.
- Luysberg, Johannes, Gaußstr. 11, 4040 Neuss, F. (02101) 82008
(Didaktik der Physik), 21. 9. 76
- Strotkoetter, Eberhard, Siegstr. 9, 4040 Neuss, F. 45911
Dr. rer. nat. (Didaktik der Biologie)
Sprechstunden: nach Vereinbarung
- Thielemann, Paul, Rathelbeckstraße 291, 4000 Düsseldorf 12, F. 201757
Dr. rer. nat. (Angewandte Physik), 4.6.75

d) Honorar-Professoren:

- Engell, Hans-Jürgen, Max-Planck-Straße 1, 4000 Düsseldorf 1,
privat: Voisweg 45a, 4030 Ratingen, F. (02102) 21960
Prof. Dr. rer. nat. Direktor MPI für Eisenforschung
- Hochmuth, Toni, Ministerium für Wissenschaft und Forschung,
Völklinger Str. 49, 4000 Düsseldorf 1, F. 30 32-4 50/4 51, (Physik)
- Knop, Jan, Thienhausener Str. 57, 5657 Haan, F. (02129) 6642
Dr. rer. nat., Direktor des Rechenzentrums der Universität Düsseldorf
(Datenverarbeitung)
- Waelbroeck, Francois, Dr.-Mannheimer-Straße 4, 5170 Jülich
F. 0 24 61) 71 53
Dr. rer. nat. Institut für Plasmaphysik der KFA Jülich (Physik)

e) außerplanmäßige Professoren:

- Bruns, Klaus, Notburgaweg 6, 4150 Krefeld-Taar
Dr. rer. nat. (Organische Chemie), 18. 1. 72
- Craubner, Hans, Gaußstraße 62, 7000 Stuttgart 1
Dr. rer. nat. (Physikalische Chemie), 8. 9. 82
- Laqua, Kurt, Grüner Weg 2, 4600 Dortmund-Höchst, F. (0 23 04) 8 02 62
Dr. rer. nat. (Experimentalphysik), 24. 4. 78
- Lindner, Harald, Richard-Wagner-Str. 8, 4150 Krefeld 1, F. (0 21 51) 5 57 55
Dr. rer. nat. (Mathematik), 26. 1. 83
- Riedel, Dietmar, Pirohweg 16, 4030 Ratingen 6, F. (630) 67665
Dr. agr. (Fischereibiologie), 30.7.76
- von Wangenheim, Karl-Hartmut, Lise-Meitner-Straße 3, 5170 Jülich-Stetternich,
F. (02461) 5 14 18
Dr. sc. agr. (Vererbungs- und Züchtungsforschung), 30.1.78.

f) Dozenten:

- Bohnert, Hans-Jürgen, Dellestraße 33, 4000 Düsseldorf 12, F. 20 29 93
Dr. rer. nat. (Allgemeine Biologie), 3. 5. 77 (beurlaubt)
- Kracht, Manfred, Boeholder Straße 120, 4300 Essen
Dr. rer. nat. (Mathematik), 17. 9. 74

g) Privatdozenten:

- Bluhm, Thorsten, Nördlinger Straße 1, 4000 Düsseldorf 13,
Dr. rer. nat. Oberass., (Physikalische Chemie), 25. 10. 1983
- Buchenaus, Ulrich, Nordstraße 56, 5170 Jülich, F. (0 24 61) 5 29 22
Dr. rer. nat., (Experimentalphysik), 9. 7. 73
- Bünemann, Hans, Macherscheider Str. 97, 4040 Neuss-Uedesheim,
F. (02101) 37780
Dr. rer. nat. (Akad. Oberrat, Inst. f. Genetik), 22. 4. 80
- D'Haese, Jochen, Erlenberg 20, 4000 Düsseldorf 13, F. 743317
Dr. rer. nat. (Oberrat), Institut für Zoologie II
- Dohm, Volker, Montzener Straße 2, 5100 Aachen, F. (02 41) 7 52 65
Dr. rer. nat. (Theoretische Physik), 19. 6. 79
- Eisenriegler, Erich, Bachfeldstr. 19, 5170 Jülich, F. (0 24 61) 20 22
Dr. rer. nat. (Theoretische Physik), 21. 10. 80
- Fink, Gerhard, Bismarckstr. 23, 4330 Mülheim/Ruhr, F. (02 08) 3 59 02,
Dr. rer. nat. (Organische Chemie)
- Giersch, Christoph, Meliesallee 14, 4000 Düsseldorf 13, F. 71 95 54
Dr. rer. nat., Wiss. Ass. (Botanik)
- Glätzer, Karl Heinz, Volmerswerther Straße 89, 4040 Neuss 1,
F. (0 21 01) 3 74 95
- Haenel, Matthias W., Margaretenplatz 70, 4330 Mülheim a. d. Ruhr
Dr. rer. nat. (Organische Chemie), 22. 4. 1980
- Hallier, Ulrich W., Mahnertmühle 5, 5667 Haan, F. (0 21 29) 41 50
Dr. phil. nat., 20. 1. 81
- Harting, Roswitha, Mauerstraße 21, 4000 Düsseldorf 30
Dr. rer. nat., Wiss. Ass. (Mathematik)
- Kupka, Hans, Göppinger Straße 11, 4000 Düsseldorf 13, F. (02 11) 71 45 79
Dr. (Breslau) (Theoretische Chemie), 24. 6. 80
- Müller, Ferdinand, Raderbroicher Str. 23, 4044 Kaarst 2 (Vorst),
F. (3 00) 51 40 12
Dr. rer. nat., Akad. Oberrat (Physikalisches Institut I.), 24. 10. 78
- Sabelberg, Elmar, Richardstraße 59, 4000 Düsseldorf 1, F. 225694
Dr. rer. nat., Wiss. Ass. (Geographie)
- Sturm, Kurt, Fasanenweg 6A, 5170 Jülich-Koslar, F. (0 24 61) 77 74
Dr. rer. nat. (Theoretische Physik), 6. 7. 82
- Wagner, Heribert, Talstr. 1, 5170 Jülich, F. (0 24 61) 5 45 07
Dr. rer. nat. (Experimentalphysik), 27. 10. 81
- Weinert, Ulrich, Benrather Str. 31, 4010 Hilden, F. (0 21 03) 5 46 73
Dr. rer. nat., Wiss. Ass. (Theoretische Physik), 14. 7. 82 (beurlaubt)

h) Hochschulassistenten

- Breuer, Nikolaus, An der Rheinbahn 35, 4005 Meerbusch-Osterrath,
F. (0 21 59) 16 45
Dr. rer. nat. (Theoretische Physik)
- Bünemann, Dieter, Unterrather Straße 94, 4000 Düsseldorf 30, F. 41 93 07
Dr. rer. nat. (Mathematik)
- Daunicht, Wolfgang, Columbusstr. 62, 4000 Düsseldorf 11, F. (0211) 576152
Dr. phil. nat. (Biokybernetik)
- Dembinski, Volker, Sybelstraße 1, 4000 Düsseldorf 1
Dr. rer. nat. (Mathematik)
- Franz, Martin, Brachtstraße 23, 4000 Düsseldorf
Dr. rer. nat. (Zoologie)

- Grüter, Michael, Julius-Leber-Straße 1, 4019 Monheim-Baumberg,
F. (02173) 61763
Dr. rer. nat. (Mathematik)
- Hollenberg, Klaus, Cranachweg 9, 4010 Hilden, F. (0 21 03) 6 63 08
Dr. rer. nat. (Experimentalphysik)
- Kies, Walter, Nordstr. 40, 4010 Hilden, F. (02103) 45383
Dr. rer. nat. (Experimentalphysik)
- Köhler, Ekkehart, 4040 Neuss
Dr. rer. nat., Dipl.-Geograph, (Geographie und ihre Didaktik)
- Radtke, Ulrich, Lichtstraße 1, 4000 Düsseldorf 1, F. 68 56 31
Dr. rer. nat. (Geographie)
- Ruch, Willibald, Sonnenstraße 35, 4000 Düsseldorf 1, F. 78 89 97,
Dr. phil. (Psychologie)
- Proß, Günter, Sonnenweg 14, 4040 Neuss 21 (Hoisten), F. (0 21 07) 68 03
Dr.-Ing. (Experimentalphysik)
- Schüffler, Karlheinz, Hüttenstraße 108, 4000 Düsseldorf 1
Dr. rer. nat. (Mathematik)
- Vogt, Christian, Schwelmer Str. 15, 4000 Düsseldorf 1, F. 66 35 61
Dr. rer. nat. (Mathematik)
- Voller, Rudolf, Unter den Eichen 91, 4000 Düsseldorf 12, F. 29 22 32,
Dr. rer. nat. (Mathematik)
- Weis, Engelbert, Aachener Straße 71, 4000 Düsseldorf 1, F. 33 08 99
Dr. rer. nat. (Botanik)
- Weizl, Hans, Universitätsstraße 1, 4000 Düsseldorf 1, F. 3 11-42 98
Dr. phil. (Psychologie)
- Westhoff, Peter, Herderstraße 3, 4047 Dormagen, F. (0 21 06) 8 15 77
Dr. rer. nat. (Botanik)

i) Akademische Oberräte und Räte:

- Becker, Fritz, Kirchfeldstraße 42, 4030 Ratingen, F. 5 09 16
Dr. rer. nat. (Oberrat)
- Behn, Wilfried, Rheinfelder Straße 12, 4040 Neuss-Üdesheim,
F. (0 21 01) 3 05 70
Dr. rer. nat., Botanisches Institut
- v. Berg, Eberhard, Gurlittstraße 57, 4000 Düsseldorf 1, F. 33 65 25
Dr. rer. nat. (Oberrat), Institut für Zoologie I
- Breuer, Toni, Rheydter Straße 160c, 4048 Grevenbroich, F. (0 21 81) 4 80 56
Dr. phil. (Oberrat), Geographisches Institut
- Dickopp, Heinz, Hüttenstraße 31, 4000 Düsseldorf 1,
Dr. rer. nat. (Oberrat), Institut für Organische Chemie
- Diemert, Klaus
Dr. rer. nat. (Oberrat), Institut für Anorganische Chemie und
Strukturchemie
- Dietrich, Werner, Christian-Kropp-Straße 41, 4048 Grevenbroich 4
Dr. rer. nat. (Oberrat), Botanischer Garten
- Fey, Manfred, Zehntstraße 7a, 4048 Grevenbroich 2, F. (0 21 81) 7 34 50
Dr. rer. nat., Dipl.-Geogr. (Oberrat), Geographisches Institut
- Franz, Manfred, Richard-Wagner-Str. 24, 5000 Köln 1, F. (02 21) 21 76 79
Dr. rer. nat. (Oberrat), Chemie und ihre Didaktik
- Hammer, Hildegard, Windvogt 36, 4044 Kaarst 1, F. (0 21 01) 6 73 58
Dr. rer. nat. (Oberrat), Institut für Angewandte Physik

- Hemmerling, Hans-Jörg, Nietzschestraße 54, 4020 Mettmann-Metzkausen,
F. (0 21 04) 5 37 26
Dr. rer. nat., Institut für Pharmazeutische Chemie
- Hoffmann, Helmut, Gottfried-August-Bürger-Straße 9, 4006 Erkrath-
Unterfeldhaus
Dr. rer. nat. (Oberrat), Institut für Physikalische Chemie
- Keck, Helmut,
Dr. rer. nat. (Oberrat), Institut für Anorganische Chemie
und Strukturchemie
- Kempkens, Helmut, Vennstraße 117, 4000 Düsseldorf 12, F. 20 34 46
Dr. rer. nat. (Oberrat), Physikalisches Institut II
- Merfort, Irmgard, Erasmusstraße 24, 4000 Düsseldorf 1, F. 31 53 72
Dr. rer. nat., Akad. Rätin (Pharmazeutische Biologie)
- Petermann, Günter, Schinkelstr. 30, 4006 Erkrath,
Dr. rer. nat. (Oberrat), Institut für Physikalische Chemie
- Poll, Wolfgang, Dr. rer. nat.,
Institut für Anorganische Chemie und Strukturchemie II
- Prüstel, Dirk, Eitelstraße 51, 4000 Düsseldorf 30, F. 65 23 44
Dr. rer. nat. (Oberrat), Institut für Organische Chemie
- Roggenkamp, Rainer, Benrodestraße 52, 4000 Düsseldorf 13, F. 48 52
Dr. rer. nat. (Mikrobiologie)
- Schäfer, Johannes-Heinrich, Friedrichstr. 48, 4040 Neuss, F. (0 21 01) 2 12 24
Dr.-Ing. (Oberrat), Physikalisches Institut II
- Schönherr, Thomas, Carl-Maria-Splett-Str. 24, 4000 Düsseldorf 13,
F. (02 11) 7 00 01 30
Dr. rer. nat. (Oberrat), (Theoretische Chemie)
- Schwan, Lothar, Rudolf-Harbig-Weg 13, 4018 Langenfeld
Dr. rer. nat. (Oberrat), Physikalisches Institut IV
- Sollmann, Andreas, Wagnerstr. 13, 4044 Kaarst 2, F. (02101) 51 4015
Dr. rer. nat. (Didaktik der Biologie)
Sprechstunden: siehe Anschlag, R. 1405
- Thode, Thomas, Golzheimer Straße 108, 4000 Düsseldorf 30,
Dr. rer. nat. (Oberrat), (Mathematisches Institut)
- Waldheim, Günter, Werstener Dorfstr. 65, 4000 Düsseldorf 13
Dr. rer. nat. (Pharmazeutische Chemie)
- Wenk, Herbert, Alte Landstraße 42, 4000 Düsseldorf 31, F. 40 42 07
Dr. rer. nat. (Oberrat), Institut für Theoretische Physik
- Wischgoll, Benno, Von-Witzleben-Straße 20, 4018 Langenfeld,
F. (0 21 73) 1 77 93
Dr. rer. nat. (Oberrat), Physikalisches Institut I
- Wolff, Peter, Lippestr. 15, 4040 Neuss-Norf, F. (0 21 07) 86 95
Dr. rer. nat. (Oberrat), (Mathematik und ihre Didaktik)
- Wunderlich, Hartmut
Dr. rer. nat. (Oberrat), Institut für Anorganische Chemie
und Strukturchemie II

j) Mit Vorlesungen beauftragt:

- Friedrich, Günter, Jakob-Hüskes-Straße 35, 4150 Krefeld-Hüls,
F. (0 21 51) 7 38 98
Dr. rer. nat., Regierungsdirektor am Landesamt für Wasser und Abfall NRW
(Limnologie)

- Hammeke, Karl, Petternicher Straße 27, 5170 Jülich, F. (0 24 61) 5 16 74
Dr. rer. nat., Institut für Reaktorbauelemente der KFA Jülich
- Heins, Arnold, Ohligser Weg 19, 4010 Hilden, F. (0 21 03) 6 25 10
Dr. rer. nat., Firma Henkel KGaA, Düsseldorf
- Köhler, Wilfried, Niederkasseler Lohweg 40, 4000 Düsseldorf 11, F. 59 15 84
Dr. rer. nat., Oberregierungsrat im Landesamt für Datenverarbeitung und Statistik NW (Spezielle Aufgaben der Automatisierten Datenverarbeitung in Hochschulen und öffentlicher Verwaltung)
- Schwuger, Milan, Sauerbruchstr. 16, 5657 Haan, F. (0 21 29) 27 48
Dr. rer. nat., Firma Henkel KGaA, Düsseldorf

k) Mit Seminaren, Übungen und Praktika beauftragt:

- Alt, Juliane, Ruhrtalstraße 14, 4000 Düsseldorf 1, F. (02 11) 7 33 73 78
Dr. rer. nat., Wiss. Ang. (Botanik)
- Arz, Petra, Hoffeldstr. 14, 4000 Düsseldorf 1
Apothekerin, Wiss. Ass. (Pharmazeutische Chemie)
- Arz, Wilfried, Hoffeldstr. 14, 4000 Düsseldorf 1,
Apotheker, Wiss. Ang. (Pharmazeutische Chemie)
- Bangert, Reinhard, Kuhstraße 15, 5620 Velbert 11,
Apotheker, Wiss. Ang. (Pharmazeutische Chemie)
- Bastian, Udo, Lütge Heide 25, 4630 Bochum,
Apotheker, Wiss. Ang. (Pharmazeutische Chemie)
- Becker, Annette, Speldorfer Straße 12, 4000 Düsseldorf 1,
Dipl.-Biol., Wiss. Mitarb. (Zoologie)
- Beister, Heinz Jürgen, Ref., Wiss. Mitarb.
(Anorganische Chemie und Strukturchemie)
- Bessenrodt, Hannelore, Drakestraße 2, 4000 Düsseldorf 11, F. 57 57 30
Dr. rer. nat., Wiss. Ass. (Theoretische Physik)
- Bettermann, Hans, Bensberger Weg 6, 4000 Düsseldorf 13
Dr. rer. nat., Wiss. Ang. (Physikalische Chemie)
- Beyer, Birgitt, Friederikenstr. 23, 4300 Essen, F. (02 01) 78 44 21
Apothekerin, Wiss. Ang. (Pharmazeutische Biologie)
- Bickel-Sandkötter, Susanne, Eichenwand 5, 4000 Düsseldorf 12,
F. (02 11) 20 23 88,
Dr. rer. nat., Wiss. Ang. (Botanik)
- Blees, Peter,
Dipl.-Chem., Wiss. Mitarb. (Anorganische Chemie und Strukturchemie)
- Blume, Angelika, Am Neumarkt 49a, 5650 Solingen
Apothekerin, Wiss. Ang. (Pharmazeutische Chemie)
- Boenigk, Dagmar, Kurt-Huber-Straße 4, 4040 Neuß,
Dipl. Chem., Wiss. Mitarb.
(Anorganische Chemie und Strukturchemie)
- Boenigk, Winfried
Dipl.-Chem., Wiss. Ang. (Anorganische Chemie)
- Böhnke, Helmut, Dammweg 12, 4040 Neuss,
Dipl.-Chem., Wiss. Ang. (Organische Chemie)
- Bösherz, Renate, Brüggener Weg 17, 4005 Meerbusch 2, F. (0 21 59) 18 72
Wiss. Ang. (Didaktik der Biologie)
- Braun, Ralf, Grünberger Weg 1, 4000 Düsseldorf 12, F. 27 95 41
Dipl.-Chem., Wiss. Ang. (Organische Chemie)

- Braun, Ulrich
Verw.-Wiss.-Ass. (Anorganische Chemie)
- Bridges, Christopher, Sedanstr. 18, 4000 Düsseldorf 1,
Dr. rer. nat. (GB), Wiss. Ang. (Zoologie)
- Brückner, Helmut, Alt Himmelgeist 26, 4000 Düsseldorf 13, F. 750644
Dr. rer. nat., Wiss. Ass. (Geographie)
- Busch, Manfred, Schmitteborn 33, 5600 Wuppertal
Dr. rer. nat., Verw. Wiss. Ang. (Pharmazeutische Chemie)
- Buscher, Wolfgang,
Dipl.-Psych., Wiss. Ang. (Psychologie)
- Carlhoff, Christoph, Am Sandacker 12, 4156 Willich 2, F. (0 21 56) 13 04
Dr. rer. nat., Wiss. Ass. (Experimentalphysik)
- Dederichs, Walburga,
Dr. rer. nat., Wiss. Ang.
- Degen, Joachim, Bonner Str. 188, 4040 Neuss, F. (0 21 01) 3 03 53
Dipl.-Phys., Wiss. Ang. (Theoretische Chemie)
- Deutsch, Rudolf, Himmelgeister Str. 50, 4000 Düsseldorf 1, F. 31 45 96
Dr. rer. nat., Wiss. Ang. (Theoretische Physik)
- Dorn, Horst, Kölner Landstr. 117, 4000 Düsseldorf 13, F. (02 11) 76 78 55
Dipl.-Chem., Wiss. Ang. (Theoretische Chemie)
- Dwuletzki, Heinz, Am Schönenkamp 98, 4000 Düsseldorf 13,
Dipl.-Chem., Wiss. Ang. (Pharmazeutische Chemie)
- Ebert, Marion, Dörperhofstr. 31, 4150 Krefeld 1, F. (0 21 51) 5 25 03
Dipl.-Chem., Wiss. Ang. (Pharmazeutische Biologie)
- Eggert, Jochen,
Apotheker, Wiss. Ang. (Pharmazeutische Technologie)
- Eickmans, Johannes, Neckarstraße 5, 4000 Düsseldorf 1, F. 39 62 43
Dipl.-Phys., Wiss. Ang. (Experimentalphysik)
- Falsone, Gioacchino, Beethovenstraße 52, 4010 Hilden
Dr. rer. nat., Wiss. Ang. (Organische Chemie)
- Fitger, Cornelia, Universitätsstr. 1, 4000 Düsseldorf 1, F. 3 11-22 74
Dr. rer. nat., Wiss. Ass. (Psychologie)
- Fuchs, Martin, Haesten 4, 5650 Solingen, F. (0 21 22) 4 41 19
Dr. rer. nat., Wiss. Ang. (Mathematik)
- Fuchs, Manfred
Dipl.-Chem., Wiss. Ang. (Anorganische Chemie)
- Gellißen, Gerd, Dianastraße 27, 4000 Düsseldorf 1,
F. (02 21) 3 98 15 43
Dr. rer. nat., Wiss. Ang. (Zoologie)
- Göpfert, Walter, Zum Waschbach 16, 5060 Bergisch-Gladbach 2
Apotheker, Lebensmittelchemiker (Pharmazeutische Terminologie)
- Hackemüller, Doris,
Apothekerin, Wiss. Ang. (Pharmazeutische Technologie)
- Haddad, Hatim, Brehmstraße 9, 4000 Düsseldorf 1
Dr. rer. nat., Wiss. Ang. (Organische Chemie)
- Haisch, Jochen, Friedrichstraße 92, 4000 Düsseldorf 1, F. (3 11) 21 42
Dr. phil., Wiss. Ang. (Psychologie)
- Hanisch, Christoph, Am Broichgraben 13, 4000 Düsseldorf 13, F. 3 11-31 78
Dipl.-Math., Wiss. Ass. (Angewandte Physik)

- Hansen, Achim, Tußmannstraße 66, 4000 Düsseldorf 30,
Dipl.-Chem., Wiss. Ang. (Organische Chemie)
- Heckel, Dieter, Konkordiastr. 7, 4000 Düsseldorf 1, F. (02 11) 39 37 85
Dipl.-Chem., Wiss. Ang. (Org. Chemie)
- Heide, Barbara, Glockenspitz 49, 4150 Krefeld,
Dipl.-Chem., Wiss. Ang. (Organische Chemie)
- Heinrichs, Wilhelm, Echternacher Str. 9b, 5000 Köln 41, F. (02 21) 4 97 21 24
Dipl.-Math., Wiss. Ang. (Mathematik)
- Helfmeier, Georg, Kronprinzenstraße 86, 4000 Düsseldorf 1
Dipl.-Chem., Wiss. Ang. (Organische Chemie)
- Heller, Constanze, Schimmelpfennigstr. 12, 4000 Düsseldorf 13
Dr. rer. nat., Wiss. Ang. (Organische Chemie)
- Herweg, Ute, Lotharstr. 120b, 4100 Duisburg,
Wiss. Ang., Apothekerin (Pharmazeutische Chemie)
- Hess, Nicole, Naegelstraße 10a, 4000 Düsseldorf 1,
F. (02 11) 31 70 47
Dipl.-Chem., Wiss. Ang. (Organische Chemie)
- Heuer, Herbert, Dormagener Str. 37, 4000 Düsseldorf 1, F. 15 36 22
Dr. rer. nat., Wiss. Ass. (Psychologie)
- Hildebrand-Vogel, Renate, Bombeck 6, 4425 Billerbeck,
F. (0 25 43) 78 15
Dr. rer. nat., Wiss. Ang. (Botanik)
- Hinke, Annegret
Dipl.-Chem., Wiss. Ang. (Anorganische Chemie)
- Höchstetter, Hans, Konkordiastr. 7, 4000 Düsseldorf 1
Dipl.-Chem., Wiss. Ang. (Organische Chemie)
- Höhn, Bernd, Rochusstr. 3, 4000 Düsseldorf 30, F. 49 42 62
Dr. rer. nat., Wiss. Ang. (Anorganische Chemie)
- Kemmerer, Roland
Dr. rer. nat., Wiss. Ang. (Organische Chemie)
- Kleefeld, Gerd, Gerhart-Hauptmann-Str. 22, 4030 Ratingen, F. (0 21 02) 4 38 05
Dipl.-Chem., Wiss. Ang. (Organische Chemie)
- Knop, Klaus
Apotheker, Wiss. Ang. (Pharmazeutische Technologie)
- Kögler, Wolfgang, Gästehaus der Universität, 4000 Düsseldorf 1,
Dipl.-Math., Wiss. Ang. (Mathematik)
- Kohle, Reinhard
Dipl.-Chem., Wiss.-Ang. (Anorganische Chemie)
- Konder, Anneliese, Planetenstr. 29, 4000 Düsseldorf 1, F. 34 85 41
Apotheker, Wiss. Ang. (Pharmazeutische Biologie)
- Korte, Lutz
Dr. rer. nat., Wiss. Mitarb. (Anorganische Chemie und Strukturchemie)
- Kottwitz, Beatrix
Dipl.-Chem., Wiss.-Ang. (Anorganische Chemie)
- Kresken, Joachim, Ickerswarderstr. 78, 4000 Düsseldorf 13, F. 75 17 22
Apotheker, Wiss. Ang. (Pharmazeutische Biologie)
- Kurka, Christine
Apothekerin, Wiss. Ang. (Pharmazeutische Technologie)
- Kurka, Peter
Apotheker, Wiss. Ang. (Pharmazeutische Technologie)

- Leonard, Joachim, Universitätsstr. 1, 4000 Düsseldorf 1, F. (3 11) 34 92
Dr. phil., Wiss. Ang. (Psychologie)
- Liebrich, Winfrid, Stessener Weg 6, 4053 Jüchen 6
Dr. rer. nat., Wiss. Ass. (Genetik)
- Von der Lieck, Ursula, Werstener Dorfstraße 228, 4000 Düsseldorf 13
Apothekerin, Wiss. Ang. (Pharmazeutische Chemie)
- Von der Lippe, Gotelind, Grunerstr. 27, 4000 Düsseldorf 1
Apothekerin, Wiss. Ang. (Pharmazeutische Chemie)
- Londershausen, Michael, Keldenichstr. 69, 4000 Düsseldorf 12, F. (02 11) 2844 78
Dr. rer. nat., Wiss. Ang. (Zoologie)
- Mais, Franz-Josef, Dorotheenstr. 79, 4000 Düsseldorf 1, F. (02 11) 66 14 30
Dipl.-Chem., Wiss. Ang. (Organische Chemie)
- Mann, Reinhold, Sudermannstr. 4, 4010 Hilden, F. (0 21 03) 4 22 80
Dr. rer. nat., Wiss. Ang. (Experimentalphysik)
- Martin, Georg, Konkordiastr. 7, 4000 Düsseldorf 1
Dipl.-Chem., Wiss. Ang. (Organische Chemie)
- Mathow, Jürgen
Dipl.-Chem., Wiss. Ang. (Anorganische Chemie)
- Mayer, Bernhard, Zeppelinstr. 16, 8700 Würzburg, F. (09 31) 8 64 65
Dipl.-Chem., Wiss. Ang. (Organische Chemie)
- Merschensch, Angelika, Dipl.-Chem., Wiss. Mitarb.
(Anorganische Chemie und Strukturchemie)
- Middelhaue, Birgit
Dipl.-Chem., Wiss. Mitarb. (Anorganische Chemie und Strukturchemie)
- Minarik, Milan, Dr. rer. nat.
(Organische Chemie)
- Möbus, Axel, Grefrather Str. 30, 4044 Kaarst 2, F. (0 21 01) 51 01 24
Dr. rer. nat., Wiss. Ass. (Mathematik)
- Morgan, Sarah, Universitätsstr. 1, 4000 Düsseldorf 1, F. 3 11-42 99
PhD., Wiss. Ang. (Psychologie)
- Müller, Günter, Tegeler Str. 16, 4090 Monheim
Dipl.-Phys., Wiss. Ang., (Experimentalphysik)
- Neudecker, Bernhard, Suitbertusstr. 136, 4000 Düsseldorf 1, F. 33 53 86
Dr. rer. nat., Wiss. Ass. (Theoretische Physik)
- Niefenthaler, Hans, Am Broichgraben 74, 4000 Düsseldorf 13
Apotheker, Wiss. Ang. (Pharmazeutische Chemie)
- Niehaus-Osterloh, Monika, Engerstr. 9, 4000 Düsseldorf 1
Dr. rer. nat., Wiss. Ang. (Zoologie)
- Niehnen, Robert, Himmelgeister Landstr. 72, 4000 Düsseldorf 13
Apotheker, Wiss. Ang. (Pharmazeutische Chemie)
- Oberkobusch, Doris, Kronenstr. 29, 4000 Düsseldorf 1
Dipl.-Chem., Wiss. Ang. (Organische Chemie)
- Oellers, Ernst-Josef
Dipl.-Chem., Wiss. Mitarb. (Anorganische Chemie und Strukturchemie)
- Onur, Günes, Hammerstr. 28, 4000 Düsseldorf 1
Dr. rer. nat., Wiss. Ass. (Botanik)
- Patt, Heike, Grenzstr. 151, 4150 Krefeld
Dipl.-Chem., Wiss. Ang. (Organische Chemie)

- Peter, Günter, Corellistraße 42, 4000 Düsseldorf 13, F. 70 66 25
Dr. rer. nat., Wiss. Ang. (Experimentalphysik)
- Peters, Wilfried
Dr. rer. nat., Wiss. Ang. (Anorganische Chemie)
- Pörtner, Hans-Otto, Benrather Rathaus-Str. 1, 4000 Düsseldorf 13
Dr. rer. nat., Wiss. Ang. (Zoologie)
- Poll, Heinz-Günter, Karl-Geusen-Str. 204, 4000 Düsseldorf 1
Dipl.-Chem., Wiss. Ang. (Organische Chemie)
- Pufahl, Holger, Linner Str. 32, 4150 Krefeld 11
Dipl.-Phys., Wiss. Ang. (Experimentalphysik)
- Rduch, Hans Georg,
Dipl.-Psych., Wiss. Ang. (Psychologie)
- Reimann, Holger, Charlottenstr. 32, 4000 Düsseldorf 1
Wiss. Ang. (Pharmazeutische Technologie)
- Reinhold, Günther, Neusser Str. 198, 5000 Köln 60, F. (02 21) 73 29 36
Dipl.-Phys., Wiss. Ang. (Experimentalphysik)
- Rettig, Klaus, Universitätsstr. 1, 4000 Düsseldorf 1, F. 3 11-22 73
Dipl.-Math., Wiss. Ang. (Psychologie)
- Rückert, Emil, Raderbroich 2B, 4052 Korschenbroich, F. 0 21 61/2 87 12
Dipl.-Ing., Wiss. Ang. (Botanik)
- Rybach, Hans, Marschnerstraße 16, 4000 Düsseldorf 13, F. 7 10 38 13
Dr. rer. nat., Wiss. Ang. (Experimentalphysik)
- Salehnia, Mohammad, Schorlemerstr. 100, 4000 Düsseldorf
Dipl.-Chem., Wiss. Ang. (Organische Chemie)
- Santore, Uwe J., Nordstraße 38/40, 4010 Hilden
Dr. phil., BSc (Camb), PhD (London) DIC, ARCS, MIBid
- Saupe, Susanne, Huffmannstr. 78, 4300 Essen
Wiss. Ang., Apothekerin (Pharmazeutische Chemie)
- Schäfer, Mireille, Ulmenstr. 66, 4000 Düsseldorf 30, F. 44 13 67
Dr. rer. nat., Wiss. Ang. (Genetik)
- Schäfer, Ulrich, Ulmenstr. 66, 4000 Düsseldorf 30, F. 44 13 67
Dr. rer. nat., Wiss. Ass. (Genetik)
- Schafmeister, Anita, Ortswaldstr. 33, 4791 Altenbeken, F. (0 52 55) 4 57
Dr. rer. nat., Wiss. Ang. (Botanik)
- Schaper, Ulrich, Opladener Str. 13, 4000 Düsseldorf 13, F. 768610
Dr. rer. nat., Wiss. Ang. (Theoretische Physik)
- Schedel, Rosemarie, Sillerstr. 49, 5600 Wuppertal 11, F. (02 02) 74 44 28
Dr. rer. nat., Wiss. Ang. (Botanik)
- Schillings, Peter, Heisterweg 7, 4048 Grevenbroich 5
Apotheker, Wiss. Ang. (Pharmazeutische Chemie)
- Schneider, Richard, Holzweg 22, 4019 Monheim-Baumberg
Apotheker, Wiss. Ang. (Pharmazeutische Biologie)
- Schönartz, Norbert, Butzbacher Weg 14, 4000 Düsseldorf 1, F. 21 46 44
(Experimentalphysik)
- Schoenen, Norbert, Hustadtring 151, 4630 Bochum 1
Dipl.-Phys., Verw. Wiss. Ass. (Theoretische Chemie)
- Schreiber, Peter, Meyerhofstraße 27, 4000 Düsseldorf 13
Dipl.-Math., Wiss. Ass. (Mathematik)
- Schumacher, Dieter, Südallee 57, 4000 Düsseldorf 13
Dr. rer. nat., Wiss. Ang. (Angewandte Physik)

- Schumann, Jürgen, Universitätsstr. 1, 4000 Düsseldorf 1, F. 3 11-41 32
Dr. rer. nat., Wiss. Ang. (Botanik)
- Schwitte, Josef, Kreitzweg 37, 4040 Neuss 22-Holzheim
Dr., Wiss. Ass. (Chemie und ihre Didaktik)
- Sczepan, Ralf, Jakob-Grimm-Str. 6, 4300 Essen 1
Dipl.-Chem., Wiss. Ang. (Organische Chemie)
- Siebeck, Jürgen E., Kaiser-Friedrich-Str. 18, 4000 Düsseldorf 13
F. 716995
Dr. phil., Wiss. Ang. (Geographie)
- Siegel, Heinz, Schelthofer Straße 95, 4154 Tönisvorst 1
Dipl.-Math., Wiss. Ang. (Mathematik)
- Spindler-Barth, Margarethe, Hästen 37, 5650 Solingen, F. (0 21 22) 4 77 89
Dr. rer. nat., Wiss. Ang. (Zoologie)
- Spletstößer, Brigitte, Girmeskreuzstraße 29a, 4044 Kaarst 1
Dr. rer. nat., Wiss. Ass. (Theoretische Physik)
- Spüler, Manfred, Curieweg 28, 4000 Düsseldorf 13, F. 76 24 75
Dr. rer. nat., Wiss. Ang. (Zoologie)
- Steffens, Jutta, Frobenstr. 16, 4000 Düsseldorf 30, F. 636059
Dr. rer. nat., Wiss. Ang. (Mathematik)
- Steigel, Alois, Curieweg 36, 4000 Düsseldorf 13
Dr. rer. nat., Wiss. Ang. (Organische Chemie)
- Stellbrink, Heike, Ueckerather Str. 3, 4040 Neuss 21
Dipl.-Chem., Wiss. Ang. (Organische Chemie)
- Stephan, Roland
Dipl.-Chem., Wiss. Ang., (Anorganische Chemie)
- Störmer, Sebastian, Friedrichstr. 122, 4000 Düsseldorf 1, F. 33 19 44
Dipl.-Psych., Wiss. Ang. (Psychologie)
- Strand, Dagmar, Schleifergasse 19, 4000 Düsseldorf 31
Dipl.-Chem., Wiss. Ang. (Theoretische Chemie)
- Sutter, Beatus, F. 3 11-41 16
Apotheker, Wiss. Ang. (Pharmazeutische Technologie)
- Syassen, Karl, Benrodestr. 111, 4000 Düsseldorf 13, F. 71 33 67
Dr. rer. nat., Wiss. Ass. (Experimentalphysik)
- Tobolla, Herms-Uwe
Wiss. Ang. (Anorganische Chemie)
- Uhlenbusch, Leonore, Ruhrstr. 30, 4006 Erkrath 2, F. (02104) 42079
Dr. rer. nat., Wiss. Ang. (Didaktik der Physik)
- Urbanek, Thomas, Börchemstr. 24, 4000 Düsseldorf 13, F. (02 11) 7 18 25 35
Dipl.-Chem., Wiss. Ang. (Org. Chemie)
- Vietmeier, Jürgen, Am Buchenberg 3, 4100 Duisburg 17
Dipl.-Chem., Wiss. Ang. (Organische Chemie)
- Voets, Ursula, Faunastr. 9, 4000 Düsseldorf 1, F. 67 87 96
Dipl.-Chem., Wiss. Ang. (Theoretische Chemie)
- Wada, Shoji, Freytagstr. 30, 4000 Düsseldorf 1, F. 68 11 87
Dr. rer. nat., Wiss. Ass. (Zoologie)
- Walldorf, Volker, Kamperweg 34, 4000 Düsseldorf 12, F. 277747
Dr. rer. nat., Wiss. Ang. (Zoologie)
- Weberpals, Helmut, Achenbachstr. 42, 4000 Düsseldorf 1, F. 66 25 83
Dr. rer. nat., Wiss. Ang. (Theoretische Physik)
- Wehefritz, Burkhard, Tucherweg 67, 4010 Hilden
Dipl.-Chem., Wiss. Ang., (Pharmazeutische Chemie)

- Weigel, Hans-Joachim, Am Haferkamp 10, 4000 Düsseldorf 13, F. 76 37 71
Dr. rer. nat., Wiss. Ang. (Botanik)
- Weil, Ernst Otto,
Dipl.-Psych., Wiss. Ang. (Psychologie)
- Welzel, Wilfried, Dipl.-Chem., Wiss. Mitarb.
(Anorganische Chemie und Strukturchemie)
- Wiebcke, Michael
Dipl.-Chem., Wiss. Mit. (Anorganische Chemie und Strukturchemie)
- Wille, Romanus, Kampmannstr. 14, 4630 Bochum 1
Apotheker, Wiss. Ang. (Pharmazeutische Chemie)
- Wingen, Heinz-Peter, Gurlittstr. 10, 4000 Düsseldorf 1
Dipl.-Chem., Wiss. Ang. (Org. Chemie)
- Wittmann, Hans-Bernd
Dipl.-Psych., Wiss. Ang. (Psychologie)
- Wolf, Gabriele, Gastendonkstr. 17, 4150 Krefeld
Dipl.-Chem., Wiss. Ang. (Organische Chemie)
- Wolff, Jürgen, Pfarrer-Jekel-Str. 6, 5090 Leverkusen 3
Apotheker, Wiss. Ang. (Pharmazeutische Chemie)
- Wolfrum, Christine, Universitätsstr. 1, F. 3 11-23 10
Dr.-Ing., Wiss. Ang. (Psychologie)
- Zimmermann, Dorothée, Graf-Adolf-Platz 13, 4000 Düsseldorf 1
Dipl.-Biol., Wiss. Mitarb. (Zoologie)
- Ziplies, Dieter, Balcke Str. 12, 4000 Düsseldorf 13, F. 71 14 62
Dipl.-Math., Wiss. Ass. (Mathematik)

Institute

Mathematisches Institut

Direktoren: Prof. Dr. A. Bergmann, Prof. Dr. B. Döring, Prof. Dr. G. Fischer,
Prof. Dr. R. Meise, Prof. Dr. W. Petry, Prof. Dr. K. Schick, Prof. Dr. Dr. h. c.
H. Schubert, Prof. Dr. K. Steffen
Geschäftszimmer: Frau Werner, F. 3 11-37 80

Lehrstuhl I für Mathematik (Gebäude 25.22, Ebene 03)

Prof. Dr. Reinhold Meise, F. 3 11-31 87
Sekretariat: Frau Marianne Stimmel, F. 3 11-31 87

Lehrstuhl II für Mathematik (Gebäude 25.22, Ebene 03)

Prof. Dr. Dr. h. c. Horst Schubert, F. 3 11-21 62
Sekretariat: Frau Renate Köntges, F. 3 11-21 77
Prof. Dr. Egbert Harzheim (F. 3 11-21 71), Dr. Helmut Ratschek
(F. 3 11-21 75)
Akad. Oberrat: Dr. Thomas Thode, F. 3 11-21 72
Oberassistent: apl. Prof. Dr. Harald Lindner, F. 3 11-21 76
Wiss. Ass.: Dr. Roswitha Harting (F. 3 11-21 73), Dr. Axel Möbus
(F. 3 11-31 95)

Lehrstuhl III für Mathematik (Gebäude 25.13, Ebene 03)

Prof. Dr. Klaus Steffen, F. 3 11-37 80
Sekretariat: Frau Hildegard Werner, F. 3 11-37 80
HschAss.: Dr. Michael Grüter, F. 3 11-37 82, Dr. Karlheinz Schöffler,
F. 3 11-37 81
Wiss. Ang.: Dr. Martin Fuchs, F. 3 11-43 05

Lehrstuhl IV für Mathematik (Gebäude 25.13, Ebene 03)

Prof. Dr. Gerd Fischer, F. 3 11-46 90
Sekretariat: Frau Ingrid Heydrich, F. 3 11-46 90
Inst. Angest.: Frau Gertraud Weinert, F. 3 11-49 39
HschAss.: Dr. Christian Vogt, F. 3 11-46 91

Lehrstuhl für Angewandte Mathematik (Gebäude 25.22, Ebene 02)

Prof. Dr. Boro Döring, F. 3 11-21 50
Sekretariat: Frau Eveline Mesterheide, F. 3 11-21 50
Prof. Dr. Kristian Witsch, F. 3 11-21 64
Dozent: Dr. Manfred Kracht, F. 3 11-21 53
HschAss.: Dr. Rudolf Voller (F. 3 11-21 91)
Wiss. Ang.: Dipl.-Math. Wilhelm Heinrichs (F. 3 11-21 55), Dipl.-Math. Wolf-
gang Kögler (F. 3 11-21 51)

Lehrstuhl für Instrumentelle Mathematik (Gebäude 25.13, Ebene 02)

Prof. Dr. Walter Petry, F. 3 11-21 63

Sekretariat: Frau Margot Hoffmann, F. 3 11-21 63

Wiss. Ang.: Dipl.-Math. Peter Schreiber (F. 3 11-21 90)

Lehrstuhl für Mathematikdidaktik und Mathematik (Gebäude 25.22, Ebene 03)

Prof. Dr. Artur Bergmann, F. 3 11-21 60

Sekretariat: Frau Elke Wien, F. 3 11-21 60

Prof.: Dr. Otto Kerner, F. 3 11-21 85, Dr. Michael Pohst, F. 3 11-21 88

Dr. Robert Wisbauer, F. 3 11-21 87

Stud.-Prof.: Dr. Erich Baumgartner, F. 3 11-21 84

HschAss.: Dr. Dieter Bünermann, F. 3 11-34 60

Wiss. Ass.: Dipl.-Math. Dieter Ziplies, F. 3 11-21 83

Lehrstuhl für Mathematik und ihre Didaktik (Gebäude 25.13, Ebene 00)

Prof. Dr. Karl Schick, F. 3 11-37 10

Sekretariat: Frau Monika Meeßen, F. 3 11-37 10

Emeritus: Prof. Dr. Kurt Honnefelder, F. 3 11-37 10

Prof. Dr. Walter Köhnen, F. 3 11-37 09

Akad. Oberrat: Dr. Peter Wolff, F. 3 11-37 08

Institut für Statistik und Dokumentation (Gebäude 25.13, Ebene 01)

Direktor: Prof. Dr. Hanns Klinger, F. 3 11-21 65

Sekretariat: Frau Barbara von Blanquet, F. 3 11-21 65

Prof. Dr. Klaus Janßen, F. 3 11-21 66

HschAss.: Dr. Volker Dembinski, F. 3 11-21 67

Wiss. Ang.: Frau Dr. Jutta Steffens, (F. 3 11-21 68), Dipl.-Math. Heinz Siegel (F. 3 11-45 93)

Physikalisches Institut

Direktoren: Prof. Dr. Gernot Decker, Prof. Dr. Andreas Otto, Prof. Dr. Dankward Schmid, Prof. Dr. Jürgen Uhlenbusch

Lehrstuhl I (Gebäude 25.42, Ebene 01)

Prof. Dr. Gernot Decker, F. 3 11-23 17

Sekretariat: Frau Dominik (F. 3 11-23 18)

Professoren: Dr. Wolfgang Behmenburg, (F. 3 11-22 82)

Dr. Hans-Rudolf Kleinhanß, (F. 3 11-23 19), Dr. Dieter Meiners (F. 3 11-23 20)

Akad. Oberräte: Priv.-Doz. Dr. Ferdinand Müller (F. 3 11-22 81), Dr. Benno Wischgoll (F. 3 11-22 78)

HschAss: Dr. Klaus Hollenberg (F. 3 11-31 01), Dr. Walter Kies

(F. 3 11-31 12), Dr. Günter Pross (F. 3 11-31 06)

Wiss. Mitarb.: Dr. Günter Peter (F. 3 11-22 80), Dr. Hans Rybach

(F. 3 11-38 61), Dipl.-Phys. Norbert Schönartz (F. 3 11-31 05), Dipl.-Phys.

Heinz Hartmut Ibowski (DFG) (49 56), Dipl.-Phys. Alfred Schnitzer (DFG)

(32 37), Jürgen Zangers (F. 45 25), Dipl.-Phys. Helmut Zöllner (F. 23 23)

Lehrstuhl II (Gebäude 25.33, Ebene 02)

Prof. Dr. Jürgen Uhlenbusch, F. 3 11-21 57

Sekretariat: Frau R. Knapp, F. 3 11-21 57

Prof. Dr. Jobst Hackmann, F. 3 11-28 61

Akad. Oberräte: Dr. J. H. Schäfer (F. 3 11-21 58), Dr. Helmut Kempkens (F. 3 11-28 63)

Wiss. Ass.: Dr. Christoph Carlhoff (F. 3 11-28 64)

Wiss. Ang.: Dr. Reinhold Mann (F. 3 11-38 81), Dipl.-Phys. Günther Reinhold (F. 37 26)

Lehrstuhl III (Gebäude 25.22, Ebene 02)

Prof. Dr. Andreas Otto, F. 3 11-40 63

Sekretariat: Klaudia Lütjens, F. 3 11-40 63

Wiss. Ass.: Dr. Karl Syassen, F. 3 11-42 67

Wiss. Ang.: Dipl.-Phys. Johannes Eickmans, F. 3 11-42 77

Lehrstuhl IV (Gebäude 25.23, Ebene 00)

Prof. Dr. Dankward Schmid, F. 3 11-47 90 oder 3 11-35 40

Sekretariat: Frau Ursula Dahlbüding, F. 3 11-47 90

Akad. Oberrat Dr. Lothar Schwan, F. 3 11-42 13 oder 3 11-35 40

Wiss. Ang.: Dipl.-Phys. Holger Pufahl (DFG), F. 3 11-48 13, Dipl.-Phys. Heinz Krämer (DFG), F. 3 11-48 13, Dipl.-Phys. G. Müller, F. 3 11-48 53

Abteilung für Werkstoffwissenschaft (Gebäude 25.23, Ebene U1)

Prof. Dr. G. E. Werner Schulze, F. 3 11-45 15

Physikalische Grundpraktika (Gebäude 25.42, Ebene U1)
(Zentrale Einrichtung der Physik)

Leitung: Studienprofessor Dr. Hans-Rudolf Kleinhanß, F. 3 11-23 19

Geschäftszimmer: Barbara Nolte, F. 3 11-31 08

Institut für Theoretische Physik

Direktoren: Prof. Dr. Richard Bausch, Prof. Dr. Hans-Karl Janssen,
Prof. Dr. Rudolf-Wilhelm Larenz, Prof. Dr. Kurt Suchy

Lehrstuhl I (Gebäude 25.32, Ebene 01)

Prof. Dr. Rudolf-Wilhelm Larenz, F. 3 11-24 73

Sekretariat: Frau Laufen, F. 3 11-24 73

Prof. Dr. Rüdiger Bessenrodt, F. 3 11-31 22

Akad. Oberrat: Dr. Herbert Wenk, F. 3 11-24 72

Wiss. Mitarb.: Dr. Helmut Weberpals, F. 3 11-37 00

Lehrstuhl II (Gebäude 25.32, Ebene 02)

Prof. Dr. Kurt Suchy, F. 3 11-27 46

Sekretariat: Frau Bernstein, F. 3 11-27 46

Prof. Dr. Eckhard Rebhan, F. 3 11-20 58

Priv.-Doz. Dr. Ulrich Weinert, F. 3 11-27 45 (beurlaubt)

Wiss. Ang.: Priv.-Doz. Dr. Rudolf Deutsch, F. 3 11-20 59,
Dr. Ulrich Schaper, F. 3 11-27 44

Lehrstuhl III (Gebäude 25.32, Ebene 03)

Prof. Dr. Hans-Karl Janssen, F. 3 11-39 92

Sekretariat: Frau Carola Schäfer, F. 3 11-39 92

HschAss.: Dr. Nikolaus Breuer (F. 3 11-39 93)

Wiss. Ass.: Dr. Brigitte Splettstößer, (F. 3 11-43 17)

Lehrstuhl IV (Gebäude 25.32, Ebene 03)

Prof. Dr. Richard Bausch, F. 3 11-47 10

Sekretariat: Frau Carola Schäfer, F. 3 11-47 10

Wiss. Ass.: Dr. Hannelore Bessenrodt, F. 3 11-45 57,
Dr. Bernhard Neudecker, F. 3 11-42 85

Institut für Angewandte Physik (Gebäude 25.33, Ebene 01)

Prof. Dr. Jakob Kranz, F. 3 11-24 74

Sekretariat: Frau Schumacher, F. 3 11-24 74

Prof. Dr. Dietrich Stark, F. 3 11-22 91

Studienprofessor: Dr. Paul Thielemann, F. 3 11-22 84

Akad. Oberrat: Dr. Hildegard Hammer, F. 3 11-25 92

Wiss. Ass.: Dipl.-Math. Christoph Hanisch, F. 3 11-31 78

Wiss. Ang.: Dr. Dieter Schumacher, F. 3 11-31 80

Seminar für Didaktik der Physik (Gebäude 25.22, Ebene 01)

Direktor: Prof. Herbert Becker, F. 3 11-49 60

Sekretariat: N. N., F. 3 11-49 85

Studienprofessor: Johannes Luysberg, F. 3 11-40 35

Wiss. Ang.: Dr. Leonore Uhlenbusch, F. 3 11-49 85

Institut für Anorganische Chemie und Strukturchemie

Direktoren: Prof. Dr. Wilhelm Kuchen, Prof. Dr. Dietrich Mootz

Lehrstuhl I (Gebäude 26.43, Ebene 01)

Prof. Dr. Wilhelm Kuchen, F. 3 11-22 86

Sekretariat: Frau Brigitte Mober, F. 3 11-22 87

Prof. Dr. Gerhard Hägele, F. 3 11-22 88

Akad. Oberräte: Dr. Klaus Diemert (F. 3 11-22 89), Dr. Helmut Keck
(F. 3 11-21 99)

Wiss. Ang.: Dipl.-Chem. Winfried Boenigk (F. 3 11-31 40), Dr. Ulrich Braun (F. 3 11-25 96), Dipl.-Chem. Manfred Fuchs (F. 3 11-22 93), Dipl.-Chem. Annegret Hinke (F. 3 11-22 92), Dr. Bernd Höhn (F. 3 11-21 97), Dipl.-Chem. Reinhard Kohle (F. 3 11-31 67), Dipl.-Chem. Beatrix Kottwitz (F. 3 11-21 94), Dipl.-Chem. Jürgen Mathow (F. 3 11-40 12), Dr. Wilfried Peters (F. 3 11-31 39), Dipl.-Chem. Roland Stephan (F. 3 11-21 94), Dipl.-Chem. Uwe Tobolla (F. 3 11-31 66)

Lehrstuhl II (Gebäude 26.42, Ebene 01)

Prof. Dr. Dietrich Mootz, F. 3 11-31 35

Sekretariat: Frau Vogel, F. 3 11-31 36

Prof. Dr. Rüdiger Kniep, F. 3 11-31 47

Akad. Oberrat: Dr. Hartmut Wunderlich, F. 3 11-31 44

Akad. Rat: Dr. Wolfgang Poll, F. 3 11-31 45

Wiss. Mitarb.: Dipl.-Chem. Dagmar Boenigk (F. 3 11-36 72), Ref. Heinz Jüßen Beister (F. 3 11-31 64), Dipl.-Chem. Peter Bleses (F. 3 11-41 43), Dr. Lutz Korte (F. 3 11-38 57), Dipl.-Chem. Angelika Merschenz (F. 3 11-36 74), Dipl.-Chem. Birgit Middelhaue (F. 3 11-36 74), Dipl.-Chem. Ernst-Josef Oellers (F. 3 11-36 72), Dipl.-Chem. Wilfried Welzel (F. 3 11-41 43), Dipl.-Chem. Michael Wiebcke (F. 3 11-38 57)

Institut für Organische Chemie I (Gebäude 26.43, Ebene 00)

Direktor: Prof. Dr. Hans Dieter Martin, F. 3 11-22 98

Sekretariat: Frau Irene Reinartz, F. 3 11-22 98/22 99

Prof. em. Dr. Leonhard Birkofer, F. 3 11-36 22

Akad. Oberräte: Dr. Heinz Dickopp (F. 3 11-25 71), Dr. Dirk Prüstel (F. 3 11-22 95)

Wiss. Ang.: Dipl.-Chem. Ralf Braun (F. 3 11-25 70), Dr. Gioacchino Falsone (F. 3 11-23 12), Dr. Hatim Haddad (F. 3 11-31 33), Dipl.-Chem. Dieter Heckel (F. 3 11-25 68), Dr. Constanze Heller (F. 3 11-22 97), Dipl.-Chem. Nicole Hess (F. 3 11-23 13), Dipl.-Chem. Hans Höchstetter (F. 3 11-31 32), Dipl.-Chem. Gerd Kleefeld (F. 3 11-25 63), Dipl.-Chem. Franz-Josef Mais (F. 3 11-23 13), Dipl.-Chem. Georg Martin (F. 3 11-25 68), Dipl.-Chem. Bernhard Mayer (F. 3 11-36 35), Dr. Alois Steigel (F. 3 11-28 89), Dipl.-Chem. Thomas Urbanek (F. 3 11-49 05), Dipl.-Chem. Heinz-Peter Wingen (F. 3 11-25 67)

Institut für Organische Chemie II (Gebäude 26.33, Ebene 00)

Direktor: Prof. Dr. Günter Wulff, F. 3 11-47 60

Sekretariat: Frau Irmgard Schmitz, F. 3 11-47 88

Wiss. Ang.: Dipl.-Chem. Helmut Böhnke (F. 3 11-41 34), Dr. Walburga Dederichs (F. 3 11-48 20), Dipl.-Chem. Achim Hansen (F. 3 11-42 88), Dipl.-Chem. Barbara Heide (F. 3 11-49 87), Dipl.-Chem. Georg Helfmeier (F. 3 11-36 30), Dr. Milan Minarik (F. 3 11-47 88), Dipl.-Chem. Doris Oberkobusch (F. 3 11-30 71), Dipl.-Chem. Heike Patt (F. 3 11-30 71), Dipl.-Chem. Günter Poll (F. 3 11-36 30), Dipl.-Chem. Mohammed Salehnia (F. 3 11-49 87), Dipl.-Chem. Ralf Sczepan, DFG, (F. 3 11-41 34), Dipl.-Chem. Heike Stellbrink (F. 3 11-36 30), Dipl.-Chem. Jürgen Vietmeier (F. 3 11-36 30), Dipl.-Chem. Gabriele Wolf (F. 3 11-49 87)

Institut für Physikalische Chemie

Direktoren: Prof. Dr. Heinz-Helmut Perkampus, Prof. Dr. Joachim Walter Schultze

Lehrstuhl I:

Prof. Dr. Heinz-Helmut Perkampus (Gebäude 26.43, Ebene 02), F. 3 11-21 00

Sekretariat: Frau C. Schiedel, F. 3 11-21 10

Abteilung für Angewandte Physikalische Chemie: Prof. Dr. Edwin Baumgarten, F. 3 11-21 01

Prof. Dr. Heinz Kleindienst, F. 3 11-21 03

Akad. Oberräte: Dr. Helmut Hoffmann (F. 3 11-21 02), Dr. Günter Petermann (F. 3 11-21 04)

Oberass.: Priv.-Doz. Dr. Thorsten Bluhm, F. 3 11-21 06

Wiss. Angest.: Dr. Hans Bettermann, F. 3 11-21 09

Lehrstuhl II:

Prof. Dr. Joachim Walter Schultze (Gebäude 26.32, Ebene 02), F. 3 11-47 50

Sekretariat: Frau Gabriele Bochmann, F. 3 11-47 55

Prof. Dr. Hans-Henning Strehblow, F. 3 11-48 67

Wiss. Ang.: Dr. Manuel Lohrengel (F. 3 11-41 48), Dr. Teresa Iwasita-Vielstich, Dipl.-Chem. B. Danzfuß, BMFT (F. 311-36 86), Dipl.-Phys. W. Ertelt, BMFT (F. 3 11-49 42), Dipl.-Chem. S. Haupt, DFG (F. 3 11-41 53), Dipl.-Chem. B. Kernig (F. 3 11-48 41), Dipl.-Chem. P. Meisterjahn (F. 3 11-28 03), Dipl.-Chem. D. Rolle (F. 3 11-41 53), Dipl.-Chem. H.-D. Speckmann, NRW (F. 21 38)

Gastdozent: Priv.-Doz. Dr. Wolfgang Schmickler, F. 3 11-48 66

Institut für Theoretische Chemie (Gebäude 26.32, Ebene 03)

Direktor: Prof. Dr. Hans-Herbert Schmidtke, F. 3 11-32 09

Sekretariat: Frau Brigitte Graßhoff, Frau Karin Schuck, F. 3 11-32 09/34 66

Akad. Oberrat: Dr. Thomas Schönherr, F. 3 11-32 12

Priv.-Doz.: Dr. Hans Kupka, F. 3 11-32 11

Wiss. Ass.: Dipl.-Phys. Norbert Schoenen, F. 3 11-46 83

Wiss. Ang.: Dipl.-Phys. Joachim Degen (F. 3 11-32 08), Dipl.-Chem. Horst Dorn (F. 3 11-46 83), Dipl.-Chem. Dagmar Strand (F. 3 11-32 10), Dipl.-Chem. Ursula Voets (F. 3 11-32 10)

Institut für Biochemie (Gebäude 26.42, Ebene 03)

Direktor: Prof. Dr. Hanns Weiss, F. 3 11-49 50

Sekretariat: Dagmar Opkamp, F. 3 11-49 50

Wiss. Ang: Dipl.-Chem. Petra Linke, F. 3 11-20 20

Wiss. Ang: Dipl.-Biol. Uwe Harnisch, F. 3 11-20 20

Chemie und ihre Didaktik (Gebäude 26.31, Ebene U1, Raum 43-49)

Direktor: Prof. Dr. Günter Vollmer, F. 3 11-45 99

Sekretariat: Frau Anita Weber, F. 3 11-45 99

Akad. Oberrat: Dr. Manfred Franz, F. 3 11-36 96

Wiss. Ass.: Dr. Josef Schwitte, F. 3 11-36 96

Institut für Pharmazeutische Chemie (Gebäude 26.23, Ebene 02)

Direktor: Prof. Dr. Hans Möhrle, F. 3 11-36 61

Sekretariat: Ingeborg Büchner, F. 3 11-36 61

Prof. Dr. Horst Weber, F. 3 11-38 46

Prof. Dr. Uwe Kuckländer, F. 3 11-49 84

Akad. Rat: Dr. Günter Waldheim, F. 3 11-43 48

Akad. Oberrat: Dr. Hans Jörg Hemmerling (F. 3 11-38 50)

Wiss. Ang.: Petra Arz (F. 3 11-38 26), Wilfried Arz (F. 3 11-38 27), Reinhard Bangert (F. 3 11-38 39), Udo Bastian (F. 3 11-43 53), Angelika Blume (F. 3 11-45 83), Dr. Manfred Busch (F. 3 11-38 49), Heinz Dwuletzki (F. 3 11-38 22), Ute Herweg (F. 3 11-38 22), von der Lieck, Ursula (F. 3 11-38 26), von der Lippe, Gotelind (F. 3 11-45 82), Hans Niefenthaler (F. 3 11-38 43), Robert Niehsen (F. 3 11-38 26), Susanne Saupe (F. 3 11-38 22), Burkhard Wehefritz (F. 3 11-38 22), Romanus Wille (F. 3 11-38 39), Jürgen Wolff (F. 3 11-43 53)

Institut für Pharmazeutische Biologie (Gebäude 26.23, Ebene 00)

Direktor: Prof. Dr. Günter Willuhn, F. 3 11-41 63

Sekretariat: Alice von Bünau, F. 3 11-41 63

Akad. Rätin: Dr. Irmgard Merfort, F. 3 11-41 79

Wiss. Ang.: Apotheker Birgitt Beyer (F. 3 11-41 78), Dipl.-Chem. Marion Ebert (F. 3 11-41 77), Apotheker Anneliese Konder (F. 3 11-41 81), Apotheker Joachim Kresken (F. 3 11-41 80), Apotheker Richard Schneider (F. 3 11-41 72)

Institut für Pharmazeutische Technologie (Gebäude 26.22, Ebene 00)

Direktor: Prof. Dr. Bernhard C. Lippold, F. 3 11-42 20

Sekretariat: Fr. Martina Mußgiller, F. 3 11-42 20

Wiss. Ang.: Jochen Eggert (F. 3 11-41 14), Doris Hackemüller (F. 3 11-42 18), Klaus Knop (F. 3 11-41 14), Christine Kurka (F. 3 11-42 18), Peter Kurka (F. 3 11-42 21), Holger Reimann (F. 3 11-41 16), Beatus Sutter (F. 3 11-41 16)

Botanisches Institut

Direktoren: Prof. Dr. Wilfried Stubbe, Prof. Dr. Heinrich Strotmann, Prof. Dr. Kurt A. Santarius, Prof. Dr. Reinhold Herrmann

Kustoden: Akad. Oberrat Dr. Ulrich Hallier (F. 3 11-23 39), Akad. Rat Dr. Wilfried Behn (F. 3 11-34 77)

Sekretariat: Frau Anna-Maria Piel, F. 3 11-23 40

Lehrstuhl I (Gebäude 26.13, Ebene 02)

Prof. Dr. Wilfried Stubbe, F. 3 11-34 76

Sekretariat: Frau Ursula Niehaus, F. 3 11-28 81, Frau Monika Aderhold, F. 3 11-47 27

Professoren: N. N., Dr. Klaus-Viktor Kowallik, F. 3 11-25 26
Dozent: Dr. Hans-Jürgen Bohnert (beurlaubt)
Akad. Rat: Dr. Wilfried Behn (3 11-34 77)
HschAss.: Dr. Peter Westhoff, F. 3 11-23 41
Wiss. Ass.: Dr. Uwe J. Santore (F. 3 11-45 61), Dipl.-Biol. Günter Pannenbecker (F. 3 11-35 37), Udo Schmitz (F. 3 11-32 77), Otto Wasmund (F. 3 11-35 35)

Lehrstuhl II (Gebäude 26.03, Ebene 01)

Prof. Dr. Heinrich Strotmann, F. 3 11-23 47
Sekretariat: Frau Rita Reidegeld, F. 3 11-41 32
Prof. Dr. Gotthard H. Krause, F. 3 11-25 27
Akad. Oberrat: Priv.-Doz. Dr. Ulrich W. Hallier, F. 3 11-23 43
Wiss. Ass.: Priv.-Doz. Dr. Christoph Giersch, F. 3 11-30 28
Wiss. Ang.: Dr. Jürgen Schumann (F. 3 11-37 32), Dr. Günes Onur (F. 3 11-49 57), Dr. Susanne Bickel-Sandkötter (F. 3 11-28 22) (DFG)

Lehrstuhl III (Gebäude 26.13, Ebene 01 und U1)

Prof. Dr. Kurt A. Santarius, F. 3 11-23 48
Sekretariat: Frau Ute van Hooven, F. 3 11-49 32
Wiss. Ass.: Dr. Engelbert Weis, F. 3 11-35 54,
Wiss. Ang.: Dr. Hans-Joachim Weigel, F. 3 11-34 32
Abt. Geobotanik: Prof. Dr. Rüdiger Wittig, F. 3 11-48 78
Wiss. Ang.: Dr. Anita Schafmeister (F. 3 11-49 38), Dr. Renate Hildebrand-Vogel (F. 3 11-49 59), Dipl.-Ing. Emil Rückert (F. 3 11-49 58)

Lehrstuhl IV (Gebäude 26.03, Ebene 02)

Prof. Dr. Reinhold Herrmann, F. 3 11-23 38
Sekretariat: Frau Ursula Borucki, F. 3 11-26 21
Wiss. Ang.: (DFG) Dr. Juliane Alt, F. 3 11-49 53

Botanischer Garten

Direktor: Prof. Dr. Wilfried Stubbe
Akad. Oberrat Dr. Werner Dietrich, F. 3 11-24 77
Technischer Leiter: Gartenamtmann Dietrich Jacobsen, F. 3 11-24 02

Institut für Zoologie

Direktoren: Prof. Dr. Manfred Grieshaber, Prof. Dr. Werner Peters, Prof. Dr. Wolf-Rüdiger Schlue, Prof. Dr. Klaus-Dieter Spindler

Lehrstuhl I (Gebäude 26.02, Ebene 00)

Prof. Dr. Wolf-Rüdiger Schlue, F. 3 11-34 14
Sekretariat: Frau Unbehaun, F. 3 11-34 15
Prof. em. Dr. Günter Schneider, F. 3 11-34 13
Prof. Dr. Gerhard Heide (F. 3 11-34 16), Prof. Dr. Gerhard Zachariae (F. 3 11-30 59)
Akad. Oberrat: Dr. Eberhard von Berg, F. 3 11-34 19
Wiss. Ass.: Dr. S. Wada, F. 3 11-30 87
Wiss. Ang.: Dr. M. Spüler, F. 3 11-30 92

Lehrstuhl II (Gebäude 26.03, Ebene 00)

Prof. Dr. Werner Peters, F. 3 11-30 52

Sekretariat: Frau Aldenhoven, F. 3 11-44 99

Prof. Dr. L. T. Wasserthal, F. 3 11-20 81

Akad. Oberrat: Dr. Jochen D'Haese, F. 3 11-34 05

Wiss. Ang.: Dr. M. Niehaus-Osterloh, F. 3 11-34 04, Dipl.-Biol. Annette Becker (F. 3 11-34 03), Dipl.-Biol. Dorothee Zimmermann (F. 3 11-34 03)

Abt. Parasitologie: (Gebäude 26.13, Ebene 00)

Prof. Dr. Heinz Mehlhorn, F. 3 11-34 01

HschAss.: Dr. Martin Franz, F. 3 11-47 33

Wiss. Ang.: Dr. M. Spindler-Barth, F. 3 11-49 07

Lehrstuhl III (Gebäude 26.13, Ebene 00)

Prof. Dr. Klaus-Dieter Spindler, F. 3 11-48 60

Sekretariat: Frau Ilse Fallmann, F. 3 11-48 60

Wiss. Ang.: Dr. Gerd Gellißen (F. 3 11-49 11), Dr. Michael Londershausen (F. 3 11-49 01), Dr. V. Walldorf (F. 3 11-35 66)

Lehrstuhl IV (Gebäude 26.12, Ebene 00)

Prof. Dr. Manfred Grieshaber, F. 3 11-49 90

Sekretariat: Frau Karin Weidemann, F. 3 11-32 34

Wiss. Ang.: Dr. Christopher Bridges (F. 3 11-49 91), Dr. Hans-Otto Pörtner (F. 3 11-49 69)

Institut für Genetik (Gebäude 26.02-26.12, Ebene 02; Gebäude 26.03, Ebene U1)

Direktor: Prof. Dr. Oswald Hess, F. 3 11-22 76

Sekretariat: Frau Eva Pejdal, F. 3 11-22 79

Prof.: Dr. Werner Kunz (F. 3 11-23 33), Dr. Martin Schwochau (F. 3 11-23 58)

Akad. Oberrat: Priv.-Doz. Dr. Hans Bünemann, F. 3 11-34 21

Wiss. Ass.: Priv.-Doz. Dr. Karl Heinz Glätzer (F. 3 11-22 96), Dr. Winfrid Liebrich, (F. 3 11-34 22), Dr. Ulrich Schäfer (F. 3 11-26 35)

Wiss. Ang.: Dr. Mireille Schäfer (F. 3 11-45 41)

Institut für Physikalische Biologie (Gebäude 26.12, Ebene U1)

Direktor: Prof. Dr. Detlev Riesner, F. 3 11-48 40

Sekretariat: Frau Heidi Gruber, F. 3 11-48 76

Wiss. Ang.: Dipl.-Ing. Metin Colpan, (F. 3 11-49 23), Dipl.-Biol. Jürgen Schumacher, (F. 3 11-49 28), Thomas Goodman Ph. D., AvH (F. 3 11-49 27)

Abt. Biokybernetik: (Gebäude 26.12, Ebene U1)

Prof.: Dr. Rolf Eckmiller, F. 3 11-45 40

HschAss: Dr. Wolfgang Daunicht, F. 3 11-45 38

Wiss. Mit.: Dr. Otmar Bock, F. 3 11-45 91

Institut für Mikrobiologie (Gebäude 26.12, Ebene 01)

Direktor: Prof. Dr. Cornelis P. Hollenberg, F. 3 11-47 20

Sekretariat: Frau Hannelore Gurk, F. 3 11-47 20

Prof. Dr. Michael von Ciriacy-Wantrup, F. 3 11-27 78

Akad. Rat: Dr. Rainer Roggenkamp, F. 3 11-48 52

Wiss. Ang.: Dr. Karin Breunig (F. 3 11-48 35), Dipl.-Biol. Ulrike Dahlems (F. 3 11-27 79), Dr. Sunil Das (F. 3 11-43 47), Michael Eckart, B. Sc. Hons. (F. 3 11-49 10), Dr. Jürg Gafner (F. 3 11-27 80), Dr. Zbigniew Janowicz (F. 3 11-49 10), Dipl.-Biol. Elke Kellermann (F. 3 11-48 34), Dipl.-Biol. Hans-Jürgen Porep (F. 3 11-27 80), Dipl.-Biol. Gernot Reipen (F. 3 11-27 81), Dr. Alexander Strasser (F. 3 11-27 81), Dipl.-Biol. Martin Wilhelm (F. 3 11-47 73)

Biologie und ihre Didaktik (Gebäude 26.13, Ebene U1)

Direktor: Prof. Dr. Gerhard Glombek, F. 3 11-46 03

Sekretariat: Margaretha Behrendt, F. 3 11-46 03

Stud.-Prof.: Dr. Eberhard Strotkoetter, F. 3 11-48 47

Akad. Rat: Dr. Andreas Sollmann, F. 3 11-36 83

Wiss. Ang.: Renate Bösherz

Psychologisches Institut

Direktoren: Prof. Dr. Joseph P. Huston (geschäftsführend), Prof. Dr. Karl Theodor Kalveram, Prof. Dr. Joachim Krauth

Lehrstuhl I (Gebäude 23.03, Ebene 00)

Prof. Dr. Karl Theodor Kalveram, F. 3 11-22 71

Sekretariat: Brigitta Müller, F. 3 11-22 71

Prof. Dr. Hans Joachim Grabitz (F. 3 11-21 41), N. N.

Wiss. Ass.: Dr. Cornelia Fitger (F. 3 11-22 74), Dr. Jochen Haisch (F. 3 11-21 42), N. N.

Wiss. Ang.: Dipl.-Psych. Wolfgang Buscher (F. 3 11-24 68), Dipl.-Psych. Hans-Georg Rduch (F. 3 11-30 57), Dipl.-Psych. Ernst-Otto Weil (F. 3 11-22 75), Dipl.-Psych. Hans-Bernd Wittmann (F. 3 11-22 69)

Lehrstuhl II (Experimentelle biologische Psychologie),
(Gebäude 23.03,

Ebene 00 und Gebäude 23.02, Ebene 01)

N.N.

Sekretariat: Gisela Beyer, F. 3 11-22 65

Prof. Dr. Franz-Josef Hehl, F. 3 11-20 62, Prof. Dr. Volker Hodapp, F. 3 11-20 90

Wiss. Ass.: N. N.

HschAss.: Dr. Willibald Ruch (F. 3 11-20 64)

Wiss. Ang.: Dr. Joachim Leonard (F. 3 11-34 92),
Störmer Sebastian (F. 3 11-43 83), N. N.

Lehrstuhl III (Vergleichende und physiologische Psychologie), (Gebäude 23.02, Ebene 00 und Gebäude 23.12, Ebene 00)

Prof. Dr. Joseph P. Huston, F. 3 11-42 96

Sekretariat: Ursula Nikoleit, F. 3 11-42 96

Wiss. Ass.: Dr. Hans Weizl, F. 3 11-42 98

Wiss. Ang.: Dr. Sarah Morgan (F. 3 11-42 99), Dipl.-Psych. Marie Oitzl (F. 3 11-20 13), Dipl.-Psych. Rainer Schwarting (F. 3 11-20 13)

Lehrstuhl IV (Gebäude 23.02, Ebene 01)

Prof. Dr. Joachim Krauth, F. 3 11-21 44

Sekretariat: N. N., F. 3 11-21 44

Wiss. Ang.: Dipl.-Math. Klaus Rettig (F. 3 11-22 73),
Dr. Christine Wolfrum (F. 3 11-23 10)

Geographisches Institut

Direktoren: Prof. Dr. Armin Gerstenhauer, N. N.,
Prof. Dr. Heinz Günter Steinberg (geschäftsführend)

Lehrstuhl I (Gebäude 25.12, Ebene 01)

Prof. Dr. Armin Gerstenhauer, F. 3 11-20 45

Sekretariat: Frau Waltraud Olschok, F. 3 11-20 45/34 64

Prof. Dr. Gerd Wenzens, F. 3 11-20 48

Akad. Oberrat: Dipl.-Geogr. Dr. Manfred Fey, F. 3 11-20 49

Wiss. Ass.: Dr. Helmut Brückner, F. 3 11-37 87

Wiss. Ang.: Dr. Ulrich Radtke, F. 3 11-30 60

Kartographie: Frau Ing. (grad.) Heide Elke Kleindin, F. 3 11-20 50

Abt. Geologie

Prof. Dr. Wolfgang Schirmer, F. 3 11-20 42

Lehrstuhl II (Gebäude 25.12, Ebene 02)

N. N.

Sekretariat: Frau Marga Potthoff, F. 3 11-20 47/20 40

Prof. Dr. Günther Glebe, F. 3 11-20 51

Akad. Oberrat: Dr. Toni Breuer, F. 3 11-20 46

Wiss. Ass.: N. N., F. 3 11-20 44

Lehrstuhl III (Gebäude 25.12, Ebene 01)

Prof. Dr. Heinz Günter Steinberg, F. 3 11-39 55

Sekretariat: Frau Gisela Vogel, F. 3 11-39 55

Wiss. Ang.: Dr. Jürgen E. Siebeck, F. 3 11-39 56

Kartographie: Dipl.-Geogr. Khamis Massoud, F. 3 11-45 42

Geographie und ihre Didaktik (Gebäude 25.12, Ebene 02)

Prof. Dr. Norbert Wein, F. 3 11-34 63

Sekretariat: N. N., F. 3 11-34 63

Prof. Dr. Wulf Habrich, F. 3 11-42 43

HschAss: Dipl.-Geogr. Dr. Ekkehart Köhler, F. 3 11-35 46

Lehrveranstaltungen Sommersemester 1984

(vgl. auch Lehrveranstaltungen — Für Hörer aller Fakultäten — S. 61)

(Änderungen vorbehalten)

I. Mathematik

Vorlesungen und Übungen

- | | | |
|------|---|--------------------------------|
| 901. | Analysis II
Di., Fr. 11—13 (4stündig)
Hörsaal 5D | Meise |
| 902. | Übungen zu Analysis II
Mi. 14—16, 16—18 (2stündig) 6—8 Gruppen
Gebäude 25.13, Ebene U1, Raum 33
Gebäude 25.22, Ebene U1, Raum 52
Gebäude 25.22, Ebene 00, Raum 81
Gebäude 25.22, Ebene 00, Raum 82 | Meise/Braun/Wolff |
| 903. | Lineare Algebra II
Mo., Mi. 11—13 (4stündig)
Hörsaal 5D | Pohst |
| 904. | Übungen zu Lineare Algebra II
(2stündig) 8 Gruppen
Mo. 14—16, 16—18
Gebäude 25.13, Ebene U1, Raum 33
Di. 14—16, 16—18
Gebäude 25.13, Ebene U1, Raum 33
Gebäude 25.13, Ebene U1, Raum 52
Gebäude 25.22, Ebene 00, Raum 81 | Pohst/Bünermann/
Wolff/N.N. |
| 905. | Trigonometrie und trigonometrische Reihen
(empfohlen für SI-Zusatzprüfung)
Mo., Mi. 9—11 (4stündig)
Hörsaal 5E | Köhnen |
| 906. | Übungen zu Trigonometrie und trigonometrische Reihen
(empfohlen für SI-Zusatzprüfung)
Do. 9—11 (2stündig), 1 Gruppe
Hörsaal 5E | Köhnen |
| 907. | Analysis IV
Di., Fr. 11—13 (4stündig)
Hörsaal 5F | Steffen |
| 908. | Übungen zu Analysis IV
Mi. 14—16, 16—18 (2stündig) 5 Gruppen
Gebäude 25.13, Ebene U1, Raum 22
Gebäude 25.13, Ebene U1, Raum 32
Gebäude 25.22, Ebene 00, Raum 72 | Steffen/Fuchs/
Grüter/Möbus |
| 909. | Topologie
Mo. 14—16, Mi. 11—13 (4stündig)
Hörsaal 5E | Baumgartner |
| 910. | Übungen zu Topologie
Do. 14—16, 16—18 (2stündig), 2 Gruppen
Gebäude 25.22, Ebene 00, Raum 72 | Baumgartner |

911.	Reelle Funktionen nach Vereinbarung (2stündig)	Köhnen
912.	Approximationstheorie Di., Do. 9—11 (4stündig) Hörsaal 5G	Ratschek
913.	Wahrscheinlichkeitsrechnung und Statistik in der Schule Mo. 11—13, Di. 9—11 (4stündig) Gebäude 25.22, Ebene 00, Raum 72	Schick
914.	Übungen zu Wahrscheinlichkeitsrechnung und Statistik in der Schule nach Vereinbarung (2stündig) 1 Gruppe	Schick/Wolff
915.	Zahlbereiche (auch für SI-Zusatzprüfung) Mo. 14—16, Di. 11—13 (4stündig) Gebäude 25.22, Ebene 00, Raum 72	Schick
916.	Übungen zu Zahlbereiche (auch für SI-Zusatzprüfung) nach Vereinbarung (2stündig) 1 Gruppe	Schick/Wolff
917.	Funktionentheorie nach Vereinbarung (2stündig)	Schröder
918.	Fourier-Reihen Di., Do. 14—16 (4stündig) Hörsaal 5 G	Thode
919.	Übungen zu Fourier-Reihen nach Vereinbarung (2stündig)	Thode
920.	Algebra II Di., Do. 9—11 (4stündig) Hörsaal 5H	Wisbauer
921.	Übungen zu Algebra II nach Vereinbarung (2stündig) 2 Gruppen	Wisbauer/Vogt
922.	Numerische Mathematik I Mo. 11—13, Fr. 14—16 (4stündig) Hörsaal 5E	Witsch
923.	Übungen zu Numerische Mathematik I Gebäude 25.22, Ebene U1, Raum 32 Gebäude 25.22, Ebene U1, Raum 56	Witsch/ Heinrichs/Menke
924.	Ringtheorie II Mi., Fr. 11—13 (4stündig) Hörsaal 5H	Bergmann
925.	Übungen zu Ringtheorie II nach Vereinbarung (2stündig)	Bergmann/Ziplies
926.	Numerische Mathematik III Di., Fr. 11—13 (4stündig) Hörsaal 5E	Döring
927.	Übungen zu Numerische Mathematik III Mi. 14—16, 16—18 (2stündig) 2 Gruppen Gebäude 25.22, Ebene U1, Raum 32 Gebäude 25.22, Ebene U1, Raum 53	Döring/Voller/N.N.
928.	Programmierübungen zu Numerische Mathematik III Do. 14—16, 16—18 (2stündig) 2 Gruppen Rechenzentrum	Döring/Voller/N.N.

- | | | |
|--|--|---------------------|
| 929. | Topologie und Geometrie II
Di., Fr. 9—11 (4stündig)
Hörsaal 5E | Fischer |
| 930. | Übungen zu Topologie und Geometrie II
nach Vereinbarung (2stündig) 2 Gruppen | Fischer/Schüffler |
| 931. | Computeralgebra (2stündig)
Mi. 11—13, Hörsaal 5G | Harting |
| 932. | Ringtheorie
(2stündig) | Bergmann |
| 933. | Verbandstheorie
Mo., Mi. 14—16 (4stündig)
Hörsaal 5G | Harzheim |
| 934. | Gruppentheorie für Physiker
nach Vereinbarung (4stündig) | Kerner |
| 935. | Übungen zu Gruppentheorie für Physiker
nach Vereinbarung (2stündig) | Kerner |
| 936. | Funktionalanalysis II
Di., Do. 11—13 (4stündig)
Hörsaal 5H | Kracht |
| 937. | Übungen zu Funktionalanalysis II
Do. 16—18, (2stündig) 1 Gruppe
Gebäude 25.22, Ebene 02, Raum 81 | Kracht |
| 938. | Kategorien
Di., Do. 11—13 (4stündig)
Gebäude 25.22, Ebene 00, Raum 74 | Lindner |
| 939. | Übungen zu Kategorien
Do. 14—16 (2stündig) 1 Gruppe
Gebäude 25.22, Ebene 00, Raum 74 | Lindner |
| 940. | Integralgleichungen I
Mo., Do. 11—13 (4stündig)
Hörsaal 5G | Petry |
| 941. | Übungen zu Integralgleichungen I
Mo. 14—16 (2stündig) 1 Gruppe
Gebäude 25.22, Ebene 02, Raum 81 | Petry/Schreiber |
| 942. | Mengenlehre
Di., Fr. 11—13 (4stündig)
Hörsaal 5G | Schubert |
| 943. | Übungen zu Mengenlehre
Mi. 14—16 (2stündig) 1 Gruppe
Gebäude 25.22, Ebene 00, Raum 74 | Schubert |
| Proseminare | | |
| 944. | Anwendungen der linearen Algebra
nach Vereinbarung (2stündig) | Pohst |
| Seminare | | |
| Zulassungsvoraussetzung: Mindestens bestandene Diplom-Vorprüfung
im Fach Mathematik bzw. Physik oder Zwischenprüfung im Fach Mathe-
matik. | | |
| 945. | Algorithmen
nach Vereinbarung (2stündig) | Baumgartner/Harting |

- | | | |
|--|--|--|
| 946. | Fachdidaktik Analytische Geometrie
nach Vereinbarung (2stündig) | Bergmann/Ziplies |
| 947. | Angewandte Mathematik
Fr. 14—16 (2stündig)
Gebäude 25.22, Ebene 02, Raum 81 | Döring/N.N. |
| 948. | Geometrie
nach Vereinbarung (2stündig) | Fischer |
| 949. | Kombinatorik/Graphentheorie
Mo. 16—18 (2stündig)
Gebäude 25.22, Ebene 00, Raum 72 | Harzheim |
| 950. | Algebra
nach Vereinbarung (2stündig) | Kerner-Thode |
| 951. | Partielle Differentialgleichungen
Di. 16—18 (2stündig)
Gebäude 25.22, Ebene 02, Raum 81 | Kracht |
| 952. | Bifurkation und verwandte Probleme
Do. 14—16 (2stündig)
Gebäude 25.22, Ebene 02, Raum 81 | Petry/Schreiber |
| 953. | Mathematische Logik
Di. 14—16 (2stündig)
Gebäude 25.22, Ebene 00, Raum 72 | Ratschek |
| 954. | Kategorien
nach Vereinbarung (2stündig) | Schubert |
| 955. | Algebra
nach Vereinbarung (2stündig) | Wisbauer |
| 956. | Numerische Mathematik
nach Vereinbarung (2stündig) | Witsch |
| Oberseminare (Nur für künftige Examenkandidaten) | | |
| Zulassungsvoraussetzung: Mindestens bestandene Diplom-Vorprüfung
im Fach Mathematik bzw. Physik oder Zwischenprüfung im Fach Mathe-
matik. | | |
| 957. | Iterationsverfahren
nach Vereinbarung (2stündig)
Gebäude 25.22, Ebene 02, Raum 81 | Döring |
| 958. | Komplexe Analysis
Fr. 14—16 (2stündig)
Gebäude 25.22, Ebene 00, Raum 74 | Fischer |
| 959. | Kombinatorik/Graphentheorie
Mi. 16—18 (2stündig)
Gebäude 25.22, Ebene 00, Raum 74 | Harzheim |
| 960. | Funktionalanalysis
Mo. 14—18 (4stündig)
Gebäude 25.22, Ebene 00, Raum 74 | Meise gemeinsam mit
Vogt (Wuppertal) |
| 961. | Approximationstheorie
Do. 14—16 (2stündig)
Gebäude 25.13, Ebene U1, Raum 22 | Ratschek |
| 962. | Analysis
Di. 9—11 (2stündig)
Gebäude 25.13, Ebene U1, Raum 22 | Steffen/Grüter |
| 963. | Analysis
Do. 14—17 (3stündig)
Hörsaal 5H | Steffen gemeinsam mit
Böhme (Bonn),
Hildebrandt (Bochum) |

964. Numerische Lösungen von Differentialgleichungen nach Vereinbarung (2stündig) Witsch

Programmierkurs

965. Programmier Vorbereitung für die Hörer der Vorlesung „Numerische Mathematik I“ im Sommersemester 1984: N. N.

13. 2. bis 24. 2. 1984, ganztägig sowie
8. 3. und 22. 3. 1984, 14—16 Uhr
Terminalraum des Rechenzentrums
Zusätzliche Programmierberatung hierzu
1. 3. und 15. 3. 1984, 14—16 Uhr

Dieser Kurs muß aus mehreren Gründen auf die Hörer der Vorlesung Numerische Mathematik I im SS 1984 beschränkt werden. Andere evtl. Interessenten — insbesondere Mathematikstudenten mit Studienbeginn im WS 1983/84 — haben die Möglichkeit, den gleichen Kurs im Februar 1985 **oder** einen entsprechenden Kurs „Einführung in die Programmiersprache FORTRAN IV“ als Kompaktkurs kurz vor Beginn des SS 1984 **oder** desgleichen kurz vor Beginn des WS 1984/85 **oder** einen Kurs gleichen Titels im SS 1984 **oder** im WS 1984/85 zu besuchen.

Weitere Programmierkurse siehe unter „Lehrveranstaltungen für Hörer aller Fakultäten“.

Sonstiges

966. Anleitung zu wissenschaftlichem Arbeiten nach Vereinbarung Baumgartner/Bergmann/
Döring/Fischer/Harting/
Harzheim/Kerner/Köhnen/Kracht/Lindner/
Meise/Petry/Petzsche/Pohst/Ratschek/
Schick/Schubert/Steffen/Wisbauer/Witsch
967. Mathematisches Kolloquium Die Dozenten der
Vorträge nach gesonderter Bekanntgabe Mathematik sowie der
Statistik und Dokumentation
968. Kolloquium Didaktik der Mathematik Bergmann/Köhnen/
Schick
Vorträge nach gesonderter Bekanntgabe

II. Statistik und Dokumentation

Vorlesungen und Übungen

969. Statistik für Naturwissenschaftler Klinger
Mi. 10—12 (2stündig)
Hörsaal 5F
970. Übungen zur Statistik Klinger/Steffens
für Naturwissenschaftler
(2stündig) 6 Gruppen
Mo. 14—16, 16—18
Gebäude 25.22, Ebene U1, Raum 52
Gebäude 25.22, Ebene 00, Raum 81
Gebäude 25.22, Ebene 00, Raum 82
Di. 14—16, 16—18
Gebäude 25.22, Ebene 00, Raum 82
Gebäude 25.22, Ebene 01, Raum 81

971. Wahrscheinlichkeitstheorie I
Mo., Do. 11—13 (4stündig)
Hörsaal 5F Klinger
972. Übungen zu Wahrscheinlichkeitstheorie I
nach Vereinbarung (2stündig) 3 Gruppen Klinger/Siegel
973. Wahrscheinlichkeitstheorie III
Mi., Fr. 11—13 (4stündig)
Gebäude 25.22, Ebene 01, Raum 81 Janßen
974. Übungen zu Wahrscheinlichkeitstheorie III
Di. 14—16 (2stündig) 1 Gruppe Janßen/Dembinski
Gebäude 25.22, Ebene 00, Raum 74

Seminare

Zulassungsvoraussetzung: Mindestens bestandene Diplom-Vorprüfung im Fach Mathematik bzw. Physik oder Zwischenprüfung im Fach Mathematik

975. Stochastik Janßen/Dembinski
Fr. 14—16 (2stündig)
Gebäude 25.22, Ebene 01, Raum 81

Oberseminar (Nur für künftige Examenskandidaten)

Zulassungsvoraussetzung: Mindestens bestandene Diplom-Vorprüfung im Fach Mathematik bzw. Physik oder Zwischenprüfung im Fach Mathematik

976. Spezielle stochastische Probleme Janßen-Klinger
Do. 14—16 (2stündig)
Gebäude 25.22, Ebene 01, Raum 81

Sonstiges

977. Anleitung zu wissenschaftlichem Arbeiten Janßen/Klinger
nach Vereinbarung
978. Statistisches Kolloquium Janßen/Jesdinsky/
Vorträge nach gesonderter Bekanntgabe Klinger/Krauth
Mathematisches Kolloquium
(siehe unter Mathematik)

III. Physik: Experimentalphysik

Vorlesungen und Übungen

I. Studienabschnitt

979. Experimentalphysik II Hackmann
(für Physiker und Mathematiker)
Mo., Do. 8—10 (4stündig)
Hörsaal 5L
980. Mathematische Übungen zur Experimentalphysik II Hackmann/
(für Physiker und Mathematiker) Carlhoff
Mo., Do. 10—11 (2stündig)
Hörsaal 5L
981. Experimentalphysik II Decker/
(für Mediziner, Biologen, Chemiker und Luysberg
Pharmazeuten im 1. und 2. Semester)
Di., Mi. 8—10 (4stündig)
Hörsaal 5L

- | | | |
|------|--|--------------------------------------|
| 982. | Übungen und Ergänzungen zur Experimental-
physik II
(für Biologen, Chemiker und Pharmazeuten)
Di., Mi. 10—11 (2stündig)
Hörsaal 5L | Decker/Wischgoll |
| 983. | Einführung in die experimentellen Übungen zur Physik
für Physiker, Kurs I
Di. 9—11 (2stündig)
Hörsaal 5J | Luysberg |
| 984. | Einführung in die experimentellen Übungen zur Physik
für Mediziner und Naturwissenschaftler
Mo. 9—11 (2stündig)
Hörsaal 5D | Kleinhanß |
| 985. | Ausgewählte Grundbegriffe der Physik für Psychologen
Do. 14—16 (2stündig)
Hörsaal 5J | s. Institut für
Angewandte Physik |
| 986. | Übung zur Vorlesung: Ausgewählte Grundbegriffe
der Physik für Psychologen
Do. 16—17 (1stündig)
Hörsaal 5J | s. Institut für
Angewandte Physik |
| 987. | Experimentalphysik IV
Mo. 9—11 (2stündig)
Hörsaal 5J | Schmid |
| 988. | Mathematische Übungen und Ergänzungen
zur Experimentalphysik IV
Mi. 9—11 (2stündig)
Hörsaal 5J | Schmid/Schwan |
| | II. Studienabschnitt | |
| 989. | Physik der Flüssigkeiten
Do. 15—17 (2stündig)
Hörsaal 5M | Buchenau |
| 990. | Ausgewählte Kapitel aus der Optik, Teil I
Mo. 11—13 (2stündig)
Hörsaal 5M | Kies |
| 991. | Entwicklung von Kernspaltungsreaktoren zur
Energiegewinnung (für Studierende ab 3. Semester)
Do. 11—13 (14tgl., 2stündig)
Hörsaal 5M | Hammeke |
| 992. | Erzeugung und Eigenschaften hoher magnetischer
Felder
Mi. 11—13 (2stündig)
Hörsaal 5J | Kleinhanß |
| 993. | Röntgenspektralanalyse
Di. 16—18 (14tägl., 2stündig)
mit einer eintägigen praktischen Übung am Institut
für Spektrochemie und Angewandte Spektroskopie
in Dortmund | Laqua |
| 994. | Laserphysik II
Di. 14—16 (2stündig)
Hörsaal 5M | Meiners |
| 995. | Ausgewählte Kapitel der Laserphysik
(Ergänzungen zu Laserphysik II)
Mi. 10—11 (1stündig)
Hörsaal 5M | Meiners |

996. Einführung in die Festkörperphysik, 2. Hälfte
Di., Fr. 11—13 (4stündig)
Hörsaal 5J Otto/Sturm
997. Spezielle Probleme der Oberflächenphysik
nach Vereinbarung (2stündig) Otto
998. Einführung in die Plasmaphysik II
Mo. 9—11, Mi. 14—16 (4stündig)
Hörsaal 5J Uhlenbusch
999. Übungen zur Plasmaphysik II
nach Vereinbarung (1stündig) Uhlenbusch
1000. Solarzellen I: Physikalische Grundlagen
Do. 15—17 (2stündig)
Raum 23.23.02.62 Wagner

Seminare und Kolloquium

1001. Physikalisches Proseminar
Mo. 16—18 (2stündig)
Raum 25.42.02.31 Uhlenbusch/Hackmann/
Kempkens
1002. Das Physikalische Experiment im Unterricht
Seminar für Studierende des höheren Lehramts
(nach der Zwischenprüfung)
Mo. 14—16 (2stündig) Decker/
Peter/
Wischgoll
1003. Seminar für die Teilnehmer an den
experimentellen Übungen zur Physik für
Fortgeschrittene
gemeinsame Veranstaltung des Physikalischen
Instituts, Lehrstuhl I, II, III und IV
und des Instituts für Angewandte Physik
Mi. 16—18 (2stündig) Decker/Uhlenbusch/
Otto/Schmid/Kranz/
Stark/Thielemann/
Behmenburg/Müller/
Peter/Kempkens/
Reinhold/Syassen/
Schwan
1004. Seminar über Laserphysik und Laserspektroskopie
Fr. 11—13 (2stündig) Behmenburg
- . Seminar zur Vorlesung:
Einführung in die Festkörperphysik
Mi. 10—11 (1stündig) Otto/Syassen/
Sturm
1005. Seminar über Laserphysik
Do. 14—16 (2stündig) Uhlenbusch/Hackmann/
Meiners/Kempkens
1006. Seminar über Plasmaphysik
gemeinsam mit der Universität Essen (GHS)
Mo. 14—16 (2stündig) Uhlenbusch/
Hackmann
1007. Oberseminar zur Festkörper- und
Oberflächenphysik
nach Vereinbarung (2stündig) Otto/Syassen/
Kranz/Stark/Thielemann/
Hammer/Schmid/Schwan/
1008. Seminar über laufende Arbeiten aus dem
Physikalischen Institut I
Fr. 9—11 (2stündig) Decker/Meiners/
Behmenburg/
Kleinhanß/Müller
1009. Seminar über laufende Arbeiten aus dem
Physikalischen Institut II
Mi. 11—13 (2stündig) Uhlenbusch/Hackmann/
Schäfer/Carlhoff/
Waelbroeck
1010. Seminar über laufende Arbeiten aus dem
Physikalischen Institut III
nach Vereinbarung (14tgl. 1stündig) Otto/Syassen

1011. Seminar über laufende Arbeiten aus dem Physikalischen Institut IV nach Vereinbarung (2stündig) Schmid/Schwan
1012. Physikalisches Kolloquium Do. 17—19 (2stündig) Hörsaal 5J Die Dozenten der Physik

Physikalische Grundpraktika

1013. Experimentelle Übungen zur Physik für Physiker, Kurs I Kleinhanß/N.N.
Parallelkurse: Mo. 14—18 (4stündig)
Di. 14—18 (4stündig)
Kursräume der Physikalischen Grundpraktika, Gebäude 25.33, Ebene U1
1014. Experimentelle Übungen zur Physik für Physiker, Kurs III (Voraussetzung: Erfolgreicher Abschluß von Kurs I) Kleinhanß/N.N.
Parallelkurse: Mo. 14—18 (4stündig)
Di. 14—18 (4stündig)
Kursräume der Physikalischen Grundpraktika, Gebäude 25.42, Ebene U1
1015. Experimentelle Übungen zur Physik, Kurs B (für Mathematiker, Biologen und Chemiker mit Physik als Wahlfach in der Diplomprüfung; Voraussetzung: bestandene Diplomvorprüfung) Kleinhanß/N.N.
Parallelkurse: Di. 14—18 (4stündig)
Kursräume der Physikalischen Grundpraktika, Gebäude 25.42, Ebene U1
1016. Experimentelle Übungen zur Physik für Pharmazeuten Kleinhanß/N.N.
Parallelkurse: Mi. 14—18 (4stündig)
Kursräume der Physikalischen Grundpraktika Gebäude 25.33, Ebene U1
1017. Experimentelle Übungen zur Physik für Mediziner Kleinhanß/N.N.
Parallelkurse: Mi. 14—18 (4stündig)
Do. 14—18 (4stündig)
Fr. 14—18 (4stündig)
Kursräume der Physikalischen Grundpraktika, Gebäude 25.33, Ebene U1
1018. Experimentelle Übungen zur Physik für Zahnmediziner Kleinhanß/N.N.
Parallelkurse: Mo. 14—18 (4stündig)
Kursräume der Physikalischen Grundpraktika Gebäude 25.33, Ebene U1

Praktika für Studierende im II. Studienabschnitt und Examensarbeiten

1019. Das Physikalische Experiment im Unterricht Praktikum für Studierende des höheren Lehramts nach der Zwischenprüfung halbtägig (20stündig) Decker/Peter/Wischgoll
Praktikumsräume des Physikalischen Instituts, Gebäude 25.23, Ebene U1
1020. Experimentelle Übungen zur Physik für Fortgeschrittene halbtägig (20stündig) Decker/Müller/Peter/Behmenburg
Praktikumsräume des Physikalischen Instituts, Lehrstuhl I, Gebäude 25.33, Ebene 00

- | | | |
|-------|---|--|
| 1021. | Experimentelle Übungen zur Physik für Fortgeschrittene
halbtägig (20stündig)
Praktikumsräume des Physikalischen Instituts,
Lehrstuhl II, Gebäude 25.33, Ebene 00 | Uhlenbusch/Schäfer/
Kempkens/Reinhold |
| 1022. | Experimentelle Übungen zur Physik für Fortgeschrittene
halbtägig (20stündig)
Praktikumsräume des Physikalischen Instituts,
Lehrstuhl III und IV | Otto/Syassen/
Schmid/Schwan/
Eickmans |
| 1023. | Übungen zur Vorlesung
Einführung in die Festkörperphysik
Fr. 14—15 (1stündig) | Otto/Syassen |
| 1024. | Hauptpraktikum, ganztägig (40stündig)
Physikalisches Institut, Lehrstuhl I | Decker/Behmenburg/
Kleinhanß/Laqua/
Meiners/Müller/Wischgoll |
| 1025. | Hauptpraktikum, ganztägig (40stündig)
Physikalisches Institut, Lehrstuhl II | Uhlenbusch/Schäfer/
Kempkens/Hackmann |
| 1026. | Hauptpraktikum, ganztägig (40stündig)
Physikalisches Institut, Lehrstuhl III | Otto/
Syassen |
| 1027. | Hauptpraktikum, ganztägig (40stündig)
Physikalisches Institut, Lehrstuhl IV | Schmid/Schwan |
| 1028. | Anleitung zu wissenschaftlichen Arbeiten
ganztägig (40stündig)
Physikalisches Institut, Lehrstuhl I | Decker/Behmenburg/
Kleinhanß/Laqua/
Meiners/Müller/
Wischgoll |
| 1029. | Anleitung zu wissenschaftlichen Arbeiten
ganztägig (40stündig)
Physikalisches Institut, Lehrstuhl II | Uhlenbusch/Schäfer/
Kempkens/Hackmann |
| 1030. | Anleitung zu wissenschaftlichen Arbeiten
ganztägig, (40stündig)
Physikalisches Institut, Lehrstuhl III | Otto/
Syassen |
| 1031. | Anleitung zu wissenschaftlichen Arbeiten
ganztägig (40stündig)
Physikalisches Institut, Lehrstuhl IV | Schmid |

Werkstoffwissenschaft

- | | | |
|-------|--|------------------|
| 1032. | Werkstoffwissenschaft, 2. Hälfte
Di. 14—15.30 (2stündig)
Raum 25.23.02.62 | Schulze |
| 1033. | Werkstoffwissenschaftliches Seminar
Do. 11—12.30 (1stündig)
Raum 25.23.02.62 | Schulze/Buchenau |
| 1034. | Werkstoffwissenschaftliche Exkursion
nach Vereinbarung | Schulze |
| 1035. | Seminar über laufende Arbeiten aus der
Abteilung Werkstoffwissenschaft
nach Vereinbarung (1stündig) | Schulze |
| 1036. | Hauptpraktikum, ganztägig (40stündig)
Physikalisches Institut, Abt. Werkstoffwissenschaft | Schulze |
| 1037. | Anleitung zu wissenschaftlichen Arbeiten
ganztägig (40stündig)
Physikalisches Institut, Abt. Werkstoffwissenschaft | Schulze |

IV. Physik: Theoretische Physik

- | | | |
|-------|--|--|
| 1038. | Theoretische Mechanik
Di., Fr. 9—11 (4stündig)
Hörsaal 5K | Suchy |
| 1039. | Übungen zur Theoretischen Mechanik
Do. 9—11 (2stündig)
Hörsaal 5K | Suchy/Deutsch/
Schaper |
| 1040. | Quantentheorie I
Di., Do. 9—11 (4stündig)
Hörsaal 5M | Bausch |
| 1041. | Übungen zur Quantentheorie I
Fr. 9—11 (2stündig)
Hörsaal 5M | Bausch/H. Bessenrodt/
Neudecker |
| 1042. | Spezielle Relativitätstheorie
nach Vereinbarung (2stündig)
Gebäude 25.32, Ebene 02, Raum 43 | Rebhan |
| 1043. | Eichtheorien
Mo. 11—13 (2stündig)
Gebäude 25.32, Ebene 03, Raum 51 | Janssen |
| 1044. | Physikalische Kosmologie
Mo. 9—11 (2stündig)
Gebäude 25.32, Ebene 03, Raum 51 | Bessenrodt |
| 1045. | Neutronentransporttheorie
Do. 11—13 (2stündig)
Gebäude 25.33, Ebene 00, Raum 61 | Larenz |
| 1046. | Vorlesung innerhalb der Frühjahrsschule
des Instituts für Festkörperforschung
der KFA Jülich vom 18. bis 30. 3. 84
über Neutronenstreuung in kondensierter
Materie für Physiker, Chemiker und
Molekularbiologen | Eisenriegler |
| 1047. | Theoretisch-Physikalisches Seminar
Mo. 16—18 (2stündig)
Gebäude 25.32, Ebene 03, Raum 51 | Bausch/Bessenrodt/
Breuer/Janssen/
Larenz/Rebhan/
Spletstöber/Suchy |
| 1048. | Seminar über neuere Ergebnisse
der Statistischen Physik
nach Vereinbarung (2stündig) (priv.) | Bausch/Bessenrodt/
Janssen/Mitarb. |
| 1049. | Seminar über spezielle Probleme
der Statistischen Physik
gemeinsam mit den Hochschulen
Bochum, Dortmund, Duisburg, Essen
nach Vereinbarung (2stündig) (priv.)
in GHS Essen | Bausch/Bessenrodt/
Janssen/Mitarb. |
| 1050. | Seminar zum Computereinsatz im Institut
nach Vereinbarung (2stündig) (priv.) | Wenk |
| 1051. | Theoretisch-Physikalisches Institutsseminar
und Kolloquium
nach Vereinbarung (2stündig) (priv.) | Bausch/Bessenrodt/
Janssen/Larenz/Rebhan/
Suchy/Weberpals |
| 1052. | Physikalisches Kolloquium
nach besonderer Einladung
Do. 17—19, Hörsaal 5J | Die Dozenten
der Physik |

- | | | |
|-------|--|--|
| 1053. | Übung in Theoretischer Physik
für Diplomanden und Lehramtskandidaten
ganztägig (40stündig) (priv.)
Institut für Theoretische Physik | Bausch/Bessenrodt/
Janssen/Larenz/Rebahn/
Suchy/Wenk |
| 1054. | Anleitung zu wissenschaftlichen Arbeiten
Institut für Theoretische Physik | Bausch/Bessenrodt/
Janssen/Larenz/
Rebhan/Suchy/Wenk |

V. Physik: Angewandte Physik

Vorlesungen und Übungen

- | | | |
|-------|--|------------------|
| 1055. | Extreme Drücke und Temperaturen
Do., Fr. 8—9 (2stündig)
Hörsaal 5M | Kranz |
| 1056. | Übungen zur Vorlesung
Extreme Drücke und Temperaturen
Di. 8—9 (1stündig)
Gebäude 25.42, Ebene 00, Raum 41 | Kranz/Hanisch |
| 1057. | Oberflächenphysik II
Mi. 8—10 (2stündig)
Hörsaal 5M | Stark |
| 1058. | Übungen zur Oberflächenphysik II
nach Vereinbarung (2stündig)
Gebäude 25.43, Ebene 00, Raum 33 | Stark/Schumacher |
| 1059. | Ausgewählte Grundbegriffe der Physik für Psychologen
Do. 14—16 (2stündig)
Hörsaal 5J | Thielemann |
| 1060. | Übungen zur Vorlesung:
Ausgewählte Grundbegriffe der Physik für Psychologen
Do. 16—17 (1stündig)
Hörsaal 5J | Thielemann |
| 1061. | Ausgewählte Themen aus der Kristallographie
Do. 11—13 (2stündig)
Gebäude 25.43, Ebene 00, Raum 33 | Hammer |

Seminare und Kolloquien

- | | | |
|-------|--|---|
| 1062. | Seminar zu den experimentellen Übungen
zur Physik für Fortgeschrittene
(für Studierende mit Studienziel
Diplom im 2. Studienabschnitt)
gemeinsam mit dem Physikalischen Institut,
Lehrstuhl I—IV
nach Vereinbarung (2stündig)
Gebäude 25.42, Ebene U1, Raum 24 | Kranz/Stark/Thielemann/
Decker/Müller/Peter/
Uhlenbusch/Kempkens/
Reinhold/Otto/Syassen/
Schmid/Schwan |
| 1063. | Seminar zu den experimentellen Übungen
zur Physik für Fortgeschrittene
(für Lehramtskandidaten Sekundarstufe II
im 2. Studienabschnitt)
gemeinsam mit dem Physikalischen Institut,
Lehrstuhl I—IV
nach Vereinbarung (2stündig)
Gebäude 25.42, Ebene U1, Raum 24 | Kranz/Stark/Thielemann/
Hammer/Decker/
Müller/Peter/
Uhlenbusch/Kempkens/
Reinhold/Otto/Syassen/
Schmid/Schwan |

1064. Seminar zu den Vorlesungen Nr. 1055, 1057, 1061
nach Vereinbarung (2stündig)
Gebäude 25.43, Ebene 00, Raum 33
Kranz/Stark/
Thielemann/Hammer
1065. Seminar über laufende Arbeiten aus dem
Institut für Angewandte Physik
nach Vereinbarung (2stündig)
Gebäude 25.43, Ebene 00, Raum 33
Kranz/Stark/
Thielemann/Hammer
1066. Oberseminar zur Festkörper- und
Oberflächenphysik
gemeinsam mit dem Physikalischen
Institut, Lehrstuhl III und IV
nach Vereinbarung (2stündig)
Gebäude 25.23, Ebene 02, Raum 62
Kranz/Stark/
Thielemann/Hammer/
Otto/Syassen/
Schmid/Schwan
1067. Physikalisches Kolloquium
Do. 17—19 (2stündig)
nach besonderer Ankündigung
Hörsaal 5J
Die Dozenten
der Physik

Praktika und Examensarbeiten

1068. Experimentelle Übungen zur Physik
für Fortgeschrittene
(für Studierende mit Studienziel Diplom
im 2. Studienabschnitt)
ganztägig (20stündig)
Institut für Angewandte Physik
Kranz/Stark/
Thielemann
1069. Experimentelle Übungen zur Physik
für Fortgeschrittene
(für Lehramtskandidaten Sekundarstufe II
im 2. Studienabschnitt)
halbtägig (10stündig)
Institut für Angewandte Physik
Kranz/Stark/
Thielemann/Hammer
1070. Hauptpraktikum in Angewandter Physik
für Diplomanden und Lehramtskandidaten
ganztägig (40stündig)
Institut für Angewandte Physik
Kranz/Stark/
Thielemann
1071. Anleitungen zu wissenschaftlichen Arbeiten
ganztägig (40stündig), priv.
Institut für Angewandte Physik
Kranz/Stark/
Thielemann

VI. Physik: Didaktik

1072. Veranstaltungen zur Ergänzungsprüfung
für das Lehramt der Sekundarstufe I werden zu Beginn
des Sommersemesters 1984 per Anschlag bekannt gegeben.
Becker

VII. Chemie: Anorganische Chemie und Strukturchemie

Für Studierende des 2. Semesters

1073. Anorganische und Allgemeine Chemie II
(für Naturwissenschaftler)
Fr. 8—10 (2stündig)
Hörsaal 6J
Kuchen

- | | | |
|-------|--|-------------------------|
| 1074. | Anorganisch-Chemisches Praktikum I für Chemiker
a) Einführung
b) Quantitative Analysen
c) Qualitative Analysen
d) Instrumentelle Analysen
e) Arbeitsgruppenseminare
ganztägig, täglich,
Institut | Kuchen/Hägele/Mitarb. |
| 1075. | Praktikum der Anorganischen und Allgemeinen Chemie für Lehramtskandidaten der Chemie (Teil 2)
Mi., Do. ganztägig, Institut
Di. 10—11 (1stündig)
Begleitendes Seminar
Mi. 13—15 (2stündig)
Vorträge des Exp. Proseminars (s. u.) | Mootz/Kniep/
Mitarb. |
| 1076. | Experimentelle Übungen in Anorganischer und Allgemeiner Chemie für Biologen
Mi. 15—17, Do., Fr. 13.15—17.30
Praktikumsräume,
Institut | Kuchen/Keck/
Mitarb. |
| 1077. | Seminar zu den experimentellen Übungen für Biologen
Mi. 13—15 (2stündig)
Hörsaal 6G | Keck |
| 1078. | Experimentelle Übungen in Anorganischer und Allgemeiner Chemie für Physiker und Mathematiker
a) Seminar
b) Praktische Übungen
Ferienkurs, 4 Wochen
Institut | Kuchen/Diemert/Höhn |
| 1079. | Theoretische Übungen zur Vorbereitung auf den Ferienkurs
Do. 11—13 (2stündig)
Institut | Diemert |

Für Studierende des 4. Semesters

- | | | |
|-------|---|-----------------------------|
| 1080. | Einführung in die Mineralogie
Mo. 17—19 (2stündig)
Hörsaal 6G | Kniep |
| 1081. | Übungen zur Mineralogie nach Vereinbarung (2stündig)
Institut | Kniep/Beister/
Merschenz |
| 1082. | Exkursion zur Mineralogie nach Vereinbarung (1stündig) | Kniep/Beister/
Merschenz |
| 1083. | Experimentelles Proseminar in Anorganischer und Allgemeiner Chemie für Lehramtskandidaten der Chemie
Mi., Do. ganztägig: Vorbereitung im Labor
Mi. 13—15 (2stündig): Vorträge
Hörsaal 6J | Mootz/Kniep/
Mitarb. |

Veranstaltungen nach dem Vorexamen bzw. nach der Zwischenprüfung

- | | | |
|-------|---|---|
| 1084. | Anorganische Chemie III
Grundzüge der Festkörper- und Strukturchemie
(für Chemiker und Physiker)
Mi. 9—11 (2stündig)
Hörsaal 6H | Mootz |
| 1085. | Koordinationschemie, Teil II
Do. 9—11 (2stündig)
Hörsaal 6G | Kuchen |
| 1086. | Anwendung moderner Methoden der Kernresonanz-
spektroskopie zur Analyse von Molekülstrukturen
Mo. 8—9 (1stündig)
Hörsaal 6G | Hägele |
| 1087. | Praktikum II zur Anorganischen Chemie und
Strukturchemie
Teil a): Molekül- und Komplexchemie
ganztägig, täglich
nach Vereinbarung
Institut | Kuchen/Hägele/
Diemert/Mitarb. |
| | Teil b): Festkörper- und Strukturchemie
nach Vereinbarung, täglich (4 Wochen)
Institut | Mootz/Kniep/
Wunderlich/Mitarb. |
| 1089. | Seminar zum Praktikum II (Teil a)
(2stündig) nach Vereinbarung
Institut | Diemert |
| 1090. | Seminar für Mitarbeiter über eigene Arbeiten
und ausgewählte Themen der Anorganischen
und Elementorganischen Chemie
nach Vereinbarung (1stündig) (priv.)
Institut | Kuchen/Hägele/
Diemert/Keck/
Peters |
| 1091. | Seminar für Festkörper- und Strukturchemie
für Mitarbeiter und Studenten der Chemie und Physik
Fr. 11—13 (2stündig)
Hörsaal 6H | Mootz/Kniep |
| 1092. | Kernresonanzspektroskopisches Seminar
nach Vereinbarung (2stündig)
Seminarraum, Institut | Hägele/Peters |
| 1093. | Einführung in die Interpretation von NMR-Spektren
Ferienkurs (4 Ü)
Seminarraum, Institut | Hägele/Peters |
| 1094. | Praktische Einführung in die Massenspektrometrie
nach Vereinbarung
Institut | Kuchen/Keck |
| 1095. | Experimentelle Übungen zur Kristallstruktur-
bestimmung mit Röntgenstrahlen
(für Chemiker, Physiker und Lehramtskandidaten)
nach Vereinbarung (6stündig)
Institut | Mootz/Wunderlich |
| 1096. | Fortgeschrittenenpraktikum zur Anorganischen
Chemie für Lehramtskandidaten
nach Vereinbarung (8stündig)
Institut | Mootz/Kniep/Mitarb. |
| 1097. | Praktikum zur Vorbereitung von Examensarbeiten
ganztägig
Institut | Mootz/Kniep |

- | | | |
|-------|---|-------------------------------|
| 1098. | Anleitung zu selbständiger wissenschaftlicher Arbeit
ganztäglich (priv.)
Institut | Kuchen/Mootz/
Hägele/Kniep |
| 1099. | Chemisches Kolloquium
Mi. 17—19
nach besonderer Ankündigung | Die Dozenten
der Chemie |

VIII. Chemie: Organische Chemie

A.) Vorlesungen, Seminare und Übungen

- | | | |
|-------|--|-------------------------------|
| 1100. | 1.) Experimentalchemie II
(Organischer Teil, für Chemiker,
Naturwissenschaftler und Mediziner)
Mo., Di. 11—13 (4stündig)
Hörsaal 6J | Martin |
| 1101. | 2.) Organische Chemie II: Chemie der
Aromaten und Heterocyclen
(vor dem Vorexamen)
Mi. 10—12 (2stündig)
Hörsaal 6G | Wulff |
| 1102. | 3.) Seminar zu den Experimentellen Übungen
in Chemie für Mediziner
Di. 14—16 (2stündig)
Hörsaal 6J | Prüstel |
| 1103. | 4.) Übungen zur spektroskopischen Identifizierung organ. Verbindungen
(vor dem Vorexamen)
nach Vereinbarung (2stündig) | Martin/Haddad/
Steigel |
| 1104. | 5.) Übungen zur spektroskopischen Identifizierung organ. Verbindungen
(nach dem Vorexamen)
nach Vereinbarung | Martin/Steigel |
| 1105. | 6.) Seminar zur organ. Analytik
(nach dem Vorexamen)
1stündig, nach Vereinbarung | Martin/Steigel |
| 1106. | 7.) Organisch-Chemisches Seminar zum
Anfängerpraktikum (vor dem Vorexamen)
Fr. 9—11 (2stündig)
Hörsaal 6G | Prüstel |
| 1107. | 8.) Organisch-Chemisches Seminar zum
Fortgeschrittenenpraktikum
(nach dem Vorexamen)
Do. 11—13 (2stündig)
Seminarraum der Pharmazeutischen Chemie
26.31, U1, 21 | Wulff/Dickopp/
Assistenten |
| 1108. | 9.) Ausgewählte Kapitel aus der Riechstoffchemie
nach Vereinbarung (2stündig)
siehe besonderen Aushang | Bruns |
| 1109. | 10.) Einführung in die Makromolekulare
Chemie II
nach Vereinbarung (2stündig)
siehe besonderen Aushang | Fink |

- | | | | |
|-------|------|---|------------------------------------|
| 1110. | 11.) | Aus der Chemie der Kohle und Aromaten nach Vereinbarung (2stündig)
siehe besonderen Aushang | Haenel |
| 1111. | 12.) | Nomenklaturfragen in der Organischen Chemie
Fr. 11—13 (2stündig)
Seminarraum 12 | Becker |
| 1112. | 13.) | Übungen zu Nomenklaturfragen in der Organischen Chemie
(1stündig)
Seminarraum 12 | Becker |
| 1113. | 14.) | Seminar zu den experimentellen Übungen zur Organischen Chemie für Lehramtskandidaten (Anfänger)
nach Vereinbarung (2stündig) | Martin/Heller
Heckel |
| 1114. | 15.) | Seminar für die wissenschaftlichen Mitarbeiter
(2stündig) | Martin |
| 1115. | 16.) | Seminar für die wissenschaftlichen Mitarbeiter
(2stündig) | Wulff |
| 1116. | 17.) | Anleitung zu wissenschaftlichen Arbeiten nach Vereinbarung (ganztägig) | Birkofer/Martin/
Wulff |
| 1117. | 18.) | Organisch-Chemisches Kolloquium
Di. 17—19 (2stündig)
Hörsaal 6H | Dozenten der
Organischen Chemie |
| 1118. | 19.) | Chemisches Kolloquium
Mi. 17—19 (2stündig, 14täglich)
Hörsaal 6G | Dozenten der
Chemie |

B.) Experimentelle Übungen

- | | | | |
|-------|-----|--|--------------------------------|
| 1119. | 1.) | Experimentelle Übungen zur Organischen Chemie für Chemiker (vor dem Vorexamen)
ganztägig, täglich | Martin/Dickopp/
Assistenten |
| 1120. | 2.) | Experimentelle Übungen zur Organischen Chemie für Chemiker (nach dem Vorexamen)
ganztägig, täglich | Wulff/Dickopp/
Assistenten |
| 1121. | 3.) | Experimentelle Übungen zur Organischen Analytik für Chemiker (nach dem Vorexamen)
ganztägig, täglich | N.N./Dickopp/
Assistenten |
| 1122. | 4.) | Experimentelle Übungen zur Organischen Chemie für Lehramtskandidaten (Anfänger)
ganztägig, (2mal wöchentlich) | Martin/Heller/
Heckel |
| 1123. | 5.) | Experimentelle Übungen in Chemie für Mediziner und Zahnmediziner
Mi. 14—18 (5stündig)
Do. 14—18 (5stündig)
Fr. 14—18 (5stündig) | Wulff/Prüstel/
Assistenten |
| 1124. | 6.) | Organ.-chem. Praktikum für Biologen
ganztägig, Ferienkurs siehe gesonderten Aushang | Wulff/Prüstel/
Assistenten |

IX. Physikalische Chemie

A) Veranstaltungen im Grundstudium

- | | | |
|-------|---|-----------|
| 1125. | Physikalische Chemie II (4. Sem.)
(Chem. Thermodynamik)
Di. 8—10, Mi. 10—11
Hörsaal 6G | Strehblow |
|-------|---|-----------|

1126. Thermodynamische Rechenübungen (4. Sem.)
Mi. 8—10
Hörsaal 6G Strehblow
1127. Apparative Übungen zur Physikalischen Chemie v. d. V.
Mo.—Fr. (ganztägig), Kurs in der vorlesungsfreien Zeit
Institut PC I, s. Aushang Perkampus/
Schultze/Strehblow/
Hoffmann/Ass.

B) Veranstaltungen im Hauptstudium

1128. Physikalische Chemie IV
(Elektrochemie)
Di. 9—11, Mi. 8—9
Hörsaal 6H Schmickler
1129. Technische Chemie II (SII)
nach Vereinbarung (2stündig)
Seminarraum II, PCI Baumgarten
1130. Semiempirische Methoden
in der Quantenchemie
2V, Mi. 11—13, 1U nach Vereinbarung
Hörsaal 6G Kleindienst
1131. Zwischenmolekulare Wechselwirkungen
2V, Mo. 11—13
Seminarraum I, PCI Perkampus
1132. Physikalische Chemie der Festkörper
2stündig, Mo. 9—11
Seminarraum PC II Schultze
1133. Theorie der molekularen Bewegung
nach Vereinbarung
Seminarraum I, PC I Bluhm
1134. Technische Polymerchemie
Fr. 14—16
Seminarraum II, PC I Craubner
1135. Grenzflächen und Kolloidchemie II
Mo. 15—17
Seminarraum I, PC I Schwuger
1136. Industrielle Realisierung
chemischer Verfahren
2V mit Exkursion
s. bes. Ankündigung Heins

Apparative Übungen zur Physikalischen Chemie nach dem Vorexamen Mo.—Fr. (ganztägig)

1137. Teil I: Molekülspektroskopie und Molekülphysik
Institut Lehrstuhl I Perkampus/
Bettermann/Hoffmann
1138. Teil II: Elektrochemie
Institut Lehrstuhl II Schultze/Rolle
1139. Teil III: Angewandte Physikalische Chemie
(Kinetik, Thermodynamik, Physikalisch-
Chemische Analytik)
Institut Lehrstuhl I und II Baumgarten/Perkampus/
Schultze/Ass.
1140. Apparative Übungen zur speziellen Physikalischen
Chemie (Molekülspektroskopie, Molekülphysik)
n. V., Mo.—Fr. ganztägig
Institut Lehrstuhl I Perkampus/
Kleindienst

- | | | |
|-------|--|--|
| 1141. | Apparative Übungen zur speziellen Physikalischen Chemie (Angew. Physikal. Chemie u. Verfahrenstechnik)
n. V., Mo.—Fr. ganztägig
Institut, Abt. Angew. Physikal. Chemie | Baumgarten |
| 1142. | Apparative Übungen zur speziellen Physikal. Chemie (Elektrochemie, Festkörper/Oberfl.)
n. V., Mo.—Fr. ganztägig
Institut Lehrstuhl II | Schultze/
Strehblow |
| 1143. | Physikalisch-Chemisches Kolloquium
Do. 15—17
Seminarraum I, PC I
Gebäude 26.32, Ebene 02, Raum 24 | Dozenten der
Physikal. Chemie |
| 1144. | Seminar über moderne spektroskopische Methoden
14tägig, 2V, nach Vereinbarung | Perkampus |
| 1145. | Seminar über Photo-Elektrochemie
2V, nach Vereinbarung
Seminarraum PC II | Schultze |
| 1146. | Chemisches Kolloquium
Mi. 17—19, nach Vereinbarung
Hörsaal 6G | Dozenten der
Chemie |
| 1147. | Anleitung zu selbständiger wissenschaftlicher Arbeit für Diplomanden, Doktoranden und Studierende des Höheren Lehramtes
Mo.—Fr. (ganztägig)
Institut PC I u. II | Baumgarten/
Kleindienst/
Perkampus/Schultze
Strehblow |

C) Veranstaltungen für Studierende des Höheren Lehramtes SII d. Physik u. Biologie

- | | | |
|-------|---|--|
| 1148. | Physikalische Chemie II
für Studierende der Biologie
(Kinetik und Spektroskopie)
2V; 1Ü, Mo. 11—13, Mi. 12—13
Hörsaal 6G | Bluhm |
| 1149. | Physikalische Chemie für Studierende
des Höheren Lehramtes
2V, 1Ü
Hörsaal 6G | Bluhm |
| 1150. | Apparative Übungen zur Physikalischen Chemie
für Biologen (Wahlfachpraktikum)
nach Vereinbarung, Anmeldung bei Dr. Hoffmann | Hoffmann/
Strehblow/
Bluhm |
| 1151. | Apparative Übungen zur Physikalischen Chemie
für Studierende der Biologie und Physik
nach dem Vorexamen (Wahlfachpraktikum)
Mo.—Fr. (ganztägig)
Institut für PC I u. II | Baumgarten/
Perkampus/
Schultze/Ass. |
| 1152. | Apparative Übungen zur Physikalischen Chemie
für Studierende des Höheren Lehramtes nach der
Zwischenprüfung
Institut PC I u. II | Baumgarten/
Perkampus/
Schultze/Ass. |

X. Chemie: Theoretische Chemie

- | | | |
|-------|--|-----------|
| 1153. | Einführung in die Gruppentheorie
Do. 11—13 (2stündig) | Schmidtke |
|-------|--|-----------|

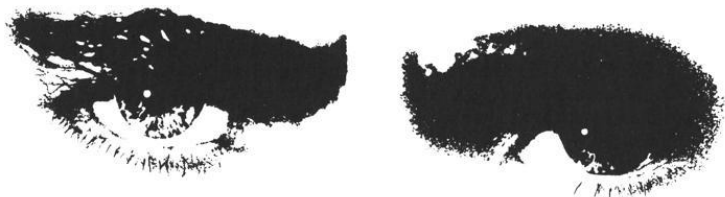

Wer grundsätzlich schwarz sieht, kann seine Augen ebensogut zumachen.

Leute, die immer nur schwarz sehen und bei jedem positiven Ansatz nur noch müde abwinken, weil ja alles, wie sie meinen, sowieso keinen Zweck hat, haben sich eigentlich schon selbst aufgegeben. Denn diese Welt, mit all ihren Fehlern und Mißständen, aber auch mit ihren positiven Seiten, ist die einzige, die wir haben, und man kann sich schlecht aus ihr zurückziehen.

Nur wer tatkräftig mitgestaltet und mitarbeitet, kann wirklich etwas ändern.

Mit „no future“ und „Nein Danke“ ist es nicht getan. Sicher gibt es auch auf dem Gebiet der Chemie Probleme, die wir nicht leugnen

oder beschönigen wollen. Aber wir brauchen Chemie und können nicht ohne sie leben. Trotz etlicher Probleme und Risiken. In vielen Bereichen unseres täglichen Lebens. Zum Beispiel am Arbeitsplatz, im Haushalt, im Straßenverkehr. Aber wir alle müssen uns bemühen, Risiken zu erkennen, richtig einzuschätzen und so klein wie möglich zu halten. Daran arbeiten wir bei Bayer täglich und leisten damit nach Kräften unseren Beitrag.

Bayer



KW 3178 c



- | | |
|---|------------------------------|
| 1154. Übungen zur Gruppentheorie
nach Verabredung (1stündig) | Schmidtke/
Schönherr |
| 1155. Symmetrie in chemischen Reaktionen
nach Verabredung (2stündig) | Kupka |
| 1156. Seminar: Ausgewählte Kapitel aus der
Quantenchemie
nach Verabredung (2stündig) | Schmidtke |
| 1157. Experimentelle Übungen zur Theoretischen
Chemie (3 Wochen täglich) | Schmidtke/
Schönherr/Ass. |
| 1158. Theoretikum
(3 Wochen halbtäglich) | Schmidtke/Ass. |
| 1159. Anleitung zu selbständiger wiss. Arbeit
für Diplomanden und Doktoranden
(ganztäglich) | Schmidtke |
| 1160. Physikalisch- und Theoretisch-Chemisches
Kolloquium
nach besonderer Ankündigung | Schmidtke |
| 1161. Chemisches Kolloquium
Mi. 17—19
nach besonderer Ankündigung
Hörsaal 6G | Dozenten der
Chemie |

XI. Chemie: Biochemie

- | | |
|--|--------------------------|
| 1162. Biochemie I
Fr. 9—11 Uhr (2stündig)
Hörsaal 6H | Weiss |
| 1163. Experimentelle Übungen in Biochemie II
(erfolgreiche Teilnahme an den Experimentellen
Übungen in Biochemie I wird vorausgesetzt,
nach Vereinbarung) | Weiss und
Assistenten |
| 1164. Seminar zu den experimentellen Übungen
in Biochemie II (1stündig, nach Vereinbarung) | Weiss und
Assistenten |
| 1165. Anleitung zum wissenschaftlichen Arbeiten
(nach Vereinbarung, ganztäglich) | Weiss und
Assistenten |
| 1166. Biochemisches Kolloquium
(nach Vereinbarung) | Weiss
und Assistenten |

XII. Chemie: Didaktik

- | | |
|---|---------------|
| 1167. Methodik und Didaktik des
Chemieunterrichts I
(2stündig) | Vollmer |
| 1168. Methodik und Didaktik des
Chemieunterrichts II
(2stündig) | Vollmer/Franz |

- | | | |
|-------|--|------------------|
| 1169. | Schulbezogene Themen der Anorganischen Chemie II
(2stündig) | Franz |
| 1170. | Schulbezogene Themen der Allgemeinen Chemie I
(2stündig) | Franz |
| 1171. | Schulbezogene Themen der Analytischen Chemie I
(2stündig) | Franz |
| 1172. | Ökologie-Umweltschutz-Überlebenskrise,
Einführung in interdisziplinäre Aspekte
Mo., Mi. jeweils 18—20 (4stündig)
Hörsaal 6H | Vollmer/Schwitte |
| 1173. | Schulpraktische Studien I:
Beobachtung und Analyse von Chemieunterricht
(1stündig) | Vollmer |
| 1174. | Schulpraktische Studien II:
Vorbereitung und Durchführung von Chemieunterricht
(1stündig) | Vollmer |
| 1175. | Übungen zu „Schulbezogene Themen
der Allgemeinen Chemie I“
(2stündig) | Franz |
| 1176. | Übungen zu „Schulbezogene Themen
der Analytischen Chemie I“
(2stündig) | Franz |
| 1177. | Seminar für Examenskandidaten
(2stündig) | Vollmer |
- nicht näher angegebene Zeiten und Räume
werden durch Aushang noch mitgeteilt bzw.
nach Vereinbarung festgelegt.

XIII. Pharmazie: Pharmazeutische Chemie

- | | | |
|-------|--|-------------------------------|
| 1178. | Einführung in die pharmazeutisch-anorganische Analyse I
nach Vereinbarung (2stündig)
Hörsaal | Kuckländer |
| 1179. | Pharmazeutisch-anorganische Analyse I
(Qualitative anorganische Analyse)
Mo.—Fr. (ganztägig) | Kuckländer
und Assistenten |
| 1180. | Seminar zur pharmazeutisch-anorganischen
Analyse I
nach Vereinbarung (2stündig) | Kuckländer
und Assistenten |
| 1181. | Einführung in die pharmazeutisch-anorganische
Analyse II
nach Vereinbarung (2stündig)
Hörsaal | Kuckländer |
| 1182. | Pharmazeutisch-anorganische Analyse II
(Quantitative anorganische Analyse)
Mo.—Fr. (ganztägig) | Kuckländer
und Assistenten |
| 1183. | Seminar zur pharmazeutisch-anorganischen
Analyse II
nach Vereinbarung (2stündig) | Kuckländer
und Assistenten |

1184.	Einführung in die pharmazeutisch-organische Chemie nach Vereinbarung (1stündig) Hörsaal	Hemmerling
1185.	Pharmazeutisch-chemische Übungen I Mo.—Fr. (ganztägig)	Möhrle/Weber und Assistenten
1186.	Seminar zu den pharmazeutisch-chemischen Übungen I nach Vereinbarung (2stündig)	Möhrle/Weber und Assistenten
1187.	Untersuchungsmethoden des Arzneibuchs I nach Vereinbarung (1stündig) Hörsaal	Weber
1188.	Pharmazeutisch-chemische Übungen II Mo.—Fr. (ganztägig)	Möhrle und Assistenten
1189.	Seminar zu den pharmazeutisch-chemischen Übungen II nach Vereinbarung (2stündig)	Möhrle und Assistenten
1190.	Grundlagen der Biochemie nach Vereinbarung (1stündig) Hörsaal	Weber
1191.	Pharmazeutisch-chemische Übungen III Mo.—Fr. (halbtägig)	Weber und Assistenten
1192.	Seminar zu den pharmazeutisch-chemischen Übungen III nach Vereinbarung (2stündig)	Weber und Assistenten
1193.	Pharmazeutische Chemie D nach Vereinbarung (3stündig) Hörsaal	Möhrle
1194.	Pharmazeutisch-chemische Übungen IV Mo.—Fr. (ganztägig)	Möhrle/ Waldheim u. Ass.
1195.	Seminar zu den pharmazeutisch-chemischen Übungen IV nach Vereinbarung (2stündig)	Möhrle/ Waldheim u. Ass.
1196.	Seminar über spezielle Gebiete der Pharmazeutischen Chemie; für Fortgeschrittene Fr. 15—18 (14tägig)	Möhrle
1197.	Übungen zur spektroskopischen Strukturbestimmung; für Fortgeschrittene Mo., Di., Do. 9—10	Möhrle
1198.	Übungen zur Strukturaufklärung organisch-chemischer Verbindungen, für Fortgeschrittene nach Vereinbarung	Kuckländer
1199.	Seminar zur pharmazeutischen Chemie der Heterocyclen; für Fortgeschrittene nach Vereinbarung	Kuckländer
1200.	Seminar über ausgewählte Kapitel zur Chemie der Arzneistoffe; für Fortgeschrittene Mi. 15—18 (14tägig)	Weber
1201.	Übungen zur Interpretation spektraler Daten unbekannter Verbindungen; für Fortgeschrittene, nach Vereinbarung	Weber

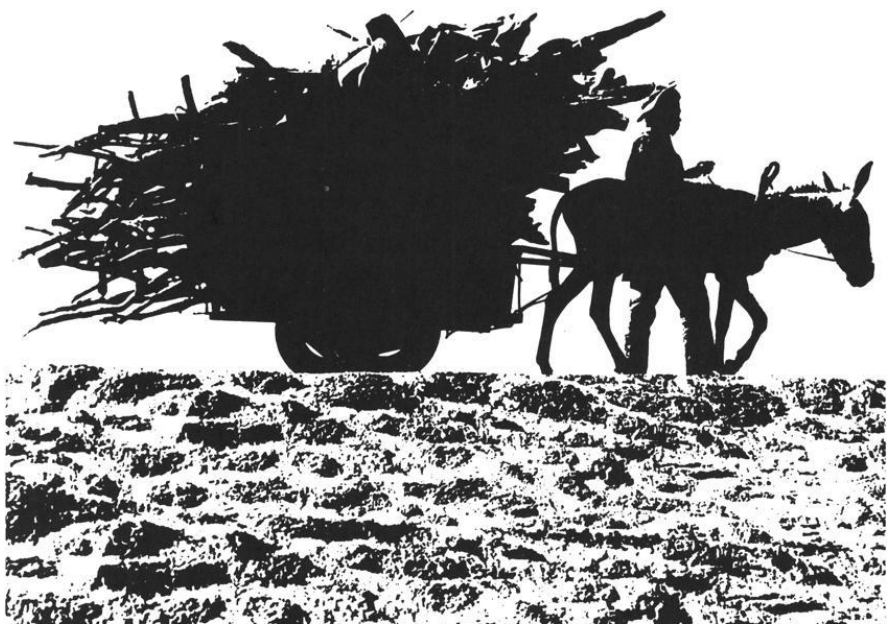

Bewußtsein bilden

Die Zerstörung der Umwelt beschränkt sich nicht auf die Industriegesellschaften. Auch die Dritte Welt ist betroffen. Beispiel: Wo der Brennholzbedarf vor zehn Jahren noch »vor der Haustür« gedeckt werden konnte, sind heute in der Regel mehrere Tage nötig, um das lebenswichtige Holz heranzuschaffen. Geht das Tempo der Umweltzerstörung so weiter, gibt es in einigen Jahrzehnten keinen Wald mehr. Das Risiko ist groß: Die fortschreitende Versteppung bedeutet längst auch eine Gefahr für das Leben aller. Was ist zu tun? Es gilt Einsicht zu vermitteln und Bewußtsein zu bilden.

Menschen, die gewohnt sind, Holz zu schlagen, müssen begreifen lernen, daß ihr Lebensraum künftig nur erhalten werden kann, wenn auch aufgeforstet wird. Es kommt also darauf an, Aufklärungskampagnen zu starten, mit dem Ziel, die Bevölkerung für die Pflege und den Schutz neu zu pflanzender Parzellen zu gewinnen. Oft muß der Weg dorthin mit kleinen Schritten beginnen, manchmal gelingen auch größere. Viele leisten Hilfestellung und werden es weiterhin tun. Unter ihnen sind Partner von »Brot für die Welt« mit Programmen zur Wiederaufforstung. Zum Bei-

spiel in Marokko, Botswana, Somalia und im Sudan. Informationen über die Arbeit von »Brot für die Welt« erhalten Sie kostenlos von »Brot für die Welt«, Staffenbergstraße 76, 7000 Stuttgart 1.

Brot für die Welt

...daß alle leben

Spendenkonto 500 500 500
Bank für Gemeinwirtschaft
Stuttgart (BLZ 600 10111)
oder Postscheckamt Köln



- | | | |
|-------|--|-------------------------------|
| 1202. | Anleitung zu selbständigen wissenschaftlichen Arbeiten nach Vereinbarung (ganztägig) | Möhrle/Kuckländer/
Weber |
| 1203. | Pharmazeutisches Kolloquium nach besonderer Ankündigung | Die Dozenten
der Pharmazie |

XIV. Pharmazie: Pharmazeutische Biologie

- | | | |
|-------|---|-------------------------------|
| 1204. | Systematik der Arzneipflanzen
Do., Fr. 9—10 (2stündig) | Willuhn |
| 1205. | Pharmazeutische Biologie I
Mo. 9—11, Di. 8—9 (3stündig) | Willuhn |
| 1206. | Einführung in die Morphologie und Anatomie der Arzneipflanzen
Fr. 11—12 (1stündig) | Merfort |
| 1207. | Praktikum Pharmazeutische Biologie I
(Mikroskopische Untersuchungen nach Vereinbarung) | Willuhn und
Assistenten |
| 1208. | Seminar zum Praktikum Pharmazeutische Biologie I
nach Vereinbarung (1stündig) | Willuhn und
Assistenten |
| 1209. | Praktikum Pharmazeutische Biologie II
(Drogenuntersuchungen) nach Vereinbarung | Willuhn und
Assistenten |
| 1210. | Seminar zum Praktikum Pharmazeutische Biologie II
nach Vereinbarung (1stündig) | Willuhn und
Assistenten |
| 1211. | Praktikum Pharmazeutische Biologie III
(Methoden der phytochemischen Untersuchung) nach Vereinbarung (7. Fachsemester) | Willuhn und
Assistenten |
| 1212. | Seminar zum Praktikum Pharmazeutische Biologie III (6. Fachsemester)
Di. 11—12 (1stündig) | Willuhn und
Assistenten |
| 1213. | Seminar für Fortgeschrittene
nach Vereinbarung (2stündig) | Willuhn |
| 1214. | Pharmazeutisch-biologische Exkursion
nach Vereinbarung | Willuhn |
| 1215. | Anleitung zu wissenschaftlichen Arbeiten
nach Vereinbarung (ganztägig) | Willuhn |
| 1216. | Pharmazeutisches Kolloquium
nach besonderer Ankündigung | Die Dozenten
der Pharmazie |

XV. Pharmazie: Pharmazeutische Technologie

- | | | |
|-------|---|---|
| 1217. | Praktikum Propädeutische Arzneiformenlehre
nach Vereinbarung (64stündig)
Gebäude 26.21, Ebene 00, Raum 22 | Lippold
gemeinsam mit
Assistenten |
| 1218. | Seminar zum Praktikum
Propädeutische Arzneiformenlehre
nach Vereinbarung (1stündig)
Hörsaal 6 D | Lippold
gemeinsam mit
Assistenten |

- | | | |
|-------|--|---|
| 1219. | Arzneiformenlehre III (feste Arzneiformen)
nach Vereinbarung (4stündig)
Hörsaal 6 A | Lippold |
| 1220. | Einführung in das Praktikum Arzneiformenlehre
nach Vereinbarung (1stündig)
Hörsaal 6 D | Lippold |
| 1221. | Praktikum Arzneiformenlehre
(täglich 13—18)
Geb. 26.22, Ebene U1 | Lippold
gemeinsam mit
Assistenten |
| 1222. | Seminar zum Praktikum Arzneiformenlehre
nach Vereinbarung (4stündig)
Seminarraum | Lippold
gemeinsam mit
Assistenten |
| 1223. | Seminar für Fortgeschrittene
nach Vereinbarung (2stündig)
Seminarraum | Lippold |
| 1224. | Anleitung zu wissenschaftlichen
Arbeiten (ganztägig) | Lippold |
| 1225. | Exkursionen zur Besichtigung
pharmazeutischer Betriebe
nach Vereinbarung | Lippold |
| 1226. | Pharmazeutisches Kolloquium
nach besonderer Vereinbarung | Die Dozenten
der Pharmazie |

XVI. Biologie: Botanik

Veranstaltungen für Mediziner

- | | | |
|-------|---|---|
| 1227. | Allgemeine Biologie
Mi.-Fr. 11-13 (6stündig)
Hörsaal 2 A | Grieshaber/Heide/
Herrmann/Hess/
Mehlhorn/Zachariae |
| 1228. | Praktikum der Biologie für Mediziner
Kurs A: Di. 14—18
Kurs B: Do. 14—18
(4stündig)
Mikroskopiersaal der Anatomie | Dozenten und Ass.
der Biologie und
der Vorklinik |

Veranstaltungen für das Grundstudium der Biologie

- | | | |
|-------|--|------------------------|
| 1229. | Einführung in die Pflanzenphysiologie
Do. 9—11, Fr. 12—13 (3stündig)
Hörsaal 6 C | Herrmann/
Strotmann |
| 1230. | Übungen in Pflanzenphysiologie
Mo. 8—12 (4stündig)
Gebäude 26.11, Ebene 00, Raum 16 | Krause |
| 1231. | Übungen in Pflanzenphysiologie
Mo. 8—12 (4stündig)
Gebäude 26.13, Ebene 01, Raum 11 | Giersch |
| 1232. | Übungen in Pflanzenphysiologie
Mo. 14—18 (4stündig)
Gebäude 26.11, Ebene 00, Raum 16 | Schumann |
| 1233. | Übungen in Pflanzenphysiologie
Mo. 14—18 (4stündig)
Gebäude 26.13, Ebene 01, Raum 11 | Hallier |

- | | |
|---|--|
| 1234. Übungen in Pflanzenphysiologie
Di. 8—12 (4stündig)
Gebäude 26.11, Ebene 00, Raum 16 | Westhoff |
| 1235. Übungen in Pflanzenphysiologie
Di. 8—12 (4stündig)
Gebäude 26.13, Ebene 01, Raum 11 | Santarius |
| 1236. Übungen in Pflanzenphysiologie
Di. 14—18 (4stündig)
Gebäude 26.11, Ebene 00, Raum 16 | N.N. |
| 1237. Übungen in Pflanzenphysiologie
Mi. 8-12 (4stündig)
Gebäude 26.11, Ebene 00, Raum 16 | Weigel |
| 1238. Übungen in Pflanzenphysiologie
Mi. 8-12 (4stündig)
Gebäude 26.13, Ebene 01, Raum 11 | Strotmann |
| 1239. Übungen in Pflanzenphysiologie
Mi. 14-18 (4stündig)
Gebäude 26.11, Ebene 00, Raum 16 | Onur |
| 1240. Übungen in Pflanzenphysiologie
Mi. 14-18 (4stündig)
Gebäude 26.13, Ebene 01, Raum 11 | Weis |
| 1241. Pflanzenphysiologisches Seminar
für Anfänger
Di. 17—19 (2stündig)
Gebäude 26.11, Ebene 00, Raum 40 | Herrmann |
| 1242. Botanische Exkursionen für Anfänger
4stündig, 14täglich
nach Vereinbarung | Hildebrand-Vogel/
Rückert/Santarius/
Schafmeister/Wittig |
| 1243. Botanische Bestimmungsübungen Kurs A
(2stündig) nach Vereinbarung
Räume für Bestimmungsübungen | Schafmeister |
| 1244. Botanische Bestimmungsübungen Kurs B
(2stündig) nach Vereinbarung
Räume für Bestimmungsübungen | Schafmeister |

**Veranstaltungen für das Grund- und
Hauptstudium der Biologie**

- | | |
|---|-------------------------------------|
| 1245. Die Pflanzengesellschaften Nordrhein-Westfalens
(2stündig)
Hörsaal 6F | Wittig |
| 1246. Pflanzenstoffe: Eine Einführung in die Phytochemie
Do. 11—12 (1stündig)
Hörsaal 6F | Krause |
| 1247. Botanische Exkursionen für Fortgeschrittene:
6 eintägige Exkursionen (samstags nach
Vereinbarung) | Rückert/
Schafmeister/
Wittig |
| 1248. Botanische Exkursionen für Fortgeschrittene
priv., (ganztäglich)
nach Vereinbarung | Santarius |
| 1249. Führungen durch den Botanischen Garten
priv., 6 Führungen (2stündig)
Zeit nach Vereinbarung | Dietrich |

1250. Limnologische Exkursionen
priv., (3stündig) nach Vereinbarung
(voraussichtlich samstags) Friedrich
1251. Angewandte Genetik: Pflanzenzüchtung
Do. 15—17 (2stündig, 14tägig)
oder nach Vereinbarung
Hörsaal 6F von Wangenheim
- Veranstaltungen für das Hauptstudium der Biologie**
1252. Evolution und Systematik der Angiospermen
Mo. 8—9, Di. 10—12, Mi. 8—9 (4stündig)
Hörsaal 6C Stubbe
1253. Übungen zur Systematik der Angiospermen
Mo., Mi. 9—13 (8stündig)
Ort nach Vereinbarung Dietrich/Stubbe
1254. Spezialpraktikum (Molekularbiologie,
Entwicklungsphysiologie)
priv., (4stündig) Herrmann/
Westhoff
Ort und Zeit nach Vereinbarung
Gebäude 26.13, Ebene 02
1255. Botanisches Großpraktikum I
Anatomie, Morphologie, Entwicklungsgeschichte
höherer Pflanzen Behn/Kowallik/
Pannenbecker/
Santore/Schmitz/
Stubbe/Wasmund
Mo.—Fr. (halbtägig)
Gebäude 26.13, Ebene 02, Raum 11
1256. Praktikum: Experimentelle Phykologie
priv., (6stündig) Kowallik
Zeit nach Vereinbarung
Gebäude 26.02, Ebene 01
1257. Spezielle Übungen zur Bioenergetik
priv., (6stündig) Bickel-Sandkötter/
Onur/Strotmann
Zeit nach Vereinbarung
Gebäude 26.03, Ebene 01
1258. Physiologisch-biochemisches Praktikum zur
Wirkung extremer Temperaturen auf Pflanzen
priv., (6stündig), Zeit nach Vereinbarung Santarius/
Weigel
Gebäude 26.13, Ebene 01, Raum 11
1259. Praktikum Naturschutzplanung
4stündig, nach Vereinbarung Rückert/Wittig
1260. Begleitseminar zum Praktikum Naturschutzplanung
(2stündig), nach Vereinbarung Rückert/Wittig
Gebäude 26.21.01.32
1261. Ökologisches Praktikum (4stündig)
nach Vereinbarung (eventuell auch als
Blockpraktikum), Hildebrand-Vogel/
Schafmeister/Wittig
Gebäude 26.13.U1.11 und Gelände
1262. Seminar zum ökologischen Praktikum
(1stündig), nach Vereinbarung Schafmeister/Wittig
Gebäude 26.21.01.32
1263. Spezielle Übungen zur Biochemie und
Biophysik der Pflanzen Giersch/Krause/
Weis
priv. (6stündig), Zeit nach Vereinbarung
Gebäude 26.13.01 Raum 11
1264. Botanische Exkursionen für Fortgeschrittene
(ca. 8—12 Tage, um Pfingsten) Wittig

1265. Botanisches Kolloquium im Rahmen des Biologischen Kolloquiums
Do. 17—19 (2stündig)
Hörsaal 6F Dozenten der Botanik
1266. Anleitung zu selbständiger wissenschaftlicher Arbeit (ganztägig)
Gebäude 26.03 und 26.13, , Ebenen 01, 02 und U1 Giersch/Hallier/
Herrmann/Kowallik/
Krause/Santarius/
Strotmann/Stubbe/Wittig

XVII. Biologie: Zoologie

Lehrveranstaltungen für Mediziner und Studenten mit Biologie im Nebenfach

1267. Allgemeine Biologie
Mi.—Fr. 11—13 (6stündig)
Hörsaal 2A Herrmann/Hess/
Mehlhorn/Zachariae
1268. Praktikum der Biologie für Mediziner
Kurs A: Di. 14—18 (4stündig)
Kurs B: Do. 14—18 (4stündig)
Mikroskopierraum der Anatomie Doz. und Ass.
der Biologie und
der Vorklinik
1269. Diagnoseübungen bei Humanparasiten
Di. 9—13, 14täglich (2stündig)
Gebäude 26.11, Ebene U1, Raum 14 Mehlhorn u. wiss.
Mitarb.

Lehrveranstaltungen für das Grundstudium der Biologie

1270. Tierbestimmungsübungen A
Fr. 8—12 (4stündig)
Gebäude 26.11, Ebene U1, Raum 12 Peters/Becker
1271. Tierbestimmungsübungen B
Fr. 8—12 (4stündig)
Gebäude 26.11, Ebene U1, Raum 14 Mehlhorn u. wiss.
Mitarb.
1272. Tierbestimmungsübungen C
Fr. 8—12 (4stündig)
Gebäude 26.21, Ebene 00, Raum 30 Zachariae
1273. Tierbestimmungsübungen D
Fr. 8—12 (4stündig)
Gebäude 26.21, Ebene 00, Raum 26 Löser
1274. Tierbestimmungsübungen E
Fr. 8—12 (4stündig)
Gebäude 26.13, Ebene 00, Raum 12 Sollmann/Strotkoetter
1275. Zoologische Exkursionen A Peters/Becker
1276. Zoologische Exkursionen B Mehlhorn u. wiss. Mitarb.
1277. Zoologische Exkursionen C Zachariae
1278. Zoologische Exkursionen D Löser
1279. Zoologische Exkursionen E Sollmann/Strotkoetter
Zu A—E: Sa. vorm. nach besonderer Ankündigung
1280. Einführung in die Tierphysiologie
Mo., Di., Mi. 12—13 (3stündig)
Hörsaal 6A Schluë/Spindler
1281. Übungen zur Tierphysiologie
Mi. 17—18 (1stündig)
Ort wird noch bekanntgegeben Doz. u. Wiss. Mitarb.
der Zoologie I, III
und IV

Lehrveranstaltungen für das Grund- und Hauptstudium der Biologie

1282. Biologie und Bekämpfung von Schädlingen Zachariae
Mo. 9—11 (2stündig)
Hörsaal 6E
1283. Einführung in die Fischereibiologie Riedel
Di. 11.30—13.30 (2stündig)
Hörsaal 6E
1284. Fischereibiologisches Praktikum Riedel
(Ferienblockpraktikum)
Landesanstalt für Fischerei NRW
Albaum-Sauerland

Lehrveranstaltungen für das Hauptstudium der Biologie

1285. Einführung in die Physiologie von Zentralnervensystemen Heide
Mo. und Di. 12—13 (2stündig)
Ort wird noch bekanntgegeben
1286. Einführung in die elektronenmikroskopische Riehl
Technik (mit Demonstrationen)
nach besonderer Ankündigung (2stündig)
1287. Übungen zu lichtmikroskopischen Verfahren Wada
und zur biologischen Mikrometrie
nach Vereinbarung (2stündig)
1288. Entomologische Übungen Peters/Becker/
(Vordiplom- bzw. Zwischenprüfung werden Niehaus-Osterloh/
vorausgesetzt) Zimmermann
Mi. 9—17 (8stündig)
Gebäude 26.13, Ebene 00, Raum 12
1289. Diagnoseübungen bei Humanparasiten Mehlhorn u. wiss.
Di. 9—13, 14täglich (2stündig) Mitarb.
Gebäude 26.11, Ebene U1, Raum 14
1290. Molekulare Grundlagen tierischer Bewegung D'Haese
(Übungen)
nach Vereinbarung (8stündig)
1291. Biologisches Waldpraktikum Zachariae
September 1984 (8stündig) (priv.)
(Für Fortgeschrittene; Teilnehmerzahl begrenzt)
1292. Zoologisches Großpraktikum: Neurophysiologie von Berg/Heide/
(erfolgreiche Teilnahme an den Experimentellen Schluë/Spüler
Übungen zur Tierphysiologie wird vorausgesetzt)
(halbtägig)
Gebäude 26.12, Ebene 00, Raum 11
1293. Neurophysiologisches Seminar von Berg/Heide/
nach Vereinbarung (2stündig) Schluë/Spüler
Ort wird noch bekanntgegeben
1294. Zoologisches Großpraktikum: Stoffwechselphysiologie Bridges/Pörtner
(erfolgreiche Teilnahme an den Experimentellen
Übungen zur Tierphysiologie wird vorausgesetzt)
(halbtägig)
Gebäude 26.12, Ebene 00, Raum 12
1295. Hormonphysiologisches Praktikum Spindler und
nach Vereinbarung (8stündig) Mitarbeiter
(Vordiplom- bzw. Zwischenprüfung werden
vorausgesetzt)
Begrenzte Teilnehmerzahl; findet als Blockveran-
staltung in der zweiten Semesterhälfte statt

- | | | |
|-------|---|--|
| 1296. | Zoologisches Großpraktikum: Morphologie II
(erfolgreiche Teilnahme an dem Zoologischen
Großpraktikum Morphologie I wird vorausgesetzt)
(halbtätig)
Gebäude 26.13, Ebene 00, Raum 12 | Peters/Becker/
D'Haese/Zimmermann |
| 1297. | Zoologisches Seminar für Fortgeschrittene
Fr. 17 s.t.—19.00 (2stündig)
Ort wird noch bekanntgeben | Doz. u. wiss. Mitarb.
der Zoologie |
| 1298. | Parasitologisches Seminar für Fortgeschrittene
Mo. 16—18 (2stündig)
Hörsaal 6E | Mehlhorn |
| 1299. | Zoologisches Kolloquium im Rahmen des
Biologischen Kolloquiums
Do. 17—19 (2stündig)
nach besonderer Ankündigung | Dozenten der
Zoologie |
| 1300. | Anleitung zu wissenschaftlichen Arbeiten
nach Vereinbarung (ganztätig)
Institut für Zoologie I, II, III, IV | D'Haese/Grieshaber/
Heide/Mehlhorn/
Peters/Schluë/Spindler/
Zachariae |
| 1301. | Große Zoologische Exkursion nach Wimereux/Frankreich
nach besonderer Ankündigung | Peters
und Mitarb. |
| 1302. | Große Zoologische Exkursion: Limnologische
Exkursion zum Federsee (10tägig)
nach besonderer Ankündigung | Spindler/Friedrich |

XVIII. Biologie: Genetik

Lehrveranstaltungen für Mediziner und Studenten mit Biologie im Nebenfach

- | | | |
|-------|---|---|
| 1303. | Allgemeine Biologie
Mi.—Fr. 11—13 (6stündig)
Hörsaal 2A | Hess/Herrmann/
Mehlhorn/
Zachariae |
| 1304. | Übungen der Biologie für Mediziner
Kurs A: Di. 14—18
Kurs B: Do. 14—18 (4stündig) | Doz. des
Faches
Biologie u. der
Humangenetik |

Lehrveranstaltungen für das Grundstudium der Biologie

- | | | |
|-------|--|-----------------------------|
| 1305. | Einführung in die Genetik II
(2stündig), speziell für Diplomkandidaten
Fr. 9—11
Hörsaal 6C | Bünemann/Kunz |
| 1306. | Übungen in Genetik A
(4stündig) für Diplomkandidaten
Kursräume für die Biol. Grundübungen
und Hörsaal 6B
Mi. 9—12 | Doz. u. Ass.
der Genetik |
| 1307. | Übungen in Genetik B
(4stündig) für Diplomkandidaten
Kursräume für die Biol. Grundübungen
und Hörsaal 6B
Mi. 14—18 | Doz. u. Ass.
der Genetik |

1308. Übungen in Genetik C
(2stündig) für Lehramtskandidaten
Kursräume für die Biol. Grundübungen
und Hörsaal 6B
Mi. 9—12, 14tägig Doz. u. Ass.
der Genetik
1309. Übungen in Genetik D
(2stündig) für Lehramtskandidaten
Mi. 14—18, 14tägig Doz. u. Ass.
der Genetik
Kursräume für die Biol. Grundübungen
und Hörsaal 6B

Lehrveranstaltungen für das Hauptstudium der Biologie

1310. Genetisches Seminar: Geschlechtsbestimmung Kunz/M. Schäfer
(2stündig) nach Vereinbarung
Gebäude 26.21, Ebene 01, Raum 32
(Schein ist Voraussetzung für die Teilnahme
an den „Übungen in Genetik f. Fortgeschrittene“)
1311. Genetisches Kolloquium im Rahmen des Bünemann/Glätzer/
Biologischen Kolloquiums Hess/Kunz/Schwochau
Do. 17—19
(2stündig) nach besonderer Ankündigung
1312. Molekulargenetik I: Grundlagen der Transkriptions- Schwochau
und Translationsprozesse
(2stündig) nach Vereinbarung
Gebäude 26.21, Ebene 01, Raum 32
1313. Methoden der Molekulargenetik Bünemann/Kunz/
Vorlesung mit Übungen (3 + 2stündig) Schäfer/Schäfer/
Di. 14—18. Nur in Verbindung mit den Schwochau
„Übungen in Genetik für Fortgeschrittene Ia“
nach Voranmeldung (beschränkte Teilnehmer-
zahl), Gebäude 26.12, Ebene 02, Raum 21
1314. Übungen in Genetik für Fortgeschrittene Ia Bünemann/Kunz/
(Molekulargenetik) (halbtägig) Schäfer/Schäfer/
Mo.—Fr. 14—18 Schwochau
Nur in Verbindung mit „Methoden der Molekular-
genetik“; Voraussetzung: Schein für „Übungen
in Genetik“ und für mindestens ein
„Genetisches Seminar“
1315. Methoden der Cytogenetik Glätzer/Hess/
Vorlesung mit Übungen (2 + 1stündig) Liebrich/N.N.
nach Voranmeldung (beschränkte Teilnehmerzahl)
Nur in Verbindung mit den „Übungen in
Genetik für Fortgeschrittene Ib“
Gebäude 26.21, Ebene 01, Raum 32
1316. Übungen in Genetik für Fortgeschrittene Ib Glätzer/Hess/
(Cytogenetik) (halbtägig) Mo.—Fr. 8—12 Liebrich/N.N.
Nur in Verbindung mit „Methoden der Cytogenetik“;
Voraussetzung: s. Übungen in Genetik
für Fortgeschrittene Ia
1317. Übungen in Genetik für Fortgeschrittene II Bünemann/
(ganztägig), nach Voranmeldung und Glätzer/Hess/
Vereinbarung im Institut für Genetik. Kunz/Schwochau/
Voraussetzung: erfolgreiche Teilnahme an den u. Ass.
Übungen in Genetik für Fortgeschrittene I

- | | |
|--|--|
| 1318. Übungen in Genetik für Fortgeschrittene IIa (halbtägig) nach Voranmeldung und Vereinbarung im Institut für Genetik. Voraussetzung: (s. 1311) | wie vor |
| 1319. Seminar zu den Übungen in Genetik für Fortgeschrittene, für die Teilnehmer an allen Übungen und für Examenkandidaten (2stündig) nach Vereinbarung Gebäude 26.21, Ebene 01, Raum 32 | wie vor |
| 1320. Genetisches Literaturseminar (2stündig) nach Vereinbarung Gebäude 26.21, Ebene 01, Raum 32 | Schwochau |
| 1321. Seminar „Neueste Ergebnisse in der Funktion und Struktur spezieller Lampenbürstenchromosomen“ (4stündig), nach Vereinbarung Gebäude 26.21, Ebene 01, Raum 32 | Schwochau |
| 1322. Anleitung zu wissenschaftlichen Arbeiten nach Voranmeldung und Vereinbarung im Institut für Genetik | Bünemann/Glätzer/
Hess/Kunz/
Schwochau u. Ass. |

XIX. Biologie: Mikrobiologie

Lehrveranstaltungen für Mediziner und Studenten mit Biologie im Nebenfach

- | | |
|---|---|
| 1323. Praktikum der Biologie für Mediziner
Kurs A: Di. 14—18 (4stündig)
Kurs B: Do. 14—18 (4stündig)
Mikroskopiersaal der Anatomie | Dozenten und Ass.
der Biologie
und der
Vorklinik |
|---|---|

Lehrveranstaltungen für das Hauptstudium der Biologie

- | | |
|--|-----------------------------------|
| 1324. Allgemeine Mikrobiologie
Mi. 16—18 (2stündig)
Hörsaal 6E | Hollenberg/
v. Ciriacy |
| 1325. Technische Mikrobiologie
(2stündig) nach Vereinbarung
Vorbereitung, Mo., 9. 4. 84,
14 Uhr c. t., Hörsaal 6F | Sahm |
| 1326. Mikrobiologisches Literaturseminar
Mo. 16—18 (2stündig)
Seminarraum, Gebäude 26.21, Ebene 01, Raum 36 | Dozenten und
Assistenten |
| 1327. Übungen in Mikrobiologie für Fortgeschrittene (ganztägig) Sept.—Okt. 1984 | Hollenberg/
v. Ciriacy u. Ass. |
| 1328. Anleitung zu selbständigen wissenschaftlichen Arbeiten (ganztägig) nach Vereinbarung | Hollenberg/
v. Ciriacy/Sahm |

XX. Biologie: Physikalische Biologie

Lehrveranstaltungen für das Hauptstudium der Biologie

- | | |
|--|---------|
| 1329. Molekulare Biophysik I
nach Vereinbarung (2stündig)
Vorbereitung: Mo., 9. 4. 84, 14 Uhr c.t.
Hörsaal 6F | Riesner |
|--|---------|

- | | | |
|-------|---|-----------------------------------|
| 1330. | Großpraktikum I in Molekularer Biophysik (halbtägig, begrenzte Teilnehmerzahl nach Voranmeldung) als Blockveranstaltung, nach Ankündigung | Riesner/
Schumacher/
Colpan |
| 1331. | Übungen in Molekularer Biophysik (4stündig oder 4 + 4stündig) für Studierende der Chemie und Physik als Blockveranstaltung, nach Voranmeldung | Riesner/
Colpan/
Schumacher |
| 1332. | Großpraktikum II in Molekularer Biophysik (halbtägig), als Blockveranstaltung nach Vereinbarung; Voraussetzung: erfolgreiche Teilnahme am Großpraktikum I | Colpan/
Riesner/
Schumacher |
| 1333. | Neuere Fragen der Physikalischen Biologie, Literaturseminar, nach Vereinbarung (2stündig) | Riesner/
Schumacher |
| 1334. | Anleitung zu selbständiger wissenschaftlicher Arbeit (ganztägig) | Riesner |
| 1335. | Biophysikalisches Kolloquium nach Ankündigung (1stündig) | Eckmiller/
Riesner |

Biokybernetik

- | | | |
|-------|--|-----------------------------|
| 1336. | Lineare und nichtlineare Systemtheorie in der biologischen Forschung
Do. 14—16 Uhr (2stündig)
Gebäude 26.12, Ebene U1, Raum 39 | Bock/Daunicht/
Eckmiller |
| 1337. | Mathematische Grundlagen der Systemtheorie in der biologischen Forschung
Do. 10—12 Uhr (2stündig)
Gebäude 26.12, Ebene U1, Raum 39 | Daunicht/Bock/
Eckmiller |
| 1338. | Anleitung zu selbständiger wissenschaftlicher Arbeit nach Vereinbarung | Eckmiller/
Bock/Daunicht |

XXI. Biologie: Didaktik

- | | | |
|-------|---|---------------------|
| 1339. | Die Verantwortung für die eigene Gesundheit — ein pädagogisches Bildungsanliegen
Mo. 14—16 (2stündig) Sem.
Gebäude 26.21, Ebene 01, Raum 37 | Glombek/
Bösherz |
| 1340. | Vorbereitung und Erprobung von biologischen Unterrichtseinheiten für den Kursunterricht (S II)
Do. 8—11 (3stündig) Sem.
Gebäude 26.21, Ebene 01, Raum 36 | Glombek |
| 1341. | Planung von Unterrichtseinheiten zur Humanbiologie und Humanökologie für den Stufenunterricht (S II):
Sachanalyse — Didaktische Analyse —
methodische Analyse
Mi. 8—10 (2stündig) Sem.
Gebäude 26.21, Ebene 01, Raum 36 | Glombek |
| 1342. | Zur Planung von Biologieunterricht, an Hand von ausgewählten Beispielen aus der fachdidaktischen Literatur (S I und S II)
Mi. 14—16 (2stündig) Sem.
Gebäude 26.21, Ebene 01, Raum 36 | Glombek |

- | | | |
|-------|--|---------------------|
| 1343. | Fachdidaktische Analysen von Biologiebüchern für den Unterricht der S I und S II
Mi. 10—12 (2stündig) Sem.
Gebäude 26.21, Ebene 01, Raum 37 | Glombek |
| 1344. | Vorbereitung und Erprobung von Unterrichtseinheiten in der Schule für den Kursunterricht (S II)
Di. 10—13 (3stündig) Sem.
Gebäude 26.21, Ebene 01, Raum 36 | Sollmann |
| 1345. | Unterrichtseinheiten zum Thema Ökologie und Umweltschutz für den Stufenunterricht (S II)
Do. 10—12 (2stündig) Sem.
Gebäude 26.21, Ebene 01, Raum 36 | Sollmann |
| 1346. | Aufbau eines ökologischen Schulgartens sowie sein Einsatz im Unterricht der Sek. II
Mi. 9—12 (3stündig) Sem.
Gebäude 26.13, Ebene U1, Raum 11 | Sollmann |
| 1347. | Vorbereitung und Erprobung von Unterrichtseinheiten in der Schule
Mo. 9—12 (3stündig) Sem.
Gebäude 26.13, Ebene U1, Raum 11 | Strotkoetter |
| 1348. | Das Verständnis der Gesundheitsbildung im Rahmen der Umwelthygiene (S I u. S II)
Di. 14—16 (2stündig) Ü
Gebäude 26.21, Ebene 01, Raum 37 | Glombek/
Bösherz |
| 1349. | Zur unterrichtlichen Gestaltung ökologischer Kurs-Themen in S II
Di. 10—13 (4stündig) Ü
Gebäude 26.13, Ebene U1, Raum 11 | Strotkoetter |
| 1350. | Zur unterrichtlichen Gestaltung des Kursthemas „Stoffwechselphysiologie“ in S II
Mi. 14—17 (4stündig) Ü
Gebäude 26.13, Ebene U1, Raum 11 | Strotkoetter |
| 1351. | Alpenexkursion für Lehramtsstudenten nach Rauris/Österreich
in den Semesterferien 2 Wochen | Sollmann |
| 1352. | Wattenmeer-Exkursion zur Nordseeküste für Lehramtsstudenten
(1 Woche im September, nach besonderer Ankündigung) | Strotkoetter |
| 1353. | Vogelstimmen-Exkursionen
(am frühen Morgen und gegen Abend, nach Ankündigung) | Strotkoetter |

XXII. Psychologie

1. Veranstaltungen für Studierende des 1. Studienabschnittes

1.1 Veranstaltungen für Studierende des 2. Semesters

- | | | |
|-------|---|------------|
| 1354. | Ausgewählte Grundbegriffe der Physik für Psychologen (Klausurteilnahme nur für Psychologen)
Do. 14—16 (2stündig)
Hörsaal 5J | Thielemann |
|-------|---|------------|

- | | | |
|-------|---|--|
| 1355. | Übungen zu Ausgewählte Grundbegriffe der Physik für Psychologen
Do. 16—17 (1stündig)
Hörsaal 5J | Thielemann |
| 1356. | Seminar zur Allgemeinen Psychologie: Lernen (einschließlich experimenteller Übungen)
Mi. 9—11 (2stündig)
Hörsaal 3B | Grabitz |
| 1357. | Quantitative Methoden II
Mi. 14—16 (2stündig)
Hörsaal 3B | Krauth |
| 1358. | Übungen zu Quantative Methoden II
Mi. 16—17 (1stündig)
Hörsaal 3B | Krauth |
| 1359. | Experimentelles Praktikum II
Mo. 9—11 (3stündig) und nach Vereinbarung
Parallelgruppen
Hörsaal 3 D | Hodapp/Strömer/Weil/
Weitz/Schwarting |
| 1360. | Allgemeine Psychologie: Motivation und Emotion
Di. 9—11 (2stündig)
Hörsaal 3C | Hodapp |
| 1361. | Seminar: Psychophysiologie der Emotion
Fr. 10—13 (3stündig)
Hörsaal 3C | Hodapp/
Störmer |
| 1362. | Einführung in die Neuroanatomie
Mo. 12 s.t.—12.45 (1stündig)
Hörsaal 2C | Hopf |
| 1363. | Hirnforschung
Mo. 14—16 (2stündig)
Hörsaal 2C und Präpariersaal | Hopf |
| 1364. | Physiologie für Psychologen 2. Teil
Vegetative Physiologie
Mo. 11—12 (1stündig)
Hörsaal 2B | Thämer |
| 1365. | Ausgewählte Grundbegriffe der Mathematik II
Di. 11—12 (1stündig)
Hörsaal 3C | Rettig |
| 1366. | Übungen zu Grundbegriffe der Mathematik II
Di. 12—13 (1stündig)
Hörsaal 3C | Rettig |
| 1367. | Allgemeine psychologische Methodenlehre II
Mi. 11—13 (2stündig)
Hörsaal 3C | Grabitz/N.N. |

1.2 Veranstaltungen für Studierende des 4. Semesters

- | | | |
|-------|---|---------|
| 1368. | Allgemeine Psychologie: Kognitive Prozesse, Denken
Do. 9—11 (2stündig)
Hörsaal 3C | Grabitz |
|-------|---|---------|

1369. Seminar zur Allgemeinen Psychologie:
Kognitive Prozesse, Denken (einschließlich
experimenteller Übungen)
Do. 11—13 (2stündig)
23.02/U1/22 Grabitz
1370. Differentielle Psychologie und
Persönlichkeitsforschung Hehl
Mo. 11—13 (2stündig)
Hörsaal 3C
1371. Seminar zur Differentiellen Psychologie
und Persönlichkeitsforschung Ruch
Mo. 14—15 (1stündig)
Ort siehe Aushang
1372. Seminar zur Wahrnehmungspsychologie Rduch
Di. 11—13 (2stündig)
23.02/U1/22
1373. Biologische Psychologie Kröner
Do. 14—16 (2stündig)
Hörsaal 3C

2. Veranstaltungen nach dem Vordiplom

2.1.1 Methoden der Physiologischen Psychologie

1374. Praktikum zu Methoden der
Physiologischen Psychologie Weizl
(Animal) (4stündig)
Zeit und Ort nach Vereinbarung

2.1.2 Psychometrie

1375. Seminar zur Psychometrie Krauth/Wolfrum
Do. 11—13 (2stündig)
Gebäude 23.02, Ebene 01, Raum 47
1376. Oberseminar über Psychometrie und
Mathematische Psychologie Krauth/
Wolfrum
Do. 16—18 (2stündig)
Gebäude 23.02, Ebene 01, Raum 47

2.1.3. Planung und Auswertung von klinischen Untersuchungen

1377. Seminar zur Planung und Auswertung von
klinischen Untersuchungen Krauth
Mi. 11—13 (2stündig)
Gebäude 23.02, Ebene 01, Raum 47
1378. Praktikum zur Auswertung von klinischen Untersuchungen Wolfrum
Mi. 14—16 (2stündig)
Gebäude 23.02, Ebene 01, Raum 47

2.1.4 Psychodiagnostische Methoden

1379. Psychologische Diagnostik I Hehl
Mi. 11—13 (2stündig)
Hörsaal 3B
1380. Diagnostisches Praktikum I Hehl/Ruch
Do. 14—16.30 (3stündig)
Parallelgruppen
Gebäude 23.03, Ebene 01, Raum 63 und
Gebäude 23.03, Ebene U1, Raum 61

2.1.5 Psychologische Beratungs- und Behandlungsmethoden

1381. Seminar zu psychologischen Beratungs- und Behandlungsmethoden (2stündig)
Zeit und Ort nach Vereinbarung N.N.
1382. Praktikum: Beratungs- und Behandlungsmethoden A Di. 9—13 (2stündig; 14tägig)
Ort siehe Aushang Kröner/N.N.
1383. Praktikum: Beratungs- und Behandlungsmethoden B Di. 9—13 (2stündig, 14tägig)
Ort siehe Aushang N.N.

2.2.1 Angewandte Physiologische Psychologie

1384. Psychologische Aspekte von Sexualstörungen II Do. 10—13 (3stündig)
Gebäude 23.03, Ebene U1, Raum 61 Kröner
1385. Psychologische Streßtheorien Di. 14—16 (2stündig)
Gebäude 23.03, Ebene U1, Raum 22 Hodapp
1386. Praktikum zur Angewandten Physiologischen Psychologie (Neuropsychologie) Mi. 16—19 (3stündig)
Gebäude 23.03, Ebene U1, Raum 61 und 68 Leonard
1387. Seminar zu Biochemischen und Elektrophysiologischen Indikatoren des Verhaltens (mit Übungen) Di. 14—16 (2stündig)
Gebäude 23.03, Ebene 02, Raum 42 Leonard

2.2.2 Angewandte Klinische Psychologie

1388. Seminar zur Deskription und Klassifikation von Verhaltensstörungen Fr. 11—13 (2stündig)
Gebäude 23.03, Ebene U1, Raum 68 Wittmann
1389. Praktikum: Angewandte Klinische Psychologie I (in Parallelgruppen) Fr. 14—16 (2stündig)
Gebäude 23.03, Ebene 01, Raum 61 und 63 N.N./N.N.
1390. Seminar zu Angewandte Klinische Psychologie (2stündig)
Zeit und Ort nach Vereinbarung N. N.

2.3.1 Physiologische Psychologie

1391. Seminar zur physiologischen Psychologie: Lernen und Gedächtnis Mi. 11—13 (2stündig)
Gebäude 23.02, Ebene U1, Raum 22 Huston
1392. Seminar zu Biochemischen und Elektrophysiologischen Indikatoren des Verhaltens (mit Übungen) Di. 14—16 (2stündig)
Gebäude 23.03, Ebene 02, Raum 42 Leonard

2.3.2 Experimentelle Analyse tierischen Verhaltens

1393. Praktikum zur Experimentellen Analyse tierischen Verhaltens (5stündig)
Zeit und Ort nach Vereinbarung Huston

1394. Seminar zur experimentellen Analyse tierischen Verhaltens
Mo. 11—13 (2stündig)
Gebäude 23.03, Ebene U1, Raum 61
2.3.3 Mathematische Psychologie Huston
1395. Seminar über Mathematische Psychologie
Do. 14—16 (2stündig)
Gebäude 23.02, Ebene 01, Raum 47
Krauth/Rettig
1396. Oberseminar über Psychometrie und Mathematische Psychologie
Do. 16—18 (2stündig)
Gebäude 23.02, Ebene 01, Raum 47
Krauth/Rettig/
Wolftrum
- 2.3.4 Verhaltenskonstanz und -variabilität**
1397. Verhaltenskonstanz und -variabilität II
Do. 9—11 (2stündig) 14tägig
Gebäude 23.03, Ebene U1, Raum 61
Kalveram
1398. Verhaltenskonstanz und -variabilität: Praktikum
Di. 9—11 (2stündig)
Gebäude 23.03, Ebene 01, Raum 63
Kalveram
1399. Verhaltensbeobachtung: Praktikum
Di. 11—13 (2stündig)
Gebäude 23.03, Ebene 01, Raum 63
Kalveram
1400. Seminar zur Verhaltenskonstanz und -variabilität
Di. 16—18 (2stündig)
Gebäude 23.03, Ebene U1, Raum 61
Buscher
- Sonstiges**
1401. Kolloquium für Diplomanden und Doktoranden: Systemtheoretische Ansätze in der Psychologie
Mi. 16—18 (1stündig; 14tägig)
Gebäude 23.03, Ebene 01, Raum 70
Kalveram
1402. Kolloquium über neuere Literatur im Bereich der Emotions- und Motivationsforschung
Mo. 18—20 (2stündig)
Gebäude 23.03, Ebene 01, Raum 70
Hodapp
1403. Kolloquium über neuere Literatur für Diplomanden und Doktoranden
Mi. 18—20 (1stündig; 14tägig)
Gebäude 23.03, Ebene 01, Raum 70
Huston und
Mitarbeiter
des Lehrstuhles III
1404. Psychologisches Kolloquium: Vorträge nach gesonderter Bekanntgabe
Mo. 18—20 (1stündig; 14tägig)
Gebäude 23.03, Ebene 01, Raum 70
Alle Hochschul-
lehrer und Mit-
arbeiter des
Psychologischen
Institutes
1405. Anleitung zu wissenschaftlichen Arbeiten (6stündig)
Grabitz/Hehl/
Hodapp/Huston/
Kalveram/Krauth

XXIII. Geographie

Vorlesungen

1406. Klimatische Differenzierung des Ökosystems Wasser—Boden—Pflanze
Di. 10—11, Do. 12—13 (2stündig)
Hörsaal 5A
Gerstenhauer

1407. Südostasien (Indonesien, Malaysia) Glebe
Mi. 9—10, Do. 10—11 (2stündig)
Hörsaal 5A
1408. Probleme der Industriegeographie Sabelberg
Di., Do. 9—10 (2stündig)
Hörsaal 5A
1409. Afrika Steinberg
Mi., Do. 11—12 (2stündig)
Hörsaal 5A
1410. Südwestdeutschland Wenzens
Mo. 10—11, Fr. 9—10 (2stündig)
Hörsaal 5A
- Proseminar**
1411. Proseminar I: Kartographie Brückner
Mi. 14—16 (2stündig)
Hörsaal 5C
- Unterseminare**
1412. Unterseminar I (Physische Geographie), Kurs A Wenzens
Mo. 11—13 (2stündig)
Gebäude 25.02, Ebene 00, Raum 21
1413. Unterseminar I (Physische Geographie), Kurs B Radtke
Mo. 16—18 (2stündig)
Gebäude 25.02, Ebene U1, Raum 21
1414. Unterseminar II (Kulturgeographie), Kurs A, Siebeck
Di. 14—16 (2stündig)
Gebäude 25.02, Ebene U1, Raum 21
1415. Unterseminar II (Kulturgeographie), Kurs B N.N.
Mi. 11—13 (2stündig)
Gebäude 25.02, Ebene U1, Raum 21
- Seminare**
1416. Seminar I: Karteninterpretation für Anf. Breuer
Kurs A
Do. 16—18 (2stündig)
Gebäude 25.02, Ebene U1, Raum 21
Kurs B: siehe „Geographie und ihre Didaktik“
1417. Seminar II: Karteninterpretation für Fortg. Steinberg
Mi. 14—16 (2stündig)
Gebäude 25.12, Ebene 01, Raum 51
- Oberseminare**
1418. Jugoslawien Gerstenhauer
Fr. 10—12 (2stündig)
Gebäude 25.12, Ebene U1, Raum 31
1419. Ausgewählte Probleme zur urbanen Sozialgeographie Glebe
Do. 14—16 (2stündig)
Gebäude 25.02, Ebene 02, Raum 21
1420. Nordrhein-Westfalen Wenzens
Di. 11—13 (2stündig)
Gebäude 25.02, Ebene 02, Raum 21
1421. Schweden Steinberg
Di. 11—13 (2stündig)
Gebäude 25.02, Ebene U1, Raum 21

Praktika

1422. Praktikum I: Einführung in das Gelände (4 Tage)
Physische Geographie
Kulturgeographie
(siehe besonderen Anschlag) Brückner/Fey
N.N./Siebeck
1423. Praktikum III: Klimageographie
nach Vereinbarung (4stündig) Fey
1424. Praktikum III: Thematische Kartographie
Mo. 14—16 und nach Vereinbarung (4stündig) Glebe
Gebäude 25.12, Ebene U1, Raum 31
1425. Praktikum III: Siedlungsgeographie
nach Vereinbarung (4stündig) Breuer
Gebäude 25.12, Ebene 02, Raum 21
1426. Praktikum III: Geomorphologie
nach Vereinbarung Wenzens
1427. Praktikum III: Geomorphologie
nach Vereinbarung Radtke

Sonstige Veranstaltungen

1428. Geographisches Kolloquium
Do. 18—20 (s. bes. Anschlag) Dozenten der Geo-
Hörsaal 5A graphie und der
Geographie und
ihrer Didaktik
1429. Exkursionen (ganztägig)
(s. bes. Anschlag) Dozenten und Wiss.
Mitarbeiter der
Geographie
1430. Exkursion Jugoslawien
(s. bes. Anschlag) Gerstenhauer
1431. Anleitung zum selbst. wiss. Arbeiten
(priv.) nach Vereinbarung Dozenten der
Geographie

XXIV. Geologie

Übungen

1432. Quartärgeologisch-bodenkundliche Geländeübung
nach Vereinbarung (8 Tage) Schirmer
1433. Geologische Kartierungsübung: Anfertigung
geologischer Karten im Gelände
nach Vereinbarung (12 Tage) Schirmer

Sonstige Veranstaltungen

1434. Geologische Exkursionen (ganztägig)
nach Vereinbarung Schirmer
1435. Anleitung zum selbst. wiss. Arbeiten (priv.)
nach Vereinbarung Schirmer
Gebäude 25.02 und im Gelände

XXV. Geographie und ihre Didaktik

Vorlesungen

1436. Theorien, Ziele und Inhalte des Geographie-
unterrichts (Sekundarstufe I/II) Habrich
Mo. 9—11, Di. 11—12 (3stündig, mit Übungen)
Gebäude 25.02, Ebene 00, Raum 21

Oberseminar

1437. Die Nordpolarländer
Mo. 11—13 (2stündig)
Gebäude 25.12, Ebene 02, Raum 55
Habrich

Seminare

1438. Fachdidaktisches Seminar mit Schulversuchen
(Hauptstudium, Sekundarstufe II)
Mi. 14—16 und nach Vereinbarung (3stündig)
Gebäude 25.12, Ebene 02, Raum 26
Habrich
1439. Die schulische Relevanz geographischer Studieninhalte
(Vorbereitung auf die S-I-Ergänzungsprüfung;
Hauptstudium, Sekundarstufe I)
Di. 14—16 (2stündig)
Gebäude 25.12, Ebene 02, Raum 28/30
Köhler
1440. Seminar I: Karteninterpretation f. Anf., Kurs B
Mo. 14—16 (2stündig)
Gebäude 25.12, Ebene 02, Raum 28/30
Köhler

Sonstige Veranstaltungen

1441. Exkursionen
(s. bes. Anschlag)
Habrich/Köhler
1442. Anleitung zum selbst. wiss. Arbeiten (priv.)
nach Vereinbarung
Habrich

XXVI. Geschichte der Naturwissenschaften und Pharmazie

1443. Pharmazeutische und medizinische Terminologie
Mi. 11—13 (2stündig)
Gebäude 23.12, Ebene 04, Raum 24
Schadewald/
Göpfert
1444. Geschichte der Naturwissenschaften unter
besonderer Berücksichtigung der Pharmazie
Do. 11—13 (2stündig)
Gebäude 23.12, Ebene 04, Raum 24
Schadewaldt
1445. Einführung in die medizinische und naturwissen-
schaftliche Bibliographie
(vor allem für Doktoranden)
Di. 18—19 (1stündig) privatissime
Gebäude 23.12, Ebene 04, Raum 24
Schadewaldt/
Kohnen

Über Geld spricht man, wenn man es nicht hat.



Wer studiert, ist meist knapp bei Kasse und braucht einen Partner, der ihm zum Erfolg verhilft. Deshalb führen wir Ihr Startkonto für Sie gebührenfrei. Beim Jugendratensparen mit 14 Prozent Commerzbank-Bonus erhalten Sie von uns neben Zinsen noch einen Bonus von 14 Prozent nach dem siebten Jahr.

In unserem Ratgeber „Der Start“ finden Sie viel Wissenswertes über den Umgang mit Geld. Fragen Sie einen unserer Kundenberater nach dem Commerzbank-Startpaket.



Commerzbank.
Die Bank an Ihrer Seite.

Medizinische Fakultät

Dekan:

Prof. Dr. Herbert Theodor Brüster
(bis zur Neuwahl im Sommersemester 1984)

Prodekan:

Prof. Dr. Gunther Arnold
(bis zur Neuwahl im Sommersemester 1984)

Dekanatsbüro:

Universitätsstraße 1, 4000 Düsseldorf (Gebäude 23.11, Ebene 02, Raum 65),
F. 3 11-22 42

U. Cranz, Reg. Ang., F. 3 11-22 42

Sprechstunden Mo. bis Fr. 10—12 Uhr

Fakultäts- und Senatsangelegenheiten, F. 3 11-22 42

Studenten- und Habilitationsangelegenheiten, H. Wirtz, F. 3 11-30 17

Angelegenheiten des Praktischen Jahres — 3. klinischer Studienabschnitt —
M. Napp, F. 3 11-22 85

Sprechstunden Di. 14.30—15.30 Uhr

Zusammensetzung der engeren Fakultät (bis zur Neuwahl im Sommersemester 1984):

Alle zur Fakultät gehörenden Lehrstuhlinhaber und ihnen gleichgestellte Professoren

Vertreter der übrigen Habilitierten:

Prof. Dr. Dr. P. Pfitzer

Prof. Dr. M. Berger

Prof. Dr. V. Thämer

Priv.-Doz. Dr. A. Krian

Prof. Dr. B. Grabensee

Prof. Dr. H. D. Schulte

Prof. Dr. J. Herrmann

Prof. Dr. Th. Königshausen

Vertreter der wissenschaftlichen Mitarbeiter:

N. N.

Wiss. Ass. Dr. M. Förster

Wiss. Ass. Dr. Seifert

Wiss. Ass. Dr. Chantelau

Vertreter der Studierenden:

cand. med. Peter Gretenkort

cand. med. dent. W. Matscheck

cand. med. Heike Elsner

cand. med. T. Toker

Orientierungsplan

Gebäude 22.01

Ebene U1 Garderobe
WC-Anlage
Ebene 00 Hörsäle

(Fortsetzung Gebäude 22.02)

Ebene 00 Mikroskopiersaal
Süd
Nord Cafeteria, Kursräume
Physiolog. Chemie

Gebäude 22.05

Ebene U1 Werkstätten
der Institute,
 Glasbläserie,
 Leichenräume,
 Präparatoren
Ebene 00 Präpariersaal mit
Wasch- und
Umkleide-
räumen

Gebäude 22.02

Ebene U1 Lehrsammlung,
Demonstration,
Süd Anatom.
Institut
(Lehrstuhl I)

Nord Kursräume
Physiologie,
Seminarraum
Physiologie

Gebäude 22.21

— Theoretische
Medizin —
Institut für Med.
Mikrobiologie und
Virologie
Institut für Pharma-
kologie
Institut für Toxiko-
logie
FB-Medizin

Gebäude 22.04

Ebene U1 Isotopenlabor
Abt. Physiologie
und Physiolog.
Chemie

Ebene 00 Tierställe

Gebäude 22.22

Zentrales
Tierlabor —

Gebäude 22.03

Ebene U1 Anatom. Institut
Süd (Lehrstuhl III)
Nord Physiolog. Institut
(Lehrstuhl I)

Ebene 00 Anatom. Institut
Süd (Lehrstuhl II)

Nord Physiolog. Institut
(Lehrstuhl I)

Ebene 01 Anatom. Institut
Süd (Lehrstuhl IV)

Nord Physiolog. Institut
(Lehrstuhl II)

Ebene 02 Institut für Physiologi-
sche Chemie (Lehr-
stuhl I)
Süd

Nord Institut für Physiologi-
sche Chemie (Lehr-
stuhl I)

Ebene 03 Institut für Physiologi-
sche Chemie (Lehr-
stuhl II)
Süd

Nord Institut für Physiologi-
sche Chemie (Lehr-
stuhl II)

Ebene 04 Lehrstuhl für klini-
sche Physiologie
Süd

Ebene 04 Lehrstuhl für klini-
sche Physiologie
Nord

Ebene 05 C. u. O. Vogt-Institut
für Hirnforschung
Süd Anatom. Institut
(Lehrstuhl I)

Nord C. u. O. Vogt-Institut
für Hirnforschung
Anatom. Institut
(Lehrstuhl I)

Ebene 06 Freiluftlabor des
Süd Anatom. Instituts

Nord Freiluftlabor des
Physiolog. Instituts

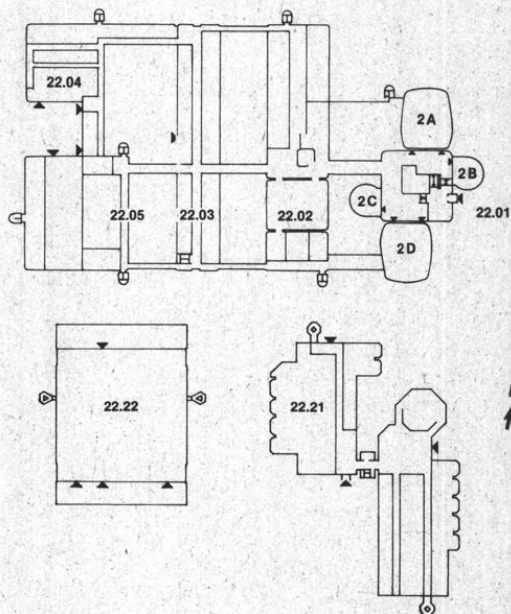

Orientierungsplan

Gebäude 23.01

Ebene U1 Hörsäle, Toiletten
Ebene 00 Cafeteria

Gebäude 23.02

Ebene U1 Hausmeisterei
Gemeinsame Einrichtungen
Ebene 00 Math.-Naturw.
Psychologie
Vorklin. Zahn-
medizin
Ebene 01 Experimentelle
Anästhesiologie
Math.-Naturw.
Psychologie

(Fortsetzung Gebäude 23.02)

Ebene 02 Erziehungswissen-
schaftliches Institut
Zentrales Videostu-
dio
Institut für
Entwicklungs- u. So-
zialpsychologie
Ebene 03 Institut für Med. Stati-
stik und Biomathe-
matik
Institut für Med.
Psychologie
Institut für Med.
Soziologie

Gebäude 23.03

Ebene U1 Math.-Naturw.
Psychologie
Ebene 00 Math.-Naturw.
Psychologie
Ebene 01 Erziehungswissen-
schaftliches Institut
Seminarräume
Ebene 02 Seminarräume
41, 42, 43
FB-Erziehungswissenschaft/Psy-
chologie

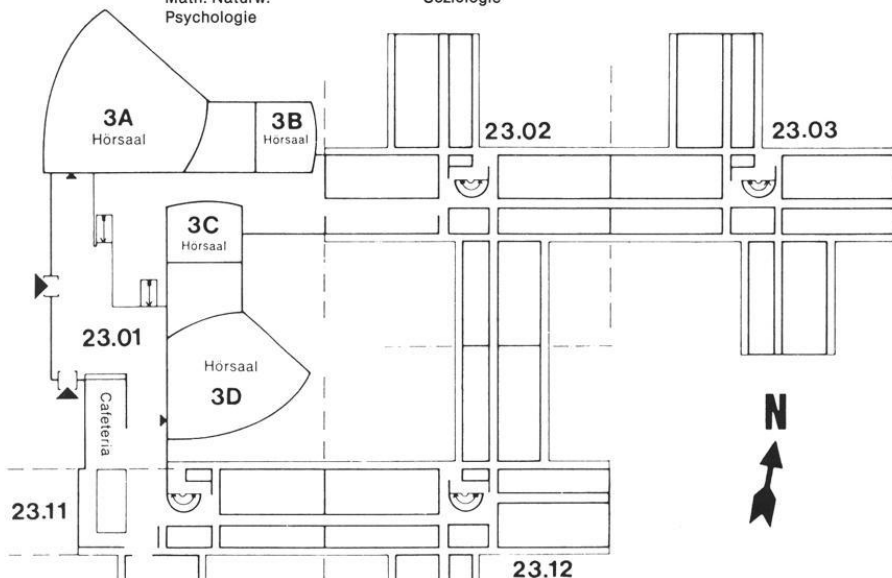

Gebäude 23.11

Ebene U1 Institut für Hygiene
(Abt. Staubmeßtechnik)
(Abt. Chemie)
Ebene 00 Inst. f. Arbeitsmedizin
Ebene 01 Amt für Ausbildungsförderung
Ebene 02 Dekanat der Medizinischen Fakultät
Gemeinsame Einrichtungen
Psychotherap. Beratungsstelle
Ebene 03 Gemeinsame Einrichtungen (Seminar-
räume), Institut für Humangenetik

Gebäude 23.12

Ebene U1 Institut für Hygiene (Lärmfor-
schung)
Ebene 00 Institut f. Arbeitsmedizin
Ebene 01 Institut für Experimentelle Chirur-
gie
Ebene 02 Stoffwechsellabor der Kinderklinik
Ebene 03 Institut für Humangenetik u.
Anthropologie
Ebene 04 Institut für Geschichte der Medizin
Düsseldorfer Institut
für amerikanische Völkerkunde
Institut für Hygiene (Abt. Exp. Pat-
hologie)

Studienberater

Medizin

Prof. Dr. Gottfried Arnold (Anatomisches Institut, Lehrstuhl IV)
Beratungsgebiet: Vorklinisches Medizinstudium (keine Zulassungs-
angelegenheiten).

Prof. Dr. E. Müller, Chirurgische Klinik C,
Beratungsgebiet: Klinisches Medizinstudium

Prof. Dr. Georg Strohmeier, Med. Klinik und Poliklinik D,

Prof. Dr. Bernard Miller, Med. Klinik und Poliklinik D,

F. 3 11-22 85, Di. 14.30—15.30

Beratungsgebiet: III. Klinischer Studienabschnitt, Internatsjahr

Zahnmedizin

Prof. Dr. Hermann Böttger, Klinik für Zahn-, Mund- und Kieferkrankheiten,
F. 3 11-81 42

Beratungsgebiet: Vorklinisches u. klinisches Studium der Zahnmedizin
(nach Vereinbarung). Keine Zulassungsangelegenheiten

Studienberatung durch die Fachschaftsvertreter der Studentenschaft

Medizin

Fachschaftsraum Medizin, Institutsgebäude der theoretisch-vorklinischen
Medizin, Raum U 152, F. 3 11-26 31, Mo.—Fr. 13—14

Zahnmedizin

Westdeutsche Kieferklinik, Geb. 18.73, 3. Stock, Zimmer 19, Do. 12—13 Uhr

Prüfungsausschüsse

Ausschuß für die naturwissenschaftliche Vorprüfung der Zahnmediziner

Vorsitzender:

Prof. Dr. Joachim Haase, Physiologisches Institut, Lehrstuhl II

1. Stellvertreter:

Prof. Dr. Walter Weise, Poliklinik und Klinik für Zahn-, Mund- und
Kieferkrankheiten.

2. Stellvertreter:

Prof. Dr. Franz Schübel, Poliklinik und Klinik für Zahn-, Mund- und Kieferkrank-
heiten.

Ausschuß für die zahnärztliche Vorprüfung

Vorsitzender:

Prof. Dr. Joachim Haase, Physiologisches Institut, Lehrstuhl II

1. Stellvertreter:

Prof. Dr. Hermann Böttger, Poliklinik und Klinik für Zahn-, Mund- und Kieferkrankheiten.

2. Stellvertreter:

Prof. Dr. Manfred Straßburg, Poliklinik und Klinik für Zahn-, Mund- und Kieferkrankheiten.

Ausschuß für die zahnärztliche Prüfung

Vorsitzender:

Prof. Dr. Joachim Haase, Physiologisches Institut, Lehrstuhl II

1. Stellvertreter:

Prof. Dr. Manfred Straßburg, Poliklinik und Klinik für Zahn-, Mund- und Kieferkrankheiten.

2. Stellvertreter:

Prof. Dr. Hermann Böttger, Poliklinik und Klinik für Zahn-, Mund- und Kieferkrankheiten

Sprechstunden in Prüfungsangelegenheiten sowie Meldungen zu Prüfungen etc. nach der BestOfÄ und Prüfungsordnung für Zahnärzte: mittwochs von 12.00 bis 13.00, Gebäude 16.11, Ebene 01, Raum 84.

Ärztliche Vorprüfung und Prüfung nach der neuen AO

Landesprüfungsamt für Medizin und Pharmazie,
Horionplatz 1 (Landeshaus), 4 Düsseldorf 1, F. 8 37 03.

Promotionskommission

Vorsitzender:

Prof. Dr. Gunther Arnold, Institut für Experimentelle Chirurgie

Mitglieder:

Prof. Dr. Gunther Arnold, Institut für Experimentelle Chirurgie

Prof. Dr. Hans-Joachim Bremer, Kinderklinik, Lehrstuhl III

Prof. Dr. Friedrich Arnold Gries, Diabetes-Forschungsinstitut

Prof. Dr. Wolrad Vogell, Institut für Biophysik und Elektronenmikroskopie

Prof. Dr. Friedrich Karl Ohnesorge, Lehrstuhl für Toxikologie

Prof. Dr. Hans Bojar, Institut für Physiologische Chemie II

Priv.-Doz. Dr. H. Küppers, Med. Klinik u. Poliklinik, Klinik A

Prof. Dr. Armin Herforth, Poliklinik und Klinik für Zahn-, Mund- und Kieferkrankheiten

Lehrkörper

a) Emeritierte Professoren:

- Bay, Eberhard, Moorenstraße 84, 4000 Düsseldorf 1,
Dr. med. (Neurologie)
- Custodis, Ernst, Am Bärenkamp 18, 4000 Düsseldorf 13,
Dr. med. (Augenheilkunde)
- Dettmar, Hermann, Ziegelfeldstraße 2, 8391 Saldenburg,
Dr. med. (Chirurgie und Urologie)
- Fischer, Carl-Heinz, Sonsbecker Str. 15, 4000 Düsseldorf 11,
Dr. med. Dr. med. dent. (Zahn- und Kieferheilkunde)
- Greither, Aloys, Moorenstraße 5, 4000 Düsseldorf 1,
Dr. med. et. Dr. phil. (Dermatologie und Venerologie)
- Hagen, Josef, Ltd. Regierungsgewerbemedizinaldirektor a. D.,
Daddersweg 21, 4005 Meerbusch 1,
Dr. med. (Arbeitsmedizin und Berufskrankheiten)
- von Harnack, Gustav-Adolf, Virchowstr. 13, 4000 Düsseldorf 1,
Dr. med. (Kinderheilkunde)
- Hollmann, Siegfried, Aloysiusstraße 44, 4047 Dormagen 5-Stürzelberg,
Dr. med. (Physiologische Chemie)
- Idelberger, Karlheinz, Hasselstraße 38, 4044 Kaarst 2,
Dr. med. Prof. h. c. (Orthopädie)
- Kiesselbach, Anton, Rheinbabenstraße 150, 4150 Krefeld-Linn,
Dr. med. et Dr. phil. (Anatomie)
- Kuhlendahl, Hans, Hubbelrather Weg 14, 4006 Erkrath,
Dr. med. (Neurochirurgie)
- Manz, Rudolf, Lindauer Weg 1, 4044 Kaarst,
Dr. med. (Gerichtliche Medizin)
- Meessen, Hubert, Schloßmannstraße 35, 4000 Düsseldorf 1,
Dr. med. Dr. h. c. (Allgem. Pathologie und pathologische Anatomie)
- Meyer zum Gottesberge, Alf, Heiligenstraße 38, 4000 Düsseldorf 13,
Dr. med. (Hals-, Nasen-, Ohrenheilkunde)
- Oberdisse, Karl, Schloßmannstraße 32, 4000 Düsseldorf 1,
Dr. med. (Innere Medizin)
- Schade, Heinrich, Gartenkampsweg 30, 4021 Metzkäusen,
Dr. med. (Humangenetik und Anthropologie)
- Vieten, Heinz, Schloßmannstraße 34, 4000 Düsseldorf 1,
Dr. med. (Röntgenologie und Med. Strahlenkunde)

b) Professoren:

- Ackermann, Rolf, Urologische Klinik, Moorenstraße 5, 4000 Düsseldorf 1,
Dr. med. (Urologie), 4. 7. 83 (Lehrstuhlinhaber)
- Alberti, Luciano, Sedentaler Str. 38, 4006 Erkrath 2,
Dr. phil. (Psychosoziale Störungen), 21. 8. 81
- Albrecht, Herbert, Fritz-Reuter-Str. 3, 4000 Düsseldorf 1,
Dr. med. habil. (Geburtshilfe und Frauenheilkunde)

- Arndt, Joachim Otto, Uedesheimer Straße 60, 4000 Düsseldorf 1,
Dr. med. (Experimentelle Anästhesiologie), 23. 11. 70
- Arnold, Gottfried, Schillerstraße 11, 4006 Erkrath,
Dr. med. (Anatomie), 1. 4. 77 (Lehrstuhlinhaber)
- Arnold, Gunther, Peckhauser Straße 31, 4020 Mettmann 2,
Dr. med. (Experimentelle Chirurgie), 21.10. 75 (Lehrstuhlinhaber)
Zugleich Mitglied der Math.-Nat. Fakultät
- Bayer, Rainer, Lindemannstr. 22, 4000 Düsseldorf 1,
Dr. med. habil. (Physiologie)
- Beck, Lutwin, Himmelgeister Landstraße 67, 4000 Düsseldorf 13,
Dr. med. (Geburtshilfe und Frauenheilkunde), 27. 8. 71 (Lehrstuhlinhaber)
- Bender, Hans-Georg, Stüttgener Str. 80, 4040 Neuss,
Dr. med. habil. (Frauenheilkunde)
- Berger, Michael, Medizinische Klinik E, Moorenstraße 5, 4000 Düsseldorf 1,
Dr. med. (Innere Medizin), 21. 12. 78
- Bircks, Wolfgang, Mörikestraße 11, 4040 Neuss,
Dr. med. (Chirurgie), 16. 3. 70 (Lehrstuhlinhaber)
- Bock, Wolfgang J., Nordkanalallee 102, 4040 Neuss,
Dr. med. (Neurochirurgie), 2. 1. 79 (Lehrstuhlinhaber)
- Borchard, Franz, Im Grund 76, 4050 Mönchengladbach 2 (Rheydt),
Dr. med. habil. (Allgemeine Pathologie u. Path. Anatomie), 23. 7. 80
- Böttger, Hermann, Brahmsplatz 3, 4000 Düsseldorf 1,
Dr. med. dent. (Zahn-, Mund- und Kieferkrankheiten, insbesondere zahn-
ärztl. Prothetik), Guest Professor Osaka Dental University (Commendatore
Repl. Ital.) 4. 10. 68 (Lehrstuhlinhaber)
- Bojar, Hans, Corellistraße 52, 4000 Düsseldorf 13,
Dr. med. habil. (Physiologische Chemie), 10. 4. 79
- Bourgeois, Maurice, Rheinweg, 4000 Düsseldorf 31,
Dr. med. (Kinderheilkunde), 4. 10. 75
- Breithardt, Günter, Talstraße 63, 5650 Solingen,
Dr. med. habil. (Innere Medizin)
- Bremer, Hans-Joachim, Kattowitzer Straße 6, 4000 Düsseldorf 1,
Dr. med. (Kinderheilkunde), 6. 8. 74 (Lehrstuhlinhaber)
- Brüster, Herbert Theodor, Grünwald 6, 4040 Neuss,
Dr. med. (Kinderheilkunde, Blutgerinnung
und Transfusionsmedizin), 15. 7. 74 (Lehrstuhlinhaber)
- Esser, Günter, Eickelscheidt 5, 4030 Ratingen 6,
Dr. rer. nat. (Medizinische Akustik und Audiologie), 28. 9. 78
- Falke, Konrad, Händelstraße 5, 4000 Düsseldorf 13,
Dr. med. habil. (Anästhesiologie)
- Feinendegen, Ludwig E., Wolfshovener Straße 197, 5170 Jülich-Stetternich,
Dr. med. (Nuklearmedizin), 11. 5. 67 (Lehrstuhlinhaber)
- v. Ferber, Christian, Auf dem Ufer 7, 4000 Düsseldorf 13,
Dr. phil. (Medizinische Soziologie), 1. 4. 78 (Lehrstuhlinhaber)
- Fischer, Jörg-Thomas, Golzheimer Platz 9, 4000 Düsseldorf 30,
Dr. med. (Innere Medizin)
- Frenzel, Hartmut, Gilbachweg 16, 4044 Kaarst 1,
Dr. med. (Pathologie), 31. 12. 81
- Freund, Hans-Joachim, Am Adels 11, 4030 Ratingen 6,
Dr., med. (Neurologie), 1. 8. 77 (Lehrstuhlinhaber)

- Ganzer, Uwe, Angerstr. 28, 4000 Düsseldorf 13,
Dr. med. (HNO-Heilkunde)
- Göbel, Ulrich, Fichtestr. 33, 4010 Hilden,
Dr. med. (Kinderheilkunde), 27. 10. 77
- Goeckenjan, Gerd, Bachstraße 107, 5657 Haan,
Dr. med. habil (Innere Medizin), 14. 6. 83
- Goerz, Günter, Pungshausstr. 26, 4010 Hilden,
Dr. med. (Dermatologie und Venerologie), 16. 1. 75
- Goslar, Hans Günter, Johannes-Kirschbaum-Straße 8, 4005 Meerbusch 1,
Dr. med. (Anatomie), 4. 2. 71 (Lehrstuhlinhaber)
- Grabensee, Bernd, Scheibenstr. 20, 4000 Düsseldorf 30,
Dr. med. (Innere Medizin), 23. 10. 78
- Greeff, Kurt, Brinckmannstraße 29, 4000 Düsseldorf 1,
Dr. med. (Pharmakologie und Toxikologie), 1. 9. 60 (Lehrstuhlinhaber)
Zugleich Mitglied der Math.-Nat. Fakultät
- Gries, Friedrich Arnold, Zonser Straße 3, 4040 Neuss,
Dr. med. (Innere Medizin), 15. 10. 73 (Lehrstuhlinhaber)
- Grün, Ludwig, Boventer Kirchweg 42, 4005 Meerbusch-Osterath,
Dr. med. (Hygiene, Mikrobiologie und Gesundheitsfürsorge), 14. 8. 69
- Grünewald, Gerhard, Ickerswarde Straße 194, 4000 Düsseldorf 13,
Dr. phil. (Psychologie), 14. 1. 66
- Grüntzig, Johannes, Bittweg 117, 4000 Düsseldorf 1,
Dr. med. habil. (Augenheilkunde), 27. 7. 82
- Günther, Dietrich, Am Langenbruchbach 29, 4005 Meerbusch-Langst,
Dr. med. (Medizinische Strahlenkunde), 16. 6. 71
- Haase, Joachim, Schillerstraße 13, 4006 Erkrath 2,
Dr. med. (Physiologie), 1. 5. 72 (Lehrstuhlinhaber)
- Haensch, Rudolf, Schillerstraße 52, 4050 Mönchengladbach,
Dr. med. (Dermatologie und Venerologie), 27. 5. 71
- Hammerstein, Wolfgang, Im Hasengraben 66, 4000 Düsseldorf 13,
Dr. med. habil. (Augenheilkunde), 11. 11. 82
- Haring, Claus, Bergische Landstraße 2, 4000 Düsseldorf 12,
Dr. med. (Psychiatrie), 16. 9. 77
- Hehrmann, Rainer, Schubertweg 17, 4018 Langenfeld,
Dr. med. habil. (Innere Medizin), 4. 2. 82
- Heigl-Evers, Annelise, Faunastr. 57, 4000 Düsseldorf 1,
Dr. med. (Psychotherapie u. Psychosomatik), 15. 10. 77 (Lehrstuhlinhaber)
- Heinrich, Kurt, Novalisstraße 1, 4000 Düsseldorf 30,
Dr. med. (Psychiatrie), 1. 8. 72 (Lehrstuhlinhaber)
- Hennerici, Michael, Alte Landstr. 40, 4052 Korschenbroich,
Dr. med. habil. (Neurologie), 26. 7. 82
- Herforth, Armin, Im Park 7a, 4005 Meerbusch 1,
Dr. med. dent. habil. (Zahn-, Mund- und Kieferheilkunde), 30. 6. 80
- Herrmann, Jörg, Liebfrauenstraße 33, 4000 Düsseldorf 13,
Dr. med. (Innere Medizin)
- Hopf, Adolf, Virchowstraße 15, 4000 Düsseldorf 1,
Dr. med. (Hirnforschung und Anatomie), 18. 8. 67 (Lehrstuhlinhaber)
- Horster, Franz-Adolf, Verdistraße 56, 4010 Hilden,
Dr. med. (Innere Medizin und Nuklearmedizin), 21. 5. 71

- Hort, Waldemar, Auf'm Winkel 10, 4000 Düsseldorf 13,
Dr. med. (Allgem. Pathologie und Pathologische Anatomie), 15. 7. 69
(Lehrstuhlinhaber)
- Jansen, Gerd, Oberer Pustenberg 6, 4300 Essen 16,
Dr. med., Dr. phil. (Arbeitsmedizin, Sozialmedizin), 3. 9. 75
(Lehrstuhlinhaber)
- Jesdinsky, Hans Joachim, Brahmstraße 6, 4040 Neuss,
Dr. med. (Med. Statistik und Biomathematik), 5. 3. 75 (Lehrstuhlinhaber)
- Jungblut, Reiner Maria, Am Mühlenbusch 3, 5657 Haan,
Dr. med. (Medizinische Strahlenkunde), 29. 9. 72
- Karch, Dieter, Gladiolenweg 14, 4044 Kaarst,
Dr. med. habil. (Kinderheilkunde) 23. 6. 83
- Kaufmann, Raimund, Rosenstraße 8, 4000 Düsseldorf 30,
Dr. med. (Klinische Physiologie), 19. 5. 72 (Lehrstuhlinhaber)
- Keck, Elmar, Schimmelpfennigstr. 10, 4000 Düsseldorf 13,
Dr. med. habil., Dr. rer. nat. (Innere Medizin), 27. 7. 82
- Klein, Wilhelm, Goethestr. 47, 4000 Düsseldorf 1,
Dr. med. habil. (Orthopädie)
- Kley, Hans, Harfferstr. 71, 4040 Neuss,
Dr. med. (Innere Medizin)
- Königshausen, Theodor, Auf der Böck 32, 4000 Düsseldorf 1,
Dr. med. habil. (Innere Medizin)
- Körfer, Reiner, Dahlacker 2, 4052 Korschenbroich 4,
Dr. med. habil. (Chirurgie), 1. 7. 83
- Kremer, Karl, Elmenweide 16, 4000 Düsseldorf 13,
Dr. med. (Chirurgie), 1. 10. 63 (Lehrstuhlinhaber)
- Kröner, Hans, Kemperweg 20, 4042 Glehn,
Dr. med. (Physiologische Chemie), 15. 10. 73
- Krüskenper, Hans-Ludwig, Himmelgeister Landstraße 175,
4000 Düsseldorf 13,
Dr. med. (Innere Medizin), 1. 1. 72 (Lehrstuhlinhaber)
- Kupke, Ingeborg Ruth, Bruhnstr. 2a, 4000 Düsseldorf 1,
Dr. rer. nat. (Klinische Chemie und Klinische Biochemie)
- Lenard, Hans-Gerd, Kinderklinik, Moorenstraße 5, 4000 Düsseldorf 1,
Dr. med. (Pädiatrie), (Lehrstuhlinhaber)
- Lentrod, Jürgen Eckart Christian, Räuscherweg 43, 4000 Düsseldorf 1,
Dr. med., Dr. med. dent. (Kiefer- und Gesichtschirurgie), 19. 12. 79
(Lehrstuhlinhaber)
- Lins, E. J. F., Gotenstraße 163, Bonn-Bad Godesberg,
Dr. med. (Neuroradiologie)
- Lombeck, Ingrid, Gerresheimer Str. 123, 4000 Düsseldorf 1,
Dr. med. habil. (Kinderheilkunde), 26. 4. 79
- Loogen, Franz, Am Wasserturm 9, 4000 Düsseldorf 13,
Dr. med. (Innere Medizin, insbesondere Kardiologie), 7. 9. 67
(Lehrstuhlinhaber)
- Mai, Jürgen K., Ludwig-Beck-Straße 6, 4000 Düsseldorf 30,
Dr. med. habil. (Neuroanatomie), 11. 10. 83
- Majewski, Frank, Eiberfelder Str. 41, 4010 Hilden, F. (21 03) 5 22 56,
Dr. med. (Humangenetik und Kinderheilkunde), 6. 11. 78
- Miller, Bernard, Niemannsweg 19, 4000 Düsseldorf 12,
Dr. med. (innere Medizin), 2. 8. 77

- Molinski, Hans, Kurze Straße 1, 4156 Willich 1,
Dr. med. (Psychosomatische Medizin u. Psychotherapie, insb. f. Geburts-
hilfe u. Frauenkunde) 10. 1. 74
- Morgenstern, Claus, Christophstraße 4, 4000 Düsseldorf 1,
Dr. med. (Experimentelle Otologie), 20. 3. 79
- Morgenstern, Jürgen, Auf dem Gemark 11, 4000 Düsseldorf 12,
Dr. rer. nat. (Biomedizinische Technik), 2. 5. 79
- Moser, Jörg, Otto-Hahn-Str. 63, 4000 Düsseldorf 13,
Dr. rer. nat. (Klinische Physiologie), 31. 5. 74
- Müller, Erich, Königstr. 109, 4044 Kaarst 2,
Dr. med. (Kinderchirurgie) 6. 7. 79 (Lehrstuhlinhaber)
- Naumann, Peter, Pigageallee, 3a, 4000 Düsseldorf 13,
Dr. med. (Mikrobiologie und Virologie), 15. 2. 69 (Lehrstuhlinhaber)
- Noack, Eike-Albrecht, Lübistrather Straße 25, 4040 Neuss 21,
Dr. med. (Pharma- u. Toxikologie), 28. 9. 78
- Noth, Johannes, Bittweg 117, 4000 Düsseldorf 1,
Dr. med. (Neurologie), 25. 11. 81
- Novotny, Gerd E. K., Schleenweg 5, 4019 Monheim,
Ph. D. (Univ. London), (Anatomie)
- Ohnesorge, Friedrich Karl, Gerhart-Hauptmann-Weg 5, 4020 Mettmann,
Dr. med. (Toxikologie und Pharmakologie), 1. 10. 74 (Lehrstuhlinhaber)
- Pau, Hans, Himmelgeister Landstraße 87, 4000 Düsseldorf 13,
Dr. med., Dr. h. c. (Augenheilkunde), 1. 4. 59 (Lehrstuhlinhaber)
- Pfitzer, Peter, Stoffeler Damm 120, 4000 Düsseldorf 1,
Dr. med. Dr. rer. nat. (Allgem. Pathologie und Cytopathologie), 25. 10. 74
- Plewig, Gerd, Moorenstr. 5, 4000 Düsseldorf 1,
Dr. med. (Dermatologie u. Venerologie), (Lehrstuhlinhaber), 7. 10. 82
- Podlesch, Ingrid, Dürerstraße 15, 5657 Haan,
Dr. med. (Anästhesiologie)
- Reh, Herbert, Vieringhausen 137, 5630 Remscheid,
Dr. med. (Rechtsmedizin), 16. 6. 71
- Reil-Ehlers, Bernd, Am Seeblick 29, 4000 Düsseldorf 12,
Dr. med. habil. (Kiefer- und Gesichtschirurgie)
- Reinauer, Hans, Brinckmannstr. 37, 4000 Düsseldorf 1,
Dr. med. (Klinische Biochemie), 26. 4. 73 (Lehrstuhlinhaber)
- Reinhardt, Dietrich, Hohenzollernstr. 72, 4150 Krefeld,
Dr. med. habil. (Kinderheilkunde), 27. 7. 82
- Rick, Wirnt, Chlodwigstraße 99, 4000 Düsseldorf 1,
Dr. med. (Klinische Chemie), 15. 7. 74 (Lehrstuhlinhaber)
- Röhrborn, Gunter, Danziger Straße 4, 4044 Kaarst,
Dr. rer. nat. (Humangenetik und Anthropologie), 1. 10. 74 (Lehrstuhlinhaber)
- Rosenbauer, Karlheinz, A. Riehler Gürtel 41, 5000 Köln 60,
Dr. med. (Anatomie), 2. 11. 72 (Lehrstuhlinhaber)
- Rosin, Harry, Sperberweg 4, 4006 Erkrath,
Dr. med. habil. (Med. Mikrobiologie und Virologie), 16. 6. 81
- Ross, Hans-Georg, Volksgartenstr. 12, 4000 Düsseldorf 1,
Dr. med. habil. (Physiologie), 11. 4. 80
- Sandmann, Wilhelm, Josef-Kohlschein-Str. 2, 4040 Neuss-Wehl,
Dr. med. habil. (Chirurgie), 31. 12. 81

- Schadewaldt, Hans, Brehmstraße 82, 4000 Düsseldorf 1,
Dr. med. (Geschichte der Medizin), 1. 1. 63 (Lehrstuhlinhaber)
Zugleich Mitglied der Math.-Nat. Fakultät
- Scheibner, Horst, Oberbilker Allee 78, 4000 Düsseldorf 1,
Dr.-Ing. (Neurophysiologie), 1. 4. 75
- Scheid, Andreas, Silcherstraße 9, 4000 Düsseldorf 13
Dr. med. (Med. Mikrobiologie u. Virologie), 4. 11. 83
- Schirmer, Michael, Haus-Endt-Straße 211, 4000 Düsseldorf 13,
Dr. med. habil. (Neurochirurgie)
- Schlipköter, Hans-W., Chopinstraße 11, 4000 Düsseldorf 13,
Dr. med. (Hygiene), 31. 8. 65 (Lehrstuhlinhaber)
- Schmidt, Eberhard, Sandheider Straße 22, 5605 Hochdahl,
Dr. med. (Pädiatrie), 8. 10. 71 (Lehrstuhlinhaber)
- Schneider, Wolfgang, Nessler Str. 32, 4000 Düsseldorf 13,
Dr. med. (Innere Medizin), 19. 9. 77 (Lehrstuhlinhaber)
- Schnurr, Erhard, Fringsstr. 20, 4040 Neuss,
Dr. med. habil. (Innere Medizin)
- Schrader, Jürgen, Physiologisches Institut, Lehrstuhl I, Moorenstraße 5,
4000 Düsseldorf 1
Dr. med. (Physiologie), 21. 4. 83 (Lehrstuhlinhaber)
- Schübel, Franz, Hans-Henny-Jahnn-Straße 3, 4006 Erkrath,
Dr. med. dent. (Zahn-, Mund- und Kieferheilkunde), 7. 7. 77
(Lehrstuhlinhaber)
- Schulitz, Klaus-Peter, Dorfstraße 9a, 4000 Düsseldorf 12,
Dr. med. (Orthopädie), 15. 12. 77 (Lehrstuhlinhaber)
- Schulte, Hagen-Dietrich, An der Obererft 72, 4040 Neuss,
Dr. med. (Chirurgie), 11. 9. 73
- Schweitzer, Heinz, Im Rottfeld 9, 4000 Düsseldorf 1,
Dr. med. (Rechtsmedizin), 1. 11. 68 (Lehrstuhlinhaber)
- Sies, Helmut, Wehler Dorfstr. 32a, 4040 Neuss 22,
Dr. med. (Physiologische Chemie), 1. 10. 79 (Lehrstuhlinhaber)
- Spiller, Paul, Harffer Str. 103, 4040 Neuss,
Dr. med. habil. (Innere Medizin)
- Staib, Wolfgang, Bergerfurthstraße 10, 4044 Kaarst,
Dr. med. (Physiologische Chemie und Biochemie), 1. 10. 70
Zugleich Mitglied der Math.-Nat. Fakultät (Lehrstuhlinhaber)
- Steingrüber, Hans-Joachim, Sanddornweg 2a, 4040 Neuss 21,
Dr. phil. (Medizinische Psychologie), 22. 7. 74 (Lehrstuhlinhaber)
- Stolze, Theodor, Himmelgeister Str. 191, 4000 Düsseldorf 1,
Dr. med. (Medizinische Strahlenkunde)
- Straßburg, Manfred, Im Diepental 40, 4000 Düsseldorf 13,
Dr. med. dent. (Zahn-, Mund- und Kieferheilkunde), 7. 4. 72
(Lehrstuhlinhaber)
- Strohmeier, Georg, An der Obererft 80d, 4040 Neuss 1,
Dr. med. (Innere Medizin u. Gastroenterologie), 26. 10. 73 (Lehrstuhlinhaber)
- Teschke, Rolf, An der Jagengrenze 11, 4000 Düsseldorf 13,
Dr. med. habil. (Innere Medizin), 19. 7. 82
- Thämer, Volker, Sophienstr. 27, 4000 Düsseldorf 13,
Dr. med. (Physiologie), 7. 6. 77
- Toyka, Klaus Viktor, Himmelgeister Landstr. 136, 4000 Düsseldorf 13,
Dr. med. (Neurologie), 21. 12. 79

- Trube-Becker, Elisabeth, Am Strauchbusch 27, 4040 Neuss,
Dr. med. (Rechtsmedizin), 24. 10. 71
- Ulrich, Bernward, Corellistr. 103, 4000 Düsseldorf 13
Dr. med. habil. (Chirurgie)
- Vogel, Wolrad, Hans-Sachs-Weg 21, 4006 Erkrath 2,
Dr. phil. (Biophysik u. Elektronenmikroskopie), 16. 1. 67 (Lehrstuhlinhaber)
- Vosberg, Henning, Volmerswerther Str. 7, 4040 Neuss 1,
Dr. med. (Innere Medizin u. Nuklearmedizin), 2. 5. 79
- Vosteen, Karl-Heinz, Elmenweide 10, 4000 Düsseldorf 13,
Dr. med. (HNO-Heilkunde), 1. 10. 66 (Lehrstuhlinhaber)
- Wechsler, Wolfgang, Eichenhainallee 2, 5060 Bergisch Gladbach 1,
Dr. med. (Neuropathologie), 1. 7. 76 (Lehrstuhlinhaber)
- Weise, Walter, Himmelgeister Straße 110, 4000 Düsseldorf 1,
Dr. med. dent. (Zahn-, Mund- und Kieferheilkunde), 11. 10. 72
(Lehrstuhlinhaber)
- Wendel, Udo, Hammer Dorfstraße 106, 4000 Düsseldorf 1,
Dr. med. habil. (Kinderheilkunde), 29. 9. 82
- Wienbeck, Martin, Fuhlrottweg 14, 4000 Düsseldorf 13,
Dr. med. (Innere Medizin), 29. 4. 74
- Winkelmann, Winfried, Dopplerweg 11, 4000 Düsseldorf 13
Dr. med. habil. (Orthopädie), 27. 6. 83
- Wirth, Klaus, Sperberweg 9, 4006 Erkrath,
Dr. med. (Pharmakologie), 1. 9. 75
- Zeidler, Henning, Senator-Bauer-Str. 21, 3000 Hannover 61
Dr. med. (Innere Medizin, insbesondere Rheumatologie), 17. 3. 83
- Zepf, Siegfried, Lehrstuhl für Psychotherapie, Moorenstr. 5, 4000 Düsseldorf 1,
Dr. med. habil. (Poliklinische Psychotherapie), 21. 12. 79
- Zimmermann, Horst, Moorenstraße 5, 4000 Düsseldorf 1,
Dr. med. (Innere Medizin, insbes. Stoffwechselkrankheiten und Ernährungs-
lehre), 14. 6. 73 (Lehrstuhlinhaber)
- Zinder, Martin, Himmelgeister Landstraße 171, 4000 Düsseldorf 13,
Dr. med. (Anästhesiologie), 20. 9. 66 (Lehrstuhlinhaber)

c) Honorar-Professoren:

- Credner, Karl, Leipziger Str. 24, 3512 Reinhardshagen,
Dr. med. (Pharmakologie)
- Mitscherlich, Melitta, Weezer Straße 2, 4000 Düsseldorf 11,
Dr. med., 25.10.76
- Kulenkampff, Casper, Wolfgang-Müller-Straße 30, 5000 Köln-Marienburg,
Dr. med. (Psychiatrie), 25.9.72
- Wenzel, Hans Gerd, Kühnstr. 50, 4600 Dortmund 50,
Dr. med. (Arbeitsphysiologie), 16.1.73
- Wolff, Max-Richard, Hebbelstr. 7, 4000 Düsseldorf 1,
Dr. med. et. Dr. phil. (Physikalische Medizin und Technik), 11.4.67

d) Außerplanmäßige Professoren:

- Amelung, Diethard, Altkönigstraße 16, 6240 Königstein/Ts.,
Privatklinik Dr. Amelung, Dr. med. (Innere Medizin), 7.12.65
- Andrian-Werburg, Frhr. v., Hanns, St. Johannes-Hospital, Duisburg-Hamborn,
Orthopädische Klinik, An der Abtei 7—11, 4100 Duisburg 11,
Dr. med. (Orthopädie), 27. 2. 81

- Arbab, Zadeh Amir, Leiter des Freien Instituts für gerichtliche und soziale Medizin, Grabbeplatz 2, 4000 Düsseldorf 1,
Dr. jur., Dr. med. (Gerichtliche Medizin), 21.6.66
- Baron, Heinz, Jüchener Weg 33, 4000 Düsseldorf 11,
Dr. med. habil. et. Dr. phil. (Chirurgie), 8.2.58
- Baust, Walter, Neurologische Klinik des Evangelischen Krankenhauses, Marienstr. 2—14, 2900 Oldenburg,
Dr. med. habil. (Klinische Neurophysiologie und Neurologie), 7. 8. 69
- Berchtold, Peter, Leiter der klinischen Forschung Sandez AG, CH-4002 Basel
Dr. med. (Innere Medizin), 7.8.77
- Bergener, Manfred, Leitender Arzt der Rheinischen Landesklinik Köln,
Wilhelm-Griesinger-Straße 23, 5000 Köln 91,
Dr. med. (Psychiatrie), 1974
- Berger, Fritz, Kirchfeldstraße 40, Evangelisches Krankenhaus,
4000 Düsseldorf 1,
Dr. med. (HNO-Heilkunde), 7.4.70
- Berquet, Karl-Hans, Lange Zehnstraße 20, 8720 Schweinfurt,
Dr. med. (Orthopädie), 10.2.70
- Bethge, Hartmut, Am Elfengrund 42, 6100 Darmstadt-Eberstadt,
Dr. med. (Innere Medizin), 23.12.71
- Blessing, Manfred, Liebfrauenstraße 48, 4000 Düsseldorf 13,
Dr. med. (Allgemeine Pathologie u. pathol. Anatomie), 1.9.71
Path. Institut, 5000 Köln-Merheim
- Böcker, Reinhard, St. Elisabeth-Hospital, Dördelweg 10, 5860 Iserlohn
Dr. med. habil. (Urologie), 14.12.79
- Boeminghaus, Frank, Urologische Klinik, Krankenanstalten Neuss,
Lukaskrankenhaus, Preußenstr. 84, 4040 Neuss,
Dr. med. (Urologie), 22. 8. 77
- Bokelmann, Johannes, Behringstraße 17, 4040 Neuss,
Dr. med. habil. (Geburtshilfe und Frauenheilkunde), 31.5.72
- Bosch, Gerhard, Ltd. Landesmedizinaldirektor i. R.,
Tannayerstr. 12, 6551 Norheim/Nahe,
Dr. med. (Kinder- und Jugendpsychiatrie), 18. 7. 67
- Both, Anton, Zentrum für Innere Medizin, Abteilung für Herz- und Gefäßkrankheiten, Katharinenhospital, Kriegsbergstr., 7000 Stuttgart 1,
Dr. med. habil. (Innere Medizin), 15.11.73
- Brunner, Helmut, Waldstr. 10, 4018 Langenfeld,
Dr. med. (Medizinische Mikrobiologie)
- Büchner, Michael, Kreiskrankenhaus, Innere Abt., 7840 Mülheim,
Dr. med. (Innere Medizin), 11.8.72
- Carrié, Curt, Grabbeplatz 15, 4600 Dortmund,
Dr. med. (Haut- und Geschlechtskrankheiten), 8.6.42
- Carstensen, Gert, Chefarzt der Chirurgischen Klinik des Ev. Krankenhauses,
Teinerstraße, 4330 Mülheim a. d. Ruhr, Dr. med. (Chirurgie)
- Coburg, A. J., Krankenanstalten Neuss — Lukaskrankenhaus, Preußenstr., 84,
4040 Neuss, Dr. med. (Chirurgie), 19.12.79
- Dehnen, Walter, Giesenender Kirchweg 32, 4005 Meerbusch 2,
Dr. med. (Hygiene), 15.12.78
- Diller, Werner, Dir. des Instituts für Röntgendiagnostik und Nuklearmedizin,
Bayerwerk, Leverkusen
Dr. med. (Arbeitsmedizin), 6. 9. 78

- Drewes, Joseph, Wettiner Straße 15, 4000 Düsseldorf 11,
Dr. med. (Chirurgie)
- Eichhorn, Siegfried, Brucknerstraße 73, 4010 Hilden,
Dr. rer. pol. habil. (Krankenhauswesen), 7.2.76
- Eickenbusch, Wulf, Karl-Halle-Str. 100, 5800 Hagen,
Dr. med. habil. (Innere Medizin), 24. 4. 80
- von Elmendorff, Harald, Freiherr, Schloß, 5043 Lechenich,
Dr. med. (Chirurgie), 2.1.69
- Engelhardt, Jürgen Peter, Am Hövel 23, 4005 Meerbusch 1,
Dr. med. dent. (Zahn-, Mund- und Kieferheilkunde, insbesondere zahn-
ärztliche Prothetik), 12.12.73
- Fendel, Kurt E., Städt. Krankenhaus, 5650 Solingen, Hals-Nasen-Ohrenklinik,
Dr. med. (Hals-, Nasen-, Ohrenheilkunde)
- Ferbers, Eduard, St.-Vinzenz-Krankenhaus, Schloßstraße 85,
4000 Düsseldorf 30,
Dr. med. (Chirurgie), 21.7.66
- Flegel, Horst, Theodor-Körner-Straße 2, 5000 Köln-Rodenkirchen,
F. (2 21) 39 12 68
Dr. med. (Neuropsychiatrie), 3.9.69
- Franken, Franz-Hermann, St.-Joseph-Krankenhaus, 5600 Wuppertal,
Dr. med. (Innere Medizin), 15.12.68
- Fresen, Otto, Hermann-Hesse-Straße 2a, 4000 Düsseldorf 30,
Dr. med. (Allg. Pathologie und pathologische Anatomie), 2.8.51
- Friedburg, Dieter, Carl-Schurz-Str. 9, 4150 Krefeld,
Dr. med. (Augenheilkunde)
- Fritsch, Wolf-Peter, II. Med. Klinik, Städt. Kliniken Hildesheim, 3200 Hildes-
heim, Dr. med. (Innere Medizin)
- Fuchs, Erich, Pfitznerstraße 5, 6200 Wiesbaden,
Dr. med. habil. (Innere Medizin), 29. 6. 72
- Gehrmann, Günther, Heusnerstr. 40, Klinikum Barmen, 5600 Wuppertal 2,
Dr. med. (Innere Medizin), 20. 12. 67
- Geinitz, Wolfgang, Blumenthalstraße 41, 6900 HD-Neuenheim,
Dr. med. (Physiolog. und klin. Chemie), 2. 1. 63
- Gerteis, Werner, Städt. Krankenhaus Gerresheim, Gräulinger Str. 120,
4000 Düsseldorf 12,
Dr. med. (Geburtshilfe und Frauenheilkunde), 1. 5. 71
- Glaubitt, Dieter, Hohenzollernstraße 112, 4150 Krefeld,
Dr. med. (Nuklearmedizin), 12. 12. 74
- Gleichmann, Ulrich, (Gollwitzer-Meier-Institut), Herforder Straße,
4970 Bad Oeynhausen, Dr. med. (Innere Medizin)
- Görtz, Heinz, Augenklinik der Krankenhäuser des Märkischen Kreises GmbH,
Philipstraße 2, 5880 Lüdenscheid,
Dr. med. (Augenheilkunde), 15. 6. 65
- Grabow, Lutz, Mecklenburger Str. 37, 4100 Duisburg 11,
Dr. med. (Anästhesiologie), 2. 4. 79
- Graeber, Waldemar, Augenklinik der Städt. Krankenanstalten, 3300 Braun-
schweig, Dr. med. (Augenheilkunde), 24. 7. 68
- Greiser, Eberhard, Bremer Institut für Präventionsforschung und Sozialmedizin,
Präsident-Kennedy-Platz 1, 2800 Bremen 1,
Dr. med. (Med. Statistik und Epidemiologie), 19. 12. 80

- Greven, Herbert, Feldstr. 72, 4000 Düsseldorf 30,
Dr. med. (Hals-, Nasen-, Ohrenheilkunde), 28. 12. 55
- Grewe, Horst-Eberhard, Chirurg. Klinik, Städt. Krankenanstalten,
4500 Osnabrück,
Dr. med. et med. dent. (Chirurgie), 2. 7. 64
- Gruenagel, Hans Helmut, Ev. Krankenhaus, Kirchfeldstr. 40,
4000 Düsseldorf 1,
Dr. med. (Chirurgie), 18. 5. 72
- Grünekee, Dieter, Chefarzt der inneren Abteilung des St. Johannesstiftes,
Reumontstr. 28, 4790 Paderborn, Dr. med. (Innere Medizin), 21. 6. 78
- Haas, Johannes, Ärztlicher Direktor des Fachbereiches Arbeitssicherheit
im TÜV Rheinland Köln, Konstantin-Wille-Str. 1, 5000 Köln 91,
Dr. med. (Arbeitsmedizin)
- Haase, Hans-Joachim, Pfalzlinik, Weinheimer Straße, 6749 Landeck,
Dr. Dr. med. (Psychiatrie)
- Haering, Manfred, Rolander Weg 7, 4000 Düsseldorf 12,
Dr. med. (Geburtshilfe und Frauenheilkunde), 25. 3. 74
- Haike, Horst, Krankenanstalten des Kreises Lippe, Fichtenweg 1,
4930 Detmold 17,
Dr. med. (Orthopädie), 30. 12. 69
- Hansen, Fritz, Heleneweg 13, 4020 Mettmann 2,
Dr. med. (Kinderheilkunde), 18. 3. 52
- Hausamen, Torsten-Udo, Städt. Krankenanstalten Dortmund,
Beurhausstr. 40, 4600 Dortmund,
Dr. med. (Innere Medizin), 6. 5. 75
- Heidenreich, Johannes, Krankenhaus St. Joseph-Stift, Schwachhauser
Heerstr. 54, 2800 Bremen,
Dr. med. (Geburtshilfe und Frauenheilkunde)
- Heinzler, Franz, Steinauer Straße 3, 4010 Hilden,
Dr. med. (Med. Strahlenkunde), 16. 6. 71
- Herberg, Liselotte, Curieweg 27, 4000 Düsseldorf 13,
Dr. med., Dr. med. vet. (Versuchstierkunde), 31. 3. 80
- Herbig, Herbert, Heiligenstraße 27, 4000 Düsseldorf 13,
Dr. med. (Chirurgie), 1. 2. 55
- Herms, Wolfgang, Ev. Krankenhaus, Kirchfeldstr. 40, 4000 Düsseldorf 1,
Dr. med. (Innere Medizin), 19. 2. 70
- Heyden, Paul, Himmelgeister Str. 222, 4000 Düsseldorf 1,
Dr. med. et med. dent. (Zahn-, Mund-, Kieferheilkunde), 10. 2. 60
- Hilscher, Werner, Stefan-Georg-Weg 3, 4040 Neuss-Nord,
Dr. med. (Allgem. Pathologie und Pathol. Anatomie), 19. 2. 70
- Hirsch, Hans Hellmuth, Ev. Krankenhaus Duisburg-Nord,
Fahrner Str. 135, 4100 Duisburg 11,
Dr. med. (Chirurgie)
- Hoffmann, Ernst, St.-Josef-Hospital, Bergstr. 6—12,
5600 Wuppertal-Elberfeld,
Dr. med. (Chirurgie), 12. 1. 70
- Hoffmeister, Friedrich, Katernberger Straße 262, 5600 Wuppertal-Elberfeld,
Dr. med. (Pharmakologie und Toxikologie), 14. 9. 71
- Hofmann, Norbert, Am Südpark 19, 4040 Neuss,
(Dermatologie u. Venerologie), 27. 5. 77

- Holland, Gerhard, Ev. Krankenanstalten, Fahrner Str. 135,
4100 Duisburg 11, Dr. med. (Augenheilkunde), 3. 4. 68
- Hoppe, Rudolf, Oertelstr. 8, 4000 Düsseldorf 1,
Dr. med. (Sozialhygiene)
- Huse, Klaus, Auenhof 8, 4030 Ratingen,
Dr. med. habil. (Anästhesiologie), 30. 4. 81
- Irmscher, Karl, Ev. Krankenh. Bethesda, 4050 Mönchengladbach,
Dr. med. (Innere Medizin), 29. 4. 71
- Itani, Zouhair, Schloßstr. 15, 4000 Düsseldorf 30,
Dr. med. (Dermatologie und Venerologie)
- Jaeger, Jost, Chefarzt der Frauenklinik des Ev. Krankenhauses, Teinerstraße,
4330 Mülheim a. d. Ruhr, Dr. med. (Frauenheilkunde)
- Jahnke, Karl, Klinikum Elberfeld, 5600 Wuppertal 1,
Dr. med. (Innere Medizin), 13. 10. 66
- Kaiser, Karl, Hilbingstr. 23, 4050 Mönchengladbach 2,
Dr. med. (Innere Medizin), 19. 4. 62
- Kazmeier, Fritz, Sauerbruchstr. 13, 2940 Wilhelmshaven,
Dr. med. (Innere Medizin), 14. 10. 57
- Kindler, Uwe, Ev. Krankenhaus, Virchowstraße 20, 4200 Oberhausen 1
Dr. med. (Innere Medizin), 27. 7. 75
- Kivelitz, Hans, Klinikum Duisburg, Chirurgische Klinik,
Zu den Rehwiesen 9, 4100 Duisburg 1,
Dr. med. (Chirurgie), 12. 5. 77
- Klein, Erich, Städt. Krankenanstalten, 4800 Bielefeld,
Dr. med. (Innere Medizin), 20. 12. 63
- Knieriem, Hans-Jürgen, Bethesda-Krankenhaus, Heerstr. 219, 4100 Duisburg,
Dr. med. (Allg. Pathologie u. Pathologische Anatomie), 26. 6. 73
- Knolle, Gerdt, Frankfurter Str. 77, 6050 Offenbach,
Dr. med., Dr. med. dent. (Zahn-, Mund- und Kieferheilkunde), 4. 1. 73
- Koblin, Ingolf, Starenweg 3, 8033 Krailling,
Dr. med., Dr. med. dent. habil. (Kiefer- u. Gesichtschirurgie), 10. 4. 80
- Koburg, Ernst, Theresienstr. 6, 8070 Ingolstadt,
Dr. med. (HNO), 8. 3. 72
- Koch, Dankmar, Medizinische Klinik des Diakoniewerkes, 4000 Düsseldorf 31,
Dr. med. (Innere Medizin), 24. 7. 68
- Koch, Heribert, Ltd. Arzt der Abteilung für Kiefer- und Gesichtschirurgie
am Evangelischen Krankenhaus Bethesda, Ludwig-Weber-Str. 15,
4050 Mönchengladbach,
Dr. med. Dr. med. dent. (Kiefer- und Plastische Gesichtschirurgie)
- Köhler, Ekkehart, Gerhard-Bacher-Str. 20, 4005 Meerbusch 2,
Dr. med. (Pharmakologie und Toxikologie)
- Köhler, Gert-Klaus, Psychiatrische Klinik der Evangelischen und
Johanniter Krankenanstalten Duisburg-Nord/Oberhausen GGmbH,
Steinbrinkstr. 96a, 4200 Oberhausen 11,
Dr. med. (Psychiatrie), 17. 5. 83
- Köhler, Manfred, Holzerweg 7, 5250 Engelskirchen-Grünscheidt,
Dr. med. habil. (Innere Medizin), 15. 4. 81
- Kolb, Hubert, Curieweg 31, 4000 Düsseldorf 13,
Dr. rer. nat. (Immunbiologie u. Zellbiologie), 29. 4. 81

- Konrad, Reiner Maria, Bockumer Str. 287, 4000 Düsseldorf 31
Dr. med. (Chirurgie), 20. 12. 67
- Koviacicek, Stjepan, St.-Marien-Krankenhaus, Kampenstr. 51, 5900 Siegen,
Dr. med. (Chirurgie), 20. 7. 73
- Kreutzberg, Bernhard, Eidstr. 7, 5483 Bad Neuenahr,
Dr. med. (Chirurgie), 7. 6. 77
- Kröger, Erich, Akademie für öffentliches Gesundheitswesen,
Auf'm Hennekamp 70, 4000 Düsseldorf,
Dr. med. (Tropenhygiene und öffentliches Gesundheitswesen), 31. 3. 80
- Kuhn, Horst, Chefarzt der II. Med. Klinik der Städt. Krankenanstalten,
Oelmühlenstr. 26, 4800 Bielefeld 1
Dr. med. habil. (Innere Medizin)
- Küpper, Klaus, Stadtgartenallee 2, 5800 Hagen,
Dr. med. habil. (HNO-Heilkunde), 22. 6. 79
- Landen, Heribert C., Kaiser-Friedrich-Str. 90, 4040 Neuss,
Dr. med. (Innere Medizin), 21. 12. 55
- Lange, Albert, Brahmweg 9, 4005 Meerbusch 2,
Dr. med. (Hygiene und Mikrobiologie), 18. 12. 67
- Lauber, Hans, Ltd. Landesmedizinalklinik i. R.,
Kastanienstraße 11, 4006 Erkrath 2,
Dr. med. (Psychiatrie und Neurologie), 18. 7. 67
- Lemburg, Peter, Kupferstr. 10, 4044 Kaarst,
Dr. med. habil. (Kinderheilkunde), 7. 8. 80
- Linden, Karl-Joachim, Landesklinik Nord-Schwarzwald, 7262 Hirsau/Calw,
Dr. med. (Psychiatrie), 23. 6. 71
- Loose, Dirk, Caprivistraße 42, 2000 Hamburg 55,
Dr. med. habil. (Chirurgie)
- Lorenz, Otto, Luisenstr. 27, 4600 Dortmund,
Dr. med. et. med. dent. (Zahn-, Mund- und Kieferkrankheiten), 9. 2. 50
- Lücking, Theodor, Kinderklinik der Kliniken der Landeshauptstadt Düsseldorf,
Gräulinger Str. 120, 4000 Düsseldorf 12,
Dr. med. (Kinderheilkunde), 24. 2. 77
- Marx, Ernst, St.-Antonius-Hospital, 4190 Kleve 1,
Dr. med. (Chirurgie), 26. 10. 72
- Meister, Franz-Josef, Reimser Str. 10, 5100 Aachen,
Dr. Ing. (Akustik, Lärmmessung und Lärmbekämpfung), 1. 10. 64
- Menzel, Hans-Joachim, Mozartstr. 4, 4150 Krefeld,
Dr. med. dent. (Zahn-, Mund- und Kieferheilkunde), 4. 8. 75
- Meridies, Reinhard, Prosper-Hospital, Mühlenstr. 27,
4350 Recklinghausen,
Dr. med. (Urologie), 22. 9. 76
- Merten, Richard, Brinckmannstraße 21, 4000 Düsseldorf 1,
Dr. med. (Innere Medizin), 10. 7. 59
- Mittelbach, Franz, Marienhospital, Rochusstraße 2, 4000 Düsseldorf 30,
Dr. med. (Innere Medizin und Neurologie), 29. 1. 70
- Mortier, Wilhelm, Chefarzt der Kinderklinik der Städt. Krankenanstalten
Wuppertal-Barmen, 5600 Wuppertal
Dr. med. (Kinderheilkunde)
- Moschinski, Dieter, Pirolweg 12, 4047 Dormagen 1,
Dr. med. (Chirurgie), 25. 7. 78

- Müller, Heinrich Günther, Frauenklinik des Diakoniewerkes,
Kreuzbergstraße 79, 4000 Düsseldorf 31,
Dr. med. (Geburtshilfe u. Frauenheilkunde), 11. 7. 66
- Mürtz, Robert, Kliniken der Landeshauptstadt Düsseldorf,
Gräulinger Straße 120, 4000 Düsseldorf 12,
Dr. med. (Innere Medizin), 25. 11. 67
- Neveling, Richard, St.-Anna-Krankenhaus, 4100 Duisburg,
Dr. med. (HNO-Heilkunde), 1. 8. 69
- Ney, Hartwig Roger, Oberstarzt a. D., Albrecht-Dürer-Str. 16, 8014 Neubiberg,
Dr. med. (Chirurgie), 27. 2. 70
- Niedermeyer, Haydnstr. 1, 4150 Krefeld,
Dr. med. (Augenheilkunde), 7. 1. 60
- Niemann, Friedrich, Ev. Krankenhaus, Gartenstraße 8, 4020 Mettmann,
Dr. med. (Chirurgie), 2. 9. 74
- Odenthal, Hans, Marienhospital, 4650 Gelsenkirchen-Altstadt,
Dr. med. (Innere Medizin), 8. 5. 62
- Peters, Theodor, Ltd. Gewerbemedizinaldirektor beim Staatlichen Gewerbearzt,
4630 Bochum, Marienplatz 2,
Dr. med. habil. (Arbeitsmedizin), 26. 6. 80
- Petrides, Platon, Freytagstr. 45, 4000 Düsseldorf 1,
Dr. med. (Innere Medizin), 28. 11. 55
- Poche, Reinhard, Oelmühlenstraße 26, 4800 Bielefeld 1,
Dr. med. (Allgem. Pathologie und path. Anatomie), 20. 12. 63
- Pott, Friedrich, Zauberkuhle 14, 5090 Leverkusen 3,
Dipl.-Psych., Dr. med. habil. (Hygiene), 26. 6. 80
- Pöttgen, Wolfgang, Krupp-Krankenanstalten GmbH, Wittekindstr. 30-86,
4300 Essen
Dr. med. (Innere Medizin), 30. 7. 75
- Pulver, Karl-Georg, Langenrade 24, 2300 Kiel-Projensdorf,
Dr. med. (Anästhesiologie), 24. 3. 71
- Purschke, Reinhard, Wunnenbergstraße, 4600 Dortmund 50,
Dr. med. (Anästhesiologie)
- Rabe, Franz, Tiergartenstr. 79, 4150 Krefeld,
Dr. med. (Neurologie), 8. 8. 72
- Raff, Werner-Karl, Gabelweihstraße 21, 1000 Berlin 27,
Dr. med. habil. (Physiologie), 22. 7. 76
- Rauch, Sigurd, Aarbergergasse 29, CH-3011 Bern,
Dr. med. Dr. phil. ès lettres (Hals-, Nasen- und Ohrenheilkunde),
10. 7. 67 (beurlaubt)
- Rechenberger, Ilse, Nettelbeckstr. 3, 4000 Düsseldorf 30,
Dr. med. habil. (Dermatologie u. Venerologie), 5. 5. 80, Akad. Oberrätin
- Rehberg, Hans-Joachim, Nobelstraße 33, 5090 Leverkusen,
Dr. med. dent. (Zahnheilkunde), 10. 9. 63
- Reitter, Hans, Chir. Abt. Städt. Krankenhaus, 6400 Fulda,
Dr. med. (Chirurgie), 4. 1. 63
- Ringler, Walter, Kittelbachstr. 15, 4000 Düsseldorf 31,
Dr. med. (Chirurgie), 3. 8. 72
- Ritzl, Friedrich, Klinikum Barmen, Heusnerstraße 40, 5600 Wuppertal,
Dr. med. (Nuklearmedizin), 29. 4. 71

- Rodeck, Heinrich, Vestische Kinderklinik, 4354 Datteln i. W.,
Dr. med. (Kinderheilkunde), 15. 4. 62
- Röttger, Hans, Prosper-Hospital, 4350 Recklinghausen,
Dr. med. (Geburtshilfe und Frauenheilkunde), 5. 12. 58
- Rudorff, Karl-Heinz, Bismarckstr. 5, 5657 Haan/Rhld.,
Dr. med. habil. (Innere Medizin)
- Rumpf, Peter, St. Josef-Krankenhaus, Chirurgische Abteilung,
5657 Haan, Dr. med. habil. (Chirurgie), 23. 2. 81
- Sack, Heinz, Deusstraße 34, 4150 Krefeld,
Dr. med. habil., 30. 3. 50
- Sailer, Rudolf, Chefarzt der Chirurgischen u. Unfallchirurgischen Abteilung
des St. Vinzenz-Krankenhauses, Nußallee 28, 6450 Hanau,
Dr. med. (Chirurgie), 10. 6. 77
- Seemayer, Norbert, Flemingweg 11, 4300 Essen,
Dr. med. habil. (Hygiene und Med. Mikrobiologie), 18. 12. 74
- Siepmann, Hermann, Kreiskrankenhaus Dormagen, Klinik für
Anästhesiologie und Intensivmedizin, 4047 Dormagen 1,
Dr. med. habil. (Anästhesiologie), 27. 3. 81
- Simon, Kurt, Klinik Aprath, 5603 Wülfrath,
Dr. med. (Lungenkrankheiten), 10. 7. 73
- Solbach, Hans-Gerd, Kreiskrankenhaus, 4047 Dormagen,
Dr. med. (Innere Medizin), 17. 5. 71
- Swart, Bernhard, Sauerbruchstraße 9, 4040 Neuss,
Dr. med. (Med. Strahlenkunde), 26. 9. 76
- Sykosch, Heinz-Joachim, Rheinallee 53, 4000 Düsseldorf 11,
Dr. med. (Chirurgie), 23. 12. 69
- Schäfer, Ernst Ludwig, Ober St. Georgen, A-4372 St. Georgen am Wald,
Oberösterreich
Dr. med. (Innere Medizin), 19. 3. 58
- Schild, Walter, Städt. Krankenhaus, 5200 Siegburg,
Dr. med. (Geburtshilfe und Frauenheilkunde), 11. 7. 66
- Schmengler, Friedrich Ernst, Kirchholzstraße 6, 8232 Bayrisch Gmain,
Dr. med. (Innere Medizin), 17. 12. 47
- Schmidt, Helmut, A. E., Bethesda-Krankenhaus, 4100 Duisburg,
Dr. med. (Nuklearmedizin), 31. 10. 72
- Schmidt-Elmendorff, Horst-Werner, Brinckmannstr. 11, 4000 Düsseldorf 1,
Dr. med. habil. (Geburtshilfe u. Frauenheilkunde), 21. 8. 79
- Schmitz, Werner, Kreiskrankenhaus Urologische Abt., Röntgenstr. 18,
4930 Detmold, Dr. med. (Urologie), 14. 5. 71
- Schmolke, Manfred, Chefarzt der Chirurgischen Klinik der Krankenanstalten
„Florence Nightingale“, Diakoniewerk Düsseldorf-Kaiserswerth,
Kreuzbergstr. 79, 4000 Düsseldorf 31, Tel. 4 09 25 02(04)
Dr. med. (Chirurgie), 30. 7. 82
- Scholtholt, Josef, Höhenstraße 14, 6451 Hanau/Mittelbuchen,
Dr. med. (Physiologie), 7. 9. 73
- Schröder, Eberhard, St.-Franziskus-Hospital, Kiskerstr. 26, 4800 Bielefeld,
Dr. med. (Innere Medizin), 19. 3. 73
- Schröder, Karl-Eugen, Medizinische Klinik, Ev. Krankenhaus Bethesda,
Heerstr. 219, 4100 Duisburg 1
Dr. med. (Innere Medizin), 17. 5. 83

- Schulte-Brinkmann, Wolfgang, Thomas-Mann-Straße 49, 4000 Düsseldorf 30,
Dr. med. (Röntgenologie u. Medizinische Strahlenheilkunde)
- Schulz, Heribert, Natruper Tor-Wall 1, 4500 Osnabrück,
Dr. med. (Allgem. Pathologie und Pathol. Anatomie), 10. 7. 70
- Stegmann, Hubert, Marienhospital, Rochusstr. 2, 4000 Düsseldorf 30,
Dr. med. (Geburtshilfe und Frauenheilkunde), 18. 5. 67
- Steinbach, P.-D., Marien-Hospital, Rochusstraße 2, 4000 Düsseldorf 30,
Dr. med. (Augenheilkunde)
- Stemmann, Ernst-August, Städtische Kinderklinik, Westerholter Straße,
4650 Gelsenkirchen-Buer,
Dr. med. habil. (Kinderheilkunde)
- Stock, Wolfgang, Chirurgische Abteilung, Marien-Hospital,
Rochusstraße 2, 4000 Düsseldorf 30,
Dr. med. (Chirurgie)
- Stremmel, Walter, Chirurgische Klinik, Evangelisches Krankenhaus
Bethesda zu Duisburg GmbH, Heerstr. 219, 4100 Duisburg 1,
Dr. med. (Chirurgie), 10. 3. 81
- Stupp, Heinz, Am Heerdter Krankenhaus 2, 4000 Düsseldorf 11,
Dr. med. (Hals-, Nasen-, Ohrenheilkunde), 23. 12. 70
- Sturm, Alexander, Marienhospital, 4690 Herne,
Dr. med. (Innere Medizin), 23. 12. 69
- Tarbiat, Siavoche, Queen, Fahlawi Foundation, Med. Center, Teran, Iran,
Dr. med. (Chirurgie), 21. 7. 66
- Thiemann, Klaus-Jürgen, Bockumer Straße 297, 4000 Düsseldorf 31,
Dr. med. (Medizinische Strahlenkunde), 15. 10. 76
- Thomitzek, Wolf Dieter, Am Pferchelhang 25, 6900 Heidelberg-Ziegelhausen,
Dr. med. (Physiologische Chemie), 11. 8. 72
- Tillmann, Walter, Chefarzt der Augenabteilung St. Elisabethkrankenhaus
GmbH, Werthmannstraße 1, 5000 Köln 41,
Dr. med. (Augenheilkunde), 27. 7. 77
- Tomaschoff, Elisabeth, Sonnenstraße 42, 4000 Düsseldorf 1,
Dr. med. (Med. Mikrobiologie), 3. 5. 71
- Trobisch, Heiner, Institut für Laboratoriumsmedizin an den Städt. Kliniken
Duisburg, , Zu den Rehwiesen 9, 4100 Duisburg 1,
Dr. med. habil. (Blutgerinnungs- und Transfusionsmedizin), 30. 4. 81
- Urban, Norbert, Sauerbruchstraße 10, 4040 Neuss,
Dr. med. (Kinderheilkunde), 27. 6. 59
- Vogelberg, K. H., Ickerswarderstr. 202, 4000 Düsseldorf 13,
Dr. med. habil. (Innere Medizin), 15. 6. 79
- Vyska, Karel, Institut für Medizin, Kernforschungsanlage Jülich GmbH,
5170 Jülich, Dr. Ing. (Theoretische Nuklearmedizin), 2. 12. 76
- Wagner, Wolfgang, St. Josefshospital, Urol. Abt., Kurfürstenstr. 69,
4150 Krefeld 11, Dr. med. habil. (Urologie), 3. 4. 80
- Weise, Hermann, Benediktinerstr. 31, 4050 Mönchengladbach 1,
Dr. med. (Innere Medizin), 15. 11. 56
- Werner, Christoph, Bethesda-Krankenhaus, Heerstraße 119, 4100 Duisburg,
Dr. med. habil. (Geburtshilfe und Frauenheilkunde), 10. 5. 78
- Westerhausen, Martin, St. Johannes-Hospital, Medizinische Klinik II,
An der Abtei 7—11, 4100 Duisburg 11,
Dr. med. (Innere Medizin), 6. 4. 82

- Wiegelmann, Wolfgang, Krankenhaus der Missionsschwestern Hiltrup,
Westfalenstr. 109, 4400 Münster, Dr. med. (Innere Medizin)
- Wild, Hans, 4330 Mülheim 11, Kirchbachstr. 23,
Dr. med. (Innere Medizin), 6. 8. 56
- Wildmeister, Wolfgang, von-Broichhausen-Allee 1, 4152 Kempen 1,
Dr. med. habil. (Innere Medizin), 19.12.79
- Wirth, Wolfgang, Schleichstraße 115, 5600 W-Barmen,
Dr. med. et Dr. phil. (Pharmakologie und Toxikologie), 20. 8. 40

e) Privatdozenten:

- Altrogge, Gerd, Städt. Krankenanstalten, Bremer Str. 79,
6700 Ludwigshafen/Rhein
Dr. med. habil. (Innere Medizin), 11. 6. 81
- Asbach, Hans W., Städt. Krankenanstalten Krefeld,
Urologische Klinik
Dr. med. habil. (Urologie), 23. 5. 78
- Baumeister, Wolfgang, Max-Planck-Institut für Biochemie,
8033 Martinsried bei München,
Dr. rer. nat. (Biophysik), 8. 6. 78
- Baur, Max P., Leiter der Biometrischen Abteilung, Diabetes-Forschungs-
institut, Am Düsterbäumchen 1, 5309 Meckenheim,
Dr. rer. nat. (Medizinische Statistik, Dokumentation und
Datenverarbeitung), 2. 12. 81
- Behrendt, Heidrun, Med. Institut für Umwelthygiene, Abt. Elektronenmikro-
skopie, Gurlittstraße 53, 4000 Düsseldorf 1, Dr. med. (Anatomie)
- Berges, Friedrich Wilhelm, Huvestr. 44, 4000 Düsseldorf 13,
Dr. med. habil. (Innere Medizin), 27. 5. 82
- Boden, Wolfgang, Ahornstr. 9, 4005 Meerbusch-Büderich,
Dr. med. (Geburtshilfe u. Frauenheilkunde), 20. 6. 68
- Böhm, Ekkehardt, Am Broichgraben 84, 4000 Düsseldorf 13,
Dr. med. (Rechtsmedizin), 31. 1. 80
- Borchard, Ulrich, Am Flockenhof 14, 4048 Grevenbroich-Hemmerden,
Dr. med. habil. et Dr. rer. nat. (Pharmakologie und Toxikologie), 26. 11. 78
- Boventer, Karl, Martinstraße 1, 5110 Alsdorf,
Dr. med. (Hygiene und Bakteriologie), 8. 12. 48
- Büttner, Ulrich, Dopplerweg 10, 4000 Düsseldorf 13,
Dr. med. (Neurologie), 1. 8. 81
- Claussen, Uwe, Heidbergweg 20, 5223 Haarscheid,
Dr. med. habil. (Humangenetik), 11. 12. 80
- Cleveland, Sinclair, Merowinger Straße 56, 4000 Düsseldorf 1,
Dr. rer. nat. (Physiologie), 21. 5. 81, Akad. Rat
- Cüppers, Hans-Josef, Klinikum Elberfeld, Arrenbergstraße, 5600 Wuppertal 1,
Dr. med. habil. (Innere Medizin), 21. 5. 81
- Distler, Wolfgang, Volmerswerther Str. 15, 4040 Neuss 1 (Grümlinghausen)
Dr. med. habil. (Frauenheilkunde und Geburtshilfe), 24. 6. 82
- Döhne, Ernst, Phoniatrie und Pädaudiologische Abteilung der HNO-Klinik,
Städt. Krankenanstalten, 4150 Krefeld, Dr. med. (Phoniatrie), 8. 5. 44
- Döhnert, Götz, St. Antonius-Hospital, Abteilung Pathologie,
Albersallee 5—7, 4190 Kleve
Dr. med. (Pathologie)

- Dransfeld, Hans, An der Allee 122, 6500 Mainz,
Dr. med. et Dr. rer. nat. (Pharmakologie u. Toxikologie), 28.9.78
- Drost, Herbert, Gebrüder-Grimm-Weg 4, 4006 Erkrath 2,
Dr. med. habil. (Innere Medizin), 6.7.78
- Faber, Peter, Am Rindergraben 5, 4040 Neuss 21 (Rosellerheide),
Dr. med. habil. (Frauenheilkunde u. Geburtshilfe), 20.1.83
- Freundl, Günter, Chefarzt der Frauenklinik, Kliniken der Landeshauptstadt
Düsseldorf, Krankenhaus Benrath, Urdenbacher Allee 83,
4000 Düsseldorf 13,
Dr. med. habil. (Frauenheilkunde und Geburtshilfe), 5.2.81
- Freye, Enno, Psychiatrische Klinik der Universität Essen,
Hohlweg 26/77, 4300 Essen 1,
Dr. med. habil. (Anästhesiologie), 31.1.80
- Fritzemeier, Claus Udo, Gerresheimer Landstraße 161, 4000 Düsseldorf 12,
Dr. med., Dr. med. dent. habil. (Zahn-, Mund- und Kieferheilkunde unter be-
sonderer Berücksichtigung der Mund-, Kiefer- und Gesichtschirurgie),
10.2.83
- Goertz, Bernd, Augsburgener Straße 9, 4000 Düsseldorf 13,
Dr. med. habil. (experimentelle Neurologie und Psychiatrie), 25.10.79
- Greiner, Hermann, Stadtmedizinaldirektor, Nahestr. 53, 4100 Duisburg,
Dr. med. (Gerichtliche und Soziale Medizin), 8.6.53
- Groß-Selbeck, Gunter, Chefarzt des Kinderneurologischen Zentrums,
Kliniken der Landeshauptstadt, Krankenhaus Gerresheim,
Gräulinger Str. 120, 4000 Düsseldorf 12,
Dr. med. (Kinderheilkunde), 10.8.78
- Haas, Wolfgang, Rheinfährstr. 188b, 4040 Neuss,
Dr. rer. nat. (Physiologische Chemie), 19.5.83
- Haerten, Klaus, Kardiologische Abteilung, Marienhospital,
4230 Wesel, Pastor-Janßen-Straße 8—38,
Dr. med. habil. (Innere Medizin), 15.1.81
- Hagedorn, Hans-Jochen, Medizinaluntersuchungsstelle, Lübbertorwall 18,
4900 Herford
Dr. med. habil. (Medizinische Mikrobiologie und Virologie), 12.11.81
- Heinen, Edgar, Mommsenstraße 49, 4040 Neuss 21,
Dr. med. habil. (Innere Medizin), 8.7.82
- Henke, Jürgen, Dr.-Kottmannstraße 66, 4048 Grevenbroich 2,
Dr. rer. nat. (Forensische Serologie), 11.11.82
- Hennekes, Raimund, Moorenstraße 5, 4000 Düsseldorf 1,
Dr. med. habil. (klinische Physiologie), 26.6.80
- Herzer, Jörg-Alexander, Oberstr. 5, 2322 Lütgenburg/Holstein.
Dr. med. habil. (Chirurgie), 13.12.79
- Hettwer, Horst, Brandenbusch 28, 5620 Velbert
Dr. rer. nat. (Anatomie), 15.1.81
- Hilweg, Dietrich, Lohbecker Berg 17, 4330 Mülheim,
Dr. med. habil. (Med. Strahlenkunde), 15.10.76
- Höck, Anton, Lortzingstraße 45, 5000 Köln 41,
Dr. med. habil. (Nuklearmedizin), 28.4.83
- Inoue, Kazuo, Lise-Meitner-Str. 77, 4000 Düsseldorf 13,
Dr. med. habil. (Anästhesiologie), 12.5.81
- Jacobi, Eckart, Rheumaklinik, 7954 Bad Wurzach,
Dr. med. habil. (Innere Medizin), 27.4.78

- Jehle, Joachim, Goethestr. 24B, 4006 Erkrath 2,
Dr. med. habil. (Innere Medizin), 10. 2. 83
- Junger, Erika, Adalbert-Stifter-Straße 49, 4006 Erkrath 1,
Dr. phil. (Cytobiologie), 29. 5. 80
- Jürgens, Herbert, Himmelgeister Str. 191, 4000 Düsseldorf 1,
Dr. med. habil. (Kinderheilkunde), 20. 1. 83
- Kaiser, Eberhard, Aukamm-Allee 33, 6200 Wiesbaden,
Dr. med. (Gynäkologische Endokrinologie), 30. 11. 67
- Kaumann, Alberto Julio, Eulerstraße 23, 4000 Düsseldorf 30,
Dr. med. habil. (Physiologie), 28. 4. 83
- Kemperdick, Helmut Friedrich, Markgrafenstr. 66, 4000 Düsseldorf 11,
Dr. med. habil., Akademischer Oberrat (Kinderheilkunde), 17. 4. 80
- Kisseler, Berthold, Radiologische Zentralabt., Kreiskrankenhaus,
7030 Böblingen, Dr. med. (Med. Strahlenkunde), 29. 4. 71
- Koschinsky, Theodor, Himmelgeister Landstr. 170, 4000 Düsseldorf 13,
Dr. med. habil. (Innere Medizin), 8. 7. 82
- Köster, Rainer, Augusta-Krankenanstalt, Abt. f. Röntgendiagnostik, Berg-
straße 26, 4630 Bochum, Dr. med. habil. (Radiologie), 12. 11. 81
- Kramann, Bernhard, Am Clemenshof 1 C, 4040 Neuss,
Dr. med. habil. (Radiologie), 29. 5. 80
- Krian, Arno, Saarwerdenstraße 45, 4047 Dormagen,
Dr. med. habil. (Chirurgie), 29. 5. 80
- Küppers, Hartmut, Gräulinger Str. 40, 4000 Düsseldorf 12,
Dr. med. habil. (Innere Medizin), 26. 6. 80
- Lenz, Gerhard, Angerstraße 35, 4000 Düsseldorf 13,
Dr. med. habil. (Orthopädie), 9. 7. 81
- Lenz, Wolfgang, Markgrafenstraße 44, 4000 Düsseldorf 11,
Dr. med. habil. (Allgemeine und spezielle Pathologie), 11. 6. 81
- Liersch, Rüdiger, Angerstraße 69, 4000 Düsseldorf 13,
Dr. med. habil. (Kinderheilkunde), 30. 4. 81
- Lindenberger, Josef, Otto-Hahn-Straße 20, 4000 Düsseldorf 13,
Dr. med. habil. (HNO-Heilkunde), 2. 12. 82
- Lohbeck, Hermann Ulrich, Leiter der Abteilung für gyn. Radiologie, Rheinische
Landesfrauenklinik, Vogelsangstraße 106, 5600 Wuppertal 1,
Dr. med. (Radiologie)
- Lösse, Benno, Bettikumer Grund 10, 4040 Neuss 21,
Dr. med. habil. (Innere Medizin), 24. 6. 82
- Maar, Klaus, Beethovenstr. 50, 4010 Hilden,
Dr. med. habil. (Urologie), 15. 11. 79
- Mannhold, Raimund, Rosenweg 7, 4000 Düsseldorf 31,
Dr. rer. nat. (Physiologie), 20. 1. 83
- Meyer, Hans, Himmelgeister Landstr. 58, 4000 Düsseldorf 13,
Dr. med. habil. (Kinderheilkunde), 30. 4. 81
- Meyer, Wolfgang, St. Josef-Hospital, Mülheimer Str., 4200 Oberhausen
Dr. med. habil. (Chirurgie), 27. 4. 78
- Nier, Helmut, Himmelgeister Landstr. 75, 4000 Düsseldorf 13,
Dr. med. habil. (Chirurgie), 25. 10. 79
- Ostermeyer, Jörg, Meyerkamp 14, 4053 Jüchen 7,
Dr. med. habil. (Chirurgie), 11. 6. 81

- Palomba, Pier Paolo, Marburger Str. 20, 4000 Düsseldorf 1,
Dott. (Univ. Rom) habil. (Chirurgie), 29. 5. 80
- Peerenboom, Hermann, Mühltaler Str. 19, 4000 Düsseldorf 1,
Dr. med. habil. (Innere Medizin), 11. 6. 81
- Peters, Uwe, Schillerstr. 2, 4006 Erkrath 2,
Dr. med. habil. (Innere Medizin), 26. 4. 79
- Petrich, Christian, Eifelstr. 15, 4450 Lingen,
Dr. med. habil. (Kinderheilkunde), 28. 10. 76
- Potthoff, Siegfried, Am Rittersberg 27, 4000 Düsseldorf 13,
Dr. med. habil. (Frauenheilkunde und Geburtshilfe), 27. 5. 82
- Przyrembel, Hildegard, Sophia Children's Hospital, University Hospital
Rotterdam, Gordelweg 160, 3038 GE Rotterdam
Dr. med. habil. (Kinderheilkunde), 17. 5. 79
- Puls, Walter, In den Birken 75, 5600 Wuppertal 1,
Dr. med. habil. (Pharmakologie und Toxikologie), 3. 7. 80
- Reimold, Ekkehard Werner,
Dr. med. (Kinderheilkunde), 15. 1. 63 (beurlaubt)
- Rötzscher, Volker, Burgmüllerstr. 37, 4000 Düsseldorf 13,
Dr. med. habil. (Chirurgie), 8. 5. 80
- Seichter, Ursula, Schanzenstraße 52, 4000 Düsseldorf 11,
Dr. med. dent. habil. (Zahn-, Mund- u. Kieferheilkunde), 2. 12. 82
- Sigwart, Ulrich, 28, chemin des Pétouleyres, CH-1110 Morges,
Dr. med. habil. (Innere Medizin), 1. 2. 79
- Soboll, Sibylle, Richard-Wagner-Str. 8, 4047 Dormagen 5,
Dr. rer. nat. (Physiologische Chemie), 11. 2. 82
- Sonnenberg, Amnon, Varnhagenstr. 40, 4000 Düsseldorf 1,
Dr. med. habil. (Innere Medizin), 21. 1. 82
- Sonnenberg, Gabriele, Varnhagenstr. 40, 4000 Düsseldorf 1,
Dr. med. habil. (Innere Medizin), 10. 2. 83
- Schlieper, Peter, Schlieperweg 27, 4006 Erkrath 2,
Dipl.-Phys., Dr. rer. nat. (Experimentelle Pharmakologie), 21. 1. 82
- Schmalbruch, Henning, Neurophysiol. Institut Kopenhagen,
Dr. med. (Elektromikroskopische Zytologie), 12. 11. 70
(von der Vorlesungspflicht entbunden)
- Schnell, Johannes, D., St.-Franziskus-Hospital, Kisker Straße 26,
4800 Bielefeld, Dr. med. habil. (Geburtshilfe und Frauenheilkunde),
16. 11. 78
- Schoppe, Wolf-Dieter, Uerdinger Str. 104, 4000 Düsseldorf 30,
Dr. med. habil. (Innere Medizin), 21. 1. 82
- Schwendemann, Günther, Konstantinstraße 25, 4040 Neuss-Gnadental,
Dr. med. (Neuropathologie), 20. 1. 83
- Schwenen, Martin, Gotenstr. 27, 4000 Düsseldorf 1,
Dr. med. habil. (Physiologische Chemie), 29. 4. 82
- Steiner, Rudolf, Heinstr. 15, 4040 Neuss,
Dr. rer. nat. (Biophysik), 15. 11. 79
- Steinhoff, Hagen, Wilhelmstr. 14b, 4018 Langenfeld,
Dr. med. habil. (Anästhesiologie), 11. 2. 82
- Steyer, Michael, Katzbachstr. 39, 2800 Bremen,
Dr. med. habil. (Frauenheilkunde), 5. 2. 81

- Strasser, Klaus, Klinik für Anästhesie und Intensivmedizin des Alfried Krupp von Bohlen und Halbach Krankenhauses gem. GmbH, Alfried-Krupp-Str. 21, 4300 Essen 1, Dr. med. habil. (Anästhesiologie), 26. 10. 78
- Stüttgen, Ulrich, Südallee 68, 4000 Düsseldorf 13, Dr. med. dent. habil. (Zahn-, Mund- u. Kieferheilkunde), 27. 5. 82
- Terinde, Rainer, Magnolienweg 8, 4040 Neuss 1, Dr. med. habil. (Frauenheilkunde und Geburtshilfe), 11. 12. 80
- Trampisch, Hans Joachim, Alter Kirchweg 8, 4018 Langenfeld, Dr. rer. nat. (Medizinische Statistik), 28. 4. 83
- van der Horst, Wolfgang, Leitenstorffer Str. 4, 4000 Düsseldorf 13, Dr. med. habil. (Chirurgie), 8. 7. 82
- von Voß, Hubertus, Am Kleianskreuz 29a, 4000 Düsseldorf 31, Dr. med. habil. (Kinderheilkunde), 26. 10. 78
- Wahn, Volker, Lindemannstr. 62, 4000 Düsseldorf 1, Dr. med. habil. (Kinderheilkunde), 21. 10. 82
- Werners, Paulheinz, Steinstraße 28, 4000 Düsseldorf 1, Dr. med. (Geburtshilfe und Frauenheilkunde), 23. 4. 70
- Wiegand, Herbert, Med. Institut für Umwelthygiene, Gurlittstraße 53, 4000 Düsseldorf 1, Dr. med. (Pharmakologie u. Toxikologie)
- Wüst, Hans-Joachim, An den Dorfhecken 4, 4048 Grevenbroich 2, Dr. med. habil. (Anästhesiologie), 10. 12. 81

f) Akademische Direktoren, Oberräte und Räte:

- Augath, Dietrich, Tersteegenstr. 15, 4000 Düsseldorf 30, Dr. med. (Chirurgie), 13. 2. 67
- Bieniek, Hans-Joachim, Grunewallstr. 32, 4156 Willich, Akadem. Dir., Dr. vet. med. (Versuchstierkunde), 18. 12. 75
- Bostroem, Bernhard, Nachtigallenweg 3, 4005 Meerbusch 3, Dr. med., 24. 7. 68
- Bremer, Gisela, Schinkelstr. 30a, 4006 Erkrath 1, Dr. med. (Innere Medizin), 18. 1. 74
- Dehnen-Seipel, Helga, Ickerswarderstraße 104, 4000 Düsseldorf 13, Dr. med. (Anästhesiologie)
- Dross, Karl, Tönisheider Str. 12, 4000 Düsseldorf 13, Dr. rer. nat., 11. 11. 77
- Fessel, Hermann, Bong 9, 4154 Tönis-Vorst 1, Akadem. Dir., Dr. med. (Anatomie), 9. 9. 70
- Haarhoff, Klaus, Rosenweg 10, 5657 Haan 2, Dr. med. (Rechtsmedizin), 1. 4. 78
- Hafner, Dieter, Gräulinger Straße 53, 4000 Düsseldorf 12, Dipl.-Math., 2. 10. 78
- Hahn, Max, Humboldtstraße 10, 4044 Kaarst 1, Dr. rer. nat., 2. 10. 68
- Idel, Helga, Helmholtzstr. 27, 4000 Düsseldorf 1, Dr. med., Juni 1970
- Kuntz, Barbara Margarete E., Himmelgeister Str. 50, 4000 Düsseldorf 1, Dr. med. (Blutgerinnung und Transfusionsmedizin), 19. 4. 82
- Kürten, Renate, Himmelgeister Landstr. 71, 4000 Düsseldorf 13, Dr. med., Oberrätin (Med. Strahlenkunde), 2. 5. 72

- Matthiesen, Uwe, Sperberstraße 8, 4044 Kaarst,
Dr. rer. nat. (Physiologische Chemie), 6. 4. 76
- Menzel, Helmut, Kappeler Str. 42, 4000 Düsseldorf 13,
Dr. rer. nat. (Toxikologie), 1972
- Münchhoff, Christine, Akad. Oberrätin, Duisburger Str. 133, 4000 Düsseldorf 1,
Dr. med. (Chirurgie), 17. 1. 77
- Nessler, Lore, Rethelstraße 111, 4000 Düsseldorf 1,
Dr. med. (Kinderheilkunde), 15. 10. 72
- Passia, Dieter, Margaritenweg 36, 4044 Kaarst 1,
Dr. rer. nat., 9. 10. 75
- Perschmann, Ute, Himmelgeister Straße 155, 4000 Düsseldorf 1,
Dr. med. (Geburtshilfe und Frauenheilkunde), 11. 1. 78
- Richter, Otto, Saalfelder Weg 10, 4000 Düsseldorf 12,
Dr. rer. nat., 4. 8. 76
- Ruska, Carla, Rheindamm 15, 4005 Meerbusch 3,
Dr. rer. nat., 18. 12. 72
- Schade, Hans, Lerchenweg 5, 5657 Haan 1,
Dr. med. (Anatomie), 20. 10. 77
- Schmidt, Paris, Humboldtstr. 45, 4000 Düsseldorf 1,
Dr. med. vet. (Anatomie), 28. 5. 79
- Scheil, Hans-Georg, Auf der Böck 53, 4000 Düsseldorf 1,
Dr. rer. nat. (Humangenetik und Anthropologie), 14. 2. 75
- Schulte-Herbrüggen, Jutta, Pigageallee 19a, 4000 Düsseldorf 13,
Dr. med. (Anästhesiologie)
- Schulze, Hadwiga, Alte Landstraße 42, 4000 Düsseldorf 31,
Dr. med. (Orthopädie), 27. 5. 71
- Sprock, Ingeborg, Niederkasseler Straße 85, 4000 Düsseldorf 11,
Dr. med. (Kinderklinik), 31. 8. 78
- Strobach, Hans, Kanutenstr. 23, 4040 Neuss 22,
Dipl.-Chem., 1. 3. 70
- Wagner, Gunter, Otto-Hahn-Str. 47, 4000 Düsseldorf 13,
Dr. rer. nat. (Physiologische Chemie), 9. 7. 74
- Wulff, Hans J., Corneliusstraße 28, 4000 Düsseldorf 1,
Dr. rer. nat. (Analytische Chemie und Forensische Toxikologie), 1. 9. 65

g) Mit Vorlesungen beauftragt:

- Brockhaus, Arthur, Bachstr. 104, 5657 Haan,
Dr. rer. nat. (Luftverschmutzung und Mortalität)
- Deneke, J. F. Volrad, Haedenkampstr. 1, 5000 Köln 41, F. (02 21) 44 60 93
Prof., Hauptgeschäftsführer der Bundesärztekammer
(Medizinische Publizistik)
- Dolgener, Reinhard, Feldstr. 22b, 4000 Düsseldorf 30,
Dr. med. (Epidemiologie)
- Effertz, Hans Wolfgang, Städt. Krankenanstalten Düsseldorf-Benrath,
Urdenbacher Allee 83, 4000 Düsseldorf 13,
Dr. med. (Gynäkologie und Geburtshilfe)
- Engels, Charlotta, Ziethenstr. 15, 4000 Düsseldorf 30,
Dr. rer. nat. (Praktische Übungen im Rahmen des Ökolog. Kurs)
- Ewen, K.,
Priv.-Doz., Dr. rer. nat. (Medizinische Physik, Strahlendosis und Strahlen-
schutz)

- Ewers, Ulrich, Graf-Luckner-Höhe 17, 4300 Essen 16,
Dr. rer. nat. (Hygiene)
- Gerd-Witte, Heinrich, Burgstr. 5, 4400 Münster,
Dr. med. (Theorie und Praxis der Homöopathie)
- Göke, Heinz, Max-Brandts-Str. 48, 4000 Düsseldorf 13,
(Praktische Übungen im Rahmen des Ökologischen Kurs)
- Gründler, Horst, Holzweg 24a, 4019 Monheim-Baumberg,
(Vorlesung mit praktischer Demonstration über zahntechnische Arbeiten)
- Helmich, P., In der Haag 3, 4051 Brüggen,
Dr. med. (Allgemeinmedizin in der Landpraxis, Psychotherapie)
Dienstzimmer in den Medizinischen Einrichtungen,
Gebäude 14.82, Tel. 3 11-77 50
- Hoppe, Rudolf, Institut für Hygiene Düsseldorf,
Prof. Dr. (Sozialmedizin und Sozialhygiene)
- Kastka, Joachim, Ringstraße 53, 4000 Düsseldorf 12,
Dipl.-Psych. (Umwelthygiene)
- Kretschmar, J. H., Psychiatrische Klinik der Universität Düsseldorf,
Bergische Landstr. 2, 4000 Düsseldorf 12,
Dr. med. (Praktische Übungen für akute Notfälle und erste ärztliche Hilfe)
- Kouros, Mohammad, Zur Hammershöhe 13, 4048 Grevenbroich
Dr. rer. nat. (Ökologischer Kurs, Hygiene)
- Lehmann, Helmut, Psychiatrische Klinik der Universität Düsseldorf,
Bergische Landstr. 2, 4000 Düsseldorf 12,
Dr. med. (Gruppentherapeutische und gruppendynamische Konzepte)
- Lilienthal, Hellmuth, Heideweg 37, 4000 Düsseldorf 30
Dipl.-Biol. (Ökologischer Kurs, Hygiene)
- Massenkeil, Heinz Josef, Elisabeth-Krankenhaus Rheydt,
Dr. med. (Gynäkologie und Geburtshilfe)
- Müller, Ulrich, Psychiatrische Klinik der Universität Düsseldorf,
Bergische Landstr. 2, 4000 Düsseldorf 12,
Dipl.-Sozialwirt (a; Seminar Methoden der Epidemiologie und Ökologie in
der Psychiatrie —; Seminar Ethno-Psychiatrie — Versorgung psychisch
Kranker in Entwicklungsländern)
- Munck, Georg, Meisenweg 2, 7030 Böblingen, F. (0 70 31) 2 16 41,
Dr. med. („Der wissenschaftliche Film in der Lehre und Forschung“)
- Oberbarnscheidt, Jürgen, Oberkasseler Str. 25, 4000 Düsseldorf 11,
Dr. Dipl.-Biochem. (Ökologischer Kurs, Hygiene)
- Olberding, Peter, Am Wehrhahn 34, 4000 Düsseldorf 1,
Dr. Dipl.-Biol. (Ökologischer Kurs, Hygiene)
- Osing, W., Humperdinckstr. 3, 4000 Düsseldorf 13,
Dr. med. (Berufskunde und soziale Heilkunde)
- Otten, Hans-Hermann, Rheydter Str. 70, 4048 Grevenbroich,
Dr. med. (Medizinische Terminologie)
- Pflugmacher, Cathrin, Ickerswarder Str. 198, 4000 Düsseldorf 13,
Dipl.-Psych. (Medizinische Psychologie)
- Pilaski, Jürgen, Theodor-Fontane-Str. 4, 4006 Erkrath
Dr. (Ökologischer Kurs, Hygiene)
- Rehberg, H. J., Nobelstr. 33, 5090 Leverkusen,
Prof. Dr. (Zahnärztliche Materialkunde)
- Reinhard, Hans Georg, Psychiatrische Klinik der Universität Düsseldorf,
Bergische Landstr. 2, 4000 Düsseldorf 12,
Dr. med. (Kinder- und Jugendpsychiatrie)

- Richter, K.-H., Am Hülsfeld 39, 4000 Düsseldorf 12,
Dr. med., Ltd. Regierungsmedizinalkdirektor (Tropenmedizin)
- Ritterstaedt, Uwe, Stuttgener Straße 33, 4040 Neuss-Uedesheim,
Dipl.-Ing. (Ökologischer Kurs „Lärmforschung“)
- Römer, Josef, Graf-Recke-Str. 25, 4000 Düsseldorf 1,
Ministerialdirigent (Juristische Probleme des Arztrechtes)
- Schrey, Alfred, Alfred-Nobel-Straße, 4019 Monheim,
Dr. med. (Arzneimittelprüfung- und Arzneimittelgesetz)
- Seegers, Herbert, Mozartstr. 35, 4019 Monheim,
Redakteur (Praktische Übungen im Rahmen des Ökologischen Kurses)
- Schumacher, Otto M., Hügelstr. 16, 4000 Düsseldorf 13,
Dienstzimmer in den Medizinischen Einrichtungen,
Gebäude 14.82, Tel. 3 11-77 50
Dr. med. (Allgemeinmedizin in der Stadtpraxis)
- Schmidt, Eckhard, Fabriciusstr. 21, 4150 Krefeld 11,
(„Abwasserbehandlung im Rahmen des Ökologischen Kurses“)
- Terhaag, Ludwig, Bernhard-Lichtenberg-Str. 9, 4040 Neuss 1,
Dr. med. (Ökologischer Kurs „Arbeitsmedizin“)
- Thömen, Karl-Heinz, Himmelgeister Str. 380, 4000 Düsseldorf 1,
Ing. (grad.) (Praktische Übungen im Rahmen des Ökologischen Kurses)
- Tomingas, René, Germaniastr. 30, 4150 Krefeld
Dr. (Ökologischer Kurs, Hygiene)
- Vogel, Leiter des Chemischen Lebensmittel-Untersuchungsamtes,
Lambertusstr. 1, 4000 Düsseldorf 1
Dr. (Ökologischer Kurs „Lebensmittelhygiene“)
- Weibenhorn, Franz Josef, Veehstr. 43, 4000 Düsseldorf 1,
Dr. rer. nat. (Praktische Übungen im Rahmen des Ökologischen Kurses)
- Wiegand, Herbert, Am Haustershof 23, 4000 Düsseldorf 12
Priv.-Doz. Dr. med. (Ökologischer Kurs „Hygiene/Toxikologie“)
- Winneke, Gerhard, Pfannenstr. 31, 4048 Grevenbroich 5,
Dr. rer. nat. (Ökologischer Kurs „Umwelthygiene“)
- Zielinski, Helmut Reinhold, Franz-Liszt-Str. 8, 4000 Düsseldorf 13,
M. Litt. Cantab. (Ärztliche Ethik), F. 3 11-71 17

h) Lehrbeauftragte für den III. Klinischen Studienabschnitt

- Krankenanstalten Neuss, Lukaskrankenhaus, Preußenstr. 84,
4040 Neuss, Tel. (02101) 8741
- Biskup, L., Dr. med. (Pädiatrie)
- Boege, U., Dr. med. (Unfallchirurgie)
- Bohr, M., Dr. med. (Pathologie)
- Brandt, Dr. med. (Radiologie)
- Brucke, P., Dr. med. (Gynäkologie)
- Fiedler, Dr. med. (Radiologie)
- Frentzen, Dr. med. (Unfallchirurgie)
- Gluitmann, G., Dr. med. (Kinderheilkunde)
- Haberich, M., Dr. med. (Pathologie)
- Hamper, P., Dr. med. (Radiologie)

Hannen, W., Dr. med. (Pädiatrie)
Kluitmann, Dr. med. (Pädiatrie)
Kraemer, H., Dr. med. (Allgemeinchirurgie)
Perrakis, E., Dr. med. (Allgemeinchirurgie)
Piass, W., Dr. med. (Allgemeinchirurgie)
Robertz, P., Dr. med. (Innere Medizin)
Schlaak, E., Dr. med. (Anästhesiologie)
Schwanitz, V., Dr. med. (Gynäkologie)
Schwarz, J., Dr. med. (Innere Medizin)
Soboll, K.-U., Dr. med. (Anästhesiologie)
Wittmann, G., Dr. med. (Innere Medizin)

Kliniken der Landeshauptstadt Düsseldorf
Krankenhaus Benrath, Urdenburger Allee 83
Blum, Emil Oskar, Dr. med. (Chirurgie)
Haumann, Helmut, Dr. med. (Chirurgie)
Küppers, Hermann, Dr. med. (Innere Medizin)

Krankenhaus Gerresheim, Gräulingerstr. 120
Audretsch, Werner, Dr. med. (Gynäkologie)
Bluschke, V., Dr. med. (Innere Medizin)
Lennartz, Karl-Josef, Prof. Dr. med. (Pathologie)
Lülsdorf, Hans-Georg, Dr. med. (Kinderheilkunde)
Pohl, Herbert, Dr. med. (Chirurgie)
Prückner, Jürgen, Dr. med. (Chirurgie)
Röhner, Gottfried, Dr. med. (Anästhesiologie)
Ruppert, Dr. med. (Innere Medizin)
Theiss, Wolfgang, Dr. med. (Innere Medizin)

Evangelisches Krankenhaus Bethesda zu Duisburg gem. GmbH,
Heerstraße 219, 4100 Duisburg 1, Tel. (02 03) 60 081-1
Drähne, A., Dr. med. (Geburtshilfe und Frauenheilkunde)
Engels, J., Dr. med. (Radiologie)
Kurpreugsch, K., Dr. med. (Chirurgie)
Münzenmaier, R., Dr. med. (Pathologie)
Rabanus, T., Dr. med. (Innere Medizin)
Rink, Ekkehard, Dr. med. (Anästhesiologie)
Stahl, H. J., Dr. med. (Radiologie)
Stier, W., Dr. med. (Innere Medizin)

Städt. Krankenanstalten Krefeld, Lutherplatz 40, 4150 Krefeld 1,
Tel. (0 21 51) 8 28-1
Althoff, Dr. med. (Innere Medizin)
Bartelt, Dieter, Dr. med. (Chirurgie)

Baumbusch, Friedrich, Prof. Dr. med. (Urologie)
Becker, K., Prof. Dr. med. (Innere Medizin)
Bettges, Günter, Dr. med. (Allgemeine Pathologie und spezielle pathologische Anatomie)
Bohne, Ulrich, Dr. med. (Hygiene und Laboratoriumsmedizin)
Breinlich, Reinhard, Dr. med. (Innere Medizin)
Broicher, Klaus, Dr. med. (Innere Medizin)
Brünner, H., Prof. Dr. med. (Chirurgie)
Bürgel, Christoph, Dr. med. (Radiologie)
Dingler, W., Dr. med. (Innere Medizin)
Drechsler, Hans-Jürgen, (Anästhesiologie und Intensivmedizin)
Eckes, Charlotte, Dr. med. (Anästhesiologie und Wiederbelebung)
Engelke, B., Dr. med. (Kinderchirurgie)
Fabian, E., Dr. med. (Neurologie)
Finger, Horst, Prof. Dr. med. (Hygiene und Laboratoriumsmedizin)
Fleischmann, Priv.-Doz. Dr. med. (Innere Medizin)
Gedick, Cemal, Dr. med. (Hals-Nasen-Ohrenheilkunde)
Grips, M., Dr. med. (Allg. Pädiatrie, Pädiatrische Hämatologie u. kindliche Epilepsie)
Grosser, K.-D., Prof. Dr. med. (Innere Medizin)
Haberland, Klaus, Dr. med. (Innere Medizin)
Hani, Mahmud, Dr. med. (Chirurgie)
Haubrich, Jörg, Prof. Dr. med. (Hals-Nasen-Ohrenheilkunde)
Hienz, H.-A., Prof. Dr. Dr. med. (Allgemeine Pathologie und spezielle Anatomie)
Hommerich, Peter, Dr. med. (Anästhesiologie)
Janisch, Dr. med. (Frauenheilkunde)
Josefiak, Klaus, Dr. med. (Chirurgie)
Kleemann, Annegret, Dr. med. (Anästhesiologie)
Knapstein, Prof. Dr. med. (Frauenheilkunde)
Knoch, Klaus, Dr. med. (Innere Medizin)
Körner, Manfred, Dr. med. (Anästhesiologie und Intensivmedizin)
Kosenow, Wilhelm, Prof. Dr. med. (Kinderheilkunde)
König von, C. Wirsing, Dr. med. (Laboratoriumsmedizin und Hygiene)
Kösters, Stefan, Dr. med. (Urologie)
Krebs, Walter, Dr. med. (Radiologie)
Krieg, H., Priv.-Doz., Dr. med. (Chirurgie)
Langbein, H., Dr. med. (Innere Medizin)
Mahlke, Martina, Dr. med. (Gynäkologie)
Polemann, Gerd, Prof. Dr. med. (Allgemeine Dermatologie und Mykologie)
Ritter, Raimo, Dr. med. (Kinderheilkunde)
Roséfort, A., Dr. med. (Chirurgie)
Siafarikas, Konstantin, Dr. med. (Kinderheilkunde)
Siebers, Helmut, Dr. med. (Chirurgie)
Sobke, Berndt, Dr. med. (Allgemeine Dermatologie)

Schoar, R., Dr. med. (Plastische Chirurgie)
Stefan, M.-Th., Dr. med. (Dermatologie)
Thomas, Peter, Dr. med. (Kinderheilkunde)
Völpel, Dr. med. (Neuropathologie)
Wahl, Heinz-Gerd, Dr. med. (Unfallchirurgie)
Weinand, Hans-Albert, Dr. med. (Klinische Chemie u. Hämatologie)
Zeuner, Waldemar, Dr. med. (Frauenheilkunde und Geburtshilfe)
Zoch, H.-D., Dr. med. (Kinderpsychologie u. Psychosomatik)

Hospital zum Hl. Geist, von Broichhausen-Allee 1, 4152 Kempen

Bokor, Dr. med. (Chirurgie)
Hoferichter, J., Prof. Dr. med. (Chirurgie)
Korsten, Dr. med. (Chirurgie)
Stremke, G., Dr. med. (Innere Medizin)
Wildmeister, P., Dr. med. (Innere Medizin)

Ev. u. Johanniter Krankenanstalten Duisburg-Nord/Oberhausen GmbH,
Fahrner Str. 135, 4100 Duisburg 11

Bammel, Erich, Dr. med. (Innere Medizin)
Beneicke, U., Dr. med. (Neurologie)
Güntert, Dr. med. (Chirurgie)
Hutschenreiter, Prof. Dr. med. (Urologie)
Kremer, G., Dr. med. (Neurochirurgie)
Prediger, F., Dr. med. (Gynäkologie)
Rausch, Dr. med. (Innere Medizin)

Klinik Aprath, 5603 Wülfrath

Klinik St. Antonius-Marienheim, Hardtstr. 46, 5600 Wuppertal 1

Klinikum St. Petrus, Karnaper Str. 48, 5600 Wuppertal-Barmen

Kliniken St. Antonius, Wuppertal

Albu, Dr. med. (Anästhesiologie)
Bartmann, K., Prof. Dr. med. (Laboratoriumsdiagnostik)
Buter-Weiden, Dr. med. (Innere Medizin)
Frede, Dr. med. (Innere Medizin)
Füsgen, Dr. med. (Innere Medizin)
Garcia, Dr. med. (Chirurgie)
Hesslenberg, Dr. med. (Anästhesiologie)
Hötter, G.-J., Dr. med. (Innere Medizin)
Jansen, Dr. med. (Anästhesiologie)
Kapp, H., Dr. med. (Chirurgie)
Lentz, Dr. med. (Radiologie)
Ludes, Prof. Dr. med. (Innere Medizin)
Manolopoulos, Dr. med. (Chirurgie)
Meuser, Dr. med. (Hals-Nasen-Ohrenheilkunde)

Nowchad, Dr. med. (Innere Medizin)
Nowotny, B., Dr. med. (Radiologie)
Pechel, Dr. med. (Gynäkologie und Geburtshilfe)
Schubert, Prof. Dr. med. (allg. Pathologie und speziell.
pathologische Anatomie)
Sommer, Dr. med. (Chirurgie)
Strapatsas, Dr. med. (Innere Medizin)
Ströbel, G. Y., Dr. med. (Innere Medizin)
Toader, Ch., Dr. med. (Chirurgie)
Treutler, Dr. med. (Radiologie)
Warring, Dr. med. (Chirurgie)

Evangelisches Krankenhaus, Teinerstr. 62, 4330 Mülheim
an der Ruhr, Tel. (02 08) 30 91

Heissen, E., Dr. med. (Radiologie und Nuklearmedizin)
Kötter, V., Priv.-Doz., Dr. med. (Innere Medizin)
Müller, C., Dr. med. (Anästhesiologie)
Reinecke, H.-W., Dr. med. (Innere Medizin)
Themel, K. G., Dr. med. (Röntgenologie)

St. Johannes-Hospital, An der Abtei 7—11, 4100 Duisburg 11,
Tel. 02 03/55 51-1

Drüge, H., Dr. med. (Anästhesiologie)
Gödde, St., Prof. Dr. med. (Urologie)
Haneke, C., Dr. med. (Pädiatrie)
Holländer, H. J., Prof. Dr. med. (Gynäkologie)
Kuhn, W., Dr. med. (Innere Medizin)
Kuss, B., Prof. Dr. med. (Chirurgie)
Mohr, Dr. med. (Radiologie)
Müller-Wiefel, H., Prof. Dr. med. (Chirurgie)

Marienhospital, 4000 Düsseldorf, Rochusstraße 2,
Tel. (02 11) 44 00-1

Antoniadis, A., Dr. med. (Augenheilkunde)
Baetzner, P., Dr. med. (Chirurgie)
Mackroth, H.-G., Dr. med. (Chirurgie)
Mohr, St., Dr. med. (Neurologie)
Schulz, H., Dr. med. (Gynäkologie)

Krankenhaus St. Josef, Bergstr. 6—12, 5600 Wuppertal-
Elberfeld, Tel. (95) 48 51 (Zentrale)

Greiner, L., Dr. med. (Innere Medizin)
Heiderhoff, U., Dr. med. (Anästhesiologie)
Usmiani, J., Dr. med. (Chirurgie)
Voigt, K., Dr. med. (Röntgenologie u. Strahlenheilkunde)
Weyers, K., Dr. med. (Gynäkologie u. Geburtshilfe)

Kliniken der Stadt Wuppertal, Klinikum Barmen,
Heusnerstraße 40, 5600 Wuppertal 2
Tel. (02 02) 566820

Albrecht, K., Prof. Dr. med. (Urologie)
Blum, Dr. med. (Innere Medizin)
Breucking, Dr. med. (Anästhesiologie)
Brinkmann, O., Dr. med. (Hygiene)
Cramer, B., PD Dr. med. (Radiologie)
Dimou, Ch., Dr. med. (Chirurgie)
Ehlers, P. N., Prof. Dr. med. (Chirurgie)
Förster, A., Dr. med. (Kinderheilkunde)
Grünewald, H. W., Dr. med. (Neurologie-Psychiatrie)
Höher, P.-G., PD Dr. med. (Immunologie)
Kaulen, W., Dr. med. (Augenheilkunde)
Khosravie, Behrouz, Dr. med. (Chirurgie)
Lange, G., Prof. Dr. med. (Hals-Nasen-Ohrenheilkunde)
Onken, M., Dr. med. (Kinderheilkunde)
Oppel, O., Prof. Dr. med. (Augenheilkunde)
Reilich, H., Dr. med. (Chirurgie)
Rodenbusch, U., Dr. med. (Augenheilkunde)
Runge, K., Dr. med. (Kinderheilkunde)
Siebers, G., Dr. med. (Nuklearmedizin)
Sippel, Dr. med. (Innere Medizin)
Schara, J., Dr. med. (Anästhesiologie)
Schnippering, H. G., Oberrat (Physik der Nuklearmedizin)
Zipse, Dr. med. (Innere Medizin)

Medizinische Fachliteratur für Studium und Praxis, Weiterbildung und Forschung; außerdem ein ausgewähltes Lager schöngeistiger Literatur und Jugendbücher.

Alle anderen Bücher besorgen wir gerne.

Wir betreuen Zeitschriftenabonnements.

 **Medizinische
Bücherstube**
an den
Unikliniken GmbH

Moorenstraße 80 · 4000 Düsseldorf
☎ (0211) 347747

Ihre individuelle Buchhandlung

Institute und Kliniken

Ärztlicher Direktor der Medizinischen Einrichtungen:

Prof. Dr. Georg Strohmeier, Direktor der Medizinischen Klinik und Poliklinik D: Schwerpunkt Gastroenterologie

Sekretariat: Frau Richter-Pauen, F. 3 11-75 69

Vertreter:

Prof. Dr. Karl Kremer, Direktor der Chirurgischen Klinik und Poliklinik A

Prof. Dr. Wolfgang Staib, Direktor des Instituts für Physiologische Chemie II

Zentrale Einrichtung der Medizinischen Einrichtungen

Tierversuchsanlage (Gebäude 22.22; 22.04)

Leiter: Akademischer Direktor Dr. Hans-Joachim Bieniek

Sekretariat: Frau K. Montag, F. 3 11-44 00 u. 44 02

Wiss. Ang.: Dr. Bärbel Peter, Dr. Christl Remmers, Dr. Helmut Teschner, Dr. Annemarie Treiber

Anatomisches Institut (Gebäude 22.03)

Direktoren: Prof. Dr. Hans Günter Goslar (Geschäftsführender Direktor)

Prof. Dr. Adolf Hopf, Prof. Dr. Karlheinz A. Rosenbauer,

Prof. Dr. Gottfried Arnold

Gesamtinstitut: Akad. Direktor Dr. Hermann Fessel, F. 3 11—27 03

Sekretariat für Angelegenheiten des Gesamtinstitutes:

Frau Stichner, F. 3 11—26 86, 26 15

Lehrstuhl I

Prof. Dr. Adolf Hopf

Sekretariat: Frau Königshausen, F. 3 11—27 53

Prof. Gerd Novotny, Ph. D./Univ. London

Akad. Oberrat: Dr. Hans Schade

Wiss. Ang.: Irmgard Krauthausen, Dipl.-Inform., Jean A. Büttner-Ennever,

Ph. D./Univ. London, Dr. Wolfgang Kern

Lehrstuhl II

Prof. Dr. Hans Günter Goslar

Sekretariat: Frau Brünker, F. 3 11—26 86

Akad. Oberräte: Priv.-Doz. Dr. Dr. Horst Hettwer, Priv.-Doz. Dr. Dieter Pasia, Dr. Paris Schmidt-Grigoriadis

Wiss. Ang.: Dr. Syed G. Haider

Lehrstuhl III

Prof. Dr. Karlheinz A. Rosenbauer

Sekretariat: Frau Jansen, F. 3 11—26 57

Wiss. Ass.: Zahnarzt Pringler, Frau Dr. Staneva

Wiss. Ang.: Frau Dr. Dr. Cornelia Campean, Dr. Dr. Nicolae Campean

Wiss. Hilfskraft: N. N.

Lehrstuhl IV

Prof. Dr. Gottfried Arnold

Sekretariat: Frau Eichelhardt, F. 3 11—27 06

Wiss. Mitarbeiter: Harald Clahsen, F. 3 11-27 00, Klaus Zanger,
F. 3 11-27 04, Gerhard Schwinger, F. 3 11-27 19 u. 26 98

C. u. O. Vogt-Institut für Hirnforschung (Gebäude 22.03)

Direktor: Prof. Dr. Adolf Hopf, F. 3 11-27 77

Sekretariat: Frau Bardet, F. 3 11-27 77 u. 23 36

Prof. Dr. Jürgen Mai

Akad. Oberrat: Dr. Karl Dross

Wiss. Ass.: Dr. Karl-Bernhard Bogerts, Marion Eckmiller, Ph. D./Univ. of
California, Dr. Bernd Huppertz

Abteilung für Neuropsychologie

Prof. Dr. Gerhard Grünewald, F. 3 11-27 89

Wiss. Ang.: Dr. Heinz Schuhmacher, Dr. Jutta Mewald

Institut für Biophysik und Elektronenmikroskopie (Gebäude 14.80)

Direktor: Prof. Dr. phil. Wolrad Vogell, F. 3 11-25 45

Sekretariat: Frau Ingeburg Werner, F. 3 11-25 31

Akadem. Oberräte: Dr. rer. nat. Max Hahn, Dipl.-Phys. (F. 3 11-25 33),
Dr. rer. nat. Carla Ruska (F. 3 11-25 44)

Wiss. Ass.: Dr. rer. nat. Victoria Kolb-Bachofen, Dr. rer. nat. Jutta
Schlepper-Schäfer

Wiss. Ang.: Dipl.-Biol. Franck Karrenberg, Dr. rer. nat. Peter Roos

Physiologisches Institut (Gebäude 22.03)

Direktoren: Prof. Dr. Joachim Haase (Geschäftsführender Direktor), Prof.
Dr. Raimund Kaufmann, Prof. Dr. Jürgen Schrader

Lehrstuhl I

Prof. Dr. Jürgen Schrader, F. 3 11-26 70

Sekretariat: Frau Renate Buchholz, F. 3 11-26 72

Prof. Dr. V. Thämer, F. 3 11-26 54

Akad. Oberrat: N. N.

Wiss. Ass.: A. Bom, Dr. A. Deussen, Dr. G. Heusch

Wiss. Ang.: Dipl.-Biol. B. Mohr, Dr. rer. nat. J. D. Schipke

Lehrstuhl II

Prof. Dr. Joachim Haase, F. 3 11-26 87

Sekretariat: Frau Gisela Voos, F. 3 11-2687

Prof.: Dr. Horst Scheibner (F. 3 11-26 95), Dr. Hans-Georg Ross
(F. 3 11-26 92)

Akad. Rat: Priv.-Doz. Dr. Sinclair Cleveland, F. 3 11-26 89

Wiss. Ang.: Dipl.-Phys. Elmar Wolf, Dr. M. A. Pak, Dipl.-Biol. Dagmar
Bergmann-Erb, Dipl.-Biol. Lutz Heinemann

Lehrstuhl für Klinische Physiologie

Prof. Dr. Raimund Kaufmann, F. 3 11-27 62

Sekretariat: Frau Nina Bühring, F. 3 11-27 62

Prof. Dr. Jörg Moser (F. 3 11-26 08), Prof. Dr. med. Rainer Bayer,

Priv.-Doz. Dr. Rudolf Steiner

Priv.-Doz. Dr. A. J. Kaumann, Priv.-Doz. Dr. R. Mannhold

Wiss. Ang.: Dipl.-Ing. Franz Bartos, Dr. H. Lemoine, Tom Morris

Institute für Physiologische Chemie (Gebäude 22.03)

Institut für Physiologische Chemie I

Direktor: Prof. Dr. Helmut Sies

Sekretariat: Frau Monika Rech, Frau Auguste Sartorius, F. 3 11-27 07

Prof. Dr. Hans Kröner (F. 3 11-28 33)

Akadem. Rat: Dr. Gunter Wagner (F. 3 11-27 16)

Wiss. Ass.: Dr. Akerboom, Frau Dr. Brigelius, Dr. de Groot,

Dipl. Biochem. Müller, Priv.-Doz. Frau Dr. Soboll

Institut für Physiologische Chemie II

Prof. Dr. Wolfgang Staib

Sekretariat: Frau Margit Schlitt, F. 3 11-27 24/27 26

Akad. Rat: Dr. Uwe Matthiesen, F. 3 11-27 28, Priv.-Doz. Dr. Martin

Schwenen, F. 3 11-27 27 32/27 30

Wiss. Ass.: Dr. Förster, Dr. Kühn-Velten, Dr. Schadewaldt, Dipl. Chem. Petzinna

Arbeitsgruppe für Onkologische Chemie:

Prof. Dr. Hans Bojar, F. 3 11-27 41/27 20

Lehrstuhl für Klinische Biochemie (Diabetologie)

Diabetes-Forschungsinstitut, Auf'm Hennekamp 65, F. 3 28 21

Direktor: Prof. Dr. Hans Reinauer

Sekretariat: Frau Hyland, F. 33 82 -2 41 oder 2 40, 31 43 34

Institut für Humangenetik und Anthropologie (Gebäude 23.12, Ebene 03)

Direktor: Prof. Dr. Gunter Röhrborn, F. 3 11-23 50

Sekretariat: Frau König, F. 3 11-23 50, Frau Schleuter, F. 3 11-39 60, Frau Mai, F. 3 11-23 54

Prof. Dr. F. Majewski, F. 3 11-43 46

Akadem. Oberrat: Dr. Hans-Georg Scheil, F. 3 11-23 51

Wiss. Ass. u. Wiss. Ang.: Priv.-Doz. Dr. Uwe Claussen (F. 3 11-23 59),

Dr. Albert Driesel (F. 3 11-23 57), Dr. Hans-Jürgen Gebauer (F. 3 11-23 52),

Dr. Timm Goecke (F. 3 11-39 63), Frau Dr. G. Rautmann (F. 3 11-23 49),

Dr. Wolfgang Küster (F. 3 11-23 55), Frau Dr. M. Manolache (F. 3 11-23 53),

Frau Dipl. Agr. J. Jenderny (F. 3 11-23 56)

Pathologisches Institut

Direktor: Prof. Dr. Waldemar Hort

Sekretariat: Frau Wahl, F. 3 11-83 39 / 83 40

Prof. Dr. Dr. Peter Pfitzer

Oberärzte: Prof. Dr. Franz Borchard, Prof. Dr. Hartmut Frenzel

Wiss. Ass.: Priv.-Doz. Dr. Lenz, Frau Dr. Schmitt-Gräff, Dr. K. F. Buerrig, Dr. B. Lohe, Dr. E. W. Feiden, Dr. F. G. Kaup, Frau Christiane Petry, Dr. Dr. Hans-Ulrich Sons, Fr. Dr. Eva-Maria Ihle, Dr. Dierk Mosny, Dr. Hans-Hermann Kessler, Dr. Bodo Schwartzkopff, Dr. A. Heusch

Neuropathologisches Institut (Gebäude der Pathologie 14.79)

Direktor: Prof. Dr. Wolfgang Wechsler, F. 3 11-86 60

Sekretariat: Frau G. Schwarz und Frau E. Walter, F. 3 11-86 60/61

Wiss. Ass.: Dr. med. M. Haupts (F. 3 11-86 63), Dr. med. J. Kiwit (F. 3 11-86 63), M. Langenbach (F. 3 11-86 53), Dr. med. R. Schober (F. 3 11-86 62), Dr. med. R. Seitz (F. 3 11-86 53)

Gastwissenschaftler: Dr. med. S. Krajewski, Dr. med. H. Himuro

Institut für Pharmakologie (Gebäude 22.21)

Direktor: Prof. Dr. Kurt Greeff

Vorzimmer: Frau Erika Lohmann, F. 3 11-25 00/25 01, Annahme: U. Back, F. 3 11-25 19

Prof.: Dr. Klaus Wirth (F. 3 11-25 08), Dr. Eike-A. Noack (F. 3 11-25 11)

Oberarzt: Doz. Dr. Dr. U. Borchard, F. 3 11-25 09

Akad. Oberrat: Dipl.-Chem. Hans Strobach, F. 3 11-25 13/25 14

Akad. Rat: Dipl.-Math. D. Hafner, F. 3 11-24 49

Wiss. Ass.: Priv.-Doz. Dr. Peter Schlieper

Wiss. Ang.: Dr. B. Dénes, Frau Dr. A. A. L. Fox, Frau Dr. C. Herrnstadt, Frau Dr. C. Hirth, Dr. L. Michaelis

Institut für Toxikologie (Gebäude 22.21)

Prof. Dr. Friedrich Karl Ohnesorge

Sekretariat: Frau B. Stark, F. 3 11-30 22

Akad. Oberrat: Dr. rer. nat. Helmut Menzel

Wiss. Ang.: N. N., Dr. rer. nat. H. Dieter, Dr. rer. nat. Q. Tran-Thi, , Dipl.-Biol. L. Müller

Institut für Medizinische Mikrobiologie und Virologie

(Gebäude 22.21)

Direktor: Prof. Dr. Peter Naumann

Sekretariat: Frau M. Schönfelder (F. 3 11-24 59/24 60)

Prof. Dr. Harry Rosin (F. 3 11-24 64)

Prof. Dr. Andreas Scheid (F. 3 11)-22 25)

Oberarzt: Dr. Thomas Krech (F. 3 11-38 14)

Wiss. Ass.: Dr. Marie-Luise Mones, Dr. Annette Bauer, Bärbel Schumacher, Attilio Crea, Maria Sakellariou, Dr. Georg Hertz, Ram Argov, Lutz Thomas, Dr. Bertin Dufaux, Dr. Sigrid Reifferscheid

Institut für Hygiene, Gurlittstraße 53, Auf'm Hennekamp 50,

Direktor: Prof. Dr. Hans-Werner Schlipköter

Vorzimmer: Frau Christel Peterhofer, F. 3 38 92 28

Prof. Dr. Ludwig Grün

Akad. Rat: Frau Priv. Doz. Dr. med. habil. Helga Idel

HschAss.: Frau Dr. med Petra Jansen-Rossek

Wiss. Ang.: Frau Dr. med. Brigitte Baginski, Dr. med. Johannes Hallauer,
Dr. med. Pavel Koldovsky, Dr. med. Norbert Pitz, Frau Mag. biol. Renate
Stiller-Winkler, Frau Ing. Christa Schulte Stemmerk

Zentralinstitut für Klinische Chemie und Laboratoriums- diagnostik

(Zentrallaboratorium), (Gebäude 13.81)

Direktor: Prof. Dr. Wirnt Rick

Sekretariat: Frau Meis, F. 3 11-77 69

Oberarzt: N. N.

Wiss. Mitarbeiter: Dr. M. Falck, Dr. R. W. Grunewald, W. Heil,
Dr. M. Sabbagh

Verw. Wiss. Ass.: U. Fahron

Pädiatrisches Laboratorium
(Gebäude 14.81)

Prof. Dr. Ingeborg Kupke, F. 3 11-71 25

Institut für Arbeitsmedizin, Gebäude 23.11/12, Ebene 00

Direktor: Prof. Dr. Dr. Gerd Jansen (in Personalunion: Staatlicher Gewerbe-
arzt in Nordrhein, Ltd. Gewerbemedizinaldirektor, Düsseldorf, Gurlittstraße 55)
Sekretariat: Frau Joncic, Tel. 3 11-47 21, Frau Klingsburg, Tel. 34 40 31
(Gurlittstr. 55)

Oberärzte: Frau Dr. S. Rehm (Bereich Arbeitsmedizin), F. 3 11-49 97

Frau Dr. B. Griefahn (Bereich Sozialmedizin), F. 3 11-47 17

Wiss. Ass.: Dipl.-Phys. F. Gono (F. 3 11-47 18), Hermann Kauth (F. 3 11-
49 98), Dipl.-Math. P. Mehnert (F. 3 11-48 32), R. Münster

Institut für Rechtsmedizin (Gebäude 14.84)

Direktor: Prof. Dr. Heinz Schweitzer

Sekretariat: Frau Ursula Klewe, F. 3 11-23 85 u. 23 61

Oberarzt: Prof. Dr. Herbert Reh, N. N.

Leiter der toxikol.-chem. Abt.: Akadem. Oberrat Dipl.-Chem. Dr. Hans J.
Wulff

Akad. Rat Dr. Klaus Haarhoff

Wiss. Ass.: Priv.-Doz. Dr. Ekkehardt Böhm, Priv.-Doz. Dr. Thomas
Daldrup, Priv.-Doz. Dr. Jürgen Henke, Priv.-Doz. Dr. Peter Michalke,
Dipl.-Pharm. Stefan Szathmary, Sebastian Honus, Dr. Bernhard Liesegang

Institut für Geschichte der Medizin (Gebäude 23.12, Ebene 04)

Direktor: Prof. Dr. Hans Schadewaldt, F. 3 11-39 40

Sekretariat: Frl. Susanne Görner, F. 3 11-39 41

Wiss. Ass.: Dr. med. Norbert Kohnen (F. 3 11-39 42), M.A. Eva Schuster (F. 3 11-39 43)

Im selben Hause: **Düsseldorfer Institut für amerikanische Völkerkunde**,
Direktor: H. Krumbach, Merowingerstraße 12, F. 34 31 18,
Archiv: F. 3 11-39 45

Institut für Medizinische Statistik und Biomathematik

(Gebäude 23.02)

Direktor: Prof. Dr. Hans Joachim Jesdinsky, F. 3 11-30 34

Sekretariat: Frau Nerenz, F. 3 11-30 36

Wiss. Ass.: Privatdozent Dr. H. J. Trampisch (F. 3 11-30 35), Dr. Liselotte von Ferber (F. 3 11-43 62), Dipl.-Math. B. Hendrixx (F. 3 11-30 37)

Wiss. Hilfskräfte: Dipl.-Math. B. Ehle

Institut für Medizinische Psychologie (Gebäude 23.02)

Direktor: Prof. Dr. Hans-Joachim Steingrüber

Sekretariat: Frau Uehlecke, F. 3 11-30 14

Wiss. Ass.: Dr. Rolf Bisping, Dr. Wolfgang Klosterhalfen, Dr. Sibylle Klosterhalfen

Wiss. Hilfskraft: Dipl.-Psych. Cathrin Pflugmacher

Institut für Medizinische Soziologie (Gebäude 23.02)

Direktor: Prof. Dr. Christian von Ferber, F. 3 11-43 60

Sekretariat: Hannelore Schlüter, F. 3 11-44 92

Wiss. Ass.: Dr. Wolfgang Slesina, F. 3 11-43 61

Medizinische Klinik und Poliklinik

Geschäftsführender Direktor: Prof. Dr. med. Franz Loogen

Stellvertretender Geschäftsführender Direktor: N. N.

Klinik A (Gebäude 13.80)

Schwerpunkt Haematologie, Onkologie, klinische Immunologie

Direktor: Prof. Dr. med. Wolfgang Schneider

Sekretariat: Frau Agnes Müller, F. 3 11-77 20/77 21

Wiss. Abteilungsvorsteher: Prof. Dr. med. Rainer-Maria Jungblut

Oberärzte: Prof. Dr. med. Bernd Grabensee, Prof. Dr. med. Jörg Thomas Fischer, Prof. Dr. med. Erhard Schnurr, Prof. Dr. med. Theodor Königshausen, Priv.-Doz. Dr. med. Uwe Peters, Priv.-Doz. Dr. med. Wolf Dieter Schoppe

Wiss. Ass.: Dr. Aul, Frau Dr. Brüske-Hohlfeld, Frau Dr. Buchbinder, Dr. Glück, Frau Dr. Hagen-Aukamp, Dr. Heimberg, Dr. Heyll, Priv.-Doz. Dr. Kaiser, Dr. Kulzer, Dr. Maly, Dr. Neubacher, Frau Dr. Paßlick, Dr. Planker, Dr. Scharf, Frau Dr. Schürer, Dr. Trapp, Dr. Tsamaloukas, Frau Dr. Türk, Dr. Wehmeier, Dr. Weisser, Dr. Winkelmann

Klinik B (Gebäude 14.87 und 13.80)

Schwerpunkt Kardiologie

Direktor: Prof. Dr. Franz Loogen

Sekretariat: Frau Schaar, F. 3 11-79 00

Oberärzte: Prof. Dr. Paul Spiller, Prof. Dr. Günter Breithardt, Prof. Dr. Gerd Goeckenjan, Priv.-Doz. Dr. Benno Lösse, Priv.-Doz. Dr. Joachim Jehle

Akadem. Oberrat: Dr. Bernhard Bostroem

Angiologische Ambulanz: Prof. Dr. Manfred Köhler

Wiss. Ass.: Dr. Abendroth, Dr. Block, Dr. Borggreffe, Dr. Breuer, Dr. Budde, Dr. Curtius, Dr. Deetjen, Frau Dr. Gramsch-Zabel, Dr. Hauer, Dr. Horstkotte, Dr. Kladetzky, Dr. van Krogh, Dr. Lauber, Dr. Potthoff, Frau Dr. Rosanowski, Dr. Schwartzkopff, Dr. Worth

Klinik C (Gebäude 18.72)

Schwerpunkt Endokrinologie, Rheumatologie

Direktor: Prof. Dr. Hans Ludwig Krüskemper

Sekretariat: Frau Kölgen, F. 3 11-78 10

Oberärzte: Prof. Dr. Rainer Hehrmann, Prof. Dr. Jörg Herrmann, Prof. Dr. Franz-Adolf Horster, Prof. Dr. Dr. Elmar Keck, Prof. Dr. Hans-Kuno Kley, Prof. Dr. Henning Zeidler

Wiss. Ass.: Priv.-Doz. Dr. Heinen, Dr. Burke-West, Dr. Dudek, Dr. Husmann, Dr. Kohlsdorfer, Dr. Kröll, Dr. Lakomek, Dr. Lippe, Dr. Magrian, Dr. Meuser, Dr. Seelbach

Klinik D (Gebäude 18.72)

Schwerpunkt Gastroenterologie

Direktor: Prof. Dr. Georg Strohmeyer

Sekretariat: Frau Richter-Pauen, F. 3 11-75 69

Oberärzte: Prof. Dr. Bernard Miller, Prof. Dr. Rolf Teschke, Prof. Dr. Martin Wienbeck

Wiss. Ass.: Priv.-Doz. Dr. Berges, Priv.-Doz. Dr. Peerenboom, Priv.-Doz. Dr. A. Sonnenberg, Dr. Erckenbrecht, Herr Frieling, Dr. Gellert, Dr. Hanrath, Dr. Hengels, Dr. Kreuzpainter, Frau Dr. Lenzen, Dr. Lübke, Dr. Niederau, Dr. Petrides, Dr. Purrmann, Dr. Stremmel

Klinik E (Gebäude 18.72)

Schwerpunkt Ernährung und Stoffwechsel

Direktor: Prof. Dr. Horst Zimmermann

Sekretariat: Frau Wüstneck, F. 3 11-78 12

Oberarzt: Prof. Dr. Michael Berger

Wiss. Ass.: Dr. Best, Dr. Chantelau, Dr. Finke, Dr. Jörgens, Dr. Kemmer, Dipl.-Oeco-Troph. Kronsbein, Dr. Mühlhauser, Dr. Schäfer, Dipl.-Päd. V. Scholz, Frau Priv.-Doz. Dr. G. Sonnenberg, Dr. Thraen, Dr. Tsotsalas.

Röntgenabteilung der Medizinischen Kliniken und Polikliniken C, D, E:

Leiter Prof. Dr. Th. Stolze

Lehrstuhl für Innere Medizin (Diabetologie)

Diabetes Forschungsinstitut, Auf'm Hennekamp 65, F. 33 82-1

Direktor: Prof. Dr. Friedrich Arnold Gries

Sekretariat: Frau U. Voss, F. 33 82-2 00

Neurologische Klinik (Gebäude 18.70)

Direktor: Prof. Dr. Hans-Joachim Freund

Sekretariat: Frau Ch. Kalter, F. 3 11-78 80

Oberärzte: Dr. Aulich (Neuroradiologie), Priv.-Doz. Dr. U. Büttner,
Prof. Dr. M. Hennerici, Prof. Dr. J. Noth, Prof. Dr. K. Toyka

Wiss. Ass.: Dr. G. Arendt, Dr. H. Friedemann, Dr. K. Heining, Dr. H. Hohl-
feld, Dr. V. Hömberg, Dr. W. Köhne, Dr. J. Netz, Dr. U. Pasch, Dr. R. Rei-
ners, P. D. Dr. G. Schwendemann, Dr. F. Schuier, Dr. A. Schwartz

Psychiatrische Klinik der Universität Düsseldorf — Rheinische Landesklinik

Bergische Landstraße 2, 4000 Düsseldorf, F. 2 80 11

Direktor: Prof. Dr. Kurt Heinrich

Sekretariat: Frau Best, F. 2 80 12 19

Prof. Dr. Claus Haring

Wiss. Ass.: Augspach, Becker, Dr. E. Lehmann, Dr. U. Müller,
Dr. Quadbeck, W. Strauß

Forschungsstelle für psychiatrische Soziologie

Leiter: Dipl.-Sozialwirt Dr. U. Müller

Forschungsstelle für klinische Psychologie

Leiter: Dipl.-Psychol. Dr. Erlo Lehmann

Klinik für Psychotherapie und Psychosomatik der Universität Düsseldorf — Rheinische Landesklinik

Bergische Landstraße 2, 4000 Düsseldorf 12, F. 2 80 11

Direktor: Prof. Dr. Annelise Heigl-Evers, F. 28 01-5 56

Sekretariat: Frau Klotz, F. 28 01-5 57

Oberarzt: Dr. Ulrich Streeck, MA, F. 28 01-5 58

Leitende Psychologin: Prof. Dr. Susanne Davies-Osterkamp, F. 28 01-6 71

Klinikbüro: Frau Schwirz, F. 28 01-5 59

Wiss. Ang.: Frau Dr. Bosse-Steuernagel, Dipl.-Psych., F. 28 01-6 36; Frau Dr.
Fischbach-Breuer, Ärztin, F. 28 01-6 19

Poliklinik für Psychotherapie und Psychosomatik Ambulanz II

Oberarzt: Dr. Ulrich Rosin, F. 28 01-6 84

Anmeldung: Frau Roennefahrt, 28 01-6 73, Frau Krüger 28 01-6 76

Wiss. Ang.: Herr Burgartz, Arzt; Frau Hermanns, Dipl.-Psych., Ärztin; Frau
Dr. Kiss, Ärztin; Dr. Knoll, Arzt; Frau Laqua-Schönert, Ärztin; Dr. Milsch,
Arzt; Dipl.-Psych. Neuzner

Tagesklinik für Psychotherapie und Psychosomatik

Oberarzt: Dr. Celal Odag, F. 28 01-5 46

Anmeldung: Frau Radtke, F. 28 01-5 43

Frau Dipl.-Psych. Henneberg-Mönch, F. 28 01-5 44, Dr. Standke,
F. 28 01-6 70, Prof. Dr. Susanne Davies-Osterkamp, F. 28 01-6 71

Lehrstuhl für Psychotherapie und Psychosomatik

Moorenstraße 5, 4000 Düsseldorf, (Gebäude 14.90 u. 14.91)
Universitätsstr. 1, 4000 Düsseldorf 1 (Gebäude 23.11 — Ebene 02)

Direktor: Prof. Dr. Annelise Heigl-Evers, F. 3 11-83 04/85 72

Sekretariat: Frau Wendelin, F. 3 11-83 38

Prof.: Dr. Siegfried Zepf, F. 3 11-85 28, Dr. Luciano Alberti,
F. 3 11-45 80/83 08

Poliklinik für Psychotherapie und Psychosomatik Ambulanz I und Konsiliardienst für die Universitätskliniken (Gebäude 14.90) Moorenstr. 5

Sekretariat: Frau Wendelin, F. 3 11-83 38

Wiss. Ass.: Frau Dr. Weidenhammer, F. 3 11-73 54

Wiss. Ang: Frau Baur-Morlok, Ärztin, F. 3 11-85 35, Dr. Ponesicky,
F. 3 11-85 29

Psychotherapeutische Beratungsstelle für Heranwachsende (einschl. Studierende) (Gebäude 14.90 u. 14.91), Moorenstr. 5

Sekretariat: Frau Wendelin, F. 3 11-83 38

Wiss. Ass.: Dr. Bilitza, Dr. Nitzschke, F. 3 11-85 37/85 36

Psychotherapeutische Forschungsstelle (Gebäude 23.11, Ebene 02)
Universitätsstr. 1, 4000 Düsseldorf

Sekretariat: Frau Spieker, F. 3 11-83 04

Chirurgische Klinik und Poliklinik (Gebäude 12.41)

Direktoren:

Prof. Dr. med. Karl Kremer (Klinik A)

Sekretariat: Frau Pass, F. 3 11-73 50/73 51

Prof. Dr. med. Wolfgang Bircks (Klinik B) (Geschäftsführender Direktor)

Sekretariat: Frau Bardey, F. 3 11-83 31/83 32

Prof. Dr. med. Erich Müller (Klinik C)

Sekretariat: Frau Dick, F. 3 11-74 80

Büro des Geschäftsführenden Direktors: Frau Kuznicki, F. 3 11-73 70

Prof.: Dr. Reiner Körfer, Dr. Wilhelm Sandmann, Dr. Hagen Dietrich Schulte

Akadem. Oberräte: Dr. Dietrich Augath, Dr. Christine Münchhoff

Oberärzte: Dr. Ernst Derra, Dr. Gerbert Irlich, Priv.-Doz. Dr. Wolfgang v. d.

Horst, Dr. med. habil. Eishow Katoh, Priv.-Doz. Dr. Arno Krian,

Dr. Kazutomo Minami, Prof. Dr. Helmut Nier, Priv.-Doz. Dr. Jörg

Ostermeyer, Priv.-Doz. Dr. Volker Rötzscher, Prof. Dr. Bernward Ulrich,

Dr. Björn Willberg

Wiss. Mitarbeiter: Rüdiger Autschbach, Dr. Ulrich Böckmann, Dr. Luis Diaz,

Dr. Andreas Dingel, Cornelia Dotzenrath, Ahn Dung Duong, Dr. Franz

Michael Erbel, Dr. Nikolaos Evagelopoulos, Bernd Fastabend,

Frau Dr. Andrea Frilling, Dr. Johann Gomez, Dr. Klaus Grabitz, Cornelia

Groschopp, Dr. Maximilian von Grundherr, Frau Dr. Regina Haberland,

Dr. Bernd Hartmann, Dr. Rainer Jaeschock, Dr. Alfred Kaschner, Reinhard

Kasperk, Dr. Young Hak Kim, Dr. Thomas Kirchhoff, Dr. Michael Klein,

Dr. Horst-Wilhelm Kniemeyer, Dr. Alexander Lanaras, Dr. Branislav Matejic,

Dr. Helmut Nüllen, Dr. Georg Ohde, Dr. Rembert Ostermann, Dr. Herbert

Posival, Dr. Claus-Jürgen Preuße, Dr. Wolfram Saul, Dr. Dirk Seifert,

Dr. Hans-Hubert Schmitt, Dr. Norbert Schmitz, Dr. Jörg Schoenen,

Dr. Friedrich Wilhelm Schütter, Dr. Wolfgang Schwanitz, Dr. Abel Teyang,

Dr. Giovanni Torsello, Patrick Verreet, Dr. Gabor Vida, Dr. Joachim Winter,

Dr. Anthony Zammit

Institut für Experimentelle Chirurgie (Gebäude 23.12)

Direktor: Prof. Dr. Gunther Arnold, F. 3 11-35 39

Sekretariat: Frau Marianne Heisse, F. 3 11-35 38

Wiss. Mitarbeiter: Dr. Rolf Meschig, F. 3 11-34 49

Wiss. Mitarbeiterin: Dr. Barbara Krug, F. 3 11-28 46

Institut für Blutgerinnungswesen und Transfusionsmedizin

(Gebäude 12.41 + 12.43)

Direktor: Prof. Dr. Herbert Theodor Brüster

Sekretariat: Frau Pitscher, F. 3 11-73 44

Oberärzte: Priv.-Doz. Dr. B. Kuntz, Akad. Rätin; Dr. W. Taubert

Wiss. Ass.: Dr. M. Gosse, Dr. J. Scheja (Dr. rer. nat.), Dr. G. Reinholz, Dr. A. Wilhelm, Dr. H. Sauer, Dr. Jesdinski-Buscher

Institut für Anaesthesiologie

Direktor: Prof. Dr. Martin Zindler

Sekretariat: Frau Adamek, F.-Nbst. 3 11-81 01

Oberärzte: Prof. Dr. Konrad Falke, Dr. Erhard Hartung, Priv.-Doz. Dr. Hagen Steinhoff, Priv.-Doz. Dr. Hans-Joachim Wüst

Akad. Oberräte: Prof. Dr. Klaus Huse, Dr. Helga Dehnen-Seipel

Akad. Rätin: Dr. Jutta Schulte-Herbrüggen

Wiss. Ass.: Dr. Luis Azevedo, Dr. Inge Baunach, Dr. Jutta Bergmann, Dr. Hans-Joachim Boschek, Dr. Bernhard Botta, Dr. Sabine Bottenbruch, Dr. Herwig Bretschneider, Dr. Maria Breulmann, Dr. Rolf Buhl, Dr. Rudolf Dünzen, Dr. Hans-Werner Feiereis, Dr. Artur Fournell, Dr. Bernhard Grote, Dr. Thomas Hackmann, Dr. Adriaan Hagenaars, Priv.-Doz. Dr. Kazuo Inoue, Dr. Jutta Kaiser, Dr. Bozena Kilarski, Dr. Gerd Kissler, Dr. Heike Klar, Dr. Rolf-Joachim Kohlhoff, Dr. Djuro Lendel, Dr. Ute Meyer, Dr. Marianne Mikat, Dr. Boris Neruda, Dr. Jürgen Peters, Dr. Klaus Pfannkuche, Dr. Robert van Poppelen, Dr. Eliane Rauch, Dr. Detlev Rohner, Dr. Maria Segeth, Dr. Rudolf Schier, Dr. Beate Stütz, Dr. Frank Thiessen

Abteilung für Experimentelle Anaesthesiologie

Leiter: Prof. Dr. Joachim O. Arndt

Sekretariat: Frau Vogt, F.-Nbst. 3 11-36 10

Wiss. Ass.: Dr. Peter Lipfert, Dr. Klaus-Dieter Stühmeier

Urologische Klinik (Gebäude 13.72)

Direktor: Prof. Dr. Rolf Ackermann

Sekretariat: Frau Anita Bruns, F. 3 11-81 10/81 11

Oberärzte: Priv.-Doz. Dr. Klaus Maar

Wiss. Ass.: Dr. Bruno d'Hondt, Dr. Michael-Wolfgang Kühn, Dr. Stephan M. Miller, Dr. Volker Müller-Mattheis, Dr. Michel Nathan, Dr. Yoshri Sidarous, Dr. Manoutchehr Yazdani.

Neurochirurgische Klinik (Gebäude 13.71)

Direktor: Prof. Dr. Wolfgang J. Bock

Sekretariat: Frau van Hasseln, F. 3 11-79 10/79 11

Oberärzte: Dr. N. Nicola, Akad. Rat; Dr. H. Schamoni, Akad. Oberrat;
Prof. Dr. M. Schirmer; Dr. H.-U. Thal

Wiss. Ang.: I. Dakroury, Dr. U. Dietrich, S. Kazkaz, Dr. Lumenta,
Dr. J. Piek, Frau Dr. F. Rampelberg, Dr. N. Roosen, R. Sakellariou, Dr. C. U.
Sprick, Dr. U. Sprick, Dr. F. Ulrich, Dipl.-Phys. Krämer

Orthopädische Klinik (Gebäude 11.90, 11.91, 11.92, 11.93)

Direktor: Prof. Dr. Klaus-Peter Schulitz

Sekretariat: Fr. Margot Thiede, F. 3 11-79 60/79 61

Oberärzte: Prof. Dr. med. habil. Winfried Winkelmann, Prof. Dr. med. habil.
Wilhelm Klein, Priv.-Doz. Dr. med. habil. Gerhard Lenz, Akad. Oberrätin Dr.
med. Hadwiga Schulze, Dr. med. Ekkehard Hille

Wiss. Ass.: Dr. Malaz Atassi, Dr. Rainer Ganz, Dr. Zouheir Hanna, Dr. Ernst-
Günther Harnacke, Dr. Johannes Heusgen, Dr. Klaus Hubaleck, Dr. Hans-
Joachim Kablitz, Dr. Wolfgang Quante, Dr. Satoshi Suzuki, Dr. Albrecht
Völkel

Institut und Klinik für Medizinische Strahlkunde (Gebäude 14.83)

Direktor: N. N.

Sekretariat: Frau Christel Riethmüller, F. 3 11-79 90/79 91

Oberärzte: Prof. Dr. Dietrich Günther, Akademische Oberrätin
Frau Dr. Renate Kürten, N. N.

Wiss. Ass.: Frau Ursula Ippers, Dr. Heinz-Peter Klasen, Dr. Melanie Kulajta,
Dr. Kai Lindstrom, Dr. Karin Meiers-Lange, Burkhard Oeser, Frau Eva-Maria
Pollnik, Dr. Heiko Rausch, Dr. Viet-Truc Tran

Physikingenieur: Dr. rer. nat. Ingrid Lauber-Altman

Nuklearmedizinische Klinik

Fernruf (0 24 61) 61 64 43 (Jülich); (02 11) 3 11 85 40 (Düsseldorf,
Gebäude 11.61)

Direktor: Prof. Dr. Ludwig Feinendegen

Sekretariat: Frau Flegel, Frau Jansen

Oberärzte: Prof. Dr. Henning Vosberg (Düsseldorf), Dr. Werner Böcker
(Jülich)

Wiss. Ass.: (Düsseldorf) Dr. Trude Halbekann-Esser, Dr. Hans Reiner
Kistenich, Dr. Zsolt Szabó; (Jülich): Dr. Sabine Hopmann, Frieder
Kaschade, Dr. Erich Liese, Jean-Robert Magloire, Dr. Irene Nieveler-von St.
Vith, Gunawan Notohamiprodjo, Winfried Schaden, Günther Spohr

Frauenklinik (Gebäude 14.75)

Direktor: Prof. Dr. Lutwin Beck

Sekretariat: Frau Helgard Hoechst, F. 3 11 -75 00/75 01

Oberärzte: Prof. Dr. Herbert Albrecht, Prof. Dr. Hans Georg Bender,
Priv.-Doz. Dr. Wolfgang Distler, Priv.-Doz. Dr. Peter Faber, Akad. Oberrat
Priv.-Doz. Dr. Siegfried Potthoff, Priv.-Doz. Dr. Rainer Terinde

Psychosomatische Medizin: Prof. Dr. Hans Molinski, Dr. Walter Dmoch

Biomedizinische Technik: Prof. Dr. rer. nat. Jürgen Morgenstern, Dr. rer. nat. Harald Schmidt, Dipl.-Ing. Uwe Naumann

Onk. Labor: Dr. rer. nat. Ursula Koldovsky

Akadem. Rat Dr. Ute Perschmann: gyn. Ambulanz

Wiss. Ass.: Dr. Angelika Lösse, Dipl.-Ing. Dr. med. Hansjörg Deck, Dr. Werner Degen, Dr. Hans-Peter Diemer, Maria v. Dittfurth, Dr. Michael Dolf, Dr. Michael Graf, Dr. Elisabeth Heywinkel, Dr. Peter Kozlowski, Dr. Heino v. Matthiessen, Dr. Joachim Müller, Dr. Volker Pelzer, Dr. Hans-Walter Schlößer, Dr. Hans-Georg Schnürch, Dr. Thomas Schwenzer, Dr. Thierry Somville, Dr. Rosemarie Staib, Dr. Uta Strauven, Dr. Hugo Verhoeven

Kinderklinik (Gebäude 14.76 und 11.85)

Direktoren: Prof. Dr. Hans-Gerd Lenard, Prof. Dr. Eberhard Schmidt, Prof. Dr. Hans Joachim Bremer

Geschäftsführender Direktor: Prof. Dr. Hans Joachim Bremer

Klinik A: Allgemeine Pädiatrie

Prof. Dr. Hans-Gerd Lenard

Sekretariat: Frau Gebert, F. 3 11-76 40/76 41

Oberärzte: Prof. Dr. Maurice Bourgeois, Prof. Dieter Karch, Prof. Dr. Dietrich Reinhardt

Akad. Oberrat: Prof. Dr. Peter Lemburg, Dr. Lore Nessler, Dr. Ingeborg Sprock

Klinik B: Schwerpunkt Neonatologie und Ernährung

Prof. Dr. Eberhard Schmidt

Sekretariat: Frau Riedel, F. 3 11-76 42

Oberärzte: Prof. Dr. Ulrich Göbel, Dr. Anne Bretschneider

Klinik C: Schwerpunkt Stoffwechselstörungen und Nephrologie

Prof. Dr. Hans Joachim Bremer

Sekretariat: Frau Gerhardt, F. 3 11-76 95

Frau Prof. Dr. Ingrid Lombeck

Oberarzt: Prof. Dr. Udo Wendel

Gemeinsame Einrichtungen der Kinderklinik

(Leitung: Geschäftsführender Direktor)

Akadem. Oberrat: Priv.-Doz. Dr. Helmut Kemperdick

Wissenschaftliche Assistenten der Kinderklinik:

Dr. Elisabeth Authmann, Dipl.-Psych. Dieter Awiszus, Dr. Claus-Rainer Bartram, Dr. Christiane Böckmann, Dr. Wolfgang Ebell, Dr. Albert Fuchs, Dr. Florian Fuchs, Dr. Thomas Genz, Brigitte Gollnick, Michael Hauch, Karen Hensen, Priv.-Doz. Dr. Herbert Jürgens, Dr. Edgar Kessler, Dr. Thomas Koch, Dr. Berthold Koletzko, Dr. Sibylle Koletzko, Dr. Hans-Heiner Kramer, Dr. Bernhard Kremens, Dr. Rüdiger v. Kries, Dr. Otto Niels Krogmann, Dr. Brigitte Majewski, Wolfgang Mathies, Priv.-Doz. Dr. Hans Meyer, Dr. Ibrahim Musa, Dr. Birgit Notholt, Rüdiger Posth, Dr. Raymund Pothmann, Dr. Kati Rink-Wendel, Dr. Annette Scherrer, Dr. Spyros Rammos, Martin Schlenker, Dr. Carola Schreyer, Dr. Dorothee Schwamborn, Dr. Hans Stannigel, Dr. Ute Steindor, Dipl.-Psych. Dr. Ulrike Sterzel, Dr. Ali Tarhan, Dr. Wolf-Rüdiger Thies, Dr. Lutz Thomas, Priv.-Doz. Dr. Volker Wahn, Jan Wieland, Angelika Wohler

Hautklinik (Gebäude 11.80)

Direktor: Prof. Dr. Gerd Plewig

Sekretariat: Christiane Breidenstein, F. 3 11-76 00/76 01

Oberärzte: Prof. Dr. Rudolf Haensch, Prof. Dr. Günter Goerz, Prof. Dr. Norbert Hofmann, Prof. Dr. Ilse Rechenberger, Dr. Erhard Hölzle

Wiss. Ass.: Dr. Bernd Bockmann, Dr. Michael Florack, Dr. Rudolf Hartmann, Dr. Helga Hofmann, Dr. Günter Feicht, Dr. Manfred Hunloh, Dr. Elisabeth Kurz, Dr. Oswalt Kurz, Dr. Percy Lehmann, Dr. Ulrich Linke, Dr. Barbara Maas, Dr. Barbara Meyer, Dr. Klaus Roder, Dr. Rudolf Schulte Beerbühl, Dr. Klaus-Günther Wirth

Augenklinik (Gebäude 13.75)

Direktor: Prof. Dr. Dr. h. c. Hans Pau

Sekretariat: Frau Illert, F. 3 11-73 20/73 21

Oberärzte: Prof. Dr. Wolfgang Hammerstein, Prof. Dr. Johannes Gützig
Priv.-Doz. Dr. Raimund Hennekes, Dr. Hartwig Bernsmeier, Dr. Guido Kluxen, Dr. Ulrich Weber, Dr. Angelika Kröger-Paulus, Dr. Klaus Schäfer, Dr. Thomas Hohmann, Dr. Johannes Kramer, Dr. Peter Büllmann, Dr. Michael Illert, Dr. Veronika Rossa, Dr. Hans Stöwer, Willy Schmitz

Klinik für Hals-Nasen-Ohrenkrankheiten (Gebäude 13.76)

Direktor: Prof. Dr. Karl-Heinz Vosteen

Sekretariat: Frau Maria Eichenberg, F. 3 11-75 70/75 71

Oberärzte: Prof. Dr. Uwe Ganzer, Prof. Dr. Claus Morgenstern,
Priv.-Doz. Dr. Josef Lindenberger

Wiss. Ass.: Dr. Ursula Bierbaum, Dr. Johannes Ebbers, Dr. Christoph Greven, Dr. Christian Hommerich, Dr. Reinhardt Kau, Dr. Thomas Klein, Dr. Antoinette Lamprecht, Dr. Jürgen Lamprecht, Dr. Johannes Lipmann, Dr. Almuth Sekler, Friedrich Spinnrock, Dr. Birgit Schirmer

Forschungslaboratorien der HNO-Klinik:

Labor für Medizinische Akustik und Audiologie (Gebäude 17.11)

Leiter: Prof. Dr. rer. nat. Günter Esser, F. 3 11-82 50/83 94

Labor für exp. Otologie und Physiologie

Leiter: Prof. Dr. med. Claus Morgenstern, F. 3 11-84 75/83 95

Wiss. Ass.: Dr. rer. nat. Angela Meyer zum Gottesberge, Dr. Osamu Ninoyu,
Dipl.-Ing. Ulrike Seifert, Dipl.-Ing. Reinhard Schunicht

Ambulanz für Phoniatrie und Pädaudiologie, (Gebäude 13.77)

F. 3 11-75 83/75 84

Dr. Heidemarie Hockauf, Dr. Antoinette Lamprecht, Prof. Dr. rer. nat. Günter Esser

Westdeutsche Kieferklinik, (Gebäude 18.73 und 18.21)

Poliklinik und Klinik für Zahn-, Mund- und Kieferkrankheiten

Direktoren: Prof. Dr. Hermann Böttger, Prof. Dr. Franz Schübel,
Prof. Dr. Manfred Straßburg,
Prof. Dr. Walter Weise (Geschäftsführender Direktor)

Poliklinische und zahnärztlich-chirurgische Abteilung — Parodontologie —

Prof. Dr. Manfred Straßburg

Sekretariat: Frau Tho Al Ghina, F. 3 11-81 40

Klinik-Sekretariat: Frau Siahaan, F. 3 11-81 53

Oberarzt: Prof. Dr. Armin Herforth

Wiss. Ang.: Dr. Ö. Sahinyilmaz, Dr. P. Rechmann, Dr. K. Kinzler,
Dr. A. Schwan, Dr. H.-J. Albers, Dr. F.-U. Kösling, ZÄ: H. Otterbach,
D. Oyen, W. Wochner

Abteilung für Zahnerhaltung und Präventive Zahnheilkunde

Prof. Dr. F. Schübel

Sekretariat: Frau Gruchot, F. 3 11-81 44/78 75

Oberarzt: Priv.-Doz. Dr. Ursula Seichter, F. 3 11-82 63

Wiss. Ang.: Zahnärzte/innen: Dr. Gabriele Ganzer, Michael Lente,
Helmut Radtke, Michael Reinhardt, Jan van der Schelling

Abteilung für zahnärztliche Prothetik und Defektprothetik

Prof. Dr. Hermann Böttger

Sekretariat: Frau G. Schneider, F. 3 11-81 42

Kliniksekretariat: D. Tillmanns, F. 3 11-81 53

Oberarzt: Priv.-Doz. Dr. Ulrich Stüttgen

Wiss. Ang.: Zahnärzte/innen: Frank Böcker, Peter Klünder, Dr. Ursula
Meurer, Gabriele Nolten, Karl Paulus, Detlef Rostin, Bettina Schmolke

Vorklinisches Institut (Gebäude 23.02, Ebene 00)

Prof. Dr. Hermann Böttger

Sekretariat: Frau Zikatsch, F. 3 11-43 92

Materialausgabe: Frau Tessun, F. 3 11-43 93

Oberarzt: Priv.-Doz. Dr. Ulrich Stüttgen

Wiss. Ang.: Zahnarzt/in: Claudia Lewitzka, Dr. Jürgen Setz

Abteilung für Kieferorthopädie

Prof. Dr. Walter Weise

Sekretariat: Frau Klopffholz, Fräulein Hojtzky, F. 3 11-82 85

Oberarzt: Dr. Ursula Kröhne

Wiss. Ass.: Dr. Aniko Heczey, Dr. Ingeborg Kiegel,
Dr. Gertrud Mößlang, Dr. Andrea Sand, Dr. Theresia Webler

Westdeutsche Kieferklinik, (Gebäude 18.73)

Klinik für Kiefer- und Plastische Gesichtschirurgie

Direktor: Prof. Dr. Dr. Jürgen Lentrodt

Sekretariat: Frau Faßbender, F. 3 11-81 80/81 81

Oberärzte: Prof. Dr. Ingrid Podlesch (F. 3 11-82 67), Prof. Dr. Bernd Reil-
Ehlers (F. 3 11-81 82), Priv.-Doz. Dr. Dr. Claus-Udo Fritzemeier (F. 3 11-81 94),
Dr. Dr. Heinz-Gerhard Bull (F. 3 11-82 57)

Wiss. Ass.: Dr. Ingrid Bethmann, Dr. Peter Gebhardt, Dr. Günther
Niederkofler, Dr. Dr. Thomas Salland, Dr. Hans-Rüdiger Sauer, Dr. Hans
Schreiber, Manfred Schüttler, Dr. Ingrid Schwieger

Lehranstalten und Schulen der Medizinischen Einrichtungen der Universität Düsseldorf

Moorenstraße 5, 4000 Düsseldorf

Lehranstalt für technische Assistenten in der Medizin (Gebäude 15.12)

Leiter: Prof. Dr. Reinauer
Leitende Lehrkraft: Frau Hartkopf, F. 3 11-82 09

Lehranstalt für Krankengymnastik (Gebäude 15.10)

Leiter: Prof. Dr. Schulitz
Leitende Lehrkraft: Frau Preussing, F. 3 11-77 83

Lehranstalt für Massage (Gebäude 15.10)

Leiter: Prof. Dr. Schulitz
Leitende Lehrkraft: B. Jeschke, F. 3 11-79 82

Lehranstalt für Orthoptistinnen (Gebäude 13.75)

Leiter: Prof. Dr. Pau
Leitende Lehrkraft: Frau Schröder, F. 3 11-73 37

Lehranstalt für Diätassistentinnen (Gebäude 11.75)

Leiter: Prof. Dr. Irmscher
Leitende Lehrkraft: Frau Haase, F. 3 11-82 88
Schulsekretariat: Frau Wichand, F. 3 11-71 47

Krankenpflegeschule (Gebäude 15.11)

Leiter: Prof. Dr. Strohmeyer
Leitende Unterrichtsschwester: Oberschwester Ursula Kretschmer, F. 3 11-75 64

Kinderkrankenpflegeschule (Gebäude 15.21)

Leiter: Prof. Dr. Lenard
Leitende Unterrichtsschwester: Oberschwester Rosmarie Scheib, F. 3 11-83 85

Schule für Krankenpflegehilfe (Gebäude 15.11)

Leiter: Akadem. Direktor Dr. Fessel
Leitende Unterrichtsschwester: Oberschwester Ursula Kretschmer, F. 3 11-75 64
Schulsekretariat: Frau Althoff, F.3 11-75 67

Das Schulsekretariat gilt jeweils für die darüber aufgeführten Schulen

Studienplan

für das vorklinische Studium der Medizin (1. bis 4. Studiensemester) im Sommersemester 1984

(Empfehlung der Unterrichtskommission für das vorklinische Medizinstudium)

— Pflichtveranstaltungen unterstrichen

1. Semester

	Montag	Dienstag	Mittwoch	Donnerstag	Freitag		
8–9	Einführung in die Medizin	Experimentalphysik II			Entwicklungsgeschichte		
9–10	Einführung in das physikalische Praktikum				Anatomie B + C		Anatomie B + C
10–11							
11–12	Organisch Experimentelle Chemie			Allgemeine Biologie			
12–13							
13–14		Seminar zur Anatomie B + C					
14–15	Medizinische Soziologie	Einführ. in das Chem. Prakt.	Biolog. Praktikum	Experim. Übungen zur Chemie	Experim. Übungen zur Physik	Experim. Übungen zur Chemie	Experim. Übungen zur Physik
15–16							
16–17	Medizinische Terminologie	Erste Hilfe					
17–18							
18–19	Seminar Med. Soziologie						
19–20							

2. Semester

	Montag	Dienstag	Mittwoch	Donnerstag	Freitag		
8–9		Experimentalphysik II			Entwicklungsgeschichte		
9–10	Einführung in das physikalische Praktikum				Anatomie B + C		Anatomie B + C
10–11							
11–12	Organisch Experimentelle Chemie			Allgemeine Biologie			
12–13							
13–14	13.30–17.30		13.30–17.30		13.30–17.30		
14–15	Mikroskop. anatom. Kurs A	14 s. t. Biolog. Praktikum	Einführ. in das chem. Prakt.	Mikroskopisch-anatomischer Kurs B (ZM)	14 s. t. Biolog. Praktikum	Mikroskop. anatom. Kurs C	Experim. Übungen zur Chemie (ZM)
15–16							
16–17			Erste Hilfe				
17–18	17.45–18.30			17.45–18.30		17.45–18.30	
18–19	Mikroskop. anatom. Koll.			Mikroskop. anatom. Koll.		Mikroskop. anatom. Koll.	
19–20							

3. Semester

Zeit	Montag	Dienstag	Mittwoch	Donnerstag	Freitag
8–9			Medizinische Psychologie		
9–10	Humangenetik				Humangenetik
10–11	Topographische Anatomie	Einführung in die Elektronenmikr.			Topographische Anatomie
11–12	Physiologische Chemie I				
12–13	Funktionelle Morphologie d. Zelle				Funktionelle Morphologie d. Zelle
13–14	13.00–17.30	Physiologisch-chemisches Praktikum I (A) (ab Mitte des Semesters)	13.30–17.30	Physiologisch-chemisches Praktikum I (B) (ab Mitte des Semesters)	13.30–17.30
14–15	Mikroskopisch-anatomischer Kurs A		Mikroskopisch-anatomischer Kurs B		Mikroskopisch-anatomischer Kurs C
15–16					
16–17					
17–18	17.45–18.30		17.45–18.30		17.45–18.30
18–19	Mikroskopisch-anatomisches Kolloquium	Mikroskopisch-anatomisches Kolloquium	Mikroskopisch-anatomisches Kolloquium		
19–20					

4. Semester

Zeit	Montag	Dienstag	Mittwoch	Donnerstag	Freitag
8–9	Physiologie II				
9–10	Physiologie I				
10–11	Physiologische Chemie II				
11–12	Physiologisches Praktikum mit Kolloquium				
12–13					
13–14		Physiol.-chem. Praktikum II (A)		Physiol.-chem. Praktikum II (B)	
14–15	14.45–16.00 Sem. Physiologie	(bis Mitte des Semesters)	14.30–16.00 Neuro-anatom. Seminar	14.30–16.00 Sem. Physiologie	histochem. Seminar
15–16					
16–17					16.45 Sem. ü. Binde- u. Stützge.
17–18					
18–19			18 s. 1. Seminar Medizinische Psychologie	18 s. 1. Mikroskop. diagnost. Seminar	
19–20					

Studienplan

für das klinische Studium der Medizin (I. klinischer Studienabschnitt) im Sommersemester 1984

(Empfehlung der Unterrichtskommission für das klinische Medizinstudium)

1. Semester des I. klinischen Studienabschnitts

Zeit	Montag	Dienstag	Mittwoch	Donnerstag	Freitag
8–10	Allgemeine Pathologie (V)	Allgemeine Pathologie (V)	Allgemeine Pathologie (K)	Allgemeine Pathologie (K)	Allgemeine Pathologie (K)
10–11	Pathophysiologie Vorlesung	Ärztliche Ethik	Biomathematik Übungen A	Pathophysiologie Vorlesung	Human-genetik V
11–12	Biomathematik Übung C	Pharmakologie (V)	Pharmakologie (V)	Pharmakologie (V)	Pharmakologie (V)
12–13		Biomathematik (V)	Radiologie (V)	Biomathematik (V)	
14–15	1. Hilfe Vorlesung	Kurs allg. klin. Untersuchung Vorlesung und Praktikum	Klin. Untersuchung Praktikum	Vorlesung allgemeine klin. Untersuchung	Kursus der allgemeinen klinischen Untersuchungen Praktikum
15–16				Prakt. Übungen für akute Notfälle	
16–17	Praktische Übungen für akute Notfälle		Kursus der Radiologie einschl. Strahlenschutz-Kurs		
17–18				17.00–18.30 Biomathematik, Übung B	
18–19	Biomathematik Übung A				

V = Vorlesung; K = Kurs

2. Semester des I. klinischen Studienabschnitts

Zeit	Montag	Dienstag	Mittwoch	Donnerstag	Freitag
8–9				Geschichte der Medizin	
9–10					
10–11	Pathophysiologie (V)	Klinische Chemie Vorlesung zum Kurs	Klinische Chemie Vorlesung zum Kurs	Pathophysiologie (V)	Human-genetik V
11–12		Pharmakologie (V)	Pharmakologie (V)	Pharmakologie (V)	Pharmakologie (V)
13–17	Einführung und Praktika in klinischer Chemie und Hämatologie, medizinischer Mikrobiologie sowie Allgemeiner Pharmakologie und Toxikologie				
17–19		Pathologie Seminar			

V = Vorlesung; K = Kurs

Studienplan

für das klinische Studium der Medizin (II. klinischer Studienabschnitt) im Sommersemester 1984

(ohne Gewähr — Änderung vorbehalten)

1. Semester des II. klinischen Studienabschnitts

Zeit	Montag	Dienstag	Mittwoch	Donnerstag	Freitag			
7– 8								
8– 9	Chirurgie							
9–10	Kinderheilkunde							
10–11	Innere Medizin							
11–12								
12–13								
13–14								
14–15						Spez. Pathologie	Orthopädie	Spez. Pathologie
15–16								
16–17	Spez. Pathologie			Chirurgie				
17–18								
18–19								

2. Semester des II. klinischen Studienabschnitts

Zeit	Montag	Dienstag	Mittwoch	Donnerstag	Freitag		
7– 8							
8– 9	Chirurgie						
9–10	Kinderheilkunde						
10–11	Innere Medizin						
11–12	Ökologie	Ökologie	Ökologie		Ökologie		
12–13							
13–14							
14–15						Ökologie	Ökologie
15–16							
16–17	Innere Medizin			Chirurgie			
17–18							
18–19							

3. Semester des II. klinischen Studienabschnitts

Zeit	Montag	Dienstag	Mittwoch	Donnerstag	Freitag
7- 8					
8- 9	Frauenheilkund.			Frauenheilkund.	
9-10		Frauenheilkund.	Frauenheilkund.		
10-11	Hautklinik		Hautklinik		Hautklinik
11-12				HNO	Augenklinik
12-13					
13-14					
14-15		Psychosomatik + Psychotherapie	Allgem. Med.		
15-16					
16-17	Hautklinik				
17-18					

4. Semester des II. klinischen Studienabschnitts

Zeit	Montag	Dienstag	Mittwoch	Donnerstag	Freitag
7- 8					
8- 9		Neurologie	Neurologie		Neurologie
9-10	Spez. Pharma- kologie				
10-11					
11-12			Neurologie		
12-13					
13-14					
14-15					Neurologie
15-16			Psychiatrie	Kinderheilkunde	
16-17					
17-18					

Lehrveranstaltungen Sommersemester 1984

(vgl. auch Lehrveranstaltungen — Für Hörer aller Fakultäten — S. 61)
(Änderungen vorbehalten)

I. Anatomie

1600. Topographische Anatomie Arnold
Mo., Fr. 10—11
Hörsaal 2C
1601. Anatomie C + B (Sinnesorgane, Eingeweide) Goslar/Mai
Di. 10—11, Do., Fr. 9—11 (5stündig)
Hörsaal 2D
1602. Seminar zur Anatomie C + B Goslar/Mai/Haider/
Di. 13—15 (2stündig) Hettwer/Fessel/
Demonstrationsraum des Anatomischen Instituts Passia/Schmidt
1603. Entwicklungsgeschichte (Primitiventwicklung) Rosenbauer/
mit Demonstration C. Campean/N. Campean
Mi. 10—11, Do., Fr. 8—9 (3stündig) Prinzler/Staneva
Hörsaal 2D
1604. Mikroskopisch-Anatomischer Kurs Arnold/Goslar/
Kurs A: Mo. 13.30—17.30 Hettwer/Hopf/Mai/
Kurs B: Mi. 13.30—17.30 für Mediziner und Novotny/Rosenbauer/
Kurs C: Fr. 13.30—17.30 für Zahnmediziner Bogerts/Büttner-Ennewer/
Kursraum des Anatomischen Instituts C. Campean/N. Campean/
Eckmiller/Fessel/Grewe/
Haider/Passia/Prinzler/
Schade/Schmidt/Schwinger/
Staneva/Zanger
1605. Mikroskopisch-Anatomisches Kolloquium Novotny/Hettwer/
für Teilnehmer des Mikroskopisch-Anatomischen Fessel/Passia/
Kurses Schade/Schmidt
Kurs A: Mo. 17.45—18.30
Kurs B: Mi. 17.45—18.30
Kurs C: Fr. 17.45—18.30
Kursraum des Anatomischen Instituts
1606. Seminar zur Einführung in die Mikroskopiertechnik für Schade
Teilnehmer des Mikroskopisch-Anatomischen Kurses A, B, C
nach Vereinbarung (1stündig)
1607. Mikroskopisch-Diagnostisches Seminar Rosenbauer/Novotny/
Do. 15—17 (2stündig) Fessel/C. Campean/
Kursraum des Anatomischen Instituts N. Campean/Prinzler/Staneva
1608. Histochemisches Seminar Goslar
Do. 14—15 (1stündig)
Hörsaal 2C
1609. Neuroanatomisches Seminar Hopf/Novotny/
Di. 14.30—16 (2stündig) Grewe/Schade
Hörsaal 2C
1610. Seminar über Struktur und Funktion Arnold/Clahsen/Fessel/
des Binde- und Stützgewebes Schwinger/Zanger
nach Vereinbarung (2stündig)

- | | |
|---|---|
| 1611. Anatomie für Pharmazeuten
Mo. 12—13 (1stündig)
Hörsaal 6A | Hettwer |
| 1612. Anleitung zu wissenschaftlichen Arbeiten
(priv. nach Vereinbarung) | Arnold/Goslar/
Hettwer/Hopf/
Novotny/Rosenbauer |
| 1613. Kolloquium für Doktoranden
2stündig nach Vereinbarung | Arnold/Goslar/
Hettwer/Hopf/
Novotny/Rosenbauer |

II. Hirnforschung

- | | |
|--|--|
| 1614. Neuroanatomisches Seminar
Di. 14.30—16 (2stündig)
Hörsaal 2C | Hopf/Mai/Bogerts/
Dross/Eckmiller |
| 1615. Hirnpräparierkurs für Psychologen
Mo. 14—16 (2stündig)
Hörsaal 2C und Gebäude 22.05
Präparieraal | Hopf/Mai/Novotny/Bogerts/
Büttner-Ennever/Dross/Eckmiller/
Goertz/Huppertz/Krauthausen/
Mewald/Schade |
| 1616. Einführung in die Neuroanatomie für Psychologen
Mo. 12—13 (1stündig)
Hörsaal 2C | Hopf/Mai |
| 1617. Neurochemie und Neuropharmakologie für Psychologen
Di. 8—12 (2stündig)
Seminarraum Institut für Hirnforschung
Gebäude 22.03, Ebene 5, Raum 76 | Dross/Goertz |
| 1618. Neuropsychologisches Seminar für Mediziner
und Psychologen
Zeit nach Vereinbarung (2stündig)
Gebäude 22.03, Ebene 5, Raum 76 | Grünewald/Mewald |
| 1619. Anleitung zu wissenschaftlichem Arbeiten
nach Vereinbarung | Hopf/Grünewald/
Mai/Goertz |
| 1620. Kolloquium für Doktoranden
Zeit nach Vereinbarung (2stündig) | Grünewald/Hopf/
Mai/Goertz |
| 1621. Neurobiologisches Kolloquium
Do. 18—19 (nach besonderer Ankündigung)
Hörsaal 2B | Hopf/Freund/Haase/
Vosteen/Wechsler |

III. Biophysik und Elektronenmikroskopie

- | | |
|--|-----------------------------------|
| 1622. Funktionelle Morphologie und Topochemie der Zelle
Mo., Fr. 12—13 (2stündig)
Hörsaal 2B | Vogell |
| 1623. Einführung in die Elektronenmikroskopie
Di. 10—11 (1stündig)
Hörsaal 2B | Vogell/Hahn |
| 1624. Struktur und Funktion biologischer Membranen,
als Blockveranstaltung, nach besonderer Ankündigung | Baumeister |
| 1625. Elektronenmikroskopischer Kurs für Mediziner
ganztägig als Blockveranstaltung (1 Woche)
am Ende des SS 1984 | Vogell/Hahn/
Ruska/Assistenten |
| 1626. Elektronenmikroskopischer Kurs für Biologen
ganztägig als Blockveranstaltung
in der vorlesungsfreien Zeit (2 Wochen) | Junger/Hahn |

1627. Anleitung zu wissenschaftlichen Arbeiten nach Vereinbarung Baumeister/Vogell

IV. Physiologie

1628. Physiologie 1. Teil (vegetative Physiologie) Mo.—Fr. 8—9 (5stündig) Gebäude 22.01, Hörsaal 2A Arnold/Kaufmann/
Mannhold/Moser/
Raff/Schrader/
Thämer/Wenzel
1629. Physiologie 2. Teil (animalische Physiologie) Mo.—Fr. 9—10 (5stündig) Gebäude 22.01, Hörsaal 2A Bayer/Cleveland/
Haase/Kaumann/Ross/
Scheibner/Steiner/Thämer
1630. Physiologisches Praktikum (Pflicht) je nach Gruppeneinteilung innerhalb der Zeit von Mo.—Fr. 11—13.30 Mo.—Fr. 14.30—16.45 (6stündig) Gebäude 22.02, Kursräume des Physiol. Inst. Arnold/Bayer/
Cleveland/Haase/
Kaufmann/Kaumann/
Moser/Ross/
Scheibner/Schrader/
Steiner/Thämer/Assistenten
1631. Begleitende Vorlesung zum Physiologischen Praktikum (Pflicht) Mo., Mi. 14.15—16 (4stündig) Gebäude 22.01, Hörsäle siehe Aushang Arnold/Bayer/
Cleveland/Haase/
Kaufmann/Kaumann/
Mannhold/Moser/Ross/
Scheibner/Schrader/Steiner/
Thämer/Assistenten
1632. Physiologie 2. Teil für Psychologen nach Vereinbarung (1½ stündig) Gebäude 22.01, Hörsaal 2B Thämer
1633. Kolloquium über ausgewählte Kapitel der Neurophysiologie für Studierende der Psychologie mit dem Wahlfach Physiologie, n. V. (4stündig) Haase
1634. Biologisches Kolloquium für Fortgeschrittene Mi. 16—17, Gebäude 22.01, Hörsaal 2B Arnold/Greef/Staib
1635. Neurobiologisches Kolloquium Do. 18—19, Gebäude 22.01, Hörsaal 2B Freund/Haase/
Hopf/Vosteen
1636. Anleitung zum wissenschaftlichen Arbeiten nach Vereinbarung Arnold/Bayer/Cleveland/
Haase/Kaufmann/Kaumann/
Mannhold/Moser/Ross/
Scheibner/Schrader/Steiner/Thämer

V. Physiologische Chemie

1637. Physiologische Chemie Teil I (5stündig) Mo.—Fr. 11—12 (3. Semester) Teil II (5stündig) Mo.—Fr. 10—11 (4. Semester) Hörsaal 2 A Bojar/Kröner/
Reinauer/Schwenen/
Sies/Soboll/Staib
1638. Physiologisch-chemisches Praktikum mit Seminar (nur für 3. Semester), siehe Aushang Praktikum (6stündig) Kurs A Di. Kurs B Do. Bojar/Kröner/
Reinauer/Schwenen/
Sies/Soboll/
Staib u. Ass.
1639. Physiologisch-chemisches Praktikum für Biologen (halbtags) Laboratorien der Institute Bojar/Kröner/
Reinauer/Schwenen/
Sies/Soboll/Staib/
u. Ass.
1640. Biologisches Kolloquium für Fortgeschrittene Mi. 16.15—17 Hörsaal 2B Staib/Arnold/
Greeff

Ihre Zukunft: Verhandlungssache ... Was Sie wissen sollten, wenn sich die Tür für das Einstellungsgespräch öffnet.

Geschafft! Das letzte Staatsexamen liegt hinter Ihnen, Sie atmen auf und suchen sich ein Krankenhaus, in dem Sie Ihren langen Berufsweg beginnen können. Aber vor den Start hat das Krankenhaus das Einstellungsgespräch gesetzt...

Bei diesem Gespräch wird es nicht allein um das Thema Fort- und Weiterbildung gehen. Auch darum, was Sie in Zukunft als Früchte der Arbeit auf Ihrem Konto erwarten können.

Bevor Sie dieses Gespräch führen, sollten Sie unbedingt Ihren MLP-Berater zu sich bitten. Weil er Ihnen sagen kann, was Sie erwartet. Weil er eine Checklist hat, in der alle für Sie wichtigen Punkte zusammengestellt sind. Und schon ganz einfach deshalb, weil er zu allen Problemen, die dem Jungmediziner das Berufsleben schwer machen können, das umfassende Hintergrundwissen hat. Zu guter Letzt kann nur er von sich behaupten, daß hinter ihm ein starkes und unabhängiges Versicherungsvermittlungs-Unternehmen speziell für die Heilberufe steht, das von 12 Betreuungspunkten in ganz Deutschland aus den Medizinern und Ärzten Probleme der beruflichen und finanziellen Sicherheit abnimmt.

Setzen Sie in wichtigen Punkten wie dem Einstellungsgespräch auf Erfahrung:
Rufen Sie uns an, wir nehmen uns in jedem Fall Zeit für ein Gespräch.

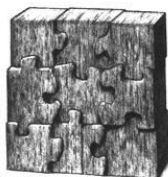

Das Ganze ist mehr als die Summe seiner Teile



Marscholke, Lautenschläger und Partner GmbH

Zentrale: **6900 Heidelberg**, Im Breitspiel 9, Telefon 062 21/3080
Geschäftsstelle: **4000 Düsseldorf 30**, Freiligrathstraße 27, Tel. 02 11/48 03 21

1641. Kolloquium für Diplomanden, Doktoranden und Biologen Mo. 17.15—18
Seminarraum, Gebäude 22.03, Ebene 02 Sies/Soboll/
Staib
1642. Anleitung zum wissenschaftlichen Arbeiten Bojar/Kröner/
Reinauer/Schwenen/
Sies/Soboll/Staib
ganztäglich (priv.)
Institut für Physiologische Chemie I und II
und Diabetesforschungsinstitut an der
Universität Düsseldorf
1643. Eiweiße in biologischen Flüssigkeiten Thomitzek
Sa. 10—12 (2stündig, 14täglich)
Seminarraum, Gebäude 22.03, Ebene 02

VI. Humangenetik u. Anthropologie

1644. Humangenetik I für Mediziner, Naturwissen- Röhrborn
schaftler und Psychologen (Grundlagen der
Genetik und klinischen Genetik)
Mo. und Fr. 9—10
Hörsaal 2 B
1645. Humangenetik II (Klinische Genetik) Majewski
Fr. 10—11, Hörsaal Kinderklinik
1646. Einführung in die Anthropologie (Anthropologie I) Scheil
(nach Vereinbarung, 2stündig)
Hörsaal 6F
1647. Pränataldiagnostik in der Claussen/Terinde
Frühschwangerschaft
Mo. 9—10
Hörsaal der Frauenklinik
1648. Ausgewählte Kapitel aus der Humangenetik Röhrborn/
Majewski/
Ass.
Di. 13—13.30
Seminarraum des Instituts, Gebäude 23.12.03
1649. Seminar über moderne Probleme der Humangenetik Röhrborn/
Majewski/
Claussen
Nach besonderer Ankündigung
Seminarraum des Instituts, Gebäude 23.12.03
1650. Kurs über Methoden der Humangenetik Röhrborn/Ass.
(Zytogenetik, Serogenetik, Teratogenese,
Auslösung erblicher Veränderungen)
Ferienkurs (40 Stunden)
Praktikumsraum des Institutes, Gebäude 23.12.03
1651. Praktikum „Biologie für Mediziner“, Röhrborn/Ass.
Teil Humangenetik
Di. und Do. 14—18
Mikroskopiersaal der Anatomischen Institute
zus. mit den
Dozenten der
Biologie
1652. Anleitung zu wissenschaftlichen Arbeiten Röhrborn/Majewski/
auf dem Gebiet der Humangenetik Claussen

VII. Allg. Pathologie, Pathologische Anatomie und Neuropathologie

1653. Vorlesung über Allgemeine Pathologie und Hort/Wechsler/
Kurs der Allgemeinen Pathologie Borchard/Pfitzer/
Mo.—Fr. 8—10 (2stündig) Frenzel/Lenz
Hörsaal des Pathologischen Instituts

1654.	Vorlesung über Spezielle Pathologische Anatomie und Kurs der Speziellen Pathologie Mo. 16—19; Di. und Fr. 14—16 Hörsaal des Pathologischen Instituts	Hort/Wechsler/ Borchard/ Frenzel
1655.	Seminar der Allgemeinen Pathologie Di. 17—19 Großer Hörsaal des Pathologischen Instituts	Pfitzer und Borchard
1656.	Einführung in die Allgemeine Pathologie für Zahnmediziner Do. 16—18 Hörsaal des Pathologischen Instituts	Lenz
1657.	Klinisch-Pathologisches Kolloquium Di. 17 s.t. (14täglich) Hörsaal des Pathologischen Instituts	Hort
1658.	Pathologisch-Anatomische Demonstration jeden 2. Mittwoch im Monat 17—17.45 Kurssaal des Pathologischen Instituts	Hort
1659.	Kolloquium der Experimentellen Pathomorphologie Do. 17—19 (14täglich) Hörsaal des Pathologischen Instituts	Meessen
1660.	Ausgewählte Kapitel der speziellen Pathologie (1stündig, nach Vereinbarung) Hörsaal Bethesda-Krankenhaus, Heerstr. 219, Duisburg	Knieriem
1661.	Klinisch-Pathologische Demonstrationen Do. 15—17 (2stündig, 14täglich) Hörsaal Bethesda-Krankenhaus, Heerstr. 219, Duisburg	Knieriem/ Münzmaier
1662.	Klinisch-Pathologische Demonstrationen Di. 16.30 bzw. 17 (1stündig, monatlich) Seminartrakt Ev. Krankenhaus Duisburg-Nord bzw. Hörsaal St. Johannes-Hospital Duisburg-Hamborn	Knieriem/ Münzmaier
1663.	Pathologie der Tuberkulose Di. 16—17 (1stündig) Hörsaal des Pathologischen Instituts	Fresen
1664.	Klinisch-Pathologisch-anatomische Demonstrationen Do. 8.30—9.30 (1stündig) Sektionssaal des Pathologischen Instituts der Städtischen Krankenanstalten Bielefeld- Mitte, Oelmühlenstraße 26, 4800 Bielefeld 1	Poche
1665.	Praktische Histopathologie nach Vereinbarung (2stündig, 14täglich) Pathologisches Institut Bielefeld	Poche
1666.	Tropenpathologie Do. 17—19 (14täglich, 2stündig) oder nach Vereinbarung Hörsaal des Pathologischen Instituts	Döhnert
1667.	Anleitungen zu wissenschaftlichen Arbeiten auf dem Gebiet der allgemeinen und speziellen Pathologie	Hort/Pfitzer/ Borchard/ Frenzel/Lenz
1668.	Tägliche Pathologisch-Klinische Konferenzen Mo.—Fr. 12—13 Sektionssaal des Pathologischen Instituts	Hort/Wechsler/ Borchard/ Frenzel/Lenz

- | | | |
|-------|---|--|
| 1669. | Neurologische-Neurochirurgische
Neuropathologische Konferenz
Di. 16 ct. (14tägig) | Freund/Bock/
Wechsler |
| 1670. | Neuropathologische-Neurochirurgische
Demonstrationen, wöchentlich
Di. 15 ct
Hörsaal des Neuropathologischen Instituts | Wechsler/Bock |
| 1671. | Neurobiologisches Kolloquium
Do. 18—19
Hörsaal 2B | Freund/Haase/
Hopf/Vosteen/
Wechsler |
| 1673. | Anleitung zu wissenschaftlichen Arbeiten
auf dem Gebiet der klinischen und experimentellen
Neuropathologie
nach Vereinbarung | Wechsler |
| 1674. | Neuropathologische Seminare
(1stündig, nach Vereinbarung) | Wechsler |
| 1675. | Studenten- und Doktorandenseminar
Neuropathologisches Institut
(14tägig, nach Vereinbarung) | Wechsler |
| 1676. | Neuropathologische-Neurologische
Biopsiekonferenz von Muskel- und
Nervenerkrankungen
Di. 17 ct (monatlich) | Wechsler/Toyka |
| 1677. | Wöchentliche Neuropathologisch-Klinische Konferenz
Di. 11.30—12
Sektionssaal des Pathologischen Instituts | Wechsler |
| 1678. | Anleitung zu wissenschaftlichen Arbeiten auf
dem Gebiet der experimentellen Neuropathologie
Fr. 16—18; Neurologische Klinik | Schwendemann |
| 1679. | Beiträge zur speziellen und allgemeinen
klinischen Neuropathologie,
nach Vereinbarung, Neurologische Klinik | Schwendemann |

VIII. Pharmakologie und Toxikologie

- | | | |
|-------|--|---|
| 1680. | Pharmakologie und Toxikologie
Di.—Fr. 11—12
Hörsaal 2E, Gebäude 22.21 | Greeff/Ohnesorge/
Arndt/Borchard/
Hoffmeister/Kappus/
Noack/Puls/
Schlieper/Wirth |
| 1681. | Kursus der allgemeinen und systematischen
Pharmakologie und Toxikologie
(4stündig) theoret. Teil, obligatorisch für
alle Teilnehmer
Di. 13—14, Hörsaal 3A, Gebäude 23.01,
Praktikum in Gruppen Mo., Di., Do., Fr. 14—16,
Hörsaal 2E und Kursräume, Gebäude 22.21 | Greeff/Ohnesorge/
Arndt/Borchard/Hafner/
Hoffmeister/Kappus/
Menzel/Noack/Puls/
Schlieper/Wirth u. Ass. |
| 1682. | Kursus der speziellen Pharmakologie
Mo. 9.30—12.15, Hörsaal 3A, Gebäude 23.01 | Wirth/Greeff/
Ohnesorge/Bethge/
Breithardt/Fischer/
Gries/Goeckenjan/Haase/
Horster/Kindler/
Kley/Köhler/Noack/Schnurr |

चावल

Das Wort Reis in Hindi, einer Sprache des indischen Subkontinents. Obwohl Indien in den vergangenen Jahren Millionen Tonnen von Getreideüberschüssen produziert hat, sterben jährlich Hunderttausende von Indern an Unterernährung. Die sogenannte »Grüne Revolution« in der Landwirtschaft begünstigt häufig reiche Bauern und treibt die Armen noch tiefer ins Elend. Eine Änderung ist nur möglich durch Reformen im ländlichen und städtischen Bereich, durch Arbeitsbeschaffung, durch Zusammenschluß der armen Landbevölkerung in

Selbsthilfebewegungen, Genossenschaften. Über Partnerorganisationen trägt »Brot für die Welt« dazu bei.

Informationen über die Arbeit von »Brot für die Welt«, über Projekte und Programme erhalten Sie kostenlos von »Brot für die Welt«, Staffenbergstraße 76, oder Postfach 476, 7000 Stuttgart 1.

Brot
für die Welt

...daß alle leben

Spendenkonto 500 500-500 bei Sparkassen, Banken, Volks- und Raiffeisenbanken und Postscheckamt Köln.



- | | | |
|-------|---|--|
| 1683. | Pharmakologie und Toxikologie für Pharmazeuten
(2stündig) Do. + Fr. 9—10,
Hörsaal 2 E, Gebäude 22.21 | Greeff/Ohnesorge/
Borchard/Hafner/
Kappus/Noack/Puls/
Schlieper/Wirth |
| 1684. | Spezielle Probleme der Umwelttoxikologie
(1stündig) nach Vereinbarung | Ohnesorge |
| 1685. | Kolloquium Klinische Pharmakologie
Do. 15—17 (14täglich) nach Vereinbarung | Greeff/Horster/
Schrey/Wirth |
| 1686. | Chemotherapeutika und Desinfektionsmittel
(1stündig) nach Vereinbarung | Dransfeld |
| 1687. | Theorie und Praxis der Homöopathie
(nach Vereinbarung)
Kursraum 105, Gebäude 22.21 | Gerd-Witte |
| 1688. | Arbeiten im Laboratorium
(nach Vereinbarung) | Greeff/Ohnesorge/
Borchard/Noack/
Wirth |
| 1689. | Biologisches Kolloquium
Mi. 16—18
Hörsaal 2 B, Gebäude 22.01 | Arnold/Greeff/
Staib |
| 1690. | Der wissenschaftliche Film in Lehre und Forschung:
Diskussion aktueller Probleme der
Naturwissenschaft und Medizin
(nach Vereinbarung) | Munck/Greeff/
Schadewaldt |
| 1691. | Anleitung zum tiexperimentellen Arbeiten
mit prakt. Übungen
alle 14 Tage (4stündig) nach Vereinbarung* | Herberg |
| 1692. | Anleitung zum wissenschaftlichen Arbeiten
(ganztägig)*
*Diabetes-Forschungsinstitut an der Universität
Düsseldorf, Auf'm Hennekamp 65 | Herberg |

IX. Medizinische Mikrobiologie und Virologie

- | | | |
|-------|---|--|
| 1693. | Praktikum der Mikrobiologie
(Bakteriologisch-serologischer Kurs)
theoret. Teil, obligatorisch für
alle Teilnehmer Mo. 13—14
Praktikum, entspr. Gruppeneinteilung
Mo., Di., Fr. 14—16
Großer Hörsaal 2 A und bakt. Kurssaal Geb. 22.21 | Naumann/Rosin/Scheid/
Brunner/Hagedorn/
u. Ass. |
| 1694. | Medizinische Mikrobiologie
(Praktikum für Pharmazeuten)
Mi. 14—17
Hörsaal 2 E u. bakt. Kurssaal Gebäude 22.21 | Naumann/Rosin/
Scheid/Brunner/
Hagedorn u. Assistenten |
| 1695. | Einführung in die klinische Bakteriologie
Mi. 14—15 (1stündig)
Seminarraum Gebäude 22.21 | Tomaschoff |
| 1696. | Fragen der Bakterienpathogenität
Zeit nach Vereinbarung
Seminarraum Gebäude 22.21 | Tomaschoff/Rosin |
| 1697. | Immunologie
Mi. 15—17 (2stündig)
Hörsaal 2 E, Gebäude 22.21 | Brunner |

- | | | |
|-------|--|----------|
| 1698. | Klinische Pharmakologie der Antibiotica
Zeit nach Vereinbarung
Seminarraum Gebäude 22.21 | Rosin |
| 1699. | Die Bakteriologie der klassischen
Infektionskrankheiten
Mi. 15—17 (2stündig)
Seminarraum Gebäude 22.21 | Lange |
| 1700. | Serologische Diagnostik
von Infektionskrankheiten
Mi 16—17 (1stündig)
oder nach Vereinbarung
Seminarraum Gebäude 22.21 | Hagedorn |

X. Hygiene

Kursus des Ökologischen Stoffgebietes
(siehe auch: Arbeitsmedizin, Sozialmedizin, Rechtsmedizin)

- | | | |
|-------|---|--|
| 1701. | Teil: Hygiene
Mi. 15—17
Großer Hörsaal, Pathologisches Institut | Schlipköter/Seemayer/
Dehnen/Grün |
| 1702. | Teil: Hygiene, praktischer Teil
Fr. 11.30—13 (14tägig)
Med. Institut für Umwelthygiene, Gurlittstraße 53 | Dehnen/Hilscher/Pott/
Seemayer/Ass. |
| 1703. | Teil: Impfkurs
Mo. 11—12
Großer Hörsaal, Pathologie | Schlipköter/Idell/
Seemayer |
| 1704. | Hygiene einschließlich Mikrobiologie mit
praktischen Übungen für Zahnmediziner
Mo. 16—18.30
Hörsaal Westdeutsche Kieferklinik | Grün |
| 1705. | Hygiene-Exkursionen und Anleitung zu
wissenschaftlichen Arbeiten
(nach Vereinbarung) | Schlipköter/Dehnen/Grün/
Hilscher/Pott/Seemayer |
| 1706. | Beiträge zur Experimentellen Pathologie
(nach Vereinbarung) | Hilscher |
| 1707. | Tropenmedizin
Do. 11—13 und Fr. 11—13
Hörsaal Rechtsmedizin | Richter/Kröger/
Jansen-Rosseck |
| 1708. | Ausgewählte Kapitel der Umwelthygiene
Fr. 14.30—16.30 (14tägig)
Institut für Hygiene | Schlipköter |
| 1709. | Hygiene und Diätetik
für Studierende der Pharmazie
Mi. 12.15—13
Hörsaal 6A | Drost/Gries/Idell/
Jansen-Rosseck/
Seemayer |
| 1710. | Exogene Krebsnoxen
1stündig (nach Vereinbarung) | Dehnen |
| 1711. | Ausgewählte Kapitel des internationalen
Gesundheitswesens, der Tropenmedizin und Tropenhygiene
nach Vereinbarung, 14tägig, 2 Std.
Hörsaal: Akademie für öffentliches Gesundheits-
wesen, Auf'm Hennekamp 70, Düsseldorf | Kröger |

XI. Klinische Chemie

1715. Kurs der Klinischen Chemie und Hämatologie
Di., Mi. 10.15—11
Mi. bzw. Do. 14.15—17.15 Rick
1716. Anleitung zu wissenschaftlichen Arbeiten
nach Vereinbarung (priv.) Rick
1717. Klinische Chemie und Hämatologie
Vorlesung: Mi. 13.15—15, Hörsaal Kinderklinik
Kurs I: Mi. 15—18 Kupke
Kurs II: Do. 13—16
Kurssaal des Instituts für Biophysik
und Elektronenmikroskopie
1718. Anleitung zum wissenschaftlichen Arbeiten
(nach Vereinbarung) Kupke

XII. Arbeitsmedizin

1719. Ökologischer Kurs, Teil Arbeitsmedizin
mit Praktikumsdemonstrationen in kleinen Gruppen
Di. 11—13, 14—16 Jansen/Diller/
Goerz/Haas/Peters/
Terhaag und wiss. Mitarb.
Hörsaal Rechtsmedizin Gebäude 14.84
1720. Arbeitsmedizin (Grundlagen, Ergonomie,
Probleme) zugleich Einführung
in den ökol. Kurs, Teil Arbeitsmedizin
Mo. 12—13 Jansen/Diller/
Goerz/Haas/Peters/
Terhaag
Hörsaal Pathologie Gebäude 14.79
1721. Arbeitsmedizinische Betriebsbesichtigungen
(ganztägig, nach Vereinbarung) Jansen u.
wiss. Mitarb.
Bekanntgabe im ökol. Kurs, Teil Arbeitsmedizin

XIII. Sozialmedizin

1722. Ökologischer Kurs, Teil Sozialmedizin
Mi. 11—13 Jansen/Berchtold/
v. Ferber/Greiser/
Fr. 11—13, 14täglich Griefahn/Hoppe/
Hörsaal Rechtsmedizin, Gebäude 14.84 Jedsinsky/Kröger

XIV. Krankenhauswesen

1723. „Betrieb, Hygiene und Bau von Krankenhäusern“
— mittwochs und samstags — (nach Vereinbarung) Eichhorn/Grün
1724. „Seminar für Krankenhausleitung und -verwaltung“
Informationen über Vorlesungstermine erteilt das
Seminarsekretariat des Deutschen Krankenhaus-
Instituts, Tersteegenstraße 9, 4000 Düsseldorf 30
(Telefon 02 11/43 44 22) Eichhorn
— Großer Hörsaal Deutsches Krankenhaus Centrum —
Tersteegenstraße 9, 4000 Düsseldorf 30
1725. „Das Krankenhaus als Betrieb und als soziale
Organisation“ Eichhorn/von Ferber
— Kolloquium nach Vereinbarung —

Hilfe! Wer soll das denn alles wissen?

Der MARBURGER BUND ist als Verband der angestellten und beamteten Ärzte die einzige Ärztegewerkschaft, die die sachgerechte Interessenvertretung der Medizinstudenten in den Mittelpunkt seiner Arbeit stellt und sich intensiv um die Reform der Ausbildung zum Arzt bemüht.

Der erste Schritt: Die kürzlich veröffentlichten Thesen zur Arztausbildung sind unter starker Beteiligung studentischer Verbandsmitglieder erarbeitet worden. Doch die Arbeit muß weitergehen.

Und dazu brauchen wir Sie!

Denn Sie sind Student und kennen den Alltag an der Universität und die Prüfungssituation noch viel besser als wir. Engagieren Sie sich beim MARBURGER BUND. Es lohnt sich.

Unsere Gegenleistung für Ihre Mitarbeit:

- eine beitragsfreie Mitgliedschaft einschließlich der monatlich erscheinenden Verbandszeitschrift für die gesamte Dauer Ihres Studiums;
- die individuelle Beratung in beruflichen, rechtlichen und sozialen Fragen;
- die finanzielle Absicherung im Praktischen Jahr durch Darlehensprogramm und Berufshaftpflichtversicherung;
- neu ab 1983: Der Marburger Bund schließt für seine studentischen Mitglieder eine für das Mitglied kostenlose Risikolebensversicherung über 10.000 DM für die Dauer des Praktischen Jahres ab!

Und natürlich gibt es eine Menge Informationen aus erster Hand über die Praxis Ihres zukünftigen Berufes.

m marburger
b bund IHR PARTNER
IM ARZT-BERUF

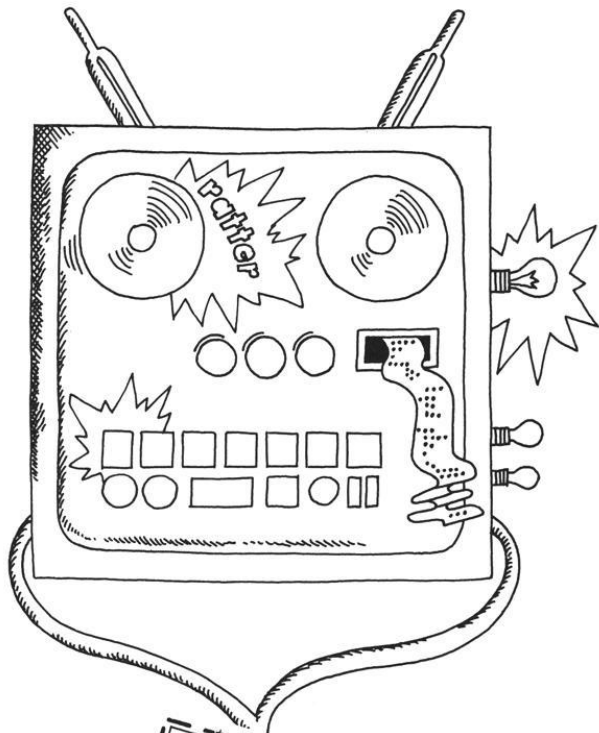

Coupon

MARBURGER BUND - Bundesverband
Riehler Str. 6 - 5000 Köln 1 - Tel. (0221) 7331 73

Name, Vorname _____

Straße _____

Geburtsdatum _____ Ort _____

Fachsemester

Hiermit beantrage ich meine Aufnahme in den Marburger Bund - Verband der angestellten und beamteten Ärzte Deutschlands e.V. - Die Mitgliedschaft soll in dem jeweils für meinen Tätigkeitsort zuständigen Landesverband und im Bundesverband bestehen.

Unterschrift _____ Datum _____

E

XV. Rechtsmedizin

- | | | |
|-------|--|--|
| 1726. | Ökologischer Kurs
Mo. 14—16 (2stündig) | Schweitzer/Reh/
Trube-Becker/Wulff/
Haarhoff/Böhm/Henke/
Daldrup/Michalke/Szathmary/
Honus/Liesegang/Römer |
| 1727. | Reichsversicherungsordnung und
Versicherungsmedizin
Do. 12—13 (1stündig) | Trube-Becker |
| 1728. | Vaterschaftsbestimmung, rechtliche
und medizinische Probleme
Do. 14—15 (1stündig) | Trube-Becker |
| 1729. | Delikte gegen das Kind
Do. 15—16 (1stündig) | Trube-Becker |
| 1730. | Arztrecht (Schweigepflicht,
Kunstfehler u. a.)
Di. 16—17 (1stündig) | Trube-Becker |
| 1731. | Forensische Pathologie
Do. 16—17 (1stündig) | Reh |
| 1732. | Forensische Traumatologie
Do. 17—18 (1stündig) | Reh |
| 1733. | Aktuelle Fragen des Leichenrechts
Do. 15—16 (1stündig) | Böhm |
| 1734. | Anleitung zum selbständigen
wissenschaftlichen Arbeiten
nach Vereinbarung (2stündig) | Böhm |
| 1735. | Was der Mediziner vom Recht wissen sollte
Kolloquium 14täglich, (2 Stunden)
Interessenten bitte im Sekretariat melden | Römer |
| 1736. | Gerichtsärztliche Sektionen und
Falldemonstrationen
nach Vereinbarung | Haarhoff |
| 1737. | Ausgewählte Probleme der
forensischen Serogenetik mit Übungen
nach Vereinbarung (2stündig) | Henke |
| 1738. | Einführung in die Rechtsmedizin
Do. 14—15 (1stündig) | Greiner |
| 1739. | Theoretische Chemie für Mediziner
(ausgewählte Kapitel)
nach Vereinbarung (2stündig) | Wulff/Daldrup/
Michalke/Szathmary |
| 1740. | GC/LC/MS — Abalytik für Mediziner
nach Vereinbarung (2stündig) | Wulff/Daldrup/
Michalke/Szathmary |
| 1741. | Spezielle Giftnachweismethoden
und praktische Übungen
Fr. 16—18 (2stündig) | Wulff/Daldrup/
Michalke/Szathmary |
| 1742. | Grundriß der Rechtsmedizin
Do. 15—16 (1stündig),
Hörsaal 2B des Physiologischen Instituts | Arbab-Zadeh |
| 1743. | Gerichtliche Psychopathologie
Di. 18.30—20 (2stündig),
Hörsaal des Freien Instituts für gerichtliche
und soziale Medizin, Grabbeplatz 2 | Arbab-Zadeh |

XVI. Geschichte der Medizin

1744. Medizinische Terminologie (für erste Semester)
a) für Hörer mit lateinischen Vorkenntnissen
Mo. 16—18 (2stündig)
Hörsaal 2D
Schadewaldt
1745. b) für Hörer ohne lateinische Vorkenntnisse
und Zahnmediziner
Mo. 16—18 (2stündig)
Gebäude 23.12, Ebene 04, Raum 24
Otten
1746. Einführung in die Medizin (für erste Semester)
Mo. 8—9 (1stündig)
Hörsaal 2D
Schadewaldt
1747. Überblick über die Geschichte der Medizin
Do. 8—10 (2stündig)
Gebäude 23.12, Ebene 04, Raum 24
Schadewaldt
1748. Einführung in die medizinische und naturwissen-
schaftliche Bibliographie (vor allem für
Doktoranden)
Di. 18—19 (1stündig) privatissime
Gebäude 23.12, Ebene 04, Raum 24
Schadewaldt/
Kohnen
1749. Medizin und Philosophie
Mo. 18—20 (2stündig)
Gebäude 23.12, Ebene 04, Raum 24
Schadewaldt/
Kohnen
1750. Medizinische Publizistik
(nach Vereinbarung)
Deneke
1751. Der Wissenschaftliche Film in Lehre und Forschung
(nach Vereinbarung)
Munck/Greeff
Schadewaldt
1752. Ärztliche Ethik (für Hörer aller Fakultäten)
Di. 10—11 (1stündig)
Gebäude 23.12, Ebene 04, Raum 24
Schadewaldt/
Kuhlendahl
1753. Seminar zu Problemen der medizinischen Ethik
Mi. 16—18 (2stündig)
Geb. 23.12, Ebene 04, Raum 24
Zielinski

XVII. Med. Statistik u. Biomathematik

1754. Biomathematik für Mediziner
Di., Do. 12—13 (2stündig)
Gebäude 23.01, Hörsaal 3A
Jesdinsky
1755. Übungen zur Biomathematik für Mediziner
(2stündig) in 8 Parallelkursen
(Aushang beachten)
Baur/Trampisch/Hendrikk
Jesdinsky/
1756. Statistische Beratung
(nach Vereinbarung)
Trampisch/Hendrikk
Jesdinsky/
1757. Biomathematisches Kolloquium
Do. 10—12 (14täglich)
Gebäude 23.02, Ebene 03, Raum 22
Trampisch/Hendrikk
Jesdinsky/
1758. Statistisches Kolloquium
Mi. 14—17 (nach besonderer Bekanntgabe)
Gebäude 23.02, Ebene 03, Raum 22
Klinger
Jesdinsky/
1759. Methoden der Prognose- und Entscheidungsfindung
Do. 17—19
Gebäude 23.02, Ebene 03, Raum 22
Trampisch

1760. Softwarebereitstellung und -anwendung auf medizinisch-biologische Fragestellungen
Mo., Do. 16—18
(2stündig als Blockveranstaltung)
Gebäude 23.02, Ebene 03, Raum 22 und
Gebäude 25.41, Ebene 01, Raum
- Willers/
Henrikkx

XVIII. Medizinische Psychologie

1761. Medizinische Psychologie für Vorkliniker
Mi. 8—10 (2stündig)
Hörsaal 2B
- Steingrüber
1762. Praktische Übungen: Kursus der Medizinischen Psychologie
Fr. 14—17.30
Seminarraum des Instituts für Medizinische Psychologie
sowie
4stündig als Blockveranstaltung in Parallelkursen (Aushang beachten!)
- Steingrüber/
Bisping/
Klosterhalfen, S./
Klosterhalfen, W./
Pflugmacher
1763. Seminar zur Medizinischen Psychologie
Zeit nach Vereinbarung (2stündig)
Seminarraum des Instituts für Medizinische Psychologie
- Steingrüber
1764. Anleitung zu wissenschaftlichen Arbeiten
Ort und Zeit nach Vereinbarung
- Steingrüber

XIX. Medizinische Soziologie

1765. Medizinische Soziologie
Mo. 14—16 (2stündig)
Hörsaal 2 B
- Chr. v. Ferber
1766. Arbeitsgemeinschaft für Doktoranden
(nach Vereinbarung)
- Chr. v. Ferber
1767. Arzt-Patienten-Beziehung
Interaktion — Kommunikation
mit praktischen Übungen
(siehe besonderer Anschlag/
gemeinsam mit der Psychotherapeutischen Klinik
Gebäude 23.02, Ebene 03, Raum 89)
- Chr. v. Ferber/
W. Slesina/
L. von Ferber/
Heigl-Evers
1768. Das Krankenhaus: Betrieb und Soziale Organisation
Kolloquium (nach Vereinbarung)
Gebäude 23.02, Ebene 03, Raum 89
- Eichhorn/
Chr. von Ferber

XX. Innere Medizin

(Medizinische Klinik und Poliklinik)

(Gemeinschaftsveranstaltungen der Kliniken A—E)

1769. Innere Medizin, gleichzeitig Med. Klinik und Poliklinik gemäß alter AO
Mo.—Fr. 10—11 (5stündig)
Hörsaal Gebäude 13.80 und 18.72
- Gries/Krüskemper/
Loogen/Schneider/Strohmeyer/
Zimmermann/Berger/Breithardt/
Cüppers/Fischer/Fritsch/Goeckenjan/
Grabensee/Hehrmann/Heinen/Herrmann/
Jehle/Keck/Kley/M. Köhler/Küppers/
Königshausen/Lösse/Miller/Peters/Schoppe/Schnurr/
Spiller/Teschke/Wienbeck/Zeidler

1770. Medizinisch-klinische Visite (II. klinischer Studienabschnitt, 4. Semester)
Mo. 17—18.30 (2stündig)
(Gruppeneinteilung bei Vorbesprechungen, siehe Aushang)
- Berger/Berges/Breithardt/Cüppers/
Eickenbusch/Fischer/Fritsch/
Goeckenjan/Grabensee/Hehrmann/
Heinen/Herrmann/Horster/
Jehle/Keck/Kley/Koch/
Königshausen/Küppers/Lösse/Miller/
Peerenboom/Peters/Schnurr/Scholten/Schoppe/
Solbach/A.Sonnenberg/G. Sonnenberg/Spiller/
Teschke/Wiegelmann/Wienbeck/Wildmeister/Zeidler
1771. Kurs der allg. klinischen Untersuchung (Innere Medizin)
Vorlesung Di. u. Do. 14—14.45
Hörsaal Gebäude 13.80 u. 18.72
Praktikum Di. 15—16.30, Mi. u. Fr. 14—15.30
(Gruppeneinteilung bei Vorbesprechung, siehe Aushang)
- Berger/Berges/Breithardt/
Cüppers/Fischer/Fritsch/Goeckenjan/
Hehrmann/Heinen/Herrmann/
Horster/Jehle/Keck/Kley/
Königshausen/
Koschinsky/Küppers/Lösse/
Miller/Peerenboom/Peters/Schoppe/
Schnurr/Scholten/A. Sonnenberg/G. Sonnenberg/
Spiller/Teschke/Vogelberg/Wienbeck/
Zeidler u. Ass.
1772. Pathophysiologie und Pathobiochemie (gemeinsam mit Diabetes-Forschungsinstitut)
Mo. u. Do. 10—11
Hörsaal Kinderklinik
- Gries/Krüskemper/
Loogen/Schneider/
Strohmeyer/Zimmermann/Berger/
Breithardt/Fischer/Fritsch/Goeckenjan/
Grabensee/Hehrmann/Herrmann/Jehle/Kley/
M. Köhler/Königshausen/Lösse/Miller/
Peerenboom/Schnurr/G. Sonnenberg/
Spiller/Teschke/Wienbeck/Zeidler
1773. 3. Klinischer Studienabschnitt Seminar
Di. u. Do. 15 s.t.—16
Hörsaal Gebäude 13.80 u. 18.72
s. Aushang
- Krüskemper/Loogen/
Schneider/Strohmeyer/
Zimmermann/Berger/Berges/
Breithardt/Cüppers/
Fischer/Fritsch/Goeckenjan/
Grabensee/Hehrmann/Heinen/
Herrmann/Horster/Jehle/Keck/
Kley/Königshausen/Lösse/
Miller/Peerenboom/Peters/Schnurr/
Scholten/G. Sonnenberg/Spiller/
Teschke/Wienbeck/Zeidler

XXI. Innere Medizin (Klinik A)

1774. Einführung in die Innere Medizin
Patientenvorstellung
(1. klinischer Studienabschnitt)
Mo. 12—13
- Königshausen/Peters/
Schoppe
1775. Differentialdiagnose innerer Erkrankungen für Fortgeschrittene
Mi. 12—13
- Schneider/
Fischer/
Grabensee/Schnurr
1776. Arzneimitteltherapie innerer Erkrankungen
Di. 11—12
- Fischer/Grabensee/
Königshausen/Peters/
Schoppe/Schneider/Schnurr
1777. Lehrgespräche Innere Medizin
(3. klinischer Studienabschnitt)
(2stündig) nach Vereinbarung
- Fischer/Grabensee/
Königshausen/Peters/
Schneider/Schnurr

- | | | |
|-------|---|--|
| 1778. | Klinische Onkologie (mit Patientenvorstellung)
für Fortgeschrittene
(2stündig) nach Vereinbarung | Schneider/Fischer/
Königshausen/Peters/
Schoppe |
| 1779. | Klinische Immunologie und Immunpathologie
(2stündig) nach Vereinbarung | Schneider/
Kolb/Fischer/
Grabensee/Schnurr |
| 1780. | Hämatologisch-hämostaseologisches Kolloquium
(2stündig) nach Vereinbarung | Schneider |
| 1781. | Klinisches Kolloquium
Mi. 12—13, 14täglich | Schneider und
Mitarbeiter |
| 1782. | Hämatologisch-zytologischer Diagnostikkurs
(2stündig) nach Vereinbarung | Fischer |
| 1783. | Diagnostik und Therapie bei Nieren- und
Hochdruckkrankheiten
(1stündig) nach Vereinbarung | Altrogge/Grabensee/
Königshausen/Küppers/
Schnurr/Schröder |
| 1784. | Klinik exogener Vergiftungen
(1stündig) nach Vereinbarung | Königshausen/
Grabensee |
| 1785. | Endoskopischer Untersuchungskurs
Do. 9—11
Gebäude 13.80, Endoskopieraum | Goeckenjan/Peters |
| 1786. | Klinische Visite für Fortgeschrittene
Mo. 16—17
Med. Klinik, Evangelisches Krankenhaus
Düsseldorf | Hermes |
| 1787. | Innere Medizin für Zahnmediziner
Mi. 15 (1stündig) | Fischer |
| 1788. | Immunologie in der Klinik
(1stündig) nach Vereinbarung | Fuchs/
Kindler |
| 1789. | Klinische Visite
Mo. 18 s.t.
Med. Klinik des Diakoniewerkes
Düsseldorf-Kaiserswerth | Koch/Wetzels |
| 1790. | Diagnostisch-therapeutisches Kolloquium
Do. 15.30—16.30 (1stündig)
Kliniken der Landeshauptstadt Düsseldorf
Gräulinger Str. 120, Düsseldorf-Gerresheim | Mürtz/Lennartz
u. Mitarbeiter |
| 1791. | Differentialdiagnose hämatologischer Erkrankungen
Do. 17—18 | Pöttgen |
| 1792. | Diagnostik in der Inneren Medizin
mit Hilfe moderner bildgebender Verfahren
Mo. 13—14 | Jungblut/Vosberg/
Schoppe/Königshausen/ |
| 1793. | Onkologische, hämatologische, immunologische
Fragestellung mit Falldemonstration
Mo. 16—18 (14täglich)
St. Johannes-Hospital, Duisburg | Westerhausen |

XXII. Innere Medizin (Klinik B)

- | | | |
|-------|---|---------------------------|
| 1794. | EKG-Kurs für Fortgeschrittene
Mi. 18—18.45
Hörsaal Gebäude 13.80 | Breithardt/
Goeckenjan |
| 1795. | Auskultationskurs für Fortgeschrittene
(2stündig, nach Vereinbarung) | Loogen/
Lösse |

1796. Kardiologisch-Kardiologisches Kolloquium
Fr. 15.30—17
Konferenzraum der Chirurg. Klinik Loogen/Bircks
und Mitarbeiter
1797. Lehrgespräche Innere Medizin III. klin. Studienabschnitt (2stündig) nach Vereinbarung Loogen/Jehle/Kuhn/
Lösse/Spiller/Breithardt/
E. Köhler/
Goeckenjan/Both
1798. Praktische EKG-Auswertung (Zeit nach Vereinbarung) Breithardt/
und Assistenten
1799. Pneumologisches Kolloquium (einstündig, nach Vereinbarung) Goeckenjan
1800. Seminar über aktuelle Fragen in der Kardiologie Mi. 16—17 (einstündig) oder nach Vereinbarung (Dauer des Seminars nach Vereinbarung) Kuhn
Seminarraum der Med. Klinik B
1801. Kardiologisches Seminar über koronare Herzkrankheiten (Diagnostik, Therapie, Rehabilitation, Epidemiologie) Gleichmann
u. Mitarbeiter/
Sigwart
3täglich (Do.—Sa.) nach Vereinbarung m
Gollwitzer-Meier-Institut Bad Oeynhausen
(Einzelheiten s. Aushang)
1802. Kardiologische Untersuchungsmethoden (2stündig, 14täglich) nach Vereinbarung Haerten/Spiller
Gebäude 14.86

XXIII. Innere Medizin (Kliniken C, D, E)

1803. Praktikum für klinische Chemie und Hämatologie Bremer/
Grünekle/Irmscher/
Jacobi/Keck/Kley
und Assistenten
Mi. 13—14.30, Hörsaal, Gebäude 18.72
Prakt. Übungen: Kurs I, Mi. 14.30—17.30;
Kurs II, Do. 14—17, jeweils Kursraum
(je Kurs 20 Teilnehmer)
1804. Lehrgespräche/Innere Medizin Berger/Berges/Cüppers/Fritsch/
Hehrmann/Heinen/Herrmann/
Horster/Keck/Kley/Krüskemper/Miller/
Peerenboom/Scholten/A. Sonnenberg/
Strohmeier/Teschke/Wienbeck/
Zimmermann/Zeidler
(im Rahmen des 3. klinischen Studienabschnittes)
Mi. 12—13
Seminarraum Gebäude 18.72
1805. Gastroenterologische Visite und Kolloquium Strohmeier/Wienbeck/
Miller/Fritsch/Teschke/
Borchard/Berges/Franken/
Hausamen/Kindler/Kivelitz/
Kremer/Peerenboom/Scholten/
Stolze/Swart
Mi. 16—17.30 (2stündig)
Hörsaal Gebäude 18.72
1806. Endoskopischer Untersuchungskurs Miller/Strohmeier/
Wienbeck/Fritsch/
Teschke/Peerenboom/Berges
Mo. 8—9.30 (2stündig)
Endoskopieräume Gebäude 18.72
1807. Differentialdiagnose innerer Erkrankungen Berger/Fritsch/
Hehrmann/Heinen/
Herrmann/Horster/Kley/
Miller/Peerenboom/
Scholten/Teschke/Wienbeck/Zeidler
(Endokrinologie, Gastroenterologie, Stoffwechsel)
für Fortgeschrittene und Examenssemester
Mi. 11—12
Hörsaal Gebäude 18.72

- | | | |
|--------|---|--|
| 1808. | Chemisch-physikalischer Kurs für Zahnmediziner
Mo. 11—13 (2stündig)
Hörsaal Gebäude 18.72 | Zimmermann |
| 1808x. | Praktikum der Ultraschalldiagnostik
2stündig, nach Vereinbarung
Gebäude 18.72, Sonographieraum | Scholten/Fritsch |
| 1809. | Stoffwechselkrankheiten
Seminar nach Vereinbarung (1stündig)
Hörsaal Gebäude 18.72 | Berchtold/
Gries/Vogelberg/
Zimmermann |
| 1810. | Patienten-Schulung bei chronischen Krankheiten (gemeinsam mit Erziehungswissenschaft)
Seminar nach Vereinbarung (2stündig)
Hörsaal Gebäude 18.72 | Berger/Hornke/
Jörgens |
| 1811. | Physikalische Therapie und Rehabilitation, mit Fallvorstellung
Mo. 16—17 (1stündig)
Hörsaal Gebäude 18.72 | Zeidler |
| 1812. | Funktionstests in der Inneren Medizin (für Studierende im 2. und 3. Abschnitt des Klinischen Studiums)
(1stündig nach Vereinbarung)
Hörsaal Gebäude 13.80 und 18.72 | Grünekleee/Grabensee/
Kley/Miller |
| 1813. | Kolloquium Geriatrie (2stündig)
(nach Vereinbarung)
Hörsaal Gebäude 18.72 | Herrmann |
| 1814. | Klinik der Geriatrie
Hörsaal Gebäude 18.72
Mi. 18—19.30 (2stündig, 14tägig)
oder nach Vereinbarung | Herrmann/Irmscher/
Wildmeister |
| 1815. | Naturgemäße Heilmethoden einschließlich Balneologie, Klimatologie und Diätetik
Di. 17 s. t.—18.30
(2stündig, 14tägig)
Hörsaal Gebäude 18.72 | Amelung/Gries |
| 1816. | Differentialdiagnose innerer Erkrankungen nach Vereinbarung (1stündig)
Hörsaal Gebäude 18.72 | Sack |
| 1817. | Probleme bei der klinischen Prüfung neuer Arzneimittel
(2stündig, 14tägig) | Bethge |
| 1818. | Spezielle Krankheitsbilder, Diagnostik und Therapie
nach Vereinbarung (2stündig) | Kazmeier/Klein |
| 1819. | Praktikum für klin. Chemie und Hämatologie
Mi. 14.30—17.30 (4stündig)
Ferd.-Sauerbruch-Klinikum, Wuppertal-Elberfeld
Arrenbergerstr. 20—56
(28 Teilnehmer) | Jahnke/Drost/
Rudorff |
| 1820. | Praktikum in der internistischen Ultraschalldiagnostik,
1stündig nach Rücksprache im Diabetes-Forschungsinstitut | Vogelberg |

1821. Einführung in die gastro-enterologische Endoskopie Ferd.-Sauerbruch-Str., Klinikum Wuppertal-Elberfeld nach Vereinbarung Drost/Rudorff
1822. Prävention und Rehabilitation arterieller Verschlusskrankheiten (Kolloquium) (1stündig nach Vereinbarung) Hörsaal Gebäude 1. Med. Klinik Vogelberg/Sandmann/Köhler, M.
1823. Wissenschaftliches Arbeiten auf dem Gebiet der Diabetologie (Seminar) halbtägig Seminarraum, Med. Klinik E Berger/Chantelau/Kemmer/Mühlhauser/G. Sonnenberg

XXIV. Allgemeinmedizin

1824. Allgemeinmedizin einschließlich Kurs zur Einführung in Fragen der allgemeinmedizinischen Praxis Mi. 14—15.30 (2stündig) Hörsaal II Helmich/Schumacher
1825. „Das hausärztliche Gespräch, Reflektion und Übung zur Arzt-Patienten-Beziehung“ 2stündig, 14täglich, Mi. 16—17.30 s.t., Gebäude 14.82 Helmich

XXV. Neurologie

1826. Neurologische Klinik und Poliklinik mit Gruppenunterricht Di., Mi., Fr. 8—9 Mi. 11—12, Fr. 14—15 (5stündig) Hörsaal Gebäude 18.70 Freund/Hennerici/Noth/Toyka
1827. Gruppenunterricht (im Rahmen der Hauptvorlesung) Fr. 13—14 Marienhospital Düsseldorf, Rochusstr. 2 Mittelbach
1828. EEG-Kolloquium für Fortgeschrittene Do. 15—16.30 (14täglich) Neurologische Klinik Krefeld Rabe
1829. Ausgewählte Kapitel der Neurologie Fr. 11.30—12.30 (14täglich) Neurologische Klinik Krefeld Rabe/Fabian u. Mitarb.
1830. Klinisch-Neurologisches Kolloquium mit Krankendemonstration Di. 13—14 Marienhospital Düsseldorf, Rochusstr. 2 Mittelbach
1831. Neurobiologisches Kolloquium Do. 18—19 Hörsaal 2B Freund/Haase/Hopf/Vosteen
1832. Neurochirurgisch-Neurologisch-Neuropathologisches Kolloquium jeden 2. u. 4. Di. im Monat, 16 Uhr am 2. Di. Hörsaal Neurochirurgie am 4. Di. Seminarraum Neurologie Bock/Freund/Wechsler
1833. Klinische Visite (2stündig nach Vereinbarung) Neurologische Klinik Büttner/Hennerici/Noth/Toyka/Baust

- | | | |
|-------|--|---|
| 1834. | Kurs der allgemeinen klinischen Untersuchungen (gemeinsam mit den Medizinischen Kliniken) nach ausgehängtem Semesterplan | Hennerici/
Toyka u. Ass. |
| 1835. | Angiologisch-neurologische Visite
Di. 18—19 | Aulich/Hennerici/
Loose/Sandmann |
| 1836. | Grundlagen und Pathophysiologie der Motorik und Sensorik
Fr. 13—14
Gebäude 26.12, U 1/80 | Büttner/Büttner-Ennever/
Eckmiller/Noth |
| 1837. | Neurologische Fallbesprechung
Di. 16 s. t. jeden 1. u. 3. Di. im Monat
Neurologische Klinik | Freund/Büttner/
Hennerici/Noth/
Toyka |
| 1838. | EEG-Auswertung
(nach Vereinbarung) | Büttner |
| 1839. | Anleitung zum wiss. Arbeiten
Fr. 16—18
Neurologische Klinik | Büttner/
Hennerici/Noth/
Toyka |
| 1840. | Neuroradiologische Demonstration
Mo. 18 s.t.
Neurologische Klinik | Aulich |
| 1841. | Klinische Elektromyographie
(2stündig nach Vereinbarung)
Neurologische Klinik | Toyka |

XXVI. Psychiatrie

- | | | |
|--------|---|--|
| 1842. | Psychiatrische Klinik
Di. 14.30—16, 16—17.45 (4stündig)
Hörsaal Psychiatrische Klinik,
Bergische Landstr. 2 | Heinrich/Haring/Linden/
Augspach/Becker/Bergmeier/
Brandenbusch/Bremberger/
E. Brosteanu/Donat/Elsner/Hassel/Lange/
Ludwig/Piechotta/Quadbeck/Subkowski/
Schäfer/Schlömer/Schoneffeldt/Stüttgen
Tegeler/Velikonja/Völlmecke/Wegner |
| 1843. | Psychiatrische Visite
Mo. 12.15—13
Hörsaal | Haring |
| 1844. | Einführung in die klinische Psychopathologie
Di. 18—19.30
Hörsaal | Haring |
| 1844x. | Psychiatrisches Consilium
Do. 14—15.30
Seminarraum der 2. Medizinischen Klinik | Haring |
| 1845. | Gruppentherapeutische und gruppendynamische Konzepte — Theorie und Praxis
Di. 17.30—19 (2stündig, 14tgl.) | Lehmann |
| 1846. | Seminar der Methoden der Epidemiologie und Ökologie in der Psychiatrie
Zeit und Ort nach Vereinbarung | U. Müller |
| 1847. | Praktikum der klinischen Kinder- und Jugendpsychiatrie
Bereitschaft zum Rollenspiel erforderlich
Zeit und Ort nach Vereinbarung | Reinhard |

- | | | |
|-------|---|---------------------------|
| 1848. | Klinisch-psychiatrische Visite (auch für Psychologen). Zeit nach Vereinbarung (14tgl.), Rheinische Landesklinik Köln, Wilhelm-Griesinger-Str. 23, 5000 Köln 91 (Merheim) | Bergener |
| 1849. | Gerontopsychiatrie mit Krankenvorstellung Zeit nach Vereinbarung (2stündig, 14tgl.) Rheinische Landesklinik Köln Wilhelm-Griesinger-Str. 23, 5000 Köln 91 (Merheim) | Bergener |
| 1850. | Anleitung zu wissenschaftlichen Arbeiten Zeit nach Vereinbarung Rheinische Landesklinik Köln, Wilhelm-Griesinger-Str. 23, 5000 Köln 91 (Merheim) | Bergener |
| 1851. | Propädeutik der Psychiatrie unter besonderer Berücksichtigung der klinischen Psychopathologie (auch für Psychologen) Mi. 16.30—18 (2stündig, 14tgl.) Hörsaal Psychiatrische Klinik, Bergische Landstr. 2 | Bergener |
| 1852. | Milieupsychotherapie Psychotischer und Süchtiger mit besonderer Rücksicht auf analytische Gruppenpsychotherapie und psychotherapeutische Gemeinschaft Fr. 18—19.30 (2stündig, 14täglich) Gebäude 23.02, Ebene 01, Raum 22/24 | Flegel |
| 1853. | Praktikum der Psychosomatischen Medizin und Psychotherapie Mo. 17—18 (1stündig) Hörsaal Frauenklinik | Molinski |
| 1854. | Psycho-soziale Geschlechtsidentität und Sexualstörungen Mo. 17—18 (1stündig) Hörsaal Frauenklinik | Molinski |
| 1855. | Theorie und Praxis des interaktionellen Ansatzes in der Psychosomatik mit Krankenvorstellungen Fr. 18—20 (2stündig, 14tgl.) Hörsaal Kinderklinik | Mitscherlich |
| 1856. | Psychiatrische Visite Mo. 12.15—13 (1stündig), Hörsaal Psychiatrische Klinik, Bergische Landstr. 2 | Haring |
| 1857. | Transkulturelle Psychiatrie Di. 18—19.30, (2stündig), Hörsaal Psychiatrische Klinik, Bergische Landstr. 2 | Haring |
| 1858. | Psychiatrisches Konsilium Do. 14—15.30, (2stündig) Seminarraum der 2. Medizinischen Klinik | Haring |
| 1859. | Psychopharmaka-Kolloquium Mi. 14.15—15 Psychiatrische Klinik, Alter Konferenzraum, Direktionsgebäude | Haring/Tegeler
Ptock |
| 1860. | Video-Seminar ausgewählter psychiatrischer Erkrankungen Mo. 19—21 (2stündig, 14täglich) oder nach Vereinbarung Psychiatrische Klinik der Evangelischen und Johanniter Krankenanstalten Duisburg Nord/Oberhausen Steinbrinkstraße 96a, 4200 Oberhausen-Sterkrade | Köhler
und Mitarbeiter |

XXVII. Psychotherapie und Psychosomatik

1861. Grundlagen der Psychotherapie und Psychosomatik
Di. 13.45—15.15 (2stündig)
Hörsaal Kinderklinik
Alberti/Heigl-Evers/
Molinski/Rechenberger/
Zepf
1862. Praktikum der Psychosomatischen Medizin und Psychotherapie
Di. 15.30—17 (2stündig)
Ort lt. Aushang
Heigl-Evers/Alberti/
Baur-Morlok/Bilitza/
Bosse-Steuernagel/Drmoch/
Fischbach-Breuer/Henneberg-Mönch/
Kiss/Knoll/Laqua-Schönert/Milsch/
Molinski/Neuzner/Nitzschke/Odag/
Ponesicky/Rechenberger/Rosin/Streeck/
Weidenhammer/Zepf
1863. Patienten-zentrierte Selbsterfahrung mit Studenten der Medizin
Do. 18.15-19.45 (2stündig)
Geb. 23.11, Ebene 02, Raum 261
Alberti
1864. Doktorandenkolloquium
Do. 16.30—18 (2stündig)
Geb. 23.11, Ebene 02, Raum 261
Alberti
1865. Anleitung zu wissenschaftlichen Arbeiten (empfohlen für Doktoranden)
Ort und Zeit nach Vereinbarung
Heigl-Evers/
Davies-Osterkamp
1866. Seminar: Psychosomatische Erkrankungen und Theorie der Interaktionsformen
(2stündig) Zeit und Ort nach Vereinbarung
Zepf
1867. Seminar: K. Holzkamp und A. Lorenzer — Zwei materialistische Sozialisationstheoretiker?
(2stündig) Zeit und Ort nach Vereinbarung
Zepf
1868. Anleitung zu wissenschaftlichen Arbeiten (empfohlen für Doktoranden)
Zeit und Ort nach Vereinbarung
Zepf
1869. Übung mit Demonstration in analytisch-orientierter Gruppenpsychotherapie
Mo., Mi. u. Fr. 8.30—10 (6stündig)
Ort nach Vereinbarung
nur nach Voranmeldung
Heigl-Evers
1870. Arzt-Patienten-Beziehungen: Interaktion — Kommunikation mit praktischen Übungen
Mo. 18—20 (2stündig) gemeinsam mit der Medizinischen Soziologie
Gebäude 23.02, Ebene 03, Raum 89
Heigl-Evers/
Chr. v. Ferber/
Baur-Morlok/Odag/
Zepf/L. v. Ferber/
Slesina
1871. Psychotherapeutisches Kolloquium für PJ-Studenten und interessierte Assistenten (Video-Seminar)
Do. 12—13.30 (2stündig)
Poliklinik für Psychotherapie und Psychosomatik,
Bergische Landstr. 2, Haus 22
Standke

XXVIII. Chirurgie

1872. Klinik der Chirurgie
(Ergänzende Lehrveranstaltungen zum Praktikum der Chirurgie)
Mo.—Fr. 8—9 (5stündig)
Großer Hörsaal Chirurgische Klinik
Bircks/Bock/Ackermann/
Kremer/Müller/Nier/
Sandmann/Schulte/Ulrich/
Zindler

1873. Praktikum der Chirurgie
Do. 16—17.30 (2stündig)
Stationen der Chirurgischen Klinik,
Neurochirurgischen, Urologischen Klinik und
Klinik für Kiefer- und Plastische Gesichtschirurgie,
Evangelisches Krankenhaus Düsseldorf (Prof. Dr. Gruenagel),
Diakoniewerk Düsseldorf-Kaiserswerth (Prof. Dr. Schmolke),
St.-Vinzenz-Krankenhaus Düsseldorf (Prof. Dr. Ferbers) Professoren und
wiss. Mitarbeiter
1874. Erste Hilfe und Wiederbelebung für
Vorkliniker Moschinski/
Loose/Siepmann
Vortrag und Übung (2stündig)
Ort und Zeit nach Vereinbarung
1875. Kursus der allgemeinen klinischen Unter-
suchungen (operatives Stoffgebiet)
(gemeinsam mit den übrigen operativen
Kliniken) Professoren und
Dozenten
der zugehörigen Kliniken
nach ausgehängtem Semesterplan
1876. Differentialdiagnose chirurgischer
Erkrankungen Professoren und
Dozenten der Chirurgischen
Klinik
Mo. 17.15 (1stündig)
OP-Kursraum Chirurgische Klinik
1877. Angiologisches Kolloquium
wöchentlich (1stündig) nach Vereinbarung Bircks/Drewes/
Kivelitz/Kremer/
Loose/Müller/Rumpf/Sailer/
Sandmann/Schulte/Ulrich
1878. Chirurgische Poliklinik für Mediziner und
Zahnmedizin: Nier/v. d. Horst
Di. 10—11, Do. 11—13 (3stündig)
Großer Hörsaal Chirurgische Klinik
1879. Ausgewählte Kapitel aus der Endokrinologie
Mo., Fr. (2stündig) Sailer
Kleiner Hörsaal der Chirurgischen Klinik
1880. Propädeutik und Allgemeine Chirurgie
Do. 15.30—17.00, 14tägig Marx/Niemann
OP-Kursraum, Chirurgische Klinik
1881. Allgemeine Chirurgie für Zahnmediziner
(Vortrag) Rötzscher/Steinhoff
Di. 10—12 (2stündig)
Kleiner Hörsaal Chirurgische Klinik
1882. Chirurgische klinische Visite: Gruenagel
Do. 17—19 (2stündig)
Ev. Krankenhaus Düsseldorf,
Kirchfeldstraße 40
1883. Verbandskurs v. Elmendorff
Do. 17.15—19 (2stündig)
Kleiner Hörsaal Chirurgische Klinik
1884. Wehrmedizin und Katastrophenmedizin:
nach Vereinbarung (1stündig) Ney
Kleiner Hörsaal Chirurgische Klinik
1885. Praktikum der Kleinen Chirurgie Sykosch
Mi. 10—12 (2stündig)
Chirurgische Klinik Dominikus-Krankenhaus

- | | |
|--|--|
| 1886. Repetitorium der Allgemeinen und Speziellen Chirurgie für Examensemester
Mi. 16—17.30 (2stündig)
Großer Hörsaal Chirurgische Klinik | Konrad/
Niemann/Kreutzberg |
| 1887. Praktischer Operationskurs
tgl. 9—11 Operationssaal | Bircks/Kremer |
| 1888. Sportmedizin
nach Vereinbarung (1stündig) | Jaeschock/Palomba/
Rumpf |
| 1889. Allgemeinchirurgisches Kolloquium mit
klinischer Visite
Di. 16—18 (2stündig)
St.-Josef-Hospital, Bergstr. 6—12
Wuppertal | Hoffmann |
| 1890. Kardiologisch-herzchirurgisches Kolloquium
Fr. 16—18 (2stündig)
Röntgenabteilung der Chir. Klinik | Bircks/Loogen/Schulte/
Spiller/Mitarbeiter |
| 1891. Ausgewählte Kapitel der Leberchirurgie
nach Vereinbarung
Kleiner Hörsaal Chirurgische Klinik | Kivelitz/Ulrich |
| 1892. Ausgewählte Kapitel aus der Proktologie
(1stündig), nach Vereinbarung
Kleiner Hörsaal Chirurgische Klinik | Ulrich/Rötzscher |
| 1893. Klinik und Praktikum der Angiologie
(2stündig), Ort und Beginn nach
Vereinbarung | Sandmann/Rumpf |
| 1894. Seminar über spezielle Chirurgie
(III. Klinischer Studienabschnitt)
Di., Do. 14—15.30 (2stündig)
OP-Kursraum | Professoren und wiss.
Mitarbeiter der
Chirurgischen Klinik |
| 1895. Praktische Übungen in der Endoskopie
nach Vereinbarung (1stündig) | Ulrich/Schacht |
| 1896. Hand-, Plastische und Wiederherstellungs-
chirurgie
nach Vereinbarung (1stündig) | Münchhoff |
| 1897. Angiologisch-Neurologische Visite
Do. 18—19 (1stündig)
Röntgendemonstrationsraum, Chirurg. Klinik | Sandmann/Loose/
Aulich/Hennerici |
| 1898. Einführung in die chirurgische Onkologie
einschließlich Nachsorge und Dokumentation:
nach Vereinbarung (1stündig)
Kleiner Hörsaal Chirurg. Klinik | Nier/Schulte/
Konrad |
| 1899. Praktisch-chirurgische Übungen zur ambulanten
Patientenversorgung
Wochenkurse in einer Kassenarztpraxis in
Lütjenburg, nach Vereinbarung | Herzer |
| 1900. Ausgewählte Kapitel der Kardiovaskularchirurgie
Ort und Beginn nach Vereinbarung | Körper |
| 1901. Chirurgischer Seminarunterricht
Mo. 16—17 (1stündig),
Ev. Krankenhaus Bethesda Duisburg, Heerstraße | Stremmel |

XXIX. Blutgerinnungs- und Transfusionsmedizin

1902. Kurs der klinischen Chemie und Hämatologie einschließlich Gerinnungsphysiologie und Immunhämatologie
Brüster/Kuntz/
Taubert
1903. Immunhämatologie, Transfusionsmedizin
Blutgruppenkunde
Di. 12.15 (1stündig)
Brüster
1904. Hämostaseologisches Kolloquium
nach Vereinbarung (2stündig)
Brüster/Kuntz
1905. Einführung in die Gerinnungsphysiologie und Pathophysiologie haemorrhagischer Diathesen
Mo. 16—17 (1stündig)
Kurslabor des Instituts für Blutgerinnungswesen und Transfusionsmedizin
Brüster/Kuntz/
Taubert
1906. Einführung in die Humanbiologie
nach Vereinbarung
G. Arnold/Brüster/
Goslar/Rosenbauer/
Staib
1907. Klinik der Gerinnungsphysiologie und Immunhämatologie
innerhalb des Seminars über spez. Chirurgie
(III. Klin. Studienabschnitt)
Di., Do. 14—15.30 (2stündig)
Kleiner Hörsaal Chirurgische Klinik
Brüster/
Kuntz
1908. Praktikum der Transfusionsmedizin
(III. Klin. Studienabschnitt)
nach Vereinbarung
Brüster
1909. Aktuelle serologische Probleme und Transfusionsmedizin
Mo. 13—14
Kurslabor des Instituts für Blutgerinnungswesen und Transfusionsmedizin
Brüster/Kuntz/
Taubert
1910. Praktikum der Isolierung und Charakterisierung
von Plasmaproteinen
Fr. 12—16
Institut für Laboratoriumsmedizin
Zu den Rehwiesen 9, 4100 Duisburg 1
Trobisch
1911. Hämatologischer Kurs für Fortgeschrittene
Teilnehmerzahl auf 10 begrenzt nach Vereinbarung
Institut für Laboratoriumsmedizin
Zu den Rehwiesen 9, 4100 Duisburg 1
Trobisch

XXX. Anästhesiologie

1912. Praktische Übungen für akute Notfälle und erste ärztliche Hilfe
a) Vortrag (3stündig)
Mo. 14.30—16
Do. 15.15—16
Gr. Hörsaal Chirurg. Klinik
b) Übung täglich
nach Vereinbarung
Zindler/Arndt/Bock/
Bokelmann/Cüppers/
Dehnen-Seipel/Falke/Fournell/
Goeckenjan/Grabow/Grote/
Hartung/Hennerici/Huse/Jaeschok/
Jehle/Kaschner/Königshausen/
Lemburg/Moschinski/Neruda/Pulver/
Purschke/Schier/Schulte-Herbrüggen/
Steinhoff/Strasser/Toyka/Worth/
Wüst und Assistentenschaft
des Instituts für Anästhesiologie

1913. Komplikationen der Narkose und Wiederbelebung Zindler/Arndt/Falke/
Kolloquium (2stündig) Hartung/Steinhoff/Wüst
Mi. 15.45—17.45
Kleiner Hörsaal Chirurgische Klinik
1914. Praktikum der Narkose und Intensivtherapie Zindler/Dehnen-Seipel/
nach Vereinbarung (1 Vormittag wöchentlich) Falke/Fournell/Grote/
privat Hartung/Huse/Kissler/
Klar/Steinhoff/Wüst
1915. Erste Hilfe und Wiederbelebung für Vorkliniker Siepmann/
Vortrag und Übung (2stündig) Moschinski/
Di. 16.15—17.30
Institutsgruppe II, Großer Hörsaal Physiologie
1916. Anleitung zu wissenschaftlichen Arbeiten Zindler/Arndt/Falke/
nach Vereinbarung Fournell/Grote/Hartung/
Huse/Steinhoff/Wüst
1917. Nervenblockaden zur Ausschaltung des Operations- Siepmann/
schmerzes und zur Schmerztherapie Strasser
Vortrag und Übung (1stündig)
Ort und Zeit nach Vereinbarung
1918. Pharmakologie der Anästhesiemittel Hartung/Inoue/
Seminar (1stündig) Steinhoff/Stühmeier
Ort und Zeit nach Vereinbarung
1919. Opiate und Opiatantagonisten unter besonderer Freye
Berücksichtigung in der Anästhesie
Vortrag (2stündig)
Fr. 16—18
Kleiner Hörsaal Chirurgische Klinik

XXXI. Urologie

1921. Spezielle Urologie im Rahmen der Klinik Ackermann
der Chirurgie
Mo.—Fr. 8—9
Großer Hörsaal Chirurgische Klinik
1922. Praktikum der Urologie in Verbindung mit Ackermann u.
dem Praktikum der Chirurgie wiss. Mitarbeiter
Do. 16—17.30
Stationen der Urologischen Klinik
1923. Urologische Operationen Ackermann
Di., Mi. und Fr. 9—11
Operationssaal der Urologischen Klinik
1924. Klinische Visite Maar/Kühn/
nach Vereinbarung (1stündig) Nathan
Urologische Klinik
1925. Urologie im Röntgen- und Ultraschallbild Meridies/
Sa. 9—11 (2stündig, 14täglich) Schmitz
Urologische Klinik
1926. Urologische Erkrankungen des Kindesalters Boeminghaus
Do. 14—16 (14täglich)
oder nach Vereinbarung
Lukaskrankenhaus, Städt. Krankenanstalten Neuss
1927. Urologisches Praktikum Boeminghaus/
nach Vereinbarung (2stündig) Böcker/Wagner
Urologische Klinik

1928. Ausgewählte Kapitel aus der Urologie Asbach
 Mo. 14—15
 Hörsaalgebäude, Städt. Krankenanstalten Krefeld

XXXII. Neurochirurgie

1929. Klinik der Chirurgie Bock/
weiterhin Chirurgie
 Mo.—Fr. 8—9
1930. Praktikum der Chirurgie Professoren und wiss.
Mitarbeiter der
Chirurgischen Kliniken, etc.
 (gemeinsam mit Chirurgischer Klinik nach
entsprechender Gruppeneinteilung)
1931. Spezielle Neurochirurgie Bock
 Di. 17—18 oder nach Vereinbarung
1932. Neurochirurgisch/Neurologisch/Neuropathologisch/
 Kolloquium Bock/Freund/
Wechsler
 jeden 2. und 4. Dienstag im Monat, 16 Uhr
 am 2. Dienstag Hörsaal Neurochirurgie
 am 4. Dienstag Seminarraum Neurologie
1933. Neurochirurgisch-Neuropathologische Demonstration Bock/Wechsler u.
Mitarbeiter
 Di. 15—16
1934. Hirn- und Rückenmarksverletzungen Bock/Schamoni/
Schirmer
 (nach Vereinbarung)
 Neurochirurgische Klinik
1935. Klinische Visite Bock/Schamoni/
Schirmer u. Ass.
 Di. 17—18
1936. Arbeiten im EDV-Labor der Klinik Bock/Krämer
 (nach Vereinbarung)
1937. Spezielle Themen aus der Neurochirurgie Schirmer u. Ass.
der Klinik
 jeden 1. und 3. Dienstag im Monat, 16—17
 Hörsaal Neurochirurgische Klinik
1938. Mikrochirurgisches Praktikum im Zentralen Bieniek/Bock
u. Mitarbeiter
 Tierlabor
 2stündig, 14täglich
 (nach Vereinbarung)
1939. Neurochirurgische Intensivmedizin Huse/Lumenta/Piek/
Schirmer/Sprick
 Mo. 16—17
 Hörsaal Neurochirurgische Klinik
1940. Demonstration neurochirurgischer Operationen Bock/Schirmer
 (nach Vereinbarung)

XXXIII. Orthopädie

1941. Praktikum und Vorlesung der Orthopädie Schulitz/Klein/
Lenz/Schulze/
Winkelmann
 Mi. 14—16 (2stündig)
 Hörsaal Chirurgie
1942. Kursus der allgemeinen klinischen Unter- Klein/Schulze/Winkelmann/
Lenz/Schulitz/Atassi/Ganz/
Hanna/Harnacke/Heusgen/Hille/
Hubaleck/Kablitz/Quante
 suchung (operatives Stoffgebiet)
 nach ausgehängtem Semesterplan
1943. Spezielle Kapitel aus der Orthopädie Schulitz/Klein
Schulze/Winkelmann/
Lenz/Hille
 Di. 17—19 (2stündig)
 oder nach Vereinbarung
 Orthop. Klinik

- | | |
|--|-----------------------------|
| 1944. Diagnostik und Klinik der Gelenkerkrankungen
Di. 13—15 (2stündig)
Orthop. Klinik | Klein |
| 1945. Sportmedizin
nach Vereinbarung (1stündig)
Orthop. Klinik | Hille |
| 1946. Tumorerkrankungen am
Haltungs- und Bewegungsapparat
(1stündig) nach Vereinbarung
Warteraum der Orthopäd. Klinik | Winkelmann |
| 1947. Orthopädisches Kolloquium
Sa. 10—12 (2stündig, 14täglich)
Orthop. Klinik | Haike |
| 1948. Orthopädisches Röntgenbild
Sa. 10—12 (2stündig, 14täglich) | Berquet |
| 1949. Technische Orthopädie und
orthopädische Technik
Mi. 16—18 (2stündig)
Gr. Hörsaal der Chirurgie | Frhr. v.
Andrian-Werbung |

XXXIV. Medizinische Strahlkunde

- | | |
|--|--|
| 1950. Medizinische Strahlkunde, Nuklearmedizin
und Strahlenschutz
Mi. 12—13 (1stündig)
Hörsaal 3A, Gebäude 23.1 | Vieten/Feinendegen/
Günther/Jungblut/
Swart/Stolze/Vosberg/
Kemperdick/Kürten/Köster/
Hilweg/Deck/Linz |
| 1951. Kursus in Radiologie einschl.
Strahlenschutz
Mi. 16.30—18
Kursurräume der einzelnen Kliniken | Vieten/Feinendegen/
Günther/Jungblut/
Swart/Stolze/
Vosberg/Kemperdick/
Kürten/Köster/Deck/Linz |
| 1952. Röntgendiagnostik chirurgischer Erkrankungen
Di. 16—17 (1stündig) | Günther |
| 1953. Spezielle Strahlentherapie
nach Vereinbarung (2stündig) | Günther/Heinzler |
| 1954. Röntgenbildanalyse
Di. 9—10
Hörsaal Medizinische Klinik A | Jungblut |
| 1955. Ausgewählte Röntgenuntersuchungen mit
Schwerpunkt Ganzkörper-Computer-
tomographie
Do. 9—10
Hörsaal Medizinische Klinik A | Jungblut |
| 1956. Diagnostik in der Inneren Medizin mit
Hilfe bildgebender Verfahren
Mo. 13—14
Seminarraum Medizinische Klinik A | Jungblut/Vosberg/
Schoppe/Königshausen |
| 1957. Gastroenterologische Visite und Colloquium
Mi. 16—17.30 (2stündig)
Hörsaal Gebäude 18.72 | Strohmeier/
Stolze et al |
| 1958. Spezielle Gebiete aus der gastroentero-
logischen Röntgendiagnostik
Do. 16—17.30
Röntgenabteilung Medizinische Kliniken C-D-E | Stolze |

- | | | |
|-------|--|-------------------|
| 1959. | Strahlendiagnostische Propädeutik
nach Vereinbarung (2stündig)
Abt. für Radiologie und Nuklearmedizin
Städtische Kliniken Düsseldorf-Gerresheim | Schulte-Brinkmann |
| 1960. | Übungen im Lesen von Röntgenbildern
(röntgenologische Differentialdiagnostik)
Mi. 10—12 (2stündig)
Demonstrationsraum Röntgenabteilung
Chirurgische Klinik | Hilweg/Thiemann |
| 1961. | Pädiatrisch-radiologische Demonstrationen für
Fortgeschrittene
nach Vereinbarung (1stündig)
Wartezimmer der Röntgenabteilung
Kinderklinik Schlossmann-Haus | Kemperdick |
| 1962. | Synopsis der Röntgendiagnostik
Di. 15—17 | Kisseler |
| 1963. | Praktische Übungen in der Röntgendiagnostik
nach Vereinbarung
Kreiskrankenhaus Böblingen
Akademisches Lehrkrankenhaus der
Universität Tübingen | Kisseler |
| 1964. | Medizinische Physik (Strahlendosis und
Strahlenschutz)
Di. 15—16 (1stündig)
Zentralstelle für Sicherheitstechnik
Düsseldorf, Gurlittstraße 53 a | Ewen |

XXXV. Nuklearmedizin

- | | | |
|-------|--|--|
| 1965. | Kursus in Radiologie einschl. Strahlenschutz
Mi. 16.30—18
Nuklearmedizinische Klinik und Kinderklinik | Feinendegen/Vieten/
Ritzl/Vosberg/
Günther/Jungblut/
Swart/Stolze |
| 1966. | Medizinische Strahlenkunde, Nuklearmedizin
und Strahlenschutz
Mi. 12—13 (1stündig)
Hörsaal 3A, Gebäude 23.1 | Feinendegen/Vieten/
Vosberg/Günther/Swart/
Stolze |
| 1967. | Nuklearmedizinische Klinik für den II. Klin.
Studienabschnitt
(Zeit und Ort nach Vereinbarung) | Feinendegen/Ritzl/
Vosberg/Horster/
Glaubitt/Schmidt |
| 1968. | Nuklearmedizinische Untersuchung des
Intermediärstoffwechsels
nach Vereinbarung (1stündig) | Glaubitt |
| 1969. | Mathematische Grundlagen der Nuklearmedizin
und Positronentomographie
nach Vereinbarung (1stündig) | Vyska |
| 1970. | Kursus in nuklearmedizinischer Meßtechnik
nach Vereinbarung (1stündig) | Ritzl |
| 1971. | Ausgewählte Kapitel der Nuklearmedizin für den
3. klin. Studienabschnitt
Bethesda-Krankenhaus Duisburg
Zeit nach Vereinbarung
Problemfälle in der nuklearmed. Diagnostik
nach Vereinbarung (1stündig) | Schmidt

Höck |

XXXVI. Gynäkologie und Geburtshilfe

1972. Geburtshilfl.-gynäkolog. Praktikum
I. Teil: Uni-Frauenklinik
1. Vorlesung mit Krankenvorstellung
Mo., Do. 8—9, Di., Mi. 9—10 (4stündig) Beck/Molinski/
Albrecht/Bender/
Distler/Faber/Potthoff/
Schnell/Terinde
1973. 2. Unterricht in kleinen Gruppen
(Zeit und Einteilung nach Vereinbarung) Diemer/Dolff/v. Matthiesen/
Perschmann/Schlöber/Somville
1974. II. Teil: in auswärtigen Krankenhäusern
Städt. Krankenanstalten Benrath Freundl/
St.-Vinzenz-Krankenhaus Düsseldorf Haering/
Krankenhaus St.-Joseph-Stift, Bremen Heidenreich/
Dominikus-Krankenhaus Düsseldorf-Heerdt Huhn/
Evang. Krankenhaus Mülheim a. d. Ruhr Jaeger/
Frauenklinik, Diakonie-Krankenhaus Düsseldorf-Kaiserswerth Müller/
Prosper-Hospital Recklinghausen Röttger/
Städt. Krankenhaus Siegburg Schild/
St.-Franziskus-Hospital Bielefeld Schnell/
Evangelisches Krankenhaus Düsseldorf Staffeldt/
Marienhospital Düsseldorf Stegmann/
Evangelisches Krankenhaus Bethesda Duisburg Werner
1975. Geburtshilfl. Klinik für Examensemester
Mi. 14—15 (1stündig) Albrecht/Terinde
1976. Gynäkologische Klinik für Examensemester
Mi. 15—16 (1stündig) Bender/Heidenreich/
Steyer
1977. Visite Gynäkologie und Geburtshilfe
Uni-Frauenklinik, in Gruppen zu 6 bis 7
Zeit nach Vereinbarung (1stündig) Bender/Distler/
Dolff/Potthoff
1978. III. Klin. Studienabschnitt
Uni-Frauenklinik und auswärtige Häuser
Seminar, Lehrgespräche, Visiten Beck/Albrecht/
Bender/Distler/Faber
Potthoff/Terinde/Bokelmann/
Freundl/Gerteis/Jaeger/
Stegmann/Werner
1979. Psycho-soziale Geschlechtsidentität
und Sexualstörungen
Mo. 17—18 (1stündig)
Hörsaal der Frauenklinik Molinski
1980. Seminar über Psychosomatik in
der Frauenheilkunde und Dermatologie Molinski/Rechenberg
1981. Anleitung zu wissenschaftlichen Arbeiten
Zeit nach Vereinbarung
(2stündig, 14täglich) Morgenstern
1982. Die Kardiotokographie
Zeit nach Vereinbarung
(2stündig, 14täglich)
Hörsaal der Frauenklinik Morgenstern
1983. Geburtshilfe und Gynäkologie aus psychosomatischer
Sicht aufgrund von klinischen Beispielen.
Zu dem Kolleg ist Gruppenarbeit vorgesehen
„Sensory Awareness — Körperwahrnehmung“
Termin nach Vereinbarung Potthoff
Hörsaal der Frauenklinik
1984. Biologie und Klinik der Fortpflanzung
Zeit nach Vereinbarung
(1stündig) Freundl/Distler/
Heywinkel/Hilscher/
Hofmann/Schlöber

1985. Immunologische Fragen in der Gynäkologie
Zeit nach Vereinbarung
Universitätsfrauenklinik Koldovsky
1986. Die gynäkolog.-geburtshilfl. Sprechstunde
Seminar für Fortgeschrittene
Zeit nach Vereinbarung
(2stündig, 14täglich)
Hörsaal der Frauenklinik Werners
1987. Gynäkolog.-geburtshilfl. Praxis
Zeit nach Vereinbarung
(2stündig, 14täglich)
Hörsaal der Frauenklinik Boden
1988. Gynäkologische Endokrinologie
Di. 15—16 (1stündig)
1989. Strahlentherapie weiblicher Genitalcarcinome
Zeit nach Vereinbarung
Hörsaal der Frauenklinik Lohbeck
1990. III. Klin. Studienabschnitt
Fachspezifische Röntgendiagnostik
Strahlentherapie, Visiten
Zeit nach Vereinbarung
Abteilung gynäkolog.-geburtshilfl. Radiologie
und Onkologie, Rhein. Landesfrauenklinik Wuppertal Lohbeck
1991. Biologie und Klinik der Reproduktion
(2stündig) — Termine nach Vereinbarung
Ort wird bekanntgegeben Freundl/Hoffmann/
Distler/Hilscher
Heywinkel

XXXVII. Kinderheilkunde

- 1991x. Praktikum der Kinderheilkunde
(mit Unterricht in kleinen Gruppen)
Mo., Di., Mi., Do., Fr. 9—10 Lenard/Bremer/
Göbel/E. Schmidt/Ebell/
Jürgens/Karch/Kemperdick/
Lemburg/Hans Meyer/
Reinhardt Wahn/Wendel
1992. Klinische Visite für Examenssemester
in kleinen Gruppen
Do. 15 s. t.—15.45 (1stündig) Bourgeois/Göbel/
Kemperdick/Lemburg/
Ingrid Lombeck/
Lore Nessler/Petrich/Przyrembel/
Rodeck/Stemmann/
von Voss/Wendel/Jürgens
1993. Pädiatrisch-radiologische Demonstrationen
für Fortgeschrittene
(nach Vereinbarung) (1stündig) Kemperdick
1994. Allergische Erkrankungen im Kindesalter
(nach Vereinbarung) (1stündig) Stemmann
1995. Diagnostisch-therapeutisches Kolloquium
Di. 15.30—16.30 (1stündig) Lücking
und Mitarbeiter
Kliniken der Landeshauptstadt Düsseldorf
Gräulingerstraße 120, 4000 Düsseldorf 12
1996. Differentialdiagnose pädiatrischer Krankheitsbilder
(nach Vereinbarung) (2stündig, 14täglich) v. Voss
u. Mitarbeiter
Kinderklinik des Diakoniewerkes Kaiserswerth
Kreuzbergstraße 79, 4000 Düsseldorf 31

- | | |
|---|-----------------------------------|
| 1997. Lungenerkrankungen
Do. 10—12 (2stündig)
Klinik Aprath, 5603 Wülfrath | Simon |
| 1998. Neuropädiatisches Seminar mit Fallvorstellungen
(nach Vereinbarung) (2stündig, 14täglich)
Kinderklinik Wuppertal, Lehrkrankenhaus
der Universität Düsseldorf
Heusnerstraße 40, 5600 Wuppertal 2 | Mortier |
| 1999. Kinderkardiologisches Seminar mit Fallvorstellungen
(nach Vereinbarung) (1stündig) | Bourgeois |
| 2000. EKG-Kurs im Kindesalter
Fr. 13.15—14 | Bourgeois |
| 2001. Einführung in die Diagnostik
angeborener Herzfehler
(nach Vereinbarung) (1stündig) | Meyer |
| 2002. Neurologisch-neurochirurgisch-neuro-
pathologisch-neuropädiatisches
Kolloquium jeden 1. und 3. Di.
im Monat 16 Uhr
(s. Neurologie) | Freund/Bock/
Wechsler |
| 2003. Sozialpädiatrische Probleme
Fr. 14.15—15 (1stündig)
Seminarraum | Karch |
| 2004. Neuropädiatisches Seminar mit
Fallvorstellungen
Mo. 16—16.45 (1stündig) | Karch |
| 2005. Hämatologische Probleme in der
Kinderheilkunde
Di. 16—18 (2stündig)
Gerinnungslaboratorien | Göbel/Petrich/
v. Voss/Jürgens |
| 2006. Anleitung zum wissenschaftlichen Arbeiten
auf dem Gebiet der Kinderheilkunde
Mo. 16—18 (2stündig)
Gerinnungslabor | Göbel/Jürgens
Petrich/v. Voss |
| 2007. Pharmakotherapie im Kindesalter
(nach Vereinbarung) (1stündig) | Reinhard |
| 2008. Anleiten zum wissenschaftlichen Arbeiten
auf dem Gebiet der Pneumologie und
Allergologie in der Pädiatrie
Mi. 12—13 (1stündig) | Reinhardt |
| 2009. Ausgewählte Kapitel neuropädiatrischer
Krankheitsbilder
(nach Vereinbarung) (2stündig, 14täglich)
Kliniken der Landeshauptstadt Düsseldorf
Gräulinger Straße 120, 4000 Düsseldorf 12 | Groß-Selbeck |
| 2010. Verhaltensstörungen im Kindes- und Jugendalter
(Seminar mit Falldarstellungen)
(nach Vereinbarung) (2stündig, 14täglich)
Seminarraum Czerny-Haus | Sterzel/
Awiszus |
| 2011. Psychische Probleme des schwerkranken und
sterbenden Kindes
(Seminar mit Interaktionsübungen)
(nach Vereinbarung) (2stündig, 14täglich)
Seminarraum Czerny-Haus | Awiszus/
Sterzel/Altrichter |

- | | |
|--|------------------------------------|
| 2012. Allgemeine Kinderheilkunde am Krankenbett
Di. 16—18 (2stündig, 14täglich)
Kinderklinik Wuppertal, Heuserstraße 40 | Mortier/
Liersch |
| 2013. Differentialdiagnose hämatologischer und
onkologischer Erkrankungen im Kindesalter
Seminar (beschränkte Teilnehmerzahl)
Mo. 14—16 (2stündig)
Onkologische Ambulanz der Kinderklinik
(Gebäude 11.61) | Göbel/Jürgens
Petrich/
Ebell |

XXXVIII. Dermatologie und Venerologie

- | | |
|--|---|
| 2014. Haut- und Geschlechtskrankheiten
Hauptkolleg
Mo., Mi., Fr. 10—11 (3stündig)
Hörsaal Hautklinik | Plewig/Goerz/
Haensch/Hofmann/
Rechenberger/
Hölzle |
| 2015. Praktikum in Dermatologie
(mit Krankenvorstellungen)
Ergänzung zum Hauptkolleg
Mo. 15.30—17 (2stündig) | Plewig/Goerz/
Haensch/Hofmann/
Rechenberger/
Hölzle |
| 2016. Praktische Ausbildung in der Dermatologie
und Venerologie einschließlich Lehrvisiten
und Kolloquien (für Studierende des Dritten
Klinischen Studienabschnitts)
ganztägig
Hautklinik | Plewig mit
allen Dozenten
und Assistenten
der Klinik |
| 2017. Poliklinische Visite
(beschränkte Teilnehmerzahl)
wahlweise Mo.—Do. 12—13 (1stündig)
Hörsaal Hautklinik | Plewig und
habil. Mitarbeiter |
| 2018. Haut- und Geschlechtskrankheiten für
Zahnmediziner
Mi. 11—12 (1stündig)
Hörsaal Hautklinik | Haensch |
| 2019. Einführung in die Allergologie
Di. 15—16 (1stündig)
Hörsaal Hautklinik | Goerz |
| 2020. Hautklinische Visite
Di. 17—18 (1stündig)
Hautklinik | Itani
und Assistenten |
| 2021. Dermatomikrobiologie in der Praxis
Prakt. Übungen
Mi. 16—18 (2stündig)
Mykologisches Labor, Hautklinik | Itani |
| 2022. Photobiologie in der Dermatologie:
Pathomechanismen, experimentelle Untersuchungen
und Therapie
nach Vereinbarung (1stündig)
Hörsaal Hautklinik | Hölzle |
| 2023. Seminar über Psychosomatik
in Frauenheilkunde und Dermatologie
Mi. 14—15 (1stündig)
Hörsaal Frauenklinik | Molinski/
Rechenberger |

- | | |
|--|-------------------------------------|
| 2024. Psychosomatik in der Dermatologie
Do. 14—15 (1stündig)
Hörsaal Hautklinik | Rechenberger |
| 2025. Biologie und Klinik der Reproduktion
nach Vereinbarung (1stündig)
Hörsaal Hautklinik | Hofmann/Freundl/
und Mitarbeiter |

XXXIX. Augenheilkunde

- | | |
|--|------------------------------|
| 2026. Praktikum der Augenheilkunde
Mo., Mi., 12—13, Fr. 11—13 (4stündig)
Hörsaal der Kinderklinik | Pau/Hammerstein/
Grüntzig |
| 2027. Praktikum der Augenheilkunde
Mo., Mi., 12—13, Do. 16—18
Mo., Mi., Hörsaal der Kinderklinik
Do. Marienhospital, Rochusstraße 2
Düsseldorf | Pau/Steinbach |
| 2028. Stellungsanomalien der Augen
Mi. 15.30—17 (2stündig, 14täglich)
Hörsaal der Augenklinik | Holland |
| 2029. Pleoptik, Orthoptik und Motilitätsstörungen
des Auges
Mo. 9—10.45 (2stündig, 14täglich)
Hörsaal der Augenklinik | Görtz |
| 2030. Augenbeteiligung bei Allgemeinerkrankungen
Sa. 10—12 (2stündig, 14täglich)
Hörsaal der Augenklinik | Graeber |
| 2031. Pathophysiologie des Binokularsehens
Teilnehmerzahl begrenzt
1. Sem., wochenstündlich nach Vereinbarung | Friedburg |
| 2032. Differentialdiagnose ophthalmologischer
Erkrankungen
Mi. 15—17 (2stündig, 14täglich)
Hörsaal der Augenklinik | Tillmann |
| 2033. Klinische Visite
nach Vereinbarung
(1stündig) | Hammerstein |
| 2034. Klinische Physiologie und
Pathophysiologie des Auges
Di. 16—17 (1stündig)
Hörsaal der Augenklinik | Hennekes |
| 2035. Kursus der allgemeinen klinischen
Untersuchungen für Augenheilkunde
nach Stundenplan
Hörsaal der Augenklinik | Pau/Hammerstein/
Grüntzig |
| 2036. Arbeitsmedizinische Probleme in der
Ophthalmologie
nach Vereinbarung (1stündig) | Grüntzig |
| 2037. Geschichte der Ophthalmologie
nach Vereinbarung (1stündig) | Grüntzig |
| 2038. Tropische Augenerkrankungen
Mo. 16—17 (1stündig)
Hörsaal der Augenklinik | Grüntzig/
Mehlhorn |

2039. Elektroophthalmologie
Di. 17—18 (1stündig)
Hörsaal der Augenklinik
- Hennekes

XL. Hals-, Nasen-, Ohrenheilkunde

2040. Klinik und Poliklinik der HNO-Heilkunde
(begleitende Vorlesung zum Praktikum der
HNO-Heilkunde)
Mo., Mi. 11—12, Hörsaal der HNO-Klinik
- Vosteen
2041. Kursus der allgemeinen klinischen Untersuchungen
für HNO-Heilkunde
nach Stundenplan (12 Stunden/Semester)
Hörsaal der HNO-Klinik
- Fendel/Ganzer/
Küpper/Lindenberger/
Morgenstern
2042. Praktikum der HNO-Heilkunde
Do. 10—13, in Gruppen (4stündig)
HNO-Klinik
- Esser/Fendel/
Ganzer/Küpper/
Lindenberger/Morgenstern/
Vosteen
2043. Klinische Visite
Mo., Di., Mi., Do., Fr. 15—16
HNO-Klinik
- Vosteen
2044. Anleitung zu wissenschaftl. Arbeiten auf dem
Gebiet der HNO-Heilkunde
(nach Vereinbarung, halbtägig)
- Fendel/Ganzer/
Küpper/Lindenberger/
Morgenstern
2045. Propädeutik der HNO-Heilkunde
nach Vereinbarung (1stündig), HNO-Abteilung
des Dominikuskrankenhauses Düsseldorf-Heerdt
- Stupp
2046. Praktikum der Endoskopie
nach Vereinbarung (1stündig), HNO-Abt. des
Evangelischen Krankenhauses Düsseldorf,
Kirchfeldstraße 40
- Berger/Greven
2047. Klinische Visite
Mo. 17—18 (1stündig), HNO-Klinik des
St. Anna-Krankenhauses Duisburg-Huckingen
- Neveling
2048. Notfälle im HNO-Fachgebiet
Fr. 14—16, 16—18 (2stündig, 14täglich)
Hörsaal der HNO-Klinik
- Koburg
2049. Berufskrankheiten in der HNO-Heilkunde
nach Vereinbarung (2stündig, 14täglich)
Hörsaal der HNO-Klinik
- Ganzer
2050. Experimentelle Otologie
Mo. 18—20 (2stündig), Hörsaal der HNO-Klinik
oder nach Vereinbarung
- Morgenstern
2051. Ausgewählte Kapitel der Audiologie
nach Vereinbarung (2stündig)
Konferenzraum der Forschungslaboratorien
der HNO-Klinik, Gebäude 17.11
- Esser
2052. Anleitung zu wissenschaftl. Arbeiten auf dem
Gebiet der Audiologie
(nach Vereinbarung) (halbtägig)
Konferenzraum der Forschungslaboratorien
der HNO-Klinik, Gebäude 17.11
- Esser

XLI. Zahn-, Mund- und Kieferheilkunde

- | | |
|---|-------------------------------------|
| 2053. Einführung in die Zahnheilkunde
nach Vereinbarung (1stündig)
Hörsaal Westdeutsche Kieferklinik | Böttger/Schübel/
Straßburg/Weise |
| 2054. Klinik und Poliklinik für Zahn-, Mund- und
Kieferkrankheiten für Auskultanten und
Praktikanten
Mo., Do. 10—11, Di., Fr. 9—10 (4stündig)
Hörsaal Westdeutsche Kieferklinik | Straßburg/Herforth |
| 2055. Spezielle Zahn-, Mund- und Kieferchirurgie
Teil I
Di. 11—12.30 (2stündig)
Hörsaal Westdeutsche Kieferklinik | Straßburg |
| 2056. Operationskurs einschl. Extraktionskurs
mit Übungen für Praktikanten, Teil I
Mo.—Fr. nach Vereinbarung (4stündig)
Westdeutsche Kieferklinik | Straßburg/Lentrodt |
| 2057. Operationskurs einschl. Extraktionskurs
mit Übungen für Praktikanten, Teil II
Mo.—Fr. nach Vereinbarung (4stündig)
Westdeutsche Kieferklinik | Straßburg |
| 2058. Klinik und Therapie der marginalen
Parodontopathien mit praktischen Übungen
Mi. nach Vereinbarung (3stündig)
Westdeutsche Kieferklinik | Herforth |
| 2059. Zahn-, Mund- und Kieferkrankheiten
Teil I
Mo., Di. 8—9 (2stündig)
Hörsaal Westdeutsche Kieferklinik | Herforth/
Menzel |
| 2060. Differentialdiagnostik von
Mundschleimhauterkrankungen
(2stündig, 14täglich)
nach Vereinbarung | Knolle |
| 2061. Radiologischer Kurs mit besonderer
Berücksichtigung des Strahlenschutzes
Mo. 14—16 (2stündig) | Schübel |
| 2062. Zahnerhaltungskunde II. Teil
Mi. 15—17 (2stündig)
Hörsaal Westdeutsche Kieferklinik | Schübel/Seichter |
| 2063. Kursus und Poliklinik der
Zahnerhaltungskunde I. und II. Teil
Mo.—Fr. (ganztägig) | Schübel/Seichter |
| 2064. Phantomkurs der Zahnerhaltungskunde
Mo.—Fr. (ganztägig)
Westdeutsche Kieferklinik | Schübel/Seichter |
| 2065. Einführung in die Kieferorthopädie
Mo. 9—10, Fr. 8—9 (2stündig)
Hörsaal Westdeutsche Kieferklinik | Weise/Kröhne/
MöBlang |
| 2066. Kieferorthopädie I. Teil
Do. 8—10 (2stündig)
Hörsaal Westdeutsche Kieferklinik | Weise |

- | | | |
|-------|---|---|
| 2067. | Kieferorthopädie II. Teil
nach Vereinbarung (2stündig)
Hörsaal Westdeutsche Kieferklinik | Weise |
| 2068. | Kursus der kieferorthopädischen Technik
(halbtägig)
Westdeutsche Kieferklinik | Weise/Kröhne/
Sand |
| 2069. | Kursus der kieferorthopädischen
Behandlung I. Teil und II. Teil
(ganztägig)
Westdeutsche Kieferklinik | Weise/Kröhne/Sand/
Kiegel/Hezczy/Wittler/
Möblang |
| 2070. | Phantomkurs der Zahnersatzkunde I
Mo.—Fr. (halbtägig) | Böttger/Stüttgen/
Setz |
| 2071. | Demonstration zum Phantomkurs der
Zahnersatzkunde I. und II. Teil
Vorklinisches Institut | Böttger |
| 2072. | Phantomkurs der Zahnersatzkunde II
während der vorlesungsfreien Zeit
(ganztägig)
Vorklinisches Institut | Böttger/Stüttgen/
Setz |
| 2073. | Zahnersatzkunde II. Teil
Mi. 8—10 (2stündig)
Westdeutsche Kieferklinik | Böttger |
| 2074. | Kursus und Poliklinik der Zahnersatzkunde
I. Teil (halbtägig) | Böttger/Stüttgen |
| 2075. | Kursus und Poliklinik der Zahnersatzkunde
II. Teil Mo.—Fr. (halbtägig) | Böttger/Stüttgen |
| 2076. | Poliklinik der Zahnersatzkunde
Fr. 11—12 (1stündig)
Hörsaal Westdeutsche Kieferklinik | Böttger/Stüttgen |
| 2077. | Klinische Demonstration beim teilbezahnten
und unbezahnten Patienten
(nach Vereinbarung)
Hörsaal Westdeutsche Kieferklinik | Böttger/Stüttgen |
| 2078. | Funktionsanalyse II
funktionelle Störungen
Di. 14—16 (2stündig)
Hörsaal Westdeutsche Kieferklinik | Engelhardt |
| 2079. | Werkstoffkunde Teil II
nach Vereinbarung (2stündig)
Vorklinisches Institut | Rehberg |
| 2080. | Werkstoffkundliches Seminar
(für Fortgeschrittene)
nach Vereinbarung (2stündig)
Vorklinisches Institut | Rehberg |

XLII. Kiefer- und Plastische Gesichtschirurgie

- | | | |
|-------|---|---|
| 2081. | Praktikum der Chirurgie
Do. 16—17.30 (2stündig)
(gemeinsam mit Chirurgischer Klinik
nach entsprechender Gruppeneinteilung) | Professoren und
wiss. Mitarbeiter
der Chirurgischen
Kliniken, der
Neurochirurgischen,
der Urologischen
und der Klinik für Kiefer- und
Plastische Gesichtschirurgie |
|-------|---|---|

- | | | |
|-------|--|---|
| 2082. | Kursus der allgemeinen klinischen Untersuchungen (operatives Stoffgebiet) (gemeinsam mit den übrigen operativen Kliniken) nach ausgehängtem Semesterplan | Professoren und Dozenten der zugehörigen Kliniken |
| 2083. | Operationskurs einschl. Extraktionskurs mit Übungen für Praktikanten, Teil 1 Mo.—Fr. nach Vereinbarung (4stündig) Westdeutsche Kieferklinik | Straßburg/
Lentrodt |
| 2084. | Klinik und Poliklinik der Zahn-, Mund- und Kieferkrankheiten für Praktikanten III. Teil Di. 16—18, Do. 14—16 (4stündig) Hörsaal Westdeutsche Kieferklinik | Lentrodt/Reil-Ehlers/
Fritzemeier/
Koch |
| 2085. | Spezielle Zahn-, Mund- und Kieferchirurgie III. Teil Mo. 16—18 (2stündig) Hörsaal Westdeutsche Kieferklinik | Lentrodt |
| 2086. | Plastische Chirurgie im Kiefer-/Gesichtsbereich (für Mediziner) nach Vereinbarung (1stündig, 14täglich) | Lentrodt/
Reil-Ehlers/
Fritzemeier/Bull |
| 2087. | Zwischenfälle in der zahnärztlichen Praxis: Prophylaxe, Diagnose und Therapie mit Grundzügen der Ersten Hilfe und Wiederbelebung Vorlesung mit praktischen Übungen nach Vereinbarung (1stündig, 14täglich) | Reil-Ehlers |
| 2088. | Verhütung, Erkennung und Behandlung lebensbedrohlicher Komplikationen in der Zahnheilkunde Vorlesung und Praktikum (i. v. Injektionen, Atemspende) nach Vereinbarung (2stündig) | Podlesch |

Alphabetisches Namensverzeichnis

A

- Aalst, van (ASTA) 29
 Abel 59
 Abendroth 264
 Ackermann 230, 267, 296, 300
 Adam, H. 86, 115
 Adamek (Frau) 267
 Ader 74, 81, 100, 144, 145, 146, 147
 Aderhold (Frau) 179
 Adler 58
 Akerboom 260
 Albers 271
 Albert 294
 Alberti 230, 266, 296
 Albrecht, H. 230, 268, 304
 Albrecht, S. 46
 Albrecht (W-B) 257
 Albu (Aprath) 255
 Aldenhoven (Frau) 181
 Aldenhoff 95
 Allgeier 65
 Alt, J. 166, 180
 Althoff (Krefeld) 253
 Altrichter 306
 Altrooge 245
 Amelung 236, 292
 Amm 17
 Amore 10, 21
 Anders 96
 Andree 86, 122
 Andrian-Werburg 236, 302
 Antoch 67, 81, 92, 107, 108
 Anton 26, 55, 71, 77, 97, 125, 126, 128
 Antoniadis (Marienhosp.) 256
 Antropoff, von 73, 82, 99, 131, 132, 133
 Arab-Zahed 237, 286
 Arend (Psychiatrie) 265
 Arens 86, 109
 Argov 261
 Arndt 231, 267, 282, 299, 300
 Arning, B. 67, 96, 92
 Arnold, Gottfr. 228, 231, 258, 259, 279, 283
 Arnold (KfA) 59
 Arnold, Gunther 225, 229, 236, 267, 277, 278, 299
 Arnsberger 100
 Arz, P. 166, 179
 Arz, W. 10, 166, 179
 Asbach 245, 301
 Asselborn 57
 Atascy 123
 Atassi 268, 301
 Audretsch (Gerresheim) 253
 Augath 249, 266
 Augspach 265, 294
 Aul 263
 Aulich 265, 294, 298
 Authmann 269
 Autschbach 266
 Awiszus 269, 306
 Azevedo 267
- B**
 Bach, U. 25, 73, 81, 99, 132
 Back (Frau) 261
 Baezner (Marienhosp.) 256
 Baginski 262
 Bakker 10, 20
 Bammel (DU-Nord) 255
 Bangert 166, 179
 Bardet (Frau) 259
 Barday (Frau) 266
 Baron 237
 Barr 98, 130, 135
 Bartels, Ch. 202
 Bartel, F. 22, 23
 Bartel (Krefeld) 253
 Bartholomäus 24
 Bartmann (Aprath) 255
 Bartos 260
 Bartram 269
 Bastian, H. 98, 127
 Bastian, U. 166, 179
 Bauer, A. 261
 Bauer, O. 21
 Baumeister, W. 245
 Baumann, U. 27, 65, 73, 83, 98, 130, 131
 Baumbusch (Krefeld) 254
 Baumeister 278
 Baumgarten, E. 55, 158, 178, 201, 202
 Baumgartner 12, 57, 156, 162, 174, 186, 188
- Baunach 267
 Baur 58, 245, 287
 Baur-Morlock 266, 296
 Bausch 57, 156, 158, 175, 176, 194, 195
 Bause 86, 124
 Baust, W. 237, 293
 Bay 230
 Bayer, R. 231, 260, 279
 Beck 10, 231, 268, 304
 Becker (VL) 56
 Becker (VL) 56
 Becker (SID) 56, 57
 Becker, A. 166, 181, 210, 211, 212
 Becker, B. 26
 Becker, F. 11, 164, 200
 Becker, H. (Physik) 57, 158, 176, 189, 196
 Becker (Krefeld) 254
 Becker (Psychiatrie) 265, 294
 Becker (KfA) 59
 Beckers, E.M. 101
 Beeh 55, 72, 77, 97, 125, 128
 Beer 98
 Beeser 21
 Behnenburg 57, 158, 174, 191, 192, 193
 Behn 164, 179, 180, 209
 Behrendt (Frau) 182
 Behrendt, H. 59, 245
 Beister 166, 177, 197, 198
 Bender, H.G. 231, 267, 304
 Bennecke (DU-Nord) 255
 Benning 77
 Beran 62, 86, 141
 Berchtold 237, 285, 292
 Berg, v. 164, 180, 211
 Bergener 237, 295
 Berger, D. A. 56, 72, 77, 98, 130, 131, 134
 Berger, F. 237, 309
 Berger, M. 10, 27, 225, 231, 264, 288, 291, 292, 293
 Berger (Diab. Forsch.) 58
 Berges, F. W. 245, 264, 289, 291
 Bergmann, A. 11, 158, 173, 174, 185, 187, 188
 Bergmann, J. 267
 Bergmann-Erb 259
 Bergmeier 294
 Berninghaus 24, 57, 99
 Bernsmeier 270
 Bernstein (Frau) 176
 Berquet 237, 302
 Berrut 85, 100, 138, 139
 Bessenrodt, H. 156, 166, 176, 194, 195
 Bessenrodt, R. 57, 158, 175
 Best (Frau) 265
 Best (Med. Klinik E) 264
 Bethge 237, 282, 292
 Bethmann 271
 Bettermann 166, 178, 201
 Bettges (Krefeld) 254
 Beurle 24
 Bever 32
 Beyen, K. 59
 Beyer, G. (Frau) 182
 Beyer, B. 166, 179
 Beyer, M. 73, 82, 98, 130, 131
 Bickel-Sandkötter 166, 180, 209
 Biehl (Frau) 97
 Biemel 86
 Bienefeld 57
 Bienefeld 249, 258, 301
 Bierbach 9, 10, 27, 74, 82, 99, 135, 137, 138
 Bierbaum 270
 Bilitza 266, 296
 Binder 113
 Bircks 231, 266, 296, 297, 298
 Birkl 10
 Birkofer 158, 177, 200
 Biskup (NE) 252
 Bisping 263, 288
 Bister 86, 141, 142
 Blanquet 174
 Bleses 166, 177
 Blessing 237
 Block 264
 Bloemertz 101
 Bluhm, T. 163, 178, 201, 202
 Blum (Benrath) 253
 Blum (W-B) 257
 Blume 166, 179
 Bluske (Gerresheim) 253
 Bochmann (Frau) 178
 Bock, O. 181, 215
 Bock, W. 231, 268, 282, 293, 296, 299, 301, 306
- Boczeck 57
 Bode, H. F. 81, 92, 107, 108
 Boden 245, 305
 Bodewig (Frau) 92
 Böcker, F. 271
 Böcker, R. 237, 300
 Böcker, W. 268
 Bockmann, C. 269
 Bockmann, U. 266
 Bödefeld 83, 94, 118
 Boege (Neuss) 252
 Böhm 245, 262, 286
 Böhme 187
 Böhnke 166, 177
 Boeminghaus, F. 237, 300
 Boenigk, D. 166, 177
 Boenigk, W. 166, 177
 Bönninghausen, v. 14
 Bose 55
 Boscherz 166, 182, 215, 216
 Böttger 228, 229, 231, 270, 271, 310, 311
 Bogerts 259, 277, 278
 Bohne (Krefeld) 254
 Bohnert 55, 162, 180
 Bohr (Neuss) 252
 Bojar, H. 222, 231, 260, 279, 280
 Bockmann 270
 Bokelmann, J. 237, 299, 304
 Bokor (Kempen) 255
 Boldt 26, 69, 77, 94, 114, 115, 129
 Bolten 82, 86
 Bom 259
 Bommermann 24
 Bongartz, H. 30
 Booz 59
 Borchart, F. 231, 261, 280, 281, 282, 283
 Borchart, U. 245, 261
 Borggrefe 264
 Borstel (ASTA) 29
 Borucki (Frau) 180
 Bosch, G. 237
 Bosch, van der 58
 Roscheinen 56
 Boschek 267
 Bosse-Steuernagel 265, 296
 Brostroom 249, 264
 Both, A. 237, 291
 Botta, B. 267
 Bottenbruch 267
 Bouchar 10, 21
 Bourgeois 12, 231, 269, 305, 306
 Bovenster 245
 Bover, v. 94
 Brall 72, 81, 97, 126, 127
 Brandenbusch 294
 Brands 57, 67, 81, 91, 102, 103, 104
 Brandt, R. 86, 127
 Brandt, P. 95
 Brandt (Neuss) 252
 Braselmann 82, 99, 136, 140
 Brassel, D. 59
 Braun 184
 Braun, U. 177
 Braun, R. 166, 177
 Breidenstein (Frau) 270
 Breinlich (Krefeld) 254
 Breithardt, G. 231, 264, 282, 288, 289, 290, 291
 Bremberger 294
 Bremer, G. 249, 291
 Bremer, H.-J. 229, 231, 269, 305
 Brender 56, 57
 Brenn (Frau) 97
 Bretschneider, A. 269
 Bretschneider, H. 267
 Breuckling (W-B) 257
 Breuer (Med. Klin. B) 264
 Breuer, N. 163, 176, 194
 Breuer, T. 164, 183, 221, 222
 Breulmann 267
 Breunig 20, 182
 Bridges 167, 181, 211
 Brigellus 260
 Bringer (KfA) 59
 Brinkmann, W. 61, 87, 124
 Bringham (Frau) 94
 Brinkmann 55
 Brinkmann (W-B) 257
 Brock 101
 Brockhaus 59, 250
 Brodbeck 74, 96, 100, 146, 147, 148
 Brocker 75, 83, 101, 141, 142
 Broicher (Krefeld) 254
 Brodthaers 24
 Brosteanu, E. 294

Brucke (Neuss) 252
 Brucher 19
 Brückner, A. 10, 29
 Brückner, H. 167, 183, 221, 222
 Brührer (Krefeld) 254
 Bräcke-Hohfeld 263
 Bröster 9, 10, 14, 27, 225, 231, 267, 299
 Brunner 237, 283
 Bruns (Frau) 267
 Bruns, K. 162, 199
 Bubntzer 58
 Buchbinder 263
 Buchenau 163, 190, 193
 Buchholz (Frau) 10, 259
 Budde 264
 Büchner (KfA) 59
 Büchner (Frau) 179
 Büchner, M. 237
 Bühring (Frau) 260
 Büllmann 270
 Büse, v. (Frau) 179
 Bünemann 163, 181, 212, 213, 214
 Bünermann 163, 174, 184
 Bünten (Frau) 59
 Büntig 99
 Bünting-Tempea 58
 Bürgel (Krefeld) 254
 Buerrig 261
 Büttner, U. 245, 265, 293, 294
 Büttner-Ennever 258, 277, 278, 294
 Buhl 267
 Bull 271, 312
 Bulmer 73, 85, 99, 130, 133, 134
 Bungarten 87
 Burgartz 265
 Burke-West 264
 Burmeister (EAP) 60
 Busch 167, 179
 Buschendorf 73, 87, 98, 132
 Buscher 167, 182, 220
 Busse 56, 72, 77, 98, 130, 133, 134
 Buter-Weiden (Aprath) 255

C

Camastro 22
 Campan, C. 258, 277
 Campan, N. 258, 277
 Cappel 20, 25, 63
 Carlhoff 167, 175, 189, 191
 Carstensen (Mülheim) 237
 Carrié 237
 Cegi-Kaufmann 71, 82, 97, 125, 126
 Chantelau 27, 225, 264, 293
 Chassée 74, 77, 101, 141, 142
 Cicmir 58
 v. Ciriacy-Wantrup 55, 158, 182, 214
 Claas, D. 56, 73, 81, 98, 130, 131, 132, 134
 Claahsen 71, 83, 96, 122, 123
 Claahsen (Anatomie) 259
 Claussen, U. 245, 260, 280
 Cleveland 245, 259, 279
 Clot 85, 99, 138
 Coburg 237
 Codjambopoulo 10
 Colpan 181, 215
 Compes 94
 Couimas 81, 96, 122
 Cramer (W-B) 257
 Cranz (Frau) 225
 Crass 22, 23, 24
 Craubner 162, 201
 Crea 261
 Crefner 236
 Crefl 20, 74, 85, 138
 Csicsaky 59
 Cüppers, H.-J. 245, 288, 289, 291, 299
 Cüppers, W. 56, 77, 101, 143
 Curtius 9, 17
 Curtius (Med. Klin.) 264
 Custodis 230

D

Dahlböding 175
 Dahleims 182
 Dahmann 58, 70, 95
 Dakrouy 268
 Daldrup 262, 286
 Dammeyer 87, 115
 Dannehl 58
 Danzfluss 178
 Das 182
 Dausch 20, 87, 122
 Daunicht 163, 181, 215
 Davies-Osterkamp 265, 296
 Deck 269, 302

Decker 10, 57, 156, 158, 174, 190, 191, 192, 193, 195
 Dederichs 167, 177
 Deetjen 10, 20, 264
 Degen, J. 178
 Degen, W. 167, 269
 Dehnen, W. 59, 237, 284
 Dehnen-Seipel 249, 267, 299, 300
 Deland (ASTA) 29
 Delorme 14
 Dembinski 163, 174, 189
 Denecke 21
 Deneke, J. F. 250, 287
 Dernas 261
 Derra 266
 Dettmar 230
 Deussen, A. 259
 Deutsch 167, 176, 194
 Diaz 266
 Dick (Frau) 266
 Dickopp 164, 177, 199, 200
 Diederich 83, 87, 143
 Diehl (Frau) 59
 Diemer, A. 26, 46, 56, 57, 67, 77, 91, 102, 104
 Diemer, H. P. 269, 304
 Diemert 164, 176, 197, 198
 Dieter, H. 261
 Dietrich, U. 268
 Dietrich, W. 156, 164, 180, 208, 209
 Dietz, G. 65
 Diller 237, 285
 Dimou (W-B) 257
 Dingel, A. 266
 Dingler (Krefeld) 254
 Dipper 56, 70, 80, 95, 116, 117, 120, 121
 Dircks 18
 Distler 245, 268, 304, 305
 Ditzten 21
 Dmoch 268, 296
 Döge 21
 Döhne 245
 Döhnert 245, 281
 Döring 57, 156, 158, 173, 185, 187, 188
 Dörries 24
 Dohm 163
 Dollf 269, 304
 Dolgner 59, 250
 Dominik (Frau) 174
 Donat 294
 Dopstadt 58
 Dormanns 57
 Dorn 167, 178
 Dornath 266
 Drähne (Evgl. DU) 253
 Dransfeld 246, 283
 Drechsler (Krefeld) 254
 Dreger, G. 151
 Dreher 83
 Drewes 238, 297
 Diesel 260
 Drissen 73, 82, 100, 135, 137, 139
 Dross 249, 259, 278
 Drost 246, 284, 292, 293
 Drüge (Joh. DU) 256
 Druille 91
 Dudas 63, 87, 143
 Dudek 264
 Dünzen 267
 Duerkop 98
 Düsberg 67, 83, 91, 103
 Dufaux 261
 Dung Duong 266
 Dwuletzki 167, 179

E

Ebbens 270
 Ebel, W. 269, 305, 307
 Ebert, M. 167, 179
 Eckart 182
 Eckel 58
 Eckes (Krefeld) 254
 Eckmiller, M. 259, 277, 278, 294
 Eckmiller, R. 10, 158, 181, 215
 Edelmann, S. 32
 Eder 113
 Effertz 250
 Eggeling 59
 Eggert 167, 179
 Ehle, B. 263
 Ehlers (W-B) 257
 Eichberger 10
 Eichelhardt (Frau) 259
 Eichhorn 60, 238, 285, 288
 Eichinger 46

Eickenbusch, W. 238, 289
 Eickmanns 167, 175, 193
 Eickmiegler 163, 194
 Eimendorf, v. 238, 297
 Eisner 284
 Ehling, A. 69, 83, 94, 113
 Enge 17
 Engel 56
 Engelbrecht 65, 70, 83, 95
 Engelbrecht 117, 119
 Engelhardt, J. P. 238, 311
 Engleke (Krefeld) 254
 Engell 162
 Engels, C. 250
 Engels (Evgl. DU) 253
 Epping 62, 87, 129
 Erbel 266
 Erckenbrecht 264
 Ertelt 178
 Escobar 61, 87, 140, 141
 Esser, G. 10, 231, 270, 309
 Esser, G. (VME) 19
 EBG 25, 96, 97
 Evagelopoulos 266
 Evkelzen 58
 Ewen 250, 303
 Ewers 59, 251

F

Faber 246, 268, 304
 Fabian (Neurol.) 293
 Fabian (Krefeld) 254
 Fährnich 59
 Fahrton 262
 Falck, M. 262
 Falke, K. 231, 267, 299, 300
 Falkenberg 10, 72, 81, 97, 125, 129
 Falmann (Frau) 181
 Falsone 167, 177
 Fastabend 266
 Faßbender (Frau) 271
 Fassbender, A. 56, 82, 101, 143
 Faur, R. 87, 138
 Faust-Ern 56
 Feicht 270
 Feiden 261
 Feiereis 267
 Feinendegen 59, 231, 268, 302, 303
 Feising 99
 Fendel 238, 309
 Fenner 56, 68, 82, 93, 111, 112
 Ferber, v. Chr. 231, 263, 285, 288, 296
 Ferber, v. L. 263, 288, 296
 Ferbers, E. 238
 Fessel 249, 258, 277
 Fey 164, 183, 222
 Fiedler (Neuss) 252
 Finkenstein 56, 69, 81, 95, 118, 120
 Finger, Heinz 22, 23
 Finger (Krefeld) 254
 Fink 163, 199
 Finke 59, 264
 Fischbach-Breuer 265, 296
 Fischer, Gerd 57, 158, 173, 186, 187, 188
 Fischer, Guntram 87
 Fischer, C.H. 230
 Fischer, J.T. 231, 263, 282, 288, 289, 290
 Filter 167, 182
 Flegel (Frau) 268
 Flegel (KfA) 59
 Flegel (Psychiatrie) 238, 295
 Fleischmann (Krefeld) 254
 Fliegner 56
 Flohr, H. 56, 69, 77, 94, 114, 115
 Florack 270
 Förster (B-W) 257
 Förster 260
 Förster, M. 21, 225
 Folgmann 32
 Fournell 267, 299, 300
 Fox 261
 Franken, F.H. 238
 Franz, Manfred 55, 164, 179, 203, 204
 Franz, Martin 181
 Frede (Aprath) 255
 Frenzt 31
 Frenz 58
 Frenzel 231, 261, 280, 281
 Frensen, O. 238, 281
 Frenzen (NE) 252
 Freund 11, 231, 265, 278, 279, 282, 293, 294, 301, 306
 Freund 246, 304, 305, 308
 Frey (Frau) 91, 92
 Freye 246, 300
 Friedburg 238, 308
 Friedemann 265



Friedrich, G. 165, 209, 212
 Friedrich, L. 56, 57, 67, 76, 77, 92, 105, 106, 108
 Friedrichs 59
 Friedsam (ASTA) 29
 Frieling 264
 Frilling 266
 Fritsch, W. P. 238, 288, 289, 291, 292
 Fritzeleier 246, 271, 312
 Fröhlingsdorf 87
 Fuchs, A. 269
 Fuchs, E. 238, 290
 Fuchs, F. 269
 Fuchs, Manfred 167, 177
 Fuchs, Martin (Math.) 167, 173, 184
 Füllner, K. 87, 126
 Fuente, de la 74, 83, 100, 135, 136, 140
 Füsgen (Aprath) 255

G

Gatjen 56
 Gatner 182
 Ganz 268, 301
 Ganzer, G. 271
 Ganzer, U. 232, 270, 309
 Garcia (Aprath) 255
 Gattermann 22, 61, 80, 104, 144
 Gebauer 260
 Gebhardt, P. 55, 271
 Gedick (Krefeld) 254
 Geerken (ASTA) 29
 Gehrman 238
 Geinitz 238
 Geldsetzer 10, 56, 57, 67, 77, 91, 104, 105, 106
 Gellert 264
 Gelliben 167, 181
 Gemmingen-Obstfelder, v. 74, 82, 99, 135, 136, 138, 140
 Genz 289
 Georg 61, 124
 Georg-Söffing 87
 Gephart 69, 113
 Gerd-Wittke, H. 251, 283
 Gerhardt (Frau) 269
 Gerhardt, I. 32
 Gerstenhauer 12, 56, 158, 183, 220, 221, 222
 Gerß 87, 113
 Gerleis 238, 304
 Gertz 30
 Gethmann 87
 Geyr (Frau) 93
 Ghina (Frau) 270
 Giersch 163, 180, 207, 209, 210
 Gilly-Hirtz 72, 82, 97, 126, 128
 Glaap 56, 73, 77, 99, 134
 Glätzer 163, 181, 213, 214
 Glasow 19
 Glatzel 14, 34
 Glaubitt 238, 303
 Glebe 56, 155, 158, 183, 221, 222
 Gleichmann 59, 238, 291
 Glombeck 55, 158, 182, 215, 216
 Glück 263
 Glutmann (Neuss) 252
 Göbel, U. 232, 269, 305, 306, 307
 Gödde (Joh. DU) 256
 Goecke 260
 Goeckenjahn 232, 264, 282, 288, 289, 290, 291, 299
 Göke 251
 Göpfert 167, 223
 Göres 80, 126
 Görke (E.A.P.) 60
 Görner (Frau) 263
 Görtz, H. 238, 308
 Goertz, B. 246, 278
 Goertz, G. 232, 270, 285, 307
 Gössmann 55, 72, 77, 97, 125, 127, 128
 Goetterf 59
 Golinick 269
 Gollmina 74, 86, 100, 147, 148
 Gomez 266
 Gono 262
 Goodman 181
 Goslar 11, 13, 14, 232, 258, 277, 278, 299
 Gosse 267
 Grabensee 11, 27, 225, 232, 263, 288, 289, 290, 292
 Grabitz, H. J. 157, 158, 182, 217, 218, 220
 Grabitz, K. 266
 Grabow 238, 299
 Graeber 238, 308
 Grätz 10, 25, 27, 63
 Graf 269
 Gramsch-Zabel 264
 Grabhoff (Frau) 178

Graumann 95
 Greff 12, 232, 261, 279, 282, 283, 287
 Grefer 32
 Greiner (W.E.) 256
 Greiner, H. 246, 286
 Greiner (Frau) 95
 Greiser 238, 285
 Greither 230
 Grenz (ASTA) 29
 Grenz (Krefeld) 225
 Greub 87, 124
 Greulich 58
 Greve 258
 Grevén 239, 270, 309
 Grewe 239, 277
 Griefahn 261, 285
 Gries 58, 229, 232, 264, 282, 284, 288, 289, 292
 Grieshaber 55, 158, 180, 181, 207, 212
 Grifka 10
 Grips (Krefeld) 254
 Groenenwald (E.A.P.) 60
 Groot, de 260
 Gros 31
 Groschopp 266
 Groß-Seiback 246, 306
 Grosser (Krefeld) 254
 Grote 267, 299, 300
 Groth 14
 Gruber, H. (Frau) 181
 Grün, G. 18
 Grün, L. 11, 232, 262, 284, 285
 Gruenagel 239, 297
 Grünberg-Geier 93
 Gründler 251
 Grünekle 239, 291, 292
 Grünewald 232, 259, 278
 Grünewald (W.B.) 257
 Grünhagen 24
 Grüntzig, J. 232, 270, 308
 Grüter 164, 173, 184, 187
 Gruchot 271
 Grundherr, v. 266
 Grunewald 261
 Grunwald 56
 Grzonka 10
 Günter (DU-Nord) 255
 Günther, D. 232, 268, 302, 303
 Günther, O. 19
 Güttler 10
 Gurk (Frau) 182

H

Haamann 57, 74, 80, 100, 144, 145, 146
 Haarthoff 249, 262, 286
 Haas, D. 17
 Haas, J. 239, 285
 Haas, W. 246
 Haase 272
 Haase, E. 22, 23
 Haase, H.-J. 239
 Haase, J. 10, 228, 229, 232, 259, 278, 279, 282, 293
 Haberland, R. 266
 Haberland (Krefeld) 254
 Haberich (Neuss) 252
 Habrich 56, 159, 183, 222, 223
 Hachenberg 62, 83, 97, 129
 Hackemüller 167, 179
 Hackmann, G. 60
 Hackmann, J. 10, 156, 159, 175, 189, 191, 193
 Hackmann, Th. 267
 Haddad 167, 177, 199
 Häcker 97
 Hägele 10, 11, 12, 26, 27, 55, 154, 159, 175, 197, 198, 199
 Haehling, v. 83, 94
 Haehnel 23
 Haenel 163, 200
 Haenschen 232, 270, 307
 Haering, M. 239, 304
 Haerten 246, 291
 D'Haese 163, 181, 211, 212
 Häubler 28, 56, 71, 77, 96, 123, 124
 Häfner 249, 261, 282, 283
 Hagedorn 246, 283, 284
 Hagen, J. 230, 267
 Hagenaars 267
 Hagen-Aukamp 263
 Hahn, H. (ASTA) 29
 Hahn, M. 249, 259, 278
 Haider 258, 277
 Haik, H. 239, 302
 Haisch 157, 167, 182
 Halbach 87, 107
 Halbekann-Esser 268

Hallmann 59
 Hallauer 262
 Hallier 163, 179, 180, 207, 210
 Hamacher 83, 87, 124
 Hammek 165, 180
 Hammer, H. 164, 176, 191, 195, 196
 Hammerstein 232, 270, 308
 Hamper (Neuss) 252
 Hancke (Joh. DU) 256
 Hani (Krefeld) 254
 Hanisch 167, 176, 195
 Hanna 268, 301
 Hannen (Neuss) 253
 Hanrath 57, 264
 Hansen, A. 168, 177
 Hansen, F. 239
 Hansen, V. 87, 126
 Hardach 56, 70, 77, 96, 117, 121
 Hardörler 56, 57, 80, 91, 108
 Harps 232, 265, 294, 295
 Harnack, v. 230, 272
 Harnacke 268, 301
 Harnisch 178
 Harting 163, 173, 186, 188
 Hartkopf 272
 Hartkopf, W. 71, 82, 97, 126
 Hartmann, B. 266
 Hartmann, H. 21
 Hartmann, R. 270
 Hartung, E. 267, 299, 300
 Hartwig 123
 Harzheim 57, 159, 173, 186, 187, 188
 Hasenburg 30
 Haslag 73, 82, 98, 130, 131, 132
 Hasse 12
 Hassel 294
 Hasseln, v. (Frau) 268
 Hasselsweiler 56
 Hastentkefeld 112
 Haubrich (Krefeld) 254
 Hauch 20, 269
 Hauer 264
 Haug 25
 Haumann (Benrath) 253
 Haupt, B. 9, 72, 82, 97, 126, 127, 128
 Haupt, R. 17
 Haupt, S. 178
 Hauptz 261
 Hausamen 239, 291
 Hausmann 70, 95, 122
 Haverkamp 26, 63
 Heckel 168, 177, 200
 Hecker, H. 9, 56, 70, 77, 95, 116, 119, 120, 121
 Heckmanns 87, 126
 Hechez 271, 311
 Heemskerck (Frau) 95
 Hehl 10, 157, 159, 182, 216, 220
 Hehrmann 232, 264, 288, 289, 291
 Heide 11, 27, 55, 159, 167, 177, 180, 207, 211, 212
 Heidemeyer 55
 Heiden 59
 Heidenreich 239, 304
 Heiderhoff (W.E.) 256
 Heil-Evers 12, 232, 265, 266, 288, 296
 Heil 21, 262
 Heimbecher 65, 71, 80, 96, 124
 Heimberg 263
 Heinemann 259
 Heinen 246, 264, 288, 289, 291
 Heiningen 265
 Heinrich, H.-P. 73, 83, 98, 130, 131
 Heinrich, K. 232, 285, 294
 Heinrichs 56, 156, 167, 173, 185
 Heins 166, 201
 Heinz 56, 57, 67, 78, 91, 102, 103, 104, 106
 Heinzl 56
 Heinzel 39, 302
 Heise (Frau) 267
 Heissen (Mühlheim) 256
 Held 55
 Heldmann 56, 57, 68, 78, 81
 Helfmeier 168, 177
 Hell 22, 23
 Heller, C. 168, 177, 200
 Helmich, P. 251, 293
 Hemmerling 165, 179, 205
 Hendrick 263, 287, 288
 Hengels 264
 Henke, J. 246, 262, 286
 Henke (Frau) 21
 Henkes, P. 10
 Henneberg-Mönch 265, 296
 Henneke 13
 Hennekes 246, 270, 307, 308
 Hennerici 232, 265, 293, 294, 298, 299
 Henrichs 11, 26, 57, 67, 78, 91, 102, 104
 Henssen 269
 Herberg 58, 239, 283

Herbertz 58, 261
Herbig 239
Herlorth 229, 232, 310
Herkenrath-Püschel 56, 57
Herrmann, J. 9, 10, 27, 225, 232, 264, 288,
289, 291, 292
Herrmann, R. 55, 159, 179, 180, 207,
208, 209, 210, 212
Hermanns (Frau) 265
Herm's 239, 290
Hermstadt 261
Herold 55, 87, 127
Herweg, U. 168, 179
Herweg 103
Herzer 246, 298
Herzog 59
Hess 9, 10, 12, 55, 159, 168, 181, 207, 210,
212, 213, 214
Hess, N. 177
Hesse, M. (Frau) 24
Hesslenberg (Aprath) 255
Hettwer, H. 57, 88, 145, 146, 246, 258,
277, 278
Heuer 168
Heusch 259, 261
Heusgen 268, 301
Heuwold 83, 92, 105
Heyden 239
Heydrich 173
Heydthausen 26, 63
Heyl 263
Heywinkel 269
Heyroth 56
Heywinkel 304, 305
Hienz (Krefeld) 254
Hiestand 56, 65, 69, 78, 95, 115, 116, 117,
120
Hildebrand-Vogel 168, 180, 208, 209
Hildebrandt 187
Hildebrandt (Math.) 156
Hilgers 94
Hille 88
Hille, E. 268, 301, 302
Hilpisch 21
Hilscher 59, 239, 284, 304, 305
Hilweg 246, 302, 303
Himuro 261
Hinke-Dornemann 67, 83, 91, 103
Hinke, Annegret 168, 177
Hirsch, H. H. 239
Hirth, C. 261
Hochmuth 162
Hochauf 270
Hodapp 159, 182, 217, 219, 220
Hoebink 10, 11, 70, 83, 95, 107, 118, 119
Höchst 268
Höchstetter 168, 178
Höck 246, 303
Höfler 11, 56, 57, 78, 99, 135, 137
Höhn 9, 27, 168, 177, 197
Höhr 59
Höhr (W-B) 257
Holze 270, 307
Hörnberg 265
Hörsich-Hellgrath 83, 100, 135, 136, 138,
139
Hörisch 55, 71, 81, 97, 125, 128
Hötter (Aprath) 255
Hoeven 19
Hofrichter (Kempen) 255
Hoffmann (OstD) 55
Hoffmann, H. 165, 178, 201, 202
Hoffmann, E. (Chir.) 239, 298
Hoffmann, Eugen (Gesch.) 71, 83, 96, 117,
118, 119
Hoffmann, Erwin 88, 127
Hoffmann, M. (Frau) 174
Hoffmann, P. W. 88
Hofmeister 239, 282
Hofmann, H. 270
Hofmann, N. 239, 270, 304, 305, 307, 308
Hogrebe 26, 56, 57, 67, 78, 91, 102, 103,
104
Hohagen 56
Hohlfeld 265
Hohmann 270
Holtyzk 271
Holländer (Joh. DU) 256
Holland 240, 308
Hollenberg, C. P. 55, 159, 182
Hollenberg, K. 164, 174, 214
Hollmann 230
Holtel 83, 98, 131
Hommerich, Ch. 270
Hommerich (Krefeld) 254
d'Hondt 267
Honnefelder 158, 174
Hons 182
Honus 262, 286

Hooten, R. G. 85, 98, 131, 133, 134
Hooven, v. (Frau) 180
Hopf 217, 232, 258, 259, 277, 278, 282, 293
Hopmann 268
Hoppe, R. 240, 251, 285
Hornke 56, 68, 78, 91, 105, 106, 107, 110,
292
Horst, van der 249, 266, 297
Horster 232, 264, 282, 283, 289, 291, 303
Horsklotte 264
Hort 233, 261, 280, 281
Hubaleck 266, 301
Hucko 56
Hübinger 58
Hübnerberg (E.A.P.) 60
Hüttenberger 9, 56, 70, 78, 95, 116, 118,
121
Huhn 304
Hunloh 270
Huning 56, 57, 67, 78, 91, 102, 103, 104
Hunsmann 21
Huppertz 259, 278
Huse 240, 267, 299, 300, 301
Husmann 264
Huston 159, 182, 183, 219, 220
Hutschenreiter (DU-Nord) 255
Hyland 58, 260

I

Ibowski 174
Idel 249, 262, 284
Idelberger 230
Iglar 14, 34
Ihle 161
Illert (Frau) 270
Illert, M. 270
Inoue 246, 256, 300
Ippers 285
Irlich 266
Irmischer 240, 272, 292
Itani 240, 307
Iwasita-Vielstich 178
Iyengar 59

J

Jacobi 246, 291
Jacobsen 180
Jaeger, J. 240, 304
Jaeschock 266, 298, 299
Jahnke 240, 292
Jakobs (ASTA) 29
Janisch (Krefeld) 254
Janowicz 182
Jansen, G. 233, 261, 285
Jansen, J. (ASTA) 30
Jansen (Aprath) 255
Jansen (Frau) 268
Jansen (Frau, Nuklearmed.) 59
Jansen-Rosseeck 59, 262, 284
Janssen, H. K. 27, 57, 159, 175, 176, 194,
195
Janßen 57, 159, 174, 189
Jarczyk 88, 102
Jaschinski 118
Jehle 247, 264, 288, 289, 291, 299
Jederny 260
Jeschke 272
Jeschkowski (ASTA) 29, 30
Jesdinsky 11, 189, 233, 263, 285, 287
Jeute 60
Jörgens 12, 264, 292
Johnson 94
Joks 21, 25, 100
Joncic (Frau) 262
Josefiak (Krefeld) 254
Jucquois-Delpierre 20, 83, 91, 104
Jürgens, H. 247, 269, 305, 306, 307
Jüttner 56, 57
Jungblut 233, 263, 290, 302, 303
Junger 58, 247, 278
Just 14, 31, 46

K

Kabiltz 268, 301
Kähler 30
Kämmerling 272
Kaiser, E. 247, 283
Kaiser, G. 9, 34, 55, 72, 78, 97,
128
Kaiser, J. 267
Kaiser, K. 240
Kaiser, U. 73, 88, 131, 133

Kalter (Frau) 265
Kaluz (ASTA) 29
Kalveram 157, 159, 182, 220
Kapp (Aprath) 255
Kappus 262, 283
Karch 233, 269, 305, 306
Karia 21
Karpp 22, 23
Karrenberg 259
Kaschade 268
Kaschner 266, 299
Kashiwagi 58
Kasperk 266
Kast 22, 23
Kasika 59, 251
Kater 25
Kath (E.A.P.) 60
Katho 266
Kau 270
Kaup 261
Kauffmann, G. 78
Kauffmann, R. 12, 233, 259, 260, 279
Kaulen 56
Kaulen (W-B) 257
Kaumann, A. 247, 260, 279
Kauth 262
Kazkaz 268
Kazmeier 240, 292
Keck, E. 233, 264, 288, 289, 291
Keck, H. 165, 176, 197, 198
Kegler 82, 92, 105, 108
Keil 55, 56
Keller, R. 55, 72, 78, 97, 128, 129
Kellermann 182
Kellerbach 56
Kemmer 264, 293
Kammerer 168
Kemperdick 247, 269, 302, 303, 305
Kempkens 165, 175, 191, 193, 195
Kempski, v. 88
Kern 59
Kerner 9, 57, 154, 159, 174, 186, 187, 188
Kernig 178
Kessler 261
Kessler 269
Kößler 151
Ketting 55
Khosravie (W-B) 257
Kiegl 271, 311
Kiem 59
Kienast 56, 69, 78, 94, 115, 120, 121
Kies 164, 174
Kiesseler 230
Kilarski 267
Kim 266
Kimmeskamp 56
Kindler 240, 282, 290, 291
Kinzler 271
Kirchoff, T. 266
Kirchmeyer, H. 81, 141
Kiss 265, 296
Kisseler 247, 303
Kissler 267, 300
Kistenich 268
Kitsche 88, 119
Kivelitz 240, 291, 297, 298
Kiwit 261
Kiadetzky 264
Klaff 101
Klar 267, 300
Klasen 20, 268
Klaverkamp 19
Kleefeld 168, 177
Kleemann (Krefeld) 254
Klein, E. 240, 292
Klein, L. 33
Klein, M. 266
Klein, Th. 270
Klein, W. 233, 268, 301, 302
Kleindienst 55, 156, 159, 178, 201, 202
Kleindin 183
Kleinert 95
Kleine-Schilling 94, 113
Kleinhanß 57, 151, 154, 159, 174, 175,
190, 191, 192, 193
Kleszcwski 56, 57, 78, 100, 135, 137
Klewe (Frau) 262
Kley 12, 233, 264, 282, 288, 289, 291, 292
Klimiot 10
Klimke (ASTA) 29, 31, 225
Klingelhöfer 21
Klingenburg (Frau) 262
Klinger 11, 57, 159, 174, 188, 189, 287
Kloppholz (Frau) 271
Klosterhallen, S. 263, 288
Klosterhallen, W. 263, 288
Klotz (Frau) 265
Kluitmann (Neuss) 253
Klusen 74, 101
Kluxen 270

- Knapp, K. F. 10, 73, 81, 98, 132
 Knapp (Frau) 175
 Knappertsbusch 34
 Knapstein (Krefeld) 254
 Kniemeyer 266
 Kniep 55, 151, 154, 159, 177, 197, 198, 199
 Knieriem 240, 281
 Knoch (Krefeld) 254
 Knoll 265, 296
 Knolle, E. 46
 Knolle, G. 240, 310
 Knolle 12
 Knop, J. 26, 63, 162
 Knop, Kl. 168, 179
 Koblin 240
 Koblitz 12, 67, 76, 83, 92, 108, 110
 Koburg, E. 240, 309
 Koch, D. 240, 289, 290
 Koch, H. 240, 312
 Koch, L. 88
 Koch, Th. 269
 Kögler 168, 173
 Köhler, Ekkehard (Geogr.) 164, 183, 223
 Köhler, G.-K. 240, 295
 Köhler, M. 240, 264, 288, 289, 293
 Köhler, Ekkehard (Pharmakologie) 10, 240, 282, 291
 Köhler, W. 166
 Köhne 265
 Köhnen 57, 159, 174, 184, 185, 188
 Kölgen (Frau) 264
 Koenemann 93
 König, v. (Krefeld) 254
 König (Frau) 260
 Königshausen, T. 10, 27, 225, 233, 263, 288, 289, 290, 299, 302
 Königshausen (Frau) 258
 Körbel 21
 Körfer 233, 266, 298
 Körner (Krefeld) 254
 Koestling 20, 271
 Köster, R. 247, 302
 Kösters (Krefeld) 254
 Kötter (Mülheim) 256
 Kohl, C. 93
 Kohle 168, 177
 Kohlenbach 57
 Kohler, C. 88, 130, 135
 Kohlhoff 267
 Kohlsdorfer 264
 Kohnen 223, 263, 287
 Kohnhorst 58
 Kolb 58, 240, 290
 Kolb-Bachofen 259
 Koletzko, B. 269
 Koletzko, S. 269
 Koldovsky, P. 262
 Koldovsky, U. 269, 305
 Konrad 168, 179
 Konrad 241, 298
 Kopczynski 26
 Kopp 58
 Korfmacher, H. (ASTA) 29, 31
 Korsten (Kempen) 255
 Korte 168, 177
 Kortenhaus (ASTA) 29
 Koschinsky 58, 247, 289
 Kosenow (Krefeld) 254
 Kottwitz 168, 177
 Kourou 59, 251
 Kovicacek 241
 Kowallik 55, 157, 159, 180, 209, 210
 Kozlowski 10, 269
 Kracht 57, 156, 162, 173, 186, 187, 188
 Kraemer (Neus) 253
 Krämer, U. 59
 Krämer (Neurochir.) 301
 Krämer 268
 Krajewski 261
 Kramann 247
 Kramer, H. 269
 Kramer, I. (KfA) 59
 Kramer, J. 270
 Kramer, M. 94
 Kramer, W. 42
 Kranz 57, 159, 176, 191, 195, 196
 Krause, G. 55, 159, 180, 207, 208, 209, 210
 Krauth 155, 157, 159, 182, 183, 189, 217, 218, 220
 Krauthausen 46, 258, 278
 Krebs (Krefeld) 254
 Krech 261
 Kremens 269
 Kremer, K. 34, 175, 233, 266, 291, 296, 297, 298
 Kremer (DU-Nord) 255
 Kresken 168, 179
 Kretschmar 251
 Kretschmer 272
 Kreutzberg, B. 241, 298
- Kreuzpainter 264
 Krian 28, 225, 247, 266
 Krickl 25
 Krieg (Krefeld) 254
 Kries, v. 269
 Krings, U. 88, 122
 Kröger 241, 284, 285
 Kröger-Paulus 270
 Kröhne 271, 310, 311
 Kröll 264
 Kröner 218, 219, 233, 260, 279, 280
 Krogg, van 264
 Krogmann 269
 Krombach 21
 Kronsbein 264
 Krüger (Frau) 265
 Krüger, E. 26
 Kruskemper, H.-L. 233, 264, 288, 289, 291
 Krug 267
 Krumbach 263
 Krumeich 70, 81, 95, 117, 119
 Kruse, J. A. 88, 127
 Kubald 21
 Kuchen 55, 156, 160, 176, 196, 197, 198, 199
 Kuchler 56, 57
 Kuckel, Elke 24, 94, 96
 Kuckländer 10, 160, 179, 204, 205, 206
 Kügler 42
 Kuhn 58, 267, 300
 Kuhn-Velten 260
 Küpper, K. 241
 Küppers, H. 229, 247, 263, 288, 289, 290, 309
 Küppers, (KfA) 59
 Küppers (Barrath) 253
 Kürten, R. 249, 268, 302
 Küster, W. 260
 Küsters 12
 Küsters, U. 72, 83, 97, 126, 127
 Kühle 55
 Kuhlendahl 230, 287
 Kühlenkampff 236
 Kuhn (Frau) 19
 Kuhn (Joh. DU) 256
 Kuhn, H. 241, 291
 Kuhs 83, 100, 136
 Kulajta 267
 Kulzer 263
 Kuntz 249, 267, 299
 Kunz 55, 156, 160, 181, 212, 213, 214
 Kunze (ASTA) 29
 Kupferloth (ASTA) 29
 Kupka, H. 163, 178, 203
 Kupke, I. 233, 262, 285
 Kurka, C. 168, 179
 Kurka, P. 168, 179
 Kurpreugsch (Evgl. DU) 253
 Kursawe 57
 Kurz, E. 270
 Kurz, O. 270
 Kuss (Joh. DU) 256
 Kutzner 10, 21
 Kuznicki (Frau) 266
- L**
- Lages 9, 17
 Lakomek 264
 Lamprecht, A. 270
 Lamprecht, J. 270
 Lanaras 266
 Landen 241
 Landgrebe 92
 Landmesser 70, 88, 96, 119
 Langbein (Krefeld) 254
 Lange, A. 241, 294
 Lange (W-B) 257
 Langenbach 261
 Lannert 26
 Lapp 19
 Laqua 162, 190, 193
 Laqua-Schönert 265, 296
 Larenz 11, 57, 160, 175, 194, 195
 Lask 31
 Laut (E.A.P.) 60
 Lauber 241, 264
 Lauber-Altman 268
 Lauer (ASTA) 29
 Laufen (Frau) 175
 Lauffs 23
 Lechner 67, 84, 91, 103
 Legenhausen 56, 73, 78, 99, 130, 132, 134
 Leggewie 88, 148
 Lehmann, E. 265
 Lehmann, H. 251, 294
 Lehmann, P. 270
- Lehnert 19
 Lehringer 20
 Lemburg 241, 269, 299, 305
 Lemke 76
 Lemoine 260
 Lenard, H. G. 233, 269, 305
 Lendel 267
 Lennartz (Gerresheim) 253, 290
 Lentrodt, J. 233, 271, 310, 312
 Lente 271
 Lentz (Apath) 255
 Lenz, G. 247, 268, 301
 Lenz, W. 247, 261, 280, 281
 Lenzen 264
 Leonard 169, 182, 219
 Lewitzka 271
 Libassi 88, 139
 Liceni-Kierstein 17
 Lichtner 22, 24
 Liebrich 169, 181, 213
 Lieck, v. d. 169, 179
 Lieder 31
 Liedtke 12, 72, 84, 97, 125, 129
 Liersch 247, 305
 Liese 268
 Liesegang 262, 286
 Lillenthal 59, 251
 Lilla 10
 Lindemann, M. 55, 84, 99, 136
 Linden, K. J. 241, 294
 Lindenberg (E.A.P.) 60
 Lindenberg 247, 270, 309
 Lindenbeck 100
 Lindken 88, 126
 Lindner 57, 162, 173, 186, 188
 Lindstrom 268
 Linke, U. 270
 Linke 178
 Lins, E. J. F. 233
 Linz 302
 Lipfert 267
 Lipmann 270
 Lippe 264
 Lippe, v. d. 169, 179
 Lippert, H. 25
 Lippold 160, 179, 206, 207
 Lison 56
 Lissou 57, 74, 80, 100, 144, 145, 146, 147
 Littmann 31
 Löbner 27, 56, 65, 70, 78, 95, 117, 120, 121
 Löser 210
 Lösse 247, 264, 269, 288, 289, 290
 Lohbeck 247, 305
 Lohse, B. 61
 Lohmann (Frau) 261
 Lohrengel 178
 Lombeck 233, 269, 305
 Londershausen 169, 181
 Loogen 233, 263, 264, 288, 290, 291, 298
 Loose 241, 266, 294, 297, 298
 Lorenz, A. 19
 Lorenz, O. 241
 Losen 31, 32
 Louton 58
 Lowinski 56, 69, 78, 94, 113, 114
 Ludes (Apath) 255
 Ludwig 294
 Lübke 21, 264
 Lücking 241, 305
 Lülldorf (Gerresheim) 253
 Luth 56, 57, 68, 78, 91, 92, 107, 108, 109
 Lütjens (Frau) 175
 Lumenta 267, 301
 Lutter 31
 Luysberg 57, 162, 176, 190
- M**
- Maar 247, 267, 300
 Maas, B. 270
 Machozek 60
 Mackes 18
 Mackroth (Marienhosp.) 256
 Mading 84, 96, 120
 Märtens 73, 84, 98, 130, 132
 Magloire 268
 Magrian 264
 Mahlberg 56, 75, 78, 101, 143, 144
 Mahle (Krefeld) 254
 Mai (Frau) 260
 Mai, J.-K. 233, 259, 277, 278
 Maier, B. 177
 Mainz 55
 Majewski, B. 269
 Majewski, F. 233, 260, 280
 Mais 169, 177
 Maly 263



Mann 175
Mannheim 17
Mannhold 247, 260, 279
Manojlovic 59
Manolache 260
Manolopoulos (Aprath) 255
Manz, R. 230
Manz, W. 10, 12, 56, 61, 68, 78, 93, 111, 112
Manzini-Himmrich, de 74, 86, 99, 139
Margies 56, 57, 67, 76, 78, 91, 107, 109, 110, 119
Margos (ASTA) 10, 29
Martin, G. 169, 177, 199, 200
Martin, H. D. 55, 156, 160, 177
Maruhn 22, 23, 25
Marwald 17
Marx 147
Marx, E. 241, 297
Maschlinski (Frau) 183
Massenkeil 251
Massoud 183
Matejic 266
Mathies 269
Mathiesen, H. v. 269, 304
Mathiesen, U. 250, 260
Mathow 169, 177
Mattheim 57
Matthes 84, 100, 135
Matscheck 59, 225
May 84
Mayer, B. 169
Mayer, M. 31
Meessen 230, 281
Meeßen 174
Melhusen 88
Mehlhorn 10, 160, 181, 207, 210, 211, 212
Mehlhorn (Augen) 308
Mehner, P. 262
Meiers-Lange 268
Meiners 57, 160, 174, 190, 191, 193
Meis (Frau) 262
Meise 57, 151, 156, 160, 173, 184, 187, 188
Meister 241
Meisterjahn 178
Meiwofski 55
Mendel 91, 92
Menke 185
Menkhaus, T. 19
Menzel, H. 250, 261
Menzel, H.-J. 241, 310
Merfort 165, 173, 206
Meridies 241, 300
Merkert 81, 93, 105, 106
Merschenz 169, 177, 197
Merzen, R. 241
Merziger 98
Meschig 267
Messmer 25
Metzen 24
Meurer 271
Meurers 58
Meusel 57
Meuser (Med. Klin.) 264
Meuser (Aprath) 256
Mewald 259, 277
Meyer, B. 270
Meyer, Hans 247, 269, 305, 306
Meyer, H. 20
Meyer, H. L. 73, 80, 98, 131, 132, 133, 134
Meyer, I. (Frau) 94
Meyer, U. 267
Meyer, W. 247
Meyer (Diab.Forsch.) 58
Meyer zum Gottesberge 230, 270
Meyer-Hämmer 59
Michaelis, K. 10, 20
Michaelis, L. 261
Michalke 262, 286
Michel 56, 57, 68, 79, 92, 107, 108
Mick 94
Middelhaue 169, 177
Miebach 69, 84, 94, 113
Mikat, M. 267
Mikat, P. 14
Miller, B. 233, 264, 288, 289, 291, 292
Miller, St. 267
Milsch 265, 296
Minami 266
Minarik 169, 177
Mittelbach 241, 293
Mitscherlich 236, 295
Mobers (Frau) 176
Mock 10
Möbus 10, 169, 173, 184
Möhrle 151, 160, 179, 205
Möhläng 271, 310, 311
Mohr, B. 259
Mohr (Joh. DU) 256
Mohr (Marienhosp.) 256

Molik 59
Mollinski 234, 268, 295, 296, 304, 307
Mollitor 56, 70, 79, 95, 116, 119, 120, 121
Mommssen 56, 70, 79, 95, 121
Mones 261
Monser, K. 20, 26
Monser, R. 26
Montag (Frau) 258
Montanus 56
Moot 55, 160, 176, 177, 197, 198, 199
Morgan 169, 183
Morgenstern, C. 234, 270, 309
Morgenstern, J. 234, 269, 304
Morris 260
Morsbach 10, 20
Mortier 241, 306, 307
Mosbach 59
Moscardino 61, 88, 139, 141
Moschinski 241, 297, 299, 300
Mosser 234, 260, 279
Mosny 261
Mücke 18
Mühlhauser 293
Müller 260
Müller, A. 18
Müller, A. (Frau) 263
Müller, B. (Frau) 182
Müller, E. 10, 228, 234, 266, 296, 297
Müller, F. 57, 163, 174
Müller, G. 169, 175, 191, 192, 193, 195
Müller, H. G. 242, 304
Müller, H.-W. 60
Müller, J. 269
Müller, K. 10, 11, 56, 70, 79, 84, 95, 116, 117, 120
Müller, K. P. 73, 99, 131, 132
Müller, L. 261
Müller, P. 14
Müller, P. (ASTA) 29
Müller, P. (Stud.-Werk) 31
Müller, S. 10
Müller, U. 251, 265, 294
Müller, W. 76
Müller, W. R. 25
Müller (Mülheim) 256
Müller-Matthis 267
Müller-Wiefel (Joh. DU) 256
Müllges 10, 29, 65
Münch, H. G. 18
Münch, G. 56
Münch, R. 69, 79, 94, 113, 114
Münchhoff 250, 265, 298
Münsterer 262
Münzenmaier (Evgl. DU) 253, 281
Mürtz 242, 290
Muizer 200
Munck 251, 283, 287
Musa 269
Mussial 21
Mußgiller (Frau) 179
Mutheliet 88

N

Naeher 84, 92, 107, 108
Napp, M. 225
Natersky 18
Nathan 267, 300
Naumann, H. 22, 23
Naumann, P. 234, 261, 284
Naumann, U. 269
Nellen 24
Nellissen 26
Nelsen 56
Nemisch 148
Nerenz (Frau) 263
Nerrda 267, 299
Nessler 250, 269, 305
Netz 265
Neubacher 263
Neuber 23
Neudecker 169, 176, 194
Neugebauer 58
Neuhaus 17, 18
Neuhaus-Koch 71, 84, 97, 125, 126
Neuland 56, 72, 81, 97, 127, 128
Neunack 156
Neuzner 265, 296
Neveling 242, 309
Ney 18
Ney, H. R. 242, 297
Nguyen 25
Nickel 12, 56, 68, 79, 93, 111, 112
Nicola 268
Nicolini 56, 57, 68, 79, 93, 105, 106
Niederau 264
Niederkoffer 271
Niedermyer 242

Niefenthaler 169, 179
Niehaus (Frau) 179
Niehaus-Osterloh 169, 181, 211
Nielsen 169, 179
Niemann 242, 297, 298
Nier 247, 266, 296, 297, 298
Nieroba 86, 98, 133, 134
Nies 10, 17, 26, 56, 57, 79, 100, 135, 136, 137
Niessen 24
Nieveler v. St. Vieth 268
Nikoliet 183
Ninoyu 270
Nitschke 97
Nitzschke 266, 296
Noack, E. A. 10, 234, 261, 282, 283
Noack (Frau) 46
Nocken 70, 84, 96, 118, 119
Noll 57, 74, 79, 101, 141, 142, 143
Nolte, E. 57, 74, 80, 101, 141, 142
Nolte (Frau) 175
Nolten 271
Nonnas 21
Nolling 34
Nossol 24
Noth, J. 12, 234, 265, 293, 294
Notholt 269
Notohamiprodjo 268
Novacek 46
Novotny 234, 258, 277, 278
Novotny (Aprath) 234
Nowchad (Aprath) 256
Nüllen 266

O

Oberbarnscheidt 59, 251
Oberdisse 230
Oberbusch 169, 177
Ochs 57
Odag 265, 296
Odenthal, Hans 242
Oellers 169, 177
Oelirich 19
Oeser 268
Ohde 266
Ohnesorge 229, 234, 261, 282, 283
Oitzel 183
Olberding 59, 251
Oltschek 183
Onken (W-B) 257
Onur 169, 180, 208, 209
Opelt 26, 56, 71, 79, 96, 123, 124
Opitz 61, 88, 118, 124
Opkamp (Frau) 178
Oppel (W-B) 257
Orlinski 42, 62, 88
Ortmann 17
Osing 251
Ostermann 266
Ostermeyer 247, 266
Otten 251, 287
Otterbach 271
Otermann 10, 19
Otto, A. 12, 57, 160, 174, 175, 191, 193, 195, 196
Otto, E. 88, 127
Otto (Rektor) 56
Oyen 271

P

Palomba 248, 298
Pank 26, 63
Pannenbecker 180, 209
Pantke (Frau) 183
Pantke 58
Pasch 265
Paschke 10
Paschen (E.A.P.) 60
Panzer (Frau) 266
Passavant 98
Passia 250, 258, 277
Paslack, W. 46
Pablick 263
Patt 169, 177
Pau 234, 270, 272, 308
Paulsen 59
Paulus 271
Paustian 57
Pawlowski 58
Pechel (Aprath) 256
Pedjal (Frau) 181
Peerenboom 248, 264, 289, 291
Pelzer, V. 269
Penning, P. 68, 84, 93, 111, 112
Pense 10, 18
Perkampus 34, 55, 156, 160, 178, 201, 202

Perrakis (Neuss) 253
 Perschmann 250, 269, 304
 Pesch 56
 Peter, B. 258
 Peter, G. 170, 174, 191, 192, 195
 Peterhofer (Frau) 262
 Petermann, G. 165, 178
 Peters, A. (Frau) 99
 Peters, C. (Frau) 93
 Peters, J. 267
 Peters, Th. 242, 285
 Peters, U. 248, 263, 288, 289, 290
 Peters, Werner 55, 160, 180, 181, 201, 211, 212
 Peters, Wilfried 20, 170, 177, 198
 Peterson 59
 Petrich 248, 305, 307, 306
 Petrides, P. 242, 264
 Petry, C. 261
 Petry, W. 57, 160, 173, 174, 186, 187, 188
 Petzinna 260
 Petzold 89, 93, 111
 Pfannkuche 257
 Pfeiffer (Frau) 92
 Pfel 56
 Pfizler 9, 10, 17, 27, 225, 234, 261, 281
 Pfugmacher 251, 263, 286
 Philipp, H. 21
 Plass (NE) 253
 Plechotta 294
 Plek 268, 301
 Piel (Frau) 179
 Pilaski 59, 251
 Pilwat 59
 Pinal 71, 81, 96, 123
 Pithethy 96
 Pitscher (Frau) 267
 Pliz 262
 Planker 263
 Plasberg 89
 Plewig 234, 270, 307
 Pley 56
 Poche 242, 281
 Podesch 234, 271, 312
 Pöhls 69, 84, 94
 Pörtner 170, 181, 211
 Pöttgen, W. 242, 290
 Pohl (Gerresheim) 253
 Pohl 26, 57, 180, 174, 184, 186, 188
 Polemann (Krefeld) 254
 Poll, H. G. 170, 177
 Poll, W. 165, 177
 Polinik 268
 Pomplum 59
 Ponesicky 266, 296
 Poppelen, v. 267
 Porep 182
 Poschinger, von (E.A.P.) 60
 Porschen 59
 Posival 268
 Posse 67, 84, 92, 107, 110
 Posth 269
 Potthmann, R. 269
 Potthmann-Brebeck 89, 112
 Pott (Priv.-Doz.) 55
 Pott, F. 59, 242, 284
 Pott, H.-G. 59, 71, 79, 97, 125, 126, 128
 Potthoff, M. (Frau) 183
 Potthoff, S. 248, 264, 267, 304
 Prediger (DU-Nord) 255
 Preis 24
 Preussing 272
 Preuß 89, 119
 Preusse 266
 Pringler 258
 Prinzler 277
 Probst-Effah 75, 84, 101, 141
 Proß 164, 174
 Prückner (Gerresheim) 253
 Prüstel 165, 177, 199, 200
 Przyrembel 248, 305
 Plock 295
 Pötz 18, 46
 Pufahl 170, 175
 Puls 248, 282, 283
 Pulver 242, 299
 Purmann 264
 Purschke 242, 299

Q

Quadbeck 265, 295
 Quante 268, 301
 Querenhorst 58
 Quirim 55

R

Rabanus (Evgl. DU) 253
 Rabe 242, 293
 Radtke (Frau) 265
 Radtke, G. 89, 113
 Radtke, H. 271
 Radtke, U. 164, 183, 221, 222
 Räder, K. 31
 Rähse 21
 Raff 242, 279
 Rafferty 73, 99
 Rammos 269
 Rempelberg 268
 Ramihun 84, 93, 107, 109
 Rasop 157
 Rathery 89, 135
 Ratschek 57, 160, 173, 185, 187, 188
 Rauch, E. 267
 Rauch, S. 242
 Rauch, W. 164
 Rausch, H. 268
 Rausch, M. 17
 Rausch (DU-Nord) 255
 Rauter 55, 56, 73, 79, 98, 130, 131, 134
 Raumann 260
 Rebhan 57, 160, 176, 194, 195
 Rüdch 170, 182, 218
 Rech (Frau) 260
 Rechenberg 304
 Rechenberger 242, 270, 296, 307, 308
 Rechmann 271
 Recker 9
 Recklinghausen, von 58
 Reh, H. 234, 262, 286
 Reh, W. 69, 84, 94, 115
 Rehbein, J. 74, 82, 100, 135, 136, 137, 139
 Rehberg, H.-J. 242, 251, 311
 Rehfus 57, 89, 103
 Rehm 262
 Reibnitz 56
 Reich 56
 Reichel (ASTA) 29
 Reidegeld (Frau) 180
 Reiffer 59
 Reifferscheid 261
 Reil-Ehlers 234, 271, 312
 Reilich (W-B) 257
 Reimann 170, 179
 Reimold 248
 Reinartz, I. (Frau) 177
 Reinartz, M. (Frau) 100
 Reinauer 10, 26, 58, 234, 260, 272, 279, 290
 Reinecke (Mülheim) 256
 Reiners 265
 Reinhard, H. G. 251, 294
 Reinhardt, D. 234, 269, 305, 306
 Reinhardt, M. 271
 Reinhold 170, 175, 191, 193, 195
 Reinholz 267
 Reipen (Frau) 95
 Reipen, G. 182
 Reitter 242
 Remmers 258
 Rettig, K. 155, 170, 183, 217, 220
 Rettig, W. 9, 56, 57, 79, 99, 135, 136, 137
 Rhau 94
 Richter, K. H. 252, 284
 Richter, C. 250
 Richter-Pauen 258, 264
 Rick 234, 262, 285
 Riedel, D. 162, 211
 Riedel (Frau) 269
 Rieh 211
 Riesner 55, 160, 181, 214, 215
 Riethmüller (Frau) 268
 Ringler 242
 Rink (Evgl. DU) 253
 Rink-Wendel 269
 Ritter (Krefeld) 254
 Rittertaedt 59, 252
 Ritzl 303
 Ritzl, F. 242
 Robertz (Neuss) 253
 Roche 59
 Rocholl 74, 86, 100, 147, 148
 Roddewig 89, 135, 136, 138, 139
 Rodeck 243, 305
 Rodenbusch (W-B) 257
 Rodriguez Arresse-Igor 89, 140
 Röhrner (Gerresheim) 253
 Röhrborn, G. 234, 260, 280
 Röhrig 89, 107
 Röhrs 89, 110
 Römer 252, 286
 Roennearth (Frau) 265
 Rösch 12, 57, 74, 79, 100, 144, 145, 146
 Rosen 58
 Rössig 13

Röttger, H. 243, 304
 Rötzscher 248, 266, 297, 298
 Roggendorf 92
 Roggenkamp 165, 182
 Rohner 267
 Rohrbach 56
 Rolle 178, 201
 Roos 22, 23, 259
 Roosen 268
 Rosanowski 264
 Roscovanu 69
 Rosdorf (Krefeld) 254
 Rosenbauer 234, 258, 277, 278, 299
 Rosenkranz (ASTA) 30
 Rosin, H. 234, 261, 283, 284
 Rosin, U. 265, 296
 Ross, H. G. 234, 259, 279
 Rossa 270
 Rostin 271
 Roth, K. H. 72, 82, 97, 127
 Rothwell 9, 17
 Rozumek-Brüggenmann (ASTA) 29
 Rubner 10, 21
 Ruch 182, 218
 Rudolph 22, 23
 Rudorff 243, 292
 Rückert, E. 170, 180, 208, 209
 Rülten 46
 Ruiter, de 59
 Rumpf 243, 297, 298
 Runge (W-B) 257
 Ruppert (Gerresheim) 253
 Ruska 250, 259, 278
 Rybach 170, 174
 Rzepka 10

S

Saar, J. 157
 Sabbagh 262
 Sabelberg 163, 221
 Sack 243, 292
 Sadoughian (ASTA) 30
 Sahinyilmaz 271
 Sahl 60
 Sahn 59, 160, 214
 Sailer 243, 297
 Sakellarou 261, 268
 Salehnia 170, 177
 Salihani 59
 Salland 271
 Salmen 84, 97
 Sand 271, 311
 Sandmann 234, 266, 293, 294, 296, 297, 298
 Sandt, van de 89, 109
 Santarius 55, 160, 179, 180, 208, 209, 210
 Santore 170, 180, 209
 Sartorius (Frau) 260
 Sauer, H. R. 271
 Sauer, H. 267
 Saul 266
 Saue 170, 179
 Saurwein 69, 84, 94, 114
 Sczaplan 171, 177
 Sebastian 182
 Seegers 251
 Seelbach 264
 Seemayer, N. 59, 243, 284
 Segelh 267, 297
 Selchert 248, 271, 310
 Seidel, E. 84, 103
 Seidel, Th. 27, 56, 73, 81, 98, 134
 Seifert, D. 20, 266
 Seifert, J. 27, 225, 270
 Seitz 261
 Seizinger (ASTA) 29
 Sekler 270
 Sell (VL) 55
 Semmler 56, 69, 79, 95, 116, 120
 Setz 271, 311
 Seuffert 92
 Sialarikas (Krefeld) 254
 Siahan 270
 Sidarous 267
 Siebeck 171, 183, 221, 222
 Siebers (W-B) 257
 Siebers (Krefeld) 254
 Siegel 171, 174, 189
 Siepmann, H. 243, 297, 300
 Sies 235, 260, 279, 280
 Sigwart 248, 251
 Simon, J. 90, 119
 Simon, K. 243, 306
 Simons 56
 Sippel (W-B) 257
 Sittler-Meyer 24, 91
 Slesina 263, 288, 296
 Sobke (Krefeld) 255

Soboll, S. 248, 260, 279, 280
Soboll (Neuss) 253
Soffing 61, 90, 140
Solbach 243, 289
Solmann 165, 182, 210, 216
Sommer (Apath) 256
Sommerfeld 10
Somnitz (ASTA) 29
Somville 269, 304
Sonnenberg, A. 248, 264, 289, 291
Sonnenberg, G. 248, 264, 289, 293
Sons 261
Sowa 26
Speckmann 178
Speth 25
Spickhoff (Frau) 90, 124
Spieler (Frau) 266
Spiller 235, 264, 288, 289, 291, 298
Spindler 10, 55, 161, 180, 181, 210, 211, 212
Spindler-Barth 171, 181
Spinrock 270
Spirulina 90
Spletstößer 171, 176, 194
Spohr 268
Sprey 59
Sprick, U. 268, 301
Sprick, C. U. 268
Sprock 250, 269
Spüler 10, 27, 151, 171, 180, 211
Subkowski 294
Suchanek 90, 127
Suchy 57, 161, 175, 176, 194, 195
Sudkamp 19
Süme 56
Sünger 82, 97, 127
Süßmilch 85, 92, 105
Süßmutter 10, 56, 79, 94, 96, 117, 121
Sukale 87, 90, 91, 102
Sutter 171, 179
Suzuki 268
Swart 243, 291, 302, 303
Sweekorst 31
Syassen 171, 175, 191, 193, 195, 196
Sykosch 243, 297
Syska 10, 20, 31
Szabo 268
Szaramowicz 94
Szathmary 262, 286
Szentel 59
Szborsky 85, 93, 106
Szymanski 25, 63

SCH

Schaal 89, 117
Schaar (Frau) 264
Schacht 298
Schade, Hans (Anat.) 250, 258, 277, 278
Schade, Heinrich 230
Schaden 268
Schadewaldt, H. 11, 12, 223, 235, 263, 283, 287
Schadewaldt 260
Schäfer (Drab. Forsch.) 58
Schäfer, E. L. 243, 264
Schäfer, J. H. 165, 175, 193
Schäfer, K. 270
Schäfer (Psychiatrie) 294
Schäfer, M. 170, 181, 213
Schäfer, Thomas 12, 46
Schäfer, U. 10, 170, 181, 213
Schäfer, C. (Frau) 176
Schafmeister 170, 180, 208, 209
Schafstaedt 91
Schamoni 269, 301
Schaper 22, 23, 170, 176, 194
Schara (W-B) 257
Scharf, H.-W. 72, 82, 97, 125, 127, 129
Scharf, Rainer 156
Scharf, R. (Med. Klinik A) 263
Scharfschwerdt 21
Schedel 170
Scheib, G. 89
Scheid, R. 21, 272
Scheid 261, 283
Scheibner 235, 259, 279
Scheil 250, 260, 280
Scheja 267
Schellenberger 74, 86, 100, 148
Schelling, v. d. 271
Schenk 126
Schenke 98
Schepping 62, 89, 141, 142, 143
Scherer 55
Scherff 58
Scherrer, A. 269
Schick 10, 57, 160, 173, 174, 185, 188
Schiedel (Frau) 178

Schiemana 31
Schlene 10
Schier 299
Schild 243, 304
Schillings 170
Schlitz 59
Schlipke, A. 61, 89, 123
Schlipke, J. 10
Schlipke, J. D. 259
Schirmer, B. 270
Schirmer, M. 235, 268, 301
Schirmer, W. 160, 183, 222
Schlaak (Neuss) 253
Schleiden 89
Schlenker 269
Schlepper-Schäfer 259
Schleppinghoff 56
Schleuter (Frau) 260
Schlicht 18
Schlieper 248, 261, 282, 283
Schlipkötter 9, 59, 235, 262, 284
Schliht (Frau) 260
Schlömer 294
Schlößer 269, 304
Schlue 160, 180, 210, 211, 212
Schlüter (Frau) 263
Schmalbruch 248
Schmenger 243
Schmickler 178, 201, 202
Schmid, D. 9, 57, 161, 174, 175, 190, 191, 192, 193, 195, 196
Schmidt 277
Schmidt, Eberhard (Pädiat.) 235, 269
Schmidt, Eckhardt 252, 305
Schmidt, Harald 269
Schmidt, H. A. E. 243, 303
Schmidt, M. 46
Schmidt, P. 250
Schmidt, T. (ASTA) 10, 29
Schmidt, W. 17
Schmidt 118
Schmidt 104
Schmidt-Denter 68, 81, 93
Schmidt-Elmsandorf 243
Schmidt-Grigoriadis 258
Schmidtkne 9, 10, 55, 161, 178, 203
Schmitt, H. H. 266
Schmitt-Gräff 261
Schmittner 93
Schmitz, I. (Frau) 177
Schmitz, N. 266
Schmitz, Udo 180, 209
Schmitz, U. (Frau) 151
Schmitz, W. 270
Schmitz, W. (Urol.) 243, 300
Schmitz, W. 18
Schmitz-Berning 89
Schmitz-Keil 56
Schmolke, B. 271
Schmolke, M. 243
Schneeweiß 59
Schneider, A. 19
Schneider, G. 55, 158, 180
Schneider, H. 25
Schneider, R. (R2) 25
Schneider, R. 170, 179
Schneider, W. 235, 263, 288, 289, 290
Schneider (Frau) 271
Schnell 248, 304
Schnier 267
Schnippering (W-B) 257
Schnitzler, A. 174
Schnürch, K. 267
Schnürch, H. G. 269
Schnurr 235, 263, 282, 288, 289, 290
Schoar (Kreleid) 255
Schober 261
Schoberth 59
Schön 95
Schönartz 170, 174
Schoenaugen 96
Schoenen, N. 170, 178
Schoenen, J. 266
Schönfelder (Frau) 261
Schonenfeldt 294
Schönherr 10, 165, 178, 203
Schottler 92
Scholl 20
Scholten 1248, 289, 291, 292
Scholtholt 243
Scholtz, U. 73, 89, 98, 132
Scholz, A. 65
Scholz, H. 89, 129
Scholz, V. 264
Schoppe 248, 263, 288, 289, 290, 302
Schormann 56, 70, 81, 95, 116, 120
Schott 25, 63
Scholtky 55
Schradler, Helmut 31
Schradler, J. 235, 259, 279

Schrader, L. 10, 11, 12, 56, 57, 79, 99, 100, 135, 137
Schreckenberg 56, 57, 89, 108
Schreiber, P. 170, 174, 186, 187
Schreiber, H. 271
Schreiber-Neumann 84, 92, 107
Schreier, R. 24, 93
Schrey 252, 283
Schreyer 269
Schrüder (Math.) 185
Schrüder, E. 243
Schrüder, K.-E. 243, 290
Schrüder, W. 18
Schrüder 272
Schrüder (Prüfungsamt) 55
Schroeder, A. 73, 82, 99, 130, 131, 132, 133
Schubert (Apath) 256
Schubert, H. 57, 161, 173, 186, 187, 188
Schuch 56
Schuck (Frau) 178
Schübel 10, 228, 235, 270, 271, 310
Schöffler 164, 173, 186
Schüler 22, 23, 24
Schürer 17
Schürer 10, 263
Schütter 266, 271
Schummacher, B. 261
Schummacher, H. 259
Schuler 265
Schultz 235, 268, 272, 300
Schull 98, 132
Schulte, H.-D. 9, 10, 27, 225, 235, 266, 296, 297, 298
Schulte, W. 18
Schulte-Berthold 270
Schulte-Brinkmann 244, 303
Schulte-Geers 22, 23, 24
Schulte Herbrüggen, H. 12, 34, 56, 73, 79, 98, 130, 131, 134
Schulte Herbrüggen, J. 250, 267, 299
Schulte Kruppen 57
Schulte-Stemmerk 262
Schulten, M. L. 75, 84, 101, 141, 142, 143
Schulze, J. W. 55, 161, 178, 201, 202
Schulz-Jahnke 7
Schulz-Kersting 21
Schulz, H. 21, 244
Schulze, G. E. W. 161, 175, 193
Schulze, H. 250, 268, 300
Schumacher, D. 170, 176, 195
Schumacher, J. 181, 215
Schumacher, O. 252, 293
Schumacher (Frau) 176
Schumann, J. 171, 180, 207
Schunich 270
Schuster 263
Schwalbe 22, 23
Schwamborn 269
Schwan, A. 271
Schwan, L. 165, 175, 190, 191, 192, 193, 185, 196
Schwanitz (Neuss) 253
Schwanitz, W. 266
Schwartzing 183, 217
Schwartz, A. 20, 265
Schwarz, J. (Neuss) 253
Schwarz, G. (Frau) 261
Schwarzer, C. 68, 76, 79, 91, 92, 105, 107, 108, 110
Schwarzhoff 264
Schwarzkopf 26, 261
Schweitzer 235, 262, 286
Schweizer (E. A. P.) 60
Schwendemann 248, 265, 282
Schwenen 248, 260, 279, 280
Schwenker 95
Schwenze 269
Schwieger 271
Schwiper 258, 277
Schwippert-Houtermanns 58
Schwiz (Frau) 265
Schwitte 171, 179, 204
Schwochau 55, 161, 181, 213, 214
Schwuger 166, 201

St

Stadler 31
Ständke 56
Stäffeldt 304
Stahl (Evgl. DU) 253
Stalb, R. 269
Stalb, W. 10, 31, 34, 235, 258, 260, 279, 280, 283, 299
Standke 265, 296
Standwell 96, 98, 130, 133, 134
Staneva 258, 277
Stannigel 269

Stark, B. (Frau) 261
 Stark, D. 57, 161, 176, 195, 196
 Stark, M. 59
 Stauch 84, 97, 126
 Stausberg, P. 225
 Stednitz 24
 Stefan (Krefeld) 254
 Steffen, K. 10, 57, 161, 173, 184, 187, 188
 Steffens, J. 171, 174, 188
 Stegmann 244, 304
 Steigel 171, 177, 199
 Stein 55
 Steinbach 244, 308
 Steinberg 56, 161, 183, 221
 Steindor 269
 Steiner, R. 10, 248, 260, 279
 Steinert 95
 Steingrüber 235, 263, 288
 Steinhauer 12
 Steinhoff 287, 297, 299, 300
 Steinvorth 57
 Stellbrink 171, 177
 Stemmman, E. A. 244, 305
 Stephan, R. 171, 177
 Stephan-Kühn 56
 Sterio, de 90
 Sterzel 269, 306
 Steuber 67, 82, 92, 106, 109, 110
 Stieudle 59
 Steyer 248, 304
 Stichner (Frau) 258
 Stichtenth 26
 Stieleke 98, 132
 Stier (Evgl. DU) 253
 Stiller-Winkler 262
 Stillers, R. 74, 85, 100, 136, 139
 Stimml 173
 Stock, W. 244
 Stöber 74, 86, 100, 146, 148
 Stöckel 19
 Störmer 171, 217
 Stötzel 55, 72, 79, 97, 125, 127, 128
 Stöwer 270
 Stolze, Th. 235, 264, 291, 302, 303
 Strand 171
 Strang, K. 10
 Strapatsas (Aprath) 256
 Straßburg 229, 235, 270, 310, 312
 Straßburger 55
 Strasser, A. 182
 Strasser, K. 249, 299, 300
 Strauß, W. 255
 Straußen 269
 Streeck 265, 296
 Strehblow 161, 178, 200, 201, 202
 Strenke (Kempen) 255
 Stremmel 244, 264, 298
 Strobach 250, 261
 Ströbel (Aprath) 256
 Strohmeyer 10, 48, 228, 235, 258, 264, 272, 288, 289, 291, 302
 Stroszetki 85, 136
 Strotkötter 55, 162, 182, 210, 216
 Strotmann 55, 154, 161, 179, 180, 207, 208, 209, 210
 Stubbe 55, 161, 179, 180, 209
 Stühmeier 267, 300
 Stüttgen 249, 271, 294, 311
 Stütz 267
 Stüwe 91
 Stupp 244, 309
 Sturm, A. 244
 Sturm, K. 163, 191

T

Tarbiat 244
 Tarhan 269
 Taubert 267, 299
 Tauch 90, 120
 Tegeler 294, 295
 Tepe 85, 97, 103, 126, 129
 Tepesch 10
 Terhaag 252, 285
 Terinde 249, 268, 280, 304
 Teschke 235, 264, 288, 289, 291
 Teschner, H. 258
 Tessun 271
 Teyang 266
 Thämer 10, 27, 217, 225, 235, 259, 279
 Thal 268
 Theimer 70, 85, 95, 117, 122
 Theiss (Gerrersheim) 253
 Theissing 55
 Themel (Mülheim) 256
 Thiede (Frau) 268
 Thiel, R. (ASTA) 29, 65

Thielemann 57, 191, 195, 196, 216, 217
 Thielmann, P. 162, 176
 Thiemann, K. J. 244, 303
 Thies 269
 Thiessen 267
 Thode 154, 165, 173, 185, 187
 Thömen 252
 Thoma (E.A.P.) 60
 Thomae 34
 Thomas, L. 261, 269
 Thomas, P. (Krefeld) 255
 Thomitzek 244, 280
 Thraen 264
 Thurn 56
 Tillmann, W. 244, 308
 Tillmanns 271
 Tischler 56
 Tislar 59
 Toader (Aprath) 256
 Tobolla 171, 177
 Toeller 58
 Tönnemann 69, 85, 94, 115
 Tomaschoff 244, 283
 Tomingas 59, 252
 Torsello 266
 Toyka 27, 235, 265, 282, 293, 294, 299
 Trampisch 249, 263, 267
 Tran 268
 Tran-Thi 261
 Trapp 263
 Treiber, A. 258
 Tresselt 57
 Treutler (Aprath) 256
 Trobisch 244, 299
 Trockel 20
 Tropf 123
 Trüsdorff 24, 90, 96, 140
 Trube-Becker 235, 286
 Trump 26
 Tsotsalas 10, 264
 Türk 263

U

Uhlenbusch, J. 57, 161, 174, 175, 191, 193, 195
 Uhlenbusch, L. 171, 176
 Ulrich, B. 236, 266, 296, 297, 298
 Ulrich, F. 268
 Unbehauen (Frau) 180
 Unterweg 73, 85, 98, 130, 131
 Urban 244
 Urbanek, G. 10, 20
 Urbanek, T. 171, 177
 Usmani (W-E) 256

V

Vacano, v. 69, 82, 94, 117, 118
 Valder 25, 63
 Válgoma, de la 90, 140
 Varanda 90, 140
 Vahlhaber 26
 Vekemann 125
 Veltrup 57
 Velikonja 294
 Vent 57
 Venzky 56
 Verhoeven 269
 Verreut 266
 Vetter 85, 93, 111
 Victor 21
 Vida 266
 Viengen 59
 Vierten 230, 302, 303
 Vietmeier 171, 177
 Völkel, A. 268
 Völker 46, 90, 146
 Völlmecke 294
 Vöpel (Krefeld) 255
 Voets 171, 178
 Vogel 250
 Vogel (Frau) 177
 Vogel, G. (Frau) 183
 Vogell 10, 229, 236, 259, 278
 Vogelberg 58, 244, 289, 292, 293
 Vogt, Chr. 164, 173, 185, 187
 Vogl, M. 14
 Vogl (Frau) 267
 Voigt (W-E) 256
 Voiler 164, 173, 185
 Vollmer 55, 161, 179, 203, 204
 Vomhof 56
 Voos (Frau) 259
 Vorwald 18

Vosberg, H. 236, 268, 290, 302, 303
 Vosteen 11, 236
 Voß, v. 249, 305, 306
 Voss (Frau) 58
 Voss, U. (Frau) 264
 Vosse 24
 Vosteen 270, 278, 279, 282, 293, 309
 Vystra 59, 244, 303

W

Wada 171, 180, 211
 Waeldroet 162, 191
 Wagener 10
 Wagner, Gunter 250, 260
 Wagner, Helmut 21
 Wagner, Heribert 163, 191
 Wagner, W. 244, 300
 Wahl (Frau) 267
 Wahl, H. G. (Krefeld) 255
 Wahl, Heinz 31, 32
 Wahn 249, 269, 305
 Waldheim, G. 165, 179, 205
 Waldheim, S. 10, 21
 Walldorf 171, 181
 Wallenfels (ASTA) 29
 Wallerath 25
 Walter, E. (Frau) 261
 Walter (ASTA) 29
 Wamper 18
 Wangenheim, v. 59, 162, 209
 Warring (Aprath) 256
 Wasmund 180, 209
 Wasner 58
 Wasil 74, 86, 100, 146, 147, 148
 Waßermé 56, 75, 82, 101, 144
 Weber, A. (Frau) 179
 Weber, C. 56, 70, 80, 95, 116, 118, 120
 Weber, Horst, 27, 151, 154, 161, 179, 205, 206
 Weber, U. 270
 Weberpals 12, 171, 175, 194
 Weblter 271
 Wechsler 236, 261, 278, 280, 281, 282, 293, 301, 306
 Weckbecker 10
 Wegner 204
 Wehrhitz 172, 179
 Wehle 9, 56, 57, 68, 76, 80, 93, 105, 106, 109
 Wehleck (Frau) 263
 Wehmeier 263
 Weidemann (Frau) 181
 Weidenhammer 266, 296
 Weigel 172, 180, 208
 Weil 172, 182, 217
 Wein 56, 161, 183
 Weinand (Krefeld) 255
 Weinert, G. 173
 Weinert, U. 163, 176
 Weis 164, 180, 208, 209
 Weise, H. 224
 Weise, W. 226, 270, 271, 310, 311
 Weiss, Hanns 55, 161, 178, 203
 Weisser 263
 Weissenborn 252
 Weitzkamp (E.A.P.) 60
 Welsh 59
 Welzel 172, 177
 Welzl 164, 183, 217, 218
 Wendel, U. 55, 236, 269, 305
 Wendelin (Frau) 266
 Wendell 85, 98, 130, 132
 Wendler 59
 Wenk 10, 11, 165, 175, 194, 195
 Wenner (ASTA) 29
 Wenzel, H. G. 236, 279
 Wenzens 56, 151, 161, 183, 221, 222
 Werner, Ch. 244, 304
 Werner, E. 73, 85, 99, 136, 137
 Werner, H. (Frau) 173
 Werner, I. (Frau) 259
 Werners 249, 305
 Westerhausen 244, 290
 Westhoff (FL) 56
 Westhoff 135
 Westhoff, P. 164, 180, 208, 209
 Wetzel 290
 Weyers (W-E) 256
 Wichand 272
 Wichmann 59
 Widmaier 103
 Wiebeck 172, 177
 Wiegand, H. 59, 249, 252
 Wiegelmann 245, 289
 Wieland 269
 Wien (Frau) 173, 174
 Wienbeck 236, 264, 288, 289, 291

Wiese 71, 85, 96, 123
 Wiesemann 70, 82, 95, 118, 119
 Wild 245
 Wildmeister 245, 289, 292
 Wildmeister (Kampen) 255
 Wilhelm, A. 267
 Wilhelm 182
 Willberg 266
 Wille (ASTA) 29
 Wille, R. 172, 179
 Willers 25, 63
 Willuhn 9, 161, 179, 206
 Wilsmann (Frau) 97
 Windfuhr 12, 55, 71, 80, 97, 125, 128
 Wingen 172, 177
 Winkelmann, W. 236, 268, 301, 302
 Winkels, C. (Frau) 94
 Winkels, R. (Frau) 95
 Winkelmann 263
 Winneke 59, 252
 Winter 266
 Winters 18
 Wippel, G. 22, 23, 90, 141
 Wirth, K. 236, 261
 Wirth, K. D. 90, 140
 Wirth, K. G. 270
 Wirth, W. 245, 282, 283
 Wirtz 56
 Wirtz (Frau) 225
 Wisbauer 10, 12, 57, 161, 174, 185, 187,
 188
 Wischgoll 20, 165, 174, 191, 192, 193
 Wissemann 85, 96, 124
 Witsch 57, 161, 173, 185, 187, 188
 Witte 56
 Wittig 55, 161, 180, 208, 209, 210
 Wittler 311
 Wittmann (Neuss) 253
 Wittmann, H. B. 172, 182, 219
 Wittmann, N. 263
 Wochner 271
 Wodsak 85, 100, 137, 138
 Wolff 21
 Wohlerl 269
 Wolf, E. 20, 259
 Wolf, G. 172, 177
 Wolff, D. 56, 73, 80, 99, 131, 132, 134
 Wolff, J. 172, 179
 Wolff, M. R. 236
 Wolff, P. 165, 174, 184, 185
 Wolffs 56
 Wolfrum 155, 172, 183, 218, 220
 Woll, G. 73, 85, 98, 131, 133
 Wonsak 17
 Worth 264, 299
 Wosnitza 25
 Wüst 249, 267, 299, 300
 Wüstemeyer 69, 70, 82, 95, 118, 119,
 121
 Wüstneck (Frau) 264
 Wulff G. 26, 55, 162, 177, 199, 200
 Wulff, H. J. 249, 262, 286
 Wunderli 11, 56, 57, 65, 80, 99
 Wunderlich, D. 11, 12, 55, 71, 80, 96, 122,
 123
 Wunderlich, H. 27, 151, 165, 177, 198

 Y
 Yaldai 74, 86, 100, 144, 145, 146, 147
 Yazdani 267

 Z
 Zachariae 55, 156, 162, 180, 207, 210, 211,
 212
 Zammit 266
 Zanger 259, 277
 Zangers 174
 Zech (Frau) 10, 96
 Zeidler, H. 236, 264, 288, 289, 291, 292
 Zeller (Frau) 91
 Zepf 236, 266, 296
 Zeuner (Krefeld) 255
 Ziegler, R. 69, 85, 94, 117, 118
 Ziegler, W. 90
 Zielinski 252
 Ziem 59
 Zikatsch (Frau) 271
 Zimmermann, A. 31
 Zimmermann, D. 172, 181, 211, 212
 Zimmermann, H. 58, 236, 264, 288, 289,
 291, 292
 Zimmermann, J. 20, 24
 Zimmermann (KfA) 59
 Zindler, M. 236, 267, 296, 299, 300
 Ziplies 172, 174, 185, 187
 Zipsee (W-B) 257
 Zoch (Krefeld) 255
 Zöllner 174
 Zschintzsch 25

CLAUS LINCKE

Schöngeistige und wissenschaftliche Werke

Buchhandlung

gegründet 1846

nur Königsallee 96 (am Graf-Adolf-Platz)

**Bücher und Zeitschriften für alle Fakultäten der Universität
für Studenten und Dozenten**

Fachabteilungen für:

**Medizin und Naturwissenschaften
Architektur, Technik, Jura, Wirtschaft
Belletristik**

Jugendschriften, Fremdsprachen, Taschenbücher

Reiseführer, Landkarten, Globen

Kunstabücher, Kunstdrucke, Graphik

Galerie mit Kunstausstellungen.

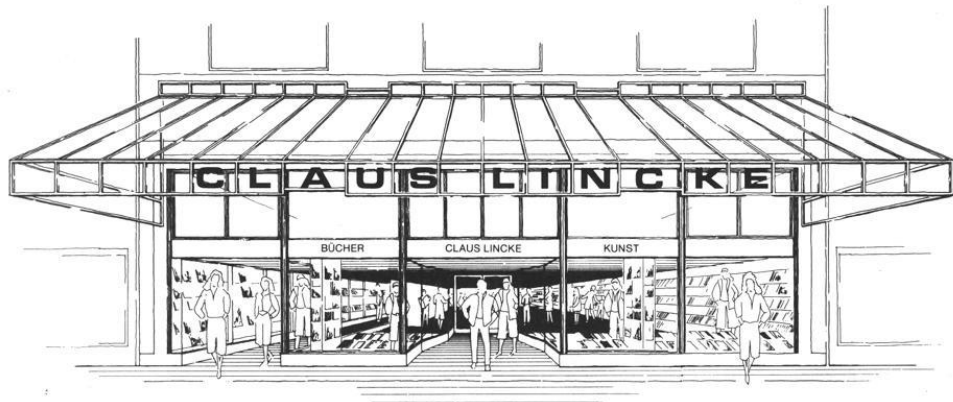

**Ausführung von Bestellungen aller lieferbaren Bücher
und Zeitschriften des In- und Auslandes
Telefon 02 11 - 32 92 57**





Für die richtige Krankenkasse kann man sich nicht früh genug entscheiden.

Spätestens bei der Immatrikulation wird man Sie nach Ihrer Krankenversicherung fragen. Bis dahin sollten Sie sich entschieden haben. Denn auch bei der Wahl Ihrer Krankenkasse stellen Sie Weichen für die Zukunft.

Warum die AOK die richtige Entscheidung ist? Weil sie umfassende Leistungen bietet. Weil sie überall erreichbar ist. Weil sie schnell und großzügig hilft. Weil sie auch für Sie den maßgeschneiderten Service hat. Weil sie einfach ein starker Partner ist.

Informieren Sie sich doch einmal unverbindlich über unser Angebot in der

**AOK-Geschäftsstelle
Mediz. Einrichtungen/Universität
Gebäude 11.86 (Rot-Kreuz-Haus)
Telefon: 3 11 83 01**

oder in der

**AOK-Hauptgeschäftsstelle
Kasernenstr. 61
4000 Düsseldorf 1
Telefon: 8 22 53 55.**



**Die Krankenkasse für Angestellte, Arbeiter,
Beamte, Selbständige und deren Berufsnachwuchs.**



Führungskräfte Der Weg in die Verantwortung führt bei Henkel über eine gezielte Ausbildung.

Nur die Verbindung von Theorie, Praxis und systematischen Ausbildungsmaßnahmen ermöglicht die optimale Entwicklung zur modernen Führungskraft. Henkel hat ein Programm, das eine Basis für den persönlichen Berufserfolg bieten kann.

Stufe 1: die Praxis trainieren. Training on the job.
Der Hochschulabsolvent lernt Theorie und Praxis zu verbinden – durch systematische Einarbeitung und Über-

nahme von Teilverantwortung in den für ihn interessantesten Organisationseinheiten unseres Unternehmens.

Stufe 2: Kenntnisse und Fähigkeiten erweitern. Job-rotation.

Nach dem Einstieg in die Teilverantwortung geht es um die Verbreiterung und Vertiefung von Wissen und Können, um später leitende Tätigkeiten vollverantwortlich übernehmen zu können. Bitte schreiben Sie uns kurz.

Wir informieren Sie dann ausführlich.

Henkel

Henkel Kommanditgesellschaft auf Aktien
Sekretariat der Personalleitung, Postfach 1100, 4000 Düsseldorf 1

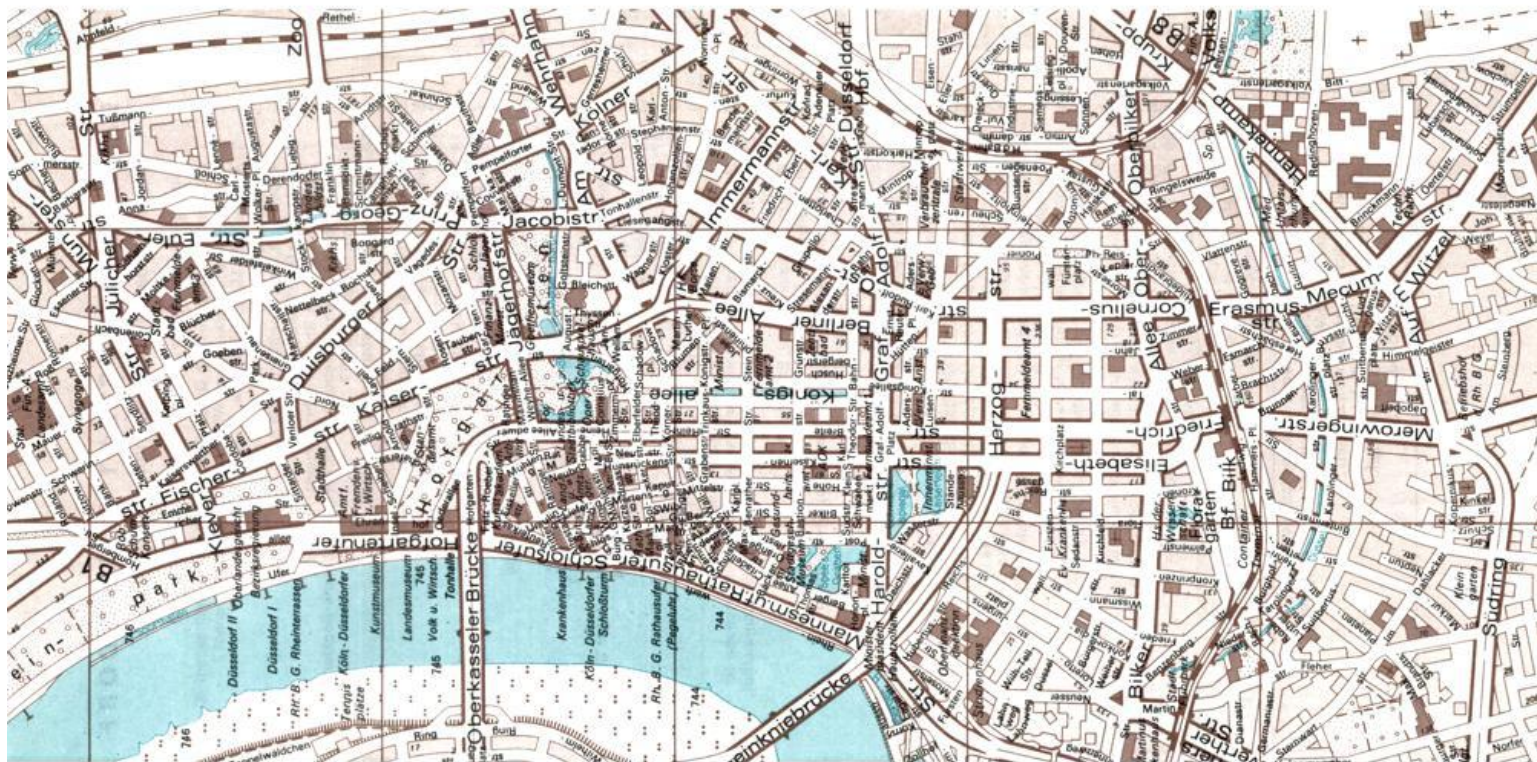

Studienführer

Düsseldorf

Universität

Fachschaft **ZVS** Seminar

Rückmeldung

Mensa

Fakultät

Promotion

Staatsexamen

Einschreibung

Institut

BAföG

Fristen

Prüfungsordnung

Auslandsamt

Studienordnung

WissHG

ZSB

Klinik

Dekan

Bibliothek

Stipendium

Flugblatt

Studentenwerk

Vollversammlung

Leistungsnaehweis

AStA

Studentenwohnheim

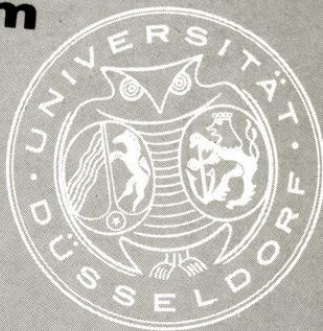

In allen einschlägigen Buchhandlungen erhältlich



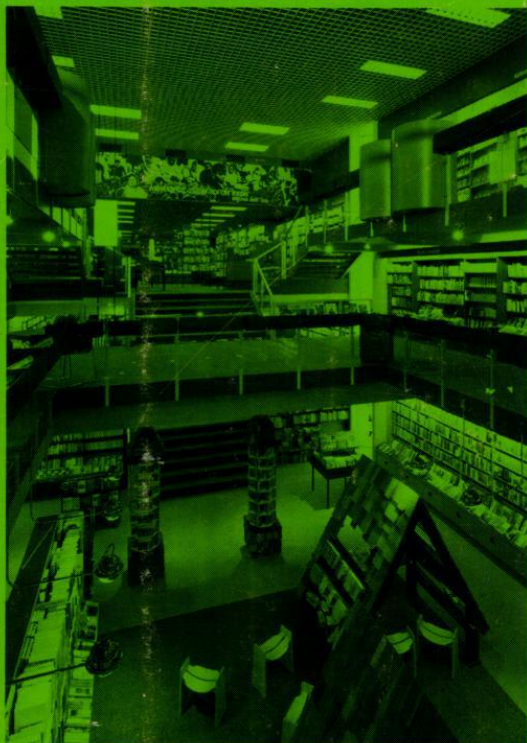

Etwa 60000 Bücher
erscheinen
Jahr für Jahr
in der
Bundesrepublik

40000 in England
30000 in Frankreich
90000 in USA

Diese Vielfalt
ist unsere Welt

Wir besorgen
Bücher
und Zeitschriften
von überall her

Besonders
die Literatur
für die Schulen
und Hochschulen
unserer Stadt

In unseren Räumen stehen mehr als 250000 Bücher für
Sie bereit.



STERN-VERLAG **JANSSEN & CO**

Buchhandlung Antiquariat
4 Düsseldorf Friedrichstr. 24-26 T 37 30 33

Kunden-Parkhalle Talstr. 21

Universitätsbuchhandlung
Nähe Mensa T 34 61 61

