

# Universität Düsseldorf



## Personen- und Vorlesungsverzeichnis Sommersemester 1982



# Zeittafel

Sommersemester 1982

Wintersemester 1982/83

<b>Semesterbeginn:</b>	1. April 1982	1. Oktober 1982
<b>Semesterschluß:</b>	30. September 1982	31. März 1983
<b>Beginn der Vorlesungen:</b>	26. April 1982	18. Oktober 1982
<b>Letzter Vorlesungstag:</b>	23. Juli 1982	18. Februar 1983
<b>Die Vorlesungen fallen aus:</b>	20. Mai 1982 (Christi Himmelfahrt)	1. November 1982 (Allerheiligen)
	31. Mai 1982 (Pfingstmontag)	17. November 1982 (Buß- und Betttag)
	10. Juni 1982 (Fronleichnam)	23. Dezember 1982 bis 6. Januar 1983
	17. Juni 1982 (Tag der deutschen Einheit)	(Weihnachtsferien beide Tage einschl.)
	(Sport-Dies)	
	17. Juni 1982	

## Bewerbungsfrist

für die Fächer Medizin,  
Zahnmedizin und Pharmazie  
(nur höhere Semester)  
—Ausschlußfrist—

bis 15. März 1982

bis 15. September 1982

## Immatrikulationsfrist

(nur für zulassungsfreie Fächer)

15. Febr. bis 23. April 1982

1. Juli bis 22. Oktober 1982

Die Einschreibungsunterlagen sind  
in der vom Studentensekretariat  
jeweils mitgeteilten Frist  
zurückzusenden

## Rückmeldefrist

für die Fächer Medizin,  
Zahnmedizin und Pharmazie  
—Ausschlußfrist—

15. Febr. bis 15. März 1982

1. Juli bis 31. August 1982

für die übrigen Fächer

15. Febr. bis 23. April 1982

1. Juli bis 31. August 1982

## Bewerbungsfrist

für ausländische Studienbewerber  
in Fächern mit Zulassungs-  
beschränkungen:  
—Ausschlußfrist—

## Exmatrikulation:

Studienplatzaus-

1. Oktober 1982

1. Oktober 1982

+4999 873 01

Weitere Angaben sind



~~Nicht ausleihbar~~

# Universität Düsseldorf

~~Nicht ausleihbar~~

## Personen- und Vorlesungsverzeichnis Sommersemester 1982

Postanschrift: Universitätsstraße 1, 4000 Düsseldorf 1  
Fernsprechsammelnummer (02 11) 31 11, bei Durchwahl 3 11...  
Fernschreiber 8 587 348 uni d



## Die Universität ist Mitglied folgender Organisationen und Vereinigungen:

Landesrektorenkonferenz NRW

Westdeutsche Rektorenkonferenz (WRK), Ahrstraße 39, 5300 Bonn-Bad Godesberg  
Ständige Konferenz der Rektoren und Vizekanzler der Europäischen Universitäten,  
Université de Genève, CH—1211 Genève 4

Association Internationale des Universités 1, rue Miollis, F-75 Paris 15e

Deutsche Forschungsgemeinschaft, Kennedyallee 40, 5300 Bonn-Bad Godesberg

Deutscher Akademischer Austauschdienst, Kennedyallee 50, 5300 Bonn-Bad Godesberg

Deutsch-Französische Rektorenkonferenz

Hochschulverband

Medizinischer Fakultätentag der Bundesrepublik Deutschland einschließlich West-Berlin

Mathematisch-Naturwissenschaftlicher Fakultätentag

Philosophischer Fakultätentag

Freundeskreis Düsseldorf-Haifa, Postfach 1120, 4000 Düsseldorf 1

## Partnerschaft

Die Universität Düsseldorf hat am 11. Mai 1973 einen Partnerschaftsvertrag mit der Universität Nantes (Frankreich) geschlossen.

---

**Herausgeber:** Der Rektor der Universität Düsseldorf

**Redaktion:** Universitätsverwaltung — Abteilung 1.1. — F. (02 11) 3 11-24 34/24 35/30 44

**Anzeigenverwaltung:** waz-druck, Duisburg

**Redaktionsschluß:** 1. November 1981

**Druck:** waz-druck, Duisburg

Medaille der Universität Düsseldorf (Titelseite) — Entwurf und Ausführung: Dr. Marianne Kiesselbach, 1973.

**Verkauf und Vertrieb** des Personen- und Vorlesungsverzeichnisses erfolgen durch den Düsseldorfer Fachbuchhandel.

# Inhaltsverzeichnis

Mitgliedschaften und Partnerschaft der Universität .....	2
Öffnungszeiten der Universitätseinrichtungen .....	4
Chronik der Universität .....	5
Zur baulichen Gesamtplanung der Universität .....	7
Institutionen der Universität	
Rektorat .....	9
Senat .....	9
Senatskommission und Ausschüsse .....	10
Ehrensensoren, Ehrenbürger, Universitätsrat .....	14
Verwaltung .....	17
1. Universitätsverwaltung .....	17
2. Verwaltung der Medizinischen Einrichtungen .....	19
Gemeinsame Einrichtung der Universität	
Universitätsbibliothek .....	21
Rechenzentrum .....	24
Sonstige Einrichtungen und Vereinigungen	
Dozentenvereinigung .....	26
Wissenschaftliche Mitarbeiter .....	26
Personalräte .....	28
Studentenschaft .....	29
Studentengemeinden .....	30
Studentenwerk .....	31
Gesellschaft von Freunden und Förderern e. V. ....	34
Verzeichnis der Studienfächer und Studienabschlüsse	
Informationen über das Studium an der Universität Düsseldorf .....	41
Einschreibungsordnung .....	50
Staatliches Prüfungsamt —Düsseldorf— .....	56
Wissenschaftliches Prüfungsamt Düsseldorf .....	56
Der Universität angegliederte Institute .....	59
Übersicht über die Zahl der Studierenden an der Universität .....	61
Vorlesungen für Hörer aller Fakultäten .....	62
Philosophische Fakultät	
Studienberater .....	67
Prüfungsausschüsse .....	75
<u>Lehrkörper</u> .....	76
Institute und Seminare .....	90
Lehrveranstaltungen .....	100
Mathematisch-Naturwissenschaftliche Fakultät	
Studienberater .....	151
Prüfungsausschüsse .....	154
Lehrkörper .....	155
Institute .....	157
Lehrveranstaltungen .....	172
Medizinische Fakultät	
Studienberater .....	225
Prüfungsausschüsse .....	228
Lehrkörper .....	230
Institute und Kliniken .....	255
Lehranstalten und Schulen an den Medizinischen Einrichtungen .....	269
Studienpläne für das vorklinische und klinische Studium .....	270
Lehrveranstaltungen .....	275
Namensverzeichnis .....	
	314

## Öffnungszeiten

Die nachfolgend aufgeführten Einrichtungen befinden sich — soweit nichts anderes angegeben — auf dem Universitätsgelände, Universitätsstraße 1

### **Studentensekretariat**

Gebäude 16.11 (Verwaltungsgebäude)

F. 3 11 — 22 34 / 22 33 / 22 43 / 22 60 / 32 66 / 45 33

montags bis freitags 9 bis 12 Uhr

### **Akademisches Auslandsamt**

Gebäude 16.11 (Verwaltungsgebäude)

F. 3 11 22 38

montags bis freitags 9 bis 12 Uhr

### **Akademisches Prüfungsamt**

Gebäude 16.11 (Verwaltungsgebäude)

F. 3 11 — 30 50 / 30 55 / 43 58 / 24 25

montags bis freitags 9 bis 12 Uhr

### **Zentrale Studienberatung**

Gebäude 16.11 (Verwaltungsgebäude)

F. 3 11 — 43 80

Sprechstunden s. Seite 44

### **Universitätskasse**

Gebäude 16.11 (Verwaltungsgebäude)

F. 3 11 — 22 29 / 22 30 / 22 31 / 22 32

Kto. 4051 710 bei der Westdeutschen Landesbank Rhein. Girozentrale, Düsseldorf

montags bis freitags 8 bis 9.30 Uhr

### **Studentenwerk Düsseldorf**

Gebäude 21.12 (Studentenhaus)

F. 3 11 1

montags bis freitags 9 bis 12 Uhr und 13 bis 14 Uhr

### **Studentenwerk**

#### **Abteilung für Ausbildungsförderung**

Gebäude 23.11

F. 3 11 — 33 81

montags und donnerstags 9 bis 13 Uhr

### **Allgemeiner Studentenausschuß (AStA)**

Gebäude 21.12 (Studentenhaus)

F. 3 11 — 32 81

montags bis freitags 10.15 bis 14 Uhr

### **Dekanat der Philosophischen Fakultät**

Gebäude 23.21, Ebene 00, Raum 63 und 64

F. 3 11 — 29 36, 29 37 und 49 55

montags bis donnerstags 10 bis 12 Uhr sowie dienstags und mittwochs von 14 bis 15 Uhr

### **Dekanat der Mathematisch-Naturwissenschaftlichen Fakultät**

Gebäude 25.12, Ebene 00, Raum 30

F. 3 11 — 22 35 und 21 93

montags bis freitags 10 bis 12 Uhr

### **Dekanat der Medizinischen Fakultät**

Gebäude 23.11, Ebene 02, Raum 65

F. 3 11 — 22 42

montags bis freitags 10 bis 12 Uhr

### **Wissenschaftliches Prüfungsamt**

Gebäude 23.31, Ebene 01

F. 3 11 — 41 01 bis 41 07

Sprechstunden s. Seite 56

## Chronik der Universität

- 1806 Joachim Murat, von seinem Schwager Napoleon als Großherzog von Berg eingesetzt, will in Düsseldorf eine bergische Universität gründen.
- Bestrebungen, schon im 17. Jahrhundert in Düsseldorf eine Universität zu gründen, blieben erfolglos. Doch wurde das „Gymnasium Illustre“, 1545 von Herzog Wilhelm dem Reichen gegründet, von den Jesuiten für Studia inferiora und Studia superiora eingerichtet. Höhere Studien — Dauer 2 bis 4 Jahre — waren in Philosophie, Jurisprudenz und Theologie möglich.
- Im 18. Jahrhundert hatten sich in Düsseldorf drei hochschulähnliche Institutionen entwickelt:
- Die **Fakultätenschule**, die nach Aufhebung des Jesuitenordens aus dem alten Gymnasium entstand.
- Die **Rechtsakademie**, zuerst 1715 erwähnt, bildete Juristen aus. Alle bergischen Untertanen, die juristische Positionen erstrebten, mußten nach einer Vorschrift aus dem Jahre 1779 zwei Jahre die Rechtsakademie besuchen.
- Das **Collegium anatomico-chirurgicum**, zu dem 1747 mehrere medizinische Lehrstätten mit festem Lehrplan zusammengeführt wurden.
17. 12. 1811 Napoleon erläßt ein Dekret, in Düsseldorf für das Großherzogtum Berg eine Universität mit fünf Fakultäten zu errichten. Der Rußlandfeldzug Napoleons mit seinen Folgen verhindert die Gründung.
1. 7. 1907 Die „**Düsseldorfer Akademie für praktische Medizin**“ wird nach langen und hartnäckigen Bemühungen aus Düsseldorf mit einem Allerhöchsten Erlaß vom 4. 6. 1907 errichtet.
- Aufgaben der Akademie: Ausbildung von Medizinalpraktikanten, Ausbildung in Spezialfächern, Fortbildungskurse, Förderung der praktischen Medizin nach der wissenschaftlichen Seite. Die Akademie besaß keine Rektoratsverfassung und konnte keine Studenten ausbilden.
27. 7. 1907 Feierliche Eröffnung der neuerbauten Allgemeinen Städtischen Krankenanstalten und der „Akademie für praktische Medizin“.
7. 5. 1919 Die Akademie nimmt mit vorläufiger Genehmigung und hauptsächlich für Kriegsteilnehmer den klinischen Unterricht auf.
24. 2. und  
25. 4. 1923 Preußen und Düsseldorf unterzeichnen einen Vertrag, nach dem die „Akademie für praktische Medizin“ in „**Medizinische Akademie in Düsseldorf**“ umbenannt wird. Die Akademie erhält Rektoratsverfassung und das Recht auf klinische Ausbildung von Studenten.
8. 6. 1923 Offizielle Eröffnung der Akademie.
- WS 1931/32 Das Studium der Zahnmedizin wird aufgenommen.
1. 11. 1935 Die „Medizinische Akademie in Düsseldorf“ erhält das Promotionsrecht.

19. 11. 1945 Wiederaufnahme des akademischen Unterrichts.
- 1955 Gründung der „Gesellschaft von Freunden und Förderern der Medizinischen Akademie in Düsseldorf“.
- 1961 Prof. Anton Kiesselbach führt im Wintersemester 1961/62 erstmalig einen Präparier-Kurs mit beschränkter Teilnehmerzahl durch und schafft damit die Grundlage für den Aufbau des vorklinischen Unterrichts.
3. 7. 1962 Land NRW und Düsseldorf schließen einen Vertrag: NRW übernimmt mit Wirkung vom 1. 1. 1962 die Verantwortung und Fürsorge für die Medizinische Akademie, während die Allgemeinen Städtischen Krankenanstalten weiterhin im Besitz der Stadt Düsseldorf verbleiben.
16. 11. 1965 Die Landesregierung NRW beschließt die Umwandlung der Medizinischen Akademie in „**Universität Düsseldorf**“.
- WS 1965/66 Studienanfänger der Medizin werden erstmals aufgenommen. Bisher war ein Studium der Medizin und Zahnmedizin nur vom 3. Semester an möglich.
1. 1. 1966 Die Universität Düsseldorf konstituiert sich mit einer Medizinischen und einer kombinierten Naturwissenschaftlich-Philosophischen Fakultät.
14. 2. 1966 Festakt zur Begründung der Universität.
1. 1. 1969 Die kombinierte Naturwissenschaftlich-Philosophische Fakultät bildet zwei selbständige Fakultäten: Mathematisch-Naturwissenschaftliche und Philosophische Fakultät.
1. 1. 1973 Die bisherigen Städtischen Krankenanstalten — Universitätskliniken gehen von der Stadt Düsseldorf in die Trägerschaft des Landes Nordrhein-Westfalen (Universität) über.
19. 3. 1973 Preisverleihung im Bau und Ideenwettbewerb für den Zentralbereich der Universität mit Bibliothek, Hörsaalzentrum Institutsgruppe VIII (Geisteswissenschaften).
- Anfang 1973 Die Mehrzahl der geistes- und naturwissenschaftlichen Institute ziehen in die neuerbauten Institutsgruppen auf dem Campus um.
11. 5. 1973 Abschluß eines Partnerschaftsvertrages mit der Universität Nantes (Frankreich).
- WS 1975/76 Bezug der Institusbauten der Mathematischen-Naturwissenschaftlichen Fakultät mit 3800 Studienplätzen.
- WS 1976/77 Das neu eingerichtete Fach Pharmazie nimmt den Lehrbetrieb auf.
- WS 1979/80 Inbetriebnahme des Neubaus der Universitätsbibliothek.  
Die Universität zählt erstmals mehr als 10 000 Studierende.
- WS 1980/81 Eröffnung des Instituts für Sportwissenschaft und der Universitäts-Sportanlagen



## Zur baulichen Gesamtplanung der Universität

Düsseldorf liegt am Rande des Ballungsraumes Ruhrgebiet in der Kette der nordrhein-westfälischen Universitätsstädte. Im direkten Einzugsgebiet Düsseldorfs hat die Universität eine zentrale Lage.

Die im Bau befindliche A 46 wird einen direkten Anschluß an die Autobahn Köln-Ruhrgebiet und Köln-Krefeld, Düsseldorf-Mönchengladbach bzw. Wuppertal ermöglichen.

Innerhalb des Stadtgebietes Düsseldorf liegt das etwa 130 ha große Gebiet der Universität am Südrand der Innenstadt. Die Entfernung zum Stadtzentrum wie auch zum Hauptbahnhof beträgt etwa 3,5 km.

Das Erschließungssystem sieht eine Trennung von Fußgänger- und Fahrverkehr vor. Beiderseits der Fußgängerebene sind die baulichen Bereiche nach verschiedenen stark frequentierten Zonen — Hörsaal- und Seminarzone, Instituts- und Forschungszone sowie Zone für Sondereinrichtungen — errichtet.

Die Fußgängerebene durchzieht, um ein Geschoß angehoben, bandartig die gesamte Universität von Norden nach Süden. Sie ist im Zentralbereich in West-Ost-Richtung abgewinkelt und bildet das städtebauliche „Rückgrat“ der Anlage. Mit der Fußgängerebene identisch ist der unterirdische Verlauf eines Energie-Kanals, von dem aus die Gebäude mit den erforderlichen Medien versorgt werden.

Die Andienung durch den öffentlichen Nahverkehr erfolgt z. Zt. über die vorhandenen Linien 701, 703, 704 und 778. Es ist geplant, zunächst die Linie 704 über die künftige U-Bahntrasse bis auf die Höhe des Zentralbereichs in das Universitätsgelände zu verlängern.

Eine weitere Buslinie, 827, über die neue Fleher Brücke vom linksrheinischen Norf zur Universität, ist eingerichtet worden

Inzwischen ist die Universität fast fertiggestellt, und es sind über 13 000 Studenten eingeschrieben.

Die Universität enthält die folgenden Einrichtungen:

1. Im Norden die Fächer der Vorklinischen und Klinischen Institute mit dem Zentralen Tierlabor und die Geisteswissenschaftlichen Institute. Hier ist auch die Mensa I mit einer Wohnheimgruppe für 400 Studenten und der Fachbereich Wirtschaft der Fachhochschule Düsseldorf untergebracht.
2. Im Süden die Naturwissenschaftlichen Institute und das Rechenzentrum.
3. Bindeglied zwischen Nord und Süd ist der Zentralbereich mit der neuen zentralen Universitätsbibliothek und einer Tiefgarage für 700 Pkw.

Es ist geplant, später dort die Mensa II mit Studentenhaus und Studentenwerk, das Hörsaalzentrum und gemeinsame Einrichtungen zu errichten. Bis zur Verwirklichung dieser Einrichtungen wurde dieser Bereich landschaftsgestalterisch in den Landschaftsraum der Universität eingebunden.

Hier befindet sich auch das Gebäude für die Fachbereiche Sozialarbeit und Sozialpädagogik der Fachhochschule Düsseldorf.

4. Das im Osten gelegene Institut für Sportwissenschaften ist inzwischen fertiggestellt worden.

Der Botanische Garten bildet zusammen mit den übrigen Grünanlagen den Rahmen, mit dem sich die Universität in den Landschaftsraum des Niederrheins und der Stadt Düsseldorf einfügt.

Um künftigen Entwicklungen den notwendigen Spielraum zu ermöglichen, werden im Osten und Süden entsprechende Erweiterungsflächen vorgehalten. Der Schwerpunkt der Bautätigkeit hat sich für die kommenden Jahre in den Bereich der Medizinischen Einrichtungen verlagert. Dort ist seit 1978 die Medizinisch-Neurologisch-Radiologische Klinik mit 400 Betten im Bau. Eine neue Versorgungszentrale mit Hauptküche, Personalkantine, Zentrallager und Zentralsterilisation ist im Jahre 1980 begonnen worden.

---

*Der Kösener Seniorenconventsverband ist der älteste und traditionsreichste Dachverband studentischer Verbindungen und mit über 150 Corps an 36 deutschen und österreichischen Hochschulorten vertreten.*

*Wenn Toleranz und Traditionsbewußtsein, Fähigkeit zu Kritik und Selbstkritik, Individualität und Freundschaft für Sie keine Fremdworte sind, und wenn Sie eine Alternative zur Anonymität der Massenuniversität suchen, dann sollten Sie sich mit uns in Verbindung setzen.*

*Rufen Sie uns an, oder schreiben Sie uns. Wir laden Sie gern ein.*



**Corps Marchia-Brünn  
zu Düsseldorf  
Kölner Landstraße 406a  
4000 Düsseldorf 13  
☉ (02 11) 798441**

# Institutionen der Universität

## Rektorat

### Rektor:

Prof. Dr. phil. Peter Hüttenberger  
Universitätsstraße 1, Gebäude 16.11, Ebene 01, Raum 51

Vorzimmer: Reg.-Ang. Christa Rothwell, F. 3 11 — 24 28 und 24 29

Sprechstunden nach Voranmeldung

### Prorektor:

Prof. Dr. med. Hans-Werner Schlipkötter  
Universitätsstraße 1, Gebäude 16.11, Ebene 01, Raum 45

Vorzimmer: Reg.-Ang. Renate Recker, F. 3 11 — 24 26

Sprechstunden nach Voranmeldung

### Kanzler:

Dr. jur. Carl Friedrich Curtius  
Universitätsstraße 1, Gebäude 16.11, Ebene 01, Raum 28

Vorzimmer: Reg.-Ang. Erika Lages, F. 3 11 — 24 30 und 24 31

## Senat

Vorsitzender:

Der Rektor

Mitglieder:

Der Prorektor

Der Kanzler (beratend)

Der Dekan der Philosophischen Fakultät

Der Dekan der Mathematisch-Naturwissenschaftlichen Fakultät

Der Dekan der Medizinischen Fakultät

Wahlsenatoren:

Prof. Dr. Gert Kaiser

Prof. Dr. Heinz-Günter Steinberg

Prof. Dr. Hans Günter Goslar

Prof. Dr. Gerhard Wehle

Prof. Dr. Günter Willuhn

Prof. Dr. Hans-Ludwig Krüskemper

Vertreter der übrigen Habilitierten:

Priv.-Doz. Dr. Rettig

Doz. Dr. Otto Kerner

Prof. Dr. Dr. Peter Pfitzer

Vertreter der wissenschaftlichen Mitarbeiter:

Akadem. Oberrätin Dr. Barbara Haupt

Wiss. Ang. Dr. Bernd Höhn

Wiss. Ass. Dr. Malte Förster

Vertreter der Studierenden:

Kurt Lang

Wolfgang Brüggemann

Johanna Höink

Schriftführer:

Oberregierungsrat Carl-Friedrich Neuhaus

## **Senatskommission und Ausschüsse**

### **Haushalts- und Personalkommission**

Vorsitzender: Der Rektor

Mitglieder:

Der Prorektor (beratend)

Die Dekane der Fakultäten

Prof. Dr. Karl-Heinz Vosteen

Wiss. Ass. Hein Hoebink, M. A.

Prof. Dr. Bernd Grabensee

Prof. Dr. Hans Günter Goslar

Prof. Dr. Rudolf-Wilhelm Larenz

Prof. Dr. Siegfried Jüttner

Prof. Dr. Georg Stötzel

Prof. Dr. Gerhard Heide

### **Baukommission**

Vorsitzender:

Prof. Dr. Artur Bergmann

Mitglieder:

Der Rektor

Prof. Dr. Ludwig Grün

Prof. Dr. Ludwig Schrader

### **Bibliothekskommission**

geschäftsführender Vorsitzender:

Prof. Dr. Hans Schadewaldt

Mitglieder:

Der Rektor

Der Rektor designatus

Der Prorektor

Der Ltd. Bibliotheksdirektor

Akadem. Oberrat Dr. Fritz Becker

Prof. Dr. Manfred Höfler

Prof. Dr. Hans Joachim Jesdinsky

Prof. Dr. Hanns Klinger

Prof. Dr. Klaus Müller

### **Kommission für das Rechenzentrum**

Vorsitzender:

Der Rektor

Mitglieder:

Direktor des Rechenzentrums (beratend)

Prof. Dr. Hägele

Prof. Dr. Henrichs

Prof. Dr. Jesdinsky

Prof. Dr. Klinger

Prof. Dr. Freund

Akad. Oberrat Dr. Wenk

Prof. Dr. Wunderlich

### **Kommission für den Hochschulsport**

Vorsitzender:

Prof. Dr. Heinz-Egon Rösch

Mitglieder:

Der Rektor

Priv. Doz. Dr. Noth

Verw. Wiss. Ass. Küsters

Reg.-Amtmann Klaus Steinhauer

stud. med. Knolle

### **Kommission für audiovisuelle Medien**

Geschäftsführender Vorsitzender:

Prof. Dr. Hans Schadewaldt

Mitglieder:

Der Rektor

Der Ltd. Bibliotheksdirektor

Studienprofessor Dr. Erich Baumgartner

Prof. Dr. Armin Gerstenhauer

Prof. Dr. Annelise Heigl-Evers

Prof. Dr. Volker Krumm

Prof. Dr. Wolfgang Manz

Priv. Doz. Dr. Ludwig Jäger

Prof. Dr. Horst Nickel

Stud. rer. nat. et. phil. Georg Schukat

### **Kommission für die Partnerschaft mit der Universität Nantes**

Vorsitzender:

Leiter des akadem. Auslandsamtes

Mitglieder:

Der Rektor

Leiter der Universitätsbibliothek

Vorsitzender des AStA

Geschäftsführer des akadem. Auslandsamtes

Prof. Dr. Bourgois

stud. rer. nat. Brüggemann

Prof. Dr. Hägele

Verw. Wiss. Ass. Liedtke

Prof. Dr. Otto

Prof. Dr. Schrader

Wiss. Ass. Dr. Weberpals

Prof. Dr. Windfuhr

stud. med. Walter

Prof. Dr. Wienbeck

Priv. Doz. Dr. Wisbauer

### **Kommission für Beihilfen zu Kongreß- und Forschungsreisen**

Geschäftsführender Vorsitzender:

Prof. Dr. Kurt Greeff

Mitglieder:

Prof. Dr. Oswald Hess

Prof. Dr. Hans Kley

Prof. Dr. Hubertus Schulte Herbrüggen

## **Förderungsausschuß nach dem Bundesausbildungsförderungsgesetz (BAföG)**

Hauptamtliches Mitglied des Lehrkörpers:  
Prof. Dr. Hans Günter Goslar

Vertreter der Auszubildenden:  
stud. med. Gudrun Jansen

Vertreter des Amtes für Ausbildungsförderung:  
Reg.-Oberinspektor Ulrich Henneke,  
(geschäftsführendes Mitglied)

## **Kommissionen zur Förderung des wissenschaftlichen Nachwuchses (Graduiertenförderungskommissionen)**

### **Mitglieder der Zentralen Kommission:**

Vertreter des Rektors:

Prof. Dr. Hans Günter Goslar

Vertreter der Hochschullehrer:

Prof. Dr. Oswald Hess

Prof. Dr. Manfred Windfuhr

Vertreter der wissenschaftlichen Mitarbeiter:

Wiss. Ass. Dr. Rainer Stillers

Vertreter der graduierten Studenten:

stud. phil. Rainer Seeck

### **Mitglieder der Kommission der Philosophischen Fakultät:**

Vertreter der Hochschullehrer:

Prof. Dr. Manfred Windfuhr (Vorsitzender)

Prof. Dr. Leonhard Friedrich

Prof. Dr. Karl-Egon Lönne

Vertreter der wissenschaftlichen Mitarbeiter:

Wiss. Ass. Gabriel Falkenberg

Vertreter der graduierten Studenten:

can. phil. Uwe Koch

### **Mitglieder der Kommission der Mathematisch-Naturwissenschaftlichen Fakultät:**

Vertreter der Hochschullehrer:

Prof. Dr. Jakob Kranz (Vorsitzender)

Prof. Dr. Oswald Hess

Prof. Dr. Günter Wulff

Vertreter der wissenschaftlichen Mitarbeiter:

Akad. Oberrat Dr. Manfred Fey

Vertreter der graduierten Studenten:

Ursula Zielke

### **Mitglieder der Kommission der Medizinischen Fakultät:**

Vertreter der Hochschullehrer:

Prof. Dr. Hans Günter Goslar (Vorsitzender)

Prof. Dr. Herbert Th. Brüster

Prof. Dr. Elisabeth Trube-Becker

Vertreter der wissenschaftlichen Mitarbeiter:

Wiss. Ass. Dr. Jochen Hagedorn

Vertreter der graduierten Studenten:

can. med. Körner

## **Ehrensensoren, Ehrenbürger, Universitätsrat**

### **Ehrensensoren**

Dr. rer. pol. Freiherr Rolf von Bönninghausen, Beigeordneter a. D. der Landeshauptstadt Düsseldorf, Wirmerstraße 3, 4000 Düsseldorf

Prof. Dr. Pierre René Delorme, recteur de l'Academie d'Orléans-Tours, 21 Rue Saint-Étienne, F 45043 Orléans Cedex, Frankreich

Dr. jur. Wolfgang Glatzel, Mitglied des Aufsichtsrates der Contigas Deutsche Energie-Aktiengesellschaft, Berliner Allee 34 – 36, 4000 Düsseldorf

Rudolf Groth, Bankier i. R., vormals geschäftsführender Gesellschafter des Bankhauses C.G. Trinkaus & Burkhardt, Hofrat-Beisele-Straße 24, 8132 Tutzing

Eberhard Igler, Anton-Fahne-Weg 6, 4000 Düsseldorf

Gilbert Just, Oberstadtdirektor a. D. der Landeshauptstadt Düsseldorf, Hebbelstraße 8, 4000 Düsseldorf

Prof. Dr. Paul Mikat, MdB, Kultusminister a. D., Erich-Höppner-Straße 21, 4000 Düsseldorf

Peter Müller, Direktor des Beamtenheimstättenwerkes, Oberbürgermeister a.D. der Landeshauptstadt Düsseldorf, Wirmerstraße 12, 4000 Düsseldorf

### **Ehrenbürger**

Frau Dr. Marthe Vogt, 5 Marion Close, Cambridge/England

### **Universitätsrat**

Heinrich Bentrup, Direktor beim Landtag Nordrhein-Westfalen, Haus des Landtages, 4000 Düsseldorf.



# Für alle Studenten: Ihr eigenes Girokonto. Gebührenfrei!

Als ganz besonderen Service bietet die Stadt-Sparkasse Ihnen jetzt Ihr eigenes Girokonto mit allen Vorteilen – während der Studienzzeit gebührenfrei!



Ihr Geldberater  
**STADT-SPARKASSE  
DÜSSELDORF**  
80mal im Stadtgebiet

# *Schrobsdorff*

Königsallee 22 am Corneliusplatz

Belletristik — Sachbücher — Kunst  
Biographien — Geschichte — Politik  
Gesamtausgaben — Kinder- und  
Jugendbücher  
Ferner ein umfassendes Angebot von  
Taschenbüchern aller wichtigen Verlage.

Fachbücher aus den Gebieten:  
Medizin — Naturwissenschaften  
Rechts- und Wirtschaftswissenschaften  
Psychologie — Technik — Bauwesen  
Architektur — Photographie  
Ferner: Bildbände — Reiseführer  
Landkarten — Sprachlehrbücher  
Literatur für Freizeit und Hobby  
Bücher, von denen man spricht

# *Schrobsdorff*

Die Buchhandlung an der Universität  
Moorenstraße 80

Medizinische Literatur für Studenten,  
Dozenten und Ärzte — Belletristik  
Taschenbücher

Telefon: Sammelnummer 84211



# Verwaltung

## Rektor:

Prof. Dr. phil. Peter Hüttenberger  
Universitätsstraße 1, Gebäude 16.11, Ebene 01, Raum 51  
Vorzimmer: Reg.-Ang. Christa Rothwell, F. 3 11-24 28 und 24 29

## Kanzler:

Dr. jur. Carl Friedrich Curtius  
Universitätsstraße 1, Gebäude 16.11, Ebene 01, Raum 28  
Vorzimmer: Reg.-Ang. Erika Lages, F. 3 11-24 30 und 24 31

## 1. Universitätsverwaltung

Die Universitätsverwaltung befindet sich, soweit nichts anderes angegeben, im Gebäude 16.11 (Verwaltungsgebäude), Universitätsstraße 1 — siehe auch vorstehenden Lageplan.

### Vertreter des Kanzlers:

Ltd. Regierungsdirektor Dr. jur. Hartwig Cremers

### Pressestelle:

Pressereferent Dr. phil. Hans Marwald, F. 3 11-24 39  
Mitarbeiter: Reg.-Ang. Rudolf Haupt M.A., F. 3 11-32 53  
Sekretariat: Reg.-Ang. Hannelore Schulz-Janke, F. 3 11-20 22  
Fernschreiber Nr. 8 587 348 uni d

**Dezernat Z** - Innerer Dienstbetrieb, Organisation, Zentrale Dienste  
Oberregierungsrat Heinrich Klüppel, F. 3 11-24 19 oder 32 60

**Dezernat 1** - Akademische und studentische Angelegenheiten  
Oberregierungsrat Carl-Friedrich Neuhaus, F. 3 11-24 40  
Mitarbeiter: Regierungsrat Till Amm, F. 3 11-48 75

**Abteilung 1.1** - Akademische Angelegenheiten  
Leiter: Reg.-Amtsrat Manfred Rausch, F. 3 11-24 35

**Abteilung 1.2** - Studentensekretariat  
Leiter: Reg.-Amtsrat Heinz Wonsak, F. 3 11-22 43

**Abteilung 1.3** - Akademisches Auslandsamt  
Leiter: Prof. Dr. Nies  
Ständiger Stellvertreter: Prof. Dr. Dr. Peter Pfitzer  
Geschäftsführer: Reg.-Ang. Dieter Haas, F. 3 11-22 38

**Abteilung 1.4** - Akademisches Prüfungsamt  
Leiter: Reg.-Amtmann Jürgen Strauch, F. 3 11-24 25

**Abteilung 1.5** - Zentrale Studienberatung  
Anmeldung: F. 3 11-43 80  
Leiter: Reg.-Ang. Dr. phil. Torsten Enge, F. 3 11-49 51  
Reg.-Ang. Dr. rer. nat. Gert Grün, F. 3 11-44 91  
Reg.-Ang. Rainer Mannheim, Dipl.-Psych., F. 3 11-37 68  
Reg.-Ang. Gesine Schümer, Dipl.-Psych., F. 3 11-49 34

**Dezernat 2 - Planung, Statistik, Datenverarbeitung**  
N. N., F. 3 11-31 00

**Abteilung 2.1 - Struktur- und Entwicklungsplanung**  
Leiter: Reg.-Ang. Wolfgang Ortman, Dipl.-Volkswirt, F. 3 11-32 13

**Abteilung 2.2 - Datenverarbeitung**  
Leiter: N. N., F. 3 11-32 14

**Dezernat 3 - Personal, Rechtsangelegenheiten**

Regierungsdirektor Joachim Winters, F. 3 11-24 01  
Mitarbeiter: Regierungsrat z. A. Michael Schlicht, F. 3 11-42 48

**Abteilung 3.1 - Personalangelegenheiten des wiss. Personals, Beamtenangelegenheiten, Beamtenrecht**  
Leiter: Reg.-Oberamtsrat Ralf-Rainer Pense, F. 3 11-24 20

**Abteilung 3.2 - Personalangelegenheiten der Angestellten und Arbeiter**  
Leiter: Reg.-Amtmann Wilhelm Schmitz, F. 3 11-24 18

**Abteilung 3.3 - Beamten- und tarifrechtliche Sondergebiete**  
Leiter: Reg.-Amtmann Wolfgang Schröder, F. 3 11-24 21

**Dezernat 4 - Bauangelegenheiten und Liegenschaften, Hausverwaltung**  
Ltd. Regierungsdirektor Dr. jur. Hartwig Cremers, F. 3 11-24 32

**Abteilung 4.1 - Bauangelegenheiten und Liegenschaften**  
Leiter: Reg.-Amtmann Heinz Mackes, F. 3 11-24 44

**Abteilung 4.2 - Hausverwaltung, Gebäude 23.02, Raum 44-49**  
Leiter: Reg.-Amtsrat Horst Vorwald, F. 3 11-20 93

**Dezernat 5 - Haushaltsangelegenheiten, Zentrale Beschaffung, Universitätskasse, Kassenaufsicht**

Oberverwaltungsdirektor Heinz Pütz, F. 3 11-24 38

**Abteilung 5.1 - Haushalts- und Rechnungswesen**  
Leiter: Reg.-Oberamtsrat Gerd Wamper, F. 3 11-22 45

**Abteilung 5.2 - Zentrale Beschaffung**  
Leiter: Reg.-Amtsrat Jens-Peter Natersky, F. 3 11-24 42

**Abteilung 5.3 - Universitätskasse**  
Leiter: Reg.-Amtsrat Willi Schulte, F. 3 11-22 32

**Dezernat 6 - Betriebstechnik, Gebäude 23.40 (Technischer Betriebshof)**  
Technischer Direktor Klaus Dircks, Dipl.-Ing., F. 3 11-25 55

**Abteilung 6.1 - Verwaltung**  
Leiter: Reg.-Amtsrat Hans Günter Münch, F. 3 11-34 57

**Abteilung 6.2 - Betriebssicherheit**  
Leiter: Reg.-Ang. Dieter Mücke, Sicherheitsingenieur, F. 3 11-34 56

**Abteilung 6.3 - Elektrotechnik**  
Leiter: z. Z. Technischer Direktor Klaus Dircks, Dipl.-Ing., F. 3 11-25 55

**Abteilung 6.4 - Maschinentechnik**  
Leiter: Arno Müller, Ing. (grad.) F. 3 11-26 34

## 2. Verwaltung der Medizinischen Einrichtungen

Moorenstraße 5, 4000 Düsseldorf 1, Gebäude 13.70, soweit nichts anderes angegeben

### Vertreter des Kanzlers

für den Bereich der Medizinischen Einrichtungen:  
Leitender Regierungsdirektor Klaus-Eberhard Streblo  
Vorzimmer: Reg.-Ang. Erika Norbisch, F. 3 11-71 00/71 01

### Dezernat 01 - Allgemeine und Personalverwaltung

Verwaltungsdirektor Kurt Lehnert, F. 3 11-71 26

**Abteilung 01.1** - Allgemeine Verwaltungsangelegenheiten

Leiter: Verwaltungsdirektor Kurt Lehnert, F. 3 11-71 26

**Abteilung 01.2** - Personalangelegenheiten, Gebäude 14.70

Leiter: Reg.-Oberamtsrat Ingo Hoeven, F. 3 11-71 43

**Abteilung 01.3** - Pflegedienstleitung

Leiter: Reg. Ang. Helmut Lapp, F. 3 11-71 07

### Dezernat 02 - Finanzen

Oberregierungsrat Klaus Glasow, Dipl.-Volkswirt, F. 3 11-86 00/86 01

**Abteilung 02.1** - Finanzabteilung

Leiter: Reg.-Ang. Günter Esser, F. 3 11-71 65

**Abteilung 02.2** - Krankenkosten, Gebäude 11.72

Leiter: Reg.-Oberamtsrat Adelhard Schneider, F. 3 11-71 71

**Abteilung 02.3** - Planung, Organisation, Statistik, Datenverwaltung

Leiter: Oberregierungsrat Klaus Glasow, Dipl.-Volkswirt, F. 3 11-86 00/86 01

### Dezernat 03 - Wirtschaft und Betriebe, Gebäude 11.71

Oberregierungsrat Rudolf Ottermann, F. 3 11-72 00

**Abteilung 03.1** - Wirtschaftsbetriebe, Gebäude 11.71

Leiter: Oberregierungsrat Rudolf Ottermann, F. 3 11-72 00

**Abteilung 03.2** - Materialwirtschaft

Leiter: Reg.-Oberamtsrat Rudolf Klaverkamp, F. 3 11-72 43

**Abteilung 03.3** - Gartenbau, Gebäude 16.31

Leiter: Gartenamtsrat Arnold Lorenz, F. 3 11-72 02

**Abteilung 03.4** - Apotheke, Gebäude 17.11

Leiter: Oberpharmazier Dr. Otto Günther, Apotheker, F. 3 11-72 84

### Dezernat 04 - Technik, Gebäude 17.18

Regierungsbaudirektor Werner Neukamp, F. 3 11-72 56

**Abteilung 04.1** - Technische Verwaltung, Betriebszentrale

Leiter: Regierungsbaudirektor Werner Neukamp, F. 3 11-72 56

**Abteilung 04.2** - Elektrotechnik

Leiter: Reg.-Ang. Norbert Sudkamp, Ing. (grad.), F. 3 11-72 67

**Abteilung 04.3** - Maschinen, Klima- und Sanitärtechnik

Leiter: Reg.-Ang. Dieter Oellrich, Ing. (grad.), F. 3 11-72 58

**Abteilung 04.4** - Energieversorgung

Leiter: N. N.

**Abteilung 04.5** - Sicherheitswesen

Leiter: Reg.-Ang. Burkhard Brücher, Ing. (grad.), F. 3 11-72 36

**Abteilung 04.6** - Medizin- und Strahlentechnik

Leiter: Reg.-Ang. Peter Stöckel, Dipl.-Ing., F. 3 11-72 29

## **Gästehaus**

Aufnahmeanträge für das Gästehaus der Universität, Fabriciusstraße 8, F. 3 11-22 01, sind an die Universitätsverwaltung — Abt. 1.1, F. 3 11-24 35, zu richten.

## **Staatshochbauamt für die Universität Düsseldorf**

Universitätsstr. 1, Gebäude 16.21, 4000 Düsseldorf 1, F. 3 11-1

Amtsvorstand: Regierungsbaudirektor Dipl.-Ing. Heribert Schulz, F. 3 11-22 21

Vertreter: Oberregierungsbaurat Dipl.-Ing. Helmuth Wagner, F. 3 11-22 00

Vorzimmer: Erika Henke, F. 3 11-22 20

## **Rechnungsamt beim Regierungspräsidenten Düsseldorf**

Moorenstraße 5, Gebäude 14.96 (Pavillon 5), 4000 Düsseldorf 1

Edgar Wölfl, Reg.-Oberamtsrat, F. 3 11-22 36

Otto Bauer, Reg.-Amtsrat, F. 3 11-42 92

Jürgen Karla, Reg.-Amtsrat, F. 3 11-22 37

Wilfried Schroers, Reg.-Amtmann, F. 3 11-42 95

Alfred Klingelhöfer, Reg.-Amtmann, F. 3 11-42 93

Alfred Krombach, Reg.-Amtsinspektor, F. 3 11-42 94

# Gemeinsame Einrichtungen der Universität

## Universitätsbibliothek

Universitätsstraße 1, Gebäude 24.41, 4000 Düsseldorf 1

### Öffnungszeiten:

Informationszentrum, Lehrbuchsammlung, Lesegeschosse:

Mo.—Fr. 9—20, Sa. 9—13

Magazinausleihe, Rückgabe, Gebühren, Benutzerausweise:

Mo.—Fr. 9—18 (in der vorlesungsfreien Zeit: 9—17), Sa. 9—13

### Direktor:

Ltd. Bibliotheksdirektor Prof. Dr. Günter Gattermann

Vorzimmer: Heidi Camastro, Bibl.-Ang., F. 3 11-20 30,

Ebene ZG, Räume 61 und 62

### Stellvertreter des Direktors:

Bibl.-Direktorin Ingeborg Schwalbe, F. 3 11-35 25,

Ebene ZG, Raum 63

### Dezernenten:

Bibliotheksverwaltung: Barbara Maruhn, Ebene ZG, Raum 89, F. 3 11-32 46

Erwerbung: Jürgen Schüler, Ebene 00, Raum 56, F. 3 11-29 05

Buchbearbeitung: Ingeborg Schwalbe, Ebene ZG, Raum 63, F. 3 11-35 25

Benutzung: Dr. Günter Wippel, Ebene 01, Raum 42, F. 3 11-35 24

### Fachreferenten:

Dr. Frauke Bartelt: Sprachwissenschaft, Thomas-Mann-Sammlung, Abteilung Neuß, F. 300-197-265

Dr. Hanns-Michael Crass: Geschichte, Koordination der Fachbibliotheken, Ebene ZG, Raum 84, F. 3 11-32 44

Dr. Egbert Haase: Geowissenschaften, Ethnologie, Sport, Gebäude 25.21, Ebene 01, F. 3 11-20 34

Gerhard Karpp: Handschriften, Theologie: Ebene 01, Raum 21.1, F. 3 11-35 23

Dr. Paul Kast: Romanistik, Musik, Theaterwiss., Ebene ZG, Raum 81, F. 3 11-35 96

Dr. h. c. Werner Lichtner: Medizin, Gebäude 17.13, F. 3 11-22 51/2

Barbara Maruhn: Rechtswissenschaft, Ebene ZG, Raum 89, F. 3 11-32 46

Dr. Herbert Naumann: Mathematik, Naturwissenschaften, Gebäude 25.21, Ebene 01, F. 3 11-20 33

Brigitte Roos: Biologie, Chemie, Pharmazie, Gebäude 26.21, Ebene 01, F. 3 11-34 39

Dr. Gerhard Rudolph: Ältere Germanistik, Kunst, Allgem. Literaturwissenschaft, Volkskunde, Ebene ZG, Raum 80, F. 3 11-35 27

Dr. Günter Schaper: Erziehungswissenschaft, Philosophie, Psychologie, Ebene 03, Raum 42, F. 3 11-35 95

Jürgen Schüler: Allgemeines, Bibliographie, Wirtschaftswissenschaft, Ebene 00, Raum 56, F. 3 11-29 05

Dr. Arno Schulte-Geers: Ingenieurwissenschaften, Physik, Ebene ZG, Raum 79, F. 3 11-47 85

Ingeborg Schwalbe: Anglistik, Buch- und Bibliothekswesen, Ebene ZG, Raum 83, F. 3 11-35 25

Dr. Manfred v. Stosch: Altertumswissenschaften, Neuere Germanistik,  
Ebene ZG, Raum 42, F. 3 11-35 26

Dr. Günter Wippel: Slawistik, Orientalistik, Soziologie, Ebene 01, Raum 42,  
F. 3 11-35 24

### Benutzungsdienststellen:

**Informationszentrum** (Kataloge der geistes- und naturwissenschaftlichen Bestände der Zentralbibliothek und der Fachbibliotheken, Bibliographischer Apparat mit 18 000 Bänden): Ebene 00, Halle, F. 3 11-29 00  
Leitung: Marianne Hesse, Hartmut Lauffs

**Ausleihe:** (Ausgabestelle für Bestände der Zentralbibliothek und für die Fernleihe): Ebene 00, Halle, F. 3 11-25 59  
Leiter: Gotthard Haehnelt, Ebene 00, Raum 25, F. 3 11-30 61

**Fernleihe:** Ebene 00, Raum 22, F. 3 11-30 63

**Lehrbuchsammlung:** (24 000 Bände ausleihbarer Studienliteratur für Geistes- und Naturwissenschaften): Ebene 00, Halle

**Lesegeschosse:** 01 (F. 3 11-47 08), 02 (F. 3 11-47 12) und 03 (F. 3 11-47 13).  
Alphabetische Übersicht der Wissenschaftsfächer mit den zuständigen Fachreferenten:

Allgemeines					
Lexika	01	Schüler	Musikwiss.	02	Kast
Nachschlage- werke			Naturwiss.	03	Naumann
Anglistik	01	Schwalbe	Orientalistik	01	Wippel
Altertums- wiss.	02	v. Stosch	Parlamentaria	02	Crass
Biologie	03	Roos	Pharmazie	03	Roos
Buch- u. Bibliotheksw.	01	Schwalbe	Philosophie	03	Schaper
Chemie	03	Roos	Physik	03	Schulte- Geers
Erziehungs- wiss.	03	Schaper	Psychologie	03	Schaper
Ethnologie	03	Haase	Rechtswiss.	02	Maruhn
Geowiss.	03	Haase	Religionswiss.	03	Karpp
Germanistik	01	Rudolph	Romanistik	01	Kast
		v. Stosch	Slavistik	01	Wippel
Geschichte	02	Crass	Soziologie	02	Wippel
Informations- zentrum	00	Schüler	Sportwiss.	03	Haase
Ingenieurwiss.	03	Schulte- Geers	Sprachwiss.	01	Bartelt
Kunstwiss.	02	Rudolph	Theaterwiss.	02	Kast
Literaturwiss.	01	Rudolph	Volkskunde	03	Rudolph
Mathematik	03	Naumann	Wirtschafts- wiss.	02	Schüler

**Thomas-Mann-Sammlung:** „Dr. Hans Otto Mayer“:  
Ebene 01, Raum 72, F. 3 11-32 02

### Bibliotheksverwaltung, Bibliothekstechnik, Buchbearbeitung

Personalangelegenheiten: Barbara Maruhn  
F. 3 11-32 46



Allgem. Verwaltung, Bauangelegenheiten, Bibliothekstechnik:  
Heinz Nellen, F. 3 11-20 32

**ADV-Einsatz:**

Ilse Bartholomäus, Ebene ZG, Raum 82, F. 3 11-32 41

Heinrich Dörries, Ebene ZG, Raum 87, F. 3 11-20 32

Dr. Arno Schulte-Geers, Ebene ZG, Raum 79, F. 3 11-47 85

Koordinierung der Fachbibliotheken:

Dr. Hanns-Michael Crass, Ebene ZG, Raum 84, F. 3 11-32 44

Erwerbung: Jürgen Schüler, Ebene 00, Raum 56, F. 3 11-29 05

Zeitschriften: Gisela Grünhagen, Ebene 00, Raum 59, F. 3 11-20 35

Hochschulschriften: Elisabeth Metzen, Ebene 00, Raum 53, F. 3 11-33 94

Einband: Edith Jalil, Ebene U1, Raum 53, F. 3 11-20 28

Titelaufnahme: Gisela Stedtnitz, Ebene ZG, Raum 77, F. 3 11-20 29

Sacherschließung: Christof Beuerle, Ebene 00, Raum 51, F. 3 11-35 94

**Medizinische Abteilung:** (Gebäude 17.13, Kliniksgelände):

Öffnungszeit: Mo., Di., Fr. 9—17

Mi., Do. 9—20

Sa. 9—12

Leiter: Dr. h. c. Werner Lichtner, F. 3 11-22 51/52

Vertreter: Friedhelm Broodthaers, F. 3 11-22 63

Auskunft, Ausleihe, Katalog: F. 3 11-22 59

Einband: F. 3 11-22 56

Zeitschriften: 3 11-22 58

**Fachbibliotheken:**

Anglistik, Gebäude 23.21, Ebene 03

Bibliothekar: Rolf Berninghaus, F. 3 11-29 67

Biologie/Chemie/Pharmazie, Gebäude 26.21, Ebene 01

Bibliothekarin: Helga Vosse, F. 3 11-28 82

Erziehungswissenschaften/Psychologie, Gebäude 23.03, Ebene 02

Bibliothekarin: Ruth Schreiner, F. 3 11-20 36

Geowissenschaften/Mathematik/Physik, Gebäude 25.21, Ebene 01

Bibliothekarinnen: Marlies Preiß, F. 3 11-20 41

Julia Zimmermann, F. 3 11-21 59

Germanistik/Sprachwissenschaft, Gebäude 23.21, Ebene 03

Bibliothekarin: Karla Eßig, F. 3 11-29 52

Geschichte, Gebäude 23.31 und 23.32, Ebene 03

Bibliothekarinnen: Elke Kuckel, F. 3 11-29 33

Helga Schwarz, F. 3 11-40 82

Klass. Philologie, Gebäude 23.21, Ebene 03,

Bibliothekarin: Mariana Trosdorff, F. 3 11-29 93

Philosophie, Gebäude 23.21, Ebene 03

Bibliothekarin: Ursina Sitte-Meyer, F. 3 11-29 16

Romanistik, Gebäude 23.31, Ebene 03

Bibliothekarin: Ruth Joks, F. 3 11-29 80

Theoretische Medizin, Gebäude 22.21, Ebene U 1

Bibliothekarin: Luise Niessen, F. 3 11-27 51

**Abteilung Neuss** (Humboldtstr. 2)

Leiterin: Dr. Frauke Bartelt, F. 300-197-265

Vertreter: Reinhard Stamm, F. 300-197-264

Lesesaal Mo.—Fr. 9—18, F. 300-197-261

Ausleihe Mo.—Di. 9.30—12.30 F. 300 -1 97-2 60

14.00—16.00

Mi.—Fr. 9.30—12.30

14.00—15.00

Sofortausleihe Mo.—Fr. 10.00—11.30

# Rechenzentrum der Universität Düsseldorf

Universitätsstraße 1, Gebäude 25.41, 4000 Düsseldorf 1

## Direktor:

Reg.-Direktor Prof. Dr. Jan Knop, F. 3 11-39 00

Geschäftszimmer: Ursula Bach, Renate Schneider, F. 3 11-39 00

Ebene 02, Raum 02.37

**Vertreter des Direktors:** Dipl.-Math. K. Szymanski, F. 3 11-39 10

## Verwaltung

Personalangelegenheiten: Dipl.-Math. K. Szymanski, F. 3 11-39 10

Haushaltsangelegenheiten: Dipl.-Math. K. Szymanski, F. 3 11-39 10

Beschaffungsangelegenheiten: Dipl.-Ing. W. Haverkamp, 3 11-39 11

Benutzerverwaltung: Dipl.-Math. R. Valder, F. 3 11-39 26

### Benutzerstellen

Benutzerbüro: Ebene 01, Raum 23, F. 3 11-39 28

Benutzerberatung: Ebene 00, Raum 24.3, F. 3 11-38 18

Bibliothek: Ebene 01, Raum 23,2

Terminalräume: Ebene U1, Ebene 00: Terminals zur DVA TR 445

Benutzerflur in Ebene 00: Terminals zur DVA Siemens 7.760

Terminalstation bei den Med. Einrichtungen: Geb. 11.70, Moorenstr.

Benutzerlochkartenarchiv: Ebene 00, Raum 53

Ablochsraum für Benutzer: Ebene 00

## Abteilung 1: Betrieb

Leiter: Dipl.-Ing. Wilhelm Haverkamp, F. 3 11-39 10

Maschinensaalleiter: Horst Schneider, F. 3 11-34 44, Günter Haug, F. 3 11-34 44

Konsole der DVA Siemens 7.760: F. 3 11-34 44

Konsole der DVA TR 445: F. 3 11-34 44

Störungsannahme DFÜ: Günter Kater, F. 3 11-49 99

Datenerfassung: Frau Schwabe, F. 3 11-39 24

## Abteilung 2: Betriebssysteme und Datenübertragungssysteme

Leiter: Dipl.-Math. Klaus Szymanski, (F. 3 11-39 10)

Betriebssysteme: Dipl.-Math. Klaus Szymanski, F. 3 11-39 10

Dipl.-Math. Detlef Lannert, (F. 3 11-39 05), Norbert Krickl (F. 3 11-39 08)

Datenübertragungssystem, Rechnerkopplung: Dipl.-Math. Elisabeth Dregger

(F. 3 11-39 16), Dipl.-Math. Wolfgang R. Müller (F. 3 11-39 05)

Projekt: Verbund mit ISO-Layer-7 Applikationen

Projektleiter: Akad. Oberrat Dr. Rolf Speth (F. 3 11-39 15), Dipl.-Inf. Lothar Wos-

nitza (F. 3 11-39 17), Dipl.-Math. Peter Wallerath (F. 3 11-39 18), Dipl.-Math. Bernd

Cappel (F. 3 11-39 18), Dipl.-Math. Hans Zschintzsch (F. 3 11-39 05)

## Abteilung 3: Anwenderbetreuung I (Forschung u. Lehre, Wiss. Programmbibliothek)

Leiter: Dipl.-Math. Rudolf Valder (F. 3 11-39 26)

Numerik: Dipl.-Math. Rudolf Valder (F. 3 11-39 26), RR z. A. Dipl.-Math. Helmut Schott F. 3 11-39 22.

Statistik: Dr. Reinhart Willers (F. 3 11-39 27), Heinz Lippert (F. 3 11-39 25)

Graphik: Huong Nguyen, (F. 3 11-39 19)

Technische und spezielle Programmsysteme: Reg.-Rat z. A. Dipl.-Math. Helmut Schott (F. 3 11-39 22), Huong Nguyen, (F. 3 11-39 19).

Textverarbeitung: Marie-Luise Trumpf, F. 3 11-39 25

#### **Abteilung 4: Anwenderbetreuung II (Verwaltungen Medizinische Informatik)**

Leiter: Oberregierungsrat Dr. Horst Stichtenoth (F. 3 11-39 09)

Angewandte medizinische Informatik: RR z. A. Dipl.-Inf. Manfred Heydthausen, (F. 3 11-39 04), Dipl.-Math. Robert Monser (F. 3 11-39 07), Dipl.-Math. Bernd Schwarzkopf

Verwaltungs-ADV: ORR Dr. Stichtenoth (F. 3 11-39 09), Dipl.-Math. Wilfried Schmidt (F. 3 11-39 01), Jürgen Balk (F. 3 11-39 13), Dipl.-Inf. (FH) Hannelore Becker, F. 3 11-39 13, Karin Gladasch, F. 3 11-39 03, Ernst Krüger, F. 3 11-39 03, Hans-Dieter Nellissen, F. 3 11-39 02

Bibliotheks-ADV, Dok u. Informationssysteme: Reg.-Rat z. A. Dr. Matthias Pank, F. 3 11-39 24

Prozessdaten: Dipl.-Ing. Sanda Grätz (F. 3 11-38 07), Dipl.-Ing. (FH) Gerd Kopczynski, F. 3 11-39 02/38 11

## **Sonstige Einrichtungen und Vereinigungen**

### **Institut für Begabtenförderung der Konrad-Adenauer-Stiftung e.V.**

Vertrauensdozent: Prof. Dr. Fritz Nies

### **Cusanus-Werk**

Vertrauensdozent: Prof. Dr. Norbert Henrichs

### **Deutsche Forschungsgemeinschaft**

Vertrauensdozent: Prof. Dr. Alwin Diemer

### **Studienstiftung des Deutschen Volkes**

Vertrauensdozenten: Prof. Dr. Herbert Anton, Prof. Dr. Wolfram Hogrebe, Prof. Dr. Gerhard Hägele, Prof. Dr. Hans Reinauer

### **Philosophischer Fakultätentag**

Ständiger Vertreter: Prof. Dr. Ilona Opelt

### **Mathematisch-Naturwissenschaftlicher Fakultätentag**

Ständiger Vertreter: Prof. Dr. Günter Wulff

### **Medizinischer Fakultätentag der Bundesrepublik Deutschland einschließlich West-Berlin**

Ständiger Vertreter: Prof. Dr. Hans Reinauer

### **Hochschulverband**

Vertreter der Ordinarien: Prof. Dr. Herbert Theodor Brüster

## Dozentenvereinigung an der Universität Düsseldorf

### **Vorsitzender:**

Prof. Dr. Michael Berger, Med. Klinik E

### **stellv. Vorsitzender:**

N.N.

### **weitere Vorstandsmitglieder:**

Die Vertreter der übrigen Habilitierten in den engeren Fakultäten (s. „Fakultätsvertreter“)

### **Vertreter im Hochschulverband:**

N. N.

### **Fakultätsvertreter:**

Philosophische Fakultät:

Prof. Dr. Reinhard Häußler, Prof. Dr. Karl-Egon Lönne

Math.-Nat. Fakultät:

Prof. Dr. Dr. Gerhard Heide, Prof. Dr. Klaus Janssen

Prof. Dr. Horst Weber, Prof. Gerhard Hägele

Medizinische Fakultät:

Prof. Dr. Michael Berger, Prof. Dr. Wolf-Peter Fritsch, Prof. Dr. Bernd Grabensee,

Prof. Dr. Jörg Herrmann, Priv.-Doz. Dr. Theodor Königshausen, Prof. Dr. Horst

Kuhn, Prof. Dr. Peter Pfitzer, Prof. Dr. Hagen-Dietrich Schulte

## Wissenschaftliche Mitarbeiter

Universitätsstraße 1, Gebäude 16.11 (Verwaltungsgebäude), Ebene 02, Raum 21,  
F. 3 11-25 51

### **Sprecher der Wissenschaftlichen Mitarbeiter:**

Wiss. Ang. Dr. Bernd Höhn, Institut für Anorganische Chemie und Strukturchemie

Wiss. Ass. Dr. Malte Förster, Institut für Physiologische Chemie

### **Vertreter in der Landesassistentenkonferenz NRW:**

Dr. Annegret Lipka, Institut für Anorganische Chemie und Strukturchemie.

Detlev Suchanek, Germanistisches Seminar

### **Fakultätsvertreter:**

Philosophische Fakultät:

Wiss. Ass. Helmut Brall, Germanistisches Seminar

Wiss. Ang. Wolfgang Kessler, Historisches Seminar

Math.-Nat. Fakultät:

Dr. J. Siebeck, Geographisches Institut

Dr. W. Peters, Anorganische Chemie I

Medizinische Fakultät:

Dr. Th. Scholten, Med. Klinik CDE

Dr. Ch. Leuner, Med. Klinik B

Dr. H. Orłowski, Kinderklinik

Dr. R. Scharf, Med. Klinik A

# Nutzen Sie freie Zeit für Zeitarbeit

Als «Die Aushilfe» verdienen Sie gut, denn wir zahlen ein leistungsgerechtes Gehalt plus Nebenleistungen – und Sie genießen alle Vorteile der Zeitarbeit.  
Es bieten sich bei uns, besonders während der Semesterferien ständig lohnende Aushilfstätigkeiten:

## Im Büro- und Verwaltungsbereich

**Maschinenschreiberin**

auch mit Steno und Fremdsprachen

**Kontoristin**

**Telefonist(in) / Fernschreiber(in)**

**(Hilfs-) Buchhalter(in)**

**Datypist(in) / Locher(in) / Operator**

## Im Produktions- und Lagerbereich

**Männliche und weibliche Hilfskräfte**

für Abfüll-, Montage- und Lagerarbeiten

Bitte wenden Sie sich an die Beraterinnen in einem unserer Büros:

4000 Düsseldorf Tel. 37 3078 Berliner Allee 67	4300 Essen Tel. 22 58 23 Viehofer Str. 2-4	4150 Krefeld Tel. 13 47 Ostwall 93	4330 Mülheim Tel. 3 20 12 Bachstr. 32	4030 Ratingen Tel. 2 50 48 Mülheimer Str. 6
4100 Duisburg Tel. 2 59 02 Münzstr. 44	4010 Hilden Tel. 5 50 72 Benrather Str. 40	4050 M'gladbach Tel. 1 40 90 Bismarckstr. 76	4040 Neuss Tel. 2 10 32 Hymgasse 2-4	5620 Velbert Tel. 40 40 Oststr. 77

Die Aushilfe

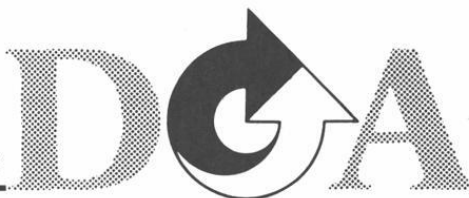

Zeit-Personal



## Personalrat der Universität Düsseldorf

Universitätsstraße 1, 4000 Düsseldorf, Gebäude 16.11 (Verwaltungsgebäude),  
Ebene 02, Raum 25-29  
Sekretariat: Christa Scholl, Reg.Ang., F. 3 11-24 11 — Vorsitzender 24 99 —  
— Geschäftsführer 22 44 —

### Sprechstunde:

Nach Vereinbarung

Vorsitzender: Gerd Urbanek  
1. Stellvertreter: Hans-Günter Münch

2. Stellvertreter und  
Geschäftsführer: Alfred Syska  
Mitglieder: Karin Monser  
Ruth Joks  
Horst Lehringer  
Hubert Meyer  
Kurt Michaelis  
Gerd Morsbach  
Paul Schmitz  
Julia Zimmermann

Vertrauensmann der  
Schwerbehinderten: Hans Nonnass  
Jugendobmann: Martin Mittler

## Personalrat der Medizinischen Einrichtungen der Universität Düsseldorf

Moorenstraße 5, 4000 Düsseldorf (Büropavillon/Wirtschaftshof), F. 3 11-71 95/  
72 93/85 10/85 11

**Sprechstunden:** montags bis mittwochs und freitags von 8 bis 15 Uhr

Vorsitzender: Dieter Rubner  
1. Stellvertreter: Herbert Denecke  
2. Stellvertreter: Siegmund Waldhelm  
Mitglieder: Elisabeth Amore  
Ahmed Bouchiar  
H.-Hermann Heil  
Klaus-Dieter Hilbert  
Günter Hilpisch  
Annegret Hunsmann  
Renate Kutzner  
Friedrich Lübke  
Heinz Philipp  
Thomas Reuland-Kühn  
Brigitte Ribhegge  
Detlef Scharfschwerdt  
Rosmarie Scheib  
Käthe Victor

Vertrauensmann  
der Schwerbehinder-  
ten: Manfred Döge

### Jugendvertretung

Vorsitzender: Dieter Becker

## Studentenschaft

Universitätsstraße 1, 4000 Düsseldorf, Gebäude 21.12 (Studentenhaus)  
Geschäftszeit: Montag bis Freitag 10-15 Uhr

### Studentenparlament (SP)

Das SP ist das oberste beschließende Organ der Studentenschaft. Es wird einmal im Jahr von allen Studenten gewählt.

Präsidium:

Präsident: Wolfgang Brüggemann

stellv. Präsident: Klaus Baumgärtner

### Allgemeiner Studentenausschuß (AStA)

Der AStA (Allgemeiner Studentenausschuß) wird vom Studentenparlament (SP) auf ein Jahr gewählt und ist das höchste ausführende Organ der Verfaßten Studentenschaft. Er vertritt die Gesamtheit der Studenten im Rahmen der gesetzlichen und satzungsmäßigen Befugnisse und ist auch für die Unterstützung jedes einzelnen Studenten zuständig. Er wirkt mit bei der Studentenförderung, sorgt für soziale Selbsthilfe, nimmt die hochschulpolitischen Interessen der Studenten wahr und soll zur Förderung der politischen Bildung beitragen. Er unterhält internationale Studentenbeziehungen, organisiert kulturelle Veranstaltungen und sorgt für ein Sportprogramm.

AStA-Sprechstunden:	Mo. bis Fr. 10-15 Uhr
AStA-Vorsitzende:	Johanna Höink (Hochschulpolitische Fragen, Außenvertretung, Finanzen), F. 3 11-31 72
stellvertr. Vorsitzender	Wolfgang Liebert: F. 3 11-31 72
stellvertr. Vorsitzender	Ingo Vogel (Finanzen) F. 3 11-31 72
Informationsreferat:	F. 3 11-32 90
Kulturreferat:	N. N., F. 311-4677
Sportreferat:	siehe Seite 46
Fachschaftsreferat:	F. 3 11-32 84
Reisebüro:	F. 3 11-32 80
Frauenreferat:	F. 3 11-32 82
AStA-Sekretariat:	Christel Rosenkranz, F. 3 11-32 81
Sozialreferat:	N. N., F. 3 11-32 83

## Studentengemeinden

### Katholische Hochschulgemeinde:

Studentenpfarrer Dr. Kurt Peter Gertz, Brinckmannstraße 15, 4000 Düsseldorf 1, F. 33 43 41 oder privat 33 38 75

Kath. Studentenheim, Duisburger Straße 82, 4000 Düsseldorf, F. 48 65 68

Der Semestereröffnungsgottesdienst findet im Zentrum der Hochschulgemeinde „Carl-Sonnenschein-Haus“ in der Brinckmannstraße 15, 4000 Düsseldorf, statt.

### Evangelische Studentengemeinde

Studentenpfarrer Klaus Schneidewind, Oertelstraße 24, 4000 Düsseldorf.

Sprechstunden des ev. Std.-Pfarrers: Di. u. Mi. von 10-12 Uhr im Ev. Studentenzentrum, Witzelstraße 76, F. 34 62 68.

Sekretariat geöffnet Mo. bis Fr. 10 bis 14 Uhr.

Der Termin des Semestereröffnungsgottesdienstes wird durch Anschlag gesondert bekanntgegeben.

### *Alte Hallesche Burschenschaft Rhenania-Salingia zu Düsseldorf*



*Wenn Du bei uns wild um sich schlagende Studenten, Radikale und übermäßigen Alkoholkonsum suchst, bist Du bei uns total falsch.*

*Falls Du aber nette Freunde, Studientips, Freizeitgestaltung, Geselligkeit und Hilfe bei vielen Deiner Probleme finden möchtest (z.B. Hilfe bei Wohnungssuche), so komm doch mal bei uns vorbei oder ruf mal an.*

*Haroldstr. 22 (am Schwanenspiegel) · Tel. 327348, 683774, 306300*



## **Studentenwerk Düsseldorf** — Anstalt des öffentlichen Rechts —

Universitätsstraße 1, 4000 Düsseldorf 1, Gebäude 21.12, (Studentenhaus),  
F. 3 11-1

Das Studentenwerk erbringt für den Studenten Dienstleistungen auf sozialem,  
kulturellem und wirtschaftlichem Gebiet.

Von jedem immatrikulierten Studenten wird pro Semester ein Beitrag von DM  
30,00 erhoben.

### **Organe:**

Verwaltungsrat:

1. Vorsitzender Oberstadtdirektor a. D.  
Gilbert Just  
Dipl.-Kaufmann Manfred Losen

Geschäftsführer:

### **Verwaltungsrat**

Vertreter der Studenten:

Hartings, Eva-Maria

Universität Düsseldorf

Hilgers, Arno

Universität Düsseldorf

Kollender, Stefan

Fachhochschule Niederrhein Krefeld

(2. stellv. Vorsitzender)

Schulte, Thomas

Staatliche Kunstakademie

Vertreter der anderen Hochschulangehörigen:

Lowinski, Professor Dr. Leonhard

Universität Düsseldorf

Mommertz, Hildegard

Fachhochschule Düsseldorf

Räder, Kurt

Staatliche Kunstakademie

Staib, Professor Dr. Wolfgang

Universität Düsseldorf

(1. stellv. Vorsitzender)

Vertreter der Bediensteten des Studentenwerkes:

Bongartz, Helmut

Sweekhorst, Franz

Wahl, Heinz

Zimmermann, Axel

Andere Personen (Nicht-Hochschulangehörige)

Jäger, Rolf -ÖTV-Rechtssekretär-

Just, Gilbert -Oberstadtdirektor a. D.-

Vertreter der Kanzler der Einrichtungen des Gesamthochschulbereichs:

Thelen, Wilhelm J., Ltd. Regierungsdirektor/Kanzler der Fachhochschule Nie-  
derrhein, Krefeld

### **Verwaltungsausschuß:**

Just, Gilbert -Oberstadtdirektor a. D.-

Thelen Wilhelm J., Ltd. Regierungsdirektor/Kanzler der FHS Niederrhein, Krefeld

Hilgers, Arno

Jäger, Rolf

Sweekhorst, Franz

### **Personalrat des Studentenwerks Düsseldorf**

Gebäude 21.11 — F. 3 11-32 92

Personalratsvorsitzender: Franz Sweekhorst

## Arbeitsbereiche

Die Hauptverwaltung des Studentenwerkes befindet sich im Gebäude 21.12, Universitätsstraße 1

Geschäftszeit: montags bis freitags von 9-12 Uhr und 13-14 Uhr

### Geschäftsführer:

Dipl.-Kfm. Manfred Losen, Ebene 02, Raum 07, F. 3 11-32 98

### Sekretariat:

Elfriede Bever, Ebene 02, Raum 08, F. 3 11-32 98

### Personal- und Rechnungswesen:

Leiter: Heinz Wahl, Ebene 02, Raum 09, F. 3 11-32 70

### Kasse/Unfallversicherung:

Ingeborg Gerhardt, Ebene 02, Raum 03, F. 3 11-33 15

### Unfallversicherung:

Aufgrund des Sozialbeitrages besteht für alle immatrikulierten Studenten der Universität neben der gesetzlichen Unfallversicherung für Schüler und Studenten auch für Unfälle im privaten Bereich eine Kollektiv-Gruppen-Unfallversicherung für die Risiken Tod und Invalidität mit einer Versicherungssumme von DM 4 000,00 für Invalidität und DM 4 000,00 für Tod.

Unfallanzeigen sind beim Studentenwerk zu erstatten.

### Bauwesen/Wohnheime:

Leiter: Peter Folgmann, Ebene 01, Raum 09, F. 3 11-32 87

### Studentische Wohnungsvermittlung:

Wohnheime / Privatzimmer / sozial geförderte Zimmer

Sprechstunden: montags bis donnerstags von 10-12 Uhr und 13-14 Uhr, freitags von 10—12 Uhr, Ebene 01, Räume 07 und 08, F. 3 11-32 89 und 3 11-32 86

### Wohnheime:

D	— Universitätsstraße 1	mit	421 Einzel-Appartements
D	— Gurlittstraße 14-18	mit	210 Einzel-Appartements
D	— Strümpellstraße 6	mit	123 Einzelzimmern
D	— Strümpellstraße/Bittweg	mit	190 Einzelzimmern
KR	— Vennfelder Straße	mit	246 Einzelzimmern
MG	— Hubertusstraße	mit	246 Einzelzimmern
MG	— Hubertusstraße	mit	3 Einzel-Appartements
MG	— Hubertusstraße	mit	3 Ehepaar-Appartements
D	— Gurlittstraße 8-10	Vermittlung von	92 Zweiraum-Appartements

Aufnahmeanträge für die Wohnheime sind beim Studentenwerk Düsseldorf, Abteilung Wohnheimverwaltung, anzufordern bzw. in den Wohnheimen erhältlich und in der Wohnheimverwaltung Düsseldorf einzureichen.

### Wirtschaftsbetriebe:

Leiter: Sieghart Edelman, Gebäude 21.11, Raum 24, F. 3 11-33 25

Folgende Mensen und Essenausgabestellen sind in Betrieb:

Auf dem Campus:

Mensa I	Gebäude 21.11
Restaurant	Gebäude 21.11
Essenausgabe-Süd	Gebäude 25.22

ferner

Eiskellerstraße	Mensa Staatliche Kunstakademie
Josef-Gockeln-Straße	Mensa Fachhochschule Düsseldorf
Graf-Recke-Straße	Mensa Evangelische Fachhochschule
Krefeld, Frankenring	Mensa Fachhochschule Niederrhein
Neuss, Humboldtstr.	Mensa, Gebäude Neuss
Mönchengladbach,	Essenausgabestelle FHS
Webschulstr.	Mönchengladbach

Essenausgabe während des Semesters: montags-freitags von 11.30-14.15 Uhr  
Essenausgabe während der Semesterferien: montags-freitags von 12-14 Uhr  
Essenmarkenverkauf erfolgt in den Mensen.

Cafeterien befinden sich in folgenden Gebäuden:

Mensa-Café	Gebäude 21.11	8.00-15.00 Uhr
Cafeteria IG I	Gebäude 23.01	8.00-15.30 Uhr
Cafeteria IG II	Gebäude 22.02	7.30-15.00 Uhr
Cafeteria Fb-Süd	Gebäude 25.31	7.30-15.00 Uhr
Cafeteria Fb-Sozial	Gebäude 24.21	9.30-13.00 Uhr

#### **Ausbildungsförderung (BAföG):**

Leiter: Ludwig Klein, Gebäude 23.11, Ebene 01, F. 3 11-33 80, Sammelnummer 3 11-33 81

Außenstelle Krefeld, Frankenring 20, F. 0 21 51-77 79 09

Außenstelle Mönchengladbach, Rheydter Straße 328, F. 0 21 61-1 29 20

Sprechstunden und Beratung: montags und donnerstags von 9-13 Uhr

Die Antragsformulare werden beim Studentenwerk Düsseldorf ausgegeben. Sie sollen nach der Ausfüllung möglichst persönlich während der Beratungsstunden im Studentenwerk abgegeben werden: Zusendung durch die Post nur in Ausnahmefällen. Erstantragsteller müssen in jedem Fall persönlich vorsprechen, damit bei Rückfragen eine Beratung durchgeführt werden kann. Das gleiche gilt für Hochschulwechsler.

Anträge auf Weiterförderung für die folgenden zwölf Monate sollen jeweils zwei Monate vor Auslaufen des letzten Bewilligungszeitraumes gestellt werden, da sonst die Anschlußzahlung gefährdet ist.

## **Gesellschaft von Freunden und Förderern der Universität Düsseldorf e. V.**

Konto Nr. 10 170 009 bei der Stadtparkasse Düsseldorf  
Konto Nr. 1 780 204 Commerzbank AG, Düsseldorf  
Konto Nr. 1 965 375 Deutsche Bank AG, Düsseldorf  
Konto Nr. 12 14-012 Bankhaus Trinkaus u. Burkhardt, Düsseldorf

### **Vorsitzender:**

Dr. jur. Wolfgang Glatzel, Mitglied des Aufsichtsrates der Contigas Deutsche Energie - Aktiengesellschaft, Ehrensensator der Universität Düsseldorf

### **Stellvertretender Vorsitzender:**

Prof. Dr. phil. Peter Hüttenberger, Rektor der Universität Düsseldorf

### **Geschäftsführender Vorsitzender:**

Eberhard Iglar, Ehrensensator der Universität Düsseldorf

### **Schatzmeister:**

Götz Knappertsbusch, Vorstandsmitglied der Commerzbank AG, Düsseldorf

### **Schriftführer:**

Dr. jur. Günther Nolting, Direktor der Industriebank AG — Deutsche Industriebank, Düsseldorf

### **Beisitzer:**

Prof. Dr. rer. nat. Heinz-Helmut Perkampus, Direktor des Instituts für Physikalische Chemie

Prof. Dr. med. Karl Kremer, Direktor der Chirurgischen Klinik und Poliklinik

Prof. Dr. Hubertus Schulte Herbrüggen, Anglistisches Institut

Prof. Dr. med. Wolfgang Staib, Direktor des Instituts für Physiologische Chemie

Dr. Adolf Thomae, Mitglied der Geschäftsführung der Friedrich Flick Industrieverwaltung KGaA

### **Geschäftsstelle:**

Karl-Theodor-Str. 6, F. 82 21 404

## Verzeichnis der Studienfächer und Studienabschlüsse an der Universität Düsseldorf

Hinweis für Lehramtsstudenten: Jede Erste Staatsprüfung für ein Lehramt setzt ein Studium in Erziehungswissenschaft und in zwei kombinierbaren Fächern voraus. Näheres ist aus den Informationsblättern des Wissenschaftlichen Prüfungsamtes Düsseldorf zu ersehen.  
(siehe auch das Info der ZVS)

### Philosophische Fakultät

	Fachrichtung	Studienabschluß	Mindest-/ Regelstudien- dauer (Semester)	Bemerkungen
I.	<b>Philosophie</b>			
1.1.	Haupt-oder Nebenfach:	Dr. phil.; M. A. *)	8	
1.2.	Teilprüfungsfach für das Lehramt am Gymnasium	Allgemeine Prüfung der Ersten Staatsprüfung für das Lehramt am Gymnasium	6	
1.3.	Fach für das Lehramt a) Gymnasium b) Sekundarstufe II	Erste Staatsprüfung Erste Staatsprüfung	8 8	
II.	<b>Erziehungs- wissenschaft</b>			z. Z. besteht ein Vergabeverfahren für Studienplätze
2.1	Haupt- oder Nebenfach:	Dr. phil.; M. A.*)	8	
2.2	Prüfungsfach Diplomvorbereitung und Diplomprüfung	Dipl.-Päd.	8	
2.3.	Teilprüfungsfach (Pädagogik) für das Lehramt am Gymnasium	Allgemeine Prüfung der Ersten Staatsprüfung für das Lehramt am Gymnasium	6	
2.4.	Pädagogik für das Lehramt an der Realschule	Erste Staatsprüfung für das Lehramt an der Realschule	6	
2.5.	Erziehungswissen- schaft für das Lehramt a) Sekundarstufe II b) Sekundarstufe I	Erste Staatsprüfung Erste Staatsprüfung	8 6	
2.6.	Fach Pädagogik für das Lehramt a) Gymnasium b) Sekundarstufe II	Erste Staatsprüfung Erste Staatsprüfung	8 8	
III.	<b>Psychologie (Ent- wicklungs- und Erzie- hungspsychologie)</b>			Psychologie als Hauptfach Dr.-phil.: Voraus- setzung Diplom- prüfung in Psychologie
3.1.	Haupt- oder Nebenfach:	Dr. phil.; M. A.*)	8	
3.2.	Prüfungsfach (Diplomvorbereitung oder Diplomprüfung in Erziehungswissenschaft)			

\*) Hauptfach und zwei Nebenfächer (Kombination der Prüfungsfächer: s. Prüfungsordnungen).

	Fachrichtung	Studienabschluß	Mindest-/ Regelstudien- dauer (Semester)	Bemerkungen
IV.	<b>Sozialwissenschaft</b>			
4.1.	Haupt- oder Nebenfach:	Dr. phil.; M.A. *)	8	
4.2.	Prüfungsnebenfach (Diplomvorprüfung oder Diplomprüfung in Erziehungswissenschaft)			
V.	<b>Geschichte</b>			
5.1.	Haupt- oder Nebenfach	Dr. phil.; M.A. *)	8	
5.11.	Alte Geschichte			
5.12.	Mittelalterl. Geschichte			
5.13.	Neuere Geschichte			
5.14.	Osteurop. Geschichte			
5.2.	Fach für das Lehramt			
	a) Gymnasium	Erste Staatsprüfung	8	
	b) Sekundarstufe II	Erste Staatsprüfung	8	
	c) Realschule	Erste Staatsprüfung	6	
	d) Sekundarstufe I	Erste Staatsprüfung	6	
VI.	<b>Allgemeine Sprachwissenschaft</b>			
6.1.	Haupt- oder Nebenfach:	Dr. phil.; M.A. *)	8	
VII.	<b>Klassische Philologie</b>			
7.1.	Haupt- oder Nebenfach:	Dr. phil.; M.A. *)	8	
7.11.	Lateinische Philologie			
7.12.	Griechische Philologie			
7.2.	Fach Latein für das Lehramt			
	a) Gymnasium	Erste Staatsprüfung	8	
	b) Sekundarstufe II	Erste Staatsprüfung	8	
7.3.	Fach Griechisch für das Lehramt			
	a) Gymnasium	Erste Staatsprüfung	8	
	b) Sekundarstufe II	Erste Staatsprüfung	8	
VIII.	<b>Germanistik</b>			z. Z. besteht ein Vergabeverfahren für Studienplätze
8.1.	Haupt- oder Nebenfach	Dr. phil.; M.A. *)	8	
8.11.	Germanistische Sprachwissenschaft			
8.12.	Ältere Deutsche Philologie			
8.13.	Neuere Deutsche Philologie			
8.2.	Fach Deutsch für das Lehramt			
	a) Gymnasium	Erste Staatsprüfung	8	
	b) Sekundarstufe II	Erste Staatsprüfung	8	
	c) Realschule	Erste Staatsprüfung	6	
	d) Sekundarstufe I	Erste Staatsprüfung	6	

\*) Hauptfach und zwei Nebenfächer (Kombination der Prüfungsfächer: s. Prüfungsordnungen).

Fachrichtung	Studienabschluß	Mindest-/ Regelstudien- dauer (Semester)	Bemerkungen
<b>IX. Anglistik</b>			
9.1.	Haupt- oder Nebenfach	Dr. phil.; M.A. *)	8
9.11.	Ältere Anglistik		
9.12.	Neuere Anglistik		
	Amerikanistik		
9.2.	Fach Englisch für das Lehramt		
	a) Gymnasium	Erste Staatsprüfung	8
	b) Sekundarstufe II	Erste Staatsprüfung	8
	c) Realschule	Erste Staatsprüfung	6
	d) Sekundarstufe I	Erste Staatsprüfung	6
<b>X. Romanistik</b>			
10.1.	Haupt- oder Nebenfach:	Dr. phil.; M. A. *)	8
10.11.	Romanistische Sprachwissenschaft		
10.12.	Romanistische Literaturwissenschaft		
10.2.	Fach Französisch für das Lehramt		
	a) Gymnasium	Erste Staatsprüfung	8
	b) Sekundarstufe II	Erste Staatsprüfung	8
	c) Realschule	Erste Staatsprüfung	6
	d) Sekundarstufe I	Erste Staatsprüfung	6
10.3.	Fach Italienisch für das Lehramt		
	a) Gymnasium	Erste Staatsprüfung	8
	b) Sekundarstufe II	Erste Staatsprüfung	8
10.4.	Fach Spanisch für das Lehramt		
	a) Gymnasium	Erste Staatsprüfung	8
	b) Sekundarstufe II	Erste Staatsprüfung	8
<b>XI. Sportwissenschaft</b>			
	<b>Fach Sport für das Lehramt</b>		z. Z. besteht ein Vergabeverfahren für Studienplätze
	a) Sekundarstufe II	Erste Staatsprüfung	8
	b) Sekundarstufe I	Erste Staatsprüfung	6
<b>XII. Musik</b>			
	(vorläufig angegliedert bis zur endgültigen Regelung) Fach Musik für das Lehramt		z. Z. besteht ein Vergabever- fahren für Studienplätze
	Sekundarstufe I	Erste Staatsprüfung	6
<b>XIII. Kunst</b>			
	(vorläufig angegliedert bis zur endgültigen Regelung) Fach Kunst für das Lehramt		z. Z. besteht ein Vergabeverfahren für Studienplätze
	Sekundarstufe I	Erste Staatsprüfung	6

\*) Hauptfach und zwei Nebenfächer (Kombination der Prüfungsfächer: s. Prüfungsordnungen).

## Mathematisch-Naturwissenschaftliche Fakultät

in allen Studiengängen der Fächer Biologie, Chemie, Geographie, Mathematik, Physik und Psychologie ist Studienbeginn nur im WS möglich

	Fachrichtung	Studienabschluß	Mindest-/ Regelstudien- dauer (Semester)	Bemerkungen
I.	<b>Mathematik</b>			
1.1.	als Hauptfach	Dipl.-Mathematiker Dr. rer. nat. *)	8	
1.2.	zusammen mit wenigstens einem weiteren Fach für das Lehramt			
	a) Gymnasium	Erste Staatsprüfung	8	
	b) Sekundarstufe II	Erste Staatsprüfung	8	
	c) Realschule	Erste Staatsprüfung	6	
	d) Sekundarstufe I	Erste Staatsprüfung	6	
II.	<b>Physik</b>			
2.1.	als Hauptfach	Dipl.-Physiker Dr. rer. nat. *)	8	
2.2.	zusammen mit wenigstens einem weiteren Fach, für das Lehramt			
	a) Gymnasium	Erste Staatsprüfung	8	
	b) Sekundarstufe II	Erste Staatsprüfung	8	
	c) Realschule	Erste Staatsprüfung	6	
	d) Sekundarstufe I	Erste Staatsprüfung	6	
III.	<b>Chemie</b>			
3.1.	als Hauptfach	Dipl.-Chemiker Dr. rer. nat. *)	8	
3.2.	zusammen mit wenigstens einem weiteren Fach, für das Lehramt			
	a) Gymnasium	Erste Staatsprüfung	8	
	b) Sekundarstufe II	Erste Staatsprüfung	8	
IV.	<b>Pharmazie</b>			
4.1.	als Hauptfach	Pharmaz. Prüfung Dr. rer. nat. *)	7	z. Z. besteht ein bundesweites zen- trales Vergabe- verfahren für Studienplätze

\*) Promotion ist möglich nach bestandener Diplomprüfung oder Erster Staatsprüfung für das Lehramt an Gymnasien.



	Fachrichtung	Studienabschluß	Mindest-/ Regelstudien- dauer (Semester)	Bemerkungen
V.	<b>Biologie</b>			
5.1.	als Hauptfach	Dipl.-Biologe	8	z. Z. besteht ein bundesweites zentrales Vergabeverfahren für Studienplätze. Als Hauptfächer für die Diplomprüfung können z. Z. gewählt werden: Botanik, Zoologie, Genetik, Mikrobiologie Physiolog. Chemie Promotion mit dem Hauptfach Physiologie ist möglich nach bestandener Diplomprüfung in Biologie. Promotion mit dem Hauptfach Physiologische Chemie ist möglich nach bestandener Diplomprüfung in Biologie oder Chemie oder Pharmazeutischer Staatsprüfung
		Dr. rer. nat.		
5.2.	zusammen mit wenigstens einem weiteren Fach, für das Lehramt			
	a) Gymnasium	Erste Staatsprüfung	8	
	b) Sekundarstufe II	Erste Staatsprüfung	8	
	c) Realschule	Erste Staatsprüfung	6	
	d) Sekundarstufe I	Erste Staatsprüfung	6	
VI.	<b>Psychologie</b>			
6.1.	als Hauptfach	Dipl.-Psychologe	8	z.Z. besteht ein bundesweites zentrales Vergabeverfahren für Studienplätze. Obligatorische Nebenfächer: Siehe Promotionsordnung der Math.-Naturwiss. Fakultät (Verzeichnis der Prüfungsfächer für die mündliche Prüfung zur Erlangung des „Dr. rer. nat.“)
6.2.	zusammen mit zwei obligatorischen Nebenfächern	Dr. rer. nat.		
		Promotion ist möglich nach bestandener Diplomprüfung in Psychologie		

\*) Promotion ist möglich nach bestandener Diplomprüfung oder Erster Staatsprüfung für das Lehramt an Gymnasien oder nach Bestehen des Zweiten Prüfungsabschnittes der Pharmazeutischen Prüfung.

Fachrichtung	Studienabschluß	Mindest-/ Regelstudien- dauer (Semester)	Bemerkungen
<b>VII. Geographie</b>			z. Z. besteht ein bundesweites zentrales Vergabeverfahren für Studienplätze nur für Lehramtsstudiengänge
7.1.	zusammen mit zwei weiteren durch die Promotionsordnung festgelegten Fächern		
7.11.	ein Nebenfach aus der Math.-Nat. Fakultät	Dr. rer. nat.	8
7.12.	ein Nebenfach aus der Phil. Fakultät	Dr. phil., M. A.	8
7.2.	zusammen mit wenigstens einem weiteren Fach für das Lehramt		
	a) Gymnasium	Erste Staatsprüfung	8
	b) Sekundarstufe II	Erste Staatsprüfung	8
	c) Realschule	Erste Staatsprüfung	6
	d) Sekundarstufe I	Erste Staatsprüfung	6
<b>VIII. Geologie</b>	kein Studienabschluß		nur Begleitstudium für Geographie
	<b>Physiologie und Physiolog. Chemie</b> s. Anmerkung unter Ziffer V.: „Biologie“		

## Medizinische Fakultät

Fachrichtung	Studienabschluß	Mindest- dauer des Studiums (Semester)	Bemerkungen
<b>I. Medizin</b>	Ärztliche Prüfung Dr. med.	12	z. Z. besteht ein bundesweites zentrales Vergabeverfahren für Studienplätze
<b>II. Zahnmedizin</b>	Zahnärztliche Prüfung Dr. med. dent.	10	z. Z. besteht ein bundesweites zentrales Vergabeverfahren für Studienplätze

# Informationen über das Studium an der Universität Düsseldorf

## **An wen wendet sich der Student ?**

Anschriften und Sprechzeiten sind - soweit nichts anderes angegeben - aus der Aufstellung auf Seite 4 ersichtlich.

## **Ärztliche Vorprüfung und Prüfung**

Landesprüfungsamt für Medizin und Pharmazie, Horionplatz 1 (Landeshaus), 4000 Düsseldorf, F. 83 51

## **Anerkennung von ausländischen Reifezeugnissen**

Akademisches Auslandsamt

## **Anrechnung von Studienzeiten**

Studienberater der Fakultäten, Studentensekretariat

## **Anschriftenänderung**

Studentensekretariat, ggf. Studentenwerk Abteilung für Ausbildungsförderung, Einwohnermeldeamt

## **Arbeitsvermittlung**

Nebenstelle des Arbeitsamtes Düsseldorf, Universitätsstraße 1, Gebäude 21.12 (Studentenhaus), F. 3 11-32 71, s. Seite 43

## **Ausbildungsförderung (BAföG)**

Studentenwerk — Abteilung für Ausbildungsförderung, s. Seite 33,45

## **Auslandsstudium und Auslandsstipendien**

Akademisches Auslandsamt

## **Ausländische Studierende**

Akademisches Auslandsamt

## **Berufsberatung**

Arbeitsamt Düsseldorf, s. Seite 43

## **Beurlaubungen**

Studentensekretariat

## **Collegium musicum**

s. Seite 43

## **Darlehen**

AStA (Darlehen aus dem Studentischen Hilfsfonds)  
Studentenwerk — Abteilung für Ausbildungsförderung (zinslose Bürgschaftsdarlehen)

## **Deutschunterricht für Ausländer**

Akademisches Auslandsamt, s. Seite 48 u. 62

## **Diplomprüfungen**

Akademisches Prüfungsamt (für die Prüfungsbereiche Diplom-Vorprüfung/Diplomprüfung in den Fächern Biologie, Chemie, Mathematik, Physik und Psychologie).

Diplom-Vorprüfung/Diplomprüfung im Fach Erziehungswissenschaft: Der Vorsitzende des Ausschusses für die Diplomprüfung in Erziehungswissenschaft, s. Seite 75

## **Drogenberatung**

Drogenberatung Düsseldorf e.V., Heinrich-Heine-Allee 7, F. 16 54-8, Mo. und Di. 13—20 Uhr, Mi. und Do. 13—22 Uhr, Fr. 13—24 Uhr, Sa. und So. 20—24 Uhr

## **Druckkostenzuschüsse zu Dissertationen**

Universitätsverwaltung - Abt. 1.1

**Einschreibung**

Studentensekretariat, siehe „Einschreibungsordnung“, s. Seite 50

**Exmatrikulation**

Studentensekretariat

**Fachrichtungswechsel**

Fakultäten, Studentensekretariat, Studienberater der Fakultäten

**Förderung ausländischer Studierender**

Akademisches Auslandsamt und Studentenwerk — Abteilung für Ausbildungsförderung

**Graduiertenförderung**

Universitätsverwaltung — Abt. 1.1, s. Seite 46

**Hochschulpolitische Fragen**

ASTA, hochschulpolitische Gruppen

**Immatrikulation**

Studentensekretariat

**Krankenversicherung**

Studentensekretariat

**Magisterprüfung**

Studienberater der Phil. Fakultät und der Fachschaften, Dekanat der Phil. Fakultät, s. Seite 65, 67-74

**Promotion**

Akademisches Prüfungsamt (für Promotionen in der Mathematisch-Naturwissenschaftlichen Fakultät und Medizinischen Fakultät)  
Dekanat der Philosophischen Fakultät (für Promotionen in der Philosophischen Fakultät)

**Psychotherapeutische Beratung und Behandlung**

Psychotherapeutische Beratungsstelle, s. Seite 44

**Reisen**

Studentenreisedienst, Universitätsstraße 1, Gebäude 21.12  
(Studentenhaus), F. 3 11-32 80, Mo.-Fr. 10—16 Uhr

**Rückmeldung**

Studentensekretariat

**Seelsorge**

Ev. und Kath. Hochschulgemeinde, s. Seite 30

**Sport**

Hochschulsport, Universitäts-Sportclub, s. Seite 47

**Staatsexamen für Lehramtskandidaten**

Wissenschaftliches Prüfungsamt, s. Seite 56

**Stipendien (sonstige):**

s. Seite 25

**Studentenausweis**

Studentensekretariat

**Studentenausweis, Internationaler**

Studentenreisedienst, Universitätsstraße 1, Gebäude 21.12  
(Studentenhaus), F. 3 11-32 80, Mo.-Fr. 10—16 Uhr

**Studienberatung**

Zentrale Studienberatung (Universitätsverwaltung - Abt. 1.5), Studienberater der Fakultäten und der Fachschaften, s. Seite 17; 67-75; 154-155; 228

**Studienbescheinigungen**

Studentensekretariat

**Studienbuch**

Studentensekretariat

### **Studienordnung und Studienpläne**

Studienberater der Fakultäten, ständige Aushänge bei Instituten und Seminaren, Abgabe von Studien- und Prüfungsordnungen in der Zentralen Studienberatung (Universitätsverwaltung — Abt. 1.5)

### **Vorlesungsverzeichnis**

Düsseldorfer Fachbuchhandel

### **Wohnheimplätze/Zimmervermittlung**

Studentenwerk, Kommunale Wohnungsvermittlung und sonstige Verbände, s. Seite 44

### **Zahnärztliche Vorprüfung und Prüfung**

Vorsitzender des jeweiligen Prüfungsausschusses, s. Seite 228-229

### **Zwischenprüfungen für Lehramtskandidaten**

Vorsitzende der Diplomprüfungsausschüsse der Math.-Nat. Fakultät, s. Seite 155-156

## **Collegium musicum instrumentale et vocale**

Angehörige und Freunde der Universität Düsseldorf haben sich im Collegium musicum zur musikalischen Bildung und zur Pflege der Musik zusammengeschlossen. Mit zahlreichen Konzerten inner- und außerhalb der Universität Düsseldorf tritt das Collegium musicum an die Öffentlichkeit. Geleitet wird das Collegium musicum von dem Professor an der Staatlichen Hochschule für Musik Rheinland — Robert-Schumann-Institut —, Heinz Bernhard Orlinski.

Die Proben des Collegium musicum finden statt im Gebäude 23.21

Ebene 00, Raum 85, und zwar:

**Chorprobe:** dienstags, 19.30 Uhr.

**Orchesterprobe:** donnerstags, 20 Uhr.

Als Ergänzung der praktischen Probearbeit wird eine Vorlesung gehalten, in der interessierte und begabte Studierende musiktheoretische Studien betreiben können (s. auch „Vorlesungen für Hörer aller Fakultäten“).

Auskunft und Anmeldung:

Prof. Heinz Bernhard Orlinski, Badeniastraße 18, 4044 Kaarst,  
F. 300/6 62 67.

## **Arbeitsamt Düsseldorf**

### **Berufsberatung für Abiturienten und Hochschüler**

Universitätsstraße 1, 4000 Düsseldorf 1, Gebäude 16.11 (Verwaltungsgebäude), Ebene 04, Raum 55 und 57, F. 3 11-41 62

Sprechzeiten (ohne Anmeldung)

während des Semesters

montags, dienstags und donnerstags von 9—12 und 14—16 Uhr

In den Semesterferien:

montags und donnerstags von 9—12 und 14—16 Uhr

Georg-Glock-Str. 3, 4000 Düsseldorf 30, F. 8226-205

Beratungen erfolgen hier nur nach vorheriger Anmeldung

### **Arbeitsvermittlung für Studierende**

Universitätsstraße 1, 4000 Düsseldorf 1, Gebäude 21.12

(Studentenhaus), Raum 101, Herr Wolfram Kramer, F. 3 11-32 71

Öffnungszeiten

montags bis donnerstags 8—15, freitags 8—13 Uhr

Fritz-Roeber-Straße 2, 4000 Düsseldorf 1, Zimmer 270,

Frau Karin Döhning (F. 82 26-4 83), Herr Lothar Kügler (F. 82 26-4 17)

Öffnungszeiten

montags bis freitags 8—12.30 Uhr

## Zentrale Studienberatung

### Beratungsbereiche:

Allgemeine Studieninformation und Studienberatung zu Studienmöglichkeiten, Hochschulzugang und Studienbedingungen.

Fächerübergreifende Studienberatung zur Unterstützung der Fachberatung, insbesondere in Fragen des Fach- oder Studiengangwechsels, der individuellen Studienplanung und Arbeitstechniken.

Sozialtraining für Studentengruppen und Tutoren zur Verbesserung von Kommunikation und Kooperation; Kontakt- und Selbsterfahrungsgruppen, Selbstsicherheitstraining und Prüfungsvorbereitungen.

Psychologische Beratung, insbesondere Erstgespräche in dringenden Krisen- und Konfliktsituationen (anschließende Vermittlung) sowie Einzelgespräche bei Unsicherheit, Kontaktproblemen, Lernstörungen und Prüfungssängsten.

Kooperation u. a. mit der Fachberatung, der psychotherapeutischen Beratungsstelle und der Berufsberatung für Abiturienten und Hochschulüler.

### Öffnungszeiten:

Offene Beratung (ohne Anmeldung): dienstags u. donnerstags 9—12 Uhr u. 14—16 Uhr

Öffnungszeiten des Sekretariats: Mo.-Fr. 9—12 Uhr u. Di. 14—16 Uhr  
(Auskünfte, Abgabe von Studienordnungen, Anmeldung für Beratungstermine)  
F. (02 11) 3 11-43 80,  
Gebäude 16.11, Ebene 04, Universitätsstr. 1, 4000 Düsseldorf 1.

## Psychotherapeutische Beratungsstelle für Studierende der Universität Düsseldorf

### Beratungsbereiche:

u. a. persönliche Konflikte, Kontaktprobleme, Examensängste, Arbeitsstörungen  
Moorenstr. 5, 4000 Düsseldorf, Gebäude 14.95, Ebene 01, F. 3 11-83 38 (Sekretariat)  
(siehe auch Seite 262)

### Gesundheitsfürsorge

Es findet jährlich für alle Studierenden eine Röntgenschirmbild-Untersuchung statt. Bei Nichtteilnahme können im gegebenen Fall keine Regreßansprüche an die Universität gestellt werden.

### Zimmernachweis

Zimmernachweis erfolgt durch:

1. Studentenwerk Düsseldorf, F. 3 11-32 89 u. 32 86, Mo. bis Fr. 9 bis 12 Uhr und 13 bis 14 Uhr.
2. Internationales Studentenwohnheim des Vereins „Regenbogen e. V.“, Kopernikusstr. 78, F. 34 81 81.
3. Ev. Studentenwohnheim Witzelstr. 76, F. 34 70 25
4. Ev. Studentenwohnheim, Graf-Recke-Straße 209, F. 68 41 40.
5. Kath. Studentenhaus „St. Lukas“, Duisburger Str. 82, F. 44 13 37.
6. Kommunales Wohnungsvermittlung (Wohnungsamt der Stadt Düsseldorf), Konrad-Adenauer-Platz 12, F. 8 99-44 44, Mo. bis Fr. 8—12.30 Uhr, Mo. 14—16 Uhr.
7. Aachener Wohnungsbaugesellschaft (Ehepaar-Wohnheim), Gurlittstraße 8—10, 4000 Düsseldorf 1.

## Förderung nach dem Bundesausbildungsförderungsgesetz

Grundlage der Ausbildungsförderung ist das Bundesausbildungsförderungsgesetz (BAföG) in der Neufassung vom 9. April 1976, zuletzt geändert durch das 7. BAföG ÄndG vom 13. Juli 1981. Von großer praktischer Bedeutung ist daneben die Verwaltungsvorschrift (VwV BAföG).

Das Studentenwerk Düsseldorf (Abt. für Ausbildungsförderung) Geb. 23.11, Universitätsstr. 1, 4000 Düsseldorf ist im Auftrag der Universität Düsseldorf in allen Förderungsangelegenheiten einschließlich der Auskunftserteilung und Beratung zuständig.

Studierende, denen die für ihren Lebensunterhalt und ihre Ausbildung notwendigen Mittel fehlen, haben einen Rechtsanspruch auf individuelle Förderung für eine Ausbildung, die ihrer Neigung, Eignung und Leistung entspricht.

Auskunft erteilt in allen Fällen das Studentenwerk (Abt. für Ausbildungsförderung).

Grundsätzlich wird eine erste Ausbildung bis zu dem Abschluß gefördert, mit dem man einen Beruf ergreifen und ausüben kann. Eine weitere Ausbildung wird nur unter ganz bestimmten Voraussetzungen gefördert. Auskunft hierüber erteilt das Studentenwerk (Abt. Ausbildungsförderung).

Der Förderungsantrag ist beim zuständigen Amt für Ausbildungsförderung zu stellen. Für jeden Antrag müssen die vorgeschriebenen Formblätter verwendet werden, die u.a. beim Studentenwerk erhältlich sind. Das Studentenwerk hält auch ein Merkblatt zum Ausfüllen der vielen BAföG-Formulare bereit. Für eine umfassende Beratung der Studierenden und deren Eltern steht das Studentenwerk jederzeit zur Verfügung. Antragsformulare sollten vollständig ausgefüllt mit den erforderlichen Unterlagen möglichst persönlich während der Beratungsstunden (Mo + Do 9—13 h) im Studentenwerk abgegeben werden. Bei unvollständigen Anträgen verzögert sich die abschließende Bearbeitung, was sich nachteilig für den Studenten auswirken kann.

Die Förderung setzt mit dem 1. des Monats ein, in dem die Vorlesungen beginnen. Wird der Antrag später gestellt, wird die Förderung auch erst vom Beginn des Antragsmonats an geleistet.

Nach dem 4. Semester muß der Studierende eine Bescheinigung der Ausbildungsstätte vorlegen, in der bestätigt wird, daß er alle Leistungsnachweise erbracht hat, die üblicherweise (maßgebend sind die Studien- u. Prüfungsordnungen) zum Ende des 4. Semesters zu erbringen sind. Das Formblatt 7, welches diese Bescheinigung enthält, ist vor Beginn des Semesters zum 31. März bzw. 30. Sept. beim Förderungsamt einzureichen, anderenfalls die Förderung nicht fortgeführt werden kann.

Der Bewilligungszeitraum ist in der Regel auf ein Jahr befristet. Es ist wichtig, weitere Förderungsanträge jeweils 2 Monate vor Ablauf dieses Zeitraumes zu stellen, um eine rechtzeitige Weiterförderung zu sichern (§ 50 Abs. 4 BAföG). Die Förderung läuft — auch in der vorlesungsfreien Zeit — bis zum Abschluß der Ausbildung, jedoch grundsätzlich nicht über die festgelegte Förderungshöchstdauer hinaus. Diese ist von Fach zu Fach verschieden und in der Förderungshöchstdauerverordnung, zuletzt neugefaßt am 29. Juni 1981, geregelt. Unter bestimmten Voraussetzungen kann auf Antrag eine Verlängerung der Förderungshöchstdauer für eine angemessene Zeit erfolgen.

Bei der Berechnung der Förderungsleistung werden im allgemeinen Einkommen und Vermögen des Studierenden, seines Ehegatten und seiner Eltern in dieser Reihenfolge berücksichtigt.

Der Antragsteller hat alle Angaben vollständig und wahrheitsgemäß zu machen. Wichtige Veränderungen, die sich auf den Leistungsanspruch auswirken, sind unverzüglich schriftlich anzuzeigen. Dazu gehören z. B. Fachwechsel, Fächerkombinationswechsel, Studienabbruch, Wegfall eines Geschwisterteils aus förderungsfähiger Ausbildung, Einkommensveränderungen. Wer falsche oder unvollständige Angaben macht bzw. eine Änderungsanzeige nicht oder nicht rechtzeitig erstattet, muß u. U. mit einer Geldbuße von bis zu DM 5 000,— rechnen. Wer BAföG-Förderung zu Unrecht erhält, muß diese zurückzahlen.

**Hinweis:** Die hier abgedruckten Informationen über Ausbildungsförderung sind nur allgemeiner Art und können eine individuelle Beratung in keinem Fall ersetzen.

## Graduiertenförderung

Anträge auf Gewährung eines Graduiertenstipendiums (auf Darlehensbasis) können jeweils für die Zeit ab

1. Januar (Bewerbungsfrist bis 1. November des Vorjahres)
1. April (Bewerbungsfrist bis 1. Februar)
1. Juli (Bewerbungsfrist bis 1. Mai)
1. Oktober (Bewerbungsfrist bis 1. Juni bzw. 30. September)

eines jeden Jahres gestellt werden. Für Anträge auf Verlängerung des Graduiertenstipendiums und Anträge auf Gewährung von Zuschlägen zu Sach- und Reisekosten gelten dieselben Bewerbungsfristen.

(Beschuß der Zentralen Graduiertenförderungskommission der Universität Düsseldorf vom 24. Januar und 30. Oktober 1974).

Anträge auf Gewährung von Zuschlägen zu Sach- und Reisekosten müssen gestellt und bewilligt sein, bevor die Reise angetreten wird bzw. Sachkosten entstehen.

Die Förderungsanträge sind an die Universitätsverwaltung — Abt. 1.1 — zu richten (Sprechzeit montags bis freitags 9—12 Uhr — F. 3 11-24 34)

## Hochschulsport

Freiwilliger Breiten- und Wettkampfsport für **alle** Universitätsangehörigen.

Die Interessen des Hochschulsports an der Universität Düsseldorf werden von der Senatskommission für den Hochschulsport wahrgenommen. Als Mitglied dieses Ausschusses ist der Sportreferent des AstA zuständig für die Koordinierung und Planung des freiwilligen Studentensports an der Universität.

Das Sportprogramm des Sportreferates umfaßt Angebote des Breitensports und des Wettkampfsports, wobei der Vorrang dem Breitensport als Gelegenheit der sportlichen Betätigung für alle eingeräumt wird. Breitensport beinhaltet Freiwilligkeit, Mitbestimmung, Spontanität und Improvisation.

Teilnehmer an den Sportveranstaltungen können, wenn Kondition und Können ausreichen, die Universität Düsseldorf als Einzelwettkämpfer oder Mannschaftsmitglieder bei den deutschen Hochschulmeisterschaften vertreten. Zudem führen viele Gruppen Sportreisen durch.

Zur Zeit bestehen 65 Sportgruppen in 35 Sportarten:

Badminton, Ballspiele, Basketball, Beatgymnastik, Bewegungsschulung, Damenselbstverteidigung, Fechten, Fitnessstraining, Fußball, Handball, Hockey, Jazz-Gymnastik, Jazztanz, Joga, Judo, Karate, Kendo, Kegeln, Klettern, Lauf- und Konditionstraining, Leichtathletik, Reiten, Rudern, Rock'n Roll, Schach, Schießen, Schwimmen, Segeln, Skigymnastik, Squash, Surfen, Tanz, Tennis, Tischtennis, Volleyball.



Nähere Auskünfte über das Sportprogramm erhalten Sie im

ASStA-Sportreferat, Universitätsstr. 1, 4000 Düsseldorf 1, Gebäude 21.12 (Studentenhaus), neben der Mensa, F. 3 11-35 31 u. 32 85

Sprechzeiten des Sportreferenten und der Fachreferenten: Mo. bis Fr. 13.00—13.30 Uhr.

Sportgremium: Erich Knolle, Doris Baums, Irmgard Krauthausen

Fachreferenten: Ursula Bremme, Georg Deußen, Volker Michalczyk, Josef Paulus, Wolfgang Passlack, Marianne Schmidt.

Das Sportprogramm entnehme man dem Sport-Info bzw. dem schwarzen Brett im ASStA.

### **Universitäts-Sportclub Düsseldorf e. V.**

Universitätsstraße 1, 4000 Düsseldorf, F. 3 11-24 38

Vorstand: Oberstadtdirektor a. D. Ehrensensator Just  
Prof. Dr. Dr. Diemer  
Oberverwaltungsdirektor Pütz

Aufgaben: Förderung der Leibesübungen an der Universität Düsseldorf. Herstellung enger Verbindungen zwischen den Angehörigen der Universität und der sporttreibenden Bevölkerung von Düsseldorf. Die Förderung des Breiten-, Leistungs- und Spitzensports.

Zur Zeit bestehen folgende Sportabteilungen:

Fechten	Selbstverteidigung
Gymnastik	Tennis
Judo	Volleyball

Auskünfte über Trainingszeiten und Trainingsorte können beim Sportwart des USCD,

Siegfried Albrecht  
Bachstr. 122, 5657 Haan 1

erfragt werden

Auskünfte allgemeiner Art und Anmelde-möglichkeiten erteilt die Geschäftsstelle, Frau Noack, Universitätsstraße 1, 4000 Düsseldorf, Gebäude 16.11 (Verwaltungsgebäude), F. 3 11-24 38.

### **Allgemeine Hinweise**

Den an der Universität Düsseldorf immatrikulierten Studierenden ist das Belegen von Vorlesungen, Übungen usw. an den Wissenschaftlichen Hochschulen des Landes Nordrhein-Westfalen und an der Staatlichen Kunstakademie Düsseldorf gestattet. Gebühren werden nicht erhoben. Auf Antrag wird im Studentensekretariat der Universität Düsseldorf der erforderliche Hörer-Schein ausgestellt.

Ordentliche Studierende einer anderen Hochschule im Lande NRW, die die Hochschulzugangsberechtigung besitzen, können auf fristgerechten Antrag als Zweithörer zugelassen werden; jedoch nur mit Zustimmung des jeweiligen Fachdozenten. Über die Zulassung entscheidet der Rektor.

Generelle Beschränkungen des Besuches von Lehrveranstaltungen, z. B. für den Besuch der Klinischen Vorlesungen in der Medizinischen Fakultät, müssen berücksichtigt werden.

### **Ausländische Studierende**

Die Voraussetzung für die Zulassung als ordentlicher Studierender erfüllt, wer ein Zeugnis erworben hat, das in seinem Heimatland zum Hochschulstudium berechtigt und einem deutschen Reifezeugnis im wesentlichen gleichwertig ist (Bewertungsgruppe I), oder ein deutsches Reifezeugnis bzw. ein ihm rechtlich gleichgestelltes Reifezeugnis besitzt.

Bewerber, die ein Zeugnis besitzen, das in ihrem Heimatland zum Hochschulstudium berechtigt, das aber dem deutschen Reifezeugnis nicht gleichgestellt ist, jedoch einen erfolgreichen Studienbeginn möglich erscheinen läßt (Bewertungsgruppe II), können zum Studium nach Bestehen einer „Prüfung zur Feststellung der Hochschulreife ausländischer Studierender“ zugelassen werden. An der Universität Düsseldorf kann diese Prüfung nicht abgelegt werden.

Bewerber, die ein Zeugnis besitzen, das in Ihrem Heimatland zum Hochschulstudium berechtigt, das aber mit einem deutschen Reifezeugnis so wenig vergleichbar ist, daß ein erfolgreiches Studium nicht erwartet werden kann (Bewertungsgruppe III), müssen ein Studienkolleg absolvieren. An der Universität Düsseldorf wird kein Studienkolleg abgehalten.

Alle Vorlesungen und Übungen werden in deutscher Sprache gehalten. Es wird empfohlen, sich schon im Heimatland gute deutsche Sprachkenntnisse anzueignen. Bei der Immatrikulation muß sich der Bewerber an der Universität Düsseldorf einer Deutschprüfung unterziehen, wenn er nicht ausreichende Deutschkenntnisse in sonstiger Weise nachweist.

Läßt der Bewerber in dieser Prüfung erkennen, daß seine Deutschkenntnisse nicht ausreichen, so muß der Bewerber am Deutschunterricht teilnehmen und sich dann erneut einer Prüfung unterziehen. Er wird erst nach Bestehen der Prüfung zu den Fachlehrveranstaltungen zugelassen.

### **Zur Beachtung**

(für Studierende aller Fakultäten):

**Die Bewerbungs- und Rückmeldefristen in den Fächern mit Zulassungsbeschränkungen sind Ausschußfristen, d. h., sie können nicht verlängert werden.**

### **Semestertermine**

Es wird auf die **Zeittafel** auf der Innenseite des Umschlagdeckels verwiesen.

### **Gebühren**

Aufgrund des Hochschulgebührengesetzes vom 22. April 1970 werden von ordentlichen Studierenden und von Zweithörern (die bei anderen Hochschulen immatrikuliert sind) keine Studiengebühr erhoben.

Gast- und Promotionshörer entrichten bei der Anmeldung eine Gebühr von 35,- DM pro Semester.

**Für verspätet beantragte Einschreibungen sowie für verspätetes Gebührenzahlen oder sonstige Fristversäumnis muß eine Verwaltungsgebühr erhoben werden.**

## I. Philosophische Fakultät

Es wird allen Studierenden geraten, vor ihrer Immatrikulation mit den zuständigen Studienberatern Verbindung aufzunehmen.

### Bewerbungsfristen:

Bewerber in nicht zulassungsbeschränkten Fächern und Bewerber in höheren Semestern:

werden gebeten, die Einschreibungsunterlagen unmittelbar bei der Universität Düsseldorf — Studentensekretariat —, Universitätsstraße 1, 4000 Düsseldorf, anzufordern.

Im übrigen wird auf die **Zeittafel** auf der Innenseite des Umschlagdeckels verwiesen.

## II. Mathematisch-Naturwissenschaftliche Fakultät

### Bewerbungsfristen:

Bewerber in höheren Semestern:

können Bewerbungsunterlagen unmittelbar bei der Universität Düsseldorf — Studentensekretariat —, Universitätsstraße 1, 4000 Düsseldorf, anfordern.

Im übrigen wird auf die **Zeittafel** auf der Innenseite des Umschlagdeckels verwiesen.

## III. Medizinische Fakultät

### Bewerbungsfristen:

Bewerber der Medizin und Zahnmedizin in höheren Semestern:

können Bewerbungsunterlagen unmittelbar bei der Universität Düsseldorf — Studentensekretariat —, Universitätsstraße 1, 4000 Düsseldorf, anfordern.

Im übrigen wird auf die **Zeittafel** auf der Innenseite des Umschlagdeckels verwiesen.

### Bewerbungsfristen für den III. klinischen Studienabschnitt:

Die Zuteilungsanträge für das im Frühjahr beginnende Praktische Jahr müssen bis zum 30. 11. des Vorjahres und für das im Herbst beginnende Praktische Jahr bis zum 31. 5. des laufenden Jahres beim Vorsitzenden der Zuteilungskommission, Prof. G. Strohmeyer, eingegangen sein.

Die Anträge können im Medizinischen Dekanat (Geb. 23.11, Zi. 262) abgegeben werden.

## Wichtiger Hinweis

Wird ein Kursplatz von einem Studierenden der Naturwissenschaften, der Medizin oder Zahnmedizin nach verbindlicher Vormerkung, d. h. nach Eintragung in den Belegbogen, ohne begründete Entschuldigung nicht in Anspruch genommen, so hat dieser Studierende keinen Anspruch auf eine nochmalige Zulassung zu dem betreffenden Kurs.

Entschuldigungen müssen spätestens am 2. Praktikumstag beim Fachvertreter vorliegen.

In Zweifelsfällen, insbesondere wenn eine Entschuldigung vom Fachvertreter als „nicht begründet“ angesehen wird, entscheidet die Zulassungskommission.

# Einschreibungsordnung der Universität Düsseldorf

Gemäß § 15 Abs. 4 des Hochschulgesetzes (HSchG) vom 7. April 1970 (GV.NW.S. 254), geändert durch Gesetz vom 30. Mai 1972 (GV.NW.S. 134), hat der Senat der Universität Düsseldorf am 28. November 1972 folgende Einschreibungsordnung beschlossen.

## § 1 Zulassung zum Studium

(1) Die Zulassung zum Studium an der Universität Düsseldorf erfolgt auf Antrag durch Immatrikulation (Einschreibung in die Liste der ordentlichen Studierenden). Die Immatrikulation erfolgt für einen oder mehrere Studiengänge.

(2) Ein Studienbewerber kann gleichzeitig für mehrere Studiengänge, für die eine Zulassungsbeschränkung mit Auswahlverfahren besteht, durch das Studienbewerber vom ersten Studium ausgeschlossen werden, nur eingeschrieben werden, wenn dies wegen einer für den berufsqualifizierenden Abschluß vorgeschriebenen Studiengangkombination erforderlich ist.

## § 2 Voraussetzung der Immatrikulation

(1) Voraussetzung für die Immatrikulation ist das Bestehen der Reifeprüfung in der Bundesrepublik Deutschland (einschließlich Berlin West) an einem öffentlichen Gymnasium oder an einem privaten Gymnasium, das als Ersatzschule genehmigt ist, eine nach § 3 gleichwertige Vorbildung oder eine andere, vom zuständigen Minister als gleichwertig anerkannte Vorbildung.

(2) Die Immatrikulation kann vom Nachweis einer besonderen Vorbildung oder Tätigkeit abhängig gemacht werden, wenn eine Studien- oder Prüfungsordnung für den gewählten Studiengang dies vorsieht.

(3) Bei zulassungsbeschränkten Studiengängen hat der Bewerber sich vor der Einschreibung gemäß den jeweils geltenden Bestimmungen einem besonderen Zulassungsverfahren zu unterziehen.

(4) Wird die Zulassung auf einen Teil des Studienganges beschränkt, ist die Einschreibung gleichfalls auf diesen Teil des Studienganges zu beschränken.

## § 3 Ausländische Studienbewerber

(1) Bewerber, die nicht Deutsche im Sinne des Artikels 116 des Grundgesetzes sind, können — unbeschadet der weiteren Voraussetzungen dieser Einschreibungsordnung — als ordentliche Studierende zugelassen werden, wenn sie

- a) ein deutsches Reifezeugnis besitzen oder eine vom zuständigen Minister als gleichwertig anerkannte Vorbildung haben, oder
- b) Ein Zeugnis erworben haben, das einem deutschen Reifezeugnis rechtlich gleichgestellt ist, oder
- c) ein ausländisches Zeugnis besitzen, das sie in ihrem Heimatland zum Hochschulstudium berechtigt und das einem deutschen Reifezeugnis im wesentlichen gleichwertig ist.

(2) Bewerber, die ein Zeugnis besitzen, das sie in ihrem Heimatland zum Hochschulstudium berechtigt, das aber einem deutschen Reifezeugnis nicht gleichgestellt oder im wesentlichen gleichwertig ist, können erst nach Bestehen der Prüfung zur Feststellung der Hochschulreife ausländischer Studierender zum Studium zugelassen werden. Das Nähere richtet sich nach den Bewertungsvorschlägen der Zentralstelle für ausländisches Bildungswesen der Ständigen Konferenz der Kulturminister der Länder in der Bundesrepublik Deutschland (Kultusministerkonferenz).

(3) Alle ausländischen Studienbewerber aus nicht deutschsprachigen Ländern haben vor Aufnahme des Fachstudiums eine deutsche Sprachprüfung nach Maßgabe einer besonderen Ordnung, die die Universität erläßt, abzulegen.

(4) Bewerber, die die Sprachprüfung nicht bestanden haben und infolgedessen einen deutschen Sprachkurs besuchen müssen, sowie Bewerber nach Absatz 2, die nach den Bewertungsvorschlägen der Kultusministerkonferenz für die Prüfung zur Feststellung der Hochschulreife das zuständige Studienkolleg zu besuchen haben, können erst nach erfolgreichem Bestehen der Sprachprüfung bzw. der Feststellungsprüfung das Fachstudium aufnehmen. Sie werden für diesen Zweck mit der Maßgabe eingeschrieben, daß die Einschreibung widerrufen wird, wenn sie die Sprachprüfung bzw. die Feststellungsprüfung endgültig nicht bestanden haben.

#### § 4 Deutsche Studienbewerber mit ausländischer Vorbildung

(1) Deutsche Bewerber, die

- a) die deutsche Staatsangehörigkeit erst nach Erlangen der Vorbildung im Ausland erworben haben, oder
- b) neben der deutschen eine ausländische Staatsangehörigkeit besitzen oder zur Zeit ihrer Vorbildung im Ausland besaßen, oder
- c) ihren Wohnsitz oder ständigen Aufenthalt im Ausland haben oder zur Zeit ihrer Vorbildung im Ausland hatten,

sind unbeschadet der weiteren Voraussetzungen dieser Einschreibungsordnung mit einem ausländischen Reifezeugnis zugelassen, wenn dieses vom zuständigen Minister als einem deutschen Reifezeugnis gleichwertig anerkannt worden ist. Im übrigen sind die durch Beschluß der Kultusministerkonferenz vom 23. 7. 1958 in der jeweils geltenden Fassung festgelegten „Grundsätze für die Zulassung von Studienbewerbern mit deutscher Staatsangehörigkeit und ausländischem Reifezeugnis zum Studium an wissenschaftlichen Hochschulen in der Bundesrepublik Deutschland“ anzuwenden.

(2) § 3 Abs. 3 und 4 finden entsprechende Anwendung.

#### § 5 Verfahren

(1) Der Antrag auf Immatrikulation ist vom Bewerber schriftlich an den Rektor der Universität durch Ausfüllen des vorgeschriebenen Formblattes innerhalb der festgesetzten Frist zu stellen. Die Fristen werden im Vorlesungsverzeichnis und durch Aushang bekanntgegeben.

(2) Dem Antrag sind beizufügen:

- a) der ausgefüllte Erhebungsbogen;
- b) die Zeugnisse über die erfolgreiche Vorbildung in beglaubigter Kopie oder Abschrift;
- c) das Studienbuch mit Abgangsvermerk, sofern der Bewerber zuvor an einer wissenschaftlichen Hochschule studiert hat;
- d) der Nachweis über die Einzahlung der vorgeschriebenen Gebühren und Beiträge;
- e) ein Lichtbild, das die Identität des Bewerbers im Zeitpunkt der Antragstellung erkennen läßt;
- f) in Studiengängen, in denen ein Verteilungs- und/oder Vergabeverfahren gemäß § 56 HSchG stattgefunden hat, den gültigen Bescheid über die Zuteilung eines Studienplatzes;
- g) von Bewerbern, die ihren Ausbildungsgang mehr als 3 Monate unterbrochen haben, sowie von Ausländern ein Führungszeugnis;
- h) die Bescheinigung über eine bestehende Krankenversicherung;
- i) von Studienanfängern ein Zeugnis, aus dem sich ergibt, daß der Bewerber nicht an einer Krankheit leidet, die die Gesundheit anderer gefährdet. Das Zeugnis soll nicht älter als 3 Monate sein.

- (3) Der Rektor kann durch Entscheidung, die amtlich bekanntzumachen ist, von der Vorlage der Unterlagen Abs. 2 d und e absehen.
- (4) Fremdsprachigen Zeugnissen und Bescheinigungen ist eine deutsche Übersetzung beizugeben, deren Richtigkeit durch die deutsche diplomatische oder konsularische Vertretung oder von einem vereidigten Dolmetscher oder Übersetzer in der Bundesrepublik Deutschland beglaubigt ist. Der Rektor kann andere Beglaubigungen und Übersetzungen in die deutsche Sprache zulassen. Auf Verlangen hat der Bewerber die Echtheit von Zeugnissen mit Legalisation durch die zuständige deutsche Vertretung nachzuweisen.
- (5) Über den Antrag entscheidet der Rektor. Eine Ablehnung des Antrages ist dem Bewerber schriftlich bekanntzugeben.
- (6) Mit der Immatrikulation erhält der Student das Studienbuch und den Studentenausweis der Universität.
- (7) Der Verlust des Studienbuches oder des Studentenausweises ist dem Studentensekretariat unverzüglich anzuzeigen.
- (8) Dem Studentensekretariat sind alle Änderungen des Namens, des Familienstandes, der Semester- oder Heimatanschrift sowie bestandene bzw. nicht bestandene Prüfungen, soweit nach einer Prüfungsordnung die Fortsetzung des Fachstudiums davon abhängig ist, unverzüglich anzuzeigen.

## **§ 6 Versagung der Immatrikulation**

- (1) Die Immatrikulation ist zu versagen, wenn der Bewerber
- a) die Voraussetzungen der §§ 1, 2, 3, Abs. 1 oder 2, § 4 Abs. 1 nicht erfüllt oder
  - b) eine nach einer Prüfungsordnung vorgesehene Prüfung endgültig nicht bestanden hat, für den Studiengang, in dem die Prüfung nicht bestanden wurde;
  - c) vorgeschriebene Gebühren oder Beiträge nicht entrichtet hat. Ausnahmen sind nur gemäß § 47 j Absatz 3 Hochschulgesetz auf Antrag in sozialen Härtefällen zulässig. Über den Antrag entscheidet der Rektor;
  - d) für einen Studiengang, für den Zulassungsbeschränkungen bestehen, einen Bescheid über die Zuteilung eines Studienplatzes an der Universität Düsseldorf nicht besitzt oder die Erklärung über die Annahme des ihm zuge teilten Studienplatzes nicht fristgerecht angegeben hat.
- (2) Die Immatrikulation kann versagt werden, wenn der Bewerber
- a) die für die Immatrikulation vorgeschriebenen Formen und Fristen nicht einhält,
  - b) nicht über ausreichende Kenntnis der deutschen Sprache verfügt,
  - c) an einer Krankheit leidet, die die Gesundheit anderer gefährdet,
  - d) entmündigt ist oder unter vorläufiger Vormundschaft steht.
- (3) Besteht Grund zu der Annahme, daß ein Versagungsgrund gemäß Absatz 2 Buchstabe b oder d vorliegt, so hat der Studienbewerber auf Anforderung vorzulegen:
- a) das Zeugnis über das Bestehen einer Sprachprüfung nach § 3 Abs. 3 (§ 6 Abs. 2 Buchstabe d);
  - b) eine Bescheinigung der zuständigen Behörde (§ 6 Abs. 2 Buchstabe d).

## **§ 7 Widerruf der Immatrikulation**

- (1) Die Immatrikulation ist mit Rückwirkung zu widerrufen, wenn ein im Zeitpunkt der Immatrikulation vorliegender Versagungsgrund gemäß § 6 Abs. 1 bekannt wird und der Student auf den Bestand der Immatrikulation nicht vertrauen kann.

Er kann insbesondere nicht auf den Bestand der Immatrikulation vertrauen, wenn er sie durch Angaben erwirkt hat, die in wesentlicher Beziehung unrichtig oder unvollständig waren, oder wenn er wußte oder infolge grober Fahrlässigkeit nicht wußte, daß die Immatrikulation hätte versagt werden müssen.

(2) Die Immatrikulation kann mit Rückwirkung oder mit Wirkung für die Zukunft widerrufen werden, wenn ein im Zeitpunkt der Immatrikulation vorliegender Versagungsgrund gemäß § 6 Abs. 2 Buchstabe c), bekannt wird.

(3) Die Immatrikulation ist mit Wirkung für die Zukunft zu widerrufen, wenn der Versagungsgrund gemäß § 6 Abs. 1 Buchstabe b) eintritt und der Student sich nicht spätestens zum nächsten Semester für einen anderen Studiengang einschreiben läßt.

(4) Die Immatrikulation kann mit Wirkung für die Zukunft widerrufen werden, wenn ein Versagungsgrund gemäß § 6 Abs. 2 Buchstabe c) oder d) eintritt oder aufgrund der Hochschulordnung.

(5) Über den Widerruf entscheidet der Rektor nach Anhörung des Betroffenen.

(6) Gegen den Widerruf kann der Betroffene Widerspruch beim Rektor einlegen.

### **§ 8 Wechsel des Studienfaches**

Ein Wechsel des Studienfaches ist nur unter Beachtung der Voraussetzungen der §§ 1 bis 7 zulässig.

### **§ 9 Ersatzlos gestrichen.**

### **§ 10 Belegen der Vorlesungen**

Der Student hat die von ihm gewählten Lehrveranstaltungen zu belegen.

### **§ 11 Rückmeldung**

(1) Will der immatrikulierte Student nach Anlauf eines Semesters an der Universität Düsseldorf weiterstudieren, so hat er sich innerhalb der festgesetzten Frist zurückzumelden. Die Rückmeldung erfolgt schriftlich durch Ausfüllen des vorgeschriebenen Formblattes. Bestehen Anhaltspunkte, daß der Student an einer Krankheit leidet, die die Gesundheit anderer gefährdet, ist eine ärztliche Bescheinigung vorzulegen, aus der sich ergibt, daß dies nicht der Fall ist.

(2) Die §§ 5 und 6 gelten für die Rückmeldung entsprechend.

### **§ 12 Beurlaubung**

(1) Auf Antrag kann der Rektor einen Studenten vom Studium beurlauben, wenn ein wichtiger Grund nachgewiesen wird. Die Beurlaubung wird für die Dauer eines Semesters ausgesprochen. Sie kann jeweils für ein Semester verlängert werden, sofern weiterhin ein wichtiger Grund besteht.

(2) Als wichtiger Grund für eine Beurlaubung gilt insbesondere

- a) Krankheit (bei Vorlage einer ärztlichen Bescheinigung über die Art und voraussichtliche Dauer der Erkrankung),
- b) Vorbereitung und Durchführung einer Vorprüfung, eines Abschlussexamens oder der Promotion,
- c) Ableistung des Grundwehrdienstes oder des zivilen Ersatzdienstes (bei Vorlage des Einberufungsbescheides).

(3) Der Antrag auf Beurlaubung oder deren Verlängerung ist grundsätzlich mit der Rückmeldung zu stellen. Beurlaubungen im ersten Studiensemester und vor Aufnahme des Studiums sind nicht zulässig.

(4) Gegen die Ablehnung der Beurlaubung kann der Antragsteller Widerspruch beim Rektor einlegen.

### § 13 Exmatrikulation

- (1) Auf seinen Antrag kann ein Student zum Ende eines Semesters exmatrikuliert werden.
- (2) Der Antrag ist schriftlich zu stellen. Ihm sind beizufügen:
  - a) Studienbuch und Studentenausweis,
  - b) ein ausgefüllter Fragebogen,
  - c) die Entlastungszeugnisse der Universitätsbibliothek,
  - d) der Nachweis über die Einzahlung vorgeschriebener Gebühren und Beiträge,
  - e) von Studierenden der mathematisch-naturwissenschaftlichen Fächer ein Entlassungszeugnis der Institute des Studien-Hauptfaches.
- (3) Im übrigen kann ein Student exmatrikuliert werden,
  - a) wenn er nach der Immatrikulation sein Studium nicht aufgenommen hat,
  - b) wenn die Versagungsgründe gemäß § 6 Abs. 2 Buchstabe c) oder d) eintreten,
  - c) wenn er sich nicht form- und fristgerecht zurückgemeldet hat oder das Studium abbricht, ohne seine Exmatrikulation oder Beurlaubung beantragt zu haben.
- (4) Über die Exmatrikulation entscheidet der Rektor. Gegen die Exmatrikulation kann der Betroffene Widerspruch beim Rektor einlegen.
- (5) Mit der Exmatrikulation erlischt die Mitgliedschaft an der Universität Düsseldorf.

### § 14 Zweithörer

- (1) Ordentliche Studierende einer anderen Hochschule im Lande NRW können auf fristgerechten Antrag als Zweithörer zugelassen werden, in Studiengängen, für die Zulassungsbeschränkungen bestehen, jedoch nur mit Zustimmung des jeweiligen Zulassungsausschusses. Über die Zulassung entscheidet der Rektor.
- (2) Der Bewerber ist darauf hinzuweisen, daß über die Anerkennung der an der Universität als Zweithörer absolvierten Lehrveranstaltungen die Hochschule entscheidet, an der er als ordentlicher Studierender eingeschrieben ist.
- (3) Eine Zulassung als Zweithörer kann nur dann erfolgen, wenn dadurch die an der Universität Düsseldorf vollimmatrikulierten Studenten nicht benachteiligt werden.

### § 15 Gasthörer

- (1) Als Gasthörer können im Rahmen der vorhandenen Studienplätze auf Antrag zugelassen werden:
  - a) Bewerber mit abgeschlossener Hochschulbildung, die promoviert werden oder sich weiterbilden wollen;
  - b) Personen über 16 Jahre, die sich in einzelnen Wissensgebieten weiterbilden wollen, auch wenn sie nicht den Voraussetzungen für die Immatrikulation genügen.
- (2) Im übrigen sind auf die Zulassung zum Gasthörstudium hinsichtlich der Versagung, des Widerrufs und des Verfahrens die Vorschriften über die Immatrikulation sinngemäß anzuwenden.
- (3) Über die Zulassung wird dem Gasthörer ein Gasthørschein ausgestellt.



## § 16 Fristen

Die nach dieser Einschreibungsordnung von der Universität Düsseldorf festzusetzenden Fristen bestimmt der Rektor. Sie werden in den „Amtlichen Bekanntmachungen der Universität Düsseldorf“ und im Vorlesungsverzeichnis veröffentlicht. Dies gilt nicht für Fristen, die durch Gesetz oder Verordnung bestimmt sind.

## § 17 Inkrafttreten

Diese Immatrikulationsordnung tritt am Tage nach ihrer Veröffentlichung im gemeinsamen Amtsblatt des Kultusministeriums und des Ministeriums für Wissenschaft und Forschung des Landes Nordrhein-Westfalen (GABI.NW) in Kraft. (Genehmigt durch Erlaß des Ministers für Wissenschaft und Forschung des Landes NW vom 31. Januar 1973 — AZ.: I B 6.44 — 12 Nr. 02811/72.)

Veröffentlicht im Gemeinsamen Amtsblatt des Kultusministeriums und des Ministeriums für Wissenschaft und Forschung des Landes NW (GABI.NW), Ausgabe A, Nr. 3/1973.

(Änderungen genehmigt durch Erlasse des Ministers für Wissenschaft und Forschung des Landes NW vom 6. August 1976, 11. Dezember 1978 und 28. Juni 1979 — AZ.: I B 5.8220/071.)

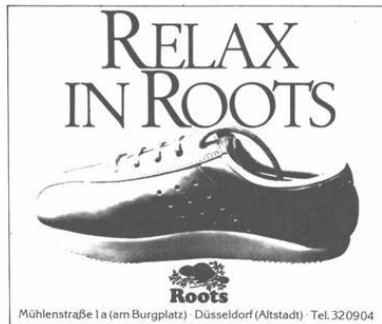

## Staatliches Prüfungsamt für Erste Staatsprüfungen für Lehrämter an Schulen — Düsseldorf —

(Zuständig für die **schulstufen**bezogenen Ersten Staatsprüfungen für Lehrämter an Schulen an der Universität Düsseldorf, der Kunstakademie Düsseldorf, der Gesamthochschule Wuppertal)

Sitz des Prüfungsamtes: Universitätsstr. 1, Geb. 23.31, Ebene 01, 4000 Düsseldorf

Weitere Dienststelle in Wuppertal

Kommiss. Leiter: LRSD Gusovius, Tel. 3 11-41 07

Stellvertreter: Prof. Dr. Eckey (Wuppertal), Prof. Dr. Rauter (Universität Düsseldorf), Prof. Dr. Theissing (Kunstakademie)

Geschäftsführer und Stellvertreter: RSD Dr. Keil, Tel. 3 11-41 03, RS Rost, Tel. 3 11-47 70

Sachbearbeiterinnen:

Reg.-Ang. Brinkmann (SI ehemalige PH Neuss), Tel. 47 69

Reg.-Ang. Held (SI Universität) Tel. 41 01

Reg.-Ang. Quirimi (SII Universität und Kunstakademie), Tel. 41 02

Reg.-Ang. Schröder (Primarstufe, Haushalt), Tel. 41 06

Öffnungszeiten: Mo., Di., Do., Fr. 11-12 Uhr, Mi. 14-15 Uhr

Sprechstunden:

LRSD Gusovius: Do. 10—12 Uhr und nach Vereinbarung

RSD Dr. Keil: Mo. 10—12 Uhr und nach Vereinbarung

RS Rost: Fr. 10—12 Uhr und nach Vereinbarung

## Wissenschaftliches Prüfungsamt Düsseldorf

(Zuständig für die Ersten Staatsprüfungen für die Lehrämter am Gymnasium und an der Realschule an der Universität Düsseldorf und an den Gesamthochschulen Duisburg, Essen und Wuppertal)

Universitätsstr. 1, Geb. 23.31, Ebene 01, 4000 Düsseldorf

Kommiss. Leiter und Geschäftsführer: RSD Dr. Keil, Tel. 3 11-41 03

Stellvertreter: Prof. Dr. Rauter, Tel. 3 11-29 56

Sachbearbeiterinnen:

Reg.-Ang. Held (Realschule), Tel. 41 01, Reg.-Ang. Quirimi (Gymnasium), Tel. 41 02, Reg.-Ang. Schröder (Haushalt), Tel. 41 06

Öffnungszeiten: Mo., Di., Do., Fr. 11-12 Uhr, Mi. 14-15 Uhr

Sprechstunden des Leiters: Mo. 10-12 Uhr und nach Vereinbarung

**Mitglieder der beiden o. a. Prüfungsämter**, die an der Universität Düsseldorf prüfen. (Die Mitglieder werden nach Fächern getrennt aufgeführt. „P“, „W“, „SI“ und/oder „SII“ hinter dem Fach bedeuten die Berufung der genannten Damen und Herren in das Wissenschaftliche Prüfungsamt („W“) bzw. für die Primarstufe („P“), für die Sekundarstufe („SI“) und /oder die Sekundarstufe II („SII“) in das Staatliche Prüfungsamt).

**Biologie, (W, SI, SII):** Doz. Dr. Bohnert, StD Dr. Gebhardt, Prof. Dr. Gewecke, Prof. Dr. Herrmann, Prof. Dr. Hess, StD' Kettling, Prof. Dr. Kowallik, Prof. Dr. Krause, StD' Küthe, Prof. Dr. Kunz, StD' Dr. Maas, Prof. Dr. Mehlhorn, Prof. Dr. Peters, Prof. Dr. Santarius, Prof. Dr. Schneider, Prof. Dr. Schwochau, Prof. Dr. Stubbe, Prof. Dr. Wittig, Prof. Dr. Zachariae.

**Biologie (P, SI):** VL Esser, VL Geißler, Prof. Dr. Glombeck, VL Pongs, VL Rohn, VL Seel, StProf. Dr. Strotkoetter

**Biologie (SI):** DStv. Burk, RsD Wendel

- Biologie (SI, SII):** Prof. Dr. Grieshaber, Prof. Dr. Hollenberg, Prof. Dr. Heide, Prof. Dr. Spindler, Prof. Dr. Strotmann
- Chemie (W, SI, SII):** Prof. Dr. Baumgarten, Prof. Dr. Hägele, Prof. Dr. Kleindienst, Prof. Dr. Kniep, Prof. Dr. Kuchen, Prof. Dr. Martin, StD Meloefski, Prof. Dr. Mootz, StD Dr. Paeske, Prof. Dr. Perkampus, Prof. Dr. Schmidtke, Prof. Dr. Schultze, Prof. Dr. Wulff
- Chemie (P, SI):** AOR Dr. Franz, Prof. Dr. Vollmer
- Chemie (SI, SII):** OstR Heidemeyer, StD, StD Hermanns
- Chemie (SI):** RsL' Baum
- Deutsch (W, SI, SII):** Prof. Dr. Anton, OstD Bödecker, Prof. Dr. Frank, StD Herold, StD Hermann, OstD Hoffmann, Priv. Doz. Dr. Jäger, Prof. Dr. Kaiser, Prof. Dr. Keller, StD Dr. Lindemann, OstD Lohn, StD Mainz, StD Mohs, AD Dr. Scherer, StD Dr. Schottky, StD Dr. Stein, Prof. Dr. Stötzel, StD Straßburger, Prof. Dr. Windfuhr, StD Wirths, Prof. Dr. Wunderlich.
- Deutsch (P, SI):** VL Becker, FL' Elsholz, FL' Engel  
FL Dr. Fliegner, SR Heinzel, Priv.-Doz. Dr. Neuland, AOR Dr. Roth
- Deutsch (P, SI, SII):** Prof. Dr. Gössmann
- Deutsch (SI):** RL Berretz, DSTv. Dulisch, RsD Hucko, RsL' Ihlefeld, DSTv. Kimmekamp, RL Rosenbaum, FL' Dr. Tischer
- Deutsch (SI, SII):** Priv. Doz. Dr. Beeh, MR' Böse, Priv. Doz. Dr. Pott
- Englisch (W, SI, SII):** StD Boscheinen, Prof. Dr. Glaap, Prof. Dr. Legenhausen, Prof. Dr. Rauter, StD Dr. Schuch, Prof. Dr. Schulte-Herbrüggen, StD' Venzky
- Englisch (SI, SII):** Prof. Dr. Wolff
- Englisch (SI):** RsD Erbel, EL Korte, RsD Kotthaus,  
FL Westhoff
- Erdkunde (W), Geographie (SI, SII):** StR' Faus-Ern, Prof. Dr. Gerstenhauer, Prof. Dr. Glebe, LRSD Jacobs, StD Kelterbach, StD Lison, StD Dr. Pley, Prof. Dr. Rother, StD' Dr. Schmitz-Keil, Prof. Dr. Steinberg, Prof. Dr. Wenzens
- Geographie (P, SI):** Prof. Dr. Habrich, Prof. Dr. Wein
- Geographie (SI):** RsL' Geisthardt
- Erziehungswissenschaft (SI, SII):** StD Becker (Phil.), Prof. Dr. Biemel (Phil.), StD Brendler (Päd.), Prof. Dr. Dr. Diemer (Phil.), Prof. Dr. Geldsetzer (Phil.), Prof. Dr. Hardörfer (Päd., Phil.), Prof. Dr. Heinz (Phil.), Prof. Dr. Herkenrath-Püschel (Päd.), Prof. Dr. Högbe (Phil.), Prof. Dr. Kramp (Päd.), OstD Kuchler (Päd.), OstD Dr. Lohn (Päd.), Priv. Doz. Dr. Lüth (Päd.), St Prof. Dr. Margies (Päd.), Prof. Dr. Nickel (Psy.), StD' Dr. Reinhardt (Pol. und Soz.), OstD Dr. Schreckenberger (Päd. u. Phil.), StD Ständeke (Soz.), Prof. Dr. Wehle (Päd.)
- Erziehungswissenschaft (P, SI, SII):** Prof. Dr. Flohr (Pol.), Prof. Dr. Friedrich (Päd.), Prof. Dr. Heldmann (Päd.), Prof. Dr. Huning (Phil.), Prof. Dr. Lowinski (Soz.), Prof. Dr. Manz (Psy.), Prof. Dr. Michel (Päd.), Prof. Dr. Nicolin (Päd.)
- Erziehungswissenschaft (P, SI):** SL Grunwald, VL Habrich, VL' Hasselsweiler, SR Heinzel, FL Heyroth, Fl. Krüppel, FL Nelsen, FL Otto, FL Reibnitz, AOR Dr. Rohrbach, SR Rost, SL Simons, Rektor Süme, FL Veltrup, SR Witte
- Erziehungswissenschaft (SI):** AOR Dr. Fenner (Psy.), AOR Dr. Hornke (Päd.), AOR Dr. Margies (Päd.)
- Französisch (W, SI, SII):** StD' Christ, Prof. Dr. Höfler, StD Dr. Hohagen, Prof. Dr. Jüttner, Prof. Dr. Nies, Priv. Doz. Dr. Rettig, Prof. Dr. Schrader, StD Wolff, Prof. Dr. Wunderli

**Französisch (SI, SII):** Prof. Dr. Kleszczewski, OStR Dr. Wirtz

**Französisch (SI):** RsD König, DStv. Tilly

**Geschichte (W, SI, SII):** Prof. Dr. Hardach, Prof. Dr. Hiestand, Prof. Dr. Hüttenberger, Prof. Dr. Kienast, Prof. Dr. Lönne, Prof. Dr. Mommsen, OStD Dr. Montanus, Prof. Dr. Müller, Prof. Dr. Semmler, PStR' Dr. Stephan-Kühn, Prof. Dr. Weber

**Geschichte (P, SII):** Priv. Doz. Dr. Golczewski, Prof. Dr. Molitor, Prof. Dr. Süsmuth

**Geschichte (P, SI):** FL Burrekoven

**Geschichte (SI, SII):** Priv.-Doz. v. Dipper, StD Lipski, LRSD Roche

**Geschichte (SI):** RSD Diekmann, RL Lammert, RL Stupplich

**Griechisch (W, SI, SII):** Prof. Dr. Häußler, RSD Keil, StD Micha, Prof. Dr. Opelt, LRSD Vomhof

**Italienisch (W, SI, SII):** Prof. Dr. Höfler, Prof. Dr. Jüttner, Prof. Dr. Nies, Priv. Doz. Dr. Rettig, Prof. Dr. Schrader, Prof. Dr. Wunderli

**Italienisch (SI, SII):** Prof. Dr. Kleszczewski

**Kunst (P, SI):** StProf. Cüppers, AOR Fassbender, FI Gätjen, Prof. Dr. Mahlberg, FL Pfeil, Rektor Reich, AOR Waßerné

**Latein (W, SI, SII):** Prof. Dr. Häußler, StD Dr. Keil, StD Micha, Prof. Dr. Opelt, LRSD Dr. Vomhof

**Mathematik (W, SI, SII):** StProf. Dr. Baumgartner, Prof. Dr. Bergmann, StD Boczek, StD Dr. Braun, Prof. Dr. Döring, OStD Dr. Dormanns, Prof. Dr. Fischer, StD Hanrath, Prof. Dr. Harzheim, Prof. Dr. Janßen, Doz. Dr. Kerner, Prof. Dr. Klinger, Doz. Dr. Kracht, Priv. Doz. Dr. Lindner, Prof. Dr. Meise, Prof. Dr. Petry, Prof. Dr. Ratschek, Priv.-Doz. Dr. Schröder, Prof. Dr. Dr. h. c. Schubert, Prof. Dr. Steffen, Priv. Doz. Dr. Wisbauer

**Mathematik (P, SI):** Prof. Dr. Köhnen, VL Paustian, Prof. Dr. Schick, AOR Dr. Wolff, FL Veltrup

**Mathematik (SI):** RSD Frase

**Musik (P, SI):** Rektor Asselborn, Prof. Dr. Noll, VL Scheider, StProf. Dr. Schepping

**Pädagogik (W, SII):** StD Brendler, Prof. Dr. Hardörfer, Prof. Dr. Herkenrath-Püschel, LMR Dr. Höflich, Prof. Dr. Kramp, Prof. StD Kuchler, OStD Dr. Lohn, OStD Dr. Schreckenberger, Prof. Dr. Wehle

**Pädagogik (SII):** Prof. Dr. Friedrich, Prof. Dr. Heldmann, Priv. Doz. Dr. Lüth, StProf. Dr. Margies, Prof. Dr. Michel, Prof. Dr. Nicolin

**Philosophie (W, SII):** StD Becker, Prof. Dr. Biemel, Prof. Dr. Diemer, Prof. Dr. Geldsetzer, Prof. Dr. Hardörfer, Prof. Dr. Heinz, LRSD' Mattheiem, Prof. Dr. Rehfus, StD Dr. Schottky, OStD Dr. Schreckenberger

**Philosophie (SII):** Priv.-Doz. Dr. Brands, Prof. Dr. Huning, Priv.-Doz. Dr. Steinvorth

**Physik (W, SI, SII):** Prof. Dr. Behmenburg, Prof. Dr. Bessenroth, RSD Dr. Holz, Prof. Dr. Janssen, Prof. Dr. Kranz, Prof. Dr. Larenz, LRSD' Mattheiem, Prof. Dr. Meiners, Prof. Dr. Schmidt, Prof. Dr. Stark, Prof. Dr. Suchy, Prof. Dr. Uhlenbusch

**Physik (SI, SII):** Prof. Dr. Decker, StD Kursawe, Prof. Dr. Kleindienst, StProf. Dr. Kleinhanß

**Physik (P, SI):** Prof. Becker, StProf. Luysberg, Rektor Tresselt

**Physik (W):** Prof. Dr. Bausch

**Physik (SII):** AOR Doz. Dr. Müller, Prof. Dr. Otto, StProf. Dr. Thielemann

**Physik (SI):** RSD Frase, DStv. Kohlenbach

**Psychologie (W):** Prof. Dr. Nickel

**Psychologie (SII):** Prof. Dr. Manz

**Sozialwissenschaften (P, SI):** Prof. Dr. Flohr (Pol.), Prof. Dr. Lowinski (Soz.)

**Soziologie (W):** Prof. Dr. Münch, StD' Dr. Reinhard, StD Ständeke

**Spanisch (W, SI, SII):** Prof. Dr. Höfler, Prof. Dr. Jüttner, Prof. Dr. Nies, Priv. Doz. Dr. Rettig, Prof. Dr. Schrader, Prof. Dr. Wunderli

**Spanisch (SI, SII):** Prof. Dr. Kleszczewski

**Sport (P, SI):** FL Bienefeld, StProf. Haamann, StProf. Lisson, Konrektor Schulte-Kruppen, AOR' Vent

**Sport (SI, SII):** Prof. Dr. Rösch

**Sport (SI, SII):** StD Meusel

## Institute an der Universität

### Diabetes-Forschungsinstitut an der Universität

Auf'm Hennekamp 65, 4000 Düsseldorf 1, F. 3 38 21

Geschäftsführender Direktor: Prof. Dr. Hans Reinauer

#### 1. Klinische Abteilung - Lehrstuhl für Innere Medizin (Diabetologie)

Direktor: Prof. Dr. Friedrich Arnold Gries

Sekretariat: Frau Voss, F. 3 38 - 22 01

Oberärzte: Dr. Berger, Prof. Dr. Vogelberg, Dr. Koschinsky

Oberassistenten: Prof. Dr. Dr. Herberg, Prof. Dr. Kolb

Wiss. Ass.: Dr. Adler, Dr. Cicmir, Dr. Decke, Dr. Hübinger, Dr. Kashiwagi, Dr. Meurers, Dipl.-Ing. Morguet, Dr. Partke, Dr. Pawlowski, Dr. Roloff, Dr. Scherff, Dr. Schleppinghoff, Dr. Schwippert-Houtermanns, Dr. Toeller, Dr. Vögtle-Böhringer.

#### 2. Biochemische Abteilung - Lehrstuhl für Klinische Biochemie (Diabetologie)

Direktor: Prof. Dr. Hans Reinauer

Sekretariat: Frau Hyland, F. 33 82-2 41 , -2 40

Wiss. Ass.: Dr. Bubenzer, Dr. Dahlmann, Dr. Eckel, Dr. Herbertz, Dr. Jacobs-Sturm, Dr. Junger, Dr. Kopp, Dr. Kühn, Dr. Kuschak, Dr. Meyer, Dr. Rösen, Dr. Wasner.

#### 3. Abteilung für Medizinische Statistik und Epidemiologie

Abteilungsleiter: N. N.

Sekretariat: Frau Querenhorst, F. 33 82-2 59

Wiss. Mitarb.: Dipl. Volksw. Dannehl, Dipl.-Math. Dopstadt, N. N.

### Institut für Ernährung und Diätetik

(Deutsche Gesellschaft für Ernährung)

Moorenstraße 5, 4000 Düsseldorf 1, F. 34 82 16, 3 11-78 72

Leiter: Prof. Dr. Horst Zimmermann

Stellvertreter: Prof. Dr. Friedrich Arnold Gries

Pädagogische Leiterin: Marie-Luise Kohnhorst

Stellvertreterin: Renate Frenz

## **Medizinisches Institut für Umwelthygiene**

Gurlittstraße 53, 4000 Düsseldorf1, F. 34 50 61

Direktor: Prof. Dr. Hans-Werner Schlipkötter

Sekretariat: Brigitte Heiden

Abteilungsleiter: Priv. Doz. Dr. Heidrun Behrendt, Dipl.-Chem. Dr. Arthur Brockhaus, Prof. Dr. Walter Dehnen, Dr. Reinhard Dolgner, Priv.-Doz. Dr. Karl-Heinz Friedrichs, Prof. Dr. Werner Hilscher, Priv. Doz. Dr. Hermann Kappus, Prof. Dr. Friedrich Pott, Prof. Dr. Norbert Seemayer, Dipl.-Phys. Herbert Steiger, Priv. Doz. Dr. Herbert Wiegand, Dipl.-Psych. Dr. Gerhard Winneke  
Wiss. Ass.: Dr. Katharina Beyen, Dipl.-Biologin Dorothea Brassel, Dr. Michael Csicsaky, Dipl.-Chem. Dr. Ulrich Ewers, Dr. Hannelore Finke, Dr. Elisabeth Goettert, Dr. Doris Höhr, Rolf Jansen-Rosseck, Dipl.-Psych. Joachim Kastka, Dr. Reinhard Kobelt, Dipl.-Biochem. Dr. Mohammad Kouros, Ursula Krämer, Dipl.-Biologe Hellmuth Lilienthal, Dr. Isolde Lücht-Eisenbach, Dr. Nikola Manojlovic, Marianne Meyer-Hammer, Dipl.-Biol. Beate Molik, Dr. Rolf Mosbach, Dipl.-Biochem. Dr. Jürgen Oberbarnscheidt, Dr. Peter Olberding, Dipl.-Biochem. Dr. Hubert Ottenwälder, Dipl.-Ing. Reiner Paulsen, Dr. Jürgen Pilaski, Dr. Franz-Josef Reiffer, Dipl.-Ing. Uwe Ritterstaedt, Dipl.-Chem. Anna-Margarete Roscovanu, Dipl.-Biologin Nada de Ruiter, Dipl.-Chem. Dr. Marlies Stark, Dipl.-Chem. Edith Szentel, Dipl.-Chem. Dr. René Tomingas, Dipl.-Biol. Ursula Ziem

## **Institute in Zusammenarbeit mit der Universität**

### **Institut für Medizin, Kernforschungsanlage Jülich GmbH**

Postfach 19 13, 5170 Jülich, F. (0 24 61) 61 64 43

Direktor: Prof. Dr. Ludwig E. Feinendegen

Sekretariat: Frau Flegel, Frau Jansen

Wiss. Mitarbeiter: Dipl.-Phys. Becker, Dr. Booz, Hr. Dohmen, Dipl.-Ing. Gremm, Dr. Herzog, Dr. Kiem, Dipl.-Biol. Peterson, Dr. Porschen, Dr. Schneeweiß, Dr. Tisljar, Prof. Dr. Vyska, Prof. Dr. von Wangenheim, Dr. Welsh

### **Institut für Biotechnologie, Kernforschungsanlage Jülich GmbH**

Postfach 19 13, 5170 Jülich, F. (0 24 61) 61 32 94

Direktor: Prof. Dr. Hermann Sahn

Sekretariat: Frau Bünten

Wiss. Mitarbeiter: Dr. Eggeling, Dr. Fähnrich, Prof. Kern, Dr. Schimz, Dr. Schorberth, Dr. Sprey

### **Deutsches Krankenhausinstitut**

Tersteegenstraße 9, 4000 Düsseldorf 30, F. 43 44 22

Institutsleitung: Prof. Dr. Siegfried Eichhorn, Dr. Karl Jeute, Prof. Dr. Hans-Werner Müller, Architekt Richard-Joachim Sahl, Hon. FAIA

Sekretariat: Agnes Machozek, Christel Klümper

# Übersicht über die Zahl der Studierenden im Wintersemester 1981/82

Stand: 5. November 1981

	männlich	weiblich	gesamt
Philosophische Fakultät	2189	3169	5358
Mathematisch-Naturwissenschaftl. Fakultät	2048	1610	3658
Medizinische Fakultät	2728	1469	4197
Ordentliche Studierende insgesamt	6965	6248	13213
davon Besucher des Studienkollegs	12	8	20
davon Besucher Deutschkurs	22	14	36
Zweithörer	135	98	233
Promotionshörer	50	12	62
Gasthörer	39	49	88
Studierende gesamt	7189	6407	13596
davon Ausländer	489	347	836

Nicht ausleihbar



# Lehrveranstaltungen für Hörer aller Fakultäten

## Vorlesungen

Über den Umgang mit wissenschaftlicher Literatur (Ermitteln, Auswerten, Zitieren, Anfertigen schriftlicher Arbeiten). Mit praktischen Übungen  
Di. 14—15 (1stündig)  
Geb. 24.41, Vortragsraum  
Gattermann

Ausgewählte Probleme der bibliothekarischen Betriebslehre, Teil 4: Bibliothekarische Kooperation (Überregionale Gemeinschaftsunternehmen, regionale Verbundnetze, Informationsvermittlung).  
Mit Kolloquium  
Di. 15—16 (1stündig)  
Geb. 24.41, Vortragsraum  
Gattermann

Ärztliche Ethik  
Prüfsteine Med. Ethik  
Di. 20—22 (2stündig)  
Beginn 20. Oktober (mtl.)  
Hörsaal Chirurgie  
Zielinski

## Vorlesung und Übung

Einführung in die Benutzung der audiovisuellen Einrichtung der Universität.  
Fr. 11—13 u. 14—16(4stündig)  
Gebäude 23.11, Hörsaal 3 G (Mitschauanlage)  
Manz

## Sprachkurse

Französisch für Anfänger  
— Intensivkurs —  
Mo. 11—13,  
Do. 9—11 (4stündig)  
mit Laborübungen  
Gorce

Italienisch für Anfänger  
— Intensivkurs —  
Di., Do. 11—13 (4stündig)  
mit Laborübungen  
Moscardino

Italienisch für Fortgeschrittene  
— Intensivkurs —  
Mo., Fr. 14—16 (4stündig)  
mit Laborübungen  
O. Stillers

Spanisch für Anfänger  
— Intensivkurs —  
Mo. 16—18,  
Fr. 14—16 (4stündig)  
mit Laborübungen  
Escobar

Spanisch für Fortgeschrittene  
— Intensivkurs —  
Di., Do. 16—18 (4stündig)  
mit Laborübungen  
Fernández

Studienvorbereitender Deutschkurs  
für Ausländer  
— s. Aushang im Akademischen Auslandsamt —  
N. N.



## **Sprachkurse Latein und Griechisch**

Latein II Mi. 16 s.t.—18.15 (3stündig)	Hamacher
Latein III Mi. 16 s.t.—18.15 (3stündig)	Brinckmann
Latein I Mo. 18—19.30; Mi. 18.30—19.15 (3stündig)	Georg
Griechisch B II Mo. 16 s.t.—18.15 (3stündig)	Opitz
Griechisch A I Fr. 15 s.t.—18.15 (3stündig)	Brinckmann
Neugriechisch I Do. 9—11 (2stündig)	Schipke
Neugriechisch II/III Do. 11—13 (2stündig)	Schipke
<b>Ensembles:</b>	
Vokalensemble Neuss der Universität Düsseldorf Mo. 12—14 R 203 (Gebäude Neuss)	Schepping
Instrumentalensemble Neuss der Universität Düsseldorf Di. 12—14 R 203 (Gebäude Neuss)	Schepping
Folkloreensemble I: Interpretationspraxis europäischer Folklore Mo. 9—11 R 203 (Gebäude Neuss)	Diederich
Folkloreensemble II: Solistengruppe Mo. 11—12 R 203 (Gebäude Neuss)	Diederich

## **Lehrveranstaltungen des Rechenzentrums**

Struktur und Eigenschaften moderner ADV-Anlagen	Knop
Spezielle Probleme der Verwaltungsinformatik	Knop
Einführung in die Programmiersprache ELAN Vorlesung mit Übung (4stündig)	Szymanski
Einführung in die Programmiersprache PASCAL	Cappel
Einführung in die Programmiersprache FORTRAN IV Vorlesung mit Übung (ganztägig, Vorsemesterkurs)	Schott
Einführung in die Programmiersprache FORTRAN IV Vorlesung mit Übung (4stündig)	Valder
Einführung in die Programmiersprache ALGOL Vorlesung mit Übung (4stündig)	Heydthausen
Einführung in die Programmiersprache PL/I Vorlesung mit Übung (4stündig)	N. N.
Einführung in die Programmiersprache COBOL Vorlesung mit Übung (4stündig)	Haverkamp
Einführung in die Kommandosprache der DVA TR445 Jeweils eintägige Veranstaltung als Vorsemesterkurs	
Einführung in das Statistikprogramm des Rechenzentrums Vorlesung (2stündig)	Willers
Grundlagen der Mikroprozessortechnik Vorlesung (2stündig)	Grätz/Pank

### **Collegium musicum**

Allgemeine Musik- und Harmonielehre

Di. 18.30—19.30

Raum nach Vereinbarung

Orlinski

Collegium musicum vocale

Di. 19.30

Gebäude 23.21, Ebene 00, Raum 85

Orlinski

Collegium musicum instrumentale

Do. 20

Gebäude 23.21, Ebene 00, Raum 85

Orlinski

Auskunft und Anmeldung: Prof. Heinz Bernhard Orlinski, Badeniastraße 18, 4044  
Kaarst, F. (300) 6 62 67, s. auch Seite 43

# Philosophische Fakultät

## **Dekan:**

Prof. Dr. Peter Wunderli

## **Prodekan:**

Prof. Dr. Gert Kaiser

## **Dekanatsbüro:**

Universitätsstraße 1, 4000 Düsseldorf (Gebäude 23.21, Ebene 00, Raum 63).

F. 3 11-29 36/29 37

Josefine Allgeier, Reg.-Ang., F. 3. 11-29 36/29 37

Gerda Dietz, Reg.-Ang., F. 3 11-49 55

Geschäftszeit montags bis donnerstags von 10—12 Uhr  
dienstags und mittwochs von 14—15 Uhr

## **Zusammensetzung der engeren Fakultät:**

Alle zur Fakultät gehörenden Lehrstuhlinhaber und ihnen gleichgestellte Professoren.

### **Vertreter der übrigen Habilitierten:**

Prof. Dr. Reinhard Häußler

Prof. Dr. Karl-Egon Lönne

### **Vertreter der wissenschaftlichen Mitarbeiter:**

Priv.-Doz. Dr. Hartmut Brands

Wiss. Ass. Dr. Christoph Strosetzki

### **Vertreter der Studierenden:**

stud. phil. Ruth Erlemann

stud. phil. Kay Müllges

# Orientierungsplan

## Gebäude 23.21

- Ebene U 1 Hausmeister, Poststelle  
Seminarräume, Studt. Garderobe
- Ebene 00 Hörsäle, 3 E, 3 F und 3 H,  
Hörsaal 3 G — Mitschauanlage —  
Phonetiklabor  
(Allgem. Sprachw.)  
Erste-Hilfe-Raum  
Sprachlabors, Dekanat der  
Phil. Fakultät  
Kommunikationszentrum

- Ebene 01 Romanisches Seminar III und IV,  
Anglistisches Institut I und III  
Germanistisches Seminar I, IV, V  
Seminarräume
- Ebene 02 Germanistisches Seminar II, III,  
Romanisches Seminar I und II,  
Anglistisches Institut II und IV
- Ebene 03 Fachbibliotheken Klass. Philologie  
Philosophie, Anglistik, Germanistik
- Ebene 04 Philosophisches Institut,  
Seminar für Allg. Sprach-  
wissenschaft, Seminar für  
Klassische Philologie  
Seminarräume

## Gebäude 23.31 und 23.32

- Ebene U1 Hausmeister/Poststelle  
Notarzttraum/Garderobe  
Fachhochschule (Wirtschaft u. Design)
- Ebene 00 Fachhochschule (Wirtschaft)
- Ebene 01 Fachhochschule (Wirtschaft)  
Wiss. Prüfungsamt
- Ebene 02 Seminarräume
- Ebene 03 Fachbibliotheken: Romanistik  
Geschichte, Soziologie, Wirtschaft
- Ebene 04 Historisches Seminar II  
Sozialwissenschaftliches  
Institut, Seminarraum
- Ebene 05 Historisches Seminar III, V  
Osteuropäische Geschichte  
Kunstgeschichte
- Ebene 06 Historisches Seminar I, IV, VI

Die Universitätsgebäude in Neuss  
befinden sich auf dem Gelände Humboldtstr. 2,  
4040 Neuss und sind unter der Tel.-Nr.  
(300) 197-1 zu erreichen.

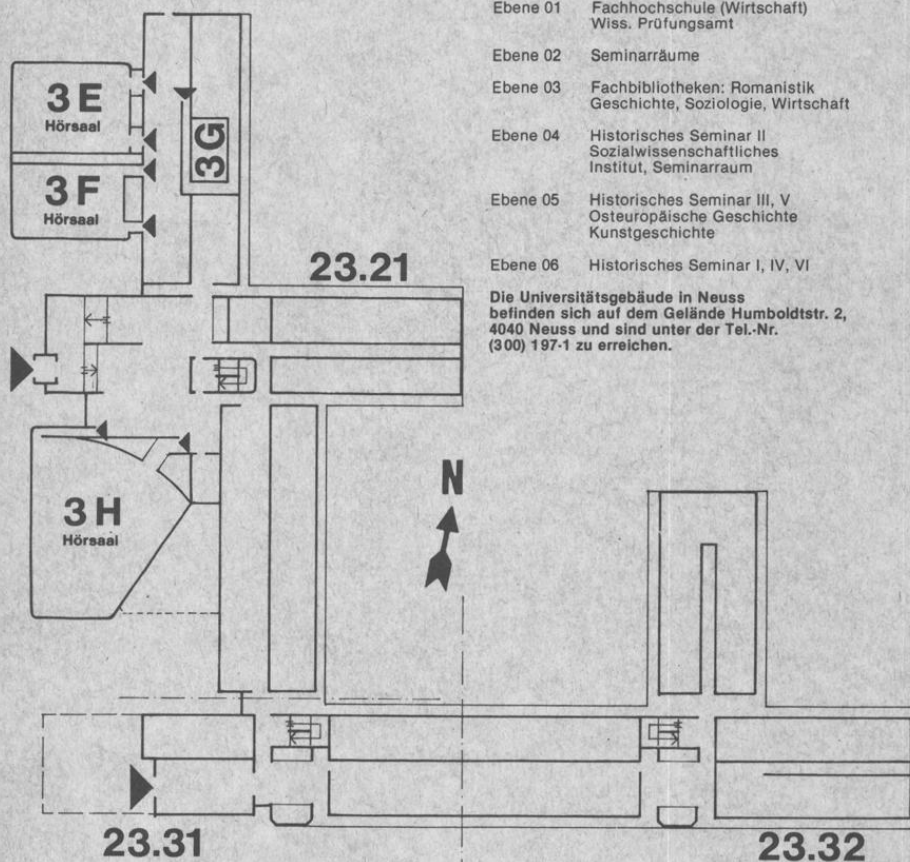

## Studienberater

### Philosophie

Philosophisches Institut, Gebäude 23.21, Ebene 04  
Prof. Dr. Dr. Alwin Diemer, F. 3 11-29 12, Mi. 11—12, Raum 75  
Prof. Dr. Lutz Geldsetzer, F. 3 11-29 14,  
Mo. 17—18 und nach Vereinbarung, Raum 82  
Prof. Dr. Norbert Henrichs, F. 3 11-29 13, Mo.11—13, Raum 63  
Prof. Dr. Rudolf Heinz, F. 3 11-29 18, Do. 13—14, Raum 71  
Priv.-Doz. Dr. Hartmut Brands, F. 3 11-42 40, Mo. 14—15, Raum 85  
Wiss. Ass. Klaus-Jürgen Düsberg, F. 3 11-29 19, Mi. 11—12  
Wiss. Ang. Gérard Dubrulle, F. 3 11—20 21, Di. 11—12  
Prof. Dr. Wolfram Högbebe, F. 3 11-29 20, Di. 14—15, Raum 83  
Prof. Dr. Alois Huning, Mi. 10.30—11 und nach Vereinbarung  
Prof. Dr. Ulrich Steinvorth, F. 3 11-32 63, Mo. 17—18, Raum 81  
Dr. Ulrike Hinke-Dörnemann, F. 3 11-28 97, Mi. 12—13, Raum 74

### Erziehungswissenschaft

Erziehungswissenschaftliches Institut, Gebäude 23.03, Ebene 01 und Ebene 02 und Gebäude 23.02, Ebene 02, Studienberatungstermine während der Vorlesungszeit, Telefonische Studienberatung und Studienberatung außerhalb der angegebenen Zeiten nicht möglich

Erziehungswissenschaftliches Studium für künftige Lehrer der Sekundarstufe I und der Sekundarstufe II:

Verw. Wiss. Ass. Helga Röhrig M.A., F. 3 11-21 46,  
Di. 11.15—12; Gebäude 23.02, Ebene 02, Raum 88  
Verw. Wiss. Ass. Michael Hohlmann, F. 3 11-30 27,  
Do. 11—12; Gebäude 23.02, Ebene 02, Raum 90

Erziehungswissenschaftlicher Unterricht in der Sekundarstufe II/Didaktik der Erziehungswissenschaft:

Ak. Rat Hartmut Steuber, F. 3 11-28 53,  
Mi. 18—18.30; Gebäude 23.02, Ebene 02, Raum 84

Studiengang Diplomprüfung in Erziehungswissenschaft:

Dr. Joachim Koblitz, F. 3 11-21 33, Di. 14—15;  
Gebäude 23.02, Ebene 02, Raum 82

Alle erziehungswissenschaftlichen Studiengänge:

Wiss. Ass. Dr. Robert Antoch, Dipl.-Psych., F. 3 11-21 45, Do. 11—12;  
Gebäude 23.02, Ebene 02, Raum 70 (Fragen, die der Erörterung der besonderen persönlichen Umstände bedürfen).

Wiss. Mitarbeiter Norbert Posse, Dipl.-Psych., F. 3 11-20 23, Di. 11—12;  
Gebäude 23.02, Ebene 02, Raum 66 (Fragen, die der Erörterung der besonderen persönlichen Umstände bedürfen).

Examensfragen:

Prof. Dr. Leonhard Friedrich, F. 3 11-20 83,  
s. Aushang, Gebäude 23.03, Ebene 02, Raum 25

Prof. Dr. Werner Heldmann, F. 3 11-49 61,  
s. Aushang, Gebäude 23.03, Ebene 02, Raum 21

Prof. Dr. Wolfgang Kramp, F. 3 11-20 85 (28 57), Di. 11—12 und nach Vereinbarung; Gebäude 23.03, Ebene 01, Raum 87

Studienprofessor Dr. Dieter Margies, F. 3 11-21 37,  
Mi. 14—15; Gebäude 23.02, Ebene 02, Raum 69

Prof. Dr. Gerhard Michel, F. 3 11-26 46,  
s. Aushang, Gebäude 23.03, Ebene 02, Raum 23  
Prof. Dr. Friedhelm Nicolin, F. 3 11-49 64,  
s. Aushang, Gebäude 23.03, Ebene 02, Raum 28  
Prof. Dr. Gerhard Wehle, F. 3 11-20 38 (28 59), Do. 16—18;  
Gebäude 23.03, Ebene 01, Raum 81  
N. N.

Fragen betr. Zulassung zu Prüfungen:  
Dr. Joachim Koblitz, F. 3 11-21 33, Di. 14—15; Gebäude 23.02, Ebene 02, Raum  
82 (Organisatorische Fragen der Diplom-Vor- und Hauptprüfung).  
Staatliches/Wissenschaftliches Prüfungsamt Düsseldorf, F. 3 11-41 02 bis  
41 07, Gebäude 23.31, Ebene 01 (vgl. S. 56), (Lehramtsprüfungen).  
Dekanat der Philosophischen Fakultät, F. 3 11-29 36, Gebäude 23.21, Ebene  
00, Raum 64 (vgl. S. 65), (Magisterprüfung und Promotion).

### **Entwicklungs- und Sozialpsychologie**

Institut für Entwicklungs- und Sozialpsychologie, Gebäude 23.03,  
Ebene 01.

Einzelberatungen während der Vorlesungszeit zur Erörterung besonderer per-  
sönlicher Fragen sowie zur Absprache von Prüfungsgebieten außerhalb der  
allgemeinen Empfehlungen.

Für allgemeine Fragen von Studium und Prüfung stehen Informationsunterla-  
gen im Sekretariat des Instituts zur Verfügung; außerdem wird gebeten, be-  
sondere Termine für Gruppenberatungen zu beachten. Eine telefonische Stu-  
dienberatung ist nicht möglich.

Akad. Oberrat Dr. Hans-Jörg Fenner, Raum 25 B.  
Beratungsthemen: Studium und Prüfungen im Fach Psychologie für Diplom-  
studierende mit Hauptfach Erziehungswissenschaft (Vor- und Hauptdiplom-  
prüfung); im Fach Psychologie für Lehramt/Studierende des erziehungswis-  
senschaftlichen Begleitstudiums für Sekundarstufe I.

Prof. Dr. Horst Nickel, Raum 27  
Beratungsthemen: Promotionsstudium in Psychologie (Haupt- und Neben-  
fach); Magisterprüfung in Psychologie (nur Nebenfach); Prüfung in Fach Psy-  
chologie für Lehramt-Studierende des erziehungswissenschaftlichen Be-  
gleitstudiums für Sekundarstufe II; Erweiterungsprüfung für das Lehrfach  
Psychologie an Gymnasien.

Prof. Dr. Wolfgang Manz, F. Neuss 1 97-2 95  
Beratungsthema: Abwicklung der Studiengänge in Neuss

### **Sozialwissenschaft**

Sozialwissenschaftliches Institut, Gebäude 23.31, Ebene 04

Prof. Dr. Heiner Flohr, F. Neuss 1 97-3 44

Beratungsthema: Politikwissenschaft

Wiss. Ang. Werner Gephart, F. 3 11-40 75

Beratungsthema: Allgemeine Studienberatung

Wiss. Ang. Bernhard Miebach, F. 3 11-43 70

Beratungsthema: Allgemeine Studienberatung

Wiss. Ang. Karl-Heinz Saurwein, F. 3 11-43 70

Beratungsthema: Allgemeine Studienberatung

Akad. Rat: N. N., F. 3 11-21 23

Prof. Dr. Richard Münch, F. 3 11-21 48

Beratungsthema: Magister und Promotion

Prof. Dr. Leonhard Lowinski, F. Neuss 1 97-2 93

Beratungsthema: Soziologie

Akad. Rat: N. N.

Wiss. Ass. Dr. Ursula Neumann, F. Neuss 197-346

Beratungsthema: Abwicklung der Studiengänge in Neuss

Verw. Wiss. Ass. Wolfgang Tönnemann, F. Neuss 1 97-3 42

Beratungsthema: Politikwissenschaft

## Geschichte

Historisches Seminar, Gebäude 23.31, Ebene 04, 05 und 06

Für schriftliche Anfragen: Akad. Oberrat Dr. Manfred Wüstenmeyer, Abteilung für Neuere Geschichte, F. 3 11-29 29

Jeweils zu den angegebenen Sprechstunden und nach Vereinbarung stehen folgende Berater zur allgemeine Studienberatung in der Vorlesungszeit zur Verfügung. Aktuelle Änderungen der Sprechzeiten sind aus Anschlägen ersichtlich.

Prof. Dr. Dietmar Kienast, F. 3 11-29 94, Di. 10—12, Ebene 05, Raum 37

Beratungsthema: Alte Geschichte

Wiss. Ass. Dr. Otfried von Vacano, F. 3 11-29 96, Do. 14—17, Ebene 05, Raum 28

Beratungsthema: Alte Geschichte

Wiss. Ass. Dr. Ruprecht Ziegler, F. 3 11-29 97, Do. ab 14, Ebene 05, Raum 34

Beratungsthema: Alte Geschichte

Wiss. Ass. Dr. Raban von Haehling, F. 3 11-29 95, Mi. 10—12, Ebene 05, Raum 32

Beratungsthema: Alte Geschichte

Prof. Dr. Rudolf Hiestand, F. 3 11-29 38, Mi. 11—13, Ebene 06, Raum 68

Beratungsthema: Mittelalterliche Geschichte

Prof. Dr. Josef Semmler, F. 3 11-29 31, Do. 11—12.30, Ebene 06, Raum 72

Beratungsthema: Mittelalterliche Geschichte

Wiss. Ass. Dr. Albrecht Graf Finckenstein, F. 3 11-29 40, Mi. 14—16, Ebene 06, Raum 74

Beratungsthema: Mittelalterliche Geschichte

Verw. Wiss. Ass. Brigitte Wefers, F. 3 11-29 39, Mi. 14—16, Ebene 06, Raum 76

Beratungsthema: Mittelalterliche Geschichte

Prof. Dr. Wolfgang J. Mommsen, F. 3 11-40 81, nach Vereinbarung, Ebene 04, Raum 61

Beratungsthema: Neuere Geschichte

Prof. Dr. Klaus Müller, F. 3 11-29 27, Do. 14—15, Ebene 06, Raum 73

Beratungsthema: Neuere Geschichte

Priv.-Doz. Dr. Christof Dipper, F. 3 11-29 26, Mi. 10—11 und nach Vereinbarung, Ebene 04, Raum 67

Beratungsthema: Neuere Geschichte

apl. Prof. Dr. Karl Egon Lönne, F. 3 11-29 30, Di. 16—17, Ebene 04, Raum 66

Beratungsthema: Neuere Geschichte

apl. Prof. Dr. Christoph Weber, F. 3 11-29 42, Do. 11—13, Ebene 06, Raum 71

Beratungsthema: Neuere Geschichte

Akad. Oberrat Dr. Manfred Wüstemeyer, F. 3 11-29 29, Do. 9—11, Ebene 04, Raum 70

Beratungsthema: Neuere Geschichte

Studienrat i. H. Dr. Rainer Bölling, F. 3 11-40 77, Di. und Do. 11—12, Ebene 04, Raum 64

Beratungsthema: Neuere Geschichte, Geschichtsdidaktik

Verw. Wiss. Ass. Gangolf Hübinger, F. 3 11-40 85, Do. 11—13, Ebene 04, Raum 63

Beratungsthema: Neuere Geschichte

Wiss. Ass. Gerd Krumeich, F. 3 11-40 85, Fr. 13—15, Ebene 04, Raum 63

Beratungsthema: Neuere Geschichte (beurlaubt)

Priv.-Doz. Dr. Gerhard Schormann, F. 3 11-29 41, Do. 11—12; Ebene 06, Raum 77

Beratungsthema: Neuere Geschichte

Verw. Wiss. Ass. Peter Theiner, F. 3 11-40 84, Di. 10—12, Ebene 04, Raum 65

Beratungsthema: Neuere Geschichte

Prof. Dr. Peter Hüttenberger, F. 3 11-30 20, Mi. 14—16, Ebene 06, Raum 65

Beratungsthema: Neueste Geschichte, Landesgeschichte

Prof. Dr. Hansgeorg Molitor, F. (300) 197 -3 00, Mi. 12—13, Gebäude Neuss, Raum 1106

Beratungsthema: Neuere Landesgeschichte, Neuere Geschichte

Wiss. Ass., Priv.-Doz. Dr. Franz Golczewski, F. (300) 1 97-3 00, Fr. 16—17, Gebäude Neuss, Raum 1109

Beratungsthema: Neuere Geschichte und Didaktik der Geschichte

Wiss. Ass. Dr. Hein Hoebink, F. 3 11-20 73, Di. 14—16, Ebene 06, Raum 61

Beratungsthema: Neueste Geschichte

Akad. Rat Dr. Falk Wiesemann, F. 3 11-45 59, Di. 16—18,

Ebene 05, Raum 65

Beratungsthema: Neueste Geschichte

Wiss. Ang. Wolfgang Kessler M. A., F. 3 11-40 86, Mo. 17—18, Ebene 05, Raum 64

Beratungsthema: Osteuropäische Geschichte

Prof. Dr. Karl Hardach, F. 3 11-40 14, nach Vereinbarung,

Ebene 05, Raum 23

Beratungsthema: Wirtschaftsgeschichte

Wiss. Ass. Dr. Ulrich Nocken, F. 3 11-40 20, nach Vereinbarung,

Ebene 05, Raum 27

Beratungsthema: Wirtschaftsgeschichte

Wiss. Hilfskraft Dr. Hans-Joachim Landmesser,

F. 3 11-40 22, nach Vereinbarung, Ebene 05, Raum 29

Beratungsthema: Wirtschaftswissenschaft

Prof. Dr. Hans Süßmuth, F. (300) 1 97-2 45, Do. 12—13,

Gebäude Neuss, Raum 611

Beratungsthema: Didaktik der Geschichte

Wiss. Ass. Dr. Eugen Hoffmann, F. (300) 1 97-3 20, Do. 12—13,

Gebäude Neuss, Raum 1408

Beratungsthema: Didaktik der Geschichte

## Kunstgeschichte

Seminar für Kunstgeschichte, Gebäude 23.31, Ebene 05

Prof. Dr. Georg Kauffmann, F. 3 11-20 80, Fr. 14—15, Raum 66

Wiss. Ang. Dr. Roswitha Neu-Kock, F. 3 11-27 01, Di. 17—18, Raum 68



## **Allgemeine Sprachwissenschaft**

Seminar für Allgemeine Sprachwissenschaft, Gebäude 23.21, Ebene 04  
Prof. Dr. Dieter Wunderlich, F. 3 11-25 54, Mi. 14—16, Raum 450  
Wiss. Ass. Dr. Manfred Pinkal, F. 3 11-25 57, Di. 16—18, Raum 48  
Wiss. Ang. Richard Wiese, F. 3 11-29 25, Fr. 14—16, Raum 46

## **Klassische Philologie**

Seminar für Klassische Philologie, Gebäude 23.21, Ebene 04  
Prof. Dr. Reinhard Häußler, F. 3 11-41 38, Mi. 16—18, Raum 427  
Stud.-Prof. Dr. Wolfgang Heimbecher, F. 3 11-29 91, Di. 11—12.30, Raum 423  
Beratungsthema: u. a. bes. lateinische und griechische Sprach- resp. Ergänzungskurse

## **Germanistik**

Germanistisches Seminar, Gebäude 23.21, Ebene 01 und 02  
Prof. Dr. Manfred Winfuhr, F. 3 11-29 50, Mo. 12—13, Ebene 02, Raum 44  
Beratungsthema: Neue Germanistik  
Akad. Oberrat Dr. Winfried Hartkopf, F. 3 11-30 04, Mi. 12—14, Ebene 02, Raum 51  
Beratungsthema: Neuere Germanistik  
Akad. Oberrätin Dr. Gertrude Cepl-Kaufmann, F. 3 11-30 04, Di. 13—14, Ebene 02, Raum 51  
Beratungsthema: Neuere Germanistik  
Wiss. Ang. Dr. Ariane Neuhaus-Koch, F. 3 11-48 28, Mo. 12—13, Ebene 02, Raum 48  
Beratungsthema: Neuere Germanistik  
Prof. Dr. Herbert Anton, F. 3 11-29 47, Mo. 11—13, Ebene 01, Raum 53  
Beratungsthema: Neuere Germanistik  
Priv.-Doz. Dr. Hans Georg Pott, F. 3 11-29 48, Mo. 16—18, Ebene 01, Raum 49  
Beratungsthema: Neuere Germanistik  
Wiss. Ass. Dr. Jochen Hörisch, F. 3 11-29 49, Mo. 14—16, Ebene 01, Raum 55  
Beratungsthema: Neuere Germanistik  
Wiss. Ang. Dr. Peter Tepe, F. 3 11-29 48, Mo. 16—17, Ebene 01, Raum 149  
Beratungsthema: Neuere Germanistik und Deutsche Philologie und Linguistik  
Prof. Dr. Gert Kaiser, F. 3 11-29 53, Do. 11—13, Ebene 02, Raum 45  
Beratungsthema: Ältere Germanistik  
Akad. Oberrätin Dr. Barbara Haupt, F. 3 11-29 55, Mi. 15—16, Ebene 02, Raum 49  
Beratungsthema: Ältere Germanistik  
Wiss. Ass. Helmut Brall, F. 3 11-29 54, Mo. 18—19, Ebene 02, Raum 43  
Beratungsthema: Ältere Germanistik  
Wiss. Ass. Petra Giloy-Hirtz, F. 3 11-48 56, Mi. 15—16, Ebene 02, Raum 41  
Beratungsthema: Ältere Germanistik  
Verw. Wiss. Ass. Urban Küsters, F. 3 11-29 54, Di. 11—12, Ebene 02, Raum 43  
Beratungsthema: Ältere Germanistik

- Prof. Dr. Georg Stötzel, F. 3 11-29 43, nach tel. Vereinbarung 3 11-29 44,  
Ebene 01, Raum 43  
Beratungsthema: Deutsche Philologie und Linguistik
- Prof. Dr. Rudi Keller, F. 3 11-29 45, Mo. 17—18,  
Ebene 01, Raum 50  
Beratungsthema: Deutsche Philologie und Linguistik
- Akad. Oberrat Priv.-Doz. Dr. Volker Beeh, F. 3 11-29 89, Di. u. Mi. 11—12,  
Ebene 01, Raum 52, beurlaubt.  
Beratungsthema: Deutsche Philologie und Linguistik
- Akad. Rat Priv.-Doz. Dr. Ludwig Jäger, F. 3 11-29 46, Fr. 10—12,  
Ebene 01, Raum 54  
Beratungsthema: Deutsche Philologie und Linguistik
- Wiss. Ass. Gabriel Falkenberg, F. 3 11-42 80, Fr. 13—14,  
Ebene 01, Raum 46  
Beratungsthema: Deutsche Philologie und Linguistik
- Verw. Wiss. Ass. Frank Liedtke, F. 3 11-29 89, Di. 14—16,  
Ebene 01, Raum 52
- Wiss. Ass. Hans-Werner Scharf, F. 3 11-42 81, Do. 14—16,  
Ebene 01, Raum 48  
Beratungsthema: Deutsche Philologie und Linguistik
- Prof. Dr. Wilhelm Gössmann, F. 3 11-49 37, Do. 11—13,  
Ebene 01, Raum 123  
Beratungsthema: Didaktik der deutschen Sprache und Literatur
- Akad. Oberrat Dr. Klaus-Hinrich Roth, F. 3 11-49 40, Mi. 15—16,  
Ebene 01, Raum 127  
Beratungsthema: Didaktik der deutschen Sprache und Literatur
- Priv.-Doz. Dr. Eva Neuland, F. 3 11-49 40, Mi. 14—15,  
Ebene 01, Raum 127  
Beratungsthema: Didaktik der deutschen Sprache und Literatur

## Anglistik

- Anglistisches Institut, Gebäude 23.21, Ebene 01 und 02 und in Neuss
- Prof. Dr. Dieter A. Berger, F. 3 11-29 64, Mi. 15—16  
Ebene 02, Raum 74
- Prof. Dr. Albert-Reiner Glaap, F. 3 11-29 61, Fr. 13.30—15,  
Ebene 01, Raum 69 und Gebäude Neuss, F. (300) 1 97-2 25,  
Mo. 15—16, Raum 314
- Prof. Dr. Herbert Rauter, F. 3 11-29 56, Di. 11—12, Ebene 02, Raum 71
- Prof. Dr. Hubertus Schulte Herbrüggen, F. 3 11-29 63, Do. 11—12, Ebene 01,  
Raum 66
- Prof. Dr. Dieter Wolff, F. 3 11-45 64, nach Vereinbarung, Ebene 01, Raum 81
- Prof. Dr. Lienhard Legenhausen, F. 3 11-30 66, Di. 14., Ebene 01, Raum 68
- Studienprofessor Dr. Hans-Lothar Meyer, F. 3 11-28 39, Di. 15—16, Ebene 02,  
Raum 67
- Akad. Oberrat Dr. Rurik von Antropoff, F. (300) 1 97-2 26,  
nach Vereinbarung, Gebäude Neuss, Raum 315
- Akad. Rat Dr. Manfred Beyer, F. 3 11-31 52, Di. 11—12, Ebene 02, Raum 70
- Wiss. Ass. Dr. Wilhelm Busse, F. 3 11-29 62, Ebene 01, Raum 73
- Akad. Oberrat Dr. Dietmar Claas, F. 3 11-29 59, Do. 13.00, Ebene 02, Raum 66
- Akad. Oberrat Dr. Josef Haslag, F. 3 11-29 58, Mi. 15—16, Ebene 02, Raum 65
- Akad. Oberrat Dr. Aribert Schroeder, F. (300) 1 97-2 21,  
nach Vereinbarung, Raum 311

Oberstudienrätin i. H. Dr. Ulrike Kaiser, F. 3 11-29 62, nach Vereinbarung,  
Ebene 01, Raum 73

Wiss. Ass. Dr. Ulrich Bach, F. 3 11-45 64, Mi. 16—17, Ebene 01, Raum 181 und  
Gebäude Neuss, F. 3 00/1 97-3 31, Mo. 12—13, Raum 14 20

Verw. Wiss. Ass. Uwe Baumann, F. 3 11-29 65, Di. 11—12, Ebene 01,  
Raum 63

Lektorin Anne-Francis Bulmer, B. A., F. (300) 1 97-2 21,  
nach Vereinbarung, Gebäude Neuss, Raum 331

Wiss. Ang. Hans Peter Heinrich, F. 3 11-29 65, Mo. 11—12,  
Ebene 01, Raum 63

Wiss. Hilfskraft Joan Rafferty, F. (300) 1 97-3 31,  
nach Vereinbarung, Gebäude Neuss, Raum 1420

Wiss. Ass. Dr. Karl Friedrich Knapp, F. 3 11-45 63, Mi. 14—15, Ebene 01,  
Raum 70

Wiss. Ass. Jürgen Märtens, F. 3 11-29 57, Do. 10—11, Ebene 02, Raum 61

Lektor Dr. Reid Maynard, F. 3 11-40 19, Di. 15—16, Mi. 11—12, Ebene 01,  
Raum 87

Wiss. Hilfskraft Dr. Ulrike Scholtz, F. 3 11-45 98, Mi. 15—16, Ebene 02,  
Raum 63

N. N.

Wiss. Ass. Dr. Therese Seidel, F. 3 11-29 57, Di. 10—11, Ebene 02,  
Raum 61

Lektor N. N.

Verw. Wiss. Ass. Friedrich-Karl Unterweg, F. 3 11-45 62, Mo. 11—13,  
Ebene 01, Raum 61

## Romanistik

Romanisches Seminar, Gebäude 23.21, Ebene 01 und 02

Beratungsthema: Französisch S I

Akad. Oberrat Dr. Jürgen Rehbein, F. 3 11-29 77,  
Fr. 14—15, Ebene 01, Raum 196

Beratungsthema: Französisch S II

Wiss. Ass. Dr. Christoph Strosetzki, F. 3 11-29 81,  
Do. 13—14, Ebene 02, Raum 288

Wiss. Ass. Dr. Edeltraud Werner, F. 3 11-29 75,  
Do. 15—16, Ebene 01, Raum 199

Beratungsthema: Studiengänge Magister/Promotion

Wiss. Ass. Dr. Rainer Stillers, F. 3 11-43 76,  
Di. 11—12, Ebene 02, Raum 299

Beratungsthema: Spanisch

Dr. Bienvenido de la Fuente, F. 3 11-29 85,  
Do. 16—17, Ebene 02, Raum 291

Beratungsthema: Italienisch

Akad. Rat Priv.-Doz. Dr. Wolfgang Rettig, F. 3 11-43 72,  
Mi. 14—15, Ebene 02, Raum 297

Beratungsthema: Auslandsstudium

Wiss. Ang. Dr. Mechtild Bierbach, F. 3 11-21 27,  
Mo. 18—19, Ebene 02, Raum 295

## **Sportwissenschaft**

- Institut für Sportwissenschaft, Gebäude 28.01, Ebene 01  
Prof. Dr. Heinz-Egon Rösch, Di., Fr. 9—10, Ebene 01, Raum 12  
Stud.-Prof. Inge Haamann, Mi. 14—15, Ebene 01, Raum 11  
Stud.-Prof. Rudolf Lisson, Mi. 12—13, JFS, R 19, Mo. 11—12 Neuss  
Akad. Oberrätin Helmi Vent, Do. 15—16, JFS, R 16, Di. 14—15 Neuss, R 943  
Akad. Rat Dr. Armin Ader, Di. 11.30—12.15 und nach Vereinbarung, Ebene 01, Raum 14  
Dipl.-Sportlehrer Wilhelm Brodbeck, Mi. 12—13, Ebene 01, Raum 16  
Dipl.-Sportlehrer Ali Golmina, Mo. 10—11, Ebene 01, Raum 18  
Sportlehrer Christoph Rocholl, nach Vereinbarung, Ebene 01, Raum 15  
Dipl.-Sportl. Ute Schellenberger, nach Vereinbarung, Ebene 01, Raum 17  
Dipl.-Sportl. Cristina Stöber, Di. 11.45—12.15 und nach Vereinbarung, Ebene 01, Raum 15  
Dipl.-Sportl. Erika Walthes, Di. 12—13, Ebene 01, Raum 15  
Dipl.-Sportl. Peter Wastl, Mo. 13—14, Ebene 01, Raum 18

## **Musik und ihre Didaktik, Gebäude Neuss**

- Prof. Dr. Günther Noll, F. (300) 1 97-2 12 Mi. 14—15, Raum 211  
Beratungsthema: Musik (Musikalische Volkskunde) und ihre Didaktik  
em. Prof. Wilhelm Chassée, F. (300) 1 97-2 13, nach Vereinbarung, Raum 212,  
Beratungsthema: Musik (Neue Musik) und ihre Didaktik  
em. Prof. Dr. Ernst Klusen, F. (300) 1 97-2 08, nach Vereinbarung, Raum 208,  
Musik (Musikalische Volkskunde) und ihre Didaktik  
Stud.-Prof. Dr. Wilhelm Schepping, F. (300) 1 97-2 09, Mo. 10—12, Raum 209,  
Beratungsthema: Musik (Musikgeschichte, Musikalische Volkskunde) und ihre  
Didaktik  
Priv.-Doz. Dr. Eckhardt Nolte, F. (300) 1 97-2 15, nach Vereinbarung, Raum 214  
Beratungsthema: Musik und ihre Didaktik  
Wiss. Ang. Dr. Marianne Bröcker, F. 300/1 97-2 06  
nach Vereinbarung, R. 206  
Beratungsthema: Allg. Studienberatung  
Wiss. Ang. Dr. Gisela Probst-Effah, F. 3 00/1 97-2 06,  
nach Vereinbarung, R. 206  
Beratungsthema: Allg. Studienberatung  
Wiss. Ass. Dr. Marie-Luise Schulten, F. (300) 1 97-2 15, nach Vereinbarung,  
Raum 214  
Beratungsthema: Allgemeine Studienberatung

## **Kunst- und Werkerziehung, Gebäude Neuss**

- Prof. Dr. Hermann-J. Mahlberg, F. (300) 1 97-3 48  
Do. 13—14, Raum 1213  
Akad. Oberrat Günter Waßermé, F. (300) 1 97-3 12  
Mi. 13—14, Raum 1209

## **Studienberatung durch die Fachschaftsvertreter der Studentenschaft**

Zeiten nach Vereinbarung, Anschläge beachten

### **Anglistik:**

Fachschaftsraum Gebäude 23.21, Ebene 01, Raum 89

### **Erziehungswissenschaft:**

Fachschaftsraum  
Gebäude 23.03, Ebene 01, Raum 50

### **Germanistik:**

Fachschaftsraum Germanistik/Geschichte  
Gebäude 23.21, Ebene 01, Raum 82

### **Geschichte:**

Fachschaftsraum Geschichte, Gebäude 23.31, Raum 472, F. 3 11-45 72, Beratung Mo.—Do. 13—14 Uhr, in den Ferien siehe Anschlag an den schwarzen Brettern

### **Philosophie:**

Fachschaftsraum  
Gebäude 23.21, Ebene 01, Raum 21

### **Romanistik:**

Fachschaftsraum  
Gebäude 23.21, Ebene 02, Raum 81

### **Sozialwissenschaft:**

Gebäude 23.31, Ebene 04, Raum 22

## **Prüfungsausschuß**

### **Ausschuß für die Diplomprüfung in Erziehungswissenschaft**

Vorsitzender:

Prof. Dr. Wolfgang Kramp

Stellvertreter:

Prof. Dr. Leonhard Friedrich

Weitere Mitglieder:

Prof. Dr. Werner Heldmann

Prof. Dr. Gerhard Wehle

Dr. Joachim Koblitz (wissenschaftlicher Mitarbeiter)

N. N. (stud. phil.)

N. N. (stud. phil.)

# Lehrkörper

## a) Professoren:

- Anton, Herbert, Bahnstraße 45, 4020 Mettmann, F. (02104) 22277  
Dr. phil. (Neuere Germanistik), 11.11.70 (Lehrstuhlinhaber)
- Berger, Dieter A., Bayernstraße 12, 6600 Saarbrücken,  
Dr. phil. (Neuere Anglistik), 16. 7. 81 (Lehrstuhlinhaber)
- Diemer, Alwin, Kaiserswerther Straße 162, 4000 Düsseldorf 30, F. 436263  
Dr. med. et. Dr. phil. (Philosophie), 1.8.63 (Lehrstuhlinhaber)  
Zugleich Mitglied der Math.-Nat. Fakultät
- Flohr, Heiner, Lessingstraße 16, 4044 Kaarst, F. (02101) 601237  
Dr. rer. pol., Dipl.-Kaufmann (Politikwissenschaft), 14.6.71 (Lehrstuhlinhaber)
- Friedrich, Leonhard, Rehschneise 11, 6300 Gießen, F. (0641) 42391  
Dr. phil. (Allgemeine Pädagogik), 5.4.76 (Lehrstuhlinhaber)
- Geldsetzer, Lutz, Mönchenwerther Straße 4, 4000 Düsseldorf 11, F. 575556  
Dr. phil. (Philosophie), 23.10.69
- Glaap, Albert-Reiner, Lerchenweg 16, 4030 Ratingen, F. (02102) 23970  
Dr. phil. (Englische Sprache und ihre Didaktik), 17.8.73 (Lehrstuhlinhaber)
- Gössmann, Wilhelm, Graf-Recke-Straße 160, 4000 Düsseldorf 1, F. 633104  
Dr. phil. (Didaktik der deutschen Sprache und Literatur), 1.4.68  
(Lehrstuhlinhaber)
- Häußler, Reinhard, Preußenstraße 14, 4030 Ratingen 6, F. (630) 68707  
Dr. phil. (Klassische Philologie), 18.6.76
- Hardach, Karl, Historisches Seminar, Universitätsstraße 1,  
4000 Düsseldorf 1, F. 3 11-40 14 (Lehrstuhlinhaber)  
Dr. rer. pol., Dipl.-Volkswirt (Wirtschaftsgeschichte), 1.1.77
- Heinz, Rudolf, Augustastraße 123, 5600 Wuppertal 1, F. (0202) 433149  
Dr. phil. (Philosophie), 18.6.76
- Heldmann, Werner, Königstraße 148, 5630 Remscheid-Hasten  
Dr. phil. (Allgemeine Pädagogik)
- Henrichs, Norbert, Im Luftfeld 80, 4000 Düsseldorf 31, F. 404655  
Dr. phil. (Philosophie und Informationswissenschaften), 24.1.74  
(zur Zeit wissenschaftlicher Geschäftsführer der Gesellschaft  
für Information und Dokumentation mbH, Frankfurt) (beurlaubt)
- Hiestand, Rudolf, Rheinallee 120, 4000 Düsseldorf 11, F. 573367  
Dr. phil. (Mittelalterliche Geschichte), 12. 4. 76 (Lehrstuhlinhaber)
- Höfler, Manfred, Egilweg 17, 4000 Düsseldorf 1  
Dr. phil. (Romanistik), 1. 10. 69 (Lehrstuhlinhaber)
- Hogrebe, Wolfram, Mauerstraße 21, 4000 Düsseldorf 30, F. 46 08 62  
Dr. phil. (Philosophie), 16. 12. 1980
- Hüttenberger, Peter, Bendhütter Str. 237, 4050 Mönchengladbach-Neuwerk,  
F. (0 21 61) 66 57 50 (Lehrstuhlinhaber)  
Dr. phil. (Neueste Geschichte mit besonderer Berücksichtigung  
der Geschichte des Landes Nordrhein-Westfalen), 1. 2. 76
- Huning, Alois, Weißdornweg 12, 5603 Wülfrath, F. (0 21 28) 32 54  
Dr. phil. (Philosophie)
- Jüttner, Siegfried, Am Ostbahnhof 16, 4030 Ratingen,  
Dr. phil. (Romanistik), 14. 11. 74
- Kaiser, Gert, Lilienweg 15, 4020 Mettmann-Metzkausen,  
F (0 21 04) 5 35 05  
Dr. phil. (Ältere Germanistik), 17. 3. 77 (Lehrstuhlinhaber)

- Kauffmann, Georg, Piusallee 116, 4400 Münster, F. 02 51/27 42 61  
Dr. phil. (Kunstgeschichte), 1. 10. 65 (Lehrstuhlinhaber an der Universität Münster)
- Keller, Rudi, Walder Straße 12, 5657 Haan  
Dr. phil. (Germanistische Sprachwissenschaft) 17. 10. 78
- Kienast, Dietmar, Hedwigstraße 5, 4044 Kaarst 2, F. (0 21 01) 51 90 07  
Dr. phil. (Alte Geschichte), 2. 10. 65 (Lehrstuhlinhaber)
- Kramp, Wolfgang, Paul-Klee-Straße 44, 5657 Haan, F. (0 21 29) 23 60  
Dr. phil. (Erziehungswissenschaft), 2. 4. 69 (Lehrstuhlinhaber)
- Legenhausen, Lienhard, Nocken 11, 5600 Wuppertal 11, F. (02 02) 78 01 49  
Dr. phil. (Anglistik), 10. 11 75
- Lowinski, Leonhard, Rosenstraße 7, 4044 Kaarst, F. (0 21 01) 6 58 14  
Dr. rer. pol., Dipl.-Volkswirt (Soziologie und Sozialpädagogik), 21. 11. 61 (Lehrstuhlinhaber)
- Mahlberg, Hermann-J., Etgendorfer Straße 4, 5012 Bedburg, F. (0 22 72) 29 62  
Dr. phil. (Werk- und Kunsterziehung), (vorläufig angegliedert bis zur endgültigen Regelung) (Lehrstuhlinhaber)
- Manz, Wolfgang, Margeritenweg 6, 4047 Dormagen 11, F. (0 21 82) 72 40  
Dr. rer. pol. Dipl.-Psychologe (Psychologie), 28. 9. 73 (Lehrstuhlinhaber)
- Michel, Gerhard, Rheinstraße 1, 4053 Jüchen 7, F. (0 21 81) 4 30 77  
Dr. phil. (Allgemeine Didaktik und Schulpädagogik), 3. 5. 76 (Lehrstuhlinhaber)
- Molitor, Hansgeorg, Oberstraße 39, 4050 Mönchengladbach, F. (0 21 61) 66 59 23  
Dr. phil. (Geschichte — Schwerpunkt: Mittlere und Neuere Geschichte sowie Rheinische Landesgeschichte — Didaktik der Geschichte), 9. 3. 76 (Lehrstuhlinhaber)
- Mommsen, Wolfgang, J.,  
Dr. phil. (Neuere Geschichte), 25. 6. 68 (beurlaubt)  
(zur Zeit Direktor des Deutschen Historischen Instituts, London) (Lehrstuhlinhaber)
- Müller, Klaus, Drosselweg 10, 4052 Korschenbroich 2, F. (0 21 61) 67 25 18  
Dr. phil. (Neuere Geschichte), 10. 11. 71 (Lehrstuhlinhaber)
- Münch, Richard, Dachsweg 44, 5000 Köln 40, F. (02 21) 5 00 13 84  
Dr. phil. (Sozialwissenschaft), 25. 5. 77 (Lehrstuhlinhaber)
- Nickel, Horst, Berliner Straße 25, 5309 Meckenheim, F. (0 22 25) 21 47  
Dr. phil. (Psychologie — Entwicklungs- u. Erziehungspsychologie), 7. 9. 69 (Lehrstuhlinhaber)
- Nicolin, Friedhelm, Forststraße 11, 5300 Bonn-Röttgen, F (02 28) 25 11 07  
Dr. phil. (Allgemeine Pädagogik), 18. 12. 62 (Lehrstuhlinhaber)
- Nies, Fritz, Mörikestraße 28, 4044 Kaarst  
Dr. phil. (Romanistik), 1. 10. 70 (Lehrstuhlinhaber)
- Noll, Günther, Amandusstraße 42, 5000 Köln 71, F. (02 21) 7 90 32 55  
Dr. paed. (Musik — Schwerpunkt: Musikalische Volkskunde — und ihre Didaktik) 30. 10. 76 (Lehrstuhlinhaber)  
(vorläufig angegliedert bis zur endgültigen Regelung)
- Opelt, Ilona, Feldstraße 33, 4000 Düsseldorf 30, F. 44 26 50  
Dr. phil. (Klassische Philologie), 28. 6. 68 (Lehrstuhlinhaber)
- Rauter, Herbert, Brucknerstraße 15, 4005 Meerbusch 1, F. (0 21 59) 65 05  
Dr. phil. (Anglistik mit besonderer Berücksichtigung der nordamerikanischen Literatur), 24. 9. 63 (Lehrstuhlinhaber)

- Rösch, Heinz-Egon, Bilker Allee 50, 4000 Düsseldorf  
Dr. phil. (Sportwissenschaften), 1. 12. 79 (Lehrstuhlinhaber)
- Schrader, Ludwig, Gleiwitzer Straße 20, 4044 Kaarst 2,  
Dr. phil. (Romanistik), 24. 7. 68 (Lehrstuhlinhaber)
- Schulte Herbrüggen, Hubertus, Dürerstraße 30, 4040 Neuss  
Dr. phil. (Anglistik), 1. 8. 70 (Lehrstuhlinhaber)
- Semmler, Josef, Ebereschenweg 21, 6700 Ludwigshafen, F. (06 21) 55 71 65  
Dr. phil. (Mittelalterliche Geschichte), 15. 6. 72
- Stötzel, Georg, Merianweg 2, 4010 Hilden  
Dr. phil. (Deutsche Philologie und Linguistik), 15. 9. 68 (Lehrstuhlinhaber)
- Süssmuth, Hans, Droste-Hülshoff-Straße 1, 4040 Neuss, F. (0 21 01) 4 24 15  
Dr. phil. (Geschichte — Schwerpunkt: neueste Geschichte und Didaktik  
der Geschichte), 15. 10. 69 (Lehrstuhlinhaber)
- Wehle, Gerhard, Lörickstraße 37, 4040 Neuss, F. (0 21 01) 4 13 75  
Dr. phil. (Erziehungswissenschaft), 1. 10. 61 (Lehrstuhlinhaber)
- Windfuhr, Manfred, Uerdinger Straße 23, 4000 Düsseldorf 30  
Dr. phil. (Neuere Germanistik), 30. 3. 67 (Lehrstuhlinhaber)
- Wolff, Dieter, Am Hausberg 12, 4300 Essen 18, F. (0 20 54) 21 21  
Dr. phil. (Englische Sprache und ihre Didaktik), 1. 8. 75 (Lehrstuhlinhaber)
- Wunderli, Peter, Feuerbachstr. 38, 4000 Düsseldorf 1  
Dr. phil. (Romanistik), 1. 4. 70 (Lehrstuhlinhaber)
- Wunderlich, Dieter, Chamissostraße 8, 4000 Düsseldorf 1  
Dr. phil. (Allgemeine Sprachwissenschaft), 21. 5. 73 (Lehrstuhlinhaber)
- N. N. (Anglistik)
- N. N. (Politische Wissenschaft)
- N. N. (Allgemeine Didaktik und Schulpädagogik)
- N. N. (Musikwissenschaft)
- N. N. (Erziehungswissenschaft)
- N. N. (Osteuropäische Geschichte)

#### **Mit der Vertretung eines Lehrstuhls beauftragt:**

- Dipper, Christof, Auf Krein 4, 5501 Mertesdorf, F. (06 51) 5 73 05  
Dr. phil., Priv.-Doz. (Neuere Geschichte)
- Noite, Eckhardt, Schubertstr. 7, 6348 Herborn, F. (0 27 72) 4 12 93  
Dr. phil., Priv.-Doz. (Musik und ihre Didaktik)

#### **Mit der Vertretung einer Professur beauftragt**

- Steinvorth, Ulrich, Trübner Straße 13, 6900 Heidelberg, F. (0 62 21) 4 29 91  
Dr. phil., Professor an der Universität Mannheim (Philosophie)

#### **b) Studienprofessoren:**

- Cüppers, Walter, Ittenbachstr. 36, 4040 Neuss, F. (300) 46 50 99  
(Kunst- und Werkerziehung)
- Haamann, Inge, Kampwebersheide 44, 4044 Kaarst, F. (0 21 01) 60 30 06  
(Sportwissenschaft)
- Heimbecher, Wolfgang, Lechstraße 7, 4040 Neuss 21 (Norf), F. (30 07) 21 14  
Dr. phil. (Klassische Philologie)



- Lisson, Rudolf, Norfer Weg 83, 4040 Neuss (Uedesheim), F. (0 21 01) 3 93 71  
(Sportwissenschaft)
- Margies, Dieter, Kiefernweg 2, 4010 Hilden, F. (0 21 03) 6 46 64  
Dr. phil. (Erziehungswissenschaft)
- Meyer, Hans-Lothar, Am Thielchesbusch, 5350 Kirchheim, F. (0 22 55) 12 98  
Dr. phil. (Anglistik)
- Schepping, Wilhelm, Kaiser-Friedrich-Str. 18, 4040 Neuss, F. (0 21 01) 2 85 62  
Dr. phil. (Musik und ihre Didaktik)

#### c) Honorarprofessor:

- Gattermann, Günter, Corellistraße 47, 4000 Düsseldorf 13, F. 70 54 24  
Dr. phil., Ltd. Bibliotheksdirektor (Bibliothekswissenschaft)
- Göres, Jörn, Burgmüllerstraße 55, 4000 Düsseldorf 1, F. 66 45 34  
Dr. phil., Direktor des Goethe-Museums (Neuere Germanistik)

#### d) Außerplanmäßige Professoren:

- Hardörfer, Ludwig, Am Liesenfeld 26, 5140 Erkelenz-Bellinghoven,  
F. (0 24 31) 39 09  
Dr. phil., Leitender Regierungsschuldirektor im Landesinstitut für Curriculum-  
entwicklung, Lehrerfortbildung und Weiterbildung, Görlitzer Straße 3,  
4040 Neuss 1, F. (0 21 01) 1 30 81-85 u. 1 30 41, 30. 8. 76 (Erziehungswissen-  
schaft)
- Lönne, Karl-Egon, Oberstraße 37, 4028 Grevenbroich 2, F. (0 21 81) 7 37 71  
Dr. phil. (Neuere Geschichte), 15. 6. 79
- Weber, Christoph, Citadellstraße 9, 4000 Düsseldorf 1, F. 37 73 14  
Dr. phil. (Neuere Geschichte), 16. 9. 77

#### e) Dozent:

- Kleszczewski, Reinhard, Richard-Wagner-Straße 87, 6602 Saarbrücken-  
Dudweiler, Prof., Dr. phil. (Romanistik)

#### f) Privatdozenten:

- Beeh, Volker, Alt Niederkassel 64, 4000 Düsseldorf 11, F. 5 69 00  
Dr. phil., Akademischer Oberrat (Germanistische Sprachwissenschaft),  
9. 1. 79
- Brands, Hartmut, Graf-Recke-Straße 160, 4000 Düsseldorf, F. 63 28 25  
Dr. phil., Wiss. Ass. (Philosophie), 13. 1. 81
- Coulmas, Florian, Bagelstraße 85, 4000 Düsseldorf, F. 35 72 76  
Dr. phil., Wiss. Ass. (Allgemeine Sprachwissenschaft), 21. 10. 80 (beurlaubt)
- Golczewski, Franz, Münstereifeler Str. 43, 5000 Köln 41  
Dr. phil., Wiss. Ass. (Neuere Geschichte und Didaktik der Geschichte),  
12. 12. 79
- Jäger, Ludwig, Gerresheimer Str. 25, 4010 Hilden  
Dr. phil., Akademischer Rat (Germanistische Sprachwissenschaft), 4. 7. 78
- Lüth, Johann Christoph, Händelstr. 22, 4010 Hilden, F. (0 21 03) 4 33 21  
Dr. phil., Wiss. Ass. (Erziehungswissenschaft), 29. 4. 80
- Neuland, Eva, Schäferstr. 15, 4000 Düsseldorf, F. 49 22 22  
Dr. phil., Wiss. Ass. (Deutsche Sprache und ihre Didaktik), 24. 6. 80
- Pott, Hans-Georg, Schumannstraße 29, 4019 Monheim, F. (0 21 73) 5 54 39  
Dr. phil. (Neuere Germanistik), 24. 4. 79
- Rettig, Wolfgang, Vellbrüggener Straße 61, 4040 Neuss 21, F. (0 21 07) 27 72  
Dr. phil., Akademischer Rat (Romanistik), 6. 12. 77

- Rohrbach, Jürgen, Listerhof, 5882 Meinerzhagen 2, F. (0 23 58) 2 16  
 Dr. jur., Akademischer Oberrat (Allgemeine Didaktik und Schulpädagogik),  
 30. 4. 75
- Schormann, Gerhard, Georgstraße 36, 5300 Bonn, F. (02 28) 65 54 81  
 Dr. phil., Wiss. Ass. (Mittlere und Neuere Geschichte), 10. 2. 81

**g) Akademische Oberräte/Akademische Räte:**

- Ader, Armin, Brunnenallee 28, 5300 Bonn 2, F. (02 28) 36 25 85  
 Dr. phil. (Sportwissenschaft)
- von Antropoff, Rurik, Hölderlinweg 14, 4044 Kaarst 1, F. (0 21 01) 60 24 22  
 Dr. phil., Oberrat (Englische Sprache und ihre Didaktik)
- Beyer, Manfred, Lübisrather Straße 42-46, 4040 Neuss 26  
 Dr. phil. (Anglistik)
- Cepl-Kaufmann, Gertrude, Oberbuschweg 23, 5000 Köln 50, F. (0 22 36) 6 24 61  
 Dr. phil., Oberrätin (Neue Germanistik)
- Claas, Dietmar, Rheinfährrstraße 7, 4040 Neuss-Uedesheim, F. Neuss 3 76 28  
 Dr. phil., Oberrat, (Anglistik)
- Drissen, Klaus-Dieter, Preußenstraße 101, 4040 Neuss, F. (0 21 01) 8 25 21  
 Oberrat (Romanistik)
- Fassbender, Arno, Velauerstr. 118, 4330 Mülheim, F. (02 08) 37 04 28
- Fenner, Hans-Jörg, Sonnenschein 21, 5650 Solingen 19, F. (0 21 22) 31 39 30  
 Dr. phil., Dipl.-Psych. Oberrat (Psychologie — Entwicklungs- und Erziehungspsychologie)
- von Gemmingen-Obstfelder, Barbara, Am Schwalbenberg 2, 4000 Düsseldorf 12,  
 F. 20 18 99, Dr. phil., Oberrätin (Romanistik)
- Hartkopf, Winfried, Lichtstraße 31, 4000 Düsseldorf 1, F. 67 43 22  
 Dr. phil., Oberrat (Neuere Germanistik)
- Haslag, Josef, Johansenaue 142, 4150 Krefeld  
 Dr. phil., Oberrat (Anglistik)
- Haupt, Barbara, Frans-Hals-Weg 13, 4010 Hilden, F. (0 21 03) 6 19 22  
 Dr. phil., Oberrätin (Ältere Germanistik)
- Hornke, Lutz F., Kreuzbergstraße 45, 4000 Düsseldorf 31, F. 40 29 96  
 Dr. phil., Dipl.-Psychologe, M. A.-Stanford-University, Oberrat (Erziehungswissenschaft)
- Kegler, Dietrich, Josef-Schwarz-Str. 48, 4047 Dormagen 11, F. (0 21 82) 97 91  
 Dr. phil., (Allgemeine Pädagogik)
- Merkert, Paul Rainald, Lessingstr. 66, 5012 Bedburg/Erft, F. (0 22 72) 73 28  
 Dr. phil., Oberrat (Erziehungswissenschaft)
- Rehbein, Jürgen, Königsberger Straße 28c, 4018 Langenfeld, F. (0 21 73) 7 18 56  
 Dr. phil., Oberrat (Romanistik)
- Roth, Klaus-Hinrich, Strandweg 12, 4040 Neuss, F. (0 21 01) 3 75 57  
 Dr. phil., Oberrat (Didaktik der deutschen Sprache)
- Schroeder, Aribert, An Kuckesberg 24, 5657 Haan, F. (0 21 29) 5 14 48  
 Dr. phil., M.A., Oberrat (Englische Sprache und ihre Didaktik)
- Sünger, Maria Therese, Dasnöckel 63, 5600 Wuppertal 1, F. (02 02) 73 31 81  
 Dr. phil., Oberrätin (Didaktik der deutschen Literatur)
- Steuber, Hartmut, Quirinstraße 36, 4000 Düsseldorf 11, F. 57 96 88  
 (Erziehungswissenschaft)

- Vent, Helmi, Sengenholzer Weg 26, 4300 Essen 18, F. (0 20 54) 66 49  
Oberrätin (Sportwissenschaft)
- Waßermé, Günter, Bergheimerstr. 157, 4040 Neuss, F. (300) 4 48 84  
(Kunst- und Werkerziehung)
- Wiesemann, Falk, Kaiserswerther Straße 122, 4000 Düsseldorf 30, F. 43 16 44  
Dr. phil. (Neueste Geschichte)
- Wüstemeyer, Manfred, Heideweg 18, 4224 Hünxe-Drevenack, F. (0 28 58) 67 77  
Dr. phil., Oberrat (Neuere Geschichte)

**h) Oberstudienräte/Studienräte im Hochschuldienst:**

- Bölling, Rainer, Karolingerstraße 66, 4000 Düsseldorf 1, F. 34 59 66  
Dr. phil. (Neuere Geschichte)
- Hörisch-Helligrath, Renate, Willbecker Straße 80, 4006 Erkrath 2,  
Dr. phil. (Romanistik)

**i) Lektoren:**

- Berrut, Pierre, Barmer Straße 1, 4000 Düsseldorf 11, F. 5 46 67  
(Französisch)
- Bulmer, Anne Frances, Thywissenstraße 17, 4040 Neuss, F. (0 21 01) 4 53 40  
B.A. (Englische Sprache und ihre Didaktik)
- Clot, Jean, Konkordiastraße 54, 4000 Düsseldorf  
(Französisch)
- Creff, Michèle, An der Vehlingshecke 28, 4000 Düsseldorf  
(Französisch)
- de la Fuente, Bienvenido, Neuhausstr. 26, 4006 Erkrath-Unterefeldhaus, F. 25 35 79  
Dr. phil. (Spanisch)
- Hooton, Richard Gary, Wildenbruchstraße 44, 4000 Düsseldorf 11  
Dr. phil., M. A. (Anglistik)
- Maynard, Reid, Erlenweg 14, 4005 Meerbusch 1, F. (0 21 05) 22 69  
Dr. phil. (Anglistik)
- Nieroba, Louise, Schwalbenweg 20, 4040 Neuss 23  
B. A. (Anglistik)

**j) Mit Vorlesungen beauftragt:**

- Becker, Horst, Bogenstraße 29, 4018 Langenfeld  
Studiendirektor (Philosophie)
- Chassée, Wilhelm, Lützowstraße 34, 4040 Neuss 1, F. (0 21 01) 8 25 47,  
em. Prof. (Musik und ihre Didaktik)
- Klusen, Ernst, Im Grünen Winkel 18, 4060 Viersen, F. (0 21 62) 1 28 04,  
Dr. phil., em. Prof. (Musikalische Volkskunde, Musikgeschichte)
- Orlinski, Heinz Bernhard, Badeniastraße 18, 4044 Kaarst, F. Neuss 6 62 67  
Prof. (Allgemeine Musik- und Harmonielehre)
- Raatz, Ulrich, Schwarzbachstraße 23, 4000 Düsseldorf 12, F. 28 92 88  
Dr. rer. nat., Prof. an der Gesamthochschule Duisburg (Erziehungswissenschaft)
- Sealey, Raphael, Gästehaus der Universität, 4000 Düsseldorf  
Prof., Dr., Department of History der University of California,  
Berkeley (Alte Geschichte)

**k) Mit Seminaren und Übungen beauftragt (s. auch Nachtrag S. 88a):**

- Antoch, Robert, F., Alte Landstraße 32, 4000 Düsseldorf 31  
Dr. phil., Dipl.-Psychologe, Wiss. Ass. (Erziehungswissenschaft)
- ABmann, Hans Joachim, Bodenfeld 21, 5620 Velbert-Langenberg  
Studiendirektor (Didaktik der deutschen Sprache und Literatur)
- Bach, Ulrich, Grefrather Weg 100, 4040 Neuss, F. (0 21 01) 8 31 52  
Dr. phil., Wiss. Ass. (Englische Sprache und ihre Didaktik)
- Bastian, Hagen, Ellerstraße 7, 4010 Hilden  
(Ältere Germanistik)
- Baumann, Uwe, Neusser Landstraße 18, 4040 Neuss 24, F. (02107) 59 09  
Verw. Wiss. Ass. (Anglistik)
- Beckenbach, Gabriele, Henzenstr. 23, 4048 Grevenbroich, F. (0 21 81) 4 25 61  
Förderassistentin (Didaktik der deutschen Sprache und Literatur)
- Beran, Renate, Görlitzer Str. 4, 4040 Neuss, F. 3 00/1 62 52  
(Russisch)
- de Bernardo, Patrizia, An der Esche 3, 5300 Bonn 1, F. (02 28) 63 01 06  
dott. (Romanistik)
- Biemel, Walter, Am Hangeweier 3, 5100 Aachen, F. (02 41) 7 41 00  
Dr. phil., o. Prof. an der Staatlichen Kunstakademie Düsseldorf (Philosophie)
- Bierbach, Mechtild, Dunantstraße 41, 4040 Neuss, F. Neuss 1 26 80  
Dr. phil., Wiss. Ang. (Romanistik)
- Bister, Heribert, Berrenrather Str. 129, 5000 Köln 41  
(Musiktheorie)
- Blasberg, Klaus, Erholungsstraße 15, 5650 Solingen 11  
M. A., (Mittelalterliche Geschichte)
- Bode, Herbert F., Am Broicher Weg 2, 4053 Jüchen 6, F. (0 21 81) 4 34 48  
Dr. phil., Wiss. Ass. (Allgemeine Didaktik und Schulpädagogik)
- Brall, Helmut, Mannesmannufer 7, 4000 Düsseldorf 1, F. 32 55 04  
Wiss. Ass. (Ältere Germanistik)
- Brandt, Rüdiger, Binsfelder Str. 19, 5160 Düren  
(Ältere Germanistik)
- Brasemann, Petra, Richrather Str. 10, 4010 Hilden  
Dr. phil., Wiss. Ass. (Romanistik)
- Brinckmann, Wolfgang, Cranachstr. 83, 4040 Neuss  
Dr. phil. Studiendirektor (Klassische Philologie)
- Bröcker, Marianne, Kurfürstenstraße 74, 5300 Bonn 1  
Dr. phil. (Musikalische Volkskunde)
- Brodbeck, Wilhelm, Albert-Magnus-Str., 4040 Neuss 21  
Dipl.-Sportlehrer (Sportwissenschaft)
- Brünner, Gisela, Germaniastr. 12, 4000 Düsseldorf 1, F. 39 67 86  
Dr. phil., Wiss. Mitarbeiterin (Allgemeine Sprachwissenschaft)
- Buchwald, Dietmar, Oststr. 65, 4000 Düsseldorf  
(Linguistik für die Schule)
- Bungarten, Hans, Westwall 165, 4150 Krefeld  
Dr., Oberstudiendirektor (Klassische Philologie)
- Busse, Wilhelm, Harzstraße 68, 5628 Heiligenhaus  
Dr. phil., Wiss. Ass. (Anglistik)
- Dammeyer, Manfred, Mühlenstraße 94, 4200 Oberhausen, F. (02 08) 86 08 05  
Dr. paed., Sozialwirt, MdL (Politische Wissenschaft)

- Daugusch, Walter, Karolingerstr. 99, 4000 Düsseldorf 1, F. 34 96 10  
M. A. (Osteuropäische Geschichte)
- Diederich, Henner, Sauerbruchstr. 18, 4630 Bochum 1, F. (02 34) 70 45 76  
Musik und ihre Didaktik
- Dreis, Gabriele, Christophstraße 95, 4000 Düsseldorf, F. 33 36 91  
Verw. Wiss. Ass. (Erziehungswissenschaft)
- Dubrulle, Gérard, Lahnstraße 25, 4100 Duisburg 1, F. (02 03) 33 64 72  
(Philosophie)
- Dürschmidt, Peter, Forstbachstr. 40, 4010 Hilden, F. (0 21 03) 6 22 72  
Dipl.-Päd., Wiss. Mitarbeiter (Erziehungswissenschaft)
- Düberg, Klaus-Jürgen, Nikolaus-Ehlen-Straße 4, 4330 Mülheim/Ruhr, F. (02 08)  
75 02 11, Wiss. Ass. Dr. phil. (Philosophie)
- Escobar, Maria-Rosa, Wupperstraße 7, 4000 Düsseldorf, F. 307755  
(Romanistik)
- Falkenberg, Gabriel, Ellerstraße 6, 4010 Hilden  
Wiss. Ass. (Deutsche Philologie und Linguistik)
- Faur, Raymonde, Im Johannistal 43, 5600 Wuppertal 1  
(Romanistik)
- Feilke, Herbert, Beghinenhof 10, 4060 Viersen  
Dr. phil., Studienrat (Mittelalterliche Geschichte und Didaktik der Geschichte)
- Fernández, Julio, Joachimstraße 58, 4000 Düsseldorf 11  
(Romanistik)
- Graf Finckenstein, Albrecht, Weimarer Weg 2, 4000 Düsseldorf 12  
Dr. phil., Wiss. Ass. (Mittelalterliche Geschichte)
- Flach, Brigitte, Mauerstraße 10, 4000 Düsseldorf, F. 49 95 91  
Dipl.-Päd., Verw. Wiss. Ass. (Erziehungswissenschaft)
- Frauenrath, K., Eller Str. 184, 4050 Mönchengladbach 2  
(Linguistik für die Schule)
- Friant, Gilbert, Bilker Straße 4-6, 4000 Düsseldorf 1  
Lehrer am Institut Français (Romanistik)
- Frühlingsdorf, Rudolf, Bettikumer Feldstr. 7, 4040 Neuss 21, F. (0 21 07) 39 22  
Dr. phil., Ltd. städtischer Verwaltungsdirektor, Direktor des Pädagogischen  
Instituts der Landeshauptstadt Düsseldorf (Erziehungswissenschaft: Di-  
daktik der Sekundarstufe I und II)
- Georg, Werner, Drususstr. 26, 4000 Düsseldorf 11  
Oberstudienrat (Klassische Philologie)
- Gephart, Werner, Geislarstr. 28, 5300 Bonn-Geislar, F. (02 28) 47 51 94  
Wiss. Ang. (Sozialwissenschaft)
- Giloy-Hirtz, Petra, Nixenstr. 56, 4000 Düsseldorf 13,  
Wiss. Ass. (Ältere Germanistik)
- Golmina, Ali, Strümpellstraße 6, Haus 10, 4000 Düsseldorf  
Dipl.-Sportl. (Sportwissenschaft)
- Gorce, Marianne, Ruhrtalstraße 27, 4000 Düsseldorf 1  
(Romanistik)
- Gräbe, Ronald, Leichlinger Str. 20, 4000 Düsseldorf  
Dr. phil. (Linguistik für die Schule)
- Hachenberg, Peter, Marschallstraße 39, 4000 Düsseldorf, F. 48 77 33  
(Deutsche Philologie und Linguistik)
- Haehling, Raban von, Röntgenweg 68, 4000 Düsseldorf 13, F. 76 37 18  
Dr. phil., Wiss. Ass. (Alte Geschichte)

- Hamacher, Johannes, Bauerbahn 6a1, 4040 Neuss 1, F. Neuss 2 13 01  
Dr. phil., Studienrat z. A. (Klassische Philologie)
- Hansen, Volkmar, Haydn-Str. 2g, 4040 Neuss  
Dr. phil. (Neuere Germanistik)
- Heckmanns, Friedrich W., Heidendoren 38a, 4330 Mülheim 13  
Dr., stellvertretender Direktor des Kunstmuseums Düsseldorf, F. (02 08)  
48 06 46 (priv.), F. 8 99-24 72 (dienstl.)  
(Wechselbeziehungen Kunstwissenschaft/Literaturwissenschaft)
- Heinrich, Hans Peter, Tußmannstr. 3, 4000 Düsseldorf, F. 48 81 95  
(Anglistik)
- Hellwig, Antje, Obersteiner Weg 39, 4000 Düsseldorf 1,  
Dr. phil., Studiendirektorin (Klassische Philologie)
- Helmich, Hans-Joachim, Lindenstraße 259, 4000 Düsseldorf, F. 68 58 09  
Dr. phil., Studienrat (Philosophie)
- Herold, Theo, Verdistraße 50a, 4010 Hilden  
Stud. Dir. (Linguistik für die Schule)
- Heuwood, Ascan, Martinusstraße 24, 4047 Dormagen-Zons  
Dr. phil., Wiss. Ass. (Erziehungswissenschaft)
- Hienz, Reinhard, Refhuesstraße 26, 5300 Bonn 1, F. (02 28) 21 84 77  
Oberstudienrat (Romanistik)
- Hilger, Norbert, Gerresheimer Str. 168, 4000 Düsseldorf  
(Linguistik für die Schule)
- Hinke-Dörnemann, Ulrike, Am Wehrhahn 74, 4000 Düsseldorf 1, F. 35 64 75  
Dr. phil., Wiss. Hilfskraft (Philosophie)
- Hoebink, Hein, Brücke 2, 4040 Neuss  
Dr. phil., M. A., Wiss. Ass. (Neueste Geschichte)
- Hörisch, Jochen, Willbecker Str. 80, 4006 Erkrath  
Dr. phil., Wiss. Ass. (Neuere Germanistik)
- Hoffmann, Erwin, Kellenberger Mühle, 5170 Jülich-Barmen  
Oberstudiendirektor (Ältere Germanistik)
- Hoffmann, Eugen, Kuhweg 42, 4040 Neuss, F. (0 21 01) 3 05 96  
Dr. paed., Dipl. Päd., Wiss. Ass. (Geschichte u. Didaktik der Geschichte)
- Hohagen, Otto, Kronprinzenstraße 45, 4000 Düsseldorf 1, F. 38 23 38  
Dr. phil., Studiendirektor (Romanistik)
- Hohlmann, Michael, Thywissenstraße 7, 4040 Neuss 1, F. (0 21 01) 4 49 60  
Verw. Wiss. Ass. (Erziehungswissenschaft)
- Honarbakht, Mostafa, Gneisenaustraße 18, 4000 Düsseldorf 30  
(Persisch)
- Honermann, Peter, Himmelgeister Straße 334, 4000 Düsseldorf 1, F. 34 23 17  
Oberstudienrat (Erziehungswissenschaft: Didaktik der Sekundarstufe I und II)
- Hoppenkamps, Hermann, Bankstr. 30, 4000 Düsseldorf 30, F. 49 30 75  
Dr. phil., Studienrat (Didaktik der deutschen Sprache und Literatur)
- Hübinger, Gangolf, Karolingerstraße 66, 4000 Düsseldorf 1, F. 33 58 36  
(Neuere Geschichte)
- Jarczyk, Johannes-Georg, Kantstraße 1, 4020 Mettmann 2  
Studiendirektor (Griechisch für Philosophen; Latein für Romanisten)
- Jaschinski, Siegfried, Feudornweg 6, 5090 Leverkusen 3, F. (0 21 72) 4 62 36  
(Alte Geschichte)
- Kaiser, Ulrike, An St. Swibert 52, 4000 Düsseldorf 31  
Dr. phil., Oberstudienrätin (Anglistik)

- Kalinke, Rüdiger, Tersteegenstr. 62, 4000 Düsseldorf 30  
Oberstudienrat (Latein für Romanisten)
- Kempen, Josef, Klufferstraße 90, 5300 Bonn-Bad Godesberg, F. (0 22 21)  
37 25 27, Oberstudienrat (Germanistik)
- Kereszti, Johannes-Paul, Rethelstraße 111, 4000 Düsseldorf 1  
(Musik und ihre Didaktik)
- Kessler, Wolfgang, Bergstraße 139, 4630 Bochum 1, F. (02 34) 58 01 10  
M. A. Wiss. Ang. (Osteuropäische Geschichte)
- Kitsche, Adalbert, Gutenbergstr. 16, 4005 Meerbusch 2  
Dr. rer. pol. (Wirtschaftswissenschaft)
- Knapp, Karl Friedrich, II. Rote-Haag-Weg 24, 5100 Aachen, F. (02 41) 6 46 29  
Dr. phil., Wiss. Ass. (Anglistik)
- Koblitz, Joachim, Ickerswarder Straße 196, 4000 Düsseldorf 13, F. 7 90 06 98  
Dr. phil., Dipl.-Pädagoge, Wiss. Mitarbeiter (Erziehungswissenschaft)
- Koch, Lothar, Elstenweg 12, 4000 Düsseldorf 30, F. 42 64 89  
Dr. phil., Stud. Prof. an der Universität Köln (Didaktik der Geschichte)
- Kohler, Carolyn, B. A., Rotdornstraße 35a, 4019 Monheim  
(Anglistik)
- Krewitt, Ulrich, Ennepeweg 1, 4600 Dortmund 41  
Dr. phil., Akad. Oberrat an der Ruhr-Universität Bochum (Ältere Germanistik)
- Krumeich, Gerd, Im Grund 58, 4000 Düsseldorf 30, F. 45 14 21  
Wiss. Ass. (Neuere Geschichte)
- Kruse, Joseph A., Jahnstr. 56, 4000 Düsseldorf, F. 37 35 06  
Dr. phil., Direktor des Heinrich-Heine-Instituts Düsseldorf  
(Didaktik der deutschen Sprache und Literatur)
- Küstners, Urban, Itterstr. 131, 4000 Düsseldorf 13, F. 79 29 94  
Verw. Wiss. Ass. (Ältere Germanistik)
- Kuhs, Elisabeth, Benderstr. 27, 4000 Düsseldorf 12  
Verw. Wiss. Ass. (Romanistik)
- Ladage, Dieter, Hubertusstr. 15, 5040 Brühl, F. (0 22 32) 4 88 79  
Dr. phil., Oberstudienrat (Alte Geschichte)
- Landmesser, Hans-Joachim, Am Kauerbusch 10, 5657 Haan  
Dr. rer. pol., Dipl.-Volkswirt, Wiss. Hilfskraft (Wirtschaftsgeschichte)
- Lechner, Jochen, Binterimstraße 30, 4000 Düsseldorf  
(Philosophie)
- Leggewie, Otto, Drususstraße 20, 4000 Düsseldorf 11, F. 5 12 63  
Ltd. Min.-Rat (Latein und Griechisch)
- Liedtke, Frank, Henriettenstraße 3, 4000 Düsseldorf 1, F. 34 82 57  
Verw. Wiss. Ass. (Germanistik)
- Lindemann, Margarete, Herzogstraße 87, 4000 Düsseldorf 1, F. 37 46 82  
Dr. phil., Wiss. Ass. (Romanistik)
- Mädling, Klaus, Rauhe Egge 60, 5810 Witten 3, F. (0 23 24) 7 40 79  
Dr. phil., Dr. jur., Wiss. Ang. (Geschichte und Didaktik der Geschichte)
- Märtens, Jürgen, Rhein Stahlstraße 8, 4000 Düsseldorf 13, F. 71 77 40  
Wiss. Ass. (Anglistik)
- Matthes, Lothar, Kölner Landstr. 275, 4000 Düsseldorf 13  
Verw. Wiss. Ass. (Romanistik)
- May, Reinhard, Universitätsstraße 1, 4000 Düsseldorf, F. 3 11-29 19  
Dr. jur. (Philosophie)

- Miebach, Bernhard, Fasanenstraße 29, 5060 Berg.-Gladbach 1  
Dipl.-Math., Wiss. Angestellter (Sozialwissenschaft)
- Mindé, Bernward, Volkshochschule Düsseldorf, F. 8 99 53 38  
(Romanistik)
- Möller-Klepzig, Claire, Schäferstr. 2a, 4000 Düsseldorf, F. 49 15 48  
(Romanistik)
- Moscardino, Maria Grazia, Weststraße 33, 4000 Düsseldorf 13  
Dr. phil., (Romanistik)
- Müller, Anka, Tiergartenstr. 45, 4015 Krefeld, F. (0 21 51) 5 15 88,  
Dipl.-Päd., Wiss. Mitarbeiter (Erziehungswissenschaft)
- Müller, Klaus Peter, Birther Straße 3, 5620 Velbert 1, F. (0 21 24) 6 64 08  
Verw. Wiss. Ass. (Englische Sprache und ihre Didaktik)
- Naeher, Jürgen, Faller Str. 41, 4053 Jüchen 1, F. (0 21 65) 28 45  
Dr. phil., M.A., Wiss. Ass. (Allg. Didaktik und Schulpädagogik)
- Nagel, Rolf, Heesenstr. 16, 4000 Düsseldorf, F. 50 10 91  
Dr. phil., Oberstaatsarchivrat (Mittelalterliche Geschichte)
- Neuhaus-Koch, Ariane, Lindenstraße 242, 4000 Düsseldorf 1, F. 68 97 02  
Dr. phil., Wiss. Ang. (Neuere Germanistik)
- Neu-Kock, Roswitha, Baudristraße 6, 5000 Köln 60, F. (02 21) 73 44 06)  
Dr. phil., Wiss. Ang. (Kunstgeschichte)
- Nicolaus, Norbert, Zollstr. 16, 4049 Rommerskirchen 1, F. (0 21 83) 54 12  
Dr. paed., Lehrer (Didaktik der deutschen Sprache und Literatur)
- Nocken, Ulrich, Vohwinkelallee 34, 4000 Düsseldorf 13  
Ph. D., M. A., Wiss. Ass. (Wirtschaftsgeschichte)
- Opitz, Matthias, Kehrbrückstraße 5, 5100 Aachen-Eilendorf F. (02 41) 55 41 41  
Dr. phil. (Alte Geschichte)
- Petry, Manfred, Hauptstaatsarchiv Düsseldorf, Mauerstr. 55, 4000 Düsseldorf  
Dr. phil. (Mittelalterliche Geschichte)
- Pinkal, Manfred, Mooerenstr. 52, 4000 Düsseldorf 1, F. 34 43 15  
Dr. phil., Wiss. Ass. (Allgemeine Sprachwissenschaft)
- Pohl, Paul, Ehreshover Straße 14, 5000 Köln 60  
Dr. phil., Studiendirektor i. R. (Romanistik)
- Posse, Norbert, Villacher Weg 14, 4019 Monheim-Baumberg, F. (0 21 73) 6 02 80  
Dipl.-Psych., Wiss. Mitarbeiter (Erziehungswissenschaft)
- Probst-Effah, Gisela, Grefrather Weg 96, 4040 Neuss 1, F. (0 21 01) 8 05 62  
Dr. phil. (Musik und ihre Didaktik)
- Radtke, Günter, Mozartstraße 29, 4005 Meerbusch 1  
Dr. phil., Dipl.-Kaufmann (Sozialwissenschaft)
- Reinhard, Gertraud, Ratsallee 28, 4060 Viersen 12  
Dr. paed. (Musik und ihre Didaktik)
- Richthofen, Alice von, Glücksbürger Str. 7, 4000 Düsseldorf 11  
(Romanistik)
- Rocholl, Christoph, Plüschowstr. 10, 4000 Düsseldorf, F. 43 66 79  
Sportlehrer (Sportwissenschaft)
- Rodriguez Arrese-Igor, Aurora, Kuckelberg 3 bei W. Nienhaus,  
5060 Bergisch-Gladbach 2, F. (0 22 02) 7 95 24 (Romanistik)
- Roddewig, Marcella, Metzkauser Straße 21, 4000 Düsseldorf 12  
Dr. phil. (Romanistik)
- Röhrig, Helga, Haydnstr. 13, 4010 Hilden, F. (0 21 03) 4 30 15  
M. A., Wiss. Mitarbeiter (Erziehungswissenschaft)



- Röhrs, Dieter-Georg, Bergstraße 14, 4000 Düsseldorf 22, F. 20 13 50  
Ministerialrat im Kultusministerium NRW (Erziehungs- und Schulrecht)
- Römer-Schulz, Bärbel, Pfeifferstr. 26, 4000 Düsseldorf 12  
(Romanistik)
- Roth, Ursula, Strandweg 12, 4040 Neuss  
Dr. paed. Wissenschaftl. Mitarbeiterin am Heinrich-Heine-Institut Düsseldorf (Didaktik der deutschen Sprache und Literatur)
- Runset, Ute van, Vennstr. 106, 4000 Düsseldorf 12  
Dr. phil. (Romanistik)
- van de Sandt, Rita, Leostraße 95, 4000 Düsseldorf 11, F. 57 85 26  
Dr. paed. (Erziehungswissenschaft: Erwachsenenbildung)
- Saurwein, Karl-Heinz, Nonnenwerthstr. 2—4, 5000 Köln  
Dipl.-Volkswirt, Wiss. Ang. (Sozialwissenschaft)
- Scharf, Hans-Werner, Remscheider Str. 3, 4000 Düsseldorf 1  
Dr. phil., M. A., Wiss. Ass. (Deutsche Philologie und Linguistik)
- Schavan, Annette, Vossenacker Straße 7, 4040 Neuss, F. (0 21 01) 4 42 92  
Dr. phil. (Erziehungswissenschaft: Pädagogische Anthropologie)
- Scheib, Günter, Mettmanner Straße 57, 4010 Hilden, F. (0 21 03) 4 54 70  
Studienrat (Erziehungswissenschaft: Didaktik der Sekundarstufe I und II)
- Schellenberger, Ute, Neuenbaumer Str. 32a, 4040 Neuss 21  
F. (0 21 07) 7 00 89, Dipl.-Sportlehrer (Sportwissenschaft)
- Schipke, Amalia, Wildenbruchstr. 10, 4000 Düsseldorf 11, F. 57 99 94  
Diplom-Übersetzerin (Neugriechisch)
- Schmidt-Denter, Ullrich, Büsdorfer Straße 30, 5000 Köln 41, F. (02 21) 49 11 73  
Dr. phil., Wiss. Ass. (Psychologie — Entwicklungs- und Erziehungspsychologie)
- Schmitz-Berning, Cornelia, Sauerbruchstr. 15, 4040 Neuss  
Dr. phil. (Deutsche Philologie und Linguistik)
- Scholtz, Ulrike, Lanzstraße 41, 6200 Wiesbaden, F. (0 61 21) 52 07 07  
Dr. phil., Wiss. Hilfskraft (Anglistik)
- Scholz, Heinz, Graf-Recke-Straße 42, 4000 Düsseldorf 1, F. 66 09 25  
Prof. Dr. phil., Dozent an der Musikhochschule Köln und am Robert-Schumann-Institut Düsseldorf (Phonetik—Sprechkunde)
- Schreckenberg, Wilhelm, Holbeinweg 3, 4000 Düsseldorf 34, F. (02 03) 74 61 47  
Dr. phil., Oberstudiendirektor, Leiter des Staatlichen Bezirksamts für das Lehramt am Gymnasium in Düsseldorf (I) (Erziehungswissenschaft: Didaktik der Sekundarstufe I und II)
- Schulten, Marie-Luise, Dasselstr. 14, 5000 Köln 1, F. (02 21) 24 47 59  
Dr. paed., Wiss. Ass. (Musik und ihre Didaktik)
- Seidel, Therese, Steinstraße 10, 4040 Neuss, F. (3 00) 3 07 66  
Dr. phil., Wiss. Ass. (Anglistik)
- Spickhoff, Karl, von-der-Goltz-Straße 28, 5600 Wuppertal 1  
Studiendirektor (Klassische Philologie)
- Stauch, Hildegard, Flensburger Straße 7, 4330 Mülheim/Ruhr,  
F. (02 08) 42 28 64, Dr. phil. (Neuere Germanistik)
- Stein, Guido, Gilbachstraße 58, 4040 Neuss, F. 47 16 99  
Dr., Studiendirektor (Didaktik des Deutschunterrichts)
- Stillers, Ornella, Rolandstr. 12, 4000 Düsseldorf 30  
(Romanistik)
- Stillers, Rainer, Rolandstraße 12, 4000 Düsseldorf 30  
Dr. phil., Wiss. Ass. (Romanistik)

- Stöber, Christina, Görtestr. 8, 4452 Freren, F. (0 59 02) 17 12  
Dipl.-Sportl. (Sportwissenschaft)
- Stock, Wolfgang, Gladiolenstraße 3, 4048 Grevenbroich  
Dr. phil. (Philosophie)
- Strosetzki, Christoph, Hubertusweg 90, 4040 Neuss  
Dr. phil., Wiss. Ass. (Romanistik)
- Sugano, Karin, Hainbuchen-Weg 4, 4044 Kaarst 2, F. (3 00) 6 21 09  
(Klassische Philologie)
- Tack, Reiner, Dürerstraße 76, 4150 Krefeld, F. (0 21 51) 59 67 64  
Dr. phil., Kultusministerium Düsseldorf (Philosophie)
- Tauch, Max, Grünstr. 6, 4040 Neuss, F. (3 00) 2 12 48  
Dr. phil., Oberkustos am Clemens-Sels-Museum, Neuss  
(Didaktik der Geschichte)
- Tepe, Peter, Christophstr. 60, 4000 Düsseldorf 1, F. 34 86 17  
Dr. phil., Wiss. Ang. (Germanistik)
- Theiner, Peter, Gurlittstraße 10, 4000 Düsseldorf 1, F. 31 59 75  
Verw. Wiss. Ass. (Neuere Geschichte)
- Tischler, Christiane, Pionierstraße 61, 4000 Düsseldorf  
(Mittelalterliche Geschichte)
- Tönnemann, Wolfgang, Roderbirken 5, 5653 Leichlingen, F. (0 21 75) 99 15 71  
Verw. Wiss. Ass. (Politikwissenschaft)
- Trösser, Michael, Burghofstraße 96 b. Höhne, 4000 Düsseldorf 1, F. 31 34 46  
(Allgemeine Sprachwissenschaft)
- Trosdorff, Mariana, Erich-Müller-Straße 20, 4000 Düsseldorf 13  
(Romanistik)
- Ullmer-Ehrich, Veronika, Zwanenveld 3716, Nijmegen/Niederlande, F. 00 31/80-  
44 68 00, Dr. phil., Wiss. Mitarbeiterin der Max-Planck-Arbeitsgruppe für  
Psycholinguistik (Allgemeine Sprachwissenschaft)
- Unterweg, Friedrich-Karl, Allensteiner Straße 8, 4020 Mettmann, F. (0 21 04)  
7 47 11  
Verw. Wiss. Ass. (Anglistik)
- de la Válgoma, Aurora, Burgplatz 12, 4000 Düsseldorf 1  
(Romanistik)
- Vacano, Otfried von, Edelweißstraße 52, 4044 Kaarst 2, F. Neuss 60 16 06  
Dr. phil., Wiss. Ass. (Alte Geschichte)
- Vetter, Jürgen, Josefplatz 4, 4000 Düsseldorf, F. 78 08 60  
Dipl.-Psych., Wiss. Ang. (Psychologie — Entwicklungs- und Erziehungspsy-  
chologie)
- Walthes, Erika, Am alten Bach 63, 4040 Neuss 21, F. (0 21 07) 6 08 18  
Dipl.-Sportlehrer (Sportwissenschaft)
- Wastl, Peter, Am alten Bach 63, 4040 Neuss 21, F. (0 21 07) 6 08 18  
Dipl.-Sportlehrer (Sportwissenschaft)
- Wefers, Brigitte, In der Aue 20b, 4050 Mönchengladbach 2, F. (0 21 66) 3 12 42  
Verw. Wiss. Ass. (Mittelalterliche Geschichte)
- Wendell, Elizabeth, Steinhauerstraße 4, 4000 Düsseldorf 13, F. 71 31 42  
Dr. phil., Wiss. Angestellte (Anglistik)
- Werner, Edeltraud, Schorlemerstraße 27, 4000 Düsseldorf 11  
Dr. phil., Wiss. Ass. (Romanistik)
- Wiese, Richard, Karolinger Str. 76, 4000 Düsseldorf 1, F. 34 72 50  
Wiss. Ang. (Allgemeine Sprachwissenschaft)

- Wippel, Günter, Molkereistraße 30, 4132 Kamp-Lintfort, F. (0 28 42) 4 23 41  
Dr. phil. (Russisch)
- Wodsak, Monika, Fontanestraße 8, 4044 Kaarst 1, F. (0 21 01) 6 45 13  
Verw. Wiss. Ass. (Romanistik)
- Wohlenberg, Dieter, Hüttenstraße 13a, 4040 Neuss 1, F. (0 21 01) 47 17 77  
Dr. theol., Akad. Oberrat (Musik und ihre Didaktik)
- Wollschläger, Petra, Wissmannstraße 6, 4000 Düsseldorf, F. 39 55 12  
Dr. rer. nat., Wiss. Ass. (Psychologie)
- Zänker, Uwe, Oberer Eichweg 43, 3550 Marburg/Lahn, F. (0 64 21) 29 13 76  
Dr. phil., Professor an der Fachhochschule für Sozialpädagogik in Düsseldorf (Vergleichende Erziehungswissenschaft)
- Ziegler, Ruprecht, Martinshütte 101, 4052 Korschenbroich 2, F. (0 21 61)  
67 12 86  
Dr. phil., Wiss. Ass. (Alte Geschichte)
- Ziegler, Wulfhart, In der Sandheide 15a, 4223 Voerde  
Dr. phil. (Alte Geschichte)

## Institute und Seminare

### **Philosophisches Institut** (Gebäude 23.21, Ebene 04)

Direktor: Prof. Dr. Dr. Alwin Diemer, F. 3 11-29 12

Sekretariat: Eva-M. Stüwe, F. 3 11-29 12

Prof. Dr. Rudolf Heinz, F. 3 11-29 18, Prof. Dr. Alois Huning

Prof. Dr. Wolfram Hogrebe, F. 3 11-29 20

Wiss. Ass.: Priv.-Doz. Dr. Hartmut Brands (F. 3 11-42 40), Dr. Klaus-Jürgen Düsberg (F. 3 11-29 19)

Wiss. Mitarbeiter: Dr. Reinhard May, F. 3 11-29 19

#### **Forschungsabteilung für Wissenschaftstheorie:**

Leiter: Prof. Dr. Lutz Geldsetzer, F. 3 11-29 14

Fries-Archiv

Redaktionsbüro Zeitschrift für allgemeine Wissenschaftstheorie

#### **Forschungsabteilung für philosophische Information und Dokumentation:**

Leiter: Prof. Dr. Norbert Henrichs, F. 3 11-29 13 (beurlaubt)

Sekretariat: Ingeborg Zeller, F. 3 11-29 13

Wiss. Mitarbeiter: Gérard Dubrulle (F. 3 11-29 21)

Monique Jucquois-Delpierre (F. 3 11-43 18)

Techn. Mitarbeiter: Ingrid Kochs (F. 3 11-29 22), Renata Schafstaedt (F. 3 11-29 22), Margot Voss (F. 3 11-41 37)

Archiv für Geschichte und Soziologie der Philosophie:

Wiss. Ang.: Dr. Ulrike Hinke-Dörnemann, F. 3 11-28 97

**Bibliothek** (Ebene 03): Dipl.-Bibl. Ursina Sitte-Meyer, F. 3 11-29 16

### **Erziehungswissenschaftliches Institut**

(Gebäude 23.03, Ebene 01 und Gebäude 23.02, Ebene 02)

**Geschäftsführung:** Prof. Dr. Wolfgang Kramp (1. 4.1982—31. 3. 1983)

Sekretariat: Erika Mendel, F. 3 11-20 85, Gebäude 23.03, Ebene 01, Raum 87 Geschäftszeit: dienstags bis freitags 9—12 Uhr, außerdem mittwochs 15—16 Uhr

**Professor** Dr. Werner Heldmann, F. 3 11-49 61

**Studienprofessor** Dr. Dieter Margies, F. 3 11-21 37

**apl. Professor** Dr. Ludwig Hardörfer

#### **Institutsbeauftragter für die Anerkennung von Studienleistungen:**

Prof. Dr. Wolfgang Kramp

Sekretariat: Erika Mendel, F. 3 11-20 85 (Gebäude 23.03, Ebene 01, Raum 87) Geschäftszeit: s. oben

**Bibliothek:** Ruth Schreiner, Bibl.-Ang., F. 3 11-20 36

Präsenzbibliothek/Lesesaal: Gebäude 23.03, Ebene 02

Öffnungszeiten: montags bis freitags 9—18 Uhr

**Bildungspolitisches Archiv:** Priv.-Doz. Dr. J. Ch. Lüth

Archivraum: Gebäude 23.02, Ebene 02, Raum 61

Öffnungszeiten: montags 9—12 Uhr und 13—16 Uhr

### **Abteilung für Schulpädagogik**

Prof. Dr. Wolfgang Kramp, F. 3 11-28 57

Sekretariat: Erika Mendel, F. 3 11-20 85, Gebäude 23.03, Ebene 01, Raum 87  
Geschäftszeit: dienstags bis freitags 9—12 Uhr, außerdem mittwochs  
15—16 Uhr

Akademischer Rat: Hartmut Steuber, F. 3 11-28 53

Wiss. Ass.: Dr. Robert F. Antoch (F. 3 11-21 45), Priv.-Doz. Dr. Johann Ch.  
Lüth (F. 3 11-21 35)

Verw. Wiss. Ass.: Helga Röhrig M. A., F. 3 11-21 46

Wiss. Hilfskräfte: N. N., N. N. F. 3 11-20 37

### **Abteilung für Allgemeine Didaktik**

Prof. Dr. Gerhard Michel, (F. 3 11-26 46 u. Neuss 1 97-2 55), N. N.

Sekretariat: Karin Roggendorf, F. Neuss 1 97-256, Raum 711

Geschäftszeit: montags bis freitags 10—12.30 Uhr

Akademischer Oberrat: Priv.-Doz. Dr. Jürgen Rohrbach (F. Neuss 1 97-3 24)

Wiss. Ass.: Dr. Herbert F. Bode (F. Neuss 1 97-3 30), Dr. Jürgen Naehrer (F.  
Neuss 1 97-3 30)

### **Abteilung für Bildungsforschung und pädagogische Beratung**

N. N., F. 3 11-20 39

Sekretariat: Anneliese Frey, F. 3 11-20 39, Gebäude 23.03, Ebene 01,  
Raum 88

Geschäftszeit: montags bis freitags 9—11.30 Uhr

Akademischer Oberrat: Dr. Lutz F. Hornke (F. 3 11-34 74)

Verw. Wiss. Ass.: Dipl.-Päd. Brigitte Flach (F. 3 11-28 56)

Wiss. Mitarbeiter: Dipl.-Päd. Peter Dürrschmidt (F. 3 11-21 34), Dr. Joachim  
Koblitz (F. 3 11-21 33), Dipl. Päd. Anka Müller (F. 3 11-21 34), Dipl.-Psych.  
Norbert Posse (F. 3 11-20 23)

### **Abteilung für Systematische Pädagogik**

Prof. Dr. Leonhard Friedrich (F. 3 11-20 83 u. Neuss 1 97-2 91)

Akademischer Rat: Dr. Dietrich Kegler (F. Neuss 1 97-2 84)

Wiss. Ass.: Dr. Ascan Heuwold (F. Neuss 1 97-2 90)

### **Abteilung für pädagogische Anthropologie**

Prof. Dr. Gerhard Wehle, F. 3 11-28 59

Sekretariat: Ilse Koenemann, F. 3 11-20 38, Gebäude 23.03, Ebene 01,  
Raum 81

Geschäftszeit: montags bis freitags 9—12 Uhr

Akademischer Oberrat: Dr. Paul Merkert, F. 3 11-21 36

Verw. Wiss. Ass.: Gabriele Dreis (F. 3 11-34 71), Michael Hohlmann (F. 3 11-  
30 27)

Wiss. Hilfskraft: N. N.

### **Abteilung für Philosophie der Erziehung**

Prof. Dr. Friedhelm Nicolin, F. 3 11-49 64 und Neuss 1 97-2 88

Wiss. Ass.: Dr. Lucia Sziborsky, F. Neuss 1 97-3 36

Wiss. Hilfskraft: Karl Henkes

Für die Abteilungen Systematische Pädagogik und Philosophie der Erzie-  
hung besteht zur Zeit noch ein gemeinsames Sekretariat im Gebäude  
Neuss: Brigitte Käsebieber, Luise Pfeiffer (F. Neuss 1 97-2 87, Raum 1009),  
Helga Schmittner (F. Neuss 1 97-2 83), Raum 1004.

Geschäftszeit: montags bis freitags von 10.30 bis 12.30 Uhr

## **Institut für Entwicklungs- und Sozialpsychologie**

(Gebäude 23.03, Ebene 01 und Gebäude Neuss)

Geschäftsführung: Prof. Dr. Horst Nickel

Sekretariat: N. N., F. 3 11-21 30 (Gebäude 23.03, Ebene 01, Raum 23A)

Geschäftszeit: montags, donnerstags und freitags 10—12 Uhr, mittwochs 14— 16 Uhr.

### **Abteilung für Entwicklungs- und Erziehungspsychologie**

Prof. Dr. Horst Nickel, F. 3 11-21 30,

Sekretariat: N. N., F. 3 11-21 30

Akademischer Oberrat: Dr. Hans-Jörg Fenner, F. 3 11-21 32

Wiss. Ass.: Dr. Ulrich Schmidt-Denter, F. 3 11-26 37

Wiss. Ang.: Dipl.-Psych. Jürgen Vetter, F. 3 11-21 31

Wiss. Hilfskräfte: Dipl.-Psych. Jutta Bartoszyk, F. 3 11-32 28

Dipl.-Psych. Matthias Petzold, F. 3 11-32 42

Forschungsassistent: N. N., F. 3 11-20 27

### **Abteilung für Sozial- und Unterrichtspsychologie (Neuss)**

Prof. Dr. Wolfgang Manz, F. (3 00) 1 97-2 95

Sekretariat: Maria Geyr, F. (3 00) 1 97-2 82

Wiss. Ass.: Dr. Petra Wollschläger, F. (3 00) 1 97-3 38 (beurlaubt)

## **Sozialwissenschaftliches Institut (Gebäude 23.31, Ebene 04 und Gebäude Neuss)**

Prof. Dr. Richard Münch (Sozialwissenschaft), F. 3 11-21 48

Sekretariat: Karin Rhau, F. 3 11-21 48

Akademischer Rat: N. N.

Wiss. Angestellte: Werner Gephart (F. 3 11-40 75), Dipl.-Mathematiker Bernhard Miebach (F. 3 11-43 70), Dipl.-Volkswirt Karl-Heinz Saurwein (F. 3 11-43 70)

Prof. Dr. Leonhard Lowinski (Soziologie), F. (3 00) 1 97-2 93

Sekretariat: Ursula Szaramowicz, Christel Winkels, F. (3 00) 1 97-2 94

Akademischer Oberrat: N. N.

Wiss. Ass.: N. N.

Wiss. Hilfskraft: Irmgard Müller, F. (3 00) 1 97-2 94

Prof. Dr. Heiner Flohr (Politikwissenschaft), F. (300) 1 97-3 44)

Sekretariat: Annemarie Bringmann, F. (3 00) 1 97-2 98

Verw. Wiss. Ass.: Wolfgang Tönnemann, F. (3 00) 1 97-3 42

Politische Wissenschaft:

N. N.

**Bibliothek:** Dipl.-Bibl. Helga Schwartz, F. 3 11-40 82

## **Historisches Seminar** (Gebäude 23.31) und Gebäude Neuss

Geschäftsführung: Prof. Dr. Josef Semmler, F. 3 11-29 31  
(Gebäude 23.31, Ebene 06, Zi. 72)

Sekretariat: Margit Reipen, F. 3 11-30 20 (Gebäude 23.31, Ebene 06)

Assistent: Wolfgang Kessler M. A., F. 3 11-40 86 (Gebäude 23.31, Ebene 05)

**Bibliothek:** Bibl.-Insp. Angelika Hermenau (F. 3 11-29 33), Bibl.-Insp.  
Helga Schwartz (F. 3 11-40 82)

### **Abteilung für Alte Geschichte** (Ebene 05)

#### **Lehrstuhl III**

Prof. Dr. Dietmar Kienast, F. 3 11-29 94

Sekretariat: Herta vom Boverf, F. 3 11-29 94

Wiss. Ass.: Dr. Otfried von Vacano (F. 3 11-29 96), Dr. Ruprecht Ziegler  
(F. 3 11-29 97), Dr. Raban von Haehling (F. 3 11-29 95)

### **Abteilung für Mittelalterliche Geschichte** (Ebene 06)

#### **Lehrstuhl I**

Prof. Dr. Rudolf Hiestand, F. 3 11-29 38,

Sekretariat: Karin Heemskerk, F. 3 11-29 38

Wiss. Ass.: Dr. Albrecht Graf Finckenstein, F. 3 11-29 40

Verw. Wiss. Ass.: Brigitte Wefers, F. 3 11-29 39

Prof. Dr. Josef Semmler, F. 3 11-29 31

### **Abteilung für Neuere Geschichte** (Ebenen 04 und 06)

#### **Lehrstuhl II**

Prof. Dr. Wolfgang J. Mommsen, F. 3 11-40 81 (beurlaubt)

Mit der Vertretung des Lehrstuhls beauftragt:

Priv.-Doz. Dr. Christof Dipper, F. 3 11-29 26

Sekretariat: Astrid Greiner, F. 3 11-29 26

Akademische Oberräte: apl. Prof. Dr. Karl-Egon Lönne (F. 3 11-29 30),  
Dr. Manfred Wüstemeyer (F. 3 11-29 29)

Studienrat i. H.: Dr. Rainer Bölling, F. 3 11-40 77

Wiss. Ass.: Dr. Gerd Krumeich (F. 3 11-40 85) (beurlaubt)

Verw. Wiss. Ass.: Peter Theiner, F. 3 11-40 84, Gangolf Hübinger  
(F. 3 11-40 85)

Arbeitsstelle der Max-Weber-Gesamtausgabe

Wiss. Mitarbeiter: Manfred Schön, Dittmar Dahlmann M. A.

(F. 3 11-40 81), Wolfgang Schwentker (F. 3 11-40 78), Rita Aldenhoff

#### **Lehrstuhl IV**

Prof. Dr. Klaus Müller, F. 3 11-29 27

Sekretariat: Karin Heemskerk, F. 3 11-29 27

apl. Prof. Dr. Christoph Weber, F. 3 11-29 42

Wiss. Ass.: Priv.-Doz. Dr. Gerhard Schormann, F. 3 11-29 41

Wiss. Hilfskräfte: Bernd Dreher M. A. (F. 3 11-40 56), Ulrike Apel  
(F. 3 11-4060)

### **Abteilung für Neuere Landesgeschichte Ebene 06)**

#### **Lehrstuhl VI**

Prof. Dr. Peter Hüttenberger, F. 3 11-30 20

Sekretariat: Margit Reipen, F. 3 11-30 20

Akademischer Rat: Dr. Falk Wiesemann, F. 3 11-45 59

Wiss. Ass.: Dr. Hein Hoebink, F. 3 11-20 73

Wiss. Hilfskraft: Ursula Rombeck

#### **Lehrstuhl VIII**

Prof. Dr. Hansgeorg Molitor, F. (3 00)-197 3 00

Sekretariat: Renate Winkels, F. (3 00) 1 97-3 00

Wiss. Ass.: Priv.-Doz. Dr. Franz Golczewski (3 00) 1 97-3 02

Wiss. Hilfskraft: Jörg Engelbrecht

### **Abteilung für Osteuropäische Geschichte (Ebene 05)**

N. N., F. 3 11-29 28

Wiss. Ang.: Wolfgang Kessler M. A., F. 3 11-40 86

Wiss. Hilfskraft: Gabriele Horzella M. A., F. 3 11-40 87

### **Abteilung für Wirtschaftsgeschichte (Ebene 05)**

#### **Lehrstuhl V**

Prof. Dr. Karl Hardach, F. 3 11-40 14

Sekretariat: Marlene Pitkethly, F. 3 11-40 14

Wiss. Ass.: Dr. Ulrich Nocken, F. 3 11-40 20

Wiss. Hilfskraft: Dr. Hans-Joachim Landmesser, F. 3 11-40 22

### **Abteilung für Didaktik der Geschichte**

#### **Lehrstuhl VII**

Prof. Dr. Hans Süßmuth, F. 3 00-1 97-2 45

Sekretariat: Veronika Heinrich (8—12 Uhr), F. (3 00) 1 97-3 03

Gabriele Zech, F. (3 00) 1 97-2 45

Wiss. Ass.: Dr. Eugen Hoffmann, F. (3 00) 1 97-3 20

Wiss. Ang.: Dr. Dr. Klaus Mäding, F. (3 00) 1 97-3 20

Wiss. Hilfskraft: Ursula Schoenauer M. A., F. (3 00) 1 97-3 20

### **Seminar für Kunstgeschichte (Gebäude 23.31, Ebene 05)**

Lehrstuhl für Kunstgeschichte (Gerda-Henkel-Stiftung)

Prof. Dr. Georg Kauffmann, F. 3 11-20 80

Wiss. Ang.: Dr. Roswitha Neu-Kock, F. 3 11-27 01

### **Seminar für Allgemeine Sprachwissenschaft**

(Gebäude 23.21, Ebene 04)

Prof. Dr. Dieter Wunderlich, F. 3 11-25 54

Wiss. Ass.: Dr. Manfred Pinkal (F. 3 11-25 57)

Wiss. Ang.: Priv.-Doz. Dr. Florian Coulmas (F. 3 11-34 43) (beurlaubt), Richard Wiese, F. 3 11-29 25

**Bibliothek:** Karla EBig, Bibl.-Ang., F. 3 11-29 52



## **Seminar für Klassische Philologie** (Gebäude 23.21, Ebene 04)

Prof. Dr. Ilona Opelt, F. 3 11-29 90

Sekretariat: Ingeborg Anders, F. 3 11-29 90

Prof.: Dr. Reinhard Häubler, F. 3 11-41 38

Studienprofessor: Dr. Wolfgang Heimbecher, F. 3 11-29 91

Wiss. Mitarbeiter: Karin Sugano, F. 3 11-29 92

**Bibliothek:** Mariana Trosdorff, Bibl.-Ang., F. 3 11-29 93

## **Germanistisches Seminar** (Gebäude 23.21, Ebene 01 und 02)

### **Abteilung für Deutsche Philologie und Linguistik**

#### **Lehrstuhl I**

Prof. Dr. Georg Stötzel, F. 3 11-29 43

Sekretariat: Ria Scherschel, F. 3 11-29 44

Prof. Dr. Rudi Keller, F. 3 11-29 45

Akademischer Oberrat: Priv.-Doz. Dr. Volker Beeh, F. 3 11-29 89 (beurlaubt)

Akademischer Rat: Priv.-Doz. Dr. Ludwig Jäger (F. 3 11-29 46)

Wiss. Ass.: Dr. Hans-Werner Scharf (F. 3 11-42 81), Gabriel Falkenberg  
(F. 3 11-42 80)

Verw. Wiss. Ass.: Frank Liedtke (F. 3 11-29 89)

Wiss. Ang.: Peter Hachenberg (F. 3 11-29 89)

### **Abteilung für Neuere Germanistik**

#### **Lehrstuhl II**

Prof. Dr. Manfred Windfuhr, F. 3 11-29 50

Sekretariat: Joke Brenn, F. 3 11-29 50

Akademischer Oberrat: Dr. Winfried Hartkopf, F. 3 11-30 04

Akademische Oberrätin: Dr. Gertrude Cepl-Kaufmann, F. 3 11-30 04

Wiss. Ang.: Dr. Hildegard Stauch, F. 3 11-20 51

Wiss. Ang.: Dr. Ariane Neuhaus-Koch, F. 3 11-48 28

#### **Lehrstuhl IV**

Prof. Dr. Herbert Anton, F. 3 11-29 47

Sekretariat: Helga Nitschke, F. 3 11-29 47

Wiss. Ass.: Dr. Jochen Hörisch (F. 3 11-29 49), Priv.-Doz. Dr. Hans-Georg  
Pott (F. 3 11-29 48)

Wiss. Ang.: Dr. Peter Tepe, F. 3 11-29 48

### **Abteilung für Ältere Germanistik**

#### **Lehrstuhl III**

Prof. Dr. Gert Kaiser, F. 3 11-29 53

Sekretariat: Cäcilia Wilsmann, F. 3 11-29 53

Akademische Oberrätin: Dr. Barbara Haupt, F. 3 11-29 55

Wiss. Ass.: Helmut Brall (F. 3 11-29 54), Petra Giloy-Hirtz (F. 3 11-48 56),

Verw. Wiss. Ass.: Urban Küsters (F. 3 11-29 54)

Wiss. Hilfskraft: Detlev Suchanek

**Abteilung für Didaktik der deutschen Sprache und Literatur  
Lehrstuhl V**

Prof. Dr. Wilhelm Gössmann, F. (3 00) 1 97-2 16, 3 11-49 37

Sekretariat: Margarete Häcker, F. (3 00) 1 97-2 16, 3 11-49 37

Akademischer Oberrat: Dr. Klaus-Hinrich Roth, F. 3 11-49 40, Dr. Maria Theresie Sünger

Wiss. Ass.: Priv.-Doz. Dr. Eva Neuland, F. 3 11-49 40

**Bibliothek:** Karla EBig, Bibl.-Ang., F. 3 11-29 52

**Anglistisches Institut** (Gebäude 23.21, Ebene 01 und 02)

**Abteilung für Ältere Anglistik  
Lehrstuhl I**

N. N., F. 3 11-29 61

Sekretariat: Elisabeth Merziger, F. 3 11-29 61

Studienrätin i. H.: N. N.

Wiss. Ass.: Dr. Wilhelm Busse (F. 3 11-45 63), Dr. Karl-Friedrich Knapp (F. 3 11-45 63)

Lektor: Dr. Richard Gary Hooton M. A., F. 3 11-29 68

**Abteilung für Amerika-Studien  
Lehrstuhl II**

Prof. Dr. Herbert Rauter, F. 3 11-29 56

Sekretariat: Irmtrud Passavand, F. 3 11-29 56

Studienprofessor: Dr. Hans-Lothar Meyer, F. 3 11-28 39

Akademische Oberräte: Dr. Dietmar Claas (F. 3 11-29 59), Dr. Josef Haslag (F. 3 11-29 58)

Wiss. Ass.: Jürgen Märtens (F. 3 11-29 57), Dr. Therese Seidel (F. 3 11-29 57)

Wiss. Ang.: Dr. Elizabeth Wendell M. A., F. 3 11-45 98

Lektor: Dr. Reid Maynard, F. 3 11-40 19

Wiss. Hilfskraft: Christa Münstermann (F. 3 11-29 57), Dr. Ulrike Scholtz (F. 3 11-45 98)

**Abteilung für Englische Renaissance  
Lehrstuhl III**

Prof. Dr. Hubertus Schulte Herbrüggen, F. 3 11-29 63

Sekretariat: Ursula Schenke, F. 3 11-29 63

Lektorin: Louise Nieroba B. A., F. 3 11-45 62

Verw. Wiss. Ass.: Uwe Baumann (F. 3 11-29 65), Friedrich-Karl Unterweg (F. 3 11-45 62), N. N. (F. 3 11-45 62)

Wiss. Ang.: Rosemarie Apitz (F. 3 11-45 58), Hans-Peter Heinrich (F. 3 11-29 65)

**Abteilung für Neuere Anglistik  
Lehrstuhl IV**

Prof. Dr. Dieter A. Berger, F. 3 11-29 64/22 06

Lektor: N. N., F. 3 11-45 64

Akademischer Rat: Dr. Manfred Beyer, F. 3 11-31 52

Verw. Wiss. Ass.: N. N., F. 3 11-31 51, N. N.

Prof.: Dr. Lienhard Legenhausen, F. 3 11-30 66

**Abteilung für Didaktik der englischen Sprache und Literatur  
Lehrstuhl V und Lehrstuhl VI**

Prof. Dr. Albert-Reiner Glaap, F. 3 11-29 61 u. (3 00) 1 97-2 25

Prof. Dr. Dieter Wolff, F. 3 11-45 64 u. (3 00) 1 97-2 23

**Sekretariat:** Marie-Luise Büntig, Annemarie Peters, F. (3 00) 1 97-2 24

Geschäftszeit: montags bis freitags 9—12 Uhr

Wissenschaftliche Mitarbeiter der Abteilung:

Akademische Oberräte: Dr. Rurik von Antropoff, F. (3 00) 1 97-2 26, Dr. Albert Schroeder, F. (3 00) 1 97-2 21

Wiss. Ass.: Dr. Ulrich Bach, F. (3 00) 1 97-3 31

Verw. Wiss. Ass.: Klaus Peter Müller, F. (3 00) 1 97-3 31

Lektoren: Anne Frances Bulmer B. A., F. (3 00) 1 97-2 21)

N. N., F. (3 00) 1 97-2 26)

Wiss. Hilfskraft: Joan Rafferty, F. (3 00) 1 97-3 31

**Bibliothek:** Rolf Berninghaus, Bibl.-Ang., F. 3 11-29 67

**Romanisches Seminar** (Gebäude 23.21, Ebene 01 und 02)

Geschäftsführung: Prof. Dr. Manfred Höfler

Ständiger Vertreter: Priv.-Doz. Dr. Wolfgang Rettig

Sekretariat für Auskünfte: Ortrud Felsing, F. 3 11-29 88 (täglich 11—12, dienstags 14—16)

**Abteilung für Allgemeine und vergleichende  
romanische Sprachwissenschaft**

**Lehrstuhl IV**

Prof. Dr. Peter Wunderli, F. 3 11-29 70

Sekretariat: Ortrud Felsing, F. 3 11-29 88

Wiss. Ass.: Dr. Petra Braselmann (F. 3 11-43 77), Dr. Edeltraud Werner (F. 3 11-29 75)

**Abteilung für Französische und Spanische  
Sprachwissenschaft**

**Lehrstuhl II**

Prof. Dr. Manfred Höfler, F. 3 11-29 83 und 29 84

Wiss. Ass.: Dr. Margarete Lindemann, F. 3 11-29 83

**Abteilung für Französische Literaturwissenschaft**

**Lehrstuhl III**

Prof. Dr. Fritz Nies, F. 3 11-29 72

Sekretariat: Marianne Lindenbeck, F. 3 11-29 86

Verw. Wiss. Ass.: Elisabeth Kuhs (F. 3 11-43 75 und 29 71), Lothar Matthes (F. 3 11-43 75 und 29 71), Monika Wodsak (F. 3 11-43 75 und 29 71)

## **Abteilung für Hispanistische Literaturwissenschaft**

### **Lehrstuhl I**

Prof. Dr. Ludwig Schrader, F. 3 11-29 73

Sekretariat: Ingeborg Bräuer, F. 3 11-29 87

Wiss. Ass.: Dr. Rainer Stillers (F. 3 11-43 76), Dr. Christoph Strosetzki (F. 3 11-29 81)

## **Abteilung für Romanische Literaturen außerhalb Europas**

Prof. Dr. Siegfried Jüttner, F. 3 11-25 58

### **Gemeinsam für alle Abteilungen:**

Dozent: Prof. Dr. Reinhard Kleszczewski, F. 3 11-21 28

Akademische Oberräte: Klaus Dieter Drissen, (F. 3 11-29 79), Dr. Barbara von Gemmingen-Obstfelder (F. 3 11-29 82), Dr. Jürgen Rehbein (F. 3 11-29 77)

Akademischer Rat: Priv.-Doz. Dr. Wolfgang Rettig, F. 3 11-43 72

Studienrätin i. H.: Dr. Renate Hörisch-Hellgrath, F. 3 11-25 56

Wiss. Ang.: Dr. Mechtild Bierbach, F. 3 11-21 27

Lektoren: Französisch: Pierre Berrut (3 11-29 76), Jean Clot (3 11-43 71), Michèle Creff (3 11-43 71), Italienisch: N. N., (F. 3 11-29 85), Spanisch: Dr. Bienvenido de la Fuente (3 11-29 85)

Bibliothek: Dipl.-Bibl. Ruth Joks, F. 3 11-29 80

## **Institut für Sportwissenschaft (Gebäude 28.01)**

Prof. Dr. Heinz-Egon Rösch, F. 3 11-20 31

Sekretariat: Marita Reinartz, F. 3 11-20 31

Studienprofessoren: Inge Haamann, Rudolf Lisson

Akademische Oberrätin: Helmi Vent

Akademischer Rat: Dr. Armin Ader

Wiss. Angestellte: Dipl.-Sportl. Ali Golmina, Wilhelm Brodbeck, Ute Schellenberger, Cristina Stöber, Erika Walthes, Peter Wastl  
Sportlehrer Christoph Rocholl

## **Seminar für Musik und ihre Didaktik (Gebäude Neuss)**

(vorläufig angegliedert bis zur endgültigen Regelung)

Prof. Dr. Günther Noll, F. (3 00) 1 97-2 12

Mit der Vertretung eines Lehrstuhls beauftragt:

Priv.-Doz. Dr. Eckhard Nolte, F. (300) 197-215

Sekretariat: Christel Brock, Ursula Klaff, F. (3 00) 1 97-2 14

Prof. em.: Dr. Ernst Klusen, Wilhelm Chassée, F. (3 00) 1 97-2 08, -2 13

Studienprofessor: Dr. Wilhelm Schepping, F. (3 00) 1 97-2 09

Wiss. Ass.: Dr. Marie Luise Schulten, F. (3 00) 1 97-2 15

### **Institut für Musikalische Volkskunde (Gebäude Neuss)**

(vorläufig angegliedert bis zur endgültigen Regelung)

Prof. Dr. Günther Noll, F. (3 00) 1 97-2 12

Sekretariat: Marlo Bloemertz, F. (3 00) 1 97-2 10

Prof. em. Dr. Ernst Klusen, F. (3 00) 1 97-2 08

Studienprofessor: Dr. Wilhelm Schepping, F. (3 00) 1 97-2 09

Wiss. Ang.: Dr. Marianne Bröcker, F. (3 00) 1 97-2 06

Wiss. Ang.: Dr. Gisela Probst-Effah, F. (3 00) 1 97-2 06

Wiss. Hilfskraft: Frank Schultz, F. (3 00) 1 97-2 08

Dr. Gertraud Reinhard, F. (300) 1 97-2 06

### **Seminar für Kunst und Werkerziehung (Gebäude Neuss)**

(vorläufig angegliedert bis zur endgültigen Regelung)

Prof. Dr. Hermann-J. Mahlberg, F. (3 00) 1 97-3 48

Sekretariat: N. N., F. (3 00) 1 97-3 14

Studienprofessor: Walter Cüppers, F. (3 00) 1 97-3 13

Akad. Oberräte: Arno Fassbender, F. (3 00) 1 97-3 14

Günter Waßermé, F. (3 00) 1 97-3 12

Wiss. Ass.: N. N., F. (3 00) 1 97-3 12

# Lehrveranstaltungen Sommersemester 1982

(vgl. auch Vorlesungsankündigungen — Für Hörer aller Fakultäten — S. 62)  
(Änderungen vorbehalten)

## I. Philosophie

(Die mit \*) und EWK ... gekennzeichneten Veranstaltungen gelten auch für das Fach Philosophie im Rahmen des erziehungswiss. Studiums. Siehe Aushang am Brett: Mitteilung d. Staatl. Prüfungsamtes v. 28. 12. 1978)

### Vorlesungen

- |  |            |
|--|------------|
| *1. Die Philosophie der Stoa (Philos. Gesch. I)<br>Mo. 14—15 (1stündig) (EWK: 1.1)   | Henrichs   |
| 2. Geschichte der Philosophie: Mittelalter<br>(Philosophiegeschichte II)<br>Mi. 11—13 (2stündig)                           | Huning     |
| 3. Philosophie der Gegenwart<br>(Philosophiegeschichte IV)<br>Fr. 11—13 (2stündig)   | Geldsetzer |
| 4. Wittgenstein<br>Mo. 15—16 (1stündig)<br>Do. 15—16   | Brands     |
| *5. Philosophische Anthropologie: Der Mensch im Denken<br>der Gegenwart (Systematik II) (EWK: 1.1)<br>Di. 14—16 (2stündig) | Diemer     |
| 6. Intuitionistische Logik (Systematik III)<br>Mo. 9—11 (2stündig)   | Gethmann   |
| 7. Allgemeine Wissenschaftstheorie (Systematik III)<br>Mo. 16—17 (1stündig)  | Geldsetzer |
| 8. Theorien des Geistes<br>Di. 9—11 (2stündig)   | Steinvorth |
| 9. Wiederkehr des Gleichen<br>Di. 11—13 (2stündig)   | Hogrebe    |
| 10. Philosophie der Sexualität<br>Mo. 16—18 (2stündig)   | Heinz      |
| 11. Klassische Indische Philosophie<br>Mi. 17—18 (1stündig)  | Geldsetzer |
| 12. Didaktik des Philosophieunterrichts<br>Do. 14—15 (1stündig)  | Becker     |

### Übungen

- |  |         |
|--|---------|
| 13. Griechisch für Philosophen<br>Di. 14—16 (2stündig)                         | Jarczyk |
| 14. Griechisch für Philosophen II<br>Zeit und Ort nach Vereinbarung (2stündig) | Jarczyk |

### Proseminare

- |   |         |
|---|---------|
| 15. Fragmente der Vorsokratiker<br>Mi. 16—18 (2stündig) | Hogrebe |
| 16. Aristoteles, Kategorien<br>Di. 18—20 (2stündig)     | Lechner |

# Probleme nicht leugnen sondern lösen.

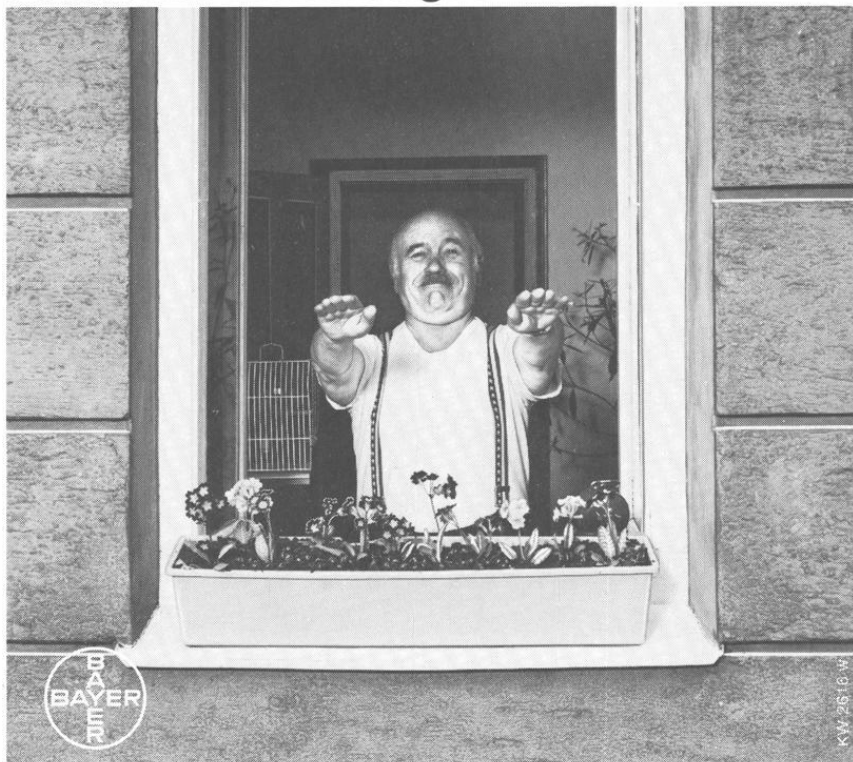

## Bayer forscht für den Umweltschutz.

*Frühspurt bei geschlossenem Fenster?* Das würde unserem Nachbarn sicher nicht gefallen. Er liebt frische Luft. Wie jeder von uns. Aber, muten wir nicht alle unserer Luft viel zu – trotz wachsendem Umweltbewußtsein? Mit Abgasen, Heizungen, Fabriken. Und obwohl wir bei Bayer mit jährlich über 500.000 Meßdaten von automatischen Meßstationen und fahrbaren Meßwagen innerhalb und außerhalb der Werke bestätigt finden, daß die Luft um unsere Werke besser geworden ist als ihr Ruf, riecht es manchmal noch nach Chemie.

Was tun wir dagegen? Wir verbrennen zum Beispiel die Abluft, wir waschen die Abluft, wir leiten sie durch Filteranlagen und produzieren mehr und mehr in geschlossenen Produktionskreisläufen, aus denen keine Gerüche mehr entweichen können. Zur Kon-

trolle all dieser Maßnahmen setzen wir unsere Luftspürer ein: Mitarbeiter, die ständig in und um unsere Werke patrouillieren, Geruchsquellen aufspüren und sie so schnell wie möglich beseitigen lassen. Wir brauchen Chemie und müssen mit ihr weiterleben. Trotz einiger Probleme und Risiken. Wie in vielen Bereichen des täglichen Lebens. Zum Beispiel am Arbeitsplatz, im Haushalt, im Straßenverkehr. Aber wir alle sollten uns bemühen, Risiken zu erkennen, richtig einzuschätzen und so klein wie möglich zu halten. Dazu leisten wir bei Bayer nach Kräften unseren Beitrag.



- |   |                 |
|---|-----------------|
| 17. Descartes, Meditationen<br>Mi. 11—13 (2stündig)   | Dubrulle        |
| 18. David Hume, An Enquiry Concerning Human Understanding<br>Di. 14—16                          | May             |
| 19. Schopenhauer, Die Welt als Wille und Vorstellung<br>Mo. 18—20 (2stündig)                    | Heinz           |
| 20. Albert, Traktat über kritische Vernunft<br>Di. 16—18 (2stündig)                             | Helmich         |
| 21. Einführung in die Definitionslehre<br>Mo. 11—13 (2stündig)                                  | Gethmann        |
| 22. Erklärung und Kausalität<br>Mi. 16—18 (2stündig)  | Düsberg         |
| 23. Ausgewählte Probleme der Wissenschaftstheorie<br>Mo. 18—20 (2stündig)                       | Geldsetzer      |
| *24. Ethik (zugl. als Mittelseminar für Erz.Wiss.) (EWK: 1.3)<br>Mo. 16—18 (2stündig)           | Brands          |
| 25. Der kategorische Imperativ<br>Mi. 18—20 (2stündig)  | Tepe            |
| 26. Kritik der instrumentellen Vernunft<br>(Kant, Horkheimer, Habermas)<br>Mi. 14—16 (2stündig) | Huning          |
| 27. Der Positivismusstreit in der deutschen Soziologie<br>Di. 11—13 (2stündig)                  | Steinvorth      |
| 28. Comte, Rede über den Geist des Positivismus<br>Mo. 18—20 (2stündig)                         | Hinke-Dörnemann |

#### Hauptseminare

- |   |            |
|---|------------|
| 29. Allgemeine Quantorenlogik<br>Do. 16—18 (2stündig)   | Brands     |
| 30. Aufklärung<br>Mi. 14—26 (2stündig)  | Hogrebe    |
| 31. Persönliche Identität bei John Locke und<br>in der zeitgenössischen Philosophie<br>Mo. 18—20 (2stündig)         | Steinvorth |
| 32. Kants Kritik der reinen Vernunft in<br>phänomenologischer Sicht<br>Mi. 9—11 (2stündig)                          | Diemer     |
| 33. Heidegger, Sein und Zeit<br>Mo. 16—18 (2stündig)  | Biemel     |
| 34. Ausgewählte Probleme der Hermeneutik<br>Mi. 18—20 (2stündig)  | Geldsetzer |
| 35. Technikphilosophie in Zeitschriften der DDR<br>Do. 11—13 (2stündig)   | Huning     |
| 36. Kinästhesie-Theorien<br>Do. 9—11 (2stündig)   | Heinz      |
| 37. Sprachphilosophie im Umkreis der neuesten<br>französischen Philosophie (Kristeva u. a.)<br>Do. 11—13 (2stündig) | Heinz      |
| 38. Probleme des Philosophieunterrichts<br>Do. 11—13 (2stündig)   | Becker     |



### **Oberseminar**

39. Quine, Word and Object  
Mi. 18—20 (2stündig) Brands/Hogrebe

### **Kolloquien**

40. Max Webers Verständnis der Kulturen  
Chinas und Indiens  
Mo. 14—16 (2stündig) Steinvorth/May
41. Nicht-materialistische Theorien des Geistes  
Di. 14—16 (2stündig) Steinvorth/Falkenberg
42. Kolloquium über laufende Examensarbeiten  
Zeit und Ort nach Vereinbarung (2stündig) Heinz

## **Informationswissenschaft**

### **Vorlesungen**

43. Informationsmethodik III  
(Informationsvermittlung)  
Mo. 15—16 (1stündig) Henrichs
44. Informationsrecht und -politik  
Mo. 16—17 (1stündig) Henrichs
45. Über den Umgang mit wissenschaftlicher Literatur  
(Ermitteln, Auswerten, Zitieren, Anfertigen  
schriftlicher Arbeiten). Mit praktischen Übungen  
Di. 14—15 (1stündig) Gattermann  
Geb. 24.41, Vortragsraum
46. Ausgewählte Probleme der bibliothekarischen  
Betriebslehre, Teil 4: Bibliothekarische Kooperation  
(Überregionale Gemeinschaftsunternehmen, regionale  
Verbundnetze, Informationsvermittlung).  
Mit Kolloquium  
Di. 15—16 (1stündig) Gattermann  
Geb. 24.41, Vortragsraum

### **Proseminare**

47. Probleme der Datenerfassung  
Di. 14—16 (2stündig) Dubrulle
48. Standardisierung im IuD-Bereich  
Mi. 14—16 (2stündig) Dubrulle

### **Hauptseminar**

49. Internationale Informationsverbundsysteme  
Mo. 17—19 (2stündig) Henrichs/Dubrulle

### **Kolloquium**

50. Wissenschaftstheoretische Probleme der Informa-  
tionswissenschaft  
Mo. 19—21 (14täglich, 2stündig) Henrichs/Dubrulle

### **Praktikum**

51. Methodenpraktikum  
Zeit und Ort nach Vereinbarung  
(wöchentlich, halbtägig) Dubrulle

## II. Erziehungswissenschaft

### Allgemeine Erziehungswissenschaft

#### Vorlesung

52. Das Kind in der Gesellschaft der Gegenwart. Bestandsaufnahme und pädagogische Kritik  
EWK 2.4  
Mo. 16—18 (2stündig) Wehle

#### Proseminare

53. Einführung in die Theorie der Erziehungswissenschaft (für Hauptfachstudenten)  
Mi. 11—13 (2stündig) Steuber
54. Erziehungswissenschaftliche Propädeutik  
EWK 1.2  
Mi. 9—11 (2stündig) Heuwold
55. Französische Pädagogik im 20. Jahrhundert  
EWK 1.3  
Mi. 9—11 (2stündig) Kegler
56. Kollektiverziehung bei Makarenko und Gruppenerziehung bei Petersen (Projektseminar, Anmeldung erforderlich)  
EWK 1.3  
Fr. 14—16 (2stündig) Merkert
57. Einführung in die Verhaltenstheorie  
EWK 1.4  
Blockseminar in der vorlesungsfreien Zeit Müller
58. Theorien des Gewissens und ihre Bedeutung für die Erziehung  
EWK 1.4  
Mo. 9—11 (2stündig) Schavan
59. Grundpositionen gegenwärtiger Pädagogischer Anthropologie  
EWK 2.1  
Fr. 9—11 (2stündig) Merkert
60. Die pädagogische Rezeption der Anthropologie Gehlens  
EWK 2.1  
Fr. 11—13 (2stündig) Merkert
61. Didaktische Probleme der Erwachsenenbildung  
EWK 2.4  
Mo. 18—20 (2stündig) van de Sandt

#### Mittelseminare

62. Interaktionismus: Person — Situation — Handlung  
EWK 1.3  
Mi. 16—18 (2stündig) Koblitz
63. Kritik und Metakritik der Theorie des Pädagogischen Bezugs  
EWK 1.3  
Do. 9—11 (2stündig) Merkert
64. Humboldts Bildungstheorie  
EWK 1.3  
Do. 16—18 (2stündig) Nicolin

# Heymann Studienliteratur

*Neuerscheinungen | Neuauflagen*

**Bleckmann · Die Funktionen der Lehre im Völkerrecht**

Von Prof. Dr. Dr. Albert Bleckmann

1981. XII, 344 Seiten, kart. DM 73,- ISBN 3-452-18994-5

**Brox · Erbrecht**

Von Prof. Dr. Hans Brox

7., verbesserte Auflage

1981. XXII, 453 Seiten, kart. DM 27,- ISBN 3-452-18925-2

**Brox · Allgemeiner Teil des Bürgerlichen Gesetzbuchs**

Von Prof. Dr. Hans Brox

5., verbesserte Auflage

1981. XV, 338 Seiten, kart. DM 25,- ISBN 3-452-18924-4

**Erbel · Öffentlich-rechtliche Klausurenlehre mit Fallrepetitorium**

Band II: Verwaltungsrecht

Von Prof. Dr. Günter Erbel

1981. XX, 651 Seiten, kart. DM 56,- ISBN 3-452-18905-8

**Medicus · Bürgerliches Recht**

Von Prof. Dr. Dieter Medicus

10., neubearbeitete und erweiterte Auflage

1981. XVII, 497 Seiten, kart. DM 28,80 ISBN 3-452-18930-9

**Schlüchter · Das Strafverfahren**

Von Dr. Ellen Schlüchter

1981. XLV, 897 Seiten. Leinen DM 88,-/kart. DM 68,- ISBN 3-452-18908-2

**Schmidt · Handelsrecht**

Von Prof. Dr. Karsten Schmidt

1981. XXXV, 782 Seiten. Leinen DM 46,- ISBN 3-452-18865-5

**Stratenwerth · Strafrecht, Allgemeiner Teil I. Die Straftat**

Von Prof. Dr. Günter Stratenwerth

3., neubearbeitete Auflage

1981. 340 Seiten, kart. DM 29,80 ISBN 3-452-18907-4

**Wieser · Übung im Bürgerlichen Recht für Anfänger**

Von Prof. Dr. Eberhard Wieser

2., neubearbeitete Auflage

1981. XI, 74 Seiten, kart. DM 12,- ISBN 3-452-19014-5

11/81



Carl Heymanns Verlag  
Köln Berlin Bonn München

- |   |           |
|---|-----------|
| 65. Ziele der Erziehung<br>EWK 1.4<br>Mi. 9—11 (2stündig)   | Friedrich |
| 66. Gestörte Lernprozesse: Erklärungsversuche<br>und pädagogische Interventionsmöglichkeiten<br>EWK 2.3<br>Mo. 16—18 (2stündig) | N. N.     |
| 67. Massenmedien als Wirklichkeitsdefinitoren<br>EWK 2.4<br>Do. 11—13 (2stündig)  | Merkert   |
| 68. Pädagogische Analysen zur Darstellung von<br>Kindern in Fernsehsendungen<br>EWK 2.4<br>Do. 9—11 (2stündig)                  | Wehle     |

#### **Hauptseminare**

- |  |           |
|--|-----------|
| 69. Analyse neuerer Einführungen in die<br>Systematische Pädagogik<br>Mi. 14—16 (2stündig)     | Friedrich |
| 70. Der Begründungszusammenhang Anthropologie,<br>Pädagogik und Politik<br>Do. 9—11 (2stündig) | Nicolin   |

#### **Methodenkurse**

- |   |        |
|---|--------|
| 71. Methoden II: Schlußfolgerung aus empirischen<br>Daten durch analytische Verfahren<br>Di., Fr. 9—11 (4stündig) | Hornke |
| 72. Methoden geisteswissenschaftlicher Pädagogik (IV)<br>Do. 14—16 (2stündig)                                     | Dreis  |

#### **Praxisstudien**

- |  |         |
|--|---------|
| 73. Berufsfeldpraktikum (Praktikum I) für<br>Hauptfachstudenten (Besuche durch den<br>Praktikumsleiter)<br>Einführung am 5. u. 12. 5. 82 jeweils 18.30—20 Uhr<br>Besuche nach Vereinbarung | Steuber |
|--|---------|

## **Schulpädagogik und Allgemeine Didaktik**

#### **Vorlesungen**

- |   |          |
|---|----------|
| 74. Die Berufsrolle des Lehrers: Aufgaben und Konflikte<br>EWK 3.1<br>Di. 9—11 (2stündig)   | Kramp    |
| 75. Probleme, Ziele und Strukturen der<br>Sekundarstufe II<br>EWK 3.2/3.3<br>Di. 11—13 (2stündig)   | Lüth     |
| 76. Studierfähigkeit und Studienberechtigung.<br>Qualitative und formale Aspekte des<br>Hochschulzugangs<br>EWK 3.3<br>Do. 14—16 (2stündig) | Heldmann |

77. Leistungsmotivation und schulisches Handeln N. N.  
 EWK 4.4  
 Di. 11—13 (2stündig)
- Proseminare**
78. Erziehungsgeschichtliche Studien zur Schulwirklichkeit Hohlmann  
 in Düsseldorf im 19. und 20. Jahrhundert  
 (mit Archivbesuchen)  
 EWK 3.1  
 Do. 11—13 (2stündig)
79. Der Lehrerberuf — Erwartungen und Erfahrungen Antoch  
 EWK 3.1  
 Mi. 9—11 (2stündig)
80. Integration von Ausländerkindern in das Flach  
 deutsche Schulsystem  
 EWK 3.1  
 Do. 11—13 (2stündig)
81. Bildungssysteme im Vergleich (England, USA, Bode  
 DDR, Bundesrepublik Deutschland)  
 EWK 3.2  
 Mi. 18—20 (2stündig)
82. Fragen der Vergleichbarkeit der Abschlüsse Heldmann  
 an der Sekundarstufe I  
 EWK 3.3  
 Do. 11—13 (2stündig)
83. Pädagogische Handlungsfelder: Erziehungsberatung Posse  
 — Schulpsychologischer Dienst  
 EWK 3.3  
 Mo. 16—18 (2stündig)
84. Schule als Erziehungsfeld — Erziehung in der Zänker  
 Schule der Bundesrepublik Deutschland und der DDR  
 EWK 3.4  
 Mi. 14—16 (2stündig)
85. Erich Weniger: Didaktik als Bildungslehre Wehle  
 EWK 4.1  
 Mo. 9—11 (2stündig)
86. Schülerorientierter Unterricht als Planungsaufgabe Scheib  
 (Begrenzte Teilnehmerzahl; Voranmeldung erforderlich)  
 EWK 4.1/4.3  
 Mo. 14—16 (2stündig)
87. Zur Praxis der inneren Differenzierung im Fröhlingsdorf  
 Unterricht der Sekundarstufe I  
 EWK 4.3  
 Di. 16—18 (2stündig)
88. Methoden der Unterrichtsgestaltung Kramp  
 EWK 4.3  
 Mi. 9—11 (2stündig)
89. Sprachliche und nichtsprachliche Interaktion Naeher  
 im Unterricht  
 EWK 4.3  
 Di. 9—11 (2stündig)
90. Erwartung und Verhalten Dürschmidt  
 EWK 4.4  
 Do. 16—18 (2stündig)

### **Mittelseminare**

91. Lerntheorien und ihre Folgen für den Unterricht  
EWK 4.1  
Di. 14—16 (2stündig) Hornke
92. Probleme einer Lehrerausbildung nach Schulstufen  
EWK 3.1/3.2  
Do. 14—16 (2stündig) Hardörfer
93. Gesamtschulalltag: Strukturen und Probleme  
EWK 3.1/3.3  
Mi. 16—18 (2stündig) Kramp
94. Schüler beraten — Fragestellungen und Methoden  
EWK 3.3  
Mi. 14—16 (2stündig) Antoch
95. Eltern und Schule  
EWK 3.3  
Mi. 16—18 (2stündig) Steuber
96. Emanzipatorische Didaktik: Abschaffung der  
Erziehung in der Schule?  
EWK 4.1/3.2  
Di. 9—11 (2stündig) Rohrbach
97. Probleme der Kursdidaktik in der  
neugestalteten gymnasialen Oberstufe  
EWK 4.1  
Di. 14—16 (2stündig) Schreckenberger
98. Das Erbe Friedrich Copeis  
EWK 4.3  
Di. 14—16 (2stündig) Margies
99. Sprachformen im Unterricht  
EWK 4.3  
Di. 9—11 (2stündig) Michel
100. Probleme einer Pädagogischen Diagnostik  
am Beispiel der Leistungsmessung und  
Leistungsbeurteilung  
EWK 4.4  
Mo. 14—16 (2stündig) N. N.

### **Hauptseminar**

101. Die Landerziehungsheime in Geschichte und Gegenwart.  
Projektseminar (nur für Hauptfachstudenten;  
begrenzte Teilnehmerzahl)  
Do. 14—16 (2stündig) Wehle

### **Oberseminar**

102. Beratung, Didaktik und Diagnostik  
im schulischen Kontext  
Mi. 11—13 (2stündig) N. N.

### **Schulpraktische Studien**

103. Analyse und Planung von Unterricht  
(Praxisseminar, begrenzte Teilnehmerzahl;  
Vor Anmeldung erforderlich)  
Mo. 9—11 (2stündig) Kegler
104. Beobachtung von Unterricht  
(nur in Verbindung mit LV. Nr. 103)  
Do. 11—13 (2stündig) Kegler

- |      |   |         |
|------|---|---------|
| 105. | Übungen zur Planung, Beobachtung und Analyse von Unterricht<br>(begrenzte Teilnehmerzahl; persönliche Voranmeldung erforderlich)<br>Mi. 9—13 (4stündig) | Lüth    |
| 106. | Übungen zur Beobachtung, Analyse und Vorbereitung von Unterricht (begrenzte Teilnehmerzahl; Voranmeldung erforderlich)<br>Mi. 8—12 (4stündig)           | Margies |
| 107. | Übungen zur Beobachtung und Analyse von Unterricht (begrenzte Teilnehmerzahl; Voranmeldung erforderlich)<br>Mi. 9—13 (4stündig)                         | Röhrig  |

## **Didaktik des Erziehungswissenschaftlichen Unterrichts**

### **Vorträge mit Übungen**

- |      |  |         |
|------|--|---------|
| 108. | Einführung in die Didaktik des Erziehungswissenschaftlichen Unterrichts<br>Di. 9—11 (2stündig) | Steuber |
|------|--|---------|

### **Seminar**

- |      |  |         |
|------|--|---------|
| 109. | Untersuchungen zum Erziehungswissenschaftlichen Unterricht in der Sekundarstufe II<br>Di. 16—18 (2stündig) | Steuber |
|------|--|---------|

## **Bildungsforschung — Bildungsplanung**

### **Proseminare**

- |      |  |         |
|------|--|---------|
| 110. | Diskussion ausgewählter empirischer Untersuchungen<br>Mo. 16—18 (2stündig) | Koblitz |
| 111. | Theorie und Praxis der Zeitreihenanalyse<br>Mo. 11—13 (2stündig)           | Posse   |

### **Hauptseminare**

- |      |  |          |
|------|--|----------|
| 112. | Aufgaben und Methoden der Bildungsökonomie<br>Di. 11—13 (2stündig)                                     | Heldmann |
| 113. | Prosoziales Lernen durch Fernsehen? — Kontroversen und empirische Befunde<br>Fr. 14—16 (2stündig)      | Hornke   |
| 114. | Die Faktorenanalyse als Hilfsmittel bei der Entwicklung von Fremdsprachentests<br>Di. 16—18 (2stündig) | Raatz    |

### **Oberseminar**

- |      |  |        |
|------|--|--------|
| 115. | Empirische Pädagogik — Kritische Diskussion laufender Forschungsprojekte<br>Fr. 11—13 (2stündig) | Hornke |
|------|--|--------|

## **Erziehungs- und Schulrecht**

### **Vorlesungen**

- |      |  |         |
|------|--|---------|
| 116. | Verfassungs- und verwaltungsrechtliche Grundlagen des Schulrechts<br>EWK 3.3<br>Mo. 11—12 (1stündig) | Margies |
|------|--|---------|

117. Die „pädagogische Freiheit“ des Lehrers in ihrer Abhängigkeit von gesetzlicher Vorschrift, innerdienstlicher Weisung und Konferenzbeschlüssen  
EWK 3.3  
Mo. 12—13 (1stündig) Margies
- Proseminare**
118. Einführung in das Schulrecht von NW  
EWK 3.3  
Mi. 14—16 (2stündig) Margies
119. Einführung in die schulrechtliche Praxis und Theorie anhand eines Vergleichs des Schulgesetzentwurfs des Deutschen Juristentages und entsprechender nordrhein-westfälischer Regelungen  
EWK 3.3  
Mo. 16—18 (2stündig) Röhrs
- Mittelseminar**
120. Schule und Staat in Österreich, der Schweiz und Deutschland — Schulrechtsvergleichende Untersuchungen  
EWK 3.3  
Di. 11—13 (2stündig) Margies

### III. Psychologie

#### Entwicklungs- und Sozialpsychologie

- Vorlesung**
121. Psychologie des Jugendalters (Diplom/Magister-Stud.: Prüf. Geb. 2; Stud. Sek. I u. II: EWK 2.2)  
Di. 12—13 (1stündig) Nickel
- Proseminare**
122. Methoden II: Grundlagen der Datenanalyse mit praktischen Übungen  
Mo. 14—18 (4stündig) Vetter
123. Kognitive und motivationale Bedingungen des Lernens, 1. Teil: Kognitive Bedingungen des Lernens (Diplom/Magister-Stud.: Prüf. Geb. 1  
Stud. Sek. I u. II: EWK 2.1)  
Di. 9—11 (2stündig) Fenner
124. Ausgewählte Probleme zur Psychologie des Jugendalters (in Verbindung mit der Vorlesung von Prof. Dr. H. Nickel)  
(Diplom/Magister-Stud.: Prüf. Geb. 2; Stud. Sek. I u. II: EWK 2.2)  
Do. 14—16 (2stündig) Schmidt-Denter
125. Die Interaktion zwischen Lehrern und Schülern — empirische Forschungsergebnisse, Probleme, Konsequenzen.  
(Diplom/Magister-Stud.: Prüf. Geb. 3; Stud. Sek. I u. II: EWK 3.4)  
Mi. 9—11 (2stündig) Fenner



### Mittelseminare

126. Modifikation menschlichen Verhaltens und Erlebens — verschiedene theoretische Positionen, praktische Ansätze, Probleme (Diplom/Magister-Stud.: Prüf. Geb.: 3 u. 6; Stud. Sek. I u. II: EWK 4.4) Mi. 14—16 (2stündig) Fenner
127. Erziehungspsychologisches Basistraining für Lehrerstudenten (nur nach Voranmeldung, Voraussetzung Teilnahme an der Vorlesung „Einf. i. d. Erziehungspsychologie“) Do. 14—18 (4stündig) Nickel
128. Leistungstests in der psychologisch-pädagogischen Beratung — Grundlagen, Verfahren, Probleme (Diplom/Magister-Stud.: Prüf. Geb.: 5; Stud. Sek. I u. II: EWK 4.4) Do. 9—11 (2stündig) Fenner
129. Verhaltensbiologische Aspekte in der Pädagogischen Psychologie (Diplom/Magister-Stud.: Prüf. Geb.: 6; Stud. Sek. I u. II: EWK 2.1) Fr. 11—13 (2stündig) Schmidt-Denter

### Hauptseminar

130. Einstellungen und Vorurteile (Diplom/Magister-Stud.: Prüf. Geb.: 4) Di. 9—11 (2stündig) Manz

### Forschungsseminare

131. Empirische Untersuchungen zur kognitiven und sozialen Entwicklung im frühen Kindesalter (Nur für Studierende, die eine empirische Arbeit anfertigen) Di. 16—20 (4stündig) Nickel
132. Analyse sozialer Episoden — Ein neuer Untersuchungsansatz in der Sozialpsychologie (Nur für Studierende, die eine Examensarbeit anstreben) Di. 14—16 (2stündig) Manz

### Für Hörer aller Fakultäten

132. Vorlesung und Übung Einführung in die Benutzung der audiovisuellen Einrichtungen der Universität Fr. 11—13 u. 14—16 (4stündig), Geb. 23.11 H 3G (Mitschauanlage) Manz

## IV. Sozialwissenschaft

### Vorlesungen:

134. Sozio-kulturelle Grundlagen menschl. Handelns Do. 11—13 (2stündig) Gebäude 23.31, Ebene 04, Raum 35 Flohr

135. Soziologie der Familie  
Mi. 11—12 und Do. 11—12 (2stündig)  
Gebäude 23.31, Hörsaal 3F Lowinski
136. Soziologische Theorie III  
Di. 11—13 (2stündig)  
Gebäude 23.31, Ebene 04, Raum 35 Münch

#### Proseminare

137. Soziologie des Konflikts  
Do. 16—18 (2stündig)  
Gebäude 23.31, Ebene 04, Raum 22 Binder
138. Das politische System der BRD  
Di. 14—16 (2stündig)  
Gebäude 23.31, Ebene 04, Raum 35 Flohr
139. Rechtssoziologie  
Di. 9—11 (2stündig)  
Gebäude 23.31, Ebene 04, Raum 35 Gephart
140. Konsumsoziologie  
Mo. 16—18 (2stündig)  
Gebäude 23.31, Ebene 04, Raum 35 Lowinski
141. Logik der Sozialwissenschaft  
Mo. 16—18 (2stündig)  
Gebäude 23.31, Ebene 04, Raum 22 N. N.
142. Ansätze und Methoden der empirischen  
Wahlforschung  
Di. 16—18 (2stündig)  
Gebäude 23.31, Ebene 04, Raum 35 Radtke
143. Soziologie der Jugend  
Mo. 14—16 (2stündig)  
Gebäude 23.31, Ebene 04, Raum 35 Schenk
144. Stellung der Frau in der Industriegesellschaft  
Di. 16—18 (2stündig)  
Gebäude 23.31, Ebene 04, Raum 35 Schenk

#### Übungen

145. Forschungspraktikum II  
Mo. 9—11 (4stündig)  
Gebäude 23.31, Ebene 04, Raum 22 Miebach
146. Übung zur Vorlesung  
Soziologische Theorie III  
Mi. 11—13 (2stündig)  
Geb. 23.31, Ebene 04, Raum 35 Münch
147. Einführung in die Soziologie II  
Mi. 11—13 (2stündig)  
Gebäude 23.31, Ebene 04, Raum 35 N. N.
148. Methoden der empirischen Sozialforschung III  
Mo. 9—13 (4stündig)  
Gebäude 23.31, Ebene 04, Raum 22 Saurwein
149. Methoden der empirischen Sozialforschung I  
Mo. 9—13 (4stündig)  
Gebäude 23.31, Ebene 04, Raum 35 Tönnemann

### Hauptseminare

150. Individuen und Gesellschaft  
Do. 14—16 (2stündig)  
Gebäude 23.31, Ebene 04, Raum 22 Lowinski
151. Makrosoziologie  
Mi. 14—16 (2stündig)  
Gebäude 23.31, Ebene 04, Raum 35 Münch

### Kolloquium

152. Kolloquium zu laufenden Forschungsarbeiten  
Di. 14—16 (2stündig)  
Gebäude 23.31, Ebene 04, Raum 22 Münch

## V. Geschichte

### Vorlesungen

153. Das Zeitalter Diocletians und Constantins  
Di. und Do. 9—10 (2stündig)  
Gebäude 23.31, Ebene 02, Raum 26 Kienast
154. Übung zur Vorlesung  
Do. 10—11 (1stündig)  
Gebäude 23.31, Ebene 02, Raum 26 Kienast
155. Vom spätantiken Staat zur feudalen  
Gesellschaft. Die Zeit der  
Merowinger und Karolinger  
Di. 11—12, Do. 12—13 (2stündig)  
Hörsaal 3 F Hiestand
156. Übung zur Vorlesung  
Di. 12—13 (1stündig)  
Gebäude 23.31, Ebene 02, Raum 26 Hiestand
157. Die Umgestaltung des europäischen  
Staatensystems 1250—1314. Karl von Anjou —  
Rudolf von Habsburg — Philipp der Schöne  
Mi. 11—13, Do. 16—17 (3stündig)  
Hörsaal 3 F Semmler
158. Übung zur Vorlesung  
Do. 14—15 (1stündig)  
Gebäude 23.31, Ebene 02, Raum 26 Semmler
159. Konfrontation und Koexistenz im Mittelalter.  
Die iberische Halbinsel von den Goten bis zu  
den Katholischen Königen  
Mi. 16—17 (1stündig)  
Hörsaal 3 F Hiestand
160. Übung zur Vorlesung  
Mi. 17—18 (1stündig, 14täglich)  
Gebäude 23.31, Ebene 02, Raum 27 Hiestand
161. Die Reformation in Deutschland  
Mi., Do. 15—16 (2stündig)  
Hörsaal 3 F Müller
162. Übung zur Vorlesung  
Mi. 16—17 (1stündig)  
Gebäude 23.31, Ebene 02, Raum 27 Müller

163. Kirchengeschichte der Neuzeit II  
Mo. 15—16, Do. 14—15 (2stündig)  
Hörsaal 3 F Weber
164. Übung zur Vorlesung  
Do. 15—16 (1stündig) Weber  
Gebäude 23.31, Ebene 02, Raum 26
165. Der Dreißigjährige Krieg Schormann  
Mo. 12—13 Hörsaal 3 E  
Do. 11—12 Hörsaal 3 F (2stündig)
166. Übung zur Vorlesung Schormann  
Do. 12—13 (1stündig)  
Gebäude 23.31, Ebene 05, Raum 22
167. Vergleichende Sozialgeschichte West- u.  
Mitteleuropas im 19. Jh., II Dipper  
der Neuzeit G, H  
Di. 9—10 Hörsaal 3 E  
Mi. 9—10 Hörsaal 3 E (2stündig)
168. Übung zur Vorlesung G, H Dipper  
Mi. 10—11 (2stündig)  
Gebäude 23.31, Ebene 02, Raum 27
169. Die nationalsozialistische Herrschaft Lönne  
1933—1945  
(Strukturen und Probleme) G, H  
Mo. 11—12,  
Di. 14—15 (2stündig) Hörsaal 3 E
170. Übung zur Vorlesung G, H Lönne  
Di. 15—16 (1stündig)  
Hörsaal 3 E
171. Polnische Geschichte in der Teilungszeit Golczewski  
Fr. 9—11 (2stündig)  
Hörsaal 3 F
172. Vorlesung zur Osteuropäischen Geschichte N. N.  
n. V. (2stündig)
173. Übung zur Vorlesung N. N.  
n. V. (1stündig)
174. Wirtschaftsgeschichte Englands im 18. und Hardach  
19. Jahrhundert  
Do. 8—11 (3stündig)  
Gebäude 23.31, Ebene 02, Raum 27
- Proseminare**
175. Cicero de republica v. Haehling  
Di. 16—18 (2stündig)  
Gebäude 23.31, Ebene 02, Raum 24
176. Claudius v. Vacano  
Di. 18—20 (2stündig)  
Gebäude 23.31, Ebene 02, Raum 27
177. Proseminar für mittelalterliche Hiestand/Tischler  
Geschichte  
Fr. 11—13 (2stündig)  
Gebäude 23.31, Ebene 02, Raum 24
178. Proseminar für mittelalterliche N. N.  
Geschichte  
Do. 16—18 (2stündig)  
Gebäude 23.31, Ebene 02, Raum 27

179. Das Reich im 18. Jahrhundert  
Fr. 16—18 (2stündig)  
Gebäude 23.31, Ebene 05, Raum 27 Müller
180. Das Regierungssystem der französischen  
5. Republik  
Do. 14—16 (2stündig)  
Gebäude 23.31, Ebene 02, Raum 24 Wüstemeyer
181. Preußische Reformen  
Di. 11—13  
Gebäude 23.31, Ebene 02, Raum 27 Theiner
182. Faschismus in Österreich  
Di. 16—18 (2stündig)  
Gebäude 23.31, Ebene 02, Raum 26 Hoebink
183. Kindheit und Jugend in Deutschland im  
20. Jahrhundert  
Di. 14—16 (2stündig)  
Gebäude 23.31, Ebene 02, Raum 26 Wiesemann
184. China zwischen Mao Tse-tung und Chiang  
Kai-shek. Die politische Entwicklung in  
China 1920 bis 1949.  
Di. 10—12 (2stündig)  
Gebäude 23.31, Ebene 02, Raum 26 Schmidt
185. Der Illyrismus. Zur Genese eines  
modernen Nationalismus  
Mo. 11—13 (2stündig)  
Gebäude 23.31, Ebene 05, Raum 22 Kessler
186. Die Wirtschaft im Dritten Reich, 1933—1939  
Mi. 16—18 (2stündig)  
Gebäude 23.32, Ebene 05, Raum 22 Nocken
187. Grundlagen der Geschichtsdidaktik —  
Ziele, Inhalte, Methoden  
Mi. 11—13 (2stündig)  
Gebäude 23.31, Ebene 02, Raum 26 Hoffmann
- Übungen**
188. Griechische Staatsutopien  
Do. 11—13 (2stündig)  
Gebäude 23.31, Ebene 02, Raum 27 v. Haehling
189. Probleme der kleinasiatischen  
Numismatik  
Do. 18—20 (2stündig)  
Gebäude 23.31, Ebene 05, Raum 22 v. Vacano
190. Griechischer Repetationskurs I  
Mi. 18—20 (2stündig)  
Gebäude 23.31, Ebene 05, Raum 22 W. Ziegler
191. Begleitende Übung zu den Proseminaren  
anhand von Quellen  
Mo. 18.30—20.30 (2stündig)  
Gebäude 23.31, Ebene 05, Raum 22 Opitz
- Übungen**
192. Hilfswissenschaftliche Veranstaltung:  
Zeitrechnungslehre des Mittelalters und  
der Neuzeit  
Di. 16—17 (1stündig)  
Gebäude 23.31, Ebene 02, Raum 27 Semmler

193. Übung zur mittelalterlichen Geschichte N. N.  
Mo. 16—18 (2stündig)  
Gebäude 23.31, Ebene 02, Raum 22
194. Die städtischen Kommunen Oberitaliens Finckenstein  
im Zeitalter der Staufer  
Mi. 9—11 (2stündig)  
Gebäude 23.31, Ebene 02, Raum 24
195. Grundkurs zur mittelalterlichen Geschichte N. N.  
Mi. 16—18 (2stündig)  
Gebäude 23.31, Ebene 02, Raum 24
196. Lektürekurs: Die Vita sancti Severini des Finckenstein  
Eugippius  
Fr. 9—11 (2stündig)  
Gebäude 23.31, Ebene 02, Raum 24
197. Lektürekurs: Quellen zur Zeit der Wefers  
Völkerwanderung  
Do. 9—11 (2stündig)  
Gebäude 23.31, Ebene 05, Raum 22
198. Hexenprozesse in Deutschland Schormann  
n. V. (2stündig)
199. Strukturen französischer Politik im Wüstemeyer  
20. Jahrhundert: Die Linke, die Rechte  
und die Mitte  
Do. 11—13 (2stündig) G, H  
Gebäude 23.31, Ebene 02, Raum 24
200. Der Wiederaufbau der deutschen Wüstemeyer  
Gewerkschaften nach 1945  
Di. 11—13 (2stündig) G, H  
Gebäude 23.31, Ebene 02, Raum 24
201. Grundkurs: Die politischen und wirtschaftlichen Ideen des deutschen Liberalismus im Wüstemeyer  
19. und 20. Jahrhundert  
Di. 14—16 (2stündig) G  
Gebäude 23.31, Ebene 02, Raum 24
202. Die Entstehung der deutschen Arbeiterbewegung Aldenhoff  
1863—69 G, H  
Di. 9—11 (2stündig)  
Gebäude 23.31, Ebene 02, Raum 24
203. Die deutsche Revolution 1918/19 Schwentker  
Mo. 9—11 G, H  
(2stündig)  
Gebäude 23.31, Ebene 02, Raum 24
204. Grundkurs: Deutsche Sozialgeschichte Bölling  
im 19. Jahrhundert G  
Mo. 11—13 (2stündig)  
Mo. 14—16 (2stündig)  
Gebäude 23.31, Ebene 02, Raum 26
205. Fachdidaktische Übung: Die Französische Bölling  
Revolution G, H  
Di. 9—11 (2stündig)  
Di. 14—16 (2stündig)  
Gebäude 23.31, Ebene 02, Raum 27

- |                      |   |            |
|----------------------|---|------------|
| 206.                 | Übung: Geschichte der Frauenbewegung im<br>19. und 20. Jahrhundert G, H<br>Do. 14—16 (2stündig)<br>Gebäude 23.31, Ebene 02, Raum 27   | Bölling    |
| 207.                 | Theorie und Praxis faschistischer Bewegungen<br>außerhalb des Deutschen Reiches<br>Mo. 14—18 (2stündig)<br>Gebäude 23.31, Ebene 02, Raum 24   | Hoebink    |
| 208.                 | Rußland in revolutionärer Zeit<br>(1905—1921)<br>Mo. 9—11 (2stündig)<br>Gebäude 23.32, Ebene 05, Raum 22  | Kessler    |
| 209.                 | Wirtschaftssysteme im Vergleich. Ein real-<br>typischer Vergleich am Beispiel der Bundes-<br>republik Deutschland und der DDR<br>Mo. 16—18 (2stündig)<br>Gebäude 23.31, Ebene 05, Raum 22 | Kitsche    |
| 210.                 | Mikroökonomische Theorie<br>Mi. 14—16 (2stündig)<br>Gebäude 23.31, Ebene 05, Raum 22  | Landmesser |
| 211.                 | Makroökonomische Theorie II<br>Do. 14—16 (2stündig)<br>Gebäude 23.31, Ebene 05, Raum 22   | Landmesser |
| 212.                 | Kartelle und Kartellpolitik in der deutschen<br>Wirtschaftsgeschichte<br>Do. 16—18 (2stündig)<br>Gebäude 23.31, Ebene 05, Raum 22   | Nocken     |
| <b>Hauptseminare</b> |   |            |
| 213.                 | Rom und die griechische Welt<br>229—146 v. Chr.<br>Do. 16—18 (2stündig)<br>Gebäude 23.31, Ebene 02, Raum 24   | Kienast    |
| 214.                 | Das Werden der karolingischen Nachfolgestaaten<br>Abspaltung vom Großreich und Unteilbarkeit<br>Mi. 18—20 (2stündig)<br>Gebäude 23.31, Ebene 02, Raum 24                                  | Semmler    |
| 215.                 | Aufstieg und Abstieg von Adelsfamilien im<br>12. und 13. Jahrhundert am Beispiel der<br>Kreuzfahrerstaaten<br>Do. 18—20 (2stündig)<br>Gebäude 23.31, Ebene 02, Raum 24                    | Hiestand   |
| 216.                 | Erscheinungsformen des Absolutismus<br>Do. 11—13 (2stündig)<br>Gebäude 23.31, Ebene 02, Raum 26   | Müller     |
| 217.                 | Europäische Höfe in der Neuzeit<br>Fr. 11—13 (2stündig)<br>Gebäude 23.31, Ebene 05, Raum 22   | Weber      |
| 218.                 | Die Landbevölkerung im Dreißigjährigen Krieg<br>Mo. 14—16 (2stündig)<br>Gebäude 23.31, Ebene 02, Raum 27  | Schormann  |
| 219.                 | Staat und Gesellschaft in der<br>frühen 3. Republik<br>Mo. 16—18 (2stündig)<br>Gebäude 23.31, Ebene 02, Raum 24   | Dipper     |

- |      |  |              |
|------|--|--------------|
| 220. | Die Entwicklung des politischen Katholizismus in Deutschland im 19. Jahrhundert<br>Mo. 16—18 (2stündig)<br>Gebäude 23.31, Ebene 02, Raum 27  | Lönne        |
| 221. | Probleme der deutschen Reformationsgeschichte:<br>Hermann von Wied (1515—1546/47),<br>Kurfürst und Erzbischof von Köln<br>Fr. 11—13 (2stündig)<br>Gebäude 23.31, Ebene 02, Raum 27                           | Molitor      |
| 222. | Außenpolitik im Dritten Reich<br>Mo. 16—18 (2stündig)<br>Gebäude 23.31, Ebene 02, Raum 26  | Hüttenberger |
| 223. | Hauptseminar zur Geschichte Osteuropas<br>n. V. (2stündig)   | N. N.        |
| 224. | Wirtschaftshistorisches Hauptseminar<br>Do. 18—20 (2stündig)<br>Gebäude 23.31, Ebene 02, Raum 27   | Hardach      |
| 225. | Geschichtsbewußtsein und politische Identität<br>Probleme des historisch-politischen Unterrichts in den USA und der Bundesrepublik Deutschland<br>Fr. 9.15—11 (2stündig)<br>Gebäude 23.31, Ebene 02, Raum 26 | Süssmuth     |
| 226. | Geschichtsunterricht und Werturteil.<br>Fragen der Wertorientierung und Wertvermittlung durch den Geschichtsunterricht<br>Fr. 11.15—13 (2stündig)<br>Gebäude 23.31, Ebene 02, Raum 26                        | Süssmuth     |

#### **Oberseminare**

- |      |  |                          |
|------|--|--------------------------|
| 227. | Ausgewählte Probleme der Alten Geschichte<br>(4stündig, 14täglich) n. V.<br>Teilnahme nur nach persönlicher Anmeldung              | Kienast                  |
| 228. | Ausgewählte Forschungsprobleme der Frühen Neuzeit<br>n. V. (1stündig)  | Müller                   |
| 229. | Kontinuität und Sonderweg als Problem der neueren deutschen Geschichte<br>Di. 18—20 (2stündig)<br>Gebäude 23.31, Ebene 02, Raum 24 | Dipper                   |
| 230. | Diskussionen und Probleme der neuesten Geschichte H<br>n. V.   | Lönne                    |
| 231. | Quantifizierung in der Geschichtswissenschaft<br>Mi. 18—20 (2stündig)<br>Gebäude 23.31, Ebene 02, Raum 26                          | Hüttenberger/<br>Molitor |
| 232. | Ausgewählte Probleme der Geschichte Osteuropas<br>n. V. (2stündig)   | N. N.                    |
| 233. | Wirtschaftshistorisches Oberseminar<br>n. V. (2stündig)  | Hardach                  |



- Sprachkurse**
234. Französisch für Historiker: Zur  
Geschichte der Résistance G  
Mi. 11—13 (2stündig)  
Gebäude 23.31, Ebene 02, Raum 24 Theiner
235. Lektürekurs: Lateinische Quellen des  
Mittelalters Bölling  
Do. 9—11 (2stündig)  
Gebäude 23.31, Ebene 02, Raum 24
236. Russisch für Historiker N. N.  
n. V. (2stündig)
- Exkursionen**
237. Reformation und Gegenreformation in Franken Molitor/  
Mehrtägig Golczewski  
Mit vorbereitender Übung

## VI. Kunstgeschichte

- Vorlesung**
238. Deutsche Kunst der Dürerzeit Kauffmann  
Di., Fr. 12—14 (2stündig)
- Proseminare:**
239. Übungen im vergleichenden Sehen Kauffmann  
Mi. 16—18 (2stündig)
240. Einführung in die Ikonographie Neu-Kock  
Di. 15—17 (2stündig)
241. Tafelmalerei der Spätgotik — vor  
Originalen des Wallraf-Richartz-  
Museums in Köln Neu-Kock  
Do. 10—12 (2stündig)
- Hauptseminar:**
242. Riemenschneider Kauffmann  
Mi. 18—20 (2stündig)
- Kolloquium**
243. Doktorandenkolloquium Kauffmann  
Fr. 16—18 (2stündig)

## VII. Allgemeine Sprachwissenschaft

- Vorlesung**
244. Semantik Wunderlich  
Mi. 11—13 (2stündig)  
Fr. 9—11 (2stündig) Tutorium
- Proseminare**
245. Grundkurs II: Soziolinguistik Martens  
Mo. 11—13 (2stündig)  
Di. 9—13 (2stündig) Tutorium A  
Do. 11—13 (2stündig) Tutorium B

246. Empirikurs II: Phonetik und Intonation  
Fr. 11—13 (2stündig)  
Mo. 14—16 (2stündig) Tutorium Wiese
247. Einführung in die Programmiersprache LISP  
n. V. (3stündig) Christaller
- Seminare**
248. Kontext- und Vagheitssemantik  
Di. 14—16 (2stündig) Pinkal
249. Psycholinguistik II: Experimentelle  
Untersuchungen Wiese  
Mi. 16—18 (2stündig)
250. Interaktion und Spracherwerb  
Do. 16—18 (2stündig) Martens
251. Argumentationsanalysen  
Do. 14—16 (2stündig) Wunderlich
252. Sprache auf Abwegen: Die Technik  
der Metapher Pinkal  
Di. 11—13 (2stündig)
253. Chinesisch II  
Mi. 14—16 (2stündig) Martin-Liao
254. Türkisch II  
Di. 16—18 (2stündig) Emircan
- Hauptseminar**
255. Probleme der deutschen Syntax  
Do. 11—13 (2stündig) Wunderlich
- Kolloquium**
256. Sprachwissenschaftliche Forschungen  
Do. 18—20 (2stündig) Wunderlich

## VIII. Klassische Philologie

- Vorlesungen**
257. Das Epigramm in der Antike  
Mo./ Di. 11—12 (2stündig) Opelt
258. Antike Poetik  
Do. 11—13 (2stündig) Häußler
- Oberseminare**
259. Kolloquium für Examenskandidaten  
nach Vereinbarung Opelt
260. Kolloquium für Staatsexamenskandidaten  
nach Vereinbarung (2stündig) Häußler
- Hauptseminare**
261. Xenophon, Apomnemeumata  
Mo. 14—16 (2stündig) Opelt
262. Aischylos, Perser  
Do. 14—16 (2stündig) Häußler

- Proseminar**
263. Euripides, Troerinnen  
Fr. 11—13 (2stündig) Heimbecher
- Sprachübungen/Lektüre**
264. Übungen zur lateinischen Grammatik  
Di./Do. 9—11 (4stündig) Sugano
265. Lateinische Stilübungen, Unterstufe I  
Mo./Fr. 9—11 (4stündig) Heimbecher
266. Lateinische Stilübungen, Unterstufe II  
Di./Do. 16—18 (4stündig) Spickhoff
267. Lateinische Stilübungen, Oberstufe  
Mo. 18 s. t. — 19.30 (2stündig)  
Do. 18—20 (2stündig) Hellwig/  
Bungarten
268. Griechische Stilübungen, Unterstufe  
Di. 9—11/ Mi. 11—13 (4stündig) Heimbecher
269. Griechische Stilübungen, Oberstufe  
Di. 9—11 (2stündig) Opelt
270. Lateinische Lektüre: Vergil, Aeneis IV  
Mi. 9—11 (2stündig) Heimbecher
271. Griechische Lektüre: Ilias XXIV  
Mi. 14—16 (2stündig) Häußler
- Sprachkurse Latein und Griechisch**
272. Latein II  
Mi. 16 s. t.—18.15 (3stündig) Hamacher
273. Latein III  
Mi. 16 s. t.—18.15 (3stündig) Brinckmann
274. Latein I  
Mo./Mi. (3stündig)  
Mo. 18 s.t.—19.30  
Mi. 18.30—19.15 Georg
275. Griechisch B II  
Mo. 16 s. t.—18.15 (3stündig) Opitz
276. Griechisch A I  
Fr. 15 s.t.—18.15 (3stündig) Brinckmann

## IX. Germanistik

- Vorlesungen**
277. Geschichte der deutschen Sprache  
Fr. 11—12 (1stündig) Stötzel
278. Die deutsche Literatur des Barockzeitalters  
Mo. Di. 10—11 (2stündig) Windfuhr
279. Übung zur Vorlesung: Die deutsche Literatur  
des Barockzeitalters  
Mo. 11—12 (1stündig) Windfuhr/  
Neuhaus-Koch
280. Neidhart von Reuental  
Mi. 14—16 (2stündig) Kaiser
281. Spinozismus und Dichtung  
Fr. 14—16 (2stündig) Anton

282.	Ästhetik und Poetik Di. 14—16 (2stündig)	Pott
283.	Probleme der Sprach- und Literaturdidaktik (Ringvorlesung) Mi. 16—18 (2stündig)	Gössmann/Abmann/ Herold/Kaiser/Keller/ Neuland/K.-H. Roth/ U. Roth/Stötzel
<b>Proseminare</b>		
284.	Deutsche Sprachgeschichte Di. 11—13 (2stündig)	Stötzel
285.	Einführung in die germanistische Linguistik Di. 16—18 (2stündig)	Keller
286.	Semantik Fr. 9—11 (2stündig)	Scharf
287.	Grammatische Kategorien II: Konstituenz, Valenz, Dependenz Di. 16—18 (2stündig)	Falkenberg
288.	Analyse politischer Sprache Mi. 11—13 (2stündig)	Schmitz-Berning
289.	Einführung in die germanistische Linguistik Di. 16—18 (2stündig)	Liedtke
290.	Ernst Toller Mo. 9—12 (2stündig)	Cepl-Kaufmann
291.	Der 1. Weltkrieg im Spiegel der Literatur Mi. 9—12 (3stündig)	Cepl-Kaufmann
292.	Alfred Döblin: Berlin Alexanderplatz Do. 9—11 (2stündig)	Cepl-Kaufmann
293.	Goethes Faust-Dichtungen Fr. 9—11 (2stündig)	Göres
294.	Heine, „Deutschland. Ein Wintermärchen“ Do. 9—11 (2stündig)	Hansen
295.	Epische Kleinformen Di. 11—14 (3stündig)	Hartkopf
296.	Die Literatur der Empfindsamkeit Mi. 9—12 (3stündig)	Hartkopf
297.	Adalbert Stifter: Novellen II Do. 9—11 (2stündig)	Hartkopf
298.	J. W. v. Goethes Umgang mit der bildenden Kunst. Diskussionen zur Kunstbetrachtung und Theorie in seinen Schriften zur Kunst Fr. 10—12 (2stündig)	Heckmanns
299.	Die Dramen Ödön von Horváths Do. 14—16 (2stündig)	Lindken
300.	Autorinnen des 18. Jahrhunderts Di. 16—18 (2stündig)	Neuhaus-Koch
301.	Lyrik — Mystik oder Erkenntnis? Zu Problemen der Gattungsbestimmung Di. 11—13 (2stündig)	Stauch
302.	Gottfried Keller: Der grüne Heinrich Di. 14—16 (2stündig)	Stauch

303.	Einführung in das Studium der älteren deutschen Sprache und Literatur Mi. 11—13 (2stündig)	Haupt
304.	Einführung in das Studium der älteren deutschen Sprache und Literatur Do. 14—16 (2stündig)	Haupt
305.	Einführung in das Studium der älteren deutschen Sprache und Literatur Di. 14—16 (2stündig)	Küsters
306.	Textinterpretation: Wolframs Willehalm Mo. 16—18 (2stündig)	Brall
307.	Textinterpretation: Heldenlied und Fürstenpreis der althochdeutschen Überlieferung Mi. 11—13 (2stündig)	Gilory-Hirtz
308.	Textinterpretation: Hartmanns Gregorius Di. 11—13 (2stündig)	Haupt
309.	Textinterpretation: Das Lalebuch Mi. 16—18 (2stündig)	Bastian
310.	Textinterpretation: „Herzog Ernst“ Di. 14—16 (2stündig)	Brandt
311.	Textinterpretation: „Ruodlieb“ Di. 16—18 (2stündig)	Brandt
312.	Mittelhochdeutsche Textlektüre: Konrad von Würzburg Di. 16—18 (2stündig)	Hoffmann
313.	Naturlyrik Mo. 14—16 (2stündig)	Anton
314.	Kleist's Prosa Mi. 16—18 (2stündig)	Hörisch
315.	Hermann Hesse „Der Steppenwolf“ Di. 16—18 (2stündig)	Tepe
316.	Didaktik lyrischer Kurztexte Mi. 18—20 (2stündig)	Abmann
317.	Lesen und Schreiben Mi. 9—11 (2stündig)	Gössmann
318.	Aspekte einer Erzähldidaktik für den Deutschunterricht Mo. 18—20 (2stündig)	Herold
319.	Sprache der Öffentlichkeit und ihre Didaktik Mi. 16—18 (2stündig)	Hoppenkamps
320.	Theaterpädagogik-Studiobühne: Erarbeitung eines Theaterstücks Mo. 14—18 (4stündig)	Otto
321.	Sprachunterricht — gestern und heute (Probleme, Ziele, Methoden) Do. 11—13 (2stündig)	K.-H. Roth
322.	„Literatur“ im kulturpolitischen Konzept einer Großstadt Mi. 14—16 (2stündig)	U. Roth

### Hauptseminare

323. Germanistische Lexikologie und Lexikographie des Deutschen  
Mi. 14—16 (2stündig) Stötzel
324. Kommunikation in erziehungswissenschaftlicher und sprachwissenschaftlicher Sicht  
Blockseminar Keller/Krumm
325. Deutsche Dramen seit 1945  
Mi. 16—19 (3stündig) Windfuhr
326. Maerendichtung  
Mi. 16—18 (2stündig) Kaiser/Haupt
327. Mittelalter-Rezeption in der Literatur der Gegenwart  
Do. 16—18 (2stündig) Kaiser
328. „Werther“ (Goethe) — „Hyperion“ (Hölderlin)  
Di. 11—13 (2stündig) Anton
329. Gedichte Hölderlins  
Mo. 14—16 (2stündig) Pott
330. Erlebnis und Reflexion — Vermittlung lyrischer Texte  
Do. 9—11 (2stündig) Gössmann
331. Einstellungen, Vorurteile und Bewertungen im alltäglichen Umgang mit Sprache  
Mi. 11—13 (2stündig) Neuland/  
Roth

### Oberseminare

332. Berichte über wissenschaftliche Arbeiten (für Doktoranden und Examenskandidaten)  
Fr. 18—20 (2stündig, 14tägig) Windfuhr

### Kolloquien

333. Kolloquium für Examenskandidaten nach Vereinbarung (2stündig) Stötzel
334. Kolloquium für Examenskandidaten  
Mi. 18—20 (2stündig) Keller
335. Nicht-materialistische Theorien des Geistes (mit U. Steinvorth)  
Di. 14—16 (2stündig) Falkenberg
336. Kolloquium  
Mi. 20—22 (2stündig) Kaiser
337. Kolloquium für Staatsexamenskandidaten  
Mo. 16—18 (2stündig) Anton
338. Kolloquium  
Di. 16—18 (2stündig) Pott

### Übungen

339. Saul Kripkes sprachtheoretische Schriften  
Mi. 16—18 (2stündig) Keller
340. Deutsche Phonetik  
Do. 9—14 (6stündig) Scholz
341. Literaturgeschichte  
Di. 18—20 (2stündig) Tepe

### Sprachkurse

342. Deutsch für ausländische Studierende  
der Universität Düsseldorf  
(Es werden etwa 6 Kurse stattfinden) Hachenberg

## X. Anglistik

### Vorlesungen

343. Englische Komödien der Restaurationszeit  
Mi., Do. 12—13 (2stündig) Berger
344. Atlantic Canada. Past and Present, Life and  
Literature (in englischer Sprache; mit Lichtbildern)  
Mi. 11—12 (1stündig) Glaap
345. Soziale Variationen im Englischen  
Mi. 11—13 (2stündig) Legenhausen
346. Cultural Reflections in Selected Works of American  
Literature  
Di. 11—12 (1stündig) Maynard
347. Amerikanische Literatur im Überblick  
I: Die Literatur der Kolonialzeit  
Di., Fr. 9—10 (2stündig) Rauter
348. Zur Geschichte der literarischen Utopie  
Do. 9.30—11 (2stündig) Schulte Herbrüggen
349. Psycholinguistische Forschungsergebnisse und  
ihre Bedeutung für den Fremdsprachenunterricht  
Di. 9—11 (2stündig) Wolff

### Proseminare

350. Einführung in die Textlinguistik  
Mi. 14—16 (2stündig) Bach
351. Georg Bernard Shaw, Ausgewählte Dramen:  
„Caesar and Cleopatra“; „Pygmalion“; „Saint Joan“  
Mo. 11—13 (2stündig) Baumann
352. La Belle Dame sans Merci, Versuch einer Motiv-  
geschichte: William Shakespeare, „Antony and  
Cleopatra“; Algernon Charles Swinburne, „Chastelard“  
Mo. 16—18 (2stündig) Baumann
353. Moderne englische Dichtung  
Do. 9—11 (2stündig) Berger
354. Charles Dickens; „Bleak House“  
Di. 14—16 (2stündig) Beyer
355. Methodology and Means. A practical approach to  
lively lessons  
Mo. 14—16 (2stündig) Bulmer
356. Introduction to Britain's Cultural Heritage:  
1500 — The Present. A background to life and  
literature  
Di. 14—16 (2stündig) Bulmer
357. Übungen zur Geschichte der englischen Sprache  
Mo. 11—13 (2stündig) Busse

358.	Englische Literatur des 10. und 11. Jahrhunderts Mo. 16—18 (2stündig)	Busse
359.	Mark Twain: „Huckleberry Finn“ Do. 11—13 (2stündig)	Claas
360.	The Making and Meaning of English Words Fr. 11—13 (2stündig)	Glaap
361.	John Keats Mo. 14—16 (2stündig)	Haslag
362.	William Shakespeare: „The Tragedy of Coriolanus“ Mi. 11—13 (2stündig)	Heinrich
363.	Epische Kleinformen: Mythe, Fabel, Legende, Sage, Märchen Mi. 14—16 (2stündig)	Heinrich
364.	Einführung in das Mittelenglische Mo. 16—18 (2stündig)	Kaiser
365.	Erklärungsansätze des Zweitsprachenerwerbs Mi. 11—13 (2stündig)	Knapp
366.	Übungen zur Vorlesung Do. 11—13 (2stündig)	Legenhausen
367.	James Baldwin: „Go Tell it on the Mountain“ Do. 11—13 (2stündig)	Märtens
368.	Arthur Miller: Selected Plays Mi. 9—11 (2stündig)	Maynard
369.	Einführung in die englische Kasusgrammatik Mi. 14—16 (2stündig)	Meyer
370.	Der moderne englische Roman im Unterricht: John Braine: „Room at the Top“ Mi. 9—11 (2stündig)	Müller
371.	William Faulkner Do. 9—11 (2stündig)	Münstermann
372.	Emily Dickinson Mi. 14—16 (2stündig)	Rauter
373.	Die Romane von Philip Roth Mi. 11—13 (2stündig)	Scholtz
374.	From Slavery to Freedom — Afro-Americans in the United States Mo. 16—18 (2stündig)	Schroeder
375.	Die Verwendung von Zeitschriften in Grund- und Leistungskursen des Englischunterrichts Mo. 14—16 (2stündig)	Schroeder
376.	F. Scott Fitzgerald: „The Great Gatsby“ Di. 11—13 (2stündig)	Schulte Herbrüggen
377.	Zu den Anfängen des modernen Dramas in Amerika: Eugene O'Neill Di. 11—13 (2stündig)	Seidel
378.	Einführung in die Dramenanalyse Mo. 14-16 (2stündig)	Unterweg
379.	Die Romane Muriel Sparks Mi. 9—11 (2stündig)	Unterweg
380.	Frauenemanzipation in der modernen amerikanischen Literatur Di. 16—18 (2stündig)	Wendell



381. Einführung in die Semantik am Beispiel des Englischen  
Mi. 9—11 (2stündig) Wolff
382. Teaching Teaching  
(2stündig) N. N.
- Hauptseminare**
383. Tom Stoppard  
Mi. 16—18 (2stündig) Berger
384. Zeitgenössische englische Dramen und ihre  
Behandlung im Englischunterricht  
Mo. 9.30—11 (2stündig) Glaap
385. Wortbildungstendenzen im Englischen  
Mi. 16—18 (2stündig) Legenhausen
386. Generative Syntax und Semantik des Englischen  
Di. 11—13 (2stündig) Meyer
387. Thoreau  
Do. 16.30—18 (2stündig) Rauter
388. Totentanz  
Do. 16—18 (2stündig) Schulte Herbrüggen
389. Hörverstehen im Fremdsprachenunterricht  
Mo. 16—18 (2stündig) Wolff/v. Antropoff
- Oberseminar**
390. Ausgewählte Probleme der Literaturwissenschaft  
n. V. Schulte Herbrüggen
- Kolloquien**
391. Methoden der Drameninterpretation  
Do. 14.30—16 (2stündig) Berger
392. Kolloquium für Examenskandidaten  
Mi. 13—14 (1stündig) Glaap
393. Kolloquium für Doktoranden und  
Examenskandidaten  
Mi. 18 Rauter
- Tutorien**
394. Tutorial zum Proseminar  
Di. 16—18 (2stündig) Beyer
395. Tutorial zum Proseminar  
Do. 14—16 (2stündig) Claas
396. Tutorial zum Proseminar  
Di. 11—13 (2stündig) Haslag
397. Tutorial for Examination Candidates  
Di. 9—11 (2stündig) Legenhausen
- Übungen**
398. Ausgewählte Themen und Motive der englischen Lyrik  
Do. 11—13 (2stündig) Beyer
399. Shakespeare: „King Lear“  
Fr. 11—13 (2stündig) Beyer

400.	Conversation* Di. 11—13 (2stündig)	Bulmer
401.	Wortschatz des „American English“ Mi. 11—13 (2stündig)	Claas
402.	Reading Course: Contemporary American Fiction Di. 14—16 (2stündig)	Claas
403.	Repetitorium zur englischen Literatur Di. 14—16 (2stündig)	Haslag
404.	Zum epischen Theater in den USA: Thornton Wilder Mi. 16—18 (2stündig)	Haslag
405.	Übungen zur Landeskunde Mo. 11—13 (2stündig)	Hooton
406.	Translation Class (German/English) for Advanced Students Mo. 14—16 (2stündig)	Hooton
407.	Grammatik-Kurs I* Mi. 9—11 (2stündig)	Hooton
408.	Translation Class (German/English) Mi. 11—13 (2stündig)	Hooton
409.	Introduction to English Phonetics and Phonology Do. 9—11 (2stündig)	Hooton
410.	Deutsch-englische Übersetzungen Fr. 14—16 (2stündig)	Kaiser
411.	Essay Writing (2stündig)	Kohler
412.	Vocabulary Class (2stündig)	Kohler
413.	Lektürekurs: Amerikanische Literatur III: Realismus, Naturalismus, Moderne Do. 14—16 (2stündig)	Märtens
414.	Conversation for Advanced Students Di. 16—18 (2stündig)	Maynard
415.	Conversation* Mi. 16—18 (2stündig)	Maynard
416.	Übersetzung Deutsch/Englisch Do. 9—11 (2stündig)	Maynard
417.	Essay Writing for Examination Candidates Do. 14—15 (1stündig)	Maynard
418.	Translation for Advanced I Di. 11—13 (2stündig)	Nieroba
419.	Aural Training* Di. 14—16 (2stündig)	Nieroba
420.	Pronunciation Exercises and Phonetics Di. 16—18 (2stündig)	Nieroba
421.	Translation for Advanced II Do. 14—16 (2stündig)	Nieroba
422.	Grammar* Do. 16—18 (2stündig)	Nieroba
423.	Lektürekurs: James Joyce, „Ulysses“ Mi. 9.30—11 (2stündig)	Seidel

- |  |  |               |
|--|--|---------------|
| 424.   | Lektürekurs: Thoreau<br>Fr. 11—13 (2stündig)   | Wendell       |
| 425.   | Comprehension<br>(2stündig)  | N. N.         |
| 426.   | Conversation<br>(2stündig)   | N. N.         |
| <b>Einführungen für Studienanfänger</b>          |  |               |
| 427.   | Grundkurs englische Fachdidaktik<br>Fr. 14—16 (2stündig)                                       | von Antropoff |
| 428.   | Einführung in die englische Literaturwissenschaft<br>Do., Fr. 9—11 (4stündig)                  | Beyer         |
| 429.   | Einführung in die amerikanische Literaturwissenschaft<br>Di. 11—13, Mi. 9—11 (4stündig)        | Claas         |
| 430.   | Einführung in das Studium der englischen Literatur<br>Mi., Do. 11—13 (4stündig)                | Haslag        |
| 431.   | Einführung in die Linguistik für Anglisten<br>Di., Do. 16—18 (4stündig)                        | Meyer         |
| 432.   | Einführung in die Phonetik und Phonologie des<br>Englischen<br>Mi. 16—18, Do. 11—13 (4stündig) | Meyer         |
| 433.   | Grundkurs englische Fachdidaktik<br>Mi. 14—16 (2stündig)                                       | Schroeder     |
| *Hinführungskurs für den Sprachleistungsnachweis |  |               |

## XI. Romanistik

Die Studenten der romanistischen Fächer werden gebeten, zu Beginn des Semesters die Anschläge am „Schwarzen Brett“ zu konsultieren.

- |                     |   |                       |
|---------------------|---|-----------------------|
| <b>Vorlesungen</b>  |   |                       |
| 434.                | Lyrik im XIX. und XX. Jahrhundert<br>(Frankreich, Italien, Spanien) II<br>Di. 11—13 (2stündig)                                      | Schrader              |
| 435.                | Theater der Moderne in Frankreich<br>Do. 9—11 (2stündig)  | Jüttner               |
| 436.                | Französische Literatur des Grand Siècle<br>Mi. 11—13 (2stündig)   | Nies                  |
| 437.                | Sprachnormung, „Sprachpflege“ und Sprachkritik<br>Mi. 9—11 (2stündig)   | Rettig                |
| 438.                | Geschichte der französischen Sprache II<br>Mi. 11—13 (2stündig)   | Höfler                |
| <b>Einführungen</b> |   |                       |
| 439.                | Technik des wissenschaftlichen Arbeitens<br>(für Studenten des Faches Französisch)<br>Di. 11—13 (2stündig)                          | Hörisch-<br>Hellgrath |
| 440.                | Einführung in das Studium der romanischen<br>Literaturwissenschaft<br>(für Studenten des Faches Französisch)<br>Mi. 9—11 (2stündig) | Rehbein               |

- |      |   |                              |
|------|---|------------------------------|
| 441. | Einführung in das Studium der romanischen Literaturwissenschaft<br>(für Studenten des Faches Französisch)<br>Do. 11—13 (2stündig) | Hörisch-<br>Hellgrath        |
| 442. | Einführung in das Studium der romanischen Literaturwissenschaft<br>(für Studenten des Faches Italienisch)<br>Mi. 9—11 (2stündig)  | Roddewig                     |
| 443. | Einführung in das Studium der romanischen Literaturwissenschaft<br>(für Studenten des Faches Spanisch)<br>Mi. 14—16 (2stündig)    | de la Fuente                 |
| 444. | Einführung in das Studium der romanischen Sprachwissenschaft<br>(für Studenten des Faches Französisch)<br>Do. 16—18 (2stündig)    | Bierbach                     |
| 445. | Einführung in das Studium der romanischen Sprachwissenschaft<br>(für Studenten des Faches Italienisch)<br>Mi. 11—13 (2stündig)    | Rettig                       |
| 446. | Einführung in das Studium der romanischen Sprachwissenschaft<br>(für Studenten des Faches Spanisch)<br>Do. 11—13 (2stündig)       | von Gemmingen-<br>Obstfelder |

**Proseminare I/II — Literaturwissenschaft**

- |      |  |              |
|------|--|--------------|
| 447. | Paris als literarisches Sujet<br>Do. 16—18 (2stündig)  | Kuhs         |
| 448. | Gattungstheorie<br>Mo. 11—13 (2stündig)  | Matthes      |
| 449. | Grundlagen der Textanalyse: Drama<br>Di. 11—13 (2stündig)  | Rehbein      |
| 450. | Übungen zum französischen Theater der Avantgarde:<br>Alfred Jarry und Antonin Artaud<br>Fr. 11—13 (2stündig) | Rehbein      |
| 451. | Zwischen Konvention und Experiment:<br>Der französische Roman im 17. Jahrhundert<br>Di. 9—11 (2stündig)      | Stillers     |
| 452. | Zum Problem der Übersetzung am Beispiel von R. Queneau:<br>Zazie dans le métro<br>Mo. 9—11 (2stündig)        | Wodsak       |
| 453. | Ausgewählte Texte von Guisepppe Ungaretti und<br>Eugenio Montale<br>Fr. 16—18 (2stündig)                     | Roddewig     |
| 454. | Identitätssuche im spanischen Roman der Gegenwart<br>Di. 14—16 (2stündig)                                    | de la Fuente |
| 455. | Cadalso: Cartas murruecas<br>Mi. 14—16 (2stündig)  | van Runset   |
| 456. | Die Brüder Valdés<br>Do. 11—13 (2stündig)  | Strosetzki   |

**Proseminare I — Sprachwissenschaft —**

- |      |  |            |
|------|--|------------|
| 457. | Stil — Stilistik — Stiltheorie<br>Do. 11—13 (2stündig) | Braselmann |
|------|--|------------|

458. Syntaxmodelle  
Di. 16—18 (2stündig) Werner
- Proseminare I/II — Sprachwissenschaft —**
459. Zur Arbeit mit literarischen und nichtliterarischen  
italienischen Texten in der Sekundarstufe II  
Mi. 16—18 (2stündig) — auch Fachdidaktik — N. N.
460. Sprachtheorien der spanischen Aufklärung  
Mo. 11—13 (2stündig) von Gemmingen-  
Obstfelder
- Proseminar II — Sprachwissenschaft—**
461. Übungen zur Lexikographie des 17. Jahrhunderts  
Do. 11—13 (2stündig) Lindemann
- Mittelseminare — Literaturwissenschaft —**
462. Neoafrikanische Literatur der Gegenwart  
Do. 14—16 (2stündig) Jüttner
463. Deutschland und die Deutschen in der französischen  
Literatur  
Mi. 16—18 (2stündig) Nies
464. Geschichte und Literatur im Cinquecento  
Di. 16—18 (2stündig) Kleszczewski
465. Mystik und Dichtung: Santa Teresa de Jesús (1515—1582)  
Do. 9—11 (2stündig) (auch Hauptseminar) Schrader
- Mittelseminare — Sprachwissenschaft —**
466. Übungen zur französischen Sprachgeschichte  
der Neuzeit  
Do. 18—20 (2stündig) Höfler
467. Die Herausbildung der italienischen Standardsprache  
Do. 14—16 (2stündig) (auch Hauptseminar) Rettig
- Hauptseminare — Literaturwissenschaft —**
468. Spielarten des französischen Theaters nach 1945  
Do. 11—13 (2stündig) Jüttner
469. Dramenproduktion und Theaterpublikum  
im Ancien Régime  
Di. 14—16 (2stündig) Kleszczewski
470. Der „surréalisme“  
Mi. 9—11 (2stündig) Schrader
471. Dantes Inferno  
Mi. 11—13 (2stündig) Kleszczewski
472. Mystik und Dichtung: Santa Teresa de Jesús (1515—1582)  
Do. 9—11 (2stündig) — auch Mittelseminar — Schrader
- Hauptseminare — Sprachwissenschaft —**
473. Dependenz- und Valenzgrammatik  
Mi. 9—11 (2stündig) Wunderli
474. Französische Sprachkritiker  
Do. 16—18 (2stündig) Rettig
475. Die Herausbildung der italienischen Standardsprache  
Do. 14—16 (2stündig) — auch Mittelseminar — Rettig

### Oberseminare

- |      |   |                     |
|------|---|---------------------|
| 476. | Interpretation französischer literarischer Texte<br>(für Examenskandidaten)<br>Do. 11—13 (2stündig) | Höfler/<br>Schrader |
| 477. | Interpretation spanischer literarischer Texte<br>(für Examenskandidaten)<br>Do. 11—13 (2stündig)    | Höfler/<br>Jüttner  |
| 478. | Ausgewählte Probleme der Literaturwissenschaft<br>(nach Vereinbarung) (privatissime)                | Jüttner             |
| 479. | Ausgewählte Probleme der Literaturwissenschaft<br>(nach Vereinbarung) (privatissime)                | Nies                |
| 480. | Ausgewählte Probleme der Literaturwissenschaft<br>(nach Vereinbarung) (privatissime)                | Schrader            |
| 481. | Ausgewählte Probleme der Sprachwissenschaft<br>(nach Vereinbarung) (privatissime)                   | Höfler              |
| 482. | Ausgewählte Probleme der Linguistik<br>(nach Vereinbarung) (privatissime)                           | Wunderli            |

### Fachdidaktik

- |      |  |                       |
|------|--|-----------------------|
| 483. | Zur Arbeit mit literarischen Texten in der Oberstufe<br>Fr. 14—16 (2stündig)   | Hörisch-<br>Hellgrath |
| 484. | Die Behandlung lyrischer Texte im Unterricht<br>Do. 14-16 (2stündig)   | Drissen               |
| 485. | Literatur für Schüler? Analyse von<br>Lektüren „en français facile“<br>Do. 16—18 (2stündig)  | Drissen               |
| 486. | Actualités françaises<br>Di. 16—18 (2stündig)  | Friant                |
| 487. | Textarbeit im Französischunterricht<br>Mo. 16—18 (2stündig)  | Hohagen               |
| 488. | Didaktik der französischen Landeskunde<br>Di. 9—11 (2stündig)  | von Richthofen        |
| 489. | Zur Arbeit mit literarischen und nichtliterarischen<br>italienischen Texten in der Sekundarstufe II<br>Mi. 16—18 (2stündig) — auch PS I/II — | N. N.                 |
| 490. | Spanische Gegenwartspolitik im Spiegel der Presse<br>Mi. 16—18 (2stündig)  | van Runset            |

### Sprache des Mittelalters (Seminare)

- |      |   |                              |
|------|---|------------------------------|
| 491. | Französisch des Mittelalters I<br>Mo. 9—11 (2stündig)                     | von Gemmingen-<br>Obstfelder |
| 492. | Französisch des Mittelalters II<br>Fr. 14—16 (2stündig)                   | Drissen                      |
| 493. | Französische Literatur des Mittelalters (Oberkurs)<br>Di. 9—11 (2stündig) | Rehbein                      |
| 494. | Französische Sprache des Mittelalters (Oberkurs)<br>Mo. 11—13 (2stündig)  | Bierbach                     |
| 495. | Spanisch des Mittelalters I/II<br>Di. 9—11 (2stündig)                     | von Gemmingen-<br>Obstfelder |

**Sprachkurse und Sprachseminare: Französisch**

- |      |  |                    |
|------|--|--------------------|
| 496. | Französisch für Fortgeschrittene<br>(Intensivkurs)<br>Di. 11—13<br>Do. 11—13 (4stündig, mit Laborübungen in Gruppen) | Mindé              |
| 497. | Phonétique française et contrastive<br>Mo. 16—19 (2stündig, mit Laborübungen in Gruppen)                             | Bierbach           |
| 498. | Phonétique française et contrastive I<br>Do. 16—19 (2stündig, mit Laborübungen in Gruppen)                           | Clot               |
| 499. | Phonétique française et contrastive II<br>Di. 11—14 (2stündig, mit Laborübungen in Gruppen)                          | Berrut             |
| 500. | Grammaire française et contrastive II<br>Do. 17—20 (2stündig, mit Laborübungen in Gruppen)                           | Berrut             |
| 501. | Grammaire française et contrastive II<br>Di. 16—19 (2stündig, mit Laborübungen in Gruppen)                           | Bierbach           |
| 502. | Compréhension et expression I<br>Mi. 14—16 (2stündig, mit Laborübungen)  | Clot               |
| 503. | Compréhension et expression I<br>Fr. 9—11 (2stündig, mit Laborübungen)   | Clot               |
| 504. | Compréhension et expression II<br>Fr. 14—16 (2stündig, mit Laborübungen)   | Berrut             |
| 505. | Compréhension et expression II<br>Mo. 14—16 (2stündig, mit Laborübungen)   | Berrut             |
| 506. | Compréhension et expression II<br>Do. 11—13 (2stündig, mit Laborübungen)   | Faur               |
| 507. | Compréhension et expression II<br>Do. 14—16 (2stündig, mit Laborübungen)   | Faur               |
| 508. | Compréhension et expression III<br>Mi. 14—16 (2stündig, mit Laborübungen)  | Creff              |
| 509. | Compréhension et expression III<br>Mi. 9—11 (2stündig, mit Laborübungen)   | Creff              |
| 510. | Compréhension et expression III<br>Di. 11—13 (2stündig, mit Laborübungen)  | Creff              |
| 511. | Cours de thème I<br>Do. 14—16 (2stündig)   | Clot               |
| 512. | Cours de thème II<br>Do. 16—18 (2stündig)  | Creff              |
| 513. | Cours de thème II<br>Di. 9—11 (2stündig)   | Creff              |
| 514. | Cours de thème II<br>Mi. 14—16 (2stündig)  | Möller-<br>Klepzig |
| 515. | Cours de perfectionnement (thème)<br>Mi. 11—13 (2stündig)  | Clot               |
| 516. | Cours de perfectionnement (thème)<br>Fr. 16—18 (2stündig)  | Clot               |
| 517. | Cours de perfectionnement (essai)<br>Do. 14—16 (2stündig)  | Creff              |
| 518. | Cours de thème pour candidats à l'examen<br>(SI; SII, 2. Fach)<br>Fr. 11—13 (2stündig)                               | Berrut             |

- |      |   |                              |
|------|---|------------------------------|
| 519. | Cours de thème pour candidats à l'examen<br>(SII, 1. Fach, Gymn.)<br>Mo. 11—13 (2stündig)   | Berrut                       |
| 520. | Cours de version I<br>Mo. 16—18 (2stündig)  | Drissen                      |
| 521. | Cours de version I<br>Mi 9—11 (2stündig)  | von Gemmingen-<br>Obstfelder |
| 522. | Cours de version I<br>Di. 9—11 (2stündig)   | Hörisch-Helligrath           |
| 523. | Cours de version II<br>Do. 9—11 (2stündig)  | Hörisch-Helligrath           |
| 524. | Cours de version II<br>Mi. 11—13 (2stündig)   | Rehbein                      |
| 525. | Cours de version III<br>Di. 16—18 (2stündig)  | Bierbach                     |
| 526. | Cours de version III<br>Fr. 16—18 (2stündig)  | Hörisch-Helligrath           |
| 527. | Cours de perfectionnement (version)<br>Fr. 11—13 (2stündig)                                 | Drissen                      |
| 528. | Cours de perfectionnement (version)<br>Fr. 9—11 (2stündig)                                  | Rehbein                      |
| 529. | Cours de version pour candidats à l'examen<br>(SI, SII, 2. Fach)<br>Do. 11—13 (2stündig)    | Bierbach                     |
| 530. | Cours de version pour candidats à l'examen<br>(SII, 1. Fach, Gymn.)<br>Mo. 14—16 (2stündig) | Drissen                      |

**Sprachkurse und Sprachseminare: Italienisch**

- |      |  |             |
|------|--|-------------|
| 531. | Italienisch für Anfänger (Intensivkurs)<br>Di. 14—16, Do. 14—16 (4stündig)<br>(mit Laborübungen) | N. N.       |
| 532. | Grammatica contrastiva ed esercizi<br>(Kurs A: Grundkurs)<br>Di. 11—13 (2stündig)                | N. N.       |
| 533. | Grammatica contrastiva ed esercizi<br>(Kurs B: Ergänzungskurs zu A)<br>Do. 14—16 (2stündig)      | N. N.       |
| 534. | Comprensione ed espressione I<br>Do. 9—11 (2stündig)<br>(mit Laborübungen)                       | Moscardino  |
| 535. | Comprensione ed espressione II<br>Di. 9—11 (2stündig)<br>(mit Laborübungen)                      | Moscardino  |
| 536. | Comprensione ed espressione III<br>Mi. 14—16 (2stündig)<br>(mit Laborübungen)                    | N. N.       |
| 537. | Traduzione tedesco-italiano I<br>Do. 14—16 (2stündig)  | de Bernardo |
| 538. | Traduzione tedesco-italiano II<br>Do. 11—13 (2stündig)   | de Bernardo |



539. Traduzione italiano-tedesco I  
Do. 16—18 (2stündig) Hienz
540. Traduzione italiano-tedesco II  
Mi. 11—13 (2stündig) Roddewig
541. Corso di perfezionamento  
(Traduzione italiano-tedesco)  
Fr. 14—16 (2stündig) Roddewig

**Sprachkurse und Sprachseminare: Spanisch**

542. Spanisch für Anfänger — Intensivkurs —  
Di. 16—18, Do. 11—13 (4stündig) de la Fuente
543. Gramática contrastiva —  
Ejercicios de gramática  
Do. 14—16 (2stündig) de la Fuente
544. Gramática contrastiva —  
Ejercicios de gramática  
Mo. 14—16 (2stündig) Escobar
545. Comprensión y expresión I  
(mit Laborübungen)  
Di. 9—11 (2stündig) Rodríguez
546. Comprensión y expresión I  
(mit Laborübungen)  
Do. 14—16 (2stündig) (Parallelkurs) Rodríguez
547. Comprensión y expresión II  
(mit Laborübungen)  
Di. 11—13 (2stündig) Rodríguez
548. Comprensión y expresión III  
Fr. 11—13 (2stündig) (mit Laborübungen) Escobar
549. Traducción alemán-español I  
Mo. 14—16 (2stündig) de la Válgoma
550. Traducción alemán-español II  
Mo. 16-18 (2stündig) de la Válgoma
551. Traducción alemán-español II  
(auch perfeccionamiento)  
Mi. 11—13 (2stündig) de la Fuente
552. Übersetzung Spanisch-Deutsch I  
Do. 11—13 (2stündig) von Gemmingen-  
Obstfelder
553. Übersetzung Spanisch-Deutsch II  
Di 16—18 (2stündig) Römer-Schulz
554. Perfeccionamiento  
(Übersetzung Spanisch-Deutsch)  
Do. 14—16 (2stündig) Römer-Schulz
555. Perfeccionamiento  
(auch comprensión y expresión III)  
Do. 11—13 (2stündig) Rodríguez

**Sprachkurse und Sprachseminare: Portugiesisch**

556. Portugiesisch für Anfänger  
Mo. 11—13 (2stündig) Pohl
557. Portugiesisch für Fortgeschrittene  
Mo. 14—16 (2stündig) Pohl

### **Sprachkurse und Sprachseminare: Rumänisch**

558. Rumänisch I/II  
Di. 16—18 (2stündig) Trosdorff
559. Ausgewählte Probleme der romanischen Formenlehre  
unter besonderer Berücksichtigung der rumänischen Sprache  
Mi. 16—18 (2stündig) Trosdorff

### **Sprachkurse und Sprachseminare: Latein für Romanisten**

560. Latein für Romanisten I  
Mo. 14—16 (2stündig) Jarczyk
561. Lateinische Grammatik für Romanisten I  
Di. 16—17 (1stündig) Jarczyk
562. Latein für Romanisten II  
Do. 18—20 (2stündig) Kalinke
563. Lateinische Grammatik für Romanisten II  
Mo. 15—16 (1stündig) Kalinke

### **Sprachkurse für Hörer aller Fakultäten**

564. Französisch für Anfänger — Intensivkurs —  
Mo. 11—13, Do. 9—11 (4stündig) — mit Laborübungen — Gorce
565. Italienisch für Anfänger — Intensivkurs —  
Di. 11—13, Do. 11—13 (4stündig) (mit Laborübungen) Moscardino
566. Italienisch für Fortgeschrittene — Intensivkurs —  
Mo. 14—16, Fr. 14—16 (4stündig) (mit Laborübungen) O. Stillers
567. Spanisch für Anfänger — Intensivkurs —  
Mo. 16—18, Fr. 14—16 (4stündig) (mit Laborübungen) Escobar
568. Spanisch für Fortgeschrittene — Intensivkurs —  
Di. 16—18, Do. 16—18 (4stündig) Fernández

## **XII. Slawische Sprachen**

Russisch im SS 1982

569. Russisch III  
Termin nach Vereinbarung Beran
570. Russische Zeitungslektüre  
(für Fortgeschrittene)  
Mo. 14—15.30 (2stündig) Wippel

## **XIII. Bibliothekswissenschaft**

571. Über den Umgang mit wissenschaftlicher Literatur  
(Ermitteln, Auswerten, Zitieren, Anfertigen  
schriftlicher Arbeiten). Mit praktischen Übungen  
Di. 14—15 (1stündig)  
Geb. 24.41, Vortragsraum Gattermann
572. Ausgewählte Probleme der bibliothekarischen  
Betriebslehre. Teil 4: Bibliothekarische Kooperation  
(Überregionale Gemeinschaftsunternehmen, regionale  
Verbundnetze, Informationsvermittlung).  
Mit Kolloquium  
Di. 15—16 (1stündig)  
Geb. 24.41, Vortragsraum Gattermann

## XIV. Sportwissenschaft

### Vorlesungen

- |      |  |  |
|------|--|--|
| 573. | Einführung in das Studium der Sportwissenschaft (Ringveranstaltung)<br>Di. 10—12 (2stündig)<br>Hörsaal IfS | Rösch/Haamann/<br>Lisson/Ader/<br>Vent/N. N. |
| 574. | Strukturen und Begriffe der Sportwissenschaft<br>Mo. 11—12 (1stündig)<br>Hörsaal IfS Düsseldorf            | Rösch  |
| 575. | Grundlagen einer Sportgeschichte<br>Do. 11—12 Uhr (1stündig)<br>Hörsaal IfS                                | Rösch  |
| 576. | Geschichte des Sportunterrichts<br>Mo. 14—15 (1stündig)<br>Hörsaal IfS                                     | Ader   |
| 577. | Grundlagen der Sportpädagogik I<br>Di. 14—15 (1stündig)<br>Hörsaal IfS                                     | Haamann                                      |
| 578. | Grundlagen der Sportpädagogik II<br>Mi. 10—12 (2stündig)<br>Hörsaal IfS                                    | Haamann                                      |
| 579. | Einführung in die Sportsoziologie<br>Fr. 11—12 (1stündig)<br>Hörsaal IfS                                   | Ader   |
| 580. | Sportmedizin<br>n. V. (4stündig)<br>Hörsaal IfS  | N. N.  |
| 581. | Sportpsychologie<br>n. V. (1stündig)<br>Hörsaal IfS  | Jaldai                                       |

### Seminare

- |      |  |         |
|------|--|---------|
| 582. | Sporthistorisches Seminar: Studien zur Begriffsgeschichte des Sports<br>Do. 16—18 (2stündig)<br>Seminarraum IfS      | Rösch   |
| 583. | Sportwissenschaftliche Arbeiten (Doktoranden)<br>Fr. 14—16 (2stündig)<br>Seminarraum IfS                             | Rösch   |
| 584. | Theorie im Leistungskurs Sport: sozialwissenschaftlicher Schwerpunkt<br>Mo. 16—18 (2stündig)<br>Seminarraum IfS      | Rösch   |
| 585. | Theorie im Leistungskurs Sport: erziehungswissenschaftlicher Schwerpunkt<br>Fr. 10—12 (2stündig)<br>Seminarraum IfS  | Haamann |
| 586. | Theorie im Leistungskurs Sport: trainingswissenschaftlicher Schwerpunkt<br>Mi. 8.30—10 (2stündig)<br>Seminarraum IfS | Lisson  |

- |                      |   |              |
|----------------------|---|--------------|
| 587.                 | Sportdidaktisches Seminar: Offene Konzepte im Sportunterricht — Möglichkeiten und Grenzen<br>Mo. 10—12 (2stündig)<br>Seminarraum IfS  | Haamann      |
| 588.                 | Bewegungsmerkmale, Bewegungseigenschaften und Bewegungsanalysen mit Videorecorder<br>Fr. 8.30—10 (2stündig)<br>Seminarraum IfS  | LKisson      |
| 589.                 | Soziale Aspekte im Sportunterricht<br>Mo. 15—17 (2stündig)<br>Seminarraum IfS   | Ader         |
| 590.                 | Sportberichterstattung in den Massenmedien<br>Mi. 16—18 (2stündig)<br>Seminarraum IfS   | Ader         |
| 591.                 | Soziologische und pädagogische Aspekte des Tanzens/Tanztheaters in Geschichte und Gegenwart<br>Mo. 15—17 (2stündig)<br>Seminarraum IfS  | Vent         |
| 592.                 | Sportpsychologisches Seminar<br>n. V. (2stündig)<br>Seminarraum IfS   | Jaldai       |
| 593.                 | Sportmedizinisches Seminar I<br>n. V. (2stündig)<br>Seminarraum IfS   | N. N.        |
| 594.                 | Sportmedizinisches Seminar II<br>n. V. (2stündig)<br>Seminarraum IfS  | N. N.        |
| <b>Seminar/Übung</b> |   |              |
| 595.                 | Einführung in die Trainingslehre<br>Mi. 14—16 (2stündig)<br>Seminarraum IfS   | Lisson/Wastl |
| 596.                 | Beobachtung, Analyse und Organisation von Sportunterricht in der Sekundarstufe I (Praxisseminar in der vorlesungsfreien Zeit, begrenzte Teilnehmerzahl, Voranmeldung erforderlich)<br>31. 8.—12. 10. 1982<br>Di. 8—13 (halbtägig)<br>IfS/Schule | Vent         |
| 597.                 | Choreografische Werkstatt<br>Do. 18—20.15 (3stündig)<br>Halle D IfS   | Vent         |
| <b>Seminar</b>       |   |              |
| 598.                 | Ausgewählte Themen zur Sportbiologie und Trainingslehre<br>Di. 14—16 (2stündig)<br>Gebäude Neuss  | Lisson       |
| <b>Kolloquien</b>    |   |              |
| 599.                 | Kolloquium für Examenskandidaten<br>n. V. (1stündig)<br>Gebäude Neuss   | Haamann      |

- |      |   |        |
|------|---|--------|
| 600. | Kolloquium für Examenskandidaten<br>Mo. 11—12 (2stündig)<br>Gebäude Neuss | Lisson |
| 601. | Kolloquium für Examenskandidaten<br>Di. 13—14 (1stündig)<br>Gebäude Neuss | Vent   |

### Praxisveranstaltungen

#### 602. Leichtathletik (Außenanlage)

Stufe	Halle	Zeit	
I	Stadion	Mo. 15—17	Brodbeck
I	Stadion	Di. 14—16	Wastl
I	Stadion	Mi. 16—18	Brodbeck
I	Stadion	Do. 10—12	Brodbeck
II	Stadion	Mo. 17—18	Brodbeck
II	Stadion	Mi. 12—13	Brodbeck
II	Stadion	Di. 16—17	Wastl
II	Stadion	Do. 9—10	Brodbeck
	Schwerpunktsportart	Mi. 10—12	Wastl

#### 603. Gerätturnen

I	C	Di. 10—12	Schellenberger
I	C	Di. 16—18	Schellenberger
I	C	Mi. 8—10	Schellenberger
I	C	Mi. 13—15	Schellenberger
II	C	Di. 12—13	Schellenberger
II	C	Mi. 12—13	Schellenberger
II	C	Di. 15—16	Schellenberger
II	C	Do. 10—11	Schellenberger
	Schwerpunktsportart CDo.	8—10	Schellenberger

#### 604. Gymnastik

I	D	Di. 14—16	Stöber
I	D	Mo. 15—17	Stöber
I	D	Mi. 10—12	Stöber
I	D	Di. 12—14	Stöber
II	D	Mo. 13.30—15	Stöber
II	D	Di. 16—18	Stöber
	Schwerpunktsportart DMi.	8—10	Stöber

#### 605. Basketball

I	ABC	Mi. 17—19	Golmina
I	AB	Do. 11—13	Rocholl
I	ABC	Do. 13—15	Rocholl
I	ABC	Fr. 14—16	Ader
II	ABC	Mi. 15—16	Golmina
II	ABC	Mi. 16—17	Golmina
II	ABC	Fr. 8—9	Golmina
II	ABC	Fr. 9—10	Golmina
	Schwerpunkt- sportart ABC	Fr. 10—12	Golmina

606.	<b>Fußball (Außenanlage)</b>			
	Stufe	Halle	Zeit	
	I	Stu*	Stadion	Di. 9—11
	I	Stu	Stadion	Di. 12—14
	I	Sti**	Stadion	Mi. 13—15
	I	Sti	Stadion	Fr. 10—12
	II	Stu	Stadion	Di. 11—12
	II	Stu	Stadion	Do. 17—18
	II	Sti	Stadion	Mi. 15—16
	II	Sti	Stadion	Fr. 12—13
	Schwerpunktsportart		Do.	15—17
	*Stu = Studenten, **Sti — Studentinnen			Rocholl Rocholl Lisson Lisson Rocholl Rocholl Lisson Lisson Rocholl
607.	<b>Volleyball</b>			
	I	ABC	Mo.	8—10
	I	ABC	Mo.	16—18
	I	ABC	Do.	15—17
	I	ABC	Do.	17—19
	II	AB	Mo.	15—16
	II	AB	Di.	9—10
	II	AB	Di.	14—15
	II	AB	Mi.	11—12
				N. N. N. N. N. N. N. N. Walthes Walthes Walthes Walthes
608.	<b>Handball</b>			
	I	Sti*	ABC	Mo. 10—12
	I	Stu**	ABC	Mo. 12—14
	I	Sti	ABC	Fr. 12—14
	I	Stu	ABC	Fr. 16—18
	II	Stu	ABC	Mo. 14—15
	II	Sti	ABC	Di. 8—9
	II	Stu	ABC	Di. 13—14
	II	Sti	ABC	Mi. 10—11
	* Sti = Studentinnen, ** Stu = Studenten			Walthes Walthes Ader Ader Walthes Walthes Waltes Waltes
609.	<b>Tanz</b>			
	I	D	Mo.	8—10
	I	D	Mo.	10—12
	I	D	Mo.	12—13.30
	I	D	Do.	16—18
	Schwerpunktsportart D		Di.	8—10
				N. N. N. N. N. N. Vent Vent
610.	<b>Kleine Spiele</b>			
	I	D	Di.	10—11
	I	D	Di.	11—12
	I	D	Do.	13—14
	I	D	Do.	14—15
				Walthes Walthes Brodbeck Brodbeck
	<b>Wahlfächer</b>			
611.	Trampolin	Halle C	Mi.	9—10
	Trampolin	Halle C	Do.	12—13
612.	Tennis	Außenanlage		
				Brodbeck Brodbeck N. N.

**Schwimmen** und weitere Veranstaltungen zur Lehre und Praxis der Sportarten werden durch Aushang bekanntgegeben.

**Anhang A** — siehe hierzu auch Anhang B, S. 309 —  
**Lehrveranstaltungen im Gebäude Neuss**  
 (soweit nicht anders angegeben)

**Philosophie**

- |      |   |  |  |  |  |       |  |                           |
|------|---|--|--|--|--|-------|--|---------------------------|
| 613. | Geschichte der Philosophie im Mittelalter<br>V Mi. 11—13                              |  |  |  |  |       |  | Huning<br>(in Düsseldorf) |
| 614. | Große Denker des 20. Jahrhunderts<br>GSt HSt WPf P SI D<br>V Do. 14.30—16             |  |  |  |  | (A/B) |  | Huning                    |
| 615. | Ausgewählte Texte zur Philosophie der Musik<br>GSt HSt WPf P SI D<br>S Di. 10—12      |  |  |  |  | (A)   |  | Sziborsky                 |
| 616. | Freiheit als philosophisches Problem<br>GSt HSt WPf P SI D<br>S Di. 14.30—16          |  |  |  |  | (A/B) |  | Sziborsky                 |
| 617. | Kritik der instrumentellen Vernunft<br>S Mi. 14—16                                    |  |  |  |  |       |  | Huning<br>(in Düsseldorf) |
| 618. | Technikphilosophie in Zeitschriften der DDR<br>S Do. 11—13                            |  |  |  |  |       |  | Huning<br>(in Düsseldorf) |
| 619. | Karl Jaspers: Die geistige Situation der Zeit<br>GSt HSt WPf P SI D<br>S Do. 16—17.30 |  |  |  |  | (A/D) |  | Huning                    |

**Pädagogik**

**1. Theorie der Erziehung und Bildung**

- |      |   |  |  |  |  |       |           |                            |
|------|---|--|--|--|--|-------|-----------|----------------------------|
| 620. | Erziehungswissenschaftliche Propädeutik<br>EWK 1.2<br>PS Mi. 9—11                 |  |  |  |  |       |           | Heuwold<br>(in Düsseldorf) |
| 621. | Französische Pädagogik im 20. Jahrhundert<br>EWK 1.3<br>PS Mi. 9—11               |  |  |  |  |       |           | Kegler<br>(in Düsseldorf)  |
| 622. | Erziehungsbedürftigkeit und Erziehbarkeit<br>GSt HSt WPf P SI D<br>PS Do. 8—10    |  |  |  |  | (A/B) | (EWK 2.1) | Friedrich                  |
| 623. | Gegenwartsprobleme der Bildungstheorie<br>GSt HSt WPf P SI D<br>S Di. 10—12       |  |  |  |  | (A/B) | (EWK 1.3) | Nicolin                    |
| 624. | Spranger: Philosophische Pädagogik<br>GSt HSt WPf P SI D<br>S Di. 16—18           |  |  |  |  | (A)   | (EWK 1.3) | Albert/Kegler              |
| 625. | Begriff und Bedeutung der Übung in der Erziehung<br>HSt WPF P SI D<br>S Fr. 10—12 |  |  |  |  | (A/C) | (EWK 1.4) | Kegler                     |
| 626. | Ziele der Erziehung<br>EWK 1.4<br>MS Mi. 9—11                                     |  |  |  |  |       |           | Friedrich                  |
| 627. | Humboldts Bildungstheorie<br>EWK 1.3<br>MS Do. 16—18                              |  |  |  |  |       |           | Nicolin<br>(in Düsseldorf) |

628. Analyse neuerer Einführungen in die systematische Pädagogik  
HS Mi. 14—16 Friedrich  
(in Düsseldorf)
629. Der Begründungszusammenhang Anthropologie, Pädagogik und Politik  
HS Do. 9—11 Nicolin  
(in Düsseldorf)
630. Neuere Literatur zur Revision der geisteswissenschaftlichen Pädagogik  
HSt WPf P SI D (A) Nicolin  
OS Di. 18—20 (oder n. V.)
631. Zum Problem der pädagogischen Autorität  
HSt GSt WPf P SI D (A) Friedrich  
OS Do. 8—10
- 2. Allgemeine Didaktik**
632. Das pädagogische Denken Martin Wagenscheins  
GSt HSt WPf P SI D (A/C/E) Heuhold  
S Di. 14—16 (EWK 4.1)
633. Ausgewählte Probleme der Didaktik und Methodik  
HSt WPf P SI D (B/E) Bode  
S Mi. 16—18 (EWK 1.4)
634. Kulturwerte im Unterricht  
HSt WPf P SI D (A/E) (EWK 4.2) Naeher  
S Mi. 16—18
635. Emanzipatorische Didaktik: Schule ohne Erziehung?  
HSt WPF P SI D (D/E) (EWK 4.1/3.2) Rohrbach  
S Do. 8.30—10
636. Emanzipatorische Didaktik: Abschaffung der Erziehung in der Schule?  
EWK 4.1/3.2 Rohrbach  
MS Di. 9—11 (in Düsseldorf)
- 3. Theorie der Schule und des Unterrichts**
637. Bildungssysteme im Vergleich (England, USA, DDR, Bundesrepublik Deutschland)  
EWK 3.2 Bode  
PS Mi. 18—20 (in Düsseldorf)
638. Sprachliche und nichtsprachliche Interaktion im Unterricht  
EWK 4.3 Naeher  
PS Di. 9-11 (in Düsseldorf)
639. Analyse und Planung von Unterricht  
Praxisseminar, begrenzte Teilnehmerzahl, Voranmeldung erforderlich  
Mo. 9—11 Kegler  
(in Düsseldorf)
640. Neue Literatur zur Unterrichtsvorbereitung  
HSt WPf P SI D (E) (EWK 4.1) Kegler  
S Mo. 18—20
641. Sprachliche Interaktionsformen im Unterricht  
HSt WPf P SI D (C/E) (EWK 4.3) Michel  
S Mi. 10—12
642. Gruppenunterricht  
HSt WPf P SI D (B/E) (EWK 4.3) Michel  
S Mi. 16—18



# MIT VOLLDAMPF BAUSPAREN - DIE BESTE WEICHENSTELLUNG FÜRS EIGENE HEIM.

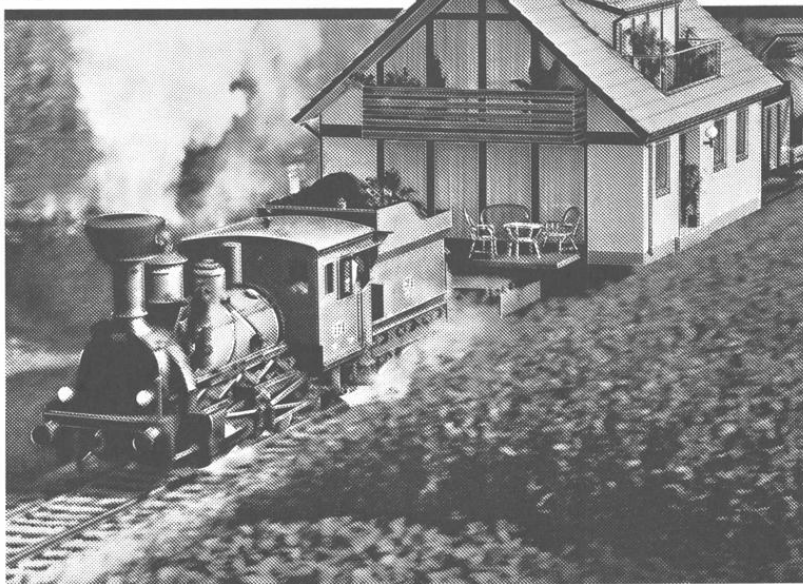

Der Traum vom eigenen Heim sollte nicht so lange Fernziel bleiben, bis die Kinder schon groß und die Mieten noch höher sind. Lieber rechtzeitig die Weichen fürs Wohneigentum stellen – und mit Volldampf bausparen.

Beim BHW, Bausparkasse für den öffentlichen Dienst, machen maß-

geschneiderte Tarife das Einsteigen auch schon in jungen Jahren leicht. Und die individuelle BHW-Beratung gibt Auskunft, wie Ihr Haus am schnellsten auf Sie zukommt. Ein guter Fahrplan: die kostenlose BHW-Informationsbroschüre. Überall beim BHW.

## **BHW** Bausparkasse für den öffentlichen Dienst.

### **DAMIT ES BEIM BAUEN VORWÄRTS GEHT.**

Gemeinnützige Bausparkasse für den öffentlichen Dienst GmbH, 3250 Hameln 1

**Beratungsstelle:** 4000 Düsseldorf, Oststr. 54/56, Fernruf (0211) Sa.-Nr. 360381  
**Bausparberater:** Wolfgang Sommer, Tel. (0211) 53825 oder (0211) Sa.-Nr. 360381  
**Vertrauensmann:** Fritz Rehberg, Tel. dienstl. 3112422  
Dieter Hesel, Tel. dienstl. 3113749

Ferner können Informationen beim Personalrat, Gebäude 11.95 der medizinischen Einrichtung der Uni Düsseldorf eingeholt werden, Tel. 3117195 oder 3117293.



643. Schulische Differenzierung  
HSt WPf P SI D (E) (EWK 4.3) Michel  
S Do. 10—12
644. Zusammenarbeit Elternhaus-Schule als  
Aufgabe und Chance des Lehrers Rohrbach  
HSt WPf P SI D (C) (EWK 3.3)  
S Do. 10—12
645. Beobachtungen von Unterricht Keglerr  
(nur in Verbindung mit der Veranstaltung:  
Analyse und Planung von Unterricht)  
Do. 11—13 (in Düsseldorf)
646. Sprachformen im Unterricht Michel  
EWK 4.3  
MS Di. 9—11
- 4. Bildungsforschung**
647. Studienfähigkeit und Studienberechtigung. Heldmann  
Qualitative und formale Aspekte des Hochschulzugangs  
EWK 3.3  
V Do. 14—16 (in Düsseldorf)
648. Fragen der Vergleichbarkeit der Heldmann  
Abschlüsse an der Sekundarstufe I  
EWK 3.3  
PS Do. 11—13
649. Aufgaben und Methoden der Bildungsökonomie Heldmann  
HS Di. 11—13 (in Düsseldorf)
650. Studien zur pädagogischen Theorie Heldmann  
(nur für Diplomstudierende)  
HSt WPf D  
OS Di. 14—16

## Psychologie

### Abteilung Sozial- und Unterrichtspsychologie

#### Vorlesungen

651. Wahrnehmung, Denken, Gedächtnis — kognitive  
Grundlagen des Lehrens und Lernens Manz  
Mo. 16—18 (2stündig)  
Gebäude Neuss

### Sozialwissenschaft

#### Oberseminare

652. Ausgewählte Beiträge verschiedener  
Gegenstandsbereiche der Soziologie Lowinski  
Mi. 16—18 (2stündig)  
Gebäude Neuss, Raum 1001

### Politikwissenschaft

#### Seminare

653. Ideologien und Ideologiekritik Flohr  
GSt HSt P SI (A/B/C)  
Mi. 14—16 (2stündig)  
Gebäude Neuss, Raum 1103

- |      |  |             |
|------|--|-------------|
| 654. | Grundwerte und Bildungswesen<br>GSt HSt P SI (B/D)<br>Di. 18—20 (2stündig)<br>Gebäude Neuss, Raum 1103                           | Dammeyer    |
| 655. | Politikwissenschaftliche Grundfragen<br>Kolloquium für Examenskandidaten<br>HSt WPf P SI (A/B/D)<br>Di. 10—12 (2stündig), R 1103 | von Alemann |
| 656. | Ausgewählte Probleme der Politik<br>HSt WPf P SI (A/B/C/D)<br>Mi. 16—18 (2stündig)<br>Gebäude Neuss, Raum 1103                   | Flohr       |

## Geschichte

### Vorlesungen

- |      |   |          |
|------|---|----------|
| 657. | Bundesrepublik Deutschland und DDR<br>Vergleich zweier Systeme<br>Do. 8—10<br>Gebäude Neuss, Raum 609 | Süssmuth |
|------|---|----------|

### Übungen

- |      |   |          |
|------|---|----------|
| 658. | Übung zur Vorlesung<br>Do. 10—12<br>Gebäude Neuss, Raum 609 | Süssmuth |
|------|---|----------|

### Übungen/Seminare

- |      |   |       |
|------|---|-------|
| 659. | Karl der Kühne und das Rheinland<br>Objekte zur landesgeschichtlichen<br>Unterrichtsgestaltung im Museum<br>Do. 14—16<br>Clemens-Sels-Museum, Am Obertor, Neuss | Tauch |
| 660. | Das Rheinland und Westfalen als historischer<br>Sachgegenstand im Unterricht der Primarstufe<br>Mo. 8—10<br>Gebäude Neuss, Raum 703                             | Koch  |

### Seminare

- |      |  |        |
|------|--|--------|
| 661. | Analyse und Interpretation<br>historisch-politischer Unterrichtsmodelle<br>Di. 10—12<br>Gebäude Neuss, Raum 1401 | Mäding |
| 662. | Zur Entstehung der Volksrepublik China<br>Di. 14—16<br>Gebäude Neuss, Raum 1401                                  | Mäding |
| 663. | Besprechung von Unterrichtsentwürfen zur<br>Dritten Welt<br>Mi. 10—12<br>Gebäude Neuss, Raum 1401                | Mäding |

### Hauptseminare

- |      |  |          |
|------|--|----------|
| 664. | Grundzüge der Geschichte der Bundesrepublik<br>Deutschland im Spiegel der Tageszeitungen<br>Mi. 8—10<br>Gebäude Neuss, Raum 1411 | Hoffmann |
|------|--|----------|

### **Vorlesungen**

665. Deutsche Geschichte im Zeitalter der Revolution in Frankreich und Napoleons  
Di. 10—11; Mi. 10—11 (2stündig)  
Gebäude Neuss, Raum 1103 Molitor
666. Grundkurs zur mittelalterlichen Geschichte  
Mi. 14—16 (2stündig)  
Gebäude Neuss, Raum 1411 Nagel

### **Übungen**

667. Übung zur Vorlesung  
Mi. 11—12 (1stündig)  
Gebäude Neuss, Raum 1103 Molitor

### **Seminare**

668. Die Goldene Bulle von 1356  
Mi. 16—18 (2stündig)  
Gebäude Neuss, Raum 1411 Nagel

### **Hauptseminare**

669. Juden im Rheinland im 20. Jahrhundert  
Mi. 16—18 (2stündig)  
Gebäude Neuss, Raum 1401 Golczewski

## **Didaktik der deutschen Sprache und Literatur**

670. Moderne Prosatexte im Unterricht  
S Do. 16—18 Gössmann
671. Franz Grillparzer  
S Mi. 10—12 Kruse
672. Bilder- und Kinderbuch  
S Di. 10—12 Müller
673. Linguistische Pragmatik: Erzählen im Gespräch  
S Do. 14—16 Neuland
674. Literaturdidaktik. Modelle zur Unterrichtspraxis  
S Mo. 14—16 Nicolaus
675. Rhetorische Kommunikation  
S Do. 14—16 N. N.
676. Probleme der II. Phase in der Lehrerausbildung (Bildungspolitik—Fachdidaktik—Praxisbezug)  
(3stündig) Blockveranstaltung n. V. K.-H. Roth
677. Kolloquium für Examenskandidaten  
2stündig n. V. K.-H. Roth
678. Literaturdidaktische und unterrichtspraktische Konsequenzen der Frauenforschung  
V/K Mo. 10—12 Süniger
679. Ingeborg Bachmann  
S Mo. 14-16 Süniger
680. Projektorientierter Deutschunterricht  
S Do. 10—12 Süniger
681. Kolloquium für Examenskandidaten  
(2stündig) n. V. Süniger

---

# Bücher zur Goethezeit im Verlag C. H. Beck

---

## **Die kommentierte Hamburger Goethe-Ausgabe**

**Neubearbeitet zum 150. Todestag  
Goethes  
Dünndruckausgabe in  
14 Leinenbänden**

Herausgegeben von Erich Trunz, unter Mitwirkung von Stuart Atkins, Lieselotte Blumenthal, Herbert von Einem, Eberhard Haufe, Wolfgang Kayser, Dorothea Kuhn, Hans Joachim Schrimpf, Dieter Lohmeier, Waltraud Loos, Marion Robert, Carl Friedrich von Weizsäcker, Benno von Wiese. Rund 11 000 Seiten, davon rund 3 000 Seiten Kommentar und Register. Gesamtpreis Leinen in Kassette DM 385,- (Lederausgabe ca. DM 950,-)

## **Goethes Leben in Bilddokumenten**

Herausgegeben von Jörn Göres  
1981. 260 Seiten mit 438 teils farbigen Abbildungen. Subskriptionspreis bis 31. 1. 1982 Leinen DM 79,- (späterer Preis DM 98,-)

Goethes Entwicklung und sein vielfältiges Wirken, die Zeit, in der er gelebt hat, die Orte, an denen er gewesen, und die Menschen, denen er begegnet ist, werden in diesem Band in einer Bildfolge von 16 Kapiteln eindrucksvoll dokumentiert.

Nicolao Merker

## **Die Aufklärung in Deutschland**

Aus dem Italienischen von Diane Doucet-Rosenstein unter Mitwirkung von Regine Wagenknecht. 1981. Etwa 370 Seiten. DM 39,50 (Beck'sche Elementarbücher)

Leitender Aspekt der Untersuchung ist die Frage nach der Wechselwirkung zwischen den ökonomisch-sozialen Bedingungen des Bürgertums im 18. Jahrhundert und den theoretischen Problemstellungen der Aufklärer.

## **Bibliothek des 18. Jahrhunderts**

Die «Bibliothek des 18. Jahrhunderts» wird die gesamte europäische Literatur, ja gelegentlich auch Werke aus außer-europäischen Ländern berücksichtigen. Die «Bibliothek des 18. Jahrhunderts» macht die geistige Vielfalt und die Spannungen des Jahrhunderts der Aufklärung sichtbar. Sie zeigt damit eindrucksvoll, daß in dieser Epoche unsere moderne Welt herausgebildet worden ist.

Daniel Defoe

## **Robinson Crusoe**

**Mit 150 zeitgenössischen Kupferstichen**

Aus dem Englischen von Lore Krüger. Mit einem Essay von Friedemann Berger. Zwei Bände in Schuber. 790 Seiten. Leinen zus. DM 34,-

Die Edition des Romans in der «Bibliothek des 18. Jahrhunderts» gibt die Erstausgabe von 1719 ungekürzt wieder.

Henry Masers de Latude

## **Fünfunddreißig Jahre im Kerker**

Mit 29 Wiedergaben nach zeitgenössischen Kupferstichen. Aus dem Französischen übertragen und mit einem Nachwort versehen von Adele Ahues. 372 Seiten. Leinen DM 20,-

Am 14. Juli 1789 stürmte das Volk von Paris die Bastille, das berüchtigte Staatsgefängnis. Unter den Befreiten war Henry Masers de Latude (1725 bis 1805). Er war wegen einer Bagatelle ohne ordentliches Gerichtsverfahren in die Bastille gebracht worden; nach Jahrzehnten wurde er aus seinem Gefängnis befreit. 1790 veröffentlichte er dann seine Erinnerungen an die schreckliche Haftzeit.

Gotthold Ephraim Lessing

## **Freimaurergespräche und andere Ausgewählte Schriften**

Herausgegeben von Klaus Träger. 379 Seiten. Leinen DM 24,-

Der Band enthält eine repräsentative Auswahl aus den dichtungstheoretischen, philosophischen und theologischen Schriften Lessings.

Das Buch bietet einen vortrefflichen Zugang zum kritischen Werk dieses vielleicht größten kritischen Schriftstellers der deutschen Literaturgeschichte.



## Anglistik (Abt. für Didaktik der englischen Sprache und Literatur)

### Hauptseminare

- |      |   |               |
|------|---|---------------|
| 682. | Gesprochene und geschriebene Sprache im Englischunterricht<br>Di. 14—16 (2stündig)                                      | von Antropoff |
| 683. | Topical Political Problems in Great Britain<br>Do. 12—14 (2stündig)   | von Antropoff |
| 684. | Willy Russell, <b>Educating Rita</b> und G.B. Shaw, <b>Pygmalion</b> : eine kontrastive Analyse<br>Mo. 14—16 (2stündig) | Glaap         |
| 685. | Points of View — The American Short Story in English Language Teaching<br>Fr. 8.30—10 (2stündig)                        | Schroeder     |
| 686. | Probleme der Soziolinguistik<br>Mo. 10—12 (2stündig)  | Wolff         |
| 687. | Landeskundliches Hauptseminar (2stündig)  | N. N.         |

### Übungen

- |      |   |                          |
|------|---|--------------------------|
| 688. | Linguistisches Repetitorium für Examenskandidaten<br>Di. 10—12 (2stündig)   | Bach                     |
| 689. | Essay Writing and Discussion<br>Do. 10—12 (2stündig)  | Bulmer                   |
| 690. | Übersetzungsübung für Examenskandidaten<br>Do. 14—16  | Bulmer/<br>von Antropoff |
| 691. | Aspekte und Aktionsarten in Übersetzungen aus dem Deutschen ins Englische<br>Do. 9.30—10 (2stündig)   | Schmit                   |
| 692. | Übungen zur Kommunikationsgrammatik<br>Fr. 10—12  | Schroeder                |
| 693. | Unterrichtsvorbereitungen unter kommunikativ-pragmatischem Aspekt unter Berücksichtigung der Umsetzung von Lehrbuchtexten<br>Mo. 14—16 (2stündig) | Westhoff                 |
| 694. | Advanced Conversation (2stündig)  | N. N.                    |

### Kolloquien

- |      |                                    |               |
|------|------------------------------------|---------------|
| 695. | Examenskolloquium n. V. (1stündig) | von Antropoff |
| 696. | Examenskolloquium n. V. (1stündig) | Schroeder     |

## Musik und ihre Didaktik

### Vorlesungen:

- |      |   |           |
|------|---|-----------|
| 697. | Polyphonie als Struktur, Form und Gattung zwischen Mittelalter und Gegenwart<br>GSt HSt WPf P SI<br>Di. 14—16 R 205 | Schepping |
|------|---|-----------|

698. Unterrichtsmodelle zur Musikfolklore Noll  
 GSt HSt WPf SI  
 Fr. 10—11 R 205
699. Musik des Mittelalters N. N.  
 GSt HSt WPf P SI  
 Zeit und Raum nach Vereinbarung
700. Geschichte der Programmmusik N. N.  
 GSt HSt WPf P SI  
 Zeit und Raum nach Vereinbarung

#### Proseminar

701. Einführung in das Studium der Musikpädagogik Reinhard  
 GSt WPf SI  
 Mi. 8.30—10 R 203

#### Seminar/Übung

702. Satzlehre und Analyse II — Gruppe A Kereszti  
 GSt Pf SI  
 Mi. 16—17 R 205
703. Satzlehre und Analyse II — Gruppe B Kereszti  
 GSt Pf SI  
 Mi. 17—18 R 205
704. Satzlehre und Analyse III Probst-Effah  
 HST W SI  
 Do. 9—11 R 207 oder 205
705. Satzlehre und Analyse IV Bister  
 GSt HSt Pf P SI  
 Mo. 14—16 R 205
706. Einführung in das europäische Notationssystem Schepping  
 GSt Pf SI  
 Di. 9—10 R 205
707. Osteuropäische Musik — Musikethnologische Bröcker  
 Untersuchungen anhand ausgewählter Beispiele  
 GSt HSt WPf P SI  
 Mi. 14—16 R 203
708. Das Berufsbild des Musiklehrers Schulten  
 (gestern und heute)  
 GSt HSt WPf P SI  
 Mi. 10—12 R 205

#### Mittelseminar

709. Einführung in System und Methoden N. N.  
 der Musikwissenschaft  
 GSt WPf SI  
 Zeit und Raum nach Vereinbarung
710. Ausgewählte Texte zur Philosophie Sziborsky  
 der Musik  
 GSt HSt WPf P SI  
 Di. 10—12 R 205

#### Hauptseminar

711. Musik des XX. Jahrhunderts im Unterricht Noll  
 HSt WPf SI  
 Fr. 14—16 R 205

- |                |   |              |
|----------------|---|--------------|
| 712.           | Fachdidaktisches Seminar und Praktikum<br>HSt Pf SI<br>Mi. 9—12 R 205 und Schule  | Noll         |
| <b>Übungen</b> |   |              |
| 713.           | Hörtraining I<br>GSt Pf SI<br>Do. 9—10 R 205  | Reinhard     |
| 714.           | Hörtraining II<br>GSt Pf SI<br>Gruppe A: Di. 10—11 R 203<br>Gruppe B: Di. 11—12 R 203   | Schulten     |
| 715.           | Unterrichtsmodelle zur Musikfolklore<br>(Übung zur Vorlesung)<br>GSt HSt WPf SI<br>Fr. 11—12 R 205  | Noll         |
| 716.           | Klavierimprovisation II: Tanzmodelle<br>GSt HSt WPf P SI<br>Fr. 9—10 R 205  | Noll         |
| 717.           | Höranalyse Populärmusik:<br>Der historische Schlager<br>GSt W SI<br>Do. 10—11 R 205   | Reinhard     |
| 718.           | Musik des Mittelalters<br>(Übung zur Vorlesung)<br>GSt HSt WPf P SI<br>Zeit und Ort nach Vereinbarung   | N. N.        |
| 719.           | Geschichte der Programmmusik<br>(Übung zur Vorlesung)<br>GSt HSt WPf P SI<br>Zeit und Ort nach Vereinbarung   | N. N.        |
| 720.           | Einführung in das Partiturspielen<br>GSt HSt W P SI<br>Gruppe A: Mo. 9—9.45 R 205<br>Gruppe B: Mo. 9.45—10.30 R 205   | Bister       |
| 721.           | Einführung in die Melodieharmonisierung am Klavier<br>GSt HSt W P SI<br>Gruppe A: Mi. 11—12 R 205<br>Gruppe B: Mi. 12—13 R 205                              | Probst-Effah |
| 722.           | Einführung in Spiel- und Improvisationstechniken<br>auf dem Orff-Instrumentarium und anderen<br>Klangerzeugern<br>GSt Pf SI<br>Zeit nach Vereinbarung R 203 | Wohlenberg   |
| 723.           | Einführung in Techniken des musikalischen Arrangements<br>HSt W SI<br>Zeit nach Vereinbarung R 205  | N. N.        |
| 724.           | Historische Tanzformen II:<br>Theorie und Praxis des 18. Jahrhunderts<br>GSt HSt W P SI<br>Do. 14—16 R 203  | Bröcker      |
| 725.           | Ensembleleitung II<br>(zugleich Kurs II zur Erlangung des<br>Chorleiterzeugnisses)<br>GSt HSt Pf SI<br>Mo. 15—16 R 203                                      | Schepping    |



- |                  |  |                |
|------------------|--|----------------|
| 726.             | Ensembleleitung: Dirigieren II<br>(zugleich Kurs II zur Erlangung<br>des Chorleiterzeugnisses)<br>HSt W SI<br>Fr. 12—13 R 203            | Noll           |
| 727.             | Ensembleleitung V<br>(zugleich Kurs V zur Erlangung<br>des Chorleiterzeugnisses)<br>HSt W P SI<br>Mo. 14—15 R 203                        | Schepping      |
| <b>Ensembles</b> |  |                |
| 728.             | Vokalensemble Neuss der Universität Düsseldorf<br>(für Hörer aller Fakultäten)<br>GSt HSt WPf P SI<br>Mo. 12—14 R 203                    | Schepping      |
| 729.             | Instrumentalensemble Neuss der Universität<br>Düsseldorf<br>(für Hörer aller Fakultäten)<br>GSt HSt WPf P SI<br>Di. 12—14 R 203          | Schepping      |
| 730.             | Folkloreensemble I:<br>Interpretationspraxis europäischer Folklore<br>(für Hörer aller Fakultäten)<br>GSt HSt WPf P SI<br>Mo. 9—11 R 203 | Diederich      |
| 731.             | Folkloreensemble II:<br>Solistengruppe<br>(für Hörer aller Fakultäten)<br>GSt HSt WPf P SI<br>Mo. 11—12 R 203                            | Diederich      |
| 732.             | Instrumental- und Gesangunterricht<br>GSt HSt Pf P SI<br>Zeit nach Vereinbarung mit dem<br>künstlerischen Lehrbeauftragten (s. Aushänge) | Noll/Schepping |
| 733.             | Hochschulkonzerte (nach besonderer Ankündigung)<br>Mo. 19.30—21 R Aula   | Schepping      |
| 734.             | Seminarkonzerte (nach besonderer Ankündigung)<br>Mo. 19.30—21 R Aula   | Schepping      |

## Kunst- und Werkerziehung

### Seminare

- |      |  |            |
|------|--|------------|
| 735. | Plakat- und Illustrationsgrafik seit dem 19. Jh.<br>Do. 14—16 (2stündig)<br>Gebäude Neuss, Raum 1214             | Waßermé    |
| 736. | Zur Planung, Durchführung und Analyse von<br>Kunstunterricht<br>Fr. 10—12 (2stündig)<br>Gebäude Neuss, Raum 1214 | Waßermé    |
| 737. | Die Entwicklung der europäischen Plastik<br>Do. 14—16 (2stündig)<br>Gebäude Neuss, Raum 1214                     | Fassbender |

- |      |  |            |
|------|--|------------|
| 738. | Vor- und Nachbesprechung des Schulpraktikums<br>Mo. 12—14 (2stündig)<br>Gebäude Neuss, Raum 1214     | Fassbender |
| 739. | Neusser Künstler der Gegenwart<br>Di. 10—12 (2stündig)<br>Gebäude Neuss, Raum 1214                   | Mahlberg   |
| 740. | Denkmalpflege als Sachbereich der Kunstpädagogik<br>Mo. 10—12 (2stündig)<br>Gebäude Neuss, Raum 1214 | Mahlberg   |
| 741. | Unterrichtsplanung, Unterrichtsanalyse<br>Do. 10—12 (2stündig)<br>Gebäude Neuss, Raum 1214           | Mahlberg   |
| 742. | Die Kunst der Jahrhundertwende<br>Fr. 10—12 (2stündig)<br>Gebäude Neuss, Raum 1201                   | Cüppers    |

### Übungen

- |      |   |               |
|------|---|---------------|
| 743. | Hochdrucke mit Druckstöcken aus Papier und Pappe<br>Mi. 8—12 (4stündig)<br>Gebäude Neuss, Raum 1201 | Waßermé       |
| 744. | Schrift: Schreiben, Drucken und Layouten<br>Mi. 14—16 (2stündig)<br>Gebäude Neuss, Raum 1201        | Waßermé       |
| 745. | Malen mit verschiedenen Farben<br>Mo. 14—18 (4stündig)<br>Gebäude Neuss, Raum 1201                  | Fassbender    |
| 746. | Töpfern auf der Drehscheibe<br>Zeitpunkt wird noch bekanntgegeben<br>Gebäude Neuss, Keller          | Cüppers/N. N. |
| 747. | Keramische Plastik<br>Mo. 16—20 (4stündig)<br>Gebäude Neuss, Raum 1203                              | Cüppers       |
| 748. | Stillebenmalerei<br>Di. 9—12 (3stündig)<br>Gebäude Neuss, Raum 1201                                 | Cüppers       |
| 749. | Holzplastik<br>Di. 14—18 (4stündig)<br>Gebäude Neuss, Raum 1203                                     | Cüppers/N. N. |
| 750. | Malen mit pastosen Farben<br>Mi. 16—18 (2stündig)<br>Gebäude Neuss, Raum 1201                       | Cüppers/N. N. |
| 751. | Collage<br>Do. 14—16 (2stündig)<br>Gebäude Neuss, Raum 1203   | Cüppers/N. N. |

### Kolloquien

- |      |   |            |
|------|---|------------|
| 752. | Kriterien zur Beurteilung eigener<br>Prüfungsleistungen<br>Fr. 13—14 (1stündig)<br>Gebäude Neuss, Raum 1201 | Waßermé    |
| 753. | Werkstattgespräch — Examenskolloquium<br>Do. 16—18 (2stündig)<br>Gebäude Neuss, Raum 1214                   | Fassbender |

### **Fachdidaktische Schulpraktika**

- |      |  |            |
|------|--|------------|
| 754. | Fachdidaktisches Praktikum<br>Do. 11.40—13.20 (3stündig)<br>Maximilian-Kolbe-Hauptschule Neuss | Waßermé    |
| 755. | Fachdidaktisches Praktikum<br>Mo. 10—12 (2stündig)<br>Ort wird noch bekanntgegeben             | Fassbender |
| 756. | Fachdidaktisches Praktikum<br>Do. 12—14 (2stündig)<br>GHS Norf                                 | Mahlberg   |

# LBS

Landes<sup>☺</sup>  
Bausparkasse

Bausparkasse der Sparkassen



Wir geben Ihrer Zukunft ein Zuhause.

**Mit uns kommt Ihr Geld in Bewegung, ohne daß Sie zu Hause bleiben müssen.**

Wer jung ist, will erst mal die Welt entdecken. Deshalb machen wir Ihnen als Bausparkasse der Sparkassen einen Vorschlag, mit dem Sie mit nur wenig Geld schon in jungen Jahren zu was kommen. So daß Sie auf nichts verzichten müssen.

**Mit der LBS kommen Sie leichter ins eigene Appartement oder in die erste eigene Wohnung.**



# Mathematisch-Naturwissen- schaftliche Fakultät

## **Dekan:**

Prof. Dr. Werner Peters

## **Prodekan:**

Prof. Dr. Jürgen Uhlenbusch

## **Dekanatsbüro:**

Universitätsstraße 1, 4000 Düsseldorf 1 (Gebäude 25.12, Ebene 00, Raum 30)  
F. 3 11-22 35/21 93

Ursula Schmitz, Reg.-Ang., F. 3 11-21 93

Geschäftszeit montags bis freitags von 10—12 Uhr

## **Zusammensetzung der engeren Fakultät:**

Alle zur Fakultät gehörenden Lehrstuhlinhaber und ihnen gleichgestellte Professoren.

## **Vertreter der übrigen Habilitierten:**

Prof. Dr. Gerhard Hägele  
Prof. Dr. Gerhard Heide  
Prof. Dr. Klaus Janßen  
Prof. Dr. Horst Weber

## **Vertreter der wissenschaftlichen Mitarbeiter:**

Wiss. Ang. Dr. Wilfried Peters  
Wiss. Ang. Dr. Jürgen E. Siebeck

## **Vertreter der Studierenden:**

stud. rer. nat. Reinhard Gaida  
stud. rer. nat. Günter Schilkowsky

# Orientierungsplan

Legende nebenstehend

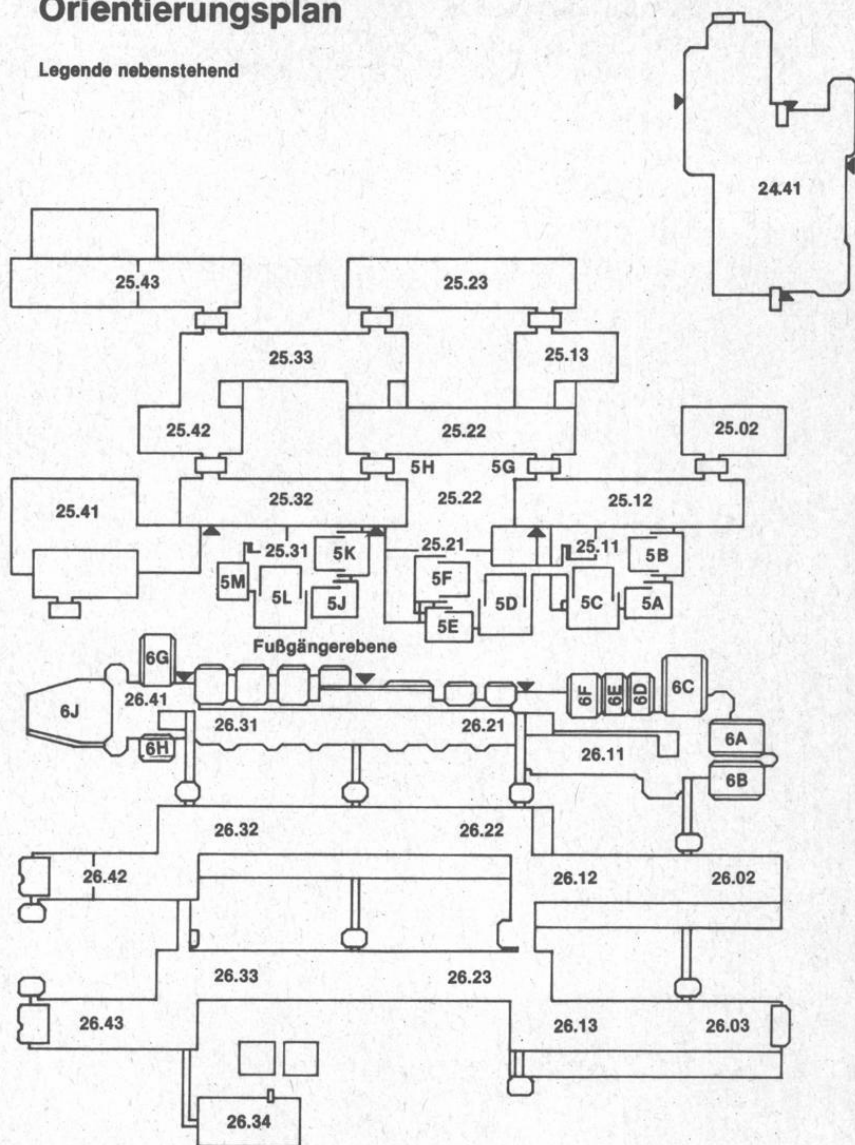

Die Universitätsgebäude in Neuss befinden sich auf dem Gelände Humboldtstr. 2, 4040 Neuss und sind unter der Tel.-Nr. 1 97-1 zu erreichen.



## Legende zum Orientierungsplan

### Mathematik

Reine Mathematik

Gebäude 25.22, Ebene 03

Gebäude 25.13, Ebene 03

Mathematikdidaktik und Mathematik

Gebäude 25.22, Ebene 03

Angewandte Mathematik

Gebäude 25.22, Ebene 02

Instrumentelle Mathematik

Gebäude 25.13, Ebene 02

Statistik und Dokumentation

Gebäude 25.13, Ebene 01

### Physik

Experimentalphysik

Gebäude 25.42, Ebene 01

Gebäude 25.33, Ebene 02

Gebäude 25.22, Ebene 02

Gebäude 25.33, Ebene 00

Theoretische Physik

Gebäude 25.32, Ebene 01  
02, 03

Angewandte Physik

Gebäude 25.33, Ebene 01

### Chemie

Anorganische Chemie und Strukturchemie

Gebäude 26.43, Ebene 01

Gebäude 26.42, Ebene 01

Organische Chemie I

Gebäude 26.43, Ebene 00

Organische Chemie II

Gebäude 26.33, Ebene 00

Physikalische Chemie I

Gebäude 26.43, Ebene 02

Physikalische Chemie II

Gebäude 26.32, Ebene 02

Theoretische Chemie

Gebäude 26.32, Ebene 03

### Pharmazie

Pharmazeutische Chemie

Gebäude 26.23, Ebene 02

Pharmazeutische Technologie

Gebäude 26.22, Ebene 00

Pharmazeutische Biologie

Gebäude 26.23, Ebene 00

### Biologie

Botanik

Gebäude 26.13, Ebene 02

Gebäude 26.13, Ebene 01

Gebäude 26.13, Ebene U1

Gebäude 26.03, Ebene 01  
02

Zoologie

Gebäude 26.02, Ebene 00

Gebäude 26.03, Ebene 00

Gebäude 26.13, Ebene 00

Gebäude 26.12, Ebene 00

Allgemeine Biologie: Genetik

Gebäude 26.02, Ebene 02

Gebäude 26.03, Ebene U1

Gebäude 26.12, Ebene 02

Allgemeine Biologie: Mikrobiologie

Gebäude 26.12, Ebene 01

Allgemeine Biologie: Physikalische Biologie

Gebäude 26.12, Ebene U1

### Psychologie

(siehe Orientierungspläne Medizinische Fakultät)

### Geographie

Gebäude 25.12,

Ebenen 01, 02

### Geologie

Gebäude 25.02,

Ebene 02

### Universitätsbibliothek

Gebäude 24.41

### Fachbibliotheken

Mathematik, Physik, Geowissenschaften,

Gebäude 25.22, Ebene 01

Biologie, Chemie, Pharmazie

Gebäude 26.21, Ebene 01

(Fortsetzung siehe nächste Seite)

153



## Hörsäle

5A, 5B, 5C  
5D, 5E, 5F  
5G, 5H  
5J, 5K, 5L, 5M  
6A, 6B, 6C, 6D, 6E, 6F  
6G, 6H, 6J

Gebäude 25.11, Ebene 00  
Gebäude 25.21, Ebene 00  
Gebäude 25.22, Ebene 00  
Gebäude 25.31, Ebene 00  
Gebäude 26.11, Ebene 00  
Gebäude 26.41, Ebene 00

## Studienberater

### Mathematik

Mathematisches Institut, Gebäude 25.22, Ebene 03  
Beratungsgebiet: bis Vordiplom oder Zwischenprüfung  
Akad. Oberrat Dr. Thomas Thode, F. 3 11-21 72, Raum 41  
Sprechstunde Do. 10—12 und nach Vereinbarung  
Sonst alle Dozenten der Mathematik

### Physik

Physikalisches Institut I, Gebäude 25.42, Ebene 01, Raum 44  
Prof. Dr. Hans-Rudolf Kleinhanß, F. 3 11-23 19, Di. 11—12

### Chemie

Institut für Anorganische Chemie und Strukturchemie  
Studiengang Diplom: Prof. Dr. Gerhard Hägele, Gebäude 26.42,  
Ebene U 1, Raum 32, F. 3 11-22 88, Sprechstunde Mo.,  
Mi., Do. 12—13 und nach Vereinbarung  
Studiengang Lehramt: Prof. Dr. Rüdiger Kniep, Gebäude 26.42,  
Ebene 01, Raum 21, F. 3 11-31 47, Sprechstunde nach  
Vereinbarung

### Pharmazie

Institut für Pharmazeutische Chemie, Gebäude 26.23, Ebene 01, Raum 24  
Prof. Dr. Horst Weber,  
F. 3 11-38 46, Mo. 11—12

### Biologie

Institut für Zoologie I, Gebäude 26.02, Ebene 00, Raum 33  
Prof. Dr. Günter Schneider, F 3 11-34 14, Di. 11.15—12.15

### Psychologie

Psychologisches Institut  
Wiss. Ang. Dr. Christine Wolfrum, F. 3 11-23 10  
Gebäude 23.02, Ebene 01, Raum 25, Sprechstunde Mo. 10—12  
Beratungsgebiet: 1. Studienabschnitt  
Wiss. Ang. Dipl.-Psych. Herbert Spörkel, F. 3 11-22 75  
Gebäude 23.03, Ebene U1, Raum 45, Sprechstunde Do. 13—14  
Beratungsgebiet: 2. Studienabschnitt  
N. N.

### Geographie

Geographisches Institut, Gebäude 25.12, Ebene 02, Raum 41  
Prof. Dr. Günther Glebe, F. 3 11-20 51, Do. 10—11



## **Studienberatung durch die Fachschaftsvertreter der Studentenschaft**

### **Biologie:**

Fachschaftsraum Biologie, Gebäude 26.11, Ebene U1, Raum 42, F. 3 11-20 25, Sprechzeiten siehe Aushang Studienberatung für Erstsemester durch die Fachschaft bitte unter F. 3 11-20 25 oder F. 3 11-32 84 erfragen.

### **Chemie**

Fachschaftsraum Chemie, Gebäude 26.31, Ebene U1, Raum 51, F. 3 11-43 01, Di. 17—19

### **Geographie**

Fachschaftsraum Geographie, Gebäude 25.12, Ebene 00, Raum 41, F. 3 11-48 46, Mo.—Do. 13—14, ansonsten siehe Anschlag am Fachschaftsbrett (Ebene 00). Vor Beginn des Semesters führt die Fachschaft eine viertägige Einführungsveranstaltung für Erstsemester durch. Beginn 13.10., 9 Uhr, Hörsaal 5 C

### **Mathematik**

Fachschaftsraum Mathematik, Gebäude 25.31, Ebene 00, Raum 82 und 83, F. 3 11-36 07 und 3 11-37 07, in der Vorlesungszeit täglich siehe Aushang, sonst Do. 14—16. Vor Beginn der Vorlesung im Wintersemester führt die Fachschaft eine viertägige Einführungsveranstaltung für Erstsemester durch. Beginn 13.10., 9 Uhr, Hörsaal 5D.

### **Physik**

Fachschaftsraum Physik, Gebäude 25.32, Ebene 00, Raum 36, F. 3 11-32 32, in der Vorlesungszeit siehe Aushang, sonst Mi. 13—15 Uhr. Vor Beginn der Vorlesungen im Wintersemester führt die Fachschaft eine viertägige Einführungsveranstaltung für Erstsemester durch. Beginn 13.10., 9 Uhr, Hörsaal 5 D.

### **Psychologie**

Fachschaftsraum Psychologie, Gebäude 23.03, Ebene U1, Raum 64, F. 3 11-34 88, Di. 12—14. Die Fachschaft führt eine Studienberatung für Erstsemester durch. Beginn 19.10., 9 Uhr, Hörsaal 3 A.

## **Prüfungsausschüsse**

### **Ausschuß für die Diplomprüfung in Mathematik**

Vorsitzender:

Prof. Dr. Boro Döring

Stellvertreter:

Doz. Dr. Manfred Kracht

Weitere Mitglieder:

Prof. Dr. Reinhold Meise, Stud. Prof. Dr. E. Baumgartner, N. N., cand. math. Henning Heske, cand. math. Bernhard Margos.

Alle Mathematisches Institut.

### **Ausschuß für die Diplomprüfung in Physik**

Vorsitzender:

Prof. Dr. Gernot Decker

Stellvertreter:

Prof. Dr. Hans Karl Janssen, Institut für Theoretische Physik

Weitere Mitglieder:

Prof. Dr. Rüdiger Bessenrodt, Institut für Theoretische Physik

Prof. Dr. Dietrich Stark, Institut für Angewandte Physik  
Dr. Heinz Odenthal, Physikalisches Institut  
stud. rer. nat. Götz Neuneck  
stud. rer. nat. Rainer Scharf

#### **Ausschuß für die Diplomprüfung in Chemie**

Vorsitzender:

Prof. Dr. Heinz-Helmut Perkampus, Institut für Physikalische Chemie

Stellvertreter:

Prof. Dr. Hans-Dieter Martin, Institut für Organische Chemie

Weitere Mitglieder:

Prof. Dr. Wilhelm Kuchen, Institut für Anorganische Chemie und Strukturchemie

Prof. Dr. Heinz Kleindienst, Institut für Physikalische Chemie

Wiss. Ass. Dr. Bluhm, N. N., N. N.

#### **Ausschuß für die Diplomprüfung in Biologie**

Vorsitzender:

Prof. Dr. Werner Kunz, Institut für Genetik, Mo. + Mi. 11—12 Sprechstunde

Stellvertreter:

Prof. Dr. Kurt A. Santarius, Botanisches Institut

Weitere Mitglieder:

Akad. Rat Dr. J. D'Haese, Institut für Zoologie

stud. rer. nat. Gerlinde Sturm

#### **Vorsitzender für die Zwischenprüfungen in Biologie**

Prof. Dr. K. V. Kowallik, Sprechstunde: Mo. + Mi. 11—12 Uhr

#### **Ausschuß für die Diplomprüfung in Psychologie**

Vorsitzender:

N. N.

Stellvertreter:

Prof. Dr. Hans-Joachim Grabitz

Weitere Mitglieder:

Prof. Dr. Franz-Josef Hehl

Prof. Dr. Karl-Theo Kalveram

Dr. Jochen Haisch

Sabine Neugebauer

Josef Saar

Alle Psychologisches Institut

# Lehrkörper

## a) Emeritierte Professoren:

Birkofer, Leonhard, Bruchhausenstr. 65, 4000 Düsseldorf 13,  
Dr. rer. nat. (Organische Chemie)

Honnefelder, Kurt, Dunantstraße 26, 4040 Neuss, F. 16410  
Dr. phil. (Mathematik und ihre Didaktik)

## b) Professoren:

Baumgarten, Edwin, Nordstraße 8, 5657 Haan  
Dr. rer. nat. (Physikalische Chemie und chemische Technologie), 29.10.70

Bausch, Richard, Eichenallee 2a, 4040 Neuss-Norf, F. (0 21 07) 85 76  
Dr. rer. nat. (Theoretische Physik), 2.5.79 (Lehrstuhlinhaber)

Becker, Herbert, Virchowstr. 22, 4040 Neuss 1, F. (02101) 82393  
(Didaktik der Physik)  
Sprechstunden: Di. 10—11, R. 417, 21. 11. 61 (Lehrstuhlinhaber)

Bergmann, Artur, Scheideweg 25, 4000 Düsseldorf 13, F. 763717  
Dr. rer. nat. (Mathematik), 14.8.69 (Lehrstuhlinhaber)

Bessenrodt, Rüdiger, Drakestraße 2, 4000 Düsseldorf 11, F. 575730  
Dr. rer. nat. (Theoretische Physik), 3.9.73

Decker, Gernot, Im Diepental 41, 4000 Düsseldorf 13, F. 713911  
Dr. rer. nat. (Experimentalphysik), 1.4.78 (Lehrstuhlinhaber)

Döring, Boro, Wupperstraße 17, 4006 Erkrath 2,  
Dr. rer. nat. (Angewandte Mathematik), 24.4.70 (Lehrstuhlinhaber)

Eckmiller, Rolf, Curieweg 8, 4000 Düsseldorf 13, F. (0211) 765738  
Dr.-Ing. (Physikalische Biologie, Abt. Biokybernetik), 1.12.78

Fischer, Gerd, Paul-Löbe-Str. 24, 4000 Düsseldorf 13, F. 7005260  
Dr. rer. nat. (Mathematik) 1.8.79 (Lehrstuhlinhaber)

Gerstenhauer, Armin, Schlehdornweg 16, 5657 Haan, F. (02129) 7296  
Dr. rer. nat. (Geographie), 16.10.68 (Lehrstuhlinhaber)  
Zugleich Mitglied der Philosophischen Fakultät.

Gewecke, Michael, Am Sanderhof 23, 4019 Monheim-Baumberg,  
Dr. rer. nat. (Zoologie), 23.01.74

Glebe, Günther, Wäschlackerweg 22, 4000 Düsseldorf 1, F. 218853  
Dr. phil. nat. (Geographie), 30.9.75

Glombek, Gerhard, Kiebitzmoor 57, 3150 Peine, F. (05171) 5 18 64  
Dr. rer. nat. (Biologie und ihre Didaktik), (Lehrstuhlinhaber)  
Sprechstunden: Nach Vereinbarung, R. 824

Grabitz, Hans-Joachim, Am Rosenberg 7, 4006 Erkrath 1,  
Dr. phil. (Psychologie), 1.10.75

Grieshaber, Manfred, Fritz Reuter Straße 44, 4006 Erkrath-Untersfeldhaus,  
Dr. rer. nat. (Zoologie), 1. 3. 81 (Lehrstuhlinhaber)

Hackmann, Jobst, Grüngürtelstraße 10, 5000 Köln 50, F. (0221) 391170  
Dr. rer. nat. (Experimentalphysik), 1. 7. 81

Hägele, Gerhard, Buchenweg 24, 4010 Hilden, F. (02103) 641 19  
Dr. rer. nat. (Anorganische Chemie), 7.3.73

Harzheim, Egbert, Pallenbergstr. 23, 5000 Köln 60, F. (0221) 741704  
Dr. rer. nat. (Mathematik), 16.11.70

- Hehl, Franz-Josef, Universitätsstr. 1, 4000 Düsseldorf 1, F. 3 11-20 62  
Dr. phil., (Psychologie)
- Herrmann, Reinhold G., Gerhart-Hauptmann-Str. 8c, 4006 Erkrath 1,  
F. (0211) 253272, Dr. phil. (Botanik), 2.11.71
- Hess, Oswald, Bachstraße 103, 5657 Haan, F. (02129) 7434  
Dr. rer. nat. (Genetik) 24. 3. 70 (Lehrstuhlinhaber)
- Hollenberg, Cornelis P., Chopinstr. 7, 4000 Düsseldorf 13, F. 717914  
Dr. rer. nat. (Mikrobiologie), 1. 6. 79 (Lehrstuhlinhaber)
- Huston, Joseph, P., Benrodestraße 82, 4000 Düsseldorf 13, F. 3 11-42 96  
Ph. D. (Psychologie), 1. 12. 77 (Lehrstuhlinhaber)
- Janssen, Hans-Karl, Am Eichelkamp 152, 4010 Hilden, F. (02103) 61897  
Dr. rer. nat. (Theoretische Physik), 28. 9. 76 (Lehrstuhlinhaber)
- Janßen, Klaus, Christophstr. 54 b, 4000 Düsseldorf 1, F. 347764  
Dr. rer. nat. (Mathematik), 14. 10. 75
- Kalveram, Karl Theodor, Sanddornweg 2, 4040 Neuss-Norf, F. (02107) 4366  
Dr. rer. nat. (Psychologie), 30. 11. 79  
(Lehrstuhlinhaber)
- Kleindienst, Heinz, Steinfelder Straße 29, 5657 Haan,  
Dr. rer. nat. (Physikalische und theoretische Chemie), 1.9.75
- Klinger, Hanns, Bodinusstraße 6, 4000 Düsseldorf 1,  
Dr. rer. nat. (Statistik und Dokumentation), 13. 1. 66 (Lehrstuhlinhaber)  
Zugleich Mitglied der Medizinischen Fakultät
- Kniep, Rüdiger, Am Weidblech 3, 4010 Hilden, F. (02103) 40517  
Dr. rer. nat. (Anorganische Chemie) 5.8.80
- Köhnen, Walter, Im Jagdfeld 41, 4040 Neuss, F. 81768  
Dr. rer. nat. (Mathematik und ihre Didaktik)
- Kowallik, Klaus-V., Mommsenstraße 47, 4040 Neuss-Allerheiligen,  
F. (02107) 60727, Dr. phil. (Botanik), 18.5.73
- Kranz, Jakob, Roseggerstr. 13, 4044 Kaarst 1, F. (02101) 67254  
Dr. rer. nat. (Angewandte Physik), 16. 9. 70 (Lehrstuhlinhaber)
- Krause, Gotthard H., Merianweg 33, 4010 Hilden, F. (02103) 61638  
Dr. rer. nat. (Pflanzenphysiologie), 25.1.80
- Krauth, Joachim, Himmelgeister Straße 50, 4000 Düsseldorf 1, F. 311-2144  
Dr. rer. nat. (Psychologie), 3. 8. 76 (Lehrstuhlinhaber)
- Kuchen, Wilhelm  
Dr. rer. nat. (Anorganische Chemie), 16. 11. 65 (Lehrstuhlinhaber)
- Kuckländer, Uwe  
Dr. rer. nat. (Pharmazeutische Chemie), 1. 4. 1981
- Kunz, Werner, Heinrich-Heine-Straße 35, 4006 Erkrath 2,  
F. (02104) 42962, Dr. rer. nat. (Genetik), 4.9.73
- Larenz, Rudolf-Wilhelm, Am Schwalbenberg, 2, 4000 Düsseldorf 12, F. 20 38 15  
Dr. rer. nat. (Theoretische Physik), 14. 11. 66 (Lehrstuhlinhaber)
- Lippold, Bernhard C., Martinusstr. 13, 4040 Neuss-Uedesheim, F. 37728  
Dr. rer. nat. (Pharmaz. Technologie), 12. 5. 77 (Lehrstuhlinhaber)
- Martin, Hans Dieter, Universitätsstr. 1, 4000 Düsseldorf 1  
Dr. rer. nat. (Organische Chemie), 1.9.80 (Lehrstuhlinhaber)
- Mehlhorn, Heinz, Steinstr. 12 a, 4040 Neuss-Uedesheim,  
Dr. rer. nat. (Zoologie), 24.2.77.
- Meiners, Dieter, Volmerswerther Straße 93, 4040 Neuss 1, (02103) 37324  
Dr. rer. nat. (Physik), 27. 10. 71

- Meise, Reinhold, Willbecker Straße 42, 4006 Erkrath 2, F. (021 04) 42391  
Dr. rer. nat. (Mathematik), 26. 10. 73 (Lehrstuhlinhaber)
- Möhrle, Hans, Christophorusstraße 5a, 4040 Neuss-Uedesheim  
Dr. rer. nat. (Pharmazie), 31. 10. 75 (Lehrstuhlinhaber)
- Mootz, Dietrich  
Dr. rer. nat. (Strukturchemie und Anorganische Chemie), 1. 10. 73  
(Lehrstuhlinhaber)
- Otto, Andreas, Klever Str. 88, 4000 Düsseldorf 30, F. 44 53 91  
Dr. rer. nat. (Experimentalphysik), 31. 1. 77 (Lehrstuhlinhaber)
- Perkampus, Heinz-Helmut, Wickrather Straße 43, 4000 Düsseldorf 11,  
F. 59 21 84  
Dr. rer. nat. (Physikalische Chemie), 1. 10. 68 (Lehrstuhlinhaber)
- Peters, Werner, Albrecht-Dürer-Straße 45, 4006 Erkrath, F. 24 29 83  
Dr. rer. nat. (Zoologie), 25. 11. 74 (Lehrstuhlinhaber)
- Petry, Walter, Alter Kirchweg 6, 4018 Langenfeld, F. (0 21 73) 1 55 53  
Dr. rer. nat. (Instrumentelle Mathematik), 1. 9. 71 (Lehrstuhlinhaber)
- Pohst, Michael, Vennhauserallee 186, 4000 Düsseldorf, F. 27 43 73,  
Dr. rer. nat. (Mathematik), 3. 10. 1981
- Ratschek, Helmut, Otto-Hahn-Str. 12, 4000 Düsseldorf 13,  
Dr. phil. (Mathematik), 20. 9. 73
- Rebhan, Eckhard, Leitenstorffer Straße 20, 4000 Düsseldorf 13, F. 716567  
Dr. rer. nat. (Theoretische Physik), 18. 4. 77.
- Riesner, Detlev, Eichenwand 15, 4000 Düsseldorf 12  
Dr. rer. nat. (Physikalische Biologie), 1. 8. 80 (Lehrstuhlinhaber)
- Rother, Klaus, Espenstraße 99, 4040 Neuss 21 (Neuenbaum),  
F. (0 21 07) 6 00 12 Dr. rer. nat. (Geographie), 18. 1. 74 (Lehrstuhlinhaber)  
Zugleich Mitglied der Philosophischen Fakultät.
- Sahm, Hermann, Bachfeldstraße 19, 5171 Stetternich  
Dr. rer. nat. (Biotechnologie), 1. 3. 77 (Lehrstuhlinhaber)
- Santarius, Kurt A., Kalstert 160, 4010 Hilden, F. (0 21 03) 6 12 36  
Dr. rer. nat. (Botanik), 25. 5. 76 (Lehrstuhlinhaber)
- Schick, Karl, Dalheimer Weg 34, 4790 Paderborn, F. (05251) 62590  
Dr. paed. (Mathematik und ihre Didaktik), 6. 11. 75 (Lehrstuhlinhaber)
- Schirmer, Wolfgang, Fritz-Reuter-Straße 3, 4006 Erkrath-Unterfeldhaus,  
F. 25 1285, Dr. rer. nat. (Geologie), 10. 8. 73.
- Schmid, Dankward, Flur 101, 4150 Krefeld, F. (02151) 540438  
Dr. rer. nat. (Experimentalphys.) 1. 10. 79 (Lehrstuhlinhaber)
- Schmidtke, Hans-Herbert, Wilhelm-Raabe-Straße 1, 4006 Erkrath 1, F. 25 11 59  
Dr. phil. nat. (Theoretische Chemie), 1. 4. 74 (Lehrstuhlinhaber)
- Schneider, Günter, Nikolausstraße 79a, 4000 Düsseldorf 13, F. (02 11) 79 98 93  
Dr. rer. nat. (Zoologie), 3. 6. 66 (Lehrstuhlinhaber)  
Zugleich Mitglied der Medizinischen Fakultät
- Scholz, Oskar-Berndt, Rudolf Breitscheid Straße 10, 4000 Düsseldorf 13,  
F. 700 95 89  
Dr. rer. nat. (Psychologie), 2. 8. 76
- Schubert, Horst, Poßbergweg 50, 4000 Düsseldorf 12, F. 28 52 65  
Dr. rer. nat. Dr. rer. pol. h. c. (Mathematik), 1. 4. 62 (Lehrstuhlinhaber)
- Schultze, Joachim Walter, Räucherweg 37, 4000 Düsseldorf 1, F. 15 15 02  
Dr. rer. nat. (Physikalische Chemie), 26. 11. 79 (Lehrstuhlinhaber)

- Schwochau, Martin, Am Seeblick 47, 4000 Düsseldorf 12, F. 208500  
Dr. rer. nat. (Genetik), 1.2.72
- Spindler, Klaus-Dieter, Hästen 37, 5650 Solingen, F. (02122) 47789  
Dr. rer. nat. (Zoologie), 27.5.80 (Lehrstuhlinhaber)
- Stark, Dietrich, Am Schwalbenberg 2, 4000 Düsseldorf 12, F. 203945  
Dr. rer. nat. (Angewandte Physik), 11.10.72
- Steffen, Klaus, Friedrich-Ebert-Straße 25, 5657 Haan, F. (0 21 29) 5 22 69  
Dr. rer. nat. (Mathematik) 22.4.76 (Lehrstuhlinhaber)
- Steinberg, Heinz-Günter, Merkurstr. 42, 4000 Düsseldorf 1  
Dr. rer. nat. (Geographie), 28. 10. 1976 (Lehrstuhlinhaber)  
Zugleich Mitglied der Philosophischen Fakultät
- Strotmann, Heinrich, Kopernikusstraße 57, 4006 Erkrath 2  
Dr. phil. nat. (Botanik), 1. 4. 1981 (Lehrstuhlinhaber)
- Stubbe, Wilfried, Christophstraße 72, 4000 Düsseldorf 1, F. 33 15 65  
Dr. rer. nat. (Botanik), 21. 12. 65 (Lehrstuhlinhaber)
- Suchy, Kurt, Eichenwand 14, Düsseldorf 12, F. 20 34 10  
Dr. rer. nat. (Theoretische Physik), 8.4.71 (Lehrstuhlinhaber)
- Uhlenbusch, Jürgen, Ruhrstraße 30, 4006 Erkrath 2, F. 4 20 79  
Dr. rer. nat. (Experimentalphysik), 27. 11. 72 (Lehrstuhlinhaber)  
(Zugleich Mitglied der Medizinischen Fakultät)
- Vollmer, Günter, Buchholzstr. 25, 5300 Bonn 1, F. (0228) 28 10 25  
Dr. rer. nat. (Chemie und ihre Didaktik), 10.10.78 (Lehrstuhlinhaber)
- Weber, Horst, Vennstraße 188a, 4000 Düsseldorf 12  
Dr. rer. nat. (Pharmazie), 14.9.78.
- Wein, Norbert, Salmweg 2, 4040 Kaarst 2, F. (02101) 603285  
Dr. phil. (Geographie und ihre Didaktik) (Lehrstuhlinhaber)  
Sprechstunden: Mi. 10—11, R. 1406, 1.3.75.
- Weiss, Hanns  
Dr. med. (Biochemie), 1. 4. 1981 (Lehrstuhlinhaber)
- Wenzens, Gerd, Auf'm Pilgerweg 13, 4053 Jüchen 7  
Dr. phil. nat. (Geographie), 11.4.75.
- Willuhn, Günter, Richard-Wagner-Straße 44, 4010 Hilden, F. (0 21 03) 4 12 57  
Dr. rer. nat. (Pharmaz. Biologie), 6. 4. 77 (Lehrstuhlinhaber)
- Witsch, Kristian, Rösrather Str. 24, 5000 Köln 91, F. (0221) 894731  
Dr. rer. nat. (Mathematik), 1.7.81.
- Wittig, Rüdiger, Auf'm Winkel 8, 4000 Düsseldorf 13, F. 799720  
Dr. rer. nat. (Botanik), 12.6.80.
- Wulff, Günter, Schlickumer Weg 15, 4006 Erkrath 2  
Dr. rer. nat. (Organische Chemie), 1. 11. 79 (Lehrstuhlinhaber)
- Zachariae, Gerhard, Schmiedestraße 26, 4030 Ratingen, F. (630) 28150  
Dr. rer. nat. (Bodenbiologie), 8.12.72.

### c) Studienprofessoren:

- Baumgartner, Erich, Otto-Hahn-Straße 10, 4000 Düsseldorf 13  
Dr. rer. nat. (Mathematik), 27.8.76.
- Kleinhanß, Hans Rudolf, Steffenstraße 21, 4000 Düsseldorf 11, F. 572946  
Dr. rer. nat. (Experimentalphysik), 4.6.75.
- Luytsberg, J. J., Gaußstr. 11, 4040 Neuss, F. (02101) 82008  
(Didaktik der Physik)  
Sprechstunden: nach Lehrveranstaltungen

Strotkoetter, Eberhard, Siegstr. 9, 4040 Neuss, F. 459 11

Dr. rer. nat. (Didaktik der Biologie)

Sprechstunden: nach Vereinbarung

Thielemann, Paul, Rathelbeckstraße 291, 4000 Düsseldorf 12, F. 20 1757

Dr. rer. nat. (Angewandte Physik), 4.6.75

#### **d) Honorar-Professoren:**

Engell, Hans-Jürgen, Max-Planck-Straße 1, 4000 Düsseldorf 1,

privat: Voisweg 45a, 4030 Ratingen, F. (02102) 21960

Prof. Dr. rer. nat. Direktor MPI für Eisenforschung

Hochmuth, Toni, Matthias-Grünewald-Straße 13, 4006 Erkrath 1,

F. 30 32-4 50/4 51

Dr. rer. nat., Ltd. Min.-Rat, Ministerium für Wissenschaft und Forschung

Düsseldorf (Physik)

Knop, Jan, Thienhausener Str. 57, 5657 Haan, F. (02129) 6642

Dr. rer. nat., Direktor des Rechenzentrums der Universität Düsseldorf

(Datenverarbeitung)

Waelbroeck, Francois, Dr.-Mannheimer-Straße 4, 5170 Jülich

Dr. rer. nat. Institut für Plasmaphysik der KFA Jülich (Physik)

#### **e) außerplanmäßige Professoren:**

Behnenburg, Wolfgang, Macherscheider Straße 11a, 4040 Neuss 1,

F. (0 21 01) 3 93 93

Dr. rer. nat. (Experimentalphysik), 5. 8. 76

Habrigh, Wulf, Blömersheimstr. 49, 4150 Krefeld, F. (02151) 776780

Dr. phil. (Geographie und ihre Didaktik)

Heide, Gerhard, Am Brockerberg 2, 4006 Erkrath, F. 245576

Dr. rer. nat. (Zoologie), 16.6.80

Laqua, Kurt, Grüner Weg 2, 4600 Dortmund-Höchst, F. (0 23 04) 8 02 62

Dr. rer. nat. (Experimentalphysik), 24. 4. 78

Leyhausen, Paul, Boettinger Weg 37, 5600 Wuppertal-Elberfeld, F. (95) 74 21 71

Dr. rer. nat. (Verhaltensforschung), 13. 4. 70

Riedel, Dietmar, Pirolweg 16, 4030 Ratingen 6, F. (630) 67665

Dr. agr. (Fischereibiologie), 30.7.76

von Wangenheim, Karl-Hartmut, Lise-Meitner-Straße 3, 5170 Jülich-Stettelnich,

F. (02461) 5 14 18

Dr. sc. agr. (Vererbungs- und Züchtungsforschung), 30.1.78.

#### **f) Dozenten:**

Bohnert, Hans-Jürgen, Dellestraße 33, 4000 Düsseldorf 12, F. 20 29 93

Dr. rer. nat. (Allgemeine Biologie), 3. 5. 77 (beurlaubt)

Kerner, Otto, Brandenburgstraße 15, 4044 Kaarst 2, F. (0 21 01) 51 46 13

Dr. rer. nat. (Mathematik) 7.6.77

Kracht, Manfred, Boeholder Straße 120, 4300 Essen

Dr. rer. nat. (Mathematik), 17. 9. 74

Wisbauer, Robert, Görresstraße 46, Neuss, F. (0 21 01) 8 01 99

Dr. rer. nat. (Mathematik)

### **g) Privatdozenten:**

- Bruns, Klaus, Notburgaweg 6, 4150 Krefeld-Taar  
Dr. rer. nat. (Organische Chemie), 18. 1. 72
- Buchenau, Ulrich, Nordstraße 56, 5170 Jülich, F. (0 24 61) 5 29 22  
Dr. rer. nat., (Experimentalphysik), 9. 7. 73
- Bünemann, Hans, Macherscheider Str. 97, 4040 Neuss-Uedesheim,  
F. (02101) 37780  
Dr. rer. nat. (Akad. Rat, Inst. f. Genetik), 22. 4. 80
- Craubner, Hans  
Dr. rer. nat. (Physikalische Chemie), 21. 10. 75
- Dohm, Volker, Montzener Straße 2, 5100 Aachen, F. (02 41) 7 52 65  
Dr. rer. nat. (Theoretische Physik), 19. 6. 79
- Eisenriegler, Erich, Kopernikusstr. 30, 5170 Jülich, F. (0 24 61) 20 22  
Dr. rer. nat. (Theoretische Physik), 21. 10. 80
- Erdmann, Gisela, Ickerswarde Str. 198, 4000 Düsseldorf 13, F. (0241) 7900590  
Dr. rer. nat. (Psychologie), 2.6.81
- Haenel, Matthias W., Margaretenplatz 70, 4330 Mülheim a. d. Ruhr  
Dr. rer. nat. (Organische Chemie), 22. 4. 1980
- Hallier, Ulrich W., Mahnertmühle 5, 5667 Haan, F. (0 21 29) 41 50  
Dr. phil. nat., 20. 1. 81
- Kupka, Hans, Göppinger Straße 11, 4000 Düsseldorf 13, F. (0211) 714579  
Dr. (Breslau) (Theoretische Chemie), 24. 6. 80
- Lindner, Harald, Richard-Wagner-Straße 8, 4150 Krefeld 1, F. (0 21 51) 5 57 55  
Dr. rer. nat., Oberassistent (Mathematik), 8. 2. 77
- Lücke, Manfred, Heinsberger Str. 8, 5170 Jülich, F. (0 24 61) 5 39 53  
Dr. rer. nat. (Theoretische Physik), 30. 6. 81
- Müller, Ferdinand, Raderbroicher Str. 23, 4044 Kaarst 2 (Vorst),  
F. (3 00) 51 40 12  
Dr. rer. nat., Akad. Oberrat (Physikalisches Institut I.), 24. 10. 78
- Schröder, Gunnar, Laukamp 5, 4400 Münster, F. (02 51) 86 26 61  
Dr. rer. nat. (Mathematik), 21. 1. 75
- Seidel, Joachim, Ahornallee 35, 1000 Berlin 19, F. (0 30) 3 02 65 72  
Dr. rer. nat. (Theoretische Physik), 5. 5. 81
- Strehblow, Hans-Henning  
Dr. rer. nat., Akad. Rat (Physikalische Chemie), 23. 10. 79

### **h) Akademische Oberräte und Räte:**

- Becker, Fritz, Kirchfeldstraße 42, 4030 Ratingen, F. 5 09 16  
Dr. rer. nat. (Oberrat)
- Behn, Wilfried, Rheinfelder Straße 12, 4040 Neuss-Üdesheim,  
F. (0 21 01) 3 05 70  
Dr. rer. nat., Botanisches Institut
- v. Berg, Eberhard, Gurlittstraße 57, 4000 Düsseldorf 1, F. 33 65 25  
Dr. rer. nat., Institut für Zoologie I
- Breuer, Toni, Rheydter Straße 160c, 4068 Grevenbroich, F. (0 21 81) 4 80 56  
Dr. phil., Geographisches Institut
- Dickopp, Heinz, Hüttenstraße 31, 4000 Düsseldorf 1,  
Dr. rer. nat. (Oberrat), Institut für Organische Chemie



- Diemert, Klaus, Friedrich-Engels-Straße 31, 4000 Düsseldorf 12,  
F. (02 11) 27 78 92  
Dr. rer. nat., (Oberrat), Institut für Anorganische Chemie und  
Strukturchemie
- Dietrich, Werner, Auf dem Wiler 5, 4048 Grevenbroich 4  
Dr. rer. nat. (Oberrat), Botanischer Garten
- Fey, Manfred, Zehntstraße 7a, 4048 Grevenbroich 2, F. (0 21 81) 7 34 50  
Dr. rer. nat., Dipl.-Geogr. (Oberrat), Geographisches Institut
- Franz, Manfred, Richard-Wagner-Str. 24, 5000 Köln 1, F. (0221) 217679  
Dr. rer. nat. (Oberrat), Chemie und ihre Didaktik  
Sprechstunden: nach den Lehrveranstaltungen, R. 413
- D'Haese, Jochen, Erlenweg 20, 4000 Düsseldorf 13, F. 74 33 17  
Dr. rer. nat., Institut für Zoologie II
- Hammer, Hildegard, Windvogt 36, 4044 Kaarst 1, F. (02101) 67358  
Dr. rer. nat., Institut für Angewandte Physik
- Hemmerling, Hans-Jörg, Nietzschestraße 54, 4020 Mettmann-Metzkausen,  
F. (0 21 04) 5 37 26,  
Dr. rer.nat., Institut für Pharmazeutische Chemie
- Hoffmann, Helmut, Gottfried-August-Bürger-Straße 9, 4006 Erkrath-  
Unterfeldhaus  
Dr. rer. nat. (Oberrat), Institut für Physikalische Chemie
- Keck, Helmut, Ittenbachstr. 12a, 4040 Neuss  
Dr. rer. nat. (Oberrat), Institut für Anorganische Chemie  
und Strukturchemie I
- Kempkens, Helmut, Vennstraße 117, 4000 Düsseldorf 12, F. 20 34 46  
Dr. rer. nat., (Oberrat), Physikalisches Institut II
- Petermann, Günter, Schinkelstr. 30, 4006 Erkrath,  
Dr. rer. nat. (Oberrat), Institut für Physikalische Chemie
- Prüstel, Dirk, Eitelstraße 51, 4000 Düsseldorf 30, F. 65 23 44  
Dr. rer. nat. (Oberrat), Institut für Organische Chemie
- Schäfer, Johannes-Heinrich, Friedrichstr. 48, 4040 Neuss, F. (0 21 01) 2 12 24  
Dr. Ing. (Oberrat), Physikalisches Institut II
- Schönherr, Thomas, Am Haferkamp 30, 4000 Düsseldorf 13, F. (02 11) 76 58 81  
Dr. rer. nat., Institut für Theoretische Chemie
- Schwan, Lothar, Fabriciusstr. 8, 4000 Düsseldorf 1  
Dr. rer. nat., Physikalisches Institut IV
- Sollmann, Andreas, Wagnerstr. 13, 4044 Kaarst 2, F. (02101) 5140 15  
Dr. rer. nat., (Didaktik der Biologie)  
Sprechstunden: siehe Anschlag, R. 1405
- Thode, Thomas, Golzheimer Straße 108, 4000 Düsseldorf 30,  
Dr. rer. nat. (Oberrat), (Mathematisches Institut)
- Waldheim, Günter, Werstener Dorfstr. 65, 4000 Düsseldorf 13  
Dr. rer. nat. (Pharmazeutische Chemie)
- Wenk, Herbert, Alte Landstraße 42, 4000 Düsseldorf 31, F. 40 42 07  
Dr. rer. nat. (Oberrat), Institut für Theoretische Physik
- Wischgoll, Benno, von-Witzleben-Straße 20, 4018 Langenfeld,  
F. (0 21 73) 1 77 93  
Dr. rer. nat. (Oberrat), Physikalisches Institut I
- Wolff, Peter, Hülchrather Str. 18, 4040 Neuss, F. 475464  
Dr. rer. nat. (Oberrat) (Mathematik und ihre Didaktik)

Wunderlich, Hartmut  
Dr. rer. nat. (Oberrat), Institut für Anorganische Chemie  
und Strukturchemie II

**i) Mit Vorlesungen beauftragt:**

- Friedrich, Günter, Jakob-Hüskes-Straße 35, 4150 Krefeld-Hüls,  
F. (0 21 51) 7 38 98  
Dr. rer. nat., Regierungsdirektor am Landesamt für Wasser und Abfall NRW  
(Limnologie)
- Hammeke, Karl, Petternicher Straße 27, 5170 Jülich, F. (0 24 61) 5 16 74  
Dr. rer. nat., Institut für Reaktorbauelemente der KFA Jülich
- Köhler, Wilfried, Niederkasseler Lohweg 40, 4000 Düsseldorf 11, F. 59 15 84  
Dr. rer. nat., Oberregierungsrat im Landesamt für Datenverarbeitung und  
Statistik NW (Spezielle Aufgaben der Automatisierten Datenverarbeitung in  
Hochschulen und öffentlicher Verwaltung)
- Leschke, Hajo, Büngerstraße 30, 4600 Dortmund 30, F. (0231) 465447  
Dr. rer. nat., Wiss. Ang. (Theoretische Physik)
- Schulze, G.E. Werner, Fürstenplatz 4, 4000 Düsseldorf 1, F. 37 13 59  
Dr. rer. nat. habil. (Werkstoffwissenschaft)

**j) Mit Seminaren, Übungen und Praktika beauftragt:**

- Arz, Petra, Hoffeldstr. 14, 4000 Düsseldorf  
Apothekerin, Wiss. Ass. (Pharmazeutische Chemie)
- Arz, Wilfried, Hoffeldstr. 14, 4000 Düsseldorf,  
Apotheker, Wiss. Ang. (Pharmazeutische Chemie)
- Bartels, Christian, Herzogstraße 18, 4000 Düsseldorf 1  
Dipl.-Chem., Verw. Wiss. Ass. (Physikal. Chemie II)
- Bessenrodt, Hannelore, Drakestraße 2, 4000 Düsseldorf 11, F. 57 57 30  
Dr. rer. nat., Wiss. Ass. (Theoretische Physik)
- Bettermann, Hans, Bensberger Weg 6, 4000 Düsseldorf 13  
Dipl.-Chem., Verw. Wiss. Ass. (Physikalische Chemie)
- Biegholdt, Martin, Schlebuscher Straße 8, 4000 Düsseldorf 13  
Apotheker, Verw. Wiss. Ass. (Pharmazeutische Chemie)
- Billmann, Jürgen, Golzheimer Str. 116, 4000 Düsseldorf 30  
Dipl.-Phys., Verw. Wiss. Ass. (Experimentalphysik)
- Blumh, Thorsten, Nördlingerstr. 1, 4000 Düsseldorf 13, F. 71 99 25  
Dr. rer. nat., Oberass. (Physikalische Chemie)
- Blume, Angelika, Am Neumarkt 49a, 5650 Solingen  
Apothekerin, Wiss. Ang. (Pharmazeutische Chemie)
- Boenigk, Wilfried  
Dipl.-Chem., Wiss. Ang. (Anorganische Chemie)
- Bösherz, Renate, Humboldtstr. 2, 4040 Neuss, F. (0 21 01) 1 97-3 17  
Wiss. Ang. (Biologie und ihre Didaktik)
- Bohne, Anna-Margarete  
Dipl.-Chem., Wiss. Ang. (Anorganische Chemie)
- Braun, Ulrich, Oderstr. 24, 4040 Neuss, F. (02101) 2872  
Verw.-Wiss.-Ass. (Anorganische Chemie)
- Breuer, Nikolaus, An der Rheinbahn 35, 4005 Meerbusch-Osterath,  
F. (02159) 1645  
Dr. rer. nat., Wiss. Ass. (Theoretische Physik)

- Brodalla, Dieter, Corellistr. 105, 4000 Düsseldorf 13, F. (02 11) 706957  
Dipl.-Chem., Verw. Wiss. Ass. (Anorganische Chemie)
- Brückner, Helmut, Moorenstraße 14, 4000 Düsseldorf 1, F. 344866  
Dr. rer. nat., Wiss. Ass. (Geographie)
- Bünermann, Dieter, Oberkasseler Str. 42, 4000 Düsseldorf 11, F. 57 61 65  
Dr. rer. nat., Wiss. Ang. (Mathematik)
- Busch, Manfred, Schmitteborn 33, 5600 Wuppertal  
Dr. rer. nat., Verw. Wiss. Ang. (Pharmazeutische Chemie)
- Carlhoff, Christoph, Platanenstraße 69, 4150 Krefeld 11, F. (0 21 51) 4 18 29  
Dipl.-Phys., Wiss. Ass. (Experimentalphysik)
- Daig, Konrad, Noldeweg 24, 4010 Hilden, F. (0 21 03) 6 59 06  
Dr. rer. nat., Wiss. Ang. (Zoologie)
- Daunicht, Wolfgang, Columbusstr. 62, 4000 Düsseldorf 11, F. (02 11) 576152  
Dr. phil. nat., Wiss. Ass. (Biokybernetik)
- Dederichs, Walburga, Gemündener Str. 26, 4000 Düsseldorf 11  
Dipl. Chem., Verw. Wiss. Ass. (Organische Chemie)
- Degen, Joachim, Bonner Str. 188, 4040 Neuss, F. (0 21 01) 3 03 53  
Dipl.-Phys., Wiss. Ang. (Theoretische Chemie)
- Dembinski, Volker, Sybelstraße 1, 4000 Düsseldorf 1  
Dr. rer. nat., Wiss. Ass. (Mathematik)
- Erb, Hans Peter, Suitbertusstraße 34, 4000 Düsseldorf 1, F. 31 24 74  
Dipl.-Chem., Verw. Wiss. Ass. (Physikalische Chemie)
- Falsone, Gioacchino, Beethovenstraße 52, 4010 Hilden  
Dr. rer. nat., Wiss. Ang. (Organische Chemie)
- Fitger, Cornelia, Universitätsstr. 1, 4000 Düsseldorf 1, F. 3 11-22 74  
Dr. rer. nat., Wiss. Ass. (Psychologie)
- Florian, Reinhold, Pastoracker 2, 4300 Essen-Werden  
Dipl. Phys., Wiss. Angest. (Experimentalphysik)
- Fuchs, Martin, Haesten 4, 5650 Solingen, F. (0 21 22) 4 41 19  
Dipl.-Math., Wiss. Ang. (Mathematik)
- Fuchs, Manfred, Steinstr. 191, 4150 Krefeld  
Dipl.-Chem., Wiss. Ang. (Anorganische Chemie)
- Giersch, Christoph, Meliesallee 14, 4000 Düsseldorf 13, F. 71 95 54  
Dr. rer. nat. Wiss. Ang. (Botanik)
- Glätzer, Karl Heinz, Corellistraße 46, 4000 Düsseldorf 13, F. 70 59 21  
Dr. rer. nat. (Genetik)
- Göpfert, Walter, Zum Waschbach 16, 5060 Bergisch Gladbach 2  
Apotheker, Lebensmittelchemiker (Pharmazeutische Terminologie)
- Grüter, Michael, Julius-Leber Straße 1, 4019 Monheim-Baumberg,  
F. (02173) 61763  
Dr. rer. nat., Wiss. Ass. (Mathematik)
- Haddad, Hatim, Brehmstraße 9, 4000 Düsseldorf 1  
Dr. rer. nat., Wiss. Ang. (Organische Chemie)
- Hanisch, Christoph, Am Broichgraben 13, 4000 Düsseldorf, F. 3 11-31 78  
Dipl.-Math., Wiss. Ass. (Angewandte Physik)
- Haisch, Jochen, Friedrichstraße 92, 4000 Düsseldorf 1, F. (3 11) 21 42  
Dr. phil., Wiss. Ang. (Psychologie)
- Harting, Roswitha, Mauerstraße 21, 4000 Düsseldorf 30  
Dr. rer. nat., Wiss. Ass. (Mathematik)

- Hebenstreit, Helmut, Merowingerstraße 25, 4000 Düsseldorf 1, F. 34 55 30  
Dr. techn., Wiss. Ang. (Theoretische Physik)
- Hegemann, Christine, Ickerswarder Str. 11, 4000 Düsseldorf 13, F. 3 11-42 18  
Wiss. Ang. (Pharmazeutische Technologie)
- Heller, Constanze, Schimmelpfennigstr. 12, 4000 Düsseldorf 13  
Dr. rer. nat., Wiss. Ang. (Organische Chemie)
- Heuer, Herbert, Dormagener Str. 37, 4000 Düsseldorf 1, F. 15 36 22  
Dr. rer. nat., Wiss. Ass. (Psychologie)
- Hildebrand-Kottkamp, Renate, Kuhweg 1, 4040 Neuss-Grimlinghausen,  
F. 0 21 01/3 52 26  
Dipl.-Biol., Wiss. Ang. (Botanik)
- Hinke, Axel  
Dr. rer. nat., Wiss. Ang. (Anorganische Chemie)
- Höchstetter, Hans, Konkordiastr. 7, 4000 Düsseldorf  
Dipl.-Chem., Wiss. Ang. (Organische Chemie)
- Höhn, Bernd, Rochusstr. 3, 4000 Düsseldorf 30, F. 49 42 62  
Dr. rer. nat., Wiss. Ang. (Anorganische Chemie)
- Hoffmann, Ernst  
Dr. rer. nat., Wiss. Ang. (Anorganische Chemie)
- Hollenberg, Klaus, Cranachweg 9, 4010 Hilden, F. (0 21 03) 6 63 08  
Dr. rer. nat., Wiss. Ass. (Experimentalphysik)
- Junior, Ingrid, Solenanderstr. 12, 4000 Düsseldorf 1, F. 336501  
Wiss. Ang. (Pharmazeutische Biologie)
- Kemmerer, Roland, Hauptstr. 20, 4018 Langenfeld  
Dipl.-Chem., Verw. Wiss. Ass. (Organische Chemie)
- Kies, Walter, Nordstr. 40, 4010 Hilden, F. (02103) 45383  
Dipl.-Ing., Wiss. Ass. (Experimentalphysik)
- Köhler, Ekkehart, Buschstr. 17, 4040 Neuss, F. (02101) 596 18  
Dr. rer. nat., Dipl. Geograph, Wiss. Ass. (Geographie und ihre Didaktik)  
Sprechstunden: nach Vereinbarung, R. 1111
- Korte, Lutz  
Dipl.-Chem., Verw. Wiss. Ass. (Anorganische Chemie)
- Kottwitz, Beatrix  
Dipl.-Chem., Wiss.-Ang. (Anorganische Chemie)
- Krämer, Heinz-Jürgen, Homberger Straße, 4030 Ratingen  
Dipl.-Phys., Wiss. Ang. (Experimentalphysik)
- Kresken, Joachim, Wagnerstr. 2, 4060 Viersen 12, F. (02162) 70399  
Apotheker, Wiss. Ang. (Pharmazeutische Biologie)
- Kurka, Peter, Merowinger Str. 16, 4000 Düsseldorf 1  
Apotheker, Wiss. Ang. (Pharmazeutische Technologie)
- Lauber-Altman, Ingrid, Kiefernstr. 29, 4156 Willich 1, F. (02154) 4 16 11  
Dipl.-Phys., Wiss. Ang. (Experimentalphysik)
- Lauer, Manfred, Witzelstr. 1a, 4000 Düsseldorf  
Dr. rer. nat., Wiss. Ang. (Organische Chemie)
- Leonard, Joachim, Universitätsstr. 1, 4000 Düsseldorf 1, F. (3 11) 34 92  
Dr. phil., Wiss. Ang. (Psychologie)
- Lichey, Johann, Im Hasengraben 68, 4000 Düsseldorf 13, F. 3 11-42 21  
Apotheker, Wiss. Ang. (Pharmazeutische Technologie)
- Liebrich, Winfrid, Stessener Weg 6, 4053 Jüchen 6  
Dr. rer. nat., Wiss. Ass. (Genetik)

- Lipka, Annegret, Gumbertstr. 186, 4000 Düsseldorf 1, F. (02 11) 21 5205  
Dr. rer. nat., Wiss. Ass. (Anorganische Chemie)
- Von der Lippe, Gotelind, Grunerstr. 27, 4000 Düsseldorf  
Apothekerin, Wiss. Ang. (Pharmazeutische Chemie)
- Lisse, Frank, Haselnußweg 7, 5000 Köln 71  
Dipl. Phys., Wiss. Ang. (Experimentalphysik)
- Londershausen, Michael, Keldenichstr. 69, 4000 Düsseldorf, F. (02 11) 28 44 78  
Dipl.-Biol., Wiss. Ang. (Zoologie)
- Martin, Georg, Konkordiastr. 7, 4000 Düsseldorf  
Dipl.-Chem., Wiss. Ang. (Organische Chemie)
- Mathow, Jürgen, Carl-Sonnenschein-Str. 81, 4040 Neuss 1  
Dipl.-Chem., Wiss.-Ang. (Anorganische Chemie)
- Maurer, Joseph, Julius-Leber-Str. 1, 4019 Monheim-Baumberg,  
F. (021 73) 65630  
Dr. rer. nat., Wiss. Ass. (Mathematik)
- Mayer, Bernhard, Zeppelinstr. 16, 8700 Würzburg, F. (09 31) 8 64 65  
Dipl.-Chem., Wiss. Ang. (Organische Chemie)
- Merfort, Irmgard, Erasmusstr. 24, 4000 Düsseldorf 1, F. 31 53 72  
Dr. rer. nat., Wiss. Ang. (Pharmazeutische Biologie)
- Mieger, Thomas, Schlebuscher Str. 8, 4000 Düsseldorf 13  
Apotheker, Verw. Wiss. Ass. (Pharmazeutische Chemie)
- Möbus, Axel, Ehrenaue 45, 4300 Essen 1  
Dr. rer. nat., Verw. Wiss. Ass. (Mathematik)
- Moltmann, Ulrich, Marschnerstr. 10, 4000 Düsseldorf 13, F. 717468  
Dr. rer. nat., Wiss. Ass. (Zoologie)
- Morgan, Sarah, Universitätsstr. 1, 4000 Düsseldorf 1, F. 3 11-42 99  
PhD., Wiss. Ang. (Psychologie)
- Nef, Barbara, Ludwigstraße 24, 4000 Düsseldorf 1, F. 3 11-42 97  
Dr. phil., Wiss. Ang. (Psychologie)
- Neudecker, Bernhard, Planetenstraße 39, 4000 Düsseldorf 1, F. 33 53 86  
Dipl.-Phys., Wiss. Ass. (Theoretische Physik)
- Niefenthaler, Hans, Am Broichgraben 74, 4000 Düsseldorf 13  
Apotheker, Wiss. Ang. (Pharmazeutische Chemie)
- Niehaus, Monika, Düsseldorfer Str. 151, 4000 Düsseldorf 11, F. 52096  
Dr. rer. nat., Verw. Wiss. Ass. (Zoologie)
- Nuhn, Burghard, Bankstraße 28, 4000 Düsseldorf 30, F. 49 44 04  
Dipl.-Phys., Wiss. Ang. (Experimentalphysik)
- Oberkobusch, Doris, Kronenstr. 29, 4000 Düsseldorf  
Dipl.-Chem., Wiss. Ang. (Organische Chemie)
- Odenthal, Heinz, Sandstr. 10—12, 4019 Monheim-Baumberg, F. (0 21 73)  
6 45 72  
Dr. rer. nat., Wiss. Ass. (Experimentalphysik)
- Oellers, Ernst-Josef  
Dipl.-Chem., Wiss. Mitarb. (Anorganische Chemie)
- Ohm, Andreas, Huvestr. 26, 4000 Düsseldorf 13  
Apotheker, Verw. Wiss. Ass. (Pharmazeutische Technologie)
- Onur, Günes, Hammerstr. 28, 4000 Düsseldorf  
Dr. rer. nat., Wiss. Ass. (Botanik)
- Ottersbach, Günther, Beethovenstraße 17, 5657 Haan, F. (0 21 29) 79 51  
Dipl.-Phys., Wiss. Ass. (Theoretische Physik)

- Pant, Johannes, Lärchenweg 1, 5628 Heiligenhaus  
Apotheker, Wiss. Ang. (Pharmazeutische Chemie)
- Patt, Heike, Grenzstr. 151, 4150 Krefeld  
Dipl.-Chem., Wiss. Ang. (Organische Chemie)
- Peter, Günter, Corellistraße 42, 4000 Düsseldorf 13, F. 70 66 25  
Dr. rer. nat., Wiss. Ang. (Experimentalphysik)
- Peters, Wilfried, Löricker Str. 37, 4040 Neuss  
Dr. rer. nat., Wiss. Ang. (Anorganische Chemie)
- Petzsche, Hans Joachim, Düsseldorfer Straße 42, 4000 Düsseldorf 11,  
F. 57 12 02  
Dr. rer. nat., Wiss. Ass. (Mathematik)
- Pockrand, Iven, Heisinger Str. 64a, 4300 Essen 1  
Dr. rer. nat., Wiss. Ang. (Experimentalphysik)
- Pörtner, Hans-Otto, Benrather Rathaus Str. 1, 4000 Düsseldorf 13  
Wiss. Ang. (Zoologie)
- Poll, Wolfgang  
Dipl.-Chem., Verw. Wiss. Ass. (Anorganische Chemie)
- Pritzel, Monika, Universitätsstraße 1, 4000 Düsseldorf 1, F. 3 11-34 93  
Dr. rer. nat., Wiss. Ass. (Psychologie)
- Proß, Günter, Sonnenweg 14, 4040 Neuss 21 (Hoisten), F. 0 21 07-68 03  
Dr. Ing., Wiss. Ass. (Experimentalphysik)
- Pufahl, Holger, Linner Str. 32, 4150 Krefeld 11  
Dipl.-Phys., Wiss. Ang. (Experimentalphysik)
- Radtke, Ulrich, Binterimstr. 33, 4000 Düsseldorf 1, F. 31 44 77  
Wiss. Ang. (Geographie)
- Reimann, Holger, Charlottenstr. 32, 4000 Düsseldorf 1  
Wiss. Ang. (Pharmazeutische Technologie)
- Reinhardt, Hans-Walter, Suitbertusstr. 89—91, 4000 Düsseldorf 1  
Apotheker, Verw. Wiss. Ass. (Pharmazeutische Chemie)
- Rettig, Klaus, Universitätsstr. 1, 4000 Düsseldorf 1, F. 3 11-22 73  
Dipl.-Math., Wiss. Ang. (Psychologie)
- Ritter, Gebhard, Johannes-Büchner-Straße 14, 4052 Korschenbroich 3  
Dipl.-Phys., Wiss. Ass. (Experimentalphysik)
- Röttger, Peter-Michael, Hildener Straße 11, 4000 Düsseldorf 13, F. 71 46 35  
Apotheker, Verw. Wiss. Ass. (Pharmazeutische Biologie)
- Ruch, Willibald, Sonnenstr. 35, 4000 Düsseldorf, F. 78 89 97  
Dr. phil., Wiss. Ang. (Psychologie)
- Rückert, Emil, Raderbroich 2B, 4052 Korschenbroich, F. 0 21 61/2 87 12  
Dipl.-Ing., Wiss. Ang. (Botanik)
- Rybach, Hans, Butzbacher Weg 14, 4000 Düsseldorf 1, F. 21 46 44  
Dipl.-Phys., Wiss. Ang. (Experimentalphysik)
- Sabelberg, Elmar, Richardstraße 59, 4000 Düsseldorf 1, F. 22 56 94  
Dr. rer. nat., Wiss. Ass. (Geographie)
- Santore, Uwe J., Nordstraße 38/40, 4010 Hilden  
Dr. phil., BSc (Camb), PhD (London) DIC, ARCS, MIBid
- Sarhan, Ali, Gästehaus der Universität, Fabriziusstr.  
Dr. rer. nat., Wiss. Ang. (Organische Chemie)
- Schäfer, Mireille, Ulmenstr. 66, 4000 Düsseldorf 30, F. 44 13 67  
Dr. rer. nat., Wiss. Ang. (Genetik)

- Schäfer, Ulrich, Ulmenstr. 66, 4000 Düsseldorf 30, F. 44 13 67  
Dr. rer. nat., Wiss. Ass. (Genetik)
- Schafmeister, Anita, Ortswaldstr. 33, 4791 Altenbeken, F. (0 52 55) 4 57  
Dr. rer. nat., Wiss. Ang. (Botanik)
- Schaltenbrand, Ralf, Beethovenstr. 52, 4010 Hilden  
Apotheker, Verw. Wiss. Ass. (Pharmazeutische Chemie)
- Schaper, Ulrich, Opladener Str. 13, 4000 Düsseldorf 13, F. 76 86 10  
Dr. rer. nat., Wiss. Ang. (Theoretische Physik)
- Schedel, Rosemarie, Sillerstr. 49, 5600 Wuppertal 11, F. (02 02) 74 44 28  
Dr. rer. nat., Wiss. Ang. (Botanik)
- Schepanski, Hartmut, Birkenweg 12, 4006 Erkrath 2  
Verw. Wiss. Ass. (Anorganische Chemie)
- Schillings, Peter, Heisterweg 7, 4048 Grevenbroich 5  
Apotheker, Wiss. Ang. (Pharmazeutische Biologie)
- Schneemann, Hubert, Norfer Str. 19, 4000 Düsseldorf 1  
Apotheker, Wiss. Ang. (Pharmazeutische Technologie)
- Schneider, Richard, Holzweg 22, 4019 Monheim-Baumberg  
Apotheker, Wiss. Ang. (Pharmazeutische Biologie)
- Schoenen, Norbert, Hustadtring 151, 4630 Bochum 1  
Dipl.-Phys., Verw. Wiss. Ass. (Theoretische Chemie)
- Schreiber, Peter, Meyerhofstraße 27, 4000 Düsseldorf 13  
Dipl.-Math., Wiss. Ass. (Mathematik)
- Schüffler, Karlheinz, Hüttenstraße 108, 4000 Düsseldorf 1  
Dr. rer. nat., Wiss. Ass. (Mathematik)
- Schumacher, Dieter, Südallee 57, 4000 Düsseldorf 13  
Verw. Wiss. Ass. (Angewandte Physik)
- Schumann, Jürgen, Universitätsstr. 1, 4000 Düsseldorf 1, F. 3 11-41 32  
Dr. rer. nat., Wiss. Ang. (Botanik)
- Schwerdtfeger, Karl, Angermunder Str. 25, 4000 Düsseldorf-Angermund,  
F. (02 03) 74 13 56  
Dipl.-Math., Wiss. Ass. (Mathematik)
- Schwitte, Josef, Kreitzweg 37, 4040 Neuss 22-Holzheim  
Dr., Wiss. Ass. (Chemie und ihre Didaktik)  
Sprechstunden: Nach den Veranstaltungen, Raum 1407
- Sczegan, Ralf, Jakob-Grimm-Str. 6, 4300 Essen 1  
Dipl.-Chem., Wiss. Ang. (Organische Chemie)
- Semlyen, Johann, Alt-Eller 33, 4000 Düsseldorf 1, F. 22 52 77  
Dr. rer. nat., Wiss. Ass. (Theoretische Physik)
- Siebeck, Jürgen E., Kaiser-Friedrich-Str. 18, 4000 Düsseldorf 13,  
F. 71 69 95  
Dr. phil., Wiss. Ang. (Geographie)
- Spletstößer, Brigitte, Girmeskreuzstraße 29a, 4044 Kaarst 1  
Dr. rer. nat., Wiss. Ass. (Theoretische Physik)
- Sprick, Ulrich, Wochenendweg 13a, 4000 Düsseldorf 13, F. 76 71 77  
Dr. med., Wiss. Ang. (Psychologie)
- Spüler, Manfred, Ellerstraße 78, 4000 Düsseldorf 1, F. 72 57 80  
Dr. rer. nat., Wiss. Ang. (Zoologie)
- Steffens, Jutta, Frobenstr. 16, 4000 Düsseldorf 1, F. 63 60 59  
Dipl. Math., Verw. Wiss. Ass. (Mathematik)

- Steffens, Ulrich, Frobenstr. 16, 4000 Düsseldorf 1, F. 636059  
Dipl. Phys., Verw. Wiss. Ass. (Theoretische Physik)
- Steigel, Alois, Curieweg 36, 4000 Düsseldorf 13  
Dr. rer. nat., Wiss. Ass. (Organische Chemie)
- Stellbrink, Heike, Moltkestr. 113, 4000 Düsseldorf 30  
Dipl.-Chem., Wiss. Ang. (Organische Chemie)
- Stimming, Ulrich, Schwerinstr. 41, 4000 Düsseldorf 30  
Dr. rer. nat., Wiss. Ang. (Physikal. Chemie II)
- Strand, Dagmar, Gurlittstr. 14, 4000 Düsseldorf 1  
Dipl.-Chem., Wiss. Ang. (Theoretische Chemie)
- Syassen, Karl, Benrodestraße 111, 4000 Düsseldorf 13, F. 71 33 67  
Dr. rer. nat., Wiss. Ass. (Experimentalphysik)
- Tischendorf, Gilbert, Raffaelweg 14, 4010 Hilden  
Dr. rer. nat., Wiss. Ang. (Genetik)
- Tobolla, Herms-Uwe, Marienberger Weg 35b, 5000 Köln 71, F. (02101) 3166  
Wiss. Ang. (Anorganische Chemie)
- Tossing, Gudrun, Grünewalder Str. 88, 5650 Solingen  
Verw. Wiss. Ass. (Anorganische Chemie)
- Uhlenbusch, Leonore, Ruhrstr. 30, 4006 Erkrath 2, F. (02104) 42079  
Dr. rer. nat., Wiss. Ang. (Didaktik der Physik)
- Vietmeier, Jürgen, Am Buchenberg 3, 4100 Duisburg 17  
Dipl.-Chem., Wiss. Ang. (Organische Chemie)
- Voets, Ursula, Faunastr. 9, 4000 Düsseldorf 1, F. 67 87 96  
Dipl.-Chem., Wiss. Ang. (Theoretische Chemie)
- Vogt, Christian, Fleher Deich 1, 4000 Düsseldorf 1, F. 34 06 06  
Dr. rer. nat., Wiss. Ass. (Mathematik)
- Voller, Rudolf, Unter den Eichen 91, 4000 Düsseldorf 12, F. 292232  
Dipl. Math., Verw. Wiss. Ass. (Mathematik)
- Wada, Shoji, Freytagstraße 30, 4000 Düsseldorf 1, F. 68 11 87  
Dr. rer. nat., Wiss. Ass. (Zoologie)
- Walldorf, Volker, Kamperweg 34, 4000 Düsseldorf 12, F. 277747  
Dr. rer. nat., Verw. Wiss. Ass. (Zoologie)
- Wandel, Rainer, Blasiusstr. 7, 4000 Düsseldorf 1  
Apotheker, Wiss. Ang. (Pharmazeutische Chemie)
- Weber, Horst, Neuer Markt 32, 5657 Haan, F. (0 21 29) 5 01 02  
Dipl.-Math., Wiss. Ass. (Mathematik)
- Weberpals, Helmut, Achenbachstr. 42, 4000 Düsseldorf 1, F. 66 25 83  
Dr. rer. nat., Wiss. Ass. (Mathematik)
- Wehefritz, Burkhard, Tucherweg 67, 4010 Hilden  
Dipl.-Chem., Wiss. Ang., (Pharmazeutische Chemie)
- Weigel, Hans-Joachim, Am Haferkamp 10, 4000 Düsseldorf 13, F. 76 37 71  
Dr. rer. nat., Wiss. Ang. (Botanik)
- Weinert, Ulrich, Am Weidblech 7, 4010 Hilden, F. (0 21 03) 4 14 20  
Dr. rer. nat., Wiss. Ass. (Theoretische Physik)
- Weis, Engelbert, Aachener Straße 71, 4000 Düsseldorf 1, F. 33 08 99  
Dr. rer. nat., Wiss. Ass. (Botanik)
- Welzel, Helmut, Pionierstr. 7, 4000 Düsseldorf 1, F. 38 29 23  
Dipl. Math., Verw. Wiss. Ass. (Mathematik)
- Welzl, Hans, Universitätsstraße 1, 4000 Düsseldorf 1, F. 3 11-42 98  
Dr. phil. (Psychologie)



- Westle, Günter H., Suitbertusstr. 89—91, 4000 Düsseldorf 1  
Apotheker, Verw. Wiss. Ass. (Pharmazeutische Chemie)
- Wiebcke, Michael  
Dipl.-Chem., Wiss. Mit. (Anorganische Chemie)
- Wille, Romanus, Kampmannstr. 14, 4630 Bochum 1  
Apotheker, Wiss. Ang. (Pharmazeutische Chemie)
- Wilms, Axel, Immermannstr. 48, 4000 Düsseldorf 1  
Dipl.-Chem., Verw. Wiss. Ass. (Anorganische Chemie)
- Wolff, Jürgen, Pfarrer-Jekel-Str. 6, 5090 Leverkusen 3  
Apotheker, Wiss. Ang. (Pharmazeutische Chemie)
- Wolfrum, Christine, Am Haferkamp 65, 4000 Düsseldorf 13, F. 76 12 26  
Dr. Ing., Wiss. Ang. (Psychologie)
- Ziplies, Dieter, Balcke Str. 12, 4000 Düsseldorf 13, F. 71 14 62  
Dipl.-Math., Wiss. Ass. (Mathematik)

# Institute

## Mathematisches Institut

Direktoren: Prof. Dr. A. Bergmann, Prof. Dr. B. Döring, Prof. Dr. G. Fischer,  
Prof. Dr. R. Meise, Prof. Dr. W. Petry, Prof. Dr. K. Schick, Prof. Dr. Dr. h. c.  
H. Schubert, Prof. Dr. K. Steffen  
Geschäftszimmer: Frau Werner, F. 3 11-37 80

### **Lehrstuhl I für Mathematik** (Gebäude 25.22, Ebene 03)

Prof. Dr. Reinhold Meise, F. 3 11-31 87

Sekretariat: Frau Marianne Stimmel, F. 3 11-31 87

Wiss. Ass.: Dr. Hans Joachim Petzsche, F. 3 11-31 93

Dipl.-Math. Karl Schwerdtfeger, F. 3 11-31 89

### **Lehrstuhl II für Mathematik** (Gebäude 25.22, Ebene 03)

Prof. Dr. Dr. h. c. Horst Schubert, F. 3 11-21 62

Sekretariat: Frau Elke Wien, F. 3 11-21 62

Prof.: Dr. Egbert Harzheim (F. 3 11-21 71), Dr. Helmut Ratschek  
(F. 3 11-21 75)

Akad. Oberrat: Dr. Thomas Thode, F. 3 11-21 72

Oberassistent: Priv.-Doz. Dr. Harald Lindner, F. 3 11-21 76

Wiss. Ass.: Dr. Roswitha Harting (F. 3 11-21 73), Dr. Axel Möbus (F. 3 11-  
31 95), Dr. Helmut Weberpals (F. 3 11-21 77)

### **Lehrstuhl III für Mathematik** (Gebäude 25.13, Ebene 03)

Prof. Dr. Klaus Steffen, F. 3 11-37 80

Sekretariat: Frau Hildegard Werner, F. 3 11-37 80

Wiss. Ass.: Dr. Michael Grüter, F. 3 11-37 82, Dr. Karlheinz Schüffler,  
F. 3 11-37 81

Wiss. Ang.: Dipl.-Math. Martin Fuchs, F. 3 11-43 05

### **Lehrstuhl IV für Mathematik** (Gebäude 25.13, Ebene 03)

Prof. Dr. Gerd Fischer, F. 3 11-46 90

Sekretariat: Frau Ingrid Heydrich, F. 3 11-46 90

Inst. Angest.: Frau Gertraud Weinert, F. 3 11-49 39

Wiss. Ass.: Dr. Joseph Maurer, F. 3 11-47 86,  
Dr. Christian Vogt, F. 3 11-46 91

### **Lehrstuhl für Angewandte Mathematik** (Gebäude 25.22, Ebene 02)

Prof. Dr. Boro Döring, F. 3 11-21 50

Sekretariat: Frau Renate Eschen, F. 3 11-21 50

Prof.: Dr. Kristian Witsch, F. 3 11-21 64

Dozent: Dr. Manfred Kracht, F. 3 11-21 53

Wiss. Ass.: N. N.

Verw. Wiss. Ass.: Dipl.-Math. Rudolf Voller, F. 3 11-21 91

Wiss. Ang.: N. N.

### **Lehrstuhl für Instrumentelle Mathematik** (Gebäude 25.13, Ebene 02)

Prof. Dr. Walter Petry, F. 3 11-21 63

Sekretariat: Frau Margot Hoffmann, F. 3 11-21 63

Wiss. Ass.: Dipl.-Math. Peter Schreiber (F. 3 11-21 90),

Dipl.-Math. Horst Weber (F. 3 11-21 89)

### **Lehrstuhl für Mathematikdidaktik und Mathematik** (Gebäude 25.22, Ebene 03)

Prof. Dr. Artur Bergmann, F. 3 11-21 60

Sekretariat: Frau Elke Wien, F. 3 11-21 60

Prof.: Dr. Michael Pohst, F. 3 11-21 88

Stud.-Prof.: Dr. Erich Baumgartner, F. 3 11-21 84

Dozent: Dr. Otto Kerner (F. 3 11-21 85), Dr. Robert Wisbauer (F. 3 11-21 87)

Wiss. Ass.: Dipl.-Math. Dieter Ziplies, F. 3 11-21 83

Verw. Wiss. Ass.: Dipl.-Math. Helmut Welzel, F. 3 11-21 86

Wiss. Ang.: Dr. Dieter Bünermann, F. 3 11-34 60

### **Seminar für Mathematik und ihre Didaktik** (Gebäude Neuss)

Tel.-Zentrale im Gebäude Neuss der Universität Düsseldorf: 1 97-1;

Vorwahl Neuss: Von Düsseldorf aus 3 00, sonst 02101.

Direktor: Prof. Dr. Karl Schick, F. 1 97-2 17

Sekretariat: Frau Monika Meeßen, F. 1 97-2 20

Emeritus: Prof. Dr. Kurt Honnefelder, F. 1 97-2 20

Prof. Dr. Walter Köhnen, F. 1 97-3 47

Akad. Oberrat: Dr. Peter Wolff, F. 1 97-3 45

### **Institut für Statistik und Dokumentation** (Gebäude 25.13, Ebene 01)

Direktor: Prof. Dr. Hanns Klinger, F. 3 11-21 65

Sekretariat: Frau Barbara von Blanquet, F. 3 11-21 65

Prof.: Dr. Klaus Janßen, F. 3 11-21 66

Wiss. Ass.: Dr. Volker Dembinski, F. 3 11-21 67

Verw. Wiss. Ass.: Frau Jutta Steffens, F. 3 11-21 68

### **Physikalisches Institut**

Direktoren: Prof. Dr. Gernot Decker, Prof. Dr. Andreas Otto, Prof. Dr. Dankward Schmid, Prof. Dr. Jürgen Uhlenbusch

#### **Lehrstuhl I** (Gebäude 25.42, Ebene 01)

Prof. Dr. Gernot Decker, F. 3 11-23 17

Sekretariat: Frau Hirschmann (F. 3 11-23 18), Frau Dominik (F. 3 11—23 18)

Professor: Dr. Dieter Meiners, F. 3 11-23 20

Studienprofessor: Dr. Hans-Rudolf Kleinhanß, F. 3 11-23 19

Akad. Oberräte: Priv.-Doz. Dr. Ferdinand Müller (F. 3 11-22 81), Dr. Benno Wischgoll (F. 3 11-22 78)

Oberassistent: Prof. Dr. Wolfgang Behmenburg, F. 3 11-22 82

Wiss. Ass. Dr. Klaus Hollenberg (F. 3 11-31 01), Dipl.-Ing. Walter Kies (F. 3 11-31 12), Dr. Günter Pross (F. 3 11-31 06)

Wiss. Ang.: Dipl.-Phys. Ingrid Lauber-Altman (F. 3 11-31 15), Dipl.-Ing. Wilfried Maysenhölder (F. 3 11-31 18), Dipl.-Phys. Burghard Nuhn (F. 3 11-23 22), Dr. Günter Peter (F. 3 11-22 80), Dipl.-Phys. Hans Rybach (F. 3 11-38 61)

Forschungsstipendiaten: Dr. Jorge Osvaldo Pouzo (F. 3 11-45 26) (Humboldt-Stiftung), Dozent Baoping Zhang (F. 3 11-45 23)

#### **Lehrstuhl II** (Gebäude 25.33, Ebene 02)

Prof. Dr. Jürgen Uhlenbusch, F. 3 11-21 57

Sekretariat: Frau R. Knapp, F. 3 11-21 57

Professor: Dr. Jobst Hackmann, F. 3 11-28 61

Akad. Oberräte: Dr. J. H. Schäfer (F. 3 11-21 58), Dr. Helmut Kempkens (F. 3 11-28 63)

Wiss. Ass.: Dipl.-Phys. Christoph Carlhoff (F. 3 11-28 64), Dr. Heinz Odenthal (F. 3 11-31 42), Dipl.-Phys. Gebhard Ritter (F. 3 11-28 65)

Wiss. Ang.: Dipl.-Phys. Peter Chall (DFG) (F. 3 11-38 82), Dr. Claudine Gillet (DFG) (F. 3 11-38 94), Dr. Eng Kie Souw (DFG) (F. 3 11-28 70)

#### **Lehrstuhl III** (Gebäude 25.22, Ebene 02)

Prof. Dr. Andreas Otto, F. 3 11-40 63

Sekretariat: Klaudia Lütjens, F. 3 11-40 63

Wiss. Ass.: Dr. Karl Syassen, F. 3 11-42 67

Wiss. Ang.: Dr. Iven Pockrand F. 3 11-42 66

Verw. Wiss. Ass.: Dipl.-Phys. Jürgen Billmann (F. 3 11-43 45)

#### **Lehrstuhl IV** (Gebäude 25.23, Ebene 00)

Prof. Dr. Dankward Schmid, F. 3 11-47 90 oder 3 11-35 40

Sekretariat: Frau Ursula Wiedemann (F. 3 11-47 90)

Akad. Rat Dr. Lothar Schwan, F. 3 11-42 13 oder 3 11-35 40

Wiss. Ang.: Dipl.-Phys. Reinhold Florian, F. 3 11-48 11 oder 3 11-35 40, Dipl.-Phys. Frank Lisse, F. 3 11-48 11 oder 3 11-35 40, Dipl.-Phys. Holger Puffahl (DFG), F. 3 11-48 13, Dipl.-Phys. Heinz Krämer (DFG), F. 3 11-48 13

**Gastdozent am Physikalischen Institut:** Dr. habil. G. E. Werner Schulze (Gebäude 25.23, U 1), F. 3 11-45 15

#### **Physikalische Grundpraktika** (Gebäude 25.42, Ebene U1) **(Zentrale Einrichtung der Physik)**

Leitung: Studienprofessor Dr. Hans-Rudolf Kleinhanß, F. 3 11-23 19

Geschäftszimmer: Barbara Nolte, F. 3 11-31 08

### **Institut für Theoretische Physik**

Direktoren: Prof. Dr. Richard Bausch, Prof. Dr. Hans-Karl Janssen, Prof. Dr. Rudolf-Wilhelm Larenz, Prof. Dr. Kurt Suchy

#### **Lehrstuhl I** (Gebäude 25.32, Ebene 01)

Prof. Dr. Rudolf-Wilhelm Larenz, F. 3 11-24 73

Sekretariat: Frau Laufen, F. 3 11-24 73

Prof.: Dr. Rüdiger Bessenrodt, F. 3 11-31 22  
Akad. Oberrat: Dr. Herbert Wenk, F. 3 11-24 72  
Wiss. Ass.: Dr. Semlyen (F. 3 11-37 00), Dipl.-Phys. Ottersbach (F. 3 11-20 16)  
Verw. Wiss. Ass.: Dipl. Phys. Ulrich Steffens (F. 3 11-36 99)

**Lehrstuhl II** (Gebäude 25.32, Ebene 02)

Prof. Dr. Kurt Suchy, F. 3 11-27 46  
Sekretariat: Frau Bernstein, F. 3 11-27 46  
Prof. Dr. Eckhard Rebhan, F. 3 11-20 58  
Wiss. Ass.: Dr. Ulrich Weinert, F. 3 11-27 45  
Wiss. Ang.: Dr. Helmut Hebenstreit F. 3 11-20 61,  
Dr. Ulrich Schaper, F. 3 11-27 44

**Lehrstuhl III** (Gebäude 25.32, Ebene 03)

Prof. Dr. Hans-Karl Janssen, F. 3 11-39 92  
Sekretariat: Frau Carola Schäfer, F. 3 11-39 92  
Wiss. Ass.: Dr. Nikolaus Breuer (F. 3 11-39 93)  
Dr. Brigitte Spletstößer, (F. 3 11-43 17)

**Lehrstuhl IV** (Gebäude 25.32, Ebene 03)

Prof. Dr. Richard Bausch, F. 3 11-47 10  
Sekretariat: Frau Carola Schäfer, F. 3 11-47 10  
Wiss. Ass.: Dr. Hannelore Bessenrodt, F. 3 11-45 57,  
Dipl.-Phys. Bernhard Neudecker, F. 3 11-42 85  
Wiss. Ang.: Dr. Hajo Leschke, F. 3 11-42 86

**Institut für Angewandte Physik** (Gebäude 25.33, Ebene 01)

Prof. Dr. Jakob Kranz, F. 3 11-24 74  
Sekretariat: Frau Schumtacher, F. 3 11-24 74  
Prof. Dr. Dietrich Stark, F. 3 11-22 91  
Studienprofessor: Dr. Paul Thielemann, F. 3 11-22 84  
Akad. Rat: Dr. Hildegard Hammer, F. 3 11-25 92  
Wiss. Ass.: Dipl.-Math. Christoph Hanisch, F. 3 11-31 78  
Verw. Wiss. Ass.: Dieter Schumacher, F. 3 11-31 80

**Seminar für Didaktik der Physik** (Gebäude Neuss)

Direktor: Prof. Herbert Becker, F. 19 72 35  
Sekretariat: Martina Brühl, F. 19 72 35  
Studienprofessor: Johannes Luysberg, F. 19 72 35  
Wiss. Ang.: Dr. Leonore Uhlenbusch, F. 19 72 35

## **Institut für Anorganische Chemie und Strukturchemie**

Direktoren: Prof. Dr. Wilhelm Kuchen, Prof. Dr. Dietrich Mootz

**Lehrstuhl I** (Gebäude 26.43, Ebene 01)

Prof. Dr. Wilhelm Kuchen, F. 3 11-22 86

Sekretariat: Frau Brigitte Mobers, F. 3 11-22 87

Prof. Dr. Gerhard Hägele, F. 3 11-22 88

Akad. Oberräte: Dr. Klaus Diemert (F. 3 11-22 89), Dr. Helmut Keck (F. 3 11-21 99)

Verw. Wiss. Ass.: Dipl.-Chem. Ulrich Braun (F. 3 11-31 56), Dipl.-Chem. Hartmut Schepanski (F. 3 11-25 96), Dipl.-Chem. Gudrun Tossing (F. 3 11-31 40)

Wiss. Ang.: Dipl.-Chem. Anna-Margarete Bohne (F. 3 11-22 92), Dipl.-Chem. Manfred Fuchs (F. 3 11-22 93), Dr. Axel Hinke (F. 3 11-40 04), Dr. Bernd Höhn (F. 3 11-21 97), Dr. Ernst Hoffmann (F. 3 11-40 04), Dipl.-Chem. Beatrix Kottwitz (F. 3 11-21 94), Dipl.-Chem. Jürgen Mathow (F. 3 11-40 12), Dr. Wilfried Peters (F. 3 11-31 39), Dipl.-Chem. Uwe Tobolla (F. 3 11-31 66)

**Lehrstuhl II** (Gebäude 26.42, Ebene 01)

Prof. Dr. Dietrich Mootz, F. 3 11-31 35

Sekretariat: Frau Vogel, F. 3 11-31 36

Prof. Dr. Rüdiger Kniep, F. 3 11-31 47

Akad. Oberrat: Dr. Hartmut Wunderlich, F. 3 11-31 44

Wiss. Ass.: Dr. Annegret Lipka, F. 3 11-31 46

Wiss. Ang.: Dipl.-Chem. Ernst-Josef Oellers (F. 3 11-41 43), Dipl.-Chem. Michael Wiebcke (F. 3 11-36 72)

Verw. Wiss. Ass.: Dipl.-Chem. Dieter Brodalla (F. 3 11-30 68), Dipl.-Chem. Lutz Korte (F. 3 11-38 57), Dipl.-Chem. Wolfgang Poll (F. 3 11-41 43), Dipl.-Chem. Axel Wilms (F. 3 11-31 64)

## **Institut für Organische Chemie I** (Gebäude 26.43, Ebene 00)

Direktor: Prof. Dr. Hans Dieter Martin, F. 3 11-22 98

Sekretariat: Frau I. Reinartz, F. 3 11-22 98/22 99

Prof. em. Dr. Leonhard Birkofer, F. 3 11-36 22

Akad. Oberräte: Dr. Heinz Dickopp (F. 3 11-25 71), Dr. Dirk Prüstel (F. 3 11-22 95)

Wiss. Ass.: Dr. Alois Steigel, F. 3 11-28 89

Wiss. Ang.: Dr. Gioachino Falsone (F. 3 11-23 12), Dr. Hatim Haddad (F. 3 11-25 65), Dr. Constanze Heller (F. 3 11-22 97), Dipl.-Chem. Hans Höchstetter (F. 3 11-25 67), Dipl.-Chem. Georg Martin (F. 3 11-25 68), Dipl.-Chem. Bernhard Mayer (F. 3 11-23 13)

## **Institut für Organische Chemie II** (Gebäude 26.33, Ebene 00)

Direktor: Prof. Dr. Günter Wulff, F. 3 11-47 60

Sekretariat: Frau Irmgard Schmitz, F. 3 11-47 88

Verw. Wiss. Ass.: Dipl.-Chem. Walburga Dederichs (F. 3 11-48 20), Dipl.-Chem. Roland Kemmerer (F. 3 11-42 88)

Wiss. Ang.: Dr. Manfred Lauer (F. 3 11-49 87), Dipl.-Chem. Doris Oberkobusch (F. 3 11-30 71), Dipl.-Chem. Heike Patt (F. 3 11-30 71), Dr. Ali Sarhan (F. 3 11-36 30), Dipl.-Chem. Ralf Szczepan (F. 3 11-41 34), Dipl.-Chem. Heike Stellbrink (F. 3 11-48 20), Dipl.-Chem. Jürgen Vietmeier (F. 3 11-36 30).

## **Institut für Physikalische Chemie I und II**

Direktoren: Prof. Dr. Heinz-Helmut Perkampus, Prof. Dr. Joachim Walter Schultze

### **Lehrstuhl I:**

Prof. Dr. Heinz-Helmut Perkampus (Gebäude 26.43, Ebene 02), F. 3 11-21 00

Sekretariat: Frau C. Schiedel, F. 3 11-21 10

Abteilung für Angewandte Physikalische Chemie: Prof. Dr. Edwin Baumgarten, F. 3 11-21 01

Prof.: Dr. Heinz Kleindienst, F. 3 11-21 03

Akad. Oberräte: Dr. Helmut Hoffmann, F. 3 11-21 02, Dr. Günter Petermann, F. 3 11-21 04

Oberass.: Dr. Thorsten Bluhm, F. 3 11-21 06

Verw. Wiss. Ass.: Dipl.-Chem. Hans Bettermann, Dipl.-Chem. Hans-Peter Erb

### **Lehrstuhl II:**

Prof. Dr. Joachim Walter Schultze (Gebäude 26.32, Ebene 02), F. 3 11-47 50

Sekretariat: Frau Gabriele Bochmann, F. 3 11-47 55

Akad. Rat: Privatdozent Dr. Hans-Henning Strehblow, F. 3 11-48 67

Wiss. Ass.: Dr. Teresa Iwasita (F. 3 11-36 97)

Verw. Wiss. Ass.: Dipl. Chem. Christian Bartels, F. 3 11-48 63

Wiss. Ang.: Dr. Manuel Lohrengel (F. 3 11-41 48), Dr. Ulrich Stimming (F. 3 11-36 86)

Gastdozent: Priv.-Doz. Dr. Wolfgang Schmickler, F.3 11-48 66

## **Institut für Theoretische Chemie** (Gebäude 26.32, Ebene 03)

Direktor: Prof. Dr. Hans-Herbert Schmidtke, F. 3 11-32 09

Sekretariat: Frau Brigitte Graßhoff, F. 3 11-32 09/34 66

Akad. Rat: Dr. Thomas Schönherr, F. 3 11-32 12

Priv.-Doz.: Dr. Hans Kupka, F. 3 11-32 11

Wiss. Ass.: Dipl.-Phys. Norbert Schoenen, F. 3 11-46 83

Wiss. Ang.: Dipl.-Phys. Joachim Degen, F. 3 11-32 08, Dipl.-Chem. Dagmar

Strand, F. 3 11-32 10, Dipl.-Chem. Ursula Voets, F. 3 11-32 10

## **Institut für Biochemie** (Gebäude 26.42, Ebene 03)

Direktor: Prof. Dr. Hanns Weiss, F. 3 11-49 50

Sekretariat: Catherine Whitaker, F. 3 11-49 85

Wiss. Ass.: Dr. Hans Stephan Fischer

Wiss. Ang: Dr. Stephen J. Perkins

## **Chemie und ihre Didaktik** (Gebäude Neuss)

Direktor: Prof. Dr. Günter Vollmer, F. (0 21 01) 19 72 30

Sekretariat: Frau Anita Weber, F. (0 21 01) 19 72 29

Akad. Oberrat: Dr. Manfred Franz, F. (0 21 01) 19 72 31

Wiss. Ass.: Dr. Josef Schwitte, F. (0 21 01) 19 73 19

### **Institut für Pharmazeutische Chemie** (Gebäude 26.23, Ebene 02)

Direktor: Prof. Dr. Hans Möhrle, F. 3 11-36 61

Sekretariat: Ingeborg Büchner, F. 3 11-36 61

Prof.: Dr. Horst Weber, F. 3 11-38 46

Prof. Dr. Uwe Kuckländer

Akad. Räte: Dr. Hans-Jörg Hemmerling (F. 3 11-38 50), Dr. Günter Waldheim (F. 3 11-43 48)

Verw. Wiss. Ass.: Martin Biegholdt (F. 3 11-38 27), Thomas Mieger (F. 3 11-38 34), Hans-Walter Reinhardt (F. 3 11-38 26), Ralf Schaltenbrand (F. 3 11-38 41), Günter H. Westle (F. 3 11-38 26)

Wiss. Ang.: Petra Arz (F. 3 11-38 26), Wilfried Arz (F. 3 11-38 27), Angelika Blume (F. 3 11-45 83), Dr. Manfred Busch (F. 3 11-38 49), Von der Lippe, Gotelind (F. 3 11-45 82), Hans Niefenthaler (F. 3 11-38 43), Johannes Pant (F. 3 11-38 39), Rainer Wandel (F. 3 11-38 24), Burkhard Wehefritz (F. 3 11-38 22), Romanus Wille (F. 3 11-38 39), Jürgen Wolff (F. 3 11-43 53)

### **Institut für Pharmazeutische Biologie** (Gebäude 26.23, Ebene 00)

Direktor: Prof. Dr. Günter Willuhn, F. 3 11-41 63

Sekretariat: Alice von Büнау, F. 3 11-41 63

Verw. Wiss. Ass.: Apotheker Peter-Michael Röttger (F. 3 11-41 80)

Wiss. Ang.: Apotheker Ingrid Junior (F. 3 11-41 74), Apotheker Joachim Kresken (F. 3 11-41 81), Dr. Irmgard Merfort (F. 3 11-41 79), Apotheker Richard Schneider (F. 3 11-41 72)

Wiss. Ass.: N. N.

### **Institut für Pharmazeutische Technologie** (Gebäude 26.22, Ebene 00)

Direktor: Prof. Dr. Bernhard C. Lippold, F. 3 11-42 20

Sekretariat: Fr. Gerda Köllges, F. 3 11-42 20

Wiss. Ang.: Christine Hegemann (F. 3 11-42 18), Peter Kurka (F. 3 11-41 14), Johann Lichey (F. 3 11-42 21), Andreas Ohm (F. 3 11-41 14), Holger Reimann (F. 3 11-41 16), Hubert Schneemann (F. 3 11-42 21)

### **Botanisches Institut**

Direktoren: Prof. Dr. Wilfried Stubbe, Prof. Dr. Kurt A. Santarius, Prof. Dr. Heinrich Strotmann, N. N.

Kustoden: Akad. Oberrat Dr. Ulrich Hallier, F. 3 11-23 39, Akad. Rat Dr. Wilfried Behn, F. 3 11-34 77

**Lehrstuhl I** (Gebäude 26.13, Ebene 02)

Prof. Dr. Wilfried Stubbe, F. 3 11-34 76

Sekretariat: Frau Ursula Borucki, F. 3 11-26 21, N. N., F. 3 11-47 27

Professoren: Dr. Reinhold Herrmann, F. 3 11-23 38, Dr. Klaus-Viktor Kowallik, F. 3 11-25 26

Dozent: Dr. Hans-Jürgen Bohnert (beurlaubt)

Wiss. Ang.: Dr. Peter Westhoff, 3 11-23 41, Dr. Uwe J. Santore, F. 3 11-45 61, Dipl.-Biol. Günter Pannenbecker, 3 11-35 37, Udo Schmitz, 3 11-32 77



**Lehrstuhl II** (Gebäude 26.03, Ebene 01)

Prof. Dr. Heinrich Strotmann, F. 3 11-23 47

Sekretariat: Frau Rita Reidegeld, F. 3 11-41 32

Prof.: Dr. Gotthard H. Krause, F. 3 11-25 27

Akad. Oberrat: Priv.-Doz. Dr. Ulrich W. Hallier, F. 3 11-23 43

Wiss. Ass.: Dr. Christoph Giersch, F. 3 11-30 28

Wiss. Ang.: Dr. Jürgen Schumann, F. 3 11-41 32, Dr. Günes Onur, F. 3 11-49 57

**Lehrstuhl III** (Gebäude 26.13, Ebene 01 und U1)

Prof. Dr. Kurt A. Santarius, F. 3 11-23 48

Sekretariat: F. 3 11-49 32

Wiss. Ass.: Dr. Engelbert Weis, F. 3 11-35 54,

Wiss. Ang.: Dr. Hans-Joachim Weigel, F. 3 11-34 32

Abt. Geobotanik: Prof. Dr. Rüdiger Wittig, F. 3 11-48 78

Wiss. Ang.: Dr. Anita Schafmeister, F. 3 11-49 38, Dipl.-Biol. Renate Hildebrand-Kottkamp, F. 3 11-49 59; Dipl.-Ing. Emil Rückert, F. 3 11-49 58

**Botanischer Garten**

Direktor: Prof. Dr. Wilfried Stubbe

Akad. Oberrat Dr. Werner Dietrich, F. 3 11-24 77

Technischer Leiter: Gartenamtmann Dietrich Jacobsen, F. 3 11-24 02

**Institut für Zoologie**

Direktoren: Prof. Dr. Manfred Grieshaber, Prof. Dr. Werner Peters, Prof. Dr. Günter Schneider, Prof. Dr. Klaus-Dieter Spindler

**Lehrstuhl I** (Gebäude 26.02, Ebene 00)

Prof. Dr. Günter Schneider, F. 3 11-34 14

Sekretariat: Frau Unbehaun, F. 3 11-34 15

Professoren: Dr. Michael Gewecke (F. 3 11-34 11), Dr. Gerhard Zachariae (F. 3 11-30 59)

Akad. Oberrat: apl. Prof. Dr. Gerhard Heide, F. 3 11-34 16

Akad. Rat: Dr. Eberhard von Berg, F. 3 11-34 19

Wiss. Ass.: Dr. S. Wada, F. 3 11-30 87

Wiss. Ang.: Dr. M. Spüler, F. 3 11-30 92

**Lehrstuhl II** (Gebäude 26.03, Ebene 00)

Prof. Dr. Werner Peters, F. 3 11- 30 52

Sekretariat: Frau Aldenhoven, F. 3 11-44 99

Akad. Rat: Dr. Jochen D'Haese, F. 3 11-34 05

Verw. Wiss. Ass.: Dr. M. Niehaus, F. 3 11-34 04, Dr. V. Walldorf F. 3 11-35 66

Abt. Parasitologie: Prof. Dr. Heinz Mehlhorn, F. 3 11-34 01 (Geb. 26.13, Ebene 00)

Wiss. Ass.: Dr. U. Moltmann, F. 3 11-47 33

**Lehrstuhl III** (Gebäude 26.13, Ebene 00)

Prof. Dr. Klaus-Dieter Spindler, F. 3 11-48 60

Sekretariat: Frau Fallmann, F. 3 11-48 60

Wiss. Ang.: Dr. Konrad Daig, F. 3 11-49 01, Dipl.-Biol. Michael Londershausen, F. 3 11-49 01

#### **Lehrstuhl IV** (Gebäude 26.12, Ebene 00)

Prof. Dr. Manfred Grieshaber, F. 3 11-49 90

Sekretariat: Frau Karin Weidemann, F. 3 11-32 34

Wiss. Ang.: Dr. Christopher Bridges, F. 3 11-49 91; Hans-Otto Pörtner,  
F. 3 11-49 69

#### **Institut für Genetik** (Gebäude 26.02-26.12, Ebene 02; Gebäude 26.03, Ebene U1)

Direktor: Prof. Dr. Oswald Hess, F. 3 11-22 76

Sekretariat: Margret Hawel, F. 3 11-22 79

Prof.: Dr. Werner Kunz (F. 3 11-23 33), Dr. Martin Schwochau (F. 3 11-23 58)

Akad. Rat: Priv. Doz. Dr. Hans Bünemann, F. 3 11-34 21

Wiss. Ass.: Dr. Karl Heinz Glätzer (F. 3 11-22 96), Dr. Winfrid Liebrich  
(F. 3 11-34 22), Dr. Ulrich Schäfer (F. 3 11-26 35)

Wiss. Ang.: Dr. Mireille Schäfer (F. 3 11-45 41), Dr. Gilbert Tischendorf  
(F. 3 11-34 23)

#### **Institut für Physikalische Biologie** (Gebäude 26.12, Ebene U1)

Direktor: Prof. Dr. Detlev Riesner, F. 3 11-48 40

Sekretariat: Frau Heidi Gruber, F. 3 11-48 76

Wiss. Ang.: Dipl.-Ing. Metin Colpan, F. 3 11-49 23

Dipl.-Biol. Jürgen Schumacher, F. 3 11-49 28

Dipl.-Ing. Gerhard Steger, F. 3 11-49 27

**Abt. Biokybernetik:** (Gebäude 26.12, Ebene U1)

Prof.: Dr. Rolf Eckmiller, F. 3 11-45 40

Wiss. Ass.: Dr. Wolfgang Daunicht, F. 3 11-45 38

#### **Institut für Mikrobiologie** (Gebäude 26.12, Ebene 01)

Direktor: Prof. Dr. Cornelis P. Hollenberg, F. 3 11-47 20

Sekretariat: Frau Hiltrud Neruda, F. 3 11-47 20

Wiss. Ang.: Dr. Karin Breunig (F. 3 11-49 11), Dr. Sunil Das (F. 3 11-43 47),

Dipl.-Biol. Elke Erhardt (F. 3 11-48 34), Dr. Zbigniew Janowicz (F.

3 11-49 10), Dipl.-Chem. Gerald Preibisch (F. 3 11-48 47), Dr. Rainer Roggen-  
kamp (F. 3 11-48 35)

#### **Biologie und ihre Didaktik** (Gebäude Neuss)

Direktor: Prof. Dr. Gerhard Glombek, F. (0 21 01) 1 97-2 69

Sekretariat: Margaretha Behrendt, F. (0 21 01) 1 97-2 70

Stud. Prof.: Dr. Eberhard Strotkoetter, F. (0 21 01) 1 97-2 68

Akad. Rat: Dr. Andreas Sollmann, F. (0 21 01) 1 97-3 17

Wiss. Ass.: Renate Bösherz, F. (0 21 01) 1 97-3 17

#### **Psychologisches Institut**

Direktoren: Prof. Dr. Joseph P. Huston (geschäftsführend), Prof. Dr. Karl  
Theodor Kalveram, Prof. Dr. Joachim Krauth

**Lehrstuhl I** (Gebäude 23.03, Ebene 00)

Prof. Dr. Karl Theodor Kalveram, F. 3 11-22 71

Sekretariat: Brigitta Müller, F. 3 11-22 71

Prof. Dr. Hans Joachim Grabitz (F. 3 11-21 41), Prof. Dr. Oskar Berndt Scholz (F. 3 11-21 40)

Wiss. Ass.: Dr. Cornelia Fitger (F. 3 11-22 74), Dr. Jochen Haisch (F. 3 11-21 42), Dr. Herbert Heuer (F. 3 11-24 68)

Wiss. Ang.: Dipl.-Psych. Herbert Spörkel (F. 3 11-22 75)

**Lehrstuhl II** (Experimentelle biologische Psychologie), (Gebäude 23.03, Ebene 00)

N.N.

Sekretariat: Gisela Beyer, F. 3 11-22 65

Prof. Dr. Franz-Josef Hehl, F. 3 11-20 62, N. N.

Wiss. Ass.: Dr. Gisela Erdmann (F. 3 11-20 71)

Wiss. Ang.: Dr. Joachim Leonard (F. 3 11-34 92)

**Lehrstuhl III** (Vergleichende und physiologische Psychologie), (Gebäude 23.02, Ebene 00 und Gebäude 23.12, Ebene 00)

Prof. Dr. Joseph P. Huston, F. 3 11-42 96

Sekretariat: Ursula Nikoleit, F. 3 11-42 96

Wiss. Ass.: Dr. Monika Pritzel, F. 3 11-42 99, Dr. Hans Welzl, F. 3 11-42 98

Wiss. Ang.: Dr. Barbara Nef, F. 3 11-42 97, Dr. Ulrich Sprick, F. 3 11-42 97;  
Dr. Sarah Morgan, F. 3 11-42 99

**Lehrstuhl IV** (Gebäude 23.02, Ebene 01)

Prof. Dr. Joachim Krauth, F. 3 11-21 44

Sekretariat: Christel Maschinsky, F. 3 11-21 44

Wiss. Ang.: Dipl.-Math. Klaus Rettig, F. 3 11-22 73, Dr. Christine Wolfrum, F. 3 11-23 10

## Geographisches Institut

Direktoren: Prof. Dr. Armin Gerstenhauer (geschäftsführend), Prof. Dr. Klaus Rother, Prof. Dr. Heinz Günter Steinberg

**Lehrstuhl I** (Gebäude 25.12, Ebene 01)

Prof. Dr. Armin Gerstenhauer, F. 3 11-20 45

Sekretariat: Frau Waltraud Olschok, F. 3 11-20 45/34 64

Prof. Dr. Gerd Wenzens, F. 3 11-20 48

Akad. Oberrat: Dipl.-Geogr. Dr. Manfred Fey, F. 3 11-20 49

Wiss. Ass.: Dr. Helmut Brückner, F. 3 11-37 87

Wiss. Ang.: Ulrich Radtke, F. 3 11-30 60

Kartographie: Frau Ing. (grad.) Heide Elke Kleindin, F. 3 11-20 50

**Abt. Geologie**

Prof. Dr. Wolfgang Schirmer, F. 3 11-20 42

**Lehrstuhl II** (Gebäude 25.12, Ebene 02)

Prof. Dr. Klaus Rother, F. 3 11-20 47

Sekretariat: Frau Marga Potthoff, F. 3 11-20 47/20 40

Prof. Dr. Günther Glebe, F. 3 11-20 51

Akad. Rat: Dr. Toni Breuer, F. 3 11-20 46

Wiss. Ass.: Dr. Elmar Sabelberg, F. 3 11-20 44

**Lehrstuhl III** (Gebäude 25.12, Ebene 01)

Prof. Dr. Heinz Günter Steinberg, F. 3 11-39 55

Sekretariat: Frau Gisela Vogel, F. 3 11-39 55

Wiss. Ang.: Dr. Jürgen E. Siebeck, F. 3 11-39 56

Kartographie: Dipl.-Geogr. Khamis Massoud, F. 3 11-45 42

**Geographie und ihre Didaktik** (Gebäude Neuss)

Direktor: Prof. Dr. Norbert Wein

Neuss: Zimmer 1406, F. 1 97-3 18

Düsseldorf, Zimmer 0122 (Geb. 25.12 Ebene 01), F. 3 11-34 63

Sekretariat: Frau Hella Panzer, Neuss, F. 1 97-3 06, Zimmer 1113

Akad. Oberrat: apl. Prof. Dr. Wulf Habrich

Neuss: Zimmer 1438, F. 1 97-3 46

Düsseldorf: F. 3 11-42 43

Wiss. Ass.: Dr. Ekkehart Köhler

Neuss: Zimmer 1111, F. 1 97-3 04

# Lehrveranstaltungen Sommersemester 1982

(vgl. auch Lehrveranstaltungen für Hörer aller Fakultäten S. 62)  
(Änderungen vorbehalten)

## I. Mathematik

### Vorlesungen und Übungen

- |      |   |                   |
|------|---|-------------------|
| 801. | Analysis II<br>Di., Fr. 11—13 (4stündig)<br>Hörsaal 5D  | Harzheim          |
| 802. | Übungen zu Analysis II<br>Mi. 14—16, 16—18 (2stündig) 8 Gruppen<br>Gebäude 25.13, Ebene U1, Raum 33<br>Gebäude 25.22, Ebene U1, Raum 52<br>Gebäude 25.22, Ebene 00, Raum 81<br>Gebäude 25.22, Ebene 00, Raum 82 | Harzheim/N. N.    |
| 803. | Lineare Algebra und analytische<br>Geometrie II<br>Mo., Mi. 11—13 (4stündig)<br>Hörsaal 5D  | Baumgartner       |
| 804. | Übungen zu Lineare Algebra und<br>analytische Geometrie II<br>Do. 14—16, 16—18 (2stündig) 6 Gruppen<br>Gebäude 25.13, Ebene U1, Raum 33<br>Gebäude 25.22, Ebene U1, Raum 52<br>Gebäude 25.22, Ebene 00, Raum 81 | Baumgartner/N. N. |
| 805. | Analytische Geometrie<br>Do. 11—13, Fr. 14—16 (4stündig)<br>Hörsaal 5G  | Schick            |
| 806. | Übungen zu Analytische Geometrie<br>Mo. 9—11 (2stündig) 1 Gruppe<br>Hörsaal 5H  | Schick/Wolff      |
| 807. | Analysis IV<br>Di., Fr. 11—13 (4stündig)<br>Hörsaal 5F  | Lindner           |
| 808. | Übungen zu Analysis IV<br>Di. 14—16, 16—18 (2stündig) 6 Gruppen<br>Gebäude 25.13, Ebene U1, Raum 33<br>Gebäude 25.22, Ebene U1, Raum 52<br>Gebäude 25.22, Ebene 00, Raum 81                                     | Lindner/N. N.     |
| 809. | Kombinatorik<br>Di. 14—16 (2stündig)<br>Hörsaal 5G  | Harzheim          |
| 810. | Algebra II<br>Mo., Mi. 9—11 (4stündig)<br>Hörsaal 5G  | Kerner            |
| 811. | Übungen zu Algebra II<br>nach Vereinbarung (2stündig) 2 Gruppen   | Kerner/N. N.      |

812.	Konstruktive Zahlentheorie I nach Vereinbarung (4stündig)	Pohst
813.	Übungen zu Konstruktive Zahlentheorie I nach Vereinbarung (2stündig) 2 Gruppen	N. N./N.N.
814.	Numerische Mathematik I Mo., Do. 11—13 (4stündig) Hörsaal 5F	Petry
815.	Übungen zu Numerische Mathematik I Mo. 14—16, 16—18 (2stündig) 3 Gruppen Gebäude 25.22, Ebene U1, Raum 32 Gebäude 25.22, Ebene U1, Raum 53	Petry/N. N.
816.	Mengenlehre nach Vereinbarung (4stündig)	Schubert
817.	Übungen zu Mengenlehre nach Vereinbarung (2stündig) 1 Gruppe	Schubert/N. N.
818.	Allgemeine Topologie Mo. 14—16, Mi. 11—13 (4stündig) Hörsaal 5F	Thode
819.	Übungen zu Allgemeine Topologie Mi. 14—16, 16—18 (2stündig) 4 Gruppen Gebäude 25.22, Ebene 00, Raum 72 Gebäude 25.22, Ebene 00, Raum 74	Thode/Bünermann
820.	Ausgewählte Kapitel aus der Ringtheorie nach Vereinbarung (4stündig)	Bergmann
821.	Funktionalanalysis II Di., Fr. 11—13 (4stündig) Hörsaal 5G	Kracht
822.	Übungen zu Funktionalanalysis II Di. 14—16 (2stündig) 1 Gruppe Gebäude 25.22, Ebene 00, Raum 74	Kracht/N. N.
823.	Komplexe Analysis Di. 13—15, Fr. 11—13 (4stündig) Hörsaal 5H	Meise
824.	Approximationstheorie Mi., Fr. 9—11 (4stündig) Hörsaal 5H	Ratscheck
825.	Funktionentheorie nach Vereinbarung (4stündig)	Schröder
826.	Mannigfaltigkeiten II Di., Do. 11—13 (4stündig) Hörsaal 5H	Steffen
827.	Nichtassoziative Algebren Di., Fr. 9—11 (4stündig) Hörsaal 5G	Wisbauer
828.	Numerische Mathematik III Mo., Do. 11—13 (4stündig) Hörsaal 5E	Witsch
829.	Übungen zu Numerische Mathematik III Do. 14—16 (2stündig) 1 Gruppe Gebäude 25.22, Ebene U1, Raum 32	Witsch/N. N.
830.	Programmierübungen zu Numerische Mathematik III Mi. 14—16 (2stündig) 1 Gruppe im Terminalraum des Rechenzentrums	Witsch/N. N.

831. Numerische Mathematik V Döring  
Di., Fr. 11—13 (4stündig)  
Gebäude 25.22, Ebene 02, Raum 81
832. Übungen zu Numerische Mathematik V Döring/N. N.  
Mi. 14—16 (2stündig) 1 Gruppe  
Gebäude 25.22, Ebene U1, Raum 32
833. Programmierübungen zu Numerische Mathematik V Döring/N. N.  
Di. 14—16 (2stündig) 1 Gruppe  
im Terminalraum des Rechenzentrums

#### Proseminar

834. Algebra Kerner/Thode  
nach Vereinbarung (2stündig)  
Ein Proseminarschein, der in diesem Proseminar erworben wird, gilt nicht  
als Ersatz für einen ULN.

#### Seminare

Zulassungsvoraussetzung: Bestandene Diplom-Vorprüfung im Fach  
Mathematik bzw. Physik oder Zwischenprüfung im Fach Mathematik

835. Fachdidaktik Analytische Geometrie Bergmann  
nach Vereinbarung (2stündig)
836. Elementargeometrie (Fachdidaktik SI) Bergmann/Wolff  
nach Vereinbarung (2stündig)
837. Angewandte Mathematik Döring/N. N.  
Fr. 14—16 (2stündig)  
Gebäude 25.22, Ebene 02, Raum 81
838. Topologie Harzheim  
Fr. 14—16 (2stündig)  
Gebäude 25.22, Ebene 00, Raum 72
839. Partielle Differentialgleichungen Kracht  
Di. 16—18 (2stündig)  
Gebäude 25.22, Ebene 00, Raum 74
840. Funktionalanalysis Meise  
Fr. 14—16 (2stündig)  
Gebäude 25.22, Ebene 00, Raum 74
841. Nichtlineare Integralgleichungen Petry/N. N.  
Do. 14—16 (2stündig)  
Gebäude 25.22, Ebene 02, Raum 81
842. Optimale Algorithmen Ratschek  
Mo. 16—18 (2stündig)  
Gebäude 25.22, Ebene 00, Raum 72
843. Funktionentheorie Schröder  
nach Vereinbarung (2stündig)
844. Kategorien Schubert  
nach Vereinbarung (2stündig)
845. Mannigfaltigkeiten Steffen/Grüter  
Fr. 14—16 (2stündig)  
Gebäude 25.13, Ebene U1, Raum 24
846. Numerische Behandlung partieller Witsch  
Differentialgleichungen  
Mo. 14—16 (2stündig)  
Gebäude 25.22, Ebene 02, Raum 81

**Oberseminare** (Nur für künftige Examenskandidaten)

Zulassungsvoraussetzung: Mindestens bestandene Diplom-Vorprüfung im Fach Mathematik bzw. Physik oder Zwischenprüfung im Fach Mathematik

- |      |   |                               |
|------|---|-------------------------------|
| 847. | Diskretisierungsprobleme<br>nach Vereinbarung (2stündig)                        | Döring                        |
| 848. | Partielle Differentialgleichungen<br>nach Vereinbarung (2stündig)               | Kracht                        |
| 849. | Funktionalanalysis<br>Mo. 14—18 (4stündig)<br>Gebäude 25.22, Ebene 00, Raum 74  | Meise/Vogt                    |
| 850. | Mathematische Logik<br>Mo. 14—16 (2stündig)<br>Gebäude 25.22, Ebene 00, Raum 72 | Ratschek                      |
| 851. | Geometrie<br>Fr. 10—12 (2stündig)<br>Gebäude 25.13, Ebene U1, Raum 24           | Steffen/Grüter                |
| 852. | Analysis<br>Do. 15—17 (2stündig)<br>Gebäude 25.13, Ebene U1, Raum 24            | Böhme/Hildebrandt/<br>Steffen |
| 853. | Ringtheorie<br>nach Vereinbarung (2stündig)                                     | Wisbauer                      |

**Programmierkurs**

- |      |   |        |
|------|---|--------|
| 854. | Programmiervorbereitung für die Hörer<br>der Vorlesung „Numerische Mathematik I“<br>im Sommer-Semester 1982:<br>23. 2. bis 7. 3. 1982 ganztägig sowie<br>18. 3. und 1. 4. 1982, 14—16 Uhr<br>im Terminalraum des Rechenzentrums.<br>Zusätzliche Programmierberatung hierzu<br>am 11. 3. und 25. 3. 1982, 14—16 Uhr.<br>Weitere Programmierkurse siehe unter<br>„Lehrveranstaltungen für Hörer aller Fakultäten“ | Valder |
|------|---|--------|

**Sonstiges**

- |      |   |  |
|------|---|--|
| 855. | Anleitung zu wissenschaftlichem Arbeiten<br>nach Vereinbarung   | Baumgartner/Bergmann/<br>Döring/Fischer/Harzheim/<br>Kerner/Kracht/Lindner/Meise/<br>Petry/Ratschek/Schick/Schröder/<br>Schubert/Steffen/Wisbauer/Witsch |
| 856. | Mathematisches Kolloquium<br>Vorträge nach gesonderter<br>Bekanntgabe   | Die Dozenten der Mathematik sowie<br>der Statistik und Dokumentation   |
| 857. | Kolloquium Didaktik der Mathematik<br>Vorträge nach gesonderter Bekanntgabe<br><br>Veranstaltungen im Rahmen der Studienordnung<br>der Pädagogischen Hochschule Rheinland<br>Veranstaltungsort: | Bergmann/Schick  |

**Gebäude Neuss**

- |      |  |        |
|------|--|--------|
| 858. | Informatik: Numerische und nichtnumerische<br>Probleme<br>HSt W P/SI<br>V Do. 14—16 (2stündig) Raum 305<br>Ü Fr. 10—12 (2stündig) Raum 305 | Schick |
|------|--|--------|



- |      |   |            |
|------|---|------------|
| 859. | Die elementaren Funktionen<br>(Fortsetzung vom WS 1981/82)<br>HSt W P/Sl<br>V Di. 8—10 (2stündig) Raum 803      | Köhnen     |
| 860. | Topologie<br>HST W P/Sl<br>V Mo. 8—10 (2stündig) Raum 803<br>Ü Mi. 8—10 (2stündig) Raum 803                     | Köhnen     |
| 861. | Prädikatenlogik<br>HSt WP P/Sl<br>V Mo. 13—16 (3stündig) Raum 305   | Wolff      |
| 862. | Lineare Algebra II<br>HSt W P/Sl<br>V Fr. 12—15 (3stündig) Raum 305   | Wolff      |
| 863. | Geometrie im Unterricht der Primarstufe<br>und Sekundarstufe I<br>HSt WP P/Sl<br>V Do. 8—10 (2stündig) Raum 305 | Wolff      |
| 864. | Probleme der Mengenlehre<br>GSt HSt WP P/Sl<br>S Fr. 10—12 (2stündig)   | Honnfelder |
| 865. | Darstellende Geometrie<br>GSt HSt WP P/Sl<br>S Do. 8—10 (2stündig)  | Köhnen     |

## II. Statistik und Dokumentation

### Vorlesungen und Übungen

- |      |   |                            |
|------|---|----------------------------|
| 866. | Ausgewählte Kapitel aus der<br>Wahrscheinlichkeitstheorie<br>Di. 11—13 (2stündig)<br>Hörsaal 5E   | Janßen                     |
| 867. | Mathematische Statistik I<br>Mi., Fr. 11—13 (4stündig)<br>Hörsaal 5E  | Klinger                    |
| 868. | Übungen zu Mathematische Statistik I<br>Di. 14—16, 16—18 (2stündig) 2 Gruppen<br>Gebäude 25.22, Ebene 01, Raum 81   | Klinger/Steffens           |
| 869. | Statistik für Naturwissenschaftler<br>Mi. 11—13 (2stündig)<br>Hörsaal 5B  | Janßen                     |
| 870. | Übungen zu Statistik für Naturwissenschaftler<br>Mo., Di. 14—16, 16—18 (2stündig) 6 Gruppen<br>Gebäude 25.13, Ebene U1, Raum 24<br>Gebäude 25.22, Ebene 00, Raum 82 | Janßen/<br>Dembinski/N. N. |

### Seminar

Zulassungsvoraussetzung: Bestandene Diplom-Vorprüfung im Fach Mathematik bzw. Physik oder Zwischenprüfung im Fach Mathematik

- |      |  |                |
|------|--|----------------|
| 871. | Wahrscheinlichkeitstheorie<br>Fr. 14—16 (2stündig)<br>Gebäude 25.22, Ebene 01, Raum 81 | Janßen/Klinger |
|------|--|----------------|

**Oberseminar (Nur für künftige Examenkandidaten)**

Zulassungsvoraussetzung: Mindestens bestandene Diplom-Vorprüfung im Fach Mathematik bzw. Physik oder Zwischenprüfung im Fach Mathematik

872. Spezielle stochastische Probleme JanBen/Klinger  
Do. 14—16 (2stündig)  
Gebäude 25.22, Ebene 01, Raum 81

**Arbeitsgemeinschaft**

873. Potentialtheorie JanBen  
nach Vereinbarung (2stündig)

**Sonstiges**

874. Anleitung zu wissenschaftlichem Arbeiten JanBen/Klinger  
nach Vereinbarung
875. Statistisches Kolloquium JanBen/Jesdinski/  
Vorträge nach gesonderter Bekanntgabe Klinger/Krauth  
Mathematisches Kolloquium  
siehe unter Mathematik

**III. Experimentalphysik****Vorlesungen und Übungen**

876. Experimentalphysik II Hackmann  
(für Physiker und Mathematiker)  
Mo., Do. 8—10 (4stündig)  
Hörsaal 5L
877. Mathematische Übungen zur Experimentalphysik II Hackmann/  
(für Physiker und Mathematiker) Ritter  
Mo., Do. 10—11 (2stündig)  
Hörsaal 5L
878. Experimentalphysik II (für Mediziner, Biologen, Decker  
Chemiker und Pharmazeuten im 1. und 2. Semester)  
Di., Mi. 8—10 (4stündig)  
Hörsaal 5L
879. Übungen und Ergänzungen zur Experimental- Decker/Wischgoll  
physik II  
(für Biologen, Chemiker und Pharmazeuten im  
1. und 2. Semester)  
Di., Mi. 10—11 (2stündig)  
Hörsaal 5L
880. Einführung in die experimentellen Übungen Luysberg  
zur Physik für Physiker, Kurs I  
Di. 9—11 (2stündig)  
Hörsaal 5J
881. Einführung in die experimentellen Übungen Kleinhanß  
zur Physik für Mediziner und Naturwissenschaftler  
Mo. 9—11 (2stündig)  
Hörsaal 5D
882. Ausgewählte Grundbegriffe der Physik Thielemann  
für Psychologen  
Do. 14—16 (2stündig)  
Hörsaal 5J

- |                                |  |   |
|--------------------------------|--|---|
| 883.                           | Übung zur Vorlesung: Ausgewählte Grundbegriffe der Physik für Psychologen<br>Do. 16—17 (1stündig)<br>Hörsaal 5J                                | Thielemann  |
| 884.                           | Experimentalphysik IV<br>Mo. 9—11 (2stündig)<br>Hörsaal 5J   | Schmid  |
| 885.                           | Mathematische Übungen zur Experimentalphysik IV<br>Mi. 9—11 (2stündig)<br>Hörsaal 5J   | Schmid/Schwan   |
| 886.                           | Laserpektroskopie atomarer Stoßprozesse<br>Mi. 11—13 (2stündig)<br>Hörsaal 5M  | Behmenburg  |
| 887.                           | Plasmaphysik II (Diagnostik)<br>Mi. 9—11 (2stündig)<br>Raum 25.42.02.31  | Hackmann  |
| 888.                           | Einführung in die Reaktorphysik II<br>Do. 11—13 (14tgl., 2stündig)<br>Hörsaal 5M   | Hammeke   |
| 889.                           | Erzeugung, Eigenschaften und Anwendungen hoher magnetischer Felder<br>Mi. 11—13 (2stündig)<br>Hörsaal 5J                                       | Kleinhanß   |
| 890.                           | Röntgenspektralanalyse<br>Di. 16—17 (1stündig)<br>Hörsaal 5M   | Laqua   |
| 891.                           | Plasmaphysik I<br>Mo., Mi. 9—11 (4stündig)<br>Hörsaal 5K   | Meiners   |
| 892.                           | Ausgewählte Kapitel der Oberflächenphysik<br>Di. 11—13, Fr. 11—12 (3stündig)<br>Hörsaal 5J   | Otto  |
| 893.                           | Werkstoffwissenschaft, II. Hälfte<br>Di. 14—16 (2stündig)<br>Hörsaal 5M  | Schulze   |
| 894.                           | Laserphysik II<br>Mi. 14—16 (2stündig)<br>Hörsaal 5J   | Uhlenbusch  |
| 895.                           | Verunreinigungen in Tokamakplasmen unter besonderer Berücksichtigung theoretischer Aspekte<br>Fr. 9—11 (2stündig)<br>Hörsaal 5J                | Waelbroeck  |
| <b>Seminare und Kolloquium</b> |  |   |
| 896.                           | Physikalisches Proseminar<br>Mo. 16—18 (2stündig)  | Otto/Schmid   |
| 897.                           | Das Physikalisches Experiment im Unterricht<br>Seminar für Studierende des höheren Lehramts (nach der Zwischenprüfung)<br>Mo. 14—16 (2stündig) | Decker/<br>Peter/<br>Wischgoll                                |
| 898.                           | Seminar für die Teilnehmer an den experimentellen Übungen zur Physik für Fortgeschrittene  | Decker/Uhlenbusch/<br>Otto/Schmid/Kranz/<br>Stark/Thielemann/ |

(Fortsetzung s. nächste Seite)

- (gemeinsame Veranstaltung des Physikalischen Instituts, Lehrstuhl I, II, III und IV und des Instituts für Angewandte Physik)  
Mi. 16—18 (2stündig)
- Müller/Peter/  
Kempkens/Odenthal/  
Syassen/Pockrand/  
Florian/Schwan
899. Seminar über Plasmaphysik  
(gemeinsam mit der Universität Essen [GHS])  
Fr. 14—16 (2stündig)
- Uhlenbusch/  
Hackmann
900. Seminar: Optik  
Mo. 11—13 (2stündig)  
Raum 25.42.U1.24
- Müller/Kleinhanß
901. Seminar über Laserphysik und Laserspektroskopie  
Fr. 11—13 (2stündig)  
Raum 25.42.U1.24
- Behmenburg
902. Seminar über Vibrationsspektroskopie  
an Oberflächen  
n. V. (14tgl., 2stündig)
- Pockrand
903. Oberseminar zur Festkörper- und Oberflächenphysik  
n. V. (2stündig)
- Otto/Syassen/  
Pockrand/Schmid/Schwan/  
Kranz/Stark/Thielemann/Hammer
904. Werkstoffwissenschaftliches Seminar  
Do. 11—13 (14 tgl., 2stündig)
- Schulze/Buchenau
905. Werkstoffwissenschaftliche Exkursion  
n. V.
- Schulze
906. Seminar über laufende Arbeiten aus dem  
Physikalischen Institut I  
Fr. 9—11 (2stündig)
- Decker/Meiners/  
Behmenburg/  
Kleinhanß/Müller
907. Seminar über laufende Arbeiten aus dem  
Physikalischen Institut II  
Mi. 11—13 (2stündig)
- Uhlenbusch/Hackmann/  
Schäfer/Ritter
908. Seminar über laufende Arbeiten aus dem  
Physikalischen Institut III  
Mi. 11—13 (2stündig)
- Otto/Pockrand/  
Syassen
909. Seminar über laufende Arbeiten aus dem  
Physikalischen Institut IV  
nach Vereinbarung (2stündig)
- Schmid/Schwan
910. Physikalisches Kolloquium  
Do. 17—19 (2stündig)  
Hörsaal 5J
- Die Dozenten der  
Physik
- Physikalische Grundpraktika**
911. Experimentelle Übungen zur Physik für  
Physiker, Kurs I  
Parallelkurse: Mo. 14—18 (4stündig)  
Di. 14—18 (4stündig)  
Kursräume der Physikalischen Grundpraktika,  
Geb. 25.33, Ebene U1
- Kleinhanß/  
Billmann/Lisse/N. N.
913. Experimentelle Übungen zur Physik für  
Physiker, Kurs III (Voraussetzung: Erfolg-  
reicher Abschluß von Kurs I)  
Parallelkurse: Mo. 14—18 (4stündig)  
Di. 14—18 (4stündig)  
Kursräume der Physikalischen Grundpraktika,  
Geb. 25.42, Ebene U1
- Kleinhanß/  
Hollenberg/  
Luysberg/Uhlenbusch/N. N.

914. Experimentelle Übungen zur Physik, Kurs B (für Mathematiker, Biologen und Chemiker mit Physik als Wahlnebenfach in der Diplomprüfung; Voraussetzung: bestandene Diplomvorprüfung)  
Di. 14—18 (4stündig)  
Kursräume der Physikalischen Grundpraktika,  
Geb. 25.42, Ebene U1 Kleinhanß/Schumacher
915. Experimentelle Übungen zur Physik für Pharmazeuten  
Mi. 14—18 (4stündig)  
Kursräume der Physikalischen Grundpraktika,  
Geb. 25.33, Ebene U1 Kleinhanß/Kies/  
Proß/N. N.
916. Experimentelle Übungen zur Physik für Mediziner  
Parallelkurse: Mi. 14—18 (4stündig)  
Do. 14—18 (4stündig)  
Fr. 14—18 (4stündig)  
Kursräume der Physikalischen Grundpraktika,  
Geb. 25.33, Ebene U1 Kleinhanß/Carlhoff/  
Hanisch/Lauber-  
Altmann/Rybach/  
N. N.
917. Experimentelle Übungen zur Physik für Zahnmediziner  
Mo. 14—18 (4stündig)  
Kursräume der Physikalischen Grundpraktika  
Gebäude 25.33, Ebene U1 Kleinhanß/  
Nuhn/N.N.

#### Praktika für Studierende im II. Studienabschnitt und Examensarbeiten

918. Das Physikalische Experiment im Unterricht  
Praktikum für Studierende des höheren Lehramts  
nach der Zwischenprüfung, halbtägig (20stündig)  
Praktikumsräume des Physikalischen Instituts,  
Gebäude 25.23, Ebene U1 Decker/Peter/  
Wischgoll
919. Experimentelle Übungen zur Physik für Fortgeschrittene  
halbtägig (20stündig)  
Praktikumsräume des Physikalischen Instituts,  
Lehrstuhl I, Gebäude 25.33, Ebene 00 Decker/Müller/  
Peter/Behmenburg
920. Experimentelle Übungen zur Physik für Fortgeschrittene  
halbtägig (20stündig)  
Praktikumsräume des Physikalischen Instituts,  
Lehrstuhl II, Gebäude 25.33, Ebene 00 Uhlenbusch/Kempkens/  
Schäfer/Odenthal
921. Experimentelle Übungen zur Physik für Fortgeschrittene  
halbtägig (20stündig)  
Praktikumsräume des Physikalischen Instituts,  
Lehrstuhl III und IV Otto/Pockrand/  
Syassen/Schmid/  
Florian
922. Hauptpraktikum, ganztägig (40stündig)  
Physikalisches Institut, Lehrstuhl I Decker/  
Meiners/Behmenburg/  
Kleinhanß/Laqua/  
Müller/Wischgoll
923. Hauptpraktikum, ganztägig (40stündig)  
Physikalisches Institut, Lehrstuhl II Uhlenbusch/Schäfer/  
Kempkens/Hackmann
924. Hauptpraktikum, ganztägig (40stündig)  
Physikalisches Institut, Lehrstuhl III Otto/Syassen

- |      |   |  |
|------|---|--|
| 925. | Hauptpraktikum, gantztägig (40stündig)<br>Physikalisches Institut, Lehrstuhl IV                               | Schmid/Schwan  |
| 926. | Anleitung zu wissenschaftlichen Arbeiten<br>gantztägig (40stündig)<br>Physikalisches Institut, Lehrstuhl I    | Decker/<br>Meiners/Behmenburg/<br>Kleinhanß/Laqua/<br>Müller/Wischgoll |
| 927. | Anleitung zu wissenschaftlichen Arbeiten<br>gantztägig (40stündig)<br>Physikalisches Institut, Lehrstuhl II   | Uhlenbusch/Schäfer/<br>Kempkens/Hackmann                               |
| 928. | Anleitung zu wissenschaftlichen Arbeiten<br>gantztägig, (40stündig)<br>Physikalisches Institut, Lehrstuhl III | Otto/Syassen   |
| 929. | Anleitung zu wissenschaftlichen Arbeiten<br>gantztägig (40stündig)<br>Physikalisches Institut, Lehrstuhl IV   | Schmid   |

#### IV. Theoretische Physik

- |      |   |  |
|------|---|--|
| 930. | Theoretische Mechanik<br>Di., Fr. 9—11 (4stündig)<br>Hörsaal 5K   | Rebhan                                 |
| 931. | Übungen zur Theoretischen Mechanik<br>Do. 9—11 (2stündig)<br>Hörsaal 5K   | Rebhan/Hebenstreit/<br>Schaper/Weinert |
| 932. | Quantentheorie I<br>Di., Do. 9—11 (4stündig)<br>Hörsaal 5M  | Janssen                                |
| 933. | Übungen zur Quantentheorie<br>Fr. 9—11 (2stündig)<br>Hörsaal 5M   | Janssen/Breuer/<br>Spletstößer         |
| 934. | Quantenmechanik II<br>Di. 9—11, Fr. 9—10 (3stündig)<br>Gebäude 25.33, Ebene 00, Raum 61   | Larenz                                 |
| 935. | Topologische Defekte<br>Mo. 14—16 (2stündig)<br>Gebäude 25.32, Ebene 03, Raum 51  | Bausch                                 |
| 936. | Physikalische Symmetrien II<br>Mo. 9—11 (2stündig)<br>Gebäude 25.32, Ebene 03, Raum 51  | Bessenrodt                             |
| 937. | Transportprozesse in Plasmen<br>n. Vereinbarung (2stündig)<br>Gebäude 25.32, Ebene 02, Raum 51  | Suchy                                  |
| 938. | Theoretische Festkörperphysik II<br>n. Vereinb. (2stündig)  | Dohm                                   |
| 939. | Vorlesung innerhalb des 13. Kurses<br>des Instituts für Festkörperforschung<br>der KFA Jülich über Physikalische Grundlagen<br>Metallischer Werkstoffe vom 1. bis 13. 3. 82 | Eisenriegler                           |
| 940. | Universalität chaotischer Bewegungen<br>n. Vereinb. (2stündig)<br>Gebäude 25.32, Ebene 03, Raum 51  | Leschke                                |
| 941. | Hydrodynamische Instabilitäten<br>n. Vereinb. (2stündig)<br>Gebäude 25.32, Ebene 03, Raum 51  | Lücke                                  |

- |      |   |   |
|------|---|---|
| 942. | Grundlagen der Quantenoptik<br>n. Vereinb. (2stündig)<br>Gebäude 25.33, Ebene 00, Raum 61   | Seidel  |
| 943. | Theoretisch-Physikalisches Seminar<br>über Optische Informationsübertragung<br>Mo. 16—18 (2stündig) (priv.)<br>Gebäude 25.22, Ebene 00, Raum 23                                     | Bausch/H. Bessenrodt/<br>Bessenrodt/Janssen/<br>Larenz/Neudecker/<br>Rebhan/Suchy |
| 944. | Seminar über neuere Ergebnisse<br>der Statistischen Physik<br>n. Vereinb. (2stündig) (priv.)  | Bausch/Bessenrodt/<br>Janssen/Leschke/<br>Mitarb.                                 |
| 945. | Seminar über spezielle Probleme<br>der Statistischen Physik<br>gemeinsam mit den Hochschulen<br>Bochum, Dortmund, Duisburg, Essen<br>n. Vereinb. (2stündig) (priv.)<br>in GHS Essen | Bausch/Bessenrodt/<br>Janssen/Leschke/<br>Mitarb.                                 |
| 946. | Theoretisch-Physikalisches Institutsseminar<br>und Kolloquium<br>n. Vereinb. (2stündig) (priv.)   | Bausch/Bessenrodt/<br>Janssen/Larenz/<br>Rebhan/Semlyen/<br>Steffens/Suchy        |
| 947. | Seminar zum Computereinsatz im Institut<br>n. Vereinb. (2stündig) (priv.)   | Ottersbach/Wenk   |
| 948. | Physikalisches Kolloquium<br>nach besonderer Einladung<br>Do. 17—19 (2stündig)<br>Hörsaal 5J  | Die Dozenten<br>der Physik  |
| 949. | Übung in Theoretischer Physik<br>für Diplomanden und Lehramtskandidaten<br>gantztägig (40stündig) (priv.)<br>Institut für Theoretische Physik                                       | Bausch/Bessenrodt/<br>Janssen/Larenz/<br>Rebhan/Suchy/Wenk                        |
| 950. | Anleitung zu wissenschaftlichen Arbeiten<br>Institut für Theoretische Physik (priv.)  | Bausch/Bessenrodt/<br>Janssen/Larenz/<br>Rebhan/Suchy/Wenk                        |

## V. Angewandte Physik

### Vorlesungen und Übungen

- |      |  |                  |
|------|--|------------------|
| 951. | Angewandte Physik:<br>Extreme Drücke und Temperaturen<br>Do., Fr. 8—9 (2stündig)<br>Hörsaal 5M | Kranz            |
| 952. | Festkörperphysik II<br>Mi. 8—10, Fr. 11—13 (4stündig)<br>Hörsaal 5M                            | Stark            |
| 953. | Übungen zur Festkörperphysik II<br>Gebäude 25.42, Ebene 00, Raum 41                            | Stark/Schumacher |
| 954. | Magnetooptische Meßmethoden<br>Do. 9—11 (2stündig)<br>Gebäude 25.42, Ebene 00, Raum 41         | Thielemann       |
| 955. | Methoden der Kristallzüchtung<br>Do. 11—12 (1stündig)<br>Gebäude 25.42, Ebene 00, Raum 41      | Hammer           |

### Seminare und Kolloquien

956. Seminar zu den experimentellen Übungen zur Physik für Fortgeschrittene (für Studierende mit Studienziel Diplom im 2. Studienabschnitt) nach Vereinbarung (2stündig) gemeinsam mit dem Physikalischen Institut, Lehrstuhl I—IV  
Gebäude 25.42, Ebene U1, Raum 24  
Kranz/Stark/Thielemann/  
Decker/Müller/Peter/  
Uhlenbusch/Kempkens/  
Odenthal/Otto/  
Pockrand/Syassen/  
Schmid/Schwan
957. Seminar zu den experimentellen Übungen zur Physik für Fortgeschrittene (für Lehramtskandidaten Sekundarstufe II im 2. Studienabschnitt) nach Vereinbarung (2stündig) gemeinsam mit dem Physikalischen Institut, Lehrstuhl I—IV  
Gebäude 25.42, Ebene U1, Raum 24  
Kranz/Stark/Thielemann/  
Hammer/Decker/  
Müller/Peter/  
Odenthal/Otto/  
Pockrand/Syassen/  
Schmid/Schwan
958. Seminar zu den Vorlesungen Nr. 951, 952, 954, 955  
Institut für Angewandte Physik nach Vereinbarung (2stündig)  
Kranz/Stark/  
Thielemann/Hammer
959. Seminar über laufende Arbeiten aus dem Institut für Angewandte Physik nach Vereinbarung (2stündig)  
Kranz/Stark/  
Thielemann/Hammer
960. Oberseminar zur Festkörper- und Oberflächenphysik (gemeinsam mit dem Physikalischen Institut, Lehrstuhl III und IV) nach Vereinbarung (2stündig)  
Gebäude 25.23, Ebene 02, Raum 62  
Kranz/Stark/  
Thielemann/Hammer/  
Otto/Pockrand/Syassen/  
Schmid/Schwan
961. Physikalisches Kolloquium  
Do. 18—19 (2stündig)  
nach besonderer Ankündigung  
Hörsaal 5J  
Die Dozenten  
der Physik

### Praktika und Examensarbeiten

962. Experimentelle Übungen zur Physik für Fortgeschrittene (für Studierende mit Studienziel Diplom im 2. Studienabschnitt) ganztägig (20stündig)  
Institut für Angewandte Physik  
Kranz/Stark/  
Thielemann
963. Experimentelle Übungen zur Physik für Fortgeschrittene (für Lehramtskandidaten Sekundarstufe II im 2. Studienabschnitt) halbtägig (10stündig)  
Institut für Angewandte Physik  
Kranz/Stark/  
Thielemann/Hammer
964. Hauptpraktikum in Angewandter Physik für Diplomanden und Lehramtskandidaten ganztägig (40stündig) priv.  
Institut für Angewandte Physik  
Kranz/Stark/  
Thielemann
965. Anleitung zu wissenschaftlichen Arbeiten ganztägig (40stündig)  
Institut für Angewandte Physik  
Kranz/Stark/  
Thielemann



## Seminar für Didaktik der Physik

### Lehrveranstaltungen im Gebäude Neuss

- |      |  |            |
|------|--|------------|
| 966. | Thermodynamik II<br>SI V<br>Mo. 14—16 (2stündig)<br>Raum 403   | Becker     |
| 967. | Quantenphysik<br>SI V<br>Fr. 8—10 (2stündig)<br>Raum 403   | Becker     |
| 968. | Didaktik und Methodik des Schulunterrichts<br>Strahlenoptik SI/P V/Ü<br>Mo. 16—18 (2stündig)<br>Raum 403 | Becker     |
| 969. | Probleme der systematischen Physik für<br>Examenskandidaten SI V<br>Fr. 10—12 (2stündig)<br>Raum 403     | Becker     |
| 970. | Experimentelle Wellenoptik<br>SI V/Ü<br>Mo. 8—10 (2stündig)<br>Raum 403                                  | Luysberg   |
| 971. | Praktikum zur Quantenphysik<br>SI P<br>Do. 14—16 (2stündig)<br>Raum 403                                  | Luysberg   |
| 972. | Probleme der experimentellen Schulphysik<br>für Examenskandidaten SI V/Ü<br>2stündig nach Vereinbarung   | Luysberg   |
| 973. | Spezielle Probleme des Sachunterrichts<br>P V/Ü<br>2stündig nach Vereinbarung                            | Uhlenbusch |

## VI. Anorganische Chemie und Strukturchemie

### Für Studierende des 2. Semesters

- |      |   |                    |
|------|---|--------------------|
| 974. | Anorganische und Allgemeine Chemie II<br>(für Naturwissenschaftler)<br>Fr. 8—10 (2stündig)<br>Hörsaal 6J  | Kuchen             |
| 975. | Chemie der Metalle<br>Mo. 9—11, Do. 8—9 (3stündig)<br>Hörsaal 6G  | Mootz              |
| 976. | Anorganisch-Chemisches Praktikum I<br>für Chemiker<br>b) Systematische Übungen<br>c) Übungen zur Quantitativen Analyse<br>d) Instrumentelle Methoden der<br>analytischen Chemie<br>e) Präparative Übungen<br>f) Arbeitsgruppenseminare<br>ganztäglich, täglich,<br>Institut | Kuchen/Hägele/Ass. |

- |   |  |                               |
|---|--|-------------------------------|
| 977.  | Praktikum der Anorganischen und Allgemeinen Chemie für Lehramtskandidaten der Chemie (Teil 1 und 2)<br>Mi., Do. ganztägig, Institut<br>Di. 16—18 (2stündig)<br>Begleitendes Seminar f. Teil 1<br>Di. 10—11 (1stündig)<br>Begleitendes Seminar f. Teil 2<br>Mi. 15—17 (2stündig)<br>Vorträge des Exp. Proseminars (s. u.) | Mootz/Kniep/<br>Oellers/N. N. |
| 978.  | Experimentelle Übungen in Anorganischer und Allgemeiner Chemie für Physiker und Mathematiker<br>a) Seminar<br>b) Praktische Übungen<br>Ferienkurs, 4 Wochen<br>Institut  | Kuchen/Diemert/<br>Höhn       |
| 979.  | Theoretische Übungen zur Vorbereitung auf den Ferienkurs<br>Do. 11—13 (2stündig)<br>Institut   | Diemert                       |
| <b>Für Studierende des 4. Semesters</b>                                 |  |                               |
| 980.  | Anorganisch-Chemisches Seminar<br>Di. 17—19 (2stündig, 14täglich)<br>Hörsaal 6J  | Kuchen/Mootz/<br>Hägele/Kniep |
| 981.  | Einführung in die Mineralogie<br>Mo. 17—19 (2stündig)<br>Hörsaal 6G  | Kniep                         |
| 982.  | Übungen zur Mineralogie nach Vereinbarung (2stündig)<br>Institut   | Kniep/Wilms                   |
| 983.  | Exkursion zur Mineralogie nach Vereinbarung (1stündig)   | Kniep/Wilms                   |
| 984.  | Experimentelles Proseminar in Anorganischer und Allgemeiner Chemie für Lehramtskandidaten der Chemie<br>Mi., Do. ganztägig: Vorbereitung im Labor<br>Mi. 15—17 (2stündig): Vorträge<br>Hörsaal 6J  | Mootz/Lipka/<br>Poll/Wiebecke |
| <b>Veranstaltungen nach dem Vorexamen bzw. nach der Zwischenprüfung</b> |  |                               |
| 985.  | Koordinationschemie, Teil I<br>Do. 9—11 (2stündig)<br>Hörsaal 6G   | Kuchen                        |
| 986.  | Anorganische Chemie im industriellen Maßstab — Agrikulturchemikalien<br>Mo. 8—9 (1stündig)<br>Hörsaal 6G   | Hägele                        |
| 987.  | Anwendung moderner Methoden der Kernresonanzspektroskopie zur Analyse von Molekülstrukturen<br>Do. 17—18 (1stündig)<br>Hörsaal 6G  | Hägele                        |

988. Didaktik und Methodik der Chemie mit Übungen Di. 11—13 (2stündig) Hörsaal 6H	Lipka
989. Kristallstrukturbestimmung (für Chemiker und Physiker) Mi. 9—11 (2stündig) Hörsaal 6H	Mootz
990. Praktikum II zur Anorganischen Chemie und Strukturchemie Teil a): Molekül- und Komplexchemie ganztägig, täglich nach Vereinbarung Institut	Kuchen/Hägele/ Diemert/Ass.
991. Teil b): Festkörper- und Strukturchemie nach Vereinbarung (10stündig) Institut	Mootz/Kniep/ Wunderlich
992. Seminar zum Praktikum II (Teil a) (2stündig) nach Vereinbarung Institut	Diemert
993. Seminar zum Praktikum II (Teil b) nach Vereinbarung (2stündig) Institut	Wunderlich/ Brodalla
994. Kernresonanzspektroskopisches Seminar (2stündig) nach Vereinbarung Seminarraum, Institut	Hägele/Peters
995. Aktuelle Metallkomplexe Präparative Übungen und experimentelle Untersuchungen ganztägig (4Ü) nach Vereinbarung Institut	Kuchen/Diemert/ Keck
996. Einführung in die Interpretation von NMR-Spektren, Ferienkurs (4Ü) Seminarraum, Institut	Hägele/Peters
997. Praktische Einführung in die Massenspektrometrie nach Vereinbarung Institut	Kuchen/Keck
998. Experimentelle Übungen zur Kristall- strukturbestimmung mit Röntgenstrahlen (für Lehramtskandidaten und Physiker nach dem Vorexamen) nach Vereinbarung (6stündig) Institut	Mootz/Wunderlich
999. Fortgeschrittenenpraktikum zur Anorganischen Chemie für Lehramtskandidaten nach Vereinbarung (8stündig) Institut	Mootz/Lipka/Korte
1000. Praktikum zur Vorbereitung von Examensarbeiten ganztägig Institut	Mootz/Kniep
1001. Anleitung zu selbständiger wissenschaftlicher Arbeit ganztägig Institut (priv.)	Kuchen/Mootz/ Hägele/Kniep

1002. Chemisches Kolloquium  
Mi. 17—19  
nach besonderer Ankündigung

Die Dozenten  
der Chemie

## VII. Organische Chemie

### A.) Vorlesungen, Seminare und Übungen

- |            |  |   |
|------------|--|---|
| 1003. 1.)  | Experimentalchemie (organischer Teil,<br>für Chemiker, Naturwissenschaftler und<br>Mediziner)<br>Mo., Di. 11—13 (4stündig)<br>Hörsaal 6J | Wulff                                     |
| 1004. 2.)  | Organische Chemie II: Chemie der<br>Aromaten und Heterocyclen (vor dem Vorexamen)<br>Mi. 10—12 (2stündig)<br>Hörsaal 6G                  | Martin                                    |
| 1005. 3.)  | Organische Photochemie (nach dem Vorexamen)<br>Do. 10—11 (1stündig)<br>Hörsaal 6H  | Martin                                    |
| 1006. 4.)  | Die Woodward-Hoffmann-Regeln (nach<br>dem Vorexamen)<br>Do. 11—12 (1stündig)<br>Hörsaal 6H   | Martin                                    |
| 1007. 5.)  | Seminar zu den Experimentellen<br>Übungen in Chemie für Mediziner<br>Di. 14—16 (2stündig)<br>Hörsaal 6J                                  | Prüstel                                   |
| 1008. 6.)  | Übungen zur spektroskopischen Identi-<br>fizierung organ. Verb. (vor dem<br>Vorexamen)<br>nach Vereinbarung (2stündig)                   | Martin/Haddad/<br>Steigel                 |
| 1009. 7.)  | Übungen zur spektroskopischen Identi-<br>fizierung organ. Verb. (nach dem Vorexamen)<br>nach Vereinbarung (2stündig)                     | Martin/Haddad/<br>Steigel                 |
| 1010. 8.)  | Org.-Chemisches Seminar zum Fortge-<br>schrittenenpraktikum<br>(nach dem Vorexamen)<br>Do. 14—16 (2stündig)<br>Hörsaal 6G                | Dickopp/<br>Dederichs/<br>Kemmerer/Sarhan |
| 1011. 9.)  | Org.-Chem. Seminar zum Anfängerpraktikum<br>(vor dem Vorexamen)<br>Fr. 9—11 (2stündig)<br>Hörsaal 6G                                     | Prüstel                                   |
| 1012. 10.) | Ausgewählte Kapitel der Riechstoffchemie<br>siehe besonderen Aushang<br>nach Vereinbarung (2stündig)                                     | Bruns                                     |
| 1013. 11.) | Kohle- und Aromatenchemie<br>siehe besonderen Aushang<br>nach Vereinbarung (2stündig)  | Haenel                                    |
| 1014. 12.) | Seminar zu den experim. Übungen zur Org. Chemie<br>für Lehramtskandidaten<br>(Anfänger)<br>nach Vereinbarung (2stündig)                  | Martin/<br>Heller/Lückenhaus              |

1015. 13.)	Seminar für die wiss. Mitarbeiter (2stündig)	Martin
1016. 14.)	Seminar für die wiss. Mitarbeiter nach Vereinbarung (2stündig)	Wulff
1017. 15.)	Anleitung zu wiss. Arbeiten nach Vereinbarung, ganztägig	Birkofer/Martin/ Wulff
1018. 16.)	Chemisches Kolloquium Mi. 17—19 (2stündig, 14täglich) Hörsaal 6G	Dozenten der Chemie
<b>B.) Experimentelle Übungen:</b>		
1019. 1.)	Experim. Übungen z. Org. Chemie für Chemiker (vor dem Vorexamen) ganztägig, täglich	Martin/Dickopp/ Assistenten
1020. 2.)	Experim. Übungen z. Org. Analytik für Chemiker (nach dem Vorexamen) ganztägig, täglich	Martin/Dickopp/ Assistenten
1021. 3.)	Experim. Übungen zur Org. Chemie für Chemiker (nach dem Vorexamen) ganztägig, täglich	Wulff/Dickopp/ Assistenten
1022. 4.)	Experim. Übungen z. Org. Chemie für Lehr- amtskandidaten (Anfänger) ganztägig, (2mal wöchentlich)	Martin/Heller/
1023. 5.)	Experimentelle Übungen in Chemie für Mediziner Gruppe A: Mi. 14—18 (5stündig) Gruppe B: Do. 14—18 (5stündig) Gruppe C: Fr. 14—18 (5stündig)	Wulff/Prüstel/ Assistenten

## VIII. Physikalische Chemie

1024.	Physikalische Chemie II (4. Sem.) (Chem. Thermodynamik) Di. 8—10, Mi. 10—11 Hörsaal 6G	Schultze
1025.	Thermodynamische Rechenübungen (4. Sem.) Mi. 8—10 Hörsaal 6G	Kleindienst/Ass.
1026.	Physikalische Chemie IV (Elektrochemie) Di. 9—11; Mi. 8—9 Hörsaal 6H	Schmickler
1027.	Technische Chemie II (n. d. V., SII) n. V. (2stündig) Seminarraum II, PCI	Baumgarten
1028.	Molekülspektroskopie II (IR und Raman) Mo. 16—18 Hörsaal 6H	Perkampus
1029.	Einführung in die Statistische Thermodynamik (n. d. V.) n. V. (2stündig) Hörsaal 6H	Kleindienst/ Perkampus

- |  |  |
|--|--|
| 1030. Grundlagen der Korrosion (n. v. V.)<br>n. V. (2stündig)<br>Seminarraum PC II   | Strehblow  |
| 1031. Moleküle Kräfte<br>Fr. 14—16<br>Seminarraum II PC I  | Craubner   |
| 1032. Physikalische Chemie II<br>für Studierende der Biologie<br>(Kinetik und Spektroskopie)<br>2V, 1Ü<br>Hörsaal 6G   | Bluhm  |
| 1033. Physikalische Chemie für Studierende<br>des Höheren Lehramtes<br>2V, 1Ü<br>Hörsaal 6H  | Bluhm  |
| 1034. Apparative Übungen zur Physikalischen Chemie v.d.V.<br>Mo.—Fr. (ganztägig) Kurs i. d. vorlesungsfreien Zeit<br>Institut PCI  | Perkampus/<br>Schultze/<br>Hoffmann/Ass.                                   |
| 1035. Apparative Übungen zur Molekülphysik n.d.V.<br>Mo.—Fr. (ganztägig)<br>Institut PCI   | Perkampus/<br>Petermann/<br>Hoffmann/Ass.                                  |
| 1036. Apparative Übungen zur Elektrochemie n.d.V.<br>Mo.—Fr. (ganztägig)<br>Institut PCII  | Schultze/<br>Stimming  |
| 1037. Apparative Übungen zur angewandten<br>Physikalischen Chemie<br>Mo.—Fr. (ganztägig)<br>Institut PC I + II   | Baumgarten/<br>Stimming/Ass.   |
| 1039. Apparative Übungen zur Physikalischen Chemie<br>für Biologen (Wahlpraktikum)<br>nach Vereinbarung, Anmeldung bei Dr. Hoffmann  | Hoffmann/Strehblow/<br>Bluhm   |
| 1040. Apparative Übungen zur Physikalischen Chemie<br>für Studierende der Biologie und Physik<br>nach dem Vorexamen (Wahlfachpraktikum)<br>Mo.—Fr. (ganztägig)<br>Institut PC I + II | Baumgarten/<br>Perkampus/<br>Schultze/Ass.                                 |
| 1041. Apparative Übungen zur Physikalischen Chemie<br>für Studierende des höheren Lehramtes nach der<br>Zwischenprüfung<br>Institut PC I + II  | Baumgarten/<br>Perkampus/<br>Schultze/Ass.                                 |
| 1042. Anleitung zu selbständiger wissenschaftlicher<br>Arbeit für Diplomanden, Doktoranden und<br>Studierende des höheren Lehramtes<br>Mo.—Fr. (ganztägig)<br>Institut PC I + II     | Baumgarten/<br>Kleindienst/<br>Perkampus/<br>Schultze/Strehblow/Schmickler |
| 1043. Physikalisch-Chemisches Seminar/Kolloquium<br>Do. 17—19<br>Seminarraum I, PCI<br>Gebäude 26.32, Ebene 02, Raum 24  | Dozenten der<br>Physikalischen<br>Chemie                                   |
| 1044. Chemisches Kolloquium<br>Mi. 17—19, n. Vereinbarung<br>Hörsaal 6G  | Dozenten der Chemie  |

1045. Seminar über die Struktur der Phasengrenze  
Festkörper/Flüssigkeit (n.d.V.)  
nach Vereinbarung  
Seminarraum PC II Schultze

### IX. Theoretische Chemie

1046. Ligandenfeldtheorie Schmidtke  
Do. 11—13 (2stündig)  
Seminarraum des Inst. f. Theor. Chemie
1047. Einführung in die Gruppentheorie Schönherr  
Di. 11—13 (2stündig)  
Seminarraum des Inst. f. Theor. Chemie
1048. Übungen zur Gruppentheorie Schönherr/  
Ass.  
nach Verabredung (1stündig)
1049. Über elektronische Relaxationsprozesse Kupka  
und verwandte Phänomene in Molekülen  
nach Verabredung (2stündig)
1050. Seminar: Ausgewählte Kapitel aus der Schmidtke  
Quantenchemie (2stündig)
1051. Experimentelle Übungen zur Theoretischen Schmidtke/  
Schönherr/Ass.  
Chemie (8stündig)
1052. Theoretikum (4stündig) Schmidtke/Schoenen
1053. Anleitung zu selbständiger wiss. Arbeit Schmidtke  
für Diplomanden und Doktoranden  
(ganztägig)
1054. Physikalisch- und Theoretisch-Chemisches Schmidtke  
Kolloquium  
nach besonderer Ankündigung
1055. Chemisches Kolloquium Dozenten der  
Chemie  
Mi. 17—19  
nach besonderer Ankündigung  
Hörsaal 6 G

### XI. Chemie und ihre Didaktik

1056. Methodik und Didaktik des Vollmer  
Chemieunterrichts II  
V/Ü (2stündig)
1057. Schulbezogene Aspekte der Komplexchemie Franz  
V/Ü (2stündig)
1058. Schulbezogene Aspekte der Photochemie Franz  
V/Ü (2stündig)
1059. Schulbezogene Aspekte der Kunststoffchemie Franz  
V/Ü (2stündig)
1060. Schulbezogene Aspekte der Anorganischen Franz  
Chemie für Lehramtskandidaten  
V/Ü (4stündig)
1061. Ökologie — Umweltschutz — Überlebenskrise, Schwitte  
Einführung in interdisziplinäre Aspekte  
V (2stündig)
1062. Schulpraktische Studien II: Vollmer  
Planung und Durchführung von Chemieunterricht  
S/P (4stündig)

1063. Seminar für Examenkandidaten  
S (2stündig) Franz
1064. Umweltschutz in der Schule  
S/Ü (2stündig) Schwitte

## X. Biochemie

1065. Biochemie I (nach Vereinbarung, 4stündig) Weiss
1066. Übungen in Biochemie (nach Ankündigung,  
ganztägig als Blockveranstaltung) Weiss u. Ass.
1067. Anleitung zum wissenschaftlichen Arbeiten  
(nach Vereinbarung, ganztägig) Weiss u. Ass.
1068. Biochemisches Kolloquium  
(nach Ankündigung, 2stündig) Weiss

## XI. Pharmazeutische Chemie

1069. Einführung in die qualitative anorganische Analyse  
nach Vereinbarung (2stündig)  
Hörsaal Kuckländer
1070. Anorganisch-analytische Übungen für Pharma-  
zeuten I  
Mo.—Fr. (ganztägig) Kuckländer  
u. Assistenten
1071. Seminar zur anorganisch-pharmazeutischen  
Analyse I  
nach Vereinbarung (2stündig) Kuckländer  
und Assistenten
1072. Einführung in die quantitative anorganische Analyse  
nach Vereinbarung (2stündig)  
Hörsaal Kuckländer
1073. Anorganisch-analytische Übungen für Pharmazeuten II  
Mo.—Fr. (ganztägig) Kuckländer  
u. Ass.
1074. Seminar zur anorganisch-pharmazeutischen  
Analyse II  
nach Vereinbarung (2stündig) Kuckländer  
u. Ass.
1075. Stereochemie und Nomenklatur in der  
präparativen organischen Chemie  
(für Pharmazeuten)  
nach Vereinbarung (1stündig)  
Hörsaal Hemmerling
1076. Pharmazeutisch-chemische Übungen I  
Mo.—Fr. (ganztägig) Möhrle/Weber  
und Assistenten
1077. Seminar zu den pharmazeutisch-chemi-  
schen Übungen I  
nach Vereinbarung (2stündig) Möhrle/Weber  
und Ass.
1078. Untersuchungsmethoden des Arzneibuchs I  
nach Vereinbarung (1stündig)  
Hörsaal Weber
1079. Pharmazeutisch-chemische Übungen II  
Mo.—Fr. (ganztägig) Möhrle  
und Assistenten
1080. Seminar zu den pharmazeutisch-chemi-  
schen Übungen II  
nach Vereinbarung (2stündig) Möhrle  
und Ass.
1081. Grundlagen der Biochemie  
nach Vereinbarung (1stündig)  
Hörsaal Weber



- |  |                               |
|--|-------------------------------|
| 1082. Pharmazeutisch-chemische Übungen III<br>Mo.—Fr. (ganztägig)  | Weber<br>und Assistenten      |
| 1083. Seminar zu den pharmazeutisch-chemischen<br>Übungen III<br>nach Vereinbarung (2stündig)                                      | Weber<br>und Ass.             |
| 1084. Pharmazeutische Chemie E<br>nach Vereinbarung (3stündig)<br>Hörsaal  | Möhrle                        |
| 1085. Pharmazeutisch-chemische Übungen IV<br>Mo.—Fr. (ganztägig)   | Möhrle/<br>Waldheim u. Ass.   |
| 1086. Seminar zu den pharmazeutisch-chemischen<br>Übungen IV<br>nach Vereinbarung (2stündig)                                       | Möhrle/<br>Waldheim u. Ass.   |
| 1087. Seminar über spezielle Gebiete der Pharma-<br>zeutischen Chemie; für Fortgeschrittene<br>Fr. 15—18 (14täglich)               | Möhrle                        |
| 1088. Übungen zur spektroskopischen Struktur-<br>bestimmung; für Fortgeschrittene<br>Mo., Mi., Do. 9—10                            | Möhrle                        |
| 1089. Seminar über ausgewählte Kapitel der Arznei-<br>mittelchemie; für Fortgeschrittene<br>Mi. 15—18 (14täglich)                  | Weber                         |
| 1090. Übungen zur Interpretation spektraler Daten<br>unbekannter Verbindungen; für Fortgeschrittene<br>nach Vereinbarung           | Weber                         |
| 1091. Anleitung zu selbstständigen wissenschaft-<br>lichen Arbeiten<br>nach Vereinbarung (ganztägig)                               | Möhrle/Weber/<br>Kuckländer   |
| 1092. Pharmazeutisches Kolloquium<br>nach besonderer Ankündigung   | Die Dozenten<br>der Pharmazie |
| <b>XII. Pharmazeutische Biologie</b>   |                               |
| 1093. Einführung in die Morphologie und Anatomie<br>der Arzneipflanzen<br>nach Vereinbarung (1stündig)                             | Willuhn                       |
| 1094. Systematik der Arzneipflanzen<br>nach Vereinbarung (2stündig)  | Willuhn                       |
| 1095. Pharmazeutische Biologie II<br>nach Vereinbarung (3stündig)  | Willuhn                       |
| 1096. Praktikum Pharmazeutische Biologie I<br>(Mikroskopische Untersuchungen)<br>nach Vereinbarung                                 | Willuhn und<br>Assistenten    |
| 1097. Seminar zum Praktikum Pharmazeutische<br>Biologie I<br>nach Vereinbarung (1stündig)  | Willuhn<br>und Assistenten    |
| 1098. Praktikum Pharmazeutische Biologie II<br>(Drogenuntersuchungen)<br>nach Vereinbarung   | Willuhn<br>und Assistenten    |
| 1099. Seminar zum Praktikum Pharmazeutische Biologie II<br>nach Vereinbarung (1stündig)  | Willuhn<br>und Assistenten    |
| 1100. Praktikum Pharmazeutische Biologie III<br>(Methoden der phytochemischen Untersuchung)<br>nach Vereinbarung (7. Fachsemester) | Willuhn<br>und Assistenten    |

- |   |                               |
|---|-------------------------------|
| 1101. Seminar zum Praktikum Pharmazeutische Biologie III<br>(6. Fachsemester)<br>nach Vereinbarung (1stündig) | Willuhn<br>und Assistenten    |
| 1102. Seminar für Fortgeschrittene<br>nach Vereinbarung (2stündig)  | Willuhn                       |
| 1103. Pharmazeutisch-biologische Exkursion<br>nach Vereinbarung   | Willuhn                       |
| 1104. Anleitung zu wissenschaftlichen Arbeiten<br>nach Vereinbarung (ganztägig)                               | Willuhn                       |
| 1105. Pharmazeutisches Kolloquium<br>nach besonderer Ankündigung  | Die Dozenten<br>der Pharmazie |

### **XIII. Pharmazeutische Technologie**

- |  |  |
|--|--|
| 1106. Praktikum Propädeutische<br>Arzneiformenlehre<br>nach Vereinbarung (64stündig)<br>Gebäude 26.22, Ebene 00, Raum 22 | Lippold/Lichey<br>gemeinsam mit<br>Assistenten |
| 1107. Seminar zum Praktikum<br>Propädeutische Arzneiformenlehre<br>nach Vereinbarung (1stündig)<br>Hörsaal 6D            | Lippold/Lichey<br>gemeinsam mit<br>Assistenten |
| 1108. Arzneiformenlehre II (halbfeste Arzneiformen)<br>nach Vereinbarung (4stündig)<br>Hörsaal 6 A                       | Lippold  |
| 1109. Einführung in das Praktikum Arzneiformenlehre<br>nach Vereinbarung (1stündig)<br>Hörsaal 6 D                       | Lippold  |
| 1110. Praktikum Arzneiformenlehre<br>(täglich 13—18 Uhr)<br>Geb. 26.22, Ebene U1   | Lippold<br>gemeinsam mit<br>Assistenten        |
| 1111. Seminar zum Praktikum Arzneiformenlehre<br>nach Vereinbarung (6stündig)<br>Seminarraum                             | Lippold<br>gemeinsam mit<br>Assistenten        |
| 1112. Seminar für Fortgeschrittene<br>nach Vereinbarung (2stündig)<br>Seminarraum  | Lippold  |
| 1113. Anleitung zu wissenschaftlichen Arbeiten<br>(ganztägig)  | Lippold  |
| 1114. Exkursionen zur Besichtigung pharmazeutischer Betriebe<br>nach Vereinbarung  | Lippold  |
| 1115. Pharmazeutisches Kolloquium<br>nach besonderer Ankündigung   | Die Dozenten<br>der Pharmazie                  |

### **XIV. Biologie (Botanik)**

#### **Veranstaltungen für Mediziner**

- |   |  |
|---|--|
| 1116. Allgemeine Biologie<br>Mi.—Fr. 11—13 (6stündig)<br>Hörsaal 2A | Gewecke/Herrmann/<br>Hess/Mehlhorn/<br>Zachariae |
|---|--|

- |       |   |  |
|-------|---|--|
| 1117. | Praktikum der Biologie für Mediziner<br>Kurs A: Di. 14—18 (4stündig)<br>Kurs B: Do. 14—18 (4stündig)<br>Mikroskopiersaal der Anatomie | Dozenten und<br>Ass. der Biologie<br>und der Vorklinik |
|-------|---|--|

**Veranstaltungen für das Grundstudium der Biologie**

- |       |   |  |
|-------|---|--|
| 1118. | Einführung in die Pflanzenphysiologie<br>Do. 11—12, Fr. 9—11 (3stündig)<br>Hörsaal 6C   | Strotmann/Herrmann                         |
| 1119. | Übungen in Pflanzenphysiologie<br>Mo. 8—12 (4stündig)<br>Gebäude 26.11, Ebene 00, Raum 16   | Krause                                     |
| 1120. | Übungen in Pflanzenphysiologie<br>Mo. 14—18 (4stündig)<br>Gebäude 26.11, Ebene 00, Raum 16  | Giersch                                    |
| 1121. | Übungen in Pflanzenphysiologie<br>Di. 8—12 (4stündig)<br>Gebäude 26.11, Ebene 00, Raum 16   | Strotmann                                  |
| 1122. | Übungen in Pflanzenphysiologie<br>Di. 14—18 (4stündig)<br>Gebäude 26.11, Ebene 00, Raum 16  | Onur                                       |
| 1123. | Übungen in Pflanzenphysiologie<br>Mi. 8—12 (4stündig)<br>Gebäude 26.11, Ebene 00, Raum 16   | Weigel                                     |
| 1124. | Übungen in Pflanzenphysiologie<br>Mi. 14—18 (4stündig)<br>Gebäude 26.11, Ebene 00, Raum 16  | Weigel                                     |
| 1125. | Übungen in Pflanzenphysiologie<br>Do. 8—12 (4stündig)<br>Gebäude 26.11, Ebene 00, Raum 16   | Schumann                                   |
| 1126. | Übungen in Pflanzenphysiologie<br>Do. 14—18 (4stündig)<br>Gebäude 26.11, Ebene 00, Raum 16  | Weis                                       |
| 1127. | Übungen in Pflanzenphysiologie<br>Fr. 14—18 (4stündig)<br>Gebäude 26.11, Ebene 00, Raum 16  | Schumann                                   |
| 1128. | Übungen in Pflanzenphysiologie<br>Di. 8—12 (4stündig)<br>Ort nach Vereinbarung  | Santarius                                  |
| 1129. | Übungen in Pflanzenphysiologie<br>(4stündig)<br>Ort und Zeit nach Vereinbarung  | Hallier                                    |
| 1130. | Pflanzenphysiologisches Seminar für Anfänger<br>Di. 17—19 (2stündig)<br>Gebäude 26.11, Ebene 00, Raum 40  | Herrmann                                   |
| 1131. | Übungen im Bestimmen höherer Pflanzen<br>Kurs A: Mo. 14.30—16.30 (2stündig)<br>Kurs B: Do. 14.30—16.30 (2stündig)<br>Gebäude 26.11, Ebene 00, Raum für Bestimmungsübungen | Schafmeister                               |
| 1132. | Botanische Exkursionen für Anfänger nach<br>Vereinbarung (4stündig, 14täglich)  | Dietrich/Santarius/<br>Schafmeister/Wittig |

**Veranstaltungen für das Grund- u. Hauptstudium der Biologie**

- |       |  |                |
|-------|--|----------------|
| 1133. | Pflanzenstoffe:<br>Eine Einführung in die Phytochemie<br>Fr. 11—12 (1stündig)<br>Hörsaal 6F                    | Krause         |
| 1134. | Pflanzengeographie<br>Do. 14—16 (2stündig)<br>Hörsaal 6F   | Wittig         |
| 1135. | Botanische Exkursionen für Fortgeschrittene<br>priv. nach Vereinbarung   | Santarius      |
| 1136. | Limnologisches Praktikum<br>(3stündig), priv.<br>Ort und Zeit nach Vereinbarung                                | Friedrich      |
| 1137. | Angewandte Genetik: Pflanzenzüchtung<br>Do. 15—17, oder nach Vereinbarung<br>(2stündig, 14tägig)<br>Hörsaal 6F | von Wangenheim |

**Veranstaltungen für das Hauptstudium der Biologie**

- |       |   |   |
|-------|---|---|
| 1138. | Seminar: Experimentelle Phykologie<br>(2stündig) Ort und Zeit nach Vereinbarung   | Kowallik  |
| 1139. | Praktikum: Experimentelle Phykologie<br>(6stündig) priv., Zeit nach Vereinbarung<br>Gebäude 26.02, Ebene 01   | Kowallik  |
| 1140. | Botanisches Großpraktikum I<br>Anatomie, Morphologie, Entwicklungsgeschichte<br>höherer Pflanzen<br>Mo.—Fr. (halbtägig)<br>Gebäude 26.13, Ebene 02, Raum 11             | Behn/Herrmann/<br>Kowallik/<br>Pannenbecker/Schmitz |
| 1141. | Evolution und Systematik der Angiospermen<br>Zeit nach Vereinbarung (4stündig)<br>Hörsaal 6C  | Stubbe  |
| 1142. | Übungen zur Systematik der Angiospermen<br>(8stündig) Ort und Zeit nach Vereinbarung  | Dietrich/Stubbe                                     |
| 1143. | Spezialpraktikum (Molekularbiologie<br>Entwicklungsphysiologie)<br>priv. (4stündig), Ort und Zeit nach Vereinbarung<br>Gebäude 26.13, Ebene 02                          | Herrmann/Westhoff                                   |
| 1144. | Spezielle Übungen zur Biochemie und<br>Biophysik der Pflanzen<br>priv. (6stündig) Zeit nach Vereinbarung<br>Gebäude 26.13, Ebene 01, Raum 11                            | Giersch/Krause/<br>Weis                             |
| 1145. | Spezielle Übungen zur Bioenergetik<br>priv. (4stündig) Zeit nach Vereinbarung<br>Gebäude 26.03, Ebene 01  | Strotmann/Onur                                      |
| 1146. | Physiologisch-biochemisches Praktikum zur<br>Wirkung extremer Temperaturen auf Pflanzen<br>priv. (6stündig), Zeit nach Vereinbarung<br>Gebäude 26.13, Ebene 01, Raum 11 | Santarius   |
| 1147. | Geländeseminar: Naturschutzplanung<br>priv., Di. 14—20 (3stündig)<br>(Durchführung 6stündig in der 2. Semesterhälfte)   | Rückert/Wittig                                      |

- |       |  |  |
|-------|--|--|
| 1148. | Ökologisches Praktikum<br>priv. (4stündig), Zeit nach Vereinbarung<br>Räume der Abt. Geobotanik und Gelände                                      | Hildebrand-Kottkamp/<br>Wittig   |
| 1149. | Botanische Exkursion für Fortgeschrittene<br>„Wärmeliebende Vegetation“<br>priv., 31. 5.—7. 6. 82, Kaiserstuhl und Elsaß<br>oder Rheinland-Pfalz | Schafmeister/Wittig  |
| 1150. | Botanische Exkursion für Fortgeschrittene<br>priv., mehrtägig, nach Vereinbarung   | Dietrich   |
| 1151. | Botanische Exkursion mit Schwerpunkt<br>„Marine Phykologie“<br>priv. (14tägig)<br>Voraussichtlich März/April 1982                                | Kowallik   |
| 1152. | Botanisches Kolloquium im Rahmen des<br>Biologischen Kolloquiums<br>Do. 17—19 (2stündig)<br>Hörsaal 6F   | Dozenten der<br>Botanik  |
| 1153. | Anleitung zu selbständiger wissenschaftlicher<br>Arbeit (ganztägig)<br>Gebäude 26.03 und 26.13, Ebenen 01, 02 und U 1                            | Hallier/Herrmann/<br>Kowallik/Krause/<br>Santarius/Strotmann/<br>Stubbe/Wittig |

## XV. Biologie (Zoologie)

### Veranstaltungen für Mediziner und Studenten mit Biologie im Nebenfach

- |       |   |  |
|-------|---|--|
| 1154. | Allgemeine Biologie<br>Mi.—Fr. 11—13 (6stündig)<br>Hörsaal 2A   | Herrmann/Hess/Mehlhorn/<br>Gewecke/Zachariae       |
| 1155. | Praktikum der Biologie für Mediziner<br>Kurs A: Di. 14—18 (4stündig)<br>Kurs B: Do. 14—18 (4stündig)<br>Mikroskopiersaal der Anatomie | Doz. und Ass.<br>der Biologie und<br>der Vorklinik |
| 1156. | Diagnoseübungen bei Humanparasiten<br>voraussichtlich Mi. 16—18 (2stündig)<br>Gebäude 26.13, Ebene 00, Raum 12                        | Mehlhorn   |

### Veranstaltungen für das Grundstudium der Biologie

- |       |  |                               |
|-------|--|-------------------------------|
| 1157. | Zoologische Übungen für Anfänger A<br>Mo. 14—18 (4stündig)<br>Gebäude 26.11, Ebene U1, Raum 12   | Wada                          |
| 1158. | Zoologische Übungen für Anfänger B<br>Mo. 14—18 (4stündig)<br>Gebäude 26.11, Ebene U1, Raum 14   | Grieshaber und<br>Mitarbeiter |
| 1159. | Zootomische Übungen A<br>Morphologischer Teil: Vertebrata<br>(erfolgreiche Teilnahme an den Zoologischen<br>Übungen für Anfänger wird vorausgesetzt)<br>Alle 2 Wochen, Di. 14—17.30 (2stündig)<br>Gebäude 26.11, Ebene U1, Raum 12 | Spindler/Daig                 |
| 1160. | Zootomische Übungen B<br>Morphologischer Teil: Vertebrata<br>(sonst wie Zootomische Übungen A)<br>Alle 2 Wochen, Di. 14—17.30 (2stündig)<br>Gebäude 26.11, Ebene U1, Raum 14   | D'Haese/Niehaus               |

- |   |                           |
|---|---------------------------|
| 1161. Zootomische Übungen C<br>Morphologischer Teil: Vertebrata<br>(sonst wie Zootomische Übungen A)<br>Alle 2 Wochen, Di. 14—17.30 (2stündig)<br>Gebäude 26.21, Ebene 00, Raum 26                          | Gewecke/Jarnach           |
| 1162. Zootomische Übungen D<br>Morphologischer Teil: Vertebrata<br>(sonst wie Zootomische Übungen A)<br>Alle 2 Wochen, Di. 14—17.30 Uhr (2stündig)<br>Gebäude 26.21, Ebene 00, Raum 30                      | Heide/Spüler              |
| 1163. Physiologisches Kolloquium zu den<br>Zootomischen Übungen<br>(obligatorisch für Teilnehmer an den<br>»Zootomischen Übungen«)<br>Nach Terminplan: Di. 14—16 oder Do. 12—14<br>(2stündig)<br>Hörsaal 6C | Heide                     |
| 1164. Tierbestimmungsübungen A<br>Fr. 14—17.30 (4stündig)<br>Gebäude 26.11, Ebene U1, Raum 12   | Peters/Walldorf           |
| 1165. Tierbestimmungsübungen B<br>Fr. 14—17.30 (4stündig)<br>Gebäude 26.11, Ebene U1, Raum 14   | Mehlhorn/<br>Moltmann     |
| 1166. Tierbestimmungsübungen C<br>Fr. 14—17.30 (4stündig)<br>Gebäude 26.21, Ebene 00, Raum 30   | Zachariae                 |
| 1167. Tierbestimmungsübungen D<br>Fr. 14—17.30 (4stündig)<br>Gebäude 26.21, Ebene 00, Raum 26   | Strotkoetter/<br>Sollmann |
| 1168. Tierbestimmungsübungen E<br>(4 stündig)<br>Zeit und Ort nach Ankündigung  | N.N.                      |
| 1169. Zoologische Exkursionen A<br>Sa. vorm., nach Ankündigung  | Peters/<br>Walldorf       |
| 1170. Zoologische Exkursionen B<br>Sa. vorm., nach Ankündigung  | Mehlhorn/<br>Moltmann     |
| 1171. Zoologische Exkursionen C<br>Sa. vorm., nach Ankündigung  | Zachariae                 |
| 1172. Zoologische Exkursionen D<br>Sa. vorm., nach Ankündigung  | Strotkoetter/<br>Sollmann |
| 1173. Zoologische Exkursionen E<br>Zeit und Ort nach Ankündigung  | N. N.                     |

**Veranstaltungen für das Grund- und  
Hauptstudium der Biologie**

- |   |           |
|---|-----------|
| 1174. Biologie und Bekämpfung von Schädlingen<br>Mo. 9—11 (2stündig)<br>Hörsaal 6E      | Zachariae |
| 1175. Einführung in die Fischereibiologie I<br>Di. 11.30—13.30 (2stündig)<br>Hörsaal 6E | Riedel    |

1176. Fischereibiologisches Praktikum (Ferienblockpraktikum) nach Vereinbarung (4stündig) Landesanstalt für Fischerei NRW Albaum-Sauerland Riedel
- Veranstaltungen für das Hauptstudium der Biologie**
1177. Grundzüge der Tierphysiologie II: Reiz und Erregung Mo. und Do. 11—13 (4stündig) Hörsaal 6E Schneider
1178. Entomologische Übungen Mi. 9—17 (8stündig) Gebäude 26.13, Ebene 00, Raum 12 Peters/Gewecke/Spindler/Wada
1179. Übungen zur Verhaltensphysiologie Fr. 14—18 (4stündig) (priv.) Teilnehmerzahl begrenzt Gebäude 26.12, Ebene U1, Raum 39 Gewecke
1180. Biologisches Waldpraktikum September 1982 (8stündig) (priv.) (Für Fortgeschrittene, vorzugsweise Lehramtskandidaten; Teilnehmerzahl begrenzt) Zachariae
1181. Zoologisches Großpraktikum: Neurophysiologie (erfolgreiche Teilnahme an den Experimentellen Übungen zur Tierphysiologie wird vorausgesetzt) (halbtägig) Gebäude 26.12, Ebene 00, Raum 11 von Berg/Heide/Schneider/Spüler
1182. Zoologisches Großpraktikum: Neurophysiologie (erfolgreiche Teilnahme an den Experimentellen Übungen zur Tierphysiologie wird vorausgesetzt) ganztägig Gebäude 26.12, Ebene 00, Raum 11 von Berg/Heide/Schneider/Spüler
1183. Zoophysiolgisches Seminar nach Vereinbarung (2stündig) von Berg/Schneider/Spüler
1184. Neurophysiologisches Seminar für Fortgeschrittene Fr. 10—12 (2stündig) Gebäude 26.21, Ebene 01, Raum 36 Heide
1185. Zoologisches Großpraktikum: Entwicklungs- und Stoffwechselfysiologie Mo. und Di. 8—18 Uhr Gebäude 26.12, Ebene 00, Raum 21 Beginn: 26. 4. 1982 Grieshaber/Bridges/Pörtner/Spindler/Londershausen
1186. Spezielle Probleme der Tierphysiologie (Begleitvorlesung zum Großpraktikum „Entwicklungs- und Stoffwechselfysiologie“ Mo. 16—17 (1stündig) Gebäude 26.12, Ebene 00, Raum 64 Beginn: 26. 4. 1982 Grieshaber/Spindler
1187. Zoologisches Großpraktikum: Morphologie II (erfolgreiche Teilnahme an dem Zoologischen Großpraktikum Morphologie I wird vorausgesetzt) (halbtägig) Gebäude 26.13, Ebene 00, Raum 12 Peters/D'Haese

1188. Zoologisches Großpraktikum: Morphologie II  
(erfolgreiche Teilnahme an dem Zoologischen  
Großpraktikum Morphologie I wird  
vorausgesetzt)  
halbtägig  
Gebäude 26.13, Ebene 00, Raum 12  
Mehlhorn/  
Moltmann
1189. Zoologisches Seminar für Fortgeschrittene  
(2stündig)  
Zeit und Ort nach Ankündigung  
Grieshaber/  
Peters/Spindler
1190. Parasitologisches Seminar für Fortgeschrittene  
nach Vereinbarung (2stündig)  
Gebäude 26.13, Ebene 00, Raum 12  
Mehlhorn
1191. Zoologisches Kolloquium im Rahmen des  
Biologischen Kolloquiums  
Do. 17—19 (2stündig)  
nach besonderer Ankündigung  
Dozenten der  
Zoologie
1192. Anleitung zu wissenschaftlichen Arbeiten  
nach Vereinbarung (ganztägig)  
Institut für Zoologie I, II, III, IV  
Gewecke/Grieshaber/  
Heide/Mehlhorn/  
Peters/Schneider/  
Spindler/Zachariae
- Große Exkursionen:
1193. 1. Wattenmeer, List/Sylt  
nach besonderer Ankündigung  
Strotkoetter und  
Mitarbeiter
1194. 2. Limnologische Exkursion zum Federsee  
nach besonderer Ankündigung  
Grieshaber und  
Mitarbeiter

## XVI. Allgemeine Biologie: Genetik

### Lehrveranstaltungen für Mediziner und Studenten mit Biologie im Nebenfach

1195. Allgemeine Biologie  
Mi.—Fr. 11—13 (6stündig)  
Hörsaal 2A  
Hess/Herrmann/  
Zoologen

### Übungen der Biologie für Mediziner

1196. Kurs A: Di. 14—18  
Kurs B: Do. 14—18 (4stündig)  
Hörsaal u. Mikroskopierraum der Anatomie  
Doz. u. Ass.  
des Faches  
Biologie u.  
der Humangenetik

### Lehrveranstaltungen für das Grundstudium der Biologie

**Achtung:** Änderungen im Zusammenhang mit der  
Einführung eines neuen Diplom-Studien-  
planes sind möglich; bitte Anschläge  
beachten.

1197. Übungen in Allgemeiner Biologie, 2. Teil  
Mi. 14—18 (5stündig, 14täglich)  
Kursräume für die Biol. Grundübungen und  
Hörsaal 6B  
Doz. u. Ass.  
der Genetik
- Zur Beachtung: Dieser Kurs wird hiermit  
**letztmalig** angeboten!



### Lehrveranstaltungen für das Hauptstudium der Biologie

- |       |  |   |
|-------|--|---|
| 1198. | Genetisches Seminar: Chromosomenstruktur und -funktion<br>2stündig, nach Vereinbarung<br>Gebäude 26.21, Ebene 01, Raum 32<br>(Schein ist Voraussetzung für die Teilnahme an den „Übungen in Genetik f. Fortgeschrittene“)                    | Schäfer/<br>Schäfer                                 |
| 1199. | Genetisches Kolloquium im Rahmen des Biologischen Kolloquiums<br>Do. 17—19 (2stündig)<br>nach besonderer Ankündigung   | Bünemann/Hess/<br>Kunz/Schwochau                    |
| 1200. | Protein-Nukleinsäure-Wechselwirkungen (2stündig), nach Vereinbarung priv.<br>Gebäude 26.21, Ebene 01, Raum 32  | Bünemann  |
| 1201. | Molekulargenetik II<br>(2stündig), nach Vereinbarung<br>Gebäude 26.21, Ebene 01, Raum 32   | Schwochau/<br>Tischendorf                           |
| 1202. | Methoden der Molekulargenetik<br>Vorlesung mit Übungen (3- + 2stündig)<br>Di. 14—18. Nur in Verbindung mit den Übungen in Genetik für Fortgeschrittene Ia nach Voranmeldung (beschränkte Teilnehmerzahl)<br>Gebäude 26.12, Ebene 02, Raum 21 | Bünemann/Kunz/<br>Schäfer/<br>Schäfer/<br>Schwochau |
| 1203. | Übungen in Genetik für Fortgeschrittene Ia (Molekulargenetik) (halbtägig)<br>Nur in Verbindung mit „Methoden der Molekulargenetik“; Voraussetzung: Scheine für „Übungen in Allg. Biologie“ und für mindestens ein „Genetisches Seminar“      | Bünemann/Kunz/<br>Schäfer/Schäfer/<br>Schwochau     |
| 1204. | Methoden der Cytogenetik<br>Vorlesung mit Übungen (2- + 1stündig)<br>nach Voranmeldung (beschränkte Teilnehmerzahl)<br>Nur in Verbindung mit den Übungen in Genetik für Fortgeschrittene Ib<br>Gebäude 26.21, Ebene 01, Raum 32              | Glätzer/Hess/<br>Liebrich/<br>Tischendorf           |
| 1205. | Übungen in Genetik für Fortgeschrittene Ib (Cytogenetik) (halbtägig)<br>Nur in Verbindung mit „Methoden der Cytogenetik“; Voraussetzung: s. Übungen in Genetik für Fortgeschrittene Ia   | Glätzer/Hess/<br>Liebrich/<br>Tischendorf           |
| 1206. | Übungen in Genetik für Fortgeschrittene II (ganztägig) nach Voranmeldung und Vereinbarung im Institut für Genetik; Voraussetzung: erfolgreiche Teilnahme an den Übungen in Genetik für Fortgeschrittene I                                    | Bünemann/Hess/<br>Kunz/Schwochau<br>und Ass.        |
| 1207. | Übungen in Genetik für Fortgeschrittene IIa (halbtägig) nach Voranmeldung und Vereinbarung im Institut für Genetik; Voraussetzung:   | wie vor   |
| 1208. | Seminar zu Übungen in Genetik für Fortgeschrittene, für Teilnehmer an allen Übungen in Genetik für Fortgeschrittene und für Examenskandidaten<br>(2stündig), nach Vereinbarung<br>Gebäude 26.21, Ebene 01, Raum 32                           | wie vor   |

- |   |   |
|---|---|
| 1209. Genetisches Literaturseminar<br>(2stündig), nach Vereinbarung<br>Gebäude 26.21, Ebene 01, Raum 32   | Schwochau                                   |
| 1210. Seminar „Neueste Ergebnisse in der Funktion<br>und Struktur spezieller Lampenbürsten-<br>chromosomen“ (4stündig), nach Vereinbarung<br>Gebäude 26.21, Ebene 01, Raum 32 | Schwochau                                   |
| 1211. Anleitung zu wissenschaftlichen Arbeiten<br>nach Voranmeldung und Vereinbarung<br>im Institut für Genetik   | Bünemann/Hess/<br>Kunz/Schwochau<br>u. Ass. |

## **XVII. Allgemeine Biologie: Physikalische Biologie**

### **Lehrveranstaltung für das Hauptstudium der Biologie**

- |  |  |
|--|--|
| 1212. Molekulare Biophysik I<br>Mo. 14—16  | Riesner                                      |
| 1213. Großpraktikum I in Molekularer Biophysik<br>(halbtägig, begrenzte Teilnehmerzahl<br>nach Voranmeldung)<br>als Blockveranstaltung, nach Ankündigung                 | Riesner/<br>Schumacher/<br>Steger            |
| 1214. Übungen in Molekularer Biophysik<br>(4stündig oder 4 + 4stündig)<br>für Studierende der Chemie und Physik<br>als Blockveranstaltung, nach Voranmeldung             | Riesner/<br>Schumacher/<br>Steger            |
| 1215. Großpraktikum II in Molekularer Biophysik<br>(halbtägig), als Blockveranstaltung nach<br>Vereinbarung; Voraussetzung: erfolgreiche<br>Teilnahme am Großpraktikum I | Colpan/<br>Riesner/<br>Schumacher/<br>Steger |
| 1216. Anleitung zu selbständiger wissenschaftlicher Arbeit<br>(ganztägig)  | Riesner                                      |
| 1217. Biophysikalisches Kolloquium<br>nach Ankündigung (2stündig)  | Eckmiller/<br>Riesner                        |
| 1218. Mathematische Grundlagen der Systemtheorie<br>in der biologischen Forschung<br>Do. 10—12 (2stündig)<br>Gebäude 26.21, Ebene 00, Raum 30                            | Eckmiller/<br>Daunicht                       |
| 1219. Lineare und nichtlineare Systemtheorie<br>in der biologischen Forschung<br>Do. 14—16 (2stündig)<br>Gebäude 26.21, Ebene 00, Raum 30                                | Eckmiller                                    |
| 1220. Analyse und Simulation biologischer Systeme<br>Seminar mit Übungen (4stündig)<br>Gebäude 26.21, Ebene 00, Raum 30  | Eckmiller/<br>Daunicht                       |
| 1221. Anleitung zu selbständigen wissenschaftlichen<br>Arbeiten<br>nach Vereinbarung   | Eckmiller/<br>Daunicht                       |

## XVIII. Allgemeine Biologie: Mikrobiologie

### Lehrveranstaltungen für Mediziner und Studenten mit Biologie im Nebenfach

1222. Praktikum der Biologie für Mediziner  
Kurs A: Di. 14—18 (4stündig)  
Kurs B: Do. 14—18 (4stündig)  
Mikroskopiersaal der Anatomie  
Dozenten und Assistenten der Biologie und der Vorklinik

### Lehrveranstaltungen für das Hauptstudium der Biologie

1223. Allgemeine Mikrobiologie  
Mi. 16—18 (2stündig)  
Gebäude 26.11, Ebene 00, Hörsaal 6E  
Hollenberg
1224. Technische Mikrobiologie  
Mo. 14—16 (2stündig)  
Seminarraum Gebäude 26.21, Ebene 01, Raum 32  
Sahm
1225. Mikrobiologisches Literaturseminar  
Mo. 16—18 (2stündig)  
Seminarraum Geb. 26.21, Ebene 01, Raum 32  
Dozenten und Assistenten
1226. Übungen in Mikrobiologie für Fortgeschrittene I  
(ganztägig), nach Vereinbarung während der Sommersemesterferien  
Hollenberg u. Ass.
1227. Anleitung zu selbständigen wissenschaftlichen Arbeiten  
(ganztägig) nach Vereinbarung  
Hollenberg/Sahm

### Biologie und ihre Didaktik

#### Veranstaltungsort: Universität Düsseldorf, Geb. Neuss

1228. Sexualbiologische Grundlagen für die schulische Sexualerziehung: Fachdidaktische Konzepte und Unterrichtsplanungen  
Do. 8—10 (2stündig)  
Raum 825  
Glombek
1229. Neuere fachdidaktische Konzepte in der Literatur (II)  
(Dipl.- u. Doktoranden-Seminar)  
Mi. 16—18 (2stündig)  
Raum 825  
Glombek
1230. Fachdidaktisches Schulpraktikum in SI mit Begleitseminar  
Mi. 14—16 (3stündig)  
Raum 827  
Sollmann
1231. Fachdidaktisches Schulpraktikum in SI mit Begleitseminar  
Mo. 10—12 (3stündig)  
Raum 825  
Strotkoetter
1232. Examenskolloquium d. allg. Biologie  
Mi. 14—15 (1stündig)  
Raum 825  
Glombek
1233. Examenskolloquium zur Fachdidaktik  
Mi. 15—16 (1stündig)  
Raum 825  
Glombek
1234. Einführung in die Gesundheitserziehung  
Mo. 14—16 (2stündig)  
Raum 825  
Bösherz

- |  |                             |
|--|-----------------------------|
| 1235. Gesundheitserziehung als interdisziplinäre Aufgabe<br>Di. 10—12 (2stündig)<br>Raum 825   | Bösherz                     |
| 1236. Humanbiologisches Praktikum zu ausgewählten Kapiteln<br>Mi. 10—12<br>Raum 825  | Bösherz                     |
| 1237. Pflanzenbestimmungsübungen für Schulbiologen<br>Mi. 8—10 (2stündig)<br>Raum 405  | Glombek                     |
| 1238. Versuche zu Ökologie und Umweltschutz<br>Do. 14—17 (3stündig)<br>Raum 404  | Sollmann                    |
| 1239. Schulversuche zur Ethologie<br>Do. 10—12 (2stündig)<br>Raum 404  | Sollmann                    |
| 1240. Vorbereitung zur Exkursion nach Rauris/Österreich nach Vereinbarung (2stündig)   | Sollmann                    |
| 1241. Biologische Schulversuche zu ausgewählten Themen der Sek. I<br>Di. 13—16 (3stündig)<br>Raum 405                                | Strotkoetter                |
| 1242. Vorbereitung der Wattenmeer-Exkursion — Zeit nach Vereinbarung — (2stündig)  | Strotkoetter                |
| 1243. Exkursion nach Rauris/Österreich<br>Termin wird noch bekanntgegeben  | Sollmann                    |
| 1244. Kleine Exkursionen in die nähere Umgebung<br>s. Ankündigung  | Sollmann                    |
| 1245. Große biologische Exkursion zum Wattenmeer bei List/Sylt<br>Dauer: ca. 14 Tage<br>nach besonderer Ankündigung                  | Strotkoetter u. Mitarbeiter |
| 1246. Vogelstimmenwanderungen — von April bis Mitte Juni —<br>— nach Ankündigung —   | Strotkoetter                |
| 1247. Anleitungen zu wissenschaftlichen Examensarbeiten<br>— nach Vereinbarung —<br><b>Veranstaltungsort: Universität Düsseldorf</b> | Glombek                     |
| 1248. Einführung in die Didaktik und Methodik des Faches Biologie<br>Mi. 10—12 (2stündig)<br>Raum s. Aushang                         | Sollmann                    |

## **XIX. Psychologie**

### **1. Veranstaltungen für Studierende des 1. Studienabschnitts**

#### **1.1. Veranstaltungen für Studierende des 2. Semesters**

- |  |          |
|--|----------|
| 1249. Ausgewählte Grundbegriffe der Physik für Psychologen<br>Do. 14—16 (2stündig)<br>Hörsaal 5K | Hackmann |
|--|----------|

- |       |  |   |
|-------|--|---|
| 1250. | Übungen zu Ausgewählte Grundbegriffe der<br>Physik für Psychologen<br>Do. 16—17 (1stündig)<br>Hörsaal 5K                           | Hackmann                                    |
| 1251. | Seminar zur Allgemeinen Psychologie:<br>Lernen (einschließlich experimenteller Übungen)<br>Di. 14—16 (2stündig)<br>Hörsaal 3B      | Grabitz                                     |
| 1252. | Quantitative Methoden II<br>Mi. 14—16 (2stündig)<br>Hörsaal 3B   | Krauth                                      |
| 1253. | Übungen zu Quantitative Methoden II<br>Mi. 16—17 (1stündig)<br>Hörsaal 3B  | Krauth                                      |
| 1254. | Experimentelles Praktikum II<br>Mo. 9—11 (3stündig)<br>und nach Vereinbarung<br>Parallelgruppen<br>Hörsaal 3 D                     | Kalveram/<br>Fitger/Heuer/<br>Pritzel/Welzl |
| 1255. | Allgemeine Psychologie:<br>Emotion und Motivation<br>Di. 9—11 (2stündig)<br>Hörsaal 3B   | N. N.                                       |
| 1256. | Seminar und experimentelle Übung zu<br>Allgemeine Psychologie: Emotion und<br>Motivation<br>Di. 11—13 (2stündig)<br>Hörsaal 3B     | N. N.                                       |
| 1257. | Einführung in die Neuroanatomie<br>Mo. 12s.t.—12.45 (1stündig)<br>Hörsaal 2C   | Hopf  |
| 1258. | Hirnforschung (Präparierkurs)<br>Mo. 14—16 (2stündig)<br>Hörsaal 2C und Präpariersaal  | Hopf  |
| 1259. | Physiologie für Psychologen 2. Teil:<br>Vegetative Physiologie<br>Mi., Do. 9—10 (1,5stündig)<br>Kleiner Hörsaal der Physiologie 2B | N. N.                                       |
| 1260. | Ausgewählte Grundbegriffe der Mathematik II<br>Do. 11—12 (1stündig)<br>Hörsaal 3C  | Rettig                                      |
| 1261. | Übungen zu Grundbegriffe der Mathematik I<br>Do. 12—13 (1stündig)<br>Hörsaal 3C  | Rettig                                      |
| 1262. | Seminar zur Allgemeinen Psychologie<br>Lernen (Lerntheorien)<br>Mi. 11—13 (2stündig)<br>Hörsaal 3B                                 | Haisch                                      |
| 1263. | Allgemeine Psychologie: Wahrnehmung<br>Mo. 16—18 (2stündig)<br>Hörsaal 3B  | Kalveram                                    |

## 1.2 Veranstaltungen für Studierende des 4. Semesters

- |       |   |          |
|-------|---|----------|
| 1264. | Seminar zur Allgemeinen Psychologie:<br>Lernen (neuere Ansätze der Lernforschung)<br>Di. 11—13 (2stündig)<br>23.02/U1/22                              | Grabitz  |
| 1265. | Seminar zur Sozialpsychologie<br>Mi. 14—16 (2stündig)<br>Hörsaal 3 C  | Haisch   |
| 1266. | Allgemeine Psychologie: Kognitive<br>Prozesse, Denken<br>Do. 9—11 (2stündig)<br>Hörsaal 3C  | Grabitz  |
| 1267. | Seminar zur Allgemeinen Psychologie:<br>Kognitive Prozesse, Denken (einschließlich<br>experimenteller Übungen)<br>Do. 11—13 (2stündig)<br>23.02/U1/22 | Grabitz  |
| 1268. | Differentielle Psychologie<br>Persönlichkeitsforschung<br>Mo. 9—11 (2stündig)<br>Hörsaal 3C   | Hehl     |
| 1269. | Seminar zur Differentiellen Psychologie<br>und Persönlichkeitsforschung<br>Mo. 11—12 (1stündig)<br>Hörsaal 3C   | Hehl     |
| 1270. | Allgemeine Psychologie: Wahrnehmung<br>Mo. 16—18 (2stündig)<br>Hörsaal 3B   | Kalveram |
| 1271. | Entwicklungspsychologie<br>(2stündig)<br>Zeit und Ort siehe Aushang   | N. N.    |
| 1272. | Biologische Psychologie<br>Mi. 9—11 (2stündig)<br>23.03/02/41   | N. N.    |

## 2. Veranstaltungen nach dem Vordiplom

### 2.1.1. Methoden der Physiologischen Psychologie

- |       |   |                   |
|-------|---|-------------------|
| 1273. | Praktikum zu Methoden der Physiologischen<br>Psychologie (Animal)<br>(4stündig)<br>Zeit und Ort nach Vereinbarung | Pritzel/<br>Welzl |
|-------|---|-------------------|

### 2.1.2. Psychometrie

- |       |   |                           |
|-------|---|---------------------------|
| 1274. | Seminar zur Psychometrie<br>Do. 11—13 (2stündig)<br>23.02/01/47                                       | Krauth/Wolfrum            |
| 1275. | Oberseminar über Psychometrie und<br>Mathematische Psychologie<br>Do. 16—18 (2stündig)<br>23.02/01/47 | Krauth/Wolfrum/<br>Rettig |

### 2.1.3. Planung und Auswertung von klinischen Untersuchungen

- |       |  |        |
|-------|--|--------|
| 1276. | Seminar zur Auswertung von<br>klinischen Untersuchungen<br>Mi. 11—13 (2stündig)<br>23.02/01/47 | Krauth |
|-------|--|--------|

1277. Praktikum zur Auswertung von klinischen Untersuchungen  
Mi. 14—17 (3stündig)  
23.02/01/47 Wolfrum
- 2.1.4. Psychodiagnostische Methoden**
1278. Psychologische Diagnostik II  
Mi. 9—11 (2stündig)  
23.11/03/22 Hehl
1279. Diagnostisches Praktikum I  
Do. 14s.t.—16 (3stündig)  
23.03/00/66 und U1/61 + 68 Hehl/Ruch
1280. Zur Konstruktion und Anwendung von objektiven Testverfahren  
Do. 9—11 (2stündig)  
23.03/02/41 Ruch
- 2.1.5. Psychologische Beratungs- und Behandlungsmethoden**
1281. Praktikum: Beratungs- und Behandlungsmethoden A  
Di. 16—18 (2stündig)  
23.03/02/41 Scholz
1282. Praktikum: Beratungs- und Behandlungsmethoden B  
(2stündig)  
Zeit und Ort siehe Aushang N. N.
1283. Seminar zur Intervention bei psychischen Erkrankungen im Kindes- und Jugendalter  
Di. 11—13 (2stündig)  
23.03/02/41 Spörkel
- 2.2.1 Angewandte Physiologische Psychologie**
1284. Seminar zur operanten Kontrolle von Körperfunktionen (Biofeedback)  
Mo. 11—13 (2stündig)  
23.03/02/41 Nef/Huston
1285. Psychologische Aspekte somatischer Erkrankungen  
Fr. 11—12 (1stündig)  
23.03/02/43 N. N.
1286. Seminar zu Fragen der klinischen Neuropsychologie. Aspekte somatischer Erkrankungen  
Fr. 12—13 (1stündig)  
23.03/02/43 N. N.
1287. Praktikum zu psychischen Aspekten somatischer Erkrankungen  
Di. 9—11 (2stündig)  
23.03/U1/61 Erdmann
1288. Psychische Aspekte neurologischer Erkrankungen  
Do. 11—13 (2stündig)  
23.03/02/41 N. N.
1289. Seminar zu ZNS-Indikatoren (mit Übungen)  
Di. 14—16 (2stündig)  
23.03/02/42 Leonard

1290. Praktikum zur Angewandten Physiologischen Psychologie (Neuropsychologie)  
Di. 16—18 (2stündig)  
23.03/U1/61 und 68
- N. N./  
Leonard

### 2.2.2. Angewandte Klinische Psychologie

1291. Seminar zur Evaluation in der Klinischen Psychologie  
Mo. 14—16 (2stündig)  
23.03/02/41
- Scholz
1292. Deskription und Genese von Verhaltensstörungen im Alter  
Di. 14—16 (2stündig)  
23.03/02/41
- Scholz
1293. Praktikum Angewandte Klinische Psychologie I (in Parallelgruppen)  
Mo. 16—18 (2stündig)  
23.03/02/41
- Scholz/N. N.
1294. Praktikum: Angewandte Klinische Psychologie II (in Parallelgruppen)  
Fr. 11—13 (2stündig)  
23.03/U1/68
- Spörkel

### 2.3.1 Physiologische Psychologie

1295. Physiologische Psychologie: Methoden der Hirn-/Verhaltensforschung  
Mo. 14—16 (2stündig)  
23.11/03/23
- Pritzel
1296. Seminar zur operanten Kontrolle vor Körperfunktionen (Biofeedback)  
Mo. 11—13 (2stündig)  
23.03/02/41
- Nef/Huston
1297. Psychophysiologie (VNS und Verhalten)  
Mo. 14—16 (2stündig)  
23.11/03/21
- Erdmann
1298. Seminar zur ZNS-Indikatoren (mit Übungen)  
Di. 14—16 (2stündig)  
23.03/02/42
- Leonard
1299. Chemische Psychologie I (biogene Stoffe)  
Do. 9—10 (1stündig)  
23.11/03/23
- N. N.
1300. Seminar zur Chemischen Psychologie  
Do. 10—11 (1stündig)  
23.11/03/23
- N. N.

### 2.3.2. Experimentelle Analyse tierischen Verhaltens

1301. Praktikum zur Experimentellen Analyse tierischen Verhaltens  
Zeit und Ort nach Vereinbarung (5stündig)
- Huston
1302. Neuropeptide und Verhalten  
Di. 11—13 (2stündig)  
23.11/03/21
- Huston/Welzl



### 2.3.3. Mathematische Psychologie

1303. Seminar über Mathematische Psychologie  
Do. 14—16 (2stündig)  
23.02/01/47 Krauth/  
Rettig
1304. Oberseminar über Psychometrie und  
Mathematische Psychologie  
Do. 16—18 (2stündig)  
23.02/01/47 Krauth/Rettig/  
Wolfram

### 2.3.4. Verhaltenskonstanz und -variabilität

1305. Verhaltenskonstanz und -variabilität  
Praktikum  
Do. 11—13 (2stündig)  
Geb. 23.11/03/23 Kalveram

### Sonstiges

1306. Kolloquium: Theoretische Problemfelder  
in der klinisch-psychologischen Praxis  
(für Diplom-Psychologen)  
Do. 18—20 (2stündig)  
23.03/02/42 Scholz
1307. Kolloquium für Diplomanden und Doktoranden:  
Systemtheoretische Ansätze in der  
Psychologie  
Mi. 16—18 (1stündig, 14tägig)  
23.11/03/21 Kalveram
1308. Kolloquium für Diplomanden und Doktoranden  
Di. 18—20  
23.11/03/21 Hehl/Mitarbeiter  
des Lehrstuhl II
1309. Kolloquium für Diplomanden und Doktoranden  
in Klinischer Psychologie  
Mi. 14-16 (2stündig)  
23.11/03/21 Scholz
1310. Kolloquium über neuere Literatur für  
Diplomanden und Doktoranden  
Mi. 18—20 (1stündig) 15tägig  
23.11/03/21 Huston/Mitarbeiter  
des Lehrstuhl III
1311. Psychologisches Kolloquium  
Vorträge nach besonderer Ankündigung  
Mo. 18—20 (2stündig) Dozenten der  
Psychologie
1312. Anleitung zu wissenschaftlichen Arbeiten  
(6stündig) Erdmann/  
Grabitz/Hehl/Huston/  
Janke/Kalveram/Krauth/  
Scholz und Mitarbeiter

## XX. Geographie

### Vorlesungen

1313. Die Tropen  
Di., Do. 9—10 (2stündig)  
Hörsaal 5C Gerstenhauer
1314. Süddeutschland  
Mo., Di. 10—11 (2stündig)  
Hörsaal 5A Rother

1315. Sozialgeographie  
Mi., Do. 11—12 (2stündig)  
Hörsaal 5A Steinberg
1316. Landwirtschaft und Industrie der Sowjetunion  
Mo. 11—13 (2stündig)  
Hörsaal 5A Wein
1317. Iberische Halbinsel  
Di., Do. 9—10 (2stündig)  
Hörsaal 5A Wenzens
- Proseminar**
1318. Proseminar I: Kartographie  
Di. 14—16 (2stündig)  
Hörsaal 5C Brückner
- Unterseminare**
1319. Unterseminar I (Physische Geographie), Kurs A  
Di. 11—13 (2stündig)  
Gebäude 25.02, Ebene 00, Raum 21 Fey
1320. Unterseminar I (Physische Geographie), Kurs B  
Mo. 16—18 (2stündig)  
Gebäude 25.02, Ebene U1, Raum 21 Radtke
1321. Unterseminar II (Kulturgeographie), Kurs A  
Di. 11-13 (2stündig)  
Gebäude 25.02, Ebene U1, Raum 21 Rother
1322. Unterseminar II (Kulturgeographie), Kurs B  
Mo. 14—16 (2stündig)  
Gebäude 25.02, Ebene 02, Raum 21 Breuer
- Seminare**
1323. Seminar I: Karteninterpretation f. Anf. (Kurs A)  
Do. 14—16 (2stündig)  
Gebäude 25.02, Ebene U1, Raum 21 Steinberg
1324. Seminar I: Karteninterpretation f. Anf. (Kurs B)  
Mo. 11—13 (2stündig)  
Gebäude 25.02, Ebene U1, Raum 21 Breuer
1325. Seminar I: Karteninterpretation f. Anf. (Kurs C)  
Mi. 16—18 (2stündig)  
Gebäude 25.02, Ebene U1, Raum 21 Sabelberg
1326. Seminar II: Karteninterpretation f. Fortg. (Kurs A)  
Di. 16—18 (2stündig)  
Gebäude 25.02, Ebene U1, Raum 21 Glebe
1327. Seminar II: Karteninterpretation f. Fortg. (Kurs B)  
Mi. 14—16 (2stündig)  
Gebäude 25.12, Ebene U1, Raum 51 Steinberg
- Oberseminare**
1328. Oberseminar: Irland  
Di. 14—16 (2stündig)  
Gebäude 25.02, Ebene 02, Raum 21 Glebe
1329. Oberseminar: Bevölkerungsgeographie  
Mo. 11—13 (2stündig)  
Gebäude 25.02, Ebene 02, Raum 21 Rother

1330. Oberseminar: Franken Steinberg  
Do. 16—18 (2stündig)  
Gebäude 25.12, Ebene U1, Raum 31
1331. Oberseminar: Iberische Halbinsel Wenzens  
Di. 12—13.30 (2stündig)  
Gebäude 25.02, Ebene 02, Raum 21

#### Praktika

1332. Praktikum I: Einführung in das Gelände (4 Tage) Fey/  
Physische Geographie Brückner/Sabelberg/  
Kulturgeographie Siebeck  
(s. bes. Anschlag)
1333. Praktikum III: Thematische Kartographie Siebeck  
Mo. 14—16 und nach Vereinbarung (4stündig)  
Gebäude 25.12, Ebene U1, Raum 31
1334. Praktikum III: Geomorphologie (5 Tage) Wenzens  
nach Vereinbarung

#### Lehrveranstaltungen zur Didaktik der Geographie

1335. Vorlesung: Stadtgeographie in der Habrich  
Sekundarstufe II  
Mi. 14—16 (2stündig)  
Hörsaal 5A
1336. Seminar: Stadtgeographie in der Sekundarstufe II Habrich  
Mi. 9—11 (2stündig)  
Gebäude 25.12, Ebene 02, Raum 55
1337. Seminar: Umwelterziehung für Sekundarstufe I/II Habrich  
(mit schulpraktischem Teil)  
Di. 11—13 (2stündig)  
Gebäude 25.12, Ebene 01, Raum 51
1338. Seminar: Lehrwanderungen im Geographieunterricht Köhler  
für Sekundarstufe I/II  
Di. 16—18 (2stündig)  
Gebäude 25.02, Ebene 00, Raum 21
1339. Seminar: USA — UdSSR — China Wein  
Vergleich dreier Großmächte im Geographie-  
unterricht  
für Sekundarstufe I/II  
Do. 16—18 (2stündig)  
Gebäude 25.02, Ebene 00, Raum 21

#### Sonstige Veranstaltungen

1340. Geographisches Kolloquium Dozenten  
Do. 18—20 (s. bes. Anschlag) der Geographie  
Hörsaal 5A
1341. Exkursionen (ganztägig) Dozenten und  
(s. bes. Anschlag) Ass. der Geographie
1342. Exkursion Irland Glebe  
(s. bes. Anschlag)
1343. Exkursion Iberische Halbinsel Wenzens  
(s. bes. Anschlag)
1344. Anleitung zu selbst. wiss. Arbeiten (priv.) Dozenten  
nach Vereinbarung der Geographie

### Veranstaltungen im Gebäude Neuss

- |       |  |          |
|-------|--|----------|
| 1345. | Klimageographie<br>V 2std. SI WPf<br>Do. 10—12 R 1103  | Wein     |
| 1346. | Stadtgeographie<br>S 2std. PI  | Habrigh  |
| 1347. | Ausgewählte Themen zur Wissenschaftstheorie<br>und Geschichte der Geographie<br>HSTW SI (STO I)<br>S Mi. 14—16 | Ramakers |
| 1348. | Vegetationsgeographie<br>S 2std. SI WPf<br>Di. 14—16   | Köhler   |

## XXI. Geologie

### Übungen

- |       |  |          |
|-------|--|----------|
| 1349. | Geologische Kartierungsübung: Anfertigung<br>geologischer Karten im Gelände<br>nach Vereinbarung (12 Tage) | Schirmer |
| 1350. | Quartärgeologisch-bodenkundliche Geländeübung<br>nach Vereinbarung (8 Tage)                                | Schirmer |

### Sonstige Veranstaltungen

- |       |  |          |
|-------|--|----------|
| 1351. | Geologische Exkursionen<br>nach Vereinbarung (14 Tage)   | Schirmer |
| 1352. | Anleitung zu selbst. wiss. Arbeiten (priv.)<br>nach Vereinbarung<br>Gebäude 25.02 und im Gelände | Schirmer |

## XXII. Geschichte der Naturwissenschaften und Pharmazie

- |       |  |                         |
|-------|--|-------------------------|
| 1353. | Pharmazeutische und medizinische<br>Terminologie<br>Mi. 11—13 (2stündig)<br>Gebäude 23.12, Ebene 04, Raum 24   | Schadewaldt/<br>Göpfert |
| 1354. | Geschichte der Naturwissenschaften unter<br>besonderer Berücksichtigung der Pharmazie<br>Do. 11—13 (2stündig)<br>Gebäude 23.12, Ebene 04, Raum 24                                    | Schadewaldt             |
| 1355. | Einführung in die medizinische und natur-<br>wissenschaftliche Bibliographie (vor<br>allem für Doktoranden)<br>Di. 18—19 (1stündig) privatissime<br>Gebäude 23.12, Ebene 04, Raum 24 | Schadewaldt             |

Nur wer krankenversichert ist, darf studieren. Von der Pflicht, einer der gesetzlichen Krankenkassen einschließlich Ersatzkassen anzugehören, können sich privat versicherte Studenten befreien lassen.

# Private Kranken- versicherung für Studenten

## Der Weg zur Befreiung:

\* Vor der Erst-Einschreibung treten Sie einer privaten Krankenversicherung bei. Von ihr bekommen Sie die Versicherungsbescheinigung für die Uni und den Befreiungsantrag. Beide Vordrucke geben Sie dann der Ortskrankenkasse (AOK) Ihres Wohn- oder Studienorts.

\* Wenn Sie bereits – allein oder mit Ihren Eltern – privat versichert sind, können Sie selbstverständlich ebenfalls den Befreiungsantrag stellen.

## Die Fristen:

\* Beantragen Sie die Befreiung möglichst schon in den Semesterferien, am besten aber vor Ihrer Immatrikulation. Dann können Sie dabei die Versicherungsbescheinigung gleich vorlegen.

\* Wenn Sie einer gesetzlichen Krankenkasse oder Ersatzkasse beigetreten sind, können Sie noch in den ersten drei Monaten nach der Immatrikulation in eine Privatversicherung übertreten. Danach ist der Wechsel nicht mehr möglich.

\* Befreiung oder Mitgliedschaft in einer gesetzlichen Kasse: Ihre Entscheidung gilt für das ganze Studium.

## Einige Vorteile:

\* Die Privatversicherung hilft Ihnen bei den Formalitäten. BAföG-Empfänger erhalten einen Beitragszuschuß von monatlich 38 Mark.

\* Auch von den leitenden Krankenhausärzten Ihrer Wahl können Sie sich als Privatpatient ambulant behandeln lassen.

\* Sie können in ganz Europa privat zum Arzt und ins Krankenhaus gehen und bekommen die Kosten tariflich erstattet.



## Die privaten Krankenversicherungen

Setzen Sie sich gleich mit einer der privaten Krankenversicherungen in Verbindung. Ihre Namen und Anschriften finden Sie auf der Rückseite.

**Setzen Sie sich gleich mit einer dieser privaten Krankenversicherungen in Verbindung. Ihre Namen und Anschriften:**

---

Allgemeine Private  
Krankenversicherung AG,  
Frankfurter Straße 50, 6200 Wiesbaden 1

Barmenia Krankenversicherung a. G.,  
Kronprinzenallee 12-18, 5600 Wuppertal 1

Bayerische Beamtenkrankenkasse (BKK),  
Widenmayerstraße 16, 8000 München 22

Berliner Verein  
Krankenversicherung a. G.,  
Pantaleonswall 65-75, 5000 Köln 1

Central Krankenversicherung AG,  
Hansaring 40-50, 5000 Köln 1

Colonia Krankenversicherung AG,  
Gertrudenstraße 30-36, 5000 Köln 1

Continentale  
Krankenversicherung a. G.,  
Ruhrallee 92, 4600 Dortmund 1

Debeka  
Krankenversicherungsverein a. G.,  
Ferd.-Sauerbruch-Str. 18, 5400 Koblenz

Deutsche Krankenversicherung AG,  
Aachener Straße 300, 5000 Köln 41

Deutscher Ring  
Krankenversicherungsverein a. G.,  
Ost-West-Straße 110, 2000 Hamburg 11

Europa Krankenversicherung AG,  
Goebenstraße 1, 5000 Köln 1

Gisela Krankenschutz V.V.a.G.,  
Warrgauer Straße 42,  
8000 München 90

Hallesche-Nationale  
Krankenversicherung a. G.,  
Silberburgstraße 80, 7000 Stuttgart 1

Hanse-Merkur  
Krankenversicherung a. G.,  
Neue Rabenstraße 3-12,  
2000 Hamburg 36

Inter Krankenversicherung a. G.,  
Erzberger Straße 9-13,  
6800 Mannheim 1

Landeskrankenhilfe V.V.a.G.,  
Uelzener Straße 120, 2120 Lüneburg

Liga Krankenversicherung  
katholischer Priester V.V.a.G.,  
Dr. Theobald-Schrems-Straße 3,  
8400 Regensburg 1

Münchener Verein  
Krankenversicherung a. G.,  
Pettenkoflerstraße 19, 8000 München 2

Nova Krankenversicherung a. G.,  
Kapstadtring 8, 2000 Hamburg 60

Partner-Gruppe  
Krankenversicherung AG,  
Berliner Str. 170-172, 6050 Offenbach 1

Pax-Krankenkasse katholischer Priester  
Deutschlands V.V.a. G.,  
Blumenstraße 12, 5000 Köln 1

Pfarrerkrankenkasse V.a.G.,  
Benrather Schloßallee 33,  
4000 Düsseldorf 13

Savag Saarbrücker  
Krankenversicherungs-AG,  
Dudweiler Straße 41, 6600 Saarbrücken 3

SBK-Krankenversicherung a. G.,  
Wiesbadener Straße 54, 7000 Stuttgart 50

Signal Krankenversicherung a. G.,  
Joseph-Scherer-Straße 3,  
4600 Dortmund 1

Universa Krankenversicherung a. G.,  
Sulzbacher Straße 1-7, 8500 Nürnberg 16

Vereinigte Krankenversicherung AG,  
Fritz-Schäffer-Straße 9, 8000 München 83

Victoria-Gilde Krankenversicherung AG,  
Graf-Recke-Straße 82, 4000 Düsseldorf 1



**Die privaten  
Krankenversicherungen**

---

**Im Telefonbuch sind die Namen der meisten dieser Versicherungen zu finden. Rufen Sie doch einfach an oder schreiben Sie eine Postkarte mit dem Stichwort „Student“.**



# Medizinische Fakultät

## Dekan:

Prof. Dr. Gunther Arnold

## Prodekan:

Prof. Dr. Manfred Straßburg

## Dekanatsbüro:

Universitätsstraße 1, 4000 Düsseldorf (Gebäude 23.11, Ebene 02, Raum 65),  
F. 3 11-22 42

Ursula Cranz, Reg. Ang., F. 3 11-22 42

Sprechstunden Mo. bis Fr. 10—12 Uhr

Fakultäts- und Senatsangelegenheiten, F. 3 11-22 42

Studenten- und Habilitationsangelegenheiten, Frau H. Wirtz, F. 3 11-30 17

Angelegenheiten des Praktischen Jahres — 3. klinischer Studienabschnitt —  
Frau R. Frodeno, F. 3 11-22 85

Sprechstunden Di. 14.30—15.30 Uhr

## Zusammensetzung der engeren Fakultät

Alle zur Fakultät gehörenden Lehrstuhlinhaber und ihnen gleichgestellte Professoren

### Vertreter der übrigen Habilitierten:

Prof. Dr. Dr. P. Pfitzer

Prof. Dr. M. Berger

Prof. Dr. H. Kuhn

Prof. Dr. W.-P. Fritsch

Prof. Dr. B. Grabensee

Prof. Dr. H. D. Schulte

Prof. Dr. J. Herrmann

Priv.-Doz. Dr. Th. Königshausen

### Vertreter der wissenschaftlichen Mitarbeiter:

Wiss. Ass. Dr. Th. Scholten

Wiss. Ass. Dr. Ch. Leuner

Wiss. Ass. Dr. M. Orłowski

Wiss. Ass. Dr. R. Scharf

### Vertreter der Studierenden:

cand. med. Rolf Granseyer

cand. med. Andreas Fiehn

cand. med. D. Klemperer

cand. med. Ansgar Klimke

# Orientierungsplan

## Gebäude 22.01

Ebene U1	Garderobe WC-Anlage
Ebene 00	Hörsäle

## Gebäude 22.02

Ebene U1 Süd	Lehrsammlung, Demonstration, Anatom. Institut (Lehrstuhl)
-----------------	---

Nord

Kursräume  
Physiologie,  
Seminarraum  
Physiologie

## Gebäude 22.21

— Theoretische  
Medizin —  
Institut für Med.  
Mikrobiologie und  
Virologie  
Institut für Pharma-  
kologie  
Institut für Toxiko-  
logie  
FB-Medizin

## Gebäude 22.04

Ebene U1	Isotopenlabor Abt. Physiologie und Physiolog. Chemie
----------	---

Ebene 00 Tierställe

## Gebäude 22.22

Zentrales  
Tierlabor —

## (Fortsetzung Gebäude 22.02)

Ebene 00 Süd	Mikroskopierraum
Nord	Cafeteria, Kursräume Physiolog. Chemie

## Gebäude 22.05

Ebene U1	Werkstätten der Institute, Glasbläserei, Leichenräume, Präparatoren
Ebene 00	Präparieraal mit Wasch- und Umkleeräumen

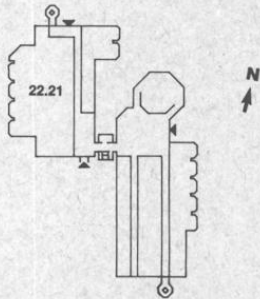
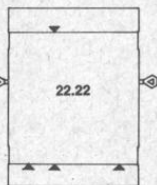
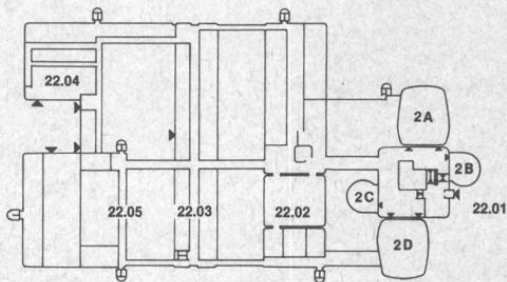

## Gebäude 22.03

Ebene U1 Süd	Anatom. Institut (Lehrstuhl III)
-----------------	-------------------------------------

Nord	Physiolog. Institut (Lehrstuhl I)
------	--------------------------------------

Ebene 00 Süd	Anatom. Institut (Lehrstuhl II)
-----------------	------------------------------------

Nord	Physiolog. Institut Lehrstuhl I)
------	-------------------------------------

Ebene 01 Süd	Anatom. Institut (Lehrstuhl IV)
-----------------	------------------------------------

Nord	Physiolog. Institut (Lehrstuhl II)
------	---------------------------------------

Ebene 02 Süd	Institut für Physiologische Chemie (Lehr- stuhl I)
-----------------	--

Nord	Institut für Physiologische Chemie (Lehr- stuhl I)
------	--

Ebene 03 Süd	Institut für Physiologische Chemie (Lehr- stuhl II)
-----------------	---

Nord	Institut für Physiologische Chemie (Lehr- stuhl II)
------	---

Ebene 04 Süd	Lehrstuhl für klini- sche Physiologie
-----------------	--

Ebene 04 Nord	Lehrstuhl für klini- sche Physiologie,
------------------	---

Ebene 05 Süd	C. u. O. Vogt-Institut für Hirnforschung Anatom. Institut (Lehrstuhl 1)
-----------------	--

Nord	C. u. O. Vogt-Institut für Hirnforschung Anatom. Institut (Lehrstuhl 1)
------	--

Ebene 06 Süd	Freiluftlabor des Anatom. Instituts
-----------------	--

Nord	Freiluftlabor des Physiolog. Instituts
------	---



# Orientierungsplan

## Gebäude 23.01

Ebene U1 Hörsäle, Toiletten  
Ebene 00 Cafeteria

## Gebäude 23.02

Ebene U1 Hausmeisterei  
Gemeinsame Einrichtungen  
Math.-Naturw.  
Psychologie  
Vorklin. Zahn-  
medizin  
Ebene 01 Experimentelle  
Anästhesiologie  
Math.-Naturw.  
Psychologie

## (Fortsetzung Gebäude 23.02)

Ebene 02 Erziehungswissen-  
schaftliches Institut  
Inst. f. Exp.  
Anaesthesiologie  
Zentrales Videostu-  
dio  
Ebene 03 Institut für Med. Stati-  
stik und Biomathe-  
matik  
Institut für Med.  
Psychologie  
Institut für Med.  
Soziologie

## Gebäude 23.03

Ebene U1 Math.-Naturw.  
Psychologie  
Ebene 00 Math.-Naturw.  
Psychologie  
Ebene 01 Erziehungswissen-  
schaftliches Institut  
Seminarräume  
Ebene 02 Seminarräume  
41, 42, 43  
FB-Erziehungs-  
wissenschaft/Psy-  
chologie

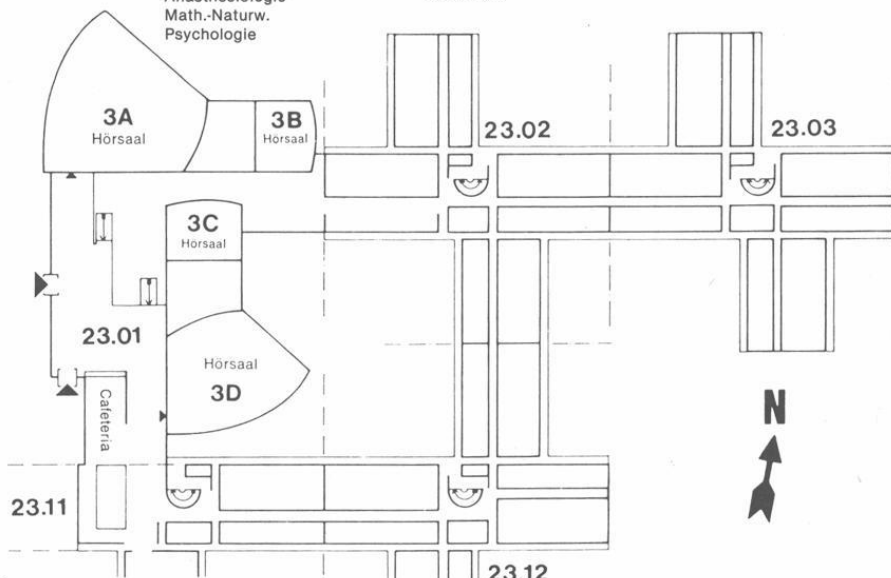

## Gebäude 23.11

Ebene U1 Institut für Hygiene  
(Abt. Staubmeßtechnik)  
(Abt. Chemie)  
Ebene 00 Inst. f. Arbeitsmedizin  
Ebene 01 Amt für Ausbildungsförderung  
Ebene 02 Dekanat der Medizinischen Fakultät  
Gemeinsame Einrichtungen  
Psychotherap. Beratungsstelle  
Ebene 03 Gemeinsame Einrichtungen (Seminar-  
räume), Institut für Humangenetik

## Gebäude 23.12

Ebene U1 Institut für Hygiene (Lärmfor-  
schung)  
Neuropathologisches Institut  
Ebene 00 Institut f. Arbeitsmedizin  
Ebene 01 Fachbibliothek Psychologie  
Institut für Experimentelle Chirurgie  
Ebene 02 Stoffwechsellabor der Kinderklinik  
Ebene 03 Institut für Humangenetik u.  
Anthropologie  
Ebene 04 Institut für Geschichte der Medizin  
Düsseldorfer Institut  
für amerikanische Völkerkunde  
Institut für Hygiene (Abt. Exp. Pat-  
hologie)

# Studienberater

## Medizin

Prof. Dr. Gottfried Arnold (Anatomisches Institut, Lehrstuhl IV)  
Beratungsgebiet: Vorklinisches Medizinstudium (keine Zulassungsangelegenheiten).

Prof. Dr. Hans Greuel, Röntgenabteilung der Frauenklinik,  
F. 3 11-75 26, Di. 16—17  
Beratungsgebiet: Klinisches Medizinstudium

Prof. Dr. Georg Strohmeyer, Med. Klinik und Poliklinik D,  
Prof. Dr. Bernard Miller, Med. Klinik und Poliklinik D,  
F. 3 11-22 85, Di. 14.30—15.30  
Beratungsgebiet: III. Klinischer Studienabschnitt, Internatsjahr

## Zahnmedizin

Prof. Dr. Hermann Böttger, Klinik für Zahn-, Mund- und Kieferkrankheiten,  
F. 3 11-81 42  
Beratungsgebiet: Vorklinisches u. klinisches Studium der Zahnmedizin  
(nach Vereinbarung). Keine Zulassungsangelegenheiten

# Studienberatung durch die Fachschaftsvertreter der Studentenschaft

## Medizin

Fachschaftsraum Medizin, Institutsgebäude der theoretisch-vorklinischen  
Medizin, Raum U 152, F. 3 11-26 31, Mo.—Fr. 13—14

## Zahnmedizin

Westdeutsche Kieferklinik, Geb. 18.73, 3. Stock, Zimmer 19, Do. 12—13 Uhr

# Prüfungsausschüsse

## Ausschuß für die naturwissenschaftliche Vorprüfung der Zahnmediziner

Vorsitzender:

Prof. Dr. Joachim Haase, Physiologisches Institut, Lehrstuhl II

1. Stellvertreter:

Prof. Dr. Walter Weise, Poliklinik und Klinik für Zahn-, Mund- und  
Kieferkrankheiten.

2. Stellvertreter:

Prof. Dr. Franz Schübel, Poliklinik und Klinik für Zahn-, Mund- und Kieferkrankheiten.

## Ausschuß für die zahnärztliche Vorprüfung

Vorsitzender:

Prof. Dr. Joachim Haase, Physiologisches Institut, Lehrstuhl II.

1. Stellvertreter:

Prof. Dr. Hermann Böttger, Poliklinik und Klinik für Zahn-, Mund- und Kieferkrankheiten.

2. Stellvertreter:

Prof. Dr. Manfred Straßburg, Poliklinik und Klinik für Zahn-, Mund- und Kieferkrankheiten.

### **Ausschuß für die zahnärztliche Prüfung**

Vorsitzender:

Prof. Dr. Joachim Haase, Physiologisches Institut, Lehrstuhl II.

1. Stellvertreter:

Prof. Dr. Manfred Straßburg, Poliklinik und Klinik für Zahn-, Mund- und Kieferkrankheiten.

2. Stellvertreter:

Prof. Dr. Hermann Böttger, Poliklinik und Klinik für Zahn-, Mund- und Kieferkrankheiten

Sprechstunden in Prüfungsangelegenheiten sowie Meldungen zu Prüfungen etc. nach der BestOfÄ und Prüfungsordnung für Zahnärzte: mittwochs von 12.00 bis 13.00, Gebäude 16.11, Ebene 01, Raum 84.

### **Ärztliche Vorprüfung und Prüfung nach der neuen AO**

Landesprüfungsamt für Medizin und Pharmazie,  
Horionplatz 1 (Landeshaus), 4 Düsseldorf 1, F. 8 37 03.

### **Promotionskommission**

Vorsitzender:

Prof. Dr. G. Arnold, Institut für Experimentelle Chirurgie

Mitglieder:

Prof. Dr. Gunther Arnold, Institut für Experimentelle Chirurgie

Prof. Dr. Hans-Joachim Bremer, Kinderklinik, Lehrstuhl III

Prof. Dr. Friedrich Arnold Gries, Diabetes-Forschungsinstitut

Prof. Dr. Wolrad Vogell, Institut für Biophysik und Elektronenmikroskopie

Prof. Dr. Friedrich Karl Ohnesorge, Lehrstuhl für Toxikologie

Prof. Dr. Hans Bojar, Institut für Physiologische Chemie II

Wiss. Ass. Dr. H. Küppers, Med. Klinik u. Poliklinik, Klinik A

Prof. Dr. Armin Herforth, Poliklinik und Klinik für Zahn-, Mund- und Kieferkrankheiten

# Lehrkörper

## a) Emeritierte Professoren:

- Bay, Eberhard, Moorenstraße 84, 4000 Düsseldorf 1,  
Dr. med. (Neurologie)
- Custodis, Ernst, Am Bärenkamp 18, 4000 Düsseldorf 13,  
Dr. med. (Augenheilkunde)
- Fischer, Carl-Heinz, Lindauer Straße, 7992 Tettngang,  
Dr. med. Dr. med. dent. (Zahn- und Kieferheilkunde)
- Greither, Aloys, Moorenstraße 5, 4000 Düsseldorf 1,  
Dr. med. et. Dr. phil. (Dermatologie und Venerologie)
- Hagen, Josef, Ltd. Regierungsgewerbemedizinaldirektor a. D.,  
Daddersweg 21, 4005 Meerbusch 1,  
Dr. med. (Arbeitsmedizin und Berufskrankheiten)
- Hinsberg, Karl, Ferdinand-von-Miller-Str. 2½, 8130 Starnberg/Niederpöcking,  
Dr. phil. (Physiologische Chemie und Biochemie)
- Hollmann, Siegfried, Aloysiusstraße 44, 4047 Dormagen 5-Stürzelberg,  
Dr. med. (Physiologische Chemie)
- Idelberger, Karlheinz, Hasselstraße 38, 4044 Kaarst 2,  
Dr. med. Prof. h. c. (Orthopädie)
- Kiesselbach, Anton, Rheinbabenstraße 150, 4150 Krefeld-Linn,  
Dr. med. et Dr. phil. (Anatomie)
- Kuhlendahl, Hans, Hubbelrather Weg 14, 4006 Erkrath,  
Dr. med. (Neurochirurgie)
- Manz, Rudolf, Lindauer Weg 1, 4044 Kaarst,  
Dr. med. (Gerichtliche Medizin)
- Meessen, Hubert, Schloßmannstraße 35, 4000 Düsseldorf 1,  
Dr. med. Dr. h. c. (Allgem. Pathologie und pathologische Anatomie)
- Meyer zum Gottesberge, Alf, Heiligenstraße 38, 4000 Düsseldorf 13,  
Dr. med. (Hals-, Nasen-, Ohrenheilkunde)
- Oberdisse, Karl, Schloßmannstraße 32, 4000 Düsseldorf 1,  
Dr. med. (Innere Medizin)
- Schade, Heinrich, Gartenkampsweg 30, 4021 Metzkauen,  
Dr. med. (Humangenetik und Anthropologie)

## b) Professoren

- Alberti, Luciano, Lehrstuhl für Psychotherapie, Moorenstraße 5,  
4000 Düsseldorf,  
Dr. phil. (Psychosoziale Störungen)
- Arndt, Joachim Otto, Uedesheimer Straße 60, 4000 Düsseldorf 1,  
Dr. med. (Experimentelle Anästhesiologie), 23. 11. 70
- Arnold, Gottfried, Schillerstraße 11, 4006 Erkrath,  
Dr. med. (Anatomie), 1. 4. 77 (Lehrstuhlinhaber)
- Arnold, Gunther, Peckhauser Straße 31, 4020 Mettmann 2,  
Dr. med. (Experimentelle Chirurgie), 21. 1. 75 (Lehrstuhlinhaber)  
Zugleich Mitglied der Math.-Nat. Fakultät
- Beck, Lutwin, Himmelgeister Landstraße 67, 4000 Düsseldorf 13,  
Dr. med. (Geburtshilfe und Frauenheilkunde), 27. 8. 71 (Lehrstuhlinhaber)
- Berger, Michael, Medizinische Klinik E, Moorenstraße 5,  
4000 Düsseldorf 1,  
Dr. med. (Innere Medizin), 20.12. 78

- Bircks, Wolfgang, Mörikestraße 11, 4040 Neuss,  
Dr. med. (Chirurgie), 16. 3. 70 (Lehrstuhlinhaber)
- Bock, Wolfgang J., Nordkanalallee 102, 4040 Neuss,  
Dr. med. (Neurochirurgie), 2. 1. 79 (Lehrstuhlinhaber)
- Borchard, Franz, Im Grund 76, 4050 Mönchengladbach 2 (Rheydt),  
Dr. med. habil. (Allgemeine Pathologie u. Path. Anatomie), 23. 7. 80
- Böttger, Hermann, Brahmplatz 3, 4000 Düsseldorf 1,  
Dr. med. dent. (Zahn-, Mund- und Kieferkrankheiten, insbesondere  
zahnärztl. Prothetik), Guest Prof. der Osaka Dental University, 4. 10. 68  
(Lehrstuhlinhaber)
- Bojar, Hans, Corellistraße 52, 4000 Düsseldorf 13,  
Dr. med. habil. (Physiologische Chemie), 10. 4. 79
- Bourgeois, Maurice, Rheinweg, 4000 Düsseldorf 31,  
Dr. med. (Kinderheilkunde), 4. 10. 75
- Bremer, Hans-Joachim, Kattowitzer Straße 6, 4000 Düsseldorf 1,  
Dr. med. (Kinderheilkunde), 6. 8. 74 (Lehrstuhlinhaber)
- Brüster, Herbert Theodor, Grünwald 6, 4040 Neuss,  
Dr. med. (Kinderheilkunde, Blutgerinnung  
und Transfusionsmedizin), 15. 7. 74 (Lehrstuhlinhaber)
- Dettmar, Hermann, Hubbelrather Weg 12, 4006 Erkrath,  
Dr. med. (Chirurgie und Urologie), 1. 3. 63 (Lehrstuhlinhaber)
- Drewes, Joseph, Wettiner Straße 15, 4000 Düsseldorf 11,  
Dr. med. (Chirurgie), 13. 10. 66
- Esser, Günter, Eickelscheidt 5, 4030 Ratingen 6,  
Dr. rer. nat. (Medizinische Akustik und Audiologie), 28. 9. 78
- Falke, Konrad, Händelstraße 5, 4000 Düsseldorf 13,  
Dr. med. habil. (Anästhesiologie)
- Feinendegen, Ludwig E., Wolfshovener Straße 197, 5171 Jülich-Stetternich,  
Dr. med. (Nuklearmedizin), 11. 5. 67 (Lehrstuhlinhaber)
- v. Ferber, Christian, Auf dem Ufer 7, 4000 Düsseldorf 13,  
Dr. phil. (Medizinische Soziologie), 1. 4. 78 (Lehrstuhlinhaber)
- Fischer, Jörg-Thomas, Golzheimer Platz 9, 4000 Düsseldorf 30,  
Dr. med. (Innere Medizin)
- Freund, Hans-Joachim, Am Adels 11, 4030 Ratingen 6,  
Dr., med. (Neurologie), 1. 8. 77 (Lehrstuhlinhaber)
- Fritsch, Wolf-Peter, Am Thieleshof 58, 4006 Erkrath 1,  
Dr. med. (Innere Medizin), 30. 6. 80
- Göbel, Ulrich, Fichtestr. 33, 4010 Hilden,  
Dr. med. (Kinderheilkunde), 27. 10. 77
- Goslar, Hans Günter, Johannes-Kirschbaum-Straße 8, 4005 Meerbusch 1,  
Dr. med. (Anatomie), 4. 2. 71 (Lehrstuhlinhaber)
- Grabensee, Bernd, Scheibenstr. 20, 4000 Düsseldorf 30,  
Dr. med. (Innere Medizin), 23. 10. 78
- Greeff, Kurt, Brinckmannstraße 29, 4000 Düsseldorf 1,  
Dr. med. (Pharmakologie und Toxikologie), 1. 9. 60 (Lehrstuhlinhaber)  
Zugleich Mitglied der Math.-Nat. Fakultät
- Greuel, Hans, Hohegrabenweg 99a, 4005 Meerbusch 1,  
Dr. med. (Med. Strahlenkunde), 29. 4. 71

- Gries, Friedrich Arnold, Zonser Straße 3, 4040 Neuss,  
Dr. med. (Innere Medizin), 15. 10. 73 (Lehrstuhlinhaber)
- Grün, Ludwig, Boventer Kirchweg 42, 4005 Meerbusch-Osterath,  
Dr. med. (Hygiene, Mikrobiologie und Gesundheitsfürsorge), 14. 8. 69
- Grünwald, Gerhard, Ickerswarder Straße 94, 4000 Düsseldorf 13,  
Dr. phil. (Psychologie), 14. 1. 66
- Günther, Dietrich, Am Langenbruchbach 29, 4005 Meerbusch-Langst,  
Dr. med. (Medizinische Strahlenkunde), 16. 6. 71
- Haase, Joachim, Schillerstraße 13, 4006 Erkrath 2,  
Dr. med. (Physiologie), 1. 5. 72 (Lehrstuhlinhaber)
- Haensch, Rudolf, Schillerstraße 52, 4050 Mönchengladbach,  
Dr. med. (Dermatologie und Venerologie), 27. 5. 71
- Haring, Claus, Bergische Landstraße 2, 4000 Düsseldorf 12,  
Dr. med. (Psychiatrie), 16. 9. 77
- von Harnack, Gustav-Adolf, Virchowstraße 13, 4000 Düsseldorf 1,  
Dr. med. (Kinderheilkunde), 25. 2. 66 (Lehrstuhlinhaber)
- Heigl-Evers, Annelise, Faunastr. 57, 4000 Düsseldorf 1,  
Dr. med. (Psychotherapie), 15. 10. 77 (Lehrstuhlinhaber)
- Heinrich, Kurt, Novalisstraße 1, 4000 Düsseldorf 30,  
Dr. med. (Psychiatrie), 1. 8. 72 (Lehrstuhlinhaber)
- Herforth, Armin, Hohegrabenweg 13, 4005 Meerbusch 1,  
Dr. med. dent. habil. (Zahn-, Mund- und Kieferheilkunde), 30. 6. 80
- Hermann, Jörg, Liebfrauenstraße 33, 4000 Düsseldorf 13,  
Dr. med. (Innere Medizin)
- Hopf, Adolf, Virchowstraße 15, 4000 Düsseldorf 1,  
Dr. med. (Hirnforschung und Anatomie), 18. 8. 67 (Lehrstuhlinhaber)
- Horster, Franz-Adolf, Verdistraße 56, 4010 Hilden,  
Dr. med. (Innere Medizin und Nuklearmedizin), 21. 5. 71
- Hort, Waldemar, Auf'm Winkel 10, 4000 Düsseldorf 13,  
Dr. med. (Allgem. Pathologie und Pathologische Anatomie), 15. 7. 69  
(Lehrstuhlinhaber)
- Jansen, Gerd, Oberer Pustenberg 6, 4300 Essen 16,  
Dr. med., Dr. phil. (Arbeitsmedizin, Sozialmedizin), 3. 9. 75 (Lehrstuhlinhaber)
- Jesdinsky, Hans Joachim, Brahmsstraße 6, 4040 Neuss,  
Dr. med. (Med. Statistik und Biomathematik), 5. 3. 75 (Lehrstuhlinhaber)
- Jungblut, Reiner Maria, Am Mühlenbusch 3, 5657 Haan,  
Dr. med. (Medizinische Strahlenkunde), 29. 9. 72
- Kaufmann, Raimund, Florastraße 14, 4005 Meerbusch,  
Dr. med. (Klinische Physiologie), 19. 5. 72 (Lehrstuhlinhaber)
- Kley, Hans, Harfferstr. 71, 4040 Neuss,  
Dr. med. (Innere Medizin)
- Koch, Heribert, Immermannstraße 8, 4006 Erkrath 2,  
Dr. med. Dr. med. dent. (Kiefer- und Plastische Gesichtschirurgie), 29. 3. 76
- Kremer, Karl, Elmenweide 16, 4000 Düsseldorf 13,  
Dr. med. (Chirurgie), 1. 10. 63 (Lehrstuhlinhaber)
- Kröner, Hans, Kemperweg 20, 4042 Glehn,  
Dr. med. (Physiologische Chemie), 15. 10. 73

- Krüskenper, Hans-Ludwig, Himmelgeister Landstraße 175, 4000 Düsseldorf 13,  
Dr. med. (Innere Medizin), 1. 1. 72 (Lehrstuhlinhaber)
- Lentrott, Jürgen Eckart Christian, Räuscherweg 43, 4000 Düsseldorf 1,  
Dr. med., Dr. med. dent. (Kiefer- und Gesichtschirurgie), 19. 12. 79  
(Lehrstuhlinhaber)
- Loogen, Franz, Am Wasserturm 9, 4000 Düsseldorf 13,  
Dr. med. (Innere Medizin, insbesondere Kardiologie), 7. 9. 67 (Lehrstuhlinhaber)
- Lombeck, Ingrid, Gerresheimer Str. 123, 4000 Düsseldorf 1,  
Dr. med. habil. (Kinderheilkunde), 26. 4. 79
- Majewski, Frank, Elberfelder Str. 41, 4010 Hilden, F. (21 03) 5 22 56,  
Dr. med. (Humangenetik und Kinderheilkunde), 6. 11. 78
- Miller, Bernard, Niemannsweg 19, 4000 Düsseldorf 22,  
Dr. med. (innere Medizin), 2. 8. 77
- Molinski, Hans, Kurze Straße 1, 4156 Willich 1,  
Dr. med. (Psychosomatische Medizin), 10. 1. 74
- Morgenstern, Claus, Witzelstr. 89, 4000 Düsseldorf 1,  
Dr. med. (Experimentelle Otologie), 20. 3. 79
- Morgenstern, Jürgen, Auf dem Gemark 11, 4000 Düsseldorf 12,  
Dr. rer. nat. (Biomedizinische Technik), 2. 5. 79
- Mortier, Wilhelm, Preußenstraße 27, 4033 Hösel,  
Dr. med. (Kinderheilkunde), 2. 10. 75
- Moser, Jörg, Am Haferkamp 13, 4000 Düsseldorf 13,  
Dr. rer. nat. (Klinische Physiologie), 31. 5. 74
- Müller, Erich, Königstr. 109, 4044 Kaarst 2,  
Dr. med. (Kinderchirurgie) 6. 7. 79 (Lehrstuhlinhaber)
- Naumann, Peter, Pigageallee, 3a, 4000 Düsseldorf 13,  
Dr. med. (Mikrobiologie und Virologie), 15. 2. 69 (Lehrstuhlinhaber)
- Noack, Eike-Albrecht, Lübistrather Straße 25, 4040 Neuss 21,  
Dr. med. (Pharma- u. Toxikologie), 28. 9. 78
- Noth, Johannes, Bittweg 117, 4000 Düsseldorf,  
Dr. med. (Neurologie)
- Ohnesorge, Friedrich Karl, Gerhart-Hauptmann-Weg 5, 4020 Mettmann,  
Dr. med. (Toxikologie und Pharmakologie), 1. 10. 74 (Lehrstuhlinhaber)
- Pau, Hans, Himmelgeister Landstraße 87, 4000 Düsseldorf 13,  
Dr. med. (Augenheilkunde), 1. 4. 59 (Lehrstuhlinhaber)
- Pfitzer, Peter, Stoffeler Damm 120, 4000 Düsseldorf 1,  
Dr. med. Dr. rer. nat. (Allgem. Pathologie und Cytopathologie), 25. 10. 74
- Podlesch, Ingrid, Dürerstraße 15, 5657 Haan,  
Dr. med. (Anästhesiologie)
- Pöttgen, Wolfgang, Krupp-Krankenanstalten GmbH, Wittekindstr. 30—86,  
4300 Essen, Dr. med. (Innere Medizin), 30. 7. 75
- Reh, Herbert, Vieringhausen 137, 5630 Remscheid,  
Dr. med. (Rechtsmedizin), 16. 6. 71
- Reinauer, Hans, Brinckmannstr. 37, 4000 Düsseldorf 13,  
Dr. med. (Klinische Biochemie), 26. 4. 73 (Lehrstuhlinhaber)
- Rick, Wirnt, Chlodwigstraße 99, 4000 Düsseldorf 1,  
Dr. med. (Klinische Chemie), 15. 7. 74 (Lehrstuhlinhaber)
- Röhrborn, Gunter, Danziger Straße 4, 4044 Kaarst,  
Dr. rer. nat. (Humangenetik und Anthropologie), 1. 10. 74 (Lehrstuhlinhaber)

- Rosenbauer, Karlheinz, A. Riehler Gürtel 41, 5000 Köln 60,  
Dr. med. (Anatomie), 2. 11. 72 (Lehrstuhlinhaber)
- Rosin, Harry, Sperberweg 4, 4006 Erkrath,  
Dr. med. habil. (Med. Mikrobiologie und Virologie), 16. 6. 81
- Schadewaldt, Hans, Brehmstraße 82, 4000 Düsseldorf 1,  
Dr. med. (Geschichte der Medizin), 1. 1. 63 (Lehrstuhlinhaber)  
Zugleich Mitglied der Math.-Nat. Fakultät
- Scheibner, Horst, Fürstenwall 61, 4000 Düsseldorf 1,  
Dr.-Ing. (Neurophysiologie), 1. 4. 75
- Schlipkötter, Hans-W., Chopinstraße 11, 4000 Düsseldorf 13,  
Dr. med. (Hygiene), 31. 8. 65 (Lehrstuhlinhaber)
- Schmidt, Eberhard, Sandheider Straße 22, 5605 Hochdahl,  
Dr. med. (Pädiatrie), 8. 10. 71 (Lehrstuhlinhaber)
- Schmidt, Kurt, Hülchrather Straße 8, 4000 Düsseldorf 1,  
Dr. rer. nat. (Mikrobiologie, insb. Virologie), 18. 8. 71
- Schneider, Wolfgang, Leitenstorffer Straße 2, 4000 Düsseldorf 13,  
Dr. med. (Innere Medizin), 19. 9. 77 (Lehrstuhlinhaber)
- Schübel, Franz, Hans-Henny-Jahnn-Straße 3, 4006 Erkrath,  
Dr. med. dent. (Zahn-, Mund- und Kieferheilkunde), 7. 7. 77  
(Lehrstuhlinhaber)
- Schulitz, Klaus-Peter, Dorfstraße 9a, 4000 Düsseldorf 12,  
Dr. med. (Orthopädie), 15. 12. 77 (Lehrstuhlinhaber)
- Schulte, Hagen-Dietrich, An der Obererft 72, 4040 Neuss,  
Dr. med. (Chirurgie), 11. 9. 73
- Schweitzer, Heinz, Im Rottfeld 9, 4000 Düsseldorf 1,  
Dr. med. (Rechtsmedizin), 1. 11. 68 (Lehrstuhlinhaber)
- Sies, Helmut, Wehler Dorfstr. 32a, 4040 Neuss 22,  
Dr. med. (Physiologische Chemie), 1. 10. 79 (Lehrstuhlinhaber)
- Staib, Wolfgang, Bergerfurthstraße 10, 4044 Kaarst,  
Dr. med. (Physiologische Chemie und Biochemie), 1. 10. 70  
Zugleich Mitglied der Math.-Nat. Fakultät (Lehrstuhlinhaber)
- Steingrüber, Hans-Joachim, Sanddornweg 2a, 4040 Neuss 21,  
Dr. phil. (Medizinische Psychologie), 22. 7. 74 (Lehrstuhlinhaber)
- Stolze, Theodor, Himmelgeister Str. 191, 4000 Düsseldorf 1,  
Dr. med. (Medizinische Strahlenkunde)
- Straßburg, Manfred, Im Diepental 40, 4000 Düsseldorf 13,  
Dr. med. dent. (Zahn-, Mund- und Kieferheilkunde), 7. 4. 72  
(Lehrstuhlinhaber)
- Strohmeier, Georg, An der Obererft 80d, 4040 Neuss 1,  
Dr. med. (Innere Medizin u. Gastroenterologie), 26. 10. 73 (Lehrstuhlinhaber)
- Thämer, Volker, Sophienstr. 27, 4000 Düsseldorf 13,  
Dr. med. (Physiologie), 7. 6. 77
- Toyka, Klaus Viktor, Himmelgeister Landstr. 136, 4000 Düsseldorf,  
Dr. med. (Neurologie), 21. 12. 79
- Trube-Becker, Elisabeth, Am Strauchbusch 27, 4040 Neuss,  
Dr. med. (Rechtsmedizin), 24. 10. 71
- Vieten, Heinz, Schloßmannstraße 34, 4000 Düsseldorf 1,  
Dr. med. (Röntgenologie und Med. Strahlenkunde), 1. 3. 63  
(Lehrstuhlinhaber)
- Vogell, Wolrad, Hans-Sachs-Weg 21, 4006 Erkrath 2,  
Dr. phil. (Biophysik u. Elektronenmikroskopie), 16. 1. 67 (Lehrstuhlinhaber)



- Vosberg, Henning, Volmerswerther Str. 7, 4040 Neuss 1,  
Dr. med. (Innere Medizin u. Nuklearmedizin), 2. 5. 79
- Vosteen, Karl-Heinz, Christophstr. 96, 4000 Düsseldorf 1,  
Dr. med. (HNO-Heilkunde), 1. 10. 66 (Lehrstuhlinhaber)
- Wechsler, Wolfgang, Eichenhainallee 2, 5060 Bergisch Gladbach 1,  
Dr. med. (Neuropathologie), 1. 7. 76 (Lehrstuhlinhaber)
- Weise, Walter, Himmelgeister Straße 110, 4000 Düsseldorf 1,  
Dr. med. dent. (Zahn-, Mund- und Kieferheilkunde), 11. 10. 72  
(Lehrstuhlinhaber)
- Wienbeck, Martin, Mühltaler Straße 24, 4000 Düsseldorf 1,  
Dr. med. (Innere Medizin), 29. 4. 74
- Wirth, Klaus, Sperberweg 9, 4006 Erkrath,  
Dr. med. (Pharmakologie), 1. 9. 75
- Zepf, Siegfried, Lehrstuhl für Psychotherapie, Moorenstr. 5, 4000 Düsseldorf 1,  
Dr. med. habil. (Poliklinische Psychotherapie), 21. 12. 79
- Zimmermann, Horst, Moorenstraße 5, 4000 Düsseldorf 1,  
Dr. med. (Innere Medizin, insbes. Stoffwechselkrankheiten und Ernährungs-  
lehre), 14. 6. 73 (Lehrstuhlinhaber)
- Zindler, Martin, Himmelgeister Landstraße 171, 4000 Düsseldorf 13,  
Dr. med. (Anästhesiologie), 20. 9. 66 (Lehrstuhlinhaber)

#### c) Honorar-Professoren:

- Credner, Karl, Leipziger Str. 24, 3512 Reinhardshagen,  
Dr. med. (Arzneimittelprüfung u. Arzneimittelgesetz)
- Mitscherlich, Melitta, Weezer Straße 2, 4000 Düsseldorf 11,  
Dr. med., 25.10.76
- Kulenkampff, Casper, Wolfgang-Müller-Straße 30, 5000 Köln-Marienburg,  
Dr. med. (Psychiatrie), 25.9.72
- Wenzel, Hans Gerd, Kühnstr. 50, 4600 Dortmund 50,  
Dr. med. (Arbeitsphysiologie), 16.1.73
- Wolff, Max-Richard, Hebbelstr. 7, 4000 Düsseldorf 1,  
Dr. med. et. Dr. phil. (Physikalische Medizin und Technik), 11.4.67

#### d) Außerplanmäßige Professoren:

- Albert, Elfriede, Große Weißgasse 28, 6500 Mainz,  
Dr. med. (Psychiatrie und Neurologie), 28.7.65
- Albrecht, Herbert, Fritz-Reuter-Str. 3, 4000 Düsseldorf 1,  
Dr. med. habil. (Geburtshilfe und Frauenheilkunde)
- Amelung, Diethard, Altkönigstraße 16, 6240 Königstein/Ts.,  
Privatklinik Dr. Amelung, Dr. med. (Innere Medizin), 7.12.65
- Andrian-Werburg, Frhr. v., Hanns, St. Johannes-Hospital, Duisburg-Hamborn,  
Orthopädische Klinik, An der Abtei 7—11, 4100 Duisburg 11,  
Dr. med. (Orthopädie), 27. 2. 81
- Arbab, Zadeh Amir, Leiter des Freien Instituts für gerichtliche und soziale  
Medizin, Grabbeplatz 2, 4000 Düsseldorf 1,  
Dr. jur., Dr. med. (Gerichtliche Medizin), 21.6.66
- Arnold, Wolfgang, Hattnitter Straße 8, 4006 Erkrath 2,  
Dr. med. (HNO-Heilkunde), 14.10.77
- Baron, Heinz, Jüchener Weg 33, 4000 Düsseldorf 11,  
Dr. med. habil. et. Dr. phil. (Chirurgie), 8.2.58

- Baust, Walter, Neurologische Klinik des Evangelischen Krankenhauses, Marienstr. 2—14, 2900 Oldenburg, Dr. med. habil. (Klinische Neurophysiologie und Neurologie), 7. 8. 69
- Berchtold, Peter, in der Elb 8, 4000 Düsseldorf 1, Dr. med. (Innere Medizin), 7.8.77
- Bergener, Manfred, Leitender Arzt der Rheinischen Landesklinik Köln, Wilhelm-Griesinger-Straße 23, 5000 Köln 91, Dr. med. (Psychiatrie), 1974
- Berger, Fritz, Kirchfeldstraße 40, Evangelisches Krankenhaus, 4000 Düsseldorf 1, Dr. med. (HNO-Heilkunde), 7.4.70
- Berquet, Karl-Hans, Lange Zehnstraße 20, 8720 Schweinfurt, Dr. med. (Orthopädie), 10.2.70
- Bethge, Hartmut, Am Elfengrund 42, 6100 Darmstadt-Eberstadt, Dr. med. (Innere Medizin), 23.12.71
- Blessing, Manfred, Liebfrauenstraße 48, 4000 Düsseldorf 13, Dr. med. (Allgemeine Pathologie u. pathol. Anatomie, 1.9.71 Path. Institut, 5000 Köln-Merheim
- Böcker, Reinhard, Eintrachtstr. 33, 4006 Erkrath, Dr. med. habil. (Urologie), 14.12.79
- Boeminghaus, Frank, Urologische Klinik, Krankenanstalten Neuss, Lukaskrankenhaus, Preußenstr. 84, 4040 Neuss, Dr. med. (Urologie), 22. 8. 77
- Bokelmann, Johannes, Behringstraße 17, 4040 Neuss, Dr. med. habil. (Geburtshilfe und Frauenheilkunde), 31.5.72
- Bosch, Gerhard, Ltd. Landesmedizinaldirektor i. R., Tannayerstr. 12, 6551 Norheim/Nahe, Dr. med. (Kinder- und Jugendpsychiatrie), 18. 7. 67
- Both, Anton, Zentrum für Innere Medizin, Abteilung für Herz- und Gefäßkrankheiten, Katharinenhospital, Kriegsbergstr., 7000 Stuttgart 1, Dr. med. habil. (Innere Medizin), 15.11.73
- Brunner, Helmut, Waldstr. 10, 4018 Langenfeld, Dr. med. (Medizinische Mikrobiologie)
- Büchner, Michael, Kreiskrankenhaus, Innere Abt., 7840 Mülheim, Dr. med. (Innere Medizin), 11.8.72
- Carrié, Curt, Grabbeplatz 15, 4600 Dortmund, Dr. med. (Haut- und Geschlechtskrankheiten), 8.6.42
- Coburg, A. J., Krankenanstalten Neuss — Lukaskrankenhaus, Preußenstr., 84, 4040 Neuss, Dr. med. (Chirurgie), 19.12.79
- Dehnen, Walter, Giesenender Kirchweg 32, 4005 Meerbusch 2, Dr. med. (Hygiene), 15.12.78
- Diller, Werner, Elisabeth-Langgässer-Str. 8, 5090 Leverkusen, Dr. med. (Arbeitsmedizin), 6.9.78
- Dolff, Kurt, Neißestraße 19, 4300 Essen, Dr. med. (Geburtshilfe und Frauenheilkunde), 11.6.52
- Eichhorn, Siegfried, Brucknerstraße 73, 4010 Hilden, Dr. rer. pol. habil. (Krankenhauswesen), 7.2.76
- Eickenbusch, Wulf, Karl-Halle-Str. 100, 5800 Hagen, Dr. med. habil. (Innere Medizin) 24. 4. 80

- von Elmendorff, Harald, Freiherr, Schloß, 5043 Lechenich,  
Dr. med. (Chirurgie), 2.1.69
- Engelhardt, Jürgen Peter, Am Hövel 23, 4005 Meerbusch 1,  
Dr. med. dent. (Zahn-, Mund- und Kieferheilkunde, insbesondere zahn-  
ärztliche Prothetik), 12.12.73
- Fendel, Kurt E., Städt. Krankenhaus, 5650 Solingen, Hals-Nasen-Ohrenklinik,  
Dr. med. (Hals-, Nasen-, Ohrenheilkunde)
- Ferbers, Eduard, St.-Vinzenz-Krankenhaus, Schloßstraße 85,  
4000 Düsseldorf 30,  
Dr. med. (Chirurgie), 21.7.66
- Flegel, Horst, Landesmedizinaldirektor, Theodor-Körner-Straße 2, 5000 Köln-  
Rodenkirchen, F. (2 21) 39 12 68  
Dr. med. (Neuropsychiatrie), 3.9.69
- Franken, Franz-Hermann, St.-Joseph-Krankenhaus, 5600 Wuppertal,  
Dr. med. (Innere Medizin), 15.12.68
- Frenzel, Hartmut, Gilbachweg 16, 4044 Kaarst 1,  
Dr. med. (Pathologie), 30. 4. 81
- Fresen, Otto, Hermann-Hesse-Straße 2a, 4000 Düsseldorf 30,  
Dr. med. (Allg. Pathologie und pathologische Anatomie), 2.8.51
- Friedburg, Dieter, Direktor der Augenklinik der Städt. Krankenanstalten  
Krefeld, Lutherplatz 40, 4150 Krefeld,  
Dr. med. (Augenheilkunde)
- Fuchs, Erich, Pfitznerstraße 5, 6200 Wiesbaden,  
Dr. med. habil. (Innere Medizin), 29. 6. 72
- Ganzer, Uwe, Angerstr. 28, 4000 Düsseldorf 13,  
Dr. med. (HNO-Heilkunde), 22. 8. 77
- Gehrmann, Günther, Heusnerstr. 40, Klinikum Barmen, 5600 Wuppertal 2,  
Dr. med. (Innere Medizin), 20. 12. 67
- Geinitz, Wolfgang, Blumenthalstraße 41, 6900 HD-Neuenheim,  
Dr. med. (Physiolog. und klin. Chemie), 2. 1. 63
- Gerteis, Werner, Städt. Krankenhaus Gerresheim, Gräulinger Str. 120,  
4000 Düsseldorf 12,  
Dr. med. (Geburtshilfe und Frauenheilkunde), 1. 5. 71
- Giebel, Ortwin, Birkenallee 25, 4050 Mönchengladbach 1,  
Dr. med. (Anästhesiologie), 7. 2. 68
- Glaubitt, Dieter, Hohenzollernstraße 112, 4150 Krefeld,  
Dr. med. (Nuklearmedizin), 12. 12. 74
- Gleichmann, Ulrich, (Gollwitzer-Meier-Institut), Herforder Straße,  
4970 Bad Oeynhausen, Dr. med. (Innere Medizin)
- Görtz, Heinz, Augenklinik der Krankenhäuser des Märkischen Kreises GmbH,  
Philipstraße 2, 5880 Lüdenscheid,  
Dr. med. (Augenheilkunde), 15. 6. 65
- Goerz, Günter, Pungshausstraße 26, 4010 Hilden,  
Dr. med. (Dermatologie und Venerologie), 5. 4. 74
- Grabow, Lutz, Mecklenburger Str. 37, 4100 Duisburg 11,  
Dr. med. (Anästhesiologie), 2. 4. 79
- Graeber, Waldemar, Augenklinik der Städt. Krankenanstalten, 3300 Braun-  
schweig, Dr. med. (Augenheilkunde), 24. 7. 68
- Greiser, Eberhard, Vellbrüggener Str. 27, 4040 Neuß 21,  
Dr. med. (Med. Statistik und Epidemiologie), 19. 12. 80

- Greven, Herbert, Feldstr. 72, 4000 Düsseldorf 30,  
Dr. med. (Hals-, Nasen-, Ohrenheilkunde), 28. 12. 55
- Grewe, Horst-Eberhard, Chirurg. Klinik, Städt. Krankenanstalten,  
4500 Osnabrück,  
Dr. med. et med. dent. (Chirurgie), 2. 7. 64
- Gruenagel, Hans Helmut, Ev. Krankenhaus, Kirchfeldstr. 40,  
4000 Düsseldorf 1,  
Dr. med. (Chirurgie), 18. 5. 72
- Grünekle, Dieter, St. Johannesstift, Reumontstr. 28, 4790 Paderborn,  
Dr. med. (Innere Medizin), 21. 6. 78
- Haase, Hans-Joachim, Pfalzlinik, Weinheimer Straße, 6749 Landeck,  
Dr. Dr. med. (Psychiatrie)
- Haering, Manfred, Rolander Weg 7, 4000 Düsseldorf 12,  
Dr. med. (Chirurgie), 18. 5. 72
- Haering, Manfred, Rolander Weg 7, 4000 Düsseldorf 12,  
Dr. med. (Geburtshilfe und Frauenheilkunde), 25. 3. 74
- Haike, Horst, Krankenanstalten des Kreises Lippe, Fichtenweg 1,  
4930 Detmold 17,  
Dr. med. (Orthopädie), 30. 12. 69
- Hammerstein, Wolfgang, Im Hasengraben 66, 4000 Düsseldorf 13,  
Dr. med. habil. (Augenheilkunde), 16. 8. 79
- Hansen, Fritz, Heleneweg 13, 4020 Mettmann 2,  
Dr. med. (Kinderheilkunde), 18. 3. 52
- Hausamen, Torsten-Udo, Städt. Krankenanstalten Dortmund,  
Beurhausstr. 40, 4600 Dortmund  
Dr. med. (Innere Medizin), 6. 5. 75
- Heidenreich, Johannes, Krankenhaus St. Joseph-Stift, Schwachhauser  
Heerstr. 54, 2800 Bremen,  
Dr. med. (Geburtshilfe und Frauenheilkunde)
- Heinzler, Franz, Steinauer Straße 3, 4010 Hilden,  
Dr. med. (Med. Strahlenkunde), 16. 6. 71
- Herberg, Liselotte, Curleweg 27, 4000 Düsseldorf 13,  
Dr. med., Dr. med. vet. (Versuchstierkunde), 31. 3. 80
- Herbig, Herbert, Heiligenstraße 27, 4000 Düsseldorf 13,  
Dr. med. (Chirurgie), 1. 2. 55
- Hermes, Wolfgang, Ev. Krankenhaus, Kirchfeldstr. 40, 4000 Düsseldorf 1,  
Dr. med. (Innere Medizin), 19. 2. 70
- Heyden, Paul, Himmelgeister Str. 222, 4000 Düsseldorf 1,  
Dr. med. et med. dent. (Zahn-, Mund-, Kieferheilkunde), 10. 2. 60
- Hilscher, Werner, Stefan-Georg-Weg 3, 4040 Neuss-Nord,  
Dr. med. (Allgem. Pathologie und Pathol. Anatomie), 19. 2. 70
- Hirsch, Hans Hellmuth, Ev. Krankenhaus Duisburg-Nord,  
Fahrner Str. 135, 4100 Duisburg 11,  
Dr. med. (Chirurgie)
- Hoffmann, Ernst, St.-Josef-Hospital, Bergstr. 6—12,  
5600 Wuppertal-Elberfeld,  
Dr. med. (Chirurgie), 12. 1. 70
- Hoffmeister, Friedrich, Katernberger Straße 262, 5600 Wuppertal-Elberfeld,  
Dr. med. (Pharmakologie und Toxikologie), 14. 9. 71
- Hofmann, Norbert, Am Südpark 19, 4040 Neuss,  
(Dermatologie u. Venerologie), 27. 5. 77
- Holland, Gerhard, Ev. Krankenanstalten, Fahrner Str. 135,  
4100 Duisburg 11, Dr. med. (Augenheilkunde), 3. 4. 68

- Hoppe, Rudolf, Oertelstr. 8, 4000 Düsseldorf 1,  
Dr. med. (Sozialhygiene)
- Huse, Klaus, Auenhof 8, 4030 Ratingen,  
Dr. med. habil. (Anästhesiologie), 30. 4. 81
- Huth, Friedhelm, Pathologisches Institut am Städt. Krankenhaus Hildesheim,  
Weinberg 1, 3200 Hildesheim,  
Dr. med. (Allgemeine Pathologie, Patholog. Anatomie)
- Irmischer, Karl, Ev. Krankenh. Bethesda, 4050 Mönchengladbach,  
Dr. med. (Innere Medizin), 29. 4. 71
- Itani, Zouhair, Herderstr. 27, 4000 Düsseldorf 1,  
Dr. med. (Dermatologie und Venerologie)
- Jahnke, Karl, Klinikum Elberfeld, 5600 Wuppertal 1,  
Dr. med. (Innere Medizin), 13. 10. 66
- Jünemann, August, Bruhnstr. 6, 4000 Düsseldorf 1,  
Dr. med. (Chirurgie), 15. 11. 73
- Kaiser, Karl, Elisabeth-Krankenhaus, Hubertusstr. 100,  
4050 Mönchengladbach 2,  
Dr. med. (Innere Medizin), 19. 4. 62
- Kazmeier, Fritz, Sauerbruchstr. 13, 2940 Wilhelmshaven,  
Dr. med. (Innere Medizin), 14. 10. 57
- Kindler, Uwe, Ev. Krankenhaus, Virchowstraße 20, 4200 Oberhausen 1,  
Dr. med. (Innere Medizin), 27. 7. 75
- Kivelitz, Hans, Schützenstraße 63, 4030 Ratingen,  
Dr. med. (Chirurgie), 12. 5. 77
- Klein, Erich, Städt. Krankenanstalten, 4800 Bielefeld,  
Dr. med. (Innere Medizin), 20. 12. 63
- Klein, Wilhelm, Goethestraße 47, 4000 Düsseldorf,  
Dr. med. habil. (Orthopädie), 25. 7. 80
- Knieriem, Hans-Jürgen, Bethesda-Krankenhaus, Heerstr. 219, 4100 Duisburg,  
Dr. med. (Allg. Pathologie u. Pathologische Anatomie), 26. 6. 73
- Knolle, Gerdt, Frankfurter Str. 77, 6050 Offenbach,  
Dr. med., Dr. med. dent. (Zahn-, Mund- und Kieferheilkunde), 4. 1. 73
- Koblin, Ingolf, Starenweg 3, 8033 Krailling,  
Dr. med., Dr. med. dent. habil., (Kiefer- u. Gesichtschirurgie), 10. 4. 80
- Koburg, Ernst, Theresienstr. 6, 8070 Ingolstadt,  
Dr. med. (HNO), 8. 3. 72
- Koch, Dankmar, Medizinische Klinik, des Diakoniewerkes, 4000 Düsseldorf 31,  
Dr. med. (Innere Medizin), 24. 7. 68
- Köhler, Manfred, Am Wald 11, 5250 Engelskirchen-Grünscheidt,  
Dr. med. habil. (Innere Medizin), 15. 4. 81
- Kolb, Hubert, Curieweg 31, 4000 Düsseldorf 13,  
Dr. rer. nat. (Immunbiologie u. Zellbiologie), 29. 4. 81
- Konrad, Reiner Maria, Bockumerstr. 287, 4000 Düsseldorf Wittlaer  
Dr. med. (Chirurgie), 20. 12. 67
- Koviacicek, Stjepan, St. Marien-Krankenhaus, Kampenstr. 51, 5900 Siegen,  
Dr. med. (Chirurgie), 20. 7. 73
- Kreutzberg, Bernhard, Eidstr. 7, 5483 Bad Neuenahr,  
Dr. med. (Chirurgie), 7. 6. 77

- Kröger, Erich, Akademie für öffentliches Gesundheitswesen,  
Auf'm Hennekamp 70, 4000 Düsseldorf,  
Dr. med. (Tropenhygiene und öffentliches Gesundheitswesen), 31. 3. 80
- Kuhn, Horst, Rosellener Kirchstr. 28b, 4040 Neuss 25,  
Dr. med. habil. (Innere Medizin), 31. 7. 79
- Kupke, Ingeborg Ruth, Bruhnstr. 2a, 4000 Düsseldorf 1,  
Dr. rer. nat. (Klinische Chemie und Klinische Biochemie), 2. 4. 80
- Küpper, Klaus, Stadtgartenallee 2, 5800 Hagen,  
Dr. med. habil. (HNO-Heilkunde), 22. 6. 79
- Landen, Heribert C., Kaiser-Friedrich-Straße 90, 4040 Neuss,  
Dr. med. (Innere Medizin), 21. 12. 55
- Lange, Albert, Brahmweg 9, 4005 Meerbusch 2,  
Dr. med. (Hygiene und Mikrobiologie), 18. 12. 67
- Lauber, Hans, Ltd. Landesmedizinaldirektor i. R.,  
Kastanienstraße 11, 4006 Erkrath 2,  
Dr. med. (Psychiatrie und Neurologie), 18. 7. 67
- Lemburg, Peter, Kupferstr. 10, 4044 Kaarst,  
Dr. med. habil. (Kinderheilkunde), 7. 8. 80
- Linden, Karl-Joachim, Landesklinik Nord-Schwarzwald, 7262 Hirsau/Calw,  
Dr. med. (Psychiatrie), 23. 6. 71
- Lorenz, Otto, Luisenstraße 27, 4600 Dortmund,  
Dr. med. et. med. dent. (Zahn-, Mund-, Kieferkrankheiten), 9. 2. 50
- Lücking, Theodor, Kinderklinik der Kliniken der Landeshauptstadt Düsseldorf,  
Gräulinger Str. 120, 4000 Düsseldorf 12,  
Dr. med. (Kinderheilkunde), 24. 2. 77
- Major, Herbert, Dahler Str. 49, 5650 Solingen,  
Dr. med. (Chirurgie), 8. 2. 58
- Marx, Ernst, St.-Antonius-Hospital, 4190 Kleve 1,  
Dr. med. (Chirurgie), 26. 10. 72
- Meister, Franz-Josef, Reimser Str. 10, 5100 Aachen,  
Dr. Ing. (Akustik, Lärmmessung und Lärmbekämpfung), 1. 10. 64
- Menzel, Hans-Joachim, Mozartstr. 4, 4150 Krefeld,  
Dr. med. dent. (Zahn-, Mund- und Kieferheilkunde), 4. 8. 75
- Meridies, Reinhard, Prosper-Hospital, Mühlenstr. 27,  
4350 Recklinghausen, Dr. med. (Urologie), 22. 9. 76
- Merten, Richard, Brinckmannstraße 21, 4000 Düsseldorf 1,  
Dr. med. (Innere Medizin), 10. 7. 59
- Mittelbach, Franz, Marienhospital, Rochusstraße 2, 4000 Düsseldorf 30,  
Dr. med. (Innere Medizin und Neurologie), 29. 1. 70
- Moschinski, Dieter, Pirolweg 12, 4047 Dormagen 1,  
Dr. med. (Chirurgie), 25. 7. 78
- Müller, Heinrich Günther, Frauenklinik des Diakoniewerkes,  
Kreuzbergstraße 79, 4000 Düsseldorf 31,  
Dr. med. (Geburtshilfe u. Frauenheilkunde), 11. 7. 66
- Mürtz, Robert, Kliniken der Landeshauptstadt Düsseldorf,  
Gräulinger Straße 120, 4000 Düsseldorf 12,  
Dr. med. (Innere Medizin), 25. 11. 67
- Neveling, Richard, St.-Anna-Krankenhaus, 4100 Duisburg,  
Dr. med. (HNO-Heilkunde), 1. 8. 69
- Ney, Hartwig Roger, Oberstarzt, Albrecht-Dürer-Str. 16, 8014 Neubiberg,  
Dr. med. (Chirurgie), 27. 2. 70

- Niedermeyer, Haydnstr. 1, 4150 Krefeld,  
Dr. med. (Augenheilkunde), 7. 1. 60
- Niemann, Friedrich, Ev. Krankenhaus, Gartenstraße 8, 4020 Mettmann,  
Dr. med. (Chirurgie), 2. 9. 74
- Odenthal, Hans, Marienhospital, 4650 Gelsenkirchen-Alstadt,  
Dr. med. (Innere Medizin), 8. 5. 62
- Paschen, Heinz Wilhelm, Mülheimer Straße 132, 4100 Duisburg,  
Dr. med. (Geburtshilfe und Frauenheilkunde), 11. 4. 57
- Peters, Theodor, Zum Zörr 28, 4040 Neuss,  
Dr. med. habil. (Arbeitsmedizin), 26. 6. 80
- Petrides, Platon, Freytagstr. 45, 4000 Düsseldorf 1,  
Dr. med. (Innere Medizin), 28. 11. 55
- Poche, Reinhard, Oelmühlenstraße 26, 4800 Bielefeld 1,  
Dr. med. (Allgem. Pathologie und path. Anatomie), 20. 12. 63
- Pott, Friedrich, Zauberkuhle 14, 5090 Leverkusen 3,  
Dipl.-Psych., Dr. med. habil. (Hygiene), 26. 6. 80
- Pulver, Karl-Georg, Langenrade 24, 2300 Kiel-Projensdorf,  
Dr. med. (Anästhesiologie), 24. 6. 80
- Purschke, Reinhard, Wunnenbergstraße, 4600 Dortmund 50,  
Dr. med. (Anästhesiologie)
- Quante, Manfred, St.-Josefs-Stift, Schwachhauser Heerstraße 54,  
2800 Bremen, Dr. med. (HNO-Heilkunde)
- Rabe, Franz, Tiergartenstr. 79, 4150 Krefeld,  
Dr. med. (Neurologie), 8. 8. 72
- Raff, Werner-Karl, Gabelweihstraße 21, 1000 Berlin 27,  
Dr. med. habil. (Physiologie), 22. 7. 76
- Rauch, Sigurd, Aarbergergasse 29, CH-3011 Bern,  
Dr. med. Dr. phil. ès lettres (Hals-, Nasen- und Ohrenheilkunde),  
10. 7. 67 (beurlaubt)
- Rechenberger, Ilse, Nettelbeckstr. 3, 4000 Düsseldorf 30,  
Dr. med. habil. (Dermatologie u. Venerologie), 5. 5. 80, Akad. Oberrätin
- Rehberg, Hans-Joachim, Nobelstraße 33, 5090 Leverkusen,  
Dr. med. dent. (Zahnheilkunde), 10. 9. 63
- Reil-Ehlers, Bernd, Am Seeblick 29, 4000 Düsseldorf 12,  
Dr. med. habil. (Kiefer- und Gesichtschirurgie)
- Reinhardt, Dietrich, Hohenzollernstr. 72, 4150 Krefeld,  
Dr. med. habil. (Kinderheilkunde), 16. 8. 79
- Reitter, Hans, Chir. Abt. Städt. Krankenhaus, 6400 Fulda,  
Dr. med. (Chirurgie), 4. 1. 63
- Ringler, Walter, Am Frohnhof 3, 4005 Meerbusch-Büderich,  
Dr. med. (Chirurgie), 3. 8. 72
- Ritzl, Friedrich, Klinikum Barmen, Heusnerstraße 40, 5600 Wuppertal,  
Dr. med. (Nuklearmedizin), 29. 4. 71
- Rodeck, Heinrich, Vestische Kinderklinik, 4354 Datteln i. W.,  
Dr. med. (Kinderheilkunde), 15. 4. 62
- Ross, Hans-Georg, Volksgartenstr. 12, 4000 Düsseldorf 1,  
Dr. med. habil. (Physiologie), 11. 4. 80
- Röher, Hans-Dietrich, Evangelisches Krankenhaus Bethesda zu Duisburg,  
gem. GmbH, Chirurgische Abteilung, Heerstr. 219, 4100 Duisburg 1,  
Dr. med. (Chirurgie), 24. 8. 78

- Röttger, Hans, Prosper-Hospital, 4350 Recklinghausen,  
Dr. med. (Geburtshilfe und Frauenheilkunde), 5. 12. 58
- Rudorff, Karl-Heinz, Bismarckstr. 5, 5657 Haan/Rhld.,  
Dr. med. habil. (Innere Medizin)
- Rumpf, Peter, St. Josef-Krankenhaus, Chirurgische Abteilung,  
5657 Haan, Dr. med. habil. (Chirurgie), 23. 2. 81
- Sack, Heinz, Deusstraße 34, 4150 Krefeld,  
Dr. med. habil., 30. 3. 50
- Sailer, Rudolf, Johannes-Weyer-Straße 2, 4000 Düsseldorf 1,  
Dr. med. (Chirurgie), 10. 6. 77
- Sandmann, Wilhelm, Josef-Kohlschein-Str. 2, 4040 Neuss-Wehl,  
Dr. med. (Chirurgie), 10. 3. 81
- Seemayer, Norbert, Flemingweg 11, 4300 Essen,  
Dr. med. habil. (Hygiene und Med. Mikrobiologie), 18. 12. 74
- Siepmann, Hermann, Kreiskrankenhaus Dormagen, Klinik für  
Anästhesiologie und Intensivmedizin, 4047 Dormagen 1,  
Dr. med. habil. (Anästhesiologie), 27. 3. 81
- Simon, Kurt, Klinik Aprath, 5603 Wülfrath,  
Dr. med. (Lungenkrankheiten), 10. 7. 73
- Solbach, Hans-Gerd, Kreiskrankenhaus, 4047 Dormagen,  
Dr. med. (Innere Medizin), 17. 5. 71
- Spiller, Paul, Harffer Str. 103, 4040 Neuß,  
Dr. med. habil. (Innere Medizin), 15. 4. 81
- Swart, Bernhard, Sauerbruchstraße 9, 4040 Neuss,  
Dr. med. (Med. Strahlenkunde), 26. 9. 76
- Sykosch, Heinz-Joachim, Rheinallee 53, 4000 Düsseldorf 11,  
Dr. med. (Chirurgie), 23. 12. 69
- Schacht, Ulf, Prosper-Hospital, 4350 Recklinghausen,  
Dr. med. (Chirurgie), 16. 8. 78
- Schäfer, Ernst Ludwig, Städt. Krankenanstalten Saarlouis, 6630 Saarlouis,  
Dr. med. (Innere Medizin), 19. 3. 58
- Schild, Walter, Städt. Krankenhaus, 5200 Siegburg,  
Dr. med. (Geburtshilfe und Frauenheilkunde), 11. 7. 66
- Schmengler, Friedrich Ernst, Kirchholzstraße 6, 8232 Bayrisch Gmain,  
Dr. med. (Innere Medizin), 17. 12. 47
- Schmidt, Helmut, A. E., Bethesda-Krankenhaus, 4100 Duisburg,  
Dr. med. (Nuklearmedizin), 31. 10. 72
- Schmidt-Elmendorff, Horst-Werner, Brinckmannstr. 11, 4000 Düsseldorf 1,  
Dr. med. habil. (Geburtshilfe u. Frauenheilkunde), 21. 8. 79
- Schmitz, Werner, Kreiskrankenhaus Urologische Abt., Röntgenstr. 18,  
4930 Detmold, Dr. med. (Urologie), 14. 5. 71
- Schnurr, Erhard, Fringsstr. 20, 4040 Neuss,  
Dr. med. habil. (Innere Medizin), 21. 12. 79
- Scholtholt, Josef, Höhenstraße 14, 6451 Hanau/Mittelbuchen,  
Dr. med. (Physiologie), 7. 9. 73
- Schröder, Eberhard, St.-Franziskus-Hospital, Kiskerstr. 26, 4800 Bielefeld,  
Dr. med. (Innere Medizin), 19. 3. 73
- Schulte-Brinkmann, Wolfgang, Thomas-Mann-Straße 49, 4000 Düsseldorf 30,  
Dr. med. (Röntgenologie u. Medizinische Strahlenheilkunde)



- Schulz, Heribert, Natrufer Tor-Wall 1, 4500 Osnabrück,  
Dr. med. (Allgem. Pathologie und Pathol. Anatomie), 10. 7. 70
- Stegmann, Hubert, Marienhospital, Rochusstr. 2, 4000 Düsseldorf 30,  
Dr. med. (Geburtshilfe und Frauenheilkunde), 18. 5. 67
- Steinbach, P.-D., Marien-Hospital, Rochusstraße 2, 4000 Düsseldorf 30,  
Dr. med. (Augenheilkunde)
- Stemmann, Ernst-August, Burscheider Weg 120 c, 4020 Mettmann,  
Dr. med. habil. (Kinderheilkunde)
- Stock, Wolfgang, Chirurgische Abteilung, Marien-Hospital,  
Rochusstraße 2, 4000 Düsseldorf 30,  
Dr. med. (Chirurgie)
- Stremmel, Walter, Chirurgische Klinik, Evangelisches Krankenhaus  
Bethesda zu Duisburg GmbH, Heerstr. 219, 4100 Duisburg 1,  
Dr. med. (Chirurgie), 10. 3. 81
- Stupp, Heinz, Lessingstraße 9, 4044 Kaarst,  
Dr. med. (Hals-, Nasen-, Ohrenheilkunde), 23. 12. 70
- Sturm, Alexander, Marienhospital, 4690 Herne,  
Dr. med. (Innere Medizin), 23. 12. 69
- Tarbiat, Siavoche, Queen, Fahlawi Foundation, Med. Center, Teran, Iran,  
Dr. med. (Chirurgie), 21. 7. 66
- Thiemann, Klaus-Jürgen, Bockumer Straße 297, 4000 Düsseldorf 31,  
Dr. med. (Medizinische Strahlenkunde), 15. 10. 76
- Thomitzek, Wolf Dieter, Am Pferchelhang 25, 6900 Heidelberg-Ziegelhausen,  
Dr. med. (Physiologische Chemie), 11. 8. 72
- Tillmann, Walter, Max-Scheler-Str. 10, 5000 Köln 41,  
Dr. med. (Augenheilkunde), 27. 7. 77
- Tomaschoff, Elisabeth, Sonnenstraße 42, 4000 Düsseldorf 1,  
Dr. med. (Med. Mikrobiologie), 3. 5. 71
- Trobisch, Heiner, Institut für Laboratoriumsmedizin, Zu den Rehwiesen 9,  
4100 Duisburg 1,  
Dr. med. habil. (Blutgerinnungs- und Transfusionsmedizin), 30. 4. 81
- Ulrich, Bernward, Corellistr. 103, 4000 Düsseldorf 13,  
Dr. med. habil. (Chirurgie) 14.12.79
- Urban, Norbert, Sauerbruchstraße 10, 4040 Neuss,  
Dr. med. (Kinderheilkunde), 27. 6. 59
- Vogelberg, K. H., Ickeswarderstr. 202, 4000 Düsseldorf,  
Dr. med. habil. (Innere Medizin), 15. 6. 79
- Vyska, Karel, Institut für Medizin, Kernforschungsanlage Jülich GmbH,  
5170 Jülich, Dr. Ing. (Theoretische Nuklearmedizin), 2. 12. 76
- Wagner, Wolfgang, St. Josefshospital, Urol. Abt., Kurfürstenstr. 69,  
4150 Krefeld 11, Dr. med. habil. (Urologie), 3.4.80
- Weise, Hermann, Benediktinerstr. 31, 4050 Mönchengladbach 1,  
Dr. med. (Innere Medizin), 15. 11. 56
- Werner, Christoph, Bethesda-Krankenhaus, Heerstraße 119, 4100 Duisburg,  
Dr. med. habil. (Geburtshilfe und Frauenheilkunde), 10. 5. 78
- Wetzels, Egon, Städt. Krankenhaus, 8200 Rosenheim, Pettenkofenstr. 10,  
Dr. med. (Innere Medizin), 6. 8. 68

- Wiegelmann, Wolfgang, Krankenhaus der Missionsschwestern Hilstrup, Westfalenstr. 109, 4400 Münster, Dr. med. (Innere Medizin)
- Wild, Hans, 4330 Mülheim 11, Kirchbachstr. 23, Dr. med. (Innere Medizin), 6. 8. 56
- Wildmeister, Wolfgang, von-Broichhausen-Allee 1, 4152 Kempen 1, Dr. med. habil. (Innere Medizin), 19.12.79
- Wirth, Wolfgang, Schleichstraße 115, 5600 W-Barmen, Dr. med. et Dr. phil. (Pharmakologie und Toxikologie), 20. 8. 40

#### e) Privatdozenten:

- Altrogge, Gerd, Poststraße 73, 4005 Meerbusch 1, Dr. med. habil. (Innere Medizin), 11. 6. 81
- Asbach, Hans W., Städt. Krankenanstalten Krefeld, Urologische Klinik, Dr. med. habil. (Urologie), 23. 5. 78
- Basler, Armin, Fritz-Strassmann-Str. 20, 4000 Düsseldorf, Dr. rer. nat. (Zytogenetik), 21. 5. 81
- Baumeister, Wolfgang, Broicherstraße 83a, 4044 Kaarst, Dr. rer. nat. (Biophysik), 8. 6. 78
- Bayer, Rainer, Lindemannstr. 22, 4000 Düsseldorf 1, Dr. med. habil. (Physiologie), 1. 12. 77
- Bender, Hans-Georg, 4040 Neuss, Stüttgener Str. 80, Dr. med. habil. (Frauenheilkunde), 26. 10. 78
- Boden, Wolfgang, Ahornstr. 9, 4005 Meerbusch-Büderich, Dr. med. (Geburtshilfe u. Frauenheilkunde), 20.6.68
- Böhm, Ekkehardt, Am Broichgraben 84, 4000 Düsseldorf 13, Dr. med. (Rechtsmedizin), 31. 1. 80
- Borchard, Ulrich, Am Flockenhof 14, 4048 Grevenbroich-Hemmerden, Dr. med. habil. et Dr. rer. nat. (Pharmakologie und Toxikologie), 26.11.78
- Boventer, Karl, Martinstraße 1, 5110 Alsdorf, Dr. med. (Hygiene und Bakteriologie), 8.12.48
- Breithardt, Günter, Talstr. 63, 5650 Solingen, Dr. med. habil. (Innere Medizin), 8.6.78
- Büttner, Ulrich, Curieweg 27, 4000 Düsseldorf 13, Dr. med. (Neurologie), 1. 8. 81
- Claussen, Uwe, Heitbergweg 20, 5223 Haarscheid, Dr. med. habil. (Humangenetik), 11. 12. 80
- Cleveland, Sinclair, Merowinger Straße 56, 4000 Düsseldorf, Dr. rer. nat. (Physiologie), 21. 5. 81
- Cüppers, Hans-Josef, Am Hagelkreuz 9, 4044 Kaarst 1, Dr. med. habil. (Innere Medizin), 21. 5. 81
- Döhne, Ernst, Phoniatrie und Pädaudiologische Abteilung der HNO-Klinik, Städt. Krankenanstalten, 4150 Krefeld, Dr. med. (Phoniatrie), 8.5.44
- Dranssfeld, Hans, An der Allee 122, 6500 Mainz, Dr. med. et Dr. rer. nat. (Pharmakologie u. Toxikologie), 28.9.78
- Drost, Herbert, Gebrüder-Grimm-Weg 4, 4006 Erkrath 2, Dr. med. habil. (Innere Medizin), 6.7.78
- Freundl, Günter, Heinestr. 58, 4020 Mettmann, Dr. med. habil. (Frauenheilkunde und Geburtshilfe), 5. 2. 81

- Freye, Enno, Psychiatrische Klinik der Universität Essen,  
Hohlweg 26/77, 4300 Essen 1,  
Dr. med. habil. (Anästhesiologie), 31. 1. 80
- Fromm, Christoph, Schützenstr. 53, 5600 Wuppertal 2,  
Dr. med. habil. (Physiologie), 27. 4. 78
- Goeckenjan, Gerd, Bachstr. 107, 5657 Haan,  
Dr. med. habil. (Innere Medizin), 17. 4. 80
- Goertz, Bernd, Augsburger Straße 9, 4000 Düsseldorf 13,  
Dr. med. habil. (experimentelle Neurologie und Psychiatrie), 25.10.79
- Greiner, Hermann, Stadtmedizinaldirektor, Nahestr. 53, 4100 Duisburg,  
Dr. med. (Gerichtliche und Soziale Medizin), 8.6.53
- Groß-Selbeck, Gunter, Chefarzt des Kinderneurologischen Zentrums,  
Kliniken der Landeshauptstadt, Krankenhaus Gerresheim,  
Gräulinger Str. 120, 4000 Düsseldorf 12,  
Dr. med. (Kinderheilkunde), 10. 8. 78
- Grüntzig, Johannes, Bittweg 117, 4000 Düsseldorf 1,  
Dr. med. habil. (Augenheilkunde), 18.5.78
- Haas, Johannes, Ärztlicher Direktor des Fachbereiches Arbeitssicherheit im  
TUV Rheinland Köln, Konstantin-Wille-Str. 1, 5000 Köln 91,  
Dr. med. (Arbeitsmedizin), 26. 6. 80
- Haerten, Klaus, Kardiologische Abteilung, Marienhospital,  
4230 Wesel, Pastor-Janßen-Straße 8—38,  
Dr. med. habil. (Innere Medizin), 15. 1. 81
- Herrmann, Rainer, Schubertweg 17, 4018 Langenfeld,  
Dr. med. habil. (Innere Medizin), 18.7.79
- Hennekes, Raimund, Am Steinebrück 27 a, 4000 Düsseldorf 13,  
Dr. med. habil. (klinische Physiologie), 26. 6. 80
- Hennerici, Michael, Peter-Rosegger-Str. 33, 4006 Erkrath-Unterfeldhaus,  
Dr. med. habil. (Neurologie), 8.5.80
- Herzer, Jörg-Alexander, Alt-Pempelfort 11a, 4000 Düsseldorf 1,  
Dr. med. habil. (Chirurgie), 13.12.79
- Hettwer, Horst, Steinkaul 19, 4000 Düsseldorf 13,  
Dr. rer. nat. (Anatomie), 15. 1. 81, Akad. Oberrat
- Hilweg, Dietrich, Lohbecker Berg 17, 4330 Mülheim,  
Dr. med. habil. (Med. Strahlenkunde), 15.10.76
- Jacobi, Echart, Rheumaklinik, 7954 Bad Wurzach,  
Dr. med. habil. (Innere Medizin), 27.4.78
- Junger, Erika, Adalbert-Stifter-Straße 49, 4006 Erkrath 1,  
Dr. phil. (Cytobiologie), 29. 5. 80
- Kaiser, Eberhard, Aukamm-Allee 33, 6200 Wiesbaden,  
Dr. med. (Gynäkologische Endokrinologie), 30.11.67
- Kappus, Hermann, Ackerstr. 8, 4048 Grevenbroich 5,  
Dr. rer. nat. (Pharmakologie u. Toxikologie), 30. 5. 78
- Karch, Dieter, Gladiolenweg 14, 4044 Kaarst,  
Dr. med. habil. (Kinderheilkunde), 6. 7. 78
- Keck, Elmar, Schimmelpfennigstr. 10, 4000 Düsseldorf 13,  
Dr. med. habil., Dr. rer. nat. (Innere Medizin), 10. 11. 80
- Kemperdick, Helmut Friedrich, Markgrafenstr. 66, 4000 Düsseldorf 11,  
Dr. med. habil., Akademischer Oberrat, (Kinderheilkunde), 17. 4. 80
- Kisseler, Berthold, Radiologische Zentralabt., Kreiskrankenhaus,  
7030 Böblingen, Dr. med. (Med. Strahlenkunde), 29. 4. 71

- Köhler, Ekkehard, Gerhard-Bacher-Straße 20, 4005 Meerbusch 2,  
Dr. med. (Pharmakologie und Toxikologie), 6. 12. 73
- Königshausen, Theodor, Auf der Böck 32, 4000 Düsseldorf 1,  
Dr. med. habil. (Innere Medizin), 26. 4. 79
- Körfer, Reiner, Dahlacker 2, 4052 Korschenbroich 4,  
Dr. med. habil. (Chirurgie), 13. 12. 79
- Kramann, Bernhard, Am Clemenshof 1 C, 4040 Neuss,  
Dr. med. habil. (Radiologie), 29. 5. 80
- Krian, Arno, Saarwerdenstraße 45, 4047 Dormagen,  
Dr. med. habil. (Chirurgie), 29. 5. 80
- Küppers, Hartmut, Gräulinger Str. 40, 4000 Düsseldorf 12,  
Dr. med. habil. (Innere Medizin), 26. 6. 80
- Lenz, Gerhard, Angerstraße 35, 4000 Düsseldorf-Urdenbach,  
Dr. med. habil. (Orthopädie), 9. 7. 81
- Lenz, Wolfgang, Markgrafenstraße 44, 4000 Düsseldorf,  
Dr. med. habil. (Allgemeine und spezielle Pathologie), 11. 6. 81
- Liersch, Rüdiger, Angerstraße 69, 4000 Düsseldorf 13,  
Dr. med. habil. (Kinderheilkunde), 30. 4. 81
- Loose, Dirk, Konrad-Haguis-Straße 13, 4000 Düsseldorf 13,  
Dr. med. habil. (Chirurgie), 8. 6. 78
- Maar, Klaus, Beethovenstr. 50, 4010 Hilden,  
Dr. med. habil. (Urologie), 15. 11. 79
- Mai, Jürgen K., Richardstr. 20, 4000 Düsseldorf 1,  
Dr. med. habil. (Neuroanatomie), 1. 2. 79
- Meyer, Hans, Himmelgeister Landstr. 58, 4000 Düsseldorf,  
Dr. med. habil. (Kinderheilkunde), 30. 4. 81
- Meyer, Wolfgang, Pastor-Walzberg-Straße 4, 3060 Stadthagen,  
Dr. med. habil. (Chirurgie), 27. 4. 78
- Nier, Helmut, Himmelgeister Landstr. 75, 4000 Düsseldorf 13,  
Dr. med. habil. (Chirurgie), 25. 10. 79
- Novotny, Gerd E. K., Schlehenweg 5, 4019 Monheim,  
Ph. D. (Univ. London), (Anatomie), 26. 6. 80
- Ostermeyer, Jörg, Meyerkamp 14, 4053 Jüchen 7,  
Dr. med. habil. (Chirurgie), 11. 6. 81
- Palomba, Pier Paolo, Marburger Str. 20, 4000 Düsseldorf 1,  
Dott. (Univ. Rom) habil. (Chirurgie), 29. 5. 80
- Peerenboom, Hermann, Mühltaler Str. 19, 4000 Düsseldorf 1,  
Dr. med. habil. (Innere Medizin), 11. 6. 81
- Peters, Uwe, Schillerstr. 2, 4006 Erkrath 2,  
Dr. med. habil. (Innere Medizin), 26. 4. 79
- Petrich, Christian, Eifelstr. 15, 4450 Lingen,  
Dr. med. habil. (Kinderheilkunde), 28. 10. 76
- Przyrembel, Hildegard, Rhododendronstraat 150, NL 3053,  
LR Rotterdam-Schiebroek  
Dr. med. habil. (Kinderheilkunde), 17. 5. 79
- Puls, Walter, In den Birken 75, 5600 Wuppertal 1,  
Dr. med. habil. (Pharmakologie und Toxikologie), 3. 7. 80
- Reimers, Hans-Joachim, Euskirchener Str. 9, 4040 Neuss 1,  
Dr. med. habil. Ph. D. (Innere Medizin), 29. 5. 80

- Reimold, Ekkehard Werner,  
Dr. med. (Kinderheilkunde), 15. 1. 63 (beurlaubt)
- Richter, Otto, Saalfelder Weg 10, 4000 Düsseldorf 12,  
Dr. rer. nat. (Biothematik und Medizinische Statistik), 30. 4. 81
- Risler, Teut, Hattnitter Str. 10, 4006 Erkrath 2,  
Dr. med. habil. (Innere Medizin), 5. 2. 81
- Rötzscher, Volker, Burgmüllerstr. 37, 4000 Düsseldorf 13,  
Dr. med. habil. (Chirurgie), 8. 5. 80
- Sigwart, Ulrich, 28, chemin des Pétoleyres, CH-1110 Morges,  
Dr. med. habil. (Innere Medizin), 1. 2. 79
- Schirmer, Michael, Haus-Endt-Str. 211, 4000 Düsseldorf 13,  
Dr. med. habil. (Neurochirurgie), 11. 12. 80, Akad. Oberrat
- Schmalbruch, Henning, Neurophysiol. Institut Kopenhagen,  
Dr. med. (Elektromikroskopische Zytologie), 12. 11. 70  
(von der Vorlesungspflicht entbunden)
- Schmolke, Manfred, Chefarzt der Chirurgischen Klinik der  
Krankenanstalten „Florence Nightingale“, Diakoniewerk Düsseldorf-  
Kaiserswerth, Kreuzbergstr. 79, 4000 Düsseldorf 31,  
Dr. med. (Chirurgie), 9. 4. 75
- Schnell, Johannes, D., St.-Franziskus-Hospital, Kisker Straße 26,  
4800 Bielefeld, Dr. med. habil. (Geburtshilfe und Frauenheilkunde),  
16. 11. 78
- Schreiber, Wolfgang, Tischbekerholtweg 94, 2000 Hamburg,  
Dr. rer. nat. (Physiologische Chemie), 6. 12. 73
- Steiner, Rudolf, Heinestr. 15, 4040 Neuss,  
Dr. rer. nat. (Biophysik), 15. 11. 79
- Steyer, Michael, Katzbachstr. 39, 2800 Bremen,  
Dr. med. habil. (Frauenheilkunde), 5. 2. 81
- Strasser, Klaus, Klinik für Anästhesie und Intensivmedizin des Alfried Krupp  
von Bohlen und Halbach Krankenhauses gem. GmbH, Alfried-Krupp-Str. 21,  
4300 Essen 1, Dr. med. habil. (Anästhesiologie), 26. 10. 78
- Terinde, Rainer, Magnolienweg 8, 4040 Neuss 1,  
Dr. med. habil. (Frauenheilkunde und Geburtshilfe), 11. 12. 80
- Teschke, Rolf, An der Jagengrenze 11, 4000 Düsseldorf 13,  
Dr. med. habil. (Innere Medizin), 15. 11. 79
- von Voß, Hubertus, Helmholtzstr. 33, 4040 Neuss 1,  
Dr. med. habil. (Kinderheilkunde), 26. 10. 78
- Wendel, Udo, Hammer Dorfstr. 106, 4000 Düsseldorf 1,  
Dr. med. habil. (Kinderheilkunde), 5. 2. 81
- Werners, Paulheinz, Steinstraße 28, 4000 Düsseldorf 1,  
Dr. med. (Geburtshilfe und Frauenheilkunde), 23. 4. 70
- Winkelmann, Winfried, Dopplerweg 11, 4000 Düsseldorf 13,  
Dr. med. habil. (Orthopädie), 17. 4. 80

#### **f) Akademische Direktoren, Oberräte und Räte:**

- Augath, Dietrich, Tersteegenstr. 15, 4000 Düsseldorf 30,  
Dr. med. (Chirurgie), 13. 2. 67
- Bieniek, Hans-Joachim, Grunewallstr. 32, 4156 Willich,  
Akadem. Dir., Dr. vet. med. (Versuchstierkunde), 18. 12. 75

- Bostroem, Bernhard, Nachtigallenweg 3, 4005 Meerbusch 3,  
Dr. med., 24. 7. 68
- Bremer, Gisela, Schinkelstr. 30a, 4006 Erkrath 1,  
Dr. med. (Innere Medizin), 18. 1. 74
- Dehnen-Seipel, Helga, Ickerswarderstraße 104, 4000 Düsseldorf 13,  
Dr. med. (Anästhesiologie)
- Dross, Karl, Mergelgasse 26, 4000 Düsseldorf 13,  
Dr. rer. nat., 11. 11. 77
- Fessel, Hermann, Bong 9, 4154 Tönis-Vorst 1,  
Akadem. Dir., Dr. med. (Anatomie), 9. 9. 70
- Haarhoff, Klaus, Bergstr. 25c, 5657 Haan 2,  
Dr. med. (Rechtsmedizin), 1. 4. 78
- Hafner, Dieter, Gräulinger Straße 53, 4000 Düsseldorf 12,  
Dipl.-Math., 2. 10. 78
- Hagedorn, Hans-Jochen, Oranienburgerstr. 74, 4000 Düsseldorf 13,  
Dr. med. (Med. Mikrobiologie), 8. 3. 78
- Hahn, Max, Humboldtstraße 10, 4044 Kaarst 1,  
Dr. rer. nat., 2. 10. 68
- Kürten, Renate, Himmelgeister Landstr. 71, 4000 Düsseldorf 13,  
Dr. med., Oberrätin (Med. Strahlenkunde), 2. 5. 72
- Matthiesen, Uwe, Sperberstraße 8, 4044 Kaarst,  
Dr. rer. nat. (Physiologische Chemie), 6. 4. 76
- Menzel, Helmut, Kappeler Str. 42, 4000 Düsseldorf 13,  
Dr. rer. nat. (Toxikologie), 1972
- Münchhoff, Christine, Akad. Oberrätin, Duisburger Str. 133, 4000 Düsseldorf 1,  
Dr. med. (Chirurgie), 17. 1. 77
- Nessler, Lore, Rethelstraße 111, 4000 Düsseldorf 1,  
Dr. med. (Kinderheilkunde), 15. 10. 72
- Passia, Dieter, Margaritenweg 36, 4044 Kaarst 1,  
Dr. rer. nat., 9. 10. 75
- Perschmann, Ute, Himmelgeister Straße 155, 4000 Düsseldorf 1,  
Dr. med. (Geburtshilfe und Frauenheilkunde), 11. 1. 78
- Potthoff, Siegfried, Am Rittersberg 27, 4000 Düsseldorf 13,  
Dr. med. (Geburtshilfe und Frauenheilkunde), 13. 9. 74
- Richter, Otto, Saalfelder Weg 10, 4000 Düsseldorf 12,  
Dr. rer. nat., 4. 8. 76
- Ruska, Carla, Rheindamm 15, 4005 Meerbusch 3,  
Dr. rer. nat., 18. 12. 72
- Schade, Hans, Lerchenweg 5, 5657 Haan 1,  
Dr. med. (Anatomie), 20. 10. 77
- Schmidt, Paris, Vennstr. 120, 4000 Düsseldorf 12,  
Dr. med. vet. (Anatomie), 28. 5. 79
- Scheil, Hans-Georg, Auf der Böck 53, 4000 Düsseldorf 1,  
Dr. rer. nat. (Humangenetik und Anthropologie), 14. 2. 75
- Schulte-Herbrüggen, Jutta, Pigageallee 19a, 4000 Düsseldorf 13,  
Dr. med. (Anästhesiologie)
- Schulze, Hadwiga, Alte Landstraße 42, 4000 Düsseldorf 31,  
Dr. med. (Orthopädie), 27. 5. 71
- Schwenen, Martin, Gotenstr. 27, 4000 Düsseldorf 1,  
Dr. med. (Physiologische Chemie), 20. 12. 79

- Sprock, Ingeborg, Niederkasseler Straße 85, 4000 Düsseldorf 11,  
Dr. med. (Kinderklinik), 31. 8. 78
- Strobach, Hans, Vereinsstraße 30, 4043 Holzheim,  
Dipl.-Chem., 1. 3. 70
- Wagner, Gunter, Am Steinebrück 38a, 4000 Düsseldorf 13,  
Dr. rer. nat. (Physiologische Chemie), 9. 7. 74
- Wulff, Hans J., Corneliusstraße 28, 4000 Düsseldorf 1,  
Dr. rer. nat. (Analytische Chemie und Forensische Toxikologie), 1. 9. 65

**g) Mit Vorlesungen beauftragt:**

- Baginski, Brigitte, 4040 Neuss 1, Am Deubhof 6,  
Dr. med. (praktische Übungen im Rahmen des Ökologischen Kurs)
- Credner, Karl, Venekotensee, Kapellenbruchweg 211, 4055 Niederkrüchten-  
Elmpt,  
Dr. med. (Arzneimittelprüfung u. Arzneimittelgesetz)
- Deneke, J. F. Volrad, Haedenkampstr. 1, 5000 Köln 41, F. (02 21) 44 60 93  
Prof., Hauptgeschäftsführer der Bundesärztekammer  
(Medizinische Publizistik)
- Effertz, Hans Wolfgang, Städt. Krankenanstalten Düsseldorf-Benrath,  
Urdenbacher Allee 83, 4000 Düsseldorf 13,  
Dr. med. (Gynäkologie und Geburtshilfe)
- Engels, Charlotta, Ziethenstr. 15, 4000 Düsseldorf 30,  
Dr. rer. nat. (Praktische Übungen im Rahmen des Ökolog. Kurses)
- Gründler, Horst, Holzweg 24a, 4019 Monheim-Baumberg,  
(Vorlesung mit praktischer Demonstration über zahntechnische Arbeiten)
- Hallauer, Johannes, Arzt, 4000 Düsseldorf 30, Tersteegenstr. 63  
(praktische Übungen im Rahmen des Ökologischen Kurs)
- Helmich, P., In der Haag 3, 4051 Brüggen,  
Dr. med. (Allgemeinmedizin in der Landpraxis)
- Hoppe, Rudolf, Institut für Hygiene Düsseldorf,  
Prof. Dr. (Sozialmedizin und Sozialhygiene)
- Kastka, Joachim, Schlesische Str. 59, 4000 Düsseldorf 1,  
Dipl.-Psych. (Umwelthygiene)
- Koldovsky, Pavel, 4030 Ratingen 6, Spindecksfeld 85  
Dr. med. (praktische Übungen im Rahmen des Ökologischen Kurs)
- Kretschmar, J. H., Psychiatrische Klinik der Universität Düsseldorf,  
Bergische Landstr. 2, 4000 Düsseldorf 12,  
Dr. med. (Praktische Übungen für akute Notfälle und erste ärztliche Hilfe)
- Lehmann, Helmut, Psychiatrische Klinik der Universität Düsseldorf,  
Bergische Landstr. 2, 4000 Düsseldorf 12,  
Dr. med. (Gruppentherapeutische und gruppenspezifische Konzepte)
- Lenz, W.,  
Dr. med. (Spezielle Pathologie)
- Massenkeil, Heinz Josef, Elisabeth-Krankenhaus Rheydt,  
Dr. med. (Gynäkologie und Geburtshilfe)
- Müller, Ulrich, Psychiatrische Klinik der Universität Düsseldorf,  
Bergische Landstr. 2, 4000 Düsseldorf 12,  
Dipl.-Sozialwirt (a; Seminar Methoden der Epidemiologie und Ökologie in  
der Psychiatrie —; Seminar Ethno-Psychiatrie — Versorgung psychisch  
Krank in Entwicklungsländern)

- Munck, Georg, Meisenweg 2, 7030 Böblingen, F. (0 70 31) 2 16 41,  
Dr. med. („Der wissenschaftliche Film in der Lehre und Forschung“)
- Osing, W., Humperdinckstr. 3, 4000 Düsseldorf 13,  
Dr. med. (Berufskunde und soziale Heilkunde)
- Otten, Hans-Hermann, Rheydter Str. 70, 4048 Grevenbroich,  
Dr. med. (Medizinische Terminologie)
- Pflugmacher, Cathrin, Ickerswarde Str. 198, 4000 Düsseldorf 13,  
Dipl.-Psych. (Medizinische Psychologie)
- Rehberg, H. J., Nobelstr. 33, 5090 Leverkusen,  
Prof. Dr. (Zahnärztliche Materialkunde)
- Reinhard, Hans Georg, Psychiatrische Klinik der Universität Düsseldorf,  
Bergische Landstr. 2, 4000 Düsseldorf 12,  
Dr. med. (Kinder- und Jugendpsychiatrie)
- Richter, K.-H., Am Hülsfeld 39, 4000 Düsseldorf 12,  
Dr. med., Ltd. Regierungsmedizinalsektor (Tropenmedizin)
- Ritterstaedt, Uwe, Richardstr. 31, 4000 Düsseldorf 1,  
Dipl.-Ing. (Ökologischer Kurs „Lärmforschung“)
- Römer, Josef, Graf-Recke-Str. 25, 4000 Düsseldorf 1,  
Ministerialdirigent (Juristische Probleme des Arztrechtes)
- Rupprecht, Lothar, Wilhelmstr. 65, 4200 Oberhausen 11,  
Dr. med. (Klinische Chemie und Hämatologie)
- Seegers, Herbert, Mozartstr. 35, 4019 Monheim,  
Redakteur (Praktische Übungen im Rahmen des Ökologischen Kurses)
- Schumacher, Otto M., Hügelstr. 16, 4000 Düsseldorf 13,  
Dr. med. (Allgemeinmedizin in der Stadtpraxis)
- Schmidt, Eckhard, Fabriciusstr. 21, 4150 Krefeld 11,  
(„Abwasserbehandlung im Rahmen des Ökologischen Kurses“)
- Terhaag, Ludwig, Bernhard-Lichtenberg-Str. 9, 4040 Neuss 1,  
Dr. med. (Ökologischer Kurs „Arbeitsmedizin“)
- Thömen, Karl-Heinz, Himmelgeister Str. 380, 4000 Düsseldorf 1,  
Ing. (grad.) (Praktische Übungen im Rahmen des Ökologischen Kurses)
- Vogel, Leiter des Chemischen Lebensmittel-Untersuchungsamtes,  
Lambertusstr. 1, 4000 Düsseldorf 1  
Dr. (Ökologischer Kurs „Lebensmittelhygiene“)
- Weißenhorn, Franz Josef, Veehstr. 43, 4000 Düsseldorf 1,  
Dr. rer. nat. (Praktische Übungen im Rahmen des Ökologischen Kurses)
- Wiegand, Herbert, Am Haustershof 23, 4000 Düsseldorf 12  
Dr. med. (Ökologischer Kurs „Hygiene/Toxikologie“)
- Winneke, Gerhard, Pfannenstr. 31, 4048 Grevenbroich 5,  
Dr. rer. nat. (Ökologischer Kurs „Umwelthygiene“)
- Zielwinski, Helmut Reinhold, Sternwartstr. 69, 4000 Düsseldorf 1,  
M. Litt. Cantab. (Ärztliche Ethik), F. 3 11-71 17

### **h) Lehrbeauftragte für den III. Klinischen Studienabschnitt**

- Krankenanstalten Neuss, Lukaskrankenhaus, Preußenstr. 84,  
4040 Neuss, Tel. (02101) 8741
- Boege, U., Dr. med. (Unfallchirurgie)
- Bohr, M., Dr. med. (Pathologie)
- Brucke, P., Dr. med. (Gynäkologie)



Frentzen, Dr. med. (Unfallchirurgie)  
Haberich, M., Dr. med. (Pathologie)  
Hamper, P., Dr. med. (Radiologie)  
Hannen, W., Dr. med. (Pädiatrie)  
Kluitmann, Dr. med. (Pädiatrie)  
Kraemer, H., Dr. med. (Allgemeinchirurgie)  
Mühlenbrock, O., Dr. med. (Innere Medizin)  
Perrakis, E., Dr. med. (Allgemeinchirurgie)  
Robertz, P., Dr. med. (Innere Medizin)  
Schlaak, E., Dr. med. (Anästhesiologie)  
Schwanitz, V., Dr. med. (Gynäkologie)  
Schwarz, J., Dr. med. (Innere Medizin)  
Soboll, K.-U., Dr. med. (Anästhesiologie)  
Wittmann, G., Dr. med. (Innere Medizin)

Kliniken der Landeshauptstadt Düsseldorf  
Krankenhaus Benrath, Urdenburger Allee 83  
Blum, Emil Oskar, Dr. med. (Chirurgie)  
Haumann, Helmut, Dr. med. (Chirurgie)  
Küppers, Hermann, Dr. med. (Innere Medizin)

Krankenhaus Gerresheim, Gräulingerstr. 120  
Audretsch, Werner, Dr. med. (Gynäkologie)  
Lennartz, Karl-Josef, Prof. Dr. med., (Pathologie)  
Lülsdorf, Hans-Georg, Dr. med. (Kinderheilkunde)  
Pohl, Herbert, Dr. med. (Chirurgie)  
Prückner, Jürgen, Dr. med. (Chirurgie)  
Röhner, Gottfried, Dr. med. (Anästhesiologie)  
Ruppert, Dr. med. (Innere Medizin)  
Theiss, Wolfgang, Dr. med. (Innere Medizin)

Evangelisches Krankenhaus Bethesda zu Duisburg gem. GmbH,  
Heerstraße 219, 4100 Duisburg 1, Tel. (02 03) 60 081-1  
Drähne, A., Dr. med. (Geburtshilfe und Frauenheilkunde)  
Fischer, K., Dr. med. (Innere Medizin)  
Flohr, J. Dr. med. (Anästhesiologie)  
Förster, Helmut, Dr. med. (Innere Medizin)  
Schulte-Overberg, G., Dr. med. (Radiologie)  
Heun, K., Dr. med. (Innere Medizin)  
Kurpreugsch, K., Dr. med. (Chirurgie)  
Rink, Ekkehard, Dr. med. (Anästhesiologie)  
Schröder, K.-E., Prof., Dr. med. (Innere Medizin)

Städt. Krankenanstalten Krefeld, Lutherplatz 40, 4150 Krefeld 1,  
Tel. (0 21 51) 8 28-1

Asbach, H.-W., Priv.-Doz. Dr. med. (Urologie)

Bartelt, Dieter, Dr. med. (Chirurgie)

Baumbusch, Friedrich, Prof. Dr. med. (Urologie)

Becker, K., Prof. Dr. med. (Innere Medizin)

Bettges, Günter, Dr. med. (Allgemeine Pathologie und spezielle  
pathologische Anatomie)

Bohne, Ulrich, Dr. med. (Hygiene und Laboratoriumsmedizin)

Breinlich, Reinhard, Dr. med. (Innere Medizin)

Broicher, Klaus, Dr. med. (Innere Medizin)

Brünner, H., Prof. Dr. med. (Chirurgie)

Bürgel, Christoph, Dr. med. (Radiologie)

Drechsler, Hans-Jürgen, (Anästhesiologie und Intensivmedizin)

Eckes, Charlotte, Dr. med. (Anästhesiologie und Wiederbelebung)

Engelke, B., Dr. med. (Kinderchirurgie)

Fabian, E., Dr. med. (Neurologie)

Finger, Horst, Prof. Dr. med. (Hygiene und Laboratoriumsmedizin)

Fleischmann, Priv.-Doz. Dr. med. (Innere Medizin)

Gedick, Cemal, Dr. med. (Hals-Nasen-Ohrenheilkunde)

Grips, M., Dr. med. (Allg. Pädiatrie, Pädiatrische Hämatologie u.  
kindliche Epilepsie)

Grosser, K.-D., Prof. Dr. med. (Innere Medizin)

Haberland, Klaus, Dr. med. (Innere Medizin)

Hani, Mahmud, Dr. med. (Chirurgie)

Haubrich, Jörg, Prof. Dr. med. (Hals-Nasen-Ohrenheilkunde)

Heller, Albrecht, Priv.-Doz., Dr. med. (Innere Medizin)

Hienz, H.-A., Prof. Dr. Dr. med. (Allgemeine Pathologie und spezielle Anatomie)

Hommerich, Peter, Dr. med. (Anästhesiologie)

Josefiak, Klaus, Dr. med. (Chirurgie)

Kleemann, Annegret, Dr. med. (Anästhesiologie)

Knapstein, Prof. Dr. med. (Frauenheilkunde)

Knoch, Klaus, Dr. med. (Innere Medizin)

Körner, Manfred, Dr. med. (Anästhesiologie und Intensivmedizin)

Kosenow, Wilhelm, Prof. Dr. med. (Kinderheilkunde)

König von, C. Wirsing, Dr. med. (Laboratoriumsmedizin und Hygiene)

Kösters, Stefan, Dr. med. (Urologie)

Krebs, Walter, Dr. med. (Radiologie)

Krieg, H., Priv.-Doz., Dr. med. (Chirurgie)

Melle, W., Dr. med. (Frauenheilkunde)

Polemann, Gerd, Prof. Dr. med. (Allgemeine Dermatologie und Mykologie)

Polenghi, Francesco, Prof. Dr. med. (Augenheilkunde)

Ritter, Raimo, Dr. med. (Kinderheilkunde)

Roséfort, A., Dr. med. (Chirurgie)  
Siafarikas, Konstantin, Dr. med. (Kinderheilkunde)  
Siebers, Helmut, Dr. med. (Chirurgie)  
Sobke, Berndt, Dr. med. (Allgemeine Dermatologie)  
Schoar, R., Dr. med. (Plastische Chirurgie)  
Steffan, M.-Th., Dr. med. (Dermatologie)  
Thomas, Peter, Dr. med. (Kinderheilkunde)  
Wahl, Heinz-Gerd, Dr. med. (Chirurgie)  
Weinand, Hans-Albert, Dr. med. (Klinische Chemie u. Hämatologie)  
Zeuner, Waldemar, Dr. med. (Frauenheilkunde und Geburtshilfe)  
Zoch, H.-D., Dr. med. (Kinderpsychologie u. Psychosomatik)

Hospital zum Hl. Geist, von Broichhausen-Allee 1, 4152 Kempen

Bokor, Dr. med. (Chirurgie)  
Korsten, Dr. med. (Chirurgie)  
Miodek, Dr. med. (Innere Medizin)  
Stremke, G., Dr. med. (Innere Medizin)

Ev. u. Johanniter Krankenanstalten Duisburg-Nord/Oberhausen GmbH,  
Fahrner Str. 135, 4100 Duisburg 11

Altvater, G., Dr. med. (Urologie)  
Bammel, Erich, Dr. med. (Innere Medizin)  
Beneicke, U., Dr. med. (Neurologie)  
Günthert, Dr. med. (Chirurgie)  
Köhler, G.-K., Prof. Dr. med. (Psychiatrie)  
Prediger, F., Dr. med. (Gynäkologie)

Klinik Aprath, 5603 Wülfrath

Klinik St. Antonius-Marienheim, Hardtstr. 46, 5600 Wuppertal 1

Klinikum St. Petrus, Karnaper Str. 48, 5600 Wuppertal-Barmen

Kliniken St. Antonius, Wuppertal

Albu, Dr. med. (Anästhesiologie)  
Arendt, Dr. med. (Hals-, Nasen-, Ohrenheilkunde)  
Bartmann, K., Prof. Dr. med. (Laboratoriumsdiagnostik)  
Boxberg, Dr. med. (Chirurgie)  
Buter-Weiden, Dr. med. (Innere Medizin)  
Frede, Dr. med. (Innere Medizin)  
Füsgen, Dr. med. (Innere Medizin)  
Garcia, Dr. med. (Chirurgie)  
Greb, Dr. med. (Innere Medizin)  
Hesslenberg, Dr. med. (Anästhesiologie)  
Hötter, G.-J., Dr. med. (Innere Medizin)  
Jansen, Dr. med. (Anästhesiologie)

Krach, Dr. med. (Gynäkologie und Geburtshilfe)  
Lentz, Dr. med. (Radiologie)  
Ludes, Prof. Dr. med. (Innere Medizin)  
Manolopoulos, Dr. med. (Chirurgie)  
Meuser, Dr. med. (Hals-Nasen-Ohrenheilkunde)  
Nowchad, Dr. med. (Innere Medizin)  
Pechel, Dr. med. (Gynäkologie und Geburtshilfe)  
Schubert, Prof. Dr. med. (allg. Pathologie und speziell.  
pathologische Anatomie)  
Sommer, Dr. med. (Chirurgie)  
Strapatsas, Dr. med. (Innere Medizin)  
Thomas, N., Dr. med. (Chirurgie)  
Tretler, Dr. med. (Radiologie)  
Warring, Dr. med. (Chirurgie)

Evangelisches Krankenhaus, Teinerstr. 62, 4330 Mülheim  
an der Ruhr, Tel. (02 08) 30 91

Carstensen, G., Prof. Dr. med. (Chirurgie)  
Heissen, E., Dr. med. (Radiologie und Nuklearmedizin)  
Jaeger, J., Prof. Dr. med. (Frauenheilkunde)  
Kötter, V., Priv.-Doz., Dr. med. (Innere Medizin)  
Müller, C., Dr. med. (Anästhesiologie)  
Reinecke, H.-W., Dr. med. (Innere Medizin)

St. Johannes-Hospital, An der Abtei 7—11, 4100 Duisburg 11,  
Tel. 02 03/55 51-1

Drüge, H., Dr. med. (Anästhesiologie)  
Gödde, St., Prof. Dr. med. (Urologie)  
Haneke, C., Dr. med. (Pädiatrie)  
Holländer, H. J., Prof. Dr. med. (Gynäkologie)  
Kuhn, W., Dr. med. (Innere Medizin)  
Kuss, B., Prof. Dr. med. (Chirurgie)  
Mohr, H., Dr. med. (Radiologie)  
Müller-Wiefel, H., Prof. Dr. med. (Chirurgie)  
Westerhausen, M., Prof. Dr. med. (Innere Medizin)

## Institute und Kliniken

### **Ärztlicher Direktor der Medizinischen Einrichtungen:**

Prof. Dr. Georg Strohmeier, Direktor der Medizinischen Klinik und Poliklinik D: Schwerpunkt Gastroenterologie

Sekretariat: Frau Richter-Pauen, F. 3 11-75 69

### **Vertreter:**

Prof. Dr. Karl Kremer, Direktor der Chirurgischen Klinik und Poliklinik A

Prof. Dr. Wolfgang Staib, Direktor des Instituts für Physiologische Chemie, Lehrstuhl II

### **Zentrale Einrichtung der Medizinischen Einrichtungen**

**Tierversuchsanlage** (Gebäude 22.22; 22.04)

Leiter: Akademischer Direktor Dr. Hans-Joachim Bieniek

Sekretariat: Frau K. Montag, F. 3 11-44 00 u. 44 02

Wiss. Ang.: Dr. Bärbel Peter, Dr. Christl Remmers, Dr. Helmut Teschner, Dr. Annemarie Treiber

## **Anatomisches Institut** (Gebäude 22.03)

Direktoren: Prof. Dr. Hans Günter Goslar (geschäftsführender Direktor)

Prof. Dr. Adolf Hopf, Prof. Dr. Karlheinz A. Rosenbauer,

Prof. Dr. Gottfried Arnold

Gesamtinstitut: Ak. Direktor Dr. Hermann Fessel, F. 3 11—27 03

Sekretariat für Angelegenheiten des Gesamtinstitutes: Frau Bartels, Frau Stichner, F. 3 11—26 86, 26 15

### **Lehrstuhl I**

Prof. Dr. Adolf Hopf

Sekretariat: Frau Hartmann, F. 3 11—27 53

Akad. Oberrat: Dr. Hans Schade

Akad. Rat: Priv.-Doz. Gerd Novotny, Ph. D/Univ. London

Wiss. Ass.: Dr. Marigret d'Haese-Reinold

Wiss. Ang.: Irmgard Krauthausen, Dipl.-Inform., Benno Greve

### **Lehrstuhl II**

Prof. Dr. Hans Günter Goslar

Sekretariat: Frau Bartels, F. 3 11—26 86

Akad. Oberräte: Priv.-Doz. Dr. Horst Hettwer, Dr. Dieter Passia

Akad. Rat.: Dr. Paris Schmidt-Grigoriadis

Wiss. Ang.: Dr. Syed G. Haider

### **Lehrstuhl III**

Prof. Dr. Karlheinz A. Rosenbauer

Sekretariat: Frau de Vos, F. 3 11—26 57

Wiss. Ass.: Zahnarzt Michael Prinzler, N. N.

Wiss. Ang.: Frau Dr. Dr. Cornelia Campean, Dr. Dr. Nicolae Campean

Wiss. Hilfskraft: Ezz el-Din Helaiel, B. M., M. Sc.

#### **Lehrstuhl IV**

Prof. Dr. Gottfried Arnold

Sekretariat: Frau Eichelhardt, F. 3 11—27 06

Wiss. Mitarbeiter: Harald Clahsen, F. 3 11-27 00, Dr. med. Peter Huhn,  
F. 3 11-27 04, Gerhard Schwinger, F. 3 11-27 19 u. 26 98

#### **C. u. O. Vogt-Institut für Hirnforschung** (Gebäude 22.03)

Direktor: Prof. Dr. Adolf Hopf, F. 3 11-27 77

Sekretariat: Frau Schwörer, F. 3 11-27 77 u. 23 36

Oberassistent: Priv.-Doz. Dr. Jürgen Mai

Akad. Oberrat: Dr. Karl Dross

Wiss. Ass.: Priv. Doz. Dr. Bernd Goertz, Marion Eckmiller Ph. D./Univ. of California

#### **Abteilung für Neuropsychologie**

Prof. Dr. Gerhard Grünewald, F. 3 11-27 89

Wiss. Ang.: Priv.-Doz. Dr. Erika Grünewald-Zuberbier, Dr. Heinz Schuhmacher

#### **Institut für Biophysik und Elektronenmikroskopie** (Gebäude 14.80)

Direktor: Prof. Dr. phil. Wolrad Vogell, F. 3 11-25 45

Sekretariat: Frau Ingeburg Werner, F. 3 11-25 31

Akadem. Oberräte: Dr. rer. nat. Max Hahn, Dipl.-Phys. (F. 3 11-25 33),

Dr. rer. nat. Carla Ruska (F. 3 11-25 43/25 44)

Wiss. Ass.: Priv. Doz. Dr. rer. nat. Wolfgang Baumeister, Dr. rer. nat. Victoria Kolb-Bachofen, Dr. rer. nat. Jutta Schlepper-Schäfer,

#### **Physiologisches Institut** (Gebäude 22.03)

Direktoren: Prof. Dr. Joachim Haase (Geschäftsführender Direktor), Prof. Dr. Raimund Kaufmann, N. N.

#### **Lehrstuhl I**

N. N.

Sekretariat: Frau Renate Buchholz, F. 3 11-26 72

Prof.: Dr. V. Thämer, F. 3 11-26 54

Akad. Oberrat: N. N.

Wiss. Ass.: A. Deussen, Dr. G. Heusch, A. Spokojny, Dr. W. Tilenius, Dr. A. Yamada

Wiss. Ang.: Dipl.-Ing. u. Dipl.-Wirtsch.-Ing. J. D. Schipke

#### **Lehrstuhl II**

Prof. Dr. Joachim Haase, F. 3 11-26 87

Sekretariat: Frau Ingeborg Picozzi, F. 3 11-2687

Prof.: Dr. Ing. Horst Scheibner, F. 3 11-26 95

Prof.: Dr. Hans-Georg Ross, F. 3 11-26 92

Priv.-Doz. Dr. Sinclair Cleveland, F. 3 11-26 89

Wiss. Ang.: Dipl.-Phys. Elmar Wolf, Dr. M. A. Pak, Dipl.-Biol. Dagmar Bergmann

### **Lehrstuhl für Klinische Physiologie**

Prof. Dr. Raimund Kaufmann, F. 3 11-27 62

Sekretariat: Frau Nina Bühring, F. 3 11-27 62

Prof.: Dr. Jörg Moser, F. 3 11-26 08

Priv.-Doz.: Dr. med. Rainer Bayer, Dr. Rudolf Steiner

Wiss. Ass.: Dr. A. J. Kaumann, Dr. R. Mannhold

Wiss. Ang.: Dipl.-Ing. Franz Bartos, Apotheker Dr. Ralph Rodenkirchen, H. Lemoine, Tom Morris

### **Institute für Physiologische Chemie** (Gebäude 22.03)

#### **Institut für Physiologische Chemie I**

Direktor: Prof. Dr. Helmut Sies

Sekretariat: Frau Monika Rech, Frau Auguste Sartorius, F. 3 11-27 07

Prof.: Dr. Hans Kröner (F. 3 11-28 33)

Oberass.: N. N.

Akadem. Rat: Dr. Gunter Wagner

Wiss. Ass.: Dr. Akerboom, Frau Dr. Brigelius, Dipl. Biochem. Müller, Frau Dr. Soboll, Dr. Haas

#### **Institut für Physiologische Chemie II**

Prof. Dr. Wolfgang Staib

Sekretariat: Frau Margit Schlitt, F. 3 11-27 24/27 26

Akad. Rat: Dr. Uwe Matthiesen, F. 3 11-27 28, Dr. Martin Schwenen, F. 3 11-27 27 32,

Wiss. Ass.: Dr. Förster, Dr. Kühn-Velten, Dr. Schadewaldt, Dipl. Chem. Petzina

Abteilung für Onkologische Chemie:

Prof. Dr. Hans Bojar, F. 3 11-27 41/27 20

### **Lehrstuhl für Klinische Biochemie (Diabetologie)**

Diabetes-Forschungsinstitut, Auf'm Hennekamp 65, F. 3 28 21

Direktor: Prof. Dr. Hans Reinauer

Sekretariat: Frau Hyland, F. 33 82 -2 41 oder 2 40, 31 43 34

### **Institut für Humangenetik und Anthropologie** (Gebäude 23.12, Ebene 03)

Direktor: Prof. Dr. Gunter Röhrborn, F. 3 11-23 50

Sekretariat: Frau König, F. 3 11-23 50, Frau Schleuter, F. 3 11-39 60, Frau Mai, F. 3 11-23 54

Prof.: Dr. F. Majewski, F. 3 11-43 46

Akadem. Oberrat: Dr. Hans-Georg Scheil, F. 3 11-23 51

Wiss. Ass. u. Wiss. Ang.: Priv.-Doz. Dr. Armin Basler (F. 3 11-23 56), Priv.-Doz. Dr. Uwe Claussen (F. 3 11-23 59), Dr. Albert Driesel (F. 3 11-23 57), Dr. Hans-Jürgen Gebauer (F. 3 11-23 52), Dr. Timm Goecke (F. 3 11-39 63), Frau Dipl.-Biol. Annette Günther (F. 3 11-39 64), Frau Dr. G. Rautmann (F. 3 11-23 49), Frau H. Gill (F. 3 11-23 49)

## **Pathologisches Institut**

Direktor: Prof. Dr. Waldemar Hort

Sekretariat: Frau Mußgiller, F. 3 11-83 39 / 83 40

Prof.: Dr. Dr. Peter Pfitzer, Dr. Franz Borchard

Oberarzt: Prof. Dr. Hartmut Frenzel

Wiss. Ass.: Frau Dr. med. (Pisa) habil. Novi, Dr. Lenz, Frau Dr. Schmitt-Gräff, Dr. Wolfgang Schulz, Walter Höltermann, Dr. Hans-Georg Schnürch, Hans-Eckard Langer, Frau Christiane Petry, Ansgar Röhrborn, Gerbert Zocholl, Dr. Gerd Reifschneider, Dr. Bernhard Kremens

## **Neuropathologisches Institut** (Gebäude 23.12, Ebene U1)

Direktor: Prof. Dr. Wolfgang Wechsler, F. 3 11-42 58

Sekretariat: Frau Ch. Schuster, F. 3 11-42 50

Wiss. Ass.: Dr. B. Eberhardt, Dr. H. Hamada, Dr. G. Liebert, Dr. K. Rathmer, Dr. G. Schwendemann, Dr. H. Tauber, Dr. T. Weber

## **Institut für Pharmakologie** (Gebäude 22.21)

Direktor: Prof. Dr. Kurt Greeff

Vorzimmer: Frau Erika Lohmann, F. 3 11-25 00/25 01, Annahme: U. Back, F. 3 11-25 19

Prof.: Dr. Klaus Wirth (F. 3 11-25 08), Dr. Eike-A. Noack (F. 3 11-25 11)

Oberarzt: Doz. Dr. Dr. U. Borchard, F. 3 11-25 09

Akad. Oberrat: Dipl.-Chem. Hans Strobach, F. 3 11-25 13/25 14

Akad. Rat: Dipl.-Math. D. Hafner, F. 3 11-24 49

Wiss. Ass.: Dr. Peter Schlieper

Wiss. Ang.: Dr. B. Dénes, Frau Dr. A. A. L. Fox, Frau Dr. C. Hirth, Dr. L. Michaelis, Dr. P. Schuhmacher

## **Institut für Toxikologie** (Gebäude 22.21)

Prof. Dr. Friedrich Karl Ohnesorge

Sekretariat: Frau B. Stark, F. 3 11-30 22

Akadem. Oberrat: Dr. rer. nat. Helmut Menzel

Wiss. Ang.: Dr. med. vet. Josef Abel, Dr. rer. nat. H. Dieter, N. N., Dipl.-Biol. J. Müller

## **Institut für Medizinische Mikrobiologie und Virologie**

(Gebäude 22.21)

Direktor: Prof. Dr. Peter Naumann

Sekretariat: Frau M. Schönfelder, (F. 3 11-24 59/24 60)

Prof. Dr. W.A. Kurt Schmidt (F. 3 11-22 25)

Prof. Dr. Harry Rosin, (F. 3 11-24 64)

Oberarzt: Dr. Gertrude Nemes (F. 3 11-38 14)

Akadem. Rat: Dr. Jochen Hagedorn (F. 3 11-24 90)

Wiss. Ass.: Dr. Marie-Luise Mones, Anna Kraminer, M.S., Dr. Annette Bauer, Janina Barnaure, Dr. Andreas Westhoff, Dr. Maria Sakellariou, Mario de Simon, Lutz Thomas, Bärbel Zimmermann



## **Institut für Hygiene, Gurlittstraße 53, F. 34 50 61, Auf'm Hennekamp 50,**

F. 33 01 51

Direktor: Prof. Dr. Hans-Werner Schlipkötter

Vorzimmer: Frau Christel Peterhofer

Prof. Dr. Ludwig Grün

Akad. Rat: Frau Dr. med. Helga Idel

Wiss. Ass.: Frau Dr. med. Brigitte Baginski, Frau Dr. med. Petra Jansen-Rosseck, Dr. med. Norbert Pitz

Wiss. Ang.: Johannes Fridolin Hallauer, Arzt

Dr. med. Pavel Koldovsky, Frau Renate Stiller-Winkler, Mag. biol., Frau Christa Schulte-Stemmerk, Ing.

## **Zentralinstitut für Klinische Chemie und Laboratoriumsdiagnostik**

(Zentrallaboratorium), (Gebäude 13.81)

Direktor: Prof. Dr. Wirnt Rick

Sekretariat: Frau Meis, F. 3 11-77 69

Oberarzt: N. N.

Wiss. Mitarbeiter: Dr. J. P. Fallise, Dr. E. Schnaith, H. Weißenfeld

Verw. Wiss. Ass.: U. Fahren

## **Institut für Arbeitsmedizin, Gebäude 23.11/12, Ebene 00 (und Gurlittstraße 55),**

Direktor: Prof. Dr. Dr. Gerd Jansen

Sekretariat: Frau Joncic, Tel. 3 11-47 21 (Gurlittstr. 55: Frau Klingenburg, Tel. 34 40 31)

Wiss. Ass.: Dipl.-Phys. Franz Gono (F. 47 19), Dr. med. Barbara Griefahn (F. 3 11-47 17), Dipl.-Psych. Eckhard Gros (F. 3 11-47 24), Hermann Kauth (F. 3 11-47 18), Elke Kothe (F. 47 19), Dipl.-Math. Peter Mehnert (F. 3 11-48 32), Dr. med. Margret Rathjen (F. 47 19), Dr. med. Sieglinde Rehm (F. 3 11-47 17)

## **Institut für Rechtsmedizin (Gebäude 14.84)**

Direktor: Prof. Dr. Heinz Schweitzer

Sekretariat: Frau Ursula Klewe, F. 3 11-23 85 u. 23 61

Prof. Dr. Elisabeth Trube-Becker

Oberarzt: Prof. Dr. Herbert Reh

Leiter der toxikol.-chem. Abt.: Akadem. Oberrat Dipl.-Chem. Dr. Hans J. Wulff

Akad. Rat Dr. Klaus Haarhoff

Wiss. Ass.: Priv.-Doz. Dr. Ekkehardt Böhm, Dr. Lorand v. Tamaska, Dipl.-Chem. Dr. Thomas Daldrup, Dr. Jürgen Henke, Dipl.-Chem. Dr. Peter Michalke, Dr. Marianne Basler, Dipl.-Pharm. Stefan Szathmary

### **Institut für Geschichte der Medizin** (Gebäude 23.12, Ebene 04)

Direktor: Prof. Dr. Hans Schadewaldt, F. 3 11-39 40

Sekretariat: FrI. Susanne Görner, F. 3 11-39 41

Wiss. Ass.: Dr. med. Norbert Kohnen (F. 3 11-39 42), M.A. Eva Schuster (F. 3 11-39 43)

Wiss. Mitarbeiter: M. Sc. Salah Fadil Teaima (F. 3 11-39 47)

Im gleichen Hause: **Düsseldorfer Institut für amerikanische Völkerkunde**,  
Direktor: H. Krumbach, Merowingerstraße 12, F. 34 31 18, Archiv: F. 3 11-39 45

### **Institut für Medizinische Statistik und Biomathematik**

(Gebäude 23.02)

Direktor: Prof. Dr. Hans Joachim Jesdinsky, F. 3 11-30 34

Sekretariat: N. N., F. 3 11-30 36

Akad. Oberrat: Priv.-Doz. Dr. O. Richter, F. 3 11-30 37

Wiss. Ass.: Dr. H. J. Trampisch (F. 3 11-30 35), Dr. Liselotte von Ferber (F. 3 11-43 62,

Wiss. Hilfskräfte: Dipl.-Ök. E. Huppertz (F. 3 11-32 00), Dipl.-Math. H. Schäfer

Dokumentationsassistentinnen: G. Horst (F. 3 11-30 97), N. N. (F. 3 11-32 33)

### **Institut für Medizinische Psychologie** (Gebäude 23.02)

Direktor: Prof. Dr. Hans-Joachim Steingrüber

Sekretariat: Frau Uehlecke, F. 3 11-30 14

Wiss. Ass.: Dr. Rolf Bisping, Dr. Wolfgang Klosterhalfen, N.N.

Wiss. Hilfskraft: Dipl.-Psych. Cathrin Pflugmacher

### **Institut für Medizinische Soziologie** (Gebäude 23.02)

Direktor: Prof. Dr. Christian von Ferber, F. 3 11-43 60

Sekretariat: Hannelore Schlüter, F. 3 11-44 92

Wiss. Ass.: Dr. Wolfgang Slesina, F. 3 11-43 61

### **Medizinische Klinik und Poliklinik**

Geschäftsführender Direktor: Prof. Dr. med. Wolfgang Schneider

Stellvertretender Geschäftsführender Direktor: Prof. Dr. med. Franz Loogen

**Klinik A** (Gebäude 13.80)

Schwerpunkt Haematologie, Onkologie, klinische Immunologie

Direktor: Prof. Dr. med. Wolfgang Schneider

Sekretariat: Frau Agnes Müller, F. 3 11-77 20/77 21

Wiss. Abteilungsvorsteher: Prof. Dr. med. Rainer-Maria Jungblut

Oberärzte: Prof. Dr. med. Bernd Grabensee, Prof. Dr. med. Jörg Thomas Fischer, Prof. Dr. med. Erhard Schnurr, Priv.-Doz. Dr. med. Theodor Königshausen, Priv.-Doz. Dr. med. Uwe Peters

Wiss. Ass.: Priv.-Doz. Dr. Altrogge, Dr. Aul, Frau Dr. Buchbinder, Dr. Glück, Frau Dr. Hagen-Aukamp, Frau Dr. Halbekann-Esser, Priv.-Doz. Dr. Kaiser, Priv.-Doz. Dr. Küppers, Dr. Kulzer, Frau Dr. Misera, Dr. Neubacher, Dr. Ohnhäuser, Frau Dr. Paßlick, Dr. Planker, Frau Dr. Rauen, Priv.-Doz. Dr. Reimers, Priv.-Doz. Dr. Risler, Dr. Scharf, Dr. Schoppe, Frau Dr. Schürer, Dr. Weisser, Dr. Winkelmann

#### **Klinik B** (Gebäude 14.87 und 13.80)

Schwerpunkt Kardiologie

Direktor: Prof. Dr. Franz Loogen

Sekretariat: Frau Zehles, F. 3 11-79 00

Oberärzte: Prof. Dr. Horst Kuhn, Prof. Dr. Paul Spiller, Priv.-Doz. Dr. Günter Breithardt, Priv.-Doz. Dr. Ekkehart Köhler, Priv.-Doz. Dr. Gerd Goeckenjan  
Akadem. Oberrat: Dr. Bernhard Bostroem

Wiss. Ass.: Dr. Abendroth, Dr. Böcker, Dr. Budde, Dr. Curtius, Dr. Deetjen, Dr. Dörner, Frau Dr. Gramsch-Zabel, Dr. Hauer, Dr. Horstkotte, Dr. J. Jehle, Dr. Kladetzky, Dr. von Krogh, Dr. Lauber, Dr. Ch. Leuner, Dr. B. Lösse, Dr. Merker, Dr. Potthoff, Dr. E. Wiebringhaus

#### **Kliniken C, D, E** (Gebäude 18.72)

Klinik C: Schwerpunkt Endokrinologie, Rheumatologie

Direktor: Prof. Dr. Hans Ludwig Krüskemper

Sekretariat: Frau Kölgen, F. 3 11-78 10

Klinik D: Schwerpunkt Gastroenterologie

Direktor: Prof. Dr. Georg Strohmeyer

Sekretariat: Frau Richter-Pauen, F. 3 11-75 69

Klinik E: Schwerpunkt Ernährung und Stoffwechsel

Direktor: Prof. Dr. Horst Zimmermann

Sekretariat: Frau Wüstneck, F. 3 11-78 12

Leiter der Röntgenabteilung: Prof. Dr. Theodor Stolze

Oberärzte: Prof. Dr. Michael Berger, Prof. Dr. Wolf-Peter Fritsch, Priv.-Doz. Dr. Rainer Hehrmann, Prof. Dr. Jörg Herrmann, Prof. Dr. Franz-Adolf Horster, Prof. Dr. Hans Kuno Kley, Prof. Dr. Bernhard Miller, Priv.-Doz. Dr. Rolf Teschke, Prof. Dr. Martin Wienbeck

Akadem. Oberrätin: Dr. Gisela Bremer

Wiss. Ass.: Priv.-Doz. Dr. Cüppers, Priv.-Doz. Dr. Dr. Keck, Priv.-Doz. Dr. Peerenboom, Dr. Berges, Dr. Chantelau, Dr. Dudek, Dr. Elsäßer, Dr. Eliwo, Dr. Erckenbrecht, Frau Dr. Finke, Dr. Gellert, Dr. Hanrath, Dr. Heinen, Dr. Hengels, Dr. Husmann, Dr. Jörgens, Dr. Kemmer, Dr. Körner, Dr. Kohlsdorfer, Dr. Kröll, Dr. Lakomek, Dr. Lippe, Dr. Meuser, Dr. Müller, Dr. Niederau, Dr. Purrmann, Dr. Schmidt, Dr. Scholten, Dr. Sonnenberg, Frau Dr. Sonnenberg, Dr. Seelbach, Dr. Starke, Dr. Stremmel, Dr. Thraen, Dr. Tsotsalas, Dr. Wannagat, Dr. West

#### **Lehrstuhl für Innere Medizin** (Diabetologie)

Diabetes Forschungsinstitut, Auf'm Hennekamp 65, F. 33 82-2 00

Direktor: Prof. Dr. Friedrich Arnold Gries

Sekretariat: Frau U. Voss

## **Neurologische Klinik (Gebäude 18.70)**

Direktor: Prof. Dr. Hans-Joachim Freund

Sekretariat: Frau Ingrid Boese, F. 3 11-78 80

Oberärzte: Dr. Aulich (Neuroradiologie), , Priv.-Doz. Dr. U. Büttner, Priv.-Doz. Dr. M. Hennerici, Prof. Dr. J. Noth, Prof. Dr. K. Toyka

Wiss. Ass.: Dr. R. Augspach, Dr. M. Barnaure-Nachbar, Dr. H. Friedemann, Dr. M. Halbach, Dr. K. Heiningner, Dr. H. Hohlfeld, Dr. V. Hömberg, Dr. St. Mohr, Dr. J. Netz, Dr. W. Paulus, Dr. K. Reiners, Dr. S. Schlegel, Dr. F. Schuier, Dr. A. Schwartz, Dr. U. Trockel,

## **Psychiatrische Klinik der Universität Düsseldorf — Rheinische Landesklinik**

Bergische Landstraße 2, 4000 Düsseldorf, F. 2 80 11

Direktor: Prof. Dr. Kurt Heinrich

Sekretariat: Frau Best, F. 2 80 12 19

Prof.: Dr. Claus Haring

Wiss. Ass.: Dr. Klieser, Dr. E. Lehmann, Dr. U. Müller, Dr. Quadbeck, W. Strauß, Dr. Wöllner

Forschungsstelle für psychiatrische Soziologie

Leiter: Dipl.-Sozialwirt Dr. U. Müller

Forschungsstelle für klinische Psychologie

Leiter: Dipl.-Psychol. Dr. Erlo Lehmann

## **Psychotherapeutische Klinik der Universität Düsseldorf — Rheinische Landesklinik**

Bergische Landstraße 2, 4000 Düsseldorf 12, F. 2 80 11

Direktor: Prof. Dr. Annelise Heigl-Evers

Sekretariat: Marie-Luise Klotz, Irene Roennefarth, Bärbel Schwirz, F. 28 01-5 56/5 57

Oberärzte: Dr. Dr. Ulrich Rosin, Dr. Celal Odag

Leitende Psychologin: Prof. Dr. Susanne Davies-Osterkamp

Wiss. Ang.: Frau Baur-Morlok, Dr. Gudrun Bosse-Steuernagel, Dr. Catherina Kiss, Lefteris Mairopoulos, Dr. Torsten Milsch, Dr. Veronika Nestler, Dipl.-Psych. Bernd Neuzner, Dr. Gerhard Standke, Dr. Christine Wolfrum

## **Lehrstuhl für Psychotherapie**

Moorenstraße 5, 4000 Düsseldorf, (Gebäude gegenüber 18.70)

Universitätsstr. 1, 4000 Düsseldorf 1 (Gebäude 23.11 — Ebene 02)

Direktor: Prof. Dr. Annelise Heigl-Evers

Sekretariat: Edith Spieker, F. 3 11-83 04

Prof.: Dr. Siegfried Zepf, Dr. Luciano Alberti

Wiss. Ass.: Dr. Klaus Bilitza, Dr. Bernd Nitzschke, Dr. Brigitte Weidenhammer

Wiss. Mitarb.: Dr. Wolfgang Vollmoeller, N.N.

Psychotherapeutische Ambulanz

sowie Konsiliardienst für die Universitätskliniken (Gebäude 18.71)

Moorenstr. 5, 4000 Düsseldorf, Sekretariat: Kristine Lüger F. 3 11-83 38

Psychotherapeutische Beratungsstelle für Studenten (Gebäude 14.95)

Moorenstr. 5, 4000 Düsseldorf, Sekretariat: N.N., F. 3 11-83 38

Psychotherapeutische Forschungsstelle (Gebäude 23.11, Ebene 02)

Universitätsstr. 1, 4000 Düsseldorf, Sekretariat: N.N., F. 3 11-45 79

## **Chirurgische Klinik und Poliklinik (Gebäude 12.41)**

Direktoren:

Prof. Dr. med. Karl Kremer (Klinik A)  
Sekretariat: Frau Pass, F. 3 11-73 50/73 51

Prof. Dr. med. Wolfgang Bircks (Klinik B) (Geschäftsführender Direktor)  
Sekretariat: Frau Bardey, F. 3 11-83 31/83 32

Prof. Dr. med. Erich Müller (Klinik C)  
Sekretariat: Frau Dick, F. 3 11-74 80

Büro des Geschäftsführenden Direktors: Frau Kuznicki, F. 3 11-73 70

Prof.: Dr. Joseph Drewes, Dr. Hagen Dietrich Schulte

Akadem. Oberräte: Dr. Dietrich Augath, Dr. Christine Münchhoff

Oberärzte: Dr. Ernst Derra, Dr. Gerbert Irlich, Prof. Dr. Hans Kivelitz, Priv.-Doz. Dr. Reiner Körfer, Priv.-Doz. Dr. Arno Krian, Priv.-Doz. Dr. Dirk Loose, Priv.-Doz. Dr. Wolfgang Meyer, Priv.-Doz. Dr. Helmut Nier, Priv.-Doz. Dr. Jörg Ostermeyer, Priv.-Doz. Dr. Volker Rötzscher, Prof. Dr. Wilhelm Sandmann, Prof. Dr. Bernward Ulrich

Wiss. Mitarbeiter: Dr. Andreas Bauer, Maruis Bechmann, Dr. Michiel v. Betsbrugge, Dr. Ulrich Böckmann, Dr. Michael Edelmann, Dr. Nikolaos Evangelopoulos, Dr. Gerd Florack, Dr. Johann Gomez, Dr. Klaus Grabitz, Dr. Maximilian von Grundherr, Frau Dr. Regina Haberland, Dr. Bernd Hartmann, Dr. Serge Hauss, Dr. Wolfgang v. d. Horst, Dr. Rainer Jaeschock, Dr. med. habil. Eishow Katoh, Dr. Alfred Kaschner, Thomas Kirchhoff, Dr. Michael Klein, Dr. Horst-Wilhelm Kniemeyer, Dr. Lauro Kuczynski, Dr. Branislav Matejic, Dr. Kazutomo Minami, Dr. Helmut Nüllen, Frau Dr. Gisela Oeking, Priv.-Doz. Dr. Pier Paolo Palomba, Dr. Kulwant Singh Sagoo, Dr. Hans-Hubert Schmitt, Dr. Friedrich Wilhelm Schütter, Dr. Dirk Seifert, Dr. Hermann Sons, Dr. Abel Teyang, Dr. Giovanni Torsello, Patrick Verreet, Dr. Gabor Vida, Dr. Björn Willberg, Dr. Anthony Zammit

## **Institut für Experimentelle Chirurgie (Gebäude 23.12)**

Direktor: Prof. Dr. Gunther Arnold, F. 3 11-35 39

Sekretariat: Frau Marianne Heisse, F. 3 11-35 38

Wiss. Ass.: Dr. Hans-Willi M. Breuer, F. 3 11-34 49

Wiss. Mitarbeiter: Dr. Rolf Meschig, F. 3 11-28 46

## **Institut für Blutgerinnungswesen und Transfusionsmedizin**

(Gebäude 12.41 + 12.43)

Direktor: Prof. Dr. Herbert Theodor Brüster

Sekretariat: Frau Pitscher, F. 3 11-73 44

Oberarzt:

Wiss. Ass.: Dr. B. Kuntz, Dr. Grosse, Dr. Pläcking-Quermann, Dr. J. Scheja (Dr. rer. nat.), Dr. H. Bajtal, Dr. K. Bajtal, Dr. Schafik

## **Institut für Anaesthesiologie**

Direktor: Prof. Dr. Martin Zindler

Sekretariat: Frau Adamek, F.-Nbst. 3 11-81 01

Oberärzte: Prof. Dr. Konrad Falke, Dr. Erhard Hartung, Dr. med. habil. Hans-Joachim Wüst, Dr. Hagen Steinhoff

Akad. Oberräte: Prof. Dr. Klaus Huse, Dr. Helga Dehnen-Seipel

Akad. Rätin: Dr. Jutta Schulte-Herbrüggen

Wiss. Ass.: Dr. Jutta Bergmann, Dr. Irmtraut Bode, Dr. Cornelia Bollen, Dr. Jutta Bornefeld, Dr. Walter Borré, Dr. Bernhard Botta, Dr. Herwig Bretschneider, Dr. Maria Breulmann, Dr. Reiner Deckardt, Dr. Wolfgang Dierkes, Dr. José Antonio Filippi, Dr. Artur Fournell, Dr. Hoda Abdel Kader Ghanem, Dr. Roland Goepel, Dr. Bernhard Grote, Dr. Angelika Günther, Dr. Wolfgang Haag, Dr. Gesine Hansen-Udewald, Dr. Gisbert Hillringhaus, Dr. Dante H'Ormaycht, Dr. Bozena Romana Kilarski, Dr. Gerd Volker Kissler, Dr. Ewa Kwiatkowska, Dr. Djuro Lendel, Dr. Charles Louis, Dr. Irmgard Lueb, Dr. Gerhard Josef Merten, Dr. Irene Maria Morgenstern, Dr. Vesna Nicuta-Vukusic, Dr. Jürgen Peters, Dr. Klaus Pfannkuche, Dr. Hans-Joachim Reis, Dr. Günter Rock, Dr. Rudolf Schier, Dr. Ernst-Ulrich Schmidt, Dr. Klaus-Dieter Stühmeier, Dr. Frank Thiessen, Dr. Maria Umiljenovic

### **Abteilung für Experimentelle Anaesthesiologie**

Prof. Dr. Joachim O. Arndt

Sekretariat: N. N., F.-Nbst. 3 11-36 10

Wiss. Ass.: Dr. med. habil. Kazuo Inoue, Dr. Marianne Mikat

## **Urologische Klinik** (Gebäude 13.72)

Direktor: Prof. Dr. Hermann Dettmar

Sekretariat: Frau Ruth Völkel, F. 3 11-81 10/81 11

Oberärzte: Prof. Dr. Reinhard Böcker, Priv.-Doz. Dr. Klaus Maar,

Wiss. Ass.: Dr. Fred Boateng Attobrah, Volker Greipel, Dr. Heinrich Weichmann, Dr. Wolfgang Halbig, Dr. Michael Stosch, Dr. Yousri Sidarous, Dr. Michel Nathan, Dr. Emil Constantine, Theocharis Lambou, Dr. Manoutchehr Yazdani

## **Neurochirurgische Klinik** (Gebäude 13.71)

Direktor: Prof. Dr. Wolfgang J. Bock

Sekretariat: Frau van Hasseln, F. 3 11-79 10/79 11

Oberärzte: Dr. N. Nicola, Akad. Rat; Dr. H. Schamoni, Akad. Oberrat; Priv.-Doz. Dr. M. Schirmer; Dr. H.-U. Thal

Wiss. Ang.: I. Dakroury, U. Dietrich, S. Kazkaz, Dr. Lim, Dr. Lumenta, Dr. J. Piek, P. Sakellariou, Dr. H. Seibert, Dr. C. U. Sprick, S. Tiyaworabun, Dr. F. Ulrich, A. Wanis, Dipl.-Phys. Krämer

## **Orthopädische Klinik** (Gebäude 11.90, 11.91, 11.92, 11.93)

Direktor: Prof. Dr. Klaus-Peter Schulitz

Sekretariat: Fr. Margot Thiede, F. 3 11-79 60/79 61

Oberärzte: Prof. Dr. med. habil. Wilhelm Klein, Priv.-Doz. Dr. med. habil. Gerhard Lenz, Akad. Oberrätin Dr. med. Hadwiga Schulze, Priv.-Doz. Dr. med. habil. Winfried Winkelmann

Wiss. Ass.: Dr. Malaz Atassi, Dr. Stephan Döhring, Dr. Zouheir Hanna, Dr. Ernst-Günther Harnacke, Dr. Ekkehard Hille, Dr. Klaus Hubaleck, Dr. Achim Kablitz, Dr. Wolf-Dieter Prall, Dr. Wolfgang Quante, Dr. Christoph Stahl, Dr. Albrecht Völkel, Dr. Klaus Zürcher

## **Institut und Klinik für Medizinische Strahlenkunde** (Gebäude 14.83)

Direktor: Prof. Dr. Heinz Vieten

Sekretariat: Frau Christel Riethmüller, F. 3 11-79 90/79 91

Oberärzte: Prof. Dr. Dietrich Günther, Akademische Oberrätin Frau Dr. Renate Kürten, Dr. Claus Lindemann

Wiss. Ass.: Frau Eva-Maria Pollnik, Dr. Heiko Rausch, Dr. Christel Schmidt, Dr. Hans Jürgen Stahl, Dr. Viet-Truc Tran, Dr. Claus-Dieter Vogt

Physikingenieur: Heinrich Weuthen

## **Nuklearmedizinische Klinik**

Fernruf (0 24 61) 61 64 43 (Jülich); (02 11) 3 11 85 40 (Düsseldorf, Gebäude 11.61)

Direktor: Prof. Dr. Ludwig Feinendegen

Sekretariat: Frau Flegel, Frau Jansen

Oberärzte: Prof. Dr. Henning Vosberg (Düsseldorf); Dr. Anton Höck (Jülich)

Wiss. Ass.: (Düsseldorf): Dr. Hans Reiner Kistenich, Frau Dr. Annemarie Mainz, Hr. Farhad Mameghani (Jülich): Dr. Peter Bosiljanoff, Dr. Christian Freundlieb, Frau Dr. Sabine Hopmann, Dr. Heiner Kaschade, Frau Dr. Irene Nieveler-von St. Vith, Frau Dr. Vera Schwarzhoff, Hr. Günther Spohr

## **Frauenklinik** (Gebäude 14.75)

Direktor: Prof. Dr. Lutwin Beck

Sekretariat: Frau R. Böllke, F. 3 11 -75 00/75 01

Oberärzte: Prof. Dr. Herbert Albrecht, Priv. Doz. Dr. Hans Georg Bender, Priv.-Doz. Dr. Günter Freundl, Priv.-Doz. Dr. Rainer Terinde, Akadem. Oberarzt Dr. Siegfried Potthoff

Medizinische Strahlenkunde: Prof. Dr. Hans Greuel

Psychosomatische Medizin: Prof. Dr. Hans Molinski, Dr. Walter Dmoch

Biomedizinische Technik: Prof. Dr. rer. nat. Jürgen Morgenstern, Dr. rer. nat. Harald Schmidt, Ing. grad. Heribert Czerny

Onk. Labor: Dr. rer. nat. Ursula Koldovsky

Akadem. Rat Dr. Ute Perschmann: gyn. Ambulanz

Wiss. Ass.: Dr. Angelika Baumeister, Dipl.-Ing. Dr. med. Hansjörg Deck, Dr. Werner Degen, Dr. Hans-Peter Diemer, Dr. Wolfgang Distler, Dr. Michael Dolff, Dr. Peter Faber, Dr. Christiane Frantzen, Dr. Michael Graf, Dr. Elisabeth Hannappel, Dr. Peter Kozlowski, Dr. Heino v. Matthiessen, Dr. Volker Pelzer, Dr. Hans-Walter Schlößer, Dr. Hans-Georg Schnürch, Dr. Thierry Somville, Dr. Rosemarie Staib, Dr. Uta Strauven, Dr. Julianna Wilke, Dr. Hugo Verhoeven

## **Kinderklinik** (Gebäude 14.76 und 11.85)

Direktoren: Prof. Dr. Gustav-Adolf von Harnack (Geschäftsführender Direktor), Prof. Dr. Hans Joachim Bremer, Prof. Dr. Eberhard Schmidt

### **Klinik A: Allgemeine Pädiatrie**

o. Prof. Gustav-Adolf von Harnack

Sekretariat: Frau Jung, F. 3 11-76 40/76 41

Oberärzte: Prof. Dr. Maurice Bourgeois, Prof. Dr. Wilhelm Mortier, Priv.-Doz. Dr. Dieter Karch, Prof. Dr. Dietrich Reinhardt

Akad. Oberrat: Prof. Dr. Peter Lemburg, Dr. Lore Nessler, Dr. Ingeborg Sprock

### **Klinik B: Schwerpunkt Neonatologie und Ernährung**

Prof. Dr. Eberhard Schmidt

Sekretariat: Frau Riedel, F. 3 11-76 42

Oberärzte: Prof. Dr. Ulrich Göbel, Dr. Anne Bretschneider

### **Klinik C: Schwerpunkt Stoffwechselstörungen und Nephrologie**

Prof. Dr. Hans Joachim Bremer

Sekretariat: Frau Walter, F. 3 11-76 95

Frau Prof. Dr. Ingrid Lombeck

Oberarzt: Priv.-Doz. Dr. Udo Wendel

### **Gemeinsame Einrichtungen der Kinderklinik**

(Leitung: Geschäftsführender Direktor)

Akadem. Oberrat: Priv.-Doz. Dr. Helmut Kemperdick

Oberarzt: Prof. Dr. Ingeborg Kupke

Wissenschaftliche Assistenten der Kinderklinik:

Dr. Elisabeth Authmann, Dipl.-Psych. Dieter Awiszus, Dr. Claus-Rainer Bart-ram, Dr. Ilse Bartram, Dr. Brigitte Becker, Dr. Christiane Böckmann, Dr. Wolfgang Ebell, Dr. Angelika Esch, Dr. Albert Fuchs, Dr. Florian Fuchs, Dr. Brigitte Führer, Dr. Thomas Genz, Dr. Sybille Holsträter, Dr. Herbert Jür-gens, Dr. Klaus Dieter Kauther, Dr. Edgar Kessler, Dr. Berthold Koletzko, Dr. Sibylle Koletzko, Dr. Helga Langen, Dr. Hans-Heiner Kramer, Dr. Rüdiger v. Kries, Dr. Otto Nils Krogmann, Dr. Annette Langenscheidt, Priv. Doz. Dr. Rüdiger Liersch, Wolfgang Mathies, Priv.-Doz. Dr. Hans Meyer, Ibrahim Musa, Dr. Birgit Notholt, Dr. Alexandra Papanajiotou, Dr. Michael Orlowski, Rüdiger Posth, Dr. Raimund Pothmann, Dr. Ute Rammelt, Dr. Spyros Ram-mos, Dr. Gerhard Sievers, Dr. Martin Schlenker, Carola Schreyer, Dr. Doro-thee Schwamborn, Dr. Gerhard Sievers, Dipl.-Psych. Dr. Ulrike Sterzel, Dr. Wolfgang Storm, Dr. Wolf-Rüdiger Thies, Norbert Veiser, Dr. Volker Wahn, Dr. Frank Wegner, Dr. Gisela Wilberg, Angelika Wohler

### **Hautklinik (Gebäude 11.80)**

Direktor: N. N.

Sekretariat: Frau Margot Aspeslag, F. 3 11-76 00/76 01

Oberärzte: Prof. Dr. Rudolf Haensch, Prof. Dr. Günter Goerz, Prof. Dr. Nor-bert Hofmann, Prof. Dr. Ilse Rechenberger

Wiss. Ass.: Dr. Manfred Bedbur, Dr. Bernd Bockmann, Dr. Leonhard Ebert, Dr. Gerhard Hammer, Dr. Günter Feicht, Dr. Manfred Hunloh, Dr. Elisabeth Kurz, Dr. Oswald Kurz, Dr. Ulrich Linke, Dr. Barbara Maas, Dr. Hans Merk, Dr. Barbara Meyer, Dr. Margret Schneider-Neuenburg, Dr. Rudolf Schulte Berbühl, Dr. Else Schuppenhausen, Dr. Rolf Tessendorf, Dr. Marie-Luise Kober, Dr. Klaus-Günther Wirth

### **Augenklinik (Gebäude 13.75)**

Direktor: Prof. Dr. Hans Pau

Sekretariat: Frau Illert, F. 3 11-73 20/73 21

Oberärzte: Prof. Dr. Wolfgang Hammerstein, Priv.-Doz. Dr. Johannes Guntzig

Wiss. Ass.: Dr. Gerd Bischof, Dr. Brigitte Schmelzer, Priv.-Doz. Dr. Raimund Hennekes, Dr. Hartwig Bernsmeier, Dr. Guido Kluxen, Dr. Ulrich Weber, Dr. Angelika Kröger-Paulus, Dr. Klaus Schäfer, Dr. Eberhard Scherb, Dr. Inge Hemmerling-Schöne, Dr. Peter Büllmann, Dr. Stephan Meys, Dr. Jens Owczarek, Willy Schmitz



## **Klinik für Hals-Nasen-Ohrenkrankheiten** (Gebäude 13.76)

Direktor: Prof. Dr. Karl-Heinz Vosteen

Sekretariat: Frau Maria Eichenberg, F. 3 11-75 70/75 71

Oberärzte: Prof. Dr. Uwe Ganzer, Prof. Dr. Claus Morgenstern, Dr. Akio Nakazima

Wiss. Ass.: Dr. Ursula Bierbaum, Dr. Johannes Ebbers, Dr. Christian Hommerich, Dr. Reinhardt Kau, Dr. Antoinette Lamprecht, Dr. Jürgen Lamprecht, Dr. Cornelia Lemp, Dr. Josef Lindenberger, Dr. Nnennia Mgbor, Dr. Antonio Pereira e Paula, Dr. Almuth Sekler, Dr. Friedrich Spinnrock, Dr. Birgit Schirmer

Forschungslaboratorien der HNO-Klinik:

Labor für Medizinische Akustik und Audiologie (Gebäude 17.11)

Leiter: Prof. Dr. rer. nat. Günter Esser, F. 3 11-82 50/83 94

Labor für exp. Otologie und Physiologie

Leiter: Prof. Dr. med. Claus Morgenstern, F. 3 11-84 75/83 95

Wiss. Ass.: Dr. Nozomi Mori, Dr. rer. nat. Angela Orsulakowa, Dipl.-Ing. Walter Ruhrberg, Dipl.-Ing. Reinhard Schunicht

Ambulanz für Phoniatrie und Pädaudiologie, (Gebäude 13.77) F. 3 11-75 83/75 84

Dr. Heidemarie Hockauf, Prof. Dr. rer. nat. Günter Esser

## **Westdeutsche Kieferklinik,** (Gebäude 18.73 und 18.21)

### **Poliklinik und Klinik für Zahn-, Mund- und Kieferkrankheiten**

Direktoren: Prof. Dr. Hermann Böttger, Prof. Dr. Franz Schübel

(Geschäftsführender Direktor), Prof. Dr. Manfred Straßburg,

Prof. Dr. Walter Weise

#### **Poliklinische und zahnärztlich-chirurgische Abteilung — Parodontologie —**

Prof. Dr. Manfred Straßburg

Sekretariat: Frau Tho Al Ghina, F. 3 11-81 40

Oberarzt: Prof. Dr. Armin Herforth

Wiss. Ang.: Dr. H.-P. Minke, ZÄ: Ö. Yilmaz, H. Otterbach, P. Rechmann, H.-W. Schellekens, D. Oyen, H.-H. Heegemann

#### **Abteilung für Zahnerhaltung und Präventive Zahnheilkunde**

Prof. Dr. F. Schübel

Sekretariat: Frau Gruchot, F. 3 11-81 44/78 75

Oberarzt: Dr. Ursula Seichter

Wiss. Ang.: Zahnärzte/innen: Brigitta Duhnsen, Dr. Günter Hohmann, Dr. Fritz Kruse, Wolfgang Marx, Jochen Schlüter, Renate Strauss, Vincenzo Terriolo

#### **Abteilung für zahnärztliche Prothetik und Defektprothetik**

Prof. Dr. Hermann Böttger

Sekretariat: Frau G. Schneider, F. 3 11-81 42

Kliniksekretariat: Frau H. Wendelin, F. 3 11-81 53

Oberarzt: Priv.-Doz. Dr. Heiner Weber

Wiss. Ang.: Zahnärzte/innen: Peter Aniol, Ulrich Hegner, Peter Kaiser, Dr. Christian Krause, Ursula Meurer, Gabriele Nolten, Wolfgang Paulssen, Detlef Rostin

**Vorklinisches Institut** (Gebäude 23.02, Ebene 00)

Prof. Dr. Hermann Böttger

Sekretariat: Frau Zikatsch, F. 3 11-43 92

Materialausgabe: Frau Tessun, F. 3 11-43 93

Wiss. Ang.: Zahnärzte Dr. Ulrich Stüttgen, Andreas Timar

**Abteilung für Kieferorthopädie**

Prof. Dr. Walter Weise

Sekretariat: Frau Pape, Frau Leupelt, F. 3 11-82 85

Oberarzt: Dr. Ursula Kröhne

Wiss. Ass.: Dr. Evelyn Wißling, Dr. Dorothee Kriegs, Dr. Margret Roos,  
Dr. Felicitas Tritz-Rommerskirchen, Dr. Verena Wittler

**Westdeutsche Kieferklinik**, (Gebäude 18.73)

**Klinik für Kiefer- und Plastische Gesichtschirurgie**

Direktor: Prof. Dr. Dr. Jürgen Lentrodt

Sekretariat: Frau Faßbender, F. 3 11-81 80/81 81

Oberärzte: Prof. Dr. Ingrid Podlesch (F. 3 11-82 67), Prof. Dr. Dr. Heribert Koch (F. 3 11-81 82), Priv.-Doz. Bernd Reil-Ehlers (F. 3 11-81 83), Dr. Dr. Claus-Udo Fritzeimer (81 94),

Wiss. Ass.: Dr. Dr. S. Eric Boatin, Dr. Helga Dähn, Dr. Dr. Manfred Franz, Dr. Peter Gebhardt, Dr. Dr. Jan Jürgens, Dr. Jürgen Krohn, Dr. Heinrich Platen, Dr. Dr. Thomas Salland, Dr. Gerhard Schröder, Dr. Ingrid Schwieger

---

*Der Kösemer Seniorenconventsverband ist der älteste und traditionsreichste Dachverband studentischer Verbindungen und mit über 150 Corps an 36 deutschen und österreichischen Hochschulorten vertreten.*

*Wenn Toleranz und Traditionsbewußtsein, Fähigkeit zu Kritik und Selbstkritik, Individualität und Freundschaft für Sie keine Fremdworte sind, und wenn Sie eine Alternative zur Anonymität der Massenuniversität suchen, dann sollten Sie sich mit uns in Verbindung setzen.*

*Rufen Sie uns an, oder schreiben Sie uns. Wir laden Sie gern ein.*



**Corps Marchia-Brünn  
zu Düsseldorf  
Kölner Landstraße 406a  
4000 Düsseldorf 13  
☎ (02 11) 798441**

**Lehranstalten und Schulen der Medizinischen  
Einrichtungen der Universität Düsseldorf**  
Moorenstraße 5, 4000 Düsseldorf

**Lehranstalt für technische Assistenten in der Medizin (Gebäude 15.12)**

Leiter: Prof. Dr. Reinauer  
Leitende Lehrkraft: Frau Hartkopf, F. 3 11-82 09

**Lehranstalt für Krankengymnastik (Gebäude 14.92)**

Leiter: Prof. Dr. Schulitz  
Leitende Lehrkraft: Frau Preussing, F. 3 11-77 83

**Lehranstalt für Massage (Gebäude 14.90)**

Leiter: Prof. Dr. Schulitz  
Leitende Lehrkraft: B. Jeschke, F. 3 11-79 82

**Lehranstalt für Orthoptistinnen (Gebäude 13.75)**

Leiter: Prof. Dr. Pau  
Leitende Lehrkraft: Frau Schröder, F. 3 11-73 37

**Lehranstalt für Diätassistentinnen (Gebäude 11.75)**

Leiter: Prof. Dr. Irmscher  
Leitende Lehrkraft: Frau Haase, F. 3 11-82 88  
Schulsekretariat: Frau Wichand, F. 3 11-71 47

**Krankenpflegeschule (Gebäude 15.11)**

Leiter: Prof. Dr. Strohmeyer  
Leitende Unterrichtsschwester: Oberschwester Ursula Kretschmer, F. 3 11-75 64

**Kinderkrankenpflegeschule (Gebäude 15.21)**

Leiter: Prof. Dr. von Harnack  
Leitende Unterrichtsschwester: Oberschwester Rosmarie Scheib, F. 3 11-83 85

**Schule für Krankenpflegehilfe (Gebäude 15.11)**

Leiter: Akadem. Direktor Dr. Fessel  
Leitende Unterrichtsschwester: Oberschwester Ursula Kretschmer, F. 3 11-75 64  
Schulsekretariat: Schwester Margret Kämmerling, F. 3 11-75 67

Das Schulsekretariat gilt jeweils f. die darüber aufgeführten Schulen

# Studienplan

## für das vorklinische Studium der Medizin (1. bis 4. Studiensemester) im Sommersemester 1982

(Empfehlung der Unterrichtskommission für das vorklinische Medizinstudium)

### 1. Semester

Zeit	Montag	Dienstag	Mittwoch	Donnerstag	Freitag				
8-9	Einführung in die Medizin	Experimentalphysik II	Experimentalphysik II	Entwicklungsgeschichte	Entwicklungsgeschichte				
9-10	Einführung in das physikalische Praktikum	Experimentalphysik II	Experimentalphysik II	Anatomie B+C	Anatomie B+C				
10-11		Anatomie B+C	Entwicklungsgeschichte	Anatomie B+C	Anatomie B+C				
11-12	Organ, Experim. Chemie	Organ, Experim. Chemie	Allgemeine Biologie	Allgemeine Biologie	Allgemeine Biologie				
12-13	Organ, Experim. Chemie	Organ, Experim. Chemie	Allgemeine Biologie	Allgemeine Biologie	Allgemeine Biologie				
13-14		Seminar zur Anatomie B+C							
14-15	Medizinische Soziologie	Einf. in das chem. Prakt.	Biolog. Prakt.	Experim. Übung. zur Chemie	Experim. Übung. zur Physik	Experim. Übung. zur Physik	Biolog. Prakt.	Experim. Übung. zur Chemie	Experim. Übung. zur Physik
15-16									
16-17	Medizinische Terminologie	Erste Hilfe							
17-18									
18-19									

### 2. Semester

Zeit	Montag	Dienstag	Mittwoch	Donnerstag	Freitag					
8-9		Experimentalphysik II	Experimentalphysik II	Entwicklungsgeschichte	Entwicklungsgeschichte					
9-10	Einführung in das physikalische Praktikum	Experimentalphysik II	Experimentalphysik II	Anatomie B+C	Anatomie B+C					
10-11		Anatomie B+C	Entwicklungsgeschichte	Anatomie B+C	Anatomie B+C					
11-12	Organ, Experim. Chemie	Organ, Experim. Chemie	Allgemeine Biologie	Allgemeine Biologie	Allgemeine Biologie					
12-13	Organ, Experim. Chemie	Organ, Experim. Chemie	Allgemeine Biologie	Allgemeine Biologie	Allgemeine Biologie					
13-14		Seminar zur Anatomie B+C								
14-15	13.30-17.45	14.15-18.00 Biol. Prakt.	Einf. in das chem. Prakt.	13.30-17.45 Mikroskopisch anatomischer Kurs B (ZM)	Bio. Prakt.	Exp. Übg. zur Physik	Exp. Übg. zur Chemie	13.30-17.45 Mikroskop. anat. Kurs C	Exp. Übg. zur Chemie (ZM)	
15-16	Mikroskop. anat. Kurs A									Erste Hilfe
16-17	Exp. Übg. zur Physik (ZM)									
17-18	17.45-18.30 Mikroskop.-anat. Kolloquium									
18-19										

# Diagnose: Zielorientiert

## Tendenz: Aufsteigend

Sie sind ein junger Arzt mit sehr genauen Vorstellungen über Ihre berufliche Zukunft? Sie wollen konsequent und zielorientiert den Weg zum erfolgreichen Arzt suchen und finden? Im Krankenhaus und später auch in der eigenen Praxis!

Wenn das so ist – dann sind Sie beim MARBURGER BUND genau in der richtigen Gesellschaft. Denn:

Der größte Verband der angestellten und beamteten Ärzte berät den jungen aufstrebenden Arzt individuell

- im Arbeits- und Tarifrecht
- in Weiterbildungsfragen
- in Versicherungs- und Finanzierungsfragen
- oder auch bei der späteren Niederlassung.

Als einzige tariffähige Ärztegewerkschaft handelt der MARBURGER BUND Ihre Arbeitsbedingungen aus.

Als größter ärztlicher Verband vertritt der MARBURGER BUND Ihre Interessen

- gegenüber den Arbeitgebern
- in den ärztlichen Körperschaften
- gegenüber Parlamenten, Regierungen und gesellschaftlichen Gruppen.



MARBURGER BUND · Bundesverband · Bechler Str. 6 · 5000 Köln 1 · Tel. (0221) 73 51 73 0

Name/ Vorname  
Straße

Ich bitte um weitere Informationen über Ihren Verband.  
 Ich beantrage die Aufnahme in den Marburger Bund.  
Der Verband der angestellten und beamteten Ärzte Deutschlands e.V.  
Die Mitgliedschaft soll dem jeweils für meinen Tätigkeitsort  
zuständigen Landesverband und im Bundesverband bestehen.

Ort  
Unterschrift  
Datum

### 3. Semester

Zeit	Montag	Dienstag	Mittwoch	Donnerstag	Freitag
8- 9			Medizinische Psychologie *)		
9-10	Humangenetik		Medizinische Psychologie *)		Humangenetik
10-11	Physiol. Chemie	Physiol. Chemie	Physiol. Chemie	Physiol. Chemie	Physiol. Chemie
11-12	Physiol. Chemie	Physiol. Chemie	Physiol. Chemie	Physiol. Chemie	Physiol. Chemie
12-13	Funktion. Morphologie d. Zelle	Physiol.-chemisches Praktikum A		Physiol.-chemisches Praktikum B	Funktion. Morphologie d. Zelle
13-14					
14-15	13.30-17.45 Mikroskopisch-anatomischer Kurs A		13.30-17.45 Mikroskopisch-anatomischer Kurs B		13.30-17.45 Mikroskopisch-anatomischer Kurs C
15-16					
16-17					
17-18	17.45-18.30 Mikroskopisch-anatomisches Kolloquium		17.45-18.30 Mikroskopisch-anatomisches Kolloquium		17.45-18.30 Mikroskopisch-anatomisches Kolloquium
18-19					

\*) Kurs für Medizinische Psychologie nach Vereinbarung. Speziellen Aushang beachten!

### 4. Semester

Zeit	Montag	Dienstag	Mittwoch	Donnerstag	Freitag
8- 9	Physiologie I	Physiologie I	Physiologie I	Physiologie I	Physiologie I
9-10	Physiologie II	Physiologie II	Physiologie II	Physiologie II	Physiologie II
10-11	Topographische Anatomie	Seminar Physiologie	Seminar Physiologie	Seminar Physiologie	Topographische Anatomie
11-12	PHYSIOLOGISCHES PRAKTIKUM MIT KOLLOQUIUM				
12-13					
13-14					
14-15				14.15-15.00 Histochem. Seminar	14.00-17.30 Kurs Medizinische Psychologie *)
15-16	14.30-16.00 Seminar Physiologie	14.30-16.00 Neuroanatom. Seminar	14.30-16.00 Seminar Physiologie	15.15-16.45 Mikroskop.-diagnost. Sem.	
16-17				16.45-17.30 Sem. üb. Binde- u. Stützgewebe	
17-18					
18-19			18.00-19.30 Seminar Mediz. Psychologie		

— Pflichtlehrveranstaltungen unterstrichen.

## Studienplan

### für das klinische Studium der Medizin (I. klinischer Studienabschnitt) im Sommersemester 1982

(Empfehlung der Unterrichtskommission für das klinische Medizinstudium)

#### 1. Semester des I. klinischen Studienabschnittes

Zeit	Montag	Dienstag	Mittwoch	Donnerstag	Freitag
8-10	Allgemeine Pathologie (V)	Allgemeine Pathologie (V)	Allgemeine Pathologie (K)	Allgemeine Pathologie (K)	Allgemeine Pathologie (K)
10-11	Patho-physiologie Vorlesung	Prakt. Übung akuter Notfall	Biomathematik Übungen A	Patho-physiologie Vorlesung	Human-genetik V
11-12	Biomathematik Übung C	Pharmakologie (V)	Pharmakologie (V)	Pharmakologie (V)	Pharmakologie (V)
12-13		Biomathematik (V)	Radiologie (V)	Biomathematik (V)	
14-15	1. Hilfe Vorlesung	Kurs allg. klin. Untersuchung Vorlesung und Praktikum	Klin. Untersuchung Praktikum	Vorlesung allgemeine klin. Untersuchung	Kursus der allgemeinen klinischen Untersuchungen Praktikum
15-16				Prakt. Übungen für akute Notfälle	
16-17	Praktische Übungen für akute Notfälle		Kursus der Radiologie einschl. Strahlenschutz-Kurs		
17-18				17.00-18.30 Biomathematik Übung B	
18-19	Biomathematik Übung A				

V = Vorlesung; K = Kurs

#### 2. Semester des I. klinischen Studienabschnittes

Zeit	Montag	Dienstag	Mittwoch	Donnerstag	Freitag
8-9				Geschichte der Medizin	
9-10					
10-11	Patho-physiologie (V)	Klinische Chemie Vorlesung zum Kurs	Klinische Chemie Vorlesung zum Kurs	Patho-physiologie (V)	Human-genetik V
11-12		Pharmakologie (V)	Pharmakologie (V)	Pharmakologie (V)	Pharmakologie (V)
13-17	Einführung und Praktika in klinischer Chemie und Hämatologie, medizinischer Mikrobiologie sowie Allgemeiner Pharmakologie und Toxikologie				
17-19		Pathologie Seminar			

V = Vorlesung; K = Kurs

## Studienplan

### für das klinische Studium der Medizin (II. klinischer Studienabschnitt) im Sommersemester 1982

(Ohne Gewähr – Änderungen vorbehalten)

#### 1. Semester des II. klinischen Studienabschnitts

Zeit	Montag	Dienstag	Mittwoch	Donnerstag	Freitag			
7- 8								
8- 9	Chirurgie							
9-10	Kinderheilkunde							
10-11	Innere Medizin							
11-12								
12-13								
13-14								
14-15						Spez. Pathologie	Orthopädie	Spez. Pathologie
15-16								
16-17						Spez. Pathologie		
17-18								
18-19								

#### 2. Semester des II. klinischen Studienabschnitts

Zeit	Montag	Dienstag	Mittwoch	Donnerstag	Freitag			
7- 8								
8- 9	Chirurgie							
9-10	Kinderheilkunde							
10-11	Innere Medizin							
11-12	Ökologie	Ökologie	Ökologie		Ökologie			
12-13								
13-14								
14-15						Ökologie	Ökologie	Chirurgie
15-16								
16-17						Innere Medizin		
17-18								
18-19								



### 3. Semester des II. klinischen Studienabschnitts

Zeit	Montag	Dienstag	Mittwoch	Donnerstag	Freitag
7- 8					
8- 9	Frauenheilkund.			Frauenheilkund.	
9-10		Frauenheilkund.	Frauenheilkund.		
10-11	Hautklinik		Hautklinik		Hautklinik
11-12				HNO	Augenklinik
12-13					
13-14					
14-15			Allgem.-Med.		
15-16					
16-17	Hautklinik				
17-18					

### 4. Semester des II. klinischen Studienabschnitts

Zeit	Montag	Dienstag	Mittwoch	Donnerstag	Freitag
7- 8					
8- 9		Neurologie	Neurologie		Neurologie
9-10	Spez. Pharma- kologie				
10-11					
11-12			Neurologie		
12-13					
13-14					
14-15					Neurologie
15-16			Psychiatrie	Kinderheilkunde	
16-17					
17-18					

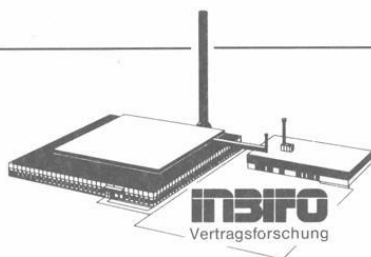

INBIFO ist ein unabhängig operierendes Institut mit anspruchsvollen, anwendungsbezogenen Aufgaben und internationalen Verbindungen. Unser Arbeitsgebiet umfaßt Forschungs- und Entwicklungsaufgaben über chemisch-biologische Wechselwirkungen, methodisch im Bereich von subzellulären Strukturen bis zum Gesamt-Organismus. Im Verlauf von zwei Jahrzehnten haben wir besonderes Know-how in Inhalationstechnologie sowie Pharmakologie und Toxikologie der Lunge erworben.

Die meisten der 125 Institutsangehörigen sind in kooperierenden Forschungsteams mit der Lösung klar definierter Probleme in den Fachgebieten Pathologie, Toxikologie, Pharmakologie, Zellbiologie, Biochemie, Immunologie, Mikrobiologie, Analytische Chemie, Biometrie/Datenverarbeitung sowie Meß- und Aerosoltechnik befaßt. Wir ergänzen unsere Fachkenntnisse durch Besuche wissenschaftlicher Tagungen, vielfältige Kontakte und Zusammenarbeit mit Wissenschaftlern verschiedener anderer Forschungsinstitute.

Als modernes, industrie-orientiertes Forschungsinstitut bieten wir jungen Naturwissenschaftlern und Medizinern interessante, projektbezogene Zusammenarbeit an.

---

**INBIFO Institut für biologische Forschung GmbH**  
**Fuggerstraße 3 · 5000 Köln 90 (Porz)**  
**Telefon (02203) 3001 · Telefax (02203) 303362**  
**Telex 8874675 d**

# Lehrveranstaltungen Sommersemester 1982

(vgl. auch Vorlesungsankündigungen—Für Hörer aller Fakultäten—S. 62)  
(Änderungen vorbehalten)

## I. Anatomie

- |   |  |
|---|--|
| 1500. Topographische Anatomie<br>Mo., Fr. 10—11<br>Hörsaal 2C   | Arnold   |
| 1501. Anatomie C + B (Sinnesorgane, Eingeweide<br>Di. 10—11, Do., Fr. 9—11 (5stündig)   | Goslar   |
| 1502. Seminar zur Anatomie C + B<br>Di. 13—15 (2stündig)<br>Demonstrationsraum des Anatomischen Instituts   | Goslar/Hettwer/<br>u. wiss. Mitarbeiter  |
| 1503. Entwicklungsgeschichte (Primitiventwicklung<br>mit Demonstrationen)<br>Mi. 10—11, Do., Fr. 8—9 (3stündig)<br>Hörsaal 2D   | Rosenbauer   |
| 1504. Mikroskopisch-Anatomischer Kurs<br>Kurs A: Mo. 13.30—17.30<br>Kurs B: Mi. 13.30—17.30 für Mediziner u.<br>Kurs C: Fr. 13.30—17.30 Zahnmediziner<br>Kursraum des Anatomischen Instituts                                    | Arnold/Goslar/<br>Hettwer/Hopf/<br>Novotny/Rosen-<br>bauer u. wiss.<br>Mitarbeiter |
| 1505. Mikroskopisch-Anatomisches Kolloquium<br>für Teilnehmer des Mikroskopisch-<br>Anatomischen Kurses<br>Kurs A: Mo. 17.45—18.30<br>Kurs B: Mi. 17.45—18.30<br>Kurs C: Fr. 17.45—18.30<br>Kursraum des Anatomischen Instituts | Fessel/Hettwer/<br>Novotny/Passia/<br>Schade/Schmidt                               |
| 1506. Seminar zur Einführung in die Mikroskopier-<br>technik für Teilnehmer des Mikroskopisch-<br>Anatomischen Kurses A, B, C<br>nach Vereinbarung (1stündig)   | Schade   |
| 1507. Mikroskopisch-Diagnostisches Seminar<br>Do. 15—17 (2stündig)<br>Kursraum des Anatomischen Instituts   | Rosenbauer/Fessel/<br>Novotny u.<br>wiss. Mitarbeiter                              |
| 1508. Histochemisches Seminar<br>Do. 14—15 (1stündig)<br>Hörsaal 2C   | Goslar   |
| 1509. Neuroanatomisches Seminar<br>Di. 14.30—16 (2stündig)<br>Hörsaal 2C  | Hopf/Novotny u.<br>wiss. Mitarbeiter   |
| 1510. Seminar über Struktur und Funktion<br>des Binde- und Stützgewebes<br>nach Vereinbarung (2stündig)   | Arnold/Fessel u.<br>wiss. Mitarbeiter  |
| 1511. Anatomie für Pharmazeuten<br>Mo. 12—13 (1stündig)<br>Hörsaal 6A   | Hettwer  |
| 1512. Anleitung zu wissenschaftlichen Arbeiten<br>(priv. nach Vereinbarung)   | Arnold/Goslar/<br>Hettwer/Hopf/<br>Novotny/Rosenbauer                              |

1513. Kolloquium für Doktoranden  
2stündig nach Vereinbarung  
Arnold/Goslar/  
Hettwer/Hopf/  
Novotny/Rosenbauer

## II. Hirnforschung

1514. Neuroanatomisches Seminar  
Di. 14.30—16 (2stündig)  
Hörsaal 2C  
Hopf/Mai/Goertz  
u. wiss. Mitarbeiter
1515. Hirnpräparierkurs für Psychologen  
Mo. 14—16 (2stündig)  
Hörsaal 2C und Gebäude 22.05, Präpariersaal  
Hopf/Mai/Goertz/  
Novotny u. wiss.  
Mitarbeiter
1516. Einführung in die Neuroanatomie für Psychologen  
Mo. 12—13 (1stündig), Hörsaal 2C  
Hopf/Mai
1517. Neurochemie und Neuropharmakologie für Psychologen  
Zeit nach Vereinbarung (2stündig)  
Goertz/Dross
1518. Neuropsychologisches Seminar für Mediziner und  
Psychologen  
Zeit nach Vereinbarung (2stündig)  
Gebäude 22.03, Ebene 05, Raum 76  
Grünwald
1519. Anleitung zu wissenschaftlichen Arbeiten  
nach Vereinbarung  
Hopf/Grünwald/  
Mai/Goertz
1520. Kolloquium für Doktoranden  
Zeit nach Vereinbarung (2stündig)  
Grünwald/Hopf/  
Mai/Goertz
1521. Neurobiologisches Kolloquium  
Do. 18—19 (nach besonderer Ankündigung)  
Hörsaal 2B  
Hopf/Freund/Haase/  
Vosteen/Wechsler

## III. Biophysik und Elektronenmikroskopie

1522. Funktionelle Morphologie und Topochemie der Zelle  
Mo., Fr. 12—13 (2stündig)  
Vogell
1523. Einführung in die Elektronenmikroskopie  
1stündig, nach Vereinbarung  
Vogell/Hahn
1524. Proteine: Strukturprinzipien und Methoden  
zur Strukturbestimmung  
1stündig, nach Vereinbarung  
Baumeister
1525. Elektronenmikroskopischer Kurs für Mediziner  
ganztägig als Blockveranstaltung  
am Ende des SS 1982 (1 Woche)  
Vogell/Hahn/  
Ruska/Assistenten
1526. Elektronenmikroskopischer Kurs für Biologen  
ganztägig als Blockveranstaltung in der  
vorlesungsfreien Zeit (2 Wochen)  
Baumeister/Hahn  
Junger
1527. Anleitung zu wissenschaftlichen Arbeiten  
nach Vereinbarung  
Baumeister/Vogell

## IV. Physiologie

1528. Physiologie 1. Teil (vegetative Physiologie)  
Mo.—Fr. 8—9 (5stündig)  
Gebäude 22.01, Hörsaal 2A  
Arnold/Kaufmann/  
Moser/Raff/  
Thämer/Wenzel
1529. Physiologie 2. Teil (animalische Physiologie)  
Mo.—Fr. 9—10 (5stündig)  
Gebäude 22.01, Hörsaal 2A  
Bayer/Cleveland/  
Haase/Ross/  
Scheibner/Steiner/Thämer
1530. Physiologisches Praktikum (Pflicht) je nach  
Gruppeneinteilung innerhalb der Zeit von  
Mo.—Fr. 11—13.30 und  
Di., Do., Fr. 14.30—16.45 (6stündig)  
Gebäude 22.02, Kursräume des Physiol. Inst.  
Arnold/Bayer/  
Cleveland/Haase/Kaufmann/  
Moser/Ross/Scheibner/  
Steiner/Thämer  
Assistenten

1531. Begleitende Vorlesung zum Physiologischen  
Praktikum (Pflicht) Arnold/Bayer/Cleveland/  
Di., Mi., Do. 10—11, Mo, Mi. 14.30—16 Haase/Kaufmann/ Moser/  
(4stündig) Ross/Scheibner/  
Gebäude 22.01, Hörsäle s. Aushang Steiner, Thämer/Assistenten
1532. Physiologie 2. Teil für Psychologen nach N. N.  
Vereinb. (1½stündig)  
Gebäude 22.01, Hörsaal 2B
1533. Kolloquium über ausgewählte Kapitel der Haase  
Neurophysiologie für Studierende der Psy-  
chologie mit dem Wahlfach Physiologie  
n. V. (4stündig)
1534. Biologisches Kolloquium für Fortgeschrittene Arnold/Greef/  
Mi. 16—17, Gebäude 2201, Hörsaal 2B Staib
1535. Neurobiologisches Kolloquium Freund/Haase/  
Do. 18—19, Gebäude 2201, Hörsaal 2B Hopf/Vosteen/Wechsler
1536. Tierexperimentelles Arbeiten im Neurophy- Cleveland/Ross  
siologischen Labor nach Vereinbarung
1537. Anleitung zum wissenschaftlichen Arbeiten Arnold/Bayer/  
nach Vereinbarung Cleveland/Haase/Kaufmann/  
Moser/Ross/Scheibner/  
Steiner/Thämer

## V. Physiologische Chemie

1538. Physiologische Chemie, kursbegleitend Bojar/Kröner/  
Mo.—Fr. 10—12 Uhr (für 3. Semester) Reinauer/Sies/  
Teil I (5stündig) Staib  
Teil II (5stündig)  
Hörsaal 2 A
1539. Physiologisch-Chemisches Praktikum Bojar/Kröner/  
mit Seminar (nur für 3. Semester) Reinauer/Sies/  
a) Praktikum (6stündig) Staib u. Ass.  
Kurs A Di.  
Kurs B Do.  
b) Seminar (1stündig)  
Einführung und Abschluß für jeden Kurstag
1540. Biochemie der Hormone und hormonelle Regulation Bojar/Reinauer/  
des Stoffwechsels Schwenen/Sies/  
2stündig für 4. Semester, Mi. 15.15—18 und Staib  
Hörsaal der Pharmakologie
1541. Physiologisch-Chemisches Praktikum Bojar/Kröner/  
für Biologen (halbtags) Reinauer/Sies/  
Laboratorien der Institute Staib u. Ass.
1542. Biologisches Kolloquium für Fortgeschrittene Staib/Arnold/  
Mi. 16.15—17 Uhr Greeff  
Hörsaal 2 B
1543. Kolloquium für Diplomanden, Doktoranden Sies/Staib  
und Biologen  
Mo. 17.15—18  
Seminarraum, Gebäude 22.03, Ebene 02
1544. Anleitung zum wissenschaftlichen Arbeiten Bojar/Kröner/  
ganztägig (priv.) Reinauer/Sies/Staib  
Institut I und II für Physiologische Chemie  
und Diabetesforschungsinstitut an der Thomitzek  
Universität Düsseldorf

1545. Ausgewählte analytische Methoden der Klinischen Biochemie  
Sa. 10—12 Uhr (2stündig, 14täglich)  
Seminarraum des Instituts  
Thomitzek

## VI. Humangenetik u. Anthropologie

1546. Humangenetik I für Mediziner, Naturwissenschaftler und Psychologen (Grundlagen der Humangenetik und klinischen Genetik)  
Mo. und Fr. 9—10  
Hörsaal 2 B  
Röhrborn
1547. Humangenetik II (Klinische Genetik)  
Fr. 10—11, Hörsaal Kinderklinik  
Majewski
1548. Einführung in die Anthropologie (Anthropologie I)  
(nach Vereinbarung, 2stündig)  
Hörsaal 6 F  
Scheil
1549. Phylogenese menschlicher Chromosomen  
(nach Vereinbarung, 1stündig)  
Claussen
1550. Prüfung von Arzneimitteln und Umweltchemikalien auf Mutagenität  
Do. 16—18  
Seminarraum des Instituts, Geb. 23.12.03  
Basler
1551. Ausgewählte Kapitel aus der Humangenetik  
Fr. 13—13.30  
Seminarraum des Instituts, Geb. 23.12.03  
Röhrborn/  
Majewski/  
Assistenten
1552. Seminar über moderne Probleme der Humangenetik nach besonderer Ankündigung  
Seminarraum des Instituts, Geb. 23.12.03  
Röhrborn/  
Majewski/Basler/  
Claussen
1553. Seminar für Doktoranden und fortgeschrittene Studenten  
nach Vereinbarung  
Seminarraum des Instituts, Geb. 23.12.03  
Röhrborn/Ass.
1554. Kurs über Methoden der Humangenetik (Zytogenetik, Serogenetik, Teratogenese, Auslösung erblicher Veränderungen)  
Ferienkurs (40 Stunden)  
Praktikumsraum des Institutes, Geb. 23.12.03  
Röhrborn/Ass.
1555. Praktikum „Biologie für Mediziner“, Teil Humangenetik  
Mikroskopiersaal der Anatomischen Institute  
Di. u. Do. 14—18  
Röhrborn/Ass.  
zus. mit den  
Dozenten der  
Biologie
1556. Anleitung zu wissenschaftlichen Arbeiten auf dem Gebiet der Humangenetik  
Röhrborn/Majewski/  
Basler/Claussen

## VII. Allg. Pathologie, Pathologische Anatomie und Neuropathologie

1557. Vorlesung über Allgemeine Pathologie und Kurs der Allgemeinen Pathologie  
Mo.—Fr. 8—10 (2stündig)  
Hörsaal des Pathologischen Instituts  
Hort/Wechsler/  
Pfitzer/  
Frenzel/Lenz

- |  |  |
|--|--|
| 1558. Vorlesung über Spezielle Pathologische Anatomie und Kurs der Speziellen Pathologie<br>Mo. 16—19; Di. u. Fr. 14—16<br>Hörsaal des Pathologischen Instituts  | Hort/Wechsler/<br>Pfitzer/<br>Borchard/Frenzel |
| 1559. Seminar der Allgemeinen Pathologie<br>Di. 17—19<br>Großer Hörsaal des Pathologischen Instituts   | Pfitzer und<br>Borchard                        |
| 1560. Einführung in die Allgemeine Pathologie für Zahnmediziner<br>Do. 16—18<br>Hörsaal des Pathologischen Instituts   | Lenz   |
| 1561. Klinisch-Pathologisches Kolloquium<br>Di. 17 s.t. (14täglich)<br>Hörsaal des Pathologischen Instituts  | Hort   |
| 1562. Pathologisch-Anatomische Demonstration<br>jeden 2. Mittwoch im Monat 17—17.45<br>Kurssaal des Pathologischen Instituts   | Hort   |
| 1563. Kolloquium der Experimentellen Pathomorphologie<br>Do. 17—19 (14täglich)<br>Hörsaal des Pathologischen Instituts   | Meessen  |
| 1564. Ausgewählte Kapitel der speziellen Pathologie<br>(1stündig, nach Vereinbarung)<br>Hörsaal Bethesda-Krankenhaus,<br>Heerstr. 219, Duisburg  | Knieriem                                       |
| 1565. Klinisch-Pathologische Demonstrationen<br>Do. 15—17 (2stündig, 14täglich)<br>Hörsaal Bethesda-Krankenhaus, Heerstr. 219, Duisburg  | Knieriem/<br>Münzenmaier                       |
| 1566. Klinisch-Pathologische Demonstrationen<br>Di. 16.30 bzw. 17 (1stündig, monatlich)<br>Seminartrakt Ev. Krankenhaus Duisburg-Nord<br>bzw. Hörsaal St. Johannes-Hospital<br>Duisburg-Hamborn                          | Knieriem/<br>Münzenmaier                       |
| 1567. Pathologie der Tuberkulose<br>Di. 16—17 (1stündig)<br>Hörsaal des Pathologischen Instituts   | Fresen   |
| 1568. Klinisch-pathologisch-anatomische Demonstrationen<br>Do. 8.30—9.30 (1stündig)<br>Sektionssaal d. Pathologischen Instituts<br>der Städtischen Krankenanstalten Bielefeld-<br>Mitte, Oelmühlenstraße 26, Bielefeld 1 | Poche  |
| 1569. Praktische Histopathologie<br>nach Vereinbarung (2stündig, 14täglich)<br>Pathologisches Institut Bielefeld   | Poche  |
| 1570. Beiträge zur experimentellen Pathologie<br>nach Vereinbarung Mi. 14—15 (1stündig, 14täglich)<br>Hörsaal des Pathologischen Instituts   | Hilscher                                       |
| 1571. Neurologische-Neurochirurgische-<br>Neuropathologische Konferenz<br>Di. 16 ct (14täglich)  | Freund/Bock/<br>Wechsler                       |
| 1572. Neuropathologische-Neurochirurgische<br>Demonstrationen<br>Di 15 ct<br>Hörsaal des Neuropathologischen Instituts   | Wechsler/Bock                                  |

- |   |   |
|---|---|
| 1573. Neurobiologisches Kolloquium<br>Do. 18—19<br>Hörsaal 2B   | Freund/Haase/<br>Hopf/Vosteen/<br>Wechsler  |
| 1574. Anleitung zu wissenschaftlichen Arbeiten<br>auf dem Gebiet der allgemeinen und<br>speziellen Pathologie                               | Hort/Pfitzer/<br>Borchard/<br>Frenzel       |
| 1575. Anleitung zu wissenschaftlichen Arbeiten<br>auf dem Gebiet der klinischen und<br>experimentellen Neuropathologie<br>nach Vereinbarung | Wechsler                                    |
| 1576. Tägliche Pathologisch-Klinische Konferenzen<br>Mo.—Fr. 12—13<br>Sektionsaal des Pathologischen Instituts                              | Hort/Wechsler/<br>Borchard/<br>Frenzel/Lenz |
| 1577. Neuropathologische Seminare<br>Pathologisches Institut<br>(1stündig, nach Vereinbarung)   | Wechsler                                    |
| 1578. Studenten- und Doktorandenseminar<br>Neuropathologisches Institut<br>(14tägig, nach Vereinbarung)                                     | Wechsler                                    |
| 1579. Neuropathologische-Neurologische<br>Biopsiekonferenz von Muskel- und<br>Nervenerkrankungen<br>Di. 17 ct (monatlich)                   | Wechsler/Toyka                              |
| 1580. Neuropathologisches Kolloquium<br>(1stündig, nach Vereinbarung)<br>Neuropathologisches Institut                                       | Wechsler                                    |

### VIII. Pharmakologie und Toxikologie

- |   |   |
|---|---|
| 1581. Pharmakologie und Toxikologie<br>Di.—Fr. 11—12<br>Hörsaal Gebäude 22.21   | Greeff/Ohnesorge/<br>Arndt/Borchard/Hoffmeister<br>Kappus/Noack/Puls/<br>Reinhardt/Wirth                        |
| 1582. Kurs der allgemeinen und systematischen<br>Pharmakologie und Toxikologie<br>(4stündig) Ort und Zeiten werden noch<br>bekanntgeben | Greeff/Ohnesorge/<br>Arndt/Borchard/Hafner/<br>Hoffmeister/Kappus/<br>Menzel/Noack/Puls/Reinhardt/Wirth u. Ass. |
| 1583. Kurs der speziellen Pharmakologie<br>Ort und Zeiten werden noch bekanntgegeben  | Wirth/Greeff/Ohne-<br>sorge/Bethge/<br>Fischer/Gries/Haase/<br>Horster/Kindler/Kley/<br>Köhler/Noack/Schnurr    |
| 1584. Pharmakologie und Toxikologie für Pharma-<br>zeuten<br>(2stündig) Do. + Fr. 9—10<br>Hörsaal Geb. 22.21                            | Greeff/Ohnesorge/<br>Borchard/Kappus/<br>Noack/Puls/Reinhardt/<br>Wirth   |
| 1585. Spezielle Probleme der Umwelttoxikologie<br>(1stündig) nach Vereinbarung  | Ohnesorge   |
| 1586. Kolloquium Klinische Pharmakologie<br>Do. 15—17 (14tägig) nach Vereinbarung   | Greeff/Horster<br>Credner/Wirth   |
| 1587. Chemotherapeutika und Desinfektionsmittel<br>(1stündig) nach Vereinbarung   | Dransfeld   |



- |  |   |
|--|---|
| 1588. Arbeiten im Laboratorium<br>nach Vereinbarung  | Greeff/Ohnesorge/<br>Borchard/Noack/Wirth |
| 1589. Biologisches Kolloquium<br>Mi. 16—18   | Arnold/Greeff/<br>Staib                   |
| 1590. Der wissenschaftliche Film in Lehre und<br>Forschung:<br>Diskussion aktueller Probleme der Natur-<br>wissenschaft und Medizin<br>nach Vereinbarung | Munck/Greeff/<br>Schadewaldt              |
| 1591. Anleitung zum tierexperimentellen Arbeiten<br>mit prakt. Übungen, nach Vereinbarung*<br>(4stündig, 14täglich)                                      | Herberg                                   |
| 1592. Anleitung zum wissenschaftlichen Arbeiten*<br>(ganztägig)<br>*Diabetes Forschungsinstitut an der Universität<br>Düsseldorf, Auf'm Hennekamp 65     | Herberg                                   |

## IX. Medizinische Mikrobiologie und Virologie

- |  |   |
|--|---|
| 1593. Praktikum der Mikrobiologie<br>(Bakteriologisch-serologischer Kurs)<br>theoret. Teil für alle Teilnehmer (300)<br>Mo. 13—14<br>prakt. Teil A (95): Mo. 14—16<br>prakt. Teil B (95): Di. 14—16<br>prakt. Teil C (95): Fr. 14—16<br>Hörsaal und bakt. Kurssaal | Naumann/Schmidt/<br>Rosin/Hagedorn/<br>Brunner u. Assistenten |
| 1594. Medizinische Mikrobiologie<br>Praktikum für Pharmazeuten<br>Mi. 13—16<br>Hörsaal 2 E u. bakt. Kurssaal Geb. 22.21  | Naumann/Schmidt/<br>Rosin u. Assisten                         |
| 1595. Einführung in die klinische Bakteriologie<br>Mi. 14—15 (1stündig)<br>Seminarraum Geb. 22.21  | Tomaschoff  |
| 1595. Fragen der Bakterienpathogenität<br>Zeit nach Vereinbarung<br>Seminarraum Geb. 22.21   | Tomaschoff/Rosin  |
| 1597. Einführung in die Virologie<br>Do. 15—16 (1stündig)<br>Seminarraum Geb. 22.21  | Schmidt   |
| 1598. Klinische Virologie<br>Mo. 15—16 (1stündig)<br>Seminarraum Geb. 22.21  | Schmidt   |
| 1599. Immunologie<br>Mi. 15—17 (2stündig)<br>Hörsaal 2 E, Geb. 22.21   | Brunner   |
| 1600. Klinische Pharmakologie der Antibiotica<br>Mi. 17—18 (1stündig)<br>Hörsaal 2E, Geb. 22.21  | Rosin   |
| 1601. Serologische Diagnostik<br>von Infektionskrankheiten<br>Mi 15—17 (2stündig)<br>Seminarraum Gebäude 22.21   | Hagedorn  |

1602. Die Bakteriologie der klassischen Infektionskrankheiten  
Mo. 16—17 (1stündig)  
oder nach Vereinbarung  
Seminarraum Geb. 22.21 Lange

## X. Hygiene

Kursus des Ökologischen Stoffgebietes  
(siehe auch: Arbeitsmedizin, Sozialmedizin, Rechtsmedizin)

1603. Teil: Hygiene Schlipkötter/  
Dehnen/  
Grün/Kröger/  
Seemayer  
Mi. 15—17  
Gr. Hörsaal, Pathologisches Institut
1604. Teil: Hygiene, praktischer Teil Dehnen/Pott/Seemayer/  
und Assistenten  
Fr. 11.30—13 (14täglich)  
Institut für Hygiene
1605. Teil: Impfkurs Schlipkötter/Idel  
Jansen-Rosseck/  
Seemayer  
Mo. 11—12  
Hörsaal Rechtsmedizin
1606. Hygiene für Zahnmedizin Grün  
Mo. 16—18.30 (14täglich)
1607. Hygiene-Exkursionen und Anleitung zu Schlipkötter/Dehnen/Grün/  
Hilscher/Pott/Seemayer  
wissenschaftlichen Arbeiten  
(nach Vereinbarung)
1608. Beiträge zur Experimentellen Pathologie Hilscher  
(nach Vereinbarung)
1609. Tropenmedizin Richter/Kröger/  
Jansen-Rosseck  
Do. 11—13 und Fr. 11—13  
Hörsaal Rechtsmedizin
1610. Ausgewählte Kapitel des internationalen Kröger  
Gesundheitswesens, der Tropenmedizin  
und Tropenhygiene  
(nach Vereinbarung)
1611. Ausgewählte Kapitel der Umwelthygiene Schlipkötter  
Fr. 14.30—16.30 (14täglich)  
Institut für Hygiene

## XI. Klinische Chemie

1612. Kurs der Klinischen Chemie und Hämatologie Rick  
Di., Mi. 10.15—11  
Mi. bzw. Do. 14.15—17.15
1613. Anleitung zu wissenschaftlichen Arbeiten Rick  
nach Vereinbarung (priv.)

## XII. Arbeitsmedizin

1614. Ökologischer Kurs, Teil Arbeitsmedizin Jansen/Diller/  
Goerz/Haas/Peters/  
Terhaag  
und wiss. Mitarbeiter  
mit Praktikumsdemonstration  
Mo. 12 s.t.—13.30 Uhr  
Di. 11.15—12.45 Uhr  
Hörsaal Gerichtsmedizin, Geb. 14.84  
(Praktikumsdemonstrationen: Kursraum 61 Geb. 23.12.00  
und Gurlittstraße 55)

- |  |   |
|--|---|
| 1615. Spezielle Probleme der Arbeitsmedizin<br>Mo. 16—17<br>Hörsaal Rechtsmedizin Geb. 14.84 | Jansen/Diller/<br>Haas/Peters/<br>und wiss. Mitarbeiter |
| 1616. Arbeitsmedizinische Betriebsbesichtigungen (ganztägig, nach Vereinbarung)              | Jansen/Diller/<br>Haas u. wiss. Mitarbeiter             |
| 1617. Ergonomie für Mediziner<br>Fr. 17—18.30 (14tgl.)<br>Seminarraum 61, Geb. 23.11.00      | Peters  |

### Sozialmedizin

- |   |  |
|---|--|
| 1618. Ökologischer Kurs, Teil Sozialmedizin<br>Mi. 11—13 Uhr<br>Fr. 11—13, 14täglich<br>Hörsaal Rechtsmedizin, Geb. 14.84 | Berchthold/<br>v. Ferber/Greiser/<br>Griefahn/Hoppe/<br>Jesdinsky/Kröger |
|---|--|

### XIII. Krankenhauswesen

- |  |                     |
|--|---------------------|
| 1619. „Betrieb, Hygiene und Bau von Krankenhäusern“<br>— mittwochs und samstags — (nach Vereinbarung)  | Eichhorn/Grün       |
| 1620. „Seminar für Krankenhausleitung und -verwaltung“<br>Informationen über Vorlesungstermine erteilt das<br>Seminarsekretariat des Deutschen Krankenhaus-<br>Instituts, Tersteegenstraße 9, 4000 Düsseldorf 30<br>(Telefon 02 11/43 44 22)<br>— Großer Hörsaal Deutsches Krankenhaus Centrum —<br>Tersteegenstraße 9, 4000 Düsseldorf 30 | Eichhorn            |
| 1621. „Das Krankenhaus als Betrieb und als soziale<br>Organisation“<br>— Kolloquium nach Vereinbarung —  | Eichhorn/von Ferber |

### XIV. Rechtsmedizin

- |   |  |
|---|--|
| 1622. Ökologischer Kurs<br>Mo. 14—16 (2stündig)   | Schweitzer/Reh/<br>Trube-Becker/Wulff/<br>Haarhoff/Böhm/v. Tamaska/<br>Daldrup/Michalke/Szathmary/<br>Henke/Basler/Römer |
| 1623. Reichsversicherungsordnung und<br>Versicherungsmedizin<br>Di. 12—13 (1stündig)          | Trube-Becker   |
| 1624. Vaterschaftsbestimmung, rechtliche<br>und medizinische Probleme<br>Di. 14—15 (1stündig) | Trube-Becker   |
| 1625. Delikte gegen das Kind<br>Di. 15—16 (1stündig)  | Trube-Becker   |
| 1626. Arztrecht (Schweigepflicht, Kunstfehler u.a.)<br>Di. 16—17 (1stündig)                   | Trube-Becker   |
| 1627. Forensische Alkohologie<br>Do. 16—17 (1stündig)   | Reh  |
| 1628. Medizinische Kriminalistik<br>Mi. 17—18 (1stündig)                                      | Reh  |
| 1629. Forensische Pathologie<br>Do. 16—17 (1stündig)  | Reh  |
| 1630. Forensische Traumatologie<br>Do. 17—18 (1stündig)                                       | Reh  |

- |  |                                      |
|--|--------------------------------------|
| 1631. Aktuelle Fragen des Leichenrechts<br>Do. 15—16 (1stündig)  | Böhm                                 |
| 1632. Anleitung zum selbständigen wissenschaftlichen Arbeiten<br>nach Vereinbarung (2stündig)  | Böhm                                 |
| 1633. Was der Mediziner vom Recht wissen sollte<br>Kolloquium 14tägig, 2 Stunden<br>Interessenten melden sich im Sekretariat   | Römer                                |
| 1634. Ausgewählte Kapitel aus der Rechtsmedizin<br>Do. 14—15 (1stündig)  | Greiner                              |
| 1635. Theoretische Chemie für Mediziner<br>(ausgewählte Kapitel)<br>nach Vereinbarung (2stündig)   | Wulff/Daldrup/<br>Michalke/Szathmary |
| 1636. Infrarot- und Massenspektrometrie<br>für Mediziner<br>nach Vereinbarung (2stündig)   | Wulff/Daldrup/<br>Michalke/Szathmary |
| 1637. Spezielle Giftnachweismethoden<br>und praktische Übungen<br>nach Vereinbarung (2stündig)<br>Alle Vorlesungen finden im Hörsaal des<br>Instituts für Rechtsmedizin statt. | Wulff/Daldrup/<br>Michalke/Szathmary |
| 1638. Grundriß der Rechtsmedizin<br>Do. 15—16 (1stündig), Hörsaal 2B<br>(Physiol. Inst.)   | Arbab-Zadeh                          |
| 1639. Ärztliche Rechts- und Standeskunde<br>Do. 16—17 (1stündig), Hörsaal 2B<br>(Physiol. Inst.)   | Arbab-Zadeh                          |

## XV. Geschichte der Medizin

- |  |                              |
|--|------------------------------|
| 1640. Medizinische Terminologie (für erste Semester)<br>a) für Hörer mit lateinischen Vorkenntnissen<br>Mo. 16—18 (2stündig)<br>Hörsaal 2 A  | Schadewaldt                  |
| b) für Hörer ohne lateinische Vorkenntnisse<br>und Zahnmediziner<br>Mo. 16—18 (2stündig)<br>Gebäude 23.12, Ebene 04, Raum 24   | Otten                        |
| 1641. Einführung in die Medizin<br>(für erste Semester)<br>Di. 8—9 (1stündig)<br>Hörsaal 2 D   | Schadewaldt                  |
| 1642. Überblick über die Geschichte der Medizin<br>Do. 8—10 (2stündig)<br>Gebäude 23.12, Ebene 04, Raum 24   | Schadewaldt                  |
| 1643. Einführung in die medizinische und natur-<br>wissenschaftliche Bibliographie<br>(vor allem für Doktoranden)<br>Di. 18—19 (1stündig) privatissime<br>Gebäude 23.12, Ebene 04, Raum 24 | Schadewaldt                  |
| 1644. Medizinische Publizistik<br>nach Vereinbarung  | Deneke                       |
| 1645. Der Wissenschaftliche Film in Lehre und<br>Forschung<br>nach Vereinbarung  | Munck/Greeff/<br>Schadewaldt |

1646. Ärztliche Ethik (für Hörer aller Fakultäten)  
Do. 18—20 (2stündig)  
Hörsaal 2B v. Ferber/  
Kuhlendahl/  
Schadewaldt/Zielinski
1647. Seminar zu Problemen der ärztlichen Ethik  
Di. 17—19 (2stündig) privatissime  
Seminarraum der Universitäts-Frauenklinik Zielinski

### **XVI. Med. Statistik u. Biomathematik**

1648. Biomathematik für Mediziner  
(2stündig) Jesdinsky
1649. Übungen zur Biomathematik für Mediziner  
(2stündig) Jesdinsky/  
Richter/Trampisch
1650. Statistische Beratung  
(nach Vereinbarung) Jesdinsky/  
Richter/Trampisch
1651. Biomathematisches Kolloquium  
Do. 10—12 (14täglich) Jesdinsky/  
Richter/Trampisch
1652. Mathematische Methoden zur Entwicklung von  
Dosierungsschemata bei medikamentöser  
Dauerbehandlung  
Do. 18—20, HS 3C Richter
1653. Statistisches Kolloquium  
Vorträge nach gesonderter Bekanntgabe Jesdinsky/  
Klinger
1654. Softwarebereitstellung und -anwendung  
auf medizinisch-biologische Fragestellung Trampisch  
Willers
1655. Statistische Verfahren zur Auswertung  
klinischer Studien Jesdinsky/Richter/  
Vorlesung (2stündig) Trampisch  
Termin nach Vereinbarung

### **XVII. Medizinische Psychologie**

1656. Medizinische Psychologie für Vorkliniker  
Mi. 8—10 (2stündig) Steingrüber  
Hörsaal 2 D
1657. Praktische Übungen: Kursus der  
Medizinischen Psychologie Steingrüber/  
(4stündig als Blockveranstaltung in Bisping/  
Parallelkursen) Klosterhalfen/  
Pflugmacher/N. N.
1658. Seminar zur Medizinischen Psychologie  
Zeit nach Vereinbarung (2stündig) Steingrüber  
Seminarraum des Instituts für  
Medizinische Psychologie
1659. Anleitung zu wissenschaftlichen Arbeiten  
Ort und Zeit nach Vereinbarung Steingrüber

### **XVIII. Medizinische Soziologie**

1660. Medizinische Soziologie  
Mo. 14—16 (2stündig) Chr. von Ferber  
Hörsaal 2 B
1661. Arbeitsgemeinschaft für Doktoranden  
(nach Vereinbarung) Chr. v. Ferber

1662. Arzt-Patienten-Beziehungen  
Interaktion — Kommunikation  
mit praktischen Übungen  
(siehe besonderer Anschlag)  
gemeinsam mit der Psychotherapeutischen  
Klinik  
Gebäude 23.02, Ebene 03, Raum 89  
Chr. v. Ferber/  
W. Slesina/  
L. v. Ferber/  
Heigl-Evers
1663. Das Krankenhaus: Betrieb und  
Soziale Organisation  
Kolloquium (nach Vereinbarung)  
Gebäude 23.02, Ebene 03, Raum 89  
Eichhorn/  
Chr. von Ferber

### **XIX. Innere Medizin (Medizinische Klinik und Poliklinik)**

(Gemeinschaftsveranstaltungen der Kliniken A—E)

1664. Innere Medizin  
gleichzeitig Med.-Klinik und  
Poliklinik gemäß alterAO  
Mo.—Fr. 10—11  
Hörsaal Gebäude 13.80 und 18.72  
Gries/Krüskenper/  
Loogen/Schneider/Strohmeyer/  
Zimmermann/Breithardt/  
Fischer/Fritsch/  
Goeckenjan/Grabensee/  
Hehrmann/Keck/Kley/E. Köhler/  
M. Köhler/Küppers/Königshausen/  
Kuhn/Miller/Peerenboom/Peters/  
Reimers/Schnurr/Spiller/Teschke/Wienbeck/
1665. Medizinisch-klinische Visite  
(II. klinischer Studienabschnitt,  
4. Semester)  
Mo. 17—18.30 (2stündig)  
Altrögge/Berger/Breithardt/Cüppers/  
Eickenbusch/Fischer/Fritsch/  
Goeckenjan/Grabensee/Hehrmann/  
Herrmann/Horster/Keck/  
Kley/Koch/E. Köhler/Königshausen/  
Küppers/Kuhn/Peerenboom/Peters/  
Schnurr/Solbach/Spiller/Reimers/  
Risler/Teschke/Wiegelmann/Wienbeck/Wildmeister
1666. Kurs der allg. klinischen Untersuchung  
(Innere Medizin)  
Vorlesung Di. u. Do. 14—14.45  
Hörsaal Gebäude 13.80 u. 18.72  
Praktikum Di. 15—16.30, Mi. u. Fr. 14—15.30  
(Gruppeneinteilung bei Vorbesprechung,  
siehe Aushang)  
Berger/Breithardt/  
Cüppers/Fischer/Fritsch/  
Goeckenjan/Grabensee/  
Hehrmann/Herrmann/Horster/  
Keck/Kley/E. Köhler/  
Königshausen/  
Küppers/Kuhn/Miller/Peerenboom/Peters/  
Reimers/Schnurr/Spiller/Teschke/  
Vogelberg/Wienbeck u. Ass.
1667. Pathophysiologie und Pathobiochemie  
(gemeinsam mit Diabetes-Forschungsinstitut)  
Mo. u. Do. 10—11  
Hörsaal Kinderklinik  
Gries/Krüskenper/  
Loogen/Schneider/  
Strohmeyer/Zimmermann/  
Breithardt/Fischer/  
Fritsch/Goeckenjan/Grabensee/  
Hehrmann/Irmscher/Kley/  
Köhler, E./Köhler, M./Königshausen/Kuhn/  
Miller/Peerenboom/Pöttgen/Reimers/  
Schnurr/Schröder/Spiller/Teschke/Wienbeck
1668. 3. Klinischer Studienabschnitt  
Seminar  
Di. u. Do. 15 s. t.—16  
Hörsaal Gebäude 13.80 u. 18.72  
s. Aushang  
Krüskenper/Loogen/  
Schneider/Strohmeyer/  
Zimmermann/Berger/Breithardt/Cüppers/  
Fischer/Fritsch/Goeckenjan/  
Grabensee/Hehrmann/Herrmann/Horster/  
Keck/Kley/Köhler, E./Königshausen/  
Kuhn/Miller/Peerenboom/Peters/  
Schnurr/Spiller/Teschke/Wienbeck

## XX. Innere Medizin (Klinik A)

1669. Einführung in die Innere Medizin  
Patientenvorstellung  
(1. klinischer Studienabschnitt)  
Mo. 12—13  
Fischer/  
Königshausen/  
Peters
1670. Differentialdiagnose innerer Erkrankungen  
für Fortgeschrittene  
Mi. 12—13  
Schneider/  
Fischer/Grabensee/  
Schnurr
1671. Arzneimitteltherapie Innerer Erkrankungen  
(1stündig, n. Vereinbarung)  
Fischer/  
Grabensee/Königshausen/  
Peters/Schneider/Schnurr
1672. Lehrgespräche Innere Medizin  
(3. klinischer Studienabschnitt)  
2stündig, n. Vereinbarung  
Fischer/Grabensee/  
Königshausen/Peters/  
Schneider/Schnurr
1673. Klinische Onkologie (mit Patientenvorstellung für Fortgeschrittene)  
2stündig, n. Vereinbarung  
Schneider/Fischer/  
Königshausen/Peters
1674. Klinische Immunologie und Immunpathologie  
(2stündig, n. Vereinbarung)  
Schneider/Kolb/Fischer  
Grabensee/Schnurr/
1675. Hämatologisch-hämostaseologisches  
Kolloquium  
(2stündig, n. Vereinbarung)  
Schneider/Reimers
1676. Klinisches Kolloquium  
Mi. 12—13, 14tägig  
Schneider  
und Mitarbeiter
1677. Haematologisch-zytologischer Diagnostikkurs  
(2stündig, n. Vereinbarung)  
Fischer
1678. Diagnostik und Therapie bei Nieren- und Hochdruckkrankheiten  
(1stündig, n. Vereinbarung)  
Altrogge/Grabensee/  
Königshausen/Küppers/  
Risler/Schnurr/Schröder
1679. Klinik exogener Vergiftungen  
(1stündig, n. Vereinbarung)  
Königshausen/Grabensee
1680. Endoskopischer Untersuchungskurs  
Do. 9—11  
Gebäude 13.80, Endoskopierraum  
Goeckenjan/Peters
1681. Klinische Visite für Fortgeschrittene  
Mo. 16—17  
Med. Klinik Evangelisches Krankenhaus,  
Düsseldorf  
Herms
1682. Innere Medizin für Zahnmediziner  
Mi. 15 (1stündig)  
Kaiser
1683. Immunologie in der Klinik  
(1stündig, n. Vereinbarung)  
Fuchs/Kindler
1684. Therapie Innerer Erkrankungen  
Sa. 11—13 (2stündig)  
Med. Klinik des Diakoniewerks  
Düsseldorf-Kaiserswerth  
Koch/Wetzels
1685. Diagnostisch-therapeutisches Kolloquium  
Do. 15.30—16.30 (1stündig)  
Kliniken der Landeshauptstadt Düsseldorf  
Gräuling Str. 120, Düsseldorf-Gerresheim  
Mürtz u. Mitarbeiter

1686. Differentialdiagnose hämatologischer Erkrankungen  
Do. 17—18 Pöttgen
1687. Klinische Visite im Marienhospital Gelsenkirchen  
Do. 11.30—13 (2stündig) Odenthal
1688. Diagnostik in der Inneren Medizin mit Hilfe moderner bildgebender Verfahren  
Mo. 15—16 Jungbluth/Vosberg/  
Schoppe/Königshausen/  
Reimers
1689. Famulaturkurs (4wöchentl. n. Vereinb.)  
Evgl. Krankenhaus Oberhausen Kindler u. Ass.

## XXI. Innere Medizin (Klinik B)

1690. EKG-Kurs für Anfänger (1stündig, nach Vereinbarung)  
Hörsaal Gebäude 13.80 Breithardt/  
Goeckenjan
1691. Auskultationskurs für Fortgeschrittene (2stündig, nach Vereinbarung) Loogen/Kuhn
1692. Kardiologisch-Kardiologisches Kolloquium  
Fr. 15.30—17 Loogen/Bircks  
Konferenzraum d. Chirurg. Klinik und Mitarbeiter
1693. Lehrgespräche innere Medizin III. klin. Studienabschnitt (2stündig, nach Vereinbarung) Loogen/Kuhn/  
Spiller/Breithardt/  
E. Köhler/  
Goeckenjan/Both
1694. Praktische EKG-Auswertung  
Zeit nach Vereinbarung Breithardt/  
und Assistenten
1695. Kardiologisches Seminar über koronare Herzkrankheiten (Diagnostik, Therapie, Rehabilitation, Epidemiologie)  
3täglich (Do.—Sa.) nach Vereinbarung im Gollwitzer-Meier-Institut Bad Oeynhausen (Einzelheiten s. Aushang) Gleichmann  
u. Mitarbeiter/  
Sigwart
1696. Kardiologische Untersuchungsmethoden  
2stündig, 14täglich, nach Vereinbarung  
Gebäude 14.86 Haerten/Spiller

## XXII. Innere Medizin (Kliniken C, D, E)

1697. Praktikum für klinische Chemie und Hämatologie  
Mi. 13—14.30, Hörsaal II Bremer/  
Grünekle/Klmscher/  
Jacobi/Keck/Kley  
Prakt. Übungen: Kurs I, Mi. 14.30—17.30;  
Kurs II, Do. 14—17, jeweils Kursraum  
Gebäude 18.72 und Assistenten  
(je Kurs 20 Teilnehmer)
1698. Lehrgespräche/Innere Medizin Berger/Fritsch/Hehrmann/Herrmann/  
(im Rahmen des 3. klinischen Studien- Horster/Keck/Kley/Krüskemper/  
abschnittes) Miller/Peerenboom/Solbach/  
Mi. 12—13 Strohmeyer/Wienbeck/  
Seminarraum Gebäude 18.72 Teschke/Zimmermann



1699. Funktionstests in der Inneren Medizin (für Studierende im 2. und 3. Abschnitt des Klinischen Studiums) (1stündig nach Vereinbarung) Hörsaal Gebäude 13.80 und 18.72 Grünekle/Grabensee/  
Kley/Miller
1700. Innere Medizin (mit Demonstrationen) (für Studierende im 1. Abschnitt des klinischen Studiums) 2stündig Med. Klinik C Krüskemper
1701. Gastroenterologische Visite und Kolloquium Mi. 16—17.30 (2stündig) Hörsaal Gebäude 18.72 Strohmeyer/Wienbeck/  
Miller/Borchard/  
Franken/Fritsch/  
Hausamen/Kivelitz/  
Kremer/Peerenboom/Stolze/Swart/Teschke
1702. Endoskopischer Untersuchungskurs Mo. 8—9.30 (2stündig) Endoskopieräume Gebäude 18.72 Miller/Strohmeyer/  
Wienbeck/  
Fritsch/Teschke/Peerenboom
1703. Differentialdiagnose innerer Erkrankungen (Endokrinologie, Gastroenterologie, Stoffwechsel) für Fortgeschrittene und Examenssemester Mi. 11—12 Uhr, Hörsaal Gebäude 18.72 Berger/Fritsch/  
Herrmann/Herrmann/  
Horster/Kley/Miller/  
Peerenboom/Solbach/Teschke/  
Wienbeck
1704. Chemisch-physikalischer Kurs für Zahnmediziner Mo. 11—13 (2stündig) Hörsaal Gebäude 18.72 Zimmermann
1705. Stoffwechselkrankheiten Seminar nach Vereinbarung (1stündig) Hörsaal Gebäude 18.72 Berchtold/  
Gries/Vogelberg/  
Zimmermann
1706. Patienten-Schulung bei chronischen Krankheiten (gemeinsam mit Erziehungswissenschaft) Seminar nach Vereinbarung (2stündig) Hörsaal Gebäude 18.72 Berger/Hornke/  
Jürgens
1707. Klinik der Geriatrie Hörsaal Gebäude 18.72 Mi. 18—19.30 (2stündig, 14täglich) oder nach Vereinbarung Herrmann/Irmscher/  
Wildmeister
1708. Naturgemäße Heilmethoden einschließlich Balneologie, Klimatologie und Diätetik Sa. 10 s. t.—11.30 (2stündig, 14täglich) Hörsaal Gebäude 18.72 Amelung/Gries
1709. Differentialdiagnose innerer Erkrankungen nach Vereinbarung (1stündig) Hörsaal Gebäude 18.72 Sack
1710. Probleme bei der klinischen Prüfung neuer Arzneimittel (2stündig, 14täglich) nach Vereinbarung (priv.) Bethge
1711. Spezielle Krankheitsbilder, Diagnostik und Therapie nach Vereinbarung (2stündig) Kazmeier/Klein

- |  |                                   |
|--|-----------------------------------|
| 1712. Praktikum für klin. Chemie und Hämatologie<br>Mi. 14.30—17.30 (4stündig)<br>Ferd.-Sauerbruch-Klinikum, Wuppertal-Elberfeld<br>Arrenbergerstr. 20—56<br>(28 Teilnehmer) | Jahnke/Drost/<br>Rudorff          |
| 1713. Einführungskurs in die Ultraschalldiagnostik, nach<br>Vereinbarung, 1stündig, Diabetes-Forschungsinstitut  | Vogelberg                         |
| 1714. Einführung in die gastro-enterologische Endoskopie<br>Ferd.-Sauerbruch-Str., Klinikum Wuppertal-Elberfeld<br>nach Vereinbarung   | Drost/Rudorff                     |
| 1715. Prävention und Rehabilitation artirieller Verschluß-<br>krankheiten (Kolloquium)<br>(1stündig nach Vereinbarung)<br>Hörsaal Gebäude 13.80                              | Vogelberg/<br>Sandmann/Köhler, M. |

### XXIII. Allgemeinmedizin

- |  |                        |
|--|------------------------|
| 1716. Allgemeinmedizin einschließlich Kurs<br>zur Einführung in Fragen der<br>allgemeinmedizinischen Praxis<br>Mi. 14—15.30 (2stündig)<br>Hörsaal II | Helmich/<br>Schumacher |
|--|------------------------|

### XXIV. Neurologie

- |   |   |
|---|---|
| 1717. Neurologische Klinik und Poliklinik<br>mit Gruppenunterricht<br>Di., Mi., Fr. 8—9<br>Mi. 11—12, Fr. 14—15 (5stündig)<br>Hörsaal Gebäude 18.70                                       | Freund/<br>Hennerici/Rabe/Toyka<br>Büttner/Noth |
| 1718. Gruppenunterricht (im Rahmen der Hauptvorlesung)<br>Fr. 13—14<br>Marienhospital Düsseldorf, Rochusstr. 2  | Mittelbach                                      |
| 1719. EEG-Kolloquium für Fortgeschrittene<br>Do. 15—16.30 (14tägl.)<br>Neurologische Klinik Krefeld   | Rabe  |
| 1720. Ausgewählte Kapitel der Neurologie<br>Fr. 11.30—12.30 (14tägl.)<br>Neurologische Klinik Krefeld   | Rabe/Fabian<br>u. Mitarb.                       |
| 1721. Klinisch-Neurologisches Kolloquium<br>mit Krankendemonstration<br>Di. 13—14<br>Marinhospital Düsseldorf   | Mittelbach                                      |
| 1722. Neurobiologisches Kolloquium<br>Do. 18—19<br>Hörsaal 2B   | Freund/Haase/<br>Hopf/Vosteen                   |
| 1723. Neurochirurgisch-Neurologisch-Neuro-<br>pathologisch Kolloquium<br>jeden 1. u. 3. Dienstag im Monat, 16 Uhr<br>am 1. Di. Hörsaal Neurochirurgie<br>am 3. Di. Seminarraum Neurologie | Freund/Bock/<br>Wechsler                        |
| 1724. Neuroradiologische Demonstration<br>Mo. 18 s. t.<br>Neurologische Klinik  | Aulich  |

1725. Klinische Visite  
Mo. 10—12 (2stündig)  
Neurologische Klinik  
Hennerici/Toyka  
Büttner/Noth
1726. Kurs der allgemeinen klinischen  
Untersuchungen (gemeinsam mit den  
Medizinischen Kliniken)  
nach ausgehängtem Semesterplan  
Hennerici/  
Toyka u. Ass.
1727. Angiologisch-neurologische Visite  
Do. 18—19  
Hennerici/Aulich/  
Sandmann/Loose
1728. Grundlagen und Pathophysiologie der Motorik  
Mo. 15—16  
Neurologische Klinik  
Büttner/  
Eckmiller/Noth
1729. Neurologische Fallbesprechung  
Di. 16 s. t. jeden 2. u. 4. Di. im Monat  
Neurologische Klinik  
Freund/Hennerici/  
Toyka/Büttner/  
Noth
1730. EEG-Auswertung  
(nach Vereinbarung)  
Büttner
1731. Anleitung zum wiss. Arbeiten  
Fr. 16—18  
Neurologische Klinik  
Hennerici/Toyka/  
Noth/Büttner

## XXV. Psychiatrie

1732. Psychiatrische Klinik  
Di. 14.30—16, 16—17.45 (4stündig)  
Hörsaal Psychiatrische Klinik,  
Bergische Landstr. 2  
Heinrich/  
Haring/  
Linden
1733. Praktikum der Therapie mit Psychopharmaka  
Mi. 12—13 (1stündig), Hörsaal Psychiatrische  
Klinik, Bergische Landstr. 2  
Haring/  
Tegeler/  
Quadbeck
1734. Seminar allgemeine Psychopathologie  
Di. 19—20, (14tgl.), Psychiatrische Klinik,  
Bergische Landstr. 2, Hauptgebäude  
Haring
1735. Psychiatrischer Untersuchungskurs  
mit Vorstellungen psychisch Kranker  
Fr. 14.30—16.30 (2stündig, 14tägl.),  
Hörsaal Psychiatrische Klinik, Bergische Landstr. 2  
Albert
1736. Internat mit Vorstellungen Kranker  
aus den wichtigsten psychiatrischen  
Krankheitsgruppen  
Psychiatrisches Krankenhaus, Eichberg,  
6228 Eltville, Fr.—So., Termin nach Vereinbarung  
Albert
1737. Gruppentherapeutische und gruppodynamische  
Konzepte — Theorie und Praxis.  
Di. 17.30—19 (2stündig, 14tgl.)  
Lehmann
1738. Seminar der Methoden der Epidemiologie und  
Ökologie in der Psychiatrie  
Zeit und Ort nach Vereinbarung  
U. Müller
1739. Praktikum der klinischen Kinder- und Jugendpsychiatrie  
Bereitschaft zum Rollenspiel erforderlich  
Zeit und Ort nach Vereinbarung  
Reinhard
1740. Klinisch-psychiatrische Visite (auch  
für Psychologen). Zeit nach Vereinbarung  
(14tgl.), Rheinische Landeslinik Köln,  
Wilhelm-Griesinger-Str. 23, Köln 91 (Merheim)  
Bergener

- |   |          |
|---|----------|
| 1741. Gerontopsychiatrie mit Krankenversorgung<br>Zeit nach Vereinbarung (2stündig, 14tgl.)<br>Rheinische Landeslinik, Wilhelm-Griesinger-<br>Str. 23, Köln 91 (Merheim)  | Bergener |
| 1742. Anleitung zu wissenschaftlichen Arbeiten<br>nach Vereinbarung<br>Rheinische Landeslinik Köln, Wilhelm-Griesinger-<br>Str. 23, Köln 91 (Merheim)   | Bergener |
| 1743. Propädeutik der Psychiatrie unter besonderer<br>Berücksichtigung der klinischen Psycho-<br>pathologie (auch für Psychologen)<br>Mi. 16.30—18 (2stündig, 14tgl.)<br>Hörsaal Psychiatrische Klinik, Bergische Landstr. 2                        | Bergener |
| 1744. Psychiatrisch-klinische Visite während der<br>Semesterferien (1stündig)<br>Rheinische Landeslinik Langenfeld  | Lauber   |
| 1745. Milieupsychotherapie Psychotischer und<br>Süchtiger mit besonderer Rücksicht auf analytische<br>Gruppenpsychotherapie und psychothera-<br>peutische Gemeinschaft<br>Fr. 18—19.30 (2stündig, 14täglich)<br>Gebäude 23.02, Ebene U1, Raum 22/24 | Flegel   |
| 1746. Praktikum der Psychosomatischen Medizin<br>und Psychotherapie<br>Mo. 17—18 (1stündig)<br>Hörsaal Frauenklinik   | Molinski |
| 1747. Psycho-soziale Geschlechtsidentität<br>und Sexualstörungen<br>Mo. 17—18 (1stündig)<br>Hörsaal Frauenklinik  | Molinski |

## XXVI. Psychotherapie

- |  |  |
|--|--|
| 1748. Grundlagen der Psychotherapie<br>Di. 13.45—15.15 (2stündig)<br>Hörsaal Kinderklinik  | Heigl-Evers/<br>Zepf/Molinski/<br>Rechenberger/Alberti         |
| 1749. Praktikum der Psychosomatischen Medizin<br>und Psychotherapie<br>Di. 15.30—17 (2stündig)<br>Ort nach Vereinbarung            | Heigl-Evers/Zepf/<br>Molinski/Rechenberger<br>u. wiss. Mitarb. |
| 1750. Psychotherapeutisches Kolloquium für<br>PJ-Studenten und interessierte Assistenten<br>Zeit nach Vereinbarung<br>Video-Studio | Standke  |
| 1751. Anleitung zu wissenschaftlichen Arbeiten<br>Ort und Zeit nach Vereinbarung   | Heigl-Evers/Davies/<br>Osterkamp/Bilitza                       |
| 1752. Probleme der Psychotherapieforschung<br>wöchentl. 2stündig<br>Ort und Zeit nach Vereinbarung                                 | Alberti  |
| 1753. Patientenzentrierte Selbsterfahrung mit Studenten<br>der Medizin (Balintmethode)<br>Ort und Zeit nach Vereinbarung           | N. N.  |

1754. Arzt/Patientenbeziehungen: Interaktion — Heigl-Evers/  
Kommunikation mit praktischen Übungen Chr. v. Ferber/  
Mo. 18—20 (2stündig) Baur-Morlok/Odag/  
gemeinsam mit der Medizinischen Soziologie Rosin/Zepf/  
Gebäude 23.02, Ebene 03, Raum 89 L.v.Ferber/Slesina
1755. Seminar: K. Holzkamp und A. Lorenzer — Zepf  
Zwei materialistische Sozialisierungstheoretiker?  
Zeit (2stündig) und Ort nach Vereinbarung
1756. Seminar: Psychosomatische Erkrankungen und „Theorie der Interaktionsformen“ Zepf  
Zeit (2stündig) und Ort nach Vereinbarung

## XXVII. Chirurgie

1757. Klinik der Chirurgie Bircks/Bock/Dettmar/  
(Ergänzende Lehrveranstaltungen zum Drewes/Kremer/Kivelitz/  
Praktikum der Chirurgie) Müller/Schulte/  
Mo.—Fr. 8—9 (5stündig) Ulrich/Zindler  
Großer Hörsaal Chirurgische Klinik
1758. Praktikum der Chirurgie Professoren und wiss.  
Do. 16—17.30 (2stündig) Mitarbeiter  
Stationen der Chirurgischen Klinik,  
Neurochirurgischen, Urologischen Klinik und Klinik  
für Kiefer- und Plastische Gesichtschirurgie,  
Evangelisches Krankenhaus Düsseldorf (Prof. Dr. Gruenagel),  
Diakoniewerk D'dorf-Kaiserswerth (Priv.-Doz. Dr. Schmolke),  
St.-Vinzenz-Krankenhaus Düsseldorf (Prof. Dr. Ferbers)
1759. Erste Hilfe und Wiederbelebung für Moschinski/  
Vorkliniker Loose/Siepmann  
Vortrag und Übung (2stündig)  
Ort und Zeit nach Vereinbarung
1760. Kursus der allgemeinen klinischen Unter- Professoren und  
suchungen (operatives Stoffgebiet) Dozenten  
(gemeinsam mit den übrigen operativen der zugehörigen Kliniken  
Kliniken)  
nach ausgehängtem Semesterplan
1761. Differentialdiagnose—Chirurgische Bircks/Drewes/  
Erkrankungen Jünemann/  
Nach Vereinbarung Kivelitz/Kremer/  
Stationen der Chirurgischen Klinik Kovacicek/Müller/  
Sailer/Schacht/  
Schulte/Ulrich
1762. Angiologisches Kolloquium Bircks/Drewes/  
Wöchentlich (1stündig) nach Vereinbarung Jünemann/Kivelitz/  
Kovacicek/Kremer/Loose/  
Müller/Rumpf/Sailer/  
Sandmann/Schacht/  
Schulte/Ulrich
1763. Chirurgische Poliklinik für Mediziner und Dretwe  
Zahnmedizin: Di. 10—11, Do. 11—13  
(3stündig)  
Großer Hörsaal Chirurgische Klinik
1764. Ausgewählte Kapitel aus der Endokrinologie Sailer  
Mo, Fr. (2stündig)  
Kleiner Hörsaal der Chirurgischen Klinik

- |  |                                       |
|--|---------------------------------------|
| 1765. Propädeutik und Allgemeine Chirurgie<br>Do. 15.30—16.15 (1stündig)<br>Seminarraum Chirurgische Klinik  | Marx/Niemann                          |
| 1766. Allgemeine Chirurgie für Zahnmediziner<br>(Vortrag)<br>Di. 10—12 (2stündig)<br>Kleiner Hörsaal Chirurgische Klinik                                 | Ferbers/Meyer                         |
| 1767. Chirurgische klinische Visite:<br>Do. 17—19 (2stündig)<br>Ev. Krankenhaus Düsseldorf,<br>Kirchfeldstraße 40  | Gruenagel                             |
| 1768. Verbandskurs<br>Do. 17.15—19 (2stündig)<br>Kleiner Hörsaal Chirurgische Klinik   | v. Elmendorff                         |
| 1769. Wehrmedizin und Katastrophenmedizin:<br>Nach Vereinbarung (1stündig)<br>Kleiner Hörsaal Chirurgische Klinik  | Ney                                   |
| 1770. Praktikum der Kleinen Chirurgie<br>Mi. 10—12 (2stündig)<br>Chirurgische Klinik Dominikus-Krankenhaus   | Sykosch                               |
| 1771. Einführung in die Proktologie:<br>Nach Vereinbarung (2stündig)<br>Chirurgische Klinik  | Grewe                                 |
| 1772. Körper eigene Abwehr als Problem der All-<br>gemeinen Chirurgie:<br>Nach Vereinbarung (2stündig, 14täglich)<br>Kleiner Hörsaal Chirurgische Klinik | Baron                                 |
| 1773. Repetitorium der Allgemeinen und Spe-<br>ziellen Chirurgie für Examensemester<br>Mi. 16—17.30 (2stündig)<br>Großer Hörsaal Chirurgische Klinik     | Konrad/<br>Niemann/Kreutzberg         |
| 1774. Praktischer Operationskurs<br>tgl. 9—11 Operationssaal   | Bircks/Kremer                         |
| 1775. Sportmedizin<br>Nach Vereinbarung (1stündig)   | Krämer/Palomba/<br>Hausamen/Rumpf     |
| 1776. Allgemeinchirurgisches Kolloquium mit<br>klinischer Visite<br>Di. 16—18 (2stündig)<br>St.-Josef-Hospital, Bergstr. 6—12<br>Wuppertal               | Hoffmann                              |
| 1777. Kardiologisch-herzchirurgisches Kolloquium<br>Fr. 16—18 (2stündig)<br>Röntgenabteilung der Chir. Klinik  | Bircks/Loogen/Schulte/<br>Mitarbeiter |
| 1778. Ausgewählte Kapitel der Leberchirurgie<br>Nach Vereinbarung<br>Kleiner Hörsaal Chirurgische Klinik   | Kivelitz/Ulrich                       |
| 1779. Ausgewählte Kapitel aus der Proktologie<br>(1stündig), nach Vereinbarung<br>Kleiner Hörsaal Chirurgische Klinik                                    | Ulrich/Rötzscher                      |
| 1780. Klinik und Praktikum der Angiologie<br>(2stündig), Ort und Beginn nach<br>Vereinbarung   | Sandmann/Rumpf                        |

- |  |  |
|--|--|
| 1781. Seminar über spezielle Chirurgie<br>(III. Klinischer Studienabschnitt)<br>Di., Do. 14—15.30 (2stündig)<br>Kleiner Hörsaal Chirurgische Klinik              | Professoren und wiss.<br>Mitarbeiter der<br>Chirurgischen Klinik |
| 1782. Praktische Übungen in der Endoskopie<br>Nach Vereinbarung (1stündig)   | Ulrich/Schacht   |
| 1783. Hand-, Plastische und Wiederherstellungs-<br>chirurgie<br>nach Vereinbarung (1stündig)   | Münchhoff  |
| 1784. Gefäßchirurgische Poliklinik<br>Nach Vereinbarung (2stündig)   | Loose/Moschinski   |
| 1785. Angiologisch-Neurologische Visite<br>Do. 18—19 (1stündig)<br>Röntgendemonstrationsraum, Chirurg. Klinik  | Sandmann/Loose/<br>Aulich/Hennerici                              |
| 1786. Einführung in die chirurgische Onkologie<br>einschließlich Nachsorge und Dokumentation:<br>Nach Vereinbarung (1stündig)<br>Kleiner Hörsaal Chirurg. Klinik | Nier/Schulte   |

### **XXVIII. Blutgerinnungs- und Transfusionsmedizin**

- |  |   |
|--|---|
| 1787. Kurs der klinischen Chemie und Hämatologie<br>einschließlich Gerinnungsphysiologie und<br>Immunhämatologie   | Brüster/Trobisch/<br>Kuntz/Schommer               |
| 1788. Immunhämatologie, Transfusionsmedizin<br>Blutgruppenkunde<br>Di. 12.15—13 (1stündig)   | Brüster   |
| 1789. Hämatologisches Kolloquium<br>nach Vereinbarung (2stündig)   | Brüster/Trobisch                                  |
| 1790. Chemisch-analytische Methoden zur Isolierung und<br>Charakterisierung von Plasmaproteinen<br>Fr. 14—18 (4stündig)<br>Proteinchemisches Labor des Instituts für Blutge-<br>rinnung und Transfusionsmedizin<br>(Teilnehmerzahl auf 4 begrenzt) | Trobisch  |
| 1791. Einführung in die Gerinnungsphysiologie und<br>Pathophysiologie haemorrhagischer Diathesen<br>Do. 13—14 (1stündig)<br>Kurslabor des Instituts für Blutgerinnung und<br>Transfusionsmedizin   | Trobisch  |
| 1792. Einführung in die Humanbiologie<br>nach Vereinbarung   | G. Arnold/Brüster/<br>Goslar/<br>Rosenbauer/Staib |
| 1793. Klinik der Gerinnungsphysiologie und Immunhämatologie<br>innerhalb des Seminars über spez. Chirurgie<br>(III. Klin. Studienabschnitt)<br>Di., Do. 14—15.30 (2stündig)<br>Kleiner Hörsaal Chirurgische Klinik                                 | Brüster/<br>Trobisch                              |
| 1794. Praktikum der Transfusionsmedizin<br>(III. Klinischer Studienabschnitt)<br>nach Vereinbarung   | Brüster/Trobisch                                  |
| 1795. Biochemisches Praktikum: Enzymkinetische Untersuchungen<br>an aktivierten Gerinnungsfaktoren mit<br>Darstellungen biomathematischer Modelle<br>(nach Vereinbarung), Teilnehmerzahl auf 10 begrenzt   | Trobisch/<br>Richter                              |

1796. Aktuelle serologische Probleme und Transfusionsmedizin Trobisch  
 Mo. 13—14  
 Kurslabor des Instituts für Blutgerinnungswesen  
 und Transfusionsmedizin

## XXIX. Anästhesiologie

1797. Praktische Übungen für akute Notfälle und erste  
 ärztliche Hilfe
- a) Vortrag (3stündig) Zindler/Arndt/Bock/  
 Mo. 14.30—16 Cüppers/Breithardt/Dehnen/  
 Do. 15.15—16 Seipel/Falke/Fournell/  
 Gr. Hörsaal Chirurg. Klinik Goeckenjan/Goepel/Grabow/  
 b) Übung täglich nach Vereinbarung Grote/Hartung/Huse/  
 Jaeschok/Kaschner/Königshausen/Mohr/  
 Moschinski/Pulver/Purschke/Schier/  
 Schulte-Herbrüggen/Steinhoff/Strasser/  
 Toyka/Wüst und Assistentenschaft  
 des Instituts für Anästhesiologie
1798. Komplikationen der Narkose und Wiederbelebung  
 Kolloquium (2stündig) Zindler/Arndt/Falke/  
 Di. 16—18 Hartung/Wüst  
 Kl. Hörsaal Chirurg. Klinik
1799. Praktikum der Narkose und Intensivtherapie  
 nach Vereinbarung (1 Vormittag wöchentlich) Zindler/Dehnen-Seipel  
 privat Falke/Fournell/Grote/Hartung/  
 Steinhoff/Wüst
1800. Erste Hilfe und Wiederbelebung für Vorkliniker  
 Vortrag und Übung (2stündig) Siepmann/Moschinski/  
 Dienstag 16.15—17.30 Loose  
 Institutgruppe II, Gr. Hörsaal Physiologie
1801. Anleitung zu wissenschaftlichen Arbeiten  
 nach Vereinbarung Zindler/Arndt/Falke/  
 Fournell/Grote/Hartung/  
 Huse/Steinhoff/Wüst
1802. Nervenblockaden zur Ausschaltung des Operations-  
 schmerzes und zur Schmerztherapie  
 Vortrag und Übung (1stündig) Siepmann/Strasser  
 Ort und Zeit nach Vereinbarung

## XXX. Urologie

1803. Spezielle Urologie im Rahmen der chirurgischen Dettmar  
 Hauptvorlesung (Chirurgische Klinik)
1804. Klinische Visite Dettmar/Böcker/  
 Di. 16 (1stündig) Maar  
 Urologische Klinik
1805. Einführung in die urologische Untersuchungs- Dettmar/Böcker/  
 technik, nach Vereinbarung, Stationen der Maar/Greipel/  
 Urologischen Klinik Weichmann/Halbig/  
 Stosch/Attobrah/Nathan
1806. Urologie im Röntgenbild Merdies/Schmitz  
 Sa. 9—11 (2stündig), 14täglich  
 Urologische Klinik
1807. Urologisches Praktikum Dettmar/Böminghaus/Wagner/  
 nach Vereinbarung (2stündig) Böcker



1808. Differentialdiagnose urologischer Erkrankungen, nach Vereinbarung (1stündig) Dettmar/Böcker/  
Maar
1809. Praktikum der Urologie in Verbindung mit dem Praktikum der Chirurgie (2stündig) Dettmar/Böcker  
Maar/Greipel/  
Weichmann/Halbig/  
Attobrah/Stosch/Nathan
1810. Urologische Erkrankungen im Kindesalter Do. 14—16 (2stündig), 14täglich, oder nach Vereinbarung Boeminghaus  
Lukas-Krankenhaus Neuß, Preußenstraße 84
1811. Ausgewählte Kapitel aus der Urologie Mo. 14—15, Hörsaalgebäude, Städt. Krankenanstalten Krefeld Asbach

### XXXI. Neurochirurgie

1812. Klinik der Chirurgie Mo.—Fr. 8—9 Bock/Drewes/Kivelitz/  
Moschinsky/Müller/  
Schacht/Schulte/Zindler
1813. Praktikum der Chirurgie Professoren und  
(gemeinsam mit Chirurgischer Klinik wiss. Mitarbeiter  
nach entsprechender Gruppeneinteilung) der Chirurgischen Kliniken,  
der Neurochirurgischen,  
der Urologischen und der Klinik  
für Kiefer- und Plastische  
Gesichtschirurgie
1814. Praktische Übungen für akute Notfälle und erste ärztliche Hilfe (s. Ankündigung Anaesthesiologie) s. Anaesthesiologie
1815. Spezielle Neurochirurgie Di. 17—18 oder nach Vereinbarung Bock  
Hörsaal Neurochirurgische Klinik
1816. Demonstration neurochirurgischer Operationen nach Vereinbarung Bock/Schirmer
1817. Neurochirurgisch/Neurologisch/Neuropathologisch/Neuropädiatisches Kolloquium jeden 1. u. 3. Dienstag im Monat, 16 Uhr am 1. Dienstag Hörsaal Neurochirurgie am 3. Dienstag Seminarraum Neurologie Bock/Freund/  
Mortier/Wechsler
1818. Neurochirurgisch-Neuropathologische Demonstration Di. 15—16 Bock/Wechsler  
und Mitarbeiter
1819. Hirn- und Rückenmarksverletzungen Nach Vereinbarung Bock/Schamoni/  
Schirmer  
Neurochirurgische Klinik
1820. Klinische Visite Di. 18—19 Bock/Schamoni/  
Schirmer u. Ass.  
Neurochirurgische Klinik
1821. Arbeiten im EDV-Labor der Klinik (nach Vereinbarung) Bock/Krämer
1822. Spezielle Themen aus der Neurochirurgie jeden 2. und 4. Dienstag im Monat, 16—17 Hörsaal Neurochirurgische Klinik Schirmer u. Ass.  
der Klinik

1823. Neurochirurgische Intensivmedizin  
Mo. 14—15  
Hörsaal Neurochirurgische Klinik  
Huse/Lumenta/Piek/  
Schirmer/Sprick
1824. Mikrochirurgisches Praktikum im  
Zentralen Tierlabor  
2stündig, 14täglich  
(Zeit nach Vereinbarung)  
Bieniek/Bock/  
und Mitarbeiter

### XXXII. Orthopädie

1825. Praktikum und Vorlesung der Orthopädie  
Mi. 14—16 (2stündig)  
Hörsaal Chirurgie  
Schulitz/Klein/  
Lenz/Schulze/  
Winkelmann
1826. Kursus der allgemeinen klinischen Unter-  
suchung (operatives Stoffgebiet)  
nach ausgehängtem Semesterplan  
Klein/Schulze/Winkelmann/  
Lenz/Schulitz/Hanna/Harnacke/  
Hille/Hubaleck/Kablitz/  
Prall/Quante/Zürcher
1827. Spezielle Kapitel aus der Orthopädie  
Di. 17—19 (2stündig)  
oder nach Vereinbarung  
Orthop. Klinik  
Schulitz/Klein  
Schulze/Winkelmann/  
Lenz/Hille
1828. Diagnostik und Klinik der Gelenkerkrankungen  
Di. 13—15 (2stündig)  
Orthop. Klinik  
Klein/  
Prall
1829. Klinische Visite am Krankenbett  
nach Vereinbarung (2stündig)  
Orthop. Klinik  
Schulitz/Klein/  
Schulze/Winkelmann/  
Lenz
1830. Orthopädischer Untersuchungskurs  
nach Vereinbarung (2stündig)  
Orthop. Klinik  
Winkelmann/  
Lenz
1831. Sportmedizin  
nach Vereinbarung (1stündig)  
Orthop. Klinik  
Hille
1832. Orthopädisches Kolloquium  
Sa. 10—12 (2stündig, 14täglich)  
Orthop. Klinik  
Haike
1833. Orthopädisches Röntgenbild  
Sa. 10—12 (2stündig, 14täglich)  
Berquet
1834. Technische Orthopädie und  
orthopädische Technik  
Mi. 16—18  
Gr. Hörsaal der Chirurgie  
Frhr. v.  
Andrian-Werburg

### XXXIII. Medizinische Strahlenkunde

1835. Medizinische Strahlenkunde, Nuklearmedizin  
und Strahlenschutz  
Mi. 12—13 (1stündig)  
Hörsaal 3A  
Gebäude 23.1  
Vieten/Feinendegen/  
Greuel/Jungbluth/  
Hilweg/Stolze  
Ritzl/Glaubitt/Schicha
1836. Kursus in Radiologie einschl.  
Strahlenschutz  
Mi. 16—18  
Kursräume der einzelnen Kliniken  
Vieten/Feinendegen/  
Günther/Greuel/  
Jungblut/Stolze/Swart/  
Vosberg/Kemperdick/Kürten/Seibert

- |  |  |
|--|--|
| 1837. Röntgendiagnostik chirurgischer Erkrankungen<br>Di. 16—17<br>Röntgenabteilung Chirurgische Klinik  | Günther  |
| 1838. Spezielle Strahlentherapie<br>nach Vereinbarung (2stündig)   | Heinzler/Günther                                       |
| 1839. Röntgenbildanalyse<br>Di. 9—10<br>Hörsaal Medizinische Klinik A  | Jungblut   |
| 1840. Diagnostik moderner bildgebender Verfahren<br>in der inneren Medizin<br>Seminarraum Medizinische Klinik A  | Jungbluth/Vosberg/<br>Schoppe/Königshausen/<br>Reimers |
| 1841. Ausgewählte Röntgenuntersuchungen mit<br>Schwerpunkt Ganzkörper-Computer-<br>Tomographie<br>Do. 9—10<br>Hörsaal Medizinische Klinik A                                  | Jungblut   |
| 1842. Gastroenterologische Visite und Kolloquium<br>Mi. 16—18<br>Hörsaal 18.72   | Strohmeyer/<br>Stolze et. al.                          |
| 1843. Spezielle Gebiete aus der gastroenterolo-<br>gischen Röntgendiagnostik<br>Di. 16—17.30<br>Röntgenabteilung Medizin. Kliniken C-D-E                                     | Stolze   |
| 1844. Spezielle Gebiete aus der pulmologischen<br>Röntgendiagnostik<br>(nach Vereinbarung)   | Stolze   |
| 1845. Strahlendiagnostische Propädeutik<br>2stündig nach Vereinbarung<br>Abt. für Radiologie und Nuklearmedizin<br>Städt. Kliniken Düsseldorf-Gerresheim                     | Schulte-Brinkmann                                      |
| 1846. Übungen im Lesen von Röntgenbildern<br>(Röntgenologische Differentialdiagnostik)<br>Mi. 10—12 (2stündig)<br>Demonstrationsraum Röntgenabteilung<br>Chirurgische Klinik | Hilweg/<br>Thiemann                                    |
| 1847. Synopsis der Röntgendiagnostik<br>Di. 15—17 (2stündig)<br>Kreis Krankenhaus Böblingen<br>Akademisches Lehrkrankenhaus der<br>Universität Tübingen                      | Kisseler   |
| 1848. Praktische Übungen in Röntgendiagnostik<br>(nach Vereinbarung)<br>Kreis Krankenhaus Böblingen<br>Akademisches Lehrkrankenhaus der<br>Universität Tübingen              | Kisseler   |

#### XXXIV. Nuklearmedizin

- |  |   |
|--|---|
| 1849. Kursus in Radiologie einschl.<br>Strahlenschutz<br>Mi. 16.30—18<br>nach Gruppeneinteilung in verschiedenen<br>Kliniken | Feinendegen/Vieten/<br>Günther/Greuel/<br>Jungblut/Swart/Stolze/<br>Vosberg |
|--|---|

1850. Medizinische Strahlenkunde, Nuklearmedizin und Strahlenschutz  
Mi. 12—13  
Hörsaal 3A (1stündig)  
Gebäude 23.1  
Feinendegen/Vieten  
Günther/Hilweg/Swart/  
Stolze/Vosberg
1851. Nuklearmedizinische Klinik für den II. Klin. Studienabschnitt  
(Zeit und Ort nach Vereinbarung)  
Feinendegen/Ritzl/  
Horster/Glaubitt/  
Schmidt/Vosberg
1852. Nuklearmedizinische Untersuchung des Intermediärstoffwechsels  
nach Vereinbarung (1stündig)  
Glaubitt
1853. Mathematische Grundlagen der nuklearmedizinischen Funktionsdiagnostik  
nach Vereinbarung (1stündig)  
Vyska
1854. Kursus in nuklearmedizinischer Meßtechnik  
nach Vereinbarung (1stündig)  
Ritzl

### XXXV. Gynäkologie und Geburtshilfe

1855. Geburtshilfl.-gynäkolog. Praktikum  
I. Teil: Uni-Frauenklinik  
1. Vorlesung mit Krankenvorstellung  
Mo., Di., Do. 8—9, Mi. 9—10 (4stündig)  
2. Unterricht in kleinen Gruppen  
(Zeit und Einteilung nach Vereinbarung)  
Frantzen/Perschmann/Schlösser  
Beck/Molinski/  
Albrecht/Bender/  
Freundl/Potthoff/  
Schnell/Terinde/Diemer/  
Distler/Dolff/Faber/
1856. II. Teil: in auswärtigen Krankenhäusern  
Städt. Krankenanstalten D.-Benrath  
St. Vinzenz-Krankenhaus Düsseldorf  
Krankenhaus St. Joseph-Stift, Bremen  
Dominikus-Krankenhaus Düsseldorf-Heerd  
Evang. Krankenhaus Mülheim a. d. Ruhr  
Elisabeth-Krankenhaus Rheydt  
Landesfrauenklinik Wuppertal  
Städt. Krankenhaus Siegburg  
St. Franziskus-Hospital Bielefeld  
Evangelisches Krankenhaus Düsseldorf  
Marienhospital Düsseldorf  
Efferts/  
Haering/  
Heidenreich/  
Huhn/  
Jaeger/  
Massenkeil/  
Meinrenken/  
Schild/  
Schnell/  
Staffeldt/  
Stegmann
1857. Geburtshilfliche Klinik für Examenssemester  
Mi. 14—15 (1stündig)  
Albrecht/Terinde
1858. Gynäkologische Klinik für Examenssemester  
Mi. 15—16 (1stündig)  
Bender/Heidenreich/  
Steyer
1859. Visite Gynäkologie u. Geburtshilfe  
Uni-Frauenklinik in Gruppen zu 6 bis 7  
Zeit nach Vereinbarung (1stündig)  
Freundl/Potthoff/  
Terinde
1860. III. klin. Studienabschnitt  
Uni-Frauenklinik  
Seminar, Lehrgespräche, Visiten  
Beck/Albrecht/  
Bender/Freundl/Terinde
1861. III. klin. Studienabschnitt  
in auswärtigen Krankenhäusern  
Seminar, Lehrgespräche, Visiten  
Bokelmann/  
Gerteis/Knappstein/  
Werner
1862. Psycho-soziale Geschlechtsidentität  
und Sexualstörungen  
Mo. 17—18 (1stündig)  
Hörsaal Frauenklinik  
Molinski

- |   |                               |
|---|-------------------------------|
| 1863. Seminar über Psychosomatik in<br>der Frauenheilkunde und Dermatologie   | Molinski/Rechenberg           |
| 1864. Anleitung zu wissenschaftl. Arbeiten<br>Zeit nach Vereinbarung<br>(2stündig, 14täglich)   | Morgenstern                   |
| 1865. Die Kardiotokographie<br>Zeit nach Vereinbarung<br>(2stündig, 14täglich)<br>Hörsaal Frauenklinik  | Morgenstern                   |
| 1866. Klinische Visite für Fortgeschrittene<br>Frauenklinik Diakoniewerk f.-Kaiserswerth<br>Do. 18—19.30 (2stündig, 14täglich)                  | Müller                        |
| 1867. Die gynäkolog.-geburtshilfl. Sprechstunde<br>Seminar für Fortgeschrittene<br>(Zeit n. Vereinbarung, 2stündig)<br>Hörsaal der Frauenklinik | Werners                       |
| 1868. Geburtshilfl.-gynäkologische Praxis<br>Zeit nach Vereinbarung<br>(2stündig, 14täglich)<br>Hörsaal der Frauenklinik                        | Boden                         |
| 1869. Gynäkologische Endokrinologie<br>Di. 15—16 (1stündig)   | Kaiser/Schmidt-<br>Elmendorff |

### XXXVI. Kinderheilkunde

- |  |  |
|--|--|
| 1870. Praktikum der Kinderheilkunde<br>(mit Unterricht in kleinen Gruppen)<br>Mo., Di., Mi., Do., Fr. 9—10 | von Harnack/Bremer/<br>Göbel/E. Schmidt/Mortier/K. Simon/<br>Elisabeth Authmann/Claus-Rainer<br>Bartram/Ilse Bartram/Brigitte Becker/<br>Christiane Böckmann/Anne<br>Brettschneider/Ebell/Angelika<br>Esch/Albert Fuchs/Florian Fuchs/<br>Brigitte Führer/Genz/Sibylle Holsträter/<br>Jürgens/Karch/Kauther/v. Kries/Kessler/<br>Kemperdick/Berthold Koletzko/Sibylle Koletzko/Kramer/<br>Nils Otto Krogmann/Helga Langen/Annete Langenscheid/Lemburg/<br>Liersch/Ingrid Lombeck/Matthies/Hans Meyer/<br>Ibrahim Musa/Lore Neßler/Birgit Notholt/Orlowski/<br>Alexandra Papanajoutou/Pothmann/Posth/<br>Ute Rammelt/Ramos/Reinhardt/Sievers/<br>Ingeborg Sprock/Storm/Schlenker/Carola Schreyer/<br>Dorothee Schwamborn/Thies/Weiser/Wahn/Wegner/<br>Wendel/Gisela Wilberg/Angelika Wohler |
| 1871. Klinische Visite für Examenssemester<br>in kleinen Gruppen<br>Do. 15 s. t.—15.45 (1stündig)          | Bourgeois/Göbel/<br>Kemperdick/Lemburg/<br>Ingrid Lombeck/Mortier/<br>Lore Nessler/Petrich/<br>Rodeck/Stemmann/von Voss  |
| 1872. Pädiatrisch-radiologische Demonstrationen<br>für Fortgeschrittene<br>nach Vereinbarung (1stündig)    | Kemperdick   |
| 1873. Allergische Erkrankungen im Kindesalter<br>nach Vereinbarung (1stündig)                              | Stemmann   |

1874. Kinderkardiologisches Seminar mit Fallvorstellungen nach Vereinbarung (1stündig) Bourgeois
1875. EKG-Kurs im Kindesalter F. 13.15—14 Bourgeois
1876. Einführung in die Diagnostik angeborener Herzfehler nach Vereinbarung (1stündig) Liersch/Meyer
1877. Neurologisch-neurochirurgisch-neuropathologisch-neuropädiatrisches Kolloquium jeden 1. und 3. Di. im Monat 16 Uhr (s. Neurologie) Freund/Bock/Wechsler/Mortier
1879. Sozialpädiatrische Probleme Fr. 14.15—15 (1stündig) oder nach Vereinbarung Seminarraum Karch/Mortier
1880. Neuropädiatrisches Seminar mit Fallvorstellungen Mo. 16—16.45 (1stündig) Mortier/Karch
1881. Hämatologische Probleme in der Kinderheilkunde Di. 16—18 (2stündig) Gerinnungslaboratorien Göbel/Petrich/von Voss
1882. Anleitung zum wissenschaftlichen Arbeiten auf dem Gebiet der Kinderheilkunde Do. 18—19 (1stündig) Gerinnungslaboratorien Göbel/Petrich/von Voss
1883. Anleitung zu wissenschaftlichen Arbeiten auf dem Gebiet der Stoffwechselerkrankungen in der Pädiatrie nach Vereinbarung (1stündig) Wendel
1884. Anleitung zur wissenschaftlichen Arbeit auf dem Gebiet der Spurenelementforschung in der Pädiatrie nach Vereinbarung (1stündig) Lombeck
1885. Praktikum der Klinischen Chemie und Hämatologie Vorlesung: Mi. 13.15—14.45 Hörsaal Kinderklinik Kurs I: Mi. 15—18 Kurs II: Do. 13.15—16.15 Kurssaal des Instituts für Biophysik und Elektronenmikroskopie (je Kurs 26 Teilnehmer) Kupke/Rupprecht
1886. Anleitung zum wissenschaftlichen Arbeiten auf dem Gebiet der Klin. Biochemie und Klin. Chemie (speziell Lipidforschung) nach Vereinbarung (1stündig) Kupke
1887. Pharmakotherapie im Kindesalter nach Vereinbarung (1stündig) Reinhardt
1888. Ausgewählte Kapitel neuropädiatrischer Krankheitsbilder 2stündig, 14täglich, nach Vereinbarung Kliniken der Landeshauptstadt Düsseldorf Gräulinger Str. 120, 4000 Düsseldorf 12 Groß-Selbeck

1889. Diagnostisch-therapeutisches Kolloquium  
Di. 15.30—16.30 (1stündig)  
Kliniken der Landeshauptstadt Düsseldorf  
Gräulinger Str. 120, 4000 Düsseldorf 12  
Lücking und  
Mitarbeiter

### XXXVII. Haut- u. Geschlechtskrankheiten

1890. Haut- und Geschlechtskrankheiten  
Hauptkolleg  
Mo., Mi., Fr. 10—11 (3stündig)  
Hörsaal Hautklinik  
N. N. und  
habil. Mitarb.
1891. Praktikum in Dermatologie  
(mit Krankenvorstellungen)  
Ergänzung zum Hauptkolleg  
Mo. 15.30—17 (2stündig)  
N. N.
1892. Haut- und Geschlechtskrankheiten  
für Zahnmediziner  
Mi. 11—12 (1stündig)  
Hörsaal Hautklinik  
Haensch
1893. Einführung in die Allergologie  
Di. 15—16 (1stündig)  
Hörsaal Hautklinik  
Goerz
1894. Hautklinische Visite  
Di. 17—18 (1stündig)  
Hautklinik  
Itani u. Ass.
1895. Seminar über Psychosomatik  
in Frauenheilkunde und Dermatologie  
Mi. 14—15 (1stündig)  
Hörsaal Frauenklinik  
Molinski/  
Rechenberger
1896. Psychosomatik in der Dermatologie  
Do. 14—15 (1stündig)  
Hörsaal Hautklinik  
Rechenberger
1897. Grundlagen der Psychotherapie  
Di. 13.45—15.15 (2stündig)  
Hörsaal Kinderklinik  
Heigl-Evers/Zepf/  
Molinski/Rechenberger
1898. Ökologischer Kurs f. Arbeitsmedizin  
Mo. 12—13 (1stündig)  
Hörsaal Gerichtsmedizin  
Diller/Goerz/  
Jansen/Peters
1899. Praktikum der Psychosomatischen Medizin  
und Psychotherapie  
Di. 15.30—17 (2stündig)  
Hörsaal Frauenklinik  
Heigl-Evers/  
Molinski/Rechenberger/  
Dmoch/Hartung/  
Rosin/Schulte-Herbrüggen/Wien

### XXXVIII. Augenheilkunde

1900. Praktikum der Augenheilkunde  
Mo., Mi., 12—13, Fr. 11—13 (4stündig)  
Hörsaal der Augenklinik  
Pau/  
Hammerstein/Grüntzig
1901. Praktikum der Augenheilkunde  
Mo., Mi., 12—13, Do. 16—17.30  
Do. Marienhospital, Rochusstr. 2  
Düsseldorf  
Pau/Steinbach
1902. Stellungsanomalien der Augen  
Mi. 15.30—17 (2stündig, 14täglich)  
Hörsaal der Augenklinik  
Holland

- |  |                              |
|--|------------------------------|
| 1903. Pleoptik, Orthoptik und Motilitätsstörungen<br>des Auges<br>Mo. 9—10.45 (2stündig, 14täglich)<br>Hörsaal der Augenklinik | Görtz                        |
| 1904. Augensymptome bei Allgemeinerkrankungen<br>Sa. 10—12 (2stündig, 14täglich)<br>Hörsaal der Augenklinik                    | Graeber                      |
| 1905. Pathophysiologie des Binokularsehens<br>14täglich, 2stündig<br>Ort und Zeit nach Vereinbarung                            | Friedburg                    |
| 1906. Differentialdiagnose ophthalmologischer<br>Erkrankungen<br>Mi. 15—17 (2stündig, 14täglich)<br>Hörsaal der Augenklinik    | Tillmann                     |
| 1907. Tropische Augenerkrankungen<br>Mo. 16—17 (1stündig)<br>Hörsaal der Augenklinik   | Grüntzig/<br>Mehlhorn        |
| 1908. Arbeitsmedizinische Probleme in der Ophthalmologie<br>nach Vereinbarung (2stündig)                                       | Grüntzig                     |
| 1909. Klinische Visite<br>Mi. 14—16 (2stündig)<br>Hörsaal der Augenklinik  | Hammerstein                  |
| 1910. Klinische Physiologie und<br>Pathophysiologie des Auges<br>Di. 16—17 (1stündig)<br>Hörsaal der Augenklinik               | Hennekes                     |
| 1911. Kursus der allgemeinen klinischen Untersuchungen<br>für Augenheilkunde<br>nach Stundenplan<br>Hörsaal der Augenklinik    | Pau/<br>Hammerstein/Grüntzig |

### XXXIX. Hals- Nasen- Ohrenheilkunde

- |   |  |
|---|--|
| 1912. Klinik und Poliklinik der HNO-Heilkunde<br>(begleitende Vorlesung zum Praktikum der<br>HNO-Heilkunde)<br>Mo., Mi. 11—12, Hörsaal der HNO-Klinik | Vosteen  |
| 1913. Kursus der allgemeinen klinischen Untersuchungen<br>für HNO-Heilkunde<br>nach Stundenplan (12 Stunden/Semester)<br>Hörsaal der HNO-Klinik       | Fendel/Ganzer/<br>Küpper/Morgenstern                   |
| 1914. Praktikum der HNO-Heilkunde<br>Do. 10—13, in Gruppen (4stündig)<br>HNO-Klinik   | Fendel/Esser/<br>Ganzer/Küpper/<br>Morgenstern/Vosteen |
| 1915. Anleitung zu wissenschaftl. Arbeiten auf dem<br>Gebiet der HNO-Heilkunde<br>(nach Vereinbarung, halbtägig)                                      | Fendel/Ganzer/<br>Küpper/Morgenstern                   |
| 1916. Propädeutik der HNO-Heilkunde<br>nach Vereinbarung (1stündig), HNO-Abteilung<br>des Dominikuskrankenhauses Düsseldorf-Heerdt                    | Stupp  |
| 1917. Praktikum der Endoskopie<br>nach Vereinbarung (1stündig), HNO-Abt. des<br>Evangelischen Krankenhauses Düsseldorf,<br>Kirchfeldstr. 40           | Berger/Greven  |



- |  |               |
|--|---------------|
| 1918. Klinische Visite<br>Mo. 17—18 (1stündig), Hörsaal der HNO-Klinik<br>des St. Anna-Krankenhauses, Duisburg-Huckingen   | Neveling      |
| 1919. Notfälle im HNO-Fachgebiet<br>Fr. 14—16, 16—18 (2stündig, 14täglich)<br>Hörsaal der HNO-Klinik   | Koburg/Quante |
| 1920. Berufskrankheiten in der HNO-Heilkunde<br>nach Vereinbarung (2stündig, 14täglich)<br>Hörsaal der HNO-Klinik  | Ganzer        |
| 1921. Experimentelle Otologie<br>Mo. 18—20 (2stündig), Hörsaal der HNO-Klinik<br>oder nach Vereinbarung  | Morgenstern   |
| 1922. Ausgewählte Kapitel der Audiologie<br>nach Vereinbarung (2stündig)<br>Konferenzraum der Forschungslaboratorien<br>der HNO-Klinik, Geb. 17.11   | Esser         |
| 1923. Anleitung zu wissenschaftlichen Arbeiten<br>auf dem Gebiet der Audiologie<br>nach Vereinbarung (halbtägig)<br>Konferenzraum der Forschungslaboratorien<br>der HNO-Klinik, Geb. 17.11 | Esser         |

## **XL. Zahn-, Mund- und Kieferheilkunde**

- |   |                                     |
|---|-------------------------------------|
| 1924. Einführung in die Zahnheilkunde<br>nach Vereinbarung (1stündig)<br>Hörsaal Westdeutsche Kieferklinik  | Böttger/Schübel/<br>Straßburg/Weise |
| 1925. Klinik und Poliklinik für Zahn-, Mund- und<br>Kieferkrankheiten für Auskultanten und<br>Praktikanten<br>Mo., Do. 10—11, Di., Fr. 9—10 (4stündig)<br>Hörsaal Westdeutsche Kieferklinik | Straßburg/Herforth                  |
| 1926. Spezielle Zahn-, Mund- und Kieferchirurgie<br>Teil I<br>Di. 11—12.30 (2stündig)<br>Hörsaal Westdeutsche Kieferklinik  | Straßburg                           |
| 1927. Operationskurs einschl. Extraktionskurs<br>mit Übungen für Praktikanten, Teil I<br>Mo.—Fr. nach Vereinbarung (4stündig)<br>Westdeutsche Kieferklinik                                  | Straßburg/Lentrod                   |
| 1928. Operationskurs einschl. Extraktionskurs<br>mit Übungen für Praktikanten, Teil II<br>Mo.—Fr. nach Vereinbarung (4stündig)<br>Westdeutsche Kieferklinik                                 | Straßburg                           |
| 1929. Klinik und Therapie der marginalen Parodon-<br>topathien mit praktischen Übungen<br>Mi. nach Vereinbarung (3stündig)<br>Westdeutsche Kieferklinik                                     | Herforth                            |
| 1930. Zahn-, Mund- und Kieferkrankheiten<br>Teil I<br>Mo., Di. 8—9 (2stündig)<br>Hörsaal Westdeutsche Kieferklinik  | Herforth/<br>Menzel                 |

- |   |   |
|---|---|
| 1931. Der Risikopatient in der zahnärztlichen Praxis nach Vereinbarung (2stündig), 14täglich<br>Hörsaal Westdeutsche Kieferklinik | Knolle  |
| 1932. Radiologischer Kurs mit besonderer Berücksichtigung des Strahlenschutzes<br>Mo. 14—16 (2stündig)                            | Schübel   |
| 1933. Zahnerhaltungskunde I. Teil<br>Mi. 15—17 (2stündig)<br>Hörsaal Westdeutsche Kieferklinik                                    | Schübel/Seichter                                  |
| 1934. Kursus und Poliklinik der Zahnerhaltungskunde I. und II. Teil<br>Mo.—Fr. (ganztägig)  | Schübel/Seichter                                  |
| 1935. Phantomkurs der Zahnerhaltungskunde<br>Mo.—Fr. (ganztägig)<br>Westdeutsche Kieferklinik                                     | Schübel   |
| 1936. Einführung in die Kieferorthopädie<br>Mo. 9—10, Fr. 8—9 (2stündig)<br>Hörsaal Westdeutsche Kieferklinik                     | Weise/Kröhne/<br>Wittler                          |
| 1937. Kieferorthopädie I. Teil<br>Do. 8—10 (2stündig)<br>Hörsaal Westdeutsche Kieferklinik  | Weise   |
| 1938. Kieferorthopädie II. Teil<br>nach Vereinbarung (2stündig)<br>Hörsaal Westdeutsche Kieferklinik                              | Weise   |
| 1939. Kursus der kieferorthopädischen Technik<br>(halbtägig)<br>Westdeutsche Kieferklinik   | Weise/Kröhne/<br>Wittler                          |
| 1940. Kursus der kieferorthopädischen Behandlung I. Teil<br>(ganztägig)<br>Westdeutsche Kieferklinik                              | Weise/Kriegs/<br>Schäfers/Wittler                 |
| 1941. Kursus der kieferorthopädischen Behandlung<br>II. Teil<br>(ganztägig)<br>Westdeutsche Kieferklinik                          | Weise/Kröhne/<br>Wißling/<br>Tritz-Rommerskirchen |
| 1942. Phantomkurs der Zahnersatzkunde I<br>M.—Fr. (20stündig, halbtägig)<br>Vorklinisches Institut                                | Böttger   |
| 1943. Demonstration zum Phantomkurs der Zahnersatzkunde I. und II. Teil<br>Vorklinisches Institut                                 | Böttger   |
| 1944. Phantomkurs der Zahnersatzkunde II<br>während der vorlesungsfreien Zeit<br>(ganztägig)<br>Vorklinisches Institut            | Böttger   |
| 1945. Zahnersatzkunde II. Teil<br>Mi. 8—10 (2stündig)<br>Westdeutsche Kieferklinik  | Böttger   |
| 1946. Kursus und Poliklinik der Zahnersatzkunde<br>I. Teil<br>Mo.—Fr. (ganztägig)   | Böttger/Weber                                     |

- |   |               |
|---|---------------|
| 1947. Kursus und Poliklinik der Zahnersatzkunde<br>II. Teil<br>Mo.—Fr. (ganztägig)  | Böttger/Weber |
| 1948. Poliklinik der Zahnersatzkunde<br>Fr. 11—12 (1stündig)<br>Hörsaal Westdeutsche Kieferklinik                                       | Böttger/Weber |
| 1949. Klinische Demonstration beim teilbezahnten<br>und unbezahnten Patienten<br>nach Vereinbarung<br>Hörsaal Westdeutsche Kieferklinik | Böttger/Weber |
| 1950. Funktionsanalyse II<br>funktionelle Störungen<br>Di. 14—16 (2stündig)<br>Hörsaal Westdeutsche Kieferklinik                        | Engelhardt    |
| 1951. Werkstoffkunde Teil II<br>nach Vereinbarung (2stündig)<br>Vorklinisches Institut  | Rehberg       |
| 1952. Werkstoffkundliches Seminar<br>(für Fortgeschrittene)<br>nach Vereinbarung (2stündig)<br>Vorklinisches Institut                   | Rehberg       |

## **XLI. Kiefer- und Plastische Gesichtschirurgie**

- |  |   |
|--|---|
| 1953. Praktikum der Chirurgie<br>Do. 16—17.30 (2stündig)<br>(gemeinsam mit Chirurgischer Klinik<br>nach entsprechender Gruppeneinteilung)  | Professoren und<br>wiss. Mitarbeiter<br>der Chirurgischen<br>Kliniken, der<br>Neurochirurgischen, der Urologischen<br>und der Klinik für Kiefer und<br>Plastische Gesichtschirurgie |
| 1954. Kursus der allgemeinen klinischen Unter-<br>suchungen (operatives Stoffgebiet)<br>(gemeinsam mit den übrigen operativen Kliniken)<br>nach ausgehängtem Semesterplan  | Professoren und<br>Dozenten der<br>zugehörigen Kliniken   |
| 1955. Operationskurs einschl. Extraktionskurs mit<br>Übungen für Praktikanten, Teil 1<br>Mo.—Fr. nach Vereinbarung (4stündig)<br>Westdeutsche Kieferklinik   | Straßburg/<br>Lentrott  |
| 1956. Klinik und Poliklinik der Zahn-, Mund-<br>und Kieferkrankheiten für Praktikanten<br>III. Teil<br>Mo. 11—12, Do. 14—16, Fr. 10—11<br>(4stündig)<br>Hörsaal Westdeutsche Kieferklinik  | Lentrott/Koch/<br>Koblin/Reil   |
| 1957. Spezielle Zahn-, Mund- und Kieferchirurgie<br>II. Teil<br>Mo. 16—18 (2stündig)<br>Hörsaal Westdeutsche Kieferklinik  | Lentrott/Koch/<br>Reil/Koblin   |
| 1958. Zwischenfälle in der zahnärztlichen<br>Praxis: Prophylaxe, Diagnose und Therapie<br>mit Grundzügen der Ersten Hilfe und Wieder-<br>belebung.<br>Vorlesung mit praktischen Übungen<br>nach Vereinbarung (1stündig, 14täglich) | Koch/Reil   |

1959. Sedierung, Anaesthetie und Wiederbelebung  
in der Zahnheilkunde (incl. Übungen mit  
Intubation, i. v. Injektionen usw.)  
nach Vereinbarung (2stündig)
1960. Einführung in die Akupunktur  
(2stündig, 14tägig)  
nach Vereinbarung

Podlesch/  
Freye

Podlesch/Pothmann

## Anhang B — s. hierzu auch Anhang A, S. 139 —

### Lehrveranstaltungen im Gebäude Neuss

(gehalten von Dozenten der ehem. PH Rheinland, Abt. Neuss, die an andere Hochschulen übergeleitet worden sind)

#### Philosophie

- |   |           |   |    |   |       |               |
|---|-----------|---|----|---|-------|---------------|
| 1. Einführung in die philosophische Pädagogik |           |   |    |   |       | Albert        |
| HSt   | WPf       | P | SI | D | (A)   |               |
| V   | Di. 10—12 |   |    |   |       |               |
| 2. Spranger: Philosophische Pädagogik         |           |   |    |   |       | Albert/Kegler |
| HSt   | WPf       | P | SI | D | (A/C) |               |
| S   | Di. 16—18 |   |    |   |       |               |

#### Pädagogik

##### 1. Theorie der Erziehung und Bildung

- |   |                 |   |    |   |         |              |
|---|-----------------|---|----|---|---------|--------------|
| 3. Pädagogische Anthropologie                           |                 |   |    |   |         | Kuckartz     |
| HSt   | WPf             | P | SI | D |         |              |
| S   | Do. 10.15—11.45 |   |    |   |         |              |
| 4. Friedrich Nietzsche als Erzieher                     |                 |   |    |   |         | Kuckartz     |
| HSt   | WPf             | P | SI | D |         |              |
| S   | Do. 12—13.30    |   |    |   |         |              |
| 5. Latente Lernprozesse in der weiblichen Sozialisation |                 |   |    |   |         | Kötteritzsch |
| HSt   | WPf             | P | SI | D | (B/C/D) |              |
| S   | Do. 14—16       |   |    |   |         |              |

##### 2. Allgemeine Didaktik

- |  |                    |   |    |   |       |           |
|--|--------------------|---|----|---|-------|-----------|
| 6. Didaktische und schulpädagogische Frage- und Problemstellungen (Examenskolloquium)    |                    |   |    |   |       | Offermann |
| HSt  | WPf                | P | SI |   | (D/E) |           |
| V/K  | Di. 14—16          |   |    |   |       |           |
| 7. Interaktionskompetenz als didaktische Dimension                                       |                    |   |    |   |       | Tscherner |
| HSt  | WPf                | P | SI | D | (C)   |           |
| V  | Mo. 14—16          |   |    |   |       |           |
| 8. Konzepte des Sachunterrichts  |                    |   |    |   |       | Reich     |
| HSt  | WPf                | P |    |   | (E)   |           |
| S  | Mo. 14—18 (14tgl.) |   |    |   |       |           |
| 9. Allgemein-didaktische und schulpädagogische Problemstellungen (für Examenskandidaten) |                    |   |    |   |       | Tscherner |
| HSt  | WPf                | P | SI |   | (A/E) |           |
| S  | Mo. 18—20          |   |    |   |       |           |

##### 3. Theorie der Schule und des Unterrichts

- |   |           |   |  |  |     |         |
|---|-----------|---|--|--|-----|---------|
| 10. Grundschule heute — didaktische und methodische Prämissen |           |   |  |  |     | Flessau |
| HSt   | WPf       | P |  |  | (E) |         |
| V   | Do. 10—12 |   |  |  |     |         |

- |  |        |         |  |  |                |
|--|--------|---------|--|--|----------------|
| 11. Probleme des Schulanfangs                            |        |         |  |  | Flessau        |
| HSt WPf  | P      | (A/B/E) |  |  |                |
| S Do. 14—16  |        |         |  |  |                |
| 12. Planung einer Freien Schule (Projektseminar)         |        |         |  |  | Glück          |
| HSt WPf  | P SI D | (C/D/E) |  |  |                |
| S Do. 14—16  |        |         |  |  |                |
| 13. Der Aspekt der Berufsvorbereitung in der Hauptschule |        |         |  |  | Spiritula      |
| HSt WPf  | SI D   | (D/E)   |  |  |                |
| S Mi. 16-18  |        |         |  |  |                |
| <b>5. Sonstige Veranstaltungen</b>                       |        |         |  |  |                |
| 14. Aktuelle Probleme in der Erwachsenenbildung          |        |         |  |  | Schlott-Schwab |
| HSt WPf  | P SI D | (D)     |  |  |                |
| S Do. 10—12  |        |         |  |  |                |
| 15. Anlage und Durchführung empirischer Arbeiten         |        |         |  |  | Tscherner      |
| HST WPf  | P SI D | (A)     |  |  |                |
| S Mo. 16—18  |        |         |  |  |                |

## Psychologie

- |  |  |  |  |  |             |
|--|--|--|--|--|-------------|
| <b>Vorlesung</b>   |  |  |  |  |             |
| 16. Ausgewählte Gesichtspunkte zur Psychologie des Jugendalters                        |  |  |  |  | Gilles      |
| Do. 10—12 (2stündig)   |  |  |  |  |             |
| Gebäude Neuss  |  |  |  |  |             |
| <b>Seminare</b>  |  |  |  |  |             |
| 17. Verhaltensauffällige Schüler   |  |  |  |  | Hildebrandt |
| Do. 8—10 (2stündig)  |  |  |  |  |             |
| Gebäude Neuss  |  |  |  |  |             |
| 18. Verhaltenstherapie im pädagogischen Feld   |  |  |  |  | Pelzer      |
| Di. 16—18 (2stündig)   |  |  |  |  |             |
| Gebäude Neuss  |  |  |  |  |             |
| <b>Oberseminare</b>  |  |  |  |  |             |
| 19. Zur Denk- und Verständigungsfunktion der Sprache                                   |  |  |  |  | Gilles      |
| Di. 14-16 (2stündig)   |  |  |  |  |             |
| Gebäude Neuss  |  |  |  |  |             |
| 20. Lernen, Denken und Erziehen unter Berücksichtigung psychologischer Theorienbildung |  |  |  |  | Popp        |
| Mi. 10—12 (2stündig)   |  |  |  |  |             |
| Gebäude Neuss  |  |  |  |  |             |
| <b>Kolloquium</b>  |  |  |  |  |             |
| 21. Kolloquium für Examenskandidaten   |  |  |  |  | Gilles      |
| Di. 13—14 (1stündig)   |  |  |  |  |             |
| Gebäude Neuss  |  |  |  |  |             |

## Soziologie

22. Kolloquium für Examinanden  
Termin: nach Vereinbarung  
Brandenburg

## Wirtschaftswissenschaft und Didaktik der Wirtschaftslehre

23. Ausgewählte Probleme der Ökonomie  
für Doktoranden und Diplomanden  
HSt W SI D  
HS Fr. 14.30—16 R 1411  
Steinmann
24. Ökonomische Problemfelder  
in den Sozialen Studien des Sachunterrichts  
HSt W/WPf P  
Ü Fr. 10—12 R 1411  
Ochs

### Lernbereich Sachunterricht

#### b) Gesellschaftslehre

##### 3. Sozialwissenschaften

- (c) Wirtschaftswissenschaft  
siehe Ankündigung Nr. 2

#### Sozialwissenschaften

3. Wirtschaftswissenschaft  
siehe Ankündigung Nr. 1

## Evangelische Theologie und ihre Didaktik

25. Geschichte Israels  
HSt Pf/WPf P SI (A.2/A.3)  
V/K Do. 16—18  
Schmidt
26. Einführung in Texte und Theologie  
des Johannesevangeliums  
HSt Pf/WPf P SI (A.2/A.3)  
S Fr. 10—12  
Wohlenberg
27. Der christliche Glaube  
HSt Pf/WPf P SI (B.2/B.3)  
V/K Mi. 8.30 s.t.—10  
Schmalenberg
28. Jesus von Nazareth als Thema im  
Religionsunterricht der Primarstufe  
HSt WPf P (C.3)  
S Mi. 10—12  
Wohlenberg
29. Friedenspädagogik  
im RU der Sekundarstufe I  
HSt WPf SI (C.3)  
S Mi. 10—12  
Bargheer
30. Kirchliche Diakonie und Bildungsarbeit  
an Lern- und geistig Behinderten  
Blockseminar in einer diakonischen  
Einrichtung (Exkursion)  
Termin n. V.  
Wohlenberg
31. Kontaktseminar für Studenten,  
Referendare und Lehrer  
HSt W P SI  
S Do. 18 s.t.—19.30  
Schmidt/H. Schmidt/  
Wohlenberg

32. Kolloquium für Examenkandidaten  
 HSt W P SI  
 Termin n. V. Wohlenberg
- Erläuterungen zum Inhalt der Veranstaltungen  
 enthält das im Seminar für Religionspädagogik  
 (Neuss) erhältliche kommentierte Verzeichnis

## Katholische Theologie und ihre Didaktik

### Vorlesungen

33. Jesus von Nazaret — Ergebnisse historisch-  
 kritischer Wissenschaft und die Aufgaben des  
 Religionsunterrichts Zirker  
 Mo. 10—12 7.2.2  
 Raum 1001
34. Kultur und Lebensstil der Zeit Jesu Ranke-Heinemann  
 Do. 14—16 7.2.2  
 Raum 1411
35. Der Gott des Alten Testaments Peek-Horn  
 Mi. 8.30—10 7.2.2  
 Raum 1001

### Hauptseminare

36. Thema „Tod“ im Wechselgespräch zwischen  
 Literatur und Theologie Zirker  
 Mo. 14—16 7.2.1  
 Raum 1103
37. Paulus und sein Werk Ranke-Heinemann  
 Do. 16—18 7.2.2  
 Raum 1411
38. Alttestamentliches Prophetentum Peek-Horn  
 Mi. 10—12 7.2.2  
 Raum 1103
39. Bibeltheologisches Seminar für Examens-  
 kandidaten Peek-Horn  
 Mi. 14—16 7.2.2  
 Raum 1214

## Textilgestaltung

40. Der Aufbau ornamentaler Systeme Kesselheim  
 (mit praktischen Versuchen)  
 Ü Fr. 10—12 R. 818
41. Gestaltungsübungen mit eingesetzten  
 Stoffen Lerche-Renn  
 Ü Mo. 10—13 R. 818/19
42. Grundlagen der Schnittentwicklung — Von  
 der Fläche zur Hülle Lerche-Renn  
 Ü Mo. 13—16 R. 818/19
43. Kunde der Gewebemusterung (Arbeitsheft) Kesselheim  
 Ü Fr. 12—13.30 R. 819
44. Weben N. N.  
 KS Mi. 16—18 R. 818/819
45. Flächenaufbauende Techniken N. N.  
 KS Di. 14—17 R. 818/819



- |   |           |             |
|---|-----------|-------------|
| 46. Farbe und Stoff   |           | N. N.       |
| KS  | Fr. 9—11  | R. 818      |
| 47. Die Bedeckungsfunktion der Kleidung —<br>ein Unterrichtsmodell            |           | Lerche-Renn |
| S   | Mi. 10—13 | R 818/819   |
| 48. Kolloquium für Examenskandidaten —<br>Themen aus den Prüfungsteilgebieten |           | Kesselheim  |
| HS  | Fr. 14—16 |             |

### Technik

- |  |  |                      |
|--|--|----------------------|
| 49. Produktionstechnik II<br>(Verfahrenstechnik) |  | Traebert             |
| Fr. 8.30—10                                      |  |                      |
| Gebäude Neuss, Raum 1401                         |  |                      |
| 50. Kolloquium für Examenskandidaten             |  | Traebert/<br>Tyrchan |
| Mi. 14—15.30                                     |  |                      |
| Gebäude Neuss Raum 1411                          |  |                      |
| 51. Oberseminar Technik                          |  | Traebert             |
| Mi. 18—20 (14täglich)                            |  |                      |
| Gebäude Neuss Raum 1411                          |  |                      |

# Alphabetisches Namensverzeichnis

## A

Abel 258  
 Abendroth 261  
 Adamek 264  
 Ader 74, 80, 98, 135, 136, 137, 138  
 Adler 59  
 Akerboom 257  
 Albert, E. 235, 291  
 Albert 139, 309  
 Alberti 230, 262, 292  
 Albrecht, H. 235, 265, 300  
 Albrecht, S. 47  
 Albu 253  
 Aldenhoven 179  
 Aldenhoff 93, 114  
 Alemann, v. 142  
 Allgeier 65  
 Alltrogge 244, 261, 286, 287  
 Altwater 253  
 Amelung 235, 289  
 Amm 18  
 Amore 11, 28  
 Anders 95  
 Andrian-Werburg 235, 298  
 Antoch 67, 82, 91, 105, 106  
 Anton 25, 57, 71, 76, 95, 119, 121, 122  
 Antropoff, v. 72, 80, 97, 125, 127, 144  
 Apel 93  
 Apitz 96  
 Arbab-Zadeh 235, 284  
 Arndt 230, 264, 280, 296  
 Arnold 235  
 Arnold, G. 228, 255, 256, 275, 276, 277, 281, 295  
 Arnold 225, 229, 230, 263  
 Arz, P. 164, 178  
 Arz, W. 164, 178  
 Asbach, H. 244, 252, 297  
 Aspegag (Frau) 265  
 Asselborn 58  
 Äbmann, H. J. 82, 120, 121  
 Atassi 264  
 Attrobrah 264, 296  
 Augath 247, 253  
 Augspach 262  
 Aul 261  
 Aulich 262, 290, 291, 295  
 Audretsch 251  
 Aulthmann 266, 301  
 Awiszus 266

## B

Bach 73, 82, 97, 123, 144  
 Bach 24  
 Back 258  
 Baginski 249, 259  
 Bajtal, H. 263  
 Bajtal, K. 263  
 Balk 25  
 Bammel 253  
 Bardey 263  
 Bargeer 311  
 Barnaure, J. 258, 262  
 Barnaure-Nachbar 262  
 Baron 235, 294  
 Bartels (Frau) 255  
 Bartels 164, 177  
 Bartelt 252  
 Bartelt 21, 22, 23  
 Bartholomäus 23  
 Bartmann 253  
 Bartos 257  
 Bartoszyk 92  
 Bartram, C.-R. 266, 301  
 Bartram, I. (Frau) 266, 301  
 Basler 244, 257, 278  
 Basler 259, 283  
 Bastian 82, 121  
 Bauer 20  
 Bauer 263  
 Bauer 258  
 Baum 57  
 Baumann 73, 82, 96, 123  
 Baumbusch 252  
 Baumeister 265  
 Baumeister, W. 244, 256, 276  
 Baumgarten 57, 157, 177, 199, 200  
 Baumgartner 11, 58, 155, 160, 173, 183, 186  
 Baums, D. 47  
 Baur-Morlock 262, 293  
 Bausch 58, 157, 174, 175, 192, 193

Baust 236  
 Bay 230  
 Bayer 244, 257, 276, 277  
 Bechmann 263  
 Beck 230, 265, 300  
 Beckenbach 82  
 Becker 252  
 Becker 58, 175, 195  
 Becker, Fritz 10, 162  
 Becker 60  
 Becker, H. 57, 58, 81, 100, 101  
 Becker, B. (Frau) 266, 301  
 Becker, D. 28  
 Becker, H. 25, 157  
 Bedour 266  
 Beeh 72, 79, 95  
 Behmenburg 58, 161, 173, 189, 190, 191, 192  
 Behn 162, 178, 206  
 Behrendt (Frau) 60, 180  
 Bender 244, 265, 300  
 Benicke 253  
 Benstrup 14  
 Beran, R. 82, 134  
 Berchtold 236, 283, 289  
 Berg, v. 162, 179, 209  
 Bergener 236, 291, 292  
 Berger 59  
 Berger, F. 236, 304  
 Berger, M. 26, 225, 230, 261, 286, 288, 289  
 Berger 72, 76, 97, 123, 125  
 Berges 261  
 Bergmann 10, 58, 157, 172, 173, 184, 185, 186  
 Bergmann 264  
 Bernardo, de 82, 132  
 Berninghaus 23, 97  
 Bernsmeier 266  
 Bernstein (Frau) 175  
 Berquet 236, 298  
 Berzel 57  
 Berrut 81, 98, 131, 132  
 Bessenrodt, H. 164, 175, 193  
 Bessenrodt, R. 155, 157  
 Bessenroth 58, 175, 192, 193  
 Best (Frau) 262  
 Bethge 236, 280, 289  
 Betsbrugge 263  
 Betttermann 164, 177  
 Bettges 252  
 Beuerle 23  
 Bever 32  
 Beyen 60  
 Beyer (Frau) 181  
 Beyer, M. 72, 80, 97, 123, 125, 127  
 Biegholdt 164, 178  
 Biemel 57, 58, 82, 101  
 Bienefeld 59  
 Bieniek 247, 255, 298  
 Bierbach 73, 82, 98, 128, 130, 131, 132  
 Bierbaum 267  
 Billtza 262, 292  
 Billmann 164, 174, 190  
 Binder 110  
 Birks 231, 263, 288, 293, 294  
 Birkofer 157, 176, 199  
 Bischof 266  
 Bispung 260, 285  
 Bister 82, 145, 146  
 Blanquet 173  
 Blasberg 82  
 Blessing 236  
 Bloemert 99  
 Bluhm 156, 164, 177, 200  
 Blum 251  
 Blume 164, 178  
 Boatin 268  
 Bochmann (Frau) 177  
 Bock 231, 264, 279, 290, 293, 296, 297, 302  
 Bockel 58  
 Bode 82, 91, 105, 140  
 Bode 264  
 Boden 244, 301  
 Bockmann 266  
 Bocker 261  
 Böcker, R. 236, 264, 296, 297  
 Bockmann 263  
 Bockmann 266, 301  
 Bockmann 266, 301  
 Bodecker 57  
 Böhm 244, 259, 283, 284  
 Bohme 186  
 Bolike (Frau) 265  
 Bölling 70, 81, 93, 114, 117  
 Bominghaus, F. 236, 296, 297  
 Bonninghausen, v. 14

Boege 250  
 Boenigk 164  
 Böse 57  
 Böse (Frau) 262  
 Boesherz 164, 180, 213, 214  
 Bolliger 228, 229, 231, 267, 268, 305, 306, 307  
 Bohne 164, 252  
 Bohne 176  
 Bohnerl 161, 178  
 Bohr 250  
 Bojar, H. 229, 231, 257, 277  
 Bokelmann 236, 300  
 Bokor 253  
 Bollen 264  
 Bongartz 31  
 Booz 60  
 Borchard, F. 231, 258, 279, 280, 281, 289  
 Borchard, U. 244, 258  
 Bornefeld 264  
 Borré 264  
 Borucki (Frau) 178  
 Bosch 236  
 Boscheinen 57  
 Bosiljanig 265  
 Bosse-Steuernagel 262  
 Boström 248, 261  
 Both 236, 288  
 Botta 264  
 Bouchiar 28  
 Bourgeois 11, 231, 165, 301, 302  
 Boventer 244  
 Bovert, v. 93  
 Boxberg 253  
 Brauer I. 98  
 Brall 26, 71, 82, 95, 121  
 Brandenburg 311  
 Brands 58, 65, 67, 79, 90, 100, 101, 102  
 Brandt 82, 121  
 Brassel 60  
 Braselmann 82, 97, 128  
 Braun 58  
 Braun U. 164, 176  
 Breinlich 252  
 Breithardt 244, 261, 286, 288, 296  
 Bremer, G. 248, 288  
 Bremer 229, 231, 261, 265, 266, 301  
 Bremme 47  
 Brendler 58  
 Brenn 95  
 Bretschneider 264  
 Bretschneider 266, 301  
 Breuer, I. 220  
 Breuer, N. 164, 175, 192  
 Breuer 162, 181  
 Breuer, H.-W. 263  
 Breulmann 264  
 Breunig 180  
 Bridges 180, 209  
 Briggelius 257  
 Brinckmann 63, 82, 119  
 Brimgmann (Frau) 92  
 Brock 98  
 Brockhaus 60  
 Brodalla 165, 176, 197  
 Brobeck 74, 82, 98, 137, 138  
 Bröcker 74, 82, 145, 146  
 Broicher 252  
 Broodthaers 23  
 Brucke 250  
 Brucher 19  
 Bruckner 165, 181, 220, 221  
 Brüggemann 11, 29  
 Bruhl (Frau) 175  
 Brunner 82, 252  
 Brüster 13, 25, 231, 263, 295  
 Bruns, K. 162, 198  
 Brunner 236, 281  
 Brunsen 59  
 Buchbinder 261  
 Buchenau 162, 190  
 Buchholz (Frau) 256  
 Buchwald 82  
 Budde 261  
 Buchner (Frau) 178  
 Buchner, M. 236  
 Büllmann 266  
 Büna, v. 178  
 Böhning (Frau) 257  
 Bünemann 162, 180, 211, 212  
 Bünemann 165, 173, 184  
 Buntlen 60  
 Büntig 97  
 Bürgel 252  
 Büttner 244, 262, 290, 291

Bulmer 73, 81, 97, 123, 126, 144  
Burgarten 82, 119  
Bürrekoven 58  
Busch 165, 178  
Busse 72, 82, 96, 123, 124  
Buter-Weiden 253

## C

Camastro 21  
Campean, C. 255  
Cappel 24, 63  
Carlhoff 165, 174, 191  
Carrié 236  
Cepki-Kaufmann 71, 80, 95, 120  
Chantelau 261  
Chassée 74, 81, 98  
Chall 174  
Christ 57  
Christaller 118  
Cicmir 59  
Clahsen 256  
Claas, D. 72, 80, 96, 124, 125, 126, 127  
Claussen 244, 257, 278  
Cleveland 244, 256, 276, 277  
Clot 81, 98, 131  
Coburg 236  
Colpan 180, 212  
Constantine 264  
Coulmas 79, 94  
Cranz (Frau) 225  
Crass 21, 22, 23  
Craubner 162, 200  
Credner 235, 249, 280  
Creff 81, 98, 131  
Cremers 17, 18  
Csicsaky 60  
Cüppers 244, 261, 286, 296  
Cüppers 58, 78, 99, 148  
Curtius 9, 17  
Curtius 261  
Custodis 230  
Czerny 265

## D

Dähn 268  
Dahlmann 93  
Dahlmann 59  
Daig 165, 179, 207  
Dakrouy 264  
Daldrup 259, 283, 284  
Dammeyer 82, 142  
Dannehl 59  
Das 180  
Daugsch 83  
Daunicht 165, 180, 212  
Davis-Osterkamp 262, 292  
Deck 265  
Deckart 264  
Decke 59  
Decker 58, 155, 157, 173, 188, 189, 190,  
191, 192, 194  
Dederichs 165, 176, 198  
Deeljen 261  
Degen 165, 177, 265  
Dehnen-Seipel 248, 264, 296  
Dehnen 60, 236, 282  
Delorme 14  
Dembinski 165, 173, 187  
Denecke, H. 28  
Deneke 249, 284  
Denes 258  
Derra 263  
Dettmar 231, 264, 293, 296  
Deussen, A. 256  
Deußen, G. 47  
Dick 263  
Dickopp 162, 176, 198  
Diederich 63, 83, 147  
Diekmann 58  
Diemer 25, 47, 57, 58, 67, 76, 90, 100, 101  
Diemer 265, 300  
Diemer 163, 176, 196, 197  
Dierkes 264  
Dieter, H. 258  
Dietrich W. 163, 179, 205, 206, 207  
Dietrich 264  
Dietz 65  
Diller 236, 283, 303  
Dipper 58, 69, 78, 93, 112, 115  
Dircks 18  
Distler 265, 300  
Dmoch 265, 303  
Döge 28

Döhne 244  
Döhning 43, 264  
Döring 58, 155, 157, 172, 185, 186  
Dornemann 67  
Dörner 261  
Dörries 23  
Dohm 162, 192  
Dohmen 60  
Dolff 236, 265, 300  
Doligner 60  
Dopstadt 59  
Dormanns 58  
Drähne 251  
Dranssfeld 244, 280  
Drechsler 252  
Dregger 24  
Dreher 93  
Dreis 83, 91, 104  
Drewes 231, 263, 293, 297  
Driesel 257  
Drissen 80, 96, 130, 132  
Dross 248, 256, 276  
Drost 244, 290  
Drüge 254  
Drubulle 67, 83, 90, 101, 102  
Dudek 261  
Dürschmidt 83, 91, 105  
Dusberg 67, 83, 90, 101  
Dushsen 267  
Dulisch 57

## E

Ebbers 267  
Ebell, W. 266, 301  
Eberhardt 258  
Ebert 266  
Eckel 59  
Eckes 252  
Eckmiller, R. 157, 180, 212, 291  
Eckmiller, M. 256  
Edelmann 32  
Edelmann 263  
Effertz 249, 300  
Eggeling 60  
Eichenberg (Frau) 256  
Eichhorn 60, 236, 283, 286  
Eickenbusch, W. 236, 286  
Eisenriegler 162, 192  
Eliwo 261  
Eilmendorf, v. 237, 294  
Elsässer 261  
Elscholz 57  
Emircan 118  
Enge 17  
Engel 57  
Engelbrecht 94  
Engelhardt 237, 307  
Engelke 252  
Engell 161  
Engels, C. 249  
Erb 165, 177  
Erbel 57  
Erbkenbrecht 261  
Erdmann 162, 181, 217, 218, 219  
Erhardt 17  
Erhardt, E. 180  
Erlmann 65  
Esch 266, 301  
Eschen 172  
Escobar 62, 83, 133, 134  
Esser 231, 267, 304, 305  
Esser 19  
Eßig 23, 94, 96  
Evangelopoulos 263  
Ewers 60

## F

Faber 265, 300  
Fabian 252, 290  
Fährnich 60  
Fahron 259  
Falke 231, 264, 296  
Falkenberg 13, 72, 83, 102, 120, 122  
Fallise 259  
Fallmann 179  
Falsone 165, 176  
Faßbender 80  
Faßbender (Frau) 268  
Faßbender 58, 99, 147, 148, 149  
Faust-Ern 57  
Faur, R. 83, 131  
Feicht 266  
Feilke 83

Feinendengen 60, 231, 265, 298, 299, 300  
Felsing 97  
Fendel 237, 304  
Fenner 57, 68, 80, 92, 108, 109  
Ferber, v., C. 231, 260, 263, 285, 286, 293  
Ferber, v., L. 250, 286, 293  
Ferbars 237, 294  
Fernandez 62, 83, 134  
Fessel 248, 255, 269, 275  
Fey 13, 163, 181, 220, 221  
Fiegl 292  
Fiohr 109, 251  
Fienn 225  
Filippi 264  
Finger 252  
Finke 60, 261  
Finckenstein 69, 83, 93, 114  
Fischer 251  
Fischer, H. S. 177  
Fischer 58, 157, 172, 186  
Fischer 231, 260, 286, 287  
Fischer 290  
Fischer 230  
Fitger 165, 181, 215  
Flach 83, 91, 105  
Fiegl 60  
Fiegl 237  
Fleischmann 252  
Flessau 309, 310  
Fliegner 57  
Floh 57, 59, 68, 76, 92, 110, 141, 142  
Florack 263  
Florian 165, 174, 190, 191  
Forster 251  
Forster, M. 9, 26, 257  
Folgmann 32  
Fournell 264, 296  
Fox 258  
Frank 57  
Franke 9  
Franken 237, 289  
Frankzen 265, 300  
Franz 57, 163, 268  
Franz, M. 177, 201, 202  
Frase 58, 59  
Frauenrath 83  
Frede 253  
Frentzen 251  
Frenz 59  
Frenzeli 237, 258, 278, 280  
Fresen 237, 279  
Freund 10, 231, 262, 276, 277, 279, 280,  
290, 297, 302  
Freundl 244, 265, 300  
Freundlieb 265  
Frey 91  
Freye 245, 308  
Friant 83, 130  
Friedburg 237, 304  
Friedemann 262  
Friedrich 164, 206  
Friedrich 57, 58, 75, 76, 91, 104, 139, 140  
Friedrichs 60, 67  
Fritsch 26, 225, 231, 261, 286, 288, 289  
Fritzmeier 268  
Frodano (Frau) 49, 225  
Fröhlingdorf 83, 105  
Fromm 245  
Fuchs, A. 266, 301  
Fuchs, E. 237, 287  
Fuchs, F. 266, 301  
Fuchs, M. 165, 176  
Fuchs, M. 165, 172  
Führer 266, 301  
Fuente, de la 73, 81, 96, 128, 133  
Fusgen 253

## G

Gätjen 58  
Gaida 151  
Ganzer 237, 267, 304, 305  
Garcia 253  
Gattermann 21, 62, 79, 102, 134  
Gebauer 257  
Gebhardt 268  
Gedick 252  
Gehrmann 237  
Geinitz 237  
Geisthardt 57  
Geldsetzer 57, 58, 67, 76, 90, 100, 101  
Geilert 261  
Gemmingen-Obstfelder, v. 80, 98, 128,  
129, 133  
Genz 266, 301  
Georg 63, 83, 119  
Gephart 68, 83, 92, 110  
Gerhardt 32

Gerstenhauer 11, 57, 157, 181, 219  
 Gerteis 237, 300  
 Gertz 30  
 Gethmann 101  
 Gewecke 157, 179, 204, 207, 208, 209, 210  
 Geyr (Frau) 92  
 Ghanem 264  
 Ghina (Frau) 267  
 Giebel 237  
 Giersch 165, 179, 205, 206  
 Gill 257  
 Gilles 310  
 Gillet 174  
 Gilloy-Hirtz 71, 83, 95, 121  
 Glap 57, 72, 76, 97, 123, 124, 125, 144  
 Gladasch 25, 28  
 Glasow 19  
 Glätzer 165, 180, 211  
 Glätzel 14, 34  
 Glaubitt 237, 298, 300  
 Glebe 57, 154, 157, 181, 220, 221  
 Gleichmann 237, 288  
 Glombek 157, 180, 213, 214  
 Glück 261, 310  
 Cobel 231, 266, 301, 302  
 Goecke 257  
 Goekenjahr 245, 261, 286, 287, 288, 296  
 Goepel 264, 296  
 Göpfer 265, 292  
 Göres 79, 120  
 Görner (Frau) 260  
 Goertz, B. 245, 256, 276  
 Görtz 237, 303  
 Goertz 237, 266, 282, 303  
 Gossmann 57, 72, 76, 96, 120, 121, 122, 143  
 Goettert 60  
 Golczewski 58, 70, 79, 94, 112, 117, 143  
 Golmina 74, 84, 98, 137  
 Gomez 253  
 Gono 259  
 Gorce 62, 83, 134  
 Goslar 9, 10, 12, 13, 231, 255, 275, 295  
 Grabensee 10, 26, 225, 231, 260, 286  
 Grabitz, H. J. 156, 157, 181, 215, 216, 219, 263  
 Grabow 237, 296  
 Gräbe 83  
 Graeber 237, 304  
 Grätz 25, 63  
 Graf 265  
 Gramsch-Zabel 261  
 Granseyer 225  
 Grabhoff 177  
 Greb 253  
 Greef 11, 231, 258, 277, 280, 281, 284  
 Greiner 245, 284  
 Greiner (Frau) 93  
 Greipel 264, 296, 297  
 Greiser 237, 283  
 Greither 230  
 Gremm 60  
 Greuel 228, 231, 265, 298, 299  
 Greve 255  
 Grewen 238, 304  
 Grewe 238, 294  
 Griefahn 259, 283  
 Gries 59, 229, 232, 261, 280, 286, 289  
 Grieshaber 57, 157, 179, 180, 207, 209, 210  
 Crisp 252  
 Gros 259  
 Grosser 252  
 Grosse 263  
 Groß-Selbeck 245, 302  
 Grote 254, 296  
 Groth 14  
 Gruber, H. 180  
 Gruchol (Frau) 267  
 Grün 10, 232, 259, 282, 283  
 Gruenagel 238, 294  
 Gründler 249  
 Grünekle 238, 288  
 Grünwald 232, 256, 276  
 Grünhagen 23  
 Grüntzen, J. 245, 303, 304  
 Grüter 165, 172, 185, 186  
 Grundherr, v. 263  
 Grünwald 57  
 Günther 232, 265, 298, 299, 300  
 Günther, A. 264  
 Günther 257  
 Günther 19  
 Günthert 253  
 Günstig 266

## H

Haag 264  
 Haamann 59, 74, 78, 98, 135, 136

Haarhoff 248, 259, 283  
 Haas, J. 245, 283  
 Haas 257  
 Haas 17  
 Haase 21, 22  
 Haase 228, 229, 232, 256, 276, 277, 280, 290  
 Haase 269  
 Haase, H.-J. 238  
 Haberich 251  
 Haberland 252, 263  
 Habrich 57, 161, 182, 221, 222  
 Hachenberg 83, 95, 123  
 Hackmann 157, 174, 188, 189, 190, 191, 192, 214, 215  
 Haddad 165, 176, 198  
 Hacker 96  
 Hägele 10, 11, 25, 26, 57, 151, 154, 157, 176, 195, 196, 197  
 Haehling, v. 69, 83, 93, 112, 113  
 Haehneit 22  
 Haensch 232, 266, 303  
 Haenel 162, 198  
 Haering, M. 238, 300  
 Haerten 245, 289  
 D'Haese 156, 163, 179, 207, 209  
 D'Haese-Reinhold 255  
 Häußler 26, 58, 65, 71, 76, 95, 118, 119  
 Hafner 248, 258, 280  
 Hagedorn 13, 248, 258, 281  
 Hagen 230  
 Hagen-Aukamp 261  
 Hahn 248, 256, 276  
 Häider 255  
 Haika 238, 298  
 Haisch 156, 165, 181, 215, 216  
 Halbach 262  
 Halbekann-Esser 261  
 Halbig 264, 296  
 Hallauer 245, 259  
 Hallier 178, 179, 205, 207  
 Hamacher 63, 84, 119  
 Hamada 258  
 Hammeke 164, 189  
 Hammer, H. 163, 175, 190, 193, 194  
 Hammer 266  
 Hammerstein 238, 266, 303, 304  
 Hamper 251  
 Hancke 254  
 Hani 252  
 Hanisch 165, 175, 191  
 Hanna 264, 298  
 Hannapel 265  
 Hannen 251  
 Hanrath 58, 261  
 Hansen, F. 238  
 Hansen 84, 120  
 Hansen-Udewald 264  
 Hardach 58, 70, 76, 94, 112, 116  
 Hardörfer 57, 58, 73, 90, 106  
 Haring 232, 262, 291  
 Harnack, v. 232, 265, 269, 301  
 Harnacke 264, 298  
 Harting 165, 172  
 Hartings 31  
 Hartkopf, W. 71, 80, 95, 120  
 Hartkopf 269  
 Hartmann (Frau) 255  
 Hartmann 263  
 Hartung 264, 296, 303  
 Harzheim 58, 157, 172, 183, 185, 186  
 Haslag 72, 80, 96, 124, 125, 126, 127  
 Hasse, v. (Frau) 264  
 Hasselweiler 57  
 Haubrich 252  
 Hauer 261  
 Haug 24  
 Haumann 251  
 Haupt 17  
 Haupt, B. 9, 71, 80, 95, 121  
 Hausamen 238, 289, 294  
 Hauss 263  
 Havelkamp 24, 63  
 Hawel 180  
 Hebenstreit 166, 175, 192  
 Heckmanns 84, 120  
 Hegemann 267  
 Heemskerk (Frau) 93  
 Hegemann 166, 178  
 Hegner 267  
 Hehl 156, 158, 181, 216, 217, 219  
 Mehrmann 245, 261, 286, 288, 289  
 Heide 10, 26, 57, 151, 161, 179, 208, 209, 210  
 Heidemeyer 57  
 Heiden 60  
 Heidenreich 238, 300  
 Heigl-Evers 11, 232, 262, 286, 292, 293, 303  
 Heil 28

Heimbecher 71, 78, 95, 119  
 Heinen 261  
 Heininger 262  
 Heinrich, K. 232, 262, 291  
 Heinrich 73, 84, 96, 124  
 Heinrich (Frau) 94  
 Heinz 57, 58, 67, 76, 90, 100, 101, 102  
 Heinzl 57  
 Henzler 238, 299  
 Henze (Frau) 263  
 Heissen 254  
 Helaie 255  
 Heldmann 57, 58, 67, 75, 76, 90, 104, 105, 106, 141  
 Hailer 252  
 Heller, C. 166, 176, 198, 199  
 Hellwig 84, 119  
 Helmich 84, 101, 249, 290  
 Hemmerling 163, 178, 202  
 Hemmerling-Schöne 266  
 Hengels 261  
 Henke, J. 259, 283  
 Henke (Frau) 20  
 Henkes, K. 91  
 Henneke 12  
 Hennekes 245, 266, 304  
 Hennerici 245, 262, 290, 291, 295  
 Henrichs 10, 25, 67, 76, 90, 100, 102  
 Herberg 59, 238, 281  
 Herberth 59  
 Herbig 238  
 Herforth 229, 232, 267, 305  
 Herkenrath-Puschel 57, 58  
 Hermann 232  
 Hermann 57  
 Hermanns 57  
 Hermenau 93  
 Herms 238, 287  
 Herold 57, 84, 119, 121  
 Herrmann, R. 158, 178, 204, 205, 206, 207, 210  
 Herrmann 26, 225, 261, 286, 288, 289  
 Herzer 245  
 Herzog 60  
 Henske 155  
 Hess, 11, 13, 158, 180, 204, 207, 210, 211, 212  
 Hesse (Frau) 22  
 Hesselberg 253  
 Heltner 245, 255, 275, 276  
 Heuer 166, 181, 215  
 Heun 251  
 Heusch 256  
 Heuwold 84, 91, 103, 139, 140  
 Heyden 282  
 Heydrich 172  
 Heydthausen 25, 63  
 Heyroth 57  
 Hienz 133  
 Hienz 84, 252  
 Hiestand 58, 69, 76, 93, 111, 112, 115  
 Hilbert 28  
 Hildebrand-Kottkamp 166, 179, 207  
 Hildebrandt 186  
 Hildebrandt 310  
 Hilger 84  
 Hilgers 31  
 Hille 264, 298  
 Hillringhaus 264  
 Hilpisch 28  
 Hilscher 60, 238, 279, 282  
 Hilweg 245, 298, 299, 300  
 Hinke-Dörnemann 84, 90, 101  
 Hinke, A. 165, 176  
 Hinsberg 230  
 Hirsch, H. H. 238  
 Hirschmann 173  
 Hirth 258  
 Hochmuth 161  
 Hochtauf 267  
 Hoebink 10, 70, 84, 94, 113, 115  
 Hochstetter 166, 176  
 Höck 265  
 Hoeven 19  
 Höfler 10, 57, 58, 59, 76, 97, 127, 129, 130  
 Höflisch 58  
 Hohn 9, 26, 166, 176, 196  
 Höhr 60  
 Holtermann 258  
 Homberg 262  
 Horisch 71, 84, 95, 121  
 Horisch-Heiliggrath 81, 98, 127, 130, 132  
 Hötter 253  
 Hoffmann 57, 84, 121  
 Hoffmann 238, 294  
 Hoffmann, H. 163, 177  
 Hoffmann 166, 176, 200  
 Hoffmann, E. 70, 84, 94, 113, 142  
 Hoffmann, M. (Frau) 173  
 Hoffmeister 238, 280

Hofmann, N. 238, 266  
Hogrebe 25, 57, 58, 67, 76, 90, 100, 101, 102  
Hohagen 57, 84, 130  
Hohlfeld 262  
Hohlmann 67, 84, 91, 105  
Hohmann 267  
Holländer 254  
Holland 238, 303  
Hollenberg, C. P. 57, 158, 166, 180, 190, 213  
Hollenberg, K. 173  
Hollmann 230  
Holsträter 266, 301  
Holz 58  
Hommerich 252, 267  
Honarbacht 84  
Honermann 84  
Honnfelder 157, 173, 187  
Hooton 81, 96, 126  
Hopf 215, 232, 255, 256, 275, 276, 277, 280, 290  
Hopmann 265  
Hoppe 239, 249, 283  
Hoppenkamps 84, 121  
H'Ormaycht 264  
Hornke 57, 80, 91, 104, 106, 107, 289  
Horst, van der 263  
Horst, G. 260  
Horster 232, 261, 280, 286, 288, 289, 300  
Horstkotte 261  
Hort 232, 258, 278, 279, 280  
Horzella 94  
Hubaleck 264, 298  
Hübinger, G. 70, 84, 93  
Hübinger 59  
Hucko 57  
Hüttenberger 9, 17, 34, 58, 70, 76, 94, 116, Huhn 256, 300  
Huhnloh 266  
Huning 57, 58, 67, 76, 90, 100, 101, 139  
Hunsmann 29  
Huppertz 260  
Huse 239, 264, 286, 298  
Husmann 261  
Huston 158, 180, 181, 217, 218, 219  
Huth, F. 239  
Hyland 59, 257

## I

Idel 259, 282  
Iglar 14, 34  
Ihlfeld 57  
Illert (Frau) 266  
Inoue 264  
Irlich 263  
Irscher 239, 269, 286, 288, 289  
Itani 239, 303

## J

Jacobi 245, 288  
Jacobs 57  
Jacobs-Sturm 59  
Jacobsen 179  
Jäger 31  
Jäger 11, 57, 72, 79, 95  
Jaeger 300  
Jaeschock 263, 296  
Jahnke 239, 290  
Jaldai 135, 136  
Jätil 23  
Janke 180, 219  
Janowicz 180  
Jansen, G. 12, 232, 259, 283, 303  
Jansen 60  
Jansen 253  
Jansen (Frau) 265  
Janssen 26, 58, 155, 158, 174, 175, 192, 193  
Jansen-Rosbeck 60, 259, 282  
Janßen 58, 151, 158, 173, 187, 188  
Jarczyk 84, 100, 134  
Jarnach 208  
Jaschinski 84  
Jehle 26  
Jeschke 269  
Jesdinsky 10, 188, 232, 260, 283, 285  
Jeute 60  
Jörgens 261, 289  
Joks 23, 28, 98  
Jonck (Frau) 259  
Joseliak 252  
Jucquis-Delpierre 90

Jünemann 239, 293  
Jürgens 266, 301  
Jürgens 268  
Jüttner 10, 57, 58, 59, 76, 98, 127, 129, 130  
Jung 265  
Jungblut 232, 260, 288, 298, 299  
Junger 59, 245, 276  
Junior 166, 178  
Just 14, 31, 47

## K

Kablitz 264, 298  
Kämmerling 269  
Käsebieber 91  
Käser, E. 245, 301  
Kaiser 73, 84, 126  
Kaiser 9, 57, 65, 71, 76, 95, 119, 122, 124  
Kaiser, K. 239, 261, 287  
Kaiser, P. 267  
Kalinke 85, 134  
Kalveram 156, 158, 180, 215, 216, 219  
Kappus 60, 245, 280  
Karch 245, 265, 301, 302  
Karla 20  
Karp 21, 22  
Kaschade 265  
Kashiwagi 59  
Kaschner 263, 296  
Kast 21, 22  
Kastka 60, 249  
Kater 24  
Katoh 263  
Kau 267  
Kaufmann, G. 70, 77, 94, 117  
Kaufmann, R. 232, 256, 257, 276, 277  
Kaumann 257  
Kauth 259  
Kauther 266, 301  
Kazkaz 264  
Kazmeier 239, 289  
Keck 245, 261, 286  
Keck, H. 163, 176, 197, 288  
Kegler 80, 91, 103, 106, 139, 140, 141, 309  
Keil 58  
Keller 72, 77, 95, 120, 122  
Keller 57  
Kellerbach 57  
Kemmer 261  
Kemmerer 166, 176, 198  
Kempen 85  
Kemperdick 245, 266, 298, 301  
Kempkens 163, 174, 190, 191, 192, 194  
Keretzti 85, 145  
Kern 60  
Kern 9, 58, 161, 173, 183  
Kesselheim 312, 313  
Kessler 26, 70, 85, 93, 94, 113, 115  
Kessler 266, 301  
Kiem 60  
Kienast 58, 69, 77, 93, 111, 115, 116  
Kies 166, 173, 191  
Kiesselbach 230  
Kilarski 264  
Kimmeskamp 57  
Kinder 239, 280, 287  
Kirchhoff 263  
Kiss 262  
Kisseler 245, 299  
Kissler 264  
Kistenich 265  
Kitsche 85, 115  
Kiveltz 239, 263, 289, 293, 294, 297  
Kladetzky 261  
Klaff 98  
Klaverkamp 19  
Klein, W. 239, 264, 298  
Klein, M. 263, 298  
Klein, E. 239, 289  
Klein 33  
Kleindind 181  
Kleindienst 57, 58, 156, 158, 177, 199, 200  
Kleinhanß 58, 154, 160, 173, 174, 188, 189, 190, 191, 192  
Kliemann 252  
Klemperer 225  
Kleszczewski 58, 59, 79, 98, 129  
Klewe 259  
Kley 11, 232, 261, 280, 286, 288, 289  
Klieser 262  
Klimke 225  
Klingelhöfer 20  
Klingenburg 259  
Klinger 10, 58, 158, 173, 187, 188, 285  
Klosterhatten 260, 285  
Klotz 262  
Klumper 60  
Kluppel 17  
Kluitmann 251  
Klusen 74, 81, 98, 99  
Kluxen 266  
Knapstein 252, 300  
Knapp, K. F. 73, 85, 96, 124  
Knapp (Frau) 174  
Kniemeyer 263  
Kniernem 239, 279  
Kniep 57, 154, 158, 176, 196, 197  
Knoch 252  
Knolle, G. 239, 305  
Knolle 11, 47  
Knop 24, 63, 161  
Kobell 60  
Kober 266  
Kobler 239, 307  
Koblitz 67, 68, 75, 85, 91, 103, 107  
Koburg 239, 305  
Koch, D. 239, 286, 287  
Koch 232, 268, 307  
Koch 13  
Koch 85, 142  
Kochs 90  
Kohler 253  
Köhler, W. 164  
Köhler, E. 182  
Köhler, E. 246, 280  
Köhler, E. 261, 286, 288  
Köhler, R. 239, 286, 290  
Köhler 166, 221, 222  
Köhnen 58, 158, 173, 187  
Köligen (Frau) 261  
Kölges 178  
Koenemann 91  
König, v. 252  
König (Frau) 257  
König 58  
Königshausen 26, 225, 246, 260, 286, 287, 289, 296, 299  
Körfer 246, 263  
Körner 13  
Körner 252  
Körner 261  
Kösters 252  
Kötter 254  
Kötteritzsch 309  
Kohlenbach 59  
Kohler 85, 126  
Kohlsdorfer 261  
Kohnen 260  
Kohnhorst 59  
Kolb 59, 239, 287  
Kolb-Bachofen 258  
Koletzko, B. 266, 301  
Koletzko, S. 266, 301  
Koldovsky 265  
Koldovsky 249, 259  
Kollender 31  
Konrad 239, 294  
Kopczynski 25  
Kopp 59  
Korfmacher, H. 29  
Korsten 253  
Korte 57, 166, 176, 197  
Koschinsky 59  
Kosenow 252  
Kotthaus 57  
Kotwitz 166, 176  
Kothe 259  
Kouros 60  
Kovacicak 239, 293  
Kowallik 156, 158, 178, 206, 207  
Kozlowski 265  
Krach 254  
Kracht 58, 155, 161, 172, 184, 185, 186  
Kraemer, H. 251, 294  
Kramer 264, 297  
Kramer 60  
Kramer 11, 166, 174  
Kramann 246  
Kramer 43  
Kramer 266, 301  
Kramerer 258  
Krampe 57, 58, 67, 75, 77, 90, 91, 104, 105, 106  
Kranz 13, 58, 158, 175, 189, 190, 193, 194  
Krause 267  
Krause 158, 179, 205, 206  
Krauth 158, 180, 181, 188, 215, 216, 219  
Krauthausen 47, 255  
Krebs 252  
Kremens 258  
Kremer, K. 34, 232, 255, 263, 289, 293, 294  
Kresken 166, 178  
Kretschmar 249  
Kretschmar 269  
Kreutzberg 239, 294  
Krewitz 85  
Krian 246, 263  
Krickl 24

Krieg 252  
Kriegs 268, 306  
Kries, v. 266, 301  
Kröger 240, 282, 283  
Kröger-Paulus 266  
Kröhne 268, 306  
Kröll 261  
Kroner 232, 257, 277  
Krogh 261  
Krogmann 266, 301  
Krohn 268  
Krombach 20  
Krüger 25  
Krüppel 57  
Krüskemper, H.-L. 9, 233, 261, 286, 288, 289  
Krumbach 260  
Krumeich 70, 85, 93  
Krumm, V. 11, 122  
Kruse 143  
Kruse, J. A. 85  
Kruse 267  
Kuchen 57, 156, 158, 176, 195, 196  
Kuchler 57, 58  
Kuchartz 309  
Kuckel, Elke 23  
Kuckländer 158, 178, 202, 203  
Kuczynski 263  
Kügler 43  
Kühn 59  
Kühn-Velten 257  
Küpper 240, 304  
Küppers 251  
Küppers 229, 246, 261, 286, 287  
Kürten 248, 265, 298  
Küstlers 71, 85, 95, 121  
Kuhlendahl 230, 285  
Kuhn 26, 225, 240, 254, 261, 286, 288  
Kuhns 65, 97, 128  
Kulenkampf 235  
Kulzer 261  
Kuntz 263, 295  
Kunz 156, 158, 180, 211, 212  
Kupka 162, 177, 201  
Kupke 240, 268, 302  
Kurka 166, 178  
Kurpreugsch 251  
Kursawe 58  
Kurz, E. 266  
Kurz, O. 266  
Kuschak 59  
Kutzner 28  
Kuznicki 263  
Kwiatkowska 264

L

Ladage 85  
Lages 9, 17  
Lakomek 261  
Lambou 264  
Lamprecht, A. 267  
Lamprecht, J. 267  
Landen 240  
Landmesser 70, 85, 94, 115  
Lannert 24  
Lange 240, 282  
Langen 266, 301  
Langer 258  
Langenscheidt 266, 301  
Lapp 19  
Laqua 161, 189, 191, 192  
Larenz 10, 58, 158, 174, 192, 193  
Lauber, H. 240  
Lauber 261, 292  
Lauber-Altman 166, 174, 191  
Lauer 165, 176  
Laufen 174  
Lauffs 22  
Lechner 85, 100  
Legenhausen 57, 72, 77, 97, 123, 124, 125  
Leggewie 85  
Lehmann, H. 249, 291  
Lehmann, Erlo 262  
Lehnert 19  
Lehringer 28  
Lemberg 13  
Lemburg 240, 265, 301  
Lemoine 257  
Lemp 267  
Lendel 264  
Lennartz 261  
Lentrot 268, 305, 307  
Lentz 254  
Lenz 246, 249, 258, 278, 279, 280  
Lenz 246, 264, 298  
Leonard 166, 181, 217, 218  
Lerche-Renn 312, 313

Leschke 164, 175, 192, 193  
Leuner 26, 225, 261  
Leupelt (Frau) 268  
Leyhausen 161  
Lichey 166, 178, 204  
Lichtner 21, 23  
Liebert 258  
Liebrich 166, 180, 211  
Liersch 246, 266, 301, 302  
Liedtke 11, 72, 85, 95, 120  
Lilienthal 60  
Lilla 29  
Lim 264  
Lindemann, M. 85, 97, 129  
Lindemann 57  
Lindemann 265  
Linden 240, 291  
Lindenberger 267  
Lindenbeck 97  
Lindner 58, 162, 172, 183, 186  
Lindken 120  
Linke 266  
Lipka 26, 167, 176, 196, 197  
Lippe, v.d. 167, 178, 261  
Lippert, H. 24  
Lippold 158, 178, 204  
Lipski 58  
Lisse 167, 174, 190  
Lison 57  
Lisson 59, 74, 79, 98, 135, 136, 137, 138  
Lönne 26, 58, 65, 69, 79, 93, 112, 116  
Lösse 261  
Lohmann (Frau) 258  
Lombbeck 233, 266, 301, 302  
Londershausen 167, 179, 209  
Lohn 57, 58  
Lohregel 177  
Loogen 233, 260, 261, 286, 288, 294  
Loose 246, 263, 291, 293, 295, 296  
Lorenz 19, 240  
Losen 31, 32  
Louis 264  
Lowinski 31, 57, 59, 69, 77, 92, 110, 111, 141  
Ludes 254  
Lueb 264  
Lübke 28  
Lücht-Eisenbach 60  
Lücke 162, 192  
Lückenhaus 198  
Lücking 240, 303  
Lüger (Frau) 262  
Lüsdorf 251  
Lüthjens (Frau) 174  
Lüth 57, 58, 79, 90, 91, 104, 107  
Lumenta 264, 298  
Luysberg 58, 160, 175, 188, 190, 195

M

Maar 246, 264, 296, 297  
Maas, B. 266  
Machozek 60  
Mackes 18  
Mading 85, 94, 142  
Martens 73, 85, 96, 124, 126  
Mahlberg 58, 74, 77, 99, 148, 149  
Mai (Frau) 257  
Mai 246, 256, 276  
Majewski, F. 233, 257, 278  
Major 240  
Mainz 57  
Mainz (Frau) 265  
Maropoulos 262  
Mameghani 265  
Manojlovic 60  
Manolopoulos 254  
Mannheim 17  
Mannhold 257  
Manz 230  
Manz 11, 57, 59, 62, 68, 77, 92, 109, 141  
Margies 57, 58, 67, 79, 90, 106, 107, 108  
Margos 155  
Martens 117, 118  
Martin, G. 176  
Martin 57, 156, 158, 167, 176, 198, 199  
Martin-Liao 118  
Maruhn 21, 22  
Marwald 17  
Marx, E. 240, 294  
Marx 267  
Maschinsky 181  
Massenkeil 249, 300  
Massoud 182  
Matejic 263  
Matthow 167, 176  
Mattheim 58

Matthes 85, 97, 128  
Matthies 266, 301  
Matthiesen 246, 257  
Matthiessen, v. 265  
Maurer 167, 172  
May 85, 90, 101, 102  
Mayer 167, 176  
Maynard 73, 81, 96, 123, 124, 126  
Maysenholder 174  
Meessen 230, 279  
Meeßen 173  
Mehlhorn 158, 179, 204, 207, 208, 304  
Mehmert 259  
Meiners 58, 158, 173, 189, 190, 191, 192  
Meinrenken 300  
Meis (Frau) 259  
Meise 58, 155, 159, 172, 184, 185, 186  
Meister 240  
Meile 252  
Meloefski 57  
Mendel 90, 91  
Menzel, H. 248, 258, 281  
Menzel 240, 305  
Merfort 167, 178  
Meridies 240, 296  
Merk 266  
Merker 261  
Merkert 80, 91, 103, 104  
Merten 240, 264  
Merziger 96  
Meschig 263  
Metzen 23  
Meurer 267  
Meurers 59  
Meusel 59  
Meuser 261  
Meuser 254  
Meyer 59  
Meyer, H. 28, 246, 266, 301, 302  
Meyer, W. 246, 263, 294  
Meyer 72, 79, 96, 124, 125, 127  
Meyer, B. 266  
Meyer zum Gottesberge 230  
Meyer-Hammer 60  
Meys 266  
Mgbor 267  
Micha 58  
Michaelis, L. 258  
Michaelis 28  
Michalke 259, 283, 284  
Michalczik 47  
Michel 57, 58, 68, 77, 91, 106, 140, 141  
Miebach 68, 86, 92, 110  
Mießer 167, 178  
Mikar 14, 264  
Miller 228, 233, 261, 286, 288, 289  
Milsch 262  
Minam 263  
Mindé 86, 131  
Minke 267  
Miodek 253  
Misera 261  
Mittelbach 240, 290  
Mittler 28  
Mitscherlich 235  
Mobers 176  
Mock 9  
Möbus 167, 172  
Mohrle 159, 178, 202, 203  
Mollier-Klepzig 86, 131  
Mohr 254, 262, 296  
Mohs 57  
Molik 60  
Molinski 233, 265, 292, 300, 301, 303  
Mollitor 58, 70, 77, 94, 116, 117, 143  
Mollmann 167, 179, 208, 210  
Mommertz 31  
Mommens 58, 69, 77, 93  
Mones 258  
Monser 25  
Montag (Frau) 255  
Montanus 58  
Mooz 57, 159, 176, 195, 196, 197  
Morgan 11  
Morgenstern, C. 233, 267, 304, 305  
Morgenstern, J. 233, 265, 301  
Morgenstern, I. M. 264  
Morguet 59  
Mori 267  
Morris 257  
Morsbach 28  
Mortier 233, 265, 297, 301, 302  
Mosbach 60  
Moscardino 62, 86, 132, 134  
Moschinski 240, 293, 295, 296, 297  
Moser 233, 257, 276, 277  
Mücke 18  
Müllensbrook 251  
Müller, W. R. 24  
Müller, A. 18

Müller, K.-P. 86, 97, 124  
Müller, A. 86, 91, 103  
Müller, F. 58, 162, 173, 190, 191, 192, 194  
Müller, J. 258  
Müller, E. 233, 263, 293, 297  
Müller, H. G. 240, 301  
Müller 261  
Müller, W. 60  
Müller, (Frau) 260  
Müller, (Frau) 180  
Müller, K. 10, 58, 69, 77, 93, 111, 113, 115, 116, 143  
Müller 257  
Müller, I. 92  
Müller, V. 249, 262, 291  
Müller 14  
Mülliges 85  
Münch 18, 28  
Münch 59, 68, 77, 92, 110, 111  
Münchhoff 248, 263, 295  
Münstermann 96, 124  
Münzenmaier 279  
Mürtz 240, 287  
Munck 250, 281, 284  
Musa 266, 301  
Mußgiller 258

## N

Naehrer 86, 91, 105, 140  
Nagel 86, 143  
Nakazima 267  
Natersky 18  
Nathan 264, 296, 297  
Naumann 233, 258, 281  
Naumann 21, 22  
Nef 167, 181, 217, 218  
Nellen 20  
Nellissen 25  
Nelsen 57  
Nemes 258  
Neruda 180  
Nessler 265, 301  
Nessler 248  
Nestler 262  
Netz 262  
Neudecker 167, 175, 193  
Neubauer 156  
Neuhaus 9, 17  
Neuhaus-Koch 71, 86, 95, 119, 120  
Neukamp 19  
Neu-Kock 70, 86, 94, 117  
Neuland 57, 72, 79, 96, 120, 122, 143  
Neumann 69  
Neuneck 156  
Neuzner 262  
Neveling 240, 305  
Ney 240, 294  
Nguyen 24  
Nickel 11, 57, 59, 68, 77, 92, 108, 109  
Nicola 264  
Nicolaus 86, 143  
Nicolin 57, 58, 68, 77, 91, 103, 104, 139, 140  
Nicuta-Vukusic 264  
Niederau 261  
Niedermeyer 241  
Niefenthaler 167, 178  
Niehaus 167, 179, 207  
Niemann 241, 294  
Nier 246, 263, 295  
Nieroba 81, 96, 126  
Nies 17, 25, 57, 58, 59, 77, 97, 127, 129, 130  
Niessen 23  
Nieveler v. St. Vieth 265  
Nikoleit 181  
Nitschke 95  
Nitszke 262  
Noack 233, 258, 280, 281  
Nocken 70, 86, 94, 113, 115  
Noll 58, 74, 77, 98, 99, 145, 146, 147  
Nolte 74, 78, 98  
Nolte (Frau) 174  
Nolten 267  
Nonnas 28  
Norbisath 19  
North 233, 262, 290  
Notholt 266, 301  
Novotny 246, 255, 275  
Nowchad 254  
Nüllen 263  
Nuhn 167, 174, 191

## O

Oberbarnscheidt 60  
Oberdisse 230

Oberkobusch 176  
Ochs 311  
Odag 252, 293  
Odenthal, H. 241, 288  
Odenthal, H. 156, 167, 174, 190, 191, 194  
Oeking 263  
Oellers 167, 176, 196  
Oellrich 19  
Offermann 309  
Ohm 167, 178  
Ohnesorge 229, 233, 258, 280, 281  
Ohnhäuser 261  
Oberding 60  
Olachok 181  
Onur 179, 205, 206  
Opelt 25, 58, 77, 95, 118, 119  
Opitz 63, 86, 113, 119  
Orlinski 43, 84, 81  
Orlowski 26, 225, 266, 301  
Ortmann 18  
Orsulakowa 267  
Osing 250  
Ostermeyer 246, 263  
Otten 250, 284  
Ottenwälder 60  
Otterbach 167, 267  
Ottermann 19  
Ottersbach 175, 193  
Otto 58, 159, 173, 174, 189, 190, 191, 192, 194  
Otto 11, 121  
Otto 57  
Owczarek 266  
Oyen 267

## P

Paeske 57  
Pak 256  
Palomba 246, 263, 294  
Pank 25, 63  
Pannenbecker 178, 206  
Pant 168, 178  
Panzer (Frau) 182  
Papanajiotou 266, 301  
Pape 268  
Partke 59  
Paschen 241  
Pass (Frau) 263  
Passavant 96  
Passia 248, 255, 275  
Passlack 47  
Passlik 261  
Patt 176  
Pau 233, 266, 269, 303, 304  
Paulsen 60  
Paulsen 267  
Paulus 47, 262  
Paustian 58  
Pawłowski 59  
Pechel 254  
Peek-Horn 312  
Peerenboom 246, 261, 286, 288, 289  
Pelzer 265  
Pelzer 310  
Pense 18  
Pereira, Paula 267  
Perkampus 34, 57, 156, 159, 177, 199, 200  
Perkins, S. J. 177  
Perrakis 251  
Perschmann 248, 265, 300  
Peter, G. 168, 174, 189, 190, 191, 194  
Peter, B. 255  
Peterhofer (Frau) 259  
Petermann 163, 177, 200  
Peters, Th. 241, 283, 303  
Peters 264  
Peters, U. 246, 260, 286, 287  
Peters, W. 26, 151, 168, 176, 197  
Peters, W. 151, 159, 179, 208, 209, 210  
Peters (Frau) 97  
Peterson 60  
Petric 246, 301, 302  
Petrides 241  
Petry 58, 172, 173, 184  
Petry, M. 86  
Petry 258  
Petry, W. 159  
Petzinna 257  
Petzold 92  
Petzsche 168, 172  
Pfannkuche 264  
Pfeiffer 91  
Pfeil 58  
Pfitzer 17, 26, 225, 233, 258, 278, 279, 280  
Pflugmacher 250, 260, 285  
Phillipp 28  
Piccozzi (Frau) 256

Piek 264, 298  
Pilski 60  
Pinski 71, 86, 94, 118  
Pitscher 263  
Pitz 259  
Pläckring-Quermann 263  
Plancker 261  
Platen 268  
Pley 57  
Poche 241, 279  
Pockrand 168, 174, 190, 191, 194  
Podiesch 233, 268, 308  
Pörtner 180, 209  
Pöttgen 233, 286, 288  
Pohl 251  
Pohl, P. 86, 133  
Pohst 159, 173, 184  
Poll 168, 176, 196  
Polermann 252  
Polenghi 252  
Pollnik 265  
Popp 310  
Porschen 60  
Posse 67, 86, 91, 105, 107  
Posth 266, 301  
Pothmann 266, 301, 308  
Pott, F. 60, 241, 282  
Pott 57, 71, 79, 95, 120, 122  
Potthoff 248, 261  
Potthoff (Frau) 181  
Potthoff, S. 265, 300  
Pouzo 174  
Prall 264, 298  
Prediger 253  
Preibisch 180  
Preiß 23  
Preussing 269  
Pritzel 168, 181, 215, 215, 218  
Prinzler 255  
Probst-Effah 74, 86, 99, 145, 146  
Proß 168, 173, 191  
Prückner 251  
Prustel 163, 176, 198, 199  
Przymel 246  
Pütz 18, 47  
Pufahl 168, 174  
Puis 246, 280  
Pulver 241, 296  
Purrmann 261  
Purschke 241, 296

## Q

Quadbeck 262, 291  
Quante 241, 264, 298, 305  
Querenhorst 59

## R

Raatz 81, 107  
Rabe 241, 290  
Radtke 86, 110, 168, 181, 220  
Räder 31  
Raff 241, 276  
Rafferty 73, 97  
Ramakers 222  
Rammelt 266, 301  
Ramos 286, 301  
Ranke-Heinemann 312  
Rathjen 259  
Rathner 258  
Ratschek 158, 159, 172, 184, 185, 186  
Rauch 241  
Rauen 261  
Rausch 17  
Rausch 265  
Rauter 57, 72, 77, 96, 123, 124, 125  
Rauwmann 257  
Rebhan 159, 192, 193  
Rech (Frau) 257  
Rechenberger 301  
Rechenberger 241, 266, 292, 303  
Rechmann 267  
Reckel 34  
Recker 9  
Reh 233, 259, 283  
Rehbein 175  
Rehbein 73, 80, 98, 127, 128, 130, 132  
Rehbein 11  
Rehberg 241, 250, 307  
Rehms 58  
Rehn 259  
Rehnlitz 57  
Reich 58, 309  
Reidegeld 179  
Reiffner 60

- Reifschneider 258  
Reil 307  
Reit-Enlers 241, 268  
Reimann 168, 178  
Reimers 246, 261, 286, 287, 288, 299  
Reimold 247  
Reinart 96, 176  
Reinbauer 25, 59, 233, 257, 269, 277  
Reiners 262  
Reinhard, H. G. 250, 291  
Reinhard, G. 86, 99, 145, 146  
Reinhardt 57, 59  
Reinhardt, H. W. 168, 178  
Reinhardt 280  
Reinhardt, D. 241, 265, 301, 302  
Reipen (Frau) 93, 94  
Reis 264  
Reitter 241  
Remmers 255  
Rettig, W. 9, 57, 58, 59, 73, 79, 97, 98, 127, 128, 129  
Rettig, K. 168, 181, 215, 216, 219  
Reutling, J.-Kühn 28  
Rhuu 92  
Richter, O. 247, 248, 260, 285, 295  
Richter 250, 282  
Richter-Pauren 255, 261  
Richthofen 86, 130  
Rick 233, 259, 282  
Riedel, D. 161, 208  
Riedel 266  
Riesner 159, 180, 212  
Riettmüller (Frau) 265  
Ringler 241  
Rink 251  
Risler 247, 261, 286, 287  
Ritter 252  
Ritter, G. 168, 174, 188, 190  
Ritterstaedt 60, 250  
Ritzl 241, 298, 300  
Robertz 251  
Roche 58  
Rocholl 74, 86, 98, 137, 138  
Rock 264  
Roddegwig 86, 128, 133  
Rodeck 241, 301  
Rodriguez-Arestigor 86, 133  
Röher, H.-D. 241  
Rohner 251  
Röhrborn, G. 233, 257, 278  
Röhrborn, A. 258  
Röhrig 87, 86, 91, 106  
Rohrs 87, 108  
Romer, J. 250, 283  
Romer-Schulz 87, 133  
Roennelarth 262  
Rösch 11, 59, 74, 78, 98, 135  
Rosen 59  
Röttger, P.-M. 168, 178  
Röttger 242  
Rötzscher 247, 263, 294  
Roggenford 91  
Roggenkamp 180  
Rohrbach 57, 80, 91, 106, 140, 141  
Rolloff 59  
Rombeck 94  
Roos 21, 22, 268  
Roscovanu 60  
Rosefort 253  
Rosenbauer 234, 255, 275, 295  
Rosenbaum 57  
Rosenkranz 29  
Rosin H. 234, 258, 281  
Rosin, Ulrich 262, 293, 303  
Ross 241, 256, 276, 277  
Ross 57  
Rostin 267  
Roth, K. H. 57, 72, 80, 96, 120, 121, 122, 143  
Roth, U. 87, 120, 121  
Rothwell 9  
Rother 9, 57, 159, 181, 219, 220  
Rubner 28  
Ruch 168, 217  
Rudolph 21, 22  
Rudorff 242, 290  
Rückert 168, 179, 206  
Ruiter, de 60  
Ruhrberg 267  
Rumpf 242, 293, 294  
Runset, van 87, 128, 130  
Ruppert 251  
Rupprecht 250, 302  
Ruska 248, 256, 276  
Rybach 168, 174, 191
- S**  
Saar, J. 156  
Sabelberg 168, 181, 220, 221
- Sack 242, 289  
Sahl 60  
Sahn 60, 159, 213  
Sailer 242, 293  
Sagoo 263  
Sailand 268  
Sakellarou, P. 258, 264  
Sandmann 242, 263, 290, 291, 293, 294, 295  
Sandt, van de 87, 103  
Santarusa 156, 159, 178, 179, 205, 206, 207  
Santore 168, 178  
Sathan 168, 176, 198  
Sartorius 257  
Saurwein 68, 87, 92, 110  
Sczepan 169, 176  
Sealey 81  
Seegers 250  
Seelbach 261  
Seemayer 60, 242, 282  
Seibert 264, 298  
Seichter 267, 306  
Seidel, J. 162, 193  
Seidel, Th. 73, 87, 96, 124, 126  
Seifert 263  
Sekler 267  
Semmler 58, 69, 78, 93, 111, 113, 115  
Semyen 169, 175, 193  
Siafarikas 253  
Sidarous 264  
Siebeck 26, 151, 169, 182, 221  
Siebers 253  
Siesmann 242, 293, 296  
Sies 234, 257, 277  
Siewers 266, 301  
Sigwart 247, 288  
Simon, de 258  
Simon, K. 242, 301  
Simons 57  
Sitte-Meyer 23, 90  
Slesina 260, 286, 293  
Sobke 253  
Soboll 251  
Soboll 257  
Solbach 242, 286, 289  
Solimann 163, 180, 208, 213, 214  
Sommer 254  
Somville 265  
Sonnenberg 261  
Sonnenberg (Frau Dr.) 251  
Sons 263  
Souw 174  
Speth 24  
Spickhoff 87, 119  
Spieker 262  
Spiller 242, 261, 286, 288  
Spindler 57, 160, 179, 207, 209, 210  
Spinnrock 267  
Spirulina 310  
Spießtöber 169, 175, 192  
Spörkel 154, 181, 217, 218  
Spohr 265  
Spokoyny 256  
Sprey 60  
Sprick 169, 180, 264, 298  
Sprock 249, 265, 301  
Spüler 169, 179, 208, 209  
Suchanek 26, 95  
Suchy 58, 160, 174, 175, 192, 193  
Sudkamp 19  
Sürme 57  
Sungler 80, 96, 143  
Süssmuth 58, 70, 78, 94, 116, 142  
Sugano 88, 95, 119  
Swart 242, 289, 298, 299, 300  
Sweekhorst 31  
Syassen 170, 174, 190, 191, 192, 194  
Sykosch 242, 294  
Syska 28  
Szaramowicz 92  
Szathmay 259, 283, 284  
Szentel 60  
Szborsky 91, 139, 145  
Szymanski 24, 63
- SCH**  
Schacht 242, 293, 295, 297  
Schade 248, 255, 275  
Schade, H. 230, 248  
Schadewaldt 10, 11, 222, 234, 260, 284, 285  
Schadewaldt 257, 281  
Schäfer, E. 242  
Schäfer 266  
Schäfer, H. 260  
Schäfer, J. 163, 174, 190, 191, 192  
Schäfer, M. 168, 180  
Schäfer, U. 169, 180, 211
- Schäfer (Frau) 175  
Schäfers 306  
Schafmeister 169, 179, 205, 207  
Schafstaedt 90  
Schaltenbrand 169, 178  
Schamoni 264, 297  
Schaper 21, 22, 169, 175, 192  
Scharf 72, 87, 95, 120  
Scharf 156  
Scharf 26, 225, 261  
Scharfschwerdt 28  
Schavan 87, 103  
Schäfer 58  
Scheja 263  
Schedel 169  
Scheid 28, 87, 105, 269  
Scheiner 234, 256, 276, 277  
Scheil 248, 257, 278  
Schellekens 267  
Schellenberger 74, 87, 98, 137  
Schenk 110  
Schenke 96  
Schepanski 169, 176  
Schepping 58, 63, 74, 79, 98, 99, 144, 145, 146, 147  
Scherb 266  
Scherer 57  
Scherff 175  
Scherscheid 95  
Schicha 298  
Schick 58, 159, 172, 173, 183  
Schiedel (Frau) 177  
Schier 264, 296  
Schild 242  
Schilkowsky 151  
Schillings 169  
Schimz 60  
Schipke 63, 87  
Schipke 256  
Schirmer, W. 159, 181, 222  
Schirmer 267  
Schirmer, M. 247, 264, 297  
Schlaak 251  
Schlegel 262  
Schlenker 266, 301  
Schlepper-Schäfer 256  
Schleppinghoff 59  
Schleuter (Frau) 257  
Schlicht 17  
Schlieper 258  
Schlipkötter 9, 60, 234, 259, 282  
Schlitt (Frau) 257, 260  
Schlösser 265, 300  
Schlott-Schwab 310  
Schlüter 267  
Schmalbruch 247  
Schmalenberg 311  
Schmengler 242  
Schmelzer 266  
Schmickler 177, 199, 200  
Schmid 159, 173, 174, 189, 190, 192, 194  
Schmid 58  
Schmidt, E. 234, 265, 266, 301  
Schmidt, E. 250  
Schmidt, E.-U. 264  
Schmidt, H. A. E. 242, 300  
Schmidt, K. 234, 258, 281  
Schmidt, P. 248, 275  
Schmidt, W. 25  
Schmidt 311  
Schmidt, H. 47, 311  
Schmidt 265  
Schmidt 261  
Schmidt 265  
Schmidt 113  
Schmidt-Denter 87, 92, 108, 109  
Schmidt-Elmendorff 242, 301  
Schmidt-Grigoriadis 255  
Schmidtko 57, 159, 177, 201  
Schmidt 144  
Schmitt 263  
Schmitt-Gräff 258  
Schmittner 91  
Schmitz, U. 151, 178, 206  
Schmitz, W. 266  
Schmitz, W. 242, 296  
Schmitz (Frau) 176  
Schmitz 18  
Schmitz 28  
Schmitz-Berning 87, 120  
Schmitz-Keil 57  
Schmoike, M. 247  
Schnaith 259  
Schneemann 169, 178  
Schneeweiß 60  
Schneider, G. 154, 159, 179, 209, 210  
Schneider, W. 234, 260, 286, 287  
Schneider, R. 24  
Schneider, H. 24  
Schneider 267



Schneider, R. 169, 178  
 Schneider 19  
 Schneider-Neuenburg 266  
 Schneidewind 30  
 Schnell 247, 300  
 Schnürch 258, 265  
 Schnurr 242, 260, 280, 286, 287  
 Schoar 253  
 Schoberth 60  
 Schön 93  
 Schoenauer 94  
 Schönfelder 258  
 Schönherr 163, 177, 201  
 Schoenen 169, 177, 201  
 Scholl 28  
 Scholten 26, 225, 261  
 Scholthoit 242  
 Scholtz U. 73, 87, 96, 124  
 Scholz 87  
 Scholz 159, 181, 217, 218, 219  
 Schommer 295  
 Schoppe 261, 288, 299  
 Schormann 70, 80, 93, 112, 114, 115  
 Schott 24, 63  
 Schottky 57, 58  
 Schrader 10, 11, 57, 58, 59, 78, 98, 127, 129, 130  
 Schreckenberg 57, 58, 87, 106  
 Schreiber, W. 247  
 Schreiber, P. 169, 173  
 Schreiner 23, 90  
 Schreyer 266, 301  
 Schröder 18  
 Schröder, G. 58, 162, 184, 185, 186  
 Schröder, G. 268  
 Schröder, E. 242, 286, 287  
 Schröder 251  
 Schröder, A. 72, 76, 97, 144  
 Schröder, Fr. 269  
 Schroeder 124, 127  
 Schroers 20  
 Schuberl, H. 58, 159, 172, 184, 185, 186  
 Schubert 254  
 Schuch 57  
 Schübel 228, 234, 267, 305, 306  
 Schöffler 169, 172  
 Schüler 21, 22, 23  
 Schümer 17  
 Schütter 263  
 Schürer 261  
 Schuhmacher 256, 258, 290  
 Schuhmacher 180, 212  
 Schuch 262  
 Schukal 11  
 Schultitz 234, 264, 269, 298  
 Schulte, Th. 31  
 Schulte, H.-D. 26, 225, 234, 263, 293, 294, 295, 297  
 Schulte 18  
 Schulte-Berbühl 266  
 Schulte-Brinkmann 242, 299  
 Schulte-Geers 21, 22, 23  
 Schulte-Herbrüggen 11, 34, 57, 72, 78, 96, 123, 124, 125  
 Schulte-Herbrüggen 248, 264, 296, 303  
 Schulte-Kruppen 59  
 Schulte-Overkamp 251  
 Schulte-Stemmerk 259  
 Schulten 74, 87, 98, 145, 146  
 Schultz 99  
 Schultze 57, 159, 177, 199, 200, 201  
 Schulz-Janke 17  
 Schulz, H. 243  
 Schulz, W. 258  
 Schulz 20  
 Schulze, H. 248, 264, 298  
 Schulze 164, 174, 190  
 Schumacher, O. 250  
 Schumacher, D. 169, 175, 191, 193  
 Schumacher, (Frau) 175  
 Schumann 169, 179, 205  
 Schunich 267  
 Schuppenhausen 266  
 Schuster, E. 260  
 Schuster (Frau) 258  
 Schwabe 24  
 Schwalbe 21  
 Schwaborn 266, 301  
 Schwan 163, 174, 189, 190, 192, 194  
 Schwanitz 251  
 Schwartz 262  
 Schwartz 23, 92, 93  
 Schwarz 251  
 Schwarzhoff 265  
 Schwarzkopf 25  
 Schweitzer 234, 259, 283  
 Schwendemann 258  
 Schwenen 248, 257, 277  
 Schwentker 93, 114  
 Schwerdtfeger 169, 172

Schwieger 268  
 Schwinger 256  
 Schwippert-Houertmanns 59  
 Schwirz (Frau) 262  
 Schwitte 169, 177, 201, 202  
 Schwochau 160, 180, 211, 212  
 Schwörer (Frau) 256

## St

Ständeke 57, 59  
 Staffeld 300  
 Stahl 265  
 Staib, B. 34, 234, 255, 257, 277, 281, 295  
 Staib 31, 265  
 Stamm 23  
 Standke 262, 292  
 Stark (Frau) 258  
 Stark, D. 58, 156, 160, 175, 189, 193, 194  
 Stark 60  
 Starke 261  
 Stauch 87, 95, 120  
 Stednitz 23  
 Steffan 253  
 Steffens, K. 58, 160, 172, 184, 185, 186  
 Steffens, J. 169, 173  
 Steffens, U. 170, 175, 193  
 Steger 180, 212  
 Stegmann 243, 300  
 Steigel 170, 176, 198  
 Steiger 60  
 Stein 57, 87  
 Steinbach 243, 303  
 Steinberg 57, 160, 181, 182, 220  
 Steiner 247, 257, 276, 277  
 Steingrüber 234, 260, 285  
 Steinhoff 264, 296  
 Steinmann 311  
 Steinworth 58, 67, 78, 100, 101, 102  
 Steilbrink 170, 176  
 Stemmann, E. A. 243, 301  
 Stephan-Kühn 58  
 Sterzel 266  
 Steuber 67, 80, 91, 103, 104, 106, 107  
 Steyer 247, 300  
 Stichner 255  
 Stichtenoth 25  
 Stiller-Winkler 259  
 Stillers, O. 87, 134  
 Stillers, R. 113, 62, 73, 87, 98, 128  
 Stimmel 172  
 Stimming 170, 177, 200  
 Stöber 74, 88, 98, 137  
 Stock, W. 88, 243  
 Stockel 19  
 Stölzel 10, 57, 72, 78, 95, 119, 120, 122  
 Stolze 234, 261, 289, 298, 299, 300  
 Storm 266, 301  
 Stosch, M. 264, 296, 297  
 Stosch, v. 22  
 Strand 170, 177  
 Strapatsas 254  
 Straßburg 225, 228, 229, 234, 267, 305, 307  
 Straßburger 57  
 Strassen 247, 296  
 Strauch 17  
 Strauß 262, 267  
 Straußen 265  
 Strehblow 162, 177, 200  
 Strehblow 19  
 Stremmel 243, 261  
 Strobach 249, 258  
 Strohmeier 228, 234, 255, 261, 269, 286, 288, 289, 299  
 Strosetzki 65, 73, 88, 98, 128  
 Strotkoetter 161, 180, 208, 210, 213, 214  
 Strotmann 57, 160, 178, 179, 205, 206, 207  
 Stubbe 160, 178, 179, 206, 107  
 Stümmer 264  
 Stütgen 268  
 Stüwe 90  
 Stupp 243, 304  
 Stupplich 58  
 Sturm 156, 243

## T

Tack 88  
 Tamaska, v. 259, 283  
 Tarbiat 243  
 Tauber 258  
 Tauch 88, 142  
 Teama 260  
 Tegeler 291  
 Tepe 71, 88, 95, 101, 121  
 Terhaag 250, 282

Terinde 247, 265, 300  
 Terriolo 267  
 Teschke 247, 261, 286, 288, 289  
 Teschner, H. 255  
 Tessedorf 266  
 Tesson 268  
 Teusner 10  
 Teyang 263  
 Thamer 234, 256, 276, 277  
 Thal 264  
 Theiner 70, 88, 93, 113, 117  
 Theiss 251  
 Thelen 31  
 Thiede (Frau) 264  
 Thieleman, P. 58, 161, 175, 188, 189, 190, 193, 194  
 Thiemann 243, 299  
 Thies 266, 301  
 Thiessen 264  
 Thomen 250  
 Thode 154, 163, 172, 184, 185  
 Thomae 34  
 Thomas 253, 254  
 Thomas 258  
 Thomitzek 243, 277, 278  
 Thraen 261  
 Thilenius 256  
 Tillmann 243, 304  
 Tilly 58  
 Timar 268  
 Tischer 57  
 Tischendorf 170, 180, 211  
 Tischler 88, 112  
 Tislar 60  
 Tiyworabun 264  
 Tobolla 170, 176  
 Toeller 59  
 Tonnesmann 69, 88, 92, 110  
 Tomaschoff 243, 281  
 Tomingas 60  
 Torsello 263  
 Tossing 170, 176  
 Toyka 234, 262, 280, 290, 291, 296  
 Traebert 313  
 Trampischer 260, 285  
 Tran 265  
 Treiber 255  
 Tresselt 58  
 Treutler 60  
 Tritz-Rommerskirchen 268, 306  
 Trobisch 243, 295, 296  
 Trockel 262  
 Trösser 88  
 Trosdorff 23, 88, 95, 134  
 Trube-Becker 13, 234, 259, 283  
 Trump 24  
 Tscherner 309, 310  
 Tsolisalas 261  
 Tyrchan 313

## U

Uehlecke 260  
 Uhlensbusch, J. 58, 151, 160, 173, 174, 189, 190, 191, 192, 194  
 Uhlensbusch, L. 170, 175, 195  
 Ullmer-Ehrich 88  
 Ulrich 243, 263, 293, 294, 295  
 Ulrich, F. 264  
 Umiljenovic 264  
 Unbehaun 179  
 Unterweg 73, 88, 96, 124  
 Urban 243  
 Urbanek 28

## V

Vacano, v. 69, 88, 93, 112, 113  
 Valder 24, 63, 186  
 Válgoma, de la 88, 133  
 Veiser 266, 301  
 Veltrup 57, 58  
 Vent 59, 74, 81, 98, 135, 136, 137, 138  
 Venzky 57  
 Verhoeven 265  
 Verreät 263  
 Vetter 88, 92, 108  
 Victor 28  
 Vida 263  
 Vieten 234, 265, 298, 299, 300  
 Vietmeier 170, 176  
 Vogtle-Böhlinger 59  
 Völk (Frau) 264  
 Völk 264  
 Voets 170, 177

Vogel 250  
Vogel, I. 29  
Vogel (Frau) 182  
Vogel (Frau) 176  
Vogel 229, 234, 256, 276  
Vogelberg 59, 243, 286, 289, 290  
Vogt, Chr. 170, 172, 186  
Vogt 14  
Vogt 265  
Voiler 170, 172  
Vollmer 57, 160, 177, 201  
Vollmüller 262  
Vornhof 58  
Vorwald 18  
Vos, de (Frau) 255  
Vosberg, H. 265, 288, 298, 299, 300  
Vosberg 235  
Voß, v. 247, 301, 302  
Voss 90  
Voss 59, 261  
Vosse 23  
Vosteen 10, 235, 267, 276, 277, 280, 290,  
304  
Vyska 60, 243, 300

## W

Wada 170, 179, 207, 209  
Waelbroeck 161, 189  
Wagner (Urologie) 243, 296  
Wagner 20  
Wagner, G. 249, 257  
Wahl 31, 32  
Wahl 253  
Wahlers 9  
Wahn 266, 301  
Waldheim 28  
Waldheim 163, 178, 203  
Waldorf 170, 179, 208  
Wallerath 24  
Walter 11  
Walter (Frau) 266  
Walthes 74, 88, 98, 138  
Wamper 18  
Wandel 170, 178  
Wanis 264  
Wannagat 261  
Wangenheim, v. 60, 161, 206  
Warring 254  
Wasner 59  
Wastl 74, 88, 98, 136, 137  
Waßermé 58, 74, 81, 99, 147, 148, 149  
Weyer 58, 69, 79, 93, 112, 115  
Weber, H. 173  
Weber, T. 258  
Weber (Frau) 177  
Weber, Horst 26, 151, 154, 160, 170, 178,  
202, 203  
Weber 267, 306, 307  
Weber, U. 266  
Weberpals 11, 170, 172  
Wechsler 235, 258, 276, 277, 278, 279,  
280, 290, 297  
Wefers 69, 88, 93, 114  
Wegner 266, 301  
Wehrlitz 170, 178  
Wehle 9, 13, 57, 58, 68, 75, 78, 91, 103,  
104, 105, 106  
Weichmann 264, 296  
Weidemann 180  
Weidenhammer 262  
Weigel 170, 179, 205  
Wein 57, 160, 182, 220, 222  
Weinand 253  
Weinert, U. 170, 175, 192  
Weinert (Frau) 172  
Weis 170, 179, 205, 206  
Weise 243  
Weise 228, 235, 267, 268, 305, 306  
Weiss, H. 160, 177, 202  
Weißfeld 259  
Weißhorn 250  
Weisser 261  
Welsh 60  
Welzel 170, 173  
Welzl 170, 181, 215, 216, 218  
Wendel, U. 247, 266, 301, 302  
Wendelin 267  
Wendell 88, 96, 124, 127  
Wenk 163, 175, 193  
Wenzel, H. G. 235, 276  
Wenzens 57, 160, 181, 220, 221  
Werner, H. (Frau) 172  
Werner, I. (Frau) 256  
Werner 243, 300  
Werner 88, 97, 129  
Werners 247, 301  
West 261

Westhoff 144  
Westhoff, P. 57, 178, 206  
Westhoff, A. 258  
Westlie 171, 178  
Wetzels 243, 287  
Weuthen 265  
Wichand 269  
Wiebecke 171, 176, 196  
Wiebringhaus 261  
Wiedemann 174  
Wiegand 60, 250  
Wiegelmann 244, 286  
Wien 172, 173  
Wienbeck 11, 235, 261, 286, 288, 289  
Wiens 303  
Wiese 71, 88, 94, 118  
Wiesemann 70, 81, 94, 113  
Wilberg 266, 301  
Wild 244  
Wildmeister 244, 286, 289  
Wilke 265  
Willberg 263  
Wille 170, 178  
Willers 24, 63, 285  
Willuhn 9, 160, 178, 203, 204  
Wilms 171, 176, 196  
Wilsman (Frau) 95  
Windfuhr 11, 13, 57, 71, 78, 95, 119, 122  
Winkelmann 261  
Winkelmann, W. 247, 264, 298  
Winkels (Frau) 92, 94  
Winkeke 60, 250  
Winters 18  
Wippel, G. 21, 22, 89, 134  
Wirth, W. 244  
Wirth 266  
Wirth, K. 235, 258, 280, 281  
Wirths 57  
Wirtz 58  
Wirtz (Frau) 225  
Wisbauer 11, 58, 161, 173, 184, 186  
Wischgoll 163, 173, 188, 189, 191, 192  
Wißling 268, 306  
Witsch 160, 172, 184, 185, 186  
Witte 57  
Wittig 160, 179, 205, 206, 207  
Wittler 268, 306  
Wittmann 251  
Woodsak 89, 97, 128  
Wolff 20  
Wohlenberg 89, 146, 311, 312  
Wohler 266, 301  
Wolf 256  
Wolff, J. 171, 178  
Wolff 57, 72, 78, 97, 123, 125, 144  
Wolff 57  
Wolff, M. R. 235  
Wolff, P. 58, 163, 173, 183, 185, 187  
Wolfrum 154, 171, 181, 216, 217, 219, 262  
Wollschläger 89, 92  
Wonsak 17  
Wosnitza 24  
Wüst 264, 296  
Wüstemeyer 69, 81, 93, 113, 114  
Wüstneck (Frau) 261  
Wulff G. 13, 25, 57, 160, 176, 198, 199  
Wulff, H. J. 249, 259, 283, 284  
Wunderli 57, 58, 59, 65, 78, 97, 129, 130  
Wunderlich, Prof. 10, 57, 71, 78, 94, 117,  
118  
Wunderlich, H. 164, 176, 197

## Y

Yamada 256  
Yazdani 264  
Yilmaz 267

## Z

Zachariae 160, 179, 204, 207, 208, 209, 210  
Zänker 89, 105  
Zammit 263  
Zschintzsch, H. 24  
Zehers (Frau) 261  
Zeller 90  
Zepf 235, 262, 292, 293  
Zeuner 253  
Zhang 174  
Ziegler, W. 89, 93, 113  
Ziegler, R. 69, 89  
Zielinski 62, 250, 285  
Zielke 13  
Ziem 60  
Zikatsch (Frau) 268  
Zimmermann, A. 31

Zimmermann, B. 258  
Zimmermann 23, 28  
Zimmermann, H. 59, 235, 261, 286, 288,  
289  
Zindler 235, 264, 293, 296, 297  
Ziplies 171, 173  
Zirker 312  
Zoch 253  
Zocholl 258  
Zurcher 264, 298

---

# CLAUS LINCKE

Schöngeistige und wissenschaftliche

## Buchhandlung

gegründet 1846

**nur Königsallee 96 (am Graf-Adolf-Platz)**

---

Bücher und Zeitschriften für alle Fakultäten der Universität  
für Studenten und Dozenten

Abteilungen für  
Medizin  
Naturwissenschaften  
Philosophie, Philologie, Pädagogik  
Rechts-, Staats- und  
Wirtschaftswissenschaften  
Belletristik  
Karten und Führer  
Kunst, dekorative und moderne Grafik  
Taschenbücher  
Sprachkurse

Ausführung von Bestellungen aller lieferbaren Bücher  
und Zeitschriften des In- und Auslandes  
Ruf: Sammel-Nr. 32 92 57

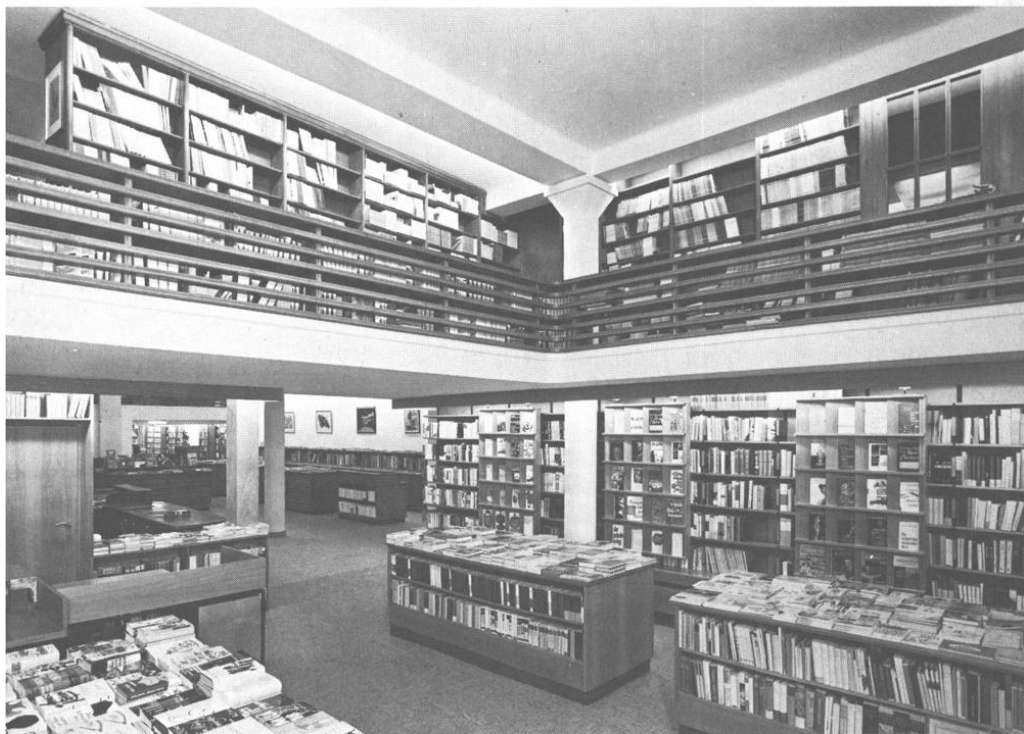

## Jeder Student muß krankenversichert sein

Hier lesen sie einige Vorteile, die eine Versicherung bei der AOK Düsseldorf bringt:

- Vorbildliche Leistungen
- Individueller Service
- Günstige Beiträge
- Eigene Augenoptik
- Eigene Zahnklinik
- Geschäftsstellen überall in Düsseldorf, auch auf dem Uni-Gelände
- 100%tige Übernahme der Kosten bei Arztbehandlung, Zahnarztbehandlung, Krankenhausbehandlung
- usw. usw. usw.

Hier lesen Sie alle Nachteile, die eine Versicherung bei der AOK Düsseldorf bringt:

Auch nach dem Studium sind Sie bei der AOK Düsseldorf gut aufgehoben.

Lassen Sie sich einmal unverbindlich von uns beraten, rufen Sie uns doch einfach an. Telefondurchwahl: Geschäftsstelle Universität (Witzelstr. 101) 3118301 (von 13 – 16 Uhr) oder Hauptverwaltung 8225339 (von 8.00 – 16.00 Uhr).

Herr Noever oder Herr Hartmann informiert Sie gerne.



Kasernenstr. 61

Allgemeine  
Ortskrankenkasse  
Düsseldorf



# LANDESHAUPTSTADT DÜSSELDORF

## Stadtkartenausschnitte mit Informationsregister

(Spalte 1 – Planquadrat, Spalte 2 – Lage im Planquadrat)

- 5 1 Akademie für öffentliches Gesundheitswesen, Auf'm Hennekamp 70
- 2 2 Amt für Fremdenverkehr und Wirtschaftsförderung, Ehrenhof 3
- 5 3 Amtsgericht, Mühlensstraße 34
- 3 4 Aquarium, Brehmstraße 13
- 1 5 Arbeitsamt, Fritz-Roeder-Straße 2
- 5 6 Erholungsstätte Freibad Lörick
- 2 7 Deutsche Oper am Rhein, Heinrich-Heine-Allee 16a
- 3 8 Deutscher Gewerkschaftsbund - Bundesvorstand, Hans-Böckler-Str. 39
- 2 9 Eisstadion, Brehmstraße 27
- 5 13 Goethemuseum, Jägerhofstraße 1
- 5 15 Heinrich-Heine-Institut, Grabbeplatz 5
- 5 16 Industrie- und Handelskammer, Berliner Allee 10
- 5 17 Jugendherberge, Düsseldorf, Straße 1
- 5 18 Kultusministerium NRW, Völklinger Straße 49
- 5 19 Künstlerverein „Malkasten“, Jacobstraße 6
- 2 20 Kunstmuseum, Ehrenhof 5
- 2 23 Landesmuseum Volk und Wirtschaft, Ehrenhof 2
- 2 24 Landes- und Stadtbildstelle, Prinz-Georg-Straße 80
- 5 26 Landeszentralbank, Berliner Allee 14
- 5 27 Landgericht, Neubrückstraße 3
- 5 28 Landtag von Nordrhein-Westfalen, Ständehausstraße 1
- 5 30 Ministerpräsident des Landes NRW, Haroldstraße 2
- 5 31 Ministerium für Wissenschaft und Forschung NRW, Völklinger Str. 49
- 5 33 Palais Nesselrode (Heijens-Museum), Schulstraße 4
- 5 36 Polizeipräsidium, Jürgensplatz 5
- 5 37 Rathaus, Marktplatz 2
- 2 38 Regierungspräsident, Cecilienallee 2
- 2 39 Rheinhalle, Oederallee 1
- 5 40 Rheinisch-Westfälische Börse, Berliner Allee 10
- 5 41 Rheinisch-Westr. Akademie der Wissenschaften, Palmenstraße 16
- 2 42 Staatl. Hochschule für Musik Rheinland - Robert-Schumann-Institut, Fischerstraße 110
- 2 43 Robert-Schumann-Saal, Ehrenhof 4
- 5 45 St. Lambertus, Stiftsplatz
- 5 46 Schauspielhaus (Großes und Kleines Haus), Bleichstraße 1
- 2 47 Schloß Jägerhof, Jacobstraße 2
- 5 49 Staatliche Kunstakademie, Eiskellerstraße 1
- 5 50 Stadtbüchereien, Berliner Allee 39
- 5 51 Stadtgeschichtliches Museum, Bäckerstraße 7-9
- 5 52 Stadt. Kunsthalle, Grabbeplatz 4
- 5 54 Studienhaus mit Volkshochschule, Fürstenwall 5
- 5 55 Theater Rheinischer Marionetten, Bliker Straße 7
- 9 57 **Universität Düsseldorf**, Universitätsstraße 1, F. 311-1
- 2 11 Deutsches Krankenhausinstitut, Tersteegenstraße 9
- 8 12 Diabetes-Forschungsinstitut, Auf'm Hennekamp 65
- 9 14 Ex. Studentenzentrum (mit Wohnheim), Witzelstraße 76
- 8 21 Gästehaus der Universität, Fabriciusstraße 8
- 5 22 Institut für Arbeitsmedizin
- 2 25 Institut für Hygiene
- 2 25 Kath. Hochschulgemeinde (mit Studentenwohnheim), alle Gurilttstraße 53/55
- 3 32 Rheinisches Landeskrankenhaus, Bergische Landstraße 21
- 9 34 Abteilung für Ausbildungsförderung (BAIFOG), Studentenwohnheime, Strümpellstraße 6
- 5 35 Studentenwohnheime, Gurilttstraße/Feuerbachstraße
- 8 44 Internationales Studentenwohnheim, Regenbogen e.V., Kopernikusstr. 78
- 3 29 Ev. Studentenwohnheim, Graf-Recke-Straße 209
- 8 48 Ev. Ehepaarwohnheim, Oerriestraße 10
- 5 62 Verfügungszentrum II, Miltmanner Straße 16
- 3 59 VDI-Haus, Graf-Recke-Straße 84
- 6 60 Verkehrsverein der Stadt Düsseldorf e.V., Konrad-Adenauer-Platz 11
- 3 61 Wildpark, Gralenberg
- 9 70 **Fachhochschule Düsseldorf**, Strümpellstraße 4
- 2 71 Josef-Gockeln-Str. 9, Fachber. Architektur, Elektrotechnik, Maschinenbau und Verf.-Technik
- 5 72 Fürstenwall 100, Fachbereich Design
- 9 73 Universitätsstr. 1, Gebäude 24, 21 Fachber. Sozialarbeit/Sozialpädagogik
- 9 74 Universitätsstr. 1, Gebäude 23, 30. Fachber. Wirtschaft

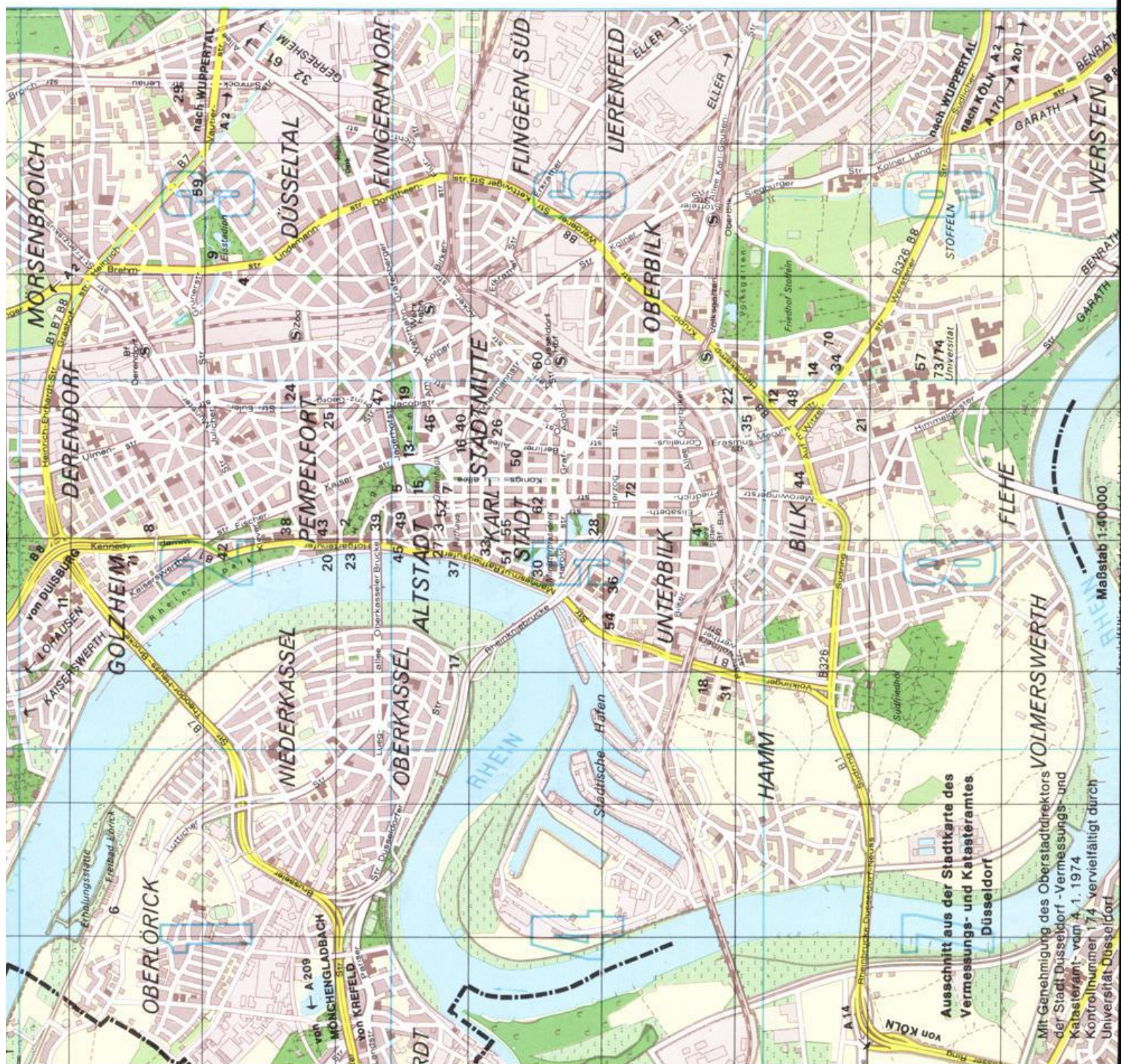

Ausschnitt aus der Stadtkarte des Vermessungs- und Katasteramtes Düsseldorf

Mit Genehmigung des Oberstadtdirektors der Stadt Düsseldorf - Vermessungs- und Katasteramt - vom 4. 1. 1974  
 Kontrollnummer 174 vervielfältigt durch  
 Universität Düsseldorf

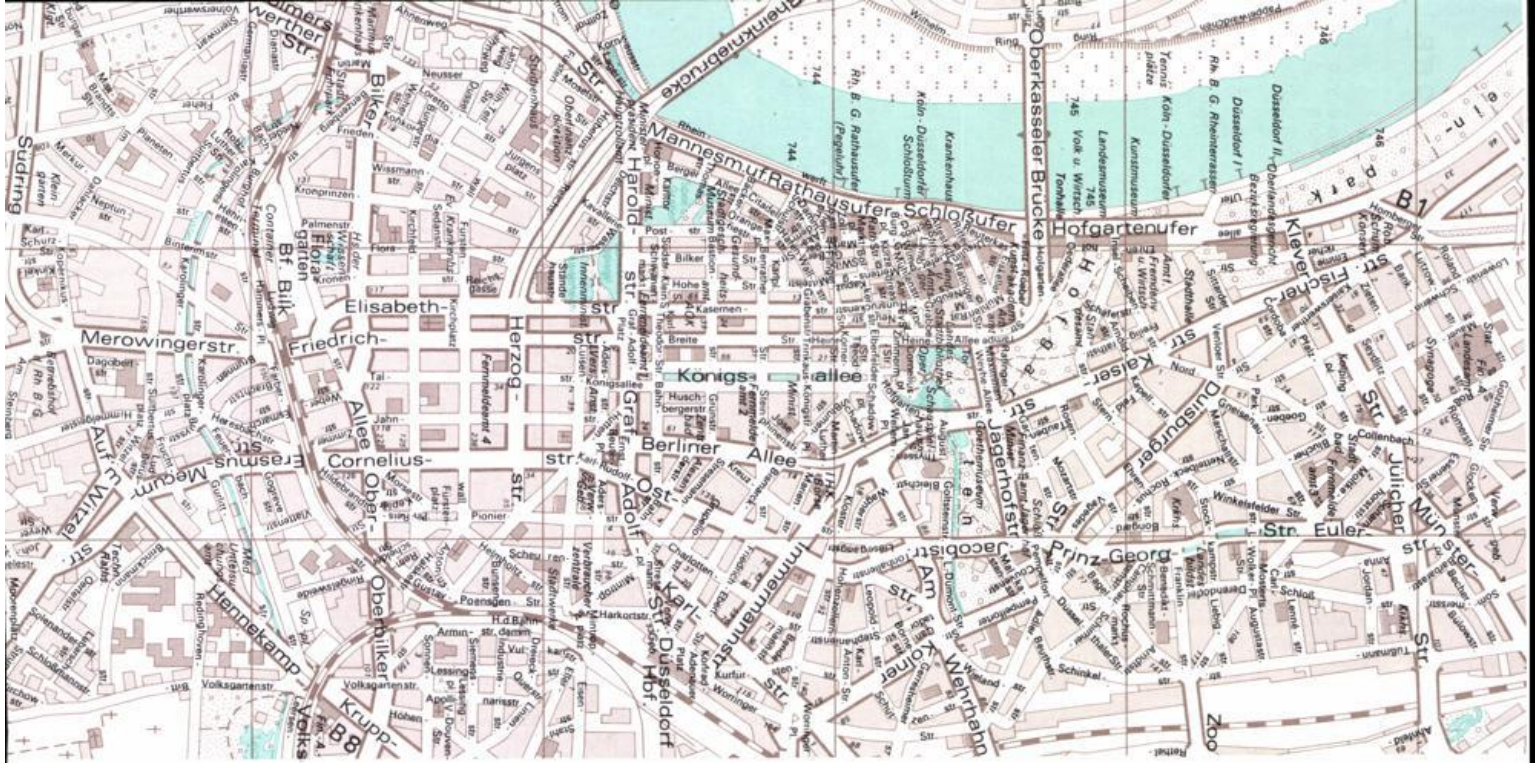

# Führungskräfte Der Weg in die Verantwortung führt bei Henkel über eine gezielte Ausbildung.

Nur die Verbindung von Theorie, Praxis und systematischen Ausbildungsmaßnahmen ermöglicht die optimale Entwicklung zur modernen Führungskraft. Henkel hat ein Programm, das eine Basis für den persönlichen Berufserfolg bieten kann.

Stufe 1: die Praxis trainieren. Training on the job.  
Der Hochschulabsolvent lernt Theorie und Praxis zu verbinden – durch systematische Einarbeitung und Über-

nahme von Teilverantwortung in den für ihn interessanten Organisationseinheiten unseres Unternehmens.

Stufe 2: Kenntnisse und Fähigkeiten erweitern. Job-rotation.  
Nach dem Einstieg in die Teilverantwortung geht es um die Verbreiterung und Vertiefung von Wissen und Können, um später leitende Tätigkeiten vollverantwortlich übernehmen zu können. Bitte schreiben Sie uns kurz. Wir informieren Sie dann ausführlich.



**Henkel Kommanditgesellschaft auf Aktien**  
Sekretariat der Personalleitung, Postfach 1100, 4000 Düsseldorf 1

# Ein „wohl-oder-übel“-Thema, das über Ihr Wohl oder Übel entscheiden kann: Ihre Versicherungen

Noch sind Sie Student. Versicherungen waren bisher kaum ein Thema, das Ihnen Kopfzerbrechen bereiten konnte. Mit der Wahl des Studiums haben Sie sich die besten Voraus-



setzungen geschaffen, bald in den Kreis der Besserverdiener aufzusteigen. Mit steigendem Einkommen wird auch Ihre Verantwortung für die private und berufliche Sicherheit wachsen.

Ihre Zukunft beginnt aber bereits in der Gegenwart. Nach einer nur oberflächlichen Beschäftigung mit dem Versicherungsmarkt werden Sie feststellen, daß er mehr Fragezeichen als Antworten bereithält.

In dieser Situation (wie auch zukünftig) hilft Ihnen gerne unser Berater.



Er veranstaltet Info-Meetings, berät Sie aber auch persönlich und – wichtig für Ihren

Geldbeutel – vermittelt Ihnen Tarife, die wir gemeinsam mit den Versicherungsgesellschaften für das „Studentenbudget“ erarbeitet haben. Für die ersten und alle weiteren beruflichen Schritte hält er aktuelle Informationshilfen bereit, die alle Fragezeichen in klare Antworten umwandeln.

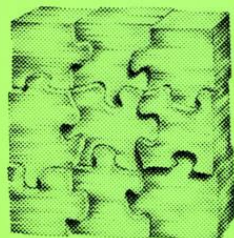

Wenn also eine Versicherungsentscheidung aktuell wird, rufen Sie uns an.

Wir beraten Sie gerne.

**Das Ganze ist mehr  
als die Summe seiner Teile**

---

**Marschollek, Lautenschläger und Partner GmbH**

Regionalbüro  
4000 Düsseldorf 30, Schäferstraße 2  
Telefon 02 11/48 1000

Zentrale  
6900 Heidelberg, Zepelinstraße 151  
Telefon 0 62 21/499 31





**STERN-VERLAG  
JANSSEN & CO  
DÜSSELDORF**

  
**Buchhandlung Antiquariat  
Friedrichstr. 24/26 T 373033  
Universitätsbuchhandlung  
Universitätsstr. 1 T 346161**

**Modern Großräumig  
Übersichtlich Unaufdringlich  
Ungestörtheit beim Stöbern  
Fachgerechte Bedienung wenn gewünscht  
Mehr als 200 000 Bücher**

**EINE BUCHHANDLUNG WIE SIE IM BUCHE STEHT**

