

# Universität Düsseldorf



## Personen- und Vorlesungsverzeichnis Sommersemester 1981



# Zeittafel

Sommersemester 1981 Wintersemester 1981/82

<b>Semesterbeginn:</b>	1. April 1981	1. Oktober 1981
<b>Semesterschluß:</b>	30. September 1981	31. März 1982
<b>Beginn der Vorlesungen:</b>	21. April 1981	19. Oktober 1981
<b>Letzter Vorlesungstag:</b>	17. Juli 1981	19. Februar 1982
<b>Die Vorlesungen fallen aus:</b>	1. Mai 1981 (Maifeiertag)	18. November 1981 Buß- und Betttag
	28. Mai 1981 Christi Himmelfahrt)	21. Dezember 1981 bis 6. Januar 1982
	8. Juni 1981 (Pfingstmontag)	(Weihnachtsferien beide Tage einschli.
	17. Juni 1981 (Tag der deutschen Einheit)	
	18. Juni 1981 (Fronleichnam)	
	(Sport-Dies)	
	Termin wird noch bekanntgegeben	

## Bewerbungsfrist

für die Fächer Medizin,  
Zahnmedizin und Pharmazie  
(nur höhere Semester)

—Ausschlußfrist—

bis 15. März 1981

bis 15. September 1981

## Immatrikulationsfrist

(nur für zulassungsfreie Fächer)

16. Febr. bis 10. April 1981

1. Juli bis  
19. Oktober 1981

Die Einschreibungsunterlagen sind  
in der vom Studentensekretariat  
jeweils mitgeteilten Frist  
zurückzusenden

## Rückmeldefrist

für die Fächer Medizin,  
Zahnmedizin und Pharmazie

—Ausschlußfrist—

bis 15. März 1981

bis 31. August 1981

für die übrigen Fächer

16. Febr. bis 17. April 1981

1. Juli b. 31. August 1981

## Bewerbungsfrist

für ausländische Studienbewerber

in Fächern mit Zulassungs-  
beschränkungen:

—Ausschlußfrist—

bis 15. Januar 1981

15. Juli 1981

## Exmatrikulation:

Studienplatztausch

9. Oktober 1981

31. Oktober 1981

Weitere Angaben s.

+4999 871 01



# Universität Düsseldorf

## Personen- und Vorlesungsverzeichnis Sommersemester 1981

Postanschrift: Universitätsstraße 1, 4000 Düsseldorf 1  
Fernsprechsammelnummer (02 11) 31 11, bei Durchwahl 3 11...  
Fernschreiber 8 587 348 uni d



## Die Universität ist Mitglied folgender Organisationen und Vereinigungen:

Landesrektorenkonferenz NRW

Westdeutsche Rektorenkonferenz (WRK), Ahrstraße 39, 5300 Bonn-Bad Godesberg  
Ständige Konferenz der Rektoren und Vizekanzler der Europäischen Universitäten,  
Université de Genève, CH—1211 Genève 4

Association Internationale des Universités 1, rue Miollis, F-75 Paris 15e

Deutsche Forschungsgemeinschaft, Kennedyallee 40, 5300 Bonn-Bad Godesberg

Deutscher Akademischer Austauschdienst, Kennedyallee 50, 5300 Bonn-Bad Godesberg

Deutsch-Französische Rektorenkonferenz

Hochschulverband

Medizinischer Fakultätentag der Bundesrepublik Deutschland einschließlich West-Berlin

Mathematisch-Naturwissenschaftlicher Fakultätentag

Philosophischer Fakultätentag

Freundeskreis Düsseldorf-Haifa, Postfach 1120, 4000 Düsseldorf 1



## Partnerschaft

Die Universität Düsseldorf hat am 11. Mai 1973 einen Partnerschaftsvertrag mit der Universität Nantes (Frankreich) geschlossen.

---

**Herausgeber:** Der Rektor der Universität Düsseldorf

**Redaktion:** Universitätsverwaltung — Abteilung 1.1. — F. (02 11) 3 11-24 34/24 35/30 44

**Anzeigenverwaltung:** waz-druck, Duisburg

**Redaktionsschluß:** 1. November 1980

**Druck:** waz-druck, Duisburg

Medaille der Universität Düsseldorf (Titelseite) — Entwurf und Ausführung: Dr. Marianne Kiesselbach, 1973.

**Verkauf und Vertrieb** des Personen- und Vorlesungsverzeichnisses erfolgen durch den Düsseldorfer Fachbuchhandel.

---

# Inhaltsverzeichnis

Mitgliedschaften und Partnerschaft der Universität .....	2	
Öffnungszeiten der Universitätseinrichtungen .....	4	
Chronik der Universität .....	5	
Zur baulichen Gesamtplanung der Universität .....	7	
Institutionen der Universität		
Rektorat .....	9	
Senat .....	9	
Senatskommission und Ausschüsse .....	10	
Ehrensensatoren, Ehrenbürger, Universitätsrat .....	14	
Verwaltung .....	17	
1. Universitätsverwaltung .....	17	
2. Verwaltung der Medizinischen Einrichtungen .....	19	
Gemeinsame Einrichtung der Universität		
Universitätsbibliothek .....	21	
Rechenzentrum .....	24	
Sonstige Einrichtungen und Vereinigungen .....		25
Dozentenvereinigung .....	26	
Wissenschaftliche Mitarbeiter .....	26	
Personalräte .....	28	
Studentenschaft .....	29	
Studentengemeinden .....	30	
Studentenwerk .....	31	
Gesellschaft von Freunden und Förderern e. V. ....	34	
Verzeichnis der Studienfächer und Studienabschlüsse .....		35
Informationen über das Studium an der Universität Düsseldorf .....	41	
Einschreibungsordnung .....	50	
Staatliches Prüfungsamt —Düsseldorf— .....	56	
Wissenschaftliches Prüfungsamt Düsseldorf .....	56	
Der Universität angegliederte Institute .....	59	
Übersicht über die Zahl der Studierenden an der Universität .....	61	
Vorlesungen für Hörer aller Fakultäten .....	62	
Philosophische Fakultät .....		65
Studienberater .....	67	
Prüfungsausschüsse .....	75	
Lehrkörper .....	76	
Institute und Seminare .....	90	
Lehrveranstaltungen .....	99	
Mathematisch-Naturwissenschaftliche Fakultät .....		149
Studienberater .....	152	
Prüfungsausschüsse .....	153	
Lehrkörper .....	155	
Institute .....	169	
Lehrveranstaltungen .....	179	
Medizinische Fakultät .....		221
Studienberater .....	224	
Prüfungsausschüsse .....	224	
Lehrkörper .....	226	
Institute und Kliniken .....	250	
Lehranstalten und Schulen an den Medizinischen Einrichtungen .....	264	
Studienpläne für das vorklinische und klinische Studium .....	265	
Lehrveranstaltungen .....	270	
Namensverzeichnis .....		309

## Öffnungszeiten

Die nachfolgend aufgeführten Einrichtungen befinden sich — soweit nichts anderes angegeben — auf dem Universitätsgelände, Universitätsstraße 1

### **Studentensekretariat**

Gebäude 16.11 (Verwaltungsgebäude)  
F. 3 11 — 22 34 / 22 33 / 22 43 / 22 60 / 32 66  
montags bis freitags 9 bis 12 Uhr

### **Akademisches Auslandsamt**

Gebäude 16.11 (Verwaltungsgebäude)  
F. 3 11 22 38  
montags bis freitags 9 bis 12 Uhr

### **Akademisches Prüfungsamt**

Gebäude 16.11 (Verwaltungsgebäude)  
F. 3 11 — 30 50 / 30 55 / 43 58 / 24 48 / 24 25  
montags bis freitags 9 bis 12 Uhr

### **Zentrale Studienberatung**

Gebäude 16.11 (Verwaltungsgebäude)  
F. 3 11 — 43 80  
Sprechstunden s. Seite 44

### **Universitätskasse**

Gebäude 16.11 (Verwaltungsgebäude)  
F. 3 11 — 22 29 / 22 30 / 22 31 / 22 32  
Kto. 4051 710 bei der Westdeutschen Landesbank Rhein. Girozentrale, Düsseldorf  
montags bis freitags 9 bis 12 Uhr

### **Studentenwerk Düsseldorf**

Gebäude 21.12 (Studentenhaus)  
F. 3 11 1  
montags bis freitags 9 bis 12 Uhr und 13 bis 14 Uhr

### **Studentenwerk**

#### **Abteilung für Ausbildungsförderung**

Gebäude 23.11  
F. 3 11 — 33 81  
montags und donnerstags 9 bis 13 Uhr

#### **Allgemeiner Studentenausschuß (AStA)**

Gebäude 21.12 (Studentenhaus)  
F. 3 11 — 32 81  
montags bis freitags 12 bis 14 Uhr

#### **Dekanat der Philosophischen Fakultät**

Gebäude 23.21, Ebene 00, Raum 63  
F. 3 11 — 29 36 und 29 37  
montags bis donnerstags 10 bis 12 und 16 bis 17 Uhr, freitags 10 bis 12 Uhr

#### **Dekanat der Mathematisch-Naturwissenschaftlichen Fakultät**

Gebäude 25.12, Ebene 00, Raum 30  
F. 3 11 — 22 35 und 21 93  
montags bis freitags 10 bis 12 Uhr

#### **Dekanat der Medizinischen Fakultät**

Gebäude 23.11, Ebene 02, Raum 65  
F. 3 11 — 22 42  
montags bis freitags 10 bis 12 Uhr

#### **Wissenschaftliches Prüfungsamt**

Gebäude 23.31, Ebene 01  
F. 3 11 — 41 01 bis 41 07  
Sprechstunden s. Seite 56

# Chronik der Universität

- 1806 Joachim Murat, von seinem Schwager Napoleon als Großherzog von Berg eingesetzt, will in Düsseldorf eine bergische Universität gründen.
- Bestrebungen, schon im 17. Jahrhundert in Düsseldorf eine Universität zu gründen, blieben erfolglos. Doch wurde das „Gymnasium Illustre“, 1545 von Herzog Wilhelm dem Reichen gegründet, von den Jesuiten für Studia inferiora und Studia superiora eingerichtet. Höhere Studien — Dauer 2 bis 4 Jahre — waren in Philosophie, Jurisprudenz und Theologie möglich.
- Im 18. Jahrhundert hatten sich in Düsseldorf drei hochschulähnliche Institutionen entwickelt:
- Die **Fakultätenschule**, die nach Aufhebung des Jesuitenordens aus dem alten Gymnasium entstand.
- Die **Rechtsakademie**, zuerst 1715 erwähnt, bildete Juristen aus. Alle bergischen Untertanen, die juristische Positionen erstrebten, mußten nach einer Vorschrift aus dem Jahre 1779 zwei Jahre die Rechtsakademie besuchen.
- Das **Collegium anatomico-chirurgicum**, zu dem 1747 mehrere medizinische Lehrstätten mit festem Lehrplan zusammengeführt wurden.
17. 12. 1811 Napoleon erläßt ein Dekret, in Düsseldorf für das Großherzogtum Berg eine Universität mit fünf Fakultäten zu errichten. Der Rußlandfeldzug Napoleons mit seinen Folgen verhindert die Gründung.
1. 7. 1907 Die „**Düsseldorfer Akademie für praktische Medizin**“ wird nach langen und hartnäckigen Bemühungen aus Düsseldorf mit einem Allerhöchsten Erlaß vom 4. 6. 1907 errichtet.
- Aufgaben der Akademie: Ausbildung von Medizinalpraktikanten, Ausbildung in Spezialfächern, Fortbildungskurse, Förderung der praktischen Medizin nach der wissenschaftlichen Seite. Die Akademie besaß keine Rektoratsverfassung und konnte keine Studenten ausbilden.
27. 7. 1907 Feierliche Eröffnung der neuerbauten Allgemeinen Städtischen Krankenanstalten und der „Akademie für praktische Medizin“.
7. 5. 1919 Die Akademie nimmt mit vorläufiger Genehmigung und hauptsächlich für Kriegsteilnehmer den klinischen Unterricht auf.
24. 2. und  
25. 4. 1923 Preußen und Düsseldorf unterzeichnen einen Vertrag, nach dem die „Akademie für praktische Medizin“ in „**Medizinische Akademie in Düsseldorf**“ umbenannt wird. Die Akademie erhält Rektoratsverfassung und das Recht auf klinische Ausbildung von Studenten.
8. 6. 1923 Offizielle Eröffnung der Akademie.
- WS 1931/32 Das Studium der Zahnmedizin wird aufgenommen.
1. 11. 1935 Die „Medizinische Akademie in Düsseldorf“ erhält das Promotionsrecht.

19. 11. 1945 Wiederaufnahme des akademischen Unterrichts.
- 1955 Gründung der „Gesellschaft von Freunden und Förderern der Medizinischen Akademie in Düsseldorf“.
- 1961 Prof. Anton Kiesselbach führt im Wintersemester 1961/62 erstmalig einen Präparier-Kurs mit beschränkter Teilnehmerzahl durch und schafft damit die Grundlage für den Aufbau des vorklinischen Unterrichts.
3. 7. 1962 Land NRW und Düsseldorf schließen einen Vertrag: NRW übernimmt mit Wirkung vom 1. 1. 1962 die Verantwortung und Fürsorge für die Medizinische Akademie, während die Allgemeinen Städtischen Krankenanstalten weiterhin im Besitz der Stadt Düsseldorf verbleiben.
16. 11. 1965 Die Landesregierung NRW beschließt die Umwandlung der Medizinischen Akademie in „**Universität Düsseldorf**“.
- WS 1965/66 Studienanfänger der Medizin werden erstmals aufgenommen. Bisher war ein Studium der Medizin und Zahnmedizin nur vom 3. Semester an möglich.
1. 1. 1966 Die Universität Düsseldorf konstituiert sich mit einer Medizinischen und einer kombinierten Naturwissenschaftlich-Philosophischen Fakultät.
14. 2. 1966 Festakt zur Begründung der Universität.
1. 1. 1969 Die kombinierte Naturwissenschaftlich-Philosophische Fakultät bildet zwei selbständige Fakultäten: Mathematisch-Naturwissenschaftliche und Philosophische Fakultät.
1. 1. 1973 Die bisherigen Städtischen Krankenanstalten — Universitätskliniken gehen von der Stadt Düsseldorf in die Trägerschaft des Landes Nordrhein-Westfalen (Universität) über.
19. 3. 1973 Preisverleihung im Bau und Ideenwettbewerb für den Zentralbereich der Universität mit Bibliothek, Hörsaalzentrum Institutsgruppe VIII (Geisteswissenschaften).
- Anfang 1973 Die Mehrzahl der geistes- und naturwissenschaftlichen Institute ziehen in die neuerbauten Institutsgruppen auf dem Campus um.
11. 5. 1973 Abschluß eines Partnerschaftsvertrages mit der Universität Nantes (Frankreich).
- WS 1975/76 Bezug der Institusbauten der Mathematischen-Naturwissenschaftlichen Fakultät mit 3800 Studienplätzen.
- WS 1976/77 Das neu eingerichtete Fach Pharmazie nimmt den Lehrbetrieb auf.
- WS 1979/80 Inbetriebnahme des Neubaus der Universitätsbibliothek.  
Die Universität zählt erstmals mehr als 10 000 Studierende.



## Zur baulichen Gesamtplanung der Universität

Düsseldorf liegt am Rande des Ballungsraumes Ruhrgebiet in der Kette der nordrhein-westfälischen Universitätsstädte. Im direkten Einzugsgebiet Düsseldorfs hat die Universität eine zentrale Lage.

Die geplante A 46 wird einen direkten Anschluß an die Autobahn Köln-Ruhrgebiet und Köln-Krefeld, Düsseldorf-Mönchengladbach bzw. Wuppertal ermöglichen.

Innerhalb des Stadtgebietes Düsseldorf liegt das etwa 130 ha große Gebiet der Universität am Südrand der Innenstadt. Die Entfernung zum Stadtzentrum wie auch zum Hauptbahnhof beträgt etwa 3,5 km.

Das Erschließungssystem sieht eine Trennung von Fußgänger- und Fahrverkehr vor. Beiderseits der Fußgängerebene sind die baulichen Bereiche nach verschiedenen stark frequentierten Zonen — Hörsaal- und Seminarzone, Instituts- und Forschungszone sowie Zone für Sondereinrichtungen — errichtet.

Die Fußgängerebene durchzieht, um ein Geschoß angehoben, bandartig die gesamte Universität von Norden nach Süden. Sie ist im Zentralbereich in West-Ost-Richtung abgewinkelt und bildet das städtebauliche „Rückgrat“ der Anlage. Mit der Fußgängerebene identisch ist der unterirdische Verlauf eines Energiekanals, von dem aus die Gebäude mit den erforderlichen Medien versorgt werden.

Die Andienung durch den öffentlichen Nahverkehr erfolgt z. Zt. über die vorhandenen Linien 701, 704, 715 und 778. Es ist geplant, zunächst die Linie 704 über die künftige U-Bahntrasse bis auf die Höhe des Zentralbereichs in das Universitätsgelände zu verlängern.

Eine weitere Buslinie, 827, über die neue Fleher Brücke vom linksrheinischen Norf zur Universität, ist eingerichtet worden

Inzwischen ist die Universität fast fertiggestellt, und es sind über 10 000 Studenten eingeschrieben.

Die Universität enthält die folgenden Einrichtungen:

1. Im Norden die Fächer der Vorklinischen und Klinischen Institute mit dem Zentralen Tierlabor und die Geisteswissenschaftlichen Institute. Hier ist auch die Mensa I mit einer Wohnheimgruppe für 400 Studenten und der Fachbereich Wirtschaft der Fachhochschule Düsseldorf untergebracht.

2. Im Süden die Naturwissenschaftlichen Institute und das Rechenzentrum.

3. Bindeglied zwischen Nord und Süd ist der Zentralbereich mit der neuen zentralen Universitätsbibliothek und einer Tiefgarage für 700 Pkw.

Es ist geplant, später dort die Mensa II mit Studentenhaus und Studentenwerk, das Hörsaalzentrum und gemeinsame Einrichtungen zu errichten. Bis zur Verwirklichung dieser Einrichtungen wird dieser Bereich landschaftsgestalterisch in den Landschaftsraum der Universität eingebunden.

Hier befindet sich auch das Gebäude für die Fachbereiche Sozialarbeit und Sozialpädagogik der Fachhochschule Düsseldorf.

4. Das im Osten gelegene Institut für Sportwissenschaften ist inzwischen fertiggestellt worden.

Der Botanische Garten bildet zusammen mit den übrigen Grünanlagen den Rahmen, mit dem sich die Universität in den Landschaftsraum des Niederrheins und der Stadt Düsseldorf einfügt.

Um künftigen Entwicklungen den notwendigen Spielraum zu ermöglichen, werden im Osten und Süden entsprechende Erweiterungsflächen vorgehalten. Der Schwerpunkt der Bautätigkeit wird sich in den kommenden Jahren in den Bereich der Medizinischen Einrichtungen verlagern. Dort ist seit 1978 im Bau die Medizinisch-Neurologisch-Radiologische Klinik (mit 400 Betten). Eine neue Versorgungszentrale mit Hauptküche, Personalkantine, Zentrallager und Zentralsterilisation ist begonnen worden.

---

---

Es gibt viele gute Gründe, sich für die Debeka  
zu entscheiden. Einer davon: unsere vorteilhaften  
Angebote für die Zeit Ihres Studiums und später.

**Debeka**

Krankenversicherungsverein a.G. · Lebensversicherungsverein a.G. · Bausparkasse AG  
Hauptverwaltung: Postfach 460, Südallee 15-19, 5400 Koblenz

Bezirksverwaltung: Friedrich-Ebert-Straße 31, 4000 Düsseldorf, Telefon 02 11 / 35 07 67 / 8

---

---

# Institutionen der Universität

## Rektorat

### Rektor:

Prof. Dr. phil. Peter Hüttenberger

Universitätsstraße 1, Gebäude 16.11, Ebene 01, Raum 51

Vorzimmer: Reg.-Ang. Christa Rothwell, F. 3 11 — 24 28 und 24 29

Sprechstunden nach Voranmeldung

### Prorektor:

Prof. Dr. med. Hans-Werner Schlipköter

Universitätsstraße 1, Gebäude 16.11, Ebene 01, Raum 45

Vorzimmer: Reg.-Ang. Renate Recker, F. 3 11 — 24 26

Sprechstunden nach Voranmeldung

### Kanzler:

Dr. jur. Carl Friedrich Curtius

Universitätsstraße 1, Gebäude 16.11, Ebene 01, Raum 28

Vorzimmer: Reg.-Ang. Erika Lages, F. 3 11 — 24 30 und 24 31

## Senat

Vorsitzender:

Der Rektor

Mitglieder:

Der Prorektor

Der Kanzler (beratend)

Der Dekan der Philosophischen Fakultät

Der Dekan der Mathematisch-Naturwissenschaftlichen Fakultät

Der Dekan der Medizinischen Fakultät

Wahlensatoren:

Prof. Dr. Klaus Müller

Prof. Dr. Artur Bergmann

Prof. Dr. Hans Reinauer

Prof. Dr. Gerhard Wehle

Prof. Dr. Werner Peters

Prof. Dr. Hans-Ludwig Krüskemper

Vertreter der übrigen Habilitierten:

Prof. Dr. Siegfried Jüttner

Doz. Dr. Robert Wisbauer

Prof. Dr. Dr. Peter Pfitzer

Vertreter der wissenschaftlichen Mitarbeiter:

Akadem. Oberrätin Dr. Barbara Haupt

Akadem. Rätin Dr. Hildegard Hammer

Wiss. Ass. Dr. Malte Förster

Vertreter der Studierenden:

stud. phil. Volker Franke

stud. rer. nat. Alfons Wahlers

cand. med. Thomas Mock

Schriftführer:

Oberregierungsrat Carl-Friedrich Neuhaus

## **Senatskommission und Ausschüsse**

### **Haushalts- und Personalkommission**

Vorsitzender: Der Rektor

Mitglieder:

Der Prorektor (beratend)

Die Dekane der Fakultäten

Prof. Dr. Hans Pau

Wiss. Ass. Hein Hoebink, M. A.

Prof. Dr. Bernd Grabensee

Prof. Dr. Hans Günter Goslar

Prof. Dr. Rudolf-Wilhelm Larenz

Prof. Dr. Siegfried Jüttner

Prof. Dr. Georg Stötzel

Prof. Dr. Gerhard Heide

### **Baukommission**

Vorsitzender:

Prof. Dr. Artur Bergmann

Mitglieder:

Der Rektor

Prof. Dr. Ludwig Grün

Prof. Dr. Ludwig Schrader

### **Bibliothekskommission**

geschäftsführender Vorsitzender:

Prof. Dr. Hans Schadewaldt

Mitglieder:

Der Rektor

Der Rektor designatus

Der Prorektor

Der Ltd. Bibliotheksdirektor

Akadem. Oberrat Dr. Fritz Becker

Prof. Dr. Manfred Höfler

Prof. Dr. Hans Joachim Jedinsky

Prof. Dr. Hanns Klingler

Prof. Dr. Klaus Müller

### **Kommission für das Rechenzentrum**

Vorsitzender:

Der Rektor

Mitglieder:

Direktor des Rechenzentrums (beratend)

Prof. Dr. Hägele

Prof. Dr. Henrichs

Prof. Dr. Jesdinsky

Prof. Dr. Klingler

Prof. Dr. Freund

Wiss. Ass. Dr. Michael Teusner

Prof. Dr. Wunderlich

### **Kommission für den Hochschulsport**

Vorsitzender:

Prof. Dr. Egon Rösch

Mitglieder:

Der Rektor

Prof. Dr. Krämer

Akadem. Rat Dr. Rehbein

Reg. Ang. Elisabeth Amore

stud. phil. Josef Halbekann

### **Kommission für audiovisuelle Medien**

Geschäftsführender Vorsitzender:

Prof. Dr. Hans Schadewaldt

Mitglieder:

Der Rektor

Der Ltd. Bibliotheksdirektor

Studienprofessor Dr. Erich Baumgartner

Prof. Dr. Armin Gerstenhauer

Prof. Dr. Annelise Heigl-Evers

Prof. Dr. Volker Krumm

Prof. Dr. Wolfgang Manz

Priv. Doz. Dr. Ludwig Jäger

Prof. Dr. Horst Nickel

Stud. rer. nat. et. phil. Georg Schukat

### **Kommission für die Partnerschaft mit der Universität Nantes**

Vorsitzender:

Leiter des akadem. Auslandsamtes

Mitglieder:

Der Rektor

Leiter der Universitätsbibliothek

Vorsitzender des AstA

Geschäftsführer des akadem. Auslandsamtes

Prof. Dr. Bourgois

stud. rer. nat. Brüggemann

Prof. Dr. Hägele

Wiss. Hilfsk. Cornelissen

Prof. Dr. Müller-Ruchholtz

Prof. Dr. Otto

Prof. Dr. Schrader

Wiss. Ass. Dr. Weberpals

Prof. Dr. Windfuhr

stud. med. Walter

Prof. Dr. Wienbeck

Priv. Doz. Dr. Wisbauer

### **Kommission für Beihilfen zu Kongreß- und Forschungsreisen**

Geschäftsführender Vorsitzender:

Prof. Dr. Kurt Greeff

Mitglieder:

Prof. Dr. Oswald Hess

Prof. Dr. Ulf Schacht

Prof. Dr. Hubertus Schulte Herbrüggen

## **Förderungsausschuß nach dem Bundesausbildungsförderungsgesetz (BAföG)**

Hauptamtliches Mitglied des Lehrkörpers:  
Prof. Dr. Hans Günter Goslar

Vertreter der Auszubildenden:  
stud. med. Gudrun Jansen

Vertreter des Amtes für Ausbildungsförderung:  
Reg.-Oberinspektor Ulrich Henneke (geschäftsführendes Mitglied)

**Wir haben rund  
700000 Bücher,**

Zeitschriften, Noten, Schallplatten,  
Cassetten, Spiele und Dias.

Das zeigt wohl am besten, wie sehr wir auf  
dem „laufenden“ sind.

Übrigens kann man alles umsonst entleihen.

**STADTBÜCHEREIEN DÜSSELDORF**

Ausleihe in 39 Stadtteilen.

Information  
Fortbildung  
Unterhaltung



## **Kommissionen zur Förderung des wissenschaftlichen Nachwuchses (Graduiertenförderungskommissionen)**

### **Mitglieder der Zentralen Kommission:**

Vertreter des Rektors:

Prof. Dr. Hans Günter Goslar

Vertreter der Hochschullehrer:

Prof. Dr. Oswald Hess

Prof. Dr. Manfred Windfuhr

Vertreter der wissenschaftlichen Mitarbeiter:

Wiss. Ass. Dr. Rainer Stillers

Vertreter der graduierten Studenten:

Ursula Zielke

### **Mitglieder der Kommission der Philosophischen Fakultät:**

Vertreter der Hochschullehrer:

Prof. Dr. Manfred Windfuhr (Vorsitzender)

Prof. Dr. Hans Lemberg

Prof. Dr. Gerhard Wehle

Vertreter der wissenschaftlichen Mitarbeiter:

Wiss. Ass. Gabriel Falkenberg

Vertreter der graduierten Studenten:

and. phil. Uwe Koch

### **Mitglieder der Kommission der Mathematisch-Naturwissenschaftlichen Fakultät:**

Vertreter der Hochschullehrer:

Prof. Dr. Oswald Hess (Vorsitzender)

Prof. Dr. Günter Wulff

Prof. Dr. Jakob Kranz

Vertreter der wissenschaftlichen Mitarbeiter:

Akad. Oberrat Dr. Manfred Fey

Vertreter der graduierten Studenten:

Ursula Zielke

### **Mitglieder der Kommission der Medizinischen Fakultät:**

Vertreter der Hochschullehrer:

Prof. Dr. Hans Günter Goslar (Vorsitzender)

Prof. Dr. Herbert Th. Brüster

Dr. Elisabeth Trube-Becker

Vertreter der wissenschaftlichen Mitarbeiter:

Wiss. Ass. Dr. Jochen Hagedorn

Vertreter der graduierten Studenten:

and. med. Wille

## **Ehrensensoren, Ehrenbürger, Universitätsrat**

### **Ehrensensoren**

Dr. rer. pol. Freiherr Rolf von Bönninghausen, Beigeordneter a. D. der Landeshauptstadt Düsseldorf, Wirmerstraße 3, 4000 Düsseldorf

Prof. Dr. Pierre René Delorme, recteur de l'Académie d'Orléans-Tours, 21 Rue Saint-Étienne, F 45043 Orléans Cedex, Frankreich

Dr. jur. Wolfgang Glatzel, Mitglied des Aufsichtsrates der Contigas Deutsche Energie-Aktiengesellschaft, Goltsteinstraße 28, 4000 Düsseldorf

Rudolf Groth, Bankier i. R., vormals geschäftsführender Gesellschafter des Bankhauses C.G. Trinkaus & Burkhardt, Hofrat-Beisele-Straße 24, 8132 Tutzing

Eberhard Iglar, Anton-Fahne-Weg 6, 4000 Düsseldorf

Gilbert Just, Oberstadtdirektor a. D. der Landeshauptstadt Düsseldorf, Hebbelstraße 8, 4000 Düsseldorf

Prof. Dr. Paul Mikat, MdB, Kultusminister a. D., Erich-Höppner-Straße 21, 4000 Düsseldorf

Peter Müller, Direktor des Beamtenheimstättenwerkes, Oberbürgermeister a.D. der Landeshauptstadt Düsseldorf, Wirmerstraße 12, 4000 Düsseldorf

### **Ehrenbürger**

Dr. med. h. c. Georg Sauerborn, Landesrat a. D. und Universitätsrat a. D., Brehmstraße 75, 4000 Düsseldorf

Frau Dr. Marthe Vogt, 5 Marion Close, Cambridge/England

### **Universitätsrat**

Heinrich Bentrup, Ministerialdirigent, Direktor beim Landtag Nordrhein-Westfalen, Niederlöricker Straße 11, 4005 Meerbusch-Büderich



**Für alle  
Studenten:**

**Ihr eigenes  
Girokonto.**

**Gebührenfrei!**



**Als ganz besonderen Service bietet die Stadt-Sparkasse  
Ihnen jetzt Ihr eigenes Girokonto mit allen Vorteilen  
während der Studienzeit gebührenfrei!**



Ihr Geldberater

**STADT-SPARKASSE  
DÜSSELDORF**

80mal im Stadtgebiet

# *Schrobsdorff*

Königsallee 22 am Corneliusplatz

Belletristik — Sachbücher — Kunst  
Biographien — Geschichte — Politik  
Gesamtausgaben — Kinder- und  
Jugendbücher  
Ferner ein umfassendes Angebot von  
Taschenbüchern aller wichtigen Verlage.  
Telefon: Sammelnummer 84211

# *Schrobsdorff*

Königstraße 27 — 31, WZ-Center  
(Haus der Düsseldorfer Nachrichten)

Fachbücher aus den Gebieten:  
Medizin — Naturwissenschaften  
Rechts- und Wirtschaftswissenschaften  
Psychologie — Technik — Bauwesen  
Architektur — Photographie  
Ferner: Bildbände — Reiseführer  
Landkarten — Sprachlehrbücher  
Literatur für Freizeit und Hobby  
Bücher, von denen man spricht

# *Schrobsdorff*

Die Buchhandlung an der Universität  
Moorenstraße 80

Medizinische Literatur für Studenten,  
Dozenten und Ärzte — Belletristik  
Taschenbücher



# Legende zu umseitiger Orientierungshilfe

Stand Oktober 1980

	Gebäude
Universitätsverwaltung .....	16.11
Verwaltung der Med.Einrichtungen .....	13.70
Gästehaus .....	Fabriciusstraße 8
Zentrale Studienberatung, Berufsberatung des Arbeitsamtes .....	16.11
Rechenzentrum .....	25.41
Universitätsbibliothek	
a) Fachbibliothek Geographie/ Mathematik/Physik .....	25.22
b) Fachbibliothek Biologie/ Chemie/Pharmazie .....	26.21
c) Medizinische Abteilung .....	17.13
Studentenwerk .....	21.12
Abltg. für Ausbildungsförderung .....	23.11
Staatshochbauamt für die Universität .....	16.21
Tierversuchsanlage .....	22.22
Wissenschaftliches Prüfungsamt .....	23.31
ASTA .....	21.12
Technische Direktion .....	23.40

## Philosophische Fakultät

Dekanat .....	23.21
Philosophisches Institut .....	23.21
Erziehungswissenschaftl. Institut .....	23.03
	+ 23.02
Sozialwissenschaftl. Institut .....	23.31
Historisches Seminar .....	23.31
Seminar f. Allg. Sprachwissenschaft .....	23.21
Seminar für Klassische Philologie .....	23.21
Anglistisches Institut .....	23.21
Romanisches Seminar .....	23.21
Fachbibliothek Germanistik, Anglistik Philosophie, Klass. Philologie .....	23.21
Fachbibliothek Geschichte, Romanistik, Sozialwissenschaft .....	23.31
	+ 23.32
Institut f. Sportwissenschaft .....	28.70

## Mathematisch- Naturwissenschaftliche Fakultät

Dekanat .....	25.12
Mathematisches Institut .....	25.22
	+ 25.13
Institut f. Statistik u. Dokumentation .....	25.13
Physikalisches Institut .....	25.42
	+ 25.33 + 25.22
Institut für Theoretische Physik .....	25.32
Institut für Angewandte Physik .....	25.33
Institut für Anorganische Chemie und Strukturchemie .....	26.43
	+ 26.42
Institut für Organische Chemie .....	26.43
Institut für Physikalische Chemie .....	26.43
Institut für Theoretische Chemie .....	26.32
Institut für Pharmazeutische Chemie .....	26.23
Institut f. Pharmazeutische Biologie .....	26.23
Institut f. Pharmaz. Technologie .....	26.22
Botanisches Institut .....	26.13
	+ 26.03
Institut für Zoologie .....	26.02
	+ 26.03
Institut für Genetik .....	26.02
Biokybernetik .....	26.12
Institut für Mikrobiologie .....	26.12
Psychologisches Institut .....	23.03
	+ 23.02 + 23.12
Geographisches Institut .....	25.12

Medizinische Fakultät	Gebäude
Dekanat .....	23.11
Anatomisches Institut .....	22.03
C. u. O. Vogt-Institut für Hirnforschung .....	22.03
Institut für Biophysik und Elektronenmikroskopie .....	14.80
Physiologisches Institut .....	22.03
Institut für Physiologische Chemie .....	22.03
Institut für Humangenetik und Anthropologie .....	23.12
Pathologisches Institut .....	14.79
Neuropathologisches Institut .....	23.12
Institut für Pharmakologie .....	22.21
Institut für Toxikologie .....	22.21
Institut für Medizinische Mikrobiologie und Virologie .....	22.21
Zentralinstitut für Klinische Chemie und Laboratoriumsdiagnostik .....	13.81
Institut für Rechtsmedizin .....	14.84
Institut für Geschichte der Medizin .....	23.12
Institut für Medizinische Statistik und Biomathematik .....	23.02
Institut für Medizinische Psychologie .....	23.02
Institut für Medizinische Soziologie .....	23.02
Medizinische Klinik und Poliklinik	
Klinik A .....	13.80
Klinik B .....	14.87
	+ 13.80
Kliniken C, D, E .....	18.72
Neurologische Klinik .....	18.70
Lehrstuhl für Psychotherapie Psychotherapeutische Ambulanz sowie Konsiliardienst für die Universitätsklinik, Geb. gegenüber .....	18.70
Psychotherapeutische Beratungsstelle für Studenten .....	18.71
Chirurgische Klinik und Poliklinik .....	12.41
Institut für experimentelle Chirurgie .....	23.12
Institut für Blutgerinnungswesen und Transfusionsmedizin .....	12.41
	+ 11.61
Institut für Anästhesiologie .....	12.41
Urologische Klinik .....	13.72
Neurochirurgische Klinik .....	13.71
Orthopädische Klinik .....	11.90
	+ 11.91 + 11.92 + 11.93
Institut und Klinik für Medizinische Strahlenkunde .....	14.83
Frauenklinik .....	14.75
Kinderklinik .....	14.76
	+ 14.85
Hautklinik .....	11.80
Augenklinik .....	13.75
Klinik für Hals-, Nasen-, Ohrenkrankheiten .....	13.76
Poliklinik und Klinik für Zahn-, Mund- und Kieferkrankheiten .....	18.73
	+ 18.21
Klinik für Kiefer- und Plastische Gesichtschirurgie .....	18.73
Tierversuchsanlage .....	22.22
Lehranstalten	
für techn. Assistenten i.d. Medizin .....	15.12
für Krankengymnastik .....	14.92
für Massage .....	14.90
für Orthoptistinnen .....	13.75
für Diätassistentinnen .....	11.75
Krankenpflegeschule .....	15.11
	+ 15.21
Schule für Krankenpflegehilfe .....	15.11
Krankenpflegerschule .....	17.12
Fachhochschule FB Wirtschaft u. FB Design .....	23.31
	+ 23.32



# Universität Düsseldorf

## Orientierungshilfe

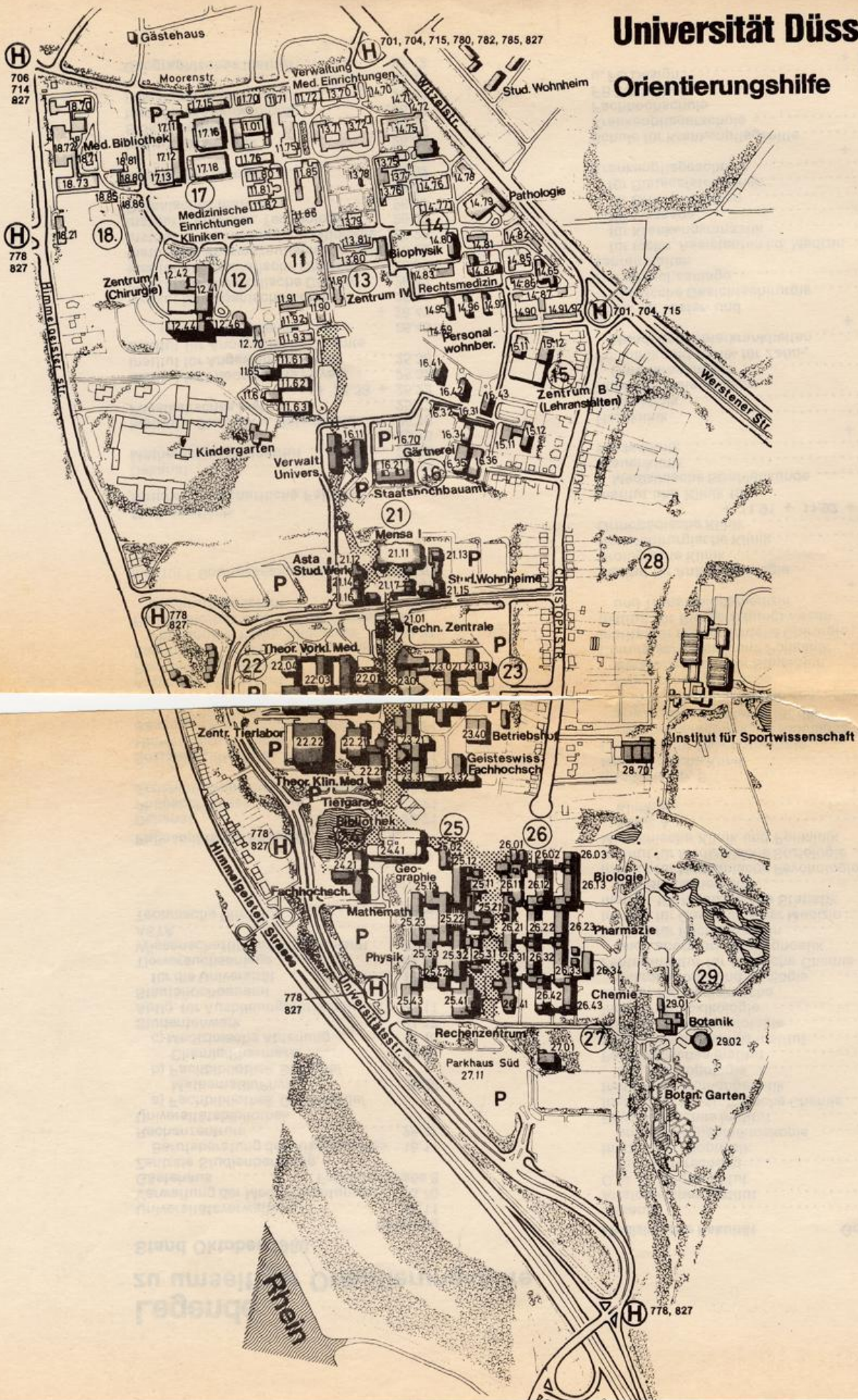

# Verwaltung

## Rektor:

Prof. Dr. phil. Peter Hüttenberger  
Universitätsstraße 1, Gebäude 16.11, Ebene 01, Raum 51  
Vorzimmer: Reg.-Ang. Christa Rothwell, F. 3 11-24 28 und 24 29

## Kanzler:

Dr. jur. Carl Friedrich Curtius  
Universitätsstraße 1, Gebäude 16.11, Ebene 01, Raum 28  
Vorzimmer: Reg.-Ang. Erika Lages, F. 3 11-24 30 und 24 31

## 1. Universitätsverwaltung

Die Universitätsverwaltung befindet sich, soweit nichts anderes angegeben, im Gebäude 16.11 (Verwaltungsgebäude), Universitätsstraße 1 — siehe auch vorstehenden Lageplan.

### Vertreter des Kanzlers:

Ltd. Regierungsdirektor Dr. jur. Hartwig Cremers  
Vorzimmer: Reg.-Ang. Irmgard Schniepp, F. 3 11-24 32

### Pressestelle:

Pressereferent Dr. phil. Hans Marwald, F. 3 11-24 39  
Mitarbeiter: Reg.-Ang. Rudolf Haupt, M.A. F. 3 11-32 53  
Sekretariat: Reg.-Ang. Hannelore Schulz-Janke, F. 3 11-20 22  
Fernschreiber Nr. 8 587 348 uni d

**Dezernat Z** - Innerer Dienstbetrieb, Organisation, Zentrale Dienste  
Oberregierungsrat Heinrich Klüppel, F. 3 11-24 19 oder 32 60

**Dezernat 1** - Akademische und studentische Angelegenheiten  
Oberregierungsrat Carl-Friedrich Neuhaus, F. 3 11-24 40  
Mitarbeiter: Regierungsrat z. A. Michael Schlicht, F. 3 11-48 75

**Abteilung 1.1** - Akademische Angelegenheiten  
Leiter: Reg.-Amtsrat Manfred Rausch, F. 3 11-24 35

**Abteilung 1.2** - Studentensekretariat  
Leiter: Reg.-Amtsrat Heinz Wonsak, F. 3 11-22 43

**Abteilung 1.3** - Akademisches Auslandsamt  
Leiter: Prof. Dr. Nies  
Ständiger Stellvertreter: Prof. Dr. Dr. Peter Pfitzer  
Geschäftsführer: Reg.-Ang. Dieter Haas, F. 3 11-22 38

**Abteilung 1.4** - Akademisches Prüfungsamt  
Leiter: Reg.-Oberinspektor Jürgen Strauch, F. 3 11-24 25

**Abteilung 1.5** - Zentrale Studienberatung  
Anmeldung: F. 3 11-43 80  
Reg.-Ang. Rainer Mannheim, Dipl.-Psych., F. 3 11-32 61  
Reg.-Ang. Dr. med. Klaus Jürgen Ehrhardt, F. 3 11-44 91

- Dezernat 2** - Planung, Statistik, Datenverarbeitung  
Akadem. Direktorin Dr. rer. pol. Anneliese Monika Grüger, F. 3 11-31 00
- Abteilung 2.1** - Struktur- und Entwicklungsplanung  
Leiter: Reg.-Ang. Wolfgang Ortmann, Dipl.-Volkswirt, F. 3 11-32 13
- Abteilung 2.2** - Datenverarbeitung  
Leiter: N. N., F. 3 11-32 14
- Dezernat 3** - Personal, Rechtsangelegenheiten  
Regierungsdirektor Joachim Winters, F. 3 11-24 01  
Mitarbeiter: Regierungsrat z. A. Till Amm, F. 3 11-42 48
- Abteilung 3.1** - Personalangelegenheiten des wiss. Personals, Beamtenangelegenheiten, Beamtenrecht  
Leiter: Reg.-Oberamtsrat Ralf-Rainer Pense, F. 3 11-24 20
- Abteilung 3.2** - Personalangelegenheiten der Angestellten und Arbeiter  
Leiter: Reg.-Amtmann Wilhelm Schmitz, F. 3 11-24 18
- Abteilung 3.3** - Beamten- und tarifrechtliche Sondergebiete  
Leiter: Reg.-Amtmann Wolfgang Schröder, F. 3 11-24 21
- Dezernat 4** - Bauangelegenheiten und Liegenschaften, Hausverwaltung  
Ltd. Regierungsdirektor Dr. jur. Hartwig Cremers, F. 3 11-24 32
- Abteilung 4.1** - Bauangelegenheiten und Liegenschaften  
Leiter: Reg.-Amtmann Heinz Mackes, F. 3 11-24 44
- Abteilung 4.2** - Hausverwaltung, Gebäude 23.02, Raum 44-49  
Leiter: Reg.-Amtsrat Horst Vorwald, F. 3 11-20 93
- Dezernat 5** - Haushaltsangelegenheiten, Zentrale Beschaffung, Universitätskasse, Kassenaufsicht  
Oberverwaltungsdirektor Heinz Pütz, F. 3 11-24 38
- Abteilung 5.1** - Haushalts- und Rechnungswesen  
Leiter: Reg.-Oberamtsrat Gerd Wamper, F. 3 11-22 45
- Abteilung 5.2** - Zentrale Beschaffung  
Leiter: Reg.-Amtsrat Jens-Peter Natersky, F. 3 11-24 42
- Abteilung 5.3** - Universitätskasse  
Leiter: Reg.-Amtsrat Willi Schulte, F. 3 11-22 32
- Dezernat 6** - Betriebstechnik, Gebäude 23.40 (Technischer Betriebshof)  
Technischer Direktor Klaus Dircks, Dipl.-Ing., F. 3 11-25 55
- Abteilung 6.1** - Verwaltung  
Leiter: Reg.-Amtsrat Hans Günter Münch, F. 3 11-34 57
- Abteilung 6.2** - Betriebssicherheit  
Reg.-Ang. Dieter Mücke, Sicherheitsingenieur, F. 3 11-34 56
- Abteilung 6.3** - Elektrotechnik  
Leiter: z. Z. Technischer Direktor Klaus Dircks, Dipl.-Ing., F. 3 11-25 55
- Abteilung 6.4** - Maschinentechnik  
Leiter: N. N., F. 3 11-26 34

## 2. Verwaltung der Medizinischen Einrichtungen

Moorenstraße 5, 4000 Düsseldorf 1, Gebäude 13.70, soweit nichts anderes angegeben

### Vertreter des Kanzlers

für den Bereich der Medizinischen Einrichtungen:  
Leitender Regierungsdirektor Klaus-Eberhard Streblov  
Vorzimmer: Reg.-Ang. Erika Norbistrath, F. 3 11-71 00/71 01

### Dezernat 01 - Allgemeine und Personalverwaltung

Verwaltungsdirektor Kurt Lehnert, F. 3 11-71 26

**Abteilung 01.1** - Allgemeine Verwaltungsangelegenheiten

Leiter: Verwaltungsdirektor Kurt Lehnert, F. 3 11-71 26

**Abteilung 01.2** - Personalangelegenheiten, Gebäude 14.70

Leiter: Reg.-Oberamtsrat Ingo Hoeven, F. 3 11-71 43

**Abteilung 01.3** - Pflegedienstleitung

Leiter: Reg. Ang. Helmut Lapp, F. 3 11-71 07

### Dezernat 02 - Finanzen

Regierungsrat Klaus Glasow, Dipl.-Volkswirt, F. 3 11-72 12

**Abteilung 02.1** - Finanzabteilung

Leiter: Reg.-Ang. Günter Esser, F. 3 11-71 65

**Abteilung 02.2** - Krankenkosten, Gebäude 11.72

Leiter: Reg.-Oberamtsrat Adelhard Schneider, F. 3 11-71 71

**Abteilung 02.3** - Planung, Organisation, Statistik, Datenverwaltung

Leiter: Regierungsrat Klaus Glasow, Dipl.-Volkswirt, F. 3 11-86 00/86 01

### Dezernat 03 - Wirtschaft und Betriebe, Gebäude 11.71

Oberregierungsrat Rudolf Ottermann, F. 3 11-72 00

**Abteilung 03.1** - Wirtschaftsbetriebe, Gebäude 11.71

Leiter: Oberregierungsrat Rudolf Ottermann, F. 3 11-72 00

**Abteilung 03.2** - Materialwirtschaft

Leiter: Reg.-Oberamtsrat Rudolf Klaverkamp, F. 3 11-72 43

**Abteilung 03.3** - Gartenbau, Gebäude 16.31

Leiter: Gartenamtsrat Arnold Lorenz, F. 3 11-72 43

**Abteilung 03.4** - Apotheke, Gebäude 17.11

Leiter: Oberpharmazierat Dr. Otto Günther, Apotheker, F. 3 11-72 84

### Dezernat 04 - Technik, Gebäude 17.18

Regierungsbaudirektor Werner Neukamp, F. 3 11-72 56

**Abteilung 04.1** - Technische Verwaltung, Betriebszentrale

Leiter: Regierungsbaudirektor Werner Neukamp, F. 3 11-72 56

**Abteilung 04.2** - Elektrotechnik

Leiter: Reg.-Ang. Norbert Sudkamp, Ing. (grad.), F. 3 11-72 67

**Abteilung 04.3** - Maschinen, Klima- und Sanitärtechnik

Leiter: Reg.-Ang. Dieter Oellrich, Ing. (grad.), F. 3 11-72 58

**Abteilung 04.4** - Energieversorgung

Leiter: N. N.

**Abteilung 04.5** - Sicherheitswesen

Leiter: Reg.-Ang. Burkhard Brücher, Ing. (grad.), F. 3 11-72 36

**Abteilung 04.6** - Medizin- und Strahlentechnik

Leiter: Reg.-Ang. Peter Stöckel, Dipl.-Ing., F. 3 11-72 29

## **Gästehaus**

Aufnahmeanträge für das Gästehaus der Universität, Fabriciusstraße 8, F. 3 11-22 01, sind an die Universitätsverwaltung — Abt. 1.1, F. 3 11-24 35, zu richten.

## **Staatshochbauamt für die Universität Düsseldorf**

Universitätsstr. 1, Gebäude 16.21, 4000 Düsseldorf 1, F. 3 11-1

Amtsvorstand: N. N., F. 3 11-22 19

Vertreter: Regierungsbaudirektor Dipl.-Ing. Heribert Schulz, F. 3 11-22 21

Vorzimmer: Erika Henke, F. 3 11-22 20

## **Rechnungsamt beim Regierungspräsidenten Düsseldorf**

Moorenstraße 5, Gebäude 14.96 (Pavillon 5), 4000 Düsseldorf 1

Edgar Wöfl, Reg.-Oberamtsrat, F. 3 11-22 36

Otto Bauer, Reg.-Amtsrat, F. 3 11-42 92

Wilfried Schroers, Reg.-Amtmann, F. 3 11-42 95

Alfred Klingelhöfer, Reg.-Amtmann, F. 3 11-42 93

Alfred Krombach, Reg.-Amtsinspektor, F. 3 11-42 94

Dagmar Huckenbeck, Reg.-Oberinspektorin, F. 3 11-22 37

*Der Köseener Seniorenconventsverband ist der älteste und traditionsreichste Dachverband studentischer Verbindungen und mit über 150 Corps an 36 deutschen und österreichischen Hochschulorten vertreten.*

*Wenn Toleranz und Traditionsbewußtsein, Fähigkeit zu Kritik und Selbstkritik, Individualität und Freundschaft für Sie keine Fremdworte sind, und wenn Sie eine Alternative zur Anonymität der Massenuniversität suchen, dann sollten Sie sich mit uns in Verbindung setzen.*

*Rufen Sie uns an, oder schreiben Sie uns. Wir laden Sie gern ein.*



**Corps Marchia-Brünn  
zu Düsseldorf  
Kölner Landstraße 406a  
4000 Düsseldorf 13  
☎ (02 11) 798441**



# Gemeinsame Einrichtungen der Universität

## Universitätsbibliothek

Universitätsstraße 1, Gebäude 24.41, 4000 Düsseldorf 1

### Direktor:

Ltd. Bibliotheksdirektor Prof. Dr. Günter Gattermann  
Vorzimmer: Heidi Camastro, Bibl.-Ang., F. 3 11-20 30,  
Ebene ZG, Räume 61 und 62

### Stellvertreter des Direktors:

Bibl.-Direktorin Ingeborg Schwalbe, F. 3 11-35 25  
Ebene ZG, Raum 63

### Verwaltung (Ebene ZG, Räume 87-89):

Personalangelegenheiten: Barbara Maruhn, Oberbibl.-Rätin,  
F. 3 11-32 46

Allgem. Verwaltung, Bauangelegenheiten, Bibliothekstechnik:  
Heinz Nellen, Bibl.-Amtmann, F. 3 11-20 32

ADV-Planung u. Organisation: Heinrich Dörries, Bibl.-Amtmann, F. 3 11-20 32

### Fachreferenten:

Dr. Frauke Bartelt, Bibl.-Rätin: Abteilung Neuß, F. 300-197-265

Dr. Hanns-Michael Crass, Bibl.-Rat: Geschichte, Koordination der Fachbibliotheken, Ebene ZG, Raum 84, F. 3 11-32 44

Dr. Egbert Haase, Oberbibl.-Rat: Geowissenschaften, Technik, Ethnologie, Sport, Gebäude 25.21, Ebene 01, F. 3 11-20 34

Gerhard Karpp, Bibl.-Rat: Handschriften, Theologie: Ebene 01, Raum 21.1, F. 3 11-35 23

Dr. Paul Kast, Oberbibl.-Rat: Romanistik, Musik, Theaterwiss., Ebene ZG, Raum 81, F. 3 11-35 96

Dr. h. c. Werner Lichtner, Wiss.Bibl.-Ang.: Medizin, Gebäude 17.13, F. 3 11-22 51/2

Barbara Maruhn, Oberbibl.-Rätin: Rechtswissenschaft, Ebene ZG, Raum 89, F. 3 11-32 46

Dr. Herbert Naumann, Bibl.-Direktor: Mathematik, Naturwissenschaften, Gebäude 25.21, Ebene 01, F. 3 11-20 33

Brigitte Roos, Bibl.-Rätin: Biologie, Chemie, Pharmazie, Gebäude 26.21, Ebene 01, F. 3 11-34 39

Dr. Gerhard Rudolph, Oberbibl.-Rat: Ältere Germanistik, Kunst, Allgem. Literaturwissenschaft, Volkskunde, Ebene ZG, Raum 80, F. 3 11-35 27

Dr. Günter Schaper, Oberbibl.-Rat: Erziehungswissenschaft, Philosophie, Psychologie, Ebene 03, Raum 42, F. 3 11-35 95

Jürgen Schüler, Oberbibl.-Rat: Allgemeines, Bibliographie, Wirtschaftswissenschaften, Ebene 00, Raum 56, F. 3 11-29 05

Dr. Arno Schulte-Geers, Bibl.-Rat z. A.: Ingenieurwissenschaften, Physik, Ebene ZG, Raum 79, F. 3 11-47 85

Ingeborg Schwalbe, Bibl.-Direktorin: Anglistik, Buch- und Bibliothekswesen, Ebene ZG, Raum 83, F. 3 11-35 25

Dr. Manfred v. Stosch, Bibl.-Rat: Altertumswissenschaften, Neuere Germanistik, Sprachwissenschaft, Ebene 02, Raum 42, F. 3 11-35 26

Dr. Günter Wippel, Oberbibl.-Rat: Slawistik, Orientalistik, Soziologie, Ebene 01, Raum 42, F. 3 11-35 24

## Zentralbibliothek

### Benutzungsdienststellen

Öffnungszeiten: Informationszentrum, Lehrbuchsammlung, Lesegeschosse:

Mo.-Fr. 9-20, Sa. 9-13

Magazinausleihe, Rückgabe, Gebühren, Benutzerausweise:

Mo.-Fr. 9-18, Sa. 9-13

Öffnungszeiten in der vorlesungsfreien Zeit werden durch Aushang bekanntgemacht.

Leiter: Dr. Günter Wippel, Oberbibl.-Rat, Ebene 01, Raum 42, F. 3 11-35 24

Abteilungsleiter: Gotthard Haehnelt, Bibl.-Amtratsrat, Ebene 00, Raum 25, F. 3 11-30 61

**Informationszentrum** (Kataloge der geisteswissenschaftlichen und naturwissenschaftlichen Bestände der Zentralbibliothek und der Fachbibliotheken, Zeitschriftenaufsatzkatalog und Bibliographischer Apparat mit 18 000 Bänden) Ebene 00, Halle, F. 3 11-29 00

Leiter: Wolf-Eberhard v. Cube, Bibl.-Amtmann

**Ausleihe** (Ausgabestelle für Bestände der Zentralbibliothek und für die Fernleihe) Ebene 00, Halle, F. 3 11-25 59

**Fernleihe** Ebene 00, Raum 22, F. 3 11-30 63

**Lehrbuchsammlung** (21 000 Bände ausleihbarer Studienliteratur für Geistes- und Naturwissenschaften), Ebene 00, Halle,

### Lesegeschosse

Ebene 01: Allgemeines, Lexika, Nachschlagewerke, Anglistik, Buch- und Bibliothekswesen, Germanistik, Literaturwissenschaft, Orientalistik, Romanistik, Slavistik, Sprachwissenschaft, F. 3 11-47 08

Ebene 02: Altertumswissenschaften, Geschichte, Rechtswissenschaft, Kunstwissenschaft, Musikwissenschaft, Parlamentaria, Soziologie, Theaterwissenschaft, Wirtschaftswissenschaft, F. 3 11-47 12

Ebene 03: Biologie, Chemie, Erziehungswissenschaft, Ethnologie, Geowissenschaften, Ingenieurwissenschaften, Mathematik, Naturwissenschaften, Pharmazie, Philosophie, Physik, Psychologie, Religionswissenschaft, Sportwissenschaft, Volkskunde, Zeitungen, F. 3 11-47 13

### Thomas-Mann-Sammlung „Dr. Hans Otto Mayer“:

Geb. 24.41, Ebene 01, Raum 72, F. 3 11-32 02

Ca. 5000 Bände und umfangreiches Archivmaterial, Öffnungszeiten: Mo.—Fr. 9—17

### Buchbearbeitungsstellen

Erwerbung, Ebene 00, F. 3 11-29 05

Leiter: Jürgen Schüler, Oberbibl.-Rat

Zeitschriftenstelle, Ebene 00, Raum 59, F. 3 11-20 35

Leiterin: Gisela Grünhagen, Dipl.-Bibl.

Katalogisierung, Ebene ZG, F. 3 11-20 29

Leiterin: Gisela Stednitz, Bibl.-Amtratsrätin

Einbandstelle, Ebene U 1, Raum 53, F. 3 11-20 28

Leiterin: Edith Jalil, Bibl.-Ang.

Hochschulschriftenstelle, Ebene 00, Raum 52, F. 3 11-33 94

Leiterin: Elisabeth Metzner, Bibl.-Ang.

**Medizinische Abteilung:**

Gebäude 17.13, F. 3 11-22 51

Ca. 350 000 Bände, lfd. Zeitschriften: ca. 1600, Kopiermöglichkeiten, Münzkopiergerät.

Leiter: Dr. h. c. Werner Lichtner, Wiss. Bibl.-Ang., F. 3 11-22 51/2

Vertreter: Friedhelm Broodthaers, Bibl.-Ang., F. 3 11-22 63

Auskunft, Ausleihe, Katalog: F. 3 11-22 59

Zeitschriftenstelle: F. 3 11-22 58

Buchbinderangelegenheiten F. 3 11-22 56

**Öffnungszeiten:**

Mo., Di., Fr. 9—17

Mi., Do. 9—20

Sa. 9—12

**Fachbibliotheken:**

FB Anglistik, Gebäude 23.21, Ebene 03

Bibliothekarin: Rolf Berninghaus, Bibl.-Ang., F. 3 11-29 67

FB Biologie/Chemie/Pharmazie, Gebäude 26.21, Ebene 01

Bibliothekarin: Helga Vosse, Bibl.-Oberinspektorin, F. 3 11-28 82

FB Erziehungswissenschaften/Psychologie, Gebäude 23.03, Ebene 02

Bibliothekarin: Maria Guski, Bibl.-Oberinspektorin, F. 3 11-20 36

FB Geowissenschaften/Mathematik/Physik, Gebäude 25.21, Ebene 01

Bibliothekarin: Marlies Preiß, Bibl.-Oberinspektorin, F. 3 11-20 41

Julia Zimmermann, Dipl.-Bibl., F. 3 11-21 59

FB Germanistik/Allg. Sprachwissenschaft, Gebäude 23.21, Ebene 03

Bibliothekarin: Karla EBig, Bibl.-Ang., F. 3 11-29 52

FB Geschichte, Gebäude 23.31, 23.32, Ebene 03

Bibliothekarinnen: Angelika Hermenau, Bibl.-Inspektorin, F. 3 11-29 33

Helga Schwarz, Bibl.-Inspektorin, F. 3 11-40 82

FB Klass. Philologie, Gebäude 23.21, Ebene 03,

Bibliothekarin: Marianne Trosdorff, Bibl.-Ang., F. 3 11-29 93

FB Philosophie, Gebäude 23.21, Ebene 03

Bibliothekarin: Ursina Sitte-Meyer, Bibl.-Inspektorin, F. 3 11-29 16

FB Romanistik, Gebäude 23.31, Ebene 03

Bibliothekarin: Ruth Joks, Bibl.-Oberinspektorin, F. 3 11-29 90

FB Theoretische Medizin, Gebäude 22.21, Ebene U 1

Bibliothekarin: Luise Niessen, Bibl.-Ang., F. 3 11-27 51

**Abteilung Neuss (Humboldtstr. 2)**

Leiterin: Bibl.-Rätin Dr. Frauke Bartelt, F. 300-197-265

Vertreter: Bibl.-Amtmann Reinhard Stamm, F. 300-197-264

Lesesaal Mo.—Fr. 9—18, F. 300-197-261

Ausleihe Mo.—Di. 9.30—12.30 F. 300 -1 97-2 60

14.00—16.00

Mi.—Fr. 9.30—12.30

14.00—15.00

Sofortausleihe Mo.—Fr. 10.00—11.30

## **Rechenzentrum der Universität Düsseldorf**

Universitätsstraße 1, Gebäude 25.41, 4000 Düsseldorf 1

### **Direktor:**

Reg.-Direktor Prof. Dr. Jan Knop, F. 3 11-39 00

Vorzimmer: Ursula Bach, Renate Schneider, F. 3 11-39 00

Ebene 02, Raum 02.37

**Vertreter des Direktors:** Dipl.-Math. K. Szymanski, F. 3 11-39 10

### **Verwaltung**

Personalangelegenheiten: Dipl.-Math. K. Szymanski, F. 3 11-39 10

Haushaltsangelegenheiten: Dipl.-Math. K. Szymanski, F. 3 11-39 10

Beschaffungsangelegenheiten: Dipl.-Ing. W. Haverkamp, 3 11-39 11

Benutzerverwaltung: Dipl.-Math. R. Valder, F. 3 11-39 26

### **Benutzerstellen**

Benutzerbüro: Ebene 01, Raum 23, F. 3 11-39 28

Benutzerberatung: Ebene 00, Raum 24.3, F. 3 11-38 18

Bibliothek: Ebene 01, Raum 23.2

Terminalräume: Ebene U1, Ebene 00: Terminals zur DVA TR 445

Benutzerflur in Ebene 00: Terminals zur DVA Siemens 7.760

Terminalstation bei den Med. Einrichtungen: Geb. 11.70, Moorenstr.

Benutzerlochkartenarchiv: Ebene 00, Raum 53

Ablochsraum für Benutzer: Ebene 00

### **Abteilung 1: Betrieb**

Leiter: Dipl.-Ing. Wilhelm Haverkamp, F. 3 11-39 10

Maschinensaalleiter: Horst Schneider, F. 3 11-34 44, Günter Haug, F. 3 11-34 44

Konsole der DVA Siemens 7.760: F. 3 11-34 44

Konsole der DVA TR 445: F. 3 11-34 44

Störungsannahme DFÜ: Günter Kater, F. 3 11-49 99

Datenerfassung: Frau Schwabe, F. 3 11-39 24

### **Abteilung 2: Betriebssysteme und Datenübertragungssysteme**

Leiter: Dipl.-Math. Klaus Szymanski, (F. 3 11-39 10)

Betriebssysteme: Dipl.-Math. Klaus Szymanski, F. 3 11-39 10

Dipl.-Math. Detlef Lannert, (F. 3 11-39 05), Norbert Krickl (F. 3 11-39 08)

Datenübertragungssystem, Rechnerkopplung: Dipl.-Math. Elisabeth Dregger

(F. 3 11-39 16), Dipl.-Math. Wolfgang R. Müller (F. 3 11-39 05)

Projekt: Virtuelles Terminal

Projektleiter: Akad. Oberrat Dr. Rolf Speth, F. 3 11-39 15, Dipl.-Inf. Lothar Wosnitza, F. 3 11-39 17

Projekt „Knotenrechner mit X.25“:

Projektleiter: Akad. Oberrat Dr. Rolf Speth (F. 3 11-39 15), Dipl.-Math. Bernd Cappele (F. 3 11-39 18), Dipl.-Inf. Helia Kerutt (F. 3 11-39 16), Dipl.-Math. Hans Zschintzsch, F. 3 11-39 05.

### **Abteilung 3: Anwenderbetreuung I (Forschung u. Lehre, Wiss. Programmbibliothek)**

Leiter: Dipl.-Math. Rudolf Valder (F. 3 11-39 26)

Numerik: Dipl.-Math. Rudolf Valder (F. 3 11-39 26), RR z. A. Dipl.-Math. Helmut Schott F. 3 11-39 22.

Statistik: Dipl.-Math. Rudolf Valder, F. 3 11-39 26

Graphik: Huong Nguyen, (F. 3 11-39 19)

Technische und spezielle Programmsysteme: Reg.-Rat z. A. Dipl.-Math. Helmut Schott (F. 3 11-39 22), Huong Nguyen, (F. 3 11-39 19)

Textverarbeitung: Marie-Luise Trump, F. 3 11-39 25

Projekt „Migration“: Dipl.-Math. Katharina Messmer, F. 3 11-39 21, Dipl.-Math. Bernd Schwarzkopf, F. 3 11-39 21, Dipl.-Math. Hans-Günter Theisgen, F. 3 11-39 21.

**Abteilung 4: Anwenderbetreuung II (Verwaltungen Medizinische Informatik)**

Leiter: Oberregierungsrat Dr. Horst Stichtenoth (F. 3 11-39 09)

Angewandte medizinische Informatik: RR z. A. Dipl.-Inf. Manfred Heydthausen, F. 3 11-39 04, Dipl.-Math. Rainer Liebel, F. 3 11-39 12, Dipl.-Math. Susanne Ditrach, F. 3 11-39 13, Dipl.-Math. Robert Monser, F. 3 11-39 07

Verwaltungs-ADV: ORR Dr. Stichtenoth (F. 3 11-39 09), Dipl.-Math. Wilfried Schmidt (F. 3 11-39 01), Jürgen Balk (F. 3 11-39 13), Dipl.-Inf. (FH) Hannelore Becker, F. 3 11-39 13, Karin Gladasch, F. 3 11-39 03, Ernst Krüger, F. 3 11-39 03, Hans-Dieter Nellissen, F. 3 11-39 02, Horst Schulz, F. 3 11-39 03

Bibliotheks-ADV, Dok u. Informationssysteme: Reg.-Rat z. A. Dr. Matthias Pank, F. 3 11-39 24

Prozessdaten: Dipl.-Ing. Sanda Grätz (F. 3 11-38 07), Dipl.-Ing. (FH) Gerd Kopczyński, F. 3 11-39 02/38 11

## **Sonstige Einrichtungen und Vereinigungen**

**Institut für Begabtenförderung der Konrad-Adenauer-Stiftung e.V.**

Vertrauensdozent: N. N.

**Cusanus-Werk**

Vertrauensdozent: Prof. Dr. Norbert Henrichs

**Deutsche Forschungsgemeinschaft**

Vertrauensdozent: Prof. Dr. Alwin Diemer

**Studienstiftung des Deutschen Volkes**

Vertrauensdozenten: Prof. Dr. Herbert Anton, Prof. Dr. Wolfram Högbebe, Prof. Dr. Gerhard Hägele, Prof. Dr. Hans Reinauer

**Philosophischer Fakultätentag**

Ständiger Vertreter: Prof. Dr. Ilona Opelt

**Mathematisch-Naturwissenschaftlicher Fakultätentag**

Ständiger Vertreter: Prof. Dr. Heinz-Helmut Perkampus

**Medizinischer Fakultätentag der Bundesrepublik Deutschland einschließlich West-Berlin**

Ständiger Vertreter: Prof. Dr. Hans Reinauer

**Hochschulverband**

Vertreter der Ordinarien: Prof. Dr. Herbert Theodor Brüster

## Dozentenvereinigung an der Universität Düsseldorf

### **Vorsitzender:**

Prof. Dr. Dieter Friedburg, Augenklinik

### **stellv. Vorsitzender:**

Prof. Dr. Ernst R. Müller-Ruchholz, Physiol. Institut

### **weitere Vorstandsmitglieder:**

Die Vertreter der übrigen Habilitierten in den engeren Fakultäten (s. „Fakultätsvertreter“)

### **Vertreter im Hochschulverband:**

N. N.

### **Fakultätsvertreter:**

Philosophische Fakultät:

Prof. Dr. Reinhard Häußler, Prof. Dr. Karl-Egon Lönne

Math.-Nat. Fakultät:

Priv. Doz. Dr. Gerhard Heide, Priv. Doz. Dr. Otto Kerner

Prof. Dr. Horst Weber, Stud. Prof. Dr. Paul Thielemann

Medizinische Fakultät:

Prof. Dr. Dieter Friedburg, Prof. Dr. Wolf-Peter Fritsch, Prof. Dr. Bernd Grabensee, Priv.-Doz. Dr. Theodor Königshausen, Prof. Dr. Horst Kuhn, Prof. Dr. Ernst R. Müller-Ruchholz, Prof. Dr. Peter Pfitzer, Prof. Dr. Hagen-Dietrich Schulte

## Wissenschaftliche Mitarbeiter

Universitätsstraße 1, Gebäude 16.11 (Verwaltungsgebäude), Ebene 02, Raum 21,  
F. 3 11-25 51

### **Sprecher der Wissenschaftlichen Mitarbeiter:**

Akadem. Oberrätin Dr. Barbara Haupt, Germanistisches Seminar

Wiss. Ang. Dr. Bernd Höhn, Institut für Anorganische Chemie und Strukturchemie

Wiss. Ass. Dr. Malte Förster, Institut für Physiologische Chemie

### **Vertreter in der Landesassistentenkonferenz NRW:**

Dr. Annegret Lipka, Institut für Anorganische Chemie und Strukturchemie.

### **Fakultätsvertreter:**

Philosophische Fakultät:

Wiss. Ass. Helmut Brall, Germanistisches Seminar

Wiss. Ass. Jürgen Märtnens, Anglistisches Institut

Verw. Wiss. Ass. Uwe Baumann, Anglistisches Institut

Wiss. Ang. Wolfgang Kessler, Historisches Seminar

Math.-Nat. Fakultät:

Akadem. Oberrat Dr. Werner Dietrich, Botanischer Garten

Dr. W. Peters, Anorganische Chemie I

Medizinische Fakultät:

Dr. Th. Scholten, Med. Klinik CDE

Dr. Ch. Leuner, Med. Klinik B

Dr. H. Orłowski, Kinderklinik

Dr. Winkelmann, Med. Klinik A

# VERSTÄNDLICHE WISSENSCHAFT FÜR STUDIUM, BILDUNG UND FREIZEIT



## IHRE VORTEILE

im Falle einer Mitgliedschaft bei der Wissenschaftlichen Buchgesellschaft Darmstadt:

- Günstige Buchgesellschaftspreise nur für Mitglieder.
- Ein Buchprogramm: unabhängig von jeglicher Ideologie, aufgeschlossen für alle Schulen und Richtungen.
- Vielfältige Informationen durch den Jahreskatalog (über 800 Seiten) und sechs Arbeitsberichte pro Jahr.
- Auswahlmöglichkeiten aus über 3000 wissenschaftlichen Titeln; zusätzlich Jugendbücher, Sachbücher, originale Druckgraphiken, Schallplatten und Büchermöbel.
- Jährlich ein neues „Verbiligtetes Weihnachts-Sonderangebot“.
- Verpflichtung zu nur einer Bestellung pro Jahr (nach oben unbegrenzt).
- Vereinsbeitrag nur DM 9,50 (für Studenten und Schüler DM 5,-) pro Jahr.
- Werbepremien für die Freundschafswerbung (DM 25,- für jedes neu geworbene Mitglied und zusätzliche Sonderprämien).

Wir nehmen zur Zeit wieder neue Mitglieder auf. Bitte versehen Sie diesen persönlichen Gutschein mit Ihrer genauen Anschrift. Dann ausschneiden, auf Postkarte kleben und einsenden (Inlandporto DM 0,50)

## GUTSCHEIN

GÜLTIG BIS 30. 6. 1981

über ein Gratisexemplar (800 Seiten, 3000 Titel, über 50 Druckgraphiken)

- JA, der Jahreskatalog soll mir neue Möglichkeiten für Freizeit, Bildung und Wissenschaft erschließen.

\_\_\_\_\_  
(Vorname, Name)

\_\_\_\_\_  
(Straße, Hausnummer)

\_\_\_\_\_  
(Postleitzahl, Ort)

## WISSENSCHAFTLICHE BUCHGESELLSCHAFT

ABT.VH-81 POSTFACH 11 1129

## D-6100 DARMSTADT 11

## Personalrat der Universität Düsseldorf

Universitätsstraße 1, 4000 Düsseldorf, Gebäude 16.11 (Verwaltungsgebäude),  
Ebene 02, Raum 25-29  
Sekretariat: Christa Scholl, Reg.Ang., F. 3 11-24 11 — Vorsitzender 24 24 —  
— Geschäftsführer 22 44 —

### Sprechstunde:

Nach Vereinbarung

Vorsitzender:	Kurt Michaelis
1. Stellvertreter:	Klaus Steinhauer
2. Stellvertreter:	Gerd Urbanek
Geschäftsführer:	Alfred Syska
Mitglieder:	Richard Bohnet
	Michael Brandl
	Angelika Hermenau
	Hubert Meyer
	Klaus Rebmann
	Kurt-Georg Seelbach
	Julia Zimmermann

Vertrauensmann der Schwerbehinderten:	Hans Nonnass
Jugendobmann:	Martin Mittler

## Personalrat der Medizinischen Einrichtungen der Universität Düsseldorf

Moorenstraße 5, 4000 Düsseldorf (Büropavillon/Wirtschaftshof), F. 3 11-71 95/  
72 93/85 10/85 11

**Sprechstunden:** montags bis mittwochs und freitags von 8 bis 13 Uhr und von 14  
bis 16 Uhr

Vorsitzender:	Dieter Rubner
1. Stellvertreter:	Hans Hamacher
2. Stellvertreter:	Adelhard Schneider
Mitglieder:	Elisabeth Amore
	Karl-Heinz Bleidorn
	Ahmed Bouchiar
	Manfred Döge
	Heinz Hartmann
	Ute Herbst
	Günter Hilpisch
	Renate Kutzner
	Friedrich Lübke
	Heinz Philipp
	Maria Rausch-Kremer
	Horst Riebe
	Käthe Victor
	Wolfgang Zimmermann

Vertrauensmann der Schwerbehinder- ten:	Manfred Döge
---	--------------

<b>Jugendvertretung</b> Vorsitzender:	Norbert Suhren
--	----------------



## Studentenschaft

Universitätsstraße 1, 4000 Düsseldorf, Gebäude 21.12 (Studentenhaus)  
Geschäftszeit: Montag bis Freitag 10-15 Uhr

### Studentenparlament (SP)

Das SP ist das oberste beschließende Organ der Studentenschaft. Es wird einmal im Jahr von allen Studenten gewählt.

Präsidium:

Präsidentin: Eva Waldschütz

stellv. Präsident: Thomas Reichelt

### Allgemeiner Studentenausschuß (AStA)

Der AStA (Allgemeiner Studentenausschuß) wird vom Studentenparlament (SP) auf ein Jahr gewählt und ist das höchste ausführende Organ der Verfaßten Studentenschaft. Er vertritt die Gesamtheit der Studenten im Rahmen der gesetzlichen und satzungsmäßigen Befugnisse und ist auch für die Unterstützung jedes einzelnen Studenten zuständig. Er wirkt mit bei der Studentenförderung, sorgt für soziale Selbsthilfe, nimmt die hochschulpolitischen Interessen der Studenten wahr und soll zur Förderung der politischen Bildung beitragen. Er unterhält internationale Studentenbeziehungen, organisiert kulturelle Veranstaltungen und sorgt für ein Sportprogramm.

AStA-Sprechstunden:	Mo. bis Fr. 10-15 Uhr
AStA-Vorsitzender:	Thomas Reichelt (Hochschulpolitische Fragen, Außenvertretung, Finanzen), F. 3 11-32 90
stellvertr. Vorsitzender	Klaus Zweschper F. 3 11-31 72
stellvertr. Vorsitzende	Ulrike Holz (Finanzen) F. 3 11-32 90
Informationsreferat:	F. 3 11-32 85
Kulturreferat:	N. N.
Sportreferat:	siehe Seite 46
Fachschaftsreferat:	Michael Hamacher, Hans Korfmacher, Jochen Mock, Uwe Reich (phil.), Brigitte Waldorf/Peter Odenthal (math.-nat.)
Reisebüro:	F. 3 11-32 80
Frauenreferat:	F. 3 11-35 31
AStA-Sekretariat:	Christel Rosenkranz, F. 3 11-32 84
Sozialreferat:	Karl-Heinz Rybold/Birgit Anderson, F. 3 11-35 31

## Studentengemeinden

### Katholische Hochschulgemeinde:

Studentenpfarrer Dr. Kurt Peter Gertz, Brinckmannstraße 15, 4000 Düsseldorf 1,  
F. 33 43 41 oder privat 33 38 75

Kath. Studentenheim, Duisburger Straße 82, 4000 Düsseldorf, F. 48 65 68

Der Semestereröffnungsgottesdienst findet im Zentrum der Hochschulgemeinde „Carl-Sonnenschein-Haus“ in der Brinckmannstraße 15, 4000 Düsseldorf, statt.

### Evangelische Studentengemeinde

Studentenpfarrer Klaus Schneidewind, Oertelstraße 24, 4000 Düsseldorf.

Sprechstunden des ev. Std.-Pfarrers: Di. u. Mi. von 10-12 Uhr im Ev. Studenten-  
zentrum, Witzelstraße 76, F. 34 62 68.

Sekretariat geöffnet Mo. bis Fr. 10 bis 14 Uhr.

Der Termin des Semestereröffnungsgottesdienstes wird durch Anschlag geson-  
dert bekanntgegeben.

## *Alte Hallesche Burschenschaft Rhenania-Salingia zu Düsseldorf*



*Wenn Du bei uns wild um sich  
schlagende Studenten, Radikale und  
übermäßigen Alkoholkonsum suchst,  
bist Du bei uns total falsch.*

*Falls Du aber nette Freunde, Studien-  
tips, Freizeitgestaltung, Geselligkeit und  
Hilfe bei vielen Deiner Probleme finden  
möchtest (z.B. Hilfe bei Wohnungssuche),  
so komm doch mal bei uns vorbei oder ruf  
mal an.*

*Haroldstr. 22 (am Schwanenspiegel) · Tel. 32 73 48, 68 37 74, 22 25 52*

## **Studentenwerk Düsseldorf** — Anstalt des öffentlichen Rechts —

Universitätsstraße 1, 4000 Düsseldorf 1, Gebäude 21.12, (Studentenhaus),  
F. 3 11-1

Das Studentenwerk erbringt für den Studenten Dienstleistungen auf sozialem,  
kulturellem und wirtschaftlichem Gebiet.

Von jedem immatrikulierten Studenten wird aufgrund der Beitragsordnung vom  
14.6.1974 pro Semester ein Beitrag von DM 10,00 erhoben.

### **Organe:**

Verwaltungsrat: 1. Vorsitzender Oberstadtdirektor a. D.  
Gilbert Just  
Geschäftsführer: Dipl.-Kaufmann Manfred Losen

### **Verwaltungsrat**

Vertreter der Studenten:

Hartings, Eva-Maria	Universität Düsseldorf
Hilgers, Arno	Universität Düsseldorf
Kollender, Stefan	Fachhochschule Niederrhein Krefeld
(2. stellv. Vorsitzender)	
Schulte, Thomas	Staatliche Kunstakademie

Vertreter der anderen Hochschulangehörigen:

Lowinski, Professor Dr. Leonhard	Universität Düsseldorf
Mommertz, Hildegard	Fachhochschule Düsseldorf
Räder, Kurt	Staatliche Kunstakademie
Staib, Professor Dr. Wolfgang	Universität Düsseldorf
(1. stellv. Vorsitzender)	

Vertreter der Bediensteten des Studentenwerkes:

Bongartz, Helmut  
Sweekhorst, Franz  
Wahl, Heinz  
Zimmermann, Axel

Andere Personen (Nicht-Hochschulangehörige)

Jäger, Rolf -ÖTV-Rechtssekretär-  
Just, Gilbert -Oberstadtdirektor a. D.-

Vertreter der Kanzler der Einrichtungen des Gesamthochschulbereichs:

Thelen, Wilhelm J., Ltd. Regierungsdirektor/Kanzler der Fachhochschule Nie-  
derrhein, Krefeld

### **Verwaltungsausschuß:**

Just, Gilbert -Oberstadtdirektor a. D.-  
Thelen Wilhelm J., Ltd. Regierungsdirektor/Kanzler der FHS Niederrhein, Krefeld  
Hilgers, Arno  
Jäger, Rolf  
Sweekhorst, Franz

### **Personalrat des Studentenwerks Düsseldorf**

Gebäude 21.11 — F. 3 11-32 92  
Personalratsvorsitzender: Franz Sweekhorst

## Arbeitsbereiche

Die Hauptverwaltung des Studentenwerkes befindet sich im Gebäude 21.12, Universitätsstraße 1

Geschäftszeit: montags bis freitags von 9-12 Uhr und 13-14 Uhr

### Geschäftsführer:

Dipl.-Kfm. Manfred Losen, Ebene 02, Raum 07, F. 3 11-32 98

### Sekretariat:

Elfriede Bever, Ebene 02, Raum 08, F. 3 11-32 98

### Personal- und Rechnungswesen:

Leiter: Heinz Wahl, Ebene 02, Raum 09, F. 3 11-32 70

### Kasse/Unfallversicherung:

Ingeborg Gerhardt, Ebene 02, Raum 03, F. 3 11-33 15

#### Unfallversicherung:

Aufgrund des Sozialbeitrages besteht für alle immatrikulierten Studenten der Universität neben der gesetzlichen Unfallversicherung für Schüler und Studenten auch für Unfälle im privaten Bereich eine Kollektiv-Gruppen-Unfallversicherung für die Risiken Tod und Invalidität mit einer Versicherungssumme von DM 40 000,00 für Invalidität und DM 4 000,00 für Tod.

Unfallanzeigen sind beim Studentenwerk zu erstatten.

### Bauwesen/Wohnheime:

Leiter: Peter Folgmann, Ebene 01, Raum 09, F. 3 11-32 87

#### Studentische Wohnungsvermittlung:

Wohnheime / Privatzimmer / sozial geförderte Zimmer

Sprechstunden: montags bis freitags von 10-12 Uhr und 13-14 Uhr, Ebene 01, Räume 07 und 08, F. 3 11-32 89 und 3 11-32 86

#### Wohnheime:

D	—	Universitätsstraße 1	mit	421 Einzel-Appartements
D	—	Gurlittstraße 14-18	mit	210 Einzel-Appartements
D	—	Strümpellstraße 6	mit	123 Einzelzimmern
D	—	Strümpellstraße/Bittweg	mit	190 Einzelzimmern
KR	—	Vennfelder Straße	mit	246 Einzelzimmern
MG	—	Hubertusstraße	mit	246 Einzelzimmern
MG	—	Hubertusstraße	mit	3 Einzel-Appartements
MG	—	Hubertusstraße	mit	3 Ehepaar-Appartements
D	—	Gurlittstraße 8-10	Vermittlung von	92 Zweiraum-Appartements

Aufnahmeanträge für die Wohnheime sind beim Studentenwerk Düsseldorf, Abteilung Wohnheimverwaltung, anzufordern bzw. in den Wohnheimen erhältlich und in der Wohnheimverwaltung Düsseldorf einzureichen.

### Wirtschaftsbetriebe:

Leiter: Sieghart Edelmann, Gebäude 21.11, Raum 24, F. 3 11-33 25

Folgende Mensen und Essenausgabestellen sind in Betrieb:

Auf dem Campus:

Mensa I	Gebäude 21.11
Restaurant	Gebäude 21.11
Essenausgabe-Süd	Gebäude 25.22

ferner

Eiskellerstraße	Mensa Staatliche Kunstakademie
Josef-Gockeln-Straße	Mensa Fachhochschule Düsseldorf
Graf-Recke-Straße	Mensa Evangelische Fachhochschule
Krefeld, Frankenring	Mensa Fachhochschule Niederrhein
Neuss, Humboldtstr.	Mensa, Gebäude Neuss
Mönchengladbach,	Essenausgabestelle FHS
Webschulstr.	Mönchengladbach

Essenausgabe während des Semesters: montags-freitags von 11.30-14.15 Uhr  
Essenausgabe während der Semesterferien: montags-freitags von 12-14 Uhr  
Essenmarkenverkauf erfolgt in den Mensen.

Cafeterien befinden sich in folgenden Gebäuden:

Mensa-Café	Gebäude 21.11	8.00-15.00 Uhr
Cafeteria IG I	Gebäude 23.01	8.00-15.30 Uhr
Cafeteria IG II	Gebäude 22.02	7.30-15.00 Uhr
Cafeteria Fb-Süd	Gebäude 25.31	7.30-15.00 Uhr
Cafeteria Fb-Sozial	Gebäude 24.21	9.30-13.00 Uhr

#### **Ausbildungsförderung (BAföG):**

Leiter: Ludwig Klein, Gebäude 23.11, Ebene 01, F. 3 11-33 80, Sammelnummer 3 11-33 81

Außenstelle Krefeld, Frankenring 20, F. 0 21 51-77 79 09

Außenstelle Mönchengladbach, Rheydter Straße 328, F. 0 21 61-1 29 20

Sprechstunden und Beratung: montags und donnerstags von 9-13 Uhr

Die Antragsformulare werden beim Studentenwerk Düsseldorf ausgegeben. Sie sollen nach der Ausfüllung möglichst persönlich während der Beratungsstunden im Studentenwerk abgegeben werden: Zusendung durch die Post nur in Ausnahmefällen. Erstantragsteller müssen in jedem Fall persönlich versprechen, damit bei Rückfragen eine Beratung durchgeführt werden kann. Das gleiche gilt für Hochschulwechsler.

Anträge auf Weiterförderung für die folgenden zwölf Monate sollen jeweils zwei Monate vor Auslaufen des letzten Bewilligungszeitraumes gestellt werden, da sonst die Anschlußzahlung gefährdet ist.

#### **Vergabe von Einsatzstipendien**

Der Einsatz kann bei allen Einrichtungen der Hochschule durchgeführt werden, insbesondere zur Unterstützung der Mitglieder des Lehrkörpers in ihrer Lehr- und Forschungstätigkeit. Die Höchstdauer des Einsatzes darf wöchentlich 20 Stunden nicht überschreiten. Das monatliche Stipendium beträgt mindestens DM 150,00. Auskunft hierüber erteilt die Abteilung Ausbildungsförderung.

## **Gesellschaft von Freunden und Förderern der Universität Düsseldorf e. V.**

Konto Nr. 10 170 009 bei der Stadtparkasse Düsseldorf  
Konto Nr. 1 780 204 Commerzbank AG, Düsseldorf  
Konto Nr. 1 965 375 Deutsche Bank AG, Düsseldorf  
Konto Nr. 12 14-012 Bankhaus Trinkaus u. Burkhardt, Düsseldorf

### **Vorsitzender:**

Dr. jur. Wolfgang Glatzel, Mitglied des Aufsichtsrates der Contigas Deutsche Energie - Aktiengesellschaft, Ehrensenator der Universität Düsseldorf

### **Stellvertretender Vorsitzender:**

Prof. Dr. phil. Peter Hüttenberger, Rektor der Universität Düsseldorf

### **Geschäftsführender Vorsitzender:**

Eberhard Iglar, Ehrensenator der Universität Düsseldorf

### **Schatzmeister:**

Armin Reckel, Vorstandsmitglied der Commerzbank AG, Düsseldorf

### **Schriftführer:**

Dr. rer. nat. Jürgen Manchot, Düsseldorf

### **Beisitzer:**

Prof. Dr. rer. nat. Heinz-Helmut Perkampus, Direktor des Instituts für Physikalische Chemie

Prof. Dr. med. Karl Kremer, Direktor der Chirurgischen Klinik und Poliklinik

Prof. Dr. Hubertus Schulte Herbrüggen, Anglistisches Institut

Prof. Dr. med. Wolfgang Staib, Direktor des Instituts für Physiologische Chemie

Dr. Adolf Thomae, Mitglied der Geschäftsführung der Friedrich Flick Industrieverwaltung KGaA

### **Geschäftsstelle:**

Henkel-Straße 67, F. 7 97 34 52

## Verzeichnis der Studienfächer und Studienabschlüsse an der Universität Düsseldorf

Hinweis für Lehramtsstudenten: Jede Erste Staatsprüfung für ein Lehramt setzt ein Studium in Erziehungswissenschaft und in zwei kombinierbaren Fächern voraus. Näheres ist aus den Informationsblättern des Wissenschaftlichen Prüfungsamtes Düsseldorf zu ersehen.  
(siehe auch das Info der ZVS)

### Philosophische Fakultät

	Fachrichtung	Studienabschluß	Mindest-/ Regelstudien- dauer (Semester)	Bemerkungen
I.	<b>Philosophie</b>			
1.1.	Haupt-oder Nebenfach:	Dr. phil.; M. A. *)	8	
1.2.	Teilprüfungsfach für das Lehramt am Gymnasium	Allgemeine Prüfung der Ersten Staatsprüfung für das Lehramt am Gymnasium	6	
1.3.	Fach für das Lehramt a) Gymnasium b) Sekundarstufe II	Erste Staatsprüfung Erste Staatsprüfung	8 8	
II.	<b>Erziehungs- wissenschaft</b>			z. Z. besteht ein Vergabeverfahren für Studienplätze
2.1	Haupt- oder Nebenfach:	Dr. phil.; M. A. *)	8	
2.2	Prüfungsfach Diplomvorprüfung und Diplomprüfung	Dipl.-Päd.	8	
2.3.	Teilprüfungsfach (Pädagogik) für das Lehramt am Gymnasium	Allgemeine Prüfung der Ersten Staatsprüfung für das Lehramt am Gymnasium	6	
2.4.	Pädagogik für das Lehramt an der Realschule	Erste Staatsprüfung für das Lehramt an der Realschule	6	
2.5.	Erziehungswissen- schaft für das Lehramt a) Sekundarstufe II b) Sekundarstufe I	Erste Staatsprüfung Erste Staatsprüfung	8 6	
2.6.	Fach Pädagogik für das Lehramt a) Gymnasium b) Sekundarstufe II	Erste Staatsprüfung Erste Staatsprüfung	8 8	
III.	<b>Psychologie (Ent- wicklungs- und Erzie- hungspsychologie)</b>			Psychologie als Hauptfach Dr.-phil.: Voraus- setzung Diplom- prüfung in Psychologie
3.1.	Haupt- oder Nebenfach:	Dr. phil.; M. A. *)	8	
3.2.	Prüfungsnebenfach (Diplomvorprüfung oder Diplomprüfung in Erziehungswissenschaft)			

\*) Hauptfach und zwei Nebenfächer (Kombination der Prüfungsfächer: s. Prüfungsordnungen).

	Fachrichtung	Studienabschluß	Mindest-/ Regelstudien- dauer (Semester)	Bemerkungen
IV.	<b>Sozialwissenschaft</b>			
4.1.	Haupt- oder Nebenfach:	Dr. phil.; M.A. *)	8	
4.2.	Prüfungsnebenfach (Diplomvorbereitung oder Diplomprüfung in Erziehungswissenschaft)			
V.	<b>Geschichte</b>			z. Z. besteht ein Vergabeverfahren für Studienplätze nur für Lehramts- studiengänge
5.1.	Haupt- oder Nebenfach	Dr. phil.; M.A. *)	8	
5.1.1.	Alte Geschichte			
5.1.2.	Mittelalterl. Geschichte			
5.1.3.	Neuere Geschichte			
5.1.4.	Osteurop. Geschichte			
5.2.	Fach für das Lehramt			
	a) Gymnasium	Erste Staatsprüfung	8	
	b) Sekundarstufe II	Erste Staatsprüfung	8	
	c) Realschule	Erste Staatsprüfung	6	
	d) Sekundarstufe I	Erste Staatsprüfung	6	
VI.	<b>Allgemeine Sprachwissenschaft</b>			
6.1.	Haupt- oder Nebenfach:	Dr. phil.; M.A. *)	8	
VII.	<b>Klassische Philologie</b>			
7.1.	Haupt- oder Nebenfach:	Dr. phil.; M.A. *)	8	
7.1.1.	Lateinische Philologie			
7.1.2.	Griechische Philologie			
7.2.	Fach Latein für das Lehramt			
	a) Gymnasium	Erste Staatsprüfung	8	
	b) Sekundarstufe II	Erste Staatsprüfung	8	
7.3.	Fach Griechisch für das Lehramt			
	a) Gymnasium	Erste Staatsprüfung	8	
	b) Sekundarstufe II	Erste Staatsprüfung	8	
VIII.	<b>Germanistik</b>			z. Z. besteht ein Vergabeverfahren für Studienplätze nur für Lehramts- studiengänge
8.1.	Haupt- oder Nebenfach	Dr. phil.; M.A. *)	8	
8.1.1.	Germanistische Sprachwissenschaft			
8.1.2.	Ältere Deutsche Philologie			
8.1.3.	Neuere Deutsche Philologie			
8.2.	Fach Deutsch für das Lehramt			
	a) Gymnasium	Erste Staatsprüfung	8	
	b) Sekundarstufe II	Erste Staatsprüfung	8	
	c) Realschule	Erste Staatsprüfung	6	
	d) Sekundarstufe I	Erste Staatsprüfung	6	

\*) Hauptfach und zwei Nebenfächer (Kombination der Prüfungsfächer: s. Prüfungsordnungen).



Fachrichtung	Studienabschluß	Mindest-/ Regelstudien- dauer (Semester)	Bemerkungen
<b>IX. Anglistik</b>			
9.1. Haupt- und Nebenfach	Dr. phil.; M.A. *)	8	
9.11. Ältere Anglistik			
9.12. Neuere Anglistik Amerikanistik			
9.2. Fach Englisch für das Lehramt			
a) Gymnasium	Erste Staatsprüfung	8	
b) Sekundarstufe II	Erste Staatsprüfung	8	
c) Realschule	Erste Staatsprüfung	6	
d) Sekundarstufe I	Erste Staatsprüfung	6	
<b>X. Romanistik</b>			z. Z. besteht ein Vergabeverfahren für den Lehramtsstudien- gang Französisch
10.1. Haupt- oder Nebenfach:	Dr. phil.; M. A. *)	8	
10.11. Romanistische Sprachwissenschaft			
10.12. Romanistische Literaturwissenschaft			
10.2. Fach Französisch für das Lehramt			
a) Gymnasium	Erste Staatsprüfung	8	
b) Sekundarstufe II	Erste Staatsprüfung	8	
c) Realschule	Erste Staatsprüfung	6	
d) Sekundarstufe I	Erste Staatsprüfung	6	
10.3. Fach Italienisch für das Lehramt			
a) Gymnasium	Erste Staatsprüfung	8	
b) Sekundarstufe II	Erste Staatsprüfung	8	
10.4. Fach Spanisch für das Lehramt			
a) Gymnasium	Erste Staatsprüfung	8	
b) Sekundarstufe II	Erste Staatsprüfung	8	
<b>XI. Sportwissenschaft Fach Sport für das Lehramt</b>			z. Z. besteht ein Vergabeverfahren für Studienplätze
a) Sekundarstufe II	Erste Staatsprüfung	8	
b) Sekundarstufe I	Erste Staatsprüfung	6	
<b>XII. Musik</b> (vorläufig angegliedert bis zur endgültigen Regelung) Fach Musik für das			z. Z. besteht ein Vergabever- fahren für
Lehramt			Studienplätze
Sekundarstufe I	Erste Staatsprüfung	6	
<b>XIII. Kunst</b> (vorläufig angegliedert bis zur endgültigen Regelung) Fach Kunst für das Lehramt			z. Z. besteht ein Vergabeverfahren für Studienplätze
Sekundarstufe I	Erste Staatsprüfung	6	

\*) Hauptfach und zwei Nebenfächer (Kombination der Prüfungsfächer: s. Prüfungsordnungen).

## Mathematisch-Naturwissenschaftliche Fakultät

in allen Studiengängen der Fächer Biologie, Chemie, Geographie, Mathematik, Physik und Psychologie ist Studienbeginn nur im WS möglich

	Fachrichtung	Studienabschluß	Mindest-/ Regelstudien- dauer (Semester)	Bemerkungen
<b>I.</b>	<b>Mathematik</b>			
1.1.	als Hauptfach	Dipl.-Mathematiker Dr. rer. nat. *)	8	z. Z. besteht ein bundesweites zentrales Vergabeverfahren für Studienplätze nur für Lehramts- studiengänge
1.2.	zusammen mit wenigstens einem weiteren Fach für das Lehramt			
	a) Gymnasium	Erste Staatsprüfung	8	
	b) Sekundarstufe II	Erste Staatsprüfung	8	
	c) Realschule	Erste Staatsprüfung	6	
	d) Sekundarstufe I	Erste Staatsprüfung	6	
<b>II.</b>	<b>Physik</b>			
2.1.	als Hauptfach	Dipl.-Physiker Dr. rer. nat. *)	8	z. Z. besteht ein bundesweites zentrales Vergabeverfahren für Studienplätze nur für Lehramts- studiengänge
2.2.	zusammen mit wenigstens einem weiteren Fach, für das Lehramt			
	a) Gymnasium	Erste Staatsprüfung	8	
	b) Sekundarstufe II	Erste Staatsprüfung	8	
	c) Realschule	Erste Staatsprüfung	6	
	d) Sekundarstufe I	Erste Staatsprüfung	6	
<b>III.</b>	<b>Chemie</b>			
3.1.	als Hauptfach	Dipl.-Chemiker Dr. rer. nat. *)	8	z. Z. besteht ein bundesweites zentrales Vergabeverfahren nur für Lehramts- studiengänge, für Dipl.-Chem. Verteilungsverfahren
3.2.	zusammen mit wenigstens einem weiteren Fach, für das Lehramt			
	a) Gymnasium	Erste Staatsprüfung	8	
	b) Sekundarstufe II	Erste Staatsprüfung	8	

\*) Promotion ist möglich nach bestandener Diplomprüfung oder Erster Staatsprüfung für das Lehramt an Gymnasien.

	Fachrichtung	Studienabschluß	Mindest-/ Regelstudien- dauer (Semester)	Bemerkungen
IV.	<b>Pharmazie</b>			
4.1.	als Hauptfach	Pharmaz. Prüfung Dr. rer. nat. *)	7	z. Z. besteht ein bundesweites zen- trales Vergabe- verfahren für Studienplätze
V.	<b>Biologie</b>			
5.1.	als Hauptfach	Dipl.-Biologe	8	z. Z. besteht ein bundesweites zentrales Vergabeverfahren für Studienplätze. Als Hauptfächer für die Diplomprüfung können z. Z. gewählt werden: Botanik, Zoologie, Genetik, Mi- krobiologie Physiolog. Chemie Promotion mit dem Hauptfach Physiologie ist möglich nach bestandener Diplomprüfung in Biologie. Promotion mit dem Hauptfach Physiologische Chemie ist möglich nach bestandener Diplomprüfung in Biologie oder Chemie oder Pharmazeutischer Staatsprüfung
5.2.	zusammen mit wenigstens einem weiteren Fach, für das Lehramt			
	a) Gymnasium	Erste Staatsprüfung	8	
	b) Sekundarstufe II	Erste Staatsprüfung	8	
	c) Realschule	Erste Staatsprüfung	6	
	d) Sekundarstufe I	Erste Staatsprüfung	6	
VI.	<b>Psychologie</b>			
6.1.	als Hauptfach	Dipl.-Psychologe	8	z.Z. besteht ein bundesweites zentrales Vergabe- verfahren für Studienplätze. Obligatorische Nebenfächer: Siehe Promotions- ordnung der Math.- Naturwiss. Fakultät (Verzeichnis der Prüfungsfächer für die mündliche Prüfung zur Erlangung des „Dr. rer. nat.“)
6.2.	zusammen mit zwei obligatorischen Nebenfächern	Dr. rer. nat.		
		Promotion ist möglich nach bestandener Diplomprüfung in Psychologie		

\*) Promotion ist möglich nach bestandener Diplomprüfung oder Erster Staatsprüfung für das Lehramt an Gymnasien oder nach Bestehen des Zweiten Prüfungsabschnittes der Pharmazeutischen Prüfung.

Fachrichtung	Studienabschluß	Mindest-/ Regelstudien- dauer (Semester)	Bemerkungen
<b>VII. Geographie</b>			z. Z. besteht ein bundesweites zentrales Vergabeverfahren für Studienplätze nur für Lehramtsstudiengänge
7.1. zusammen mit zwei weiteren durch die Promotionsordnung festgelegten Fächern			
7.11. ein Nebenfach aus der Math.-Nat. Fakultät	Dr. rer. nat.	8	
7.12. ein Nebenfach aus der Phil. Fakultät	Dr. phil., M. A.	8	
7.2. zusammen mit wenigstens einem weiteren Fach für das Lehramt			
a) Gymnasium	Erste Staatsprüfung	8	
b) Sekundarstufe II	Erste Staatsprüfung	8	
c) Realschule	Erste Staatsprüfung	6	
d) Sekundarstufe I	Erste Staatsprüfung	6	
<b>VIII. Geologie</b>	kein Studienabschluß		nur Begleitstudium für Geographie
<b>Physiologie und Physiolog. Chemie</b> s. Anmerkung unter Ziffer V.: „Biologie“			

## Medizinische Fakultät

Fachrichtung	Studienabschluß	Mindest- dauer des Studiums (Semester)	Bemerkungen
<b>I. Medizin</b>	Ärztliche Prüfung Dr. med.	12	z. Z. besteht ein bundesweites zentrales Vergabeverfahren für Studienplätze
<b>II. Zahnmedizin</b>	Zahnärztliche Prüfung Dr. med. dent.	10	z. Z. besteht ein bundesweites zentrales Vergabeverfahren für Studienplätze

# Informationen über das Studium an der Universität Düsseldorf

## **An wen wendet sich der Student ?**

Anschriften und Sprechzeiten sind - soweit nichts anderes angegeben - aus der Aufstellung auf Seite 4 ersichtlich.

## **Ärztliche Vorprüfung und Prüfung**

Landesprüfungsamt für Medizin und Pharmazie, Horionplatz 1 (Landeshaus), 4000 Düsseldorf, F. 83 51

## **Anerkennung von ausländischen Reifezeugnissen**

Akademisches Auslandsamt

## **Anrechnung von Studienzeiten**

Studienberater der Fakultäten, Studentensekretariat

## **Anschriftenänderung**

Studentensekretariat, ggf. Studentenwerk Abteilung für Ausbildungsförderung, Einwohnermeldeamt

## **Arbeitsvermittlung**

Nebenstelle des Arbeitsamtes Düsseldorf, Universitätsstraße 1, Gebäude 21.12 (Studentenhaus), F. 3 11-32 71, s. Seite 45

## **Ausbildungsförderung (BAföG)**

Studentenwerk — Abteilung für Ausbildungsförderung, s. Seite 33,45

## **Auslandsstudium und Auslandsstipendien**

Akademisches Auslandsamt

## **Ausländische Studierende**

Akademisches Auslandsamt

## **Berufsberatung**

Arbeitsamt Düsseldorf, s. Seite 43

## **Beurlaubungen**

Studentensekretariat

## **Collegium musicum**

s. Seite 43

## **Darlehen**

AStA (Darlehen aus dem Studentischen Hilfsfonds)

Studentenwerk — Abteilung für Ausbildungsförderung (zinslose Bürgerschaftsdarlehen)

## **Deutschunterricht für Ausländer**

Akademisches Auslandsamt, s. Seite 48 u. 62

## **Diplomprüfungen**

Akademisches Prüfungsamt (für die Prüfungsbereiche Diplom-Vorprüfung/-Diplomprüfung in den Fächern Biologie, Chemie, Mathematik, Physik und Psychologie).

Diplom-Vorprüfung/Diplomprüfung im Fach Erziehungswissenschaft: Der Vorsitzende des Ausschusses für die Diplomprüfung in Erziehungswissenschaft, s. Seite 75

## **Drogenberatung**

Drogenberatung Düsseldorf e.V., Heinrich-Heine-Allee 7, F. 16 54-8, Mo. und Di. 13—20 Uhr, Mi. und Do. 13—22 Uhr, Fr. 13—24 Uhr, Sa. und So. 20—24 Uhr

## **Druckkostenzuschüsse zu Dissertationen**

Universitätsverwaltung - Abt. 1.1

- Einschreibung**  
Studentensekretariat, siehe „Einschreibungsordnung“, s. Seite 50
- Exmatrikulation**  
Studentensekretariat
- Fachrichtungswechsel**  
Fakultäten, Studentensekretariat, Studienberater der Fakultäten
- Förderung ausländischer Studierender**  
Akademisches Auslandsamt und Studentenwerk — Abteilung für Ausbildungsförderung
- Graduiertenförderung**  
Universitätsverwaltung — Abt. 1.1, s. Seite 46
- Hochschulpolitische Fragen**  
AStA, hochschulpolitische Gruppen
- Immatrikulation**  
Studentensekretariat
- Krankenversicherung**  
Studentensekretariat
- Magisterprüfung**  
Studienberater der Phil. Fakultät und der Fachschaften, Dekanat der Phil. Fakultät, s. Seite 65, 67-74
- Promotion**  
Akademisches Prüfungsamt (für Promotionen in der Mathematisch-Naturwissenschaftlichen Fakultät und Medizinischen Fakultät)  
Dekanat der Philosophischen Fakultät (für Promotionen in der Philosophischen Fakultät)
- Psychotherapeutische Beratung und Behandlung**  
Psychotherapeutische Beratungsstelle, s. Seite 44
- Reisen**  
Studentenreisendienst, Universitätsstraße 1, Gebäude 21.12 (Studentenhaus), F. 3 11-32 80, Mo.-Fr. 10—16 Uhr
- Rückmeldung**  
Studentensekretariat
- Seelsorge**  
Ev. und Kath. Hochschulgemeinde, s. Seite 30
- Sport**  
Hochschulsport, Universitäts-Sportclub, s. Seite 47
- Staatsexamen für Lehramtskandidaten**  
Wissenschaftliches Prüfungsamt, s. Seite 56
- Stipendien (sonstige):**  
s. Seite 25
- Studentenausweis**  
Studentensekretariat
- Studentenausweis, Internationaler**  
Studentenreisendienst, Universitätsstraße 1, Gebäude 21.12 (Studentenhaus), F. 3 11-32 80, Mo.-Fr. 10—16 Uhr
- Studienberatung**  
Zentrale Studienberatung (Universitätsverwaltung - Abt. 1.5), Studienberater der Fakultäten und der Fachschaften, s. Seite 17; 67-74; 152-153; 224
- Studienbescheinigungen**  
Studentensekretariat
- Studienbuch**  
Studentensekretariat

### **Studienordnung und Studienpläne**

Studienberater der Fakultäten, ständige Aushänge bei Instituten und Seminaren, Verkauf von Studien- und Prüfungsordnungen in der Zentralen Studienberatung (Universitätsverwaltung — Abt. 1.5)

### **Vorlesungsverzeichnis**

Düsseldorfer Fachbuchhandel

### **Wohnheimplätze/Zimmervermittlung**

Studentenwerk, Kommunale Wohnungsvermittlung und sonstige Verbände, s. Seite 44

### **Zahnärztliche Vorprüfung und Prüfung**

Vorsitzender des jeweiligen Prüfungsausschusses, s. Seite 185

### **Zwischenprüfungen für Lehramtskandidaten**

Vorsitzende der Diplomprüfungsausschüsse der Math.-Nat. Fakultät, s. Seite 153—154

## **Collegium musicum instrumentale et vocale**

Angehörige und Freunde der Universität Düsseldorf haben sich im Collegium musicum zur musikalischen Bildung und zur Pflege der Musik zusammenschlossen. Mit zahlreichen Konzerten inner- und außerhalb der Universität Düsseldorf tritt das Collegium musicum an die Öffentlichkeit. Geleitet wird das Collegium musicum von dem Professor an der Staatlichen Hochschule für Musik Rheinland — Robert-Schumann-Institut —, Heinz Bernhard Orlinski.

Die Proben des Collegium musicum finden statt im Gebäude 23.21 Ebene 00, Raum 85, und zwar:

**Chorprobe:** dienstags, 19.30 Uhr.

**Orchesterprobe:** donnerstags, 20 Uhr.

Als Ergänzung der praktischen Probearbeit wird eine Vorlesung gehalten, in der interessierte und begabte Studierende musiktheoretische Studien betreiben können (s. auch „Vorlesungen für Hörer aller Fakultäten“).

Auskunft und Anmeldung:

Prof. Heinz Bernhard Orlinski, Badeniastraße 18, 4044 Kaarst, F. 300/6 62 67.

## **Arbeitsamt Düsseldorf**

### **Berufsberatung für Abiturienten und Hochschulüler**

Universitätsstraße 1, 4000 Düsseldorf 1, Gebäude 16.11 (Verwaltungsgebäude), Ebene 04, Raum 55 und 57, F. 3 11-41 62

Öffnungszeiten:

offene Sprechstunde während des Semesters

Montags, dienstags und donnerstags von 9—12 und 14—16 Uhr

In den Semesterferien:

Montags und donnerstags von 9—12 und 14—16 Uhr

Termine sind auch telefonisch oder schriftlich zu vereinbaren:

Georg-Glock-Straße 3, 4000 Düsseldorf 1, F. 82 26 - 205

### **Arbeitsvermittlung für Studierende**

Universitätsstraße 1, 4000 Düsseldorf 1, Gebäude 21.12

(Studentenhaus), Raum 101, Herr Wolfram Kramer, F. 3 11-32 71

Fritz-Roeber-Straße 2, 4000 Düsseldorf 1, Zimmer 270,

Frau Karin Döhring (F. 82 26-4 17), Herr Lothar Kügler (F. 82 26-4 17)

## **Zentrale Studienberatung**

### **Beratungsbereiche:**

Allgemeine Studieninformation und Studienberatung zu Studienmöglichkeiten, Hochschulzugang und Studienbedingungen.

Fächerübergreifende Studienberatung zur Unterstützung der Fachberatung, insbesondere in Fragen des Fach- oder Studiengangwechsels, der individuellen Studienplanung und Arbeitstechniken.

Sozialtraining für Studentengruppen und Tutoren zur Verbesserung von Kommunikation und Kooperation; Kontakt- und Selbsterfahrungsgruppen, Selbstsicherheitstraining und Prüfungsvorbereitungen.

Psychologische Beratung, insbesondere Erstgespräche in dringenden Krisen- und Konfliktsituationen (anschließende Vermittlung) sowie Einzelgespräche bei Unsicherheit, Kontaktproblemen, Lernstörungen und Prüfungängsten.

Kooperation u. a. mit der Fachberatung, der psychotherapeutischen Beratungsstelle und der Berufsberatung für Abiturienten und Hochschüler.

### **Öffnungszeiten:**

Offene Beratung (ohne Anmeldung):

dienstags 9—12 Uhr u. 14—16 Uhr

Öffnungszeiten des Sekretariats:

(Auskünfte, Abgabe von Studienordnungen usw.)

Mo.-Fr. 9—12 Uhr u. Di. 14—16 Uhr

Anmeldung: F. (02 11) 3 11-43 80,

Gebäude 16.11, Ebene 04, Universitätsstr. 1, 4000 Düsseldorf 1.

## **Psychotherapeutische Beratungsstelle für Studierende der Universität Düsseldorf**

### **Beratungsbereiche:**

u. a. persönliche Konflikte, Kontaktprobleme, Examensängste, Arbeitsstörungen  
Moorenstr. 5, 4000 Düsseldorf, Gebäude 14.95, Ebene 01, F. 3 11-83 38 (Sekretariat)  
(siehe auch Seite 257)

## **Gesundheitsfürsorge**

Es findet jährlich für alle Studierenden eine Röntgenschirmbild-Untersuchung statt. Bei Nichtteilnahme können im gegebenen Fall keine Regreßansprüche an die Universität gestellt werden.

## **Zimmernachweis**

Zimmernachweis erfolgt durch:

1. Studentenwerk Düsseldorf, F. 3 11-32 89 u. 32 86, Mo. bis Fr. 9 bis 12 Uhr und 13 bis 14 Uhr.
2. Internationales Studentenwohnheim des Vereins „Regenbogen e. V.“, Kopernikusstr. 78, F. 34 81 81.
3. Ev. Studentenwohnheim Witzelstr. 76, F. 34 70 25
4. Ev. Studentenwohnheim, Graf-Recke-Straße 209, F. 68 41 40.
5. Kath. Studentenhaus „St. Lukas“, Duisburger Str. 82, F. 44 13 37.
6. Kommunales Wohnungsvermittlung (Wohnungsamt der Stadt Düsseldorf). Konrad-Adenauer-Platz 12, F. 8 99-44 44, Mo. bis Fr. 8—12.30 Uhr, Mo. 14—16 Uhr.
7. Aachener Wohnungsbaugesellschaft (Ehepaar-Wohnheim), Gurlittstraße 8—10, 4000 Düsseldorf 1.



## Förderung nach dem Bundesausbildungsförderungsgesetz

Grundlage der Ausbildungsförderung ist das Bundesausbildungsförderungsgesetz (BAföG) in der Neufassung vom 9. April 1976, zuletzt geändert durch das 6. BAföG ÄndG vom 16. Juli 1979. Von großer praktischer Bedeutung ist daneben die Verwaltungsvorschrift (VwV BAföG).

Das Studentenwerk Düsseldorf (Abt. für Ausbildungsförderung) Geb. 23.11, Universitätsstr. 1, 4000 Düsseldorf ist im Auftrag der Universität Düsseldorf, in allen Förderungsangelegenheiten einschließlich der Auskunftserteilung und Beratung zuständig.

Studierende, denen die für ihren Lebensunterhalt und ihre Ausbildung notwendigen Mittel fehlen, haben einen Rechtsanspruch auf individuelle Förderung für eine Ausbildung, die ihrer Neigung, Eignung und Leistung entspricht.

Auskunft erteilt in allen Fällen das Studienwerk (Abt. Amt für Ausbildungsförderung).

Grundsätzlich wird eine erste Ausbildung bis zu dem Abschluß gefördert, mit dem man einen Beruf ergreifen und ausüben kann. Eine weitere Ausbildung wird nur unter ganz bestimmten Voraussetzungen gefördert. Auskunft hierüber erteilt das Studentenwerk (Abt. Ausbildungsförderungsgesetz).

Der Förderungsantrag ist beim zuständigen Amt für Ausbildungsförderung zu stellen. Für jeden Antrag müssen die vorgeschriebenen Formblätter verwendet werden, die u.a. beim Studentenwerk erhältlich sind. Das Studentenwerk hält auch ein Merkblatt zum Ausfüllen der vielen BAföG-Formulare bereit. Für eine umfassende Beratung der Studierenden und deren Eltern steht das Studentenwerk jederzeit zur Verfügung. Antragsformulare sollten vollständig ausgefüllt mit den erforderlichen Unterlagen möglichst persönlich während der Beratungsstunden (Mo + Do 9—13 h) im Studentenwerk abgegeben werden. Bei unvollständigen Anträgen verzögert sich die abschließende Bearbeitung, was sich nachteilig für den Studenten auswirken kann.

Die Förderung mit dem 1. des Monats, in dem die Ausbildung aufgenommen wird. Wird der Antrag später gestellt, wird die Förderung rückwirkend für die letzten 3 Monate vor dem Antragsmonat geleistet, jedoch nicht für die Zeit vor der Aufnahme der Ausbildung.

Nach dem 4. Semester muß der Studierende eine Bescheinigung der Ausbildungsstätte vorlegen, in der bestätigt wird, daß er alle Leistungsnachweise erbracht hat, die üblicher (maßgebend sind die Studien- u. Prüfungsordnungen) zum Ende des 4. Semesters zu erbringen sind. Das Formblatt 9, welches diese Bescheinigung enthält, ist vor Beginn des Semesters zum 31. März bzw. 30. Sept. beim Förderungsamt einzureichen, anderenfalls die Förderung nicht fortgeführt werden kann.

Der Bewilligungszeitraum ist in der Regel auf ein Jahr befristet. Es ist wichtig, weitere Förderungsanträge jeweils 2 Monate vor Ablauf dieses Zeitraumes zu stellen, um eine rechtzeitige Weiterförderung zu sichern (50 Abs. 4 BAföG). Die Förderung läuft — auch in der vorlesungsfreien Zeit — bis zum Abschluß der Ausbildung, jedoch grundsätzlich nicht über die festgelegte Förderungshöchstdauer hinaus. Diese ist von Fach zu Fach verschieden und in der Förderungshöchstdauerverordnung, zuletzt neugefaßt am 2. 7. 1979, geregelt. Unter bestimmten Voraussetzungen kann auf Antrag eine Verlängerung der Förderungshöchstdauer für eine angemessene Zeit erfolgen.

Bei der Berechnung der Förderungsleistung werden im allgemeinen Einkommen und Vermögen des Studierenden, seines Ehegatten und seiner Eltern in dieser Reihenfolge berücksichtigt. Durch das 6. BAföG Änd Gesetz eröffnet sich jedoch für alle Studenten mit abgeschlossener Berufsausbildung eine günstigere Berechnungsgrundlage (doppelte Freibeträge nach § 25 a BAföG bzw. nach § 11 Abs. 3 BAföG eine vom Elterneinkommen unabhängige Förderung).

Der Antragsteller hat alle Angaben vollständig und wahrheitsgemäß zu machen. Wichtige Veränderungen, die sich auf den Leistungsanspruch auswirken, sind unverzüglich schriftlich anzuzeigen. Dazu gehören z. B. Fachwechsel, Fächerkombinationswechsel, Studienabbruch, Wegfall eines Geschwisterteils aus förderungsfähiger Ausbildung, Einkommensveränderungen. Wer falsche oder unvollständige Angaben macht bzw. eine Änderungsanzeige nicht oder nicht rechtzeitig erstattet, muß u. U. mit einer Geldbuße bis zu DM 5 000,— rechnen. Wer BAföG-Förderung zu Unrecht erhält, muß diese zurückzahlen.

## Graduiertenförderung

Anträge auf Gewährung eines Graduiertenstipendiums (auf Darlehensbasis) können jeweils für die Zeit ab

1. Januar (Bewerbungsfrist bis 1. November des Vorjahres)
1. April (Bewerbungsfrist bis 1. Februar)
1. Juli (Bewerbungsfrist bis 1. Mai)
1. Oktober (Bewerbungsfrist bis 1. Juni bzw. 30. September)

eines jeden Jahres gestellt werden. Für Anträge auf Verlängerung des Graduiertenstipendiums und Anträge auf Gewährung von Zuschlägen zu Sach- und Reisekosten gelten dieselben Bewerbungsfristen.

(Beschluß der Zentralen Graduiertenförderungskommission der Universität Düsseldorf vom 24. Januar und 30. Oktober 1974).

Anträge auf Gewährung von Zuschlägen zu Sach- und Reisekosten müssen gestellt und bewilligt sein, bevor die Reise angetreten wird bzw. Sachkosten entstehen.

Die Förderungsanträge sind an die Universitätsverwaltung — Abt. 1.1 — zu richten (Sprechzeit montags bis freitags 9—12 Uhr — F. 3 11-24 34)

## Hochschulsport

Freiwilliger Breiten- und Wettkampfsport für **alle** Universitätsangehörigen.

Die Interessen des Hochschulsports an der Universität Düsseldorf werden vom Hochschulsportausschuß wahrgenommen. Als Mitglied dieses Ausschusses ist der Sportreferent des AstA zuständig für die Koordinierung und Planung des freiwilligen Studentensports an der Universität.

Das Sportprogramm des Sportreferates umfaßt Angebote des Breitensports und des Wettkampfsports, wobei der Vorrang dem Breitensport als Gelegenheit der sportlichen Betätigung für alle eingeräumt wird. Breitensport beinhaltet Freiwilligkeit, Mitbestimmung, Spontanität und Improvisation.

Teilnehmer an den Sportveranstaltungen können, wenn Kondition und Können ausreichen, die Universität Düsseldorf als Einzelwettkämpfer oder Mannschaftsmitglieder bei den deutschen Hochschulmeisterschaften vertreten. Zudem führen viele Gruppen Sportreisen durch.

Zur Zeit bestehen 38 Sportgruppen in 23 Sportarten:

Badminton, Ballspiele, Basketball, Beatgymnastik, Bewegungsschulung, Fechten, Fitnessstraining, Fußball, Handball, Jazz-Gymnastik u. Joga, Karate, Kendo, Lauf- und Konditionstraining, Leichtathletik, Moederner Fünfkampf, Reiten, Rudern, Schach, Schießen, Schwimmen, Segeln, Sport für Behinderte, Tanz, Tennis, Tischtennis, Volleyball.

Nähere Auskünfte über das Sportprogramm erhalten Sie im

AStA-Sportreferat, Universitätsstr. 1, 4000 Düsseldorf 1, Gebäude 21.12 (Studentenhaus), neben der Mensa, F. 3 11-35 31 u. 32 85

Sprechzeiten des Sportreferenten und der Fachreferenten: Mo. bis Fr. 13.00—13.30 Uhr.

Josef Halbekann (Sportreferent), Dierk Mosny (stellv. Sportreferent)

Fachreferenten: Andreas Engler (Basketball, Handball, Volleyball)

Achim Korbmacher, (Fußball, Ballsiele, Bewegungsschulung, Beatgymn., Fitnessstraining, Jazz-Gymn., Lauf- und Konditionstraining, Leichtathletik, Turnen)

Andreas Schwartz, (Badminton, Tennis, Tischtennis, Squasch)

Trude Halbekann-Esser, (Fechten, Karate, Kendo, Schießen, Schach, Schwimmen, Moderner Fünfkampf)

Gerd Wrede, (Rudern, Segeln, Ski, Reiten und Tanzen)

Das Sportprogramm entnehme man dem Sport-Info bzw. dem schwarzen Brett im AStA.

## **Universitäts-Sportclub Düsseldorf e. V.**

Universitätsstraße 1, 4000 Düsseldorf, F. 3 11-24 38

Vorstand: Oberstadtdirektor a. D. Ehrensator Just  
Prof. Dr. Dr. Diemer  
Oberverwaltungsdirktor Pütz

Aufgaben: Förderung der Leibesübungen an der Universität Düsseldorf. Herstellung enger Verbindungen zwischen den Angehörigen der Universität und der sporttreibenden Bevölkerung von Düsseldorf. Die Förderung des Breiten-, Leistungs- und Spitzensports.

Zur Zeit bestehen folgende Sportabteilungen:

Fechten	Selbstverteidigung
Gymnastik	Tennis
Judo	Volleyball

Auskünfte über Trainingszeiten und Trainingsorte können beim Sportwart des USCD,

Siegfried Albrecht  
Bachstr. 122, 5657 Haan 1

erfragt werden

Auskünfte allgemeiner Art und Anmeldeöglichkeiten erteilt die Geschäftsstelle, Frau Noack, Universitätsstraße 1, 4000 Düsseldorf, Gebäude 16.11 (Verwaltungsgebäude), F. 3 11-24 38.

## **Allgemeine Hinweise**

Den an der Universität Düsseldorf immatrikulierten Studierenden ist das Belegen von Vorlesungen, Übungen usw. an den Wissenschaftlichen Hochschulen des Landes Nordrhein-Westfalen und an der Staatlichen Kunstakademie Düsseldorf gestattet. Gebühren werden nicht erhoben. Auf Antrag wird im Studentensekretariat der Universität Düsseldorf der erforderliche Hörer-Schein ausgestellt.

Ordentliche Studierende einer anderen Hochschule im Lande NRW, die die Hochschulzugangsberechtigung besitzen, können auf fristgerechten Antrag als Zweithörer zugelassen werden; jedoch nur mit Zustimmung des jeweiligen Fachdozenten. Über die Zulassung entscheidet der Rektor.

Generelle Beschränkungen des Besuches von Lehrveranstaltungen, z. B. für den Besuch der Klinischen Vorlesungen in der Medizinischen Fakultät, müssen berücksichtigt werden.

### **Ausländische Studierende**

Die Voraussetzung für die Zulassung als ordentlicher Studierender erfüllt, wer ein Zeugnis erworben hat, das in seinem Heimatland zum Hochschulstudium berechtigt und einem deutschen Reifezeugnis im wesentlichen gleichwertig ist (Bewertungsgruppe I), oder ein deutsches Reifezeugnis bzw. ein ihm rechtlich gleichgestelltes Reifezeugnis besitzt.

Bewerber, die ein Zeugnis besitzen, das in ihrem Heimatland zum Hochschulstudium berechtigt, das aber dem deutschen Reifezeugnis nicht gleichgestellt ist, jedoch einen erfolgreichen Studienbeginn möglich erscheinen läßt (Bewertungsgruppe II), können zum Studium nach Bestehen einer „Prüfung zur Feststellung der Hochschulreife ausländischer Studierender“ zugelassen werden. An der Universität Düsseldorf kann diese Prüfung nicht abgelegt werden.

Bewerber, die ein Zeugnis besitzen, das in ihrem Heimatland zum Hochschulstudium berechtigt, das aber mit einem deutschen Reifezeugnis so wenig vergleichbar ist, daß ein erfolgreiches Studium nicht erwartet werden kann (Bewertungsgruppe III), müssen ein Studienkolleg absolvieren. An der Universität Düsseldorf wird kein Studienkolleg abgehalten.

Alle Vorlesungen und Übungen werden in deutscher Sprache gehalten. Es wird empfohlen, sich schon im Heimatland gute deutsche Sprachkenntnisse anzueignen. Bei der Immatrikulation muß sich der Bewerber an der Universität Düsseldorf einer Deutschprüfung unterziehen, wenn er nicht ausreichende Deutschkenntnisse in sonstiger Weise nachweist.

Läßt der Bewerber in dieser Prüfung erkennen, daß seine Deutschkenntnisse nicht ausreichen, so muß der Bewerber am Deutschunterricht teilnehmen und sich dann erneut einer Prüfung unterziehen. Er wird erst nach Bestehen der Prüfung zu den Fachlehrveranstaltungen zugelassen.

### **Zur Beachtung**

(für Studierende aller Fakultäten):

**Die Bewerbungs- und Rückmeldefristen in den Fächern mit Zulassungsbeschränkungen sind Ausschlußfristen, d. h., sie können nicht verlängert werden.**

### **Semestertermine**

Es wird auf die **Zeittafel** auf der Innenseite des Umschlagdeckels verwiesen.

### **Gebühren**

Aufgrund des Hochschulgebührengesetzes vom 22. April 1970 werden von ordentlichen Studierenden und von Zweithörern (die bei anderen Hochschulen immatrikuliert sind) keine Studiengebühr erhoben.

Gast- und Promotionshörer entrichten bei der Anmeldung eine Gebühr von 35,- DM pro Semester.

**Für verspätet beantragte Einschreibungen sowie für verspätetes Gebührenzahlen oder sonstige Fristversäumnis muß eine Verwaltungsgebühr erhoben werden.**

## I. Philosophische Fakultät

Es wird allen Studierenden geraten, vor ihrer Immatrikulation mit den zuständigen Studienberatern Verbindung aufzunehmen.

### Bewerbungsfristen:

Bewerber in nicht zulassungsbeschränkten Fächern und Bewerber in höheren Semestern:

werden gebeten, die Einschreibungsunterlagen unmittelbar bei der Universität Düsseldorf — Studentensekretariat —, Universitätsstraße 1, 4000 Düsseldorf, anzufordern.

Im übrigen wird auf die **Zeittafel** auf der Innenseite des Umschlagdeckels verwiesen.

## II. Mathematisch-Naturwissenschaftliche Fakultät

### Bewerbungsfristen:

Bewerber in höheren Semestern:

können Bewerbungsunterlagen unmittelbar bei der Universität Düsseldorf — Studentensekretariat —, Universitätsstraße 1, 4000 Düsseldorf, anfordern.

Im übrigen wird auf die **Zeittafel** auf der Innenseite des Umschlagdeckels verwiesen.

## III. Medizinische Fakultät

### Bewerbungsfristen:

Bewerber der Medizin und Zahnmedizin in höheren Semestern:

können Bewerbungsunterlagen unmittelbar bei der Universität Düsseldorf — Studentensekretariat —, Universitätsstraße 1, 4000 Düsseldorf, anfordern.

Im übrigen wird auf die **Zeittafel** auf der Innenseite des Umschlagdeckels verwiesen.

### Bewerbungsfristen für den III. klinischen Studienabschnitt:

Die Zuteilungsanträge für das im Frühjahr beginnende Praktische Jahr müssen bis zum 31.11. des Vorjahres und für das im Herbst beginnende Praktische Jahr bis zum 31.5. des laufenden Jahres beim Vorsitzenden der Zuteilungskommission, Prof. G. Strohmeyer, eingegangen sein.

Die Anträge können im Medizinischen Dekanat (Geb. 23.11, Zi. 262) bei Frau Frodeno dienstags von 14.30—15.30 Uhr abgegeben werden.

## Wichtiger Hinweis

Wird ein Kursplatz von einem Studierenden der Naturwissenschaften, der Medizin oder Zahnmedizin nach verbindlicher Vormerkung, d. h. nach Eintragung in den Belegbogen, ohne begründete Entschuldigung nicht in Anspruch genommen, so hat dieser Studierende keinen Anspruch auf eine nochmalige Zulassung zu dem betreffenden Kurs.

Entschuldigungen müssen spätestens am 2. Praktikumstag beim Fachvertreter vorliegen.

In Zweifelsfällen, insbesondere wenn eine Entschuldigung vom Fachvertreter als „nicht begründet“ angesehen wird, entscheidet die Zulassungskommission.

# Einschreibungsordnung der Universität Düsseldorf

Gemäß § 15 Abs. 4 des Hochschulgesetzes (HSchG) vom 7. April 1970 (GV.NW.S. 254), geändert durch Gesetz vom 30. Mai 1972 (GV.NW.S. 134), hat der Senat der Universität Düsseldorf am 28. November 1972 folgende Einschreibungsordnung beschlossen.

## § 1 Zulassung zum Studium

(1) Die Zulassung zum Studium an der Universität Düsseldorf erfolgt auf Antrag durch Immatrikulation (Einschreibung in die Liste der ordentlichen Studierenden). Die Immatrikulation erfolgt für einen oder mehrere Studiengänge.

(2) Ein Studienbewerber kann gleichzeitig für mehrere Studiengänge, für die eine Zulassungsbeschränkung mit Auswahlverfahren besteht, durch das Studienbewerber vom ersten Studium ausgeschlossen werden, nur eingeschrieben werden, wenn dies wegen einer für den berufsqualifizierenden Abschluß vorgeschriebenen Studiengangkombination erforderlich ist.

## § 2 Voraussetzung der Immatrikulation

(1) Voraussetzung für die Immatrikulation ist das Bestehen der Reifeprüfung in der Bundesrepublik Deutschland (einschließlich Berlin West) an einem öffentlichen Gymnasium oder an einem privaten Gymnasium, das als Ersatzschule genehmigt ist, eine nach § 3 gleichwertige Vorbildung oder eine andere, vom zuständigen Minister als gleichwertig anerkannte Vorbildung.

(2) Die Immatrikulation kann vom Nachweis einer besonderen Vorbildung oder Tätigkeit abhängig gemacht werden, wenn eine Studien- oder Prüfungsordnung für den gewählten Studiengang dies vorsieht.

(3) Bei zulassungsbeschränkten Studiengängen hat der Bewerber sich vor der Einschreibung gemäß den jeweils geltenden Bestimmungen einem besonderen Zulassungsverfahren zu unterziehen.

(4) Wird die Zulassung auf einen Teil des Studienganges geschränkt, ist die Einschreibung gleichfalls auf diesen Teil des Studienganges zu beschränken.

## § 3 Ausländische Studienbewerber

(1) Bewerber, die nicht Deutsche im Sinne des Artikels 116 des Grundgesetzes sind, können — unbeschadet der weiteren Voraussetzungen dieser Einschreibungsordnung — als ordentliche Studierende zugelassen werden, wenn sie

- a) ein deutsches Reifezeugnis besitzen oder eine vom zuständigen Minister als gleichwertig anerkannte Vorbildung haben, oder
- b) Ein Zeugnis erworben haben, das einem deutschen Reifezeugnis rechtlich gleichgestellt ist, oder
- c) ein ausländisches Zeugnis besitzen, das sie in ihrem Heimatland zum Hochschulstudium berechtigt und das einem deutschen Reifezeugnis im wesentlichen gleichwertig ist.

(2) Bewerber, die ein Zeugnis besitzen, das sie in ihrem Heimatland zum Hochschulstudium berechtigt, das aber einem deutschen Reifezeugnis nicht gleichgestellt oder im wesentlichen gleichwertig ist, können erst nach Bestehen der Prüfung zur Feststellung der Hochschulreife ausländischer Studierender zum Studium zugelassen werden. Das Nähere richtet sich nach den Bewertungsvorschlägen der Zentralstelle für ausländisches Bildungswesen der Ständigen Konferenz der Kulturminister der Länder in der Bundesrepublik Deutschland (Kultusministerkonferenz).

(3) Alle ausländischen Studienbewerber aus nicht deutschsprachigen Ländern haben vor Aufnahme des Fachstudiums eine deutsche Sprachprüfung nach Maßgabe einer besonderen Ordnung, die die Universität erläßt, abzulegen.

(4) Bewerber, die die Sprachprüfung nicht bestanden haben und infolgedessen einen deutschen Sprachkurs besuchen müssen, sowie Bewerber nach Absatz 2, die nach den Bewertungsvorschlägen der Kultusministerkonferenz für die Prüfung zur Feststellung der Hochschulreife das zuständige Studienkolleg zu besuchen haben, können erst nach erfolgreichem Bestehen der Sprachprüfung bzw. der Feststellungsprüfung das Fachstudium aufnehmen. Sie werden für diesen Zweck mit der Maßgabe eingeschrieben, daß die Einschreibung widerrufen wird, wenn sie die Sprachprüfung bzw. die Feststellungsprüfung endgültig nicht bestanden haben.

#### **§ 4 Deutsche Studienbewerber mit ausländischer Vorbildung**

(1) Deutsche Bewerber, die

- a) die deutsche Staatsangehörigkeit erst nach Erlangen der Vorbildung im Ausland erworben haben, oder
- b) neben der deutschen eine ausländische Staatsangehörigkeit besitzen oder zur Zeit ihrer Vorbildung im Ausland besaßen, oder
- c) ihren Wohnsitz oder ständigen Aufenthalt im Ausland haben oder zur Zeit ihrer Vorbildung im Ausland hatten,

sind unbeschadet der weiteren Voraussetzungen dieser Einschreibungsordnung mit einem ausländischen Reifezeugnis zugelassen, wenn dieses vom zuständigen Minister als einem deutschen Reifezeugnis gleichwertig anerkannt worden ist. Im übrigen sind die durch Beschluß der Kultusministerkonferenz vom 23. 7. 1958 in der jeweils geltenden Fassung festgelegten „Grundsätze für die Zulassung von Studienbewerbern mit deutscher Staatsangehörigkeit und ausländischem Reifezeugnis zum Studium an wissenschaftlichen Hochschulen in der Bundesrepublik Deutschland“ anzuwenden.

(2) § 3 Abs. 3 und 4 finden entsprechende Anwendung.

#### **§ 5 Verfahren**

(1) Der Antrag auf Immatrikulation ist vom Bewerber schriftlich an den Rektor der Universität durch Ausfüllen des vorgeschriebenen Formblattes innerhalb der festgesetzten Frist zu stellen. Die Fristen werden im Vorlesungsverzeichnis und durch Aushang bekanntgegeben.

(2) Dem Antrag sind beizufügen:

- a) der ausgefüllte Erhebungsbogen;
- b) die Zeugnisse über die erfolgreiche Vorbildung und in beglaubigter Kopie oder Abschrift;
- c) das Studienbuch mit Abgangsvermerk, sofern der Bewerber zuvor an einer wissenschaftlichen Hochschule studiert hat;
- d) der Nachweis über die Einzahlung der vorgeschriebenen Gebühren und Beiträge;
- e) ein Lichtbild, das die Identität des Bewerbers im Zeitpunkt der Antragstellung erkennen läßt;
- f) in Studiengängen, in denen ein Verteilungs- und/oder Vergabeverfahren gemäß § 56 HSchG stattgefunden hat, den gültigen Bescheid über die Zuteilung eines Studienplatzes;
- g) von Bewerbern, die ihren Ausbildungsgang mehr als 3 Monate unterbrochen haben, sowie von Ausländern ein Führungszeugnis;
- h) die Bescheinigung über eine bestehende Krankenversicherung;
- i) von Studienanfängern ein Zeugnis, aus dem sich ergibt, daß der Bewerber nicht an einer Krankheit leidet, die die Gesundheit anderer gefährdet. Das Zeugnis soll nicht älter als 3 Monate sein.

- (3) Der Rektor kann durch Entscheidung, die amtlich bekanntzumachen ist, von der Vorlage der Unterlagen Abs. 2 d und e absehen.
- (4) Fremdsprachigen Zeugnissen und Bescheinigungen ist eine deutsche Übersetzung beizugeben, deren Richtigkeit durch die deutsche diplomatische oder konsularische Vertretung oder von einem vereidigten Dolmetscher oder Übersetzer in der Bundesrepublik Deutschland beglaubigt ist. Der Rektor kann andere Beglaubigungen und Übersetzungen in die deutsche Sprache zulassen. Auf Verlangen hat der Bewerber die Echtheit von Zeugnissen mit Legalisation durch die zuständige deutsche Vertretung nachzuweisen.
- (5) Über den Antrag entscheidet der Rektor. Eine Ablehnung des Antrages ist dem Bewerber schriftlich bekanntzugeben.
- (6) Mit der Immatrikulation erhält der Student das Studienbuch und den Studentenausweis der Universität.
- (7) Der Verlust des Studienbuches oder des Studentenausweises ist dem Studentensekretariat unverzüglich anzuzeigen.
- (8) Dem Studentensekretariat sind alle Änderungen des Namens, des Familienstandes, der Semester- oder Heimatanschrift sowie bestandene bzw. nicht bestandene Prüfungen, soweit nach einer Prüfungsordnung die Fortsetzung des Fachstudiums davon abhängig ist, unverzüglich anzuzeigen.

### § 6 Versagung der Immatrikulation

- (1) Die Immatrikulation ist zu versagen, wenn der Bewerber
- die Voraussetzungen der §§ 1 Abs. 2, 2, 3, Abs. 1 oder 2, § 4 Abs. 1 nicht erfüllt oder
  - eine nach einer Prüfungsordnung vorgesehene Prüfung endgültig nicht bestanden hat, für den Studiengang, in dem die Prüfung nicht bestanden wurde;
  - vorgeschriebene Gebühren oder Beiträge nicht entrichtet hat. Ausnahmen sind nur gemäß § 47 j Absatz 3 Hochschulgesetz auf Antrag in sozialen Härtefällen zulässig. Über den Antrag entscheidet der Rektor;
  - für einen Studiengang, für den Zulassungsbeschränkungen bestehen, einen Bescheid über die Zuteilung eines Studienplatzes an der Universität Düsseldorf nicht besitzt oder die Erklärung über die Annahme des ihm zuteilten Studienplatzes nicht fristgerecht angegeben hat.
- (2) Die Immatrikulation kann versagt werden, wenn der Bewerber
- die für die Immatrikulation vorgeschriebenen Formen und Fristen nicht einhält,
  - nicht über ausreichende Kenntnis der deutschen Sprache verfügt,
  - an einer Krankheit leidet, die die Gesundheit anderer gefährdet,
  - entmündigt ist oder unter vorläufiger Vormundschaft steht.
- (3) Besteht Grund zu der Annahme, daß ein Versagungsgrund gemäß Absatz 2 Buchstabe b oder d vorliegt, so hat der Studienbewerber auf Anforderung vorzulegen:
- das Zeugnis über das Bestehen einer Sprachprüfung nach § 3 Abs. 3 (§ 6 Abs. 2 Buchstabe d);
  - eine Bescheinigung der zuständigen Behörde (§ 6 Abs. 2 Buchstabe d).

### § 7 Widerruf der Immatrikulation

- (1) Die Immatrikulation ist mit Rückwirkung zu widerrufen, wenn ein im Zeitpunkt der Immatrikulation vorliegender Versagungsgrund gemäß § 6 Abs. 1 bekannt wird und der Student auf den Bestand der Immatrikulation nicht vertrauen kann.



Er kann insbesondere nicht auf den Bestand der Immatrikulation vertrauen, wenn er sie durch Angaben erwirkt hat, die in wesentlicher Beziehung unrichtig oder unvollständig waren, oder wenn er wußte oder infolge grober Fahrlässigkeit nicht wußte, daß die Immatrikulation hätte versagt werden müssen.

(2) Die Immatrikulation kann mit Rückwirkung oder mit Wirkung für die Zukunft widerrufen werden, wenn ein im Zeitpunkt der Immatrikulation vorliegender Versagungsgrund gemäß § 6 Abs. 2 Buchstabe c), bekannt wird.

(3) Die Immatrikulation ist mit Wirkung für die Zukunft zu widerrufen, wenn der Versagungsgrund gemäß § 6 Abs. 1 Buchstabe b) eintritt und der Student sich nicht spätestens zum nächsten Semester für einen anderen Studiengang einschreiben läßt.

(4) Die Immatrikulation kann mit Wirkung für die Zukunft widerrufen werden, wenn ein Versagungsgrund gemäß § 6 Abs. 2 Buchstabe c) oder d) eintritt oder aufgrund der Hochschulordnung.

(5) Über den Widerruf entscheidet der Rektor nach Anhörung des Betroffenen.

(6) Gegen den Widerruf kann der Betroffene Widerspruch beim Rektor einlegen.

### **§ 8 Wechsel des Studienfaches**

Ein Wechsel des Studienfaches ist nur unter Beachtung der Voraussetzungen der §§ 1 bis 7 zulässig.

§ 9 Ersatzlos gestrichen.

### **§ 10 Belegen der Vorlesungen**

Der Student hat die von ihm gewählten Lehrveranstaltungen zu belegen.

### **§ 11 Rückmeldung**

(1) Will der immatrikulierte Student nach Anlauf eines Semesters an der Universität Düsseldorf weiterstudieren, so hat er sich innerhalb der festgesetzten Frist zurückzumelden. Die Rückmeldung erfolgt schriftlich durch Ausfüllen des vorgeschriebenen Formblattes. Bestehen Anhaltspunkte, daß der Student an einer Krankheit leidet, die die Gesundheit anderer gefährdet, ist eine ärztliche Bescheinigung vorzulegen, aus der sich ergibt, daß dies nicht der Fall ist.

(2) Die §§ 5 und 6 gelten für die Rückmeldung entsprechend.

### **§ 12 Beurlaubung**

(1) Auf Antrag kann der Rektor einen Studenten vom Studium beurlauben, wenn ein wichtiger Grund nachgewiesen wird. Die Beurlaubung wird für die Dauer eines Semesters ausgesprochen. Sie kann jeweils für ein Semester verlängert werden, sofern weiterhin ein wichtiger Grund besteht.

(2) Als wichtiger Grund für eine Beurlaubung gilt insbesondere

- a) Krankheit (bei Vorlage einer ärztlichen Bescheinigung über die Art und voraussichtliche Dauer der Erkrankung),
- b) Vorbereitung und Durchführung einer Vorprüfung, eines Abschlußexamens oder der Promotion,
- c) Ableistung des Grundwehrdienstes oder des zivilen Ersatzdienstes (bei Vorlage des Einberufungsbescheides).

(3) Der Antrag auf Beurlaubung oder deren Verlängerung ist grundsätzlich mit der Rückmeldung zu stellen. Beurlaubungen im ersten Studiensemester und vor Aufnahme des Studium sind nicht zulässig.

(4) Gegen die Ablehnung der Beurlaubung kann der Antragsteller Widerspruch beim Rektor einlegen.

### § 13 Exmatrikulation

- (1) Auf seinen Antrag kann ein Student zum Ende eines Semsters exmatrikuliert werden.
- (2) Der Antrag ist schriftlich zu stellen. Ihm sind beizufügen:
  - a) Studienbuch und Studentenausweis,
  - b) ein ausgefüllter Fragebogen,
  - c) die Entlastungszeugnisse der Universitätsbibliothek,
  - d) der Nachweis über die Einzahlung vorgeschriebener Gebühren und Beiträge,
  - e) von Studierenden der mathematisch-naturwissenschaftlichen Fächer ein Entlassungszeugnis der Institute des Studien-Hauptfaches.
- (3) Im übrigen kann ein Student exmatrikuliert werden,
  - a) wenn er nach der Immatrikulation sein Studium nicht aufgenommen hat,
  - b) wenn die Versagungsgründe gemäß § 6 Abs. 2 Buchstabe c) oder d) eintreten,
  - c) wenn er sich nicht form- und fristgerecht zurückgemeldet hat oder das Studium abbricht, ohne seine Exmatrikulation oder Beurlaubung beantragt zu haben.
- (4) Über die Exmatrikulation entscheidet der Rektor. Gegen die Exmatrikulation kann der Betroffene Widerspruch beim Rektor einlegen.
- (5) Mit der Exmatrikulation erlischt die Mitgliedschaft an der Universität Düsseldorf.

### § 14 Zweithörer

- (1) Ordentliche Studierende einer anderen Hochschule im Lande NRW können auf fristgerechten Antrag als Zweithörer zugelassen werden, in Studiengängen, für die Zulassungsbeschränkungen bestehen, jedoch nur mit Zustimmung des jeweiligen Zulassungsausschusses. Über die Zulassung entscheidet der Rektor.
- (2) Der Bewerber ist darauf hinzuweisen, daß über die Anerkennung der an der Universität als Zweithörer absolvierten Lehrveranstaltungen die Hochschule entscheidet, an der er als ordentlicher Studierender eingeschrieben ist.
- (3) Eine Zulassung als Zweithörer kann nur dann erfolgen, wenn dadurch die an der Universität Düsseldorf vollimmatrikulierten Studenten nicht benachteiligt werden.

### § 15 Gasthörer

- (1) Als Gasthörer können im Rahmen der vorhandenen Studienplätze auf Antrag zugelassen werden:
  - a) Bewerber mit abgeschlossener Hochschulbildung, die promoviert werden oder sich weiterbilden wollen;
  - b) Personen über 16 Jahre, die sich in einzelnen Wissensgebieten weiterbilden wollen, auch wenn sie nicht den Voraussetzungen für die Immatrikulation genügen.
- (2) Im übrigen sind auf die Zulassung zum Gasthörstudium hinsichtlich der Versagung, des Widerrufs und des Verfahrens die Vorschriften über die Immatrikulation sinngemäß anzuwenden.
- (3) Über die Zulassung wird dem Gasthörer ein Gasthørschein ausgestellt.

## § 16 Fristen

Die nach dieser Einschreibungsordnung von der Universität Düsseldorf festzusetzenden Fristen bestimmt der Rektor. Sie werden in den „Amtlichen Bekanntmachungen der Universität Düsseldorf“ und im Vorlesungsverzeichnis veröffentlicht. Dies gilt nicht für Fristen, die durch Gesetz oder Verordnung bestimmt sind.

## § 17 Inkrafttreten

Diese Immatrikulationsordnung tritt am Tage nach ihrer Veröffentlichung im gemeinsamen Amtsblatt des Kultusministeriums und des Ministeriums für Wissenschaft und Forschung des Landes Nordrhein-Westfalen (GABI.NW) in Kraft.

(Genehmigt durch Erlaß des Ministers für Wissenschaft und Forschung des Landes NW vom 31. Januar 1973 — AZ.: I B 6.44 — 12 Nr. 02811/72.)

Veröffentlicht im Gemeinsamen Amtsblatt des Kultusministeriums und des Ministeriums für Wissenschaft und Forschung des Landes NW (GABI.NW), Ausgabe A, Nr. 3/1973.

(Änderungen genehmigt durch Erlasse des Ministers für Wissenschaft und Forschung des Landes NW vom 6. August 1976, 11. Dezember 1978 und 28. Juni 1979 — AZ.: I B 5.8220/071.)

# Leistung und Partnerschaft



Wenn Sie die Dresdner Bank heute im Kreise der ganz Großen finden, dann gibt es dafür viele Gründe. Einer davon ist, daß bei allen unseren Bemühungen und Leistungen immer der Kunde im Mittelpunkt steht. Großcomputer, Belegleser, elektronische Datenfernübertragung helfen uns, die Flut der täglichen Geschäfte schnell und zuverlässig abzuwickeln und unsere Kunden so zu betreuen, wie sie es von uns erwarten können. Denn erst die Technik einer großen Bank gibt uns die Zeit für eine persönliche, auf die individuellen Probleme des einzelnen Kunden zugeschnittene Beratung. Daraus entstand die vertrauensvolle Partnerschaft, die uns mit Kunden und Geschäftsfreunden in aller Welt verbindet.

184

## Dresdner Bank

## Staatliches Prüfungsamt für Erste Staatsprüfungen für Lehrämter an Schulen — Düsseldorf —

(Zuständig für die **schulstufen**bezogenen Ersten Staatsprüfungen für Lehrämter an Schulen an der Universität Düsseldorf, der Kunstakademie Düsseldorf, der Gesamthochschule Wuppertal)

Sitz des Prüfungsamtes: Universitätsstr. 1, Geb. 23.31, Ebene 01, 4000 Düsseldorf

Weitere Dienststelle in Wuppertal

Kommiss. Leiter: LRSD Gusovius, Tel. 3 11-41 07

Stellvertreter: Prof. Dr. Eckey (Wuppertal), Prof. Dr. Rauter (Universität Düsseldorf), Prof. Dr. Theissing (Kunstakademie)

Geschäftsführer und Stellvertreter: StD Dr. Keil, Tel. 3 11-41 03,  
RS Rost, Tel. 3 11-47 70

Sachbearbeiterinnen:

Reg.-Ang. Brinkmann (SI ehemalige PH Neuss), Tel. 47 69

Reg.-Ang. Held (SI Universität) Tel. 41 01

Reg.-Ang. Olbrechts (SII Universität und Kunstakademie), Tel. 41 02

Reg.-Ang. Schröder (Primarstufe, Haushalt), Tel. 41 06

Öffnungszeiten: Mo., Di., Do., Fr. 11-12 Uhr, Mi. 14-15 Uhr

Sprechstunden:

## Wissenschaftliches Prüfungsamt Düsseldorf

(Zuständig für die Ersten Staatsprüfungen für die Lehrämter am Gymnasium und an der Realschule an der Universität Düsseldorf und an den Gesamthochschulen Duisburg, Essen und Wuppertal)

Universitätsstr. 1, Geb. 23.31, Ebene 01, 4000 Düsseldorf

Kommiss. Leiter und Geschäftsführer: StD Dr. Keil, Tel. 3 11-41 03

Stellvertreter: Prof. Dr. Rauter, Tel. 3 11-29 56

Sachbearbeiterinnen:

Reg.-Ang. Held (Realschule), Tel. 41 01, Reg.-Ang. Olbrechts (Gymnasium), Tel. 41 02, Reg.-Ang. Schröder (Haushalt), Tel. 41 06

Öffnungszeiten: Mo., Di., Do., Fr. 11-12 Uhr, Mi. 14-15 Uhr

Öffnungszeiten: Mo., Di., Do., Fr. 11-12 Uhr, Mi. 14-15 Uhr

Sprechstunden des Leiters: Mo. 10-12 Uhr und nach Vereinbarung

**Mitglieder der beiden o. a. Prüfungsämter**, die an der Universität Düsseldorf prüfen. (Die Mitglieder werden nach Fächern getrennt aufgeführt. „P“, „W“, „SI“ und/oder „SII“ hinter dem Fach bedeuten die Berufung der genannten Damen und Herren in das Wissenschaftliche Prüfungsamt („W“) bzw. für die Primarstufe („P“), für die Sekundarstufe („SI“) und /oder die Sekundarstufe II („SII“) in das Staatliche Prüfungsamt).

**Biologie (W, SI, SII):** Doz. Dr. Bohnert, StD Dr. Gebhardt, Prof. Dr. Gewecke, Prof. Dr. Heber, Prof. Dr. Herrmann, Prof. Dr. Hess, StD Kettling, Prof. Dr. Kowallik, Doz. Dr. Krause, StD Küthe, Prof. Dr. Kunz, StD Dr. Maas, Prof. Dr. Mehlhorn, Prof. Dr. Peters, Prof. Dr. Santarius, Prof. Dr. Schneider, Prof. Dr. Schwochau, Prof. Dr. Stubbe, Prof. Dr. Zachariae

**Biologie (P, SI):** Prof. Dr. Glombek, StProf. Dr. Strotkoetter

**Biologie (SI):** DStv. Burk, RsD Wendel

**Biologie (SI, SII):** Prof. Dr. Hollenberg, Prof. Dr. Heide

**Chemie (W, SI, SII):** Prof. Dr. Baumgarten, Prof. Dr. Birkofer, Prof. Dr. Hägele, Prof. Dr. Kleindienst, Prof. Dr. Kuchen, StD Meloefski, Prof. Dr. Mootz, StD Dr. Paeske, Prof. Dr. Perkampus, Prof. Dr. Schmidtke, Prof. Dr. Schultze

**Chemie (P, SI):** AOR Dr. Franz, Prof. Dr. Vollmer

**Chemie (SI, SII):** OSTr Heidemeyer, StD, StD Hermanns, Doz. Dr. Kniep

**Chemie (SI):** RsL' Baum

**Deutsch (W, SI, SII):** Prof. Dr. Anton, OSTD Bödecker, Prof. Dr. Frank, StD Herold, StD Hermann, OSTD Hoffmann, Priv. Doz. Dr. Jäger, Prof. Dr. Kaiser, Prof. Dr. Keller, StD Dr. Lindemann, OSTD Dr. Lohn, StD Mainz, StD Mohs, AD Dr. Scherer, StD Dr. Schottky, StD Dr. Stein, Prof. Dr. Stötzel, StD Straßburger, OSTD Dr. Uebis, Prof. Dr. Windfuhr, StD Wirths, Prof. Dr. Wunderlich.

**Deutsch (P, SI):** Prof. Dr. Gössmann, AOR Dr. Roth, AOR' Dr. Sünger

**Deutsch (SI):** RL Berretz, DSTv. Dulisch, RsD Hucko, RsL' Ihlefeld, DSTv. Kimmekamp, Priv. Doz.' Dr. Neuland, RL Rosenbaum

**Deutsch (SI, SII):** Priv. Doz. Dr. Beeh, Priv. Doz. Dr. Pott

**Englisch (W, SI, SII):** StD Boscheinen, Prof. Dr. Glaap, Prof. Dr. Legenhausen, Prof. Dr. Rauter, StD Dr. Schuch, Prof. Dr. Schulte-Herbrüggen, StD' Venzky

**Englisch (SI):** AOR Dr. v. Antropoff, RsD Erbel, RL Korte, RsD Kotthaus, AOR Dr. Schroeder, RSD Stubenrauch, Prof. Dr. Wolff

**Erdkunde (W), Geographie (SI, SII):** StR' Faus-Ern, Prof. Dr. Gerstenhauer, Prof. Dr. Glebe, LRSD Jacobs, StD Kelterbach, StD Lison, StD Dr. Pley, Prof. Dr. Rother, StD' Dr. Schmitz-Keil, Prof. Dr. Steinberg, Prof. Dr. Wenzens

**Geographie (P, SI):** Prof. Dr. Habrich, Prof. Dr. Wein

**Geographie (SI):** RsL' Geisthardt

**Erziehungswissenschaft (SI, SII):** StD Becker (Phil.), Prof. Dr. Biemel (Phil.), StD Bonk (Päd.), Prof. Dr. Diemer (Phil.), Prof. Dr. Geldsetzer (Phil.), Prof. Dr. Hardörfer (Päd., Phil.), Prof. Dr. Heinz (Phil.), Prof. Dr. Jahnke (Psy.), Prof. Dr. Kramp (Päd.), Prof. Dr. Krumm (Päd.), OSTD Kuchler (Päd.), OSTD Dr. Lohn (Päd.), Priv. Doz. Dr. Lüth (Päd.), Prof. Dr. Nickel (Psy.), StD' Dr. Reinhardt (Pol. und Soz.), OSTD Dr. Schreckenber (Päd. u. Phil.), StD Ständeke (Soz.), Prof. Dr. Wehle (Päd.)

**Erziehungswissenschaft (P, SI):** Prof. Dr. Flohr (Pol.), Prof. Dr. Friedrich (Päd.), Prof. Dr. Heldmann (Päd.), Prof. Dr. Huning (Phil.), Prof. Dr. Lowinski (Soz.), Prof. Dr. Manz (Psy.), Prof. Dr. Michel (Päd.), Prof. Dr. Nicolin (Päd.), AOR Dr. Plake (Soz.)

**Erziehungswissenschaft (SI):** AOR Dr. Fenner (Psy.), AOR Dr. Hornke (Päd.), StProf. Dr. Margies (Päd.), AOR Dr. Merkert (Päd.)

**Französisch (W, SI, SII):** StD' Christ, Prof. Dr. Höfler, StD Dr. Hohagen, Prof. Dr. Jüttner, StD Kirsch, Prof. Dr. Nies, Priv. Doz. Dr. Rettig, Prof. Dr. Schrader, StD Wolff, Prof. Dr. Wunderli

**Französisch (SI, SII):** Prof. Dr. Kleszczewski, OSTr Dr. Wirtz

**Französisch (SI):** RsD König, DSTv' Tilly

**Geschichte (W, SI, SII):** Prof. Dr. Hardach, Prof. Dr. Hiestand, Prof. Dr. Hüttenberger, Prof. Dr. Kienast, Prof. Dr. Lemberg, Prof. Dr. Lönne, Prof. Dr. Mommsen, OSTD Dr. Montanus, Prof. Dr. Müller, Prof. Dr. Semmler, OSTR' Dr. Stephan-Kühn, Prof. Dr. Weber

**Geschichte (P, SI):** Priv. Doz. Dr. Golczewski, Prof. Dr. Molitor, Prof. Dr. Süßmuth

**Geschichte (SI):** RSD Diekmann, RL Lammert, RL Stupplich

**Geschichte (SI, SII):** Prof. Dr. Langewiesche, LRSD Roche

**Griechisch (W, SI, SII):** Prof. Dr. Häußler, StD Dr. Keil, StD Micha, Prof. Dr. Opelt, LRSD Dr. Vomhof

**Italienisch (W, SI, SII):** Prof. Dr. Höfler, Prof. Dr. Jüttner, Prof. Dr. Nies, Priv. Doz. Dr. Rettig, Prof. Dr. Schrader, Prof. Dr. Wunderli

**Italienisch (SI, SII):** Prof. Dr. Kleszczewski

**Kunst (P, SI):** StProf. Cüppers, AOR Fassbender, Prof. Dr. Mahlberg, AOR Waßermé

**Latein (W, SI, SII):** Prof. Dr. Häußler, StD Dr. Keil, StD Micha, Prof. Dr. Opelt, LRSD Dr. Vomhof

**Mathematik (W, SI, SII):** StProf. Dr. Baumgartner, Prof. Dr. Bergmann, StD Boczek, StD Dr. Braun, Prof. Dr. Döring, OStD Dr. Dormanns, Prof. Dr. Ebersoldt, Prof. Dr. Fischer, StD Hanrath, Prof. Dr. Harzheim, Prof. Dr. Janßen, Doz. Dr. Kerner, Prof. Dr. Klinger, Doz. Dr. Kracht, Priv. Doz. Dr. Lindner, Prof. Dr. Meise, Prof. Dr. Petry, Prof. Dr. Ratschek, Priv.-Doz. Dr. Schröder, Prof. Dr. Dr. h.c. Schubert, Prof. Dr. Steffen, Priv. Doz. Dr. Wisbauer

**Mathematik (P, SI):** Prof. Dr. Köhnen, Prof. Dr. Schick, AOR Dr. Wolff

**Mathematik (SI):** RSD Frase

**Musik (P, SI):** Prof. Dr. Noll, St. Prof. Dr. Schepping

**Pädagogik (W, SII):** StD Bonk, StD Brendler, Prof. Dr. Hardörfer, Prof. Dr. Herkenrath, LMR Dr. Höflich, Prof. Dr. Kramp, Prof. Dr. Krumm, OStD Kuchler, OStD Dr. Lohn, OStD Dr. Schreckenberger, Prof. Dr. Wehle

**Pädagogik (SII):** Priv. Doz. Dr. Lüth

**Philosophie (W, SII):** StD Becker, Prof. Dr. Biemel, Prof. Dr. Dr. Diemer, Prof. Dr. Geldsetzer, Prof. Dr. Hardörfer, Prof. Dr. Heinz, Prof. Dr. Henrichs, Priv. Doz. Dr. Höggebe, OStD Dr. Rehfus, StD Dr. Schottky, OStD Dr. Schreckenberger

**Physik (W, SI, SII):** Priv. Doz. Behmenburg, Prof. Dr. Bessenroth, RSD Dr. Holz, Prof. Dr. Janssen, Prof. Dr. Kranz, Prof. Dr. Larenz, LRSD' Mattheiem, Prof. Dr. Meiners, Prof. Dr. Schmidt, Prof. Dr. Stark, Prof. Dr. Suchy, Prof. Dr. Uhlenbusch

**Physik (P, SI):** Prof. Becker, StProf. Luysberg

**Physik (SII):** AOR Doz. Dr. Müller, StProf. Dr. Thielemann, StProf. Dr. Kleinhanß Prof. Dr. Decker

**Physik (W):** Prof. Dr. Bausch

**Physik (SI):** RSD Frase, DStv. Kohlenbach, Prof. Dr. Decker, StProf. Dr. Kleinhanß

**Psychologie (W):** Prof. Dr. Janke, Prof. Dr. Nickel

**Sozialwissenschaften (P, SI):** Prof. Dr. Flohr (Pol.), Prof. Dr. Lowinski (Soz.), AOR Dr. Plake (Soz.)

**Soziologie (W):** Prof. Dr. Münch, StD' Dr. Reinhard, StD Ständeke

**Spanisch (W, SI, SII):** Prof. Dr. Höfler, Prof. Dr. Jüttner, Prof. Dr. Nies, Priv. Doz. Dr. Rettig, Prof. Dr. Schrader, Prof. Dr. Wunderli

**Spanisch (SI, SII):** Prof. Dr. Kleszczewski

**Sport (P, SI):** StProf. Haamann, StProf. Lisson AOR' Vent

**Sport (SI, SII):** Prof. Dr. Rösch

## **Institute an der Universität**

### **Diabetes-Forschungsinstitut an der Universität**

Auf'm Hennekamp 65, 4000 Düsseldorf 1, F. 3 38 21

Geschäftsführender Direktor: Prof. Dr. Friedrich Arnold Gries

#### **1. Klinische Abteilung - Lehrstuhl für Innere Medizin (Diabetologie)**

Direktor: Prof. Dr. Friedrich Arnold Gries

Sekretariat: Frau Voss, F. 3 38 - 22 01

Oberärzte: Prof. Dr. Grüneklee, Dr. Berger, Prof. Dr. Vogelberg

Wiss. Ass.: Dr. Adler, Dr. Cicmir, Prof. Dr. Dr. Herberg, Dr. Kaschiwagi, Priv.

Doz. Dr. Kolb, Dr. Kirch, Dr. Koschinsky, Dr. Meurers, Dipl.-Ing. Morguet, Dr.

Partke, Dr. Pawlowski, Dr. Scherff, Dr. Schlepplinghoff, Dr. Schwippert-

Houtermanns, Dr. Toeller,

Dr. Vögtle- Böhringer.

#### **2. Biochemische Abteilung - Lehrstuhl für Klinische Biochemie (Diabetologie)**

Direktor: Prof. Dr. Hans Reinauer

Sekretariat: Frau Hyland, F. 33 82-2 41 , -2 40

Wiss. Ass.: Dr. Bubbenzer, Dr. Dahlmann, Dr. Eckel, Dr. Grote, Dr. Herbertz,

Dr. Junger, Dr. Kopp, Dr. Kühn, Dr. Kuschak, Dr. Meyer, Dr. Rösen, Dr. Was-

ner.

#### **3. Abteilung für Medizinische Statistik und Epidemiologie**

Abteilungsleiter: Priv. Doz. Dr. Eberhard Greiser

Sekretariat: Frau Wohlgemuth, F. 33 82-2 59

Wiss. Ass.: Dipl. Volksw. Dannehl, Dr. Klesse.

### **Institut für Ernährung und Diätetik**

(Deutsche Gesellschaft für Ernährung)

Moorenstraße 5, 4000 Düsseldorf 1, F. 34 82 16, 3 11-78 72

Leiter: Prof. Dr. Horst Zimmermann

Stellvertreter: Prof. Dr. Friedrich Arnold Gries

Pädagogische Leiterin: Marie-Luise Kohnhorst

Stellvertreterin: Renate Frenz

### **Medizinisches Institut für Umwelthygiene**

Gurlittstraße 53, 4000 Düsseldorf 1, F. 34 50 61

Direktor: Prof. Dr. Hans-Werner Schlipkötter

Sekretariat: Brigitte Heiden

Abteilungsleiter: Priv. Doz. Dr. Behrendt, Dipl.-Chem. Dr. Arthur Brockhaus,

Prof. Dr. Walter Dehnen, Dr. Reinhard Dolgner, Dipl.-Ing. Dr. Karl-Heinz Frie-

drichs, Prof. Dr. Werner Hilscher, Priv. Doz. Dr. Hermann Kappus, Prof. Dr.

Friedrich Pott, Prof. Dr. Norbert Seemayer, Dipl.-Phys. Herbert Steiger, Priv.

Doz. Dr. Herbert Wiegand, Dipl.-Psych. Dr. Gerhard Winneke

Wiss. Ass.: Dr. Katharina Beyen, Dipl.-Biologin Dorothea Brassel, Dr. Michael

Csicsaky, Dipl.-Chem. Dr. Ulrich Ewers, Dr. Hannelore Finke, Dr. Elisabeth

Goettert, Dr. Doris Höhr, Dr. Rheinhard Kobelt, Dipl.-Psych. Joachim Kastka,

Dipl.-Biochem. Dr. Mohammad Kouros, Ursula Krämer, Dipl.-Biologe Hellmuth

Lilienthal, Dr. Nikola Manojlovic, Marianne Meyer-Hammer, Dipl.-Biol. Beate

Molik, Dr. Rolf Mosbach, Dipl.-Biochem. Dr. Jürgen Oberbarnscheidt, Dr. Peter

Olberding, Dipl.-Biochem. Dr. Hubert Ottenwälder, Dipl.-Ing. Reiner Paulsen,

Dr. Jürgen Pilaski, Dr. Franz-Josef Reiffer, Dipl.- Ing. Uwe Ritterstaedt, Dipl.-

Chem. Anna-Margarete Roscovanu, Dipl.-Biologin Nada de Ruiter, Dipl.-Chem.

Edith Szentel, Dipl.-Chem. Dr. Marlies Stark, Dipl.-Chem. Dr. René Tomingas,

Dipl.-Biol. Josef Verbücheln, Dipl.-Biol. Ursula Ziem

## **Institute in Zusammenarbeit mit der Universität**

### **Institut für Medizin, Kernforschungsanlage Jülich GmbH**

Postfach 19 13, 5170 Jülich, F. (0 24 61) 61 64 43

Direktor: Prof. Dr. Ludwig E. Feinendegen

Sekretariat: Frau Flegel, Frau Beischl

Wiss. Mitarbeiter: Dipl.-Phys. Becker, Dr. Booz, Dipl.-Ing. Gremm, Dr. Hübner, Dipl.-Phys. Kasperek, Dr. Kiem, Dr. Porschen, Dr. Schneeweiß, Dr. Tislar, Prof. Dr. Vyska, Prof. Dr. von Wangenheim, Dr. Welsh

### **Institut für Biotechnologie Kernforschungsanlage Jülich GmbH**

Postfach 19 13, 5170 Jülich, F. (0 24 61) 61 32 94

Direktor: Prof. Dr. Hermann Sahn

Sekretariat: Frau Bünthen

Wiss. Mitarbeiter: Dr. Eggeling, Dr. Fähnrich, Prof. Kern, Dr. Schimz, Dr. Schoberth, Dr. Sprey

### **Deutsches Krankenhausinstitut**

Tersteegenstraße 9, 4000 Düsseldorf 30, F. 43 44 22

Institutsleitung: Prof. Dr. Siegfried Eichhorn, Dr. Karl Jeute, Prof. Dr. Hans-Werner Müller, Architekt Richard-Joachim Sahl, Hon. FAIA

Sekretariat: Erika Gruber, Christel Klümper



# Übersicht über die Zahl der Studierenden im Wintersemester 1980/81

Stand November 1980

	männlich	weiblich	gesamt
Philosophische Fakultät	2056	2932	4988
Mathematisch-Naturwissenschaftl. Fakultät	1877	1422	3299
Medizinische Fakultät	2639	1306	3945
Übergeleitete Studenten der ehem. PH Rheinland — Abt. Neuss —, die einer Fakultät nicht eindeutig zugeordnet sind.	11	107	118
Ordentliche Studierende insgesamt	6583	5767	12350
davon Besucher des Studienkollegs	20	13	33
davon Besucher Deutschkurs	9	4	13
Zweithörer	107	70	177
Promotionshörer	44	12	56
Gasthörer	40	42	82
Studierende gesamt	6774	5891	12665
davon Ausländer	421	295	716



# Lehrveranstaltungen für Hörer aller Fakultäten

## Vorlesungen

Über den Umgang mit wissenschaftlicher Literatur (Ermitteln, Auswerten, Zitieren, Anfertigen schriftlicher Arbeiten). Mit praktischen Übungen  
Di. 14—15 (1stündig)  
Geb. 24.41, Vortragsraum  
Gattermann

Ausgewählte Probleme der bibliothekarischen Betriebslehre, Teil 2: Formale Erschließung der Literatur, bibliographische Beschreibung. Mit Kolloquium.  
Di. 15—16 (1stündig)  
Gebäude 24.41, Vortragsraum  
Gattermann

Ärztliche Ethik  
Do. 18—20 (2stündig)  
Hörsaal 2B  
v. Ferber/Kuhlendahl/  
Schadewaldt/Zielinski

## Vorlesung und Übung

Einführung in die Benutzung der audiovisuellen Einrichtung der Universität  
Fr. 14—18 (4stündig)  
Gebäude 21.11, Hörsaal Mitschauanlage  
Manz

## Sprachkurse

Französisch für Anfänger  
Di., Do. 11—13 (4stündig)  
Martsch

Italienisch für Fortgeschrittene  
— Intensivkurs —  
nach Vereinbarung (4stündig)  
Moscardino

Spanisch für Anfänger  
— Intensivkurs —  
Mo. 16—18, Fr. 14—16 (4stündig)  
Escobar

Spanisch für Fortgeschrittene  
— Intensivkurs —  
nach Vereinbarung (4stündig)  
N. N.

Studienbegleitender Deutschkurs für Ausländer  
— s. Aushang im Akademischen Auslandsamt —  
N.N.

## Vorbereitungskurse zum Latinum und Graecum

Griechisch A II  
Fr. 15—18 (3stündig)  
Brinckmann

Griechisch B II  
Mo. 15—18 (3stündig)  
Opitz

Latein I  
Mi. 16 s. t.—18.15 (3stündig)  
Hamacher

Latein II  
Do. 16 s. t.—18.15 (3stündig)  
Hamacher

## Lehrveranstaltungen des Rechenzentrums

Einführung in die Programmiersprache ELAN Vorlesung mit Übung (4stündig)	Szymanski
Einführung in die Programmiersprache FORTRAN IV Vorlesung mit Übung (ganztägig, Vorsemesterkurs)	Schott
Einführung in die Programmiersprache FORTRAN IV Vorlesung mit Übung (4stündig)	Valder
Einführung in die Programmiersprache ALGOL Vorlesung mit Übung (4stündig)	Heydthausen
Einführung in die Programmiersprache PL/I Vorlesung mit Übung (4stündig)	Liebel
Einführung in die Programmiersprache COBOL Vorlesung mit Übung (4stündig)	Haverkamp
Einführung in die Kommandosprache der DVA TR445 Jeweils eintägige Veranstaltung als Vorsemesterkurs	
Einführung in das Statistikprogramm des Rechenzentrums Vorlesung (2stündig)	Willers
Grundlagen der Mikroprozessortechnik Vorlesung (2stündig)	Grätz/Pank

### Collegium musicum

Allgemeine Musik- und Harmonielehre Di. 18.30—19.30 Raum nach Vereinbarung	Orlinski
Collegium musicum vocale Di. 19.30 Gebäude 23.21, Ebene 00, Raum 85	Orlinski
Collegium musicum instrumentale Do. 20 Gebäude 23.21, Ebene 00, Raum 85	Orlinski

Auskunft und Anmeldung: Prof. Heinz Bernhard Orlinski, Badeniastraße 18, 4044  
Kaarst, F. (300) 6 62 67, s. auch Seite 43

# In guter Gesellschaft... ...sind Sie bei uns!

30.000 Ärzte sind schon Mitglieder!

Wir Ärzte brauchen den MARBURGER BUND,  
die einzige Ärztegewerkschaft und den größten  
ärztlichen Verband.

Er vertritt die Interessen seiner Mitglieder  
gegenüber den Arbeitgebern ●  
in den ärztlichen Körperschaften ●

- gegenüber Parlamenten, Regierungen und gesellschaftlichen Gruppen
- Er bietet seinen Mitgliedern
- tariflichen Schutz
- individuelle Beratung im Arbeits- und Tarifrecht
- Prozessvertretung in arbeitsrechtlichen Streitfällen
- beitragsfreie Mitgliedschaft für Medizinstudenten
- Er berät seine Mitglieder
- in allen Versicherungs- und Finanzierungsfragen
- bei der Niederlassung

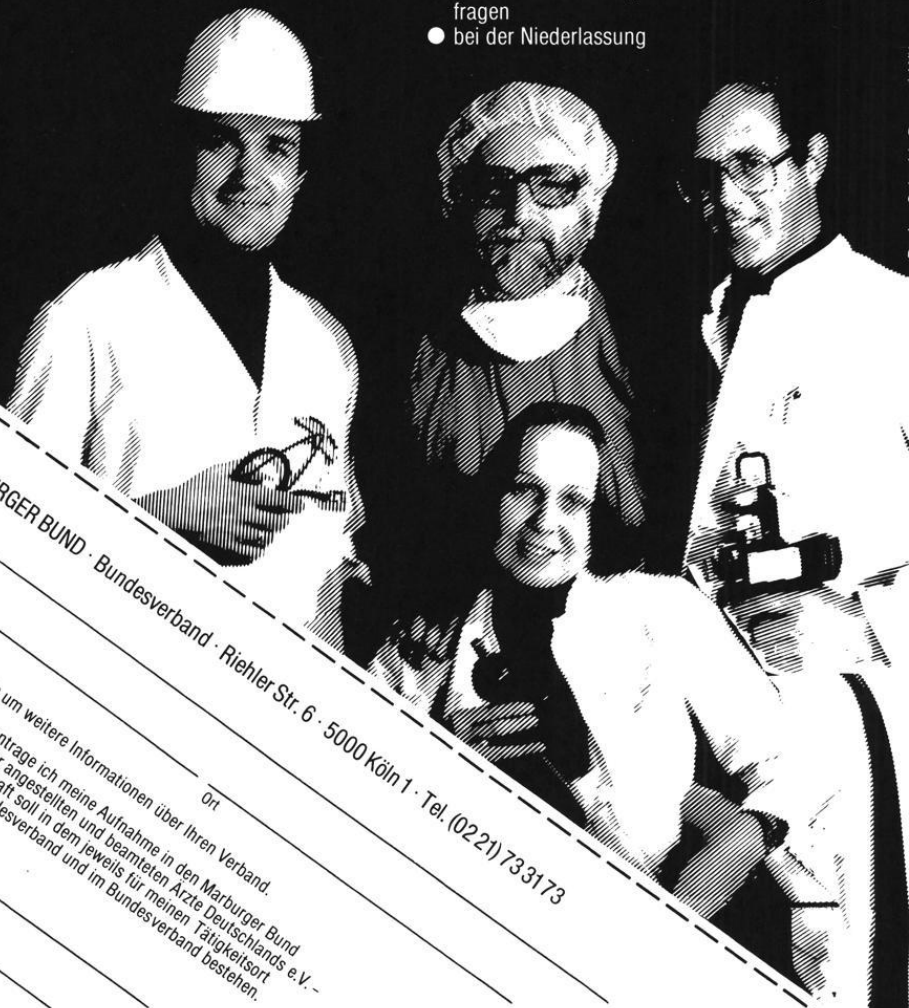

MARBURGER BUND · Bundesverband · Riehler Str. 6 · 5000 Köln 1 · Tel. (0221) 733173

Name / Vorname

Straße

Ort

Unterschrift

Datum

Vvt 1

# Philosophische Fakultät

## **Dekan:**

Prof. Dr. Gert Kaiser

## **Prodekan:**

Prof. Dr. Klaus Müller

## **Dekanatsbüro:**

Universitätsstraße 1, 4000 Düsseldorf (Gebäude 23.21, Ebene 00, Raum 63).  
F. 3 11-29 36/29 37

Josefine Allgeier, Reg.-Ang.

Gabriele Hoezen, Reg.-Ang.

Geschäftszeit montags bis donnerstags von 10—12 Uhr und 16—17 Uhr,  
freitags von 10—12 Uhr.

## **Zusammensetzung der engeren Fakultät:**

Alle zur Fakultät gehörenden Lehrstuhlinhaber und ihnen gleichgestellte Professoren.

## **Vertreter der übrigen Habilitierten:**

Prof. Dr. Reinhard Häußler

Prof. Dr. Karl-Egon Lönne

## **Vertreter der wissenschaftlichen Mitarbeiter:**

Wiss. Ass. Helmut Brall

Wiss. Ang. Wolfgang Keßler

## **Vertreter der Studierenden:**

stud. phil. Michael Hamacher

stud. phil. Rainer Seeck

# Orientierungsplan

## Gebäude 23.21

- Ebene U 1 Hausmeister, Poststelle  
Seminarräume, Studt. Garderobe
- Ebene 00 Hörsäle, 3 E, 3 F und 3 H,  
Hörsaal 3 G — Mitschuanlage —  
Phonetiklabor  
(Allgem. Sprachw.)  
Erste-Hilfe-raum  
Sprachlabors, Dekanat der  
Phil. Fakultät  
Kommunikationszentrum

- Ebene 01 Romanisches Seminar III und IV,  
Anglistisches Institut I und III  
Germanistisches Seminar I, IV  
Seminarräume
- Ebene 02 Germanistisches Seminar II, III,  
Romanisches Seminar I und II,  
Anglistisches Institut II und IV
- Ebene 03 Fachbibliotheken Klass. Philologie  
Philosophie, Anglistik, Germanistik
- Ebene 04 Philosophisches Institut,  
Seminar für Allg. Sprach-  
wissenschaft, Seminar für  
Klassische Philologie  
Seminarräume

## Gebäude 23.31 und 23.32

- Ebene U1 Hausmeister/Poststelle  
Notartraum/Garderobe  
Fachhochschule (Wirtschaft u. Design)
- Ebene 00 Fachhochschule (Wirtschaft)
- Ebene 01 Fachhochschule (Wirtschaft)  
Wiss. Prüfungsamt
- Ebene 02 Seminarräume
- Ebene 03 Fachbibliotheken: Romanistik  
Geschichte, Soziologie, Wirtschaft
- Ebene 04 Historisches Seminar II  
Sozialwissenschaftliches  
Institut, Seminarraum
- Ebene 05 Historisches Seminar III, V  
Osteuropäische Geschichte
- Ebene 06 Historisches Seminar I, IV, VI

Die Universitätsgebäude in Neuss  
befinden sich auf dem Gelände Humboldtstr. 2,  
4040 Neuss und sind unter der Tel.-Nr.  
(3 00) 1 97-1 zu erreichen.

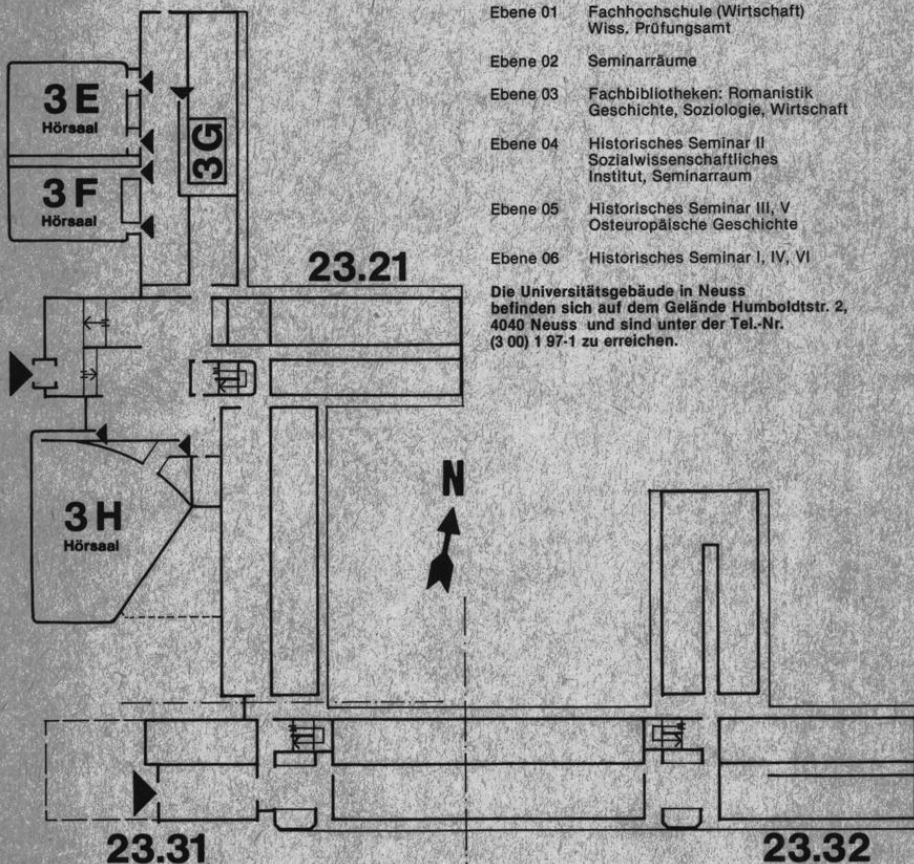

## Studienberater

### Philosophie

Philosophisches Institut, Gebäude 23.21, Ebene 04  
Prof. Dr. Dr. Alwin Diemer, F. 3 11-29 12, Mi. 11—12, Raum 75  
Prof. Dr. Lutz Geldsetzer, F. 3 11-29 14,  
Mo. 17—18 und nach Vereinbarung, Raum 82  
Prof. Dr. Norbert Henrichs, F. 3 11-29 13, Mo. 11—13  
Prof. Dr. Rudolf Heinz, F. 3 11-29 18, Mo. 17—18  
Wiss. Ass. Dr. Hartmut Brands, F. 3 11-42 40, Mo. 15—16  
Wiss. Ass. Klaus-Jürgen Düsberg, F. 3 11-29 19, Mi. 11—12  
Wiss. Ang. Gérard Dubrulle, F. 3 11—20 21, Di. 11—12  
apl. Prof. Dr. Wolfram Hogrebe, F. 3 11-29 20, Mi. 11—12  
Dr. Ulrike Hinke, F. 3 11-28 97, Mi. 12—13, Raum 74

### Erziehungswissenschaft

Erziehungswissenschaftliches Institut, Gebäude 23.03, Ebene 01 und Ebene 02 und Gebäude 23.02, Ebene 02, Studienberatungstermine während der Vorlesungszeit, Telefonische Studienberatung und Studienberatung außerhalb der angegebenen Zeiten nicht möglich

Erziehungswissenschaftliches Studium für künftige Lehrer der Sekundarstufe I und der Sekundarstufe II:

Verw. Wiss. Ass. Helga Röhrig M.A., F. 3 11-21 46,  
Di. 11—12; Gebäude 23.02, Ebene 02, Raum 88  
Verw. Wiss. Ass. Michael Hohlmann, F. 3 11-30 27,  
Do. 11—12; Gebäude 23.02, Ebene 02, Raum 90

Pädagogikunterricht in der Sekundarstufe II/Didaktik der Erziehungswissenschaft,  
Ak. Rat Hartmut Steuber, F. 3 11-28 53,  
Mi. 16—17; Gebäude 23.02, Ebene 02, Raum 84

Studiengang Diplomprüfung in Erziehungswissenschaft:  
Dipl.-Päd. Joachim Koblitz, F. 3 11-21 33, Di. 14—15;  
Gebäude 23.02, Ebene 02, Raum 82

Studienprofessor Dr. Dieter Margies, F. 3 11-21 37, Mi. 14—15;  
Gebäude 23.02, Ebene 02, Raum 69 (Examensfragen betr. Wahlpflichtfach Erziehung- und Schulrecht)

Alle erziehungswissenschaftlichen Studiengänge:

Wiss. Ass. Dr. Robert Antoch, Dipl.-Psych., F. 3 11-21 45, Do. 11—12;  
Gebäude 23.02, Ebene 02, Raum 70 (Fragen, die der Erörterung der besonderen persönlichen Umstände bedürfen).

Wiss. Mitarbeiter Norbert Posse, Dipl.-Psych., F. 3 11-20 23, Di. 11—12;  
Gebäude 23.02, Ebene 02, Raum 66 (Fragen, die der Erörterung der besonderen persönlichen Umstände bedürfen).

Examensfragen:

Prof. Dr. Wolfgang Kramp, F. 3 11-20 85 (28 57), s. besonderen Anschlag am Sekretariat I; Gebäude 23.03, Ebene 01, Raum 87

Prof. Dr. Volker Krumm, F. 3 11-20 39, Di. 10—10.45, Mi. 18.30—19 u. n. V.;  
Gebäude 23.03, Ebene 01, Raum 90

Prof. Dr. Gerhard Wehle, F. 3 11-20 38 (28 59), Do. 16—18;  
Gebäude 23.03, Ebene 01, Raum 81.

Fragen betr. Zulassung zu Prüfungen:

Dipl.-Päd. Joachim Koblitz, F. 3 11-21 33, Di. 14–15; Gebäude 23.02, Ebene 02, Raum 82 (Organisatorische Fragen der Diplom-Vor- und Hauptprüfung).

Staatliches/Wissenschaftliches Prüfungsamt Düsseldorf, F. 3 11-41 02 bis 41 07, Gebäude 23.31, Ebene 01 (vgl. S. 56), (Lehramtsprüfungen).

Dekanat der Philosophischen Fakultät, F. 3 11-29 36, Gebäude 23.21, Ebene 00, Raum 63 (vgl. S. 65), (Magisterprüfung und Promotion).

### **Entwicklungs- und Sozialpsychologie**

Institut für Entwicklungs- und Sozialpsychologie, Gebäude 23.03, Ebene 01.

Die aus Anschlägen ersichtlichen Beratungstermine gelten prinzipiell nur für die Vorlesungszeit. Eine telefonische Studienberatung wird grundsätzlich nicht durchgeführt.

Akad. Oberrat Dr. Hans-Jörg Fenner, F. 3 11-21 32, Raum 23A.

Beratungsthemen: Studium und Prüfungen im Fach Psychologie für Diplomstudierende mit Hauptfach Erziehungswissenschaft (Vor- und Hauptdiplomprüfung); Prüfung in Psychologie im Rahmen des Erziehungswissenschaftlichen Grundstudiums für Lehramt-Studierende.

Prof. Dr. Horst Nickel, F. 3 11-21 30, Raum 27

Beratungsthemen: Promotionsstudium in Psychologie (Haupt- und Nebenfach); Magisterprüfung in Psychologie (nur Nebenfach); Studium und Prüfungen in Entwicklungspsychologie und Pädagogischer Psychologie für Studierende mit dem Hauptfach Psychologie; Erweiterungsprüfung für das Lehrfach Psychologie an Gymnasien.

### **Sozialwissenschaft**

Sozialwissenschaftliches Institut, Gebäude 23.31, Ebene 04

Wiss. Ang. Tilman Hanckel, F. 3 11-28 51

Beratungsthema: Allgemeine Studienberatung

Wiss. Ang. Werner Gephart, F. 3 11-40 75

Beratungsthema: Allgemeine Studienberatung

Wiss. Ang. Bernhard Miebach, F. 3 11-43 70

Beratungsthema: Allgemeine Studienberatung

Wiss. Ang. Karl-Heinz Saurwein, F. 3 11-43 70

Beratungsthema: Allgemeine Studienberatung

Akad. Oberrätin Dr. Ursula Boos-Nünning, F. 3 11-21 23

Beratungsthema: Diplom-Pädagogen

Prof. Dr. Richard Münch, F. 3 11-21 48

Beratungsthema: Magister und Promotion

Pro. Dr. Leonhard Lowinski, F. Neuss 1 97-2 93

Beratungsthema: Abwicklung der Studiengänge in Neuss

Akad. Oberrat: Dr. Klaus Plake, F. Neuss 1 97-3 41

Beratungsthema: Abwicklung der Studiengänge in Neuss

Wiss. Ass. Dr. Ursula Neumann, F. Neuss 1 97-3 46

Beratungsthema: Abwicklung der Studiengänge in Neuss

### **Geschichte**

Historisches Seminar, Gebäude 23.31, Ebene 04, 05 und 06

Für schriftliche Anfragen: Akad. Oberrat Dr. Manfred Wüstemeyer, Abteilung für Neuere Geschichte, F. 3 11-29 29



Jeweils zu den angegebenen Sprechstunden und nach Vereinbarung stehen folgende Berater zur allgemeinen Studienberatung in der Vorlesungszeit zur Verfügung. Aktuelle Änderungen der Sprechzeiten sind aus Anschlägen ersichtlich.

Prof. Dr. Dietmar Kienast, F. 3 11-29 94, Di. 10—12, Ebene 05, Raum 37  
Beratungsthema: Alte Geschichte

Wiss. Ass. Dr. Otfried von Vacano, F. 3 11-29 96, Do. 14—17, Ebene 05, Raum 28  
Beratungsthema: Alte Geschichte

Wiss. Ass. Dr. Ruprecht Ziegler, F. 3 11-29 97, Do. ab 14, Ebene 05, Raum 34  
Beratungsthema: Alte Geschichte

Wiss. Ass. Dr. Raban von Haehling, F. 3 11-29 95, Mi. 10—12, Ebene 05, Raum 32  
Beratungsthema: Alte Geschichte

Prof. Dr. Rudolf Hiestand, F. 3 11-29 38, Mi. 11—13, Ebene 06, Raum 68  
Beratungsthema: Mittelalterliche Geschichte

Prof. Dr. Josef Semmler, F. 3 11-29 31, Do. 11—12.30, Ebene 06, Raum 72  
Beratungsthema: Mittelalterliche Geschichte

Wiss. Ass. Dr. Albrecht Graf Finckenstein, F. 3 11-29 40, Mi. 14—16, Ebene 06, Raum 74  
Beratungsthema: Mittelalterliche Geschichte

Verw. Wiss. Ass. Brigitte Wefers, F. 3 11-29 39, Mi. 14—16, Ebene 06, Raum 76  
Beratungsthema: Mittelalterliche Geschichte

Prof. Dr. Wolfgang J. Mommsen, F. 3 11-40 81, nach Vereinbarung, Ebene 04, Raum 61  
Beratungsthema: Neuere Geschichte

Prof. Dr. Klaus Müller, F. 3 11-29 27, Do. 14—15, Ebene 06, Raum 73  
Beratungsthema: Neuere Geschichte

Priv.-Doz. Dr. Christof Dipper, F. 3 11-29 26, Mi. 10—11 und nach Vereinbarung, Ebene 04, Raum 67  
Beratungsthema: Neuere Geschichte

apl. Prof. Dr. Karl Egon Lönne, F. 3 11-29 30, Di. 16—17, Ebene 04, Raum 66  
Beratungsthema: Neuere Geschichte

apl. Prof. Dr. Christoph Weber, F. 3 11-29 42, Do. 11—13, Ebene 06, Raum 71  
Beratungsthema: Neuere Geschichte

Akad. Oberrat Dr. Manfred Wüstemeyer, F. 3 11-29 29, Do. 9—11, Ebene 04, Raum 70  
Beratungsthema: Neuere Geschichte

Studenrat i. H. Dr. Rainer Bölling, F. 3 11-40 77, Di. und Do. 11—12, Ebene 04, Raum 64  
Beratungsthemen: Neuere Geschichte, Geschichtsdidaktik

Verw. Wiss. Ass. Gangolf Hübinger, F. 3 11-40 85, Do. 11—13, Ebene 04, Raum 63  
Beratungsthema: Neuere Geschichte

Wiss. Ass. Gerd Krumeich, F. 3 11-40 85, Fr. 13—15, Ebene 04, Raum 63  
Beratungsthema: Neuere Geschichte (beurlaubt)

Wiss. Ass. Dr. Gerhard Schormann, F. 3 11-29 41, Do. 11—12; Ebene 06, Raum 77  
Beratungsthema: Neuere Geschichte

Verw. Wiss. Ass. Peter Theiner, F. 3 11-40 84, Di. 10—12, Ebene 04, Raum 65  
Beratungsthema: Neuere Geschichte

- Prof. Dr. Peter Hüttenberger, F. 3 11-30 20, Mo. 14—16, Ebene 06, Raum 65  
Beratungsthema: Neueste Geschichte, Landesgeschichte
- Prof. Dr. Hansgeorg Molitor, F. (300) 197-3 00, Mi. 12—13, Gebäude Neuss, Raum 1106  
Beratungsthema: Neuere Landesgeschichte, Neuere Geschichte
- Wiss. Ass., Priv.-Doz. Dr. Franz Golczewski, F. (300) 1 97-3 00, Fr. 16—17, Gebäude Neuss, Raum 1109  
Beratungsthema: Neuere Geschichte und Didaktik der Geschichte
- Wiss. Ass. Dr. Hein Hoebink, F. 3 11-20 73, Di. 14—16, Ebene 06, Raum 61  
Beratungsthema: Neueste Geschichte
- Akad. Rat Dr. Falk Wiesemann, F. 3 11-45 59, Di. 16—18, Ebene 05, Raum 65  
Beratungsthema: Neueste Geschichte
- Prof. Dr. Hans Lemberg, F. 3 11-29 28, Mo. 12—13, Ebene 05, Raum 62  
Beratungsthema: Osteuropäische Geschichte
- Wiss. Ang. Wolfgang Kessler M. A., F. 3 11-40 86, Mo. 17—18, Ebene 05, Raum 64  
Beratungsthema: Osteuropäische Geschichte
- Prof. Dr. Karl Hardach, F. 3 11-40 14, nach Vereinbarung, Ebene 05, Raum 23  
Beratungsthema: Wirtschaftsgeschichte
- Wiss. Ass. Dr. Ulrich Nocken, F. 3 11-40 20, nach Vereinbarung, Ebene 05, Raum 27  
Beratungsthema: Wirtschaftsgeschichte
- Wiss. Hilfskraft Dr. Hans-Joachim Landmesser, F. 3 11-40 22, nach Vereinbarung, Ebene 05, Raum 29  
Beratungsthema: Wirtschaftswissenschaft
- Prof. Dr. Hans Süßmuth, F. (300) 1 97-2 45, Do. 12—13, Gebäude Neuss, Raum 611  
Beratungsthema: Didaktik der Geschichte
- Wiss. Ass. Dr. Eugen Hoffmann, F. (300) 1 97-3 20, Do. 12—13, Gebäude Neuss, Raum 1408  
Beratungsthema: Didaktik der Geschichte

### **Allgemeine Sprachwissenschaft**

- Seminar für Allgemeine Sprachwissenschaft, Gebäude 23.21, Ebene 04
- Prof. Dr. Dieter Wunderlich, F. 3 11-25 54, Mo. 16—17, Fr. 14—15, Raum 450
- Wiss. Ass. Dr. Konrad Ehlich, F. 3 11-29 25, Mo. 14—16, Raum 46
- Wiss. Ass. Dr. Manfred Pinkal, F. 3 11-25 57, Di. 16—18, Raum 48

### **Klassische Philologie**

- Seminar für Klassische Philologie, Gebäude 23.21, Ebene 04
- Prof. Dr. Reinhard Häubler, F. 3 11-41 38, Di. 16—18, Raum 27
- Stud.-Prof. Dr. Wolfgang Heimbecher, F. 3 11-29 91  
Di. 11—12.30, Raum 423  
Beratungsthema: u. a. bes. lateinische und griechische Sprach- resp. Ergänzungskurse

## Germanistik

Germanistisches Seminar, Gebäude 23.21, Ebene 01 und 02

Prof. Dr. Manfred Windfur, F. 3 11-29 50, Mo. 12—13, Ebene 02, Raum 44  
Beratungsthema: Neue Germanistik

Akad. Oberrat Dr. Winfried Hartkopf, F. 3 11-30 04, Mi. 12—14, Ebene 02, Raum 52

Beratungsthema: Neuere Germanistik

Akad. Oberrätin Dr. Gertrude Cepl-Kaufmann, F. 3 11-30 04, Di. 13—14, Ebene 02, Raum 52

Beratungsthema: Neuere Germanistik

Prof. Dr. Herbert Anton, F. 3 11-29 47, Mo. 11—13, Ebene 01, Raum 53  
Beratungsthema: Neuere Germanistik

Priv.-Doz. Dr. Manfred Frank, F. 3 11-42 82, Do. 16—18, Ebene 01, Raum 44

Beratungsthema: Neuere Germanistik

Priv.-Doz. Dr. Hans Georg Pott, F. 3 11-29 48, Mo. 16—18, Ebene 01, Raum 49

Beratungsthema: Neuere Germanistik

Wiss. Ass. Dr. Jochen Hörisch, F. 3 11-29 49, Mo. 14—16, Ebene 01, Raum 55

Beratungsthema: Neuere Germanistik

Wiss. Ang. Dr. Peter Tepe, F. 3 11-29 48, Mo. 16—17

Ebene 01, Raum 149

Beratungsthema: Neuere Germanistik und Deutsche Philologie und Linguistik

Prof. Dr. Gert Kaiser, F. 3 11-29 53, Mi. 14—16, Ebene 02, Raum 45

Beratungsthema: Ältere Germanistik

Akad. Oberrätin Dr. Barbara Haupt, F. 3 11-29 55, Mi. 15—16, Ebene 02, Raum 49

Beratungsthema: Ältere Germanistik

Wiss. Ass. Helmut Brall, F. 3 11-29 54, Mo. 18—19, Ebene 02, Raum 43

Beratungsthema: Ältere Germanistik

Verw. Wiss. Ass. Petra Giloy-Hirtz, F. 3 11-48 56, Mi. 16—17, Ebene 02, Raum 41

Beratungsthema: Ältere Germanistik

Verw. Wiss. Ass. Urban Küsters, F. 3 11-29 54, Di. 10—12, Ebene 02, Raum 43

Beratungsthema: Ältere Germanistik

Prof. Dr. Georg Stötzel, F. 3 11-29 43, nach tel. Vereinbarung 3 11-29 44, Ebene 01, Raum 43

Beratungsthema: Deutsche Philologie und Linguistik

Prof. Dr. Rudi Keller, F. 3 11-29 45, Mo. 17—18, Ebene 01, Raum 50

Beratungsthema: Deutsche Philologie und Linguistik

Akad. Oberrat Priv.-Doz. Dr. Volker Beeh, F. 3 11-29 89, Di. u. Mi. 11—12, Ebene 01, Raum 52, beurlaubt.

Beratungsthema: Deutsche Philologie und Linguistik

Akad. Rat Priv. Doz. Dr. Ludwig Jäger, F. 3 11-29 46, Fr. 10—12, Ebene 01, Raum 54

Beratungsthema: Deutsche Philologie und Linguistik

Wiss. Ass. Gabriel Falkenberg, F. 3 11-42 80, Fr. 13—14,

Ebene 01, Raum 46

Beratungsthema: Deutsche Philologie und Linguistik

Verw. Wiss. Ass. Frank Liedtke, F. 3 11-29 89, Di. 14—16,

Ebene 01, Raum 52

Wiss. Ass. Hans-Werner Scharf, F. 3 11-42 81, Do. 14—16,

Ebene 01, Raum 48

Beratungsthema: Deutsche Philologie und Linguistik

Prof. Dr. Wilhelm Gössmann, F. (300) 1 97-2 16, Mi. 14—15

Beratungsthema: Didaktik der deutschen Sprache und Literatur

Akad. Oberrat Dr. Klaus-Hinrich Roth, F. (300) 1 97-2 16, Mi. 14—16,

Beratungsthema: Didaktik der deutschen Sprache und Literatur

Priv.-Doz. Dr. Eva Neuland, F. (300) 1 97-2 16, Mi. 11—12

Beratungsthema: Didaktik der deutschen Sprache und Literatur

## Anglistik

Anglistisches Institut, Gebäude 23,21, Ebene 01 und 02 und in Neuss

Prof. Dr. Albert-Reiner Glaap, F. (300) 1 97-2 25, Mo. 15—16, Raum 314

Anglistisches Institut Düsseldorf, Gebäude 23.21, F. 3 11-29 61,

Fr. 13.30—15, Raum 69

Prof. Dr. Herbert Rauter, F. 3 11-29 56, Di. 11—12, Ebene 02, Raum 71

Prof. Dr. Hubertus Schulte Herbrüggen, F. 3 11-29 63, Do. 11—12, Ebene 01,  
Raum 66

Prof. Dr. Dieter Wolff, F. (300) 1 97-2 23, Mo. 12—13, Raum 312

Prof. Dr. Lienhard Legenhausen, F. 3 11-30 66, Di. 14., Ebene 01, Raum 68

Studienprofessor Dr. Hans-Lothar Meyer, F. 3 11-28 39, Di. 15—16, Ebene 02,  
Raum 67

Akad. Oberrat Dr. Rurik von Antropoff, F. (300) 1 97-2 26,  
nach Vereinbarung, Raum 315

Akad. Rat Dr. Manfred Beyer, F. 3 11-31 52, Di. 11—12, Ebene 02, Raum 70

Wiss. Ass. Dr. Wilhelm Busse, F. 3 11-29 62, Ebene 01, Raum 73

Akad. Rat Dr. Dietmar Class, F. 3 11-29 59, Do. 13.00, Ebene 02, Raum 66

Akad. Oberrat Dr. Josef Haslag, F. 3 11-29 58, Mi. 15—16, Ebene 02, Raum 65

Akad. Oberrat Dr. Aribert Schroeder, F. (300) 1 97-2 21,  
nach Vereinbarung, Raum 311

Oberstudienrätin i. H. Dr. Ulrike Kaiser, F. 3 11-29 62, Do. 13—14, Ebene 01,  
Raum 73

Wiss. Ass. Dr. Ulrich Bach, F. (300) 1 97-3 31,  
nach Vereinbarung, Raum 1420

Verw. Wiss. Ass. Uwe Baumann, F. 3 11-29 65, Di. 11—12, Ebene 01,  
Raum 63

Lektorin Anne-Francis Bulmer, B. A., F. (300) 1 97-2 21,  
nach Vereinbarung, Raum 331

Wiss. Ang. Hans Peter Heinrich, F. 3 11-45 62, Mo. 11—12,  
Ebene 01, Raum 61

Wiss. Hilfskraft Vera Kallenheim-Johnstone, f. (300) 1 97-3 31,  
nach Vereinbarung, Raum 1420

Wiss. Ass. Dr. Karl Friedrich Knapp, F. 3 11-29 62, Mi. 10—11, Ebene 01,  
Raum 73

Wiss. Ass. Jürgen Märtens, F. 3 11-29 57, Do. 10—11, Ebene 02, Raum 61

Lektor Dr. Reid Maynard, F. 3 11-40 19, Ebene 01, Raum 87, n. V.  
Wiss. Hilfskraft Dr. Ulrike Scholz, F. 3 11-45 98, Mi. 16—17, Ebene 02,  
Raum 63  
N. N., F. 3 11-31 51, Mo. 14—15, Ebene 02, Raum 72  
Wiss. Ass. Dr. Therese Seidel, F. 3 11-29 57, Di. 10—11, Ebene 02,  
Raum 61  
Lektor Christopher Sion, B. A., M. A., F. (300) 1 97-2 26,  
nach Vereinbarung, Raum 315  
Verw. Wiss. Ass. Friedrich-Karl Unterweg, F. 3 11-29 65, Mo. 11—13,  
Ebene 01, Raum 63

## **Romanistik**

Romanisches Seminar, Gebäude 23.21, Ebene 01 und 02

Beratungsthema: Französisch S I

Akad. Oberrat Dr. Jürgen Rehbein, F. 3 11-29 77,  
Fr. 14—15, Ebene 01, Raum 196

Beratungsthema: Französisch S II

Wiss. Ass. Dr. Christoph Strosetzki, F. 3 11-29 81,  
Di. 18—19, Ebene 02, Raum 288

Wiss. Ass. Dr. Edeltraud Werner, F. 3 11-29 75,  
Do. 15—16, Ebene 01, Raum 199

Beratungsthema: Studiengänge Magister/Promotion

Wiss. Ass. Dr. Rainer Stillers, F. 3 11-43 76,  
Di. 11—12, Ebene 02, Raum 299

Beratungsthema: Spanisch

Dr. Bienvenido de la Fuente, F. 3 11-29 85,  
Do. 16—17, Ebene 02, Raum 291

Beratungsthema: Italienisch

Akad. Rat Priv.-Doz. Dr. Wolfgang Rettig, F. 3 11-43 72,  
Mi. 14—15, Ebene 02, Raum 297

Beratungsthema: Auslandsstudium

Oberstudienrätin i.H. Dr. Ute van Runset, F. 3 11-21 28,  
Mo. 16—17, Ebene 02, Raum 283

Wiss. Ang. Mechtild Bierbach, F. 3 11-21 27,  
Mo. 12—13, Ebene 02, Raum 295

## **Sportwissenschaft**

Institut für Sportwissenschaft, Gebäude 28.01, Ebene 01

Prof. Dr. Heinz-Egon Rösch, Di., Fr. 9—10, Ebene 01, Raum 12

Stud.-Prof. Inge Haamann, Mi. 10.30—11.30, Ebene 01, Raum 11

Stud.-Prof. Rudolf Lisson, Fr. 12—13, Ebene 01, Raum 19

Akad. Oberrätin Helmi Vent, nach Vereinbarung, Ebene 01, Raum 16

Akad. Rat Dr. Armin Ader, Di. 11.30—12.15 und nach Vereinbarung, Ebene 01,  
Raum 14

Dipl.-Sportlehrer Wilhelm Brodbeck, Mi. 12—13, Ebene 01, Raum 16

Dipl.-Sportlehrer Ali Golmina, Mo. 10—11, Ebene 01, Raum 18

Sportlehrer Christoph Rocholl, nach Vereinbarung, Ebene 01, Raum 15

Dipl.-Sportl. Ute Schellenberger, nach Vereinbarung, Ebene 01, Raum 17

Dipl.-Sportl. Christina Stöber, Di. 11.45—12.15 und nach Vereinbarung, Ebene 01, Raum 15

Dipl.-Sportl. Erika Walthes, Di. 12—13, Ebene 01, Raum 15

Dipl.-Sportl. Peter Wastl, Mo. 13—14, Ebene 01, Raum 18

### **Musik und ihre Didaktik, Gebäude Neuss**

Prof. Dr. Günther Noll, F. (300) 1 97-2 12 Mi. 14—15, Raum 211

Beratungsthema: Musik (Musikalische Volkskunde) und ihre Didaktik

em. Prof. Dr. Ernst Klusen, F. (300) 1 97-2 08, nach Vereinbarung, Raum 208, Musik (Musikalische Volkskunde) und ihre Didaktik

Stud.-Prof. Dr. Wilhelm Schepping, F. (300) 1 97-2 09, Mo. 10—12, Raum 209, Beratungsthema: Musik (Musikgeschichte, Musikalische Volkskunde) und ihre Didaktik

Prof. Dr. Ursula Eckart-Bäcker, nach Vereinbarung, Raum 212

Beratungsthema: Musik und ihre Didaktik

Priv.-Doz. Dr. Eckhardt Nolte, nach Vereinbarung, Raum 212

Beratungsthema: Musik und ihre Didaktik

Wiss. Ass. Dr. Marie-Luise Schulten, F. (300) 1 97-2 15, nach Vereinbarung, Raum 214

Beratungsthema: Allgemeine Studienberatung

### **Kunst- und Werkerziehung, Gebäude Neuss**

Prof. Dr. Hermann-J. Mahlberg, F. (300) 1 97-3 48

Do. 13—14, Raum 1213

Akad. Oberrat Günter Waßermé, F. (300) 1 97-3 12

Mi. 13—14, Raum 1209

## **Studienberatung durch die Fachschaftsvertreter der Studentenschaft**

Zeiten nach Vereinbarung, Anschläge beachten

### **Anglistik:**

Fachschaftsraum Gebäude 23.21, Ebene 01, Raum 89

### **Erziehungswissenschaft:**

Fachschaftsraum

Gebäude 23.03, Ebene 01, Raum 50

Zweitägige Studienberatung für Diplompädagogen und Lehrerstudenten mit dem Unterrichtsfach Pädagogik am 7. und 8. Oktober, 10—16 Uhr, Studienberatung am 9. Oktober, 10—16 Uhr.

### **Germanistik:**

Fachschaftsraum Germanistik/Geschichte

Gebäude 23.21, Ebene 01, Raum 82

### **Geschichte**

Fachschaftsraum Geschichte, Gebäude 23.31, Raum 472, F. 3 11-45 72, Beratung Mo.—Do. 13—14 Uhr, in den Ferien siehe Anschlag an den schwarzen Brettern

**Philosophie:**

Fachschaftsraum  
Gebäude 23.21, Ebene 01, Raum 21

**Romanistik:**

Fachschaftsraum  
Gebäude 23.21, Ebene 02, Raum 81

**Sozialwissenschaft:**

Gebäude 23.31, Ebene 04, Raum 22

**Prüfungsausschüsse****Ausschuß für die Diplomprüfung in Erziehungswissenschaft**

## Vorsitzender:

Prof. Dr. Volker Krumm, Erziehungswissenschaftliches Institut

## Stellvertreter:

Prof. Dr. Wolfgang Kramp, Erziehungswissenschaftliches Institut

## Weitere Mitglieder:

Prof. Dr. Herbert Anton, Germanistisches Seminar

Prof. Dr. Gerhard Wehle, Erziehungswissenschaftliches Institut

# Lehrkörper

## a) Professoren:

- Anton, Herbert, Bahnstraße 45, 4020 Mettmann, F. (0 21 04) 2 22 77  
Dr. phil. (Neuere Germanistik), 11. 11. 70 (Lehrstuhlinhaber)
- Diemer, Alwin, Kaiserswerther Straße 162, 4000 Düsseldorf 30, F. 43 62 63  
Dr. med. et. Dr. phil. (Philosophie), 1. 8. 63 (Lehrstuhlinhaber)  
Zugleich Mitglied der Math.-Nat. Fakultät
- Flohr, Heiner, Lessingstraße 16, 4044 Kaarst, F. (0 21 01) 60 12 37  
Dr. rer. pol., Dipl.-Kaufmann (Politikwissenschaft) 14. 6. 71 (Lehrstuhlinhaber)
- Friedrich, Leonhard, Rehschneise 11, 6300 Gießen, F. (06 41) 4 23 91  
Dr. phil. (Allgemeine Pädagogik), 5. 4. 76 (Lehrstuhlinhaber)
- Geldsetzer, Lutz, Mönchenwerther Straße 4, 4000 Düsseldorf 11, F. 57 55 56  
Dr. phil. (Philosophie), 23. 10. 69
- Glaap, Albert-Reiner, Lerchenweg 16, 4030 Ratingen, F. (0 21 02) 2 39 70  
Dr. phil. (Englische Sprache und ihre Didaktik), 17. 8. 73, (Lehrstuhlinhaber)
- Gössmann, Wilhelm, Graf-Recke-Straße 160, 4000 Düsseldorf 1, F. 63 31 04  
Dr. phil. (Didaktik der deutschen Sprache und Literatur), 1. 4. 68  
(Lehrstuhlinhaber)
- Häußler, Reinhard, Preußenstraße 14, 4030 Ratingen 6, F. (0 21 02), 6 87 07  
Dr. phil. (Klassische Philologie), 18. 6. 76
- Hardach, Karl, Historisches Seminar, Universitätsstraße 1,  
4000 Düsseldorf 1, F. 3 11-40 14  
Dr. rer. pol., Dipl.-Volkswirt (Wirtschaftsgeschichte), 1. 1. 77 (Lehrstuhlinhaber)
- Heinz, Rudolf, Augustastraße 123, 5600 Wuppertal 1, F. (02 02) 43 31 49  
Dr. phil. (Philosophie), 18. 6. 76
- Heldmann, Werner, Königstraße 148, 5630 Remscheid-Hasten  
Dr. phil. (Allgemeine Pädagogik)
- Henrichs, Norbert, Im Luftfeld 80, 4000 Düsseldorf 31, F. 40 46 55  
Dr. phil. (Philosophie und Informationswissenschaften), 24. 1. 74  
(zur Zeit wissenschaftlicher Geschäftsführer der Gesellschaft  
für Information und Dokumentation mbH, Frankfurt)
- Hiestand, Rudolf, Rheinallee 120, 4000 Düsseldorf 11, F. 57 33 67  
Dr. phil. (Mittelalterliche Geschichte), 12. 4. 76, (Lehrstuhlinhaber)
- Höfler, Manfred, Egilweg 17, 4000 Düsseldorf 1,  
Dr. phil. (Romanistik), 1. 10. 69 (Lehrstuhlinhaber)
- Hüttenberger, Peter, Bendhütter Str. 237, 4050 Mönchengladbach-Neuwerk,  
F. (0 21 61) 66 57 50 (Lehrstuhlinhaber)  
Dr. phil. (Neueste Geschichte mit besonderer Berücksichtigung  
der Geschichte des Landes Nordrhein-Westfalen), 1. 2. 76
- Huning, Alois, Weißdornweg 12, 5603 Wülfrath, F. (0 21 28) 32 54  
Dr. phil. (Philosophie)
- Jüttner, Siegfried, Am Ostbahnhof 16, 4030 Ratingen,  
Dr. phil. (Romanistik), 14. 11. 74
- Kaiser, Gert, Lilienweg 15, 4020 Mettmann-Metzkausen,  
F. (0 21 04) 5 35 05  
Dr. phil. (Ältere Germanistik), 17. 3. 77, (Lehrstuhlinhaber)
- Keller, Rudi, Limburgstr. 2, 4000 Düsseldorf 1  
Dr. phil. (Germanistische Sprachwissenschaft), 17. 10. 78



- Kienast, Dietmar, Hedwigstraße 5, 4044 Kaarst 2, F. (0 21 01) 51 90 07  
Dr. phil. (Alte Geschichte), 2. 10. 65 (Lehrstuhlinhaber)
- Kramp, Wolfgang, Paul-Klee-Straße 44, 5657 Haan, F. (0 21 29) 23 60  
Dr. phil. (Erziehungswissenschaft), 2. 4. 69, beurlaubt (Lehrstuhlinhaber)
- Krumm, Volker, Breidenhofer Straße 34, 5657 Haan, F. (0 21 29) 77 90  
Dr. phil. (Erziehungswissenschaft), 21. 9. 70 (Lehrstuhlinhaber)
- Legenhausen, Lienhard, Nocken 11, 5600 Wuppertal 11, F. (02 02) 78 01 49  
Dr. phil. (Anglistik), 10. 11. 75
- Lemberg, Hans, Krementzstraße 16, 5000 Köln 41, F. (02 21) 44 33 08  
Dr. phil. (Osteuropäische Geschichte), 1. 2. 73
- Lowinski, Leonhard, Rosenstraße 7, 4044 Kaarst, F. (0 21 01) 6 58 14  
Dr. rer. pol., Dipl.-Volkswirt (Soziologie und Sozialpädagogik) 21. 11. 61  
(Lehrstuhlinhaber)
- Mahlberg, Hermann-J., Etgendorfer Straße 4, 5152 Bedburg-Lipp,  
F. (0 22 72) 29 62  
Dr. phil. (Werk- und Kunsterziehung) (vorläufig angegliedert bis zur endgültigen Regelung) (Lehrstuhlinhaber)
- Manz, Wolfgang, Margeritenweg 6, 4047 Dormagen 11, F. (0 21 82) 72 40  
Dr. rer. pol. Dipl.-Psychologe (Psychologie) 28. 9. 73 (Lehrstuhlinhaber)
- Michel, Gerhard, Rheinstraße 1, 4053 Jüchen 7, F. (0 21 81) 4 30 77  
Dr. phil. (Allgemeine Didaktik und Schulpädagogik) 3. 5. 76 (Lehrstuhlinhaber)
- Molitor, Hansgeorg, Oberstraße 104, 4050 Mönchengladbach, F. (0 21 61) 66 59 23  
Dr. phil. (Geschichte — Schwerpunkt: Mittlere und Neuere Geschichte sowie Rheinische Landesgeschichte — und Didaktik der Geschichte) 9. 3. 76 (Lehrstuhlinhaber)
- Mommsen, Wolfgang, J.,  
Dr. phil. (Neuere Geschichte), 25. 6. 68 (beurlaubt)  
(zur Zeit Direktor des Deutschen Historischen Instituts, London) (Lehrstuhlinhaber)
- Müller, Klaus, Drosselweg 10, 4052 Korschenbroich 2, F. (0 21 61) 2 91 18  
Dr. phil. (Neuere Geschichte), 10. 11. 71 (Lehrstuhlinhaber)
- Münch, Richard, Dachsweg 44, 5000 Köln 40, F. (02 21) 5 00 13 84  
Dr. phil. (Sozialwissenschaft), 25. 5. 77 (Lehrstuhlinhaber)
- Nickel, Horst, Berliner Straße 25, 5309 Meckenheim, F. (0 22 25) 21 47  
Dr. phil. (Psychologie — Entwicklungs- u. Erziehungspsychologie), 7. 9. 69 (Lehrstuhlinhaber)
- Nicolin, Friedhelm, Forststraße 11, 5300 Bonn-Röttgen, F. (02 28) 25 11 07  
Dr. phil. (Allgemeine Pädagogik), 18. 12. 62 (Lehrstuhlinhaber)
- Nies, Fritz, Mörikestraße 28, 4044 Kaarst  
Dr. phil. (Romanistik) 1. 10. 70 (Lehrstuhlinhaber)
- Noll, Günther, Amandusstraße 42, 5000 Köln 71, F. (02 21) 7 90 32 55  
Dr. paed. (Musik-Schwerpunkt: Musikalische Volkskunde — und ihre Didaktik) (Lehrstuhlinhaber)  
(vorläufig angegliedert bis zur endgültigen Regelung)
- Opelt, Ilona, Feldstraße 33, 4000 Düsseldorf 30, F. 44 26 50  
Dr. phil. (Klassische Philologie), 28. 6. 68 (Lehrstuhlinhaber)
- Rauter, Herbert, Brucknerstraße 15, 4005 Meerbusch 1, F. (0 21 59) 65 05  
Dr. phil. (Anglistik mit besonderer Berücksichtigung der nordamerikanischen Literatur), 24. 9. 63 (Lehrstuhlinhaber)

- Rösch, Heinz-Egon, Universitätsstr. 1 (Geb. 28.01), 4000 Düsseldorf,  
F. 3 11-20 31, Dr. phil. (Sportwissenschaften), 1.12.79 (Lehrstuhlinhaber)
- Schrader, Ludwig, Gleiwitzer Straße 20, 4044 Kaarst 2,  
Dr. phil. (Romanistik), 24. 7. 68 (Lehrstuhlinhaber)
- Schulte Herbrüggen, Hubertus, Dürerstraße 30, 4040 Neuss  
Dr. phil. (Anglistik), 1. 8. 70 (Lehrstuhlinhaber)
- Semmler, Josef, Eberescheweg 21, 6700 Ludwigshafen, F. (06 21) 55 71 65  
Dr. phil. (Mittelalterliche Geschichte), 15. 6. 72
- Stötzel, Georg, Merianweg 2, 4010 Hilden  
Dr. phil. (Deutsche Philologie und Linguistik), 15. 9. 68 (Lehrstuhlinhaber)
- Süssmuth, Hans, Droste-Hülshoff-Straße 1, 4040 Neuss, F. (0 21 01) 4 24 15  
Dr. phil. (Geschichte, [Schwerpunkt: neueste Geschichte] und Didaktik der  
Geschichte) 15. 10. 69 (Lehrstuhlinhaber)
- Wehle, Gerhard, Lörickstraße 37, 4040 Neuss, F. (0 21 01) 4 13 75  
Dr. phil. (Erziehungswissenschaft), 1. 10. 61 (Lehrstuhlinhaber)
- Windfuhr, Manfred, Uerdinger Straße 23, 4000 Düsseldorf 30  
Dr. phil. (Neuere Germanistik), 30. 3. 67 (Lehrstuhlinhaber)
- Wolff, Dieter, Am Hausberg 12, 4300 Essen 18, F. (0 20 54) 21 21  
Dr. phil. (Englische Sprache und ihre Didaktik), 1. 8. 75 (Lehrstuhlinhaber)
- Wunderli, Peter, Feuerbachstr. 38, 4000 Düsseldorf 1  
Dr. phil. (Romanistik), 1. 4. 70 (Lehrstuhlinhaber)
- Wunderlich, Dieter, Chamissostraße 8, 4000 Düsseldorf 1  
Dr. phil. (Allgemeine Sprachwissenschaft), 21. 5. 73 (Lehrstuhlinhaber)
- N. N. (Anglistik)
- N. N. (Anglistik)
- N. N. (Politische Wissenschaft)
- N. N. (Allgemeine Didaktik und Schulpädagogik)

**Mit der Vertretung eines Lehrstuhls beauftragt:**

- Dipper, Christof, Auf Krein 4, 5501 Mertesdorf, F. (06 51) 5 73 05  
Dr. phil., Priv.-Doz. (Neuere Geschichte)
- Nolte, Eckhardt, Beethovenstr. 21, 6348 Herborn, F. (0 27 72) 4 12 93  
Dr. phil., Priv.-Doz. (Musik und ihre Didaktik)

**b) Studienprofessoren:**

- Cüppers, Walter, Ittenbachstr. 36, 4040 Neuss, F. (300) 46 50 99  
(Kunst- und Werkerziehung)
- Haamann, Inge, Kampwebersheide 44, 4044 Kaarst, F. (0 21 01) 60 30 06  
(Sportwissenschaft)
- Heimbecher, Wolfgang, Lechstraße 7, 4040 Neuss 21 (Norf), F. (30 07) 21 14  
Dr. phil. (Klassische Philologie)
- Lisson, Rudolf, Norfer Weg 83, 4040 Neuss (Uedesheim), F. (0 21 01) 3 93 71  
(Sportwissenschaft)
- Margies, Dieter, Kiefernweg 2, 4010 Hilden, F. (0 21 03) 6 46 64  
Dr. phil. (Erziehungswissenschaft)
- Meyer, Hans-Lothar, Am Thielchesbusch, 5350 Kirchheim, F. (0 22 55) 12 98  
Dr. phil. (Anglistik)
- Scheppling, Wilhelm, Kaiser-Friedrich-Str. 18, F. (0 21 01) 2 85 62  
Dr. phil. (Musik und ihre Didaktik)

### **c) Honorarprofessor:**

Gattermann, Günter, Corellistraße 47, 4000 Düsseldorf 13, F. 70 54 24  
Dr. phil. Ltd. Bibliotheksdirektor (Bibliothekswissenschaft)

### **d) Außerplanmäßige Professoren:**

Hardörfer, Ludwig, Am Liesenfeld 26, 5140 Erkelenz-Bellinghoven,  
F. (0 24 31) 39 09  
Dr. phil., Leitender Regierungsschuldirektor im Landesinstitut für Curricu-  
lumentwicklung, Lehrerfortbildung und Weiterbildung, Görlitzer Straße 3,  
4040 Neuss 1, F. (0 21 01) 1 30 81-85 u. 1 30 41, 30. 8. 76 (Erziehungswissen-  
schaft)

Hogrebe, Wolfram, Mauerstraße 21, 4000 Düsseldorf 30, F. 46 08 62  
Dr. phil. (Philosophie), 1. 8. 79

Lönne, Karl-Egon, Oberstraße 37, 4028 Grevenbroich 2, F. (0 21 81) 7 37 71  
Dr. phil. (Neuere Geschichte), 15. 6. 79

Weber, Christoph, Citadellstraße 9, 4000 Düsseldorf 1, F. 37 73 14  
Dr. phil. (Neuere Geschichte), 16. 9. 77

### **e) Dozent:**

Kluszczewski, Reinhard, Richard-Wagner-Straße 87, 6602 Saarbrücken-  
Dudweiler,  
Prof., Dr. phil. (Romanistik)

### **f) Privatdozenten:**

Beeh, Volker, Alt Niederkassel 64, 4000 Düsseldorf 11, F. 5 69 00  
Dr. phil., Akademischer Oberrat (Germanistische Sprachwissenschaft),  
9. 1. 79 (beurlaubt)

Frank, Manfred Rudolf, Selfkantstr. 7, 4040 Neuss  
Dr. phil. (Neuere Germanistik), 3. 5. 77

Golczewski, Franz, Münstereifeler Str. 43, 5000 Köln 41  
Dr. phil., Wiss. Ass. (Neuere Geschichte und Didaktik der Geschichte)

Jäger, Ludwig, Gerresheimer Str. 25, 4010 Hilden  
Dr. phil., Akademischer Rat (Germanistische Sprachwissenschaft), 4. 7. 78

Lüth, Johann Christoph, Händelstr. 22, 4010 Hilden, F. (0 21 03) 4 33 21  
Dr. phil., Wiss. Ass. (Erziehungswissenschaft)

Neuland, Eva, Schäferstr. 15, 4000 Düsseldorf, F. 49 22 22  
Dr. phil., Wiss. Ass. (Deutsche Sprache und ihre Didaktik)

Pott, Hans-Georg, Schumannstraße 29, 4019 Monheim, F. (0 21 73) 5 54 39  
Dr. phil. (Neuere Germanistik), 24. 4. 79

Rettig, Wolfgang, Vellbrüggener Straße 61, 4040 Neuss 21, F. Neuss-Norf 27 72  
Dr. phil., Akademischer Rat (Romanistik), 6. 12. 77

Rohrbach, Jürgen, Listerhof, 5882 Meinerzhagen 2, F. (0 23 58) 2 16  
Dr. jur., Akademischer Oberrat (Allgemeine Didaktik und Schulpädagogik),  
30. 4. 75

### **g) Akademische Oberräte/Akademische Räte:**

Ader, Armin, Brunnenallee 28, 5300 Bonn 2, F. (02 28) 36 25 85  
Dr. phil. (Sportwissenschaft)

von Antropoff, Rurik, Hölderlinweg 14, 4044 Kaarst 1, F. (0 21 01) 60 24 22  
Dr. phil., Oberrat (Englische Sprache und ihre Didaktik)

Beyer, Manfred, Lübistrather Straße 42-46, 4040 Neuss 26  
Dr. phil. (Anglistik)

- Boos-Nünning, Ursula, Friedrich-Ebert-Straße 235, 4051 Mönchengladbach 2,  
F. (0 21 66) 4 05 85  
Dr. rer. soc. oec., Oberrätin (Sozialwissenschaft)
- Cepl-Kaufmann, Gertrude, Oberbuschweg 23, 5000 Köln 50, F. (0 22 36) 6 24 61  
Dr. phil., Oberrätin (Neue Germanistik)
- Claas, Dietmar, Rheinfährstraße 7, 4040 Neuss-Uedesheim, F. Neuss 3 76 28  
Dr. phil. (Anglistik)
- Drissen, Klaus-Dieter, Preußenstraße 99, 4040 Neuss  
Oberrat (Romanistik)
- Fassbender, Arno, Velauerstr. 118, 4330 Mülheim, F. (02 08) 37 04 28
- Fenner, Hans-Jörg, Sonnenschein 21, 5650 Solingen 19, F. (0 21 22) 31 39 30  
Dr. phil., Dipl.-Psych. Oberrat (Psychologie — Entwicklungs- und Erziehungspsychologie)
- von Gemmingen-Obstfelder, Barbara, Am Schwalbenberg 2, 4000 Düsseldorf  
12, F. 20 18 99  
Dr. phil., Oberrätin (Romanistik)
- Hartkopf, Winfried, Lichtstraße 31, 4000 Düsseldorf 1, F. 67 43 22  
Dr. phil., Oberrat (Neuere Germanistik)
- Haslag, Josef, Johansenaue 142, 4150 Krefeld  
Dr. phil., Oberrat (Anglistik)
- Haupt, Barbara, Frans-Hals-Weg 13, 4010 Hilden, F. (0 21 03) 6 19 22  
Dr. phil., Oberrätin (Ältere Germanistik)
- Hornke, Lutz F., Kreuzbergstraße 45, 4000 Düsseldorf 31, F. 40 29 96  
Dr. phil., Dipl.-Psychologe, M. A.-Stanford-University, Oberrat (Erziehungswissenschaft)
- Kegler, Dietrich, Josef-Schwarz-Str. 48, 4047 Dormagen 11, F. (0 21 82) 97 91  
Dr. phil., (Allgemeine Pädagogik)
- Merkert, Paul Rainald, Im Wiesengrund 1, 5150 Bergheim-Kenten, F. (0 22 71)  
6 18 51  
Dr. phil., Oberrat (Erziehungswissenschaft)
- Plake, Klaus, Auf dem Kölnberg 9/201, 5000 Köln 50  
Dr., Dipl.-Soz., Oberrat (Soziologie)
- Rehbein, Jürgen, Königsberger Straße 28c, 4018 Langenfeld, (0 21 73) 7 18 56  
Dr. phil., Oberrat (Romanistik)
- Roth, Klaus-Hinrich, Strandweg 12, 4040 Neuss, F. (0 21 01) 3 75 57  
Dr. phil., Oberrat (Didaktik der deutschen Sprache)
- Schroeder, Aribert, An Kuckesberg 24, 5657 Haan, F. (0 21 29) 5 14 48  
Dr. phil., M.A., Oberrat (Englische Sprache und ihre Didaktik)
- Sünger, Maria Therese, Dasnöckel 63, 5600 Wuppertal 1, F. (02 02) 73 31 81  
Dr. phil., Oberrätin (Didaktik der deutschen Literatur)
- Steuber, Hartmut, Quirinstraße 36, 4000 Düsseldorf 11, F. 57 96 88  
(Erziehungswissenschaft)
- Vent, Helmi, Sengenholzer Weg 26, 4300 Essen 18, F. (0 20 54) 66 49  
Oberrätin (Sportwissenschaft)
- Waßermé, Günter, Bergheimerstr. 157, 4040 Neuss, F. (300) 4 48 84  
(Kunst- und Werkerziehung)
- Wiesemann, Falk, Kaiserswerther Straße 122, 4000 Düsseldorf 30, F. 43 16 44  
Dr. phil. (Neueste Geschichte)
- Wüstemeyer, Manfred, Heideweg 18, 4224 Hünxe-Drevenack, F. (0 28 58) 67 77  
Dr. phil., Oberrat (Neuere Geschichte)

#### **h) Oberstudienräte/Studienräte im Hochschuldienst:**

- Bölling, Rainer, Karolingerstraße 66, 4000 Düsseldorf 1, F. 34 59 66  
Dr. phil. (Neuere Geschichte)
- Kaiser, Ulrike, An St. Swibert 52, 4000 Düsseldorf 31  
Dr. phil. (Anglistik)
- Runset, Ute van, Rathelbeckstraße 354, 4000 Düsseldorf 22  
Dr. phil., Oberstudienrätin (Romanistik)

#### **i) Lektoren:**

- Berrut, Pierre, Barmer Straße 1, 4000 Düsseldorf 11, F. 5 46 67  
(Französisch)
- Bulmer, Anne Frances, Thywissenstraße 17, 4040 Neuss, F. (0 21 01) 4 53 40  
B.A. (Englische Sprache und ihre Didaktik)
- Clot, Jean, Romanisches Seminar  
(Französisch)
- Creff, Michèle, Romanisches Seminar  
(Französisch)
- de la Fuente, Bienvenido, Neuhausstr. 26, 4006 Erkrath-Unterfeldhaus,  
F. 25 35 79  
Dr. phil. (Spanisch)
- Hooton, Richard Gary, Wildenbruchstraße 44, 4000 Düsseldorf 11,  
Dr. phil., M. A. (Anglistik)
- de Manzini-Himmrich, Chiara, Moerser Str. 32a, 4005 Meerbusch, F. (0 21 05) 21 59  
Dr. phil. (Italienisch)
- Maynard, Reid, Erlenweg 14, 4005 Meerbusch 1, F. (0 21 05) 22 69  
Dr. phil. (Anglistik)
- Nieroba, Louise, Schwalbenweg 20, 4040 Neuss 23  
B. A. (Anglistik)
- Sion, Christopher, Drususallee 81, 4040 Neuss 1, F. (0 21 01) 27 12 87  
M. H., B. A. (Englische Sprache und ihre Didaktik)

#### **j) Mit Vorlesungen beauftragt:**

- Becker, Horst, Bogenstraße 29, 4018 Langenfeld  
Studiendirektor (Philosophie)
- Gethmann, Carl Friedrich, Schinkelstraße 49, 4630 Bochum, F. (02 34) 70 46 08  
Dr. phil., Professor an der Universität Essen (Philosophie)
- Orlinski, Heinz Bernhard, Badeniastraße 18, 4044 Kaarst, F. Neuss 6 62 67  
Prof. (Allgemeine Musik- und Harmonielehre)
- Raatz, Ulrich, Schwarzbachstraße 23, 4000 Düsseldorf 12, F. 28 92 88  
Dr. rer. nat., Prof. an der Gesamthochschule Duisburg (Erziehungswissenschaft)
- Sealey, Raphael, Gästehaus der Universität, 4000 Düsseldorf,  
Prof., Dr., Department of History der University of California,  
Berkeley (Alte Geschichte)
- Schmidt, Karl-Heinz, Fachbereich Wirtschaftswissenschaft,  
Universität-Gesamthochschule Paderborn, 4790 Paderborn,  
Dr. rer. pol., Prof. (Wirtschaftswissenschaft)

### **k) Mit Seminaren und Übungen beauftragt:**

- Adam, Hermann, Kruse Boom 14, 4156 Willich 1, F. (0 21 54) 46 60,  
Dr. rer. pol. (Politikwissenschaft)
- Antoch, Robert, F., Alte Landstraße 32, 4000 Düsseldorf 31  
Dr. phil., Dipl.-Psychologe, Wiss. Ass. (Erziehungswissenschaft)
- Bach, Ulrich, Grefrather Weg 100, 4040 Neuss, F. (0 21 01) 8 31 52  
Dr. phil., Wiss. Ass. (Englische Sprache und ihre Didaktik)
- Bastian, Hagen, Düsselstraße 27, 4000 Düsseldorf 1  
(Ältere Germanistik)
- Baumann, Uwe, Neusser Landstraße 18, 4040 Neuss 24, F. (02107) 59 09  
Verw. Wiss. Ass. (Anglistik)
- Beckenbach, Gabriele, Henzenstr. 23, 4048 Grevenbroich,  
F. (0 21 81) 4 25 61  
Förderassistentin (Didaktik der deutschen Sprache und Literatur)
- de Bernardo, Patrizia, An der Esche 3, 5300 Bonn 1, F. (02 28) 63 01 06  
dott. (Romanistik)
- Biemel, Walter, Am Hangeweier 3, 5100 Aachen, F. (02 41) 7 41 00  
Dr. phil., o. Prof. an der Staatlichen Kunstakademie Düsseldorf (Philosophie)
- Bierbach, Mechthild, Dunantstraße 41, 4040 Neuss, F. Neuss 1 26 80  
Wiss. Ang. (Romanistik)
- Bister, Heribert, Berrenrather Str. 129, 5000 Köln 41  
(Musiktheorie)
- Blasberg, Klaus, Erholungsstraße 15, 5650 Solingen 11  
M. A., (Mittelalterliche Geschichte)
- Bode, Herbert F., Am Broicher Weg 2, 4053 Jüchen 6, F. (0 21 81) 4 34 48  
Dr. phil., Wiss. Ass. (Allgemeine Didaktik und Schulpädagogik)
- Brall, Helmut, Mannesmannufer 7, 4000 Düsseldorf 1, F. 32 55 04  
Wiss. Ass. (Ältere Germanistik)
- Brands, Hartmut, Graf-Recke-Straße 160, 4000 Düsseldorf 1, F. 63 28 25  
Dr. phil., Wiss. Ass. (Philosophie)
- Brandt, Rüdiger, Binsfelder Str. 19, 5160 Düren  
(Ältere Germanistik)
- Brodbeck, Wilhelm, Albert-Magnus-Str., 4040 Neuss 21,  
Dipl.-Sportlehrer (Sportwissenschaft)
- Brünner, Gisela, Germaniastr. 12, 4000 Düsseldorf 1, F. 39 67 86  
Dr. phil., Wiss. Mitarbeiterin (Allgemeine Sprachwissenschaft)
- Buchwald, Dietmar, Oststr. 65, 4000 Düsseldorf,  
(Linguistik für die Schule)
- Bungarten, Hans, Westwall 165, 4150 Krefeld  
Dr., Oberstudiendirektor (Klassische Philologie)
- Busse, Wilhelm, Harzstraße 68, 5628 Heiligenhaus  
Dr. phil., Wiss. Ass. (Anglistik)
- Dammeyer, Manfred, Mühlenstr. 94, 4200 Oberhausen, F. (02 08) 86 08 05  
Dr. paed., Sozialwirt, MdL (Politische Wissenschaft)
- Daugsch, Walter, Karolingerstr. 99, 4000 Düsseldorf 1, F. 34 96 10  
M. A. (Osteuropäische Geschichte)
- Dietrich, Henner, Sauerbruchstr. 18, 4630 Bochum 1  
(Musik und ihre Didaktik)
- Dickel-Wiedemann, Beatrix, Fürstenwall 224, 4000 Düsseldorf 1  
Dipl.-Dolmetscherin (Anglistik)

- Dreis, Gabriele, Huvestraße 26, 4000 Düsseldorf 13  
Verw. Wiss. Ass. (Erziehungswissenschaft)
- Dubrulle, Gérard, Lahnstraße 25, 4100 Duisburg 1, F. (02 03) 33 64 72  
(Philosophie)
- Dürschmidt, Peter, Forstbachstr. 40, 4010 Hilden, F. (0 21 03) 6 22 72  
Dipl.-Päd., Verw. Wiss. Ass. (Erziehungswissenschaft)
- Düsberg, Klaus-Jürgen, Nikolaus-Ehlen-Straße 4, 4330 Mülheim/Ruhr, F. (02 08)  
75 02 11, Wiss. Ass. Dr. phil. (Philosophie)
- Eckart-Bäcker, Ursula, Herstaler Str. 10, 5100 Aachen,  
Dr. phil., Prof. an der RWT Hochschule Aachen (Musik und ihre Didaktik)
- Ehlich, Konrad, Lindenstraße 240, 4000 Düsseldorf 1, F. 66 07 06  
Dr. phil., Wiss. Ass. (Allgemeine Sprachwissenschaft)
- Escobar, Maria-Rosa, Wupperstraße 7, 4000 Düsseldorf, F. 307755  
(Romanistik)
- Falkenberg, Gabriel, Ellerstraße 6, 4010 Hilden  
Wiss. Ass. (Deutsche Philologie und Linguistik)
- Faur, Raymonde, Im Johannistal 43, 5600 Wuppertal 1,  
(Romanistik)
- Feilke, Herbert, Beghinenhof 10, 4060 Viersen  
Dr. phil., Studienrat (Mittelalterliche Geschichte und Didaktik der Geschichte)
- Graf Finckenstein, Albrecht, Weimarer Weg 2, 4000 Düsseldorf 12  
Dr. phil., Wiss. Ass. (Mittelalterliche Geschichte)
- Flach, Brigitte, Liebfrauenstraße 41, 4000 Düsseldorf 13, F. 76 80 16  
Dipl.-Päd., Verw. Wiss. Ass. (Erziehungswissenschaft)
- Frauenrath, K., Eller Str. 184, 4050 Mönchengladbach 2.  
(Linguistik für die Schule)
- Friant, Gilbert, Bilker Straße 4-6, 4000 Düsseldorf 1  
Lehrer am Institut Français (Romanistik)
- Frühlingsdorf, Rudolf, Bettikumer Feldstraße 7, 4040 Neuss 21, F. (0 21 07)  
39 22, Dr. phil., Ltd. städtischer Verwaltungsdirektor, Direktor des Pädago-  
gischen Instituts der Landeshauptstadt Düsseldorf (Erziehungswissen-  
schaft: Didaktik der Sekundarstufe I und II)
- Füssenich, Iris, Hoffeldstraße 12, 4000 Düsseldorf 1, F. 68 97 57  
Wiss. Hilfskraft (Erziehungswissenschaft: Schulpraktische Studien)
- Garborini, Norbert, Röntgenstr. 16, 4048 Grevenbroich,  
F. (0 21 81) 6 16 43  
Dr. phil., Wiss. Ass. (Kunst- und Werkerziehung)
- Gephart, Werner, Geislarstr. 28, 5300 Bonn-Geislar,  
F. (02 28) 47 51 94  
Wiss. Ang. (Sozialwissenschaft)
- Giloy-Hirtz, Petra, Nixenstr. 56, 4000 Düsseldorf 13,  
Verw. Wiss. Ass. (Ältere Germanistik)
- Göres, Jörn, Burgmüllerstraße 55, 4000 Düsseldorf 1, F. 66 45 34  
Dr. phil., Direktor des Goethe-Museums (Neuere Germanistik)
- Golmina, Ali, Strümpellstraße 6, Haus 10, 4000 Düsseldorf  
Dipl.-Sportl. (Sportwissenschaft)
- Gräbe, Ronald, Leichlinger Str. 20, 4000 Düsseldorf  
Dr. phil. (Linguistik für die Schule)

- Hachenberg, Peter, Schlieffenstr. 7, 4000 Düsseldorf  
(Deutsche Philologie und Linguistik)
- Haehling, Raban von, Röntgenweg 68, 4000 Düsseldorf 13, F. 76 37 18  
Dr. phil., Wiss. Ass. (Alte Geschichte)
- Hamacher, Johannes, Augustastraße 33, 4040 Neuss 1, F. Neuss 2 13 01  
Dr. phil., Studienrat z. A. (Klassische Philologie)
- Hansen, Volkmar, Haydn-Str. 2g, 4040 Neuss,  
Dr. phil. (Neuere Germanistik)
- Heckmanns, Friedrich W., Heidendoren 38a, 4330 Mülheim 13,  
Dr., stellvertretender Direktor des Kunstmuseums Düsseldorf, F. (02 08)  
48 06 46 (priv.), F. 8 99-24 72 (dienstl.)  
(Wechselbeziehungen Kunstwissenschaft/Literaturwissenschaft)
- Heinrich, Hans Peter, Tußmannstr. 3, 4000 Düsseldorf,  
F. 48 81 95 (Anglistik)
- Hellwig, Antje, Obersteiner Weg 39, 4000 Düsseldorf 1,  
Dr. phil., Studiendirektorin (Klassische Philologie)
- Helmich, Hans-Joachim, Lindenstraße 259, 4000 Düsseldorf, F. 68 58 09  
Dr. phil., Studienrat (Philosophie)
- Herold, Theo, Verdistraße 50a, 4010 Hilden  
Stud. Dir. (Linguistik für die Schule)
- Heuwold, Ascan, Alter Steinbacher Weg 56, 6300 Gießen,  
Dr. phil., Wiss. Ass. (Allgemeine Pädagogik)
- Hilger, Norbert, Gerresheimer Str. 168, 4000 Düsseldorf  
(Linguistik für die Schule)
- Hinke, Ulrike, Am Wehrhahn 74, 4000 Düsseldorf 1, F. 35 64 75  
Dr. phil., Wiss. Hilfskraft (Philosophie)
- Hoebink, Hein, Brücke 2, 4040 Neuss  
Dr. phil., M. A., Wiss. Ass. (Neueste Geschichte)
- Hörisch, Jochen, Willbecker Str. 80, 4006 Erkrath  
Dr. phil., Wiss. Ass. (Neuere Germanistik)
- Hoffmann, Erwin, Kellenberger Mühle, 5170 Jülich-Barmen,  
Oberstudiendirektor (Ältere Germanistik)
- Hoffmann, Eugen, Kuhweg 42, 4040 Neuss, F. (0 21 01) 3 05 96  
Dr. paed., Dipl. Päd., Wiss. Ass. (Geschichte u. Didaktik der Geschichte)
- Hohagen, Otto, Kronprinzenstraße 45, 4000 Düsseldorf 1, F. 38 23 38  
Dr. phil., Studiendirektor (Romanistik)
- Hohlmann, Michael, Kaiser-Friedrich-Straße 86, 4040 Neuss 1,  
F. (0 21 01) 2 85 18  
Verw. Wiss. Ass. (Erziehungswissenschaft)
- Honarbakht, Mostafa, Gneisenaustraße 18, 4000 Düsseldorf 30,  
(Persisch)
- Honermann, Peter, Himmelgeister Straße 334, 4000 Düsseldorf 1, F. 34 23 17  
Oberstudienrat (Erziehungswissenschaft: Didaktik der Sekundarstufe I und II)
- Hoppenkamps, Hermann, Bankstr. 30, 4000 Düsseldorf 30, F. 49 30 75  
Dr. phil., Studienrat (Didaktik der deutschen Sprache und Literatur)
- Hübinger, Gangolf, Karolingerstraße 66, 4000 Düsseldorf 1, F. 33 58 36  
(Neuere Geschichte)
- Jarczyk, Johannes-Georg, Kantstraße 1, 4020 Mettmann 2,  
Studiendirektor (Griechisch für Philosophen; Latein für Romanisten)



- Jaschinski, Siegfried, Feuertornweg 6, 5090 Leverkusen 3, F. (0 21 72) 4 62 36  
(Alte Geschichte)
- Kalinke, Rüdiger, Tersteegenstr. 62, 4000 Düsseldorf 30,  
Oberstudienrat (Latein für Romanisten)
- Kayser-Hölscher, Christa, Riemenschneiderstr. 17, 4040 Neuss 21,  
F. (0 21 07) 62 46 (Romanistik)
- Keiler, Hans-Dieter, Am Stadtpark 155, 5090 Leverkusen  
(Romanistik)
- Kempfen, Josef, Klufferstraße 90, 5300 Bonn-Bad Godesberg, F. (0 22 21)  
37 25 27, Oberstudienrat (Germanistik)
- Kessler, Wolfgang, Bergstraße 139, 4630 Bochum 1, F. (02 34) 58 01 10  
M. A. Wiss. Ang. (Osteuropäische Geschichte)
- Kitsche, Adalbert, Gutenbergstr. 16, 4005 Meerbusch 2,  
Dr. rer. pol. (Wirtschaftswissenschaft)
- Knapp, Karl Friedrich, Schinkelstraße 30 B, 4006 Erkrath 1, F. 24 63 67  
Dr. phil., Wiss. Ass. (Anglistik)
- Koblitz, Joachim, Ickerswarder Straße 196, 4000 Düsseldorf 13, F. 7 90 06 98  
Dipl.-Pädagoge, Wiss. Hilfskraft (Erziehungswissenschaft)
- Koch, Lothar, Elsternweg 12, 4000 Düsseldorf 30, F. 42 64 89  
Dr. phil., Stud.-Prof., an der Universität zu Köln (Didaktik der Geschichte)
- Kohler, Carolyn, B. A., Rotdornstraße 35a, 4019 Monheim,  
(Anglistik)
- Krewitt, Ulrich, Ennepeweg 1, 4600 Dortmund 41,  
Dr. phil., Akad. Oberrat an der Ruhr-Universität Bochum (Ältere Germani-  
stik)
- Krumeich, Gerd, Im Grund 58, 4000 Düsseldorf 30, F. 45 14 21  
Wiss. Ass. (Neuere Geschichte)
- Kruse, Joseph A., Jahnstr. 56, 4000 Düsseldorf, F. 37 35 06  
Dr. phil., Direktor des Heinrich-Heine-Instituts Düsseldorf (Didaktik der  
deutschen Sprache und Literatur)
- Küsters, Urban, Itterstraße 132, 4000 Düsseldorf 13, F. 79 29 94  
Verw. Wiss. Ass. (Ältere Germanistik)
- Kuhs, Elisabeth, Benderstr. 27, 4000 Düsseldorf 12  
Verw. Wiss. Ass. (Romanistik)
- Landmesser, Hans-Joachim, Am Kauerbusch 10, 5657 Haan  
Dr. rer. pol., Dipl.-Volkswirt, Wiss. Hilfskraft (Wirtschaftsgeschichte)
- Lechner, Jochen, Binterimstraße 30, 4000 Düsseldorf  
(Philosophie)
- Leggewie, Otto, Drususstraße 20, 4000 Düsseldorf 11, F. 5 12 63  
Ltd. Min.-Rat (Latein und Griechisch)
- Lehmann, Ursula, Bilker Str. 25, 4000 Düsseldorf, F. 32 87 85  
Dr. päd., stellvertretende Institutsleiterin des Heinrich-Heine-Instituts Düs-  
seldorf (Didaktik der deutschen Sprache und Literatur)
- Liedtke, Frank, Henriettenstraße 3, 4000 Düsseldorf 1, F. 34 82 57  
Verw. Wiss. Ass. (Germanistik)
- Lindemann, Margarete, Herzogstraße 87, 4000 Düsseldorf 1, F. 37 46 82  
Dr. phil., Wiss. Ass. (Romanistik)
- Lobisch, Steffen, Maurenbrecherstraße 17, 4000 Düsseldorf 1, F. 62 53 79  
Dipl.-Päd., Wiss. Hilfskraft (Erziehungswissenschaft: Schulpraktische Stu-  
dien)

- Mäding, Klaus, Rauhe Egge 60, 5810 Witten 3, F. (0 23 24) 7 40 79  
Dr. phil., Dr. jur., Wiss. Ang. (Geschichte und Didaktik der Geschichte)
- Märtens, Jürgen, Rheinstahlstraße 8, 4000 Düsseldorf 13, F. 71 77 40  
Wiss. Ass. (Anglistik)
- Martsch, Françoise, Humboldtstr. 26, 4019 Monheim-Baumberg,  
F. (0 21 73) 6 30 27 (Romanistik)
- Matthes, Lothar, Kölner Landstr. 275, 4000 Düsseldorf 13,  
Verw. Wiss. Ass. (Romanistik)
- May, Reinhard, Universitätsstraße 1, 4000 Düsseldorf, F. 3 11-29 19  
Dr. jur. (Philosophie)
- Miebach, Bernhard, Fasanenstraße 29, 5060 Berg.-Gladbach 1,  
Dipl.-Math., Wiss. Angestellter (Sozialwissenschaft)
- Mindé, Bernard, Düsseldorfer Straße 20, 4000 Düsseldorf 11  
(Romanistik)
- Möller-Klepzig, Claire, Schäferstr. 2a, 4000 Düsseldorf, F. 49 15 48  
(Romanistik)
- Moscardino, Maria Grazia, Weststraße 33, 4000 Düsseldorf 13,  
Dr. phil., (Romanistik)
- Müller, Anka, Tiergartenstr. 45, 4015 Krefeld, F. (0 21 51) 5 15 88,  
Dipl.-Päd., Verw. Wiss. Ass. (Erziehungswissenschaft)
- Müller, Klaus Peter, Birther Straße 3, 5620 Velbert 1  
Verw. Wiss. Ass. (Englische Sprache und ihre Didaktik)
- Naeher, Jürgen, Faller Str. 41, 4053 Jüchen 1, F. (0 21 65) 28 45  
Dr. phil., M.A., Wiss. Ass. (Allg. Didaktik und Schulpädagogik)
- Nagel, Rolf, Heesenstr. 16, 4000 Düsseldorf, F. 50 10 91  
Dr. phil., Oberstaatsarchivrat (Mittelalterliche Geschichte)
- Neuhaus-Koch, Ariane, Lindenstraße 242, 4000 Düsseldorf 1, F. 68 97 02  
Dr. phil., Wiss. Ang. (Neuere Germanistik)
- Neumann, Ursula, Grillparzer Weg 1, 4040 Neuss-Norf, F. (0 21 07) 15 82  
Dr. paed., Wiss. Ass. (Soziologie)
- Nicolaus, Norbert, Zollstr. 16, 4049 Rommerskirchen 1,  
F. (0 21 83) 54 12  
Dr. päd., Lehrer (Didaktik der deutschen Sprache und Literatur)
- Nocken, Ulrich, Senefelder Weg 35, 4000 Düsseldorf 13  
Ph. D., M. A., Wiss. Ass. (Wirtschaftsgeschichte)
- Opitz, Matthias, Kehrbrückstraße 5, 5100 Aachen-Eilendorf F. (02 41) 55 41 41  
Dr. phil. (Alte Geschichte)
- Otto, Enrico, Julius-Leber-Str. 12, 4400 Münster, F. (02 51) 54 12  
Dr. päd., Lektor für Theaterpädagogik an der Westfälischen Wilhelms-  
Universität Münster (Didaktik der deutschen Sprache und Literatur)
- Pinkal, Manfred, Am Teckenberg 53, 4030 Ratingen, F. Ratingen 6 88 44  
Dr. phil., Wiss. Ass. (Allgemeine Sprachwissenschaft)
- Posse, Norbert, Alfred-Delp-Straße 12, 4019 Monheim-Baumberg,  
F. (0 21 73) 6 02 80  
Dipl.-Psych., Wiss. Mitarbeiter (Erziehungswissenschaft)
- Poutot, Gilbert, Bruchstr. 35, 4030 Ratingen, F. (6 30) 8 24 24  
Lehrer am Institut Français (Romanistik)
- Radtke, Günter, Mozartstraße 28, 4005 Meerbusch 1,  
Dr. phil., Dipl.-Kaufmann (Sozialwissenschaft)

- Richthofen, Alice von, Steffenstraße 43, 4000 Düsseldorf 11,  
(Romanistik)
- Riesenberger, Dieter, von-Stauffenberg-Straße 24, 4790 Paderborn,  
F. (0 52 51) 42 96, apl. Prof., Dr. phil., Akad. Oberrat an der Gesamthoch-  
schule Paderborn (Neuere Geschichte)
- Rocholl, Christoph, Plüschowstr. 10, 4000 Düsseldorf, F. 43 66 79  
Sportlehrer (Sportwissenschaft)
- Rodriguez Arrese-Igor, Aurora, Kuckelberg 3 bei W. Nienhaus,  
5060 Bergisch-Gladbach 2, F. (0 22 02) 7 95 24 (Romanistik)
- Roddewig, Marcella, Metzkauser Straße 21, 4000 Düsseldorf 12,  
Dr. phil. (Romanistik)
- Röhrig, Helga, Haydnstr. 13, 4010 Hilden, F. (0 21 03) 4 30 15  
M. A., Verw. Wiss. Ass. (Erziehungswissenschaft)
- Röhrs, Dieter-Georg, Bergstraße 14, 4000 Düsseldorf 22, F. 20 13 50  
Ministerialrat im Kultusministerium NRW (Erziehungs- und Schulrecht)
- van de Sandt, Rita, Leostraße 95, 4000 Düsseldorf 11, F. 57 85 26  
Dr. paed. (Erziehungswissenschaft: Erwachsenenbildung)
- Saurwein, Karl-Heinz, Nonnenwerthstr. 2—4, 5000 Köln  
Dipl.-Volkswirt, Wiss. Ang., (Sozialwissenschaft)
- Scharf, Hans-Werner, Remscheider Str. 3, 4000 Düsseldorf 1,  
M. A., Wiss. Ass. (Deutsche Philologie und Linguistik)
- Scheib, Günter, Mettmanner Straße 57, 4010 Hilden, F. (0 21 03) 4 54 70  
Studienrat (Erziehungswissenschaft: Didaktik der Sekundarstufe I und II)
- Schellenberger, Ute, Neuenbaumer Str. 32a, 4040 Neuss 21  
F. (0 21 07) 7 00 89, Dipl. Sportlehrer (Sportwissenschaft)
- Schipke, Amalia, Wildenbruchstr. 10, 4000 Düsseldorf 11, F. 57 99 94  
Diplom-Übersetzerin (Neugriechisch)
- Schmidt-Denter, Ullrich, Büsdorfer Straße 30, 5000 Köln 41, F. (02 21) 49 11 73  
Dr. phil., Wiss. Ass. (Psychologie — Entwicklungs- und Erziehungspsycholo-  
gie)
- Scholtz, Ulrike, Lanzstraße 41, 6200 Wiesbaden, F. (0 61 21) 52 07 07  
Dr. phil., Wiss. Hilfskraft (Anglistik)
- Scholz, Heinz, Graf-Recke-Straße 42, 4000 Düsseldorf 1, F. 66 09 25  
Dr. phil., Dozent an der Musikhochschule Köln und am Robert-Schumann-  
Institut Düsseldorf (Phonetik—Sprechkunde)
- Schormann, Gerd, Georgstraße 36, 5300 Bonn, F. (0 22 21) 65 54 81  
Dr. phil., Wiss. Ass. (Neuere Geschichte)
- Schreckenberg, Wilhelm, Holbeinweg 3, 4000 Düsseldorf 34, F. (02 03) 74 61 47  
Dr. phil., Oberstudiendirektor, Leiter des Staatlichen Bezirksseminars für  
das Lehramt am Gymnasium in Düsseldorf (I) (Erziehungswissenschaft:  
Didaktik der Sekundarstufe I und II)
- Schulten, Marie-Luise, Dasselstr. 14, 5000 Köln 1,  
Dr. paed., Wiss. Ass. (Musik und ihre Didaktik)
- Seidel, Therese, Steinstraße 10, 4040 Neuss, F. (3 00) 3 07 66  
Dr. phil., Wiss. Ass. (Anglistik)
- Spickhoff, Karl, von-der-Goltz-Straße 28, 5600 Wuppertal 1  
Studiendirektor (Klassische Philologie)
- Stauch, Hildegard, Flensburger Straße 7, 4330 Mülheim/Ruhr,  
F. (02 08) 42 28 64, Dr. phil. (Neuere Germanistik)

- Stein, Guido, Gilbachstraße 58, 4040 Neuss, F. 47 16 99  
Dr., Studiendirektor (Didaktik des Deutschunterrichts)
- Stillers, Rainer, Rolandstraße 12, 4000 Düsseldorf 30,  
Dr. phil., Wiss. Ass. (Romanistik)
- Stöber, Christina, Görtestr. 8, 4452 Freren, F. (0 59 02) 17 12,  
Dipl.-Sportl. (Sportwissenschaft)
- Stock, Wolfgang, Gladiolenstraße 3, 4048 Grevenbroich,  
Dr. phil. (Philosophie)
- Strosetzki, Christoph, Naheweg 25, 4006 Erkrath 2,  
Dr. phil., Wiss. Ass. (Romanistik)
- Sugano, Karin, Kolhagenstraße 30, 4000 Düsseldorf 13, F. 71 21 39  
Stud.-Ass. (Klassische Philologie)
- Tack, Reiner, Dürerstraße 76, 4150 Krefeld, F. (0 21 51) 59 67 64  
Dr. phil., Kultusministerium Düsseldorf (Philosophie)
- Tauch, Max, Grünstr. 6, 4040 Neuss, F. (3 00) 2 12 48,  
Dr. phil., Oberkustos am Clemens-Sels-Museum, Neuss,  
(Didaktik der Geschichte)
- Tepe, Peter, Ackerstraße 137, 4000 Düsseldorf 1, F. 68 90 86  
Dr. phil., Wiss. Ang. (Germanistik)
- Theiner, Peter, Gurlittstraße 10, 4000 Düsseldorf 1, F. 31 59 75  
Verw. Wiss. Ass. (Neuere Geschichte)
- Tönnemann, Wolfgang, Roderbirken 5, 5653 Leichlingen, F. (0 21 75) 99 15 71  
Verw. Wiss. Ass. (Politikwissenschaft)
- Trösser, Michael, Burghofstraße 96 b. Höhne, 4000 Düsseldorf 1, F. 31 34 46  
(Allgemeine Sprachwissenschaft)
- Trosdorff, Mariana, Erich-Müller-Straße 20, 4000 Düsseldorf 13  
(Romanistik)
- Ullmer-Ehrich, Veronika, Zwanenveld 3716, Nijmegen/Niederlande, F. 00 31/80-  
44 68 00  
Dr. phil., Wiss. Mitarbeiterin der Max-Planck-Arbeitsgruppe für Psycholin-  
guistik (Allgemeine Sprachwissenschaft)
- Unterweg, Friedrich-Karl, Allensteiner Straße 8, 4020 Mettmann, F. (0 21 04)  
7 47 11  
Verw. Wiss. Ass. (Anglistik)
- de la Válgoma, Aurora, Burgplatz 12, 4000 Düsseldorf 1  
(Romanistik)
- Vacano, Otfried von, Edelweißstraße 52, 4044 Kaarst 2, F. Neuss 60 16 06  
Dr. phil., Wiss. Ass. (Alte Geschichte)
- Walthes, Erika, Am alten Bach 63, 4040 Neuss 21, F. (0 21 07) 6 08 18  
Dipl.-Sportlehrer (Sportwissenschaft)
- Wastl, Peter, Am alten Bach 63, 4040 Neuss 21, F. (0 21 07) 6 08 18  
Dipl.-Sportlehrer (Sportwissenschaft)
- Wefers, Brigitte, In der Aue 20b, 4050 Mönchengladbach 2, F. (0 21 66) 3 12 42  
Verw. Wiss. Ass. (Mittelalterliche Geschichte)
- Wendell, Elizabeth, Steinhauerstraße 4, 4000 Düsseldorf 13, F. 71 31 42,  
Dr. phil., Wiss. Angestellte (Anglistik)
- Werner, Edeltraud, Schorlemerstraße 27, 4000 Düsseldorf 11,  
Dr. phil., Wiss. Ass. (Romanistik)
- Wippel, Günter, Molkereistraße 30, 4132 Kamp-Lintfort, F. (0 28 42) 4 23 41  
Dr. phil. (Russisch)

- Wodsak, Monika, Fontanestraße 8, 4044 Kaarst 1, F. (0 21 01) 6 45 13  
Verw. Wiss. Ass. (Romanistik)
- Wollschläger, Petra, Wissmannstraße 6, 4000 Düsseldorf, F. 39 55 12  
Dr. rer. nat., Wiss. Ass. (Psychologie)
- Zänker, Uwe, Oberer Eichweg 43, 3550 Marburg/Lahn, F. (0 64 21) 29 13 76  
Dr. phil., Professor an der Fachhochschule für Sozialpädagogik in Düsseldorf (Vergleichende Erziehungswissenschaft)
- Ziegler, Ruprecht, Martinshütte 101, 4052 Korschenbroich 2, F. (0 21 61)  
67 12 86  
Dr. phil., Wiss. Ass. (Alte Geschichte)
- Ziegler, Wulfhart, In der Sandheide 15a, 4223 Voerde  
Dr. phil. (Alte Geschichte)
- Zinke, Jochen, Bahnhofstraße 125, 4420 Coesfeld, F. (0 25 41) 64 74  
Dr. phil., Wiss. Ass. (Neuere Germanistik)

## Institute und Seminare

### **Philosophisches Institut** (Gebäude 23.21, Ebene 04)

Direktor: Prof. Dr. Dr. Alwin Diemer, F. 3 11-29 12

Sekretariat: Eva-M. Stüwe, F. 3 11-29 12

Prof. Dr. Rudolf Heinz, F. 3 11-29 18, Prof. Dr. Alois Huning

Akad. Oberrat: apl. Prof. Dr. Wolfram Högbebe, F. 3 11-29 20

Wiss. Ass.: Dr. Hartmut Brands (F. 3 11-42 40), Dr. Klaus-Jürgen Düsberg (F. 3 11-29 19)

Wiss. Mitarbeiter: Dr. Reinhard May, F. 3 11-29 29

### **Forschungsabteilung für Wissenschaftstheorie:**

Leiter: Prof. Dr. Lutz Geldsetzer, F. 3 11-29 14

Fries-Archiv

Redaktionsbüro Zeitschrift für allgemeine Wissenschaftstheorie

### **Forschungsabteilung für philosophische Information und Dokumentation:**

Leiter: Prof. Dr. Norbert Henrichs, F. 3 11-29 13 (beurlaubt)

Sekretariat: Ingeborg Zeller, F. 3 11-29 13

Wiss. Mitarbeiter: Gérard Dubrulle (F. 3 11-29 21),

Monique Jucquois-Delpierre (F. 3 11-43 18)

Techn. Mitarbeiter: Ingrid Kochs (F. 3 11-29 22), Renata Schafstaedt

(F. 3 11-29 22), Margot Voss (F. 3 11-41 37)

Archiv für Geschichte und Soziologie der Philosophie:

Wiss. Ang.: Dr. Ulrike Hinke, F. 3 11-28 97

**Bibliothek** (Ebene 03): Dipl.-Bibl. Ursina Sitte-Meyer, F. 3 11-29 16

## **Erziehungswissenschaftliches Institut**

(Gebäude 23.03, Ebene 01 und Gebäude 23.02, Ebene 02)

**Geschäftsführung:** Prof. Dr. Volker Krumm (1. 10. 1980—30. 9. 1981)

Sekretariat: Alice Szczesny, F. 3 11-20 39, (Gebäude 23.03, Ebene 01, Raum 88) Geschäftszeit: montags bis freitags von 8.30—12.30 Uhr

### **Institutsbeauftragter für die Anerkennung von Studienleistungen:**

i. V. Studienprofessor Dr. Dieter Margies

Sekretariat: Erika Mendel, F. 3 11-20 85 (Gebäude 23.03, Ebene 01,

Raum 87) Geschäftszeit: dienstags bis freitags von 9—12 Uhr, außerdem mittwochs von 15—16 Uhr

**Studienprofessor:** Dr. Dieter Margies, F. 3 11-21 37

**Apl. Professor:** Dr. Ludwig Hardörfer

**Bibliothek:** Dipl.-Bibl. Maria Guski, F. 3 11-20 36

Präsenzbibliothek/Lesesaal: Gebäude 23.03, Ebene 01, Raum 61

Öffnungszeiten: montags bis freitags von 9—18 Uhr

**Bildungspolitisches Archiv:** Priv.-Doz. Dr. J. Ch. Lüth

Archivraum: Gebäude 23.02, Ebene 02, Raum 61

Öffnungszeiten: montags von 9—12 Uhr und von 13—16 Uhr

## **Abteilung für Schulorganisations- und Unterrichtsforschung**

### **Lehrstuhl I**

Prof. Dr. Wolfgang Kramp, F. 3 11-28 57 (beurlaubt)

Sekretariat: Erika Mendel, F. 3 11-20 85, Gebäude 23.03, Ebene 01, Raum 87  
Geschäftszeit: dienstags bis freitags von 9-12 Uhr, außerdem mittwochs von 15-16 Uhr

Akademischer Rat: Hartmut Steuber, F. 3 11-28 53

Wiss. Ass.: Dr. Robert F. Antoch, (F. 3 11-21 45), Priv.-Doz. Dr. Johann Ch. Lüth, (F. 3 11-21 35)

Verw. Wiss. Ass.: Helga Röhrig M. A., F. 3 11-21 46

Wiss. Hilfskräfte: Iris Füssenich, (F. 3 11-20 37), Dipl.-Päd. Steffen Lobisch, (F. 3 11-20 37)

## **Abteilung für Bildungsforschung und pädagogische Beratung**

### **Lehrstuhl II**

Prof. Dr. Volker Krumm, F. 3 11-20 39

Sekretariat: Alice Szczesny, F. 3 11-20 39, Gebäude 23.03, Ebene 01, Raum 88

Geschäftszeit: montags bis freitags von 8.30-12.30 Uhr

Akademischer Oberrat: Dr. Lutz F. Hornke, F. 3 11-34 74

Verw. Wiss. Ass.: Dipl.-Päd. Peter Dürrschmidt, (F. 3 11-21 34), Dipl.-Päd.

Brigitte Flach, (F. 3 11-28 56), Dipl.-Päd. Anka Müller, (F. 3 11-21 34)

Wiss. Mitarbeiter: Dipl.-Päd. Joachim Koblitz, (F. 3 11-21 33), Dipl.-Psych. Norbert Posse (3 11-20 23)

## **Abteilung für Bildungstheorie und pädagogische Anthropologie**

### **Lehrstuhl III**

Prof. Dr. Gerhard Wehle, F. 3 11-28 59

Sekretariat: Ilse Koenemann, F. 3 11-20 38, Gebäude 23.03, Ebene 01, Raum 81

Geschäftszeit: montags bis freitags von 9-12 Uhr

Akademischer Oberrat: Dr. Paul Merkert, F. 3 11-21 36

Verw. Wiss. Ass.: Gabriele Dreis (F. 3 11-34 71), Michael Hohlmann (F. 3 11-30 27)

Wiss. Hilfskraft: N. N.

## **Abteilung für Allgemeine Pädagogik (Neuss)**

Prof. Dr. Leonhard Friedrich (F. Neuss 1 97-2 91), Prof. Dr. Friedhelm Nicolin (F. Neuss 1 97-2 88), Prof. Dr. Werner Heldmann (F. Neuss 1 97-2 85)

Sekretariat: B. Käsebier, L. Pfeiffer, F. (3 00) 197-287

Geschäftszeit: montags bis freitags von 10.30-12.30 Uhr

Akademischer Rat: Dr. Dietrich Kegler (F. Neuss 1 97-2 84)

Wiss. Ass.: Dr. Ascan Heuwold (F. Neuss 1 97-2 90)

Verw.-Wiss. Ass.: N. N., Wiss. Hilfskraft: Ernst Jaskolski

## **Abteilung für Allgemeine Didaktik und Schulpädagogik (Neuss)**

Prof. Dr. Gerhard Michel (F. Neuss 1 97-2 55), N. N.

Sekretariat: Karin Roggendorf, F. (3 00) 1 97-256, Raum 711

Geschäftszeit: montags bis freitags von 10-12.30 Uhr

Akademischer Oberrat: Priv.-Doz. Dr. Jürgen Rohrbach (F. Neuss 1 97-3 24)

Wiss. Ass.: Dr. Herbert F. Bode (F. Neuss 1 97-3 30), Dr. Jürgen Naeher (F. Neuss 1 97-3 30)

Die Neuorganisation des Erziehungswissenschaftlichen Institutes ist noch nicht abgeschlossen.

## **Institut für Entwicklungs- und Sozialpsychologie**

Gebäude 23.03, Ebene 01 und Gebäude Neuss

Geschäftsführung: Prof. Dr. Horst Nickel

Sekretariat: Heidi Marcinczak, F. 3 11-21 30 (Gebäude 23.03, Ebene 01, Raum 26)

Geschäftszeit: montags, donnerstags und freitags 10-12 Uhr, mittwochs 14-16 Uhr.

### **Abteilung für Entwicklung- und Erziehungspsychologie**

Prof. Dr. Horst Nickel, F. 3 11-21 30,

Sekretariat: Heidi Marcinczak, F. 3 11-21 30

Akademischer Oberrat: Dr. Hans-Jörg Fenner, F. 3 11-21 32

Wiss. Ass.: Dr. Ulrich Schmidt-Denter, F. 3 11-26 37

Wiss. Ang.: Dipl.-Psych. Jürgen Vetter, F. 3 11-21 31

Wiss. Hilfskräfte: Dipl.-Psych. Jutta Bartoszyk, F. 3 11-32 28, Dipl.-Psych. Matthias Petzold, F. 3 11-32 42

Forschungsassistenten: Dipl.-Psych. Klaus Hanßen (DFG), Dr. Renate Lohmann-Falkner (DFG), F. 3 11-20 27, F. 3 11-30 83

### **Abteilung für Sozial- und Unterrichtspsychologie (Neuss)**

Prof. Dr. Wolfgang Manz (F. (3 00) 1 97-2 95)

Sekretariat: Maria Geyr, F. (3 00) 1 97-2 82

Wiss. Ass.: Dr. Petra Wollschläger, F. (3 00) 1 97-3 38

## **Sozialwissenschaftliches Institut (Gebäude 23.31, Ebene 04 und Gebäude Neuss)**

Prof. Dr. Richard Münch, (Sozialwissenschaft) F. 3 11-21 48

Sekretariat: Karin Rhau, F. 3 11-21 48

Akademische Oberrätin: Dr. Ursula Boos-Nünning, F. 3 11-31 23

Wiss. Angestellte: Werner Gephart (F. 3 11-40 75), Dipl.-Volkswirt Tilmann Hanckel (F. 3 11-28 51), Dipl.-Mathematiker Bernhard Miebach (F. 3 11-43 70), Dipl.-Volkswirt Karl-Heinz Saurwein (F. 3 11-43 70)

Prof. Dr. Leonhard Lowinski (Soziologie), F. (3 00) 1 97-2 93

Sekretariat: Ursula Szaramowicz, Christel Winkels, F. (3 00) 1 97-2 94

Akademischer Oberrat: Dr. Klaus Plake F. (3 00) 1 97-3 41

Wiss. Ass.: Dr. Ursula Neumann, F. (3 00) 1 97-3 41

Wiss. Hilfskraft: Irmgard Müller, F. (3 00) 1 97-2 94

Prof. Dr. Heiner Flohr, (Politikwissenschaft) F. (300) 1 97-3 44)

Sekretariat: Annemarie Bringmann, F. (3 00) 1 97-2 98

Verw. Wiss. Ass.: Wolfgang Tönnemann, F. (3 00) 1 97-3 42

Politische Wissenschaft:

N. N.

**Bibliothek:** Dipl.-Bibl. Helga Schwartz, F. 3 11-40 82



## **Historisches Seminar** (Gebäude 23.31) und Gebäude Neuss

Geschäftsführung: Prof. Dr. Hans Lemberg, F. 3 11-29 28 (Gebäude 23.31, Ebene 05)

Sekretariat: Margit Steinborn, F. 3 11-30 20 (Gebäude 23.31, Ebene 06)

**Bibliothek:** Bibl.-Insp. Angelika Hermenau (F. 3 11-29 33), Bibl.-Insp. Helga Schwarz (F. 3 11-40 82)

### **Abteilung für Alte Geschichte** (Ebene 05)

#### **Lehrstuhl III**

Prof. Dr. Dietmar Kienast, F. 3 11-29 94

Sekretariat: Herta vom Bover, F. 3 11-29 94

Wiss. Ass.: Dr. Otfried von Vacano (F. 3 11-29 96), Dr. Ruprecht Ziegler (F. 3 11-29 97), Dr. Raban von Haehling (F. 3 11-29 95)

### **Abteilung für Mittelalterliche Geschichte** (Ebene 06)

#### **Lehrstuhl I**

Prof. Dr. Rudolf Hiestand, F. 3 11-29 38,

Sekretariat: Karin Heemskerk, F. 3 11-29 38

Wiss. Ass.: Dr. Albrecht Graf Finckenstein (F. 3 11-29 40)

Verw. Wiss. Ass.: Brigitte Wefers (F. 3 11-29 39)

Prof. Dr. Josef Semmler, F. 3 11-29 31

### **Abteilung für Neuere Geschichte** (Ebenen 04 und 06)

#### **Lehrstuhl II**

Prof. Dr. Wolfgang J. Mommsen, F. 3 11-40 81 (beurlaubt)

Mit der Vertretung des Lehrstuhls beauftragt:

Priv.-Doz. Dr. Christof Dipper, F. 3 11-29 26

Sekretariat: Astrid Greiner, F. 3 11-29 26

Akademische Oberräte: apl. Prof. Dr. Karl-Egon Lönne (F. 3 11-29 30), Dr. Manfred Wüstemeyer, (F. 3 11-29 29)

Studienrat i. H.: Dr. Rainer Bölling, F. 3 11-40 77

Wiss. Ass.: Dr. Gerd Krumeich (F. 3 11-40 85) (beurlaubt)

Verw. Wiss. Ass.: Peter Theiner, F. 3 11-40 84, Gangolf Hübinger (F. 3 11-40 85)

Arbeitsstelle der Max-Weber-Gesamtausgabe

Wiss. Mitarbeiter: Manfred Schön, Dittmar Dahlmann M. A.

(F. 3 11-30 31), Wolfgang Schwentker (F. 3 11-40 78)

#### **Lehrstuhl IV**

Prof. Dr. Klaus Müller, F. 3 11-29 27

Sekretariat: Karin Heemskerk, F. 3 11-29 27

apl. Prof. Dr. Christoph Weber, F. 3 11-29 42

Wiss. Ass.: Dr. Gerhard Schormann, F. 3 11-29 41

Wiss. Hilfskräfte: Bernd Dreher M. A. (F. 3 11-40 56), Ulrike Apel (F. 3 11-4060)

**Abteilung für Neuere Landesgeschichte Ebene 06)**

**Lehrstuhl VI**

Prof. Dr. Peter Hüttenberger, F. 3 11-30 20

Sekretariat: Margit Steinborn, F. 3 11-30 20

Akademischer Rat: Dr. Falk Wiesemann, F. 3 11-45 59

Wiss. Ass.: Dr. Hein Hoebink, F. 3 11-20 73

**Lehrstuhl VIII**

Prof. Dr. Hansgeorg Molitor, F. 3 00-197 3 00

Sekretariat: Renate Winkels, F. (3 00) 1 97-3 00

Wiss. Ass.: Priv.-Doz. Dr. Franz Golczewski (3 00) 1 97-3 00

Wiss. Hilfskraft: N. N.

**Abteilung für Osteuropäische Geschichte (Ebene 05)**

Prof. Dr. Hans Lemberg, F. 3 11-29 28

Wiss. Ang.: Wolfgang Kessler M. A., F. 3 11-40 86

Wiss. Hilfskraft: Gabriele Horzella M. A., F. 3 11-40 87

**Abteilung für Wirtschaftsgeschichte (Ebene 05)**

**Lehrstuhl V**

Prof. Dr. Karl Hardach, F. 3 11-40 14

Sekretariat: Marlene Pitkethly, F. 3 11-40 14

Wiss. Ass.: Dr. Ulrich Nocken, F. 3 11-40 20

Wiss. Hilfskraft: Dr. Hans-Joachim Landmesser, F. 3 11-40 22

**Abteilung für Didaktik der Geschichte**

**Lehrstuhl VII**

Prof. Dr. Hans Süsmuth, F. 3 00-1 97-2 45

Sekretariat: Veronika Heinrich (8—12 Uhr), F. (3 00) 1 97-3 03

Gabriele Zech (12—16 Uhr), F. (3 00) 1 97-2 45

Wiss. Ass.: Dr. Eugen Hoffmann, F. (3 00) 1 97-3 20

Wiss. Ang.: Dr. Dr. Klaus Mäding, F. (3 00) 1 97-3 20

**Seminar für Allgemeine Sprachwissenschaft**

(Gebäude 23.21, Ebene 04)

Prof. Dr. Dieter Wunderlich, F. 3 11-25 54

Wiss. Ass.: Dr. Konrad Ehlich (F. 3 11-29 25), Dr. Manfred Pinkal (F. 3 11-25 57),

Wiss. Ang.: Dr. Florian Coulmas (F. 3 11-34 43) (beurlaubt)

**Bibliothek:** Karla EBig, Bibl.-Ang., F. 3 11-29 52

**Seminar für Klassische Philologie** (Gebäude 23.21, Ebene 04)

Prof. Dr. Ilona Opelt, F. 3 11-29 90

Sekretariat: Ingeborg Anders, F. 3 11-29 90

Prof.: Dr. Reinhard Häubler, F. 3 11-41 38

Studienprofessor: Dr. Wolfgang Heimbecher, F. 3 11-29 91

Wiss. Ass.: N. N.

**Bibliothek:** Mariana Trosdorff, Bibl.-Ang., F. 3 11-29 93

## **Germanistisches Seminar** (Gebäude 23.21, Ebene 01 und 02)

### **Abteilung für Deutsche Philologie und Linguistik**

#### **Lehrstuhl I**

Prof. Dr. Georg Stötzel, F. 3 11-29 43

Sekretariat: Ria Scherschel, F. 3 11-29 44

Prof. Dr. Rudi Keller, F. 3 11-29 45

Akademischer Oberrat: Priv.-Doz. Dr. Volker Beeh, F. 3 11-29 89 (beurlaubt)

Akademischer Rat: Priv.-Doz. Dr. Ludwig Jäger (F. 3 11-29 46),

Wiss. Ass.: Hans-Werner Scharf (F. 3 11-42 81), Gabriel Falkenberg (F. 3 11-42 80)

Verw. Wiss. Ass.: Frank Liedtke (F. 3 11-29 89)

Wiss. Ang.: Peter Hachenberg (F. 3 11-29 89)

### **Abteilung für Neuere Germanistik**

#### **Lehrstuhl II**

Prof. Dr. Manfred Windfuhr, F. 3 11-29 50

Sekretariat: Joke Brenn, F. 3 11-29 50

Akademischer Oberrat: Dr. Winfried Hartkopf, (F. 3 11-30 04)

Dr. Gertrude Cepl-Kaufmann, F. 3 11-30 04

Wiss.-Ass.: Dr. Jochen Zinke, F. 3 11-20 51

Wiss. Ang.: Dr. Ariane Neuhaus-Koch, F. (3 11-48 28)

#### **Lehrstuhl IV**

Prof. Dr. Herbert Anton, F. 3 11-29 47

Sekretariat: Helga Nitschke, F. 3 11-29 47

Wiss. Ass.: apl. Prof. Dr. Manfred Frank (F. 3 11-42 82), Dr. Jochen Hörisch

(F. 3 11-29 49), Priv.-Doz. Dr. Hans-Georg Pott (F. 3 11-29 48)

Wiss. Ang.: Dr. Peter Tepe, F. 3 11-29 48

### **Abteilung für Ältere Germanistik**

#### **Lehrstuhl III**

Prof. Dr. Gert Kaiser, F. 3 11-29 53

Sekretariat: Cäcilia Wilsmann, F. 3 11-29 53

Akademische Oberrätin: Dr. Barbara Haupt, F. 3 11-29 55

Wiss. Ass.: Helmut Brall (F. 3 11-29 54),

Verw. Wiss. Ass.: Petra Giloy-Hirtz (F. 3 11-48 56), Urban Küsters (F. 3 11-29 54)

Wiss. Hilfskraft: Detlev Suchanek

### **Abteilung für Didaktik der deutschen Sprache und Literatur**

#### **Lehrstuhl V**

Prof. Dr. Wilhelm Gössmann, F. (3 00) 1 97-2 16, 3 11-49 41

Sekretariat: Margarete Häcker, F. (3 00) 1 97-2 16

Akademischer Oberrat: Dr. Klaus-Hinrich Roth, Dr. Maria Therese Sünger

Wiss. Ass.: Priv.-Doz. Dr. Eva Neuland

Förderass.: Gabriele Beckenbach

**Bibliothek:** Karla EBig, Bibl.-Ang., F. 3 11-29 52

## **Anglistisches Institut** (Gebäude 23.21, Ebene 01 und 02)

### **Abteilung für Ältere Anglistik**

#### **Lehrstuhl I**

N. N., F. 3 11-29 61

Sekretariat: Elisabeth Merziger, F. 3 11-29 61

Studienrätin i. H.: N. N.

Wiss. Ass.: Dr. Wilhelm Busse, (F. 3 11-45 63), Dr. Karl-Friedrich Knapp  
(F. 3 11-45 63)

Lektor: Dr. Richard Gary Hooton M. A., F. 3 11-29 68

### **Abteilung für Amerika-Studien**

#### **Lehrstuhl II**

Prof. Dr. Herbert Rauter, F. 3 11-29 56

Sekretariat: Irmtrud Passavand, F. 3 11-29 56

Studienprofessor: Dr. Hans-Lothar Meyer, F. 3 11-28 39

Akademischer Oberrat: Dr. Josef Haslag (F. 3 11-29 58)

Akademischer Rat: Dr. Dietmar Claas. F. 3 11-29 59

Wiss. Ass.: Jürgen Märtens (F. 3 11-29 57), Dr. Therese Seidel (F. 3 11-29 57)

Wiss. Ang.: Dr. Elizabeth Wendell M. A., F. 3 11-45 98

Lektor: Dr. Reid Maynard, F. 3 11-40 19

Wiss. Hilfskraft: Murray Hill (F. 3 11-45 64), Dr. Ulrike Scholtz  
(F. 3 11-45 98)

### **Abteilung für Englische Renaissance**

#### **Lehrstuhl III**

Prof. Dr. Hubertus Schulte Herbrüggen, F. 3 11-29 63

Sekretariat: Ursula Schenke, F. 3 11-29 63

Lektorin: Louise Nieroba B. A., F. 3 11-45 62

Verw. Wiss. Ass.: Uwe Baumann (F. 3 11-29 65), Friedrich-Karl Unterweg,  
(F. 3 11-29 65), N. N. (F. 3 11-45 62)

Wiss. Ang.: Rosemarie Apitz, F. 3 11-45 58, Hans-Peter Heinrich (F. 3 11-  
45 62)

### **Abteilung für Neuere Anglistik**

#### **Lehrstuhl IV**

N. N., F. 3 11-29 64

Lektor: N. N., F. 3 11-45 64

Akademischer Rat: Dr. Manfred Beyer, F. 3 11-31 52

Verw. Wiss. Ass.: N. N., F. 3 11-31 51, N. N.

**Prof.:** Dr. Lienhard Legenhausen, F. 3 11-30 66

### **Abteilung für Didaktik der englischen Sprache und Literatur**

#### **Lehrstuhl V**

Prof. Dr. Albert-Reiner Glaap

#### **Lehrstuhl VI**

Prof. Dr. Dieter Wolff

Sekretariat: Marie-Luise Büntig, Annemarie Peters, F. (3 00) 1 97-2 24

Geschäftszeit: montags bis freitags von 9—12 Uhr

Akademische Oberräte: Dr. Rurik von Antropoff, F. (3 00) 1 97-2 26, Dr. Aribert Schroeder, F. (3 00) 1 97-2 21

Wiss. Ass.: Dr. Ulrich Bach, F. (3 00) 1 97-3 31

Verw. Wiss. Ass.: Klaus Peter Müller, F. (3 00) 1 97-3 31

Lektoren: Anne Frances Bulmer B. A., F. (3 00) 1 97-2 21),

Christopher Sion M. H., B. A., F. (3 00) 1 97-2 26)

Wiss. Hilfskraft: Vera Kallenheim-Johnstone, F. (3 00) 1 97-3 31

**Bibliothek:** Rolf Berninghaus, Bibl.-Ang., F. 3 11-29 67

## **Romanisches Seminar** (Gebäude 23.21, Ebene 01 und 02)

Geschäftsführung: Prof. Dr. Ludwig Schrader

Ständiger Vertreter: Priv.-Doz. Dr. Wolfgang Rettig

Sekretariat für Auskünfte: Ortrud Felsing, F. 3 11-29 88 (täglich 9—11)

Prof. Dr. Siegfried Jüttner, F. 3 11-25 58 (beurlaubt)

**Dozent:** Prof. Dr. Reinhard Kleczewski, F. 3 11-25 56

**Akademische Oberräte:** Klaus Dieter Drissen, (F. 3 11-29 79), Dr. Barbara von Gemmingen-Obstfelder (F. 3 11-29 82), Dr. Jürgen Rehbein (F. 3 11-29 77)

**Akademischer Rat:** Priv.-Doz. Dr. Wolfgang Rettig, F. 3 11-43 72

**Oberstudienrätin i. H.:** Dr. Ute van Runset, F. 3 11-21 28

**Lektoren:** Französisch: Pierre Berrut (3 11-29 76), Jean Clot (3 11-43 71), Michèle Creff (3 11-43 71), Italienisch: Dr. Chiara de Manzini-Himmrich (F. 3 11-29 85), Spanisch: Dr. Bienvenido de la Fuente (3 11-29 85)

**Bibliothek:** Dipl.-Bibl. Ruth Joks, F. 3 11-29 80

### **Lehrstuhl I**

Prof. Dr. Ludwig Schrader, F. 3 11-29 73

Sekretariat: Ingeborg Bräuer, F. 3 11-29 87

Wiss. Ass.: Dr. Rainer Stillers (F. 3 11-43 76), Dr. Christoph Strosetzki (F. 3 11-29 81)

### **Lehrstuhl II**

Prof. Dr. Manfred Höfler, F. 3 11-29 83 und 29 84

Wiss. Ass.: Dr. Margarete Lindemann, F. 3 11-29 83

### **Lehrstuhl III**

Prof. Dr. Fritz Nies, F. 3 11-29 72

Sekretariat: N. N., F. 3 11-29 86

Verw. Wiss. Ass.: Elisabeth Kuhs (F. 3 11-43 75 und 29 71), Lothar Matthes (F. 3 11-43 75 und 29 71), Monika Wodsak (F. 3 11-43 75 und 29 71)

### **Lehrstuhl IV**

Prof. Dr. Peter Wunderli, F. 3 11-29 70

Sekretariat: Ortrud Felsing, F. 3 11-29 88

Wiss. Ass.: Dr. Edeltraud Werner (F. 3 11-29 75), N. N.

Wiss. Ang: Mechtild Bierbach, F. 3 11-21 27

## **Institut für Sportwissenschaft (Gebäude 28.01)**

Prof. Dr. Heinz-Egon Rösch, F. 3 11-20 31

Sekretariat: Marita Reinartz, F. 3 11-20 31

Studienprofessoren: Inge Haamann, Rudolf Lisson

Akademische Oberrätin: Helmi Vent

Akademischer Rat: Dr. Armin Ader

Wiss. Angestellte: Dipl.-Sportl. Christina Stöber, Sportlehrer Christoph Rocholl, Ute Schellenberger, Erika Walthes, Dipl.-Sportlehrer Wilhelm Brodbeck, Ali Golmina, Peter Wastl

## **Seminar für Musik und ihre Didaktik (Gebäude Neuss)**

(vorläufig angegliedert bis zur endgültigen Regelung)

Prof. Dr. Günther Noll, F. (3 00) 1 97-2 12

Sekretariat: Christel Brock, Ursula Klaff, F. (3 00) 1 97-2 13

Prof. em. Dr. Ernst Klusen, Wilhelm Chassée, F. (3 00) 1 97-2 11

Studienprofessor: Dr. Wilhelm Schepping, F. (3 00) 1 97-2 09

Wiss. Ass.: Dr. Marie Luise Schulten, F. (3 00) 1 97-2 15

## **Institut für Musikalische Volkskunde (Gebäude Neuss)**

(vorläufig angegliedert bis zur endgültigen Regelung)

Prof. Dr. Günther Noll, F. (3 00) 1 97-2 12

Sekretariat: Marlo Bloemertz, F. (3 00) 1 97-2 10

Prof. em. Dr. Ernst Klusen, F. (3 00) 1 97-2 08

Studienprofessor: Dr. Wilhelm Schepping, F. (3 00) 1 97-2 09

Wiss. Ass.: N. N.

Wiss. Ang.: Dr. Gisela Probst-Effah, F. (3 00) 1 97-2 06

Wiss. Hilfskraft: Annemarie Elsäßer, Gerd Banse, F. (3 00) 1 97-2 08

## **Seminar für Kunst und Werkerziehung (Gebäude Neuss)**

(vorläufig angegliedert bis zur endgültigen Regelung)

Prof. Dr. Hermann-J. Mahlberg, F. (3 00) 1 97-3 48

Sekretariat: Marianne Drücker, F. (3 00) 1 97-3 14

Studienprofessor: Walter Cüppers, F. (3 00) 1 97-3 13

Akad. Oberräte: Arno Fassbender, F. (3 00) 1 97-3 14

Günter Waßermé, F. (3 00) 1 97-3 12

Wiss. Ass.: Dr. Norbert Garborini, F. (3 00) 1 97-3 12

Rufnummern IfS

=====

- 2031 - Prof. Rösch
- 4880 - Eingang Halle
- 4881 - Regiekanzle
- 4882 - Bibliothek
- 4883 - Wöhlke - Pförtnerloge
- 4884 - Hörsaal
- 4885 - Betreuerraum - Gymnastikhalle
- 4886 - Hochschulsport - Raum 13 - 1. Etage, Verwa
- 4887 - Konferenzzimmer - Raum 20 - 1. Etage Verwa
- 4888 - Prof. Lisson
- 4889 - Magazin
- 4890 - Prof. Haamann
- 4891 - Dr. Ader
- 4892 - Vent/Brodbeck
- 4893 - Wastl/Golmina
- 4894 - Stöber/Rocholl
- 4935 - Schellenberger/Walthes
  
- 4777 - Wöhlke - Wohnung





# Lehrveranstaltungen Sommersemester 1981

(vgl. auch Vorlesungsankündigungen — Für Hörer aller Fakultäten S. 62)  
(Änderungen vorbehalten)

## I. Philosophie

(Die mit \*) und EWK ... gekennzeichneten Veranstaltungen gelten auch für das Fach Philosophie im Rahmen des erziehungswiss. Studiums. Vgl. Aushang am Brett: Mitteilung d. Staatl. Prüfungsamtes v. 28. 12. 78)

### Vorlesungen

- |   |               |
|---|---------------|
| 1. Philosophie der Mittelalters (Philosophiegeschichte II)<br>Fr. 11—13 (2stündig)                      | Geldsetzer    |
| *2. Philosophie der Gegenwart (EWK: 1.3)<br>(Philosophiegeschichte IV)<br>Mi. 14—16 (2stündig)          | Diemer        |
| *3. Neuplatonismus<br>Mo. 14—15 (1stündig)  | Henrichs      |
| 4. Die Philosophie Bertrand Russells<br>Di. 14—16 (2stündig)  | Brands        |
| 5. Metaphysik<br>(Systematik I)<br>Mo. 16—17 (1stündig)   | Geldsetzer    |
| *6. Einführung in die philosophische Anthropologie<br>(Systematik II) (EWK: 1.1)<br>Do. 9—11 (2stündig) | Diemer        |
| *7. Evolutionäre Erkenntnistheorie (EWK: 1.2)<br>(Systematik III)<br>Di. 11—13 (2stündig)               | Hongrebe      |
| 8. Philosophie der Krankheit<br>Mo. 18—20 (2stündig)  | Heinz         |
| 9. Einführung in die Naturphilosophie<br>Mi. 17—18 (1stündig)   | Geldsetzer    |
| 10. Technik-Philosophie: Historisch-systematische Einführung<br>Mi. 11—13 (2stündig)                    | Huning        |
| 11. Topik und Logik der Philosophie<br>Mo. 9—11 (2stündig)  | Gethmann      |
| 12. Didaktik des Philosophieunterrichts<br>Do. 14—15 (1stündig)   | Diemer/Becker |
| 13. Geschichte des Natur- und Völkerrechts seit<br>dem 16. Jahrhundert<br>Di. 16—17 (1stündig)          | v. Kempfski   |

### Übungen

- |   |         |
|---|---------|
| 14. Griechisch für Philosophen<br>Di. 14—16 (2stündig)              | Jarczyk |
| 15. Griechisch für Philosophen II<br>Zeit und Ort nach Vereinbarung | Jarczyk |



# FRÜH DURCHSTARTEN - DER RICHTIGE WEG ZUM EIGENEN HEIM.



Den Traum vom eigenen Heim sollte man nicht so lange bremsen, bis die Mieten noch höher und die Kinder schon groß sind. Am sichersten kommt ans Ziel, wer so früh wie möglich zum Bausparen durchstartet.

Beim BHW, Bausparkasse für den öffentlichen Dienst, machen maßge-

schniderte Tarife den Start auch schon in jungen Jahren leicht. Und die individuelle BHW-Beratung zeigt, auf welchem Weg Ihr Haus am schnellsten auf Sie zukommt. Ein guter Wegweiser: die kostenlose BHW- Informationsbroschüre. Überall beim BHW.

## **BHW** Bausparkasse für den öffentlichen Dienst.

### **DAMIT ES BEIM BAUEN VORWÄRTS GEHT.**

Gemeinnützige Bausparkasse für den öffentlichen Dienst GmbH, 3250 Hameln 1

**Beratungsstellen:** 4000 Düsseldorf, Oststr. 54/56, Fernruf (02 11) Sa.-Nr. 36 03 81. 4040 Neuss, Sebastianusstr. 3, Fernruf (0 21 01) 2 61 91. **Vertrauensmann:** Fritz Rehberg, Tel. dienstl. 3 11 24 22. **Bauspar-Berater:** Bernd Karll, Tel. (0 21 05) 63 84. Ferner können Informationen beim Personalrat, Gebäude 11.95 der medizinischen Einrichtung der Uni Düsseldorf eingeholt werden, Tel. 3 11 71 95 oder 3 11 72 93.



### Proseminare

- \*16. Platon, Menon (EWK: 1.2) Brands  
Mo. 16—18 (2stündig)
17. Übungen zur Aristotelischen Metaphysik Hogrebe  
Mi. 16—18 (2stündig)
18. Ausgewählte Schriften zur mittelalterlichen Philosophie Geldsetzer  
Mo. 18—20 (2stündig)
19. Leibniz als Kritiker des Empirismus Heinz  
(Text: Nouveaux Essais)  
Mi. 9—11 (2stündig)
- \*20. J. S. Mill: Utilitarismus; Über Freiheit (EWK: 1.2) Düsberg  
(Pros. f. Fortgeschr., zugl. als Mittelsem. Erz.-wiss.)  
Mi. 16—18 (2stündig)
21. Friedrich Nietzsche Helmich  
Di. 16—18 (2stündig)
22. Frege, Texte zur Semantik Lechner  
Di. 16—18 (2stündig)
23. Bergson: Zeit und Freiheit Dubrulle  
Mi. 11—13 (2stündig)
- \*24. Neuere Tendenzen der philosophischen Anthropologie Hinke  
(Pros. f. Fortgeschr., zugl. als Mittelsem. Erz.-Wiss.) (EWK: 1.1)  
Mo. 18—20 (2stündig)
25. Anfänge der Rechts- und Sozialphilosophie in Indien, China und Europa (für Fortgeschrittene) May  
Di. 16—18 (2stündig)

### Hauptseminare

26. Bonaventura: Itinerarium Mentis in Deum Huning  
Do. 16—18 (2stündig)
27. Analytische Descartes-Interpretationen Brands  
Fr. 9.30—11 (2stündig)
28. Hegel, Phänomenologie des Geistes. Geldsetzer  
Lektüre und Interpretation  
Mi. 18—20 (2stündig)
29. Die Zeit des Welt-Bildes (aus: „Holzwege“) Biemel  
Mo. 16—18 (2stündig)
30. Zum Bild des Philosophen und der Philosophie in der Kunst Heinz  
Do. 11—13 (2stündig)
31. Probleme der Ontologie Diemer  
Mi. 9—11 (2stündig)
32. Seminar zur Vorlesung: Philosophie der Krankheit Heinz  
Do. 9—11 (2stündig)
33. Theorie der Weltgeschichte Hogrebe  
Mi. 14—16 (2stündig)
34. Argumentative Logik Gethmann  
Mo. 11—13 (2stündig)
35. Probleme des Philosophieunterrichts Diemer/Becker  
Do. 11—12 (2stündig)
36. Zur Theorie von Normen v. Kempiski  
Di. 14—16 (2stündig)

- Kolloquien
37. Kolloquium über laufende Examensarbeiten  
Zeit und Ort nach Vereinbarung Heinz
38. Kolloquium für Examenskandidaten und Doktoranden  
Zeit und Ort nach Vereinbarung Hogrebe
39. Kolloquium für Examenskandidaten und Doktoranden  
Zeit und Ort nach Vereinbarung Brands

## Informationswissenschaft

### Vorlesungen

40. Dokumentationsmethodik I (Informationsgewinnung) Henrichs  
Mo. 15—16 (1stündig)
41. Informationsökonomie III (Wirtschaftlichkeit der Information) Henrichs  
Mo. 16—17 (1stündig)
42. Über den Umgang mit wissenschaftlicher Literatur Gattermann  
(Ermitteln, Auswerten, Zitieren, Anfertigen schriftlicher Arbeiten).  
Mit praktischen Übungen  
Di. 14—15 (1stündig) Geb. 24.41, Vortragsraum
43. Ausgewählte Probleme der bibliothekarischen Gattermann  
Betriebslehre, Teil 2: Formale Erschließung der Literatur,  
bibliographische Beschreibung. Mit Kolloquium.  
Di. 15—16 (1stündig) Geb. 24.41, Vortragsraum

### Proseminare

44. Einführung in die Informationstechnologie Dubrulle  
Di. 14—16 (2stündig)
45. Probleme neuerer Universalklassifikation Dubrulle  
Fr. 11—13 (2stündig)
46. Probleme der Texterschließung Stock  
Mi. 14—16 (2stündig)

### Hauptseminar

47. Probleme der Kommunikationsgesellschaft Henrichs/Dubrulle  
Mo. 17—19 (2stündig)

### Kolloquium

48. Theorie und Praxis der Informationsverarbeitung Diemer/Dubrulle  
Mo. 20—22 (14täglich, 2stündig)

### Praktikum

49. Methodenpraktikum Dubrulle  
Zeit und Ort nach Vereinbarung  
(wöchentlich, halbtägig)

## II. Erziehungswissenschaft

### Allgemeine Erziehungswissenschaft

#### Vorlesungen

50. Grundzüge der Reformpädagogik des 20. Jahrhunderts Wehle  
EWK 1.3  
Mo. 16—18 (2stündig)

- |                    |  |                  |
|--------------------|--|------------------|
| 51.                | Lehren und Erziehen<br>EWK 1.4<br>Mi. 14—16 (2stündig)   | Friedrich        |
| 52.                | Lerntheoretische Ansätze und ihre Probleme<br>EWK 2.3<br>Mo. 9—11 (2stündig)   | Krumm/Hornke     |
| <b>Proseminare</b> |  |                  |
| 53.                | Der Erziehungs- und Bildungsbegriff im 20. Jahrhundert<br>EWK 1.1<br>Mo. 9—11 (2stündig)   | Wehle            |
| 54.                | Wege des wissenschaftlichen Arbeitens auf dem<br>Feld der historischen Pädagogik (mit Archivbesuchen)<br>EWK 1.2<br>Fr. 11—13 (2stündig)       | Hohlmann         |
| 55.                | Pädagogik vom Kinde aus<br>EWK 1.3<br>Do. 16—18 (2stündig)   | Dreis            |
| 56.                | Staatsverständnis und politische Erziehung<br>in Deutschland seit W. v. Humboldt<br>EWK 1.3/3.3<br>Mo. 14—16 (2stündig)                        | Margies          |
| 57.                | Theorie des erzieherischen Verhältnisses<br>EWK 1.3<br>Do. 9—11 (2stündig)   | Merkert          |
| 58.                | Comenius: Große Didaktik<br>EWK 1.3<br>Fr. 11—13 (2stündig)  | Merkert          |
| 59.                | Einführung in die Verhaltenstheorie und ihre<br>Anwendung im Unterricht<br>EWK 1.4/2.3<br>(Blockseminar in der vorlesungsfreien Zeit)          | Dürschmidt/Flach |
| 60.                | Erziehung ohne Strafe?<br>EWK 1.4<br>Di. 9—11 (2stündig)   | Rohrbach         |
| 61.                | Lerntheoretische Ansätze und ihre Probleme<br>(nur in Verbindung mit der gleichlautenden Vorlesung)<br>EWK 2.3<br>Mo. 11—12 (1stündig)         | Hornke           |
| 62.                | Zur Methodik der Erwachsenenbildung:<br>Einführung in die Interaktionserziehung<br>(mit praktischen Übungen)<br>EWK 2.4<br>Do. 9—11 (2stündig) | Lobisch          |
| 63.                | Kind, Fernsehen, Familie<br>EWK 2.4<br>Mo. 9—11 (2stündig)   | Merkert          |
| 64.                | Weiterbildung in der Bundesrepublik Deutschland.<br>Aufgaben, Formen, Entwicklungstendenzen<br>EWK 2.4<br>Mo. 18—20 (2stündig)                 | van de Sandt     |

65. Pädagogische Praxisfelder I  
(in Zusammenarbeit mit der Volkshochschule Düsseldorf)  
EWK 2.4/3.3  
Do. 18—22 (4stündig) Steuber

#### Mittelseminare

66. Sokrates I: Der Lehrer, der keiner sein wollte ... Hardörfer  
(begrenzte Teilnehmerzahl, persönliche Anmeldung erforderlich)  
EWK 1.2/1.4  
Do. 14—16 (2stündig)
67. Untersuchungen zum Begriff des Bildungskanons Heldmann  
EWK 1.3  
Do. 11—13 (2stündig)
68. Zur Pädagogik Theodor Litts Nicolin  
EWK 1.3  
Do. 16—18 (2stündig)
69. Kerschensteiner als Schulreformer Wehle  
EWK 1.3  
Do. 9—11 (2stündig)
70. Kreativität im pädagogischen Handeln Merkert  
(begrenzte Teilnehmerzahl; Voranmeldung erforderlich)  
EWK 1.4  
Fr. 9—11 (2stündig)
71. Kindliche Sozialisation und Medienkultur Merkert  
(begrenzte Teilnehmerzahl; Voranmeldung erforderlich)  
EWK 2.3  
Do. 11—13 (2stündig)

#### Hauptseminare

72. Aktuelle Fragestellungen in der Pädagogik Pestalozzi Friedrich  
Do. 16—18 (2stündig)
73. Kognitive Theorien — vergleichende Analysen Krumm  
Mo. 15—18 (3stündig)
74. Erziehungswissenschaftliche Theoriebildung Nicolin  
im 20. Jahrhundert  
Do. 9—11 (2stündig)
75. Ansätze einer pädagogischen Anthropologie Wehle  
Do. 14—16 (2stündig)

#### Methodenkurs

76. Methoden der empirischen Forschung II Koblitz  
Di. und Fr. 9—11 (4stündig)

#### Praxisstudien

77. Berufsfeldpraktikum (Praktikum I) für Hauptfach- Steuber  
studenten (Besuche durch den Praktikumsleiter)  
nach Vereinbarung

### Schulpädagogik

#### Vorlesungen

78. Neuere Beiträge zur Theorie der Schule Lüth  
EWK 3.1  
Di. 16—18 (2stündig)

- |                    |  |               |
|--------------------|--|---------------|
| 79.                | Schulreformen in Deutschland nach dem Ersten und Zweiten Weltkrieg. Faktoren, Entwicklungen, Entscheidungen<br>EWK 3.2<br>Mo. 12—13 (1stündig)   | Margies       |
| 80.                | Schulstrukturen in der Sekundarstufe I<br>EWK 3.3<br>Do. 14—16 (2stündig)  | Heldmann      |
| <b>Proseminare</b> |  |               |
| 81.                | Reformpädagogische Ideen in der Schule der Gegenwart — ein internationaler Vergleich<br>EWK 3.1/3.4<br>Mi. 18—20 (2stündig)  | Bode          |
| 82.                | Unterricht — Situation — Erfahrung<br>EWK 3.1/3.4<br>Di. 9—11 (2stündig)   | Naeher        |
| 83.                | Zur Verbindung von allgemeinem und beruflichem Lernen: Der Kollegschulversuch Nordrhein-Westfalen<br>EWK 3.1<br>Mi. 14—16 (2stündig)   | Schulze       |
| 84.                | Schule im Vergleich. „Gesamtschule“ in der Bundesrepublik Deutschland — „Allgemeinbildende polytechnische Oberschule“ in der Deutschen Demokratischen Republik<br>EWK 3.1<br>Do. 18—20 | Zänker        |
| 85.                | Das französische Schulwesen<br>EWK: 3.2<br>Fr. 9—11 (2stündig)   | Kegler        |
| 86.                | Verhaltenstheoretische Interventionstechniken in der pädagogischen Beratung<br>3.3/2.3<br>Do. 9—11 (2stündig)  | Posse         |
| 87.                | Didaktische Konzepte zur Vermittlung der Verhaltensmodifikation<br>EWK: 3.3/4.1<br>Mi. 11—13 (2stündig)  | Müller        |
| 88.                | Störungen im Unterrichtsprozeß — Erscheinungsformen, Fallanalysen, Therapiemöglichkeiten<br>EWK 3.4<br>Di. 16—18 (2stündig)  | Fröhlingsdorf |
| 89.                | Modelle didaktischer Theoriebildung<br>EWK 4.1<br>Mo. 11—13 (2stündig)   | Merkert       |
| 90.                | Vom „pädagogischen Bezug“ zur „pädagogischen Interaktion“<br>EWK 4.3<br>Do. 9—11 (2stündig)  | Antoch        |
| 91.                | Möglichkeiten und Grenzen des Films als Unterrichtsmedium<br>EWK 4.3<br>Di. 16—18 (2stündig)   | Honermann     |
| 92.                | Unterrichtsformen<br>EWK: 4.3<br>Di. 9—11 (2stündig)   | Michel        |



### **Mittelseminare**

93. Alternative Schulen  
EWK 3.1/3.2  
Mi. 11—13 (2stündig) Lüth
94. Aktuelle Beiträge zu Schule und Unterricht  
in sowjetischen pädagogischen Zeitschriften  
(Russische Sprachkenntnisse erwünscht)  
EWK 3.2  
Fr. 11—13 (2stündig) Kegler
95. Das individualpsychologische Konzept  
der Beratung in der Schule  
EWK 3.3  
Do. 16—18 (2stündig) Antoch
96. Schulmodelle im 20. Jahrhundert  
EWK 3.3  
Mi. 9—11 (2stündig) Kegler
97. Probleme der Grund- und Leistungskurse und  
ihre Sequenzen  
EWK 4.2  
Di. 14—16 (2stündig) Schreckenberg

### **Schulpraktische Studien**

98. Montessori-Pädagogik: Formen der Schulorganisation  
und der Unterrichtsgestaltung in den verschiedenen  
Schulstufen (mit Unterrichtsbesuchen)  
EWK 3.3/3.4  
Do. 9—11 (2stündig) Füssenich
99. Übungen zur Beobachtung, Analyse und  
Vorbereitung von Unterricht.  
(Begrenzte Teilnehmerzahl; Voranmeldung erforderlich)  
EWK 3.4/4.1  
Mi. 9—13 (4stündig) Margies
100. Schulpraktische Studien  
Kompaktseminar in der vorlesungsfreien Zeit —  
ganztägig (begrenzte Teilnehmerzahl; Voranmeldung  
erforderlich)  
EWK 4  
16.2. bis 22. 2. 1981 Röhrig

### **Didaktik des Erziehungswissenschaftlichen Unterrichts**

#### **Vortrag mit Kolloquium**

101. Pädagogikunterricht in der Sekundarstufe II  
(mit Kolloquium)  
Mi. 14—16 (2stündig) Steuber

#### **Seminar**

102. Schulbücher im Pädagogikunterricht —  
Bestandsaufnahme und Kritik (Projektseminar; Voranmeldung  
erforderlich)  
Mi. 18—20 (2stündig)  
sowie Kompaktseminar 17.—19. 2. 1981 ganztägig Steuber

## Bildungsforschung — Bildungsplanung

### Vorlesung

103. Möglichkeiten und Grenzen der Testanwendung in der Schule  
Di. 14—16 (2stündig) Raatz

### Proseminare

104. Systematische Auseinandersetzung mit empirischen Untersuchungen zum sozialen Verhalten  
Fr. 14—16 (2stündig) Hornke
105. Strategien der Veränderungsmessung  
Do. 14—15 (1stündig) Posse

### Hauptseminare

106. Diagnostisches Praktikum mit Felduntersuchungen (nur für Diplomstudenten)  
Mo. 16—18 (2stündig) Krumm/Hornke
107. Kritische Diskussion laufender empirischer Arbeiten  
Fr. 9—11 (2stündig) Krumm/Hornke
108. Untersuchung an Häufigkeitstabellen — Log.-Lineare Modelle  
Fr. 11—13 (2stündig) Krumm/Hornke
109. Erziehungswissenschaft in der Bundesrepublik Deutschland (Projektseminar)  
Mi. 14—17 (3stündig) Krumm
110. Neuere Entwicklungen in der Testtheorie  
Di. 16—18 (2stündig) Raatz

### Oberseminar

111. Anlage, Durchführung und Auswertung erziehungswissenschaftlicher Untersuchungen  
Di. 18—20 (2stündig) Krumm

## Erziehungs- und Schulrecht

### Vorlesung

112. Verfassungs- und verwaltungsrechtliche Grundbegriffe des Schulrechts  
EWK 3.3  
Mo. 11—12 (1stündig) Margies

### Proseminar

113. Einführung in das nordrhein-westfälische Schulrecht unter besonderer Berücksichtigung des Schulmitwirkungsgesetzes und der Allgemeinen Schulordnung  
EWK 3.3  
Mo. 16—18 (2stündig) Röhrs

### Mittelseminar

114. Untersuchungen zur Entwicklungsgeschichte der staatlichen Schulaufsicht in Deutschland  
EWK 3.3  
Di. 11—13 (2stündig) Margies

- Hauptseminar**
115. Besprechung neuerer Entscheidungen aus dem Beamten- und Schulrecht  
Di. 14—16 (2stündig) Margies

### III. Psychologie

#### Entwicklungs- und Erziehungspsychologie

##### Vorlesungen

116. Einführung in die Erziehungspsychologie: Interaktion von Eltern, Erziehern und Lehrern mit Kindern und Jugendlichen (Diplom/Magister-Stud.: Prüf. Geb. 3 Lehramts-Stud. EWK 2.4 u. 3.4 Do. 11—13 (2stündig) Nickel

##### Proseminare

117. Lehrer-Schüler-Interaktion im Unterricht (Teilnahmevoraussetzung: Vorlesung Nickel: „Einführung in die Erziehungspsychologie“) (Diplom/Magister-Stud.: Prüf. Geb. 3 Lehramts-Stud. EWK 3.4) Mo. 9—11 (2stündig) Fenner
118. Kognitive Bedingungen des Lernens (Diplom/Magister-Stud.: Prüf. Geb. 1 Lehramts-Stud. EWK 2.3) Mi. 9—11 (2stündig) Fenner
119. Einführung in die ökologische Entwicklungspsychologie: Umwelt- und Lebensbedingungen von Klein- und Vorschulkindern (Diplom/Magister-Stud.: Prüf. Geb. 2 Lehramts-Stud. EWK 2.1) Do. 14—16 (2stündig) Schmidt-Denter

##### Mittelseminare

120. Die Erfassung nicht-kognitiver Bedingungen des Schulerfolgs, Verfahren und Probleme (Diplom/Magister-Stud.: Prüf. Geb. 5 Lehramts-Stud. EWK 4.4) Mo. 11—13 (2stündig) Penner
121. Entstehung und Veränderung sozialen Verhaltens aus sozial- und entwicklungspsychologischer Sicht (Diplom/Magister-Stud.: Prüf. Geb. 2 u. 4) Fr. 11—13 (2stündig) Schmidt-Denter
122. Theoretische Grundlagen und praktische Ansätze zu Modifikation menschlichen Verhaltens (Diplom/Magister-Stud.: Prüf. Geb. 3 u. 6) Mi. 11—13 (2stündig) Fenner
123. Beratungsverfahren: Personenzentrierte Beratung II (Diplom/Magister-Stud.: Prüf. Geb. 6) Fr. 14—18 (4stündig) Fenner

### Hauptseminar

124. Vorschulische Sozialisation: Das Verhalten von Erziehern, Eltern und Kindern in unterschiedlichen vorschulischen Einrichtungen (Diplom/Magister-Stud.: Prüf. Geb. 3) Do. 18—19.30 (2stündig) Nickel

### Forschungsseminare

125. Soziale Entwicklung in den ersten Lebensjahren: Erarbeitung von Methoden zur Erfassung der Beziehung zwischen dem Kleinkind und seinen Bezugspersonen unter verschiedenen ökologischen Bedingungen. (Nur für Studierende, die eine empirische Arbeit durchführen) Di. 16-20 (4stündig) nach Voranmeldung und Vereinbarung Nickel

## IV. Sozialwissenschaft

### Vorlesung:

126. Soziologische Theorie IV: Di. 11—13 (2stündig) Hörsaal 3F Münch

### Proseminare

127. Bildungssoziologie Di. 16—18 (2stündig) Gebäude 23.31, Ebene 04, Raum 35 Binder
128. Soziale Mobilität Di. 9—11 (2stündig) Gebäude 23.31, Ebene 04, Raum 35 Boos-Nünning
129. Berufssoziologie Do. 9—11 (2stündig) Gebäude 23.31, Ebene 04, Raum 35 Boos-Nünning
130. Soziokulturelle Grundlagen menschlichen Verhaltens Mi. 9—11 (2stündig) Gebäude 23.31, Ebene 04, Raum 35 Flohr
131. Soziologische Exkurse Georg Simmel Mo. 16—18 (2stündig) Gebäude 23.31, Ebene 04, Raum 35 Gephart
132. Sozialpsychologie Mi. 16—18 (2stündig) Gebäude 23.31, Ebene 04, Raum 35 Haisch
133. Freizeitsoziologie Do. 14—16 (2stündig) Gebäude 23.31, Ebene 04, Raum 35 Lowinski
134. Symbolischer Interaktionismus Mo. 14—16 (2stündig) Gebäude 23.31, Ebene 04, Raum 35 Plake
135. Parteien und Parteiensysteme in Europa Di. 14—16 (2stündig) Gebäude 23.31, Ebene 04, Raum 35 Radtke

## Übungen

136. Besprechung von Texten zur Berufssoziologie  
Do. 11—13 (2stündig)  
Gebäude 23.31, Ebene 04, Raum 35 Boos-Nünning
137. Empirisches Forschungspraktikum III  
Fr. 14—18 (4stündig)  
Gebäude 23.31, Ebene 04, Raum 22 Boos-Nünning
138. Einführung in die Soziologie II  
(für Hauptfachstudenten)  
Mo. 11—13 (2stündig)  
Gebäude 23.31, Ebene 04, Raum 35 Hanckel
139. Empirisches Forschungspraktikum I  
Fr. 14—18 (4stündig)  
Gebäude 23.31, Ebene 04 Miebach/Saurwein
140. Übung zur Vorlesung  
Soziologische Theorie IV  
Mi. 11—13 (2stündig)  
Gebäude 23.31, Ebene 04, Raum 35 Münch
141. Methode der empirischen Sozialforschung I  
Di. 9—11 u. 14—14 (4stündig)  
Gebäude 23.31, Ebene 04, Raum 22 Neumann
142. Besprechung von Texten zur Kriminalitätstheorie  
Mi. 14—16 (2stündig)  
Gebäude 23.31, Ebene 04, Raum 35 Plake
143. Methoden der empirischen Sozialforschung III  
Fr. 14—18 (4stündig)  
Gebäude 23.31, Ebene 04, Raum 35 Zehnpfennig

## Hauptseminare

144. Ansätze einer soziologischen Theorie der Erziehung  
Do. 9—11 (2stündig)  
Gebäude 23.31, Ebene 04, Raum 22 Lowinski
145. Sozialstruktur moderner Gesellschaften  
Mi. 14—16 (2stündig)  
Gebäude 23.31, Ebene 04, Raum 35 Münch

## Oberseminar

146. Kolloquium zu laufenden Forschungsarbeiten  
Di. 14—16 (2stündig)  
Gebäude 23.31, Ebene 04 Münch

## V. Geschichte

### Vorlesungen

147. Die Hellenistische Welt und Rom  
Di. und Do. 9—10 (2stündig)  
Gebäude 23.31, Ebene 02, Raum 26 Kienast
148. Übung zur Vorlesung  
Do. 10—11 (1stündig)  
Gebäude 23.31, Ebene 02, Raum 26 Kienast
149. Geschichte der athenischen Verfassung  
mit Berücksichtigung der Rechtspflege  
Mo. 10—11, Di. 11—12 (2stündig)  
Gebäude 23.31, Ebene 02, Raum 26 Sealey

- |      |   |          |
|------|---|----------|
| 150. | Übung zur Vorlesung<br>Di. 12—13 (1stündig)<br>Gebäude 23.31, Ebene 02, Raum 26   | Sealey   |
| 151. | Alltagsleben und Sachkultur im Mittelalter<br>Di. 11—12, Do. 12—13 (2stündig)<br>Hörsaal 3 E                              | Hiestand |
| 152. | Übung zur Vorlesung<br>Di. 12—13 (1stündig)<br>Gebäude 23.31, Ebene 05, Raum 27   | Hiestand |
| 153. | Europas Aufgang im 12. Jahrhundert<br>Mi. 11—13, Do. 16—17 (3stündig)<br>Hörsaal 3 F                                      | Semmler  |
| 154. | Übung zur Vorlesung<br>Do. 14—15 (1stündig)<br>Gebäude 23.31, Ebene 02, Raum 26   | Semmler  |
| 155. | Recht und Politik im Hoch- und Spätmittelalter<br>Mi. 16—17 (1stündig)<br>Hörsaal 3 F                                     | Hiestand |
| 156. | Übung zur Vorlesung<br>Mi. 17—18 (1stündig, 14täglich)<br>Gebäude 23.31, Ebene 02, Raum 22                                | Hiestand |
| 157. | Europa im 18. Jahrhundert<br>Mi, Do. u. Fr. 15—16 (3stündig)<br>Hörsaal 3 F   | Müller   |
| 158. | Übung zur Vorlesung<br>Mi. 16—17 (1stündig)<br>Gebäude 23.31, Ebene 02, Raum 27   | Müller   |
| 159. | Deutsche Verfassungsgeschichte<br>der Neuzeit im Überblick<br>Mo. 15—16, Do. 14—15 (2stündig)<br>Hörsaal 3 F              | Weber    |
| 160. | Übung zur Vorlesung<br>Do. 15—16(1stündig)<br>Gebäude 23.31, Ebene 02, Raum 26  | Weber    |
| 161. | Internationale Beziehungen in der<br>Zwischenkriegszeit. G, H<br>Di. 9—10 (2stündig), Hörsaal 3 E<br>Mi. 9—10 Hörsaal 3 E | Dipper   |
| 162. | Übung zur Vorlesung. G, H<br>Di. 10—11 (1stündig)<br>Gebäude 23.31, Ebene 02, Raum 24                                     | Dipper   |
| 163. | Strukturen und Probleme der Weimarer Republik. G, H<br>Mo. 11—12 (2stündig) Hörsaal 3 E<br>Di. 14—15 Hörsaal 3 E          | Lönne    |
| 164. | Übung zur Vorlesung. G, H<br>Di. 15—16 (1stündig)<br>Hörsaal 3 E  | Lönne    |
| 165. | Ausgewählte Probleme der Geschichts-<br>wissenschaft in Osteuropa<br>Mo., Mi. 10—11 (2stündig)<br>Hörsaal 3 F             | Lemberg  |

166. Übung zur Vorlesung  
Mo. 11—12 (1stündig)  
Gebäude 23.31, Ebene 02, Raum 24 Lemberg
167. Die deutsche Landwirtschaft 500—1850  
Do. 8—11 (3stündig)  
Gebäude 23.31, Ebene 02, Raum 27 Hardach
168. Grundzüge der Politik der öffentlichen Wirtschaft  
(mit Kolloquium)  
Mo. 12—14 (2stündig)  
Gebäude 23.31, Ebene 02, Raum 24  
Mo. 14—16  
Gebäude 23.31, Ebene 02, Raum 22 Schmidt
- Proseminare**
169. Pompeius R. Ziegler  
Di. 16—18 (2stündig)  
Gebäude 23.31, Ebene 02, Raum 27
170. Heidnisch-christliche Auseinandersetzung  
im 4. Jh. n. Chr.  
Der Streit um die ara Victoriae  
Di. 16—18 (2stündig)  
Gebäude 23.31, Ebene 02, Raum 24 v. Haehling
171. Plutarch: Vita des Perikles Jaschinski  
Fr. 16—18 (2stündig)  
Gebäude 23.31, Ebene 02, Raum 24
172. Proseminar für mittelalterliche Geschichte Lück  
Di. 16—18 (2stündig)  
Gebäude 23.31, Ebene 05, Raum 22
174. Proseminar für mittelalterliche Geschichte Wefers  
Mi. 18—20 (2stündig)  
Gebäude 23.31, Ebene 02, Raum 27
175. Jud Süß: Hochfinanz und Hofjudentum im  
18. Jahrhundert Schormann  
Mo. 14—16 (2stündig)  
Gebäude 23.31, Ebene 02, Raum 24
176. Konterrevolution in Preußen 1848—1858. G Wüstemeyer  
Do. 14—16 (2stündig)  
Gebäude 23.31, Ebene 02, Raum 24
177. Industrialisierung und gesellschaftliche  
Entwicklungslinien „Kleindeutschlands“ 1850—1879. G Hübinger  
Fr. 11—13 (2stündig)  
Gebäude 23.31, Ebene 02, Raum 27
178. Widerstand gegen den Nationalsozialismus Wiesemann  
Di. 14—16 (2stündig)  
Gebäude 23.31, Ebene 02, Raum 24
179. Geschichte der europäischen Gemeinschaften Hoebink  
Di. 16—18 (2stündig)  
Gebäude 23.31, Ebene 02, Raum 26
180. Nationalsozialistische deutsche Polen-  
politik 1933—1939 Kessler  
Mo. 18—20 (2stündig)  
Gebäude 23.31, Ebene 02, Raum 24

- |                |   |              |
|----------------|---|--------------|
| 181.           | Wirtschaftsgeschichte Deutschlands von 1900 bis 1914<br>Mi. 16—18 (2stündig)<br>Gebäude 23.31, Ebene 05, Raum 22  | Nocken       |
| 182.           | Deutsche Wirtschaftsgeschichte seit 1945<br>Do. 14—16 (2stündig)<br>Gebäude 23.31, Ebene 05, Raum 22  | Landmesser   |
| <b>Übungen</b> |   |              |
| 183.           | Repetitorium zur griechischen Geschichte Teil I<br>Mo. 9—11 (2stündig) G, H<br>Gebäude 23.31, Ebene 05, Raum 22   | Jaschinski   |
| 184.           | Repetitorium zur römischen Geschichte, Teil III: Spätantike<br>Do. 11—13 (2stündig) G, H<br>Gebäude 23.31, Ebene 02, Raum 27  | v. Haehling  |
| 185.           | Politische Flüchtlinge und Asylrecht in der Antike<br>Mi. 18—20 (2stündig) G, H<br>Gebäude 23.31, Ebene 05, Raum 22   | W. Ziegler   |
| 186.           | Glyptik und Münzschneidekunst<br>Do. 18—20 (2stündig) G, H<br>Gebäude 23.31, Ebene 05, Raum 22  | v. Vacano    |
| 187.           | Ausgewählte Probleme der Münzprägung kleinasiatischer Städte in der römischen Kaiserzeit<br>Mo. 11—13 (2stündig) G, H<br>Gebäude 23.31, Ebene 05, Raum 22           | R. Ziegler   |
| 188.           | Begleitende Übung zu den Proseminaren anhand von Quellen<br>Mo. 18.30—20.30 (2stündig) G<br>Gebäude 23.31, Ebene 05, Raum 22  | Opitz        |
| 189.           | Grundkurs: Europa im Frühmittelalter — Königtum und Adel<br>Mo. 16—18 (2stündig)<br>Gebäude 23.31, Ebene 05, Raum 22  | Blasberg     |
| 190.           | Lektürekurs: Lateinische Quellen des Mittelalters<br>Do. 9—11 (2stündig)<br>Gebäude 23.31, Ebene 02, Raum 24  | Bölling      |
| 191.           | Lektürekurs: Vita Heinrichs IV<br>Mi. 9—11 (2stündig)<br>Gebäude 23.31, Ebene 02, Raum 24   | Finckenstein |
| 192.           | Der Sachsenspiegel Eikes von Repgow<br>Do. 16—18 (2stündig)<br>Gebäude 23.31, Ebene 02, Raum 22   | Feilke       |
| 193.           | Hilfswissenschaftliche Übung: Schrift, Schreiben und Schreiber im Mittelalter (mit praktischen Übungen)<br>Fr. 11—13 (2stündig)<br>Gebäude 23.31, Ebene 02, Raum 24 | Hiestand     |
| 194.           | Aktenkunde der frühen Neuzeit<br>Mo. 11—13 (2stündig)<br>Gebäude 23.31, Ebene 02, Raum 27   | Schormann    |



# »Marx ist passé. Ebenso die Frankfurter Schule, Adorno, Habermas, die Epigonen«

gibt Jürgen Busche in der Frankfurter Allgemeinen Zeitung seinen Eindruck von dem wieder, was die Studenten heute lesen: eigentlich nur noch Tolkien. Na ja. Da ist wohl auch eine Menge wishful thinking bei.

Die über 6000 Mitglieder im Buchclub des Syndikats – neben 40% Studenten auch Lehrer, Rechtsanwälte, Dramaturgen, Politiker, Professoren (davon mehr als die Hälfte Frauen) – sind mit solchen Schablonen nicht zu fassen.

Auf unserer »Bestenliste« stehen:

**Giovanni Jervis**  
Kritisches Handbuch  
der Psychiatrie  
425 S. Club-Ausgabe nur DM 22,-

**Arthur Rosenberg**  
Geschichte der Weimarer  
Republik  
227 S. Club-Ausgabe nur DM 9,80

**Franz Neumann**  
Behemoth. Struktur und Praxis  
des Nationalsozialismus  
784 S. Club-Ausgabe nur DM 32,-

**Philippe Ariès**  
Geschichte des Todes  
824 S. Club-Ausgabe nur DM 55,-

**Eric. J. Hobsbawm**  
Sozialrebell  
285 S. Club-Ausgabe nur DM 12,80

**Fabrik, Familie, Feierabend**  
Zur Sozialgeschichte des Alltags  
im Industriezeitalter  
420 S. Club-Ausgabe nur DM 22,80

**Samir Amin**  
Die ungleiche Entwicklung  
Gesellschaftsformationen des  
peripheren Kapitalismus  
307 S. Club-Ausgabe nur DM 27,50

**Women see Women**  
145 S. 122 Photos.  
Club-Ausgabe nur DM 17,50

**Louis Aragon**  
Pariser Landleben  
275 S. Club-Ausgabe nur DM 14,-

**John Clarke u. a.**  
Jugendkultur als Widerstand  
Milieus, Rituale, Provokationen  
282 S. Club-Ausgabe nur DM 16,-

**Erich Fromm**  
Die Furcht vor der Freiheit  
248 S. Club-Ausgabe nur DM 16,-

## Einladung ins Syndikat



### »Sammlung gegen den Denkverzicht« (Südd. Ztg.)

In der Syndikat-Buchgesellschaft schließen sich Autoren, Verleger und Leser zu einer Institution zusammen, die den Bestand kritischer Wissenschaft zu bewahren und zu erweitern sucht. Erklärtes Ziel ist die Konzentration aller für die kommenden Jahre relevanten wissenschaftlichen Literatur an einem Ort. Die Abnahme-Garantie als Bedingung der Mitgliedschaft macht es dem Syndikat möglich, kostengünstiger zu kalkulieren und seinen Mitgliedern besonders niedrige Preise zu bieten.

*Hiermit erkläre ich meinen Beitritt zur Syndikat Buchgesellschaft. Das erste Jahr meiner Mitgliedschaft beginnt am nächsten Monatsersten. Sie verlängert sich jeweils um ein Jahr, wenn sich nicht 3 Monate vor Ablauf schriftlich gekündigt wird. Der jährliche Mitgliedsbeitrag beträgt DM 60,- und ist mit Beginn jedes Mitgliedschaftsjahres fällig. Der Beitrag wird voll mit Lieferungen aus dem Clubangebot verrechnet.*

**Hans Peter Duerr**  
**Traumzeit.**  
**Über die Grenze zwischen**  
**Wildnis und Zivilisation**  
 415 S. 25 Abb.  
 Club-Ausgabe nur DM 19,80

**Maud Mannoni**  
**»Scheißerziehung«**  
 Von der Antipsychoiatrie zur  
 Antipädagogik.  
 256 S. Club-Ausgabe nur DM 14,80

**Raoul Vaneigem**  
**Handbuch der Lebenskunst für**  
**die jungen Generationen**  
 278 S. Club-Ausgabe nur DM 18,-

**Poppinga/Barth/Roth**  
**Ostfriesland – Biographien**  
**aus dem Widerstand**  
 187 S. Club-Ausgabe nur DM 9,80

**Wolfgang Schivelbusch**  
**Das Paradies, der Geschmack**  
**und die Vernunft**  
 Eine Geschichte der Genußmittel  
 247 S. Ln. 147 Abb.  
 Club-Ausgabe nur DM 29,80

**Joseph Ki-Zerbo**  
**Die Geschichte Schwarz-**  
**Afrikas**  
 733 S. Club-Ausgabe nur DM 48,-

**Claude Meillassoux**  
**»Die wilden Früchte der Frau«**  
 Über häusliche Produktion und  
 kapitalistische Wirtschaft  
 208 S. Club-Ausgabe nur DM 19,80

**Jean-Paul Sartre**  
**Kritik der dialektischen**  
**Vernunft**  
 878 S. Ln. Club-Ausgabe nur DM 34,-

**Martin Jay**  
**Dialektische Phantasie**  
 Die Geschichte der Frankfurter  
 Schule und des Instituts für  
 Sozialforschung  
 435 S. Club-Ausgabe nur DM 24,-

**Archiv für die Geschichte**  
**des Sozialismus und der**  
**Arbeiterbewegung**  
**Hg. von Carl Grünberg**  
 15 Bde. Zus. 7560 S. Nur im  
 Syndikat-Buchclub: DM 348,-  
 (Billiger als der legendäre »Raubdruck«  
 vor 10 Jahren.)

**George Thomson**  
**Die ersten Philosophen**  
 317 S. Club-Ausgabe nur DM 11,80

**Hans Dieter Bahr**  
**Mißgestalten**  
 Über bürgerliches Leben  
 177 S. Club-Ausgabe nur DM 10,-

**Michel Leiris**  
**Die eigene und die fremde**  
**Kultur**  
 253 S. Club-Ausgabe nur DM 20,-

**Albert Soboul**  
**Die große französische**  
**Revolution**  
 596 S. Club-Ausgabe nur DM 29,80

**Rosa Luxemburg**  
**Politische Schriften**  
 3 Bde. zus. 595 S.  
 Club-Ausgabe nur DM 28,-

**Michael Baxandall**  
**Die Wirklichkeit der Bilder**  
 Malerei und Erfahrung im Italien  
 des 15. Jh.  
 196 S. 85 Abb.  
 Club-Ausgabe nur DM 18,-

Diese Titel stehen für ein Programm von bislang fast 500 lieferbaren Büchern im Buchclub des Syndikats, die wir aus 50 Verlagen ausgewählt und in einem 320 Seiten starken Katalog ausführlich dargestellt haben.

Diese Titel sagen, so meinen wir, fürs erste mehr über Idee und Ziele des Syndikats, als lange Ausführungen zum »Selbstverständnis« es an dieser Stelle könnten.

Nur eins noch: Die Club-Ausgaben können nur Mitglieder beziehen. Mitglied werden Sie aber ganz einfach, indem Sie die beigefügte Karte ausfüllen und unterschreiben ans Syndikat schicken.

Ihren schnellen Entschluß »belohnen« wir mit einer Schallplatte »Trotz alledem« von Wolf Biermann oder dem Buch »Traumzeit« von Hans Peter Duerr.

Name	Vorname
Straße:	PLZ/Ort
Ich kann diese Vereinbarung innerhalb einer Woche gegenüber der Syndikat Buchgesellschaft schriftlich widerrufen. Zur Wahrung der Frist genügt die rechtzeitige Absendung.	
Ort/Datum	
Unterschrift:	
Ich wünsche mir <input type="checkbox"/> Biermann »Trotz alledem« <input type="checkbox"/> H. P. Duerr »Traumzeit«	
Ich möchte noch nicht Mitglied werden, sondern mich zunächst eingehender informieren.	
Senden Sie mir deshalb <input type="checkbox"/> kostenloses Informationsmaterial <input type="checkbox"/> den ausführlichen Gesamtkatalog; DM 3,- in Briefmarken lege ich bei	

**Antwort**

Gebühr zählt Empfänger
------------------------------

**Syndikat**  
**Buchgesellschaft**  
**für Wissenschaft und Literatur**  
 Savignystr. 61-63

**6000 Frankfurt am Main**

D

- |      |   |            |
|------|---|------------|
| 195. | Konservative Gesellschafts- und Staatstheorien im 19. und 20. Jahrhundert. G, H<br>Do. 11—13 (2stündig)<br>Gebäude 23.31, Ebene 02, Raum 26                                   | Wüstemeyer |
| 196. | Grundkurs: Die deutsche Gewerkschaftsbewegung I: 1848—1919<br>Di. 11—13 (2stündig)<br>Gebäude 23.31, Ebene 02, Raum 24  | Wüstemeyer |
| 197. | „Neue Rechte“ und „neue Philosophie“ in Frankreich. H<br>Di. 14—16 (2stündig)<br>Gebäude 23.31, Ebene 02, Raum 26   | Wüstemeyer |
| 198. | Grundkurs: Preußen — Grundzüge seiner Geschichte. G<br>Mo. 11—13 (2stündig)<br>Gebäude 23.31, Ebene 02, Raum 26<br>Mo. 14—16 (2stündig)<br>Gebäude 23.31, Ebene 02, Raum 26   | Bölling    |
| 199. | Fachdidaktische Übung: Die Weimarer Republik. G, H<br>Di. 9—11 (2stündig)<br>Gebäude 23.31, Ebene 02, Raum 27<br>Di. 14—16 (2stündig)<br>Gebäude 23.31, Ebene 02, Raum 27     | Bölling    |
| 200. | Schulpolitik in der Weimarer Republik. G, H<br>Do. 14—16 (2stündig)<br>Gebäude 23.31, Ebene 02, Raum 27   | Bölling    |
| 201. | Die politische Entwicklung in der Bundesrepublik Deutschland bis 1966<br>Di. 16—18 (2stündig)<br>Gebäude 23.31, Ebene 02, Raum 22   | Köhler     |
| 202. | Theorie des Faschismus<br>Mo. 14—16 (2stündig)<br>Gebäude 23.31, Ebene 02, Raum 27  | Hoebink    |
| 203. | Übungen zur Paläographie Osteuropas<br>Mi. 14—16 (2stündig, 14täglich)<br>Gebäude 23.31, Ebene 02, Raum 26  | Lemberg    |
| 204. | Ostverträge (Grundkurs)<br>Di. 11—13 (2stündig)<br>Gebäude 23.31, Ebene 02, Raum 22   | Kessler    |
| 205. | Mikro-ökonomische Theorie<br>Mi. 14—16 (2stündig)<br>Gebäude 23.31, Ebene 05, Raum 22   | Landmesser |
| 206. | Multinationale Unternehmungen in der Wirtschaftsgeschichte<br>Do. 16—18 (2stündig)<br>Gebäude 23.31, Ebene 05, Raum 22  | Nocken     |
| 207. | Der Rat für gegenseitige Wirtschaftshilfe (RGW/COMECON) und seine Bedeutung für das sowjetische Wirtschaftssystem<br>Mo. 16—18 (2stündig)<br>Gebäude 23.31, Ebene 02, Raum 22 | Kitsche    |
| 208. | Ausgewählte Probleme der Sozial- und Wirtschaftsgeschichte Chinas 1840—1980<br>Do. 10—12 (2stündig)<br>Gebäude 23.31, Ebene 05, Raum 22                                       | Schmidt    |

- |                      |   |              |
|----------------------|---|--------------|
| 209.                 | Preußen und das Rheinland<br>Objekte zur preußisch-rheinischen Landesgeschichte<br>in rheinischen Museen<br>Do. 14—16 (2stündig)<br>Clemens-Sels-Museum, Am Obertor, Neuss                                  | Tauch        |
| 210.                 | Geschichtsdidaktische Positionen und<br>ihre Umsetzung für den Geschichtsunterricht<br>Fr. 9—11 (2stündig)<br>Gebäude 23.31, Ebene 02, Raum 26  | Süssmuth     |
| <b>Hauptseminare</b> |   |              |
| 211.                 | Probleme der römischen Ostpolitik<br>in der frühen und mittleren Kaiserzeit<br>Do. 16—18 (2stündig)<br>Gebäude 23.31, Ebene 02, Raum 24   | Kienast      |
| 212.                 | Hauptseminar für mittelalterliche Geschichte<br>Do. 18—20 (2stündig)<br>Gebäude 23.31, Ebene 02, Raum 27  | Hiestand     |
| 213.                 | Die karolingischen Reichsteilungen II<br>Di. 18—20 (2stündig)<br>Gebäude 23.31, Ebene 02, Raum 27   | Semmler      |
| 214.                 | Deutschland in der Auseinandersetzung mit<br>der Französischen Revolution. Deutsche Jakobiner. (H)<br>Do. 11—13 (2stündig)<br>Gebäude 23.31, Ebene 02, Raum 24  | Müller       |
| 215.                 | Ausgewählte Probleme der neueren deutschen<br>Verfassungs- und Verwaltungsgeschichte (H)<br>Fr. 11—13 (2stündig)<br>Gebäude 23.31, Ebene 02, Raum 22  | Weber        |
| 216.                 | Der Bürgerbegriff in der frühen Neuzeit<br>Fr. 11—13, (2stündig)<br>Gebäude 23.31, Ebene 02, Raum 26  | Molitor      |
| 217.                 | Der Spanische Bürgerkrieg 1936—1939. H<br>Mo. 16—18 (2stündig)<br>Gebäude 23.31, Ebene 02, Raum 24  | Dipper       |
| 218.                 | Faschismus als Exportware. Innenpolitische<br>Auseinandersetzungen um den italienischen<br>Faschismus in europäischen Ländern und in den USA. H<br>Mo. 16—18 (2stündig)<br>Gebäude 23.31, Ebene 02, Raum 27 | Lönne        |
| 219.                 | Sicherheits- und Außenpolitik der Bundesrepublik<br>Mo. 16—18 (2stündig)<br>Gebäude 23.31, Ebene 02, Raum 26  | Hüttenberger |
| 220.                 | Das Münchener Abkommen 1938<br>Mi. 16—18 (2stündig)<br>Gebäude 23.31, Ebene 02, Raum 24   | Lemberg      |
| 221.                 | Wirtschaftshistorisches Hauptseminar<br>Nach Vereinbarung (2stündig)<br>Gebäude 23.31   | Hardach      |
| 221x.                | Geschichtswissenschaft: Didaktik, Forschung, Theorie<br>Fr. 11—13 (2stündig)<br>Gebäude 23.31, Ebene 02, Raum 22  | Süssmuth     |

### **Oberseminare**

222. Wirtschaftshistorisches Oberseminar  
Nach Vereinbarung (2stündig)  
Gebäude 23.31 Hardach
223. Ausgewählte Probleme der Alten Geschichte  
(4stündig, 14täglich) nach Vereinbarung  
Teilnahme nur nach persönlicher Anmeldung Kienast
224. Volksfront in Europa. H  
Termin und Ort nach Vereinbarung Dipper
225. Diskussionen und Probleme der neuesten  
Geschichte. H Lönne  
Termin nach Vereinbarung
226. Landesgeschichtliches Colloquium  
Mi. 18—20 (2stündig) Hüttenberger/  
Gebäude 23.31, Ebene 02, Raum 26 Molitor
227. Ausgewählte Probleme der osteuropäischen Geschichte  
Mo. 14—16 (2stündig) Lemberg  
Gebäude 23.31, Ebene 05, Raum 22
- Sprachkurse**
228. Französisch für Historiker. G  
Mi. 11—13 (2stündig) Theiner  
Gebäude 23.31, Ebene 02, Raum 24
229. Serbokroatisch für Historiker II.  
Mi. 12 s. t. — 13.30 (2stündig) Daugsch  
Gebäude 23.31, Ebene 02, Raum 22

## **VI. Allgemeine Sprachwissenschaft**

### **Vorlesungen**

230. Phonologie Wunderlich  
Fr. 11—13 (2stündig)
231. Geschichte der Sprachwissenschaft Ehlich  
Di. 16—18 (2stündig)

### **Proseminare**

232. Grundkurs II: Soziolinguistik  
Mi. 11—13 (2stündig) Haberland  
Fr. 9—11 (2stündig) Tutorium  
Di. 11—13 (2stündig)
233. Einführung in die Logik Pinkal  
Di. 14—16 (2stündig)  
Mo. 11—13 (2stündig) Tutorium

### **Seminare**

234. Seminar zur Vorlesung: Phonologie  
Phonetik und Graphemik Wunderlich  
Do. 14—16 (2stündig)
235. Frage-Antwort-Relationen Haberland/Pinkal/  
Mi. 14—18 (4stündig) Wunderlich
236. Interjektionsgebrauch Ehlich  
Mo. 18—20 (2stündig)

### **Übungen**

237. Thailändisch II Kummer  
Fr. 14—16 (2stündig)

- |  |  |            |
|--|--|------------|
| 238.   | Suaheli<br>Mo. 14—16 (2stündig)                          | Mpangara   |
| <b>Kolloquium</b>                              |  |            |
| 239.   | Sprachwissenschaftliche Probleme<br>Do. 16—18 (2stündig) | Wunderlich |
| <b>Sprachkurse für Hörer aller Abteilungen</b> |  |            |
| 240.   | Neugriechisch II<br>Do. 9—11 (2stündig)                  | Schipke    |
| 241.   | Neugriechisch III<br>Do. 11—13 (2stündig)                | Schipke    |

## VII. Klassische Philologie

### Vorlesungen

- |      |   |         |
|------|---|---------|
| 242. | Plautus<br>Mo./ Di. 11—12 (2stündig)      | Opelt   |
| 243. | Aischylos<br>Mo./Di. 12—13 (2stündig)     | Opelt   |
| 244. | Antike Biographie<br>Do. 11—13 (2stündig) | Häußler |

### Oberseminare

- |      |   |       |
|------|---|-------|
| 245. | Colloquium für Doktoranden<br>Zeit und Ort nach Vereinbarung (2stündig) | Opelt |
|------|---|-------|

### Hauptseminar

- |      |  |         |
|------|--|---------|
| 246. | Ovid, ars amatoria<br>Mo. 14—16 (2stündig)                                 | Opelt   |
| 247. | Der homerische Hermeshymnus<br>Mi. 18—20 (2stündig)                        | Häußler |
| 248. | Rom: Gestalt, Geschichte und Idee der ewigen Stadt<br>Do. 14—16 (2stündig) | Häußler |

### Proseminare

- |      |   |            |
|------|---|------------|
| 249. | Frühgriechische Lyrik<br>Fr. 11—13 (2stündig)   | Heimbecher |
| 250. | Lateinisches Proseminar<br>Mi. 16—18 (2stündig) | N. N.      |

### Sprachübungen/Lektüre

- |      |   |                       |
|------|---|-----------------------|
| 251. | Übungen zur lateinischen Grammatik<br>Di./Do. 9—11 (4stündig)                                 | Sugano                |
| 252. | Lateinische Stilübungen, Unterstufe I<br>Mo./Fr. 9—11 (4stündig)                              | Heimbecher            |
| 253. | Lateinische Stilübungen, Unterstufe II<br>Di./Do. 16—18 (4stündig)                            | Spickhoff             |
| 254. | Lateinische Stilübungen, Oberstufe<br>Mo. 18 s. t. — 19.30 (2stündig)<br>Do. 18—20 (2stündig) | Hellwig/<br>Bungarten |

255.	Griechische Stilübungen, Unterstufe Di. 9—11, Mi. 11—13 (4stündig)	Heimbecher
256.	Griechische Stilübungen, Oberstufe Fr. 9—11 (2stündig)	N. N.
257.	Griechische Lektüre: Hippokrates, „Von der Umwelt“ und „Von der heiligen Krankheit“ Mi. 14—16 (2stündig)	Häußler
258.	Lateinische Lektüre: Terenz, Andria Mi. 9—11 (2stündig)	Heimbecher
<b>Sprachkurse Latein und Griechisch:</b>		
259.	Griechisch A II Fr. 15—18 (3stündig)	Brinckmann
260.	Griechisch B III Mo. 15—18 (3stündig)	Opitz
261.	Latein I Mi. 16 s. t.—18.15 (3stündig)	Hamacher
262.	Latein II Do. 16 s. t.—18.15 (3stündig)	Hamacher

## VIII. Germanistik

### Vorlesungen

263.	Linguistische Theorie poetischer Sprache Mi. 14—16 (2stündig)	Jäger
264.	Einführung in die germanistische Linguistik Fr. 11—13 (2stündig)	Keller
265.	Die deutsche Literatur zwischen Wiener Kongreß und Märzrevolution Mo./Di. 10—11	Windfuhr
266.	Übung zur Vorlesung: Die deutsche Literatur zwischen Wiener Kongreß und Märzrevolution Mo. 11—12 (1stündig)	Windfuhr/ Neuhaus-Koch
267.	„Die Wahlverwandschaften“ (Goethe) Fr. 14—16 (2stündig)	Anton
268.	Mythos und Mythen in der Literatur des 20. Jahrhunderts Di. 14—16 (2stündig)	Frank
269.	Übung zur Vorlesung Di. 16—18 (2stündig)	Frank
270.	Poesie und Poetik im Idealismus: Jacobi — Schiller — Hölderlin Di. 14—16 (2stündig)	Pott

### Proseminare

271.	Psychologie und Pragmatik Mo. 18—20 (2stündig)	Tepe
272.	Sprachwissenschaftliche Textauslegung Mi. 16—19 (3stündig)	Stötzel
273.	Negation und Verneinung Mi. 16—18 (2stündig)	Falkenberg

- |      |  |               |
|------|--|---------------|
| 274. | Allgemeine Einführung in die germanistische Sprachwissenschaft<br>Di. 16—18 (2stündig)                   | Liedtke       |
| 275. | Einführung in die Zeichentheorie<br>Fr. 14—16 (2stündig)   | Hachenberg    |
| 276. | Lyrik des Naturalismus<br>Di. 10—13 (3stündig)   | Cepl-Kaufmann |
| 277. | Großstadt — Gesellschaftliche Realität der Gründerjahre im Spiegel der Literatur<br>Di. 14—17 (3stündig) | Cepl-Kaufmann |
| 278. | Dada<br>Mi. 10—13 (3stündig)   | Cepl-Kaufmann |
| 279. | Einführung in das Studium der Literaturwissenschaft<br>Mi. 14—16 (2stündig)                              | Cepl-Kaufmann |
| 280. | Schillers Balladen<br>Fr. 9—11 (2stündig)  | Göres         |
| 281. | Heineses „Ardinghello“<br>Do. 9—11 (2stündig)  | Hansen        |
| 282. | C. M. Wieland: Geschichte des Agathon<br>Di. 11—14 (3stündig)  | Hartkopf      |
| 283. | Der österreichische Vormärz<br>Mi. 9—12 (3stündig)   | Hartkopf      |
| 284. | Josef v. Eichendorff<br>Mi. 14—17 (3stündig)   | Hartkopf      |
| 285. | Garten und Park in der Literatur des 18. und 19. Jh.<br>Do. 9—12 (3stündig)                              | Hartkopf      |
| 286. | Literarische und bildnerische Aspekte des Nachexpressionismus<br>Fr. 10—12 (2stündig)                    | Heckmanns     |
| 287. | Die Satire im 18. Jahrhundert<br>Di. 14—16 (2stündig)  | Neuhaus-Koch  |
| 288. | Ionesco und Brecht. Theorie des Theaters<br>Mi. 12—14 (2stündig)   | Stauch        |
| 289. | Goethe-Lyrik<br>Mo. 14—16 (2stündig)   | Anton         |
| 290. | Lyrik um 1900 (II.)<br>Trakl und Hoffmannsthal<br>Mi. 16—18 (2stündig)                                   | Hörisch       |
| 291. | Rilke „Malte Laurids Brigge“<br>Di. 18—20 (2stündig)   | Tepe          |
| 292. | Einführung in das Studium der älteren deutschen Sprache und Literatur<br>Mi. 14—16 (2stündig)            | Giloy-Hirtz   |
| 293. | Einführung in das Studium der älteren deutschen Sprache und Literatur<br>Do. 14—16 (2stündig)            | Haupt         |
| 294. | Textinterpretation: Strickers „Karl der Große“<br>Mo. 16—18 (2stündig)                                   | Brall         |



- |      |  |          |
|------|--|----------|
| 295. | Textinterpretation: Autobiographische Texte<br>des späten Mittelalters<br>Mi. 11—13 (2stündig)   | Haupt    |
| 296. | Textinterpretation: Volksreligiosität und<br>Herrschaftskirche in althochdeutschen Sprachdenkmälern<br>Di. 14—16 (2stündig)  | Küsters  |
| 297. | Textinterpretation: Erotik in der Märendichtung<br>des 14. und 15. Jahrhunderts<br>Do. 18—20 (2stündig)  | Bastian  |
| 298. | Textinterpretation: Formen und Anlässe<br>mal. Dramatik (Hrotsvith von Gandersheim:<br>Dulcitius; Osterspiel von Muri; Ludus de<br>Antichristo; Fastnachtspiele)<br>Di. 11—13 (2stündig) | Brandt   |
| 299. | Textinterpretation: Unterhaltung<br>und Belehrung. Strickers Tierbeispiel<br>Di. 16—18 (2stündig)  | Brandt   |
| 300. | Textinterpretation: Kreuzzugslyrik<br>Fr. 11—13 (2stündig)   | N. N.    |
| 301. | Einführung ins Mittelniederdeutsche<br>Fr. 14—16 (2stündig)  | N. N.    |
| 302. | Mhd. Lektüre: Texte des späten Mittelalters<br>Fr. 14—17 (3stündig)  | Haupt    |
| 303. | Mhd. Lektüre: Heinrichs von Veldeke „Eneit“<br>Mo. 8—11 (3stündig)   | Haupt    |
| 304. | Mittelhochdeutsch<br>Di. 16—18 (2stündig)  | Hoffmann |

#### Hauptseminare

- |      |  |                |
|------|--|----------------|
| 305. | Humboldt<br>Mo. 16—20 (4stündig)   | Stötzel/Scharf |
| 306. | Syntax<br>Mi. 16—18 (2stündig)   | Keller         |
| 307. | Verfahrensweise poetischen Geistes:<br>Sprachtheorie<br>Fr. 18—20 (2stündig)                                   | Jäger          |
| 308. | Der Journalist Heine und die zeit-<br>genössische Presse<br>Mi. 16—19 (3stündig)                               | Windfuhr       |
| 309. | „Die Nachtwachen des Bonaventura“<br>Di. 11—13 (2stündig)  | Anton          |
| 310. | Amphitryon-Dramen<br>Mo. 14—16 (2stündig)  | Pott           |
| 311. | Das Bild Karls des Großen in deutschen<br>epischen Texten des 12. und 13. Jahrhunderts<br>Mi. 16—18 (2stündig) | Kaiser/Haupt   |
| 312. | Fürstenhof und Literatur im Hochmittelalter<br>Do. 16—18 (2stündig)  | Kaiser         |
| 313. | Die Judenbuche im Deutschunterricht<br>Mi. 9—11 (2stündig)   | Gössmann       |

- |                     |  |            |
|---------------------|--|------------|
| 314.                | Dialekt und Sprachunterricht<br>Mi. 14—16 (2stündig)   | Neuland    |
| <b>Oberseminare</b> |  |            |
| 315.                | Berichte über wissenschaftliche Arbeiten<br>(für Doktoranden und Examenskandidaten)<br>Fr. 18—20 (2stündig)                                | Windfuhr   |
| 316.                | Das Verhältnis: Literaturwissenschaft —<br>Literaturdidaktik<br>Mi. 16—18 (2stündig)   | Gössmann   |
| <b>Kolloquien</b>   |  |            |
| 317.                | Kolloquium für Examenskandidaten<br>nach Vereinbarung (2stündig)   | Stötzel    |
| 318.                | Kolloquium für Examenskandidaten<br>nach Vereinbarung (2stündig)   | Jäger      |
| 319.                | Kolloquium für Examenskandidaten<br>nach Vereinbarung (2stündig)   | Keller     |
| 320.                | Kolloquium für Examenskandidaten<br>Mo. 16—18 (2stündig)   | Anton      |
| 321.                | Kolloquium für Staatsexamenskandidaten<br>Fr. 18—20 (2stündig)   | Frank      |
| <b>Kolloquium</b>   |  |            |
| 322.                | Di. 18—20 (2stündig)   | Pott       |
| <b>Kolloquium</b>   |  |            |
| 323.                | Mi. 18—20 (2stündig)   | Kaiser     |
| <b>Übungen</b>      |  |            |
| 324.                | Grundlagen der Phonetik der Deutschen Sprache<br>Do. 9—14 (6stündig)   | Scholz     |
| 325.                | Niederländisch<br>Mi. 12—16 (4stündig)   | Kempfen    |
| 326.                | Übungen zur Didaktik des Deutschunterrichts<br>in der gymnasialen Oberstufe<br>Mo. 18—20 (2stündig)  | Herold     |
| 327.                | Übungen zum Deutschunterricht auf der<br>Sekundarstufe I und II des Gymnasiums<br>Mo. 16—18 (2stündig)                                     | Buchwald   |
| 328.                | Unterrichtskonzeption in den Richtlinien<br>und Empfehlungen für das Fach Deutsch<br>Mi. 16—18 (2stündig)                                  | Frauenrath |
| 329.                | Massenkommunikation und Kommunikations-<br>fähigkeit. Übung zur Medienerziehung im<br>Deutschunterricht<br>Di. 16—18 (2stündig)            | Gräbe      |
| 330.                | Linguistische Didaktikübung<br>Do. 16—18 (2stündig)  | Hilger     |
| 331.                | Theaterpädagogik-Studiobühne: Szenische<br>Erarbeitung der Enzensberger-Fassung der<br>„Bettleroper“ nach John Gay<br>Mo. 14—18 (4stündig) | Otto       |

## IX. Anglistik

### Vorlesungen

332. Cultural Reflections in Selected Works of American Literature  
Di. 11—12 (1stündig) Maynard
333. Die amerikanische Literatur des 20. Jahrhunderts  
Di., Fr. 9—10 (2stündig) Rauter
334. Zur englischen Kultur und Literatur des 16. Jahrhunderts  
Do. 9.30—11 (2stündig) Schulte-Herbrüggen
335. Erst- und Zweitsprachenerwerb — ein Vergleich  
Di. 9—11 (2stündig) (2. Teil) Wolff

### Proseminare

336. Die Arbeit mit dem Lehrbuch im Englischunterricht  
Mo. 16—18 (2stündig) v. Antropoff
337. Semantik und ihre Bedeutung für den Fremdsprachenunterricht  
Mi. 14—16 (2stündig) Bach
338. William Shakespeare, Richard III  
Mo. 11—13 (2stündig) Baumann
339. Die englische Lyrik vor 1950  
Di. 14—16 (2stündig) Beyer
340. Einführung in das Altenglische  
Mo. 16—18 (2stündig) Busse
341. London in the 18th and 19th centuries. A background to the life and literature of the times, and an aid to understanding London today  
Do. 11—13 (2stündig) Bulmer
342. Amerikanische Lyrik der Moderne: William Carlos Williams, „Paterson“  
Do. 11—13 (2stündig) Claas
343. Grundlagen und Perspektiven der Fachdidaktik  
1. Einführung in die Didaktik der englischen Sprache (SS 1981)  
2. Einführung in die Didaktik der englischen Literatur (WS 1981/82)  
Fr. 11—13 (2stündig) Glaap
344. Alexander Pope  
Mo. 14—16 (2stündig) Haslag
345. Grundbegriffe der Rhetorik  
Mi. 14—16 (2stündig) Heinrich
346. Einführung in das Mittelenglische  
Mo. 14—16 (2stündig) Holtei
347. Mittelenglische Streitgedichte (2stündig) Kaiser

- |      |  |                    |
|------|--|--------------------|
| 348. | Aspekte des Zweitsprachenerwerbs: Lerner Sprache<br>Mi. 11—13 (2stündig)                                 | Knapp              |
| 349. | „Emerson und Thoteau“<br>Do. 11—13 (2stündig)  | Märtens            |
| 350. | The Short Stories of Henry James<br>Mi. 9—11 (2stündig)  | Maynard            |
| 351. | Gebrauch und Bedeutung vom Tempus,<br>Aspekt und modalem Hilfsverb im Englischen<br>Mi. 14—16 (2stündig) | Meyer              |
| 352. | James Joyce, „The Dubliners“ als Schullektüre<br>Fr. 9—11 (2stündig)                                     | Müller             |
| 353. | Die Detektivgeschichten Poes, Doyles und Chestertons<br>Mi. 14—16 (2stündig)                             | Rauter             |
| 354. | Joyce, Carol Oates<br>Mi. 11—13 (2stündig)   | Schol              |
| 355. | Amerikakundliche Sach- und fiktionale<br>Texte im Fremdsprachenunterricht<br>Mo. 14—16 (2stündig)        | Schroeder          |
| 356. | Graham Greene, The Third Man<br>Di. 11—13 (2stündig)   | Schulte-Herbrüggen |
| 357. | Samuel Beckett: Dramen<br>Di. 11—13 (2stündig)   | Seidel             |
| 358. | Englische Prosa des 17. Jahrhunderts<br>Mo. 14—16 (2stündig)   | Unterweg           |
| 359. | J. D. Salinger im Kontext der amerikanischen Kurzgeschichte<br>Di. 16—18 (2stündig)                      | Wendell            |
| 360. | Programmierter Fremdsprachenunterricht<br>Do. 16—18 (2stündig)   | Wolff              |
| 361. | Amerikakundlicher Grundkurs<br>Mo. 14—16 (2stündig)  | Schroeder          |

#### Hauptseminare

- |      |  |                    |
|------|--|--------------------|
| 362. | Lyrik im Englischunterricht<br>Auswahlkriterien — Unterrichtssequenzen<br>— Interpretationsvorschläge<br>Mo. 9—11 (2stündig) | Glaap              |
| 363. | Untersuchung an situativ/funktionalen<br>Varianten des Englischen<br>(2stündig)  | Legenhausen        |
| 364. | Zur Entwicklung der englischen Sprache vom<br>Mittelenglischen zum Neuenglischen<br>Di. 11—13 (2stündig)                     | Meyer              |
| 365. | Die Darstellung der amerikanischen Geschichte<br>im Werk Nathaniel Hawthornes<br>Do. 16.30—18 (2stündig)                     | Rauter             |
| 366. | Übungen zur Vorlesung:<br>Briefe des 16. Jahrhunderts<br>Do. 16—18 (2stündig)  | Schulte-Herbrüggen |

	<b>Oberseminar</b>	
367.	Literaturwissenschaftliche Neuerscheinungen nach Vereinbarung (2stündig)	Schulte Herbrüggen
	<b>Kolloquium</b>	
368.	Gattungsprobleme der Kurzgeschichte	Rauter
	<b>Tutorien</b>	
369.	Tutorial zum Proseminar Die englische Lyrik vor 1950 Di. 16—18 (2stündig)	Beyer
370.	Tutorial zum Proseminar Amerikanische Lyrik der Moderne: William Carlos Williams „Paterson“ Do. 14—16 (2stündig)	Claas
371.	Tutorial zum Proseminar Alexander Pope Di. 11—13 (2stündig)	Haslag
372.	Tutorial for Examination candidates (2stündig)	Legenhausen
	<b>Übungen</b>	
373.	Shakespeare, A Midsummer Night's Dream Fr. 11—13 (2stündig)	Beyer
374.	Eugene O'Neill, Dramen Do. 11—13 (2stündig)	Beyer
375.	Reading Course: Contemporary American Fiction Mi. 14—16 (2stündig)	Claas
376.	Interpretationskurs Di. 14—16 (2stündig)	Claas
377.	Englisch-deutsche Übersetzungen Mo. 11—13 (2stündig)	Dickel-Wiedemann
378.	Englisch-deutsche Übersetzungen für Examenskandidaten Mo. 16—18 (2stündig)	Dickel-Wiedemann
379.	Dichtung der englischen Vorromantik Di. 14—16 (2stündig)	Haslag
380.	Lektüre und Besprechung: Joseph Conrad Mi. 16—18 (2stündig)	Haslag
381.	Lektüre mittelalterlicher englischer Texte Di. 14—16 (2stündig)	Holtei
382.	Stereotypenforschung und Englischunterricht Mo. 11—13 (2stündig)	Hooton
383.	Translation Class (German/English) for Advanced Students Mo. 14—16 (2stündig)	Hooton
384.	Literatur und Landschaft Mi. 9—11 (2stündig)	Hooton
385.	Translation Class (German/English) Mi. 11—13 (2stündig)	Hooton
386.	Introduction to English Phonetics and Phonology Do. 9—11 (2stündig)	Hooton

387.	Vocabulary Classes (2stündig)	Kohler
388.	Essay Writing (2stündig)	Kohler
389.	Lektürekurs: Amerikanische Literatur im 19. Jahrhundert Do. 14—16 (2stündig)	Märtens
390.	Conversation for Advanced Students Di. 16—18 (2stündig)	Maynard
391.	Conversation for Beginners Mi. 16—18 (2stündig)	Maynard
392.	Übersetzung Deutsch/Englisch Do. 9—11 (2stündig)	Maynard
393.	Essay Writing for Examination Candidates Do. 14—15 (1stündig)	Maynard
394.	Translation for Advanced I Di. 11—13 (2stündig)	Nieroba
395.	Aural Training Di. 14—16 (2stündig) Sprachlabor	Nieroba
396.	Pronunciation Exercises and Phonetics Di. 16—18 (2stündig) Sprachlabor	Nieroba
397.	Translation for Advanced II Do. 14—16 (2stündig)	Nieroba
398.	Grammar Do. 16—18 (2stündig)	Nieroba
399.	Lektürekurs zum anglo-irischen Drama (Synge, Yeats, O'Casey) Mi. 9.30—11 (2stündig)	Seidel
400.	Comprehension Do. 14—16 (2stündig)	Sion
401.	Essay Writing für Examenskandidaten Do. 14—15.30 (2stündig)	Wendell

#### **Einführungen für Studienanfänger**

402.	Einführung in die englische Literaturwissenschaft Do., Fr. 9—11 (4stündig)	Beyer
403.	Einführung in die amerikanische Literaturwissenschaft Di., Mi. 11—13 (4stündig)	Class
404.	Einführung in das Studium der englischen Literatur Mi., Do. 11—13 (4stündig)	Haslag
405.	Einführung in die anglistische Sprachwissenschaft (4stündig)	Legenhausen
406.	Einführung in die Phonetik und Phonologie des Englischen Mi. 16—18, Do. 11—13 (4stündig)	Meyer
407.	Einführung in die Linguistik für Anglisten Di., Do. 16—18 (4stündig)	Meyer

## X. Romanistik

Die Studenten der romanistischen Fächer werden gebeten, zu Beginn des SS 1981 die Anschläge am „Schwarzen Brett“ zu konsultieren.

### Vorlesungen

- |      |  |              |
|------|--|--------------|
| 408. | Revolution in Permanenz: Französische Literatur im 19. Jahrhundert<br>Mi. 11—13 (2stündig) | Nies         |
| 409. | Vorlesung zur französischen Literaturwissenschaft<br>(2stündig)                            | N. N.        |
| 410. | Einführung in das Werk Dante Alighieris<br>Mi. 14—15 (1stündig)                            | Kleszczewski |
| 411. | Spanische Literaturgeschichte: Renaissance und Barock<br>Di. 11—13 (2stündig)              | Schrader     |
| 412. | Geschichte der französischen Sprache<br>Do. 11—13 (2stündig)                               | Höfler       |
| 413. | Einführung in die französische Intonation und ihre Didaktisierung<br>Di. 9—11 (2stündig)   | Wunderli     |
| 414. | Mediterrane Sprachgeographie<br>(Italien, Okzitanien, Spanien)<br>Mi. 9—11 (2stündig)      | Rettig       |

### Einführungen

- |      |   |              |
|------|---|--------------|
| 415. | Technik des wissenschaftlichen Arbeitens<br>(für Studenten des Faches Französisch)<br>Do. 14—16 (2stündig)                        | Drissen      |
| 416. | Einführung in das Studium der romanischen Literaturwissenschaft<br>(für Studenten des Faches Französisch)<br>Do. 9—11 (2stündig)  | Rehbein      |
| 417. | Einführung in das Studium der romanischen Literaturwissenschaft<br>(für Studenten des Faches Französisch)<br>Mo. 14—16 (2stündig) | van Runset   |
| 418. | Einführung in das Studium der romanischen Literaturwissenschaft<br>(für Studenten des Faches Italienisch)<br>Mi. 9—11 (2stündig)  | Roddewig     |
| 419. | Einführung in das Studium der romanischen Literaturwissenschaft<br>(für Studenten des Faches Spanisch)<br>Mi. 14—16 (2stündig)    | de la Fuente |
| 420. | Einführung in das Studium der romanischen Sprachwissenschaft<br>(für Studenten des Faches Französisch)<br>Mi. 11—13 (2stündig)    | Bierbach     |
| 421. | Einführung in das Studium der romanischen Sprachwissenschaft<br>(für Studenten des Faches Italienisch)<br>(2stündig)              | N. N.        |

422. Einführung in das Studium der romanischen Sprachwissenschaft (für Studenten des Faches Spanisch) Mo. 11—13 (2stündig) von Gemmingen-Obstfelder
- Proseminare I/II — Literaturwissenschaft**
423. La Bruyère «Les Caractères» Mo. 16—18 (2stündig) Drissen
424. Rätsel und Rätselgattungen in der französischen Literatur Do. 16—18 (2stündig) Kuhs
425. Grundlagen der Analyse lyrischer Texte Di. 14—16 (2stündig) Rehbein
426. Jean-Paul Sartre: Theater- und Erzählwerk Fr. 11—13 (2stündig) Rehbein
427. Lautréamont: Les Chants de Maldoror. Ein Exempel moderner Dichtung Di. 9—11 (2stündig) Stillers
428. Der «Nouveau Roman» Mo. 9—11 (2stündig) Wodsak
429. Lectura Dantis. (Ausgewählte Gesänge aus der Divina Commedia) Fr. 16—18 (2stündig) Roddewig
430. Don Juan Di. 14—16 (2stündig) de la Fuente
431. Generación 98 Mi. 14—16 (2stündig) van Runset
432. Perez Galdos Do. 11—13 (2stündig) Strosetzki
- Proseminar I — Sprachwissenschaft —**
433. Lucien Tesnière Di. 16—18 (2stündig) Werner
- Proseminare I/II — Sprachwissenschaft —**
434. Italiano e dialetti in emigrazione Mi. 16—18 (2stündig) de Manzini
435. Historische Syntax des Spanischen Do. 11—13 (2stündig) von Gemmingen-Obstfelder
- Proseminar II — Sprachwissenschaft —**
436. Die Entwicklung der französischen Sprache vom 14.—16. Jahrhundert Mo. 8—10 (2stündig) von Gemmingen-Obstfelder
- Mittelseminare — Literaturwissenschaft —**
437. Mythologische Stoffe in der französischen Literatur Mi. 9—11 (2stündig) Schrader
438. Seminar zur französischen Literaturwissenschaft (auch Hauptseminar) (2stündig) N. N.
439. Das Theater Luigi Pirandellos (auch Hauptseminar) Di. 14—16 (2stündig) Kleczewski



440. Das eroberte Amerika in spanischen Darstellungen  
(auch Hauptseminar)  
Do. 9—11 (2stündig) Schrader
- Mittelseminare — Sprachwissenschaft —**
441. Strukturelle Semantik Wunderli  
Mi. 9—11 (2stündig)
442. Französische Syntax Rettig  
Mi. 16—18 (2stündig)
443. Probleme der Sprachgeographie Rettig  
(für Italianisten und Hispanisten)  
(auch Hauptseminar)  
Do. 16—18 (2stündig)
- Hauptseminare — Literaturwissenschaft —**
444. Ereignis und Struktur in der Literaturgeschichte Nies  
(auch für Hispanisten und Italianisten)  
Mi. 16—18 (2stündig)
445. Französisches Theater der Avantgarde im Kluszczewski  
20. Jahrhundert.  
Di. 16—18 (2stündig)
446. Seminar zur französischen Literaturwissenschaft N. N.  
(auch Mittelseminar)  
(2stündig)
447. Das Theater Luigi Pirandello Kluszczewski  
(auch Mittelseminar)  
Di. 14—16 (2stündig)
448. Das eroberte Amerika in spanischen Darstellungen Schrader  
(auch Mittelseminar)  
Do. 9—11 (2stündig)
- Hauptseminare — Sprachwissenschaft —**
449. Methodenfragen der Etymologie Höfler  
Do. 18—20 (2stündig)
450. Probleme mittelalterlicher Texteditionen Wunderli  
Do. 9—11 (2stündig)
451. Probleme der Sprachgeographie Rettig  
(für Italianisten und Hispanisten)  
(auch Mittelseminar)  
Do. 16—18 (2stündig)
- Oberseminare**
452. Interpretation französischer literarischer Texte Kluszczewski/  
(für Examenskandidaten) Rettig  
Mi. 11—13 (2stündig)
453. Übungen zur Sprachkartographie Rettig  
Mi. 11—13 (2stündig, 14täglich)
454. Ausgewählte Probleme der Literaturwissenschaft Nies  
(nach Vereinbarung) — privatissime —
455. Ausgewählte Probleme der Literaturwissenschaft Schrader  
(nach Vereinbarung) — privatissime —
456. Ausgewählte Probleme der Sprachwissenschaft Höfler  
(nach Vereinbarung) — privatissime —
457. Ausgewählte Probleme der Linguistik Wunderli  
(nach Vereinbarung) — privatissime —

**Fachdidaktik**

458. Methodenkonzeptionen im Französischunterricht  
Mo. 16—18 (2stündig) Hohagen
459. Curriculumfragen im Französischunterricht  
in Mittel- und Oberstufe  
Do. 11—13 (2stündig) Lindemann
460. Zur Problematik der Textinhalte im Französisch-  
unterricht  
Mo. 11—13 (2stündig) Matthes
461. Didaktik der französischen Landeskunde  
Di. 9—11 (2stündig) von Richthofen
462. Civilisation française  
Di. 16—18 (2stündig) Friant

**Sprache des Mittelalters (Seminare)**

463. Französisch des Mittelalters I  
Do. 9—11 (2stündig) von Gemmingen-  
Obstfelder
464. Französisch des Mittelalters II  
Fr. 14—16 (2stündig) Drissen
465. Französisch des Mittelalters (Oberkurs)  
Di. 9—11 (2stündig) Bierbach/  
Rehbein
466. Übungen zur altfranzösischen Urkundensprache  
Mi. 18—20 (2stündig) Höfler
467. Italienisch des Mittelalters I/II  
(Einführung Grammatik, Prosatexte aus dem  
Duecento)  
Fr. 14—16 (2stündig) Roddewig
468. Spanisch des Mittelalters I/II  
Di. 9—11 (2stündig) von Gemmingen-  
Obstfelder

**Sprachkurse und Sprachseminare: Französisch**

469. Cours intensif (2<sup>e</sup> degré)  
Di. 11—13 (4stündig)  
Fr. 11—13 Mindé
470. Phonétique française et contrastive  
Mi. 16—18 (2stündig) Bierbach
471. Grammaire française et contrastive I  
Do. 16—18 (2stündig, mit Laborübungen in Gruppen) Clot
472. Grammaire française et contrastive I  
Mi. 9—11 (2stündig, mit Laborübungen in Gruppen) Poutot
473. Grammaire française et contrastive II  
Do. 17—20 (2stündig, mit Laborübungen in Gruppen) Berrut
474. Grammaire française et contrastive II  
Fr. 14—17 (2stündig, mit Laborübungen in Gruppen) Berrut
475. Grammaire française et contrastive II  
Mo. 11—13 (2stündig, mit Laborübungen in Gruppen) Bierbach
476. Compréhension et expression I  
Mi. 14—16 (2stündig, mit Laborübungen) Clot
477. Compréhension et expression I  
Fr. 9—11 (2stündig, mit Laborübungen) Clot
478. Compréhension et expression II  
Mo. 15—17 (2stündig, mit Laborübungen) Berrut

479.	Compréhension et expression II Di. 11—13 (2stündig, mit Laborübungen)	Berrut
480.	Compréhension et expression II Fr. 14—16 (2stündig, mit Laborübungen)	Faur
481.	Compréhension et expression II Fr. 11—13 (2stündig, mit Laborübungen)	Faur
482.	Compréhension et expression III Di. 11—13 (2stündig, mit Laborübungen)	Creff
483.	Compréhension et expression III Mi. 14—16 (2stündig, mit Laborübungen)	Creff
484.	Compréhension et expression III Mi. 9—11 (2stündig, mit Laborübungen)	Creff
485.	Cours de thème I Do. 14—16 (2stündig)	Clot
486.	Cours de thème II Di. 9—11 (2stündig)	Creff
487.	Cours de thème II Do. 16—18 (2stündig)	Creff
488.	Cours de thème II Mi. 14—16 (2stündig)	Möller-Klepzig
489.	Cours de perfectionnement (thème) Mi. 16—18 (2stündig)	Clot
490.	Cours de perfectionnement (thème) Fr. 11—13 (2stündig)	Clot
491.	Cours de perfectionnement (essai) Do. 14—16 (2stündig)	Creff
492.	Cours de thème pour candidats à l'examen (Sekundarstufe I) Fr. 11—13 (2stündig)	Berrut
493.	Cours de thème pour candidats à l'examen (Sekundarstufe II, Gymnasium) Mo. 11—13 (2stündig)	Berrut
494.	Cours de version I Di. 11—13 (2stündig)	Bierbach
495.	Cours de version I Do. 14—16 (2stündig)	Rehbein
496.	Cours de version II Di. 9—11 (2stündig)	van Runset
497.	Cours de version II Mi. 16—18 (2stündig)	van Runset
498.	Cours de version III Do. 16—18 (2stündig)	Drissen
499.	Cours de version III Fr. 9—11 (2stündig)	Rehbein
500.	Cours de perfectionnement (version) Fr. 11—13 (2stündig)	Drissen
501.	Cours de perfectionnement (version) Di. 11—13 (2stündig)	van Runset
502.	Cours de version pour candidats à l'examen (Sekundarstufe I) Mo. 14—16 (2stündig)	Drissen

503. Cours de version pour candidats à l'examen  
(Sekundarstufe II, Gymnasium)  
Mo. 16—18 (2stündig) Bierbach
- Sprachkurse und Sprachseminare: Italienisch**
504. Intensivkurs Italienisch  
Di. 14—16, Do. 14—16 (4stündig) de Manzini
505. Grammatica contrastiva ed esercizi  
(Kurs A: Grundkurs)  
Di. 11—13 (2stündig) de Manzini
506. Grammatica contrastiva ed esercizi  
(Kurs B: Ergänzungskurs zu A)  
Do. 11—13 (2stündig) de Manzini
507. Comprensione ed espressione I  
Do. 9—11 (2stündig) Moscardino
508. Comprensione ed espressione II  
Di. 9—11 (2stündig) Moscardino
509. Comprensione ed espressione III  
Mi. 11—13 (2stündig) de Manzini
510. Traduzione tedesco-italiano I  
Do. 11—13 (2stündig) de Bernardo
511. Traduzione tedesco-italiano II  
Do. 14—16 (2stündig) de Bernardo
512. Traduzione italiano-tedesco I  
Di. 14—16 (2stündig) Kayser-Hölscher
513. Traduzione italiano-tedesco II  
Mi. 11—13 (2stündig) Roddewig
- Sprachkurse und Sprachseminare: Spanisch**
514. Spanisch für Anfänger — Intensivkurs —  
Di. 16—18, Do. 11—13 (4stündig) de la Fuente
515. Gramática contrastiva  
Ejercicios de gramática  
Do. 14—16 (2stündig) de la Fuente
516. Gramática contrastiva  
Ejercicios de gramática  
Mo. 18—19.30(2stündig) de la Válgoma
517. Comprensión y expresión I  
Mo. 14—16 (2stündig) Escobar
518. Comprensión y expresión I  
Di. 11—13 (2stündig) Rodríguez
519. Comprensión y expresión II  
Do. 16—18 (2stündig) Rodríguez
520. Comprensión y expresión III  
Fr. 11—13 (2stündig) Escobar
521. Übersetzung Spanisch-Deutsch I  
Do. 9—11 (2stündig) von Gemmingen-  
Obstfelder
522. Übersetzung Spanisch-Deutsch II  
Do 9—11 (2stündig) Keiler
523. Traducción alemán-español I  
Mo. 14—16 (2stündig) de la Válgoma
524. Traducción alemán-español II  
Mo. 16—18 (2stündig) de la Válgoma

525. Traducción alemán-español II  
Mi. 16—18 (2stündig) de la Fuente
526. Curso de perfeccionamiento  
(Übersetzung Spanisch-Deutsch)  
Do. 11—13 (2stündig) N. N.
527. Perfeccionamiento  
(auch comprensión y expresión III)  
Di. 14—16 (2stündig) Rodríguez
- Sprachkurse und Sprachseminare: Portugiesisch**
528. Portugiesisch für Anfänger  
(nach Vereinbarung) (2stündig) N. N.
529. Portugiesisch für Fortgeschrittene  
(nach Vereinbarung) (2stündig) N. N.
- Sprachkurse und Sprachseminare: Rumänisch**
530. Rumänisch I/II  
Do. 16—18 (oder nach Vereinbarung) (2stündig) Trosdorff
531. Strömungen der rumänischen Literatur  
(mit besonderer Berücksichtigung von  
Mihai Eminescu)  
Mi. 16—18 (2stündig) Trosdorff
- Sprachkurse und Sprachseminare: Latein für Romanisten**
532. Latein für Romanisten I  
Di. 14—16 (2stündig) Jarczyk
533. Latein für Romanisten II  
Mo. 14—16 (2stündig) Kalinke
534. Lateinische Grammatik für Romanisten I  
Di. 16—18 (2stündig, 14 täglich) Jarczyk
535. Lateinische Grammatik für Romanisten II  
Mo. 16—18 (2stündig, 14täglich) Kalinke
- Sprachkurse für Hörer aller Fakultäten:**
536. Französisch für Anfänger — Intensivkurs —  
Mo. 9—11, Do. 9—11 (4stündig) Martsch
537. Italienisch für Anfänger — Intensivkurs —  
Di. 11—13, Do. 11—13 (4stündig) Moscardino
538. Italienisch für Fortgeschrittene — Intensivkurs —  
nach Vereinbarung (4stündig) Moscardino
539. Spanisch für Anfänger — Intensivkurs —  
Mo. 16—18, Fr. 14—16 (4stündig) Escobar
540. Spanisch für Fortgeschrittene — Intensivkurs —  
nach Vereinbarung (4stündig) N. N.

## XI. Slawische Sprachen

541. Russisch I (für Anfänger)  
Mo. 14—14.30 (2stündig) Wippel

## XII. Bibliothekswissenschaft

542. Über den Umgang mit wissenschaftlicher Literatur (Ermitteln, Auswerten, Zitieren, Anfertigen schriftlicher Arbeiten)  
Mit praktischen Übungen  
Di. 14—15 (1stündig)  
Geb. 24.41, Vortragsraum Gattermann
543. Ausgewählte Probleme der bibliographischen Betriebslehre. Teil 2: Formale Erschließung der Literatur, bibliographische Beschreibung.  
Mit Kolloquium.  
Di. 15—16 (1stündig)  
Geb. 24.41, Vortragsraum Gattermann

## XIII. Sportwissenschaft

### Vorlesungen

544. Sportmedizin (3stündig)  
Hörsaal IfS Düsseldorf N. N.
545. Sportphysiologie (3stündig)  
Hörsaal IfS Düsseldorf N. N.
546. Einführung in die Sportpädagogik  
Mo., Mi. 9—10 Uhr Haamann  
Hörsaal IfS Düsseldorf
547. Allgemeine Sportwissenschaft (Einführung)  
Mo. 11—12 (1stündig) Rösch  
Hörsaal IfS Düsseldorf
548. Illustrierte Sportgeschichte  
Di. 11—12 (1stündig) Rösch  
Hörsaal IfS Düsseldorf

### Proseminare

549. Einführung in die Bewegungslehre  
Di. 14—16 (2stündig) Lisson  
Hörsaal IfS Düsseldorf

### Seminar/Übung

550. Einführung in die Sportsoziologie  
Di. 12—13 (1stündig) Ader  
Hörsaal IfS Düsseldorf
551. Einführung in die Sportpsychologie  
Fr. 14—15 (1stündig) Ader  
Hörsaal IfS Düsseldorf
552. Choreographische Werkstatt  
Di. 18—20.15 Vent  
IfS Düsseldorf
553. Einführung in die Sportpädagogik  
Di. 16—18 (2stündig) Vent  
Hörsaal IfS Düsseldorf
554. Bewegungslehre: Schulung des Bewegungssehens mit Videorecorder im Bereich des Turnens  
Fr. 10—12 Lisson  
Gebäude Neuss

### **Seminare**

555. Planung eines Sport-/Spielfestes  
Do. 18—20 (2stündig)  
Seminarraum IfS Düsseldorf Vent
556. Ausgewählte Theorien und Modelle  
der Sportdidaktik  
Di. 10—12 (2stündig)  
Gebäude Neuss Haamann
557. Bewegungslehre im Sport  
Fr. 10—12 (2stündig)  
Gebäude Neuss Haamann
558. Die biologischen Grundlagen des Sports II  
Mi. 10—12 (2stündig)  
Seminarraum IfS Düsseldorf Lisson
559. Sportmedizinisches Seminar (2stündig) N. N.
560. Sportsoziologisches Seminar: Spiel,  
Spieltheorien, Sport  
Mo. 15—17 (2stündig)  
Seminarraum IfS Düsseldorf Rösch
561. Sporthistorisches Seminar: Didaktische  
Modelle zur Geschichte des Sports (workshop)  
Do. 15—17 (2stündig)  
Seminarraum IfS Düsseldorf Rösch
562. Sportwissenschaftliches Seminar: Forschungs-  
arbeiten in der Sportwissenschaft (nur  
für Doktoranden)  
Fr. 15—17  
Seminarraum IfS Düsseldorf Rösch
563. Geschichte des Schwimmsports  
Fr. 10—12 (2stündig)  
Seminarraum IfS Düsseldorf Ader
564. Ausdauertraining in der Schule  
(Projektseminar)  
Di. 10—12 (2stündig)  
Seminarraum IfS Düsseldorf Ader

### **Kolloquien**

565. Kolloquium für Examenskandidaten  
Di. 14—15  
Gebäude Neuss Vent
566. Kolloquium für Examenskandidaten  
Zeit nach Vereinbarung (1stündig)  
Gebäude Neuss Haamann
567. Kolloquium für Examenskandidaten  
Zeit nach Vereinbarung  
Gebäude Neuss Lisson
- Sportpraktische Übungen für Lehramtskandidaten —  
siehe Aushang im IfS

## Anhang A — siehe hierzu auch Anhang C, S. 302 —

### Lehrveranstaltungen im Gebäude Neuss

(soweit nicht anders angegeben)

#### Philosophie

568. Technikphilosophie: Historisch-systematische Einführung  
V Mi. 11—13 (in Düsseldorf) Huning
569. Geschichte der Philosophie im Mittelalter  
GSt HSt WPf P SI D (A/B) Huning  
V Mi. 14—16
570. Thomas von Aquin: Ausgewählte Texte zur Erkenntnislehre  
GSt HSt WPf P SI D (A/B) Huning  
S Mi. 16—18
571. Bonaventura: Itinerarium mentis in deum  
HS Do. 16—18 (in Düsseldorf) Huning

#### PÄDAGOGIK

- 1. Theorie der Erziehung und Bildung**
572. Lehren und Erziehen  
E W K 1.4  
V Mi. 14—16 (in Düsseldorf) Friedrich
573. Grundleistungen der Erziehung  
GSt HSt WPf P SI D (A) Friedrich  
PS Di. 10—12 R
574. Theorien der Erziehungswissenschaft  
GSt HSt WPf P SI D (A/B) Heuwold  
PS Mi. 10.30—12 R
575. Grundfragen der pädagogischen Anthropologie  
HSt WPf P SI D (A/B/C) Kegler  
PS Di. 10—12 R
576. Grundtvig als Andragoge  
HSt WPf P SI D (C/D) Heuwold  
S Do. 10.30—12 R
577. Kritische Theorie — ihre Rezeption in der Erziehungswissenschaft  
HSt WPf P SI D (A/E) Naehrer  
S Mi. 10—12 R
578. Autorität und Freiheit  
GSt HSt WPf P SI D (A) Nicolini  
S Di. 10—12 R
579. Erziehung ohne Strafe?  
HSt WPf P SI D (C) Rohrbach  
S Do. 9—11 R
580. Erziehung ohne Strafe?  
EWK 1.4  
PS Di. 9—11 (in Düsseldorf) Rohrbach



581. Usinskij in der russischen und sowjetischen Pädagogik  
HSt P SI D (B/D)  
MS Do. 8—10 R
582. Rousseau und Tolstoj  
HSt P SI D (B/C/D)  
MS Do. 10—12
583. Zur Pädagogik Theodor Litts  
EWK 1.3  
MS Do. 16—18 (in Düsseldorf)
584. Aktuelle Fragestellungen in der Pädagogik Pestalozzis  
HS Do. 16—18 (in Düsseldorf)
585. Erziehungswissenschaftliche Theoriebildung im 20. Jahrhundert  
HS Do. 9—11 (in Düsseldorf)
586. Das Wissenschaftsverständnis in der Pädagogik  
HSt WPf P SI D (A)  
OS Di. 18.30—20 R
- 2. Allgemeine Didaktik**
587. Der Lehrer als Erzieher und Beamter — divergente Tendenzen eines Berufsbildes (auch zur Nachbereitung des Praktikums)  
HSt WPF P SI D (D/E)  
V/K Do. 14—16 R
- 3. Theorie der Schule und des Unterrichts**
588. Reformpädagogische Ideen in der Schule der Gegenwart — ein internationaler Vergleich  
EWK 3.1/3.4  
PS Mi. 18—20 (in Düsseldorf)
589. Unterricht — Situation — Erfahrung  
EWK 3.1/3.4  
PS Di. 9—11 (in Düsseldorf)
590. Unterrichtsformen  
EWK 4.3  
PS Di. 9—11 (in Düsseldorf)
591. Schule in der Reformpädagogik  
GSt HSt WPf P SI D (D/E)  
S Mi. 8—10 R
592. Richtlinien, Lehrplan, Curriculum  
HSt WPF PSI D (E)  
S Mi. 10—12 R
593. Unterrichtsformen  
HSt WPf P SI D (E)  
S Do. 10—12 R
594. Schulmodelle im 20. Jahrhundert  
EWK 3.3  
MS Mi. 9—11 (in Düsseldorf)
595. Unterrichtstheorien  
HSt WPf P SI D (E)  
OS Mi. 16—18

#### 4. Schulpraktische Veranstaltungen

596. Methodenplanung und Methodeneinsatz  
im Unterricht Bode  
HSt WPf SI (E)  
S Mi. 16—18 R

#### 5. Bildungsforschung

597. Aufgaben und Methoden der Bildungsökonomie Heldmann  
HSt WPf P SI D (D)  
S Di. 14—16 R

#### 6. Sonstige Veranstaltungen

598. Rechtsfälle aus dem Schul- und Beamtenrecht Rohrbach  
HST WPf P SI D (D)  
V/K Do. 11—12 R
599. Das französische Schulwesen Kegler  
EWK 3.2  
PS Fr. 9—11 (in Düsseldorf)
600. Aktuelle Beiträge in sowjetischen  
pädagogischen Zeitschriften Kegler  
(russ. Sprachkenntnisse erwünscht)  
EWK 3.2  
MS Fr. 11—13 (in Düsseldorf)

### Psychologie (Sozial- und Unterrichtspsychologie)

#### Vorlesungen

601. Sozialpsychologie der Kleingruppe Manz  
Mo. 16—18 (2stündig)  
Gebäude Neuss
602. Einführung in die Benutzung der audiovisuellen  
Einrichtung der Universität Manz  
Fr. 14—18 (4stündig)  
Gebäude 21.11, Hörsaal, Mitschauanlage

#### Proseminar

603. Theorien der Einstellungs- und  
Verhaltensänderung Wollschläger  
Mi. 10—12 (2stündig)  
Gebäude Neuss

#### Mittelseminar

604. Sozialpsychologische Aspekte  
der Frauenbewegung Wollschläger  
Mi. 14—16 (2stündig)  
Gebäude Neuss

#### Hauptseminar

605. Grundfragen der Sozialisations-  
forschung Manz  
Do. 10—12 (2stündig)  
Gebäude Neuss

- Sonstiges**
606. Anleitung zum wissenschaftlichen Arbeiten (2stündig)  
Zeit und Ort nach Vereinbarung
- Manz

## Sozialwissenschaft

- Vorlesungen**
607. Soziologie der Familie  
Di., Mi. 12—13 (2stündig)  
Gebäude Neuss
- Lowinski
608. Lehrerrolle und Gesellschaft  
Mo. 16—18 (2stündig)  
Gebäude Neuss
- Plake
- Proseminare**
609. Sozialisation und Auslese in der Schule  
Mi. 16—18 (2stündig)  
Gebäude Neuss
- Lowinski
610. Freizeitsoziologie  
Do. 14—16 (2stündig)  
Gebäude 23.31, Ebene 04, Raum 35
- Lowinski
611. Methoden der empirischen Sozialforschung I  
Di. 9—11 und 14—16 (4stündig)  
Gebäude 23.31
- Neumann
612. Symbolischer Interaktionismus  
Mo. 14—16 (2stündig)  
Gebäude 23.31
- Plake
613. Kriminalität und Geschlechterrolle  
Mi. 16—18 (2stündig)  
Gebäude 23.31
- Plake
- Hauptseminare**
614. Ansätze einer soziologischen Theorie der Erziehung  
Do. 9—11 (2stündig)  
Gebäude 23.31, Ebene 04, Raum 22
- Lowinski
615. Der konfessionsspezifische Sozialcharakter  
Mi. 10—12 (2stündig)  
Gebäude Neuss
- Plake
- Übung**
616. Übung zur Vorlesung „Lehrerrolle und Gesellschaft“  
Mo. 18—20 (2stündig)  
Gebäude Neuss
- Plake
617. Besprechung von Texten zur Kriminalitätstheorie  
Mi. 14—16 (2stündig)  
Gebäude 23.31
- Plake

## Kolloquium

618. Kolloquium für Examinanden nach Vereinbarung  
Gebäude Neuss Lowinski

## Geschichte

### Vorlesungen

619. Regionale Reformationsgeschichte am Beispiel des westlichen Deutschland.  
Mi. 10—11 (1stündig)  
Gebäude Neuss, Raum 1103 Molitor
620. Übung zur Vorlesung  
Mi. 11—12 (1stündig)  
Gebäude Neuss, Raum 1103 Molitor
621. Geschichte der Sowjetunion.  
Mi., Fr. 15—16 (2stündig)  
Gebäude Neuss, Raum 1103 Golczewski
622. Möglichkeiten der Verbindung von historischem und sozialwissenschaftlichem Unterricht. Aufgezeigt an Theorie und Projekten der Social Studies in den USA.  
Do. 8—9 (1stündig)  
Gebäude Neuss, Raum 1103 Süssmuth
623. Übung zur Vorlesung.  
Do. 9—10 (1stündig)  
Gebäude Neuss, Raum 1103 Süssmuth

### Übungen

624. Interpretation von Quellen  
Mi. 16—18 (2stündig)  
Gebäude Neuss, Raum 1103 Golczewski
625. Übungen an spätmittelalterlichen Quellen,  
Mi. 18 s.t.—19.30 (2stündig)  
Gebäude Neuss, Raum 1103 Nagel
626. Lektüre und Interpretation ungedruckter Quellen zur Geschichte des Rheinlandes im späten 18. Jahrhundert.  
Nach Vereinbarung (1stündig)  
Hauptstaatsarchiv Düsseldorf Molitor

### Hauptseminare

628. Der Niederrhein und die westlichen Reichsländer im Spätmittelalter.  
Mi. 16 s.t.—17.30 (2stündig)  
Gebäude Neuss, Raum 1401 Nagel
629. Soziale Studien in der Primarstufe.  
Mo. 8—10 (2stündig)  
Gebäude Neuss, Raum 703 Koch

630. Zur Geschichte der deutschen Parteien ab 1871.  
Di. 10—12 (2stündig)  
Gebäude Neuss, Raum 1401 Mäding
631. Vietnam: Abhängigkeit und Befreiung.  
Historische, politische und didaktische Fragestellungen.  
Di. 14—16 (2stündig)  
Gebäude Neuss, Raum 1401 Mäding
632. Geschichtsdidaktische Ansätze und sozialwissenschaftliche Theorie.  
Mi. 10—12 (2stündig)  
Gebäude Neuss, Raum 1401 Mäding
633. Wendepunkte in der Geschichte der Bundesrepublik Deutschland.  
Do. 10—12 (2stündig)  
Gebäude Neuss, Raum 1103 Süssmuth
634. Medien im Geschichtsunterricht.  
Do. 8—10 (2stündig)  
Gebäude Neuss, Raum 1401 Hoffmann
635. Zur Parteiengeschichte im 19. und 20. Jahrhundert. Der deutsche Konservatismus 1918 bis 1945.  
Do. 10—12 (2stündig)  
Gebäude Neuss, Raum 1401 Hoffmann
636. Geschichtswissenschaft: Didaktik. Forschung. Theorie.  
Fr. 11—13 (2stündig)  
Gebäude 23.31, Ebene 02, Raum 22 Süssmuth

#### Exkursion

637. Flandern als historische Landschaft.  
Mit vorbereitenden Arbeitssitzungen.  
Mehrtägig. Molitor/Golczewski

#### Didaktik der deutschen Sprache und Literatur

638. Die Vermittlung der DDR-Literatur in der Bundesrepublik  
V + Koll. Di. 16—18 (2stündig) Gössmann
639. Studienreform im Fach Deutsch und Frauenstudien  
V + Koll. Mo. 14—16 (2stündig) Süniger
640. Formen des Schreibens in der modernen Prosa  
S Do 10—12 (2stündig) Gössmann
641. Grammatische Probleme im Deutschunterricht (mit schulpraktischer Überprüfung)  
S Mi. 8—10 (2stündig) Hoppenkamps
642. Literarische Sachtexte. Zum Verhältnis von Literatur und Wissenschaft  
S Mi. 10—12 (2stündig) Kruse
643. Die Reisebilder Heines als Schullektüre  
S Mo. 16—18 (2stündig) Lehmann

- |      |   |                     |
|------|---|---------------------|
| 644. | Kommunikation in der Familie<br>S Do. 16—18 (2stündig)  | Neuland             |
| 645. | Literarische Texte im Deutschunterricht<br>(mit schulpraktischer Überprüfung)<br>S Mo. 14—16 (2stündig)                                       | Nicolaus/Beckenbach |
| 646. | Fachdidaktisches Seminar für Fortge-<br>schrittene: Theorie und Praxis sprach-<br>didaktischer Konzepte<br>S 2stündig (Blockseminar) n.V. SI  | Roth                |
| 647. | Didaktische und methodische Probleme<br>des Sprachunterrichts — diskutiert am<br>Beispiel ausgewählter Sprachbücher<br>S Do. 14—16 (2stündig) | Roth                |
| 648. | Geschichte der deutschen Sprache im 19./20.<br>Jahrhundert<br>S Do. 18—20 (2stündig)  | Roth                |
| 649. | Frauen über Frauen (Neuere Belletristik) II<br>S Mi. 14—16 (2stündig)   | Sünger              |
| 650. | Methoden der Textinterpretation<br>S Do. 16—18 (2stündig)   | Sünger              |
| 651. | Entwicklung und Erprobung von Unterrichts-<br>modellen für die Sekundarstufe I<br>S Mo. 10—12 (2stündig)                                      | Sünger              |
| 652. | Hochschuldidaktisches Seminar<br>Probleme des Deutschstudiums<br>AG 2stündig n.V.   | Roth                |
| 653. | Zur Theorie und Geschichte des Deutsch-<br>unterrichts<br>Mi. 11—13 (2stündig)  | Roth                |

### **Anglistik (Abt. Englische Sprache und ihre Didaktik)**

#### **Vorlesung**

- |      |   |       |
|------|---|-------|
| 654. | English regions and their literary<br>associations. Vorlesung in englischer<br>Sprache<br>Mo. 16—17 (1stündig)<br>Gebäude Neuss, Raum | Glaap |
|------|---|-------|

#### **Proseminare**

- |      |  |           |
|------|--|-----------|
| 655. | Einführung in die generative Transforma-<br>tionsgrammatik am Beispiel des Englischen<br>Mo. 14—16 (2stündig)<br>Gebäude Neuss, Raum | Wolff     |
| 656. | Die Gegenwartsdichtung von Indianern der<br>Vereinigten Staaten<br>Fr. 8.30—10 (2stündig)<br>Gebäude Neuss, Raum                     | Schroeder |
| 657. | Landeskundliches Proseminar<br>Do. 10—12 (2stündig)<br>Gebäude Neuss, Raum   | Sion      |
| 658. | Didaktisches Proseminar<br>Di. 12—14 (2stündig)<br>Gebäude Neuss, Raum   | Sion      |

### Hauptseminare

659. Übungen zur Kommunikationsgrammatik  
Fr. 10.15—12 (2stündig)  
Gebäude Neuss, Raum Schroeder
660. Textsorten: Literarische Gattungen und literarische Gebrauchstexte  
Do. 16—18 (2stündig)  
Gebäude Neuss, Raum Bach
661. Findings in sociolinguistic research on Black Americans and their relevance for the teaching of English as a second language (TESL)  
Mo. 10—12 (2stündig)  
Gebäude Neuss, Raum Schroeder/Wolff
662. The Irish Short Story — themes and their historical/cultural background  
Do. 12—14 (2stündig)  
Gebäude Neuss, Raum von Antropoff
663. Analyse fiktionaler und nicht-fiktionaler Texte im Vergleich  
Do. 10—12 (2stündig)  
Gebäude Neuss, Raum Glaap
664. The regions of Britain — a geographical and socio-cultural survey of regional Britain  
Di. 10—12 (2stündig)  
Gebäude Neuss, Raum Bulmer
665. Rezeptive Kommunikation: Hörverstehen im Englischunterricht  
Fr. 12—14 (2stündig)  
Gebäude Neuss, Raum von Antropoff
- Übungen**
666. Hinweise zur Technik des Übersetzens aus dem Deutschen ins Englische  
Fr. 8—10 (2stündig)  
Gebäude Neuss, Raum Schmit
667. Unterrichtsvorbereitungen unter kommunikativ-pragmatischem Aspekt  
Mo. 14—16 (2stündig)  
Gebäude Neuss, Raum Westhoff
668. Grammar in context — a bilingual revision course for all students in Grund- and Hauptstudium  
Mo. 16—18 (2stündig)  
Gebäude Neuss, Raum Bulmer
669. Fluency in writing: A course designed to help all students express themselves better in written English. (Of particular relevance to ‚Examenskandidaten‘)  
Di. 14—16 (2stündig)  
Gebäude Neuss, Raum Bulmer
670. Advanced conversation  
Di. 14—16 (2stündig)  
Gebäude Neuss, Raum Sion

- |      |  |   |
|------|--|---|
| 671. | Übersetzungsübungen für Staatsexamens-<br>kandidaten<br>Do. 14—16 (2stündig)<br>Gebäude Neuss, Raum          | von Antropoff/Bulmer                    |
| 672. | Einführung in die Phonetik und Intonation<br>des Englischen<br>Fr. 8.30—10 (2stündig)<br>Gebäude Neuss, Raum | von Antropoff                           |
| 673. | Conversation and comprehension<br>Fr. 10—12 (2stündig)<br>Gebäude Neuss, Raum                                | Sion                                    |
| 674. | Fachdidaktisches Praktikum<br>n.V.   | Schroeder/Sion                          |
| 675. | Examenskolloquium<br>n.V.  | von Antropoff/Glaap/<br>Schroeder/Wolff |
| 676. | Doktorandenkolloquium<br>n.V.  | Glaap                                   |

## Musik und ihre Didaktik, Gebäude Neuss

### Vorlesungen

- |      |  |               |
|------|--|---------------|
| 677. | Musikalische Formen und Formprinzipien<br>GSt HSt WPF P SI<br>Di. 14—16 R 205                            | Schepping     |
| 678. | Ludwig van Beethoven: seine Musik im<br>biographischen Kontext<br>GSt HSt Pf WPf P SI<br>Di. 10—12 R 205 | Eckart-Bäcker |
| 679. | Höranalysen anhand ausgewählter Werkgattungen<br>und Genres<br>GST HSt P SI<br>Do. 14—15 R 205           | Nolte         |

### Proseminar:

- |      |   |                   |
|------|---|-------------------|
| 680. | Einführung in die Musikpädagogik<br>GSt Pf SI<br>Di. 16.30—18 | Schulten<br>R 205 |
|------|---|-------------------|

### Seminar/Übung

- |      |  |          |
|------|--|----------|
| 681. | Satzlehre und Analyse I<br>GST Pf SI<br>Mo. 16—18 R 205    | Schulten |
| 682. | Satzlehre/Analyse II<br>GST Pf P SI<br>Mo. 9—10 R 205      | Bister   |
| 683. | Satzlehre/Analyse III<br>HSt Pf P SI<br>Mo. 10—11.30 R 205 | Bister   |
| 684. | Satzlehre und Analyse IV<br>HST Pf P SI<br>Mi. 16—18 R 205 | Nolte    |



685.	Kreative Zugänge zu neuer Musik								Wohlenberg
	GSt	HSt	Pf	WPf	P	SI			
		Mi. 16—18		R 203					
<b>Mittelseminare</b>									
686.	Musiktheater								Nolte
	GSt	HSt	WPf		P	SI			
		Do. 10—12		R 205					
687.	Lehrplananalyse im Spiegel musikdidaktischer Kontroversen								Nolte
	GSt	HSt	Pf		P	SI			
		Mi. 14—6		R 205					
<b>Hauptseminare</b>									
688.	Die Popbearbeitung des musikalischen Kunstwerks als musikästhetisches und musikpädagogisches Problem								Noll
	HSt	Pf			P	SI			
		Fr. 14—16		R 205					
689.	Fachdidaktisches Seminar und Praktikum Sekundarstufe I								Noll
	HSt	Pf			SI				
		Mi. 9—12		R 205 u. Schule					
<b>Kolloquium</b>									
690.	Grundfragen des Musikunterrichts in der Primarstufe								Noll
	GSt	HSt		Pf		P			
		Fr. 10—12		R 205					
<b>Übungen</b>									
691.	Hörtraining I								Bister
	GSt	HSt		W	P	SI			
		Mo. 11.45—12.30		R 205					
692.	Hörtraining II								Nolte
	GSt	Pf			P	SI			
		Do. 9—10		R 205					
693.	Grundlagen des europäischen Tonsystems								Schepping
	GSt	Pf			P	SI			
		Di. 9—10		R 205					
694.	Die Entwicklung der Notation bis zur Gegenwart								Schepping
	HSt	Pf			P	SI			
		Di. 10—11		R 205					
695.	Liedbegleitung am Klavier								Noll
	GSt	HSt		WPf	P	SI			
		Fr. 9—10		R 205					
696.	Ensembleleitung I								Noll
	GSt	Pf			P	SI			
		Fr. 12—13		R 203					
697.	Ensembleleitung III (zugleich Kurs III zur Erlangung des Chorleiterzeugnisses)								Schepping
	HSt	Pf			P	SI			
		Di. 11—12		R 203					

698.	Ensembleleitung V (zugleich Abschlußkurs zur Erlangung des Chorleiterzeugnisses)	Schepping
	HSt W P SI Mo. 14—15 R 203	
699.	Vokalensemble Neuss der Universität Düsseldorf	Schepping
	GSt HSt WPf P SI Mo. 12—14 R 203	
700.	Instrumentalensemble Neuss der Universität Düsseldorf	Schepping
	GST HSt WPf P SI Di. 12—14 R 203	
701.	Interpretationspraxis Europäischer Folklore	Diederich
	GSt HSt WPf P SI Mo. 10—12	
702.	Instrumental- und Gesangsunterricht	Noll/Schepping
	GST HSt Pf P SI Zeit nach Vereinbarung mit den Lehrkräften (s. Aushänge)	
703.	Hochschulkonzerte (nach besonderer Ankündigung)	Schepping
	Mo. 19.30—21 R Aula	
704.	Seminarkonzerte (nach besonderer Ankündigung)	Schepping
	Mo. 19.30—21 R Aula	

## Kunstpädagogik

### Vorlesungen

705.	Klassiker moderner Plastik	Cüppers
	GSt HSt WPf P SI Fr. 10—12 (2stündig) Gebäude Neuss, Raum 1201	

### Seminare

706.	Analyse von Fachzeitschriften	Mahlberg
	GSt HSt WPf P SI Do. 10—12 (2stündig) Gebäude Neuss, Raum 1214	
707.	Unterrichtsplanung/Unterrichtsanalyse	Mahlberg
	GSt HSt WPf P SI Di. 10—12 (2stündig) Gebäude Neuss, Raum 1214	
708.	Didaktische Konzepte für die Planung von Kunstunterricht	Waßermé
	H S t P SI Fr. 10—12 (2stündig) Gebäude Neuss, Raum 1214	
709.	Phantastische Malerei	Waßermé
	GSt HSt WPf P SI Do. 14—16 (2stündig) Gebäude Neuss, Raum 1201	
710.	Romanische Skulptur und Baukunst	Garborini
	GSt HSt WPf P SI Di. 14—16 (2stündig) Gebäude Neuss, Raum 802	

711. Ästhetische Erziehung als kunstdidaktisches Konzept  
 GSt HSt WPf P SI  
 Mo. 14—15 (2stündig)  
 Gebäude Neuss, Raum 1214 Garborini
712. Picassos künstlerische Entwicklung als Zeichner, Maler und Plastiker I  
 GSt HSt WPf P SI  
 Do. 14—16 (2stündig)  
 Gebäude Neuss, Raum 1214 Faßbender
713. Malen mit Aquarell- und Deckfarben  
 HSt P SI  
 Mo. 16—18 (2stündig)  
 Gebäude Neuss, Raum 1201 Faßbender
714. Vor- und Nachbesprechung des Schulpraktikums  
 HSt P SI  
 Mo. 14—16 (2stündig)  
 Gebäude Neuss, Raum 1201 Faßbender
715. Examenskolloquium — Werkstattgespräch  
 HSt SI  
 Do. 16—18 (2stündig)  
 Gebäude Neuss, Raum 1201 Faßbender
716. Kolloquium für Examenskandidaten  
 GSt WPf SI  
 Fr. 13—14 (1stündig)  
 Gebäude Neuss, Raum 1214 Waßermé

#### **Fachdidaktische Schulpraktika**

717. Fachdidaktisches Praktikum  
 HSt P SI  
 Di. 12—14 (3stündig)  
 GHS Norf Mahlberg
718. Fachdidaktisches Praktikum  
 HSt P SI  
 Zeit wird bekanntgegeben  
 GHS Reuschenberg Cüppers
719. Fachdidaktisches Praktikum  
 HSt P SI  
 Do. 12—14 (3stündig)  
 kath. HS Neuss, Bergheimer Straße Waßermé
720. Fachdidaktisches Praktikum  
 HSt P SI  
 Ort und Zeit werden noch bekanntgegeben Faßbender
721. Kunstpädagogische Themen in SI  
 GSt HSt WPf P SI  
 Do. 10—12 (2stündig)  
 Gebäude Neuss, Raum 1201 Faßbender
722. Bildnisfotografie  
 GSt HSt WPf P SI  
 Mi. 14—16 (2stündig)  
 Gebäude Neuss, Raum 1201 Waßermé

## Übungen

- |      |  |      |               |
|------|--|------|---------------|
| 723. | Gipsguß<br>GSt HSt WPf<br>Di. 8—12 (4stündig)<br>Gebäude Neuss, Raum 1203                              | P SI | Cüppers       |
| 724. | Keramische Plastik<br>GSt HSt WPf<br>Mo. 16—20 (4stündig)<br>Gebäude Neuss, Raum 1203                  | P SI | Cüppers       |
| 725. | Töpfern auf der Drehscheibe<br>HSt WPf<br>Mo. 14—17 (3stündig)<br>Gebäude Neuss, Raum Keller           | SI   | Cüppers/N.N.  |
| 726. | Holzplastik<br>GSt HSt WPf<br>Di. 14—18 (4stündig)<br>Gebäude Neuss, Raum 1205                         | SI   | Cüppers/N.N.  |
| 727. | Einführung in die Fotografie<br>GSt HSt WPf<br>Mi. 13—17 (4stündig)<br>Gebäude Neuss, Raum 1207        | SI   | Mahlberg/N.N. |
| 728. | Malen<br>GSt HSt WPf<br>Mi. 16—18 (2stündig)<br>Gebäude Neuss, Raum 1201                               | SI   | Cüppers/N.N.  |
| 729. | Spielpuppen<br>GSt HSt WPf<br>Do. 16—18 (2stündig)<br>Gebäude Neuss, Raum 1203                         | SI   | Cüppers/N.N.  |
| 730. | Einfache Hochdrucktechnik<br>GSt HSt WPf<br>Mi. 8—12 (4stündig)<br>Gebäude Neuss, Raum 1201            | P SI | Waßermé       |
| 731. | Plastizieren mit dem Werkstoff Holz<br>GSt HSt WPf<br>Mo. 10—12 (2stündig)<br>Gebäude Neuss, Raum 1205 | P SI | Mahlberg      |

## Politikwissenschaft

### Vorlesung:

- |      |   |      |         |       |
|------|---|------|---------|-------|
| 732. | Evolution und Politik<br>GSt HSt WPf<br>Do. 10—12 (2stündig)<br>Gebäude Neuss, Raum | P SI | (A/B/C) | Flohr |
|------|---|------|---------|-------|

### Seminare

- |      |  |             |
|------|--|-------------|
| 733. | Probleme der Erforschung von Macht<br>GSt HSt WPf P SI (A/B/C)<br>Mi. 10—12 (2stündig)<br>Gebäude Neuss, Raum                                    | Tönnemann   |
| 734. | Interdependenz von Wirtschaft und Politik<br>GSt HSt WPf P SI (B/D)<br>Mo. 16—19 (4stündig, 14täglich)<br>Gebäude Neuss, Raum                    | Adam        |
| 735. | Partizipationsformen in der Bundesrepublik<br>Deutschland<br>GSt HSt WPf P SI (A/B/C/D)<br>Di. 9—13 (4stündig, 14täglich)<br>Gebäude Neuss, Raum | von Alemann |
| 736. | Grundprobleme der Politik<br>GSt HSt WPf P SI (A/B/C/D)<br>Do. 16—18 (2stündig)<br>Gebäude Neuss, Raum   | Flohr       |
| 737. | Bildungspolitik: Gesamtschule<br>GSt HSt WPf P SI (B/D)<br>Di. 18—20 (2stündig)<br>Gebäude Neuss, Raum   | Dammeyer    |
| 738. | Politik als Ritual<br>GSt HSt WPf P SI (A/B/C)<br>Do. 14—16 (2stündig)<br>Gebäude Neuss, Raum  | Flohr       |

# Nutzen Sie freie Zeit für Zeitarbeit

Als «Die Aushilfe» verdienen Sie gut, denn wir zahlen ein leistungsgerechtes Gehalt plus Nebenleistungen – und Sie genießen alle Vorteile der Zeitarbeit.

Es bieten sich bei uns, besonders während der Semesterferien ständig lohnende Aushilfstätigkeiten:

## Im Büro- und Verwaltungsbereich

### **Maschinenschreiberin**

auch mit Steno und Fremdsprachen

### **Kontoristin**

### **Telefonist(in) / Fernschreiber(in)**

### **(Hilfs-) Buchhalter(in)**

### **Dataprist(in) / Locher(in) / Operator**

## Im Produktions- und Lagerbereich

### **Männliche und weibliche Hilfskräfte**

für Abfüll-, Montage- und Lagerarbeiten

Bitte wenden Sie sich an die Beraterinnen in einem unserer Büros:

<b>4000 Düsseldorf</b> Tel. 373078 Berliner Allee 67	<b>4300 Essen</b> Tel. 225823 Viehofener Str. 2-4	<b>4150 Krefeld</b> Tel. 1347 Ostwall 93	<b>4330 Mülheim</b> Tel. 32012 Bachstr. 32	<b>4030 Ratingen</b> Tel. 25048 Mülheimer Str. 6
<b>4100 Duisburg</b> Tel. 25902 Münzstr. 44	<b>4010 Hilden</b> Tel. 5 50 72 Benrather Str. 40	<b>4050 M'gladbach</b> Tel. 14090 Bismarckstr. 76	<b>4040 Neuss</b> Tel. 21032 Hymgasse 2-4	<b>5620 Velbert</b> Tel. 4040 Oststr. 77

Die Aushilfe

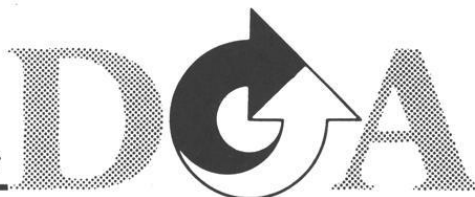

Zeit-Personal



# Mathematisch-Naturwissen- schaftliche Fakultät

## Dekan:

Prof. Dr. Jürgen Uhlenbusch

## Prodekan:

Prof. Dr. Oswald Hess

## Dekanatsbüro:

Universitätsstraße 1, 4000 Düsseldorf 1, (Gebäude 25.12, Ebene 00, Raum 30)  
F. 3 11-22 35/21 93

Ursula Schmitz, Reg.-Ang. F. 3 11-21 93

Geschäftszeit montags bis freitags von 10—12 Uhr

## Zusammensetzung der engeren Fakultät:

Alle zur Fakultät gehörenden ordentlichen Professoren und ihnen gleichgestellte Professoren.

## Vertreter der übrigen Habilitierten:

Priv.-Doz. Dr. Gerhard Heide

Doz. Dr. Otto Kerner

Stud. Prof. Dr. Paul Thielemann

Prof. Dr. Horst Weber

## Vertreter der wissenschaftlichen Mitarbeiter:

Dr. Wilfried Peters

Akadem. Oberrat Dr. Werner Dietrich

## Vertreter der Studierenden:

stud. rer. nat. Reinhard Gaida

stud. rer. nat. Thomas Reichelt

# Orientierungsplan

Legende nebenstehend

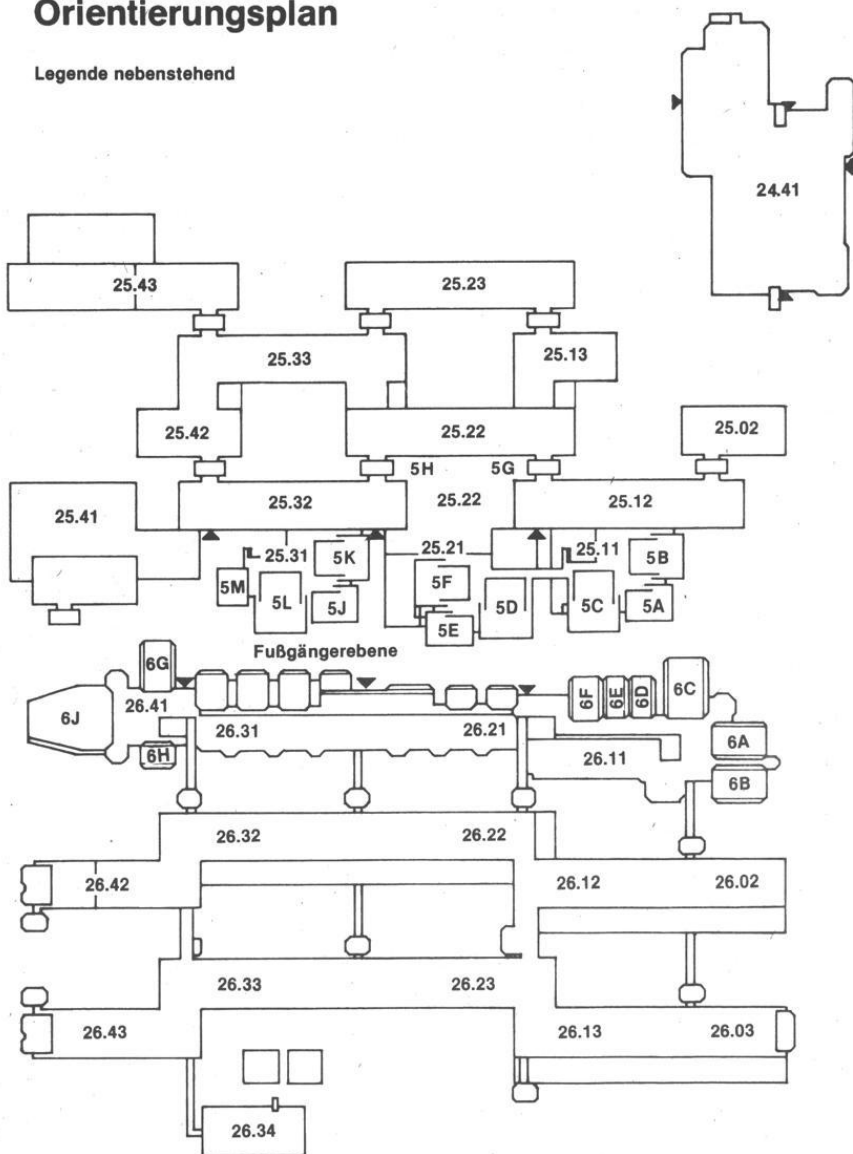

Die Universitätsgebäude in Neuss befinden sich auf dem Gelände Humboldtstr. 2, 4040 Neuss und sind unter der Tel.-Nr. 1 97-1 zu erreichen.





## Legende zum Orientierungsplan

### Mathematik

Reine Mathematik

Gebäude 25.22, Ebene 03

Mathematikdidaktik und Mathematik

Gebäude 25.13, Ebene 03

Angewandte Mathematik

Gebäude 25.22, Ebene 03

Instrumentelle Mathematik

Gebäude 25.22, Ebene 02

Statistik und Dokumentation

Gebäude 25.13, Ebene 02

Gebäude 25.13, Ebene 01

### Physik

Experimentalphysik

Gebäude 25.22, Ebene 02

Gebäude 25.42, Ebene 01

Gebäude 25.33, Ebene 02

Gebäude 25.22, Ebene 02

Theoretische Physik

Gebäude 25.32, Ebene 01

02, 03

Angewandte Physik

Gebäude 25.33, Ebene 01

### Chemie

Anorganische Chemie und Strukturchemie

Gebäude 26.43, Ebene 01

Gebäude 26.42, Ebene 01

Organische Chemie

Gebäude 26.43, Ebene 00

Organische Chemie II

Gebäude 26.33, Ebene 00

Physikalische Chemie

Gebäude 26.43, Ebene 02

Physikalische Chemie II

Gebäude 26.32, Ebene 02

Theoretische Chemie

Gebäude 26.32, Ebene 03

### Pharmazie

Pharmazeutische Chemie

Gebäude 26.23, Ebene 02

Pharmazeutische Technologie

Gebäude 26.22, Ebene 00

Pharmazeutische Biologie

Gebäude 26.23, Ebene 00

### Biologie

Botanik

Gebäude 26.13, Ebene 02

Gebäude 26.13, Ebene 01

Gebäude 26.13, Ebene U1

Gebäude 26.03, Ebene 01

Gebäude 26.02, Ebene 00

Gebäude 26.03, Ebene 00

Zoologie

Gebäude 26.02, Ebene 02

Gebäude 26.03, Ebene U1

Gebäude 26.12, Ebene 02

Allgemeine Biologie: Genetik

Gebäude 26.12, Ebene U1

Gebäude 26.12, Ebene U1

Gebäude 26.12, Ebene U1

Allgemeine Biologie: Mikrobiologie

Allgemeine Biologie: Biokybernetik

Physikalische Biologie

Gebäude 26.12, Ebene U1

### Psychologie

(siehe Orientierungspläne Medizinische Fakultät)

### Geographie

Gebäude 25.12,

Ebenen 01, 02

### Geologie

Gebäude 25.02,

Ebene 02

### Universitätsbibliothek

**Gebäude 24.41**

### Fachbibliotheken

Mathematik, Physik, Geowissenschaften,

Gebäude 25.22, Ebene 01

Biologie, Chemie, Pharmazie

Gebäude 26.21, Ebene 01

(Fortsetzung siehe nächste Seite)

## Hörsäle

5A, 5B, 5C  
5D, 5E, 5F  
5G, 5H  
5J, 5K, 5L, 5M  
6A, 6B, 6C, 6D, 6E, 6F  
6G, 6H, 6J

Gebäude 25.11, Ebene 00  
Gebäude 25.21, Ebene 00  
Gebäude 25.22, Ebene 00  
Gebäude 25.31, Ebene 00  
Gebäude 26.11, Ebene 00  
Gebäude 26.41, Ebene 00

## Studienberater

### Mathematik

Mathematisches Institut, Gebäude 25.22, Ebene 03  
Beratungsgebiet: bis Vordiplom oder Zwischenprüfung  
Priv.-Doz. Dr. Gunnar Schröder, F. 3 11-21 74, Raum 39  
Sprechstunde Mi. 11—12  
Akad. Oberrat Dr. Thomas Thode, F. 3 11-21 72, Raum 41  
Sprechstunde Do. 10—12 und nach Vereinbarung  
Sonst alle Dozenten der Mathematik

### Physik

Physikalisches Institut I, Gebäude 25.42, Ebene 01, Raum 44  
Prof. Dr. Hans-Rudolf Kleinhanß, F. 3 11-23 19, Di. 11—12

### Chemie

Institut für Organische Chemie, Gebäude 26.43, Ebene 00  
Akad. Oberrat Dr. Fritz Becker, F. 3 11-22 97, Di. nach Vereinbarung

### Pharmazie

Institut für Pharmazeutische Chemie, Gebäude 26.23, Ebene 01, Raum 24  
Prof. Dr. Horst Weber,  
F. 3 11-38 46, Mo. 11—12

### Biologie

Institut für Zoologie I, Gebäude 26.02, Ebene 00, Raum 33  
Prof. Dr. Günter Schneider, F. 3 11-34 14, Di. 11.15—12.15

### Psychologie

Psychologisches Institut  
Wiss. Ang. Dr. Christine Wolfrum, F. 3 11-23 10  
Gebäude 23.02, Ebene 01, Raum 25, Sprechstunde Mo. 10—12  
Beratungsgebiet: 1. Studienabschnitt  
Wiss. Ang. Dipl.-Psych. Herbert Spörkel, F. 3 11-22 75  
Gebäude 23.03, Ebene U1, Raum 45, Sprechstunde Do. 13—14  
Beratungsgebiet: 2. Studienabschnitt  
Prof. Dr. Wilhelm Janke, F. 3 11-22 71, Zeit nach Vereinbarung,  
Gebäude 23.03, Ebene 00, Raum 70  
Beratungsgebiet: Problemfälle und Nebenfach-Psychologen.

### Geographie

Geographisches Institut, Gebäude 25.12, Ebene 02, Raum 41  
Prof. Dr. Günther Glebe, F. 3 11-20 51, Do. 10—11

## **Studienberatung durch die Fachschaftsvertreter der Studentenschaft**

### **Biologie**

Fachschaftsraum Biologie, Gebäude 26.11, Ebene U1, Raum 42,  
F. 3 11-20 25, Mo. 12-13, Do. 12.30—13.30

### **Chemie**

Fachschaftsraum Chemie, Gebäude 26.31, Ebene U1, Raum 51,  
F. 3 11-43 01, Di. 17—19

### **Geographie**

Fachschaftsraum Geographie, Gebäude 25.12, Ebene 00, Raum 41,  
F. 3 11-48 46, Mo.—Do. 13—14, ansonsten siehe Anschlag  
am Fachschaftsbrett (Ebene 00)

### **Mathematik**

Fachschaftsraum Mathematik, Gebäude 25.31, Ebene 00, Raum 82 und 83,  
F. 3 11-36 07, und 3 11-37 07, in der Vorlesungszeit täglich siehe Aushang,  
sonst Do. 14—16. Vor Beginn der Vorlesungen führt die Fachschaft eine  
viertägige Einführungsveranstaltung für Erstsemester durch.

### **Physik**

Fachschaftsraum Physik, Gebäude 25.32, Ebene 00, Raum 36,  
F. 3 11-32 32, in der Vorlesungszeit siehe Aushang, sonst Mi. 13—15 Uhr.  
Vor Beginn der Vorlesungen führt die Fachschaft eine viertägige Einfüh-  
rungsveranstaltung für Erstsemester durch.

### **Psychologie**

Fachschaftsraum Psychologie, Gebäude 23.03, Ebene U1, Raum 64,  
F. 3 11-34 88, Di. 12—14

## **Prüfungsausschüsse**

### **Ausschuß für die Diplomprüfung in Mathematik**

Vorsitzender:

Prof. Dr. Boro Döring

Stellvertreter:

Doz. Dr. Manfred Kracht

Weitere Mitglieder:

Prof. Dr. Reinhold Meise, Stud. Prof. Dr. E. Baumgartner, Dr. Helmut-Lütcke,  
cand. math. Bernhard Margos, cand. math. Günther Müller.

Alle Mathematisches Institut.

### **Ausschuß für die Diplomprüfung in Physik**

Vorsitzender:

Prof. Dr. Gernot Decker, Mathematisches Institut

Stellvertreter:

Prof. Dr. Hans Karl Janssen, Institut für Theoretische Physik

Weitere Mitglieder

Prof. Dr. Rüdiger Bessenrodt, Institut für Theoretische Physik

Prof. Dr. Dietrich Stark, Institut für Angewandte Physik

Dipl.-Phys. Heinz Odenthal, Physikalisches Institut II

stud. rer. nat. Götz Neunack

stud. rer. nat. Rainer Scharf

### **Ausschuß für die Diplomprüfung in Chemie**

Vorsitzender:

Prof. Dr. Leonhard Birkofer, Institut für Organische Chemie

Stellvertreter:

Prof. Dr. Heinz-Helmut Perkampus, Institut für Physikalische Chemie

Weitere Mitglieder:

Prof. Dr. Wilhelm Kuchen, Institut für Anorganische Chemie und Strukturchemie

Prof. Dr. Heinz Kleindienst, Institut für Physikalische Chemie

Wiss. Ass. Dr. Bluhm, cand. chem. A. Doelle, N. N.

### **Ausschuß für die Diplomprüfung in Biologie**

Vorsitzender:

Prof. Dr. Werner Kunz, Institut für Genetik, Mo. + Mi. 11—12 Sprechstunde

Stellvertreter:

Prof. Dr. Kurt A. Santarius, Botanisches Institut

Weitere Mitglieder:

Akadem. Rat Dr. J. D'Haese, Institut für Zoologie

stud. rer. nat. Gerlinde Sturm

### **Vorsitzender für die Zwischenprüfungen in Biologie**

Prof. Dr. K. V. Kowallik, Sprechstunde: Mo. + Mi. 11—12 Uhr

### **Ausschuß für die Diplomprüfung in Psychologie**

Vorsitzender:

Prof. Dr. Wilhelm Janke

Stellvertreter:

Prof. Dr. Hans-Joachim Grabitz

Weitere Mitglieder:

Prof. Dr. Joachim Krauth

Prof. Dr. Franz-Josef Hehl

Dr. Jochen Haisch

Sabine Neugebauer

Erika Bräuer

Alle Psychologisches Institut

# Lehrkörper

## a) Emeritierte Professoren:

- Birkofer, Leonhard, Bruchhausenstr. 65, 4000 Düsseldorf 13,  
Dr. rer. nat. (Organische Chemie)
- van Calker, Jan, Himmelgeister Landstraße 89, 4000 Düsseldorf 13, F. 793231  
Dr. phil. (Experimentalphysik), 1.5.65
- Honnfelder, Kurt, Dunantstraße 26, 4040 Neuss, F. 164 10  
Dr. phil. em. o. Professor (Mathematik und ihre Didaktik)

## b) Professoren:

- Baumgarten, Edwin, Nordstraße 8, 5657 Haan  
Dr. rer. nat. (Physikalische Chemie und chemische Technologie), 29.10.70
- Bausch, Richard, Eichenallee 2a, 4040 Neuss-Norf,  
Dr. rer. nat. (Theoretische Physik), 2.5.79 (Lehrstuhlinhaber)
- Becker, Herbert, Virchowstr. 22, 4040 Neuss 1, F. (02101) 82293  
Prof. (Didaktik der Physik)  
Sprechstunden: Di. 10—11, R. 417, 21.11.61 (Lehrstuhlinhaber)
- Bergmann, Artur, Scheideweg 25, 4000 Düsseldorf 13, F. 7637 17  
Dr. rer. nat. (Mathematik) 14.8.69 (Lehrstuhlinhaber)
- Bessenrodt, Rüdiger, Drakestraße 2, 4000 Düsseldorf 11 , F. 575730  
Dr. rer. nat. (Theoretische Physik), 3.9.73.
- Decker, Gernot, Im Diepental 41, 4000 Düsseldorf 13, F. 713911  
Dr. rer. nat. (Experimentalphysik), 1.4.78 (Lehrstuhlinhaber).
- Döring, Boro, Wupperstraße 17, 4006 Erkrath 2,  
Dr. rer. nat. (Angewandte Mathematik), 24.4.70 (Lehrstuhlinhaber).
- Eckmiller, Rolf, Curieweg 8, 4000 Düsseldorf 13, F.(0211) 765738  
Dr.-Ing. (Allgemeine Biologie, Abt. Biokybernetik), 1.12.78.
- Fischer, Gerd, Paul-Löbe-Str. 24, 4000 Düsseldorf 13, F.7005260  
Dr. rer. nat. (Mathematik) 1.8.79 (Lehrstuhlinhaber).
- Gerstenhauer, Armin, Schlehdornweg 16, 5657 Haan, F. (02129) 7296  
Dr. rer. nat. (Geographie), 16.10.68 (Lehrstuhlinhaber)  
Zugleich Mitglied der Philosophischen Fakultät.
- Gewecke, Michael, Am Sanderhof 23, 4019 Monheim-Baumberg,  
Dr. rer. nat. (Zoologie), 23.01.74.
- Glebe, Günther, Wäschlackerweg 22, 4000 Düsseldorf 1, F. 218853  
Dr. phil. nat. (Geographie), 30.9.75.
- Glombeck, Gerhard, Duttonstedter Str. 12, 3150 Peine, F. (05171) 6981  
Dr. rer. nat., Prof. (Biologie und ihre Didaktik), (Lehrstuhlinhaber)  
Sprechstunden: Nach Vereinbarung, R. 824
- Grabitz, Hans-Joachim, Christopherstr. 54 b, 4000 Düsseldorf 1, F. 3 11-21 41  
Dr. phil. (Psychologie), 20.12.76.
- Hägele, Gerhard, Buchenweg 24, 4010 Hilden, F. (02103) 64119  
Dr. rer. nat. (Anorganische Chemie), 7.3.73.
- Harzheim, Egbert, Pallenbergstr. 23, 5000 Köln 60, F. (0221) 741704  
Dr. rer. nat. (Mathematik), 16.11.70.
- Hehl, Franz-Josef, Universitätsstr. 1, 4000 Düsseldorf 1, F. 3 11-20 62  
Dr. phil., (Psychologie)

- Herrmann, Reinhold G., Gerhart-Hauptmann-Str. 8c, 4006 Erkrath 2,  
F. (02104) 253272, Dr. phil. (Botanik), 2.11.71.
- Hess, Oswald, Bachstraße 103, 5657 Haan, F. (02129) 7434  
Dr. rer. nat. (Genetik) 24. 3. 70 (Lehrstuhlinhaber)
- Hollenberg, Cornelis P., Chopingstr. 7, 4000 Düsseldorf 13, F. 717914  
Dr. rer. nat. (Mikrobiologie), 1. 6. 79 (Lehrstuhlinhaber)
- Huston, Joseph, P., Kaiser-Friedrich-Ring 33, 4000 Düsseldorf 11, F. 570340,  
Ph. D. (Psychologie), 1. 12. 77 (Lehrstuhlinhaber)
- Janke, Wilhelm, Händelstraße 19, 4010 Hilden, F. (02103) 42545  
Dr. phil. (Psychologie), 1. 4. 71 (Lehrstuhlinhaber)
- Janssen, Hans-Karl, Am Eichelkamp 152, 4010 Hilden F. (02103) 61897  
Dr. rer. nat. (Theoretische Physik), 28. 9. 76 (Lehrstuhlinhaber)
- Janßen, Klaus, Christophstr. 54 b, 4000 Düsseldorf 1, F. 347764  
Dr. rer. nat. (Mathematik), 14.10.75.
- Kalveram, Karl Theodor, Dr. rer. nat. (Psychologie), 30. 11. 79  
(Lehrstuhlinhaber)
- Kleindienst, Heinz, Steinfelder Straße 29, 5657 Haan,  
Dr. rer. nat. (Physikalische und theoretische Chemie), 1.9.75.
- Klinger, Hanns, Bodinusstraße 6, 4000 Düsseldorf 1,  
Dr. rer. nat. (Statistik und Dokumentation), 13. 1. 66 (Lehrstuhlinhaber)  
Zugleich Mitglied der Medizinischen Fakultät.
- Kniep, Rüdiger, Am Weidblech 3, 4010 Hilden, F. (02103) 40517,  
Dr. rer. nat. (Anorganische Chemie) 5.8.80.
- Köhnen, Walter, Im Jagdfeld 41, 4040 Neuss, F. 81768,  
Dr. rer. nat., Prof. (Mathematik und ihre Didaktik)
- Kowalik, Klaus-V., Mommsenstraße 47, 4040 Neuss-Allerheiligen,  
F. (02107) 60727, Dr. phil. (Botanik), 18.5.73.
- Kranz, Jakob, Roseggerstr. 13, 4044 Kaarst, F. (02101) 67254  
Dr. rer. nat. (Angewandte Physik), 16. 9. 70 (Lehrstuhlinhaber)
- Krause, Gotthard H., Merianweg 33, 4010 Hilden, F. (02103) 61638  
Dr. rer. nat. (Pflanzenphysiologie), 25.1.80
- Krauth, Joachim, Himmelgeister Straße 50, 4000 Düsseldorf 1, F. 311-2144  
Dr. rer. nat. (Psychologie), 3. 8. 76 (Lehrstuhlinhaber)
- Kuchen, Wilhelm, Am Strasserfeld 22, 4000 Düsseldorf 12, F. 201761  
Dr. rer. nat. (Anorganische Chemie), 16. 11. 65 (Lehrstuhlinhaber)
- Kunz, Werner, Heinrich-Heine-Straße 35, 4006 Erkrath 2,  
F. (02104) 42962, Dr. rer. nat. (Genetik), 4.9.73.
- Larenz, Rudolf-Wilhelm, Am Schwalbenberg, 2, 4000 Düsseldorf 12, F. 203815  
Dr. rer. nat. (Theoretische Physik), 14. 11. 66 (Lehrstuhlinhaber)
- Lippold, Bernhard C., Steinstraße 1, 4040 Neuss-Uedesheim, F. 37728  
Dr. rer. nat. (Pharmaz. Technologie), 12. 5. 77 (Lehrstuhlinhaber)
- Martin, Hans Dieter, Universitätsstr. 1, 4000 Düsseldorf 1  
Dr. rer. nat. (Organische Chemie), 1.9.80 (Lehrstuhlinhaber)
- Mehlhorn, Heinz, Steinstr. 12 a, 4040 Neuss-Uedesheim,  
Dr. rer. nat. (Zoologie), 24.2.77.
- Meiners, Dieter, Volmerswerther Straße 93, 4040 Neuss 1, (02103) 37324  
Dr. rer. nat. (Physik), 27.10.71.
- Meise, Reinhold, Willbecker Straße 42, 4006 Erkrath 2, F. (02104) 42391  
Dr. rer. nat. (Mathematik), 26. 10. 73 (Lehrstuhlinhaber)

- Möhrle, Hans, Christophorusstraße 5a, 4040 Neuss-Uedesheim  
Dr. rer. nat. (Pharmazie), 31. 10. 75 (Lehrstuhlinhaber)
- Mootz, Dietrich, Alsenstraße 17, 5657 Haan, F. (02129) 50212  
Dr. rer. nat. (Strukturchemie und Anorganische Chemie), 1. 10. 73  
(Lehrstuhlinhaber)
- Otto, Andreas, Joachimstraße 17, 4000 Düsseldorf 11, F. 5 47 15  
Dr. rer. nat. (Experimentalphysik), 31. 1. 77 (Lehrstuhlinhaber)
- Perkampus, Heinz-Helmut, Wickrather Straße 43, 4000 Düsseldorf 11,  
F. 59 21 84  
Dr. rer. nat. (Physikalische Chemie), 1. 10. 68 (Lehrstuhlinhaber)
- Peters, Werner, Albrecht-Dürer-Straße 45, 4006 Erkrath, F. 24 29 83  
Dr. rer. nat. (Zoologie), 25. 11. 74 (Lehrstuhlinhaber)
- Petry, Walter, Alter Kirchweg 6, 4018 Langenfeld, F. (0 21 73) 1 55 53  
Dr. rer. nat. (Instrumentelle Mathematik), 1. 9. 71 (Lehrstuhlinhaber)
- Ratschek, Helmut, Curieweg 25, 4000 Düsseldorf 13, F. 7637 47  
Dr. phil. (Mathematik), 20.9.73.
- Rebhan, Eckhard, Leitenstorffer Straße 20, 4000 Düsseldorf 13, F. 716567  
Dr. rer. nat. (Theoretische Physik), 18.4.77.
- Riesner, Detlev,  
Dr. rer. nat. (Physikalische Biologie), 1.8.80 (Lehrstuhlinhaber)
- Rother, Klaus, Espenstraße 99, 4040 Neuss 21 (Neuenbaum),  
F. (0 21 07) 6 00 12 Dr. rer. nat. (Geographie), 18. 1. 74 (Lehrstuhlinhaber)  
Zugleich Mitglied der Philosophischen Fakultät.
- Sahm, Hermann, Bachfeldstraße 19, 5171 Stetternich  
Dr. rer. nat. (Biotechnologie), 1. 3. 77 (Lehrstuhlinhaber)
- Santarius, Kurt A., Kalstert 160, 4010 Hilden, F. (0 21 03) 6 12 36  
Dr. rer. nat. (Botanik), 25. 5. 76 (Lehrstuhlinhaber)
- Schick, Karl, Dalheimer Weg 34, 4790 Paderborn, F. (05251) 62590  
Dr. paed., Prof. (Mathematik und ihre Didaktik), 6. 11. 75 (Lehrstuhlinhaber)
- Schirmer, Wolfgang, Fritz-Reuter-Straße 3, 4006 Erkrath-Untersfeldhaus,  
F. 251285, Dr. rer. nat. (Geologie), 10.8.73.
- Schmid, Dankward, Flur 101, 4150 Krefeld, F. (02151) 540438,  
Dr. rer. nat. (Experimentalphys.) 1. 10. 79 (Lehrstuhlinhaber)
- Schmidtke, Hans-Herbert, Wilhelm-Raabe-Straße 1, 4006 Erkrath 1, F. 25 11 59  
Dr. phil. nat. (Theoretische Chemie), 1. 4. 74 (Lehrstuhlinhaber)
- Schneider, Günter, Nikolausstraße 79a, 4000 Düsseldorf 13, F. (02 11) 79 98 93  
Dr. rer. nat. (Zoologie), 3. 6. 66 (Lehrstuhlinhaber)  
Zugleich Mitglied der Medizinischen Fakultät
- Scholz, Oskar-Berndt, Moorenstraße 52, 4000 Düsseldorf 1, F. 3443 15  
Dr. rer. nat. (Psychologie), 2.8.76.
- Schubert, Horst, Poßbergweg 50, 4000 Düsseldorf 12, F. 28 52 65  
Dr. rer. nat. Dr. rer. pol. h. c. (Mathematik), 1. 4. 62 (Lehrstuhlinhaber)
- Schultze, Joachim Walter, Fabriciusstr. 8, 4000 Düsseldorf 1, F. 3 11-47 50  
Dr. rer. nat. (Physikalische Chemie), 26. 11. 79 (Lehrstuhlinhaber)
- Schwochau, Martin, Am Seeblick 47, 4000 Düsseldorf 22, F. 208500  
Dr. rer. nat. (Genetik), 1.2.72
- Spindler, Klaus-Dieter,  
Dr. rer. nat. (Zoologie), 27.5.80 (Lehrstuhlinhaber)
- Stark, Dietrich, Am Schwalbenberg 2, 4000 Düsseldorf 12, F. 203945  
Dr. rer. nat. (Angewandte Physik), 11.10.72.

- Steffen, Klaus, Friedrich-Ebert-Straße 25, 5657 Haan, F. (0 21 29) 5 22 69  
Dr. rer. nat. (Mathematik) 22.4.76 (Lehrstuhlinhaber)
- Steinberg, Heinz-Günter, Ruschheide 15, 4400 Münster, F. (02 51) 329288  
Dr. rer. nat. (Geographie) 28. 10. 1976 (Lehrstuhlinhaber)  
Zugleich Mitglied der Philosophischen Fakultät
- Stubbe, Wilfried, Christophstraße 72, 4000 Düsseldorf 1, F. 33 15 65  
Dr. rer. nat. (Botanik), 21. 12. 65 (Lehrstuhlinhaber)
- Suchy, Kurt, (z. Zt. St. John's College, Cambridge CB2 ITP, England)  
Dr. rer. nat. (Theoretische Physik), 8.4.71 (beurlaubt) (Lehrstuhlinhaber)
- Uhlenbusch, Jürgen, Ruhrstraße 30, 4006 Erkrath 2, F. 4 20 79  
Dr. rer. nat. (Experimentalphysik), 27. 11. 72 (Lehrstuhlinhaber)  
(Zugleich Mitglied der Medizinischen Fakultät)
- Vollmer, Günter, Bucholzstr. 25, 5300 Bonn 1, F. (0228) 28 1025  
Dr. rer. nat., Prof. (Chemie und ihre Didaktik), 10.10.78 (Lehrstuhlinhaber)
- Weber, Horst, Vennstraße 188a, 4000 Düsseldorf 22,  
Dr. rer. nat. (Pharmazie), 14.9.78.
- Wein, Norbert, Salmweg 2, 4040 Kaarst 2, F. (02101) 603285  
Dr. phil., Prof. (Geographie und ihre Didaktik) (Lehrstuhlinhaber)  
Sprechstunden: Mi. 10—11, R. 1406, 1.3.75.
- Wenzens, Gerd, Auf'm Pilgerweg 13, 4053 Jüchen 7,  
Dr. phil. nat. (Geographie), 11.4.75.
- Willuhn, Günter, Richard-Wagner-Straße 44, 4010 Hilden, F. (0 21 03) 4 12 57  
Dr. rer. nat. (Pharmaz. Biologie), 6. 4. 77 (Lehrstuhlinhaber)
- Wist, Eugene R., Am Wasserturm 4, 4000 Düsseldorf 13, F. 717206  
Ph. D. (Psychologie), 1.6.78.
- Wittig, Rüdiger, Auf'm Winkel 8, 4000 Düsseldorf 13, F. 799720  
Dr. rer. nat. (Botanik), 12.6.80.
- Wulff, Günter, Auf dem Patt 12, 5350 Alfter-Impekoven, F. (02 28) 64 18 60  
Dr. rer. nat. (Organische Chemie), 1. 11. 79 (Lehrstuhlinhaber)
- Zachariae, Gerhard, Schmiedestraße 26, 4030 Ratingen, F. (630) 28150  
Dr. rer. nat. (Bodenbiologie), 8.12.72.

### c) Studienprofessoren:

- Baumgartner, Erich, Curieweg 27, 4000 Düsseldorf 13, F.767464  
Dr. rer. nat. (Mathematik), 27.8.76.
- Kleinhanß, Hans Rudolf, Steffenstraße 21, 4000 Düsseldorf 11, F. 572946  
Dr. rer. nat. (Experimentalphysik), 4.6.75.
- Luchsberg, J. J., Gaußstr. 11, 4040 Neuss, , F. (02101) 82008  
(Didaktik der Physik)  
Sprechstunden: nach Lehrveranstaltungen
- Strotkoetter, Eberhard, Siegstr. 9, 4040 Neuss, F. 45911  
Dr. rer. nat., (Didaktik der Biologie)  
Sprechstunden: nach Vereinbarung
- Thielemann, Paul, Rathelbeckstraße 291, 4000 Düsseldorf 12, F. 201757  
Dr. rer. nat. (Angewandte Physik), 4.6.75.

### d) Honorar-Professoren:

- Engell, Hans-Jürgen, Max-Planck-Straße 1, 4000 Düsseldorf 1,  
privat: Voisweg 45a, 4030 Ratingen, F. (02102) 21960  
Prof. Dr. rer. nat. Direktor MPI für Eisenforschung



Hochmuth, Toni, Matthias-Grünewald-Straße 13, 4006 Erkrath 1,  
F. 30 32-4 93/4 94  
Dr. rer. nat., Ltd. Min. Rat, Ministerium für Wissenschaft und Forschung  
Düsseldorf (Physik)

Knop, Jan, Thienhausener Str. 57, 5657 Haan, F. (02129) 6642  
Dr. rer. nat., Direktor des Rechenzentrums der Universität Düsseldorf  
(Datenverarbeitung)

Waelbroeck, Francois, Dr.-Mannheimer-Straße 4, 5170 Jülich,  
Dr. rer. nat. Institut für Plasmaphysik der KFA Jülich (Physik)

#### **e) außerplanmäßige Professoren:**

Behnenburg, Wolfgang, Macherscheider Straße 11a, 4040 Neuss 1,  
F. (0 21 01) 3 93 93  
Dr. rer. nat. (Experimentalphysik), 5. 8. 76.

Habrigh, Wulf, Blömersheimstr. 49, 4150 Krefeld, F. (02151) 776780  
Dr. phil., Privatdozent, Akad. Oberrat (Geographie und ihre Didaktik)

Heide, Gerhard, Am Brockerberg 2, 4006 Erkrath, F. 245576  
Dr. rer. nat. (Zoologie), 16.6.80.

Laqua, Kurt, Grüner Weg 2, 4600 Dortmund-Höchst, F. (0 23 04) 8 02 62  
Dr. rer. nat. (Experimentalphysik), 24. 4. 78.

Leyhausen, Paul, Boettinger Weg 37, 5600 Wuppertal-Eilberfeld, F. (95) 74 21 71  
Dr. rer. nat. (Verhaltensforschung), 13. 4. 70.

Riedel, Dietmar, Pirolweg 16, 4030 Ratingen 6, F. (630) 67665  
Dr. agr. (Fischereibiologie), 30.7.76.

von Wangenheim, Karl-Hartmut, Lise-Meitner-Straße 3, 5170 Jülich-Stetternich,  
F. (02461) 5 14 18  
Dr. sc. agr. (Vererbungs- und Züchtungsforschung), 30.1.78.

#### **f) Dozenten:**

Bohnert, Hans-Jürgen, Dellestraße 33, 4000 Düsseldorf 22, F. 20 29 93  
Dr. rer. nat. (Allgemeine Biologie), 3. 5. 77.

Kerner, Otto, Brandenburgstraße 15, 4044 Kaarst 2, F. (0 21 01) 51 46 13  
Dr. rer. nat. (Mathematik) 7.6.77

Kracht, Manfred, Boeholder Straße 120, 4300 Essen  
Dr. rer. nat. (Mathematik), 17. 9. 74.

Wisbauer, Robert, Görresstraße 46, Neuss, F. (0 21 01) 8 01 99  
Dr. rer. nat. (Mathematik).

#### **g) Privatdozenten:**

Bruns, Klaus, Notburgaweg 6, 4150 Krefeld-Taar  
Dr. rer. nat. (Organische Chemie), 18. 1. 72.

Buchenau, Ulrich, Nordstraße 56, 5170 Jülich, F. (0 24 61) 5 29 22  
Dr. rer. nat., (Experimentalphysik), 9. 7. 73.

Bünemann, Hans, Macherscheider Str. 97, 4040 Neuss-Uedesheim,  
F. (02101) 37780  
Dr. rer. nat. (Akad. Rat, Inst. f. Genetik)

Craubner, Hans  
Dr. rer. nat. (Physikalische Chemie), 21. 10. 75.

- Dohm, Volker, Montzener Straße 2, 5100 Aachen, F. (02 41) 7 52 65  
Dr. rer. nat. (Theoretische Physik), 19. 6. 79
- Hackmann, Jobst, Grüngürtelstraße 10, 5000 Köln 50, F. (02 21) 39 11 70  
Dr. rer. nat., Oberass., Physikalisches Institut II
- Kupka, Hans, Göppinger Straße 11, 4000 Düsseldorf 13, F. (02 11) 71 45 79  
Dr. (Breslau) (Theoretische Chemie)
- Lindner, Harald, Richard-Wagner-Straße 8, 4150 Krefeld 1, F. (0 21 51) 5 57 55  
Dr. rer. nat., Oberassistent (Mathematik), 8. 2. 77
- Müller, Ferdinand, Raderbroicher Straße 23, 4044 Kaarst 2 (Vorst),  
F. (3 00) 51 40 12  
Dr. rer. nat. (Akadem. Oberrat, Physikalisches Institut I.), 24. 10. 78
- Schmickler, Wolfgang, Glockenstraße 3b, 4000 Düsseldorf  
Dr. rer. nat. Priv.-Doz. Physikal. Chemie II
- Schröder, Gunnar, Laukamp 5, 4400 Münster, F. (02 51) 86 26 61  
Dr. rer. nat. (Mathematik), 21. 1. 75
- Steinebach, Josef, Mühlenstr. 92, 4005 Meerbusch 3-Lank, F. (0 21 50) 28 94  
Dr. rer. nat. (Mathematik)
- Strehblow, Hans-Henning, Weissenbergstraße 60, 4000 Düsseldorf  
Dr. rer. nat., Priv.-Doz., (Akad. Rat, Physikal. Chemie II)

#### **h) Akademische Oberräte und Räte:**

- Becker, Fritz, Kirchfeldstraße 42, 4030 Ratingen, F. 5 09 16  
Dr. rer. nat. (Oberrat), Institut für Organische Chemie
- Behn, Wilfried, Rheinfelder Straße 12, 4040 Neuss-Üdesheim,  
F. (0 21 01) 3 05 70  
Dr. rer. nat., Botanisches Institut
- v. Berg, Eberhard, Gurlittstraße 57, 4000 Düsseldorf 1, F. 33 65 25,  
Dr. rer. nat., Institut für Zoologie I
- Breuer, Toni, Rheydter Straße 164, 4068 Grevenbroich, F. (0 21 81) 4 80 56,  
Dr. phil., Geographisches Institut
- Dickopp, Heinz, Hüttenstraße 31, 4000 Düsseldorf 1,  
Dr. rer. nat. (Oberrat), Institut für Organische Chemie
- Diemert, Klaus, Friedrich-Engels-Straße 31, 4000 Düsseldorf 12,  
F. (02 11) 27 78 92  
Dr. rer. nat., (Oberrat), Institut für Anorganische Chemie und  
Strukturchemie
- Diétrich, Werner, Auf dem Wiler 5, 4048 Grevenbroich 4  
Dr. rer. nat. (Oberrat), Botanischer Garten
- Fey, Manfred, Zehntstraße 7a, 4048 Grevenbroich 2, F. (0 21 81) 7 34 50  
Dr. rer. nat., Dipl.-Geogr. (Oberrat), Geographisches Institut
- Franz, Manfred, Richard-Wagner-Str. 24, 5000 Köln 1, F. (0221) 21 76 79  
Dr. rer. nat., Akad. Oberrat (Chemie)  
Sprechstunden: nach den Lehrveranstaltungen, R. 413
- D'Haese, Jochen, Erlenweg 20, 4000 Düsseldorf 13, F. 74 33 17  
Dr. rer. nat., Institut für Zoologie II
- Hallier, Ulrich, Mahnertmühle 5, 5657 Haan, F. (0 21 29) 41 50  
Dr. phil. nat. (Oberrat), Botanisches Institut
- Hammer, Hildegard, Windvogt 36, 4044 Kaarst 1, F. (02101) 67358  
Dr. rer. nat., Institut für Angewandte Physik

- Hemmerling, Hans-Jörg, Schumannstraße 33, 4000 Düsseldorf 1,  
F. (02 11) 68 69 63  
Dr. rer. nat., Institut für Pharmazeutische Chemie
- Hoffmann, Helmut, Gottfried-August-Bürger-Straße 9, 4006 Erkrath-  
Unterfeldhaus,  
Dr. rer. nat. (Oberrat), Institut für Physikalische Chemie
- Keck, Helmut, Ittenbachstr. 12a, 4040 Neuss,  
Dr. rer. nat. (Oberrat), Institut für Anorganische Chemie  
und Strukturchemie I
- Kempkens, Helmut, Vennstraße 117, 4000 Düsseldorf 22, F. 20 34 46  
Dr. rer. nat., (Oberrat), Physikalisches Institut II
- Petermann, Günter, Schinkelstr. 30, 4006 Erkrath,  
Dr. rer. nat. (Oberrat), Institut für Physikalische Chemie
- Prüstel, Dirk, Eitelstraße 51, 4000 Düsseldorf 30, F. 65 23 44  
Dr. rer. nat. (Oberrat), Institut für Organische Chemie
- Schäfer, Johannes-Heinrich, Friedrichstraße 48, 4040 Neuss,  
F. (0 21 01) 2 12 24  
Dr. Ing. (Oberrat), Physikalisches Institut II
- Schönherr, Thomas, Am Haferkamp 30, 4000 Düsseldorf 13, F. (02 11) 76 58 81  
Dr. rer. nat., Institut für Theoretische Chemie
- Schwan, Lothar, Fabriciusstr. 8, 4000 Düsseldorf 1,  
Dr. rer. nat., Physikalisches Institut IV
- Sollmann, Andreas, Wagnerstr. 13, 4044 Kaarst 2, F. (02101) 514015  
Dr. rer. nat., Akad. Rat (Didaktik der Biologie)  
Sprechstunden: siehe Anschlag, R. 1405
- Thode, Thomas, Golzheimer Straße 108, 4000 Düsseldorf 30,  
Dr. rer. nat. (Oberrat), (Mathematisches Institut)
- Waldheim, Günter, Werstener Dorfstr. 65, 4000 Düsseldorf 30  
Apotheker, Dr. rer. nat., Wiss. Ang. (Pharmazeutische Chemie)
- Wenk, Herbert, Alte Landstraße 42, 4000 Düsseldorf 31, F. 40 42 07  
Dr. rer. nat. (Oberrat), Institut für Theoretische Physik
- Wischgoll, Benno, von-Witzleben-Straße 20, 4018 Langenfeld,  
F. (0 21 73) 1 77 93  
Dr. rer. nat. (Oberrat), Physikalisches Institut I
- Wolff, Peter, Hülchrather Str. 18, 4040 Neuss, F. 475464  
Dr. rer. nat., (Oberrat) (Mathematik und ihre Didaktik)
- Wunderlich, Hartmut, Pastor-Breuer-Str. 14, 4018 Langenfeld  
F. (02173) 75866,  
Dr. rer. nat. (Oberrat), Institut für Anorganische Chemie  
und Strukturchemie II

**i) Mit Vorlesungen beauftragt:**

- Friedrich, Günter, Jakob-Hüskes-Straße 35, 4150 Krefeld-Hüls,  
F. (0 21 51) 7 38 98  
Dr. rer. nat., Regierungsdirektor am Landesamt für Wasser und Abfall NRW  
(Limnologie)
- Hammeke, Karl, Petternicher Straße 27, 5170 Jülich, F. (0 24 61) 5 16 74  
Dr. rer. nat., Institut für Reaktorbauelemente der KFA Jülich
- Hübschmann, Eberhard, Leyer Straße 4, 4020 Mettmann, F. (0 21 04) 2 59 32  
Dr. rer. nat. (Landesplanung und Raumordnung)

- Köhler, Wilfried, Niederkasseler Lohweg 40, 4000 Düsseldorf 11, F. 59 15 84  
Dr. rer. nat., Oberregierungsrat im Landesamt für Datenverarbeitung und Statistik NW (Spezielle Aufgaben der Automatisierten Datenverarbeitung in Hochschulen und öffentlicher Verwaltung)
- Leschke, Hajo, Bünigerstraße 30, 4600 Dortmund 30, F. (0231) 465447,  
Dr. rer. nat., Wiss. Ang. (Theoretische Physik)
- Pley, Herbert, Gerhart-Hauptmann-Straße 14, 4000 Düsseldorf 30, F. 63 72 27  
Dr. phil. nat., Studiendirektor (Didaktik der Geographie)
- Schulze, G.E. Werner, Fürstenplatz 4, 4000 Düsseldorf 1, F. 37 13 59  
Dr. rer. nat. habil., (Werkstoffwissenschaft)

**j) Mit Seminaren, Übungen und Praktika beauftragt:**

- Bartels, Christian, Herzogstraße 18, 4000 Düsseldorf,  
Dipl.-Chem., Verw. Wiss. Ass. Physikal. (Chemie II)
- Bessenrodt, Hannelore, Drakestraße 2, 4000 Düsseldorf 11, F. 57 57 30  
Dr. rer. nat., Wiss. Ass. (Theoretische Physik)
- Bettermann, Hans, Bensberger Weg 6, 4000 Düsseldorf 13,  
Dipl.-Chem., Verw. Wiss. Ass. (Physikalische Chemie)
- Biegholdt, Martin, Jahnstraße 70, 4000 Düsseldorf 13  
Apotheker, Verw. Wiss. Ass. (Pharmazeutische Chemie)
- Billmann, Jürgen, Golzheimer Str. 116, 4000 Düsseldorf 30,  
Dipl.-Phys., Verw. Wiss. Ass. (Experimentalphysik)
- Bluhm, Thorsten, Nördlingerstr. 1, 4000 Düsseldorf 13, F. 71 99 25  
Dr. rer. nat., Oberass. (Physikalische Chemie)
- Blume, Angelika, Am Neumarkt 49a, 5650 Solingen
- Braun, Maria-Helene, Oderstr. 24, 4040 Neuss, F. (02101) 2872,  
Verw.-Wiss.-Ass. (Anorganische Chemie)
- Braun, Ulrich, Oderstr. 24, 4040 Neuss, F. (02101) 2872,  
Verw.-Wiss.-Ass. (Anorganische Chemie)
- Breuer, Nikolaus, An der Rheinbahn 35, 4005 Meerbusch-Osterath,  
F. (02159) 1645  
Dr. rer. nat., Wiss. Ass. (Theoretische Physik)
- Brodalla, Dieter, Corellistr. 105, 4000 Düsseldorf 13, F. (0211) 706957,  
Dipl.-Chem., Verw. Wiss. Ass. (Anorganische Chemie)
- Brückner, Helmut, Moorenstraße 14, 4000 Düsseldorf 1, F. 344866  
Dr. rer. nat., Wiss. Ass. (Geographie)
- Busch, Manfred, Hebbecker Straße 31a, 5600 Wuppertal 22  
Apotheker, Dr. rer. nat., Verw. Wiss. Ass. (Pharmazeutische Chemie)
- Carlhoff, Christoph, Platanenstraße 69, 4150 Krefeld 11, F. (0 21 51) 4 18 29  
Dipl.-Phys., Wiss. Ass. (Experimentalphysik)
- Claas, Michael, Schillerstr. 82, 4150 Krefeld, F. (02151) 4 18 29  
Apotheker, Verw. Wiss. Ass. (Pharmazeutische Chemie)
- Daig, Konrad,  
Dipl.-Biol., Wiss.-Ang. (Zoologie)
- Daunicht, Wolfgang, Columbusstr. 62, 4000 Düsseldorf 11, F. (0211) 576152  
Dr. phil. nat., Wiss. Ass. (Biokybernetik)
- Dederichs, Walburga, Gemündener Str. 26, 4000 Düsseldorf-Oberkassel  
Dipl. Chem., Verw. Wiss. Ass. (Organische Chemie)
- Dembinski, Volker, Sybelstraße 1, 4000 Düsseldorf 1,  
Dr. rer. nat., Wiss. Ass. (Mathematik)

- Erb, Hans Peter, Suitbertusstraße 34, 4000 Düsseldorf 1, F. 31 24 74  
Dipl.-Chem., Verw. Wiss. Ass. (Physikalische Chemie)
- Erdmann, Gisela, Ickerswarder Straße 198, 4000 Düsseldorf 13, F. 7 90 05 90  
Dr. rer. nat., Wiss. Ass. (Psychologie)
- Eyring, Gerd, Elb 69, 4010 Hilden, F. (0 21 03) 4 11 94  
Dipl.-Phys. Wiss. Ass. (Theoretische Chemie)
- Falsone, Gioacchino, Beethovenstraße 52, 4010 Hilden,  
Dr. rer. nat., Wiss. Ang. (Organische Chemie)
- Fitger, Cornelia, Universtitätsstr. 1, 4000 Düsseldorf 1, F. 3 11-43 83  
Dr. rer. nat., Wiss. Ass. (Psychologie)
- Florian, Reinhold, Pastoracker 2, 4300 Essen-Werden,  
Dipl. Phys., Wiss. Angest. (Experimentalphysik)
- Förster, Hermann, Kaiserswerther Str. 98, 4030 Ratingen, F. (02102) 42648  
Apotheker, Wiss. Ang. (Pharmazeutische Technologie)
- Fritsche, Dagmar, Engelspfad 2, 5300 Bonn-Ippendorf, F. (2221) 283381  
Dr., Wiss. Ass. (Biologie)  
Sprechstunden: nach Vereinbarung, R. 1405
- Giersch, Christoph, Meliesallee 14, 4000 Düsseldorf 13, F. 71 95 54  
Dr. rer. nat. Wiss. Ang. (Botanik)
- Glätzer, Karl Heinz, Corellistraße 46, 4000 Düsseldorf 13, F. 70 59 21  
Dr. rer. nat. (Genetik)
- Göpfert, Walter, Zum Waschbach 16, 5060 Bergisch Gladbach 2,  
Apotheker, Lebensmittelchemiker (Pharmazeutische Terminologie)
- Grotstollen, Reiner, Am Lochbruch 8, 4200 Oberhausen 14,  
Dipl. Chem., Verw. Wiss. Ass. (Organische Chemie)
- Grüter, Michael, Julius-Leber Straße 1, 4019 Monheim-Baumberg,  
F. (021 73) 6 1763  
Dr. rer. nat., Wiss. Ass. (Mathematik)
- Haddad, Hatim, Brehmstraße 9, 4000 Düsseldorf 1,  
Dr. rer. nat., Wiss. Ang. (Organische Chemie)
- Hanisch, Christoph, Am Broichgraben 13, 4000 Düsseldorf, F. 3 11-31 78  
Dipl.-Math., Verw. Wiss. Ass. (Angewandte Physik)
- Haisch, Jochen, Friedrichstraße 92, 4000 Düsseldorf 1, F. (3 11) 21 42  
Dr. phil., Wiss. Ang. (Psychologie)
- Harting, Roswitha, Mauerstraße 21, 4000 Düsseldorf 30,  
Dr. rer. nat., Wiss. Ass. (Mathematik)
- Hebenstreit, Helmut, Merowingerstraße 25, 4000 Düsseldorf 1, F. 34 55 30  
Dr. techn., Verw. Wiss. Ass. (Theoretische Physik)
- Hinke, Axel, Minkweg 38a, 4150 Krefeld  
Dipl.-Chem., Verw. Wiss. Ass. (Anorganische Chemie)
- Höhn, Bernd, Bahnstraße 50, 4000 Düsseldorf 1, F. 37 65 98  
Dr. rer. nat., Wiss. Ang. (Anorganische Chemie)
- Hoffmann, Ernst, Kronprinzenstraße 59, 4000 Düsseldorf 1  
Dipl.-Chem., Verw. Wiss. Ass. (Anorganische Chemie)
- Hollenberg, Klaus, Cranachweg 9, 4010 Hilden, F. (0 21 03) 6 63 08  
Dr. rer. nat., Wiss. Ass. (Experimentalphysik)
- Juffernbruch, Joachim, Matthias-Claudius-Straße 6, 4006 Erkrath-  
Unterfeldhaus,  
Dipl.-Chem., Verw. Wiss. Ass. (Physikalische Chemie)
- Junior, Ingrid, Solenanderstr. 12, 4000 Düsseldorf 1, F. 336501  
Wiss. Ang. (Pharmazeutische Biologie)

- Junker, Klaus, Jakob-Kneipp-Str. 106, 4000 Düsseldorf 13, F. 70 93 26  
Dr. rer. nat., Wiss. Ang. (Mathematik)
- Kemmerer, Roland, Hauptstr. 20, 4018 Langenfeld  
Dipl. Chem., Verw. Wiss. Ass. (Organische Chemie)
- Kies, Nordstr. 40, 4010 Hilden, F. (02103) 45383  
Dipl.-Ing., Wiss. Ass. (Experimentalphysik)
- Köhler, Ekkehart, Buschstr. 17, 4040 Neuss, F. (02101) 59618  
Dr. rer. nat., Dipl. Geograph, Wiss. Ass. (Geographie und ihre Didaktik)  
Sprechstunden: nach Vereinbarung, R. 1111
- Köthe, Ulrich, Holzweg 89, 4019 Monheim-Baumberg, F. (0 21 73) 6 17 73  
Dr. rer. nat., Wiss. Ang., (Pharmazeutische Biologie)
- Korte, Lutz, Venner Str. 305, 4050 Mönchengladbach 1, (Schützendorf),  
F. (02161) 52409  
Dipl.-Chem. Verw. Wiss. Ass. (Anorganische Chemie)
- Kresken, Joachim, Wagnerstr. 2, 4060 Viersen 12, F. (02162) 70399  
Apotheker, Wiss. Ang. (Pharmazeutische Biologie)
- Kuppert, Paul,  
Dr. rer. nat., Wiss. Ang. (Zoologie)
- Kurka, Peter, Merowinger Str. 16, 4000 Düsseldorf 1  
Apotheker, Wiss. Ang. (Pharmazeutische Technologie)
- Kutter, Jürgen, Luisenstr. 67, 4000 Düsseldorf  
Verw. Wiss. Ass. (Anorganische Chemie)
- Lauber-Altman, Ingrid, Kiefernstr. 29, 4156 Willich 1, F. (02154) 4 16 11  
Dipl.-Phys., Wiss. Ang. (Experimentalphysik)
- Leonard, Joachim, Universitätsstr. 1, 4000 Düsseldorf 1, F. (3 11) 34 92  
Dr. phil., Wiss. Ass. (Psychologie)
- Lichey, Johann, Im Hasengraben 68, 4000 Düsseldorf 13,  
Apotheker, Wiss. Ang. (Pharmazeutische Technologie)
- Liebrich, Winfrid, Stessener Weg 6, 4053 Jüchen 6,  
Dr. rer. nat., Wiss. Ass. (Genetik)
- Lipka, Annegret, Gumbertstr. 186, 4000 Düsseldorf 1, F. (02 11) 21 52 05  
Dr. rer. nat., Wiss. Ass. (Anorganische Chemie)
- Von der Lippe, Gotelind, Grunerstr. 27, 4000 Düsseldorf
- Lisse, Frank, Haselnußweg 7, 5000 Köln 71,  
Dipl. Phys., Wiss. Ang. (Experimentalphysik)
- Lütcke, Helmut, Bertramsweg 22, 4030 Ratingen-Tiefenbroich,  
F. (0 21 02) 4 12 62  
Dr. rer. nat., Wiss. Ass. (Mathematik)
- Mamsch, Alfred, Herderstraße 23, 4000 Düsseldorf 1  
Dipl.-Chem., Verw. Wiss. Ass. (Anorganische Chemie)
- Maurer, Joseph, Julius-Leber-Str. 1, 4019 Monheim-Baumberg,  
F. (02173) 65630  
Dr. rer. nat., Wiss. Ass. (Mathematik)
- Merfort, Irmgard, Erasmusstr. 24, 4000 Düsseldorf 1, F. 31 53-72  
Apothekerin, Verw. Wiss. Ass. (Pharmazeutische Biologie)
- Mieger, Thomas, Schlebuschstr. 8, 4000 Düsseldorf 1  
Apotheker, Verw. Wiss. Ass. (Pharmazeutische Chemie)
- Möbus, Axel, Vogelsangstr. 60, 4040 Neuss 1  
Dipl.-Math., Verw. Wiss. Ass. (Mathematik)
- Möller, Henning, Im Liefeld 3, 4000 Düsseldorf 1  
Dipl.-Phys., Wiss. Ang. (Experimentalphysik)

- Moltmann, Ulrich, Marschnerstr. 10, 4000 Düsseldorf 13, F. 717468,  
Dr. rer. nat., Wiss. Ass. (Zoologie)
- Müller, Petra, Steffaniweg 15, 4000 Düsseldorf 13  
Apothekerin Dr. rer. nat., Wiss. Ang. (Pharmazeutische Chemie)
- Nef, Barbara, Ludwigstraße 24, 4000 Düsseldorf 1, F. 3 11-42 97  
Dr. phil., Wiss. Ang. (Psychologie)
- Neudecker, Bernd, Planetenstraße 39, 4000 Düsseldorf 1, F. 33 53 86  
Dipl.-Phys., Verw. Wiss. Ass. (Theoretische Physik)
- Niehaus, Monika, Düsseldorfer Str. 151, 4000 Düsseldorf, F. 52096  
Dr. rer. nat., Verw. Wiss. Ass., (Zoologie)
- Nuhn, Burghard, Bankstraße 28, 4000 Düsseldorf 30, F. 49 44 04  
Dipl.-Phys., Wiss. Ang. (Experimentalphysik)
- Odenthal, Heinz, Am Haferkamp 65, 4000 Düsseldorf 13, F. 76 58 17  
Dipl.-Phys., Wiss. Ass. (Experimentalphysik)
- Ohm, Andreas, Huvestr. 26, 4000 Düsseldorf 13  
Apotheker, Verw. Wiss. Ass. (Pharmazeutische Technologie)
- Ottersbach, Günther, Beethovenstraße 17, 5657 Haan, F. (0 21 29) 79 51  
Dipl.-Phys., Wiss. Ass. (Theoretische Physik)
- Pant, Johannes, Lärchenweg 1, 5628 Heiligenhaus  
Apotheker, Verw. Wiss. Ass. (Pharmazeutische Chemie)
- Peter, Günter, Corellistraße 42, 4000 Düsseldorf 13, F. 70 66 25  
Dr. rer. nat., Wiss. Ang. (Experimentalphysik)
- Peters, Wilfried, Löricker Str. 37, 4040 Neuss,  
Dr. rer. nat., Wiss. Ang. (Anorganische Chemie)
- Petzsche, Hans Joachim, Düsseldorfer Straße 42, 4000 Düsseldorf 11  
F. 57 12 02,  
Dr. rer. nat., Wiss. Ass. (Mathematik)
- Pockrand, Iven, Heisinger Str. 64a, 4300 Essen 1  
Dr. rer. nat., Wiss. Ang. (Experimentalphysik)
- Poll, Wolfgang, Waisenhausstr. 7, 5160 Düren, F. (0 24 21) 1 47 63  
Dipl.-Chem., Verw. Wiss. Ass. (Anorganische Chemie)
- Pritzel, Monika, Universitätsstraße 1, 4000 Düsseldorf 1, F. 3 11-34 93  
Dr. rer. nat., Wiss. Ass. (Psychologie)
- Proß, Günter, Sonnenweg 14, 4040 Neuss 21 (Hoisten) F. 0 21 07-68 03  
Dr. Ing., Wiss. Ass. (Experimentalphysik)
- Quack, Wolfram, Akazienweg 16, 4040 Neuss 21, F. (0 21 07) 7 03 02  
Dr. rer. nat., Wiss. Ass. Pharmazeutische Biologie)
- Quittmann, Heinz-Wilh., Cecilienallee 44, 4000 Düsseldorf 30  
Dipl.-Chem., Verw. Wiss. Ass. (Organische Chemie)
- Radtke, Ulrich, Binterimstr. 33, 4000 Düsseldorf 1, F. 314477  
Wiss. Ang. (Geographie)
- Reinhardt, Hans-Walter, Suitbertusstraße 89-91, 4000 Düsseldorf 1  
Apotheker, Verw. Wiss. Ass. (Pharmazeutische Chemie)
- Rettig, Klaus, Universitätsstr. 1, 4000 Düsseldorf 1, F. 3 11-22 73  
Dipl.-Math., Wiss. Ang. (Psychologie)
- Rieß, Gerhard, Dörpfeldstr. 6, 4006 Erkrath 2  
Apotheker, Wiss. Ang. (Pharmazeutische Chemie)
- Ritter, Gebhard, Johannes-Büchner-Straße 14, 4052 Korschenbroich 3  
Dipl.-Phys., Wiss. Ass. (Experimentalphysik)
- Röttger, Peter-Michael, Hildener Straße 11, 4000 Düsseldorf 13, F. 71 46 35  
Apotheker, Verw. Wiss. Ass. (Pharmazeutische Biologie)

- Rübartsch, Alfred, Himmelgeister Straße 222, 4000 Düsseldorf 1  
Dipl.-Phys., Wiss. Ang. (Experimentalphysik)
- Rybach, Hans, Butzbacher Weg 14, 4000 Düsseldorf 1, F. 21 46 44  
Dipl.-Phys., Wiss. Ang. (Experimentalphysik)
- Sabelberg, Elmar, Richardstraße 59, 4000 Düsseldorf 1, F. 22 56 94  
Dr. rer. nat., Wiss. Ass. (Geographie)
- Santore, Uwe J., Nordstraße 38/40, 4010 Hilden  
Dr. phil., BSc (Camb), PhD (London) DIC, ARCS, MIBid
- Sarhan, Ali,  
Dr. rer. nat., Wiss. Ass. (Organische Chemie)
- Sauerwein, Jochem, Oberrather Straße 21, 4000 Düsseldorf 30,  
Verw. Wiss. Ass. (Physikalische Chemie)
- Schäfer, Ulrich, Erasmusstraße 3, 4000 Düsseldorf 1, F. 31 52 14  
Dr. rer. nat. (Genetik)
- Schaltenbrand, Ralf, Beethovenstr. 52, 4010 Hilden  
Apotheker, Verw. Wiss. Ass. (Pharmazeutische Chemie)
- Schaper, Ulrich, Opladener Str. 13, 4000 Düsseldorf 13, F. 7686 10  
Dr. rer. nat., Wiss. Ang. (Theoretische Physik)
- Schedel, Rosemarie, Sillerstr. 49, 5600 Wuppertal 11, F. (02 02) 74 44 28  
Dr. rer. nat., Wiss. Ang. (Botanik)
- Schepanski, Hartmut, Birkenweg 12, 4006 Erkrath 2  
Verw. Wiss. Ass. (Anorganische Chemie)
- Schneemann, Hubert, Norfer Str. 19, 4000 Düsseldorf 1,  
Apotheker, Wiss. Ang. (Pharmazeutische Technologie)
- Schoenen, Norbert, Hustadtring 151, 4630 Bochum 1  
Dipl.-Phys., Verw. Wiss. Ass. (Theoretische Chemie)
- Schreiber, Alfred, Jasminweg 30, 4040 Neuss, F. 17166  
Dr., Wiss. Ass. (Didaktik der Mathematik)  
Sprechstunden: Fr. 11—12, Raum 307
- Schreiber, Peter, Meyerhofstraße 27, 4000 Düsseldorf 13  
Dipl.-Math., Wiss. Ass. (Mathematik)
- Schrödter, Christian, Obere Talstraße 30, 4020 Mettmann  
Dipl.-Phys., Wiss. Ass. (Angewandte Physik)
- Schüffler, Karlheinz, Hüttenstraße 108, 4000 Düsseldorf 1  
Dr. rer. nat., Wiss. Ass. (Mathematik)
- Schumacher, Dieter, Südallee 57, 4000 Düsseldorf 13  
Verw. Wiss. Ass. (Angewandte Physik)
- Schwerdtfeger, Karl, Eisenstraße 86, 4000 Düsseldorf 1, F. 78 98 67  
Dipl.-Math., Verw. Wiss. Ass. (Mathematik)
- Schwitte, Josef, Kreitzweg 37, 4040 Neuss 22-Holzheim  
Dr., Wiss. Ass. (Chemie und ihre Didaktik)  
Sprechstunden: Nach den Veranstaltungen, Raum 1407
- Semlyen, Johann, Alt-Eller 33, 4000 Düsseldorf 1, F. 22 52 77  
Dipl.-Phys., Wiss. Ass. (Theoretische Physik)
- Siebeck, Jürgen, E., Kaiser-Friedrich-Str. 18, 4000 Düsseldorf 13  
F. 71 69 95  
Dr. phil., Wiss. Ang. (Geographie)
- Splettstößer, Brigitte, Girmeskreuzstraße 29a, 4044 Kaarst 1  
Dr. rer. nat., Wiss. Ass. (Theoretische Physik)
- Spüler, Manfred, Ellerstraße 78, 4000 Düsseldorf 1, F. 72 57 80  
Verw. Wiss. Ass. (Zoologie)



- Steffen, Michael, Dellplatz 37, 4100 Duisburg 1, F. (02 03) 2 07 03  
Dr. rer. nat., wiss. Mitarbeiter (Anorganische Chemie)
- Steffens, Jutta, Frobenstr. 16, 4000 Düsseldorf 1, F. 636059  
Dipl. Math., Verw. Wiss. Ass. (Mathematik)
- Steffens, Ulrich, Frobenstr. 16, 4000 Düsseldorf 1, F. 636059  
Dipl. Phys., Verw. Wiss. Ass. (Theoretische Physik)
- Steigel, Alois, Curieweg 36, 4000 Düsseldorf 13  
Dr. rer. nat., Wiss. Ass. (Organische Chemie)
- Stimming, Ulrich, Schwerinstr. 41, 4000 Düsseldorf 1  
Dr. rer. nat., Wiss. Ang. (Physikal. Chemie II)
- Syassen, Karl, Benrodestraße 111, 4000 Düsseldorf 13, F. 71 33 67  
Dr. rer. nat., Wiss. Ass. (Experimentalphysik)
- Teubner, Andreas, Akazienstraße 31, 4000 Düsseldorf 22  
Apotheker, Verw. Wiss. Ass. (Pharmazeutische Technologie)
- Teusner, Michael, Zum Eigen 27, 4030 Ratingen, F. (0 21 02) 47 14 38  
Dipl.-Math., Wiss. Ass. (Mathematik)
- Tischendorf, Gilbert, Raffaelweg 14, 4010 Hilden  
Dr. rer. nat., Wiss. Ang. (Genetik)
- Tobolla, Herms-Uwe, Marienberger Weg 35b, 5000 Köln 71, F. (02101) 31 66  
Verw. Wiss. Ang. (Anorganische Chemie)
- Tossing, Gudrun, Grünewalder Str. 88, 5650 Solingen  
Verw. Wiss. Ass. (Anorganische Chemie)
- Tröster, Gisela, Corellistr. 85, 4000 Düsseldorf 13  
Apothekerin, Wiss. Ang. (Pharmazeutische Chemie)
- Uhlenbusch, Leonore, Ruhrstr. 30, 4006 Erkrath 2, F. (02104) 42079  
Dr. rer. nat., Wiss. Ang. (Didaktik der Physik)
- Voets, Ursula, Düsseldorfer Str. 5a, 4000 Düsseldorf 11, F. 547 17  
Dipl.-Chem., Wiss. Ang. (Theoretische Chemie)
- Vogt, Christian, Fleher Deich 1, 4000 Düsseldorf 1, F. 34 06 06  
Dipl.-Math., Verw. Wiss. Ass. (Mathematik)
- Voller, Rudolf, Unter den Eichen 91, 4000 Düsseldorf 12, F. 292232  
Dipl. Math., Verw. Wiss. Ass. (Mathematik)
- Wada, Shoji, Freytagstraße 30, 4000 Düsseldorf 1, F. 68 11 87  
Dr. rer. nat., Wiss. Ass. (Zoologie)
- Walldorf, Volker, Kamperweg 34, 4000 Düsseldorf 13, F. 277747  
Dipl. Biol., Verw. Wiss. Ass. (Zoologie)
- Wandel, Rainer, Blasiusstr. 7, 4000 Düsseldorf 1  
Apotheker, Wiss. Ang. (Pharmazeutische Chemie)
- Weber, Horst, Neuer Markt 32, 5657 Haan, F. (0 21 29) 5 01 02  
Dipl.-Math., Wiss. Ass. (Mathematik)
- Weberpals, Helmut, Krefelder Straße 148, 4000 Düsseldorf 11  
Dr. rer. nat., Wiss. Ass. (Mathematik)
- Weinert, Ulrich, Am Weidblech 7, 4010 Hilden, F. (0 21 03) 4 14 20  
Dr. rer. nat., Wiss. Ass. (Theoretische Physik)
- Weis, Engelbert, Aachener Straße 71, 4000 Düsseldorf 1  
Dr. rer. nat., Wiss. Ass. (Botanik)
- Welzel, Helmut, Pionierstr. 7, 4000 Düsseldorf 1  
Dipl. Math., Verw. Wiss. Ass. (Mathematik)
- Welzl, Hans, Universitätsstraße 1, 4000 Düsseldorf 1, F. 3 11-42 98  
Dr. phil. (Psychologie)

Westle, Günter H., Suitbertusstr. 16, 4000 Düsseldorf 1  
Apotheker, Verw. Wiss. Ass. (Pharmazeutische Chemie)

Wichelhaus, Jürgen, Mittelstr. 134a, 4322 Sprockhövel  
Dipl. Chem., Verw. Wiss. Ass. (Organische Chemie)

Wilms, Axel, Immermannstr. 48, 4000 Düsseldorf 1  
Dipl.-Chem., Verw. Wiss. Ass. (Anorganische Chemie)

Wolff, Jürgen, Pfarrer-Jekel-Str. 6, 5090 Leverkusen 3  
Apotheker, Wiss. Ang. (Pharmazeutische Chemie)

Wolfrum, Christine, Am Haferkamp 65, 4000 Düsseldorf 13, F. 76 12 26  
Dr. Ing., Wiss. Ang. (Psychologie)

Ziplies, Dieter, Balcke Str. 12, 4000 Düsseldorf 13, F. 71 14 62  
Dipl.-Math., Verw. Wiss. Ass. (Mathematik)

# Institute

## Mathematisches Institut

Direktoren: Prof. Dr. A. Bergmann, Prof. Dr. B. Döring, Prof. Dr. G. Fischer,  
Prof. Dr. R. Meise, Prof. Dr. W. Petry, Prof. Dr. Schick, Prof. Dr. Dr. h. c. H.  
Schubert, Prof. Dr. K. Steffen

Geschäftszimmer: Frau Werner, F. 3 11-37 80

**Lehrstuhl I für Mathematik** (Gebäude 25.22, Ebene 03)

Prof. Dr. Reinhold Meise, F. 3 11-31 87

Sekretariat: Frau Marianne Stimmel, F. 3 11-31 87

Wiss. Ass.: Dr. Hans Joachim Petzsche, F. 3 11-31 93

Dipl.-Math. Karl Schwerdtfeger, F. 3 11-31 89

Wiss. Ang.: Dr. Klaus Junker, F. 3 11-31 94

**Lehrstuhl II für Mathematik** (Gebäude 25.22, Ebene 03)

Prof. Dr. Dr. h. c. Horst Schubert, F. 3 11-21 62

Sekretariat: Frau Elke Wien, F. 3 11-21 62

Prof.: Dr. Egbert Harzheim (F. 3 11-21 71), Prof. Dr. Helmut Ratschek  
(F. 3 11-21 75)

Akad. Oberrat: Dr. Thomas Thode, F. 3 11-21 72

Oberassistent: Priv.-Doz. Dr. Harald Lindner, F. 3 11-21 76

Wiss. Ass.: Dr. Roswitha Harting (F. 3 11-21 73), Priv.-Doz. Dr. Gunnar  
Schröder (F. 3 11-21 74), Dr. Helmut Weberpals (F. 3 11-21 77)

Dipl.-Math. Axel Möbus, (F. 3 11-31 95)

**Lehrstuhl III für Mathematik** (Gebäude 25.13, Ebene 03)

Prof. Dr. Klaus Steffen, F. 3 11-37 80

Sekretariat: Frau Hildegard Werner, F. 3 11-37 80

Wiss. Ass.: Dr. Karlheinz Schöffler, F. 3 11-37 81

Dipl.-Math. Michael Grüter, F. 3 11-37 82

**Lehrstuhl IV für Mathematik** (Gebäude 25.13, Ebene 03)

Prof. Dr. Gerd Fischer, F. 3 11-46 90

Sekretariat: Frau Gertraud Weinert, F. 3 11-46 90

Wiss. Ass.: Dr. Joseph Maurer, F. 3 11-47 86

Dipl.-Math. Christian Vogt, F. 3 11-46 91

**Lehrstuhl für Angewandte Mathematik** (Gebäude 25.22, Ebene 02)

Prof. Dr. Boro Döring, F. 3 11-21 50

Sekretariat: Frau Renate Eschen, F. 3 11-21 50

Prof.: N. N., F. 3 11-21 64

Dozent: Dr. Manfred Kracht, F. 3 11-21 53

Wiss. Ass.: Dr. Helmut Lütcke (F. 3 11-21 54), Dipl.-Math. Michael Teusner,  
F. 3 11-21 55

Verw. Wiss. Ass.: Dipl.-Math. Rudolf Voller, F. 3 11-21 91

**Lehrstuhl für Instrumentelle Mathematik** (Gebäude 25.13, Ebene 02)

Prof. Dr. Walter Petry, F. 3 11-21 63

Sekretariat: Frau Margot Hoffmann, F. 3 11-21 63

Wiss. Ass.: Dipl.-Math. Peter Schreiber (F. 3 11-21 90),

Dipl.-Math. Horst Weber (F. 3 11-21 89)

**Lehrstuhl für Mathematikdidaktik und Mathematik** (Gebäude 25.22, Ebene 03)

Prof. Dr. Artur Bergmann, F. 3 11-21 60

Sekretariat: Frau Elke Wien, F. 3 11-21 60

Prof.: N. N., F. 3 11-21 88

Stud.-Prof.: Dr. Erich Baumgartner, F. 3 11-21 84

Dozent: Dr. Otto Kerner, (F. 3 11-21 85), Dr. Robert Wisbauer (F. 3 11-21 87)

Wiss. Ass.: Dipl.-Math. Dieter Ziplies, (F. 3 11-21 83)

Verw. Wiss. Ass.: Dipl.-Math. Helmut Welzel, F. 3 11-21 86

**Seminar für Mathematik und ihre Didaktik** (Gebäude Neuss)

Tel.-Zentrale im Gebäude Neuss der Universität Düsseldorf: 1 97-1;

Vorwahl Neuss: von Düsseldorf aus 3 00, sonst 02101.

Direktor: Prof. Dr. Karl Schick (F. 1 97-2 17)

Sekretariat: Frau Monika Meeßen (F. 1 97-2 20)

Emeritus: Prof. Dr. Kurt Honnefelder (F. 3 00-1 64 10)

Prof. Dr. Walter Köhnen (F. 1 97-3 47)

Akad. Oberräte: Prof. Dr. Jürgen Floer, Dr. Peter Wolff (F. 1 97-3 45)

**Institut für Statistik und Dokumentation** (Gebäude 25.13, Ebene 01)

Direktor: Prof. Dr. Hanns Klinger, F. 3 11-21 65

Sekretariat: Frau Barbara von Blanquet, F. 3 11-21 65

Prof.: Dr. Klaus Janßen, F. 3 11-21 66

Wiss. Ass.: Dr. Volker Dembinski (F. 3 11-21 67), Priv.-Doz. Dr. Josef Steinebach (F. 3 11-21 69)

Verw. Wiss. Ass.: Frau Jutta Steffens, F. 3 11-21 68

**Physikalisches Institut**

Direktoren: Prof. Dr. Gernot Decker, Prof. Dr. Andreas Otto, Prof. Dr. Dankward Schmid, Prof. Dr. Jürgen Uhlenbusch,

**Lehrstuhl I** (Gebäude 25.42, Ebene 01)

Prof. Dr. Gernot Decker, F. 3 11-23 17

Sekretariat: Frau Hirschmann (F. 3 11-23 18), Frau Dominik (F. 3 11—23 18)

Prof. em. Dr. Jan van Calker, F. 3 11-42 47

Professor: Dr. Dieter Meiners, F. 3 11-23 20

Studienprofessor: Dr. Hans-Rudolf Kleinhanß, F. 3 11-23 19

Akad. Oberräte: Priv.-Doz. Dr. Ferdinand Müller (F. 3 11-22 81), Dr. Benno Wischgoll, (F. 3 11-22 78)

Oberassistent: Prof. Dr. Wolfgang Behmenburg, F. 3 11-22 82

Wiss. Dr. Klaus Hollenberg (F. 3 11-31 01), Dipl.-Ing. Walter Kies (F. 3 11-31 06), Dr. Günter Pross (F. 3 11-31 06),

Wiss. Ang.: Dipl.-Phys. Ingrid Lauber-Altman (F. 3 11-31 15), Dipl.-Ing. Wilfried Maysenhölder (F. 3 11-31 18) Dipl.-Phys. Burghard Nuhn (F. 3 11-23 22), Dr. Günter Peter (F. 3 11-22 80), Dipl.-Phys. Alfred Rübartsch (F. 3 11-23 24), Dipl.-Phys. Hans Rybach (F. 3 11-38 61).

#### **Lehrstuhl II** (Gebäude 25.33, Ebene 02)

Prof. Dr. Jürgen Uhlenbusch, F. 3 11-21 57

Sekretariat: Frau R. Knapp, F. 3 11-21 57

Akadem. Oberrat: Dr. J. H. Schäfer, F. 3 11-21 58, Dr. Helmut Kempkens, F. 3 11-28 63

Oberassistent: Priv.-Doz. Dr. Jobst Hackmann, F. 3 11-28 61

Wiss. Ass.: Dipl.-Phys. Christoph Carlhoff (F. 3 11-28 64), Dipl.-Phys. Heinz Odenthal (F. 3 11-31 42), Dipl.-Phys. Gebhard Ritter (F. 3 11-28 65)

Wiss. Ang.: Dipl.-Phys. Peter Chall (DFG) (F. 3 11-38 82), Dipl.-Phys. Dr. Claudine Gillet (DFG) (F. 3 11-38 94), Dipl.-Phys. Reinhold Mann (DFG) (F. 3 11-38 81), Dipl.-Phys. Eng Kie Souw (DFG) (F. 3 11-28 70)

#### **Lehrstuhl III** (Gebäude 25.22, Ebene 02)

Prof. Dr. Andreas Otto, F. 3 11-40 63

Sekretariat: Klaudia Lütjens, F. 3 11-40 63

Wiss. Ass.: Dr. Karl Syassen, F. 3 11-42 67

Wiss. Ang.: Dipl.-Phys. Henning Möller, F. 3 11-42 68, Dr. Iven Pockrand (F. 3 11-42 66)

Verw. Wiss. Ass.: Dipl.-Phys. Jürgen Billmann (F. 3 11-43 45)

#### **Lehrstuhl IV** (Gebäude 25.33, Ebene 01)

Prof. Dr. Dankward Schmid (F. 3 11-47 90 oder 3 11-35 40)

Sekretariat: Frau Ursula Wiedemann (F. 3 11-47 90)

Wiss. Ass. Dr. Lothar Schwan, F. 3 11-42 13 oder 3 11-35 40)

Wiss. Ang.: Dipl.-Phys. Reinhold Florian (F. 3 11-48 12 oder 3 11-35 40)

Dipl.-Phys. Frank Lisse (F. 3 11-48 11 oder 3 11-35 40)

**Gastdozent am Physikalischen Institut:** Dr. habil. G. E. Werner Schulze, (Gebäude 25.23, U 1) F. 3 11-45 15

#### **Physikalische Grundpraktika** (Gebäude 25.42, Ebene U1) **(Zentrale Einrichtung der Physik)**

Leitung: Studienprofessor Dr. Hans-Rudolf Kleinhanß, F. 3 11-23 19

Geschäftszimmer: Barbara Nolte, F. 3 11-31 08

## **Institut für Theoretische Physik**

Direktoren: Prof. Dr. Richard Bausch, Prof. Dr. Hans-Karl Janssen,  
Prof. Dr. Rudolf-Wilhelm Larenz, Prof. Dr. Kurt Suchy

**Lehrstuhl I** (Gebäude 25.32, Ebene 01)

Prof. Dr. Rudolf-Wilhelm Larenz, F. 3 11-24 73

Sekretariat: Frau Laufen, F. 3 11-24 73

Prof.: Dr. Rüdiger Bessenrodt, F. 3 11-31 22

Akadem. Oberrat: Dr. Herbert Wenk, F. 3 11-24 72

Wiss. Ass.: Dipl.-Phys. Semlyen (F. 3 11-37 00), Dipl.-Phys. Ottersbach (F. 3 11-20 16)

Verw. Wiss. Ass.: Dipl. Phys. Ulrich Steffens (F. 3 11-36 99)

**Lehrstuhl II** (Gebäude 25.32, Ebene 02)

Prof. Dr. Kurt Suchy, F. 3 11-27 46 (beurlaubt)

Sekretariat: Frau Bernstein, F. 3 11-27 46

Prof.: Dr. Eckhard Rebhan, F. 3 11-20 58

Wiss. Ass.: Dr. Ulrich Weinert, F. 3 11-27 45

Wiss. Ang.: Dr. Helmut Hebenstreit (F. 3 11-20 61),

Wiss. Ang.: Dr. Ulrich Schaper, F. (3 11-27 44)

**Lehrstuhl III** (Gebäude 25.32, Ebene 03)

Prof. Dr. Hans-Karl Janssen, F. 3 11-39 92

Sekretariat: Frau Carola Schäfer, F. 3 11-39 92

Wiss. Ass.: Dr. Nikolaus Breuer, (F. 3 11-39 93)

Dr. Brigitte Splettstößer, (F. 3 11-43 17)

**Lehrstuhl IV** Gebäude 25.32, Ebene 03)

Prof. Dr. Richard Bausch, F. 3 11-47 10

Sekretariat: Frau Carola Schäfer, F. 3 11-47 10

Wiss. Ass.: Dr. Hannelore Bessenrodt, F. 3 11-45 57

Verw. Wiss. Ass.: Dipl.-Phys. Bernd Neudecker, F. 3 11-42 85

Wiss. Ang.: Dr. Hajo Leschke, F. 3 11-42 86

## **Institut für Angewandte Physik** (Gebäude 25.33, Ebene 01)

Prof. Dr. Jakob Kranz, F. 3 11-24 74

Sekretariat: Frau Schumacher, F. 3 11-24 74

Prof. Dr. Dietrich Stark, F. 3 11-22 91

Studienprofessor: Dr. Paul Thielemann, F. 3 11-22 84

Akadem. Rat: Dr. Hildegard Hammer, F. 3 11-25 92

Wiss. Ass.: Dipl.-Phys. Christian Schrödter, F. 3 11-36 58

Verw. Wiss. Ass.: Dieter Schumacher, F. 3 11-31 80

Dipl.-Math. Christoph Hanisch, F. 3 11-31 78

## **Didaktik der Physik** (Gebäude Neuss)

Direktor: Prof. Herbert Becker, F. 19 72 35

Sekretariat: Martina Brühl, F. 19 72 35

Studienprofessor: Johannes Luysberg, F. 19 72 35

Wiss. Ang.: Dr. Leonore Uhlenbusch, F. 19 72 35

## **Institut für Anorganische Chemie und Strukturchemie**

**Lehrstuhl I** (Gebäude 26.43, Ebene 01)

Prof. Dr. Wilhelm Kuchen, F. 3 11-22 86

Sekretariat: B. Rehberg, F. 3 11-22 87

Prof.: Dr. Gerhard Hägele, F. 3 11-22 88

Akadem. Oberrat: Dr. Klaus Diemert (F. 3 11-22 89), Dr. Helmut Keck (F. 3 11-21 99)

Verw. Wiss. Ass.: Dipl.-Chem. Maria-Helene Braun (F. 3 11-31 38), Dipl.-Chem. Ulrich Braun (F. 3 11-31 56), Dipl.-Chem. Axel Hinke (F. 3 11-40 04), Dipl.-Chem. Ernst Hoffmann (F. 3 11-40 04), Dipl.-Chem. Jürgen Kutter (F. 3 11-22 92), Dipl.-Chem. Alfred Mamsch (F. 3 11-31 66), Dipl.-Chem. Hartmut Schepanski (F. 3 11-25 96), Dipl.-Chem. Herms-Uwe Tobolla (F. 3 11-31 66), Dipl.-Chem. Gudrun Tossing (F. 3 11-31 40)

Wiss. Ang.: Dr. Bernd Höhn (F. 3 11-21 97), Dr. Wilfried Peters (F. 3 11-31 89)

**Lehrstuhl II** (Gebäude 26.42, Ebene 01)

Prof. Dr. Dietrich Mootz, F. 3 11-31 35

Sekretariat: Frau Vogel, F. 3 11-31 36

Prof. Dr. Rüdiger Kniep, F. 3 11-31 47

Akad. Oberrat: Dr. Hartmut Wunderlich, F. 3 11-31 44

Wiss. Ass.: Dr. Annegret Lipka, F. 3 11-31 46

Wiss. Mitarb.: Dr. Michael Steffen, F. 3 11-38 57

Verw. Wiss. Ass.: Dipl.-Chem. Dieter Brodalla (F. 3 11-30 68), Dipl.-Chem. Lutz Korte (F. 3 11-38 57), Dipl.-Chem. Wolfgang Poll (F. 3 11-41 43), Dipl.-Chem. Axel Wilms (F. 3 11-31 64)

## **Institut für Organische Chemie I** (Gebäude 26.43, Ebene 00)

Direktor: Dr. Hans-Dieter Martin, F. 3 11-22 98

Sekretariat: Frau Edith von Aspern, F. 3 11-22 98/22 99

Prof. em. Dr. Leonhard Birkofer, F. 3 11-36 22

Akadem. Oberräte: Dr. Fritz Becker (F. 3 11-22 97), Dr. Heinz Dickopp (F. 3 11-25 71), Dr. Dirk Prüstel (F. 3 11-22 95)

Wiss. Ass.: Dr. Alois Steigel (F. 3 11-28 89)

Wiss. Ang.: Dipl.-Chem. Bernhard Albert, Dr. Gioacchino Falsone (F. 3 11-23 12), Dr. Hatim Haddad (F. 3 11-25 65), Dipl.-Chem. Bernhard Mayer

## **Institut für Organische Chemie II** (Gebäude 26.33, Ebene 00)

Direktor: Prof. Dr. Günter Wulff, F. 3 11-47 60

Sekretariat: Frau Irmgard Schmitz, F. 3 11-47 88

Wiss. Ass.: Dr. Ali Sarhan

Verw. Wiss. Ass.: Dipl.-Chem. Walburga Dederichs (F. 3 11-48 20), Dipl.-Chem. Reiner Grotstollen (F. 3 11-41 34), Dipl.-Chem. Roland Kemmerer (F. 3 11-42 88), Dipl.-Chem. Jürgen Wichelhaus (F. 3 11-30 71)

## **Institut für Physikalische Chemie I und II**

Direktor: Prof. Dr. Heinz-Helmut Perkampus, Prof. Dr. Joachim Walter Schultze

### **Lehrstuhl I:**

Prof. Dr. Heinz-Helmut Perkampus (Gebäude 26.43, Ebene 02), F. 3 11-21 00

Sekretariat: Frau C. Schiedel, F. 3 11-21 10

Abteilung für Angewandte Physikalische Chemie: Prof. Dr. Edwin Baumgarten, F. 3 11-21 01

Prof.: Dr. Heinz Kleindienst, F. 3 11-21 03

Akad. Oberräte: Dr. Helmut Hoffmann, F. 3 11-21 02, Dr. Günter Petermann, F. 3 11-21 04

Oberass.: Dr. Thorsten Bluhm, F. 3 11-21 06

Verw. Wiss. Ass.: Dipl.-Chem. Hans Bettermann, Dipl.-Chem. Hans-Peter Erb, Dipl.-Chem. Joachim Juffernbruch, Dipl.-Chem. Jochen Sauerwein  
Wiss. Ang.: Dr. Ch. Sondern (DFG)

### **Lehrstuhl II:**

Prof. Dr. Joachim Walter Schultze (Gebäude 26.32, Ebene 02), F. 3 11-47 50

Sekretariat: Frau Gabriele Bochmann, F. 3 11-47 55

Akad. Rat: Privatdozent Dr. Hans-Henning Strehblow, F. 3 11-48 67

Verw. Wiss. Ass.: Dipl. Chem. Christian Bartels, F. 3 11-48 63

Wiss. Ang.: Dr. Manuel Lohrengel, F. 3 11-41 48, Dr. Ulrich Stimming, F. 3 11-36 86

Gastdozent: Priv.-Doz. Dr. Wolfgang Schmickler, F.3 11-48 66

## **Institut für Theoretische Chemie** (Gebäude 26.32, Ebene 03)

Direktor: Prof. Dr. Hans-Herbert Schmidtke, F. 3 11-32 09

Sekretariat: Frau Brigitte Graßhoff, F. 3 11-32 09/34 66

Akadem. Rat: Dr. Thomas Schönherr, F. 3 11-32 12

Priv.-Doz.: Dr. Hans Kupka (DFG) (F. 3 11-32 11)

Wiss. Ass.: Dipl.-Phys. Gerd Eyring (F. 3 11-32 08)

Dipl.-Phys. Norbert Schoenen (F. 3 11-46 83)

Wiss. Ang.: Dipl.-Chem. Ursula Voets (F. 3 11-32 10)

## **Chemie und ihre Didaktik** (Gebäude Neuss)

Direktor: Prof. Dr. Günter Vollmer, F. (0 21 01) 19 72 30

Sekretariat: Frau Anita Weber, F. (0 21 01) 19 72 29

Akad. Oberrat: Dr. Manfred Franz, F. (0 21 01) 19 72 31

Wiss. Ass.: Dr. Josef Schwitte, F. (0 21 01) 19 73 19

## **Institut für Pharmazeutische Chemie** (Gebäude 26.23, Ebene 02)

Direktor: Prof. Dr. Hans Möhrle, F. 3 11-36 61

Sekretariat: Ingeborg Büchner, F. 3 11-36 61

Prof.: Dr. Horst Weber, F. 3 11-38 46

Akadem. Rat: Dr. Hans-Jörg Hemmerling, F. 3 11-38 50, Dr. Günter Waldheim, F. 3 11-43 48



Verw. Wiss. Ass.: Martin Biegholdt (F. 3 11-38 27), Michael Claas (F. 3 11-38 41), Thomas Mieger (F. 3 11-38 34), Johannes Pant (F. 3 11-38 39), Hans-Walter Reinhardt (F. 3 11-38 26), Ralf Schaltenbrand (F. 3 11-38 27), Günter H. Westle (F. 3 11-38 26)

Wiss. Ang.: Dr. Manfred Busch, (F. 3 11-38 49), Angelika Blume (F. 3 11-45 83), Von der Lippe, Gotelind (F. 3 11-45 82), Gisela Tröster (F. 3 11-38 39), Gerhard Rieß (F. 3 11-38 22), Rainer Wandel (F. 3 11-38 24), Jürgen Wolff (F. 3 11-43 53)

### **Institut für Pharmazeutische Biologie** (Gebäude 26.23, Ebene 00)

Direktor: o. Prof. Dr. Günter Willuhn, F. 3 11-41 63

Sekretariat: Alice von Bünau, F. 3 11-41 63

Verw. Wiss. Ass.: Apotheker Irmgard Merfort (F. 3 11-41 79), Apotheker Peter-Michael Röttger (F. 3 11-41 80)

Wiss. Ang.: Dr. Ulrich Köthe (F. 3 11-41 77), Apotheker Ingrid Junior (F. 3 11-41 74), Apotheker Joachim Kresken (F. 3 11-41 64)

Wiss. Ass.: Dr. Wolfram Quack (F. 3 11-41 78)

### **Institut für Pharmazeutische Technologie** (Gebäude 26.22, Ebene 00)

Direktor: Prof. Dr. Bernhard C. Lippold, F. 3 11-42 20

Sekretariat: Fr. Gerda Köllges, F. 3 11-42 20

Wiss. Ang.: Hermann Förster (F. 3 11-42 21), Andreas Teubner (F. 3 11-41 16), Hubert Schneemann (F. 3 11-42 21), Peter Kurka (F. 3 11-41 14)

Wiss. Ang.: Johann Lichey (F. 3 11-42 18), Andreas Ohm (F. 3 11-41 14)

### **Botanisches Institut**

Direktoren: Prof. Dr. Wilfried Stubbe, Prof. Dr. Kurt A. Santarius, N.N., N. N.

Kustoden: Akadem. Oberrat Dr. Ulrich Hallier, F. 3 11-23 39, Akad. Rat Dr. Wilfried Behn, F. 3 11-34 77

#### **Lehrstuhl I** (Gebäude 26.13, Ebene 02)

Prof. Dr. Wilfried Stubbe, F. 3 11-34 76

Sekretariat: Frau Ursula Borucki, F. 3 11-26 21, Frau Astrid Göppert, F. 3 11-47 27

Prof.: Dr. Reinhold Herrmann, F. 3 11-23 38, Prof. Dr. Klaus-Viktor Kowallik, F. 3 11-25 26

Dozent: Dr. Hans-Jürgen Bohnert, F. 3 11-23 44

Wiss. Ang.: Dr. Peter Westhoff, 3 11-23 41, Dr. Uwe J. Santore, F. 3 11-45 61

#### **Lehrstuhl II** (Gebäude 26.03, Ebene 01)

Vertreter: Prof. Dr. Gotthard H. Krause, F. 3 11-25 27

Sekretariat: Karin Weidemann, F. 3 11-23 40, Rita Reidegeld, F. 3 11-41 32

Wiss. Ass.: Dr. Christoph Giersch, F. 3 11-30 28

Wiss. Ang.: N. N.

#### **Lehrstuhl III** (Gebäude 26.13, Ebene 01 und U1)

Prof. Dr. Kurt A. Santarius, F. 3 11-23 48

Sekretariat: Karin Weidemann, F. 3 11-23 40, Rita Reidegeld, F. 3 11-41 32

Wiss. Ass.: Dr. Engelbert Weis, F. 3 11-35 54,

Wiss. Ang.: N. N.

Abt. Geobotanik: Prof. Dr. Rüdiger Wittig, F. 3 11-48 78

Wiss. Ang.: N. N., N. N.

### **Botanischer Garten**

Direktor: Prof. Dr. Wilfried Stubbe

Akadem. Oberrat Dr. Werner Dietrich, F. 3 11-24 77

Technischer Leiter: Gartenamtmann Dietrich Jacobsen, F. 3 11-24 02

### **Institut für Zoologie**

Direktoren: Prof. Dr. Werner Peters, Prof. Dr. Günter Schneider,  
Prof. Dr. Klaus-Dieter Spindler

**Lehrstuhl I** (Gebäude 26.02, Ebene 00)

Prof. Dr. Günter Schneider, F. 3 11-34 14

Sekretariat: Frau Unbehaun, F. 3 11-34 15

Professoren: Dr. Michael Gewecke (F. 3 11-34 11), Dr. Gerhard Zachariae  
(F. 3 11-30 59)

Akadem. Oberrat: apl. Prof. Dr. Gerhard Heide, F. 3 11-34 16

Akadem. Rat: Dr. Eberhard von Berg, F. 3 11-34 19

Wiss. Ass.: Dr. S. Wada, F. 3 11-30 87

Verw. Wiss. Ass.: Dr. M. Niehaus, F. 3 11-35 84, M. Spüler, F. 3 11-30 92

**Lehrstuhl II** (Gebäude 26.03, Ebene 00)

Prof. Dr. Werner Peters, F. 3 11- 30 52

Sekretariat: Frau Aldenhoven, F. 3 11-44 99

Akad. Rat: Dr. Jochen D'Haese, F. 3 11-34 05

Verw. Wiss. Ass.: Dipl.-Biol. V. Walldorf F. 3 11-35 66

Abt. Parasitologie: Prof. Dr. Heinz Mehlhorn, F. 3 11-34 01

Wiss. Ass.: Dr. U. Moltmann, F. 3 11-47 33

**Lehrstuhl III** (Gebäude 26.13, Ebene 00)

Prof. Dr. Klaus-Dieter Spindler, F. 3 11-48 60

Sekretariat: Frau Kraehahn, F. 3 11-48 60

Wiss. Ang.: Dipl.-Biol. Konrad Daig, F. 3 11-49 01, Dr. Paul Kuppert,  
F. 3 11-49 01)

### **Institut für Genetik** (Gebäude 26.02-26.12, Ebene 02; Gebäude 26.03, Ebene U1)

Direktor: Prof. Dr. Oswald Hess, F. 3 11-22 76

Sekretariat: Margret Hawel, F. 3 11-22 79

Prof.: Dr. Werner Kunz (F. 3 11-23 33), Dr. Martin Schwochau (F. 3 11-23 58)

Akad. Rat: Priv. Doz. Dr. Hans Bünemann, F. 3 11-34 21

Wiss. Ass.: Dr. Karl Heinz Glätzer (F. 3 11-22 96), Dr. Winfrid Liebrich  
(F. 3 11-34 22), Dr. Ulrich Schäfer (F. 3 11-45 41)

Wiss. Ang.: N. N., Dr. Gilbert Tischendorf (F. 3 11-34 23)

### **Institut für Physikalische Biologie** (Gebäude 26.12, Ebene U1)

Direktor: Prof. Dr. Detlev Riesner, F. 3 11-48 40

Sekretariat: Frau Heidi Gruber, F. 3 11-48 76

Wiss. Ang.: Dipl.-Ing. Metin Colpan (F. 3 11-49 23)

Dipl.-Biol. Jürgen Schumacher (F. 3 11-49 28)

Dipl.-Ing. Gerhard Steger (F. 3 11-49 27)

**Abt. Biokybernetik:** (Gebäude 26.12, Ebene U1)

Prof.: Dr. Rolf Eckmiller, F. 3 11-45 40

Sekretariat: Frau Ellen Beurskens, F. 3 11-45 40

Wiss. Ass.: Dr. Wolfgang Daunicht, F. 3 11-45 38

**Institut für Mikrobiologie** (Gebäude 26.12, Ebene 01)

Direktor: Prof. Dr. Cornelis P. Hollenberg, F. 3 11-47 20

Sekretariat: Frau Hiltrud Neruda, F. 3 11-47 20

Wiss. Ang.: Dr. Karin Breunig (F. 3 11-48 35), Dr. Sunil Das (F. 3 11-43 47),  
Frau Elke Erhardt (F. 3 11-48 34), Dr. Zbigniew Janowicz (F. 3 11-48 35),  
Dr. Rainer Roggenkamp (F. 3 11-48 36)

**Biologie und ihre Didaktik** (Gebäude Neuss)

Direktor: Prof. Dr. Gerhard Glombeck, F. (0 21 01) 1 97-2 69

Sekretariat: Margaretha Behrendt, F. (0 21 01) 1 97-2 70

Stud. Prof.: Dr. Eberhard Strotkoetter, F. (0 21 01) 1 97-2 68

Akad. Rat: Dr. Adreas Sollmann, F. (0 21 01) 1 97-3 17

Wiss. Ass.: Dr. Dagmar Fritsche, F. (0 21 01) 1 97-3 17

**Psychologisches Institut**

Direktoren: Prof. Dr. Joseph P. Huston (geschäftsführend), Prof. Dr. Wilhelm Janke, Prof. Dr. Karl Theodor Kalveram, Prof. Dr. Joachim Krauth

**Lehrstuhl I** (Gebäude 23.03, Ebene 00)

Prof. Dr. Karl Theodor Kalveram, F. 3 11-22 71

Sekretariat: Brigitte Müller, F. 3 11-22 71

Prof. Dr. Hans Joachim Grabitz (F. 3 11-21 41), Prof. Dr. Oskar Berndt Scholz (F. 3 11-21 40)

Wiss. Ass.: Dr. Cornelia Fitger (F. 3 11-22 74), Dr. Jochen Haisch (F. 3 11-21 42), Dr. Herbert Heuer (F. 3 11-24 68)

Wiss. Ang.: Dipl.-Psych. Herbert Spörkel (F. 3 11-22 71)

**Lehrstuhl II** (Experimentelle biologische Psychologie), (Gebäude 23.03, Ebene 00)

Prof. Dr. Wilhelm Janke, F. 3 11-22 65

Sekretariat: Gisela Beyer, F. 3 11-22 65

Prof. Dr. Franz-Josef Hehl, F. 3 11-20 62, Prof. Dr. Eugene Wist, F. 3 11-20 90

Wiss. Ass.: Dr. Gisela Erdmann (F. 3 11-20 71), Dr. Joachim Leonard (F. 3 11-34 92)

**Lehrstuhl III** (Vergleichende und physiologische Psychologie), (Gebäude 23.02, Ebene 00 und Gebäude 23.12, Ebene 00)

Prof. Dr. Joseph P. Huston, F. 3 11-42 96

Sekretariat: Ursula Nikoleit, F. 3 11-42 96

Wiss. Ass.: Dr. Monika Pritzel, F. 3 11-42 99

Wiss. Ang.: Dr. Barbara Nef, F. 3 11-42 97, Dr. Hans Welzl, F. 3 11-42 98

**Lehrstuhl IV** (Gebäude 23.02, Ebene 00)

Prof. Dr. Joachim Krauth, F. 3 11-21 44

Sekretariat: Christel Maschlinsky, F. 3 11-21 44

Wiss. Ang.: Dipl. Math. Klaus Rettig, F. 3 11-22 73, Dr. Christine Wolfrum, F. 3 11-23 10

## **Geographisches Institut**

Direktoren: Prof. Dr. Armin Gerstenhauer, Prof. Dr. Klaus Rother,  
Prof. Dr. Heinz Günter Steinberg (geschäftsführend)

**Lehrstuhl I** (Gebäude 25.12, Ebene 01)

Prof. Dr. Armin Gerstenhauer, F. 3 11-20 45

Sekretariat: Frau Waltraud Olschok, F. 3 11-20 45/34 64

Prof.: Dr. Gerd Wenzens, F. 3 11-20 48

Akad. Oberrat: Dipl.-Geogr. Dr. Manfred Fey, F. 3 11-20 49

Wiss. Ass.: Dr. Helmut Brückner, F. 3 11-37 87,

Wiss. Ang.: Ulrich Radtke, F. 3 11-30 60

Kartographie: Frau Ing. (grad.) Heide Elke Kleindin, F. 3 11-20 50

### **Abt. Geologie**

Prof.: Dr. Wolfgang Schirmer, F. 3 11-20 42

**Lehrstuhl II** (Gebäude 25.12, Ebene 02)

Prof. Dr. Klaus Rother, F. 3 11-20 47

Sekretariat: Frau Marga Potthoff, F. 3 11-20 47/20 40

Prof. Dr. Günther Glebe, F. 3 11-20 51

Akad. Rat: Dr. Toni Breuer, F. 3 11-20 46

Wiss. Ass.: Dr. Elmar Sabelberg, F. 3 11-20 44

**Lehrstuhl III** (Gebäude 25.12, Ebene 01)

Prof. Dr. Heinz Günter Steinberg, F. 3 11-39 55

Sekretariat: Frau Gisela Vogel, F. 3 11-39 55

Wiss. Ang.: Dr. Jürgen E. Siebeck, F. 3 11-39 56

Kartographie: Dipl.-Geogr. Khamis Massoud

## **Geographie und ihre Didaktik** (Gebäude Neuss)

Direktor: Prof. Dr. Norbert Wein

Neuss: Zimmer 1406, F. 1 97-3 18

Düsseldorf, Zimmer 0122 (Geb. 25.12 Ebene 01) F. 3 11-34 63

Sekretariat: Frau Hella Panzer, Neuss, F. 1 97-3 06, Zimmer 1113

Akad. Oberrat: apl. Prof. Dr. Wulf Habrich

Neuss: Zimmer 1438, F. 1 97-3 46

Düsseldorf:

Wiss. Ass.: Dr. Ekkehart Köhler

Neuss: Zimmer 1111, F. 1 97-3 04

# Lehrveranstaltungen Sommersemester 1981

(vgl. auch Vorlesungsankündigungen - Für Hörer aller Fakultäten - S. 62)  
(Änderungen vorbehalten)

## I. Mathematik

### Vorlesungen und Übungen

- |      |   |                           |
|------|---|---------------------------|
| 800. | Analysis II<br>Di., Fr. 11—13 (4stündig)<br>Hörsaal 5D  | Lindner                   |
| 801. | Übungen zu Analysis II<br>Mi. 14—16, 16—18 (2stündig) 8 Gruppen<br>Gebäude 25.13, Ebene U1, Raum 33<br>Gebäude 25.22, Ebene U1, Raum 52<br>Gebäude 25.22, Ebene 00, Raum 81<br>Gebäude 25.22, Ebene 00, Raum 82 | Lindner/N. N.             |
| 802. | Lineare Algebra und analytische Geometrie II<br>Mo., Mi. 11—13 (4stündig)<br>Hörsaal 5D   | Kerner                    |
| 803. | Übungen zu Lineare Algebra und analytische Geometrie II<br>Do. 14—16, 16—18 (2stündig) 7 Gruppen<br>Gebäude 25.13, Ebene U1, Raum 33<br>Gebäude 25.22, Ebene U1, Raum 52<br>Gebäude 25.22, Ebene 00, Raum 82    | Kerner/N.N.               |
| 804. | Analytische Geometrie<br>Mi., Fr. 9—11 (4stündig)<br>Hörsaal 5G   | Schick                    |
| 805. | Übungen zu Analytische Geometrie<br>Di. 14—16 (2stündig) 1 Gruppe<br>Gebäude 25.13, Ebene U1, Raum 24   | Schick/N. N.              |
| 806. | Analysis IV<br>Mi., Fr. 11—13 (4stündig)<br>Hörsaal 5F  | Fischer                   |
| 807. | Übungen zu Analysis IV<br>Do. 14—16, 16—18 (2stündig) 5 Gruppen<br>Gebäude 25.22, Ebene 00, Raum 72<br>Gebäude 25.22, Ebene 00, Raum 74<br>Gebäude 25.22, Ebene 00, Raum 81                                     | Fischer/Vogt/Maurer/N. N. |
| 808. | Fachdidaktik Zahlbereiche<br>Mo. 11—13, Do. 9—11 (4stündig)<br>Hörsaal 5G   | Baumgartner               |
| 809. | Übungen zu Fachdidaktik Zahlbereiche<br>Do. 14—16, 16—18 (2stündig), 2 Gruppen<br>Gebäude 25.13, Ebene U1, Raum 32  | Baumgartner               |
| 810. | Numerische Mathematik I<br>Di., Do. 11—13 (4stündig)<br>Hörsaal 5E  | N. N.                     |

811. Übungen zu Numerische Mathematik I  
Mi. 14—16, 16—18 (2stündig) 4 Gruppen  
Gebäude 25.22, Ebene U1, Raum 32  
Gebäude 25.22, Ebene U1, Raum 53  
N. N./N. N.
812. Allgemeine Topologie  
Mo., Mi. 14—16 (4stündig)  
Hörsaal 5E  
Schubert
813. Übungen zur Allgemeinen Topologie  
Do. 14—16, 16—18 (2stündig) 3 Gruppen  
Gebäude 25.13, Ebene U1, Raum 24  
Gebäude 25.13, Ebene U1, Raum 30  
Schubert/N. N.
814. Ringtheorie II  
Di., Fr. 11—13 (4stündig)  
Hörsaal 5H  
Bergmann
815. Numerische Mathematik III  
Di., Fr. 11—13 (4stündig)  
Hörsaal 5G  
Döring
816. Übungen zu Numerische Mathematik III  
Do. 14—16, 16—18 (2stündig) 2 Gruppen  
Gebäude 25.22, Ebene U1, Raum 32  
Döring/Lütcke/  
Teusner
817. Programmierübungen zu Numerische  
Mathematik III  
Di. 14—16, 16—18 (2stündig) 2 Gruppen  
im Terminalraum des Rechenzentrums  
Döring/Teusner/  
Voller
818. Algebraische Topologie II  
Di., Do. 14—16 (4stündig)  
Hörsaal 5H  
Harzheim
819. Anwendungen der Funktionentheorie  
Mi. Fr., 11—13, (4stündig)  
Gebäude 25.22, Ebene 02, Raum 81  
Kracht
820. Funktionalanalysis II  
Di., Fr. 11—13 (4stündig)  
Gebäude 25.22, Ebene 00, Raum 72  
Meise
821. Übungen zu Funktionalanalysis II  
Mi. 14—16 (2stündig) 1 Gruppe  
Gebäude 25.22, Ebene 00, Raum 72  
Meise/N. N.
822. Lineare Integralgleichungen  
Mo., Do. 11—13 (4stündig)  
Hörsaal 5H  
Petry
823. Übungen zu Lineare Integralgleichungen  
Do. 14—16, 16—18 (2stündig) 2 Gruppen  
Gebäude 25.22, Ebene 02, Raum 82  
Petry/Schreiber
824. Funktionentheorie II  
Mo., Mi. 9—11 (4stündig)  
Hörsaal 5H  
Schröder
826. Differentialgeometrie II  
(Hamiltonsche Mechanik)  
Di., Fr. 11—13 (4stündig)  
Gebäude 25.22, Ebene 00, Raum 82  
Steffen
827. Ausgewählte Kapitel aus der Analysis  
Do. 10—13 (3stündig)  
Gebäude 25.13, Ebene U1, Raum 24  
Steffen

828. Kategorien  
nach Vereinbarung (4stündig) Thode
829. Übungen zu Kategorien  
nach Vereinbarung (2stündig) 1 Gruppe Thode
830. Ringe und Moduln  
Mi., Fr. 9—11 (4stündig) Wisbauer  
Gebäude 25.22, Ebene 00, Raum 81
- Proseminar**
831. Ausgewählte Kapitel aus der Analysis  
nach Vereinbarung (2stündig) Fischer/Maurer  
Ein Proseminarschein, der in diesem Proseminar erworben wird, gilt nicht als Ersatz für einen ÜLN
- Seminare**
- Zulassungsvoraussetzung: mindestens bestandene Diplom-Vorprüfung im Fach Mathematik bzw. Physik oder Zwischenprüfung im Fach Mathematik
832. Fachdidaktik Analysis Baumgartner/Ziplies  
Mo. 14—16 (2stündig)  
Gebäude 25.22, Ebene 00, Raum 72
833. Algebra Bergmann  
nach Vereinbarung (2stündig)
834. Angewandte Mathematik Döring/Lütcke  
Fr. 14—16 (2stündig)  
Gebäude 25.22, Ebene 02, Raum 81
835. Algebraische Topologie Harzheim  
Di. 16—18 (2stündig)  
Gebäude 25.22, Ebene 00, Raum 72
836. Konvexe Mengen Harzheim  
Do. 16—18 (2stündig)  
Gebäude 25.13, Ebene U1, Raum 30
837. Partielle Differentialgleichungen Kracht  
Mi. 16—18 (2stündig)  
Gebäude 25.22, Ebene 00, Raum 74
838. Funktionalanalysis Meise  
Fr. 14—16 (2stündig)  
Gebäude 25.22, Ebene 00, Raum 74
839. Numerische Lösung partieller Differentialgleichungen Petry/Weber  
Mo. 14—16 (2stündig)  
Gebäude 25.22, Ebene 02, Raum 81
840. Funktionentheorie Schröder  
Mi. 16—18 (2stündig)  
Gebäude 25.22, Ebene 00, Raum 72
841. Kategorien Schubert  
Mo. 16—18 (2stündig)  
Gebäude 25.22, Ebene 00, Raum 82
842. Analysis (Differentialgeometrie) Steffen  
Fr. 14—16 (2stündig)  
Gebäude 25.13, Ebene U1, Raum 24
843. Algebra Wisbauer  
nach Vereinbarung (2stündig)

### Oberseminare

Nur für künftige Examenkandidaten  
Zulassungsvoraussetzung: mindestens bestandene Diplom-Vorprüfung im  
Fach Mathematik bzw. Physik oder Zwischenprüfung im Fach Mathema-  
tik

- |      |  |                                      |
|------|--|--------------------------------------|
| 844. | Ringe und Moduln<br>nach Vereinbarung (2stündig)                               | Bergmann                             |
| 845. | Nichtlineare Gleichungen<br>nach Vereinbarung (2stündig)                       | Döring                               |
| 846. | Komplexe Analysis<br>nach Vereinbarung (2stündig)                              | Fischer                              |
| 847. | Partielle Differentialgleichungen<br>nach Vereinbarung (2stündig)              | Kracht                               |
| 848. | Funktionalanalysis<br>Mo. 14—18 (4stündig)<br>Gebäude 25.22, Ebene 00, Raum 74 | Meise/Vogt                           |
| 849. | Analysis<br>Do. 15—17 (2stündig)<br>Gebäude 25.13, Ebene U1, Raum 22           | Böhme/Hildebrandt/<br>Reeken/Steffen |

### Programmierkurs

- |      |  |        |
|------|--|--------|
| 850. | Einführung in die Programmiersprache FORTRAN IV<br>Nur für Hörer der Vorlesung Numerische<br>Mathematik I im SS 1981<br>16. 2.—27. 2. 1981, ganztägig<br>Hörsaal 5F<br><br>Zusätzliche Programmierberatung hierzu<br>am 12. und 26. 3. 1981, jeweils 14—16 Uhr<br>Weitere Programmierkurse siehe unter<br>„Lehrveranstaltungen für Hörer aller Fakultäten“ | Valder |
|------|--|--------|

### Sonstiges

- |      |   |   |
|------|---|---|
| 851. | Anleitung zu wissenschaftlichem Arbeiten<br>nach Vereinbarung               | Baumgartner/Bergmann/<br>Döring/Fischer/Harzheim/<br>Kerner/Kracht/Lindner/Meise/<br>Orsinger/Petry/Ratschek/Schröder/<br>Schubert/Steffen/Wisbauer |
| 852. | Mathematisches Kolloquium<br>Vorträge nach gesonderter<br>Bekanntgabe       | Die Dozenten der Mathematik sowie<br>der Statistik und Dokumentation  |
| 853. | Kolloquium Didaktik der Mathematik<br>Vorträge nach gesonderter Bekanntgabe | Bergmann/Orsinger   |

## II. Statistik und Dokumentation

### Vorlesungen und Übungen

- |      |  |                   |
|------|--|-------------------|
| 854. | Wahrscheinlichkeitstheorie I<br>Di., Fr. 11—13 (4stündig)<br>Hörsaal 5F  | Klinger           |
| 855. | Übungen zu Wahrscheinlichkeitstheorie I<br>Di. 14—16, 16—18 (2stündig) 2 Gruppen<br>Gebäude 25.22, Ebene 01, Raum 81 | Klinger/Dembinski |



856. Statistik für Naturwissenschaftler  
Mo. 18—20 (2stündig)  
Hörsaal 5F Klinger
857. Übungen zu Statistik für Naturwissenschaftler  
nach Vereinbarung (2stündig) 5 Gruppen Klinger/Steffens/  
N. N.
- Oberseminar**  
Nur für künftige Examenskandidaten  
Zulassungsvoraussetzung: mindestens bestandene Diplom-Vorprüfung  
im Fach Mathematik bzw. Physik oder Zwischenprüfung im Fach Mathe-  
matik
858. Spezielle Stochastische Probleme JanBen/Klinger  
Do. 14—16 (2stündig)  
Gebäude 25.22, Ebene 01, Raum 81
- Sonstiges**
859. Anleitung zu wissenschaftlichem Arbeiten JanBen/Klinger  
nach Vereinbarung
860. Statistisches Kolloquium JanBen/Jesdinski/  
Vorträge nach gesonderter Bekanntgabe Klinger/Krauth  
Mathematisches Kolloquium  
siehe unter Mathematik

### III. Experimentalphysik

#### Vorlesungen und Übungen

861. Experimentalphysik II (für Physiker und Mathematiker) N. N.  
Mo., Do. 8—10 (4stündig)  
Hörsaal 5L
862. Mathematische Übungen zur Experimentalphysik II N. N./Ritter  
(für Physiker und Mathematiker)  
Mo., Do. 10—11 (2stündig)  
Hörsaal 5L
863. Experimentalphysik II (für Mediziner, Biologen, Decker  
Chemiker und Pharmazeuten im 1. und 2. Semester)  
Di., Mi. 8—10 (4stündig)  
Hörsaal 5L
864. Übungen und Ergänzungen zur Experimental- Decker/Wischgoll  
physik II  
(Biologen, Chemiker und Pharmazeuten im  
1. und 2. Semester)  
Di., Mi. 10—11 (2stündig)  
Hörsaal 5L
865. Einführung in die experimentellen Übungen Kleinhanß  
zur Physik für Physiker Kurs I  
Di. 9—11 (2stündig)  
Hörsaal 5J
866. Einführung in die experimentellen Übungen Kleinhanß  
zur Physik für Mediziner und Naturwissenschaftler  
Mo. 9—11 (2stündig)  
Hörsaal 5D
867. Ausgewählte Grundbegriffe der Physik für Psychologen Hackmann  
Do. 14—16 (2stündig)  
Hörsaal 5J

- |                                |   |   |
|--------------------------------|---|---|
| 868.                           | Übung zur Vorlesung: Ausgewählte Grundbegriffe der Physik für Psychologen<br>Do. 16—17 (1stündig)<br>Hörsaal 5J   | Hackmann  |
| 869.                           | Experimentalphysik IV<br>Mo. 9—11 (2stündig)<br>Hörsaal 5J  | Meiners   |
| 870.                           | Mathematische Übungen zur Experimentalphysik IV<br>Mi. 9—11 (2stündig)<br>Hörsaal 5J  | Meiners   |
| 871.                           | Einführung in die Atom- und Molekülphysik<br>Mi. 11—13 (2stündig)<br>Hörsaal 5M   | Behmenburg  |
| 872.                           | Entwicklung von Kernspaltungsreaktoren zur Energiegewinnung<br>Do. 11—13 (14tgl., 2stündig)<br>Hörsaal 5M   | Hammeke   |
| 873.                           | Physik hoher dynamischer Drücke<br>Mi. 11—13 (2stündig)<br>Hörsaal 5J   | Kleinhanß   |
| 874.                           | Neue Methoden der Spektroskopie (Auger, ESCA, SIMS) (für Physiker und Chemiker ab 3. Semester)<br>Di. 16—17 (1stündig)<br>Hörsaal 5M  | Laqua   |
| 875.                           | Plasmaphysik III (Diagnostik)<br>Di. 14—16 (2stündig) Hörsaal 5M  | Meiners   |
| 876.                           | Korrosion<br>Do. 9—11 (14tgl., 2stündig) Raum 25.23.02.62   | Otto  |
| 877.                           | Ramanspektroskopie, Theorie und Experiment<br>Mo. 11—13, Mi. 10—11 (3stündig) Hörsaal 5J  | Otto/<br>Pockrand   |
| 878.                           | Einführung in die Festkörperphysik II<br>Di., Fr. 11—13 (4stündig) Hörsaal 5M   | Schmid  |
| 879.                           | Übungen zur Festkörperphysik II nach Vereinbarung (1stündig)  | Schmid/Schwan   |
| 880.                           | Werkstoffwissenschaft II<br>Di. 9—11 (2stündig) Raum 25.23.02.62  | Schulze   |
| 881.                           | Verunreinigungsprobleme in magnetisch eingeschlossenen Plasmen<br>Fr. 9—11 (2stündig)<br>Hörsaal 5J   | Waelbroeck  |
| <b>Seminare und Kolloquium</b> |   |   |
| 882.                           | Physikalisches Proseminar<br>Mo. 16—18 (2stündig), Raum 25.42.02.31   | Uhlenbusch/<br>Hackmann   |
| 883.                           | Das Physikalische Experiment im Unterricht<br>Seminar für Studierende des höheren Lehramts (nach der Zwischenprüfung)<br>Mo. 14—16 (2stündig)   | Decker/<br>van Calker/Peter/<br>Wischgoll   |
| 884.                           | Seminar für die Teilnehmer an den experimentellen Übungen zur Physik für Fortgeschrittene<br>(gemeinsame Veranstaltung des Physikalischen Instituts, Lehrstuhl I, II, III und IV und des Instituts für Angewandte Physik)<br>Mi. 16—18 (2stündig) | Decker/Uhlenbusch/<br>Otto/Schmid/Kranz/<br>Stark/Thielemann/<br>Müller/Peter/<br>Kempkens/Odenthal/<br>Syassen/Pockrand<br>Forian/Schwan |

885. Seminar über Plasmaphysik (gemeinsam mit der Universität Essen (GHS) Fr. 14—16 (2stündig) Uhlenbusch/Hackmann
886. Seminar: Kurzzeitphysik Mo. 11—13 (2stündig) Raum 25.42.U1.24 Decker/Kleinhanß/Müller
887. Seminar über spezielle Probleme der Laserphysik und Laserspektroskopie (für Studierende im III. Studienabschnitt) Mi. 14—16 (2stündig) Behmenburg
888. Seminar: Einführung in die Quantenmechanik anhand Feynman-Lectures III. 2. Hälfte nach Vereinbarung (1stündig) Otto
889. Werkstoffwissenschaftliches Seminar Do. 11—13 (14tgl., 2stündig) Raum 25.23.02.62 Schulze/Buchenaus/Otto
890. Seminar über Festkörper unter hohen Drücken nach Vereinbarung (14tgl., 2stündig) Syassen
891. Oberseminar zur Festkörper- und Oberflächenphysik Otto/Syassen/Pockrand/Kranz/Stark/Thielemann/Hammer/Schmid/Schwan
892. Seminar über laufende Arbeiten aus dem Physikalischen Institut I Fr. 9—11 (2stündig) Decker/van Calker/Meiners/Behmenburg/Kleinhanß/Müller
893. Seminar über laufende Arbeiten aus dem Physikalischen Institut II Mi. 11—13 (2stündig) Uhlenbusch/Hackmann/Schäfer/Ritter
894. Seminar über laufende Arbeiten aus dem Physikalischen Institut III Mi. 11—13 (2stündig) Otto/Syassen
895. Seminar über laufende Arbeiten aus dem Physikalischen Institut IV nach Vereinbarung (2stündig) Schmid/Schwan
896. Physikalisches Kolloquium Do. 17—19 (2stündig) Hörsaal 5J Die Dozenten der Physik

### Physikalische Grundpraktika

897. Experimentelle Übungen zur Physik für Physiker, Kurs I Parallelkurse: Mo. 14—18 (4stündig) Di. 14—18 (4stündig) Kursräume der Physikalischen Grundpraktika, Geb. 25.33, Ebene U1 Kleinhanß/Kies/Proß/N.N.
898. Experimentelle Übungen zur Physik für Physiker, Kurs III (Voraussetzung: Erfolgreicher Abschluß von Kurs I) Parallelkurse: Mo. 14—18 (4stündig) Di. 14—18 (4stündig) Kursräume der Physikalischen Grundpraktika, Geb. 25.42, Ebene U1 Kleinhanß/Hollenberg/Proß/Rübartsch/N.N.

899. Experimentelle Übungen zur Physik für Mathematiker, Biologen und Chemiker, Kurs B (für Studierende nach der Diplomprüfung mit Physik als Wahlnebenfach)  
Di. 14—18 (4stündig)  
Kursräume der Physikalischen Grundpraktika, Geb. 25.42, Ebene U1 Kleinhanß/Schrödter
900. Experimentelle Übungen zur Physik für Pharmazeuten  
Mi. 14—18 (4stündig)  
Kursräume der Physikalischen Grundpraktika, Geb. 25.33, Ebene U1 Kleinhanß/Hanisch/  
Kies/Schumacher
901. Experimentelle Übungen zur Physik für Mediziner  
Parallelkurse Mi. 14—18 (4stündig)  
Do. 14—18 (4stündig)  
Fr. 14—18 (4stündig)  
Kursräume der Physikalischen Grundpraktika, Geb. 25.33, Ebene U1 Kleinhanß/Billmann/  
Lisse/Möller
902. Experimentelle Übungen zur Physik für Zahnmediziner  
Mo. 14—18 (4stündig)  
Kursräume der Physikalischen Grundpraktika Gebäude 25.33, Ebene U1 Kleinhanß/Lauber-  
Altmann/N. N.

**Praktika für Studierende im II. Studienabschnitt und Examensarbeiten**

903. Das Physikalische Experiment im Unterricht  
Praktikum für Studierende des Höheren Lehramts nach der Zwischenprüfung, nachmittags (20stg)  
Praktikumsräume des Physikalischen Instituts, Gebäude 25.23, Ebene U1 Decker/Peter/  
Wischgoll
904. Experimentelle Übungen zur Physik für Fortgeschrittene  
nachmittags (20stündig)  
Praktikumsräume des Physikalischen Instituts, Lehrstuhl I, Gebäude 25.33, Ebene 00 Decker/Müller/  
Peter/Behmenburg
905. Experimentelle Übungen zur Physik für Fortgeschrittene  
nachmittags (20stündig)  
Praktikumsräume des Physikalischen Instituts, Lehrstuhl II, Gebäude 25.33, Ebene 00 Uhlenbusch/Kempkens/  
Schäfer/Odenthal
906. Experimentelle Übungen zur Physik für Fortgeschrittene  
nachmittags (20stündig)  
Praktikumsräume des Physikalischen Instituts, Lehrstuhl III Otto/Pockrand/  
Syassen
907. Experimentelle Übungen zur Physik für Fortgeschrittene  
nachmittags (20stündig)  
Praktikumsräume des Physikalischen Instituts Lehrstuhl IV Schmid/Florian/  
Schwan
908. Hauptpraktikum, ganztägig (40stündig)  
Physikalisches Institut, Lehrstuhl I Decker/van Calker/  
Meiners/Behmenburg/  
Kleinhanß/Laqua/  
Müller/Wischgoll

- |      |  |   |
|------|--|---|
| 909. | Hauptpraktikum, ganztägig (40stündig)<br>Physikalisches Institut, Lehrstuhl II                               | Uhlenbusch/Schäfer/<br>Kempkens/Hackmann  |
| 910. | Hauptpraktikum, ganztägig (40stündig)<br>Physikalisches Institut, Lehrstuhl III                              | Otto/Syassen  |
| 912. | Hauptpraktikum, ganztägig (40stündig)<br>Physikalisches Institut, Lehrstuhl IV                               | Schmid/Schwan   |
| 913. | Anleitung zu wissenschaftlichen Arbeiten<br>ganztägig (40stündig)<br>Physikalisches Institut, Lehrstuhl I    | Decker/van Calker/<br>Meiners/Behmenburg/<br>Kleinhanß/Müller/<br>Laqua/Wischgoll |
| 914. | Anleitung zu wissenschaftlichen Arbeiten<br>ganztägig (40stündig)<br>Physikalisches Institut, Lehrstuhl II   | Uhlenbusch/Schäfer/<br>Kempkens/Hackmann  |
| 915. | Anleitung zu wissenschaftlichen Arbeiten<br>ganztägig, (40stündig)<br>Physikalisches Institut, Lehrstuhl III | Otto  |
| 916. | Anleitung zu wissenschaftlichen Arbeiten<br>ganztägig (40stündig)<br>Physikalisches Institut, Lehrstuhl IV   | Schmid  |

#### IV. Theoretische Physik

- |      |  |   |
|------|--|---|
| 917. | Theoretische Mechanik<br>Di., Do. 9—11 (4stündig)<br>Hörsaal 5K  | Janssen   |
| 918. | Übungen zur Theoretischen Mechanik<br>Fr. 9—11 (2stündig)<br>Hörsaal 5K  | Janssen/Breuer/<br>Spletstößer                                      |
| 919. | Thermodynamik und Statistik<br>Di., Fr. 9—11 (4stündig)<br>Hörsaal 5M  | Larenz  |
| 920. | Übungen zur Thermodynamik und Statistik<br>Do. 9—11 (2stündig)<br>Hörsaal 5M   | Larenz/Ottersbach/<br>Semlyen/Steffens                              |
| 921. | Quantentheorie II<br>Di., Do. 9—11 (4stündig)<br>Gebäude 25.33, Ebene 00, Raum 61  | Bausch  |
| 922. | Übungen zur Quantentheorie II<br>Fr. 9—11 (2stündig)<br>Gebäude 25.33, Ebene 00, Raum 61   | Bausch/H. Bessenrodt/<br>Neudecker                                  |
| 923. | Statistische Mechanik<br>kooperativer Nichtgleichgewichtsprozesse<br>Mo. 9—11 (2stündig)<br>Gebäude 25.32, Ebene 03, Raum 51                       | Bessenrodt  |
| 924. | Allgemeine Relativitätstheorie<br>(2stündig), nach Vereinbarung  | Rebhan  |
| 925. | Theoretische Festkörperphysik I<br>(2stündig), nach Vereinbarung   | Dohm  |
| 926. | Theoretisch-Physikalisches Seminar<br>über spezielle Probleme der Plasmaphysik<br>Mo. 16—18 (2stündig) (priv.)<br>Gebäude 25.22, Ebene 00, Raum 23 | Bausch/Bessenrodt/<br>Hebenstreit/Janssen/<br>Larenz/Rebhan/Schaper |

- |      |  |  |
|------|--|--|
| 927. | Seminar über neuere Ergebnisse der Statistischen Physik nach Vereinbarung (2stündig) (priv.) Gebäude 25.32, Ebene 03, Raum 51  | Bausch/Bessenrodt/<br>Dohm/Janssen/Leschke/<br>Mitarbeiter |
| 928. | Seminar über spezielle Probleme der Statistischen Physik gemeinsam mit den Hochschulen Bochum, Dortmund, Duisburg, Essen nach Vereinbarung (2stündig) (priv.) in GHS Essen | Bausch/Bessenrodt/<br>Janssen/Mitarbeiter                  |
| 929. | Theoretisch-Physikalisches Institutsseminar und Kolloquium nach Vereinbarung (2stündig) (priv.) Gebäude 25.22, Ebene 00, Raum 23   | Bausch/Bessenrodt/<br>Janssen/Larenz/<br>Rebhan/Weinert    |
| 930. | Physikalisches Kolloquium nach besonderer Einladung Do. 17—19 (2stündig) Hörsaal 5J  | Die Dozenten der<br>Physik                                 |
| 931. | Übung in Theoretischer Physik für Diplomanden und Lehramtskandidaten ganztägig (40stündig) (priv.)   | Bausch/Bessenrodt/<br>Janssen/Larenz/<br>Rebhan/Wenk       |
| 932. | Anleitung zu wissenschaftlichen Arbeiten Institut für Theoretische Physik (priv.)  | Bausch/Bessenrodt/<br>Janssen/Larenz/<br>Rebhan/Wenk       |

## V. Angewandte Physik

### Vorlesungen und Übungen

- |      |  |                  |
|------|--|------------------|
| 933. | Angewandte Physik:<br>Optische Meßmethoden<br>Do., Fr. 8—9 (2stündig)<br>Hörsaal 5M  | Kranz            |
| 934. | Übungen zur Angewandten Physik:<br>(1stündig), Zeit nach Vereinbarung<br>Gebäude 25.42, Ebene 00, Raum 41                      | Kranz/Schrödter  |
| 935. | Physik Dünner Schichten I<br>Schichtherstellung, Dickenmessungen und<br>Wachstumsvorgänge<br>Mi. 8—10 (2stündig)<br>Hörsaal 5M | Stark            |
| 936. | Übungen zur Physik Dünner Schichten I:<br>Mi. 14—16 (2stündig)<br>Gebäude 25.42, Ebene 00, Raum 41                             | Stark/Schumacher |
| 937. | Eigenschaften ferromagnetischer Stoffe:<br>Do. 9—11 (2stündig)<br>(für Studierende im 2. Studienabschnitt)                     | Thielemann       |
| 938. | Methoden der Kristallzüchtung:<br>Do. 11—12 (1stündig)<br>Gebäude 25.42, Ebene 00, Raum 41                                     | Hammer           |

### Seminare und Kolloquien

939. Seminar zu den experimentellen Übungen zur Physik für Fortgeschrittene (für Studierende mit Studienziel Diplom im 2. Studienabschnitt) nach Vereinbarung (2stündig) gemeinsam mit dem Physikalischen Institut Lehrstuhl I—IV  
Kranz/Stark/Thielemann/Decker/Müller/Peters/Uhlenbusch/Kempkens/Odenthal/Otto/Pockrand/Syassen/Schmid/Schwan
940. Seminar zu den experimentellen Übungen zur Physik für Fortgeschrittene (für Lehramtskandidaten Sekundarstufe II im 2. Studienabschnitt) nach Vereinbarung (2stündig) gemeinsam mit dem Physikalischen Institut, Lehrstuhl I—IV  
Kranz/Stark/Thielemann/Hammer/Decker/Müller/Peters/Uhlenbusch/Kempkens/Odenthal/Otto/Pockrand/Syassen/Schmid/Schwan
941. Seminar zu den Vorlesungen Nr. 933—938 nach Vereinbarung (2stündig)  
Kranz/Stark/Thielemann/Hammer
942. Seminar über laufende Arbeiten aus dem Institut für Angewandte Physik nach Vereinbarung (2stündig)  
Kranz/Stark/Thielemann/Hammer
943. Oberseminar zur Festkörper- und Oberflächenphysik (gemeinsam mit dem Physikalischen Institut III) nach Vereinbarung (2stündig)  
Kranz/Stark/Thielemann/Hammer/Otto/Pockrand/Syassen
944. Physikalisches Kolloquium Do. 18—19 (2stündig) nach besonderer Ankündigung Hörsaal 5J  
Die Dozenten der Physik

### Praktika und Examensarbeiten

945. Experimentelle Übungen zur Physik für Fortgeschrittene (für Studierende mit Studienziel Diplom im 2. Studienabschnitt) ganztägig (20stündig) Institut für Angewandte Physik  
Kranz/Stark/Thielemann
946. Experimentelle Übungen zur Physik für Fortgeschrittene für Lehramtskandidaten Sekundarstufe II im 2. Studienabschnitt) halbtägig (10stündig) Institut für Angewandte Physik  
Kranz/Stark/Thielemann/Hammer
947. Hauptpraktikum in Angewandter Physik für Diplomanden und Lehramtskandidaten ganztägig (40stündig) priv. Institut für Angewandte Physik  
Kranz/Stark/Thielmann
948. Anleitung zu wissenschaftlichen Arbeiten ganztägig (40stündig) Institut für Angewandte Physik  
Kranz/Stark/Thielemann

## VI. Anorganische Chemie und Strukturchemie

### Für Studierende des 2. Semesters

949. Anorganische und Allgemeine Chemie II (für Naturwissenschaftler)  
Fr. 8—10 (2stündig)  
Hörsaal 6J Kuchen
950. Analytische Chemie  
Fr. 10—12 (2stündig)  
Hörsaal 6J Hägele
951. Chemie der Metalle  
Mo. 9—11, Do. 8—9 (3stündig)  
Hörsaal 6G Mootz
952. Anorganisch-Chemisches Praktikum I für Chemiker  
b) Systematische Übungen  
c) Übungen zur Quantitativen Analyse  
d) Elektrochemische Übungen  
e) Präparative Übungen  
f) Arbeitsgruppenseminare  
ganztägig, täglich  
Institut Kuchen/Hägele/Ass.
953. Praktikum der Anorganischen und Allgemeinen Chemie für Lehramtskandidaten der Chemie (Teil 1 und 2)  
Mi., Do. ganztägig, Institut  
Di. 16—18 (2stündig)  
begleitendes Seminar f. Teil 1  
Di. 10—11 (1stündig)  
begleitendes Seminar f. Teil 2  
Mi. 15—17 (2stündig)  
Vorträge des Exp. Proseminars (s.u.) Mootz/Kniep/  
Poll/N. N.
954. Experimentelle Übungen in Anorganischer und Allgemeiner Chemie für Physiker und Mathematiker  
a) Seminar  
b) Praktische Übungen  
Ferienkurs, 4 Wochen  
Institut Kuchen/Diemert/Höhn
955. Theoretische Übungen zur Vorbereitung auf den Ferienkurs  
Do. 11—13 (2stündig)  
Institut Diemert

### Für Studierende des 4. Semesters

956. Anorganisch-Chemisches Seminar  
Di. 17—19 (2stündig, 14täglich)  
Hörsaal 6J Kuchen/Mootz/  
Hägele/Kniep
957. Einführung in die Mineralogie  
Mo. 17—19 (2stündig)  
Hörsaal 6G Kniep
958. Übungen zur Mineralogie nach Vereinbarung (2stündig)  
Institut Kniep/Wilms



- |      |   |                             |
|------|---|-----------------------------|
| 959. | Exkursion zur Mineralogie<br>nach Vereinbarung (1stündig)   | Kniep/Wilms                 |
| 960. | Experimentelles Proseminar in Anorganischer<br>und Allgemeiner Chemie für<br>Lehramtskandidaten der Chemie<br>Mi., Do. ganztägig: Vorbereitung im Labor<br>Mi. 15—17 (2stündig): Vorträge<br>Hörsaal 6J | Mootz/Lipka/<br>Korte/Wilms |

**Veranstaltungen nach dem Vorexamen bzw.  
nach der Zwischenprüfung**

- |       |   |  |
|-------|---|--|
| 961.  | Koordinationschemie, Teil II<br>Do. 9—11 (2stündig)<br>Hörsaal 6G   | Kuchen   |
| 962.  | Ausgewählte Kapitel der Anorganischen Chemie<br>Mi. 9—10 (1stündig)<br>Hörsaal 6H   | Mootz  |
| 962x. | Didaktik und Methodik der Chemie mit Übungen<br>Mi. 11—13 (2stündig)<br>Hörsaal 6H  | Lipka  |
| 963.  | Ausgewählte Kapitel zur Kristallstrukturbestimmung<br>Mo. 15—16 (1stündig)<br>Hörsaal 6H  | Wunderlich   |
| 964.  | Praktikum II zur Anorganischen Chemie und<br>Strukturchemie<br>Teil a): Molekül- und Komplexchemie<br>ganztägig, täglich<br>nach Vereinbarung<br>Institut<br>Teil b): Festkörper- und Strukturchemie<br>nach Vereinbarung (10stündig)<br>Institut | Kuchen/Hägele/<br>Diemert/Ass.<br><br>Mootz/Kniep/<br>Wunderlich |
| 965.  | Seminar zum Praktikum II (Teil a)<br>(2stündig) nach Vereinbarung<br>Institut   | Diemert  |
| 966.  | Seminar zum Praktikum II (Teil b)<br>nach Vereinbarung (2stündig)<br>Institut   | Kniep/Wunderlich   |
| 967.  | Kernresonanzspektroskopisches Seminar<br>(2stündig) nach Vereinbarung<br>Seminarraum, Institut  | Hägele/Peters  |
| 968.  | Aktuelle Metallkomplexe<br>Präparative Übungen und experimentelle<br>Untersuchungen<br>ganztägig (4Ü) nach Vereinbarung<br>Institut   | Kuchen/Diemert/Keck  |
| 969.  | Einführung in die Interpretation von NMR-Spektren<br>nach Vereinbarung, Ferienkurs (4Ü)<br>Seminarraum, Institut  | Hägele/Peters  |
| 970.  | Praktische Einführung in die Massenspektrometrie<br>Ferienkurs (4Ü) nach Vereinbarung<br>Institut   | Kuchen/Keck/<br>Lichtenstein                                     |

- |      |   |                               |
|------|---|-------------------------------|
| 971. | Experimentelle Übungen zur Kristallstrukturbestimmung mit Röntgenstrahlen (für Lehramtskandidaten und Physiker nach dem Vorexamen) nach Vereinbarung (6stündig)<br>Institut | Wunderlich/Steffen            |
| 972. | Fortgeschrittenenpraktikum zur Anorganischen Chemie für Lehramtskandidaten nach Vereinbarung (8stündig)<br>Institut   | Mootz/Lipka/<br>Brodalla      |
| 973. | Praktikum zur Vorbereitung von Examensarbeiten ganztägig<br>Institut  | Mootz/Kniep/<br>Wunderlich    |
| 974. | Anleitung zu selbständiger wissenschaftlicher Arbeit ganztägig<br>Institut (priv.)  | Kuchen/Mootz/Hägele/<br>Kniep |
| 975. | Chemisches Kolloquium<br>Mi. 17—19<br>nach besonderer Ankündigung   | Dozenten der<br>Chemie        |

## VII. Organische Chemie

- |      |   |                        |
|------|---|------------------------|
| 976. | A.) Vorlesungen, Seminare und Übungen<br>1.) Experimentalchemie (organischer Teil, für Chemiker, Naturwissenschaftler und Mediziner) Mo., Di. 11—13 (4stündig)<br>Hörsaal 6J                  | Wulff                  |
| 977. | 2.) Organische Chemie I: Chemie der Aliphaten Alicyclen und funktionellen Gruppen (vor dem Vorexamen, Vorauss.: Vorlesung Experimentalchemie; Org. Teil) (3stündig)<br>Di., Mi.<br>Hörsaal 6G | Martin                 |
| 978. | 3.) Transanulare Reaktionen und Wechselwirkungen (2stündig, nach dem Vorexamen)   | Prüstel                |
| 979. | 4.) Seminar zu den Experimentellen Übungen in Chemie für Mediziner<br>Di. 14—16 (2stündig)<br>Hörsaal 6J  | Wulff/<br>Lichtenstein |
| 980. | 5.) Übungen zur Interpretation von Massenspektren Fr. 9—11 (2stündig) (nach dem Vorexamen)<br>Seminarraum 12  | Martin/<br>Steigel     |
| 981. | 6.) Übungen zur spektroskopischen Identifizierung Org. Verb. (vor dem Vorexamen)<br>Di. 16—18 (2stündig)<br>Seminarraum 12  | Martin/<br>Steigel     |
| 982. | 7.) Org.-chemische Übungen zur NMR-Spektroskopie (nach dem Vorexamen)<br>Do. 8—9 (1stündig)<br>Seminarraum 12   | Martin/Haddad          |
| 983. | 8.) Die Praxis der Molekülspektroskopie (NMR, IR, UV) in der org. Chemie (nach dem Vorexamen) nach Vereinbarung   |                        |

- |                                   |      |  |                                |
|-----------------------------------|------|--|--------------------------------|
| 984.                              | 9.)  | Org.-chem. Seminar zum Fortgeschrittenenpraktikum<br>(nach dem Vorexamen)<br>Do. 14—16 (2stündig)<br>Hörsaal 6G                                  | Dickopp                        |
| 985.                              | 10.) | Org.-chemisches Seminar:<br>Präparative Methoden in der org. Chemie II<br>(vor dem Vorexamen)<br>nach Vereinbarung                               | Prüstel                        |
| 986.                              | 11.) | Ausgewählte Kapitel aus der Riechstoffchemie<br>(2stündig)<br>nach Vereinbarung, siehe besonderen Aushang  | Bruns                          |
| 987.                              | 12.) | Neuere Ergebnisse der Aromatenchemie<br>(2stündig)<br>nach Vereinbarung  | Hänel                          |
| 988.                              | 13.) | Seminar zu den experim. Übungen zur Org. Chemie<br>für Lehramtskandidaten<br>(Anfänger) (1stündig)   | Becker                         |
| 989.                              | 14.) | Nomenklaturfragen i. d. Org. Chemie,<br>mit Übungen<br>Fr. 11—13 (2stündig)<br>Seminarraum 12  | Becker                         |
| 990.                              | 15.) | Seminar für die wiss. Mitarbeiter<br>(2stündig)  | Martin                         |
| 991.                              | 16.) | Seminar für die wiss. Mitarbeiter<br>(2stündig)  | Wulff                          |
| 992.                              | 17.) | Anleitungen zu wiss. Arbeiten,<br>nach Vereinbarung, ganztägig   | Birkofer/Martin/Wulff          |
| 993.                              | 18.) | Chemisches Kolloquium<br>Mi. 17—19 (2stündig, 14täglich)<br>Hörsaal 6G   | Dozenten der Chemie            |
|                                   | B.)  | Experimentelle Übungen:  |                                |
| 994.                              | 1.)  | Experim. Übungen z. Org. Chemie für<br>Chemiker (vor dem Vorexamen)<br>ganztägig, täglich  | Martin/Dickopp/<br>Assistenten |
| 995.                              | 2.)  | Experim. Übungen z. Org. Analytik für<br>Chemiker (nach dem Vorexamen)<br>ganztägig, täglich   | Martin/Dickopp/<br>Assistenten |
| 996.                              | 3.)  | Experimentelle Übungen zur Org. Chemie<br>für Chemiker (nach dem Vorexamen)<br>ganztägig, täglich  | Wulff/Dickopp/<br>Assistenten  |
| 997.                              | 4.)  | Experim. Übungen z. Org. Chemie für Lehr-<br>amtskandidaten (Anfänger)<br>ganztägig, (2mal wöchentlich)  | Martin/Becker/<br>Assistenten  |
| 998.                              |      | Experimentelle Übungen in Chemie für Mediziner<br>Gruppe A: Mi. 14—18 (5stündig)<br>Gruppe B: Do. 14—18 (5stündig)<br>Gruppe C: 14—18 (5stündig) | Wulff/Prüstel                  |
| <b>VIII. Physikalische Chemie</b> |      |  |                                |
| 999.                              |      | Physikalische Chemie II (4. Sem.)<br>(Chemische Thermodynamik)<br>Di. 8—10; Mi. 10—11<br>Hörsaal 6G  | Perkampus                      |

1000.	Physikalische Chemie IV (6. Sem.) (Elektrochemie) Di. 9—11, Mi. 9—10 Hörsaal 6 H	Schultze
1001.	Thermodynamische Rechenübungen (4. Sem.) Mi. 8—10 Hörsaal 6 G	Kleindienst/Ass.
1002.	Technische Chemie II, n. d. Vorexamen n. Vereinbarung (2stündig) Seminarraum II, Gebäude 26.43, Ebene 02, Raum 11	Baumgarten
1003.	Physikalische Chemie der Festkörper nach Vereinbarung (2stündig) Seminarraum PC II, Gebäude 26.32, Ebene 02, Raum 25	Schultze/Strehblow
1004.	Physikalische Polymerchemie II nach Vereinbarung (2stündig) Seminarraum II, PC I, Gebäude 26.43, Ebene 02, Raum 11	Craubner
1005.	Physikalische Chemie für Studierende der Biologie II nach Vereinbarung, (3stündig) 2V1Ü, Hörsaal 6G	Strehblow
1006.	Physikalisch-Chemisches Seminar/Kolloquium Do. 15—17 Seminarraum I, PC I Gebäude 26.43, Ebene 02, Raum 24	Dozenten der Physikalischen Chemie
1007.	Apparative Übungen zur Physikalischen Chemie n. d. V. Mo.—Fr. (ganztägig) Kurs i. d. vorlesungsfreien Zeit, Institut, PC I	Perkampus/ Hoffmann/Ass.
1008.	Apparative Übungen zur Molekülphysik n. d. Vorexamen Mo.—Fr. (ganztägig) Institut, PC I	Perkampus/ Bluhm/Hoffmann/Ass.
1009.	Apparative Übungen zur Elektrochemie n. d. Vorexamen Mo.—Fr. (ganztägig) Institut, PC II	Schultze/ Stimming
1010.	Apparative Übungen zur angewandten Physikalischen Chemie Mo.—Fr. (ganztägig) Institut, PC I + II	Baumgarten/ Petermann/ Stimming
1011.	Apparative Übungen zur Metallkunde nach besonderer Vereinbarung MPI f. Eisenforschung	Engell/Ass.
1012.	Apparative Übungen zur Physikalischen Chemie für Biologen (Wahlpraktikum) nach Vereinbarung, Anmeldung bei Dr. Hoffmann	Hoffmann/ Strehblow
1013.	Apparative Übungen zur Physikalischen Chemie für Studierende der Biologie und Physik n. d. Vorexamen (Wahlfachpraktikum) Mo.—Fr. (ganztägig) Institut, PC I + II	Baumgarten/ Perkampus/ Schultze/Ass.
1014.	Apparative Übungen zur Physikalischen Chemie für Studierende des Höheren Lehramtes n. d. Zwischenprüfung, Institut, PC I + II	Baumgarten/ Perkampus/ Schultze/Ass.

- |       |   |   |
|-------|---|---|
| 1015. | Anleitung zur selbständigen wissenschaftlichen Arbeit für Diplomanden, Doktoranden u. Studierende des Höheren Lehramtes<br>Mo.—Fr. (ganztägig)<br>Institut, PC I + II | Perampus/Baumgarten/<br>Kleindienst/Schultze/<br>Strehblow/Schmickler |
| 1016. | Chemisches Kolloquium<br>Mi. 17—19, n. Vereinbarung<br>Hörsaal 6G   | Dozenten der<br>Chemie  |

## IX. Theoretische Chemie

- |       |  |                                |
|-------|--|--------------------------------|
| 1017. | Einführung in die Gruppentheorie<br>Do. 11—13 (2stündig)<br>Seminarraum des Inst. f. Theor. Chemie | Schmidtke                      |
| 1018. | Übungen zur Gruppentheorie<br>nach Vereinbarung (1stündig)   | Schmidtke/<br>Schönherr        |
| 1019. | Elektronische und vibronische<br>Relaxationsvorgänge in Molekülen<br>nach Vereinbarung (2stündig)  | Kupka                          |
| 1020. | Seminar: Ausgewählte Kapitel aus der<br>Quantenchemie<br>(2stündig)                                | Schmidtke                      |
| 1021. | Experimentelle Übungen zur Theoretischen<br>Chemie<br>(8stündig)                                   | Schmidtke/<br>Eyring/Schönherr |
| 1022. | Theoretikum (4stündig)   | Schmidtke/Schoenen             |
| 1023. | Anleitung zu selbständiger wiss. Arbeit<br>für Diplomanden und Doktoranden                         | Schmidtke                      |
| 1024. | Physikalisch- und Theoretisch-Chemisches<br>Kolloquium<br>nach besonderer Ankündigung              | Schmidtke                      |
| 1025. | Chemisches Kolloquium<br>Mi. 17—19<br>nach besonderer Ankündigung<br>Hörsaal 6G                    | Dozenten der<br>Chemie         |

## X. Pharmazeutische Chemie

- |       |  |                                 |
|-------|--|---------------------------------|
| 1026. | Einführung in die qualitative anorganische Analyse<br>nach Vereinbarung (2stündig)<br>Hörsaal  | N. N.                           |
| 1027. | Anorganisch-analytische Übungen für Pharma-<br>zeuten I<br>Mo.—Fr. (ganztägig)                 | Möhrle/<br>N.N. und Assistenten |
| 1028. | Seminar zur anorganisch-pharmazeutischen<br>Analyse I<br>nach Vereinbarung (2stündig)          | Möhrle/N.N.<br>und Assistenten  |
| 1029. | Einführung in die quantitative anorganische Analyse<br>nach Vereinbarung (2stündig)<br>Hörsaal | N.N.                            |
| 1030. | Anorganisch-analytische Übungen für Pharmazeuten II<br>Mo.—Fr. (ganztägig)                     | Möhrle/<br>N. N. und Ass.       |

1031.	Seminar zur anorganisch-pharmazeutischen Analyse II nach Vereinbarung (2stündig)	Möhrle/N.N. und Ass.
1032.	Stereochemie und Nomenklatur in der präparativen organischen Chemie nach Vereinbarung (1stündig) Hörsaal	Weber
1033.	Pharmazeutisch-chemische Übungen I Mo.—Fr. (ganztägig)	Möhrle/Weber und Assistenten
1034.	Seminar zu den pharmazeutisch-chemischen Übungen I nach Vereinbarung (2stündig)	Möhrle/Weber und Ass.
1035.	Untersuchungsmethoden des Arzneibuchs I nach Vereinbarung (1stündig) Hörsaal	Möhrle
1036.	Pharmazeutisch-chemische Übungen II Mo.—Fr. (ganztägig)	Möhrle und Assistenten
1037.	Seminar zu den pharmazeutisch-chemischen Übungen II nach Vereinbarung (2stündig)	Möhrle und Ass.
1038.	Grundlagen der Biochemie nach Vereinbarung (2stündig) Hörsaal	Weber
1039.	Pharmazeutisch-chemische Übungen III Mo.—Fr. (ganztägig)	Weber/ und Assistenten
1040.	Seminar zu den pharmazeutisch-chemischen Übungen III nach Vereinbarung (2stündig)	Weber und Ass.
1041.	Pharmazeutische Chemie B nach Vereinbarung (3stündig) Hörsaal	Möhrle
1042.	Seminar über spezielle Gebiete der Pharmazeutischen Chemie; für Fortgeschrittene Fr. 15—18 (14täglich)	Möhrle
1043.	Übungen zur spektroskopischen Strukturbestimmung; für Fortgeschrittene Mo., Di., Do. 9—10	Möhrle
1044.	Seminar über ausgewählte Kapitel der Arzneimittelchemie; für Fortgeschrittene Mo. 16—18 (14täglich)	Weber
1045.	Übungen zur Interpretation spektraler Daten unbekannter Verbindungen; für Fortgeschrittene nach Vereinbarung	Weber
1046.	Anleitung zu selbständigen wissenschaftlichen Arbeiten nach Vereinbarung (ganztägig)	Möhrle/Weber/ N.N.
1047.	Pharmazeutisches Kolloquium nach besonderer Ankündigung	Die Dozenten der Pharmazie

## XI. Pharmazeutische Biologie

- |  |                            |
|--|----------------------------|
| 1048. Einführung in die Morphologie und Anatomie der Arzneipflanzen nach Vereinbarung (1stündig)           | Willuhn                    |
| 1049. Systematik der Arzneipflanzen nach Vereinbarung (2stündig)   | Willuhn                    |
| 1050. Pharmazeutische Biologie II nach Vereinbarung (3stündig)   | Willuhn                    |
| 1051. Praktikum Pharmazeutische Biologie I (Mikroskopische Untersuchungen) nach Vereinbarung               | Willuhn und Assistenten    |
| 1052. Seminar zum Praktikum Pharmazeutische Biologie I nach Vereinbarung (1stündig)                        | Willuhn und Assistenten    |
| 1053. Praktikum Pharmazeutische Biologie II (Drogenuntersuchungen) nach Vereinbarung                       | Willuhn und Assistenten    |
| 1054. Seminar zum Praktikum Pharmazeutische Biologie II nach Vereinbarung (1stündig)                       | Willuhn und Assistenten    |
| 1055. Praktikum Pharmazeutische Biologie III (Methoden der phytochemischen Untersuchung) nach Vereinbarung | Willuhn und Assistenten    |
| 1056. Seminar zum Praktikum Pharmazeutische Biologie III nach Vereinbarung (1stündig)                      | Willuhn und Assistenten    |
| 1057. Seminar für Fortgeschrittene nach Vereinbarung (2stündig)  | Willuhn                    |
| 1058. Pharmazeutisch-biologische Exkursion nach Vereinbarung   | Willuhn/Quack              |
| 1059. Anleitung zu wissenschaftlichen Arbeiten nach Vereinbarung (ganztägig)                               | Willuhn                    |
| 1060. Pharmazeutisches Kolloquium nach besonderer Ankündigung  | Die Dozenten der Pharmazie |

## XII. Pharmazeutische Technologie

- |  |                                   |
|--|-----------------------------------|
| 1061. Praktikum Propädeutische Arzneiformlehre nach Vereinbarung (64stündig) Geb. 26.21, Ebene 00, Raum 22 | Lippold gemeinsam mit Assistenten |
| 1062. Seminar zum Praktikum Propädeutische Arzneiformlehre nach Vereinbarung (1stündig) Hörsaal 6D         | Lippold gemeinsam mit Assistenten |
| 1063. Arzneiformenlehre III (feste Arzneiformen) nach Vereinbarung (4stündig) Hörsaal 6A                   | Lippold                           |
| 1064. Einführung in das Praktikum Arzneiformenlehre nach Vereinbarung (1stündig) Hörsaal 6D                | Lippold                           |
| 1065. Praktikum Arzneiformenlehre (täglich 13—18 Uhr) Geb. 26.22, Ebene U1                                 | Lippold gemeinsam mit Assistenten |

- |       |  |   |
|-------|--|---|
| 1066. | Seminar zum Praktikum Arzneiformenlehre<br>nach Vereinbarung (6stündig)<br>Seminarraum | Lippold<br>gemeinsam mit<br>Assistenten |
| 1067. | Seminar für Fortgeschrittene<br>nach Vereinbarung (2stündig)<br>Seminarraum            | Lippold                                 |
| 1068. | Anleitung zu wissenschaftlichen Arbeiten<br>(ganztäglich)                              | Lippold                                 |
| 1069. | Exkursionen zur Besichtigung pharmazeutischer Betriebe<br>nach Vereinbarung            | Lippold                                 |
| 1070. | Pharmazeutisches Kolloquium<br>nach besonderer Ankündigung                             | Die Dozenten<br>der Pharmazie           |

### XIII. Biologie (Botanik)

#### Veranstaltungen für Mediziner

- |       |   |   |
|-------|---|---|
| 1071. | Allgemeine Biologie<br>Mi.—Fr. 11—13 (6stündig)<br>Hörsaal 2 A                                | Herrmann/Hess/<br>Schneider                               |
| 1072. | Praktikum der Biologie für Mediziner<br>Di. 14—18 (4stündig)<br>Mikroskopiersaal der Anatomie | Dozenten und<br>Assistenten der Biologie und<br>Vorklinik |
| 1073. | Praktikum der Biologie für Mediziner<br>Do. 14—18 (4stündig)<br>Mikroskopiersaal der Anatomie | Dozenten und<br>Assistenten der Biologie<br>und Vorklinik |

#### Veranstaltungen für das Grundstudium der Biologie

- |       |   |                 |
|-------|---|-----------------|
| 1074. | Einführung in die Pflanzenphysiologie<br>Do. 11—12, Fr. 9—11 (3stündig)<br>Hörsaal 6 C        | Krause/Herrmann |
| 1075. | Übungen in Pflanzenphysiologie<br>Mo. 8—12 (4stündig)<br>Gebäude 26.11, Ebene 00, Raum 12/14  | Krause          |
| 1076. | Übungen in Pflanzenphysiologie<br>Mo. 14—18 (4stündig)<br>Gebäude 26.11, Ebene 00, Raum 12/14 | Weis            |
| 1077. | Übungen in Pflanzenphysiologie<br>Di. 8—12 (4stündig)<br>Gebäude 26.11, Ebene 00, Raum 12/14  | Giersch         |
| 1078. | Übungen in Pflanzenphysiologie<br>Di. 14—18 (4stündig)<br>Gebäude 26.11, Ebene 00, Raum 12/14 | Hallier         |
| 1079. | Übungen in Pflanzenphysiologie<br>Mi. 8—12 (4stündig)<br>Gebäude 26.11, Ebene 00, Raum 12/14  | Hallier/N. N.   |
| 1080. | Übungen in Pflanzenphysiologie<br>Mi. 14—18 (4stündig)<br>Gebäude 26.11, Ebene 00, Raum 12/14 | N. N.           |
| 1081. | Übungen in Pflanzenphysiologie<br>Do. 8—12 (4stündig)<br>Gebäude 26.11, Ebene 00, Raum 12/14  | N. N.           |



1082. Übungen in Pflanzenphysiologie N.N.  
Do. 14—18 (4stündig)  
Gebäude 26.11, Ebene 00, Raum 12/14
1083. Übungen in Pflanzenphysiologie N.N.  
Fr. 14—18 (4stündig)  
Gebäude 26.11, Ebene 00, Raum 12/14
1084. Übungen im Bestimmen höherer Pflanzen Dietrich/  
Mo. oder Do. 14.30—16.30 (2stündig) Schafmeister  
Gebäude 26.11, Ebene 00, Raum für Tier- und  
Pflanzenbestimmungsübungen
1085. Pflanzenphysiologisches Seminar für Anfänger Herrmann  
Di. 17—19 (2stündig)  
Gebäude 26.11, Ebene 00, Raum 40
1086. Botanische Exkursionen für Anfänger Dietrich/Wittig/  
nach Vereinbarung (4stündig, 14täglich) N.N./N.N.

#### **Veranstaltungen für das Grund- und Hauptstudium der Biologie**

1087. Wasser als Standortfaktor und Lebensraum Wittig  
für Pflanzen  
Do. 14—16 (2stündig) oder nach Vereinbarung  
Hörsaal 6 F
1088. Einführung in die Pflanzensoziologie Wittig  
Mi. 14—16 Uhr (1stündig) (Durchführung 2stündig  
in der ersten Semesterhälfte)  
Hörsaal 6 F
1089. Limnologische Exkursionen Friedrich  
3stündig, Ort und Zeit nach Vereinbarung
1090. Angewandte Genetik: Pflanzenzüchtung von Wangenheim  
Do. 15—17 oder nach Vereinbarung  
(2stündig, 14täglich)  
Hörsaal 6 F

#### **Veranstaltungen für das Hauptstudium der Biologie**

1091. Übungen zur experimentellen Biologie der Algen Kowallik  
priv., 6stündig nach Vereinbarung  
Gebäude 26.02, Ebene 01
1092. Botanisches Großpraktikum I: Anatomie, Behn/Herrmann/  
Morphologie, Entwicklungsgeschichte höherer Kowallik/N.N.  
Pflanzen  
Mo.—Fr. (halbtägig)  
Gebäude 26.13, Ebene 02, Raum 11
1093. Methoden der Entwicklungsphysiologie Herrmann  
und Biochemie (Theorie und Praxis)  
priv., 4stündig, Ort und Zeit nach Vereinbarung  
Gebäude 26.13, Ebene 02
1094. Pflanzensoziologisches Praktikum Wittig/N.N.  
Mi. 8—18 Uhr (5stündig), priv. (Durchführung  
ganztäglich in der zweiten Semesterhälfte)
1095. Botanische Exkursion für Fortgeschrittene Wittig/N.N.  
„Heiden, Moore und Gewässer Nordwestdeutschlands“  
priv., 10 oder 12 Tage im Anschluß an die  
Vorlesungszeit des Sommersemesters 1981

- |       |  |  |
|-------|--|--|
| 1096. | Botanische Exkursion für Fortgeschrittene<br>„Alpenflora“<br>priv., 12 Tage im Anschluß an die Vorlesungszeit<br>des Sommersemesters 1981                                | Dietrich   |
| 1097. | Botanische Exkursion für Fortgeschrittene<br>Voraussichtlich „Marine Algen der Bretonischen Küste“<br>priv., 14 Tage im Anschluß an das Wintersemester 1980/81           | Kowallik   |
| 1098. | Spezielle Übungen zu Biochemie und Biophysik<br>der Pflanzen<br>priv., 5stündig, Zeit nach Vereinbarung<br>Gebäude 26.13, Ebene 01, Raum 11                              | Giersch/<br>Krause   |
| 1099. | Biophysikalische und biochemische Übungen zur<br>Struktur und Funktion der Thylakoidmembranen<br>Für Fortgeschrittene, priv.<br>4stündig, Ort und Zeit nach Vereinbarung | Weis/N. N.   |
| 1100. | Evolution und Systematik der Angiospermen<br>Mo., Mi. 16—17, Do. 15—17 (4stündig)<br>Hörsaal 6 C   | Stubbe   |
| 1101. | Übungen zur Systematik der Angiospermen<br>Mo., Mi. 17—19 (4stündig)<br>Botanischer Garten   | Stubbe   |
| 1102. | Methoden der Entwicklungsphysiologie<br>und Biochemie (Theorie und Praxis)<br>priv., (4stündig), Ort und Zeit nach Vereinbarung  | Herrmann   |
| 1103. | Seminar: Experimentelle Phykologie<br>priv., (2stündig), Ort und Zeit nach Vereinbarung  | Kowallik   |
| 1104. | Botanisches Kolloquium<br>Do. 17—19 (2stündig)<br>nach besonderer Ankündigung<br>Hörsaal 6 F   | Bohnert/Herrmann/<br>Kowallik/Krause/<br>Santarius/Stubbe/<br>Wittig |
| 1105. | Anleitung zu selbständigen wissenschaftlichen Arbeiten<br>ganztägig<br>Gebäude 26.03 und 26.13, Ebenen 01 und 02   | Bohnert/<br>Herrmann/Kowallik/Krause/<br>Santarius/Stubbe/Wittig     |

#### XIV. Biologie (Zoologie)

##### Veranstaltungen für Mediziner und Studenten mit Biologie im Nebenfach

- |       |   |  |
|-------|---|--|
| 1106. | Allgemeine Biologie<br>Mi.—Fr. 11—13 (6stündig)<br>Hörsaal 2 A  | Hess/Herrmann/<br>Gewecke/Mehlhorn/<br>Zachariae             |
| 1107. | Praktikum der Biologie für Mediziner<br>Kurs A: Di. 14—18 (4stündig)<br>Kurs B: Do. 14—18 (4stündig)<br>Mikroskopiersaal der Anatomie | Doz. und Ass.<br>des Faches<br>Biologie und<br>der Vorklinik |

##### Veranstaltungen für das Grundstudium der Biologie

- |       |   |             |
|-------|---|-------------|
| 1108. | Zoologische Übungen für Anfänger A<br>Mo. 14—17.30 (4stündig)<br>Gebäude 26.11, Ebene U1, Räume 12 + 14 | Wada/Spüler |
| 1109. | Zoologische Übungen für Anfänger B<br>Do. 14—17.30 (4stündig)<br>Gebäude 26.11, Ebene U1, Räume 12 + 14 | Wada/Spüler |

- |   |  |                             |
|---|--|-----------------------------|
| 1110.   | Zootomische Übungen A<br>morphologischer Teil: Vertebrata<br>(erfolgreiche Teilnahme an den zoologischen<br>Übungen für Anfänger wird vorausgesetzt)<br>Alle 2 Wochen, Di. 14—17.30 (2stündig)<br>Gebäude 26.11, Ebene U1, Raum 12 | N. N.                       |
| 1111.   | Zootomische Übungen B<br>morphologischer Teil: Vertebrata<br>(sonst wie Zootomische Übungen A) Raum 14   | N. N.                       |
| 1112.   | Zootomische Übungen C<br>morphologischer Teil: Vertebrata<br>(sonst wie Zootomische Übungen A)<br>Gebäude 26.21, Ebene 00, Raum 26   | N.N.                        |
| 1113.   | Zootomische Übungen D<br>morphologischer Teil: Vertebrata<br>(sonst wie Zootomische Übungen A)<br>Gebäude 26.21, Ebene 00, Raum 30   | N. N.                       |
| 1114.   | Physiologisches Kolloquium zu den Zootomischen Übungen<br>(obligatorisch für Teilnehmer an den „Zootomischen Übungen“)<br>Nach Terminplan: Di. 14—16 od. Do. 12—14<br>(2stündig)<br>Ort nach Ankündigung                           | Heide                       |
| 1115.   | Tierbestimmungsübungen A<br>Fr. 14—17.30 (4stündig)<br>Gebäude 26.11, Ebene U1, Raum 12  | Peters/Walldorf             |
| 1116.   | Tierbestimmungsübungen B<br>Fr. 14—17.30 (4stündig)<br>Gebäude 26.11, Ebene U1, Raum 14  | Mehlhorn/Moltmann           |
| 1117.   | Tierbestimmungsübungen C<br>Fr. 14—17.30 (4stündig)<br>Gebäude 26.21, Ebene 00, Raum 30  | Zachariae                   |
| 1118.   | Tierbestimmungsübungen D<br>Fr. 14—17.30 (4stündig)<br>Gebäude 26.21, Ebene 00, Raum 26  | Spindler/Daig               |
| 1119.   | Tierbestimmungsübungen E<br>(4stündig)<br>Zeit und Ort nach Ankündigung  | N. N.                       |
| 1120.   | Zoologische Exkursionen A<br>Sa. vorm., nach Ankündigung   | Peters/D'Haese/<br>Walldorf |
| 1121.   | Zoologische Exkursionen B<br>Sa. vorm., nach Ankündigung   | Mehlhorn/Moltmann           |
| 1122.   | Zoologische Exkursionen C<br>Sa. vorm., nach Ankündigung   | Zachariae                   |
| 1123.   | Zoologische Exkursionen D<br>Sa. vorm., nach Ankündigung   | Spindler/Daig               |
| 1124.   | Zoologische Exkursionen E<br>Sa. vorm., nach Ankündigung   | N. N.                       |
| <br><b>Veranstaltungen für das Grund- und Hauptstudium der Biologie</b> |  |                             |
| 1125.   | Einführung in die Bodenbiologie<br>Mo. 9—11 (2stündig)<br>Hörsaal 6 E  | Zachariae                   |

1126. Einführung in die Fischereibiologie I  
Di. 11.30—13.30 (2stündig)  
Hörsaal 6 E Riedel
1127. Fischereibiologisches Praktikum  
(Ferienblockpraktikum)  
nach Vereinbarung (4stündig)  
Landesanstalt für Fischerei NRW  
Albaum-Sauerland Riedel

### Veranstaltungen für das Hauptstudium der Biologie

1128. Grundzüge der Tierphysiologie III:  
Zentrale Koordination, Bewegung und Verhalten  
Mo. 11—13, Di. 9—11 (4stündig)  
Hörsaal 6 E Schneider
1129. Entomologische Übungen  
Mi. 9—17 (8stündig)  
Gebäude 26.13, Ebene 00, Raum 12 Peters/Gewecke/  
Spindler/Wada
1130. Übungen zur Verhaltensphysiologie  
Di. 14—18 (4stündig) (priv.)  
Teilnehmerzahl begrenzt  
Gebäude 26.12, Ebene U1, Raum 39 Gewecke
1131. Seminar: Experimentelle Analyse tierischen Verhaltens  
nach Vereinbarung (2stündig)  
Gebäude 26.12, Ebene U1, Raum 39 Gewecke
1132. Praktikum in Bodenbiologie  
September 1981 (8stündig) (priv.)  
Für Fortgeschrittene, vorzugsweise Lehramts-  
kandidaten; Teilnehmerzahl begrenzt;  
Teilnahme an der Vorlesung Bodenbiologie  
wird vorausgesetzt  
Gebäude 26.13, Ebene U1, Raum 11 Zachariae
1133. Zoologisches Großpraktikum: Physiologie  
(erfolgreiche Teilnahme an den Experimentellen  
Übungen zur Tierphysiologie wird vorausgesetzt)  
(halbtägig)  
Gebäude 26.12, Ebene 00, Räume 11 + 12 v. Berg/Heide/  
Schneider
1134. Zoologisches Großpraktikum: Physiologie  
(erfolgreiche Teilnahme an den Experimentellen  
Übungen zur Tierphysiologie wird vorausgesetzt)  
(ganztägig)  
Gebäude 26.12, Ebene 00, Räume 11 + 12 v. Berg/Heide/  
Schneider
1135. Zoophysilogisches Seminar  
nach Vereinbarung (2stündig)  
Gebäude 26.21, Ebene 01, Raum 36 v. Berg/Heide/  
Schneider
1136. Neurophysiologisches Seminar für Fortgeschrittene  
Fr. 10—12 (2stündig)  
Gebäude 26.21, Ebene 01, Raum 36 Heide
1137. Zoologisches Großpraktikum: Morphologie II  
(erfolgreiche Teilnahme an dem Zoologischen  
Großpraktikum Morphologie I wird vorausgesetzt)  
(halbtägig)  
Gebäude 26.13, Ebene 00, Raum 12 Peters/D'Haese

1138. Zoologisches Großpraktikum: Morphologie II (erfolgreiche Teilnahme an dem Zoologischen Großpraktikum Morphologie I wird vorausgesetzt) (halbtägig)  
Gebäude 26.13, Ebene 00, Raum 12  
Mehlhorn/  
Moltmann
1139. Morphologisches Seminar für Fortgeschrittene nach Vereinbarung (2stündig)  
Ort nach Ankündigung  
Peters
1140. Parasitologisches Seminar für Fortgeschrittene nach Vereinbarung (2stündig)  
Gebäude 26.13, Ebene 00, Raum 12  
Mehlhorn
1141. Zoologisches Großpraktikum: Entwicklungs- und Hormonphysiologie (erfolgreiche Teilnahme am Zoologischen Großpraktikum Physiologie wird vorausgesetzt) (ganztäglich) — halbsemestrig  
Ort nach Ankündigung  
Spindler/  
Kuppert
1142. Zoologisches Kolloquium im Rahmen des Biologischen Kolloquiums  
Do. 17—19 (2stündig)  
nach besonderer Ankündigung  
Dozenten der  
Zoologie
1143. Anleitung zu wissenschaftlichen Arbeiten nach Vereinbarung (ganztäglich)  
Institut für Zoologie I, II und III  
Gewecke/Heide/  
Mehlhorn/Peters/  
Schneider/Spindler/Zachariae
1144. Große Zoologische Exkursion nach besonderer Ankündigung (priv.)  
Peters/Mehlhorn

## XV. Allgemeine Biologie: Genetik

### Lehrveranstaltungen für Mediziner und Studenten mit Biologie im Nebenfach

1145. Allgemeine Biologie  
Mi.—Fr. 11—13 (6stündig)  
Hörsaal 2 A  
Hess/Herrmann/  
Zoologen

### Lehrveranstaltungen für das Grundstudium der Biologie

1146. Übungen in Allgemeiner Biologie, 2. Teil  
Mi. 14—18 (5stündig, 14täglich)  
Kursräume für die Biologischen Grund-  
übungen und Hörsaal 6 B  
Bünemann/Glätzer/  
Hess/Kunz/  
Liebrich/Schäfer/  
Schwochau/Tischendorf

### Lehrveranstaltungen für das Hauptstudium der Biologie

1147. Genetisches Seminar: Maternelle Vererbung (2stündig) nach Vereinbarung  
Gebäude 26.21, Ebene 01, Raum 32  
Voraussetzung: Stoff der Vorlesung  
„Entwicklungsgenetik“  
(Schein ist Voraussetzung für Teilnahme an den Übungen in Genetik f. Fortgeschrittene)  
Hess/Liebrich
1148. Genetisches Kolloquium im Rahmen des Biologischen Kolloquiums  
Do. 17—19 (2stündig)  
nach besonderer Ankündigung  
Bünemann/Hess/  
Kunz/Schwochau

- |   |  |
|---|--|
| 1149. Protein-Nukleinsäure-Wechselwirkungen<br>(2stündig), priv., nach Vereinbarung<br>Gebäude 26.21, Ebene 01, Raum 32   | Bünemann                                       |
| 1150. Einführung in die Grundlagen der Immunologie<br>(2stündig) nach Vereinbarung<br>Gebäude 26.21, Ebene 01, Raum 32<br>Diese Vorlesung ist Grundlage für das<br>Genetische Seminar „Immun-Genetik“ im WS 1981/82!  | Tischendorf                                    |
| 1151. Anwendung von Zellkulturen für cytologische<br>und molekularbiologische Untersuchungen<br>Übungen (4stündig)<br>(begrenzte Teilnehmerzahl nach Voranmeldung)<br>als Blockveranstaltung, nach Vereinbarung   | Liebrich/<br>Tischendorf                       |
| 1152. Methoden der Molekulargenetik<br>Vorlesung mit Übungen (3- + 2stündig)<br>Di. 14—18. Nur in Verbindung mit den<br>Übungen in Genetik für Fortgeschrittene Ia<br>nach Voranmeldung (beschränkte Teilnehmerzahl)<br>Gebäude 26.12, Ebene 02, Raum 21          | Bünemann/<br>Kunz/Schäfer/<br>Schwochau        |
| 1153. Übungen in Genetik für Fortgeschrittene Ia<br>(Molekulargenetik) (halbtägig)<br>Nur in Verbindung mit „Methoden der Mole-<br>kulargenetik“; Voraussetzung: Scheine für<br>„Übungen in Allgemeiner Biologie“<br>und für mindestens ein „Genetisches Seminar“ | Bünemann/Hess<br>Kunz/Schäfer/<br>Schwochau    |
| 1154. Methoden der Cytogenetik<br>Vorlesung mit Übungen (2- + 1stündig)<br>nach Voranmeldung (beschränkte Teilnehmerzahl);<br>nur in Verbindung mit den Übungen in<br>Genetik für Fortgeschrittene Ib<br>Gebäude 26.21, Ebene 01, Raum 32                         | Glätzer/Hess/<br>Liebrich/<br>Tischendorf      |
| 1155. Übungen in Genetik für Fortgeschrittene Ib<br>(Cytogenetik) (halbtägig)<br>Nur in Verbindung mit „Methoden der<br>Cytogenetik“; Voraussetzung: s. Übungen<br>in Genetik für Fortgeschrittene Ia   | wie vor  |
| 1156. Übungen in Genetik für Fortgeschrittene II<br>(ganztägig) nach Voranmeldung und<br>Vereinbarung im Institut für Genetik;<br>Voraussetzung: erfolgreiche Teilnahme an<br>den Übungen in Genetik für Fortgeschrittene I                                       | Bünemann/<br>Kunz/Schwochau<br>und Assistenten |
| 1157. Übungen in Genetik für Fortgeschrittene IIa<br>(halbtägig) nach Voranmeldung und Vereinbarung<br>im Institut für Genetik; Voraussetzung:<br>erfolgreiche Teilnahme an den Übungen in<br>Genetik für Fortgeschrittene I                                      | wie vor  |
| 1158. Seminar zu den Übungen in Genetik für<br>Fortgeschrittene, für Teilnehmer an allen<br>Übungen in Genetik für Fortgeschrittene und<br>für Examenskandidaten<br>(2stündig) nach Vereinbarung<br>Gebäude 26.21, Ebene 01, Raum 32                              | wie vor  |
| 1159. Genetisches Literaturseminar<br>(2stündig) nach Vereinbarung<br>Gebäude 26.21, Ebene 01, Raum 32  | Schwochau                                      |

- |       |  |   |
|-------|--|---|
| 1160. | Seminar: „Neueste Ergebnisse in der Funktion und Struktur spezieller Lampenbürstenchromosomen“, (4stündig), nach Vereinbarung Gebäude 26.21, Ebene 01, Raum 32 | Schwochau                                     |
| 1161. | Anleitung zu wissenschaftlichen Arbeiten nach Voranmeldung und Vereinbarung im Institut für Genetik  | Bünemann/<br>Hess/Kunz/<br>Schwochau und Ass. |

## **XVI. Allgemeine Biologie: Physikalische Biologie**

### **Lehrveranstaltung für das Hauptstudium der Biologie**

- |       |  |                               |
|-------|--|-------------------------------|
| 1162. | Physikalische Biologie I nach Vereinbarung (2stündig)  | Riesner                       |
| 1163. | Übungen in Physikalischer Biologie (4stündig) (begrenzte Teilnehmerzahl nach Voranmeldung) als Blockveranstaltung, nach Vereinbarung | Riesner/<br>Schumacher/Steger |
| 1164. | Seminar über aktuelle Probleme der Physikalischen Biologie nach Vereinbarung (2stündig)  | Riesner                       |
| 1165. | Anleitung zu selbständiger wissenschaftlicher Arbeit ganztägig   | Riesner                       |
| 1166. | Biophysikalisches Kolloquium nach Ankündigung (2stündig)   | Eckmiller/<br>Riesner         |
| 1167. | Mathematische Grundlagen der Systemtheorie in der biologischen Forschung (2stündig), nach Vereinbarung                               | Eckmiller/<br>Daunicht        |
| 1168. | Lineare und nichtlineare Systemtheorie in der biologischen Forschung (2stündig) nach Vereinbarung                                    | Eckmiller                     |
| 1169. | Analyse und Simulation biologischer Systeme Seminar mit Übungen (4stündig), nach Vereinbarung  | Eckmiller/<br>Daunicht        |
| 1170. | Anleitung zu selbständigen wissenschaftlichen Arbeiten nach Vereinbarung   | Eckmiller/<br>Daunicht        |

## **XVII. Allgemeine Biologie: Mikrobiologie**

### **Lehrveranstaltungen für Mediziner und Studenten mit Biologie im Nebenfach**

- |       |  |  |
|-------|--|--|
| 1171. | Übungen der Biologie für Mediziner<br>Kurs A Di. 14—18<br>Kurs B Do. 14—18<br>(4 Stunden), Hörsaal und Mikroskopiersaal Anatomie | Dozenten<br>und Assistenten<br>der Biologie<br>und der Vorklinik |
|-------|--|--|

### **Lehrveranstaltungen für das Grundstudium der Biologie**

- |       |  |                               |
|-------|--|-------------------------------|
| 1172. | Übungen in Allgemeiner Biologie 1. Teil<br>Kurs A 16.—20. Februar (ganztägig)<br>Kurs B 23.—27. Februar (ganztägig)<br>Kursräume für die biologischen Grundübungen | Hollenberg<br>und Assistenten |
|-------|--|-------------------------------|

### Lehrveranstaltungen für das Hauptstudium der Biologie

- |       |  |  |
|-------|--|--|
| 1173. | Allgemeine Mikrobiologie (2stündig)<br>Mi. 16—18 (2stündig)                                    | Hollenberg                                       |
| 1174. | Technische Mikrobiologie<br>(2stündig) Mo. 14—16   | Sahm   |
| 1175. | Mikrobiologisches Literaturseminar<br>Mo. 16—18 (2stündig)<br>Gebäude 26.21, Ebene 01, Raum 32 | Dozenten<br>und Assistenten<br>der Mikrobiologie |
| 1176. | Übungen in Mikrobiologie für Fortgeschrittene I<br>6 Wochen (ganztägig), 1. 9.—9. 10. 8        | Hollenberg<br>und Ass.                           |
| 1177. | Übungen in Mikrobiologie für Fortgeschrittene II<br>(ganztägig) nach Vereinbarung              | Hollenberg/<br>Sahm und Ass.                     |
| 1178. | Anleitung zu selbständiger wissenschaftlicher Arbeit<br>(ganztägig) nach Vereinbarung          | Hollenberg/<br>Sahm                              |

## XVIII. Psychologie

### 1. Veranstaltungen für Studierende des 1. Studienabschnitts

#### 1.1. Veranstaltungen für Studierende des 2. Semesters

- |       |   |   |
|-------|---|---|
| 1179. | Ausgewählte Grundbegriffe der Physik<br>für Psychologen<br>Do. 14—16 (2stündig)<br>Hörsaal 5K                               | Hackmann                                    |
| 1180. | Übungen zu ausgewählten Grundbegriffen der<br>Physik für Psychologen<br>Do. 16—17 (1stündig)<br>Hörsaal 5K                  | Hackmann                                    |
| 1181. | Allgemeine psychologische Methodenlehre I<br>Di. 14—16 (2stündig)<br>Hörsaal 3B   | Grabitz                                     |
| 1182. | Quantitative Methoden II<br>Mi. 14—16 (2stündig)<br>Hörsaal 3B  | Krauth                                      |
| 1183. | Übungen zu Quantitative Methoden II<br>Mi. 16—17 (1stündig)<br>Hörsaal 3B   | Krauth                                      |
| 1184. | Experimentelles Praktikum II<br>Mo. 9—12 (3stündig) und nach Vereinbarung<br>Parallelgruppen<br>Hörsaal 3C                  | Boucsein/Heuer/<br>Fitger/Pritzel/<br>Welzl |
| 1185. | Allgemeine Psychologie: Emotion und Motivation<br>Di. 9—11 (2stündig)<br>Hörsaal 3B   | Kalveram                                    |
| 1186. | Seminar und experimentelle Übung zu Allgemeine<br>Psychologie: Emotion und Motivation<br>Di. 11—13 (2stündig)<br>Hörsaal 3C | Kalveram                                    |
| 1187. | Hirnforschung (Präparierkurs)<br>Mo. 14—16 (2stündig)<br>Hörsaal 2C und Präpariersaal                                       | Hopf  |



- |       |  |                 |
|-------|--|-----------------|
| 1188. | Einführung in die Neuroanatomie<br>Mo. 12s.t.—12.45 (1stündig)<br>Hörsaal 2C   | Hopf            |
| 1189. | Physiologie für Psychologen 2. Teil:<br>Vegetative Physiologie<br>Mi., Do. 9—10 (1,5stündig)<br>Kleiner Hörsaal der Physiologie 2B | Müller-Ruchholz |
| 1190. | Ausgewählte Grundbegriffe der Mathematik II<br>Do. 11—12 (1stündig)<br>Hörsaal 3C  | Rettig          |
| 1192. | Übungen zu Grundbegriffe der Mathematik II<br>Do. 12—13 (1stündig)<br>Hörsaal 3C   | Rettig          |
| 1193. | Seminar zur Allgemeinen Psychologie: Lernen<br>(Lerntheorien)<br>Mi. 11—13 (2stündig)<br>Ort siehe Aushang                         | Haisch          |

#### 1.2. Veranstaltungen für Studierende des 4. Semesters

- |       |   |         |
|-------|---|---------|
| 1194. | Seminar zur Allgemeinen Psychologie:<br>Lernen (neuere Ansätze der Lernforschung)<br>Di. 11—13 (2stündig)<br>Ort siehe Aushang                                | Grabitz |
| 1195. | Seminar zur Sozialpsychologie<br>Mi. 14—16 (2stündig)<br>Ort siehe Aushang  | Haisch  |
| 1196. | Allgemeine Psychologie: Kognitive Prozesse, Denken<br>Do. 9—11 (2stündig)<br>Ort siehe Aushang  | Grabitz |
| 1197. | Seminar zur Allgemeinen Psychologie:<br>Kognitive Prozesse, Denken (einschließ-<br>lich experimenteller Übungen)<br>Do. 11—13 (2stündig)<br>Ort siehe Aushang | Grabitz |
| 1198. | Differentielle Psychologie und Persönlichkeitsforschung<br>Mo. 9—11 (2stündig)<br>Ort siehe Aushang   | Hehl    |
| 1199. | Seminar zur Differentiellen Psychologie<br>und Persönlichkeitsforschung<br>Mo. 11—12 (1stündig)<br>Hörsaal 3C   | Hehl    |
| 1200. | Biologische Psychologie<br>Mi. 9—11 (2stündig)<br>Ort siehe Aushang   | Wist    |
| 1201. | Seminar zur Allgemeinen Psychologie<br>Wahrnehmung<br>Di. 14—16 (2stündig)<br>Ort siehe Aushang   | Wist    |

## 2. Veranstaltungen nach dem Vordiplom

### 2.1.1. Methoden der Physiologischen Psychologie

1202. Praktikum zu Methoden der Physiologischen Psychologie (Animal) (4stündig)  
Zeit und Ort nach Vereinbarung Pritzel/Welzl

### 2.1.2 Psychometrie

1203. Seminar zur Psychometrie  
Do. 14—16 (2stündig)  
Gebäude 23.02, Ebene 01, Raum 47 Krauth/Wolfrum
1204. Oberseminar über Psychometrie und Mathematische Psychologie  
Do. 16—18 (2stündig)  
Gebäude 23.02, Ebene 01, Raum 47 Krauth/Wolfrum/  
Rettig
1205. Psychometrisches Praktikum  
Mi. 14—17 (3stündig)  
Gebäude 23.02, Ebene 01, Raum 47 Wolfrum

### 2.1.4 Psychodiagnostische Methoden

1206. Psychologische Diagnostik II  
Mi. 9—11 (2stündig)  
Ort siehe Aushang Hehl
1207. Diagnostisches Praktikum I  
Do. 14s. t.—16 (3stündig)  
Ort siehe Aushang Hehl/N. N.

### 2.1.5 Psychologische Beratungs- und Behandlungsmethoden

1208. Behandlung psychosomatischer Erkrankungen im Kindes- und Jugendalter  
Fr. 13—15 (2stündig)  
Ort siehe Aushang N. N.
1209. Praktikum: Beratungs- und Behandlungsmethoden A  
Zeit und Ort siehe Aushang N. N.
1210. Praktikum: Beratungs- und Behandlungsmethoden B  
Fr. 10—12 (2stündig)  
Ort siehe Aushang Spörkel
1211. Gruppenpsychotherapeutische Methoden  
Di. 15—17 (2stündig)  
Ort siehe Aushang Scholz
1212. Seminar zur operanten Verhaltensmodifikation  
Do. 14—16 (2stündig)  
Ort siehe Aushang Nef

### 2.2.1 Angewandte Physiologische Psychologie

1213. Psychologische Aspekte somatischer Erkrankungen  
Fr. 11—12 (1stündig)  
Ort siehe Aushang Janke
1214. Seminar zur Angewandten Physiologischen Psychologie: psychologische Aspekte somatischer Erkrankungen  
Fr. 12—13 (1stündig)  
Ort siehe Aushang Janke

- |       |  |              |
|-------|--|--------------|
| 1215. | Praktikum zu psychischen Aspekten somatischer Erkrankungen<br>Do. 14—16 (2stündig)<br>Ort siehe Aushang                          | Erdmann      |
| 1216. | Psychische Aspekte neurologischer Erkrankungen<br>Do. 11—13 (2stündig)<br>Ort siehe Aushang                                      | Janke        |
| 1217. | Praktikum zur Angewandten Physiologischen Psychologie (Angewandte Neuropsychologie)<br>Di. 16—18 (2stündig)<br>Ort siehe Aushang | Wist/Leonard |

### 2.2.2 Angewandte Klinische Psychologie

- |       |  |         |
|-------|--|---------|
| 1218. | Klinische Psychologie in Forschung und Praxis<br>Mo. 14—17 (3stündig)<br>Ort siehe Aushang                 | Scholz  |
| 1219. | Praktikum: „Angewandte Klinische Psychologie I“<br>(2stündig), Zeit und Ort nach Vereinbarung              | N. N.   |
| 1220. | Praktikum: „Angewandte Klinische Psychologie I“<br>Di. 10—12 (2stündig)<br>Ort siehe Aushang               | Spörkel |
| 1221. | Praktikum: Angewandte Klinische Psychologie III<br>Di. 17—19 (2stündig)<br>Raum und Zeit nach Vereinbarung | Scholz  |
| 1222. | Forensische Psychologie<br>Mo. 17—18 (1stündig)<br>Ort siehe Aushang                                       | Scholz  |

### 2.3.1 Physiologische Psychologie

- |       |  |                |
|-------|--|----------------|
| 1223. | Psychophysiologie (VNS und Verhalten)<br>Mo. 14—16 (2stündig)<br>Ort siehe Aushang                                 | Erdmann        |
| 1224. | Seminar zur Physiologischen Psychologie: Neuropsychologie<br>Di. 14—16 (2stündig)<br>Ort siehe Aushang             | Leonard        |
| 1225. | Chemische Psychologie I<br>(biogene Stoffe)<br>Do. 9—10 (1stündig)<br>Ort siehe Aushang                            | Janke          |
| 1226. | Seminar zur Chemischen Psychologie<br>Do. 10—11 (1stündig)<br>Ort siehe Aushang                                    | Janke          |
| 1227. | Physiologische Psychologie:<br>Neuronale Reorganisation und Verhalten<br>Mo. 11—13 (2stündig)<br>Ort siehe Aushang | Huston/Pritzel |

### 2.3.2 Experimentelle Analyse tierischen Verhaltens

- |       |  |        |
|-------|--|--------|
| 1228. | Praktikum zur Experimentellen Analyse tierischen Verhaltens<br>Zeit und Ort nach Vereinbarung (5stündig) | Huston |
|-------|--|--------|

1229. Seminar zur Experimentelle Analyse von Verhalten: Ausgewählte Kapitel über operantes Konditionieren  
Do. 16—18 (2stündig)  
Ort siehe Aushang  
Huston/Welzl
- 2.3.3 Mathematische Psychologie**
1230. Seminar über Mathematische Psychologie  
Mi. 11—13 (2stündig)  
Gebäude 23.02, Ebene 01, Raum 47  
Krauth/Rettig
1231. Mathematische Lerntheorie  
Do. 11—13 (2stündig)  
Gebäude 23.02, Ebene 01, Raum 47  
Krauth
1232. Oberseminar über Psychometrie und Mathematische Psychologie  
Do. 16—18 (2stündig)  
Gebäude 23.02, Ebene 01, Raum 47  
Krauth/Rettig/  
Wolftrum
- 2.3.4 Verhaltenskonstanz und -variabilität**
1233. Verhaltenskonstanz und -variabilität  
Do. 11—13 (2stündig)  
Ort siehe Aushang  
Kalveram
1234. Seminar zur Verhaltenskonstanz und -variabilität  
Mi. 11—13 (2stündig)  
Ort siehe Aushang  
N. N.
- Sonstiges**
1235. Kolloquium für Diplomanden und Doktoranden  
Systemtheoretische Ansätze in der Psychologie  
Mi. 16—18 (2stündig, 14täglich)  
Ort siehe Aushang  
Kalveram  
und Mitarbeiter
1236. Kolloquium: Theorie und Praxis in klinisch-psychologischen Arbeitsfeldern (für Diplompsychologen)  
Do. 18—20 (2stündig)  
Ort siehe Aushang  
Scholz
1237. Kolloquium für Diplomanden und Doktoranden  
Mo. 18—20 (2stündig)  
Ort siehe Aushang  
Hehl/Janke/  
Wist/Mitarbeiter  
des Lehrstuhl II
1238. Kolloquium für Diplomanden und Doktoranden in Klinischer Psychologie  
Mi. 14—16 (2stündig)  
Ort siehe Aushang  
Scholz
1239. Kolloquium über neuere Literatur für Diplomanden und Doktoranden  
Mi. 18—20 (1stündig) 14täglich  
Ort siehe Aushang  
Huston/Mitarbeiter  
des Lehrst. III
1240. Psychologisches Kolloquium  
Vorträge nach gesonderter Bekanntgabe (siehe Aushang)  
Alle Hochschul-  
lehrer und Mit-  
arbeiter des  
Psychologischen  
Instituts
1241. Anleitung zu wissenschaftlichen Arbeiten (6stündig)  
Grabitz/Hehl/Huston/  
Janke/Kalveram/Krauth/  
Scholz/Wist und Mitarbeiter

## **XIX. Geographie**

### **Vorlesungen**

1242. Die Britischen Inseln Glebe  
Di. 11—12, Fr. 10—11 (2stündig)  
Hörsaal 5A
1243. Nordwestdeutschland Gerstenhauer  
Di., Do. 9—10 (2stündig)  
Hörsaal 5A
1244. Raumordnung und Landesplanung Hübschmann  
in Theorie und Praxis  
Mi. 16—18 (2stündig, mit Übungen)  
Gebäude 25.02, Ebene 00, Raum 21
1245. Probleme der Bevölkerungsgeographie Rother  
Di., Do. 10—11 (2stündig)  
Hörsaal 5A
1246. Europäisierung und Kolonialisierung der Erde Steinberg  
Mi., Do. 11—12 (2stündig)  
Hörsaal 5A
1247. USA Wenzens  
Di., Do. 12—13 (2stündig)  
Hörsaal 5A

### **Proseminar**

1248. Proseminar I: Kartographie Breuer  
Mo. 9—11 (2stündig)  
Hörsaal 5A

### **Unterseminare**

1249. Unterseminar I: Physische Geographie (Kurs A) Gerstenhauer  
Di. 11—13 (2stündig)  
Gebäude 25.02, Ebene U1, Raum 21
1250. Unterseminar I: Physische Geographie (Kurs B) Radtke  
Mo. 14—16 (2stündig)  
Gebäude 25.02, Ebene U1, Raum 21
1251. Unterseminar I: Physische Geographie (Kurs C) Köhler  
Mo. 16—18 (2stündig)  
Gebäude 25.02, Ebene U1, Raum 21
1252. Unterseminar II: Kulturgeographie (Kurs A) Steinberg  
Do. 14—16 (2stündig)  
Gebäude 25.02, Ebene U1, Raum 21
1253. Unterseminar II: Kulturgeographie (Kurs B) Siebeck  
Mi. 9—11 (2stündig)  
Gebäude 25.02, Ebene 00, Raum 21
1254. Unterseminar II: Kulturgeographie (Kurs C) Sabelberg  
Mi. 16—18 (2stündig)  
Gebäude 25.02, Ebene U1, Raum 21

### **Seminare**

1255. Seminar I: Karteninterpretation für Anf. (Kurs A) Gerstenhauer  
Do. 11—13 (2stündig)  
Gebäude 25.02, Ebene U1, Raum 21

1256. Seminar I: Karteninterpretation für Anf. (Kurs B) Rother  
Mo. 11—13 (2stündig)  
Gebäude 25.02, Ebene U1, Raum 21
1257. Seminar II: Karteninterpretation für Fortg. (Kurs A) Glebe  
Fr. 11—13 (2stündig)  
Gebäude 25.02, Ebene U1, Raum 21
1258. Seminar II: Karteninterpretation für Fortg. (Kurs B) Brückner  
Di. 14—16 (2stündig)  
Gebäude 25.02, Ebene U1, Raum 21

#### Oberseminare

1259. Oberseminar: Die Tropen Gerstenhauer  
Fr. 9—11 (2stündig)  
Gebäude 25.12, Ebene U1, Raum 31
1260. Oberseminar: Südostasien Glebe  
Do. 16—18 (2stündig)  
Gebäude 25.02, Ebene 02, Raum 21
1261. Oberseminar: Skandinavien Rother  
Do. 14—16 (2stündig)  
Gebäude 25.02, Ebene 02, Raum 21
1262. Oberseminar: Benelux-Länder Steinberg  
Mi. 14—16 (2stündig)  
Gebäude 25.02, Ebene U1, Raum 21
1263. Oberseminar: Die Landschaftszonen der Erde Wenzens  
und ihre Inwertsetzung  
Di. 13.30—15 (2stündig)  
Gebäude 25.02, Ebene 02, Raum 21

#### Praktika

1264. Praktikum I: Einführung in das Gelände (4 Tage) Fey/Brückner/  
Physische Geographie Breuer/Sabelberg  
Kulturgeographie  
(s. bes. Anschlag)
1265. Praktikum III: Geomorphologie (Mittelrhein) Wenzens  
(4stündig) nach Vereinbarung
1266. Praktikum III: Klimatologie Fey  
(4stündig) nach Vereinbarung
1267. Praktikum III: Stadtgeographie Siebeck  
(4stündig) nach Vereinbarung

#### Lehrveranstaltung zur Didaktik der Geographie

- Vorlesung (Sekundarstufe I und II)
1268. Didaktik der Regionalen Geographie Habrich  
Mo. 11—13 (2stündig)  
Hörsaal 5A

#### Vorlesungen mit Übungen (Sekundarstufe II)

1269. Zur Didaktik der regionalen und sektoralen Pley  
Industriegeographie  
Do. 12—14 (2stündig)  
Gebäude 25.02, Ebene 00, Raum 21

1270. Zur Didaktik der allgemeinen Industriegeographie  
Do. 14—16 (2stündig) Pley  
Gebäude 25.02, Ebene 00, Raum 21

**Seminare (Sekundarstufe I und II)**

1271. Geographiedidaktik und Schulbuch Wein  
Do. 9—11 (2stündig)  
Gebäude 25.02, Ebene 00, Raum 21
1272. Landschaftsgürtel im Geographieunterricht Habrich  
der Sekundarstufen  
Mo. 14—16 (2stündig)  
Gebäude 25.02, Ebene 00, Raum 21

**Sonstige Veranstaltungen**

1273. Geographisches Kolloquium Dozenten  
Do. 18—20 (s. bes. Anschlag) der Geographie  
Hörsaal 5A
1274. Exkursionen (ganztägig) Dozenten und  
s. bes. Anschlag Assistenten der  
Geographie
1275. Exkursion Südnorwegen Rother  
(s. bes. Anschlag)
1276. Exkursion: Benelux-Länder Steinberg  
(s. bes. Anschlag)
1277. Anleitung zu selbst. wiss. Arbeiten (priv.) Dozenten  
nach Vereinbarung der Geographie

**XX. Geologie**

**Hauptseminar**

1278. Die Alpen mit Blickpunkt Dolomiten Schirmer  
Mi. 14—16 (2stündig)  
Gebäude 25.02, Ebene 02, Raum 21

**Übungen**

1279. Gesteinsbestimmungsübungen Schirmer  
Mi. 9—12 (3stündig)  
Gebäude 25.12, Ebene U1, Raum 30
1280. Geologisch-quartärgeologische Geländeübung Schirmer  
nach Vereinbarung (14 Tage)

**Sonstige Veranstaltungen**

1281. Anleitung zu selbst. wiss. Arbeiten Schirmer  
nach Vereinbarung  
Gebäude 25.02 und im Gelände

## **XXI. Geschichte der Naturwissenschaften und Pharmazie**

- |       |  |                         |
|-------|--|-------------------------|
| 1282. | Pharmazeutische und medizinische Terminologie<br>Mi. 11—13 (2stündig)<br>Gebäude 23.12, Ebene 04, Raum 24  | Schadewaldt/<br>Göpfert |
| 1283. | Geschichte der Naturwissenschaften unter besonderer Berücksichtigung der Pharmazie<br>Do. 11—13 (2stündig)<br>Gebäude 23.12, Ebene 04, Raum 24                               | Schadewaldt             |
| 1284. | Einführung in die medizinische und naturwissenschaftliche Bibliographie (vor allem für Doktoranden)<br>Di. 18—19 (1stündig) privatissime<br>Gebäude 23.12, Ebene 04, Raum 24 | Schadewaldt             |



**Anhang B** — siehe hierzu auch Anhang C, S. 302  
**Lehrveranstaltungen im Gebäude Neuss**  
 (soweit nicht anders angegeben)

**Mathematik**

- |  |             |
|--|-------------|
| 1285. Zahlbereiche<br>Do. 14—16, Fr. 10—12 (4stündig)<br>Gebäude Neuss, Raum 305       | Schick      |
| 1286. Analytische Geometrie<br>Do. 11—13, Fr. 14—16 (4stündig)                         | Schick      |
| 1287. Metrische Räume<br>Mo. 8.30—11.30 (4stündig)<br>Gebäude Neuss, Raum 802          | Köhnen      |
| 1288. Unendliche Reihen<br>Di. 8.30—10 (2stündig)<br>Gebäude Neuss, Raum 803           | Köhnen      |
| 1289. Fachdidaktisches Praktikum<br>Zeit nach Vereinbarung (3stündig)                  | Köhnen      |
| 1290. Mathematische Logik<br>Mo. 13—15, Mi. 8—10 (4stündig)<br>Gebäude Neuss, Raum 305 | Wolff       |
| 1291. Trigonometrie<br>Fr. 13—15 (2stündig)<br>Gebäude Neuss, Raum 305                 | Wolff       |
| 1292. Teilbarkeit und Bruchrechnung<br>Fr. 15—17 (2stündig)<br>Gebäude Neuss, Raum 305 | Wolff       |
| 1293. Geometrie im Unterricht<br>Do. 9—11 (2stündig)                                   | Wolff       |
| 1294. Fachdidaktisches Praktikum<br>Zeit nach Vereinbarung (3stündig)                  | Wolff       |
| 1295. Anwendung der Gruppentheorie<br>Fr. 10—12 (2stündig)<br>Gebäude Neuss, Raum 305  | Honnefelder |

**Didaktik der Physik**

- |   |        |
|---|--------|
| 1298. Mechanik<br>GSt HSt Pf SI<br>V Mo. 14—16 R 803                      | Becker |
| 1299. Elektrizitätslehre<br>GSt Pf SI<br>V Mo. 16—18 R 803                | Becker |
| 1300. Einführung in die Quantenphysik II<br>HSt Pf SI<br>V Fr. 8—10 R 803 | Becker |

- |       |   |            |
|-------|---|------------|
| 1301. | Probleme der systematischen Physik<br>für höhere Semester und Examenskandidaten<br>HSt W SI<br>V 2stündig nach Vereinbarung                 | Becker     |
| 1302. | Mathematische Übungen zur Elektrizitätslehre<br>Ü für das Lehramtsstudium SI<br>HSt W<br>2stündig nach Vereinbarung                         | Becker     |
| 1303. | Experimentalübungen zur Mechanik<br>GSt Pf SI<br>V/Ü Mo. 16—18 R 403  | Luysberg   |
| 1304. | Experimentalübungen zur Elektrizitätslehre<br>GSt Pf P SI<br>V/Ü Do. 14—16 R 403  | Luysberg   |
| 1305. | Experimentalübungen zur Halbleiterphysik II<br>HSt W SI<br>V/Ü Mi. 10—12 R 826  | Luysberg   |
| 1306. | Wellenoptik<br>HSt —WPf SI<br>V Mo. 8—10 R 803  | Luysberg   |
| 1307. | Experimentalpraktikum zur Vorlesung<br>Quantenphysik<br>HSt WPf SI<br>V/Ü 2stündig nach Vereinbarung  | Luysberg   |
| 1308. | Proseminar zum Abschluß des Grundstudiums<br>GSt Pf SI<br>S 1stündig nach Vereinbarung  | Luysberg   |
| 1309. | Seminar „Probleme der experimentellen Schulphysik“<br>für höhere Semester und Examenskandidaten<br>HSt W SI<br>S 1stündig nach Vereinbarung | Luysberg   |
| 1310. | Planung und Gestaltung des Physikunterrichts<br>GSt HSt WPf SI<br>S Fr. 11—13 R 403   | Uhlenbusch |
| 1311. | Experimentelle Übungen zum naturwissen-<br>schaftlichen Sachunterricht<br>HSt W P<br>Ü Mi. 13—15 R 403                                      | Uhlenbusch |

### **Chemie und ihre Didaktik**

- |       |   |         |
|-------|---|---------|
| 1312. | Veranstaltungen im Rahmen der Studienordnung der Pädagogischen<br>Hochschule Rheinland<br>Veranstaltungsort:<br>Universität Düsseldorf, Gebäude Neuss |         |
| 1313. | Didaktik der Chemie II<br>HSt Pf SI<br>S/Ü Mo. 13—16 R 407  | Vollmer |
| 1314. | Seminar zu den schulpraktischen Studien<br>HSt Pf SI<br>S/Ü 2stündig nach Vereinbarung R 407  | Vollmer |

- |       |  |          |
|-------|--|----------|
| 1315. | Unterrichtsbezogene Versuche zur<br>Technischen Chemie und Chemie des Alltags<br>HSt Pf SI<br>S/Ü Do. 14—16 R 409  | Franz    |
| 1316. | Ausgewählte Probleme für Examenskandidaten<br>HSt W SI<br>S/Ü 1stündig nach Vereinbarung R 407   | Franz    |
| 1317. | Unterrichtsbezogene Versuche zur<br>Anorganischen Chemie im Hauptstudium<br>HSt Pf SI<br>S/Ü Fr. 10—12 R 409   | Franz    |
| 1318. | Unterrichtsbezogene Versuche zur<br>Physikalischen Chemie<br>HSt Pf SI<br>S/Ü Di. 14—17 R 409  | Schwitte |
| 1319. | Ökologische Chemie<br>HSt Pf SI<br>S/Ü Di. 12—13 R 407   | Schwitte |
| 1320. | Schulpraktische Studien<br>HSt Pf SI<br>P 2stündig nach Vereinbarung<br>— Hauptschule Reuschenberg—  | Vollmer  |
| 1321. | Vorbereitung, Durchführung und Nachbereitung<br>von Betriebsbesichtigungen<br>HSt W P SI<br>S 1stündig nach Vereinbarung   | Franz    |
| 1322. | Veranstaltungen im Rahmen der Studienordnungen<br>der Universität Düsseldorf<br>Veranstaltungsort: Universität Düsseldorf<br>Räume und Zeiten werden durch Aushang bekanntgegeben. |          |
| 1323. | Einführung in die Didaktik der Chemie<br>für Lehramtsstudenten im Grundstudium<br>V/Ü 3stündig   | Vollmer  |
| 1324. | Schulbezogene Aspekte der Lebensmittelchemie<br>V/P 2stündig   | Franz    |
| 1325. | Schulbezogene Aspekte der Kunststoffchemie<br>V/P 2stündig   | Franz    |
| 1326. | Schulbezogene Aspekte der Komplexchemie<br>V/P 2stündig  | Franz    |

## Biologie und ihre Didaktik

— Gebäude Neuss —

- |       |  |          |
|-------|--|----------|
| 1327. | Fachdidaktische Zielvorstellungen zum Biologieunterricht<br>Mi. 10—12 (2stündig)<br>Raum 825 | Glombek  |
| 1328. | Schulgesundheitspflege und Gesundheitserziehung<br>Mo. 16—18 (2stündig)<br>Raum 825          | König    |
| 1329. | Umweltschutz und Umwelterziehung<br>Mi. 8—10 (2stündig)<br>Raum 404                          | Sollmann |

- |       |  |              |
|-------|--|--------------|
| 1330. | Einführung in die vegetationskundlichen<br>Arbeitsmethoden<br>Mo. 10—12 (2stündig)<br>Raum 825   | Stillger     |
| 1331. | Fachdidaktische Analyse und Beurteilung<br>von Medien für den Biologieunterricht<br>Mi. 14—16 (2stündig)<br>Raum 827                     | Glombek      |
| 1332. | Fachdidaktische Analyse und Beurteilung<br>von Schulbüchern für den Biologieunterricht<br>der Sek. I<br>Mi. 16—18 (2stündig)<br>Raum 827 | Glombek      |
| 1333. | Vorbereitung eines fachdidaktischen<br>Schulpraktikums für den Biologieunterricht, Sek. I<br>Do. 8—10 (2stündig)<br>Raum 827             | Glombek      |
| 1334. | Anleitung zu wissenschaftl. Examensarbeiten<br>Do. 10—12 (2stündig)<br>Raum 824  | Glombek      |
| 1335. | Ausgewählte Kapitel der Fachdidaktischen Biologie<br>(Diplomanden und Doktoranden-Seminar)<br>Mi. 18—20<br>Raum 825                      | Glombek      |
| 1336. | Einführung in die Methodik und<br>Didaktik des Faches Biologie<br>Di. 10—12 (2stündig)<br>Raum 825                                       | Sollmann     |
| 1337. | Fachdidakt. Überlegungen zum Thema<br>„Tümpel und Feuchtgebiete“ im Biologieunterricht<br>Do. 10—12 (2stündig)<br>Raum 825               | Sollmann     |
| 1338. | Planung von Unterrichtseinheiten z. Themenkomplex<br>„Ökologie und Umweltschutz“<br>Di. 14—16 (2stündig)<br>Raum 825                     | Sollmann     |
| 1339. | Fachdidaktisches Schulpraktikum<br>mit Begleitseminar an der Hauptschule<br>nach Vereinbarung (3stündig)                                 | Sollmann     |
| 1340. | Methodisch-didaktische Überlegungen zum<br>Biologieunterricht in Zoo u. Aquarium<br>(mit Exkursionen)<br>Fr. 8—10<br>Raum 825            | Strotkoetter |
| 1341. | Pflanzenbestimmungsübung<br>Di. 10—12 (2stündig)<br>Raum 404   | Fritsche     |
| 1342. | Schulversuche zur Pflanzenphysiologie<br>Mi. 10—12 (2stündig)<br>Raum 404  | Fritsche     |
| 1343. | Erste-Hilfe-Kurs<br>Mi. 18—20 (2stündig)<br>Raum 404   | N. N.        |

- |  |              |
|--|--------------|
| 1344. Schulversuche zu Ökologie und Umweltschutz<br>Fr. 10—12 (2stündig)<br>Raum 404   | Sollmann     |
| 1345. Vorbereitung zur Exkursion n. Rauris<br>nach Vereinbarung (2stündig)   | Sollmann     |
| 1346. Biologische Übungen f. Anfänger<br>(Biologisches Grundpraktikum)<br>Mo. 14—16.30 (3stündig)<br>Raum 404  | Stillger     |
| 1347. Versuche und Beobachtungen mit<br>lebenden Tieren im Biologieunterricht<br>Do. 13—16 (3stündig)<br>Raum 404  | Strotkoetter |
| 1348. Schulversuche zu stoffwechselbiologischen<br>Unterrichtsthemen der Sekundarstufe I<br>Mo. 10—13 (3stündig)<br>Raum 405                                   | Strotkoetter |
| 1349. Schulrelevante Methoden der Untersuchung<br>einheimischer Gewässer für den Biologieunterricht<br>der Sekundarstufe I<br>Di. 13—16 (3stündig)<br>Raum 404 | Strotkoetter |
| 1350. Vorbereitung der Exkursion an die Nordsee<br>nach Vereinbarung (2stündig)  | Strotkoetter |
| 1351. Exkursion nach Rauris (Österreich)<br>vom 12.—26. 7. 1981  | Sollmann     |
| 1352. Kleine Exkursionen in die nähere Umgebung<br>nach Vereinbarung (s. Aushang)  | Sollmann     |
| 1353. Exkursion an die Nordsee (Sept. 1981)  | Strotkoetter |
| 1354. Kleine Exkursionen in die nähere Umgebung<br>nach Vereinbarung (s. Aushang)  | Strotkoetter |
| 1355. Vogelstimmenexkursionen<br>(nach bes. Ankündigung)   | Strotkoetter |
| 1356. Humanbiologisch-gesundheitserzieherische<br>Tagung (September/Oktober)   | Glombek      |

### **Geographie und ihre Didaktik**

- |   |            |
|---|------------|
| 1357. Einführung in die Geographie der Meere<br>Di. 14—16 (2stündig)<br>Raum 804  | Kellersohn |
| 1358. Sowjetunion — ausgewählte Räume<br>Do. 10—12 (2stündig)<br>Raum 1103  | Wein       |
| 1359. Die Polarländer<br>Mi. 10—12 (2stündig)<br>Raum   | Habrigh    |
| 1360. Auswertung wichtiger Arbeitsmittel des<br>geographischen Sachunterrichts der Primarstufe<br>Di. 10—12 (2stündig)<br>Raum 1001 | Kellersohn |

- |  |          |
|--|----------|
| 1361. Geoökologisches Seminare und Praktikum<br>Fr. 14—16 (2stündig)<br>Raum 1103  | Wein     |
| 1362. Analyse, Planung und Evaluation von<br>Unterrichtseinheiten zur Physischen Geographie<br>Mi. 14—16 (2stündig)<br>Raum: | Habrigh  |
| 1363. Ausgewählte Themen der Geographie und<br>ihrer Didaktik (für Examenskandidaten)<br>nach Vereinbarung                   | Habrigh  |
| 1364. Fachdidaktisches Seminar mit Unterrichts-<br>versuchen<br>nach besonderer Ankündigung (4stündig)                       | Ramakers |
| 1365. Ausgewählte Problemstellungen und<br>Methoden der Anthropogeographie<br>Do. 14—17 (4stündig)<br>Raum                   | Ramakers |
| 1366. Arbeitsweisen in der Agrargeographie<br>Di. 10—12 (2stündig)<br>Raum 803   | Eckart   |
| 1367. Interpretation topographischer Karten<br>Mo. 8—10 (2stündig)<br>Raum 1103  | Köhler   |
| 1368. Exkursionen (nach Anschlag)  |          |

# LBS

Landes<sup>Ⓜ</sup>  
Bausparkasse

Bausparkasse der Sparkassen

Wir geben Ihrer Zukunft ein Zuhause.

531 TUNIS  
64  
CASABLANCA

**MIT UNS KOMMT IHR  
GELD IN BEWEGUNG,  
OHNE DASS SIE  
ZU HAUSE BLEIBEN  
MÜSSEN.**

Wer jung ist, will erst mal die Welt entdecken. Deshalb machen wir Ihnen als Bausparkasse der Sparkassen einen Vorschlag, mit dem Sie mit nur wenig Geld schon in jungen Jahren zu was kommen. So daß Sie auf nichts verzichten müssen. Rechnen Sie mal mit: Wenn Sie 10,40 Mark im Monat übrig haben, sind das in 7 Jahren 870 Mark. Mit dem LBS-Bausparvertrag schaffen Sie dagegen glatte 4.900 Mark mehr, also 5.800 Mark. Einfach durch Sparzulagen, Prämien und Zinsen. Und durch die Beteiligung Ihres Arbeitgebers.

**Also: Mit der LBS und dem 624-Mark-Gesetz kommen Sie leichter bis ins eigene Appartement oder die erste eigene Wohnung.**



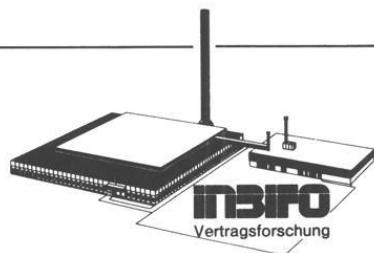

INBIFO ist ein unabhängig operierendes Institut mit anspruchsvollen, anwendungsbezogenen Aufgaben und internationalen Verbindungen. Unser Arbeitsgebiet umfaßt Forschungs- und Entwicklungsaufgaben über chemisch-biologische Wechselwirkungen, methodisch im Bereich von subzellulären Strukturen bis zum Ganztier. Im Verlauf von zwei Jahrzehnten haben wir besondere Kenntnisse in tierexperimenteller Inhalationstechnologie erworben.

Die meisten der 120 Institutsangehörigen sind in kooperierenden Forschungsteams mit der Lösung klar definierter Probleme in den Fachgebieten Pathologie, Toxikologie, Pharmakologie, Zellbiologie, Biochemie, Immunologie, Mikrobiologie, Analytische Chemie, Biometrie/Datenverarbeitung sowie Meß- und Aerosoltechnik tätig. Wir ergänzen unsere Fachkenntnisse durch Besuche wissenschaftlicher Tagungen, vielfältige Kontakte und Zusammenarbeit mit Wissenschaftlern anderer Forschungsinstitute.

Wir streben die projektbezogene Zusammenarbeit mit jungen Naturwissenschaftlern und Medizinern an, die ein modernes, industrieorientiertes Forschungsinstitut kennenlernen möchten. Ein unverbindliches Gespräch können Sie mit Frau Rassier, Telefon 02203/303 317, verabreden.

---

**INBIFO Institut für biologische Forschung GmbH**  
**Fuggerstraße 3 · 5000 Köln 90 (Porz)**



# Medizinische Fakultät

## Dekan:

Prof. Dr. Manfred Straßburg

## Prodekan:

Prof. Dr. Hans-Ludwig Krüskemper

## Dekanatsbüro:

Universitätsstraße 1, 4000 Düsseldorf (Gebäude 23.11, Ebene 02, Raum 65)  
F. 3 11-22 42

Ursula Cranz, Reg. Ang., F. 3 11-22 42

Sprechstunden Mo. bis Fr. 10—12 Uhr

Fakultäts- und Senatsangelegenheiten, F. 3 11-22 42

Studenten- und Habilitationsangelegenheiten, Frau H. Wirtz, F. 3 11-30 17

Angelegenheiten des Praktischen Jahres — 3. klinischer Studienabschnitt —  
Frau R. Frodeno F. 3 11-22 85

Sprechstunden Di. 14.30—15.30 Uhr

## Zusammensetzung der engeren Fakultät

Alle zur Fakultät gehörenden Lehrstuhlinhaber und ihnen gleichgestellte Professoren

### Vertreter der übrigen Habilitierten:

Prof. Dr. Dr. P. Pfitzer

Prof. Dr. D. Friedburg

Prof. Dr. W.-P. Fritsch

Prof. Dr. H. Kuhn

Prof. Dr. H. D. Schulte

Prof. Dr. B. Grabensee

Prof. Dr. E. R. Müller-Ruchholtz

Priv.-Doz. Dr. Th. Königshausen

### Vertreter der wissenschaftlichen Mitarbeiter:

Wiss. Ass. Dr. Th. Scholten

Wiss. Ass. Dr. Ch. Leuner

Wiss. Ass. Dr. M. Orłowski

Wiss. Ass. Dr. Winkelmann

### Vertreter der Studierenden

cand. med. Rolf Granseyer

cand. med. Birgit Berg

cand. med. Andreas Fiehn

stud. med. Wolfgang Paulssen

# Orientierungsplan

## Gebäude 22.01

Ebene U1 Garderobe  
WC-Anlage  
Ebene 00 Hörsäle

## Gebäude 22.02

Ebene U1 Lehrsammlung,  
Demonstration,  
Süd Anatom.

Institut  
(Lehrstuhl)

Nord

Kursräume  
Physiologie,  
Seminarraum  
Physiologie

## Gebäude 22.04

Ebene U1 Isotopenlabor  
Abt. Physiologie  
und Physiolog.  
Chemie

Ebene 00 Tierställe

## Gebäude 22.21

— Theoretische  
Medizin —

Institut für Med.  
Mikrobiologie und  
Virologie  
Institut für Pharmako-  
logie  
Institut für Toxikolo-  
gie

## Gebäude 22.22

— Zentrales  
Tierlabor —

## Gebäude 22.03

Ebene U1 Anatom. Institut  
(Lehrstuhl III)  
Süd

Nord Physiolog. Institut  
(Lehrstuhl I)

Ebene 00 Anatom. Institut  
(Lehrstuhl II)  
Süd

Nord Physiolog. Institut  
Lehrstuhl I)

Ebene 01 Anatom. Institut  
(Lehrstuhl IV)  
Süd

Nord Physiolog. Institut  
(Lehrstuhl II)

(Fortsetzung Gebäude 22.02)

Ebene 00 Mikroskopierraum  
Süd

Nord Cafeteria, Kursräume  
Physiolog. Chemie

## Gebäude 22.05

Ebene U1 Werkstätten  
der Institute,  
Glasbläserei,  
Leichenräume,  
Präparatoren

Ebene 00 Präparierraum mit  
Wasch- und  
Umkleide-  
räumen

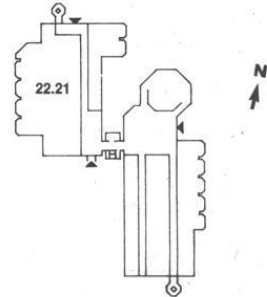
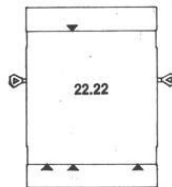
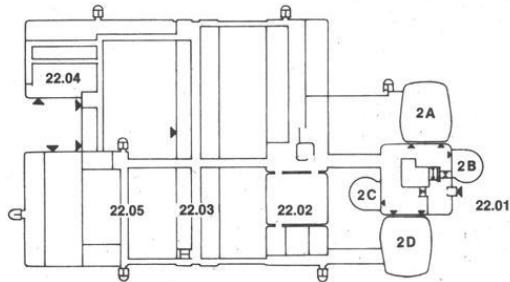

# Orientierungsplan

## Gebäude 23.01

Ebene U1 Hörsäle, Toiletten  
Ebene 00 Cafeteria

## Gebäude 23.02

Ebene U1 Hausmeisterei  
Gemeinsame Einrichtungen  
Ebene 00 Math.-Naturw.  
Psychologie  
Vorklin. Zahn-  
medizin  
Ebene 01 Experimentelle  
Anästhesiologie  
Math.-Naturw.  
Psychologie

(Fortsetzung Gebäude 23.02)

Ebene 02 Erziehungswissen-  
schaftliches Institut  
Inst. f. Exp.  
Anaesthesiologie  
Institut für Med. Stati-  
stik und Biomathe-  
matik  
Institut für Med.  
Psychologie  
Institut für Med.  
Soziologie

## Gebäude 23.03

Ebene U1 Math.-Naturw.  
Psychologie  
Ebene 00 Math.-Naturw.  
Psychologie  
Ebene 01 Erziehungswissen-  
schaftliches Institut  
Seminarräume  
Ebene 02 Seminarräume  
41, 42, 43

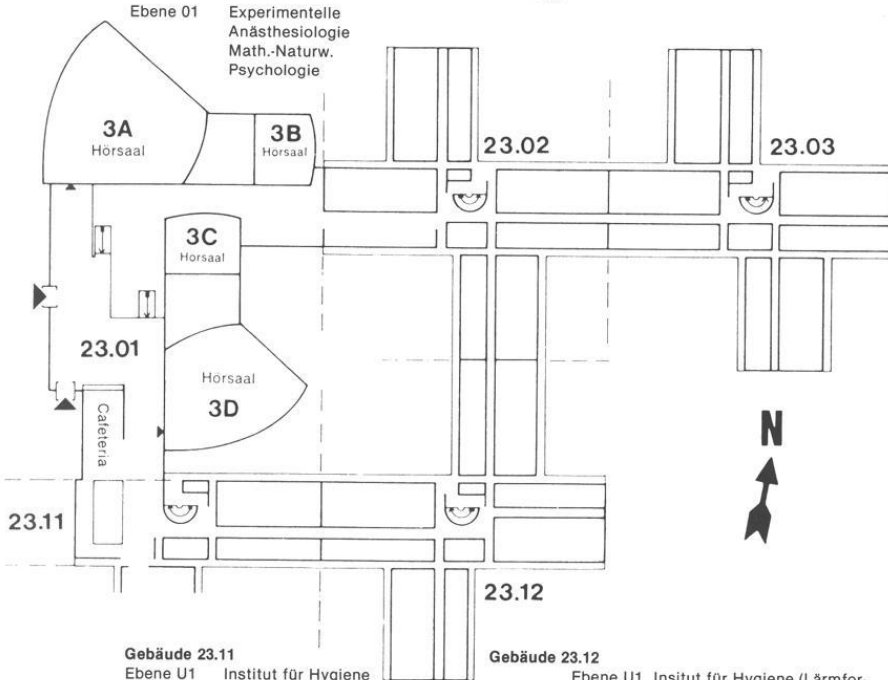

## Gebäude 23.11

Ebene U1 Institut für Hygiene  
(Abt. Staubmeßtechnik)  
(Abt. Chemie)  
Ebene 00 Inst. f. Arbeitsmedizin  
Ebene 01 Amt für Ausbildungsförderung  
Ebene 02 Dekanat der Medizinischen Fakultät  
Gemeinsame Einrichtungen  
Psychotherap. Beratungsstelle  
Ebene 03 Gemeinsame Einrichtungen (Seminar-  
räume), Institut für Humangenetik

## Gebäude 23.12

Ebene U1 Institut für Hygiene (Lärmfor-  
schung)  
Neuropathologisches Institut  
Ebene 00 Institut f. Arbeitsmedizin  
Ebene 01 Fachbibliothek Psychologie  
Institut für Experimentelle Chirur-  
gie  
Ebene 02 Stoffwechsellabor der Kinderklinik  
Ebene 03 Institut für Humangenetik u.  
Anthropologie  
Ebene 04 Institut für Geschichte der Medizin  
Düsseldorfer Institut  
für amerikanische Völkerkunde  
Institut für Hygiene (Abt. Exp. Pat-  
hologie)

# Studienberater

## Medizin

Prof. Dr. Gottfried Arnold (Anatomisches Institut, Lehrstuhl IV)  
Beratungsgebiet: Vorklinisches Medizinstudium (keine Zulassungsangelegenheiten).

Prof. Dr. Hans Greuel, Röntgenabteilung der Frauenklinik,  
F. 3 11-75 26, Di. 16—17  
Beratungsgebiet: Klinisches Medizinstudium

Prof. Dr. Georg Strohmeyer, Med. Klinik und Poliklinik D,  
Prof. Dr. Bernard Miller, Med. Klinik und Poliklinik D,  
F. 3 11-22 85, Di. 14.30—15.30  
Beratungsgebiet: III. Klinischer Studienabschnitt, Internatsjahr

## Zahnmedizin

Prof. Dr. Hermann Böttger, Klinik für Zahn-, Mund- und Kieferkrankheiten,  
F. 3 11-81 42  
Beratungsgebiet: Vorklinisches u. klinisches Studium der Zahnmedizin  
(nach Vereinbarung). Keine Zulassungsangelegenheiten

# Studienberatung durch die Fachschaftsvertreter der Studentenschaft

## Medizin

Fachschaftsraum Medizin, Institutsgebäude der theoretisch-vorklinischen  
Medizin, Raum U 152, Mo.—Fr. 13—14

## Zahnmedizin

Westdeutsche Kieferklinik, Geb. 18.73, 3. Stock, Zimmer 19, Do. 12—13 Uhr

# Prüfungsausschüsse

## Ausschuß für die ärztliche Prüfung

Vorsitzender:

Prof. Dr. Joachim Haase, Physiologisches Institut, Lehrstuhl II

1. Stellvertreter:

Prof. Dr. Hermann Dettmar, Urologische Klinik

2. Stellvertreter:

Prof. Dr. Hans Pau, Augenklinik.

## Ausschuß für die naturwissenschaftliche Vorprüfung der Zahnmediziner

Vorsitzender:

Prof. Dr. Joachim Haase, Physiologisches Institut, Lehrstuhl II

1. Stellvertreter:

Prof. Dr. Walter Weise, Poliklinik und Klinik für Zahn-, Mund- und Kieferkrankheiten.

2. Stellvertreter:

Prof. Dr. Franz Schübel, Poliklinik und Klinik für Zahn-, Mund- und Kieferkrankheiten.

### **Ausschuß für die zahnärztliche Vorprüfung**

Vorsitzender:

Prof. Dr. Joachim Haase, Physiologisches Institut, Lehrstuhl II.

1. Stellvertreter:

Prof. Dr. Hermann Böttger, Poliklinik und Klinik für Zahn-, Mund- und Kieferkrankheiten.

2. Stellvertreter:

Prof. Dr. Manfred Straßburg, Poliklinik und Klinik für Zahn-, Mund- und Kieferkrankheiten.

### **Ausschuß für die zahnärztliche Prüfung**

Vorsitzender:

Prof. Dr. Joachim Haase, Physiologisches Institut, Lehrstuhl II.

1. Stellvertreter:

Prof. Dr. Manfred Straßburg, Poliklinik und Klinik für Zahn-, Mund- und Kieferkrankheiten.

2. Stellvertreter:

Prof. Dr. Hermann Böttger, Poliklinik und Klinik für Zahn-, Mund- und Kieferkrankheiten

Sprechstunden in Prüfungsangelegenheiten sowie Meldungen zu Prüfungen etc. nach der BestOfÄ und Prüfungsordnung für Zahnärzte: mittwochs von 12.00 bis 13.00, Gebäude 16.11, Ebene 01, Raum 84.

### **Ärztliche Vorprüfung und Prüfung nach der neuen AO**

Landesprüfungsamt für Medizin und Pharmazie,  
Horionplatz 1 (Landeshaus), 4 Düsseldorf 1, F. 83 51.

### **Promotionskommission**

Vorsitzender:

Prof. Dr. G. Arnold, Institut für Experimentelle Chirurgie

Mitglieder:

Prof. Dr. Gunther Arnold, Institut für Experimentelle Chirurgie

Prof. Dr. Hans-Joachim Bremer, Kinderklinik, Lehrstuhl III

Prof. Dr. Friedrich Arnold Gries, Diabetes-Forschungsinstitut

Prof. Dr. Dr. Peter Pfitzer, Pathologisches Institut

Prof. Dr. Friedrich Karl Ohnesorge, Lehrstuhl für Toxikologie

Prof. Dr. Hans Bojar, Institut für Physiologische Chemie II

Wiss. Ass. Dr. H. Küppers, Med. Klinik u. Poliklinik, Klinik A

Prof. Dr. Armin Herforth, Poliklinik und Klinik für Zahn-, Mund- und Kieferkrankheiten

## Lehrkörper

### a) Emeritierte Professoren:

- Bay, Eberhard, Moorenstraße 84, 4000 Düsseldorf 1,  
Dr. med. (Neurologie)
- Custodis, Ernst, Am Bärenkamp 18, 4000 Düsseldorf 13  
Dr. med. (Augenheilkunde)
- Fischer, Carl-Heinz, Lindauer Straße, 7992 Tettmang  
Dr. med. Dr. med. dent. (Zahn- und Kieferheilkunde)
- Grosse-Brockhoff, Franz, Dürerstraße 7, 4040 Neuss-Selikum  
Dr. med. (Innere Medizin)
- Hagen, Josef, Ltd. Regierungsgewerbemedizinaldirektor a. D.,  
Daddersweg 21, 4005 Meerbusch 1  
Dr. med. (Arbeitsmedizin und Berufskrankheiten)
- Hinsberg, Karl, Ferdinand-von-Miller-Str. 2, 8180 Starnberg/Niederpöcking  
Dr. phil. (Physiologische Chemie und Biochemie)
- Hollmann, Siegfried, Aloysiusstraße 44, 4047 Dormagen 5-Stürzelberg  
Dr. med. (Physiologische Chemie)
- Idelberger, Karlheinz, Hasselstraße 38, 4044 Kaarst 2,  
Dr. med. Prof. h. c. (Orthopädie)
- Kiesselbach, Anton, Rheinbabenstraße 150, 4150 Krefeld-Linn  
Dr. med. et Dr. phil. (Anatomie)
- Kuhlendahl, Hans, Hubbelrather Weg 14, 4006 Erkrath  
Dr. med. (Neurochirurgie)
- Manz, Rudolf, Lindauer Weg 1, 4044 Kaarst  
Dr. med. (Gerichtliche Medizin)
- Meessen, Hubert, Schloßmannstraße 35, 4000 Düsseldorf 1  
Dr. med. Dr. h. c. (Allgem. Pathologie und pathologische Anatomie)
- Meyer zum Gottesberge, Alf, Heiligenstraße 38, 4000 Düsseldorf 13  
Dr. med. (Hals-, Nasen-, Ohrenheilkunde)
- Oberdisse, Karl, Schloßmannstraße 32, 4000 Düsseldorf 1  
Dr. med. (Innere Medizin)
- Schade, Heinrich, Gartenkampsweg 30, 4021 Metzkäusen  
Dr. med. (Humangenetik und Anthropologie)

### b) Professoren:

- Arndt, Joachim Otto, Uedesheimer Straße 60, 4000 Düsseldorf 1  
Dr. med. (Experimentelle Anästhesiologie), 23. 11. 70
- Arnold, Gottfried, Schillerstraße 11, 4006 Erkrath  
Dr. med. (Anatomie), 1. 4. 77 (Lehrstuhlinhaber)
- Arnold, Gunther, Peckhauser Straße 31, 4020 Mettmann 2  
Dr. med. (Experimentelle Chirurgie), 21.10. 75 (Lehrstuhlinhaber)
- Beck, Lutwin, Himmelgeister Landstraße 67, 4000 Düsseldorf 13  
Dr. med. (Geburtshilfe und Frauenheilkunde), 27. 8. 71 (Lehrstuhlinhaber)
- Berger, Michael, Medizinische Klinik E, Moorenstraße 5, 4000 Düsseldorf 1  
Dr. med. (Innere Medizin)
- Bircks, Wolfgang, Mörikestraße 11, 4040 Neuss  
Dr. med. (Chirurgie), 16. 3. 70 (Lehrstuhlinhaber)
- Bock, Wolfgang J., Nordkanallallee 102, 4040 Neuss  
Dr. med. (Neurochirurgie), 2. 1. 79 (Lehrstuhlinhaber)

- Borchard, Franz, Im Grund 76, 4050 Mönchengladbach 2 (Rheydt)  
Dr. med. habil. (Allgemeine Pathologie u. Path. Anatomie), 23. 7. 80
- Böttger, Hermann, Brahmplatz 3, 4000 Düsseldorf 1  
Dr. med. dent., Guest Professor der Osaka Dental University, (Zahn-, Mund- und Kieferkrankheiten, insbesondere zahnärztl. Prothetik),  
4. 10. 68 (Lehrstuhlinhaber)
- Bojar, Hans, Kantstr. 24, 4005 Meerbusch-Büderich  
Dr. med. habil. (Physiologische Chemie), 10. 4. 79
- Bourgeois, Maurice, Rheinweg, 4000 Düsseldorf 31  
Dr. med. (Kinderheilkunde), 4. 10. 75
- Bremer, Hans-Joachim, Kattowitzer Straße 6, 4000 Düsseldorf 1  
Dr. med. (Kinderheilkunde), 6. 8. 74 (Lehrstuhlinhaber)
- Brüster, Herbert Theodor, Grünewald 6, 4040 Neuss  
Dr. med. (Kinderheilkunde, Blutgerinnung  
und Transfusionsmedizin), 15. 7. 74 (Lehrstuhlinhaber)
- Dettmar, Hermann, Hubbelrather Weg 12, 4006 Erkrath  
Dr. med. (Chirurgie und Urologie), 1. 3. 63 (Lehrstuhlinhaber)
- Drewes, Joseph, Wettiner Straße 15, 4000 Düsseldorf 11  
Dr. med. (Chirurgie), 13. 10. 66
- Esser, Günter, Eickelscheidt 5, 4030 Ratingen 6,  
Dr. rer. nat. (Medizinische Akustik und Audiologie), 28. 9. 78
- Falke, Konrad, Am Rittersberg 26, 4000 Düsseldorf 13  
Dr. med. habil. (Anästhesiologie)
- Feinendegen, Ludwig E., Wolfhovener Straße 197, 5171 Stetternich  
Dr. med. (Nuklearmedizin), 11. 5. 67 (Lehrstuhlinhaber)
- v. Ferber, Christian, Auf dem Ufer 7, 4000 Düsseldorf 13 (Urdenbach)  
Dr. phil. (Medizinische Soziologie), 1. 4. 78 (Lehrstuhlinhaber)
- Fischer, Jörg-Thomas, Uerdinger Str. 23, 4000 Düsseldorf 30  
Dr. med. (Innere Medizin)
- Freund, Hans-Joachim, Am Adels 11, 4030 Ratingen 6  
Dr., med. (Neurologie), 1. 8. 77 (Lehrstuhlinhaber)
- Friedburg, Dieter, Steinauer Straße 60, 4010 Hilden  
Dr. med. (Augenheilkunde), 25. 5. 71
- Fritsch, Wolf-Peter, Am Thieleshof 58, 4006 Erkrath 1  
Dr. med. (Innere Medizin), 30. 6. 80
- Goslar, Hans Günter, Johannes-Kirschbaum-Straße 8, 4005 Meerbusch 1  
Dr. med. (Anatomie), 4. 2. 71 (Lehrstuhlinhaber)
- Grabensee, Bernd, Scheibenstr. 20, 4000 Düsseldorf 30  
Dr. med. (Innere Medizin), 23. 10. 78
- Greeff, Kurt, Brinckmannstraße 29, 4000 Düsseldorf 1  
Dr. med. (Pharmakologie und Toxikologie), 1. 9. 60 (Lehrstuhlinhaber)  
Zugleich Mitglied der Math.-Nat. Fakultät
- Greither, Aloys, Moorenstraße 5, 4000 Düsseldorf 1  
Dr. med. et Dr. phil. (Dermatologie und Venerologie), 1. 8. 62 (Lehrstuhl-  
inhaber)
- Greuel, Hans, Hohegrabenweg 99a, 4005 Meerbusch 1  
Dr. med. (Med. Strahlenkunde), 29. 4. 71
- Gries, Friedrich Arnold, Zonser Straße 3, 4040 Neuss  
Dr. med. (Innere Medizin), 15. 10. 73 (Lehrstuhlinhaber)
- Grün, Ludwig, Boventer Kirchweg 42, 4005 Meerbusch-Osterath  
Dr. med. (Hygiene, Mikrobiologie und Gesundheitsfürsorge), 14. 8. 69

- Grünewald, Gerhard, Ickerswarder Straße 94, 4000 Düsseldorf 13  
Dr. phil. (Psychologie), 14. 1. 66
- Günther, Dietrich, Am Langenbruchbach 29, 4005 Meerbusch-Langst  
Dr. med. (Medizinische Strahlenkunde), 16. 6. 71
- Haase, Joachim, Schillerstraße 13, 4006 Erkrath 2  
Dr. med. (Physiologie), 1. 5. 72 (Lehrstuhlinhaber)
- Haensch, Rudolf, Schillerstraße 52, 4050 Mönchengladbach  
Dr. med. (Dermatologie und Venerologie), 27. 5. 71
- Haring, Claus, Bergische Landstraße 2, 4000 Düsseldorf 12  
Dr. med. (Psychiatrie), 16. 9. 77
- von Harnack, Gustav-Adolf, Virchowstraße 13, 4000 Düsseldorf 1,  
Dr. med. (Kinderheilkunde), 25. 2. 66 (Lehrstuhlinhaber)
- Heigl-Evers, Annelise, Faunastr. 57, 4000 Düsseldorf 1  
Dr. med. (Psychotherapie), 15. 10. 77 (Lehrstuhlinhaber)
- Heinrich, Kurt, Novalisstraße 1, 4000 Düsseldorf 30  
Dr. med. (Psychiatrie), 1. 8. 72 (Lehrstuhlinhaber)
- Herforth, Armin, Hohegrabenweg 13, 4005 Meerbusch 1  
Dr. med. dent. habil. (Zahn-, Mund- und Kieferheilkunde), 30. 6. 80
- Hermann, Jörg, Liebfrauenstraße 33, 4000 Düsseldorf 13  
Dr. med. (Innere Medizin)
- Hopf, Adolf, Vichowstr. 15, 4000 Düsseldorf 1  
Dr. med. (Hirnforschung und Anatomie), 18. 8. 67 (Lehrstuhlinhaber)
- Horster, Franz-Adolf, Verdistraße 56, 4010 Hilden  
Dr. med. (Innere Medizin und Nuklearmedizin), 21. 5. 71
- Hort, Waldemar, Auf'm Winkel 10, 4000 Düsseldorf 13, (Lehrstuhlinhaber)  
Dr. med. (Allgem. Pathologie und Pathologische Anatomie), 15. 7. 69
- Huth, Friedhelm, Zonser Straße 44, 4000 Düsseldorf 1  
Dr. med. (Allgemeine Pathologie, Patholog. Anatomie), 16. 6. 71
- Jansen, Gerd, Oberer Pustenberg 6, 4300 Essen 16, (Lehrstuhlinhaber)  
Dr. med., Dr. phil. (Arbeitsmedizin, Sozialmedizin), 3. 9. 75
- Jesdinsky, Hans Joachim, Brahmstraße 6, 4040 Neuss  
Dr. med. (Med. Statistik und Biomathematik), 5. 3. 75 (Lehrstuhlinhaber)
- Jungblut, Reiner Maria, Am Mühlenbusch 3, 5657 Haan  
Dr. med. (Medizinische Strahlenkunde), 29. 9. 72
- Kaufmann, Raimund, Florastraße 14, 4005 Meerbusch  
Dr. med. (Klinische Physiologie), 19. 5. 72 (Lehrstuhlinhaber)
- Kley, Hans, Harfferstr. 71, 4040 Neuss  
Dr. med. (Innere Medizin)
- Koch, Heribert, Immermannstraße 8, 4006 Erkrath 2  
Dr. med. Dr. med. dent. (Kiefer- und Plastische Gesichtschirurgie), 29. 3. 76
- Kremer, Karl, Elmenweide 16, 4000 Düsseldorf 13  
Dr. med. (Chirurgie), 1. 10. 63 (Lehrstuhlinhaber)
- Kröner, Hans, Kemperweg 20, 4042 Glehn  
Dr. med. (Physiologische Chemie), 15. 10. 73
- Krüskenper, Hans-Ludwig, Himmelgeister Landstraße 175, 4000 Düsseldorf 13  
Dr. med. (Innere Medizin), 1. 1. 72 (Lehrstuhlinhaber)
- Lentrott, Jürgen Eckart Christian, z. Zt. Fabriciusstr. 8, 4000 Düsseldorf 1,  
Dr. med., Dr. med. dent. (Kiefer- und Gesichtschirurgie), 19. 12. 79  
(Lehrstuhlinhaber)



- Loogen, Franz, Am Wasserturm 9, 4000 Düsseldorf 13 (Lehrstuhlinhaber)  
Dr. med. (Innere Medizin, insbesondere Kardiologie), 7. 9. 67
- Lombeck, Ingrid, Gerresheimer Str. 123, 4000 Düsseldorf 1  
Dr. med. habil. (Kinderheilkunde) 26. 4. 79
- Majewski, Frank, Elberfelder Str. 41, 4010 Hilden, F. (21 03) 5 22 56  
Dr. med. (Humangenetik und Kinderheilkunde), 6. 11. 78
- Miller, Bernard, Niemannsweg 19, 4000 Düsseldorf 22  
Dr. med. (Innere Medizin), 2. 8. 77
- Molinski, Hans, Kurze Straße 1, 4156 Willich 1  
Dr. med. (Psychosomatische Medizin), 10. 1. 74
- Morgenstern, Claus, Witzelstr. 89, 4000 Düsseldorf 1  
Dr. med. (Experimentelle Otologie), 20. 3. 79
- Morgenstern, Jürgen, Auf dem Gemark 11, 4000 Düsseldorf 12  
Dr. rer. nat. (Biomedizinische Technik), 2. 5. 79
- Mortier, Wilhelm, Preußenstraße 27, 4033 Hösel  
Dr. med. (Kinderheilkunde), 2. 10. 75
- Moser, Jörg, Am Haferkamp 13, 4000 Düsseldorf 13  
Dr. rer. nat. (Klinische Physiologie), 31. 5. 74
- Müller, Erich, Königstraße 109, 4044 Kaarst 2  
Dr. med. (Kinderchirurgie) 6. 7. 79 (Lehrstuhlinhaber)
- Naumann, Peter, Pigageallee 3a, 4000 Düsseldorf 13  
Dr. med. (Mikrobiologie und Virologie), 15. 2. 69 (Lehrstuhlinhaber)
- Noack, Eike-Albrecht, Lübistrather Straße 25, 4040 Neuss 21  
Dr. med. (Pharma- u. Toxikologie), 28. 9. 78
- Ohnesorge, Friedrich Karl, Gerhart-Hauptmann-Weg 5, 4020 Mettmann  
Dr. med. (Toxikologie und Pharmakologie) 1. 10. 74 (Lehrstuhlinhaber)
- Pau, Hans, Himmelgeister Landstraße 87, 4000 Düsseldorf 13  
Dr. med. (Augenheilkunde), 1. 4. 59 (Lehrstuhlinhaber)
- Pfützer, Peter, Stoffeler Damm 120, 4000 Düsseldorf 1  
Dr. med. Dr. rer. nat. (Allgem. Pathologie und Cytopathologie), 25. 10. 74
- Podlesch, Ingrid, Dürerstraße 15, 5657 Haan  
Dr. med. (Anästhesiologie)
- Pöttgen, Wolfgang, Krupp-Krankenanstalten GmbH, Wittekindstraße 30—86,  
4300 Essen  
Dr. med. (Innere Medizin), 16. 6. 71
- Reh, Herbert, Vieringhausen 137, 5630 Remscheid  
Dr. med. (Gerichtliche Medizin), 16. 6. 71
- Reinauer, Hans, Dechenweg 1a, 4000 Düsseldorf 13  
Dr. med. (Klinische Biochemie), 26. 4. 73 (Lehrstuhlinhaber)
- Rick, Wirnt, Chlodwigstraße 99, 4000 Düsseldorf 1  
Dr. med. (Klinische Chemie), 15. 7. 74 (Lehrstuhlinhaber)
- Röhrborn, Gunter, Danziger Straße 4, 4044 Kaarst  
Dr. rer. nat. (Humangenetik und Anthropologie) 1. 10. 74 (Lehrstuhlinhaber)
- Rosenbauer, Karlheinz, A. Riehler Gürtel 41, 5000 Köln 60  
Dr. med. (Anatomie), 2. 11. 72 (Lehrstuhlinhaber)
- Schadewaldt, Hans, Brehmstraße 82, 4000 Düsseldorf 1  
Dr. med. (Geschichte der Medizin), 22. 2. 65 (Lehrstuhlinhaber)
- Scheibner, Horst, Fürstenwall 61, 4000 Düsseldorf 1  
Dr.-Ing. (Neurophysiologie), 1. 4. 75

- Schlipköter, Hans-W., Chopinstraße 11, 4000 Düsseldorf 13  
Dr. med. (Hygiene) 31. 8. 65 (Lehrstuhlinhaber)  
Zugleich Mitglied der Math.-Nat. Fakultät
- Schmidt, Eberhard, Sandheider Straße 22, 5605 Hochdahl  
Dr. med. (Pädiatrie), 8. 10. 71 (Lehrstuhlinhaber)
- Schmidt, Kurt, Hülchrather Straße 8, 4000 Düsseldorf 1  
Dr. rer. nat. (Mikrobiologie, insb. Virologie), 18. 8. 71
- Schneider, Wolfgang, Leitenstorffer Straße 2, 4000 Düsseldorf 13  
Dr. med. (Innere Medizin), 19. 9. 77 (Lehrstuhlinhaber)
- Schübel, Franz, Hans-Henny-Jahnn-Straße 3, 4006 Erkrath  
Dr. med. dent. (Zahn-, Mund- und Kieferheilkunde), 7. 7. 77  
(Lehrstuhlinhaber)
- Schulitz, Klaus-Peter, Dorfstraße 9a, 4000 Düsseldorf 12  
Dr. med. (Orthopädie), 15. 12. 77 (Lehrstuhlinhaber)
- Schulte, Hagen-Dietrich, An der Obererft 72, 4040 Neuss  
Dr. med. (Chirurgie), 11. 9. 73
- Schweitzer, Heinz, Im Rottfeld 9, 4000 Düsseldorf 1  
Dr. med. (Gerichtliche Medizin), 1. 11. 68 (Lehrstuhlinhaber)
- Seipel, Ludger, Kurfürstenstraße 13, 4000 Düsseldorf 1  
Dr. med. (Innere Medizin), 11. 8. 77
- Sies, Helmut, Wehler Dorfstr. 32a, 4040 Neuss 22  
Dr. med. (Physiologische Chemie), 1. 10. 79 (Lehrstuhlinhaber)
- Staub, Wolfgang, Bergerfurthstraße 10, 4044 Kaarst  
Dr. med. (Physiologische Chemie und Biochemie), 1. 10. 70  
Zugleich Mitglied der Math.-Nat. Fakultät (Lehrstuhlinhaber)
- Steingrüber, Hans-Joachim, Sanddornweg 2a, 4040 Neuss 21  
Dr. phil. (Medizinische Psychologie), 22. 7. 74 (Lehrstuhlinhaber)
- Stolze, Theodor, Himmelgeister Straße 191, 4000 Düsseldorf 1  
Dr. med. (Medizinische Strahlenkunde)
- Straßburg, Manfred, Im Diepental 40, 4000 Düsseldorf 13  
Dr. med. dent. (Zahn-, Mund- und Kieferheilkunde), 7. 4. 72.  
(Lehrstuhlinhaber)
- Strohmeier, Georg, An der Obererft 80d, 4040 Neuss 1  
Dr. med. (Innere Medizin u. Gastroenterologie), 26. 10. 73 (Lehrstuhlinhaber)
- Thämer, Volker, Sophienstraße 27, 4000 Düsseldorf 13  
Dr. med. (Physiologie), 7. 6. 77
- Toyka, Klaus Viktor, Himmelgeister Landstr. 136, 4000 Düsseldorf  
Dr. med. (Neurologie), 21. 12. 79
- Trube-Becker, Elisabeth, Am Strauchbusch 27, 4040 Neuss,  
Dr. med. (Gerichtliche Medizin), 24. 10. 71
- Vieten, Heinz, Schloßmannstraße 34, 4000 Düsseldorf 1 (Lehrstuhlinhaber)  
Dr. med. (Röntgenologie und Med. Strahlenkunde), 1. 3. 63
- Vogell, Wolrad, Hans-Sachs-Weg 21, 4006 Erkrath 2  
Dr. phil. (Biophysik u. Elektronenmikroskopie), 16. 1. 67 (Lehrstuhlinhaber)
- Henning, Nuklearmedizinische Klinik der Universität Düsseldorf.  
Moorenstraße 5, Dr. med. (Innere Medizin u. Nuklearmedizin), 2. 5. 79
- Vosteen, Karl-Heinz, Christophstr. 96, 4000 Düsseldorf 1  
Dr. med. (HNO-Heilkunde), 1. 10. 66 (Lehrstuhlinhaber)
- Wechsler, Wolfgang, Eichenhainallee 2, 5060 Bergisch-Gladbach 1,  
Dr. med. (Neuropathologie), 1. 7. 76 (Lehrstuhlinhaber)

- Weise, Walter, Himmelgeister Straße 110, 4000 Düsseldorf 1  
Dr. med. dent. (Zahn-, Mund- und Kieferheilkunde), 11. 10. 72  
(Lehrstuhlinhaber)
- Wienbeck, Martin, Mühltaler Straße 24, 4000 Düsseldorf 1  
Dr. med. (Innere Medizin), 29. 4. 74
- Wirth, Klaus, Sperberweg 9, 4006 Erkrath  
Dr. med. (Pharmakologie und Toxikologie), 1. 9. 75
- Zepf, Siegfried, Lehrstuhl für Psychotherapie, Moorenstr. 5, 4000 Düsseldorf 1,  
Dr. med. habil. (Poliklinische Psychotherapie), 21. 12. 79
- Zimmermann, Horst, Moorenstr. 5, 4000 Düsseldorf 1  
Dr. med. (Innere Medizin, insbes. Stoffwechselkrankheiten und Ernährungs-  
lehre), 14. 6. 73 (Lehrstuhlinhaber)
- Zindler, Martin, Himmelgeister Landstr. 171, 4000 Düsseldorf 13  
Dr. med. (Anästhesiologie), 20. 9. 66 (Lehrstuhlinhaber)

**c) Honorar-Professor:**

- Credner, Karl, Fuchsweg 1, 4044 Kaarst  
Dr. med. (Arzneimittelprüfung u. Arzneimittelgesetz)
- Mitscherlich, Melitta, Weezer Straße 2, 4000 Düsseldorf 11,  
Dr. med., 25.10.76
- Kulenkampff, Casper, Wolfgang-Müller-Straße 30, 5000 Köln-Marienburg  
Dr. med. (Psychiatrie), 25.9.72
- Wenzel, Hans Gerd, Kühnstr. 50, 4600 Dortmund 50  
Dr. med. (Arbeitsphysiologie), 16.1.73
- Wolff, Max-Richard, Hebbelstr. 7, 4000 Dortmund 1  
Dr. med. et. Dr. phil. (Physikalische Medizin und Technik), 11.4.67

**d) Außerplanmäßige Professoren:**

- Albert, Elfriede, Große Weißgasse 28, 6500 Mainz  
Dr. med. (Psychiatrie und Neurologie), 28.7.65
- Albrecht, Herbert, Fritz-Reuter-Str. 3, 4000 Düsseldorf 1  
Dr. med. habil. (Geburtshilfe und Frauenheilkunde)
- Amelung, Diethard, Altkönigstraße 16, 6240 Königstein/Ts.  
Privatklinik Dr. Amelung, Dr. med. (Innere Medizin), 7.12.65
- Arbab, Zadeh Amir, Freies Institut für gerichtliche und soziale Medizin,  
Grabbeplatz 2, 4000 Düsseldorf 1  
Dr. jur., Dr. med. (Gerichtliche Medizin), 21.6.66
- Arnold, Wolfgang, Hattnitter Straße 8, 4006 Erkrath 2  
Dr. med. (HNO-Heilkunde), 14.10.77
- Baron, Heinz, Jüchener Weg 33, 4000 Düsseldorf 11  
Dr. med. habil. et. Dr. phil. (Chirurgie), 8.2.58
- Baust, Walter, Neurologische Klinik des Evangelischen  
Krankenhauses, Marienstr. 2—14, 2900 Oldenburg  
Dr. med. habil. (Klinische Neurophysiologie und Neurologie), 7. 8. 69
- Berchtold, Peter, in der Elb 8, 4000 Düsseldorf 1  
Dr. med. (Innere Medizin), 7.8.77
- Bergener, Manfred, Direktor an der Rheinischen Landesklinik Köln, Psychiatri-  
sches Behandlungszentrum, Wilhelm-Griesinger-Straße 23, 5000 Köln  
Dr. med. (Psychiatrie), 10.4.71

- Berger, Fritz, Kirchfeldstraße 40, Evangelisches Krankenhaus,  
4000 Düsseldorf 1  
Dr. med. (HNO-Heilkunde), 7.4.70
- Berquet, Karl-Hans, Lange Zehnstraße 20, 8720 Schweinfurt  
Dr. med. (Orthopädie), 10.2.70
- Bethge, Hartmut, Am Elfengrund 42, 6100 Darmstadt-Eberstadt  
Dr. med. (Innere Medizin), 23.12.71
- Blessing, Manfred, Liebfrauenstraße 48, 4000 Düsseldorf 13  
Dr. med. (Allgemeine Pathologie u. pathol. Anatomie, 1.9.71  
Path. Institut, 5000 Köln-Merheim
- Böcker, Reinhard, Eintrachtstr. 33, 4006 Erkrath  
Dr. med. habil. (Urologie), 14. 12. 79
- Boeminghaus, Frank, Urologische Klinik, Krankenanstalten Neuss,  
Lukaskrankenhaus, Preußenstr. 84, 4040 Neuss  
Dr. med. (Urologie), 22. 8. 77
- Bokelmann, Johannes, Behringstr. 17, 4040 Neuss  
Dr. med. habil. (Geburtshilfe und Frauenheilkunde), 31. 5. 72
- Bosch, Gerhard, Ltd. Landesmedizinaldirektor, Rhein. Landesklinik für  
Jugendpsychiatrie Süchteln, 4060 Viersen 12  
Dr. med. (Kinder- und Jugendpsychiatrie), 18. 7. 67
- Both, Anton, Zentrum für Innere Medizin, Abteilung für Herz- und Gefäßkrank-  
heiten, Katharinenhospital, Kriegsbergstr., 7000 Stuttgart 1  
Dr. med. habil. (Innere Medizin), 15. 11. 73
- Brunner, Helmut, Waldstr. 10, 4018 Langenfeld,  
Dr. med. (Medizinische Mikrobiologie)
- Büchner, Michael, Kreiskrankenhaus, Innere Abt., 7840 Mülheim  
Dr. med. (Innere Medizin), 11. 8. 72
- Carrié, Curt, Grabbeplatz 15, 4600 Dortmund  
Dr. med. (Haut- und Geschlechtskrankheiten), 8.6.42
- Coburg, A. J. Krankenanstalten Neuss—Lukaskrankenhaus, Preußenstr. 84,  
4040 Neuss, Dr. med. (Chirurgie), 19. 12. 79
- Dehnen, Walter, Giesenender Kirchweg 32, 4005 Meerbusch 2  
Dr. med. (Hygiene), 15. 12. 78
- Diller, Werner, Elisabeth-landgässer-Straße 8, 5090 Leverkusen  
Dr. med. (Arbeitsmedizin), 6. 9. 78
- Dolff, Kurt, Neißestraße 19, 4300 Essen  
Dr. med. (Geburtshilfe und Frauenheilkunde), 11. 6. 52
- Eichhorn, Siegfried, Brucknerstraße 73, 4010 Hilden  
Dr. rer. pol.habil.(Krankenhauswesen). 7. 2. 76
- Eickenbusch, Wulf, Karl-Halle-Straße 100, 5800 Hagen  
Dr. med. habil. (Innere Medizin), 24.4.80
- von Elmendorff, Harald, Freiherr, Schloß, 5043 Lechenich  
Dr. med. (Chirurgie), 2. 1. 69
- Engelhardt, Jürgen Peter, Am Hövel 23, 4005 Meerbusch 1  
Dr. med. dent. (Zahn-, Mund- und Kieferheilkunde, insbesondere  
zahnärztliche Prothetik), 12. 12. 73
- Ferbers, Eduard, St.-Vinzenz-Krankenhaus, Schloßstr. 85  
4000 Düsseldorf 30, Dr. med. (Chirurgie), 21. 7. 66
- Flegel, Horst, Landesmedizinaldirektor, Theodor-Körner-Straße 2, 5000 Köln-  
Rodenkirchen, F. (02 21) 39 12 68  
Dr. med. (Neuropsychiatrie), 3. 9. 69

- Franken, Franz-Hermann, St.-Joseph-Krankenhaus, 5600 Wuppertal  
Dr. med. (Innere Medizin), 15. 12. 68
- Fresen, Otto, Hermann-Hesse-Straße 2a, 4000 Düsseldorf 30  
Dr. med. (Allg. Pathologie und pathologische Anatomie), 2. 8. 51
- Fuchs, Erich, Pfitznerstraße 5, 6200 Wiesbaden  
Dr. med. habil. (Innere Medizin), 29. 6. 72
- Ganzer, Uwe, Angerstr. 28, 4000 Düsseldorf 13  
Dr. med. (HNO-Heilkunde), 22. 8. 77
- Gehrmann, Günther, Heusenerstraße 40, Klinikum Barmen, 5600 Wuppertal 2  
Dr. med. (Innere Medizin), 20. 12. 67
- Geinitz, Wolfgang, Blumenthalstraße 41, 6900 HD-Neuenheim  
Dr. med. (Physiolog. und klin. Chemie), 2. 1. 63
- Gerteis, Werner, Städt. Krankenhaus Gerresheim, Gräulinger Straße 120,  
4000 Düsseldorf 12  
Dr. med. (Geburtshilfe und Frauenheilkunde), 1. 5. 71
- Giebel, Ortwin, Windmühlenweg 75, 4050 Mönchengladbach  
Dr. med. (Anästhesiologie), 7. 2. 68
- Glaubitt, Dieter, Hohenzollernstraße 112, 4150 Krefeld  
Dr. med. (Nuklearmedizin), 12. 12. 74
- Gleichmann, Ulrich, (Gollwitzer-Meier-Institut), Herforder Straße,  
4970 Bad Oeynhausen, Dr. med. (Innere Medizin)
- Göbel, Ulrich, Fichtestraße 33, 4010 Hilden  
Dr. med. (Kinderheilkunde), 27. 10. 77
- Görtz, Heinz, Augenklinik der Krankenhäuser des Märkischen Kreises GmbH  
Philipstraße 2, 5880 Lüdenscheid, Dr. med. (Augenheilkunde), 15. 6. 65
- Goerz, Günter, Pungshausstraße 26, 4010 Hilden  
Dr. med. (Dermatologie und Venerologie), 5. 4. 74
- Grabow, Lutz, Mecklenburger Str. 37, 4100 Duisburg 11  
Dr. med. (Anästhesiologie), 2. 4. 79
- Graeber, Waldemar, Augenklinik der Städt. Krankenanstalten, 3300 Braun-  
schweig, Dr. med. (Augenheilkunde), 24. 7. 68
- Greven, Herbert, Feldstr. 72, 4000 Düsseldorf 30  
Dr. med. (Hals-, Nasen-, Ohrenheilkunde), 28. 12. 55
- Grewe, Horst-Eberhard, Chirurg. Klinik, Städt. Krankenanstalten,  
4500 Osnabrück, Dr. med. et med. dent. (Chirurgie), 2. 7. 64
- Gruenagel, Hans Helmut, Ev. Krankenhaus, Kirchfeldstraße 40  
4000 Düsseldorf 1, Dr. med. (Chirurgie), 18. 5. 72
- Grünekle, Dieter, Immermannstr. 18, 4006 Erkrath 2  
Dr. med. (Innere Medizin), 21. 6. 78
- Haase, Hans-Joachim, Pfalzlinik, Weinheimer Straße, 6749 Landeck  
Dr. Dr. med. (Psychiatrie)
- Haering, Manfred, Rolander Weg 7, 4000 Düsseldorf 12  
Dr. med. (Chirurgie), 18. 5. 72
- Haering, Manfred, Rolander Weg 7, 4000 Düsseldorf 12  
Dr. med. (Geburtshilfe und Frauenheilkunde), 25. 3. 74
- Haike, Horst, Krankenanstalten des Kreises Lippe, Fichtenweg 1,  
4930 Detmold 17, Dr. med. (Orthopädie), 30. 12. 69
- Hammerstein, Wolfgang, Im Hasengraben 66, 4000 Düsseldorf 13  
Dr. med. habil. (Augenheilkunde)

- Hansen, Fritz, Heleneweg 13, 4020 Mettmann 2  
Dr. med. (Kinderheilkunde), 18. 3. 52
- Hausamen, Torsten-Udo, Städt. Krankenanstalten Dortmund,  
Beurhausstraße 40, 4600 Dortmund  
Dr. med. (Innere Medizin), 6. 5. 75
- Heidenreich, Johannes, Krankenhaus St. Joseph-Stift, Schwachhauser  
Heerstr. 54, 2800 Bremen  
Dr. med. (Geburtshilfe und Frauenheilkunde)
- Heinzler, Franz, Steinauer Straße 3, 4010 Hilden  
Dr. med. (Med. Strahlenkunde), 16. 6. 71
- Herberg, Liselotte, Curieweg 27, 4000 Düsseldorf 13  
Dr. med., Dr. med. vet. (Versuchstierkunde), 31. 3. 80
- Herbig, Herbert, Heiligenstraße 27, 4000 Düsseldorf 13  
Dr. med. (Chirurgie), 1. 2. 55
- Herms, Wolfgang, Ev. Krankenhaus, Kirchfeldstraße 40, 4000 Düsseldorf 1  
Dr. med. (Innere Medizin), 19. 2. 70
- Heyden, Paul, Himmelgeister Straße 222, 4000 Düsseldorf 1  
Dr. med. et med. dent. (Zahn- Mund-, Kieferheilkunde), 10. 2. 60
- Hilscher, Werner, Stefan-Georg-Weg 3, 4040 Neuss-Norf  
Dr. med. (Allgem. Pathologie und Pathol. Anatomie), 19. 2. 70
- Hirsch, Hans Hellmuth, Ev. Krankenhaus Duisburg-Nord,  
Fahrner Str. 135, 4100 Duisburg 11  
Dr. med. (Chirurgie)
- Hoffmann, Ernst, St.-Josef-Hospital, Bergstraße 6—12,  
5600 Wuppertal-Elberfeld  
Dr. med. (Chirurgie), 12. 1. 70
- Hoffmeister, Friedrich, Katernberger Straße 262, 5600 Wuppertal-Elberfeld  
Dr. med. (Pharmakologie und Toxikologie), 14. 9. 71
- Hofmann, Norbert, Am Südpark 19, 4040 Neuss  
(Dermatologie u. Venerologie), 27. 5. 77
- Holland, Gerhard, Ev. Krankenanstalten, Fahrner Str. 135,  
4100 Duisburg 11, Dr. med. (Augenheilkunde), 3. 4. 68
- Hoppe, Rudolf, Oertelstraße 8, 4000 Düsseldorf 1  
Dr. med. (Sozialhygiene)
- Irmscher, Karl, Ev. Krankenh. Bethesda, 4050 Mönchengladbach  
Dr. med. (Innere Medizin), 29. 4. 71
- Itani, Zouhair, Herderstraße 27, 4000 Düsseldorf 1  
Dr. med. (Dermatologie und Venerologie)
- Jahnke, Karl, Klinikum Elberfeld, 5600 Wuppertal 1  
Dr. med. (Innere Medizin), 13. 10. 66
- Jacobs, Giesbert, Städt. Krankenhaus, Weinberg 1  
3200 Hildesheim  
Dr. med. (Chirurgie), 16. 9. 76
- Jünemann, August, Bruhnstraße 6, 4000 Düsseldorf 1  
Dr. med. (Chirurgie), 15. 11. 73
- Kaiser, Karl, Elisabeth-Krankenhaus, Hubertusstraße 100,  
4050 Mönchengladbach 2  
Dr. med. (Innere Medizin), 19. 4. 62
- Kazmeier, Fritz, Städt. Krankenanstalten, Friedrich-Paffrath-Straße,  
2940 Wilhelmshaven  
Dr. med. (Innere Medizin), 14. 10. 57

- Kindler, Uwe, Ev. Krankenhaus, Virchowstraße 20, 4200 Oberhausen 1  
Dr. med. (Innere Medizin), 27. 7. 75
- Kivellitz, Hans, Schützenstraße 63, 4030 Ratingen  
Dr. med. (Chirurgie), 12. 5. 77
- Klein, Erich, Städt. Krankenanstalten, 4800 Bielefeld  
Dr. med. (Innere Medizin), 20. 12. 63
- Klein, Wilhelm, Düsseldorfer Str. 29a, 4000 Düsseldorf 1  
Dr. med. habil. (Orthopädie), 25. 7. 80
- Knieriem, Hans-Jürgen, Bethesda-Krankenhaus, Heerstr. 219, 4100 Duisburg  
Dr. med. (Allg. Pathologie u. Pathologische Anatomie), 26. 6. 73
- Koblin, Ingolf, Starenweg 3, 8033 Krailling  
Dr. med., Dr. med. dent. habil., (Kiefer- u. Gesichtschirurgie), 10. 4. 80
- Koburg, Ernst, Theresienstr. 6, 8070 Ingolstadt  
Dr. med. (HNO), 8. 3. 72
- Koch, Dankmar, Medizinische Klinik, des Diakoniewerkes, 4000 Düsseldorf 31  
Dr. med. (Innere Medizin), 24. 7. 68
- Konrad, Reiner Maria, Städt. Krankenanstalten, Karlsplatz 4, 4000 Düsseldorf 13  
Dr. med. (Chirurgie), 20. 12. 67
- Koviacicek, Stjepan, St. Marien-Krankenhaus, Kampenstr. 51, 5900 Siegen  
Dr. med. (Chirurgie), 20. 7. 73
- Kreutzberg, Bernhard, Eidstr. 7, 5483 Bad Neuenahr  
Dr. med. (Chirurgie), 7. 6. 77
- Kröger, Erich, Akademie für öffentliches Gesundheitswesen,  
Auf'm Hennekamp 70, 4000 Düsseldorf,  
Dr. med. (Tropenhygiene und öffentliches Gesundheitswesen), 31. 3. 80
- Kuhn, Horst, Rosellener Kirchstr. 28b, 4040 Neuss, 25  
Dr. med. habil. (Innere Medizin), 31. 7. 79
- Kupke, Ingeborg Ruth, Bruhnstr. 2a, 4000 Düsseldorf 1  
Dr. rer. nat. (Klinische Chemie und Klinische Biochemie), 2. 4. 80
- Küpper, Klaus, Stadtgartenallee 2, 5800 Hagen,  
Dr. med. habil. (HNO-Heilkunde), 22. 6. 79
- Landen, Heribert C., Kaiser-Friedrich-Straße 90, 4040 Neuss  
Dr. med. (Innere Medizin), 21. 12. 55
- Lange, Albert, Brahmweg 9, 4005 Meerbusch 2  
Dr. med. (Hygiene und Mikrobiologie), 18. 12. 67
- Lauber, Hans, Ltd. Landesmedizinaldirektor, Rhein. Landeskrankenhaus,  
4018 Langenfeld, Dr. med. (Psychiatrie und Neurologie), 18. 7. 67
- Lemburg, Peter, Kupferstr. 10, 4044 Kaarst  
Dr. med. habil. (Kinderheilkunde), 7. 8. 80
- Linden, Karl-Joachim, Landesklinik Nord-Schwarzwald, 7262 Hirsau/Calw  
Dr. med. (Psychiatrie), 23. 6. 71
- Lorenz, Otto, Luisenstraße 27, 4600 Dortmund  
Dr. med. et. med. dent. (Zahn-, Mund-, Kieferkrankheiten), 9. 2. 50
- Lücking, Theodor, Kinderklinik der Kliniken der Landeshauptstadt Düsseldorf,  
Gräulinger Str. 120, 4000 Düsseldorf 12,  
Dr. med. (Kinderheilkunde), 24. 2. 77
- Major, Herbert, Dahler Str. 49, 5650 Solingen  
Dr. med. (Chirurgie), 8. 2. 58

- Marx, Ernst, St.-Antonius-Hospital, 4190 Kleve 1  
Dr. med. (Chirurgie), 26. 10. 72
- Meister, Franz-Josef, Reimser Str. 10, 5100 Aachen  
Dr. Ing. (Akustik, Lärmmessung und Lärmbekämpfung), 1. 10. 64
- Menzel, Hans-Joachim, Mozartstr. 4, 4150 Krefeld  
Dr. med. dent. (Zahn-, Mund- und Kieferheilkunde), 4. 8. 75
- Meridies, Reinhard, Prosper-Hospital, Mühlenstr. 27,  
4350 Recklinghausen, Dr. med. (Urologie), 22. 9. 76
- Merten, Richard, Brinckmannstraße 21, 4000 Düsseldorf 1  
Dr. med. (Innere Medizin), 10. 7. 59
- Mittelbach, Franz, Marienhospital, Rochusstraße 2, 4000 Düsseldorf 30  
Dr. med. (Innere Medizin und Neurologie), 29. 1. 70
- Moschinski, Dieter, Hans-Sachs-Straße 61, 4000 Düsseldorf 1  
Dr. med. (Chirurgie), 25. 7. 78
- Müller, Heinrich Günther, Frauenklinik des Diakoniewerkes,  
Kreuzbergstraße 79, 4000 Düsseldorf 31  
Dr. med. (Geburtshilfe u. Frauenheilkunde), 11. 7. 66
- Müller-Ruchholtz, Ernst Richard, Einsteinstraße 182, 4040 Neuss  
Dr. med. habil. (Physiologie), 3. 2. 76
- Mürtz, Robert, Kliniken der Landeshauptstadt Düsseldorf,  
Gräulinger Straße 120, 4000 Düsseldorf 12  
Dr. med. (Innere Medizin), 25. 11. 67
- Neveling, Richard, St. Anna Krankenhaus, 4100 Duisburg  
Dr. med. (HNO-Heilkunde), 1. 8. 69
- Ney, Hartwig Roger, Oberstarzt, Bundeswehrkrankenhaus München, Roman-  
straße 91, 8000 München 19  
Dr. med. (Chirurgie), 27. 2. 70
- Niedermeyer, Siegfried, Augenklinik der Städt. Krankenanstalten,  
Lutherplatz 40, 4150 Krefeld, Dr. med. (Augenheilkunde), 7. 1. 60
- Niemann, Friedrich, Ev. Krankenhaus, Gartenstraße 8, 4020 Mettmann  
Dr. med. (Chirurgie), 2. 9. 74
- Odenthal, Hans, Marienhospital, 4650 GE-Alstadt  
Dr. med. (Innere Medizin), 8. 5. 62
- Paschen, Heinz Wilhelm, Mülheimer Straße 132, 4100 Duisburg  
Dr. med. (Geburtshilfe und Frauenheilkunde), 11. 4. 57
- Peters, Theodor, Zum Zörr 28, 4040 Neuss,  
Dr. med. habil. (Arbeitsmedizin), 26. 6. 80
- Petrides, Platon, Claudiusstr. 44, 4000 Düsseldorf 30  
Dr. med. (Innere Medizin), 28. 11. 55
- Poche, Reinhard, Oelmühlenstraße 26, 4800 Bielefeld 1  
Dr. med. (Allgem. Pathologie und path. Anatomie), 20. 12. 63
- Pott, Friedrich, Zauberkuhle 14, 5090 Leverkusen 3  
Dipl.-Psych., Dr. med. habil. (Hygiene), 26. 6. 80
- Pulver, Karl-Georg, Langenrade 24, 2300 Kiel-Projensdorf  
Dr. med. (Anästhesiologie), 24. 6. 80
- Purschke, Reinhard, Kaulbachstraße 20, 5600 Wuppertal-Elberfeld  
Dr. med. (Anästhesiologie)
- Quante, Manfred, St.-Josefs-Stift, Schwachhauser Heerstraße 54, 2800 Bremen  
Dr. med. (HNO-Heilkunde)
- Rabe, Franz, Hebbelstr. 3, 4040 Neuss  
Dr. med. (Neurologie), 8. 8. 72



- Raff, Werner-Karl, Gabelweihstraße 21, 1000 Berlin 27  
Dr. med. habil. (Physiologie), 22. 7. 76
- Rauch, Sigurd, Aarberggasse 29, CH-3011 Bern  
Dr. med. Dr. phil. ès lettres (Hals-, Nasen- und Ohrenheilkunde),  
10. 7. 67 (beurlaubt)
- Rechenberger, Ilse, Nettelbeckstr. 3, 4000 Düsseldorf 30  
Dr. med. habil. (Dermatologie u. Venerologie), 5. 5. 80
- Rehberg, Hans-Joachim, Nobelstraße 33, 5090 Leverkusen  
Dr. med. dent. (Zahnheilkunde), 10. 9. 63
- Reinhardt, D., Hohenzollernstr. 72, 4150 Krefeld  
Dr. med. (Kinderheilkunde)
- Reitter, Hans, Chir. Abt. Städt. Krankenhaus, 6400 Fulda  
Dr. med. (Chirurgie), 4. 1. 63
- Ringler, Walter, Am Frohnhof 3, 4005 Meerbusch-Büderich  
Dr. med. (Chirurgie), 3. 8. 72
- Ritzl, Friedrich, Klinikum Barmen, Heusnerstraße 40, 5600 Wuppertal  
Dr. med. (Nuklearmedizin), 29. 4. 71
- Rodeck, Heinrich, Vestische Kinderklinik, 4354 Datteln i. W.  
Dr. med. (Kinderheilkunde), 15. 4. 62
- Ross, Hans-Georg, Volksgartenstr. 12, 4000 Düsseldorf 1  
Dr. med. habil. (Physiologie), 11. 4. 80
- Röttger, Hans, Prosper-Hospital, 4350 Recklinghausen  
Dr. med. (Geburtshilfe und Frauenheilkunde), 5. 12. 58
- Rosin, Harry, Sperberweg 4, 4060 Erkrath  
Dr. med. habil. (Mikrobiologie), 2. 5. 79
- Sack, Heinz, Deusstraße 34, 4150 Krefeld  
Dr. med. habil., 30. 3. 50
- Sailer, Rudolf, Johannes-Weyer-Straße 2, 4000 Düsseldorf 1  
Dr. med. (Chirurgie), 10. 6. 77
- Seemayer, Norbert, Flemingweg 11, 4300 Essen  
Dr. med. habil. (Hygiene und Med. Mikrobiologie), 18. 12. 74
- Simon, Kurt, Klinik Aprath, 5603 Wülfrath  
Dr. med. (Lungenkrankheiten), 10. 7. 73
- Solbach, Hans-Gerd, Kreiskrankenhaus, 4047 Dormagen,  
Dr. med. (Innere Medizin), 17. 5. 71
- Swart, Bernhard, Sauerbruchstraße 9, 4040 Neuss  
Dr. med. (Med. Strahlenkunde), 26. 9. 76
- Sykosch, Heinz-Joachim, Rheinallee 53, 4000 Düsseldorf 11  
Dr. med. (Chirurgie), 23. 12. 69
- Schacht, Ulf, Rathelbeckstraße 333, 4000 Düsseldorf 22  
Dr. med. (Chirurgie), 16. 8. 78
- Schäfer, Ernst Ludwig, Städt. Krankenanstalten Saarlouis, 6630 Saarlouis  
Dr. med. (Innere Medizin), 19. 3. 58
- Schild, Walter, Städt. Krankenhaus, 5200 Siegburg  
Dr. med. (Geburtshilfe und Frauenheilkunde), 11. 7. 66
- Schmengler, Friedrich Ernst, Kirchholzstraße 6, 8232 Bayrisch Gmain  
Dr. med. (Innere Medizin), 17. 12. 47
- Schmidt, Helmut, A. E., Bethesda-Krankenhaus, 4100 Duisburg  
Dr. med. (Nuklearmedizin), 31. 10. 72

- Schmidt-Elmendorff, Horst-Werner, Brinckmannstr. 11, 4000 Düsseldorf 1  
Dr. med. habil. (Geburtshilfe u. Frauenheilkunde), 21. 8. 79
- Schmitz, Werner, Kreiskrankenhaus Urologische Abt., Röntgenstr. 18,  
4930 Detmold, Dr. med. (Urologie), 14. 5. 71
- Schnurr, Erhard, Fringsstr. 20, 4040 Neuss  
Dr. med. habil. (Innere Medizin), 21. 12. 79
- Scholtholt, Josef, Höhenstraße 14, 6451 Hanau/Mittelbuchen  
Dr. med. (Physiologie), 7. 9. 73
- Schröder, Eberhard, St.-Franziskus-Hospital, Kiskerstr. 26, 4800 Bielefeld  
Dr. med. (Innere Medizin), 19. 3. 73
- Schulte-Brinkmann, Wolfgang, Thomas-Mann-Straße 49, 4000 Düsseldorf 30  
Dr. med. (Röntgenologie u. Medizinische Strahlenheilkunde)
- Schulz, Heribert, Natruper Tor-Wall 1, 4500 Osnabrück  
Dr. med. (Allgem. Pathologie und Pathol. Anatomie), 10. 7. 70
- Stegmann, Hubert, Marienhospital, Rochusstr. 2, 4000 Düsseldorf 30  
Dr. med. (Geburtshilfe und Frauenheilkunde), 18. 5. 67
- Steinbach, P.-D., Marien-Hospital, Rochusstraße 2, 4000 Düsseldorf 30  
Dr. med. (Augenheilkunde)
- Stemann, Ernst-August, Burscheider Weg 120 c, 4020 Mettmann  
Dr. med. habil. (Kinderheilkunde)
- Stupp, Heinz, Lessingstraße 9, 4044 Kaarst  
Dr. med. (Hals-, Nasen-, Ohrenheilkunde), 23. 12. 70
- Sturm, Alexander, Marienhospital, 4690 Herne  
Dr. med. (Innere Medizin), 23. 12. 69
- Tarbiat, Siavoche, Queen, Fahlawi Foundation, Med. Center, Teran, Iran  
Dr. med. (Chirurgie), 21. 7. 66
- Thiemann, Klaus-Jürgen, Bockumer Straße 297, 4000 Düsseldorf 31  
Dr. med. (Medizinische Strahlenkunde), 15. 10. 76
- Thomitzek, Wolf Dieter, Am Pferchelhang 25, 6900 Heidelberg-Ziegelhausen  
Dr. med. (Physiologische Chemie), 11. 8. 72
- Tillmann, Walter, Max-Scheler-Str. 10, 5000 Köln 41  
Dr. med. (Augenheilkunde), 27. 7. 77
- Tomaschoff, Elisabeth, Sonnenstraße 42, 4000 Düsseldorf 1  
Dr. med. (Med. Mikrobiologie), 3. 5. 71
- Ulrich, Bernward, Corellistr. 103, 4000 Düsseldorf 13  
Dr. med. habil. (Chirurgie) 14.12.79
- Urban, Norbert, Sauerbruchstraße 10, 4040 Neuss  
Dr. med. (Kinderheilkunde), 27. 6. 59
- Vogelberg, K. H., Ickeswarderstr. 202, 4000 Düsseldorf  
Dr. med. habil. (Innere Medizin), 15. 6. 79
- Vyska, Karel, Institut für Medizin, Kernforschungsanlage Jülich GmbH,  
5170 Jülich, Dr. Ing. (theoretische Nuklearmedizin), 2. 12. 76
- Wagner, Wolfgang, St. Josefshospital, Urol. Abt., Kurfürstenstr. 69,  
4150 Krefeld 11, Dr. med. habil. (Urologie), 3. 4. 80
- Weise, Hermann, Benediktinerstr. 31, 4050 Mönchengladbach 1  
Dr. med. (Innere Medizin), 15. 11. 56
- Werner, Christoph, Bethesda-Krankenhaus, Heerstraße 119, 4100 Duisburg  
Dr. med. habil. (Geburtshilfe und Frauenheilkunde), 10. 5. 78

- Wetzels, Egon, Städt. Krankenhaus, 8200 Rosenheim, Pettenkofenstr. 10  
Dr. med. (Innere Medizin), 6. 8. 68
- Wiegelmann, Wolfgang, Krankenhaus der Missionsschwestern Hilstrup, Westfalenstr. 109, 4400 Münster, Dr. med. (Innere Medizin)
- Wild, Hans, 4330 Mülheim 11, Kirchbachstr. 23  
Dr. med. (Innere Medizin), 6. 8. 56
- Wildmeister, Wolfgang, — von Broichhausen — Allee 1, 4152 Kempen 1  
Dr. med. habil. (Innere Medizin), 19. 12. 79
- Wirth, Wolfgang, Schleichstraße 115, 5600 W-Barmen  
Dr. med. et Dr. phil. (Pharmakologie und Toxikologie), 20. 8. 40

**e) Privatdozenten:**

- Asbach, Hans W., Städt. Krankenanstalten Krefeld,  
Urologische Klinik  
Dr. med. habil. (Urologie), 23. 5. 78
- Baumeister, Wolfgang, Broicherstraße 83a, 4044 Kaarst  
Dr. rer. nat. (Biophysik), 8. 6. 78
- Bayer, Rainer, Lindemannstr. 22, 4000 Düsseldorf 1  
Dr. med. habil. (Physiologie), 1. 12. 77
- Becker, Konrad, Kinderpathologisches Institut der Universität Mainz,  
Langenbeckstr. 1, 6500 Mainz,  
Dr. med. habil. (Kinderheilkunde), 26. 6. 80
- Bender, Hans-Georg, 4040 Neuss, Stüttgener Str. 80  
Dr. med. habil. (Frauenheilkunde), 26. 10. 78
- Boden, Wolfgang, Ahornstr. 9, 4005 Meerbusch-Büderich  
Dr. med. (Geburtshilfe u. Frauenheilkunde), 20. 6. 68
- Böhm, Ekkehardt, Am Broichgraben 84, 4000 Düsseldorf-Itter,  
Dr. med. (Gerichtliche Medizin), 31. 1. 80
- Borchard, Ulrich, Am Flockenhof 14, 4048 Grevenbroich-Hemmerden  
Dr. med. habil. et Dr. rer. nat. (Pharmakologie und Toxikologie), 26. 11. 78
- Boventer, Karl, Martinstraße 1, 5110 Alsdorf  
Dr. med. (Hygiene und Bakteriologie), 8. 12. 48
- Breithardt, Günter, Talstr. 63, 5650 Solingen  
Dr. med. habil. (Innere Medizin), 8. 6. 78
- Brengelmann, Johannes Clemens, Rümmanstr. 61/II, 8000 München 23  
Dr. med. et Dr. rer. nat. Ph. D. (Klinische Physiologie), 30. 5. 68
- Döhne, Ernst, Phoniatrie und Pädaudiologische Abteilung der HNO-Klinik  
Städt. Krankenanstalten, 4150 Krefeld, Dr. med. (Phoniatrie), 8. 5. 44
- Dranssfeld, Hans, An der Allee 122, 6500 Mainz  
Dr. med. et Dr. rer. nat. (Pharmakologie u. Toxikologie), 28. 9. 78
- Drost, Herbert, Gebrüder-Grimm-Weg 4, 4006 Erkrath 2,  
Dr. med. habil. (Innere Medizin), 6. 7. 78
- Frenzel, Hartmut, Gilbachweg 16, 4044 Kaarst 1,  
Dr. med. (Pathologie), 13. 7. 77
- Freye, Enno, Moorenstr. 5, 4000 Düsseldorf  
Dr. med. habil. (Anästhesiologie), 31. 1. 80
- Fromm, Christoph, Schützenstr. 53, 5600 Wuppertal 2  
Dr. med. habil. (Physiologie), 27. 4. 78

- Goertz, Bernd, Augsburgers Straße 9, 4000 Düsseldorf  
Dr. med. habil. (experimentelle Neurologie und Psychiatrie), 25.10.79
- Greiner, Hermann, Stadtmedizinaldirektor, Nahestr. 53, 4100 Duisburg  
Dr. med. (Gerichtliche und Soziale Medizin), 8.6.53
- Greiser, Eberhard, Vellbrüggener Straße 27, Neuss 21  
Dr. med. (Med. Statistik u. Epidemiologie), 12.2.75
- Grüntzig, Johannes, Bittweg 117, 4000 Düsseldorf 1  
Dr. med. habil. (Augenheilkunde), 18.5.78
- Haas, Johannes, Ärztlicher Direktor des Fachberiches Arbeitssicherheit im  
TUV Rheinland Köln, Konstantin-Wille-Str. 1, 5000 Köln 91,  
Dr. med. (Arbeitsmedizin), 26.6.80
- Hehrmann, Rainer, Schubertweg 17, 4018 Langenfeld  
Dr. med. habil. (Innere Medizin), 18.7.79
- Hennekes, Raimund, Am Steinebrück 27 a, 4000 Düsseldorf 13,  
Dr. med. habil. (klinische Physiologie), 26.6.80
- Hennerici, Michael, Peter-Rosegger-Str. 33, 4006 Erkrath-Unterefeldhaus  
Dr. med. habil. (Neurologie), 8.5.80
- Herberg, Liselotte, Curieweg 27, 4000 Düsseldorf 13  
Dr. med., Dr. med. vet. (Versuchstierkunde), 15.7.76
- Herzer, Jörg-Alexander, Alt-Pempelfort 11a, 4000 Düsseldorf,  
Dr. med. habil. (Chirurgie), 13.12.79
- Hilweg, Dietrich, Lohbecker Berg 17, 4330 Mülheim/R.  
Dr. med. habil. (Med. Strahlenkunde), 15.10.76
- Huse, Klaus, Auenhof 8, 4030 Ratingen  
Dr. med. habil. (Anästhesiologie), 27.10.77
- Jacobi, Echart, Rheumaklinik, 7954 Bad Wurzach,  
Dr. med. habil. (Innere Medizin), 27.4.78
- Junger, Erika, Adalbert-Stifter-Straße 49, 4006 Erkrath 1  
Dr. phil. (Cytobiologie), 29.5.80
- Kaiser, Eberhard, Aukamm-Allee 33, 6200 Wiesbaden  
Dr. med. (Gynäkologische Endokrinologie), 30.11.67
- Kappus, Hermann, Ackerstr. 8, 4048 Grevenbroich 5  
Dr. rer. nat. (Pharmakologie u. Toxikologie), 30.5.78
- Karch, Dieter, Gladiolenweg 14, 4044 Kaarst,  
Dr. med. habil. (Kinderheilkunde), 6.7.78
- Kemperdick, Helmut Friedrich, Markgrafenstr. 66, 4000 Düsseldorf 11  
Dr. med. habil., Akademischer Oberrat, (Kinderheilkunde), 17.4.80
- Kisseler, Berthold, Radiologische Zentralabt., Kreiskrankenhaus  
7030 Böblingen, Dr. med. (Med. Strahlenkunde), 29.4.71
- Köhler, Ekkehard, Gerhard-Bacher-Straße 20, 4005 Meerbusch 2  
Dr. med. (Pharmakologie und Toxikologie), 6.12.73
- Köhler, Manfred, Am Wald 11, 5250 Engelskirchen-Grünscheidt  
Dr. med. (Innere Medizin), 1.12.77
- Königshausen, Theodor, Auf der Böck 32, 4000 Düsseldorf,  
Dr. med. habil. (Innere Medizin), 26.4.79
- Körfer, Reiner, Dahlacker 2, 4052 Korschenbroich 4,  
Dr. med. habil. (Chirurgie), 13.12.79
- Kolb, Hubert, Curieweg 31, 4000 Düsseldorf 13  
Dr. rer. nat. (Immunbiologie u. Zellbiologie), 1977

- Kramann, Bernhard, Strahleninstitut, Krankenanstalten Neuß,  
Lukaskrankenhaus, Preußenstr. 84, 4040 Neuß  
Dr. med. habil. (Radiologie), 29. 5. 80
- Krian, Arno, Saarwerdenstraße 45, 4047 Dormagen  
Dr. med. habil. (Chirurgie), 29. 5. 80
- Küppers, Hartmut, Gräulinger Str. 40, 4000 Düsseldorf  
Dr. med. habil. (Innere Medizin), 26. 6. 80
- Loose, Dirk, Konrad-Haguis-Straße 13, 4000 Düsseldorf 13  
Dr. med. habil. (Chirurgie), 8. 6. 78
- Maar, Klaus, Angermunder Weg 38, 4030 Ratingen 2  
Dr. med. habil. (Urologie), 15. 11. 79
- Maass, Berthelm, Frankenstraße 18, 5000 Köln 40  
Dr. med. habil. (HNO-Heilkunde), 26. 5. 77
- Mai, Jürgen K., Richardstr. 20, 4000 Düsseldorf 1  
Dr. med. habil. (Neuroanatomie), 1. 2. 79
- Meyer, Wolfgang, Pastor-Walzberg-Straße 4, 3060 Stadthagen  
Dr. med. habil. (Chirurgie), 27. 4. 78
- Nier, Helmut, Himmelgeister Landstr. 75, 4000 Düsseldorf 13  
Dr. med. habil. (Chirurgie), 25. 10. 79
- Novotny, Gerd E. K., Schlehenweg 5, 4019 Monheim  
Ph. D. (Univ. London), (Anatomie), 26. 6. 80
- Palomba, Pier Paolo, Marburger Str. 20, 4000 Düsseldorf  
Dott. (Univ. Rom) habil. (Chirurgie), 29. 5. 80
- Peters, Uwe, Schillerstr. 2, 4006 Erkrath 2  
Dr. med. habil. (Innere Medizin), 26. 4. 79
- Petrich, Christian, Eifelstr. 15, 4450 Lingen  
Dr. med. habil. (Kinderheilkunde), 28. 10. 76
- Przyrembel, Hildegard, Oertelstr. 6, 4000 Düsseldorf 1  
Dr. med. habil. (Kinderheilkunde), 17. 5. 79
- Reil, Bernd, Am Seeblick 29, 4000 Düsseldorf 22  
Dr. med. habil. (Kiefer- und Gesichtschirurgie), 2. 12. 77
- Reimers, Hans-Joachim, Euskirchener Str. 9, 4040 Neuß 1  
Dr. med. habil. Ph. D. (Innere Medizin), 29. 5. 80
- Reimold, Ekkehard Werner  
Dr. med. (Kinderheilkunde), 15. 1. 63 (beurlaubt)
- Rötzscher, Volker, Burgmüllerstr. 37, 4000 Düsseldorf-Itter  
Dr. med. habil. (Chirurgie), 8. 5. 80
- Rudorff, Karl-Heinz, Bismarckstraße 5, 5657 Haan/Rhld.  
Dr. med. habil. (Innere Medizin), 27. 10. 77
- Rumpf, Peter, Grunderfeld, 5657 Haan  
Dr. med. habil. (Chirurgie), 26. 5. 77
- Sandmann, Wilhelm, Am Sprenger 67, 4048 Grevenbroich 2  
Dr. med. habil. (Chirurgie), 25. 10. 76
- Sigwart, Ulrich, 28, chemin des Pétoleyres, CH-1110 Morges  
Dr. med. habil. (Innere Medizin), 1. 2. 79
- Siepmann, Hermann, Mörikestraße 5, 4047 Dormagen 5  
Dr. med. habil. (Anästhesiologie), 27. 10. 77
- Spiekermann, Hubertus, Fritz-Reusing-Weg 5, 5657 Haan/Rhld.  
Dr. med., Dr. med. dent. habil. (Zahn-, Mund- u. Kieferheilkunde), 16. 11. 78
- Spiller, Paul, Harffer Straße 103, 4040 Neuss  
Dr. med. habil. (Innere Medizin), 1. 12. 77

- Schmalbruch, Henning, Neurophysiol. Institut Kopenhagen  
Dr. med. (Elektromikroskopische Zytologie), 12. 11. 70  
(von der Vorlesungspflicht entbunden)
- Schnell, Johannes, D., St.-Franziskus-Hospital, Kisker Straße 26,  
4800 Bielefeld, Dr. med. habil. (Geburtshilfe und Frauenheilkunde),  
16. 11. 78
- Schreiber, Wolfgang, Tischbekerholtweg 94, 2000 Hamburg  
Dr. rer. nat. (Physiologische Chemie), 6. 12. 73
- Steiner, Rudolf, Heinestr. 15, 4040 Neuß,  
Dr. rer. nat. (Biophysik), 15. 11. 79
- Strasser, Klaus, Klinik für Anästhesie und Intensivmedizin des Alfred Krupp  
von Bohlen und Halbach Krankenhauses gem. GmbH, Alfred-Krupp-Str. 21,  
4300 Essen 1, Dr. med. habil. (Anästhesiologie), 26. 10. 78
- Teschke, Rolf, An der Jagengrenze 11, 4000 Düsseldorf-Itter  
Dr. med. habil. (Innere Medizin), 15. 11. 79
- Trobisch, Heiner, Mühlthaler Straße 21, 4000 Düsseldorf 1  
Dr. med. habil. (Blutgerinnungs- und Transfusionsmedizin), 16. 6. 77
- von Voß, Hubertus, Helmholtstr. 33, 4040 Neuss 1  
Dr. med. habil. (Kinderheilkunde), 26. 10. 78
- Werners, Paulheinz, Steinstraße 28, 4000 Düsseldorf 1  
Dr. med. (Geburtshilfe und Frauenheilkunde), 23. 4. 70
- Winkelmann, Winfried, Dopplerweg 11, 4000 Düsseldorf  
Dr. med. habil. (Orthopädie), 17. 4. 80

**f) Akademische Direktoren, Oberräte und Räte:**

- Augath, Dietrich, Tersteegenstr. 15, 4000 Düsseldorf 30  
Dr. med. (Chirurgie), 13. 2. 67
- Bieniek, Hans-Joachim, Grunewallstr. 32, 4156 Willich,  
Akadem. Dir., Dr. vet. med. (Versuchstierkunde), 18. 12. 75
- Bostroem, Bernhard, Nachtigallenweg 3, 4005 Meerbusch 3  
Dr. med., 24. 7. 68
- Bremer, Gisela, Schinkelstr. 30a, 4006 Erkrath 1  
Dr. med. (Innere Medizin), 18. 1. 74
- Dehnen-Seipel, Helga, Ickeswarderstraße 104, 4000 Düsseldorf 13  
Dr. med. (Anästhesiologie)
- Dross, Karl, Mergelgasse 26, 4000 Düsseldorf 13  
Dr. rer. nat., 11. 11. 77
- Fessel, Hermann, Bong 9, 4154 Tönis-Vorst 1  
Akadem. Dir., Dr. med. (Anatomie), 9. 9. 70
- Haarhoff, Klaus, Bergstr. 256, 5657 Haan 2  
Dr. med., 1. 4. 78
- Hafner, Dieter, Gräulinger Straße 53, 4000 Düsseldorf 12  
Dipl.-Math., 2. 10. 78
- Hagedorn, Hans-Joachim, Riddarstr. 1, 4040 Neuss  
Dr. med. (Med. Mikrobiologie), 8. 3. 78
- Hahn, Max, Humboldtstraße 10, 4044 Kaarst 1  
Dr. rer. nat., 2. 10. 68
- Hettwer, Horst, Steinkaul 19, 4000 Düsseldorf 13  
Dr. rer. nat. (Anatomie), 20. 10. 77

- Kürten, Renate, Himmelgeister Landstraße 71, 4000 Düsseldorf 13  
Dr. med., Oberrätin (Med. Strahlenkunde), 2. 5. 72
- Matthiesen, Uwe, Sperberstraße 8, 4044 Kaarst  
Dr. rer. nat. (Physiologische Chemie), 6. 4. 76
- Münchhoff, Christine, Akad. Oberrätin, Duisburger Str. 133, 4000 Düsseldorf 1  
Dr. med. (Chirurgie), 17. 1. 77
- Nessler, Lore, Rethelstraße 111, 4000 Düsseldorf 1  
Dr. med. (Kinderheilkunde), 15. 10. 72
- Passia, Dieter, Margaritenweg 36, 4044 Kaarst 1  
Dr. rer. nat., 9. 10. 75
- Perschmann, Ute, Himmelgeister Straße 155, 4000 Düsseldorf 1  
Dr. med. (Geburtshilfe und Frauenheilkunde), 11. 1. 78
- Potthoff, Siegfried, Am Rittersberg 27, 4000 Düsseldorf 13  
Dr. med. (Geburtshilfe und Frauenheilkunde), 13. 9. 74
- Richter, Otto, Saalfelder Weg 10, 4000 Düsseldorf 12  
Dr. rer. nat., 4. 8. 76
- Ruska, Carla, Rheindamm 15, 4005 Meerbusch 3  
Dr. rer. nat., 18. 12. 72
- Schade, Hans, Lerchenweg 5, 5657 Haan 1  
Dr. med. (Anatomie), 20. 10. 77
- Schmidt, Paris, Vennstr. 120, 4000 Düsseldorf 22  
Dr. med. vet. (Anatomie), 28. 5. 79
- Scheil, Hans-Georg, Auf der Böck 53, 4000 Düsseldorf 1  
Dr. rer. nat. (Humangenetik und Anthropologie), 14. 2. 75
- Schulte-Herbrüggen, Jutta, Pigageallee 19a, 4000 Düsseldorf 13  
Dr. med. (Anästhesiologie)
- Schulze, Hadwiga, Alte Landstraße 42, 4000 Düsseldorf 31  
Dr. med. (Orthopädie), 27. 5. 71
- Schwenen, Martin, Gotenstr. 27, 4000 Düsseldorf,  
Dr. med. (Physiologische Chemie), 20. 12. 79
- Sprock, Ingeborg, Niederkasseler Straße 85, 4000 Düsseldorf 11  
Dr. med. (Kinderklinik), 31. 8. 78
- Strobach, Hans, Vereinsstraße 30, 4043 Holzheim  
Dipl.-Chem., 1. 3. 70
- Wagner, Gunter, Am Steinbrück 38a, 4000 Düsseldorf 13  
Dr. rer. nat. (Physiologische Chemie), 9. 7. 74
- Wulff, Hans J., Corneliusstraße 28, 4000 Düsseldorf 1  
Dr. rer. nat. (Analytische Chemie und Forensische Toxikologie), 1. 9. 65

**g) Mit Vorlesungen beauftragt:**

- Altrogge, Wolfgang, Nevigesstr. 8, 4000 Düsseldorf 12  
Wiss. Ass. (Ökologischer Kurs „Hygiene“)
- Brockhaus, Arthur, Bachstr. 104, 5657 Haan  
Dr. rer. nat. (Ökologischer Kurs „Luftverschmutzung und Mortalität“)
- Credner, Karl, Fuchsweg 1, 4044 Kaarst  
Prof. Dr. (Arzneimittelprüfung/Arzneimittelgesetz)
- Denecke, J. F. Volrad, Haedenkampstr. 1, 5000 Köln 41, F. (02 21) 44 60 93  
Prof., Hauptgeschäftsführer der Bundesärztekammer  
(Medizinische Publizistik)

- Dolgener, Reinhard, Feldstr. 22b, 4000 Düsseldorf 30  
Dr. med. (Epidemiologie)
- Efferts, Hans Wolfgang, Städt. Krankenanstalten Düsseldorf-Benrath  
Urdenbacher Allee 83, 4000 Düsseldorf 13  
Dr. med. (Gynäkologie und Geburtshilfe)
- Engels, Charlotta, Zietzenstr. 15, 4000 Düsseldorf 30  
Dr. rer. nat. (Praktische Übungen im Rahmen des Ökolog. Kurses)
- Ewers, Ulrich, An der Mergelskaule 3, 5000 Köln 91  
Dr. rer. nat. (Hygiene)
- Gründler, Horst, Holzweg 24a, 4000 Düsseldorf 24  
(Vorlesung mit praktischer Demonstration über zahntechnische Arbeiten)
- Helmich, P., In der Haag 3, 4051 Brüggen  
Dr. med. (Allgemeinmedizin in der Landpraxis)
- Hoppe, Rudolf, Institut für Hygiene Düsseldorf  
Prof. Dr. (Sozialmedizin und Sozialhygiene)
- Kastka, Joachim, Schlesische Str. 59, 4000 Düsseldorf 1  
Dipl.-Psych. (Umwelthygiene)
- Kretschmar, J. H., Psychiatrische Klinik der Universität Düsseldorf,  
Bergische Landstr. 2, 4000 Düsseldorf 12  
Dr. med. (Praktische Übungen für akute Notfälle und erste ärztliche Hilfe)
- Lehmann, Helmut, Psychiatrische Klinik der Universität Düsseldorf,  
Bergische Landstr. 2, 4000 Düsseldorf 12  
Dr. med. (Gruppentherapeutische und gruppendedynamische Konzepte)
- Lenz, W.,  
Dr. med. (Spezielle Pathologie)
- Massenkeil, Heinz Josef, Elisabeth-Krankenhaus Rheydt,  
Dr. med. (Gynäkologie und Geburtshilfe)
- Mitscherlich, Melitta, Weezer Str. 2, 4000 Düsseldorf 11  
Prof. Dr. med. (Theorie und Praxis des interaktionellen Ansatzes in der Psychosomatik)
- Müller, Ulrich, Psychiatrische Klinik der Universität Düsseldorf,  
Bergische Landstr. 2, 4000 Düsseldorf 12  
Dipl.-Sozialwirt (a; Seminar Methoden der Epidemiologie und Ökologie in der Psychiatrie —; Seminar Ethno-Psychiatrie — Versorgung psychisch Kranker in Entwicklungsländern)
- Munck, Georg, Meisenweg 2, 7030 Böblingen, F. (0 70 31) 2 16 41,  
Dr. med. („Der wissenschaftliche Film in der Lehre und Forschung“)
- Osing, W., Humperdinckstr. 3, 4000 Düsseldorf 13  
Dr. med. (Berufskunde und soziale Heilkunde)
- Otten, Hans-Hermann, Rheydter Str. 70, 4048 Grevenbroich  
Dr. med. (Medizinische Terminologie für Nichtlateiner)
- Pflugmacher, Cathrin, Ickerswarde Str. 198, 4000 Düsseldorf 13  
Dipl.-Psych. (Medizinische Psychologie)
- Puls, Walter, In den Birken 75, 5600 Wuppertal-Elberfeld  
Dr. med. (Pharmakologie und Toxikologie, insbes. Pharmakotherapie der Stoffwechselkrankheiten)
- Rehberg, H. J., Nobelstr. 33, 5090 Leverkusen  
Prof. Dr. (Zahnärztliche Materialkunde)
- Reinhard, Hans Georg, Psychiatrische Klinik der Universität Düsseldorf,  
Bergische Landstr. 2, 4000 Düsseldorf 12  
Dr. med. (Kinder- und Jugendpsychiatrie)



- Richter, K.-H., Am Hülsfeld 39, 4000 Düsseldorf 12  
Dr. med., Ltd. Regierungsmedizinaldirektor (Tropenmedizin)
- Ritterstaedt, Uwe, Richardstr. 31, 4000 Düsseldorf 1  
Dipl.-Ing. (Ökologischer Kurs „Lärmforschung“)
- Römer, Josef, Graf-Recke-Str. 25, 4000 Düsseldorf 1  
Ministerialdirigent (Juristische Probleme des Arztrechtes)
- Rupprecht, Lothar, Wilhelmstr. 65, 4200 Oberhausen, 11  
Dr. med. (Klinische Chemie und Hämatologie)
- Seegers, Herbert, Mozartstr. 35, 4019 Monheim  
Redakteur (Praktische Übungen im Rahmen des Ökologischen Kurses)
- Schumacher, Otto M., Hügelstr. 16, 4000 Düsseldorf 13  
Dr. med. (Allgemeinmedizin in der Stadtpraxis)
- Schmidt, Eckhard, Fabriciusstr. 21, 4150 Krefeld 11  
(„Abwasserbehandlung im Rahmen des Ökologischen Kurses“)
- Terhaag, Ludwig, Bernhard-Lichtenberg-Str. 9, 4040 Neuss 1  
Dr. med. (Ökologischer Kurs „Arbeitsmedizin“)
- Thömen, Karl-Heinz, Himmelgeister Str. 380, 4000 Düsseldorf 1  
Ing. (grad.) (Praktische Übungen im Rahmen des Ökologischen Kurses)
- Vogel, Leiter des Chemischen Lebensmittel-Untersuchungsamtes,  
Lambertusstr. 1, 4000 Düsseldorf 1  
Dr. (Ökologischer Kurs „Lebensmittelhygiene“)
- Weißenhorn, Franz Josef, Veehstr. 43, 4000 Düsseldorf 1,  
Dr. rer. nat. (Praktische Übungen im Rahmen des Ökologischen Kurses)
- Wiegand, Herbert, Am Haustershof 23, 4000 Düsseldorf 22  
Dr. med. (Ökologischer Kurs „Hygiene/Toxikologie“)
- Winneke, Gerhard, Pfannenstr. 31, 4048 Grevenbroich 5,  
Dr. rer. nat. (Ökologischer Kurs „Umwelthygiene“)
- Zielinski, Helmut Reinhold, Sternwartstr. 69, 4000 Düsseldorf  
M. Litt. Cantab. (Ärztliche Ethik), F. 3 11-71 17

#### **h) Lehrbeauftragte für den III. Klinischen Studienabschnitt**

- Krankenanstalten Neuss, Lukaskrankenhaus, Preußenstr. 84,  
4040 Neuss, Tel. (02101) 8741
- Böge, U., Dr. med. (Unfallchirurgie)
- Bohr, M., Dr. med. (Pathologie)
- Brucke, P., Dr. med. (Gynäkologie)
- Engelhardt, Walther, Dr. med. (Gynäkologie und Geburtshilfe)
- Fabricius, G., Dr. med. (Unfallchirurgie)
- Haberich, M., Dr. med. (Pathologie)
- Hannen, W., Dr. med. (Pädiatrie)
- Jansen, H., Dr. med. (Allgemeinchirurgie)
- Köster, Dr. med. (Radiologie)
- Kraemer, H., Dr. med. (Allgemeinchirurgie)
- Mühlenbrock, Otto, Dr. med. (Innere Medizin)
- Robertz, Peter, Dr. med. (Innere Medizin)
- Schlaak, E., Dr. med. (Anästhesiologie)

Schütt, Dr. med. (Radiologie)  
 Schwanitz, Volker, Dr. med. (Gynäkologie)  
 Schwarz, Josef, Dr. med. (Innere Medizin)  
 Soboll, K.-U., Dr. med. (Anästhesiologie)  
 Terheggen, H. G., Priv.-Doz., Dr. med. (Pädiatrie)  
 Wittmann, Gerhard, Dr. med. (Innere Medizin)  
 Kliniken der Landeshauptstadt Düsseldorf  
 Krankenhaus Benrath, Urdenburger Allee 83  
 Blum, Emil Oskar, Dr. med. (Chirurgie)  
 Haumann, Helmut, Dr. med. (Chirurgie)  
 Küppers, Hermann, Dr. med. (Innere Medizin)  
 Krankenhaus Gerresheim, Gräulingerstr. 120  
 Audretsch, Werner, Dr. med. (Gynäkologie)  
 Friedrich, Peter, Dr. med. (Innere Medizin)  
 Lennartz, Karl-Josef, Prof. Dr. med., (Pathologie)  
 Lülsdorf, Hans-Georg, Dr. med. (Kinderheilkunde)  
 Pohl, Herbert, Dr. med. (Chirurgie)  
 Prückner, Jürgen, Dr. med. (Chirurgie)  
 Röhner, Gottfried, Dr. med. (Anästhesiologie)  
 Theiss, Wolfgang, Dr. med. (Innere Medizin)

Evangelisches Krankenhaus Bethesda zu Duisburg gem. GmbH,  
 Heerstraße 219, 4100 Duisburg 1, Tel. (02 03) 60 081-1

Copany, Dr. med. (Gynäkologie)  
 Fischer, K., Dr. med. (Innere Medizin)  
 Flohr, J. Dr. med. (Anästhesiologie)  
 Förster, Helmut, Dr. med. (Innere Medizin)  
 Günther L., Dr. med.,(Gynäkologie)  
 Heun, K., Dr. med. (Innere Medizin)  
 Kopperberg, H., Dr. med. (Radiologie)  
 Kurpreugsch, K., Dr. med. (Chirurgie)  
 Rink, Ekkehard, Dr. med. (Anästhesiologie)  
 Schröder, K.-E.,Priv.-Doz. Dr. med. (Innere Medizin)

Städt. Krankenanstalten Krefeld, Lutherplatz 40, 4150 Krefeld 1,  
 Tel. (0 21 51) 8 28-1

Asbach, H.-W., Priv.-Doz. Dr. med. (Urologie)  
 Bartelt, Dieter, Dr. med. (Chirurgie)  
 Baumbusch, Friedrich, Prof. Dr. med. (Urologie)  
 Becker, K., Prof. Dr. med. (Innere Medizin)  
 Bettges, Günter, Dr. med. (Allgemeine Pathologie und spezielle  
 pathologische Anatomie)  
 Bohne, Ulrich, Dr. med. (Hygiene und Laboratoriumsmedizin)  
 Breinlich, Reinhard, Dr. med. (Innere Medizin)

Broicher, Klaus, Dr. med. (Innere Medizin)  
Bürgel, Christoph, Dr. med. (Radiologie)  
Drechsler, Hans-Jürgen, (Anästhesiologie und Intensivmedizin)  
Eckes, Charlotte, Dr. med. (Anästhesiologie und Wiederbelebung)  
Engelke, B., Dr. med. (Kinderchirurgie)  
Fangmeier, Peter, Dr. med. (Neurologie)  
Finger, Horst, Prof. Dr. med. (Hygiene und Laboratoriumsmedizin)  
Fleischmann, Priv.-Doz. Dr. med. (Innere Medizin)  
Gedick, Cemal, Dr. med. (Hals-Nasen-Ohrenheilkunde)  
Grips, M., Dr. med. (Allg. Pädiatrie, Pädiatrische Hämatologie u. kindliche Epilepsie)  
Grosser, K.-D., Prof. Dr. med. (Innere Medizin)  
Haas, Klaus, Dr. med. (Innere Medizin)  
Haberland, Klaus, Dr. med. (Innere Medizin)  
Hani, Mahmud, Dr. med. (Chirurgie)  
Haubrich, Jörg, Prof. Dr. med. (Hals-Nasen-Ohrenheilkunde)  
Heller, Albrecht, Priv.-Doz., Dr. med. (Innere Medizin)  
Hienz, H.-A., Prof. Dr. Dr. med. (Allgemeine Pathologie und spezielle Anatomie)  
Hommerich, Peter, Dr. med. (Anästhesiologie)  
Josefiak, Klaus, Dr. med. (Chirurgie)  
Kleemann, Annegret, Dr. med. (Anästhesiologie)  
Knoch, Klaus, Dr. med. (Innere Medizin)  
Körner, Manfred, Dr. med. (Anästhesiologie und Intensivmedizin)  
Kosenow, Wilhelm, Prof. Dr. med. (Kinderheilkunde)  
König von, C. Wirsing, Dr. med. (Laboratoriumsmedizin und Hygiene)  
Kösters, Stefan, Dr. med. (Urologie)  
Krebs, Walter, Dr. med. (Radiologie)  
Mertens, Werner, Dr. med. (Frauenheilkunde)  
Polemman, Gerd., Prof. Dr. med. (Allgemeine Dermatologie und Mykologie)  
Polenghi, Francesco, Prof. Dr. med. (Augenheilkunde)  
Ritter, Raimo, Dr. med. (Kinderheilkunde)  
Roséfort, A., Dr. med. (Chirurgie)  
Siafarikas, Konstantin, Dr. med. (Kinderheilkunde)  
Siebers, Helmut, Dr. med. (Chirurgie)  
Sobke, Berndt, Dr. med. (Allgemeine Dermatologie)  
Schega, Wolfgang, Prof. Dr. med. (Chirurgie)  
Schermund, H.-J., Prof. Dr. med. (Frauenheilkunde und Geburtshilfe)  
Schoar, R., Dr. med. (Plastische Chirurgie)  
Steffan, M.-Th., Dr. med. (Dermatologie)  
Thomas, Peter, Dr. med. (Kinderheilkunde)  
Wahl, Heinz-Gerd, Dr. med. (Chirurgie)  
Weinand, Hans-Albert, Dr. med. (Klinische Chemie u. Hämatologie)  
Zeuner, Waldemar, Dr. med. (Frauenheilkunde und Geburtshilfe)

Zoch, H.-D., Dr. med. (Kinderpsychologie u. Psychosomatik)  
Hospital zum Hl. Geist, von Broichhausen-Allee 1, 4152 Kempen  
Bokor, Dr. med. (Chirurgie)  
Korsten, Dr. med. (Chirurgie)  
Frau Kress-Sander, Dr. med. (Innere Medizin)  
Miodek, Dr. med. (Innere Medizin)

Ev. u. Johanniter Krankenanstalten Duisburg-Nord/Oberhausen GmbH, Fahr-  
ner Str. 135, 4100 Duisburg 11

Altwater, G., Dr. med. (Urologie)

Bammel, Erich, Dr. med. (Innere Medizin)

Beneicke, U., Dr. med. (Neurologie)

Hirsch, Hans Hellmuth, Prof. Dr. med. (Chirurgie)

Hornung, G., Dr. med. (Radiologie)

Köhler, G.-K., Prof. Dr. med. (Psychiatrie)

Prediger, F., Dr. med. (Gynäkologie)

Güntert, Dr. med., (Chirurgie)

Schubert, Dr. med. (Anästhesiologie)

Vogt, Dr. med. (Augenheilkunde)

Klinik Aprath, 5603 Wülfrath

Klinik St. Antonius-Marienheim, Hardtstr. 46, 5600 Wuppertal 1

Klinikum St. Petrus, Karnaper Str. 48, 5600 Wuppertal-Barmen

Kliniken St. Antonius, Wuppertal

Albu, Dr. med. (Anästhesiologie)

Bartmann, K., Prof. Dr. med. (Laboratoriumsdiagnostik)

Boxberg, Dr. med. (Chirurgie)

Buter-Weiden, Dr. med. (Innere Medizin)

Frede, Dr. med. (Innere Medizin)

Garcia, Dr. med. (Chirurgie)

Greb, Dr. med. (Innere Medizin)

Hesslenberg, Dr. med. (Anästhesiologie)

Hötter, G.-J., Dr. med. (Innere Medizin)

Holldack, Prof. Dr. med. (Innere Medizin)

Jansen, Dr. med. (Anästhesiologie)

Krach, Dr. med. (Gynäkologie und Geburtshilfe)

Lentz, Dr. med. (Radiologie)

Ludes, Prof. Dr. med. (Innere Medizin)

Manolopoulos, Dr. med. (Chirurgie)

Meuser, Dr. med. (Hals-Nasen-Ohrenheilkunde)

Nowchad, Dr. med. (Innere Medizin)

Pechel, Dr. med. (Gynäkologie und Geburtshilfe)

Simon, Kurt, Prof. Dr. med. (Innere Medizin)

Schiffmann, Dr. med. (Hals-Nasen-Ohrenheilkunde)  
Sommer, Dr. med. (Chirurgie)  
Strapatsas, Dr. med. (Innere Medizin)  
Treutler, Dr. med. (Radiologie)  
Warring, Dr. med. (Chirurgie)

*Der Kösener Seniorenconventsverband ist der älteste und traditionsreichste Dachverband studentischer Verbindungen und mit über 150 Corps an 36 deutschen und österreichischen Hochschulorten vertreten.*

*Wenn Toleranz und Traditionsbewußtsein, Fähigkeit zu Kritik und Selbstkritik, Individualität und Freundschaft für Sie keine Fremdworte sind, und wenn Sie eine Alternative zur Anonymität der Massenuniversität suchen, dann sollten Sie sich mit uns in Verbindung setzen.*

*Rufen Sie uns an, oder schreiben Sie uns. Wir laden Sie gern ein.*



**Corps Marchia-Brünn  
zu Düsseldorf  
Kölner Landstraße 406a  
4000 Düsseldorf 13  
☎ (02 11) 798441**

## Institute und Kliniken

### **Ärztlicher Direktor der Medizinischen Einrichtungen:**

Prof. Dr. Franz Loogen, Direktor der Medizinischen Klinik und Poliklinik  
Klinik B: Schwerpunkt Kardiologie

Sekretariat: Hannelore Zehles, F. 3 11-79 00

### **Vertreter:**

Prof. Dr. Wolfgang Staib, Direktor des Instituts für Physiologische Chemie,  
Lehrstuhl II

Prof. Dr. Lutwin Beck, Direktor der Frauenklinik

### **Zentrale Einrichtung der Medizinischen Einrichtungen**

**Tierversuchsanlage** (Gebäude 22.22; 22.04)

Leiter: Akademischer Direktor Dr. Hans-Joachim Bieniek

Sekretariat: Frau K. Montag, F. 3 11-44 00 u. 44 02

Wiss. Ang.: Dr. Bärbel Peter, Dr. Christl Remmers, Dr. Helmut Teschner, Dr.  
Annemarie Treiber

## **Anatomisches Institut** (Gebäude 22.03)

Direktoren: Prof. Dr. Hans Günter Goslar (geschäftsführender Direktor)

Prof. Dr. Adolf Hopf, Prof. Dr. Karlheinz A. Rosenbauer,

Prof. Dr. Gottfried Arnold

Sekretariat für Angelegenheiten des Gesamtinstitutes: Frau Bartels, Frau  
Stichner, F. 3 11—26 86, 26 15

### **Lehrstuhl I**

Prof. Dr. Adolf Hopf

Sekretariat: Frau Hartmann, F. 3 11—27 53

Akad. Oberrat: Dr. Hans Schade

Akad. Rat: Priv.-Doz. Gerd Novotny, Ph. D/Univ. London

Wiss. Ass.: Dr. Marigret d'Haese-Reinold

Wiss. Ang.: Irmgard Krauthausen, Dipl.-Inform.

### **Lehrstuhl II**

Prof. Dr. Hans Günter Goslar

Sekretariat: Frau Bartels, F. 3 11—26 86

Akad. Oberräte: Dr. Horst Hettwer, Dr. Dieter Passia

Akad. Rat.: Dr. Paris Schmidt-Grigoriadis

Wiss. Ang.: Dr. Syed G. Haider

### **Lehrstuhl III**

Prof. Dr. Karlheinz A. Rosenbauer

Sekretariat: Frau de Vos, F. 3 11—26 57

Wiss. Ass.: Dr. Wolf Krebs, N.N.

Wiss. Ang.: Frau Dr. Dr. Cornelia Campean, Dr. Dr. Nicolae Campean

Wiss. Hilfskraft: Ezz el-Din Helaiel, D. M., M. Sc.

#### **Lehrstuhl IV**

Prof. Dr. Gottfried Arnold

Sekretariat: Frau Eichelhardt, F. 3 11—27 06

Akad. Direktor: Dr. Hermann Fessel, F. 3 11—27 03

Wiss. Ang.: Harald Clahsen, F. 3 11—27 00

Verw. Wiss. Ass.: Peter Huhn, F. 3 11—27 04

#### **C. u. O. Vogt-Institut für Hirnforschung** (Gebäude 22.03)

Direktor: Prof. Dr. Adolf Hopf, F. 3 11-27 77

Sekretariat: Frau Schwörer, F. 3 11-27 77 u. 23 36

Oberassistent: Priv.-Doz. Dr. Jürgen Mai

Akad. Oberrat: Dr. Karl Dross

Wiss. Ass.: Priv. Doz. Dr. Bernd Goertz, Dr. Karl-Bernhard Bogerts, Marion Eckmiller Ph. D./Univ. of California

#### **Abteilung für Neuropsychologie**

Prof. Dr. Gerhard Grünewald, F. 3 11-27 89

Wiss. Ang. Dipl.-Phys. Johannes Netz,

Wiss. Ang. Volker Hömberg

#### **Institut für Biophysik und Elektronenmikroskopie** (Gebäude 14.80)

Direktor: Prof. Dr. phil. Wolrad Vogell, F. 3 11-25 45

Sekretariat: Frau Ingeburg Werner, F. 3 11-25 31

Akadem. Oberräte: Dr. rer. nat. Max Hahn, Dipl.-Phys. (F. 3 11-25 33),

Dr. rer. nat. Carla Ruska (F. 3 11-25 43/25 44)

Wiss. Ass.: Priv. Doz. Dr. rer. nat. Wolfgang Baumeister, Dr. rer. nat. Victoria Kolb-Bachofen, Dr. rer. nat. Jutta Schlepper-Schäfer,

#### **Physiologisches Institut** (Gebäude 22.03)

Direktoren: Prof. Dr. Joachim Haase (Geschäftsführender Direktor), Prof. Dr. Raimund Kaufmann, N. N.

#### **Lehrstuhl I**

N. N.

Sekretariat: Frau Renate Buchholz, F. 3 11-26 72

Prof.: Dr. V. Thämer, F. 3 11-26 54

Akad. Oberrat: Prof. Dr. Ernst R. Müller-Ruchholtz, F. 3 11-26 53, 26 70

Wiss. Ass.: Dr. G. Heusch, A. Spokojny, Dr. W. Tilenius, Dr. A. Yamada, Dr. N. Yoshimoto

Wiss. Ang.: Dipl.-Ing. u. Dipl.-Wirtsch.-Ing. J. D. Schipke

#### **Lehrstuhl II**

Prof. Dr. Joachim Haase, F. 3 11-26 87

Sekretariat: Frau Ingeborg Picozzi, F. 3 11-26 87

Prof.: Dr. Ing. Horst Scheibner, F. 3 11-26 95

Prof.: Dr. Hans-Georg Ross, F. 3 11-26 92

Wiss. Ass.: Dr. Sinclair Cleveland

Wiss. Ang.: Dipl.-Phys. Elmar Wolf, Dr. M. A. Pak, Dr. J. Purrmann

### **Lehrstuhl für Klinische Physiologie**

Prof. Dr. Raimund Kaufmann, F. 3 11-27 62

Sekretariat: Frau Nina Bühring, F. 3 11-27 62

Prof.: Dr. Jörg Moser, F. 3 11-26 08

Priv.-Doz.: Dr. med. Rainer Bayer, Dr. Rudolf Steiner

Verw. Wiss. Ang.: H. Lemoine

Wiss. Ang.: Dipl.-Ing. Franz Bartos, Dr. A. J. Kaumann, Dr. R. Mannhold

Apotheker Dr. Ralph Rodenkirchen

Wiss. Ass.: Dipl.-Phys. Th. Baumeister

### **Institute für Physiologische Chemie (Gebäude 22.03)**

Direktoren: Prof. Dr. Wolfgang Staib, Prof. Dr. Helmut Sies

#### **Institut für Physiologische Chemie I**

Prof. Dr. Helmut Sies

Sekretariat: Frau Monika Rech, Frau Auguste Sartorius, F. 3 11-27 07

Prof.: Dr. Hans Kröner (F. 3 11-28 33)

Oberass.: N. N.

Akadem. Rat: Dr. Gunter Wagner

Wiss. Ass.: Dr. Akerboom, Frau Dr. Brigelius, Frau Dr. Bade, Frau Dr. Soboll, Dr. Haas,

#### **Institut für Physiologische Chemie II**

Prof. Dr. Wolfgang Staib

Sekretariat: Frau Margit Schlitt, F. 3 11-27 24/27 26

Akad. Rat: Dr. Uwe Matthiesen, F. 3 11-27 28, Dr. Martin Schwenen, F. 3 11-27 27 32,

Wiss. Ass.: Dr. Förster, Dr. Kühn-Velten

Verw. Wiss. Ass.: Dipl.-Biochem. Schadewaldt

Abteilung für Onkologische Biochemie

Prof. Dr. Hans Bojar, F. 3 11-27 41/27 20

### **Lehrstuhl für Klinische Biochemie (Diabetologie)**

Diabetes-Forschungsinstitut, Auf'm Hennekamp 65, F. 3 28 21

Direktor: Prof. Dr. Hans Reinauer

Sekretariat: Frau Hyland, F. 33 82 -2 41 oder 2 40

### **Institut für Humangenetik und Anthropologie (Gebäude 23.12, Ebene 03)**

Direktor: Prof. Dr. Gunter Röhrborn, F. 3 11-23 50

Sekretariat: Frau König, F. 3 11-23 50, Frau Schleuter, F. 3 11-39 60, Frau Hesse, F. 3 11-23 54

Prof.: Dr. F. Majewski, F. 3 11-43 46 (Frau Hesse)

Akadem. Oberrat: Dr. Hans-Georg Scheil, F. 3 11-23 51

Wiss. Ass. u. Wiss. Ang.: Dr. Armin Basler (F. 3 11-23 56), Dr. Uwe Claussen (F. 3 11-23 59), Dr. Albert Driesel (F. 3 11-39 64), Dr. Hans-Jürgen Gebauer (F. 3 11-23 52), Dr. Timm Goecke (F. 3 11-39 63), Frau Dipl. Biol. Inge Theiss F. 3 11-39 64, Frau Dipl.-Biol. Annette Günther (F. 3 11-39 64), Frau Dr. G. Rautmann (F. 3 11-23 49), Frau H. Gill (F. 3 11-23 49)



## **Pathologisches Institut**

Direktor: Prof. Dr. Waldemar Hort

Sekretariat: Frau Mußgiller, F. 3 11-83 39 / 83 40

Prof.: Dr. Dr. Peter Pfitzer, Dr. Franz Borchard

Oberarzt: Priv.-Doz. Dr. Hartmut Frenzel

Wiss. Ass.: Frau Dr. med. (Pisa) habil. Novi, Dr. Lenz, Frau Dr. Schmitt-Gräff, Dr. Wolfgang Schulz, Walter Höltermann, Dr. Hans-Georg Schnürch, Hans-Eckard Langer, Frau Christiane Petry, Ansgar Röhrborn, Gerbert Zocholl, Dr. Gerd Reifschneider

## **Neuropathologisches Institut** (Gebäude 23.12, Ebene U1)

Direktor: Prof. Dr. Wolfgang Wechsler, F. 3 11-42 58

Sekretariat: Frau E. Rusch, F. 3 11-42 50

Wiss. Ass.: Dr. B. Eberhardt, Dr. G. Liebert, Dr. A. Nagamune, Dr. U. Pasch, Dr. H. Tauber, Dr. M. Weizsäcker, Dr. G. Schwendemann, Dr. K. Rathmer

## **Institut für Pharmakologie** (Gebäude 22.21)

Direktor: Prof. Dr. Kurt Greeff

Vorzimmer: Frau Erika Lohmann, F. 3 11-25 00/25 01, Annahme: U. Back, F. 3 11-25 19

Prof.: Dr. Klaus Wirth (F. 3 11-25 08), Dr. Eike-A. Noack (F. 3 11-25 11)

Oberarzt: Doz. Dr. Dr. U. Borchard, F. 3 11-25 09

Akad. Oberrat: Dipl.-Chem. Hans Strobach, F. 3 11-25 13/25 14

Akad. Rat: Dipl.-Math. D. Hafner, F. 3 11-24 49

Wiss. Ass.: Dr. B. Dénes, Dr. P. K. Medda, Dr. Peter Schlieper, Dr. P. Schuhmacher

Wiss. Ang.: Frl. Dr. A. A. L. Fox, N. N.

## **Institut für Toxikologie** (Gebäude 22.21)

Prof. Dr. Friedrich Karl Ohnesorge

Sekretariat: Frau B. Stark, F. 3 11-30 22

Akadem. Oberrat: Dr. rer. nat. Helmut Menzel

Wiss. Ang.: Dr. med. vet. Josef Abel, Dr. rer. nat. H. Dieter, Dr. med. vet. U. Glaser, Dipl.-Biol. J. Müller

## **Institut für Medizinische Mikrobiologie und Virologie**

(Gebäude 22.21)

Direktor: Prof. Dr. Peter Naumann

Sekretariat: Frau M. Schönfelder, F. 3 11-24 59/24 60

Prof. Dr. W.A. Kurt Schmidt (F. 3 11-22 25)

Oberarzt: Prof. Dr. Harry Rosin, F. 3 11-24 64

Akadem. Rat: Dr. Jochen Hagedorn

Wiss. Ass.: Dr. Gertrude Nemes, Dr. Marie-Luise Mones, Anna Kraminer, M. S., Angelika Jendges, Klaus-Ulrich Loß, Dr. Annette Bauer, Mario de Simon, Dr. Helena Cermak, Janina Barnaure, Ludwig Wilsing

**Institut für Hygiene**, Gurlittstraße 53, F. 34 50 61, Auf'm Hennekamp 50,  
F. 33 01 51

Direktor: Prof. Dr. Hans-Werner Schlipkötter

Vorzimmer: Frau Christel Peterhofer

Prof. Dr. Ludwig Grün

Akad. Rat: Frau Dr. med. Helga Idel

Wiss. Ass.: Frau Dr. med. Brigitte Baginski, Frau Dr. med. Petra Jansen-Rosseck

Wiss. Ang.: Johannes Fridolin Hallauer, Arzt  
Dr. med. Pavel Koldovsky, Frau Renate Krüger, Ärztin, Dr. med. Norbert Pitz, Frau Renate Stiller-Winkler, Mag. biol., Frau Christa Schulte-Stemmerk, Ing.

### **Zentralinstitut für Klinische Chemie und Laboratoriumsdiagnostik**

(Zentrallaboratorium), (Gebäude 13.81)

Direktor: Prof. Dr. Wirnt Rick

Sekretariat: Frau Meis, F. 3 11-77 69

Oberarzt: N. N.

Wiss. Mitarbeiter: H. Weißenfeld, Dr. E. Schnaith

Verw. Wiss. Ass.: U. Fahren

### **Institut für Arbeitsmedizin**, Gebäude 23.11/12 (und Gurlittstraße 55),

Direktor: Prof. Dr. Gerd Jansen

Sekretariat: Frau Joncic, Tel. 3 11-47 21 (Gurlittstr. 55: Frau Klingenburg, Tel. 34 40 31)

Wiss. Ass.: Dipl.-Phys. Franz Gono (F. 47 19), Dr. med. Barbara Griefahn (F. 3 11-47 17), Dipl.-Psych. Eckard Gros (F. 3 11-47 24), Hermann Kauth (F. 3 11-47 18), Elke Kothe (F. 47 19), Dipl.-Math. Peter Mehnert (F. 48 32), Margret Rathjen (F. 47 19), Dr. med. Sieglinde Rehm (F. 3 11-47 17)

### **Institut für Rechtsmedizin** (Gebäude 14.84)

Direktor: Prof. Dr. Heinz Schweitzer

Sekretariat: Frau Ursula Klewe, F. 3 11-23 85 u. 23 61

Prof.: Dr. Elisabeth Trube-Becker

Oberarzt: Prof. Dr. Herbert Reh

Leiter der toxikol.-chem. Abt.: Akadem. Oberrat Dipl.-Chem. Dr. Hans J. Wulff

Akad. Rat: Dr. Klaus Haarhoff

Wiss. Ass.: Priv.-Doz. Dr. Ekkehardt Böhm, Dr. Marlies Ramms, Dr. Lorand v. Tamaska, Dipl.-Chem. Dr. Jürgen Helmbrecht, Dipl.-Chem. Dr. Thomas Daldrup, Dr. Jürgen Henke, Dipl.-Chem. Dr. Peter Michalke, Dr. Marianne Basler

### **Institut für Geschichte der Medizin** (Gebäude 23.12, Ebene 04)

Direktor: Prof. Dr. Hans Schadewaldt, F. 3 11-39 40

Sekretariat: Frl. Susanne Görner, F. 3 11-39 41

Wiss. Ass.: Dr. med. Gerhard Buchholz (F. 3 11-39 42), M.A. Eva Schuster (F. 3 11-39 43)

Wiss. Mitarbeiter: N. N. (F. 3 11-39 47), Dr. Ursula Diederichs (F. 3 11-39 45)

Im gleichen Hause: **Düsseldorfer Institut für amerikanische Völkerkunde**, Direktor: H. Krumbach, Merowingerstraße 12, F. 34 31 18, Archiv: F. 3 11-39 45

### **Institut für Medizinische Statistik und Biomathematik**

(Gebäude 23.02)

Direktor: Prof. Dr. Hans Joachim Jesdinsky, F. 3 11-30 34

Sekretariat: Frau Capitain, F. 3 11-30 36

Akad. Oberrat: Dr. O. Richter, F. 3 11-30 37

Wiss. Ass.: Dr. H. J. Trampisch (F. 3 11-30 35), Dr. Liselotte von Ferber (F. 3 11-43 62,

Wiss. Hilfskraft: Dipl.-Ök. E. Huppertz (F. 3 11-32 00),

Dokumentationsassistentinnen: G. Horst (F. 3 11-30 97), N. N. (F. 3 11-32 33)

### **Institut für Medizinische Psychologie** (Gebäude 23.02)

Direktor: Prof. Dr. Hans-Joachim Steingrüber

Sekretariat: N. N., F. 3 11-30 14

Wiss. Ass.: Dipl.-Psych. Rolf Becker, Dr. Rolf Bisping, Dr. Wolfgang Klosterhalfen

Wiss. Hilfskraft: Dipl.-Psych. Cathrin Pflugmacher

### **Institut für Medizinische Soziologie** (Gebäude 23.02)

Direktor: Prof. Dr. Christian von Ferber, F. 3 11-43 60

Sekretariat: Hannelore Schlüter, F. 3 11-44 92

Wiss. Ass.: Dr. Wolfgang Slesina, F. 3 11-43 61

### **Medizinische Klinik und Poliklinik**

Geschäftsführender Direktor: Prof. Dr. med. Georg Strohmeier

Stellvertretender Geschäftsführender Direktor: Prof. Dr. med. Wolfgang Schneider

**Klinik A** (Gebäude 13.80)

Schwerpunkt Haematologie, Onkologie, klinische Immunologie

Direktor: Prof. Dr. med. Wolfgang Schneider

Sekretariat: Frau Agnes Müller, F. 3 11-77 20/77 21

Wiss. Abteilungsvorsteher: Prof. Dr. med. Rainer-Maria Jungblut

Oberärzte: Prof. Dr. med. Bernd Grabensee, Prof. Dr. med. Jörg Thomas Fischer, Prof. Dr. med. Erhard Schnurr, Priv.-Doz. Dr. med. Theodor Königshausen, Priv.-Doz. Dr. med. Uwe Peters

Wiss. Ass.: Dr. Altrogge, Dr. Aul, Dr. Glück, Frau Dr. Hagen-Aukamp, Frau Dr. Halbekann-Esser, Dr. Hein, Priv.-Doz. Dr. Kaiser, Dr. Küppers, Frau Dr. Misera, Dr. Ohnhäuser, Frau Dr. Paßlick, Dr. Planker, Dr. Reimers, Dr. Risler, Dr. Scharf, Dr. Schoppe, Frau Dr. Schürer, Dr. Spira, Dr. Winkelmann

**Klinik B** (Gebäude 14.87 und 13.80)

Schwerpunkt Kardiologie

Direktor: Prof. Dr. Franz Loogen

Sekretariat: Frau Zehles, F. 3 11-79 00

Oberärzte: Prof. Dr. Ludger Seipel, Prof. Dr. Horst Kuhn,  
Priv. Doz. Dr. Paul Spiller, Priv.-Doz. Dr. Günter Breithardt, Priv.-Doz. Dr. Ekkehart Köhler

Akadem. Oberrat: Dr. Bernhard Bostroem

Wiss. Ass.: Dr. Abendroth, Dr. Böcker, Dr. Curtius, Dr. Deetgen, Dr. Dörner, Priv.-Doz. Dr. Goeckenjahn, Frau Dr. Gramsch-Zabel, Dr. Hauer, Dr. Horstkotte, Dr. J. Jehle, Dr. Kladetzky, Dr. von Krogh, Dr. Krönert, Dr. Lauber, Dr. Ch. Leuner, Dr. Löser, Dr. B. Lösse, Dr. Merker, Dr. Potthoff, Dr. E. Wiebringhaus

**Kliniken C, D, E** (Gebäude 18.72)

Klinik C: Schwerpunkt Endokrinologie

Direktor: Prof. Dr. Hans Ludwig Krüskemper

Sekretariat: Frau Kölgen, F. 3 11-78 10

Klinik D: Schwerpunkt Gastroenterologie

Direktor: Prof. Dr. Georg Strohmeyer

Sekretariat: Frau Richter-Pauen, F. 3 11-75 69

Klinik E: Schwerpunkt Ernährung und Stoffwechsel

Direktor: Prof. Dr. Horst Zimmermann

Sekretariat: Frau Wüstneck, F. 3 11-78 12

Leiter der Röntgenabteilung: Prof. Dr. Theodor Stolze

Oberärzte: Prof. Dr. Michael Berger, Prof. Dr. Wolf-Peter Fritsch, Priv.-Doz. Dr. Rainer Hehrmann, Prof. Dr. Jörg Herrmann, Prof. Dr. Franz-Adolf Horster, Prof. Dr. Hans Kley, Prof. Dr. Bernhard Miller, Priv.-Doz. Dr. Rolf Teschke, Prof. Dr. Martin Wienbeck

Akadem. Oberrätin: Dr. Gisela Bremer

Wiss. Ass.: Dr. Berges, Frau Dr. Brand-Maaßen, Dr. Cüppers, Dr. Dudek, Dr. Ehms, Dr. Elsäßer, Dr. Erckenbrecht, Frau Dr. Finke, Dr. Gellert, Dr. Hanrath, Dr. Heinen, Dr. Hengels, Dr. Husmann, Dr. Jörgens, Dr. Keck, Dr. Kröll, Dr. Kohlsdorfer, Dr. Lakomek, Dr. Lippe, Dr. Meuser, Dr. Müller, Dr. Niederau, Dr. Peerenboom, Dr. Schmidt, Dr. Scholten, Dr. Sonnenberg, Frau Dr. Sonnenberg, Frau Dr. Schrödter, Dr. Starke, Dr. Stremmel, Dr. Thraen, Dr. Tsotsalas, Dr. Wannagat, Dr. West

**Lehrstuhl für Innere Medizin** (Diabetologie)

Diabetes Forschungsinstitut, Auf'm Hennekamp 65, F. 33 82-2 00

Direktor: Prof. Dr. Friedrich Arnold Gries

Sekretariat: Frau U. Voss

## **Neurologische Klinik (Gebäude 18.70)**

Direktor: Prof. Dr. Hans-Joachim Freund

Sekretariat: Frau Ingrid Boese, F. 3 11-78 80

Oberärzte: Priv.-Doz. Dr. Hennerici, Prof. Dr. Toyka

Wiss. Ass.: Dr. R. Augspach, Dr. A. Aulich, Dr. A. Brosig, Dr. H. Friedemann, Dr. M. Halbach, Dr. G. Haug, Dr. K. Heininger, Dr. V. Hömberg, Dr. M. Kiefer,

Dr. S. Mohr, Dr. K. Reiners, Dr. W. Paulus, Dr. S. Schlegel, Dr. F. Schuier, Dr. A. Schwartz, Dr. U. Trockel,

## **Psychiatrische Klinik der Universität Düsseldorf — Rheinische Landeslinik**

Bergische Landstraße 2, 4000 Düsseldorf, F. 2 80 11

Direktor: Prof. Dr. Kurt Heinrich

Sekretariat: Frau Best, F. 2 80 12 19

Prof.: Dr. Claus Haring

Wiss. Ass.: Dr. Brauer, Dr. E. Lehmann, Dr. U. Müller, Dr. Quadbeck, W. Strauß, Dr. Tegeler, Dr. Velikonja

Forschungsstelle für psychiatrische Soziologie

Leiter: Dipl.-Sozialwirt Dr. U. Müller

Forschungsstelle für klinische Psychologie

Leiter: Dipl.-Psychol. Dr. Erlo Lehmann

## **Psychotherapeutische Klinik der Universität Düsseldorf — Rheinische Landeslinik**

Bergische Landstraße 2, 4000 Düsseldorf, F. 2 80 11

Direktor: Prof. Dr. Annelise Heigl-Evers

Sekretariat: Frau Klotz, Frau Roenefarth, Frau Schwirz

Oberärzte: Dr. Dr. Ulrich Rosin, Dr. Celal Odag

Wiss. Ang.: Frau Baur-Morlok, Frau Dr. Jakumeit, Dipl.-Psych. Neuzner, Dr. Standke, Dr. Kiss, Dr. Nestler

## **Lehrstuhl für Psychotherapie**

Moorenstraße 5, 4000 Düsseldorf, (Gebäude gegenüber 18.70)

Universitätsstr. 1, 4000 Düsseldorf (Gebäude 23.11 — Ebene 02)

Direktor: Prof. Dr. Annelise Heigl-Evers

Sekretariat: Frau Klotz, F. 3 11-83 04

Prof.: Dr. Sigfried Zepf, N.N.

Wiss. Ass.: Dr. Bilitza, Dr. Nitzschke, Dr. Weidenhammer

Psychotherapeutische Ambulanz

sowie Konsiliardienst für die Universitätskliniken (Gebäude 18.71)

Moorenstr. 5, 4000 Düsseldorf, Sekretariat: Frau Lüger F. 3 11-83 38

Psychotherapeutische Beratungsstelle für Studenten (Gebäude 14.95)

Moorenstr. 5, 4000 Düsseldorf, Sekretariat: N.N., F. 3 11-83 38

Psychotherapeutische Forschungsstelle (Gebäude 23.11, Ebene 02)

Universitätsstr. 1, 4000 Düsseldorf, Sekretariat: N.N., F. 3 11-45 79

## **Chirurgische Klinik und Poliklinik (Gebäude 12.41)**

Direktoren:

Prof. Dr. med. Karl Kremer (Klinik A), (Geschäftsführender Direktor)  
Sekretariat: Frau Pass, F. 3 11-73 50/73 51

Prof. Dr. med. Wolfgang Bircks (Klinik B)  
Sekretariat: Frau Bardey, F. 3 11-83 31/83 32

Prof. Dr. med. Erich Müller (Klinik C)  
Sekretariat: N. N., F. 3 11-74 80

Büro des Geschäftsführenden Direktors: Frau Kuznicki, F. 3 11-73 70

Prof.: Dr. Joseph Drewes, Dr. Hagen Dietrich Schulte

Akadem. Oberräte: Dr. Dietrich Augath, Dr. Christine Münchhoff

Oberärzte: Dr. Ernst Derra, Priv.-Doz. Dr. Jörg-Alexander Herzer, Dr. Gerbert Irlich, Prof. Dr. Hans Kivelitz, Priv.-Doz. Dr. Reiner Körfer, Dr. Arno Krian, Priv.-Doz. Dr. Dirk Loose, Priv.-Doz. Dr. Wolfgang Meyer, Priv.-Doz. Dr. Helmut Nier, Priv.-Doz. Dr. Volker Rötzscher, Prof. Dr. Rudolf Sailer, Prof. Dr. Wilhelm Sandmann, Prof. Dr. Ulf Schacht, Priv.-Doz. Dr. Bernward Ulrich

Wiss. Mitarbeiter.: Dr. Andreas Bauer, Dr. Ulrich Böckmann, Dr. Michael Edelmann, Dr. Gerd Florack, Dr. Geert Fransen, Dr. Johann Gomez, Dr. Maximilian v. Grundherr, Dr. Wolfgang v.d. Horst, Dr. Rainer Jaeschock, Dr. Heng Ok Jee, Dr. med. habil. Eishow Katoh, Dr. Alfred Kaschner, Dr. Michael Klein, Dr. Karl-Wilhelm Klüsener, Dr. Horst-Wilhelm Kniemeyer, Dr. Peter Lippers, Dr. Hugo Rolando Mahmud, Dr. Kazutomo Minami, Dr. Michael Moraldo, Dr. Helmut Nüllen, Frau Dr. Gisela Oeking, Dr. Jörg Ostermeyer, Dr. Pier Paolo Palomba, Dr. Kulwant Singh Sagoo, Dr. Friedrich-Wilhelm Schütter, Dr. Dirk Seifert, Dr. Rainer Stephan, Dr. Hermann Sons, Dr. Giovanni Torsello, Dr. Patrick Verreet, Dr. Wolfgang Wachsmuth, Dr. Karl-Heinz Wildeshaus, Dr. Ernst-Dieter Wildt, Dr. Björn Willberg, Dr. Anthony Zammit

## **Institut für Experimentelle Chirurgie (Gebäude 23.12)**

Direktor: Prof. Dr. Gunther Arnold, F. 3 11-35 39

Sekretariat: Frau Marianne Heisse, F. 3 11-35 38

Verw. Wiss. Ass.: Apotheker Wolfgang Steven, F. 3 11-34 49

Wiss. Hilfskraft: Rainer Walkenhorst, F. 3 11-28 46

## **Institut für Blutgerinnungswesen und Transfusionsmedizin**

(Gebäude 12.41 + 11.61)

Direktor: Prof. Dr. Herbert Theodor Brüster

Sekretariat: Frau Kreft, F. 3 11-73 44

Oberarzt: Priv.-Doz. Dr. Heiner Trobisch

Wiss. Ass.: Dr. B. Kuntz, Dr. Grosse, Dr. B. Schommer, Dr. Pläcking-Quermann, Dr. J. Scheja (rer. nat.)

## **Institut für Anaesthesiologie**

Direktor: Prof. Dr. Martin Zindler

Sekretariat: Frau Adamek, F.-Nbst. 3 11-81 01

Oberärzte: Prof. Dr. Konrad Falke, Dr. Erhard Hartung, Dr. med. habil. Hans-Joachim Wüst

Akadem. Oberräte: Priv.-Doz. Dr. Klaus Huse, Dr. Helga Dehnen-Seipel

Akadem. Rätin: Dr. Jutta Schulte-Herbrüggen

Wiss. Ass.: Dr. Jutta Bergmann, Dr. Irmtraut Bode, Dr. Jutta Bornefeld, Dr. Walter Borré, Dr. Maria Breulmann, Dr. Jorge Nestor Castillo, Dr. Rainer Deckardt, Dr. Wolfgang Dierkes, Dr. José Antonio Filippi, Dr. Ahlke Finken, Dr. Artur Fournell, Dr. Udo Führer, Dr. Bernhard Grote, Dr. Wolfgang Haag, Dr. Dante H'Ormaycht, Dr. Dagmar Huth, Dr. Volker Kaufmann, Dr. Gerd Volker Kissler, Dr. X. Klauck, Dr. Djuro Lendjel, Dr. Irmgard Lueb, Dr. X. Louis, Dr. Gundel Maatz, Dr. Gerhard Josef Merten, Dr. Mirko Milutinovic, Dr. Vesna Nicuta-Vukusic, Dr. Klaus Pfannkuche, Dr. Bastienne Spallek-Stephan, Dr. Rudolf Schier, Dr. Frank Thiessen, Dr. Marija Umiljenovic, Dr. Ingeborg Viebke-Vehring, Dr. Peter Zierden, Dr. Parthena Zoumpoulidou

### **Abteilung für Experimentelle Anaesthesiologie**

Prof. Dr. Joachim O. Arndt

Sekretariat: Frau Frankenhuisen-Moritz, F.-Nbst. 3 11-36 10

Wiss. Ass.: Dr. Kazuo Inoue, Dr. Hagen Steinhoff

## **Urologische Klinik** (Gebäude 13.72)

Direktor: Prof. Dr. Hermann Dettmar

Sekretariat: Frau Ruth Völkel, F. 3 11-81 10/81 11

Oberärzte: Prof. Dr. Reinhard Böcker, Priv.-Doz. Dr. Klaus Maar,

Wiss. Ass.: Dr. Fred Boateng Attrobrah, Volker Greipel, Dr. Heinrich Weichmann, Dr. Wolfgang Halbig, Dr. Michael Stosch, Dr. Yousri Sidarous, Dr. Michel Nathan, Dr. Julio Ojeda, Dr. Georg Zornatzis.

## **Neurochirurgische Klinik** (Gebäude 13.71)

Direktor: Prof. Dr. Wolfgang J. Bock

Sekretariat: Frau van Hasseln, F. 3 11-79 10/79 11

Oberärzte: Dr. N. Nicola, Akad. Rat Dr. H. Schamoni, Akad. Oberrat, Dr. M. Schirmer, Dr. H.-U. Thal

Wiss. Ang.: Dr. D. Beeko, Dr. I. Dakroury, U. Dietrich, Dr. Kazkaz, Dr. Lim, Dr. Lumenta, Dr. J. Piek, Dr. Sakellariou, Dr. H. Seibert, C. U. Sprick, Dr. Wanis, Dipl.-Phys. Krämer

## **Orthopädische Klinik** (Gebäude 11.90, 11.91, 11.92, 11.93)

Direktor: Prof. Dr. Klaus-Peter Schulitz

Sekretariat: Fr. Margot Thiede, F. 3 11-79 60/79 61

Oberärzte: Prof. Dr. habil. Wilhelm Klein, Priv.-Doz. Dr. habil. Winfried Winkelmann, Akad. Oberrätin Dr. Hadwiga Schulze, Dr. Gerhard Lenz

Wiss. Ass.: Dr. Zouheir Hanna, Dr. Ekkehard Hille, Dr. Klaus-Jochen Kijewski, Dr. Wolf-Dieter Prall, Dr. Albrecht Völkel, Dr. Klaus Zürcher

## **Institut und Klinik für Medizinische Strahlenkunde (Gebäude 14.83)**

Direktor: Prof. Dr. Heinz Vieten

Sekretariat: Frau Christel Riethmüller, F. 3 11-79 90/79 91

Oberärzte: Prof. Dr. Dietrich Günther, Akademische Oberrätin Frau Dr. Renate Kürten, Dr. Claus Lindemann

Wiss. Ass.: Dr. Hans Kistenich, Dr. Christel Schmidt, Dr. Hans Jürgen Stahl, Dr. Claus-Dieter Vogt, Dr. Gerd Wagner, Dr. Heiko Rausch

Physikingenieur: Heinrich Weuthen

## **Nuklearmedizinische Klinik**

Fernruf (0 24 61) 61 64 43 (Jülich); (02 11) 3 11 85 40 (Düsseldorf)

Direktor: Prof. Dr. Ludwig Feinendegen

Sekretariat: Frau Flegel, Frau Beischl

Oberärzte: Prof. Dr. H. Vosberg (Düsseldorf);  
Dr. Höck (Jülich)

Wiss. Ass.: (Düsseldorf): Frau Dr. Mainz, Hr. Mameghani, Hr. Oola  
(Jülich): Dr. Bosiljanoff, Hr. Dohmen, Dr. Freundlieb, Frau Dr. Hopmann, Dr. Kaschade, Dr. Kiem, Frau Dr. Nieveler-von St. Vith

## **Frauenklinik (Gebäude 14.75)**

Direktor: Prof. Dr. Lutwin Beck

Sekretariat: Frau R. Bölike, F. 3 11 -75 00/75 01

Oberärzte: Prof. Dr. Herbert Albrecht, Priv. Doz. Dr. Hans Georg Bender, Akadem. Oberrat Dr. Siegfried Potthoff, Dr. Rainer Terinde

Medizinische Strahlenkunde: Prof. Dr. Hans Greuel

Psychosomatische Medizin: Prof. Dr. Hans Molinski, Dr. Walter Dmoch

Biomedizinische Technik: Prof. Dr. rer. nat. Jürgen Morgenstern, Dr. rer. nat. Harald Schmidt, Ing. grad. Heribert Czerny

Onk. Labor: Dr. rer. nat. Ursula Koldovsky

Akadem. Rat Dr. Ute Perschmann: gyn. Ambulanz

Wiss. Ass.: Dr. Angelika Baumeister, Dipl.-Ing. Dr. med. Hansjörg Deck, Dr. Werner Degen, Dr. Hans-Peter Diemer, Dr. Wolfgang Distler, Dr. Michael Dolff, Dr. Peter Faber, Dr. Christiane Frantzen, Dr. Günter Freundl, Dr. Michael Graf, Dr. Elisabeth Hannappel, Dr. Peter Kozlowski, Dr. Heino v. Matthiessen, Dr. Hans-Walter Schlößer, Dr. Thierry Somville, Dr. Rosemarie Staib, Dr. Michael Steyer, Dr. Uta Strauven, Dr. Julianna Wilke, Dr. Hugo Verhoeven

## **Kinderklinik (Gebäude 14.76 und 14.85)**

Direktoren: Prof. Dr. Gustav-Adolf von Harnack (Geschäftsführender Direktor), Prof. Dr. Hans Joachim Bremer, Prof. Dr. Eberhard Schmidt

### **Klinik A: Allgemeine Pädiatrie**

o. Prof. Gustav-Adolf von Harnack

Sekretariat: Frau Jung, F. 3 11-76 40/76 41

Oberärzte: Prof. Dr. Maurice Bourgeois, Prof. Dr. Wilhelm Mortier, Priv.-Doz. Dr. Dieter Karch, Prof. Dr. Dietrich Reinhardt

Akad. Oberrat: Prof. Dr. Peter Lemburg, Dr. Lore Nessler, Dr. Ingeborg Sprock



### **Klinik B: Schwerpunkt Neonatologie und Ernährung**

Prof. Dr. Eberhard Schmidt

Sekretariat: Frau Riedel, F. 3 11-76 42

Oberärzte: Prof. Dr. Ulrich Göbel, Dr. Anne Bretschneider

### **Klinik C: Schwerpunkt Stoffwechselstörungen und Nephrologie**

Prof. Dr. Hans Joachim Bremer

Sekretariat: Frau Walter, F. 3 11-76 95

Frau Prof. Dr. Ingrid Lombeck

Oberarzt: Priv.-Doz. Dr. Hildegard Przyrembel

### **Gemeinsame Einrichtungen der Kinderklinik**

(Leitung: Geschäftsführender Direktor)

Akadem. Oberrat: Priv.-Doz. Dr. Helmut Kemperdick

Oberarzt: Prof. Dr. Ingeborg Kupke

Wissenschaftliche Assistenten der Kinderklinik:

Dr. Elisabeth Authmann, Dipl.-Psych. Dieter Awiszus, Dr. Claus-Rainer Bartram, Dr. Ilse Bartram, Dr. Brigitte Becker, Dr. Christiane Böckmann, Dr. Wolfgang Ebell, Dr. Angelika Esch, Dr. Albert Fuchs, Dr. Florian Fuchs, Dr. Brigitte Führer, Dr. Thomas Genz, Dr. Sybille Holsträter, Dr. Herbert Jürgens, Dr. Klaus Dieter Kauther, Dr. Edgar Kessler, Dr. Sibylle Koletzko, Dr. Helga Langen, Dr. Hans-Heiner Kramer, Dr. Rüdiger v. Kries, Dr. Annette Langenscheidt, Dr. Rüdiger Liersch, Dr. Brigitte Majewski, Wolfgang Matties, Dr. Hans Meyer, Dr. Riita Meyer, Dr. Birgit Notholt, Dr. Alexandra Panajiotou, Dr. Michael Orlowski, Rüdiger Posth, Dr. Raimund Pothmann, Dr. Ute Rammelt, Dr. Spyros Rammos, Dr. Gerhard Sievers, Dr. Martin Schlenker, Carola Schreyer, Dr. Dorothee Schwamborn, Dipl.-Psych. Dr. Ulrike Sterzel, Dr. Wolfgang Storm, Dr. Wolf-Rüdiger Thies, Dr. Volker Wahn, Dr. Frank Wegner, Dr. Udo Wendel, Dr. Gisela Wilberg, Norbert Veiser

### **Hautklinik (Gebäude 11.80)**

Direktor: Prof. Dr. Dr. Aloys Greither

Sekretariat: Frau Margot Aspeslag, F. 3 11-76 00/76 01

Oberärzte: Prof. Dr. Rudolf Haensch, Prof. Dr. Günter Goerz, Prof. Dr. Norbert Hofmann, Prof. Dr. Zouhair Itani, Prof. Ilse Rechenberger

Wiss. Ass.: Dr. Manfred Bedbur, Dr. Leonhard Ebert, Dr. Gerhard Hammer, Dr. Manfred Huhnloh, Dr. med. Elisabeth Kurz, Dr. med. Oswald Kurz, Dr. Ulrich Linke, Dr. Barbara Maas, Dr. Hans Merk, Dr. Margret Schneider-Neuenburg, Dr. Ulrich-Helmut Neubacher, Dr. Elise Schuppenhausen, Dr. Rolf Tessorf, Dr. Marie-Luise Kober, Dr. Barbara Würschnitzer, Dr. Klaus-Günther Wirth

### **Augenklinik (Gebäude 13.75)**

Direktor: Prof. Dr. Hans Pau

Sekretariat: Frau Illert, F. 3 11-73 20/73 21

Oberärzte: Prof. Dr. Dieter Friedburg, Prof. Dr. Wolfgang Hammerstein, Priv.-Doz. Dr. Johannes Gützig

Wiss. Ass.: Dr. Gerd Bischof, Dr. Brigitte Schmelzer, Dr. Raimund Hennekes, Dr. Hartwig Bernsmeier, Dr. Guido Kluxen, Dr. Harald Kramp, Dr. Ulrich Weber, Dr. Angelika Kröger-Paulus, Dr. Waldemar Streng, Dr. Eberhard Scherb, Dr. Inge Hemmerling-Schöne, Dr. Peter Büllmann, Dr. Stephan Meys, Dr. Jens Owczarek

## **Klinik für Hals-Nasen-Ohrenkrankheiten** (Gebäude 13.76)

Direktor: Prof. Dr. Karl-Heinz Vosteen

Sekretariat: Frau Maria Eichenberg, F. 3 11-75 70/75 71

Oberärzte: Prof. Dr. Uwe Ganzer, Prof. Dr. Wolfgang Arnold, Prof. Dr. Claus Morgenstern

Wiss. Ass.: Dr. Ursula Bierbaum, Dr. Jörg Hartwein, Dr. Heinz-Peter Klasen, Dr. Christian Hommerich, Dr. Antoinette Lamprecht, Dr. Jürgen Lamprecht, Dr. Cornelia Lemp, Dr. Josef Lindenberger, Dr. Nnennia Mgbor, Dr. Akio Nakazima, Dr. Almuth Sekler, Dr. Friedrich Spinnrock, Dr. Birgit Schirmer

Forschungslaboratorien der HNO-Klinik:

Labor für Medizinische Akustik und Audiologie (Gebäude 17.11)

Leiter: Prof. Dr. rer. nat. Günter Esser, F. 3 11-82 50/83 94

Labor für exp. Otologie und Physiologie

Leiter: Prof. Dr. med. Claus Morgenstern, F. 3 11-84 75/83 95

Wiss. Ass.: Dr. Hajime Amano, Dr. rer. nat. Angela Orsulakowa, Dipl.-Ing. Walter Ruhrberg, Dipl.-Ing. Reinhard Schunicht

Ambulanz für Phoniatrie und Pädaudiologie, (Gebäude 13.77) F. 3 11-75 83/75 84

Dr. Heidemarie Hockauf, Prof. Dr. rer. nat. Günter Esser

## **Westdeutsche Kieferklinik**, (Gebäude 18.73 und 18.21)

### **Poliklinik und Klinik für Zahn-, Mund- und Kieferkrankheiten**

Direktoren: Prof. Dr. Hermann Böttger, Prof. Dr. Franz Schübel  
(Geschäftsführender Direktor), Prof. Dr. Manfred Straßburg,  
Prof. Dr. Walter Weise

#### **Poliklinische und zahnärztlich-chirurgische Abteilung — Parodontologie —**

Prof. Dr. Manfred Straßburg

Sekretariat: Frau Tho Al Ghina, F. 3 11-81 40

Oberärzte: Prof. Dr. Armin Herforth, Dr. Jan Laternus

Wiss. Ang.: Dr. M. Rißmüller, Dr. H.-P. Minke, ZÄ: Ö. Yilmaz, H. Otterbach, P. Rechmann, H.-W. Schellekens, D. Oyen

#### **Abteilung für Zahnerhaltung und Präventive Zahnheilkunde**

Prof. Dr. F. Schübel

Sekretariat: Frau Gruchot, F. 3 11-81 44/78 75

Oberarzt: Dr. Ursula Seichter

Wiss. Ang.: Zahnärzte/innen: Brigitta Duhnsen, Dr. Günter Hohmann, Dr. Fritz Kruse, Wolfgang Marx, Vincenzo Terriolo, Gisela Wenzel, Hans-Hugo Zemke

#### **Abteilung für zahnärztliche Prothetik und Defektprothetik**

Prof. Dr. Hermann Böttger

Sekretariat: Frau G. Schneider, F. 3 11-81 42

Kliniksekretariat: Frau H. Wendelin, F. 3 11-81 53

Oberarzt: Dr. Heiner Weber

Wiss. Ass.: Dr. Heiner Weber

Wiss. Ang.: Zahnärzte: Heiko Antons, Khosrow Khadjawi, Detlef Klein, Christian Krause, Gerd Lüling, Bruno Wihelmy

**Vorklinisches Institut (Gebäude 23.02, Ebene 00)**

Prof. Dr. Hermann Böttger

Sekretariat: Frau Zikatsch, F. 3 11-43 92

Materialausgabe: Frau Tessun, F. 3 11-43 93

Wiss. Ang.: Zahnärzte Dr. Ulrich Stüttgen, Helene Bonn

**Abteilung für Kieferorthopädie**

Prof. Dr. Walter Weise

Sekretariat: Fräulein Cornelius, Frau Leupelt, F. 3 11-82 85

Oberarzt: Dr. Ursula Kröhne

Wiss. Ass.: Dr. Ulrike Schmidt, Dr. Dorothee Kriegs, Dr. Margret Roos,  
Dr. Felicitas Tritz-Rommerskirchen, Dr. Verena Wittler

**Westdeutsche Kieferklinik, (Gebäude 18.73)**

**Klinik für Kiefer- und Plastische Gesichtschirurgie**

Direktor: Prof. Dr. Dr. Jürgen Lentrodt

Sekretariat: Frau Faßbender, F. 3 11-81 80/81 81

Oberärzte: Prof. Dr. Ingrid Podlesch (F. 3 11-82 67), Prof. Dr. Dr. Heribert Koch (F. 3 11-81 82), Priv.-Doz. Bernd Reil (F. 3 11-81 83), Dr. Dr. Claus-Udo Fritzemeier (81 94),

Wiss. Ass. Dr. Helga Dähn, Dr. Manfred Franz, Dr. Peter Gebhardt,  
Dr. Dr. Jan Jürgens, Dr. Jürgen Krohn, Dr. Heinrich Platen, Dr. Dr. Thomas Salland, Dr. Gerhard Schröder,  
Dr. Ingrid Schwieger

---

*Alte Hallesche Burschenschaft Rhenania-Salingia zu Düsseldorf*



*Wenn Du bei uns wild um sich  
schlagende Studenten, Radikale und  
übermäßigen Alkoholkonsum suchst,  
bist Du bei uns total falsch.*

*Falls Du aber nette Freunde, Studien-  
tips, Freizeitgestaltung, Geselligkeit und  
Hilfe bei vielen Deiner Probleme finden  
möchtest (z.B. Hilfe bei Wohnungssuche),  
so komm doch mal bei uns vorbei oder ruf  
mal an.*

*Haroldstr. 22 (am Schwanenspiegel) · Tel. 32 73 48, 68 37 74, 22 25 52*

**Lehranstalten und Schulen der Medizinischen  
Einrichtungen der Universität Düsseldorf**  
Moorenstraße 5, 4000 Düsseldorf

**Lehranstalten für technische Assistenten in der Medizin (Gebäude 15.12)**

Leiter: Prof. Dr. Reinauer  
Leitende Lehrkraft: Frau Hartkopf, F. 3 11-82 09  
Schulsekretariat: Frau Wichand, F. 3 11-71 47

**Lehranstalt für Krankengymnastik (Gebäude 14.92)**

Leiter: Prof. Dr. Schulitz  
Leitende Lehrkraft: Frau Preussing, F. 3 11-77 83  
Schulsekretariat: Frau Wichand, F. 3 11-71 47

**Lehranstalt für Massage (Gebäude 14.90)**

Leiter: Prof. Dr. Schulitz  
Leitende Lehrkraft: B. Jeschke, F. 3 11-79 82  
Schulsekretariat: Frau Wichand, F. 3 11-71 47

**Lehranstalt für Orthoptistinnen (Gebäude 13.75)**

Leiter: Prof. Dr. Pau  
Leitende Lehrkraft: Fr. Schulz, F. 3 11-73 37  
Schulsekretariat: Frau Wichand, F. 3 11-71 47

**Lehranstalt für Diätassistentinnen (Gebäude 11.75)**

Leiter: Prof. Dr. Irmscher  
Leitende Lehrkraft: Frau Haase, F. 3 11-82 88  
Schulsekretariat: Frau Wichand, F. 3 11-71 47

**Krankenpflegeschule (Gebäude 15.11)**

Leiter: Prof. Dr. Loogen  
Leitende Unter-  
richtsschwester: Oberschwester Ute Herbst, F. 3 11-75 64  
Schulsekretariat: Schwester Margret Kämmerling, F. 3 11-75 67

**Kinderkrankenpflegeschule (Gebäude 15.21)**

Leiter: Prof. Dr. von Harnack  
Leitende Unter-  
richtsschwester: Oberschwester Gisela Michalik, F. 3 11-83 85  
Schulsekretariat: Schwester Margret Kämmerling, F. 3 11-75 67

**Schule für Krankenpflegehilfe (Gebäude 15.11)**

Leiter: Akadem. Direktor Dr. Fessel  
Leitende Unter-  
richtsschwester: Oberschwester Ute Herbst, F. 3 11-75 64  
Schulsekretariat: Schwester Margret Kämmerling, F. 3 11-75 67

Nur wer krankenversichert ist, darf studieren. Von der Pflicht, einer der gesetzlichen Krankenkassen einschließlich Ersatzkassen anzugehören, können sich privat versicherte Studenten befreien lassen.

# Private Krankenversicherung für Studenten

## **Der Weg zur Befreiung:**

\* Vor der Erst-Einschreibung treten Sie einer privaten Krankenversicherung bei. Von ihr bekommen Sie die Versicherungsbescheinigung für die Uni und den Befreiungsantrag. Beide Vordrucke geben Sie dann der Ortskrankenkasse (AOK) Ihres Wohn- oder Studienorts.

\* Wenn Sie bereits – allein oder mit Ihren Eltern – privat versichert sind, können Sie selbstverständlich ebenfalls den Befreiungsantrag stellen.

## **Die Fristen:**

\* Beantragen Sie die Befreiung möglichst schon in den Semesterferien, am besten aber vor Ihrer Immatrikulation. Dann können Sie dabei die Versicherungsbescheinigung gleich vorlegen.

\* Wenn Sie einer gesetzlichen Krankenkasse oder Ersatzkasse beigetreten sind, können Sie

noch in den ersten drei Monaten nach der Immatrikulation in eine Privatversicherung übertreten. Danach ist der Wechsel nicht mehr möglich.

\* Befreiung oder Mitgliedschaft in einer gesetzlichen Kasse: Ihre Entscheidung gilt für das ganze Studium.

## **Einige Vorteile:**

\* Die Privatversicherung hilft Ihnen bei den Formalitäten und sorgt für den staatlichen Beitragszuschuß von zur Zeit monatlich 18,87 Mark.

BAföG-Empfänger erhalten außerdem 14 Mark.

\* Auch von den leitenden Krankenhausärzten Ihrer Wahl können Sie sich als Privatpatient ambulant behandeln lassen.

\* Sie können in ganz Europa privat zum Arzt und ins Krankenhaus gehen und bekommen die Kosten erstattet.



## Die privaten Krankenversicherungen

Setzen Sie sich gleich mit einer der privaten Krankenversicherungen in Verbindung. Ihre Namen und Anschriften finden Sie auf der Rückseite.

**Setzen Sie sich gleich mit einer dieser privaten Krankenversicherungen in Verbindung. Ihre Namen und Anschriften:**

Allgemeine Private  
Krankenversicherung AG,  
Frankfurter Straße 50, 6200 Wiesbaden 1

Barmenia Krankenversicherung a. G.,  
Kronprinzenallee 12-18, 5600 Wuppertal 1

Bayerische Beamtenkrankenkasse (BKK),  
Widenmayerstraße 16, 8000 München 22

Berliner Verein  
Krankenversicherung a. G.,  
Pantaleonswall 65-75, 5000 Köln 1

Central Krankenversicherung AG,  
Hansaring 40-50, 5000 Köln 1

Colonia Krankenversicherung AG,  
Gertrudenstraße 30-36, 5000 Köln 1

Continentale  
Krankenversicherung a. G.,  
Ruhrallee 92, 4600 Dortmund

Debeka  
Krankenversicherungsverein a. G.,  
Südallee 15-19, 5400 Koblenz

Deutsche Krankenversicherung AG,  
Aachener Straße 300, 5000 Köln 41

Deutscher Ring  
Krankenversicherungsverein a. G.,  
Ost-West-Straße 110, 2000 Hamburg 11

Europa Krankenversicherung AG,  
Goebenstraße 1, 5000 Köln 1

Gisela Krankenschutz V.V.a.G.,  
Wargauer Straße 42,  
8000 München 90

Hallesche-Nationale  
Krankenversicherung a. G.,  
Silberburgstraße 80, 7000 Stuttgart 1

Hanse-Merkur  
Krankenversicherung a. G.,  
Neue Rabenstraße 3-12,  
2000 Hamburg 36

Inter Krankenversicherung a. G.,  
Erzberger Straße 9-13,  
6800 Mannheim 1

Landeskrankenhilfe V.V.a.G.,  
Uelzener Straße 120, 2120 Lüneburg

Liga Krankenversicherung  
katholischer Priester V.V.a.G.,  
Minoritenweg 9, 8400 Regensburg

Münchener Verein  
Krankenversicherung a. G.,  
Pettenkoflerstraße 19, 8000 München 2

Nova Krankenversicherung a. G.,  
Kapstadtring 9, 8400 Hamburg 60

Partner-Gruppe  
Krankenversicherung AG,  
Berliner Straße 170-172,  
6050 Offenbach 1

Pax-Krankenkasse katholischer Priester  
Deutschlands V.V.a.G.,  
Blumenstraße 12, 5000 Köln 1

Pfarrerkrankenkasse V.a.G.,  
Benrather Schloßallee 33,  
4000 Düsseldorf 13

Savag Saarbrücker  
Krankenversicherungs-AG,  
Dudweiler Straße 41, 6600 Saarbrücken 3

SBK-Krankenversicherung a. G.,  
Wiesbadener Straße 54, 7000 Stuttgart 50

Signal Krankenversicherung a. G.,  
Joseph-Scherer-Straße 3,  
4600 Dortmund 1

Universa Krankenversicherung a. G.,  
Sulzbacher Straße 1-7, 8500 Nürnberg 16

Vereinigte Krankenversicherung AG,  
Leopoldstraße 24, 8000 München 40

Victoria-Gilde Krankenversicherung AG,  
Graf-Recke-Straße 82, 4000 Düsseldorf 1



**Die privaten  
Krankenversicherungen**

**Im Telefonbuch sind die Namen der meisten dieser Versicherungen zu finden. Rufen Sie doch einfach an oder schreiben Sie eine Postkarte mit dem Stichwort „Student“.**



## Studienplan

### für das vorklinische Studium der Medizin (1. bis 4. Studiensemester) im Sommersemester 1981

(Empfehlung der Unterrichtskommission für das vorklinische Medizinstudium)

#### 1. Semester

Zeit	Montag	Dienstag	Mittwoch	Donnerstag	Freitag				
8- 9		Experimental-physik II	Experimental-physik II	Entwicklungsgeschichte	Entwicklungsgeschichte				
9-10	Einführung in das physikalische Praktikum	Experimental-physik II	Experimental-physik II	Anatomie B + C	Anatomie B + C				
10-11		Anatomie B + C	Entwicklungsgeschichte	Anatomie B + C	Anatomie B + C				
11-12	Organ, Experim. Chemie	Organ, Experim. Chemie	Allgemeine Biologie	Allgemeine Biologie	Allgemeine Biologie				
12-13	Organ, Experim. Chemie	Organ, Experim. Chemie	Allgemeine Biologie	Allgemeine Biologie	Allgemeine Biologie				
13-14		Seminar zur Anatomie B + C							
14-15	Medizinische Soziologie	Einf. in das chem. Praktikum.	Biologisches Praktikum.	Experim. Übung. zur Chemie	Experim. Übung. zur Physik	Experim. Übung. zur Physik	Biologisches Praktikum.	Experim. Übung. zur Chemie	Experim. Übung. zur Physik
15-16									
16-17	Medizinische Terminologie	Erste Hilfe							
17-18									
18-19									

#### 2. Semester

Zeit	Montag	Dienstag	Mittwoch	Donnerstag	Freitag				
8- 9		Experimental-physik II	Experimental-physik II	Entwicklungsgeschichte	Entwicklungsgeschichte				
9-10	Einführung in das physikalische Praktikum	Experimental-physik II	Experimental-physik II	Anatomie B + C	Anatomie B + C				
10-11		Anatomie B + C	Entwicklungsgeschichte	Anatomie B + C	Anatomie B + C				
11-12	Organ, Experim. Chemie	Organ, Experim. Chemie	Allgemeine Biologie	Allgemeine Biologie	Allgemeine Biologie				
12-13	Organ, Experim. Chemie	Organ, Experim. Chemie	Allgemeine Biologie	Allgemeine Biologie	Allgemeine Biologie				
13-14		Seminar zur Anatomie B + C							
14-15	13.45-17.30 Mikroskop. anat. Kurs A	14.15-18.00 Biol. Prakt.	Einf. in das chem. Prakt.	13.45-17.30 Mikroskopisch anatomischer Kurs B (ZM)	Biol. Prakt.	Exp. Ubg. zur Physik	Exp. Ubg. zur Chemie	13.45-17.30 Mikroskop. anat. Kurs C	Exp. Ubg. zur Chemie (ZM)
15-16									
16-17	17.15-18.30 Mikroskop.-anat. Kolloquium	Erste Hilfe	17.45-18.30 Mikroskop.-anat. Kolloquium						
17-18									
18-19									

### 3. Semester

Zeit	Montag	Dienstag	Mittwoch	Donnerstag	Freitag	
8- 9			Mediz. Psychologie *)			
9-10	Humangenetik	Funktion. Morphologie d. Zelle	Mediz. Psychologie *)	Funktion. Morphologie d. Zelle	Humangenetik	
10-11	<u>Physiol. Chemie</u>	<u>Physiol. Chemie</u>	<u>Physiol. Chemie</u>	<u>Physiol. Chemie</u>	<u>Physiol. Chemie</u>	
11-12	<u>Physiol. Chemie</u>	<u>Physiol. Chemie</u>	<u>Physiol. Chemie</u>	<u>Physiol. Chemie</u>	<u>Physiol. Chemie</u>	
12-13		Physiologisch-chemisches Praktikum A		Physiologisch-chemisches Praktikum B		
13-14						
14-15	13.45-17.30 Mikroskopisch-anatom. Kurs A		13.45-17.30 Mikroskopisch-anatom. Kurs B			13.45-17.30 Mikroskopisch-anatom. Kurs C
15-16						
16-17						
17-18	17.45-18.30 Mikroskopisch-anatom. Kolloquium		17.45-18.30 Mikroskopisch-anatom. Kolloquium		17.45-18.30 Mikroskopisch-anatom. Kolloquium	
18-19						

\*) Kurs für Mediz. Psychologie nach Vereinbarung. Speziellen Aushang beachten!

### 4. Semester

Zeit	Montag	Dienstag	Mittwoch	Donnerstag	Freitag
8- 9	Physiologie II	Physiologie II	Physiologie II	Physiologie II	Physiologie II
9-10	Physiologie I	Physiologie I	Physiologie I	Physiologie I	Physiologie I
10-11	Topogr. Anatom.	<u>Physiologie III</u>	<u>Physiologie III</u>	<u>Physiologie III</u>	Topogr. Anatom.
11-12	<u>PHYSIOLOGISCHES PRAKTIKUM MIT KOLLOQUIUM</u>				
12-13					
13-14				14.00-15.00 Histochem. Seminar	
14-15					
15-16	<u>14.30-16.00 Physiologie III</u>	14.30-16.00 Neuroanatom. Seminar	<u>14.30-16.00 Physiologie III</u>		
16-17			Funktion. Anat. des Bewegungsapparates	16.45-17.30 Sem. üb. Binde- u. Stützgewebe	
17-18					
18-19			18.00-19.30 Seminar Mediz. Psychologie	18.00-19.30 Mikroskop.-diagnost. Sem.	

— Pflichtveranstaltungen unterstrichen.



## Studienplan

### für das klinische Studium (I. klinischer Studienabschnitt) im Sommersemester 1981

(Empfehlung der Unterrichtskommission für das klinische Medizinstudium)

#### 1. Semester des I. klinischen Studienabschnittes

Zeit	Montag	Dienstag	Mittwoch	Donnerstag	Freitag
8-10	Allgemeine Pathologie (V)	Allgemeine Pathologie (V)	Allgemeine Pathologie (K)	Allgemeine Pathologie (K)	Allgemeine Pathologie (K)
10-11	Patho-physiologie Vorlesung	Prakt. Übung akuter Notfall	Biomathematik Übungen A	Patho-physiologie Vorlesung	Human-genetik V
11-12	Biomathematik Übung C	Pharmakologie (V)	Pharmakologie (V)	Pharmakologie (V)	Pharmakologie (V)
12-13		Biomathematik (V)	Radiologie (V)	Biomathematik (V)	
14-15	1. Hilfe Vorlesung	Kurs, allg. klin. Untersuchung Vorlesung und Praktikum	Klin. Untersuchung Praktikum	Vorlesung allgemeine klin. Untersuchung	Kursus der allgemeinen klinischen Untersuchungen Praktikum
15-16				Prakt. Übungen für akute Notfälle	
16-17	Prakt. Übungen für akute Notfälle		Kursus der Radiologie einschl. Strahlenschutz-Kurs		
17-18				17.00-18.30 Biomathematik Übg. B	
18-19	Biomathematik Übung A				

V = Vorlesung; K = Kurs

#### 2. Semester des I. klinischen Studienabschnittes

Zeit	Montag	Dienstag	Mittwoch	Donnerstag	Freitag
8- 9				Geschichte der Medizin	
9-10					
10-11	Patho-physiologie (V)	Klinische Chemie Vorlesung zum Kurs	Klinische Chemie Vorlesung zum Kurs	Patho-physiologie (V)	Human-genetik V
11-12		Pharmakologie (V)	Pharmakologie (V)	Pharmakologie (V)	Pharmakologie (V)
13-17	Einführung und Praktika in klinischer Chemie und Hämatologie, medizinischer Mikrobiologie sowie Allgemeiner Pharmakologie und Toxikologie				
17-19		Pathologie Seminar			

V = Vorlesung; K = Kurs

# Studienplan

## für das klinische Studium der Medizin (II. klinischer Studienabschnitt) im Sommersemester 1981

(Ohne Gewähr – Änderungen vorbehalten)

### 1. Semester des II. klinischen Studienabschnitts

Zeit	Montag	Dienstag	Mittwoch	Donnerstag	Freitag
7- 8					
8- 9	Chirurgie				
9-10	Kinderheilkunde				
10-11	Innere Medizin				
11-12					
12-13					
13-14					
14-15					
15-16					
16-17	Spez. Pathologie			Chirurgie	
17-18					
18-19					

### 2. Semester des II. klinischen Studienabschnitts

Zeit	Montag	Dienstag	Mittwoch	Donnerstag	Freitag
7- 8					
8- 9	Chirurgie				
9-10	Kinderheilkunde				
10-11	Innere Medizin				
11-12	Ökologie	Ökologie	Ökologie		Ökologie
12-13					
13-14					
14-15					
15-16			Ökologie	Chirurgie	
16-17					
17-18	Innere Medizin				
18-19					

### 3. Semester des II. klinischen Studienabschnitts

Zeit	Montag	Dienstag	Mittwoch	Donnerstag	Freitag
7- 8					
8- 9	Frauenheilkund.			Frauenheilkund.	
9-10		Frauenheilkund.	Frauenheilkund.		
10-11	Hautklinik		Hautklinik		Hautklinik
11-12				HNO	Augenklinik
12-13					
13-14					
14-15			Allgem.-Med.		
15-16					
16-17	Hautklinik				
17-18					

### 4. Semester des II. klinischen Studienabschnitts

Zeit	Montag	Dienstag	Mittwoch	Donnerstag	Freitag
7- 8					
8- 9		Neurologie	Neurologie		Neurologie
9-10	Spez. Pharmakologie				
10-11					
11-12			Neurologie		
12-13					
13-14					
14-15					Neurologie
15-16			Psychiatrie	Kinderheilkunde	
16-17					
17-18					

# Lehrveranstaltungen Sommersemester 1981

(vgl. auch Vorlesungsankündigungen — Für Hörer aller Fakultäten S. 62)

(Änderungen vorbehalten)

## I. Anatomie

1500. Topographische Anatomie Arnold  
Mo., Fr. 10—11  
Hörsaal 2 C
1501. Anatomie C + B (Sinnesorgane, Eingeweide) Goslar  
Di. 10—11, Do., Fr. 9—11 (5stündig)
1502. Seminar zur Anatomie C + B Goslar, Hettwer  
Di. 13—15 (2stündig) u. wiss. Mitarbeiter  
Demonstrationsraum des Anatomischen Institut
1503. Entwicklungsgeschichte (Primitivent- Rosenbauer  
entwicklung mit Demonstrationen)  
Mi. 10—11, Do., Fr. 8—9 (3stündig)  
Hörsaal 2 D
1504. Funktionelle Anatomie des Bewegungsapparates Kiesselbach  
Mi. 10—11 (1stündig)
1505. Mikroskopisch-Anatomischer Kurs Arnold/Goslar/  
Kurs A: Mo. 13.30—17.30 Hettwer/Hopf/  
Kurs B: Mi. 13.30—17.30 für Mediziner u. Novotny/Rosen-  
Kurs C: Fr. 13.30—17.30 Zahnmediziner bauer u. wiss.  
Kursraum des Anatomischen Instituts Mitarbeiter
1506. Mikroskopisch-Anatomisches Kolloquium Fessel/Hettwer/  
für Teilnehmer des Mikroskopisch- Novotny/Passia/  
Anatomischen Kurses Schade/Schmidt  
Kurs A: Mo. 17.45—18.30  
Kurs B: Mi. 17.45—18.30  
Kurs C: Fr. 17.45—18.30  
Kursraum des Anatomischen Institutes
1507. Seminar zur Einführung in die Mikroskopier- Schade  
technik für Teilnehmer des Mikroskopisch-  
Anatomischen Kurses A, B, C  
nach Vereinbarung (1stündig)
1508. Mikroskopisch-Diagnostisches Seminar Rosenbauer/Fessel/  
Do. 15—17 (2stündig) Novotny u.  
Kursraum des Anatomischen Instituts wiss. Mitarbeiter
1509. Histochemisches Seminar Goslar  
Do. 14—15 (1stündig)  
Hörsaal 2 C
1510. Neuroanatomisches Seminar Hopf/Novotny u.  
Di. 14.30—16 (2stündig) wiss. Mitarbeiter  
Hörsaal 2 C
1511. Seminar über Struktur und Funktion Arnold/Fessel u.  
des Binde- und Stützgewebes wiss. Mitarbeiter  
nach Vereinbarung (2stündig)
1512. Anleitung zu wissenschaftlichen Arbeiten Arnold/Goslar/  
(priv. nach Vereinbarung) Hettwer/Hopf/Novotny  
Rosenbauer

1513. Kolloquium für Doktoranden  
2 stündig nach Vereinbarung
- Arnold/Goslar/  
Hettwer/Hopf/Novotny/  
Rosenbauer

## II. Hirnforschung

1514. Neuroanatomisches Seminar  
Di. 14.30—16 (2stündig)  
Hörsaal 2 C
- Hopf/Mai/Goertz/  
und wiss. Mitarbeiter
1515. Hirnpräparierkurs für Psychologen  
Mo. 14—16 (2stündig)  
Hörsaal 2 C und Gebäude 22.05 Präpariersaal
- Hopf/Mai/Goert/  
Novotny u. wiss.  
Mitarbeiter
1516. Einführung in die Neuroanatomie für Psychologen  
Mo.—Fr. 12—13 (1stündig)  
Hörsaal 2C
- Hopf/Mai
1517. Neurochemie und Neuropharmakologie für Psychologen  
Zeit nach Vereinbarung (2stündig)
- Goertz/Dross
1518. Neuropsychologisches Seminar für Mediziner und  
Psychologen  
(2stündig), nach Vereinbarung  
Gebäude 22.03, Ebene 05, Raum 76
- Grünewald
1519. Anleitung zu wissenschaftlichen Arbeiten  
nach Vereinbarung
- Hopf/Grünewald/  
Mai/Goertz
1520. Neurobiologisches Kolloquium  
Do. 18—19  
Hörsaal 2 B
- Hopf/Freund/  
Haase/Vosteen/Wechsler
1521. Kolloquium für Doktoranden  
(2stündig), nach Vereinbarung
- Grünewald/Hopf/  
Mai/Goertz

## III. Biophysik und Elektronenmikroskopie

1522. Funktionelle Morphologie und Topochemie der Zelle  
Di., Do. 9—10 (2stündig)
- Vogell
1523. Einführung in die Elektronenmikroskopie  
1stündig, nach Vereinbarung
- Vogell/Hahn
1524. Proteine: Strukturprinzipien und  
Methoden zur Strukturbestimmung  
1stündig, nach Vereinbarung
- Baumeister
1525. Elektronenmikroskopischer Kurs für Mediziner  
ganztäglich als Blockveranstaltung am  
Ende des SS 1981
- Vogell/Hahn/  
Ruska/Assistenten
1526. Elektronenmikroskopischer Kurs für Biologen  
ganztäglich als Blockveranstaltung in der  
vorlesungsfreien Zeit
- Baumeister/Hahn
1527. Anleitung zu wissenschaftlichen Arbeiten  
nach Vereinbarung
- Baumeister/Vogell

## IV. Physiologie

1528. Physiologie 2. Teil (animalische Physiol.)  
Mo.—Fr. 8—9 (5stündig)  
Gebäude 23.01, Hörsaal 2A
- Bayer/Haase/Ross/  
Scheibner/Steiner
1529. Physiologie 1. Teil (vegetative Physiol.)  
Mo.—Fr. 9—10 (5stündig)  
Gebäude 23.01, Hörsaal 2 A
- Arnold/Kaufmann/  
Moser/Müller-Ruchholtz/  
Raff/Thämer/Wenzel

1530. Physiologisches Praktikum (Pflicht) je nach  
Gruppeneinteilung innerhalb der Zeit von  
Mo.—Fr. 11—13.30  
und Di., Do., Fr. 14.30—16.45 (6stündig)  
Gebäude 22.02, Kursräume des Physiol. Instituts  
Arnold/Bayer/  
Haase/Kaufmann/  
Moser/Müller-Ruch-  
holtz/Ross/ Scheibner/  
Steiner/Thämer/Ass.
1531. Begleitende Vorlesung zum Physiologischen  
Praktikum (Pflicht)  
Di., Mi., Do. 10—11, Mo., Mi. 14.30—16  
(4stündig), Gebäude 22.01, Hörsäle s.  
Aushang  
Arnold/Bayer/ Haase/  
Kaufmann/ Moser/  
Müller-Ruchholtz/  
Ross/Scheibner/  
Steiner/ Thämer
1532. Physiologie 2. Teil für Psychologen  
nach Vereinb. (1½stündig)  
Gebäude 22.01, Hörsaal 2B  
Müller-Ruchholtz
1533. Kolloquium über ausgewählte Kapitel der  
Neurophysiologie für Studierende der Psychologie mit dem  
Wahlfach Physiologie  
n. V. (4stündig)  
Haase
1534. Biologisches Kolloquium für Fortgeschrittene  
Mi. 16—17, Gebäude 22.01, Hörsaal 2B  
Arnold/Greef/  
Staub
1535. Neurobiologisches Kolloquium  
Do. 18—19, Gebäude 22.01, Hörsaal 2 B  
Freund/Haase/  
Hopf/Vosteen/Wechsler
1536. Tierexperimentelles Arbeiten im Neurophysiolo-  
gischen Labor nach Vereinbarung  
Ross
1537. Anleitung zum wissenschaftlichen Arbeiten  
nach Vereinbarung  
Arnold/Bayer/  
Haase/Kaufmann/  
Moser/Müller-Ruchholtz/  
Ross/Scheibner/  
Steiner/Thämer

## V. Physiologische Chemie

1538. Physiologische Chemie, kursbegleitend  
Mo.—Fr. 10—12 Uhr  
Teil I (5stündig)  
Teil II (5stündig)  
Hörsaal 2 A  
Bojar/Kröner/  
Reinauer/Sies/  
Staub
1539. Physiologisch-chemisches Praktikum  
mit Seminar (nur für 3. Semester)  
a) Praktikum (6stündig)  
Kurs A Di.  
Kurs B Do.  
b) Seminar (1stündig)  
Einführung und Abschluß für jeden Kurstag  
Bojar/Kröner/  
Reinauer/Sies/  
Staub u. Ass.
1540. Physiologisch-chemisches Praktikum  
für Biologen (halbtägig)  
Laboratorien des Instituts  
Bojar/Reinauer/  
Staub/Sies u. Ass.
1541. Biologisches Kolloquium für Fortgeschrittene  
Mi. 16.15—17 Uhr  
Hörsaal 2 B  
Staub/Arnold/  
Greef
1542. Kolloquium für Diplomanden u. Doktoranden  
Mo. 16.15—17, Seminarraum Ebene 02  
Bojar/Kröner/  
Reinauer/Sies/Staub
1543. Anleitung zum wissenschaftlichen Arbeiten  
ganztägig (priv.)  
Institut I u. II für Physiologische Chemie  
u. Diabetes-Forschungsinstitut der Universität Düsseldorf  
Bojar/Kröner/  
Reinauer/Sies/Staub

1544. Ausgewählte analytische Methoden der  
Klinischen Biochemie  
Sa. 10— 12 Uhr (2stündig, 14täglich)  
Seminarraum des Instituts
- Thomitzek

## VI. Humangenetik u. Anthropologie

1550. Humangenetik I für Mediziner, Naturwissen-  
schaftler und Psychologen (Grundlagen der  
Genetik und klinischen Genetik)  
Mo. und Fr. 11—12  
Hörsaal 2 B
- Röhrborn/  
Majewski
1551. Humangenetik II (Klinische Genetik)  
Fr. 10—11, Hörsaal Kinderklinik
- Majewski/  
Röhrborn
1552. Die Rassen des Menschen  
(nach Vereinbarung, 1stündig)  
Hörsaal 6 F
- Scheil
1553. Ausgewählte Kapitel aus der Humangenetik  
Fr. 13.15—13.45  
Seminarraum des Instituts, Geb. 23.12.03
- Röhrborn/  
Majewski/  
Assistenten
1554. Seminar über moderne Probleme der Humangenetik  
Nach besonderer Ankündigung  
Seminarraum des Instituts, Geb. 23.12.03
- Röhrborn/  
Majewski
1555. Seminar für Doktoranden und fortgeschrittene  
Studenten  
Nach Vereinbarung  
Seminarraum des Instituts, Geb. 23.12.03
- Röhrborn/Ass.
1556. Kurs über Methoden der Humangenetik  
(Zytogenetik, Serogenetik, Teratogenese,  
Auslösung erblicher Veränderungen)  
Ferienkurs (30 Stunden)  
Praktikumsraum des Institutes, Geb. 23.12.03
- Röhrborn/Ass.
1557. Praktikum „Biologie für Mediziner“,  
Teil Humangenetik  
Mikroskopiersaal der Anatomischen  
Institute  
Di. u. Do. 14—18
- Röhrborn/Ass.  
zus. mit den  
Dozenten der  
Biologie
1558. Anleitung zu wissenschaftlichen Arbeiten  
auf dem Gebiet der Humangenetik
- Röhrborn/Majewski

## VII. Allg. Pathologie, Pathologische Anatomie und Neuropathologie

1559. Vorlesung über Allgemeine Pathologie und  
Kurs der Allgemeinen Pathologie  
Mo.—Fr. 8—10 (2stündig)  
Hörsaal des Pathologischen Instituts
- Hort/Wechsler/  
Pfitzer/Borchard/  
Frenzel/Lenz
1560. Vorlesung über Spezielle Pathologische  
Anatomie und Kurs der Speziellen Pathologie  
Mo. 16—19; Di. u. Fr. 14—16  
Hörsaal des Pathologischen Instituts
- Hort/Wechsler/  
Pfitzer/  
Borchard/Frenzel
1561. Seminar der Allgemeinen Pathologie  
Di. 17—19  
Großer Hörsaal des Pathologischen Instituts
- Pfitzer und  
Borchard

1562.	Einführung in die Allgemeine Pathologie für Zahnmediziner Do. 16—18 Hörsaal des Pathologischen Instituts	Borchard und Lenz
1563.	Klinisch-Pathologisches Kolloquium Di. 17 s.t. (14tägig) Hörsaal des Pathologischen Instituts	Hort
1564.	Pathologisch-Anatomische Demonstration jeden 2. Mittwoch im Monat 17—17.45 Kurssaal des Pathologischen Instituts	Hort
1565.	Kolloquium der Experimentellen Pathomorphologie Do. 17—19 (14tägig) Hörsaal des Pathologischen Instituts	Meessen
1566.	Ausgewählte Kapitel der speziellen Pathologie (1stündig, nach Vereinbarung) Hörsaal Bethesda-Krankenhaus, Heerstr. 219, Duisburg	Knieriem
1567.	Klinisch-Pathologische Demonstrationen für Studenten des 4. Studienjahres Do. 15—17 (2stündig, 14tägig) Hörsaal Bethesda-Krankenhaus, Heerstr. 219, Duisburg	Knieriem
1568.	Pathologie der Tuberkulose Di. 16—18 Hörsaal des Pathologischen Instituts	Fresen
1569.	Praktische Histopathologie Mo. 11.30—13 Hörsaal des Pathologischen Instituts	Poche
1570.	Beiträge zur experimentellen Pathologie nach Vereinbarung	Hilscher
1571.	Neurologische-Neurochirurgie- Neuropathologische Konferenz Di. 15 ct (14tägig)	Freund/Bock/ Wechsler
1572.	Neuropathologische-Neurochirurgische Demonstrationen Di. 15 ct Kleiner Hörsaal des Neuropathologischen Instituts	Wechsler/Bock
1573.	Neurobiologisches Kolloquium Do. 18—19 Hörsaal 2 B	Freund/Haase Hopf/Vosteen/ Wechsler
1574.	Anleitung zu wissenschaftlichen Arbeiten auf dem Gebiet der allgemeinen und speziellen Pathologie nach Vereinbarung	Hort/Pfitzer/ Borchard/Frenzel/
1575.	Anleitung zu wissenschaftlichen Arbeiten auf dem Gebiet der klinischen und experimentellen Neuropathologie nach Vereinbarung	Wechsler
1576.	Tägliche Pathologisch-Klinische Konferenzen Mo.—Fr. 12—13 Sektionssaal des Pathologischen Instituts	Hort/Wechsler/ Borchard/Frenzel/ Lenz
1577.	Neuropathologische Seminare Pathologisches Institut (1stündig, nach Vereinbarung)	Wechsler



1578. Studentenseminar  
Neuropathologisches Institut  
(14tägig, nach Vereinbarung) Wechsler

### VIII. Pharmakologie und Toxikologie

1579. Pharmakologie und Toxikologie  
Di.—Fr. 11—12  
Hörsaal Geb. 22.21 Greeff/Ohnesorge/  
Arndt/Borchard  
Hoffmeister/Kappus/Noack/  
Puls/Reinhardt/Wirth
1580. Kurs der allgemeinen Pharmakologie und  
Toxikologie  
(4stündig) Ort und Zeiten werden noch  
bekanntgeben Noack/Puls/Reinhardt/Wirth u. Ass.  
Greeff/Ohnesorge/  
Arndt/Borchard/Hafner/  
Hoffmeister/Kappus/
1581. Kurs der speziellen Pharmakologie  
Mo. 8.30—11.30  
Ort wird noch bekanntgegeben Wirth/Greeff/Ohne-  
sorge/Credner/  
Gries/Haase/Horster/  
Kindler/Kley/Noack/  
Reinhardt/Seipel/Schnurr
1582. Pharmakologie und Toxikologie für Pharma-  
zeuten  
(2stündig) Do. + Fr. 9—10  
Hörsaal Geb. 22.21 Greeff/Ohnesorge/  
Borchard/Kappus/  
Noack/Puls/Reinhardt/  
Wirth
1583. Spezielle Probleme der Umwelttoxikologie  
(1stündig) nach Vereinbarung Ohnesorge
1584. Kolloquium Klinische Pharmakologie  
Do. 15—17 (14täglich) nach Vereinbarung Greeff/Horster  
Credner/Wirth
1585. Chemotherapeutika und Desinfektionsmittel  
(1stündig) nach Vereinbarung Dransfeld
1586. Arbeiten im Laboratorium  
nach Vereinbarung Greeff/Ohnesorge/  
Borchard/Noack/Wirth
1587. Biologisches Kolloquium  
Mi. 16—18 Arnold/Greeff/  
Staub
1588. Der wissenschaftliche Film in Lehre und  
Forschung:  
Diskussion aktueller Probleme der Natur-  
wissenschaft und Medizin  
nach Vereinbarung Munck/Greeff/  
Schadewald
1589. Anleitung zum tierexperimentellen Arbeiten  
mit prakt. Übungen, nach Vereinbarung  
(4stündig, 14täglich)  
Diabetes-Forschungsinstitut Herberg
1590. Anleitung zum wissenschaftlichen Arbeiten  
(ganztägig) Diabetes-Forschungsinstitut,  
Auf'm Hennekamp 65 Herberg

### IX. Medizinische Mikrobiologie und Virologie

1591. Praktikum der Mikrobiologie  
(Bakteriologisch-serologischer Kurs)  
theoret. Teil für alle Teilnehmer (300)  
Mo. 13—14 Naumann/Schmidt/  
Rosin/Hagedorn/  
Brunner u. Assistenten  
prakt. Teil A (95): Mo. 14—16  
prakt. Teil B (95): Di. 14—16  
prakt. Teil C (95): Fr. 14—16  
Hörsaal und bakt. Kurssaal

- |       |   |  |
|-------|---|--|
| 1592. | Medizinische Mikrobiologie<br>(Praktikum für Pharmazeuten)<br>Mi. 14—17<br>Hörsaal 2 E u. bakt. Kurssaal Geb. 22.21 | Naumann/Schmidt/<br>Rosin u. Assistenten |
| 1593. | Einführung in die klinische Bakteriologie<br>Mi. 14—15 (1stündig)<br>Seminarraum Geb. 22.21                         | Tomaschoff                               |
| 1594. | Fragen der Bakterienpathogenität<br>Zeit nach Vereinbarung<br>Seminarraum Geb. 22.21                                | Tomaschoff/Rosin                         |
| 1595. | Einführung in die Virologie<br>Do. 15—16 (1stündig)<br>Seminarraum Geb. 22.21                                       | Schmidt                                  |
| 1596. | Klinische Virologie<br>Mo. 15—16 (1stündig)<br>Seminarraum Geb. 22.21   | Schmidt                                  |
| 1597. | Immunologie<br>Mi. 15—17 (2stündig)<br>Hörsaal 2 E, Geb. 22.21  | Brunner                                  |
| 1598. | Klinische Pharmakologie der Antibiotica<br>Zeit nach Vereinbarung<br>Seminarraum Geb. 22.21                         | Rosin                                    |
| 1599. | Die Bakteriologie der klassischen<br>Infektionskrankheiten<br>Mi. 15—17 (2stündig)<br>Seminarraum Geb. 22.21        | Lange                                    |

## X. Hygiene

Kursus des Ökologischen Stoffgebietes  
(siehe auch: Arbeitsmed., Rechtsmedizin, Sozialmedizin)

- |       |  |   |
|-------|--|---|
| 1600. | Teil: Hygiene<br>Mi. 15—17<br>Gr. Hörsaal, Pathologisches Institut   | Schlipköter/<br>Dehnen/<br>Grün/Kröger/<br>Seemayer |
| 1601. | Teil: Hygiene, praktischer Teil<br>Fr. 11.30—13 (14täglich)<br>Institut für Hygiene  | Dehnen/Pott/Seemayer/<br>und Assistenten            |
| 1602. | Teil: Impfkurs<br>Mo. 11—12<br>Gr. Hörsaal, Pathologisches Institut  | Schlipköter/Idel<br>Jansen-Rosseck/<br>Seemayer     |
| 1603. | Hygiene einschließlich Mikrobiologie mit<br>praktischen Übungen für Zahnmediziner<br>Mo. 16—18.30<br>Hörsaal Westdeutsche Kieferklinik | Grün  |
| 1604. | Hygiene-Exkursionen und Anleitung zu<br>wissenschaftlichen Arbeiten<br>(nach Vereinbarung)   | Schlipköter/Dehnen/Grün/<br>Hilscher/Pott/Seemayer  |
| 1605. | Beiträge zur Experimentellen Pathologie<br>(nach Vereinbarung)   | Hilscher  |
| 1606. | Tropenmedizin<br>Do. 11—13 und Fr. 11—13<br>Hörsaal Rechtsmedizin  | Richter   |

1607. Ausgewählte Kapitel des internationalen Gesundheitswesens der Tropenmedizin und der Tropenhygiene Kröger  
Fr. 11—13 (2stündig)
1608. Ausgewählte Kapitel der Umwelthygiene Schlipköter  
Fr. 14.30—16.30 (14täglich)  
Institut für Hygiene

### XI. Klinische Chemie

1609. Kurs der Klinischen Chemie und Hämatologie Rick  
Di., Mi. 10.15—11  
Mi. bzw. Do. 14.15—17.15
1610. Anleitung zu wissenschaftlichen Arbeiten nach Vereinbarung (priv.) Rick

### XII. Arbeitsmedizin

1611. Ökologischer Kurs, Teil Arbeitsmedizin mit Praktikumsdemonstration Jansen/Diller/  
Goerz/Haas/Peters/  
Mo. 12 s.t.—13.30 Uhr Terhaag  
Di. 11.15—12.45 Uhr und wiss. Mitarbeiter  
Hörsaal Gerichtsmedizin  
(Praktikumsdemonstrationen Gurlittstr. 55)
1612. Spezielle Probleme der Arbeitsmedizin Jansen/Diller/  
Mo. 16—17 Haas/Peters  
Seminarraum 61, Geb. 23.11.00 und wiss. Mitarbeiter
1613. Arbeitsmedizinische Betriebsbesichtigungen (ganztätig, nach Vereinbarung) Jansen/Diller/  
Haase/Peters  
Terhaag und wiss. Mitarbeiter
1614. Ergonomie für Mediziner Peters  
Fr. 16—18 (1stündig) nach Vereinbarung  
Seminarraum 61, Geb. 23.11.00
1615. Spezielle Probleme der Arbeitspsychologie und Arbeitsmedizin Jahnke/  
Jansen/Kalveram  
Di. 18—20 Uhr (1stündig) 14täglich  
Seminarraum 61, Geb. 23.11.00
1616. **Sozialmedizin**  
Ökologischer Kurs, Teil Sozialmedizin Berchthold/  
Mi. 11—13 Uhr v. Ferber/Greiser/  
Fr. 11—13, 14täglich Griefahn/Hoppe/  
Hörsaal Pathologie Jansen/Jesdinsky/Kröger

### XIII. Krankenhauswesen

1617. „Betrieb, Hygiene und Bau von Krankenhäusern“ Eichhorn/Grün  
— mittwochs und samstags — (nach Vereinbarung)
1618. „Seminar für Krankenhausleitung und -verwaltung“ Eichhorn  
Information über Vorlesungstermine erteilt das  
Seminarsekretariat des Deutschen Krankenhaus-  
Instituts, Tersteegenstraße 9, 4000 Düsseldorf 30  
(Telefon 02 11/43 44 22)  
— Großer Hörsaal Deutsches Krankenhaus Centrum —  
Tersteegenstraße 9, 4000 Düsseldorf 30
1619. „Das Krankenhaus als Betrieb und als soziale Organisation“ Eichhorn/von Ferber  
— Kolloquium nach Vereinbarung —

#### XIV. Rechtsmedizin

1620. Ökologischer Kurs  
Mo. 14—16 (2stündig) Schweitzer/Reh/  
Trube-Becker/Wulff/  
Haarhoff/Böhm/Ramms/  
v. Tamaska/Helmbrecht/Daldrup/  
Michalke/Henke/Basler/Römer
1621. Reichsversicherungsordnung und  
Versicherungsmedizin  
Di. 12—13 (1stündig) Trube-Becker
1622. Vaterschaftsbestimmung, rechtliche  
und medizinische Probleme  
Di. 14—15 (1stündig) Trube-Becker
1623. Delikte gegen das Kind  
Di. 15—16 (1stündig) Trube-Becker
1624. Arztrecht (Schweigepflicht, Kunstfehler u.a.)  
Di. 16—17 (1stündig) Trube-Becker
1625. Ärztliche Maßnahmen am Tatort  
Do. 16—17 (1stündig) Reh
1626. Forensische Pathologie  
Do. 17—18 (1stündig) Reh
1627. Was der Mediziner vom Recht wissen sollte  
Kolloquium 14täglich, 2 Stunden  
Interessenten melden sich im Sekretariat Römer
1628. Ausgewählte Kapitel aus der Rechtsmedizin  
Do. 14—15 (1stündig) Greiner
1629. Theoretische Chemie für Mediziner  
(ausgewählte Kapitel)  
nach Vereinbarung (2stündig) Wulff/Helmbrecht/  
Daldrup/Michalke
1630. Infrarot- und Massenspektrometrie  
für Mediziner  
nach Vereinbarung (2stündig) Wulff/Helmbrecht/  
Daldrup/Michalke
1631. Spezielle Giftnachweismethoden  
und praktische Übungen  
nach Vereinbarung (2stündig) Wulff/Helmbrecht  
Daldrup/Michalke
1632. Rechtsprobleme im ärztlichen Alltag  
(Klinik und Praxis)  
Kolloquium (1stündig) nach Vereinbarung Grosse-Brockhoff/  
Kuhlendahl/  
Schweitzer  
Alle Vorlesungen finden im Hörsaal des Instituts für Rechtsmedizin statt.
1633. Ärztliche Rechts- und Standeskunde  
Do. 15—16 (1stündig), Hörsaal 2B (Physiol. Inst.) Arbab-Zadeh
1634. Grundriß der Rechtsmedizin (mit Manuskriptausgabe)  
Do. 16—17 (1stündig), Hörsaal 2B (Physiol. Inst.) Arbab-Zadeh

#### XV. Geschichte der Medizin

1635. Medizinische Terminologie (für erste Semester)  
a) für Hörer mit lateinischen Vorkenntnissen  
Mo. 16—18 (2stündig)  
Hörsaal 2 A Schadewaldt
1636. b) für Hörer ohne lateinische Vorkenntnisse  
und Zahnmediziner  
Mo. 16—18 (2stündig)  
Gebäude 23.12, Ebene 04, Raum 24 Otten

1637. Einführung in die Medizin (für erste Semester)  
Di. 8—9 (1stündig)  
Hörsaal 2 D Schadewaldt
1638. Überblick über die Geschichte der Medizin  
Do. 8—10 (2stündig)  
Gebäude 23.12, Ebene 04, Raum 24 Schadewaldt
1639. Einführung in die medizinische und naturwissenschaftliche Bibliographie  
(vor allem für Doktoranden)  
Di. 18—19 (1stündig) privatissime  
Gebäude 23.12, Ebene 04, Raum 24 Schadewaldt
1640. Medizinische Publizistik  
nach Vereinbarung Deneke
1641. Der Wissenschaftliche Film in Lehre und Forschung  
nach Vereinbarung Munck/Greeff/  
Schadewaldt
1642. Ärztliche Ethik  
(für Hörer aller Fakultäten)  
Hörsaal 2 B v. Ferber/Kuhlendahl/  
Schadewaldt/  
Zielinski
1643. Seminar zur Medizinischen Ethik  
Di. 17—19 (2stündig), privatissime  
Seminarraum der Frauenklinik Zielinski

#### **XVI. Med. Statistik u. Biomathematik**

1644. Biomathematik für Mediziner  
(2stündig) Jesdinsky
1645. Übungen zur Biomathematik für Mediziner  
(2stündig) Jesdinsky/  
Richter/Trampisch
1646. Statistische Beratung  
(nach Vereinbarung) Jesdinsky/  
Richter/Trampisch
1647. Biomathematisches Kolloquium  
Do. 10—12 (14täglich) Jesdinsky/  
Richter/Trampisch
1648. Seminar über Anwendungen mathematischer  
Modelle in der Medizin  
Do. 18—20 HS 3C Richter
1649. Statistisches Kolloquium  
Vorträge nach gesonderter Bekanntgabe Jesdinsky/  
Klinger
1650. Softwarebereitstellung und -anwendung  
auf medizinisch-biologische Fragestellung Trampisch
1651. Statistische Verfahren zur Auswertung  
klinischer Studien Jesdinsky/Richter/  
Vorlesung (2stündig) Trampisch  
Termin nach Vereinbarung

#### **XVII. Medizinische Psychologie**

1652. Medizinische Psychologie für Vorkliniker  
Mi. 8—10 (2stündig)  
Hörsaal 2 D Steingrüber
1653. Praktische Übungen: Kursus der  
Medizinischen Psychologie  
(4stündig als Blockveranstaltung in  
Parallelkursen) Steingrüber/  
Becker/Bisping/  
Klosterhalfen/  
Pflugmacher/

1654. Seminar zur Medizinischen Psychologie  
Zeit nach Vereinbarung (2stündig)  
Seminarraum des Instituts für  
Medizinische Psychologie  
Steingrüber
1655. Anleitung zu wissenschaftlichen Arbeiten  
Ort und Zeit nach Vereinbarung  
Steingrüber

### **XVIII. Medizinische Soziologie**

1656. Medizinische Soziologie  
Mo. 14—16 (2stündig)  
Hörsaal 2 B  
Chr. von Ferber
1657. Arzt/Patientenbeziehungen:  
Interaktion — Kommunikation  
mit praktischen Übungen  
Mo. 18—20 (2stündig)  
gemeinsam mit der Psychotherapeutischen Klinik  
Gebäude 23.02, Ebene 03, Raum 89  
Chr. von Ferber/  
W. Slesina/  
L. von Ferber  
Heigl-Evers
1658. Das Krankenhaus: Betrieb und  
Soziale Organisation  
Kolloquium (nach Vereinbarung)  
Gebäude 23.02, Ebene 03, Raum 89  
Eichhorn/  
Chr. von Ferber

### **XIX. Innere Medizin (Medizinische Klinik und Poliklinik)**

(Gemeinschaftsveranstaltungen der Kliniken A—E)

1659. Innere Medizin  
gleichzeitig Med.-Klinik und  
Poliklinik gemäß alterAO  
Mo.—Fr. 10—11  
Hörsaal Gebäude 13.80 und 18.72  
Gries/Krüskenper/  
Loogen/Schneider/  
Strohmeier/Zimmermann/  
Breithardt/Fischer/Fritsch/  
Grabensee/E. Köhler/M. Köhler/  
Kuhn/Miller/  
Schnurr/Seipel/Spiller/Wienbeck/  
Königshausen/Peters/Hehrmann/Teschke
1660. Medizinische-klinische Visite  
(II. klinischer Studienabschnitt,  
4. Semester)  
Mo. 17—18.30 (2stündig)  
Berger/Breithardt/Eickenbusch/  
Fischer/Fritsch/Grabensee/  
Herrmann/Horster/  
Köhler, E./Kuhn/  
Schnurr/Seipel/Solbach/Spiller/  
Wiegelmann/Wienbeck/  
Wildmeister/Königshausen/  
Peters/Hehrmann/Teschke
1661. Kurs der allg. klinischen Untersuchung  
Innere Medizin gemeinsam mit Med. Klinik A + B  
Vorlesung Di. u. Do. 14—14.45  
Praktikum Di. 15—16.30, Mi. u. Fr. 14—15.30  
(Gruppeneinteilung Vorberechnung  
s. Aushang)  
Hörsaal Gebäude 13.80  
Berger/Breithardt/  
Fischer/  
Fritsch/Grabensee/  
Herrmann/Horster/Jacobi/  
Kley/Köhler, E./Kuhn/  
Miller/Schnurr/  
Seipel/Solbach/  
Spiller/Wienbeck/  
Königshausen/Peters  
Hehrmann/Teschke u. Assisten

1662. Pathophysiologie und Pathobiochemie  
(gemeinsam mit der Med. Klinik A + B  
u. Diabetes-Forschungsinstitut)  
Mo. u. Do. 10—11  
Hörsaal Kinderklinik
- Gries/Krüskenper/  
Loogen/Schneider/  
Strohmeier/Zimmermann/  
Breithardt/Fischer/  
Fritsch/Grabensee/  
Irmischer/Köhler, E./  
Köhler, M./Kuhn/  
Miller/Pöttgen/  
Schnurr/Schröder/Seipel/  
Spiller/Wienbeck  
Königshausen/Hehrmann/Teschke
1663. 3. Klinischer Studienabschnitt  
Seminar  
Di. u. Do. 15 s. t.—16  
Hörsaal Gebäude 13.80 u. 18.72  
s. Aushang
- Krüskenper/Loogen/  
Schneider/Strohmeier/  
Zimmermann/Berger/Breithardt/  
Fischer/Fritsch/ Goeckenjahn/  
Grabensee/Herrmann/Horster/  
Kley/Köhler, E./Kuhn/Miller/  
Schnurr/Seipel/Solbach/Spiller/  
Wienbeck/Königshausen/  
Peters/Hehrmann/Teschke

## XX. Innere Medizin (Klinik A)

1664. Einführung in die Innere Medizin  
Patientenvorstellung  
(1. klinischer Studienabschnitt)  
Mo. 12—13
- Fischer/  
Königshausen/  
Peters
1665. Differentialdiagnose innerer Erkrankungen  
für Fortgeschrittene  
Mi. 12—13
- Schneider/  
Fischer/Grabensee/  
Schnurr
1666. Arzneimitteltherapie Innerer Erkrankungen  
(2stündig, n. Vereinbarung)
- Schneider et al.
1667. Lehrgespräche Innere Medizin,  
(3. klinischer Studienabschnitt)  
2stündig, n. Vereinbarung
- Schneider et al.
1668. Klinische Onkologie (mit Patientenvor-  
stellung für Fortgeschrittene)  
2stündig, n. Vereinbarung
- Schneider et al.
1669. Klinische Immunologie und Immunpathologie  
(2stündig, n. Vereinbarung)
- Schneider et al.
1670. Hämatologisch-hämostaseologisches  
Kolloquium  
(2stündig, n. Vereinbarung)
- Schneider et al.
1671. Klinisches Kolloquium  
Mi. 12—13, 14täglich
- Schneider et al.
1672. Haematologisch-zytologischer Diagnostik-  
kurs  
(2stündig, n. Vereinbarung)
- Fischer
1673. Diagnostik und Therapie bei Nieren- und  
Hochdruckkrankheiten  
(1stündig, n. Vereinbarung)
- Grabensee et al.
1674. Klinik exogener Vergiftungen  
(1stündig, n. Vereinbarung)
- Grabensee et al.

- |   |                        |
|---|------------------------|
| 1675. Klinische Visite für Fortgeschrittene<br>Sa. 10—11<br>Med. Klinik Evangelisches Krankenhaus,<br>Düsseldorf  | Herms                  |
| 1676. Innere Medizin für Zahnmediziner<br>Mi. 15 (1stündig)   | Kaiser                 |
| 1677. Immunologie in der Klinik<br>(1stündig, n. Vereinbarung)  | Kindler/Fuchs          |
| 1678. Therapie Innerer Erkrankungen<br>Sa. 11—13 (2stündig)<br>Med. Klinik des Diakoniewerks<br>Düsseldorf-Kaiserswerth   | Koch/Wetzels           |
| 1679. Diagnostik und Therapie innerer<br>Erkrankungen in der Praxis<br>Do. 16 (1stündig)  | Landen                 |
| 1680. Diagnostisch-therapeutisches Kolloquium<br>Do. 15.30—16.30 (1stündig)<br>Kliniken der Landeshauptstadt Düsseldorf<br>Gräulinger Str. 120, Düsseldorf-Gerresheim | Mürtz et al.           |
| 1681. Differentialdiagnose hämatologischer<br>Erkrankungen<br>Do. 17—18   | Pöttgen                |
| 1682. Klinische Visite im Marienhospital<br>Gelsenkirchen<br>Do. 11.30—13 (2stündig)  | Odentahl               |
| 1683. Endoskopischer Untersuchungskurs<br>Do. 9—10<br>Gebäude 13.80, Endoskopieraum   | Peters/<br>Goeckenjahn |

## **XXI. Innere Medizin (Klinik B)**

- |   |   |
|---|---|
| 1684. EKG-Kurs für Anfänger<br>(1stündig, nach Vereinbarung)<br>Hörsaal Gebäude 13.80   | Seipel/Breithardt/<br>Goeckenjahn   |
| 1685. Auskultationskurs für Fortgeschrittene<br>(2stündig, Zeit nach Vereinbarung)  | Loogen/Kuhn   |
| 1686. Kardiologisch-Kardiologisches<br>Kolloquium<br>F. 16—18<br>Röntgenabt. d. Chirurg. Klinik   | Loogen/Bircks<br>und Mitarbeiter  |
| 1687. Lehrgespräche innere Medizin<br>III. klin. Studienabschnitt,<br>2stündig, Zeit nach Vereinbarung  | Breithardt<br>Loogen/Seipel/Kuhn<br>Spiller/E. Köhler/<br>Both/Gleichmann |
| 1688. Praktische EKG-Auswertung<br>Zeit nach Vereinbarung   | Seipel/Breithardt/<br>und Assistenten                                     |
| 1689. Kardiologisches Seminar über koronare<br>Herzkrankheiten (Diagnostik, Therapie, Reha-<br>bilitation, Epidemiologie)<br>3tägig (Do.—Sa.) nach Vereinbarung im<br>Gollwitzer-Meier-Institut Bad Oeynhausen<br>(Einzelheiten s. Aushang) | Gleichmann<br>u. Mitarbeiter  |



## XXII. Innere Medizin (Kliniken C, D, E)

1700. Praktikum für klinische Chemie und Hämatologie  
Mi. 13—14.30, Hörsaal II  
Prakt. Übungen: Kurs I, Mi. 14.30—17.30;  
Kurs II, Do. 14—17, jeweils Kursraum  
Gebäude 18.72  
(je Kurs 20 Teilnehmer)  
Bremer/  
Grünekle/Irmscher/  
Jacobi/Kley  
und Assistenten
1701. Lehrgespräche/Innere Medizin Berger/Fritsch/Hehrmann/Herrmann/  
(im Rahmen des 3. klinischen Studien- Horster/Kley/Krüsckemper/  
abschnittes) Miller/Solbach/  
Mi. 12—13 Strohmeyer/Wienbeck/  
Seminarraum Gebäude 18.72 Zimmermann
1702. Funktionstests in der Inneren Medizin Grünekle/Grabensee/  
(für Studierende im 2. und 3. Abschnitt des Kley/Miller  
Klinischen Studiums)  
(1stündig nach Vereinbarung)  
Hörsaal Gebäude 13.80 und 18.72
1703. Innere Medizin (mit Demonstrationen) Krüsckemper  
(für Studierende im 1. Abschnitt des  
klinischen Studiums)  
2stündig  
Med. Klinik C
1704. Gastroenterologische Visite und Strohmeyer/Wienbeck/  
Kolloquium Miller/Borchard/  
Mi. 16—17.30 (2stündig) Franken/Fritsch/  
Hörsaal Gebäude 18.72 Hausamen/Kivelitz/  
Kremer/Stolze/Swart/Teschke
1705. Endoskopischer Untersuchungskurs Miller/Strohmeyer/  
Mo. 8—9.30 (2stündig) Wienbeck/  
Endoskopieräume Gebäude 18.72 Fritsch/Teschke
1706. Differentialdiagnose innerer Erkrankungen Berger/Fritsch/  
(Endokrinologie, Gastroenterologie, Stoffwechsel) Herrmann/Herrmann/  
für Fortgeschrittene und Examssemester Horster/Kley/Miller/  
Mi. 11—12 Uhr Solbach/Wienbeck
1707. Chemisch-physikalischer Kurs für Zahnmediziner Zimmermann  
Mo. 11—13 (2stündig)  
Hörsaal Gebäude 18.72
1708. Stoffwechselkrankheiten Berchtold/Bremer/  
Seminar nach Vereinbarung (1stündig) Gries/Vogelberg/  
Hörsaal Med. Klinik C, Gebäude 18.72 Zimmermann
1709. Naturgemäße Heilmethoden einschließlich Amelung/Gries  
Balneologie, Klimatologie und Diätetik  
Sa. 10 s. t.—11.30  
(2stündig, 14täglich)  
Hörsaal Gebäude 18.72
1710. Differentialdiagnose innerer Erkrankungen Sack  
nach Vereinbarung (1stündig)  
Hörsaal Gebäude 18.72
1711. Probleme bei der klinischen Prüfung Bethge  
neuer Arzneimittel  
(2stündig, 14täglich)  
nach Vereinbarung (priv.)

1712. Spezielle Krankheitsbilder Diagnostik und Therapie nach Vereinbarung (2stündig) Kazmeier/  
Klein
1713. Prävention und Rehabilitation arterieller Verschußkrankheiten (Kolloquium) Vogelberg/Sandmann/  
(1stündig nach Vereinbarung) Köhler, M.  
Hörsaal Gebäude 13.80
1714. Praktikum für klin. Chemie und Hämatologie Jahnke/  
Mi. 14.30—17.30 (4stündig) Drost/  
Ferd.-Sauerbruch-Str., Klinikum Wuppertal-Elberfeld Rudorff/  
(28 Teilnehmer)
1715. „Hygiene und Diätetik“ für Studierende der Drost/Gries/  
Pharmazie Grün/Schlipköter  
Mi. 12 ct—13  
Hörsaal 6 A
1716. Einführung in die gastro-entero- Drost/Rudorff  
logische Endoskopie  
Ferd.-Sauerbruch-Str., Klinikum Wuppertal-Elberfeld  
nach Vereinbarung
1717. Einführungskurs in die internistische Vogelberg  
Ultraschalldiagnostik  
nach Vereinbarung, (begrenzte Teilnehmerzahl) 1stündig,  
Diabetes-Forschungsinstitut
1718. Geriatrie Wildmeister/  
Mi. 18—19 Irmscher

### XXIII. Allgemeinmedizin

1719. Allgemeinmedizin einschließlich Kurs Helmich/  
zur Einführung in Fragen der Schumacher  
allgemeinmedizinischen Praxis  
Mi. 14—15.30 (2stündig)  
Hörsaal II

### XXIV. Neurologie

1720. Neurologische Klinik und Poliklinik Freund/  
mit Gruppenunterricht Toyka/Hennerici  
Di., Mi., Fr. 8—9  
Mi. 11—12, Fr. 14—15 (5stündig)  
Hörsaal Gebäude 18.70
1721. Gruppenunterricht (im Rahmen der Hauptvorlesung) Mittelbach  
Fr. 13.—14  
Marienhospital Düsseldorf, Rochusstr. 2
1722. Klinik und EEG der Anfallskrankheiten Rabe  
Do. 16.30 (2stündig)  
Städt. Krankenanstalten Krefeld
1723. Neurobiologisches Kolloquium Freund/Haase/  
Do. 18—19 Hopf/Vosteen/  
Hörsaal 2 B Wechsler
1724. Neurochirurgisch-Neurologisch-Neuro- Freund/Bock/  
pathologisch-Neuropädiatisches Kolloquium Mortier/Wechsler  
jeden 1. u. 3. Dienstag im Monat, 16 Uhr  
am 1. Di. Hörsaal Neurochirurgie  
am 3. Di. Seminarraum Neurologie

1725. Neurologische Fallbesprechung  
Di. 18 s. t. (2stündig)  
Neurologische Klinik  
Freund/Toyka/  
Hennerici
1726. Klinisch-Neurologisches Kolloquium  
mit Krankendemonstration  
Di. 13—14.30  
Marienhospital Düsseldorf, Rochusstr. 2  
Mittelbach
1727. Neuroradiologische Demonstration  
Mo. 18 s. t.  
Neurologische Klinik  
Aulich
1728. Neurologische Visite  
Mo. 10—12 (2stündig)  
Neurologische Klinik  
Toyka/Hennerici
1729. Kurs der allgemeinen klinischen  
Untersuchungen (gemeinsam mit den  
Medizinischen Kliniken)  
nach ausgehängtem Semesterplan  
Toyka/  
Hennerici u. Ass.
1730. Angiologisch-Neurologische Visite  
Do. 18—19 (1stündig)  
Hennerici/Aulich/  
Sandmann/Loose

## XXV. Psychiatrie

1731. Psychiatrische Klinik  
Di. 14.30—16, 16.15—17.45 (4stündig)  
Hörsaal Psychiatrische Klinik,  
Bergische Landstr. 2  
Heinrich/  
Haring/  
Linden
1732. Praktikum der Therapie mit Psychopharmaka  
Mi. 12—13 (1stündig), Hörsaal Psychiatrische  
Klinik, Bergische Landstr. 2  
Haring/  
Tegeler/  
Quadbeck
1733. Seminar allgemeine Psychopathologie  
Di. 19—20, (14tgl.), Psychiatrische Klinik,  
Hauptgebäude, Bergische Landstr. 2  
Haring
1734. Psychiatrischer Untersuchungskurs  
mit Vorstellungen psychisch Kranker.  
Fr. 14.30—16.30 (2stündig, 14tgl.),  
Hörsaal Psychiatrische Klinik, Bergische Landstr. 2  
Albert
1735. Gruppentherapeutische und gruppendynamische  
Konzepte — Theorie und Praxis.  
Di. 17.30—19 (2stündig, 14tgl.)  
Lehmann
1736. Seminar der Methoden der Epidemiologie und  
Ökologie in der Psychiatrie  
Zeit und Ort nach Vereinbarung  
U. Müller
1737. Praktikum der klinischen Kinder- und Jugendpsychiatrie  
Bereitschaft zum Rollenspiel erforderlich  
Zeit und Ort nach Vereinbarung  
Reinhard
1738. Klinische Visite und Kolloquium über ausgewählte Kapitel  
der Kinder- und Jugendpsychiatrie. Konferenzraum des Fach-  
bereiches Kinder- und Jugendpsychiatrie der Rheinischen Landes-  
klinik Viersen 12. (14täglich) (2 Std., nach Vereinbarung)  
Bosch
1739. Klinisch-psychiatrische Visite (auch für Psychologen)  
Zeit nach Vereinbarung (14tgl.)  
Rheinische Landesklinik Köln, Wilhelm-  
Griesinger-Str. 23, Köln 91 (Merheim)  
Bergener

- |       |   |              |
|-------|---|--------------|
| 1740. | Gerontopsychiatrie mit Krankenversorgung<br>Zeit nach Vereinbarung (2stündig, 14tgl.)<br>Rheinische Landesklinik, Wilhelm-Griesinger-<br>Str. 23, Köln 91 (Merheim)   | Bergener     |
| 1741. | Anleitung zu wissenschaftlichen Arbeiten<br>nach Vereinbarung<br>Rheinische Landesklinik Köln, Wilhelm-Griesinger-<br>Str. 23, Köln 91 (Merheim)  | Bergener     |
| 1742. | Propädeutik der Psychiatrie unter besonderer<br>Berücksichtigung der klinischen Psycho-<br>pathologie (auch für Psychologen)<br>Mi. 16.30—18 (2stündig, 14tgl.)<br>Hörsaal Psychiatrische Klinik, Bergische Landstr. 2        | Bergener     |
| 1743. | Psychiatrisch-klinische Visite während der<br>Semesterferien (1stündig)<br>Rheinische Landesklinik Langenfeld   | Lauber       |
| 1744. | Analytische Gruppenpsychotherapie — Milieu-<br>und Soziotherapie — Ehe- und Familientherapie —<br>allgemeine Sozialpsychiatrie — Krankenhausdynamik<br>Fr. 18—19.30 (2stündig, 14tgl.)<br>Gebäude 23.21, Ebene 01, Raum 22/24 | Flegel       |
| 1745. | Praktikum der Psychosomatischen Medizin<br>und Psychotherapie<br>Mo. 17—18 (1stündig)<br>Hörsaal Frauenklinik   | Molinski     |
| 1746. | Psycho-soziale Geschlechtsidentität<br>und Sexualstörungen<br>Mo. 17—18 (1stündig)<br>Hörsaal Frauenklinik  | Molinski     |
| 1747. | Theorie und Praxis des interaktionellen<br>Ansatzes in der Psychosomatik mit<br>Krankenvorstellungen<br>Fr. 18—20 (2stündig, 14tgl.)<br>Hörsaal Kinderklinik  | Mitscherlich |

## XXVI. Psychotherapie

- |       |  |   |
|-------|--|---|
| 1748. | Grundlagen der Psychotherapie<br>Di. 13.45—15.15 (2stündig)<br>Hörsaal Kinderklinik  | Heigl-Evers/<br>Molinski/<br>Zepf   |
| 1749. | Praktikum der Psychosomatischen Medizin<br>und Psychotherapie<br>Di. 15.30—17 (2stündig)   | Heigl-Evers/Molinski/<br>Rechenberger/Dmoch/<br>Zepf/Rosin/Neuzner/<br>Odag/Standke/Jakumeit/Nestler/<br>Kiss/Baur-Morlock/Bilitza/<br>Nitzschke/Weidenhammer |
| 1750. | <b>Seminar:</b> Theorien und Methoden der Gruppen-<br>psychotherapie<br>Ort und Zeit nach Vereinbarung (2stündig)  | Heigl-Evers<br>Rosin  |
| 1751. | <b>Kolloquium:</b> Fallbesprechungen unter psycho-<br>therapeutischen Aspekten<br>Nach Vereinbarung (2stündig)<br>Psychotherapeutische Klinik,<br>Bergische Landstraße 2 | Heigl-Evers/Rosin   |

- |       |   |                           |
|-------|---|---------------------------|
| 1752. | Interaktioneller Ansatz in der Psychosomatik mit Krankenvorstellung<br>Freitag 18—20 Uhr (14tägig)<br>Hörsaal Kinderklinik  | Mitscherlich              |
| 1753. | Psychotherapeutisches Kolloquium für PJ-Studenten (und für interessierte Assistenten) nach Voranmeldung<br>Gebäude 23.11, Ebene 00, Hörsaal 3 G<br>Video-Studio<br>Do. 12—14 Uhr (2stündig) | N. N.                     |
| 1754. | Anleitung zu wissenschaftlichen Arbeiten nach Vereinbarung (2stündig)<br>Gebäude gegenüber 18.70  | N. N.                     |
| 1755. | Krankheitskonzepte der Psychosomatischen Medizin Seminar (2stündig)<br>Ort und Zeit nach Vereinbarung (14tägig)   | Zepf                      |
| 1756. | Seminar: Probleme und Perspektiven der Psychotherapieforschung<br>Di. 18—20 (2stündig)<br>Gebäude 23.11, Ebene 02, Seminarraum 261  | Bilitza/<br>Weidenhammer  |
| 1757. | Wissenschaftstheoretische und philosophische Fragestellung zur Psychoanalyse<br>Seminar (2stündig)<br>Ort und Zeit nach Vereinbarung (14tägig)  | Weidenhammer              |
| 1758. | Psychosomatik in der Dermatologie<br>Do. 14—15 Uhr (1stündig)<br>Hörsaal der Hautklinik   | Rechenberger              |
| 1759. | Seminar über Psychosomatik in Frauenheilkunde und Dermatologie<br>Mi. 14—15 (1stündig)<br>Hörsaal Frauenklinik  | Molinski/<br>Rechenberger |

## XXVII. Chirurgie

- |       |   |  |
|-------|---|--|
| 1760. | Klinik der Chirurgie<br>(Ergänzende Lehrveranstaltungen zum Praktikum der Chirurgie)<br>Mo.—Fr. 8—9 (5stündig)<br>Großer Hörsaal Chirurgische Klinik        | Bircks/Bock/Dettmar/<br>Drewes/Kremer/Kivelitz/<br>Müller/Schacht/<br>Schulte/Zindler  |
| 1761. | Praktikum der Chirurgie<br>Do. 16—17.30 (2stündig)<br>Stationen der Chirurgischen Klinik  | Professoren und wiss.<br>Mitarbeiter der Chirurgischen<br>Kliniken, der<br>Neurochirurgischen, der<br>Urologischen und der<br>Klinik für Kiefer- und<br>Plastische Gesichtschirurgie |
| 1762. | Erste Hilfe und Wiederbelebung für Vorkliniker<br>Vortrag und Übung (2stündig)<br>Ort und Zeit nach Vereinbarung  | Moschinski/<br>Loose/Siepmann  |
| 1763. | Kursus der allgemeinen klinischen Untersuchungen (operatives Stoffgebiet) (gemeinsam mit den übrigen operativen Kliniken)<br>nach ausgehängtem Semesterplan | Professoren und<br>Dozenten<br>der zugehörigen Kliniken  |

- |       |  |  |
|-------|--|--|
| 1764. | Differentialdiagnose—Chirurgische Erkrankungen<br>Nach Vereinbarung<br>Stationen der Chirurgischen Klinik                                    | Bircks/Drewes/<br>Jacobs/Jünemann/<br>Kivelitz/Kremer/<br>Kovacicsek/Müller/<br>Sailer/Schacht/<br>Schulte/Ulrich                      |
| 1765. | Angiologisches Kolloquium<br>Wöchentlich (1stündig) nach Vereinbarung  | Bircks/Drewes/Jacobs/<br>Jünemann/Kivelitz/<br>Kovacicsek/Kremer/Loose/<br>Müller/Rumpf/Sailer/<br>Sandmann/Schacht/<br>Schulte/Ulrich |
| 1766. | Chirurgische Poliklinik für Mediziner und Zahnmedizin: Di. 10—11, Do. 11—13 (3stündig)<br>Großer Hörsaal Chirurgische Klinik                 | Drewes   |
| 1767. | Ausgewählte Kapitel aus der Endokrinologie<br>Mo, Fr. (2stündig)<br>Kleiner Hörsaal der Chirurgischen Klinik                                 | Sailer   |
| 1768. | Propädeutik und Allgemeine Chirurgie<br>Do. 15.30—16.15 (1stündig)<br>Seminarraum Chirurgische Klinik  | Marx/Niemann   |
| 1769. | Allgemeine Chirurgie für Zahnmediziner (Vortrag)<br>Di. 10—12 (2stündig)<br>Kleiner Hörsaal Chirurgische Klinik                              | Ferbbers/Meyer   |
| 1770. | Ausgewählte Kapitel aus der Abdominalchirurgie<br>Nach Vereinbarung<br>Kleiner Hörsaal Chirurgische Klinik                                   | Hoffmann   |
| 1771. | Chirurgische klinische Visite:<br>Do. 17—19 (2stündig)<br>Ev. Krankenhaus Düsseldorf,<br>Kirchfeldstraße 40                                  | Gruenagel  |
| 1772. | Verbandskurs<br>Do. 17.30—19 (2stündig)<br>Kleiner Hörsaal Chirurgische Klinik   | v. Elmendorff  |
| 1773. | Wehrmedizin und Katastrophenmedizin:<br>Nach Vereinbarung (1stündig)<br>Kleiner Hörsaal Chirurgische Klinik                                  | Ney  |
| 1774. | Praktikum der Kleinen Chirurgie<br>Mi. 10—12 (2stündig)<br>Chirurgische Klinik Dominikus-Krankenhaus   | Sykosch  |
| 1775. | Einführung in die Proktologie:<br>Nach Vereinbarung (2stündig)<br>Chirurgische Klinik  | Grewe  |
| 1776. | Körpereigene Abwehr als Problem der Allgemeinen Chirurgie:<br>Nach Vereinbarung (2stündig, 14täglich)<br>Kleiner Hörsaal Chirurgische Klinik | Baron  |
| 1777. | Repetitorium der Allgemeinen und Speziellen Chirurgie für Examensemester<br>Mi. 16—17.30 (2stündig)<br>Großer Hörsaal Chirurgische Klinik    | Konrad/<br>Niemann/Kreutzberg  |

- |       |   |  |
|-------|---|--|
| 1778. | Praktischer Operationskurs<br>tgl. 9—11 Operationssaal  | Bircks/Kremer  |
| 1779. | Sportmedizin<br>Nach Vereinbarung (1stündig)  | Krämer/Palomba/<br>Hausamen/Rumpf                                |
| 1780. | Allgemeinchirurgisches Kolloquium mit<br>klinischer Visite<br>Di. 16—18 (2stündig)<br>St.-Josef-Hospital, Bergstr. 6—12<br>Wuppertal          | Hoffmann   |
| 1781. | Kardiologisch-herzchirurgisches Kolloquium<br>Fr. 16—18 (2stündig)<br>Röntgenabteilung der Chir. Klinik                                       | Bircks/Loogen/Schulte/<br>Mitarbeiter                            |
| 1782. | Ausgewählte Kapitel der Leberchirurgie<br>Nach Vereinbarung<br>Kleiner Hörsaal Chirurgische Klinik  | Kivelitz/Ulrich  |
| 1783. | Ausgewählte Kapitel aus der Proktologie<br>(1stündig), nach Vereinbarung<br>Kleiner Hörsaal Chirurgische Klinik                               | Ulrich/Rötzscher   |
| 1784. | Klinik und Praktikum der Angiologie<br>(2stündig), Ort und Beginn nach<br>Vereinbarung  | Sandmann/Rumpf   |
| 1785. | Seminar über spezielle Chirurgie<br>(III. Klinischer Studienabschnitt)<br>Di., Do. 14—15.30 (2stündig)<br>Kleiner Hörsaal Chirurgische Klinik | Professoren und wiss.<br>Mitarbeiter der<br>Chirurgischen Klinik |
| 1786. | Praktische Übungen in der Endoskopie<br>Nach Vereinbarung (1stündig)  | Schacht/Ulrich   |
| 1787. | Hand-, Plastische und Wiederherstellungs-<br>chirurgie<br>nach Vereinbarung (1stündig)  | Münchhoff  |
| 1788. | Gefäßchirurgische Poliklinik<br>Nach Vereinbarung (2stündig)  | Loose/Moschinski/  |
| 1789. | Angiologisch-Neurologische Visite<br>Do. 18—19 (1stündig)<br>Röntgendemonstrationsraum, Chirurg. Klinik                                       | Sandmann/Loose/<br>Aulich/Hennerici                              |

## XXVIII. Blutgerinnungs- und Transfusionsmedizin

- |       |  |                                      |
|-------|--|--------------------------------------|
| 1790. | Kurs der klinischen Chemie und Hämatologie<br>einschließlich Gerinnungsphysiologie und<br>Immunhämatologie   | Brüster/Trobisch/<br>Kuntz/Schommer/ |
| 1791. | Immunhämatologie, Transfusionsmedizin<br>Blutgruppenkunde<br>Di. 12.15—13 (1stündig)   | Brüster                              |
| 1792. | Hämatologisches Kolloquium<br>nach Vereinbarung (2stündig)   | Brüster/Trobisch                     |
| 1793. | Chemisch-analytische Methoden zur Isolierung und<br>Charakterisierung von Plasmaproteinen<br>Fr. 14—18 (4stündig)<br>Proteinchemisches Labor des Instituts für Blutge-<br>rinnung und Transfusionsmedizin<br>(Teilnehmerzahl auf 4 begrenzt) | Trobisch                             |

1794. Einführung in die Gerinnungsphysiologie und Pathophysiologie haemorrhagischer Diathesen  
Mo. 16—17 (1stündig)  
Kurslabor des Instituts für Blutgerinnung und Transfusionsmedizin  
Trobisch
1795. Einführung in die Humanbiologie  
nach Vereinbarung  
G. Arnold/Brüster/  
Goslar/  
Rosenbauer/Staib
1796. Klinik der Gerinnungsphysiologie und Immunhämatologie  
innerhalb des Seminars über spez. Chirurgie  
(III. Klin. Studienabschnitt)  
Di., Do. 14—15.30 (2stündig)  
Kleiner Hörsaal Chirurgische Klinik  
Brüster  
Trobisch
1797. Praktikum der Transfusionsmedizin  
(III. Klinischer Studienabschnitt)  
nach Vereinbarung  
Brüster/Trobisch
1798. Praktikum Enzymkinetik mit Darstellung  
biomathematischer Modelle  
(nach Vereinbarung)  
Trobisch/O. Richter

## XXIX. Anästhesiologie

1799. **Praktische Übungen für akute Notfälle und erste ärztliche Hilfe**  
a) Vortrag (3stündig)  
Mo. 14.30—16  
Do. 15.15—16  
Gr. Hörsaal Chirurg. Klinik  
Zindler/Arndt/Berger  
Bock/Breithardt/Dehnen-Seipel/  
Derra/Falke/Fournell/  
Freye/Giebel/Goeckenjan/  
Grabow/Grote/Hartung/  
Hennerici/Huse/Königshausen/  
Moschinski/Pulver/Purschke/  
Schulte-Herbrüggen/Steinhoff/  
Toyka/Wüst und Assistentenschaft  
des Instituts für Anästhesiologie  
b) Übung täglich nach Vereinbarung
1801. **Komplikationen der Narkose und Wiederbelebung**  
Kolloquium (2stündig)  
Di. 16—18  
Kl. Hörsaal Chirurg. Klinik  
Zindler/Arndt/Falke/  
Hartung/Wüst
1802. **Praktikum der Narkose und Intensivtherapie**  
nach Vereinbarung (1 Vormittag wöchentlich)  
privat  
Zindler/Dehnen-Seipel  
Falke/Fournell/Grote/Hartung/  
Steinhoff/Wüst
1803. **Erste Hilfe und Wiederbelebung für Vorkliniker**  
Vortrag und Übung (2stündig)  
Dienstag 16.15—17.30  
Institutsgruppe II, Gr. Hörsaal Physiologie  
Moschinski/Siepmann
1804. **Anleitung zu wissenschaftlichen Arbeiten**  
nach Vereinbarung  
Zindler/Arndt/Falke/  
Fournell/Grote/Hartung/  
Huse/Steinhoff/Wüst
1805. **Nervenblockaden zur Ausschaltung des Operations-  
schmerzes und zur Schmerztherapie**  
Vortrag und Übung (1stündig)  
Mi. 14—15  
Kl. Hörsaal der Chirurg. Klinik  
Siepmann/Strasser



### XXX. Urologie

1806. Spezielle Urologie im Rahmen der chirurgischen Hauptvorlesung (Chirurgische Klinik) Dettmar
1807. Klinische Visite Di. 16 (1stündig) Urologische Klinik Dettmar/Böcker/Maar
1808. Einführung in die urologische Untersuchungstechnik, nach Vereinbarung, Stationen der Urologischen Klinik Dettmar/Böcker/Maar/Greipel/Weichmann/Halbig/Stosch/Attobrah
1809. Urologie im Röntgenbild Sa. 9—11 (2stündig), 14täglich, Urologische Klinik Meridies/Schmitz
1810. Urologisches Praktikum nach Vereinbarung (2stündig) Dettmar/Wagner/Böcker
1811. Differentialdiagnose urologischer Erkrankungen, nach Vereinbarung (1stündig) Dettmar/Böcker/Maar
1812. Praktikum der Urologie in Verbindung mit dem Praktikum der Chirurgie (2stündig) Stationen der Urologischen Klinik Dettmar/Böcker/Maar/Greipel/Weichmann/Halbig/Attobrah/Stosch
1813. Urologische Erkrankungen im Kindesalter Do. 14—16 (2stündig), 14täglich, oder nach Vereinbarung Lukas-Krankenhaus Neuß, Preußenstraße 84 Boeminghaus
1814. Klinisch-Urologisches Kolloquium nach Vereinbarung (s. Aushang Urolog. Klinik) Asbach

### XXXI. Neurochirurgie

1815. Klinik der Chirurgie Mo.—Fr. 8—9 Bock/Drewes/Kivelitz/Moschinsky/Müller/Schacht/Schulte/Zindler
1816. Praktikum der Chirurgie (gemeinsam mit Chirurgischer Klinik nach entsprechender Gruppeneinteilung) Professoren und wiss. Mitarbeiter der Chirurgischen Kliniken, der Neurochirurgischen, der Urologischen und der Klinik für Kiefer- und Plastische Gesichtschirurgie
1817. Praktische Übungen für akute Notfälle und erste ärztliche Hilfe (s. Ankündigung Anaesthesiologie) s. Anaesthesiologie
1818. Spezielle Neurochirurgie Di. 17—18 oder nach Vereinbarung Hörsaal Neurochirurgische Klinik Bock
1819. Demonstration neurochirurgischer Operationen Nach Vereinbarung Bock/Schirmer
1820. Neurochirurgisch/Neurologisch/Neuropathologisch/Neuropädiatisches Kolloquium jeden 1. u. 3. Dienstag im Monat, 16 Uhr am 1. Dienstag Hörsaal Neurochirurgie am 3. Dienstag Seminarraum Neurologie Bock/Freund/Mortier/Wechsler

- |       |   |                                    |
|-------|---|------------------------------------|
| 1821. | Neurochirurgisch-Neuropathologische<br>Demonstration<br>Di. 15—16 Uhr                                     | Bock/Wechsler<br>und Mitarbeiter   |
| 1822. | Hirn- und Rückenmarksverletzungen<br>Di. 16—17 oder nach Vereinbarung<br>Neurochirurgische Klinik         | Bock/Schamoni/<br>Schirmer         |
| 1823. | Klinische Visite<br>Fr. 15.30—17  | Bock/Schamoni/<br>Schirmer u. Ass. |
| 1824. | Arbeiten im EDV-Labor der Klinik<br>(nach Vereinbarung)   | Bock/Krämer                        |
| 1825. | Mikrochirurgisches Praktikum im<br>Zentralen Tierlabor<br>2stündig, 14täglich<br>(Zeit nach Vereinbarung) | Bieniek/Bock/<br>und Mitarbeiter   |

### XXXII. Orthopädie

- |       |  |   |
|-------|--|---|
| 1826. | Praktikum und Vorlesung der Orthopädie<br>Mi. 14—16 (2stündig)<br>Hörsaal Chirurgie                            | Schulitz/Klein/<br>Lenz/Schulze/<br>Winkelmann                                  |
| 1827. | Kursus der allgemeinen klinischen Unter-<br>suchung (operatives Stoffgebiet)<br>nach ausgehängtem Semesterplan | Klein/Schulze/Winkelmann/<br>Lenz/Schulitz/Hanna/<br>Hille/Prall/Völkel/Zürcher |
| 1828. | Spezielle Kapitel aus der Orthopädie<br>Di. 17—19 (2stündig)<br>oder nach Vereinbarung<br>Orthop. Klinik       | Schulitz/Klein<br>Schulze/Winkelmann/<br>Lenz/Hille                             |
| 1829. | Diagnostik und Klinik der Gelenkerkrankungen<br>Di. 13—15 (2stündig)   | Klein/<br>Prall   |
| 1830. | Entzündliche und tumoröse Knochen-<br>erkrankungen nach Vereinbarung (1stündig)                                | Winkelmann  |
| 1831. | Klinische Visite am Krankenbett<br>nach Vereinbarung (2stündig)<br>Orthop. Klinik                              | Schulitz/Klein/<br>Schulze/Winkelmann/<br>Lenz                                  |
| 1832. | Orthopädischer Untersuchungskurs<br>nach Vereinbarung (2stündig)<br>Orthop. Klinik                             | Winkelmann  |
| 1833. | Sportmedizin<br>nach Vereinbarung (1stündig)<br>Orthop. Klinik   | Hille   |
| 1834. | Orthopädisches Kolloquium<br>Sa. 10—12 (2stündig, 14täglich)<br>Orthop. Klinik                                 | Haike   |
| 1835. | Orthopädisches Röntgenbild<br>Sa. 10—12 (2stündig, 14täglich)  | Berquet   |

### XXXIII. Medizinische Strahlenkunde (s. auch Nachtrag S. 301)

- |       |   |  |
|-------|---|--|
| 1836. | Kursus in Radiologie einschließlich<br>Strahlenschutz<br>Mi. 16—18 (2stündig)<br>Demonstrationsraum Rö.-Diagn. Chir. Klinik | Vieten/Feinendegen<br>Günther/Greuel/<br>Jungblut/Swart/<br>Stolze und Assistenten |
|-------|---|--|

- |       |   |   |
|-------|---|---|
| 1837. | Medizinische Strahlenkunde, Nuklearmedizin und Strahlenschutz<br>Mi. 10—11<br>Gr. Hörsaal der Chirurgie   | Feinendegen/Vieten/<br>Günther/Hilweg/Swart/<br>Stolze/Horster/Schmidt/<br>Ritzl/Glaubitt/Schicha |
| 1838. | Spezielle Gebiete aus der gastroenterologischen Röntgendiagnostik<br>Di. 16—17.30 (1½ stündig)<br>Rö.-Abt. der Med. Kliniken C-D-E                          | Stolze  |
| 1839. | Spezielle Gebiete aus der pulmologischen Röntgendiagnostik<br>Do. 15—16 (1stündig)<br>Rö.-Abt. Med. Kliniken C-D-E  | Stolze  |
| 1840. | Röntgendiagnostik chirurgischer Erkrankungen<br>Di. 16—17 (1stündig)<br>Röntgenabt. Chirurgische Klinik   | Günther   |
| 1841. | Strahlendiagnostische Propädeutik<br>2stündig nach Vereinbarung<br>Abtl. für Radiologie und Nuklearmedizin<br>Städt. Krankenanstalten Düsseldorf-Gerresheim | Schulte-Brinkmann   |
| 1842. | Übungen im Lesen von Röntgenbildern (Röntgenologische Differentialdiagnostik)<br>Mi. 10—12 (2stündig)   | Hilweg/Thiemann   |
| 1843. | Spezielle Strahlentherapie nach Vereinbarung (2stündig)   | Heinzler/<br>Günther  |
| 1844. | Synopsis der Röntgendiagnostik<br>Di. 15—17 (2stündig)  | Kisseler  |
| 1845. | Praktische Übungen in Röntgendiagnostik (nach Vereinbarung)<br>Die Vorlesungen finden im Akademischen Lehrkrankenhaus (Kreiskrankenhaus Böblingen) statt.   | Kisseler  |

#### XXXIV. Nuklearmedizin

- |       |  |  |
|-------|--|--|
| 1846. | Kursus in Radiologie einschl. Strahlenschutz<br>Mi. 16—18 (2stündig)<br>Demonstrationsraum Rö.-Diagn. Chir. Klinik | Feinendegen/Vieten/<br>Günther/Greuel/<br>Jungblut/Swart/Stolze/<br>Horster/Glaubitt/<br>Ritzl/Schmidt/Vosberg |
| 1847. | Medizinische Strahlenkunde, Nuklearmedizin und Strahlenschutz<br>Mi. 12—13<br>Großer Hörsaal Chirurgie             | Feinendegen/Vieten<br>Günther/Swart/Stolze/<br>Horster/Glaubitt/<br>Ritzl/Schmidt/Vosberg                      |
| 1848. | Spezielle nuklearmedizinische Diagnostik nach Vereinbarung (1stündig)  | Feinendegen/Ritzl  |
| 1849. | Nuklearmedizinische Untersuchung des Intermediärstoffwechsels nach Vereinbarung (1stündig)                         | Glaubitt   |
| 1850. | Mathematische Grundlagen der nuklearmedizinischen Funktionsdiagnostik nach Vereinbarung (1stündig)                 | Vyska  |
| 1851. | Kursus in nuklearmedizinischer Meßtechnik nach Vereinbarung (1stündig)   | Ritzl  |

### XXXV. Gynäkologie und Geburtshilfe

1852. Geburtshilfl.-gynäkolog. Praktikum  
I. Teil: Uni-Frauenklinik  
1. Vorlesung mit Krankenvorstellung  
Mo., Di., Do. 8—9, Mi. 9—10 (4stündig)  
2. Unterricht in kleinen Gruppen  
(Zeit und Einteilung nach Vereinbarung)
1853. II. Teil: in auswärtigen Krankenhäusern  
Städt. Krankenanstalten D.-Benrath  
St. Vinzenz-Krankenhaus Düsseldorf  
Dominikus-Krankenhaus Düsseldorf-Heerdt  
Krhs. St. Joseph Stift, Bremen  
Elisabeth-Krankenhaus Rheydt  
Landesfrauenklinik Wuppertal  
Prosper-Hospital Recklinghausen  
Städt. Krankenhaus Siegburg  
St. Franziskus-Hospital Bielefeld  
Evangelisches Krankenhaus Düsseldorf  
Marienhospital Düsseldorf
1854. Geburtshilfliche Klinik für Examenssemester  
Mi. 14—15 (1stündig)
1855. Gynäkologische Klinik für Examenssemester  
Mi. 15—16 (1stündig)
1856. Visite Gynäkologie u. Geburtshilfe  
Uni-Frauenklinik in Gruppen zu 6—7  
Zeit nach Vereinbarung (1stündig)
1857. III. klin. Studienabschnitt  
Uni-Frauenklinik  
Seminar, Lehrgespräche, Visiten
1858. III. klin. Studienabschnitt  
in auswärtigen Krankenhäusern  
Seminar, Lehrgespräche, Visiten
1859. Psycho-soziale Geschlechtsidentität  
und Sexualstörungen  
Mo. 17—18 (1stündig)  
Hörsaal Frauenklinik
1860. Seminar über Psychosomatik in  
der Frauenheilkunde und Dermatologie
1861. Anleitung zu wissenschaftl. Arbeiten  
Zeit nach Vereinbarung  
(2stündig, 14täglich)
1862. Die Kardiotokographie  
Zeit nach Vereinbarung  
(2stündig, 14täglich)  
Hörsaal Frauenklinik
1863. Klinische Visite für Fortgeschrittene  
Frauenklinik Diakoniewerk D.-Kaiserswerth  
Do. 18—19.30 (2stündig, 14täglich)
1864. Die gynäkolog.-geburtshilf. Sprechstunde  
Seminar für Fortgeschrittene  
(Zeit n. Vereinbarung, 2stündig)  
Hörsaal der Frauenklinik

Beck/Molinski/  
Albrecht/Bender/  
Potthoff/Schnell  
Terinde/Diemer/  
Distler/Dolff/Faber/  
Frantzen/Freundl/Perschmann/  
Schlösser/Steyer

Efferts/  
Haering/  
Huhn/  
Heidenreich/  
Massenkeil/  
Meinrenken/  
Röttger/  
Schild/  
Schnell/  
Staffeldt/  
Stegmann

Bokelmann/  
Albrecht

Heidenreich/  
Bender

Freundl/Potthoff/  
Steyer/Terinde

Beck/Albrecht/  
Bender/Terinde

Bokelmann/  
Gerteis/  
Werner

Molinski

Molinski/Rechenberger

Morgenstern

Morgenstern

Müller

Werners

1865. Gynäkologische und geburtshilfliche Praxis  
Zeit nach Vereinbarung (2stündig, 14täglich)  
Hörsaal der Frauenklinik

Boden

### XXXVI. Kinderheilkunde

1865x. Praktikum der Kinderheilkunde  
(mit Unterricht in kleinen Gruppen)  
Mo., Di., Mi., Do., Fr. 9—10

von Harnack/Bremer/  
Göbel/E. Schmidt/Mortier/  
Ilse Bartram/Brigitte Becker  
Christiane Böckmann/Anne  
Brettschneider/Ebell/Angelika  
Esch/Albert Fuchs/Florian Fuchs/  
Brigitte Führer/Genz/Sibylle Holsträter/  
Jürgens/Karch/Kauther/v. Kries/Kessler/  
Kemperdick/Sibylle Koletzko/Kramer/  
Helga Langen/Annete Langenscheid/Lemburg/  
Liersch/Ingrid Lombeck/Matthies/Hans Meyer/  
Riitta Meyer/Lore Neßler/Birgit Notholt/Orlowski/  
Alexandra Papanajoutou/Pothmann/Posth/  
Hildegard Przyrembel/Ute Rammelt/Ramos/  
Reinhardt/Sievers/Ingeborg Sprock/Storm/  
Schlenker/Carola Schreyer/Dorothee Schwamborn/  
Thies/Veiser/Wahn/Wendel/Gisela Wilberg

1866. Klinische Visite für Examssemester  
in kleinen Gruppen  
Do. 15 s. t.—15.45 (1stündig)

Bourgeois/Göbel/  
Kemperdick/Lemburg/  
Ingrid Lombeck/Mortier/  
Lore Nessler/Petrich/  
Rodeck/Stemmann/von Voss

1866x. Pädiatrisch-radiologische Demonstrationen  
für Fortgeschrittene  
nach Vereinbarung (1stündig)

Kemperdick

1867. Allergische Erkrankungen im Kindes-  
alter nach Vereinbarung (1stündig)

Stemmann

1868. Kinderkardiologisches Seminar  
mit Fallvorstellungen  
nach Vereinbarung (1stündig)

Bourgeois

1869. EKG-Kurs im Kindesalter  
F. 13.15—14

Bourgeois

1870. Neurologisch-neurochirurgisch-neuro-  
pathologisch-neuropädiatrische  
Konferenz Mi. 17 c. t. (14täglich)

Freund/Bock/  
Wechsler/Mortier

1871. Sozialpädiatrische Probleme  
Mo. 14—14.45 oder nach Vereinbarung  
(1stündig)

Karch/Mortier

1872. Neuropädiatrisches Seminar mit  
Fallvorstellungen  
Mo. 16—16.45 (1stündig)

Mortier/Karch

1873. Hämatologische Probleme in der  
Kinderheilkunde  
Di. 16—18 (2stündig)  
Gerinnungslaboratorien

Göbel/Petrich/  
von Voss

1874. Anleitung zum wissenschaftlichen  
Arbeiten auf dem Gebiet der Kinderheilkunde  
Do. 18—19 (1stündig)  
Gerinnungslaboratorien

Göbel/Petrich/von Voss

1875. Anleitung zur wissenschaftlichen Arbeit  
auf dem Gebiet der Spurenelementforschung in der Pädiatrie  
nach Vereinbarung (1stündig) Lombeck
1876. Klinische Chemie und Hämatologie  
Vorlesung: Mi. 13.15—14.45  
Hörsaal Kinderklinik  
Kurs I: Mi. 15—18  
Kurs II: Do. 14—16  
Kurssaal des Instituts für Biophysik  
und Elektronenmikroskopie  
(je Kurs 26 Teilnehmer) Kupke/Rupprecht/
1877. Anleitung zum wissenschaftlichen  
Arbeiten auf dem Gebiet der Klin.  
Biochemie und Klin. Chemie  
nach Vereinbarung (1stündig) Kupke
1878. Pharmakotherapie im Kindesalter  
nach Vereinbarung (1stündig) Reinhardt
1879. Diagnostisch-therapeutisches Kolloquium  
Di. 15.30—16.30 (1stündig)  
Kliniken der Landeshauptstadt Düsseldorf  
Gräulinger Str. 120, 4000 Düsseldorf 12 Lücking und  
Miarbeiter

### XXXVII. Haut- u. Geschlechtskrankheiten

1880. Haut- und Geschlechtskrankheiten  
Hauptkolleg  
Mo., Mi., Fr. 10—11 (3stündig)  
Hörsaal Hautklinik Greither  
u. habil. Mitarb.
1881. Praktikum in Dermatologie  
(mit Krankenvorstellung)  
Ergänzung zum Hauptkolleg  
Mo. 15.30—17 (2stündig)  
Hörsaal Hautklinik Greither
1882. Haut- und Geschlechtskrankheiten  
für Zahnmediziner  
Mi. 11—12 (1stündig)  
Hörsaal Hautklinik Haensch
1883. Einführung in die Allergologie  
Di. 15—16 (1stündig)  
Hörsaal Hautklinik Goerz
1884. Hautklinische Visite  
Di. 17—18 (1stündig)  
Hautklinik Itani u. Ass.
1885. Seminar über Psychosomatik  
in Frauenheilkunde und Dermatologie  
Mi. 14—15 (1stündig)  
Hörsaal Frauenklinik Molinski/  
Rechenberger
1886. Psychosomatik in der Dermatologie  
Do. 14—15 (1stündig)  
Hörsaal Hautklinik Rechenberger
1887. Ökologischer Kurs f. Arbeitsmedizin  
Mo. 12—13 (1stündig)  
Hörsaal Gerichtsmedizin Diller/Goerz/  
Jansen/Peters

1888. Praktikum der Psychosomatischen Medizin und Psychotherapie  
Di. 15.30—17 (2stündig)  
Hörsaal Frauenklinik
- Heigl-Evers/  
Molinski/Rechenberger/  
Dmoch/Hartung/  
Rosin/Wiener

### XXXVIII. Augenheilkunde

1889. Praktikum der Augenheilkunde  
Mo., Mi., 12—13, Fr. 11—13 (4stündig)  
Hörsaal der Augenklinik
- Pau/Friedburg/  
Hammerstein/Grüntzig
1890. Praktikum der Augenheilkunde  
Mo., Mi., 12—13, Do. 16—17.30  
Do. Marienhospital, Rochusstr. 2  
Düsseldorf
- Pau/Steinbach
1891. Stellungsanomalien der Augen  
Mi. 15.30—17 (2stündig, 14täglich)  
Hörsaal der Augenklinik
- Holland
1892. Neuro-Ophthalmologie  
(nach Vereinbarung) (1stündig, 14täglich)  
Hörsaal der Augenklinik
- Niedermeier
1893. Pleoptik, Orthoptik und Motilitätsstörungen des Auges  
(Mo. 9—10.45 (2stündig, 14täglich)  
Hörsaal der Augenklinik
- Görtz
1894. Augensymptome bei Allgemeinerkrankungen  
Sa. 10—12 (2stündig, 14täglich)  
Hörsaal der Augenklinik
- Graeber
1895. Untersuchungen von Augenkranken für Fortgeschrittene/Teilnehmerzahl begrenzt  
1 Sem. Wochenstunde nach Vereinbarung
- Friedburg
1896. Differentialdiagnose ophthalmologischer Erkrankungen  
Mi. 15—17 (2stündig, 14täglich)  
Hörsaal der Augenklinik
- Tillmann
1897. Filariosen am Auge  
(mit praktischen Übungen)  
Mo. 16—17 (1stündig)  
Hörsaal der Augenklinik
- Grüntzig
1898. Klinische Visite  
Mi. 14—16 (2stündig)  
Hörsaal der Augenklinik
- Hammerstein
1899. Klinische Physiologie und Pathophysiologie des Auges  
Di. 16—17 (1stündig)  
Hörsaal Augenklinik
- Hennekes

### XXXIX. Hals-, Nasen-, Ohrenheilkunde

1900. Klinik und Poliklinik der HNO-Heilkunde  
(begleitende Vorlesung zum Praktikum der HNO-Heilkunde)  
Mo., Mi. 11—12, Hörsaal der HNO-Klinik
- Vosteen

- |       |  |  |
|-------|--|--|
| 1901. | Kursus der allgemeinen klinischen Untersuchungen für HNO-Heilkunde nach Stundenplan (12 Stunden/Semester)<br>Hörsaal der HNO-Klinik  | Arnold/Ganzer/<br>Küpper/Morgenstern                   |
| 1902. | Praktikum der HNO-Heilkunde<br>Do. 10—13, in Gruppen (4stündig)<br>HNO-Klinik  | Arnold/Esser/<br>Ganzer/Küpper/<br>Morgenstern/Vosteen |
| 1903. | Anleitung zu wissenschaftl. Arbeiten auf dem Gebiet der HNO-Heilkunde<br>(nach Vereinbarung, halbtägig)  | Arnold/Ganzer/<br>Küpper/Morgenstern                   |
| 1904. | Propädeutik der HNO-Heilkunde<br>nach Vereinbarung (1stündig), HNO-Abteilung<br>des Dominikuskrankenhauses Düsseldorf-Heerd  | Stupp  |
| 1905. | Praktikum der Endoskopie<br>nach Vereinbarung (1stündig), HNO-Abt. des<br>Evangelischen Krankenhauses Düsseldorf<br>Kirchfeldstr. 40   | Berger/Greven  |
| 1906. | Klinische Visite<br>Mo. 17—18 (1stündig), Hörsaal der HNO-Abt.<br>des St. Anna-Krankenhauses, Duisburg-Huckingen   | Neveling   |
| 1907. | Notfälle im HNO-Fachgebiet<br>Fr. 14—16, 16—18 (2stündig, 14täglich)<br>Hörsaal der HNO-Klinik   | Koburg/Quante  |
| 1908. | Ätiologie, Pathogenese und Klinik der<br>Erkrankungen des Mittelohres<br>Nach Vereinbarung (1stündig)<br>Hörsaal der HNO-Klinik  | Arnold   |
| 1910. | Berufskrankheiten in der HNO-Heilkunde<br>nach Vereinbarung (2stündig, 14täglich)<br>Hörsaal der HNO-Klinik  | Ganzer   |
| 1911. | Experimentelle Otologie<br>Mo. 18—20 (2stündig) Hörsaal der HNO-Klinik<br>oder nach Vereinbarung   | Morgenstern  |
| 1912. | Ausgewählte Kapitel der Audiologie<br>nach Vereinbarung (2stündig)<br>Konferenzraum der Forschungslaboratorien<br>der HNO-Klinik, Geb. 17.11   | Esser  |
| 1913. | Anleitung zu wissenschaftlichen Arbeiten<br>auf dem Gebiet der Audiologie<br>nach Vereinbarung (halbtägig)<br>Konferenzraum der Forschungslaboratorien<br>der HNO-Klinik, Geb. 17.11 | Esser  |

## **XL. Zahn-, Mund- und Kieferheilkunde**

- |       |  |                                     |
|-------|--|-------------------------------------|
| 1914. | Einführung in die Zahnheilkunde<br>nach Vereinbarung (1stündig)<br>Hörsaal Westdeutsche Kieferklinik   | Böttger/Schübel/<br>Straßburg/Weise |
| 1915. | Klinik und Poliklinik für Zahn-, Mund- und<br>Kieferkrankheiten für Auskultanten und<br>Praktikanten<br>Mo., Do. 10—11, Di., Fr. 9—10 (4stündig)<br>Hörsaal Kieferklinik | Straßburg/Herforth                  |



- |   |                               |
|---|-------------------------------|
| 1916. Spezielle Zahn-, Mund- und Kieferchirurgie<br>Teil I<br>Di. 11—12.30 (2stündig)<br>Hörsaal Kieferklinik   | Straßburg                     |
| 1917. Operationskurs einschl. Extraktionskurs<br>mit Übungen für Praktikanten, Teil I<br>Mo.—Fr. nach Vereinbarung (4stündig)<br>Westdeutsche Kieferklinik  | Straßburg/Lentrodt            |
| 1918. Operationskurs einschl. Extraktionskurs<br>mit Übungen für Praktikanten. Teil II<br>Mo.—Fr. nach Vereinbarung (4stündig)<br>Westdeutsche Kieferklinik | Straßburg                     |
| 1920. Klinik und Therapie der marginalen Parodontopathien mit praktischen Übungen<br>Mi. nach Vereinbarung (3stündig)<br>Westdeutsche Kieferklinik          | Herforth                      |
| 1921. Zahn-, Mund- und Kieferkrankheiten<br>Teil I<br>Mo., Di. 8—9 (2stündig)<br>Hörsaal Kieferklinik   | Herforth/<br>Menzel           |
| 1922. Der Risikopatient in der<br>zahnärztlichen Praxis<br>nach Vereinbarung (2stündig, 14täglich)<br>Hörsaal Kieferklinik                                  | Knolle                        |
| 1923. Radiologischer Kurs mit besonderer<br>Berücksichtigung des Strahlenschutzes<br>Mo. 14—16 (2stündig)   | Schübel                       |
| 1924. Zahnerhaltungskunde I. Teil<br>Mi. 15—17 (2stündig)<br>Hörsaal Westdeutsche Kieferklinik  | Schübel/Seichter              |
| 1925. Kursus und Poliklinik der<br>Zahnerhaltungskunde I. und II. Teil<br>Mo.-Fr. (ganztägig)<br>Westdeutsche Kieferklinik                                  | Schübel/Seichter              |
| 1926. Phantomkurs der Zahnerhaltungskunde<br>Mo.—Fr. (halbtägig)<br>Westdeutsche Kieferklinik   | Schübel                       |
| 1927. Einführung in die Kieferorthopädie<br>Mo. 9—10, Fr. 8—9 (2stündig)<br>Hörsaal Westdeutsche Kieferklinik   | Weise/Kröhne/<br>Wittler      |
| 1928. Kieferorthopädie I. Teil<br>Do. 8—10 (2stündig)<br>Hörsaal Westdeutsche Kieferklinik  | Weise                         |
| 1929. Kieferorthopädie II. Teil<br>nach Vereinbarung (2stündig)<br>Hörsaal Westdeutsche Kieferklinik  | Weise                         |
| 1930. Kursus der kieferorthopädischen Technik<br>(halbtägig)<br>Westdeutsche Kieferklinik   | Weise/Kröhne/<br>Wittler      |
| 1931. Kursus der kieferorthopädischen<br>Behandlung I. Teil<br>(ganztägig)<br>Westdeutsche Kieferklinik   | Weise/Kriegs/<br>Roos/Wittler |

- |       |  |   |
|-------|--|---|
| 1932. | Kursus der kieferorthopädischen Behandlung<br>II. Teil<br>(ganztägig)<br>Westdeutsche Kieferklinik                                 | Weise/Kröhne/<br>Schmidt/<br>Tritz-Rommerskirchen |
| 1933. | Phantomkurs der Zahnersatzkunde I<br>Mo.-Fr. (20stündig, halbtägig)<br>Vorklinisches Institut                                      | Böttger   |
| 1934. | Demonstration zum Phantomkurs der<br>Zahnersatzkunde I. und II. Teil<br>Vorklinisches Institut                                     | Böttger   |
| 1935. | Phantomkurs der Zahnersatzkunde II<br>während der vorlesungsfreien Monate<br>6 Wochen (ganztägig)<br>Vorklinisches Institut        | Böttger   |
| 1936. | Zahnersatzkunde II. Teil<br>Mi. 8—10 (2stündig)<br>Westdeutsche Kieferklinik   | Böttger   |
| 1937. | Kursus und Poliklinik der Zahnersatzkunde<br>1. Teil<br>Mo.—Fr. (ganztägig)  | Böttger/Weber                                     |
| 1938. | Kursus und Poliklinik der Zahnersatzkunde<br>II. Teil<br>Mo.-Fr. (ganztägig)   | Böttger/Weber                                     |
| 1939. | Poliklinik der Zahnersatzkunde<br>Fr. 11—12 (1stündig)<br>Hörsaal Westdeutsche Kieferklinik  | Böttger/Weber                                     |
| 1940. | Klinische Demonstration beim teilbezahnten<br>bzw. unbezahnten Patienten<br>nach Vereinbarung<br>Hörsaal Westdeutsche Kieferklinik | Böttger/Weber                                     |
| 1941. | Funktionsanalyse II,<br>funktionelle Störungen<br>Di. 14—16 (2stündig)<br>Hörsaal Westdeutsche Kieferklinik                        | Engelhardt  |
| 1942. | Werkstoffkunde/Teil I<br>nach Vereinbarung (2stündig)<br>Vorklinisches Institut  | Rehberg   |
| 1943. | Werkstoffkundl. Seminar (f. Fortgeschr.)<br>nach Vereinbarung (2stündig)<br>Vorklinisches Institut                                 | Rehberg   |

## **XLI. Kiefer- und Plastische Gesichtschirurgie**

- |       |   |                    |
|-------|---|--------------------|
| 1944. | Klinik und Poliklinik der Zahn-, Mund- und<br>Kieferkrankheiten für Praktikanten III. Teil<br>Mo. 11—12, Di. 16—18, Fr. 10—11 (4stündig)<br>Hörsaal Westdeutsche Kieferklinik | Lentrodt/Koch/Reil |
| 1945. | Spezielle Zahn-, Mund- und Kieferchirurgie<br>II. Teil<br>Do. 14—16 (2stündig)<br>Hörsaal Westdeutsche Kieferklinik   | Lentrodt           |

- |       |  |                   |
|-------|--|-------------------|
| 1946. | Zwischenfälle in der zahnärztlichen Praxis:<br>Prophylaxe, Diagnose und Therapie mit Grundzügen<br>der Ersten Hilfe und Wiederbelebung.<br>Vorlesung mit praktischen Übungen.<br>Nach Vereinbarung (1stündig, 14täglich) | Koch/Reil         |
| 1947. | Sedierung, Anaesthetie und Wiederbelebung<br>in der Zahnheilkunde (incl. Übungen in Intubation,<br>i. v. Injektionen usw.)<br>nach Vereinbarung (2stündig)   | Podlesch          |
| 1948. | Einführung in die Akupunktur<br>(2stündig, 14täglich)<br>nach Vereinbarung   | Podlesch/Pothmann |

### **Nachtrag zu XXXIII. Medizinische Strahlenkunde**

- |       |   |          |
|-------|---|----------|
| 1949. | Röntgenbildanalyse<br>Di. 9—10<br>Hörsaal der Med. Klinik A   | Jungblut |
| 1950. | Ausgewählte Röntgenuntersuchungen<br>Praktisches Vorgehen, Demonstration von Befunden<br>Do. 9—10<br>Hörsaal der Medizinischen Klinik A   | Jungblut |
| 1951. | Klinik-Röntgenbefunde bei internen<br>Erkrankungen<br>Mo. 16—17<br>Hörsaal der Med. Klinik A<br>auch für Studenten des praktischen Jahres | Jungblut |

## Anhang C — s. hierzu auch Anhang A u. B, S. 134 und 215 —

### Lehrveranstaltungen im Gebäude Neuss

(gehalten von Dozenten der ehem. PH Rheinland, Abt. Neuss, die an andere Hochschulen übergeleitet worden sind).

#### PHILOSOPHIE

- |    |   |           |
|----|---|-----------|
| 1. | Einführung in die philosophische Pädagogik<br>GSt HSt WPf P SI D (A)<br>V Do10—12 | Albert    |
| 2. | Das Problem der Toleranz<br>GSt HSt WPf P SI D (B)<br>PS Di. 16—18                | Sziborsky |
| 3. | Ausgewählte Texte zur Ästhetik<br>GSt HSt WPf P SI D (A)<br>S Di. 10—12           | Sziborsky |
| 4. | Denken und Sprache<br>GSt HSt WPf P SI D (C)<br>S Do. 16—18                       | Albert    |

#### PÄDAGOGIK

##### 1. Theorie der Erziehung und Bildung

- |    |   |          |
|----|---|----------|
| 5. | Erziehung heute — Ziele und Begründungen<br>HSt WPf P SI D (A)<br>V Do. 14—16                                   | Flessau  |
| 6. | C.G. Jung als Erzieher (Fortsetzung)<br>GSt HSt WPf P SI D (B1,2,5)<br>V Do. 10.15—11.45                        | Kuckartz |
| 7. | Reformpädagogik-Antipädagogik-Alternativ-<br>pädagogik (mit Exkursion)<br>HSt WPf P SI D (A/B/C)<br>S Do. 10—12 | Glück    |
| 8. | Evolution und Erziehung<br>GSt HSt WPf P SI D (D/4)<br>S Do. 12—13.30   | Kuckartz |

##### 2. Allgemeine Didaktik

- |     |  |           |
|-----|--|-----------|
| 9.  | Didaktische und schulpädagogische Frage-<br>und Problemstellungen (Examenskolloquium)<br>HSt WPf P SI (D/E)<br>V/K Di. 8.30—10           | Offermann |
| 10. | Sachunterricht in der Grundschule<br>(Bereich Gesellschaftslehre)<br>HSt WPf P (E)<br>S Do. 10—12  | Flessau   |
| 11. | Das Sprechen über Sterben und Tod — päd-<br>agogisch-psychologische und didaktische Aspekte<br>HSt WPf P SI D (A/B/C/E)<br>S/K Do. 14—16 | Glück     |

12. Allgemein-didaktische und schulpädagogische Problemstellungen (für Examenkandidaten)  
 HSt WPf P SI (A/E)  
 S Mi. 18—20 Tscherner

### 3. Theorie der Schule und des Unterrichts

13. Elternarbeit in der Grundschule Reich  
 HSt WPf P (E)  
 S Di. 16—18
14. Das Schulsystem im Land NW Spiritula  
 HSt WPf P SI (D)  
 S Mi. 16—18
15. Zum Problem der Leistungsbeurteilung in der Grundschule Offermann  
 HSt WPf P (D/E)  
 OS Di. 10—12

### 4. Schulpraktische Veranstaltungen

16. Unterrichtsbeobachtung (auch zur Nachbereitung des Schulpraktikums) Spiritula  
 HSt WPf P SI (E)  
 S Di. 16—18

### 5. Methodenkurse

17. Methodenkurs III Tscherner  
 HSt Pf D (A)  
 S Di. 14—18

## PSYCHOLOGIE

### Vorlesungen

18. Entwicklung und Lernen im ersten Lebensjahrzehnt Gilles  
 Di. 14—16 (2stündig)

### Seminare

19. Neuere Formen der Therapie und Beratung I Heisterkamp  
 Do. 8—10 (2stündig)
20. Entwürfe und Analysen konkreter Beratungs- und Therapieverläufe Heisterkamp  
 Do. 10—12 (2stündig)
21. Verhaltensauffällige Schüler N.N.  
 Do. 8—10 (2stündig)
22. Wesentliche Forschungsrichtungen in der modernen Erziehungspsychologie Popp  
 Do. 8—10 (2stündig)
23. Lernen unter Berücksichtigung wesentlicher Beziehungen zum Unterrichten und Erziehen Popp  
 Do. 10—12 (2stündig)
24. Psychologische Aspekte der Familienforschung Ungelenk  
 Mi. 10—12 (2stündig)  
 Gebäude Neuss

### **Oberseminare**

25. Lernumwelten und Schulleistung  
Do. 10—12 (2stündig) Gilles
26. Wissenschaftlich begründete Möglichkeiten  
zur Persönlichkeitsförderung von Erziehern,  
Kindern und Jugendlichen  
Mi. 10—12 (2stündig) Popp

### **Kolloquien**

27. Aspekte der Pädagogischen Psychologie  
(für Examenskandidaten)  
Di. 13—14 (1stündig) Gilles
28. Moderne Literatur in der Pädagogischen  
Psychologie und ihre Bedeutung für das  
Unterrichten und Erziehen  
Mi. 16—18 (2stündig) Popp

### **Soziologie**

29. Theoretische Konzepte einer Soziologie  
der Persönlichkeit  
OS Do. 10—12 (2stündig) Brandenburg  
Gebäude Neuss
30. Projektseminar: Soziologie der Massenmedien  
S Do. 16—18 (2stündig) Brandenburg  
Gebäude Neuss
31. Lebensumstände und Erziehung  
S Di. 16—18 (2stündig) Bublitz  
Gebäude Neuss

### **Geschichte**

#### **Hauptseminar**

32. Träger und Formen des Widerstandes  
im Dritten Reich  
Mo. 14—16 (2stündig) Riesenberger  
Gebäude Neuss, Raum

### **Didaktik der deutschen Sprache und Literatur**

33. Didaktik des Sprechens II (Gespräch)  
V Do. 10—12 (2stündig) Bartsch
34. Problem der Fachdidaktik Deutsch  
S 2stündig (Blockseminar) n. V. P Müller
35. Das politische Kinder- und Jugendbuch  
S Di. 14—16 (2stündig) Müller
36. Erstlesen/Erstschreiben in modernen Fibeln  
S Di. 10—12 (2stündig) Müller
37. Didaktik und Methodik eines programmierten  
Kurses in Phonetik  
OS Do. 14—16 (2stündig) Bartsch/Sünger
38. Therapie für Studierende mit Stimm- und  
Sprechstörungen N. N.  
K Fr. 12—14 (2stündig)

## Politikwissenschaft

39. Partizipationsformen in der Bundesrepublik Deutschland  
von Alemann  
GSt HSt WPf P SI (A/B/D)  
Di. 9—13 (4stündig,  
14täglich)  
Gebäude Neuss

## Wirtschaftswissenschaft und Didaktik der Wirtschaftslehre

40. Neuere Entwicklungen in der Ökonomie  
Steinmann/Ochs  
HSt W SI D  
H S Fr. 14—16 R 1411
41. Didaktische Analyse ökonomischer Problemfelder: Konsum  
Ochs  
HSt W/WPf P  
Ü Fr. 10—12 R 1411
42. Simulation und Spiel als Methode des sozialwissenschaftlichen Unterrichts  
Ochs  
HSt W/WPf P  
Ü Fr. 8.30—10 R 1411

### Lernbereich Sachunterricht

- b) Gesellschaftslehre  
3. Sozialwissenschaften  
c) Wirtschaftswissenschaft  
s. Ankündigungen Nr. 2, 3

### Sozialwissenschaften

3. Wirtschaftswissenschaft  
s. Ankündigung Nr. 1

## Evangelische Theologie und ihre Didaktik

43. Religion und Gesellschaft in biblischer Sicht  
Schmidt  
GSt HSt Pf/WPf P SI (A.2/A.3)  
V/K Do. 16—18
44. Reformbewegungen im Christentum  
Wohlenberg  
GSt HSt Pf/WPf P SI (A.2/A.3)  
V/K Fr. 10—12
45. Biblische Heilserwartungen  
Schmidt  
GSt HSt WPf P SI (A.3)  
S Mo. 16—18
46. Auf der Suche nach Gott. Die Gottes-  
problematik heute  
Schmalenberg  
HSt Pf/WPf P SI (B.2/B.3)  
S Mi. 8.30 s.t.—10
47. Das Problem der Gerechtigkeit Gottes  
Wohlenberg  
HSt WPf P SI (A.3/B.3)  
S Fr. 14—16

- |     |  |        |  |       |  |                             |
|-----|--|--------|--|-------|--|-----------------------------|
| 48. | Mosegeschichten im Religionsunterricht der Primarstufe             |        |  |       |  | Wohlenberg                  |
|     | HSt WPf  | P      |  | (C.3) |  |                             |
|     | S Mi. 10—12  |        |  |       |  |                             |
| 49. | Analyse und Planung von Religionsunterricht in der Sekundarstufe I |        |  |       |  | Bargheer                    |
|     | HSt WPf  | SI     |  | (C.3) |  |                             |
|     | S Mi. 10—12  |        |  |       |  |                             |
| 50. | Kontaktseminar mit Studenten, Referendaren und Lehrern             |        |  |       |  | Schmidt/<br>Wohlenberg/Wulf |
|     | GSt HSt W  | P SI   |  |       |  |                             |
|     | S Do. 18—20  | R 1101 |  |       |  |                             |
| 51. | Theologisches Kolloquium   |        |  |       |  | Wohlenberg                  |
|     | HSt W  | P SI   |  |       |  |                             |
|     | K 1st. n. V.   |        |  |       |  |                             |

Erläuterungen zum Inhalt der Veranstaltungen enthält das im Seminar für Religionspädagogik erhältliche kommentierte Verzeichnis.

## Katholische Theologie und ihre Didaktik

### Vorlesungen

- |                       |   |           |  |                 |  |                 |
|-----------------------|---|-----------|--|-----------------|--|-----------------|
| 52.                   | Nichtchristliche Religionen unter religionspädagogischem Aspekt           |           |  |                 |  | Zirker          |
|                       | Mo. 10—12,  | P SI      |  | 7.2.1           |  |                 |
|                       |   | Raum 1001 |  |                 |  |                 |
| 53.                   | Kultur und Lebensstil der Zeit Jesu                                       |           |  |                 |  | Ranke-Heinemann |
|                       | Do. 14—16,  | P SI      |  | 7.2.2           |  |                 |
|                       |   | Raum 1411 |  |                 |  |                 |
| 54.                   | Sakrament und Sakramente  |           |  |                 |  | Peek-Horn       |
|                       | Mi. 8.30—10,  | P SI      |  | 7.2.1           |  |                 |
|                       |   | Raum 1001 |  |                 |  |                 |
| <b>Hauptseminare:</b> |   |           |  |                 |  |                 |
| 55.                   | Thema „Gottlose Welt“ im Wechselgespräch zwischen Literatur und Theologie |           |  |                 |  | Zirker          |
|                       | Mo. 14—16,  | P SI      |  | 7.2.1 und 7.2.3 |  |                 |
|                       |   | Raum 1103 |  |                 |  |                 |
| 56.                   | Der Römerbrief  |           |  |                 |  | Ranke-Heinemann |
|                       | Do. 16—18,  | P SI      |  | 7.2.2           |  |                 |
|                       |   | Raum 1411 |  |                 |  |                 |
| 57.                   | Probleme um das Bußsakrament  |           |  |                 |  | Peek-Horn       |
|                       | Mi. 10—12,  | P SI      |  | 7.2.1           |  |                 |
|                       |   | Raum 1103 |  |                 |  |                 |
| 58.                   | Hebräische Lektüre und Auslegung ausgewählter alttestamentlicher Texte    |           |  |                 |  | Peek-Horn       |
|                       | Mi. 14—16,  | P SI      |  | 7.2.2           |  |                 |
|                       |   | Raum 1214 |  |                 |  |                 |

## Mathematik

- |     |  |  |  |  |  |         |
|-----|--|--|--|--|--|---------|
| 59. | Wahrscheinlichkeitsrechnung und Statistik Seminar (3stündig)               |  |  |  |  | Teschke |
| 60. | Numerische Methoden der linearen Algebra (mit dem Tischrechner) (3stündig) |  |  |  |  | Teschke |



## Geographie und ihre Didaktik

- |     |   |            |
|-----|---|------------|
| 61. | Einführung in die Geographie der Meere<br>Di. 14—16 (2stündig)<br>Raum 804  | Kellersohn |
| 62. | Die Polarländer<br>Mi. 10—12 (2stündig)<br>Raum   | Habrich    |
| 63. | Auswertung wichtiger Arbeitsmittel des<br>geographischen Sachunterrichts der Primarstufe<br>Di. 10—12 (2stündig)<br>Raum 1001 | Kellersohn |
| 64. | Fachdidaktisches Seminar mit Unterrichts-<br>versuchen<br>nach besonderer Ankündigung (4stündig)                              | Ramakers   |
| 65. | Ausgewählte Problemstellungen und Metho-<br>den der Anthropogeographie<br>Do. 14-17 (4stündig)<br>Raum                        | Ramakers   |
| 67. | Arbeitsweisen in der Agrargeographie<br>Di. 10—12 (2stündig)<br>Raum 803  | Eckart     |

## TEXTILGESTALTUNG

- |     |  |             |
|-----|--|-------------|
| 67. | Die spezifische Ornamentik der Weberei<br>GSt HSt SI LbG<br>V Fr. 12—13.30 R 802                     | Kesselheim  |
| 68. | Das Problem der Materialgerechtigkeit in der<br>Stickerei<br>GSt HSt SI LbG<br>Ü Di. 10—13 R 818/819 | Kesselheim  |
| 69. | Farbe und Stoff<br>GSt HSt SI LbG<br>Ü Fr. 9—12 R 818  | N. N.       |
| 70. | Weben<br>GSt HSt SI LbG<br>Ü Mi. 17—20 R 818/819   | N. N.       |
| 71. | Klöppeln<br>GSt HSt SI LbG<br>Ü Di. 16—18 R 818  | N. N.       |
| 72. | Zuschnitt von Kleidung<br>GSt HSt SI LbG<br>Ü Di. 14—16 R 818  | N. N.       |
| 73. | Textile Warenkunde<br>GSt HSt SI LbG<br>Ü Fr. 8.30—10 R 819  | N. N.       |
| 74. | Textile Warenlehre<br>GSt HSt SI<br>Ü Fr. 10.15—11.45 R 819  | N. N.       |
| 75. | Die „linke“ Seite montierter Stoffe<br>GSt HSt SI LbG<br>Ü Mo. 10—13 R 818/819                       | Lerche-Renn |

76.	Das Polsterrelief GSt HSt Ü Mo. 13—16	SI	LbG R 818/819	Lerche-Renn
77.	Spezielle Probleme der Fachdidaktik GSt HSt S Di. 14—16	SI	R 819	Kesselheim
78.	Ausgewählte Themen aus den Teilgebieten der Gruppe B1 bis B5 der Studienordnung HSt (speziell für Examenssemester) HS Fr. 14—16		R 819	Kesselheim
79.	Geschichte fachdidaktischer Konzeptionen des 20. Jahrhunderts GSt HSt S Mi. 10—12	SI	LbG R 818/819	Lerche-Renn
80.	Die Mode des 19. Jahrhunderts GSt HSt S Do. 10—12	SI	LbG R 818/819	Lerche-Renn

## Technik

81.	Bautechnik HST WPF S I S 2 Ü2 Mi. 10.30—12 Uhr	8.30—10	1401 Werkraum	Tyrchan
82.	Vorberufliche Erziehung HST WPF SI V 2 Do. 10—12		1401	Traebert
83.	Oberseminar Technik (für Diplomanden u. Doktoranden) HSt W OS 2 Do. 18—19.30 (14tgl.)		1411	Traebert
84.	Kolloquium für Examenskandidaten HST W SI P R 2 Di. 12.30—14		1401	Traebert/Tyrchan
85.	Planung von Technikunterricht HST PF SI P S 2 Mo. 12.30—14		1411	Tyrchan
86.	Medien für den Technikunterricht HST PF SI P S 2 Mo. 10.30—12		Werkstatt	Tyrchan
87.	Elektrotechnik HST WPF SI S 2 Do. 16—17.30		1411	Tyrchan
88.	Informationstechnik HSt WPf SI S 2 Mo. 14.30—16		832	Tyrchan
89.	Informationstechnik HSt WPf SI S 2 Do. 14—15.30		1411	Tyrchan

Aktuelle Medizin



Bayer informiert  
Studenten 

# Sie sind noch nicht in studia- med

studia-med. Bayer informiert Studenten. Der wissenschaftliche Informationsdienst eines pharmazeutischen Unternehmens für den medizinischen Nachwuchs.

**?** Das Schwergewicht dieser Aktion: praxisnahe Information aus verschiedenen Bereichen der Medizin.

Schreiben Sie uns. Jeder interessierte Medizinstudent der klinischen Semester hat die Möglichkeit, in die studia-med-Kartei aufgenommen zu werden. Kostenlos.

Sie hören dann von uns. Mit Taschenbüchern, Broschüren, Sonderdrucken.



1.0.241



# Alphabetisches Namensverzeichnis

## A

- Abel 253  
 Abendroth 256  
 Adam 82, 147  
 Adamek, Frau 259  
 Ader 73, 79, 98, 132, 133  
 Adler 59  
 Adfboom 252  
 Albert (Neurologie) 231, 285  
 Albert (Chemie) 173  
 Albrecht 47, 231, 260, 294  
 Albu (Wuppertal) 248  
 Aidenhoven 176  
 Alemann, v. 147  
 Allgeler 65  
 Altrogge 243, 256  
 Altvater (Dulsburg-Nord) 248  
 Amano 262  
 Amelung 231, 283  
 Amore 11, 28  
 Anders 94  
 Anderson (Asta) 29  
 Antoch 67, 82, 91, 104, 105  
 Anton (Germanistik) 25, 57, 71,  
 74, 76, 95, 117, 118, 119, 120  
 Antons 262  
 Antropoff, v. 57, 72, 79, 97, 121, 141, 142  
 Apel 93  
 Apitz 96  
 Arbab-Zadeh 231, 278  
 Arndt 226, 259, 275, 290  
 Arnold (HNO) 231, 262, 298  
 Arnold (Anatomie) 224, 226, 250, 251,  
 270, 271, 290  
 Arnold (Exper. Chirurgie) 225, 226, 258,  
 271, 272, 275  
 Asbach 239, 291  
 Asbach (Krefeld) 246  
 Aspern, v. 173  
 Aspeslag (Frau) 261  
 Attobrah 259, 291  
 Augath 242, 258  
 Augspach 257  
 Aul 256  
 Aulich 257, 285, 289  
 Audretsch (Geresheim) 246  
 Authmann 261  
 Awiszus 261
- B**  
 Bach (Angl.) 72, 82, 97, 121, 141  
 Bach (RZ) 24  
 Back (Frau) 253  
 Bade 252  
 Baginski 254  
 Balk 25  
 Bammel (Dulsburg-Nord) 248  
 Banse 98  
 Bardey (Frau) 258  
 Barnaure 253  
 Baron 231, 288  
 Bartels (Phys. Chem.) 162, 174  
 Bartels (Frau) 250  
 Bartelt (Krefeld) 246  
 Bartelt (UB) 21, 23  
 Bartmann (Wuppertal) 248  
 Bartos 252  
 Bartoszyk 92  
 Bartram 261, 295  
 Bartram I. 261  
 Basler (Humangenetik) 252  
 Basler (Rechtsmedizin) 254, 278  
 Bastian 52, 119  
 Bauer 20  
 Bauer (Chirurgie) 258  
 Bauer (Med. Mikrobiol.) 253  
 Baum 57  
 Baumann 26, 72, 82, 96, 121  
 Baumbusch (Krefeld) 246  
 Baumelster (Physiol. Inst.) 252  
 Baumelster (Frauenklinik) 260  
 Baumelster (Biophysik) 239, 251, 271  
 Baumgarten 57, 155, 174, 194, 195  
 Baumgartner 11, 58, 153, 158, 170,  
 179, 181, 182  
 Baur-Morlock 257, 286  
 Bausch 58, 155, 172, 187, 188  
 Baust 231  
 Bay 226  
 Bayer 239, 252, 271, 272  
 Beck 226, 250, 280, 294  
 Beckenbach 82, 95, 140  
 Becker (Erz.-Wiss.) 57  
 Becker (Krefeld) 246  
 Becker (Phys.) 58, 155, 172, 215, 216  
 Becker, Fritz (Inst. f. Organ. Chemie)  
 10, 152, 160, 173, 193  
 Becker (Psychologie) 255, 279  
 Becker (KFA-Jülich) 60  
 Becker (Philosophie) 58, 81, 99, 100  
 Becker (Kinderklinik) 239, 261, 295  
 Becker (Rechenzentrum) 25  
 Bedbur 261  
 Beeh 57, 71, 79, 94  
 Beeko 259  
 Behmenburg 58, 159, 171, 184, 185,  
 186, 187  
 Behn 180, 175  
 Behrendt 59  
 Behrendt (Frau) 177  
 Belachi 60, 260  
 Bender 239, 260, 294  
 Bentrup 14  
 Berchtold 231, 277, 283  
 Berg (cand. med.) 221  
 Berg, v. 160, 178, 202  
 Bergener 231, 285, 286  
 Berger (Diabetes) 59  
 Berger (HNO) 232, 298  
 Berger (Med. Klinik E.) 226, 256, 280, 281,  
 283, 292  
 Berges 256  
 Bergmann 9, 10, 58, 155, 169, 170, 180,  
 181, 182  
 Bergmann (Anästhesiologie) 259  
 de Bernardo 82, 130  
 Berninghaus 23, 97  
 Bernsmaler 261  
 Bernstein (Frau) 172  
 Berquet 232, 292  
 Berretz 57  
 Berrut 81, 97, 128, 129  
 Bessenrodt, H. 162, 172, 187  
 Bessenrodt, R. 58, 153, 155, 172, 187, 188  
 Best (Frau) 257  
 Bethge 232, 283  
 Bettermann 162, 174  
 Bettges (Krefeld) 246  
 Beurskens (Frau) 177  
 Bever 32  
 Beyer 59  
 Beyer 72, 79, 96, 121, 123, 124  
 Beyer (Frau) 177  
 Blegholdt 162, 175  
 Blam 57, 58, 82, 100  
 Blument 242, 250, 292  
 Bierbach 73, 82, 97, 125, 128, 129, 130  
 Bierbaum 262  
 Billitz 257, 286, 287  
 Billmann 162, 171, 186  
 Binder 108  
 Bircks 226, 258, 282, 287, 288, 289  
 Birkofer 34, 57, 154, 155, 173, 193  
 Bischof 261  
 Bisping 255, 279  
 Blater 82, 142, 143  
 Blanquet, v. 170  
 Blasberg 82, 112  
 Bleidorn 28  
 Blessing 232  
 Bloemertz 98  
 Blum 154, 162, 174, 194  
 Blum (Benrath) 246  
 Blum 162  
 Blume 175  
 Blummann (Frau) 174  
 Bock 226, 259, 295, 274, 284, 287, 290,  
 291, 292  
 Boczek 58  
 Bode 82, 91, 104, 135, 136  
 Bode (Anästhesiologie) 259  
 Boder 239, 295  
 Böcker 232, 256, 291  
 Böcker (Urologie) 259  
 Böckmann 258  
 Böckmann (Kinderklinik) 261, 295  
 Bödecker 57  
 Böge (Neus) 245  
 Böhm 239, 254, 278  
 Böhme 182  
 Bölike (Frau) 260  
 Bölling 68, 81, 93, 112, 113  
 Bömlinghaus, F. 232, 291  
 Böninghausen, v. 14  
 Boese (Frau) 257  
 Böttger 224, 225, 227, 262, 263, 298, 300  
 Bogerts 251  
 Bohne (Krefeld) 246  
 Bohnett 56, 159, 175, 200  
 Bohnet 28  
 Bohr (Neus) 245  
 Bojar, H. 225, 227, 252, 272  
 Bokelmann 232, 294  
 Bokor (Kampen) 248  
 Bongartz (Stud.-Werk) 31  
 Bonk 57, 58  
 Bonn 263  
 Boos-Nünning 68, 80, 92, 108, 109  
 Booz 80  
 Borchard, F. (Pathologie) 227, 253, 273,  
 274  
 Borchard, U. (Pharmakol.) 239, 253, 275,  
 283  
 Bornfeld 259  
 Borré 259  
 Borucki (Frau) 175  
 Bosiljanoff 260  
 Bosch 67, 82, 90, 99, 100, 101  
 Boschelein 57  
 Bostrøm 242, 256  
 Both 232, 282  
 Bouchar 28  
 Boucsein 208  
 Bourgeois 11, 227, 260, 295  
 Boventer 239  
 v. Bover 93  
 Boxberg (Wuppertal) 248  
 Bräuer E. 154  
 Bräuer J. 97  
 Brall 26, 65, 71, 82, 95, 118  
 Brandt 28  
 Brand-Maassen 256  
 Brands 67, 82, 90, 99, 100, 101  
 Brandt 82, 119  
 Brassel 59  
 Brauer 257  
 Braun (Math.) 58  
 Braun M. H. (Chem.) 162, 173  
 Braun U. (Chem.) 182, 173  
 Breilich (Krefeld) 246  
 Breithardt 239, 256, 280, 281, 282, 290  
 Bremer (Med. Klinik E.) 242, 283  
 Bremer (Kinderklinik) 225, 227, 260, 261,  
 295  
 Brendler 58  
 Brengelmann 239  
 Brenn 95  
 Bretschneider (Kinderklinik) 260, 295  
 Breuer (Theor. Physik) 162, 172, 187  
 Breuer (Geograph. Inst.) 160, 178, 211, 212  
 Breuer 13  
 Breulmann 259  
 Breunig 177  
 Brigellus 252  
 Brinckmann 117  
 Bringmann 92  
 Brinkmann 56  
 Brock 98  
 Brockhaus 59, 243  
 Broddata 162, 173, 192  
 Brodbeck 73, 82, 98  
 Broicher (Krefeld) 247  
 Broodthaers 23  
 Brosl 257  
 Broslig 257  
 Brucke (Neus) 245  
 Brückner 19  
 Brückner 162, 178, 212  
 Brüggenmann 11  
 Brühl (Frau) 172  
 Brünner 82  
 Brüste 13, 25, 227, 258, 289, 290  
 Bruns, K. 159, 193  
 Brunner 232, 275, 278  
 Bubenzler 59  
 Buchenau (Physik) 159, 185  
 Buchholtz (Frau) 251  
 Buchholz 255  
 Buchwald 82, 120  
 Büchner (Frau) 174  
 Büchner (Innere Med.) 232,  
 Hölmann 261  
 Büнау, v. 175  
 Bühring (Frau) 252  
 Bünemann 159, 176, 203, 204, 205  
 Bünten 60  
 Büntig 97  
 Bürgel (Krefeld) 247  
 Bulmer 78, 81, 97, 121, 141, 142  
 Bungarten 82, 116

Burk 56  
Busch 175  
Busse 72, 82, 96, 121  
Buter-Weiden (Wuppertal) 248

## C

Calker, van 155, 170, 184, 185, 186, 187  
Captain (Frau) 255  
Camastro 21  
Campean, C. 250  
Campan, N. 250  
Cap 24  
Carlhoff 162, 171  
Carrié 232  
Castillo 259  
Capi-Kaufmann 71, 80, 95, 118  
Cermak 253  
Chassé 98  
Chail 171  
Christ 57  
Cicmir 59  
Ciahnen 251  
Claus 72, 80, 96, 121, 123, 124  
Claus (Pharm., Chemie) 162, 175  
Claussen 252  
Cleveland 251  
Clot 81, 97, 128, 129  
Coburg 232  
Colpan 176  
Cornelissen 11  
Cranz (Frau) 221  
Crass 21  
Craubner 159, 194  
Credner 231, 243, 275  
Creff 81, 97, 129  
Cremers 17, 18  
Csicsaky 59  
Copany (Duisburg) 246  
Coulmas 94  
Cube, v. 22  
Cüppers 256  
Cüppers (Kunst) 58, 78, 98, 144, 145, 146  
Curtius 9, 17  
Curtius (Klinik B) 256  
Custodis 226  
Czerny 260

## D

Dähn 263  
Dahlmann 59, 93  
Daig 162, 176, 201  
Dakrouy 259  
Daldrup 254, 278  
Dammeyer 82, 147  
Dannehl 59  
Das 177  
Daugsch 82, 115  
Daunicht 162, 177, 205  
Deck 260  
Decker 58, 153, 155, 170, 183, 184, 185, 186, 187, 189  
Deckyard 259  
Dederichs 162, 173  
Deetgen 255  
Degen 260  
Dehnen-Selpe (inat. f. Anästhesiologie) 242, 290  
Dehnen (Luft hygiene) 59, 232, 278  
Delorme 14  
Dembinski 162, 170, 182  
Deneke 243, 279  
Denes 253  
Derra 259, 290  
Dettmar 224, 227, 259, 287, 291  
Dickel-Wiedemann 82, 123  
Dickopp 160, 173, 193  
Diederich 144  
Diederichs 255  
Diekmann 58  
Diemer (Philosoph. Inst.) 25, 47, 57, 58, 67, 78, 90, 99, 100, 101  
Diemer (Frauenklinik) 260, 294  
Diemert 160, 173, 190, 191  
Dierkes 259  
Dieter 253  
Dieter, H. 82  
Dietrich W. 26, 149, 160, 176, 199, 200  
Dietrich (Neurochirurg.) 259  
Diller 232, 277, 296  
Dipper 89, 93, 110, 114, 115

Dircks 18  
Dittler 260, 294  
Dittrich 25  
Dmoch 260, 286, 297  
Döge 28  
Döhne 239  
Döhring 43  
Doelle 154  
Döring 58, 153, 155, 169, 180, 181, 182  
Dörner 256  
Dörries 21  
Dohm 160, 187, 188  
Dohmen 260  
Dolff 232, 260, 294  
Doigner 59, 244  
Dominek (Frau) 170  
Dormanns 58  
Drahsfeld 239, 275  
Drechsler (Krefeld) 247  
Dregger 24  
Dreher 93  
Dreis 83, 91, 102  
Drewes 227, 250, 287, 288, 291  
Driessel 252  
Drissen 80, 97, 125, 126, 128, 129  
Dross 242, 251, 271  
Drost 239, 284  
Dröcker 98  
Dubrulle 67, 83, 90, 100, 101  
Dudek 256  
Dürschmidt 83, 91, 102  
Döberg 67, 83, 100  
Dunnsen 262  
Dulisch 57

## E

Ebell, W. (Kinderklinik) 261  
Eberhardt 253  
Eberoldt 58  
Ebert 261  
Eckart 220  
Eckel 59  
Eckes (Krefeld) 247  
Eckey 56  
Eckhardt-Bäcker 74, 83, 142  
Eckmiller 155, 177, 205  
Eckmiller, (Hirnforschung) 251  
Edelmann 32  
Edelmann (Chirurgie) 258  
Eefferts 244, 294  
Eggeling 60  
Ehlich 70, 83, 94, 115  
Ehms 256  
Eichelhardt (Frau) 251  
Eichenberg (Frau) 262  
Eichhorn 60, 232, 277, 280  
Eickenbusch 232, 280  
Eimendorff, v. 232, 288  
Eisässer 256  
Eisässer 96  
Engelhardt (Neuss) 245  
Engelhardt (ZMK) 232, 300  
Engelke (Krefeld) 247  
Engell 158, 194  
Engels, C. 244  
Engler 47  
Erb 163, 174  
Erbel 57  
Erdmann 163, 177, 209  
Erhardt 177  
Erckenbrecht 256  
Each 261, 295  
Eschen 169  
Escobar 83, 130, 131  
Esser (Med. Akustik) 227  
Esser (HNO-Klinik) 262, 298  
Esser (Verw. d. Med. Einrichtungen) 19  
Eßig 23, 94, 95  
Ewers 59, 244, 280  
Eyring 163, 174, 195

## F

Faber 260, 294  
Fabricius (Neuss) 245  
Fährnich 60  
Fahron 254  
Falke (Anath.) 227, 259, 290  
Falkenberg 13, 72, 83, 95, 117  
Falsone 163, 173  
Fangmeier (Krefeld) 247  
Fasbender 263  
Fasbender 58, 80, 98, 145

Fauer 83, 129  
Faust-Ern 57  
Feilke 83, 112  
Feinendberg 60, 227, 260, 292, 293, 293  
Felsing 97  
Fenner 57, 68, 80, 92, 107  
Ferber, v., C. 62, 227, 255, 277, 279, 280  
Ferber, v. L. 255, 280  
Ferbars 232, 288  
Fessel 242, 251, 264, 270  
Fey 13, 160, 178, 212  
Fiehn (cand. med.) 221  
Filippi 259  
Finger (Krefeld) 247  
Finke 59, 256  
Finken 259  
Finckenstein 69, 83, 93, 112  
Fischer (Math.) 58, 155, 169, 179, 181, 182  
Fischer (Duisburg) 246  
Fischer (ZMK) 228  
Fischer (Med. Klinik A) 227, 255, 280, 281  
Fitger 163, 177, 206  
Fiach 83, 91, 102  
Fiegel (KfA Jülich) 60, 260  
Fiegel (Neuropsychiatrie) 232, 286  
Fleischmann (Krefeld) 247  
Flier 170  
Flior (Duisburg) 246  
Flior (Pol.) 57, 58, 76, 92, 108, 146, 147  
Florack 258  
Florian 171, 184, 186  
Förster (Pharm.) 163, 175  
Förster, M. (Psycholog./Chemie) 9, 26, 252  
Förster (Duisburg) 246  
Folgmann 32  
Fournell 259, 290  
Fox 253  
Frank 57, 71, 79, 95, 117, 120  
Frank 9  
Franken 233, 283  
Frankenhuisen-Moritz (Frau) 259  
Fransen 258  
Frantzen 260, 294  
Franz 57, 160, 174  
Franz (ZMK) 263  
Franz (Chem. NE) 217  
Fräse 58  
Frauenrath 83, 120  
Frede (Wuppertal) 248  
Frenz 59  
Frenzel 239, 253, 273, 274  
Fresen 233, 274  
Freund 10, 227, 257, 295, 271, 272, 274, 284, 285, 291, 294  
Freundt 260  
Freundlieb 260  
Freye 239, 290  
Friant 83, 128  
Friedburg 26, 221, 227, 261, 297  
Friedemann 257  
Friedrich (Limnologie) 161, 199  
Friedrich (Gerrashelm) 246  
Friedrich (Erz. W.) 57, 78, 91, 102, 103, 134, 135  
Friedrichs 59  
Fritsch 26, 221, 227, 256, 280, 281, 283  
Fritzsche 163, 177, 218  
Fritzmeier 263  
Frodono (Frau) 221  
Fröhlingdorf 83, 104  
Fromm 239  
Fuchs, A. (Kinderklinik) 261, 295  
Fuchs (Innere Med.) 233, 282  
Fuchs, F. (Kinderklinik) 261, 295  
Führer, V. 259  
Führer, B. (Kinderklinik) 261, 295  
Fuente, de la 73, 81, 97, 125, 126, 130, 131  
Fussenich 83, 91, 105

## G

Gaida (stud. rer. nat.) 149  
Garborini 83, 98, 144, 145  
Gattermann 21, 79, 101, 132  
Ganzer 233, 262, 298  
Garcia (Wuppertal) 248  
Gebauer 252  
Gebhardt 56, 263  
Gebhardt 106  
Gedick (Krefeld) 247  
Gehrmann 233  
Geintz 233  
Geisthardt 57  
Geistsetzer 57, 58, 67, 76, 90, 100

Gellert 256  
 Gemmingen-Obatfelder, v. 80, 97, 126, 128, 130  
 Genz 281, 295  
 Gephardt 68, 83, 92  
 Gerhardt 32  
 Gerstenhauer 11, 57, 155, 178, 211, 212  
 Gertels 233, 294  
 Gertz 30  
 Gethmann 81, 99, 100  
 Gewecke 56, 155, 178, 200, 202, 203  
 Geyr 92  
 Ghina (Frau) 262  
 Giebel 233, 290  
 Giersch 163, 175, 198, 200  
 Gill 252  
 Gilliet 171  
 Giloy-Hirtz 71, 83, 95, 118  
 Glasp 57, 72, 78, 96, 121, 122, 141, 142, 140  
 Gladesch 25  
 Glaser 253  
 Glasow 19  
 Glätzer 163, 176, 203, 204  
 Glätzl 14, 34  
 Glaublitt 233, 293  
 Glebe 57, 152, 155, 178, 211, 212  
 Gleichmann 233, 282  
 Glombek 56, 155, 178, 217, 218, 219  
 Glock 268  
 Göbel 233, 261, 295  
 Goecke 252  
 Goeckenjahn 258, 281, 282, 290  
 Göpfert 163, 214  
 Göppert (Frau) 175  
 Göres 83, 118  
 Görner (Frau) 255  
 Goerz 233, 261, 277, 296  
 Götz 240, 251, 271  
 Götz (Augenheilkunde) 233, 297  
 Gösmann 57, 72, 76, 95, 120, 119, 139  
 Goettert 59  
 Goiczewski 58, 70, 79, 94, 138, 139  
 Golinna 73, 83, 98  
 Gomez 258  
 Gono 254  
 Goslar 10, 12, 13, 227, 250, 270, 271, 290  
 Gotelind 175  
 Grabensee 10, 26, 221, 227, 255, 280, 281, 283  
 Grabitz 154, 155, 177, 206, 207, 210  
 Grabow 233, 290  
 Gräbe 83, 120  
 Græber 233, 297  
 Grätz 25  
 Graf 280  
 Gramsch-Zabel 256  
 Granseyer (cand. med.) 221  
 Grab (Wuppertal) 248  
 Greel 11, 227, 253, 272, 275, 279  
 Greiner (Gerichtmedizin) 240, 278  
 Greiner (Frau) 93  
 Greipel 259, 281  
 Graiser 59, 240, 277  
 Greithner 227, 261, 296  
 Gremm 60  
 Greuel 224, 227, 260, 292, 293  
 Greven 233, 298  
 Grewe 233, 288  
 Griefahn 254, 277  
 Gries 59, 225, 227, 256, 275, 280, 281, 283, 284  
 Grips (Krefeld) 247  
 Gros 254  
 Grosser (Krefeld) 247  
 Grosse 258  
 Grosse-Brockhoff 226, 278  
 Grote 59, 259, 290  
 Groth 14  
 Grotstollen 163, 173  
 Gruber, E. 60  
 Gruber, H. 176  
 Gruchoth (Frau) 262  
 Gröger 18  
 Grün 10, 227, 254, 276, 277, 284  
 Gruenagel 233, 288  
 Gründler 244  
 Grünklee 59, 233, 283  
 Grönwald 228, 251, 271  
 Grünhagen 22  
 Grüntzig, J. 240, 261, 297  
 Grüter 163, 169  
 Grundherr, v. 258  
 Günther (Duisburg-Nord) 248  
 Günther (Med. Strahlabank) 228, 260, 292, 293  
 Günther (Humangenetik) 252  
 Günther (Med. Einrichtungen) 19  
 Günther (Duisburg) 246

Guski 23, 90  
 Gusovius 56

H

Haag 259  
 Haamann 58, 73, 78, 96, 132, 133  
 Haarnhoff 242, 254, 278  
 Haas (Krefeld) 247  
 Haas (Arbeitsmed.) 240, 277  
 Haas (Inst. f. Physiolog. Chemie) 252  
 Haas (Univ. Verwaltung) 17  
 Haase (Bibliothek) 21  
 Haase (Physiolog. Inst.) 224, 225, 228, 251, 271, 272, 275  
 Haase (Lehramt f. Diätassistentinnen) 264  
 Haase (Psychiatrie) 233, 271, 274, 277, 284  
 Haberich (Neuss) 245  
 Haberland (Krefeld) 247  
 Haberland (Allg. Sprachw.) 115  
 Habrich 57, 159, 178, 212, 213, 219, 220  
 Hachenberg 84, 95, 118  
 Häcker 95  
 Hackmann 180, 171, 183, 184, 185, 187, 206  
 Haddad 163, 173, 192  
 Hägele 10, 11, 25, 57, 155, 173, 190, 191, 192  
 Haehling, v. 69, 84, 93, 111, 112  
 Haehnel 22  
 Haensch 228, 261, 296  
 Hänel 193  
 Haering 233, 294  
 D'Haese 154, 180, 176, 201, 202  
 D'Haese-Reinold (Anatomie) 250  
 Häußler 26, 58, 65, 70, 76, 94, 118, 117  
 Hafner 242, 253  
 Hagedorn 13, 242, 253, 275  
 Hagen 225  
 Hagen-Steinhoff 259  
 Hahn 242, 251, 271  
 Haider 250  
 Hailek 233, 292  
 Halisch 108, 154, 163, 177, 207  
 Halbach 257  
 Halbekann 11, 47  
 Halbekan-Esser 47, 256  
 Halbig 259, 291  
 Hallauer 254  
 Hallier 160, 175, 198  
 Hamacher 84, 117  
 Hamacher (Asie) 29, 65  
 Hamacher (PRA) 23  
 Hammeke 161, 184  
 Hammer 9, 180, 172, 185, 188, 189  
 Hammer (Hautklinik) 261  
 Hammerstein 233, 261, 297  
 Hamneck 68, 109  
 Hanf (Krefeld) 247  
 Hanisch 163, 172, 186  
 Hanna 292  
 Hannapel 260  
 Hannen (Neuss) 245  
 Hanrath 58, 259  
 Hansen (Kinderklinik) 234  
 Hansen (Germ.) 84, 118  
 Haverkamp 24  
 Hanßen 92  
 Hardach 57, 58, 70, 76, 94, 111, 114  
 Hardörfer 57, 58, 79, 90, 103  
 Haring 228, 257, 285  
 Harnack, v. 228, 260, 264  
 Harting 163, 169, 259  
 Hartkopf 71, 80, 95, 118  
 Hartkopf (Lehranstalt) 264  
 Hartmann 28  
 Hartmann (Frau) 250  
 Hartung 259, 290, 297  
 Hartwein (HNO) 282  
 Harzheim 58, 155, 169, 180, 181, 182  
 Haslag 72, 80, 96, 121, 123, 124  
 Hasseln, v. (Frau) 259  
 Haubrich (Krefeld) 247  
 Hauser 256  
 Haug (RZ) 24  
 Haug (Neurol.Kl.) 257  
 Haumann (Benrath) 246  
 Haupt, Pressestelle 17  
 Haupt, Barbara 9, 26, 71, 80, 95, 118, 119  
 Hausamen 234, 283, 289  
 Haverkamp 24  
 Hawel 176  
 Hebenstreit 163, 172, 187  
 Heber 56  
 Heckmanns 84, 118

Heemskerck 93  
 Hehl 154, 155, 177, 207, 208, 210  
 Hehrmann 286, 280, 281, 283  
 Heide 10, 26, 56, 149, 159, 176, 201, 202, 203  
 Heidemeyer 57  
 Heiden 59  
 Heidenreich 234, 294  
 Heigl-Evera 11, 228, 257, 286, 297  
 Heimbecher 70, 78, 94, 116, 117  
 Hein 256  
 Heinen 256  
 Heininger 257  
 Heinrich (Psychiatrie) 228, 257, 285  
 Heinrich 72, 84, 96, 121  
 Heinrich (Frau) 94  
 Heinz 57, 58, 67, 76, 90, 99, 100, 101  
 Heinzel 234, 293  
 Heisse (Frau) 258  
 Helaiel 250  
 Held 56  
 Heldmann (Erz. W.) 57, 76, 91, 103, 104, 136  
 Heller (Krefeld) 247  
 Hellwig 84, 116  
 Heimbrecht 254, 278  
 Helmich 84, 100  
 Helmich, P. 244, 284  
 Hemmerling 161, 174  
 Hemmerling-Schöne 261  
 Henigs 256  
 Henke 254, 278  
 Henke (Frau) 20  
 Henneke 12  
 Hennekes 240, 261, 297  
 Hennerici 240, 257, 284, 285, 289, 290  
 Henrichs 10, 25, 58, 67, 76, 90, 99, 101  
 Herberg 59, 234, 240, 275  
 Herbertz 59  
 Herbig 234  
 Herbst (Oberschwester) 28, 264  
 Herforth 225, 228, 282, 298, 299  
 Herkenrath 58  
 Hermann (Innere Med.) 240  
 Hermann (StD) 57  
 Hermanns 57  
 Hermenau 23, 28, 93  
 Herms 234, 282  
 Herold 57, 84  
 Herrmann (Botanik) 56, 120, 156, 175, 198, 199, 200, 203  
 Herrmann (Innere Medizin) 228, 256, 280, 281, 283  
 Herzer 240, 258  
 Hess 11, 13, 56, 149, 156, 176, 198, 200, 203, 204, 205  
 Hesse (Frau) 252  
 Hesselberg (Wuppertal) 248  
 Hettwer 242, 250, 270  
 Heuer 177, 205  
 Heun (Duisburg) 246  
 Heusch 251  
 Heuwald 84, 91, 134  
 Heyden 234  
 Heythausen 25  
 Hienz (Krefeld) 247  
 Hiestand 57, 69, 76, 93, 110, 112, 114  
 Heibrandt 182  
 Hilger 84, 120  
 Hilgers 31  
 Hill 96  
 Hille 259, 292  
 Hilpisch 28  
 Hilscher 59, 234, 274, 276  
 Hilweg 240, 293  
 Hinke 67, 84, 90, 100  
 Hinke (Anorg. Chem.) 163, 173  
 Hirschberg 226  
 Hirsch 234  
 Hirsch (Duisburg-Nord) 248  
 Hirschmann (Frau) 170  
 Hochmuth 159  
 Hockauf 262  
 Hoebink 10, 70, 84, 94, 111, 113  
 Hoeven 19  
 Hock 260  
 Höfer 10, 57, 58, 76, 97, 125, 127, 128  
 Hofflich 58  
 Höhn (Inst. f. Anorg. Chemie u. Strukturchemie) 26, 163, 173, 190  
 Höh 59  
 Höttermann 253  
 Hömberg 251, 257  
 Hörisch 71, 84, 95, 118  
 Höttinger (Wuppertal) 248  
 Hozen 65  
 Hofmann, N. (Hautklinik) 234, 261  
 Hoffmann (Gemanistik) 57, 84, 119  
 Hoffmann (Chirurgie) 234, 288, 289

Hoffmann (Inst. f. Physikal. Chemie) 161, 174  
 Hoffmann (Anorgan. Chemie) 163, 173, 194  
 Hoffmann, E. 70, 84, 94, 139  
 Hoffmann, M. (Frau) 170  
 Hoffmeister 234, 275  
 Hogrebe 25, 58, 67, 79, 90, 99, 100  
 Hohagen 57, 84, 128  
 Hohmann 262  
 Hoffmann 67, 84, 91, 102  
 Holland (Augenkl. u. Chir.) 234, 297  
 Holdag (Wuppertal) 248  
 Hollenberg, C. 56, 156, 177, 205, 206  
 Hollenberg, K. 163, 171, 185  
 Hollmann 228  
 Holzsträter 261, 295  
 Holtel 121, 123  
 Holz 29, 58  
 Hommerich (HNO) 262  
 Hommerich (Krefeld) 247  
 Honarbakht 84  
 Honermann 84, 104  
 Honnefelder 155, 170, 215  
 Hooton 81, 96, 123  
 Hopf 206, 207, 228, 250, 251, 270, 271, 272, 274, 284  
 Hopmann 260  
 Hoppe 234, 244, 277  
 Hoppenkamps 84, 139  
 Hornung (Duisburg-Nord) 248  
 H'Ormsacht 259  
 Horne 57, 80, 91, 102, 106  
 Horst, van der 258  
 Horst 225  
 Horster 228, 256, 275, 280, 281, 283, 293  
 Horstkotte 256  
 Hort 228, 253, 273, 274  
 Horzella 94  
 Hübinger 69, 84, 93, 111  
 Hürgens 295  
 Huckenbeck 20  
 Huch 57  
 Hübner 60  
 Hübschmann 161, 211  
 Hüttenberger 9, 17, 34, 57, 70, 76, 94, 114, 115  
 Huhn 251, 294  
 Huhnloh 261  
 Huning 57, 76, 90, 99, 100, 134  
 Huppertz 255  
 Huse 240, 259, 290  
 Husmann 256  
 Huston 156, 177, 209, 210  
 Huth F. 228  
 Huth, D. 259  
 Hyland 59, 252

## I

Idel 254, 278  
 Idelberger 228  
 Iglar 14, 34  
 Ihlefeld 57  
 Illert (Frau) 261  
 Inoue 259  
 Irlich 258  
 Irmacher 234, 264, 281, 283, 284  
 Itani 234, 261, 296

## J

Jacobi 240, 280, 283  
 Jacobsa 57, 234, 288  
 Jacobsen 178  
 Jäger 11  
 Jäger (Stud.-Werk) 31  
 Jäger (Germanistik) 57, 71, 79, 95, 117, 119, 120  
 Jaeschock 253  
 Jahnke 57, 234, 277, 284  
 Jakumelt 257, 286  
 Jall 22  
 Janke 58, 152, 154, 156, 177, 208, 209  
 Janowicz 177  
 Jansen G. 12, 228, 254, 278, 277, 296  
 Jansen (Neuss) 245  
 Jansen (Wuppertal) 248  
 Janssen 58, 153, 156, 172, 183, 187, 188  
 Janssen-Rossek 254  
 Janßen 58, 156, 170  
 Jarczyk 84, 99, 131  
 Jee 258

Jaeschinski 85, 111, 112  
 Jasokali 91  
 Jehle 256  
 Jendges 253  
 Jeschke 284  
 Jeedinsky 10, 183, 228, 255, 277, 279  
 Jeute 60  
 Jørgens 256  
 Joks 23, 97  
 Jonic (Frau) 254  
 Josefiak (Krefeld) 247  
 Jacquols-Delpierre 90  
 Jünemann 234, 288  
 Jürgens 261  
 Jürgens (ZMK) 263  
 Jüttner 9, 10, 57, 58, 76, 97  
 Juffernbruch 163, 174  
 Jungblut 228, 255, 292, 293, 301  
 Junger 59, 240  
 Junior 163, 175  
 Junker 164, 169  
 Just 14, 31, 47

## K

Kämmerling 264  
 Käsebler 91  
 Kaiser (Frauenklinik) 240  
 Kaiser (Angl. Inst.) 72, 81, 121  
 Kaiser (Germanistik) 57, 65, 71, 95, 119, 120  
 Kaiser (Innere Medizin) 234, 256, 282  
 Kalinke 85, 131  
 Kallenheim-Johnstone 72, 97  
 Kalveram 156, 177, 206, 210, 277  
 Kappus 59, 240, 275  
 Karch 240, 260, 295  
 Karpp 21  
 Kaschade 260  
 Kaschiwagi 59  
 Kaschier 260  
 Kasperek 85  
 Kast 21  
 Kastka 59, 244  
 Kater 24  
 Kato 258  
 Kaufher 261  
 Kaufmann, R. 228, 251, 252, 271, 272  
 Kaufmann, V. 259  
 Kaumann 252  
 Kauth 254  
 Kautner 295  
 Kayser-Hölscher 85, 130  
 Kazzak 259  
 Kazmierz 234, 284  
 Keck (Med. Klinik E) 258  
 Keck, H. (Anorg. Chemie) 173, 191  
 Kegler 80, 91, 104, 105, 134, 135, 136  
 Keil 56, 58  
 Keller 85  
 Keller 57, 71, 76, 95, 117, 119, 120  
 Kellersohn 219  
 Kelterbach 57  
 Kemmerer 164, 173  
 Kempen 85, 120  
 Kemperdick 240, 261, 295  
 Kempkens 161, 171, 184, 186, 187, 189  
 Kempinsky, v. 99, 100  
 Kern 60  
 Kerner 28, 58, 149, 159, 170, 179, 182  
 Kerutt 24  
 Kessler (Geschichte) 26, 65, 70, 85, 94, 111, 113  
 Kessler (Kinderklinik) 261, 295  
 Ketting 56  
 Khadjawi 262  
 Kiefer 257  
 Kiem 60, 260  
 Kienast 57, 69, 77, 93, 109, 114, 115  
 Kies 164, 171, 185  
 Kieselbach 226, 270  
 Kijewski 259  
 Kimmeskamp 57  
 Kindler 235, 275, 282  
 Kirch 59  
 Kirsch 57  
 Kisseler 240, 293  
 Kist 259  
 Kistenich 280  
 Kitsche 84, 113  
 Kiveltitz 235, 258, 283, 287, 288, 289, 291  
 Kladezky 256  
 Klaff 68  
 Klauen 282  
 Klauß 259  
 Klaverkamp 19

Klein (Orthopädie) 235, 259, 282  
 Klein (Chirurgie) 258  
 Klein (Innere Medizin) 235, 284  
 Klein (ZMK) 262  
 Klein (Studentenwerk) 33  
 Kleindin 178  
 Kleindienst 57, 154, 156, 174, 194, 195  
 Kleinhanß 58, 152, 158, 170, 171, 183, 184, 185, 186, 187  
 Kleemann (Krefeld) 247  
 Kleszczewski 57, 58, 79, 97, 125, 126, 127  
 Klesse 59  
 Kiewe (Frau) 254  
 Kley 228, 256, 275, 281, 283  
 Klingelhöfer 20  
 Klingenberg (Frau) 254  
 Klingner 10, 58, 156, 170, 182, 183, 279  
 Klosterhaffen 255, 279  
 Klotz 257  
 Klümper 60  
 Klüppel 17  
 Klusen 74, 98  
 Kluxen 261  
 Klötsner 258  
 Knapp, K. F. 72, 85, 96, 122  
 Knapp (Frau) 171  
 Kniermeyer 258  
 Knieriem 235, 274  
 Knipf 57, 156, 173, 190, 191, 192  
 Knoch (Krefeld) 247  
 Knolle 299  
 Knop 24, 159  
 Kobelt 59  
 Kober 261  
 Koblin 235  
 Koblitz 67, 68, 85, 91, 103  
 Koburg 235, 288  
 Koch (Innere Medizin) 235, 282  
 Koch (Kiefer- u. Gesichtschirurgie) 228, 263, 300, 301  
 Koch (stud. phil.) 13  
 Koch (Geschichte) 85, 138  
 Kochs 90  
 Köhler (Duisburg-Nord) 248  
 Köhler 162  
 Köhler (Geogr. NE) 178, 220  
 Köhler (Hist. Sem.) 113  
 Köhler (Pharmakologie) 240  
 Köhler, E. (I. Med. Klinik B) 256, 280, 281, 282  
 Köhler, M. (I. Med. Klinik B) 240, 280, 281, 284  
 Köhler (Geogr.) 164, 211  
 Köhnen 58, 156, 170, 215  
 Kölgen (Frau) 256  
 Köllges 175  
 Koemann 91  
 König, v. (Krefeld) 247  
 König (Frau) 252  
 König (Phil. Inst.) 57  
 König (Blol. NE) 217  
 Königshausen 26, 221, 240, 255, 280, 281, 290  
 Körfer 240, 258  
 Körner (Krefeld) 247  
 Köster (Neuss) 245  
 Kösters (Krefeld) 247  
 Köthe 164, 175  
 Kohlenbach 58  
 Köhler 85, 124  
 Kohlsdorfer 256  
 Kohnhorst 59  
 Kolb 59, 240  
 Kolb-Bachofen 251  
 Kolitzko 261, 295  
 Koldovsky (Frauenklinik) 260  
 Koldovsky (Hygiene) 254  
 Kollender 31  
 Konrad 235, 288  
 Kopczynski 25  
 Kopp 59  
 Kopperberg (Duisburg) 246  
 Korfomacher 47  
 Korfomacher 29  
 Korsten (Kempen) 248  
 Korte 57, 164, 173, 191  
 Koschinsky 59  
 Kosenow (Krefeld) 247  
 Kotthaus 57  
 Kothe 254  
 Kourou 59  
 Kovacicak 235, 288  
 Kowallik 58, 154, 156, 175, 199, 200  
 Kozlowski 260  
 Krach (Wuppertal) 248  
 Kracht 58, 153, 159, 169, 180, 181, 182  
 Kraehahn 178  
 Kraemer (Neuss) 245

- Krämer (Neurochir. Klinik) 11, 259  
 Krämer (Luthygiene) 59  
 Krämer 289, 292  
 Kramann 241  
 Kramer 43  
 Kramer (Kinderklinik) 261, 295  
 Kraminer 253  
 Kramp (Augenklinik) 261  
 Kramp 57, 58, 67, 74, 77, 91  
 Kranz 13, 58, 156, 184, 185, 188, 189  
 Krause (ZMK) 262  
 Krause 56, 156, 175, 198, 200  
 Krauth 154, 156, 177, 183, 206, 208, 210  
 Krauthausen 250  
 Krebs (Anatomie) 250  
 Krebs (Krefeld) 247  
 Kreft (Frau) 258  
 Kremer 34, 228, 258, 283, 287, 288  
 Kremer (PR-ME) 28  
 Kresken 164, 175  
 Kress-Sander (Kampfen) 248  
 Kretschmar 244  
 Kreutzberg 235, 288  
 Krewitt 85  
 Krian 241, 258  
 Krickl 24  
 Krieger 23, 299  
 Kries, v. 261, 295  
 Kröger 235, 276, 277  
 Kröger-Paulus 261  
 Kröhne 263, 299, 300  
 Kroil 256  
 Kröner 228, 252, 272  
 Krönert 256  
 Krogh 256  
 Krohn 263  
 Krombach 20  
 Kröger (Hygiene) 254  
 Kröger (RZ) 25  
 Krüskemper, H.-L. 9, 221, 228, 256, 280, 281, 283  
 Krumbach 255  
 Krumelch 89, 85, 93  
 Krumm, V. 11, 57, 58, 67, 74, 77, 90, 91, 102, 103, 106  
 Kruse 85, 139  
 Kruse (ZMK) 262  
 Kuchen 57, 154, 156, 173, 190, 191, 192  
 Kuchler 57, 58  
 Kügler 43  
 Kühn 59  
 Kühn-Velten 252  
 Köpper (HNO) 235, 298  
 Köppers (Benrath) 246  
 Köppers (Med. Kl.A.) 225, 241, 256  
 Körten 243, 260  
 Kösters 71, 85, 95, 119  
 Köthe 96  
 Kuhlendahl 226, 278, 279  
 Kuhn 26, 221, 235, 256, 280, 281, 282  
 Kuhs 85, 97, 126  
 Kuhlentkampff 231  
 Kummer 115  
 Kuntz 258, 289  
 Kunz 56, 154, 156, 176, 203, 204, 205  
 Kupka 180, 174, 195  
 Kupke 235, 261, 296  
 Kuppert 104, 176, 203  
 Kurka 164, 175  
 Kurpreugsch (Dulseburg) 246  
 Kurz, E. 261  
 Kurz, O. 261  
 Kuschak 59  
 Kutzner 28  
 Kutter 164, 173  
 Kuznicki 258
- L**
- Lages 9, 17  
 Lakomek 256  
 Lammert 58  
 Lampenscherf 29  
 Lamprecht, A. 262  
 Lamprecht, J. 262  
 Landen 235, 282  
 Landmesser 70, 85, 94, 112, 113  
 Lange (Mikrobiologie) 235, 276  
 Langen 261, 295  
 Langer (Pathologie) 253  
 Langenschildt 261, 295  
 Langewiesche 58  
 Lannert 24  
 Lapp 19  
 Laqua 159, 184, 186, 187  
 Larenz 10, 58, 156, 172, 187, 188  
 Laturnus, J. 262
- Lauber (Klinik B) 256  
 Lauber (Psychiatrie) 286  
 Lauber 235  
 Lauber-Altman 164, 171, 186  
 Laufen 172  
 Lechner 85, 100  
 Legenhausen 57, 72, 77, 96, 122, 123, 124  
 Leggewie 85  
 Lehmann, H. 244, 285  
 Lehmann, Erlo 257  
 Lehmann, U. 85, 139  
 Lehnerf 19  
 Lemberg 13, 57, 70, 77, 93, 94, 110, 111, 113, 114, 115  
 Lemburg 235, 260, 295  
 Lemoine 252  
 Lemp 262  
 Lennart 259  
 Lennartz (Gerrsheim) 246  
 Lentrodt 228, 263, 299, 300  
 Lent (Wuppertal) 248  
 Lentz (Pathologie) 244, 253, 274  
 Lenz (Orthopäd. Klinik) 259, 292  
 Leonard 164, 177, 209  
 Leschke 162, 172, 188  
 Leuner 26, 221, 256  
 Leupelt (Frau) 263  
 Leyhausen 159  
 Lichey 164, 175  
 Lichtenstein 191, 192  
 Lichtner 21, 23  
 Liebel 25  
 Liebert 253  
 Liebrich 164, 176, 203, 204  
 Liersch 261, 295  
 Liedtke 72, 85, 95, 118  
 Lillenthal 59  
 Lim 259  
 Lindemann 57, 85, 97, 128  
 Lindemann (Med. Strahlenkunde) 260  
 Linden 235, 285  
 Lindenberger 263  
 Lindner 160, 169, 179, 182  
 Linke 261  
 Lipka 26, 164, 173, 191, 192  
 Lippe, v.d. 164, 175  
 Lippe (Innere Med.) 256  
 Lippes 258  
 Lippold 156, 175, 197, 198  
 Lison 57  
 Lisse 164, 171, 186  
 Lissou 58, 73, 78, 98, 132, 133  
 Loblack 85, 91, 102  
 Lönne 26, 57, 65, 69, 79, 93, 110, 114, 115  
 Löser 256  
 Lösse 256  
 Lohmann (Frau) 253  
 Lohmann-Falkner 92  
 Lombeck 229, 261, 295, 296  
 Lohn 57, 58  
 Lohrengel 174  
 Loogen 229, 250, 256, 264, 280, 281, 282, 289  
 Loose 241, 258, 285, 287, 288, 289  
 Lorenz (ZMK) 235  
 Lorenz (Verw. Med. Einrichtungen) 19  
 Losen 31, 32  
 Louis 259  
 Lowinski 31, 57, 58, 68, 77, 92, 109, 137, 138  
 Lo 253  
 Ludes (Wuppertal) 248  
 Lueb 259  
 Lübke 28  
 Luck 111  
 Lücking 235, 296  
 Luger (Frau) 257  
 Lülting 262  
 Lüttdorf (Gerrsheim) 246  
 Lütcke 153, 164, 169, 180, 181  
 Lütjens (Frau) 171  
 Lüth 57, 58, 79, 90, 91, 103, 105  
 Lumenta 259  
 Luyberg 58, 158, 172, 216
- M**
- Maar 241, 259, 291  
 Maas 261  
 Maas 241  
 Maatz 259  
 Mackes 18  
 Mäding 88, 94, 139  
 Märrens 26, 72, 88, 96, 122, 124  
 Mahberg 68, 74, 77, 98, 144, 145, 148  
 Mahmud 258  
 Mahrun 21
- Mai 241, 251, 271  
 Majewski 229, 252, 261, 273  
 Major 235  
 Mainz 57, 260  
 Marneghan 260  
 Marnsch 164, 173  
 Manchoth 34  
 Manolovic 59  
 Manolopoulos (Wuppertal) 248  
 Mann 171  
 Mannheim 17  
 Mannhold 252  
 Manz (Ger. Medizin) 226  
 Manz (Psych.) 11, 57, 77, 92, 136, 137  
 de Manzini 130, 126  
 de Manzini-Himmrich 81, 97  
 Marcinczak 92  
 Margies 57, 67, 78, 90, 102, 104, 105, 106, 107  
 Margos 153  
 Martin 156, 173, 192, 193  
 Martach 86, 131  
 Marwald 17  
 Marx (Chirurgie) 236, 288  
 Marx (ZMK) 262  
 Maschlinski 177  
 Massenell 244, 294  
 Massoud 178  
 Mattheiem 58  
 Matthes 88, 97, 128  
 Matthes 261, 295  
 Matthesen 243, 252  
 Matthesen, v. 260  
 Maurer 164, 169, 179, 181  
 May (Phil.) 86, 90, 100  
 Mayenshölter 71  
 Medda 253  
 Meessen 226, 274  
 Meebien (Frau) 170  
 Meihorn 56, 156, 176, 200, 201, 203  
 Mehnert 254  
 Meiners 58, 156, 170, 184, 185, 186  
 Meinrenken 294  
 Meis (Frau) 254  
 Meise 58, 156, 169, 180, 181, 182  
 Meister 236  
 Meliofski 57  
 Mendel 90, 91  
 Menzel, H. (Toxikologie) 253  
 Menzel (ZMK) 236, 299  
 Merfort 164, 175  
 Merlides 236, 291  
 Merk 261  
 Merker 256  
 Merkert 57, 90, 91, 102, 103, 104  
 Merten 236, 259  
 Mertens (Krefeld) 247  
 Merziger 96  
 Messmer 24  
 Metzen 22  
 Meurers 59  
 Meuser (Innere Med.) 256  
 Meuser (Wuppertal) 248  
 Meyer (PR) 28  
 Meyer (Diabetes) 59  
 Meyer, H. (Kinderklinik) 261, 295  
 Meyer, R. (Kinderklinik) 261, 295  
 Meyer, W. (Chirurgie) 72, 78, 96, 122, 124  
 Meyer zum Gottesberge 226  
 Meyer-Hammer 59  
 Meys 261  
 Mgbor 262  
 Micha 58  
 Michaelik 264  
 Michaelke 254, 278  
 Michaelis (Unl.-Verwaltung) 28  
 Michal 57, 77, 91, 104, 135  
 Miebach 88, 86, 92, 109  
 Mieger 164, 175  
 Mikat 14  
 Miller 224, 229, 256, 280, 281, 283  
 Milutinovic 259  
 Minami 258  
 Mind 86, 128  
 Minke 252  
 Miodck (Kampfen) 248  
 Misera 256  
 Mittelbach 236, 284, 285  
 Mittler (PR) 28  
 Mitschlich 231, 244, 286, 287  
 Mock 9, 29  
 Möbus 164, 169  
 Möhrle 156, 174, 195, 196  
 Möller 164, 171, 186  
 Möller-Kiepzig 86, 129  
 Mohr 257  
 Mohs 57  
 Molik 59



- Mollnaki 229, 290, 286, 287, 294, 296, 297  
Mollner 58, 70, 77, 94, 114, 115, 138, 139  
Moltmann 165, 176, 201, 203  
Mommertz (Stud.-Werk) 31  
Mommssen 57, 69, 77, 93  
Mones 253  
Monsse 25  
Montag (Frau) 250  
Montanus 57  
Mootz 57, 156, 173, 190, 191, 192  
Moraldo 258  
Morgenstern, C. (Physiol. Inst.) 229  
Morgenstern (HNO-Klinik) 262, 298  
Morgenstern, J. (Frauenklinik) 229, 260, 294  
Morguet 59  
Mortler 229, 260, 295, 284, 291  
Mosbach 59  
Moscardino 86, 130, 131  
Moschinski 236, 287, 289, 290, 291  
Mosser 229, 252, 271, 272  
Moşny 47  
Mpangara 118  
Mücke (Uni.-Verw.) 18  
Möhlenbrock (Neuss) 245  
Müller (Rechenzentrum) 24  
Müller, P. (Hilator. Seminar) 57, 110, 114  
Müller, K.-P. (Angl.) 88, 97, 122  
Müller, A. (Erz. W.) 86, 91, 104  
Müller, F. (Physik. Inst.) 58, 160, 171, 184, 185, 186, 187, 189  
Müller (Chirurgie) 229, 258, 287, 288, 291  
Müller (and. math.) 153  
Müller (Frauenklinik) 236, 294  
Müller (Pharmaz. Chemie) 165  
Müller (Innere Med.) 256  
Müller (Deutsch. Krankenhaus-) 80  
Müller (Toxikologie) 253  
Müller-Frau (Klinik A) 255  
Müller, Frau (Psych. Inst.) 177  
Müller, U. (Psych. Klinik) 244, 257, 285  
Müller, Klaus (Geschichte) 9, 10, 65, 69, 77, 83  
Müller I. (Soz. Wiss.) 92  
Müller (Ehrensenator) 14  
Müller-Ruchholtz 11, 26, 207, 221, 236, 251, 271, 272  
Münch (Uni.-Verw.) 18  
Münch (Soz.-Wiss.) 58, 68, 92, 108, 109  
Münchhoff 243, 258, 289  
Mürtz 236, 282  
Munck 244, 275, 279  
Müßgiller 253
- N**
- Nagamune 253  
Naehner 86, 91, 104, 134, 135  
Nagel 85, 136  
Nakazima 262  
Natersky 18  
Nathan 259  
Naumann (Mikrobiologie) 229, 253, 275, 276  
Naumann (Bibliothek) 21  
Nef 165, 177, 208  
Nellen (Uni.-Bibliothek) 21  
Neillissen 25  
Nemes 253  
Neruda 177  
Nessler 261, 295  
Nesseler 243  
Nestler 257  
Netz 251  
Neubacher 261  
Neudecker 165, 172, 187  
Neugebauer 154  
Neuhaus (Uni.-Verw.) 9, 17  
Neuhaus-Koch 86, 95, 117, 118  
Neukamp 19  
Neuland 57, 72, 79, 95, 120, 140  
Neumann 68, 86, 92, 109, 137  
Neunack 153  
Neuzner 257, 296  
Neveling 236, 298  
Ney 236, 288  
Nguyen 24  
Nickel 11, 57, 58, 68, 77, 92, 107, 108  
Nicola 259  
Nicolaus 86, 140  
Nicolin (Erz.W.) 57, 77, 91, 103, 134, 135  
Nicuta-Vukusic 259  
Niederauer 256  
Niedermeyer 236, 297  
Niehaus 165, 176  
Niemann 236, 288  
Nier 241, 258
- Nieroba 81, 96, 124  
Nies 17, 57, 58, 77, 97, 125, 127  
Niessen 23  
Nieveler v. St. Vieth 260  
Nikoleit 177  
Nitschke 95  
Nitzschke (Psychoth.) 257, 286  
Noack (Pharmakol.) 229, 253, 275  
Noack 47  
Nocken 70, 86, 94, 112, 113  
Noll (Musik) 58, 74, 77, 98, 143, 144  
Nolte 74, 78, 142, 143  
Nolte (Frau) 171  
Nonnas 28  
Norbirsath 19  
Notholt 261, 295  
Novi 253  
Novotny 241, 250, 270, 271  
Nowchad (Wuppertal) 248  
Nüllen 258  
Nuhn 165, 171
- O**
- Oberbarscheidt 59  
Oberdisse 226  
Odag 257, 286  
Odenhal (Innere Medizin) 236, 282  
Odenhal (Physik) 153, 165, 171, 184, 186, 189  
Odenhal (ASTA) 29  
Oeking 258  
Oelrich 19  
Ohm 165, 175  
Ohnesorge 225, 229, 253, 275  
Ohnhäuser 256  
Ojeda 259  
Olberding 59  
Olschok 56  
Olschok 178  
Olea 260  
Opelt 25, 58, 77, 94, 116  
Opitz 86, 112  
Orlinski 43, 81  
Orlowski 26, 221, 261, 295  
Ortmann 18  
Orsinger 182  
Orsulakowa 262  
Osing 244  
Ostermeyer 258  
Otten 244, 278  
Ottenwälder 59  
Otterbach (ZMK) 262  
Ottermann 19  
Ottersbach 165, 172, 187  
Otto 11, 157, 170, 171, 184, 185, 186, 187, 189  
Otto (Deutsch) 86, 120  
Owczarek 261  
Oyen 262
- P**
- Paeske 57  
Pak 251  
Palomba 241, 258, 289  
Pank 25  
Pant 165, 175  
Panzer (Frau) 178  
Papanajiotou 261, 295  
Partke 59  
Pasch 253  
Paschen 236  
Pass (Frau) 258  
Passavant 96  
Passia 243, 250, 270  
Passik 256  
Pau 10, 224, 229, 261, 264, 297  
Paulsen 59, 221  
Paulus 257  
Pawlowski 59  
Pechel (Wuppertal) 248  
Paerenboom 256  
Pense 18  
Perkampus 25, 57, 154, 157, 174, 194, 195  
Perschmann 243, 260, 294  
Peter (Phys.) 165, 171, 184, 186  
Peter 250  
Peterhofer (Frau) 254  
Petermann 161, 174, 194  
Peters (Inst. f. Anorg. Chemie u. Strukturchemie) 26, 149, 165, 173, 191  
Peters (Physik) 189  
Peters (Zool. Inst.) 56, 157, 176, 202, 203
- Peters (Med. Klinik A) 241, 255, 280, 281, 282  
Peters (Arbeitsmedizin) 236, 277, 296  
Peters (Frau) 97  
Petrich 241, 295  
Petrides 236  
Petry 58, 157, 169, 170, 180, 181, 182  
Petry (Pathol.) 253  
Petzold 92  
Petzsch 165, 169  
Pfannkuche 259  
Pfeiffer 97  
Pfitzer 9, 17, 26, 221, 225, 229, 252, 273, 274  
Pflugmacher 244, 255, 279  
Phillip 28  
Picozzi (Frau) 251  
Pieck 259  
Pilaski 59  
Pinal 70, 86, 94, 115  
Pitkethly 94  
Pitz 254  
Pücking-Quermann 258  
Plake 57, 58, 68, 80, 92, 108, 109, 137  
Planker 256  
Pley 57, 162, 212, 213  
Poche 236, 274  
Pockrandt 165, 171, 184, 185, 186, 189  
Podlesch 229, 263, 301  
Pöttgen 229, 281, 282  
Pohl (Gerresheim) 246  
Polemann (Krefeld) 247  
Polenghi (Krefeld) 247  
Pohl 165, 173, 190  
Porschen 60  
Posse 67, 86, 91, 104, 106  
Poßath 261, 295  
Potthmann 261, 295, 301  
Pott (Luft hygiene) 59, 236, 276  
Pott (Germ. Seminar) 57, 71, 79, 95, 117, 119, 120  
Potthoff (Innere Med.) 256  
Potthoff (Geogr.) 178  
Potthoff (Frauenklinik) 243, 260, 294  
Poutot 86  
Prall 259, 292  
Prediger (Dulsburg-Nord) 248  
Preiß 23  
Preussing 264  
Pritzel 165, 177, 206, 208, 209  
Probst-Effah 98  
Proß 165, 171, 185  
Prückner (Gerresheim) 246  
Prüstel 161, 172, 192, 193  
Przyrembel 241, 261, 295  
Pütz 18, 47  
Puls 244, 275  
Puiver 236, 290  
Purmann 251  
Purschke 236, 290
- Q**
- Quack 165, 175, 197  
Quadbeck 257, 285  
Quante 236, 298  
Quittmann 165
- R**
- Raatz 81, 106  
Rabe 236, 284  
Radtke 86, 108  
Radtke (Geogr.) 165, 178, 211  
Räder 31  
Raff 237, 271  
Rammakers 230  
Rammelt 261, 295  
Rammoss 261, 295  
Rammus 28  
Rathjen 254  
Rathmer 253  
Ratschek 58, 157, 182  
Rauch 237  
Rausch 17  
Rausch (Med. Strahlenk.) 260  
Rauter 56, 57, 72, 77, 96, 121, 122, 123  
Raulmann 252  
Rebhan 157, 172, 187, 188  
Rebmann 28  
Rech (Frau) 252  
Rechenberger 237, 261, 286, 287, 294, 296, 297  
Rechmann 262  
Reckel 34  
Recker 9  
Reeken 182

Reh 229, 254, 278  
 Rehbein (Roman, Seminar) 11, 73, 80, 97,  
 125, 126, 128, 129  
 Rehbein (Sem. f. Allg. Sprachwissenschaft)  
 Rehberg (ZMK) 237, 244, 300  
 Rehberg (Inst. f. Anorg. Chemie  
 u. Strukturchemie) 173  
 Rehfus 58  
 Rehm 254  
 Reich 29  
 Reichelt 149  
 Reidegeld 175  
 Reifschneider 253  
 Reiffer 59  
 Reil 241, 263, 300, 301  
 Reimers 241, 256  
 Reimold 241  
 Reinartz 98  
 Reiners 257  
 Reinauer 9, 25, 59, 229, 252, 264, 272  
 Reinhard 58, 285  
 Reinhardt 57  
 Reinhardt (Pharma Chemie) 165, 175  
 Reinhardt (Pharm.) 275  
 Reinhardt (Kinderklinik) 237, 244, 260,  
 295, 296  
 Reitter 237  
 Remmers 250  
 Rettig 57, 58, 73, 79, 97, 125, 127  
 Rettig (Psychol.) 165, 177, 207, 208, 210  
 Rhau 92  
 Richter, O. 243, 255, 279, 290  
 Richter (Tropenmedizin) 245, 276  
 Richtofen 87, 128  
 Rick 229, 254, 277  
 Riebe 28  
 Riedel 159, 202  
 Riedel (Kinderklinik) (Frau) 261  
 Riesenberger 87, 138  
 Riesner (Phys. Biologie) 157, 176, 205  
 Riëß 165, 175  
 Riethmüller (Frau) 260  
 Ringler 237  
 Rink (Duisburg) 246  
 Ristler 256  
 Rißmüller 262  
 Ritter (Krefeld) 247  
 Ritter (Phys.) 165, 171, 183, 185  
 Ritterstaedt 59, 245  
 Ritz 237, 293  
 Robertz (Neuss) 245  
 Roche 58  
 Rocholl 73, 87, 98  
 Roddewig 87, 125, 126, 128, 130, 131  
 Rodenkirchen 252  
 Rodeck 237, 295  
 Rodríguez Arrese-Igor 87, 130  
 Röhrner (Gerreshheim) 246  
 Röhrborn 229, 252, 273  
 Röhrborn (Pathol.) 253  
 Röhrig 57, 87, 91, 105  
 Rohrs 87, 106  
 Römer 245, 278  
 Roennefarth 257  
 Rösch 11, 58, 73, 78, 98, 132, 133  
 Rösen 59  
 Röttger (Pharm. Biol.) 165, 175  
 Röttger (Frauenklinik) 237, 294  
 Röttscher 241, 258, 289  
 Roggendorf 91  
 Roggenkamp 177  
 Rohrbach 79, 91, 102, 134, 135, 136  
 Roos 21, 263, 299  
 Roscovanu 59  
 Rosefort (Krefeld) 247  
 Rosenbauer 229, 250, 270, 271, 290  
 Rosenbaum 57  
 Rosenkranz (ASTA) 29  
 Rosin H. (Mikrobiologie) 237, 255, 275, 276  
 Rosin, Ulrich 257, 286, 297  
 Ross 237, 251, 272  
 Roth 58, 72, 80, 95, 140  
 Rothwell 9, 17  
 Rother 57, 157, 178, 211, 212, 213  
 Roulot 128  
 Rudolf 241, 284  
 Rubner 28  
 Rudolph 21  
 Rübartsch 166, 171, 185  
 de Ruter 59  
 Ruhrberg 262  
 Rumpf 241, 288, 289  
 Runset, van 73, 81, 97, 125, 126, 129  
 Rupprecht 245, 296  
 Rusch (Frau) 253  
 Ruska 243, 251, 271  
 Rybach 166, 171  
 Rybold 29

## S

Sabelberg 166, 178, 211, 212  
 Sack 237, 283  
 Sahl 60  
 Sahrn 60, 157, 206  
 Sailer 237, 258, 288  
 Sagoo 258  
 Salland 263  
 Sakellariou 259  
 Sandmann 241, 258, 284, 285, 288, 289  
 Sandt, van de 87, 102  
 Santarius 56, 154, 157, 175, 200  
 Santore 166, 175  
 Sarhan 166, 173  
 Sartorius (Frau) 252  
 Sauerborn 14  
 Sauerwein 165, 174  
 Saurwein 68, 87, 92, 109, 110  
 Sealey 81, 109  
 Sebeck 65  
 Seegers 245  
 Seebach 28  
 Seemayer 59, 276  
 Seibert 259  
 Seichter 262, 299  
 Seidel, Th. (Anglistik) 73, 87, 96, 122, 124  
 Seifert 258  
 Seipel 230, 256, 275, 280, 281, 282  
 Seidler 262  
 Semler 57, 69, 77, 93, 110, 114  
 Semleyen 166, 172, 187  
 Sifariakas (Krefeld) 247  
 Sidarous 259  
 Siebeck 166, 178, 211, 212  
 Siebers (Krefeld) 247  
 Siegmann 241, 287, 290  
 Sies 230, 252, 272  
 Sievers 261, 295  
 Sigwart 241  
 Simon, de 253  
 Simon (Wuppertal) 248  
 Simon 237  
 Sion 73, 81, 97, 124, 140, 141, 142  
 Sittte-Meyer 23, 90  
 Siesina 255, 280  
 Sobke (Krefeld) 247  
 Sobol (Neuss) 246  
 Soboll (Physiol. Chemie) 252  
 Solbach 25, 237, 280, 281, 283  
 Solimann 161, 177, 217, 218, 219  
 Sommer (Wuppertal) 249  
 Somville 260  
 Sondern 174  
 Sonnenberg 256  
 Sonnenberg (Frau Dr.) 256  
 Sons 258  
 Souw 171  
 Spalleck-Stephan 259  
 Speth 24  
 Spickhoff 87, 116  
 Spiekermann 241  
 Spiller 241, 256, 280, 281, 282  
 Spindler 157, 176, 201, 202, 203  
 Spinrock 262  
 Spira 256  
 Splietstöber 166, 172, 187  
 Spörkel 152, 177, 208, 209  
 Spokojny 251  
 Spray 60  
 Sprick 259  
 Spröck 243, 260, 295  
 Spüler 166, 176, 200  
 Suchanek 95  
 Suchy 58, 158, 172  
 Sudkamp 19  
 Sünger 57, 80, 95, 139, 140  
 Süssmuth 58, 70, 78, 94, 114, 138, 139  
 Sugano 58, 116  
 Sulhan 28  
 Swart 237, 283, 292, 293  
 Sweekhorst 31  
 Syassen 167, 171, 184, 185, 186, 187, 189  
 Szakos 237, 288  
 Syska 28  
 Szaramowicz 92  
 Szczesny 90, 91  
 Szentel 59  
 Szymanski 24

## SCH

Schacht 11, 237, 258, 287, 288, 289, 291  
 Schade (Anatomie) 243, 250, 270  
 Schade 226  
 Schadowald 10, 11, 25, 62, 214, 229, 255,  
 275, 278, 279  
 Schadowald (Physiol. Chemie) 252

Schäfer (Innere Med.) 237  
 Schäfer (Genetik) 166, 176, 203, 204  
 Schäfer (Physikal. Inst.) 161, 185, 186, 187  
 Schäfer (Frau) 172  
 Schafstaedt 90  
 Schallenbrand 166, 175  
 Schamoni 259, 292  
 Schaper 21, 166, 172, 187  
 Scharr 72, 87, 95, 119  
 Scharf (stud. rer. nat.) 153  
 Scharf (Innere Med.) 256  
 Scharfmeister 199  
 Scheja 258  
 Schedel 166  
 Scheib 87  
 Scheibner 229, 251, 271, 272  
 Schell 243, 252, 273  
 Schega (Krefeld) 247  
 Schellekens 262  
 Schellenberger 73, 87, 98  
 Schenke 96  
 Schepanski 166, 173  
 Scheppling 58, 74, 78, 98, 142, 143, 144  
 Scherb 261  
 Scherer 57  
 Scherff 59  
 Scherrmund (Krefeld) 247  
 Scherschel 95  
 Schicha 293  
 Schick 58, 157, 169, 170, 179, 215  
 Schiedel (Frau) 174  
 Schier 259  
 Schifmann (Wuppertal) 249  
 Schill 237, 294  
 Schimz 60  
 Schipke 87, 116  
 Schipke (Physiol. Inst.) 251  
 Schirmer 157, 178, 213  
 Schirmer (HNO) 262  
 Schirmer (Neurochirurgie) 259, 291, 292  
 Schlaak (Neuss) 245  
 Schlegel 257  
 Schlenker 261, 295  
 Schlepper-Schäfer 251  
 Schlepplinghoff 59  
 Schleuter (Frau) 252  
 Schlicht 17  
 Schlieper 253  
 Schlipkötter 9, 59, 230, 254, 276, 277, 284  
 Schlitt (Frau) 252  
 Schlöber 260, 294  
 Schlüter (Frau) 255  
 Schmalbruch 242  
 Schmenzler 237  
 Schmeckler 160, 174, 195  
 Schmid (Physik) 58, 157, 170, 171, 184,  
 185, 188, 187, 189  
 Schmidt (Kinderklinik) 260, 261  
 Schmidt (Innere Med.) 256  
 Schmidt (Frauenklinik) 260  
 Schmidt, Eckhard 245  
 Schmidt (Nuklearmed.) 237  
 Schmidt (RZ) 25  
 Schmidt (Wirtschaftsw.) 81  
 Schmidt (Anatomie) 243, 270  
 Schmidt (Geschichte) 111, 113  
 Schmidt (Mikrobiologie) 230, 253, 275, 276  
 Schmidt (Med. Strahlenk.) 260, 293  
 Schmidt (Pädiatrie) 230  
 Schmidt (ZMK) 263, 300  
 Schmidt-Denter 87, 92, 107  
 Schmidt-Elmendorff 238  
 Schmidt-Grigoriadis 250  
 Schmidtkne 57, 157, 174, 195  
 171  
 Schmitt 141  
 Schmitt-Gräff 253  
 Schmitz (Unl. Verw.) 18  
 Schmitz (Deukath Math. Nat.) 149  
 Schmitz (Urologie) 238, 291  
 Schmitz (Frau) 173  
 Schmitz-Keil 57  
 Schnaith 254  
 Schneemann 166, 175  
 Schneeweiß 60  
 Schneider (Zool. Inst.) 56, 152, 157, 176,  
 198, 202, 203  
 Schneider (Innere Med.) 230, 255, 280, 281  
 Schneider (Rechenzentrum) 24  
 Schneider, H. (RZ) 24  
 Schneider (ZMK) 262  
 Schneider (Verw. d. Med. Einrichtungen)  
 19, 28  
 Schneider-Neuenberg 261  
 Schneidewind 30  
 Schnell 242, 294  
 Schnepf 17  
 Schnruch 253  
 Schnurr 238, 255, 275, 280, 281

- Schoar (Krefeld) 247  
 Schoberth 60  
 Schön 93  
 Schönfelder (Frau) 253  
 Schönherr 161, 174, 195  
 Schonen 166, 174, 195  
 Schol 122  
 Scholl 28  
 Scholten 26, 221, 256  
 Scholthoff 238  
 Scholtz U. 87, 96  
 Scholz 73, 87, 120  
 Scholz (Psychologie) 157, 177, 208, 209, 210  
 Schommer 258, 289  
 Schopen 142  
 Schoppe 256  
 Schormann 69, 87, 93, 111, 112  
 Schott 24  
 Schotky 57, 58  
 Schrader 10, 11, 57, 58, 78, 97, 125, 126, 127  
 Schreckenberg 57, 58, 87, 105  
 Schreiber (Physiol. Chemie) 242  
 Schreiber, A. (Mathem.) 166  
 Schreiber, P. (Mathem.) 166, 170, 180  
 Schreyer 261, 295  
 Schröder (Staats. Prüfungsamt) 56  
 Schröder (Uni.-Verw.) 18  
 Schröder (Kieferklinik) 263  
 Schröder (Math. Institut) 58, 152, 160, 169, 180, 181, 182  
 Schröder (Innere Med.) 238  
 Schröder (Duisburg) 246  
 Schroeder 57, 72, 80, 97, 122, 140, 141, 142  
 Schröder (Phys.) 166, 172, 186, 188  
 Schröder (Innere Med.) 256, 281  
 Schroers 20  
 Schubert 58, 157, 169, 180, 181, 182  
 Schubert (Duisburg-Nord) 248  
 Schuch 57  
 Schübel 224, 230, 262, 298, 299  
 Schöffler 166, 169  
 Schüler 21, 22  
 Schött (Neuss) 246  
 Schütler 258  
 Schürer 256  
 Schukat 11  
 Schuler 257  
 Schultiz 230, 259, 264, 292  
 Schulte (Chirurgie) 166, 221, 230, 258, 287, 288, 289, 291  
 Schulte (Uni.-Ver.) 18  
 Schulte (Stud.-Werk) 31  
 Schulte-Brinkmann 238, 293  
 Schulte-Geers 21  
 Schulte-Herbrüggen (Angl. Inst.) 11, 34, 57, 72, 78, 96, 121, 122, 123  
 Schulte-Herbrüggen (Inst. f. Anästhesiologie) 243, 259, 290  
 Schulte-Stemmer 254  
 Schulten 74, 87, 98, 142  
 Schultze 57, 157, 174, 194, 195  
 Schulz-Janke 17  
 Schulz (Rechenzentrum) 25  
 Schulz (Frau) 264  
 Schulz (Pathologie) 238, 253  
 Schulz (Staatshochbauamt) 20  
 Schulze (Orthopädie) 243, 259, 292  
 Schulze 104, 162, 171, 184, 185  
 Schumacher (Allg. Med.) 245, 284  
 Schumacher (Phys.) 166, 172, 186, 188  
 Schumacher (Pharmakol.) 253  
 Schumacher (Phys. Biologie) 176, 205  
 Schumacher (Frau) 172  
 Schunich 262  
 Schuppenhausen 261  
 Schuster 255  
 Schwabe 24  
 Schwalbe 21  
 Schwamborn 261, 295  
 Schwan 161, 171, 184, 185, 186, 187, 189  
 Schwartz (Neuss) 246  
 Schwartz (Neurolog. Kl.) 257  
 Schwartz 47, 92, 93  
 Schwarz 23  
 Schwarz (Neuss) 246  
 Schwarzkopf 24  
 Schweitzer 230, 254, 278  
 Schwendemann 253  
 Schwenen 243, 252  
 Schwenker 93  
 Schwerdtfeger 166, 169  
 Schwiager 253  
 Schwippert-Houtermans 59  
 Schwirz (Frau) 257  
 Schütte 166, 174, 217  
 Schwochau 56, 157, 176, 203, 204, 205  
 Schwörer (Frau) 251
- St  
 Ständeke 57, 58  
 Staffelt 294  
 Stahl 260  
 Staib (Inst. f. Physiolog. Chemie) 31, 34, 230, 250, 252, 272, 275, 290  
 Staib (Frauenklinik) 260  
 Staib (Frau Dr.) 296  
 Stamm (JB) 23  
 Standke 257, 296  
 Stark (Toxikologie) (Frau) 253  
 Stark (Inst. f. Angew. Physik) 58, 153, 157, 172, 184, 185, 186, 189  
 Stark (Luthygiene) 59  
 Starke 256  
 Stauch 87, 118  
 Stednitz 22  
 Steffan (Krefeld) 247  
 Steffen, K. (Math.) 58, 158, 180, 181, 182  
 Steffen, M. (Anorg. Chemie) 167, 173, 192  
 Steffens, J. (Math.) 167, 169, 170, 183  
 Steffens, U. (Phys.) 167, 172, 187  
 Steger 176, 205  
 Stegmann 238, 294  
 Steigel 167, 173, 192  
 Steiger 59  
 Stein 57, 88  
 Steinbach 238, 297  
 Steinberg 57, 158, 178, 211, 212, 213  
 Steinborn 93, 94  
 Steinbach 160, 170  
 Steiner 242, 252, 271, 272  
 Steingrüber 230, 255, 279, 280  
 Steinhauer 28  
 Steinhoff 290  
 Stemmann, E. A. 238, 295  
 Stenmann 258  
 Stephan-Kühn 57  
 Sterzel 261  
 Steuber 67, 80, 91, 103, 105  
 Steven 258  
 Steyer 260, 294  
 Sticher 250  
 Stichtenoth 25  
 Stillier-Winkler 254  
 Stillers 13, 73, 88, 97, 126  
 Stilliger 218, 219  
 Stimmel 169  
 Stimming 167, 174, 194  
 Stöber 74, 88, 98  
 Stock 88, 101  
 Stöckel 19  
 Stotzel 10, 57, 71, 78, 95, 117, 119, 120  
 Stoize 230, 256, 283, 292, 293  
 Storm 261, 295  
 Stosch 21, 259, 291  
 Strapatsas (Wuppertal) 249  
 Straßburg 221, 225, 230, 282, 298, 299  
 Straßburger 57  
 Strasser 242, 290  
 Strauch 17 \*  
 Strauß 257  
 Strauven 260  
 Strehbiow 19  
 Strehbiow 160, 174, 194, 195  
 Strimmel 256  
 Streng 261  
 Strobach 243, 253  
 Strommeyer 49, 224, 230, 255, 256, 260, 281, 283  
 Strosetzki 73, 88, 97, 126  
 Strokoetter 56, 158, 177, 218, 219  
 Stubbe 56, 156, 175, 176, 200  
 Stubenrauch 57  
 Stöttgen 263  
 Stöwe 90  
 Stupp 238, 298  
 Stupplich 58  
 Sturm 154  
 Sturm (Innere Med.) 238
- T  
 Tack 88  
 Tamaska, v. 254, 278  
 Tarbal 238  
 Tauber 253  
 Tauch 88, 114  
 Tegeler 257, 285  
 Tepe 71, 88, 95, 117, 118  
 Terhaag 245, 277  
 Terheggen (Neuss) 246  
 Terinde (Frauenklinik) 260, 294  
 Terriolo 262  
 Teschke (Innere Med.) 242, 256, 280, 281, 283  
 Teschke 215
- Teschner, H. 250  
 Tessedorf 261  
 Tesson 263  
 Teubner 167, 175  
 Teusner 10, 167, 169, 180  
 Thämer 230, 251, 271, 272  
 Thal 259  
 Theiner 69, 88, 93, 115  
 Thelsgen 24  
 Theiss 252  
 Theiss (Gerresheim) 246  
 Theissing 56  
 Thelen 31  
 Thiede (Frau) 259  
 Thielemann, P. (Angew. Physik) 26, 58, 149, 158, 172, 184, 185, 186, 189  
 Thiemann 238, 283  
 Thies 261, 295  
 Thiessen 259  
 Thömen 245  
 Thode 152, 161, 169, 181  
 Thome 34  
 Thomas (Krefeld) 247  
 Thomitzek 238, 273  
 Thraen 256  
 Tilenius 25  
 Tillmann 238, 297  
 Tillmann-Hankel 92  
 Tilly 57  
 Tilschendorf 167, 176, 203, 204  
 Tisljar 60  
 Tobolski 167, 173  
 Toeller 59  
 Tomesmann 88, 92, 147  
 Tomaschoff 238, 276  
 Tomingas 59  
 Torsello 258  
 Tossing 167, 173  
 Toyka 230, 257, 284, 285, 290  
 Trampisch 255, 279  
 Treiber 250  
 Treutler (Wuppertal) 249  
 Tritz-Rommerskirchen 263, 300  
 Trobisch 242, 258, 289, 290  
 Trockel 257  
 Trösser 88  
 Tröster 167, 175  
 Trosdorff 23, 98, 94, 131  
 Trube-Becker 13, 230, 254, 278  
 Trump 24  
 Tsot-Salas 256
- U  
 Uebis 57  
 Uhlenbusch 58, 149, 153, 158, 170, 171, 184, 185, 186, 187, 189, 216  
 Uhlenbusch, L. 167, 172  
 Ulmer-Ehrich 88  
 Ulrich (Chirurgie) 238, 258, 288, 289  
 Umlienovic 259  
 Unbehau 176  
 Urnerweg 73, 88, 96, 122  
 Urban 238  
 Urbanek 28
- V  
 Vacano, v. 69, 88, 93, 112  
 Valder 24, 182  
 Valigma, de la 88, 130  
 Veiser 261, 295  
 Velikonja 257  
 Vent 58, 73, 80, 98, 132, 133  
 Venzky 57  
 Verbücheln 59  
 Verhoeven 260  
 Verreet 256  
 Vetter 92  
 Victor 28  
 Viebke-Vehring 259  
 Vieten 230, 260, 292, 293  
 Voglie-Böhlinger 59  
 Volkel (Frau) 259  
 Volkel (Orthopädie) 259, 292  
 Voets 167, 174  
 Vogel (Hygiene) 245  
 Vogel (Frau, Geographie) 178  
 Vogel 230, 251, 271  
 Vogelberg 59, 238, 283, 284  
 Vogt (Duisburg-Nord) 248  
 Vogt (Mathematik) 167, 169, 179, 182  
 Vogt (Chrenbürger) 14  
 Vogt (Strahlenkunde) 260  
 Volter 167, 169, 180  
 Volmer 57, 158, 174, 216, 217  
 Vomhof 58  
 Vorwald 18

de Vos (Frau) 250  
 Vosberg 260, 293  
 Vosß, v. 242, 295  
 Voss (Phil.) 90  
 Voss (Diabetes) 59, 256  
 Vosse 23  
 Vosteen 230, 262, 272, 274, 284, 297  
 Vyska 60, 238, 293

**W**

Wada 167, 176, 200, 202  
 Waelbroeck 159, 184  
 Wagner (Urologie) 238, 291  
 Wagner (Strahlenkunde) 260  
 Wagner (Inst. f. Physiol. Chemie) 243, 252  
 Wahl (Stud.-Werk) 31, 32  
 Wahl (Krefeld) 247  
 Wahlers 9  
 Wahn (Kinderklinik) 261, 295  
 Waldheim 161, 174  
 Waldorf (ASTA) 29  
 Waldorf (Zoologie) 176  
 Walkenhorst 258  
 Waldorf 167, 201  
 Walter 11, 261  
 Walthes 74, 88, 98  
 Wamper 16  
 Wandel 167, 175  
 Wanis 259  
 Wannagat 256  
 Wangelheim, v. 60, 159, 199  
 Warring (Wuppertal) 249  
 Wasner 59  
 Wastl 74, 88, 98  
 Waßermé 58, 74, 80, 98, 144, 145, 146  
 Weber (Histor. Seminar) 57, 69, 79, 93  
 110, 114  
 Weber (Math. Inst.) 26, 149, 167, 170, 181  
 Weber (Frau) 174  
 Weber (Pharm. Chemie) 152, 158, 174, 196  
 Weber (ZMK) 262, 300  
 Weberpals 11, 167, 169  
 Wechsler 230, 253, 295, 272, 273, 274,  
 275, 284, 291, 292  
 Wefers 69, 88, 93  
 Wegner 261, 295  
 Wehle 9, 13, 57, 58, 67, 74, 78, 91, 101,  
 102, 103  
 Weichmann 259, 291  
 Weidemann 175  
 Weidenhammer 257, 286, 287  
 Wein 57, 158, 178, 213, 219, 220  
 Weinand (Krefeld) 247  
 Weinert 167, 169, 172, 188  
 Weis 167, 175, 198, 200  
 Weise (Innere Medizin) 238  
 Weise (ZMK) 224, 231, 262, 263, 298, 299,  
 300  
 Weissenborn 245  
 Weissenfeld 254  
 Weizäcker 253  
 Welsh 60  
 Weizel 167, 170  
 Welz 167, 177, 210  
 Welz 206, 208  
 Wendel 56, 261, 295  
 Wendelin 262  
 Wendell 88, 96, 122, 124  
 Wenk 161, 172, 188  
 Wenzel (Arbeitsphysiologie) 231  
 Wenzel (ZMK) 262  
 Wenzens 57, 158, 178, 211, 212  
 Werner (Frauenklinik) 238, 294  
 Werner (Romanistik) 73, 88, 97, 126  
 Werner (Frau) 169  
 Werner I. (Frau) 251  
 Werners 242, 294  
 West 256  
 Westhoff 141  
 Westhoff (Botanik) 175  
 Westle 165, 175  
 Wetzels 239, 282  
 Weuthen 260  
 Wichand 264  
 Wichelhaus 168, 173  
 Wiebringhaus 256  
 Wiegand 59, 245  
 Wiegelmann 239, 280  
 Wien 169, 170  
 Wienbeck 11, 231, 256, 280, 281, 283  
 Wienan 297  
 Wiesemann 70, 80, 94  
 Wilhelm 262  
 Wilberg 261, 295  
 Wild 239  
 Wildehaas 258  
 Wildmeister (Innere Med.) 239, 280, 284  
 Wildt 258  
 Wilke 260

Willberg 258  
 Wille 13  
 Willuhn 158, 175, 197  
 Wilms 168, 173, 190, 191  
 Wilsing 253  
 Wilsmann 95  
 Windfuhr 11, 13, 57, 71, 78, 95, 117, 119,  
 120  
 Winkelmann 21, 221, 242, 256  
 Winkelmann (Orthopädie) 259, 292  
 Winkels 92, 94  
 Winneke 59, 245  
 Winters 18  
 Wippel 21, 22, 88, 131  
 Wirth, W. (Pharmakologie) 239, 253  
 Wirth (Hautklinik) 261  
 Wirth, Klaus (Pharmak.) 231, 275  
 Wirths 57  
 Wirtz (Frau) 221  
 Wisbauer 9, 11, 58, 158, 170, 181, 182  
 Wischgoll 161, 183, 184, 186, 187  
 Wist 158, 207, 209, 210  
 Wittich 199  
 Wittig 158, 175, 199, 200  
 Wittler 263, 299  
 Wittmann (Neuss) 246  
 Wodsak 89, 97, 126  
 Wolff 20  
 Wohlenberg 143  
 Wohlgemuth 59  
 Wolf (Physiol. Inst.) 251  
 Wolff (Pharm.) 168, 175  
 Wolff (Angl. Ne) 57, 72, 78, 97, 121, 122,  
 140, 141, 142  
 Wolff, M. R. 231  
 Wolff (Mathem.) 58, 161, 170, 215  
 Wolffs 57  
 Wolfrum 152, 168, 177, 208, 210  
 Woltschläger 89, 92, 136  
 Wonsak 17  
 Wosnit 24  
 Wrede 47  
 Würschnitzer 261  
 Wüst 259, 290  
 Wüstemeyer 68, 69, 80, 93, 111, 113  
 Wüstneck (Frau) 256  
 Wuß G. (Chemie) 13, 173, 192, 193  
 Wuß H. 243, 254, 278  
 Wunderl 57, 58, 78, 97, 125, 127  
 Wunderlich, Prof. (Allg. Sprachwissen-  
 schaft) 10, 57, 70, 78, 94, 115, 116  
 Wunderlich, H. (Anorg. Chemie) 161, 191,  
 192

**Z**

Zachariae 56, 158, 176, 201, 202, 203  
 Zänker 89, 104  
 Zammit 258  
 Zehles (Frau) 250, 256  
 Zehnplanning 109  
 Zeller 90  
 Zeuner (Krefeld) 247  
 Zemke 262  
 Zepf 231, 257, 286, 287  
 Ziegler, W. 89, 112  
 Ziegler, R. 69, 89, 93, 111, 112  
 Zielinski 62, 245, 279  
 Ziekie 13  
 Ziem 59  
 Zierden 259  
 Zikatsch (Frau) 263  
 Zimmermann, A. (Stud.-Werk) 31  
 Zimmermann (Bibliothek) 23, 28  
 Zimmermann (Med. Klinik E)  
 59, 231, 256, 280, 281, 283  
 Zimmermann, W. (FR-ME) 28  
 Zindler 231, 259, 287, 290, 291  
 Zinke 89, 95  
 Ziplies 168, 170, 181  
 Zoch (Krefeld) 248  
 Zocholl 253  
 Zouhair 259  
 Zornatzis 259  
 Zoumpoulidou 259  
 Zschintzsch 24  
 Zunicher 259, 292  
 Zweschper 29

**Y**

Yamada 251  
 Yilmaz 262  
 Yoshimoto 251

---

# CLAUS LINCKE

Schönegeistige und wissenschaftliche

## Buchhandlung

gegründet 1846

**nur Königsallee 96 (am Graf-Adolf-Platz)**

---

Bücher und Zeitschriften für alle Fakultäten der Universität  
für Studenten und Dozenten

Abteilungen für  
Medizin

Naturwissenschaften  
Philosophie, Philologie, Pädagogik

Rechts-, Staats- und  
Wirtschaftswissenschaften

Belletristik

Karten und Führer

Kunst, dekorative und moderne Grafik  
Taschenbücher

Sprachkurse

Ausführung von Bestellungen aller lieferbaren Bücher  
und Zeitschriften des In- und Auslandes

Ruf: Sammel-Nr. 32 92 57

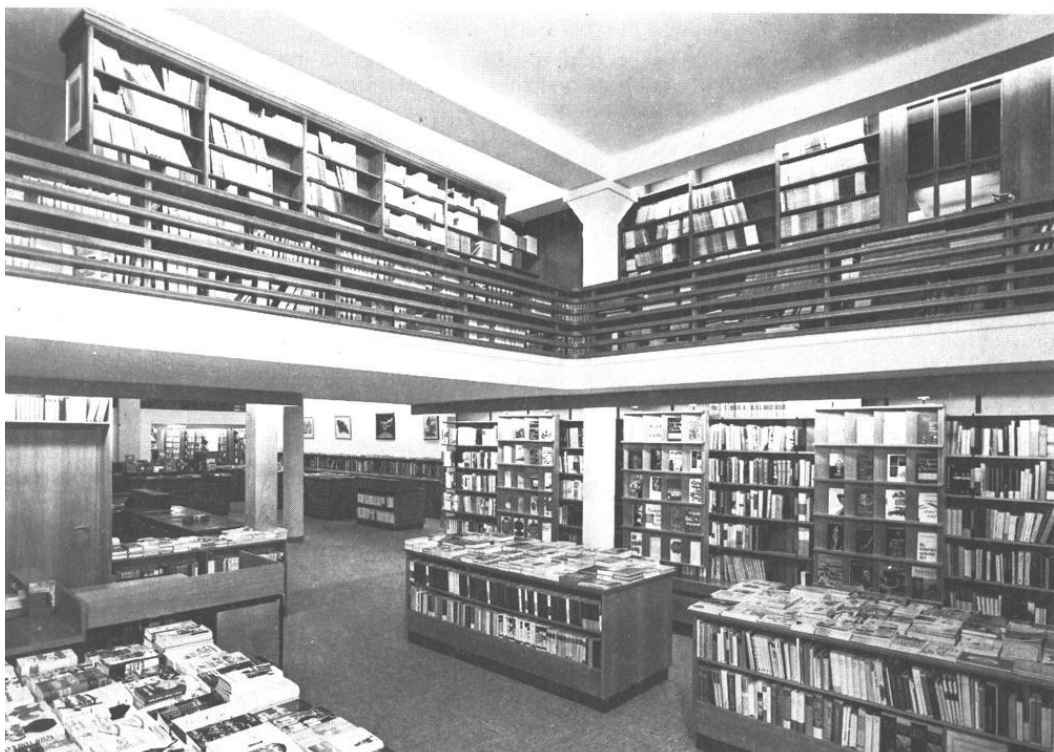

## **AOK — Ihr zuverlässiger Studienbegleiter**

Jeder Student an einer staatlichen oder staatlich anerkannten Hochschule oder Fachhochschule muß krankenversichert sein.

Ohne den Nachweis des Krankenversicherungsschutzes ist die Einschreibung bzw. Rückmeldung nicht möglich.

Wir, der größte Krankenversicherungsträger der Landeshauptstadt, bieten auch während des Studiums einen umfassenden Versicherungsschutz zu niedrigen Beiträgen. Lassen Sie sich einmal unverbindlich beraten.

Wenden Sie sich in der Hauptverwaltung bitte vertrauensvoll an unsere Mitarbeiter

Herrn Sessing oder Herrn Bandau  
Telefon-Durchwahl: 82 25 355/454

oder schriftlich an die AOK Düsseldorf, Kasernenstraße 61 (Postfach 1141).

Selbstverständlich können Sie auch die AOK-Geschäftsstelle in den  
Medizinischen Einrichtungen der Universität  
— Gebäude 14.71 (Villa Elert) —, Witzelstraße 5

aufsuchen. Wir haben dort für Sie montags bis freitags von 14.00—16.00 Uhr geöffnet und sind telefonisch unter der Durchwahl-Nummer 31 18 301 zu erreichen.

### Unser Angebot:

- vorbildliche Leistungen
- günstige Beiträge
- individueller Service

### Wir sind

- versichertennah
- unbürokratisch
- zuverlässig
- familienfreundlich

Auch nach dem Studium sind Sie bei der AOK Düsseldorf gut aufgehoben!

AOK Düsseldorf — immer die richtige Krankenkasse für Sie! Wir möchten Ihnen dies gerne beweisen.

**Ortskrankenkasse Düsseldorf**  
Kasernenstraße 61



# LANDESHAUPTSTADT DÜSSELDORF

## Stadtkartenausschnitte mit Informationsregister

(Spalte 1 = Planquadrat, Spalte 2 = Lage im Planquadrat)

- 5 1 Akademie für öffentliches Gesundheitswesen, Auf'm Hennekamp 70
- 5 2 Amt für Fremdenverkehr und Wirtschaftsförderung, Ehrenhof 3
- 5 3 Amtsgericht, Mühlensstraße 34
- 5 4 Aquarium, Brehmstraße 13
- 5 5 Arbeitsamt, Fritz-Roeber-Straße 2
- 5 6 Erholungsstätte Freibad Lörrich
- 5 7 Deutsche Oper am Rhein, Heinrich-Heine-Allee 16a
- 5 8 Deutscher Gewerkschaftsbund - Bundesvorstand, Hans-Böckler-Str. 39
- 5 9 Eisstadion, Brehmstraße 27
- 5 13 Goethemuseum, Jägerhofstraße 1
- 5 15 Heinrich-Heine-Institut, Grabbeplatz 5
- 5 16 Industrie- und Handelskammer, Berliner Allee 10
- 5 17 Jugendherberge, Döseidorfer Straße 1
- 5 18 Kultusministerium NRW, Volklinger Straße 49
- 5 19 Kunststerverein „Malkasten“, Jacobistraße 6
- 5 20 Kunstmuseum, Ehrenhof 5
- 5 23 Landesmuseum Volk und Wirtschaft, Ehrenhof 2
- 5 24 Landes- und Stadtbildstelle, Prinz-Georg-Straße 80
- 5 26 Landeszentralbank, Berliner Allee 14
- 5 27 Landgericht, Neubrückstraße 3
- 5 28 Landtag von Nordrhein-Westfalen, Ständehausstraße 1
- 5 30 Ministerpräsident des Landes NRW, Haroldstraße 2
- 5 31 Ministerium für Wissenschaft und Forschung NRW, Volklinger Str. 49
- 5 33 Palais Nesselrode (Holtens-Museum), Schulstraße 4
- 5 36 Polizeipräsidium, Jürgensplatz 5
- 5 37 Rathaus, Marktplatz 2
- 5 38 Regierungspräsident, Cecilienallee 2
- 5 39 Rheinhalle, Oederallee 1
- 5 40 Rheinisch-Westfälische Börse, Berliner Allee 10
- 5 41 Rheinisch-Westf. Akademie der Wissenschaften, Palmensstraße 16
- 5 42 Staatl. Hochschule für Musik Rheinland - Robert-Schumann-Institut, Fischerstraße 110
- 5 43 Robert-Schumann-Saal, Ehrenhof 4
- 5 45 St. Lambertus, Stiftsplatz
- 5 46 Schauspielhaus (Großes und Kleines Haus), Bleichstraße 1
- 5 47 Schloß Jägerhof, Jacobstraße 2
- 5 49 Staatliche Kunstakademie, Eiskellerstraße 1
- 5 50 Stadtbüchereien, Berliner Allee 39
- 5 51 Stadtgeschichtliches Museum, Bäckerstraße 7-9
- 5 52 Stadt. Kunsthalle, Grabbeplatz 4
- 5 54 Studienhaus mit Volkshochschule, Fürstenwall 5
- 5 55 Theater Rheinischer Marionetten, Bilker Straße 7
- 9 57 Universität Düsseldorf, Universitätsstraße 1, F. 311-1
- 2 11 Deutsches Krankenhausinstitut, Tersteegenstraße 9
- 8 12 Diabetes-Forschungsinstitut, Auf'm Hennekamp 65
- 9 14 Ev. Studentenzentrum (mit Wohnheim), Witzelstraße 76
- 8 21 Gasthaus der Universität, Fabriciusstraße 8
- 5 22 Institut für Arbeitsmedizin
- 5 25 Institut für Hygiene
- 5 25 Institut für Lufthygiene und Silikoseforschung, alle Guriltstraße 53/55
- 3 Kath. Hochschulgemeinde (mit Studentenwohnheim), Duisburger Str. 82
- 3 32 Rheinisches Landeskrankenhaus, Bergische Landstraße 21
- 9 34 Abteilung für Ausbildungsförderung (BAUG)
- 5 35 Studentenwohnheime, Strümpelstraße 6
- 8 44 Internationales Studentenwohnheim „Regenbogen e.V.“, Kopernikusstr. 78
- 3 29 Ev. Studentenwohnheim, Graf-Recke-Straße 209
- 6 48 Ev. Ehepaarwohnheim, Oerlestraße 10
- 6 56 Verlegungszentrum II, Mettmanner Straße 16
- 5 62 Verwaltungsgericht, Bastionsstraße 39
- 3 59 VDI-Haus, Graf-Recke-Straße 84
- 6 60 Verkehrsverein der Stadt Düsseldorf e.V., Konrad-Adenauer-Platz 11
- 3 61 Wildpark, Gratenberg
- 9 70 Fachhochschule Düsseldorf, Strümpelstraße 4
- 2 71 Josef-Gockeln-Str. 9, Fachber. Architektur, Elektrotechnik, Maschinenbau und Veri.-technik
- 5 72 Fürstenwall 100, Fachbereich Design
- 9 73 Universitätsstr. 1, Gebäude 24.21 Fachber. Sozialarbeit/Sozialpädagogik
- 9 74 Universitätsstr. 1, Gebäude 23.30, Fachber. Wirtschaft





## Führungskräfte

# Der Weg in die Verantwortung führt bei Henkel über eine gezielte Ausbildung.

Nur die Verbindung von Theorie, Praxis und systematischen Ausbildungsmaßnahmen ermöglicht die optimale Entwicklung zur modernen Führungskraft.

Henkel hat ein Programm, das eine Basis für den persönlichen Berufserfolg bieten kann.

Stufe 1: die Praxis trainieren. Training on the job.

Der Hochschulabsolvent lernt Theorie und Praxis zu verbinden – durch systematische Einarbeitung und Übernahme von Teilverantwortung in den für ihn interessanten Organisationseinheiten unseres Unternehmens.

Stufe 2: Kenntnisse und Fähigkeiten erweitern. job-rotation.

Nach dem Einstieg in die Teilverantwortung geht es um die Verbreiterung und Vertiefung von Wissen und Können, um später leitende Tätigkeiten vollverantwortlich übernehmen zu können.

Bitte schreiben Sie uns kurz.

Wir informieren Sie dann ausführlich.

## Henkel

Kommanditgesellschaft auf Aktien

Sekretariat der Personalleitung, Postfach 1100, 4000 Düsseldorf 1





**STERN-VERLAG  
JANSSEN & CO  
DÜSSELDORF**

**Buchhandlung Antiquariat  
Friedrichstr. 24/26 T 373033  
Universitätsbuchhandlung  
Universitätsstr. 1 T 346161**

**Modern Großräumig  
Übersichtlich Unaufdringlich  
Ungestörtheit beim Stöbern  
Fachgerechte Bedienung wenn gewünscht  
Mehr als 200 000 Bücher**

**EINE BUCHHANDLUNG WIE SIE IM BUCHE STEHT**



## Ein brandaktuelles Thema, das Sie bisher kalt ließ: Versicherungen

Das war kaum ein Thema, das Ihnen Kopfzerbrechen bereiten konnte. Ihr Studium allerdings wird Sie schon bald in den Kreis der Besserverdiener einreihen – gleich



welche Fachrichtung Sie gewählt haben. Mit steigendem Einkommen wird auch Ihre Verantwortung für die private und berufliche Sicherheit wachsen.

Nach einer nur oberflächlichen Beschäftigung mit dem Versicherungsmarkt werden Sie feststellen, daß er für Sie mehr Fragezeichen als Antworten bereithält.

In dieser Situation (wie auch zukünftig) hilft Ihnen einer unserer Berater mit seiner Erfahrung, seinem Fachwissen und mit aktuellen Infor-



mationshilfen. Er berät Sie und – wichtig für Ihren Geldbeutel – vermittelt Ihnen Tarife, die wir gemeinsam mit den Versicherungsgesellschaften für das „Studenten-

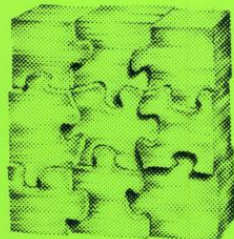

budget“ erarbeitet haben. Wenn also eine Versicherungsentscheidung aktuell wird, rufen Sie uns an. Wir beraten Sie gerne.

**Das Ganze ist mehr  
als die Summe seiner Teile**

---

**Marschollek, Lautenschläger und Partner GmbH**

Regionalbüro  
5300 Bonn, Bischofsplatz 1  
Telefon 02 28/65 10 55

Zentrale  
6900 Heidelberg, Zeppelinstraße 151  
Telefon 0 62 21/4 99 31

