

Universität Düsseldorf



va
12

Personen- und Vorlesungsverzeichnis Sommersemester 1980



Zeittafel

Sommersemester 1980 Wintersemester 1980/81

Semesterbeginn:	1. April 1980	1. Oktober 1980
Semesterschluß:	30. September 1980	31. März 1981
Beginn der Vorlesungen:	9. April 1980	13. Oktober 1980
Letzter Vorlesungstag:	4. Juli 1980	13. Februar 1981
Die Vorlesungen fallen aus:	1. Mai 1980 (Maifeiertag)	1. November 1980 (Allerheiligen)
	15. Mai 1980 (Christi Himmelfahrt)	19. November 1980 (Buß- und Betttag)
	26. Mai 1980 (Pfingstmontag)	22. Dezember 1980 bis 7. Januar 1981 (Weihnachtsferien — beide Tage einschl.)
	5. Juni 1980 (Fronleichnam)	
	17. Juni 1980 (Tag der deutschen Einheit)	
	Sport-Dies: 11. Juni 1980	

Bewerbungsfrist

für die Fächer Medizin,
Zahnmedizin und Pharmazie
(nur höhere Semester)

—Ausschlußfrist—

bis 15. März 1980

15. September 1980

Immatrikulationsfrist

(nur für zulassungsfreie Fächer)

11. Februar bis

1. Juli bis

3. April 1980

10. Oktober 1980

Die Einschreibungsunterlagen sind
in der vom Studentensekretariat
jeweils mitgeteilten Frist
zurückzusenden

Rückmeldefrist

für die Fächer Medizin,
Zahnmedizin und Pharmazie

—Ausschlußfrist—

bis 15. März 1980

bis 31. August 1980

für die übrigen Fächer

4. Februar b. 19. April 1980

1. Juli b. 31. August 1980

Bewerbungsfrist

für ausländische Studienbewerber

in Fächern mit Zulassungs-
beschränkungen:

—Ausschlußfrist—

bis 15. Januar 1980

15. Juli 1980

Exmatrikulation:

Studienplatzausch:

ber 1980

ber 1980

Weitere Angaben siehe unten

+3001 280 01



Universität Düsseldorf

Katalog

Katalog

Katalog

Personen- und Vorlesungsverzeichnis

Sommersemester 1980

Postanschrift: Universitätsstraße 1, 4000 Düsseldorf 1
Fernsprechsammelnummer (02 11) 31 11, bei Durchwahl 3 11...
Fernschreiber 8 587 348 uni d



Die Universität ist Mitglied folgender Organisationen und Vereinigungen:

Landesrektorenkonferenz NRW

Westdeutsche Rektorenkonferenz (WRK), Ahrstraße 39, 5300 Bonn-Bad Godesberg
Ständige Konferenz der Rektoren und Vizekanzler der Europäischen Universitäten,
Université de Genève, CH—1211 Genève 4

Association Internationale des Universités 1, rue Miollis, F-75 Paris 15e

Deutsche Forschungsgemeinschaft, Kennedyallee 40, 5300 Bonn-Bad Godesberg

Deutscher Akademischer Austauschdienst, Kennedyallee 50, 5300 Bonn-Bad Godesberg

Deutsch-Französische Rektorenkonferenz

Hochschulverband

Westdeutscher Medizinischer Fakultätentag

Mathematisch-Naturwissenschaftlicher Fakultätentag

Philosophischer Fakultätentag

Freundeskreis Düsseldorf-Haifa, Postfach 1120, 4000 Düsseldorf 1



Partnerschaft

Die Universität Düsseldorf hat am 11. Mai 1973 einen Partnerschaftsvertrag mit der Universität Nantes (Frankreich) geschlossen.

Herausgeber: Der Rektor der Universität Düsseldorf

Redaktion: Universitätsverwaltung — Abteilung 1.1. — F. (02 11) 3 11-24 34/24 35/30 44

Anzeigenverwaltung: waz-druck, Duisburg

Redaktionsschluß: 1. November 1979

Druck: waz-druck, Duisburg

Medaille der Universität Düsseldorf (Titelseite) — Entwurf und Ausführung: Dr. Marianne Kiesselbach, 1973.

Verkauf und Vertrieb des Personen- und Vorlesungsverzeichnisses erfolgen durch den Düsseldorfer Fachbuchhandel.

Dieser Ausgabe liegen folgende Beilagen bei:

AOK Düsseldorf, Frankfurter Allgemeine, Dr. Steinfels Sprachreisen, Nürnberg

Inhaltsverzeichnis

Mitgliedschaften und Partnerschaft der Universität	2	
Öffnungszeiten der Universitätseinrichtungen	4	
Chronik der Universität	5	
Zur baulichen Gesamtplanung der Universität	7	
Institutionen der Universität		
Rektorat	9	
Senat	9	
Senatskommission und Ausschüsse	10	
Ehrensensoren, Ehrenbürger, Universitätsrat	14	
Verwaltung	17	
1. Universitätsverwaltung	17	
2. Verwaltung der Medizinischen Einrichtungen	19	
Gemeinsame Einrichtung der Universität		
Universitätsbibliothek	21	
Rechenzentrum	24	
Sonstige Einrichtungen und Vereinigungen		25
Dozentenvereinigung	26	
Wissenschaftliche Mitarbeiter	26	
Personalräte	28	
Studentenschaft	29	
Studentengemeinden	30	
Studentenwerk	31	
Gesellschaft von Freunden und Förderern e. V.	34	
Verzeichnis der Studienfächer und Studienabschlüsse		35
Informationen über das Studium an der Universität Düsseldorf	41	
Einschreibungsordnung	50	
Staatliches Prüfungsamt —Düsseldorf—	56	
Wissenschaftliches Prüfungsamt Düsseldorf	56	
Der Universität angegliederte Institute	59	
Übersicht über die Zahl der Studierenden an der Universität	61	
Vorlesungen für Hörer aller Fakultäten	62	
Philosophische Fakultät		65
Studienberater	67	
Prüfungsausschüsse	73	
Lehrkörper	74	
Institute und Seminare	85	
Lehrveranstaltungen	92	
Mathematisch-Naturwissenschaftliche Fakultät		119
Studienberater	122	
Prüfungsausschüsse	123	
Lehrkörper	125	
Institute	137	
Lehrveranstaltungen	146	
Medizinische Fakultät		181
Studienberater	184	
Prüfungsausschüsse	184	
Lehrkörper	186	
Institute und Kliniken	207	
Lehranstalten und Schulen an den Medizinischen Einrichtungen	221	
Studienpläne für das vorklinische und klinische Studium	222	
Lehrveranstaltungen	228	
Namensverzeichnis		259

Öffnungszeiten

Die nachfolgend aufgeführten Einrichtungen befinden sich — soweit nichts anderes angegeben — auf dem Universitätsgelände, Universitätsstraße 1

Studentensekretariat

Gebäude 16.11 (Verwaltungsgebäude)
F. 3 11 — 22 34 / 22 33 / 22 43 / 22 60 / 32 66
montags bis freitags 9 bis 12 Uhr

Akademisches Auslandsamt

Gebäude 16.11 (Verwaltungsgebäude)
F. 3 11 22 38
montags bis freitags 9 bis 12 Uhr

Akademisches Prüfungsamt

Gebäude 16.11 (Verwaltungsgebäude)
F. 3 11 — 30 50 / 30 55 / 43 58 / 24 25
montags bis freitags 9 bis 12 Uhr

Zentrale Studienberatung

Gebäude 16.11 (Verwaltungsgebäude)
F. 3 11 — 43 80 / 44 91 / 32 61
Sprechstunden s. Seite 44

Universitätskasse

Gebäude 16.11 (Verwaltungsgebäude)
F. 3 11 — 22 29 / 22 30 / 22 31 / 22 32
Kto. 4051 710 bei der Westdeutschen Landesbank Rhein. Girozentrale, Düsseldorf
montags bis freitags 9 bis 12 Uhr

Studentenwerk Düsseldorf

Gebäude 21.12 (Studentenhaus)
F. 3 11 1
montags bis freitags 9 bis 12 Uhr und 13 bis 14 Uhr

Studentenwerk

Abteilung für Ausbildungsförderung

Gebäude 23.11
F. 3 11 — 33 81
montags und donnerstags 9 bis 13 Uhr

Allgemeiner Studentenausschuß (AStA)

Gebäude 21.12 (Studentenhaus)
F. 3 11 — 32 90
montags bis freitags 12 bis 14 Uhr

Dekanat der Philosophischen Fakultät

Gebäude 23.21, Ebene 00, Raum 63
F. 3 11 — 29 36 und 29 37
montags bis donnerstags 10 bis 12 und 15 bis 16 Uhr, freitags 10 bis 12 Uhr

Dekanat der Mathematisch-Naturwissenschaftlichen Fakultät

Gebäude 25.12, Ebene 00, Raum 30
F. 3 11 — 22 35 und 21 93
montags bis freitags 10 bis 12 Uhr

Dekanat der Medizinischen Fakultät

Gebäude 23.11, Ebene 02, Raum 65
F. 3 11 — 22 42
montags bis freitags 10 bis 12 Uhr

Wissenschaftliches Prüfungsamt

Gebäude 23.31, Ebene 01
F. 3 11 — 41 01 bis 41 07
Sprechstunden s. Seite 56

Chronik der Universität

- 1806 Joachim Murat, von seinem Schwager Napoleon als Großherzog von Berg eingesetzt, will in Düsseldorf eine bergische Universität gründen.

Bestrebungen, schon im 17. Jahrhundert in Düsseldorf eine Universität zu gründen, blieben erfolglos. Doch wurde das „Gymnasium Illustre“, 1545 von Herzog Wilhelm dem Reichen gegründet, von den Jesuiten für Studia inferiora und Studia superiora eingerichtet. Höhere Studien — Dauer 2 bis 4 Jahre — waren in Philosophie, Jurisprudenz und Theologie möglich.

Im 18. Jahrhundert hatten sich in Düsseldorf drei hochschulähnliche Institutionen entwickelt:

Die **Fakultätenschule**, die nach Aufhebung des Jesuitenordens aus dem alten Gymnasium entstand.

Die **Rechtsakademie**, zuerst 1715 erwähnt, bildete Juristen aus. Alle bergischen Untertanen, die juristische Positionen erstrebten, mußten nach einer Vorschrift aus dem Jahre 1779 zwei Jahre die Rechtsakademie besuchen.

Das **Collegium anatomico-chirurgicum**, zu dem 1747 mehrere medizinische Lehrstätten mit festem Lehrplan zusammengeführt wurden.

17. 12. 1811 Napoleon erläßt ein Dekret, in Düsseldorf für das Großherzogtum Berg eine Universität mit fünf Fakultäten zu errichten. Der Rußlandfeldzug Napoleons mit seinen Folgen verhindert die Gründung.

1. 7. 1907 Die „**Düsseldorfer Akademie für praktische Medizin**“ wird nach langen und hartnäckigen Bemühungen aus Düsseldorf mit einem Allerhöchsten Erlaß vom 4. 6. 1907 errichtet.

Aufgaben der Akademie: Ausbildung von Medizinalpraktikanten, Ausbildung in Spezialfächern, Fortbildungskurse, Förderung der praktischen Medizin nach der wissenschaftlichen Seite. Die Akademie besaß keine Rektorsverfassung und konnte keine Studenten ausbilden.

27. 7. 1907 Feierliche Eröffnung der neuerbauten Allgemeinen Städtischen Krankenanstalten und der „Akademie für praktische Medizin“.

7. 5. 1919 Die Akademie nimmt mit vorläufiger Genehmigung und hauptsächlich für Kriegsteilnehmer den klinischen Unterricht auf.

24. 2. und 25. 4. 1923 Preußen und Düsseldorf unterzeichnen einen Vertrag, nach dem die „Akademie für praktische Medizin“ in „**Medizinische Akademie in Düsseldorf**“ umbenannt wird. Die Akademie erhält Rektorsverfassung und das Recht auf klinische Ausbildung von Studenten.

8. 6. 1923 Offizielle Eröffnung der Akademie.

- WS 1931/32 Das Studium der Zahnmedizin wird aufgenommen.

1. 11. 1935 Die „Medizinische Akademie in Düsseldorf“ erhält das Promotionsrecht.

19. 11. 1945 Wiederaufnahme des akademischen Unterrichts.
- 1955 Gründung der „Gesellschaft von Freunden und Förderern der Medizinischen Akademie in Düsseldorf“.
- 1961 Prof. Anton Kiesselbach führt im Wintersemester 1961/62 erstmalig einen Präparier-Kurs mit beschränkter Teilnehmerzahl durch und schafft damit die Grundlage für den Aufbau des vorklinischen Unterrichts.
3. 7. 1962 Land NRW und Düsseldorf schließen einen Vertrag: NRW übernimmt mit Wirkung vom 1. 1. 1962 die Verantwortung und Fürsorge für die Medizinische Akademie, während die Allgemeinen Städtischen Krankenanstalten weiterhin im Besitz der Stadt Düsseldorf verbleiben.
16. 11. 1965 Die Landesregierung NRW beschließt die Umwandlung der Medizinischen Akademie in „**Universität Düsseldorf**“.
- WS 1965/66 Studienanfänger der Medizin werden erstmals aufgenommen. Bisher war ein Studium der Medizin und Zahnmedizin nur vom 3. Semester an möglich.
1. 1. 1966 Die Universität Düsseldorf konstituiert sich mit einer Medizinischen und einer kombinierten Naturwissenschaftlich-Philosophischen Fakultät.
14. 2. 1966 Festakt zur Begründung der Universität.
1. 1. 1969 Die kombinierte Naturwissenschaftlich-Philosophische Fakultät bildet zwei selbständige Fakultäten: Mathematisch-Naturwissenschaftliche und Philosophische Fakultät.
1. 1. 1973 Die bisherigen Städtischen Krankenanstalten — Universitätskliniken gehen von der Stadt Düsseldorf in die Trägerschaft des Landes Nordrhein-Westfalen (Universität) über.
19. 3. 1973 Preisverleihung im Bau und Ideenwettbewerb für den Zentralbereich der Universität mit Bibliothek, Hörsaalzentrum Institutsgruppe VIII (Geisteswissenschaften).
- Anfang 1973 Die Mehrzahl der geistes- und naturwissenschaftlichen Institute ziehen in die neubauten Institutsgruppen auf dem Campus um.
11. 5. 1973 Abschluß eines Partnerschaftsvertrages mit der Universität Nantes (Frankreich).
- WS 1975/76 Bezug der Institusbauten der Mathematischen-Naturwissenschaftlichen Fakultät mit 3800 Studienplätzen.
- WS 1976/77 Das neu eingerichtete Fach Pharmazie nimmt den Lehrbetrieb auf.
- WS 1979/80 Inbetriebnahme des Neubaus der Universitätsbibliothek.
Die Universität zählt erstmals mehr als 10 000 Studierende.

Zur baulichen Gesamtplanung der Universität

Düsseldorf liegt am Rande des Ballungsraumes Ruhrgebiet in der Kette der nordrhein-westfälischen Universitätsstädte. Im direkten Einzugsgebiet Düsseldorfs hat die Universität eine zentrale Lage.

Die geplante A 46 wird einen direkten Anschluß an die Autobahn Köln-Ruhrgebiet und Köln-Krefeld, Düsseldorf-Mönchengladbach bzw. Wuppertal ermöglichen.

Innerhalb des Stadtgebietes Düsseldorf liegt das etwa 130 ha große Gebiet der Universität am Südrand der Innenstadt. Die Entfernung zum Stadtzentrum wie auch zum Hauptbahnhof beträgt etwa 3,5 km.

Das Erschließungssystem sieht eine Trennung von Fußgänger- und Fahrverkehr vor. Beiderseits der Fußgängerebene sind die baulichen Bereiche nach verschiedenen stark frequentierten Zonen — Hörsaal- und Seminarzone, Instituts- und Forschungszone sowie Zone für Sondereinrichtungen — errichtet.

Die Fußgängerebene durchzieht, um ein Geschob angehoben, bandartig die gesamte Universität von Norden nach Süden. Sie ist im Zentralbereich in West-Ost-Richtung abgewinkelt und bildet das städtebauliche „Rückgrat“ der Anlage. Mit der Fußgängerebene identisch ist der unterirdische Verlauf eines Energiekanals, von dem aus die Gebäude mit den erforderlichen Medien versorgt werden.

Die Andienung durch den öffentlichen Nahverkehr erfolgt z. Zt. über die vorhandenen Linien 701, 704, 715 und 778. Es ist geplant, zunächst die Linie 704 über die künftige U-Bahntrasse bis auf die Höhe des Zentralbereichs in das Universitätsgelände zu verlängern.

Eine weitere Buslinie, 827, über die neue Fleher Brücke vom linksrheinischen Norf zur Universität ist eingerichtet worden

Inzwischen ist die Universität fast fertiggestellt, und es sind über 10 000 Studenten eingeschrieben.

Die Universität enthält die folgenden Einrichtungen:

1. Im Norden die Fächer der Vorklinischen und Klinischen Institute mit dem Zentralen Tierlabor und die Geisteswissenschaftlichen Institute. Hier ist auch die Mensa I mit einer Wohnheimgruppe für 400 Studenten und der Fachbereich Wirtschaft der Fachhochschule Düsseldorf untergebracht.
2. Im Süden die Naturwissenschaftlichen Institute und das Rechenzentrum.
3. Bindeglied zwischen Nord und Süd ist der Zentralbereich mit der neuen zentralen Universitätsbibliothek und einer Tiefgarage für 700 Pkw.

Es ist geplant, später dort die Mensa II mit Studentenhaus und Studentenwerk, das Hörsaalzentrum und gemeinsame Einrichtungen zu errichten. Bis zur Verwirklichung dieser Einrichtungen wird dieser Bereich landschaftsgestalterisch in den Landschaftsraum der Universität eingebunden.

Hier befindet sich auch das Gebäude für die Fachbereiche Sozialarbeit und Sozialpädagogik der Fachhochschule Düsseldorf.

4. Das im Osten gelegene Institut für Leibesübungen befindet sich z. Zt. in der Ausführung.

Der Botanische Garten bildet zusammen mit den übrigen Grünanlagen den Rahmen, mit dem sich die Universität in den Landschaftsraum des Niederrheins und der Stadt Düsseldorf einfügt.

Um künftigen Entwicklungen den notwendigen Spielraum zu ermöglichen, werden im Osten und Süden entsprechende Erweiterungsflächen vorgehalten. Der Schwerpunkt der Bautätigkeit wird sich in den kommenden Jahren in den Bereich der Medizinischen Einrichtungen verlagern. Dort ist bereits 1978 mit dem Bau der Medizinisch-Neurologisch-Radiologischen Klinik (mit 400 Betten) begonnen worden. Eine neue Versorgungszentrale mit Hauptküche, Personalkantine, Zentrallager und Zentralsterilisation ist zur Zeit in der Planung.

Institutionen der Universität

Rektorat

Rektor:

Prof. Dr. med. Hans-Werner Schlipköter
Universitätsstraße 1, Gebäude 16.11, Ebene 01, Raum 51

Vorzimmer: Brigitte Heiden, Reg.-Ang., F. 3 11 — 24 28 und 24 29

Sprechstunden nach Voranmeldung

Prorektor:

Prof. Dr. rer. nat. Kurt Suchy
Universitätsstraße 1, Gebäude 16.11, Ebene 01, Raum 45

Vorzimmer: Renate Recker, Reg.-Ang., F. 3 11 — 24 26

Sprechstunden nach Voranmeldung

Kanzler:

Dr. jur. Carl Friedrich Curtius
Universitätsstraße 1, Gebäude 16.11, Ebene 01, Raum 28

Vorzimmer: Iris Kocielnik, Reg.-Ang., F. 3 11 — 24 30 und 24 31

Senat

Vorsitzender:

Der Rektor

Mitglieder:

Der Projektor

Der Kanzler (beratend)

Der Dekan der Philosophischen Fakultät

Der Dekan der Mathematisch-Naturwissenschaftlichen Fakultät

Der Dekan der Medizinischen Fakultät

Wahlsenatoren:

Prof. Dr. Klaus Müller

Prof. Dr. Artur Bergmann

Prof. Dr. Hans Reinauer

Prof. Dr. Fritz Nies

Prof. Dr. Hans Möhrle

Prof. Dr. Adolf Hopf

Vertreter der übrigen Habilitierten:

Wiss. Rat u. Prof. Dr. Siegfried Jüttner

Doz. Dr. Robert Wisbauer

Wiss. Rat u. Prof. Dr. Rabe

Vertreter der wissenschaftlichen Mitarbeiter:

Akadem. Oberrätin Dr. Barbara Haupt

Akadem. Rat Dr. Helmut Kempkens

Wiss. Ass. Hartmut Küppers

Vertreter der Studierenden:

stud. phil. Josef Halbekann

stud. rer. nat. Arno Hilgers

cand. med. Joachim Oldendörp

Schriftführer:

Oberregierungsrat Carl-Friedrich Neuhaus

Senatskommission und Ausschüsse

Haushalts- und Personalkommission

Vorsitzender: Der Rektor

Mitglieder:

Der Prorektor (beratend)

Die Dekane der Fakultäten

Prof. Dr. Hans Pau

Wiss. Ass. Hein Hoebink, M. A.

Wiss. Rat u. Prof. Dr. Lutz Geldsetzer

Prof. Dr. Hans Günter Goslar

Prof. Dr. Rudolf-Wilhelm Larenz

Wiss. Rat u. Prof. Dr. Franz Rabe

Prof. Dr. Georg Stötzl

Baukommission

Vorsitzender:

Prof. Dr. Artur Bergmann

Mitglieder:

Der Rektor

Wiss. Rat u. Prof. Dr. Ludwig Grün

Prof. Dr. Ludwig Schrader

Bibliothekskommission

geschäftsführender Vorsitzender:

Prof. Dr. Hans Schadewaldt

Mitglieder:

Der Rektor

Der Rektor designatus

Der Prorektor

Der Ltd. Bibliotheksdirektor

Akadem. Oberrat Dr. Fritz Becker

Prof. Dr. Manfred Höfler

Prof. Dr. Hans Joachim Jesdinsky

Prof. Dr. Hanns Klinger

Prof. Dr. Klaus Müller

Kommission für das Rechenzentrum

Vorsitzender:

Der Rektor

Mitglieder:

Direktor des Rechenzentrums (beratend)

Wiss. Rat u. Prof. Dr. Hägele

Wiss. Rat u. Prof. Dr. Henrichs

Prof. Dr. Jesdinsky

Prof. Dr. Klinger

Prof. Dr. Freund

Verw. Wiss. Ass. Dipl. Math. Michael Teusner

Prof. Dr. Wunderlich

Hochschulportausschuß

Vorsitzender:
Wiss. Rat u. Prof. Dr. Krämer
Mitglieder:
Der Rektor
Prof. Dr. Friedburg
Akadem. Rat Dr. Rehbein
N. N.
stud. phil. Josef Halbekann

Kommission für Fernstudium und Universitätsfernsehen

Geschäftsführender Vorsitzender:
Prof. Dr. Hans Schadewaldt
Mitglieder:
Der Rektor
Der Ltd. Bibliotheksdirektor
Studienprofessor Dr. Erich Baumgartner
Wiss. Rat u. Prof. Dr. Walter Baust
Prof. Dr. Armin Gerstenhauer
stud. rer. nat. Michael Hollstein
Prof. Dr. Volker Krumm
Wiss. Ass. Dr. Ludwig Jäger
Prof. Dr. Horst Nickel

Kommission für die Partnerschaft mit der Universität Nantes

Vorsitzender:
Leiter des akadem. Auslandsamtes
Mitglieder:
Der Rektor
Leiter der Universitätsbibliothek
Vorsitzender des ASTA
Geschäftsführer des akadem. Auslandsamtes
stud. phil. Behmer
stud. med. Codjambopoulo
Prof. Dr. Ebersoldt
stud. phil. Füllner
Prof. Dr. Greither
Wiss. Rat u. Prof. Dr. Hägele
Wiss. Hilfsk. Cornelissen
Prof. Dr. Müller-Ruchholtz
Prof. Dr. Otto
Prof. Dr. Schrader
Wiss. Ass. Dr. Weberpals
Prof. Dr. Windfuhr

Förderungsausschüsse nach dem Bundesausbildungsförderungsgesetz (BAföG)

Philosophische Fakultät:

Hauptamtliches Mitglied des Lehrkörpers:
Prof. Dr. Ilona Opelt (Seminar für Klassische Philologie)

Vertreter der Auszubildenden:
stud. phil. Karl-Heinz Rybold

Vertreter des Amtes für Ausbildungsförderung:
Reg.-Oberinspektor Ulrich Henneke (geschäftsführendes Mitglied)

Mathematisch-Naturwissenschaftliche Fakultät:

Hauptamtliches Mitglied des Lehrkörpers:
Prof. Dr. Leonhard Birkofer (Institut für Organische Chemie)

Vertreter der Auszubildenden:
stud. rer. nat. Ulrich Radtke

Vertreter des Amtes für Ausbildungsförderung:
Reg.-Oberinspektor Ulrich Henneke (geschäftsführendes Mitglied)

Medizinische Fakultät:

Hauptamtliches Mitglied des Lehrkörpers:
Prof. Dr. Herbert Th. Brüster (Institut für Blutgerinnungs- und Transfusionswesen)

Vertreter der Auszubildenden:
stud. med. Eckehard Gutmann

Vertreter des Amtes für Ausbildungsförderung:
Reg.-Oberinspektor Ulrich Henneke (geschäftsführendes Mitglied)

Kommission zur Förderung des wissenschaftlichen Nachwuchses (Graduiertenförderungskommissionen)

Mitglieder der Zentralen Kommission:

Vertreter des Rektors:

Prof. Dr. Leonhard Birkofer

Vertreter der Hochschullehrer:

Prof. Dr. Hans Günter Goslar

Prof. Dr. Manfred Windfuhr

Vertreter der wissenschaftlichen Mitarbeiter:

Wiss. Ass. Dr. Rainer Stillers

Vertreter der graduierten Studenten:

Dipl.-Chem. Ralf Schaaf

Mitglieder der Kommission der Philosophischen Fakultät:

Vertreter der Hochschullehrer:

Prof. Dr. Gerhard Wehle (Vorsitzender)

Prof. Dr. Hans Lemberg

Prof. Dr. Manfred Windfuhr

Vertreter der wissenschaftlichen Mitarbeiter:

Wiss. Ass. Gabriel Falkenberg

Vertreter der graduierten Studenten:

cand. phil. Uwe Koch

Mitglieder der Kommission der Mathematisch-Naturwissenschaftlichen Fakultät:

Vertreter der Hochschullehrer:

Prof. Dr. Oswald Hess (Vorsitzender)

Prof. Dr. Leonhard Birkofer

Prof. Dr. Jakob Kranz

Vertreter der wissenschaftlichen Mitarbeiter:

Wiss. Ass. Dr. Toni Breuer

Vertreter der graduierten Studenten:

Ursula Zielke

Mitglieder der Kommission der Medizinischen Fakultät:

Vertreter der Hochschullehrer:

Prof. Dr. Hans Günter Goslar (Vorsitzender)

Prof. Dr. Herbert Th. Brüster

Wiss. Rat u. Prof. Dr. Elisabeth Trube-Becker

Vertreter der wissenschaftlichen Mitarbeiter:

Wiss. Ass. Dr. Jochen Hagedorn

Vertreter der graduierten Studenten:

cand. med. Wille

Ehrensensoren, Ehrenbürger, Universitätsrat

Ehrensensoren

Dr. rer. pol. Freiherr Rolf von Bönninghausen, Beigeordneter a. D. der Landeshauptstadt Düsseldorf, Wirmerstraße 3, 4000 Düsseldorf

Prof. Dr. Pierre René Delorme, recteur de l'Academie d'Orléans-Tours, 21 Rue Saint-Étienne, F 45043 Orléans Cedex, Frankreich

Dr. jur. Wolfgang Glatzel, Mitglied des Aufsichtsrates der Contigas Deutsche Energie-Aktiengesellschaft, Goltsteinstraße 28, 4000 Düsseldorf

Rudolf Groth, Bankier i. R., vormals geschäftsführender Gesellschafter des Bankhauses C.G. Trinkaus & Burkhardt, Hofrat-Beisele-Straße 24, 8132 Tutzing

Eberhard Iglar, Anton-Fahne-Weg 6, 4000 Düsseldorf

Gilbert Just, Oberstadtdirektor a. D. der Landeshauptstadt Düsseldorf, Hebbelstraße 8, 4000 Düsseldorf

Prof. Dr. Paul Mikat, MdB, Kultusminister a. D., Erich-Höppner-Straße 21, 4000 Düsseldorf

Peter Müller, Direktor des Beamtenheimstättenwerkes, Oberbürgermeister a.D. der Landeshauptstadt Düsseldorf, Wirmerstraße 12, 4000 Düsseldorf

Ehrenbürger

Dr. med. h. c. Georg Sauerborn, Landesrat a. D. und Universitätsrat a. D., Brehmstraße 75, 4000 Düsseldorf

Prof. Dr. h. c. Friedrich Tamms, Beigeordneter a. D. der Landeshauptstadt Düsseldorf, Paul-von-Haase-Straße 10, 4000 Düsseldorf

Frau Dr. Marthe Vogt, 5 Marion Close, Cambridge/England

Universitätsrat

Heinrich Bentrup, Ministerialdirigent, Direktor beim Landtag Nordrhein-Westfalen, Niederlöricker Straße 11, 4005 Meerbusch-Büderich

ÜBER

30

SEMESTER
THEMA GELD

ÜBER 150 JAHRE STADT-SPARKASSE DÜSSELDORF

DARUM WISSEN WIR,
WAS WIR IHNEN EMPFEHLEN:

EIN GIROKONTO !

WÄHREND IHRER STUDIENZEIT GEBÜHRENFREI:

- Über Ihr Geld können Sie jederzeit verfügen
- Es ist bei uns sicher aufbewahrt
- Der Dispositionskredit hilft Ihnen, finanzielle Engpässe zu überbrücken
- Sie zahlen europäisch mit eurocheque und eurocheque-Karte
- Automatisch führt das Girokonto Daueraufträge für Sie aus
- Über alle Kontobewegungen (z.B. Geldeingänge wie Bafög oder Nebenverdienste) werden Sie durch Kontoauszüge informiert

Legen Sie
ein Girokonto
bei uns an!



Wir informieren Sie
über alle Vorteile
und Möglichkeiten.

STADT-SPARKASSE
DÜSSELDORF

Schrobsdorff

Die Buchhandlung an der Universität
Moorenstraße 80

Alle Fachbücher und Zeitschriften für Studenten und
Dozenten
außerdem Unterhaltungsliteratur und Taschenbücher

Schrobsdorff **FACHBUCH**

Die große wissenschaftliche Buchhandlung in Düsseldorf
Königsallee 27—31 (Haus der Düsseldorfer Nachrichten)
Spezialgebiete: Human- und Zahnmedizin, Rechts- und
Wirtschaftswissenschaften, Technik, Architektur,
Bauing. Wissenschaften, Psychologie und Pädagogik,
Mathematik, Physik, Chemie, Biologie, Botanik, Zoologie

Schrobsdorff

Königsallee 22 am Corneliusplatz
Philosophie und Sprachwissenschaften
Schöne Literatur, Kunst, Geschichte, Taschenbücher,
Karten, Sprachen, Reiseführer, Jugendschriften, Literatur
für Freizeit, Sport und Hobby, Spiele für jung und alt

Telefon: Sammelnummer 8 42 11



Legende zu umseitiger Orientierungshilfe

Stand März 1979

	Gebäude
Universitätsverwaltung	16.11
Verwaltung der Med.Einrichtungen	13.70
Gästehaus	Fabriciusstraße 8
Zentrale Studienberatung, Berufsberatung des Arbeitsamtes	16.11
Rechenzentrum	25.41
Universitätsbibliothek	
a) Zentralbibliothek	24.41
b) Fachbibliothek Geographie/ Mathematik/Physik	25.21
c) Fachbibliothek Biologie/ Chemie/Pharmazie	26.21
d) Medizinische Abteilung	17.13
Studentenwerk	21.12
Abtlg. für Ausbildungsförderung	23.11
Staatshochbauamt für die Universität	16.21
Tierversuchsanlage	22.22
Wissenschaftliches Prüfungsamt	23.31
ASTA	21.12

Philosophische Fakultät

Dekanat	23.21
Philosophisches Institut	23.21
Erziehungswissenschaftl. Institut	23.03
	+ 23.02
Sozialwissenschaftl. Institut	23.31
Historisches Seminar	23.31
Seminar f. Allg. Sprachwissenschaft	23.21
Seminar für Klassische Philologie	23.21
Germanistisches Seminar	23.21
Anglistisches Institut	23.21
Romanisches Seminar	23.21

Mathematisch- Naturwissenschaftliche Fakultät

Dekanat	25.12
Mathematisches Institut	25.22
	+ 25.13
Institut f. Statistik u. Dokumentation	25.13
Physikalisches Institut	25.42
	+ 25.33 + 25.22
Institut für Theoretische Physik	25.32
Institut für Angewandte Physik	25.33
Institut für Anorganische Chemie und Strukturchemie	26.43
	+ 26.42
Institut für Organische Chemie	26.43
Institut für Physikalische Chemie	26.43
Institut für Theoretische Chemie	26.32
Institut für Pharmazeutische Chemie	26.23
Institut f. Pharmazeutische Biologie	26.23
Institut f. Pharmaz. Technologie	26.22
Botanisches Institut	26.13
	+ 26.03
Institut für Zoologie	26.02
	+ 26.03
Institut für Genetik	26.02
Biokybernetik	26.12
Institut für Mikrobiologie	26.12
Psychologisches Institut	23.03
	+ 23.02 + 23.12
Geographisches Institut	25.12

Medizinische Fakultät	Gebäude
Dekanat	23.11
Anatomisches Institut	22.03
C. u. O. Vogt-Institut für Hirnforschung	22.03
Institut für Biophysik und Elektronenmikroskopie	14.80
Physiologisches Institut	22.03
Institut für Physiologische Chemie	22.03
Institut für Humangenetik und Anthropologie	23.12
Pathologisches Institut	14.79
Neuropathologisches Institut	23.12
Institut für Pharmakologie	22.21
Institut für Toxikologie	14.79
	+ 14.81 + 14.82
Institut für Medizinische Mikrobiologie und Virologie	22.21
	+ 16.70
Zentralinstitut für Klinische Chemie und Laboratoriumsdiagnostik	13.81
Institut für Rechtsmedizin	14.84
Institut für Geschichte der Medizin	23.12
Institut für Medizinische Statistik und Biomathematik	23.02
Institut für Medizinische Psychologie	23.02
Institut für Medizinische Soziologie	23.02
Medizinische Klinik und Poliklinik	
Klinik A	13.80
Klinik B	14.87
	+ 13.80
Kliniken C, D, E	18.72
Neurologische Klinik	18.70
Lehrstuhl für Psychotherapie Psychotherapeutische Ambulanz sowie Konsiliardienst für die Universitätskliniken Geb.gegenüber	18.70
Psychotherapeutische Beratungsstelle für Studenten	18.71
Chirurgische Klinik und Poliklinik	12.41
Institut für experimentelle Chirurgie	23.12
Institut für Blutgerinnungswesen und Transfusionsmedizin	12.41
	+ 11.61
Institut für Anästhesiologie	23.01
Urologische Klinik	13.72
Neurochirurgische Klinik	13.71
Orthopädische Klinik	11.90
	+ 11.91 + 11.92 + 11.93
Institut und Klinik für Medizinische Strahlenkunde	14.83
Frauenklinik	14.75
Kinderklinik	14.76
	+ 14.85
Hautklinik	11.80
Augenklinik	13.75
Klinik für Hals-, Nasen-, Ohrenkrankheiten	13.76
Poliklinik und Klinik für Zahn-, Mund- und Kieferkrankheiten	18.73
	+ 18.21
Klinik für Kiefer- und Plastische Gesichtschirurgie	18.73
Tierversuchsanlage	22.22
Lehranstalten	
für techn. Assistenten i.d. Medizin	15.12
für Krankengymnastik	14.92
für Massage	14.90
für Orthoptistinnen	13.75
für Diätassistentinnen	11.75
Krankenpflegeschule	15.11
	+ 15.21
Schule für Krankenpflegehilfe	15.11
Krankenpflegerschule	17.12



Universität Düsseldorf

Orientierungshilfe

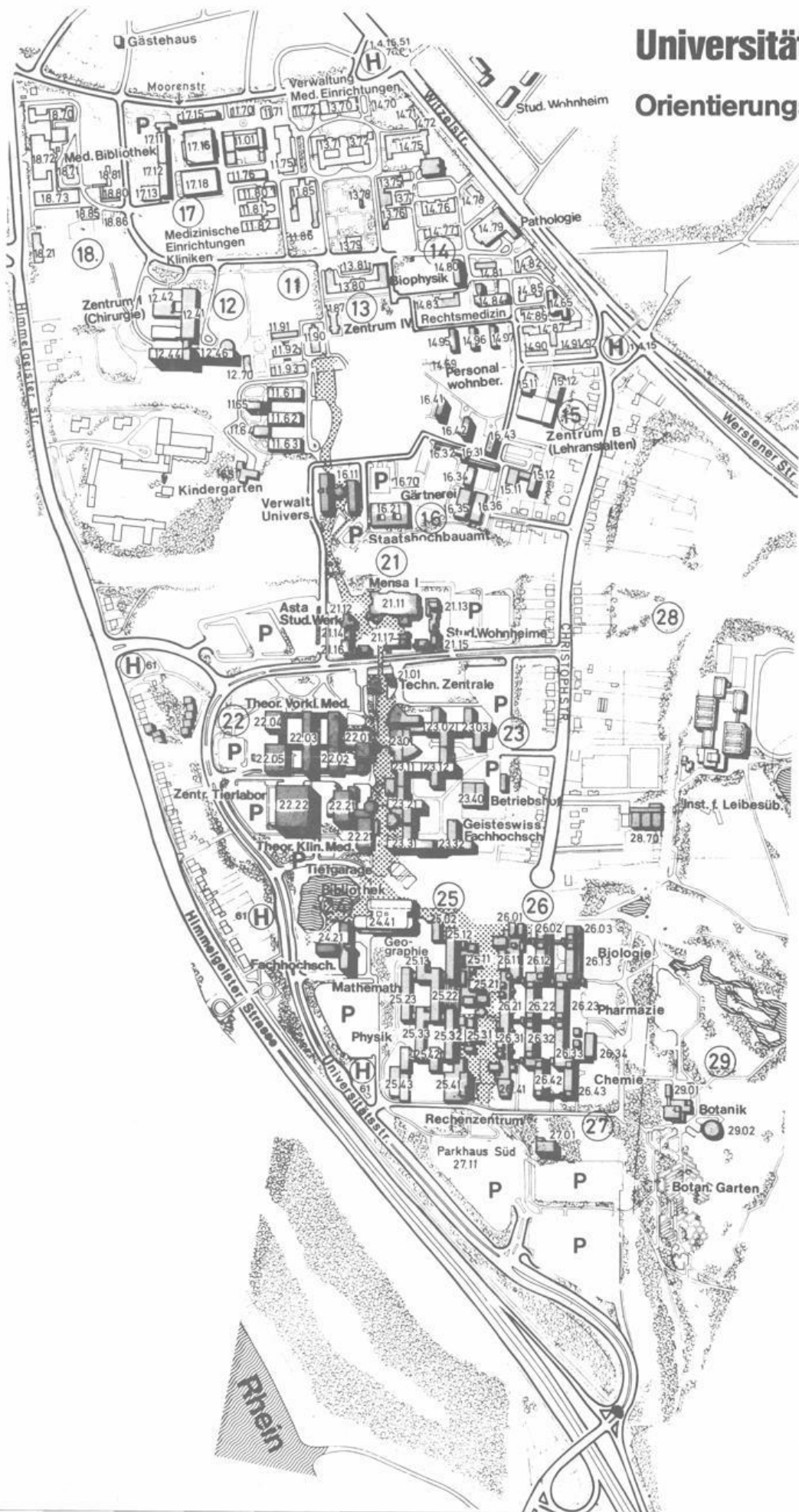

Verwaltung

Rektor:

Prof. Dr. med. Hans-Werner Schlipköter
Universitätsstraße 1, Gebäude 16.11, Ebene 01, Raum 51
Vorzimmer: Brigitte Heiden, Reg.-Ang., F. 3 11-24 28 und 24 29

Kanzler:

Dr. jur. Carl Friedrich Curtius
Universitätsstraße 1, Gebäude 16.11, Ebene 01, Raum 28
Vorzimmer: Iris Kocielnik, Reg.-Ang., F. 3 11-24 30 und 24 31

1. Universitätsverwaltung

Die Universitätsverwaltung befindet sich, soweit nichts anderes angegeben, im Gebäude 16.11 (Verwaltungsgebäude), Universitätsstraße 1 — siehe auch vorstehenden Lageplan.

Vertreter des Kanzlers:

Ltd. Regierungsdirektor Dr. jur. Hartwig Cremers
Vorzimmer: Monika Belgacem, Reg.-Ang., F. 3 11-24 32

Pressestelle:

Pressereferent Dr. phil. Hans Marwald, F. 3 11-24 39
Sekretariat: Hannelore Schulz-Janke, Reg.-Ang., F. 3 11-20 22
Fernschreiber Nr. 8 587 348 uni d

Dezernat Z - Innerer Dienstbetrieb, Organisation, Zentrale Dienste
Oberregierungsrat Heinrich Klüppel, F. 3 11-24 19 oder 32 60

Dezernat 1 - Akademische und studentische Angelegenheiten
Oberregierungsrat Carl-Friedrich Neuhaus, F. 3 11-24 40
Mitarbeiter: Regierungsrat z. A. Raimund Harrer, F. 3 11-42 48
(s. auch Dezernat 3)

Abteilung 1.1 - Akademische Angelegenheiten
Leiter: Manfred Rausch, Reg.-Amtsrat, F. 3 11-24 35

Abteilung 1.2 - Studentensekretariat
Leiter: Heinz Wonsak, Reg.-Amtmann, F. 3 11-22 43

Abteilung 1.3 - Akademisches Auslandsamt
Leiter: Prof. Dr. Nies
Geschäftsführer: Dieter Haas, Reg.-Angestellter, F. 3 11-22 38

Abteilung 1.4 - Akademisches Prüfungsamt
Leiter: Jürgen Strauch, Reg.-Oberinspektor, F. 3 11-24 25

Abteilung 1.5 - Zentrale Studienberatung
Anmeldung: F. 3 11-43 80
Heidi Holland, Dipl.-Soz., F. 3 11-32 61
Werner Küching, Dipl.-Psych., F. 3 11-44 91

- Dezernat 2** - Planung, Statistik, Datenverarbeitung
Akadem. Direktorin Dr. rer. pol. Anneliese Monika Grüger, F. 3 11-31 00
- Abteilung 2.1** - Struktur- und Entwicklungsplanung
Leiter: Wolfgang Ortman, Dipl.-Volkswirt, F. 3 11-32 13
- Abteilung 2.2** - Datenverarbeitung
Leiter: Werner Rattay, Dipl.-Math., F. 3 11-32 14
- Dezernat 3** - Personal, Rechtsangelegenheiten
Regierungsdirektor Joachim Winters, F. 3 11-24 01
Mitarbeiter: Regierungsrat z. A. Raimund Harrer, F. 3 11-42 48 (s. auch Dezernat 1)
- Abteilung 3.1** - Personalangelegenheiten des wiss. Personals, Beamtenangelegenheiten, Beamtenrecht
Leiter: Ralf-Rainer Pense, Reg.-Amtsrat, F. 3 11-24 20
- Abteilung 3.2** - Personalangelegenheiten der Angestellten und Arbeiter
Leiter: Wilhelm Schmitz, Reg.-Amtmann, F. 3 11-24 18
- Abteilung 3.3** - Beamten- und tarifrechtliche Sondergebiete
Leiter: Wolfgang Schröder, Reg.-Amtmann, F. 3 11-24 21
- Dezernat 4** - Bauangelegenheiten und Liegenschaften, Hausverwaltung
Ltd. Regierungsdirektor Dr. jur. Hartwig Cremers, F. 3 11-24 32
- Abteilung 4.1** - Bauangelegenheiten und Liegenschaften
Leiter: Heinz Mackes, Reg.-Amtmann, F. 3 11-24 44
- Abteilung 4.2** - Hausverwaltung, Gebäude 23.02, Raum 44-49
Leiter: Horst Vorwald, Reg.-Amtsrat, F. 3 11-20 93
- Dezernat 5** - Haushaltsangelegenheiten, Zentrale Beschaffung, Universitätskasse, Kassenaufsicht
Oberverwaltungsdirektor Heinz Pütz, F. 3 11-24 38
- Abteilung 5.1** - Haushalts- und Rechnungswesen
Leiter: Gerd Wamper, Reg.-Oberamtsrat, F. 3 11-22 45
- Abteilung 5.2** - Zentrale Beschaffung
Leiter: Jens-Peter Natersky, Reg.-Amtsrat, F. 3 11-24 42
- Abteilung 5.3** - Universitätskasse
Leiter: Willi Schulte, Reg.-Amtsrat, F. 3 11-22 32
- Dezernat 6** - Betriebstechnik, Gebäude 23.40 (Technischer Betriebshof)
Technischer Direktor Dipl.-Ing. Klaus Dircks, F. 3 11-25 55
- Abteilung 6.1** - Verwaltung
Leiter: Hans Günter Münch, Reg.-Amtsrat, F. 3 11-34 57
- Abteilung 6.2** - Betriebssicherheit
Sicherheitsingenieur Dieter Mücke, Ing. (grad.), F. 3 11-34 56
- Abteilung 6.3** - Elektrotechnik
Leiter: z. Z. Klaus Dircks, Dipl.-Ing., F. 3 11-25 55
- Abteilung 6.4** - Maschinentechnik
Leiter: Walter Bornmann, Ing. (grad.), F. 3 11-26 34

2. Verwaltung der Medizinischen Einrichtungen

Moorenstraße 5, 4000 Düsseldorf 1, Gebäude 13.70, soweit nichts anderes angegeben

Vertreter des Kanzlers

für den Bereich der Medizinischen Einrichtungen:
Leitender Regierungsdirektor Klaus-Eberhard Streblov
Vorzimmer: Erika Norbistrath, Reg.-Ang., F. 3 11-71 00/71 01

Dezernat 01 - Allgemeine und Personalverwaltung

Verwaltungsdirektor Kurt Lehnert, F. 3 11-71 26

Abteilung 01.1 - Allgemeine Verwaltungsangelegenheiten
Leiter: Kurt Lehnert, Verwaltungsdirektor, F. 3 11-71 26

Abteilung 01.2 - Personalangelegenheiten, Gebäude 14.70
Leiter: Ingo Hoeven, Reg.-Oberamtsrat, F. 3 11-71 43

Abteilung 01.3 - Pflegedienstleitung
Leiter: Susanne Goebel, Oberin, F. 3 11-71 07

Dezernat 02 - Finanzen

Regierungsrat Dipl.-Volkswirt Klaus Glasow, F. 3 11-72 12

Abteilung 02.1 - Finanzabteilung
Leiter: Günter Esser, Reg.-Ang., F. 3 11-71 65

Abteilung 02.2 - Krankenkosten, Gebäude 11.72
Leiter: Adelhard Schneider, Reg.-Oberamtsrat, F. 3 11-71 71

Abteilung 02.3 - Planung, Organisation, Statistik, Datenverwaltung
Leiter: Klaus Glasow, Regierungsrat, Dipl.-Volkswirt, F. 3 11-72 12

Dezernat 03 - Wirtschaft und Betriebe, Gebäude 11.71

Oberregierungsrat Rudolf Ottermann, F. 3 11-72 00

Abteilung 03.1 - Wirtschaftsbetriebe, Gebäude 11.71
Leiter: Rudolf Ottermann, Oberregierungsrat, F. 3 11-72 00

Abteilung 03.2 - Materialwirtschaft
Leiter: Rudolf Klaverkamp, Reg.-Oberamtsrat, F. 3 11-72 43

Abteilung 03.3 - Gartenbau, Gebäude 16.31
Leiter: Arnold Lorenz, Gartenamtsrat, F. 3 11-72 02

Abteilung 03.4 - Apotheke, Gebäude 17.11
Leiter: Dr. Otto Günther, Oberpharmazierat, Apotheker, F. 3 11-72 84

Dezernat 04 - Technik, Gebäude 17.18

Regierungsbaudirektor Werner Neukamp, F. 3 11-72 56

Abteilung 04.1 - Technische Verwaltung, Betriebszentrale
Leiter: Werner Neukamp, Regierungsbaudirektor, F. 3 11-72 56

Abteilung 04.2 - Elektrotechnik
Leiter: Norbert Sudkamp, Reg.-Ang., Ing. (grad.), F. 3 11-72 67

Abteilung 04.3 - Maschinen, Klima- und Sanitärtechnik
Leiter: Dieter Oellrich, Reg.-Ang., Ing. (grad.), F. 3 11-72 58

Abteilung 04.4 - Energieversorgung
Leiter: N.N.

Abteilung 04.5 - Sicherheitswesen
Leiter: Burkhart Brücher, Reg.-Ang., Ing. (grad.), F. 3 11-72 36

Abteilung 04.6 - Medizin- und Strahlentechnik
Leiter: N.N.

Gästehaus

Aufnahmeanträge für das Gästehaus der Universität, Fabriciusstraße 8, F. 3 11-22 01, sind an die Universitätsverwaltung — Abt. 1.1, F. 3 11-24 35, zu richten.

Staatshochbauamt für die Universität Düsseldorf

Universitätsstr. 1, Gebäude 16.21, 4000 Düsseldorf 1, F. 3 11-1

Amtsvorstand: Ltd. Regierungsbaudirektor Dipl.-Ing. Friedhelm Sieben,
F. 3 11-22 19

Vertreter: Regierungsbaudirektor Dipl.-Ing. Heribert Schulz, F. 3 11-22 21

Vorzimmer: Käthe Kretzer F. 3 11-22 20

Rechnungsamt der Regierung Düsseldorf

Moorenstraße 5, Gebäude 14.96 (Pavillon 5), 4000 Düsseldorf 1

Edgar Wölfl, Reg.-Oberamtsrat, F. 3 11-22 36

Otto Bauer, Reg.-Amtsrat, F. 3 11-42 92

Wilfried Schroers, Reg.-Amtmann, F. 3 11-42 95

Alfred Klingelhöfer, Reg.-Amtmann, F. 3 11-42 93

Walter Haas, Reg.-Amtsinspektor, F. 3 11-42 94

Dagmar Huckenbeck, Reg.-Oberinspektorin, F. 3 11-22 37

Gemeinsame Einrichtungen der Universität

Universitätsbibliothek

Universitätsstraße 1, Gebäude 24.41, 4000 Düsseldorf 1

Direktor:

Ltd. Bibliotheksdirektor Prof. Dr. Günter Gattermann
Vorzimmer: Adelheid Camastro, Bibl.-Ang., F. 3 11-20 30,
Ebene ZG, Räume 61 und 62

Stellvertreter des Direktors:

N.N., F. 3 11-46 87
Ebene ZG, Raum 63

Verwaltung (Ebene ZG, Räume 87-89):

Personalangelegenheiten: Barbara Maruhn, Oberbibl.-Rätin,
F. 3 11-32 46

Allgem. Verwaltung, Bauangelegenheiten, Bibliothekstechnik:
Heinz Nellen, Bibl.-Amtmann, F. 3 11-20 32

ADV-Planung u. Organisation: Heinrich Dörries, Bibl.-Amtmann, F. 3 11-20 32

Fachreferenten:

Dr. Hanns-Michael Crass, Bibl.-Rat z.A.: Geschichte, Ebene ZG, Raum 84, F. 3 11-32 44

Dr. Egbert Haase, Oberbibl.-Rat: Geowissenschaften, Technik, Ethnologie, Sport, Gebäude 25.21, Ebene 01, F. 3 11-20 34

Gerhard Karpp, Bibl.-Rat: Handschriften, Theologie: Ebene 01, Raum 21.1, F. 3 11-35 23

Dr. Paul Kast, Oberbibl.-Rat: Romanistik, Musik, Theaterwiss., Ebene ZG, Raum 81, F. 3 11-35 96

Dr. h. c. Werner Lichtner, Wiss.Bibl.-Ang.: Medizin, Gebäude 17.13, F. 3 11-22 51/2

Barbara Maruhn, Oberbibl.-Rätin: Rechtswissenschaft, Ebene ZG, Raum 89, F. 3 11-32 46

Dr. Herbert Naumann, Bibl.-Direktor: Mathematik, Gebäude 25.21, Ebene 01, F. 3 11-20 33

Brigitte Roos, Bibl.-Rätin: Biologie, Chemie, Pharmazie, Gebäude 26.21, Ebene 01, F. 3 11-34 39

Dr. Gerhard Rudolph, Oberbibl.-Rat: Ältere Germanistik, Kunst, Allgem. Literaturwissenschaft, Ebene ZG, Raum 80, F. 3 11-35 27

Dr. Günter Schaper, Oberbibl.-Rat: Erziehungswissenschaft, Philosophie, Psychologie, Ebene 03, Raum 42, F. 3 11-35 95

Jürgen Schüler, Bibl.-Rat: Bibliographie, Wirtschaftswissenschaften, Ebene 00, Raum 56, F. 3 11-29 05

Dr. Arno Schulte-Geers: Physik, Ebene ZG, Raum 79, F. 3 11-47 85

Ingeborg Schwalbe, Oberbibl.-Rätin: Anglistik, Allg. Linguistik, Koordination der Fachbibliotheken, Ebene ZG, Raum 83, F. 3 11-35 25

Dr. Manfred v. Stosch, Bibl.-Rat: Altertumswissenschaften, Neuere Germanistik, Ebene 02, Raum 42, F. 3 11-35 26

Dr. Günter Wippel, Oberbibl.-Rat: Slawistik, Orientalistik, Soziologie, Leiter der Benutzungsabteilung, Ebene 01, Raum 42, F. 3 11-35 24

Zentralbibliothek

Benutzungsdienststellen

Öffnungszeiten: Informationszentrum, Lehrbuchsammlung, Lesegeschosse:
Mo.-Fr. 9-20.30, Sa. 9-13

Magazinausleihe, Rückgabe, Gebühren, Benutzerausweise:

Mo.-Do. 9-19, Fr. 9-16, Sa. 9-13

Öffnungszeiten in der vorlesungsfreien Zeit werden durch Aushang bekanntgemacht.

Leiter: Dr. Günter Wippel, Oberbibl.-Rat, Ebene 01, Raum 42, F. 3 11-35 24

Abteilungsleiter: Gotthard Haehneit, Bibl.-Amtratsrat, Ebene 00, Raum 25, F. 3 11-30 61

Informationszentrum (Kataloge der geisteswissenschaftlichen und naturwissenschaftlichen Bestände der Zentralbibliothek und der Fachbibliotheken, Zeitschriftenaufsatzkatalog und Bibliographischer Apparat mit 18 000 Bänden) Ebene 00, Halle, F. 3 11-29 00

Leiter: Wolf-Eberhard v. Cube, Bibl.-Amtratsrat

Ausleihe (Ausgabestelle für Bestände der Zentralbibliothek und für die Fernleihe) Ebene 00, Halle, F. 3 11-25 59

Fernleihe Ebene 00, Raum 22, F. 3 11-30 63

Lehrbuchsammlung (20 000 Bände ausleihbarer Studienliteratur für Geistes- und Naturwissenschaften), Ebene 00, Halle,

Lesegeschosse

Ebene 01: Allgemeines, Lexika, Nachschlagewerke, Anglistik, Buch- und Bibliothekswesen, Germanistik, Literatur-Wissenschaft, Orientalistik, Romanistik, Slavistik, Sprachwissenschaft

Ebene 02: Altertumswissenschaften, Geschichte, Rechtswissenschaft, Kunstwissenschaft, Musikwissenschaft, Parlamentaria, Soziologie, Theaterwissenschaft, Wirtschaftswissenschaft

Ebene 03: Biologie, Chemie, Erziehungswissenschaft, Ethnologie, Geowissenschaften, Ingenieurwissenschaften, Mathematik, Naturwissenschaften, Pharmazie, Philosophie, Physik, Psychologie, Religionswissenschaft, Sportwissenschaft, Volkskunde, Zeitungen

Buchbearbeitungsstellen

Erwerbung, Ebene 00, F. 3 11-29 05

Leiter: Jürgen Schüler, Bibl.-Rat

Zeitschriftenstelle, Ebene 00, Raum 59, F. 3 11-20 35

Leiterin: Gisela Grünhagen, Dipl.-Bibl.

Katalogisierung, Ebene ZG, F. 3 11-20 29

Leiterin: Gisela Stednitz, Bibl.-Amtratsrätin

Einbandstelle, Ebene U 1, Raum 53, F. 3 11-20 28

Leiterin: Edith Jalil, Bibl.-Ang.

Hochschulschriftenstelle, Ebene 00, Raum 52, F. 3 11-33 94

Leiterin: Elisabeth Metzen, Bibl.-Ang.

Medizinische Abteilung:

Gebäude 17.13, F. 3 11-22 51

Ca. 340 000 Bände, lfd. Zeitschriften: ca. 1600, Kopiermöglichkeiten, Münzkopiergerät.

Leiter: Dr. h. c. Werner Lichtner, Wiss. Bibl.-Ang., F. 3 11-22 51/2

Vertreter: Friedhelm Broodthaers, Bibl.-Ang., F. 3 11-22 63

Auskunft, Ausleihe, Katalog: F. 3 11-22 59

Zeitschriftenstelle: F. 3 11-22 58

Buchbinderangelegenheiten F. 3 11-22 56

Öffnungszeiten:

Mo., Di., Fr. 9—17

Mi., Do. 9—20

Sa. 9—12

Fachbibliotheken:

FB Anglistik, Gebäude 23.21, Ebene 03

Bibliothekar: Rolf Berninghaus, Bibl.-Ang., F. 3 11-29 67

FB Biologie/Chemie/Pharmazie, Gebäude 26.21, Ebene 01

Bibliothekar: Helga Vosse, Bibl.-Oberinspektorin, F. 3 11-28 82

FB Erziehungswissenschaften, Gebäude 23.03, Ebene 01

Bibliothekar: Maria Guski, Bibl.-Oberinspektorin, F. 3 11-20 36

FB Geowissenschaften/Mathematik/Physik, Gebäude 25.21, Ebene 01

Bibliothekar: Marlies Preiß, Bibl.-Inspektorin, F. 3 11-20 41

Julia Zimmermann, Dipl.-Bibl., F. 3 11-21 59

FB Germanistik/Allg. Sprachwissenschaft, Gebäude 23.21, Ebene 03

Bibliothekar: Karla EBig, Bibl.-Ang., F. 3 11-29 52

FB Geschichte, Gebäude 23.31, 23.32, Ebene 03

Bibliothekarinnen: Angelika Hermenau, Bibl.-Inspektorin, F. 3 11-29 33

Helga Schwarz, Bibl.-Inspektorin, F. 3 11-40 82

FB Klass. Philologie, Gebäude 23.21, Ebene 03

Bibliothekar: Marianne Trosdorff, Bibl.-Ang., F. 3 11-29 93

FB Philosophie, Gebäude 23.21, Ebene 03

Bibliothekar: Ursina Sitte-Meyer, Bibl.-Inspektorin, F. 3 11-29 16

FB Psychologie, Gebäude ~~20.12~~ 23.12.01, Ebene 01

Bibliothekar: Anita Ernst, Bibl.-Inspektorin z.A., F. 3 11-26 35

FB Romanistik, Gebäude 23.31, Ebene 03

Bibliothekar: Ruth Joks, Bibl.-Oberinspektorin, F. 3 11-29 90

FB Theoretische Medizin, Gebäude 22.21, Ebene U 1

Bibliothekar: Luise Niessen, Bibl.-Ang., F. 3 11-27 51

Thomas-Mann-Sammlung „Dr. Hans Otto Mayer“:

Blumenstr. 9, F. 32 78 17

Ca. 5000 Bände und umfangreiches Archivmaterial, Benutzung nach Vereinbarung.

Rechenzentrum

Universitätsstraße 1, Gebäude 25.41, 4000 Düsseldorf 1

Direktor:

Akademischer Direktor Prof. Dr. Jan Knop, F. 3 11-39 00

Vorzimmer: Ursula Bach, Renate Schneider, F. 3 11-39 00

Vertreter des Direktors: Dipl.-Math. Klaus Szymanski F. 3 11-39 10

Benutzerbüro: Ebene 01, Raum 23, F. 3 11-39 28

Benutzerberatung: Ebene 00, Raum 24.3, F. 3 11-38 18

Ablochsaal für Benutzer: Ebene 00

Großer Terminalsaal: Ebene U1

Kleiner Terminalsaal: Ebene U1

Mikroprozessor: Ebene 00, Raum 50, F. 3 11-38 11

Prozessrechner: Ebene 00, Raum 50, F. 3 11-38 11

Knotenrechner: Ebene 00, Raum 05, F. 3 11-46 76

Benutzerarchiv: Ebene 00, Raum 53, F. 38 06

Abteilung 1: Betrieb

Leiter: Dipl.-Ing. Wilhelm Haverkamp, F. 3 11-39 11

Maschinensaal: Ebene 00, F. 3 11-34 44

DVA Siemens 7.760, F. 3 11-34 44

Datenerfassung: Ebene 01, Raum 37, F. 3 11-39 18

Abteilung 2: Basissoftware

Leiter: Dipl.-Math. Klaus Szymanski, (F. 3 11-39 10)

Betriebssysteme: Dipl.-Math. Klaus Szymanski, F. 3 11-39 10

Dipl.-Math. Detlef Lannert, (F. 3 11-39 05), Norbert Krickl (F. 3 11-39 08)

Datenübertragungssystem, Rechnerkopplung: Dipl.-Math. Elisabeth Dregger (F. 3 11-39 16), Dipl.-Math. Wolfgang R. Müller (F. 3 11-39 05)

Projekt „Knotenrechner mit X.25“:

Projektleiter: Akad. Oberrat Dr. Rolf Speth (F. 3 11-39 15), Dipl.-Math. Bernd Capel (F. 3 11-38 07), Dipl.-Inf. Helia Kerutt (F. 3 11-39 16)

Projekt „Virtuelles Terminal“:

Projektleiter: Akad. Oberrat Dr. Rolf Speth (F. 3 11-39 15), Dipl.-Inf. Lothar Wosnitza (F. 3 11-39 20), Dipl.-Math. Hans Zschintzsch (F. 3 11-39 05)

Abteilung 3: Anwendersoftware

Leiter: Dipl.-Math. Rudolf Valder (F. 3 11-39 26)

Numerik: Dipl.-Math. Rudolf Valder (F. 3 11-39 26), Huong Nguyen (F. 3 11-39 27)

Statistik: Regierungsrat z.A. Dr. Reinhart Willers (F. 3 11-39 21), Heinz Lippert (F. 3 11-39 25), Marie-Louise Trump (F. 3 11-39 25)

Operations Research: N.N.

Technische und spezielle Programmsysteme: Dipl.-Math. Helmut Schott (F. 3 11-39 22)

Abteilung 4: Anwendersysteme

Leiter: Akad. Oberrat Dr. Horst Stichtenoth (F. 3 11-39 09)

Angewandte medizinische Informatik: Regierungsrat z. A. Dipl.-Inf. Manfred Heydthausen (F. 3 11-39 04), Dipl.-Math. Rainer Liebel (F. 3 11-39 12), Dipl.-Math. Susanne Dittrich (F. 3 11-39 01), Inf.grad. Hannelore Becker (F. 3 11-39 13)

Spezielle Anwendersysteme:

Verwaltungs-ADV: Akad. Oberrat Dr. Stichtenoth (F. 3 11-39 09), Dipl.-Math. Wilfried Schmidt (F. 3 11-39 01), Jürgen Balk (F. 3 11-39 13), Karin Gladash (F. 3 11-39 03), Josef Kraus (F. 3 11-39 02), Hans-Dieter Nellissen (F. 3 11-39 02), Horst Schulz (F. 3 11-39 03),

Bibliotheks-ADV: Dr. Matthias Pank, F. 3 11-39 12

Prozess- und Biosignalverarbeitung: Dipl.-Ing. Sanda Graetz (F. 3 11-38 07), N.N.

Mikroprozessor: Dr. Matthias Pank (F. 3 11-39 24)

Sonstige Einrichtungen und Vereinigungen

Institut für Begabtenförderung der Konrad-Adenauer-Stiftung e.V.

Vertrauensdozent: o. Prof. Dr. Hans Schadewaldt

Cusanus-Werk

Vertrauensdozent: Wiss. Rat u. Prof. Dr. Norbert Henrichs

Deutsche Forschungsgemeinschaft

Vertrauensdozent: o. Prof. Dr. Dr. Alwin Diemer

Studienstiftung des Deutschen Volkes

Vertrauensdozenten: o. Prof. Dr. Herbert Anton, Priv. Doz. Dr. Wolfram Höggebe, Wiss. Rat u. Prof. Dr. Gerhard Hägele, Wiss. Rat u. Prof. Dr. Hans-Gerd Solbach

Philosophischer Fakultätentag

Ständiger Vertreter: o. Prof. Dr. Ilona Opelt

Mathematisch-Naturwissenschaftlicher Fakultätentag

Ständiger Vertreter: o. Prof. Dr. Heinz-Helmut Perkampus

Westdeutscher Medizinischer Fakultätentag

Ständiger Vertreter: o. Prof. Dr. Hans Ludwig Krüskemper

Hochschulverband

Vertreter der Ordinarien: o. Prof. Dr. Herbert Theodor Brüster

Es gibt viele gute Gründe, sich für die Debeka zu entscheiden. Einer davon: unsere vorteilhaften Angebote für die Zeit Ihres Studiums und später.

Debeka

Krankenversicherungsverein a.G. · Lebensversicherungsverein a.G. · Bausparkasse AG
Hauptverwaltung: Postfach 460, Südallee 15-19, 5400 Koblenz

Bezirksverwaltung: Friedrich-Ebert-Straße 31, 4000 Düsseldorf, Telefon 02 11 / 35 07 67 / 8

Dozentenvereinigung an der Universität Düsseldorf

Vorsitzender:

Wiss. Rat u. Prof. Dr. Dieter Friedburg, Augenklinik

stellv. Vorsitzender:

Prof. Dr. Ernst R. Müller-Ruchholz, Physiol. Institut

weitere Vorstandsmitglieder:

Die Vertreter der übrigen Habilitierten in den engeren Fakultäten (s. „Fakultätsvertreter“)

Vertreter im Hochschulverband:

Wiss. Rat und Prof. Dr. Franz Ebersoldt

Fakultätsvertreter:

Philosophische Fakultät:

Wiss. Rat und Prof. Dr. Lutz Geldsetzer, Prof. Dr. Karl-Egon Lönne

Math.-Nat. Fakultät:

Priv. Doz. Dr. Gerhard Heide, Priv. Doz. Dr. Otto Kerner

Wiss. Rat u. Prof. Dr. Horst Weber, Stud. Prof. Dr. Paul Thielemann

Medizinische Fakultät:

Wiss. Rat u. Prof. Dr. Dieter Friedburg, Wiss. Rat u. Prof. Dr. Ernst R. Müller-

Ruchholtz, Wiss. Rat u. Prof. Dr. Dr. Peter Pfitzer, Wiss. Rat u. Prof. Dr. Franz Ra-

be, Prof. Dr. Hans Kivelitz, Wiss. Rat u. Prof. Dr. Hans-Gerd Solbach, Prof. Dr.

Wolf-Peter Fritsch, Wiss. Rat u. Prof. Dr. Ludwig Grün

Wissenschaftliche Mitarbeiter

Universitätsstraße 1, Gebäude 16.11 (Verwaltungsgebäude), Ebene 02, Raum 21,
F. 3 11-25 51

Sprecher der Wissenschaftlichen Mitarbeiter:

Akadem. Oberrätin Dr. Barbara Haupt, Germanistisches Seminar

Verw. Wiss. Ass. Günter H. Westle, Institut für Pharmazeutische Chemie

Vertreter in der Landesassistentenkonferenz NRW:

Verw. Wiss. Ass. Frank Liedtke, Germanistisches Seminar

Dr. Horst Metzeler, Botanisches Institut

Fakultätsvertreter:

Philosophische Fakultät:

Wiss. Ass. Gabriel Falkenberg

Verw. Wiss. Ass. Mechtild Bierbach

Math.-Nat. Fakultät:

Akadem. Oberrat Dr. Werner Dietrich

Dr. H. Keck

Medizinische Fakultät:

Wiss. Ass. Dr. H. Küppers

Dr. Th. Scholten

Dr. Ch. Leuner

Dr. E.-D. Wildt

Die Bausparkasse für Deutschlands öffentlichen Dienst ist das BHW!

Wenn andere in Urlaub fahren, brauchen BHW-Bausparer für ihr Haus nicht zu Hause bleiben!

**BHW-Tarif 3: Damit übers
Sparen und Bauen
das Leben nicht zu kurz
kommt.**



Durch unseren Tarif 3 können wir Spar- und Finanzierungsangebote für nahezu jeden Wunsch und jeden Geldbeutel machen, die Deutschlands öffentlichem Dienst genug für seine großen und kleinen Wünsche übriglassen. Darum ist das BHW die Bausparkasse, bei der übers Sparen und Bauen das Leben nicht zu kurz kommt!

BHW Gemeinnützige
Bausparkasse für den
öffentlichen Dienst GmbH
3250 Hameln 1

Beratungsstelle: 4000 Düsseldorf, Oststraße 54-56, Fernruf (0211) Sa.-Nr. 360381



Personalrat der Universität Düsseldorf

Universitätsstraße 1, 4000 Düsseldorf, Gebäude 16.11 (Verwaltungsgebäude),
Ebene 02, Raum 25-29
Sekretariat: Christa Scholl, Reg.Ang., F. 3 11-24 11 — Vorsitzender 24 24 —

Sprechstunde:

Nach Vereinbarung sowie montags und mittwochs von 10 bis 12 Uhr

Vorsitzender:	Kurt Michaelis
1. Stellvertreter:	Klaus Steinhauer
2. Stellvertreter:	Gerd Urbanek
Mitglieder:	Richard Bohnet
	Michael Brandl
	Angelika Hermenau
	Hubert Meyer
	Klaus Rebmann
	Kurt-Georg Seelbach
	Alfred Syska
	Julia Zimmermann

Vertrauensmann der Schwerbehinderten:	Karl Mertens
Jugendobmann:	Wolfgang Vogt

Personalrat der Medizinischen Einrichtungen der Universität Düsseldorf

Moorenstraße 5, 4000 Düsseldorf (Büropavillon/Wirtschaftshof), F. 3 11-71 95/
72 93/85 10/85 11

Sprechstunden: montags bis mittwochs und freitags von 8 bis 13 Uhr und von 14
bis 16 Uhr

Vorsitzender:	Dieter Rubner
1. Stellvertreter:	Hans Hamacher
2. Stellvertreter:	Adelhard Schneider
Mitglieder:	Elisabeth Amore
	Jakob Betzgen
	Karl-Heinz Bleidorn
	Ahmed Bouchiar
	Manfred Döge
	Heinz Hartmann
	Ute Herbst
	Günter Hilpisch
	N. N.
	Friedrich Lübke
	María Rausch-Kremer
	Horst Riebe
	Käthe Victor
	Wolfgang Zimmermann

Vertrauensmann der Schwerbehinder- ten:	Manfred Döge
---	--------------

Jugendvertretung

Vorsitzender:	Norbert Suhren
---------------	----------------

Studentenschaft

Universitätsstraße 1, 4000 Düsseldorf, Gebäude 21.12 (Studentenhaus)
Geschäftszeit: Montag bis Freitag 10-15 Uhr

Studentenparlament (SP)

Das SP ist das oberste beschließende Organ der Studentenschaft. Es wird einmal im Jahr von allen Studenten gewählt.

Präsidium:

Präsident: Wolfgang Brüggemann

stellv. Präsident: Hubertus A.W.J. Lampenscherf

Allgemeiner Studentenausschuß (AStA)

Der AStA (Allgemeiner Studentenausschuß) wird vom Studentenparlament (SP) auf ein Jahr gewählt und ist das höchste ausführende Organ der Verfaßten Studentenschaft. Er vertritt die Gesamtheit der Studenten im Rahmen der gesetzlichen und satzungsmäßigen Befugnisse und ist auch für die Unterstützung jedes einzelnen Studenten zuständig. Er wirkt mit bei der Studentenförderung, sorgt für soziale Selbsthilfe, nimmt die hochschulpolitischen Interessen der Studenten wahr und soll zur Förderung der politischen Bildung beitragen. Er unterhält internationale Studentenbeziehungen, organisiert kulturelle Veranstaltungen und sorgt für ein Sportprogramm.

AStA-Sprechstunden:	Mo. bis Fr. 10-15 Uhr
AStA-Vorsitzender:	Josef Halbekann (Hochschulpolitische Fragen, Außenvertretung, Finanzen), F. 3 11-32 90
stellvertr. Vorsitzender	Joachim Oldendörp F. 3 11-31 72
stellvertr. Vorsitzender	Phedon Codjambopoulo (Finanzen) F. 3 11-32 90
Informationsreferat:	Achim Korbmacher, Jörg Weckbecker, F. 3 11-32 85
Kulturreferat:	Matthias Franck
Sportreferat:	siehe Seite 46
Fachschaftsreferat:	N. N., (phil. Fak.) N.N. (med. Fak.), N.N. (math.-nat. Fak.)
Reisebüro:	F. 3 11-32 80
Frauenreferat:	Brigitte Krüger, Inge Röhnel, F. 3 11-35 31
AStA-Sekretariat:	Christel Rosenkranz, F. 3 11-32 84
Sozialreferat:	Jessica Kühn-Velten, N.N., F. 3 11-35 31

Studentengemeinden

Katholische Hochschulgemeinde:

Studentenpfarrer Dr. Kurt Peter Gertz, Brinckmannstraße 15, 4000 Düsseldorf,
F. 33 43 41 oder privat 33 38 75

Studentenpfarrer Herbert Biesel, Taubenstraße 8, 4000 Düsseldorf, F. 49 03 21;
Kath. Studentenheim, Duisburger Straße 82, 4000 Düsseldorf, F. 48 65 68

Der Semestereröffnungsgottesdienst findet im Zentrum der Hochschulgemein-
de „Carl-Sonnenschein-Haus“ in der Brinckmannstraße 15, 4000 Düsseldorf,
statt.

Evangelische Studentengemeinde

Studentenpfarrer Klaus Schneidewind, Oertelstraße 24, 4000 Düsseldorf.

Sprechstunden des ev. Std.-Pfarrers: Di. u. Mi. von 10-12 Uhr im Ev. Studenten-
zentrum, Witzelstraße 76, F. 34 62 68.

Sekretariat geöffnet Mo. bis Fr. 10 bis 14 Uhr.

Der Termin des Semestereröffnungsgottesdienstes wird durch Anschlag geson-
dert bekanntgegeben.

Studentenwerk Düsseldorf - Anstalt des öffentlichen Rechts -

Universitätsstraße 1, 4000 Düsseldorf 1, Gebäude 23.12, (Studentenhaus),
F. 3 11-1

Das Studentenwerk erbringt für den Studenten Dienstleistungen auf sozialem,
kulturellem und wirtschaftlichem Gebiet.

Vor jedem immatrikulierten Studenten wird aufgrund der Beitragsordnung vom
14. 6. 1974 pro Semester ein Beitrag von DM 10,00 erhoben.

Organe:

Verwaltungsrat: 1. Vorsitzender Oberstadtdirektor a. D.
Gilbert Just

Geschäftsführer: Dipl.-Kaufmann Manfred Losen

Verwaltungsrat

Vertreter der Studenten:

Hartings, Eva-Maria	Pädagogische Hochschule Neuss
Hilgers, Arno	Universität Düsseldorf
Kollender, Stefan	Fachhochschule Niederrhein Krefeld
(2. stellv. Vorsitzender)	
Schulte, Thomas	Staatliche Kunstakademie

Vertreter der anderen Hochschulangehörigen:

Lowinski, Professor Dr. Leonhard	Pädagogische Hochschule Neuss
Mommertz, Hildegard	Fachhochschule Düsseldorf
Räder, Kurt	Staatliche Kunstakademie
Staib, Professor Dr. Wolfgang	Universität Düsseldorf
(1. stellv. Vorsitzender)	

Vertreter der Bediensteten des Studentenwerkes:

Bongartz, Helmut
Sweekhorst, Franz
Wahl, Heinz
Zimmermann, Axel

Andere Personen (Nicht-Hochschulangehörige)

Jäger, Rolf -ÖTV-Rechtssekretär-
Just, Gilbert -Oberstadtdirektor a.D.-

Vertreter der Kanzler der Einrichtungen des Gesamthochschulbereichs:

Thelen, Wilhelm J. -Ltd. Regierungsdirektor- Fachhochschule Niederrhein,
Krefeld

Verwaltungsausschuß:

Just, Gilbert -Oberstadtdirektor a.D.-
Thelen, W. J. -Ltd. Regierungsdirektor / Kanzler der FHS Niederrhein, Krefeld-
Hilgers, Arno
Jäger, Rolf
Sweekhorst, Franz

Arbeitsbereiche

Die Hauptverwaltung des Studentenwerkes befindet sich im Gebäude 21.12, Universitätsstraße 1

Geschäftszeit: montags bis freitags von 9-12 Uhr und 13-14 Uhr

Geschäftsführer:

Dipl.-Kfm. Manfred Losen, Ebene 02, Raum 07, F. 3 11-32 98

Sekretariat:

Elfriede Bever, Ebene 02, Raum 08, F. 3 11-32 98

Personal- und Rechnungswesen:

Leiter: Heinz Wahl, Ebene 02, Raum 09, F. 3 11-32 70

Kasse/Unfallversicherung:

Ingeborg Gerhardt, Ebene 02, Raum 03, F. 3 11-33 15

Unfallversicherung:

Aufgrund des Sozialbeitrages besteht für alle immatrikulierten Studenten der Universität neben der gesetzlichen Unfallversicherung für Schüler und Studenten auch für Unfälle im privaten Bereich eine Kollektiv-Gruppen-Unfallversicherung für die Risiken Tod und Invalidität mit einer Versicherungssumme von DM 40 000,00 für Invalidität und DM 4 000,00 für Tod.

Unfallanzeigen sind beim Studentenwerk zu erstatten.

Bauwesen/Wohnheime:

Leiter: Peter Folgmann, Ebene 01, Raum 09, F. 3 11-32 87

Studentische Wohnungsvermittlung:

Wohnheime / Privatzimmer / sozial geförderte Zimmer

Sprechstunden: montags bis freitags von 10-12 Uhr und 13-14 Uhr, Ebene 01, Räume 07 und 08, F. 3 11-32 89 und 3 11-32 86

Wohnheime:

D	— Universitätsstraße 1	mit	421 Einzel-Appartements
D	— Gurlittstraße 14-18	mit	210 Einzel-Appartements
D	— Strümpellstraße 6	mit	123 Einzelzimmern
D	— Strümpellstraße/Bittweg	mit	190 Einzelzimmern
KR	— Vennfelder Straße	mit	246 Einzelzimmern
MG	— Hubertusstraße	mit	246 Einzelzimmern
MG	— Hubertusstraße	mit	3 Einzel-Appartements
MG	— Hubertusstraße	mit	3 Ehepaar-Appartements
D	— Gurlittstraße 8-10	Vermittlung von	92 Zweiraum-Appartements

Aufnahmeanträge für die Wohnheime sind beim Studentenwerk Düsseldorf, Abteilung Wohnheimverwaltung, anzufordern bzw. in den Wohnheimen erhältlich und in der Wohnheimverwaltung Düsseldorf einzureichen.

Wirtschaftsbetriebe:

Leiter: Sieghart Edemann, Gebäude 21.11, Raum 24, F. 3 11-33 25

Folgende Mensen und Essenausgabestellen sind in Betrieb:

Auf dem Campus:

Mensa I	Gebäude 21.11
Restaurant	Gebäude 21.11
Essenausgabe-Süd	Gebäude 25.22

ferner

Eiskellerstraße	Mensa Staatliche Kunstakademie
Josef-Gockeln-Straße	Mensa Fachhochschule Düsseldorf
Graf-Recke-Straße	Mensa Evangelische Fachhochschule
Krefeld, Frankenring	Mensa Fachhochschule Niederrhein

Essenausgabe während des Semesters: montags-freitags von 11.30-14.15 Uhr
Essenausgabe während der Semesterferien: montags-freitags von 12-14 Uhr
Essenmarkenverkauf erfolgt in den Mensen.

Cafeterien befinden sich in folgenden Gebäuden:

Mensa-Café	Gebäude 21.11	8.00-15.00 Uhr
Cafeteria IG I	Gebäude 23.01	8.00-15.30 Uhr
Cafeteria IG II	Gebäude 22.02	7.30-15.00 Uhr
Cafeteria Fb-Süd	Gebäude 25.31	7.30-15.00 Uhr
Cafeteria Fb-Sozial	Gebäude 24.21	9.30-13.00 Uhr

Ausbildungsförderung (BAföG):

Leiter: Ludwig Klein, Gebäude 23.11, Ebene 01, F. 3 11-33 80, Sammelnummer 3 11-33 81

Außenstelle Krefeld, Frankenring 20, F. 0 21 51-77 79 09

Außenstelle Mönchengladbach, Rheydter Straße 328, F. 0 21 61-1 29 20

Sprechstunden und Beratung: montags und donnerstags von 9-13 Uhr

Die Antragsformulare werden beim Studentenwerk Düsseldorf ausgegeben. Sie sollen nach der Ausfüllung möglichst persönlich während der Beratungsstunden im Studentenwerk abgegeben werden: Zusendung durch die Post nur in Ausnahmefällen. Erstantragsteller müssen in jedem Fall persönlich vorsprechen, damit bei Rückfragen eine Beratung durchgeführt werden kann. Das gleiche gilt für Hochschulwechsler.

Anträge auf Weiterförderung für die folgenden zwölf Monate sollen jeweils zwei Monate vor Auslaufen des letzten Bewilligungszeitraumes gestellt werden, da sonst die Anschlußzahlung gefährdet ist.

Vergabe von Einsatzstipendien

Der Einsatz kann bei allen Einrichtungen der Hochschule durchgeführt werden, insbesondere zur Unterstützung der Mitglieder des Lehrkörpers in ihrer Lehr- und Forschungstätigkeit. Die Höchstdauer des Einsatzes darf wöchentlich 20 Stunden nicht überschreiten. Das monatliche Stipendium beträgt mindestens DM 150,00. Auskunft hierüber erteilt die Abteilung Ausbildungsförderung.

Personalrat des Studentenwerkes Düsseldorf:

Gebäude 21.12 — F. 3 11-32 92

Personalratsvorsitzender: Franz Sweekhorst

Gesellschaft von Freunden und Förderern der Universität Düsseldorf e. V.

Konto Nr. 10 170 009 bei der Stadtsparkasse Düsseldorf
Konto Nr. 1 780 204 Commerzbank AG, Düsseldorf
Konto Nr. 1 965 375 Deutsche Bank AG, Düsseldorf
Konto Nr. 12 14-012 Bankhaus Trinkaus u. Burkhardt, Düsseldorf

Vorsitzender:

Dr. jur. Wolfgang Glatzel, Mitglied des Aufsichtsrates der Contigas Deutsche Energie - Aktiengesellschaft, Ehrensensator der Universität Düsseldorf

Stellvertretender Vorsitzender:

Prof. Dr. med. Hans-Werner Schlipköter, Rektor der Universität Düsseldorf

Geschäftsführender Vorsitzender:

Eberhard Iglar, Ehrensensator der Universität Düsseldorf

Schatzmeister:

Armin Reckel, Vorstandsmitglied der Commerzbank AG, Düsseldorf

Schriftführer:

Dr. rer. nat. Jürgen Manchot, Düsseldorf

Beisitzer:

Prof. Dr. rer. nat. Leonhard Birkofer, Direktor des Instituts für Organische Chemie

Prof. Dr. med. Wolfgang Staib, Direktor des Instituts für Physiologische Chemie

Prof. Dr. med. Karl Kremer, Direktor der Chirurgischen Klinik und Poliklinik

Prof. Dr. Hubertus Schulte Herbrüggen, Anglistisches Institut

Dr. Adolf Thomae, Generalbevollmächtigter der Friedrich Flick KG

Geschäftsstelle:

Henkel-Straße 67, F. 7 97 34 52

Verzeichnis der Studienfächer und Studienabschlüsse an der Universität Düsseldorf

Hinweis für Lehramtsstudenten: Jede Erste Staatsprüfung für ein Lehramt setzt ein Studium in Erziehungswissenschaft und in zwei kombinierbaren Fächern voraus. Näheres ist aus den Informationsblättern des Wissenschaftlichen Prüfungsamtes Düsseldorf zu ersehen.

Philosophische Fakultät

	Fachrichtung	Studienabschluß	Mindest-/ Regelstudien- dauer (Semester)	Bemerkungen
I.	Philosophie			
1.1.	Haupt-oder Nebenfach:	Dr. phil.; M. A. *)	8	
1.2.	Teilprüfungsfach für das Lehramt am Gymnasium	Allgemeine Prüfung der Ersten Staatsprüfung für das Lehramt am Gymnasium	6	
1.3.	Fach für das Lehramt			
	a) Gymnasium	Erste Staatsprüfung	8	
	b) Sekundarstufe II	Erste Staatsprüfung	8	
II.	Erziehungs- wissenschaft			z. Z. besteht ein Vergabeverfahren für Studienplätze
2.1	Haupt- oder Nebenfach:	Dr. phil.; M. A. *)	8	
2.2	Prüfungsfach Diplomvorprüfung und Diplomprüfung	Dipl.-Päd.	8	
2.3.	Teilprüfungsfach (Pädagogik) für das Lehramt am Gymnasium	Allgemeine Prüfung der Ersten Staatsprüfung für das Lehramt am Gymnasium	6	
2.4.	Pädagogik für das Lehramt an der Realschule	Erste Staatsprüfung für das Lehramt an der Realschule	6	
2.5.	Erziehungswissen- schaft für das Lehramt			
	a) Sekundarstufe II	Erste Staatsprüfung	8	
	b) Sekundarstufe I	Erste Staatsprüfung	6	
2.6.	Fach Pädagogik für das Lehramt			
	a) Gymnasium	Erste Staatsprüfung	8	
	b) Sekundarstufe II	Erste Staatsprüfung	8	
III.	Psychologie (Ent- wicklungs- und Erzie- hungspsychologie)			Psychologie als Hauptfach Dr.-phil.: Voraus- setzung Diplom- prüfung in Psychologie
3.1.	Haupt- oder Nebenfach:	Dr. phil.; M. A. *)	8	
3.2.	Prüfungsnebenfach (Diplomvorprüfung oder Diplomprüfung in Erziehungswissenschaft)			

*) Hauptfach und zwei Nebenfächer (Kombination der Prüfungsfächer: s. Prüfungsordnungen).

	Fachrichtung	Studienabschluß	Mindest-/ Regelstudien- dauer (Semester)	Bemerkungen
IV.	Sozialwissenschaft			
4.1.	Haupt- oder Nebenfach:	Dr. phil.; M.A. *)	8	
4.2.	Prüfungsnebenfach (Diplomvorprüfung oder Diplomprüfung in Erziehungswissenschaft)			
V.	Geschichte			z. Z. besteht ein Vergabeverfahren für Studienplätze nur für Lehramts- studiengänge
5.1.	Haupt- oder Nebenfach	Dr. phil.; M.A. *)	8	
5.11.	Alte Geschichte			
5.12.	Mittelalterl. Geschichte			
5.13.	Neuere Geschichte			
5.14.	Osteurop. Geschichte			
5.2.	Fach für das Lehramt			
	a) Gymnasium	Erste Staatsprüfung	8	
	b) Sekundarstufe II	Erste Staatsprüfung	8	
	c) Realschule	Erste Staatsprüfung	6	
	d) Sekundarstufe I	Erste Staatsprüfung	6	
VI.	Allgemeine Sprachwissenschaft			
6.1.	Haupt- oder Nebenfach:	Dr. phil.; M.A. *)	8	
VII.	Klassische Philologie			
7.1.	Haupt- oder Nebenfach:	Dr. phil.; M.A. *)	8	
7.11.	Lateinische Philologie			
7.12.	Griechische Philologie			
7.2.	Fach Latein für das Lehramt			
	a) Gymnasium	Erste Staatsprüfung	8	
	b) Sekundarstufe II	Erste Staatsprüfung	8	
	c) Sekundarstufe I	Erste Staatsprüfung	6	
7.3.	Fach Griechisch für das Lehramt			
	a) Gymnasium	Erste Staatsprüfung	8	
	b) Sekundarstufe II	Erste Staatsprüfung	8	
	c) Sekundarstufe I	Erste Staatsprüfung	6	

*) Hauptfach und zwei Nebenfächer (Kombination der Prüfungsfächer: s. Prüfungsordnungen).

	Fachrichtung	Studienabschluß	Mindest-/ Regelstudien- dauer (Semester)	Bemerkungen
VIII.	Germanistik			z. Z. besteht ein Vergabeverfahren für Studienplätze nur für Lehramts- studiengänge
8.1.	Haupt- oder Nebenfach	Dr. phil.; M.A. *)	8	
8.11.	Germanistische Sprachwissenschaft			
8.12.	Ältere Deutsche Philologie			
8.13.	Neuere Deutsche Philologie			
8.2.	Fach Deutsch für das Lehramt			
	a) Gymnasium	Erste Staatsprüfung	8	
	b) Sekundarstufe II	Erste Staatsprüfung	8	
	c) Realschule	Erste Staatsprüfung	6	
	d) Sekundarstufe I	Erste Staatsprüfung	6	
IX.	Anglistik			z. Z. besteht ein Vergabeverfahren für Studienplätze nur für Lehramts- studiengänge
9.1.	Haupt- und Nebenfach	Dr. phil.; M.A. *)	8	
9.11.	Ältere Anglistik			
9.12.	Neuere Anglistik Amerikanistik			
9.2.	Fach Englisch für das Lehramt			
	a) Gymnasium	Erste Staatsprüfung	8	
	b) Sekundarstufe II	Erste Staatsprüfung	8	
	c) Realschule	Erste Staatsprüfung	6	
	d) Sekundarstufe I	Erste Staatsprüfung	6	
X.	Romanistik			z. Z. besteht ein Vergabeverfahren für Studienplätze nur für Lehramts- studiengänge
10.1.	Haupt- oder Nebenfach:	Dr. phil.; M. A. *)	8	
10.11.	Romanistische Sprachwissenschaft			
10.12.	Romanistische Literaturwissenschaft			
10.2.	Fach Französisch für das Lehramt			
	a) Gymnasium	Erste Staatsprüfung	8	
	b) Sekundarstufe II	Erste Staatsprüfung	8	
	c) Realschule	Erste Staatsprüfung	6	
	d) Sekundarstufe I	Erste Staatsprüfung	6	
10.3.	Fach Italienisch für das Lehramt			
	a) Gymnasium	Erste Staatsprüfung	8	
	b) Sekundarstufe II	Erste Staatsprüfung	8	
	c) Sekundarstufe I	Erste Staatsprüfung	6	
10.4.	Fach Spanisch für das Lehramt			
	a) Gymnasium	Erste Staatsprüfung	8	
	b) Sekundarstufe II	Erste Staatsprüfung	8	
	c) Sekundarstufe I	Erste Staatsprüfung	6	

*) Hauptfach und zwei Nebenfächer (Kombination der Prüfungsfächer: s. Prüfungsordnungen).

Mathematisch-Naturwissenschaftliche Fakultät

in allen Studiengängen der Fächer Biologie, Chemie, Geographie, Mathematik, Physik und Psychologie ist Studienbeginn nur im WS möglich

	Fachrichtung	Studienabschluß	Mindest-/ Regelstudien- dauer (Semester)	Bemerkungen
I.	Mathematik			z. Z. besteht ein bundesweites zentrales Vergabeverfahren für Studienplätze nur für Lehramtsstudiengänge
1.1.	als Hauptfach	Dipl.-Mathematiker Dr. rer. nat. *)	8	
1.2.	zusammen mit wenigstens einem weiteren Fach für das Lehramt			
	a) Gymnasium	Erste Staatsprüfung	8	
	b) Sekundarstufe II	Erste Staatsprüfung	8	
	c) Realschule	Erste Staatsprüfung	6	
	d) Sekundarstufe I	Erste Staatsprüfung	6	
II.	Physik			z. z. besteht ein bundesweites zentrales Vergabeverfahren für Studienplätze nur für Lehramtsstudiengänge
2.1.	als Hauptfach	Dipl.-Physiker Dr. rer. nat. *)	8	
2.2.	zusammen mit wenigstens einem weiteren Fach, für das Lehramt			
	a) Gymnasium	Erste Staatsprüfung	8	
	b) Sekundarstufe II	Erste Staatsprüfung	8	
	c) Realschule	Erste Staatsprüfung	6	
	c) Sekundarstufe I	Erste Staatsprüfung	6	
III.	Chemie			z. Z. besteht ein bundesweites zentrales Vergabeverfahren nur für Lehramtsstudiengänge, für Dipl.-Chem. Verteilungsverfahren
3.1.	als Hauptfach	Dipl.-Chemiker Dr. rer. nat. *)	8	
3.2.	zusammen mit wenigstens einem weiteren Fach, für das Lehramt			
	a) Gymnasium	Erste Staatsprüfung	8	
	b) Sekundarstufe II	Erste Staatsprüfung	8	

*) Promotion ist möglich nach bestandener Diplomprüfung oder Erster Staatsprüfung für das Lehramt an Gymnasien.

	Fachrichtung	Studienabschluß	Mindest-/ Regelstudien- dauer (Semester)	Bemerkungen
IV.	Pharmazie			
4.1.	als Hauptfach	Pharmaz. Prüfung Dr. rer. nat. *)	7	z. Z. besteht ein bundesweites zen- trales Vergabe- verfahren für Studienplätze
V.	Biologie			
5.1.	als Hauptfach	Dipl.-Biologe	8	z. Z. besteht ein bundesweites zentrales Vergabeverfahren für Studienplätze. Als Hauptfächer für die Diplomprüfung können z. Z. gewählt werden: Botanik, Zoologie, Genetik, Mi- krobiologie Physiolog. Chemie Promotion mit dem Hauptfach Physiologie ist möglich nach bestandener Diplomprüfung in Biologie. Promotion mit dem Hauptfach Physiologische Chemie ist möglich nach bestandener Diplomprüfung in Biologie oder Chemie oder Pharmazeutischer Staatsprüfung
5.2.	zusammen mit wenigstens einem weiteren Fach, für das Lehramt			
	a) Gymnasium	Erste Staatsprüfung	8	
	b) Sekundarstufe II	Erste Staatsprüfung	8	
	c) Realschule	Erste Staatsprüfung	6	
	d) Sekundarstufe I	Erste Staatsprüfung	6	
VI.	Psychologie			
6.1.	als Hauptfach	Dipl.-Psychologe	8	z.Z. besteht ein bundesweites zentrales Vergabe- verfahren für Studienplätze. Obligatorische Nebenfächer: Siehe Promotions- ordnung der Math.- Naturwiss. Fakultät (Verzeichnis der Prüfungsfächer für die mündliche Prüfung zur Erlangung des „Dr. rer. nat.“)
6.2.	zusammen mit zwei obligatorischen Nebenfächern	Dr. rer. nat.		
		Promotion ist möglich nach bestandener Diplomprüfung in Psychologie		

*) Promotion ist möglich nach bestandener Diplomprüfung oder Erster Staatsprüfung für das Lehramt an Gymnasien oder nach Bestehen des Zweiten Prüfungsabschnittes der Pharmazeutischen Prüfung.

	Fachrichtung	Studienabschluß	Mindest-/ Regelstudien- dauer (Semester)	Bemerkungen
VII.	Geographie			z. Z. besteht ein bundesweites zentrales Vergabeverfahren für Studienplätze nur für Lehramtsstudiengänge
7.1.	zusammen mit zwei weiteren durch die Promotionsordnung festgelegten Fächern			
7.11.	ein Nebenfach aus der Math.-Nat. Fakultät	Dr. rer. nat.	8	
7.12.	ein Nebenfach aus der Phil. Fakultät	Dr. phil., M. A.	8	
7.2.	zusammen mit wenigstens einem weiteren Fach für das Lehramt			
	a) Gymnasium	Erste Staatsprüfung	8	
	b) Sekundarstufe II	Erste Staatsprüfung	8	
	c) Realschule	Erste Staatsprüfung	6	
	d) Sekundarstufe I	Erste Staatsprüfung	6	
VIII.	Geologie	kein Studienabschluß		nur Begleitstudium für Geographie
	Physiologie und Physiolog. Chemie s. Anmerkung unter Ziffer V.: „Biologie“			

Medizinische Fakultät

	Fachrichtung	Studienabschluß	Mindest- dauer des Studiums (Semester)	Bemerkungen
I.	Medizin	Ärztliche Prüfung Dr. med.	12	z. Z. besteht ein bundesweites zentrales Vergabeverfahren für Studienplätze
II.	Zahnmedizin	Zahnärztliche Prüfung Dr. med. dent.	10	z. Z. besteht ein bundesweites zentrales Vergabeverfahren für Studienplätze

Informationen über das Studium an der Universität Düsseldorf

An wen wendet sich der Student ?

Anschriften und Sprechzeiten sind - soweit nichts anderes angegeben - aus der Aufstellung auf Seite 4 ersichtlich.

Ärztliche Vorprüfung und Prüfung

Landesprüfungsamt für Medizin und Pharmazie, Horionplatz 1 (Landeshaus), 4000 Düsseldorf, F. 83 51

Anerkennung von ausländischen Reifezeugnissen

Akademisches Auslandsamt

Anrechnung von Studienzeiten

Studienberater der Fakultäten, Studentensekretariat

Anschriftenänderung

Studentensekretariat, ggf. Studentenwerk Abteilung für Ausbildungsförderung, Einwohnermeldeamt

Arbeitsvermittlung

Nebenstelle des Arbeitsamtes Düsseldorf, Universitätsstraße 1, Gebäude 21.12 (Studentenhaus), F. 3 11-32 71, s. Seite 45

Ausbildungsförderung (BAföG)

Studentenwerk — Abteilung für Ausbildungsförderung, s. Seite 33,45

Auslandsstudium und Auslandsstipendien

Akademisches Auslandsamt

Ausländische Studierende

Akademisches Auslandsamt

Berufsberatung

Arbeitsamt Düsseldorf, s. Seite 43

Beurlaubungen

Studentensekretariat

Collegium musicum

s. Seite 43

Darlehen

AStA (Darlehen aus dem Studentischen Hilfsfonds)
Studentenwerk — Abteilung für Ausbildungsförderung (zinslose Bürgschaftsdarlehen)

Deutschunterricht für Ausländer

Akademisches Auslandsamt, s. Seite 48 u. 62

Diplomprüfungen

Akademisches Prüfungsamt (für die Prüfungsbereiche Diplom-Vorprüfung-/Diplomprüfung in den Fächern Biologie, Chemie, Mathematik, Physik und Psychologie).
Diplom-Vorprüfung/Diplomprüfung im Fach Erziehungswissenschaft: Der Vorsitzende des Ausschusses für die Diplomprüfung in Erziehungswissenschaft, s. Seite 73

Drogenberatung

Drogenberatung Düsseldorf e.V., Heinrich-Heine-Allee 7, F. 16 54-8, Mo. und Di. 13—20 Uhr, Mi. und Do. 13—22 Uhr, Fr. 13—24 Uhr, Sa. und So. 20—24 Uhr

Druckkostenzuschüsse zu Dissertationen

Universitätsverwaltung - Abt. 1.1

- Einschreibung**
Studentensekretariat, siehe „Einschreibungsordnung“, s. Seite 50
- Exmatrikulation**
Studentensekretariat
- Fachrichtungswechsel**
Fakultäten, Studentensekretariat, Studienberater der Fakultäten
- Förderung ausländischer Studierender**
Akademisches Auslandsamt und Studentenwerk — Abteilung für Ausbildungsförderung
- Graduiertenförderung**
Universitätsverwaltung — Abt. 1.1, s. Seite 46
- Hochschulpolitische Fragen**
AStA, hochschulpolitische Gruppen
- Immatrikulation**
Studentensekretariat
- Krankenversicherung**
Studentensekretariat
- Magisterprüfung**
Studienberater der Phil. Fakultät und der Fachschaften, Dekanat der Phil. Fakultät, s. Seite 65, 67-73
- Promotion**
Akademisches Prüfungsamt (für Promotionen in der Mathematisch-Naturwissenschaftlichen Fakultät und Medizinischen Fakultät)
Dekanat der Philosophischen Fakultät (für Promotionen in der Philosophischen Fakultät)
- Psychotherapeutische Beratung und Behandlung**
Psychotherapeutische Beratungsstelle, s. Seite 44
- Reisen**
Studentenreisedienst, Universitätsstraße 1, Gebäude 21.12
(Studentenhaus), F. 3 11-32 80, Mo.-Fr. 10—16 Uhr
- Rückmeldung**
Studentensekretariat
- Seelsorge**
Ev. und Kath. Hochschulgemeinde, s. Seite 30
- Sport**
Hochschulsport, Universitäts-Sportclub, s. Seite 47
- Staatsexamen für Lehramtskandidaten**
Wissenschaftliches Prüfungsamt, s. Seite 56
- Stipendien (sonstige):**
s. Seite 25
- Studentenausweis**
Studentensekretariat
- Studentenausweis, Internationaler**
Studentenreisedienst, Universitätsstraße 1, Gebäude 21.12
(Studentenhaus), F. 3 11-32 80, Mo.-Fr. 10—16 Uhr
- Studienberatung**
Zentrale Studienberatung (Universitätsverwaltung - Abt. 1.5), Studienberater der Fakultäten und der Fachschaften, s. Seite 17; 67-73; 122-123; 184
- Studienbescheinigungen**
Studentensekretariat
- Studienbuch**
Studentensekretariat

Studienordnung und Studienpläne

Studienberater der Fakultäten, ständige Aushänge bei Instituten und Seminaren, Verkauf von Studien- und Prüfungsordnungen in der Zentralen Studienberatung (Universitätsverwaltung — Abt. 1.5)

Vorlesungsverzeichnis

Düsseldorfer Fachbuchhandel

Wohnheimplätze/Zimmervermittlung

Studentenwerk, Kommunale Wohnungsvermittlung und sonstige Verbände, s. Seite 44

Zahnärztliche Vorprüfung und Prüfung

Vorsitzender des jeweiligen Prüfungsausschusses, s. Seite 185

Zwischenprüfungen für Lehramtskandidaten

Vorsitzende der Diplomprüfungsausschüsse der Math.-Nat. Fakultät, s. Seite 123—124

Collegium musicum instrumentale et vocale

Angehörige und Freunde der Universität Düsseldorf haben sich im Collegium musicum zur musikalischen Bildung und zur Pflege der Musik zusammengeschlossen. Mit zahlreichen Konzerten inner- und außerhalb der Universität Düsseldorf tritt das Collegium musicum an die Öffentlichkeit. Geleitet wird das Collegium musicum von dem Professor an der Staatlichen Hochschule für Musik Rheinland — Robert-Schumann-Institut —, Heinz Bernhard Orlinski.

Die Proben des Collegium musicum finden statt im Gebäude 23.21 Ebene 00, Raum 85, und zwar:

Chorprobe: dienstags, 19.30 Uhr.

Orchesterprobe: donnerstags, 20 Uhr.

Als Ergänzung der praktischen Probearbeit wird eine Vorlesung gehalten, in der interessierte und begabte Studierende musiktheoretische Studien betreiben können (s. auch „Vorlesungen für Hörer aller Fakultäten“).

Auskunft und Anmeldung:

Prof. Heinz Bernhard Orlinski, Badeniastraße 18, 4044 Kaarst, F. 300/6 62 67.

Arbeitsamt Düsseldorf

Berufsberatung für Abiturienten und Hochschulüler

Universitätsstraße 1, 4000 Düsseldorf 1, Gebäude 16.11 (Verwaltungsgebäude),

Ebene 04, Raum 55 und 57, F. 3 11-41 62

Öffnungszeiten: montags und donnerstags von 9—12 und 14—16 Uhr

Georg-Glock-Straße 3, 4000 Düsseldorf 1, F. 82 26 - 205

Termine sind telefonisch oder schriftlich zu vereinbaren.

Arbeitsvermittlung für Studierende

Universitätsstraße 1, 4000 Düsseldorf 1, Gebäude 21.12

(Studentenhaus), Raum 101, Frau Kerstin Günther, F. 3 11-32 71

Fritz-Roeber-Straße 2, 4000 Düsseldorf 1, Zimmer 301,

Frau Karin Döhring (F. 82 26-4 83), Herr Lothar Kügler (F. 82 26-4 17)

Zentrale Studienberatung

Beratungsbereiche:

Allgemeine Studieninformation und Studienberatung zu Studienmöglichkeiten, Hochschulzugang und Studienbedingungen.

Fächerübergreifende Studienberatung zur Unterstützung der Fachberatung, insbesondere in Fragen des Fach- oder Studiengangwechsels, der individuellen Studienplanung und Arbeitstechniken.

Psychologische Beratung, insbesondere Erstgespräche in dringenden Krisen- und Konfliktsituationen (anschließende Vermittlung) sowie bei Unsicherheit, Kontaktproblemen, Lernstörungen und Prüfungsängsten.

Kooperation u. a. mit der Fachberatung, der psychotherapeutischen Beratungsstelle und der Berufsberatung für Abiturienten und Hochschulüler.

Öffnungszeiten:

Offene Beratung (ohne Anmeldung):
dienstags 10—12 Uhr u. 14—15.30 Uhr

Einzel- und Gruppenberatung (mit Anmeldung):
montags 10—12 Uhr u. 14—15 Uhr
donnerstags 10—12 Uhr
mittwochs geschlossen

Anmeldung: F. (02 11) 3 11-43 80,
Gebäude 16.11, Ebene 04, Universitätsstr. 1, 4000 Düsseldorf 1.

Psychotherapeutische Beratungsstelle für Studierende der Universität Düsseldorf

Beratungsbereiche:

u. a. persönliche Konflikte, Kontaktprobleme, Examensängste, Arbeitsstörungen

Universitätsstr. 1, 4000 Düsseldorf, Gebäude 23.11, Ebene 02, F. 3 11-45 79 — Sekretariat Frau Schwirz (vormittags)
(siehe auch Seite 209)

Gesundheitsfürsorge

Es findet jährlich für alle Studierenden eine Röntgenschirmbild-Untersuchung statt. Bei Nichtteilnahme können im gegebenen Fall keine Regreßansprüche an die Universität gestellt werden.

Zimmernachweis

Zimmernachweis erfolgt durch:

1. Studentenwerk Düsseldorf, F. 3 11-32 89 u. 32 86, Mo. bis Fr. 9 bis 12 Uhr und 13 bis 14 Uhr.
2. Internationales Studentenwohnheim des Vereins „Regenbogen e. V.“, Kopernikusstraße 78, F. 34 81 81.
3. Ev. Studentenwohnheim Witzelstraße 76, F. 34 70 25.
4. Ev. Studentenheim, Graf-Recke-Straße 209, F. 68 41 40.
5. Kath. Studentenhaus „St. Lukas“, Duisburger Straße 82, F. 44 13 37.
6. Kommunale Wohnungsvermittlung (Wohnungsamt der Stadt Düsseldorf), Konrad-Adenauer-Platz 12, F. 8 99-44 44, Mo. bis Fr. 8—12.30 Uhr, Mo. 14—16 Uhr.
7. Aachener Wohnungsbaugesellschaft (Ehepaar-Wohnheim), Gurlittstraße 8—10, 4000 Düsseldorf 1.

Förderung nach dem Bundesausbildungsförderungsgesetz

Grundlage der Ausbildungsförderung ist das Bundesausbildungsförderungsgesetz (BAföG) in der Neufassung vom 9. April 1976, zuletzt geändert durch das 6. BAföG-ÄndG vom 16. Juli 1979. Von großer praktischer Bedeutung ist daneben die Verwaltungsvorschrift (VwV BAföG).

Das Studentenwerk Düsseldorf (Abt. für Ausbildungsförderung) Geb. 23.11, Universitätsstr. 1, 4000 Düsseldorf ist im Auftrag der Universität Düsseldorf, in allen Förderungsangelegenheiten einschließlich der Auskunftserteilung und Beratung zuständig.

Studierende, denen die für ihren Lebensunterhalt und ihre Ausbildung notwendigen Mittel fehlen, haben einen Rechtsanspruch auf individuelle Förderung für eine Ausbildung, die ihrer Neigung, Eignung und Leistung entspricht.

Auskunft erteilt in allen Fällen das Studentenwerk (Abt. Amt für Ausbildungsförderung).

Grundsätzlich wird eine erste Ausbildung bis zu dem Abschluß gefördert, mit dem man einen Beruf ergreifen und ausüben kann. Eine weitere Ausbildung wird nur unter ganz bestimmten Voraussetzungen gefördert. Auskunft hierüber erteilt das Studentenwerk (Abt. Ausbildungsförderung).

Der Förderungsantrag ist beim zuständigen Amt für Ausbildungsförderung zu stellen. Für jeden Antrag müssen die vorgeschriebenen Formblätter verwendet werden, die u. a. beim Studentenwerk erhältlich sind. Das Studentenwerk hält auch ein Merkblatt zum Ausfüllen der vielen BAföG-Formulare bereit. Für eine umfassende Beratung der Studierenden und deren Eltern steht das Studentenwerk jederzeit zur Verfügung. Antragsformulare sollten vollständig ausgefüllt mit den erforderlichen Unterlagen möglichst persönlich während der Beratungsstunden (Mo + Do 9—13 h) im Studentenwerk abgegeben werden. Bei unvollständigen Anträgen verzögert sich die abschließende Bearbeitung, was sich nachteilig für den Studenten auswirken kann.

Die Förderung beginnt mit dem 1. des Monats, in dem die Ausbildung aufgenommen wird. Wird der Antrag später gestellt, wird die Förderung rückwirkend für die letzten 3 Monate vor dem Antragsmonat geleistet, jedoch nicht für die Zeit vor der Aufnahme der Ausbildung.

Nach dem 4. Semester muß der Studierende eine Bescheinigung der Ausbildungsstätte vorlegen, in der bestätigt wird, daß er alle Leistungsnachweise erbracht hat, die üblicherweise (maßgebend sind die Studien- u. Prüfungsordnungen) zum Ende des 4. Semesters zu erbringen sind. Das Formblatt 9, welches diese Bescheinigung enthält, ist vor Beginn des Semesters zum 31. März bzw. 30. Sept. beim Förderungsamt einzureichen, anderenfalls die Förderung nicht fortgeführt werden kann.

Der Bewilligungszeitraum ist in der Regel auf ein Jahr befristet. Es ist wichtig, weitere Förderungsanträge jeweils 2 Monate vor Ablauf dieses Zeitraumes zu stellen, um eine rechtzeitige Weiterförderung zu sichern (50 Abs. 4 BAföG). Die Förderung läuft — auch in der vorlesungsfreien Zeit — bis zum Abschluß der Ausbildung, jedoch grundsätzlich nicht über die festgelegte Förderungshöchstdauer hinaus. Diese ist von Fach zu Fach verschieden und in der Förderungshöchstdauerordnung, zuletzt neugefaßt am 2. 7. 1979, geregelt. Unter bestimmten Voraussetzungen kann auf Antrag eine Verlängerung der Förderungshöchstdauer für eine angemessene Zeit erfolgen.

Bei der Berechnung der Förderungsleistung werden im allgemeinen Einkommen und Vermögen des Studierenden, seines Ehegatten und seiner Eltern in dieser Reihenfolge berücksichtigt. Durch die gerade verabschiedete 6. BAföG-Novelle eröffnet sich jedoch für alle Studenten mit abgeschlossener Berufsausbildung eine günstigere Berechnungsgrundlage (doppelte Freibeträge nach § 25 a BAföG bzw. nach § 11 Abs. 3 BAföG, eine vom Elterneinkommen unabhängige Förderung).

Der Antragsteller hat alle Angaben vollständig und wahrheitsgemäß zu machen. Wichtige Veränderungen, die sich auf den Leistungsanspruch auswirken, sind unverzüglich anzuzeigen. Dazu gehören z. B. Fachwechsel, Fächerkombinationswechsel, Studienabbruch, Wegfall eines Geschwisterteils aus förderungsfähiger Ausbildung, Einkommensveränderungen. Wer falsche oder unvollständige Angaben macht bzw. eine Änderungsanzeige nicht oder nicht rechtzeitig erstattet, muß u. U. mit einer Geldbuße bis zu DM 5 000,— rechnen. Wer BAföG-Förderung zu Unrecht erhält, muß diese zurückzahlen.

Graduiertenförderung

Anträge auf Gewährung eines Graduiertenstipendiums (auf Darlehensbasis) können jeweils für die Zeit ab

1. Januar (Bewerbungsfrist bis 1. November des Vorjahres)
1. April (Bewerbungsfrist bis 1. Februar)
1. Juli (Bewerbungsfrist bis 1. Mai)
1. Oktober (Bewerbungsfrist bis 1. Juni bzw. 30. September)

eines jeden Jahres gestellt werden. Für Anträge auf Verlängerung des Graduiertenstipendiums und Anträge auf Gewährung von Zuschlägen zu Sach- und Reisekosten gelten dieselben Bewerbungsfristen.

(Beschluß der Zentralen Graduiertenförderungskommission der Universität Düsseldorf vom 24. Januar 1974 und 30. Oktober 1974.)

Anträge auf Gewährung von Zuschlägen zu Sach- und Reisekosten müssen gestellt und bewilligt sein, bevor die Reise angetreten wird bzw. Sachkosten entstehen.

Die Förderungsanträge sind an die Universitätsverwaltung — Abt. 1.1 — zu richten (Sprechzeit montags bis freitags 9—12 Uhr — F. 3 11-24 34)

Hochschulsport

Freiwilliger Breiten- und Wettkampfsport für **alle** Universitätsangehörigen.

Die Interessen des Hochschulsports an der Universität Düsseldorf werden vom Hochschulsportausschuß wahrgenommen. Als Mitglied dieses Ausschusses ist der Sportreferent des ASTA zuständig für die Koordinierung und Planung des Breitensports an der Universität.

Das Sportprogramm des Sportreferates umfaßt Angebote des Breitensports und des Wettkampfsports, wobei der Vorrang dem Breitensport als Gelegenheit der sportlichen Betätigung für alle eingeräumt wird. Breitensport beinhaltet Freiwilligkeit, Mitbestimmung, Spontanität und Improvisation.

Teilnehmer an den Sportveranstaltungen können, wenn Kondition und Können ausreichen, die Universität Düsseldorf als Einzelwettkämpfer oder Mannschaftsmitglieder bei den deutschen Hochschulmeisterschaften vertreten. Zudem führen viele Gruppen Sportreisen durch.

Zur Zeit bestehen 38 Sportgruppen in 23 Sportarten:

Badminton, Ballspiele, Basketball, Beatgymnastik, Bewegungsschulung, Fechten, Fitnessstraining, Fußball, Handball, Jazz-Gymnastik u. Joga, Karate, Kendo, Lauf- und Konditionstraining, Leichtathletik, Moderner Fünfkampf, Reiten, Rudern, Schach, Schießen, Schwimmen, Segeln, Sport für Behinderte, Tanz, Tennis, Tischtennis, Volleyball.

Nähere Auskünfte über das Sportprogramm erhalten Sie im

AStA-Sportreferat, Universitätsstr. 1, 4000 Düsseldorf 1, Gebäude 21.12 (Studentenhaus), neben der Mensa, F. 3 11-32 81

Sprechzeiten des Sportreferenten und der Fachreferenten: Mo. bis Fr. 13.00—13.30 Uhr.

Josef Halbekann (Sportreferent), Dierk Mosny (stellv. Sportreferent)
Fachreferenten: Andreas Engler (Basketball, Handball, Volleyball)
Achim Korbmacher, (Fußball, Ballspiele, Bewegungsschulung, Beatgymn.,
Fitnesstraining, Jazz-Gymn., Lauf- und Konditionstraining, Leichtathletik,
Turnen)

Andreas Schwartz, (Badminton, Tennis, Tischtennis, Squasch)
Trude Halbekann-Esser, (Fechten, Karate, Kendo, Schießen, Schach,
Schwimmen, Moderner Fünfkampf)

Gerd Wrede, (Rudern, Segeln, Ski, Reiten und Tanzen)

Das Sportprogramm entnehme man dem Sport-Info bzw. dem schwarzen Brett im AStA.

Universitäts-Sportclub Düsseldorf e. V.

Universitätsstraße 1, 4000 Düsseldorf, F. 3 11-24 38

Vorstand: Oberstadtdirektor a. D. Ehrensator Just
Prof. Dr. Dr. Diemer
Oberverwaltungsdirktor Pütz

Aufgaben: Förderung der Leibesübungen an der Universität Düsseldorf. Herstellung enger Verbindungen zwischen den Angehörigen der Universität und der sporttreibenden Bevölkerung von Düsseldorf. Die Förderung des Breiten-, Leistungs- und Spitzensports.

Zur Zeit bestehen folgende Sportabteilungen:

Fechten	Selbstverteidigung
Gymnastik	Tennis
Judo	Volleyball

Auskünfte über Trainingszeiten und Trainingsorte können beim Sportwart des USCD,

Siegfried Albrecht
Dürerstraße 63, 5657 Haan-Thienhausen

erfragt werden

Auskünfte allgemeiner Art und Anmeldeöglichkeiten erteilt die Geschäftsstelle, Frau Noack, Universitätsstraße 1, 4000 Düsseldorf, Gebäude 16.11 (Verwaltungsgebäude), F. 3 11-24 38.

Allgemeine Hinweise

Den an der Universität Düsseldorf immatrikulierten Studierenden ist das Belegen von Vorlesungen, Übungen usw. an den Wissenschaftlichen Hochschulen des Landes Nordrhein-Westfalen und an der Staatlichen Kunstakademie Düsseldorf gestattet. Gebühren werden nicht erhoben. Auf Antrag wird im Studentensekretariat der Universität Düsseldorf der erforderliche Hörer-Schein ausgestellt.

Ordentliche Studierende einer anderen Hochschule im Lande NRW, die die Hochschulzugangsberechtigung besitzen, können auf fristgerechten Antrag als Zweithörer zugelassen werden; jedoch nur mit Zustimmung des jeweiligen Fachdozenten. Über die Zulassung entscheidet der Rektor.

Generelle Beschränkungen des Besuches von Lehrveranstaltungen, z. B. für den Besuch der Klinischen Vorlesungen in der Medizinischen Fakultät, müssen berücksichtigt werden.

Ausländische Studierende

Die Voraussetzung für die Zulassung als ordentlicher Studierender erfüllt, wer ein Zeugnis erworben hat, das in seinem Heimatland zum Hochschulstudium berechtigt und einem deutschen Reifezeugnis im wesentlichen gleichwertig ist (Bewertungsgruppe I), oder ein deutsches Reifezeugnis bzw. ein ihm rechtlich gleichgestelltes Reifezeugnis besitzt.

Bewerber, die ein Zeugnis besitzen, das in ihrem Heimatland zum Hochschulstudium berechtigt, das aber dem deutschen Reifezeugnis nicht gleichgestellt ist, jedoch einen erfolgreichen Studienbeginn möglich erscheinen läßt (Bewertungsgruppe II), können zum Studium nach Bestehen einer „Prüfung zur Feststellung der Hochschulreife ausländischer Studierender“ zugelassen werden. An der Universität Düsseldorf kann diese Prüfung nicht abgelegt werden.

Bewerber, die ein Zeugnis besitzen, das in Ihrem Heimatland zum Hochschulstudium berechtigt, das aber mit einem deutschen Reifezeugnis so wenig vergleichbar ist, daß ein erfolgreiches Studium nicht erwartet werden kann (Bewertungsgruppe III), müssen ein Studienkolleg absolvieren. An der Universität Düsseldorf wird kein Studienkolleg abgehalten.

Alle Vorlesungen und Übungen werden in deutscher Sprache gehalten. Es wird empfohlen, sich schon im Heimatland gute deutsche Sprachkenntnisse anzueignen. Bei der Immatrikulation muß sich der Bewerber an der Universität Düsseldorf einer Deutschprüfung unterziehen, wenn er nicht ausreichende Deutschkenntnisse in sonstiger Weise nachweist.

Läßt der Bewerber in dieser Prüfung erkennen, daß seine Deutschkenntnisse nicht ausreichen, so muß der Bewerber am Deutschunterricht teilnehmen und sich dann erneut einer Prüfung unterziehen. Er wird erst nach Bestehen der Prüfung zu den Fachlehrveranstaltungen zugelassen.

Zur Beachtung

(für Studierende aller Fakultäten):

Die Bewerbungs- und Rückmeldefristen in den Fächern mit Zulassungsbeschränkungen sind Ausschußfristen, d. h., sie können nicht verlängert werden.

Semestertermine

Es wird auf die **Zeittafel** auf der Innenseite des Umschlagdeckels verwiesen.

Gebühren

Aufgrund des Hochschulgebührengesetzes vom 22. April 1970 werden von ordentlichen Studierenden und von Zweithörern (die bei anderen Hochschulen immatrikuliert sind) keine Studiengebühr erhoben.

Gast- und Promotionshörer entrichten bei der Anmeldung eine Gebühr von 35,- DM pro Semester.

Für verspätet beantragte Einschreibungen sowie für verspätetes Gebührenzahlen oder sonstige Fristversäumnis muß eine Verwaltungsgebühr erhoben werden.

I. Philosophische Fakultät

Es wird allen Studierenden geraten, vor ihrer Immatrikulation mit den zuständigen Studienberatern Verbindung aufzunehmen.

Bewerbungsfristen:

Bewerber in nicht zulassungsbeschränkten Fächern und Bewerber in höheren Semestern:

werden gebeten, die Einschreibungsunterlagen unmittelbar bei der Universität Düsseldorf — Studentensekretariat —, Universitätsstraße 1, 4000 Düsseldorf, anzufordern.

Im übrigen wird auf die **Zeittafel** auf der Innenseite des Umschlagdeckels verwiesen.

II. Mathematisch-Naturwissenschaftliche Fakultät

Bewerbungsfristen:

Bewerber in höheren Semestern:

können Bewerbungsunterlagen unmittelbar bei der Universität Düsseldorf — Studentensekretariat —, Universitätsstraße 1, 4000 Düsseldorf, anfordern.

Im übrigen wird auf die **Zeittafel** auf der Innenseite des Umschlagdeckels verwiesen.

III. Medizinische Fakultät

Bewerbungsfristen:

Bewerber der Medizin und Zahnmedizin in höheren Semestern:

können Bewerbungsunterlagen unmittelbar bei der Universität Düsseldorf — Studentensekretariat —, Universitätsstraße 1, 4000 Düsseldorf, anfordern.

Im übrigen wird auf die **Zeittafel** auf der Innenseite des Umschlagdeckels verwiesen.

Wichtiger Hinweis

Wird ein Kursplatz von einem Studierenden der Naturwissenschaften, der Medizin oder Zahnmedizin nach verbindlicher Vormerkung, d. h. nach Eintragung in den Belegbogen, ohne begründete Entschuldigung nicht in Anspruch genommen, so hat dieser Studierende keinen Anspruch auf eine nochmalige Zulassung zu dem betreffenden Kurs.

Entschuldigungen müssen spätestens am 2. Praktikumstag beim Fachvertreter vorliegen.

In Zweifelsfällen, insbesondere wenn eine Entschuldigung vom Fachvertreter als „nicht begründet“ angesehen wird, entscheidet die Zulassungskommission.

Einschreibungsordnung der Universität Düsseldorf

Gemäß § 15 Abs. 4 des Hochschulgesetzes (HSchG) vom 7. April 1970 (GV.NW. S. 254), geändert durch Gesetz vom 30. Mai 1972 (GV.NW. S. 134), hat der Senat der Universität Düsseldorf am 28. November 1972 folgende Einschreibungsordnung beschlossen:

§ 1 Zulassung zum Studium

Die Zulassung zum Studium an der Universität Düsseldorf erfolgt auf Antrag durch Immatrikulation (Einschreibung in die Liste der ordentlichen Studierenden). Die Immatrikulation erfolgt für einen oder mehrere Studiengänge.

§ 2 Voraussetzung der Immatrikulation

(1) Voraussetzung für die Immatrikulation ist das Bestehen der Reifeprüfung in der Bundesrepublik Deutschland (einschließlich Berlin West) an einem öffentlichen Gymnasium oder an einem privaten Gymnasium, das als Ersatzschule genehmigt ist, eine nach § 3 gleichwertige Vorbildung oder eine andere, vom zuständigen Minister als gleichwertig anerkannte Vorbildung.

(2) Die Immatrikulation kann vom Nachweis einer besonderen Vorbildung oder Tätigkeit abhängig gemacht werden, wenn eine Studien- oder Prüfungsordnung für den gewählten Studiengang dies vorsieht.

(3) Bei zulassungsbeschränkten Studiengängen hat der Bewerber sich vor der Einschreibung gemäß den jeweils geltenden Bestimmungen einem besonderen Zulassungsverfahren zu unterziehen.

(4) Wird die Zulassung auf einen Teil des Studiengangs beschränkt, ist die Einschreibung gleichfalls auf diesen Teil des Studiengangs zu beschränken.

§ 3 Ausländische Studienbewerber

(1) Bewerber, die nicht Deutsche im Sinne des Artikels 116 des Grundgesetzes sind, können — unbeschadet der weiteren Voraussetzungen dieser Einschreibungsordnung — als ordentliche Studierende zugelassen werden, wenn sie

- a) ein deutsches Reifezeugnis besitzen oder eine vom zuständigen Minister als gleichwertig anerkannte Vorbildung haben, oder
- b) Ein Zeugnis erworben haben, das einem deutschen Reifezeugnis rechtlich gleichgestellt ist, oder
- c) ein ausländisches Zeugnis besitzen, das sie in ihrem Heimatland zum Hochschulstudium berechtigt und das einem deutschen Reifezeugnis im wesentlichen gleichwertig ist.

(2) Bewerber, die ein Zeugnis besitzen, das sie in ihrem Heimatland zum Hochschulstudium berechtigt, das aber einem deutschen Reifezeugnis nicht gleichgestellt oder im wesentlichen gleichwertig ist, können erst nach Bestehen der Prüfung zur Feststellung der Hochschulreife ausländischer Studierender zum Studium zugelassen werden. Das Nähere richtet sich nach den Bewertungsvorschlägen der Zentralstelle für ausländisches Bildungswesen der Ständigen Konferenz der Kultusminister der Länder in der Bundesrepublik Deutschland (Kultusministerkonferenz).

(3) Alle ausländischen Studienbewerber aus nichtdeutschsprachigen Ländern haben vor Aufnahme des Fachstudiums eine deutsche Sprachprüfung nach Maßgabe einer besonderen Ordnung, die die Universität erläßt, abzulegen.

(4) Bewerber, die die Sprachprüfung nicht bestanden haben und infolgedessen einen deutschen Sprachkurs besuchen müssen, sowie Bewerber nach Absatz 2, die nach den Bewertungsvorschlägen der Kultusministerkonferenz für die Prüfung zur Feststellung der Hochschulreife das zuständige Studienkolleg zu besuchen haben, können erst nach erfolgreichem Bestehen der Sprachprüfung bzw. der Feststellungsprüfung das Fachstudium aufnehmen. Sie werden für diesen Zweck mit der Maßgabe eingeschrieben, daß die Einschreibung widerrufen wird, wenn sie die Sprachprüfung bzw. die Feststellungsprüfung endgültig nicht bestanden haben.

§ 4 Deutsche Studienbewerber mit ausländischer Vorbildung

(1) Deutsche Bewerber, die

- a) die deutsche Staatsangehörigkeit erst nach Erlangen der Vorbildung im Ausland erworben haben, oder
- b) neben der deutschen eine ausländische Staatsangehörigkeit besitzen oder zur Zeit ihrer Vorbildung im Ausland besaßen, oder
- c) ihren Wohnsitz oder ständigen Aufenthalt im Ausland haben oder zur Zeit ihrer Vorbildung im Ausland hatten,

sind unbeschadet der weiteren Voraussetzungen dieser Einschreibungsordnung mit einem ausländischen Reifezeugnis zugelassen, wenn dieses vom zuständigen Minister als einem deutschen Reifezeugnis gleichwertig anerkannt worden ist. Im übrigen sind die durch Beschluß der Kultusministerkonferenz vom 23. 7. 1958 in der jeweils geltenden Fassung festgelegten „Grundsätze für die Zulassung von Studienbewerbern mit deutscher Staatsangehörigkeit und ausländischem Reifezeugnis zum Studium an wissenschaftlichen Hochschulen in der Bundesrepublik Deutschland“ anzuwenden.

(2) § 3 Abs. 3 und 4 finden entsprechende Anwendung.

§ 5 Verfahren

(1) Der Antrag auf Immatrikulation ist vom Bewerber schriftlich an den Rektor der Universität durch Ausfüllen des vorgeschriebenen Formblattes innerhalb der festgesetzten Frist zu stellen. Die Fristen werden im Vorlesungsverzeichnis und durch Aushang bekanntgegeben.

(2) Dem Antrag sind beizufügen:

- a) der ausgefüllte Erhebungsbogen;
- b) die Originalzeugnisse über die erfolgreiche Vorbildung und je eine beglaubigte Kopie oder Abschrift;
- c) das Studienbuch mit Abgangsvermerk, sofern der Bewerber zuvor an einer wissenschaftlichen Hochschule studiert hat;
- d) der Nachweis über die Einzahlung der vorgeschriebenen Gebühren und Beiträge;
- e) ein Lichtbild, das die Identität des Bewerbers im Zeitpunkt der Antragstellung erkennen läßt;
- f) in Studiengängen, in denen ein Verteilungs- und/oder Vergabeverfahren gemäß § 56 HSchG stattgefunden hat, den gültigen Bescheid über die Zuteilung eines Studienplatzes;
- g) von Bewerbern, die ihren Ausbildungsgang mehr als 3 Monate unterbrochen haben, sowie von Ausländern ein Führungszeugnis;
- h) die Bescheinigung über eine bestehende Krankenversicherung;
- i) von Studienanfängern ein Zeugnis, aus dem sich ergibt, daß der Bewerber nicht an einer Krankheit leidet, die die Gesundheit anderer gefährdet. Das Zeugnis soll nicht älter als 3 Monate sein.

(3) Der Rektor kann durch Entscheidung, die amtlich bekanntzumachen ist, von der Vorlage der Unterlagen Abs. 2 d und e absehen.

(4) Fremdsprachigen Zeugnissen und Bescheinigungen ist eine deutsche Übersetzung beizugeben, deren Richtigkeit durch die deutsche diplomatische oder konsularische Vertretung oder von einem vereidigten Dolmetscher oder Übersetzer in der Bundesrepublik Deutschland beglaubigt ist. Der Rektor kann andere Beglaubigungen und Übersetzungen in die deutsche Sprache zulassen. Auf Verlangen hat der Bewerber die Echtheit von Zeugnissen mit Legalisation durch die zuständige deutsche Vertretung nachzuweisen.

(5) Über den Antrag entscheidet der Rektor. Eine Ablehnung des Antrages ist dem Bewerber schriftlich bekanntzugeben.

(6) Mit der Immatrikulation erhält der Student das Studienbuch und den Studentenausweis der Universität.

(7) Der Verlust des Studienbuches oder des Studentenausweises ist dem Studentensekretariat unverzüglich anzuzeigen.

(8) Dem Studentensekretariat sind alle Änderungen des Namens, des Familienstandes, der Semester- oder Heimatanschrift sowie bestandene bzw. nicht bestandene Prüfungen, soweit nach einer Prüfungsordnung die Fortsetzung des Fachstudiums davon abhängig ist, unverzüglich anzuzeigen.

§ 6 Versagung der Immatrikulation

(1) Die Immatrikulation ist zu versagen, wenn der Bewerber

- a) die Voraussetzungen der §§ 2, 3 Abs. 1 oder 2, § 4 Abs. 1 nicht erfüllt oder
- b) eine nach einer Prüfungsordnung vorgesehene Prüfung endgültig nicht bestanden hat, für den Studiengang, in dem die Prüfung nicht bestanden wurde;
- c) vorgeschriebene Gebühren oder Beiträge nicht entrichtet hat. Ausnahmen sind nur gemäß § 47 j Absatz 3 Hochschulgesetz auf Antrag in sozialen Härtefällen zulässig. Über den Antrag entscheidet der Rektor;
- d) für einen Studiengang, für den Zulassungsbeschränkungen bestehen, einen Bescheid über die Zuteilung eines Studienplatzes an der Universität Düsseldorf nicht besitzt oder die Erklärung über die Annahme des ihm zugeteilten Studienplatzes nicht fristgerecht angegeben hat.

(2) Die Immatrikulation kann versagt werden, wenn der Bewerber

- a) die für die Immatrikulation vorgeschriebenen Formen und Fristen nicht einhält,
- b) nicht über ausreichende Kenntnis der deutschen Sprache verfügt,
- c) an einer Krankheit leidet, die die Gesundheit anderer gefährdet,
- d) entmündigt ist oder unter vorläufiger Vormundschaft steht.

(3) Besteht Grund zu der Annahme, daß ein Versagungsgrund gemäß Absatz 2 Buchstabe b oder d vorliegt, so hat der Studienbewerber auf Anforderung vorzulegen:

- a) das Zeugnis über das Bestehen einer Sprachprüfung nach § 3 Abs. 3 (§ 6 Abs. 2 Buchstabe d);
- b) eine Bescheinigung der zuständigen Behörde (§ 6 Abs. 2 Buchstabe d).

§ 7 Widerruf der Immatrikulation

(1) Die Immatrikulation ist mit Rückwirkung zu widerrufen, wenn ein im Zeitpunkt der Immatrikulation vorliegender Versagungsgrund gemäß § 6 Abs. 1 bekannt wird und der Student auf den Bestand der Immatrikulation nicht vertrauen kann.

Er kann insbesondere nicht auf den Bestand der Immatrikulation vertrauen, wenn er sie durch Angaben erwirkt hat, die in wesentlicher Beziehung unrichtig oder unvollständig waren, oder wenn er wußte oder infolge grober Fahrlässigkeit nicht wußte, daß die Immatrikulation hätte versagt werden müssen.

(2) Die Immatrikulation kann mit Rückwirkung oder mit Wirkung für die Zukunft widerrufen werden, wenn ein im Zeitpunkt der Immatrikulation vorliegender Versagungsgrund gemäß § 6 Abs. 2 Buchstabe c), bekannt wird.

(3) Die Immatrikulation ist mit Wirkung für die Zukunft zu widerrufen, wenn der Versagungsgrund gemäß § 6 Abs. 1 Buchstabe b) eintritt und der Student sich nicht spätestens zum nächsten Semester für einen anderen Studiengang einschreiben läßt.

(4) Die Immatrikulation kann mit Wirkung für die Zukunft widerrufen werden, wenn ein Versagungsgrund gemäß § 6 Abs. 2 Buchstabe c) oder d) eintritt oder aufgrund der Hochschulordnung.

(5) Über den Widerruf entscheidet der Rektor nach Anhörung des Betroffenen.

(6) Gegen den Widerruf kann der Betroffene Widerspruch beim Rektor einlegen.

§ 8 Wechsel des Studienfaches

Ein Wechsel des Studienfaches ist nur unter Beachtung der Voraussetzungen der §§ 1 bis 7 zulässig.

§ 9 Ersatzlos gestrichen.

§ 10 Belegen der Vorlesungen

Der Student hat die von ihm gewählten Lehrveranstaltungen zu belegen.

§ 11 Rückmeldung

(1) Will der immatrikulierte Student nach Anlauf eines Semesters an der Universität Düsseldorf weiterstudieren, so hat er sich innerhalb der festgesetzten Frist zurückzumelden. Die Rückmeldung erfolgt schriftlich durch Ausfüllen des vorgeschriebenen Formblattes. Bestehen Anhaltspunkte, daß der Student an einer Krankheit leidet, die die Gesundheit anderer gefährdet, ist eine ärztliche Bescheinigung vorzulegen, aus der sich ergibt, daß dies nicht der Fall ist.

(2) Die §§ 5 und 6 gelten für die Rückmeldung entsprechend.

§ 12 Beurlaubung

(1) Auf Antrag kann der Rektor einen Studenten vom Studium beurlauben, wenn ein wichtiger Grund nachgewiesen wird. Die Beurlaubung wird für die Dauer eines Semesters ausgesprochen. Sie kann jeweils für ein Semester verlängert werden, sofern weiterhin ein wichtiger Grund besteht.

(2) Als wichtiger Grund für eine Beurlaubung gilt insbesondere

- a) Krankheit (bei Vorlage einer ärztlichen Bescheinigung über die Art und voraussichtliche Dauer der Erkrankung),
- b) Vorbereitung und Durchführung einer Vorprüfung, eines Abschlußexamens oder der Promotion,
- c) Ableistung des Grundwehrdienstes oder des zivilen Ersatzdienstes (bei Vorlage des Einberufungsbescheides).

(3) Der Antrag auf Beurlaubung oder deren Verlängerung ist grundsätzlich mit der Rückmeldung zu stellen. Beurlaubungen im ersten Studiensemester und vor Aufnahme des Studium sind nicht zulässig.

(4) Gegen die Ablehnung der Beurlaubung kann der Antragsteller Widerspruch beim Rektor einlegen.

§ 13 Exmatrikulation

- (1) Auf seinen Antrag kann ein Student zum Ende eines Semesters exmatrikuliert werden.
- (2) Der Antrag ist schriftlich zu stellen. Ihm sind beizufügen:
 - a) Studienbuch und Studentenausweis,
 - b) ein ausgefüllter Fragebogen,
 - c) die Entlastungszeugnisse der Universitätsbibliothek,
 - d) der Nachweis über die Einzahlung vorgeschriebener Gebühren und Beiträge,
 - e) von Studierenden der mathematisch-naturwissenschaftlichen Fächer ein Entlassungszeugnis der Institute des Studien-Hauptfaches.
- (3) Im übrigen kann ein Student exmatrikuliert werden,
 - a) wenn er nach der Immatrikulation sein Studium nicht aufgenommen hat,
 - b) wenn die Versagungsgründe gemäß § 6 Abs. 2 Buchstabe c) oder d) eintreten,
 - c) wenn er sich nicht form- und fristgerecht zurückgemeldet hat oder das Studium abbricht, ohne seine Exmatrikulation oder Beurlaubung beantragt zu haben.
- (4) Über die Exmatrikulation entscheidet der Rektor. Gegen die Exmatrikulation kann der Betroffene Widerspruch beim Rektor einlegen.
- (5) Mit der Exmatrikulation erlischt die Mitgliedschaft an der Universität Düsseldorf.

§ 14 Zweithörer

- (1) Ordentliche Studierende einer anderen Hochschule im Lande NRW können auf fristgerechten Antrag als Zweithörer zugelassen werden, in Studiengängen, für die Zulassungsbeschränkungen bestehen, jedoch nur mit Zustimmung des jeweiligen Zulassungsausschusses. Über die Zulassung entscheidet der Rektor.
- (2) Der Bewerber ist darauf hinzuweisen, daß über die Anerkennung der an der Universität als Zweithörer absolvierten Lehrveranstaltungen die Hochschule entscheidet, an der er als ordentlicher Studierender eingeschrieben ist.
- (3) Eine Zulassung als Zweithörer kann nur dann erfolgen, wenn dadurch die an der Universität Düsseldorf vollimmatrikulierten Studenten nicht benachteiligt werden.

§ 15 Gasthörer

- (1) Als Gasthörer können im Rahmen der vorhandenen Studienplätze auf Antrag zugelassen werden:
 - a) Bewerber mit abgeschlossener Hochschulbildung, die promoviert werden oder sich weiterbilden wollen;
 - b) Personen über 16 Jahre, die sich in einzelnen Wissensgebieten weiterbilden wollen, auch wenn sie nicht den Voraussetzungen für die Immatrikulation genügen.
- (2) Im übrigen sind auf die Zulassung zum Gasthörstudium hinsichtlich der Versagung, des Widerrufs und des Verfahrens die Vorschriften über die Immatrikulation sinngemäß anzuwenden.
- (3) Über die Zulassung wird dem Gasthörer ein Gasthørschein ausgestellt.

§ 16 Fristen

Die nach dieser Einschreibungsordnung von der Universität Düsseldorf festzusetzenden Fristen bestimmt der Rektor. Sie werden in den „Ämlichen Bekanntmachungen der Universität Düsseldorf“ und im Vorlesungsverzeichnis veröffentlicht. Dies gilt nicht nur für Fristen, die durch Gesetz oder Verordnung bestimmt sind.

§ 17 Inkrafttreten

Diese Immatrikulationsordnung tritt am Tage nach ihrer Veröffentlichung im gemeinsamen Amtsblatt des Kultusministeriums und des Ministeriums für Wissenschaft und Forschung des Landes Nordrhein-Westfalen (GABI.NW) in Kraft.

(Genehmigt durch Erlaß des Ministers für Wissenschaft und Forschung des Landes NW vom 31. Januar 1973 — AZ.: I B 6.44 — 12 Nr. 02811/72.)

Veröffentlicht im Gemeinsamen Amtsblatt des Kultusministeriums und des Ministeriums für Wissenschaft und Forschung des Landes NW (GABI.NW), Ausgabe A, Nr. 3/1973.

(Änderungen genehmigt durch Erlasse des Ministers für Wissenschaft und Forschung des Landes NW vom 6. August 1976, 11. Dezember 1978 und 28. Juni 1979 — AZ.: I B 5.8220/071.)

Kammann am *Wehrhahn*

Das große Fachgeschäft im Zentrum Düsseldorfs für:

**Schreibwaren ● Büromaterial ● Zeichenbedarf
Schreibmaschinen ● Taschenrechner ● Bastelmaterial ● Geschenke ● Kopierservice
Schreibmaschinen-Verleih**

Bringen Sie Ihren Studentenausweis mit und fragen Sie nach Kammanns Uni-Konditionen!

Am Wehrhahn 41 · 4000 Düsseldorf · Tel. (02 11) 35 06 74

Staatliches Prüfungsamt für Erste Staatsprüfungen für Lehrämter an Schulen — Düsseldorf —

(Zuständig für die schulstufenbezogenen Ersten Staatsprüfungen für Lehrämter an Schulen an der Universität Düsseldorf, der Kunstakademie Düsseldorf, der Pädagogischen Hochschule Rheinland Abt. Neuss, der Gesamthochschule Wuppertal)

Sitz des Prüfungsamtes: Universitätsstr. 1, Geb. 23.31, Ebene 01, 4000 Düsseldorf

Weitere Dienststelle in Wuppertal

Leiter: LRD Dr. Dönges, Tel. 3 11-41 07

Stellvertreter: Prof. Dr. Eckey (Wuppertal), Prof. Dr. Rauter (Universität Düsseldorf), Prof. Dr. Kellersohn (PH Neuss), Prof. Dr. Theissing (Kunstakademie)

Geschäftsführer und Stellvertreter: StD Dr. Keil, Tel. 3 11-41 03

Sachbearbeiterinnen:

Reg.-Ang. Brinkmann (SI PH Neuss), Tel. 47 69

Reg.-Ang. Held (SI Universität) Tel. 41 01

Reg.-Ang. Olbrechts (SII Universität und Kunstakademie), Tel. 41 02

Reg.-Ang. Schröder (Primarstufe, Haushalt), Tel. 41 06

Öffnungszeiten: Mo., Di., Do., Fr. 11-12 Uhr, Mi. 14-15 Uhr

Sprechstunden des Leiters und des Geschäftsführers: Mo. 10-12 Uhr und nach Vereinbarung

Wissenschaftliches Prüfungsamt Düsseldorf

(Zuständig für die Ersten Staatsprüfungen für die Lehrämter am Gymnasium und an der Realschule an der Universität Düsseldorf und an den Gesamthochschulen Duisburg, Essen und Wuppertal)

Universitätsstr. 1, Geb. 23.31, Ebene 01, 4000 Düsseldorf

Leiter: LRD Dr. Dönges, Tel. 3 11-41 07

Stellvertreter: Prof. Dr. Rauter, Tel. 3 11-29 56

Geschäftsführer: StD Dr. Keil, Tel. 3 11-41 03

Sachbearbeiterinnen:

Reg.-Ang. Held (Realschule), Tel. 41 01, Reg.-Ang. Olbrechts (Gymnasium), Tel. 41 02, Reg.-Ang. Schröder (Haushalt), Tel. 41 06

Öffnungszeiten: Mo., Di., Do., Fr. 11-12 Uhr, Mi. 14-15 Uhr

Sprechstunden des Leiters und des Geschäftsführers: Mo. 10-12 Uhr und nach Vereinbarung

Mitglieder der beiden o. a. Prüfungsämter, die an der Universität Düsseldorf prüfen. (Die Mitglieder werden nach Fächern getrennt aufgeführt. „W“, „SI“ und/oder „SII“ hinter dem Fach bedeuten die Berufung der genannten Damen und Herren in das Wissenschaftliche Prüfungsamt („W“) bzw. für die Sekundarstufe („SI“) und /oder die Sekundarstufe II („SII“) in das Staatliche Prüfungsamt).

Biologie (W, SI, SII): StD Dr. Gebhardt, Prof. Dr. Gewecke, Prof. Dr. Heber, Priv. Doz. Dr. Heide, Prof. Dr. Herrmann, Prof. Dr. Hess, StD' Dr. Kettling, Prof. Dr. Kowallik, Doz. Dr. Krause, StD' Dr. Küthe, Prof. Dr. Kunz, StD' Dr. Maas, Prof. Dr. Peters, Prof. Dr. Santarius, Prof. Dr. Schneider, Prof. Dr. Schwochau, Prof. Dr. Stubbe, Prof. Dr. Zachariae

Biologie (SI): DStv. Burk, RsD Wendel

Chemie (W, SI, SII): Prof. Dr. Baumgarten, Prof. Dr. Birkofer, Prof. Dr. Hägele, StD^r Dr. Hermanns, Prof. Dr. Kleindienst, Prof. Dr. Kuchen, StD Meloefski, Prof. Dr. Mootz, StD Paeske, Prof. Dr. Perkampus, Prof. Dr. Schmidtke

Chemie (SI, SII): OStR Heidemeyer

Chemie (SI): RsL^r Baum

Deutsch (W, SI, SII): Prof. Dr. Anton, OStD Bödecker, Priv. Doz. Dr. Frank, StD Herold, StD Herrmann, OStD Hoffmann, Priv. Doz. Dr. Jäger, Prof. Dr. Kaiser, Priv. Doz. Dr. Keller, StD Dr. Lindemann, OStD Dr. Lohn, StD Mohs, AD Dr. Scherer, StD Dr. Schottky, StD Dr. Stein, Prof. Dr. Stötzel, StD Straßburger, OStD Dr. Uebis, Prof. Dr. Windfuhr, StD Wirths, Prof. Dr. Wunderlich

Deutsch (SI): RL Berretz, DStv. Dulisch, RsD Hucko, RsL^r Ihlefeld, DStv. Kimmekamp, RL Rosenbaum

Englisch (W, SI, SII): Prof. Dr. Benning, StD Boscheinen, Prof. Dr. Glaap, Prof. Dr. Legenhausen, Prof. Dr. Lengeler, Prof. Dr. Rauter, StD Dr. Schuch, Prof. Dr. Schulte-Herbrüggen, StD^r Venzky

Englisch (SI): RsD Erbel, RL Korte, RsD Kotthaus, RsD Stubenrauch

Erdkunde (W), Geographie (SI, SII): StR^r Faust-Ern, Prof. Dr. Gerstenhauer, Prof. Dr. Glebe, StD Kelterbach, StD Lison, StD Pley, Prof. Dr. Rother, StD^r Dr. Schmitz-Keil, Prof. Dr. Steinberg, Prof. Dr. Wenzens

Geographie (SI): RsL^r Geisthardt

Erziehungswissenschaft (SI, SII): StD Becker (Phil), Prof. Dr. Biemel (Phil), StD Bonk (Päd), Prof. Dr. Dr. Diemer (Phil), Prof. Dr. Geldsetzer (Phil), Prof. Dr. Hardörfer (Päd, Phil), Prof. Dr. Heinz (Phil), Prof. Dr. Herkenrath, LMR Dr. Höflich (Päd), Priv. Doz. Dr. Hogrebe (Phil), Prof. Dr. Janke (Psy), Prof. Dr. König (Phil), Prof. Dr. Kramp (Päd), Prof. Dr. Krumm (Päd), OStR Kuchler (Päd), OStD Dr. Lohn (Päd), Prof. Dr. Nickel (Psy), StD^r Dr. Reinhardt (Pol. u. Soz.), OStD Dr. Schreckenberg (Päd. u. Phil.), StD Ständeke (Soz), Prof. Dr. Wehle (Päd)

Erziehungswissenschaft (SI): AOR Dr. Fenner (Psy), AR Dr. Hornke (Päd), St Prof. Dr. Margies (Päd), AOR Merkert (Päd)

Französisch (W, SI, SII): StD^r Christ, Prof. Dr. Höfler, StD Dr. Hohagen, Prof. Dr. Jüttner, StD Kirsch, Prof. Dr. Nies, Priv. Doz. Dr. Rettig, Prof. Dr. Schrader, StD Wolffs, Prof. Dr. Wunderli

Französisch (SI, SII): OStR Dr. Wirtz

Französisch (SI): RsD König, DStv^r Tilly

Geschichte (W, SI, SII): Prof. Dr. Hardach, Prof. Dr. Hiestand, Prof. Dr. Hüttenberger, Prof Dr. Kienast, Prof. Dr. Lemberg, Priv. Doz. Dr. Lönne, Prof. Dr. Mommssen, OStD Dr. Montanus, Prof. Dr. Müller, Prof. Dr. Semmler, Priv. Doz. Dr. Weber

Geschichte (SI): RSD Diekmann, RL Lammert, RL Stupplich

Griechisch (W, SI, SII): Prof. Dr. Häußler, StD Dr. Keil, Prof. Dr. Opelt, LRSD Dr. Vomhof

Italienisch (W, SI, SII): Prof. Dr. Höfler, Prof. Dr. Jüttner, Prof. Dr. Nies, Priv. Doz. Dr. Rettig, Prof. Dr. Schrader, Prof. Dr. Wunderli

Latein (W, SI, SII): Prof. Dr. Häußler, StD Dr. Keil, Prof. Dr. Opelt, LRSD Dr. Vomhof

Mathematik (W, SI, SII): Prof. Dr. Bergmann, StD Boczek, StD Dr. Braun, LRD Dr. Dönges, Prof. Dr. Döring, OStD Dr. Dormanns, Prof. Dr. Ebersoldt, StD Hanrath, Prof. Dr. Harzheim, Prof. Dr. Janßen, Prof. Dr. Klinger, Doz. Dr. Kracht, Prof. Dr. Meise, Prof. Dr. Orsinger, Prof. Dr. Petry, Prof. Dr. Ratschek, Priv. Doz. Schröder, Prof. Dr. Dr. h. c. Schubert, Prof. Dr. Steffen, Priv. Doz. Dr. Wisbauer

Mathematik (SI, SII): ST Prof. Dr. Baumgartner

Mathematik (SI): RSD Frase

Pädagogik (W, SII): StD Bonk, StD Brendler, Prof. Dr. Hardörfer, Prof. Dr. Herkenrath, LMR Dr. Höflich, Prof. Dr. Kramp, Prof. Dr. Krumm, OStR Kuchler, OStD Dr. Lohn, OStD Dr. Schreckenberger, Prof. Dr. Wehle

Philosophie (W, SII): StD Becker, Prof. Dr. Biemel, Prof. Dr. Diemer, Prof. Dr. Geldsetzer, Prof. Dr. Hardörfer, Prof. Dr. Heinz, Priv. Doz. Dr. Hogrebe, Prof. Dr. König, StD Dr. Schottky, OStD Dr. Schreckenberger

Physik (W, SI, SII): Priv. Doz. Behmenburg, Prof. Dr. Bessenrodt, Prof. Dr. Decker, RSD Dr. Holz, StProf. Dr. Kleinhanß, Prof. Dr. Kranz, Prof. Dr. Larenz, LRSD' Mattheiem, Prof. Dr. Meiners, Prof. Dr. Stark, Prof. Dr. Suchy, Prof. Dr. Uhlenbusch

Physik (SII): StProf. Dr. Thielemann

Physik (SI): RSD Frase, DStv. Kohlenbach

Psychologie (W): Prof. Dr. Janke, Prof. Dr. Nickel

Soziologie (W): Prof. Dr. Münch, StD' Dr. Reinhardt, StD Ständeke

Spanisch (W, SI, SII): Prof. Dr. Höfler, Prof. Dr. Jüttner, Prof. Dr. Nies, Priv. Doz. Dr. Rettig, Prof. Dr. Schrader, Prof. Dr. Wunderli

Institute an der Universität

Diabetes-Forschungsinstitut an der Universität

Auf'm Hennekamp 65, 4000 Düsseldorf 1, F. 3 38 21

Geschäftsführender Direktor: o. Prof. Dr. Friedrich Arnold Gries

1. Klinische Abteilung - Lehrstuhl für Innere Medizin (Diabetologie)

Direktor: o. Prof. Dr. Friedrich Arnold Gries

Sekretariat: Frau Voss, F. 33 82-2 01

Oberärzte: Prof. Dr. Grünekle, Dr. Berger, Prof. Dr. Vogelberg

Wiss. Ass.: Dr. Adler, Dipl.-Chem. Alterescu, Dr. Bartels, Dr. Cicmir, Priv.

Doz. Dr. Dr. Herberg, Dr. Kaschiwagi, Dr. Koschinsky, Dr. Meurers,

Dipl.-Ing. Morguet, Dr. Parthe, Dr. Pawlowski, Dr. Scherff, Dr. Schlepinger,

Dr. Toeller, Dr. Vögtle-Böhringer.

2. Biochemische Abteilung - Lehrstuhl für Klinische Biochemie (Diabetologie)

Direktor: o. Prof. Dr. Hans Reinauer

Sekretariat: Frau Hyland, F. 33 82-2 41,-2 40

Wiss. Ass.: Dr. Bubenzer, Dr. Dahlmann, Dr. Eckel, Dr. Grote, Dr. Herbertz,

Dr. Junger, Dr. Kühn, Dr. Kuschak, Dr. Mayer, Dr. Rösen, Dr. Wasmer

3. Abteilung für Medizinische Statistik und Epidemiologie

Abteilungsleiter: Priv. Doz. Dr. Eberhard Greiser

Sekretariat: Frau Wohlgemuth, F. 33 82-2 59

Wiss. Ass.: Dipl. Volksw. Dannehl, Dr. Klesse

Institut für Ernährung und Diätetik

(Deutsche Gesellschaft für Ernährung)

Moorenstraße 5, 4000 Düsseldorf 1, Medizinische Klinik und Poliklinik, Klinik E
(Schwerpunkt: Ernährung und Stoffwechsel)

Leiter: o. Prof. Dr. Horst Zimmermann

Stellvertreter: o. Prof. Dr. Friedrich Arnold Gries

Pädagogische Leiterin: Marie-Luise Kohnhorst

Stellvertreterin: Renate Frenz

Medizinisches Institut für Umwelthygiene

Gurlittstraße 53, 4000 Düsseldorf 1, F. 34 50 61

Direktor: o. Prof. Dr. Hans-Werner Schlipkötter

Sekretariat: Birgit Beinl

Abteilungsleiter: Priv.-Doz. Dr. Heidrun Behrendt, Dipl.-Chem. Dr. Arthur Brockhaus, Prof. Dr. Walter Dehnen, Dr. Reinhard Dolgner, Dipl.-Ing. Dr. Karl-Heinz Friedrichs, Prof. Dr. Werner Hilscher, Priv.-Doz. Dr. Friedrich Pott, Prof. Dr. Norbert Seemayer, Dipl.-Phys. Herbert Steiger, Dr. Herbert Wiegand, Dipl.-Psych. Dr. Gerhard Winneke

Wiss. Ass.: Paul-Wolfgang Altrogge, Dipl.-Biologin Dorothea Brassel, Dr. Michael Csicsaky, Dipl.-Chem. Dr. Ulrich Ewers, Dr. Elisabeth Goettert, Dr. Doris Höhr, Dr. Rheinhard Kobelt, Dipl.-Psych. Joachim Kastka, Dipl.-Biochem. Dr. Mohammad Kouros, Ursula Krämer, Dipl.-Biologin Hellmuth Lilienthal, Dr. Nikola Manojlovic, Marianne Meyer-Hammer, Dipl.-Biochem. Dr. Jürgen Oberbarnscheidt, Dipl.-Biochem. Dr. Hubert Ottenwälder, Dr. Franz-Josef Reiffer, Dipl.-Ing. Uwe Ritterstaedt, Dipl. Chem. Anna-Margarete Roscovanu, Dipl.-Biologin Nadade Ruiter, Dipl.-Chem. Edith Szentel, Dipl.-Chem. Dr. Marlies Stark, Dipl.-Chem. Dr. René Tomingas, Dipl.-Biol. Josef Verbücheln, Dipl.-Biol. Ursula Ziem

Institute in Zusammenarbeit mit der Universität

Institut für Medizin an der Kernforschungsanlage Jülich GmbH

Postfach 19 13, 5170 Jülich, F. (0 24 61) 61 64 43

Direktor: o. Prof. Dr. Ludwig E. Feinendegen

Sekretariat: Frau Flegel, Frau Beischl

Wiss. Mitarbeiter: Dipl.-Phys. Becker, Dr. Booz, Dr. Fidorra, Dipl.-Ing.

Gremm, Dipl.-Biol. Hübner, Dipl.-Phys. Kasperek, Dr. Kiem, Dr. Porschen,
Dr. Stecher, Dr. Tisljar, Priv.-Doz. Dr. Vyska, Prof. Dr. von Wangenheim, Dr.
Welsh

Institut für Biotechnologie an der Kernforschungsanlage Jülich GmbH

Postfach 19 13, 5170 Jülich, F. (0 24 61) 61 32 94

Direktor: o. Prof. Dr. Hermann Sahn

Sekretariat: Frau Bünten

Wiss. Mitarbeiter: Dr. Eggeling, Dr. Fähnrich, Prof. Kern, Dr. Schimz, Dr.
Schoberth, Dr. Sprey

Deutsches Krankenhausinstitut

Tersteegenstraße 9, 4000 Düsseldorf 30, F. 43 44 22

Institutsleitung: Prof. Dr. Siegfried Eichhorn, Dr. Karl Jeute, Prof. Dr. Hans-
Werner Müller, Architekt FAIA Richard-Joachim Sahl

Sekretariat: Erika Gruber, Christel Klümper

Übersicht über die Zahl der Studierenden im Wintersemester 1979/80

Stand: 7. 11. 1979

	männlich	weiblich	gesamt
Philosophische Fakultät	1473	1954	3427
Mathematisch-Naturwissenschaftl. Fakultät	1578	1058	2636
Medizinische Fakultät	2540	1182	3722
Ordentliche Studierende insgesamt	5591	4194	9785
davon Besucher des Studienkollegs	26	11	37
davon Besucher Deutschkurs	7	6	13
Zweithörer	89	56	145
Promotionshörer	55	14	69
Gasthörer	42	32	74
Studierende gesamt	5777	4296	10073
davon Ausländer	390	252	642

Leistung und Partnerschaft



Wenn Sie die Dresdner Bank heute im Kreise der ganz Großen finden, dann gibt es dafür viele Gründe. Einer davon ist, daß bei allen unseren Bemühungen und Leistungen immer der Kunde im Mittelpunkt steht. Großcomputer, Belegleser, elektronische Datenfernübertragung helfen uns, die Flut der täglichen Geschäfte schnell und zuverlässig abzuwickeln und unsere Kunden so zu betreuen, wie sie es von uns erwarten können. Denn erst die Technik einer großen Bank gibt uns die Zeit für eine persönliche, auf die individuellen Probleme des einzelnen Kunden zugeschnittene Beratung. Daraus entstand die vertrauensvolle Partnerschaft, die uns mit Kunden und Geschäftsfreunden in aller Welt verbindet.

184

Dresdner Bank

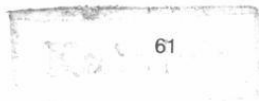

Lehrveranstaltungen für Hörer aller Fakultäten

Vorlesungen

Über den Umgang mit wissenschaftlicher Literatur
(Ermitteln, Auswerten, Zitieren, Anfertigen schriftlicher Arbeiten) Gattermann

Mit praktischen Übungen

Di. 14—15 (1stündig)

Geb. 24.41, Vortragsraum

Struktur und Organisation des Bibliothekswesens
in Deutschland (Bibliothekstypen, Verbundnetze, Überregionale
Institutionen) Gattermann

Mit Kolloquium

Di 15—16 (1stündig)

Geb. 24.41, Vortragsraum

Sprachkurse

Französisch für Anfänger Poutot
Mi. 11—13 (2stündig)

Spanisch für Anfänger Martiñ
- Intensivkurs -

Mo. 16—18, Do. 16—18 (4stündig)

Italienisch für Anfänger Moscardino
- Intensivkurs -

Di. 9—11, Do. 9—11 (4stündig)

Neugriechisch Schipke
Do. 9—11 (2stündig)

Studienbegleitender Deutschkurs für Ausländer N.N.
- s. Aushang im Akademischen Auslandsamt -

Vorbereitungskurse zum Latinum und Graecum

Griechisch B III Leggewie
Mo 16 s. t.—18.15 (3stündig)

Griechisch A III Leggewie
Fr. 16 s. t. — 18.15 (3stündig)

Latein III Hamacher
Mi. 16 s. t. — 17.30; Do. 17.30—18.15 (3stündig)

Latein II Harmacher
Mi. 17.30—18.15; Do. 16 s. t. — 17.30 (3stündig)

Lehrveranstaltungen des Rechenzentrums

Aufbau und Funktion moderner ADV-Anlagen Seminar (2stündig)	Knop
Probleme der Softwarebereitstellung und -anwendung für medizinisch-biologische Fragestellungen Vorlesung (2stündig)	Jesdinsky/Knop/ Willers/Richter
Einführung in die Programmiersprache ELAN Vorlesung mit Übung (4stündig)	Szymanski
Einführung in die Programmiersprache FORTRAN IV Vorlesung mit Übung (ganztägig, Vorsemesterkurs)	Schott
Einführung in die Programmiersprache FORTRAN IV Vorlesung mit Übung (4stündig)	Valder
Einführung in die Programmiersprache ALGOL Vorlesung mit Übung (4stündig)	Heydthausen
Einführung in die Programmiersprache PL/I Vorlesung mit Übung (4stündig)	Liebl
Einführung in die Programmiersprache COBOL Vorlesung mit Übung (4stündig)	Haverkamp
Einführung in die Kommandosprache der DVA TR445 Jeweils eintägige Veranstaltung als Vorsemesterkurs	
Einführung in die Statistikprogramme des Rechenzentrums Vorlesung (2stündig)	Willers
Einführung in die Statistik-Programmpaket SPSS Vorlesung (2stündig)	Willers/ Lippert
Einführung in die Datenbanksystematik Vorlesung (2stündig)	Heydthausen
Steuerverfahren in Datenfernübertragungssysteme Vorlesung (2stündig)	Speth
Grundlagen der Mikroprozessortechnik Vorlesung (2stündig)	Grätz/Pank

Collegium musicum

Allgemeine Musik- und Harmonielehre Di. 18.30-19.30 Raum nach Vereinbarung	Orlinski
Collegium musicum vocale Di. 19.30 Gebäude 23.21, Ebene 00, Raum 85	Orlinski
Collegium musicum instrumentale Do. 20 Gebäude 23.21, Ebene 00, Raum 85	Orlinski

Auskunft und Anmeldung: Prof. Heinz Bernhard Orlinski, Badeniastraße 18, 4044
Kaarst, F. (300) 6 62 67, s. auch Seite 43

LBS

Landes 
Bausparkasse
Bausparkasse der Sparkassen

Wir geben Ihrer Zukunft ein Zuhause.



MOBIL-BAUSPAREN BRINGT BEWEGUNG INS GELD.

Wenn schon kleine Beträge auf dem LBS-Bausparkonto durch die vielen Vergünstigungen prima wachsen wie ansehnlich muß da erst die Summe werden, wenn man das Spartempo beschleunigen, eben mehr sparen kann.

Noch besser, wenn man sich dabei nicht festlegen muß, also mobil bleibt. So daß man nie auf große Trips oder andere Sachen verzichten muß.

Genau das sind die Vorteile von Mobil-Bausparen. Und nach 7 Jahren haben Sie nicht nur ein kleines Vermögen, sondern dazu das Anrecht auf unser billiges Baugeld. Und so können Sie die erste eigene Wohnung leichter packen.

Mobil-Bausparen aus dem »LBS-Maßprogramm«. Denn die LBS hat für jeden den richtigen Bausparvertrag. Mehr sagt Ihnen unser Info-Prospekt. Den gibt's in jeder LBS-Beratungsstelle.

Also: Mobil-Bausparen aus dem »LBS-Maßprogramm« ist genau richtig für Jugendliche und andere mobile Leute.

Philosophische Fakultät

Dekan:

Prof. Dr. Peter Hüttenberger

Prodekan:

Prof. Dr. Klaus Müller

Dekanatsbüro:

Universitätsstraße 1, 4000 Düsseldorf (Gebäude 23.21, Ebene 00, Raum 63).
F. 3 11-29 36/29 37

Josefine Allgeier, Reg.-Ang.

Gabriele Hoezen, Reg.-Ang.

Geschäftszeit montags bis donnerstags von 10—12 Uhr und 16—17 Uhr,
freitags von 10—12 Uhr.

Zusammensetzung der engeren Fakultät:

Alle zur Fakultät gehörenden ordentlichen Professoren.

Vertreter der übrigen Habilitierten:

Wiss. Rat u. Prof. Dr. Lutz Geldsetzer

Prof. Dr. Karl-Egon Lönne

Vertreter der wissenschaftlichen Mitarbeiter:

Verwiss. Wiss. Ass. Mechthild Bierbach

Wiss. Ass. Gabriel Falkenberg

Vertreter der Studierenden:

stud. phil. Uwe Reich

stud. phil. Rainer Seeck

Orientierungsplan

Gebäude 23.21

- Ebene U 1 Hausmeister, Poststelle
Seminarräume
- Ebene 00 Hörsäle, 3 E, 3 F und 3 H,
Hörsaal 3 G — Mitschuanlage —
Phonetiklabor
(Allgem. Sprachw.)
Erste-Hilfe-raum
Sprachlabors, Dekanat der
Phil. Fakultät

- Ebene 01 Romanisches Seminar III und IV,
Anglistisches Institut I und III
Germanistisches Seminar I, III, IV
Seminarräume
- Ebene 02 Germanistisches Seminar II,
Romanisches Seminar I und II,
Anglistisches Institut II und IV
- Ebene 03 Fachbibliotheken Klass. Philologie
Philosophie, Anglistik, Germanistik
- Ebene 04 Philosophisches Institut,
Seminar für Allg. Sprach-
wissenschaft, Seminar für
Klassische Philologie
Seminarräume

Gebäude 23.31 und 23.32

- Ebene U1 Hausmeister/Poststelle
Notartraum/Garderobe
Fachhochschule (Wirtschaft)
- Ebene 00 Fachhochschule (Wirtschaft)
- Ebene 01 Fachhochschule (Wirtschaft)
Wiss. Prüfungsamt
- Ebene 02 Seminarräume
- Ebene 03 Fachbibliotheken: Romanistik
Geschichte, Soziologie, Wirtschaft
- Ebene 04 Historisches Seminar II
Sozialwissenschaftliches
Institut, Seminarraum
- Ebene 05 Historisches Seminar III, V
Osteuropäische Geschichte
- Ebene 06 Historisches Seminar I, IV, VI

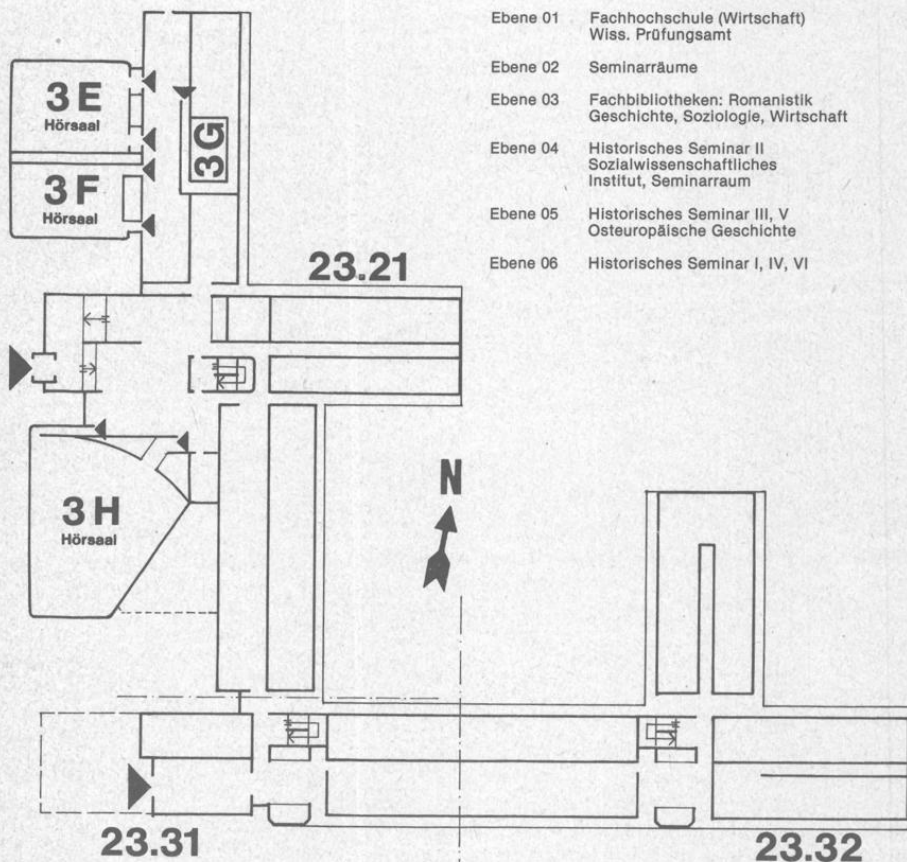

Studienberater

Philosophie

- Philosophisches Institut, Gebäude 23.21, Ebene 04
Prof. Dr. Dr. Alwin Diemer, F. 3 11-29 12, Mi. 11—12, Raum 75
- Wiss. Rat und Prof. Dr. Lutz Geldsetzer, F. 3 11-29 14,
Fr. 14—15 und nach Vereinbarung, Raum 82
- Wiss. Rat u. Prof. Dr. Norbert Henrichs, F. 3 11-29 13, Mo. 11—13
apl. Prof. Dr. Rudolf Heinz, F. 3 11-29 18, Mo. 17—18
- Wiss. Ass. Dr. Hartmut Brands, F. 3 11-42 40, Mo. 15—16
- Wiss. Ass. Klaus-Jürgen Düsberg, F. 3 11-29 19, Mi. 11—12
- Wiss. Ang. Gérard Dubrulle, F. 3 11—20 21, Di. 11—12
apl. Prof. Dr. Wolfram Högbe, F. 3 11-29 20, Di. 11—12
- Wiss. Ass. Prof. Dr. Frank Rotter, F. 3 11-29 19, Do. 11—12
- Dr. Ulrike Hinke, F. 3 11-28 97, Mi. 12—13, Raum 74

Erziehungswissenschaft

Erziehungswissenschaftliches Institut, Gebäude 23.03, Ebene 01 und Ebene 02 und Gebäude 23.02, Ebene 02, Studienberatungstermine während der Vorlesungszeit, Telefonische Studienberatung und Studienberatung außerhalb der angegebenen Zeiten nicht möglich

Lehramtsstudiengänge:

Verw. Wiss. Ass. Helga Röhrig M.A., F. 3 11-21 46,
Mi. 16—17; Gebäude 23.02, Ebene 02, Raum 88
(Gruppenberatung)
N.N.

Studiengang Schulfach Erziehungswissenschaft in der Sekundarstufe II:
Ak. Rat Hartmut Steuber, F. 3 11-28 53, Mi. 8—9;
Gebäude 23.02, Ebene 02, Raum 84

Studiengang Diplomprüfung in Erziehungswissenschaft:
Dipl.-Päd. Joachim Koblitz, F. 3 11-21 33, Di. 14—15;
Gebäude 23.02, Ebene 02, Raum 82

Studienprofessor Dr. Dieter Margies, F. 3 11-21 37, Mi. 14—15;
Gebäude 23.02, Ebene 02, Raum 69 (Examensfragen betr. Wahlpflichtfach
Erziehungs- und Schulrecht)

Alle erziehungswissenschaftlichen Studiengänge:

Wiss. Ass. Dr. Robert Antoch, Dipl.-Psych., F. 3 11-21 45, Do. 11—12;
Gebäude 23.02, Ebene 02, Raum 70 (Fragen, die der Erörterung der besonde-
ren persönlichen Umstände bedürfen).

Verw. Wiss. Ass. Christiane Sandrock, Dipl.-Päd., F. 3 11-21 34, Di. 10—11;
Gebäude 23.02, Ebene 02, Raum 63 (Fragen, die der Erörterung der besonde-
ren persönlichen Umstände bedürfen).

Examensfragen:

Prof. Dr. Wolfgang Kramp, F. 3 11-20 85 (28 57), Di. 11—12 und nach Verein-
barung; Gebäude 23.03, Ebene 01, Raum 87

Prof. Dr. Volker Krumm, F. 3 11-20 39, Di. 10—10.45, Mi. 18.30—19 u. n. V.;
Gebäude 23.03, Ebene 01, Raum 90

Prof. Dr. Gerhard Wehle, F. 3 11-20 38 (28 59), Do. 16—18;
Gebäude 23.03, Ebene 01, Raum 81.

Fragen betr. Zulassung zu Prüfungen:
Dipl.-Päd. Joachim Koblitz, F. 3 11-21 33, Di. 14—15; Gebäude 23.02, Ebene 02, Raum 82 (Organisatorische Fragen der Diplom-Vor- und Hauptprüfung).
Staatliches/Wissenschaftliches Prüfungsamt Düsseldorf, F. 3 11-41 02 bis 41 07, Gebäude 23.31, Ebene 01 (vgl. S. 56), (Lehramtsprüfungen).
Dekanat der Philosophischen Fakultät, F. 3 11-29 36, Gebäude 23.21, Ebene 00, Raum 63 (vgl. S. 65), (Magisterprüfung und Promotion).

Entwicklungs- und Erziehungspsychologie

Erziehungswissenschaftliches Institut, Abteilung Entwicklungs- und Erziehungspsychologie, Gebäude 23.03, Ebene 01, Studienberatungstermine während der Vorlesungszeit. Telefonische Studienberatung und Studienberatung außerhalb der angegebenen Zeiten nicht möglich

Akad. Oberrat Dr. Hans-Jörg Fenner, F. 3 11-21 32, Raum 23A.
Beratungsthemen: Studium und Prüfungen im Fach Psychologie für Diplomstudierende mit Hauptfach Erziehungswissenschaft (Vor- und Hauptdiplomprüfung); Prüfung in Psychologie im Rahmen des Erziehungswissenschaftlichen Grundstudiums für Lehramt-Studierende.

Prof. Dr. Horst Nickel, F. 3 11-21 30, Raum 27
Beratungsthemen: Promotionsstudium in Psychologie (Haupt- und Nebenfach); Magisterprüfung in Psychologie (nur Nebenfach); Studium und Prüfungen in Entwicklungspsychologie und Pädagogischer Psychologie für Studierende mit dem Hauptfach Psychologie; Erweiterungsprüfung für das Lehrfach Psychologie an Gymnasien.

Sozialwissenschaft

Sozialwissenschaftliches Institut, Gebäude 23.31, Ebene 04

Wiss. Hilfskraft Tilman Hanckel, F. 3 11-43 70
Beratungsthema: Allgemeine Studienberatung

Verw. Wiss. Ass. Werner Gephart, F. 3 11-40 75
Beratungsthema: Allgemeine Studienberatung

Verw. Wiss. Ass. Helmut Zehnpfennig, F. 3 11-31 23
Beratungsthema: Allgemeine Studienberatung

Akad. Oberrätin Dr. Ursula Boos-Nünning, F. 3 11-21 23
Beratungsthema: Diplom-Pädagogen

Prof. Dr. Richard Münch, F. 3 11-21 48
Beratungsthema: Magister und Promotion

Geschichte

Historisches Seminar, Gebäude 23.31, Ebene 04, 05 und 06

Für schriftliche Anfragen: Wiss. Ass. Dr. Manfred Wüstemeyer, Abteilung für Neuere Geschichte, F. 3 11-29 23

Jeweils zu den angegebenen Sprechstunden und nach Vereinbarung stehen folgende Berater zur allgemeinen Studienberatung in der Vorlesungszeit zur Verfügung. Aktuelle Änderungen der Sprechzeiten sind aus Anschlägen ersichtlich.

Prof. Dr. Dietmar Kienast, F. 3 11-29 94, Di. 10—12, Ebene 05, Raum 37
Beratungsthema: Alte Geschichte

- Wiss. Ass. Dr. Otfried von Vacano, F. 3 11-29 96, Mi. 14—17, Ebene 05, Raum 28
Beratungsthema: Alte Geschichte
- Wiss. Ass. Dr. Ruprecht Ziegler, F. 3 11-29 97, Do. ab 14, Ebene 05, Raum 34
Beratungsthema: Alte Geschichte
- Wiss. Ass. Dr. Raban von Haehling, F. 3 11-29 95, Mi. 10—12, Ebene 05, Raum 32
Beratungsthema: Alte Geschichte
- Prof. Dr. Rudolf Hiestand, F. 3 11-29 38, Mi. 11—13, Ebene 06, Raum 68
Beratungsthema: Mittelalterliche Geschichte
- Wiss. Rat und Prof. Dr. Josef Semmler, F. 3 11-29 31, Do. 11—12.30, Ebene 06, Raum 72
Beratungsthema: Mittelalterliche Geschichte
- Wiss. Ass. Dr. Albrecht Graf Finckenstein, F. 3 11-29 40, Mi. 14—16, Ebene 06, Raum 74
Beratungsthema: Mittelalterliche Geschichte
- Prof. Dr. Wolfgang J. Mommsen, F. 3 11-40 81, nach Vereinbarung, Ebene 04, Raum 61
Beratungsthema: Neuere Geschichte
- Prof. Dr. Klaus Müller, F. 3 11-29 27, Do. 14—15, Ebene 06, Raum 73
Beratungsthema: Neuere Geschichte
- Prof. Dr. Dieter Langewiesche, F. 3 11-29 26, nach Vereinbarung, Ebene 04, Raum 67
Beratungsthema: Neuere Geschichte
- apl. Prof. Dr. Karl Egon Lönne, F. 3 11-29 30, Di. 16—17, Ebene 04, Raum 66
Beratungsthema: Neuere Geschichte
- apl. Prof. Dr. Christoph Weber, F. 3 11-29 42, Do. 11—13, Ebene 06, Raum 71
Beratungsthema: Neuere Geschichte
- Akad. Oberrat Dr. Manfred Wüstemeyer, F. 3 11-29 29, Do. 9—11, Ebene 04, Raum 70
Beratungsthema: Neuere Geschichte
- Studienrat i. H. Dr. Rainer Bölling, F. 3 11-40 77, Di. und Do. 11—12, Ebene 04, Raum 64
Beratungsthemen: Neuere Geschichte, Geschichtsdidaktik
- Wiss. Ass. Gerd Krumeich, F. 3 11-40 85, Fr. 13—15, Ebene 04, Raum 63
Beratungsthema: Neuere Geschichte (beurlaubt)
- Wiss. Ass. Dr. Gerhard Schormann, F. 3 11-29 41, Mo. 11—13; Ebene 06, Raum 77
Beratungsthema: Neuere Geschichte
- Verw. Wiss. Ass. Peter Theiner, F. 3 11-40 84, Di. 10—12, Ebene 04, Raum 65
Beratungsthema: Neuere Geschichte
- Prof. Dr. Peter Hüttenberger, F. 3 11-30 20, Mo. 13—15.30, Ebene 06, Raum 65
Beratungsthema: Neueste Geschichte
- Wiss. Ass. Dr. Hein Hoebink, F. 3 11-20 73, Di. 14—16, Ebene 06, Raum 61
Beratungsthema: Neueste Geschichte
- Akad. Rat Dr. Falk Wiesemann, F. 3 11-45 59, Di. 16—18, Ebene 05, Raum 65
Beratungsthema: Neueste Geschichte

Wiss. Rat und Prof. Dr. Hans Lemberg, F.3 11-29 28, Mo. 12—13,
Ebene 05, Raum 62

Beratungsthema: Osteuropäische Geschichte

Wiss. Hilfskraft Dittmar Dahlmann, M. A., F. 3 11-40 86, Mi. 10—12,
Ebene 05, Raum 64

Beratungsthema: Osteuropäische Geschichte

Wiss. Hilfskraft Steffi Engert, M. A. F. 3 11-40 86, Mo. 10—11,
Ebene 05, Raum 64

Beratungsthema: Osteuropäische Geschichte

Prof. Dr. Karl Hardach, F. 3 11-40 14, nach Vereinbarung,
Ebene 05, Raum 23

Beratungsthema: Wirtschaftsgeschichte

Wiss. Ass. Dr. Ulrich Nocken, F. 3 11-40 20, nach Vereinbarung,
Ebene 05, Raum 27

Beratungsthema: Wirtschaftsgeschichte

Wiss. Hilfskraft Dr. Hans-Joachim Landmesser,
F. 3 11-40 22, nach Vereinbarung, Ebene 05, Raum 29

Beratungsthema: Wirtschaftswissenschaft

Allgemeine Sprachwissenschaft

Seminar für Allgemeine Sprachwissenschaft, Gebäude 23.21, Ebene 04

Prof. Dr. Dieter Wunderlich, F. 3 11-25 54, Mo. 16—17, Fr. 14—15,
Raum 450

Wiss. Ass. Dr. Konrad Ehlich, F. 3 11-29 25, Mo. 14—16, Raum 46

Wiss. Ass. Dr. Manfred Pinkal, F. 3 11-25 57, Di. 16—18, Raum 48

Wiss. Ang. Dr. Florian Coulmas, F. 3 11-34 43, Mi. 14—16,
Raum 452

Klassische Philologie

Seminar für Klassische Philologie, Gebäude 23.21, Ebene 04

apl. Prof. Dr. Reinhard Häußler, F. 3 11-41 38, Di. 16—18, Raum 27

Stud.-Prof. Dr. Wolfgang Heimbecher, F. 3 11-29 91

Mo. 11—12.30, Raum 23

Beratungsthema: u. a. bes. lateinische und griechische Sprach- resp.
Ergänzungskurse

Germanistik

Germanistisches Seminar, Gebäude 23.21, Ebene 01 und 02

Prof. Dr. Manfred Windfur, F. 3 11-29 50, Mo. 12—13, Ebene 02, Raum 42
Beratungsthema: Neue Germanistik

Akad. Oberrat Dr. Winfried Hartkopf, F. 3 11-30 04, Mi. 12—14, Ebene 02,
Raum 48

Beratungsthema: Neuere Germanistik

Akad. Oberrätin Dr. Gertrude Cepl-Kaufmann, F. 3 11-30 04, Di. 13—14,
Ebene 02, Raum 48

Beratungsthema: Neuere Germanistik

Prof. Dr. Herbert Anton, F. 3 11-29 47, Mo. 11—13, Ebene 01, Raum 53
Beratungsthema: Neuere Germanistik

- Priv.-Doz. Dr. Manfred Frank, F. 3 11-42 82, Do. 16—18, Ebene 01,
Raum 44
Beratungsthema: Neuere Germanistik
- Wiss. Ass. Dr. Gerhard Kurz, F. 3 11-29 48, Mo. 10—12, Ebene 01,
Raum 49
Beratungsthema: Neuere Germanistik
- Priv.-Doz. Dr. Hans Georg Pott, F. 3 11-29 48, Mo. 16—18, Ebene 01,
Raum 49
Beratungsthema: Neuere Germanistik
- Wiss. Ass. Dr. Jochen Hörisch, F. 3 11-29 49, Mo. 14—16, Ebene 01,
Raum 55
Beratungsthema: Neuere Germanistik
- Prof. Dr. Gert Kaiser, F. 3 11-29 53, Do. 11—13, Ebene 01, Raum 23
Beratungsthema: Ältere Germanistik
- Akad. Oberrätin Dr. Barbara Haupt, F. 3 11-29 55, Mi. 15—16,
Ebene 01, Raum 27
Beratungsthema: Ältere Germanistik
- Verw. Wiss. Ass. Helmut Brall, F. 3 11-29 54, Mo. 18—19, Ebene 01,
Raum 29
Beratungsthema: Ältere Germanistik
- Verw. Wiss. Ass. Petra Giloy-Hirtz, F. 3 11-29 54,
Do. 11—12, Ebene 01, Raum 29
Beratungsthema: Ältere Germanistik
- Verw. Wiss. Ass. Urban Küsters, F. 3 11-29 54, Di. 10—12,
Ebene 01, Raum 29
Beratungsthema: Ältere Germanistik
- Prof. Dr. Georg Stötzel, F. 3 11-29 43, nach tel. Vereinbarung 3 11-29 44,
Ebene 01, Raum 43
Beratungsthema: Deutsche Philologie und Linguistik
- Wiss. Rat. u. Prof. Dr. Rudi Keller, F. 3 11-29 45, Mo. 17—18,
Ebene 01, Raum 50
Beratungsthema: Deutsche Philologie und Linguistik
- Akad. Oberrat Priv.-Doz. Dr. Volker Beeh, F.3 11-29 89, Di. u. Mi. 11—12,
Ebene 01, Raum 52, beurlaubt.
Beratungsthema: Deutsche Philologie und Linguistik
- Akad. Rat Priv. Doz. Dr. Ludwig Jäger, F. 3 11-29 46, Fr. 10—12,
Ebene 01, Raum 54
Beratungsthema: Deutsche Philologie und Linguistik
- Wiss. Ass. Gabriel Falkenberg, F. 3 11-42 80, Mo. 14—15,
Ebene 01, Raum 50
Beratungsthema: Deutsche Philologie und Linguistik
- Verw. Wiss. Ass. Frank Liedtke, F. 3 11-29 89, Di. 14—16,
Ebene 01, Raum 52
- Wiss. Ang. Dr. Peter Tepe, F. 3 11-29 89, Mo. 16—17,
Ebene 01, Raum 52
- Wiss. Ass. Hans-Werner Scharf, F. 3 11-42 81, Do. 14—16,
Ebene 01, Raum 48
Beratungsthema: Deutsche Philologie und Linguistik

Anglistik

- Anglistisches Institut, Gebäude 23,21, Ebene 01 und 02
Prof. Dr. Helmut Benning, F. 3 11-29 61, Mi. 11—12, Ebene 01, Raum 69
Prof. Dr. Herbert Rauter, F. 3 11-29 56, Di. 11—12, Ebene 02, Raum 71
Prof. Dr. Hubertus Schulte Herbrüggen, F. 3 11-29 63, Do. 11—12, Ebene 01, Raum 66
Wiss. Rat u. Prof. Dr. Lienhard Legenhausen, F. 3 11-30 66, Di. 14., Ebene 01, Raum 68
Studienprofessor Dr. Hans-Lothar Meyer, F. 3 11-28 39, Di. 15—16, Ebene 02, Raum 67
Akad. Rat Dr. Manfred Beyer, F. 3 11-31 52, Di. 11—12, Ebene 02, Raum 70
Wiss. Ass. Dr. Wilhelm Busse, F. 3 11-29 62, Ebene 01, Raum 73
Akad. Rat Dr. Dietmar Class, F. 3 11-29 59, Do. 13.00, Ebene 02, Raum 66
Akad. Oberrat Dr. Josef Haslag, F. 3 11-29 58, Mi. 15—16, Ebene 02, Raum 65
Oberstudienrätin i. H. Dr. Ulrike Kaiser, F. 3 11-29 62, Do. 13—14, Ebene 01, Raum 73
Verw. Wiss. Ass. Uwe Baumann, F. 3 11-29 65, Di. 11—12, Ebene 01, Raum 63
Wiss. Ass. Dr. Karl Friedrich Knapp, F. 3 11-29 62, Mi. 10—11, Ebene 01, Raum 73
Wiss. Ass. Jürgen Märtens, F. 3 11-29 57, Do. 10—11, Ebene 02, Raum 61
Lektor Dr. Reid Maynard, F. 3 11-40 19, Ebene 01, Raum 87, n. V.
Wiss. Hilfskraft Dr. Ulrike Scholz, F. 3 11-45 98, Mi. 16—17, Ebene 02, Raum 63
Verw. Wiss. Ass. Wolfgang Schröter, F. 3 11-31 51, Mo. 14—15, Ebene 02, Raum 72
Wiss. Ass. Dr. Therese Seidel, F. 3 11-29 57, Di. 10—11, Ebene 02, Raum 61
Wiss. Ass. Dr. Hans Paul Tenhaken, M. A., F. 3 11-29 62, Fr. 11—12, Ebene 01, Raum 73
Verw. Wiss. Ass. Friedrich-Karl Unterweg, F. 3 11-29 65, Mo. 11—13, Ebene 01, Raum 63
Verw. Wiss. Ass. N.N., F. 3 11-45 62, Ebene 01, Raum 61

Romanistik

- Romanische Seminar, Gebäude 23.21, Ebene 01 und 02
Die Studenten der romanistischen Fächer werden gebeten, zu Beginn des SS 1980 die Anschläge am „Schwarzen Brett“ zu konsultieren.
Beratungsthema: Französisch S 1
Akad. Oberrat Dr. Jürgen Rehbein, F. 3 11-43 75, Mi. 13.30, Ebene 01, Raum 88
Beratungsthema: Französisch S II (siehe Anschlag)
Beratungsthema: Studiengänge Magister/Promotion
Wiss. Ass. Dr. Rainer Stillers, F. 3 11-43 76, Di. 11—12, Ebene 02, Raum 299

Beratungsthema: Spanisch
Dr. Bienvenido de la Fuente, F. 3 11-29 85,
Do. 16—17, Ebene 02, Raum 91

Beratungsthema: Italienisch
Akad. Rat Priv.-Doz. Dr. Wolfgang Rettig, F. 3 11-43 72,
Do. 11—12, Ebene 02, Raum 97

Beratungsthema: Auslandsstudium
Oberstudienrätin i.H. Dr. Ute van Runset, F. 3 11-21 28,
Mo. 16—17, Ebene 02, Raum 83

Studienberatung durch die Fachschaftsvertreter der Studentenschaft

Zeiten nach Vereinbarung, Anschläge beachten

Anglistik:

Fachschaftsraum Gebäude 23.21, Ebene 01, Raum 89

Erziehungswissenschaft:

Fachschaftsraum
Gebäude 23.03, Ebene 01, Raum 50

Germanistik:

Fachschaftsraum Germanistik/Geschichte
Gebäude 23.21, Ebene 01, Raum 82

Geschichte

Gebäude 23.31

Philosophie:

Fachschaftsraum
Gebäude 23.21, Ebene 01, Raum 21

Romanistik:

Fachschaftsraum
Gebäude 23.21, Ebene 02, Raum 81

Sozialwissenschaft:

Gebäude 23.31

Prüfungsausschüsse

Ausschuß für die Diplomprüfung in Erziehungswissenschaft

Vorsitzender:

Prof. Dr. Volker Krumm, Erziehungswissenschaftliches Institut

Stellvertreter:

Prof. Dr. Wolfgang Kramp, Erziehungswissenschaftliches Institut

Weitere Mitglieder:

Prof. Dr. Herbert Anton, Germanistisches Seminar

Prof. Dr. Gerhard Wehle, Erziehungswissenschaftliches Institut

Lehrkörper

a) Ordentliche Professoren:

- Anton, Herbert, Bahnstraße 45, 4020 Mettmann, F. (0 21 04) 2 22 77
Dr. phil. (Neuere Germanistik), 11. 11. 70
- Diemer, Alwin, Kaiserswerther Straße 162, 4000 Düsseldorf 30, F. 43 62 63
Dr. med. et. Dr. phil. (Philosophie), 1. 8. 63
Zugleich Mitglied der Math.-Nat. Fakultät
- Hardach, Karl, Historisches Seminar, Universitätsstraße 1,
4000 Düsseldorf 1, F. 3 11-40 14
Dr. rer. pol., Dipl.-Volkswirt (Wirtschaftsgeschichte), 1. 1. 77
- Hiestand, Rudolf, Rheinallee 120, 4000 Düsseldorf 11, F. 57 33 67
Dr. phil. (Mittelalterliche Geschichte), 12. 4. 76,
- Höfler, Manfred, Mörikestraße 26, 4044 Karst,
Dr. phil. (Romanistik), 1. 10. 69
- Hüttenberger, Peter, Bendhütter Str. 237, 4050 Mönchengladbach-Neuwerk,
F. (0 21 61) 66 57 50
Dr. phil. (Neueste Geschichte mit besonderer Berücksichtigung
der Geschichte des Landes Nordrhein-Westfalen), 1. 2. 76
- Kaiser, Gert, Lilienweg 15, 4020 Mettmann-Metzkausen,
F. (0 21 04) 5 35 05
Dr. phil. (Ältere Germanistik), 17. 3. 77
- Kienast, Dietmar, Hedwigstraße 5, 4044 Kaarst 2, F. (0 21 01) 51 90 07
Dr. phil. (Alte Geschichte), 2. 10. 65
- Kramp, Wolfgang, Paul-Klee-Straße 44, 5657 Haan, F. (0 21 29) 23 60
Dr. phil. (Erziehungswissenschaft), 2. 4. 69
- Krumm, Volker, Breidenhofer Straße 34, 5657 Haan, F. (0 21 29) 77 90
Dr. phil. (Erziehungswissenschaft), 21. 9. 70
- Mommsen, Wolfgang, J.,
Dr. phil. (Neuere Geschichte), 25. 6. 68 (beurlaubt)
(zur Zeit Direktor des Deutschen Historischen Instituts, London)
- Müller, Klaus, Drosselweg 10, 4052 Korschenbroich 2, F. (0 21 61) 2 91 18
Dr. phil. (Neuere Geschichte), 10. 11. 71
- Münch, Richard, Dachsweg 44, 5000 Köln 40, F. (02 21) 5 00 13 84
Dr. phil. (Sozialwissenschaft), 25. 5. 77
- Nickel, Horst, Berliner Straße 25, 5309 Meckenheim, F. (0 22 25) 21 47
Dr. phil. (Psychologie — Entwicklungs- u. Erziehungspsychologie), 7. 9. 69
- Nies, Fritz, Mörikestraße 28, 4044 Kaarst
Dr. phil. (Romanistik) 1. 10. 70
- Opelt, Ilona, Feldstraße 33, 4000 Düsseldorf 30, F. 44 26 50
Dr. phil. (Klassische Philologie), 28. 6. 68
- Rauter, Herbert, Brucknerstraße 15, 4005 Meerbusch 1, F. (0 21 59) 65 05
Dr. phil. (Anglistik mit besonderer Berücksichtigung der nordamerikanischen Literatur), 24. 9. 63
- Rösch, Heinz-Egon, Universitätsstr. 1 (Geb. 16.11), 4000 Düsseldorf,
F. 3 11-20 31
Dr. phil. (Sportwissenschaften), 01.12.79
- Schrader, Ludwig, Gleiwitzer Straße 20, 4044 Kaarst 2,
Dr. phil. (Romanistik), 24. 7. 68
- Schulte Herbrüggen, Hubertus, Dürerstraße 30, 4040 Neuss
Dr. phil. (Anglistik), 1. 8. 70

Stötzel, Georg, Merianweg 2, 4010 Hilden
Dr. phil. (Deutsche Philologie und Linguistik), 15. 9. 68

Wehle, Gerhard, Lörickstraße 37, 4040 Neuss, F. Neuss 4 13 75
Dr. phil. (Erziehungswissenschaft), 1. 10. 61

Windfuhr, Manfred, Uerdinger Straße 23, 4000 Düsseldorf 30
Dr. phil. (Neuere Germanistik), 30. 3. 67

Wunderli, Peter, Feuerbachstr. 38, 4000 Düsseldorf 1
Dr. phil. (Romanistik), 1. 4. 70

Wunderlich, Dieter, Chamissostraße 8, 4000 Düsseldorf 1
Dr. phil. (Allgemeine Sprachwissenschaft), 21. 5. 73

N. N. (Anglistik)

N. N. (Politische Wissenschaft)

Mit der Vertretung eines Lehrstuhls beauftragt:

Langewiesche, Dieter, Sandberg 27, 2110 Buchholz
Prof. Dr. phil. (Neuere Geschichte)

Gastprofessur der Deutschen Forschungsgemeinschaft:

Kirchner, Walther, Gästehaus der Universität, 4000 Düsseldorf 1
Prof. Ph. D. (Amerikanische Geschichte)

b) Wiss. Räte und Professoren:

Geldsetzer, Lutz, Mönchenwerther Straße 4, 4000 Düsseldorf 11, F. 57 55 56
Dr. phil. (Philosophie), 23. 10. 69

Henrichs, Norbert, Im Luftfeld 80, 4000 Düsseldorf 31, F. 40 46 55
Dr. phil. (Philosophie und Informationswissenschaften), 24. 1. 74

Jüttner, Siegfried, Am Ostbahnhof 16, 4030 Ratingen,
Dr. phil. (Romanistik)

Keller, Rudi, Limburgstr. 2, 4000 Düsseldorf 1
Dr. phil. (Germanistische Sprachwissenschaft), 17. 10. 78

Legenhausen, Lienhard, Nocken 11, 5600 Wuppertal 11, F. (02 02) 78 01 49
Dr. phil. (Anglistik), 10. 11. 75

Lemberg, Hans, Krementzstraße 16, 5000 Köln 41, F. (02 21) 44 33 08
Dr. phil. (Osteuropäische Geschichte), 1. 2. 73

Semmler, Josef, Ebereschenweg 21, 6700 Ludwigshafen, F. (06 21) 55 71 65
Dr. phil. (Mittelalterliche Geschichte), 15. 6. 72

c) Studienprofessoren:

Heimbecher, Wolfgang, Lechstraße 7, 4040 Neuss 21 (Norf), F. (30 07) 21 14
Dr. phil. (Klassische Philologie)

Margies, Dieter, Kiefernweg 2, 4010 Hilden, F. (0 21 03) 6 46 64
Dr. phil. (Erziehungswissenschaft)

Meyer, Hans-Lothar, Am Thielchesbusch, 5350 Kirchheim, F. (0 22 55) 12 98
Dr. phil. (Anglistik)

d) Honorarprofessor:

Gattermann, Günter, Corellistraße 47, 4000 Düsseldorf 13, F. 70 54 24
Dr. phil. Ltd. Bibliotheksdirektor (Bibliothekswissenschaft)

e) Außerplanmäßige Professoren:

- Häußler, Reinhard, Preußenstraße 14, 4030 Ratingen 6, F. (630) 6 87 07
Dr. phil. (Klassische Philologie), 18. 6. 76
- Hardörfer, Ludwig, Am Liesenfeld 26, 5140 Erkelenz-Bellinghoven,
F. (0 24 31)39 09
Dr. phil., Oberschulrat im Landesinstitut für Curriculumentwicklung, Lehrerfortbildung und Weiterbildung, Görlitzer Straße 3, 4040 Neuss 1, F. (0 21 01) 1 30 81-85 u. 1 30 41, 30. 8. 76 (Erziehungswissenschaft)
- Heinz, Rudolf, Augustastraße 123, 5600 Wuppertal 1, F. (02 02) 43 31 49
Dr. phil. (Philosophie), 18. 6. 76
- Hogrebe, Wolfram, Mauerstraße 21, 4000 Düsseldorf 30, F. 46 08 62
Dr. phil. (Philosophie), 1. 8. 79
- Lönne, Karl-Egon, Oberstraße 37, 4049 Wevelinghoven, F. (0 21 81) 7 37 71
Dr. phil. (Neuere Geschichte), 15. 6. 79
- Weber, Christoph, Citadellstraße 9, 4000 Düsseldorf 1, F. 37 73 14
Dr. phil. (Neuere Geschichte), 16. 9. 77

f) Privatdozenten:

- Beeh, Volker, Alt Niederkassel 64, 4000 Düsseldorf 11, F. 5 69 00
Dr. phil., Akademischer Oberrat (Germanistische Sprachwissenschaft),
9. 1. 79 (beurlaubt)
- Frank, Manfred Rudolf, Selfkantstr. 7, 4040 Neuss
Dr. phil. (Neuere Germanistik), 3. 5. 77
- Jäger, Ludwig, Gerresheimer Str. 25, 4010 Hilden
Dr. phil., Akademischer Rat (Germanistische Sprachwissenschaft), 4. 7. 78
- Pott, Hans-Georg, Schumannstr. 29, 4019 Monheim, F. (0 21 73) 5 54 39
Dr. phil. (Neuere Germanistik), 24. 4. 79
- Rettig, Wolfgang, Vellbrüggener Straße 61, 4040 Neuss-Norf, F. Neuss 27 72
Dr. phil., Akademischer Rat (Romanistik), 6. 12. 77

g) Akademische Oberräte/Akademische Räte:

- Beyer, Manfred, Lübischer Straße 42-46, 4040 Neuss 26
Dr. phil. (Anglistik)
- Boos-Nünning, Ursula, Friedrich-Ebert-Straße 235, 4051 Mönchengladbach 2,
F. (0 21 66) 4 05 85
Dr. rer. soc. oec., Oberrätin (Sozialwissenschaft)
- Cepl-Kaufmann, Gertrude, Oberbuschweg 23, 5000 Köln 50, F. (0 22 36) 6 24 61
Dr. phil., Oberrätin (Neue Germanistik)
- Claas, Dietmar, Rheinfährstraße 7, 4040 Neuss-Uedesheim, F. Neuss 3 76 28
Dr. phil. (Anglistik)
- Drisen, Klaus-Dieter, Preußenstraße 99, 4040 Neuss
Oberrat (Romanistik)
- Fenner, Hans-Jörg, Sonnenschein 21, 5650 Solingen 19, F. (0 21 22) 31 39 30
Dr. phil., Dipl.-Psych. Oberrat (Psychologie — Entwicklungs- und Erziehungspsychologie)
- von Gemmingen-Obstfelder, Barbara Freifrau, Karolingerstraße 64, 4000 Düsseldorf 1
Dr. phil., Oberrätin (Romanistik)
- Hartkopf, Winfried, Lichtstraße 31, 4000 Düsseldorf 1, F. 67 43 22
Dr. phil., Oberrat (Neuere Germanistik)

- Haslag, Josef, Johansenau 142, 4150 Krefeld
Dr. phil., Oberrat (Anglistik)
- Haupt, Barbara, Frans-Hals-Weg 13, 4010 Hilden, F. (0 21 03) 6 19 22
Dr. phil., Oberrätin (Ältere Germanistik)
- Hornke, Lutz F., Kreuzbergstraße 45, 4000 Düsseldorf 31, F. 40 29 96
Dr. phil., Dipl.-Psychologe, M. A.-Stanford-University, Oberrat (beurlaubt)
(Erziehungswissenschaft)
- Merkert, Paul Rainald, Im Wiesengrund 1, 5150 Bergheim-Kenten, F. (0 22 71)
6 18 51
Dr. phil., Oberrat (Erziehungswissenschaft)
- Rehbein, Jürgen, Königsberger Straße 28c, 4018 Langenfeld,
Dr. phil., Oberrat (Romanistik)
- Steuber, Hartmut, Quirinstraße 36, 4000 Düsseldorf 11, F. 57 96 88
(Erziehungswissenschaft)
- Wiesemann, Falk, Kaiserswerther Straße 122, 4000 Düsseldorf 30, F. 43 16 44
Dr. phil. (Neueste Geschichte)
- Wüstemeyer, Manfred, Heideweg 18, 4224 Hünxe-Drevenack, F. (0 28 58) 67 77
Dr. phil., Oberrat (Neuere Geschichte)

h) Oberstudienräte/Studienräte im Hochschuldienst:

- Bölling, Rainer, Karolingerstraße 66, 4000 Düsseldorf 1, F. 34 59 66
Dr. phil. (Neuere Geschichte)
- Kaiser, Ulrike, An St. Swibert 52, 4000 Düsseldorf 31
Dr. phil. (Anglistik)
- Runset, Ute van, Rathelbeckstraße 354, 4000 Düsseldorf 22
Dr. phil., Oberstudienrätin (Romanistik)

l) Lektoren:

- Berrut, Pierre, Barmer Straße 1, 4000 Düsseldorf 11, F. 5 46 67
(Französisch)
- de la Fuente, Bienvenido, Neuhausstr. 26, 4006 Erkrath-Unterefeldhaus,
F. 25 35 79
Dr. phil. (Spanisch)
- Hill, Murray M., Hildebrandtstraße 9, 4000 Düsseldorf 1, F. 34 95 93
B. A. (Anglistik)
- Hooton, Richard Gary, Wildenbruchstraße 44, 4000 Düsseldorf 11,
Dr. phil., M. A. (Anglistik)
- de Manzini, Chiara, Philipp-Reis-Str. 23, 4000 Düsseldorf 1, F. 31 29 72
Dr. phil. (Italienisch)
- Maynard, Reid, Anglistisches Institut
Dr. phil. (Anglistik)
- Nieroba, Louise, Schwalbenweg 20, 4040 Neuss 23
B. A. (Anglistik)
- Sonnard, Michel, Mühlenbergweg 28, 4000 Düsseldorf 12
(Französisch)
- Steinhoff-Creff, Michèle, Lörracher Straße 14, 4000 Düsseldorf, F. 21 61 92
(Französisch)

j) Mit Vorlesungen beauftragt:

- Becker, Horst, Bogenstraße 29, 4018 Langenfeld
Studiendirektor (Philosophie)
- Gethmann, Carl Friedrich, Schinkelstraße 49, 4630 Bochum, F. (02 34) 70 46 08
Dr. phil., Wiss. Rat und Professor an der Universität Essen (Philosophie)
- Mungello, David E., Leibnitz-Archiv, Waterloostraße 8, 3000 Hannover
Prof. Ph. D. (Chinesische Geschichte, Chinesische Wirtschaftsgeschichte)
- Orlinski, Heinz Bernhard, Badeniastraße 18, 4044 Kaarst, F. Neuss 6 62 67
Prof. (Allgemeine Musik- und Harmonielehre)
- Raatz, Ulrich, Schwarzbachstraße 23, 4000 Düsseldorf 12, F. 28 92 88
Dr. rer. nat., o. Prof. an der Gesamthochschule Duisburg (Erziehungswissenschaft)

k) Mit Seminaren und Übungen beauftragt:

- Alemann, Heine von, Saarsstraße 4, 5000 Köln 40
(Sozialwissenschaft)
- Antoch, Robert, F., Alte Landstraße 32, 4000 Düsseldorf 31
Dr. phil., Dipl.-Psychologe, Wiss. Ass. (Erziehungswissenschaft)
- Bastian, Hagen, Düsselstraße 27, 4000 Düsseldorf 1
Wiss. Hilfskraft (Ältere Germanistik)
- Baumann, Uwe, Neusser Landstraße 18, 4040 Neuss 24, F. (02107) 59 09
Verw. Wiss. Ass. (Anglistik)
- Biemel, Walter, Am Hangeweier 3, 5100 Aachen, F. (02 41) 7 41 00
Dr. phil., o. Prof. an der Staatlichen Kunstakademie Düsseldorf (Philosophie)
- Bierbach, Mechtild, Dunantstraße 41, 4040 Neuss, F. Neuss 1 26 80
Verw. Wiss. Ass. (Romanistik)
- Blasberg, Klaus, Erholungsstraße 15, 5650 Solingen 11
M. A., (Mittelalterliche Geschichte)
- Brall, Helmut, Mannesmannufer 7, 4000 Düsseldorf 1, F. 32 55 04
Verw. Wiss. Ass. (Ältere Germanistik)
- Brands, Hartmut, Graf-Recke-Straße 160, 4000 Düsseldorf 1, F. 63 28 25
Dr. phil., Wiss. Ass. (Philosophie)
- Brandt, Herwig, Volmerswerther Straße 235 a, 4000 Düsseldorf 1
Dr. phil., Wiss. Ass. (Klassische Philologie)
- Braun, Hans-Joachim, Seminar für Wirtschafts- u. Technikgeschichte,
Universität Bochum Dr., Priv.-Doz. (Technikgeschichte)
- Brunner, Gisela, Germaniastr. 12, 4000 Düsseldorf 1, F. 39 67 86
Dr. phil., Wiss. Mitarbeiterin (Allgemeine Sprachwissenschaft)
- Bungarten, Hans, Westwall 165, 4150 Krefeld
Dr., Oberstudiendirektor (Klassische Philologie)
- Busse, Wilhelm, Harzstraße 68, 5628 Heiligenhaus
Dr. phil., Wiss. Ass. (Anglistik)
- Cornelissen, Hans-Joachim, Stresemannstraße 37, 4000 Düsseldorf 1,
Wiss. Hilfskraft, (Romanistik)
- Coulmas, Florian, Bagelstr. 85, 4000 Düsseldorf 30, F. 35 72 76
Dr. phil., Wiss. Mitarbeiter (Allgemeine Sprachwissenschaft)
- Dahlmann, Dittmar, Franz-Böhm-Str. 1, 4019 Monheim, F. (0 21 73) 5 25 32
M. A., Wiss. Hilfskraft (Osteuropäische Geschichte)

- Dickel-Wiedemann, Beatrix, Fürstenwall 224, 4000 Düsseldorf 1
Dipl.-Dolmetscherin (Anglistik)
- Döhnhoff, Knut, Stüttgerhofweg 1, 5000 Köln 40 (Junkersdorf),
F. (02 21) 48 87 78
Dipl.-Psychologe, Dr. rer. nat., Akademischer Oberrat an der Pädagogischen Hochschule Rheinland, Abteilung Heilpädagogik in Köln (Methoden der empirischen Forschung — Erziehungswissenschaft)
- Dubulle, Gérard, Lahnstraße 25, 4100 Duisburg 1, F. (02 03) 33 64 72
(Philosophie)
- Dürschmidt, Peter, Jägerstraße 13, 4018 Langenfeld, F. (0 21 73) 1 70 09
Dipl.-Päd., Verw. Wiss. Ass. (Erziehungswissenschaft)
- Düsberg, Klaus-Jürgen, Nikolaus-Ehlen-Straße 4, 4330 Mülheim/Ruhr, F. (02 08) 75 02 11
Wiss. Ass. (Philosophie)
- Ebel, Else, Gropiusweg 5, 4630 Bochum 1,
Dr. phil., Akademische Oberrätin an der Ruhr-Universität Bochum
(Ältere Germanistik)
- Echterhoff, Wilfried, Eichenweg 2 a, 5014 Kerpen, F. (0 22 73) 48 97
Dr. rer. nat., Dipl.-Psychologe, Leiter der Fachgruppen Psychologie, Pädagogik, Soziologie der Bundesanstalt für Straßenwesen zu Köln (Methoden der empirischen Forschung — Erziehungswissenschaft)
- Ehlich, Konrad, Lindenstraße 240, 4000 Düsseldorf 1, F. 66 07 06
Dr. phil., Wiss. Ass. (Allgemeine Sprachwissenschaft)
- Engert, Steffi, Dürener Straße 173, 5000 Köln
M. A., Wiss. Hilfskraft (Geschichte)
- Falkenberg, Gabriel, Ellerstraße 6, 4010 Hilden
Wiss. Ass. (Deutsche Philologie und Linguistik)
- Faur, Raymonde, Im Johannistal 43, 5600 Wuppertal 1,
(Romanistik)
- Feilke, Herbert, Beghinenhof 10, 4060 Viersen
Dr. phil., Studienrat (Mittelalterliche Geschichte und Didaktik der Geschichte)
- Graf Finckenstein, Albrecht, Weimarer Weg 2, 4000 Düsseldorf 12
Dr. phil., Wiss. Ass. (Mittelalterliche Geschichte)
- Flach, Brigitte, Liebfrauenstraße 41, 4000 Düsseldorf 13, F. 76 80 16
Dipl.-Päd., Verw. Wiss. Ass. (Erziehungswissenschaft)
- Friant, Gilbert, Bilker Straße 4-6, 4000 Düsseldorf 1
Lehrer am Institut Français (Romanistik)
- Friedrich, Leonhard, Rehschneise 11, 6300 Gießen, F. (06 41) 4 23 91
Dr. phil., o. Prof. an der Pädagogischen Hochschule Rheinland, Abt. Neuss
(Erziehungswissenschaft)
- Frühlingsdorf, Rudolf, Bettikumer Feldstraße 7, 4040 Neuss 21, F. (0 21 07) 39 22
Dr. phil., Ltd. städtischer Verwaltungsdirektor, Direktor des Pädagogischen Instituts der Landeshauptstadt Düsseldorf (Erziehungswissenschaft)
- Füssenich, Iris, Hoffeldstraße 12, 4000 Düsseldorf 1, F. 68 97 57
Wiss. Hilfskraft (Erziehungswissenschaft)
- Gaßen, Helmut, Graf-Adolf-Straße 79, 5000 Köln 80, F. (02 21) 61 27 03
Dr. phil., Wiss. Ass. an der Pädagogischen Hochschule Rheinland, Abt. Köln (Erziehungswissenschaft)
- Gephart, Werner, Im Bungert 6, 5300 Bonn-Oberkassel, F. (0 22 21) 44 38 58
Verw. Wiss. Ass. (Sozialwissenschaft)

- Gethmann, Carl Friedrich, Schinkelstraße 49, 4630 Bochum, F. (02 34) 70 46 08
Dr. phil., Wiss. Rat u. Professor an der Universität Essen (Philosophie)
- Giloy-Hirtz, Petra, Nixenstr. 56, 4000 Düsseldorf 13,
Verw. Wiss. Ass. (Ältere Germanistik)
- Glaap, Albert-Reiner, Lerchenweg 16, 4030 Ratingen, F. (6 30) 2 39 70
Dr. phil., o. Professor an der PH Rheinland, Abt. Neuss (Anglistik)
- Göres, Jörn, Burgmüllerstraße 55, 4000 Düsseldorf 1, F. 66 45 34
Dr. phil., Direktor des Goethe-Museums (Neuere Germanistik)
- Haehling, Raban von, Röntgenweg 68, 4000 Düsseldorf 13, F. 76 37 18
Dr. phil., Wiss. Ass. (Alte Geschichte)
- Hamacher, Johannes, Augustastraße 33, 4040 Neuss 1, F. Neuss 2 13 01
Dr. phil., Studienrat z. A. (Klassische Philologie)
- Hansen, Volkmar, Brückenstraße 19, 4000 Düsseldorf 1,
Dr. phil. (Neuere Germanistik)
- Heckmanns, Friedrich W., Heidendoren 38a, 4330 Mülheim 13,
Dr., stellvertretender Direktor des Kunstmuseums Düsseldorf, F. (02 08)
48 06 46 (priv.), F. 8 99-24 72 (dienstl.)
(Wechselbeziehungen Kunstwissenschaft/Literaturwissenschaft)
- Heldmann, Werner, Königstraße 148, 5630 Remscheid-Hasten
Dr. phil., Wiss. Rat und Prof. an der Pädagogischen Hochschule Rheinland,
Abt. Neuss (Erziehungswissenschaft)
- Hellwig, Antje, Obersteiner Weg 39, 4000 Düsseldorf 1,
Dr. phil., Studiendirektorin (Klassische Philologie)
- Hinke, Ulrike, Am Wehrhahn 74, 4000 Düsseldorf 1, F. 35 64 75
Dr. phil., Wiss. Hilfskraft (Philosophie)
- Hoebink, Hein, Brücke 2, 4040 Neuss
Dr. phil., M. A., Wiss. Ass. (Neueste Geschichte)
- Hölz, Karl, Ruwererstraße 13, 5501 Gutweiler, F. (0 65 88) 70 28,
Dr. phil., Wiss. Rat und Professor an der Universität Trier (Romanistik)
- Hörisch, Jochen, Tannenstraße 1 a, 4006 Erkrath
Dr. phil., Wiss. Ass. (Neuere Germanistik)
- Hoffmann, Erwin, Kellenberger Mühle, 5170 Jülich-Barmen,
Oberstudiendirektor (Ältere Germanistik)
- Hohagen, Otto, Kronprinzenstraße 45, 4000 Düsseldorf 1, F. 38 23 38
Dr. phil., Studiendirektor (Romanistik)
- Honarbakht, Mostafa, Gneisenaustraße 18, 4000 Düsseldorf 30,
(Persisch)
- Honermann, Peter, Himmelgeister Straße 334, 4000 Düsseldorf 1, F. 34 23 17
Studienrat (Erziehungswissenschaft)
- Hübinger, Gangolf, Am Hirschgraben 29, 4000 Düsseldorf 12, F. 27 79 96
(Neuere Geschichte)
- Jarczyk, Johannes-Georg, Kantstraße 1, 4020 Mettmann 2,
Studiendirektor (Griechisch für Philosophen; Latein für Romanisten)
- Kalinke, Rüdiger, Tersteegenstr. 62, 4000 Düsseldorf 30,
Oberstudienrat (Latein für Romanisten)
- Karasch, Angela, Oberkasseler Str. 164, 4000 Düsseldorf 11,
Verw. Wiss. Ass. (Romanistik)
- Keiler, Hans-Dieter, Am Stadtpark 155, 5090 Leverkusen
(Romanistik)

- Kempen, Josef, Klufferstraße 90, 5300 Bonn-Bad Godesberg, F. (0 22 21)
37 25 27,
Oberstudienrat (Germanistik)
- Kessler, Wolfgang, Bergstraße 139, 4630 Bochum 1, F. (02 34) 58 01 10
M. A. (Osteuropäische Geschichte)
- Knabe-Le Piouf, Danielle, Unkeler Straße 17, 5000 Köln 41
(Romanistik)
- Knapp, Karl Friedrich, Schinkelstraße 30 B, 4006 Erkrath 1, F. 24 63 67
Dr. phil., Wiss. Ass. (Anglistik)
- Koblitz, Joachim, Ickerswarder Straße 198, 4000 Düsseldorf 13, F. 7 90 06 98
Dipl.-Pädagoge, Wiss. Hilfskraft (Erziehungswissenschaft)
- Kreutzkam, Joachim, Tucholskystraße 50, 6000 Frankfurt/Main 70, F. (06 11)
68 52 05
Dr. phil., Kanzler der Philosophisch-Technologischen Hochschule Sankt
Georgen (Philosophie)
- Krumeich, Gerd, Im Grund 58, 4000 Düsseldorf 30, F. 45 14 21
Wiss. Ass. (Neuere Geschichte)
- Küstners, Urban, Itterstraße 132, 4000 Düsseldorf 13, F. 79 29 94
Verw. Wiss. Ass. (Ältere Germanistik)
- Kuhs, Elisabeth, Benderstr. 27, 4000 Düsseldorf 12
Verw. Wiss. Ass. (Romanistik)
- Kurz, Gerhard, Josten Allee 16, 4040 Neuss
Dr. phil., Wiss. Ass. (Neuere Germanistik)
- Landmesser, Hans-Joachim, Am Kauerbusch 10, 5657 Haan
Dr. rer. pol., Dipl.-Volkswirt, Wiss. Hilfskraft (Wirtschaftsgeschichte)
- Leggewie, Otto, Drususstraße 20, 4000 Düsseldorf 11, F. 5 12 63
Ltd. Min.-Rat (Latein und Griechisch)
- Liedtke, Frank, Henriettenstraße 3, 4000 Düsseldorf 1, F. 34 82 57
Verw. Wiss. Ass. (Germanistik)
- Lindemann, Margarete, Herzogstraße 87, 4000 Düsseldorf 1, F. 37 46 82
Dr. phil., Wiss. Ass. (Romanistik)
- Lobisch, Steffen, Maurenbrecherstraße 17, 4000 Düsseldorf 1, F. 62 53 79
Dipl.-Päd., Wiss. Hilfskraft (Erziehungswissenschaft)
- Lohmann-Falkner, Renate, Malteser Straße 41, 5300 Königswinter 1,
F. (0 22 23) 2 68 36
Dr. paed., Forschungsassistentin (DFG)
(Psychologie — Entwicklungs- und Erziehungspsychologie)
- Lüth, Johann Christoph, Händelstraße 28, 4010 Hilden, F. (0 21 03) 4 33 21
Dr. phil., Wiss. Ass. (Erziehungswissenschaft)
- Luzi, Daniela, Romanisches Seminar
(Romanistik)
- Märtens, Jürgen, Rheinstahlstraße 8, 4000 Düsseldorf 13, F. 71 77 40
Wiss. Ass. (Anglistik)
- Martín Gómez, Isabel, Jülicher Straße 90, 4000 Düsseldorf 30
(Romanistik)
- Matthes, Lothar, Kölner Landstr. 275, 4000 Düsseldorf 13,
Verw. Ass. (Romanistik)
- Miebach, Bernhard, Fasanenstraße 29, 5060 Berg.-Gladbach 1,
Dipl.-Math., Wiss. Angestellter (Sozialwissenschaft)
- Mindé, Bernward, Düsseldorfer Straße 20, 4000 Düsseldorf 11
(Romanistik)

- Moscardino, Maria Grazia, Weststraße 33, 4000 Düsseldorf 13,
Dr. phil., (Romanistik)
- Neuhaus-Koch, Ariane, Lindenstraße 242, 4000 Düsseldorf 1, F. 68 97 02
Dr. phil., Wiss. Ang. (Neuere Germanistik)
- Nicolin, Friedhelm, Forststraße 11, 5300 Bonn-Röttgen, F. (0 22 21) 25 11 07
Dr. phil., o. Prof. an der Pädagogischen Hochschule Rheinland, Abteilung Neuss
(Erziehungswissenschaft)
- Nocken, Ulrich, Senefelder Weg 35, 4000 Düsseldorf 13
Ph. D., M. A., Wiss. Ass. (Wirtschaftsgeschichte)
- Opitz, Matthias, Kehrbrückstraße 5, 5100 Aachen-Eilendorf F. (02 41) 55 41 41
Dr. phil. (Alte Geschichte)
- Osterwald, Udo, Roggenkamp 8, 5800 Hagen
Dr. paed., Dipl.-Pädagoge, Akademischer Oberrat an der Pädagogischen-
Hochschule Ruhr, Abteilung Dortmund (Erziehungswissenschaft)
- Petry, Ludwig, Zeisigweg 12, 4005 Meerbusch 3, F. (0 21 50) 13 79
Min. Rat., im Kultusministerium NW (Erziehungswissenschaft)
- Pinkal, Manfred, Am Teckenberg 53, 4030 Ratingen, F. Ratingen 6 88 44
Dr. phil., Wiss. Ass. (Allgemeine Sprachwissenschaft)
- Posse, Norbert, Alfred-Delp-Straße 12, 4019 Monheim-Baumberg,
F. (0 21 73) 6 02 80
Dipl.-Psych., Verw. Wiss. Ass. (Erziehungswissenschaft)
- Poutot, Gilbert, Schumannstraße 105, 4000 Düsseldorf 1
Lehrer am Institut Français (französischer Sprachkurs — für Hörer aller
Fakultäten —)
- Radtke, Günter, Witzfeldstraße 52, 4005 Meerbusch 1,
Dr. phil., Dipl.-Kaufmann (Sozialwissenschaft)
- Redder, Angelika, Merowingerstr. 48, 4000 Düsseldorf 1, F. 34 43 31
Wiss. Mitarbeiterin (Allgemeine Sprachwissenschaft)
- Rehbein, Jochen Merkurstraße 50, 4000 Düsseldorf 1, F. 34 73 79
Prof. Dr. phil., Ruhr-Universität Bochum (Allgemeine Sprachwissenschaft)
- Richthofen, Alice von, Steffenstraße 43, 4000 Düsseldorf 11,
(Romanistik)
- Roddewig, Marcella, Metzkauser Straße 21, 4000 Düsseldorf 12,
Dr. phil. (Romanistik)
- Romero, Joaquin, Burgplatz 12, 4000 Düsseldorf 1,
(Romanistik)
- Röhrig, Helga, Köbener Straße 18, 4010 Hilden, F. (0 21 03) 4 30 15
M. A., Verw. Wiss. Ass. (Erziehungswissenschaft)
- Röhrs, Dieter-Georg, Bergstraße 14, 4000 Düsseldorf 22, F. 20 13 50
Ministerialrat im Kultusministerium NRW (Erziehungs- und Schulrecht)
- Rötter, Frank, Herderstraße 77, 4000 Düsseldorf 1, F. 66 96 65
Prof. Dr. jur., Wiss. Ass. (Philosophie)
- Sandrock, Christiane, Wormser Straße 13, 5600 Wuppertal, F. (02 02) 42 38 10
Dipl.-Päd., Verw. Wiss. Ass. (Erziehungswissenschaft)
- Saurwein, Karl-Heinz, Nonnenwerthstr. 2—4, 5000 Köln
Wiss. Hilfskraft (Sozialwissenschaft)
- Scharf, Hans-Werner, Suitbertusstraße 112, 4000 Düsseldorf 1,
M. A., Wiss. Ass. (Deutsche Philologie und Linguistik)
- Scheib, Günter, Mettmanner Straße 57, 4010 Hilden, F. (0 21 03) 4 54 70
Studienrat (Erziehungswissenschaft)

- Schipke, Amy, Wildenbruchstr. 10, 4000 Düsseldorf 11, F. 57 99 94
Diplom-Übersetzerin (Klassische Philologie)
- Schmidt-Denter, Ullrich, Büsdorfer Straße 30, 5000 Köln 41, F. (02 21) 49 11 73
Dr. phil., Wiss. Ass. (Psychologie — Entwicklungs- und Erziehungspsychologie)
- Schneider, André, Poststraße 108, 5260 Velbert 1
(Romanistik)
- Scholtz, Ulrike, Lanzstraße 41, 6200 Wiesbaden, F. (0 61 21) 52 07 07
Dr. phil., Wiss. Hilfskraft (Anglistik)
- Scholz, Heinz, Graf-Recke-Straße 42, 4000 Düsseldorf 1, F. 66 09 25
Dr. phil., Dozent an der Musikhochschule Köln und am Robert-Schumann-Institut Düsseldorf (Phonetik—Sprechkunde)
- Schormann, Gerd, Georgstraße 36, 5300 Bonn, F. (0 22 21) 65 54 81
Dr. phil., Wiss. Ass. (Neuere Geschichte)
- Schreckenberg, Wilhelm, Holbeinweg 3, 4000 Düsseldorf 34, F. (02 03) 74 61 47
Dr. phil., Oberstudiendirektor, Leiter des Staatlichen Bezirksseminars für das Lehramt am Gymnasium in Düsseldorf (I) (Didaktik des erziehungswissenschaftlichen Unterrichts)
- Schröter, Wolfgang, Witzelstraße 30, 4000 Düsseldorf 1, F. 34 19 80
Verw. Wiss. Ass. (Anglistik)
- Seidel, Therese, Ickerswarder Straße 17, 4000 Düsseldorf 13, F. 76 56 11
Dr. phil., Wiss. Ass. (Anglistik)
- Spickhoff, Karl, von-der-Goltz-Straße 28, 5600 Wuppertal 1
Studiendirektor (Klassische Philologie)
- Stein, Guido, Gilbachstraße 58, 4040 Neuss, F. 47 16 99
Dr., Studiendirektor (Didaktik des Deutschunterrichts)
- Stillers, Rainer, Stoffeler Damm 92, 4000 Düsseldorf 1,
Dr. phil., Wiss. Ass. (Romanistik)
- Strosetzki, Christoph, Hubertusweg 90, 4040 Neuss,
Dr. phil., Wiss. Ass. (Romanistik)
- Sugano, Karin, Kolhagenstraße 30, 4000 Düsseldorf 13, F. 71 21 39
Stud.-Ass. (Klassische Philologie)
- Tack, Reiner, Dürerstraße 76, 4150 Krefeld, F. (0 21 51) 59 67 64
Dr. phil., Kultusministerium Düsseldorf (Philosophie)
- Tenhaken, Hans Paul, Am Kleianskreuz 25, 4000 Düsseldorf 31,
Dr. phil., M. A., Wiss. Ass. (Anglistik)
- Tepe, Peter, Ackerstraße 137, 4000 Düsseldorf 1, F. 68 90 86
Dr. phil., Wiss. Ang. (Germanistik)
- Theiner, Peter, Gurllittstraße 10, 4000 Düsseldorf 1, F. 31 59 75
Verw. Wiss. Ass. (Neuere Geschichte)
- Trösser, Michael, Burghofstraße 96 b. Höhne, 4000 Düsseldorf 1, F. 31 34 46
(Allgemeine Sprachwissenschaft)
- Trosdorff, Mariana, Erich-Müller-Straße 20, 4000 Düsseldorf 13
(Romanistik)
- Ullmer-Ehrich, Veronika, Zwanenveld 3716, Nijmegen/Niederlande, F. 00 31/80-44 68 00
Dr. phil., Wiss. Mitarbeiterin der Max-Planck-Arbeitsgruppe für Psycholinguistik (Allgemeine Sprachwissenschaft)
- Unterweg, Friedrich-Karl, Allensteiner Straße 8, 4020 Mettmann, F. (0 21 04) 7 47 11
Verw. Wiss. Ass. (Anglistik)

- de la Válgoma, Aurora, Burgplatz 12, 4000 Düsseldorf 1
(Romanistik)
- Vacano, Otfried von, Edelweißstraße 52, 4044 Kaarst 2, F. Neuss 60 16 06
Dr. phil., Wiss. Ass. (Alte Geschichte)
- Vaz-Pires, Maria Nathalia Rodrigues, Helfta-Seminar, Kaesenstraße 14/16,
5000 Köln 1,
Dr. phil., Lektorin, Universität Köln (Portugiesisch)
- Wendell, Elizabeth, Steinhauerstraße 4, 4000 Düsseldorf 13, F. 71 31 42,
Dr. phil., Wiss. Angestellte (Anglistik)
- Werner, Edeltraud, Schorlemerstraße 27, 4000 Düsseldorf 11,
Verw. Wiss. Ass. (Romanistik)
- Wippel, Günter, Molkereistraße 30, 4132 Kamp-Lintfort, F. (0 28 42) 49 79
Dr. phil. (Russisch)
- Wodsak, Monika, Fontanestraße 8, 4044 Kaarst 1, F. (0 21 01) 6 45 13
Verw. Wiss. Ass. (Romanistik)
- Zänker, Uwe, Oberer Eichweg 43, 3550 Marburg/Lahn, F. (0 64 21) 29 13 76
Dr. phil., Professor an der Fachhochschule für Sozialpädagogik in Düsseldorf
(Erziehungswissenschaft)
- Zehnpfenning, Helmut, Luxemburger Str. 345, 5000 Köln 41, F. (02 21) 44 16 07
Diplom-Volkswirt, Verw. Wiss. Ass. (Sozialwissenschaft)
- Ziegler, Ruprecht, Martinshütte 101, 4052 Korschenbroich 2, F. (0 21 61)
67 12 86
Dr. phil., Wiss. Ass. (Alte Geschichte)
- Zinke, Jochen, Bahnhofstraße 125, 4420 Coesfeld, F. (0 25 41) 64 74
Dr. phil., Wiss. Ass. (Neuere Germanistik)

Institute und Seminare

Philosophisches Institut(Gebäude 23.21, Ebene 04)

Direktor: o. Prof. Dr. Dr. Alwin Diemer, F. 3 11-29 12

Sekretariat: Eva-M. Stüwe, F. 3 11-29 12

apl. Prof. Dr. Rudolf Heinz, F. 3 11-29 18

Akad. Oberrat: apl. Prof. Dr. Wolfram Högge, F. 3 11-29 20

Wiss. Ass.: Dr. Hartmut Brands (F. 3 11-42 40), Klaus-Jürgen Düsberg (F. 3 11-29 19), Prof. Dr. Frank Rotter (F. 3 11-29 19)

Wiss. Hilfskraft: Dr. Ulrike Hinke, F. 3 11-28 97

Forschungsabteilung für Wissenschaftstheorie:

Leiter: Wiss. Rat und Prof. Dr. Lutz Geldsetzer, F. 3 11-29 14

Forschungsabteilung für philosophische Information und Dokumentation:

Leiter: Wiss. Rat und Prof. Dr. Norbert Henrichs, F. 3 11-29 13

Sekretariat: Ingeborg Zeller, F. 3 11-29 13

Wiss. Mitarbeiter: Gérard Dubrulle (F. 3 11-29 21),
Monique Jucquois-Delpierre (F. 3 11-43 18)

Techn. Mitarbeiter: Ingrid Kochs (F. 3 11-29 22), Renata Schafstaedt (F. 3 11-29 22), Margot Voss (F. 3 11-41 37)

Bibliothek (Ebene 03): Dipl.-Bibl. Ursina Sitte-Meyer, F. 3 11-29 16

Erziehungswissenschaftliches Institut

(Gebäude 23.03, Ebene 01 und Gebäude 23.02, Ebene 02)

Geschäftsführung: Prof. Dr. Wolfgang Kramp (1. 10. 1979—30. 9. 1980)

Sekretariat: Erika Mendel, F. 3 11-20 85, (Gebäude 23.03, Ebene 01, Raum 87)

Geschäftszeit: dienstags bis freitags von 9—12 Uhr, außerdem mittwochs von 15—16 Uhr

Institutsbeauftragter für die Anerkennung von Studienleistungen:

Prof. Dr. Wolfgang Kramp

Sekretariat:

Geschäftszeit: s. oben

Studienprofessor: Dr. Dieter Margies, F. 3 11-21 37

Apl. Professor: Dr. Ludwig Hardörfer

Bibliothek: Dipl.-Bibl. Maria Guski, F. 3 11-20 36

Präsenzbibliothek/Lesesaal: Gebäude 23.03, Ebene 01, Raum 61
Öffnungszeiten: montags bis freitags von 9—18 Uhr

Bildungspolitisches Archiv: Dr. J. Ch. Lüth

Archivraum: Gebäude 23.02, Ebene 02, Raum 61

Öffnungszeiten: montags von 9—12 Uhr und von 13—16 Uhr

Abteilung für Schulorganisations- und Unterrichtsforschung

Lehrstuhl I

o. Prof. Dr. Wolfgang Kramp, F. 3 11-28 57

Sekretariat: Erika Mendel, F. 3 11-20 85, Gebäude 23.03, Ebene 01, Raum 87

Geschäftszeit: dienstags bis freitags von 9—12 Uhr, außerdem mittwochs von 15—16 Uhr

Akademischer Rat: Hartmut Steuber, F. 3 11-28 53
Wiss. Ass.: Dr. Robert F. Antoch, (F. 3 11-21 45), Dr. Johann Ch. Lüth,
(F. 3 11-21 35)
Verw. Wiss. Ass.: Helga Röhrig M. A., F. 3 11-21 46
Wiss. Hilfskräfte: Iris Füssenich, (F. 3 11-20 37), Dipl.-Päd. Steffen Lobisch,
(F. 3 11-20 37)

**Abteilung für Bildungsforschung und pädagogische Beratung
Lehrstuhl II**

o. Prof. Dr. Volker Krumm, F. 3 11-20 39
Sekretariat: Alice Szczesny, F. 3 11-20 39, Gebäude 23.03, Ebene 01, Raum
88
Geschäftszeit: montags bis freitags von 8.30—11.30 Uhr und von 12—13
Uhr

Akademischer Rat: Dr. Lutz F. Hornke, F. 3 11-34 74 (beurlaubt)
Verw. Wiss. Ass.: Dipl.-Päd. Peter Dürrschmidt, (F. 3 11-21 34), Dipl.-Päd.
Brigitte Flach, (F. 3 11-21 34), Dipl.-Psych. Norbert Posse, F. 3 11-20 33),
Dipl.-Päd. Christiane Sandrock, (F. 3 11-21 34)
Wiss. Hilfskraft: Dipl.-Päd. Joachim Koblitz, (F. 3 11-21 33)

**Abteilung für Bildungstheorie und pädagogische Anthropologie
Lehrstuhl III**

o. Prof. Dr. Gerhard Wehle, F. 3 11-28 59
Sekretariat: Ilse Koenemann, F. 3 11-20 38, Gebäude 23.03, Ebene 01, Raum
81
Geschäftszeit: montags bis freitags von 9—12 Uhr
Akademischer Oberrat: Dr. Paul Merkert, F. 3 11-21 36
Wiss. Ass.: N. N., F. 3 11—30 27

Abt. Entwicklungs- und Erziehungspsychologie

o. Prof. Dr. Horst Nickel, F. 3 11-21 30, (beurlaubt)
Sekretariat: Ursula Gerresheim, F. 3 11-21 30
Akademischer Oberrat: Dr. Hans-Jörg Fenner, F. 3 11-21 32
Wiss. Ass.: Dr. Ulrich Schmidt-Denter, F. 3 11-26 37
Verw. Wiss. Ass.: Dipl.-Psych. Jürgen Vetter, F. 3 11-21 31
Wiss. Hilfskräfte: Dipl.-Psych. Jutta Bartoszyk, Dipl.-Psych. Mathias Pet-
zold,
Forschungsassistenten: Dipl.-Psych. Klaus Hanßen (DFG), Dr. Renate
Lohmann-Falkner (DFG), F. 3 11-20 27, F. 3 11-30 83,
Wiss. Hilfskraft: Dipl.-Math. Klaus Rettig (DFG), F. 3 11-21 31

Sozialwissenschaftliches Institut (Gebäude 23.31, Ebene 04)

o. Prof. Dr. Richard Münch, F. 3 11-21 48
Sekretariat: Karin Rhau, F. 3 11-21 48
Akademische Oberrätin: Dr. Ursula Boos-Nünning, F. 3 11-31 23
Verw. Wiss. Ass.: Werner Gephart (F. 3 11-40 75), Dipl.-Volkswirt Helmut
Zehnpfenning (3 11-28 51)
Wiss. Hilfskraft: Tilman Hanckel, Dipl.-Volkswirt, F. 3 11-43 70
Wiss. Angestellte: Dipl.-Mathematiker Bernhard Miebach, (F. 3 11-43 70),
Dipl.-Volkswirt Karl-Heinz Saurwein (F. 3 11-43 70)
Bibliothek: Dipl.-Bibl. Helga Schwartz, F. 3 11-40 82

Historisches Seminar (Gebäude 23.31)

Bibliothek: Bibl.-Insp. z. A. Angelika Hermenau (F. 3 11-29 33), Bibl.-Insp. z. A. Helga Schwarz (F. 3 11-40 82)

Abteilung für Alte Geschichte (Ebene 05)

Lehrstuhl III

o. Prof. Dr. Dietmar Kienast, F. 3 11-29 94

Sekretariat: Herta vom Bovert, F. 3 11-29 94

Wiss. Ass.: Dr. Otfried von Vacano (F. 3 11-29 96), Dr. Ruprecht Ziegler (F. 3 11-29 97), Dr. Raban von Haehling (F. 3 11-29 95)

Abteilung für Mittelalterliche Geschichte (Ebene 06)

Lehrstuhl I

o. Prof. Dr. Rudolf Hiestand, F. 3 11-29 38,

Sekretariat: Karin Heemskerk, F. 3 11-29 38

Wiss. Ass.: Dr. Albrecht Graf Finckenstein (F. 3 11-29 40), N. N.

Wiss. Rat u. Prof. Dr. Josef Semmler, F. 3 11-29 31

Lehrstuhl II

o. Prof. Dr. Wolfgang J. Mommsen, F. 3 11-40 81 (beurlaubt)

Mit der Vertretung des Lehrstuhls beauftragt:

Prof. Dr. Dieter Langewiesche, F. 3 11-29 26

Sekretariat: Astrid Greiner, F. 3 11-29 26

Akademische Oberräte: apl. Prof. Dr. Karl-Egon Lönne (F. 3 11-29 30),
Dr. Manfred Wüstenmeyer, (F. 3 11-29 29)

Studienrat i. H.: Dr. Rainer Bölling, F. 3 11-40 77

Wiss. Ass.: Gerd Krumeich (F. 3 11-40 85) (beurlaubt)

Verw. Wiss. Ass.: Peter Theiner, F. 3 11-40 84, Gangolf Hübinger
(F. 3 11-40 85)

Wiss. Hilfskräfte: Dittmar Dahlmann, M. A. (F. 3 11-49 86), Steffi Engert, M. A. (F. 3 11-40 86)

Lehrstuhl IV

o. Prof. Dr. Klaus Müller, F. 3 11-29 27

Sekretariat: Karin Heemskerk, F. 3 11-29 27

apl. Prof. Dr. Christoph Weber, F. 3 11-29 42

Wiss. Ass.: Dr. Gerhard Schormann, F. 3 11-29 41

Wiss. Hilfskräfte: Bernd Dreher M. A. (F. 3 11-40 56), Eberhard Krumm
(F. 3 11-4060)

Abteilung für Neuere Landesgeschichte (Ebene 04 und 06)

Lehrstuhl VI

o. Prof. Dr. Peter Hüttenberger, F. 3 11-30 20

Sekretariat: Margit Steinborn, F. 3 11-30 20

Akademischer Rat: Dr. Falk Wiesemann, F. 3 11-45 59

Wiss. Ass.: Dr. Hein Hoebink M. A., F. 3 11-20 73

Wiss. Rat u. Prof. Dr. Hans Lemberg, (F. 3 11-29 28)

Abteilung für Wirtschaftsgeschichte (Ebene 05)

Lehrstuhl V

o. Prof. Dr. Karl Hardach, F. 3 11-40 14

Sekretariat: Marlene Pitkethly, F. 3 11-40 14

Wiss. Ass.: Dr. Ulrich Nocken, F. 3 11-40 20

Wiss. Hilfskraft: Dr. Hans-Joachim Landmesser, F. 3 11-40 22

Seminar für Allgemeine Sprachwissenschaft

(Gebäude 23.21, Ebene 04)

o. Prof. Dr. Dieter Wunderlich, F. 3 11-25 54

Wiss. Ass.: Dr. Konrad Ehlich (F. 3 11-29 25), Dr. Manfred Pinkal (F. 3 11-25 57),

Wiss. Ang.: Dr. Florian Coulmas (F. 3 11-34 43)

Bibliothek: Karla Eßig, Bibl.-Ang., F. 3 11-29 52

Seminar für Klassische Philologie (Gebäude 23.21, Ebene 04)

o. Prof. Dr. Ilona Opelt, F. 3 11-29 90

Sekretariat: Ingeborg Anders, F. 3 11-29 90

Studienprofessor: Dr. Wolfgang Heimbecher, F. 3 11-29 91

apl. Prof.: Dr. Reinhard Häußler, F. 3 11-41 38

Wiss. Ass.: Dr. Herwig Brandt, F. 3 11-29 92

Bibliothek: Marianna Trosdorff, Bibl.-Ang., F. 3 11-29 93

Germanistisches Seminar (Gebäude 23.21, Ebene 01 und 02)

Abteilung für Deutsche Philologie und Linguistik

Lehrstuhl I

o. Prof. Dr. Georg Stötzel, F. 3 11-29 43
Sekretariat: Ria Scherschel, F. 3 11-29 44
Akademischer Oberrat: Priv.-Doz. Dr. Volker Beeh, F. 3 11-29 89 (beurlaubt)
Akademischer Rat: Priv.-Doz. Dr. Ludwig Jäger (F. 3 11-29 46),
Wiss. Ass. Hans-Werner Scharf (F. 3 11-42 81)
Wiss. Ass.: Gabriel Falkenberg (F. 3 11-42 80)
Verw. Wiss. Ass.: Frank Liedtke (F. 3 11-29 89)
Wiss. Ang.: Dr. Peter Tepe (F. 3 11-29 89)

Abteilung für Neuere Germanistik

Lehrstuhl II

o. Prof. Dr. Manfred Windfuhr, F. 3 11-29 50
Sekretariat: Joke Brenn, F. 3 11-29 50
Akademischer Oberrat: Dr. Winfried Hartkopf, F. 3 11-30 04
Akademische Oberrätin: Dr. Gertrude Cepl-Kaufmann, F. 3 11-30 04
Wiss.-Ass.: Dr. Jochen Zinke, F. 3 11-20 51
Wiss. Ang.: Dr. Ariane Neuhaus-Koch, F. (3 11-29 51)
Dr. Hildegard Stauch, F. (3 11-29 51)

Lehrstuhl IV

o. Prof. Dr. Herbert Anton, F. 3 11-29 47
Sekretariat: Helga Nitschke, F. 3 11-29 47
Wiss. Ass.: Priv.-Doz. Dr. Manfred Frank (F. 3 11-42 82), Priv.-Doz. Dr. Jochen Hörisch (F. 3 11-29 49), Dr. Gerhard Kurz (F. 3 11-29 48), Dr. Hans-Georg Pott (F. 3 11-29 48)

Abteilung für Ältere Germanistik

Lehrstuhl III

o. Prof. Dr. Gert Kaiser, F. 3 11-29 53
Sekretariat: Cäcilia Wilsmann, F. 3 11-29 53
Akademische Oberrätin: Dr. Barbara Haupt, F. 3 11-29 55
Verw. Wiss. Ass.: Helmut Brall (F. 3 11-29 54),
Petra Giloy-Hirtz (F. 3 11-29 54),
Urban Küsters (F. 3 11-29 54)
Wiss. Hilfskraft: Hagen Bastian

Wiss. Rat und Prof.: Dr. Rudi Keller, F. 3 11-29 45

Bibliothek: Karla EBig, Bibl.-Ang., F. 3 11-29 52

Anglistisches Institut (Gebäude 23.21, Ebene 01 und 02)

Abteilung für Ältere Anglistik

Lehrstuhl I

N. N., F. 3 11-29 61

Sekretariat: Elisabeth Merziger, F. 3 11-29 61

Oberstudienrätin i. H.: Dr. Ulrike Kaiser, F. 3 11-29 62

Wiss. Ass.: Dr. Wilhelm Busse, (F. 3 11-45 63), Dr. Karl-Friedrich Knapp
(F. 3 11-45 63), Dr. Hans Paul Tenhaken M. A. (F. 3 11-29 62)

Lektor: Dr. Richard Gary Hooton M. A., F. 3 11-29 68

Abteilung für Amerika-Studien

Lehrstuhl II

o. Prof. Dr. Herbert Rauter, F. 3 11-29 56

Sekretariat: Adelheid Pohlmann, F. 3 11-29 56

Studienprofessor: Dr. Hans-Lothar Meyer, F. 3 11-28 39

Akademischer Oberrat: Dr. Josef Haslag (F. 3 11-29 58)

Akademischer Rat: Dr. Dietmar Claas, F. 3 11-29 59

Wiss. Ass.: Jürgen Märtens (F. 3 11-29 57), Dr. Therese Seidel (F. 3 11-29 57)

Wiss. Ang.: Dr. Elizabeth Wendell M. A., F. 3 11-45 98

Lektor: Dr. Reid Maynard, F. 3 11-40 19

Wiss. Hilfskraft: Monika Schiller (F. 3 11-29 57), Dr. Ulrike Scholtz
(F. 3 11-45 98)

Abteilung für Englische Renaissance

Lehrstuhl III

o. Prof. Dr. Hubertus Schulte Herbrüggen, F. 3 11-29 63

Sekretariat: Ursula Schenke, F. 3 11-29 63

Lektorin: Louise Nieroba B. A., F. 3 11-45 62

Verw. Wiss. Ass.: Friedrich-Karl Unterweg, F. 3 11-29 65, Uwe Baumann
(F. 3 11-29 65), N. N. (F. 3 11-45 62)

Abteilung für Neuere Anglistik

Lehrstuhl IV

N. N., F. 3 11-29 64

Lektor: Murray M. Hill B. A., F. 3 11-45 64

Akademischer Rat: Dr. Manfred Beyer, F. 3 11-31 52

Verw. Wiss. Ass.: Wolfgang Schröter, F. 3 11-31 51, N. N.

Wiss. Rat u. Prof.: Dr. Lienhard Legenhausen, F. 3 11-30 66

Bibliothek: Rolf Berninghaus, Bibl.-Ang., F. 3 11-29 67

Romanisches Seminar (Gebäude 23.21, Ebene 01 und 02)

Geschäftsführung: Prof. Dr. Siegfried Jüttner

Ständiger Vertreter: Priv.-Doz. Dr. Wolfgang Rettig

Lehrstuhl I

o. Prof. Dr. Ludwig Schrader, F. 3 11-29 73

Sekretariat: Ingeborg Schünke, F. 3 11-29 87

Wiss. Ass.: Dr. Rainer Stillers, (F. 3 11-43 76), Dr. Christoph Strosetzki
(F. 3 11-29 81)

Lehrstuhl II

o. Prof. Dr. Manfred Höfler, F. 3 11-29 84 und 29 83

Sekretariat: Ingeborg Schünke, F. 3 11-29 87

Wiss. Ass.: Dr. Margarete Lindemann (F. 3 11-29 83)

Lehrstuhl III

o. Prof. Dr. Fritz Nies, F. 3 11-29 72

Sekretariat: Irmgard Schniepp, F. 3 11-29 86

Verw. Wiss. Ass.: Elisabeth Kuhs (F. 3 11-29 77 u. 29 71), Lothar Matthes,
(F. 3 11-29 77 u. 29 71), Monika Wodsak (F. 3 11-29 77 u. 29 71)

Lehrstuhl IV

o. Prof. Dr. Peter Wunderli, F. 3 11-29 70

Sekretariat: Gudrun Schneider, F. 3 11-29 88

Verw. Wiss. Ass.: Angela Karasch (F. 3 11-29 75 u. 29 74), Edeltraud Werner
(F. 3 11-29 75)

Wiss. Ang.: Mechtild Bierbach (F. 3 11-21 27)

Wiss. Rat und Prof.: Dr. Siegfried Jüttner, F. 3 11-25 58

Akademische Oberräte: Klaus Dieter Drissen (F. 3 11-29 79), Dr. Barbara
von Gemmingen-Obstfelder (F. 3 11-29 82), Dr. Jürgen Rehbein
(F. 3 11-43 75)

Akademischer Rat: Priv.-Doz. Dr. Wolfgang Rettig, F. 3 11-43 72

Oberstudienrätin i. H.: Dr. Ute van Runset, F. 3 11-21 28

Lektoren: Pierre Berrut (F. 3 11-29 76), Dr. Bienvenido de la Fuente (F. 3 11-
29 85), Dr. Chiara de Manzini (F. 3 11-29 85), Michel Sonnard (F. 3 11-43 71),
Michèle Steinhoff-Creff (F. 3 11-43 71)

Bibliothek: Dipl.-Bibl. Ruth Joks, F. 3 11-29 80

Lehrveranstaltungen Sommersemester 1980

(vgl. auch Vorlesungsankündigungen - Für Hörer aller Fakultäten - S. 62)
(Änderungen vorbehalten)

I. Philosophie

(Die mit *) gekennzeichneten Veranstaltungen gelten auch für das Fach Philosophie im Rahmen des erziehungswiss. Studiums. Vgl. Aushang am Brett: Mitteilg. d. Staatl. Prüfungsamtes v. 28. 12. 78)

Vorlesungen

- | | |
|---|--|
| 1. Geschichte der Philosophie des Mittelalters
(Philosophiegeschichte II)
Di. 9—11 (2stündig) | Henrichs |
| 2. Philosophie der Gegenwart (19. und 20. Jahrhundert)
(Philosophiegeschichte IV)
Fr. 11—13 (2stündig) | Geldsetzer |
| 3. Politische Philosophie von Machiavelli bis Marx
(Philosophiegeschichte III)
Do. 16—17 (1stündig) | v. Kempster |
| 4. Husserl, Heidegger und aktuelle Probleme
der Phänomenologie
Di. 12—13 (1stündig) | Diemer |
| 5. Ontologie: Die Kategorie der Quantität
(Systematik I)
Mo. 18—20 | Heinz |
| *6. Der Mensch und seine Kultur. Einführung in die
Philosophie und philosophische Anthropologie der Kultur
(Systematik II) (EWK: 1.3)
Mi. 14—16 (2stündig) | Diemer |
| 7. Einführung in die Sprachphilosophie
(Systematik III)
Do. 9—11 (2stündig) | Diemer |
| *8. Praxeologie
(Systematik IV) (EWK: 1.1)
Mo. 16—17 (1stündig) | Geldsetzer |
| 9. Einführung in die Modallogik
Mo. 9—11 (2stündig) | Gethmann |
| 10. Aesthetik
Fr. 11—13 (2stündig) | Hogrebe |
| 11. Didaktik des Philosophieunterrichts
Do. 14—15 (1stündig) | Becker |
| 12. Ringvorlesung: Aktuelle Probleme der Philosophie
Mi. 16—18 (2stündig) | Brands/Diemer/
Dubrulle/Düsberg/Geldsetzer/
Heinz/Henrichs/Hinke/
/Hogrebe/Rotter |

Proseminare

- | | |
|---|----------|
| 13. Stoa. Ausgewählte Texte
Mi. 11—13 (2stündig) | Dubrulle |
|---|----------|

- | | | |
|----------------------|--|--------------|
| 14. | Einleitung in Kants Kritik der Urteilskraft
Mo. 16—18 (2stündig) | Biemel |
| 15. | Ausgewählte Texte zur Philosophie der Gegenwart
Mo. 18—20 (2stündig) | Geldsetzer |
| 16. | Analytische Ontologie
Mo. 16—18 (2stündig) | Brands |
| *)17. | Sozialphilosophie und Erziehungswissenschaft
Do. 14—16 (2stündig) (EWK: 1.1) | Rotter |
| 18. | Probleme der Kulturphilosophie I
Do. 16—18 (2stündig) | Tack |
| *)19. | Methoden und Modelle der Hermeneutik (EWK: 1.2)
Mo. 18—20 (2stündig) | Hinke |
| *)20. | Wissenschaftliche Begriffslehre (EWK:1.1)
Mi. 16—18 (2stündig) | Düsberg |
| 21. | Jean Baudrillard
Mi. 9—11 (2stündig) | Heinz |
| Übungen | | |
| 22. | Griechisch für Philosophen
Di. 14—16 (2stündig) | Jarczyk |
| 23. | Griechisch für Philosophen II
Di. 16—18 (2stündig) | Jarczyk |
| Hauptseminare | | |
| 24. | Augustinus: Ausgewählte Texte
Di. 11—13 (2stündig) | Henrichs |
| 25. | Fichte, Grundlagen der Wissenschaftslehre (1794)
Fr. 9.30—11 (2stündig) | Geldsetzer |
| 26. | Hegel, Rechtsphilosophie
Mi. 14—16 (2stündig) | Hogrebe |
| 27. | Wittgenstein, Tractatus logico philosophicus
Mo. 11—13 (2stündig) | Gethmann |
| 28. | Zur Vorlesung Ontologie: Die Kategorie der Quantität
Do. 18—20 (2stündig) | Heinz |
| 29. | Philosophische Probleme der Hominisation
Do. 16—18 (2stündig) | Heinz/Rotter |
| 30. | Menschenrechtsprobleme aus philosophischer Sicht
Mi. 9—11 (2stündig) | Diemer |
| 31. | Traktate zum Ewigen Frieden (W. Penn, Saint-Pierre,
Rousseau, Kant)
Do. 14—16 (2stündig) | v. Kempski |
| 32. | Probleme des Philosophieunterrichts
Do. 11—13 (2stündig) | Becker |
| Kolloquien | | |
| 33. | Doktorandenkolloquium
Zeit und Ort nach Vereinbarung | Heinz |
| 34. | Kant, Kritik der reinen Vernunft. Die Analytik
der Grundsätze
Do. 18—20 (2stündig) | Brands |

Wissenschaftswissenschaft

35. Seminar: Probleme der Forschungsforschung
Zeit und Ort nach Vereinbarung Diemer/Kreutzkam

Informationswissenschaft

Vorlesungen

35. Dokumentationsmethodik III
Informationsvermittlung
Mo. 14—16 (2stündig) Henrichs
36. Informationsökonomie I
Inf.-Bedarfs- u. Benutzeranalyse
Mi. 14—16 (2stündig) Henrichs
37. Informationsrecht und -politik
Mi. 16—18 (2stündig) Henrichs
38. Über den Umgang mit wissenschaftlicher Literatur
(Ermitteln, Auswerten, Zitieren, Anfertigen schriftlicher
Arbeiten). Mit praktischen Übungen Gattermann
Di. 14—15 (1stündig)
Gebäude 24.41, Vortragsraum
39. Struktur und Organisation des Bibliothekswesens in
Deutschland (Bibliothekstypen, Verbundnetze, überregionale
Institutionen). Mit Kolloquium Gattermann
Di. 15—16 (1stündig)
Gebäude 24.41, Vortragsraum

Proseminare

40. Probleme der Datenerfassung und -korrektur
Mo. 16—18 (2stündig) Dubrulle
41. Standardisierung im IuD-Bereich
Di. 14—16 (2stündig) Dubrulle

Hauptseminar

42. Computergesteuerte Informationssysteme
Mo. 16—18 (2stündig) Henrichs

Kolloquien

43. Theorie und Praxis der Informationsverarbeitung
Mo. 18—20 (14täglich; 2stündig) Diemer/Dubrulle
Gattermann/Henrichs
44. Zur Wissenschaftstheorie der Informationswissenschaft
Mo. 18—20 (14täglich; 2stündig) Dubrulle/
Henrichs

Praktikum

45. Methodenpraktikum
Zeit und Ort nach Vereinbarung
(wöchentlich; halbtägig) Dubrulle/Henrichs

II. Erziehungswissenschaft

Allgemeine Erziehungswissenschaft

Vorlesungen

46. Die Sinnhaftigkeit des Menschen in
pädagogisch-anthropologischer Sicht
EWK 1.1
Do. 9—11 (2stündig) Merkert
Hörsaal 3F

- | | | |
|--|--|---------------|
| 47. | Pädagogische Systementwürfe des 19. Jahrhunderts
EWK 1.3
Mo. 16—18 (2stündig)
Hörsaal 3E | Wehle |
| Proseminare | | |
| (Die Räume für Seminare werden durch Aushang im Institut bekanntgegeben) | | |
| 48. | Der Erziehungs- und Bildungsbegriff
der Gegenwart
EWK 1.1
Fr. 9—11 (2stündig) | Merkert |
| 49. | Erkenntnismöglichkeiten hermeneutischer
Verfahren in pädagogischen Feldern
EWK 1.2
Di. 11—13 (2stündig) | Heldmann |
| 50. | Goethes „Wilhelm Meisters Lehrjahre“
als Bildungsroman
EWK 1.2
Do. 18—20 (2stündig) | Wehle/N.N. |
| 51. | Allgemeinbildung — Studien zur Funktion
und Modifikation eines bildungstheoretischen Postulats
EWK 1.3
Di. 14—16 (2stündig) | Lüth |
| 52. | Die Erziehungslehre Peter Petersens
EWK 1.3
Fr. 11—13 (2stündig) | Merkert |
| 53. | Das Problem der staatsbürgerlichen
Erziehung 1900—1960
EWK 1.4
Mo. 18—20 | Wehle/N.N. |
| 54. | Einführung in die Pädagogische Verhaltensmodifikation
EWK 1.4/2.3
Blockseminar in der vorlesungsfreien Zeit
im Frühjahr 1980 (4stündig) | Flach/Koblitz |
| 55. | Erziehung und Sozialisation
EWK 2.1
Mo. 14—16 (2stündig) | Merkert |
| 56. | Kooperatives Lehrertraining I
Theoretische Grundlagen und einführende Übungen
(Das Seminar wird im WS 80/81 mit der Anwendung
der pädagogischen Verhaltensmodifikation in der
Praxis fortgesetzt.) Bitte besonderen Aushang
beachten.
EWK 2.3/3.4
Di. 9—11 (2stündig) | Koblitz |
| 57. | Seminar zur Vorbereitung und Auswertung
des Praktikums I (für Diplomstudenten)
Mi. 14—16 (2stündig) | Steuber |
| Mittelseminare | | |
| 58. | Pädagogik und Ethik
EWK 1.1/1.4
Do. 16—18 (2stündig) | Nicolin |

59. Herbarts „Allgemeine Pädagogik“
EWK 1.3
Do. 9—11 (2stündig) Wehle
60. Beratung in der Erziehung
EWK 2.4
Do. 9—11 (2stündig) Antoch
61. Pädagogische Probleme des Kinderfernsehens
EWK 2.4
Mo. 16—18 (2stündig) Merkert

Hauptseminare

62. Zur Anthropologie des Fernsehzuschauers
Do. 11—13 (2stündig) Merkert
63. Kommunikation und Erziehung
Do. 14—16 (2stündig) Wehle

Oberseminar

64. Briefe von und an Kerschensteiner
als Quelle einer pädagogischen Zeitgeschichte
nach Vereinbarung Wehle

Methodenkurs

65. Methoden der empirischen Forschung II
Di. u. Fr. 9—11 (4stündig) Posse

Praxisstudien

66. Praktikum I für Diplomstudenten;
Besuche durch den Praktikumsleiter nach Vereinbarung Steuber

Schulpädagogik

Vorlesung

67. Institutionelle Bedingungen des Lehrens
und Lernens. — Einführung in die
Schulorganisations-Analyse
EWK 3.1/3.4
Di. 9—11 (2stündig) Kramp
Hörsaal 3D

Proseminare

68. Die Stellung der Städte in den schul- und
kulturpolitischen Auseinandersetzungen nach
dem 1. Weltkrieg Margies/Hoebink
EWK 3.1
Mo. 14—16 (2stündig)
69. Gruppendynamisches Trainingsseminar für
Hauptfachstudenten des Faches Erziehungswissenschaft
EWK 3.4 Antoch
Do. 16—18 (2stündig)
70. Grundkurs Lehren und Lernen Honermann
Planung und Durchführung von Lehr-Lern-Einheiten
EWK 4.1/2.3
Di. 16—18 (2stündig)

- | | | |
|--------------------------------|---|--------------------|
| 71. | Entwicklung von Trainingsprogrammen für eine „Einführung in das Studium der Erziehungswissenschaft“ (Projektseminar mit Fortsetzung im WS 1980/81; persönliche Anmeldung erforderlich)
EWK 4.1
Di. 18—20 (2stündig) | Steuber |
| 72. | Grundformen der Unterrichtsgestaltung
EWK 4.3
Mo. 14—16 (2stündig) | Scheib |
| 73. | Pädagogische Diagnostik
EWK 2.3/4.4
Mi. 9—11 (2stündig) | Dürschmidt |
| Mittelseminare | | |
| 74. | Wilhelm von Humboldt und die Reformen im preußischen Bildungswesen
EWK 3.2/1.3
Mi. 16—18 (2stündig) | Kramp/Hüttenberger |
| 75. | „Tendenzwende in der Bildungspolitik“ — Analyse eines Schlagworts und des damit gemeinten Prozesses
EWK 3.2
Di. 16—18 (2stündig) | Lüth |
| 76. | Theorien der Didaktik
EWK 4.1
Do. 14—16 (2stündig) | Hardörfer |
| Hauptseminar | | |
| 77. | Organisationsanalyse unter pädagogischem Aspekt: Ansätze, Methoden, Probleme
Mi. 9—11 (2stündig) | Kramp |
| Oberseminar | | |
| 78. | Neuere Arbeiten zur Schulorganisations- und Unterrichtsforschung in kritischer Betrachtung
(Persönliche Anmeldung erforderlich)
Mi. 18—20 (2stündig) | Kramp/Steuber |
| Schulpraktische Studien | | |
| 79. | Planung und Beurteilung von Unterricht (mit Unterrichtsbesuchen)
Praxisseminar: begrenzte Teilnehmerzahl; Voranmeldung erforderlich.
EWK 3.4/4.1/4.3
Mi. 10—12.30 (3stündig) | Fröhlingsdorf |
| 80. | Schulreformversuche in Theorie und Praxis (mit Hospitationen)
EWK 3.3
Mi. 9—13 (4stündig) | Füssenich/Lobisch |
| 81. | Übungen zur Beobachtung, Analyse und Vorbereitung von Unterricht (Praxisseminar; begrenzte Teilnehmerzahl; Voranmeldung erforderlich)
Mi. 9—13 (4stündig) | Margies |

82. Übungen zur Beobachtung und Analyse von Unterricht Röhrig
(Praxisseminar; begrenzte Teilnehmerzahl;
Vor Anmeldung erforderlich)
Mi. 9—13 (4stündig)

Didaktik des Erziehungswissenschaftlichen Unterrichts

Proseminar

83. Probleme des Lehrerverhaltens Steuber
im Erziehungswissenschaftlichen Unterricht.
Mit Übungen in der Mitschauanlage.
(Vorbesprechung: Mi. 18. 6. 1980,
16 Uhr im Raum 84/Gebäude 23.02./Ebene 02
Blockseminar in der vorlesungsfreien Zeit
(zählt als 4stündige Lehrveranstaltung)

Hauptseminar

84. Evaluation von Lehrwerken für den Erziehungs- Steuber
wissenschaftlichen Unterricht
Mi. 11—13 (2stündig)

Bildungsforschung — Bildungsplanung

Vorlesung

85. Möglichkeiten und Grenzen der Testanwendung Raatz
in der Schule
EWK 4.4
Di. 14—16 (2stündig)
Hörsaal 3B

Proseminar

86. Planung von Lernwegen Echterhoff
EWK 4.2
Di. 14—16 (2stündig)

Mittelseminare:

87. Theorie und Praxis soziometrischer Verfahren Hornke
EWK 1.2
Mo. 9—11 (2stündig)
88. Empirische Pädagogik II: Inhaltliche und Hornke
methodische Planung von Untersuchungen
EWK 1.2
Mo. 11—13 (2stündig)

Hauptseminar

89. Ausgewählte Probleme der multivariaten Statistik Raatz
Di. 16—18 (2stündig)

Erziehungs- und Schulrecht

90. Die Verrechtlichung des Schulwesens. Margies
Begründung — Tendenzen — Konsequenzen.
EWK 3.3
Mo. 11—12 (1stündig)
Hörsaal 3D
91. Die Dienstpflichten des beamteten Lehrers Margies
EWK 3.3
Mo. 12—13 (1stündig)
Hörsaal 3D

- Proseminar**
92. Einführung in das Schulrecht NW unter besonderer Berücksichtigung der neueren Rechtsentwicklung und Rechtsprechung EWK 3.3
Mi. 16—18 (2stündig) Röhrs
- Mittelseminar**
93. Das Spannungsverhältnis zwischen der „pädagogischen Freiheit“ des Lehrers und seiner rechtlichen Gebundenheit EWK 3.3
Di. 11—13 (2stündig) Margies
- Hauptseminar**
94. Möglichkeiten und Grenzen einer bundesweiten Vereinheitlichung des Schulrechts. Die Vorschläge der vom Deutschen Juristentag eingesetzten Kommission für Schulrecht
Di. 14—16 (2stündig) Margies

III. Psychologie

(Entwicklungs- und Erziehungspsychologie)

(Die Räume für Vorlesung und Seminare werden durch Aushang im Institut bekanntgegeben)

- Vorlesung**
95. Psychologie des Jugendalters (EWK 2.2)
Do. 12—13 (1stündig) Nickel
- Proseminare**
96. Kognitive Bedingungen des Lernens
Mo. 14—16 (2stündig) Fenner
97. Spracherwerb und sprachliche Ausdrucksformen im Kindesalter II (EWK 2.2)
Mi. 16—18 (2stündig) Lohmann-Falkner
98. Leistungstests für die psychologisch-pädagogische Beratung: theoretische Grundlagen und praktische Anwendung in der Schule (EWK 4.4)
Do. 14—16 (2stündig) Fenner
- Mittelseminare**
99. Theorien der Sozialpsychologie
Do. 14—16 (2stündig) Schmidt-Denter
100. Entwicklung als lebenslanger Prozeß
Fr. 11—13 (2stündig) Schmidt-Denter
101. Ausgewählte Untersuchungen zur Interaktion zwischen Lehrern und Schülern
Do. 16—18 (2stündig) Fenner
102. Verschiedene theoretische und praktische Ansätze zur Modifikation von Verhalten (EWK 3.4)
Mo. 16—18 (2stündig) Fenner
103. Beratungsverfahren: personenzentrierte Gesprächsführung II
Fr. 14—18 (4stündig) Fenner

- Hauptseminar**
104. Entwicklungsprobleme in Reifezeit und Adoleszenz
Do. 18—20 (2stündig) Nickel
- Oberseminar**
105. Querschnitt- und Längsschnittuntersuchungen in der entwicklungspsychologischen und pädagogisch-psychologischen Forschung (nur für Diplomanden und Doktoranden nach Voranmeldung)
Di. 19.00—20.30 (2stündig, 14täglich) Nickel
- Forschungsseminar**
106. Theoretische Planung und praktische Durchführung empirischer Untersuchungen in der Entwicklungs- und Erziehungspsychologie (nur für Studierende, die eine wiss. Arbeit anfertigen)
Do. 14—18 (4stündig)
nur nach persönlicher Voranmeldung Nickel

IV. Sozialwissenschaft

- Vorlesung**
107. Soziologische Theorie II:
Di. 11—13 (2stündig) Münch
Hörsaal 3F
- Proseminare**
108. Organisationssoziologie v. Alemann
Di. 16—18 (2stündig)
Gebäude 23.31, Ebene 04, Raum 35
109. Sozialstruktur in der BRD: Binder
Schwerpunkt: Bildung II
Mo. 16—18 (2stündig)
Gebäude 23.31, Ebene 04, Raum 35
110. Soziologie der Schule Boos-Nünning
Di. 9—11 (2stündig)
Gebäude 23.31, Ebene 04, Raum 35
111. Einführung in die Soziologie II Gephart
Mi. 16—18 (2stündig)
Gebäude 23.31, Ebene 04, Raum 22
112. Einführung in die Hochschulsoziologie Saurwein
Mi. 9—11 (2stündig)
Gebäude 23.31, Ebene 04, Raum 35
113. Die politisch-soziale Struktur der Bundesrepublik Deutschland Radtke
Mo. 14—16 (2stündig)
Gebäude 23.31, Ebene 04, Raum 35
114. Einführung in die Soziologie Zehnpfennig
Mo. 9—11 (2stündig)
Gebäude 23.31, Ebene 04, Raum 35

Übungen

115. Zur Vorlesung
Soziologische Theorie II
Mi. 14—16 (2stündig)
Gebäude 23.31, Ebene 04, Raum 35 München
116. Methoden des interkulturellen Vergleichs
Fr. 9—11 (2stündig)
Gebäude 23.31, Ebene 04, Raum 35 Boos-Nünning
117. Forschungsseminar I
mit praktischen Übungen
Do. 16—20 (4stündig)
Gebäude 23.31, Ebene 04, Raum 22 Boos-Nünning
118. Methoden der empirischen Sozialforschung III
Do. 11—13 u. 14—16 (4stündig)
Gebäude 23.31, Ebene 04, Raum 35 Boos-Nünning

Tutorium

119. Zur Einführung in die Soziologie II
Mi. 16—18 (2stündig)
Gebäude 23.31, Ebene 04, Raum 35 Hanckel

Hauptseminar

120. Soziale Differenzierung
Mi. 11—13 (2stündig)
Gebäude 23.31, Ebene 04, Raum 35 Münch

Oberseminar

121. Probleme der soziologischen Theoriebildung
Di. 16—18 (2stündig)
Gebäude 23.31, Ebene 04, Raum 35 Münch

V. Geschichte (siehe S. 117 a)

VI. Allgemeine Sprachwissenschaft

Vorlesung

122. Sprechakttheorie
Fr. 11—13 (2stündig) Wunderlich

Proseminare

123. Grundkurs II: Soziolinguistik
Mi. 11—13 (2stündig)
Fr. 9—11 (2stündig) Tutorium Coulmas
124. Empirikurs II
Mo. 14—16 (2stündig)
Mi. 16—18 (2stündig) Tutorium Wunderlich
125. Programmieren für Linguisten
n. V. N.N.

Seminar

126. Ergänzung zur Vorlesung: Sprechaktanalysen
Do. 14—16 (2stündig) Wunderlich
127. Grammatische Feldarbeit:
Erforschung einer unbekanntenen Sprache
(Edo-Nigeria)
Mo. 11—13 (2stündig) Wunderlich/N.S.

- | | | |
|---------------------|---|----------------|
| 128. | Theoretische Probleme des Zweitspracherwerbs (am Beispiel des Deutschen als Fremdsprache)
Do. 16—18 (2stündig) | Ehlich |
| 129. | Adjektive: Syntax und Semantik
Mi. 14—16 (2stündig) | Pinkal |
| 130. | Sprache und Wahrnehmung
Di. 14—16 (2stündig) | Coulmas/Pinkal |
| 131. | Linguistische Aspekte der Psychoanalyse
n. V. (2stündig) | N. N. |
| 132. | Hebräisch III
Mo. 13—14, Do. 13—14 (2stündig) | Ehlich |
| 133. | Ungarisch II
Mi. 9—11 (2stündig) | Bango |
| 134. | Suaheli I
n. V. (2stündig) | N. N. |
| Hauptseminar | | |
| 135. | Ausgewählte Probleme der Sprachsoziologie
Mo. 16—18 (2stündig) | Ehlich |
| Kolloquium | | |
| 136. | Sprachwissenschaftliche Projekte
Do. 18—20 (2stündig) | Wunderlich |

VII. Klassische Philologie

Vorlesungen

- | | | |
|------|--|---------|
| 137. | Die lateinisch-christliche Dichtung
Mo., Di. 11—12 (2stündig) | Opelt |
| 138. | Griechische Wortbildungslehre
Mo., Di. 12—13 (2stündig) | Opelt |
| 139. | Geschichte der antiken Erziehung und Bildung
Do. 11—13 (2stündig) | Häußler |

Hauptseminare

- | | | |
|------|---|---------|
| 140. | Ausonius, Mosella
Mo. 14—16 (2stündig) | Opelt |
| 141. | Claudian, Bellum Gildonicum und Bellum Gothicum
Do. 14—16 (2stündig) | Häußler |

Proseminare

- | | | |
|------|---|------------|
| 142. | Pausanias, Attica
Fr. 11—13 (2stündig) | Heimbecher |
| 143. | Vergil, Eklogen
Mi. 16—18 (2stündig) | Brandt |

Sprachübungen/Lektüre

- | | | |
|------|---|------------|
| 144. | Lateinische Metrik
Mi. 9—11 (2stündig) | Heimbecher |
|------|---|------------|

- | | | |
|--|---|----------------------|
| 145. | Lateinische Stilübungen, Unterstufe I
Mo., Fr. 9—11 (4stündig) | Heimbecher |
| 146. | Griechische Stilübungen, Unterstufe
Di. 9—11, Mi. 11—13 (4stündig) | Heimbecher |
| 147. | Griechische Stilübungen, Oberstufe
Fr. 9—11 (2stündig) | Brandt |
| 148. | Griechische Lektüre: Lukian, Autobiograph.
Schriften
Mi. 14—16 (2stündig) | Häubler |
| 149. | Lateinische Stilübungen, Unterstufe II
Di., Do. 16—18 (4stündig) | Spickhoff |
| 150. | Lateinische Stilübungen, Oberstufe
Mo. 18 s. t. — 19.30 (2stündig)
Do. 18—20 (2stündig) | Hellwig
Bungarten |
| 151. | Übungen zur lateinischen Grammatik
Mo., Di. 16—18 (4stündig) | Sugano |
| Vorbereitungskurse für Latinum und Graecum,
Altgriechisch und Neugriechisch | | |
| 152. | Griechisch B III
Mo. 16 s. t. — 18.15 (3stündig) | Leggewie |
| 153. | Griechisch A III
Do. 16 s. t. — 18.15 (3stündig) | Leggewie |
| 154. | Latein III
Mi. 16 s. t. 17.30
Do. 17.30—18.15 (3stündig) | Hamacher |
| 155. | Latein II
Do. 16 s. t. — 17.30
Mi. 17.30—18.15 (3stündig) | Hamacher |
| 156. | Neugriechisch:
Do. 9—11 (2stündig) | Schipke |

VIII. Germanistik

- | | | |
|--------------------|---|----------|
| Vorlesungen | | |
| 157. | Lyrische Poesie
Fr. 14—16 (2stündig) | Anton |
| 158. | Prinzipien der Sprachgeschichte
Mi. 11—13 (2stündig) | Jäger |
| 159. | Kolloquium zur Vorlesung Prinzipien der
Sprachgeschichte
Mi. 14—16 (2stündig) | Jäger |
| 160. | Einführung in die germanistische Linguistik
Fr. 11—13 (2stündig) | Keller |
| 161. | Wolfram von Eschenbach „Parzival“
Mi. 14—16 (2stündig) | Kaiser |
| 162. | Symbol und Symbolismus (II)
Di. 14—16 (2stündig) | Pott |
| 163. | Die deutsche Literatur der Aufklärung II
Mo., Di. 10—11(2stündig) | Windfuhr |

164. Übung zur Vorlesung: Die deutsche Literatur der Aufklärung II
Mo. 11—12 (1stündig) Windfuhr/Neuhaus-Koch
- Proseminare**
165. Einführung in das Studium der älteren deutschen Sprache und Literatur
Mi. 11—13 (2stündig) Haupt
166. Einführung in das Studium der älteren deutschen Sprache und Literatur
Mo. 14—16 (2stündig) Küsters
167. Textinterpretation: Komik und Lachen in ausgewählten Texten des späten Mittelalters
Di. 14—16 (2stündig) Bastian
168. Textinterpretation: Das Annolied
Mo. 16—18 (2stündig) Brall
169. Textinterpretation: Literatur des Bauernkrieges
Mi. 11—13 (2stündig) Giloy-Hirtz
170. Textinterpretation: Hartmann von Aue „Der arme Heinrich“
Mi. 16—18 (2stündig) Haupt
171. Textinterpretation: Thidrekssaga
Mo. 11—13 (2stündig) N. N.
172. Mittelhochdeutsch (kursorische Lektüre mittelhochdeutscher didaktischer Literatur)
Do. 14—17 (3stündig) Haupt
173. Mittelhochdeutsch (kursorische „Parzival“-Lektüre)
Di. 16—18 (2stündig) Hoffmann
174. Mittelhochdeutsch
Mo. 14—16 (2stündig) N. N.
175. Althochdeutsch für Fortgeschrittene
Do. 9—11 (2stündig) Kaiser
176. Proseminar für Fortgeschrittene: Mittelhochdeutsche Alexanderdichtung
Di. 10—13 (3stündig) Haupt
177. E.T.A. Hoffmann: „Der Sandmann“
Mo. 14—16 (2stündig) Anton
178. Hölderlin und Trakl „Brot und Wein“
Do. 18—20 (2stündig) Hörisch
179. Kafkas literarische Anfänge
Mo. 16—18 (2stündig) Kurz
180. Goethe in der Zeit von 1794—1805
Fr. 9—11 (2stündig) Göres
181. Naturalistische Prosa
Do. 9—11 (2stündig) Hansen
182. Literarische und bildnerische Probleme der deutschen Romantik II
Fr. 10—11.30 (2stündig) Heckmanns
183. Georg Heym und der Berliner Frühexpressionismus
Di. 10—13 (3stündig) Cepl-Kaufmann

184.	Einführung in das Studium der Literaturwissenschaft Di. 14—16 (2stündig)	Cepl-Kaufmann
185.	Else Lasker-Schüler Mi. 10—13 (3stündig)	Cepl-Kaufmann
186.	Germanistik im Nationalsozialismus Mi. 14—17 (3stündig)	Cepl-Kaufmann
187.	Arbeiterliteratur III (DDR) Mi. 9—12 (3stündig)	Hartkopf
188.	Das Prosawerk Thomas Bernhards Di. 14—16 (2stündig)	Neuhaus-Koch
189.	Literarischer Realismus und Wissenschaftsgeschichte Do. 14—16 (2stündig)	Stauch
190.	Jung-Wien Do. 14—16 (2stündig)	Zinke
191.	Einführung in die Geschichte der Linguistik (1): Germanistische Sprachwissenschaft im Dritten Reich Di. 10—13 (3stündig)	Jäger
192.	Einführung in die germanistische Sprachwissenschaft, Semantik Fr. 9—11 (2stündig)	Scharf
193.	Wahrheit und Bedeutung Di. 14—16 (2stündig)	Falkenberg
194.	Die Semantik der Wahrnehmungsprädikate im Deutschen Di. 16—18 (2stündig)	Liedtke
195.	Einführung in die Semantik Mo. 17—20 (3stündig)	Tepe
196.	Einführung in die Semiotik Di. 17—20 (3stündig)	Tepe
Hauptseminare		
197.	Madam Bovary — Effi Briest Di. 11—13 (2stündig)	Anton
198.	Robert Musil: Der Mann ohne Eigenschaften Mo. 14—16 (2stündig)	Pott
199.	Germanistik im Dritten Reich Do. 14—16	Frank
200.	Deutsche Erzählungen seit 1945 Mi. 16—19 (3stündig)	Windfuhr
201.	Mittelalterliche Totentänze Do. 16—18 (2stündig)	Kaiser
202.	„Herzog Ernst“ Do. 11—13 (2stündig)	Haupt
203.	Sprachbuchanalyse Mo. 18—20 (2stündig)	Stötzel
204.	Sprachheterogenität Do. 18—20 (2stündig)	Stötzel

- | | | |
|--------------------|--|----------|
| 205. | Erklären und Verstehen. Probleme der Theorie-
bildung in der germanistischen Linguistik
Di. 17—20 (3stündig) | Jäger |
| 206. | Sprachwissenschaftliche Analyse
Mi. 16—18 (2stündig) | Keller |
| Oberseminar | | |
| 207. | Berichte über wissenschaftliche Arbeiten
(für Doktoranden und Examenskandidaten)
Fr. 18—20 (2stündig) | Windfuhr |
| Kolloquium | | |
| 208. | Literarische Wertung
Mo. 18—20 (2stündig) | Anton |
| 209. | Kolloquium für Examenskandidaten
Fr. 18—20 (2stündig) | Frank |
| 210. | Kolloquium
Mi. 18—20 (2stündig) | Kaiser |
| 211. | Kolloquium für Examenskandidaten
nach Vereinbarung (2stündig) | Stötzel |
| 212. | Kolloquium für Examenskandidaten
Mo. 18—20 (2stündig) | Jäger |
| 213. | Kolloquium für Examenskandidaten
nach Vereinbarung (2stündig) | Keller |
| Übungen | | |
| 214. | Übung zur Düsseldorfer Heine-Ausgabe
Di. 11—12 (1stündig) | Windfuhr |
| 215. | Atmung, Stimme, Sprache
Do. 9—14 (6stündig) | Scholz |
| 216. | Niederländisch
Mi. 12—16 (4stündig) | Kempen |

IX. Anglistik

- | | | |
|--------------------|--|--------------------|
| Vorlesungen | | |
| 217. | Probleme des gesteuerten Fremdspracherwerbs
Mi. 11—13 (2stündig) | Legenhausen |
| 218. | Survey of Selected Masterworks in Modern
American Literature
Di. 11—12 (1stündig)
Hörsaal | Maynard |
| 219. | Die amerikanische Literatur von den
Anfängen bis zur Romantik
Di., Fr. 9—10 (2stündig) | Rauter |
| 220. | Shakespeare II
Do. 9—11 (2stündig)
Hörsaal 3 E | Schulte Herbrüggen |
| 221. | Sprache und Literatur des englischen Mittelalters
(2stündig) | N. N. |

- Proseminare**
222. Römerdramen der englischen Renaissance
William Shakespeare, Julius Caesar; Ben Jonson,
Seianus His Fall
Di. 9—11 (2stündig) Baumann
223. Joseph Conrad, Lord Jim
Di. 14.30—16.00 (2stündig) Beyer
224. Einführung in die historische Sprachwissenschaft
am Beispiel des Altenglischen
(2stündig) Busse
Mo. 16—18
225. Amerikanische Literaturtheorien (1)
Di. 11—13 (2stündig) Claas
226. John Barth, „The Sot-Weed Factor“
Do. 11—13 (2stündig) Claas
227. Henry James: „The Portait of a Lady“
Mo. 14—16 (2stündig) Haslag
228. Einführung in die historische Sprachwissenschaft
am Beispiel des Mittelenglischen
(2stündig) Kaiser
Di. 14—16
229. Diachrone Einzelaspekte der englischen Sprache:
Wortbildung
(2stündig) Knapp
Mi. 11—13
230. Fehleranalyse und -bewertung
Do. 11—13 (2stündig) Legenhausen
231. J. F. Cooper, „The Deerslayer“
Do. 11—13 (2stündig) Märtens
232. Stephen Crane
Mi. 9—11 (2stündig) Maynard
233. Semantische Syntax des Englischen
Mi. 14—16 (2stündig) Meyer
234. Fielding's „Joseph Andrews“
Mi. 14—16 (2stündig) Rauter
235. Die Short Stories von F. Scott Fitzgerald
Mi. 11—13 (2stündig) Scholtz
236. Tennessee Williams: Dramer
Di. 11—13 (2stündig) Seidel
237. Altenglische Heldendichtung
(2stündig) Tenhaken
Di. 9—11
238. Nathaniel Hawthorne's Kurzgeschichten
Di. 16—18 (2stündig) Wendell
- Hauptseminare**
239. Syntax und Semantik des Adjektivs
Mi. 16—18 (2stündig) Legenhausen
240. Einführung in die generative Semantik
Do. 11—13 (2stündig) Meyer
241. John Steinbeck
Do. 16.30—18 (2stündig) Rauter

242.	Übungen zur Vorlesung Do. 16—18 (2stündig)	Schulte Herbrüggen
243.	Einführung in das Frühneuenglische Di. 11—13 (2stündig)	Schulte Herbrüggen
244.	Sprache und Literatur des englischen Mittelalters 2stündig Oberseminare	N. N.
245.	Literaturwissenschaftliche Neuerscheinungen nach Vereinbarung (2stündig) Kolloquium	Schulte/Herbrüggen
246.	Literaturgeschichte und Literaturtheorie Tutorial	Rauter
247.	Tutorial for Examination Candidates Di. (2stündig) Übungen	Legenhausen
248.	Essay Writing 2stündig	Aiken Kohler
249.	Vocabulary Classes 2stündig	Aiken Kohler
250.	Shakespeare, Timon of Athens Do. 11—13 (2stündig)	Beyer
251.	Zeitgenössische englische Lyrik Fr. 11—13 (2stündig)	Beyer
252.	Tutorial zum Proseminar Di. 16—18 (2stündig)	Beyer
253.	Tutorial zum Proseminar Di. 14—16 (2stündig)	Claas
254.	Reading Course: Contemporary American Fiction Mi. 14—16 (2stündig)	Claas
255.	Englisch-deutsche Übersetzungen 2stündig Mo. 11—13	Dickel-Wiedemann
256.	Englisch-deutsche Übersetzungen für Examenkandidaten 2stündig Mo. 16—18	Dickel-Wiedemann
257.	Grammatik im Englischunterricht Mo. 9.30—11 (2stündig)	Glaap
258.	Tutorial zum Proseminar Di. 11—13 (2stündig) Ebene 2 Raum 65	Haslag
259.	Die englische Ode Di. 14.30—16 (2stündig)	Haslag
260.	Lektüre und Besprechung: Christopher Marlowe Mi. 16—18 (2stündig)	Haslag
261.	Conversation Mi. 11—13 (2stündig)	Hill
262.	Essay Writing Do. 9—11 (2stündig)	Hill

263.	Translation (German/English) for Beginners Fr. 9—11 (2stündig)	Hill
264.	Grammatik Mi. 9—11 (2stündig)	Hill
265.	Translation (German/English) for Advanced Students Fr. 11—13 (2stündig)	Hill
266.	Lektüre alt- und mittelenglischer Texte Mo. 14—16 (2stündig)	Holtei
267.	British and American English 2stündig Mo. 11—13	Hooton
268.	Translation Class (German/English) for Advanced Students Mo. 14—16	Hooton
269.	Literatur und Landeskunde: Relevanz landeskundlicher Informationen bei der Interpretation literarischer Texte 2stündig Mi. 9—11	Hooton
270.	Translation Class 2stündig Mi. 11—13	Hooton
271.	Introduction to English Phonetics and Phonology 2stündig Do. 9—11	Hooton
272.	Deutsch-englische Übersetzungen Kurs A 2stündig Mo. 9.30—11	Kaiser
273.	Deutsch-englische Übersetzung Kurs B 2stündig Mo. 11—13	Kaiser
274.	Übung zur Fachdidaktik: Lyrik auf der Sekundarstufe II (Mit Unterrichtsproben) 2stündig Do. 11—13	Kaiser
275.	Close Reading: English Essays 2stündig Mi. 14—16	Kaiser
276.	Lektüre und Diskussion neuester amerikanischer Erzähltexte Do. 14—16 (2stündig)	Märtens
277.	Conversation for Advanced Students Di. 16—18 (2stündig)	Maynard
278.	Conversation for Beginners Mi. 16—18 (2stündig)	Maynard
279.	Übersetzungen Deutsch/Englisch Do. 9—11 (2stündig)	Maynard
280.	Essay Writing für Examenskandidaten Do. 14—15 (1stündig)	Maynard

- | | | |
|---|--|----------|
| 281. | Tutorial zum Proseminar
Mi. 16—18 (2stündig) | Meyer |
| 282. | Translation German-English for Advanced I
Di. 11—13 (2stündig)
Übungsraum | Nieroba |
| 283. | Aural Training
Di. 14—16 (2stündig)
Sprachlabor | Nieroba |
| 284. | Pronunciation Exercises and Phonetics
for Beginners
Di. 16—18 (2stündig)
Sprachlabor | Nieroba |
| 285. | Translation German-English for Advanced II
Do. 14—16 (2stündig)
Übungsraum | Nieroba |
| 286. | Grammar
Do. 16—18 (2stündig)
Übungsraum | Nieroba |
| 287. | Lektürekurs: „The Two Cultures“
Mi. 9.30—11.00 (2st.) | Seidel |
| 288. | Anleitung zur Anfertigung wissenschaftlicher
Arbeiten in englischer Sprache
Do. 14—16 (2stündig) | Wandell |
| Einführungen für Studienanfänger | | |
| 289. | Einführung in die englische Literaturwissenschaft
Do., Fr. 9—11 (4stündig) | Beyer |
| 290. | Einführung in das Studium der amerikanischen
Literatur
Mo. 11—13, Mi. 11—13 (4stündig) | Claas |
| 291. | Einführung in das Studium der englischen
Literatur
Mi. 11—13, Do. 11—13 (4stündig) | Haslag |
| 292. | Einführung in die anglistische
Sprachwissenschaft
Di. 16—18, Do. 16—18 (4stündig) | Meyer |
| 293. | Einführung in die Phonetik und Phonologie
für Anglisten
Di. 11—13 (2stündig) | Meyer |
| 294. | Einführung in das Studium der englischen Literatur
Mo. 14—16 (2stündig) | Unterweg |

X. Romanistik

Die Studenten der romanistischen Fächer werden gebeten, zu Beginn des SS 1980 die Anschläge am „Schwarzen Brett“ zu konsultieren.

Vorlesungen

- | | | |
|------|--|----------|
| 295. | Literatur der Aufklärung in Frankreich
Di. 9—11 (2stündig) | Jüttner |
| 296. | Grundlagen zur Literaturgeschichte:
Epochenbegriffe
Di. 11—12 (1stündig) | Schrader |

297. Frühe italienische Novellistik N.N.
(Tag und Zeit s. Anschlag)
298. El teatro español en los siglos XVI y XVII de la Fuente
Do. 11—13 (2stündig)
299. Probleme der französischen Syntax Wunderli
Di. 9—11 (2stündig)
300. Neuere Forschungen zur italienischen Sprache Rettig
Mi. 9—11 (2stündig)
301. Introducción a la lingüística hispánica N. N.
(Tag und Zeit s. Anschlag)
302. (Im Rahmen des Historischen Seminars:) Die Krise des liberalen Systems in Italien und der Aufstieg des Faschismus Lönne
Mo. 11—12
Di. 14—15 (2stündig)
303. Übung zur Vorlesung Lönne
Di. 15—16 (1stündig)
- Einführungen**
304. Technik des wissenschaftlichen Arbeitens Drissen
(für Studenten des Faches Französisch)
Do. 14—16 (2stündig)
305. Einführung in das Studium der romanischen Literaturwissenschaft Rehbein
(für Studenten des Faches Französisch)
Di. 9—11 (2stündig)
306. Einführung in das Studium der romanischen Literaturwissenschaft van Runset
(für Studenten des Faches Französisch)
Mo. 14—16 (2stündig)
307. Einführung in das Studium der romanischen Literaturwissenschaft de la Fuente
(Für Studenten des Faches Spanisch)
Di. 14—16 (2stündig)
308. Einführung in das Studium der romanischen Literaturwissenschaft Roddewig
(für Studenten des Faches Italienisch)
Mi. 9—11 (2stündig)
309. Einführung in das Studium der romanischen Sprachwissenschaft Karasch
(für Studenten des Faches Französisch)
Mi. 16—18 (2stündig)
310. Einführung in das Studium der romanischen Sprachwissenschaft Cornelissen
(Für Studenten des Faches Französisch)
Fr. 9—11 (2stündig)
- Proseminare I/II — Literaturwissenschaft —**
311. Übungen zum Erzählwerk von Guy de Maupassant Rehbein
Fr. 11—13 (2stündig)
312. Der französische Symbolismus: Lyrik, Roman, Theater Stillers
Di. 9—11 (2stündig)
313. Was ist Renaissance? Strosetzki
Di. 16—18 (2stündig)

314. Das Schauerliche in der „littérature populaire“
des 19. Jahrhunderts
Di. 14—16 (2stündig) Wodsak
315. Cervantes: Don Quijote
Mi. 14—16 (2stündig) van Runset
316. Übungen zur italienischen Lyrik
(Humanismus und Renaissance)
Fr. 16—18 (2stündig) Roddewig
- Proseminar I — Sprachwissenschaft —**
317. Textlinguistik
Di. 14—16 (2stündig) Werner
- Proseminar II — Sprachwissenschaft —**
318. Übungen zur Sprachgeschichte des 18. Jahrhunderts
Do. 11—13 (2stündig) Lindemann
- Proseminare I/II — Sprachwissenschaft —**
319. Italiano e dialetto in Italia dall ' Unità ad oggi
Mi. 9—11 (2stündig) de Manzini
320. Estructura del verbo español: Tiempo, Aspecto, Modo
(Tag und Zeit s. Anschlag) N.N.
- Mittelseminare — Literaturwissenschaft —**
321. Die Lyrik der Pléiade
Mi. 9—11 (2stündig) Schrader
322. Literaturrevolution und Gattungsbildung
Französische Lyrik zu Beginn des 20. Jahrhunderts
Mi. 11—13 (2stündig) Nies
Alejo Corpentier
Di. 15—18 (3stündig, 14 täglich) Jüttner
323. Interpretationen zum neorealistischen Roman
(Tag und Zeit s. Anschlag) N. N.
- Mittelseminare — Sprachwissenschaft —**
324. Untersuchungen zum französischen Wortschatz
Mi. 11—13 (2stündig) Rettig
325. Kontrastive Analysen Italienisch-Deutsch
(auch Hauptseminar) Rettig
Do. 14—16 (2stündig)
326. El problema de los dominios lingüísticos en
el español de América
(auch Hauptseminar) N.N.
(Tag und Zeit s. Anschlag)
- Hauptseminare — Literaturwissenschaft —**
327. Ästhetische Theorien der Aufklärung: Denis Diderot
Do. 15—18 (3stündig, 14täglich) Jüttner
328. Würze der Kürze: kleine Erzählgattungen, ihre
Geschichte und Rolle im Unterricht Nies
Mi. 16—18 (2stündig)
329. Spanisches Theater der Gegenwart: Buero Vallejo
Do. 9—11 (2stündig) Schrader
330. Zum Menschenideal der italienischen Renaissance
(Tag und Zeit s. Anschlag) N. N.

- Hauptseminare — Sprachwissenschaft —**
331. Sprechakttheorie Wunderli
Mi. 9—11 (2stündig)
332. Kontrastive Analysen Italienisch-Deutsch Rettig
(auch Mittelseminar)
Do. 14—16 (2stündig)
333. El problema de los dominios lingüísticos en el N. N.
español de América
(auch Mittelseminar)
(Tag und Zeit s. Anschlag)
- Oberseminare**
334. Ausgewählte Probleme der Literaturwissenschaft Nies
Nach Vereinbarung — privatissime —
336. Multimedialität: Die Literatur im Spannungsfeld Jüttner/Schrader
anderer Medien
Do. 18—20 (2stündig)
337. Ausgewählte Probleme der Linguistik Wunderli
Nach Vereinbarung — privatissime —
338. Interpretation literarischer Texte des Nies/Wunderli
Französischen
(für Examenskandidaten)
Do. 11—13 (2stündig)
339. Interpretation literarischer Texte des Spanischen Rettig/Hölz
(für Examenskandidaten)
(Tag und Zeit s. Anschlag)
- Fachdidaktik**
340. Qualitäts- und Tätigkeitsmerkmale des Hohagen
Französischlehrers
Mo. 16—18 (2stündig)
341. Didaktik der französischen Landeskunde Richthofen
Mo. 16—18 (2stündig)
342. Landeskunde mit Presstexten Drissen
Mo. 14—16 (2stündig)
323. Civilisation française Friant
Di. 16—18 (2stündig)
- Sprache des Mittelalters (Seminare)**
344. Französisch des Mittelalters I Bierbach
Mo. 14—16 (2stündig)
345. Französisch des Mittelalters II Bierbach
Mi. 16—18 (2stündig)
346. Spanisch des Mittelalters I/II v. Gemmingen-Obstfelder
Di. 11—13 (2stündig)
347. Italienisch des Mittelalters I/II Roddewig
Fr. 14—16 (2stündig)
- Sprachkurse und Sprachseminare: Französisch**
348. Intensivkurs Französisch Mindé
Di. 9—11, Fr. 9—11
(4stündig)
349. Phonétique française et contrastive Berrut
Di. 10—13 (2stündig, mit Laborübungen in Gruppen)

350.	Grammaire française et contrastive I Di. 14—16 (2stündig, mit Laborübungen in Gruppen)	Sonnard
351.	Grammaire française et contrastive II Do. 17—20 (2stündig, mit Laborübungen in Gruppen)	Berrut
352.	Grammaire française et contrastive II Fr. 14—17 (2stündig, mit Laborübungen in Gruppen)	Berrut
353.	Grammaire française et contrastive II Mo. 16—19 (2stündig, mit Laborübungen in Gruppen)	Bierbach
354.	Compréhension et expression I Mo. 11—13 (2stündig)	Knabe-Le Piouf
355.	Compréhension et expression I Fr. 11—13 (2stündig)	Faur
356.	Compréhension et expression II Mi. 9—11 (2stündig)	Steinhoff-Creff
357.	Compréhension et expression II Di. 14—16 (2stündig)	Steinhoff-Creff
358.	Compréhension et expression II Do. 11—13 (2stündig)	Steinhoff-Creff
359.	Compréhension et expression II Fr. 14—16 (2stündig)	Faur
360.	Compréhension et expression II Mi. 16—18 (2stündig)	Schneider
361.	Compréhension et expression III Di. 11—13 (2stündig)	Sonnard
362.	Compréhension et expression III Mi. 14—16 (2stündig)	Sonnard
363.	Compréhension et expression III Do. 11—13 (2stündig)	Sonnard
364.	Cours de thème I Fr. 11—13 (2stündig)	Berrut
365.	Cours de thème II Di. 16—18 (2stündig)	Steinhoff-Creff
366.	Cours de thème II Mi. 11—13 (2stündig)	Steinhoff-Creff
367.	Cours de thème II Mi. 14—16 (2stündig)	Schneider
368.	Cours de perfectionnement (thème) Do. 14—16 (2stündig)	Sonnard
369.	Cours de perfectionnement (thème) Mi. 16—18 (2stündig)	Sonnard
370.	Cours de perfectionnement (essai) Do. 9—11 (2stündig)	Steinhoff-Creff
371.	Cours de thème pour candidats à l'examen (Realschule) Fr. 9—11 (2stündig)	Berrut
372.	Cours de thème pour candidats à l'examen (Gymnasium) Mo. 11—13 (2stündig)	Berrut
373.	Cours de version I Di. 11—13 (2stündig)	Mindé

- | | | |
|------|--|------------|
| 374. | Cours de version I
Do. 16—18 (2stündig) | Drissen |
| 375. | Cours de version II
Mi. 14—16 (2stündig) | Bierbach |
| 376. | Cours de version II
Do. 14—16 (2stündig) | Bierbach |
| 377. | Cours de version II
Di. 9—11 (2stündig) | van Runset |
| 378. | Cours de version III
Fr. 11—13 (2stündig) | Drissen |
| 379. | Cours de version III
Di. 9—11 (2stündig) | Matthes |
| 380. | Cours de perfectionnement (version)
Mo. 16—18 (2stündig) | Drissen |
| 381. | Cours de perfectionnement (version)
Fr. 9—11 (2stündig) | Drissen |
| 382. | Cours de perfectionnement (version)
Mi. 16—18 (2stündig) | van Runset |
| 383. | Cours de version pour candidats à l'examen
(Gymnasium)
Do. 11—13 (2stündig) | van Runset |
| 384. | Cours de version pour candidats à l'examen
(Realschule)
Do. 16—18 (2stündig) | Bierbach |

Sprachkurse und Sprachseminare: Spanisch

- | | | |
|------|---|---------------|
| 385. | Spanisch für Anfänger — Intensivkurs —
Di. 16—18, Do. 14—16
(4stündig) | de la Fuente |
| 386. | Gramática contrastiva
Ejercicios de gramática
Mi. 14—16 (2stündig) | de la Fuente |
| 387. | Gramática contrastiva
Ejercicios de gramática
Mo. 18—19.30 (2stündig) | de la Válgoma |
| 388. | Comprensión y expresión I
Mi. 16—18 (2stündig) | Romero |
| 389. | Comprensión y expresión III
Mi. 18—19.30 (2stündig) | Romero |
| 390. | Comprensión y expresión II
Mi. 14—16 (2stündig) | Romero |
| 391. | Comprensión y expresión III
Mi. 11—13 (2stündig) | Romero |
| 392. | Traducción alemán-español I
Mo. 14—16 (2stündig) | de la Válgoma |
| 393. | Traducción alemán-español II
Mi. 16—18 (2stündig) | de la Fuente |
| 394. | Curso de perfeccionamiento
(auch Traducción alemán-español II)
Mo. 16—18 (2stündig) | de la Válgoma |

395. Übersetzung Spanisch-Deutsch I
Mi. 9—11 (2stündig) Keiler
396. Übersetzung Spanisch-Deutsch II
Do. 11—13 (2stündig) Keiler
397. Curso de perfeccionamiento
(Übersetzung Spanisch-Deutsch)
Do. 9—11 (2stündig) Keiler

Sprachkurse und Sprachseminare: Italienisch

398. Intensivkurs Italienisch
Di. 9—11, Do. 9—11
(4stündig) de Manzini
399. Grammatica contrastiva ed esercizi
Di. 11—13 (2stündig) de Manzini
400. Comprensione ed espressione I
Do. 11—13 (2stündig) Moscardino
401. Comprensione ed espressione II
Di. 11—13 (2stündig) Moscardino
402. Comprensione ed espressione III
Mi. 11—13 (2stündig) de Manzini
403. Traduzione tedesco-italiano I
Mi. 11—13 (2stündig) Luzi
404. Traduzione tedesco-italiano II
Fr. 11—13 (2stündig) Luzi
405. Corso di perfezionamento
Do. 11—13 (2stündig) de Manzini
406. Traduzione italiano-tedesco I
Do. 9—11 (2stündig) N.N.
407. Traduzione italiano-tedesco II
Mi. 11—13 (2stündig) Roddewig

Sprachkurse und Sprachseminare: Latein für Romanisten

408. Latein für Romanisten I
Mo. 14—16 (2stündig) Jarczyk
409. Latein für Romanisten II
Mo. 14—16 (2stündig) Kalinke
410. Lateinische Grammatik für Romanisten I
Mo. 16—18 (2stündig, 14täglich) Jarczyk
411. Lateinische Grammatik für Romanisten II
Mo. 16—18 (2stündig, 14täglich) Jarczyk

Sprachkurse und Sprachseminare: Rumänisch

412. Rumänisch für Anfänger
Fr. 16—18 (2stündig) Trosdorff
413. Rumänisch für Fortgeschrittene
Mi. 16—18 (2stündig) Trosdorff

Sprachkurse und Sprachseminare: Portugiesisch

414. Portugiesisch I (Anfänger)
Mi. 13—14.30 (2stündig) Vaz-Pires
415. Portugiesisch II (Fortgeschrittene)
Mi. 14.30—16 (2stündig) Vaz-Pires

Sprachkurse für Hörer aller Fakultäten

416. Französisch für Anfänger
Mi. 11—13 (2stündig) Poutot
417. Spanisch für Anfänger
— Intensivkurs —
Mo. 16—18
(4stündig) Martín
Do. 16—18
418. Italienisch für Anfänger
— Intensivkurs —
Di. 9—11 (4stündig) Moscardino
Do. 9—11

XI. Slawische Sprachen

419. Russisch II (Forts. des WS)
Mo. 14—15.30 (2stündig) Wippel
420. Lektüre aus „Russkaja mysl“
Mi. 14—15.30 Wippel

XII. Bibliothekswissenschaft

421. Über den Umgang mit wissenschaftlicher Literatur
(Ermitteln, Auswerten, Zitieren, Anfertigen
schriftlicher Arbeiten). Mit praktischen Übungen
Di. 14—15 (1stündig) Gattermann
Geb. 24.41, Vortragsraum
422. Struktur und Organisation des Bibliothekswesens
in Deutschland (Bibliothekstypen, Verbundnetze,
Überregionale Institutionen). Mit Kolloquium
Di. 15—16 (1stündig) Gattermann
Geb. 24.41, Vortragsraum

**Nach Redaktionsschluß eingegangen:
Geschichte**

Vorlesungen

Das Zeitalter Philipps und Alexanders Di., Do. 9—10 (2stündig) Gebäude 23.31, Ebene 02, Raum 26	Kienast
Übung zur Vorlesung Do. 10—11 (1stündig) Gebäude 23.31, Ebene 02, Raum 26	Kienast
Das Abendland im ottonisch-salischen Zeitalter ca. 950—1056 Mi. 11—13 und Do. 16—17 (3stündig) Hörsaal 3F	Semmler
Übung zur Vorlesung Do. 14—15 (1stündig) Gebäude 23.31, Ebene 05, Raum 22	Semmler
Krise, Reform und Säkularisierung — Europa im 15. Jahrhundert Di. 11—12 und Do. 12—13 (2stündig) Hörsaal 3E	Hiestand
Übung zur Vorlesung Di. 12—13 (1stündig) Gebäude 23.31, Ebene 02, Raum 27	Hiestand
Recht und Politik im Mittelalter Mi. 14—15 (1stündig) Hörsaal 3F	Hiestand
Übung zur Vorlesung Mi. 15—16 (1stündig) alle 14 Tage Gebäude 23.31, Ebene 02, Raum 24	Hiestand
Geschichte und Theorie der Geschichtswissenschaft Mi. und Do. 15—16 (2stündig) Hörsaal 3F	Müller
Übung zur Vorlesung Mi. 16—17 (1stündig) Gebäude 23.31, Ebene 02, Raum 27	Müller
Europa zwischen Restauration und Revolution (1815—1847) Mi. 9—11 (2stündig) Hörsaal 3E	Langewiesche
Übung zur Vorlesung Mi. 11—12 (1stündig) Geb. 23.31, Ebene 02, Raum 27	Langewiesche
Die Krise des liberal-demokratischen Systems in Italien und der Aufstieg des Faschismus. Mo. 11—12 Hörsaal 3F Di. 14—15 Hörsaal 3E	Lönne
Übung zur Vorlesung Di. 15—16 Hörsaal 3E	Lönne

Bakterien reinigen Abwasser

Im Bayerwerk und in Leverkusens 62000 Haushaltungen fällt täglich eine große Menge Abwasser an. Bevor es in den Rhein fließt, muß es gereinigt werden.

Gemeinsame Verantwortung von Wupperverband und Bayer führte zu einer kooperativen Lösung - zum Bau der Gemeinschaftskläranlage Leverkusen.

Auf natürlichem Wege werden hier täglich 60 Millionen Liter Abwasser biologisch gereinigt. Biologische Reinigung in Kläranlagen

entspricht der natürlichen Selbstreinigung von Gewässern: Eine Unzahl von Mikroorganismen baut die organischen Schmutzstoffe ab und wandelt sie um in Kohlensäure und Schlamm, der auf einer geordneten Deponie als Klärschlamm kontrolliert abgelagert wird.

In der zweiten Ausbaustufe der Gemeinschaftskläranlage erfolgt die Abwasserreinigung zusätzlich in den geschlossenen Behältern der **BAYER-TURMBIOLOGIE**.

Ein neues Verfahren: Geräuschlos

- geruchlos, aber nicht kostenlos. Bayer wendet in seinen Werken an Wupper, Rhein und Elbe jährlich mehr als eine halbe Milliarde DM für Umweltschutz-Maßnahmen auf, mehr als die Hälfte davon für den Gewässerschutz.

Bayer Informationsdienst
5090 Leverkusen, Bayerwerk

Bayer 

KW 2/199

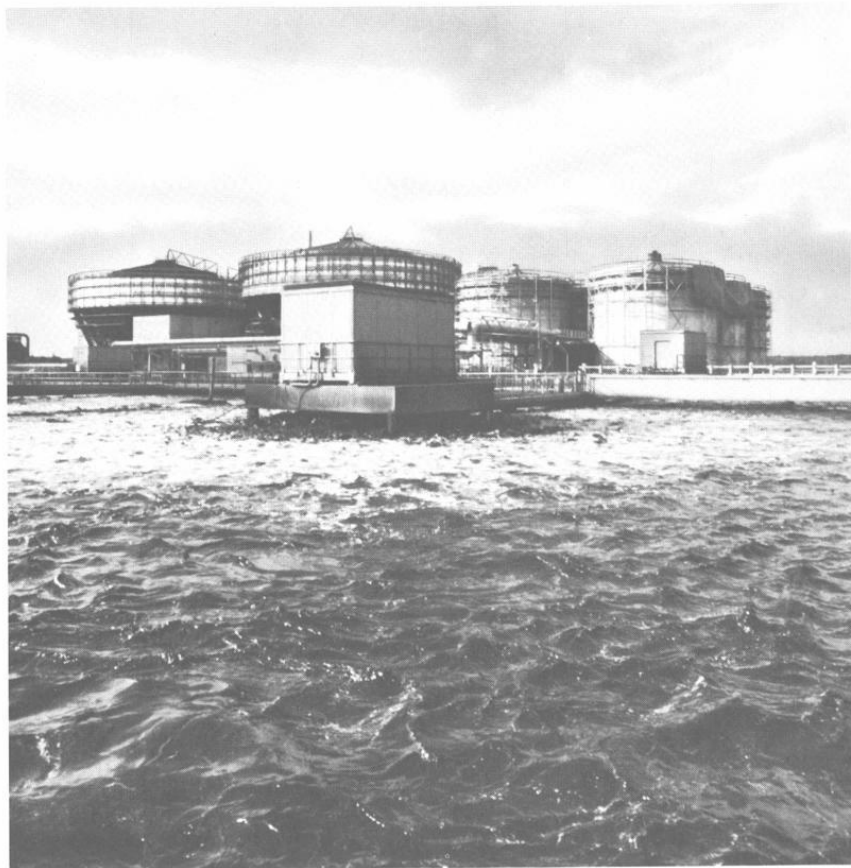

Geschichte des Ostseeraums in der Neuzeit Ein Überblick Mo., Mi. 10—11 (2stündig) Hörsaal 3F	Lemberg
Übung zur Vorlesung Mo. 11—12 (1stündig) Gebäude 23.31, Ebene 02, Raum 24	Lemberg
Die Vereinigten Staaten im 20. Jahrhundert Mo. 11—13 (2stündig) Gebäude 23.21, Hörsaal 3E	Kirchner
Werden der Weltwirtschaft II Do. 8—11 (3stündig) Gebäude 23.31, Ebene 02, Raum 27	Hardach
Geschichte der deutschen Landwirtschaft II Do. 14—15 (1stündig) Gebäude 23.31, Ebene 02, Raum 26	Hardach
Geschichte Chinas im Überblick Fr. 14—16 (2stündig) Gebäude 23.31, Ebene 02, Raum 24	Mungello
Wirtschaftsgeschichte Chinas im Überblick Fr. 16—18 (2stündig) Gebäude 23.31, Ebene 02, Raum 24	Mungello
Proseminare	
Die catilinarische Verschwörung in der Darstellung des Cicero Di. 16—18 (2stündig) Gebäude 23.31, Ebene 02, Raum 24	v. Haehling
Sallust als Historiker Do. 11—13 (2stündig) Gebäude 23.31, Ebene 02, Raum 27	v. Haehling
Probleme der severischen Dynastie Di. 16—18 (2stündig) Gebäude 23.31, Ebene 02, Raum 27	Ziegler
Bauerntum im 12. und 13. Jahrhundert — am Beispiel des Niederwesergebiets Fr. 9—11 (2stündig) Gebäude 23.31, Ebene 02, Raum 27	Finckenstein
Proseminar für mittelalterliche Geschichte Mi. 16—18 (2stündig) Gebäude 23.31, Ebene 02, Raum 26	Feilke
Proseminar für mittelalterliche Geschichte Do. 16—18 (2stündig) Gebäude 23.31, Ebene 02, Raum 27	N. N.
Proseminar für mittelalterliche Geschichte Di. 18—20 (2stündig) Gebäude 23.31, Ebene 02, Raum 24	N. N.
Preußen im 18. Jahrhundert Fr. 16—18 (2stündig) Gebäude 23.31, Ebene 02, Raum 27	Müller

Der Dreißigjährige Krieg Mo. 14—16 (2stündig) Gebäude 23.31, Ebene 02, Raum 24	Schormann
Preußens Krise am Vorabend der Revolution: Der erste Vereinigte Landtag 1847. Fr. 11—13 Geb. 23.31, Ebene 02, Raum 27	Hübinger
Gründung und Aufbau der Europäischen Wirtschaftsgemeinschaft Do. 14—16 (2stündig) Geb. 23.31, Ebene 02, Raum 24	Wüstemeyer
Die polnische Frage 1772—1918 Mo. 18—20 (2stündig) Gebäude 23.31, Ebene 02, Raum 24	Kessler
Staatsstreich und Konterrevolution in Europa von 1789 bis 1871, -G, H Di. 11—13 (2stündig) Gebäude 23.31, Ebene 02, Raum 24	Wüstemeyer
Radikalismus in Frankreich: Jakobiner, Bonapartisten, Gaullisten. — G, H Di. 14—16 (2stündig) Gebäude 23.31, Ebene 02, Raum 26	Wüstemeyer
Zentralrußland: Historische Landeskunde — G, H Mi. 14—16 (2stündig, 14täglich) Gebäude 23.31, Ebene 02, Raum 27	Lemberg
Die Bauernfrage in Rußland und der Sowjetunion vom 18. Jh. bis zum 1. Fünfjahrplan —G, H Di. 11—13 (2stündig) Gebäude 23.31, Ebene 02, Raum 22	Kessler
Judenpolitik und Antisemitismus in Deutschland im 19. und 20. Jahrhundert — G, H Mi. 14—16 (2stündig) Gebäude 23.31, Ebene 02, Raum 26	Wiesemann
Wirtschaftssysteme im Vergleich: Europäische Wirtschaftsgemeinschaft und Comecon — G, H Mo. 16—18 (2stündig) Gebäude 23.31, Ebene 05, Raum 22	Kitsche
Wirtschaftstheorie anhand ausgewählter Themen —G, H Mi. 14—16 (2stündig) Gebäude 23.31, Ebene 05, Raum 22	Landmesser
Internationale Kartelle im 20. Jahrhundert — G, H Do. 16—18 (2stündig) Gebäude 23.31, Ebene 05, Raum 22	Nocken
Hauptseminare	
Probleme des peloponnesischen Krieges Do. 16—18 (2stündig) Gebäude 23.31, Ebene 02, Raum 24	Kienast
Die karolingischen Reichsteilungen I Mi. 18—20 (2stündig) Gebäude 23.31, Ebene 02, Raum 24	Semmler

Handel, Politik und Krieg — Die Hanse in der Mitte des 14. Jahrhunderts Do. 18—20 (2stündig) Gebäude 23.31, Ebene 02, Raum 27	Hiestand
Stadt und städtische Gesellschaft in der Frühen Neuzeit Do. 11—13 (2stündig) Gebäude 23.31, Ebene 02, Raum 24	Müller
Hauptprobleme der deutschen Revolution 1848/49 — H. Do. 9—11 (2stündig) Geb. 23.31, Ebene 02, Raum 24	Langewiesche
Politisches Denken in der Weimarer Republik — H. Mo. 16—18 Geb. 23.31, Ebene 02, Raum 27	Lönne
Zentral- und Vorderasien zwischen russischem und britischem Imperialismus — H Mi. 16—18 (2stündig) Gebäude 23.31, Ebene 02, Raum 24	Lemberg
Geschichte des Landtags von Nordrhein-Westfalen (Projektseminar) Mo. 16—18 (2stündig) Gebäude 23.31, Ebene 02, Raum 26	Hüttenberger
Wilhelm v. Humboldt und die Reformen im preußischen Bildungswesen. Mi. 16—18 (2stündig) Gebäude 23.03, Ebene 01, Raum 43	Hüttenberger/ Kramp
Rußland und Amerika Mo. 16—18 (2stündig) Gebäude 23.31, Ebene 02, Raum 22	Kirchner
Die deutsche Wirtschaft in den 50er und 60er Jahren Do. 18—20 (2stündig) Gebäude 23.31, Ebene 02, Raum 24	Hardach
Oberseminare	
Ausgewählte Probleme der Alten Geschichte (4stündig, 14täglich) nach Vereinbarung Teilnahme nur nach persönlicher Anmeldung	Kienast
Neuere sozialgeschichtliche Literatur. 19. und 20. Jahrhundert — H Mi. 18—20 (2stündig) Geb. 23.31, Ebene 02, Raum 26	Langewiesche
Ausgewählte Probleme der neuesten Geschichte Termin und Ort nach Vereinbarung	H. Lönne
Ausgewählte Probleme für Examenskandidaten. — H Mo. 14—16 (2stündig) Gebäude 23.31, Ebene 05, Raum 22	Lemberg
Theorie der Geschichtswissenschaft Mo. 18—20 (2stündig) Gebäude 23.31, Ebene 02, Raum 27	Hüttenberger
Wirtschaftshistorisches Oberseminar Nach Vereinbarung	Hardach

Sprachkurse

Französisch für Historiker — G Mi. 11—13 Gebäude 23.31, Ebene 02, Raum 24	Theiner
Polnisch für Historiker — G, H Mi. 12 s.t.—13.30 (2stündig) Gebäude 23.31, Ebene 02, Raum 22	N. N.
Die Stellung der Städte in den schul- und kulturpolitischen Auseinandersetzungen nach dem ersten Weltkrieg Mo., 14—16 (2stündig) Gebäude 23.31, Ebene 02, Raum 27	Hoebink/Margies
Deutschlandpolitik nach dem 2. Weltkrieg Di., 16—18 (2stündig) Gebäude 23.31, Ebene 02, Raum 26	Hoebink
Die NSDAP 1933—1945 Di., 14—16 (2stündig) Gebäude 23.31, Ebene 05, Raum 22	Wiesemann
Zwei Großmächte in Ostasien — zum chinesisch-japanischen Verhältnis Do., 11—13 (2stündig) Gebäude 23.31, Ebene 05, Raum 22	Schmidt
Amerikanische Präsidentenwahlen 1900—1980 Di. 9—11 (2stündig) Gebäude 23.31, Ebene 05, Raum 22	Kirchner
Technische Beziehungen zwischen Deutschland und den USA (1870—1939) Di. 14—16 (2stündig) Gebäude 23.31, Ebene 02, Raum 22	Braun
Die Entwicklung der wirtschaftlichen Konzentration im internationalen Vergleich Di. 16—18 (2stündig) Gebäude 23.31, Ebene 05, Raum 22	Landmesser
Die Wirtschaft des Dritten Reiches im Kriege Mi. 16—18 (2stündig) Gebäude 23.31, Ebene 05, Raum 22	Nocken
Übungen	
Begleitende Übungen zu den Proseminaren anhand von Quellen — G Di. 14—16 (2stündig) Gebäude 23.31, Ebene 02, Raum 24	Opitz
Rom und der griechische Osten zur Zeit der römischen Republik — G, H Mi. 18—20 (2stündig) Gebäude 23.31, Ebene 05, Raum 22	W. Ziegler
Epigraphische und numismatische Probleme der Reichsprägung des 3. Jh. n. Chr. — G, H Mo. 11—13 (2stündig) Gebäude 23.31, Ebene 05, Raum 22	R. Ziegler
Bestimmung und Interpretation antiker Münzen Siziliens, G, H Do. 18—20 (2stündig) Gebäude 23.31, Ebene 05, Raum 22	v. Vacano

Grundkurs: Staat und Gesellschaft in der Karolingerzeit — G Mi. 9—11 (2stündig) Gebäude 23.31, Ebene 02, Raum 27	N. N.
Lektürekurs: Quellen zum klösterlichen Leben — G, H Fr. 11—13 (2stündig) Gebäude 23.31, Ebene 02, Raum 24	Finckenstein
Lektürekurs: Quellen zur Geschichte des 10. Jahrhunderts — G, H Do. 9—11 (2stündig) Gebäude 23.31, Ebene 05, Raum 22	Bölling
Übung: Lebensordnung und Wirtschaftsformen des mittelalterlichen Bauerntums Mo. 16—18 (2stündig) — G, H Gebäude 23.31, Ebene 02, Raum 24	Biasberg
Hilfswissenschaftliche Übung: Einführung in die Urkundenlehre mit praktischen Beispielen — G, H Fr. 11—13 (2stündig) Gebäude 23.31, Ebene 02, Raum 22	Hiestand
Technik wissenschaftlichen Arbeitens Mo. 11—13 (2stündig) — G Gebäude 23.31, Ebene 02, Raum 27	Schormann
Grundkurs: Die Weimarer Republik — G Mo. 11—13 (2stündig) Mo. 14—16 (2stündig) Geb. 23.31, Ebene 02, Raum 26	Bölling
Zur Geschichte des Geschichtsunterrichts G, H Do. 14—16 (2stündig) Geb. 23.31, Ebene 02, Raum 27	Bölling
Fachdidaktische Übung: Die Französische Revolution — G, H Di. 9—11 (2stündig) Di. 14—16 (2stündig) Geb. 23.31, Ebene 02, Raum 27	Bölling
Staat und Gesellschaft in der ersten Hälfte des 19. Jahrhunderts in Deutschland — G, H Di. 9—11 (14täglich, 2stündig) Gebäude 23.31, Ebene 02, Raum 24	Lönne
Der Europagedanke von der Aufklärung bis zur Gegenwart — G, H Do. 11—13 (2stündig) Geb. 23.31, Ebene 02, Raum 26	Wüstemeyer

Nutzen Sie freie Zeit für Zeitarbeit

Als «Die Aushilfe» verdienen Sie gut, denn wir zahlen ein leistungsgerechtes Gehalt plus Nebenleistungen – und Sie genießen alle Vorteile der Zeitarbeit.
Es bieten sich bei uns, besonders während der Semesterferien, ständig lohnende Aushilfstätigkeiten:

Im Büro- und Verwaltungsbereich

Schreibkraft mit Maschine

auch mit Steno und Fremdsprachen

Kontoristin

Telefonist(in) / Fernschreiber(in)

(Hilfs-) Buchhalter(in)

Datotypist(in) / Locher(in) / Operator

Im Produktions- und Lagerbereich

Männliche und weibliche Hilfskräfte

für Abfüll-, Montage- und Lagerarbeiten

Bitte wenden Sie sich an die Beraterinnen in einem unserer Büros:

4000 Düsseldorf
Tel. 37 30 78
Berliner Allee 67

4300 Essen
Tel. 22 58 23
Viehofer Str. 2-4

4150 Krefeld
Tel. 13 47
Ostwall 93

4330 Mülheim
Tel. 3 20 12
Bachstr. 32

4030 Ratingen
Tel. 2 50 48
Mülheimer Str. 6

4100 Duisburg
Tel. 2 59 02
Münzstr. 44

4010 Hilden
Tel. 5 50 72
Ellerstr. 7

4050 Mönchengladbach
Tel. 1 40 90
Blumarckstr. 76

4040 Neuss
Tel. 2 10 32
Hymgasse 2-4

5620 Velbert
Tel. 40 40
Oststr. 77

Die Aushilfe

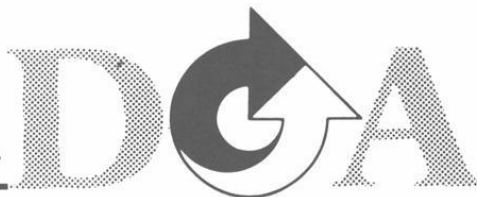

Zeit-Personal



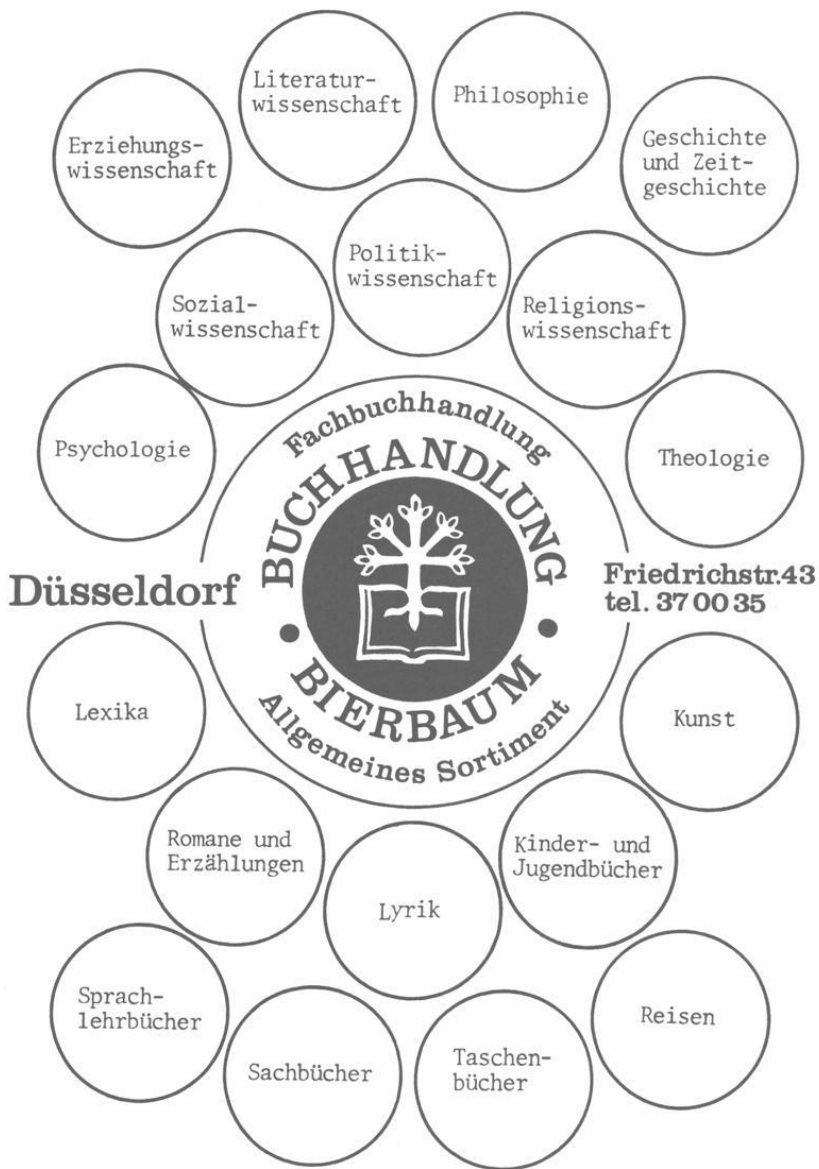

Mathematisch-Naturwissen- schaftliche Fakultät

Dekan:

Prof. Dr. Oswald Hess

Prodekan:

Prof. Dr. Dietrich Mootz

Dekanatsbüro:

Universitätsstraße 1, 4000 Düsseldorf 1, (Gebäude 25.12, Ebene 00, Raum 30)
F. 3 11-22 35/21 93

Maria Nolde, Reg.-Ang. F. 3 11-21 93

Geschäftszeit montags bis freitags von 10 — 12 Uhr

Zusammensetzung der engeren Fakultät:

Alle zur Fakultät gehörenden ordentlichen Professoren.

Vertreter der übrigen Habilitierten:

Priv.-Doz. Dr. Gerhard Heide

Doz. Dr. Otto Kerner

Stud. Prof. Dr. Paul Thielemann

Wiss. Rat und Prof. Dr. Horst Weber

Vertreter der wissenschaftlichen Mitarbeiter:

Akadem. Oberrat Dr. Helmut Keck

Akadem. Oberrat Dr. Werner Dietrich

Vertreter der Studierenden:

stud. rer. nat. Wolfgang Brüggemann

stud. rer. nat. Thomas Reichelt

Orientierungsplan

Legende nebenstehend

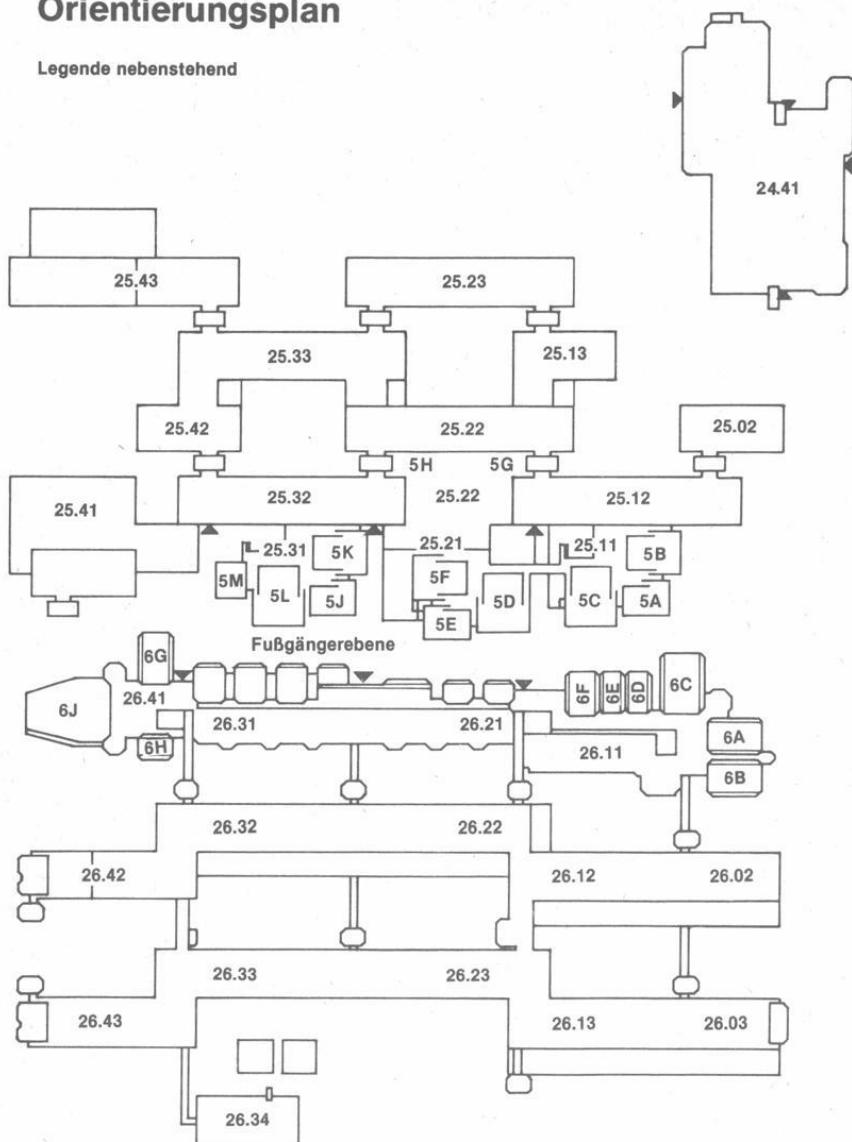

Legende zum Orientierungsplan

Mathematik

Reine Mathematik

Gebäude 25.22, Ebene 03

Mathematikdidaktik und Mathematik

Gebäude 25.13, Ebene 03

Angewandte Mathematik

Gebäude 25.22, Ebene 03

Instrumentelle Mathematik

Gebäude 25.22, Ebene 02

Statistik und Dokumentation

Gebäude 25.13, Ebene 02

Physik

Gebäude 25.13, Ebene 01

Experimentalphysik

Gebäude 25.22, Ebene 02

Theoretische Physik

Gebäude 25.42, Ebene 01

Gebäude 25.33, Ebene 02

Gebäude 25.22, Ebene 02

Gebäude 25.32, Ebene 01

02, 03

Gebäude 25.33, Ebene 01

Angewandte Physik

Chemie

Anorganische Chemie und Strukturchemie

Gebäude 26.43, Ebene 01

Organische Chemie

Gebäude 26.42, Ebene 01

Physikalische Chemie

Gebäude 26.43, Ebene 00

Theoretische Chemie

Gebäude 26.43, Ebene 02

Gebäude 26.32, Ebene 03

Pharmazie

Pharmazeutische Chemie

Gebäude 26.23, Ebene 02

Pharmazeutische Technologie

Gebäude 26.22, Ebene 00

Pharmazeutische Biologie

Gebäude 26.23, Ebene 00

Biologie

Botanik

Gebäude 26.13, Ebene 02

Gebäude 26.13, Ebene 01

Gebäude 26.03, Ebene 01

Zoologie

Gebäude 26.02, Ebene 00

Gebäude 26.03, Ebene 00

Allgemeine Biologie: Genetik

Gebäude 26.02, Ebene 02

Gebäude 26.12, Ebene 02

Allgemeine Biologie: Mikrobiologie

Gebäude 26.12, Ebene 01

Allgemeine Biologie: Biokybernetik

Gebäude 26.12, Ebene U1

Psychologie

(siehe Orientierungspläne Medizinische Fakultät)

Geographie

Gebäude 25.12,

Ebenen 01, 02

Geologie

Gebäude 25.02,

Ebene 02

Universitätsbibliothek

Gebäude 24.41

Fachbibliotheken

Mathematik, Physik, Geowissenschaften,

Gebäude 25.22, Ebene 01

Biologie, Chemie, Pharmazie

Gebäude 26.21, Ebene 01

Hörsäle

5A, 5B, 5C

Gebäude 25.11, Ebene 00

5D, 5E, 5F

Gebäude 25.21, Ebene 00

5G, 5H

Gebäude 25.22, Ebene 00

5J, 5K, 5L, 5M

Gebäude 25.31, Ebene 00

6A, 6B, 6C, 6D, 6E, 6F

Gebäude 26.11, Ebene 00

6G, 6H, 6J

Gebäude 26.41, Ebene 00

Studienberater

Mathematik

Mathematisches Institut, Gebäude 25.22, Ebene 03
Beratungsgebiet: bis Vordiplom oder Zwischenprüfung

Priv.-Doz. Dr. Gunnar Schröder, F. 3 11-21 74, Raum 39
Sprechstunde Mo. 11—12

Akad. Oberrat Dr. Thomas Thode, F. 3 11-21 72, Raum 41
Sprechstunde Do. 10—12 und nach Vereinbarung

Sonst alle Dozenten der Mathematik

Physik

Physikalisches Institut I, Gebäude 25.42, Ebene 01, Raum 44
Prof. Dr. Hans-Rudolf Kleinhanß, F. 3 11-23 19, Di. 11—12

Chemie

Institut für Organische Chemie, Gebäude 26.43, Ebene 00
Akad. Oberrat Dr. Fritz Becker, F. 3 11-22 97, Di. nach Vereinbarung

Pharmazie

Institut für Pharmazeutische Chemie, Gebäude 26.23, Ebene 01, Raum 24
Wiss. Rat u. Prof. Dr. Horst Weber,
F. 3 11-38 46, Mo. 11—12

Biologie

Institut für Zoologie I, Gebäude 26.02, Ebene 00, Raum 33
Prof. Dr. Günter Schneider, F 3 11-34 14, Di. 12—13

Psychologie

Psychologisches Institut

Wiss. Ass. Dr. Gisela Erdmann, F. 3 11-20 71
Gebäude 23.03, Ebene 00, Raum 86

Prof. Dr. Wilhelm Janke, F. 3 11-22 71, Zeit nach Vereinbarung,
Gebäude 23.03, Ebene 00, Raum 70
Beratungsgebiet: Problemfälle und Nebenfach-Psychologen.

Geographie

Geographisches Institut, Gebäude 25.12, Ebene 02, Raum 41
Wiss. Rat und Prof. Dr. Günther Glebe, F. 3 11-20 51, Do. 9.30—10.30

Studienberatung durch die Fachschaftsvertreter der Studentenschaft

Biologie

Fachschaftsraum Biologie, Gebäude 26.11, Ebene U1, Raum 42,
F. 3 11-20 25, Mo. 12-13, Do. 12.30—13.30

Chemie

Fachschaftsraum Chemie, Gebäude 26.31, Ebene U1, Raum 51,
F. 3 11-43 01, Di. 17—19

Geographie

Fachschaftsraum Geographie, Gebäude 25.12, Ebene 01, Raum 24,
F. 3 11-42 43, Mo.-Do. 13-14, Di. 18—21

Mathematik

Fachschaftsraum Mathematik, Gebäude 25.31, Ebene 00, Raum 83,
F. 3 11-36 07, Do. 14—16

Physik

Fachschaftsraum Physik, Gebäude 25.32, Ebene 00, Raum 36,
F. 3 11-32 32, Mi. 13—15

Psychologie

Fachschaftsraum Psychologie, Gebäude 23.03, Ebene U1, Raum 64,
F. 3 11-34 88, Di. 12—14

Prüfungsausschüsse

Ausschuß für die Diplomprüfung in Mathematik

Vorsitzender:

Prof. Dr. Boro Döring

Stellvertreter:

Doz. Dr. Manfred Kracht

Weitere Mitglieder:

Prof. Dr. Reinhold Meise, Wiss. Rat und Prof. Dr. Heinz Orsinger,
Dr. Helmut Lütcke, cand. math. Bernhard Margos, cand. math. Günther Müller.
Alle Mathematisches Institut.

Ausschuß für die Diplomprüfung in Physik

Vorsitzender:

Prof. Dr. Hans Karl Janssen, Institut für Theoretische Physik

Stellvertreter:

Prof. Dr. Jürgen Uhlenbusch, Physikalisches Institut

Weitere Mitglieder

Prof. Dr. Rüdiger Bessenrodt, Institut für Theoretische Physik

Prof. Dr. Dietrich Stark, Institut für Angewandte Physik

Dipl. Phys. Henning Möller, Physikalisches Institut

stud. rer. nat. Günter Panzner

stud. rer. nat. Rainer Scharf

Ausschuß für die Diplomprüfung in Chemie

Vorsitzender:

Prof. Dr. Leonhard Birkofer, Institut für Organische Chemie

Stellvertreter:

Prof. Dr. Heinz-Helmut Perkampus, Institut für Physikalische Chemie

Weitere Mitglieder:

Prof. Dr. Wilhelm Kuchen, Institut für Anorganische Chemie und Strukturchemie

Wiss. Rat u. Prof. Dr. Heinz Kleindienst, Institut für Physikalische Chemie

Wiss. Ass. Dr. Bluhm, cand. chem. J. Breidung, cand. chem. D. Hein

Ausschuß für die Diplomprüfung in Biologie

Vorsitzender:

Prof. Dr. Werner Kunz, Institut für Genetik, Mo. + Mi. 11—12 Sprechstunde

Stellvertreter:

Prof. Dr. Kurt A. Santarius, Botanisches Institut

Weitere Mitglieder:

Wiss. Ass. Dr. Benedikt Becker, Institut für Zoologie

stud. rer. nat. Dieter Vogt

Ausschuß für die Diplomprüfung in Psychologie

Vorsitzender:

Prof. Dr. Wilhelm Janke

Stellvertreter:

Prof. Dr. Hans-Joachim Grabitz

Weitere Mitglieder:

Prof. Dr. Joachim Krauth

Prof. Dr. Franz-Josef Hehl

Dr. Jochen Haisch

Sabine Neugebauer

Erika Bräuer

Alle Psychologisches Institut

Lehrkörper

a) Emeritierte Professoren:

van Calker, Jan, Himmelgeister Landstraße 89, 4000 Düsseldorf 13, F. 79 32 31
Dr. phil. (Experimentalphysik), 1. 5. 65

b) ordentliche Professoren:

Bausch, Richard, Heinsberger Str. 10, 5170 Jülich, F. 0 24 61/5 27 45
Dr. rer. nat. (Theoretische Physik), 2. 5. 79

Bergmann, Artur, Scheideweg 25, 4000 Düsseldorf 13, F. 76 37 17
Dr. rer. nat. (Mathematik) 14. 8. 69

Birkofer, Leonhard, Bruchhausenstraße 65, 4000 Düsseldorf 13, F. 21 38 58
Dr. rer. nat. (Organische Chemie), 11. 3. 64
Zugleich Mitglied der Medizinischen Fakultät.

Decker, Gernot, Im Diepental 41, 4000 Düsseldorf 13
Dr. rer. nat. (Experimentalphysik), 1. 4. 78

Döring, Boro, Wupperstraße 17, 4006 Erkrath 2,
Dr. rer. nat. (angewandte Mathematik), 24. 4. 70

Fischer, Gerd, Paul-Löbe-Str. 24, 4000 Düsseldorf 13, F. 7 00 52 60
Dr. rer. nat. (Mathematik) 1. 8. 79

Gerstenhauer, Armin, Schlehdornweg 16, 5657 Haan, F. (0 21 29) 72 96
Dr. rer. nat. (Geographie), 16. 10. 68.
Zugleich Mitglied der Philosophischen Fakultät

Hess, Oswald, Bachstraße 103, 5657 Haan, F. (0 21 29) 74 34
Dr. rer. nat. (Genetik) 24. 3. 70.

Hollenberg, Cornelis P., Universitätsstr. 1, 4000 Düsseldorf 1, F. 3 11 47 20
Dr. rer. nat. (Mikrobiologie), 1. 6. 79

Huston, Joseph, P., Kaiser-Friedrich-Ring 33, 4000 Düsseldorf 11, F. 57 03 40,
Ph. D. (Psychologie), 1. 12. 77

Janke, Wilhelm, Händelstraße 19, 4010 Hilden, F. (0 21 03) 4 25 45
Dr. phil. (Psychologie), 1. 4. 71.

Janssen, Hans-Karl, Am Eichelkamp 152, 4010 Hilden F. (0 21 03) 6 18 97
Dr. rer. nat. (Theoretische Physik), 28. 9. 76.

Kalveram, Karl Theodor, Dr. rer. nat. (Psychologie), 30. 11. 79

Klinger, Hanns, Bodinusstraße 6, 4000 Düsseldorf 1,
Dr. rer. nat. (Statistik und Dokumentation), 13. 1. 66.
Zugleich Mitglied der Medizinischen Fakultät.

Kranz, Jakob, Roseggerstr. 13, 4044 Kaarst, F. (0 21 01) 6 72 54
Dr. rer. nat. (Angewandte Physik), 16. 9. 70.

Krauth, Joachim, Himmelgeister Straße 50, 4000 Düsseldorf 1, F. 3 11-21 44
Dr. rer. nat. (Psychologie), 3. 8. 76.

Kuchen, Wilhelm, Am Strasserfeld 22, 4000 Düsseldorf 12, F. 20 17 61
Dr. rer. nat. (Anorganische Chemie), 16. 11. 65

Larenz, Rudolf-Wilhelm, Am Schwalbenberg, 2, 4000 Düsseldorf 12, F. 20 38 15
Dr. rer. nat. (Theoretische Physik), 14. 11. 66

Lippold, Bernhard C., Steinstraße 1, 4040 Neuss-Uedesheim, F. 3 77 28
Dr. rer. nat. (Pharmaz. Technologie), 12. 5. 77

Meise, Reinhold, Willbecker Straße 42, 4006 Erkrath 2, F. (0 21 04) 4 23 91
Dr. rer. nat. (Mathematik), 26. 10. 73.

- Möhrle, Hans, Christophorusstraße 5a, 4040 Neuss-Uedesheim
Dr. rer. nat. (Pharmazie), 31. 10. 75.
- Mootz, Dietrich, Alsenstraße 17, 5657 Haan, F. (0 21 29) 5 02 12
Dr. rer. nat. (Strukturchemie und Anorganische Chemie), 1. 10. 73.
- Otto, Andreas, Joachimstraße 17, 4000 Düsseldorf 11, F. 5 47 15
Dr. rer. nat. (Experimentalphysik), 31. 1. 77.
- Perkampus, Heinz-Helmut, Wickrather Straße 43, 4000 Düsseldorf 11,
F. 59 21 84 Dr. rer. nat. (Physikalische Chemie), 1. 10. 68.
- Peters, Werner, Albrecht-Dürer-Straße 45, 4006 Erkrath, F. 24 29 83
Dr. rer. nat. (Zoologie), 25. 11. 74.
- Petry, Walter, Alter Kirchweg 6, 4018 Langenfeld, F. (0 21 73) 1 55 53
Dr. rer. nat. (Instrumentelle Mathematik), 1. 9. 71.
- Rother, Klaus, Espenstraße 99, 4040 Neuss 21 (Neuenbaum),
F. (0 21 07) 6 00 12 Dr. rer. nat. (Geographie), 18. 1. 74.
Zugleich Mitglied der Philosophischen Fakultät.
- Sahm, Hermann, Bachfeldstraße 19, 5171 Stetternich
Dr. rer. nat. (Biotechnologie), 1. 3. 77.
- Santarius, Kurt A., Kalstert 160, 4010 Hilden, F. (0 21 03) 6 12 36
Dr. rer. nat. (Botanik), 25. 5. 76.
- Schmid, Dankward, Fabriciusstr. 8, 4000 Düsseldorf 1
Dr. rer. nat. (Experimentalphys.) 1. 10. 79.
- Schmidtke, Hans-Herbert, Wilhelm-Raabe-Straße 1, 4006 Erkrath 1, F. 25 11 59
Dr. phil. nat. (Theoretische Chemie), 1. 4. 74.
- Schneider, Günter, Nikolausstraße 79a, 4000 Düsseldorf 13, F. (02 11) 79 98 93
Dr. rer. nat. (Zoologie), 3. 6. 66.
Zugleich Mitglied der Medizinischen Fakultät
- Schubert, Horst, Poßbergweg 50, 4000 Düsseldorf 12, F. 28 52 65
Dr. rer. nat. Dr. rer. pol. h. c. (Mathematik), 1. 4. 62.
- Schultze, Joachim Walter Dr. rer. nat. (Physikalische Chemie), 26. 11. 79
- Steffen, Klaus, Friedrich-Ebert-Straße 25, 5657 Haan, F. (0 21 29) 5 22 69
Dr. rer. nat. (Mathematik)
- Steinberg, Heinz-Günter, Universitätsstr. 1, 4000 Düsseldorf 1,
F. (02 11) 3 11-39 55
Dr. rer. nat. (Geographie) 28. 10. 1976
Zugleich Mitglied der Philosophischen Fakultät
- Stubbe, Wilfried, Christophstraße 72, 4000 Düsseldorf 1, F. 33 15 65
Dr. rer. nat. (Botanik), 21. 12. 65.
- Suchy, Kurt, Eichenwand 14, 4000 Düsseldorf 12, F. 20 34 10
Dr. rer. nat. (Theoretische Physik), 8. 4. 71.
- Uhlenbusch, Jürgen, Ruhrstraße 30, 4006 Erkrath 2, F. 4 20 79
Dr. rer. nat. (Experimentalphysik), 27. 11. 72.
- Willuhn, Günter, Richard-Wagner-Straße 44, 4010 Hilden, F. (0 21 03) 4 12 5
Dr. rer. nat. (Pharmaz. Biologie), 6. 4. 77.
- Wulff, Günter, F. 0 22 21-64 12 60 Dr. rer. nat. (Organische Chemie), 1. 11. 79

c) Wiss. Räte und Professoren:

- Baumgarten, Edwin, Nordstraße 8, 5657 Haan
Dr. rer. nat. (Physikalische Chemie und chemische Technologie), 29. 10. 70.
- Bessenrodt, Rüdiger, Drakestraße 2, 4000 Düsseldorf 11, F. 57 57 30
Dr. rer. nat. (Theoretische Physik), 3. 9. 73.

- Eckmiller, Rolf, Curieweg 8, 4000 Düsseldorf 13, F. (02 11) 76 57 38
Dr.-Ing. (Allgemeine Biologie, Abt. Biokybernetik), 1. 12. 1978.
- Gewecke, Michael, Am Sanderhof 23, 4019 Monheim-Baumberg
Dr. rer. nat. (Zoologie), 23. 1. 74.
- Glebe, Günther, Wäschlackerweg 22, 4000 Düsseldorf 1, F. 21 88 53
Dr. phil. nat. (Geographie), 30. 9. 75.
- Grabitz, Hans-Joachim, Christophstr. 54 b, 4000 Düsseldorf 1, F. 3 11-21 41
Dr. phil. (Psychologie), 20. 12. 76.
- Hägele, Gerhard, Buchenweg 24, 4010 Hilden, F. (0 21 03) 6 41 19
Dr. rer. nat. (Anorganische Chemie), 7. 3. 73.
- Harzheim, Egbert, Pallenbergstraße 23, 5000 Köln 60, F. (02 21) 74 17 04
Dr. rer. nat. (Mathematik), 16. 11. 70.
- Hehl, Franz-Josef, Universitätsstr. 1, 4000 Düsseldorf 1, F. 3 11-20 62
Dr. phil., (Psychologie)
- Herrmann, Reinhold G., Gerhart-Hauptmann-Str. 8c, 4006 Erkrath 2,
F. (0 21 04) 25 32 72
Dr. phil. (Botanik), 2. 11. 71.
- Janßen, Klaus, Christophstraße 54b, 4000 Düsseldorf 1, F. 34 77 64
Dr. rer. nat. (Mathematik), 14. 10. 75.
- Kleindienst, Heinz, Steinfelder Straße 29, 5657 Haan,
Dr. rer. nat. (Physikalische und theoretische Chemie), 1. 9. 75.
- Kowalik, Klaus-V., Mommsenstraße 47, 4040 Neuss-Allerheiligen,
F. (0 21 07) 6 07 27
Dr. phil. (Botanik), 18. 5. 73.
- Kunz, Werner, Heinrich-Heine-Straße 35, 4006 Erkrath 2, F. (0 21 04) 4 29 62
Dr. rer. nat. (Genetik), 4. 9. 73.
- Mehlhorn, Heinz, Ickerswarde Straße 200, 4000 Düsseldorf 13, F. 7 90 02 00
Dr. rer. nat. (Zoologie), 24. 2. 77.
- Meiners, Dieter, Volmerswerther Straße 93, 4040 Neuss 1, (0 21 01) 3 73 24
Dr. rer. nat. (Physik), 27. 10. 71
- Orsinger, Heinz, Arnold-Schönberg-Straße 3, 4000 Düsseldorf 13, F. 70 88 53
Dr. rer. nat. (Mathematik), 1. 10. 70.
- Ratschek, Helmut, Curieweg 25, 4000 Düsseldorf 13, F. 76 37 47
Dr. phil. (Mathematik), 20. 9. 73.
- Rebhan, Eckhard, Leitenstorffer Straße 20, 4000 Düsseldorf 13, F. 71 65 67
Dr. rer. nat. (Theoretische Physik), 18. 4. 77.
- Schirmer, Wolfgang, Fritz-Reuter-Straße 3, 4006 Erkrath-Unterfeldhaus,
F. 25 12 85
Dr. rer. nat. (Geologie), 10. 8. 73.
- Scholz, Oskar-Berndt, Moorenstraße 52, 4000 Düsseldorf 1, F. 34 43 15
Dr. rer. nat. (Psychologie), 2. 8. 76.
- Schwochau, Martin, Am Seeblick 47, 4000 Düsseldorf 22, F. 20 85 00
Dr. rer. nat. (Genetik), 1. 8. 72.
- Stark, Dietrich, Am Schwalbenberg 2, 4000 Düsseldorf 22, F. 20 39 45
Dr. rer. nat. (Angewandte Physik), 11. 10. 72.
- Weber, Horst, Vennstraße 188a, 4000 Düsseldorf 22,
Dr. rer. nat. (Pharmazie), 14. 9. 78.
- Wenzens, Gerd, Ludoviciweg 48, 4018 Langenfeld, F. (0 21 73) 7 07 24
Dr. phil. nat. (Geographie), 11. 4. 75.

Wist, Eugene R., Am Wasserturm 4, 4000 Düsseldorf 13, F. 71 72 06
Ph. D. (Psychologie), 1. 6. 78.

Zachariae, Gerhard, Schmiedestraße 26, 4030 Ratingen, F. (6 30) 2 81 50
Dr. rer. nat. (Bodenbiologie), 8. 12. 72.

d) Studienprofessoren:

Baumgartner, Erich, Curieweg 27, 4000 Düsseldorf 13, F. 76 74 64
Dr. rer. nat. (Mathematik), 27. 8. 76.

Kleinhanß, Hans Rudolf, Steffenstraße 21, 4000 Düsseldorf 11, F. 57 29 46
Dr. rer. nat. (Experimentalphysik), 4. 6. 75.

Thielemann, Paul, Rathelbeckstraße 291, 4000 Düsseldorf 22, F. 20 17 57
Dr. rer. nat. (Angewandte Physik), 4. 6. 75.

e) Honorar-Professoren:

Engell, Hans-Jürgen, Max-Planck-Straße 1, 4000 Düsseldorf 1,
privat: Voisweg 45a, 4030 Ratingen, F. (0 21 02) 2 19 60
Prof. Dr. rer. nat. Direktor MPI für Eisenforschung

Hochmuth, Toni, Matthias-Grünewald-Straße 13, 4006 Erkrath,
Dr. rer. nat., Min. Rat Ministerium für Wissenschaft und Forschung Düsseldorf (Physik).

Waelbroeck, Francois, Dr.-Mannheimer-Straße 4, 5170 Jülich,
Dr. rer. nat. Institut für Plasmaphysik der KFA Jülich (Physik)

f) außerplanmäßige Professoren:

Behmenburg, Wolfgang, Macherscheider Straße 11a, 4040 Neuss 1,
F. (0 21 01) 3 93 93
Dr. rer. nat. (Experimentalphysik), 5. 8. 76.

Laqua, Kurt, Grüner Weg 2, 4600 Dortmund-Höchst, F. (0 23 04) 8 02 62
Dr. rer. nat. (Experimentalphysik), 24. 4. 78.

Leyhausen, Paul, Boettinger Weg 37, 5600 Wuppertal-Elberfeld, F. (95) 74 21 71
Dr. rer. nat. (Verhaltensforschung), 13. 4. 70.

Krause, Gotthard H., Merianweg 17, 4010 Hilden, F. (0 21 03) 6 16 38
Dr. rer. nat. (Pflanzenphysiologie), 23. 1. 73.

Riedel, Dietmar, Piroldweg 16, 4030 Ratingen 6, F. (6 30) 6 76 65
Dr. agr. (Fischereibiologie), 30. 7. 76.

von Wangenheim, Karl-Hartmut, Lise-Meitner-Straße 3, 5170 Jülich-Stetternich,
F. (0 24 61) 5 14 18
Dr. sc. agr. (Vererbungs- und Züchtungsforschung), 30. 1. 78.

g) Dozenten:

Bohnert, Hans-Jürgen, Dellestraße 33, 4000 Düsseldorf 22, F. 20 29 93
Dr. rer. nat. (Allgemeine Biologie), 3. 5. 77.

Kerner, Otto, Eickerender Straße 5, 4044 Kaarst 2, F. (0 21 01) 51 46 13
Dr. rer. nat. (Mathematik).

Kracht, Manfred, Boeholder Straße 120, 4300 Essen
Dr. rer. nat. (Mathematik), 17. 9. 74.

Wisbauer, Robert, Görresstraße 46, Neuss, F. (0 21 01) 8 01 99
Dr. rer. nat. (Mathematik).

h) Privatdozenten:

- Bruns, Klaus, Notburgaweg 6, 4150 Krefeld-Taar
Dr. rer. nat. (Organische Chemie), 18. 1. 72.
- Buchenau, Ulrich, Nordstraße 56, 5170 Jülich, F. (0 24 61) 5 29 22
Dr. rer. nat., (Experimentalphysik), 9. 7. 73.
- Craubner, Hans
Dr. rer. nat. (Physikalische Chemie), 21. 10. 75.
- Dohm, Volker, Montzener Straße 2, 5100 Aachen, F. (02 41) 7 52 65
Dr. rer. nat. (Theoretische Physik), 19. 6. 79
- Hackmann, Jobst, Grüngürtelstraße 10, 5000 Köln 50, F. (02 21) 39 11 70
Dr. rer. nat., Oberass., Physikalisches Institut II
- Heide, Gerhard, Am Brockerberg 2, 4006 Erkrath, F. 24 55 76
Dr. rer. nat. (Akadem. Oberrat, Zoologie), 21. 10. 75
- Kniep, Rüdiger, Am Weidblech 3, 4010 Hilden, F. (0 21 03) 4 05 17
Dr. rer. nat. (Akadem. Oberrat, Anorganische Chemie), 5. 12. 78
- Lindner, Harald, Richard-Wagner-Straße 8, 4150 Krefeld 1, F. (0 21 51) 5 57 55
Dr. rer. nat., Oberassistent (Mathematik), 8. 2. 77
- Müller, Ferdinand, Raderbroicher Straße 23, 4044 Kaarst 2 (Vorst),
F. (3 00) 51 40 12
Dr. rer. nat. (Akadem. Oberrat, Physikalisches Institut I.), 24. 10. 78
- Schröder, Gunnar, Laukamp 5, 4400 Münster, F. (02 51) 86 26 61
Dr. rer. nat. (Mathematik), 21. 1. 75

i) Akademische Oberräte und Räte:

- Becker, Fritz, Kirchefeldstraße 43, 4030 Ratingen, F. 5 09 16
Dr. rer. nat. (Oberrat), Institut für Organische Chemie
- Behn, Wilfried, Rheinfelder Straße 12, 4040 Neuss-Üdesheim,
F. (0 21 01) 3 05 70
Dr. rer. nat., Botanisches Institut
- v. Berg, Eberhard, Gurllittstraße 57, 4000 Düsseldorf 1, F. 33 65 25,
Dr. rer. nat., Institut für Zoologie I
- Breuer, Toni, Münstereifeler Straße 31, 5308 Rheinbach, F. (0 22 26) 73 91,
Dr. phil., Geographisches Institut
- Bünemann, Hans, Macherscheiderstr. 97, 4040 Neuss-Üdesheim,
Dr. rer. nat. (Akadem. Rat, Genetik)
- Dickopp, Heinz, Hüttenstraße 31, 4000 Düsseldorf 1,
Dr. rer. nat. (Oberrat), Institut für Organische Chemie
- Diemert, Klaus, Friedrich-Engels-Straße 31, 4000 Düsseldorf 12,
F. (02 11) 27 78 92
Dr. rer. nat., (Oberrat), Institut für Anorganische Chemie und Strukturchemie
- Dietrich, Werner, Auf dem Wiler 5, 4048 Grevenbroich 4
Dr. rer. nat. (Oberrat), Botanischer Garten
- Fey, Manfred, Zehntstraße 7a, 4048 Grevenbroich 2, F. (0 21 81) 7 34 50
Dr. rer. nat., Dipl.-Geogr. (Oberrat), Geographisches Institut
- D'Haese, Jochen, Erlenweg 20, 4000 Düsseldorf 13, F. 74 33 17
Dr. rer. nat., Institut für Zoologie II
- Hallier, Ulrich, Mahnertmühle 5, 5657 Haan, F. (0 21 29) 41 50
Dr. phil. nat. (Oberrat), Botanisches Institut

- Hammer, Hildegard, Gemesenstraße 25, 4044 Kaarst 1,
Dr. rer. nat., Institut für Angewandte Physik
- Hemmerling, Hans-Jörg, Schumannstraße 33, 4000 Düsseldorf 1,
F. (02 11) 68 69 63
Dr. rer. nat., Institut für Pharmazeutische Chemie
- Hoffmann, Helmut, Gottfried-August-Bürger-Straße 9, 4006 Erkrath-
Unterfeldhaus,
Dr. rer. nat. (Oberrat), Institut für Physikalische Chemie
- Keck, Helmut, Jülicher Landstraße 90, 4040 Neuss, F. (0 21 01) 4 27 77
Dr. rer. nat. (Oberrat), Institut für Anorganische Chemie und Strukturche-
mie
- Kempkens, Helmut, Vennstraße 117, 4000 Düsseldorf 22, F. 20 34 46
Dr. rer. nat., (Oberrat), Physikalisches Institut II
- Petermann, Günter, Schinkelstr. 30, 4006 Erkrath,
Dr. rer. nat. (Oberrat), Institut für Physikalische Chemie
- Prüstel, Dirk, Eitelstraße 51, 4000 Düsseldorf 30, F. 65 23 44
Dr. rer. nat. (Oberrat), Institut für Organische Chemie
- Schäfer, Johannes-Heinrich, Friedrichstraße 48, 4040 Neuss,
F. (0 21 01) 2 12 24
Dr. Ing. (Oberrat), Physikalisches Institut II
- Schönherr, Thomas, Am Haferkamp 30, 4000 Düsseldorf 13, F. (02 11) 76 58 81
Dr. rer. nat., Institut für Theoretische Chemie
- Thode, Thomas, Golzheimer Straße 108, 4000 Düsseldorf 30,
Dr. rer. nat. (Oberrat), (Mathematisches Institut)
- Wenk, Herbert, Alte Landstraße 36, 4000 Düsseldorf 31, F. 40 42 07
Dr. rer. nat. (Oberrat), Institut für Theoretische Physik
- Wischgoll, Benno, von-Witzleben-Straße 20, 4018 Langenfeld,
F. (0 21 73) 1 77 93
Dr. rer. nat. (Oberrat), Physikalisches Institut I
- Wunderlich, Hartmut, Humboldtstraße 45, 4019 Monheim, F. (0 21 73) 6 28 18
Dr. rer. nat. (Oberrat), Institut für Anorganische Chemie und Strukturche-
mie

j) Mit Vorlesungen beauftragt:

- Friedrich, Günter, Jakob-Hüskes-Straße 35, 4150 Krefeld-Hüls,
F. (0 21 51) 7 38 98
Dr. rer. nat., Oberregierungsrat an der Landesanstalt für Wasser und Abfall
NRW (Limnologie)
- Hammeke, Karl, Petternicher Straße 27, 5170 Jülich, F. (0 24 61) 5 16 74
Dr. rer. nat., Institut für Reaktorbauelemente der KFA Jülich
- Hübschmann, Eberhard, Leyer Straße 4, 4020 Mettmann, F. (0 21 04) 2 59 32
Dr. rer. nat. (Landesplanung und Raumordnung)
- Köhler, Wilfried, Niederkasseler Lohweg 40, 4000 Düsseldorf 11, F. 59 15 84
Dr. rer. nat., Oberregierungsrat im Landesamt für Datenverarbeitung und
Statistik NW (Spezielle Aufgaben der Automatisierten Datenverarbeitung in
Hochschulen und öffentlicher Verwaltung)
- Pley, Herbert, Gerhart-Hauptmann-Straße 14, 4000 Düsseldorf 30, F. 63 72 27
Dr. phil. nat., Studiendirektor (Didaktik der Geographie)
- Schulze, G.E. Werner, Fürstenplatz 4, 4000 Düsseldorf 1, F. 37 13 59
Dr. rer. nat. habil., (Werkstoffwissenschaft)

k) Mit Seminaren, Übungen und Praktika beauftragt:

- Becker, Benedikt, Piroldweg 11, 4030 Ratingen 6, F. (0 21 02) 6 94 29
Dr. rer. nat., Wiss. Ass. (Zoologie)
- Bessenrodt, Hannelore, Drakestraße 2, 4000 Düsseldorf 11, F. 57 57 30
Dr. rer. nat., Wiss. Ass. (Theoretische Physik)
- Bettermann, Hans, Bensberger Weg 6, 4000 Düsseldorf 13,
Dipl.-Chem., Verw. Wiss. Ass. (Physikalische Chemie)
- Biegholdt, Martin, Franziskanerstr. 3, 6500 Mainz,
Apotheker, Verw. Wiss. Ass. (Pharmazeutische Chemie)
- Billmann, Jürgen, Golzheimer Str. 116, 4000 Düsseldorf 30,
Dipl.-Phys., Verw. Wiss. Ass. (Experimentalphysik)
- Bluhm, Thorsten, Nördlingerstr. 1, 4000 Düsseldorf 13, F. 71 99 25
Dr. rer. nat., Oberass. (Physikalische Chemie)
- Börgens, Manfred, Josefplatz 5, 4000 Düsseldorf 1,
Dr. rer. nat., Wiss. Ang. (Mathematik)
- Brauner, Hildegard, Peckhausweg 7, 4000 Düsseldorf 12, F. 28 67 43
Verw. Wiss. Ass. (Geographie)
- Breuer, Nikolaus, An der Rheinbahn 35, 4005 Meerbusch-Osterath,
F. (0 21 59) 16 45
Dr. rer. nat., Wiss. Ass. (Theoretische Physik)
- Brodalla, Dieter, Corellistr. 105, 4000 Düsseldorf 13, F. (02 11) 70 69 57,
Dipl.-Chem., Verw. Wiss. Ass. (Anorganische Chemie)
- Brückner, Helmut, Moorenstraße 14, 4000 Düsseldorf 1, F. 34 48 66
Verw. Wiss. Ass. (Geographie)
- Busch, Manfred, Hebbecker Straße 31a, 5600 Wuppertal 22,
Apotheker, Dr. rer. nat., Verw. Wiss. Ass. (Pharmazeutische Chemie)
- Carlhoff, Christoph, Platanenstraße 69, 4150 Krefeld 11, F. (0 21 51) 4 18 29
Dipl.-Phys., Wiss. Ass. (Experimentalphysik)
- Claas, Michael, Schillerstr. 82, 4150 Krefeld,
Apotheker, Verw. Wiss. Ass. (Pharmazeutische Chemie)
- Daunicht, Wolfgang,
Dr. phil. nat., Wiss. Ass. (Biokybernetik)
- Dembinski, Volker, Sybelstraße 1, 4000 Düsseldorf 1,
Dr. rer. nat., Wiss. Ass. (Mathematik)
- Ehrhardt, Klaus-Jürgen, Universitätsstraße 1, 4000 Düsseldorf 1, F. 3 11 - 20 72
Dr. med., Wiss. Ang. (Psychologie)
- Erb, Hans Peter, Suitbertusstraße 34, 4000 Düsseldorf 1, F. 31 24 74
Dipl.-Chem., Verw. Wiss. Ass. (Physikalische Chemie)
- Erdmann, Gisela, Ickerswarder Straße 198, 4000 Düsseldorf 13, F. 7 90 05 90
Dr. rer. nat., Wiss. Ass. (Psychologie)
- Eyring, Gerd, Elb 69, 4010 Hilden, F. (0 21 03) 4 11 94
Dipl.-Phys. Wiss. Ass. (Theoretische Chemie)
- Falsone, Gioacchino, Beethovenstraße 52, 4010 Hilden,
Dr. rer. nat., Wiss. Ang. (Organische Chemie)
- Felbecker, Heiner, Klapheckstraße 25, 4000 Düsseldorf 30,
Dipl.-Chem., Verw. Wiss. Ass. (Physikalische Chemie)
- Ferfers, Horst, Im Jagdfeld 46, 4044 Neuss, F. (3 00) 8 28 13
Dipl.-Phys., Wiss. Ass. (Experimentalphysik)
- Findisen, Peter, Universitätsstraße 1, 4000 Düsseldorf 1, F. (3 11) 21 43
Dr. rer. nat., Wiss. Ass. (Psychologie)

- Fizger, Cornelia, Universitätsstr. 1, 4000 Düsseldorf 1, F. 3 11 - 43 83
Dr. rer. nat., Wiss. Ass. (Psychologie)
- Förster, Hermann, Bruhnstraße 6, 4000 Düsseldorf 1, F. 33 48 84
Apotheker, Wiss. Ang. (Pharmazeutische Technologie)
- Giersch, Christoph, Meliesallee 14, 4000 Düsseldorf 13, F. 71 95 54
Dr. rer. nat. Wiss. Ang. (Botanik)
- Glätzer, Karl Heinz, Corellistraße 46, 4000 Düsseldorf 13, F. 70 59 21
Dr. rer. nat. (Genetik)
- Göpfert, Walter, Zum Waschbach 16, 5060 Bergisch Gladbach 2,
Apotheker, Lebensmittelchemiker (Pharmazeutische Terminologie)
- Görtz, Rudolf, Heckenstraße 8, 4100 Duisburg,
Dr. rer. nat., Wiss. Ass. (Theoretische Physik)
- Grüter, Michael, Himmelgeister Straße 41, 4000 Düsseldorf 1,
Dipl.-Math., Verw. Wiss. Ass. (Mathematik)
- Haddad, Hatim, Brehmstraße 9, 4000 Düsseldorf 1,
Dr. rer. nat., Wiss. Ang. (Organische Chemie)
- Hänsel, Eduard, Görlitzer Str. 6, 4040 Neuss, F. (3 00) 1 62 63
Dipl.-Chem., Verw. Wiss. Ass. (Organische Chemie)
- Haisch, Jochen, Friedrichstraße 92, 4000 Düsseldorf 1, F. (3 11) 21 42
Dr. phil., Wiss. Ang. (Psychologie)
- Harting, Roswitha, Mauerstraße 21, 4000 Düsseldorf 30,
Dr. rer. nat., Wiss. Ass. (Mathematik)
- Hebenstreit, Helmut, Merowingerstraße 25, 4000 Düsseldorf 1, F. 34 55 30
Dr. techn., Verw. Wiss. Ass. (Theoretische Physik)
- Hinke, Axel, Minkweg 38a, 4150 Krefeld
Dipl.-Chem., Verw. Wiss. Ass. (Anorganische Chemie)
- Höhn, Bernd, Bahnstraße 50, 4000 Düsseldorf 1, F. 37 65 98
Dr. rer. nat., Wiss. Ang. (Anorganische Chemie)
- Hoffmann, Ernst, Kronprinzenstraße 59, 4000 Düsseldorf 1,
Dipl.-Chem., Verw. Wiss. Ass. (Anorganische Chemie)
- Hollenberg, Detlev, An der Icklack 2, 4000 Düsseldorf 1
Dipl.-Chem., Verw. Wiss. Ass. (Physikalische Chemie)
- Hollenberg, Klaus, Cranachweg 9, 4010 Hilden, F. (0 21 03) 6 63 08
Dr. rer. nat., Wiss. Ass. (Experimentalphysik)
- Juffernbruch, Joachim, Matthias-Claudius-Straße 6, 4006 Erkrath-Untersfeldhaus,
Dipl.-Chem., Verw. Wiss. Ass. (Physikalische Chemie)
- Junker, Klaus, Jakob-Kneipp-Str. 106, 4000 Düsseldorf 13, F. 70 93 26
Dipl.-Math., Verw. Wiss. Ass. (Mathematik)
- Kies, Walter, Universitätsstr. 1, 4000 Düsseldorf 1, F. 3 11—31 06
Dipl.-Ing., Wiss. Ass. (Experimentalphysik)
- Kindermann, Klaus, Universitätsstraße 1, 4000 Düsseldorf 1, F. 3 11—20 74
Dr. rer. nat., Wiss. Ass. (Psychologie)
- Kittler, Jürgen, Grupellostr. 33, 4000 Düsseldorf 1,
Dipl.-Chem., Verw. Wiss. Ass. (Organische Chemie)
- Koch, Herbert, Universitätsstr. 1, 4000 Düsseldorf 1
Dr. rer. , Wiss. Ass. (Mikrobiologie)
- Köthe, Ulrich, Holzweg 89, 4019 Monheim-Baumberg, F. (0 21 73) 6 17 73
Apotheker, Wiss. Ang. (Pharmazeutische Biologie)
- Kopp, Axel, Himmelgeister Straße 282, 4000 Düsseldorf 1,
Dipl.-Chem., Verw. Wiss. Ass. (Organische Chemie)

- Korte, Lutz, Ueckelhoferstr. 43, 4050 Mönchengladbach,
Dipl.-Chem., Verw. Wiss. Ass. (Anorganische Chemie)
- Kupka, Hans, Am Walbert 2a/1, 4000 Düsseldorf 30,
Dr. (Breslau), Wiss. Ang. (Theoretische Chemie)
- Kutter, Jürgen, Luisenstr. 67, 4000 Düsseldorf,
Verw. Wiss. Ass. (Anorganische Chemie)
- Lauber, Ingrid, Schumannstraße 100, 4000 Düsseldorf 1, F. 68 26 01
Dipl.-Phys., Wiss. Ass. (Experimentalphysik)
- Leonard, Joachim, Universitätsstr. 1, 4000 Düsseldorf 1, F. (3 11) 34 92
Dr. phil., Wiss. Ass. (Psychologie)
- Lichey, Johann, Im Hasengraben 68, 4000 Düsseldorf 13,
Verw. Wiss. Ass. (Pharmazeutische Technologie)
- Liebrich, Winfrid, Stessener Weg 6, 4053 Jüchen 6,
Dr. rer. nat., Wiss. Ass. (Genetik)
- Lückenhaus, Wilfried, Oberkasseler Str. 125, 4000 Düsseldorf 11
Dipl.-Chem., Verw. Wiss. Ass. (Org. Chemie)
- Lütcke, Helmut, Bertramsweg 22, 4030 Ratingen-Tiefenbroich, F. (0 21 02) 4 12 62
Dr. rer. nat., Wiss. Ass. (Mathematik)
- Mahler, Hans-Friedrich, Hedwigstraße 22, 5600 Wuppertal 1,
Dr. rer. nat., Wiss. Ang. (Anorganische Chemie)
- Mamsch, Alfred, Herderstraße 23, 4000 Düsseldorf 1,
Dipl.-Chem., Verw. Wiss. Ass. (Anorganische Chemie)
- Maurer, Joseph, Universitätsstr. 1, 4000 Düsseldorf 1
Dr. rer. nat., Wiss. Ass. (Mathematik)
- May, Sibylle, Hetjensstr. 15, 4000 Düsseldorf 30, F. 65 44 40
Dipl.-Biol., Wiss. Ang. (Pharmazeutische Biologie)
- Merfort, Irmgard, Erasmusstr. 24, 4000 Düsseldorf 1, F. 31 53 72
Apothekerin, Verw. Wiss. Ass. (Pharmazeutische Biologie)
- Metzler, Horst, Siebenbürgenweg 48, 4000 Düsseldorf 13,
Dr. phil. nat., Wiss. Ang. (Botanik)
- Meyer, Peter W., Schorlemer Straße 86, 4000 Düsseldorf 11, F. 57 50 75
Dipl.-Math., Wiss. Ass. (Mathematik)
- Mieger, Thomas, Hammer Dorfstr. 165, 4000 Düsseldorf 1,
Apotheker, Verw. Wiss. Ass. (Pharmazeutische Chemie)
- Möbus, Axel, Vogelsangstr. 60, 4040 Neuss 1,
Dipl.-Math., Verw. Wiss. Ass. (Mathematik)
- Möller, Henning, Im Liefeld 3, 4000 Düsseldorf 1,
Dipl.-Phys., Wiss. Ang. (Experimentalphysik)
- Müller, Petra, Steffaniweg 15, 4000 Düsseldorf 13,
Apothekerin Dr. rer. nat., Wiss. Ang. (Pharmazeutische Chemie)
- Nef, Barbara, Ludwigstraße 24, 4000 Düsseldorf 1, F. 3 11-42 97
Dr. phil., Wiss. Ang. (Psychologie)
- Neudecker, Bernd, Planetenstraße 39, 4000 Düsseldorf 1, F. 33 53 86
Dipl.-Phys., Verw. Wiss. Ass. (Theoretische Physik)
- Nuhn, Burghard, Bankstraße 28, 4000 Düsseldorf 30, F. 49 44 04
Dipl.-Phys., Wiss. Ass. (Experimentalphysik)
- Odenthal, Heinz, Am Haferkamp 65, 4000 Düsseldorf 13, F. 76 58 17
Dipl.-Phys., Wiss. Ass. (Experimentalphysik)
- Ohm, Andreas, Kronprinzenstraße 66, 4000 Düsseldorf 1,
Apotheker, Verw. Wiss. Ass. (Pharmazeutische Technologie)

- Ostlinning, Edgar, Hauptstraße 46, 4000 Düsseldorf 13,
Dipl.-Chem., Verw. Wiss. Ass. (Organische Chemie)
- Ottersbach, Günther, Beethovenstraße 17, 5657 Haan, F. (0 21 29) 79 51
Dipl.-Phys., Wiss. Ass. (Theoretische Physik)
- Pant, Johannes, Lärchenweg 1, 5628 Heiligenhaus,
Apotheker, Verw. Wiss. Ass. (Pharmazeutische Chemie)
- Peter, Günter, Corellistraße 42, 4000 Düsseldorf 13, F. 70 66 25
Dr. rer. nat., Wiss. Ang. (Experimentalphysik)
- Peters, Wilfried, Löricker Str. 37, 4040 Neuss,
Dr. rer. nat., Wiss. Ang. (Anorganische Chemie)
- Petzsche, Hans Joachim, Düsseldorfer Straße 42, 4000 Düsseldorf 11,
F. 57 12 02,
Dr. rer. nat., Wiss. Ass. (Mathematik)
- Pockrand, Iven, Heisinger Str. 64a, 4300 Essen 1,
Dr. rer. nat., Wiss. Ang. (Experimentalphysik)
- Poll, Wolfgang, Waisenhausstr. 7, 5160 Düren, F. (0 24 21) 1 47 63
Dipl.-Chem., Verw. Wiss. Ass. (Anorganische Chemie)
- Pritzel, Monika, Universitätsstraße 1, 4000 Düsseldorf 1, F. 3 11-34 93
Dr. rer. nat., Wiss. Ass. (Psychologie)
- Proß, Günter, Sonnenweg 14, 4040 Neuss 21 (Hoisten) F. 0 21 07-68 03
Dr. Ing., Wiss. Ass. (Experimentalphysik)
- Quack, Wolfram, Akazienweg 16, 4040 Neuss 21,
Dr. rer. nat., Wiss. Ass. Pharmazeutische Biologie)
- Quittmann, Heinz-Wilh., Cecilienallee 44, 4000 Düsseldorf 30,
Dipl.-Chem., Verw. Wiss. Ass. (Organische Chemie)
- Rachel, Ingrid, Solenanderstraße 12, 4000 Düsseldorf 1, F. 34 16 48
Apotheker, Wiss. Ang. (Pharmazeutische Biologie)
- Reinhardt, Hans-Walter, Suitbertusstraße 89-91, 4000 Düsseldorf 1,
Apotheker, Verw. Wiss. Ass. (Pharmazeutische Chemie)
- Renkawitz, Rainer, Lärchenweg 2a, 4006 Erkrath 2,
Dr. rer. nat., Wiss. Ang. (Genetik)
- Reski, Horst Dieter, Vollmerswertherstr. 203, 4000 Düsseldorf 1,
Dipl.-Chem., Verw. Wiss. Ass. (Anorganische Chemie)
- Rieß, Gerhard, Dörpfeldstr. 6, 4006 Erkrath 2,
Apotheker, Wiss. Ang. (Pharmazeutische Chemie)
- Ritter, Gebhard, Johannes-Büchner-Straße 14, 4052 Korschenbroich 3,
Dipl.-Phys., Wiss. Ass. (Experimentalphysik)
- Röttger, Peter-Michael, Hildener Straße 11, 4000 Düsseldorf 13, F. 71 46 35
Apotheker, Verw. Wiss. Ass. (Pharmazeutische Biologie)
- Rübartsch, Alfred, Himmelgeister Straße 222, 4000 Düsseldorf 1,
Dipl.-Phys., Wiss. Ass. (Experimentalphysik)
- Rybarsch, Hans, Butzbacher Weg 14, 4000 Düsseldorf 1, F. 21 46 44
Dipl.-Phys., Wiss. Ass. (Experimentalphysik)
- Sabelberg, Elmar, Richardstraße 59, 4000 Düsseldorf 1, F. 22 56 94
Dr. rer. nat., Wiss. Ass. (Geographie)
- Santore, Uwe J., Nordstraße 38/40, 4010 Hilden,
Dr. phil., BSc (Camb), PhD (London) DIC, ARCS, MIBid
- Sauerwein, Jochem, Oberrather Straße 21, 4000 Düsseldorf 30,
Verw. Wiss. Ass. (Physikalische Chemie)

- Schäfer, Ulrich, Erasmusstraße 3, 4000 Düsseldorf 1, F. 31 52 14
Dr. rer. nat. (Genetik)
- Schaltenbrand, Ralf, Beethovenstr. 52, 4010 Hilden,
Apotheker, Verw. Wiss. Ass. (Pharmazeutische Chemie)
- Schedel, Rosemarie, Sillierstr. 49, 5600 Wuppertal 11, F. (02 02) 74 44 28
Dr. rer. nat., Wiss. Ang. (Botanik)
- Schmidtberg, Günter, Merowingerstraße 184, 4000 Düsseldorf 1,
Dr. rer. nat., Wiss. Ass. (Organische Chemie)
- Schneemann, Hubert, Sedanstraße 4, 4000 Düsseldorf 1,
Apotheker, Wiss. Ass. (Pharmazeutische Technologie)
- Schoenen, Norbert,, Querenburger Höhe 97, 4630 Bochum 1,
Dipl.-Phys., Verw. Wiss. Ass. (Theoretische Chemie)
- Schreiber, Peter, Meyerhofstraße 27, 4000 Düsseldorf 13,
Dipl.-Math., Wiss. Ass. (Mathematik)
- Schrödter, Christian, Obere Talstraße 30, 4020 Mettmann,
Dipl.-Phys., Wiss. Ass. (Angewandte Physik)
- Schüffler, Karlheinz, Hüttenstraße 108, 4000 Düsseldorf 1,
Dr. rer. nat., Wiss. Ass. (Mathematik)
- Schumacher, Dieter, Südallee 57, 4000 Düsseldorf 13,
Verw. Wiss. Ass. (Angewandte Physik)
- Schwan, Lothar, Universitätsstr. 1, 4000 Düsseldorf 1,
Dr. rer. nat. (Physikalisches Institut IV)
- Schwertfeger, Karl, Eisenstraße 8, 4000 Düsseldorf 1, F. 78 98 67,
Dipl.-Math., Verw. Wiss. Ass. (Mathematik)
- Seidel, Joachim, Himmelgeister Landstraße 74, 4000 Düsseldorf 13, F. 79 81 55
Dr. rer. nat., Wiss. Ass. (Theoretische Physik)
- Semlyen, Johann, Alt-Eller 33, 4000 Düsseldorf 1, F. 22 52 77
Dipl.-Phys., Wiss. Ass. (Theoretische Physik)
- Siebeck, Jürgen, E., Halskestraße 1, 4000 Düsseldorf 1, F. (02 11) 34 29 18
Verw. Wiss. Ass. (Geographie)
- Siegert, Karl, Christophstraße 74, 4000 Düsseldorf 1,
Dr. rer. nat., Wiss. Ang. (Organische Chemie)
- Somberg, Heinrich, Hüttenstraße 36, 4000 Düsseldorf 1
Dr. rer. nat., Wiss. Ang. (Anorganische Chemie)
- Splattstößer, Brigitte, Girmeskreuzstraße 29a, 4044 Kaarst 1,
Dr. rer. nat., Wiss. Ass. (Theoretische Physik)
- Spüler, Manfred, Ellerstraße 78, 4000 Düsseldorf 1, F. 72 57 80
Verw. Wiss. Ass. (Zoologie)
- Steffen, Michael, Dellplatz 37, 4100 Duisburg 1, F. (02 03) 2 07 03,
Dipl.-Chem., Verw. Wiss. Ass. (Anorganische Chemie)
- Steigel, Alois, Curieweg 36, 4000 Düsseldorf 13,
Dr. rer. nat., Wiss. Ass. (Organische Chemie)
- Steinebach, Josef, Mühlenstraße 92, 4005 Meerbusch 3 — Lank,
F. (0 21 50) 28 94
Dr. rer. nat., Wiss. Ass. (Mathematik)
- Syassen, Karl, Benrodestraße 111, 4000 Düsseldorf 13, F. 71 33 67
Dr. rer. nat., Wiss. Ass. (Experimentalphysik)
- Teubner, Andreas, Akazienstraße 31, 4000 Düsseldorf 22
Apotheker, Verw. Wiss. Ass. (Pharmazeutische Technologie)

- Teusner, Michael, Zum Eigen 27, 4030 Ratingen, F. (0 21 02) 47 14 38,
Dipl.-Math., Wiss. Ass. (Mathematik)
- Tischendorf, Gilbert, Raffaelweg 14, 4001 Hilden
Dr. rer. nat., Wiss. Ang. (Genetik)
- Tröster, Gisela, Flößerstraße 8, 4000 Düsseldorf 13,
Apothekerin, Wiss. Ang. (Pharmazeutische Chemie)
- Tröster, Kristina, Corellistraße 85, 4000 Düsseldorf 13,
Apothekerin, Dr. rer. nat., Wiss. Ass. (Pharmazeutische Chemie)
- Uppenkamp, Reinhard, Sallerplatz 4, 4000 Düsseldorf 11, F. 57 46 91
Dr. rer. nat., Wiss. Ang. (Anorganische Chemie)
- Vogt, Christian, Fleher Deich 1, 4000 Düsseldorf 1, F. 34 06 06,
Dipl.-Math., Verw. Wiss. Ass. (Mathematik)
- Wada, Shoji, Freytagstraße 30, 4000 Düsseldorf 1, F. 68 11 87,
Dr. rer. nat., Wiss. Ass. (Zoologie)
- Wahle, Berndt, Wilhelm-Busch-Str. 32, 4047 Dormagen 5, F. (0 21 06) 4 43 30,
Dipl.-Chem., Verw. Wiss. Ass. (Organische Chemie)
- Waldheim, Günter, Werstener Dorfstr. 65, 4000 Düsseldorf 13,
Apotheker, Dr. rer. nat., Wiss. Ang. (Pharmazeutische Chemie)
- Wandel, Rainer, Benzenbergstraße 57, 4000 Düsseldorf 1,
Apotheker, Wiss. Ang. (Pharmazeutische Chemie)
- Weber, Horst, Neuer Markt 32, 5657 Haan, F. (0 21 29) 5 01 02,
Dipl.-Math., Verw. Wiss. Ass. (Mathematik)
- Weberpals, Helmut, Krefelder Straße 148, 4000 Düsseldorf 11,
Dr. rer. nat., Wiss. Ass. (Mathematik)
- Weinert, Ulrich, Am Weidblech 7, 4010 Hilden, F. (0 21 03) 4 14 20
Dr. rer. nat., Wiss. Ass. (Theoretische Physik)
- Weis, Engelbert, Aachener Straße 71, 4000 Düsseldorf 1,
Dr. rer. nat., Wiss. Ass. (Botanik)
- Welzl, Hans, Universitätsstraße 1, 4000 Düsseldorf 1, F. 3 11-42 98
Dr. phil. (Psychologie)
- Westle, Günter H., Suitbertusstr. 16, 4000 Düsseldorf 1,
Apotheker, Verw. Wiss. Ass. (Pharmazeutische Chemie)
- Wilms, Axel, Immermannstr. 48, 4000 Düsseldorf 1,
Dipl.-Chem., Verw. Wiss. Ass. (Anorganische Chemie)
- Wolfrum, Christine, Am Haferkamp 65, 4000 Düsseldorf 13, F. 76 12 26
Dr. Ing., Wiss. Ang. (Psychologie)
- Wundram, Dieter, Martinusstraße 18, 4047 Dormagen 5, F. (0 21 06) 4 04 68
Dr. rer. nat., Wiss. Ass. (Organische Chemie)
- Wussow, Hans-Georg, Poststraße 9, 4000 Düsseldorf 1
Dipl.-Chem., Verw. Wiss. Ass. (Anorganische Chemie)
- Ziplies, Dieter, Balcke Str. 12, 4000 Düsseldorf 13, F. 71 14 62
Dipl.-Math., Verw. Wiss. Ass. (Mathematik)

Institute

Mathematisches Institut

Direktoren: o. Prof. Dr. A. Bergmann, o. Prof. Dr. B. Döring, Prof. Dr. G. Fischer, o. Prof. Dr. R. Meise, o. Prof. Dr. W. Petry, o. Prof. Dr. Dr. h. c. H. Schubert, o. Prof. Dr. K. Steffen

Lehrstuhl I für Mathematik (Gebäude 25.22, Ebene 03)

o. Prof. Dr. Reinhold Meise, F. 3 11-31 87

Sekretariat: Frau Marianne Stimmel, F. 3 11-31 87

Wiss. Ass.: Dr. Hans Joachim Petzsche, F. 3 11-31 93

Wiss. Ang.: Dr. Manfred Börgens, F. 3 11-31 89,

Verw. Wiss. Ass.: Dipl.-Math. Klaus Junker (F. 3 11-31 94), Dipl.-Math. Karl Schwerdtfeger (F. 3 11-21 86)

Lehrstuhl II für Mathematik (Gebäude 25.22, Ebene 03)

o. Prof. Dr. Dr. h. c. Horst Schubert, F. 3 11-21 62

Sekretariat: Frau Elke Wien, F. 3 11-21 62

Wiss. Rat u. Prof.: Dr. Egbert Harzheim (F. 3 11-21 71), Dr. Helmut Ratschek (F. 3 11-21 75)

Akad. Oberrat: Dr. Thomas Thode, F. 3 11-21 72

Oberassistent: Priv.-Doz. Dr. Harald Lindner, F. 3 11-21 76

Wiss. Ass.: Dr. Roswitha Harting (F. 3 11-21 73), Priv.-Doz. Dr. Gunnar Schröder (F. 3 11-21 74), Dr. Helmut Weberpals (F. 3 11-21 77)

Verw. Wiss. Ass.: Dipl.-Math. Axel Möbus, (F. 3 11-31 95)

Lehrstuhl III für Mathematik (Gebäude 25.13, Ebene 03)

o. Prof. Dr. Klaus Steffen, F. 3 11-37 80

Sekretariat: Frau Hildegard Werner, F. 3 11-37 80

Wiss. Ass.: Dr. Karlheinz Schöffler, F. 3 11-37 81

Verw. Wiss. Ass.: Dipl.-Math. Michael Grüter, F. 3 11-37 82

Lehrstuhl IV für Mathematik (Gebäude 25.13, Ebene 03)

o. Prof. Dr. Gerd Fischer, F. 3 11-46 90

Sekretariat: N. N., F. 3 11-46 90

Wiss. Ass.: Dr. Joseph Maurer

Verw. Wiss. Ass.: Dipl.-Math. Christian Vogt, F. 3 11-46 91

Lehrstuhl für Angewandte Mathematik (Gebäude 25.22, Ebene 02)

o. Prof. Dr. Boro Döring, F. 3 11-21 50

Sekretariat: Frau Renate Eschen, F. 3 11-21 50

Wiss. Rat u. Prof.: N. N., F. 3 11-21 64

Dozent: Dr. Manfred Kracht, F. 3 11-21 53

Wiss. Ass.: Dr. Helmut Lütcke (F. 3 11-21 54), Dipl.-Math. Michael Teusner (F. 3 11-21 55), Dipl.-Math. Peter W. Meyer (F. 3 11-21 56)

Lehrstuhl für Instrumentelle Mathematik (Gebäude 25.13, Ebene 02)

o. Prof. Dr. Walter Petry, F. 3 11-21 63

Sekretariat: Frau Margot Hoffmann, F. 3 11-21 63

Wiss. Ass.: Dipl.-Math. Peter Schreiber (F. 3 11-21 90),

Verw. Wiss. Ass.: Dipl.-Math. Horst Weber (F. 3 11-21 89)

Lehrstuhl für Mathematikdidaktik und Mathematik (Gebäude 25.22, Ebene 03)

o. Prof. Dr. Artur Bergmann, F. 3 11-21 60

Sekretariat: Frau Elke Wien, F. 3 11-21 60

Wiss. Rat u. Prof.: Dr. Heinz Orsinger, F. 3 11-21 88

Stud.-Prof.: Dr. Erich Baumgartner, F. 3 11-21 84

Dozent: Dr. Otto Kerner, (F. 3 11-21 85), Dr. Robert Wisbauer (F. 3 11-21 87)

Verw. Wiss. Ass.: Dipl.-Math. Dieter Ziplies, (F. 3 11-21 83)

Institut für Statistik und Dokumentation (Gebäude 25.13, Ebene 01)

Direktor: o. Prof. Dr. Hanns Klinger, F. 3 11-21 65

Sekretariat: Frau Barbara von Blanquet, F. 3 11-21 65

Wiss. Rat u. Prof.: Dr. Klaus Janßen, F. 3 11-21 66

Wiss. Ass.: Dr. Volker Dembinski (F. 3 11-21 67), Dr. Josef Steinebach (F. 3 11-21 69)

Techn. Ass.: Frau Anneliese von Lindern, F. 3 11-21 59

Physikalisches Institut

Direktoren: o. Prof. Dr. Gernot Decker, o. Prof. Dr. Andreas Otto, o. Prof. Dr. Dankward Schmid, o. Prof. Dr. Jürgen Uhlenbusch,

Lehrstuhl I (Gebäude 25.42, Ebene 01)

o. Prof. Dr. Gernot Decker, F. 3 11-23 17

Sekretariat: Frau Hirschmann (F. 3 11-23 18), Frau Dominik (F. 3 11—23 18)

Prof. em. Dr. Jan van Calker, F. 3 11-42 47

Wiss. Rat u. Professor: Dr. Dieter Meiners, F. 3 11-23 20

Studienprofessor: Dr. Hans-Rudolf Kleinhanß, F. 3 11-23 19

Akad. Oberräte: Priv.-Doz. Dr. Ferdinand Müller (F. 3 11-22 81), Dr. Benno Wischgoll, (F. 3 11-22 78)

Oberassistent: Prof. Dr. Wolfgang Behmenburg, F. 3 11-22 82

Wiss. Ass.: Dipl.-Phys. Horst Ferfers (F. 3 11-23 16), Dr. Klaus Hollenberg (F. 3 11-31 01, Dipl.-Ing. Walter Kies (F. 3 11-31 06), Dipl.-Phys. Ingrid Lauber, (F. 3 11-31 15), Dipl.-Phys. Burghard Nuhn (F. 3 11-23 22), Dr. Günter Pross

F. 3 11-31 06), Dipl.-Phys. Alfred Rübartsch (F. 3 11-23 24), Dipl.-Phys. Hans Rybarsch (F. 3 11-38 61).

Wiss. Ang.: Dr. Günter Peter (F. 3 11-22 80), Dipl.-Ing. Wilfried Maysenhölder (F. 3 11-31 18)

Lehrstuhl II (Gebäude 25.33, Ebene 02)

o. Prof. Dr. Jürgen Uhlenbusch, F. 3 11-21 57

Sekretariat: Frau Knapp, F. 3 11-21 57

Akadem. Oberrat: Dr. J. H. Schäfer, F. 3 11-21 58

Akadem. Oberrat: Dr. Helmut Kempkens, F. 3 11-28 63

Oberassistent: Dr. Jobst Hackmann, F. 3 11-28 61

Wiss. Ass.: Dipl.-Phys. Christoph Carlhoff (F. 3 11-28 64)

Dipl.-Phys. Heinz Odenthal (F. 3 11-31 42), Dipl.-Phys. Gebhard Ritter (F. 3 11-28 65)

Wiss. Ang.: Dipl.-Phys. Peter Chall (DFG) (F. 3 11-38 82), Dipl.-Phys. Dr. Claudine Gillet (F. 3 11-38 94), Dipl.-Phys. Reinhold Mann (DFG) (F. 3 11-38 81), Dipl.-Phys. Helmut Reuters (SFB) (F. 3 11-28 69), Dipl.-Phys. Eng Kie Souw (DFG) (F. 3 11-28 70)

Lehrstuhl III (Gebäude 25.22, Ebene 02)

o. Prof. Dr. Andreas Otto, F. 3 11-40 63

Sekretariat: Anneliese Frey, F. 3 11-40 63

Wiss. Ass.: Dr. Karl Syassen, F. 3 11-42 67

Wiss. Ang.: Dipl.-Phys. Henning Möller, F. 3 11-42 68, Dr. Iven Pockrand (F. 3 11-42 66)

Verw. Wiss. Ass.: Dipl.-Phys. Jürgen Billmann (F. 3 11-43 45)

Lehrstuhl IV (Gebäude 25.33, Ebene 01)

o. Prof. Dr. Dankward Schmid (F. 3 11-47 90)

Sekretariat: NN (F. 3 11-47 90)

Wiss. Ass. Dr. Lothar Schwan, F. 3 11-42 13

Gastdozent am Physikalischen Institut: Dr. G. E. Werner Schulze, F. 3 11-45 15

Physikalische Grundpraktika (Gebäude 25.42, Ebene U1) (Zentrale Einrichtung der Physik)

Leitung: Studienprofessor Dr. Hans-Rudolf Kleinhanß, F. 3 11-23 19

Geschäftszimmer: Barbara Nolte, F. 3 11-31 08

Institut für Theoretische Physik

Direktoren: o. Prof. Dr. Richard Bausch, o. Prof. Dr. Hans-Karl Janssen,
o. Prof. Dr. Rudolf-Wilhelm Larenz, o. Prof. Dr. Kurt Suchy

Lehrstuhl I (Gebäude 25.32, Ebene 01)

o. Prof. Dr. Rudolf-Wilhelm Larenz, F. 3 11-24 73

Sekretariat: Frau Laufen, F. 3 11-24 73

Wiss. Rat u. Prof.: Dr. Rüdiger Bessenrodt, F. 3 11-31 22

Akadem. Oberrat: Dr. Herbert Wenk, F. 3 11-24 72

Wiss. Ass.: Dr. Joachim Seidel (F. 3 11-20 14), Dipl.-Phys. Semlyen (F. 3 11-37 00), Dipl.-Phys. Ottersbach (F. 3 11-20 16)

Lehrstuhl II (Gebäude 25.32, Ebene 02)

o. Prof. Dr. Kurt Suchy, F. 3 11-27 46

Sekretariat: Frau Bernstein, F. 3 11-27 46

Wiss. Rat u. Prof.: Dr. Eckhard Rebhan, F. 3 11-20 58

Wiss. Ass.: Dr. Ulrich Weinert, F. 3 11-27 45

Verw. Wiss. Ass.: Dr. Helmut Hebenstreit (F. 3 11-20 61),

Lehrstuhl III (Gebäude 25.32, Ebene 03)

o. Prof. Dr. Hans-Karl Janssen, F. 3 11-39 92

Sekretariat: Frau Carola Schäfer, F. 3 11-39 92

Wiss. Ass.: Dr. Nikolaus Breuer, (F. 3 11-39 93), Dr. Brigitte Spletstößer,
(F. 3 11-43 17)

Lehrstuhl IV Gebäude 25.32, Ebene 03)

o. Prof. Dr. Richard Bausch, F. 3 11-47 10

Sekretariat: N. N., F. 3 11-47 10

Wiss. Ass.: Dr. Hannelore Bessenrodt, F. 3 11-45 57

Verw. Wiss. Ass.: Dipl.-Phys. Bernd Neudecker, F. 3 11-42 85

Institut für Angewandte Physik (Gebäude 25.33, Ebene 01)

o. Prof. Dr. Jakob Kranz, F. 3 11-24 74

Sekretariat: N. N., F. 3 11-24 74

Wiss. Rat u. Prof. Dr. Dietrich Stark, F. 3 11-22 91

Studienprofessor: Dr. Paul Thielemann, F. 3 11-22 84

Akadem. Rat: Dr. Hildegard Hammer, F. 3 11-25 92

Wiss. Ass.: Dipl.-Phys. Christian Schrödter, F. 3 11-36 58

Verw. Wiss. Ass.: Dieter Schumacher, F. 3 11-31 80

Verw. Wiss. Ass.: N. N.

Institut für Anorganische Chemie und Strukturchemie**Lehrstuhl I (Gebäude 26.43, Ebene 01)**

o. Prof. Dr. Wilhelm Kuchen, F. 3 11-22 86

Sekretariat: B. Rehberg, F. 3 11-22 87

Wiss. Rat u. Prof.: Dr. Gerhard Hägele, F. 3 11-22 88

Akadem. Oberrat: Dr. Klaus Diemert (F. 3 11-22 89), Dr. Helmut Keck
(F. 3 11-21 99)

Verw. Wiss. Ass.: Dipl.-Chem. Axel Hinke (F. 3 11-40 04), Dipl.-Chem. Ernst
Hoffmann (F. 3 11-40 04), Dipl.-Chem. Jürgen Kutter (F. 3 11-22 92), Dipl.-
Chem. Alfred Mamsch (F. 3 11-31 66)

Wiss. Ang.: Dr. Bernd Höhn (F. 3 11-21 97), Dr. Hans-Friedrich Mahler (F. 3 11-
25 96), Dr. Wilfried Peters (F. 3 11-31 89), Dr. Heinrich Somberg (F. 3 11-25 96),
Dr. Reinhard Uppenkamp (F. 3 11-22 92)

Lehrstuhl II (Gebäude 26.42, Ebene 01)

o. Prof. Dr. Dietrich Mootz, F. 3 11-31 35

Sekretariat: Frau Vogel, F. 3 11-31 36

Akadem. Oberräte: Priv.-Doz. Dr. Rüdiger Kniep, F. 3 11-31 47, Dr. Hartmut Wunderlich, F. 3 11-31 44

Wiss. Ass.: Dr. Annegret Lipka, F. 3 11-31 46 (beurlaubt)

Verw. Wiss. Ass.: Dipl.-Chem. Dieter Brodalla (F. 3 11-30 68), Dipl.-Chem. Lutz Korte (F. 3 11-38 57), Dipl.-Chem. Wolfgang Poll (F. 3 11-41 43), Dipl.-Chem. Horst Dieter Reski (F. 3 11-36 72), Dipl.-Chem. Michael Steffen (F. 3 11-38 57), Dipl.-Chem. Axel Wilms (F. 3 11-30 68)

Institut für Organische Chemie I (Gebäude 26.43, Ebene 00)

Direktor: o. Prof. Dr. Leonhard Birkofer, F. 3 11-22 98

Sekretariat: Frau Edith von Aspern, F. 3 11-22 98/22 99

Akadem. Oberräte: Dr. Fritz Becker (F. 3 11-22 97), Dr. Heinz Dickopp (F. 3 11-25 71), Dr. Dirk Prüstel (F. 3 11-22 95)

Wiss. Ass.: Dr. Norbert Lichtenstein (F. 3 11-25 64), Dr. Alois Steigel (F. 3 11-28 89), Dr. Dieter Wundram (F. 3 11-28 90)

Verw. Wiss. Ass.: Dipl.-Chem. Eduard Hänzel (F. 3 11-33 48), Dipl.-Chem. Axel Kopp (F. 3 11-36 23), Dipl.-Chem. Edgar Ostlinning (F. 3 11-31 32), Dipl.-Chem. Heinz-Wilh. Quittmann (F. 3 11-36 35), Dipl.-Chem. Jürgen Kittler (F. 3 11-35 56), Dipl.-Chem. Wilfried Lückenhaus (F. 3 11-35 56), Dipl.-Chem. Bernd Wahle (F. 3 11-33 48)

Wiss. Ang.: Dr. Gioacchino Falsone (F. 3 11-23 12), Dr. Hatim Haddad (F. 3 11-25 65)

Institut für Organische Chemie II (Gebäude 26.33, Ebene 00)

Direktor: o. prof. Dr. Günter Wulff, F. 3 11-47 60

Institut für Physikalische Chemie (Gebäude 26.43, Ebene 02)

Direktor: o. Prof. Dr. Heinz-Helmut Perkampus, F. 3 11-21 00

Sekretariat: Frau Heide-Sigrun Helmbrecht, F. 3 11-21 10

Abteilungsleiter: Wiss. Rat u. Prof. Dr. Edwin Baumgarten, F. 3 11-21 01

Wiss. Rat u. Prof.: Dr. Heinz Kleindienst, F. 3 11-21 03

Akad. Oberrat: Dr. Helmut Hoffmann, F. 3 11-21 02

Dr. Günter Petermann, F. 3 11-21 04

Oberass.: Dr. Thorsten Bluhm, F. 3 11-21 06

Verw. Wiss. Ass.: Dipl.-Chem. Hans Bettermann, Dipl.-Chem. Hans-Peter Erb, Dipl.-Chem. Heiner Felbecker, Dipl.-Chem. Detlev Hollenberg, Dipl.-Chem. Joachim Juffernbruch, Dipl.-Chem. Jochen Sauerwein

Institut für Theoretische Chemie (Gebäude 26.32, Ebene 03)

Direktor: o. Prof. Dr. Hans-Herbert Schmidtke, F. 3 11-32 09

Sekretariat: Frau Brigitte Graßhoff, F. 3 11-32 09/34 66

Akadem. Rat: Dr. Thomas Schönherr, F. 3 11-32 12

Wiss. Ass.: Dipl.-Phys. Gerd Eyring (F. 3 11-32 08)

Verw. Wiss. Ass.: Dipl.-Phys. Norbert Schoenen (F. 3 11-46 83)

Wiss. Ang.: Dr. Hans Kupka (DFG) (F. 3 11-32 11)

Institut für Pharmazeutische Chemie (Gebäude 26.23, Ebene 02)

Direktor: o. Prof. Dr. Hans Möhrle, F. 3 11-36 61

Sekretariat: Ingeborg Büchner, F. 3 11-36 61

Wiss. Rat u. Prof.: Dr. Horst Weber, F. 3 11-38 46

Akadem. Rat: Dr. Hans-Jörg Hemmerling, F. 3 11-38 50

Wiss. Ass.: Dr. Kristina Tröster (F. 3 11-38 45)

Verw. Wiss. Ass.: Martin Biegholdt (F. 3 11-38 27), Dr. Manfred Busch (F. 3 11-38 49), Michael Claas (F. 3 11-38 41), Thomas Mieger (F. 3 11-38 24), Johannes Pant (F. 38 39), Hans-Walter Reinhardt (F. 38 26), Ralf Schaltenbrand (F. 3 11-38 27), Günter H. Westle (F. 38 26)

Wiss. Ang.: Dr. Petra Müller (F. 3 11-38 43), Gisela Tröster (F. 38 39), Gerhard Rieß (F. 38 22), Rainer Wandel (F. 38 24), Dr. Günter Waldheim)

Institut für Pharmazeutische Biologie (Gebäude 26.23, Ebene 00)

Direktor: o. Prof. Dr. Günter Willuhn, F. 3 11-41 63

Sekretariat: Alice von Büнау, F. 3 11-41 63

Verw. Wiss. Ass.: Apotheker Irmgard Merfort (F. 3 11-41 81), Apotheker Peter-Michael Röttger (F. 3 11-41 74)

Wiss. Ang.: Dipl.-Biol. Sibylle May (F. 3 11-41 80), Apotheker Ulrich Köthe (F. 3 11-41 79), Apotheker Ingrid Rachel (F. 3 11-41 74)

Wiss. Ass.: Dr. Wolfram Quack (F. 3 11-41 78)

Institut für Pharmazeutische Technologie (Gebäude 26.22, Ebene 00)

Direktor: o. Prof. Dr. Bernhard C. Lippold, F. 3 11-42 20

Sekretariat: Fr. Gerda Köllges, F. 3 11-42 20

Wiss. Ang.: Hermann Förster (F. 3 11-41 14), Andreas Teubner (F. 3 11-41 16), Hubert Schneemann (F. 3 11-41 14)

Verw. Wiss. Ass.: Johann Lichey (F. 3 11-42 18), Andreas Ohm (F. 3 11-41 14)

Botanisches Institut

Direktoren: o. Prof. Dr. Wilfried Stubbe, o. Prof. Dr. Kurt A. Santarius, N.N.

Kustos: Akadem. Oberrat Dr. Ulrich Hallier, F. 3 11-23 39

Lehrstuhl I (Gebäude 26.13, Ebene 02)

o. Prof. Dr. Wilfried Stubbe, F. 3 11-34 76

Sekretariat: N. N. F. 3 11-26 21, N. N. F. 3 11-47 27

Wiss. Räte u. Prof.: Dr. Reinhold Herrmann, F. 3 11-23 38, Dr. Klaus-Viktor Kowallik, F. 3 11-25 26

Dozent: Dr. Hans-Jürgen Bohnert, F. 3 11-23 44

Akad. Rat: Dr. Wilfried Behn, F. 3 11-34 77

Wiss. Ang.: Dr. Rosemarie Schedel, 3 11-23 41, Dr. Uwe J. Santore, F. 3 11-45 61

Lehrstuhl II (Gebäude 26.03, Ebene 01)

o. Prof. N.N.

Vertreter: apl. Prof. Dr. Gotthard H. Krause, F. 3 11-25 27

Sekretariat: Karin Weidemann, F. 3 11-23 40, Rita Reidegeld, F. 3 11-41 32

Wiss. Ang.: Dr. Christoph Giersch, F. 3 11-30 28

Wiss. Ass.: N. N.

Lehrstuhl III (Gebäude 26.13, Ebene 01)

o. Prof. Dr. Kurt A. Santarius, F. 3 11-23 48

Sekretariat: Karin Weidemann, F. 3 11-23 40, Rita Reidegeld, F. 3 11-41 32

Wiss. Ass.: Dr. Engelbert Weis, F. 3 11-35 54, Dr. Horst Metzler, F. 3 11-38 62

Botanischer Garten

Direktor: o. Prof. Dr. Wilfried Stubbe

Akadem. Oberrat Dr. Werner Dietrich, F. 3 11-24 77

Technischer Leiter: Gartenamtman Dietrich Jacobsen, F. 3 11-24 02

Institut für Zoologie

Direktoren: o. Prof. Dr. Günter Schneider, o. Prof. Dr. Werner Peters

Lehrstuhl I (Gebäude 26.02, Ebene 00)

o. Prof. Dr. Günter Schneider, F. 3 11-34 14

Sekretariat: Frau Unbehaun, F. 3 11-34 15

Wiss. Räte u. Prof.: Dr. Michael Gewecke (F. 3 11-34 11), Dr. Gerhard Zachariae (F. 3 11-30 59)

Akadem. Oberrat: Priv. Doz. Dr. Gerhard Heide, F. 3 11-34 16

Akadem. Rat: Dr. Eberhard von Berg, F. 3 11-34 19

Wiss. Ass.: Dr. S. Wada, F. 3 11-30 87

Verw. Wiss. Ass.: M. Spüler, F. 3 11-30 92

Lehrstuhl II (Gebäude 26.03, Ebene 00)

o. Prof. Dr. Werner Peters, F. 3 11-30 52

Sekretariat: Frau Seidemann, F. 3 11-44 99

Akad. Rat: Dr. Jochen D'Haese, F. 3 11-34 05

Wiss. Ass.: Dr. B. Becker (F. 3 11-34 04)

Verw. Wiss. Ass.: Dipl.-Biol. V. Walldorf F. 3 11-35 66

Abt. Parasitologie: Wiss. Rat u. Prof. Dr. Heinz Mehlhorn, F. 3 11-34 01

Verw. Wiss. Ass.: Dipl.-Biol. U. Moltmann, F. 3 11-47 33

Institut für Genetik (Gebäude 26.02-26.12, Ebene 02)

Direktor: o. Prof. Dr. Oswald Hess, F. 3 11-22 76

Sekretariat: Margret Hawel, F. 3 11-22 79

Wiss. Räte und Prof.: Dr. Werner Kunz (F. 3 11-23 33), Dr. Martin Schwochau (F. 3 11-23 58)

Akad. Rat: Priv. Doz. Dr. Hans Bünemann, F. 3 11-34 21

Wiss. Ass.: Dr. Karl Heinz Glätzer (F. 3 11-22 96), Dr. Winfried Liebrich (F. 3 11-34 22), Dr. Ulrich Schäfer (F. 3 11-34 21) (beurlaubt)

Wiss. Ang.: Dr. Rainer Renkawitz (F. 3 11-45 41), Dr. Gilbert Tischendorf (F. 3 11-34 23)

Abt. Biokybernetik: (Gebäude 26.12, Ebene U1)
Wiss. Rat u. Prof.: Dr. Rolf Eckmiller, F. 3 11-45 40
Sekretariat: Frau Ellen Beurskens, F. 3 11-45 40
Wiss. Ass.: Dr. Wolfgang Daunicht, F. 3 11-45 38

Institut für Mikrobiologie (Gebäude 26.12, Ebene 01)

Direktor: o. Prof. Dr. Cornelius P. Hollenberg, F. 3 11-47 20
Sekretariat: Frau Hiltrud Neruda, F. 3 11-47 20
Wiss. Ass.: Dr. Herbert Koch

Psychologisches Institut

Direktoren: o. Prof. Dr. Joseph P. Huston (geschäftsführend), o. Prof. Dr. Wilhelm Janke, o. Prof. Dr. Karl Theodor Kalveram, o. Prof. Dr. Joachim Krauth,

Lehrstuhl I (Gebäude 23.03, Ebene 00)

o. Prof. Dr. Karl Theodor Kalveram, F. 3 11-22 71

Sekretariat: N. N., F. 3 11-22 71

Wiss. Rat u. Prof.: Dr. Hans Joachim Grabitz (F. 3 11-21 41), Dr. Oskar Berndt Scholz (F. 3 11-21 40)

Wiss. Ass.: Dr. Jochen Haisch (F. 3 11-21 42), N. N.

Wiss. Ang.: Dipl.-Psych. Herbert Spörkel (F. 3 11-22 71)

Lehrstuhl II (Experimentelle biologische Psychologie), (Gebäude 23.03, Ebene 00)

o. Prof. Dr. Wilhelm Janke, F. 3 11-22 65

Sekretariat: Gisela Beyer, F. 3 11-22 65

Wiss. Rat und Prof.: Dr. Franz-Josef Hehl, F. 3 11-20 62, Dr. Eugene Wist, F. 3 11-20 90

Wiss. Ass.: Dr. Gisela Erdmann (F. 3 11-20 71), Dr. Cornelia Fitger (F. 3 11-43 83), Dr. Klaus Kindermann (F. 3 11-20 74), Dr. Joachim Leonard (F. 3 11-34 92)

Wiss. Ang.: Dr. Klaus Jürgen Ehrhardt (F. 3 11-20 72)

Lehrstuhl III (Vergleichende und physiologische Psychologie), (Gebäude 23.02, Ebene 00 und Gebäude 23.12, Ebene 00)

o. Prof. Dr. Joseph P. Huston, F. 3 11-42 96

Sekretariat: Ursula Nikoleit, F. 3 11-42 96

Wiss. Ass.: Dr. Monika Pritzel, F. 3 11-42 99

Wiss. Ang.: Dr. Barbara Nef, F. 3 11-42 97, Dr. Hans Welzl, F. 3 11-42 98

Lehrstuhl IV (Gebäude 23.02, Ebene 00)

o. Prof. Dr. Joachim Krauth, F. 3 11-21 44

Sekretariat: Christel Maschlinsky, F. 3 11-21 44

Wiss. Ass.: Dr. Peter Findeisen, F. 3 11-21 43

Wiss. Ang.: Dr. Christine Wolfrum, F. 3 11-23 10

Geographisches Institut

Direktoren: o. Prof. Dr. Armin Gerstenhauer, o. Prof. Dr. Klaus Rother (geschäftsführend), o. Prof. Heinz Günter Steinberg

Lehrstuhl I (Gebäude 25.12, Ebene 01)

o. Prof. Dr. Armin Gerstenhauer, F. 3 11-20 45

Sekretariat: Frau Waltraud Olschok, F. 3 11-20 45/34 64

Wiss. Rat u. Prof.: Dr. Gerd Wenzens, F. 3 11-20 48

Akad. Oberrat: Dipl.-Geogr. Dr. Manfred Fey, F. 3 11-20 49

Verw. Wiss. Ass.: Frau Hildegard Brauner (F. 3 11-30 60), Helmut Brückner (F. 3 11-37 87)

Kartographie: Frau Ing. (grad.) Heide Elke Kleindin, F. 3 11-20 50

Abt. Geologie

Wiss. Rat u. Prof.: Dr. Wolfgang Schirmer, F. 3 11-20 42

Lehrstuhl II (Gebäude 25.12, Ebene 02)

o. Prof. Dr. Klaus Rother, F. 3 11-20 47

Sekretariat: Frau Wilma Woll, F. 3 11-20 47/20 40

Wiss. Rat u. Prof.: Dr. Günther Glebe, F. 3 11-20 51

Akad. Rat: Dr. Toni Breuer, F. 3 11-20 46

Wiss. Ass.: Dr. Elmar Sabelberg, F. 3 11-20 44 (beurlaubt)

Lehrstuhl III (Gebäude 25.12, Ebene 01)

o. Prof. Dr. Heinz Günter Steinberg, F. 3 11-39 55

Sekretariat: Frau Gisela Vogel, F. 3 11-39 55

Verw. Wiss. Ass.: Jürgen E. Siebeck, F. 3 11-39 56

Kartographie: Dipl.-Geogr. Khamis Massoud

Lehrveranstaltungen Sommersemester 1980

(vgl. auch Vorlesungsankündigungen - Für Hörer aller Fakultäten - S. 62)
(Änderungen vorbehalten)

I. Mathematik

Vorlesungen und Übungen

- | | | |
|------|---|--|
| 600. | Analysis II
Mi., Fr. 11—13 (4stündig)
Hörsaal 5D | Fischer |
| 601. | Übungen zu Analysis II
Do. 14—16 (2stündig) 6 Gruppen
Gebäude 25.13, Ebene U1, Raum 33
Gebäude 25.22, Ebene U1, Raum 52
Gebäude 25.22, Ebene 00, Raum 81 | Fischer/Börgens/Harting/
Vogt |
| 602. | Lineare Algebra und analytische Geometrie II
Di., Do. 11—13 (4stündig)
Hörsaal 5D | Thode |
| 603. | Übungen zu Lineare Algebra und analytische Geometrie II
Mi. 14—16 (2stündig) 6 Gruppen
Gebäude 25.13, Ebene U1, Raum 33
Gebäude 25.22, Ebene U1, Raum 52
Gebäude 25.22, Ebene 00, Raum 81 | Thode/Möbus/
Weberpals/N.N. |
| 604. | Analytische Geometrie
Di., Do. 11—13 (4stündig)
Gebäude 25.22, Ebene 00, Raum 81 | Kerner |
| 605. | Übungen zu Analytische Geometrie
Di. 14—16 (2stündig) 1 Gruppe
Gebäude 25.22, Ebene 00, Raum 81 | Kerner |
| 606. | Analysis IV
Mi., Fr. 11—13 (4stündig)
Hörsaal 5F | Meise |
| 607. | Übungen zu Analysis IV
Mi. 14—16, 16—18 (2stündig) 5 Gruppen
Gebäude 25.13, Ebene U1, Raum 24
Gebäude 25.22, Ebene 00, Raum 72
Gebäude 25.22, Ebene 00, Raum 82 | Meise/Junker/Petzsche/
Schwertfeger |
| 608. | Numerische Mathematik I
Di., Fr. 14—16 (4stündig)
Hörsaal 5E | Döring |
| 609. | Übungen zu Numerische Mathematik I
Do. 14—16, 16—18 (2stündig) 4 Gruppen
Gebäude 25.22, Ebene U1, Raum 32
Gebäude 25.22, Ebene U1, Raum 53 | Döring/Teusner/Weber |

- | | | |
|------|--|-----------------|
| 610. | Programmierübungen zu Numerische Mathematik I
Mi. 14—16, 16—18 (2stündig) 2 Gruppen
im Terminalraum des Rechenzentrums | Döring/N.N. |
| 611. | Ällgemeine Topologie
Di., Do. 11—13 (4stündig)
Hörsaal 5F | Harzheim |
| 612. | Übungen zu Allgemeine Topologie
Mi. 14—16, 16—18 (2stündig) 2 Gruppen
Gebäude 25.22, Ebene 00, Raum 74 | Harzheim/N.N. |
| 613. | Algebra II
Mo. 11—13, Do. 9—11 (4stündig)
Hörsaal 5E | Baumgartner |
| 614. | Übungen zu Algebra II
Do. 14—16, 16—18 (2stündig) 2 Gruppen
Gebäude 25.22, Ebene 00, Raum 72 | Baumgartner |
| 615. | Grundlagen der analytischen Geometrie
Di., Do. 11—13 (4stündig)
Gebäude 25.22, Ebene U1, Raum 52 | Lindner |
| 616. | Übungen zu Grundlagen der Elementargeometrie
Di. 14—16 (2stündig) 1 Gruppe
Gebäude 25.22, Ebene U1, Raum 52 | Lindner |
| 617. | Spezielle Funktionen
Di., Do. 11—13 (4stündig)
Hörsaal 5G | Döring |
| 618. | Übungen zu Spezielle Funktionen
Mi. 14—16, 16—18 (2stündig) 2 Gruppen
Gebäude 25.22, Ebene U1, Raum 32 | Döring/Lütcke |
| 619. | Programmierübungen zu Spezielle Funktionen
Di. 14—16 (2stündig) 1 Gruppe
Im Terminalraum des Rechenzentrums | Döring/N.N. |
| 620. | Funktionalanalysis II
Di., Fr. 11—13 (4stündig)
Hörsaal 5E | Ebersoldt |
| 621. | Übungen zu Funktionalanalysis II
Mi. 14—16, 16—18 (2stündig) 2 Gruppen
Gebäude 25.22, Ebene 02, Raum 81 | Ebersoldt/Meyer |
| 622. | Anwendungen der Funktionentheorie II
Di., Do. 11—13 (4stündig)
Hörsaal 5H | Kracht |
| 623. | Analytische Zahlentheorie
Di., Do. 9—11 (4stündig)
Hörsaal 5H | Orsinger |
| 624. | Übungen zu Analytische Zahlentheorie
Mi. 14—16 (2stündig) 1 Gruppe
Gebäude 25.13, Ebene U1, Raum 22 | Orsinger/N. N. |
| 625. | Numerische Mathematik III
Mo. 11—13, Do. 9—11 (4stündig)
Hörsaal 5G | Petry |
| 626. | Übungen zu Numerische Mathematik III
Do. 14—16, 16—18 (2stündig) 2 Gruppen
Gebäude 25.22, Ebene 00, Raum 82 | Petry/Schreiber |

- | | | |
|-----|--|----------|
| 627 | Axiomatische Mengenlehre
Di., Do. 9—11 (4stündig)
Hörsaal 5F | Ratschek |
| 628 | Funktionentheorie I
Mo., Do. 14—16 (4stündig)
Hörsaal 5H | Schröder |
| 629 | Kategorien II
Mi., Fr. 11—13 (4stündig)
Hörsaal 5G | Schubert |
| 630 | Homologische Algebra III
nach Vereinbarung (2stündig) | Schubert |
| 631 | Ringtheorie
nach Vereinbarung (4stündig) | Wisbauer |

Proseminar

- | | | |
|-----|---|---------------------|
| 632 | Analysis
Fr. 14—16 (2stündig)
Gebäude 25.22, Ebene 00, Raum 72
Zulassungsvoraussetzungen: ÜLN in Analysis II und III | Meise/Schwerdtfeger |
|-----|---|---------------------|

Seminare

Zulassungsvoraussetzungen: Bestandene Diplomvorprüfung im Fach Mathematik bzw. Physik oder Zwischenprüfung im Fach Mathematik

- | | | |
|------|---|--------------|
| 633 | Fachdidaktik Zahlbereiche
nach Vereinbarung (2stündig) | Baumgartner |
| 634 | Angewandte Mathematik
Do. 16—18 (2stündig)
Gebäude 25.22, Ebene 02, Raum 81 | Döring/N. N. |
| 635 | Geordnete Mengen
nach Vereinbarung (2stündig) | Harzheim |
| 636 | Partielle Differentialgleichungen (Funktionentheoretische Methoden)
Do. 16—18 (2stündig)
Gebäude 25.22, Ebene 00, Raum 74 | Kracht |
| 637. | Analysis
nach Vereinbarung (2stündig) | Meise |
| 638. | Zahlentheorie
Do. 14—16 (2stündig)
Gebäude 25.13, Ebene U1, Raum 24 | Orsinger |
| 639. | Nichtlineare Funktionalanalysis
Mo. 14—16 (2stündig)
Gebäude 25.22, Ebene 00, Raum 72 | Petry/Weber |
| 640. | Mathematische Logik
Do. 14—16 (2stündig)
Gebäude 25.22, Ebene 00, Raum 74 | Ratschek |
| 641. | Kategorien
Mo. 16—18 (2stündig)
Gebäude 25.22, Ebene 00, Raum 74 | Schubert |
| 642. | Ringtheorie
nach Vereinbarung (2stündig) | Wisbauer |

Oberseminare

Zulassungsvoraussetzungen: Mindestens bestandene Diplomvorprüfung im Fach Mathematik bzw. Physik oder Zwischenprüfung im Fach Mathematik

- | | | |
|------|--|--------------------|
| 643. | Anwendung von Iterationsverfahren
nach Vereinbarung (2stündig) | Döring |
| 644. | Spezielle Kapitel der Angewandten Mathematik
nach Vereinbarung (2stündig) | N.N. |
| 645. | Algebra
nach Vereinbarung (2stündig) | Kerner/Thode |
| 646. | Partielle Differentialgleichungen
nach Vereinbarung (2stündig) | Kracht |
| 647. | Funktionalanalysis
Mo. 15—19 (4stündig)
Gebäude 25.22, Ebene 00, Raum 82 | Meise/Vogt/Kaballo |
| 648. | Analysis
nach Vereinbarung (2stündig) | Meise/Grüter |
| 649. | Zahlentheorie
nach Vereinbarung (2stündig) | Orsinger |
| 650. | Intervallrechnung
Do. 16—18 (2stündig)
Gebäude 25.13, Ebene U1, Raum 24 | Ratschek/Schröder |

Programmierkurs

- | | | |
|------|---|--------|
| 651. | Einführung in die Programmiersprache FOTRAN IV
Für Mathematik- und Physik-Studenten ab 4. Semester
17. 3.—28. 3. 1980 ganztägig
Hörsaal 5E | Schott |
|------|---|--------|

Sonstiges

- | | | |
|------|---|--|
| 652. | Anleitung zu wissenschaftlichem Arbeiten
nach Vereinbarung | Baumgartner/Bergmann/
Döring/N.N./Fischer/Harzheim/
Kerner/Kracht/Lindner/Meise/
Orsinger/Petry/Ratschek/Schröder/
Schubert/Steffen/Wisbauer |
| 653. | Mathematisches Kolloquium
Vorträge nach gesonderter
Bekanntgabe | Die Dozenten der Mathematik sowie
der Statistik und Dokumentation |
| 654. | Kolloquium Didaktik der Mathematik
Vorträge nach gesonderter Bekanntgabe | Bergmann/Orsinger |

II. Statistik und Dokumentation

Vorlesungen und Übungen

- | | | |
|------|--|--------------|
| 655. | Statistik für Naturwissenschaftler
Mo. 18—20 (2stündig)
Hörsaal 5F | Klinger |
| 656. | Übungen zu Statistik für Naturwissenschaftler
Do. 14—16, 16—18 (2stündig) 2 Gruppen
Hörsaal 5F | Klinger/N.N. |

657. Mathematische Stochastik III
Mo., Mi. 11—13 (4stündig)
Hörsaal 5H Janßen
658. Übungen zu Mathematische Stochastik III
Di. 14—16 (2stündig) 1 Gruppe Janßen/Dembinski
Gebäude 25.22, Ebene 01, Raum 81
659. Spezielle Statistische Verfahren
Di. 11—13 (2stündig) Klinger
Gebäude 25.22, Ebene 01, Raum 81
660. Grenzwertsätze der Stochastik
nach Vereinbarung (4stündig) N. N.

Seminare

Zulassungsvoraussetzungen: Bestandene Diplomvorprüfung im Fach Mathematik bzw. Physik oder Zwischenprüfung im Fach Mathematik

661. Mathematische Stochastik
Mo. 14—16 (2stündig) Janßen/Dembinski
Gebäude 25.22, Ebene 01, Raum 81
662. Mathematische Statistik
nach Vereinbarung (2stündig) Klinger

Oberseminar

Zulassungsvoraussetzungen: mindestens bestandene Diplomvorprüfung im Fach Mathematik bzw. Physik oder Zwischenprüfung im Fach Mathematik

663. Spezielle Stochastische Probleme
Do. 14—16 (2stündig) Janßen/Klinger
Gebäude 25.22, Ebene 01, Raum 81

Arbeitsgemeinschaft

664. Potentialtheorie
Mi. 14—16 (2stündig) Janßen
Gebäude 25.22, Ebene 01, Raum 81

Sonstiges

665. Anleitung zu wissenschaftlichem Arbeiten
nach Vereinbarung Janßen/Klinger
666. Statisches Kolloquium
Vorträge nach gesonderter Bekanntgabe Janßen/Jesdinski/
Klinger/Krauth
Mathematisches Kolloquium
siehe unter Mathematik

III. Experimentalphysik

Vorlesungen und Übungen

667. Experimentalphysik II
(für Physiker und Mathematiker) Uhlenbusch
Mo., Do. 8—10 (4stündig)
Hörsaal 5L
668. Mathematische Übungen zur Experimentalphysik II
(für Physiker und Mathematiker) Uhlenbusch/
Ritter/N.N.
Mo., Do. 10—11 (2stündig)
Hörsaal 5L

669.	Experimentalphysik II (für Mediziner, Biologen, Chemiker und Pharmazeuten im 1. und 2. Semester) Di., Mi. 8—10 (4stündig) Hörsaal 5L	Decker
670.	Übungen und Ergänzungen zur Experimental- physik II (Biologen, Chemiker und Pharmazeuten im 1. und 2. Semester) Di., Mi. 10—11 (2stündig) Hörsaal 5L	Decker/Wischgoll
671.	Einführung in die experimentellen Übungen zur Physik für Physiker Kurs I Di. 9—11 (2stündig) Hörsaal 5J	Kleinhanß
672.	Einführung in die experimentellen Übungen zur Physik für Mediziner und Naturwissen- schaftler Mo. 9—11 (2stündig) Hörsaal 5D	Kleinhanß
673.	Ausgewählte Grundbegriffe der Physik für Psychologen Do. 14—16 (2stündig) Hörsaal 5J	Hackmann
674.	Übung zur Vorlesung: Ausgewählte Grundbegriffe der Physik für Psychologen Do. 16—17 (1stündig) Hörsaal 5J	Hackmann
675.	Experimentalphysik IV Mo. 9—11 (2stündig) Hörsaal 5J	Meiners
676.	Mathematische Übungen zur Experimentalphysik IV Mi. 9—11 (2stündig) Hörsaal 5J	Meiners
677.	Einführung in die Reaktorphysik I (für Studenten ab 3. Semester) Do. 11—13 (14täglich, 2stündig) Hörsaal 5M	Hammeke
678.	Einführung in die Kernphysik Mo. 9—11 (2stündig) Hörsaal 5M	Hochmuth
679.	Röntgenspektralanalyse (für Physiker und Chemiker) Di. 16—17 (1stündig) Hörsaal 5M	Laqua
680.	Einführung in die Festkörperphysik, II. Hälfte Di., Fr. 11—13 (4stündig) Hörsaal 5M	Otto
681.	Übungen zur Festkörperphysik nach Vereinbarung (1stündig)	Otto/N.N.
682.	Korrosion von Werkstoffen nach Vereinbarung (1stündig)	Otto
683.	Werkstoffwissenschaft, 2.Hälfte Di. 14—16 (2stündig) Raum 25.23.02.62	Schulze

- | | | |
|--------------------------------|---|--|
| 684. | Plasmaphysik I (Grundlagen)
Di. 14—16 (2stündig)
Hörsaal 5M | Meiners |
| 685. | Physik elastischer und plastischer Wellen
Mi. 11—13 (2stündig)
Hörsaal 5M | Kleinhanß |
| 686. | Plasmaphysik III (Diagnostik)
Mi. 9—11 (2stündig)
Hörsaal 5K | Hackmann |
| 687. | Kurzzeitphysik I
Do. 14—16 (2stündig)
Raum 25.42. U1.24 | Decker |
| 688. | Physik der Erzeugung kohärenter optischer
Strahlung
nach Vereinbarung (1stündig) | Behmenburg |
| 689. | Probleme der Plasmawandwechselwirkungen in
Tokamak-Systemen
Di. 14—16 (2stündig)
Hörsaal 5J | Waelbroeck |
| Seminare und Kolloquium | | |
| 690. | Physikalisches Proseminar
(für Studenten ab 3. Semester)
Mo. 16—18 (2stündig)
Raum 25.42. U1.24 | Behmenburg/
Pockrand |
| 691. | Seminar über Plasmaphysik
gemeinsam mit der Univ. Essen (GHS)
Fr. 14—16 (2stündig) | Uhlenbusch/
Hackmann |
| 692. | Stoßwellen in Festkörpern
Mo. 11—13 (2stündig)
Raum 25.42. U1.24 | Kleinhanß/
Müller |
| 693. | Seminar über spezielle Probleme der
Laserphysik und Laserspektroskopie
Fr. 13—14 (1stündig) | Behmenburg |
| 694. | Seminar zur Vorlesung über Festkörperphysik
nach Vereinbarung (2stündig) | Otto |
| 695. | Werkstoffwissenschaftliches Seminar
nach Vereinbarung (1stündig) | Schulze/Buchenau/
Otto |
| 696. | Oberseminar zur Festkörper- und Oberflächen-
physik
nach Vereinbarung (2stündig) | Otto/Syassen/
Pockrand/Kranz/
Stark/Thielemann/
Hammer |
| 697. | Das Physikalische Experiment im Unterricht
Seminar für Studierende des höheren Lehramts
(nach der Zwischenprüfung)
Mo. 14—16 (2stündig) | Decker/van Calker/
Peter/Wischgoll |
| 698. | Seminar für die Teilnehmer an den
Experimentellen Übungen zur Physik
für Fortgeschrittene
(gemeinsame Veranstaltung des Physikalischen
Instituts, Lehrstuhl I, II und III und des
Instituts für Angewandte Physik)
Mi. 16—18 (2stündig) | Decker/Uhlenbusch/
Otto/Kranz/Stark/
Thielemann/Müller/
Peter/Behmenburg/
Kempkens/Odenthal/
Syassen/Pockrand |

699. Seminar über laufende Arbeiten aus dem
Physikalischen Institut I
Fr. 9—11 (2stündig) Decker/van Calker/
Meiners/Behmenburg/
Kleinhanß/Müller
700. Seminar über laufende Arbeiten aus dem
Physikalischen Institut II
Do. 11—13 (2stündig) Uhlenbusch/Hackmann/
Schäfer/Ritter
701. Seminar über laufende Arbeiten aus dem
Physikalischen Institut III
Mi. 11—13 (2stündig) Otto/Syassen
702. Physikalisches Kolloquium
Do. 17—19 (2stündig) Die Dozenten der
Hörsaal 5J Physik

Physikalische Grundpraktika

703. Experimentelle Übungen zur Physik für
Physiker, Kurs I Kleinhanß/
Ferfers/Nuhn/N.N.
Parallelkurse: Mo. 14—18 (4stündig)
Di. 14—18 (4stündig)
Kursräume der Physikalischen Grundpraktika,
Geb. 25.33, Ebene U1
704. Experimentelle Übungen zur Physik für
Physiker, Kurs III (Voraussetzung: Erfolg:
reicher Abschluß von Kurs I) Kleinhanß
Hollenberg/Proß/
Rübartsch/N.N.
Parallelkurse: Mo. 14—18 (4stündig)
Di. 14—18 (4stündig)
Kursräume der Physikalischen Grundpraktika,
Geb. 25.42, Ebene U1
705. Experimentelle Übungen zur Physik für Mathema-
tiker, Biologen und Chemiker, Kurs B Kleinhanß/Schrödter
(für Studierende nach der Diplomprüfung mit
Physik als Wahlnebenfach)
Di. 14—18 (4stündig)
Kursräume der Physikalischen Grundpraktika,
Geb. 25.42, Ebene U1
706. Experimentelle Übungen zur Physik für Pharma-
zeuten Kleinhanß/Hanisch/
Kies/Schumacher
Mi. 14—18 (4stündig)
Kursräume der Physikalischen Grundpraktika,
Geb. 25.33, Ebene U1
707. Experimentelle Übungen zur Physik für
Mediziner Kleinhanß/Billmann/
Lauber/Rybarsch/N.N.
Parallelkurse Mi. 14—18 (4stündig)
Do. 14—18 (4stündig)
Fr. 14—18 (4stündig)
Kursräume der Physikalischen Grundpraktika,
Geb. 25.33, Ebene U1
708. Experimentelle Übungen zur Physik für Zahn-
mediziner Kleinhanß/N.N.
Mo. 14—18 (4stündig)
Kursräume der Physikalischen Grundpraktika
Gebäude 25.33, Ebene U1

Praktika für Studierende im II. Studienabschnitt und Examensarbeiten

709. Das Physikalische Experiment im Unterricht
Praktikum für Studierende des Höheren Lehramts
nach der Zwischenprüfung, nachmittags (20stg)
Praktikumsräume des Physikalischen Instituts,
Gebäude 25.23, Ebene U1
Decker/Peter/
Wischgoll
710. Experimentelle Übungen zur Physik für
Fortgeschrittene
nachmittags (20stündig)
Praktikumsräume des Physikalischen Instituts,
Lehrstuhl I
Gebäude 25.33, Ebene 00
Decker/Müller/
Peter/Behmenburg
711. Experimentelle Übungen zur Physik für
Fortgeschrittene
nachmittags (20stündig)
Praktikumsräume des Physikalischen Instituts,
Lehrstuhl II
Gebäude 25.33, Ebene 00
Uhlenbusch/Kempkens/
Schäfer/Odenthal
712. Experimentelle Übungen zur Physik für
Fortgeschrittene
nachmittags (20stündig)
Praktikumsräume des Physikalischen Instituts,
Lehrstuhl III
Otto/Pockrand/
Syassen
713. Hauptpraktikum, ganztägig (40stündig)
Physikalisches Institut, Lehrstuhl I
Decker/van Calker/
Meiners/Behmenburg/
Kleinhanß/Laqua/
Müller/Wischgoll
714. Hauptpraktikum, ganztägig (40stündig)
Physikalisches Institut, Lehrstuhl II
Uhlenbusch/Schäfer/
Kempkens/Hackmann
715. Hauptpraktikum, ganztägig (40stündig)
Physikalisches Institut, Lehrstuhl III
Otto/Syassen
716. Anleitung zu wissenschaftlichen Arbeiten
ganztägig (40stündig)
Physikalisches Institut, Lehrstuhl I
Decker/van Calker/
Meiners/Behmenburg/
Kleinhanß/Müller/
Laqua/Wischgoll
717. Anleitung zu wissenschaftlichen Arbeiten
ganztägig (40stündig)
Physikalisches Institut, Lehrstuhl II
Uhlenbusch/Schäfer/
Kempkens/Hackmann
718. Anleitung zu wissenschaftlichen Arbeiten
ganztägig, (40stündig)
Physikalisches Institut, Lehrstuhl III
Otto

IV. Theoretische Physik

719. Theoretische Mechanik
Di., Fr. 9—11 (4stündig)
Hörsaal 5K
Larenz
720. Übungen zur Theoretischen Mechanik
Do. 14—16 (2stündig)
Hörsaal 5M
Larenz/Ottersbach/
Semlyen
721. Quantentheorie I
Di., Do. 9—11 (4stündig)
Hörsaal 5M
Bausch

- | | | |
|------|--|---|
| 722. | Übungen zur Quantentheorie I
Fr. 9—11 (2stündig)
Hörsaal 5M | Bausch/Breuer/
Neudecker |
| 723. | Spezielle Relativitätstheorie
nach Vereinbarung (2stündig) | Rebhan |
| 724. | Anwendungen der kinetischen Plasmatheorie
Mo. 14—16 (2stündig)
Hörsaal 5M | Suchy |
| 725. | Neuere Entwicklungen in der
Elementarteilchenphysik
Di. oder Do. n. Vereinb. (2stündig) | Janssen |
| 726. | Strukturbildung in nichtlinearen Systemen
n. Vereinb. (2stündig) | Bessenrodt |
| 727. | Einführung in die Theorie
der Phasenumwandlungen
n. Vereinb. (2stündig) | Dohm |
| 728. | Theoretisch-Physikalisches Seminar
über Nichtlineare Wellen
Mo. 16—18 (2stündig) priv.
Gebäude 25.22, Ebene 00, Raum 23 | Bausch/Bessenrodt/
Hebenstreit/Janssen/
Larenz/Rebhan/Suchy/
Weinert |
| 729. | Seminar über neuere Ergebnisse
der Statistischen Physik
n. Vereinb. (2stündig) priv.
Gebäude 25.32, Ebene 03, Raum 51 | Bausch/Bessenrodt/
Janssen/Mitarb. |
| 730. | Seminar über spezielle Probleme der Statistischen
Physik
(gemeinsam mit den Hochschulen in Bochum,
Dortmund, Duisburg, Essen)
n. Vereinb. (2stündig) priv., in GHS Essen | Bausch/
Bessenrodt/Janssen/
Mitarbeiter |
| 731. | Theoretisch-Physikalisches Institutsseminar
und Kolloquium
n. bes. Ankündigung (2stündig) priv.
Gebäude 25.22, Ebene 00, Raum 23 | Bausch/H. Bessenrodt/
Bessenrodt/Janssen/
Larenz/Rebhan/
Spletstößer/Suchy |
| 732. | Physikalisches Kolloquium
nach bes. Einladung
Do. 17—19 (2stündig)
Hörsaal 5J | Die Dozenten
der Physik |
| 733. | Übung in Theoretischer Physik
für Diplomanden und Lehramtskandidaten
ganztägig (40stündig) priv.
Institut für Theoretische Physik | Bausch/Bessenrodt/
Janssen/Larenz/
Rebhan/Suchy/Wenk |
| 734. | Anleitung zu wissenschaftlichen Arbeiten
Institut für Theoretische Physik priv. | Bausch/Bessenrodt/
Janssen/Larenz/
Rebhan/Suchy/Wenk |

V. Angewandte Physik

Vorlesungen und Übungen

- | | | |
|------|--|-------|
| 735. | Angewandte Physik:
Extreme Drücke und Temperaturen
Do., Fr. 8—9 (2stündig)
Hörsaal 5M | Kranz |
|------|--|-------|

736. Übungen zur Angewandten Physik: (1stündig) Zeit nach Vereinbarung Gebäude 25.42, Ebene 00, Raum 41 Kranz/Schrödter
737. Oberflächenphysik: Die chemische Zusammensetzung Mi. 8—10 (2stündig) Hörsaal 5M Stark
738. Übungen zur Oberflächenphysik Mi. 14—16 (2stündig) Gebäude 25.42, Ebene 00, Raum 41 Stark/Schumacher
739. Magnetooptische Meßmethoden Fr. 11—13 (2stündig) (für Studierende im 2. Studienabschnitt) Hörsaal 5M Thielemann
740. Einführung in die Auger-Spektroskopie Do. 11—12 (1stündig) Gebäude 25.42, Ebene 00, Raum 41 Hammer
- Seminare und Kolloquien**
741. Seminar zu den experimentellen Übungen zur Physik für Fortgeschrittene (für Studierende mit Studienziel Diplom im 2. Studienabschnitt) nach Vereinbarung (2stündig) gemeinsam mit dem Physikalischen Institut Lehrstuhl I—III Kranz/Stark/Thielemann/
Decker/Müller/Peters/
Uhlenbusch/Kempkens/
Odenhal/Otto/
Pockrand/Syassen
742. Seminar zu den experimentellen Übungen zur Physik für Fortgeschrittene (für Lehramtskandidaten Sekundarstufe II im 2. Studienabschnitt) nach Vereinbarung (2stündig) gemeinsam mit dem Physikalischen Institut, Lehrstuhl I—III Kranz/Stark/Thielemann/
Hammer/Decker/
Müller/Peters/
Uhlenbusch/Kempkens/
Odenhal/Otto/
Pockrand/Syassen
743. Seminar zu den Vorlesungen Nr. 735, 737, 739, 740 nach Vereinbarung (2stündig) Kranz/Stark/Thielemann/
Hammer
744. Seminar über laufende Arbeiten aus dem Institut für Angewandte Physik nach Vereinbarung (2stündig) Kranz/Stark/
Thielemann/Hammer
745. Oberseminar zur Festkörper- und Oberflächenphysik (gemeinsam mit dem Physikalischen Institut III) nach Vereinbarung (2stündig) Kranz/Stark/
Thielemann/Hammer/
Otto/Pockrand/Syassen
746. Physikalisches Kolloquium Do. 18—19 (2stündig) nach besonderer Ankündigung Hörsaal 5J Die Dozenten
der Physik
- Praktika und Examensarbeiten**
747. Experimentelle Übungen zur Physik für Fortgeschrittene (für Studierende mit Studienziel Diplom im 2. Studienabschnitt) ganztägig (20stündig) Institut für Angewandte Physik Kranz/Stark/
Thielemann

- | | | |
|------|---|-----------------------------------|
| 748. | Experimentelle Übungen zur Physik für Fortgeschrittene für Lehramtskandidaten Sekundarstufe II im 2. Studienabschnitt halbtägig (10stündig)
Institut für Angewandte Physik | Kranz/Stark/
Thielemann/Hammer |
| 749. | Hauptpraktikum in Angewandter Physik für Diplomanden und Lehramtskandidaten ganztägig (40stündig) priv.
Institut für Angewandte Physik | Kranz/Stark/
Thielmann |
| 750. | Anleitung zu wissenschaftlichen Arbeiten ganztägig (40stündig)
Institut für Angewandte Physik | Kranz/Stark/
Thielemann |

VI. Anorganische Chemie und Strukturchemie

Für Studierende des 2. Semesters

- | | | |
|------|---|----------------------------|
| 751. | Anorganische und Allgemeine Chemie II (für Naturwissenschaftler)
Fr. 8—10 (2stündig)
Hörsaal 6J | Kuchen |
| 752. | Analytische Chemie
Fr. 10—12 (2stündig)
Hörsaal 6J | Hägele |
| 753. | Chemie der Metalle
Mo. 9—11, Do. 8—9 (3stündig)
Hörsaal 6G | Moozt |
| 754. | Anorganisch-Chemisches Praktikum I für Chemiker
b) Systematische Übungen
c) Übungen zur Quantitativen Analyse
d) Elektrochemische Übungen
e) Präparative Übungen
f) Arbeitsgruppenseminare
ganztägig, täglich
Institut | Kuchen/Hägele/Ass. |
| 755. | Praktikum der Anorganischen und Allgemeinen Chemie für Lehramtskandidaten der Chemie (Teil 1 und 2)
Mi., Do. ganztägig, Institut
Di. 16—18 (2stündig)
begleitendes Seminar f. Teil 1
Di. 10—11 (1stündig)
begleitendes Seminar f. Teil 2
Mi. 15—17 (2stündig)
Vorträge des Exp. Proseminars (s.u.) | Moozt/Kniep
Korte/Wilms |
| 756. | Experimentelle Übungen in Anorganischer und Allgemeiner Chemie für Physiker und Mathematiker
a) Seminar
b) Praktische Übungen
Ferienkurs, 4 Wochen
Institut | Kuchen/Diemert/Höhn |
| 757. | Theoretische Übungen zur Vorbereitung auf den Ferienkurs
Do. 11—13 (2stündig)
Institut | Diemert |

Für Studierende des 4. Semesters

758. Anorganisch-Chemisches Seminar
Di. 17—19 (2stündig, 14täglich)
Hörsaal 6J Kuchen/Mootz/
Hägele/Kniep
759. Einführung in die Mineralogie
Mo. 17—19 (2stündig)
Hörsaal 6G Kniep
760. Übungen zur Mineralogie
nach Vereinbarung (2stündig)
Institut Kniep
761. Experimentelles Proseminar in Anorganischer
und Allgemeiner Chemie für
Lehramtskandidaten der Chemie
Mi., Do. ganztägig: Vorbereitung im Labor
Mi. 15—17 (2stündig): Vorträge
Hörsaal 6J Mootz/Brodalla/
Lipka/Reski/Steffen

Veranstaltungen nach dem Vordiplom

762. Anorganische Chemie IV
(Koordinationschemie, Teil I)
Do. 9—11 (2stündig)
Hörsaal 6G Kuchen
763. Ausgewählte Kapitel II der Anorganischen
Chemie Mootz
Mi. 9—10 (1stündig)
Hörsaal 6H
764. Praktikum II zur Anorganischen Chemie
und Strukturchemie
Teil a): Molekül- und Komplexchemie
ganztägig, täglich
nach Vereinbarung
Institut Kuchen/Hägele/
Diemert/Ass.
Teil b): Festkörper- und Strukturchemie
nach Vereinbarung (10stündig)
Institut Mootz/Kniep/
Wunderlich
765. Seminar zum Praktikum II (Teil a)
(2stündig) nach Vereinbarung
Institut Diemert
766. Seminar zum Praktikum II (Teil b)
nach Vereinbarung (2stündig)
Institut Kniep/Wunderlich
767. Kernresonanzspektroskopisches Seminar
(2stündig) nach Vereinbarung
Seminarraum, Institut Hägele/Peters
768. Strukturchemisches Seminar für
Mitarbeiter und Studenten nach dem
Vorexamen der Chemie und Physik
Fr. 14—16 (2stündig)
Hörsaal 6H Mootz/Kniep/
Wunderlich
769. Aktuelle Metallkomplexe
Präparative Übungen und experimentelle
Untersuchungen
ganztägig (4U) nach Vereinbarung
Institut Kuchen/Diemert/Keck

- | | | |
|------|--|-------------------------------|
| 770. | Einführung in die Interpretation von NMR-Spektren nach Vereinbarung, Ferienkurs (4Ü) Seminarraum, Institut | Hägele/Peters |
| 771. | Praktische Einführung in die Massenspektrometrie Ferienkurs (4Ü) nach Vereinbarung Institut | Kuchen/Keck/
Lichtenstein |
| 772. | Experimentelle Übungen zur Kristallstrukturbestimmung mit Röntgenstrahlen (für Lehramtskandidaten und Physiker nach dem Vorexamen) nach Vereinbarung (6stündig) Institut | Wunderlich/Poll |
| 773. | Fortgeschrittenenpraktikum zur Anorganischen Chemie für Lehramtskandidaten nach Vereinbarung (8stündig) Institut | Mootz/Kniep/
Wunderlich |
| 774. | Praktikum zur Vorbereitung von Staatsexamens- und Diplomarbeiten ganztägig (40stündig) Institut | Mootz/Kniep
Wunderlich |
| 775. | Anleitung zu selbständiger wissenschaftlicher Arbeit ganztägig Institut (priv.) | Kuchen/Mootz/Hägele/
Kniep |
| 776. | Chemisches Kolloquium Mi. 17—19 nach besonderer Ankündigung | Dozenten der
Chemie |

VII. Organische Chemie

- | | | |
|------|---|---|
| 777. | Experimentalchemie (Organischer Teil für Chemiker, Naturwissenschaftler und Mediziner Mo., Di., 11—13 (4stündig) Hörsaal 6J | Birkofer |
| 778. | Experimentelle Übungen zur Organischen Chemie für Chemiker (Anfänger) ganztägig, täglich | Birkofer/Dickopp/
Hänsel/Kittler/
Kopp/Ostlinning/
Quittmann/Wahle |
| 779. | Experimentelle Übungen zur Organischen Analytik für Chemiker ganztägig, täglich | Birkofer/Dickopp/
Falsone/Haddad/
Lichtenstein |
| 780. | Experimentelle Übungen zur Organischen Chemie für Chemiker (Fortgeschrittene) ganztägig, täglich | Birkofer/Wulff/Dickopp/
Hänsel/Kittler/
Kopp/Ostlinning/
Quittmann/Wahle |
| 781. | Experimentelle Übungen zur Chemie für Lehramtskandidaten (Anfänger) ganztägig (2 mal wöchentlich) | Birkofer/Becker/
Lückenhaus/Steigel |
| 782. | Seminar zu den experimentellen Übungen für Mediziner Di. 14—16 (2stündig) Hörsaal 6J | Birkofer/Prüstel |

- | | | |
|------|---|---|
| 783. | Experimentelle Übungen in Chemie für
Mediziner
Gruppe A: Mi. 14—18 (5stündig)
Gruppe B: Do. 14—18 (5stündig)
Gruppe C: Fr. 14—18 (5stündig) | Birkofer/Prüstel |
| 784. | Interpretation von Massenspektren
Fr. 9—11 (2stündig)
Seminarraum 12 | Birkofer/Lichtenstein |
| 785. | Übungen zur spektroskopischen Identifi-
zierung Organischer Verbindungen
Di. 16—18 (2stündig)
Seminarraum 12 | Birkofer/Steigel |
| 786. | Organische Chemie und NMR-Spektroskopie
(nach dem Vorexamen)
Do. 8—9 (2stündig)
Seminarraum 12 | Birkofer/Steigel |
| 787. | Die Praxis der Molekülspektroskopie
(NMR, IR, UV) in der Organisch-chemischen
Analytik
(nach dem Vorexamen)
nach Vereinbarung | Birkofer/Haddad |
| 788. | Organisch-chemisches Seminar
(Reaktionsmechanismen II)
(nach dem Vorexamen)
Do. 14—16 (2stündig)
Hörsaal 6G | Dickopp |
| 789. | Organisch-chemisches Seminar
(Präparative Methoden II)
(vor dem Vorexamen)
nach Vereinbarung
Reaktionsmechanismen in der Organischen Chemie
(2stündig) nach Vereinbarung | Prüstel
Wulff |
| 790. | Dynamische Stereochemie
(2stündig)
siehe besonderen Aushang
Seminarraum 12 | Bruns |
| 791. | Seminar zu den experimentellen Übungen zur
Organischen Chemie für Lehramtskandidaten
(1stündig)
Seminarraum 12 | Becker |
| 792. | Nomenklaturfragen in der Organischen Chemie
Fr. 11—13 (2stündig)
Seminarraum 12 | Becker |
| 793. | Hauptseminar zur Organischen Chemie für
Lehramtskandidaten
(2stündig)
Ort und Zeit nach Vereinbarung | Becker |
| 794. | Anleitung zu wissenschaftlichen Arbeiten
nach Vereinbarung
ganztägig | Birkofer/Wulff |
| 795. | Chemisches Kolloquium
Mi. 17—19 (2stündig, 14täglich)
Hörsaal 6G | Birkofer/Kuchen/
Moozt/Perkampus/
Schmidtke/Wulff |

VIII. Physikalische Chemie

- | | | |
|------|---|--------------------------------------|
| 796. | Physikalische Chemie II (4. Sem.)
(Chemische Thermodynamik)
Di. 8—10; Mi. 10—11
Hörsaal 6 G | Baumgarten |
| 797. | Physikalische Chemie IV (6. Sem.)
(Elektrochemie)
Di. 9—11, Mi. 9—10
Hörsaal 6 H | Perkampus |
| 798. | Thermodynamische Rechenübungen (4. Sem.)
Mi. 8—10
Hörsaal 6 G | Kleindienst/Ass. |
| 799. | Gruppentheorie
n. Vereinbarung (2stündig)
Hörsaal 6 G | Kleindienst |
| 800. | Adsorption und Katalyse
n. Vereinbarung (1stündig)
Seminarraum II, Institut | Baumgarten |
| 801. | Molekülspektroskopie II
(IR- u. Raman)
Mo. 16—18
Seminarraum II, Institut | Perkampus |
| 802. | Biophysikalische Chemie II
n. Vereinbarung (2stündig)
Seminarraum II, Institut | Craubner |
| 803. | Physikalische Chemie für Studierende der
Biologie und des Höheren Lehramtes
n. Vereinbarung (3stündig), 2V1Ü, Hörsaal 6 H | Bluhm |
| 804. | Physikalisch-Chemisches Seminar
Do. 15—17
Seminarraum I des Instituts | Baumgarten/Perkampus
Kleindienst |
| 805. | Physikalisch-Chemisches Kolloquium
n. besonderer Ankündigung
Mi. 17—19
Seminarraum I des Instituts | Baumgarten/Perkampus/
Kleindienst |
| 806. | Apparative Übungen zur Physikalischen Chemie v. d.
Vorexamen
Mo.—Fr. (ganztägig)
Institut | Perkampus/
Hoffmann/Ass. |
| 807. | Apparative Übungen zur Molekülphysik
n. d. Vorexamen
Mo.—Fr. (ganztägig)
Institut | Perkampus/Bluhm/
Hoffmann/Ass. |
| 808. | Apparative Übungen zur Elektrochemie
n. d. Vorexamen
Mo.—Fr. (ganztägig)
Institut | Petermann/Ass. |
| 809. | Apparative Übungen zur angewandten Physikalischen
Chemie
Mo.—Fr. (ganztägig)
Institut | Baumgarten/Ass. |

- | | | |
|------|---|-------------------------------------|
| 810. | Apparative Übungen zur Metallkunde nach besonderer Vereinbarung
MPI f. Eisenforschung | Engell/Ass. |
| 811. | Apparative Übungen zur Physikalischen Chemie für Studierende der Biologie u. Physik
n. d. Vorexamen
Mo.—Fr. (Wahlpraktikum, ganztägig)
Institut | Baumgarten/
Perkampus/Ass. |
| 812. | Apparative Übungen zur Physikalischen Chemie für Studierende des Höheren Lehramtes
n. d. Zwischenprüfung | Baumgarten/
Perkampus/Ass. |
| 813. | Anleitung zur selbständigen wissenschaftlichen Arbeit f. Diplomanden, Doktoranden u. Studierende des Höheren Lehramtes
Mo.—Fr. (ganztägig)
Institut | Perkampus/Baumgarten
Kleindienst |
| 814. | Chemisches Kolloquium
Mi. 17—19, n. Vereinbarung
Hörsaal 6 G | Dozenten der Chemie |

IX. Theoretische Chemie

- | | | |
|------|---|------------------------------|
| 815. | Optische Spektren von Koordinationsverbindungen (n. d. Vorexamen)
Do. 11—13 (2stündig)
Seminarraum des Inst. f. Theor. Chemie | Schmidtke |
| 816. | Seminar: Ausgewählte Kapitel aus der Quantenchemie
(2stündig) n. Vereinb. | Schmidtke |
| 817. | Experimentelle Übungen zur Theoretischen Chemie
(8stündig) | Schmidtke/
Schönherr/Ass. |
| 818. | Theoretikum (4stündig) | Schmidtke/Kupka |
| 819. | Anleitung zu selbständiger wiss. Arbeit für Diplomanden und Doktoranden | Schmidtke |
| 820. | Physikalisch- und Theoretisch-Chemisches Kolloquium
nach besonderer Ankündigung | Schmidtke |
| 821. | Chemisches Kolloquium
Mi. 17—19
nach besonderer Ankündigung
Hörsaal 6 G | Dozenten der
Chemie |

X. Pharmazeutische Chemie

- | | | |
|------|---|---------------------------------|
| 822. | Einführung in die qualitative anorganische Analyse
nach Vereinbarung (1stündig)
Hörsaal | N.N. |
| 823. | Anorganisch-analytische Übungen für Pharmazeuten I
Mo.—Fr. (ganztägig) | Möhrle/
N.N. und Assistenten |

824.	Seminar zur anorganisch-pharmazeutischen Analyse I nach Vereinbarung (1stündig)	Möhrle/N.N. und Assistenten
825.	Einführung in die quantitative anorganische Analyse nach Vereinbarung (2stündig) Hörsaal	N.N.
826.	Anorganisch-analytische Übungen für Pharmazeuten II Mo.—Fr. (ganztägig)	Möhrle/ N.N.
827.	Seminar zur anorganisch-pharmazeutischen Analyse II nach Vereinbarung (1stündig)	Möhrle/N.N.
828.	Einführung in die präparative organische Chemie nach Vereinbarung (2stündig) Hörsaal	N.N./Weber
829.	Pharmazeutisch-chemische Übungen I Mo.—Fr. (ganztägig)	Möhrle/Weber und Assistenten
830.	Seminar zur pharmazeutischen Chemie I nach Vereinbarung (1stündig)	Möhrle/Weber und Assistenten
831.	Untersuchungsmethoden des Arzneibuchs II nach Vereinbarung (1stündig) Hörsaal	Möhrle
832.	Pharmazeutisch-chemische Übungen II Mo.—Fr. (ganztägig)	Möhrle/ und Assistenten
833.	Seminar zur Pharmazeutischen Chemie II nach Vereinbarung (1stündig)	Möhrle/ und Assistenten
834.	Grundlagen der Biochemie nach Vereinbarung (2stündig) Hörsaal	Weber
835.	Pharmazeutisch-chemische Übungen III Mo.—Fr. (ganztägig)	Weber/ und Assistenten
836.	Seminar zur Pharmazeutischen Chemie III nach Vereinbarung (1stündig)	Weber/ und Assistenten
837.	Pharmazeutische Chemie A nach Vereinbarung (3stündig) Hörsaal	Möhrle
838.	Seminar über spezielle Gebiete der Pharmazeutischen Chemie; für Fortgeschrittene Fr. 15—18 (14täglich)	Möhrle
839.	Übungen zur spektroskopischen Strukturbestimmung; für Fortgeschrittene Mo., Di., Do. 9—10	Möhrle
840.	Seminar über ausgewählte Kapitel der Arzneimittelchemie; für Fortgeschrittene Mo. 16—18	Weber
841.	Übungen zur Interpretation spektraler Daten unbekannter Verbindungen; für Fortgeschrittene nach Vereinbarung	Weber

- | | | |
|------|--|-------------------------------|
| 842. | Anleitung zu selbständigen wissenschaftlichen Arbeiten nach Vereinbarung (ganztägig) | Möhrlé/Weber/
N.N. |
| 843. | Pharmazeutisches Kolloquium nach besonderer Ankündigung | Die Dozenten
der Pharmazie |

XI. Pharmazeutische Biologie

- | | | |
|------|--|-------------------------------|
| 844. | Einführung in die Morphologie und Anatomie der Arzneipflanzen nach Vereinbarung (1stündig) | Willuhn |
| 845. | Systematik der Arzneipflanzen nach Vereinbarung (2stündig) | Willuhn |
| 846. | Pharmazeutische Biologie I nach Vereinbarung (3stündig) | Willuhn |
| 847. | Praktikum Pharmazeutische Biologie I (Mikroskopische Untersuchungen) nach Vereinbarung | Willuhn und
Assistenten |
| 848. | Seminar zum Praktikum Pharmazeutische Biologie I nach Vereinbarung (1stündig) | Willuhn und
Assistenten |
| 849. | Praktikum Pharmazeutische Biologie II (Drogenuntersuchungen) nach Vereinbarung | Willuhn und
Assistenten |
| 850. | Seminar zum Praktikum Pharmazeutische Biologie II nach Vereinbarung (1stündig) | Willuhn und
Assistenten |
| 851. | Praktikum Pharmazeutische Biologie III (Methoden der phytochemischen Untersuchung) nach Vereinbarung | Willuhn und
Assistenten |
| 852. | Seminar zum Praktikum Pharmazeutische Biologie III nach Vereinbarung (1stündig) | Willuhn und
Assistenten |
| 853. | Seminar für Fortgeschrittene nach Vereinbarung (2stündig) | Willuhn |
| 854. | Anleitung zu wissenschaftlichen Arbeiten nach Vereinbarung (ganztägig) | Willuhn |
| 855. | Pharmazeutisch-biologische Exkursion nach Vereinbarung | Willuhn |
| 856. | Pharmazeutisches Kolloquium nach besonderer Ankündigung | Die Dozenten
der Pharmazie |

Pharmazeutische Technologie

- | | | |
|------|---|---|
| 857. | Praktikum Propädeutische Arzneiformenlehre nach Vereinbarung (64stündig)
Geb. 26.21, Ebene 00, Raum 22 | Lippold
gemeinsam mit
Assistenten |
| 858. | Seminar zum Praktikum Propädeutische Arzneiformenlehre nach Vereinbarung (1stündig)
Seminarraum | Lippold
gemeinsam mit
Assistenten |

- | | | |
|------|--|---|
| 859. | Arzneiformenlehre I
nach Vereinbarung (4stündig)
Hörsaal 6 A | Lippold |
| 860. | Einführung in das Praktikum Arzneiformenlehre
nach Vereinbarung (1stündig)
Hörsaal 6 D | Lippold |
| 861. | Praktikum Arzneiformenlehre
(täglich - außer Mi. 13—18 Uhr)
Geb. 26.22, Ebene 01 | Lippold
gemeinsam mit
Assistenten |
| 862. | Seminar zum Praktikum Arzneiformenlehre
nach Vereinbarung (4stündig)
Seminarraum | Lippold
gemeinsam mit
Assistenten |
| 863. | Seminar für Fortgeschrittene
nach Vereinbarung (2stündig)
Seminarraum | Lippold |
| 864. | Anleitung zu wissenschaftlichen
Arbeiten
(ganztägig) | Lippold |
| 865. | Exkursionen zur Besichtigung
pharmazeutischer Betriebe
nach Vereinbarung | Lippold |
| 866. | Pharmazeutisches Kolloquium
nach besonderer Ankündigung | Die Dozenten
der Pharmazie |

XIII. Biologie (Botanik)

Veranstaltungen für Mediziner

- | | | |
|------|---|---|
| 867. | Allgemeine Biologie
Mi.—Fr. 11—13 (6stündig)
Hörsaal 2 A | Herrmann/Hess/
Schneider |
| 868. | Praktikum der Biologie für Mediziner
Di. 14—18 (4stündig)
Mikroskopiersaal der Anatomie | Dozenten und
Assistenten der Biologie und
Vorklinik |
| 869. | Praktikum der Biologie für Mediziner
Do. 14—18 (4stündig)
Mikroskopiersaal der Anatomie | Dozenten und
Assistenten der Biologie
und Vorklinik |

Veranstaltungen für das Grundstudium der Biologie

- | | | |
|------|---|-----------------|
| 870. | Einführung in die Pflanzenphysiologie
Do. 12—13, Fr. 9—11 (3stündig)
Hörsaal 6 C | Krause/Herrmann |
| 871. | Übungen in Pflanzenphysiologie
Mo. 9—13 (4stündig)
Gebäude 26.11, Ebene 00, Raum 12/14 | Krause |
| 872. | Übungen in Pflanzenphysiologie
Mo. 14—18 (4stündig)
Gebäude 26.11, Ebene 00, Raum 12/14 | Hallier |
| 873. | Übungen in Pflanzenphysiologie
Di. 8—12 (4stündig)
Gebäude 26.11, Ebene 00, Raum 12/14 | Santarius |
| 874. | Übungen in Pflanzenphysiologie
Mi. 8—12 (4stündig)
Gebäude 26.11, Ebene 00, Raum 12/14 | Metzler/Weis |

875. Übungen in Pflanzenphysiologie
Mi. 14—18 (4stündig)
Gebäude 26.11, Ebene 00, Raum 12/14
Hallier/Weis
876. Übungen in Pflanzenphysiologie
Do. 8—12 (4stündig)
Gebäude 26.11, Ebene 00, Raum 12/14
Giersch
877. Übungen in Pflanzenphysiologie
Do. 14—18 (4stündig)
Gebäude 26.11, Ebene 00, Raum 12/14
Metzler
878. Übungen im Bestimmen höherer Pflanzen
Mo. oder Do. 14.30—16.30 (2stündig)
Gebäude 26.11, Ebene 00, Raum für Tier- und
Pflanzenbestimmungsübungen
Dietrich/N.N.
879. Pflanzenphysiologisches Seminar für Anfänger I
Di. 17—19 (2stündig)
Gebäude 26.11, Ebene 00, Raum 40
Herrmann
880. Pflanzenphysiologisches Seminar für Anfänger II
Mo. 17—19 (2stündig)
Gebäude 26.11, Ebene 00, Raum 40
Bohnert
881. Botanische Exkursionen für Anfänger
Di. 14—18 (4stündig, 14täglich)
Dietrich/Santarius
882. Botanische Exkursionen für Anfänger
nach Vereinbarung (4stündig, 14täglich)
Santarius
- Veranstaltungen für das Grund-
und Hauptstudium der Biologie**
883. Einführung in die Pflanzensoziologie
Mi. nach Vereinbarung (1stündig)
Hörsaal 6 F
Santarius
884. Pflanzensoziologisches Praktikum
5stündig, priv.
Durchführung Mi., ganztägig in der
zweiten Semesterhälfte
Santarius
885. Botanische Exkursionen für Fortgeschrittene
Sa. ganztägig, 14täglich, priv.
Santarius
886. Molekularbiologie der Pflanze
2stündig, Ort und Zeit nach Vereinbarung
Bohnert
887. Limnologisches Praktikum
3stündig, Ort und Zeit nach Vereinbarung
Friedrich
888. Angewandte Genetik: Pflanzenzüchtung
Do. 15—17 oder nach Vereinbarung
(2stündig, 14täglich)
Hörsaal 6 F
von Wangenheim
- Veranstaltungen für das Hauptstudium der Biologie**
889. Übungen zur experimentellen Biologie
der Algen
priv. 6stündig nach Vereinbarung
Gebäude 26.02, Ebene 01
Kowallik
890. Botanisches Großpraktikum I: Anatomie,
Morphologie, Entwicklungsgeschichte höherer
Pflanzen
Mo.—Fr. (halbtägig)
Gebäude 26.13, Ebene 02, Raum 11
Behn/Herrmann/
Kowallik/N.N.

- | | | |
|------|--|--|
| 891. | Botanische Exkursionen für Fortgeschrittene
priv., mehrtägig, nach Vereinbarung | Dietrich/Santarius |
| 892. | Spezielle Übungen zur Biochemie und Biophysik der
Pflanzen
priv., 5stündig, Zeit nach Vereinbarung
Gebäude 26.13, Ebene 01, Raum 11 | Giersch/Krause |
| 893. | Evolution und Systematik der Angiospermen
Mo., Mi. 16—17, Do. 15—17 (4stündig)
Hörsaal 6 C | Stubbe |
| 894. | Übungen zur Systematik der Angiospermen
Mo., Mi. 17—19 (4stündig)
Botanischer Garten | Stubbe |
| 895. | Biochemie der plasmatischen Vererbung
(Theorie und Praxis) priv., (4stündig)
Ort und Zeit nach Vereinbarung
Gebäude 26.13, Ebene 02 | Herrmann |
| 896. | Seminar: Experimentelle Phykologie
priv., (2stündig), Ort und Zeit nach Vereinbarung | Kowallik |
| 897. | Botanisches Kolloquium
Do. 17—19 (2stündig)
nach besonderer Ankündigung
Hörsaal 6 F | Bohnert/Herrmann/
Kowallik/Krause
Santarius/Stubbe |
| 898. | Anleitung zum wissenschaftlichen Arbeiten
ganztäglich
Gebäude 26.03 und 26.13, Ebenen 01 und 02 | Bohnert/Herrmann/
Kowallik/Krause
Santarius/Stubbe |

XIV. Biologie (Zoologie)

Veranstaltungen für Mediziner und Studenten mit Biologie im Nebenfach

- | | | |
|------|--|--|
| 899. | Allgemeine Biologie
Mi.—Fr. 11—13 (6stündig)
Hörsaal 2 A | Hess/Herrmann/
Schneider |
| 900. | Praktikum der Biologie für Mediziner
Kurs A: Di. 14—18
Kurs B: Do. 14—18 (4stündig)
Mikroskopiersaal der Anatomie | Doz. und Ass.
des Faches Biolo-
gie und der Vor-
klinik |

Veranstaltungen für das Grundstudium der Biologie

- | | | |
|------|---|-------------|
| 901. | Zoologische Übungen für Anfänger A
Mo. 14—17.30 (4stündig)
Gebäude 26.11, Ebene U1, Räume 12 + 14 | N.N. |
| 902. | Zoologische Übungen für Anfänger B
Do. 14—17.30 (4stündig)
Gebäude 26.11, Ebene U1, Räume 12 + 14 | Wada/Spüler |
| 903. | Zootomische Übungen A
morphologischer Teil: Vertebrata
(erfolgreiche Teilnahme an den zoolo-
gischen Übungen für Anfänger wird voraus-
gesetzt)
Alle 2 Wochen, Di. 14—17.30 (2stündig)
Gebäude 26.11, Ebene U1, Raum 12 | Mehlhorn |

904. Zootomische Übungen B D'Haese
morphologischer Teil: Vertebrata
(sonst wie Zootomische Übungen A) Raum 14
905. Zootomische Übungen C N.N.
morphologischer Teil: Vertrebata
(sonst wie Zootomische Übungen A)
906. Physiologisches Kolloquium zu den Heide
Zootomischen Übungen
(obligatorisch für Teilnehmer an den „Zootomischen Übungen“)
Nach Terminplan: Di. 14—16 od. Do. 12—14
(2stündig)
Ort nach Ankündigung
907. Tierbestimmungsübungen A Peters/Becker
Fr. 14—17.30 (4stündig)
Gebäude 26.11, Ebene U1, Raum 12
908. Tierbestimmungsübungen B Mehlhorn/Walldorf
Fr. 14—17.30 (4stündig)
Gebäude 26.11, Ebene U1, Raum 14
909. Tierbestimmungsübungen C Zachariae
Fr. 14—17.30 (4stündig)
Gebäude 26.21, Ebene 00, Raum 30
910. Tierbestimmungsübungen D N.N.
Fr. 14—17.30 (4stündig)
Gebäude 26.21, Ebene 00, Raum 26
911. Zoologische Exkursionen Peters/Becker/
D'Haese/Mehlhorn/
Zachariae u. N.N.
Sa. vorm., nach Ankündigung

Veranstaltungen für das Grund- und Hauptstudium der Biologie

912. Biologie und Bekämpfung von Schädlingen Zachariae
Mo. 9—11 (2stündig)
Hörsaal 6 E
913. Ökologisch orientierter Naturschutz, Leyhausen
aus der Sicht des Verhaltensforschers
für Hörer aller Fakultäten
Mo. 14—16 (2stündig)
Hörsaal 6 E
914. Einführung in die Fischereibiologie I Riedel
Di. 11.30—13.30 (2stündig)
Hörsaal 6 E
- Veranstaltungen für das Hauptstudium der Biologie**
915. Grundzüge der Tierphysiologie II: Schneider
Reiz und Erregung
Mo. 11—13, Di. 9—11 (4stündig)
Hörsaal 6 E
916. Entomologische Übungen Peters/Becker/
Gewecke/Wada
Mi. 9—17 (8stündig)
Gebäude 26.13, Ebene 00, Raum 12
917. Übungen zur Verhaltensphysiologie Gewecke
Di. 14—18 (4stündig) (priv.)
Teilnehmerzahl begrenzt
Gebäude 26.12, Ebene U1, Raum 39

918. Ökologisches Waldpraktikum
September 1980 (8stündig) (priv.)
(für Fortgeschrittene; Teilnehmerzahl
begrenzt. Findet nur statt, wenn die Univ.-
Verwaltung keine Schwierigkeiten macht) Zachariae
919. Zoologisches Großpraktikum: Physiologie
(erfolgreiche Teilnahme an den Experimen-
tellen Übungen zur Tierphysiologie wird
vorausgesetzt)
(halbtägig)
Gebäude 26.12, Ebene 00, Räume 11 + 12 v.Berg/Gewecke/
Heide/Schneider
920. Zoologisches Großpraktikum: Physiologie
(sonst wie Zoologisches Großpraktikum:
Physiologie - halbtägig -)
(ganztägig)
Gebäude 26.12, Ebene 00, Räume 11 + 12 v.Berg/Gewecke/
Heide/Schneider
921. Zoophysiologicalsches Seminar
nach Vereinbarung (2stündig)
Gebäude 26.21, Ebene 01, Raum 36 v.Berg/Gewecke/
Heide/Schneider
922. Neurophysiologisches Seminar für
Fortgeschrittene
nach Vereinbarung (2stündig) Heide
923. Zoologisches Großpraktikum: Morphologie II
(erfolgreiche Teilnahme an dem Zoologi-
schen Großpraktikum Morphologie I wird
vorausgesetzt)
(halbtägig)
Gebäude 26.13, Ebene 00, Raum 12 Peters/Becker/
D'Haese/Mehlhorn
924. Morphologisches Seminar
für Fortgeschrittene
nach Vereinbarung (2stündig)
Ort nach Ankündigung Peters
925. Zoologisches Kolloquium im Rahmen des
Biologischen Kolloquiums
Do. 17—19 (2stündig)
nach besonderer Ankündigung Dozenten der
Zoologie
926. Anleitung zu wissenschaftlichen Arbeiten
nach Vereinbarung (ganztägig)
Institut für Zoologie I und II Gewecke/Heide/
Mehlhorn/Peters/
Schneider/Zachariae und NN.
627. Große Zoologische Exkursion
nach besonderer Ankündigung (priv.) Schneider, N.N.

XV. Allgemeine Biologie: Genetik

Lehrveranstaltungen für Mediziner und Studenten mit Biologie im Nebenfach

928. Allgemeine Biologie
Mi.—Fr. 11—13 (6stündig)
Hörsaal 2 A Hess/Herrmann/
Schneider
929. Übungen in Allgemeiner Biologie, 2. Teil
Mi. 14—18 (5stündig, 14täglich)
Kursräume für die Biologischen Grund-
übungen und Hörsaal 6 B Bünemann/Glätzer/
Hess/Kunz/Lieb-
rich/Renkawitz/
Schwochau/Tischendorf

Lehrveranstaltungen für das Hauptstudium der Biologie

- | | | |
|------|---|--|
| 930. | Genetisches Seminar: Heterochromatin (2stündig) nach Vereinbarung
Voraussetzung: Stoff der Vorlesung „Cytogenetik“
(Schein ist Voraussetzung für Teilnahme an den Übungen in Genetik f. Fortgeschrittene)
Gebäude 26.21, Ebene 01, Raum 32 | Kunz/Liebrich |
| 931. | Genetisches Kolloquium im Rahmen des Biologischen Kolloquiums
Do. 17—19 (2stündig)
nach besonderer Ankündigung | Bünemann/Hess/
Kunz/Schwochau |
| 932. | Isolierung und Charakterisierung spezieller Gene aus Pro- und Eukaryonten (2stündig) priv. nach Vereinbarung
Gebäude 26.21, Ebene 01, Raum 32 | Bünemann |
| 933. | Methoden der Molekulargenetik · Vorlesung mit Übungen (3 + 2stündig)
Di. 14—18. Nur in Verbindung mit den Übungen in Genetik für Fortgeschrittene Ia nach Voranmeldung (beschränkte Teilnehmerzahl)
Gebäude 26.12, Ebene 02, Raum 21 | Bünemann/Kunz/
Renkawitz/
Schwochau |
| 934. | Übungen in Genetik für Fortgeschrittene Ia (Molekulargenetik) (halbtägig)
Nur in Verbindung mit „Methoden der Molekulargenetik“; Voraussetzung: Scheine für „Übungen in Allgemeiner Biologie“ und für mindestens ein „Genetisches Seminar“ | Bünemann/Kunz/
Renkawitz/
Schwochau |
| 935. | Methoden der Cytogenetik
Vorlesung mit Übungen (2 + 1stündig)
nach Voranmeldung (beschränkte Teilnehmerzahl); Nur in Verbindung mit den Übungen in Genetik für Fortgeschrittene Ib
Gebäude 26.21, Ebene 01, Raum 32 | Glätzer/Hess/
Liebrich/
Tischendorf |
| 936. | Übungen in Genetik für Fortgeschrittene Ib (Cytogenetik) (halbtägig)
Nur in Verbindung mit „Methoden der Cytogenetik“; Voraussetzung: s. Übungen in Genetik für Fortgeschrittene Ia | wie vor |
| 937. | Übungen in Genetik für Fortgeschrittene II (ganztägig) nach Voranmeldung und Vereinbarung im Institut für Genetik;
Voraussetzung: erfolgreiche Teilnahme an den Übungen in Genetik für Fortgeschrittene I | Bünemann/Hess/
Kunz/Schwochau
u. Assistenten |
| 938. | Übungen in Genetik für Fortgeschrittene IIa (halbtägig) nach Voranmeldung und Vereinbarung im Institut für Genetik; Voraussetzung: erfolgreiche Teilnahme an den Übungen in Genetik für Fortgeschrittene I | wie vor |
| 939. | Seminar zu den Übungen in Genetik für Fortgeschrittene, für Teilnehmer an allen Übungen in Genetik für Fortgeschrittene und für Examenskandidaten
(2stündig) nach Vereinbarung
Gebäude 26.21, Ebene 01, Raum 32 | wie vor |

- | | | |
|------|---|--|
| 940. | Genetisches Literaturseminar
(2stündig) nach Vereinbarung
Gebäude 26.21, Ebene 01, Raum 32 | Schwochau |
| 941. | Seminar: „Neueste Ergebnisse in der Funktion
und Struktur spezieller Lampenbürsten-
chromosomen“, (4stündig), nach Vereinbarung
Gebäude 26.21, Ebene 01, Raum 32 | Schwochau |
| 942. | Anleitung zu wissenschaftlichen Arbeiten
nach Voranmeldung und Vereinbarung
im Institut für Genetik | Bünemann/Hess/
Kunz/Schwochau
u. Assistenten |

XVI. Allgemeine Biologie: Physikalische Biologie

- | | | |
|------|--|------------------------|
| 943. | Lineare und nichtlineare Systemtheorie
in der Biologischen Forschung
(2stündig), nach Vereinbarung | Eckmiller |
| 944. | Biokybernetik des Augenbewegungssystems
Seminar (2stündig), nach Vereinbarung | Eckmiller |
| 945. | Ausgewählte Kapitel der Biokybernetik
Seminar mit Übungen
(2stündig), nach Vereinbarung | Eckmiller/
Daunicht |
| 946. | Anleitung zu selbständigen
wissenschaftlichen Arbeiten
nach Vereinbarung | Eckmiller/
Daunicht |

XVII. Allgemeine Biologie: Mikrobiologie

Lehrveranstaltungen für Mediziner und Studenten mit Biologie im Nebenfach

- | | | |
|------|---|--|
| 947. | Übungen der Biologie für Mediziner
Kurs A Di. 14—18
Kurs B Do. 14—18
(4 Stunden), Hörsaal und Mikroskopiersaal
Anatomie | Dozenten und
Assistenten
der Biologie und
der Vorklinik |
|------|---|--|

Lehrveranstaltungen für das Grundstudium der Biologie

- | | | |
|------|---|-------------------------------|
| 948. | Übungen in Allgemeiner Biologie 1. Teil
Kurs A 24.—27. März (ganztägig)
Kurs B 1.—4. April (ganztägig)
Kursräume für die biologischen Grundübungen | Hollenberg und
Assistenten |
|------|---|-------------------------------|

Lehrveranstaltungen für das Hauptstudium der Biologie

- | | | |
|------|--|--|
| 949. | Allgemeine Mikrobiologie (2stündig)
nach Vereinbarung | Hollenberg |
| 950. | Mikrobiologisches Literaturseminar
nach Vereinbarung | Dozenten und
Assistenten der
Mikrobiologie |
| 951. | Industrielle Mikrobiologie (2stündig)
nach Vereinbarung | Sahm |
| 952. | Übungen in Mikrobiologie für Fortgeschrittene I
4 Wochen ganztägig nach Vereinbarung | Hollenberg und
Assistenten |
| 953. | Anleitung zu selbständiger wissenschaftlicher
Arbeit
(ganztägig) nach Vereinbarung | Hollenberg und
Assistenten |

XVIII. Psychologie

1. Veranstaltungen für Studierende des 1. Studienabschnitts

1.1. Veranstaltungen für Studierende des 2. Semesters

- | | | |
|------|--|--|
| 954. | Ausgewählte Grundbegriffe der Physik für Psychologen
Do. 14—16 (2stündig)
Hörsaal 5K | Hackmann |
| 955. | Übungen zu ausgewählte Grundbegriffe der Physik für Psychologen
Do. 16—17 (1stündig)
Hörsaal 5K | Hackmann |
| 956. | Allgemeine psychologische Methodenlehre I
Di. 9—11 (2stündig)
Hörsaal 3B | Grabitz |
| 957. | Quantitative Methoden II
Mi. 14—16 (2stündig)
Hörsaal 3B | Krauth |
| 958. | Übungen zu Quantitative Methoden II
Mi. 16—17 (1stündig)
Hörsaal 3B | Krauth |
| 959. | Experimentelles Praktikum II
Fr. 9—12 (3stündig) und nach Vereinbarung
Parallelgruppen
Hörsaal 3A | Boucsein/Ehrhardt/
Fitger/Pritzel/
Welzl |
| 960. | Allgemeine Psychologie: Emotion und Motivation
Di. 14—16 (2stündig)
Hörsaal 3B | N. N. |
| 961. | Seminar und experimentelle Übung zu Allgemeine Psychologie: Emotion und Motivation
Di. 16—18 (2stündig)
Hörsaal 3B | N. N. |
| 962. | Hirnforschung (Präparierkurs)
Mi. 14—16 (2stündig)
Hörsaal 2C und Präpariersaal | Hopf |
| 963. | Einführung in die Neuroanatomie
Mo. 12s.t.—12.45 (1stündig)
Hörsaal 2C | Hopf |
| 964. | Physiologie für Psychologen 2. Teil:
Vegetative Physiologie
Mi., Do. 9—10 (1,5stündig)
Kleiner Hörsaal der Physiologie 2B | Müller-Ruchholz |
| 965. | Ausgewählte Grundbegriffe der Mathematik II
Do. 11—12 (1stündig)
Hörsaal 3B | Findeisen |
| 966. | Übungen zu Grundbegriffe der Mathematik II
Do. 12—13 (1stündig)
Hörsaal 3B | Findeisen |
| 967. | Seminar zur Allgemeinen Psychologie:
Lernen
Di. 11—13 (2stündig)
Gebäude 23.03, Ebene U1, Raum 68 | Grabitz |

1.2. Veranstaltungen für Studierende des 4. Semesters

968. Seminar zur Sozialpsychologie Haisch
Do. 16—18 (2stündig)
Gebäude 23.03, Ebene U1, Raum 68
969. Seminar: Einführung in die Soziologie Haisch
für Psychologen
Mi. 14—16 (2stündig)
Gebäude 23.03, Ebene U1, Raum 61
970. Allgemeine Psychologie: Kognitive Prozesse, Grabitz
Denken
Do. 9—11 (2stündig)
Hörsaal 3C
971. Seminar zur Allgemeinen Psychologie: Grabitz
Kognitive Prozesse, Denken (einschließ-
lich experimenteller Übungen)
Do. 11—13 (2stündig)
Gebäude 23.03, Ebene U1, Raum 68
972. Differentielle Psychologie und Hehl
Persönlichkeitsforschung
Di. 9—11 (2stündig)
Hörsaal 3C
973. Seminar zur Differentiellen Psychologie Hehl
und Persönlichkeitsforschung
Di. 16—17 (1stündig)
Hörsaal 3C
974. Seminar zur Wissenschaftstheorie: Haisch
Grundlagen und Probleme der Anwendung von
Psychologie auf Fragestellungen der Praxis
Mi. 11—13 (2stündig)
Gebäude 23.03, Ebene U1, Raum 61
975. Biologische Psychologie Wist
Di. 9—11 (2stündig)
Hörsaal 3C
976. Seminar zur Allgemeinen Psychologie Wist/Fitger
Wahrnehmung
Di. 14—16 (2stündig)
Gebäude 23.03, Ebene U1, Raum 61

2. Veranstaltungen nach dem Vordiplom

2.1.1. Methoden der Physiologischen Psychologie

977. Praktikum zu Methoden der Physiologischen Pritzel/Welzl
Psychologie (Animal)
Zeit und Ort nach Vereinbarung
(2stündig)

2.1.2 Psychometrie

978. Einführung in das Psychometrische Wolfrum
Praktikum
Mi. 14—15 (1stündig)
Gebäude 23.02, Ebene 01, Raum 47
979. Psychometrisches Praktikum Wolfrum
(Skalierung klinischer Items)
Mo. 15—18 (3stündig)
Gebäude 23.02, Ebene 01, Raum 47

980. Oberseminar über Psychometrie und
Mathematische Psychologie
Do. 16—18 (2stündig)
Gebäude 23.02, Ebene 01, Raum 47
Krauth/Wolfrum
Findeisen

2.1.4 Psychodiagnostische Methoden

981. Psychologische Diagnostik II
Mi. 9—11 (2stündig)
Gebäude 23.03, Ebene 00, Raum 61/63
Hehl
982. Diagnostisches Praktikum I
Mi. 14—17 (3stündig)
Gebäude 23.03, Ebene 00, Raum 61/63
Hehl/Kindermann

2.1.5 Psychologische Beratungs- und Behandlungsmethoden

983. Seminar über Interventionsmethoden
im Kindes- und Jugendalter
Mo. 10—12 (2stündig)
Gebäude 23.03, Ebene U1, Raum 68
N. N.
984. Seminar über Interventionsmethoden
im Erwachsenen- und Greisenalter
Mo. 17—19 (2stündig)
Gebäude 23.03, Ebene U1, Raum 68
Scholz
985. Seminar zur Verhaltensmodifikation in
Klinik und Praxis
Do. 14—16 (1stündig) 14täglich
Gebäude 23.03, Ebene U1, Raum 61
Nef

2.2.1 Angewandte Physiologische Psychologie

986. Angewandte Physiologische Psychologie I
Fr. 11—13 (2stündig)
Gebäude 23.03, Ebene U1, Raum 61
Janke
987. Seminar zur Angewandten Physiologischen
Psychologie
Fr. 14—16 (2stündig)
Gebäude 23.03, Ebene U1, Raum 68
Janke
988. Praktikum zur Angewandten Physiologischen
Psychologie (Angewandte Neuropsychologie)
Di. 16—18 (2stündig)
Gebäude 23.03, Ebene U1, Raum 68
Wist

2.2.2 Angewandte Klinische Psychologie

989. Seminar zur Klinischen Psychologie
in Praxis und Forschung
Mo. 14—17 (3stündig)
Gebäude 23.03, Ebene U1, Raum 68
Scholz
990. Praktikum: „Angewandte Klinische
Psychologie I“ in Parallelgruppen
Di. 16—18 (2stündig)
Gebäude 23.03, Ebene U1, Raum 61
Scholz/N. N.
991. Praktikum: „Angewandte Klinische
Psychologie II“
nach Vereinbarung (2stündig)
Gebäude 23.03, Ebene U1, Raum 41
N. N.

2.3.1 Physiologische Psychologie

992. Physiologische Psychologie II Janke
Mi. 14.30—17 (3stündig)
Gebäude 23.03, Ebene U1, Raum 68
993. Seminar zur Physiologischen Psychologie Erdmann
Vegetatives Nervensystem
Do. 14—16 (2stündig)
Gebäude 23.03, Ebene U1, Raum 68
994. Seminar über Vergleichende und Huston/Pritzel
Physiologische Psychologie:
Das Limbische System
Mi. 16—18 (2stündig)
Gebäude 23.03, Ebene U1, Raum 61

2.3.2 Experimentelle Analyse tierischen Verhaltens

995. Praktikum zur Experimentellen Analyse Huston
tierischen Verhaltens
Zeit und Ort nach Vereinbarung (5stündig)
996. Tiermodelle zur experimentellen Analyse Huston/Welzl
von abnormen Verhalten
Di. 16—18 (2stündig)
Gebäude 23.03, Ebene U1, Raum 61

2.3.3 Mathematische Psychologie

997. Seminar über Mathematische Psychologie Krauth/Findeisen
(concept identification, concept formation)
Do. 14—16 (2stündig)
Gebäude 23.02, Ebene 01, Raum 47
998. Oberseminar über Psychometrie Krauth/Findeisen
und Mathematische Psychologie Wolftrum
Do. 16—18 (2stündig)
Gebäude 23.02, Ebene 01, Raum 47

2.3.4 Verhaltenskonstanz und -variabilität

999. Verhaltenskonstanz und -variabilität N. N.
Fr. 8.30—10 (2stündig)
Gebäude 23.03, Ebene U1, Raum 68
1000. Seminar zur Verhaltenskonstanz und Kindermann
-variabilität
Mi. 11—13 (2stündig)
Gebäude 23.03, Ebene U1, Raum 68
- Sonstiges**
1001. Kolloquium für Doktoranden und Hehl/Janke/Wist
Diplomanden Mitarbeiter des
Di. 18—20 (2stündig) Lehrst. II
Gebäude 23.03, Ebene U1, Raum 68
1002. Kolloquium für Diplomanden Scholz
in Klinischer Psychologie
Mi. 14—16 (2stündig)
Gebäude 23.03, Ebene U1, Raum 41
1003. Kolloquium über neuere Literatur Huston/Mitarbeiter
für Diplomanden und Doktoranden des Lehrst. III
Mi. 18—20 (1stündig) 14täglg
Gebäude 23.03, Ebene U1, Raum 68

- | | |
|--|--|
| 1004. Psychologisches Kolloquium
Vorträge nach gesonderter Bekanntgabe
(siehe Aushang) | Alle Hochschul-
lehrer und Mit-
arbeiter des
Psychologischen
Instituts |
| 1005. Anleitung zu wissenschaftlichen Arbeiten
(6stündig) | Grabitz/Huston/
Janke/Krauth/
Scholz/Wist |

XIX. Geographie

Vorlesungen

- | | |
|--|--------------|
| 1006. Mittelamerika
Di., Do. 9—10 (2stündig)
Hörsaal 5A | Gerstenhauer |
| 1007. Die klimatischen Vegetationsgebiete der Erde
Di., Do. 10—11 (2stündig)
Hörsaal 5A | Rother |
| 1008. Bevölkerungsgeographie Mitteleuropas
Mi., Do. 11—12 (2stündig)
Hörsaal 5A | Steinberg |
| 1009. Verstädterung und Suburbanisation
Di. 11—12 (1stündig)
Hörsaal 5A | Glebe |
| 1010. Ausgewählte Kapitel aus Landes-, Regional- und
Stadtplanung II
Mi. 16—18 (2stündig, mit Übungen)
Gebäude 25.02, Ebene 00, Raum 21 | Hübschmann |
| 1011. Didaktik der Industriegeographie
Do. 16—18 (2stündig, mit Übungen)
Gebäude 25.02, Ebene 00, Raum 21 | Pley |

Proseminare

- | | |
|---|-------|
| 1012. Proseminar I: Kartographie (Kurs A)
Di. 15—17 (2stündig)
Gebäude 25.02, Ebene 00, Raum 21 | N. N. |
| 1013. Proseminar I: Kartographie (Kurs B)
Mi. 9—11 (2stündig)
Gebäude 25.02, Ebene U1, Raum 21 | N. N. |

Unterseminare

- | | |
|---|--------------|
| 1014. Unterseminar I: Physische Geographie (Kurs A)
Fr. 11—13 (2stündig)
Gebäude 25.02, Ebene U1, Raum 21 | Gerstenhauer |
| 1015. Unterseminar I: Physische Geographie (Kurs B)
Do. 13—15 (2stündig)
Gebäude 25.12, Ebene U1, Raum 31 | Fey |
| 1016. Unterseminar II: Kulturgeographie (Kurs A)
Do. 14—16 (2stündig)
Gebäude 25.02, Ebene U1, Raum 21 | Steinberg |
| 1017. Unterseminar II: Kulturgeographie (Kurs B)
Di. 13—14.30 (2stündig)
Gebäude 25.02, Ebene 00, Raum 21 | Rother |

Seminare

1018. Seminar I: Karteninterpretation für Anf. (Kurs A) Di. 14—16 (2stündig) Gebäude 25.02, Ebene U1, Raum 21 Brückner
1019. Seminar I: Karteninterpretation für Anf. (Kurs B) Di. 16—18 (2stündig) Gebäude 25.02, Ebene U1, Raum 21 Glebe
1020. Seminar II: Karteninterpretation für Fortg. (Kurs A) Do. 16—18 (2stündig) Gebäude 25.12, Ebene 02, Raum 55 Breuer
1021. Seminar II: Karteninterpretation für Fortg. (Kurs B) Fr. 9—11 (2stündig) Gebäude 25.02, Ebene 00, Raum 21 Gerstenhauer

Oberseminare

1022. Oberseminar: Britische Inseln Do. 16—18 (2stündig) Gebäude 25.02, Ebene 02, Raum 21 Glebe
1023. Oberseminar: Minderheiten als Problem der Wirtschafts- und Sozialgeographie Mi. 14—16 (2stündig) Gebäude 25.12, Ebene U1, Raum 31 Steinberg
1024. Oberseminar: Vegetationsgeographie Do. 14—16 (2stündig) Gebäude 25.02, Ebene 02, Raum 21 Rother

Praktika

1025. Praktikum I: Einführung in das Gelände (4 Tage) Kulturgeographie Siebeck/N.N. Physische Geographie Fey/Brückner
1026. Praktikum III: Klimatologie (4stündig) nach Vereinbarung Fey
1027. Praktikum III: Geomorphologie Wenzens
1028. Praktikum III: Thematische Kartographie (4stündig) nach Vereinbarung Siebeck
1029. Praktikum III: Siedlungs- und Agrargeographie (6 Tage) nach Vereinbarung Breuer

Seminar für Didaktik der Geographie

1030. Übungen zur Didaktik der Industriegeographie Do. 14—16 (2stündig) Gebäude 25.02, Ebene 00, Raum 21 Pley

Sonstige Veranstaltungen

1031. Geographisches Kolloquium Do. 18—20 (s.bes.Anschlag) Hörsaal 5A Gerstenhauer/Glebe/ Rother/Steinberg/ Wenzens
1032. Exkursionen (ganztägig) s. bes. Anschlag Dozenten und Assistenten der Geographie

- | | |
|--|---|
| 1033. Exkursion Südwesten der USA
(s. bes. Anschlag) | Wenzens |
| 1034. Anleitung zu selbst. wiss. Arbeiten (priv.)
nach Vereinbarung | Gerstenhauer/Glebe
Rother/Steinberg
Wenzens |

XX. Geologie

Vorlesung

- | | |
|---|----------|
| 1035. Historische Entwicklung und Bau von Mitteleuropa
Di., Mi. 12—13 (2stündig)
Hörsaal 5B | Schirmer |
|---|----------|

Übung

- | | |
|---|----------|
| 1036. Quartärgeologisch-bodenkundliche Geländeübungen
nach Vereinbarung (8 Tage) | Schirmer |
|---|----------|

Sonstige Veranstaltungen

- | | |
|--|----------|
| 1037. Exkursionen (ganztägig)
nach Vereinbarung | Schirmer |
| 1038. Anleitung zu selbst. wiss. Arbeiten (priv.)
nach Vereinbarung
Gebäude 25.02 und im Gelände | Schirmer |

XXI. Geschichte der Naturwissenschaften und Pharmazie

- | | |
|--|-------------------------|
| 1039. Pharmazeutische Terminologie
Mi. 11—13 (2stündig)
Gebäude 23.12, Ebene 04, Raum 24 | Schadewaldt/
Göpfert |
| 1040. Geschichte der Naturwissenschaften
unter besonderer Berücksichtigung
der Pharmazie
Do. 11—13 (2stündig)
Gebäude 23.12, Ebene 04, Raum 24 | Schadewaldt |
| 1041. Einführung in die medizinische und natur-
wissenschaftliche Bibliographie
(vor allem für Doktoranden)
Di. 18—19 (1stündig) privatissime
Gebäude 23.12, Ebene 04, Raum 24 | Schadewaldt |

Nur wer krankenversichert ist, darf studieren. Von der Pflicht, einer der gesetzlichen Krankenkassen einschließlich Ersatzkassen anzugehören, können sich privat versicherte Studenten befreien lassen.

Private Krankenversicherung für Studenten

Der Weg zur Befreiung:

* Vor der Erst-Einschreibung treten Sie einer privaten Krankenversicherung bei. Von ihr bekommen Sie die Versicherungsbescheinigung für die Uni und den Befreiungsantrag. Beide Vordrucke geben Sie dann der Ortskrankenkasse (AOK) Ihres Wohn- oder Studienorts.

* Wenn Sie bereits – allein oder mit Ihren Eltern – privat versichert sind, können Sie selbstverständlich ebenfalls den Befreiungsantrag stellen.

Die Fristen:

* Beantragen Sie die Befreiung möglichst schon in den Semesterferien, am besten aber vor Ihrer Immatrikulation. Dann können Sie dabei die Versicherungsbescheinigung gleich vorlegen.

* Wenn Sie einer gesetzlichen Krankenkasse oder Ersatzkasse beigetreten sind, können Sie noch in den ersten drei Monaten nach der Immatrikulation in eine Privatversicherung übertreten. Danach ist der Wechsel nicht mehr möglich.

* Befreiung oder Mitgliedschaft in einer gesetzlichen Kasse: Ihre Entscheidung gilt für das ganze Studium.

Einige Vorteile:

* Die Privatversicherung hilft Ihnen bei den Formalitäten und sorgt für den staatlichen Beitragszuschuß von zur Zeit monatlich 18,67 Mark.

BAföG-Empfänger erhalten außerdem 14 Mark.

* Auch von den leitenden Krankenhausärzten Ihrer Wahl können Sie sich als Privatpatient ambulant behandeln lassen.

* Sie können in ganz Europa privat zum Arzt und ins Krankenhaus gehen und bekommen die Kosten erstattet.



**Die privaten
Krankenversicherungen**

Setzen Sie sich gleich mit einer der privaten Krankenversicherungen in Verbindung. Ihre Namen und Anschriften finden Sie auf der Rückseite.



Setzen Sie sich gleich mit einer dieser privaten Krankenversicherungen in Verbindung. Ihre Namen und Anschriften:

Allgemeine Private
Krankenversicherung AG
Frankfurter Straße 50,
6200 Wiesbaden 1

Barmenia Krankenversicherung a. G.
Kronprinzenallee 12–18,
5600 Wuppertal 1

Bayerische
Beamtenkrankenkasse (BKK)
Thierschstraße 48, 8000 München 22

Berliner Verein
Krankenversicherung a. G.
Pantaleonswall 65–75, 5000 Köln 1

Central Krankenversicherung AG
Hansaring 40–50, 5000 Köln 1

Colonia Krankenversicherung AG
Gertrudenstraße 30–36, 5000 Köln 1

Continental
Krankenversicherung a. G.
Ruhrallee 92, 4600 Dortmund

Debeka
Krankenversicherungsverein a. G.
Südallee 15–19, 5400 Koblenz

Deutsche Kranken-Versicherungs-AG
Aachener Straße 300, 5000 Köln 41

Deutscher Ring
Krankenversicherungsverein a. G.
Ost-West-Straße 110,
2000 Hamburg 11

Erzieherhilfe
Krankenversicherungsverein a. G.
Olgastraße 19, 7000 Stuttgart 1

Europa Krankenversicherung AG
Goebenstraße 1, 5000 Köln 1

Gisela Krankenschutz V.V.a.G.
Wargauer Straße 42, 8000 München 90

Hallesche-Nationale
Krankenversicherung a. G.
Silberburgstraße 80, 7000 Stuttgart 1

Hanse-Merkur
Krankenversicherung a. G.
Neue Rabenstraße 3–12,
2000 Hamburg 36

Inter Krankenversicherung a. G.
Erzberger Straße 9–13
6800 Mannheim 1

Landeskrankenhilfe V.V.a.G.
Uelzener Straße 120, 2120 Lüneburg

Landvolk-Krankenkasse
Oldenburg V.V.a.G.
Moorgärten 12–14, 2848 Vechta

Liga Krankenversicherung
katholischer Priester V.V.a.G.
Minoritenweg 9, 8400 Regensburg

Münchener Verein
Krankenversicherungsanstalt a. G.
Pettenkoferstraße 19,
8000 München 2

Nova Krankenversicherung a. G.
Kapstadttring 8, 2000 Hamburg 60

Partner-Gruppe
Krankenversicherung a. G.
Berliner Straße 170–172,
6050 Offenbach 1

Pax-Krankenkasse katholischer
Priester Deutschlands V.V.a.G.
Blumenstraße 12, 5000 Köln 1

Pfarrerkrankenkasse V. a. G.
Benrather Schloßallee 33,
4000 Düsseldorf 13

Savag Saarbrücker
Krankenversicherungs-AG
Dudweiler Straße 41,
6600 Saarbrücken 3

SBK-Krankenversicherung a. G.
Wiesbadener Straße 54,
7000 Stuttgart 50

Signal Krankenversicherung a. G.
Ostwall 64, 4600 Dortmund

Universa Krankenversicherung a. G.
Sulzbacher Straße 1–7,
8500 Nürnberg

Vereinigte Krankenversicherung AG
Leopoldstraße 24, 8000 München 40

Victoria-Gilde Krankenversicherung AG
Graf-Recke-Straße 82,
4000 Düsseldorf 1

Im Telefonbuch sind die Namen der meisten dieser Versicherungen zu finden. Rufen Sie doch einfach an oder schreiben Sie eine Postkarte mit dem Stichwort „Student“.



Medizinische Fakultät

Dekan:

Prof. Dr. Hans-Ludwig Krüskemper

Prodekan:

Prof. Dr. Hans Reinauer

Dekanatsbüro:

Universitätsstraße 1, 4000 Düsseldorf (Gebäude 23.11, Ebene 02, Raum 65)
F. 3 11-22 42

Ursula Cranz, Reg. Ang., F. 3 11-22 42

Sprechstunden Mo. bis Fr. 10—12 Uhr

Fakultäts- und Senatsangelegenheiten, F. 3 11-22 42

Studenten- und Habilitationsangelegenheiten, Frau H. Wirtz, F. 3 11-30 17

Angelegenheiten des Praktischen Jahres — 3. klinischer Studienabschnitt —
Frl. A. Petrović, F. 22 85

Zusammensetzung der engeren Fakultät

Alle zur Fakultät gehörenden ordentlichen Professoren.

Vertreter der übrigen Habilitierten:

Wiss. Rat u. Prof. Dr. Dieter Friedburg

Wiss. Rat und Prof. Dr. Hans Gerd Solbach

Prof. Dr. Wolf-Peter Fritsch

Wiss. Rat und Prof. Dr. Ludwig Grün

Prof. Dr. Ernst Müller-Ruchhoitz

Wiss. Rat u. Prof. Dr. Dr. Peter Pfitzer

Wiss. Rat u. Prof. Dr. Franz Rabe

Prof. Dr. Hans Kivelitz

Vertreter der wissenschaftlichen Mitarbeiter:

Wiss. Ass. Dr. Ch. Leuner

Wiss. Ass. Dr. Küppers

Wiss. Ass. Dr. Th. Scholten

Wiss. Ass. Dr. E. D. Wildt

Vertreter der Studierenden:

cand. med. Hans-Eckhard Langer

cand. med. dent. Reinhold Langer

cand. med. Joachim Oldendörp

stud. med. Jörg Weckbecker

Orientierungsplan

Gebäude 22.01

Ebene U1 Garderobe
WC-Anlage

Ebene 00 Hörsäle

Gebäude 22.02

Ebene U1 Lehrsammlung,
Demonstration,
Anatom.

Institut
(Lehrstuhl)

Nord Kursräume
Physiologie,
Seminarraum
Physiologie

Gebäude 22.04

Ebene U1 Isotopenlabor
Abt. Physiologie und
Physiolog. Chemie

Ebene 00 Tierställe

Gebäude 22.21

— Theoretische
Medizin —
Institut für Med.
Mikrobiologie und
Virologie
Institut für Pharmako-
logie
Institut für Toxikolo-
gie

Gebäude 22.22

— Zentrales
Tierlabor —

Gebäude 22.03

Ebene U1 Anatom. Institut
Süd (Lehrstuhl III)

Nord Physiolog. Institut
(Lehrstuhl I)

Ebene 00 Anatom. Institut
Süd (Lehrstuhl II)

Nord Physiolog. Institut
Lehrstuhl I)

Ebene 01 Anatom. Institut
Süd (Lehrstuhl IV)

Nord Physiolog. Institut
(Lehrstuhl II)

(Fortsetzung Gebäude 22.02)

Ebene 00 Mikroskopiersaal
Süd Cafeteria, Kursräume
Nord Physiolog. Chemie

Gebäude 22.05

Ebene U1 Werkstätten
der Institute,
 Glasbläserei,
 Leichenräume,
 Präparatoren

Ebene 00 Präpariersaal mit
Wasch- und
Umkleede-
räumen

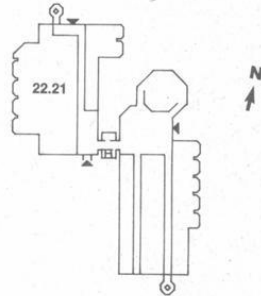
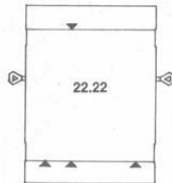
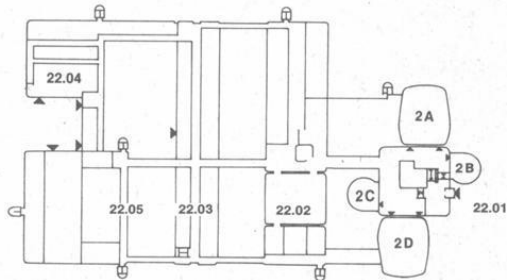

Ebene 02 Institut für Physiolo-
Süd gische Chemie (Lehr-
stuhl I)

Nord Institut für Physiolo-
gische Chemie (Lehr-
stuhl I)

Ebene 03 Institut für Physiolo-
Süd gische Chemie (Lehr-
stuhl II)

Nord Institut für Physiolo-
gische Chemie (Lehr-
stuhl II)

Ebene 04 Lehrstuhl für klini-
Süd sche Physiologie

Ebene 04 Lehrstuhl für klini-
Nord sche Physiologie,

Ebene 05 C. u. O. Vogt-Institut
Süd für Hirnforschung
Anatom. Institut
(Lehrstuhl 1)

Nord C. u. O. Vogt-Institut
für Hirnforschung
Anatom. Institut
(Lehrstuhl 1)

Ebene 06 Freiluftlabor des
Süd Anatom. Instituts

Nord Freiluftlabor des
Physiolog. Instituts

Orientierungsplan

Gebäude 23.01

Ebene U1 Hörsäle, Toiletten
Ebene 00 Cafeteria

Gebäude 23.02

Ebene U1 Hausmeistererei
Gemeinsame Einrichtungen
Ebene 00 Math.-Naturw.
Psychologie
Vorklin. Zahn-
medizin
Ebene 01 Experimentelle
Anästhesiologie
Math.-Naturw.
Psychologie

(Fortsetzung Gebäude 23.02)

Ebene 02 Erziehungswissen-
schaftliches Institut
Inst. f. Exp.
Anaesthesiologie
Ebene 03 Institut für Med. Stati-
stik und Biomathe-
matik
Institut für Med.
Psychologie
Institut für Med.
Soziologie

Gebäude 23.03

Ebene U1 Math.-Naturw.
Psychologie
Ebene 00 Math.-Naturw.
Psychologie
Ebene 01 Erziehungswissen-
schaftliches Institut
Seminarräume
Ebene 02

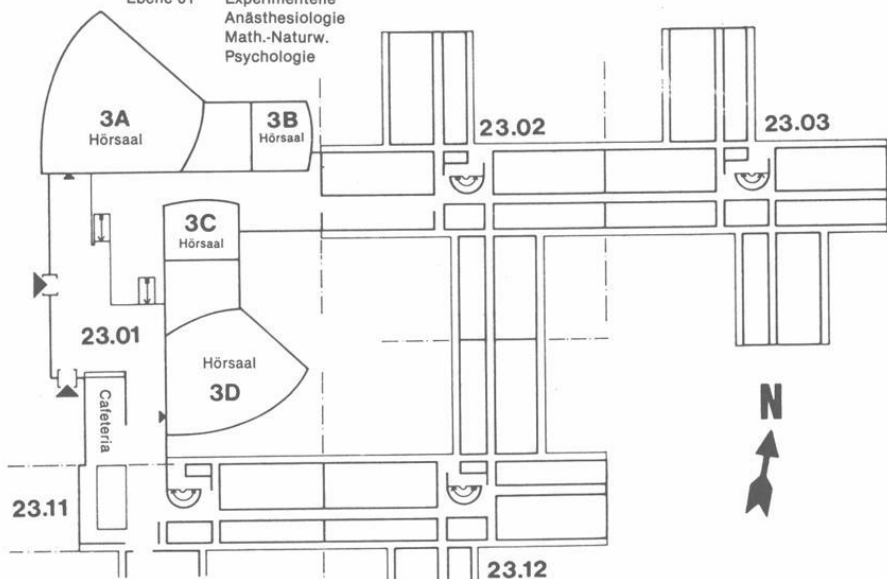

Gebäude 23.11

Ebene U1 Institut für Hygiene
(Abt. Staubmeßtechnik)
(Abt. Chemie)
Ebene 00 Inst. f. Arbeitsmedizin
Ebene 01 Amt für Ausbildungsförderung
Ebene 02 Dekanat der Medizinischen Fakultät
Gemeinsame Einrichtungen
Psychotherap. Beratungsstelle
Ebene 03 Gemeinsame Einrichtungen (Seminar-
räume), Institut für Humangenetik

Gebäude 23.12

Ebene U1 Institut für Hygiene (Lärmfor-
schung)
Neuropathologisches Institut
Ebene 00 Institut f. Arbeitsmedizin
Ebene 01 Fachbibliothek Psychologie
Institut für Experimentelle Chirurgie
Stoffwechsellabor der Kinderklinik
Ebene 03 Institut für Humangenetik u. Anth-
ropologie
Ebene 04 Institut für Geschichte der Medizin
Düsseldorfer Institut
für amerikanische Völkerkunde
Institut für Hygiene (Abt. Exp. Pat-
hologie)

Studienberater

Medizin

Prof. Dr. Gottfried Arnold (Anatomisches Institut, Lehrstuhl IV)
Beratungsgebiet: Vorklinisches Medizinstudium (keine Zulassungsangelegenheiten).

Wiss. Rat und Prof. Dr. Hans Greuel, Röntgenabteilung der Frauenklinik,
F. 3 11-75 26, Di. 16—17
Beratungsgebiet: Klinisches Medizinstudium

Prof. Dr. Georg Strohmeyer, Med. Klinik und Poliklinik D,
Prof. Dr. Bernard Miller, Med. Klinik und Poliklinik D,
F. 3 11-75 69, Di. 16—17
Beratungsgebiet: III. Klinischer Studienabschnitt, Internatsjahr

Zahnmedizin

Prof. Dr. Hermann Böttger, Klinik für Zahn-, Mund- und Kieferkrankheiten,
F. 3 11-71 42
Beratungsgebiet: Vorklinisches u. klinisches Studium der Zahnmedizin
(nach Vereinbarung). Keine Zulassungsangelegenheiten

Studienberatung durch die Fachschaftsvertreter der Studentenschaft

Medizin

Fachschaftsraum Medizin, Institutsgebäude der theoretisch-vorklinischen
Medizin, Raum U 152, Mo.—Fr. 13—14

Zahnmedizin

Westdeutsche Kieferklinik, Geb. 18.73, 3. Stock, Zimmer 19, Do. 12—13 Uhr

Prüfungsausschüsse

Ausschuß für die ärztliche Prüfung

Vorsitzender:

Prof. Dr. Joachim Haase, Physiologisches Institut, Lehrstuhl II

1. Stellvertreter:

Prof. Dr. Hermann Dettmar, Urologische Klinik

2. Stellvertreter:

Prof. Dr. Hans Pau, Augenklinik.

Ausschuß für die naturwissenschaftliche Vorprüfung der Zahnmediziner

Vorsitzender:

Prof. Dr. Joachim Haase, Physiologisches Institut, Lehrstuhl II

1. Stellvertreter:

Prof. Dr. Walter Weise, Poliklinik und Klinik für Zahn-, Mund- und Kieferkrankheiten.

2. Stellvertreter:

Prof. Franz Schübel, Poliklinik und Klinik für Zahn-, Mund- und Kieferkrankheiten.

Ausschuß für die zahnärztliche Vorprüfung

Vorsitzender:

Prof. Dr. Joachim Haase, Physiologisches Institut, Lehrstuhl II.

1. Stellvertreter:

Prof. Dr. Hermann Böttger, Poliklinik und Klinik für Zahn-, Mund- und Kieferkrankheiten.

2. Stellvertreter:

Prof. Dr. Manfred Straßburg, Poliklinik und Klinik für Zahn-, Mund- und Kieferkrankheiten.

Ausschuß für die zahnärztliche Prüfung

Vorsitzender:

Prof. Dr. Joachim Haase, Physiologisches Institut, Lehrstuhl II.

1. Stellvertreter:

Prof. Dr. Manfred Straßburg, Poliklinik und Klinik für Zahn-, Mund- und Kieferkrankheiten.

2. Stellvertreter:

Prof. Dr. Hermann Böttger, Poliklinik und Klinik für Zahn-, Mund- und Kieferkrankheiten

Sprechstunden in Prüfungsangelegenheiten sowie Meldungen zu Prüfungen etc. nach der BestOfÄ und Prüfungsordnung für Zahnärzte: mittwochs von 12.00 bis 13.00, Gebäude 16.11, Ebene 01, Raum 84.

Ärztliche Vorprüfung und Prüfung nach der neuen AO

Landesprüfungsamt für Medizin und Pharmazie,
Horionplatz 1 (Landeshaus), 4 Düsseldorf 1, F. 83 51.

Promotionskommission

Vorsitzender:

Gunther Arnold, Institut für Experimentelle Chirurgie

Mitglieder:

Prof. Dr. Gunther Arnold, Institut für Experimentelle Chirurgie

Prof. Dr. Hans-Joachim Bremer, Kinderklinik, Lehrstuhl III

Prof. Dr. Friedrich Arnold Gries, Diabetes-Forschungsinstitut

Prof. Dr. Dr. Peter Pfitzer, Pathologisches Institut

Prof. Dr. Friedrich Karl Ohnesorge, Lehrstuhl für Toxikologie

Prof. Dr. Hans Bojar, Institut für Physiologische Chemie II

Wiss. Ass. Dr. H. Küppers, Med. Klinik u. Poliklinik, Klinik A

Lehrkörper

a) Emeritierte Professoren:

- Bay, Eberhard, Moorenstraße 84, 4000 Düsseldorf 1,
Dr. med. (Neurologie)
- Custodis, Ernst, Am Bärenkamp 18, 4000 Düsseldorf 13
Dr. med. (Augenheilkunde)
- Fischer, Carl-Heinz, Lindauer Straße, 7992 Tettngang
Dr. med. Dr. med. dent. (Zahn- und Kieferheilkunde)
- Grosse-Brockhoff, Franz, Dürerstraße 7, 4040 Neuss-Selikum
Dr. med. (Innere Medizin)
- Hagen, Josef, Ltd. Regierungsgewerbemedizinaldirektor a. D.,
Daddersweg 21, 4005 Meerbusch 1
Dr. med. (Arbeitsmedizin und Berufskrankheiten)
- Hinsberg, Karl, Ferdinand-von-Miller-Str. 2, 8180 Starnberg/Niederpoching
Dr. phil. (Physiologische Chemie und Biochemie)
- Hollmann, Siegfried, Am Broichgraben 74, 4000 Düsseldorf 13,
Dr. med. (Physiologische Chemie)
- Idelberger, Karlheinz, Hasselstraße 38, 4044 Kaarst 2,
Dr. med. Prof. h. c. (Orthopädie)
- Kiesselbach, Anton, Rheinbabenstraße 150, 4150 Krefeld-Linn
Dr. med. et Dr. phil. (Anatomie)
- Kuhlendahl, Hans, Hubbelrather Weg 14, 4006 Erkrath
Dr. med. (Neurochirurgie)
- Manz, Rudolf, Lindauer Weg 1, 4044 Kaarst
Dr. med. (Gerichtliche Medizin)
- Meessen, Hubert, Schloßmannstraße 35, 4000 Düsseldorf 1
Dr. med. Dr. h. c. (Allgem. Pathologie und pathologische Anatomie)
- Meyer zum Gottesberge, Alf, Heiligenstraße 38, 4000 Düsseldorf 13
Dr. med. (Hals-, Nasen-, Ohrenheilkunde)
- Oberdisse, Karl, Schloßmannstraße 32, 4000 Düsseldorf 1
Dr. med. (Innere Medizin)
- Schade, Heinrich, Gartenkampsweg 30, 4021 Metzkäusen
Dr. med. (Humangenetik und Anthropologie)

b) Ordentliche Professoren:

- Arnold, Gottfried, Schillerstraße 11, 4006 Erkrath
Dr. med. (Anatomie), 1. 4. 77
- Arnold, Gunther, Peckhauser Straße 31, 4020 Mettmann 2
Dr. med. (Experimentelle Chirurgie), 21. 1. 75
- Beck, Lutwin, Himmelgeister Landstraße 67, 4000 Düsseldorf 13
Dr. med. (Geburtshilfe und Frauenheilkunde), 27. 8. 71
- Bircks, Wolfgang, Mörikestraße 11, 4040 Neuss
Dr. med. (Chirurgie), 16. 3. 70
- Bock, Wolfgang J., Nordkanalallee 102, 4040 Neuss
Dr. med. (Neurochirurgie), 2. 1. 79
- Böttger, Hermann, Brahmplatz 3, 4000 Düsseldorf 1
Dr. med. dent. (Zahn-, Mund- und Kieferkrankheiten, insbesondere
zahnärztl. Prothetik), 4. 10. 68

- Bremer, Hans-Joachim, Kattowitzter Straße 6, 4000 Düsseldorf 1
Dr. med. (Kinderheilkunde), 6. 8. 74
- Brüster, Herbert Theodor, Grünewald 6, 4040 Neuss
Dr. med. (Kinderheilkunde, Blutgerinnung
und Transfusionsmedizin), 15. 7. 74
- Dettmar, Hermann, Hubbelrather Weg 12, 4006 Erkrath
Dr. med. (Chirurgie und Urologie), 1. 3. 63
- Feinendegen, Ludwig E., Wolfhovener Straße 197, 5171 Stetternich
Dr. med. (Nuklearmedizin), 11. 5. 67
- v. Ferber, Christian, Auf dem Ufer 7, 4000 Düsseldorf 13 (Urdenbach)
Dr. phil. (Medizinische Soziologie), 1. 4. 78
- Freund, Hans-Joachim, Am Adels 11, 4030 Ratingen 6
Dr., med. (Neurologie), 1. 8. 77
- Goslar, Hans Günter, Johannes-Kirschbaum-Straße 8, 4005 Meerbusch 1
Dr. med. (Anatomie), 4. 2. 71
- Greeff, Kurt, Brinckmannstraße 29, 4000 Düsseldorf 1
Dr. med. (Pharmakologie und Toxikologie), 1. 9. 60
Zugleich Mitglied der Math.-Nat. Fakultät
- Greither, Aloys, Moorenstraße 5, 4000 Düsseldorf 1
Dr. med. et Dr. phil. (Dermatologie und Venerologie), 1. 8. 62
- Gries, Friedrich Arnold, Zonser Straße 3, 4040 Neuss
Dr. med. (Innere Medizin), 15. 10. 73
- Haase, Joachim, Schillerstraße 13, 4006 Erkrath 2
Dr. med. (Physiologie), 1. 5. 72
- von Harnack, Gustav-Adolf, Virchowstraße 13, 4000 Düsseldorf 1,
Dr. med. (Kinderheilkunde), 25. 2. 66
- Heigl-Evers, Anneliese, Lehrstuhl für Psychotherapie, Moorenstraße 5, 4000 Düs-
seldorf, Dr. med. (Psychotherapie), 15. 10. 77
- Heinrich, Kurt, Novalisstraße 1, 4000 Düsseldorf 30
Dr. med. (Psychiatrie), 1. 8. 72
- Hopf, Adolf, Virchowstraße 15, 4000 Düsseldorf 1
Dr. med. (Hirnforschung und Anatomie), 18. 8. 67
- Hort, Waldemar, Nievenheimer Straße 15, 4000 Düsseldorf
Dr. med. (Allgem. Pathologie und Pathologische Anatomie), 15. 7. 69
- Jansen, Gerd, Oberer Pustenberg 6, 4300 Essen 16
Dr. med., Dr. phil. (Arbeitsmedizin, Sozialmedizin), 3. 9. 75
- Jesdinsky, Hans Joachim, Brahmstraße 6, 4040 Neuss
Dr. med. (Med. Statistik und Biomathematik), 5. 3. 75
- Kaufmann, Raimund, Florastraße 14, 4005 Meerbusch
Dr. med. (Klinische Physiologie), 19. 5. 72
- Kremer, Karl, Elmenweide 16, 4000 Düsseldorf 13
Dr. med. (Chirurgie), 1. 10. 63
- Krüskenper, Hans-Ludwig, Himmelgeister Landstraße 175, 4000 Düsseldorf 13
Dr. med. (Innere Medizin), 1. 1. 72
- Lentrodt, Jürgen Eckart Christian, z. Zt. Fabriciusstr. 8, 4000 Düsseldorf
Dr. med., Dr. med. dent. (Kiefer- und Gesichtschirurgie), 19. 12. 79
- Loogen, Franz, Am Wasserturm 9, 4000 Düsseldorf 13
Dr. med. (Innere Medizin, insbesondere Kardiologie), 7. 9. 67
- Müller, Erich, Königstr. 109, 4044 Kaarst 2
Dr. med. (Kinderchirurgie) 6. 7. 79

- Naumann, Peter, Pigageallee, 3a, 4000 Düsseldorf 13
Dr. med. (Mikrobiologie und Virologie), 15. 2. 69
- Ohnesorge, Friedrich Karl, Gerhart-Hauptmann-Weg 5, 4020 Mettmann
Dr. med. (Toxikologie und Pharmakologie), 1. 10. 74
- Pau, Hans, Himmelgeister Landstraße 87, 4000 Düsseldorf 13
Dr. med. (Augenheilkunde), 1. 4. 59
- Reinauer, Hans, Dechenweg 1a, 4000 Düsseldorf 13
Dr. med. (Klinische Biochemie), 26. 4. 73
- Rick, Wirnt, Chlodwigstraße 99, 4000 Düsseldorf 1
Dr. med. (Klinische Chemie), 15. 7. 74
- Röhrborn, Gunter, Danziger Straße 4, 4044 Kaarst
Dr. rer. nat. (Humangenetik und Anthropologie), 1. 10. 74
- Rosenbauer, Karlheinz, A. Riehler Gürtel 41, 5000 Köln 60
Dr. med. (Anatomie), 2. 11. 72
- Schadewaldt, Hans, Brehmstraße 82, 4000 Düsseldorf 1
Dr. med. (Geschichte der Medizin), 22. 2. 65
Zugleich Mitglied der Math.-Nat. Fakultät
- Schlipköter, Hans-W., Chopinstraße 11, 4000 Düsseldorf 13
Dr. med. (Hygiene), 31. 8. 65
- Schmidt, Eberhard, Sandheider Straße 22, 5605 Hochdahl
Dr. med. (Pädiatrie), 8. 10. 71
- Schneider, Wolfgang, Leitenstorffer Straße 2, 4000 Düsseldorf 13
Dr. med. (Innere Medizin), 19. 9. 77
- Schübel, Franz, Hans-Henny-Jahnn-Straße 3, 4006 Erkrath
Dr. med. dent. (Zahn-, Mund- und Kieferheilkunde), 7. 7. 77
- Schulitz, Klaus-Peter, Dorfstraße 9a, 4000 Düsseldorf 12
Dr. med. (Orthopädie), 15. 12. 77
- Schweitzer, Heinz, Im Rottfeld 9, 4000 Düsseldorf 1
Dr. med. (Gerichtliche Medizin), 1. 11. 68
- Sies, Helmut, Wehler Dorfstr. 32a, 4040 Neuss 22
Dr. med. (Physiologische Chemie), 1. 10. 79
- Staub, Wolfgang, Bergerfurthstraße 10, 4044 Kaarst
Dr. med. (Physiologische Chemie und Biochemie), 1. 10. 70
Zugleich Mitglied der Math.-Nat. Fakultät
- Steingrüber, Hans-Joachim, Wolliner Straße 5, 4048 Grevenbroich 13
Dr. phil. (Medizinische Psychologie), 22. 7. 74
- Straßburg, Manfred, Im Diepental 40, 4000 Düsseldorf 13
Dr. med. dent. (Zahn-, Mund- und Kieferheilkunde), 7. 4. 72
- Strohmeyer, Georg, An der Obererft 80d, 4040 Neuss 1
Dr. med. (Innere Medizin u. Gastroenterologie), 26. 10. 73
- Vieten, Heinz, Schloßmannstraße 34, 4000 Düsseldorf 1
Dr. med. (Röntgenologie und Med. Strahlenkunde), 1. 3. 63
- Vogell, Wolrad, Hans-Sachs-Weg 21, 4006 Erkrath 2
Dr. phil. (Biophysik u. Elektronenmikroskopie), 16. 1. 67
- Vosteen, Karl-Heinz, Kattendahl 10, 4006 Erkrath 2
Dr. med. (HNO-Heilkunde), 1. 10. 66
- Wechsler, Wolfgang, Eichenhainallee 2, 5060 Bergisch Gladbach 1
Dr. med. (Neuropathologie), 1. 7. 76
- Weise, Walter, Himmelgeister Straße 110, 4000 Düsseldorf 1
Dr. med. dent. (Zahn-, Mund- und Kieferheilkunde), 11. 10. 72
- Zimmermann, Horst, Moorenstraße 5, 4000 Düsseldorf 1
Dr. med. (Innere Medizin, insbes. Stoffwechselkrankheiten und Ernährungslehre), 14. 6. 73

Zindler, Martin, Himmelgeister Landstraße 171, 4000 Düsseldorf 13
Dr. med. (Anästhesiologie), 20.9.66

c) Wissenschaftliche Räte und Professoren:

- Arndt, Joachim Otto, Uedesheimer Straße 60, 4000 Düsseldorf 1
Dr. med. (Experimentelle Anästhesiologie), 23. 11. 70
- Baust, Walter, Uhlandweg 14, 4006 Erkrath 2,
Dr. med. (Neurologie und klinische Neurophysiologie), 14. 8. 69
- Berger, Michael, Medizinische Klinik E, Moorenstraße 5, 4000 Düsseldorf 1
Dr. med. (Innere Medizin)
- Bojar, Hans, Kantstr. 24, 4005 Meerbusch-Büderich
Dr. med. habil. (Physiologische Chemie), 10. 4. 79
- Bourgeois, Maurice, Rheinweg, 4000 Düsseldorf 31
Dr. med. (Kinderheilkunde), 4. 10. 75
- Brunner, Helmut, Waldstraße 10, 4018 Langenfeld
Dr. med. (Medizinische Mikrobiologie), 24. 3. 77
- Drewes, Joseph, Wettiner Straße 15, 4000 Düsseldorf 11
Dr. med. (Chirurgie), 13. 10. 66
- Esser, Günter, Eickelscheid 5, 4030 Ratingen 6,
Dr. rer. nat. (Medizinische Akustik und Audiologie), 28. 9. 78
- Falke, Konrad, Meliesallee 13, 4000 Düsseldorf 13
Dr. med. habil. (Anästhesiologie)
- Friedburg, Dieter, Steinauer Straße 60, 4010 Hilden
Dr. med. (Augenheilkunde), 25. 5. 71
- Grabensee, Bernd, Scheibenstr. 20, 4000 Düsseldorf 30
Dr. med. (Innere Medizin), 23. 10. 78
- Greuel, Hans, Hohegrabenweg 99a, 4005 Meerbusch 1
Dr. med. (Med. Strahlenkunde), 29. 4. 71
- Grün, Ludwig, Boverter Kirchweg 42, 4005 Meerbusch-Osterath
Dr. med. (Hygiene, Mikrobiologie und Gesundheitsfürsorge), 14. 8. 69
- Grünwald, Gerhard, Ickerswarde Straße 94, 4000 Düsseldorf 13
Dr. phil. (Psychologie), 14. 1. 66
- Günther, Dietrich, Am Langenbruchbach 29, 4005 Meerbusch-Langst
Dr. med. (Medizinische Strahlenkunde), 16. 6. 71
- Haensch, Rudolf, Schillerstraße 52, 4050 Mönchengladbach
Dr. med. (Dermatologie und Venerologie), 27. 5. 71
- Haring, Claus, Bergische Landstraße 2, 4000 Düsseldorf 12
Dr. med. (Psychiatrie), 16. 9. 77
- Heidenreich, Johannes, Wupperstraße 2, 4006 Erkrath 2
Dr. med. (Geburtshilfe und Frauenheilkunde), 18. 7. 77
- Herrmann, Jörg, Liebfrauenstraße 33, 4000 Düsseldorf 13
Dr. med. (Innere Medizin)
- Horster, Franz-Adolf, VerdisträÙe 56, 4010 Hilden
Dr. med. (Innere Medizin und Nuklearmedizin), 21. 5. 71
- Huth, Friedhelm, Zonser Straße 44, 4000 Düsseldorf 1
Dr. med. (Allgemeine Pathologie Patholog. Anatomie), 16. 6. 71
- Jungblut, Reiner Maria, Am Mühlenbusch 3, 5657 Haan
Dr. med. (Medizinische Strahlenkunde), 29. 9. 72
- Kley, Hans, Harfferstr. 71, 4040 Neuss
Dr. med. (Innere Medizin)

- Koch, Heribert, Immermannstraße 8, 4006 Erkrath 2
Dr. med. Dr. med. dent. (Kiefer- und Plastische Gesichtschirurgie), 29. 3. 76
- Krämer, Jürgen, Am Breil 11, 4006 Meerbusch-Büderich
Dr. med. (Orthopädie), 6. 5. 75
- Kreuzberg, Bernhard, Elmenweide 18, 4000 Düsseldorf 13
Dr. med. (Chirurgie), 7. 6. 77
- Kröner, Hans, Kemperweg 20, 4042 Glehn
Dr. med. (Physiologische Chemie), 15. 10. 73
- Lombeck, Ingrid, Gerresheimer Str. 123, 4000 Düsseldorf 1
Dr. med. habil. (Kinderheilkunde) 26. 4. 79
- Majewski, Frank, Elberfelder Str. 41, 4010 Hilden, F. (21 03) 5 22 56
Dr. med. (Humangenetik und Kinderheilkunde), 6. 11. 78
- Miller, Bernard, Niemannsweg 19, 4000 Düsseldorf 22
Dr. med. (Innere Medizin), 2. 8. 77
- Molinski, Hans, Kurze Straße 1, 4156 Willich 1
Dr. med. (Psychosomatische Medizin), 10. 1. 74
- Morgenstern, Claus, Witzelstr. 89, 4000 Düsseldorf 1
Dr. med. (Experimentelle Otologie), 20. 3. 79
- Morgenstern, Jürgen, Auf dem Gemarke 11, 4000 Düsseldorf 12
Dr. rer. nat. (Biomedizinische Technik), 2. 5. 79
- Mortier, Wilhelm, Preußenstraße 27, 4033 Hösel
Dr. med. (Kinderheilkunde), 2. 10. 75
- Moser, Jörg, Am Haferkamp 13, 4000 Düsseldorf 13
Dr. rer. nat. (Klinische Physiologie), 31. 5. 74
- Noack, Eike-Albrecht, Lübistrather Straße 25, 4040 Neuss 21
Dr. med. (Pharma- u. Toxikologie), 28. 9. 78
- Pfitzer, Peter, Stoffeler Damm 120, 4000 Düsseldorf 1
Dr. med. Dr. rer. nat. (Allgem. Pathologie und Cytopathologie), 25. 10. 74
- Podlesch, Ingrid, Dürerstraße 15, 5657 Haan
Dr. med. (Anästhesiologie)
- Pöttgen, Wolfgang, Krupp-Krankenanstalten GmbH, Wittekindstraße 30—86,
4300 Essen
Dr. med. (Innere Medizin), 30. 7. 75
- Rabe, Franz, Hebbelstraße 3, 4040 Neuss
Dr. med. (Neurologie), 8. 8. 72
- Reh, Herbert, Vieringhausen 137, 5630 Remscheid
Dr. med. (Gerichtliche Medizin), 16. 6. 71
- Seipel, Ludger, Kurfürstenstraße 13, 4000 Düsseldorf 1
Dr. med. (Innere Medizin), 11. 8. 77
- Solbach, Hans-Gerd, (II. Med. Klinik) Moorenstraße 5, 4000 Düsseldorf 1
Dr. med. (Innere Medizin), 17. 5. 71
- Scheibner, Horst, Fürstenwall 61, 4000 Düsseldorf 1
Dr.-Ing. (Neurophysiologie), 1. 4. 75
- Schmidt, Kurt, Hülchrather Straße 8, 4000 Düsseldorf 1
Dr. rer. nat. (Mikrobiologie, insb. Virologie), 18. 8. 71
- Schulte, Hagen-Dietrich, An der Obererft 72, 4040 Neuss
Dr. med. (Chirurgie), 11. 9. 73
- Stolze, Theodor, Himmelgeister Straße 191, 4000 Düsseldorf 1
Dr. med. (Medizinische Strahlenkunde)
- Thämer, Volker, Sophienstraße 27, 4000 Düsseldorf 13
Dr. med. (Physiologie), 7. 6. 77

- Trube-Becker, Elisabeth, Am Strauchbusch 27, 4040 Neuss
(Gerichtliche Medizin), 24eitsphysiologie), 16. 1. 73
- Vosberg, Henning, Nuklearmedizinische Klinik der Universität Düsseldorf,
Moorenstr.5
Dr. med. (Innere Medizin u. Nuklearmedizin), 2. 5. 79
- Wienbeck, Martin, Mühltaler Straße 24, 4000 Düsseldorf 1
Dr. med. (Innere Medizin), 29. 4. 74
- Wirth, Klaus, Sperberweg 9, 4006 Erkrath
Dr. med. (Pharmakologie), 1. 9. 75

d) Honorar-Professoren:

- Credner, Karl, Fuchsweg 1, 4044 Kaarst
Dr. med. (Arzneimittelprüfung u. Arzneimittelgesetz)
- Mitscherlich, Melitta, Weezer Straße 2, 4000 Düsseldorf 11
Dr. med., 25. 10. 76
- Kulenkampff, Casper, Wolfgang-Müller-Straße 30, 5000 Köln-Marienburg
Dr. med. (Psychiatrie), 25. 9. 72
- Wenzel, Hans Gerd, Kreuzstraße 131, 4600 Dortmund
Dr. med. (Arbeitsphysiologie), 16. 1. 73
- Wolff, Max-Richard, Hebbelstr. 7, 4000 Düsseldorf 1
Dr. med. et. Dr. phil. (Physikalische Medizin und Technik), 11. 4. 67

e) Außerplanmäßige Professoren:

- Albert, Elfriede, Große Weißgasse 28, 6500 Mainz
Dr. med. (Psychiatrie und Neurologie), 28. 7. 65
- Amelung, Diethard, Altkönigstraße 16, 6240 Königstein/Ts.
Privatklinik Dr. Amelung
Dr. med. (Innere Medizin), 7. 12. 65
- Arbab, Zadeh Amir, Erlenkamp 7, 4000 Düsseldorf 12
Dr. jur., Dr. med. (gerichtliche Medizin), 21. 6. 66
- Arnold, Wolfgang, Hattnitter Straße 8, 4006 Erkrath 2
Dr. med. (HNO-Heilkunde), 14. 10. 77
- Baron, Heinz, Jüchener Weg 33, 4000 Düsseldorf 11
Dr. med. habil. et Dr. phil. (Chirurgie), 8. 2. 58
- Berchtold, Peter, In der Elb 8, 4000 Düsseldorf 1
Dr. med. (Innere Medizin), 7. 8. 77
- Bergener, Manfred, Direktor an der Rheinischen Landesklinik Köln, Psychiatrisches
Behandlungszentrum, Wilhelm-Griesinger-Straße 23, 5000 Köln
Dr. med. (Psychiatrie), 10. 4. 71
- Berger, Fritz, Kirchfeldstraße 40, Evangelisches Krankenhaus,
4000 Düsseldorf 1
Dr. med. (HNO-Heilkunde), 7. 4. 70
- Berquet, Karl-Hans, Lange Zehnstr. 20, 8720 Schweinfurt
Dr. med. (Orthopädie), 10. 2. 70
- Bethge, Hartmut, Am Elfengrund 42, 6100 Darmstadt-Eberstadt
Dr. med. (Innere Medizin), 23. 12. 71
- Blessing, Manfred, Liebfrauenstraße 48, 4000 Düsseldorf 13
Dr. med. (Allgemeine Pathologie u. pathol. Anatomie, 1. 9. 71
Path. Institut, 5000 Köln-Merheim

- Blumberger, Karljosef, Brienner Str. 46, 8 München 2
Dr. med. (Innere Medizin), 1. 4. 67
- Böcker, Reinhard, Eintrachtstr. 33, 4006 Erkrath
Dr. med. habil. (Urologie)
- Boeminghaus, Frank, St. Franziskus-Hospital, Urologische Abt., Kiskerstr. 26,
4800 Bielefeld
Dr. med. (Urologie), 22. 8. 77
- Bokelmann, Johannes, Behringstraße 17, 4040 Neuss
Dr. med. habil. (Geburtshilfe und Frauenheilkunde), 31. 5. 72
- Borchard, Franz, Vierhausstr. 14, 4050 Mönchengladbach-Rheydt
Dr. med. habil. (Allgemeine Pathologie u. Path. Anatomie), 26. 4. 79
- Bosch, Gerhard, Ltd. Landesmedizinaldirektor, Rhein. Landesklinik für
Jugendpsychiatrie Süchteln, 4060 Viersen 12
Dr. med. (Kinder- und Jugendpsychiatrie), 18. 7. 67
- Both, Anton, Zentrum für Innere Medizin, Abteilung für Herz- und Gefäßkrank-
heiten, Katharinenhospital, Kriegsbergstr., 7000 Stuttgart 1
Dr. med. habil. (Innere Medizin), 15. 11. 73
- Büchner, Michael, Kreis Krankenhaus, Innere Abt., 7840 Mülheim
Dr. med. (Innere Medizin), 11. 8. 72
- Carrié, Curt, Grabbeplatz 15, 4600 Dortmund
Dr. med. (Haut- und Geschlechtskrankheiten), 8. 6. 42
- Coburg, A. J., Krankenanstalten Neuss — Lukaskrankenhaus, Preußenstr. 84,
4040 Neuss
Dr. med.
- Dehnen, Walter, Giesenender Kirchweg 32, 4005 Meerbusch 2
Dr. med. (Hygiene), 15. 12. 78
- Diller, Werner, Elisabeth-Landgässer-Str. 8, 5090 Leverkusen
Dr. med. (Arbeitsmedizin), 6. 9. 78
- Dolff, Kurt, Neißestraße 19, 4300 Essen
Dr. med. (Geburtshilfe und Frauenheilkunde), 11. 6. 52
- Eichhorn, Siegfried, Brucknerstraße 73, 4010 Hilden
Dr. rer. pol. habil. (Krankenhauswesen), 7. 2. 76
- von Elmendorff, Harald, Freiherr, Schloß, 5043 Lechenich
Dr. med. (Chirurgie), 2. 1. 69
- Engelhardt, Jürgen Peter, Am Hövel 23, 4005 Meerbusch 1
Dr. med. dent. (Zahn-, Mund- und Kieferheilkunde, insbesondere zahn-
ärztliche Prothetik), 12. 12. 73
- Ferbers, Eduard, St.-Vinzenz-Krankenhaus, Schloßstraße 85,
4000 Düsseldorf 30
Dr. med. (Chirurgie), 21. 7. 66
- Fischer, Jörg Thomas, Uerdinger Str. 23, 4000 Düsseldorf 30
Dr. med. (Innere Medizin)
- Fliegel, Horst, Landesmedizinaldirektor, Theodor-Körner-Straße 2, 5000 Köln-
Rodenkirchen, F. (02 21) 39 12 68
Dr. med. (Neuropsychiatrie), 3. 9. 69
- Franken, Franz-Herrmann, St.-Joseph-Krankenhaus, 5600 Wuppertal
Dr. med. (Innere Medizin), 15. 2. 68
- Fresen, Otto, Hermann-Hesse-Straße 2a, 4000 Düsseldorf 30
Dr. med. (Allg. Pathologie und pathologische Anatomie), 2. 8. 51
- Fritsch, Wolf-Peter, Am Thieleshof 58, 4006 Erkrath 1
Dr. med. (Innere Medizin), 30. 6. 78

- Fuchs, Erich, Pfitznerstraße 5, 6200 Wiesbaden
Dr. med. habil. (Innere Medizin), 29. 6. 72
- Ganzer, Uwe, Corellistraße 49, 4000 Düsseldorf 13
Dr. med. (HNO-Heilkunde), 22. 8. 77
- Gehrmann, Günther, Heusnerstraße 40, Klinikum Barmen, 5600 Wuppertal 2
Dr. med. (Innere Medizin), 20. 12. 67
- Geinitz, Wolfgang, Blumenthalstraße 41, 6900 HD-Neuenheim
Dr. med. (Physiolog. und klin. Chemie), 2. 1. 63
- Gerteis, Werner, Städt. Krankenhaus Gerresheim, Gräulinger Straße 120,
4000 Düsseldorf 12
Dr. med. (Geburtshilfe und Frauenheilkunde), 1. 5. 71
- Giebel, Ortwin, Windmühlenweg 75, 4050 Mönchengladbach
Dr. med. (Anästhesiologie), 7. 2. 68
- Glaubitt, Dieter, Hohenzollernstraße 112, 4150 Krefeld
Dr. med. (Nuklearmedizin), 12. 12. 74
- Gleichmann, Ulrich, (Gollwitzer-Meier-Institut), Herforder Straße,
4970 Bad Oeynhausen, Dr. med. (Innere Medizin)
- Göbel, Ulrich, Fichtestraße 33, 4010 Hilden
Dr. med. (Kinderheilkunde), 27. 10. 77
- Görtz, Heinz, Augenklinik der Krankenhäuser des Märkischen Kreises GmbH
Philipstraße 2, 5880 Lüdenscheid, Dr. med. (Augenheilkunde), 15. 6. 65
- Goerz, Günter, Punghausstraße 26, 4010 Hilden
Dr. med. (Dermatologie und Venerologie), 5. 4. 74
- Grabow, Lutz, Mecklenburger Str. 37, 4100 Duisburg 11
Dr. med. (Anästhesiologie), 2. 4. 79
- Graeber, Waldemar, Augenklinik der Städt. Krankenanstalten, 3300 Braun-
schweig, Dr. med. (Augenheilkunde), 24. 7. 68
- Greven, Herbert, Feldstr. 72, 4000 Düsseldorf 30
Dr. med. (Hals-, Nasen-, Ohrenheilkunde), 28. 12. 55
- Grewe, Horst-Eberhard, Chirurg. Klinik, Städt. Krankenanstalten, 4500 Osn-
brück
Dr. med. et med. dent. (Chirurgie), 2.7.64
- Gruenagel, Hans Helmut, Ev. Krankenhaus, Kirchfeldstraße 40
4000 Düsseldorf 1
Dr. med. (Chirurgie), 18. 5. 72
- Grünkle, Dieter, Cheruskerstr. 15 , 4000 Düsseldorf 11
Dr. med. (Innere Medizin), 21. 6. 78
- Haase, Hans-Joachim, Pfalzlinik, Weinheimerstr., 6749 Landeek
Dr. Dr. med. (Psychiatrie)
- Haering, Manfred, Rolander Weg 7, 4000 Düsseldorf 12
Dr. med. (Chirurgie), 18. 5. 72
- Haering, Manfred, Rolander Weg 7, 4000 Düsseldorf 12
Dr. med. (Geburtshilfe und Frauenheilkunde), 25. 3. 74
- Haike, Horst, Krankenanstalten des Kreises Lippe, Fichtenweg 1,
4930 Detmold 17
Dr. med. (Orthopädie), 30. 12. 69
- Hammerstein, Wolfgang, Im Hasengraben 66, 4000 Düsseldorf 13
Dr. med. habil. (Augenheilkunde)
- Hansen, Fritz, Heleneweg 13, 4020 Mettmann 2
Dr. med. (Kinderheilkunde), 18. 3. 52

- Hausamen, Torsten-Udo, Städt. Krankenanstalten Dortmund,
Beurhausstraße 40, 4600 Dortmund
Dr. med. (Innere Medizin), 6. 5. 75
- Heinzler, Franz, Steinauer Straße 3, 4010 Hilden
Dr. med. (Med. Strahlenkunde), 16. 6. 71
- Herbig, Herbert, Heiligenstraße 27, 4000 Düsseldorf 13
Dr. med. (Chirurgie), 1. 2. 55
- Hermes, Wolfgang, Ev. Krankenhaus, Kirchfeldstraße 40, 4000 Düsseldorf 1
Dr. med. (Innere Medizin), 19. 2. 70
- Heyden, Paul, Himmelgeister Straße 222, 4000 Düsseldorf 1
Dr. med. et med. dent. (Zahn-, Mund-, Kieferheilkunde), 10. 2. 60
- Hilscher, Werner, Stefan-Georg-Weg 3, 4040 Neuss-Norf
Dr. med. (Allgem. Pathologie und Pathol. Anatomie), 19. 2. 70
- Hirsch, Hans Hellmuth, Ev. Krankenhaus Duisburg-Nord,
Fahrner Str. 135, 4100 Duisburg 11
Dr. med. (Chirurgie)
- Hoffmann, Ernst, St.-Josef-Hospital, Bergstraße 6—12,
5600 Wuppertal-Elberfeld
Dr. med. (Chirurgie), 12. 1. 70
- Hoffmeister, Friedrich, Katernberger Straße 262, 5600 Wuppertal-Elberfeld
Dr. med. (Pharmakologie und Toxikologie), 14. 9. 71
- Hofmann, Norbert, Am Südpark 19, 4040 Neuss
(Dermatologie u. Venerologie), 27. 5. 77
- Holland, Gerhard, Ev. Krankenanstalten, Fahrner Str. 135,
4100 Duisburg 11
Dr. med. (Augenheilkunde), 3. 4. 68
- Hoppe, Rudolf, Oertelstraße 8, 4000 Düsseldorf 1
Dr. med. (Sozialhygiene)
- Irmscher, Karl, Ev. Krankenh. Bethesda, 4050 Mönchengladbach
Dr. med. (Innere Medizin), 29. 4. 71
- Itani, Zouhair, Herderstraße 27, 4000 Düsseldorf 1
Dr. med. (Dermatologie und Venerologie)
- Jahnke, Karl, Klinikum Elberfeld, 5600 Wuppertal 1
Dr. med. (Innere Medizin), 13. 10. 66
- Jacobs, Giesbert, Städt. Krankenhaus, Weinberg 1
3200 Hildesheim
Dr. med. (Chirurgie), 16. 9. 76
- Jünemann, August, Bruhnstraße 6, 4000 Düsseldorf 1
Dr. med. (Chirurgie), 15. 11. 73
- Kaiser, Karl, Elisabeth-Krankenhaus, Hubertusstraße 100,
4050 Mönchengladbach 2
Dr. med. (Innere Medizin), 19. 4. 62
- Kazmeier, Fritz, Städt. Krankenanstalten, Friedrich-Paffrath-Straße,
2940 Wilhelmshaven
Dr. med. (Innere Medizin), 14. 10. 57
- Kindler, Uwe, Ev. Krankenhaus, Virchowstraße 20, 4200 Oberhausen 1
Dr. med. (Innere Medizin), 27. 7. 75
- Kivelitz, Hans, Schützenstraße 63, 4030 Ratingen
Dr. med. (Chirurgie), 12. 5. 77

- Klein, Erich, Städt. Krankenanstalten, 4800 Bielefeld
Dr. med. (Innere Medizin), 20. 12. 63
- Knieriem, Hans-Jürgen, Bethesda-Krankenhaus, Heerstr. 219, 4100 Duisburg
Dr. med. (All. Pathologie u. Pathologische Anatomie), 26. .6. 73
- Koburg, Ernst, Theresienstr. 6, 8070 Ingolstadt
Dr. med. (HNO), 8. 3. 72
- Koch, Dankmar, Medizinische Klinik, des Diakoniewerkes, 4000 Düsseldorf 31
Dr. med. (Innere Medizin), 24. 7. 68
- Konrad, Reiner Maria, Städt. Krankenanstalten, Karlsplatz 4, 4100 Düsseldorf 13
Dr. med. (Chirurgie), 20. 12. 67
- Kovacicek, Stjepan, St. Marien-Krankenhaus, Kampenstr. 51, 5900 Siegen
Dr. med. (Chirurgie), 20. 7. 73
- Kuhn, Horst, Rosellener Kirchstr. 28b, 4040 Neuss, 25
Dr. med. habil. (Innere Medizin), 31. 7. 79
- Küpper, Klaus, Stadtgartenallee 2, 5800 Hagen,
Dr. med. habil. (HNO-Heilkunde), 22. 6. 79
- Landen, Heribert C., Kaiser-Friedrich-Straße 90, 4040 Neuss
Dr. med. (Innere Medizin), 21. 12. 55
- Lange, Adalbert, Brahmweg 9, 4005 Meerbusch 2
Dr. med. (Hygiene und Mikrobiologie), 18. 12. 67
- Lauber, Hans, Ltd. Landesmedizinaldirektor, Rhein.-Landeskrankenhaus,
4018 Langenfeld
Dr. med. (Psychiatrie und Neurologie), 18. 7. 67
- Linden, Karl-Joachim, Landesklinik Nord-Schwarzwald, 7262 Hirsau/Calw
Dr. med. (Psychiatrie), 23. 6. 71
- Lorenz, Otto, Luisenstraße 27, 4600 Dortmund
Dr. med. et. med. dent. (Zahn-, Mund-, Kieferkrankheiten), 9. 2. 50
- Lücking, Theodor, Gräulinger Straße 120, 4000 Düsseldorf 12
Dr. med. Kinderklinik der Städt. Krankenanstalten, Krankenhaus
Gerresheim (Kinderkrankheiten)
- Major, Herbert, Dahler Straße 49, 5650 Solingen
Dr. med. (Chirurgie), 8. 2. 58
- Marx, Ernst, St.-Antonius-Hospital, 4190 Kleve 1
Dr. med. (Chirurgie), 26. 10. 72
- Meister, Franz-Josef, Reimser Straße 10, 5100 Aachen
Dr. Ing. (Akustik, Lärmmessung und Lärmbekämpfung), 1. 10. 64
- Menzel, Hans-Joachim, Mozartstraße 4, 4150 Krefeld
Dr. med. dent. (Zahn-, Mund- und Kieferheilkunde), 4. 8. 75
- Meridies, Reinhard, Prosper-Hospital, Hohenzollernstraße 435,
4350 Recklinghausen
Dr. med. (Urologie), 22. 9. 76
- Merten, Richard, Brinckmannstraße 21, 4000 Düsseldorf 1
Dr. med. (Innere Medizin), 10. 7. 59
- Mittelbach, Franz, Marienhospital, Rochusstraße 2, 4000 Düsseldorf 30
Dr. med. (Innere Medizin und Neurologie), 29. 1. 70
- Moschinski, Dieter, Hans-Sachs-Straße 61, 4000 Düsseldorf 1
Dr. med. (Chirurgie), 25. 7. 78

- Müller, Heinrich Günther, Frauenklinik des Diakoniewerkes,
Kreuzbergstraße 79, 4000 Düsseldorf 31
Dr. med. (Geburtshilfe u. Frauenheilkunde), 11. 7. 66
- Müller-Ruchholtz, Ernst Richard, Einsteinstraße 182, 4040 Neuss
Dr. med. habil. (Physiologie), 3. 2. 76
- Mürtz, Robert, Kliniken der Landeshauptstadt Düsseldorf,
Gräulinger Straße 120, 4000 Düsseldorf 12
Dr. med. (Innere Medizin), 25. 11. 67
- Neveling, Richard, St. Anna Krankenhaus, 4100 Duisburg
Dr. med. (HNO-Heilkunde), 1. 8. 69
- Ney, Hartwig Roger, Oberstarzt, Bundeswehrkrankenhaus München, Roman-
straße 91, 8000 München 19
Dr. med. (Chirurgie), 27. 2. 70
- Niedermeyer, Siegfried, Augenklinik der Städt. Krankenanstalten,
Lutherplatz 40, 4150 Krefeld
Dr. med. (Augenheilkunde), 7. 1. 60
- Niemann, Friedrich, Ev. Krankenhaus, Gartenstraße 8, 4020 Mettmann
Dr. med. (Chirurgie), 2. 9. 74
- Odenthal, Hans, Marienhospital, 4650 GE-Alstadt
Dr. med. (Innere Medizin), 8. 5. 62
- Paschen, Heinz Wilhelm, Mülheimer Straße 132, 4100 Duisburg
Dr. med. (Geburtshilfe und Frauenheilkunde), 11. 4. 57
- Petrides, Platon, Bethesda-Krankenhaus, 4100 Duisburg
Dr. med. (Innere Medizin), 28. 11. 55
- Poche, Reinhard, Oelmühlenstraße 26, 4800 Bielefeld 1
Dr. med. (Allgem. Pathologie und path. Anatomie), 20. 12. 63
- Pulver, Karl-Georg, Langenrade 24, 2300 Kiel-Projensdorf
Dr. med. (Anästhesiologie), 24. 3. 71
- Purschke, Reinhard, Kaulbachstraße 20, 5600 Wuppertal-Elberfeld
Dr. med. (Anästhesiologie)
- Quante, Manfred, St. Josefs-Stift, Schwachhauser Heerstraße 54, 2800 Bremen
Dr. med. (HNO-Heilkunde)
- Raff, Werner-Karl, Gabelweihstraße 21, 1000 Berlin 27
Dr. med. habil. (Physiologie), 22. 7. 76
- Rauch, Sigurd, Aarbergergasse 29, CH-3011 Bern
Dr. med. Dr. phil. ès lettres (Hals-, Nasen- und Ohrenheilkunde),
10. 7. 67 (beurlaubt)
- Rehberg, Hans-Joachim, Nobelstraße 33, 5090 Leverkusen
Dr. med. dent. (Zahnheilkunde), 10. 9. 63
- Reinhardt, D., Hohenzollernstr. 72, 4150 Krefeld
Dr. med. (Kinderheilkunde)
- Reitter, Hans, Chir. Abt. Städt. Krankenhaus, 6400 Fulda
Dr. med. (Chirurgie), 4. 1. 63
- Ringler, Walter, Am Frohnhof 3, 4005 Meerbusch-Büderich
Dr. med. (Chirurgie), 3. 8. 72
- Ritzl, Friedrich, Klinikum Barmen, Heusnerstraße 40, 5600 Wuppertal
Dr. med. (Nuklearmedizin), 29. 4. 71
- Rodeck, Heinrich, Vestische Kinderklinik, 4354 Datteln i. W.
Dr. med. (Kinderheilkunde), 15. 4. 62

- Röher, Hans-Dietrich, Heerstraße 129, 4100 Duisburg 1, Evang. Krankenhaus Bethesda
Dr. med. (Chirurgie), 24. 8. 78
- Röttger, Hans, Prosper-Hospital, 4350 Recklinghausen
Dr. med. (Geburtshilfe und Frauenheilkunde), 5. 12. 58
- Rosin, Harry, Sperberweg 4, 4060 Erkrath
Dr. med. habil. (Mikrobiologie), 2. 5. 79
- Sack, Heinz, Deusstraße 34, 4150 Krefeld
Dr. med. habil., 30. 3. 50
- Sailer, Rudolf, Johannes-Weyer-Straße 2, 4000 Düsseldorf 1
Dr. med. (Chirurgie), 10. 6. 77
- Seemayer, Norbert, Flemingweg 11, 4300 Essen
Dr. med. habil. (Hygiene und Med. Mikrobiologie), 18. 12. 74
- Simon, Kurt, Klinik Aprath, 5603 Wülfrath
Dr. med. (Lungenkrankheiten), 10. 7. 73
- Swart, Bernhard, Sauerbruchstraße 9, 4040 Neuss
Dr. med. (Med. Strahlenkunde), 26. 9. 76
- Sykosch, Heinz-Joachim, Rheinallee 53, 4000 Düsseldorf 11
Dr. med. (Chirurgie), 23. 12. 69
- Schacht, Ulf, Rathelbeckstraße 333, 4000 Düsseldorf 22
Dr. med. (Chirurgie), 16. 8. 78
- Schäfer, Ernst Ludwig, Städt. Krankenanstalten Saarlouis, 6630 Saarlouis
Dr. med. (Innere Medizin), 19. 3. 58
- Schild, Walter, Städt. Krankenhaus, 5200 Siegburg
Dr. med. (Geburtshilfe und Frauenheilkunde), 11. 7. 66
- Schmengler, Friedrich Ernst, Kirchholzstraße 6, 8232 Bayrisch Gmain
Dr. med. (Innere Medizin), 17. 12. 47
- Schmidt, Helmut, A. E., Bethesda-Krankenhaus, 4100 Duisburg
Dr. med. (Nuklearmedizin), 31. 10. 72
- Schmidt-Elmendorff, Horst-Werner, Brinckmannstr. 11, 4000 Düsseldorf 1
Dr. med. habil. (Geburtshilfe u. Frauenheilkunde), 21. 8. 79
- Schmitz, Werner, Kreiskrankenhaus Urologische Abt., Röntgenstr. 18, 4930 Detmold
Dr. med. (Urologie), 14. 5. 71
- Schnurr, Erhard, Fringsstraße 20, 4040 Neuss
Dr. med. habil. (Innere Medizin)
- Scholtholt, Josef, Höhenstraße 14, 6451 Hanau/Mittelbuchen
Dr. med. (Physiologie), 7. 9. 73
- Schröder, Eberhard, St.-Franziskus-Hospital, Kiskerstraße 26, 4800 Bielefeld
Dr. med. (Innere Medizin), 19. 3. 73
- Schulte-Brinkmann, Wolfgang, Thomas-Mann-Straße 49, 4000 Düsseldorf 30
Dr. med. (Röntgenologie u. Medizinische Strahlenheilkunde)
- Schulz, Heribert, Natruer Tor-Wall 1, 4500 Osnabrück
Dr. med. (Allgem. Pathologie und Pathol. Anatomie), 10. 7. 70
- Stegmann, Hubert, Marienhospital, Rochusstraße 2, 4000 Düsseldorf 30
Dr. med. (Geburtshilfe und Frauenheilkunde), 18. 5. 67
- Steinbach, P.-D., Marien-Hospital, Rochusstraße 2, 4000 Düsseldorf 30
Dr. med. (Augenheilkunde)
- Stemann, Ernst-August, Grunerstr. 17, 4000 Düsseldorf 1,
Dr. med. habil. (Kinderheilkunde)

- Strauß, Peter, Christophstraße 54 a, 4000 Düsseldorf 1
Dr. med. (HNO-Heilkunde), 12. 2. 79
- Stupp, Heinz, Lessingstraße 9, 4044 Kaarst
Dr. med. (Hals-, Nasen-, Ohrenheilkunde), 23. 12. 70
- Sturm, Alexander, Marienhospital, 4690 Herne
Dr. med. (Innere Medizin), 23. 12. 69
- Tarbiat, Siavoche, Queen, Fahlawi Foundation, Med. Center, Teran, Iran
Dr. med. (Chirurgie), 21. 7. 66
- Thiemann, Klaus-Jürgen, Bockumer Straße 297, 4000 Düsseldorf 31
Dr. med. (Medizinische Strahlenkunde), 15. 10. 76
- Thomitzek, Wolf Dieter, Am Pferchelhang 25, 6900 Heidelberg-Ziegelhausen
Dr. med. (Physiologische Chemie), 11. 8. 72
- Tillmann, Walter, Max-Scheler-Str. 10, 5000 Köln 41
Dr. med. (Augenheilkunde), 27. 7. 77
- Tomaschoff, Elisabeth, Sonnenstraße 42, 4000 Düsseldorf 1
Dr. med. (Med. Mikrobiologie), 3. 5. 71
- Ulrich, Bernward, Corellistr. 103, 4000 Düsseldorf 13
Dr. med. habil. (Chirurgie)
- Urban, Norbert, Sauerbruchstraße 10, 4040 Neuss
Dr. med. (Kinderheilkunde), 27. 6. 59
- Vogelberg, K. H., Ickeswarderstr. 202, 4000 Düsseldorf
Dr. med. habil. (Innere Medizin), 15. 6. 79
- Weise, Hermann, Benediktinerstr. 31, 4050 Mönchengladbach 1
Dr. med. (Innere Medizin), 15. 11. 56
- Werner, Christoph, Bethesda-Krankenhaus, Heerstraße 119, 4100 Duisburg
Dr. med. habil. (Geburtshilfe und Frauenheilkunde), 10. 5. 78
- Wetzels, Egon, Städt. Krankenhaus, 8200 Rosenheim, Pettenkofenstr. 10
Dr. med. (Innere Medizin), 6. 8. 68
- Wiegelmann, Wolfgang, Krankenhaus der Missionsschwestern Hilstrup, Westfalenstr. 109, 4400 Münster
Dr. med. (Innere Medizin)
- Wild, Hans, 4330 Mülheim 11, Kirchbachstr. 23
Dr. med. (Innere Medizin), 6. 8. 56
- Wildmeister, Wolfgang, — von Broichhausen — Allee 1, 4152 Kempen 1
Dr. med. habil. (Innere Medizin)
- Wirth, Wolfgang, Schleichstraße 115, 5600 W-Barmen
Dr. med. et Dr. phil. (Pharmakologie und Toxikologie), 20. 8. 40

f) Privatdozenten:

- Albrecht, Herbert, Fritz-Reuter-Straße 39, 4000 Düsseldorf 1
Dr. med. habil. (Geburtshilfe und Frauenheilkunde), 2. 12. 76
- Baumeister, Wolfgang, Broicherstraße 83a, 4044 Kaarst
Dr. rer. nat. (Biophysik), 8. 6. 78
- Bayer, Rainer, Lindemannstr. 22, 4000 Düsseldorf 1
Dr. med. habil. (Physiologie), 1. 12. 77
- Bender, Hans-Georg, Huverstr. 26, 4000 Düsseldorf-Itter
Dr. med. habil. (Frauenheilkunde), 26. 10. 78
- Boden, Wolfgang, Ahornstr. 9, 4005 Meerbusch-Büderich
Dr. med. (Geburtshilfe u. Frauenheilkunde), 20. 6. 68

- Borchard, Ulrich, Am Flockenhof 14, 4048 Grevenbroich-Hemmerden
Dr. med. habil. et Dr. rer. nat. (Pharmakologie und Toxikologie), 26. 11. 78
- Boventer, Karl, Martinstraße 1, 5110 Alsdorf
Dr. med. (Hygiene und Bakteriologie), 8. 12. 48
- Breithardt, Günter, Talstr. 63, 5650 Solingen
Dr. med. habil. (Innere Medizin), 8. 6. 78
- Brengelmann, Johannes Clemens, Rümmanstr. 61/II, 8000 München 23
Dr. med. et Dr. rer. nat. Ph. D. (Klinische Physiologie), 30. 5. 68
- Bruch, Joachim, Alleestr. 4, 4690 Herne,
Dr. med. habil. (Hygiene), 2. 12. 76
- Döhne, Ernst, Phoniatrie und Pädaudiologische Abteilung der HNO-Klinik
Städt. Krankenanstalten, 4150 Krefeld
Dr. med. (Phoniatrie), 8. 5. 44
- Dransfeld, Hans, An der Allee 122, 6500 Mainz
Dr., med. et Dr. rer. nat. (Pharmakologie u. Toxikologie), 28. 9. 78
- Drost, Herbert, Gebrüder-Grimm-Weg 4, 4006 Erkrath 2,
Dr. med. habil. (Innere Medizin), 6. 7. 78
- Eickenbusch, Wulf, Karl-Halle-Straße 100, 5800 Hagen
Dr. med. habil. (Innere Medizin), 20. 11. 75
- Fromm, Cristoph, Schützenstr. 53, 5600 Wuppertal 2
Dr. med. habil. (Physiologie), 27. 4. 78
- Goertz, Bernd, Augsburgs Straße 9, 4000 Düsseldorf
Dr. med. habil. (experimentelle Neurologie und Psychiatrie), 25. 10. 79
- Greiner, Hermann, Stadtmedizinaldirektor, Nahestr. 53, 4100 Duisburg
Dr. med. (Gerichtliche und Soziale Medizin), 8. 6. 53
- Greiser, Eberhard, Vellbrüggener Straße 27, Neuss 21
Dr. med. (Med. Statistik u. Epidemiologie), 12. 2. 75
- Grüntzig, Johannes, Bittweg 117, 4000 Düsseldorf 1
Dr. med. habil. (Augenheilkunde), 18. 5. 78
- Herberg, Liselotte, Curieweg 27, 4000 Düsseldorf 13
Dr. med., Dr. med. vet. (Versuchstierkunde), 15. 7. 76
- Herforth, Armin, Hohegraben Weg 13, 4005 Meerbusch 1
Dr. med. dent. habil. (Zahn-, Mund- und Kieferheilkunde), 6. 7. 78
- Hilweg, Dietrich, Lohbecker Berg 17, 4330 Mülheim/R.
Dr. med. habil. (Med. Strahlenkunde), 15. 7. 76
- Huse, Klaus, Auenhof 8, 4030 Ratingen
Dr. med. (Anästhesiologie), 27. 10. 77
- Jacobi, Eckart, Rheumaklinik, 7954 Bad Wurzach
Dr. med. habil. (Innere Medizin), 27. 4. 78
- Kaiser, Eberhard, Aukamm-Allee 33, 6200 Wiesbaden
Dr. med. (Gynäkologische Endokrinologie), 30. 11. 67
- Karch, Dieter, Gladiolenweg 14, 4044 Kaarst,
Dr. med. habil. (Kinderheilkunde), 6. 7. 78
- Kisseler, Berthold, Radiologische Zentralabt., Kreiskrankenhaus
7030 Böblingen
Dr. med. (Med. Strahlenkunde), 29. 4. 71
- Klein, Wilhelm, Düsseldorfer Straße 29a, 4000 Düsseldorf 11
Dr. med. (Orthopädie), 7. 7. 76
- Köhler, Ekkehart, Gerhard-Bacher-Straße 20, 4005 Meerbusch 2
Dr. med. (Pharmakologie und Toxikologie), 6. 12. 73

- Köhler, Manfred, Am Wald 11, 5250 Engelskirchen-Grünscheidt
Dr. med. (Innere Medizin), 1. 12. 77
- Kolb, Hubert, Curieweg 31, 4000 Düsseldorf 13
Dr. med. (Immunbiologie u. Zellbiologie), 1977
- Kupke, Ingeborg Ruth, Bruhnstraße 2a, 4000 Düsseldorf 1
Dr. rer. nat. (Klinische Chemie und Klinische Biochemie), 3. 6. 76
- Lemburg, Peter, Kupferstraße 10, 4044 Kaarst
Dr. med. habil. (Kinderheilkunde), 13. 1. 77
- Loose, Dirk, Konrad-Haguis-Straße 13, 4000 Düsseldorf 13
Dr. med. habil. (Chirurgie), 8. 6. 78
- Maass, Berthelm, Frankenstraße 18, 5000 Köln 40
Dr. med. (HNO-Heilkunde), 26. 5. 77
- Mai, Jürgen K., Lindenstraße 174, 4000 Düsseldorf 1
Dr. med. habil. (Neuroanatomie), 1. 2. 79
- Meyer, Wolfgang, Pastor-Walzberg-Straße 4, 3060 Stadthagen
Dr. med. habil. (Chirurgie), 27. 4. 78
- Nier, Helmut, Himmelgeister Landstr. 75, 4000 Düsseldorf 13
Dr. med. habil. (Chirurgie), 25. 10. 79
- Peters, Theodor, Zum Zörr 28, 4040 Neuss
Dr. med. habil. (Arbeitsmedizin), 30. 1. 75
- Petrich, Christian, Eifelstr. 15, 4450 Lingen
Dr. med. habil. (Kinderheilkunde), 28. 10. 76
- Pott, Friedrich, Zauberkuhle 14, 5090 Leverkusen 3
Dipl.-Psych., Dr. med. habil. (Hygiene), 2. 12. 76
- Przyrembel, Hildegard, Oertelstr. 6, 4000 Düsseldorf 1
Dr. med. habil. (Kinderheilkunde), 17. 5. 79
- Rechenberger, Ilse, Nettelbeckstraße 3, 4000 Düsseldorf 30
Dr. med. habil. (Dermatologie u. Venerologie), 12. 6. 75
- Reil, Bernd, Am Seeblick 29, 4000 Düsseldorf 22
Dr. med. habil. (Kiefer- und Gesichtschirurgie), 2. 12. 77
- Reimold, Ekkehard Werner
Dr. med. (Kinderheilkunde), 15. 1. 63 (beurlaubt)
- Ross, Hans-Georg, Department of Physiology, University of Western Ontario,
London, Ontario NGA 5C1, Kanada
Dr. med. habil. (Physiologie), 2. 12. 76
- Rudorff, Karl-Heinz, Bismarckstraße 5, 5657 Haan/Rhld.
Dr. med. habil. (Innere Medizin), 27. 10. 77
- Rumpf, Peter, Spranger Weg 7, 4010 Hilden
Dr. med. (Chirurgie), 26. 5. 77
- Sandmann, Wilhelm, Am Sprenger 67, 4048 Grevenbroich 2
Dr. med. habil. (Chirurgie), 25. 10. 76
- Sigwart, Ulrich, „La Ferme“, CH-1141 Yens/s. Morges
Dr. med. habil. (Innere Medizin), 1. 2. 79
- Siepmann, Hermann, Mörikestraße 5, 4047 Dormagen 5
Dr. med. (Anästhesiologie), 27. 10. 77
- Spiekermann, Hubertus, Fritz-Reusing-Weg 5, 5657 Haan/Rhld.
Dr. med., Dr. med. dent. habil. (Zahn-, Mund- u. Kieferheilkunde), 16. 11. 78
- Spiller, Paul, Harffer Straße 103, 4040 Neuss
Dr. med. (Innere Medizin), 1. 12. 77

- Schmalbruch, Henning, Neurophysiol. Institut Kopenhagen
Dr. med. (Elektromikroskopische Zytologie), 12. 11. 70
(von der Vorlesungspflicht entbunden)
- Schnell, Johannes, D., St.-Franziskus-Hospital, Kisker Straße 26,
4800 Bielefeld
Dr. med. habil. (Geburtshilfe und Frauenheilkunde), 16. 11. 78
- Schreiber, Wolfgang, Tischbekerholtweg 94, 2000 Hamburg
Dr. rer. nat. (Physiologische Chemie), 6. 12. 73
- Strasser, Klaus, Wagnerstraße 7, 4030 Ratingen
Dr. med. (Anästhesiologie), 26. 10. 78
- Trobisch, Heiner, Mülthaler Straße 21, 4000 Düsseldorf 1
(Blutgerinnungs- und Transfusionsmedizin), 16. 6. 77
- Vyska, Karel, Institut für Medizin, Kernforschungsanlage Jülich GmbH,
5170 Jülich
Dr. Ing. (theoretische Nuklearmedizin), 2. 12. 76
- von Voß, Hubertus, Bayernstr. 2, 4030 Ratingen 6
Dr. med. habil. (Kinderheilkunde), 26. 10. 78
- Wagner, Wolfgang, St. Josefshospital, Urolog. Abt., Kurfürstenstr. 69,
4150 Krefeld-Uerdingen
Dr. med. habil. (Urologie), 15. 7. 76
- Werners, Paulheinz, Steinstraße 28, 4000 Düsseldorf 1
Dr. med. (Geburtshilfe und Frauenheilkunde), 23. 4. 70
- Wüst, Hans-Joachim, Am Sprenger 91, 4048 Grevenbroich
Dr. med. habil. (Anästhesiologie)

g) Akademische Oberräte und Räte:

- Augath, Dietrich, Tersteegenstraße 15, 4000 Düsseldorf 30
Dr. med. (Chirurgie), 13. 2. 67
- Bostroem, Bernhard, Nachtigallenweg 3, 4005 Meerbusch 3
Dr. med., 24. 7. 68
- Bremer, Gisela, Schinkelstr. 30a, 4006 Erkrath 1
Dr. med. (Innere Medizin), 18. 1. 74
- Dehnen-Seipel, Helga, Ickeswarderstraße 104, 4000 Düsseldorf 13
Dr. med. (Anästhesiologie)
- Dross, Karl, Mergelgasse 26, 4000 Düsseldorf 13
Dr. rer. nat., 11. 11. 77
- Fessel, Hermann, Bonga 9, 4150 Tönisforst
Akadem. Dir., Dr. med. (Anatomie), 9. 9. 70
- Haarhoff, Klaus, Bergstraße 256, 5657 Haan 2
Dr. med., 1. 4. 78
- Hafner, Dieter, Gräulinger Straße 53, 4000 Düsseldorf 12
Dipl.-Math., 2. 10. 78
- Hagedorn, Hans-Joachim, Riddarstr. 1, 4040 Neuss
Dr. med. (Med. Mikrobiologie), 8. 3. 78
- Hahn, Max, Humboldtstraße 10, 4044 Kaarst 1
Dr. rer. nat., 2. 10. 68
- Hettwer, Horst, Steinkaul 19, 4000 Düsseldorf 13
Dr. rer. nat. (Anatomie), 20. 10. 77
- Kemperdick, Helmut-Friedrich, Markgrafenstraße 66, 4000 Düsseldorf 11
Dr. med. (Kinderheilkunde), 11. 4. 72

- Kürten, Renate, Himmelgeister Landstraße 71, 4000 Düsseldorf 13
Dr. med., Oberrätin (Med. Strahlenkunde), 2. 5. 72
- Matthiesen, Uwe, Sperberstraße 8, 4044 Kaarst
Dr. rer. nat. (Physiologische Chemie), 6. 4. 76
- Münchhoff, Christine, Akad. Rat, Uhlandstraße 48, 4000 Düsseldorf 1
Dr. med. (Chirurgie), 17. 1. 77
- Nessler, Lore, Rethelstraße 111, 4000 Düsseldorf 1
Dr. med. (Kinderheilkunde), 15. 10. 72
- Passia, Dieter, Margaritenweg 36, 4044 Kaarst 1
Dr. rer. nat., 9. 10. 75
- Perschmann, Ute, Himmelgeister Straße 155, 4000 Düsseldorf 1
Dr. med. (Geburtshilfe und Frauenheilkunde), 11. 1. 78
- Potthoff, Siegfried Am Rittersberg 27, 4000 Düsseldorf 13
Dr. med. (Geburtshilfe und Frauenheilkunde), 13. 9. 74
- Richter, Otto, Saalfelder Weg 10, 4000 Düsseldorf 12
Dr. rer. nat., 4. 8. 76
- Ruska, Carla, Rheindamm 15, 4005 Meerbusch 3
Dr. rer. nat., 18. 12. 72
- Schade, Hans, Lerchenweg 5, 5657 Haan 1
Dr. med. (Anatomie), 20. 10. 77
- Schmidt, Paris, Vennstr. 120, 4000 Düsseldorf 22
Dr. med. vet. (Anatomie), 28. 5. 79
- Scheil, Hans-Georg, Auf der Böck 53, 4000 Düsseldorf 1
Dr. rer. nat. (Humangenetik und Anthropologie), 14. 2. 75
- Schulte-Herbrüggen, Jutta, Pigageallee 19a, 4000 Düsseldorf 13
Dr. med. (Anästhesiologie)
- Schulze, Hadwiga, Alte Landstraße 42, 4000 Düsseldorf 31
Dr. med. (Orthopädie), 27. 5. 71
- Sprock, Ingeborg, Niederkasseler Straße 85, 4000 Düsseldorf 11
Dr. med. (Kinderklinik), 31. 8. 78
- Strobach, Hans, Vereinsstraße 30, 4043 Holzheim
Dipl.-Chem., 1. 3. 70
- Stute, Reinhard
Dr. med. (Chirurg. Klinik, Blutbank), 24. 3. 77
- Wagner, Gunter, Am Steinbrück 38a, 4000 Düsseldorf 13
Dr. rer. nat. (Physiologische Chemie), 9. 7. 74
- Wulff, Hans J., Corneliusstraße 28, 4000 Düsseldorf 1
Dr. rer. nat. (Analytische Chemie und Forensische Toxikologie), 1. 9. 65

h) Mit Vorlesungen beauftragt:

- Altrogge, Wolfgang, Nevigesstr. 8, 4000 Düsseldorf 12
Wiss. Ass. (Ökologischer Kurs „Hygiene“)
- Brockhaus, Arthur, Bachstr. 104, 5657 Haan
Dr. rer. nat. (Ökologischer Kurs „Luftverschmutzung und Mortalität“)
- Credner, Karl, Fuchsweg 1, 4044 Kaarst
Prof. Dr. (Arzneimittelprüfung/Arzneimittelgesetz)
- Denecke, J. F. Volrad, Haedenkampstr. 1, 5000 Köln 41, F. (02 21) 44 60 93
Prof. Dr., Hauptgeschäftsführer der Bundesärztekammer
(Medizinische Publizistik)

- Dolgener, Reinhard, Feldstr. 22b, 4000 Düsseldorf 30
Dr. med. (Epidemiologie)
- Efferts, Hans Wolfgang, Städt. Krankenanstalten Düsseldorf-Benrath
Urdenbacher Allee 83, 4000 Düsseldorf 13
Dr. med. (Gynäkologie und Geburtshilfe)
- Engels, Charlotta, Ziethenstr. 15, 4000 Düsseldorf 30
Dr. rer. nat. (Praktische Übungen im Rahmen des Ökolog. Kurses)
- Ewers, Ulrich, An der Mergelskaule 3, 5000 Köln 91
Dr. rer. nat. (Hygiene)
- Gründler, Horst, Holzweg 24a, 4000 Düsseldorf 24
(Vorlesung mit praktischer Demonstration über zahntechnische Arbeiten)
- Helmich, P., In der Haag 3, 4051 Brüggen
Dr. med. (Allgemeinmedizin in der Landpraxis)
- Hoppe, Rudolf, Institut für Hygiene Düsseldorf
Prof. Dr. (Sozialmedizin und Sozialhygiene)
- Kastka, Joachim, Schlesische Str. 59, 4000 Düsseldorf 1
Dipl.-Psych. (Umwelthygiene)
- Krebs, Heinz, Rheinische Landesklinik für Kinder- und Jugendpsychiatrie,
Bergische Landstr. 2, 4000 Düsseldorf 12
Dr. med. (Jugendpsychiatrisch-heilpädagogisches Kolloquium unter besonderer Berücksichtigung der Probleme behinderter Kinder und Jugendlicher)
- Kretschmar, J. H., Psychiatrische Klinik der Universität Düsseldorf,
Bergische Landstr. 2, 4000 Düsseldorf 12
Dr. med. (Praktische Übungen für akute Notfälle und erste ärztliche Hilfe)
- Kuntz, Barbara, Himmelgeisterstr. 50, 4000 Düsseldorf 1
Dr. med. (Klinische Chemie und Hämatologie)
- Lehmann, Helmut, Psychiatrische Klinik der Universität Düsseldorf,
Bergische Landstr. 2, 4000 Düsseldorf 12
Dr. med. (Gruppentherapeutische und gruppendynamische Konzepte)
- Massenkeil, Heinz Josef, Elisabeth-Krankenhaus Rheydt,
Dr. med. (Gynäkologie und Geburtshilfe)
- Mitscherlich, Melitta, Weezer Str. 2, 4000 Düsseldorf 11
Prof. Dr. med. (Theorie und Praxis des interaktionellen Ansatzes in der Psychosomatik)
- Müller, Ulrich, Psychiatrische Klinik der Universität Düsseldorf,
Bergische Landstr. 2, 4000 Düsseldorf 12
Dipl.-Sozialwirt (a; Seminar Methoden der Epidemiologie und Ökologie in der Psychiatrie —; Seminar Ethno-Psychiatrie — Versorgung psychisch Kranker in Entwicklungsländern)
- Munck, Georg, Meisenweg 2, 7030 Böblingen, F. (0 70 31) 2 16 41,
Dr. med. („Der wissenschaftliche Film in der Lehre und Forschung“)
- Osing, W., Humperdinckstr. 3, 4000 Düsseldorf 13
Dr. med. (Berufskunde und soziale Heilkunde)
- Otten, Hans-Hermann, Rheydter Str. 70, 4048 Grevenbroich
Dr. med. (Medizinische Terminologie für Nichtlateiner)
- Pflugmacher, Cathrin, Ickerswarder Str. 198, 4000 Düsseldorf 13
Dipl.-Psych. (Medizinische Psychologie)
- Pott, Friedrich, Institut für Hygiene der Universität Düsseldorf
Dr. (Ökologischer Kurs „Hygiene“)
- Puls, Walter, In den Birken 75, 5600 Wuppertal-Elberfeld
Dr. med. (Pharmakologie und Toxikologie, insbes. Pharmakotherapie der Stoffwechselkrankheiten)

- Rehberg, H. J., Nobelstr. 33, 5090 Leverkusen
Prof. Dr. (Zahnärztliche Materialkunde)
- Reinhard, Hans Georg, Psychiatrische Klinik der Universität Düsseldorf,
Bergische Landstr. 2, 4000 Düsseldorf 12
Dr. med. (Kinder- und Jugendpsychiatrie)
- Richter, K.-H., Am Hülsfeld 39, 4000 Düsseldorf 12
Dr. med., Ltd. Regierungsmedizinardirektor (Tropenmedizin)
- Ritterstaedt, Uwe, Richardstr. 31, 4000 Düsseldorf 1
Dipl.-Ing. (Ökologischer Kurs „Lärmforschung“)
- Römer, Josef, Graf-Recke-Str. 25, 4000 Düsseldorf 1
Ministerialdirigent (Juristische Probleme des Arztrechtes)
- Rupprecht, Lothar, Wilhelmstr. 65, 4200 Oberhausen, 11
Dr. med. (Klinische Chemie und Hämatologie)
- Seegers, Herbert, Mozartstr. 35, 4019 Monheim
Redakteur (Praktische Übungen im Rahmen des Ökologischen Kurses)
- Schommer, Bernhard, Kattowitzer Str. 2, 4000 Düsseldorf 1
(Klinische Chemie und Hämatologie)
- Thömen, Karl-Heinz, Himmelgeister Str. 380, 4000 Düsseldorf 1
Ing. (grad.) (Praktische Übungen im Rahmen des Ökologischen Kurses)
- Vogel, Leiter des Chemischen-Lebensmittel-Untersuchungsamtes,
Lambertusstr. 1, 4000 Düsseldorf 1
Dr. (Ökologischer Kurs „Lebensmittelhygiene“)
- Weißhorn, Franz Josef, Veehstr. 43, 4000 Düsseldorf 1,
Dr. rer. nat. (Praktische Übungen im Rahmen des Ökologischen Kurses)
- Wiegand, Herbert, Am Haustershof 23, 4000 Düsseldorf 22
Dr. med. (Ökologischer Kurs „Hygiene/Toxikologie“)
- Winneke, Gerhard, Pfannenstr. 31, 4048 Grevenbroich 5,
Dr. rer. nat. (Ökologischer Kurs „Umwelthygiene“)

i) Lehrbeauftragte für den III. Klinischen Studienabschnitt

Krankenanstalten Neuss, Lukaskrankenhaus, Preußenstr. 84,
4040 Neuss, Tel. (02101) 8741

- Aymann, O. , Dr. med. (Allgemeinchirurgie)
- Böge, U., Dr. med. (Unfallchirurgie)
- Engelhardt, Walther, Dr. med. (Gynäkologie und Geburtshilfe)
- Jansen, H., Dr. med. (Allgemeinchirurgie)
- Mühlenbrock, Otto, Dr. med. (Innere Medizin)
- Robertz, Peter, Dr. med. (Innere Medizin)
- Schwanitz, Volker, Dr. med. (Gynäkologie und Geburtshilfe)
- Schwarz, Josef, Dr. med. (Innere Medizin)
- Theiss, Wolfgang, Dr. med. (Innere Medizin)

Kliniken der Landeshauptstadt Düsseldorf

Krankenhaus Benrath:

- Blum, Emil Oskar, Dr. med. (Chirurgie)
- Haumann, Helmut, Dr. med. (Chirurgie)
- Küppers, Hermann, Dr. med. (Innere Medizin)

Krankenhaus Gerresheim:

Audretsch, Werner, Dr. med. (Gynäkologie)
Friedrich, Peter, Dr. med. (Innere Medizin)
Lennartz, Karl-Josef, Prof. Dr. med., (Pathologie)
Lülsdorf, Hans-Georg, Dr. med. (Kinderheilkunde)
Pohl, Herbert, Dr. med. (Chirurgie)
Prückner, Jürgen, Dr. med. (Chirurgie)
Röhner, Gottfried, Dr. med. (Anästhesiologie)

Evangelisches Krankenhaus Bethesda zu Duisburg gem. GmbH,
Heerstraße 219, 4100 Duisburg 1, Tel. (02 03) 60 08-1

Copony, Dr. med. (Gynäkologie)
Flohr, Frau Dr. med. (Anästhesiologie)
Förster, Helmut, Dr. med. (Innere Medizin)
Günther L., Dr. med., (Gynäkologie)
Horeysecck, Günter, Dr. med., (Chirurgie)
Neudeck, Wolf, Dr. med. (Innere Medizin)
Rink, Ekkehard, Dr. med. (Anästhesiologie)
Rouzbeh, Manoutscher, Dr. med. (Chirurgie)
Schröder, Priv.-Doz. Dr. med. (Innere Medizin)
Steinmeyer, Christoph, Dr. med. (Radiologie)

Städt. Krankenanstalten Krefeld, Lutherplatz 40, 4150 Krefeld 1,
Tel. (0 21 51) 8 28-1

Asbach, H.-W., Priv.-Doz. Dr. med. (Urologie)
Bartelt, Dieter, Dr. med. (Chirurgie)
Baumbusch, Friedrich, Prof. Dr. med. (Urologie)
Becker, K., Prof. Dr. med. (Innere Medizin)
Bettges, Günter, Dr. med. (Allgemeine Pathologie und spezielle
pathologische Anatomie)
Bohne, Ulrich, Dr. med. (Hygiene und Laboratoriumsmedizin)
Breinlich, Reinhard, Dr. med. (Innere Medizin)
Broicher, Klaus, Dr. med. (Innere Medizin)
Bürgel, Christoph, Dr. med. (Radiologie)
Drechsler, Hans-Jürgen, (Anästhesiologie und Intensivmedizin)
Eckes, Charlotte, Dr. med. (Anästhesiologie und Wiederbelebung)
Engelke, B., Dr. med. (Kinderchirurgie)
Fangmeier, Peter, Dr. med. (Neurologie)
Finger, Horst, Prof. Dr. med. (Hygiene und Laboratoriumsmedizin)
Frackenhohl, Hanke, Dr. med. (Innere Medizin)
Gedick, Cemal, Dr. med. (Hals-Nasen-Ohrenheilkunde)
Grips, M. Dr. med. (Allg. Pädiatrie, Pädiatische Hämatologie u.
kindliche Epilepsie)
Grosser, K.-D., Prof. Dr. med. (Innere Medizin)
Haas, Klaus, Dr. med. (Innere Medizin)

Haberland, Klaus, Dr. med. (Innere Medizin)
Hani, Mahmud, Dr. med. (Chirurgie)
Haubrich, Jörg, Prof. Dr. med. (Hals-Nasen-Ohrenheilkunde)
Heller, Albrecht, Priv.-Doz., Dr. med. (Innere Medizin)
Hienz, H.-A., Prof. Dr. Dr. med. (Allgemeine Pathologie und spezielle Anatomie)
Hinrichs, Wolf-Dieter, Dr. med. (Chirurgie)
Hommerich, Peter, Dr. med. (Anästhesiologie)
Hüben, Ursula, Medizinaldirektorin, Dr. med. (Neurologie)
Josefiak, Klaus, Dr. med. (Chirurgie)
Kleemann, Annegret, Dr. med. (Anästhesiologie)
Knoch, Klaus, Dr. med. (Innere Medizin)
Körner, Manfred, Dr. med. (Anästhesiologie und Intensivmedizin)
Kosenow, Wilhelm, Prof. Dr. med. (Kinderheilkunde)
König von, C. Wirsing, Dr. med. (Laboratoriumsmedizin und Hygiene)
Köster, Stefan, Dr. med. (Urologie)
Krebs, Walter, Dr. med. (Radiologie)
Mertens, Werner, Dr. med. (Frauenheilkunde)
Pohlhausen, Ernst-Günther, Dr. med. (Augenheilkunde)
Polemann, Gerd, Prof. Dr. med. (Allgemeine Dermatologie und Mykologie)
Polenghi, Francesco, Prof. Dr. med. (Augenheilkunde)
Ritter, Raimo, Dr. med. (Kinderheilkunde)
Roséfort, A., Dr. med. (Chirurgie)
Siafarikas, Konstantin, Dr. med. (Kinderheilkunde)
Siebers, Helmut, Dr. med. (Chirurgie)
Sobke, Berndt, Dr. med. (Allgemeine Dermatologie)
Schega, Wolfgang, Prof. Dr. med. (Chirurgie)
Schermund, H.-J., Prof. Dr. med. (Frauenheilkunde und Geburtshilfe)
Schoar, R., Dr. med. (Plastische Chirurgie)
Steffan, M.-Th., Dr. med. (Dermatologie)
Thomas, Peter, Dr. med. (Kinderheilkunde)
Wahl, Heinz-Gerd, Dr. med. (Chirurgie)
Weinand, Hans-Albert, Dr. med. (Klinische Chemie u. Hämatologie)
Zeuner, Waldemar, Dr. med. (Frauenheilkunde und Geburtshilfe)
Zoch, H.-D., Dr. med. (Kinderpsychologie u. Psychosomatik)

Institute und Kliniken

Ärztlicher Direktor der Medizinischen Einrichtungen:

o. Prof. Dr. Franz Loogen, Direktor der Medizinischen Klinik und Poliklinik
Klinik B: Schwerpunkt Kardiologie

Sekretariat: Hannelore Zehlers, F. 3 11-79 00

Vertreter:

o. Prof. Dr. Wolfgang Staib, Direktor des Instituts für Physiologische Chemie,
Lehrstuhl II

o. Prof. Dr. Lutwin Beck, Direktor der Frauenklinik

Zentrale Einrichtung der Medizinischen Einrichtungen

Tierversuchsanlage (Gebäude 22.22)

Leiter: Akademischer Direktor Dr. Hans-Joachim Bieniek

Sekretariat: Frau K. Montag, F. 3 11-44 00

Wiss. Ang.: Frau Dr. Ch. Kordian, Frau Dr. A. Treiber

Anatomisches Institut (Gebäude 22.03)

Direktoren: o. Prof. Dr. Hans Günter Goslar (geschäftsführender Direktor)

o. Prof. Dr. Adolf Hopf, o. Prof. Karlheinz A. Rosenbauer,

o. Prof. Dr. Gottfried Arnold

Sekretariat für Angelegenheiten des Gesamtinstitutes: Frau Stichner,
F. 3 11—26 15

Lehrstuhl I

o. Prof. Dr. Adolf Hopf

Sekretariat: Frau Hartmann, F. 3 11—27 53

Akad. Oberrat: Dr. Hans Schade

Akad. Rat: Gerd Novotny, Ph. D/Univ. London

Wiss. Ass.: Dr. Marigret d'Haese-Reinold

Wiss. Ang.: N. N.

Lehrstuhl II

o. Prof. Dr. Hans Günter Goslar

Sekretariat: Frau Bartels, F. 3 11—26 86

Akad. Oberräte: Dr. Horst Hettwer, Dr. Dieter Passia

Akad. Rat.: Dr. Paris Schmidt-Grigoriadis

Wiss. Ang.: Dr. Syed G. Haider

Lehrstuhl III

o. Prof. Dr. Karlheinz A. Rosenbauer

Sekretariat: Frau Karczewski, F. 3 11—26 57

Wiss. Ass.: Dr. Wolf Krebs

Wiss. Ang.: Frau Dr. Cornelia Campean, Dr. Nicolae Campean

Lehrstuhl IV

o. Prof. Dr. Gottfried Arnold

Sekretariat: Frau Eichelhardt, F. 3 11—27 06

Akad. Direktor: Dr. Hermann Fessel, F. 3 11—27 03

Wiss. Ang.: Harald Clahsen, F. 3 11—27 00

Wiss. Ass.: Dr. med. Trude Halbekann-Esser, F. 3 11—

Verw. Wiss. Ass.: Peter Huhn, F. 3 11—

C. u. O. Vogt-Institut für Hirnforschung (Gebäude 22.03)

Direktor: o. Prof. Dr. Adolf Hopf, F. 3 11-27 77

Sekretariat: Frau Schwörer, F. 3 11-27 77 u. 23 36

Oberassistent: Priv.-Doz. Dr. Jürgen Mai

Akad. Oberrat: Dr. Karl Dross

Wiss. Ass.: Priv. Doz. Dr. Bernd Goertz, Dr. Karl-Bernhard Bogerts, Marion Eckmiller Ph. D./Univ. of California

Abteilung für Neuropsychologie

Wiss. Rat u. Prof. Dr. Gerhard Grünewald, F. 3 11-27 89

Wiss. Ang. Dipl.-Phys. Johannes Netz

Institut für Biophysik und Elektronenmikroskopie (Gebäude 14.80)

Direktor: o. Prof. Dr. phil. Wolrad Vogell, F. 3 11-25 45

Sekretariat: Frau Ingeburg Werner, F. 3 11-25 31

Akadem. Oberräte: Dr. rer. nat. Max Hahn, Dipl.-Phys. (F. 3 11-25 33),

Wiss. Ass.: Priv. Doz. Dr. rer. nat. Wolfgang Baumeister, Dr. rer. nat. Victoria Kolb-Bachofen, Dr. rer. nat. Jutta Schlepper-Schäfer,

Physiologisches Insitut (Gebäude 22.03)

Direktor: o. Prof. Dr. Joachim Haase (Geschäftsführender Direktor), o. Prof. Dr. Raimund Kaufmann, N. N.

Lehrstuhl I

N. N.

Sekretariat: Frau Renate Buchholz, F. 3 11-26 72

Wiss. Rat u. Prof.: Dr. V. Thämer, F. 3 11-26 54

Akad. Oberrat: Prof. Dr. Ernst R. Müller-Ruchholtz, F. 3 11-26 53

Wiss. Ass.: Dr. M. Fuchs, W.-R. thies

Wiss. Ang.: Dipl.-Ing. u. Dipl.-Wirtsch.-Ing. Jochen D. Schipke

Verw. Wiss. Ass.: Dr. N. Yoshimoto

Lehrstuhl II

o. Prof. Dr. Joachim Haase, F. 3 11-26 87

Sekretariat: Frau Ingeborg Picozzi, F. 3 11-2687

Wiss. Rat u. Prof.: Dr. Ing. Horst Scheibner, F. 3 11-26 95

Dozent: Dr. Hans-Georg Ross, F. 3 11-26 93

Wiss. Ass.: Dr. Sinclair Cleveland

Wiss. Ang.: Dipl.-Phys. Elmar Wolf, Dr. M. A. Pak

Verw. Wiss. Ang.: Dipl.-Phys. Elmar Wolf, Dr. M. A. Pak

Verw. Wiss. Ang.: Ärztin Angelika Kröger

Wiss. Ang.: N. N.

Lehrstuhl für Klinische Physiologie

o. Prof. Dr. Raimund Kaufmann, F. 3 11-27 62

Sekretariat: Frau Nina Bührung, F. 3 11-27 62

Wiss. Rat u. prof.: Dr. Jörg Moser, F. 3 11-26 08

Priv. Doz. Dr. med. Rainer Bayer

Wiss. Ass.: Dr. Rudolf Steiner, Dr. R. Mannhold, Dipl.-Phys. Th. Baumeister

Verw. Wiss. Ang.: H. Lemoine

Wiss. Ang.: Dipl.-Ing. Franz Bartos, Dr. A. J. Kaumann, Dr. Ram Mohan;

Apotheker Dr. Ralph Rodenkirchen

Institute für Physiologische Chemie (Gebäude 22.03)

Direktoren: o. Prof. Dr. Wolfgang Staib, o. Prof. Dr. Helmut Sies

Institut für Physiologische Chemie I

o. Prof. Dr. Helmut Sies

Sekretariat: Frau Monika Rech, Frau Auguste Sartorius, F. 3 11-27 07

Wiss. Rat u. Prof.: Dr. Hans Kröner (F. 3 11-28 33)

Oberass.: N. N.

Akadem. Rat: Dr. Gunter Wagner

Wiss. Ass.: Dr. Akerboom, Frau Dr. Bade, Dr. Haas, Frau Dr. Soboll

Verw. Wiss. Ass.: Dipl.-Biol. Leidemann

Institut für Physiologische Chemie II

o. Prof. Dr. Wolfgang Staib

Sekretariat: Frau Karin Bojar, F. 3 11-27 24/27 26

Wiss. Rat u. Prof.: Dr. Hans Bojar, F. 3 11-27 41 / 27 29

Akad. Rat: Dr. Uwe Matthiesen, F. 3 11-27 28

Wiss. Ass.: Dr. Schwenen, Dr. Förster, Dr. Kühn-Velten

Verw. Wiss. Ass.: Dipl.-Biochem. Schadewaldt

Lehrstuhl für Klinische Biochemie (Diabetologie)

Diabetes-Forschungsinstitut, Auf'm Hennekamp 65, F. 3 28 21

Direktor: o. Prof. Dr. Hans Reinauer

Sekretariat: Frau Hyland, F. 33 82 -2 41 oder 2 40

Institut für Humangenetik und Anthropologie (Gebäude 23.12, Ebene 03)

Direktor: o. Prof. Dr. Gunter Röhrborn, F. 3 11-23 50

Sekretariat: Frau Mai, F. 3 11-23 50, Frau Schleuter, F. 3 11-39 60

Wiss. Rat u. Prof.: Dr. F. Majewski, F. 3 11-23 54

Akadem. Oberrat: Dr. Hans-Georg Scheil, F. 3 11-23 51

Wiss. Ass. u. Wiss. Ang.: Dr. Armin Basler (F. 3 11-23 56), Dr. Uwe Claussen (F. 3 11-23 59), Dr. Albert Driesel (F. 3 11-39 64), Dr. Hans-Jürgen Gebauer (F. 3 11-23 52), Dr. Timm Goecke (F. 3 11-23 49), Frau Dr. Renate Strobel (F. 3 11-23 57), Frau Dipl. Biol. Inge Theiss F. 3 11-39 64, Frau Dipl.-Biol. Annette Günther (F. 3 11-39 64)

Pathologisches Institut

Direktor: o. Prof. Dr. Waldemar Hort

Sekretariat: Frau Mußgiller, F. 3 11-83 39 / 83 40

Wiss. Räte und Prof.: Dr. Friedhelm Huth, Dr. Dr. Peter Pfitzer

Wiss. Ass.: Prof. Dr. Borchard, Priv.-Doz. Dr. Frenzel, Frau Dr. med. (Pisa) habil. Novi, Dr. Lenz, Dr. Moubayed, Frau Dr. Bernhardt-Huth, Dr. Greis, Vera Koch, Frau Dr. Schmitt-Gräff, Wolfgang Schulz, Bernhard Kalbas, Norbert Wolters

Neuropathologisches Institut (Gebäude 23.12, Ebene U1)

Direktor: o. Prof. Dr. Wolfgang Wechsler, F. 3 11-42 58

Sekretariat: Frau E. Rusch, F. 3 11-42 50

Wiss. Ass.: Dr. B. Eberhardt, Dr. O. Kubo, Dr. U. Pasch, R. Posth, Dr. H. Tauber

Institut für Pharmakologie (Gebäude 22.21)

Direktor: o. Prof. Dr. Kurt Greef

Vorzimmer: Frau Erika Lohmann, F. 3 11-25 00/25 01, U. Back, F. 3 11-25 19

Wiss. Rat u. Prof.: Dr. Klaus Wirth (F. 3 11-25 08), Dr. Eike-A. Noack (F. 3 11-25 11)

Oberarzt: Priv.-Doz. Dr. Dr. U. Borchard, F. 3 11-25 09

Akad. Oberrat: Dipl.-Chem. Hans Strobach, F. 3 11-25 13/25 14

Akad. Rat: Dipl.-Math. D. Hafner, F. 3 11-24 49

Wiss. Ass.: Dr. B. Dénes, Dr. P. K. Medda, Dr. Peter Schlieper, Dr. P. Schuhmacher

Wiss. Ang.: Frl. Dr. A. A. L. Fox, Dr. S. Yamamoto

Institut für Toxikologie (Gebäude 22.21)

o. Prof. Dr. Friedrich Karl Ohnesorge

Sekretariat: Frau B. Stark, F. 3 11-30 22

Akadem. Oberrat: Dr. rer. nat. Helmut Menzel

Wiss. Ang.: Dr. med. vet. Josef Abel, Dr. rer. nat. H. Dieter, Dr. med. vet. U. Glaser, N. N.

Institut für Medizinische Mikrobiologie und Virologie

(Gebäude 22.21)

Direktor: o. Prof. Dr. Peter Naumann

Sekretariat: Frau M. Schönfelder, F. 3 11-24 59/24 60

Wiss. Räte u. Prof.: Dr. W.A. Kurt Schmidt (F. 3 11-22 25), Dr. Helmut Brunner (F. 3 11-24 61)

Oberarzt: Prof. Dr. Harry Rosin, F. 3 11-24 64

Akadem. Rat: Dr. Jochen Hagedorn

Wiss. Ass.: Dr. Wolfgang Cullmann, Dr. Gertrude Nemes, Dr. Marie-Luise Mones, Anna Kraminer, M. S., Dr. Beate Aldinger, Angelika Jendges, Klaus-Ulrich Loß

Institut für Hygiene, Gurlittstraße 53, F. 34 50 61

Direktor: o. Prof. Dr. Hans-Werner Schlipkötter

Sekretariat: Frau Christel Peterhofer

Wiss. Rat u. Prof.: Dr. Ludwig Grün

Wiss. Ang.: Dr. med. Helga Idel, Dr. med. Kodovsky, Dr. med. Norbert Pitz, Mag. biol. Renate Stiller Winkler, Dr. med. Renate Krüger, Christa Schulte-Stemmerk, Ing. Dr. med. Janssen-Rossek, Dr. Brigitte Baginski

Zentralinstitut für Klinische Chemie und Laboratoriumsdiagnostik

(Zentrallaboratorium), (Gebäude 13.81)

Direktor: o. Prof. Dr. Wirnt Rick

Sekretariat: Frau Lichey, F. 3 11-77 69

Oberarzt: N. N.

Wiss. Ass.: Dr. J. Nauhaus, Dr. U. Nissen, Dr. E. Schnaith

Verw. Wiss. Ass.: U. Fahren

Institut für Arbeitsmedizin, Gurlittstraße 55, F. 34 40 31

Direktor: o. Prof. Dr. Dr. Gerd Jansen

Sekretariat: Frau Wobker

Wiss. Ass.: Frau Dr. Rehm, Dipl.-Psychologe Gros, Herr Kauth

Institut für Rechtsmedizin (Gebäude 14.84)

Direktor: o. Prof. Dr. Heinz Schweitzer

Sekretariat: Frau Ursula Klewe, F. 3 11-23 85 u. 23 61

Wiss. Rat u. Prof.: Dr. Elisabeth Trube-Becker

Oberarzt: Wiss. Rat und Prof. Dr. Herbert Reh

Leiter der toxikol.-chem. Abt.: Akadem. Oberrat Dipl.-Chem. Dr. Hans J. Wulff

Akad. Rat: Dr. Klaus Haarhoff

Wiss. Ass.: Priv.-Doz. Dr. Ekkehardt Böhm, Dr. Marlies Ramms, Dr. Lorand v. Tamaska, Dipl.-Chem. Dr. Jürgen Helmbrecht, Dipl.-Chem. Dr. Thomas Daldrup, Dr. Jürgen Henke, Dipl.-Chem. Dr. Peter Michalke

Institut für Geschichte der Medizin (Gebäude 23.12, Ebene 04)

Direktor: o. Prof. Dr. Hans Schadewaldt, F. 3 11-39 40

Sekretariat: Frl. Susanne Görner, F. 3 11-39 41

Wiss. Ass.: Dr. Margarete Bartels (F. 3 11-39 43), Dr. Klaus Pfannkuche (F. 3 11-39 42)

Wiss. Mitarbeiter: Dr. Klara Trcka (F. 3 11-39 47), Dr. Ursula Diederichs (F. 3 11-39 45)

Im gleichen Hause: **Düsseldorfer Institut für amerikanische Völkerkunde**,
Direktor: H. Krumbach, Merowingerstraße 12, F. 34 31 18, Archiv: F. 3 11-39 45

Institut für Medizinische Statistik und Biomathematik

(Gebäude 23.02)

Direktor: o. Prof. Dr. Hans Joachim Jesdinsky, F. 3 11-30 34

Sekretariat: Frau Capitain, F. 3 11-30 36

Akad. Oberrat: Dr. O. Richter, F. 3 11-30 37

Wiss. Ass.: Dr. H. J. Trampisch (F. 3 11-30 35), Dr. Liselotte von Ferber (F. 3 11-43 62, Dokumentationsassistentinnen: G. Horst (F. 3 11-30 97), N. N. (F. 3 11-32 33)

Institut für Medizinische Psychologie (Gebäude 23.02)

Direktor: o. Prof. Dr. Hans-Joachim Steingrüber

Sekretariat: Frau Bergmann, F. 3 11-30 14

Wiss. Ass.: Dr. Reiner Stegie, Dr. Rolf Bisping, Dr. Wolfgang Klosterhalfen

Wiss. Hilfskraft: Dipl.-Psych. Cathrin Pflugmacher

Institut für Medizinische Soziologie (Gebäude 23.02)

Direktor: o. Prof. Dr. Christian von Ferber, F. 3 11-43 60

Sekretariat: Hannelore Schlüter, F. 3 11-44 92

Wiss. Ass.: Dr. Wolfgang Slesina (F. 3 11-43 61)

Medizinische Klinik und Poliklinik

Geschäftsführender Direktor: o. Prof. Dr. med. Georg Strohmeyer

Stellvertretender Geschäftsführender Direktor: o. Prof. Dr. med. Wolfgang Schneider

Geschäftsführender Oberarzt: Prof. Dr. med. Hans-Gerd Solbach

Klinik A (Gebäude 13.80)

Schwerpunkt Haematologie, Onkologie, klinische Immunologie

Direktor: o. Prof. Dr. med. Wolfgang Schneider

Sekretariat: Frau Agnes Müller, F. 3 11-77 20/77 21

Wiss. Abteilungsvorsteher: Wiss. Rat und Prof. Dr. med. Rainer-Maria Jungblut

Oberärzte: Wiss. Rat u. Prof. Dr. med. Bernd Grabensee, Prof. Dr. med. Wolf-Peter Fritsch, Prof. Dr. med. Jörg Thomas Fischer, Priv. Doz. Dr. med. Eberhard Schnurr.

Wiss. Ass.: Dr. Altrogge, Dr. Hein, Dr. Hengels, Priv.-Doz. Dr. Königshausen, Dr. Küppers, Dr. Misera, Dr. Müller, Dr. Ohnhäuser, Dr. Passlik, Priv.-Doz. Dr. Peters, Dr. Reimers, Dr. Risler, Dr. Scharf, Dr. Scholten, Dr. Schoppe, Dr. de Vries, Dr. Wieck, Dr. Wiesen, Dr. Winkelmann

Klinik B (Gebäude 14.87 und 13.80)

Schwerpunkt Kardiologie

Direktor: o. Prof. Dr. Franz Loogen

Sekretariat: Frau Zehles, F. 3 11-79 00

Oberärzte: Wiss. Rat u. Prof. Dr. Ludger Seipel, Prof. Dr. Horst Kuhn, Priv. Doz. Dr. Paul Spiller, Priv.-Doz. Dr. Günter Breithardt

Akadem. Oberrat: Dr. Bernhard Bostroem

Wiss. Ass.: Dr. Abendroth, Dr. Bluschke, Dr. Böcker, Dr. Curtius, Dr. Deetgen, Dr. Dörner, Dr. Goeckenjahn, Frau Dr. Gramsch, Dr. de Haan, Frau Dr. Hahnel, Dr. Hauer, Dr. J. Jehle, Dr. Kladetzky, Priv.-Doz. Dr. E. Köhler, Dr. Krönert, Dr. Lauber, Dr. Ch. Leuner, Dr. Löser, Dr. B. Lösse, Dr. Lück, Dr. Merker, Dr. E. Wiebringhaus

Kliniken C, D, E (Gebäude 18.72)

Klinik C: Schwerpunkt Endokrinologie

Direktor: o. Prof. Dr. Hans Ludwig Krüskemper

Sekretariat: Frau Kölgen, F. 3 11-78 10

Klinik D: Schwerpunkt Gastroenterologie

Direktor: o. Prof. Dr. Georg Strohmeyer

Sekretariat: Frau Richter, F. 3 11-75 69

Klinik E: Schwerpunkt Ernährung und Stoffwechsel

Direktor: o. Prof. Dr. Horst Zimmermann

Sekretariat: Frau Löscher, F. 3 11-78 12

Leiter der Röntgenabteilung: Wiss. Rat und Prof. Dr. Theodor Stolze

Wiss. Räte: Oberärzte: Prof. Dr. Hans-Gerd Solbach, Prof. Dr. Franz-Adolf Horster, Prof. Dr. Jörg Herrmann, Prof. Dr. Martin Wienbeck, Prof. Dr. Bernhard Miller, Prof. Dr. Hans Kley, Prof. Dr. Michael Berger

Oberarzt: Priv.-Doz. Dr. Rainer Hehrmann

Akadem. Oberrätin: Dr. Gisela Bremer

Wiss. Ass.: Dr. Berges, Dr. Brand, Dr. H.-J. Cüppers, Dr. Dudek, Dr. Ehms, Dr. Elsässer, Dr. Erkenbrecht, Frau Dr. Finke, Dr. Hanrath, Dr. Heinen, Dr. Husmann, Dr. Jörgens, Dr. Keck, Dr. Kröll, Dr. Kohlsdorfer, Dr. Lakomek, Dr. Lippe, Dr. Meuser, Dr. Niederau, Dr. Peerenboom, Dr. Schmidt, Dr. Schneidtlar, Frau Dr. Schrödter, Frau Dr. Sonnenberg, Dr. Starke, Dr. Stremmel, Dr. Teschke, Dr. Tienhaus, Dr. Thier, Dr. Traen, Dr. Tsotsalas, Dr. Wannagat, Dr. Wedershoven

Lehrstuhl für Innere Medizin (Diabetologie)

Diabetes Forschungsinstitut, Auf'm Hennekamp 65, F. 33 82-2 00

Direktor: o. Prof. Dr. Friedrich Arnold Gries

Sekretariat: Frau U. Voss

Neurologische Klinik (Gebäude 18.70)

Direktor: o. Prof. Dr. Hans-Joachim Freund

Sekretariat: Frau Ingrid Boese, F. 3 11-78 80

Oberarzt: Wiss. Rat u. Prof. Dr. Franz Rabe

Wiss. Ass.: Dr. Regine Augspach, Dr. Albrecht Aulich, Dr. Arne Brosig, Dr. Christa vom Eyser, Dr. Helga Ginzler, Dr. Michael Halbach, Dr. Michael Hennerici, Dr. Mathias Kiefer, Dr. Detlef Meyer, Dr. Stephan Mohr, Dr. Karlheinz Reiners, Dr. Walter Paulus, Dr. Sabine Schlegel, PD. Dr. Klaus Toyka, Dr. Frank Ulrich, Dr. Ulrike Wentz

Psychiatrische Klinik der Universität Düsseldorf — Rheinische Landeslinik

Bergische Landstraße 2, 4000 Düsseldorf, F. 2 80 11

Direktor: o. Prof. Dr. Kurt Heinrich

Sekretariat: Frau Best, F. 2 80 12 19

Wiss. Rat u. Prof.: Dr. Claus Haring

Wiss. Ass.: Dr. Brauer, Dr. Haering, Dr. E. Lehmann, U. Müller, Dr. Quadbeck, W. Strauß, Dr. Tegeler, Dr. Velikoja

Forschungsstelle für psychiatrische Soziologie
Leiter: Dipl.-Sozialwirt U. Müller

Forschungsstelle für klinische Psychologie
Leiter: Dr. Erlo Lehmann

Psychotherapeutische Klinik der Universität Düsseldorf — Rheinische Landeslinik

Bergische Landstraße 2, 4000 Düsseldorf, F. 2 80 11

Direktor: o. Prof. Dr. Annelise Heigl-Evers

Sekretariat: Frau Klotz

Oberarzt: Dr. med. Dipl.-Psych. Ulrich Rosin, Dr. Odag

Wiss. Ass.: Frau Baur-Morlock, Dr. Hartung, Dipl.-Psych. Bernd Neuzner, Dipl.-Päd. G. Standke, Dipl.-Psych. G. Wienen

Lehrstuhl für Psychotherapie

Moorenstraße 5, 4000 Düsseldorf

Direktor: o. Prof. Dr. Annelise Heigl-Evers

Sekretariat: Frau Klotz, F. 3 11-83 04

Psychotherapeutische Ambulanz sowie Konsiliardienst für die Universitätskliniken

Dr. Pelzer, Dr. Nitschke, Dr. Weidenhammer

Gebäude gegenüber 18.70, F. 3 11-83 04

Psychotherapeutische Beratungsstelle für Studenten (siehe auch Seite 44)

Gebäude 23.11, Ebene 02, Universitätsstr. 1, 4000 Düsseldorf

Raum 66 — Sekretariat Frau Schwirz, F. 3 11-45 79

Raum 64 — Dipl.-Psych. Wienen, F. 3 11-45 80

Raum 70 — Dipl.-Psych. Neuzner, F. 3 11-45 77

Gebäude 23.12, Ebene 02, Universitätsstr. 1, 4000 Düsseldorf

Raum 25 — Dr. phil. Dipl.-Psych. Nitzschke, F. 3 11-21 97

Raum 36 — Dr. phil. Dipl.-Psych. Bilitza

Chirurgische Klinik und Poliklinik (Gebäude 12.41)

Direktoren:

o. Prof. Dr. med. Karl Kremer (Klinik A)

Sekretariat: Frau Pass, F. 3 11-73 50/73 51

o. Prof. Dr. med. Wolfgang Bircks (Klinik B)

Sekretariat: Frau Bardey, F. 3 11-83 31/83 32

o. Prof. Dr. med. Erich Müller (Klinik C), (Geschäftsführender Direktor),

Sekretariat: N. N., F. 3 11-74 80

Büro des Geschäftsführenden Direktors: Frau Kuznicki, F. 3 11-73 70

Wiss. Räte u. Prof.: Dr. Joseph Drewes, Dr. Hagen Dietrich Schulte

Akadem. Oberräte: Dr. Dietrich Augath, Dr. Christine Münchhoff

Oberärzte: Dr. Ernst Derra, Dr. Jörg-Alexander Herzer, Dr. Gerbert Irlich, Prof. Dr. August Jünemann, Prof. Dr. Hans Kivelitz, Dr. Reiner Körfer, Priv.-Doz. Dr. Dirk Loose, Priv.-Doz. Dr. Wolfgang Meyer, Prof. Dr. Dieter Moschinski, Priv.-Doz. Peter Rumpf, Prof. Dr. Rudolf Sailer, Priv.-Doz. Dr. Wilhelm Sandmann, Prof. Dr. Ulf Schacht, Priv.-Doz. Dr. Bernhard Ulrich

Wiss. Ass.: Dr. Francis Agyare-Bray, Dr. Herbert Anheier, Dr. Gerd Florack, Dr. Johann Gomez, Dr. Wolfgang v.d. Horst, Dr. Rainer Jaeschock, Dr. Heng Ok Jee, Dr. Eishow Katho, Dr. Alfred Kaschner, Dr. Karl-Wilhelm Klüsener, Dr. Horst-Wilhelm Kniemeyer, Dr. Angelos Koussidis, Dr. Arno Krian, Dr. Jan Lerut, Dr. Hugo Rolando Mahmud, Dr. Klaus Milachowski, Dr. Kazutomo Minami, Dr. Michael Moraldo, Dr. Helmut Nier, Dr. Helmut Nüllen, Frau Dr. Gisela Oeking, Dr. Jörg Ostermeyer, Dr. Mahmoud Oubari, Dr. Volker Rötzscher, Dr. Ludwig Ruland, Dr. Kuwant Singh Sagoo, Dr. Friedrich-Wilhelm Schütter, Dr. Dirk Seifert, Dr. Giovanni Torsello, Dr. Wolfgang Wachsmuth, Dr. Karl-Heinz Wildeshaus, Dr. Ernst-Dieter Wildt, Dr. Björn Willberg, Dr. Anthony Zammit, Dr. Ludwig Zumfelde.

Institut für Experimentelle Chirurgie (Gebäude 23.12)

Direktor: o. Prof. Dr. Gunther Arnold, F. 3 11-35 50

Sekretariat: Frau Marianne Heisse, F. 3 11-35 38

Verw. Wiss. Ass.: Apotheker Wolfgang Steven, F. 3 11-34 49

Wiss. Hilfskraft: Rainer Walkenhorst, F. 3 11-28 46

Institut für Blutgerinnungswesen und Transfusionsmedizin

(Gebäude 12.41 + 11.61)

Direktor: o. Prof. Dr. Herbert Theodor Brüster

Sekretariat: Frau Kreft, F. 3 11-73 44

Oberarzt: Priv.-Doz. Dr. Heiner Trobisch

Akad. Oberrat: Dr. Reinhard Stute

Wiss. Ass.: Dr. B. Kuntz, Dr. S. Höning, B. Schommer, Dr. J. Scheja (rer. nat.)

Institut für Anaesthesiologie

Direktor: o. Prof. Dr. Martin Zindler

Sekretariat: Frau Adamek, F.-Nbst. 3 11-81 01

Oberärzte: Wiss. Rat u. Prof. Dr. Konrad Falke, Priv.-Doz. Dr. Hermann Siepmann, Priv.-Doz. Dr. Klaus Strasser, Priv.-Doz. Dr. Hans-Joachim Wüst

Akadem. Oberärzte: Priv.-Doz. Dr. Klaus Huse, Dr. Helga Dehnen-Seipel

Akadem. Rätin: Dr. Jutta Schulte-Herbrüggen

Wiss. Ass.: Dr. Bergmann, Dr. Irmtraut Bode, Dr. Jutta Bornefeld, Dr. Walter Borré, Dr. Maria Breulmann, Dr. J. N. Castillo, Dr. Wolfgang Dierkes, Dr. Theresiamma Elsässer, Dr. Jose Antonio Filippi, Dr. Ahlke Finken, Dr. Artur Fournell, Dr. Jochen Girbig, Dr. Bernhard Grote, Dr. Wolfgang Haag, Dr. Hans Peter Heller, Dr. Rotraud Hubinger, Dr. Hilmar Hüneburg, Dr. Dagmar Huth, Dr. Christa Jacke-Rivas Martin, Dr. Ulrich Kindorff, Dr. Gerd Volker Kissler, Dr. Guy Kolwelter, Dr. Djuro Lendjel, Dr. Irmgard Lueb, Dr. Gundel Maatz, Dr. Vesna Nicuta-Vukusic, Dr. Heide Plato-Inoue, Dr. Maria Segeth, Dr. Bastienne Spallek-Stephan, Dr. Rudolf Schier, Dr. Ingrid Schumacher, Dr. Heidrun Schwarzhoff, Dr. Wilfried Schwarzhoff, Dr. Hagen Steinhoff, Dr. Ingeborg Viebke-Vehring

Abteilung für Experimentelle Anaesthesiologie

Wiss. Rat u. Prof. Dr. Joachim O. Arndt

Sekretariat: Frau von Oppeln, F.-Nbst. 3 11-36 10

Wiss. Ass.: Priv.-Doz. Dr. Enno Freye, Dr. Erhard Hartung, Dr. Kazuo Inoue

Urologische Klinik (Gebäude 13.72)

Direktor: o. Prof. Dr. Hermann Dettmar

Sekretariat: Frau Ruth Völkel, F. 3 11-81 10/81 11

Oberarzt: Priv.-Doz. Dr. Reinhard Böcker

Wiss. Ass.: Dr. Fred Boateng Attrobrah, Dr. Klaus Maar, Volker Greipel, Dr. Heinrich Weichmann, Dr. Rodoljub Papic, Dr. Wolfgang Halbig, Dr. Michael Stosch

Neurochirurgische Klinik (Gebäude 13.71)

Direktor: o. Prof. Dr. Wolfgang J. Bock

Sekretariat: Frau van Hasseln, F. 3 11-79 10/79 11

Oberärzte: Dr. N. Nicola, Akad. Rat Dr. H. Schamoni, Akad. Oberrat, Dr. M. Schirmer, H. Miltz

Wiss. Ass.: Dr. H. U. Thal

Wiss. Ang.: Dr. I. Dakroury, U. Dietrich, Dr. D. Kaz, Dr. Lim, Dr. Sakellariou, Dr. H. Seibert, C. U. Sprick, Dr. Wanis, Dipl.-Phys. Krämer

Orthopädische Klinik (Gebäude 11.90, 11.91, 11.92, 11.93)

Direktor: o. Prof. Dr. Klaus-Peter Schulitz

Sekretariat: Fr. Margot Thiede, F. 3 11-79 60/79 61

Oberärzte: Wiss. Rat u. Prof. Dr. habil. Jürgen Krämer, Priv.-Doz. Dr. habil. Wilhelm Klein, Akad. Oberrätin Dr. Hadwiga Schulze, Dr. Winfried Winkelmann

Wiss. Ass.: Dr. Horst Bielan, Dr. Hans Drehmann, Dr. Ekkehard Hille, Dr. Dietmar Kolditz, Dr. Gerhard Lenz, Dr. Wolf-Dieter Prall, Dr. Roland Schleberger, Dr. Jörg Teitscheid, Dr. Albrecht Völkel, Dr. Alain Weigel, Dr. Klaus Zürcher

Institut und Klinik für Medizinische Strahlenkunde (Gebäude 14.83)

Direktor: o. Prof. Dr. Heinz Vieten

Sekretariat: Frau Christel Riethmüller, F. 3 11-79 90/79 91

Oberärzte: Prof. Dr. Dietrich Günther, Akademische Oberrätin Frau Dr. Renate Kürten, Dr. Gerhard Müller

Wiss. Ass.: Dr. Hans Kistenich, Dr. Claus Lindemann, Dr. Farhad Mameghani, Dr. Reiner Nabakowski, Dr. Christel Schmidt, Dr. Hans Jürgen Stahl, Dr. Claus-Dieter Vogt, Dr. Gerd Wagner

Physikingenieur: Frau Renate Bormann

Nuklearmedizinische Klinik

Fernruf (0 24 61) 61 64 43 (Jülich); (02 11) 3 11 85 40 (Düsseldorf)

Direktor: o. Prof. Dr. Ludwig Feinendegen

Sekretariat: Frau Flegel, Frau Beischl

Oberärzte: Wiss. Rat und Prof. Dr. H. Vosberg (Düsseldorf); Dr. Höck, Frau Dr. Stecher (Jülich)

Wiss. Ass.: Dr. Bosiljanoff, Dr. Freundlieb, Frau Dr. Hopmann, Dr. Kaschade, Dr. Kiem, Frau Dr. Niebeler-von St. Vith, Dr. Reske

Frauenklinik (Gebäude 14.75)

Direktor: o. Prof. Dr. Lutwin Beck

Sekretariat: Frau R. Bölike, F. 3 11 -75 00/75 01

Oberärzte: Wiss. Rat u. Prof. Dr. Johannes Heidenreich, Priv. Doz. Dr. Herbert Albrecht, Priv. Doz. Dr. Hans Georg Bender, Akadem. Oberrat Dr. Siegfried Potthoff

Medizinische Strahlenkunde: Wiss. Rat u. Prof. Dr. Hans Greuel

Psychosomatische Medizin: Wiss. Rat u. Prof. Dr. Hans Molinski, Dr. Walter Dmoch

Biomedizinische Technik: Wiss. Rat u. Prof. Dr. rer. nat. Jürgen Morgenstern, Dr. rer. nat. Harald Schmidt, Ing. grad. Heribert Czerny

Laboratorien: Dr. rer. nat. Ursula Koldovsky, Dr. rer. nat. Detlev Prühs

Akadem. Rat Dr. Ute Perschmann: gyn. Ambulanz

Wiss. Ass.: Angelika Baumeister, Dipl.-Ing. Dr. med. Hansjörg Deck, Dr. Werner Degen, Dr. Hans-Peter Diemer, Dr. Wolfgang Distler, Dr. Michael Dolf, Dr. Peter Faber, Dr. Christiane Frantzen, Dr. Günter Freundl, Michael Graf, Dr. Joachim Herberger, Peter Kozlowski, Dr. Heino v. Matthiessen, Dr. Hans-Walter Schlöber, Dr. Rosemarie Staib, Dr. Michael Steyer, Dr. Rainer Terinde, Dr. Julianna Wilke, Dr. Hugo Verhoeven

Kinderklinik (Gebäude 14.76 und 14.85)

Direktoren: o. Prof. Dr. Gustav-Adolf von Harnack (Geschäftsführender Direktor), o. Prof. Dr. Hans Joachim Bremer, o. Prof. Eberhard Schmidt

Klinik A: Allgemeine Pädiatrie

o. Prof. Gustav-Adolf von Harnack

Sekretariat: Frau Jung, F. 3 11-76 40/76 41

Oberärzte: Prof. Dr. Maurice Bourgeois, Prof. Dr. Wilhelm Mortier, Priv.-Doz. Dr. Dieter Karch, Priv.-Doz. Dr. Ernst August Stemmann

Akad. Oberrat: Priv.-Doz. Dr. Peter Lemburg, Dr. Lore Nessler, Dr. Ingeborg Sprock

Klinik B: Schwerpunkt Neonatologie und Ernährung

o. Prof. Dr. Eberhard Schmidt

Sekretariat: Frau Riedel, F. 3 11-76 42

Oberärzte: Prof. Dr. Ulrich Göbel, Priv.-Doz. Dr. Hubertus von Voss

Klinik C: Schwerpunkt Stoffwechselstörungen und Nephrologie

o. Prof. Dr. Hans Joachim Bremer

Sekretariat: Frau Walter, F. 3 11-76 95

Wiss. Rat u. Prof.: Frau Prof. Dr. Ingrid Lombeck

Oberarzt: Priv.-Doz. Dr. Hildegard Przyrembel

Gemeinsame Einrichtungen der Kinderklinik

(Leitung: Geschäftsführender Direktor)

Akadem. Oberrat: Dr. Helmut Kemperdick

Oberarzt: Priv.-Doz. Dr. Ingeborg Kupke

Wissenschaftliche Assistenten der Kinderklinik

Dr. Gisela Arcari, Dipl.-Psych. Dieter Awiszus, Dr. Claus-Rainer Bartram, Dr. Konrad Becker, Dr. Gisela Betzner, Dr. Anne Brettschneider, Dr. Wolfgang Ebell, Dr. Angelika Esch, Dr. Albert Fuchs, Dr. Florian Fuchs, Dr. Brigitte Führer, Dr. Sybille Holsträter, Dr. Herbert Jürgens, Dr. Klaus-Dieter Kauther, Dr. Edgar Kessler, Dr. Ric Kiekens, Dr. Hans-Heiner Kramer, Rüdiger v. Kies, Dr. Ilse Langrock, Dr. Annette Langenscheidt, Dr. Rüdiger Liersch, Dr. Hans Meyer, Dr. Rita Meyer, Dr. Alexandra Papanajiotov, Dr. Michael Orłowski, Dr. Raimund Pothmann, Dr. Spyros Rammos, Prof. Dr. Dietrich Reinhardt, Dr. Gerhard Sievers, Dr. Martin Schlenker, Dr. Dorothee Schwamborn, Dr. Christian Steinhagen, Dr. Gudrun Stemann, Dipl.-Psych. Dr. Ulrike Sterzel, Dr. Wolfgang Storm, Dr. Uwe-Jens Trahms, Dr. Volker Wahn, Dr. Frank Wegner, Dr. Udo Wendel, Dr. Gisela Wilberg

Hautklinik (Gebäude 11.80)

Direktor: o. Prof. Dr. Dr. Aloys Greither

Sekretariat: Frau Margot Aspeslag, F. 3 11-76 00/76 01

Oberärzte: Prof. Dr. Rudolf Haensch, Prof. Dr. Günter Goerz, Prof. Dr. Norbert Hofmann, Prof. Dr. Zouhair Itani, Priv.-Doz. Ilse Rechenberger

Wiss. Ass.: Dr. Almuth Anton, Dr. Manfred Bedbur, Dr. Rainer Büscher, Dr. Leonhard Ebert, Dr. Gerhard Hammer, Dr. Anita Hubbes, Dr. Manfred Huhnloh, Dr. Ulrich Linke, Dr. Barbara Maas, Dr. Hans Merk, Dr. Thomas Ruzicka, Dr. Dorothee Schneider, Dr. Margret Schneider-Neuenburg, Dr. Elise Schuppenhausen, Dr. Rolf Tessendorf, Dr. Marie-Luise Kober, Dr. Gerhard Hammer, Dr. Wolfgang Vizethum, Dr. Barbara Würschnitzer

Augenklinik (Gebäude 13.75)

Direktor: o. Prof. Dr. Hans Pau

Sekretariat: Frau Illert, F. 3 11-73 20/73 21

Oberärzte: Wiss. Rat u. Prof. Dr. Dieter Friedburg, Dr. Wolfgang Hammerstein

Wiss. Ass.: Priv.-Doz. Dr. Johannes Grüntzig, Dr. Gerd Bischof, Dr. Brigitte Jennissen, Dr. Raimund Hennekes, Dr. Hartwig Bernsmeier, Dr. Guido Kluxen, Dr. Harald Kramp, Dr. Ulrike Aengenheyster, Dr. Hans Heinz Kleine, Dr. Ewald Leide, Dr. Eberhard Scherb, Dr. Inge Hemmerling-Schöne, Dr. Peter Büllmann, Dr. Stephan Meys, Dr. Jens Owczarek

Klinik für Hals-Nasen-Ohrenkrankheiten (Gebäude 13.76)

Direktor: o. Prof. Dr. Karl-Heinz Vosteen

Sekretariat: Frau Maria Eichenberg, F. 3 11-75 70/75 71

Oberärzte: Prof. Dr. Uwe Ganzer, Prof. Dr. Wolfgang Arnold, Prof. Dr. Claus Morgenstern

Wiss. Ass.: Dr. Ursula Bierbaum, Dr. Heinz-Peter Klasen, Dr. Adam Kurzeja, Dr. Antoinette Lamprecht, Dr. Jürgen Lamprecht, Dr. Cornelia Lemp, Dr. Josef Lindenberger, Dr. Nnennia Mgbor, Dr. Nakiro Akazima, Dr. Martin Sondermann, Dr. Christina Stanescu

Forschungslaboratorien der HNO-Klinik:

Forschungsgruppe für Medizinische Akustik und Audiologie

Leiter: Wiss. Rat u. Prof. Dr. rer. nat. Günter Esser, F. 3 11-82 50/83 94

Forschungsgruppe für exp. Otologie und Physiologie

Leiter: Wiss. Rat u. Prof. Dr. med. Claus Morgenstern, F. 3 11-84 75/83 95

Wiss. Ass.: Dr. Hajime Amano, Dr. rer. nat. Angela Orsulakowa, Dipl.-Ing. Walter Ruhrberg, Dipl.-Ing. Reinhard Schunicht

Ambulanz für Phoniatrie und Pädaudiologie, F. 3 11-75 83/75 84

Wiss. Ass.: Dr. Heidemarie Hockauf

Westdeutsche Kieferklinik, (Gebäude 18.73 und 18.21)

Poliklinik und Klinik für Zahn-, Mund- und Kieferkrankheiten

Direktoren: o. Prof. Dr. Hermann Böttger, o. Prof. Dr. Franz Schübel (Geschäftsführender Direktor), o. Prof. Dr. Manfred Straßburg, o. Prof. Dr. Walter Weise

Poliklinische und zahnärztlich-chirurgische Abteilung — Parodontologie —

o. Prof. Dr. Manfred Straßburg

Sekretariat: Frau Tho Al Ghina, F. 3 11-81 40

Oberarzt: Priv.-Doz. Dr. Armin Herforth

Wiss. Ang.: Zahnärzte/innen: Peter Gehlhar, Jürgen Haack, Jan Laturnus, Herbert Lossen, Werner Rodd, H.-P. Minke

Abteilung für Zahnerhaltung und Präventive Zahnheilkunde

o. Prof. Dr. F. Schübel

Sekretariat: Frau Gruchot, F. 3 11-81 44/78 75

Oberarzt: Dr. Ursula Seichter

Wiss. Ang.: Zahnärzte/innen: Günter Hohmann, Fritz Kruse, Wolfgang Marx, Vincenzo Terriolo, Dr. Gisela Wenzel, Hans-Hugo Zemke

Abteilung für zahnärztliche Prothetik und Defektprothetik

o. Prof. Dr. Hermann Böttger

Sekretariat: Frau G. Schneider, F. 3 11-81 42

Kliniksekretariat: Frau H. Wendelin, F. 3 11-81 53

Oberarzt: Priv.-Doz. Dr. Dr. Hubertus Spiekermann

Wiss. Ass.: Dr. Heiner Weber

Wiss. Ang.: Zahnärzte/in: Heiko Antons, Dr. Youness Dilmaghani, Martin Gwosdek, Christian Krause, Gerd Lüling, Matthias Rauer, Dr. Ulrich Schoerner

Vorklinisches Institut (Gebäude 23.02, Ebene 00)

o. Prof. Dr. Hermann Böttger

Sekretariat: Frau Zikatsch, F. 3 11-43 92

Materialausgabe: Frau Tessun, F. 3 11-43 93

Wiss. Ang.: Zahnärzte Dr. Ulrich Stüttgen, Helene Bonn

Abteilung Kieferorthopädie

o. Prof. Dr. Walter Weise

Sekretariat: Fräulein Cornelius, Fräulein Sausen, F. 3 11-82 85

Oberarzt: Dr. Ursula Kröhne

Wiss. Ass.: Dr. Ulrike Schmidt, Dr. Dorothee Kriegs, Dr. Margret Roos,
Dr. Felicitas Tritz-Rommerskirchen, Dr. Verena Wittler

**Westdeutsche Kieferklinik, (Gebäude 18.73)
Klinik für Kiefer- und Plastische Gesichtschirurgie**

Direktor: o. Prof. Dr. Dr. Jürgen Leutrodt

Sekretariat: Frau Faßbender, F. 3 11-81 80/81 81

Oberärzte: Wiss. Rat u. Prof. Dr. Ingrid Podlesch (F. 3 11-82 67), Wiss. Rat
u. Prof. Dr. Dr. Heribert Koch (F. 3 11-81 82), Priv.-Doz. Bernd Reil (F. 3 11-
81 83)

Wiss. Ass. Dr. Jörg Bennemann, Dr. Manfred Franz, Dr. Peter Gebhardt,
Dr. Jan Jürgens, Dr. Thomas Salland, Dr. Gerhard Schröder, Dr. Ingrid
Schwieger

Lehrveranstaltungen und Schulen der Medizinischen Einrichtungen der Universität Düsseldorf

Moorenstraße 5, 4000 Düsseldorf

Lehrveranstaltungen für technische Assistenten in der Medizin (Gebäude 15.12)

Leiter: o. Prof. Dr. Reinauer
Leitende Lehrkraft: Frau Hartkopf, F. 3 11-82 09
Schulsekretariat: Frau Wichand, F. 3 11-71 47

Lehranstalt für Krankengymnastik (Gebäude 14.92)

Leiter: o. Prof. Dr. Schulitz
Leitende Lehrkraft: Frau Preussing, F. 3 11-77 83
Schulsekretariat: Frau Wichand, F. 3 11-71 47

Lehranstalt für Massage (Gebäude 14.90)

Leiter: o. Prof. Dr. Schulitz
Leitende Lehrkraft: B. Jeschke, F. 3 11-79 82
Schulsekretariat: Frau Wichand, F. 3 11-71 47

Lehranstalt für Orthoptistinnen (Gebäude 13.75)

Leiter: o. Prof. Dr. Pau
Leitende Lehrkraft: Fr. Schulz, F. 3 11-73 37
Schulsekretariat: Frau Wichand, F. 3 11-71 47

Lehranstalt für Diätassistentinnen (Gebäude 11.75)

Leiter: Prof. Dr. Irmscher
Leitende Lehrkraft: Frau Haase, F. 3 11-82 88
Schulsekretariat: Frau Wichand, F. 3 11-71 47

Krankenpflegeschule (Gebäude 15.11)

Leiter: o. Prof. Dr. Loogen
Leitende Unterrichtsschwester: Oberschwester Ute Herbst, F. 3 11-75 64
Schulsekretariat: Schwester Margret Kämmerling, F. 3 11-75 67

Kinderkrankenpflegeschule (Gebäude 15.21)

Leiter: o. Prof. Dr. von Harnack
Leitende Unterrichtsschwester: Oberschwester Gisela Michalik, F. 3 11-83 85
Schulsekretariat: Schwester Margret Kämmerling, F. 3 11-75 67

Schule für Krankenpflegehilfe (Gebäude 15.11)

Leiter: Akadem. Direktor Dr. Fessel
Leitende Unterrichtsschwester: Oberschwester Ute Herbst, F. 3 11-75 64
Schulsekretariat: Schwester Margret Kämmerling, F. 3 11-75 67

Studienplan

für das vorklinische Studium der Medizin (1. bis 4. Studiensemester) im Sommersemester 1980

(Empfehlung der Unterrichtskommission für das vorklinische Medizinstudium)

1. Semester

Zeit	Montag	Dienstag	Mittwoch	Donnerstag	Freitag			
8- 9	Einführung in die Medizin	Experimental-physik II	Experimental-physik II	Entwicklungsgeschichte	Entwicklungsgeschichte			
9-10	Einführung in das physikal. Praktikum	Experimental-physik II	Experimental-physik II	Anatomie B + C	Anatomie B + C			
10-11		Anatomie B + C	Entwicklungsgeschichte	Anatomie B + C	Anatomie B + C			
11-12	Org. Experim. Chemie	Org. Experim. Chemie	Allgem. Biologie	Allgem. Biologie	Allgem. Biologie			
12-13	Org. Experim. Chemie	Org. Experim. Chemie	Allgem. Biologie	Allgem. Biologie	Allgem. Biologie			
14-15	Medizinische Terminologie	Einführung in das chemische Praktikum	Experi. Übung. zur Chem. A	Experi. Übung. zur Physik A	Experi. Übung. zur Chem. B	Experi. Übung. zur Physik B	Experi. Übung. zur Chem. C	Experi. Übung. zur Physik C
15-16								
16-17	Medizinische Soziologie	Erste Hilfe						
17-18								

2. Semester

Zeit	Montag	Dienstag	Mittwoch	Donnerstag	Freitag
8- 9		Experimental-physik II	Experimental-physik II	Entwicklungsgeschichte	Entwicklungsgeschichte
9-10		Experimental-physik II	Experimental-physik II	Anatomie B + C	Anatomie B + C
10-11	Seminar zur Anatom. B + C	Anatomie B + C	Entwicklungsgeschichte	Anatomie B + C	Anatomie B + C
11-12	Org. Experim. Chemie	Org. Experim. Chemie	Allg. Biologie	Allg. Biologie	Allg. Biologie
12-13	Org. Experim. Chemie	Org. Experim. Chemie	Allg. Biologie	Allg. Biologie	Allg. Biologie
14-15	14.15-17.15: MIKROSKOP.-ANATOM. KURS A	14.15-18.00: Biologisches Praktikum A	14.15-17.15: MIKROSKOP.-ANATOM. KURS B	14.15-18.00: Biologisches Praktikum B	14.15-17.15: MIKROSKOP.-ANATOM. KURS C
15-16					
16-17					
17-18					

3. Semester

Zeit	Montag	Dienstag	Mittwoch	Donnerstag	Freitag
8- 9					
9-10	Physiol. Chemie	Physiol. Chemie	Physiol. Chemie	Physiol. Chemie	Physiol. Chemie
10-11	Physiol. Chemie	Physiol. Chemie	Physiol. Chemie	Physiol. Chemie	Physiol. Chemie
11-12	Funktionelle Morphologie der Zelle	PHYSIOLOG.-CHEMISCHES PRAKTIKUM A	Mediz. Psychologie*	PHYSIOLOG.-CHEMISCHES PRAKTIKUM B	Humangenetik
12-13			Mediz. Psychologie*		Humangenetik
13-14					
14-15	MIKROSKOP.-ANATOM. KURS A		MIKROSKOP.-ANATOM. KURS B		MIKROSKOP.-ANATOM. KURS C
15-16					
16-17			Topographische Anatomie		
17-18					
18-19					

* Kurs für Mediz. Psychologie nach Vereinbarung. Speziellen Aushang beachten!

4. Semester

Zeit	Montag	Dienstag	Mittwoch	Donnerstag	Freitag
8- 9					
9-10	Physiologie	Physiologie	Physiologie	Physiologie	Physiologie
10-11	Physiologie	Physiologie	Physiologie	Physiologie	Physiologie
11-12	PHYSIOLOGISCHES PRAKTIKUM MIT KOLLOQUIUM				
12-13					
13-14					
14-15				14.15-15.00 h Histochem. Seminar	
15-16	14.30-16.00 h Physiologisches Seminar	14.30-16.00 h Neuroanatom. Seminar	14.30-16.00 h Psychologisches Seminar	15.15-16.45 h Mikroskop.-diagnost. Seminar	
16-17			Funktionelle Anatomie des Bewegungsappar.	16.45-17.30 h Seminar über Bind.- u. Stützgew.	
17-18					
18-19			18.00-19.30 h Seminar Mediz. Psycholog.		

Studienplan

für das klinische Studium der Medizin (I. klinischer Studienabschnitt im Sommersemester 1980)

(Empfehlung der Unterrichtskommission für das klinische Medizinstudium)

1. Semester des I. klinischen Studienabschnittes

Zeit	Montag	Dienstag	Mittwoch	Donnerstag	Freitag
8- 9	Pathologie (V)	Pathologie (V)	Pathologie (V)	Pathologie (V)	Pathologie (V)
9-10	Allgem. Pathologie (K)	Allgem. Pathologie (K)	Allgem. Pathologie (K)	Allgem. Pathologie (K)	Allgem. Pathologie (K)
10-11	Pathophysiologie (V)	Prakt. Übg. f. akute Notfälle	Radiologie (V)	Pathophysiologie (V)	Human-genetik (V)
11-12	Biomathematik Übung C	Pharmakologie (V)	Pharmakologie (V)	Pharmakologie (V)	Pharmakologie (V)
12-13		Biomathematik (V)		Biomathematik (V)	
14-15		Kurs allg. klin. Untersuchung Vorlesungen Praktikum	Klinische Untersuchung Praktikum	Vorlesung	Kursus der allg. klinisch. Untersuchung. Praktikum
15-16	14.30 1. Hilfe (V)			1. Hilfe (V)	
16-17	Prakt. Übg. f. akute Notfälle		Radiologie einschl. Strahlenschutz (K)	Prakt. Übg. f. akute Notfälle	
17-18	Biomathematik Übung A			Biomathematik Übung B	
18-19					

V = Vorlesung; K = Kurs

2. Semester des I. klinischen Studienabschnittes

Zeit	Montag		Dienstag		Mittwoch	Donnerstag	Freitag	
8- 9						Geschichte der Medizin		
9-10								
10-11	Pathophysiologie (V)		Klinische Chemie Vorlesung zum Kurs		Klinische Chemie Vorlesung zum Kurs	Pathophysiologie (V)	Human-genetik (V)	
11-12			Pharmakologie (V)		Pharmakologie (V)	Pharmakologie (V)	Pharmakologie (V)	
13-14	Mikrobiologie		Pharmakologie					
14-16	Praktikum der Mikrobiologie	Allg. Pharmakologie und Toxikologie (K)	Praktikum der Mikrobiologie	Allg. Pharmakologie und Toxikologie (K)	Praktikum der klinischen Chemie und Hämatologie	Praktikum der klinischen Chemie und Hämatologie	Praktikum der Mikrobiologie	Allg. Pharmakologie und Toxikologie (K)
16-17								
17-18			Pathologie Seminar					

V = Vorlesung; K = Kurs

Studienplan

für das klinische Studium der Medizin (II. klinischer Studienabschnitt) im Sommersemester 1980

(Ohne Gewähr – Änderungen vorbehalten)

1. Semester des II. klinischen Studienabschnitts

Zeit	Montag	Dienstag	Mittwoch	Donnerstag	Freitag
8– 9	Chirurgie mit Urologie und Neurochirurgie (V)				
9–10	Kinderheilkunde (V + G)				
10–11	Innere Medizin (V + G)				
11–12	spezielle Pathologie (V)				
12–13					
13–14					
14–15					
15–16			Orthopädie (V + K)	spezielle Pathologie (V)	
16–17				Chirurgie (G)	
17–18					

2. Semester des II. klinischen Studienabschnitts

Zeit	Montag	Dienstag	Mittwoch	Donnerstag	Freitag
8– 9	Chirurgie mit Urologie und Neurochirurgie (V)				
9–10	Kinderheilkunde (V + G)				
10–11	Innere Medizin (V + G)				
11–12	Ökologie (V + K)		Sozial- medizin		Ökologie (K)
12–13					
13–14					
14–15					
15–16	Gerichts- medizin (V)	Psychiatrie (V)	Ökolog. Kurs		
16–17					
17–18				Chirurgie (G)	
18–19		Jugd.-Psych. Grup.-Ther.			

Zeichenerklärung: V = Vorlesung; G = Gruppenunterricht; K = Kurs

3. Semester des II. klinischen Studienabschnitts

Zeit	Montag	Dienstag	Mittwoch	Donnerstag	Freitag
7- 8					
8- 9	Gynäkologie (V)	Neurologie	Neurologie	Gynäkologie (V)	Neurologie
9-10		Gynäkologie* (G)		HNO (K)	Haut
10-11	Haut (V)		Haut (V)	HNO (K) alternativ	
11-12		HNO (V)	HNO (V)		
12-13	Augen (V)	Psychosomatik (V)	Augen (V)		Neurologie (V + K)
13-14					
14-15	Gynäkologie		Gynäkologie (V)		
15-16					
16-17	Haut (G)			Psychiatrie (V)	Chirurgie (G)
17-18					

4. Semester des II. klinischen Studienabschnitts

Zeit	Montag	Dienstag	Mittwoch	Donnerstag	Freitag
8- 9					
9-10	Spez. Pharmakologie (K)	Gynäkologie* (G)			
10-11					
11-12					
12-13					
13-14				Gynäkologie (G)	
14-15	Orthopädie (V)		Gynäkol. u. Geburtshilfe* (G)	Kinder (G)	
15-16	Kinder (V)				
16-17			Chirurgie (G)		
17-18	Innere Med. (G)	Haut (G)			
18-19					

Zeichenerklärung: V = Vorlesung; G = Gruppenunterricht; K = Kurs

* Geb.-Hilfe und Frauenheilkunde: Jeder Student nimmt außerdem an einem 4 x 6stündigen Kurs unter Einbeziehung auswärtiger Frauenkliniken teil.

Lehrveranstaltungen Sommersemester 1980

(vgl. auch Vorlesungsankündigungen—Für Hörer aller Fakultäten—S. 62)
(Änderungen vorbehalten)

I. Anatomie

1300. Topographische Anatomie Arnold
Mo. 11—13 (2stündig)
Hörsaal 2 D
1301. Anatomie B (Sinnesorgane, Eingeweide) Goslar
Di. 10—11, Do., Fr. 9—11 (5stündig)
1302. Seminar zur Anatomie B Goslar, Mai u.
Di. 15—17 (2stündig) wiss. Mitarbeiter
Demonstrationsraum des Anatomischen
Instituts
1303. Entwicklungsgeschichte (Primitiventwick- Rosenbauer
lung mit Demonstrationen) Demonstrationen
Mi. 10—11, Do., Fr. 8—9 (3stündig) mit wiss. Mit-
Hörsaal 2 D arbeitern
1304. Funktionelle Anatomie des Bewegungs- Kiesselbach
apparates
Mi. 10—11 (1stündig)
Hörsaal 2 C
1305. Mikroskopisch-Anatomischer Kurs Arnold, Goslar
Kurs A: Mo. 13.30—17.30 Hopf, Rosenbauer,
Kurs B: Mi. 13.30—17.30 u. wiss. Mitarbeiter
Kurs C: Fr. 13.30—17.30
Kursraum des Anatomischen Instituts
1306. Mikroskopisch-Anatomisches Kolloquium Fessel, Hettwer
für Teilnehmer des Mikroskopisch- Novotny, Passia,
Anatomischen Kurses Schade, Schmidt
Kurs A: Mo. 17.45—18.30
Kurs B: Mi. 17.45—18.30
Kurs C: Fr. 17.45—18.30
Kursraum des Anatomischen Instituts
1307. Seminar zur Einführung in die Mikroskopier- Hettwer, Schade
technik für Teilnehmer des Mikroskopisch-
Anatomischen Kurses, A, B, C
nach Vereinbarung (1stündig)
1308. Mikroskopisch-Diagnostisches Seminar Rosenbauer und
Do. 15—17 (2stündig) wiss. Mitarbeiter
Kursraum des Anatomischen Instituts
1309. Histochemisches Seminar Goslar
Do. 14—15 (1stündig)
Hörsaal 2 C
1310. Neuroanatomisches Seminar Hopf und wiss.
Di. 14.30—16 (2stündig) Mitarbeiter
Hörsaal 2 C
1311. Seminar über Struktur und Funktion Arnold und wiss.
des Binde- und Stützgewebes Mitarbeiter
nach Vereinbarung (2stündig)
1312. Anleitung zu wissenschaftlichen Arbeiten Arnold, Goslar
(priv. nach Vereinbarung) Hopf, Rosenbauer

II. Hirnforschung

1313. Neuroanatomisches Seminar
Di. 14.30—16 (2stündig)
Hörsaal 2 C
Hopf, Mai,
Goertz u. wiss.
Mitarbeiter
1314. Hirnpräparierkurs für Psychologen
Mo. 14—16 (2stündig)
Hörsaal 2 C und Gebäude 22.05 Präpariersaal
Hopf, Mai,
Goertz und wiss.
Mitarbeiter
1315. Einführung in die Neuroanatomie für
Psychologen
Mo. 12—13 (1stündig)
Hörsaal 2 C
Hopf
1316. Neuropsychologisches Seminar für Mediziner
und Psychologen
(2stündig) nach Vereinbarung
Gebäude 22.03, Ebene 05, Raum 76
Grünewald
1317. Anleitung zu wissenschaftlichen Arbeiten
nach Vereinbarung
Hopf, Grünewald,
Mai, Goertz
1318. Neurobiologisches Kolloquium
Do. 18—19
Hörsaal 2 B
Hopf, Freund,
Haase, Vosteen,
Wechsler

III. Biophysik und Elektronenmikroskopie

1319. Funktionelle Morphologie und Topochemie der Zelle
Mo., Fr. 12—13 (2stündig)
Hörsaal 2 B
Vogell
1320. Einführung in die Elektronenmikroskopie
1stündig, nach Vereinbarung
Vogel/Hahn
1321. Elektronenmikroskopischer Kurs für Mediziner
ganztägig als Blockveranstaltung am
Ende des SS 1980
Vogell/Hahn/Ruska
Assistenten
1322. Elektronenmikroskopischer Kurs für Biologen
ganztägig als Blockveranstaltung
in der vorlesungsfreien Zeit
Baumeister/Hahn
1323. Praktikum der Biologie für Mediziner
Teil Cytologie
Di., Do. 14—18 (4stündig)
Mikroskopiersaal des Anatomischen Instituts
Vogell/Ass.
zus. mit Doz. des
Faches Biologie
1324. Anleitung zu wissenschaftlichen Arbeiten
nach Vereinbarung
Baumeister/Vogell

IV. Physiologie

1325. Physiologie 1. Teil (vegetative Physiol.)
Mo.—Fr. 8—9 (5stündig)
Gebäude 23.01, Hörsaal 3 D
Arnold/Kaufmann/
Müller-Ruchholz/
Moser/Raff/Thämer
Wenzel
1326. Physiologie 2. Teil (animalische Physiol.)
Mo.—Fr. 9—10 (5stündig)
Gebäude 23.01, Hörsaal 3 D
Haase/Ross/Scheib-
ner/Fromm/Bayer

1327. Physiologisches Praktikum (Pflicht) je nach
Gruppeneinteilung innerh. d. Zeit von
Mo.—Fr. 11—13.30 und Di., Do., Fr.
14.30—16.45 (6stündig)
Gebäude 22.02, Kursräume des Physiol. Institutes
1328. Begleitende Vorlesung zum Physiologischen
Praktikum (Pflicht)
Mo., Mi. 14.30—16.00 (4stündig)
Gebäude 22.01, Hörsaal 2 A
1329. Physiologisches Praktikum für Biologen
Mo.—Fr. (halbtägig) nach Vereinbarung
1330. Physiologie 2. Teil für Psychologen
Mi., Do. 9—10 (1½stündig)
Gebäude 22.01, Hörsaal 2 B
1331. Kolloquium über ausgewählte Kapitel der
Neurophysiologie für Studierende der Psy-
chologie mit dem Wahlfach Physiologie
n. V. (4stündig)
1332. Biologisches Kolloquium für Fortgeschrittene
Mi. 16—17, Gebäude 22.01, Hörsaal 2 B
1333. Neurobiologisches Kolloquium
Do. 18-19, Gebäude 22.01, Hörsaal 2 B
1334. Anleitung zum wissenschaftlichen Arbeiten
nach Vereinbarung
- Haase/Arnold/Kauf-
mann/Moser/Müller-
Ruchholz/Thämer/
Ross/Scheibner/
Scholtholt/Bayer/
Ass.
- Haase/Arnold/
Ross/Thämer/
Müller-Ruchholz/
Scheibner/Kaufmann/
Bayer/Moser
- Arnold/Scheibner/
Raff/Müller-Ruch-
holtz/ Wenzel
- Müller-Ruchholtz
- Haase
- Greeff/Staib/
Arnold
- Freund/Haase
Hopf/Vosteen/
Wechsler
- Haase/Arnold/
Kaufmann/Moser/
Müller-Ruchholz
Ross/Scheibner/
Thämer/Bayer

V. Physiologische Chemie

1335. Physiologische Chemie
Mo.—Fr. 9.15—11.00
Teil I (5stündig) kursbegleitend
Teil II (5stündig)
Hörsaal 2 A
1336. Physiologisch-chemisches Praktikum
mit Seminar (nur für 3. Semester)
a) Praktikum (6stündig)
Kurs A Di.
Kurs B Do.
b) Seminar (1stündig je Kurs)
1337. Biologisches Kolloquium für Fortgeschrittene
Mi. 16.15—17.00
Hörsaal 2 B
1338. Kolloquium für Diplomanden und Doktoranden
4stündig
Zeit nach Vereinbarung
1339. Anleitung zum wissenschaftlichen Arbeiten
ganztägig (priv.)
Institute für Physiologische Chemie und
Diabetes-Forschungsinstitut an der Univer-
sität Düsseldorf
- Bojar, Kröner,
Reinauer, Schwenen,
Sies, Staib
- Bojar, Kröner,
Reinauer, Schwenen,
Sies, Staib und
Ass.
- Staib, Arnold,
Greeff
- Bojar, Kröner,
Reinauer, Schwenen,
Sies, Staib
- Bojar, Kröner,
Reinauer, Schwenen,
Sies, Staib

VI. Humangenetik und Anthropologie

- | | | |
|-------|--|---|
| 1340. | Humangenetik I für Mediziner, Naturwissenschaftler und Psychologen (Grundlagen der Genetik und klinischer Genetik)
Mo. und Fr. 11—12
Hörsaal 2 B | Röhrborn/
Majewski |
| 1341. | Humangenetik II (Klinische Genetik)
Mo. 11—11.45 Hörsaal Kinderklinik | Majewski/
Röhrborn |
| 1342. | Einführung in die Anthropologie
Nach Vereinbarung (2stündig)
Hörsaal 6 F | Scheil |
| 1343. | Ausgewählte Kapitel aus der Humangenetik
Fr. 11.00
Seminarraum des Instituts, Geb. 23.12.03 | Röhrborn/
Majewski/
Assistenten |
| 1344. | Seminar über moderne Probleme der Humangenetik
Nach besonderer Ankündigung
Seminarraum des Institutes, Geb. 23.12.03 | Röhrborn/
Majewski |
| 1345. | Seminar für Doktoranden und fortgeschrittene Studenten
Nach Vereinbarung
Seminarraum des Institutes, Geb. 23.12.03 | Röhrborn/Ass. |
| 1346. | Kurs über Methoden der Humangenetik (Zytogenetik, Serogenetik, Teratogenese, Auslösung erblicher Veränderungen)
Ferienkurs (30 Stunden)
Praktikumsraum des Institutes, Geb. 23.12.03 | Röhrborn/Ass. |
| 1347. | Praktikum „Biologie für Mediziner“, Teil Humangenetik
Mikroskopiersaal der Anatomischen Institute
Di. u. Do. 14—18 | Röhrborn/Ass.
zus. mit den
Dozenten der
Biologie |
| 1348. | Anleitung zu wissenschaftlichen Arbeiten auf dem Gebiet der Humangenetik | Röhrborn/Majewski |

VII. Allg. Pathologie, Pathologische Anatomie und Neuropathologie

- | | | |
|-------|---|---|
| 1349. | Vorlesung über Allgemeine Pathologie und Kurs der Allgemeinen Pathologie
Mo.—Fr. 8—10
Großer Hörsaal des Pathologischen Instituts | Hort/Wechsler/Huth/
Pfitzer/Borchard/
Frenzel |
| 1350. | Vorlesung über Spezielle Pathologische Anatomie und Kurs der Speziellen Pathologie
Mo. 17—19, Di. u. F. 14—16
Kurssaal des Pathologischen Instituts | Hort/Wechsler/Huth/
Pfitzer/Borchard/
Frenzel |
| 1351. | Seminar der Allgemeinen Pathologie
Di. 17—19
Gr. Hörsaal d. Patholog. Inst. | Borchard |
| 1352. | Einführung in die Allgemeine Pathologie für Zahnmediziner
Do. 16—18
Großer Hörsaal des Pathologischen Instituts | Borchard |

- | | | |
|-------|--|---|
| 1353. | Klinisch-Pathologisches Kolloquium
Di. 17 s. t. (14täglich)
Großer Hörsaal des Pathologischen Instituts | Hort |
| 1354. | Pathologisch-Anatomische Demonstrationen
jeden 2. Mittwoch im Monat, 17—17.45
Kurssaal des Pathologischen Instituts | Hort |
| 1355. | Kolloquium der Experimentellen Pathomorphologie
Do. 17—19 (14täglich)
Großer Hörsaal des Pathologischen Instituts | Meessen |
| 1356. | Pathologie der Tuberkulose
Di. 16—18
Großer Hörsaal des Pathologischen Instituts | Fresen |
| 1357. | Ausgewählte Kapitel der speziellen Pathologie
(1stündig, nach Vereinbarung)
Hörsaal Bethesda-Krankenhaus, Heerstraße 219,
Duisburg | Knierim |
| 1358. | Klinisch-Pathologische Demonstrationen
für Studenten des 4. Studienjahres
Do. 15—17 (2stündig, 14täglich)
Hörsaal Bethesda-Krankenhaus, Heerstraße 219,
Duisburg | Knierim |
| 1359. | Praktische Histopathologie
Mo. 11.30—13
Großer Hörsaal des Pathologischen Instituts | Poche |
| 1360. | Neurologisch-Neurochirurgisch-Neuropädiatrisch-
Neuropathologische Konferenz
Di. 15.15 (14täglich) | Freund/Bock
Mortier/Wechsler |
| 1361. | Neuropathologisch-Neurochirurgische Demonstrationen
Di. 15.15 (14täglich)
Sektionssaal des pathologischen Instituts | Wechsler/Bock |
| 1362. | Neurobiologisches Kolloquium
Do. 18—19
Hörsaal 2 B | Freund/Haase/Hopf
Vosteen/Wechsler |
| 1363. | Anleitung zu wissenschaftlichen Arbeiten
auf dem Gebiet der klinischen und
experimentellen Neuropathologie
Nach Vereinbarung | Wechsler |
| 1364. | Tägliche Pathologisch-klinische Konferenzen
Mo.—Fr. 12—13
Sektionssaal des Pathologischen Instituts | Hort/Wechsler
Huth/Borchard
Frenzel |

VIII. Pharmakologie und Toxikologie

- | | | |
|-------|--|--|
| 1365. | Pharmakologie und Toxikologie
Di.—Fr. 11—12
Hörsaal, Geb. 22.21 | Greeff/Ohnesorge/
Arndt/Hoffmeister/
Puls/Reinhardt/
Noack/Wirth/Bor-
chard/Hafner |
| 1366. | Kurs der allgemeinen Pharmakologie und
Toxikologie
(4stündig) Ort und Zeiten werden noch
bekanntgegeben | Greeff/Ohnesorge/
Arndt/Hoffmeister/
Köhler/Noack/Rein-
card u. Assistenten |

- | | |
|---|--|
| 1367. Kurs der speziellen Pharmakologie
Mo. 9.30—12.30
Ort wird noch bekanntgegeben | Wirth/Greeff/Ohnesorge/Credner/
Gries/Haase/Kindler/Kley/Noack/
Reinhardt/Seipel/
Schnurr |
| 1368. Pharmakologie und Toxikologie für Pharmazeuten
Do. 9—10, Hörsaal Geb. 22.21 | Greeff/Ohnesorge/
Noack/Wirth/Borchard |
| 1369. Spezielle Probleme der Umwelttoxikologie
(1stündig) nach Vereinbarung | Ohnesorge |
| 1370. Kolloquium Klinische Pharmakologie
Do. 15—17 (14täglich) nach Vereinbarung | Greeff/Horster/
Credner/Wirth |
| 1371. Chemotherapeutika und Desinfektionsmittel
(1stündig) nach Vereinbarung | Dransfeld |
| 1372. Arbeiten im Laboratorium
nach Vereinbarung | Greeff/Ohnesorge/
Noack/Wirth/Borchard |
| 1373. Biologisches Kolloquium
Mi. 16—18 | Arnold/Greeff/
Staib |
| 1374. Der wissenschaftliche Film in Lehre und
Forschung:
Diskussion aktueller Probleme der Naturwissenschaft und Medizin
nach Vereinbarung | Munck/Greeff/
Schadewaldt |
| 1375. Anleitung z. tierexperimentellen Arbeiten
mit prakt. Übungen, nach Vereinbarung
(4stündig, 14täglich)
Diabetes Forschungsinstitut | Herberg |
| 1376. Anleitung zum wissenschaftlichen Arbeiten
(ganztäglich)
Diabetes-Forschungsinstitut,
Auf'm Hennekamp 65 | Herberg |

IX. Medizinische Mikrobiologie und Virologie

- | | |
|--|---|
| 1377. Praktikum der Mikrobiologie
(Bakteriologisch-serologischer Kurs)
theoret. Teil für alle Teilnehmer (300)
Mo. 13—14
prakt. Teil A (95): Mo. 14—16
prakt. Teil B (95): Di. 14—16
prakt. Teil C (95): Fr. 14—16
Hörsaal und bakt. Kurssaal | Naumann/Schmidt/
Rosin/Brunner u.
Assistenten |
| 1379. Einführung in die klinische Bakteriologie
Mi. 14—15
Seminarraum Geb. 22.21 | Tomaschoff |
| 1380. Fragen der Bakterienpathogenität
Mi. 15—16
Seminarraum Geb. 22.21 | Tomaschoff/Rosin |

- | | | |
|-------|---|---------|
| 1381. | Einführung in die Virologie
Fr. 15—16
Seminarraum Geb. 22.21 | Schmidt |
| 1382. | Klinische Virologie
Di. 15—16
Seminarraum Geb. 22.21 | Schmidt |
| 1383. | Immunologie
Mi. 15—17
Seminarraum Geb. 22.21 | Brunner |
| 1384. | Klinische Pharmakologie der Antibiotica
Mi. 14—15
Seminarraum Geb. 22.21 | Rosin |
| 1385. | Die Bakteriologie der
klassischen Infektionskrankheiten
Mi. 15—16
Seminarraum Geb. 22.21 | Lange |

X. Hygiene

Kursus des Ökologischen Stoffgebietes
(siehe auch: Arbeitsmed., Rechtsmedizin)

- | | | |
|-------|---|--|
| 1386. | Teil: Hygiene
Mi. 15—17
Gr. Hörsaal, Pathologisches Inst. | Schlipkötter/
Dehnen/Dolgnier
Grün/Seemayer |
| 1387. | Teil: Hygiene, prakt. Teil
Fr. 11.30—13 (14tgl.)
Insitut für Hygiene | Dehnen/Pott
Seemayer u. Ass. |
| 1388. | Teil: Impfkurs
Mo. 11—12
Gr. Hörsaal, Pathologisches Inst. | Schlipkötter
Idel/Seemayer |
| 1389. | Teil: Sozialmedizin
Mi. 11—13 und Fr. 11.30—13 (14tgl.)
Gr. Hörsaal, Pathologisches Inst. | Berchtold/v. Ferber/
Greiser/Hoppe/
Jesdinsky/Sassen |
| 1390. | Hygiene einschl. Mikrobiologie mit prakt.
Übungen für Zahnmediziner
Mo. 16—18.30
Hörsaal Westdeutsche Kieferklinik | Grün |
| 1391. | Hygiene-Exkursionen und Anleitung zu
wissenschaftlichen Arbeiten
nach Vereinbarung | Schlipkötter/
Grün/Hilscher/
Seemayer |
| 1392. | Beiträge zur Experimentellen Pathologie
nach Vereinbarung | Hilscher |
| 1393. | Tropenmedizin
Do. 11—13 und Fr. 11—13
Hörsaal Rechtsmedizin | Richter |

XI. Klinische Chemie

- | | | |
|-------|---|------|
| 1394. | Kurs der Klinischen Chemie und Hämatologie
Di., Mi. 10.15—11
Mi. bzw. Do. 14.15—17.15 | Rick |
| 1395. | Anleitung zu wissenschaftlichen Arbeiten
nach Vereinbarung (priv.) | Rick |

XII. Arbeitsmedizin

1396. Ökologischer Kurs
Teil Arbeitsmedizin
mit Praktikumsdemonstrationen
Mo. 12.00 s. t.—13.30 Uhr
Di. 11.15—12.45
Hörsaal Gerichtsmedizin
Jansen/Diller
Haas/Peters
Goerz
1397. Spezielle Probleme der Arbeitsmedizin
Mo. 16.00—17.00
Hörsaal Gerichtsmedizin
Jansen/Diller
Haas/Peters
1398. Ergonomie für Mediziner
Fr. 16—18 (2stündig)
Hörsaal Fachhochschule Düsseldorf
Josef-Gockeln-Str. 9
Peter

Sozialmedizin

- Ökologischer Kurs
Teil Sozialmedizin
Mi. 11—13 Uhr
Fr. 11—13 Uhr, 14 täglich
Hörsaal Pathologie
Berchthold
v. Ferber/Greiser
Griefahn/Hoppe
Jansen/Jesdinski
Sassen

XIII. Krankenhauswesen

1399. „Betrieb, Hygiene und Bau von Krankenhäusern“
— mittwochs und samstags — (nach Vereinbarung)
Eichhorn/Grün
1400. „Seminar für Krankenhausleitung und -verwaltung“
Information über Vorlesungstermine erteilt das
Seminaresekretariat des Deutschen Krankenhaus-
instituts, Tersteegenstraße 9, 4000 Düsseldorf 30
(Telefon 02 11/43 44 22)
— Großer Hörsaal Deutsches Krankenhaus Centrum —
Tersteegenstraße 9, 4000 Düsseldorf 30
Eichhorn
1401. „Das Krankenhaus als Betrieb und als soziale
Organisation“
— Kolloquium nach Vereinbarung —
Eichhorn/von Ferber

XIV. Rechtsmedizin

1402. Ökologischer Kurs
Mo. 14—16 (2stündig)
Schweitzer/Reh/Trube-Becker/
Wulff/Haarhoff/Böhm/Ramms/
v. Tamaska/Helmbrecht/Daldrup/
Michalke/Henke/Römer
1403. Reichsversicherungsordnung und
Versicherungsmedizin
Di. 12—13 (1stündig)
Trube-Becker
1404. Vaterschaftsbestimmung, rechtliche
und medizinische Probleme
Di. 14—15 (1stündig)
Trube-Becker
1405. Delikte gegen das Kind
Di. 15—16 (1stündig)
Trube-Becker
1406. Arztrecht (Schweigepflicht, Kunstfehler u. a.)
Di. 16—17 (1stündig)
Trube-Becker
1407. Ärztliche Maßnahmen am Tatort
Do. 16—17 (1stündig)
Reh

- | | | |
|-------|---|--|
| 1408. | Forensische Pathologie
Do. 17—18 (1stündig) | Reh |
| 1409. | Einführung in die Rechtsmedizin
Do. 14—15 (1stündig) | Greiner |
| 1410. | Theoretische Chemie für Mediziner
(ausgewählte Kapitel)
nach Vereinbarung (2stündig) | Wulff/Helmbrecht/
Daldrup/Michalke |
| 1411. | Infrarot- und Massenspektrometrie
für Mediziner
nach Vereinbarung (2stündig) | Wulff/Helmbrecht/
Daldrup/Michalke |
| 1412. | Spezielle Giftnachweismethoden
und praktische Übungen
nach Vereinbarung (2stündig) | Wulff/Helmbrecht/
Daldrup/Michalke |
| 1413. | Rechtsprobleme im ärztlichen Alltag
(Klinik und Praxis)
Kolloquium (1stündig) nach Vereinbarung
Alle Vorlesungen finden im Hörsaal des Instituts für
Rechtsmedizin statt. | Grosse-Brockhoff/
Kuhlendahl/
Schweitzer |
| | Ärztliche Rechts- und Standeskunde
Do. 15—16 (1stündig), Hörsaal 2 B | Arbab-Zadeh |
| | Grundriß der Rechtsmedizin (mit Manuskriptausgabe)
Do. 16—17 (1stündig), Hörsaal 2 B | Arbab-Zadeh |

XV. Geschichte der Medizin

- | | | |
|-------|--|------------------------------|
| 1414. | Medizinische Terminologie (für erste Semester)
a) für Hörer mit lateinischen Vorkenntnissen
Mo. 14—16 (2stündig)
Hörsaal 2 A | Schadewaldt |
| 1415. | b) für Hörer ohne lateinische Vorkenntnisse
und Zahnmediziner
Mo. 14—16 (2stündig)
Gebäude 23.12, Ebene 04, Raum 24 | Otten |
| 1416. | Einführung in die Medizin
(für erste Semester)
Mo. 8—9 (1stündig)
Hörsaal 2 A | Schadewaldt |
| 1417. | Überblick über die Geschichte der Medizin
Do. 8—10 (2stündig)
Gebäude 23.12, Ebene 04, Raum 24 | Schadewaldt |
| 1418. | Einführung in die medizinische und natur-
wissenschaftliche Bibliographie
(vor allem für Doktoranden)
Di. 18—19 (1stündig) privatissime
Gebäude 23.12, Ebene 04, Raum 24 | Schadewaldt |
| 1419. | Medizinische Publizistik
nach Vereinbarung | Deneke |
| 1420. | Der Wissenschaftliche Film in Lehre und
Forschung (für Hörer aller Fakultäten)
nach Vereinbarung | Munck/Greeff/
Schadewaldt |

XVI. Med. Statistik u. Biomathematik

- | | | |
|-------|---|-----------|
| 1421. | Biomathematik für Mediziner
(2stündig) | Jesdinsky |
|-------|---|-----------|

1422. Übungen zur Biomathematik für Mediziner
(2stündig) Jesdinsky
Richter/Trampisch
1423. Statistische Beratung
(nach Vereinbarung) Jesdinsky/
Richter/Trampisch
1424. Biomathematisches Kolloquium
Do. 10—12 (14täglich) Jesdinsky/
Richter/Trampisch
1425. Seminar über Anwendungen mathematischer
Modelle in der Medizin Richter
Do. 18—20 HS 3C
1426. Statistisches Kolloquium Jesdinsky/
Vorträge nach gesonderter Bekanntgabe Klinger
1427. Softwarebereitstellung und -anwendung
auf medizinisch-biologische Fragestellung Trampisch/
(2stündig, 14täglich) Meyer

XVII. Medizinische Psychologie

1428. Medizinische Psychologie für Vorkliniker
Mi. 11—13 (2stündig) Steingrüber
Hörsaal 2 D
1429. Praktische Übungen: Kursus der
Medizinischen Psychologie Steingrüber/
(4stündig als Blockveranstaltung in Bisping/
Parallelkursen) Klosterhalfen/
Pflugmacher/
Stegie
1430. Seminar zur Medizinischen Psychologie
Zeit nach Vereinbarung (2stündig) Steingrüber
Seminarraum des Instituts für
Medizinische Psychologie
1431. Anleitung zu wissenschaftlichen Arbeiten
Ort und Zeit nach Vereinbarung Steingrüber

XVIII. Medizinische Soziologie

1432. Medizinische Soziologie Chr. von Ferber
Mo. 16—18 (2stündig)
Hörsaal 2 B
1433. Arzt/Patientenbeziehungen: Chr. von Ferber/
Interaktion — Kommunikation W. Slesina/
Mo. 18—20 (2stündig) L. von Ferber
Gebäude 23.02, Ebene 03, Raum 89
1434. Das Krankenhaus: Betrieb und Eichhorn/
Soziale Organisation Chr. von Ferber
Kolloquium (nach Vereinbarung)
Gebäude 23.02, Ebene 03, Raum 89

XIX. Innere Medizin

(Medizinische Klinik und Poliklinik)

1435. (Gemeinschaftsveranstaltungen der Kliniken A—E)
Innere Medizin Gries/Krüskenper/
gleichzeitig Med.-Klinik und Loogen/Schneider/
Poliklinik gemäß alter AO Strohmeier/Zimmermann/
Mo.—Fr. 10—11 /Breithardt/Fischer/Fritsch/
Hörsaal Gebäude 13.80 und 18.72 Grabensee/Hermann/Horster/
Kley/Köhler, E./Köhler, M./Kuhn/Müller/
Schnurri/Seipel/SolbachSpiller/Wienbeck

1436. Medizinische-klinische Visite
(II. klinische Studienabschnitt,
4. Semester)
Mo. 17—18.30 (2stündig)
Vorbesprechung mit Gruppeneinteilung
s. Aushang
- Breithardt/Eickenbusch/
Fischer/Fritsch/Grabensee
Herrmann/Horster/
Köhler, E./
Kuhn/Loogen/
Schneider/Schnurr/
Seipel/Solbach/Spiller/
Wiegelmann/Wienbeck/
1437. Kurs der allg. klinischen Untersuchung
Innere Medizin gemeinsam mit Med. Klinik A + B
Vorlesung Di. u. Do. 14—14.45
Praktikum Di. 15—16.30
Mi. u. Fr. 14—15.30
(Gruppeneinteilung Vorbesprechung
s. Aushang)
Hörsaal Gebäude 13.80
- Berger/Breithardt/
Fischer/
Fritsch/Grabensee/
Herrmann/Horster/Jacobi/
Kley/Köhler, E./Kuhn/
Miller/Schnurr/
Seipel/Solbach/
Spiller/Vogelberg/
Wienbeck
u. Assistenten
1438. Pathophysiologie und Pathobiochemie
(gemeinsam mit der Med. Klinik A + B u.
Diabetes-Forschungsinstitut)
Mo. u. Do. 10—11
Hörsaal Kinderklinik
- Gries/Krüskenper/
Loogen/
Schneider/Strohmeyer/
Zimmermann/Breithardt/Fischer/
Fritsch/Grabensee/
Irmscher/Kindler/
Köhler, E./Köhler, M./
Kuhn/Miller/Pöttgen/
Schnurr/Schröder/Seipel/
Spiller/Wienbeck
1439. 3. Klinischer Studienabschnitt
Seminar
Di. u. Do. 15 s. t.—16
Hörsaal Gebäude 13.80 u. 18.72
s. Aushang
- Krüskenper/Loogen/
Schneider/Strohmeyer/
Zimmermann/Berger/Breithardt/
Fischer/Fritsch/ Goeckenjahn/
Grabensee/Herrmann/Horster/
Kley/Köhler, E./Kuhn/Miller/
Schnurr/Seipel/
Solbach/Spiller/
Wienbeck

XX. Innere Medizin (Klinik A)

1440. Medizinische Propädeutik
(Für Studierende im I. Abschnitt des
klinischen Studiums)
nach Vereinbarung
- Fischer/Fritsch
1441. Innere Medizin für Zahnmediziner
Mi. 15 (1stündig)
- Kaiser
1442. Differentialdiagnose innerer Erkrankungen
für Fortgeschrittene und Examensemester
Mi. 12—13
- Fischer/Fritsch/
Hausamen/Schnurr
1443. Diagnostik und Therapie innerer
Erkrankung in der Praxis
Mo. 17 c. t. (1stündig)
- Landen
1444. Diagnostisch-therapeutisches Kolloquium
Do. 16—17 (1stündig)
Kliniken der Landeshauptstadt Düsseldorf
Gräulinger Straße 120, Düsseldorf-Gerresheim
- Mürzt
und Mitarbeiter

- | | |
|---|---|
| 1445. Haematologisch-hämostaseologisches Kolloquium (2stündig), nach Vereinbarung Seminarraum (Raum 321) | Schneider |
| 1446. Differentialdiagnose haematologischer Erkrankungen Do. 17—18 | Pöttgen |
| 1447. Haematologisch-zytologischer Diagnostikkurs (2stündig) Beginn nach Anschlag | Fischer |
| 1448. Haematologische-onkologische Visite (1stündig), nach Vereinbarung s. Aushang | Schneider u. Mitarbeiter |
| 1449. Klinische Immunologie und Immunpathologie Mo. 14—15.30 (2stündig) Seminarraum (Raum 321) | Schneider/Fischer Fritsch/Grabensee/Schnurr |
| 1450. Klinisches Kolloquium Fr. 17, nach Vereinbarung (1stündig, 14täglich) | Schneider |
| 1451. Immunologie in der Klinik (1stündig) nach Vereinbarung | Kindler/Fuchs |
| 1452. Spezielle Probleme bei Nieren- und Hochdruckkrankheiten (1stündig), nach Vereinbarung | Grabensee/Schnurr |
| 1453. Einführung in die gastroenterologische Endoskopie und Biopsie nach Vereinbarung | Fritsch |
| 1454. Kurs für klinische Elektrokardiographie Mi. 18—19.30 (2stündig) | Büchner/Gleichmann |
| 1455. Klinische Visite im Klinikum Barmen Do. 10—13 (4stündig) Transport per Bus 9.00 ab Gebäude 13.80 | Gehrmann |
| 1456. Klinische Visite für Fortgeschrittene Medizinische Klinik des Evangelischen Krankenhauses Düsseldorf Do. 10—11 (1stündig) | Hermes |
| 1457. Klinische Visite im Marien-Hospital Gelsenkirchen Do. 11.30—13 (2stündig) Gelsenkirchen, Marien-Hospital | Odenthal |
| 1458. Klinische Visite im Bethesda-Krankenhaus Duisburg Mo. 16—17.30 oder nach Vereinbarung | Petrides |
| 1459. Therapie Innerer Erkrankungen Sa. 11—13 (2stündig) Med. Klinik des Diakoniewerks Düsseldorf-Kaiserswerth | Koch/Wetzels |
| XXI. Innere Medizin (Klinik B) | |
| 1460. EKG-Kurs für Fortgeschrittene (1stündig, nach Vereinbarung) Hörsaal Gebäude 13.80 | Seipel/Breithardt/ Goeckenjahn |

1461. Auskultationskurs für Fortgeschrittene
(2stündig, Zeit nach Vereinbarung) Loogen/Kuhn
1462. Kardiologisch-Kardiologisches
Kolloquium Loogen/Bircks
F. 16—18 und Mitarbeiter
Röntgenabt. d. Chirug. Klinik
1463. Lehrgespräche Innere Medizin Breithardt
III. klin. Studienabschnitt, Loogen/Seipel/Kuhn
2stündig, Zeit nach Vereinbarung Spiller/E. Köhler/
Both/Gleichmann
1464. Praktische EKG-Auswertung Seipel/Breithardt
Zeit nach Vereinbarung und Assistenten
1465. Kardiologisches Seminar mit besonderer Gleichmann/
Berücksichtigung der Rehabilitation Sigwart und Mitarbeiter
3tägig nach Vereinbarung im Gollwitz-
Meier-Institut Bad Oeynhausen
(Einzelheiten s. Aushang)
1466. Immunologie in der Klinik Kindler/Fuchs
1stündig (nach Vereinbarung)
HS Gebäude 13.80

XXII. Innere Medizin (Kliniken C, D, E)

1467. Praktikum für klinische Chemie und Bremer/
Hämatologie Grüneklee/Irmscher/
Mi. 13—14.30, Hörsaal II Jacobi/Kley
Prakt. Übungen: Kurs I, Mi. 14.30—17.30;
Kurs II, Do. 14—17, jeweils Kursraum
Gebäude 18.72
(je Kurs 20 Teilnehmer)
1468. Lehrgespräche/Innere Medizin Berger/Herrmann/Horster/
(im Rahmen des 3. klinischen Studien- Kley/Krüskenper/
abschnittes) Miller/Solbach/
Mi. 12—13 Strohmeyer/Wienbeck/
Seminarraum Gebäude 18.72 Zimmermann
1469. Funktionstests in der Inneren Medizin Grüneklee/Grabensee/
(für Studierende im 2. Abschnitt des Kley/Miller
Klinischen Studiums)
(1stündig nach Vereinbarung)
Hörsaal Gebäude 13.80 und 18.72
1470. Innere Medizin (mit Demonstrationen) Krüskenper
(für Studierende im 1. Abschnitt des
klinischen Studiums)
2stündig
Med. Klinik C
1471. Gastroenterologische Visite und Strohmeyer/Wienbeck/
Kolloquium Miller/Borchard/
Mi. 16—18 (2stündig) Franken/Fritsch/
Hörsaal Gebäude 18.72 Hausamen/Kivelitz
Kremer/Stolze/Swart
1472. Endoskopischer Untersuchungskurs Miller/Strohmeyer/
Mo. 8—9.30 (2stündig) Wienbeck
Endoskopieräume Gebäude 18.72

1473. Chemisch-physikalischer Kurs für Zahnmediziner
Mo. 11—13 (2stündig)
Hörsaal Gebäude 18.72 Zimmermann
1474. Stoffwechselkrankheiten
Seminar nach Vereinbarung (1stündig)
Hörsaal Med. Klinik C, Gebäude 18.72 Berchtold/Bremer/
Gries/Vogelberg/
Zimmermann
1475. Naturgemäße Heilmethoden einschließlich
Balneologie, Klimatologie und Diätetik
Sa. 10 s. t.—11.30
(2stündig, 14täglich)
Hörsaal Gebäude 18.72 Amelung/Gries
1476. Differentialdiagnose innerer Erkrankungen
nach Vereinbarung (1stündig)
Hörsaal Gebäude 18.72 Sack
1477. Probleme bei der klinischen Prüfung
neuer Arzneimittel
(2stündig, 14täglich)
nach Vereinbarung (priv.) Bethge
1478. Spezielle Krankheitsbilder
Diagnostik und Therapie
nach Vereinbarung (2stündig) Kazmeier/
Klein
1479. Prävention und Rehabilitation arterieller
Verschlußkrankheiten (Kolloquium)
(1stündig nach Vereinbarung)
Hörsaal Gebäude 13.80 Vogelberg/Sandmann/
Köhler, E.
1480. Praktikum für klin. Chemie und Hämatologie
Mi. 14.30—17.30 (4stündig)
Klinikum Wuppertal-Elberfeld
(28 Teilnehmer) Jahnke/
Drost/
Rudorff
1481. „Hygiene und Diätetik“ für Studierende der
Pharmazie
Mi. 12 ct—13
Hörsaal 6 A Drost/Gries
Grün/Schlipköter
1482. Einführung in die gastro-entero-
logische Endoskopie
Klinikum Wuppertal-Elberfeld
nach Vereinbarung Drost/Rudorff

XXIII. Allgemeinmedizin

1483. Allgemeinmedizin einschließlich Kurs
zur Einführung in Fragen der
allgemeinmedizinischen Praxis
Mi. 14—15.30 (1stündig)
Hörsaal II Helmich/
Schumacher

XXIV. Neurologie

1484. Neurologische Klinik und Poliklinik
mit Gruppenunterricht
Di., Mi., Fr. 8—9
Mi. 11—12, Fr. 14—15 (5stündig)
Hörsaal Gebäude 18.70 Freund/Rabe

1485. Gruppenunterricht (im Rahmen der Hauptvorlesung)
Fr. 13.—14
Marienhospital Düsseldorf, Rochusstr. 2
Mittelbach
1486. EEG-Kolloquium für Fortgeschrittene
Di. 14.30—16 (2stündig)
EEG-Abt. der Neurologischen Klinik
Rabe
1487. Neurobiologisches Kolloquium
Do. 18—19
Hörsaal 2 B
Freund/Haase
Hopf/Vosteen
Wechsler
1488. Neurologisch-Neurochirurgisch-Neuro-
pathologische Konferenz
Di. 15 c. t. (14täglich)
Freund/Bock/
Mortier/
Wechsler
1489. Neurologische Fallbesprechung
Di. 18 s. t. (2stündig)
Neurologische Klinik
Freund/Rabe
1490. Klinisch-Neurologisches Kolloquium
mit Krankendemonstration
Di. 13—14.30
Marienhospital Düsseldorf, Rochusstr. 2
Mittelbach
1491. Neuroradiologische Demonstration
Mo. 18 s. t.
Neurologische Klinik
Aulich
1492. Kurs der allgemeinen klinischen
Untersuchungen (gemeinsam mit den
Medizinischen Klinikern)
nach ausgehängtem Semesterplan
Rabe und
Assistenten

XXV. Psychiatrie

1493. Psychiatrische Klinik
Di. 14.30—16, 16.15—17.45 (4stündig)
Hörsaal Psychiatrische Klinik, Bergische
Landstr. 2
Heinrich/
Haring/
Linden
1494. Einführung in die forensische Psychiatrie
nach Vereinbarung, Hörsaal Psychiatrische
Klinik, Bergische Landstr. 2
Haring
1495. Psychiatrischer Untersuchungskurs mit
Vorstellungen psychisch Kranker
Fr. 15—17 (2stündig, 14tgl.), Hörsaal
Psychiatrische Klinik, Bergische Landstr. 2
Albert
1496. Gruppentherapeutische und gruppensdynamische
Konzepte — Theorie und Praxis. Di. 17.30
(2stündig, 14tgl.), Kolloquienraum
Lehmann
1497. Seminar Methoden der Epidemiologie und
Ökologie in der Psychiatrie. Zeit und
Ort nach Vereinbarung
U. Müller
1498. Praktikum der klinischen Kinder- und
Jugendpsychiatrie. Bereitschaft zum Rollen-
spiel erforderlich. Zeit und Ort nach
Vereinbarung
Reinhard
1499. Einführung in die klinische Kinder- und
Jugendpsychiatrie
Mi. 10.15—11.45 Uhr (2stündig, 14tgl.)
Hörsaal Kinderklinik
Bosch

- | | | |
|-------|---|-------------------------------------|
| 1500. | Klinisch-psychiatrische Visite (auch für Psychologen)
Zeit nach Vereinbarung (14tgl.)
Rheinische Landesklinik Köln, Wilhelm-Griesinger-Str. 23, Köln 91 (Merheim) | Bergener |
| 1501. | Gerontopsychiatrie mit Krankenversorgung
Zeit nach Vereinbarung (2stündig, 14tgl.)
Rheinische Landesklinik, Wilhelm-Griesinger-Str. 23, Köln 91 (Merheim) | Bergener |
| 1502. | Anleitung zu wissenschaftlichen Arbeiten nach Vereinbarung
Rheinische Landesklinik Köln, Wilhelm-Griesinger-Str. 23, Köln 91 (Merheim) | Bergener |
| 1503. | Propädeutik der Psychiatrie unter besonderer Berücksichtigung der klinischen Psychopathologie (auch für Psychologen)
Mi. 16.30—18 (2stündig, 14tgl.)
Hörsaal Psychiatrische Klinik, Bergische Landstr. 2 | Bergener |
| 1504. | Psychiatrisch-klinische Visite während der Semesterferien (1stündig)
Rheinische Landesklinik Langenfeld | Lauber |
| 1505. | Analytische Gruppenpsychotherapie — Milieu- und Soziotherapie — Ehe- und Familientherapie — allgemeine Sozialpsychiatrie — Krankenhausdynamik
Fr. 18—19.30 (2stündig, 14tgl.)
Gebäude 23.21, Ebene 01, Raum 22/24 | Flegel |
| 1506. | Kolloquium „Elektronik in der Medizin“
Mi. 16 (2stündig, 14tgl.)
Ort nach Bekanntgabe | Wolff/Feinendegen/Kuhlendahl/Vieten |
| 1507. | Praktikum der Psychosomatischen Medizin und Psychotherapie
Mo. 17—18 (1stündig)
Hörsaal Frauenklinik | Molinski |
| 1508. | Psycho-soziale Geschlechtsidentität und Sexualstörungen
Mo. 17—18 (1stündig)
Hörsaal Frauenklinik | Molinski |
| 1509. | Theorie und Praxis des interaktionellen Ansatzes in der Psychosomatik mit Krankenvorstellungen
Fr. 18—20 (2stündig, 14 tgl.)
Hörsaal Kinderklinik | Mitscherlich |

XXVI. Psychotherapie

- | | | |
|-------|---|---|
| 1510. | Grundlagen der Psychotherapie
Di. 13.45—15.15 (2stündig)
Hörsaal Kinderklinik | Heigl-Evers/
Molinski |
| 1511. | Praktikum der Psychosomatischen Medizin und Psychotherapie
Di. 15.30—17 (2stündig)
Hörsaal Kinderklinik | Heigl-Evers/Molinski
Rechenberger/Dmoch/
Hartung/Neuzner
Odag/Rosin/Wiener |
| 1512. | Seminar: Theorien und Methoden der Gruppenpsychotherapie nach Vereinbarung | Heigl-Evers |

1513. **Kolloquium: Fallbesprechungen unter psychotherapeutischen Aspekten**
Nach Vereinbarung (2stündig)
Psychotherapeutische Klinik,
Bergische Landstraße Heigl-Evers/Rosin
1514. **Interaktioneller Ansatz in der Psychosomatik mit Krankenvorstellung**
Freitag 18—20 Uhr (14täglich)
Hörsaal Kinderklinik Mitscherlich
1515. **Psychotherapeutisches Kolloquium für PJ-Studenten (und für interessierte Assistenten)**
nach Voranmeldung
Gebäude 23.11, Ebene 00, Hörsaal 3 G
Video Studio
Do. 12—14 Uhr (2stündig) Dr. Rosin
1516. **Psychosoziale Geschlechtsidentität und Sexualstörungen**
Mo. 17—18 Uhr (1stündig)
Hörsaal Frauenklinik Molinski
1517. **Seminar über Psychosomatik in Frauenheilkunde und Dermatologie**
Mi. 14—15 Uhr (1stündig)
Hörsaal Frauenklinik Molinski/
Rechenberger
1518. **Psychosomatik in der Dermatologie**
Do. 14—15 Uhr (1stündig)
Hörsaal der Hautklinik Rechenberger
1519. **Anleitung zu wissenschaftlichen Arbeiten nach Vereinbarung (2stündig)**
Gebäude gegenüber 18.70 Heigl-Evers/Rosin

XXVII. Chirurgie

1520. **Klinik der Chirurgie**
(Ergänzende Lehrveranstaltungen zum
Praktikum der Chirurgie)
Mo.—Fr. 8—9 (5stündig)
Großer Hörsaal Chirurgische Klinik Bircks/Bock/Dettmar/
Drewes/Kremer/Kivelitz/
Moschinsky/Müller/
Schacht/Schulte
Zindler
1521. **Praktikum der Chirurgie**
Do. 16—17.30 (2stündig)
Stationen der Chirurgischen Klinik Professoren und wiss.
Mitarbeiter der Chirurgi-
schen Kliniken, der
Neurochirurgischen, der
Urologischen und der
Klinik für Kiefer- und
Plastische Gesichtschirurgie
1522. **Erste Hilfe und Wiederbelebung für Vorkliniker**
Vortrag und Übung (2stündig)
Ort und Zeit nach Vereinbarung Moschinski/
Loose/Siepmann
1523. **Kursus der allgemeinen klinischen Untersuchungen (operatives Stoffgebiet)**
(gemeinsam mit den übrigen operativen
Kliniken)
nach ausgehängtem Semesterplan Professoren und
Dozenten
der zugehörigen Kliniken

- | | |
|---|--|
| 1524. Differentialdiagnose—Chirurgische Erkrankungen
Nach Vereinbarung
Stationen der Chirurgischen Klinik | Bircks/Drewes/
Jacobs/Jünemann/
Kivelitz/Kremer/
Kovacicek/
Moschinski/Müller/
Sailer/Schacht/
Schulte/Ulrich |
| 1525. Angiologisches Kolloquium
Wöchentlich (1stündig) nach Vereinbarung | Bircks/Drewes/Jacobs/
Jünemann/Kivelitz/
Kovacicek/Kremer/Loose/
Moschinski/Müller/
Rumpf/Sailer/
Sandmann/Schacht/
Schulte/Ulrich
Drewes |
| 1526. Chirurgische Poliklinik für Mediziner und Zahnmedizin: Di. 10—11, Do. 11—13 (3stündig)
Großer Hörsaal Chirurgische Klinik | |
| 1527. Propädeutik und Allgemeine Chirurgie
Do. 15—16 (1stündig)
Kleiner Hörsaal Chirurgische Klinik | Marx/Niemann |
| 1528. Allgemeine Chirurgie für Zahnmediziner (Vortrag)
Di. 10—12 (2stündig)
Kleiner Hörsaal Chirurgische Klinik | Ferbers/Meyer |
| 1529. Ausgewählte Kapitel aus der Abdominalchirurgie
Nach Vereinbarung
Kleiner Hörsaal Chirurgische Klinik | Hoffmann |
| 1530. Chirurgische klinische Visite:
Do. 17—19 (2stündig)
Ev. Krankenhaus Düsseldorf,
Kirchfeldstraße 40 | Gruenagel |
| 1531. Verbandskurs
Do. 17.30—19 (2stündig)
Kleiner Hörsaal Chirurgische Klinik | v. Elmendorff |
| 1532. Wehrmedizin und Katastrophenmedizin:
Nach Vereinbarung (1stündig)
Kleiner Hörsaal Chirurgische Klinik | Ney |
| 1533. Praktikum der Kleinen Chirurgie
Mi. 10—12 (2stündig)
Chirurgische Klinik Dominikus-Krankenhaus | Sykosch |
| 1534. Einführung in die Proktologie:
Nach Vereinbarung (2stündig)
Chirurgische Klinik | Grewe |
| 1535. Körper eigene Abwehr als Problem der Allgemeinen Chirurgie:
Nach Vereinbarung (2stündig, 14täglich)
Kleiner Hörsaal Chirurgische Klinik | Baron |
| 1536. Kolloquium über ausgewählte Kapitel der Allgemeinen und Speziellen Chirurgie:
Zeit nach Vereinbarung (2stündig)
Kleiner Hörsaal Chirurgische Klinik | Niemann/Kovacicek |

- | | | |
|-------|--|--|
| 1537. | Repetitorium der Allgemeinen und Speziellen Chirurgie für Examssemester
Mi. 16—17.30 (2stündig)
Großer Hörsaal Chirurgische Klinik | Konrad |
| 1538. | Praktischer Operationskurs
tgl. 9—11 Operationssaal | Bircks/Kremer |
| 1539. | Sportmedizin
Nach Vereinbarung (1stündig) | Jünemann/Krämer/
Hausamen/Rumpf |
| 1540. | Allgemeinchirurgisches Kolloquium mit
klinischer Visite
Di. 16—18 (2stündig)
St.-Josef-Hospital, Bergstr. 6—12
Wuppertal | Hoffmann |
| 1541. | Kardiologisch-herzchirurgisches Kolloquium
Fr. 16—18 (2stündig)
Röntgenabteilung der Chir. Klinik | Bircks/Loogen/Schulte/
Mitarbeiter |
| 1542. | Ausgewählte Kapitel der Leberchirurgie
Nach Vereinbarung
Kleiner Hörsaal Chirurgische Klinik | Kivelitz/Ulrich |
| 1543. | Ausgewählte Kapitel aus der Proktologie
(1stündig), nach Vereinbarung
Kleiner Hörsaal Chirurgische Klinik | Jünemann/Ulrich |
| 1544. | Klinik und Praktikum der Angiologie
(2stündig), Ort und Beginn nach
Vereinbarung | Sandmann/Rumpf |
| 1545. | Seminar über spezielle Chirurgie
(II. Klinischer Studienabschnitt)
Di., Do. 14—15.30 (2stündig)
Kleiner Hörsaal Chirurgische Klinik | Professoren und wiss.
Mitarbeiter der
Chirurgischen Klinik |
| 1546. | Praktische Übungen in der Endoskopie
Nach Vereinbarung (1stündig) | Schacht/Ulrich |
| 1547. | Hand-, Plastische und Wiederherstellungs-
chirurgie
nach Vereinbarung (1stündig) | Münchhoff |
| 1548. | Gefäßchirurgische Poliklinik
Nach Vereinbarung (2stündig) | Loose/Moschinski |
| 1549. | Klinische Visite
Mi., Sa. nach Vereinbarung
II. Chir. Klinik St. Antonius,
Hardtstraße 46, 5600 Wuppertal 1, | Irmer |
| 1550. | Ausgewählte Kapitel aus der Endokrinologie,
Mo., Fr. (2stündig)
Kleiner Hörsaal der Chirurgischen Klinik | Sailer |

XXVIII. Blutgerinnungswesen und Transfusionsmedizin

- | | | |
|-------|---|----------------------------------|
| 1551. | Immunhämatologie, Transfusionsmedizin
Blutgruppenkunde
Di. 12.15—13 (1stündig) | Brüster |
| 1552. | Hämatologisches und klin.-chem. Praktikum mit Ein-
führung in die Hämatologie, Immunhämatologie,
Gerinnungsphysiologie und klin. Chemie | Brüster/Trobisch/
Stute/Kuntz |

- | | | |
|-------|--|---|
| 1553. | Hämostaseologisches Kolloquium
nach Vereinbarung (2stündig) | Brüster/Trobisch/
Stute |
| 1554. | Chemisch-analytische Methoden zur Isolierung und
Charakterisierung von Plasmaproteinen
Fr. 14—18 (4stündig)
Proteinchemisches Labor des Instituts für Blutgerinnung
und Transfusionsmedizin
(Teilnehmerzahl auf 4 begrenzt) | Trobisch |
| 1555. | Einführung in die Gerinnungsphysiologie und
Pathophysiologie haemorrhagischer Diathesen
Mo. 16—17 (1stündig)
Hörsaal des Instituts für Blutgerinnung und
Transfusionsmedizin | Trobisch |
| 1556. | Einführung in die Humanbiologie
nach Vereinbarung | G. Arnold/Brüster/
Goslar/
Rosenbauer/Staib |
| 1557. | Klinik der Gerinnungsphysiologie und Immunhämatologie
innerhalb des Seminars über spez. Chirurgie
(III. Klin. Studienabschnitt)
Di., Do. 14—15.30 (2stündig)
Kleiner Hörsaal Chirurgische Klinik | Brüster
u. wiss. Mitarbeiter
d. Instituts |
| 1558. | Praktikum der Transfusionsmedizin
(III Klinischer Studienabschnitt)
nach Vereinbarung | Brüster und
wiss. Mitarbeiter
d. Instituts |

XXIX. Anaesthesiologie

- | | | |
|-------|--|--|
| 1559. | Praktische Übungen für akute Notfälle und
erste ärztliche Hilfe
1. Vortrag (3stündig)
Mo. 14.30—16, Do. 15.15—16
Gr. Hörsaal Chirurg. Klinik
2. Übung täglich nach Vereinbarung | Zindler/Arndt/Berger/
Bock/Bokelmann/Breithardt/
Dehnen-Seipel/Falke/
Fournell/Giebel/Goeckenjan/
Grote/Hartung/Hennerici/
Huse/Königshausen/
Moschinski/Pulver/Purschke/
Rabe/Segeth/Siepmann/Schulte-Herbrüggen/
Steinhoff/Strasser/Wildeshaus/Wüst und
Assistentenschaft des Institutes für Anaesthesiologie |
| 1560. | Komplikationen der Narkose
und Wiederbelebung
Kolloquium (2stündig)
Di. 17—18
Kl. Hörsaal Chirurg. Klinik | Zindler/Arndt/
Falke/Siepmann/
Strasser |
| 1561. | Praktikum der Narkose und
Intensivtherapie
nach Vereinbarung (1 Vormittag wöchtl.)
privat | Zindler/Dehnen-Seipel/
Falke/Grote/
Hartung/Siepmann/
Strasser/Wüst |
| 1562. | Erste Hilfe und Wiederbelebung
für Vorkliniker
Vortrag und Übung (2stündig)
Ort und Zeit nach Vereinbarung | Moschinski/Siepmann |
| 1563. | Anleitung zu wissenschaftlichen Arbeiten
nach Vereinbarung | Zindler/Arndt/
Falke/Fournell/Grote/
Hartung/Huse/Siepmann/
Steinhoff/Strasser/Wüst |

XXX. Urologie

1564. Spezielle Urologie im Rahmen der chirurgischen Hauptvorlesung (Chirurgische Klinik) Dettmar
1565. Klinische Visite Di. 16 (1stündig) Urologische Klinik Dettmar/Böcker/ Maar
1566. Einführung in die urologische Untersuchungstechnik, nach Vereinbarung, Stationen der Urologischen Klinik Dettmar/Böcker/ Maar/Greipel/ Weichmann/Halbig/ Papic/Stosch/Attobrah
1567. Urologie im Röntgenbild Sa. 9—11 (2stündig), 14täglich, Urologische Klinik Meridies/Schmitz
1568. Urologisches Praktikum nach Vereinbarung (2stündig) Dettmar/Boeminghaus/ Wagner/Böcker
1569. Differentialdiagnose urologischer Erkrankungen, nach Vereinbarung (1stündig) Dettmar/Böcker/ Maar
1570. Praktikum der Urologie in Verbindung mit dem Praktikum der Chirurgie (2stündig) Stationen der Urologischen Klinik Dettmar/Böcker/ Maar/Greipel/ Weichmann/Halbig/ Attobrah/Stosch/Papic

XXXI. Neurochirurgie

1571. Klinik der Chirurgie (antellig) Mo.—Fr. 8—9 Bircks/Dettmar/ Kremer/Bock
1572. Spezielle Neurochirurgie Di. 17—18 oder nach Vereinbarung Seminarraum Neurochir. Klinik Bock
1573. Demonstration neurochir. Operationen (nach Vereinbarung) Bock
1574. Neurochirurgisch/Neurologisch/ Neuropathologisches Kolloquium Mi. 17 (14täglich) Freund/Wechsler/ Bock
1575. Klinische Visite Fr. 15.30—17 Bock/Schirmer/ Schamoni u. Ass.
1576. Arbeiten im EDV-Labor der Klinik (nach Vereinbarung) Bock

XXXII. Orthopädie

1577. Praktikum und Vorlesung der Orthopädie Mi. 14—16 (2stündig) Hörsaal Chirurgie Schulitz/Krämer/ Klein/Schulze
1578. Kursus der allgemeinen klinischen Untersuchung (operatives Stoffgebiet)/ nach ausgehängtem Semesterplan Schulitz/Krämer/ Klein/Schulze/ Winkelmann/Lenz Bielan/Drehmann/ Hille/Schleberger/ Weigel/Zürcher

- | | |
|--|-------------------------------------|
| 1579. Spezielle Kapitel aus der Orthopädie
Di. 17—19 (2stündig)
oder nach Vereinbarung
Orthop. Klinik | Krämer/Schulitz/
Klein |
| 1580. Orthopädisches Seminar für Examenssemester
Mo. 14—15 (1stündig)
Hörsaal Kinderklinik | Krämer/Schulze |
| 1581. Diagnostik und Klinik der Gelenkerkrankungen
Di. 13—15 (2stündig)
oder nach Vereinbarung
Orthop. Klinik | Klein |
| 1582. Entzündliche und tumoröse Knochen-
erkrankungen nach Vereinbarung (1stündig) | Winkelmann |
| 1583. Klinische Visite am Krankenbett
nach Vereinbarung (2stündig)
Orthop. Klinik | Krämer/Klein/
Schulze/Winkelmann |
| 1584. Orthopädischer Untersuchungskurs
nach Vereinbarung (2stündig)
Orthop. Klinik | Winkelmann |
| 1585. Sportmedizin
nach Vereinbarung (1stündig) | Krämer |
| 1586. Orthopädisches Kolloquium
Sa. 10—12 (2stündig, 14täglich)
Orthop. Klinik | Haike |
| 1587. Orthopädisches Röntgenbild
Sa. 10—12 (2stündig, 14täglich)
Orthop. Klinik | Berquet |

XXXIII. Medizinische Strahlenkunde

- | | |
|--|---|
| 1588. Kursus in Radiologie einschließlich
Strahlenschutz
Mi. 16—18 (2stündig)
Demonstrationsraum Rö.-Diagn. Chir. Klinik | Vieten/Feinen-
degen/Günther/
Greuel/Jungblut/
Swart/Stolze
u. Assistenten |
| 1589. Medizinische Strahlenkunde, Nuklearmedizin
und Strahlenschutz
Mi. 10—11
Gr. Hörsaal der Chirurgie | Feinendegen/
Vieten/Günther/
Hilweg/Swart/
Stolze/Horster/
Schmidt/Ritzl/
Glaubitt/Schicha |
| 1590. Gastroenterologische Visite und
Kolloquium
Hörsaal Med. Kliniken C-D-E
Mi. 16—18 (2stündig) | Strohmeyer
Wienbeck/Miller/
Stolze/Borchard/
Fritsch/Hausamen/
Jacobs/Kremer/Franken |
| 1591. Spezielle Gebiete aus der gastroenterologischen
Röntgendiagnostik
Di. 16—17.30
Rö-Abtlg. der Med. Kliniken C-D-E
speziell für Studenten des praktischen Jahres | Stolze |

- | | | |
|-------|---|-------------------|
| 1592. | Röntgendiagnostik chirurgischer Erkrankungen
Di. 16—17
Röntgenabteilung Chirurgische Klinik | Günther |
| 1593. | Strahlendiagnostische Propädeutik
2stündig nach Vereinbarung
Abtl. für Radiologie und Nuklearmedizin
Städt. Krankenanstalten Düsseldorf-
Gerresheim (Tel. 28 00-3 71) | Schulte-Brinkmann |
| 1594. | Übungen im Lesen von Röntgenbildern
(Röntgenologische Differentialdiagnostik)
Mi. 10—12 (2stündig) | Hilweg/Thiemann |
| 1595. | Strahlendiagnostik und -therapie in
Geburtshilfe und Gynäkologie
nach Vereinbarung (1stündig)
Frauenklinik | Greuel |
| 1596. | Röntgenbildanalyse
Di. 9—10
Hörsaal der Med. Klinik A | Jungblut |
| 1597. | Ausgewählte Röntgenuntersuchungen
Praktisches Vorgehen, Demonstration von Befunden
Di. 9—10
Hörsaal der Medizinischen Klinik A | Jungblut |
| 1598. | Klinik-Röntgenbefunde bei internen Erkrankungen
Mo. 16—17
Hörsaal der Med. Klinik A
spezielle für Studenten des praktischen Jahres | Jungblut |
| 1599. | Spezielle Strahlentherapie
nach Vereinbarung (2stündig) | Heinzler/Günther |

XXXIV. Nuklearmedizin

- | | | |
|-------|---|--|
| 1600. | Kursus in Radiologie einschl.
Strahlenschutz
Mi. 16—18 (2stündig)
Demonstrationsraum Rö.-Diagn. Chir. Klinik | Feinendegen/Vieten/
Günther/Greuel/
Jungblut/Swart/Stolze/
Horster/Glaubitt/
Ritzl/Schmidt/Vosberg |
| 1601. | Medizinische Strahlenkunde, Nuklearmedizin
und Strahlenschutz
Mi. 12—13
Großer Hörsaal Chirurgie | Feinendegen/Vieten/
Günther/Swart/Stolze/
Horster/Glaubitt/
Ritzl/Schmidt/Vosberg |
| 1602. | Spezielle nuklearmedizinische Diagnostik
nach Vereinbarung (1stündig) | Feinendegen/Ritzl |
| 1603. | Nuklearmedizinische Untersuchung des
Intermediärstoffwechsels
nach Vereinbarung (1stündig) | Glaubitt |
| 1604. | Mathematische Grundlagen der nuklearmedizinischen
Funktionsdiagnostik
nach Vereinbarung (1stündig) | Vyska |
| 1605. | Kursus in nuklearmedizinischer Meßtechnik
nach Vereinbarung (1stündig) | Ritzl |

XXXV. Gynäkologie und Geburtshilfe

- | | | |
|-------|---|--|
| 1606. | <p>Geburtshilf.-gynäkolog. Praktikum
I. Teil: Uni-Frauenklinik
1. Vorlesung mit Krankenvorstellung
Mo., Do. 8—9, Mi. 9—10 (3stündig)
2. Unterricht am Krankenbett in
kleineren Gruppen
(Zeit und Einteilung nach Vereinbarung)</p> | <p>Beck/Molinski/
Albrecht/Bender/
Heidenreich/Potthoff/
Schnell/Diemer
Distler/Faber/
Frantzen/Freundl/
Herberger/Perschmann/
Schlößer/Steyer/Terinde</p> |
| 1607. | <p>II. Teil: in auswärtigen Krankenhäusern
Städt. Krankenanstalten D.-Benrath
St. Vinzenz-Krankenhaus Düsseldorf
Dominikus-Krankenhaus Düsseldorf-Heerd
Elisabeth-Krankenhaus Rheydt
Landesfrauenklinik Wuppertal
Prosper-Hospital Recklinghausen
Städt. Krankenhaus Siegburg
St. Franziskus-Hospital Bielefeld
Marienhospital Düsseldorf</p> | <p>Efferts
Haering
Huhn
Massenkeil
Meinrenken
Röttger
Schild
Schnell
Stegmann</p> |
| 1608. | <p>Geburtshilfliche Klinik für Examensemester
Mi. 14—15 (1stündig)</p> | <p>Bokelmann/
Albrecht</p> |
| 1609. | <p>Gynäkologische Klinik für Examensemester
Mi. 15—16 (1stündig)</p> | <p>Heidenreich/
Beck</p> |
| 1610. | <p>III. klin. Studienabschnitt Uni-Frauenklinik
Seminar, Lehrgespräche, Visiten</p> | <p>Beck/Albrecht/
Bender/Heidenreich/
u. Stationsärzte</p> |
| 1611. | <p>III. klin. Studienabschnitt
in auswärtigen Krankenhäusern
Seminar, Lehrgespräche, Visiten</p> | <p>Bokelmann/
Gerteis/
Werners</p> |
| 1612. | <p>Gynäkologische Endokrinologie
Di. 15—16 (1stündig)</p> | <p>Kaiser/Schmidt-
Elmendorff</p> |
| 1613. | <p>Psycho-soziale Geschlechtsidentität
und Sexualstörungen
Mo. 17—18 (1stündig)
Hörsaal Frauenklinik</p> | <p>Molinski</p> |
| 1614. | <p>Seminar über Psychosomatik in
der Frauenheilkunde und Dermatologie</p> | <p>Molinski/Rechenberger</p> |
| 1615. | <p>Anleitung zu wissenschaftl. Arbeiten
Zeit nach Vereinbarung
(2stündig, 14täglich)</p> | <p>Morgenstern</p> |
| 1616. | <p>Die Kardiotokographie
Zeit nach Vereinbarung
(2stündig, 14täglich)
Hörsaal Frauenklinik</p> | <p>Morgenstern</p> |
| 1617. | <p>Klinische Visite für Fortgeschrittene
Frauenklinik Diakoniewerk D.-Kaiserswerth
Do. 18—19.30 (2stündig, 14täglich)</p> | <p>Müller</p> |
| 1618. | <p>Die gynäkolog.-geburtshilf. Sprechstunde
Seminar für Fortgeschrittene
(Zeit n. Vereinbarung, 2stündig)
Hörsaal der Frauenklinik priv.</p> | <p>Werners</p> |
| 1619. | <p>Gynäkologische und geburtshilfliche Praxis
Zeit nach Vereinbarung (2stündig, 14täglich)</p> | <p>Boden</p> |

XXXVI. Kinderheilkunde

1620. Praktikum der Kinderheilkunde
(mit Unterricht in kleinen Gruppen)
Mo., Di., Mi., Do., Fr. 9—10
von Harnack/Bremer/
Göbel/E. Schmidt/
Mortier/Simon/
Ernst-August Stemmann/
Gisela Arcari/Arnold/Bartram/
Becker/Gisela Betzner/
Anne Bretschneider/Droll/Ebell/
Angelika Esch/Albert Fuchs/Florian Fuchs
Brigitte Führer/Sibylle Holsträter
Janke/Jürgens/Karch/v. Kries/
Kauther/Kessler/Kiekens/Kemperdick/
Kramer/Anette Langenscheidt/
Ilse Langrock/Lemburg/Liersch
Ingrid Lombeck/Hans Meyer/Riitta Meyer/
Lore Nessler/Alexandra Mikolaou/
Orlowski/Pothmann/Hildegard Przyrembel/
Rammos/Reinhardt/Sievers/
Ingeborg Sprock/Steinhagen/
Gudrun Stemmann/Storm/Schlenker/
Dorothee Schwamborn/Trahms/
von Voss/Wahn/Wegner/Wendel/
Gisela Wilberg
1621. Klinische Visite für Examenssemester
in kleinen Gruppen
Do. 15 s. t.—15.45 (1stündig)
Bourgeois/Göbel/
Kemperdick/Lemburg/
Ingrid Lombeck/Mortier/
Lore Nessler/Petrich/
Rodeck/Stemmann/von Voss
1622. Lungenerkrankungen im Kindesalter
nach Vereinbarung (1stündig) Simon
1623. Allergische Erkrankungen im Kindes-
alter nach Vereinbarung (1stündig) Stemmann
1624. Kinderkardiologisches Seminar
mit Fallvorstellungen
nach Vereinbarung (1stündig) Bourgeois
1625. EKG-Kurs im Kindesalter
F. 13.15—14 Bourgeois
1626. Neurologisch-neurochirurgisch-neuro-
pathologisch-neuropädiatrische
Konferenz Mi. 17 c. t. (14täglich) Freund/Bock/
Wechsler/Mortier
1627. Sozialpädiatrische Probleme
Mo. 14—14.45 oder nach Vereinbarung
(1stündig) Karch/Mortier
1628. Neuropädiatrisches Seminar mit
Fallvorstellungen
Mo. 16—16.45 (1stündig) Mortier/Karch
1629. Hämatologische Probleme in der
Kinderheilkunde
Di. 16—18 (2stündig)
Gerinnungslaboratorien Göbel/Petrich/
von Voss
1630. Anleitung zum wissenschaftlichen
Arbeiten auf dem Gebiet der Kinderheilkunde
Do. 18—19 (1stündig)
Gerinnungslaboratorien Göbel/Petrich/von Voss

- | | | |
|-------|---|----------------------------|
| 1631. | Anleitung zur wissenschaftlichen Arbeit
auf dem Gebiet der Spurenelementforschung in der Pädiatrie
nach Vereinbarung (1stündig) | Lombeck |
| 1632. | Klinische Chemie und Hämatologie
Vorlesung: Mi. 13.15—14.45
Hörsaal Kinderklinik
Kurs I: Mi. 15—18
Kurs II: Do. 13.15—16.15
Kurssaal des Instituts für Biophysik
und Elektronenmikroskopie
(je Kurs 26 Teilnehmer) | Kupke/Rupprecht/
Jacobi |
| 1633. | Anleitung zum wissenschaftlichen
Arbeiten auf dem Gebiet der Klin.
Biochemie und Klin. Chemie
nach Vereinbarung (1stündig) | Kupke |
| 1634. | Pharmakotherapie im Kindesalter
nach Vereinbarung (1stündig) | Reinhardt |
| 1635. | Diagnostisch-therapeutisches
Kolloquium
Di. 15.30—16.30 (1stündig)
Kliniken der Landeshauptstadt Düsseldorf
Gräulinger Str. 120, 4000 Düsseldorf 12 | Lücking und
Mitarbeiter |

XXXVII. Haut- u. Geschlechtskrankheiten

- | | | |
|-------|--|-------------------------------|
| 1636. | Haut- und Geschlechtskrankheiten
Hauptkolleg
Mo., Mi., Fr. 10—11 (3stündig)
Hörsaal Hautklinik | Greither
u. habil. Mitarb. |
| 1637. | Praktikum in Dermatologie
(mit Krankenvorstellung)
Ergänzung zum Hauptkolleg
Mo. 16—17 (1stündig)
Hörsaal Hautklinik | Greither |
| 1638. | Haut- und Geschlechtskrankheiten
für Zahnmediziner
Mi. 11—12 (1stündig)
Hörsaal Hautklinik | Haensch |
| 1639. | Einführung in die Allergologie
Di. 15—16 (1stündig)
Hörsaal Hautklinik | Goerz |
| 1640. | Hautklinische Visite
Di. 17—18 (1stündig)
Hautklinik | Itani u. Ass. |
| 1641. | Seminar über Psychosomatik
in Frauenheilkunde und Dermatologie
Mi. 14—15 (1stündig)
Hörsaal Frauenklinik | Molinski/
Rechenberger |
| 1642. | Psychosomatik in der Dermatologie
Do. 14—15 (1stündig)
Hörsaal Hautklinik | Rechenberger |

- | | |
|---|---|
| 1643. Ökologischer Kurs f. Arbeitsmedizin
Mo. 12—13
Hörsaal Gerichtsmedizin | Diller/Goerz/
Jansen/Peters |
| 1644. Praktikum der Psychosomatischen Medizin
und Psychotherapie
Di. 15—17 (2stündig)
Hörsaal Frauenklinik | Heigl-Evers/
Molinski/Rechenberger/
Dmoch/Hartung/
Rosin/Schulte-Herbrüggen/
Wien |

XXXVIII. Augenheilkunde

- | | |
|--|--|
| 1645. Praktikum der Augenheilkunde
Mo., Mi., 12—13, Fr. 11—13 (4stündig)
Hörsaal der Augenklinik | Pau/Friedburg/
Hammerstein/Grüntzig |
| 1646. Praktikum der Augenheilkunde
Mo., Mi., 12—13, Do. 16—17.30
Do. Marienhospital, Rochusstr. 2
Düsseldorf | Pau/Steinbach |
| 1647. Stellungsanomalien der Augen
Mi. 15.30—17 (2stündig, 14täglich)
Hörsaal der Augenklinik | Holland |
| 1648. Neuro-Ophthalmologie
(nach Vereinbarung) (1stündig, 14täglich)
Hörsaal der Augenklinik | Niedermeier |
| 1649. Pleoptik, Orthoptik und Motilitätsstörun-
gen des Auges
(Mo. 9—10.45 (2stündig, 14täglich)
Hörsaal der Augenklinik | Görtz |
| 1650. Augensymptome bei Allgemeinerkrankungen
Sa. 10—12 (2stündig, 14täglich)
Hörsaal der Augenklinik | Graeber |
| 1651. Untersuchungen von Augenkranken für Fort-
geschrittene/Teilnehmerzahl beschränkt
1 Sem.-Wochenstunde nach Vereinbarung | Friedburg |
| 1652. Differentialdiagnose ophthalmologischer
Erkrankungen
Mi. 15—17 (2stündig, 14täglich)
Hörsaal der Augenklinik | Tillmann |
| 1653. Die Flußblindheit — eine Aufforderung zu
interdisziplinärer Forschung
Mo. 16—17 (1stündig)
Hörsaal der Augenklinik | Grüntzig/
Huth/
Mehlhorn |
| 1654. Klinische Visite
Mi. 14—16 (2stündig)
Hörsaal der Augenklinik | Hammerstein |

XXXIV. Hals- Nasen- Ohrenheilkunde

- | | |
|--|--------------------------------------|
| 1655. Klinik und Poliklinik der HNO-Heilkunde
(begleitende Vorlesung zum Praktikum der HNO-
Heilkunde)
Mo., Mi. 11—12, Hörsaal der HNO-Klinik | Vosteen |
| 1656. Kursus der allgemeinen klinischen Untersuchungen
für HNO-Heilkunde
nach Stundenplan (12 Stunden/Semester)
Hörsaal der HNO-Klinik | Arnold/Ganzer/
Küpper/Morgenstern |

- | | |
|---|--|
| 1657. Praktikum der HNO-Heilkunde
Do. 10—13, in Gruppen (4stündig)
HNO-Klinik | Arnold/Esser/
Ganzer/Küpper/
Morgenstern/Vosteen |
| 1658. Anleitung zu wissenschaftl. Arbeiten auf dem
Gebiet der HNO-Heilkunde
(nach Vereinbarung, halbtägig) | Arnold/Ganzer/
Küpper/Morgenstern |
| 1659. Propädeutik der HNO-Heilkunde
nach Vereinbarung (1stündig), HNO-Abt. des
Dominikuskrankenhauses Düsseldorf-Heerdtt | Maass/Stupp |
| 1660. Praktikum der Endoskopie
(nach Vereinbarung, 1stündig) HNO-Abt. des
Evangelischen Krankenhauses Düsseldorf, Kirch-
feldstr. 40 | Berger/Greven |
| 1661. Klinische Visite
Mo. 17—18 (1stündig), HNO-Abt. des St. Anna-
Krankenhauses, Duisburg-Huckingen | Neveling |
| 1662. Notfälle im HNO-Fachgebiet
Fr. 14—16, 16—18 (2stündig, 14täglich)
Hörsaal der HNO-Klinik | Koburg/Quante |
| 1663. Ätiologie, Pathogenese und Klinik der Erkrän-
kungen des Mittelohres
Nach Vereinbarung (1stündig), Hörsaal der
HNO-Klinik | Arnold |
| 1664. Ausgewählte Kapitel der Audiologie
nach Vereinbarung (2stündig) Konferenz-
raum der Forschungslabors der HNO-Klinik | Esser |
| 1665. Anleitung zu wissenschaftl. Arbeiten auf dem
Gebiet der Audiologie
nach Vereinbarung (halbtägig) Konferenzraum
des Forschungslabors der HNO-Klinik | Esser |
| 1666. Berufskrankheiten in der HNO-Heilkunde
nach Vereinbarung (2stündig), 14täglich)
Hörsaal der HNO-Klinik | Ganzer |
| 1667. Experimentelle Otologie
Mo. 18—20 (2stündig) Hörsaal der HNO-Klinik
oder nach Vereinbarung | Morgenstern |

XL. Zahn-, Mund- und Kieferheilkunde

- | | |
|--|-------------------------------------|
| 1668. Einführung in die Zahnheilkunde
nach Vereinbarung (1stündig)
Hörsaal Westdeutsche Kieferklinik | Böttger/Schübel/
Straßburg/Weise |
| 1669. Klinik und Poliklinik für Zahn-, Mund- und
Kieferkrankheiten für Auskultanten und
Praktikanten
Mo., Do. 10—11, Di., Fr. 9—10 (4stündig)
Hörsaal Kieferklinik | Straßburg |
| 1670. Spezielle Zahn-, Mund- und Kieferchirurgie
1. Teil
Di. 11—12.30 (2stündig)
Hörsaal Kieferklinik | Straßburg |

- | | |
|---|---|
| 1671. Operationskurs einschl. Extraktionskurs mit Übungen für Praktikanten
Mo.—Fr. nach Vereinbarung (3stündig)
Kieferklinik | Straßburg |
| 1672. Klinik und Therapie der marginalen Parodontopathien mit praktischen Übungen
Mi. nach Vereinbarung (3stündig)
Kieferklinik | Herforth |
| 1673. Zahn-, Mund- und Kieferkrankheiten
1. Teil
Mo., Di. 8—9 (2stündig)
Hörsaal Kieferklinik | Herforth/
Menzel |
| 1674. Der Risikopatient in der zahnärztlichen Praxis.
nach Vereinbarung (2stündig, 14täglich)
Hörsaal Kieferklinik | Knolle |
| 1675. Radiologischer Kurs mit besonderer Berücksichtigung des Strahlenschutzes
Mo. 14—16 (2stündig)
Hörsaal Westdeutsche Kieferklinik | Schübel |
| 1676. Zahnerhaltungskunde I. Teil
Mi. 15—17 (2stündig)
Hörsaal Westdeutsche Kieferklinik | Schübel |
| 1677. Kursus und Poliklinik der Zahnerhaltungskunde I. und II. Teil
Mo.—Fr. (ganztätig)
Westdeutsche Kieferklinik | Schübel |
| 1678. Phantomkurs der Zahnerhaltungskunde
Mo.—Fr. (halbtätig)
Westdeutsche Kieferklinik | Schübel |
| 1680. Einführung in die Kieferorthopädie
Mo. 9—10, Fr. 8—9 (2stündig)
Hörsaal Westdeutsche Kieferklinik | Weise/Kröhne/
Wittler |
| 1681. Kieferorthopädie I. Teil
Do. 8—10 (2stündig)
Hörsaal Westdeutsche Kieferklinik | Weise |
| 1682. Kieferorthopädie II. Teil
nach Vereinbarung (2stündig)
Hörsaal Westdeutsche Kieferklinik | Weise |
| 1683. Kursus der kieferorthopädischen Technik (halbtätig)
Westdeutsche Kieferklinik | Weise/Kröhne/
Wittler |
| 1684. Kursus der kieferorthopädischen Behandlung I. Teil (ganztätig)
Westdeutsche Kieferklinik | Weise/Kriegs/
Schäfers/Wittler |
| 1685. Kursus der kieferorthopädischen Behandlung II. Teil (ganztätig)
Westdeutsche Kieferklinik | Weise/Kröhne/
Schmidt/
Tritz-Rommerskirchen |
| 1686. Phantomkurs der Zahnersatzkunde I
Mo.—Fr. (20stündig, halbtätig)
Vorklinisches Institut | Böttger |

- | | | |
|-------|--|---------------------|
| 1687. | Demonstration zum Phantomkurs der
Zahnersatzkunde I. und II. Teil
Vorklinisches Institut | Böttger |
| 1688. | Phantomkurs der Zahnersatzkunde II
während der vorlesungsfreien Monate
6 Wochen (gangztägig)
Vorklinisches Institut | Böttger |
| 1689. | Zahnersatzkunde II. Teil
Mi. 8—10 (2stündig)
Westdeutsche Kieferklinik | Böttger |
| 1690. | Kursus und Poliklinik der Zahnersatzkunde
1. Teil
Mo.—Fr. (ganztägig) | Böttger/Spiekermann |
| 1691. | Kursus und Poliklinik der Zahnersatzkunde
II. Teil
Mo.—Fr. (ganztägig) | Böttger/Spiekermann |
| 1692. | Poliklinik der Zahnersatzkunde
Fr. 11—12 (1stündig)
Hörsaal Westdeutsche Kieferklinik | Böttger/Spiekermann |
| 1693. | Klinische Demonstration beim teilbezahnten
bzw. unbezahnten Patienten
nach Vereinbarung
Hörsaal Westdeutsche Kieferklinik | Böttger/Spiekermann |
| 1694. | Funktionelle Gebiyanalyse II.
Di. 14—16 (2stündig) | Engelhardt |
| 1695. | Werkstoffkunde/Teil I
nach Vereinbarung (2stündig)
Vorklinisches Institut | Rehberg |
| 1696. | Werkstoffkundl. Seminar (f. Fortgeschr.)
nach Vereinbarung (2stündig)
Vorklinisches Institut | Rehberg |
| 1697. | Vorlesung mit praktischer Demonstration
über zahntechnische Arbeiten
nach Vereinbarung (2stündig)
Vorklinisches Institut
Westdeutsche Kieferklinik | Gründler |

XLI. Kiefer- und Plastische Gesichtschirurgie

- | | | |
|-------|---|----------------|
| 1698. | Klinik und Poliklinik der Zahn-, Mund- und
Kieferkrankheiten für Praktikanten III. Teil
Mo. 11—12, Di. 16—18, Fr. 10—11 (4stündig)
Hörsaal Westdeutsche Kieferklinik | N.N./Koch/Reil |
| 1699. | Spezielle Zahn-, Mund- und Kieferchirurgie
II. Teil
Do. 14—16 (2stündig)
Hörsaal Westdeutsche Kieferklinik | Koch/Reil |
| 1700. | Zwischenfälle in der zahnärztlichen Praxis:
Prophylaxe, Diagnose und Therapie mit Grundzügen
der Ersten Hilfe und Wiederbelebung.
Vorlesung mit praktischen Übungen.
Nach Vereinbarung (1stündig, 14täglich)
Seminarraum der Klinik für Kiefer- und
Plastischen Gesichtschirurgie | Koch/Reil |

1701. Sedierung, Anaesthetie und Wiederbelebung
in der Zahnheilkunde (incl. Übungen in Intubation,
i. v. Injektionen usw.)
nach Vereinbarung (2stündig)
1702. Einführung in die Akupunktur
(2stündig, 14täglich)
nach Vereinbarung

Podlesch

Podlesch

Semesterferien: Erfahrungen sammeln Geld verdienen



Ferienjobs, Aushilfsjobs

Lernen Sie Unternehmen „von innen“ kennen.
Mit und durch randstad. Bei guter Bezahlung
und tarifvertraglichen Zusatzleistungen.
Kommen Sie zu uns.

randstad zeit-arbeit

Knochen-
hauerstraße 37
2800 Bremen
Tel. 31 45 24

Graf-Adolf-Platz 3
4000 Düsseldorf
Tel. 37 01 70

Sonnenwall 48
4100 Duisburg
Tel. 2 64 91

Kettwiger Str. 3
4300 Essen
Tel. 23 40 73

Zeil 115 - 117
6000 Frankfurt
Tel. 28 12 54

Colonnaden 5
2000 Hamburg 36
Tel. 35 19 27
34 60 68

Osterstr. 31
2000 Hamburg 19
Tel. 4 91 90 31

Schmiedestr. 18
3000 Hannover 1
Tel. 32 73 88

Hohenzollernring 32 - 34
5000 Köln 1
Tel. 23 43 47

Schillerstraße 17
8000 München 2
Tel. 59 48 78

Karolinenstr. 3
8500 Nürnberg
Büro: Tel. 20 47 88

Kaiserstr. 46
8500 Nürnberg
Gewerbli.: Tel. 20 40 61

Königstraße 31
7000 Stuttgart
Tel. 22 15 01

Alphabetisches Namensverzeichnis

A

- Abel 210
Abendroth 213
Adamek 216
Adler 59
Aengenheister 218
Agyare-Bray 215
Akerboom 209
Aiken-Kohler 108
Albert 191, 242
Albrecht 47, 198, 217, 251
Aldinger 211
Alemann 78, 100
Allgeier 65
Alterescu 59
Altrogge 59, 202, 213
Amano 219
Amelung 191, 241
Amore 28
Anders 88
Anheier 215
Antoch 67, 78, 96
Anton (Germanistik) 25, 57, 70,
73, 74, 89, 103, 104, 105, 106
Anton (Hautklinik) 218
Antons 219
Arab-Zadeh 191, 236
Arcari 218, 252
Arndt 189, 216, 232, 247
Arnold (HNO) 191, 219, 254, 255
Arnold (Anatomie) 184, 186,
207, 208, 228, 229, 230, 233,
247
Arnold (Exper. Chirurgie) 185,
186, 215
Arnold (Kinderklinik) 252
Arora
Asbach (Krefeld) 205
Aspern, v. 141
Aspeslag 218
Attobrah 216, 248
Audretsch (Gerresheim) 205
Augath 201, 215,
Augsbach 214
Aulich 214, 242
Awiszus 218
Aymann (Neuss) 204
- B**
- Bach (Rechenzentrum) 24
Back 210
Bade 209
Baginski 211
Balk 24
Bango 102
Bardey 215
Baron 191, 245
Bartels, M. 212
Bartels, Frau 207
Bartelt (Krefeld) 205
Barthels 59
Bartos 209
Bartoszyk 86
Bartram 218, 252
Basler (Humangenetik) 210
Bastian 78, 89, 104
Bauer 20
Baum 57
Baumann 72, 78, 90, 107
Baumbusch (Krefeld) 205
Baumeister, A. 217
Baumeister, Th. 209
Baumeister, W. 198, 208, 229
Baumgarten 57, 126, 141, 161,
162
Baumgartner 11, 58, 128, 138,
147, 148, 149
Baur-Morlock 214
Bausch 125, 139, 140, 154, 155
Baust 11, 189
Bay 186
Bayer 198, 209, 229, 230
Beck 186, 207, 251
Becker (Biologie) 124
Becker (Erz.-Wiss.) 57
Becker, Fritz (Inst. f. Organ.
Chemie) 10, 122, 129, 141,
159, 160
Becker (Kinderklinik) 218, 252
Becker (Krefeld) 205
Becker (KFA-Jüllich) 60
Becker (Philosophie) 57, 78, 92,
93
Becker (Rechenzentrum) 24
Becker (Zoologie) 131, 143, 168,
169
Bedbur 218
Beeh 71, 76, 89
Behmenburg 58, 128, 138, 152,
153, 154
Behmer 11
Behn 129, 142, 166
Behrendt 59
Beinl 59
Beischi 60, 217
Belgacem 17
Bender 198, 217, 251
Bennemann 220
Benning 57, 72, 74, 90
Bentrop 14
Berchtold 191, 234, 235, 241
v. Berg 129, 143, 169
Bergener 243
Berger (Diabetes) 59
Berger (HNO) 191, 255
Berger (Med. Klinik E.) 189, 213,
238, 240, 247
Berges 213
Bergmann 9, 10, 57, 125, 137,
138, 149
Bergmann (Anästhesiologie) 216
Bergmann, Frau 212
Bernhardt-Huth 210
Berninghaus 23, 90
Bernsmeier 218
Bernstein 140
Berquet 191, 249
Berretz 57
Berrut 77, 91, 113, 114
Bessenrodt, H. 131, 140, 155
Bessenrodt, R. 58, 123, 126,
139, 155
Best 214
Bethge 191, 241
Bettermann 131, 141
Bettges (Krefeld) 205
Betzgen 28
Betzner 218, 252
Beurskens 144
Bever 32, 72
Beyer (Frau) 144
Beyer (Angl. Inst.) 76, 90, 107,
108, 110
Biegholdt 131, 142
Bielan 216, 248
Biemel 57, 58, 78, 93
Bieniek 207
Bierbach, M. 26, 78, 91, 114,
114, 115
Bierbaum 219
Biesel 30
Bilitza 214
Billmann 131, 139, 153
Binder 100
Bircks 186, 215, 240, 244, 245,
246, 248
Birkofer 12, 13, 34, 57, 124,
125, 141, 159, 160
Birn 29
Bischof 218
Bisping 212, 237
Blanquet 138
Blasberg 78
Blasdorn 28
Blessing 191
Blumh 123, 131, 141, 161
Blum (Benrath) 204
Blumberger 192
Bluschke 213
Bock 186, 216, 232, 242, 244,
247, 248, 252
Boczeck 57
Bode 216
Boden 198, 251
Böcker 191, 213, 216, 248
Bödecker 57
Böge (Neuss) 204
Böhm 211, 235
Bölike 217
Bölling 69, 77, 87
Boeminghaus, F. 192
Boeminghaus, H. 192, 248
v. Böninghausen 14
Börgens 131, 137, 146
Boese 214
Böttger 184, 185, 186, 219,
220, 255, 256, 257
Bogerts 208
Bohne (Krefeld) 205
Bohnert 128, 142, 166, 167
Bohnet 28
Bojar, H. 185, 189, 209, 230
Bojar, K. 209
Bokelmann 192, 247, 251
Bongartz (Stud.-Werk) 31
Bonk 57, 58
Bonn 220
Boos-Nünning 68, 76, 86, 100,
101
Booz 60
Borchard, F. (Pathologie) 192,
210, 231, 232
Borchard, U. (Pharmakol.) 199,
210, 232, 233, 240, 249
Bormann 217
Bornefeld 216
Bormann 18
Borre 216
Bosiljanoff 217
Bosch 191, 242
Boscheinen 57
Bostroem 201, 213
Both 192, 240
Bouchiar 28
Boucsein 172

Bourgeois 189, 217, 252
 Boverter 199
 v. Boverf 87
 Bräuer 124
 Brall 71, 78, 89, 104
 Brand 213
 Brandl 28
 Brands 67, 78, 85, 92, 93
 Brandt 78, 88, 102, 103
 Brassel 59
 Brauer 214
 Braun (Technikgeschichte) 78
 Braun (Math.) 57
 Brauner 131, 145
 Breidung 124
 Breinlich (Krefeld) 205
 Breithardt 199, 213, 237,
 238, 239, 240, 247
 Bremer (Med. Klinik E) 201, 213,
 240, 241
 Bremer (Kinderklinik) 185, 187,
 217, 218, 252
 Brendler 58
 Brengelmann 199
 Brenn 89
 Bretschneider (Kinderklinik)
 218, 252
 Breuer (Theor. Physik) 131,
 140, 155
 Breuer (Geograph. Inst.) 129,
 145, 177
 Breuer (Biologie) 13
 Breulmann 216
 Brinkmann 56
 Brockhaus 59, 202
 Brodalla 131, 141, 158
 Broicher (Krefeld) 205
 Broodthaers 23
 Brosig 214
 Bruch 199
 Brücher 19
 Brückner 131, 145, 177
 Brüggemann (ASTA) 29
 Brünner 78
 Bruster 12, 13, 25, 187
 215, 246, 247
 Bruns, K 129, 160
 Brunner 189, 211, 233, 234
 Bubbenzer 59
 Buchenau (Physik) 129, 152
 Buchholtz 208
 Büchner 142
 Büchner (Innere Med.) 192,
 239
 Büllmann 218
 Bünau 141
 Bühring 209
 Bünemann 129, 143, 169,
 170, 171
 Bünten 60
 Bürgel (Krefeld) 205
 Büscher 218
 Bungarten 78, 103
 Busch 131, 142
 Busse 72, 78, 90, 107

C

van Calker 125, 138, 152, 153,
 154
 Capitain 212
 Camastro, 21
 Campean, C. 207
 Campean, N. 207
 Cappel 24
 Carlhoff 131, 139
 Carrié 192

Castillo 216
 Cepl-Kaufmann 70, 76, 89, 104,
 105
 Chatzigiannis 219
 Christ 57
 Cicmir 59
 Chall 139
 Claasen 208
 Claas (Angl. Inst.) 76, 90, 107,
 108, 110
 Claas (Pharm. Chemie) 131, 142
 Class 72
 Claussen 210
 Cleveland 209
 Codjambopoulo 11
 Coburg 192
 Copony (Duisburg) 205
 Cornelissen 11, 78, 111
 Coulmas 70, 78, 88, 101, 102
 Cranz 181
 Crass 21
 Craubner 129, 161
 Credner 191, 202, 233
 Cremers 17, 18
 Csiesaky 59
 v. Cube 22
 Coppers 213
 Cullmann 211
 Curtius 9, 17
 Curtius (Klinik B) 213
 Custodis 186
 Czerny 217

D

Dahlmann 59, 70, 78, 87
 Dakrouy 216
 Daldrup 211, 235, 236
 Dannehl 59
 Daunicht 131, 144, 171
 Deck 217
 Decker, 58, 125, 138, 151, 152,
 153, 154, 156
 Deetgen 213
 Degen 217
 Dehen-Seipel (Inst. f. Anästhe-
 siologie) 201, 216, 247
 Dehnen (Luftthygiene) 59, 192,
 234
 Delorme 14
 Dembinski 131, 138, 150
 Denecke 202, 236
 Denes 210
 Derra 215
 Dettmar 184, 187, 216, 244, 248
 Dickel-Wiedemann 79, 108
 Dickopp 129, 141, 159, 160
 Diederichs 212
 Diekmann 57
 Diemer (Philosoph. Inst.) 25, 47,
 57, 58, 67, 74, 85, 92, 93, 94
 Diemer (Frauenklinik) 217, 251
 Diemert 129, 140, 157, 158
 Dierkes 216
 Dieter 210
 Dietrich, W. 26, 119, 129, 143,
 166, 167
 Dietrich, U. (Neurochirurg.) 216
 Diller 192, 235, 254
 Dilmaghani 219
 Dircks 18
 Distler 217, 251
 Dittrich 24
 Dmoch 217, 243, 254
 Döge 28

Döhne 199
 Dönges 56, 57
 Döhring 45
 Dönhoff 78
 Döring 57, 123, 125, 137, 147,
 148, 149
 Dörner 213
 Dörries 21
 Dohm 129, 155
 Dolff 192, 217
 Doigner 59, 203, 234
 Dominik 138
 Dormanns 57
 Dransfeld 199, 233
 Drechsler (Krefeld) 205
 Dregger 24
 Dreher 87
 Drehmann 216, 248
 Drewes 189, 215, 244, 245
 Driesel 210
 Drissen 76, 91, 111, 113, 115
 Droll 252
 Dross 201, 208
 Drost 199, 241
 Dubrulle 67, 79, 85, 92, 94
 Dürrschmidt 79, 86, 97
 Düsberg 67, 79, 85, 92, 93
 Dudek 213
 Dulisch 57

E

Ebel 79
 Ebell 252
 Eberhardt 210
 Echterhoff 79, 98
 Eckel 59
 Eckes (Krefeld) 205
 Eckey 56
 Eckmiller 127, 144, 171
 Eckmiller, Marion 208
 Edelmann 32
 Efferts 203, 251
 Eggeling 60
 Ehlich 70, 79, 88, 102
 Ehms 213
 Ehrhardt 131, 144, 172
 Eichelhardt 208
 Eichenberg 219
 Eichhorn 60, 192, 235, 237
 Eickenbusch 199, 238
 v. Elmendorff 192, 245
 Elsässer 213
 Engelhardt (Neuss) 204
 Engelhardt 192, 257
 Engelke (Krefeld) 205
 Engell 128, 162
 Engels, C. 203
 Engert 70, 79, 87
 Engler 47
 Erb 131, 141
 Erbel 57
 Erdmann 122, 131, 144, 175
 Erkenbrecht 213
 Ernst 23
 Esch 252
 Eschen 137
 Esser (Med. Akustik) 189
 Esser (HNO-Klinik) 219, 255
 Esser (Verw. d. Med. Einrich-
 tungen) 19
 Eßig 23, 88, 89
 Evers 209
 Evers 59, 203
 Eyring 131, 141
 Eyser 214

F

Faber 217, 251
 Fähnrich 60
 Fahrnon 211
 Falke 189, 216, 247
 Falkenberg 13, 26, 71, 79, 89, 105
 Falsone 131, 141, 159
 Fangmeier (Krefeld) 205
 Faßbender 220
 Faur 79, 114
 Faust-Ern 57
 Feilke 79
 Feinendegen 60, 187, 217, 243, 249, 250
 Felbecker 131, 141
 Fenner 57, 68, 76, 86, 99
 v. Ferber, C. 187, 212, 234, 235, 237
 v. Ferber, L. 212, 237
 Ferbers 192, 245
 Ferfers 131, 138, 153
 Fessel 201, 208, 221, 228
 Feurig (ASTA) 29
 Fey 129, 145, 176, 177
 Fidorra 60
 Filippi 216
 Finger (Krefeld) 205
 Findeisen 131, 144, 172, 174, 175
 Finke 213
 Finken 216
 Finckenstein 69, 79, 87
 Fischer (ZMK) 186
 Fischer (Med. Klinik A) 192, 212, 237, 238, 239
 Fischer (Mathematik) 125, 137, 146, 149
 Fitger 132, 144, 172, 173
 Flach 79, 86, 95
 Flegel (KfA Jülich) 60
 Flegel (Neuropsychiatrie) 192, 243
 Flohr (Duisburg) 205
 Florack 215
 Förster (Duisburg) 205
 Förster (Pharm. Technol.) 132, 142
 Förster (Physiolog./Chemie) 209
 Folgmann 32
 Fournell 216, 247
 Frackenhohl (Krefeld) 205
 Frank 57, 76, 89, 105, 106
 Franken 192, 240, 249
 Frantzen 217, 251
 Franz 220
 Frase 58
 Frenz 59
 Frenzel 210, 231, 232
 Fresen 192, 232
 Freund 10, 187, 214, 229, 230, 232, 241, 242, 248, 252
 Freundl 217, 251
 Freundlieb 217
 Frey 216
 Freye 216
 Friant 79, 113
 Friedburg 11, 26, 181, 189, 218, 254
 Friedrich (Gerresheim) 205
 Friedrich (Limnologie) 130, 166
 Friedrich (Erziehungswiss.) 79
 Friedrichs 59
 Fritsch 26, 181, 193, 212, 237, 238, 239, 240, 249
 Fröhlingsdorf 79, 97
 Fromm 199, 229

Fuchs A. (Kinderklinik) 218
 Fuchs (Innere Med.) 193, 239, 240
 Fuchs F. (Kinderklinik) 218, 252
 Führer 218, 252
 Fuente 73, 77, 91, 111, 115
 Füllner, Karin (stud. phil.) 11
 Füssenich 79, 86, 97

G

Gaßen 79
 Gattermann 21, 62, 75, 94, 117
 Ganzer 193, 219, 254, 255
 Gebauer 210
 Gebhardt 56, 220
 Gedick (Krefeld) 205
 Gehrman 193, 239
 Geinitz 193
 Geisthardt 57
 Gelhar 219
 Geldsetzer 10, 29, 57, 58, 65, 67, 75, 85, 92, 93
 v. Gemmingen-Obstfelder 76, 91, 113
 Gephart 68, 79, 86, 100
 Gerhardt 32
 Gerresheim 86
 Gerstenhauer 11, 57, 125, 145, 176, 177, 178
 Gerteis 193, 251
 Gertz 30
 Gethmann 78, 79, 92, 93
 Gewecke 56, 127, 143, 168, 169
 Ghina 219
 Giebel 193, 247
 Giersch 132, 142, 166, 167
 Gillet 139
 Giloy-Hirtz 71, 79, 89, 104
 Ginzler 214
 Girbig 216
 Glaap 57, 79, 108
 Gladasch 24
 Glaetzer 132, 143
 Glaser 210
 Glasow 19
 Glätzer 169, 170
 Glatzel 14, 34
 Glaubitt 193, 249, 250
 Glebe 57, 122, 127, 145, 176, 177, 178
 Gleichmann 193, 239, 240
 Göbel 193, 218, 252
 Goebel 19
 Goecke 210
 Goeckenjahn 213, 238, 239, 247
 Göpfert 132, 178
 Göres 79, 104
 Görner 212
 Goerz 193, 218, 235, 253, 254
 Goertz 199, 208, 229
 Görtz (Augenheilkunde) 193, 254
 Goettert 59
 Gomez 215
 Goslar 10, 13, 187, 207, 228, 247
 Grabensee 189, 212, 237, 238, 239, 240
 Grabitz 124, 127, 144, 172, 173, 176
 Grabow 193
 Graeber 193, 254
 Graetz 24
 Grätz 63
 Graf 217
 Grafenberger 9
 Gramsch 213

Gräßhoff 141
 Greef 187, 210, 230, 232, 233, 236
 Greiner 87, 199, 236
 Greipel 216, 248
 Greis 210
 Greiser 59, 199, 234, 235
 Greither 11, 187, 218, 253
 Gremm 60
 Greuel 184, 189, 217, 249, 250
 Greven 193, 255
 Grewe 193, 245
 Grietlahn 235
 Gries 59, 185, 187, 213, 233, 237, 238, 241
 Grieser
 Grips (Krefeld) 205
 Grosser (Krefeld) 205
 Grosse-Brockhoff 186, 236
 Grote 59, 216, 247
 Groth 14
 Gruber 60
 Gruchot 219
 Grüber 17
 Grün 10, 26, 181, 189, 211, 234, 235, 241
 Gruenagel 193, 245
 Grünekle 59, 193, 240
 Gründler 203, 257
 Grünwald 189, 208, 229
 Grünhagen 22
 Grüntzig, J. 199, 218, 254
 Grüter 132, 137, 149
 Günther (Duisburg) 205
 Günther, Prof. Dr. (Med. Strahlenk.) 189, 217, 249, 250
 Günther (Humangenetik) 210
 Günther (Med. Einrichtungen) 19
 Günther (Arbeitsamt) 45
 Guski 23, 85
 Gutmann 12
 Gwosdek 219

H

Haack 219
 Haag 216
 de Haan 213
 Haarhoff 201, 211, 235
 Haas (Arbeitsmed.) 235
 Haas (Krefeld) 205
 Haas (Inst. f. Physiolog. Chemie) 209
 Haas (Uni. Verwaltung) 17
 Haas (Rechnungsamt) 20
 Haas (Bibliothek) 21
 Haase (Physiolog. Inst.) 184, 185, 187, 208, 209, 229, 230, 232, 233, 242
 Haase (Lehramt f. Diät-assistentinnen) 221
 Haase (Psychiatrie) 193
 Haberland (Krefeld) 206
 Hackmann 129, 139, 151, 152, 153, 154, 172
 Haddad 132, 141, 159, 160
 Hägele 10, 11, 25, 57, 127, 140, 157, 158, 159
 v. Haehling 69, 87
 Haehnel 21
 Haensch 189, 218, 253
 Hänsel 132, 141, 159
 Haering 193, 214, 251
 D'Haese 129, 143, 168, 169
 D'Haese-Reinold (Anatomie) 207

- Häußler 57, 70, 76, 88, 102, 103
Hafner 201, 210
Hagedorn 13, 201, 211
Hagen 186
Hahn 201, 208, 229
Hahnel 213
Haider 207
Haik 193, 249
Haisch 124, 132, 144, 173
Halbach 214
Halbekann 9, 11, 29, 47
Halbekann-Esser 47, 208
Halbig 216, 248
Hallier 129, 142, 165
Hamacher (PR ME) 28
Hamacher (Klass. Phil.) 62, 80, 103
Hammeke 130, 151
Hammer 130, 140, 152, 156
Hammer (Hautklinik) 218
Hammerstein 193, 254
Hanckel 68, 86, 101
Hani (Krefeld) 206
Hanisch 153
Hanrath 57, 213
Hansen F. 194
Hansen Y. 80, 104
Hanßen (DFG) 86
Hardach 57, 70, 74, 88
Haring 189, 214, 242
Hardörfer 57, 58, 76, 85, 97
von Harnack 187, 217, 221, 252
Harrer 17, 18
Hartling 132, 137, 146
Hartlings (Stud.-Werk) 31
Hartkopf, Frau 221
Hartkopf 70, 76, 89, 105
Hartmann, Frau 207
Hartmann 28
Hartung 216, 247
Hartung (Psychiatrie) 214, 243, 254
Harzheim 57, 127, 137, 146, 147, 148, 149
Haslag 72, 90, 107, 108, 110
van Hassen 216
Haurich (Krefeld) 206
Hauer 213
Haupt, B. 9, 26, 71, 77, 89, 104, 105
Hausamen 194, 238, 240, 246, 249
Haumann (Benrath) 204
Haverkamp 24, 63
Hawel 143
Hebenstreit 132, 140, 155
Heber 56
Heckmanns 80, 104
Heemskerck 87
Hehl 124, 127, 144, 173, 174, 175
Hehrmann 213
Heide, G. 26, 56, 119, 129, 143, 168, 169
Heidemeyer 57
Heiden 9, 17
Heidenreich 189, 217, 251
Heigl-Evers 187, 214, 243, 244, 254
Heimbecher 70, 75, 88, 102, 103
Hein 124
Hein (Innere Med.) 213
Heinen 213
Heinrich 187, 214, 242
Heinrichs 92, 93, 94
Heinz 57, 58, 67, 76, 85, 92, 93
Heinzler 194, 250
Heisse 215
Heid 56
Heldmann 80, 95
Heller (Krefeld) 206
Heller 216
Hellwig 80, 103
Helmbrecht 141
Helmbrecht (Gerichtsmedizin) 211, 235, 236
Helmich 203, 241
Hemmerling 130, 142
Hemmerling-Schöne 218
Hengels 213
Henke 211, 235
Henneke 12
Hennekes 218
Hennerici 214, 247
Henrichs 10, 25, 67, 75, 85
Herberg 59, 199, 233
Herberger 217, 251
Herbertz 59
Herbig 194
Herbst (Oberschwester) 28, 221
Herforth 199, 219, 256
Herkenrath 57, 58
Hermans 57
Hermenau 23, 28, 87
Herms 194, 239
Herold 57
Herrmann (Botanik) 56, 127, 142, 165, 166, 167, 169
Herrmann (Innere Medizin) 189, 213, 237, 238, 240
Herrmann (Germanistik) 57
Hess 13, 56, 119, 125, 143, 165, 167, 169, 170, 171
Hettwer 201, 207, 228
Heyden 194
Heydthausen 24, 63
Hienz (Krefeld) 206
Hiestand 57, 69, 74, 87
Hilgers 9, 31
Hille 216, 248
Hill 77, 108, 109
Hilpisch 28
Hilscher 59, 194, 234
Hilweg 199, 249, 250
Hinke 67, 80, 85, 92, 93, 140
Hinke (Anorg. Chem.) 132
Hinrichs (Krefeld) 206
Hinsberg 186
Hirsch 194
Hirschmann 138
Hochmuth 128, 151
Hockauf 219
Hoebink 10, 69, 80, 96
Hoeven 19
Höck 217
Höfler 10, 57, 58, 74, 91
Höflich 57, 58
Höhn (Inst. f. Anorg. Chemie u. Strukturchemie) 132, 140, 157
Höhr 59
Hölz 80, 113
Hönig 215
Hörisch 65, 71, 80, 89, 104
Hoenzen 65
Hofmann (Hautklinik) 194, 218
Hoffmann (Germanistik) 57, 80, 104
Hoffmann (Chirurgie) 194, 245, 246
Hoffmann (Inst. f. Physikal. Chemie) 130, 141, 161
Hoffmann (Anorgan. Chemie) 132, 140
Hoffmann (Mathem. Inst.) 138
Hoffmeister 194, 232
Hogrebe 25, 57, 58, 67, 76, 85, 92, 93
Hohagen 57, 80, 113
Hohmann 219
Hohagen
Holland G. 194, 254
Holland H. 17
Hollenberg P. (Mikrobiologie) 144, 171
Hollenberg D. (Phys. Chemie) 125, 132, 141
Hollenberg K. (Experimentalphys.) 132, 138, 153
Hollmann 186
Holstein 11
Holsträter 218, 252
Holtei 109
Holz 58
Hommerich (Krefeld) 206
Honarbakht 80
Honermann 80, 96
Hooton 77, 90, 109
Hopf 9, 172, 187, 207, 208, 228, 229, 230, 232, 242
Hopmann 217
Hoppe 194, 203, 234, 235
Horeyseck (Duisburg) 205
Hornke 57, 77, 86, 98
van der Horst 215
Horst 212
Horster 189, 213, 233, 237, 238, 240, 249, 250
Hort 187, 210, 231, 232
Hubbes 218
Hubinger 216
Huckenberger 20
Hucko 57
Hüben (Krefeld) 205
Hübinger 80, 87
Hübner 60
Hübschmann 130, 176
Hüneburg 216
Hünemann
Hüttenberger 57, 65, 69, 74, 88, 97
Huhn 208, 251
Huhnloh 218
Huse 199, 216, 247
Husmann 213
Huston 125, 144, 175, 176
Huth 189, 210, 231, 232, 254
Huth, D. 216
Hyland 59, 209
- I
- Idel 211, 234
Idelberger 186
Iglar 14, 34
Ihfeld 57
Illert 218
Inoue 216
Irmer 246
Irmischer 194, 221, 238, 240
Itani 194, 253
- J
- Jacke-Rivas-Martin 216
Jacobi 199, 238, 240, 253
Jacobs 194, 245, 249
Jacobsen 143

Jäger 11
 Jäger (Stud.-Werk) 31
 Jäger (Germanistik) 57, 71, 76,
 89, 103, 105, 106
 Jaeschock 215
 Jahnke 194, 241
 Jalik
 Jalil 22
 Janke (Kinderklinik) 252
 Janke 57, 58, 122, 124, 125,
 144, 174, 175, 176
 Jansen 187, 211, 235, 254
 Jansen (Neuss) 204
 Janssen 123, 125, 138, 139,
 140, 155
 Janssen-Rossek 211
 Janßen 57, 127, 150
 Jarczyk 80, 93, 116
 Jee 215
 Jennissen 218
 Jentges 211
 Jeschke 221
 Jesdinsky 10, 63, 150, 187, 212,
 234, 235, 236, 237
 Jeute 60
 Jocks 13
 Jörgens 213
 Joks 23, 91
 Josefiak (Krefeld) 206
 Jucquois-Delpierre 85
 Jünemann 194, 215, 245, 246
 Jürgens 218, 252
 Jürgens (ZMK) 220
 Jüttner 9, 57, 58, 75, 91,
 110, 112, 113
 Juffernbruch 132, 141
 Jung (Kinderklinik) 217
 Jungblut 189, 212, 249, 250
 Junger 59
 Junker 132, 137, 146
 Just 14, 31, 47

K

Kaballo 149
 Kämmerling 221
 Kaiser (Frauenklinik) 199, 251
 Kaiser (Angl. Inst.) 72, 77, 90,
 107, 109
 Kaiser (Germanistik) 57, 71, 74,
 89, 103, 104, 105, 106
 Kaiser (Innere Medizin) 194, 238
 Kalinke 80, 116
 Karasch 80, 91, 111
 Karch 199, 217, 252
 Karczewski 207
 Karpp 21
 Kaschade 217
 Kaschiwagi 59
 Kaschner 215
 Kasperek 60
 Kast 21
 Kastaka 59, 203
 Katoh 215
 Kaufmann, R. 187, 208, 229,
 229, 230
 Kaumann 209
 Kauth 211
 Kauther 252
 Kaz 216
 Kazmeier 194, 241
 Keck (Med. Klinik E) 213
 Keck, H. (Anorg. Chemie) 26,
 119, 130, 140, 158, 159
 Keil 56, 57
 Keller 80, 116
 Keller 57, 71, 75, 89, 103, 106

Kellersohn 56
 Kelterbach 57
 Kempen 81, 106
 Kemperdick 201, 218, 252
 Kempkens 9, 130, 139, 152, 154,
 156
 v. Kempfski 92, 93
 Kern 60
 Kerner 26, 119, 123, 146, 149
 Kerutt 24
 Kessler 81
 Kessler (Kinderklinik) 218, 252
 Kettling 56
 Kiefer 214
 Kiekens 218, 252
 Kiem 60, 217
 Kienast 57, 68, 74, 87
 Kies (Kinderklinik) 218
 Kies 132, 138, 153
 Kieselbach 186, 228
 Kimmeskamp 57
 Kindermann 132, 144, 174, 175,
 233, 238, 239, 240
 Kindler 194
 Kindorff 216
 Kirchner 75
 Kirsch 57
 Kissler 199, 216
 Kistenich 217
 Kittler 132, 141, 159
 Kivelitz 26, 181, 195, 215, 240,
 244, 245, 246
 Kladetzky 213
 Klafen 219
 Klaverkamp 19
 Kleemann (Krefeld) 206
 Klein (Orthopädie) 199, 216,
 248, 249
 Klein (Innere Medizin) 194, 241
 Klein (Studentenwerk) 33
 Kleine 218
 Kleindienst 57, 124, 127, 141,
 161, 162
 Kleindin 145
 Kleinhanß 58, 122, 128, 138,
 139, 151, 152, 153, 154
 Klesse 59
 Klewe 211
 Kley 189, 213, 233, 237, 238,
 240
 Klingelhöfer 20
 Klingler 10, 57, 125, 138, 149,
 150, 237
 Klosterhalfen 212, 237
 Klotz 214
 Klümper 60
 Klüppel 17
 Kluxen 218
 Klüsener 215
 Knabe le Plouf 81, 114
 Knapp, K. F. 72, 81, 90, 107
 Knapp (Frau) 139
 Knim Meyer 215
 Knieriem 195, 232
 Kniep 129, 141, 157, 158, 159
 Knoch (Krefeld) 206
 Knolle 256
 Knop 24, 63
 Kobelt 59
 Kober 218
 Koblitz 67, 68, 81, 86, 95
 Koburg 195, 255
 Koch (Innere Medizin) 195, 239
 Koch (Mikrobiologie) 132, 144
 Koch (Pathologie) 210
 Koch (Kiefer- u. Gesichts-
 chirurgie) 190, 220, 257
 Koch (stud. phil.) 65

Kochs 85
 Kocielinik 9, 17
 Köhler (Pharmakologie) 199,
 232
 Köhler, W. (Datenverarbeitung)
 130
 Köhler, E. (I. Med. Klinik B)
 213, 237, 238, 240, 241
 Köhler, M. (I. Med. Klinik B)
 200, 237, 238
 Kölgen 213
 Köllges 142
 Koenemann 86
 v. König (Krefeld) 206
 König (Phil. Inst.) 57, 58
 König (RsD) 57
 Königshausen 213, 247
 Körfer 215
 Körner (Krefeld) 206
 Köster (Krefeld) 206
 Köthe 132, 142
 Kohlenbach 58
 Kohnhorst 59
 Kohlsdorfer 213
 Kolb 200
 Kolb-Bachofen 208
 Kolditz 218
 Koldorsky (Frauenklinik) 217
 Koldovsky (Hygiene) 211
 Kollender (Stud.-Werk) 31
 Kolwelter 216
 Konrad 195, 246
 Kopp 132, 141, 159
 Korbmacher (ASTA) 29, 47
 Kordian 207
 Korte 57, 141, 157
 Koschinsky 59
 Kosenow (Krefeld) 206
 Kotthaus 57
 Kouroos 59
 Koussidis 215
 Kovacek 195, 245
 Kowallik 56, 127, 142, 166, 167
 Kozlowski 217
 Kracht 57, 123, 128, 137, 147,
 148, 149
 Krämer (Neurochir. Klinik) 11,
 216
 Krämer (Lufthygiene) 59
 Krämer (Orthopädie) 248, 249
 Krämer 246
 Krämer (Orthopädie) 190, 216
 Kramer 218, 252
 Kraminier 211
 Kramp (Augenklinik) 218
 Kramp 57, 58, 67, 73, 74, 85, 87,
 96, 97
 Kranz 13, 58, 125, 140, 152, 155,
 156, 157
 Kraus (Rechenzentrum) 24
 Krause 56, 128, 142, 165, 167
 Krause (ZMK) 219
 Krauth 124, 125, 144, 150, 172,
 174, 175, 176
 Krauther 218
 Krebs 203
 Krebs (Anatomie) 207
 Krebs (Krefeld) 206
 Kreft 215
 Kremer 34, 187, 215, 240, 244,
 245, 246, 248, 249
 Kretschmar 203
 Kretzer 20
 Kreutzberg 190
 Kretzkmann 81, 94
 Krian 215
 Krickl 24
 Kriegs 220, 256

- Kries 252
 Kröger 209
 Kröhne 220, 256
 Kröll 213
 Kröner 190, 209, 230
 Krönert 213
 Krüger (Hygiene) 211
 Krüger (Experimental-Physik) 133
 Kruskemper, H.-L. 25, 181, 187, 213, 237, 238, 240
 Krumbach 212
 Krumeich 69, 81, 87
 Krumm Eberhard 87
 Krumm, V. 11, 57, 58, 67, 73, 74, 86
 Kruse 219
 Kubo 210
 Kuchen 57, 124, 125, 140, 157, 158, 159, 160
 Kuchler 57, 58
 Küching 17
 Kügler 45
 Kühn 59
 Kühn-Velten 209
 Küpper 195, 254, 255
 Küppers (Benrath) 204
 Küppers, Hartmut 9, 26, 181, 185, 213
 Kürten 202, 217
 Küster 219
 Küsters 71, 81, 89, 104
 Kühle 56
 Kuhlendahl 186, 236, 243
 Kuhn 195, 213, 237, 238, 240
 Kuhs 80, 91
 Kuhlenskampff 191
 Kuntz 203, 215, 246
 Kunz 56, 124, 127, 143, 169, 170, 171
 Kupka 133, 141, 162
 Kupke 200, 218, 253
 Kurz 71, 81, 89, 104
 Kurzeja 219
 Kuschak 59
 Kutter 133, 140
 Kuwant Singh Sagoo 215
 Kuznicki 215
- L**
- Lakomek 213
 Lampenschurf (ASTA) 29
 Lamprecht A. 219
 Lamprecht J. 219
 Landen 195, 238
 Landmesser 70, 81, 88
 Lange (Mikrobiologie) 195, 234
 Langenscheidt 218, 252
 Langer H. E. 181
 Langer R. 181
 Langewiesche 69, 75, 87
 Langrock 218, 252
 Lannert 24
 Laqua 128, 151, 154
 Larenz 10, 58, 125, 139, 154, 155
 Laturus, J. 219
 Lauber (Klinik B) 213
 Lauber (Psychiatrie) 243
 Lauber 133, 138, 153
 Lauber (Langenfeld) 195
 Laufen 139
 Legenhausen 57, 72, 75, 90, 106, 107, 108
 Leggewie 62, 81, 103
 Lehmann, H. 203, 242
- Lehmann, Erlo 214
 Lehnert 19
 Leide 218
 Leidemann 209
 Lemberg 13, 57, 75, 88
 Lemburg 200, 217, 252
 Lemoine 209
 Lemp 219
 Lengeler 57
 Lendjel 216
 Lennartz (Gerresheim) 205
 Lentrodt 187
 Lenz (Pathologie) 210
 Lenz (Orthopäd. Klinik) 216, 248
 Leonard 133, 144
 Lerut 215
 Leuner 26, 181, 213
 Leyhausen 128, 168
 Lichey 133, 142
 Lichey (Frau) 211
 Lichtenstein 141, 159, 160
 Lichtner 21, 23
 Liebel 24
 Liebl 63
 Liebrich 133, 143, 169, 170
 Liersch 218, 252
 Liedtke, F. 26, 71, 81, 89, 105
 Lillenthal 59
 Lim 216
 Lindemann 57, 81, 91, 112
 Lindemann (Strahlenkunde) 217
 Linden 195, 242
 Lindenberger 219
 von Lindern 138
 Lindner 129, 137, 147, 149
 Linke 218
 Lipka 141, 158
 Lippe 213
 Lippert 24, 63
 Lippold 125, 142, 164, 165
 Lison 57
 Lobisch 81, 86, 97
 Lönne 26, 57, 65, 69, 76, 87, 117
 Löscher 213
 Löser 213
 Löse 213
 Lohmann (Frau) 210
 Lohmann-Falkner 81, 86, 99
 Lombeck 190, 218, 252, 253
 Lohn 57, 58
 Loogen 187, 207, 213, 221, 237, 238, 240, 246
 Loose 200, 215, 244, 245, 246
 Loosen 219
 Lorenz (ZMK) 195
 Lorenz (Verw. Med. Einrichtungen) 19
 Losen 31, 32
 Loß 211
 Lowinski 31
 Lübke 28
 Lück 213
 Lückenhaus 133, 141, 159
 Lücking 195, 253
 Lueb 216
 Lülling 219
 Lülldorf (Gerresheim) 205
 Lütcke 123, 133, 137, 147
 Lüth 81, 85, 95, 97
 Luzi 81, 116
- M**
- Maar 216, 248
 Maass 56, 218, 255
 Maass 200
 Maatz 216
 Mackes 18
 Märten 72, 81, 90, 107, 109
 Mahrun 21
 Mai 200, 208, 228, 229
 Majewski 190, 210, 231
 Major 193
 Mahler 133, 140
 Mahmud 215
 Mameghani 217
 Mamsch 133, 140
 Manchoth 34
 Manoilovic 59
 Mann 139
 Mannhold 209
 Manz 186
 de Manzini 77, 91, 112, 116
 Margies 57, 67, 75, 85, 96, 97, 98, 99
 Margos 123
 Martin 62, 117
 Matin-Gomez 81
 Marwald 17
 Marx 195, 219, 245
 Marx (ZMK) 144
 Maschlinski 144
 Massenkeil 203, 251
 Matthes 80, 91, 115
 Massoud 145
 Mattheim 58
 Matthesen 202, 209
 v. Matthesen 217
 Maurer 133, 137
 May (Pharmaz. Biolog.) 133, 142
 May (Physiol. Inst.) 210
 Mayer 59
 Maynard 72, 77, 90, 106, 107, 109
 Maysenhölder 138
 Medda 210
 Meessen 186, 232
 Mehlhorn 127, 143, 167, 168, 169
 Mehlhorn (Augenklinik) 254
 Meiners 58, 127, 138, 151, 152, 153, 154
 Meinrenken 251
 Meise 57, 123, 126, 137, 146, 148, 149
 Meisel-Stosiek 195
 Meister 195
 Meloefski 57
 Mendel 85, 87
 Menzel, H. 210
 Menzel (ZMK) 195, 256
 Merfort 133, 142
 Merdies 195, 248
 Merk 218
 Merker 213
 Merkert 57, 77, 86, 94, 95, 96
 Merten 195
 Mertens 28
 Mertens (Krefeld) 206
 Merziger 90
 Meuser 213
 Meschig 195
 Metzler, H. 26
 Metzzen 22
 Metzler 133, 143, 165, 166
 Meyer (PR) 28
 Meyer, H. (Kinderklinik) 218, 252
 Meyer, R. (Kinderklinik) 218, 252
 Meyer, D. (Neurolog. Klinik) 214
 Meyer, W. (Chirurgie) 200, 215, 245
 Meyer (Angl. Inst.) 72, 75, 90, 107, 110

- Meyer (Math.) 133, 137, 237
 Meyer zum Gottesberge 186
 Meyer-Hammer 59
 Meys 218
 Mgbor 219
 Michaelis (Uni.-Verwaltung) 28
 Michalik 221
 Michalke 211, 235, 236
 Miebach 80, 86
 Mieger 133, 142
 Mikat 14
 Mikolaou 252
 Milachowski 215
 Miller 190, 213, 237, 238, 240, 249
 Miltz 216
 Minami 215
 Mindè 81, 113, 114
 Minke 219
 Misera 213
 Mittelbach 195, 242
 Mitscherlich 191, 203, 243, 244
 Möbus 133, 137, 146
 Möhrle 9, 126, 142, 162, 163, 164
 Möller 123, 133, 139
 Mohan Ram 209
 Mohr 214
 Mohs 57
 Molinski 190, 217, 243, 244, 251, 253, 254
 Moltmann 143
 Mommertz (Stud.-Werk) 31
 Mommsen 57, 69, 74, 87
 Mones 211
 Montag 207
 Montanus 57
 Mootz 57, 119, 126, 141, 157, 158, 159, 160
 Moraldo 215
 Morgenstern C. (Physiol. Inst.) 190
 Morgenstern (HNO-Klinik) 219, 254, 255
 Morgenstern J. (Frauenklinik) 190, 217, 251
 Morguet 59
 Mortier 190, 217, 232, 242, 252
 Moscardino 62, 82, 116, 117
 Moschinski 195, 215, 244, 245, 246, 247
 Moser 190, 209, 229, 230
 Mosny 47
 Moubayed 210
 Mücke (Uni.-Verw.) 18
 Mühlenbrock (Neuss) 204
 Müller (Rechenzentrum) 24
 Müller, P. (Histor. Seminar) 57
 Müller (cand. Math.) 123
 Müller, E. (Kinderchirurgie) 187
 Müller, F. (Physik. Inst.) 129, 138, 152, 153, 154, 156
 Müller (Chirurgie) 215, 244, 245
 Müller (Frauenklinik) 196, 251
 Müller (Pharmaz. Chemie) 133, 142
 Müller (Klinik A) 213
 Müller (Deutsch. Krankenhaus-inst.) 80
 Müller, Frau (Klinik A) 212
 Müller, U. (Psychiatrische Klinik) 203, 214, 242
 Müller (Med. Strahlenk.) 217
 Müller, Klaus (Geschichte) 10, 65, 69, 74, 87
 Müller (Ehrensensator) 14
 Müller-Ruchholtz 11, 26, 172, 181, 196, 208, 229, 230
 Münch (Uni.-Verw.) 18
 Münch (Soz.-Wiss.) 58, 68, 74, 86, 100, 101
 Münchhoff 202, 215, 246
 Mürzt 196, 238
 Munck 203, 233, 236
 Mungello 78
 Murray 90
 Mußgiller 210

N
 Nabakowski 217
 Nakazima 219
 Natersky 18
 Nauhaus 211
 Naumann (Mikrobiologie) 187, 211, 233
 Naumann (Bibliothek) 21
 Nef 133, 144, 174
 Nellen (Uni.-Bibliothek) 21
 Nellissen 24
 Nemes 211
 Neruda 144
 Nessler 217, 252
 Nesseler 202
 Netz 208
 Neudeck (Duisburg) 205
 Neudecker 133, 140, 155
 Neugebauer 124
 Neuhaus (Uni.-Verw.) 9, 17
 Neuhaus-Koch 82, 89, 104, 105
 Neukamp 19
 Neuzner 214, 243
 Neveling 196, 255
 Ney 196, 245
 Nguyen 24
 Nickel 11, 57, 58, 68, 74, 88, 99, 100
 Nicola 216
 Nicolin 82, 95
 Nicuta-Viskusic 216
 Niederau 213
 Niedermeyer 196, 254
 Niemann 196, 245
 Nier 200, 215
 Nieroba 77, 90, 110
 Nies 9, 17, 57, 58, 74, 91, 112, 113
 Niessen 23
 Nieveler v. St. Vieth 217
 Nikoleit 144
 Nissen 211
 Nitschke 89
 Nitzschke 214
 Noack (Pharmakol.) 190, 210, 232, 233
 Noack 47
 Nocken 70, 82, 88
 Nolde 119
 Nolte 139
 Norbirsath 19
 Norpoth
 Novi 210
 Novotny 207, 228
 Nüllen 215
 Nuhn 133, 138, 153

O
 Oberbarnscheidt 59
 Oberdisse 186
 Odag 214, 243
 Odenthal (Innere Medizin) 196, 239
 Odenthal (Physik) 133, 139, 152, 154, 156
 Oeking 215
 Oellrich 19
 Ohm 133, 142
 Ohnesorge 185, 188, 210, 232, 233
 Ohnhäuser 213
 Oldrechts 56
 Oldendorp (ASTA) 29, 181
 Olschok 145
 Opelt 12, 25, 57, 74, 88, 102
 Opitz 82
 v. Oppeln 216
 Orlinski 43, 63, 78
 Orlowski 218, 252
 Ortmann 17
 Orsinger 57, 123, 127, 138, 147, 148, 149
 Orsulakowa 219
 Osing 203
 Ostermeyer 215
 Osterwald 82
 Ostlinning 134, 141, 159
 Otten 203, 236
 Ottenwälder 59
 Ottermann 19
 Ottersbach 134, 139, 154
 Otto 11, 126, 138, 139, 151, 152, 153, 154, 156
 Oubari 215
 Owczarek 218

P
 Paeske 57
 Pak 209
 Pank 24, 63
 Pant 134, 142
 Panzner 123
 Papanajiotou 218
 Papic 216, 248
 Parthe 59
 Pasch 210
 Paschen 196
 Pass 215
 Passia 202, 207, 228
 Passilik 213
 Pau 10, 184, 188, 218, 221, 254
 Paulus 214
 Pawlowski 59
 Peerenboom 213
 Pense 18
 Perkampus 25, 57, 124, 126, 141, 160, 161, 162
 Perschmann 202, 217, 251
 Peter 134, 138, 152, 154
 Peterhofer 211
 Petermann 130, 141, 161
 Peters (Inst. f. Anorg. Chemie u. Strukturchemie) 134, 140, 158, 159
 Peters (Physik) 156
 Peters (Zool. Inst.) 56, 126, 143, 168, 169
 Peters (Med. Klinik A) 213
 Peters (Arbeitsmedizin) 200, 235, 254
 Petrich 200, 252
 Petrides 196, 239
 Petrovic 181
 Petry 57, 82, 126, 137, 138, 147, 148, 149
 Petzsche 134, 137, 146
 Petzold 86
 Pfannkuche 212

- Pfeiffer (ASTA) 29
 Pfitzer 26, 181, 185, 190, 210, 231
 Pflugmacher 203, 212, 237
 Picozzi 209
 Pinkal 70, 82, 88, 102
 Pitkethly 88
 Plitz 211
 Plato-inoue 216
 Pley 57, 130, 176, 177
 Poche 196, 232
 Pockrand 134, 139, 152, 154, 156
 Podlesch 190, 220, 258
 Pöttgen 190, 238, 239
 Pohl (Gerresheim) 205
 Pohlhausen
 Pohlhausen (Krefeld) 206
 Pohlmann 90
 Polemann (Krefeld) 206
 Polenghi (Krefeld) 206
 Poll 134, 141, 159
 Porschen 60
 Posse 82, 86, 96
 Posth 210
 Pothmann 218, 252
 Pott (Luftthygiene) 59, 200, 203, 234
 Pott (Germ. Seminar) 71, 76, 89, 103, 105
 Potthoff 202, 217, 251
 Poutot 62, 82, 117
 Prall 216
 Preiß 23
 Preussing 221
 Pritzel 134, 144, 172, 173, 175
 Proß 134, 138, 153
 Prückner (Gerresheim) 205
 Prühs 217
 Prüstel 130, 141, 159, 160
 Przyrembel 200, 218, 252
 Pütz (Uni-Verw.) 18, 47
 Puls 203, 232
 Pulver 196, 247
 Purschke 196, 247
- Q**
- Quack 134, 142
 Quadbeck 214
 Quante 196, 255
 Quittmann 134, 141, 159
- R**
- Raatz 78, 98
 Rabe 9, 10, 26, 181, 190, 214, 241, 242, 247
 Rachel 134, 142
 Radtke (Soz.-Wiss.) 82, 100
 Radtke 12
 Räder (Stud.-Werk) 31
 Raff 196, 229, 230
 Rammos 218, 252
 Ramms 211, 235
 Rataska 211
 Ratschek 57, 127, 137, 148, 149
 Rattay 17
 Rauch 196
 Rauer 219
 Rausch 17
 Rausch-Kremer 28
 Rauter 56, 57, 72, 74, 90, 106, 107, 108
 Rebhan 127, 140, 155
 Rebmann 28
 Rech 209
 Rechenberger 200, 218, 243, 244, 251, 253, 254
 Reckel 34
 Recker 9
 Redder 82
 Reh 190, 211, 235, 236
 Rehbein (Roman. Seminar) 11, 65, 72, 77, 91, 111
 Rehbein (Seminar f. Allg. Sprachwissenschaft) 82
 Rehberg (ZMK) 196, 204, 257
 Rehberg (Inst. f. Anorg. Chemie u. Strukturchemie) 140
 Rehm 211
 Reidegeld 142, 143
 Reiffer 59
 Reil 200, 220, 257
 Reimers 213
 Reimold 200
 Reiners 214
 Reinauer 9, 59, 181, 188, 209, 221, 230
 Reinhard 242
 Reinhardt 57, 58, 196, 204, 218, 232, 233, 252, 253
 Reinhardt (Pharm. Chemie) 134, 142
 Reitter 196
 Renkawitz 134, 143, 169, 170
 Reske 217
 Reski 134, 141, 158
 Rettig 57, 58, 73, 76, 86, 91, 111, 112, 113
 Reuters 139
 Rhau 86
 Richter, K.-H. (I. Med. Klinik) 204
 Richter, O. 202, 212, 234, 237
 Richter 63
 Richter (Frau) 213
 Richthofen 82, 113
 Rick 188, 211, 234
 Riebe 28
 Riedel 128, 168
 Riedel (Kinderklinik) 218
 Rieß 134, 142
 Riethmüller 217
 Ringler 196
 Rink (Duisburg) 205
 Risler 213
 Ritter (Krefeld) 206
 Ritter 134, 139, 153
 Ritterstaedt 59, 204
 Ritzl 196, 249, 250
 Robertz (Neuss) 204
 Rodd 219
 Roddewig 82, 111, 112, 113, 116
 Rodenkirchen 209
 Rodeck 196, 252
 Röher 197
 Röhrner (Gerresheim) 205
 Röhrborn 188, 210, 231
 Röhrig 67, 82, 86
 Röhrs 82
 Römer 204, 235
 Rösen 59
 Röttger 134, 142
 Röttger (Frauenklinik) 197, 251
 Rötzscher 215
 Romero 82, 115
 Roos 21, 220
 Roscovanu 59
 Roséfort (Krefeld) 206
 Rosenbauer 188, 207, 228, 247
 Rosenbaum 57
 Hosenkranz (ASTA) 29
 Rosin 197, 211, 233, 234
 Rosin, Ulrich 214, 243, 244, 254
 Ross 200, 209, 229, 230
 Rother 57, 126, 145, 176, 177, 178
 Rotter 67, 82, 85, 92, 93
 Roubzeh (Duisburg) 205
 Rubner 28
 Rudorff 200, 241
 Rübartsch 134, 138, 153
 Rühmann
 Rudolph 21
 de Ruiter
 Ruiter (Luftthygiene) 59
 Ruhrberg 219
 Ruland 215
 Rumpf 200, 215, 245, 246
 van Runset 73, 77, 91, 111, 112, 115
 Rupprecht 204, 253
 Rusch 210
 Ruska 202, 208, 229
 Ruzicka 218
 Rybold 12
 Rybarsch 134, 138, 153
- S**
- Sabelberg 134, 145
 Sack 197, 241
 Sahl 60
 Sahm 60, 126, 171
 Sailer 197, 215, 245, 246
 Salland 220
 Sakellariou 216
 Sandmann 200, 215, 241, 245, 246
 Sandrock 67, 82, 86
 Santarius 56, 124, 126, 142, 143, 165, 166, 167
 Santore 134, 142
 Sartorius (Frau) 209
 Sassen 234, 235,
 Sauerborn 14
 Sauerwein 134, 141
 Saurwein 82, 86, 100
 Sausen 220
 Seeck 65
 Seegers 204
 Seelbach 28
 Seemayer 59, 179, 234
 Segeth 216, 247
 Seibert 216
 Seichter 219
 Seidel, J. (Theoret. Physik) 135, 139
 Seidel, Th. (Anglistik) 72, 83, 90, 107, 110
 Seidemann 143
 Seifert 215
 Seipel 190, 213, 233, 237, 238, 239, 240
 Semantik 105
 Semmler 57, 69, 75, 88
 Semleyen 135, 139, 154
 Siarikas (Krefeld) 206
 Siebeck 135, 145, 177
 Sieben 20
 Siebers (Krefeld) 206
 Siegert 135
 Siepmann 200, 216, 244, 247
 Sies 188, 209, 230
 Sievers 218, 252
 Sigwart 200, 240
 Simon 197, 252

- Sitte-Meyer 23, 85
 Slesina 212, 237
 Sobke (Krefeld) 206
 Solbach 25, 26, 181, 190,
 212, 213, 237, 238, 240
 Somberg 135, 140
 Sondermann 219
 Sonnard 77, 91, 114
 Sonnenberg 213
 Souw 139
 Spalleck-Stephan 216
 Speth 24, 63
 Spickhoff 83
 Spiekermann 200, 219, 257
 Spiller 200, 213, 237, 238,
 240
 Spletstößer 135, 155
 Spörkel 144
 Sprey 60
 Sprick 216
 Sprock 202, 217, 252
 Spüler 135, 143, 167
 Suchy 9, 58, 126, 139, 140,
 155
 Sudkamp 19
 Sürder (ASTA) 29
 Sugano 83, 103
 Suhren 28
 Swart 197, 240, 249, 250
 Sweekhorst 31, 33
 Syassen 135, 139, 152, 153,
 154, 156
 Sykosch 197, 245
 Syska 28
 Szczesny 86
 Szenteli 59
 Szymanski 24, 63
- SCH**
- Schaaf 13
 Schacht 197, 215, 244, 245,
 246
 Schade (Anatomie) 202, 207,
 228
 Schade H. 186
 Schadewaldt 10, 11, 25, 178,
 188, 212, 233, 236
 Schadewaldt (Physiolog. Chemie)
 209
 Schäfer (Genetik) 135, 143
 Schäfer (Innere Med.) 197
 Schäfer (Physikal. Inst.)
 130, 139, 154
 Schäfer (Frau) 140
 Schäfers 256
 Schafstaedt 85
 Schaltenbrand 135, 142
 Schamoni 216, 248
 Schaper 21
 Scharf (Germanistik) 71,
 82, 105
 Scharf (Med. Klinik A) 213
 Scharf (Physik) 123
 Schedel 135, 142
 Scheib 82, 97
 Scheibner 190, 209, 229, 230
 Scheil 202, 210, 231
 Schega (Krefeld) 206
 Scheja 215
 Schenke 90
 Scherb 218
 Scherer 57
 Scherff 59
 Schermund (Krefeld) 206
 Scherschel 89
 Schicha 249
- Schier 216
 Schild 197, 251
 Schildbach
 Schiller 90
 Schimz 60
 Schipke 62, 83, 103
 Schipke (Physiolog. Inst.)
 208
 Schirmer 127, 145, 178
 Schirmer (Neurochirurgie) 216,
 248
 Schieberger 216, 248
 Schlegel 214
 Schlenker 218, 252
 Schlepplinghoff 59
 Schlepper-Schäfer 208
 Schleuter 210
 Schlieper, P. 210
 Schlipköter 9, 17, 34, 59, 188,
 211, 234, 241
 Schlöber 217, 251
 Schlüter 212
 Schmalbruch 201
 Schmengler 197
 Schmid 126, 138, 139
 Schmidt (Rechenzentrum)
 Schmidt (Kinderklinik) 188, 217,
 218, 252
 Schmidt (Anatomie) 202, 228
 Schmidt (Frauenklinik) 217
 Schmidt (Nuklearmed.) 197,
 217, 249, 250
 Schmidt (Innere Med.) 213
 Schmidt (ZMK) 220, 256
 Schmidt (Mikrobiolog.) 190, 211,
 233, 234
 Schmidtberg 135
 Schmidt-Denter 82, 86, 99
 Schmidt-Elmendorff 197, 251
 Schmidt-Grigoriadis 207
 Schmidtke 57, 126, 141, 160,
 162
 Schmidt-Gräff 210
 Schmitz (Uni.-Verw.) 18
 Schmitz (Urologie) 197, 248
 Schmitz-Keil 57
 Schnaith 211
 Schneemann 135, 142
 Schneider (Zool. Inst.) 56,
 122, 126, 143, 165, 167,
 168, 169
 Schneider (Innere Med.) 188,
 212, 237, 238, 239
 Schneider (Rechenzentrum) 24
 Schneider (ZMK) 219
 Schneider (Hautklinik) 218
 Schneider (Verw. d. Med. Ein-
 richtungen) 19
 Schneider, G. 91
 Schneider (Roman. Sem.) 83,
 114
 Schneider-Neuenburg 218
 Schneidewind 30
 Schneitter 213
 Schnell 201, 251
 Schniepp 91
 Schnurr 197, 212, 233, 237,
 238, 239
 Schoar (Krefeld) 206
 Schobert 60
 Schönfelder 211
 Schönherr 130, 141, 162
 Schoenen 135, 141
 Schoerner 219
 Scholl 28
 Scholten, Th. 26, 181, 213
 Scholtholt 197, 230
 Scholtz U. 83, 90, 107
- Scholz (Angl. Inst.) 72, 106
 Scholz (Psychologie) 127, 144,
 174, 175, 176
 Scholz (Phonetik) 83
 Schommer 204, 215
 Schoppe 213
 Schormann 69, 83, 87
 Schott 24, 63, 149
 Schottky 57, 58
 Schröder 10, 11, 57, 58, 74,
 91, 112, 113
 Schreckenberger 57, 58, 83
 Schreiber (Physiol. Chemie) 201
 Schreiber 135, 138, 148
 Schröder (Staatl. Prüfungsamt)
 56
 Schröder (Uni.-Verw.) 18
 Schröder (Kieferklinik) 220
 Schröder (Math. Institut) 57,
 122, 129, 137, 148, 149
 Schröder (Bielefeld) 197
 Schröder (Duisburg) 205
 Schröder (Innere Med.) 213
 Schröder 135, 140, 153, 156
 Schroers 20
 Schröter 72, 83, 90
 Schubert 57, 126, 137, 148, 149
 Schuch 57
 Schübel 184, 188, 219, 255, 256
 Schüffler 135, 137
 Schüler 21, 22
 Schünke 91
 Schütter 215
 Schuhmacher 210
 Schulitz 188, 216, 221, 248,
 249
 Schulte (Chirurgie) 190, 215,
 244, 245, 246
 Schulte (Uni.-Verw.) 18
 Schulte (Stud.-Werk) 31
 Schulte-Brinkmann 197, 250
 Schulte-Geers 21
 Schulte-Herbrüggen (Inst. f.
 Anästhesiologie) 202, 216,
 247, 254
 Schulte-Herbrüggen (Ang. Inst.)
 34, 57, 72, 74, 90, 106, 108
 Schulte-Stemmerk 211
 Schulz-Janke 17
 Schulz (Rechenzentrum) 24
 Schulz (Pathologie) 197, 210
 Schulz, Frau 221
 Schulz (Staatshochbauamt) 20
 Schulze G. E. W. (Werkstoff-
 wissenschaft) 130, 139, 151,
 152
 Schulze (Orthopädie) 202, 216,
 248, 249
 Schumacher 135, 140, 153, 156
 Schumacher (Anästhesiologie)
 216, 241
 Schunicht 219
 Schuppenhausen 218
 Schwalbe 21
 Schwaborn 218, 252
 Schwan 135, 139
 Schwanitz (Neuss) 204
 Schwartz 86
 Schwarz 23, 87
 Schwarz (Neuss) 204
 Schwarzhoff, H. (Inst. f. Anästhe-
 siologie) 216
 Schwarzhoff, W. (Inst. f. Anästhe-
 siologie) 216
 Schweitzer 188, 211, 235, 236
 Schwenen 209, 230
 Schwertfeger 135, 137, 146, 148
 Schwioger 220

Schwirz 44
Schwitz 214
Schwochau 56, 127, 143, 169,
170, 171
Schwörer 208

ST

Stahl 217
Staib (Inst. f. Psycholog.
Chemie) 31, 34, 188, 209, 230,
233, 247
Staib (Frauenklinik) 217
Ständeke 57, 58
Standke 214
Stanescu 219
Stark (Toxikologie) 210
Stark (Inst. f. Angew. Physik)
58, 123, 127, 140, 152, 156, 157
Stark (Luftthygiene) 59
Starke 213
Stauch 89, 105
Stecher 60, 217
Stedtnitz 22
Steffan (Krefeld) 206
Steffen 57, 126, 135, 137, 141,
149, 158
Stegie 212, 237
Stegmann 197, 251
Steigel 135, 141, 159, 160
Steiger 59
Stein 57, 83
Steinbach 197, 254
Steinberg 57, 126, 145, 176,
177, 178
Steinborn 88
Steinebach 135, 138
Steingrüber 188, 212, 237
Steinhagen 218, 252
Steinhauer 28
Steinhoff-Creff 77, 91, 114
Steinhoff 216, 247
Steinmeyer (Duisburg) 205
Stemmann, E. A. 197, 217, 252
Stemmann, G. (Kinderklinik)
218, 252
Sterzel 218
Steuber 67, 77, 95, 96, 97, 98
Steven 215
Steyer 217, 251
Stichner 207
Stichtenoth 24
Stiller-Winkler 211
Stillers 13, 72, 83, 91, 111
Stimmel 137
Stötzel 10, 57, 71, 75, 89,
105, 106
Stolze 190, 213, 240, 249, 250
Storm 217, 252
Stosch 21, 216, 248
Straßburg 185, 188, 219, 255,
256
Straßburger 57
Strasser 201, 216, 247
Strauch 17
Strauß 198, 214
Streblow 19
Stremmel 213
Strobach 202, 210
Strobel 210
Strohmeyer 184, 188, 212, 213,
237, 238, 240, 249
Strosetzki 83, 111
Stubbe 56, 126, 142, 143, 167
Stubenrauch 57
Stüttgen 220
Stüwe 85

Stupp 198, 255
Stupplich 198
Sturm 198
Stute 202, 215, 246, 247

T

Tack 83, 93
Tamm 14
v. Tamaska 235
Tarbiat 198
Tauber 210
Tegeler 214
Tenhaken 72, 83, 90, 107
Teitscheid 216
Tepe 71, 83, 89, 105
Terinde (Frauenklinik) 217, 251
Terriolo 219
Teschke 213
Tessendorf 218
Tessun 220
Teubner 135, 142
Teusner 10, 136, 137, 146
Thämer 190, 208, 229, 230
Thal 216
Theiner 69, 83, 87
Theiss (Neuss) 204
Theiss (Humangenetik) 210
Theissing 56
Thelen 31
Thiede 216
Thielemann, P. (angew. Physik)
26, 58, 119, 128, 140, 152,
156, 157
Thiemann 198, 250
Thier 213
Thies 208
Thömen 204
Thode 122, 130, 137, 146, 149
Thomae 34
Thomas (Krefeld) 206
Thomitzek 198
Thraen 213
Tienhaus 213
Tillmann 198, 254
Tilly 57
Tischendorf 136, 143, 169, 170
Tisljar 60
Toeller 59
Tomaschoff 198, 233
Tomingas 59
Torsello 215
Toyka 214
Trahms 218, 252
Treka 212
Trampisch 212, 237
Treiber 207
Tritz-Rommerskirchen 220, 256
Trobisch 201, 215, 246, 247
Trösser 83
Tröster, G. 136, 142
Tröster, K. 136, 142
Trosdorff 23, 88, 116
Trosdorff (Romanistik) 83
Trube-Becker 13, 191, 211, 235
Trump 24
Tsotsalas 213

U

Uebis 57
Uhlenbusch 58, 123, 126, 138,
139, 150, 152, 153, 154, 156
Ullmer-Ehrich 83
Ulrich (Chirurgie) 198, 215, 245,
246

Ulrich (Neurolog. Klinik) 214
Unbehaun 143
Unterweg 72, 83, 90, 110
Uppenkamp 136, 140
Urban 198
Urbanek 28

V

v. Vacano 69, 84, 87
Valder 24, 63
Valgoma, de la 84, 115
Vaz-Pieres 84, 116
Velikoja 214
Venzy 57
Verbücheln 59
Verhoeven 217
Vetter 86
Victor 28
Viebke-Vehring 216
Vietsen 188, 217, 243, 249,
250
Vizethum 217
Vögtle-Böhringer 59
Völkel 216
Vogel (Hygiene) 204
Vogel 141
Vogel (Geographie) 145
Vogell 188, 208, 229
Vogelberg 59, 198, 238, 241
Vogt (Mathematik) 136, 137,
146, 149
Vogt (Ehrenbürger) 14
Vogt (Strahlenkunde) 217
Vogt (Stud. rer. nat.) 124
Vogt (PR) 28
Vogt (Biologie)
Vomhof 57
Vorwald 18
Vosberg 191, 217, 250
v. Voß 201, 218, 252
Voss, M. 85
Voss (Diabetes) 59, 213
Vosse 23
Vosteen 188, 219, 229, 230,
232, 242, 254, 255
de Vries 213
Vyska 60, 201, 250

W

Wachsmuth 215
Wada 136, 143, 167, 168
Waelbroeck 128, 152
Wagner (Urologie) 201, 248
Wagner (Strahlenkunde) 217
Wagner (Inst. f. Physiol. Chemie)
202, 209
Wahl (Stud.-Werk) 31, 32
Wahl (Krefeld) 206
Wahle 136, 141, 159
Wahn (Kinderklinik) 218, 252
Walldorf 136, 142
Walkenhorst 215
Walldorf 143, 168
Walter 218
Wamper 18
Wandel 136, 142
Wannagat 213
Wanis 216
v. Wangenheim 60, 128, 166
Wasmer 59
Weber (Historisches Seminar)
57, 69, 76, 87

CLAUS LINCKE

Schöngeistige und wissenschaftliche

Buchhandlung

gegründet 1846

nur Königsallee 96 (am Graf-Adolf-Platz)

**Bücher und Zeitschriften für alle Fakultäten der Universität
für Studenten und Dozenten**

Abteilungen für
Medizin
Naturwissenschaften
Philosophie, Philologie, Pädagogik
Rechts-, Staats- und
Wirtschaftswissenschaften
Belletristik
Karten und Führer
Kunst, dekorative und moderne Grafik
Taschenbücher
Sprachkurse

**Ausführung von Bestellungen aller lieferbaren Bücher
und Zeitschriften des In- und Auslandes**
Ruf: Sammel-Nr. 32 92 57



- Weber (Math. Inst.) 26, 136, 138, 146, 148
 Weber (pharm. Chemie) 119, 122, 127, 142, 163, 164
 Weber (ZMK) 219
 Weberpals 11, 136, 137, 146
 Wechsler 188, 210, 222, 229, 230, 231, 242, 248, 252
 Weckbecker (cand. med.) 181
 Wedershoven 213
 Wegner 218, 252
 Wehle 13, 57, 58, 67, 73, 75, 86, 95, 96
 Weichmann 216, 248
 Weidemann 142, 143
 Weidenhammer 214
 Weigel 248
 Weinand (Krefeld) 206
 Weinert 136, 140, 155
 Weis 136, 143, 165
 Weise (Innere Medizin) 198
 Weise (ZMK) 184, 188, 219, 220, 255, 256
 Weißenhorn 204
 Welsh 60
 Welzl 136, 144, 172, 173, 175
 Wendel 218, 252
 Wendelin 219
 Wendell 84, 90, 107, 110
 Wenk 130, 139, 155
 Wentz 214
 Wenzel (Arbeitsphysiologie) 191, 229, 230
 Wenzel (ZMK) 219
 Wenzens 57, 127, 145, 177, 178
 Werner (Biophysik) 208
 Werner (Frauenklinik) 198
 Werner (Math.) 137
 Werner (Romanistik) 84, 91, 112
 Werners 201, 251
 Westle (Pharm. Chem.) 26, 136, 142
 Wetzels 198, 239
 Wichand 221
 Wiebringhaus 213
 Wieck 213
 Wiegand 59, 204
 Wiegelmann 198, 238
 Wien 137, 138
 Wienbeck 191, 213, 237, 238, 240, 249
 Wiens 214, 243, 254
 Wiesemann 69, 77, 88
 Wiesen 213
 Wilberg 218, 252
 Wild 198
 Wildeshaus 215, 247
 Wildmeister 198
 Wildt
 Wildt, E.-D. 26, 181, 215
 Wilke 217
 Willberg 215
 Wille 13
 Willers 24, 63
 Willuhn 126, 142, 164
 Wilms 136, 141, 157
 Wilsmann 89
 Windfuhr 11, 13, 57, 70, 74, 89, 103, 104, 105, 106
 Winkelmann 213, 248, 249
 Winkelmann (Orthopädie) 216
 Winneke 59, 204
 Winters 18
 Wippel 21, 22, 84, 117
 Wirth, W. (Pharmakologie) 198
 Wirth, Klaus (Pharmakologie) 191, 210, 232, 233
 Wirths 57
 Wirtz 57, 181
 Wisbauer 9, 57, 128, 138, 148, 149
 Wischgoll 130, 138, 151, 152, 154
 Wist 128, 144, 173, 174, 175, 176
 Wittler 220, 256
 Wobker 211
 Wodsack 84, 91, 112
 Wölfl 20
 Wohlgemuth 59
 Wolf (Physiol. Inst.) 209
 Wolff, M. R. 191, 243
 Wolffs 57
 Wolfrum 136, 144, 173, 174, 175
 Woll 145
 Wolters 210
 Wonsak 17
 Wosniza 24
 Wrede 47
 Würschnitzer 218
 Wüst 201, 216, 247
 Wüstemeyer 68, 69, 77, 87
 Wulff G. 126, 141, 159, 160
 Wulff H. 202, 211, 235, 236
 Wunderli 57, 58, 74, 91, 112, 113
 Wunderlich, Prof. (Allg. Sprachwissenschaft) 10, 57, 70, 74, 88, 101, 102
 Wunderlich, H. (Anorg. Chemie) 130, 141, 158, 159
 Wundram 136, 141
 Wussow 136
- Y
- Yamanoto 210
 Yoshimoto 208
- Z
- Zachariae 56, 128, 143, 168, 169
 Zänker 84
 Zammit 215
 Zehlers 207
 Zehles 213
 Zehnpfenning 68, 84, 86, 100
 Zeller 85
 Zeuner (Krefeld) 206
 Zemke 219
 Ziegler 69, 84, 87
 Zielke 13
 Zikatsch 220
 Ziem 59
 Zimmermann, A. (Stud.-Werk) 31
 Zimmermann (Bibliothek) 23, 28
 Zimmermann (Med. Klinik E) 59, 188, 213, 237, 238, 240, 241
 Zimmermann, W. (PR-ME) 28
 Zindler 188, 216, 244, 247
 Zinke 84, 89, 105
 Ziplies 136, 138
 Zoch (Krefeld) 206
 Zschintzsch 24
 Zürcher 216, 248
 Zumfelde 215

LANDESHAUPTSTADT DÜSSELDORF

Stadtkartenausschnitte mit Informationsregister

(Spalte 1 – Planquadrat, Spalte 2 – Lage im Planquadrat)

- | | | |
|---|----|--|
| 5 | 1 | Akademie für öffentliches Gesundheitswesen, Auf'm Hennekamp 70 |
| 5 | 2 | Amt für Fremdenverkehr und Wirtschaftsförderung, Ehrenhof 3 |
| 5 | 3 | Amtsgericht, Mühlenstraße 34 |
| 5 | 4 | Aquarium, Brehmstraße 13 |
| 5 | 5 | Arbeitsamt, Fritz-Roeder-Straße 2 |
| 5 | 6 | Erholungsstätte Freibad Lörick |
| 5 | 7 | Deutsche Oper am Rhein, Heinrich-Heine-Allee 16a |
| 5 | 8 | Deutscher Gewerkschaftsbund - Bundesvorstand, Hans-Böckler-Str. 39 |
| 5 | 9 | Eisstadion, Brehmstraße 27 |
| 5 | 13 | Goethemuseum, Jägerhofstraße 1 |
| 5 | 15 | Heinrich-Heine-Institut, Grabbeplatz 5 |
| 5 | 16 | Industrie- und Handelskammer, Berliner Allee 10 |
| 5 | 17 | Jugendherberge, Düsseldorfstraße 1 |
| 5 | 18 | Kultusministerium NRW, Völklinger Straße 49 |
| 5 | 19 | Künstlerverein „Maikasten“, Jacobistraße 6 |
| 5 | 20 | Kunstmuseum, Ehrenhof 5 |
| 5 | 23 | Landesmuseum Volk und Wirtschaft, Ehrenhof 2 |
| 5 | 24 | Landes- und Stadtbildstelle, Prinz-Georg-Straße 80 |
| 5 | 26 | Landeszentralbank, Berliner Allee 14 |
| 5 | 27 | Landgericht, Neubrücke 3 |
| 5 | 28 | Landtag von Nordrhein-Westfalen, Ständehausstraße 1 |
| 5 | 30 | Ministerpräsident des Landes NRW, Haroldstraße 2 |
| 5 | 31 | Ministerium für Wissenschaft und Forschung NRW, Völklinger Str. 49 |
| 5 | 33 | Palais Nesselrode (Hetjens-Museum), Schulstraße 4 |
| 5 | 36 | Polizeipräsidium, Jürgensplatz 5 |
| 5 | 37 | Rathaus, Marktplatz 2 |
| 5 | 38 | Regierungspräsident, Cecilienallee 2 |
| 5 | 39 | Rheinhalle, Oederallee 1 |
| 5 | 40 | Rheinisch-Westfälische Börse, Berliner Allee 10 |
| 5 | 41 | Rheinisch-Westf. Akademie der Wissenschaften, Palmenstraße 16 |
| 5 | 42 | Städt. Hochschule für Musik Rheinland - Robert-Schumann-Institut, Fischerstraße 110 |
| 5 | 43 | Robert-Schumann-Saal, Ehrenhof 4 |
| 5 | 45 | St. Lambertus, Stiftsplatz |
| 5 | 46 | Schauspielhaus (Großes und Kleines Haus), Bleichstraße 1 |
| 5 | 47 | Schloß Jägerhof, Jacobistraße 2 |
| 5 | 49 | Staatliche Kunstakademie, Eiskellerstraße 1 |
| 5 | 50 | Stadtbüchereien, Berliner Allee 39 |
| 5 | 51 | Stadtgeschichtliches Museum, Bäckerstraße 7-9 |
| 5 | 52 | Stadt, Kunsthalle, Grabbeplatz 4 |
| 5 | 54 | Studienhaus mit Volkshochschule, Fürstenwall 5 |
| 5 | 55 | Theater, Rheinischer Marionetten, Bilker Straße 7 |
| 9 | 57 | Universität Düsseldorf, Universitätsstraße 1, F. 311-1 |
| 9 | 11 | Deutsches Krankenhausinstitut, Tersteegenstraße 9 |
| 9 | 12 | Diabetes-Forschungsinstitut, Auf'm Hennekamp 65 |
| 9 | 14 | Ev. Studentenzentrum (mit Wohnheim), Witzelstraße 76 |
| 9 | 21 | Gästehaus der Universität, Fabriciusstraße 8 |
| 5 | 22 | Institut für Arbeitsmedizin |
| 2 | 25 | Institut für Lufthygiene und Silikoseforschung, alle Gurllittstraße 53/55 |
| 3 | 32 | Kath. Hochschulgemeinde (mit Studentenwohnheim), Duisburger Str. 82 |
| 3 | 33 | Rheinisches Landeskrankenhaus, Bergische Landstraße 21 |
| 3 | 34 | Abteilung für Ausbildungsförderung (BAFG) |
| 5 | 35 | Studentenwohnheim, Strümpelstraße 6 |
| 8 | 44 | Studentenwohnheim, Gurllittstraße/Feuerbachstraße |
| 8 | 45 | Internationales Studentenwohnheim „Regenbogen e.V.“, Kopernikusstr. 78 |
| 8 | 29 | Ev. Studentenwohnheim, Graf-Recke-Straße 209 |
| 8 | 48 | Ev. Ehepaarwohnheim, Oerteistraße 10 |
| 5 | 56 | Verfügungszentrum II, Meitnamer Straße 16 |
| 5 | 62 | Verwaltungsgericht, Bastionsstraße 39 |
| 5 | 59 | VDI-Haus, Graf-Recke-Straße 84 |
| 6 | 60 | Verkehrsverein der Stadt Düsseldorf e.v., Konrad-Adenauer-Platz 11 |
| 3 | 61 | Wildpark, Grafenberg |
| 9 | 70 | Fachhochschule Düsseldorf, Strümpelstraße 4 |
| 9 | 71 | Josel-Gockeln-Str. 9, Fachber. Architektur, Elektrotechnik, Maschinenbau und Verf.-Technik |
| 5 | 72 | Fürstenwall 100, Fachbereich Design |
| 9 | 73 | Universitätsstr. 1, Gebäude 24.21 |
| 9 | 74 | Fachber. Sozialarbeit/Sozialpädagogik |
| 9 | 74 | Universitätsstr. 1, Gebäude 23.30, Fachber. Wirtschaft |



Ausschnitt aus der Stadtkarte des Vermessungs- und Katasteramtes Düsseldorf

Mit Genehmigung des Oberstadtdirektors der Stadt Düsseldorf - Vermessungs- und Katasteramt - vom 4.1.1974

Kontrollnummern 71 vervielfältigt durch Universität Düsseldorf

Maßstab 1:20000



Henkel

Führungskräfte

Der Weg in die Verantwortung führt bei Henkel über eine gezielte Ausbildung.

Nur die Verbindung von Theorie, Praxis und systematischen Ausbildungsmaßnahmen ermöglicht die optimale Entwicklung zur modernen Führungskraft. Henkel hat ein Programm, das eine Basis für den persönlichen Berufserfolg bieten kann.

Stufe 1: die Praxis trainieren. Training on the job.

Der Hochschulabsolvent lernt Theorie und Praxis zu verbinden – durch systematische Einarbeitung und Übernahme von Teilverantwortung in den für ihn interessantesten Organisationseinheiten unseres Unternehmens.

Stufe 2: Kenntnisse und Fähigkeiten erweitern. job-rotation.

Nach dem Einstieg in die Teilverantwortung geht es um die Verbreiterung und Vertiefung von Wissen und Können, um später leitende Tätigkeiten vollverantwortlich übernehmen zu können.

Henkel KG a A

Sekretariat der Personalleitung, Postfach 1100, 4000 Düsseldorf 1

keine Puzzlerei

Mit der richtigen Absicherung in den Beruf!



Machen Sie kein Stückwerk aus Ihrer Absicherung. Lassen Sie sich objektiv beraten. Durch uns.

Wir sind unabhängig von jeder Versicherungsgesellschaft und empfehlen Ihnen die für Sie relevanten Absicherungen. Ohne Mehrkosten für Sie und ohne großen Zeitaufwand.

Seit mehr als 10 Jahren sind wir auf die Beratung von Hochschulabsolventen spezialisiert.

Lassen Sie sich beraten über:

- Lebens- und Unfallversicherungen
- Krankenversicherungen
- Berufshaftpflicht
- Praxis- und Hausfinanzierung
- 624,- DM-Anlage
- Bau- und Prämiensparen

Wir versichern Sie Stück für Stück



Marscholke, Lautenschläger und Partner GmbH

Unabhängige Vermögensberater
und Versicherungsvermittler



Spezialversicherungsdienst
für die Heilberufe

4000 Düsseldorf 30, Schäferstraße 2
Haus am Hofgarten
Telefon 02 11/48 10 00 + 09

**Weitere Niederlassungen in
Hannover, Bonn, Wiesbaden,
Heidelberg, Stuttgart,
Freiburg, München**





**Etwa 40 000 Bücher
erscheinen
Jahr für Jahr
in der
Bundesrepublik.**

**30 000 in England,
20 000 in Frankreich,
80 000 in USA.**

**Diese Vielfalt
ist unsere Welt.**

**Wir besorgen
Bücher
und Zeitschriften
von überall her.**

**Besonders
die Literatur
für die Schulen
und Hochschulen
unserer Stadt.**

**In unseren Räumen stehen mehr als 250 000 Bücher
für Sie bereit.**

STERN-VERLAG



JANSSEN & CO DÜSSELDORF

**Buchhandlung, Antiquariat · Friedrichstr. 24/26 · T 37 30 33
Kundenparkhalle Talstr. 21 (Südverlängerung der Kö)**

Universitätsbuchhandlung, Universitätsstr. 1, Nähe Mensa · T 34 61 61

